

# EPSON

## SC-F11000H Series SC-F11000 Series

DA Opstartsvejledning

FI Aloitusopas

NO Oppstartsguide



SV Startguide

AR

دليل بدء التشغيل

FA

راهنمای راه اندازی





|   |    |                                 |    |                         |
|---|----|---------------------------------|----|-------------------------|
| <br>26   | DA | Driftsmiljø                     | AR | بيئة التشغيل            |
|   | FI | Käyttöympäristö                 | FA | محيط کار                |
|   | NO | Driftsmiljø                     |    |                         |
|   | SV | Driftsmiljö                     |    |                         |
| <br>28   | DA | Leveret tilbehør                | AR | الملحقات المتوفرة       |
|   | FI | Mukana toimitetut lisävarusteet | FA | لوازم جانبی همراه محصول |
|   | NO | Medfølgende tilbehør            |    |                         |
|   | SV | Medföljande tillbehör           |    |                         |
| <br>29   | DA | Installation af software        | AR | تثبيت البرنامج          |
|   | FI | Ohjelmiston asentaminen         | FA | نصب نرم افزار           |
|   | NO | Installere programvaren         |    |                         |
|   | SV | Installera programvaran         |    |                         |
| <br>37 | DA | Sådan bruger du printeren       | AR | استخدام الطابعة         |
|   | FI | Tulostimen käyttö               | FA | استفاده از چاپگر        |
|   | NO | Bruke skriveren                 |    |                         |
|   | SV | Använda skrivaren               |    |                         |





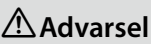









Denne brugervejledning fører dig gennem de trin, der er involveret efter installation - lige fra kontrol af det medfølgende tilbehør til faktisk anvendelse. Opbevar denne brugervejledning på et sted, hvor den kan bruges til at hjælpe med at besvare eventuelle spørgsmål, du måtte have om produktet.

For at anvende en model, der har en medieindføringsenhed med stor kapacitet, skal du også læse afsnittet "Sikkerhedsforanstaltninger", der følger med medieindføringsenheden.

### Symbolbetydning



Symbolerne på denne brugervejledning og Epson-produktet anvendes til at sørge for opretholdelse af sikkerheden samt korrekt anvendelse af produktet og for at hindre fare for kunder og andre personer samt skade på ejendom. Symbolerne indikerer betydningen herunder.

|   |   |
|---|---|
|  | <b>Advarsel</b> Advarsler skal følges for at undgå alvorlige personskader.                                  |
|  | <b>Forsigtig</b> Meddelelser om at udvise forsigtighed skal følges for at undgå personskader.               |
|  | <b>Vigtigt:</b> Vigtigt skal følges for at undgå beskadigelse af dette produkt.                             |
|  | <b>Bemærkning:</b> Bemærkningerne indeholder nyttig eller ekstra information om betjening af dette produkt. |

|   |  |   |   |
|---|--|---|---|
|                                |                               |  Varm overflade    |  Forsigtig, Advarsel |
|  Risiko for elektrisk chok     |  Hold hænderne væk            |  Forbud            |   |
|  Må ikke berøres              |  Frakobling (alle strømstik) |  Vekselstrøm      |   |
|  Stand-by                    |  TÆNDT (strøm)              |  SLUKKET (strøm) |   |
|  Indføring af hænder forbudt |  Advarsel om fastklemning   |   |   |

Dette afsnit opstiller forholdsregler, der skal tages for sikker brug af produktet og for at undgå beskadigelse af ejendom eller tilskadekomst for operatører eller andre.

### Bemærkninger om installation

|   |
|---|
|  <b>Advarsel</b>   |
| <p><b>Blokér ikke ventilationskanalerne på produktet.</b><br/>Hvis ventilationskanalerne blokeres, kan den indvendige temperatur stige og medføre brand. Dæk ikke printeren til med en klud, og installer den ikke på steder med dårlig ventilation. Sørg for, at du har tilstrækkelig plads til installation som beskrevet i denne brugervejledning.<br/><i>☞ Brugervejledning (Online-vejledning)</i></p> |
| <p><b>Sæt ikke dette produkt op, og anvend det ikke i områder, hvor børn kan komme tæt på.</b><br/>Børn kan komme til skade på udstyret.</p>  |
|  <b>Forsigtig</b>  |
| <p><b>Installér ikke printeren, og opbevar den ikke på ustabile steder eller på steder, der udsættes for vibrationer fra andet udstyr.</b><br/>Printeren kan vælte eller tippe ned og medføre tilskadekomst.</p>  |
| <p><b>Installér ikke printeren på steder, der udsættes for olierøg og støv eller på steder udsat for fugtighed, eller hvor den nemt kan blive våd.</b><br/>Der kan forekomme elektrisk stød eller brand.</p>  |
| <p><b>Vip ikke produktet mere end 10 grader fremad, bagud, mod venstre eller højre, imens du flytter det.</b><br/>Manglende overholdelse af denne forholdsregel kan resultere i, at printeren vælter og medfører ulykker.</p>   |
| <p><b>Idet produktet er tungt, bør det ikke bæres af kun én person.</b><br/>Der skal mindst fem personer til at bære printeren. Se følgende for detaljer om produktets vægt.<br/><i>☞ Brugervejledning (Online-vejledning)</i><br/>Der skal to eller flere personer til at flytte en medieindføringsenhed med stor kapacitet.</p>   |
| <p><b>Forsøg ikke at flytte printeren, mens stativhåndtagene er afsikrede.</b><br/>Manglende overholdelse af denne forholdsregel kan resultere i, at printeren vælter og medfører ulykker.<br/>Hæv også håndtagene, når du flytter en medieindføringsenhed med stor kapacitet.</p>  |
| <p><b>Når du flytter printeren, mens den er på stativet, skal du undgå steder med trin eller ujævnt gulv.</b><br/>Manglende overholdelse af denne forholdsregel kan resultere i, at printeren vælter og medfører ulykker.</p>   |

## Bemærkninger om håndtering

 Advarsel

Anvend ikke printeren på steder med flygtige stoffer, såsom alkohol eller fortynder, eller i nærheden af åben ild.

Der kan forekomme elektrisk stød eller brand.

Anvend ikke printeren, hvis det ryger fra den, eller hvis du oplever unormale lugte eller støj. Der kan forekomme elektrisk stød eller brand. Hvis der forekommer noget unormalt, skal du slukke for strømmen, straks tage stikket til strømkablet ud og derefter kontakte din forhandler eller EPSON-kundeservice.

Forsøg aldrig egenhændigt at reparere printeren, idet det er meget farligt.

Anvend ikke printeren i et miljø, hvor der muligvis er brandfarlig eller eksplosiv gas. Anvend ikke spraydåser med brændbar gas inde i eller i nærheden af produktet.

Der kan opstå brand.

Før kun kablerne som indikeret i brugervejledningen.

Der kan opstå brand. Det kan også resultere i beskadigelse af tilsluttede enheder.

Sæt ikke metalgenstande eller brændbare genstande ind i åbningerne på printeren, og tab ej heller sådanne, så de ender i printeren.

Der kan forekomme elektrisk stød eller brand.

Rør ikke ved områder inde i printeren, bortset fra dem angivet i brugervejledningen.

Der kan forekomme elektrisk stød eller forbrænding.

Skil kun elementer ad, når det indikeres i brugervejledningen.

Hvis LCD-skærmen til kontrolpanelet beskadiges, skal du passe på med flydende krystal, der lækker. Yd førstehjælp i forbindelse med følgende situationer.

- Hvis væsken kommer på din hud, skal du omgående tørre den af og derefter skylle området med rigelige mængder sæbevand.
- Hvis du får nogen form for væske i øjnene, skal du skylle dem med rent vand i mindst 15 minutter og derefter straks rådføre dig med en læge.
- Hvis du er kommet til at sluge væsken, skal du skylle munden med vand, sluge store mængder vand og kaste det op igen, hvorefter du straks skal rådføre dig med en læge.

Hvis der trænger fremmedlegemer eller væske, såsom vand, ind i printeren, skal du straks indstille brugen af den.

Der kan forekomme elektrisk stød eller brand. Sluk for strømmen, tag straks stikket til strømkablet ud, og kontakt derefter din forhandler eller EPSON-kundeservice.



Sæt ikke dine hænder ind på steder, hvor der er placeret advarselmærkater med indikation af forbud mod indføring af hænder eller forholdsregler om klemningspunkter.



Der er risiko for, at dine hænder kan komme i klemme i bevægelige dele, hvilket afstedkommer tilskadekomst.

 Forsigtig

Sæt dig ikke på produktet, og anbring ikke tunge genstande oven på det. Printeren kan vælte eller gå i stykker og medføre personskaade.

Ved transport eller opbevaring af produktet skal du sørge for, at det er jævnt placeret: Du må ikke vippe det skævt eller vende det på hovedet.

Der kan lække blæk.

Pas på ikke at få hænder eller fingre i klemme, når du åbner eller lukker den forreste del eller vedligeholdelsesafdækningen.

Manglende overholdelse af denne anvisning kan medføre personskaade.

Ved tilslutning af kabler eller ekstratilbehør skal du sørge for, at dette vender rigtigt ved installation, og at du følger procedurerne nøjagtigt.

Der kan opstå brand eller personskaade. Installer printeren korrekt, ved at følge instruktionerne i brugervejledningen.

Når du flytter produktet, skal du sørge for, at det er slukket, at stikket til strømkablet er taget ud af stikkontakten, og alle forbindelseskabler er blevet fjernet.

Hvis kablerne beskadiges, kan der opstå elektrisk stød eller brand.

Se brugervejledningen for at sikre dig, at medierne og valsekernen til den automatiske optagerspoleenhed er afsikret korrekt.

Hvis du taber medier eller optagervalse, kan det resultere i personskaade.

Følg instruktionerne i brugervejledningen, ved fjernelse af medier eller optagervalse.

Hvis du taber medier eller optagervalse, kan det resultere i personskaade.

Sørg for ikke at få hænder eller hår i klemme i mediefremføringsenheden eller den automatiske optagerspoleenhed under drift.

Manglende overholdelse af denne anvisning kan medføre personskaade.

Efterse at stativhåndtagene til hver en tid er afsikrede, undtagen når printeren flyttes.

Hvis de ikke er afsikrede, kan der opstå ulykker.



Tørreren kan blive varm, hvorfor der skal udvises påpasselighed under drift.

Manglende overholdelse af de nødvendige forholdsregler kan føre til forbrændinger.



Ræk ikke ind i tørreren.

Manglende overholdelse af de nødvendige forholdsregler kan føre til forbrændinger.

**Bemærkninger om strømforsyningen**

**⚠ Advarsel**

**Sørg for, at klingerne på stikket er sat helt ind i stikkontakten.**

Der kan forekomme elektrisk stød eller brand.

**Tag stikket ud regelmæssigt og rens mellem klingerne og omkring klingernes fundament.**

Hvis stikket sidder i i længere tid, samler der sig støv omkring fundamentet på klingerne, og der kan forekomme kortslutning eller brand.

**Når du tager stikket ud, skal du tage fat i selve stikket; træk ikke i strømkablet.**

Hvis kablet beskadiges, eller stikket er deformt, kan der forekomme elektrisk stød eller brand.

**Sæt ikke stikket i, og tag det ikke ud med våde hænder.**

Der kan forekomme elektrisk stød.

**For at forebygge jordlækage, skal du forbinde til en stikkontakt med jordforbindelse (jordet).**

Tilslutning til andet end en jordet stikkontakt kan resultere i elektrisk stød eller brand.

**Hvis der er et hegn, en stige eller et andet ledende element inden for 2,5 m fra medieindføringsenheden med stor kapacitet, skal du jordforbinde det ledende element.**

**Anvend kun den type strømkilde, der indikeres på printerens mærkat.**

Der kan forekomme elektrisk stød eller brand.

**Anvend ikke stikket, hvis der har samlet sig fremmedlegemer, såsom støv, på stikket.**

Der kan forekomme elektrisk stød eller brand.

**Som strømkabel må du kun anvende det kabel, der leveres med printeren. Du må heller ikke anvende det strømkabel, der leveres med printeren, til andre enheder.**

Der kan forekomme elektrisk stød eller brand.

**Anvend ikke strømkablet, hvis det er beskadiget.**

Der kan forekomme elektrisk stød eller brand. Hvis strømkablet er beskadiget, skal du kontakte Epson-kundeservice. Bemærk følgende punkter, for at undgå beskadigelse af strømkablet.

- Du må ikke ændre strømkablet.
- Sæt ikke tunge ting oven på strømkablet.
- Pas på ikke at bøje, vride eller trække i strømkablet.
- Før ikke strømkablet i nærheden af varmeapparater.

**Tilslut ikke strømkablet til en stikdåse eller et multistik.**

Der kan forekomme elektrisk stød eller brand. Tilslut strømkablet direkte til en stikkontakt til husholdningsbrug.

**Produktet har en farlig strømforsyning, så vær opmærksom på håndteringen, hvis der opstår problemer med produktet.**

Der kan forekomme elektrisk stød eller brand.



**Når der opstår problemer eller ved flytning af printeren eller installation af ekstra tilbehør, skal du frakoble alle strømkabler for at slukke fuldstændigt for strømmen.**

Der kan forekomme elektrisk stød eller brand.

**⚠ Forsigtig**

**Hvis du ikke skal anvende printeren i længere tid, skal du frakoble printeren af sikkerhedsmæssige årsager.**

**Bemærkninger om forbrugsstoffer (blæk, medier og så videre) samt spildblæk**

Læs "Sikkerhedsdatablad", inden du håndterer blæk\*, rensevæske eller spildblæk. Du kan downloade det på din lokale Epson-hjemmeside.

Asterisken (\*) indikerer forbrugsstofferne (forhandles separat).

**⚠ Forsigtig**

**Under vedligeholdelse skal du bære beskyttelsesdragt, herunder beskyttelsesbriller, handsker og maske.**

**Træf følgende foranstaltninger straks, hvis du får blæk, spildblæk eller rensevæske på huden, i øjnene eller i munden:**

- Hvis du får væske på huden, skal du straks vaske det af med rigelige mængder sæbevand. Rådfør dig med en læge, hvis huden virker irriteret eller er misfarvet.
- Hvis du får væske i øjnene, skal du straks skylle med vand. Manglende overholdelse af denne forholdsregel, kan medføre blodskudte øjne eller let betændelsestilstand. Hvis problemet varer ved, skal du rådføre dig med en læge.
- Hvis du får væsken i munden, skal du omgående rådføre dig med en læge.
- Hvis væsken sluges, må du ikke tvinge personen til at kaste op, men i stedet skal du straks rådføre dig med en læge. Hvis personen bliver tvunget til at kaste op, kan der sætte sig væske fast i luftrøret, hvilket kan være farligt.

**Opbevar blækpatroner, rensevæske og spildblæk på steder, der er utilgængelige for børn.**

**Ved skæring af medier, skal du passe på ikke at skære fingrene eller hænderne på skæreenheden eller andre klinger.**

**Ryst ikke blækpatronerne for kraftigt.**

Ved for kraftigt rystelse af blækpatronerne kan der lækkes blæk.

**Gnid ikke dine hænder langs med mediets kanter.**

Mediets kanter er meget skarpe og kan forvolde skade.

**Idet mediet er tungt, bør det ikke bæres af kun én person.**

Vi anbefaler at anvende løfteren til medier, der er tungere end 40 kg.

**Skil ikke blækpatroner ad.**

Blæk der lækker fra afmonterede patroner, kan komme i øjnene på dig eller sætte sig på huden.

**Andre bemærkninger**

Sørg for, at dit strømkabel opfylder de relevante sikkerhedsstandarder, som er gældende i det område, hvor du regner med at anvende det.

**Bemærkninger om spindler og medier**

**⚠ Forsigtig**

**Spindlerne er tunge, og der skal to eller flere personer til håndtering af dem.**  
Manglende overholdelse af denne forholdsregel kan resultere i tilskadekomst, såsom hvis de tabes.

**Det anbefales at bruge en løfteanordning ved håndtering af medier, eksempelvis under ilægning.**

Hvis der ikke anvendes en løfteanordning, kan mediet falde ned og forårsage tilskadekomst.

**Når du bærer en medievalse på en spindel, skal du anvende trykluft til at afsikre spindlen forsvarligt.**

Ellers kan medievalsen eller spindlen falde ned og beskadige din fødder.

Når en medievalse på en spindel eksempelvis har været efterladt længe, skal du anvende trykluft til igen at afsikre spindlen efter behov.

**Når du vil placere en spindel eller en medievalse med en spindel monteret på jumbo-valseenheden, må du ikke placere hænderne på håndtaget.**

Manglende overholdelse af denne forholdsregel kan resultere i tilskadekomst som følge af, at du får fingrene i klemme.

**Rør ikke ved en roterende spindel eller medier under betjening.**

Der er risiko for, at dine hænder, dit hår eller andre kropsdele kan komme i klemme, hvilket resulterer i tilskadekomst.

I det usandsynlige tilfælde, at en spindel fungerer unormalt, er der risiko for tilskadekomst. Hvis der er problemer med betjeningen, skal du straks afbryde strømmen, tage strømstikket ud af stikkontakten og derefter kontakte købsstedet eller Epsons reparationscenter.

Du kan straks stoppe betjeningen og afbryde strømmen i forbindelse med en nødsituation ved at trykke på nødstopknappen.

**Forholdsregler for spændestang**

**⚠ Forsigtig**

**Følg instruktionerne i brugervejledningen ved ilægning og fjernelse af medier.**

Hvis instruktionerne i brugervejledningen ikke følges, kan spændestangen aktiveres uventet og medføre tilskadekomst.

**Rør ikke ved spændestangen, når spændestangen anvendes, eller når spændestangen bevæger sig.**

Ellers kan din hånd, dit hår eller en anden kropsdel komme i klemme, eller din hånd, dit hår eller en anden kropsdel kan blive ramt af spændestangen, hvilket kan resultere i tilskadekomst.

I det usandsynlige tilfælde, at en spændestang fungerer unormalt, er der risiko for tilskadekomst.

Hvis der er problemer med betjeningen, skal du straks afbryde strømmen, tage strømstikket ud af stikkontakten og derefter kontakte købsstedet eller Epsons reparationscenter.

Du kan straks stoppe betjeningen og afbryde strømmen i forbindelse med en nødsituation ved at trykke på nødstopknappen.

**Forholdsregler ved overførsel og installation**

**⚠ Forsigtig**

**Når du flytter jumbo-valseenheden over en afstand med niveauforskelle, skal du sørge for, at valseenheden ikke stoppes af niveauforskellen.**

Hvis der sker sammenstød med niveauforskellen, og hjulene beskadiges, kan jumbo-valseenheden vælte, hvilket medfører risiko for tilskadekomst.

**Før kablet, så ingen snubler i det.**

Hvis nogen snubler i kablet under betjening, kan enheden vælte, hvilket kan medføre tilskadekomst.

**Forholdsregler ved paralleljustering**

**⚠ Forsigtig**

**Afbryd altid strømmen før paralleljusteringer.**

Hvis strømmen ikke afbrydes, kan det resultere i uventet betjening og tilskadekomst.

Tässä oppaassa esitellään asennuksen jälkeiset vaiheet mukana toimittujen lisävarusteiden tarkistamisesta varsinaiseen käyttöön. Säilytä tätä opasta paikassa, josta se on helposti saatavilla aina, kun sinulla on tuotetta koskevia kysymyksiä.

Kun käytät malliltaan suurikapasiteettista materiaalinsoittokikkää, lue myös kohta "Turvallisuusvaroitukset", joka sisältyy materiaalinsoittokikkään.

### Symboleiden merkitykset

Tässä oppaassa ja Epson-tuotteessa käytettyjen symbolien on tarkoitus varmistaa tuotteen turvallinen ja asianmukainen käyttö sekä estää asiakkaisiin ja muihin henkilöihin kohdistuvat vaaratilanteet ja omaisuusvahingot. Symbolien merkitykset on selitetty alla.

|  |                        |   |
|--|------------------------|---|
|  | <b>Vakava varoitus</b> | Varoituksia on noudatettava vakavien henkilövahinkojen välttämiseksi.                   |
|  | <b>Varoitus</b>        | Varoituksia täytyy noudattaa ruumiinvammojen välttämiseksi.                             |
|  |                        | Tärkeää: Tärkeää-kohtia täytyy noudattaa tämän tuotteen vahingoittumisen välttämiseksi. |
|  |                        | Huomautus: huomautukset sisältävät tuotteen käyttöön liittyviä hyödyllisiä lisätietoja. |

|  |                             |  |                                       |  |                     |
|--|-----------------------------|--|---------------------------------------|--|---------------------|
|  |                             |  | Kuuma pinta                           |  | Huomautus, Varoitus |
|  | Sähköiskun vaara            |  | Pidä kädet poissa laitteen läheltä    |  | Kielto              |
|  | Älä koske                   |  | Irrottaminen (kaikki virtapistokkeet) |  | Vaihtovirta         |
|  | Valmiustila                 |  | PÄÄLLÄ (virta)                        |  | POIS PÄÄLTÄ (virta) |
|  | Käsien sisäänpano kielletty |  | Loukkuunjämisvaroitus                 |  |                     |

Tässä osassa luetellaan varoimenpiteitä, joita on noudatettava tuotteen turvallisen käytön takaamiseksi ja omaisuusvahinkojen tai käyttäjien tai muiden henkilöiden vahingoittumisen estämiseksi.

### Huomautuksia asennuksesta

|   |                        |
|---|------------------------|
|   | <b>Vakava varoitus</b> |
| <b>Älä tuki laitteen tuuletusaukkoja.</b><br>Jos tuuletusaukot ovat tukossa, sisälämpötila voi nousta, jolloin seurauksena voi olla tulipalo. Älä peitä tulostinta kankaalla tai asenna sitä paikkaan, jossa on huono ilmanvaihto. Varmista, että olet varannut asennusta varten riittävästi tilaa oppaan ohjeiden mukaisesti.<br><i>☞ Käyttöopas (verkko-opas)</i> |                        |
| <b>Älä asenna tai käytä laitetta paikassa, jossa lapset saattavat tulla lähelle.</b><br>Laitte voi vahingoittaa lapsia.   |                        |

|  |                 |
|--|-----------------|
|  | <b>Varoitus</b> |
| <b>Älä asenna tai säilytä tulostinta epävakaassa paikassa tai paikassa, jonka muut laitteet voivat saada tärisemään.</b><br>Muussa tapauksessa tulostin voi pudota tai kaatua ja aiheuttaa loukkaantumisen.  |                 |
| <b>Älä asenna tulostinta paikkoihin, joissa on öljyistä savua ja pölyä, tai paikkoihin, joissa on kosteutta tai joissa tulostin voi kastua helposti.</b><br>Muuten seurauksena voi olla sähköisku tai tulipalo.  |                 |
| <b>Liikuttaessasi laitetta älä kallista sitä yli 10:tä astetta eteenpäin, taaksepäin, vasemmalle tai oikealle.</b><br>Tämän varoimen noudattamatta jättäminen voi aiheuttaa tulostimen kaatumisen, mistä voi seurata onnettomuuksia.   |                 |
| <b>Koska laite on painava, sitä ei saa kantaa yksin.</b><br>Tulostimen kantamiseen tarvitaan vähintään viisi henkilöä. Katso seuraavasta kohdasta lisätietoja laitteen painosta.<br><i>☞ Käyttöopas (verkko-opas)</i><br>Suurikapasiteettisen materiaalinsoittokikkön siirtämiseen tarvitaan vähintään kaksi henkilöä. |                 |
| <b>Älä yritä siirtää tulostinta jalustan tasainten ollessa kiinnitettyinä.</b><br>Tämän varoimen noudattamatta jättäminen voi aiheuttaa tulostimen kaatumisen, mistä voi seurata onnettomuuksia.<br>Nosta tasaimet myös silloin, kun siirrät suurikapasiteettista materiaalinsoittokikkää.                             |                 |
| <b>Kun siirrät tulostinta sen ollessa jalustalla, vältä paikkoja, joissa on portaita tai epätasainen lattia.</b><br>Tämän varoimen noudattamatta jättäminen voi aiheuttaa tulostimen kaatumisen, mistä voi seurata onnettomuuksia.   |                 |

## Huomautuksia käsittelystä

 Vakava varoitus

Älä käytä tulostinta paikoissa, joissa on haihtuvia aineita, kuten alkoholia tai ohenteita, tai lähellä avotulta.

Muuten seurauksena voi olla sähköisku tai tulipalo.

Älä käytä tulostinta, jos se savuaa tai huomaat epätavallisia hajuja tai ääniä.

Muuten seurauksena voi olla sähköisku tai tulipalo. Jos jotain poikkeavaa ilmenee, katkaise virta ja irrota virtajohto välittömästi pistorasiasta ja ota sitten yhteyttä jälleenmyyjään tai Epson-tuotetukeen.

Älä koskaan yritä korjata tulostinta itse, koska se on erittäin vaarallista.

Älä käytä tulostinta ympäristössä, jossa saattaa olla syttyviä tai räjähtäviä kaasuja. Älä käytä laitteen sisällä tai lähellä suihkeita, jotka sisältävät helposti syttyvää kaasua.

Muuten seurauksena saattaa olla tulipalo.

Reitit johdot vain oppaan ohjeiden mukaisesti.

Muuten seurauksena saattaa olla tulipalo. Tämä voi aiheuttaa vahinkoja myös liitetyille laitteille.

Älä työnnä tai pudota mitään metallisia tai helposti syttyviä esineitä tulostimen aukkoihin.

Muuten seurauksena voi olla sähköisku tai tulipalo.

Älä kosketa mitään tulostimen sisäpuolella olevia alueita, ellei niitä ole mainittu oppaassa.

Muuten seurauksena voi olla sähköisku tai palovamma.

Älä pura mitään, paitsi jos oppaassa on kehoitettu tekemään niin.

Jos ohjauspaneelin nestekidenäyttö on vaurioitunut, varo vuotavia nestekiteitä.

Huolehdi ensiavusta seuraavissa tilanteissa.

- Jos nestettä joutuu iholle, pyyhi se heti pois ja huuhtele alue sen jälkeen runsaalla vedellä ja saippualla.
- Jos nestettä joutuu silmiin, huuhtele niitä puhtaalla vedellä vähintään 15 minuuttia ja ota välittömästi yhteyttä lääkäriin.
- Jos nielet nestettä, huuhtele suu vedellä, niele runsaasti vettä ja oksenna se takaisin ylös sekä ota heti yhteyttä lääkäriin.

Jos tulostimen sisään pääsee vieraita esineitä tai nestettä, kuten vettä, lopeta laitteen käyttö heti.

Muuten seurauksena voi olla sähköisku tai tulipalo. Kytke virta pois päältä ja irrota virtajohto välittömästi pistorasiasta ja ota sitten yhteyttä jälleenmyyjään tai Epson-tuotetukeen.



Älä työnnä käsiä paikkoihin, joihin on kiinnitetty käsien sisäänpanokiellosta tai puristuskohtien huomioimisesta kertovia varoituslappuja.

Vaarana on, että kädet voisivat jäädä kiinni liikkuviin osiin ja loukkaantua tämän seurauksena.

 Varoitus

Älä istu laitteen päällä tai aseta sen päälle painavia esineitä.

Tulostin voi kaatua tai rikkoutua ja aiheuttaa loukkaantumisen.

Varmista tuotetta kuljettaessasi tai varastoidessasi, että se on vaakasuorassa: älä kallista sitä tai aseta sitä ylösalaisin.

Mustetta voi vuotaa.

Varo, etteivät sormesi tai kätesi jää väliin, kun avaat tai suljet etu- tai huoltoluukkuja.

Tämän varotoimen noudattamatta jättäminen voi aiheuttaa vammoja.

Kun liität johtoja tai valinnaisia lisävarusteita, varmista että asennat ne oikeasuuntaisesti ja noudatat ohjeita tarkasti.

Muuten seurauksena voi olla tulipalo tai loukkaantuminen. Asenna tulostin oikein noudattamalla oppaan ohjeita.

Kun siirrät laitetta, varmista että sen virta on katkaistu, virtajohto on irrotettu pistorasiasta ja kaikki liitäntäjohdot on irrotettu.

Vaurioituneet johdot voivat aiheuttaa sähköiskun tai tulipalon.

Varmista oppaan avulla, että tulostusmateriaali ja automaattisen rullatelineen keskiö ovat kunnolla paikoillaan.

Tulostusmateriaalin tai rullatelineen rullien putoaminen voi johtaa loukkaantumiseen.

Noudata oppaan ohjeita, kun poistat tulostusmateriaalia tai rullatelineen rullaa.

Tulostusmateriaalin tai rullatelineen rullien putoaminen voi johtaa loukkaantumiseen.

Varmista, että kätesi tai hiuksesi eivät jää kiinni tulostusmateriaalin syöttöyksikköön tai automaattiseen takaisinrullausyksikköön sen ollessa toiminnassa.

Tämän varotoimen noudattamatta jättäminen voi aiheuttaa vammoja.

Varmista, että jalustan tasaimet ovat kiinnitettyinä aina paitsi tulostinta siirrettäessä.

Elleivät ne ole kiinnitettyinä, voi tapahtua onnettomuus.



Kuivain voi kuumentua. Ota tämä huomioon käytön aikana.

Tarvittavien varotoimenpiteiden noudattamatta jättäminen voi johtaa palovammoihin.



Älä työnnä kättäsi kuivaimen sisään.

Tarvittavien varotoimenpiteiden noudattamatta jättäminen voi johtaa palovammoihin.



**Huomautuksia virransyötöstä**

**⚠ Vakava varoitus**

**Varmista, että pistokkeen piikit on työnnetty kokonaan pistorasiaan.**  
Muuten seurauksena voi olla sähköisku tai tulipalo.

**Irrota pistotulppa säännöllisesti ja puhdista piikkien välit sekä niitä ympäröivä pinta.**  
Jos pistoke on kytkettynä pistorasiaan pitkän aikaa yhtäjaksoisesti, piikkien ympärille kerääntyy pölyä, mikä voi aiheuttaa oikosulun tai tulipalon.

**Kun irrotat pistokkeen pistorasiasta, älä vedä virtajohtosta vaan itse pistokkeesta.**  
Jos johto on vaurioitunut tai pistoke vääntynyt, seurauksena voi olla sähköisku tai tulipalo.

**Älä kytke tai irrota pistoketta, jos kätesi ovat märät.**  
Voit saada sähköiskun.

**Kytke virtajohto maadoitettuun pistorasiaan maavuoto-onnettomuuksien estämiseksi.**  
Virtajohdon kytkeminen muuhun kuin maadoitettuun pistorasiaan voi aiheuttaa sähköiskun tai tulipalon.

**Jos korkeintaan 2,5 m:n päässä suurikapasiteettisesta materiaalinsyöttöyksiköstä on aita, tikkaat tai muu sähköä johtava esine, maadoita tuollainen johtava esine.**

**Käytä vain tulostimen kilvessä ilmoitettua virtalähteen tyyppiä.**  
Muuten seurauksena voi olla sähköisku tai tulipalo.

**Älä käytä pistoketta, jos siihen on tarttunut vieraita aineita, kuten pölyä.**  
Muuten seurauksena voi olla sähköisku tai tulipalo.

**Älä käytä mitään muita virtajohtoja kuin tulostimen mukana toimitettua virtajohtoa. Älä myöskään käytä tulostimen mukana toimitettua virtajohtoa muissa laitteissa.**  
Muuten seurauksena voi olla sähköisku tai tulipalo.

**Älä käytä virtajohtoa, jos se on vaurioitunut.**  
Muuten seurauksena voi olla sähköisku tai tulipalo. Jos virtajohto on vaurioitunut, ota yhteyttä Epson-tuotetukeen. Ota huomioon seuraavat kohdat, jotta virtajohto ei vaurioidu.

- Älä muuntele virtajohtoa.
- Älä laita mitään painavaa virtajohdon päälle.
- Älä taivuta tai väännä virtajohtoa tai vedä siitä lujasti.
- Älä reititä virtajohtoa lämmittimien lähelle.

**Älä kytke virtajohtoa jatkojohtoon tai moninapaiseen pistokkeeseen.**  
Muuten seurauksena voi olla sähköisku tai tulipalo. Kytke virtajohto suoraan kotitalouskäyttöön tarkoitettuun pistorasiaan.

**Tuotteeseen kuuluu vaarallinen virtalähde, joten kiinnitä huomiota tuoteongelmien aikaiseen käsittelyyn.**  
Muuten seurauksena voi olla sähköisku tai tulipalo.



**Ongelmatilanteissa, tulostinta siirrettäessä tai valinnaisia lisävarusteita asennettaessa virta on katkaistava kokonaan irrottamalla kaikki virtajohdot pistorasiasta.**  
Muuten seurauksena voi olla sähköisku tai tulipalo.

**⚠ Varoitus**

**Jos et aio käyttää tulostinta pitkään aikaan, irrota tulostimen virtajohto pistorasiasta turvallisuussyistä.**

**Huomautuksia kulutustarvikkeista (muste, tulostusmateriaali jne.) ja ylijäämäväristä**

Lue "Käyttöturvallisuustiedote" ennen kuin käsittelet mustetta\*, puhdistusnestettä tai ylijäämäväriä. Voit ladata sen paikalliselta Epson-verkkosivustoltasi.

Kulutustarvikkeet (myydään erikseen) on merkitty tähdellä (\*).

**⚠ Varoitus**

**Käytä huoltotoimenpiteiden aikana suojavarusteita, kuten suojalaseja, -käsineitä ja hengityssuojainta.**  
**Suorita seuraavat toimenpiteet heti, jos mustetta, ylijäämäväriä tai puhdistusnestettä joutuu iholle tai pääsee silmiin tai suuhun:**

- Jos nestettä joutuu iholle, pese se välittömästi pois runsaalla vedellä ja saippualla. Ota yhteyttä lääkäriin, jos iho vaikuttaa ärtyneeltä tai on värjäytynyt.
- Jos nestettä pääsee silmiin, huuhtelee ne välittömästi vedellä. Tämän varotoimen noudattamatta jättäminen saattaa aiheuttaa silmien verestystä tai lievän tulehduksen. Jos ongelma jatkuu, ota yhteyttä lääkäriin.
- Jos nestettä pääsee suuhun, ota välittömästi yhteyttä lääkäriin.
- Jos nestettä niellään, älä pakota henkilöä oksentamaan ja ota heti yhteyttä lääkäriin. Jos henkilö pakotetaan oksentamaan, nestettä voi päästä henkitorveen, mikä voi olla vaarallista.

**Säilytä mustekasetit, puhdistusneste ja ylijäämäväri poissa lasten ulottuvilta.**

**Kun leikkaat tulostusmateriaalia, ole varovainen, ettet haavoita sormiasi tai käsiäsi leikkurilla tai muilla terillä.**

**Älä ravista mustekasetteja liian voimakkaasti.**  
Kasettien liian voimakas ravistaminen voi saada ne vuotamaan mustetta.

**Älä hiero käsiäsi tulostusmateriaalin reunoja pitkin.**  
Tulostusmateriaalin reunat ovat teräviä ja saattavat aiheuttaa vammoja.

**Koska tulostusmateriaali on painavaa, sitä ei saa kantaa yksin.**  
Suosittelemme nostolaitteen käyttöä tulostusmateriaalille, joka painaa enemmän kuin 40 kg.

**Älä pura mustekasetteja.**  
Puretuista mustekaseteista vuotavaa mustetta voi päästä silmiisi tai tarttua ihoosi.

**Muita huomautuksia**

Varmista, että virtajohto täyttää sen alueen asiaankuuluvat turvallisuusstandardit, jossa aiot käyttää sitä.



**Akseleita ja tulostusmateriaalia koskevat huomautukset**

**⚠ Varoitus**

**Akselit ovat raskaita, ja niiden käsittelyyn tarvitaan vähintään kaksi henkilöä.**  
Tämän varoituksenpiteen sivuuttaminen saattaa aiheuttaa loukkaantumisen esimerkiksi putoamisen vuoksi.

**Nostimen käyttäminen on suositeltavaa, kun tulostusmateriaalia käsitellään esimerkiksi lataamisen aikana.**  
Elii nostinta käytetään, materiaali saattaa pudota ja aiheuttaa loukkaantumisen.

**Kun kuljetat akselilla olevaa tulostusmateriaalirullaa, varmista akselin kiinnitys käyttämällä paineilmaa.**  
Muutoin materiaalirulla tai akseli saattaa pudota ja vahingoittaa jalkaasi.  
Jos esimerkiksi materiaalirulla on jätetty akselille pitkäsi aikaa, käytä paineilmaa akselin uudelleen kiinnittämiseen tarpeen mukaan.

**Kun laitat akselia tai materiaalirullaa, jossa akseli on kiinnitetty jättirullayksikköön, älä aseta käsiäsi kahvalle.**  
Jos tämä varoitus sivuutetaan, sormet voisivat jäädä puristuksiin.

**Älä koske pyörivään akseliin tai tulostusmateriaaliin käytön aikana.**  
Siihen liittyy riski, että kädet, hiukset tai muut kehonosat voisivat jäädä kiinni aiheuttaen loukkaantumisen.  
Lisäksi, siinä epätodennäköisessä tilanteessa, että akseli toimisi poikkeavasti, seurauksena voi olla loukkaantuminen. Jos käytön aikana ilmenee ongelmia, katkaise virta välittömästi, irrota pistoke pistorasiasta ja kysy neuvoa ostopaikasta tai Epsonin korjauskeskuksesta.  
Voit pysäyttää toiminnan välittömästi ja katkaista virran hätätilanteessa painamalla hätäpysäytyspainiketta.

**Suoristusalkki Varotoimet**

**⚠ Varoitus**

**Noudata käsikirjassa olevia ohjeita, kun lataat tai poistat tulostusmateriaalia.**  
Elii käsikirjassa olevia ohjeita noudatetaan, suoristusalkki saattaa toimia odottamatta ja aiheuttaa loukkaantumisen.

**Älä koske suoristusalkkiin silloin, kun suoristusalkkia tullaan käyttämään tai kun se on liikkeellä.**  
Muutoin käsi, hiukset tai muut kehonosat voivat jäädä kiinni tai suoristusalkki saattaa osua käteen, päähän tai muuhun kehonosaan aiheuttaen loukkaantumisen.  
Lisäksi, siinä epätodennäköisessä tilanteessa, että suoristusalkki toimisi poikkeavasti, seurauksena voi olla loukkaantuminen. Jos käytön aikana ilmenee ongelmia, katkaise virta välittömästi, irrota pistoke pistorasiasta ja kysy neuvoa ostopaikasta tai Epsonin korjauskeskuksesta.  
Voit pysäyttää toiminnan välittömästi ja katkaista virran hätätilanteessa painamalla hätäpysäytyspainiketta.

**Siirtoa ja asennusta koskevat varotoimet**

**⚠ Varoitus**

**Kun siirät jättirullayksikköä reitillä, jossa on tasoero, varmista, ettei tasoero pysäytä yksikköä**  
Jos tasoero aiheuttaa törmäyksen ja pyörät vaurioituvat, jättirullayksikkö saattaa kääntyä ympäri ja aiheuttaa loukkaantumisen.

**Reititä virtakaapeli niin, ettei siihen kompastuta.**  
Jos virtakaapeliin kompastutaan, käytön aikana, yksikkö saattaa kaatua kumoon ja aiheuttaa loukkaantumisen.

**Rinnakkaissäätöjä koskevat varotoimet**

**⚠ Varoitus**





**Katkaise virta aina ennen rinnakkaissäätöjä.**  
Virrankatkaisun laiminlyönti voisi johtaa odottamattomaan toimintaan ja loukkaantumiseen.















Denne håndboken tar deg gjennom trinnene som gjelder etter installasjonen. Alt fra å sjekke det medfølgende tilbehøret til faktisk bruk. Oppbevar denne håndboken der den kan brukes til å løse alle spørsmål du måtte ha angående produktet.

Når du vil bruke en modell av mateenheten for medier med stor kapasitet, må du også lese «Sikkerhetsregler» som følger med mateenheten for medier.

### Symbolenes betydning



Symbolene i denne håndboken og Epson-produktet brukes for å garantere sikkerhet og riktig bruk av produktet og for å forhindre fare for kunder og andre personer, og materielle skader. Symbolene indikerer betydningen nedenfor.



|   |   |
|---|---|
|  | <b>Advarsel</b> Advarsler må følges for å unngå alvorlig personskade.                           |
|  | <b>Forsiktig</b> Forsiktighetsregler må følges for å unngå kroppslige skader.                   |
|  | <b>Viktig:</b> Viktig-regler må følges for å unngå skade på produktet.                          |
|  | <b>Merknad:</b> Merknader inneholder nyttig eller ytterligere informasjon om bruk av produktet. |

|   |   |   |   |
|---|---|---|---|
|    |  |  Varm overflate                    |  Forsiktig, Advarsel |
|    | Fare for elektrisk støt   |  Hold hendene unna                 |  Forbud              |
|   | Ikke rør  |  Frakobling (alle strømkontakter) |  Vekselstrøm        |
|  | Hvilemodus  |  PÅ (strøm)                      |  AV (strøm)        |
|  | Innføring av hender er forbudt  |  Snublefare                      |   |

Dette avsnittet viser forholdsregler som må tas for å bruke produktet på en sikker måte og forhindre materielle skader eller personskade.

### Merknader om installering

|   |
|---|
|  <b>Advarsel</b>   |
| <p><b>Ikke hindre ventilasjonsåpningene på produktet.</b><br/>Hvis ventilasjonsåpningene er hindret, kan den indre temperaturen stige og forårsake brann. Ikke dekk skriveren med en duk eller installer den på et sted med dårlig ventilasjon. Pass på at du sikrer tilstrekkelig plass til installasjonen, som beskrevet i håndboken.<br/> Brukerhåndbok (Online Håndbok)</p> <p><b>Ikke installer eller bruk dette produktet i et område der barn kan komme nærme det.</b><br/>Barn kan bli skadet av utstyret.</p> |

|  |
|--|
|  <b>Forsiktig</b>   |
| <p><b>Ikke installer eller oppbevar skriveren på et ustabilt sted eller et sted som er utsatt for vibrasjoner fra annet utstyr.</b><br/>Skriveren kan falle eller velte og forårsake en skade.</p> <p><b>Ikke installer skriveren på steder som er utsatt for fet røyk og støv, eller på steder med fuktighet eller der den lett kan bli våt.</b><br/>Elektrisk støt eller brann kan oppstå.</p> <p><b>Ikke vipp produktet mer enn 10 grader fremover, bakover, til venstre eller høyre mens du beveger det.</b><br/>Mangel på overholdelse av denne forholdsregelen kan føre til at skriveren faller ned og forårsaker ulykker.</p> <p><b>Fordi produktet er tungt, bør det ikke bæres av en person.</b><br/>Det er nødvendig med minst fem personer for å bære skriveren. Se følgende for informasjon om produktets vekt.<br/> Brukerhåndbok (Online Håndbok)<br/>Bruk to eller flere personer når du vil flytte en mateenhet for medier med stor kapasitet.</p> <p><b>Ikke prøv å flytte skriveren mens stativnivelleringen er sikret.</b><br/>Mangel på overholdelse av denne forholdsregelen kan føre til at skriveren faller ned og forårsaker ulykker.<br/>Hev nivelleringen også når du skal flytte en mateenhet for medier med stor kapasitet.</p> <p><b>Når du flytter skriveren mens den står på stativet, må du unngå steder med trinn eller ujevnt gulv.</b><br/>Mangel på overholdelse av denne forholdsregelen kan føre til at skriveren faller ned og forårsaker ulykker.</p> |

## Merknader om håndtering

 Advarsel

**Ikke bruk skriveren på steder med flyktige stoffer som alkohol eller tynnere, eller i nærheten av åpen ild.**

Elektrisk støt eller brann kan oppstå.

**Ikke bruk skriveren hvis den avgir røyk, eller hvis du merker unormal lukt eller støy.**

Elektrisk støt eller brann kan oppstå. Hvis det oppstår noen unormale forhold, må du slå av strømmen og koble fra strømkabelen øyeblikkelig, og deretter kontakte forhandleren din eller Epson Support.

**Forsøk aldri å reparere skriveren selv, da dette er ekstremt farlig.**

**Ikke bruk skriveren i et miljø der det kan være tilstedeværende brennbar gass eller eksplosiv gass. Ikke bruk spray som inneholder antennelige gasser inne i eller i nærheten av produktet.** En brann kan oppstå.

**Før kablene kun som angitt i håndboken.**

En brann kan oppstå. Dette kan også forårsake skade på tilkoblede enheter.

**Ikke sett eller slipp metalliske eller brennbare gjenstander i åpningene på skriveren.**

Elektrisk støt eller brann kan oppstå.

**Ikke berør noen områder inne i skriveren bortsett fra de som er angitt i håndboken.**

Elektrisk støt eller brannskader kan oppstå.

**Ikke demonter noe bortsett fra når det er angitt i håndboken.**

**Hvis LCD-skjermen for kontrollpanelet er skadet, må du passe på eventuell lekkende flytende krystall.**

Gi førstehjelp under alle følgende forhold.

- Hvis væske fester seg på huden din, tørk den umiddelbart av og vask deretter området med store mengder såpevann.
- Hvis det kommer væske i øynene, må du skylle med rent vann i minst 15 minutter, og ta kontakt med lege øyeblikkelig.
- Hvis væske svelges, skyll munnen med vann, svelg store mengder vann og spy det opp igjen, og kontakt lege umiddelbart.

**Hvis fremmedlegemer eller væske som vann kommer inn i skriveren, må du slutte å bruke den umiddelbart.**

Elektrisk støt eller brann kan oppstå. Slå av strømmen og trekk ut strømkabelen øyeblikkelig, og kontakt deretter forhandleren eller Epson Support.



**Du må ikke føre hendene dine inn på steder der det er festet advarselsetiketter som angir forbud mot innføring av hender eller forholdsregler om klempunkter.**

Det er fare for at hendene dine kan bli sittende fast i bevegelige deler og føre til personskade.

 Forsiktig

**Ikke sett deg på produktet eller legg noen tunge gjenstander på produktet.** Skriveren kan velte eller knekke og forårsake en skade.

**Når du transporterer eller lagrer produktet, må du være sikker på at den er i nivå: ikke vipp den i vinkel eller legg den opp ned.**

Blekk kan lekke.

**Vær forsiktig så du ikke fanger hendene eller fingrene når du åpner eller lukker front- eller vedlikeholdsdekselet.**

Mangel på overholdelse av denne forholdsregelen, kan føre til personskade.

**Når du kobler til kabler eller ekstrautstyr, må du forsikre deg om at de er installert i riktig retning, og at du følger prosedyrene nøyaktig.**

Brann eller personskade kan oppstå. Installer skriveren riktig ved å følge instruksjonene i håndboken.

**Når du flytter produktet, må du forsikre deg om at den er slått av, strømkabelen er koblet fra stikkkontakten og at alle tilkoblingsledninger er fjernet.**

Hvis kabler er skadet, kan elektrisk støt eller brann oppstå.

**Se håndboken for å forsikre deg om at mediet og rullekjernen for auto take-up reel enheten er riktig festet.**

Å miste medier eller take-up ruller kan føre til personskader.

**Følg instruksjonene i håndboken når du fjerner mediet eller take-up rullen.**

Å miste medier eller take-up ruller kan føre til personskader.

**Forsikre deg om at hendene eller håret ditt ikke blir fanget i medieinnføringsenheten eller auto take-up reel enheten mens den er i drift.**

Mangel på overholdelse av denne forholdsregelen, kan føre til personskade.

**Pass på at stativnivelleringen er sikret til enhver tid, bortsett fra når du flytter skriveren.**

Hvis de ikke er sikret, kan det oppstå en ulykke.



**Tørkeren kan bli varm, noe som krever at man må være forsiktig under drift.**

Mangel på overholdelse av de nødvendige forholdsreglene kan føre til brannskader.



**Ikke ta på innsiden av tørkeren.**

Mangel på overholdelse av de nødvendige forholdsreglene kan føre til brannskader.

## Merknader om strømforsyningen

 Advarsel

**Forsikre deg om at pinnene på støpselet er satt helt inn i stikkontakten.**  
Elektrisk støt eller brann kan oppstå.

**Trekk støpselet ut regelmessig og rengjør mellom pinnene og rundt bunnen av pinnene.**  
Hvis støpselet er koblet til i en lengre periode, samler det seg støv rundt bunnen av pinnene, og det kan oppstå kortslutning eller brann.

**Når du kobler fra støpselet, tar du tak i selve støpselet. Ikke trekk i strømkabelen.**  
Hvis kabelen er skadet eller støpselet er deformert, kan det oppstå et elektrisk støt eller brann.

**Ikke sett i eller trekk ut støpselet med våte hender.**  
Et elektrisk støt kan oppstå.

**For å forhindre strømutslipp, må du koble til en jordet stikkontakt.**  
Hvis du kobler til noe annet enn en jordet stikkontakt, kan dette føre til elektrisk støt eller brann.

**Hvis det er et gjerde, en stige eller en annen ledende gjenstand mindre enn 2,5 m fra mateenheten for medier med stor kapasitet, må du jorde den ledende gjenstanden.**

**Bruk bare type strømkilde som er indikert på skriverens etikett.**  
Elektrisk støt eller brann kan oppstå.

**Ikke bruk støpselet hvis fremmedlegemer som støv har festet seg til støpselet.**  
Elektrisk støt eller brann kan oppstå.

**Ikke bruk andre strømkabler enn den kabelen som fulgte med skriveren. Strømkabelen som fulgte med skriveren skal heller ikke brukes på andre enheter.**  
Elektrisk støt eller brann kan oppstå.

**Ikke bruk strømkabelen hvis den er skadet.**  
Elektrisk støt eller brann kan oppstå. Hvis strømkabelen er skadet, ta kontakt med Epson Support. Merk følgende punkter for å unngå skade på strømkabelen.

- Ikke utfør endringer på strømkabelen.
- Ikke legg noe tungt på strømkabelen.
- Ikke bøy, vri eller trekk kraftig i strømkabelen.
- Ikke før strømkabelen i nærheten av varmeovner.

**Ikke koble strømkabelen til et grenuttak eller en multiplugg.**  
Elektrisk støt eller brann kan oppstå. Koble strømkabelen direkte til en stikkontakt for bruk i hjemmet.

**Produktet er utstyrt med en farlig strømforsyning, så vær oppmerksom ved håndtering under produktproblemer.**  
Elektrisk støt eller brann kan oppstå.



Når det oppstår problemer, når du flytter skriveren eller installerer tilleggsutstyr, må du koble fra alle strømkablene for å slå strømmen helt av. Elektrisk støt eller brann kan oppstå.

 Forsiktig

Hvis du ikke skal bruke skriveren i en lengre periode, kobler du fra skriveren av sikkerhetsmessige årsaker.

## Merknader om forbruksvarer (blekk, media og så videre) og avfallsblekk

Les "Sikkerhetsdatabladet" før du håndterer blekk\*, rengjøringsvæske eller avfallsblekk. Du kan laste den ned på din lokale Epson-nettside.

Stjernen (\*) indikerer forbruksvarer (selges separat).

 Forsiktig

**Bruk verneklær, inkludert vernebriller, hansker og en maske under vedlikehold. Utfør følgende tiltak umiddelbart hvis blekk, avfallsblekk eller rengjøringsvæske kommer i kontakt med huden din eller kommer inn i øynene eller munnen:**

- Dersom væske fester seg til huden din, vask det av øyeblikkelig ved å bruke store mengder med såpevann. Konsulter en lege dersom huden blir irritert eller misfarget.
- Hvis du får væske i øynene, skylt umiddelbart med vann. Mangel på overholdelse av denne forholdsregelen kan føre til blodskutte øyne eller mild betennelse. Hvis problemer vedvarer, må du kontakte lege.
- Hvis væske kommer inn i munnen din, må du kontakte lege umiddelbart.
- Hvis væske svelges, må du ikke tvinge personen til å kaste opp, og konsultere med en lege umiddelbart. Hvis personen blir tvunget til å kaste opp, kan væske bli fanget i luftrøret, noe som kan være farlig.

**Oppbevar blekkpatron, rengjøringsvæske og avfallsblekk et sted utenfor barnas rekkevidde.**

**Når du skjærer ut media, må du passe på at du ikke skjærer fingrene eller hendene med kutteren eller andre kniver.**

**Ikke rist blekkpatron for kraftig.**  
For kraftig risting av patroner kan føre til at de lekker blekk.

**Ikke gni hendene langs kantene på mediet.**  
Kantene på mediet er skarpe og kan forårsake personskader.

**Fordi mediet er tungt, bør det ikke bæres av en person.**  
Vi anbefaler å bruke løfteren til medier som er tyngre enn 40 kg.

**Ikke demonter blekkpatroner.**  
Blekk som lekker fra demonterte patroner kan komme inn i øynene eller feste seg til huden din.

## Andre merknader

Forsikre deg om at strømkabelen oppfyller relevante sikkerhetsstandarder for området der du planlegger å bruke den.

**Merknader om spindler og media****⚠ Forsiktig**

**Spindler er tunge og krever to eller flere personer for håndtering.**  
Hvis denne forholdsregelen ikke overholdes, kan det føre til personskade, for eksempel fra et fall.

**Det anbefales å bruke en løfter når du håndterer media, for eksempel ved lasting.**  
Hvis en løfter ikke brukes, kan mediet falle ned og forårsake en personskade.

**Når du bærer en medierull på en spindel, må du bruke trykkluft til å feste spindelen godt.**  
Ellers kan medierullen eller spindelen falle ned og skade foten din.  
For eksempel, når en medierull på spindel har blitt stående lenge, bruker du trykkluft for å feste spindelen på nytt etter behov.

**Når du skal plassere en spindel eller en medierull med en spindel festet på jumbovalseenheten, må du ikke plassere hendene dine på håndtaket.**  
Dersom denne forholdsregelen ikke følges, kan det føre til en fingerklemmskade.

**Du må ikke berøre en roterende spindel eller et medium under drift.**  
Det er fare for at hendene dine, håret eller andre kroppsdeler kan sette seg fast og føre til personskade.  
Videre kan det oppstå en personskade som følge av at spindelen ikke fungerer som den skal, selv om dette er usannsynlig. Hvis det er et problem med driften, må du umiddelbart slå av strømmen, trekke ut støpselet fra stikkkontakten, og deretter kontakte utsalgsstedet eller Epsons reparasjonssenter.  
Du kan umiddelbart stoppe driften og slå av strømmen under en nødsituasjon ved å trykke på nødstopknappen.

**Forholdsregler for strammestrang****⚠ Forsiktig**

**Følg instruksjonene i håndboken når du laster og fjerner media.**  
Hvis instruksjonene i håndboken ikke følges, kan strammestangen operere uventet og føre til personskade.

**Du må ikke berøre strammestangen når den skal brukes eller når den er i bevegelse.**  
Eller kan hånden din, håret eller en annen kroppsdeler bli sittende fast, eller hånden din, hodet eller en annen kroppsdeler kan bli truffet av strammestangen, og dermed føre til en personskade.  
Videre kan det oppstå en personskade som følge av at en strammestang ikke fungerer som den skal, selv om dette er usannsynlig. Hvis det er et problem med driften, må du umiddelbart slå av strømmen, trekke ut støpselet fra stikkkontakten, og deretter kontakte utsalgsstedet eller Epsons reparasjonssenter.  
Du kan umiddelbart stoppe driften og slå av strømmen under en nødsituasjon ved å trykke på nødstopknappen.

**Forholdsregler ved transport og installasjon****⚠ Forsiktig**

**Når du skal flytte jumbovalseenheten via en rute som har ulike høydenivåer, må du sørge for at enheten ikke stoppes av nivåforskjellen.**  
Hvis det oppstår en kollisjon som følge av nivåforskjellene, og trinsene blir skadet, kan jumbovalseenheten velte og forårsake en personskade.

**Legg strømkabelen slik at ingen snubler i den.**  
Hvis noen snubler i strømkabelen under bruk, kan enheten velte og forårsake personskade.

**Forholdsregler ved parallelljustering****⚠ Forsiktig**





**Du må alltid slå av strømmen før parallelle justeringer.**  
Hvis strømmen ikke slås av, kan det føre til uventet drift og personskade.

Den här handboken tar dig igenom stegen som följer efter installationen, från att kontrollera medföljande tillbehör till faktisk användning. Förvara den här handboken där den kan användas som hjälp för att lösa eventuella frågor du har om produkten.

Vid användning av en modell med storkapacitets mediematningsenhet, ska du även läsa de "Försiktighetsåtgärder", som medföljer mediematningsenheten.

### Betydelse av symboler

Symbolerna i den här handboken och på Epson-produkten används för att säkerställa säker och korrekt användning av produkten och för att förhindra fara för kunder och andra personer, samt materiella skador. Symbolerna indikerar betydelsen nedan.

|   |                   |  |
|---|-------------------|--|
|  | <b>Varning</b>    | Följ alla försiktighetsuppsmaningar för att undvika allvarliga personskador.                                       |
|  | <b>Försiktigt</b> | Följ alla försiktighetsuppsmaningar för att undvika personskador.  |
|  |                   | Viktigt: Åtgärder som indikeras som viktiga måste följas för att undvika skada på produkten.                       |
|  |                   | Obs: Text som markeras på detta sätt innehåller praktisk eller tilläggsinformation angående produktens användning. |

|   |   |   |                                    |   |                       |
|---|---|---|------------------------------------|---|-----------------------|
|    |  |    | Het yta                            |    | Försiktighet, Varning |
|    | Risk för elstöt   |    | Håll händerna på avstånd           |    | Förbud                |
|   | Rör ej  |   | Frånkoppling (alla stickkontakter) |   | Växelström            |
|  | Vänteläge   |  | PÅ (ström)                         |  | AV (ström)            |
|  | Stick inte in händerna  |  | Risk för fastklämning              |   |                       |

Det här avsnittet anger försiktighetsåtgärder som måste vidtas för att använda produkten på ett säkert sätt och förhindra skador på operatören eller andra.

### Anmärkningar angående installation

#### Varning

##### **Blockera inte ventilationshålen på produkten.**

Om ventilationshålen blockeras kan den inre temperaturen stiga och leda till brand. Täck inte över skrivaren med tyg eller installera den på en plats med dålig ventilation. Se till att du frigör tillräckligt med utrymme för installation enligt beskrivningen i handboken.

 *Användarhandbok* (online-handbok)

##### **Placera inte eller använd produkten i en miljö där barn vistas.**

Barn kan skadas av utrustningen.

#### Försiktigt

##### **Installera inte eller förvara skrivaren på en instabil plats eller på en plats som utsätts för vibrationer från annan utrustning.**

Skrivaren kan falla eller välta och orsaka skada.

##### **Installera inte skrivaren på platser som är utsatta för oljig rök, damm eller fukt, eller på platser där den lätt kan bli våt.**

Elektrisk stöt eller brand kan uppstå.

##### **Luta inte produkten mer än 10 grader framåt, bakåt, åt vänster eller åt höger när du flyttar den.**

Underlåtenhet att följa den här försiktighetsåtgärden kan leda till att skrivaren välter och orsakar olyckor.

##### **Eftersom produkten är tung bör den bäras av fler än en person.**

Minst fem personer krävs för att bära skrivaren. Se följande för information om produktens vikt.

 *Användarhandbok* (online-handbok)

Det krävs två eller fler personer för att flytta en storkapacitets mediematningsenhet.

##### **Försök inte att flytta skrivaren medan ställets lyftspakar är säkrade.**

Underlåtenhet att följa den här försiktighetsåtgärden kan leda till att skrivaren välter och orsakar olyckor.

Höj även lyftspakarna när du har för avsikt att flytta en storkapacitets mediematningsenhet.

##### **När du flyttar skrivaren medan den står på stället, undvik platser med trappsteg eller ojämna golv.**

Underlåtenhet att följa den här försiktighetsåtgärden kan leda till att skrivaren välter och orsakar olyckor.

## Anmärkningar angående hantering

 Varning

Använd inte skrivaren på platser med flyktiga ämnen såsom alkohol eller thinner, eller i närheten av öppen eld.

Elektrisk stöt eller brand kan uppstå.

Använd inte skrivaren om den avger rök eller om du lägger märke till konstiga lukter eller ljud.

Elektrisk stöt eller brand kan uppstå. Om något onormalt inträffar, stäng av strömmen, dra omedelbart ut nätkabeln och kontakta sedan din återförsäljare eller Epsons support.

Försök aldrig att reparera skrivaren själv, det är extremt farligt.

Använd inte skrivaren i en miljö där lättantändlig gas eller explosiv gas kan förekomma.

Använd inte sprej som innehåller lättantändlig gas inuti eller i närheten av produkten. Brand kan uppstå.

Dra endast kablarna på det sätt som anges i handboken.

Brand kan uppstå. Det kan också orsaka skada på anslutna enheter.

För inte in eller tappa metalliska eller lättantändliga föremål i öppningarna på skrivaren.

Elektrisk stöt eller brand kan uppstå.

Rör inga delar inuti skrivaren, förutom de som anges i handboken.

Elektrisk stöt eller brännskada kan uppstå.

Demontera inte någonting, förutom när det anges i handboken.

Om LCD-skärmen för kontrollpanelen skadas, var försiktig med eventuell läckande flytande kristall.

Ge första hjälpen under följande förhållanden.

- Om du får vätska på huden, torka omedelbart av den och tvätta området med rikligt med tvål och vatten.
- Om du får vätska i ögonen, spola dem med rent vatten under åtminstone 15 minuter. Kontakta omedelbart läkare.
- Om vätskan sväljs, skölj munnen med vatten, svälj stora mängder vatten och framkalla kräkningar. Kontakta omedelbart läkare.

Om främmande föremål eller vätska, såsom vatten, hamnar i skrivaren, sluta omedelbart att använda den.

Elektrisk stöt eller brand kan uppstå. Stäng av strömmen, dra omedelbart ut nätkabeln och kontakta sedan din återförsäljare eller Epsons support.



Stick inte in händerna på platser där varningsdekaler indikerar förbud mot införing av händer eller varnar om risken för fastklämning.

Det finns risk att dina händer kan fastna i rörliga delar med personskador som följd.

 Försiktigt

Sitt inte på produkten och placera inte tunga föremål på den.

Skrivaren kan välta eller gå sönder och orsaka skada.

Vid transport eller förvaring av produkten, se till att den står rakt: luta den inte och placera den inte upp och ned.

Bläck kan läcka.

Var försiktig så du inte klämmer händer eller fingrar när du öppnar eller stänger frontluckan eller underhållsluckan.

Underlåtenhet att följa den här försiktighetsåtgärden kan leda till personskador.

När du ansluter kablar eller andra tillbehör, se till att de installeras i rätt riktning och att du följer anvisningarna exakt.

Brand eller personskador kan uppstå. Installera skrivaren på rätt sätt genom att följa instruktionerna i handboken.

När du flyttar produkten, se till att den är avstängd, att nätkabeln är utdragen ur vägguttaget och att alla anslutna kablar har tagits bort.

Om kablarna är skadade kan elektrisk stöt eller brand uppstå.

Se handboken för att säkerställa att mediet och rullen för den automatiska upptagningsspolen är ordentligt fastsatta.

Att tappa media eller upptagningsrullar kan leda till personskador.

Följ instruktionerna i handboken när du tar bort media eller uppsamlingsrulle.

Att tappa media eller upptagningsrullar kan leda till personskador.

Se till att händer och hår inte fastnar i mediemataren eller i den automatiska upptagningsspolen när den är i drift.

Underlåtenhet att följa den här försiktighetsåtgärden kan leda till personskador.

Se till att ställets lyftspakar säkras vid alla tillfällen, förutom när du flyttar skrivaren.

Om de inte är säkrade kan en olycka inträffa.



Torkaren kan bli varm, vilket kräver försiktighet under drift.

Underlåtenhet att följa nödvändiga försiktighetsåtgärder kan leda till brännskador.



Rör inget inuti torkaren.

Underlåtenhet att följa nödvändiga försiktighetsåtgärder kan leda till brännskador.



## Anmärkningar angående strömförsörjning

 Varning

**Se till att stiften på kontakten är helt intryckta i eluttaget.**  
Elektrisk stöt eller brand kan uppstå.

**Dra ut kontakten regelbundet och rengör mellan stiften och runt deras bas.**  
Om kontakten är ansluten under längre tid samlas damm runt stiften, och en kortslutning eller brand kan uppstå.

**När du drar ut kontakten, håll i själva kontakten och dra inte i nätkabeln.**  
Om kabeln är skadad eller om kontakten är deformerad kan elektrisk stöt eller brand uppstå.

**Sätt inte i eller dra ut kontakten med våta händer.**  
Elektrisk stöt kan uppstå.

**Anslut till ett jordat uttag för att förhindra olyckor till följd av jordningsfel.**  
Att ansluta till annat än ett jordat uttag kan leda till elektrisk stöt eller brand.

**Eventuella staket, stegar eller andra elektriskt ledande föremål inom 2,5 m avstånd från storkapacitets mediematningsenheten måste jordas.**

**Använd endast den typ av strömkälla som anges på skrivarens etikett.**  
Elektrisk stöt eller brand kan uppstå.

**Använd inte kontakten om främmande föremål såsom damm har fastnat på den.**  
Elektrisk stöt eller brand kan uppstå.

**Använd inte andra nätsladdar än den som medföljer skrivaren. Använd inte nätkabeln som medföljer skrivaren för någon annan enhet.**  
Elektrisk stöt eller brand kan uppstå.

**Använd inte nätkabeln om den är skadad.**  
Elektrisk stöt eller brand kan uppstå. Om nätkabeln är skadad, kontakta Epsons support. Observera följande punkter för att undvika skador på nätkabeln.

- Modifiera inte nätkabeln.
- Placera inte något tungt föremål på nätkabeln.
- Böj, vrid eller dra inte kraftigt i nätkabeln.
- Dra inte nätkabeln i närheten av värmeelement.

**Anslut inte nätkabeln till ett grenuttag eller en förgreningskontakt.**  
Elektrisk stöt eller brand kan uppstå. Anslut nätkabeln direkt till ett eluttag i väggen.

**Var väldigt försiktig vid hantering av produkten vid eventuella problem, eftersom produktens strömförsörjningsdel har farlig högsänning.**  
Elektrisk stöt eller brand kan uppstå.



**Om det uppstår problem, eller om du tänker flytta skrivaren eller installera extra tillbehör, ska du först koppla loss alla nätkablar för att helt bryta strömförsörjningen.**  
Elektrisk stöt eller brand kan uppstå.

 Försiktigt

**Koppla ur skrivaren av säkerhetsskäl om du inte kommer använda den under en längre period.**

## Anmärkningar angående förbrukningsvaror (bläck, media o.s.v.) och överflödigt bläck

Läs "Säkerhetsdatabladet" innan du hanterar bläck\*, rengöringsvätska eller överflödigt bläck. Du kan ladda ned det från din lokala Epson-webbplats.

Asterisken (\*) indikerar förbrukningsartiklar (säljs separat).

 Försiktigt

**Använd skyddskläder, inklusive skyddsglasögon, handskar och mask vid underhåll. Vidta följande åtgärder omedelbart om du får bläck eller rengöringsvätska på huden eller i ögonen eller munnen:**

- Om du får vätska på huden, tvätta omedelbart av den med rikligt med tvål och vatten. Kontakta läkare om hudirritation eller missfärgning uppstår.
- Om du får vätska i ögonen, skölj omedelbart med vatten. Underlåtenhet att följa den här försiktighetsåtgärder kan leda till blodsprängda ögon eller mild inflammation. Om problem kvarstår, kontakta läkare.
- Om vätska kommer in i munnen, kontakta omedelbart läkare.
- Framkalla inte kräkning om vätskan sväljs. Kontakta omedelbart läkare. Om kräkning framkallas kan vätska fastna i luftstrupen, vilket kan vara farligt.

**Förvara bläckpatroner, rengöringsvätska och överflödigt bläck på en plats utom räckhåll för barn.**

**Vid skärning av media, var försiktig så att du inte skär dig i fingrarna eller händerna med kniven eller andra blad.**

**Skaka inte bläckpatroner för kraftigt.**  
Att skaka patroner för kraftigt kan göra att de läcker bläck.

**För inte händerna utmed kanterna på mediet.**  
Kanterna på mediet är vassa och kan orsaka personskada.

**Eftersom mediet är tungt bör det bäras av fler än en person.**  
Vi rekommenderar att du använder lyft för media som är tyngre än 40 kg.

**Demontera inte bläckpatroner.**  
Bläck som läcker från demonterade patroner kan hamna i ögonen eller på huden.

## Andra anmärkningar

Se till att nätkabeln uppfyller relevanta säkerhetsstandarder i det område där du tänker använda den.

Anmärkningar angående spindlar och media

 **Försiktigt**

**Spindlarna är tunga och deras hantering kräver två eller fler personer.**  
Det finns risk för personskador om denna försiktighetsåtgärd inte följs, t.ex. på grund av att komponenterna tappas.

**En lyft rekommenderas vid hantering av media, t.ex. vid laddning.**  
Om en lyft inte används kan media tappas och orsaka personskador.

**När du bär en medierulle på en spindel, ska du använda tryckluft för att säkra spindeln.**  
I annat fall kan medierullen eller spindeln falla ned med risk för fotskador.  
Om en medierulle exempelvis har suttit på en spindel under lång tid, ska du använda komprimerad luft för att vid behov säkra spindeln på nytt.

**Placera inte händerna på handtaget när du ska placera en spindel eller en medierulle med fastsatt spindel på storvalsenheten.**  
Om denna försiktighetsåtgärd ignoreras kan det leda till att dina fingrar kläms med risk för personskador.

**Rör inte vid en roterande spindel eller media under drift.**  
Det finns risk att dina händer, hår eller andra kroppsdelar kan fastna, vilket kan leda till personskador.  
Det finns dessutom risk för personskador i den osannolika händelsen att en spindel inte fungerar normalt. Om det uppstår ett problem under driften ska du omedelbart stänga av strömmen, koppla loss stickkontakten från eluttaget och sedan kontakta inköpsstället eller en Epson reparationsverkstad.  
Du kan även stoppa driften omedelbart och stänga av strömmen i en nödsituation genom att trycka på nödstoppknappen.

Spännare Försiktighetsåtgärder

 **Försiktigt**

**Följ anvisningarna i användarhandboken när du fyller på respektive tar bort media.**  
Om användarhandbokens anvisningar inte följs kan spännaren utlösas oavsiktligt och orsaka personskador.

**Rör inte spännaren när spännaren manövreras eller när spännaren är i rörelse.**  
I annat fall riskerar du fastna med händerna, håret eller någon annan kroppsdel, eller så kan du träffas hårt av spännaren, vilket kan leda till personskador.  
Det finns dessutom risk för personskador i den osannolika händelsen att en spännare inte fungerar normalt. Om det uppstår ett problem under driften ska du omedelbart stänga av strömmen, koppla loss stickkontakten från eluttaget och sedan kontakta inköpsstället eller en Epson reparationsverkstad.  
Du kan även stoppa driften omedelbart och stänga av strömmen i en nödsituation genom att trycka på nödstoppknappen.

Försiktighetsåtgärder vid förflyttning och installation

 **Försiktigt**

**Om du flyttar storvalsenheten över ett golv med nivåskillnader ska du se till att flyttning av enheten inte förhindras av nivåskillnaden.**  
Om enheten exempelvis slår hårt i nivåskillnaden kan hjulen skadas med resultatet att storvalsenheten välter, vilket kan leda till skador.

**Dra nätkabeln så att det inte finns risk att någon snubblar över den.**  
Enheten kan välta om någon snubblar över nätkabeln, vilket kan leda till personskador.

Försiktighetsåtgärder för parallelljustering

 **Försiktigt**

**Stäng alltid av strömmen innan du utför parallelljusteringar.**  
Underlåtenhet att stänga av strömmen kan resultera i oavsiktlig manövrering och risk för personskador.

ينقلك هذا الدليل عبر الخطوات التي تم اتخاذها بعد التثبيت. بدءًا من فحص الملحقات المتوفرة وصولاً إلى الاستخدام الفعلي. احتفظ بهذا الدليل حيث يمكن استخدامه للمساعدة في الإجابة عن أي أسئلة تراودك عن المنتج.

في حالة استخدام طراز به وحدة تغذية وسائط ذات سعة كبيرة، اقرأ أيضًا «احتياطات السلامة» المرفقة مع وحدة تغذية الوسائط.

## معاني الرموز

تستخدم الرموز الموجودة في هذا الدليل وعلى منتج Epson هذا لضمان السلامة والاستخدام الصحيح للمنتج ومنع الخطر الذي يمكن أن يتعرض له الزبائن والأشخاص الآخرون. ومنع تلف الممتلكات كذلك. تشير الرموز إلى المعنى الموضح أدناه.

|           |   |
|-----------|---|
| ⚠️ تحذير  | يجب اتباع التنبيهات لتجنب حدوث إصابات جسيمة.                              |
| ⚠️ احتياط | ينبغي اتباع الاحتياطات لتجنب حدوث إصابة جسيمة.                            |
| ⚠️        | هام: ينبغي اتباع الملاحظات الواردة تحت بند «هام» لتجنب إتلاف المنتج.      |
| ✓         | ملاحظة: تحتوي الملاحظات على معلومات إضافية أو مفيدة حول تشغيل هذا المنتج. |

|                           |                                 |                          |
|---------------------------|---------------------------------|--------------------------|
| ⚠️ تنبيه، تحذير           | سطح ساخن                        | ⚠️ ⚠️ ⚠️                 |
| ⚠️ خطر                    | أبق يديك بعيدتين                | ⚠️ خطر الصدمة الكهربائية |
| ⚡ التيار المتردد          | قطع الاتصال (جميع مقابس الطاقة) | ⚠️ لا تلمس               |
| ⚠️ إيقاف التشغيل (الطاقة) | تشغيل (الطاقة)                  | ⚠️ وضع الاستعداد         |
|                           | تحذير من خطر الانحشار           | ⚠️ ممنوع إدخال اليد      |

يسرد هذا القسم الاحتياطات التي يجب اتخاذها لاستخدام المنتج بأمان ومنع إلحاق الضرر بالممتلكات أو إصابة المشغلين أو غيرهم.

## ملاحظات عن التركيب

|          |  |
|----------|--|
| ⚠️ تحذير | لا تسد الثقوب الموجودة في المنتج.<br>إذا تم سد الثقوب، فقد ترتفع درجة الحرارة الداخلية مما يؤدي إلى نشوب حريق. لا تغطّ الطابعة بقطعة من القماش أو تثبتها في مكان سيء التهوية. تأكد من ضمان توفير المساحة الكافية لعملية التثبيت كما هو موضح في الدليل.<br>ⓘ دليل المستخدم (الدليل الإلكتروني على الإنترنت) |
|          | لا تقم بإعداد هذا المنتج أو استخدامه في مناطق قريبة من الأطفال.<br>قد يتعرض الأطفال للإصابة بواسطة الجهاز.   |

|           |  |
|-----------|--|
| ⚠️ احتياط | لا تثبت الطابعة أو تخزينها في مكان غير ثابت أو مكان معرض للاهتزازات من قبل معدات أخرى.<br>يمكن أن تسقط الطابعة أو تنقلب وتسبب إصابات.  |
|           | لا تثبت الطابعة في أماكن معرضة للآتربة والأدخنة الملوثة بالزيت، أو في الأماكن المعرضة للرطوبة أو التي من السهل أن تكون مبللة.<br>قد تحدث صدمة كهربائية أو ينشب حريق.   |
|           | لا تقم بإمالة المنتج أكثر من 10 درجات للأمام، أو للخلف، أو لليسار، أو لليمين عند تحريكه.<br>فقد يؤدي عدم الالتزام بهذا الاحتياط إلى سقوط الطابعة، مما يؤدي إلى وقوع حوادث.   |
|           | ونظراً لثقل وزن المنتج، لذا لا يجب أن يحمله شخص واحد.<br>يلزم وجود خمسة أشخاص على الأقل لحمل الطابعة، يُرجى الاطلاع على ما يلي لمعرفة التفاصيل الخاصة بوزن المنتج.<br>ⓘ دليل المستخدم (الدليل الإلكتروني على الإنترنت)         |
|           | في حالة تحريك وحدة تغذية وسائط ذات سعة كبيرة، استعن بشخصين أو أكثر.  |
|           | لا تحاول تحريك الطابعة بينما تكون أدوات تسوية المنصة مثبتة بإحكام.<br>فقد يؤدي عدم الالتزام بهذا الاحتياط إلى سقوط الطابعة، مما يؤدي إلى وقوع حوادث.<br>ارفع أدوات التسوية أيضًا في حالة تحريك وحدة تغذية وسائط ذات سعة كبيرة. |
|           | عند تحريك الطابعة وهي لا تزال على المنضدة، تجنب المواقع التي تحتوي على درجات أو الأرضيات غير المستوية.<br>فقد يؤدي عدم الالتزام بهذا الاحتياط إلى سقوط الطابعة، مما يؤدي إلى وقوع حوادث.                                       |

## ملاحظات عن التعامل

| ⚠️ تحذير   |  |
|--|--|
| لا تستخدم الطابعة في الأماكن التي تحتوي على مواد متطايرة مثل الكحول أو مرقق الدهان (الثنر). أو القريبة من اللهب المكشوف.<br>قد يحدث صدمة كهربائية أو ينشب حريق.  |  |
| لا تستخدم الطابعة إذا كان هناك دخان منبعث أو إذا استنشقت أي روائح غير طبيعية أو لاحظت وجود ضوضاء.<br>قد يحدث صدمة كهربائية أو ينشب حريق. إذا حدثت أي حالات غير طبيعية، فافصل الطاقة وافصل كابل الطاقة على الفور. ثم اتصل بالموزع أو دعم Epson.   |  |
| لا تحاول تصليح الطابعة بنفسك أبدًا لأن ذلك يعد خطرًا كبيرًا.   |  |
| لا تستخدم الطابعة في البيئة التي قد يتواجد بها غازات قابلة للاشتعال أو قابلة للانفجار. لا تستخدم الرشاشات التي تحتوي على غازات قابلة للاشتعال داخل المنتج أو بالقرب منها.<br>يمكن أن ينشب حريق.  |  |
| حدد مسار الكابلات كما هو محدد في الدليل فقط.<br>يمكن أن ينشب حريق. قد يؤدي ذلك إلى إلحاق الضرر بالأجهزة المتصلة.   |  |
| لا تدخل أي مواد معدنية أو قابلة للاشتعال أو تسقطها بداخل فتحات الطابعة.<br>قد يحدث صدمة كهربائية أو ينشب حريق.   |  |
| لا تلمس أي منطقة داخل الطابعة باستثناء المشارة إليها في الدليل.<br>قد يحدث صدمة كهربائية أو تتعرض للاحتراق.  |  |
| لا تفك أي شيء إلا في الوقت الذي يحدد القيام بذلك في الدليل.  |  |
| إذا تلفت شاشة LCD الخاصة بلوحة التحكم، فتوخ الحذر من أي كريستال سائل مسرب.<br>وقر المساعدات الأولية في حالة حدوث أي من الحالات التالية.  |  |
| <input type="checkbox"/> إذا التصق أي سائل بجلدك، فقم بتنظيفه على الفور وغسل المنطقة باستخدام كميات كبيرة من الماء والصابون.<br><input type="checkbox"/> إذا دخل أي سائل في عينيك، فاشطفهما بماء نظيف لمدة 15 دقيقة على الأقل، واستشر الطبيب على الفور.<br><input type="checkbox"/> إذا بلع السائل، فاشطف فمك بالماء، وتناول كمية كبيرة من المياه ثم قم بتقيؤها مرة أخرى، واستشر الطبيب على الفور. |  |
| إذا دخلت أي أجسام غريبة أو سوائل مثل المياه إلى الطابعة، فتوقف على الفور عن استخدامها.<br>قد يحدث صدمة كهربائية أو ينشب حريق. افصل الطاقة وافصل كابل الطاقة على الفور. ثم اتصل بالموزع أو دعم Epson.   |  |
| جنب إدخال يدك في المواضع المثبت عليها ملصقات تحذيرية تشير إلى حظر إدخال اليد أو تنبيهات بشأن نقاط الانحسار.<br>يوجد خطر يتمثل في احتمالية انحسار يدك في الأجزاء المتحركة، مما يؤدي إلى الإصابة.  | <br> |

| ⚠️ احتياطات   |   |
|---|---|
| لا تجلس على المنتج أو تضع أغراضًا ثقيلة فوقه.<br>يمكن أن تنقلب الطابعة أو تنكسر وتسبب إصابات.   |   |
| عند نقل المنتج أو تخزينه، تأكد من أنه مستوي؛ لا تقم بإمالة بزوايا أو ثقله رأسًا على عقب.<br>قد يتسرب الحبر.   |   |
| احذر من انحسار يدك أو أصابعك عند فتح الغطاء الأمامي أو غطاء الصيانة أو إغلاقه.<br>فقد يؤدي عدم الالتزام بهذا الإجراء الاحتياطي إلى التعرض إلى الإصابة.  |   |
| عند توصيل الكابلات أو الملحقات الاختيارية، تأكد من تثبيتها في الاتجاه المناسب واتباع الإجراءات بشكل دقيق.<br>قد يؤدي ذلك إلى نشوب حريق أو التعرض إلى الإصابة. ثبت الطابعة بشكل صحيح باتباع التعليمات الواردة في الدليل. |   |
| عند تحريك المنتج، تأكد من إيقاف تشغيله، وفصل كابل الطاقة من مأخذ التيار الكهربائي. ونزع جميع كابلات التوصيل.<br>إذا تلفت الكابلات، فقد يحدث صدمة كهربائية أو ينشب حريق.   |   |
| اطلع على الدليل للتأكد من أن الوسائط، والأسطوانة الرئيسية بوحدة بكرة السحب الآلي مثبتة بشكل صحيح.<br>سقوط الوسائط أو بكرات السحب قد يتسبب في وقوع إصابة.  |   |
| اتبع الإرشادات الموجودة في الدليل عند تحريك الوسائط أو بكرة السحب.<br>سقوط الوسائط أو بكرات السحب قد يتسبب في وقوع إصابة.   |   |
| تأكد من عدم انحسار يدك أو شعرك في وحدة تغذية الوسائط أو وحدة بكرة السحب التلقائية أثناء التشغيل.<br>فقد يؤدي عدم الالتزام بهذا الإجراء الاحتياطي إلى التعرض إلى الإصابة.  |   |
| تأكد من أن أدوات تسوية المنصة مثبتة في جميع الأوقات باستثناء عند تحريك الطابعة.<br>إذا لم تكن العجلتان في وضع الأمان، فقد يؤدي ذلك إلى وقوع حادث.   |   |
| قد يصبح الجفء ساخنًا، مما يتطلب مراعاة الحذر أثناء التشغيل.<br>عدم الالتزام بهذه الاحتياطات الضرورية قد يؤدي إلى الإصابة بحروق.   |   |
| لا تصل إلى داخل الجفء.<br>عدم الالتزام بهذه الاحتياطات الضرورية قد يؤدي إلى الإصابة بحروق.  |  |

## ملاحظات عن موفر الطاقة

## ⚠️ تحذير

تأكد من إدخال الريش الموجودة في القابس في مأخذ الطاقة بالكامل.  
قد تحدث صدمة كهربائية أو ينشب حريق.

افصل القابس بانتظام ونظف المنطقة الموجودة بين الريش وحول قاعدة الريش.  
إذا تم توصيل القابس لفترة زمنية موسعة، تتجمع الأتربة حول قاعدة الريش وقد يحدث قصر في الدائرة أو ينشب حريق.

عند فصل القابس، أمسك القابس نفسه، ولا تشد كابل الطاقة.  
إذا كان الكابل تالفاً أو القابس مشوهًا، فقد تحدث صدمة كهربائية أو ينشب حريق.

لا تدخل القابس أو تفصله عندما تكون يديك مبللة بالماء.  
قد تحدث صدمة كهربائية.

لتجنب حوادث التسرب الأرضية، قم بالتوصيل بمقبس أرضي.  
قد يؤدي التوصيل بأي شيء آخر غير المقبس الأرضي إلى حدوث صدمة كهربائية أو حريق.

إذا كان هناك سيارج أو سلم أو أي عنصر آخر موصل للكهرباء في نطاق مسافة 2.5 متر من وحدة تغذية الوسائط ذات السعة الكبيرة، فعليك بتأريض العنصر الموصل للكهرباء.

استخدم نوع مصدر التيار الكهربائي الموضح على ملصق الطابعة فقط.  
قد تحدث صدمة كهربائية أو ينشب حريق.

لا تستخدم القابس إذا التصق به أي جسم غريب مثل الأتربة.  
قد تحدث صدمة كهربائية أو ينشب حريق.

لا تستخدم أي كابلات طاقة أخرى باستثناء الكابل المرفق مع الطابعة، ولا تستخدم أيضًا كابل الطاقة المرفق مع الطابعة مع أجهزة أخرى.  
قد تحدث صدمة كهربائية أو ينشب حريق.

لا تستخدم كابل الطاقة إذا كان تالفاً.  
قد تحدث صدمة كهربائية أو ينشب حريق. في حال تعرّض كابل الطاقة للتلف، تواصل مع خدمة الدعم لدى شركة Epson. اتبع النقاط التالية لتجنب تعرّض كابل الطاقة للتلف.

- لا تعدل كابل الطاقة.
- لا تضع أي شيء ثقيل على كابل الطاقة.
- لا تقم بثني كابل الطاقة، أو لفه، أو شده بعنف.
- لا تمرر كابل الطاقة بالقرب من السخانات.

لا توصّل كابل الطاقة بمشترك كهرباء أو قابس متعدد المنافذ.  
قد تحدث صدمة كهربائية أو ينشب حريق. وصل كابل الطاقة بمأخذ تيار كهربائي للاستخدام المنزلي مباشرة.

المنتج مزود بمصدر طاقة خطير. لذا انتبه للتعامل معه في حالة حدوث مشكلات بالمنتج.  
قد تحدث صدمة كهربائية أو ينشب حريق.

عند حدوث مشكلة، أو عند تحريك الطابعة، أو تركيب الملحقات الاختيارية، افصل جميع كابلات الطاقة لإيقاف تشغيل الطاقة بشكل تام.  
قد تحدث صدمة كهربائية أو ينشب حريق.



## ⚠️ احتياطات

إذا كنت تنوي عدم استخدام الطابعة لفترة طويلة، فافصل الطاقة عن الطابعة لأسباب السلامة.

## ملاحظات حول العناصر المستهلكة (الحبر، والوسائط، وما إلى ذلك) والحبر المستهلك

احرص على قراءة «نشرة بيانات السلامة» قبل التعامل مع الحبر\* أو سائل التنظيف أو الحبر المستهلك. يمكنك تنزيلها من موقع الويب المحلي التابع لشركة Epson.

تشير علامة النجمة (\*) إلى العناصر المستهلكة (تباع بشكل منفصل).

## ⚠️ احتياطات

أثناء الصيانة، ارتد ملابس وقائية. بما في ذلك النظارات الواقية، والقفازات، والقناع.

اتخذ الإجراءات التالية على الفور في حال ملامسة الحبر أو الحبر المستهلك أو سائل التنظيف لجلدك أو دخول عينيك أو فمك:

- إذا التصق أي سائل بجلدك، فاغسله على الفور باستخدام كميات كبيرة من الماء والصابون. استشر طبيبًا في حال تهيج الجلد أو تغيير لونه.

- إذا دخل أي سائل في عينيك، فاغسلهما على الفور بالماء. فقد يؤدي عدم الالتزام بهذا الاحتياط إلى احتقان الدم في عينيك أو التهابات خفيفة، إذا استمرت المشكلة. فاستشر الطبيب.

- إذا دخل السائل في فمك، فاستشر الطبيب على الفور.

- إذا قام أي شخص بابتلاع السائل، فلا تجبره على التقيؤ. واستشر طبيبًا على الفور. إذا أُجبر الشخص على التقيؤ، فقد يحترق السائل في قصبته الهوائية ويمكن أن يكون ذلك خطيرًا.

قم بتخزين خراطيش الحبر وسائل التنظيف والحبر المستهلك في مكان بعيد عن متناول الأطفال.

عند قص الوسائط، توخ الحذر حتى لا تجرح أصابعك أو يديك بواسطة آلة القص أو الشفرات الأخرى.

لا تهز خراطيش الحبر بقوة.

يمكن أن يؤدي اهتزاز الخراطيش بقوة شديدة إلى تسرب الحبر.

لا تقم بحك حواف الوسائط بيديك.

حواف الوسائط حادة وقد تؤدي إلى حدوث إصابة.

ونظراً لثقل الوسائط، يجب ألا يحملها شخص واحد.

ننصح باستخدام الرفاعة لحمل الوسائط التي يزيد حجمها عن 40 كجم.

لا تفك خراطيش الحبر.

يمكن أن يدخل الحبر المتسرب من الخراطيش المفككة عينيك أو يلتصق ببشرتك.

## ملاحظات أخرى

تأكد من تلبية كابل الطاقة معايير السلامة المطلوبة للمنطقة التي تخطط لاستخدام المنتج بها.

## ملاحظات حول عمود الدوران والوسائط

## ⚠ احتياطات

عمود الدوران ثقيل ويتطلب شخصين أو أكثر للتعامل معه. قد يؤدي عدم الالتزام بهذا الإجراء الاحتياطي إلى التعرض للإصابة، نتيجة سقوطه على سبيل المثال.

يوصى باستخدام رافعة عند التعامل مع الوسائط. على سبيل المثال أثناء التحميل. إذا لم يتم استخدام رافعة، فقد تسقط الوسائط وتتسبب في الإصابة.

عند تحميل بكرة وسائط على عمود الدوران، استخدم الهواء المضغوط لتثبيت عمود الدوران بإحكام. وإلا، فقد تسقط بكرة الوسائط أو عمود الدوران ويؤدي ذلك إلى إصابة قدمك. على سبيل المثال، في حالة ترك بكرة الوسائط على عمود الدوران لفترة طويلة، استخدم الهواء المضغوط لإعادة تثبيت عمود الدوران حسب الضرورة.

في حالة وضع عمود دوران أو بكرة وسائط مع تركيب عمود دوران في وحدة البكرة الكبيرة، تجنب وضع يديك على المقبض. قد يؤدي عدم الالتزام بهذا الإجراء الاحتياطي إلى التعرض للإصابة بانحسار الأصابع.

لا تلمس عمود الدوران أو الوسائط وهي تدور أثناء التشغيل. يوجد خطر يتمثل في احتمالية انحسار يديك أو شعرك أو أجزاء أخرى من جسمك، مما يؤدي إلى الإصابة. علاوة على ذلك، في حالة عمل عمود الدوران بشكل غير طبيعي، وهو أمر غير محتمل، قد تتعرض للإصابة. إذا كانت هناك مشكلة في تشغيل المنتج، عليك بفصل الطاقة على الفور، وفصل قابس الطاقة عن مأخذ التيار الكهربائي، ثم استشر الجهة التي اشترت المنتج منها أو مركز صيانة Epson. يمكن إيقاف تشغيل المنتج على الفور وفصل الطاقة أثناء حالات الطوارئ بالضغط على زر الإيقاف في الطوارئ.

## احتياطات عصا الشد

## ⚠ احتياطات

اتبع تعليمات الدليل عند تحميل الوسائط وإزالتها. في حالة عدم اتباع تعليمات الدليل، قد يعمل عصا الشد بشكل غير متوقع ويؤدي ذلك إلى التعرض للإصابة.

تجنب لمس عصا الشد في حال تشغيل عصا الشد أو إذا كانت عصا الشد قيد الحركة. وإلا، فقد تتعرض يدك أو شعرك أو أي جزء آخر من جسمك للانحسار، أو قد تصطدم يدك أو رأسك أو أي جزء آخر من جسمك بعصا الشد، مما يؤدي إلى التعرض للإصابة. علاوة على ذلك، في حالة عمل عصا الشد بشكل غير طبيعي، وهو أمر غير محتمل، قد تتعرض للإصابة. إذا كانت هناك مشكلة في تشغيل المنتج، عليك بفصل الطاقة على الفور، وفصل قابس الطاقة عن مأخذ التيار الكهربائي، ثم استشر الجهة التي اشترت المنتج منها أو مركز صيانة Epson. يمكن إيقاف تشغيل المنتج على الفور وفصل الطاقة أثناء حالات الطوارئ بالضغط على زر الإيقاف في الطوارئ.

## احتياطات النقل والتثبيت

## ⚠ احتياطات

عند تحريك وحدة البكرة الكبيرة في مسار به اختلاف في المستوى، تأكد من عدم توقف الوحدة بسبب الاختلاف في المستوى. في حالة حدوث تصادم مع وجود اختلاف في المستوى، وتلف العجلات، قد تنقلب وحدة البكرة الكبيرة، مما يؤدي إلى التعرض للإصابة.

عليك بتوجيه كابلات الطاقة في مسار خاص لتجنب تبعثره. في حالة تبعثر كابلات الطاقة أثناء التشغيل، قد تنقلب الوحدة، مما يؤدي إلى التعرض للإصابة.

## احتياطات ضبط المحاذة

## ⚠ احتياطات

احرص دائماً على فصل الطاقة قبل إجراء تعديلات ضبط المحاذة. قد يؤدي عدم فصل الطاقة إلى تشغيل المنتج على نحو غير متوقع، ومن ثم التعرض للإصابة.

در این بخش، نکات احتیاطی لازم برای استفاده ایمن از محصول و جلوگیری از آسیب دیدن اموال یا صدمه دیدن اپراتورها و دیگران ذکر شده است.

نکاتی درباره نصب

|  |
|--|
| <b>⚠ هشدار</b>   |
| <p>منافذ هوای روی محصول را مسدود نکنید.<br/>اگر منافذ هوا مسدود شود، ممکن است دمای داخل محصول بالا برود و باعث آتش‌سوزی شود. از کشیدن پارچه روی چاپگر یا نصب آن در محل‌های فاقد تهویه مناسب خودداری کنید. همان‌طور که در دفترچه راهنما ذکر شده است، حتماً فضای کافی برای نصب دستگاه در نظر بگیرید.<br/>📖 راهنمای کاربر (دفترچه راهنمای آنلاین)</p> |
| <p>در محل‌هایی که امکان نزدیک شدن کودکان وجود دارد، از تنظیم یا استفاده از این محصول خودداری کنید.<br/>این تجهیزات ممکن است به کودکان صدمه بزنند.</p>  |

|   |
|---|
| <b>⚠ احتیاط</b>   |
| <p>از نصب یا نگهداری چاپگر در جاهای ناپایدار یا جاهایی که در معرض لرزش ناشی از تجهیزات دیگر قرار دارد خودداری کنید.<br/>مکن است چاپگر روی زمین بیفتد یا واژگون شده باعث صدمه شود.</p>   |
| <p>از نصب چاپگر در جاهایی که در معرض گرد و غبار و دود چرب قرار دارد یا جاهایی که در معرض رطوبت قرار دارد یا ممکن است دستگاه را به راحتی خیس کند خودداری کنید.<br/>احتمال برق‌گرفتگی یا آتش‌سوزی وجود دارد.</p>  |
| <p>هنگام جابه‌جایی محصول، آن را بیشتر از 10 درجه به سمت جلو، عقب، چپ یا راست کج نکنید.<br/>عدم رعایت این نکته احتیاطی ممکن است منجر به واژگونی چاپگر و بروز حادثه شود.</p>  |
| <p>از آنجا که محصول وزن زیادی دارد، نباید توسط یک نفر حمل شود.<br/>برای حمل محصول، حداقل به پنج نفر نیاز است. جهت اطلاع از جزئیات وزن محصول، به سند زیر نگاه کنید.<br/>📖 راهنمای کاربر (دفترچه راهنمای آنلاین)<br/>برای جابه‌جایی یک دستگاه تغذیه رسانه با ظرفیت بالا، به دو نفر یا بیشتر نیاز است.</p> |
| <p>زمانی که ترازگیرهای پایه محکم شده است، از جابه‌جایی چاپگر خودداری کنید.<br/>عدم رعایت این نکته احتیاطی ممکن است منجر به واژگونی چاپگر و بروز حادثه شود.<br/>هنگام جابه‌جایی یک دستگاه تغذیه رسانه با ظرفیت بالا، ترازگیرها را نیز بلند کنید.</p>   |
| <p>هنگام جابه‌جایی چاپگر بر روی پایه، از مکان‌های دارای پله یا سطوح ناهموار اجتناب کنید.<br/>عدم رعایت این نکته احتیاطی ممکن است منجر به واژگونی چاپگر و بروز حادثه شود.</p>  |

مراحل لازم پس از نصب محصول، از بررسی لوازم جانبی همراه محصول گرفته تا روش استفاده از آن، در این دفترچه راهنما ذکر شده است. این دفترچه راهنما را در جایی نگه دارید که هر وقت سؤالی درباره محصول داشتید بتوانید به آن رجوع کنید.

اگر قرار است از مدل ظرفیت بالای دستگاه تغذیه رسانه استفاده کنید، «نکات ایمنی» همراه دستگاه تغذیه رسانه را نیز مطالعه کنید.

معنای نشانه‌ها

نمادهای داخل این دفترچه راهنما و روی این محصول Epson برای اطمینان از حفظ ایمنی و استفاده صحیح از محصول و همچنین جلوگیری از به خطر افتادن جان مشتریان و سایر افراد و آسیب دیدن اموال به کار می‌رود. مفهوم این نمادها در ذیل آمده است.

|  |   |
|--|---|
|  | باید از هشدارها پیروی کرد تا از آسیب بدنی شدید جلوگیری نمود.            |
|  | باید از احتیاط‌ها پیروی کرد تا از جراحات جسمانی جدی جلوگیری نمود.       |
|  | مهم: برای جلوگیری از آسیب رسیدن به دستگاه، باید نکات مهم را رعایت کنید. |
|  | توجه: توجه‌ها حاوی اطلاعات مفید یا بیشتر درباره عملکرد این محصول هستند. |

|  |                            |  |                          |
|--|----------------------------|--|--------------------------|
|  | احتیاط، هشدار              |  | سطح داغ                  |
|  | ممنوع                      |  | خطر شوک الکتریکی         |
|  | دست نزنید                  |  | نزدیک کردن دست ممنوع است |
|  | جریان متناوب               |  | دست نزنید                |
|  | خاموش (برق)                |  | روشن (برق)               |
|  | هشدار گیر افتادن اعضای بدن |  | آماده کار                |
|  | فرو بردن دست ممنوع است     |  | فرو بردن دست ممنوع است   |



## نکاتی درباره جابه‌جایی

|  هشدار  |  |
|--|--|
| در محلهایی که مواد فرار نظیر الکل یا تینر قرار دارد یا در نزدیکی شعله آتش. از چاپگر استفاده نکنید. احتمال برق‌گرفتگی یا آتش‌سوزی وجود دارد.  |  |
| اگر دود از چاپگر بلند شد یا متوجه بو یا صدای غیرطبیعی شدید. از آن استفاده نکنید. احتمال برق‌گرفتگی یا آتش‌سوزی وجود دارد. در صورت بروز هر گونه وضعیت غیرعادی. دستگاه را خاموش کنید و کابل برق را بلافاصله از پریز بکشید و سپس با نمایندگی یا پشتیبانی Epson تماس بگیرید.   |  |
| هیچ گاه شخصاً اقدام به تعمیر چاپگر نکنید چرا که بسیار خطرناک است.  |  |
| در محلهایی که ممکن است گازهای اشتعال‌پذیر یا گازهای منفجره وجود داشته باشد. از چاپگر استفاده نکنید. از پاشیدن اسپری‌های حاوی گازهای اشتعال‌پذیر به داخل محصول یا نزدیک آن خودداری کنید. احتمال آتش‌سوزی وجود دارد.   |  |
| کابل‌ها را فقط طبق روشی که در دفترچه راهنما ذکر شده است مسپردهی کنید. احتمال آتش‌سوزی وجود دارد. ممکن است باعث آسیب دیدن دستگاه‌های متصل نیز بشود.   |  |
| از وارد کردن یا انداختن اشیای فلزی یا اشتعال‌پذیر در منافذ روی چاپگر خودداری کنید. احتمال برق‌گرفتگی یا آتش‌سوزی وجود دارد.  |  |
| از لمس قسمت‌های داخل چاپگر خودداری کنید. به جز قسمت‌هایی که در دفترچه راهنما ذکر شده است. احتمال برق‌گرفتگی یا سوختگی وجود دارد.   |  |
| از دمونتاز کردن قطعات محصول خودداری کنید. مگر در مواردی که در دفترچه راهنما قید شده است.   |  |
| در صورت آسیب دیدن LCD پانل کنترل. مراقب نشئت کریستال مایع باشید.<br>در هر یک از شرایط زیر. کمک‌های اولیه باید ارائه شود.<br><input type="checkbox"/> اگر مایعات به پوست شما چسبید. بلافاصله آن را پاک کنید و سپس با مقدار زیادی آب و صابون بشویید.<br><input type="checkbox"/> در صورت نفوذ مایعات به داخل چشم. آن را حداقل 15 دقیقه با آب تمیز بشویید و بلافاصله به پزشک مراجعه کنید.<br><input type="checkbox"/> در صورت بلعیدن مایعات. دهان خود را با آب شستشو دهید. مقدار زیادی آب بخورید و آن را بالا بیاورید و بلافاصله به پزشک مراجعه کنید. |  |
| در صورت نفوذ اشیای خارجی یا مایعاتی نظیر آب به داخل چاپگر. بلافاصله استفاده از آن را متوقف کنید. احتمال برق‌گرفتگی یا آتش‌سوزی وجود دارد. دستگاه را خاموش کنید و کابل برق را بلافاصله از پریز بکشید و سپس با نمایندگی یا پشتیبانی Epson تماس بگیرید.   |  |
| در محل‌های الصاق برچسب هشدار ممنوع بودن فرو بردن دست یا رعایت احتیاط در نقاط گیر افتادن اعضای بدن. از فرو بردن دست خودداری کنید.<br>خطر گیر کردن دست در قطعات متحرک و بروز جراحت وجود دارد.  |  |

 احتیاط

|  |  |
|--|--|
| از نشستن روی محصول یا قرار دادن اشیای سنگین بر روی آن خودداری کنید. ممکن است چاپگر واژگون نشود یا بشکند و باعث صدمه بشود.  |  |
| هنگام حمل و نقل یا قرار دادن محصول در انبار. حتماً آن را روی سطح صافی قرار دهید: از قرار دادن محصول به صورت کج یا وارونه خودداری کنید. امکان نشئت جوهر وجود دارد.  |  |
| هنگام باز کردن یا بستن پوشش سرویس و نگهداری یا درپوش جلو. مراقب باشید که دست یا انگشتان لای آن گیر نکند. عدم رعایت این نکته احتیاطی ممکن است منجر به جراحت شود.  |  |
| هنگام وصل کردن کابل‌ها یا لوازم جانبی اختیاری. دقت کنید که در جهت درست نصب شود و روش انجام کار را دقیقاً دنبال کنید. احتمال آتش‌سوزی یا صدمات جسمی وجود دارد. برای نصب صحیح چاپگر. دستورالعمل‌های دفترچه راهنما را دنبال کنید. |  |
| هنگام جابه‌جایی محصول. دقت کنید دستگاه خاموش باشد و کابل برق از پریز جدا شده و تمام کابل‌های اتصال نیز جدا شده باشد. اگر کابل‌ها آسیب دیده باشد. احتمال برق‌گرفتگی یا آتش‌سوزی وجود دارد.                                      |  |
| ضمن رجوع به دفترچه راهنما. دقت کنید رسانه و مغزی رول مربوط به واحد ریل بردارنده خودکار به شکل صحیح در جای خود محکم شده باشند. افتادن رسانه یا رول‌های بردارنده ممکن است باعث صدمات جسمی شود.                                   |  |
| هنگام باز کردن رسانه یا رول بردارنده. دستورالعمل‌های مذکور در دفترچه راهنما را دنبال کنید. افتادن رسانه یا رول‌های بردارنده ممکن است باعث صدمات جسمی شود.  |  |
| دقت کنید زمانی که واحد تغذیه کننده رسانه یا واحد ریل بردارنده خودکار در حال کار است. دست‌ها یا موهائتان داخل آن گیر نکند. عدم رعایت این نکته احتیاطی ممکن است منجر به جراحت شود.   |  |
| در هر شرایطی به جز هنگام جابه‌جایی چاپگر. دقت کنید ترازگیرهای پایه محکم شده باشد. اگر محکم نشده باشد. احتمال بروز حادثه وجود دارد.   |  |
| خشک‌کن ممکن است داغ شود و بنابراین. هنگام کار با آن باید احتیاط شود. عدم رعایت نکات احتیاطی لازم ممکن است منجر به سوختگی شود.  |  |
| از بردن دست به داخل خشک‌کن خودداری کنید. عدم رعایت نکات احتیاطی لازم ممکن است منجر به سوختگی شود.  |  |



**نکاتی درباره منبع برق**

|  |  |
|--|--|
| <b>⚠ هشدار</b>   |  |
| دقت کنید تیغه‌های دوشاخه به طور کامل وارد پریز برق شود. احتمال برق‌گرفتگی یا آتش‌سوزی وجود دارد.   |  |
| دوشاخه را به طور مرتب از پریز بیرون آورید و فضای بین تیغه‌ها و دور انتهای آنها را تمیز کنید. اگر دوشاخه مدت زیادی در پریز بماند، گرد و خاک دور انتهای تیغه‌ها جمع می‌شود و ممکن است باعث اتصال کوتاه یا آتش‌سوزی گردد.   |  |
| هنگام بیرون آوردن دوشاخه از پریز، خود دوشاخه را بگیرید؛ از کشیدن کابل برق خودداری کنید. در صورت آسیب دیدن کابل یا تغییر شکل دوشاخه، احتمال برق‌گرفتگی یا آتش‌سوزی وجود دارد.   |  |
| وارد کردن یا بیرون آوردن دوشاخه از پریز با دست خیس مجاز نیست. احتمال برق‌گرفتگی وجود دارد.   |  |
| برای جلوگیری از حوادث مربوط به نشئت جریان بدنه، دستگاه را به پریز دارای اتصال بدنه (پریز ارت‌دار) متصل کنید. اتصال دستگاه به هر منبعی به جز پریزهای دارای اتصال بدنه ممکن است باعث برق‌گرفتگی یا آتش‌سوزی شود.   |  |
| اگر نرده، نردبان یا دیگر اقلام رسانا در فاصله 2.5 متری دستگاه تغذیه رسانه با ظرفیت بالا قرار دارد، مورد رسانا را به زمین متصل کنید.  |  |
| فقط از نوع منبع برق مشخص شده روی برچسب چاپگر استفاده کنید. احتمال برق‌گرفتگی یا آتش‌سوزی وجود دارد.  |  |
| چنانچه هر گونه شیء خارجی نظیر گرد و خاک به دوشاخه چسبیده است، از آن استفاده نکنید. احتمال برق‌گرفتگی یا آتش‌سوزی وجود دارد.  |  |
| از هیچ کابل برق دیگری به جز کابلی که همراه چاپگر عرضه شده استفاده نکنید. همچنین، از کابل برق عرضه‌شده به همراه چاپگر برای دستگاه‌های دیگر استفاده نکنید. احتمال برق‌گرفتگی یا آتش‌سوزی وجود دارد.  |  |
| در صورت آسیب دیدن کابل برق، از آن استفاده نکنید. احتمال برق‌گرفتگی یا آتش‌سوزی وجود دارد. در صورت آسیب دیدن کابل برق، با پشتیبانی Epson تماس بگیرید. برای جلوگیری از آسیب دیدن کابل برق، به نکات زیر توجه کنید.  |  |
| <input type="checkbox"/> کابل برق را دستکاری نکنید.<br><input type="checkbox"/> از قرار دادن اشیای سنگین روی کابل برق خودداری کنید.<br><input type="checkbox"/> از تا کردن، پیچاندن یا به زور کشیدن کابل برق خودداری کنید.<br><input type="checkbox"/> کابل برق را نزدیک بخاری قرار ندهید. |  |
| کابل برق را به سیم‌سیار یا چندراهی برق وصل نکنید. احتمال برق‌گرفتگی یا آتش‌سوزی وجود دارد. برای استفاده خانگی، کابل برق را مستقیماً به پریز وصل کنید.  |  |
| این محصول مجهز به یک منبع تغذیه خطرناک است، بنابراین هنگام جابه‌جایی در مواقع بروز مشکل در محصول مراقب باشید. احتمال برق‌گرفتگی یا آتش‌سوزی وجود دارد.   |  |
| <p>در صورت بروز مشکل یا هنگام جابه‌جایی چاپگر و یا نصب لوازم جانبی اختیاری، تمام دوشاخه‌های برق را جدا کنید تا برق دستگاه به طور کامل قطع شود. احتمال برق‌گرفتگی یا آتش‌سوزی وجود دارد.</p>  |  |

**⚠ احتیاط**

اگر قرار است مدت زیادی از چاپگر استفاده نکنید، آن را برای حفظ ایمنی از پریز برق جدا کنید.

**نکاتی درباره اقلام مصرفی (جوهر، رسانه و غیره) و جوهر پسماند**

پیش از کار با جوهر\*، مایع تمیزکننده یا جوهر پسماند، «برگه اطلاعات ایمنی» را مطالعه کنید. این برگه در وبسایت Epson برای منطقه شما قابل دانلود است.

اقلام مصرفی (که جداگانه به فروش می‌رسد) با ستاره (\*) مشخص شده است.

**⚠ احتیاط**

برای انجام سرویس و نگهداری، از البسه محافظ نظیر عینک محافظ، دستکش و ماسک استفاده کنید. در صورت تماس جوهر، جوهر پسماند یا مایع تمیزکننده با پوست یا نفوذ آن به داخل چشم یا دهان، بلافاصله اقدامات زیر را انجام دهید:

- اگر مایعات به پوست شما چسبید، بلافاصله آن را با مقدار زیادی آب و صابون بشویید. در صورت بروز حساسیت یا تغییر رنگ در پوست، به پزشک مراجعه کنید.
- در صورت نفوذ مایعات به چشم، بلافاصله با آب بشویید. عدم رعایت این نکته احتیاطی ممکن است منجر به قرمز شدن چشم یا التهاب خفیف شود. اگر مشکلات برطرف نشد، به پزشک مراجعه کنید.
- در صورت ورود مایعات به دهان، بلافاصله به پزشک مراجعه کنید.
- در صورت بلعیدن مایعات، فرد را وادار به استفراغ نکنید و بلافاصله به پزشک مراجعه کنید. اگر فرد وادار به استفراغ شود، ممکن است مایع بلعیده‌شده وارد نای او شود و خطرآفرین باشد.

**کارت‌ریج‌های جوهر، مایع تمیزکننده و جوهر پسماند را دور از دسترس کودکان نگهداری کنید.**

هنگام بردن رسانه، مراقب باشید انگشتت یا دست خود را با کاتر یا تیغ نبرید.

**کارت‌ریج‌های جوهر را خیلی محکم نکان ندهید.**  
اگر کارت‌ریج‌ها را خیلی محکم نکان دهید، ممکن است جوهر از آنها نشت کند.

از کشیدن دست به لبه‌های رسانه خودداری کنید. لبه‌های رسانه تیز است و ممکن است باعث صدمه شود.

از آنجا که رسانه سنگین است، نباید توسط یک نفر حمل شود. توصیه می‌شود برای رسانه سنگین‌تر از 40 کیلوگرم از لیفت‌ر استفاده کنید.

از دمونتاژ کارت‌ریج‌های جوهر خودداری کنید. جوهری که از کارت‌ریج‌ها نشت می‌کند ممکن است وارد چشم شود یا به پوست بچسبند.

**سایر نکات**

دقت کنید کابل برق مورد استفاده با استانداردهای ایمنی مربوطه در محل استفاده مطابقت داشته باشد.

## نکاتی درباره دوک‌ها و رسانه

## ⚠ احتیاط

دوک‌ها سنگین است و برای جابه‌جایی آن به دو نفر یا بیشتر نیاز است. عدم رعایت این نکته احتیاطی ممکن است منجر به جراحاتی مانند صدمه ناشی از افتادن شود.

برای جابه‌جایی رسانه، مثلاً هنگام قرار دادن آن، توصیه می‌شود از لیفت‌ر استفاده کنید. در صورت عدم استفاده از لیفت‌ر، ممکن است رسانه بیفتد و باعث جراحت شود.

هنگام حمل یک رول رسانه روی یک دوک، از هوای فشرده برای محکم نگه داشتن دوک استفاده کنید. در غیر این صورت، رول رسانه با دوک ممکن است بیفتد و به پایتان صدمه بزند. به عنوان مثال، اگر رول رسانه روی دوک مدت زیادی جا مانده است، طبق نیاز دوک را مجدداً با هوای فشرده در جای خود محکم کنید.

اگر قرار است دوک یا رول رسانه با دوک متصل را روی واحد رول جامبو قرار دهید، دست‌هایتان را روی دستگیره نگذارید. عدم رعایت این نکته احتیاطی ممکن است منجر به جراحت ناشی از گیر افتادن انگشتان شود.

در حین کارکرد محصول، از دست زدن به رسانه یا دوک چرخان خودداری کنید. خطر گیر کردن دست، مو یا دیگر اعضای بدن و بروز جراحت وجود دارد. علاوه بر این، اگر دوک درست کار نکند، ممکن است باعث صدمه شود. اگر مشکلی در کارکرد دستگاه به وجود آمد، بلافاصله برق را قطع کنید. دوشاخه برق را از پریز بکشید و سپس با محل خرید محصول یا مرکز تعمیرات Epson تماس بگیرید. در مواقع اضطراری، می‌توانید با فشار دادن دکمه توقف اضطراری بلافاصله دستگاه را متوقف و برق آن را قطع کنید.

## نکات احتیاطی مربوط به میله کشش

## ⚠ احتیاط

هنگام قرار دادن و بیرون آوردن رسانه، دستورالعمل‌های دفترچه راهنما را دنبال کنید. اگر دستورالعمل‌های دفترچه راهنما رعایت نشود، میله کشش ممکن است کارکرد غیرمنتظره داشته باشد و موجب جراحت شود.

از دست زدن به میله کشش در حین کارکرد میله کشش یا در حین حرکت میله کشش خودداری کنید. در غیر این صورت، ممکن است دست، مو یا دیگر اعضای بدنتان گیر کند یا میله کشش با دست، مو یا دیگر اعضای بدنتان برخورد کند و باعث جراحت شود. علاوه بر این، اگر میله کشش درست کار نکند، ممکن است باعث صدمه شود. اگر مشکلی در کارکرد دستگاه به وجود آمد، بلافاصله برق را قطع کنید. دوشاخه برق را از پریز بکشید و سپس با محل خرید محصول یا مرکز تعمیرات Epson تماس بگیرید. در مواقع اضطراری، می‌توانید با فشار دادن دکمه توقف اضطراری بلافاصله دستگاه را متوقف و برق آن را قطع کنید.

## نکات احتیاطی مربوط به انتقال و نصب

## ⚠ احتیاط

در صورت جابه‌جایی واحد رول جامبو در مسیری که اختلاف سطح دارد، دقت کنید دستگاه در اثر اختلاف سطح متوقف نشود. در صورت برخورد با محل اختلاف سطح و آسیب دیدن چرخ‌ها، واحد رول جامبو ممکن است واژگون شود و باعث جراحت شود.

کابل برق را به گونه‌ای مسیره‌دهی کنید که پای کسی به آن گیر نکند. اگر در حین کارکرد دستگاه، پای کسی که به کابل برق گیر کند، ممکن است دستگاه واژگون شود و باعث جراحت شود.

## نکات احتیاطی مربوط به تنظیم موازی



## ⚠ احتیاط

همیشه پیش از تنظیم موازی، برق را قطع کنید. در صورت عدم قطع برق، ممکن است کارکرد دستگاه طبق انتظار نباشد و موجب صدمه شود.

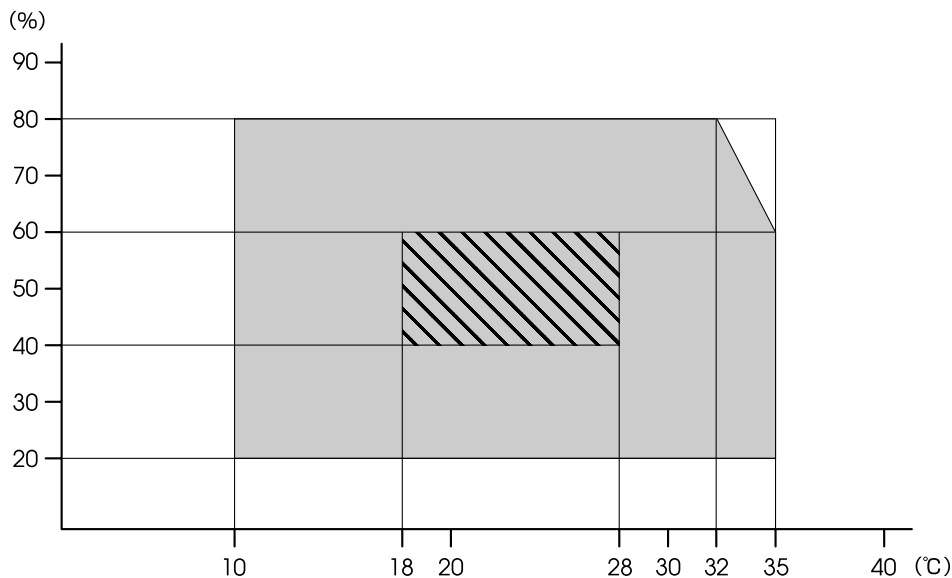
Temperatur og fugtighedsområde / Lämpötila- ja kosteusalue / Temperatur og fuktighetsområde / Temperatur- och fuktintervall / محدوده دما و رطوبت / درجة الحرارة ومدى الرطوبة





- Produktet bør kun betjenes i miljøer, der opfylder følgende betingelser:

|   | Temperatur | Luftfugtighed (uden kondensering) |
|---|------------|-----------------------------------|
|  Udskrivning (anbefales) | 18–28 °C   | 40–60%                            |
|  Udskrivning             | 10–35 °C   | 20–80%                            |

Selvom de ovenstående betingelser gør sig gældende, er det ikke sikkert, du kan udskrive ordentligt, hvis det ikke er de rette betingelser for papiret. Se vejledningen til papiret for flere detaljer.

- For at bevare luftfugtigheden på et ønskværdigt niveau skal printeren holdes væk fra direkte sollys og væk fra varmekilder og luftstrømme såsom produceret af klimaanlæg.
- Printeren er præcisionsudstyr og bør installeres, hvor der ikke er meget støv. Installer ikke i områder brugt til sådanne aktiviteter såsom at klippe i stof eller syning.



- Laitetta saa käyttää vain ympäristöissä, jotka täyttävät seuraavat ehdot:

|   | Lämpötila | Kosteus (ilman kosteuden tiivistymistä) |
|---|-----------|---|
|  Tulostaminen (suositellaan) | 18–28 °C  | 40–60 %                                 |
|  Tulostaminen                | 10–35 °C  | 20–80%                                  |

Vaikka edellä mainitut ehdot täyttyvät, tulostus ei välttämättä onnistu kunnolla, jos olosuhteet eivät sovi käytettävälle paperille. Katso lisätietoja paperin käyttöohjeesta.

- Säilyttääksesi kosteuden halutulla tasolla, säilytä tulostin kaukana suorasta auringonvalosta ja lämmönlähteistä sekä ilmavirtauksista, kuten ilmastointilaitteiden aiheuttamilta ilmavirtauksista.
- Tulostin on tarkkuuslaite, ja se tulee asentaa paikkaan, jossa on vähän pölyä. Älä asenna sitä alueelle, jossa esimerkiksi leikataan vaatteita tai ommellaan.

- Produktet skal kun brukes i miljøer som oppfyller følgende betingelser:

|   | Temperatur | Fuktighet (uten kondens) |
|---|------------|--------------------------|
|  Utskrift (anbefalt) | 18–28 °C   | 40–60 %                  |
|  Utskrift            | 10–35 °C   | 20–80%                   |

Selv om de ovenstående betingelsene oppfylles kan det hende at du ikke kan skrive ut ordentlig dersom miljøbetingelsene ikke er egnede for papiret. Se instruksjonene til papiret for mer detaljert informasjon.

- For å holde fuktigheten på ønskede nivåer, hold skriveren unna direkte sollys og andre varmekilder og luftstrømmer som de som skapes av klimaanlegg.
- Skriveren er et presisjonsinstrument og bør installeres der det er lite støv. Ikke installer den i områder som brukes til å kutte tøy eller syning.

- ❑ Produkten får endast användas i miljöer som uppfyller följande villkor:

|                            | Temperatur | Luftfuktighet (utan kondens) |
|----------------------------|------------|------------------------------|
| ▨ Utskrift (rekommenderad) | 18–28 °C   | 40–60%                       |
| □ Utskrift                 | 10–35 °C   | 20–80%                       |

Fastän ovanstående betingelser uppfylls kan det hända att utskriftsresultatet inte blir bra om miljövillkoren inte passar papperet. Se anvisningarna för papperet för ytterligare information.

- ❑ För att hålla luftfuktigheten på önskad nivå ska skrivaren placeras på avstånd från direkt solljus samt värmekällor och luftströmmar som avgas av luftkonditioneringar.
- ❑ Skrivaren är en precisionsenhet och ska installeras på platser där det inte förekommer damm. Installera den inte på platser som till exempel används för tillklippning eller sömnad av tyger.

- ❑ محصول باید فقط در محیط‌هایی مورد استفاده قرار بگیرد که با شرایط زیر مطابقت دارد:

| رطوبت (بدون تقطیر) | دما      | چاپ (توصیه شده) |
|--------------------|----------|-----------------|
| %60-40             | °C 28-18 | ▨ چاپ           |
| %80-20             | °C 35-10 | □ چاپ           |

حتی در صورت فراهم بودن شرایط بالا، اگر شرایط محیطی برای کاغذ مناسب نباشد، ممکن است چاپ دچار ایراد شود. برای کسب اطلاعات دقیق تر، به دستورالعمل‌های کاغذ مراجعه کنید.

- ❑ برای حفظ رطوبت در سطوح مطلوب، چاپگر را دور از تابش مستقیم آفتاب و منابع گرما و جریان‌های هوا مانند جریان هوای دستگاه‌های تهویه مطبوع نگه دارید.
- ❑ این چاپگر یک دستگاه دقیق است و باید در جایی نصب شود که گرد و غبار کمی دارد. از نصب دستگاه در محل‌های مورد استفاده برای فعالیت‌هایی نظیر برش پارچه یا خیاطی خودداری کنید.

- ❑ يجب تشغيل المنتج فقط في البيئات التي تفي بالشرط التالي:

| الرطوبة (بدون تكثيف) | درجة الحرارة     | الطباعة (الموصى به) |
|----------------------|------------------|---------------------|
| %40-60               | 18-28 درجة مئوية | ▨ الطباعة           |
| %20-80               | 10-35 درجة مئوية | □ الطباعة           |

وحتى عند تلبية تلك الشروط الواردة أعلاه، فقد لا تتم الطباعة بصورة ملائمة إذا كانت الظروف البيئية غير مناسبة للورق. راجع التعليمات الخاصة بالورق لمزيد من المعلومات التفصيلية.

- ❑ للحفاظ على الرطوبة عند المستويات المرغوبة، أبقِ الطباعة بعيدة عن ضوء الشمس المباشر وبعيدة عن مصادر الحرارة وتيارات الهواء مثل تلك الناتجة عن مكيفات الهواء.
- ❑ الطباعة جهاز دقيق ويجب تثبيتها في مكان لا يوجد به غبار كثير. لا تقم بتثبيت الطباعة في أماكن تُستخدم لأنشطة من قبيل تقطيع القماش أو الخياطة.



DA Leveret tilbehør

SV Medföljande tillbehör

FI Mukana toimitetut lisävarusteet

AR الملحقات المتوفرة

NO Medfølgende tilbehør

FA لوازم جانبی همراه محصول

For information om anvendelse og detaljer, se *Brugervejledning* (Online-vejledning).

Diagrammet viser en standardmodel af medieindføringsenheden.

❶ leveres kun med en model, der har en medieindføringsenhed med stor kapacitet.

Käyttö- ja lisätietoja on saatavilla *Käyttöoppaasta* (verkko-opas).

Kaaviossa näkyy materiaalinsyöttöyksikkömalli.

❶ toimitetaan vain malliltaan suurikapasiteettisen materiaalinsyöttöyksikön mukana.

For informasjon om bruk og detaljer, se *Brukerhåndbok* (Online Håndbok).

Diagrammet viser en standard modell av mateenheten for medier.

❶ leveres kun med modeller av mateenhet for medier med stor kapasitet.

För information om användning och detaljer, se *användarhandboken* (online-handbok).

Figuren visar en modell med standard mediematningsenhet.

❶ levereras endast tillsammans med modellen med storkapacitets mediematningsenhet.

للحصول على معلومات حول الاستخدام والتفاصيل، راجع دليل المستخدم (الدليل الإلكتروني على الإنترنت).

يوضح الرسم البياني طراز وحدة تغذية وسائط قياسية.

رقم ❶ فقط هو المزود بطراز وحدة تغذية وسائط ذات سعة كبيرة.

جهت کسب اطلاعات بیشتر درباره نحوه استفاده و سایر جزئیات، به راهنمای کاربر (دفترچه راهنمای آنلاین) رجوع کنید.

در این نمودار، یک مدل استاندارد از دستگاه تغذیه رسانه دیده می‌شود.

❶ فقط با مدل ظرفیت بالای دستگاه تغذیه رسانه عرضه می‌شود.

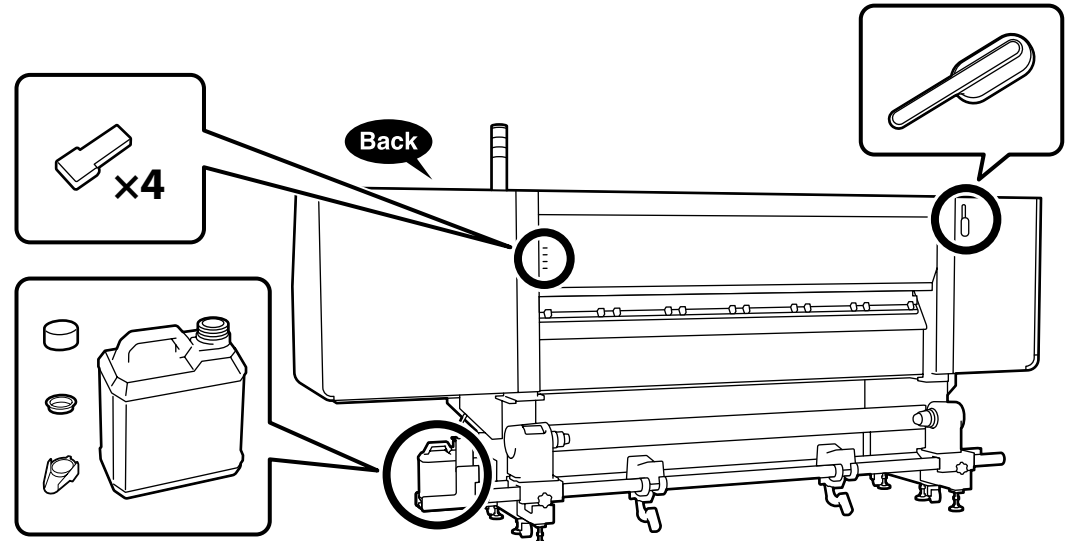
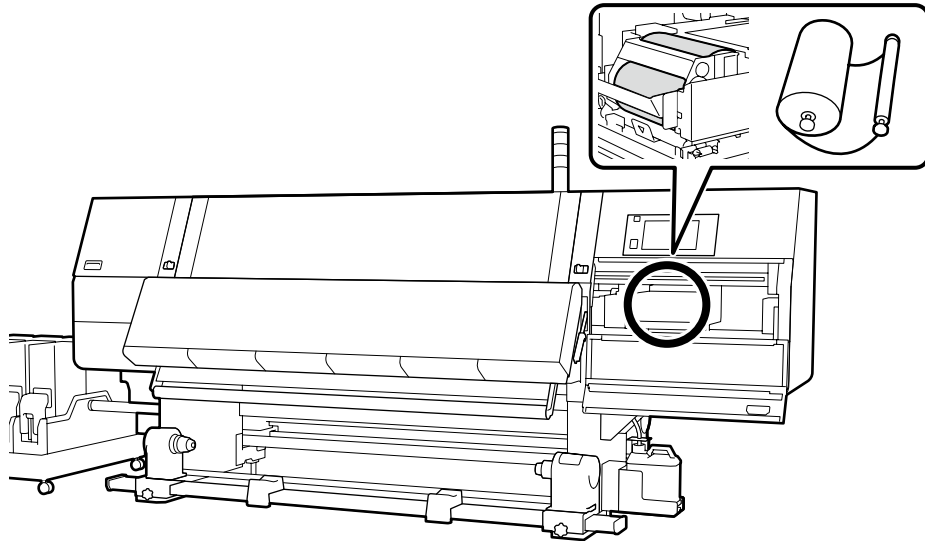
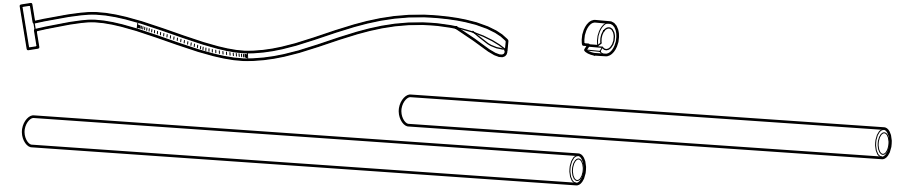
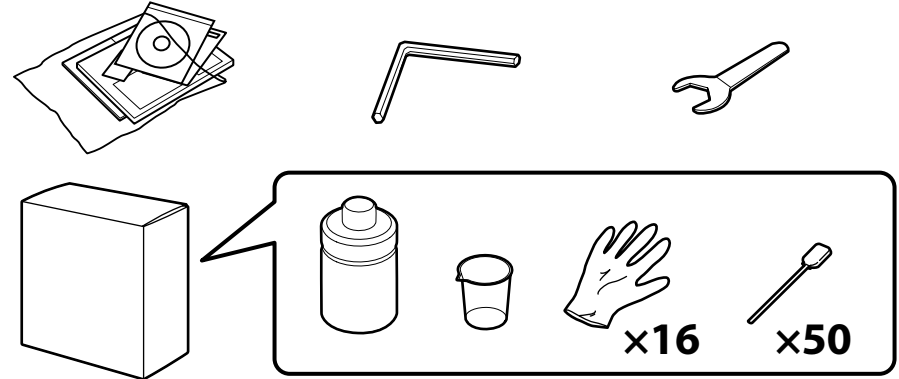



DA Installation af software

SV Installera programvaran

FI Ohjelmiston asentaminen

AR تثبيت البرنامج

NO Installere programvaren

FA نصب نرم افزار

Installation af den essentielle software

Välttämättömän ohjelmiston asentaminen

Installere nødvendig programvare

Installera programvaran som krävs

تثبيت البرنامج الأساسي

نصب نرم افزار ضروری

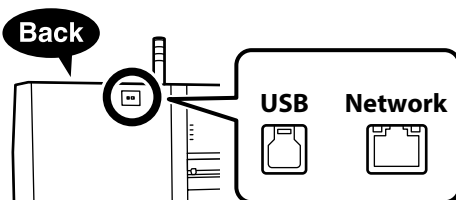
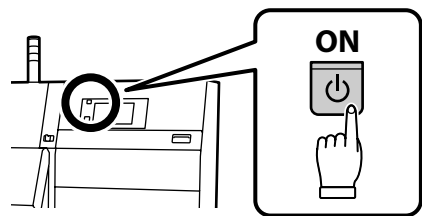

Klargør printeren og computeren til forbindelse før der fortsættes, men forbind ikke kablerne, før installationsguiden beder dig om at gøre det. Den essentielle software bliver ikke installeret, hvis enhederne ikke er forbundne ifølge instruktionerne på skærmen.

Valmistele tulostin ja tietokone liitääntää varten ennen asentamista, mutta älä liitä kaapeleita ennen kuin asennusohjelma pyytää sinua tekemään niin. Välttämätöntä ohjelmistoa ei asenneta, jos laitteita ei ole liitetty näytön ohjeiden mukaisesti.

Klargjør skriveren og datamaskinen for tilkobling for du fortsetter, men ikke koble til kablene før installasjonsprogrammet ber deg om å gjøre det. Den nødvendige programvaren vil ikke installeres hvis enhetene ikke er koblet i henhold til instruksjonene på skjermen.

Förbered skrivaren och datorn för anslutning innan du går vidare, men anslut inte kablarna förrän installationsprogrammet uppmanar dig att göra det. Programvaran som krävs installeras bara om enheterna ansluts i enlighet med instruktionerna på skärmen.

جهاز الطابعة والكمبيوتر للتوصيل قبل البدء. لكن لا توصل الكابلات حتى يطلب منك المثبت القيام بذلك. لن يتم تثبيت البرنامج الأساسي إذا لم يتم توصيل الأجهزة وفقاً للتعليمات التي تظهر على الشاشة.

پیش از شروع کار، چاپگر و کامپیوتر را برای اتصال آماده کنید اما تا زمانی که برنامه نصب کننده از شما درخواست نکرده است، کابلها را متصل نکنید. اگر دستگاهها طبق دستورالعملهای روی صفحه متصل نشود، نرم افزار ضروری نصب نخواهد شد.

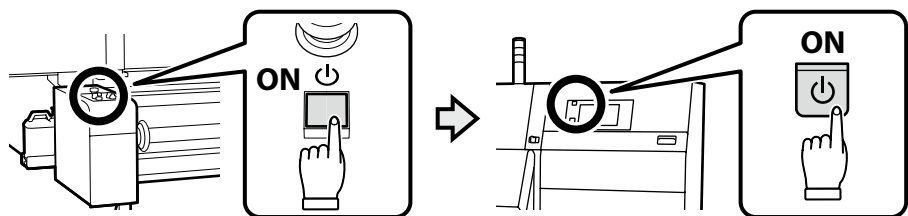

For at anvende en model, der har en medieindføringsenhed med stor kapacitet, skal du først tænde for strømmen til medieindføringsenheden og derefter tænde for hovedstrømforsyningen.

Kun käytät malliltaan suurikapasiteettista materiaalin syöttöyksikköä, kytke ensin virta materiaalin syöttöyksikköön ja sitten päävirtalähteeseen.

Når du skal bruke en modell av mateenhet for medier med stor kapasitet, slår du på mateenheten for medier og deretter slår du på hovedstrømforsyningen.

När du har för avsikt att använda en modell med en storkapacitets mediematningsenhet, ska du slå på strömmen till mediematningsenheten först och därefter slå på huvudströmförsörjningen.

عند استخدام طراز وحدة تغذية الوسائط ذات السعة الكبيرة، عليك بتشغيل طاقة وحدة تغذية الوسائط. ثم تشغيل مصدر الطاقة الرئيسي.

اگر قرار است از مدل ظرفیت بالای دستگاه تغذیه رسانه استفاده کنید، ابتدا برق دستگاه تغذیه رسانه را وصل کنید و سپس منبع تغذیه اصلی را روشن کنید.



Installationsproceduren varierer alt efter den anvendte computertype.

Asentamisen kulku vaihtelee käytettävän tietokoneen tyyppin mukaan.

Installasjonsprosedyren varierer med hvilken type datamaskin som brukes.

Installationsproceduren varierar beroende på vilken typ av dator som används.

تختلف عملية التثبيت باختلاف نوع جهاز الكمبيوتر المستخدم.  
روند نصب برای انواع مختلف رایانه مورد استفاده متفاوت است.

**Windows (intet diskdrev)/Mac**  
Anvend Epson Setup Navi (https://epson.sn/).

**Windows (ei levyasemaa)/Mac**  
Käytä Epson Setup Navi -sivustoa (https://epson.sn/).

**Windows (uten diskstasjon)/Mac**  
Bruk Epson Navi oppsett (https://epson.sn/). ➡[1]

**Windows (ingen diskenhet)/Mac**  
Använd Epson Setup Navi (https://epson.sn/).

ويندوز (لا يوجد محرك قرص/ماك)  
استخدم Epson Setup Navi (https://epson.sn/).

Windows (بدون ديسك درايف/ماك)  
از Epson Setup Navi استفاده کنید (https://epson.sn/).

**Windows (CD-/DVD-drev)**  
Anvend den medfølgende software disk.

**Windows (CD/DVD-asema)**  
Käytä mukana toimitettua ohjelmistolevyä.

**Windows (CD/DVD-stasjon)**  
Bruk den medfølgende programvaredisken.

**Windows (CD/DVD-enhet)**  
Använd den medföljande programvarudisken.

ويندوز (قرص CD/DVD)  
استخدم قرص البرنامج المرفق.

Windows (CD/DVD Drive)  
از دیسک نرم افزار عرضه شده استفاده کنید.

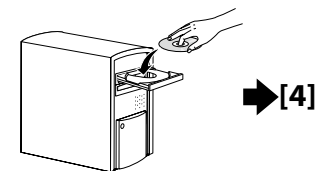

## [ 1 ]

Indtast "epson.sn" og printermodellen i en browser og klip på

Syötä "epson.sn" ja tulostimen mallin nimi verkkoselaimeen ja napsauta .

Angi «epson-sn» og skrivermodellens navn i en nettleser og klikk på .

Ange "epson.sn" och namnet på skrivarmodellen i en webbläsare och klicka på .

أدخل «epson.sn» واسم طراز الطباعة في متصفح الويب واضغط على .

«epson.sn» و نام مدل چاپگر را در یک مرورگر وب وارد نموده روی کلیک کنید.

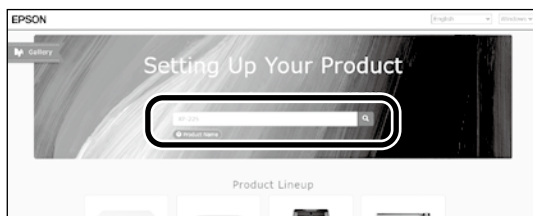

## [ 2 ]

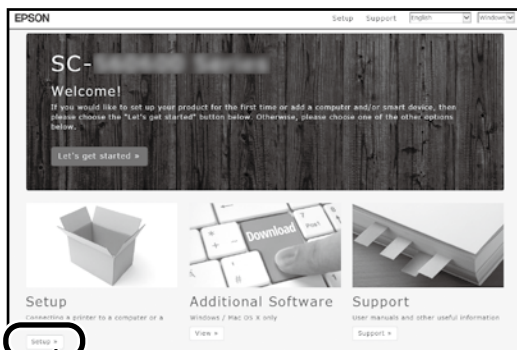

## [ 3 ]

Kør det downloadede installationsprogram.

Käynnistä ladattu asennusohjelma.

Kjør det nedlastede installasjonsprogrammet.

Kör den nedladdade installeraren.

قم بتشغيل المثبت الذي تم تنزيله.

برنامه نصب دانلود شده را اجرا کنید.



## [ 4 ] Windows/Mac

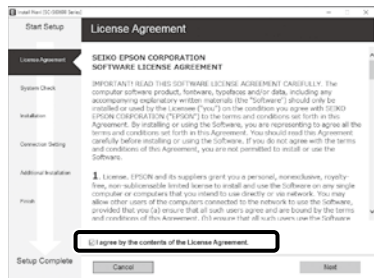

Følg instruktionerne på skærmen for at fuldføre installationen.

Seuraa näytön ohjeita asennuksen loppuun saattamiseksi.

Følg instruksjonene på skjermen for å fullføre installasjonen.

Följ anvisningarna på skärmen för att fullföra installationen.

اتبع التعليمات الواردة على الشاشة لاستكمال عملية التثبيت.

از دستورالعمل های روی صفحه برای انجام نصب پیروی کنید.

## Windows

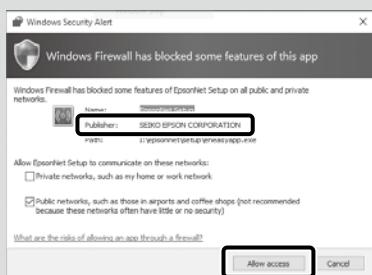

Hvis denne dialogboks vises, skal du sikre dig, at ophavsmanden er "SEIKO EPSON CORPORATION" og derefter klikke på **Tillad adgang**.

Jos tämä ikkuna avautuu, varmista, että julkaisija on "SEIKO EPSON CORPORATION" ja napsauta **Allow access (Salli käyttö)**.

Dersom denne dialogboksen kommer til syne, vær sikker på at produsenten er «SEIKO EPSON CORPORATION», og klikk deretter på **Tillatt tilgang**.

Om denna dialog visas, ska du kontrollera att utgivaren är "SEIKO EPSON CORPORATION" och därefter klicka på **Tillåt åtkomst**.

إذا ظهر هذا الإطار، فتأكد من أن الناشر هو SEIKO EPSON CORPORATION. ثم انقر على **Allow access (السماح بالوصول)**.

اگر این کادر گفتگو نمایش داده شد، مطمئن شوید انتشاردهنده آن «SEIKO EPSON CORPORATION» باشد. و سپس روی **Allow access (اجازه دسترسی بدهید)** کلیک کنید.

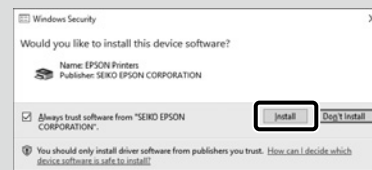

Sørg for at klikke på **Install (Installer)**, hvis ovenstående dialog vises.

Napsauta **Install (Asenna)**, jos yllä oleva ikkuna avautuu.

Pass på å klikke på **Install (Installer)** hvis dialogboksen ovenfor vises.

Se till att du klickar på **Install (Installera)** om ovanstående dialogruta visas.

تأكد من النقر على **Install (تثبيت)** إذا ظهر المربع الحواري الموضوع بالأعلى.

در صورت نمایش کادر گفتگوی بالا، حتماً روی گزینه **Install (نصب)** کلیک کنید.

Sørg for at føre kablet gennem klemmen, når du tilslutter det til printeren.

Kun liität kaapelin tulostimeen, vie se pidikkeen läpi.

Sørg for å føre kabelen gjennom klemmen når du kobler den til skriveren.

Kabeln ska dras genom klämman när den ansluts till skrivaren.

احرص على تمرير الكابل عبر المشبك عند توصيله بالطابعة.

حتماً هنگام اتصال کابل به چاپگر، آن را از گیره عبور دهید.

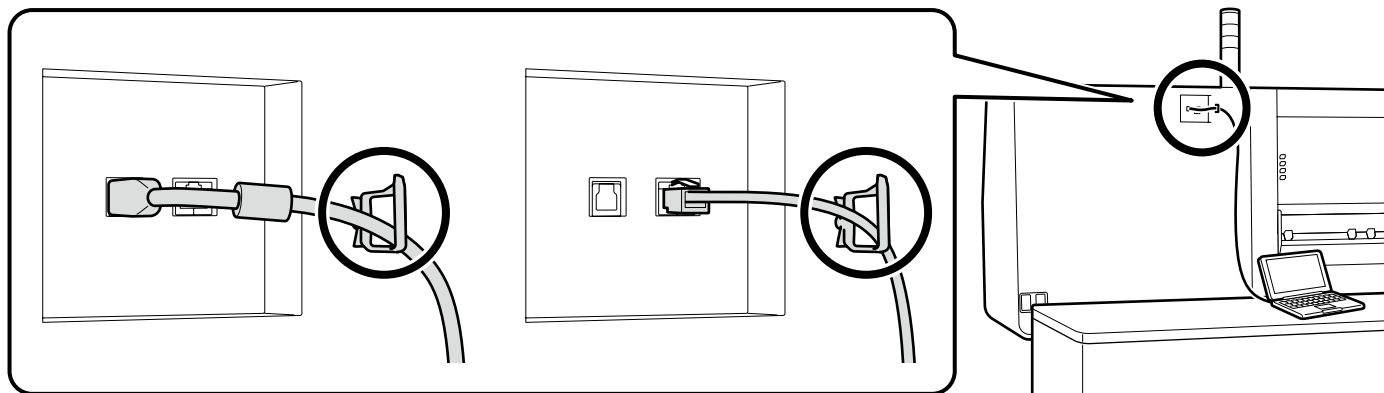

Dernæst installeres RIP. Instruktionser til at installere Epson Edge Print kan findes i næste sektion; for information om at installere en kommerciel RIP skal man jævnføre RIP-manualen.

Asenna tämän jälkeen RIP. Ohjeet Epson Edge Print -ohjelmiston asentamiseen löytyvät seuraavasta osiosta. Saat lisätietoja kaupallisesti saatavilla olevan RIP:n asentamisesta RIP:n oppaasta.

Installer deretter RIP. Instruksjoner for installering av Epson Edge Print kan du finne i neste avsnitt. For informasjon om å installere en kommersielt tilgjengelig RIP, se manualen til RIP.

Installera sedan RIP-programmet. Instruktionser för att installera Epson Edge Print finns i avsnittet som följer, information om att installera ett RIP-program som finns i handeln finns i RIP-programmets handbok.

بعد ذلك، قم بتثبيت RIP. يمكن العثور على تعليمات تثبيت Epson Edge Print في القسم التالي: لملومات حول تثبيت برنامج RIP المتوفر جاريًا، انظر دليل RIP.

سپس RIP را نصب کنید. دستورالعمل‌های نصب Epson Edge Print در بخش بعدی قید شده است؛ جهت کسب اطلاعات بیشتر درباره نصب یک RIP موجود در بازار، به دفترچه راهنمای آن RIP رجوع کنید.



## Installation af Epson Edge Print

### Epson Edge Print -ohjelmiston asentaminen

### Installere Epson Edge Print

### Installera Epson Edge Print

Epson Edge Print تثبيت

Epson Edge Print نصب

Installer Epson Edge Print på den computer, hvor du installerede den essentielle software. Den påkrævede software for installation af Epson Edge Print er tilgængelig online; sørg for, at computeren er tilsluttet til internettet, og få adgang til den hjemmeside, der er trykt på arket i Epson Edge Print-pakken.

Asenna Epson Edge Print tietokoneelle, jolle asensit välttämättömän ohjelmiston. Epson Edge Print -ohjelmiston asentamiseen tarvittava ohjelmisto on ladattavissa verkosta; varmista, että tietokone on yhdistetty Internetiin ja siirry sitten Epson Edge Print -pakkauksesta löytyvässä lehtisessä mainittuun URL-osoitteeseen.

Installer Epson Edge Print på den samme datamaskinen som du installerte nødvendig programvare på. Programvaren som trengs for å installere Epson Edge Print er tilgjengelig på nett. Pass på at datamaskinen er koblet til Internett, og gå deretter til nettsadressen som er oppgitt på arket i pakken med Epson Edge Print.

Installera Epson Edge Print på datorn där du installerade programvaran som krävs. Programvaran som krävs för att installera Epson Edge Print finns tillgänglig online; se till att datorn är ansluten till internet och gå sedan till URL-adressen som finns tryckt på arket i Epson Edge Print-paketet.

قم بتثبيت Epson Edge Print على الكمبيوتر الذي تبت عليه البرنامج الأساسي. البرنامج المطلوب لتثبيت Epson Edge Print متوفر على شبكة الإنترنت. احرص على أن يكون جهاز الكمبيوتر متصلاً بشبكة الإنترنت. ثم انتقل إلى الرابط المطبوع على الورقة الموجودة في حزمة Epson Edge Print.

Epson Edge Print را بر روی همان کامپیوتری که نرم افزار ضروری بر روی آن نصب شده است نصب کنید. نرم افزار مورد نیاز برای نصب Epson Edge Print به صورت آنلاین موجود است؛ دقت کنید کامپیوتر به اینترنت متصل باشد و سپس به URL چاپ شده بر روی برگه داخل بسته بندی Epson Edge Print رجوع کنید.

## Sådan startes Epson Edge Print

### Epson Edge Print -ohjelmiston käynnistäminen

### Slik starter du Epson Edge Print

### Starta Epson Edge Print

كيف تشغيل Epson Edge Print

نحوه راه اندازی Epson Edge Print

Åbn Epson Edge Print med en af to følgende metoder:

- Dobbeltklik på genvejsikonet på skrivebordet.
- Klik på Windows startknap og vælg **Alle apps > Epson Software > Epson Edge Print**.

Käynnistä Epson Edge Print -ohjelmisto käyttäen yhtä seuraavista tavoista:

- Kaksoisnapsauta pikakuvaketta työpöydältä.
- Napsauta Windows-painiketta ja valitse **Kaikki sovellukset > Epson Software > Epson Edge Print**.

Start Epson Edge Print med en av de følgende metodene:

- Dobbeltklikk på snarveisikonet på skrivebordet.
- Klikk på startknappen og velg **Alle appar > Epson Software > Epson Edge Print**.

Starta Epson Edge Print med en av de två metoderna nedan:

- Dubbelklicka på genvägsikonen på skrivbordet.
- Klicka på startknappen i Windows och välj **Alla appar > Epson Software > Epson Edge Print**.

افتح Epson Edge Print باستخدام أي من هاتين الطريقتين:

- انقر مرتين على أيقونة الاختصار على سطح المكتب.
- انقر على زر ابدأ في Windows وحدد جميع التطبيقات < Epson Software < Epson Edge Print.

Epson Edge Print را به یکی از دو روش زیر اجرا کنید:

- دو بار روی نماد میانبر روی دسکتاپ کلیک کنید.
- روی دکمه Windows Start کلیک و سپس تمام برنامه ها < Epson Software < Epson Edge Print را انتخاب کنید.

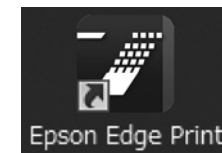

Første gang, du bruger Epson Edge Print, vil du blive bedt om at godkende licensaftalen. Se Epson Edge Print hjælp for mere information.

Kun käytät Epson Edge Print -ohjelmistoa ensimmäistä kertaa, pyydetään sinua hyväksymään lisenssisopimus. Katso Epson Edge Print -ohjeet saadaksesi lisätietoja.

Første gangen du bruker Epson Edge Print, vil du bli bedt om å akseptere lisensavtalen. Se Epson Edge Print for mer informasjon.

Du uppmanas att godkänna licensavtalet den första gången du använder Epson Edge Print. Mer information finns i hjälpen i Epson Edge Print.

عند استخدام Epson Edge Print لأول مرة، يُطلب منك الموافقة على اتفاقية الترخيص. انظر قسم المساعدة في Epson Edge Print لمزيد من المعلومات.

اولین باری که از Epson Edge Print استفاده می کنید، از شما درخواست می شود توافقنامه مجوز را بپذیرید. جهت کسب اطلاعات بیشتر، به راهنمای Epson Edge Print رجوع کنید.

**Indstilling af adgangskode (kun netværk)****Salasanan asettaminen (vain verkoille)****Stille inn et passord (gjelder kun for nettverk)****Ställa in ett lösenord (endast i nätverk)**

وضع كلمة مرور (للشبكات فقط)

تعیین رمز عبور (فقط برای شبکه ها)

I en netværksforbindelse skal du fortsætte ved at indstille en adgangskode som beskyttelse af netværksindstillingerne. Glem ikke administratoradgangskoden. For information om hvad man skal gøre, hvis man glemmer adgangskoden, henvises til "Problemknuser" i *Brugervejledning* (online manual).

Verkkoysteyttä käytettäessä jatka asettamalla salasana verkkoasetusten suojaamiseksi. Älä unohda järjestelmänvalvojan salasanaa. Saat tiedot, mitä tehdä, jos unohdat salasanan, kohdasta "Ongelmanratkaisu" *Käyttöopas* (verkkokäyttöopas).



I en nettverkstilkobling, fortsett ved å stille inn et passord for å beskytte nettverksinnstillingene. Ikke glem administratorpassordet. For informasjon om hva du skal gjøre hvis du glemmer passordet, kan du se «Problemløser» i *Brukerhåndbok* (onlinemanual).

Om skrivaren är ansluten till ett nätverk, ska du fortsätta med att ange ett lösenord för att skydda nätverksinställningarna. Glöm inte administratörlösenordet. För information om vad du gör om du har glömt lösenordet, se "Problemlösning" i enhetens *Användarhandbok* (online-handbok).

عند الاتصال بالشبكة، قم بوضع كلمة مرور لحماية إعدادات الشبكة. لا تنس كلمة مرور المدير. للاطلاع على معلومات حول كيفية التصرف عند نسيان كلمة المرور، راجع "حلال المشكلات" في دليل المستخدم (الدليل الإلكتروني على الإنترنت).

در اتصال شبکه، با تعیین یک رمز عبور برای محافظت از تنظیمات شبکه ادامه دهید. رمز عبور مدیر را فراموش نکنید. برای کسب اطلاعات بیشتر درباره اقدامات لازم هنگام فراموشی رمز عبور، به بخش «برطرف کننده مشکل» در راهنمای کاربر (دفترچه راهنمای آنلاین) مراجعه کنید.

**[ 1 ]**

Åbn din web-browser, og indtast printerens IP-adresse i adresselinjen.

Avaa selain ja kirjoita tulostimen IP-osoite osoitekenttään.

Åpne nettleseren din og skriv inn IP-adressen til skriveren i adressefeltet.

Öppna din webbläsare och skriv in IP-adressen i adressfältet.

افتح متصفح الويب الخاص بك. وأدخل عنوان IP الخاص بالطابعة في شريط العنوان.

مرورگر وب خود را باز کنید. و نشانی IP چاپگر را در نوار نشانی وارد کنید.

[ 2 ]

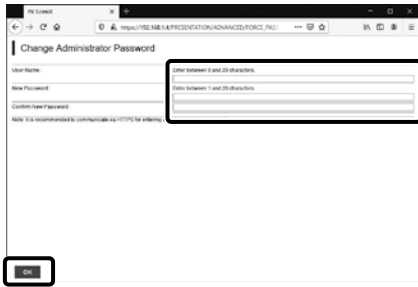

Indstil den ønskede adgangskode, og luk derefter web-browsersen.

Aseta haluamasi salasana ja sulje selain.

Still inn ditt ønskede passord, og lukk deretter nettleseren.

Ange önskat lösenord och stäng sedan webbläsaren.

ضع كلمة المرور التي تريدها ثم أغلق متصفح الويب.

رمز عبور دلخواه خود را تعیین کنید و سپس مرورگر وب را ببندید.





DA Sådan bruger du printeren

SV Använda skrivaren

FI Tulostimen käyttö

AR استخدام الطابعة

NO Bruke skriveren

FA استفاده از چاپگر

Ilæg derefter medier, og begynd at anvende printeren. For information om indlæsning af medier, se *Brugervejledning (i uddrag)* (PDF) eller få vist den video, som er tilgængelig ved scanning af følgende matrix-stregkode.

Lataa seuraavaksi tulostusmateriaali ja aloita tulostimen käyttö. Katso *käyttöoppaasta (ote)* (pdf) lisätietoja tulostusmateriaalin lataamisesta tai katsele video, johon pääset skannaamalla seuraavan matriisiviivakoodin.

Last deretter opp media og begynn å bruke skriveren. For informasjon om opplasting av medier, se *Brukerhåndbok (utdrag)* (pdf), eller vis videoen som blir tilgjengelig hvis du skanner følgende matrisestrekkode.

Ladda sedan media och börja använda skrivaren. För information om att ladda media, se *användarhandboken (utdrag)* (pdf) eller se videon som är tillgänglig genom att skanna följande matrisstreckkod.

حمّل الوسائط بعد ذلك وإبدأ في استخدام الطابعة. للحصول على معلومات حول تحميل الوسائط. راجع دليل المستخدم (مقتطف) (pdf) أو شاهد الفيديو الذي يمكن الوصول إليه عن طريق المسح الضوئي لباركود المصفوفة التالي.

سپس، رسانه را قرار دهید و شروع به استفاده از چاپگر کنید. جهت کسب اطلاعات بیشتر درباره قرار دادن رسانه، به راهنمای کاربر (گزیده) (pdf) رجوع کنید یا ویدیوی مربوطه را با اسکن کردن بارکد ماتریسی زیر مشاهده کنید.





Der henvises til onlinemanualerne for yderligere oplysninger om betjening og vedligeholdelse af printeren, såvel som løsninger på ofte stillede spørgsmål.

Du kan åbne de online manualer ved at klikke på ikonet for **EPSON-manualer**, som er oprettet på computerens skrivebord.

Ikonet for **EPSON-manualer** oprettes, når manualerne installeres vha. "Installation af software" i forrige afsnit.

#### Intet "EPSON-manualer" ikon

Hvis der ikke er noget **EPSON-manualer** ikon på skrivebordet, skal man besøge Epson Setup Navi (<https://epson.sn/>) og følge trinene forneden for at se manualerne online.

1. Indtast eller vælg printermodellen.
2. Klik på **Support > Online manual**.

Katso online-oppaista lisätietoja tulostimen käytöstä ja kunnossapidosta sekä ratkaisuja usein kysytyihin kysymyksiin.

Voit avata verkkokäyttöoppaat napsauttamalla tietokoneen työpöydälle luotua **EPSON-oppaat**-kuvaketta.

**EPSON-oppaat**-kuvake luodaan, kun käyttöoppaat asennetaan käyttämällä "Ohjelmiston asentaminen" -valintaa edellisessä osassa.

#### Ei "EPSON-oppaat" -kuvaketta

Jos työpöydällä ei ole **EPSON-oppaat** -kuvaketta, mene sivustolle Epson Setup Navi (<https://epson.sn/>) ja seuraa alla olevia ohjeita nähdäksesi verkkokäyttöoppaat.

1. Syötä tai valitse tulostinmalli.
2. Napsauta **Tuki > Verkkokäyttöoppas**.

Du finner detaljer om drift og vedlikehold for skriveren samt løsninger på vanlige spørsmål i håndbøkene på nett.

Du kan åpne onlinemanualene ved å klikke ikonet **Håndbøker for EPSON**, som er oprettet på datamaskinens skrivebord.

Ikonet **Håndbøker for EPSON** opprettes når håndbøker installeres med «Installere programvaren» i forrige avsnitt.

#### Ingen «Håndbøker for EPSON»-ikon

Hvis det ikke er noe **Håndbøker for EPSON**-ikon på skrivebordet, besøk Epson Setup Navi (<https://epson.sn/>) og følg trinnene nedenfor for å vise håndbøkene på nett.

1. Skriv inn eller velg skrivermodell.
2. Klikk på **Kundestøtte > Onlinemanual**.

För mer information om skrivarens drift och underhåll, samt lösningar på vanliga frågor, se online-handböckerna.

Du kan öppna online-handböckerna genom att klicka på ikonen **Epsons handböcker** som skapats på datorns skrivbord.

Ikonen **Epsons handböcker** skapas när manualerna installeras med "Installera programvaran" i föregående avsnitt.

#### Ikonen "Epsons handböcker" saknas

Om ikonen **Epsons handböcker** inte visas på skrivbordet kan du gå till Epson Setup Navi (<https://epson.sn/>) och visa handböckerna online genom att följa stegen nedan.

1. Ange eller välj skrivarmodell.
2. Klicka på **Support > Online-handbok**.

للاطلاع على تفاصيل تشغيل الطابعة وصيانتها وكذلك إجابات للأسئلة الشائعة. راجع الأدلة على الإنترنت. يمكن فتح الأدلة على الإنترنت بالنقر على أيقونة EPSON Manuals (أدلة EPSON) التي يتم إنشاؤها على سطح مكتب الكمبيوتر. يتم إنشاء أيقونة EPSON Manuals (أدلة EPSON) عند تثبيت الأدلة باستخدام "تثبيت البرنامج" في القسم السابق.

لا تظهر أيقونة "EPSON Manuals (أدلة EPSON)" إذا لم تظهر أيقونة EPSON Manuals (أدلة EPSON) على سطح المكتب. فقم بزيارة Epson Setup Navi (<https://epson.sn/>) واتبع الخطوات التالية للاطلاع على الأدلة عبر الإنترنت. 1. أدخل أو اختر طراز الطابعة. 2. انقر على الدعم > دليل الاستخدام.

برای مشاهده جزئیات مربوط به کار کردن با چاپگر و انجام تعمیر و نگهداری. و همچنین راه‌حل‌های سؤالات متداول. به دفترچه‌های راهنمای آنلاین مراجعه کنید.

شما می‌توانید دفترچه‌های راهنمای آنلاین را با کلیک کردن بر روی نماد دفترچه راهنمای Epson ایجاد شده بر روی دسکتاپ کامپیوتر خود باز کنید.

نماد دفترچه راهنمای Epson در هنگام نصب دفترچه‌های راهنما با استفاده از گزینه «نصب نرم‌افزار» در بخش قبلی. ایجاد می‌شود.

عدم نمایش نماد "دفترچه راهنمای Epson" اگر هیچ نمادی برای دفترچه راهنمای Epson در دسکتاپ دیده نمی‌شود. به Epson Setup Navi (<https://epson.sn/>) رجوع کنید و مراحل زیر را برای مشاهده دفترچه‌های راهنمای آنلاین دنبال نمایید.

1. مدل چاپگر را وارد یا انتخاب کنید.
2. بر روی پشتیبانی > راهنمای آنلاین کلیک کنید.