



WF-C21000 Series WF-C20750 Series WF-C20600 Series

Kasutusjuhend



Printimine

Kopeerimine

Skannimine

**Faksimine (ainult faksimisfunktsiooniga
printerid)**

Printeri hooldamine

Probleemide lahendamine

Sisukord

Selle juhendi kirjeldus

Juhendite tutvustus.	9
Info otsimine.	9
Ainult vajalike lehekülgede printimine.	10
Teave juhendi kohta.	10
Märgid ja sümbolid.	10
Märkused ekraanipiltide ja jooniste kohta.	11
Opsüsteemide viited.	11
Kaubamärgid.	12
Autoriõigus.	13

Olulised juhised

Olulised ohutusjuhised.	15
Printeri häälestamine.	15
Printeri kasutamine.	16
Kulutarvikute käsitlemine.	17
Nõuanded ja hoiatused puutekraani kasutamise kohta.	17
Nõuandeid ja hoiatusi Internetiga ühendamise kohta.	18
Nõuanded ja hoiatused printeri kasutamisel juhtmeta ühendusega.	18
Märkusi administraatori parooli kohta.	18
Administraatori parooli vaikeväärtus.	18
Administraatori parooli pole määratud.	18
Administraatori parooli muutmine.	19
Toimingud, mis nõuavad administraatori parooli sisestamist.	19
Administraatori parooli lähtestamine.	19
Teie isikliku teabe kaitsmine.	19
Euroopa printerimudelite realiseerimine.	20

Osade nimetused ja funktsioonid

Esikülg.	22
Tagakülg.	24

Juhtpaneeli juhised

Toite sisse- ja väljalülitamine.	26
Juhtpaneel.	26
Avakuva konfiguratsioon.	27
Võrguikoonide kirjeldus.	30
Menüü ekraani konfiguratsioon.	30
Ekraani Töö olek konfiguratsioon.	31
Töö reserveerimine.	32

Märkide sisestamine.	32
Animatsioonide vaatamine.	32

Paberi laadimine

Ettevaatusabinõud paberi käsitlemisel.	35
Paberi suuruse ja tüübi sätted.	35
Paberi tüübi valimine.	36
Tuvastatavate paberiformaatide loend.	37
Paberi laadimine.	37
Ümbrikute laadimine.	38
Eelaugustatud paberi laadimine.	38
Pikkade paberite laadimine.	40

Algdokumentide paigutamine

Algdokumentide paigutamine.	42
Originaali formaadi automaatne tuvastamine.	44
Originaalid, mida ADF ei toeta.	45

Mäluseadme sisestamine ja eemaldamine

Välise USB-seadme sisestamine.	47
Välise USB-seadme eemaldamine.	47

Printimine

Dokumentide printimine.	49
Arvutist printimine — Windows.	49
Dokumendi printimine PostScripti printeridraiverit kasutades (Windows).	91
Arvutist printimine — Mac OS.	96
Printimine PostScripti printeridraiverist operatsioonisüsteemis Mac OS.	104
Vormingus PDF failide printimine mäluseadmelt.	108
Dokumentide printimine nutiseadmetest (iOS).	109
Dokumentide printimine nutiseadmetest (Android).	111
Ümbriku printimine.	112
Ümbrikute printimine arvutist (Windows).	112
Ümbrikute printimine arvutist (Mac OS).	112
Fotode printimine.	113
Vormingus JPEG failide printimine mäluseadmelt.	113
Vormingus TIFF failide printimine mäluseadmelt.	115

Veebilehtede printimine.	116
Veebilehtede printimine nutiseadmest.	116
Printimine pilveteenusega.	117
Juhtpaneelilt Epsoni ühendamisteenuses registreerimine.	118

Kopeerimine

Võimalikud kopeerimismeetodid.	120
Algdokumentide kopeerimine.	120
Kahepoolne kopeerimine.	121
Kopeerimine suurendamise või vähendamisega	121
Mitme originaali kopeerimine ühele lehele.	122
Lehekülgede järjestuses kopeerimine.	123
Originaalide kopeerimine hea kvaliteediga.	123
ID-kaardi kopeerimine.	124
Raamatute kopeerimine.	124
Iga koopiate komplekti virnastamine kordamööda 90 kraadi pöörates või neid nihkes paigaldades.	125
Selgete vöötcodeide kopeerimine.	125
Kopeerimine leheküljenumbritega.	126
Failide kopeerimine ja voldikute loomine.	127
Eralduslehtede koopiatesse sisestamine.	128
Punaste tärkide kustutamine kopeerimise ajal.	128
Rühmaprindiga kopeerimine.	129
Mustandiga kopeerimine.	129
Põhilised menüüsuvandid kopeerimiseks.	129
Värvirežiim:.	130
Tihedus:.	130
Pab-sätted:.	130
Vähenda/Suurenda:.	130
Originaali tüüp:.	131
2-poolne:.	131
Mitu lk:.	131
Lõpetamine:.	131
Täpsemad menüüsuvandid kopeerimiseks.	132
Voldik:.	132
Kaas ja vaheleht:.	132
Dokumendi suurus:.	133
Erineva forma. orig.:.	133
Suund (orig):.	133
Raamat →2 lk:.	133
Pidevskann:.	133
Pildi kvaliteet:.	133
Veeris:.	134
Vähenda, et mahut. pab.:.	135
Eemalda vari:.	135
Eemalda rauaauugud:.	135
ID-kaardi koopia:.	135
Proovikoopia:.	135

Prindikomplektid:.	135
Väljastussalv:.	135
Leheküljenumbrid:.	135
Eemalda punane värv:.	136
Failisalvestus:.	136

Skannimine

Võimalikud skannimismeetodid.	138
Algdokumentide skannimine võrgukausta.	138
Menüüsuvandid kausta skannimiseks.	139
Originaalide meilile skannimine.	142
Menüüsuvandid meili skannimiseks.	143
Originaalide arvutisse skannimine.	146
Algdokumentide skannimine mäluseadmesse.	147
Menüüsuvandid mäluseadmesse skannimiseks.	147
Algdokumentide pilveteenusesse skannimine.	150
Menüüsuvandid pilvekeskkonda skannimiseks.	150
Originaalide mällu skannimine.	152
Menüüsuvandid mällu skannimiseks.	152
WSD skannimine.	154
WSD-pordi seadistamine.	154
Algdokumentide skannimine nutiseadmesse.	156

Faksimine (ainult faksimisfunktsiooniga printerid)

Enne faksi funktsioonide kasutamist.	159
Printeri faksifunktsioonide ülevaade.	159
Funktsioon: fakside saatmine.	159
Funktsioon: fakside vastuvõtmine.	160
Funktsioon: arvutifaksi saatmine/vastuvõtmine (Windows/Mac OS).	161
Funktsioonid: Erinevad faksiaruanded.	162
Funktsioon: faksitööde oleku või logide vaatamine.	162
Funktsioon: Faksiboks.	163
Funktsioon: turvalisus fakside saatmisel ja vastuvõtmisel.	163
Funktsioonid: muud kasulikud funktsioonid.	164
Printeriga fakside saatmine.	164
Adressaatide valimine.	165
Erinevad fakside saatmise viisid.	166
Printeriga fakside vastuvõtmine.	172
Sissetulevate fakside vastuvõtmine.	173
Telefonikõne abil fakside vastuvõtmine.	174
Vastuvõetud fakside salvestamine ja edasisaatmine.	176

Vastuvõetud fakside vaatamine printeri LCD-ekraanilt.	177
Faksimise menüüsuvandid.	178
Sagedus.	178
Saaja.	178
Faksi sätted.	179
Menüü.	181
Menüüsuvandid režiimis Faksiboks.	183
Sisendk./ Konf.	183
Salvestatud dokumendid.	186
Pollimisega saatmine/ Tahvel.	189
Faksitööde oleku või logide vaatamine.	193
Töötlemata (lugemata/printimata/ salvestamata/edastamata) vastuvõetud fakside korral teabe kuvamine.	193
Pooleliolevate faksitööde vaatamine.	195
Faksitööde ajaloo vaatamine.	195
Vastuvõetud dokumentide uuesti printimine.	195
Faksi saatmine arvutist.	196
Rakendusega (Windows) koostatud dokumentide saatmine.	196
Rakendusega (Mac OS) koostatud dokumentide saatmine.	199
Fakside vastuvõtmine arvutisse.	200
Uute fakside saabumise kontrollimine (Windows).	201
Uute fakside saabumise kontrollimine (Mac OS).	202
Arvutisse sissetulevaid fakse salvestava funktsiooni tühistamine.	203

Mälu kasutamine

Salvestusfunktsiooni ülevaade.	205
Teave mälu kohta.	205
Kaustade tüübid.	206
Kaustakuva juhend.	206
Kaustade loomine.	207
Failide salvestamine mällu.	208
Kopeeritavate originaalandmete salvestamine mällu.	208
Andmete salvestamine mäluseadmelt mällu.	208
Dokumentide salvestamine arvutist mällu (Windows).	209
Dokumentide salvestamine arvutist mällu (Mac OS).	210
Salvestatud failide kasutamine.	210
Andmete printimine mälust.	210
Mälust andmete salvestamine mäluseadmele.	211
Mälus olevate failide e-kirjaga saatmine.	211

Mälus oleva faili võrgukausta või pilveteenusesse salvestamine (varukoopia).	211
Menüüsuvandid printimiseks ja salvestamiseks.	212
Kaustade ja failide haldamine.	216
Kaustade ja failide otsimine.	216
Kausta salvestatud failide kustutamine.	217
Salvestusperioodi muutmine või mitte kunagi kustutamise valimine.	217
Kaustade kustutamine.	217
Jagatud kaustade toimingute piirangud.	217

Printimine salvestatud sätetega (prindikomplektid)

Prindikomplektide ülevaade.	220
Mis on prindikomplektid?.	220
Koopiate ja komplektide seadistamine.	220
Viimistluse tüübid.	221
Salvestatud rühmade abil kopeerimine.	221
Rühmade salvestamine kopeerimiseks.	221
Salvestatud rühmade abil kopeerimine.	222
Printerisse kopeerimiseks salvestatud rühmade redigeerimine.	223
Printerisse kopeerimiseks salvestatud rühmade kustutamine.	223
Printimine salvestatud rühmi kasutades (mälu).	223
Rühmade salvestamine mällu.	223
Printimine salvestatud rühmi kasutades (mälu)	224
Printeri mällu salvestatud rühmade redigeerimine.	225
Printeri mällu salvestatud rühmade kustutamine.	225
Printimine salvestatud rühmi kasutades (arvuti).	225
Arvutist rühma salvestamine printimiseks.	225
Printimine salvestatud rühmi kasutades (arvuti).	226
Printeridraiverisse salvestatud rühmade redigeerimine.	226
Printeridraiverisse salvestatud rühmade kustutamine.	227

Printeri hooldamine

Kulutarvikute oleku kontrollimine.	229
Tinditasemete kontrollimine.	229
Hooldekarbis oleva vaba ruumi kontrollimine.	229
Printimise, kopeerimise, skannimise ja faksimise kvaliteedi parandamine.	229
Pihustite ummistumise kontrollimine.	229
Pihustite ummistumise vältimine.	230
Komponendi Skanneri klaas puhastamine.	231

ADF-i puhastamine.	232
Energia säästmine.	235
Energia säästmine (juhtpaneel).	235
Rakenduste eraldi installimine ja desinstallimine.	235
Rakenduste eraldi installimine.	235
PostScripti printeridraiveri installimine.	238
Printeri lisamine (ainult Mac OS).	239
Rakenduste desinstallimine.	239
Rakenduste ja püsivara värskendamine.	241
Hooldusrullikute asendamine.	243

Probleemide lahendamine

Printer ei tööta ootuspäraselt.	245
Printer ei lülitu sisse või välja.	245
Paberit ei söödeta või väljutata õigesti.	245
Ei saa printida.	250
Ei saa kopeerida.	268
Ei õnnestu alustada skannimist.	268
Fakse ei saa saata või vastu võtta.	280
Törkekoodid kuvatakse olekumenüüs.	295
Printerit ei saa ootuspäraselt kasutada.	302
LCD-ekraanil kuvatavad teavitused.	307
Paber ummistub.	309
Paberiummistuste ennetamine.	309
Nüüd on aeg tindikassettide vahetamiseks.	310
Ettevaatusabinõud tindikasseti käsitsemisel.	310
Tindikasseti vahetamine.	311
Nüüd on aeg hoolduskarbi vahetamiseks.	311
Hoolduskarbi käsitsemise ettevaatusabinõud.	311
Hooldekarbi asendamine.	312
Printimise, kopeerimise, skannimise ja faksimise kvaliteet on kehv.	313
Prindikvaliteet on halb.	313
Kopeerimiskvaliteet on halb.	319
Probleemid skannitud pildiga.	324
Saadetud faksi kvaliteet on halb.	327
Vastuvõetud faksi kvaliteet on halb.	329
Probleemi ei õnnestu kõrvaldada pärast kõikide lahenduste proovimist.	329
Printimise või kopeerimise probleeme ei saa lahendada.	329

Arvuti või seadmete lisamine või asendamine

Ühenduse loomine võrku ühendatud printeriga.	332
Võrguprinteri kasutamine teisest arvutist.	332
Võrguprinteri kasutamine nutiseadmest.	333

Võrguühenduse uuesti seadistamine.	333
Juhtmeta ruuteri asendamisel.	333
Arvuti vahetamisel.	334
Arvutiga ühendamise meetodi muutmine.	334
Wi-Fi-sätete valimine juhtpaneelilt.	335
Ühendamine otse printeriga (Wi-Fi Direct).	338
Wi-Fi Direct info.	338
Ühendamine iPhone, iPad või iPod touch seadmetega Wi-Fi Direct abil.	338
Android seadmete ühendamine, kasutades funktsiooni Wi-Fi Direct.	341
Kui kasutate Wi-Fi Direct funktsiooniga teisi seadmeid, kui iOS või Android.	343
Ühendamine arvutiga Wi-Fi Directi abil.	345
Wi-Fi Direct (lihtne AP) ühenduse katkestamine.	346
Wi-Fi Direct (lihtne AP) sätete nagu SSID muutmine.	347
Võrguühenduse oleku kontrollimine.	348
Võrguühenduse oleku kontrollimine juhtpaneelilt.	348
Võrguühenduse aruande printimine.	349
Võrgu olekulehe printimine.	355
Arvuti võrguühenduse kontrollimine (ainult Windows).	355

Valikuliste üksuste kasutamine

Valikuliste tarvikute loend.	358
Juurdepääsupunkt.	362
Suur salv (High Capacity Tray).	363
Suuremahulise salve seadistamine printeridraiveris.	363
Kuidas täita High Capacity Tray paberiga.	364
Probleemid komponendiga High Capacity Tray	364
Suuremahulise salve tehnilised andmed.	365
Kõiteviimistleja (Staple Finisher).	365
Klammerdaja osade nimetused.	365
Klammerdusseademe valimine printeridraiveris.	366
Printeri sätted komponendi Staple Finisher kasutamisel.	366
Klammerdusseadme kasutamine.	367
Probleemid klammerdusseadmega.	376
Arvutist printimise menüüsuvandid (kui klammerdamisseade on paigaldatud).	378
Mäluseadmetelt või mälust printimise menüüsuvandid (kui klammerdamisseade on paigaldatud).	380
Kopeerimise menüüsuvandid (kui klammerdamisseade on paigaldatud).	380

Klammerdamisseadme spetsifikatsioonid.	381
Klammerdamisseade P2.	382
Klammerdamisseadme P2 osade nimed.	383
Klammerdamisseadme P2 valimine printeridraiverist.	383
Printeri sätted klammerdamisseadme P2 kasutamisel.	383
Klammerdamisseadme P2 kasutamine.	384
Probleemid klammerdamisseadmega P2.	391
Arvutist printimise menüüsuvandid (kui klammerdamisseade P2 on paigaldatud).	394
Mäluseadmetelt või mälust printimise menüüsuvandid (kui klammerdamisseade P2 on paigaldatud).	395
Kopeerimise menüüsuvandid (kui klammerdamisseade P2 on paigaldatud).	396
Klammerdamisseadme P2 spetsifikatsioonid.	396
Broüüri viimistleja (Booklet Finisher).	398
Voldiku viimistleja osade nimetused.	398
Voldikuvalmistaja seadistamine printeridraiveris.	399
Printeri sätted komponendi Booklet Finisher kasutamisel.	399
Voldikuvalmistaja kasutamine.	400
Dokumentide pidev väljutamine.	413
Probleemid voldikuvalmistajaga.	413
Arvutist printimise menüüsuvandid (kui voldikuvalmistaja on paigaldatud).	416
Mäluseadmetelt või mälust printimise menüüsuvandid (kui klammerdamisseade on paigaldatud).	418
Mälust printimise menüüsuvandid (kui voldikuvalmistaja on paigaldatud).	419
Kopeerimise menüüsuvandid (kui voldikuvalmistaja on installitud).	420
Voldikuvalmistaja spetsifikatsioonid.	421
Suvandite menüüloend (kui voldikuvalmistaja või klammerdamisseade on installitud).	423
Faksiliides (Super G3/G3 Multi Fax Board).	424
Täiendavad faksipordid.	425
Faksi sätted menüü (kui valikulised faksiplaadid on paigaldatud).	425
Saaja registreerimine kontaktide loendisse (kui valikulised faksiplaadid on paigaldatud).	427
Valikuliste faksiplaatidega printeriga fakside saatmine.	428
Fakside saatmine arvutist valikulise faksiplaadi abil.	429
Liinide oleku kontrollimine (kui valikulised faksiplaadid on installitud).	430
Probleemide lahendamine.	430

Valikulise Super G3/G3 Multi Fax Board'i spetsifikatsioonid.	430
Võrgukaart (10/100/1000 Base-T,Ethernet).	431
Funktsioonide loend täiendava võrgu kasutamisel.	431
Võrgukaardi paigaldamine.	432
Sätted lisavõrgu kasutamisel.	434
Probleemide lahendamine lisavõrgu kasutamisel.	438
Võrgusätted menüü valikud (kasutades lisavõrku).	439
Kassetilukk (Paper Cassette Lock).	440
Funktsiooni Paper Cassette Lock kasutamine.	440
Probleemid komponendiga Paper Cassette Lock.	441

Tooteteave

Paberi info.	443
Kasutatav paber ja mahud.	443
Kulutarvikute info.	446
Tindikasseti koodid.	446
Hooldekarbi kood.	447
Hooldus rullikud Kood.	447
Teave tarkvara kohta.	448
Printimistarkvara.	448
Skannimistarkvara.	453
Faksimise tarkvara.	455
Tarkvara paketi loomiseks.	456
Tarkvara seadistamiseks või seadmete haldamiseks.	456
Värskendamistarkvara.	459
Sätete menüü loend.	459
Üldsätted.	459
Prinditööde loendur.	489
Toite olek.	489
Hooldus.	490
Keel/Language.	490
Printeri olek / Prindi.	490
Kontaktide haldur.	491
Kasutaja sätted.	491
Audentimissüsteem.	492
Toote spetsifikatsioonid.	492
Printeri spetsifikatsioonid.	492
Skanneri spetsifikatsioonid.	493
ADF-i spetsifikatsioonid.	494
Faksi tehnilised andmed (ainult faksiga ühilduvad printerid).	494
Printeripordi kasutamine.	495
Liideste spetsifikatsioonid.	497

Võrgu spetsifikatsioonid.	497
PostScripti 3. taseme ühilduvus.	500
Toetatud kolmanda osapoole teenused.	500
Mäluseadmete spetsifikatsioonid.	500
Toetatavate failide andmed.	500
Mõõdud.	501
Elektritoite spetsifikatsioonid.	501
Keskkonnateave.	503
Nõuded seadme paigalduskohale.	503
Nõuded seadme paigalduskohale, kui lisaseadmed on paigaldatud.	505
Süsteeminõuded.	507
Kirjastiili sätted.	507
PostScripti jaoks saadaolevad fondid.	507
Saadaolevad fondid PCL-i jaoks (URW).	508
Sümbolite komplektide loetelu.	510
Epson BarCode Fonts (ainult Windows).	512
Mälu spetsifikatsioon.	521
Õiguslik teave.	521
Standardid ja heakskiidud.	521
Saksamaa Sinine ingel.	523
Piirangud kopeerimisel.	523

Administraatori teave

Printeri ühendamine võrku.	526
Enne võrguühenduse tegemist.	526
Juhtpaneelilt võrku ühendamine.	528
Printeri kasutamise sätted.	530
Printimise funktsioonide kasutamine.	530
Funktsiooni Universalprint (Microsoft) seadistamine.	537
Funktsiooni AirPrint seadistamine.	538
Meiliserveri konfigureerimine.	538
Jagatud võrgukausta sätted.	542
Kontaktide kättesaadavaks tegemine.	559
Ettevalmistamine skannimiseks.	569
Faksifunktsioonide võimaldamine (ainult faksimisvõimalusega printeritel).	571
Printeri tööpõhimõtete seadistamine.	588
Probleemid sätete tegemisel.	590
Printeri haldus.	592
Toote turvalisuse funktsioonide juhend.	592
Administraatori sätted.	593
Kasutatavate funktsioonide piiramine.	603
Domeenipiirangute seadistamine.	605
Välise liidese keelamine.	606
Sätete tegemine salvestatud andmete töötlemiseks.	607
Kaugprinterit monitooring.	608
Sätete varundamine.	610

Täpsemad turvalisuse sätted.	611
Turvalisuse sätted ja ohtude vältimine.	611
Sätete tegemine parooli krüpteerimiseks.	613
Juhtimine protokollidega.	614
Digitaalsertifikaadi kasutamine.	619
SSL/TLS-side printeriga.	626
Krüptitud side IPsec/IP-filtreerimisega.	627
Printeri ühendamine IEEE802.1X-võrguga.	639
S/MIME sätted.	642
Täpsemate turvasätetega seotud probleemide lahendamine.	644
Funktsiooni Epson Open Platform kasutamine.	650
Epson Remote Services teave.	651

Kust saada abi?

Tehnilise toe veebisait.	653
Epsoni klienditoega kontakteerumine.	653
Enne Epsoni poole pöördumist.	653
Kasutajad Euroopas.	653
Kasutajad Taiwanis.	653
Abi kasutajatele Austraalias.	654
Teave Uus-Meremaa kasutajatele.	654
Abi kasutajatele Singapuris.	655
Kasutajad Tais.	655
Kasutajad Vietnamis.	656
Kasutajad Indoneesias.	656
Abi kasutajatele Hongkongis.	656
Kasutajad Malaisias.	657
Kasutajad Indias.	657
Kasutajad Filipiinidel.	658

Selle juhendi kirjeldus

Juhendite tutvustus.	9
Info otsimine.	9
Ainult vajalike lehekülgede printimine.	10
Teave juhendi kohta.	10
Kaubamärgid.	12
Autoriõigus.	13

Juhendite tutvustus

Teie Epsoni printeriga kaasnevad järgmised juhendid. Peale juhendite on printeris või Epsoni tarkvararakendustes saadaval ka mitmesugust abiteavet.

- Oluline ohutusteave (paberjuhend)
Annab teile juhised selle printeri ohutuks kasutamiseks.
- Ülesriputatavad juhendid (digitaalne juhend)
Ühel lehel on kirjeldatud sageli kasutatavaid funktsioone. Kuna see on võimalik välja printida plakatina, saate selle tutvumiseks riputada printeri lähedale seinale.
- Kasutusjuhend (digitaalne juhend)
Käesolev juhend. Juhend on saadaval PDF-failina ja veebijuhendina. Sisaldab üldteavet ja juhtnööre printeri kasutamise, võrku ühendatud printeri võrgusätete ja probleemide lahendamise kohta.

Saate hankida ülalnimetatud juhendite uusimad versioonid järgmistel viisidel.

- Paberjuhend
Külastage Epson Europe'i toe veebisaiti aadressil <http://www.epson.eu/support> või Epsoni globaalse toe veebisaiti aadressil <http://support.epson.net/>.
- Digitaalne juhend
Veebijuhendi kasutamiseks külastage järgmist veebisaiti, sisestage toote nimetus ja valige **Tugi**.
<http://epson.sn>

Info otsimine

PDF-juhend võimaldab otsida vajalikku teavet otsingusõnade järgi või liikudes järjehoidjate abil otse kindlatesse jaotistesse. Selles jaotises on kirjeldatud, kuidas kasutada PDF-juhendit, mis on arvutis avatud rakendusega Adobe Acrobat Reader DC.

Otsimine otsingusõna järgi

Klõpsake valikut **Redigeeri** > **Täpsem otsing**. Sisestage otsingusõna (tekst) teabe kohta, mida soovite leida, otsinguaknasse ja seejärel klõpsake valikut **Otsi**. Tabamused kuvatakse loendina. Klõpsake ühte kuvatut tabamustest, et minna vastavale leheküljele.

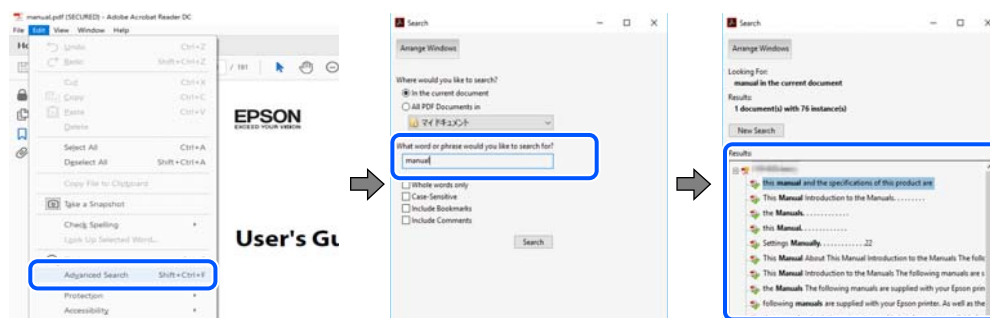

Järjehoidjate abil otse jaotisse liikumine

Klõpsake pealkirja, et minna otse vastavale leheküljele. Klõpsake nuppu + või >, et kuvada vastava jaotise alampealkirjad. Tagasi eelmisele leheküljele naasmiseks tehke klaviatuuril alljärgnev toiming.

- Windows: hoidke all klahvi **Alt** ja seejärel vajutage klahvi ←.
- Mac OS: hoidke all käsuklahvi ja seejärel vajutage klahvi ←.

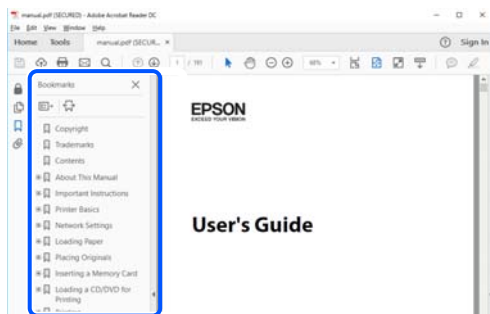

Ainult vajalike lehekülgede printimine

Saate eraldada ja printida ainult need leheküljed, mida teil on vaja. Klõpsake valikut **Prindi** menüüs **Fail** ja seejärel täpsustage, milliseid lehekülgi soovite printida suvandis **Leheküljed** valiku **Prinditavad leheküljed** all.

- Järjestikuste lehekülgede valimiseks pange alguslehekülje ja lõpplehekülje vahele sidekriips.

Näide: 20-25

- Kui valite lehekülgi, mis ei ole järjestikused, eraldage need komadega.

Näide: 5, 10, 15

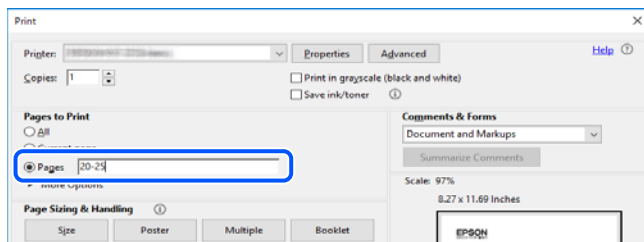

Teave juhendi kohta

Selles jaotises selgitatakse märkide ja sümbolite tähendust, kirjelduste märkuseid ja käesolevas kasutusjuhendis kasutatud operatsioonisüsteemide viiteid.

Märkid ja sümbolid



Ettevaatust!

Juhised, mida tuleb hoolikalt järgida kehavigastuste vältimiseks.



Oluline teave:

Juhised, mida tuleb järgida seadme kahjustamise vältimiseks.

Märkus.

Annab täiendavat ja viidatud informatsiooni.

Seotud teave

➔ Lingid seotud jaotistele.

Märkused ekraanipiltide ja jooniste kohta

- Printeridraiveri ekraanipildid on tehtud opsüsteemis Windows 10 või macOS High Sierra. Ekraanipiltide sisu on mudelist ja olukorrast olenevalt erinev.
- Selles juhendis kujutatud joonised on toodud vaid näiteks. Ehkki sõltuvalt mudelist võivad need olla pisut erinevad, on nende töömeetod sama.
- Mõned LCD-ekraani menüükirjed erinevad olenevalt mudelist ja sätetest.
- Kasutage QR koodi lugemiseks selleks mõeldud rakendust.

Opsüsteemide viited

Windows

Selles juhendis olevad terminid „Windows 10”, „Windows 8.1”, „Windows 8”, „Windows 7”, „Windows Vista”, „Windows XP”, „Windows Server 2019”, „Windows Server 2016”, „Windows Server 2012 R2”, „Windows Server 2012”, „Windows Server 2008 R2”, „Windows Server 2008”, „Windows Server 2003 R2”, ja „Windows Server 2003” viitavad järgmistele operatsioonisüsteemidele. Terminit „Windows” kasutatakse kõikide versioonide puhul.

- Microsoft® Windows® 10 opsüsteem
- Microsoft® Windows® 8.1 opsüsteem
- Microsoft® Windows® 8 opsüsteem
- Microsoft® Windows® 7 opsüsteem
- Microsoft® Windows Vista® opsüsteem
- Microsoft® Windows® XP opsüsteem
- Microsoft® Windows® XP Professional x64 Edition opsüsteem
- Microsoft® Windows Server® 2019 opsüsteem
- Microsoft® Windows Server® 2016 opsüsteem
- Microsoft® Windows Server® 2012 R2 opsüsteem
- Microsoft® Windows Server® 2012 opsüsteem
- Microsoft® Windows Server® 2008 R2 opsüsteem
- Microsoft® Windows Server® 2008 opsüsteem
- Microsoft® Windows Server® 2003 R2 opsüsteem
- Microsoft® Windows Server® 2003 opsüsteem

Mac OS

Selles juhendis tähendab „Mac OS” operatsioonisüsteemi Mac OS X v10.6.8 või uuemat.

Kaubamärgid

- ❑ Epson Scan 2 software is based in part on the work of the Independent JPEG Group.

- ❑ libtiff

Copyright © 1988-1997 Sam Leffler

Copyright © 1991-1997 Silicon Graphics, Inc.

Permission to use, copy, modify, distribute, and sell this software and its documentation for any purpose is hereby granted without fee, provided that (i) the above copyright notices and this permission notice appear in all copies of the software and related documentation, and (ii) the names of Sam Leffler and Silicon Graphics may not be used in any advertising or publicity relating to the software without the specific, prior written permission of Sam Leffler and Silicon Graphics.

THE SOFTWARE IS PROVIDED "AS-IS" AND WITHOUT WARRANTY OF ANY KIND, EXPRESS, IMPLIED OR OTHERWISE, INCLUDING WITHOUT LIMITATION, ANY WARRANTY OF MERCHANTABILITY OR FITNESS FOR A PARTICULAR PURPOSE.

IN NO EVENT SHALL SAM LEFFLER OR SILICON GRAPHICS BE LIABLE FOR ANY SPECIAL, INCIDENTAL, INDIRECT OR CONSEQUENTIAL DAMAGES OF ANY KIND, OR ANY DAMAGES WHATSOEVER RESULTING FROM LOSS OF USE, DATA OR PROFITS, WHETHER OR NOT ADVISED OF THE POSSIBILITY OF DAMAGE, AND ON ANY THEORY OF LIABILITY, ARISING OUT OF OR IN CONNECTION WITH THE USE OR PERFORMANCE OF THIS SOFTWARE.

- ❑ Microsoft®, Windows®, Windows Server®, and Windows Vista® are registered trademarks of Microsoft Corporation.
- ❑ Apple, Mac, macOS, OS X, Bonjour, ColorSync, Safari, AirPrint, iPad, iPhone, iPod touch, and TrueType are trademarks of Apple Inc., registered in the U.S. and other countries.
- ❑ Use of the Works with Apple badge means that an accessory has been designed to work specifically with the technology identified in the badge and has been certified by the developer to meet Apple performance standards.
- ❑ Chrome, Google Play, and Android are trademarks of Google LLC.
- ❑ Albertus, Arial, Coronet, Gill Sans, Joanna and Times New Roman are trademarks of The Monotype Corporation registered in the United States Patent and Trademark Office and may be registered in certain jurisdictions.
- ❑ ITC Avant Garde Gothic, ITC Bookman, Lubalin Graph, Mona Lisa, ITC Symbol, Zapf Chancery and Zapf Dingbats are trademarks of International Typeface Corporation registered in the U.S. Patent and Trademark Office and may be registered in certain other jurisdictions.
- ❑ Clarendon, Eurostile and New Century Schoolbook are trademarks of Linotype GmbH registered in the U.S. Patent and Trademark Office and may be registered in certain other jurisdictions.
- ❑ Wingdings is a registered trademark of Microsoft Corporation in the United States and other countries.
- ❑ CG Omega, CG Times, Garamond Antiqua, Garamond Halbfett, Garamond Kursiv, Garamond Halbfett Kursiv are trademarks of Monotype Imaging, Inc. and may be registered in certain jurisdictions.
- ❑ Antique Olive is a trademark of M. Olive.
- ❑ Marigold and Oxford are trademarks of AlphaOmega Typography.
- ❑ Helvetica, Optima, Palatino, Times and Univers are trademarks of Linotype Corp. registered in the U.S. Patent and Trademark Office and may be registered in certain other jurisdictions in the name of Linotype Corp. or its licensee Linotype GmbH.
- ❑ ITC Avant Garde Gothic, Bookman, Zapf Chancery and Zapf Dingbats are trademarks of International Typeface Corporation registered in the United States Patent and Trademark Office and may be registered in certain jurisdictions.

- PCL is a trademark of Hewlett-Packard Company.
- Adobe, Acrobat, Photoshop, PostScript®3™, and Reader are either registered trademarks or trademarks of Adobe in the United States and/or other countries.
- Arcfour

This code illustrates a sample implementation of the Arcfour algorithm.

Copyright © April 29, 1997 Kalle Kaukonen. All Rights Reserved.

Redistribution and use in source and binary forms, with or without modification, are permitted provided that this copyright notice and disclaimer are retained.

THIS SOFTWARE IS PROVIDED BY KALLE KAUKONEN AND CONTRIBUTORS "AS IS" AND ANY EXPRESS OR IMPLIED WARRANTIES, INCLUDING, BUT NOT LIMITED TO, THE IMPLIED WARRANTIES OF MERCHANTABILITY AND FITNESS FOR A PARTICULAR PURPOSE ARE DISCLAIMED. IN NO EVENT SHALL KALLE KAUKONEN OR CONTRIBUTORS BE LIABLE FOR ANY DIRECT, INDIRECT, INCIDENTAL, SPECIAL, EXEMPLARY, OR CONSEQUENTIAL DAMAGES (INCLUDING, BUT NOT LIMITED TO, PROCUREMENT OF SUBSTITUTE GOODS OR SERVICES; LOSS OF USE, DATA, OR PROFITS; OR BUSINESS INTERRUPTION) HOWEVER CAUSED AND ON ANY THEORY OF LIABILITY, WHETHER IN CONTRACT, STRICT LIABILITY, OR TORT (INCLUDING NEGLIGENCE OR OTHERWISE) ARISING IN ANY WAY OUT OF THE USE OF THIS SOFTWARE, EVEN IF ADVISED OF THE POSSIBILITY OF SUCH DAMAGE.

- QR Code is a registered trademark of DENSO WAVE INCORPORATED in Japan and other countries.
- The SuperSpeed USB Trident Logo is a registered trademark of USB Implementers Forum, Inc.
- Firefox is a trademark of the Mozilla Foundation in the U.S. and other countries.
- The Mopria™ word mark and the Mopria™ Logo are registered and/or unregistered trademarks of Mopria Alliance, Inc. in the United States and other countries. Unauthorized use is strictly prohibited.
- Üldteatis: muid tootenimesid on selles trükises kasutatud ainult tuvastamise eesmärgil ja need võivad olla vastavate omanike kaubamärgid. Epson ütleb lahti kõigist õigustest neilekaubamärkidele.

Autoriõigus

Ühtki käesoleva trükise osa ei tohi paljundada, salvestada otsingusüsteemis ega edastada üheski vormis ega viisil elektrooniliselt, mehaaniliselt, fotokopeerimise, salvestamise ega muul teel ilma ettevõtte Seiko Epson Corporation eelneva kirjaliku loata. Selles esitatud teabe kasutamise suhtes ei võeta vastutust patendiõiguste rikkumise eest. Vastutust ei võeta ka esitatud teabe kasutamisega põhjustatud kahju eest. Käesolevas dokumendis sisalduv teave on mõeldud kasutamiseks ainult koos selle Epsoni tootega. Epson ei vastuta selle teabe kasutamise eest muude toodete jaoks.

Seiko Epson Corporation ega selle sidusettevõtted ei vastuta selle toote ostja ega kolmanda osapoole ees ostjal või kolmandal osapoolel tootega juhtunud õnnetuse, väärast kasutamisest või kuritarvitamisest või loata tehtud muudatustest või remondist või (v.a USA-s) ettevõtte Seiko Epson Corporation kasutus- ja hooldusjuhiste mittejärgimise tagajärjel tekkinud kahju või kulude eest.

Seiko Epson Corporation ega selle sidusettevõtted ei vastuta kahjude ega probleemide eest, mis tulenevad lisaseadmete või kulumaterjalide kasutamisest, mis ei ole Epsoni originaaltooted või ei ole heaks kiidetud ettevõtte Seiko Epson Corporation poolt.

Seiko Epson Corporation ei vastuta mitte heaks kiidetud liideskaablite kasutamisest tulenevate elektromagnetiliste häiringute põhjustatud kahju eest.

© 2023-2024 Seiko Epson Corporation

Selle kasutusjuhendi sisu ja toote tehnilisi andmeid võidakse ette teatamata muuta.

Olulised juhised

Olulised ohutusjuhised.	15
Märkusi administraatori parooli kohta.	18
Teie isikliku teabe kaitsmine.	19
Euroopa printerimudelite realiseerimine.	20

Olulised ohutusjuhised

Lugege ja järgige neid juhiseid, et printeri kasutamine oleks ohutu. Hoidke kindlasti see juhend printeri läheduses. Järgige kindlasti ka kõiki hoiatusi ja juhiseid, mis on printerile märgitud.

Osa printeril olevatest sümbolitest on vajalikud printeri ohutuse ja nõuetekohase kasutamise tagamiseks. Vaadake nende sümbolite tähendust järgmisest veebisaidist.

<http://support.epson.net/symbols>

Printeri häälestamine

- Ärge liigutage printerit üksinda.
- Ärge kasutage ega hoidke printerit välistingimustes ja kohtades, kus see võib kokku puutuda mustuse või tolmu, vee või ülemäärase kuumusega. Ärge paigutage printerit kohtadesse, kus see võib saada lööke, puutuda kokku vibratsiooni, kõrge temperatuuri või niiskusega.
- Paigutage printer tasasele kindlale pinnale, mis on igas suunas printeri põhjast laiem. Kaldasendis ei tööta printer korralikult.
- Vältige kohti, kus temperatuuri või õhuniiskuse kõikumine on liiga suur. Samuti paigutage printer eemale otsesest päikesevalgusest ning tugevatest valgus- ja soojusallikatest.
- Ärge sulgege ega katke kinni printeri ventilatsiooniavasid ega muid avasid.
- Jätke printeri kohale ruumi, et saaksite automaatse dokumendisööturi (ADF) täielikult üles tõsta.
- Jätke printeri ette ja külgedele piisavalt ruumi printimis- ja hooldustoimingute läbiviimiseks.
- Veenduge, et vahelduvvoolu toitejuhe vastaks kehtivatele kohalikele ohutusnormidele. Kasutage ainult tootega komplektis olevat toitejuhet. Muu toitejuhtme kasutamine võib põhjustada tulekahju või elektrilöögi. Selle toote toitejuhet tohib kasutada ainult selle tootega. Kasutamine muude seadmetega võib põhjustada tulekahju või elektrilöögi.
- Kasutage ainult printeri tagaküljel olevale sildile märgitud toiteallikatüüpi.
- Paigutage printer pistikupesa lähedale, et pistikut saaks hõlpsalt vooluvõrgust eemaldada.
- Ühendage seade pistikupessa, mis kasutab regulaarselt välja ja sisse lülituvatest paljundusmasinatest või ventilatsioonisüsteemidest erinevat vooluahelat.
- Vältige seinalülite või aegreede kontrollitavate pistikupesade kasutamist.
- Paigutage kogu arvutisüsteem eemale võimalikest elektromagnetiliste häiringute allikatest, nagu kõlarid ja juhtmeta telefonide alused.
- Paigutage toitejuhtmed nii, et nende vigastamine, keerdumine ja sõlme minek oleks vähetõenäoline. Ärge asetage toitejuhtmete peale esemeid ning vältige toitejuhtmetele astumist ja nendest üle sõitmist. Eriti suure hoolega jälgige seda, toitejuhtmete otsad oleksid sirged, k.a trafosse sisenevate ja sealt väljuvate toitejuhtmete otsad.
- Kui printer on ühendatud pikendusjuhtmega, veenduge, et pikendusjuhtmega ühendatud seadmete koguvoolutugevus ei ületaks pikendusjuhtme nimivoolutugevust. Samuti veenduge, et pistikupessa ühendatud seadmete koguvoolutugevus ei ületaks seinapistikupesa nimivoolutugevust.
- Kui kasutate printerit Saksamaal, peavad kõik vooluringid olema kaitstud 10- või 16-ampriste kaitseülilitega, et printer oleks piisavalt kaitstud lühiühenduste ja liigvoolu eest.

- Valikulise voldikuvalmistaja kasutamisel kasutage printeri jaoks ühte toitejuhet ja voldikuvalmistaja jaoks teist toitejuhet. Printeri nimivool on 9 A ja voldikuvalmistaja oma 10 A. Ühendage toitejuhtmed toiteallikaga, mille voolutugevus on suurem kui nimivoolud kokku. Kui kogu nimivool ületab voolutugevuse, ühendage iga toitejuhe eraldi toiteallikaga, millel on eraldi jaotuskilp.

Seotud teave

- ➔ „Nõuded seadme paigalduskohale” lk 503

Printeri kasutamine

- Ärge proovige toitejuhet, pistikut, printeri, skannerit ega lisaseadmeid ise lahti võtta, muuta ega parandada, välja arvatud juhul, kui selleks on esitatud täpsed juhised printeri juhendites.
- Ühendage printer vooluvõrgust lahti ja toimetage teenindustöödeks kvalifitseeritud tehniku kätte järgmistel juhtudel:
Toitejuhe või pistik on saanud viga; printerisse on sattunud vedelikku; printer on maha kukkunud või selle korpus on vigastatud; printer ei tööta normaalselt või selle töomadused on märgatavalt muutunud. Ärge kohandage nuppe, mida see kasutusjuhend ei käsitle.
- Hoiduge printerile vedelike ajamisest ja ärge kasutage printeri märgade kätega.
- Kui vedelkristallekraan on vigastatud, pöörduge printeri müüja poole. Kui vedelkristallekraanist lekib vedelkristallilahust ja see satub kätele, peske käsi hoolikalt vee ning seebiga. Kui vedelkristallilahus satub silma, loputage silmi kohe veega. Kui ebamugavustunne ja nägemisprobleemid püsivad ka pärast põhjalikku loputamist, pöörduge kohe arsti poole.
- Vältige printeri sisemuses olevate komponentide puudutamist, kui seda pole juhendis kästnud teha.
- Ärge puudutage printeri ega lisaseadmete sisemust kohtadest, millele viitavad hoiatussildid.
- Vältige telefoni kasutamist elektritormi ajal. Võib esineda väike risk saada välgust elektrilöök.
- Ärge kasutage telefoni gaasilekkest teatamiseks lekke läheduses.
- Kui ühendate printeri arvuti või muu seadmega kaabli abil, veenduge pistikute õiges asendis. Igal pistikul on ainult üks õige asend. Pistiku valesti ühendamine võib kahjustada mõlemat juhtmega ühendatud seadet.
- Ärge pange esemeid printeri piludesse.
- Ärge pange kätt printimise ajal printerisse.
- Ärge kasutage printeri sees ega ümbruses aerosooltooteid, mis sisaldavad kergestisüttivaid gaase. Muidu võib tekkida tuleoht.
- Olge ettevaatlik kaasi, salvesid ja kassette avades ning printeri sisemuses toiminguid tehes, et teie sõrmed kuhugi vahele ei jääks.
- Originaaldokumentide skanneri klaasile asetamisel ärge vajutage liiga tugevasti.
- Lülitage printer alati välja nupuga . Ärge lahutage printeri vooluvõrgust, enne kui toitetuli lõpetab vilkumise.
- Kui te ei kasuta printeri pikema aja jooksul, eemaldage toitejuhe pistikupesast.
- Ärge istuge printeril ega toetuge vastu seda. Ärge asetage printerile raskeid objekte.
- Lukustage kindlasti printeri kasutamise ajaks printeri reguleerimisplööd.
- Ärge liigutage printeri, kui reguleerimisplööd on lukustatud.

- ❑ Valikulise voldikuvalmistaja kasutamisel ärge puudutage hoiatussildiga tähistatud alasid ega neid ümbritsevaid alasid. Kui printerit on kasutatud, võivad need piirkonnad väga kuumad olla. Kõrge temperatuur võib põhjustada põletusi.

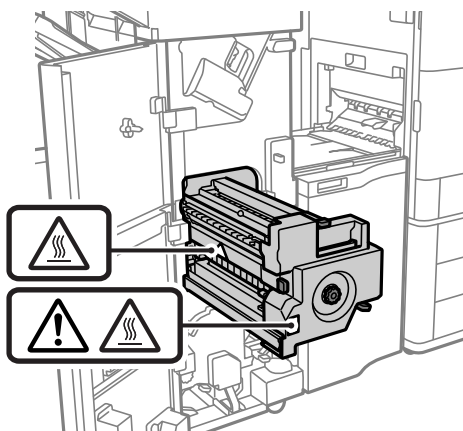

Kulutarvikute käsitsemine

- ❑ Olge kasutatud tindikasseti käsitsemisel ettevaatlik, sest tindiväljastusava ümber võib olla tindijääke.
 - ❑ Kui tinti satub nahale, peske seda kohta põhjalikult vee ja seebiga.
 - ❑ Kui tinti satub silma, loputage silmi kohe veega. Kui ebamugavustunne ja nägemisprobleemid püsivad ka pärast põhjalikku loputamist, pöörduge kohe arsti poole.
 - ❑ Kui tint satub suhu, pöörduge kohe arsti poole.
- ❑ Ärge võtke tindikassetti ega hoolduskarpi lahti — nii võib tint silma või nahale sattuda.
- ❑ Ärge raputage tindikassetti liiga tugevalt; vastasel korral võib tindikassett lekkima hakata.
- ❑ Hoidke tindikassetti ja hooldekarpi lastele kättesaamatus kohas.
- ❑ Ärge riivake paberiservaga nahka, see võib naha sisse lõigata.

Seotud teave

- ➔ [„Ettevaatusabinõud tindikasseti käsitsemisel” lk 310](#)
- ➔ [„Hoolduskarbi käsitsemise ettevaatusabinõud” lk 311](#)

Nõuanded ja hoiatused puutekraani kasutamise kohta

- ❑ LCD-ekraanil võivad olla mõned heledad või tumedad täpid ja tulenevalt funktsioonidest võib selle eredus olla ebahühtlane. See on normaalne ja ei viita mingisugusele kahjustusele.
- ❑ Kasutage puhastamiseks ainult kuiva pehmet lappi. Ärge kasutage vedelaid ega keemilisi puhastusvahendeid.
- ❑ Puutekraani väliskate võib tugeva löögi korral puruneda. Kui ekraani pinnale tekib täkkeid või mõrasid, pöörduge edasimüüja poole ja ärge puudutage ekraani ega püüdke katkisi osasid eemaldada.
- ❑ Vajutage puutekraani kergelt sõrmega. Ärge suruge ekraani jõuga ega vajutage sõrmeküüntega.
- ❑ Ärge kasutage toiminguteks teravaid esemeid nagu pastakas või terav pliiaats.
- ❑ Järskude temperatuuri või õhuniiskuse muutuste tõttu võib paneeli sisse tekkiv kondensaat halvendada seadme toimimist.

Nõuandeid ja hoiatusi Internetiga ühendamise kohta

Ärge ühendage seda toodet Internetiga otse. Ühendage toode ruuteri või tule müüri kaitstud võrguga.

Nõuanded ja hoiatused printeri kasutamisel juhtmeta ühendusega

- ❑ Printerist väljastatavad raadiolained võivad mõjuda halvasti elektroonilistele meditsiiniseadmetele, põhjustades nende töös tõrkeid. Kui kasutate seda printerit meditsiinasutuses või meditsiiniseadmete läheduses, järgige meditsiinasutuse volitatud esindaja suuniseid ning kõiki meditsiiniseadmele kantud hoiatusi ja juhtnööre.
- ❑ Printerist väljastatavad raadiolained võivad mõjuda halvasti automaatjuhtimisega seadmetele, nagu automaatsed või tulekahjalarmid, ning põhjustada tõrgete korral õnnetusi. Kui kasutate seda printerit automaatjuhtimisega seadmete lähedal, järgige kõiki neile seadmetele kantud hoiatusi ja juhtnööre.

Märkusi administraatori parooli kohta

Sellele printerile saab määrata administraatori parooli, et vältida volitamata juurdepääsu või tootesse salvestatud seadme- ja võrgusätete muutmist, kui toode on võrguga ühenatud.

Administraatori parooli vaikeväärtus

Administraatori parooli vaikeväärtus on prinditud näidatud kohta toote andmesildil. Andmesildi asukoht sõltub tootest, näiteks kaane avamissuunast, ehk taha- või allapoole.

Järgmisel joonisel on toodud näide andmesildi asukohast printeri sellel küljel, kust kaas avaneb.

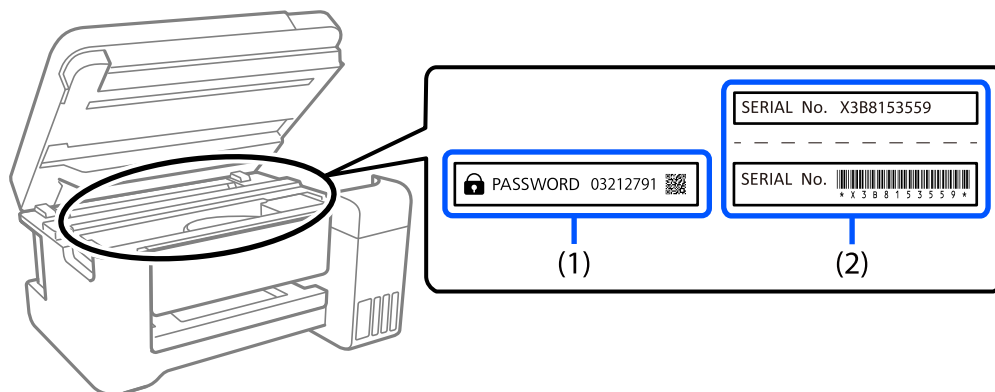

Kui paigaldatud on mõlemad sildid (1) ja (2), on asub parool vaikimisi teksti „PASSWORD“ kõrval (1). Selles näites on vaikeväärtus 03212791.

Kui paigaldatud on ainult sil (2), on asub vaikimisi väärtuseks sildile prinditud (2). Selles näites on vaikeväärtus X3B8153559.

Administraatori parooli pole määratud

Määrake parool rakenduse Web Config avamisel ilmuval parooli sisestuskuval.

Seotud teave

➔ „Utiliidi Web Config kasutamine veebibrauseris” lk 457

Administraatori parooli muutmine

Turvalisuse tagamiseks soovime algse parooli ära vahetada.

Seda saab muuta printeri juhtpaneelil, rakenduses Web Config ja aknas Epson Device Admin. Parooli muutmisel kasutage uueks parooliks vähemalt 8 üksiknumbri märki ja sümbolit.

Seotud teave

➔ „Seadistage administraatori parool” lk 593

Toimingud, mis nõuavad administraatori parooli sisestamist

Kui teilt küsitakse järgmiste toimingute tegemiseks administraatori parooli, sisestage printeris määratud administraatori parool.

- Printeri püsivara värskendamine arvutist või nutiseadmest.
- Sisselogimine rakenduse Web Config täpsemate funktsioonide jaotisse.
- Seadistamine rakendusega nagu Fax Utility, millega on võimalik muuta printeri sätteid.
- Printeri juhtpaneelilt administraatori poolt lukustatud menüü valimine.

Seotud teave

➔ „Lukustamise sätted üksused menüüs Üldsätted” lk 595

Administraatori parooli lähtestamine

Administraatori vaikeparooli saab taastada administraatori sätete menüüst. Kui olete oma parooli unustanud ning vaikesätteid ei õnnestu taastada, võtke hoolduse tellimiseks ühendust Epsoni toega.

Seotud teave

- ➔ „Administraatori parooli seadistamine juhtpaneelilt” lk 593
- ➔ „Administraatori parooli seadistamine arvutist” lk 594
- ➔ „Kust saada abi?” lk 652

Teie isikliku teabe kaitsmine

Kui annate printeri kellelegi teisele või kõrvaldate selle kasutuselt, kustutage kogu printeri mällu salvestatud isiklik teave, valides juhtpaneelil allpool kirjeldatud menüüd.

- Sätted > Üldsätted > Süsteemi administreerimine > Tühjenda andmed sisemälust > PDL-keele kirjatüüp, makro ja tööpiirkond**

- Sätted > Üldsätted > Süsteemi administreerimine > Lähtesta > Kustuta kõik andmed ja sätted > Suur kiirus, Kirjuta üle, or Kolmekordne ülekirjutamine**

Seotud teave

➔ [„Lähtesta:” lk 488](#)

Euroopa printerimudelite realiseerimine

Printeris on aku.

Mahatõmmatud prügikasti silt tootel näitab, et seda ning selle hulka kuuluvaid akusid ei tohi olemprügi hulka visata. Võimaliku ohu ennetamiseks keskkonnale ja inimtervisele eraldage see toode ning selle hulka kuuluvad akud muust prügist, et veenduda, et see realiseeritaks keskkonnasõbralikul viisil. Lisainformatsiooni saamiseks kogumispunktide kohta võtke ühendust kohaliku omavalitsusega või teile toote müünud edasimüüjaga. Keemiliste ühendite sümbolite Pb, Cd ja Hg kasutamine näitab, kas aku sisaldab neid metalle.

Seda teavet kohaldatakse ainult Euroopa Liidu klientide suhtes vastavalt EUROOPA PARLAMENDI JA NÕUKOGU 6. septembri 2006. aasta direktiivile 2006/66/EÜ patareide ja akude ning patarei- ja akujäätmete kohta ning direktiivi 91/157/EMÜ kehtetuks tunnistamise ja õigusaktide kohta ja selle ülevõtmiseks ja rakendamiseks erinevates riiklikes õigussüsteemides ning klientidele Euroopa, Lähis-Ida ja Aafrika riikides (EMEA), kus on rakendatud samaväärseid eeskirju.

Teiste riikide puhul võtke ühendust kohaliku omavalitsusega, et selgitada toote ringlussevõtu võimalusi.



Osade nimetused ja funktsioonid

Esikülg.22

Tagakülg.24

Esikülg

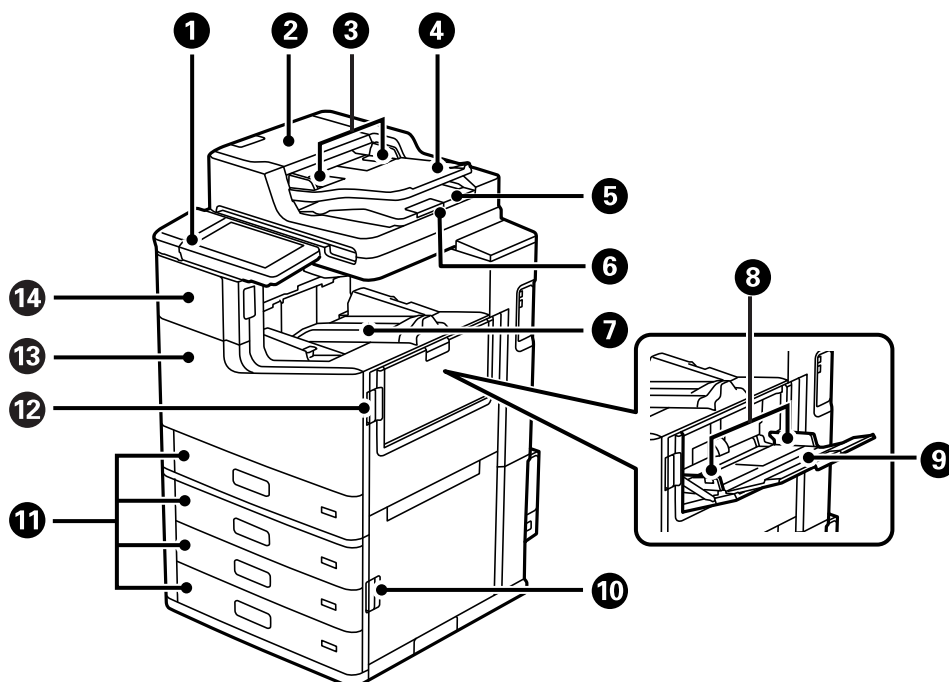

1	Juhtpaneel	Võimaldab valida sätteid ja teha printeriga toiminguid. Lisaks kuvab printeri olekut.
2	ADF (automaatse dokumendisööteri) kaas (F)	Avage ADF-i kinni jäänud originaalide eemaldamiseks.
3	ADF-i servajuhik	Söödab originaalid otse printerisse. Nihutage originaalide servani.
4	ADF-i sisendsalv	Söödab originaale automaatselt.
5	ADF-i väljastussalv	Hoiab ADF-ist väljastatud originaale.
6	Tõkesti	Takistab väljutatud algdokumentide kukkumist ADF-i väljastussalvest.
7	Allapoole esiküljega salv (K)	Hoiab väljastatud paberit.
8	Servajuhik	Söödab paberi otse printerisse. Nihutage paberi servadeni.
9	Paberisalv (B)	Laadib paberi. Saate laadida kõiki paberitüüpe (paks paber ja ümbrikud), mida selles printeris on võimalik kasutada.
10	Kaas (E)	Avage kinnijäänud paberi eemaldamiseks.
11	Paberiassett 1, 2, 3, 4 (C1, C2, C3, C4)	Laadib paberi.
12	Kaas (J)	Avage kinnijäänud paberi eemaldamiseks.
13	Esikaas (L)	Avage, kui eemaldate kinnijäänud paberit või vahetate hoolduskarpi.
14	Tindikasseti kate (A)	Avage tindikasseti vahetamiseks.

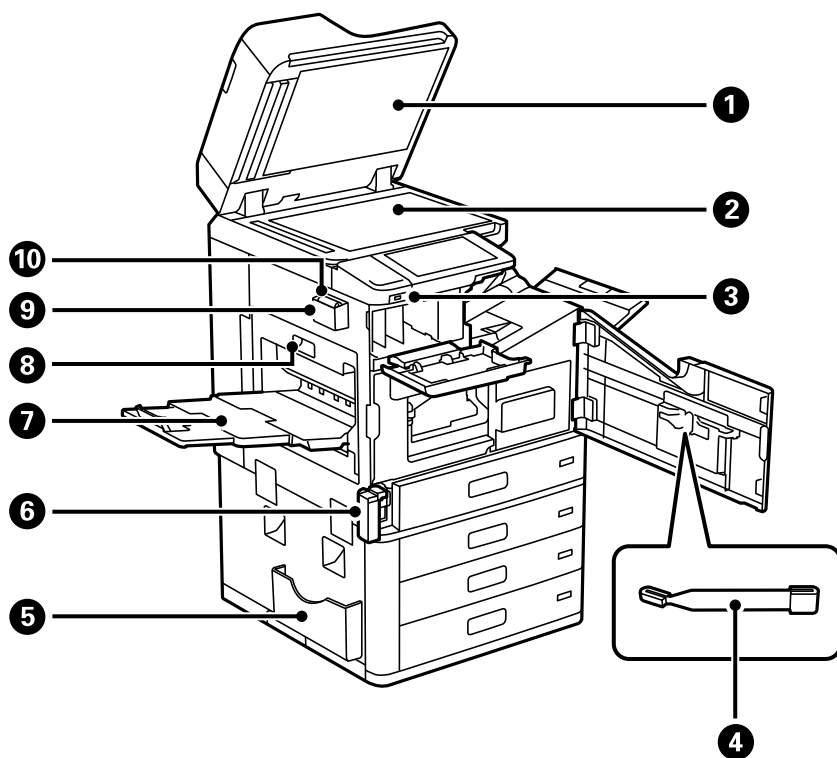

1	Dokumendikaas	Blokeerib skannimise ajal välisvalguse.
2	Skanneri klaas	Asetage originaalid seadmesse. Saate paigutada originaale, mida ei söödeta ADF-ist, nagu ümbrikud või paksud raamatud.
3	Välisliidese USB-port	Ühendab mäluseadmed.
4	Puhastuspulk	See on hoolduskomponent printeri sisemuse puhastamiseks.
5	Dokumendihoidik	Hoiab käsiraamatuid. Võite selle ka tagaküljele kinnitada.
6	Hoolduskarbi kate (H)	Avage kate hoolduskarbi väljavahetamiseks. Esmalt peate avama esikatte (L). Hooldekarp on anum, kuhu koguneb puhastamise või printimise ajal väga väikeses koguses liigset tinti.
7	Ülespoole suunatud salv (G)	Hoiab väljastatud paberit.
8	Dupleksseade (D1)	Avage kinnijäänud paberi eemaldamiseks.
9	Puhastuslapi hoidik	Kasutatakse puhastuslapi hoiustamiseks.
10	Puhastuslapp	Kasutage skanneri ja ADFi klaaspindade puhastamiseks.

Tagakülg

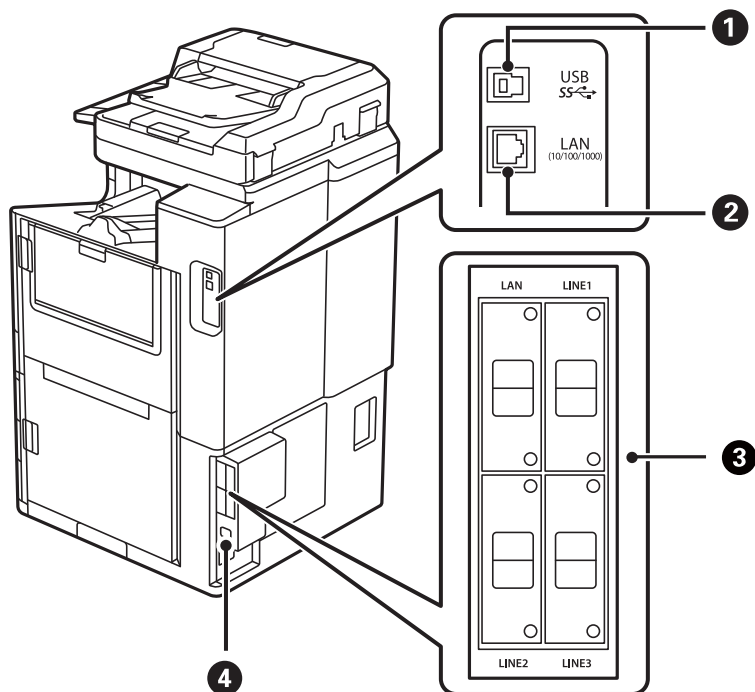

①	USB-port	Port USB-kaabli ühendamiseks.
②	LAN-port	Port LAN-kaabli ühendamiseks.
③	Valikuline lisaseade	Kasutage valikuliste lisatarvikute paigaldamiseks. Üksikasju lugege jaotisest „Seotud teave“.
④	Vahelduvvoolusisend	Toitekaabli ühendamiseks.

Seotud teave

➔ [„Valikuliste tarvikute loend” lk 358](#)

Juhtpaneeli juhised

Toite sisse- ja väljalülitamine.	26
Juhtpaneel.	26
Avakuva konfiguratsioon.	27
Menüü ekraani konfiguratsioon.	30
Ekraani Töö olek konfiguratsioon.	31
Märkide sisestamine.	32
Animatsioonide vaatamine.	32

Toite sisse- ja väljalülitamine

Toite sisselülitamine

Vajutage toite sisselülitamiseks juhtpaneelil toitenuppu. Hoidke all nupp , kuni LCD-ekraan hakkab kuvama. Kui käivitamine lõpeb, kuvatakse avakuva.

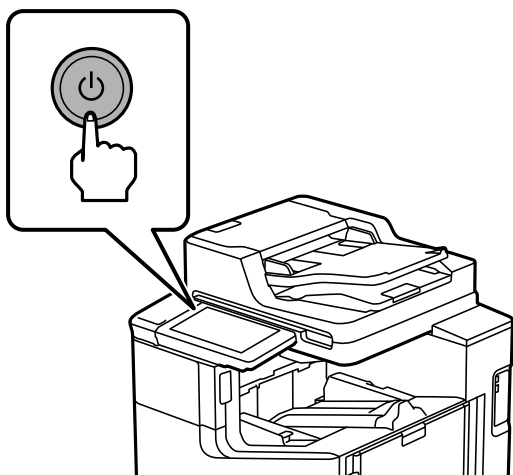

Toite väljalülitamine

Vajutage nupp  ja seejärel järgige toite väljalülitamiseks ekraanil kuvatud juhiseid.



Oluline teave:

- Toitejuhtme lahutamiseks oodake esmalt, kuni toitetuli on kustunud ja LCD-ekraan on välja lülitunud.

Juhtpaneel

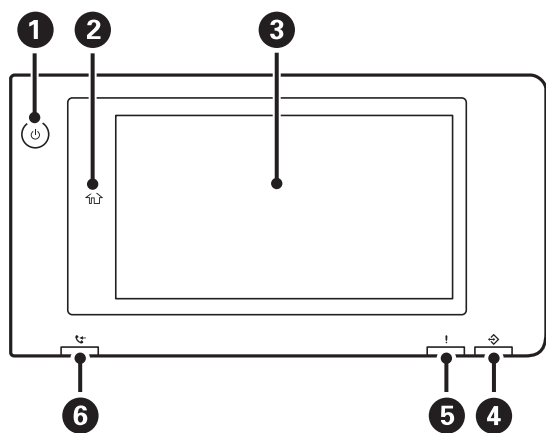

1	Toitenupp Toitetuli
2	Avakuva nupp Viib avakuvale.

<p>3</p>	<p>Puutekraan</p> <p>Kuvab sätteüksusi ja teateid.</p> <p>Kui teatud aja jooksul ei tehta ühtegi toimingut, läheb printer unerežiimi ja ekraan lülitub välja. Puudutage ekraani sisselülitamiseks puutekraani. Sõltuvalt kehtivatest sätetest toob nupu vajutamine printeri unerežiimist välja.</p>
<p>4</p>	<p>Andmetuli</p> <p>Vilgub, kui printer töötleb andmeid, ja läheb põlema, kui printeris on töötlemist ootavaid töid.</p>
<p>5</p>	<p>Tõrketuli</p> <p>Läheb põlema või vilgub, kui esineb tõrge.</p> <p>Kuvab kõik vead ekraanil.</p>
<p>6</p>	<p>Faksi vastuvõtmise tuli</p> <p>Lülitub sisse, kui esineb vastuvõetud dokumente, mida ei ole veel töödeldud.</p>



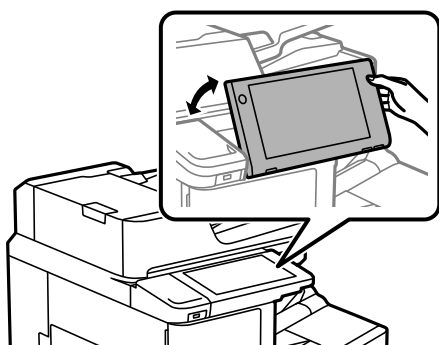



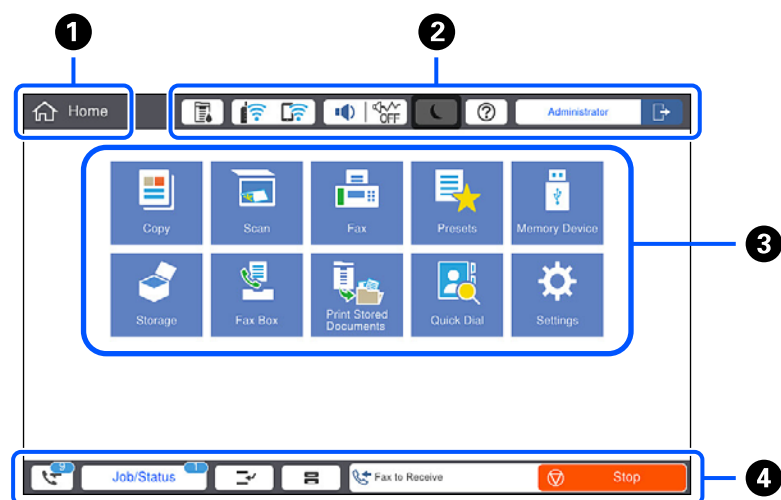



Juhtpaneeli kaldenurka saab muuta.











Avakuva konfiguratsioon









<p>1</p>	<p>Nimetus</p> <p>Viitab praegusele ekraanile.</p>
----------	---

2	Kuvab teavet iga üksuse kohta. Halliks toonitud üksused ei ole saadaval.	
	Kuvab ekraani Printeri olek.	
	Kuvab võrguühenduse oleku. Lisateabe saamiseks lugege alljärgnevat infot. „Võrguikoonide kirjeldus“ lk 30	
	Kuvab ekraani Seadme helisätted . Saate valida sätteid Vaigista ja Vaikne režiim . Sellelt ekraanilt pääsete menüüsse Heli . Selle sätte saate samuti valida menüüst Sätted . Sätted > Üldsätted > Põhisätted > Heli	
		Näitab, kas Vaikne režiim on printeris valitud. Kui see funktsioon on lubatud, teeb printer töö ajal vähem müra, kuid printimiskiirus võib aeglustuda. Müra ei pruugi aga olenevalt valitud paberitüübist ja prindikvaliteedist alati väheneda.
		
		Näitab, et Vaigista on printeris valitud.
	Lülitab printeri unerežiimi. Kui ikoon on halliks toonitud, ei saa printer unerežiimi siseneda.	
	Kuvab ekraani Spikker . Siit saate vaadata probleemide lahendusi.	
	Näitab, et kasutaja piirangu funktsioon on lubatud. Printerisse sisselogimiseks valige see ikoon. Peate valima kasutajanime ja seejärel sisestama parooli. Sisselogimisandmete hankimiseks võtke ühendust printeri administraatoriga.	
		kuvamine tähendab, et juurdepääsuõigustega kasutaja on sisse logitud. Välja logimiseks valige ikoon.



<p>3</p>	<p>Kuvab menüüsid.</p> <p>Saate muuta menüü ikoonide asendit ja järjekorda.</p> <ul style="list-style-type: none"> <input type="checkbox"/> Kopeeri Võimaldab dokumente kopeerida. <input type="checkbox"/> Skanni Võimaldab skannida dokumente ja salvestada neid mäluseadmesse või arvutisse. <input type="checkbox"/> Faks Võimaldab fakside saatmist. <input type="checkbox"/> Eelsätted Võimaldab registreerida kopeerimise, skannimise või faksimise sageli kasutatud sätted eelsätetena. <input type="checkbox"/> Mäluseade Võimaldab printeriga ühendatud mäluseadmelt, nagu näiteks USB-välkmäluseade, printida JPEG, TIFF või PDF andmeid. <input type="checkbox"/> Mälu Võimaldab salvestada andmeid sisseehitatud kõvakettale ning igal ajal vaadata, printida ja failina väljastada. <input type="checkbox"/> Faksiboks Võimaldab vastuvõetud dokumentide, saadetavate dokumentide või pollimise fakside dokumentide salvestamist. <input type="checkbox"/> Prindi Sisemälust Võimaldab enne printimist printeridraiverist saadetud tööd ajutiselt printeri mällu salvestada. Mitme eksemplari printimisel saate printida parooliga kaitstud töid ja kontrolltrükke. <input type="checkbox"/> Kiirvalimine Kui olete määranud kontaktide loendis registreeritud adressaadile kiirvalimise, saate adressaadile kiiresti fakse saata. <input type="checkbox"/> Sätted Võimaldab teha hoolduse, printeri sätete ja kasutamisega seotud seadeid. 														
<p>4</p>	<p>Kuvab tööde ja printeri olekut. Kuva sisu muutub olenevalt printeri olekust.</p> <table border="1" style="width: 100%; border-collapse: collapse;"> <tr> <td data-bbox="215 1321 422 1422" style="text-align: center; vertical-align: middle;">  </td> <td data-bbox="422 1321 1436 1422">Kuvatav number näitab veel lugemata, printimata või salvestamata fakside arvu.</td> </tr> <tr> <td data-bbox="215 1422 422 1512" style="text-align: center; vertical-align: middle;">Töö olek</td> <td data-bbox="422 1422 1436 1512">Kuvab pooleliolevaid töid ja töid, mis on ootel. Puudutage, et kuvada loendina tööde tüübid, saabumisajad, kasutajanimed jne. Kuvatav number näitab ootel olevate tööde arvu.</td> </tr> <tr> <td data-bbox="215 1512 422 1601" style="text-align: center; vertical-align: middle;">  </td> <td data-bbox="422 1512 1436 1601">Peatab praeguse töö ja võimaldab teil mõned teist töid katkestada. Peatatud töö taaskäivitamiseks vajutage uuesti seda nuppu. Katkestada ei saa arvuti kaudu.</td> </tr> <tr> <td data-bbox="215 1601 422 1702" style="text-align: center; vertical-align: middle;">  </td> <td data-bbox="422 1601 1436 1702">Kuvab ekraani Paberi säte. Võite valida iga paberillika jaoks paberiformaadi ja -tüübi sätted.</td> </tr> <tr> <td data-bbox="215 1702 422 1904">Teave katkestatud töö, tõrke või lugemata faksi kohta ning töö nimi</td> <td data-bbox="422 1702 1436 1904">Kuvab printeri olekut, nagu katkestuse olek, tõrke olek, praegune töö ja töötlemata faksid.</td> </tr> <tr> <td data-bbox="215 1904 422 1960" style="text-align: center; vertical-align: middle;">Seiskamine</td> <td data-bbox="422 1904 1436 1960">Peatab või tühistab praeguse töö.</td> </tr> <tr> <td data-bbox="215 1960 422 2016" style="text-align: center; vertical-align: middle;">Kell</td> <td data-bbox="422 1960 1436 2016">Kuvab praegust kellaega, kui parasjagu ei ole vaja kuvada ühtegi kindlat printeri olekut.</td> </tr> </table>		Kuvatav number näitab veel lugemata, printimata või salvestamata fakside arvu.	Töö olek	Kuvab pooleliolevaid töid ja töid, mis on ootel. Puudutage, et kuvada loendina tööde tüübid, saabumisajad, kasutajanimed jne. Kuvatav number näitab ootel olevate tööde arvu.		Peatab praeguse töö ja võimaldab teil mõned teist töid katkestada. Peatatud töö taaskäivitamiseks vajutage uuesti seda nuppu. Katkestada ei saa arvuti kaudu.		Kuvab ekraani Paberi säte . Võite valida iga paberillika jaoks paberiformaadi ja -tüübi sätted.	Teave katkestatud töö, tõrke või lugemata faksi kohta ning töö nimi	Kuvab printeri olekut, nagu katkestuse olek, tõrke olek, praegune töö ja töötlemata faksid.	Seiskamine	Peatab või tühistab praeguse töö.	Kell	Kuvab praegust kellaega, kui parasjagu ei ole vaja kuvada ühtegi kindlat printeri olekut.
	Kuvatav number näitab veel lugemata, printimata või salvestamata fakside arvu.														
Töö olek	Kuvab pooleliolevaid töid ja töid, mis on ootel. Puudutage, et kuvada loendina tööde tüübid, saabumisajad, kasutajanimed jne. Kuvatav number näitab ootel olevate tööde arvu.														
	Peatab praeguse töö ja võimaldab teil mõned teist töid katkestada. Peatatud töö taaskäivitamiseks vajutage uuesti seda nuppu. Katkestada ei saa arvuti kaudu.														
	Kuvab ekraani Paberi säte . Võite valida iga paberillika jaoks paberiformaadi ja -tüübi sätted.														
Teave katkestatud töö, tõrke või lugemata faksi kohta ning töö nimi	Kuvab printeri olekut, nagu katkestuse olek, tõrke olek, praegune töö ja töötlemata faksid.														
Seiskamine	Peatab või tühistab praeguse töö.														
Kell	Kuvab praegust kellaega, kui parasjagu ei ole vaja kuvada ühtegi kindlat printeri olekut.														

Võrguikoonide kirjeldus

	Printer ei ole ühendatud juhtmega võrku (Ethernet) või see on seadistamata.
	Printer on ühendatud juhtmega võrku (Ethernet).
	Printer ei ole ühendatud raadiovõrku (Wi-Fi).
	Printer otsid SSID-d, seadistamata IP-aadress või probleem raadiovõrguga (Wi-Fi).
	Printer on ühendatud raadiovõrku (Wi-Fi). Pulkade arv näitab ühenduse signaalitugevust. Mida rohkem pulki, seda tugevam on ühendus.
	Printer ei ole ühendatud raadiovõrku (Wi-Fi) režiimis Wi-Fi Direct (lihtne AP).
	Printer on ühendatud raadiovõrku (Wi-Fi) režiimis Wi-Fi Direct (lihtne AP).

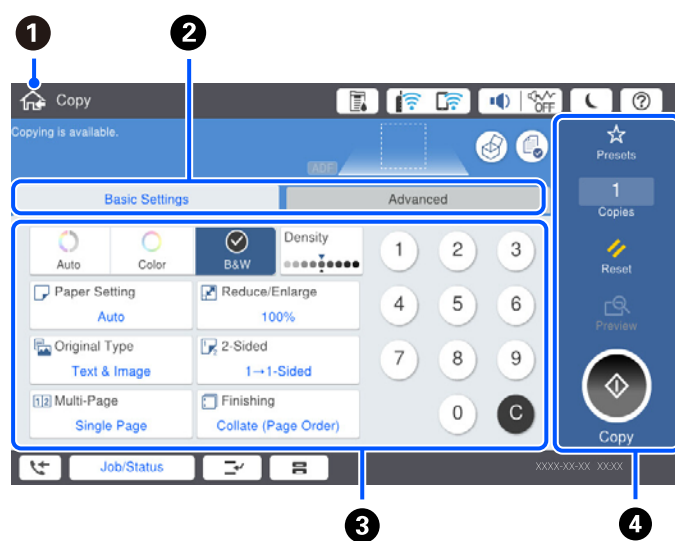
Menüü ekraani konfiguratsioon



1	Viib tagasi eelmisele kuvale.
2	Vahetab vahekaartide abil sätete loendit. Vahekaardil Põhisätted on näha sageli kasutatud üksused. Täpsem vahekaart kuvab muid üksuseid, mida saate seadistada vajalikuks.
3	<p>Kuvab sätteüksuste loendi. Kui kuvatud on  , saate seda ikooni valides vaadata lisateavet. Määrake sätteid, valides üksuse või lisades märke. Kui olete muutnud üksuse kasutaja või tehase vaikemäärangut, kuvatakse üksuse juures .</p> <p>Halliks toonitud üksused ei ole saadaval. Valige see üksus, et kontrollida, miks see ei ole saadaval.</p> <p>Kui esineb probleeme, kuvatakse üksusel  . Valige ikoon, et näha, kuidas probleemi lahendada.</p>

4	Käivitab toimingud, kasutades praeguseid sätteid. Üksused erinevad olenevalt menüüst.	
	Eelsätted	Eelsätete loendi kuvamiseks. Saate registreerida eelsättena aktiivsed sätteid või laadida registreeritud eelsätted.
	Koopiad	Kuvatakse ekraanil olevat klahvistikku, millega saab koopiade arvu määrata.
	Lähtestamine	Puudutage tehtud muudatuste tühistamiseks ja algsätete taastamiseks.
	Eelvaade	Kuvab enne printimist, kopeerimist, skaneerimist või faksi saatmist pildi eelvaate.
	◇	Käivitab printimise, kopeerimise, skannimise või faksi saatmise.

Ekraani Töö olek konfiguratsioon

Valige juhtpaneelil Töö olek, et kuvada Töö olek menüü. Saate vaadata printeri või tööde olekut.



1	Vahetab kuvatud loendeid.
2	Filtrib töid funktsiooni järgi.
3	Kui valitud on Aktiivne , kuvab pooleliolevate tööde ja töötlemist ootavate tööde loendi. Kui valitud on Logi , kuvab tööde ajalugu. Saate töid tühistada või kontrollida ajaloos kuvatud tõrkekoodi, kui töö on nurjunud.
4	Kuvab kõiki printeris esinenud tõrkeid. Valige loendist tõrge, et kuvada tõrketeadet.
5	Vahetab kuvatud loendeid. Täiendava liidese pesa kasutamisel saate vahekaarte vahetada, et kuvada valikulise lisaseadme olek. Üksikasju lugege seotud teabest.
6	Näitab ligikaudseid tinditasemeid ja hooldekarbi ligikaudset kasutusiga.

Seotud teave

- ➔ „Tõrkekoodid kuvatakse olekumenüüs” lk 295
- ➔ „Valikuliste tarvikute loend” lk 358

Töö reserveerimine

Kui te ei kasuta ADF-i ega skanneriklaasi, saate töö paljundamise või printimise ajal reserveerida.

Tööde reserveerimiseks ei pea te erilisi toiminguid tegema. Kui puudutate normaalse töö ajal nuppu  käivitunud töö niipea, kui praegune töö on lõpule viidud.

Võite reserveerida kuni 100 järgmist tüüpi tööd, sealhulgas praegune töö.

- Printimine
- Kopeerimine
- Fakside saatmine

Märkide sisestamine

Saate ekraanil oleva klaviatuuri abil sisestada tärke ja sümboleid, kui määrate võrgusätteid jne.

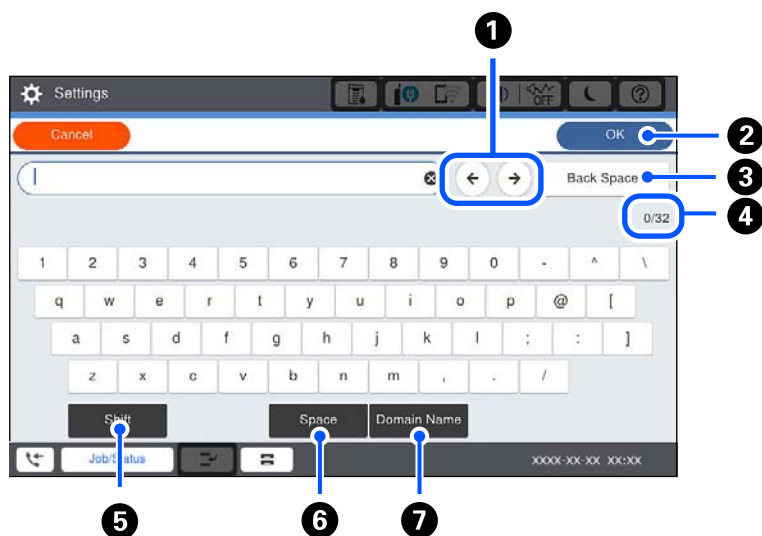

1	Liigutab kursori sisestusasendisse.
2	Sisestab tärgi.
3	Kustutab vasakul oleva tähemärgi.
4	Näitab tärkide arvu.
5	Lülitab suur- ja väiketähtede või numbrite ja sümbolite vahel.
6	Sisestab tühiku.
7	Sisestab üksuse valimisega sageli kasutatavaid e-posti domeeniaadresse või URL-e.

Animatsioonide vaatamine

Saate LCD-ekraanil vaadata kasutusjuhiste animatsioone näiteks paberi laadimise või kinnijäänud paberi eemaldamise kohta.

- ❑ Valige : kuvatakse spikrikuvu. Valige üksused, mida soovite näha, jaotisest **Õpetus**.
- ❑ Valige töökuva alt **Õpetus**: kuvatakse kontekstist sõltuv animatsioon.



Paberi laadimine

Ettevaatusabinõud paberi käsitlemisel. 35

Paberi suuruse ja tüübi sätted. 35

Paberi laadimine. 37

Ettevaatusabinõud paberi käsitlemisel

Paberi käsitlemine

- Lugege paberiga kaasnenud juhiseid.
- Enne laadimist lehvitage paberiservasid ja joondage need siis.

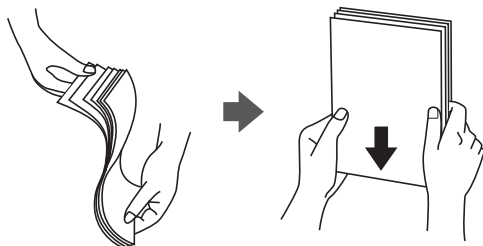

Paberi hoidmine

Paberi säilitamisel arvestage alljärgnevaga.

- Sulgege säilitamisele kuuluvad paberid kilekotti, et need ei koguks niiskust.
- Hoidke neid madala niiskusega kohas. Ärge laske paberil märjaks saada.
- Hoidke eemal otsesest päikesevalgusest.
- Ärge asetage pabereid püsti, hoidke neid tasasel pinnal.

Märkus.

Isegi kui hoiate paberit, nagu ülalpool kirjeldatud, võib olenevalt keskkonnast ette tulla prindikvaliteedi langust või paberiummistusi. Enne hoiule pandud paberi kasutamist proovige kasutada sellest väikest kogust paberit prooviks, et näha, kas see põhjustab paberiummistust või väljaprintidel esineb määrdumist.

Seotud teave

➔ „Mittesobivad paberid” lk 446

Paberi suuruse ja tüübi sätted

Kui registreerite paberikasseti sisestamisel ekraanil kuvatud paberiformaadi ja -tüübi, edastab printer teavituse, kui registreeritud teave ja printimise sätted erinevad. See aitab vältida paberi ja tindi raiskamist ning te saate veenduda, et te ei prindiks vale suurusega paberile ega kasutaks vale värvi, kui kasutatavad sätted ei vasta paberitüübile.

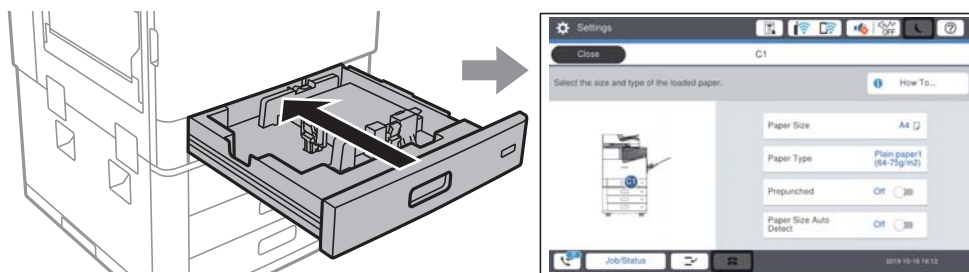

Kui kuvatud paberiformaat ja -tüüp erinevad laaditud paberi omast, valige üksus, mida muuta. Kui seaded vastavad laaditud paberile, sulgege kuva.

Märkus.

- Paberiformaadi ja -tüübi kuva saab kuvada ka juhtpaneelil nuppu  vajutades.
- Saate registreerida sageli kasutatavad kasutaja määratletud formaadid suvandis **Sätted** > **Üldsätted** > **Printeri sätted** > **Paberilähte sätted** > **Kasutaja poolt määratud paberi suuruste loend**.
- Paberiformaadiks kasutaja määratletud formaadi valimiseks määrake suvandi **Pab. suur. autom. tuvast. sätteks Välj.**

Paberi tüübi valimine

Parimate printimistulemuste saavutamiseks valige kasutatava paberi tüübile vastav säte.

Paberi nimi	Paberi tüüp			
	Juhtpaneel	Printeridraiver	PostScripti printeridraiver	Epsoni universaalne printeridraiver
Epson Business Paper Epson Bright White Ink Jet Paper	Tavapaber1 (64–75 g/m ²)	Tavapaber1	Plain1	Tavapaber1
Epson Matte Paper-Heavyweight	Matt	Epson Matte	Epson Matte	-
Epson Archival Matte Paper	Matt	Epson Matte	Epson Matte	-
Epson Double-Sided Matte Paper	Matt	Epson Matte	Epson Matte	-
Epson Photo Quality Ink Jet Paper Epson Double-sided Photo Quality Ink Jet Paper	Matt	Epson Matte	Photo Quality Ink Jet Paper	-
Tavapaber (60 kuni 75 g/m ²)	Tavapaber1 (64–75 g/m ²)	Tavapaber1	Plain1	Tavapaber1
Tavapaber (76 kuni 90 g/m ²)	Tavapaber2 (76–90 g/m ²)	Tavapaber2	Plain2	Tavapaber2
Paks paber (91 kuni 105 g/m ²)	Thick1 (91–105 g/m ²)	Paks paber1	Thick-Paper1	Paks paber1
Paks paber (106 kuni 135 g/m ²)	Thick2 (106–135 g/m ²)	Paks paber2	Thick-Paper2	Paks paber2
Paks paber (136 kuni 160 g/m ²)	Thick3 (136–160 g/m ²)	Paks paber3	Thick-Paper3	Paks paber3
Paks paber (161 kuni 250 g/m ²)	Thick4 (161–250 g/m ²)	Paks paber4	Thick-Paper4	Paks paber4

Paberi nimi	Paberi tüüp			
	Juhtpaneel	Printeridraiver	PostScripti printeridraiver	Epsoni universaalne printeridraiver
Eriti paks paber (251 kuni 350 g/m ²)	Ülipaks paber	Eriti paks paber	Extra Thick-Paper	Eriti paks paber

Tuvastatavate paberiformaatide loend

Kui lubate sätte **Pab. suur. autom. tuvast.**, tuvastatakse järgmisi paberiformaate automaatselt, kui need on laaditud komponenti paberikassett.

A6, B6, A5, Half letter, B5, A4, Letter, B4, Legal, A3, 11×17 tolli.

Sarnaseid paberiformaate, nagu A4 ja Letter, ei pruugita õigesti tuvastada. Kui formaate Half letter, Letter, Legal, ja Ledger tuvastatakse kui formaate A5, A4, B4, ja A3, vajutage nuppu  ja valige seejärel õige formaat.

Kui formaate ei õnnestu automaatselt tuvastada, vajutage nuppu , keelake funktsioon **Pab. suur. autom. tuvast.** ja seejärel valige laaditud paberi formaat.

Paberi laadimine

Paberi laadimiseks vaadake printeri LCD-ekraanil kuvatavaid animatsioone.

Valige  ja seejärel **Õpetus > Laadige paber**. Animatsioonide kuvamiseks valige kasutatav paberiallikas. Animatsioonide kuva sulgemiseks valige **Sule**.

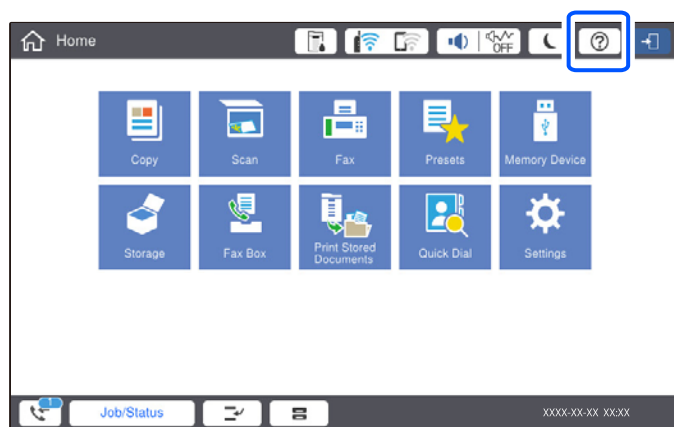

Oluline teave:

Sisestage ja eemaldage paberikassette aeglaselt. Sisestage suuremahuline salv aeglaselt, sest salv on sellesse laaditud suure paberikoguse tõttu raske.

Märkus.

Kui te muudate servajuhikute asendit komponendis paberikassett, avage kassetil olev lukk ja seejärel muutke servajuhikute asendit. Pärast asendi muutmist lukustage uuesti kassett.

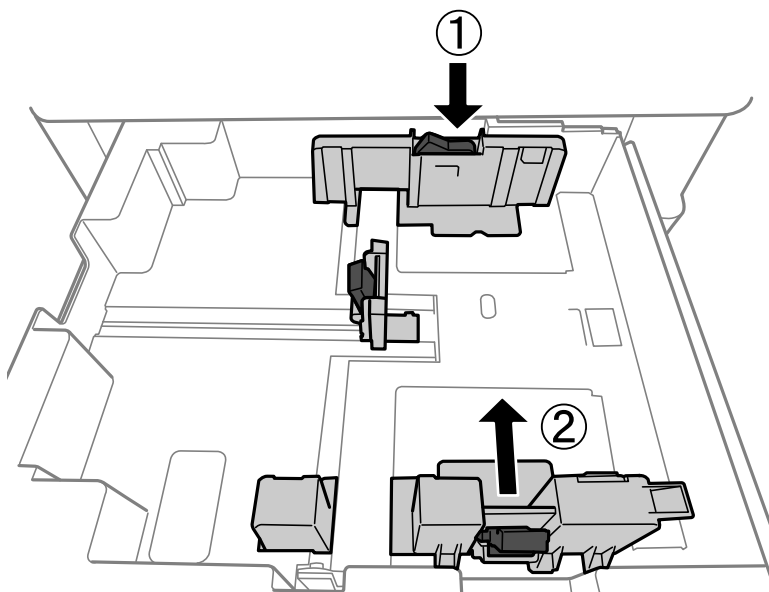

Ümbrikute laadimine

Laadige ümbrikud paberisalve lühem serv eespool ja avamispool üleval ning lükake küljjuhikud vastu ümbriku servi.

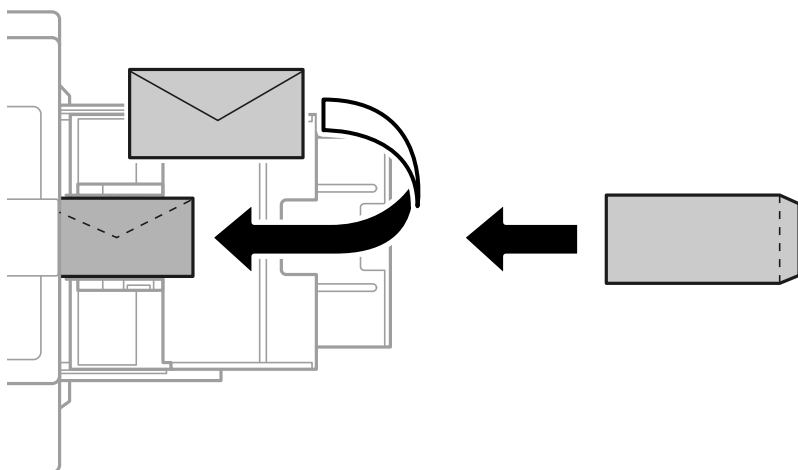

Kui klapp asub lühemas servas, siis veenduge kasutaja määratud suurust seadistades, et kaasate arvestusse ka klapi.

Eelaugustatud paberi laadimine

Seadke veerise sätet nii, et väldiksite aukudele printimist.

Paberi servast (eelaugustatud servast) 17 mm laiusele alale ei saa printida.

! *Oluline teave:*

Asetage eelaugustatud paber augu poolega enda poole. Vales suunas paberi laadimine võib põhjustada paberiummistusi või määrdumist printeri sisemuses.

Paberikassett

Laadige eelaugustatud paber prinditav külg allpool nii, et paberi augud on ees.

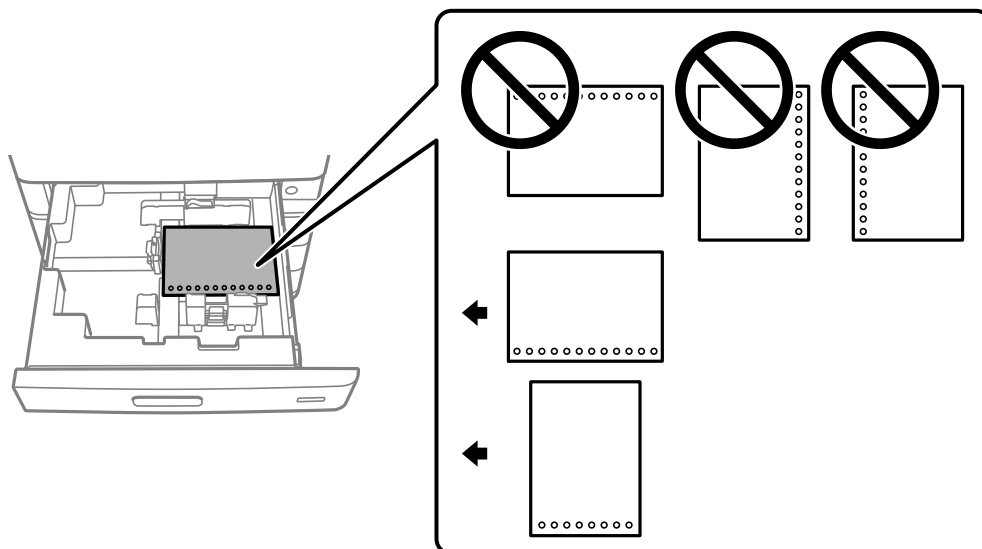

Valige juhtpaneelil kuvataval paberisuvandite ekraanil **Prepunched** suvandi sätteks **Sees**.

Paberisalg

Asetage eelaugustatud paber prinditav pool ülespoole ja augud ette.

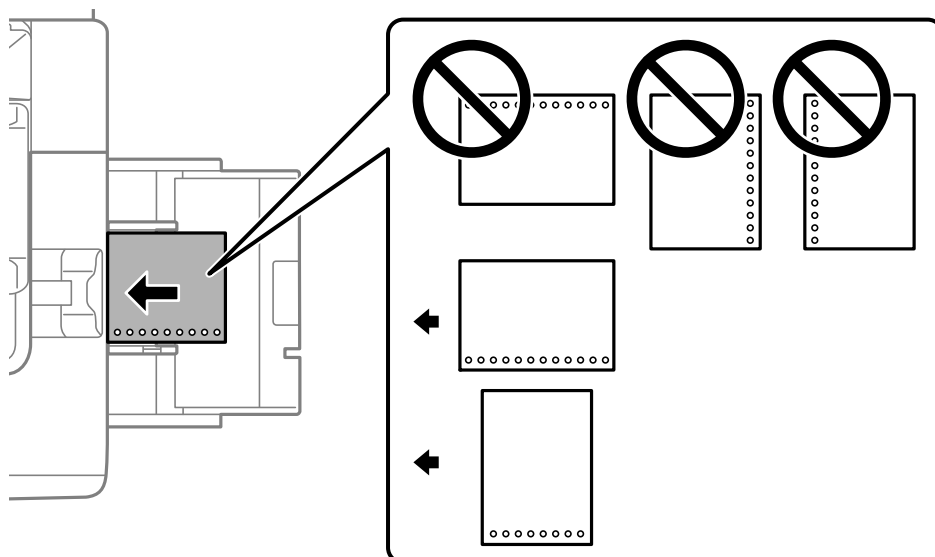

Valige juhtpaneelil kuvataval paberisuvandite ekraanil **Prepunched** suvandi sätteks **Sees**.

Märkus.

Saate kuvada ka paberisuvandite ekraani, vajutades juhtpaneelil nuppu .

Pikkade paberite laadimine

Laadige paberisalve üks leht pikka paberit. Määrake suvandi **Pab. suur. autom. tuvast.** sätteks **Välj.** ja valige seejärel paberiformaadi sätteks **Kasutaja poolt määratud.**

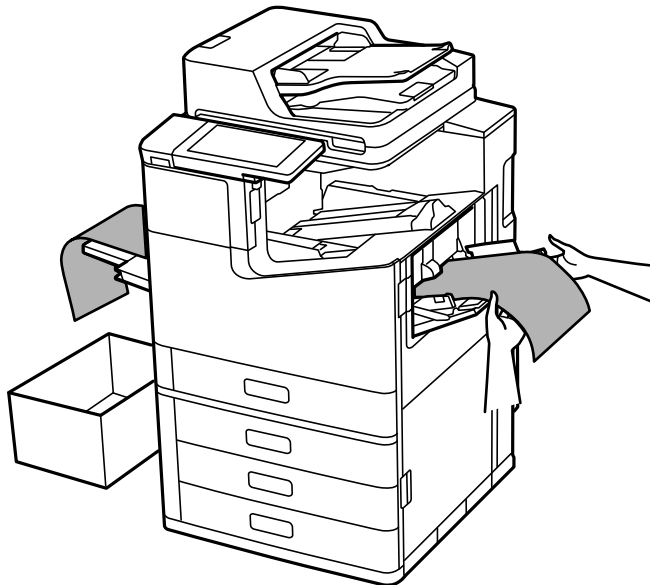

- Kui paber kukub ülespoole esiküljega salvest, valmistage ette kast vms, et paber ei kukuks põrandale.
- Ärge puudutage väljutatavat paberit. See võib vigastada käsi või vähendada prindikvaliteeti.
- Pika paberi laadimisel tuleb olla ettevaatlik, et paberi hoidmisel ei löikaks paberi servad kätte.

Seotud teave

➔ [„Pika paberi laadimine, kui klammerdamisseade P2 on paigaldatud” lk 394](#)

Algdokumentide paigutamine

Algdokumentide paigutamine.	42
Originaali formaadi automaatne tuvastamine.	44
Originaalid, mida ADF ei toeta.	45

Algdokumentide paigutamine

Asetage algdokumendid skanneriklaasile või ADF-ile.

ADF-i võib asetada mitu originaali. Kui saadaval on automaatne kahepoolne skannimine, saate mõlemat originaali külge samaaegselt skannida. ADF-i sätetega tutvumiseks vajutage järgmisele lingile.

[„ADF-i spetsifikatsioonid” lk 494](#)

Järgige allpool toodud samme, et näha videot algdokumentide paigutamise kohta.

Valige  ja seejärel **Õpetus > Paigutage originaalid**. Valige kuvatav algdokumentide paigutamise meetod. Animatsioonide kuva sulgemiseks valige **Sule**.

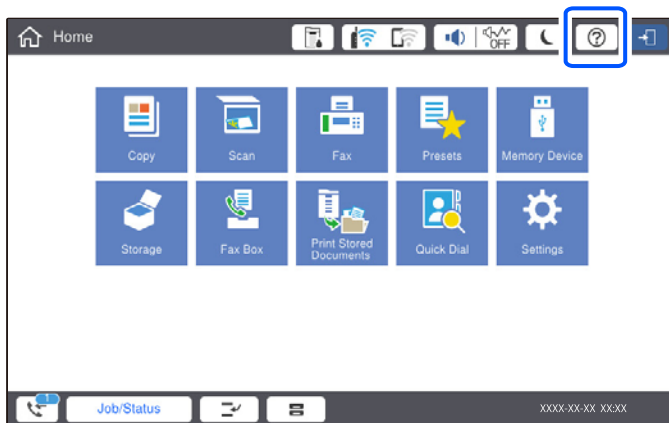

Skanneri klaasi kasutamisel

 **Ettevaatust!**

Dokumendikaane sulgemisel ärge jätke selle vahele oma sõrmi. Vastasel juhul võite viga saada.

Oluline teave:

- Kui paigutate kogukaid algdokumente (nt raamat), ärge laske välisvalgusel paista otse skanneri klaasile. Kui väline valgus on liiga tugev, ei pruugita algdokumendi suurust automaatselt tuvastada või võib kopeerimis- või skannimistulemus jääda valge.
- Ärge rakendage liiga suurt jõudu skanneri klaasile. Vastasel korral võib see saada kahjustada.
- Ärge vajutage liiga tugevalt originaali peale. Kui te vajutate liiga suure jõuga, võib esineda hägusust, määrdumist ja plekke.
- Kui algdokumendil on voltimisjälgi või kortse, siluge need esmalt sirgeks ja alles seejärel asetage algdokumendid skanneri klaasile. Kohtadest, kus originaal ei puutu tihedalt vastu skanneri kaant, võivad kujutised jääda hägused.
- Kui skanneri klaas on kaetud tolmu või plekkidega, võivad need skannimisel pilti mõjutada nii, et originaalpilt võib olla nihutatud või udusem. Eemaldage enne skannimist skanneri klaasilt prügi ja mustus.

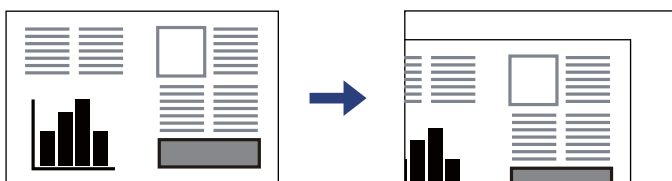

- Eemaldage algdokumendid pärast skannimist. Kui jätate algdokumendid pikaks ajaks skanneri klaasile, võivad need klaasi külge kinni jääda.

Märkus.

- 1,5 mm suurust ala skanneri klaasi servadest ei skannita.
- Kui algdokumendid on asetatud nii ADF-i kui ka skanneri klaasile, on prioriteetsed ADF-is olevad algdokumendid.
- Mõnesid formaate ei pruugita automaatselt tuvastada. Kui nii juhtub, valige originaalide formaat käsitsi.

ADF-i kasutamisel

Oluline teave:

- ❑ Ärge laadige originaale ADF-i servajuhiku siseküljel oleva kolmnurga sümboli all olevast joonest kõrgemale.

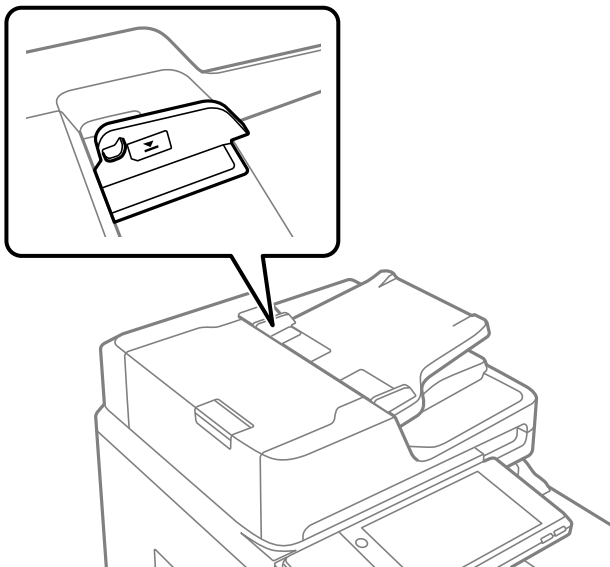

- ❑ Ärge lisage originaale skannimise ajal.

Märkus.

- ❑ Algdokumente, mis on formaadilt väiksemad kui A4, võite seadmesse asetada nii, et pikk serv jääb ADF-i poole.
- ❑ Mõnesid formaate ei pruugita automaatselt tuvastada. Kui nii juhtub, valige originaalide formaat käsitsi.

Seotud teave

- ➔ „Originaalid, mida ADF ei toeta” lk 45
- ➔ „Originaali formaadi automaatne tuvastamine” lk 44
- ➔ „Skanneri spetsifikatsioonid” lk 493

Originaali formaadi automaatne tuvastamine

Kui paberi sättteks on valitud **Tuvasta automaatselt**, tuvastatakse alljärgnevad paberiformaadid automaatselt.

- ❑ Vertikaalpaigutus: A4, B5, A5, 16K*

Asetage originaali pikk serv ADF-i paberisööduavasse või tarviku skanneri klaas vasakusse serva.

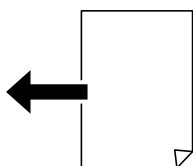

- Horisontaalpaigutus: A3, B4, A4, B5, A5 (ainult skanneri klaas), 8K*, 16K*

Asetage originaali lühike serv ADF-i paberisööduavasse või tarviku skanneri klaas vasakusse serva.

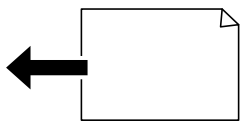

*: Paber tuvastatakse, kui lubatud on **K-mõõdu prioriteet**. Seda ei pruugita olenevalt kasutatavatest funktsioonidest tuvastada. Üksikasju lugege allpool jaotisest „Seotud teave“.

Märkus.

Järgmiste originaalide formaate võidakse valesti tuvastada. Kui suurust ei tuvastatud, sisestage suurus juhtpaneelilt käsitsi.

- Originaalid, mis on rebenenud, volditud, kortsus või keerdunud (kui originaalid on keerdunud, tuleb neid enne paigutamist siluda).
- Originaalid, millel on palju köitmisauke
- Grafokiled, läbipaistvad või läikivad originaalid

Seotud teave

➔ „Originaali suuruse auto. tuvastus suvand:” lk 462

Originaalid, mida ADF ei toeta



Oluline teave:

Ärge söötk ADF-i fotosid ega väärtuslikke originaalteoseid. Väärsöötmine võib originaali kortsutada või kahjustada. Skannige neid dokumente pigem skanneri klaasil.

Paberiummistuste vältimiseks vältige järgmiste originaalide sisestamist ADF-i. Nende jaoks kasutage skanneri klaasi.

- Originaalid on rebitud, volditud, kortsus, kahjustatud või kaardus
- Originaalid, millel on köitmisaugud
- Originaalid, mida on klammerdatud või hoitud koos teibi või klambrite abil.
- Originaalid, millele on kinnitatud kleebiseid või silte
- Originaalid, mis on ebaühtlaselt lõigatud või vale nurga all
- Originaalid, mis on köidetud
- OHP-d, termosiirdepaberid või kooapiapaberite tagaküljed
- Originaalid, mis on just välja printitud (ei ole kuivanud ning jahtunud jne)

Mäluseadme sisestamine ja eemaldamine

Välise USB-seadme sisestamine. 47

Välise USB-seadme eemaldamine.47

Väliste USB-seadme sisestamine

Sisestage väline USB-seade välisliidese USB-porti.

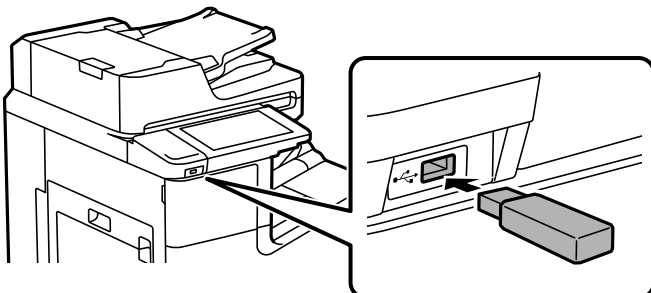

Seotud teave

➔ [„Mäluseadmete spetsifikatsioonid” lk 500](#)

Väliste USB-seadme eemaldamine

Eemaldage väline USB-seade.

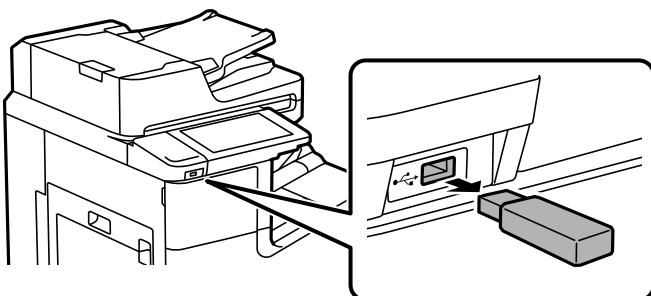

Oluline teave:

USB-seadme eemaldamisel printeri kasutamise ajal võivad välisel USB-seadmel olevad andmed minna kaduma.

Printimine

Dokumentide printimine.	49
Ümbrikele printimine.	112
Fotode printimine.	113
Veebilehtede printimine.	116
Printimine pilveteenusega.	117

Dokumentide printimine

Arvutist printimine — Windows

Kui te ei saa mõnesid printeridraiveri sätteid muuta, võib neil olla administraatori määratud piirang. Pöörduge abi saamiseks printeri administraatori poole.

Printimine lihtsate sätetega

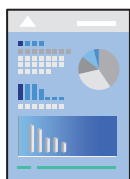

Märkus.

Toimingud võivad olenevalt rakendusest erineda. Lisateabe saamiseks lugege rakenduse spikrit.

1. Laadige paber printerisse.
[„Paberi laadimine” lk 37](#)
2. Avage fail, mida soovite printida.
3. Valige menüüst **Fail** suvand **Printi** või **Printihäälestus**.
4. Valige printer.
5. Valige printeridraiveri akna avamiseks suvand **Eelistused** või **Atribuudid**.

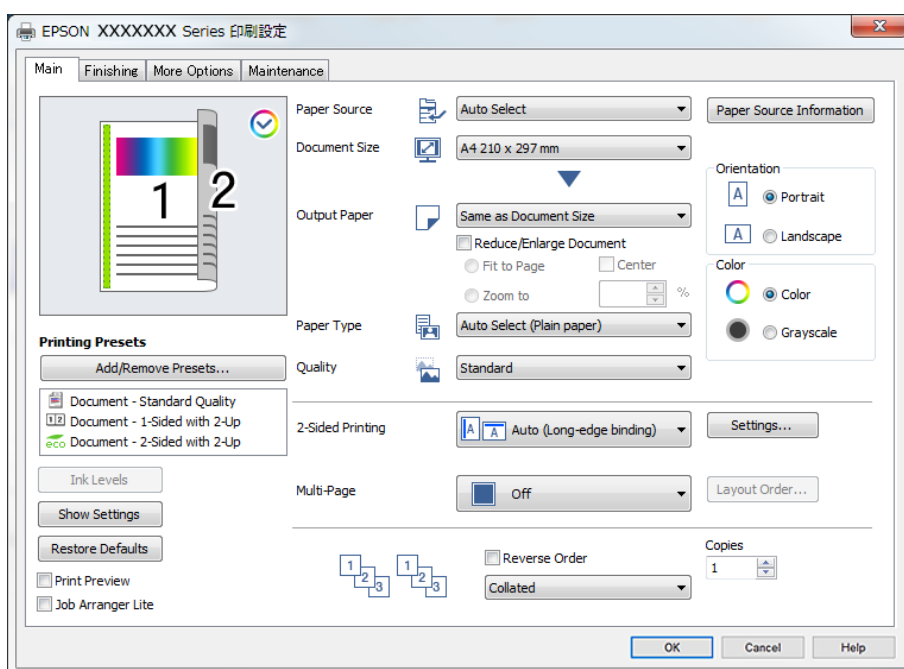

6. Muutke vastavalt vajadusele sätteid.

Lisateabe saamiseks vaadake printeridraiveri menüüsuvandeid.

Märkus.

- Sätete kohta võite lisateavet vaadata ka võrguspikrist. Üksusel paremklõpsu tegemisel kuvatakse **Spikker**.
- Kui teete valiku **Prindivaade**, saate enne printimist vaadata eelvaadet oma dokumendist.
- Kui soovite printida ainult paberi ühele poolele, määrake **2-poolne printimine** väärtuseks **Väljas**.
- Kui soovite printitavat dokumenti mällu salvestada, valige **Viimistlemine** või **Veel suvandeid** vahekaart, valige **Salvesta mällu ja prindi** suvandist **Töö tüüp** ja seejärel määrake, kuhu dokument salvestada.

7. Printeridraiveri akna sulgemiseks klõpsake nuppu **OK**.

8. Klõpsake **Prindi**.

Märkus.

- Kui teete valiku **Prindivaade**, kuvatakse eelvaateaken. Sätete muutmiseks klõpsake nuppu **Loobu** ja seejärel korrake protseduuri alates sammust 3.
- Kui soovite printimise katkestada, paremklõpsake arvutis printeri nime asukohas **Seadmed ja printerid**, **Printer** või **Printerid ja faksid**. Klõpsake valikut **Näita, mida printitakse**, paremklõpsake tööd, mida soovite tühistada ja seejärel valige **Tühista**. Te ei saa aga printitööd arvutist tühistada, kui see on juba täielikult printerisse saadetud. Sel juhul katkestage printitöö printeri juhtpaneelilt.

Seotud teave

- ➔ „Kasutatav paber ja mahud” lk 443
- ➔ „Paberi tüübi valimine” lk 36
- ➔ „Printeridraiveri menüüsuvandid” lk 50

Printeridraiveri menüüsuvandid

Avage rakenduses printimisaken, valige printer ja seejärel avage printeridraiveri aken.

Märkus.

Menüüid erinevad olenevalt valitud suvandist.

Vahekaart Pealeht

Printimise eelmäärangud:

Lisa/eemalda eelseaded:

Saate lisada või eemaldada oma sageli kasutatavate prindisätete eelsätteid. Valige loendist eelsäte, mida soovite kasutada.

Tinditasemed:

Kuvab ligikaudset tinditaset. Selle funktsiooni lubamiseks peate installima tööriista EPSON Status Monitor 3. Saate selle alla laadida Epsoni veebisaidilt.

<http://www.epson.com>

Kuva sätteid/Peida sätteid:

Kuvab loendi üksustest, mis on hetkel valitud vahekaartidel **Pealeht**, **Viimistlemine** ja **Veel suvandeid**. Saate kuvada või peita kehtivate seadete loendi ekraani.

Algseadete lähtestamine:

Taastage kõigi sätete tehase vaikeväärtused. Ka vahekaartide **Viimistlemine** ja **Veel suvandeid** sätted lähtestatakse vaikeväärtustele.

Prindivaade:

Kuvab enne printimist teie dokumendi eelvaate.

Töökorraldaja:

Funktsiooniga Job Arranger Lite saate ühendada mitu erinevates rakendustes loodud faili ja printida need ühe printimistoiminguga.

Paberiallikas:

Valige paberiallikas, kust paberit söödetakse. Valige **Automaatne valimine**, et valida automaatselt printisäteteks valitud paberiallikas. Valikuga **Määrake eraldi igale lehele** saate valida, kas printida esikaas ja tagakaas. Dokumendi lehekülgede jaoks võite valida ka mitu paberiallikat. Kui teete valiku **Eraldusleht/peatükk** ja klõpsate seejärel nuppu **Sätted**, saate teha üksikasjalikke sätteid.

Dokumendi formaat:

Valige paberiformaat, millele soovite printida. Kui valite **Kasutaja poolt määratud**, tuleb sisestada paberi laius ja kõrgus ning suurus registreerida.

Väljastatav paber:

Valige paberiformaat, millele soovite printida. Kui **Dokumendi formaat** erineb väärtusest **Väljastatav paber**, siis valitakse automaatselt **Vähenda/suurenda dokumenti**. Te ei pea seda valima, kui printite ilma dokumendi formaati vähendamata või suurendamata.

Vähenda/suurenda dokumenti:

Lubab teil dokumendi formaati vähendada või suurendada.

Mahuta lehele:

Vähendage või suurendage dokumenti automaatselt, et see sobiks suvandis **Väljastatav paber** valitud paberiformaadiga.

Suurenda:

Prindib kindla protsentuaalse väärtusega.

Keskel:

Prindib kujutisi paberi keskele.

Paberitüüp:

Valige paberi tüüp, millele hakkate printima. Kui valite **Automaatvalik (tavalised paberid)**, toimub printimine paberi allikast, millele on määratud paberi tüüp vastavalt printeri sätetele.

Tavapaber1, Tavapaber2, Preprinted, Letterhead, Värviline, Recycled, Tavaline kvaliteetpaber

Samas ei saa kasutada paberit, mis asub paberi allikas, mis on printeri sätetes **Sätete automaatne valimine** välja lülitatud. Kui printite esimest ja tagumist kaant, kasutatakse printimiseks paberi allika paberit, millele on määratud teine paberitüüp kui eelnevalt kasutatud paberile.

Kvaliteet:

Valige prindikvaliteet, mida soovite printimiseks kasutada. Saadaoleval sätted olenevad teie valitavast paberi tüübist. Valik **Kõrge** võimaldab parema kvaliteediga printida, kuid printimiskiirus võib väiksem olla.

Paberilika teave:

Kuvab iga paberilika paberi andmed.

Suund:

Valige suund, mida soovite printimiseks kasutada.

Värviline:

Valige, kas soovite printida värviliselt või ühevärviliselt.

2-poolne printimine:

Võimaldab teha kahepoolset printimist.

Sätted:

Saate määrata köitmisserva ja köitmisveerised. Kui prindite mitmelehelisi dokumente, saate valida printimise alustamiseks kas paberi esi- või tagakülje. Saate kasutada suvandit **Köiteveerisel** olevad pildid, et valida, kuidas mõjutab köiteveeris kujutisi.

Mitu lk:

Võimaldab teil printida ühele paberilehele mitu lehekülge või printida postreid. Klõpsake **paigutuse järjekord**, et määrata lehekülgede printimise järjekord.

Pöördjärjestus:

Võimaldab teil alustada printimist viimasest leheküljest, et leheküljed oleksid virnastatud pärast printimist õiges järjekorras.

Eks. haaval/Mitte eksemplarhaaval:

Valige **Eks. haaval**, et printida mitmest leheküljest koosnevaid dokumente eksemplarhaaval järjekorda seatult ja komplektidesse sorditult.

Koopiad:

Määrake prinditavate koopiate arv.

Vahekaart Viimistlemine

Kuva sätted/Peida sätted:

Kuvab loendi üksustest, mis on hetkel valitud vahekaartidel **Pealeht**, **Viimistlemine** ja **Veel suvandeid**. Saate kuvada või peita kehtivate seadete loendi ekraani.

Algseadete lähtestamine:

Taastage kõigi sätete tehase vaikeväärtused. Ka vahekaartide **Pealeht** ja **Veel suvandeid** sätted lähtestatakse vaikeväärtustele.

Töö tüüp:

Valige, kas salvestada printeris prindiandmed.

Tavaline printimine:

Printimist alustatakse salvestamata.

Konfidentsiaalne töö:

Kaitske printimisel konfidentsiaalseid dokumente parooliga. Kui kasutate seda funktsiooni, salvestatakse prindiandmed printeris ja neid saab printida ainult pärast printeri juhtpaneelilt parooli sisestamist. Sätete muutmiseks klõpsake valikut **Sätted**.

Kinnita töö:

Mitmete koopiate printimisel saate sisu kontrollimiseks printida ühe koopia. Printimiseks pärast teise koopia tegemist kasutage printeri juhtpaneeli.

Klõpsake valikut **Sätted**, et määrata **Kasutajanimi** ja **Töö nimi**.

Prindi töö uuesti:

Võimaldab salvestada prinditöö printeri mällu. Printimise alustamiseks võite kasutada juhtpaneeli.

Klõpsake valikut **Sätted**, et määrata **Kasutajanimi** ja **Töö nimi**.

Salvesta mällu:

Prinditavaid andmeid saate mällu salvestada ja hiljem printida.

Salvesta mällu ja prindi:

Printimisel saate prindiandmeid mällu salvestada.

Paberiallikas:

Valige paberiallikas, kust paberit söödetakse. Valige **Automaatne valimine**, et valida automaatselt prindisäteteks valitud paberiallikas. Valikuga **Määrake eraldi igale lehele** saate valida, kas printida esikaas ja tagakaas. Dokumendi lehekülgede jaoks võite valida ka mitu paberiallikat. Kui teete valiku **Eraldusleht/peatükk** ja klõpsate seejärel nuppu **Sätted**, saate teha üksikasjalikke sätteid.

Eraldusleht:

Valige väljatrükkide vahele eralduslehtede sisestamiseks sobiv säte.

Väljastussalv:

Valige, millist väljastussalve kasutada väljaprintide jaoks. Väljastussalve saab vastavalt prindisätetele valida automaatselt.

Sordi:

Valige, kuidas sortida mitut koopiat.

Pööra vaheldumisi:

Virnastab väljaprintid kordamööda vertikaalsuunas ja horisontaalsuunas. Selle funktsiooni kasutamiseks valige **Automaatne valimine** suvandi **Paberiallikas** sätteks ja **Automaatne valimine** või **Prindiküljega allpool paberi salv** suvandi **Väljastussalv** sätteks. Väljaprintid virnastatakse komponendis allapoole esiküljega salv.

Erinevad paberiformaadid:

Kui alljärgnevad dokumendiformaadid on segamini, virnastab väljaprintid, joondades suureformaadilise paberi lühikese serva väikeseformaadilise paberi pika servaga. Valige **Määra suund** ja seejärel klõpsake valikut **Sätted**, et määrata paberi suund ja kõiteveeris.

- A3/A4
- Ledger/Letter
- B4/B5
- 8K/16K

Vahekaart Veel suvandeid

Printimise eelmäärangud:

Lisa/eemalda eelseaded:

Saate lisada või eemaldada oma sageli kasutatavate printisätete eelsätteid. Valige loendist eelsäte, mida soovite kasutada.

Kuva sätted/Peida sätted:

Kuvab loendi üksustest, mis on hetkel valitud vahekaartidel **Pealeht**, **Viimistlemine** ja **Veel suvandeid**. Saate kuvada või peita kehtivate seadete loendi ekraani.

Algseadete lähtestamine:

Taastage kõigi sätete tehase vaikeväärtused. Ka vahekaartide **Pealeht** ja **Viimistlemine** sätted lähtestatakse vaikeväärtustele.

Töö tüüp:

Valige, kas salvestada printeris prindiantmed.

Tavaline printimine:

Printimist alustatakse salvestamata.

Konfidentsiaalne töö:

Kaitske printimisel konfidentsiaalseid dokumente parooliga. Kui kasutate seda funktsiooni, salvestatakse prindiantmed printeris ja neid saab printida ainult pärast printeri juhtpaneelilt parooli sisestamist. Sätete muutmiseks klõpsake valikut **Sätted**.

Kinnita töö:

Mitmete koopiade printimisel saate sisu kontrollimiseks printida ühe koopia. Printimiseks pärast teise koopia tegemist kasutage printeri juhtpaneeli.

Klõpsake valikut **Sätted**, et määrata **Kasutajanimi** ja **Töö nimi**.

Prindi töö uuesti:

Võimaldab salvestada prinditöö printeri mällu. Printimise alustamiseks võite kasutada juhtpaneeli.

Klõpsake valikut **Sätted**, et määrata **Kasutajanimi** ja **Töö nimi**.

Salvesta mällu:

Prinditavaid andmeid saate mällu salvestada ja hiljem printida.

Salvesta mällu ja prindi:

Printimisel saate prindiandmeid mällu salvestada.

Värvikorrektsioon:

Automaatne:

Reguleerib automaatselt kujutiste toone.

Kohandatud:

Lubab värve käsitsi korrigeerida. Suvandi **Täpsemalt** klõpsamisel avaneb kuva Värvikorrektsioon, kus saate valida värviparanduse täpse meetodi. Võimaldab teil määrata Universaalne värviprintimine meetodi ja rõhutada teksti ja peenikesi jooni, kui klõpsate valikul **Kujutise sätted**. Võite ka lubada funktsioonid Servade silumine, Vähenda punasilmsust ja prindisätted servade väiksema hägususega.

Täiendavad sätted:

Vesimärgi omadused:

Lubab teil määrata kopeerimisvastaste mustrite, vesimärkide või päiste ja jaluste sätteid.

Lisa/kustuta:

Võimaldab lisada või eemaldada kopeerimisvastaseid mustreid või vesimärke.

Sätted:

Lubab määrata kopeerimisvastaste mustrite või vesimärkide printimismeetodi.

Päis/jalus:

Saate päistes ja jalustes printida teavet nagu kasutajanimi ja printimiskuupäev.

Pööra 180°:

Pöörab lehekülgi enne printimist 180 kraadi. Valige see üksus, kui prindite paberilehtedele nagu ümbrikud, mida laaditakse printerisse fikseeritud suunas.

Prindikomplektid:

Lubab sätted, mis võimaldavad väljaprinte rühma järgi sortida. Klõpsake nuppu **Sätted**, et määrata koopiate arv, komplektide arv ja sortimismeetod.

Vahekaart Hooldus

Töökorraldaja:

Avab akna Töökorraldaja. Siit saate avada ja redigeerida eelnevalt salvestatud andmeid.

EPSON Status Monitor 3:

Avab akna EPSON Status Monitor 3. Siin saate kontrollida printeri ja kulutarvikute olekut. Selle funktsiooni lubamiseks peate installima tööriista EPSON Status Monitor 3. Saate selle alla laadida Epsoni veebisaidilt.

<http://www.epson.com>

Seire-eelistused:

Laseb teil määrata üksuste sätteid aknas EPSON Status Monitor 3. Selle funktsiooni lubamiseks peate installima tööriista EPSON Status Monitor 3. Saate selle alla laadida Epsoni veebisaidilt.

<http://www.epson.com>

Lisasätted:

Laseb teil määrata erinevaid sätteid. Paremklõpsake igat üksust, et kuvada lisateabe nägemiseks Spikker.

Printimisjärjek.:

Kuvab printimist ootavad tööd. Saate prinditöid vaadata, peatada ja jätkata.

Printeri ja suvandi teave:

Kuvab printerisse või ADF-i söödetaavate paberilehtede arvu.

Keel:

Muudab keelt, mida kasutatakse printeridraiveri aknas. Sätete rakendamiseks sulgege printeridraiver ja seejärel avage see uuesti.

Tarkvara uuendamine:

Käivitab rakenduse EPSON Software Updater, et kontrollida Internetist, kas installitud on rakenduste uusimad versioonid.

Tehniline tugi:

Kui juhend on arvutisse installitud, kuvatakse juhendit. Kui seda ei ole installitud, sisenege Epsoni veebisaidile, et vaadata juhendit ja kasutada saadaolevat tehnilist tuge.

Lihtsa printimise prindisätete lisamine

Kui loote sageli kasutatavatest prindisätetest printeridraiveris oma eelseadistuse, võite hõlpsalt printida, valides eelseadistuse loendist.

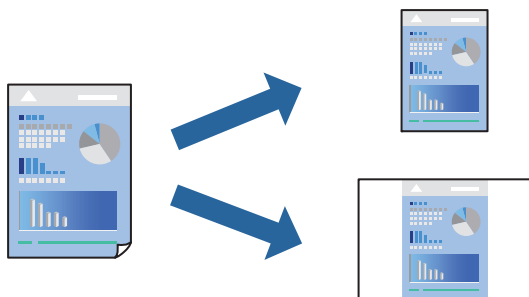

1. Määrake printeridraiverite vahekaardil **Pealeht** või **Veel suvandeid** kõik üksused (nt **Dokumendi formaat** ja **Paberitüüp**).
2. Klõpsake **Lisa/eemalda eelseaded** suvandis **Printimise eelmäärangud**.
3. Sisestage **Nimi** ning vajadusel lisage kommentaar.

4. Klõpsake nuppu **Salvesta**.

Märkus.

Lisatud eelseadistuse kustutamiseks klõpsake **Lisa/eemalda eelseaded**, valige eelseadistuse nimi, mida tahate kustutada ja kustutage see.

„Vahekaart Pealeht” lk 50

„Vahekaart Veel suvandeid” lk 54

5. Klõpsake **Prindi**.

Kui soovite järgmisel korral samade sätetega printida, valige registreeritud sätte nimi suvandist **Printimise eelmäärangud**, ja klõpsake **OK**.

Seotud teave

➔ „Paberi laadimine” lk 37

➔ „Printimine lihtsate sätetega” lk 49

Lehe kahele poolele printimine

Te saate printida paberilehe mõlemale küljele.

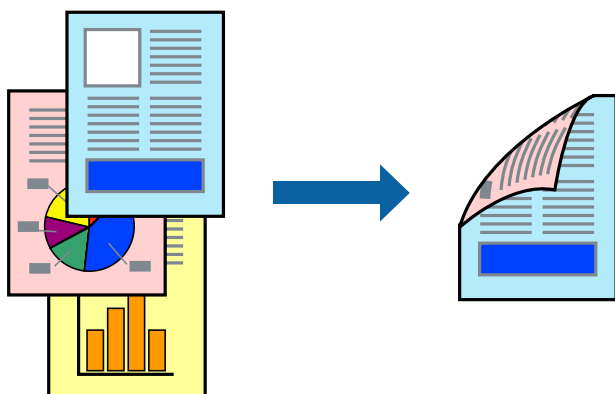

Märkus.

Kui te ei kasuta kahepoolseks printimiseks sobilikku paberit, võib prindikvaliteet olla halvem ja esineda paberiummistust.

„Paber kahepoolseks printimiseks” lk 445

Olenevalt paberist ja andmetest võib tint valguda läbi paberi.

1. Valige printeridraiveri vahekaardil **Pealeht** meetod **2-poolne printimine**.

2. Klõpsake **Sätted**, tehke soovitud seadistused ja klõpsake seejärel nuppu **OK**.

3. Vajaduse korral tehke vahekaartidel **Pealeht**, **Viimistlemine** ja **Veel suvandeid** veel seadistusi ning klõpsake seejärel **OK**.

„Vahekaart Pealeht” lk 50

„Vahekaart Viimistlemine” lk 52

„Vahekaart Veel suvandeid” lk 54

4. Klõpsake **Prindi**.

Seotud teave

- ➔ „Kasutatav paber ja mahud” lk 443
- ➔ „Paberi laadimine” lk 37
- ➔ „Printimine lihtsate sätetega” lk 49

Voldiku printimine

Võite printida ka voldiku, mille saate koostada lehekülgi ümber paigutades, voltides selle väljaprintidist kokku.

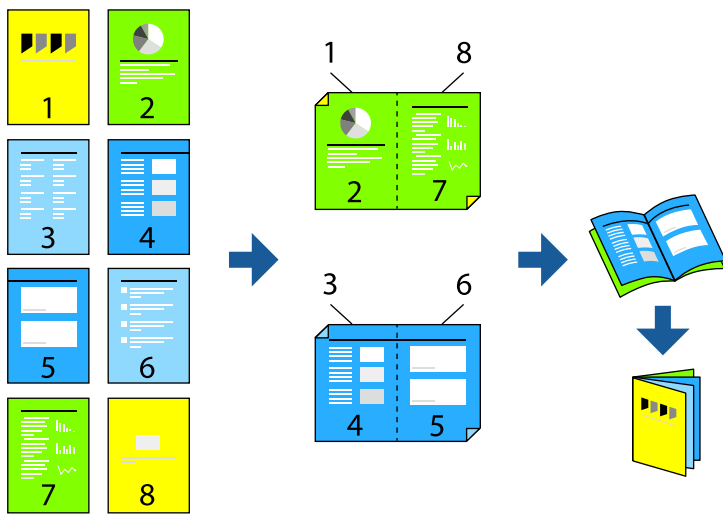

Märkus.

- Kui te ei kasuta kahepoolseks printimiseks sobilikku paberit, võib printikvaliteet olla halvem ja esineda paberiummistust.
„Paber kahepoolseks printimiseks” lk 445
 - Olenevalt paberist ja andmetest võib tint valguda läbi paberi.
1. Valige printeridraiveri **Pealeht** vahekaardil **2-poolne printimine** menüüst pikast küljest köitmise tüüp, mida soovite kasutada.
 2. Klõpsake **Sätted** > **voldik** ning seejärel valige **Keskelt köitmine** või **Küljelt köitmine**.
 - Keskelt köitmine. Kasutage seda meetodit, kui printide väikese arvu lehekülgi, mida saab virnastada ja kergesti kokku murda.
 - Küljelt köitmine. Kasutage seda meetodit ühe lehe (neli lehekülge) korraga printimiseks, voltides iga lehe pooleks ja pannes need kõik kokku.
 3. Klõpsake nuppu **OK**.
 4. Vajaduse korral tehke vahekaartidel **Pealeht**, **Viimistlemine** ja **Veel suvandeid** veel seadistusi ning klõpsake seejärel **OK**.
„Vahekaart Pealeht” lk 50
„Vahekaart Viimistlemine” lk 52
„Vahekaart Veel suvandeid” lk 54
 5. Klõpsake **Prindi**.

Seotud teave

- ➔ „Kasutatav paber ja mahud” lk 443
- ➔ „Paberi laadimine” lk 37
- ➔ „Printimine lihtsate sätetega” lk 49

Mitme lehekülje printimine ühele lehele

Võite printida ühele paberilehele mitmeid andmelehekülgi.

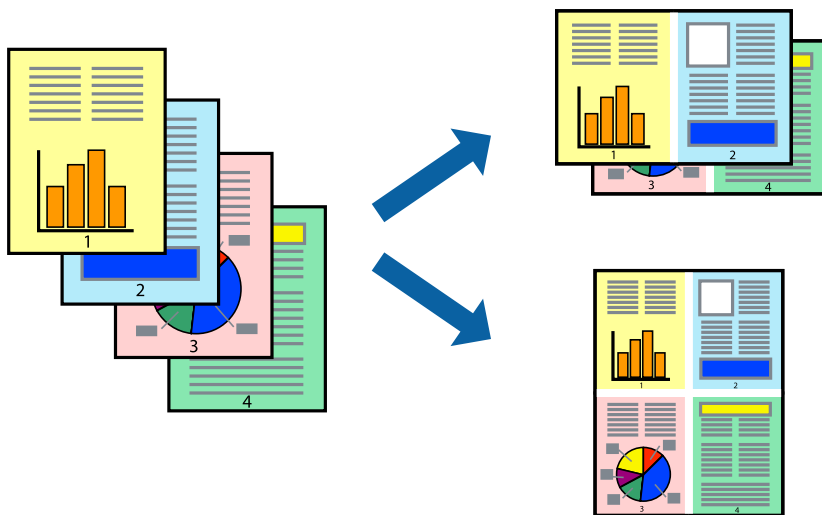

1. Valige printeridraiveri vahekaardil **Pealeht 2 lehel, 4 lehel, 6 lehte lehel, 8 lehel, 9 lehte lehel** või **16 lehte lehel** suvandi **Mitu lk** sätteks.
2. Klõpsake **paigutuse järjekord**, tehke soovitud seadistused ja klõpsake seejärel nuppu **OK**.
3. Vajaduse korral tehke vahekaartidel **Pealeht, Viimistlemine** ja **Veel suvandeid** veel seadistusi ning klõpsake seejärel **OK**.
 - „Vahekaart Pealeht” lk 50
 - „Vahekaart Viimistlemine” lk 52
 - „Vahekaart Veel suvandeid” lk 54
4. Klõpsake **Prindi**.

Seotud teave

- ➔ „Paberi laadimine” lk 37
- ➔ „Printimine lihtsate sätetega” lk 49

Prinditava sobitamine paberi formaadiga

Valige suvandi Sihtpaberi formaat sätteks printerisse laaditud paberi formaat.



1. Tehke vahekaardil **Pealeht** järgmised seadistused.

- Dokumendi formaat: valige paberi suurus vastavalt rakenduses määratud paberiformaadile.
- Väljastatav paber: valige printerisse laaditud paberi formaat.
Mahuta lehele valitakse automaatselt.

Märkus.

*Klõpsake **Keskel**, et printida vahendatud kujutis paberi keskele.*

2. Vajaduse korral tehke vahekaartidel **Pealeht**, **Viimistlemine** ja **Veel suvandeid** veel seadistusi ning klõpsake seejärel **OK**.

„Vahekaart Pealeht” lk 50

„Vahekaart Viimistlemine” lk 52

„Vahekaart Veel suvandeid” lk 54

3. Klõpsake **Prindi**.

Seotud teave

➔ „Paberi laadimine” lk 37

➔ „Printimine lihtsate sätetega” lk 49

Vähendatud või suurendatud dokumendi printimine iga muutusega

Võite dokumenti protsendimäära võrra suurendada või vähendada.



1. Valige printeridraiveri vahekaardil **Pealeht** sätte **Dokumendi formaat** alt dokumendi formaat.
2. Valige sätte **Väljastatav paber** alt paberi formaat, millele soovite printida.
3. Valige **Vähenda/suurenda dokumenti**, **Suurenda** ja seejärel sisestage protsendimäär.
4. Vajaduse korral tehke vahekaartidel **Pealeht**, **Viimistlemine** ja **Veel suvandeid** veel seadistusi ning klõpsake seejärel **OK**.

„Vahekaart Pealeht” lk 50

„Vahekaart Viimistlemine” lk 52

„Vahekaart Veel suvandeid” lk 54

5. Klõpsake **Prindi**.

Seotud teave

➔ „Paberi laadimine” lk 37

➔ „Printimine lihtsate sätetega” lk 49

Eralduslehtede lisamine printitavate koopiade ja tööde vahele

Eralduslehti saab sisestada koopiade või tööde vahele. Kasutage eralduslekena tavapaberit, paksu paberit või kvaliteetpaberit, paksusega kuni 160 g/m².

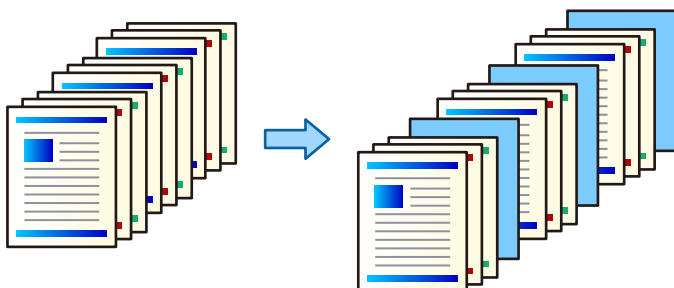

Märkus.

Kui arvutist saadavad prinditoid erinevad kasutajad, saate ka nendele määrata eralduslehti valikus **Sätted > Üldsätted > Printeri sätted > Universaal. printimissätted > Lisa leht pärast kasutajat.**

1. Klõpsake saki **Viimistlemine** valikule **Eraldusleht**, mis asub **Paberiallikas** kõrval ning seejärel valige eralduslehtede sisestamise meetod väljatrükkide vahel.
 - Lisa eksemplaride vahele leht:** eralduslehtede sisestamine koopiate vahele.
 - Lisa tööde vahele leht:** eralduslehtede sisestamine tööde vahele.
2. Valige eralduslehtede allikas.
3. Valikus **Lisa eksemplaride vahele leht** saate valida koopiate arvu, mille printimise järel tuleb sisestada eraldusleht. Selleks kasutage valikut **Lisa leht pärast iga**.
Sakil **Pealeht** saate määrata koopiate arvu, kasutades valikut **Koopiad**.
4. **Eralduslehe sätted** akna sulgemiseks klõpsake valikul **OK**.
5. Vajaduse korral tehke vahekaartidel **Pealeht**, **Viimistlemine** ja **Veel suvandeid** veel seadistusi ning klõpsake seejärel nuppu **OK**.
 - [„Vahekaart Pealeht” lk 50](#)
 - [„Vahekaart Viimistlemine” lk 52](#)
 - [„Vahekaart Veel suvandeid” lk 54](#)
6. Klõpsake nuppu **Prindi**.

Seotud teave

- ➔ [„Paberi laadimine” lk 37](#)
- ➔ [„Printimine lihtsate sätetega” lk 49](#)

Lehekülje ja paberiallika määramine, et sisestada vaheleht / printida peatükipaber

Vahelehtede ja peatükipaberi ülevaade

Kui prindite mitmest peatükist koosnevat dokumenti, saate määrata lehekülje ja paberiallika vahelehe sisestamiseks peatükkide vahele või printida peatüki esimese lehekülje tekstist erinevale paberile.

Paberit, mis sisestatakse enne määratud lehekülge, näiteks peatükkide vahele, nimetatakse vaheleheks (allpool oleval joonisel „a”). Lehekülge, mis prinditakse tekstist erinevale paberile, näiteks peatüki esimene lehekülg, nimetatakse peatükipaberiks (allpool oleval joonisel „b”).

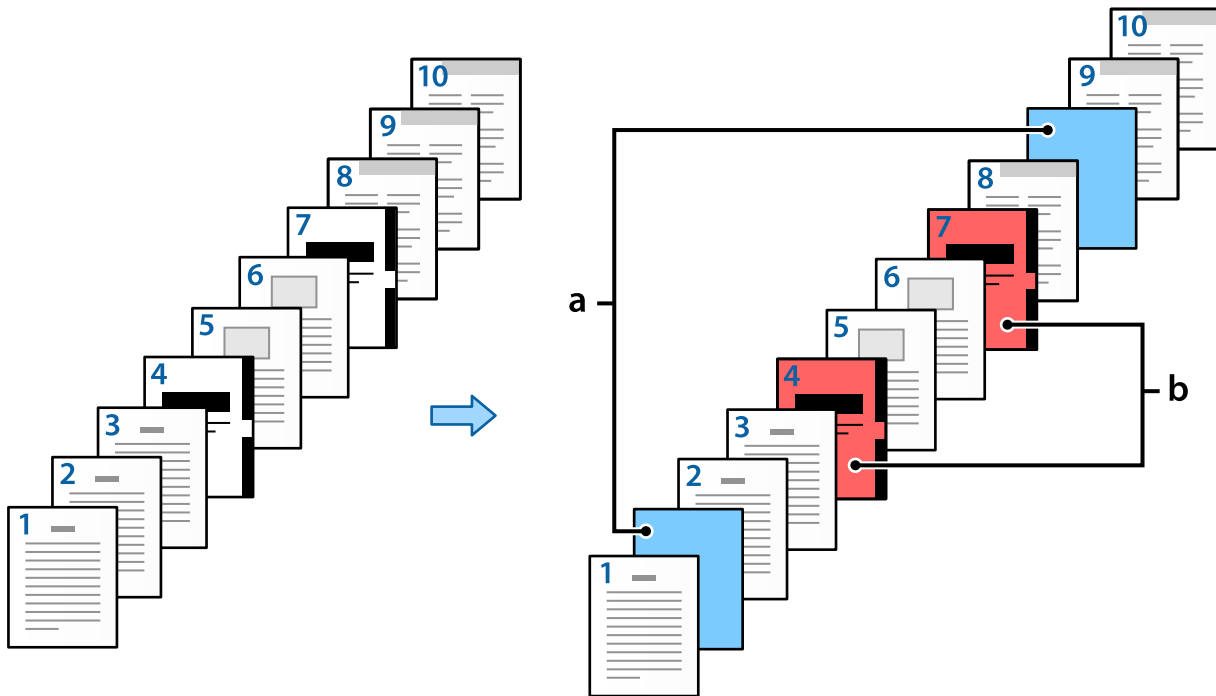

Suvandi Eralduslehe/peatüki sätted üksused

Slip Sheet/Chapter Settings

Pages:

Paper Source:

Print Chapter Pages

No.	Pages	Paper Source	Print
1	2,9	Paper Cassette 2	Do not print
2	4,7	Paper Cassette 3	Print

Üksused	Ülevaade
Leheküljed	Sisestage lehekülg, kuhu soovite sisestada vahelehe või printida peatüki. Kasutage lehekülgede eraldamiseks koma ja vahemike täpsustamiseks sidekriipsu. Nt: kui soovite sisestada vahelehe lehekülgede 2 ja 9 ette, sisestage „2,9“. Ja kui soovite printida leheküljed 4 ja 7 peatükipaberile, sisestage „4,7“. Kui soovite järjestikused leheküljed 4 kuni 7 printida määratud paberiallikas olevale paberile, sisestage „4–7“.
Paberiallikas	Valige suvandile Eraldusleht/peatükk paberiallikas.
Prindi peatükilehed	Valige see peatükipaberi printimiseks. Kui see on tühi, sisestatakse vaheleht.
Muuda	Seadke valitud lehekülgede sätted uutele sätetele.
Salvesta	Salvestage valitud sätted loendisse.
Kustuta	Kustutage valitud sätted.

Märkus.

- Järgmisi sätteid ei saa teha, kui lehekülgede vahele sisestatakse vaheleht või määratud lehekülg prinditakse peatükipaberile.
 - Mitu lk**
 - Pöördjärjestus**
 - Valige, kas printida paberi esimene lehekülg esi- või tagaküljele, kui kasutate kahepoolset printimist.
 - Kõtmisega printimine
 - Saada kaas paki alla**
 - Lisasätted > Prini dokumendist nii ühepoolset kui kahepoolset lehed**
- Kui valitud on **Töö tüüp > Salvesta mällu** või **Salvesta mällu ja prindi**, ei saa lehekülgede vahele vahelehte sisestada ega määratud lehekülge peatükipaberile printida.

Printimine ühele poole, määrates leheküljed ja mitu paberiallikat

Te saate printida, määrates leheküljed ja mitu paberiallikat. Selles näites printitakse erinevat värvi paberile, nagu joonisel näidatud.

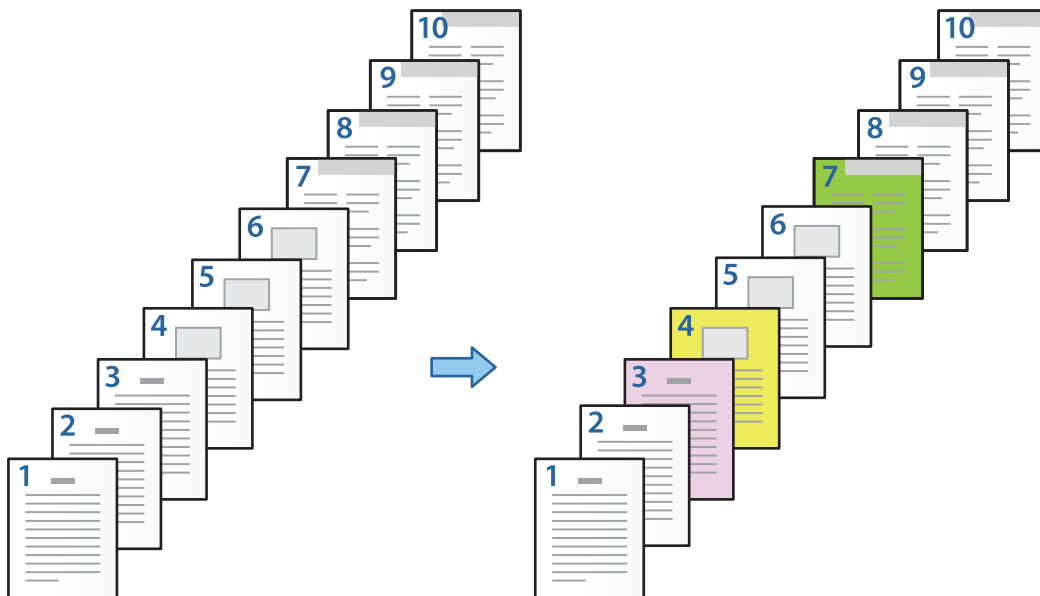

1. Laadige printimiseks paber printerisse, nagu allpool näidatud.
Paberikassett 1: valge paber (tavapaber), Paberikassett 2: roosa paber, Paberikassett 3: kollane paber, Paberikassett 4: roheline paber
2. Avage arvutis fail, mida soovite printida.
3. Avage printeridraiveris vahekaart **Pealeht** ja valige **Väljas** suvandi **2-poolne printimine** sätteks.

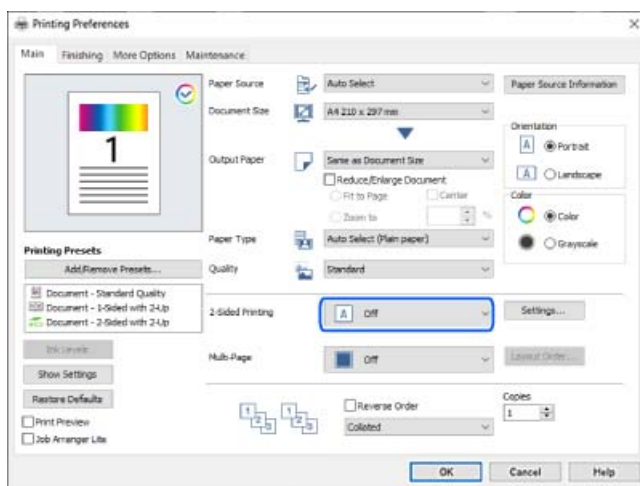

4. Valige suvandist **Paberiallikas** valik **Määrake eraldi igale lehele**.

5. Seadistage kuvatud aknas **Esikaas/esileht**, **Ülejäänud lehed** ja **Tagakaas/tagaleht**.

Paper Source Settings

Front Cover/First Page

Paper Source Paper Cassette 1

Print Print

Other Pages

Paper Source Paper Cassette 1

Slip Sheet/Chapter Settings...

Back Cover/Last Page

Paper Source Paper Cassette 1

Print Print

OK Cancel Help

- Suvandis **Esikaas/esileht** määrake esimese lehekülje paberiallikas ja kas see printida. Selles näites valige **Paberikassett 1** ja **Prindi**.
- Suvandis **Ülejäänud lehed** määrake paberiallikas, mida kasutatakse peamiselt lehekülgede 2 kuni 9 jaoks. Selles näites valige **Paberikassett 1** või **Sama mis esimene paber**, et määrata valge paber (tavapaber) lehekülgedele 2, 5, 6, 8 ja 9. Värvilise paberi määramise meetodit lehekülgedele 3, 4 ja 7 on kirjeldatud alates sammust 6.



- Valige **Tagakaas/tagaleht** ja määrake lk 10 paberiallikas ning kas see printida. Selles näites valige **Paberikassett 1** või **Sama mis teine paber** ja **Prindi**.
- 6. Määrake teise ja sellele järgnevate lehekülgede üksikasjalikud sätted (lk 2 kuni 9). Valige **Eraldusleht/peatükk** ja klõpsake nuppu **Sätted**, et avada üksikasjalike sätete aken.

No.	Pages	Paper Source	Print

- 7. Sisestage printitav leheküljenumber, määrates paberiallika suvandis **Leheküljed**.
Leheküljed: 3
- 8. Valige suvandist **Paberiallikas** paberiallikas, mida soovite määratud lehekülgede jaoks kasutada.
Paberiallikas: Paberikassett 2
- 9. Valige **Prindi peatükilehed** ja klõpsake nuppu **Salvesta**.
- 10. Järgige samme 7 kuni 9, et salvestada järgmised määratud leheküljed ja paberiallika sätted.
Leheküljed: 4, **Paberiallikas:** Paberikassett 3

Leheküljed: 7, Paberiallikas: Paberikasett 4

Slip Sheet/Chapter Settings

Pages

Paper Source

Print Chapter Pages

No.	Pages	Paper Source	Print
1	3	Paper Cassette 2	Print
2	4	Paper Cassette 3	Print
3	7	Paper Cassette 4	Print

11. Klõpsake nuppu **OK**, et sulgeda aken Eralduslehe/peatüki sätted, seejärel klõpsake nuppu **OK**, et sulgeda aken Paberiallika sätted.

12. Vajaduse korral tehke vahekaartidel **Pealeht**, **Viimistlemine** ja **Veel suvandeid** veel seadistusi ning klõpsake seejärel nuppu **OK**.

„Vahekaart Pealeht” lk 50

„Vahekaart Viimistlemine” lk 52

„Vahekaart Veel suvandeid” lk 54

13. Klõpsake nuppu **Prindi**.

Seotud teave

➔ „Paberi laadimine” lk 37

➔ „Printimine lihtsate sätetega” lk 49

Vahelehe sisestamine lehekülje ja paberilika täpsustamisega ühepoolisel printimisel

Vahelehe saab paigaldada lehekülje ja paberilika täpsustades. Selles näidises paigaldatakse vaheleht sisestamiseks lehekülgede 4 ja 7 ette, nagu joonisel näidatud.

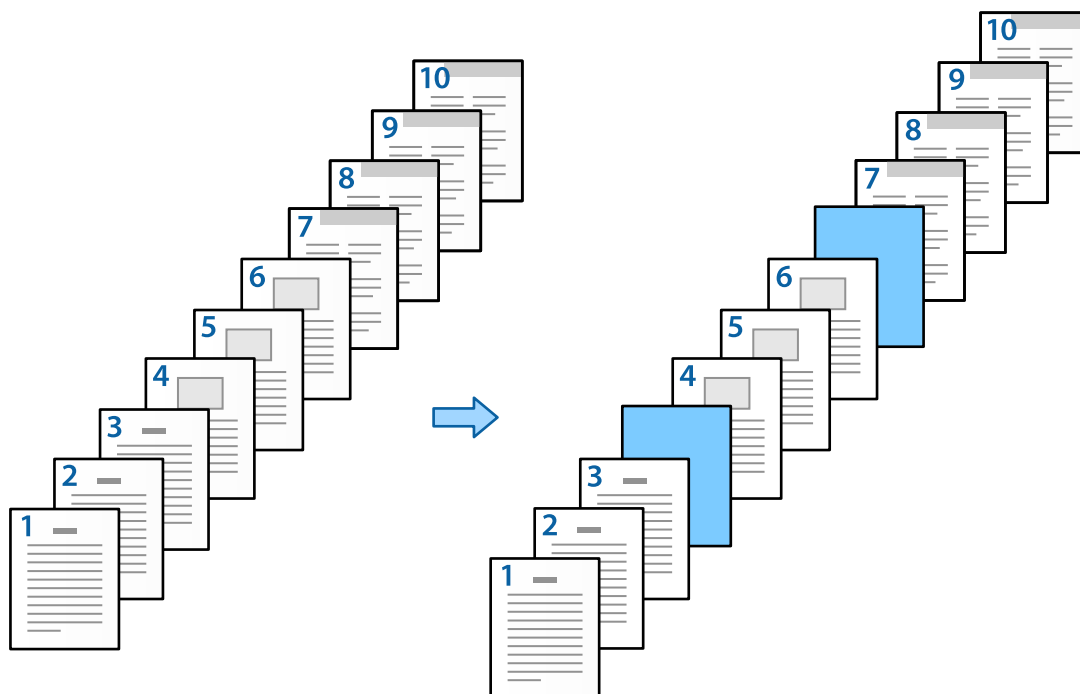

1. Laadige lehtede vahele sisestatav vaheleht printerisse, nagu allpool näidatud. Paberikassett 1: valge paber (tavapaber), Paberikassett 2: helesinine paber (vaheleht)
2. Avage arvutis fail, mida soovite printida.
3. Avage printeridraiveris vahekaart **Pealeht** ja valige **Väljas** suvandi **2-poolne printimine** sätteks.

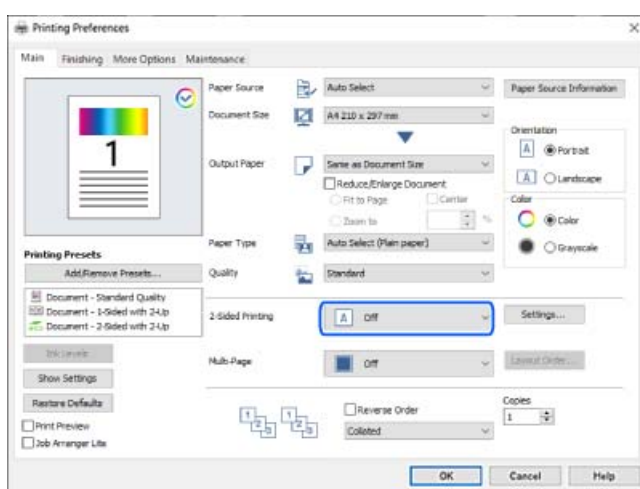

4. Valige suvandist **Paberilikas** valik **Määrake eraldi igale lehele**.

5. Seadistage kuvatud aknas **Esikaas/esileht**, **Ülejäänud lehed** ja **Tagakaas/tagaleht**.

- Suvandis **Esikaas/esileht** määrake esimese lehekülje paberiallikas ja kas see printida. Selles näites valige **Paberikassett 1** ja **Prindi**.
- Suvandis **Ülejäänud lehed** määrake paberiallikas, mida kasutatakse peamiselt lehekülgede 2 kuni 9 jaoks. Selles näites valige **Paberikassett 1** või **Sama mis esimene paber**, et määratleda valge paber (tavapaber). Vahelehe sisestamise meetodit lehekülgede 4 ja 7 ette on kirjeldatud alates sammust 6.

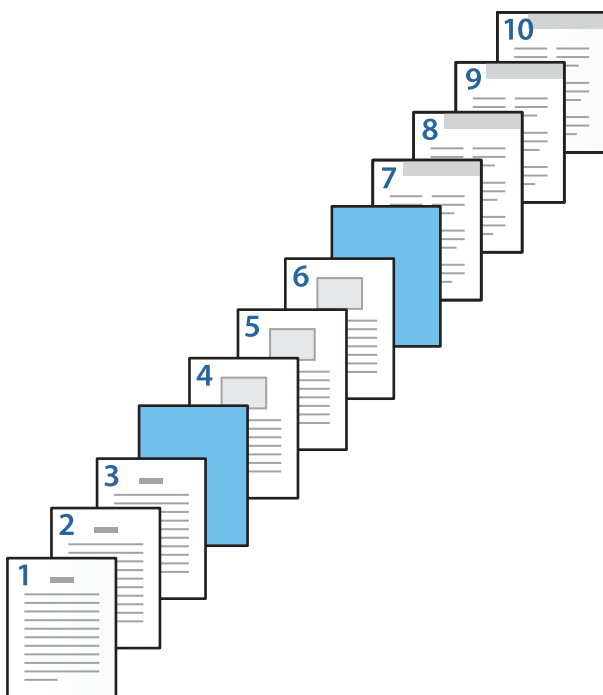

- Valige **Tagakaas/tagaleht** ja määrake lk 10 paberiallikas ning kas see printida. Selles näites valige **Paberikassett 1** või **Sama mis teine paber** ja **Prindi**.
- 6. Määrake teise ja sellele järgnevate lehekülgede üksikasjalikud sätted (lk 2 kuni 9). Valige **Eraldusleht/peatükk** ja klõpsake nuppu **Sätted**, et avada üksikasjalike sätete aken.

Slip Sheet/Chapter Settings

Pages

Paper Source

Print Chapter Pages

Change Save

No.	Pages	Paper Source	Print

Delete

OK Cancel Help

- 7. Sisestage väljale **Leheküljed** leheküljenumber, mille ette sisestatakse vaheleht.

Leheküljed: 4,7

- 8. Valige paberiallikas, kust laaditakse vaheleht, suvandist **Paberiallikas**.

Paberiallikas: Paberikassett 2

9. Jätke valimata **Prindi peatükilehed** ja klõpsake seejärel nuppu **Salvesta**.

Slip Sheet/Chapter Settings

Pages: 4,7

Paper Source: Paper Cassette 2

Print Chapter Pages

Change Save

No.	Pages	Paper Source	Print
1	4,7	Paper Cassette 2	Do not print

Delete

OK Cancel Help

10. Klõpsake nuppu **OK**, et sulgeda aken Eralduslehe/peatüki sätted, seejärel klõpsake nuppu **OK**, et sulgeda aken Paberilika sätted.
11. Vajaduse korral tehke vahekaartidel **Pealeht**, **Viimistlemine** ja **Veel suvandeid** veel seadistusi ning klõpsake seejärel nuppu **OK**.
- „Vahekaart Pealeht” lk 50
- „Vahekaart Viimistlemine” lk 52
- „Vahekaart Veel suvandeid” lk 54
12. Klõpsake nuppu **Prindi**.

Seotud teave

- ➔ „Paberi laadimine” lk 37
- ➔ „Printimine lihtsate sätetega” lk 49

Vahekaardi sisestamine ja printimine, määrates lehekülje ja paberilika kahepoolse printimise sätetes

Te saate sisestada vahelehe ja printida, määrates lehekülje ja paberilika. Selles näidises sisestatakse vaheleht lehekülgede 3 ja 8 ette ning printitakse leheküljed 6 ja 7 erinevat värvi paberile, nagu joonisel näidatud.

Arvestage, et te ei saa määrata sama lehekülge vahelehele ja printitavale paberile, kasutades lehekülge ja paberilikat. Lisaks võidakse osa lehekülge olenevalt sätetest printida ühele küljele.

Vaheleht (allpool oleval joonisel „a”). Printitav paber, määrates lehekülje ja paberiallika (allpool oleval joonisel „b”).

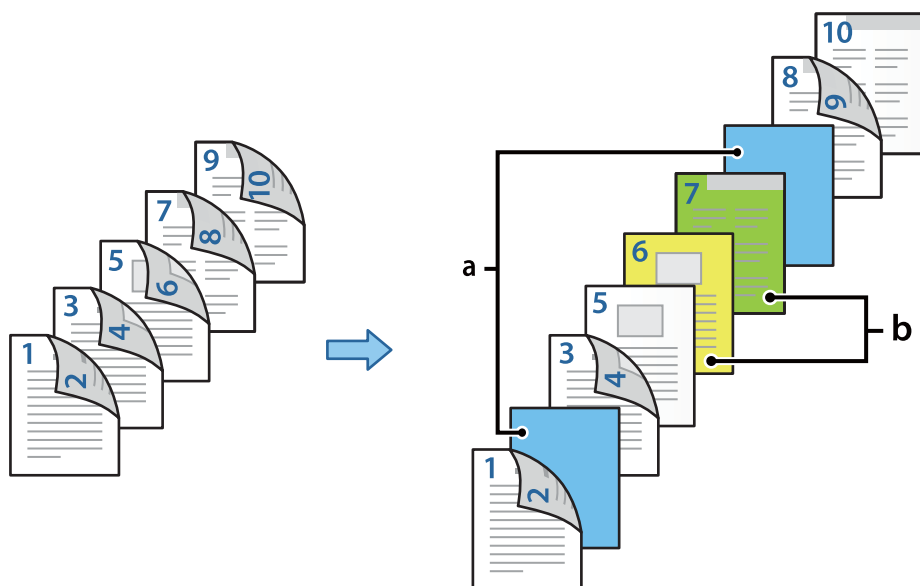

1. Laadige lehekülgede vahele sisestatav vaheleht ja printitav paber printerisse, nagu allpool näidatud.
Paberikassett 1: valge paber (tavapaber), Paberikassett 2: helesinine paber (vaheleht), Paberikassett 3: kollane paber, Paberikassett 4: roheline paber
2. Avage arvutis fail, mida soovite printida.
3. Avage printeridraiveris vahekaart **Pealeht** ja valige **Automaatne (Pika serva köitmine)** suvandi **2-poolne printimine** sätteks.

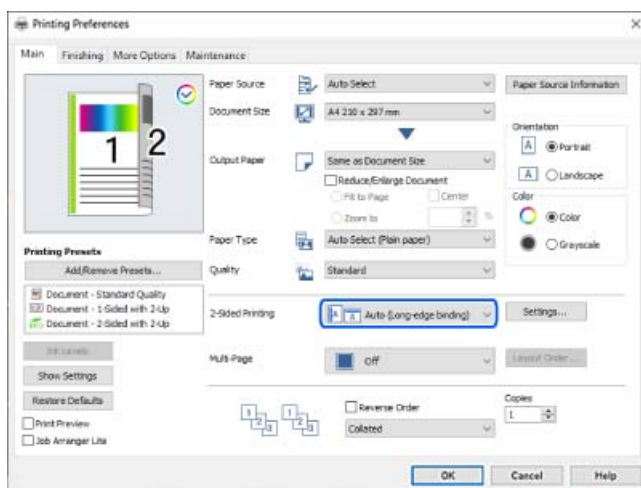

4. Valige suvandist **Paberiallikas** valik **Määrake eraldi igale lehele**.

5. Seadistage kuvatud aknas **Esikaas/esileht**, **Ülejäänud lehed** ja **Tagakaas/tagaleht**.

Paper Source Settings

Front Cover/First Page

Paper Source Paper Cassette 1

Print Print (2-sided)

Other Pages

Paper Source Paper Cassette 1

Slip Sheet/Chapter Settings...

Back Cover/Last Page

Paper Source Paper Cassette 1

Print Print (Inside)

OK Cancel Help

- Määrake suvandis **Esikaas/esileht** paberiallikas ja printimispind esimesele ja teisele leheküljele. Selles näites valige **Paberikassett 1** ja **Prindi (2-poolne)**.
- Suvandis **Ülejäänud lehed** määrake paberiallikas, mida kasutatakse peamiselt lehekülgede 3 kuni 9 jaoks. Selles näites valige **Paberikassett 1** või **Sama mis esimene paber**, et määrata valge paber (tavapaber) lehekülgedele 3, 4, 5, 8 ja 9. Vahelehe sisestamise meetodit lehekülgede 3 ja 8 ette ning värvipaberi määramine lehekülgedele 6 ja 7 on kirjeldatud alates sammust 6.



- Valige **Tagakaas/tagaleht** ja määrake lk 10 paberiallikas ja printimispind. Selles näites valige **Paberikassett 1** või **Sama mis teine paber** ja **Prindi (sisemine)**.

Prindi (välimine) prindib paberi tagaküljele, **Prindi (sisemine)** prindib paberi esiküljele ja **Prindi (2-poolne)** prindib paberi mõlemale küljele.



- Määrake teise ja sellele järgnevate lehekülgede üksikasjalikud sätted (lk 3 kuni 9). Valige **Eraldusleht/peatükk** ja klõpsake nuppu **Sätted**, et avada üksikasjalike sätete aken.

Slip Sheet/Chapter Settings

Pages

Paper Source

Print Chapter Pages

Change Save

No.	Pages	Paper Source	Print

Delete

OK Cancel Help

- Sisestage väljale **Leheküljed** leheküljenumber, mille ette sisestatakse vaheleht.

Leheküljed: 3,8

- Valige paberiallikas, kust laaditakse vaheleht, suvandist **Paberiallikas**.

Paberiallikas: Paberikassett 2

- Jätke valimata **Prindi peatükilehed** ja klõpsake seejärel nuppu **Salvesta**.

- Sisestage prinditav leheküljenumber, määrates paberiallika suvandis **Leheküljed**.

Leheküljed: 6

- Valige suvandist **Paberiallikas** paberiallikas, mida soovite määratud lehekülgede jaoks kasutada.

Paberiallikas: Paberikassett 3

12. Valige **Prindi peatükilehed** ja klõpsake nuppu **Salvesta**.
13. Järgige samme 10 kuni 12, et salvestada järgmised määratud leheküljed ja paberiallika sätted.

Leheküljed: 7, **Paberiallikas:** Pabrikassett 4

Slip Sheet/Chapter Settings

Pages:

Paper Source:

Print Chapter Pages

Change Save

No.	Pages	Paper Source	Print
1	3,8	Paper Cassette 2	Do not print
2	6	Paper Cassette 3	Print
3	7	Paper Cassette 4	Print

Delete

OK Cancel Help

14. Klõpsake nuppu **OK**, et sulgeda aken Eralduslehe/peatüki sätted, seejärel klõpsake nuppu **OK**, et sulgeda aken Paberiallika sätted.
15. Vajaduse korral tehke vahekaartidel **Pealeht**, **Viimistlemine** ja **Veel suvandeid** veel seadistusi ning klõpsake seejärel nuppu **OK**.
 - „Vahekaart Pealeht” lk 50
 - „Vahekaart Viimistlemine” lk 52
 - „Vahekaart Veel suvandeid” lk 54
16. Klõpsake nuppu **Prindi**.

Seotud teave

- ➔ „Paberi laadimine” lk 37
- ➔ „Printimine lihtsate sätetega” lk 49

Printimiseks andmete salvestamine printeri mällu

Suure koguse dokumentide printimisel saate sisu kontrollimiseks printida ühe koopia. Printimiseks pärast teise koopia tegemist kasutage printeri juhtpaneeli.

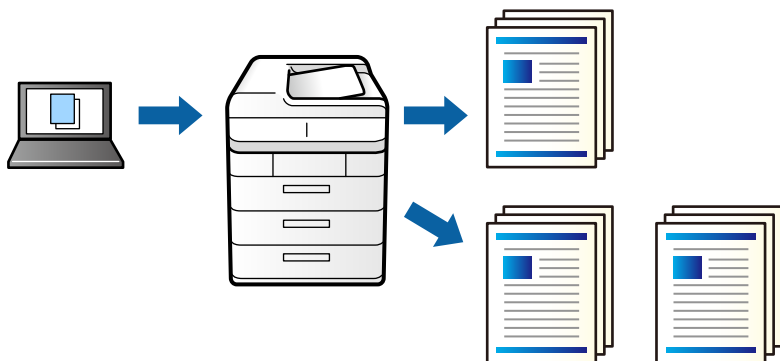

1. Valige printeridraiveri vahekaardil **Viimistlemine Kinnita töö** suvandi **Töö tüüp** sätteks.
2. Klõpsake valikut **Sätted**, sisestage **Kasutajanimi** ja **Töö nimi**, seejärel klõpsake valikut **OK**.
Saate töö tuvastada töö nime abil printeri juhtpaneelil.
3. Vajaduse korral tehke vahekaartidel **Pealeht**, **Viimistlemine** ja **Veel suvandeid** veel seadistusi ning klõpsake seejärel **OK**.
[„Vahekaart Pealeht” lk 50](#)
[„Vahekaart Viimistlemine” lk 52](#)
[„Vahekaart Veel suvandeid” lk 54](#)
4. Klõpsake **Prindi**.
Prinditakse ainult üks koopia ja prinditöö salvestatakse printeri mällu.
Salvestatud töö kustutatakse, kui printer välja lülitatakse.

Seotud teave

- ➔ [„Paberi laadimine” lk 37](#)
- ➔ [„Printimine lihtsate sätetega” lk 49](#)

Salvestatud töö printimine

1. Puudutage printeri juhtpaneelil valikut **Prindi Sisemälust**.
 2. Valige töö, mida soovite printida.
Valige loendist **Kasutajanimi** ja seejärel töö. Kui teil palutakse sisestada parool, sisestage printeriraiveris määratud parool.
 3. Puudutage printimise alustamiseks ikooni .
- Märkus.**
Töö kustutamiseks puudutage valikut **Kustuta**.

Ühe pildi suurenduseks mitmele lehele printimine (plakati loomine)

See funktsioon võimaldab ühe pildi printida mitmele lehele. Seejärel võite valmistada plakati, kleepides pildid teibiga kokku.

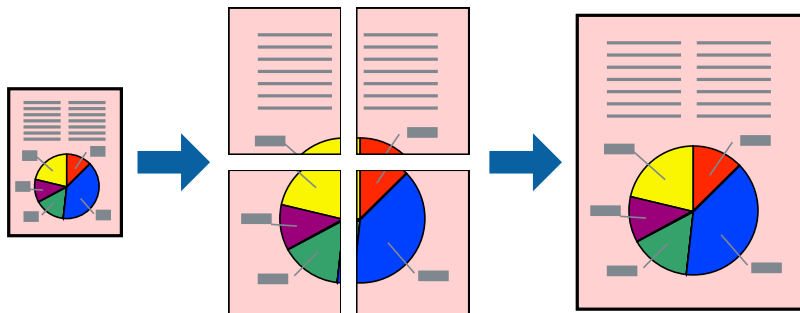

1. Printeridraiveri kaardilt **Pealeht** valige **Väljas** suvandi **2-poolne printimine** alt.
2. Valige **2x1 plakat**, **2x2 plakat**, **3x3 plakat**, või **4x4 plakat** funktsiooni **Mitu lk** sätteks.
3. Klõpsake nuppu **Sätted**, tehke soovitud seadistused ja klõpsake seejärel nuppu **OK**.

Märkus.

Prindi lõikejooned võimaldab printida lõikejuhiku.

4. Vajaduse korral tehke vahekaartidel **Pealeht**, **Viimistlemine** ja **Veel suvandeid** veel seadistusi ning klõpsake seejärel nuppu **OK**.

„Vahekaart Pealeht” lk 50

„Vahekaart Viimistlemine” lk 52

„Vahekaart Veel suvandeid” lk 54

5. Klõpsake nuppu **Prindi**.

Seotud teave

➔ „Paberi laadimine” lk 37

➔ „Printimine lihtsate sätetega” lk 49

Plakatite tegemine, kasutades kattuvaid joondusmärke

Järgnevalt on toodud näide postri printimisest, kui valitud on suvand **2x2 plakat** ja jaotises **Vaheliti joondusmärgised** asuv suvand **Prindi löikejooned**.

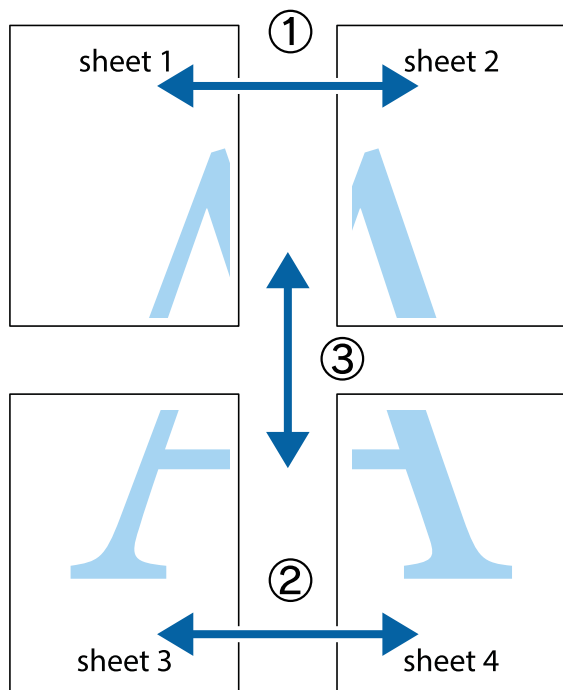

1. Valmistage ette Sheet 1 ja Sheet 2. Lõigake mööda alumise ja ülemise risti vahelist sinist vertikaalset joont ära Sheet 1 veerised.

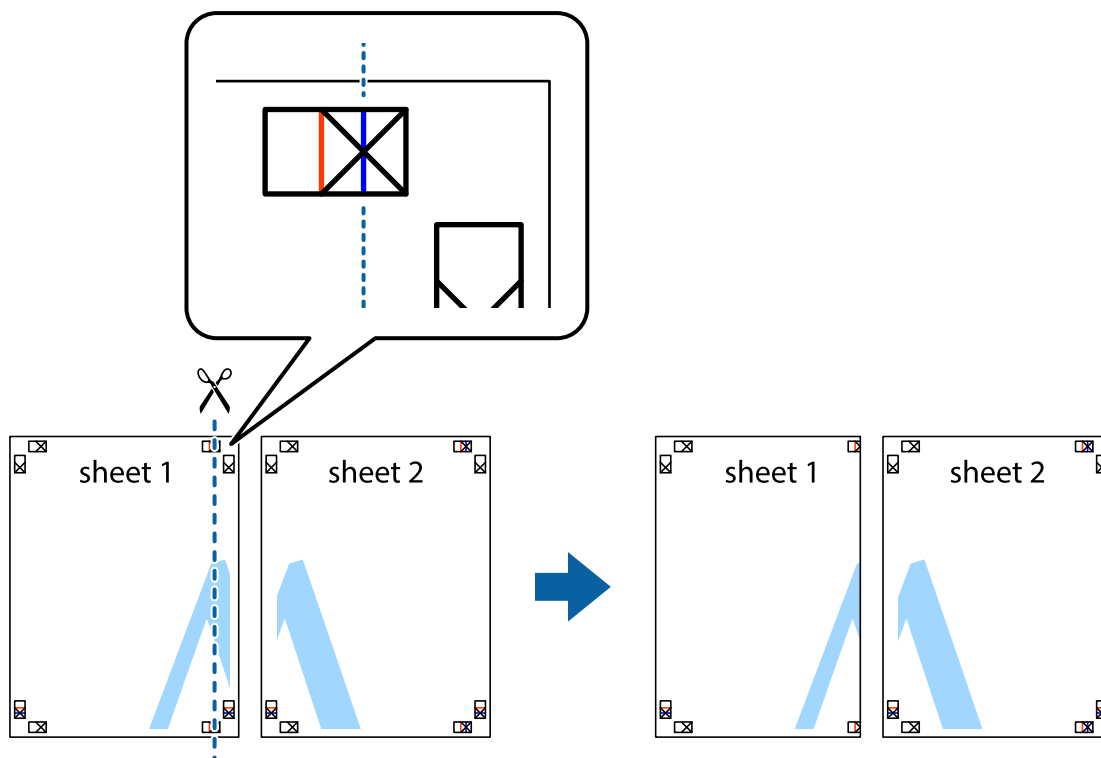

2. Asetage Sheet 1 Sheet 2 peale ja joondage ristid. Seejärel kleepige kaks lehte tagaküljelt ajutiselt kokku.

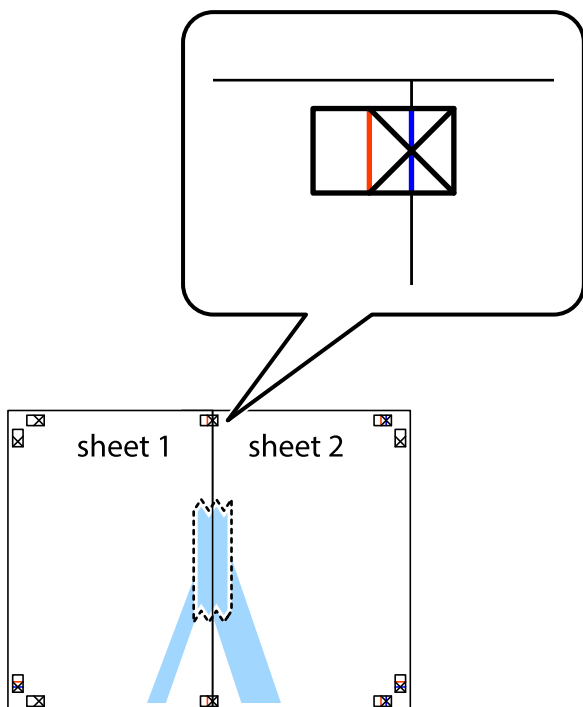

3. Lõigake kleebitud lehed mööda joendusmärkide vahelist vertikaalset punast joont pooleks (järgige ristidest vasakul olevat joont).

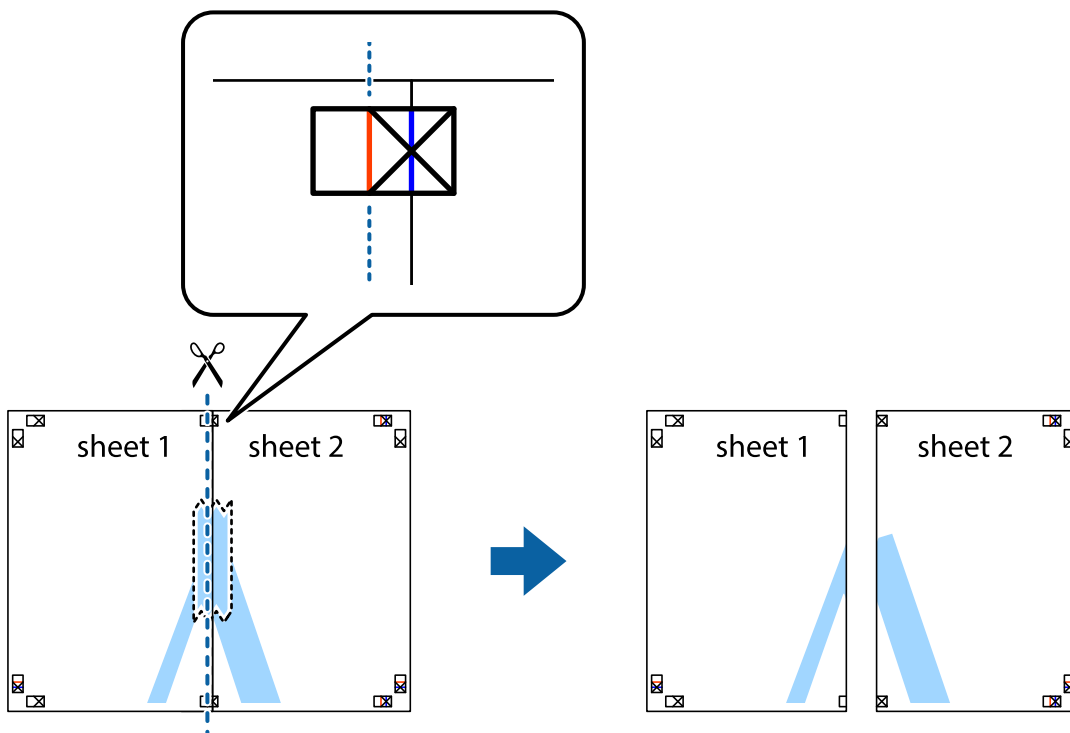

4. Kleepige lehed tagaküljelt kokku.

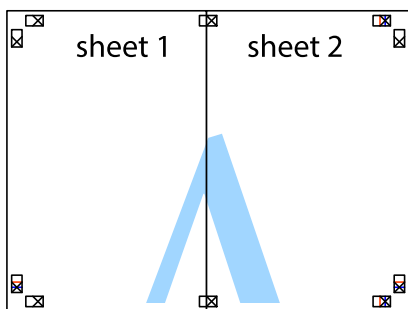

5. Sheet 3 ja Sheet 4 kokkukleepimiseks korrake toiminguid 1–4.

6. Lõigake mööda vasakpoolse ja parempoolse risti vahelist sinist horisontaalset joont Sheet 1 ja Sheet 2 veerised ära.

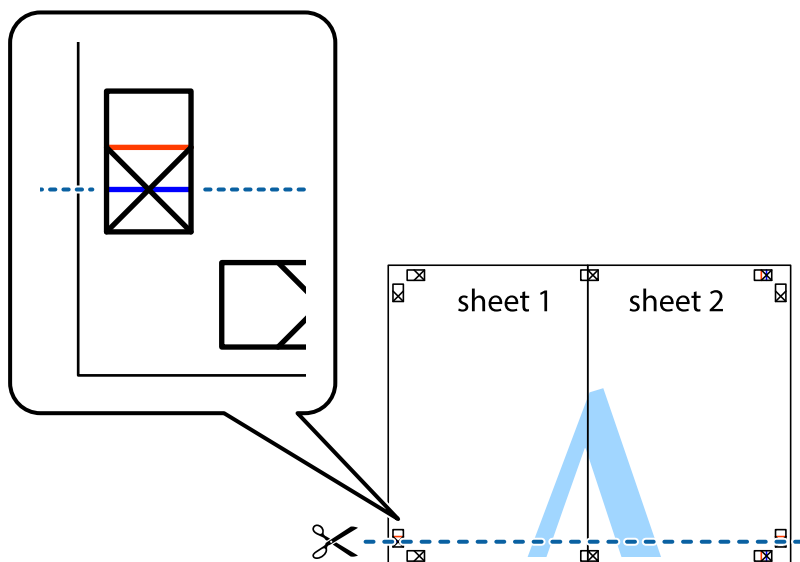

7. Asetage Sheet 1 ja Sheet 2 serv Sheet 3 ja Sheet 4 peale ning joondage ristid. Seejärel kleepige lehed tagaküljelt ajutiselt kokku.

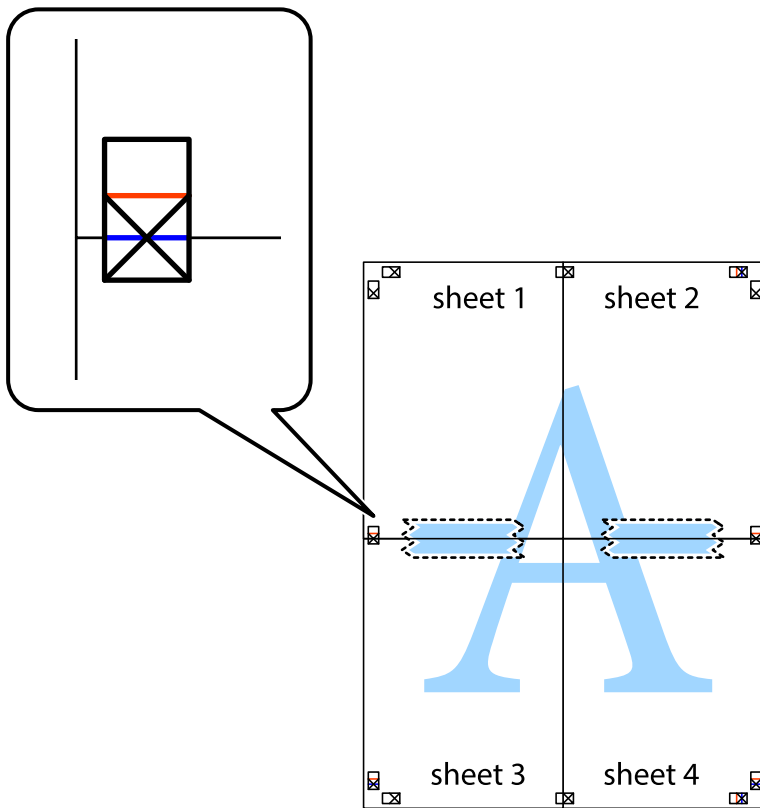

8. Lõigake kleebitud lehed mööda joendusmärkide vahelist horisontaalset punast joont pooleks (järgige ristidest ülalpool olevat joont).

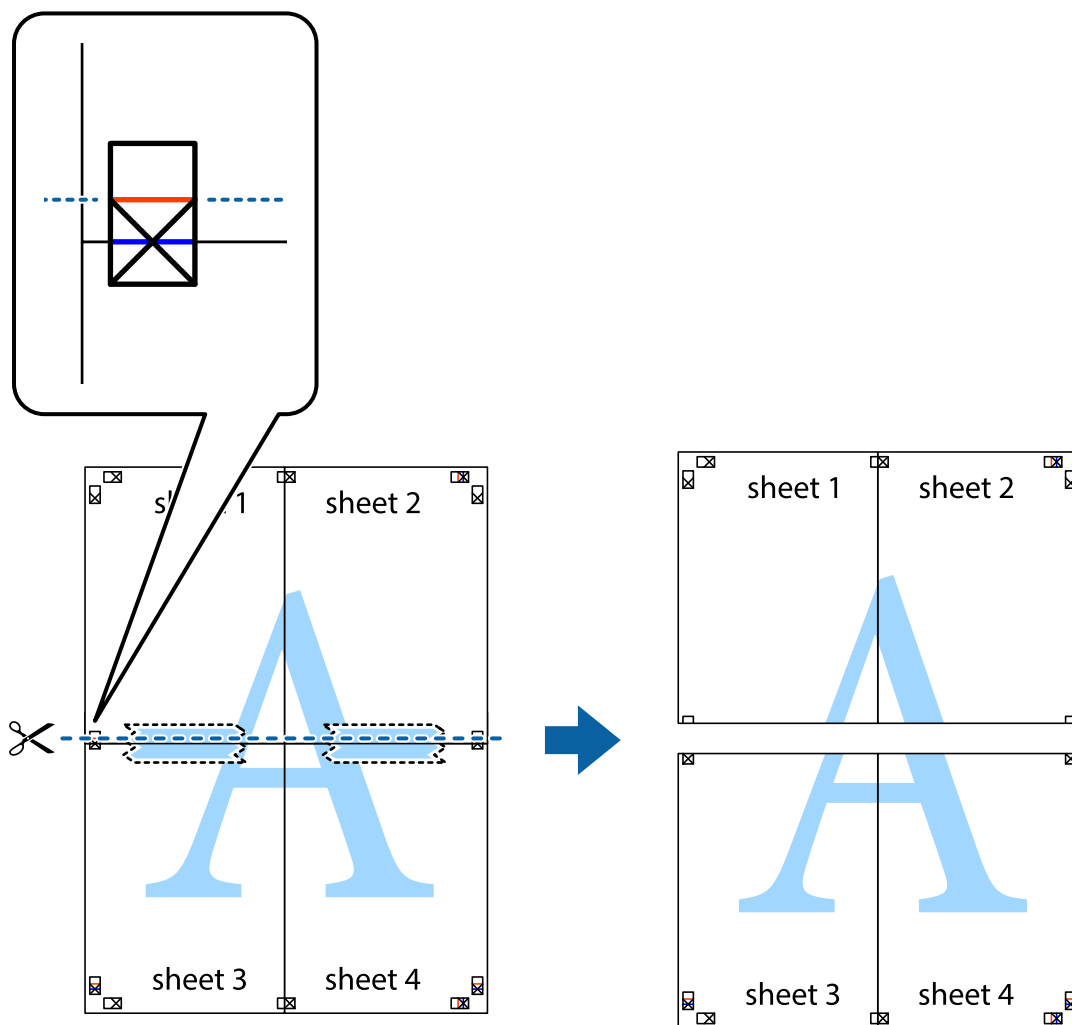

9. Kleepige lehed tagaküljelt kokku.

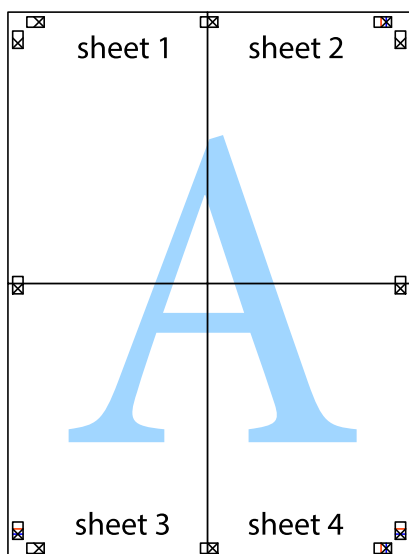

10. Lõigake piki välisjuhikut ära ka ülejäänud veerised.

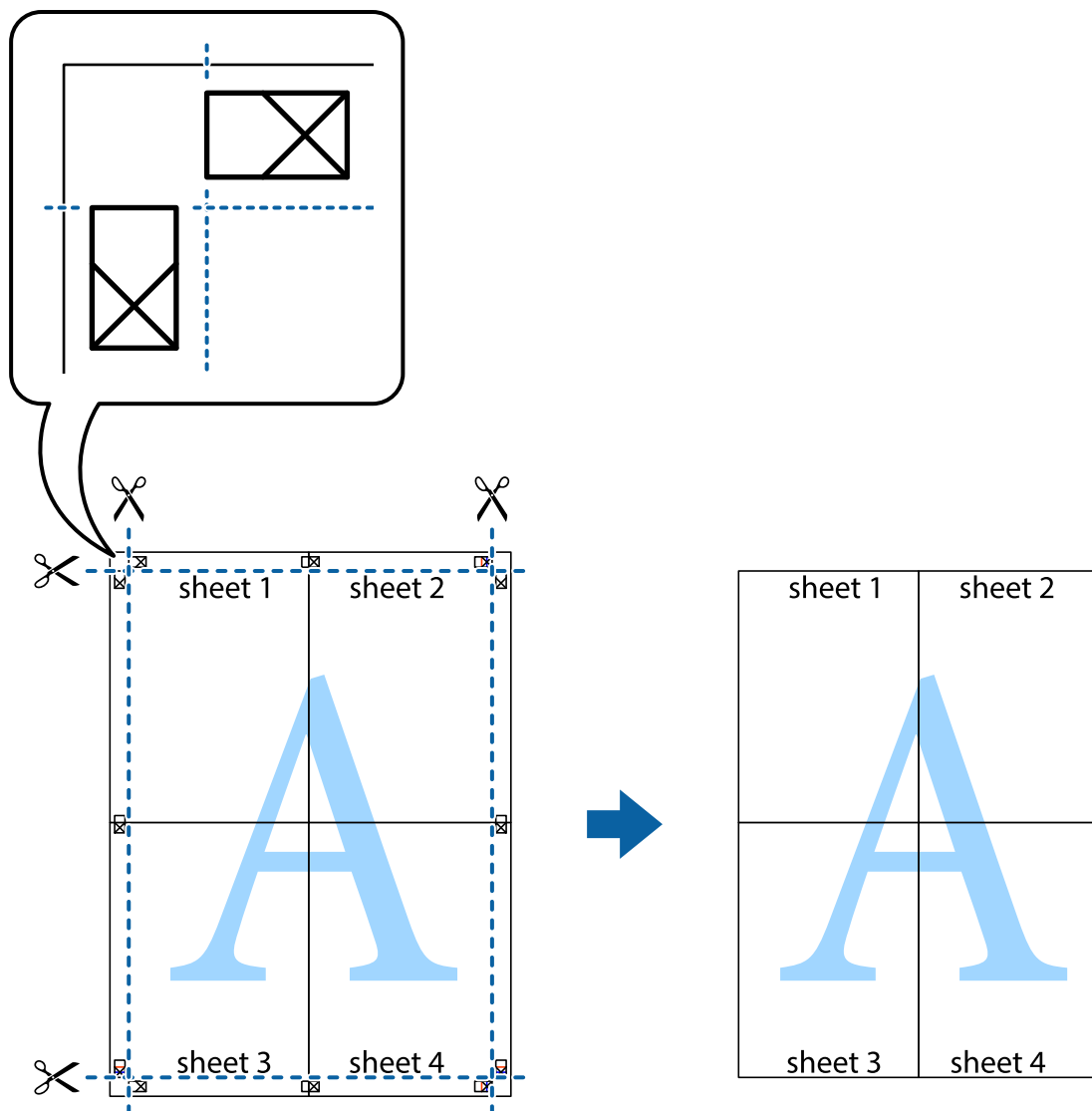

Päise ja jaluse printimine

Saate päistes ja jalustes printida teavet nagu kasutajanimi ja printimiskuupäev.

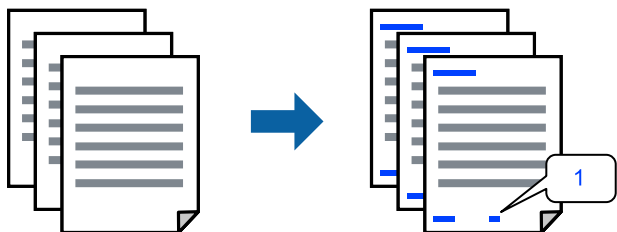

1. Klõpsake printeridraiveri vahekaardil **Veel suvandeid** suvandit **Vesimärgi omadused** ja seejärel valige **Päis/ jalus** märkeruut.

2. Valige **Sätted**, seejärel üksused, mida soovite printida, ja klõpsake nuppu OK.

Märkus.

- Esimese lehekülje numbri täpsustamiseks valige **Lehtede arv** kohast, kus soovite päisesse või jalusesse printida, ja valige siis number suvandist **Algusnumber**.
- Kui soovite printida teksti päisesse või jalusesse, valige printitav koht ja seejärel valige **Tekst**. Sisestage tekstisisestusväljale tekst, mida soovite printida.

3. Vajaduse korral tehke vahekaartidel **Pealeht**, **Viimistlemine** ja **Veel suvandeid** veel seadistusi ning klõpsake seejärel **OK**.

[„Vahekaart Pealeht” lk 50](#)

[„Vahekaart Viimistlemine” lk 52](#)

[„Vahekaart Veel suvandeid” lk 54](#)

4. Klõpsake **Prindi**.

Seotud teave

➔ [„Paberi laadimine” lk 37](#)

➔ [„Printimine lihtsate sätetega” lk 49](#)

Kopeerimisvastase mustri printimine

Väljaprintidele saab printida kopeerimisvastase mustri. Printimisel ei prindita tähti nähtavalt ja kogu väljaprint on kergelt toonitud. Peidetud tähed ilmuvad nähtavale kopeerimise korral, mis võimaldab lihtsasti originaalil ja koopial vahet teha.



Kopeerimisvastane mall on saadaval, kui täidetud on alljärgnevad tingimused.

- 2-poolne printimine: Väljas
- Paberitüüp: tavapaber 1, tavapaber 2, kirjaplang, ringlussevõetud paber, värviline paber, eeltrükitud paber, kõrge kvaliteediga tavapaber, paks paber 1, paks paber 2, paks paber 3 või paks paber 4
- Kvaliteet: Standard
- Värvikorreksioon: Automaatne

Märkus.

Võite ka oma kopeerimisvastase mustri lisada.

1. Klõpsake printeridraiveri vahekaardil **Veel suvandeid** nuppu **Vesimärgi omadused** ja seejärel valige kopeerimisvastane muster.
2. Üksikasjade (musteri suurus, tihedus) muutmiseks klõpsake nuppu **Sätted**.

3. Vajaduse korral tehke vahekaartidel **Pealeht**, **Viimistlemine** ja **Veel suvandeid** veel seadistusi ning klõpsake seejärel nuppu **OK**.

„Vahekaart Pealeht” lk 50

„Vahekaart Viimistlemine” lk 52

„Vahekaart Veel suvandeid” lk 54

4. Klõpsake **Prindi**.

Seotud teave

➔ „Paberi laadimine” lk 37

➔ „Printimine lihtsate sätetega” lk 49

Parooliga kaitstud failide printimine

Saate printitööle parooli määrata, et selle printimist alustataks alles pärast parooli sisestamist printeri juhtpaneelilt.

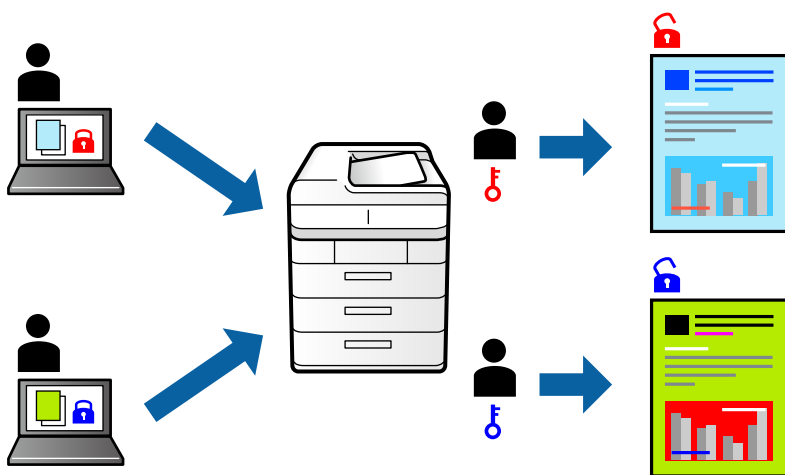

1. Valige printeridraiveri vahekaardil **Veel suvandeid** valiku **Konfidentsiaalne töö** suvand **Töö tüüp** ja seejärel sisestage parool.
2. Vajaduse korral tehke vahekaartidel **Pealeht**, **Viimistlemine** ja **Veel suvandeid** veel seadistusi ning klõpsake seejärel **OK**.
„Vahekaart Pealeht” lk 50
„Vahekaart Viimistlemine” lk 52
„Vahekaart Veel suvandeid” lk 54
3. Klõpsake **Prindi**.
4. Töö printimiseks valige printeri juhtpaneeli avakuval suvand **Prindi Sisemälust**. Valige töö, mida soovite printida, ja seejärel sisestage parool.

Seotud teave

➔ „Paberi laadimine” lk 37

➔ „Printimine lihtsate sätetega” lk 49

Mitme faili printimine korraga

Funktsiooniga Töökorraldaja saate ühendada mitu erinevates rakendustes loodud faili ja printida need ühe printimistoiminguga. Saate määrata kombineeritud failide printisätteid, nagu mitme lehekülje paigutus ja kahepoolne printimine.

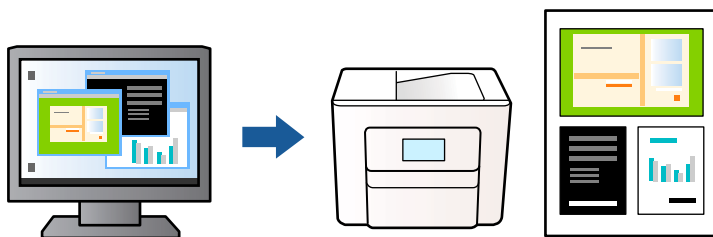

1. Valige printeridraiveri vahekaardil **Pealeht** suvand **Töökorraldaja** ja klõpsake seejärel nuppu **OK**.
2. Klõpsake nuppu **Prindi**.
Kui alustate printimist, kuvatakse aken Töökorraldaja.
3. Jätke aken Töökorraldaja avatuks ja avage fail, mida soovite praeguse failiga kombineerida, seejärel korrake ülalpool toodud samme.
4. Kui valite printitöö, mis on lisatud suvandisse Prindiprojekt Lite aknas Töökorraldaja, saate redigeerida lehekülje küljendust.

Märkus.

Kõitmise korral klõpsake menüüd **Fail** ja valige seejärel **Printeri sätted**, et avada printeridraiver. Klõpsake printeridraiveri vahekaardil **Pealeht** nuppu **Algeadete lähtestamine** ja seejärel kuvatud aknas nuppu **OK**. Lubage **2-poolne printimine** ja klõpsake seejärel nuppu **Sätted**. Valige **voldik**, valige **Keskelt kõitmine** või **Küljelt kõitmine** ja klõpsake seejärel nuppu **OK**. Printeridraiveri sulgemiseks klõpsake nuppu **OK**.

- Keskelt kõitmine:** kasutage seda meetodit, kui printite väikese arvu lehekülgi, mida saab virnastada ja kergesti kokku murda.
- Küljelt kõitmine.** Kasutage seda meetodit ühe lehe (neli lehekülge) korraga printimiseks, voltides iga lehe pooleks ja pannes need kõik kokku.

5. Printimise alustamiseks klõpsake valikut **Prindi** menüüs **Fail**.

Märkus.

Kui te sulgete akna Töökorraldaja enne kõigi printianndmete lisamist suvandisse Prindiprojekt, tühistatakse printitöö, mis teil hetkel pooleli on. Praeguse töö salvestamiseks klõpsake valikut **Salvesta** menüüs **Fail**. Salvestatud failide laiend on „.ecl”.

Prindiprojekti avamiseks klõpsake nuppu **Töökorraldaja** printeridraiveri vahekaardil **Hooldus**, et avada aken Töökorraldaja. Seejärel klõpsake faili valimiseks nuppu **Ava** menüüs **Fail**.

Seotud teave

➔ „Paberi laadimine” lk 37

➔ „Printimine lihtsate sätetega” lk 49

Printimine funktsiooniga Color Universal Print

Saate parandada tekstide ja piltide nähtavust väljaprintidel.



Universaalne värviprintimine on saadaval vaid siis, kui valitud on järgmised sätted.

- Paberitüüp: tavaline paber 1, tavaline paber 2, kirjaplaneer, ringlussevõetud paber, värviline paber, eeltrükitud paber, kõrge kvaliteediga tavapaber, paks paber 1, paks paber 2, paks paber 3 või paks paber 4
 - Kvaliteet: **Standard** või kõrgem kvaliteet
 - Prindivärv: **Värviline**
 - Rakendused: Microsoft® Office 2007 või uuem
 - Teksti suurus: 96 punkti või väiksem
1. Klõpsake printeridraiveri vahekaardil **Veel suvandeid** valikut **Kujutise sätted** suvandi **Värvikorreksioon** sättes.
 2. Valige suvandi **Universaalne värviprintimine** säte.
 3. **Parendussuvandid** täiendavate sätete tegemiseks.
 4. Vajaduse korral tehke vahekaartidel **Pealeht**, **Viimistlemine** ja **Veel suvandeid** veel seadistusi ning klõpsake seejärel **OK**.
 - [„Vahekaart Pealeht” lk 50](#)
 - [„Vahekaart Viimistlemine” lk 52](#)
 - [„Vahekaart Veel suvandeid” lk 54](#)
 5. Klõpsake **Prindi**.

Märkus.

 - Teatud tärke võidakse mustrite poolt muuta, näiteks võib „+“ muutuda sümboliks „±“.
 - Rakendusele omased mustrid ja allakriipsutused võivad nende sätete kasutamisel prinditud sisu muuta.
 - Fotode ja muude piltide prindikvaliteet võib halveneda, kui kasutatakse suvandit **Universaalne värviprintimine**.
 - Printimine on suvandi **Universaalne värviprintimine** kasutamise korral aeglasem.

Seotud teave

- ➔ [„Paberi laadimine” lk 37](#)
- ➔ [„Printimine lihtsate sätetega” lk 49](#)

Prindivärvi reguleerimine

Saate prinditööks kasutatavaid värve reguleerida. Neid kohandusi ei rakendata originaalandmetele.



PhotoEnhance muudab kujutised teravamaks ja värvid erksamaks, reguleerides automaatselt originaalkujutiseandmete kontrastsust, küllastust ja heledust.

Märkus.

Funktsioon **PhotoEnhance** kohandab värve objekti asukohta analüüsis. Kui olete pilti vähendades, suurendades, kärpides või pöörates objekti asukohta muutnud, võib värv ootamatult muutuda. Kui pilt on fookusest väljas, võib selle toon olla ebalooslik. Kui värvid muutuvad või mõjuvad ebalooslikult, printige mõne muu režiimiga, mitte funktsiooniga **PhotoEnhance**.

1. Valige printeridraiveri vahekaardil **Veel suvandeid** sätte **Värvikorrektsioon** alt värvikorrektsiooni meetod.

- Automaatne Selle sättega reguleeritakse toone automaatselt nii, et need vastaksid paberi tüübi ja prindikvaliteedi sätetele.
- Kui teete valiku Kohandatud ja klõpsate **Täpsemalt**, saate ise sätteid valida.

2. Vajaduse korral tehke vahekaartidel **Pealeht**, **Viimistlemine** ja **Veel suvandeid** veel seadistusi ning klõpsake seejärel **OK**.

„Vahekaart Pealeht” lk 50

„Vahekaart Viimistlemine” lk 52

„Vahekaart Veel suvandeid” lk 54

3. Klõpsake **Prindi**.

Seotud teave

➔ „Paberi laadimine” lk 37

➔ „Printimine lihtsate sätetega” lk 49

Printimine peente joonte rõhutamiseks

Saate printimiseks liiga peeneid jooni jämedamaks muuta.

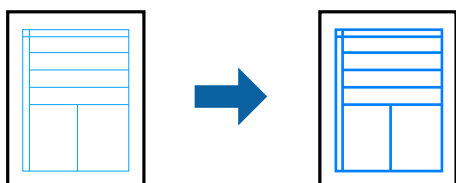

1. Klõpsake printeridraiveri vahekaardil **Veel suvandeid** valikut **Kujutise sätted** suvandi **Värvikorrektsioon** sättes.

2. Valige **Rõhuta õhukesti jooni**.
3. Vajaduse korral tehke vahekaartidel **Pealeht**, **Viimistlemine** ja **Veel suvandeid** veel seadistusi ning klõpsake seejärel **OK**.
[„Vahekaart Pealeht” lk 50](#)
[„Vahekaart Viimistlemine” lk 52](#)
[„Vahekaart Veel suvandeid” lk 54](#)
4. Klõpsake **Prindi**.

Seotud teave

- ➔ „Paberi laadimine” lk 37
- ➔ „Printimine lihtsate sätetega” lk 49

Selgete vötkoodide printimine

Kui prinditud vötkoode ei õnnestu õigesti lugeda, saate tindi vähemat valgumist kasutades selgelt printida. Lubage see funktsioon ainult siis, kui prinditud vötkoodi ei saa skannida.

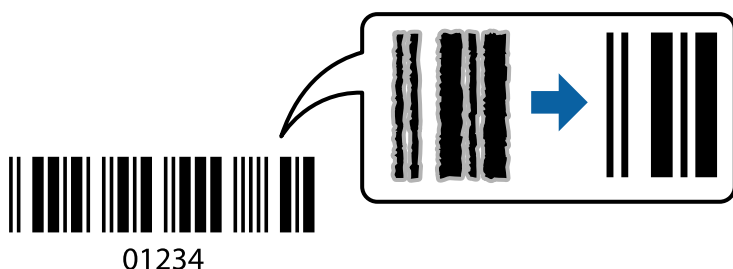

Märkus.

- Paberi tüüp: Paks paber4 (161–250 g/m²) ja Eriti paks paber (2511–3500 g/m²) ei ühildu olekuga **Kõrge**.*
- Hägususe eemaldamine ei pruugi oludest olenevalt alati võimalik olla.*

1. Klõpsake printeridraiveri vahekaardil **Hooldus** suvandit **Lisasätted** ja seejärel valige **Joonkoodi režiim**.
2. Vajaduse korral tehke vahekaartidel **Pealeht**, **Viimistlemine** ja **Veel suvandeid** veel seadistusi ning klõpsake seejärel **OK**.
[„Vahekaart Pealeht” lk 50](#)
[„Vahekaart Viimistlemine” lk 52](#)
[„Vahekaart Veel suvandeid” lk 54](#)
3. Klõpsake **Prindi**.

Seotud teave

- ➔ „Paberi laadimine” lk 37
- ➔ „Printimine lihtsate sätetega” lk 49

Salvestatud rühmade abil printimine

Võimaldab seadistada üksusi Prindikomplektid ja sortida printimist rühma järgi. Lisateabe saamiseks lugege alljärgnevat infot.

Seotud teave

➔ „Printimine salvestatud rühmi kasutades (arvuti)” lk 226

Dokumendi printimine PostScripti printeridraiverit kasutades (Windows)

PostScripti printeridraiver on draiver, mis väljastab printerile printimiskäsku, kasutades PostScripti lehekirjelduskeelt.

1. Avage fail, mida soovite printida.
Laadige paber printerisse, kui seda ei ole veel laaditud.
2. Valige menüüst **Fail** suvand **Prindi** või **Prindihäälustus**
3. Valige printer.
4. Valige printeridraiveri akna avamiseks suvand **Eelistused** või **Atribuudid**.

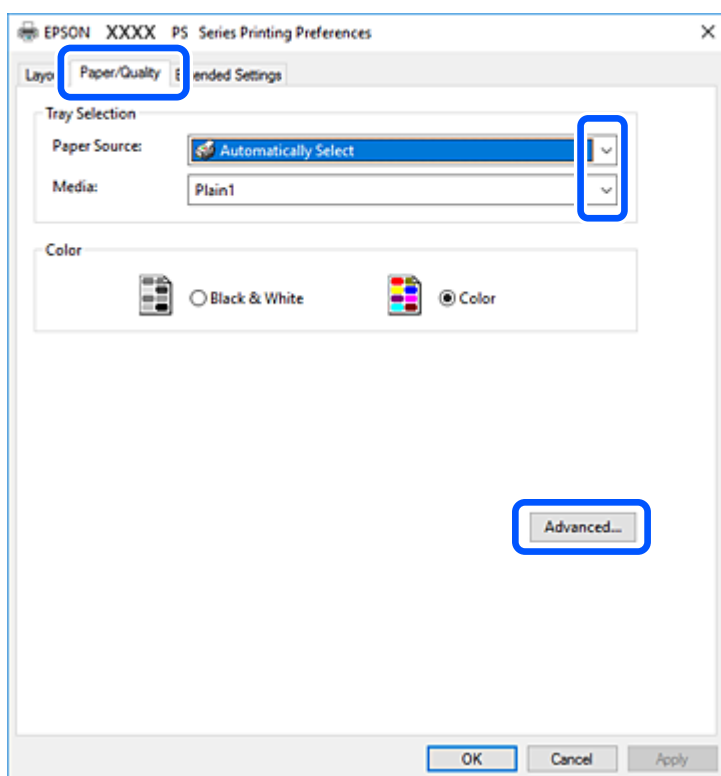

5. Muutke vastavalt vajadusele sätteid.
Lisateabe saamiseks vaadake printeridraiveri menüüsuvandeid.
6. Printeridraiveri üksikasjade akna sulgemiseks klõpsake valikut **OK**.

7. Klõpsake **Prindi**.

Seotud teave

- ➔ „Kasutatav paber ja mahud” lk 443
- ➔ „Paberi laadimine” lk 37
- ➔ „Paberi tüübi valimine” lk 36
- ➔ „Paberi/kvaliteedi vahekaart” lk 92
- ➔ „Paigutuse vahekaart” lk 93

Lisaseadme kasutamine PostScripti printeridraiveriga

Lisaseadmete kasutamiseks peate sätteid määrama PostScripti printeridraiveris.

Sätted

- Windows 10/Windows Server 2019/Windows Server 2016

Klõpsake nuppu Start ja valige **Windows süsteem > Juhtpaneel > Kuva seadmed ja printerid** jaotisest **Riistvara ja heli**. Tehke printeril paremklõps või vajutage seda ja hoidke klahvi all ning valige seejärel suvand **Printeri atribuudid**. Valige vahekaardil **Seadme sätted** lisaseade suvandis **Installitavad variandid**.

- Windows 8.1/Windows 8/Windows Server 2012 R2/Windows Server 2012

Valige jaotisest **Riistvara ja heli** suvandid **Töölaud > Sätted > Juhtpaneel > Kuva seadmed ja printerid**. Tehke printeril paremklõps või vajutage seda ja hoidke klahvi all ning valige seejärel suvand **Printeri atribuudid**. Valige vahekaardil **Seadme sätted** lisaseade suvandis **Installitavad variandid**.

- Windows 7/Windows Server 2008 R2

Klõpsake nuppu Start ja valige **Riistvara ja heli** alt **Juhtpaneel > Kuva seadmed ja printerid**. Tehke printeril paremklõps ja valige seejärel suvand **Printeri atribuudid**. Valige vahekaardil **Seadme sätted** lisaseade suvandis **Installitavad variandid**.

- Windows Vista/Windows Server 2008

Klõpsake nuppu Start ja valige **Riistvara ja heli** alt **Juhtpaneel > Printerid**. Tehke printeril paremklõps ja valige **Atribuudid**. Valige vahekaardil **Seadme sätted** lisaseade suvandis **Installitavad variandid**.

- Windows XP/Windows Server 2003 R2/Windows Server 2003

Klõpsake nuppu Start ja valige suvandid **Juhtpaneel > Printerid ja muu riistvara > Printerid ja faksid**. Tehke printeril paremklõps ja valige **Atribuudid**. Valige vahekaardil **Seadme sätted** lisaseade suvandis **Installitavad variandid**.

PostScripti printeridraiveri menüüsuvandid

Avage rakenduses printimisaken, valige printer ja seejärel avage printeridraiveri aken.

Märkus.

Menüüid erinevad olenevalt valitud suvandist.

Paberi/kvaliteedi vahekaart

Salve valik:

Määrake paberiallikas ja meedium.

Paberiallikas:

Valige paberiallikas, kust paberit söödetakse.

Valige **Automaatvalik**, et valida automaatselt paberiallikas, mis on valitud printeri suvandis **Paberi säte**.

Meedium:

Valige paberi tüüp, millele hakkate printima. Kui valite **Määramata**, toimub printimine paberi allikast, millele on määratud paberi tüüp vastavalt printeri sätetele.

Tavapaber1, Tavapaber2, Preprinted, Letterhead, Värviline, Recycled, Tavaline kvaliteetpaber

Samas ei saa kasutada paberit, mis asub paberi allikas, mis on printeri sätetes **Sätete automaatne valimine** välja lülitatud.

Värv:

Valige oma prinditööle värv.

Paigutuse vahekaart

Suund:

Valige suund, mida soovite printimiseks kasutada.

Printimine mõlemale poolele:

Võimaldab teha kahepoolset printimist.

Leheküljejärjestus:

Valige, et printida viimase lehekülje ülaosast alates. Kui teete valiku **Tagant ette**, virnastatakse leheküljed pärast printimist vastavalt leheküljenumbritele õiges järjekorras.

Lehekülje vorming:

Lehekülgi paberilehe kohta:

Lehekülgi lehe küljenduse kohta:

Võimaldab täpsustada lehekülje küljendust, kui ühele lehele printitakse mitu lehekülge.

Voldik:

Voldiku köitmine:

Valige voldiku köitmiskoht.

Äärejoonte joonistamine:

Valige see, kui soovite mitme lehekülje printimisel ühele lehele määrata äärejoont igale leheküljele või brošüüride printimisel.

Vahekaart Extended Settings

Job Settings:

Kui administraator on printeri kasutamist piiranud, saab printima hakata pärast oma konto registreerimist printeridraiveris. Kasutajakonto loomiseks pöörduge administraatori poole.

Save Access Control settings:

Võimaldab sisestada kasutajanime ja parooli.

User Name:

Sisestage kasutajanimi.

Password:

Sisestage parool.

Reserve Job Settings:

Määrake printeri mällu salvestatud prinditööde sätted.

Reserve Job Settings:

Võimaldab määrata suvandite **Reserve Job Settings**, **Verify Job** ja **Password** sätteid.

Verify Job:

Mitmete koopiate printimisel saate sisu kontrollimiseks printida ühe koopia. Printimiseks pärast teise koopia tegemist kasutage printeri juhtpaneeli.

Re-Print Job:

Võimaldab salvestada prinditöö printeri mällu. Printimise alustamiseks võite kasutada juhtpaneeli.

Confidential Job:

Võimaldab sisestada prinditöö jaoks parooli.

User Name:

Sisestage kasutajanimi.

Job Name:

Sisestage töö nimi.

Password:

Sisestage parool.

Täpsemad suvandid

Paber/väljastus:

Valige paberi suurus ja koopiate arv.

Paberiformaat:

Valige paberiformaat, millele soovite printida.

Koopiad:

Määrake prinditavate koopiate arv.

Graafika:

Seadistage järgmised menüü üksused.

Prindikvaliteet:

Valige prindikvaliteet, mida soovite printimiseks kasutada.

Kujutise värvihaldus:

Valige ICM-meetod või eesmärk.

Mastaapimine:

Võimaldab dokumenti vähendada või suurendada.

TrueType-font:

Määrab asendusfondiks TrueType-fondi.

Dokumendi suvandid:

Täpsemad prindifunktsioonid:

Võimaldab määrata printimisfunktsioonide üksikasjalikke sätteid.

PostScripti suvandid:

Võimaldab määrata valikulisi sätteid.

Printerifunktsioonid:

Seadistage järgmised menüü üksused.

Output Tray:

Valige, millist väljastussalve kasutada väljaprintide jaoks.

Sort:

Valige, kuidas sortida mitut koopiat.

Color Mode:

Valige, kas soovite printida värviliselt või ühevärviliselt.

Press Simulation:

Võite valida simuleeritava CMYK-tindivärvi, kui jälgendate printimisel ofsettrükimasina CMYK-tindivärvi.

Ink Save Mode:

Säästab tinti, vähendades printimistihedust.

Rotate by 180°:

Pöörab andmeid enne printimist 180 kraadi.

Arvutist printimine — Mac OS

Printimine lihtsate sätetega

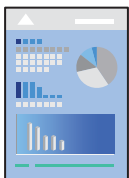

Märkus.

Toimingud ja kuvad võivad olenevalt rakendusest erineda. Lisateabe saamiseks lugege rakenduse spikrit.

1. Laadige paber printerisse.
[„Paberi laadimine” lk 37](#)
2. Avage fail, mida soovite printida.
3. Valige menüüst **Fail** suvand **Printi** või mõni muu käsk, millega avada printimisdialog.
Vajaduse korral klõpsake printimisakna laiendamiseks nuppu **Kuva üksikasjad** või ▼.
4. Valige printer.
5. Valige hüpikmenüüst suvand **Printeri sätted**.

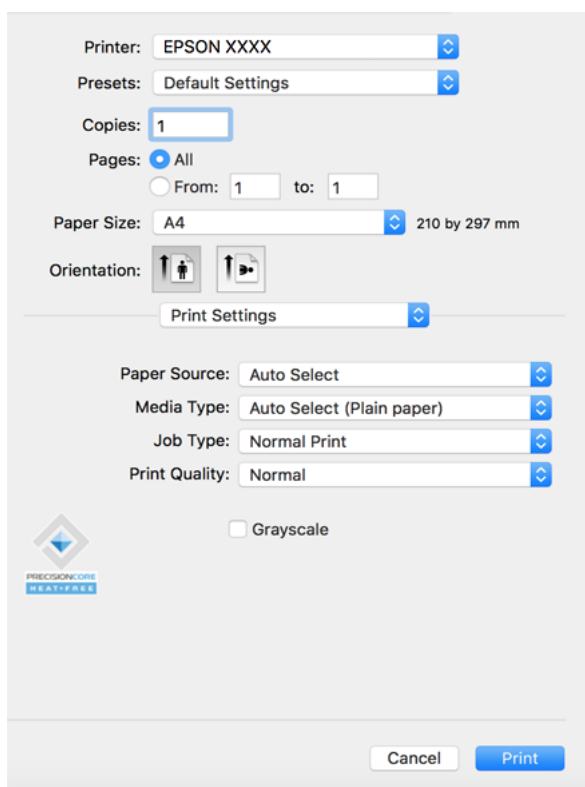

Märkus.

Kui menüüd **Printeri sätted** ei kuvata operatsioonisüsteemis macOS Catalina (10.15) (või uuem), macOS High Sierra (10.13), macOS Sierra (10.12), OS X El Capitan (10.11), OS X Yosemite (10.10), OS X Mavericks (10.9), OS X Mountain Lion (10.8), ei ole Epsoni printeridraiver õigesti installitud. Lubage see alljärgnevast menüüst.

Valige **Süsteemi eelistused** Apple menüüst > **Printerid ja skannerid** (või **Prindi ja skanni, Prindi ja faksi**), eemaldage printer ja lisage siis printer uuesti. Printeri lisamise kohta lugege altpoolt.

„Printeri lisamine (ainult Mac OS)” lk 239

Operatsioonisüsteemis macOS Mojave (10.14) ei saa suvandit **Printeri sätted** avada ettevõtte Apple rakendustes, nagu TextEdit.

6. Muutke vastavalt vajadusele sätteid.

Lisateabe saamiseks vaadake printeridraiveri menüüsuvandeid.

Märkus.

Kui soovite printitava dokumendi mällu salvestada, valige **Printeri sätted** hüpikmenüüst, seejärel suvandist **Töö tüüp** säte **Salvesta mällu ja prindi** ja määrake salvestamise sihtkoht.

7. Klõpsake nupp **Prindi**.

Märkus.

Kui soovite printimise katkestada, klõpsake arvuti **dokis** printeri ikooni. Valige töö, mida soovite tühistada, ja seejärel tehke üks alljärgnevatest toimingutest. Te ei saa aga printitööd arvutist tühistada, kui see on juba täielikult printerisse saadetud. Sel juhul katkestage printitöö printeri juhtpaneelilt.

- OS X Mountain Lion (10.8) või uuem

Klõpsake nupp  edenemisaegade kõrval.

- Mac OS X v10.6.8 kuni v10.7.x

Klõpsake nupp **Kustuta**.

Seotud teave

- ➔ „Kasutatav paber ja mahud” lk 443
- ➔ „Paberi tüübi valimine” lk 36
- ➔ „Menüüsuvandid režiimis Printeri sätted” lk 99

Printeridraiveri menüüsuvandid

Avage rakenduses printimisaken, valige printer ja seejärel avage printeridraiveri aken.

Märkus.

Menüüd erinevad olenevalt valitud suvandist.

Paigutuse menüüsuvandid

Lehekülgi paberilehe kohta:

Valige ühele paberilehele printitavate lehekülgede arv.

Paigutuse suund:

Määrake, millises järjekorras hakatakse lehekülgi printima.

Äärised:

Prindib lehekülgede ümber äärised.

Lehekülje suuna ümberpööramine:

Pöörab lehekülgi enne printimist 180 kraadi. Valige see üksus, kui printite paberilehtedele nagu ümbrikud, mida laaditakse printerisse fikseeritud suunas.

Horisontaalsuunaline pööramine:

Pöörab printitava kujutise selle peegelpildiks.

Värvide sobitamise menüüsuvandid

ColorSync/EPSON Color Controls:

Valige värvide reguleerimise meetod. Nende suvanditega reguleeritakse värvide erinevus printeri ja arvutiekraani vahel võimalikult väikeseks.

Paberi käsitlemise menüüsuvandid

Eksemplarhaaval:

Prindib mitmelehelisi dokumente eksemplarhaaval järjekorda seatult ja komplektidesse sorditult.

Prinditavad leheküljed:

Valige printimiseks ainult paaris või paaritud leheküljed.

Leheküljejärjestus:

Valige, et printida viimase lehekülje ülaosast alates.

Sobita paberi formaadiga:

Prindib laaditud paberi formaadile sobituvalt.

Sihtpaberi formaat:

Valige paberi formaat, millele printitakse.

Ainult allapoole mastaapimine:

Valige see, kui soovite formaadi vähendada vaid juhul, kui prindiandmed on printerisse laaditud paberi jaoks liiga suured.

Tiitellehe menüüsuvandid

Tiitellehe printimine:

Valige, kas tiitelleht printida või mitte. Kui soovite lisada tagakaane, valige **Pärast dokumenti**.

Tiitellehe tüüp:

Valige tiitellehe sisu.

Menüüsuvandid režiimis Printeri sätted

Paper Source:

Valige paberiallikas, kust paberit söödetakse. Valige **Automaatne valimine**, et valida automaatselt prindisäteteks valitud paberiallikas.

Meediumitüüp:

Valige paberi tüüp, millele hakkate printima. Kui valite **Automaatvalik (tavalised paberid)**, toimub printimine paberi allikast, millele on määratud paberi tüüp vastavalt printeri sätetele.

tavapaberid1, tavapaberid2, Trükitud, Kirjaplane, Värviline, Ümbertöötatud, kvaliteetpaber

Samas ei saa kasutada paberit, mis asub paberi allikas, mis on printeri sätetes **Sätete automaatne valimine** välja lülitatud.

Töö tüüp:

Salvestage prinditöö mälusse, mis on valitud utiliidiakraani suvandist **Mälu sätted** või salvestage ja printige.

Prindikvaliteet:

Valige prindikvaliteet, mida soovite printimiseks kasutada. Suvandid olenevad paberi tüübist.

Halliskaala:

Valige, kui soovite printida mustaga või halltoonides.

Menüüsuvandid režiimis Color Options

Käsitsi sätted:

Värvide reguleerimine käsitsi. Suvandis **Täpsemad sätted** saate valida täpsemad sätted.

PhotoEnhance:

Muudab kujutised teravamaks ja värvid erksamaks, reguleerides automaatselt originaalkujutiseandmete kontrastsust, küllastust ja heledust.

Off (No Color Adjustment):

Printige värve parendamata ja reguleerimata.

Viimistluse Menüüsuvandid

Väljutussalv:

Valige, millist väljastussalve kasutada väljaprintide jaoks. Väljastussalve saab vastavalt prindisätetele valida automaatselt.

Sordi:

Valige, kuidas sortida mitut koopiat.

Pööra vaheldumisi

Virnastab väljaprintid kordamööda vertikaalsuunas ja horisontaalsuunas. Selle funktsiooni kasutamiseks valige hüpikmenüüst **Printeri sätted** ja seejärel valige **Automaatne valimine** suvandi

Paper Source sätteks. Järgmisena valige hüpikmenüüst **Viimistlemine** ja seejärel valige **Automaatne valimine** või **Prindiküljega allpool paberi salv** suvandi **Väljutussalv** sätteks. Väljaprintid virnastatakse allapoole suunatud lehtede salves.

Paberi konfiguratsiooni menüüsuvandid

Printimistihedus:

Kui printite tihedate andmetega fotosid, vähendage peenema printimistulemuse saamiseks printimistihedust.

Menüüsuvandid režiimis Two-sided Printing Settings

Two-sided Printing:

Prindib paberilehe mõlemale küljele.

Lihtsa printimise prindisätete lisamine

Kui loote sageli kasutatavatest prindisätetest printeridraiveris oma eelseadistuse, võite hõlsalt printida, valides eelseadistuse loendist.

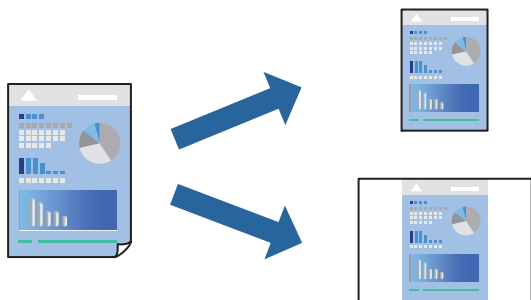

1. Valige iga üksus nagu **Printeri sätted** ja **Paigutus (Paberiformaat, Meediumitüüp jne)**.
2. Valige praeguse sätte eelsättena salvestamiseks **Eelseaded**.
3. Klõpsake **OK**.

Märkus.

Lisatud eelseadistuse kustutamiseks klõpsake **Eelseaded** > **Näita eelseadeid**, valige eelseadistuse nimi, mida tahate kustutada, ja kustutage see.

4. Klõpsake **Prindi**.

Kui soovite järgmisel korral samade sätetega printida, valige registreeritud eelseadistuse nimi suvandist **Eelseaded**.

Seotud teave

- ➔ „Paberi laadimine” lk 37
- ➔ „Printimine lihtsate sätetega” lk 96

Lehe kahele poolele printimine

Te saate printida paberilehe mõlemale küljele.

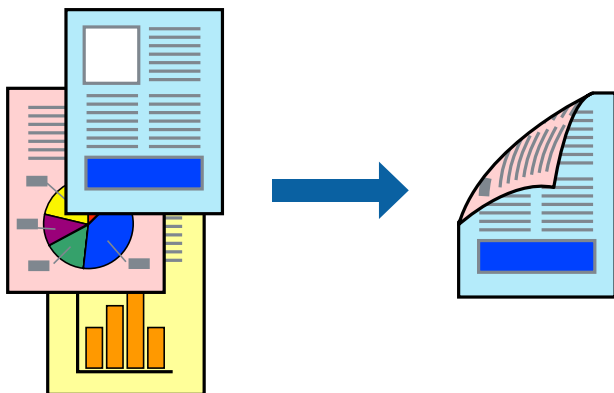

Märkus.

- Kui te ei kasuta kahepooleks printimiseks sobilikku paberit, võib prindikvaliteet olla halvem ja esineda paberiummistust.
[„Paber kahepooleks printimiseks” lk 445](#)
 - Olenevalt paberist ja andmetest võib tint valguda läbi paberi.
1. Valige hüpikmenüüst suvand **Two-sided Printing Settings**.
 2. Valige koitmismeetod suvandi **Two-sided Printing** alt.
 3. Vajaduse korral seadistage ka muid sätteid.
 4. Klõpsake **Prindi**.

Seotud teave

- ➔ [„Kasutatav paber ja mahud” lk 443](#)
- ➔ [„Paberi laadimine” lk 37](#)
- ➔ [„Printimine lihtsate sätetega” lk 96](#)

Mitme lehekülje printimine ühele lehele

Võite printida ühele paberilehele mitmeid andmelehekülgi.

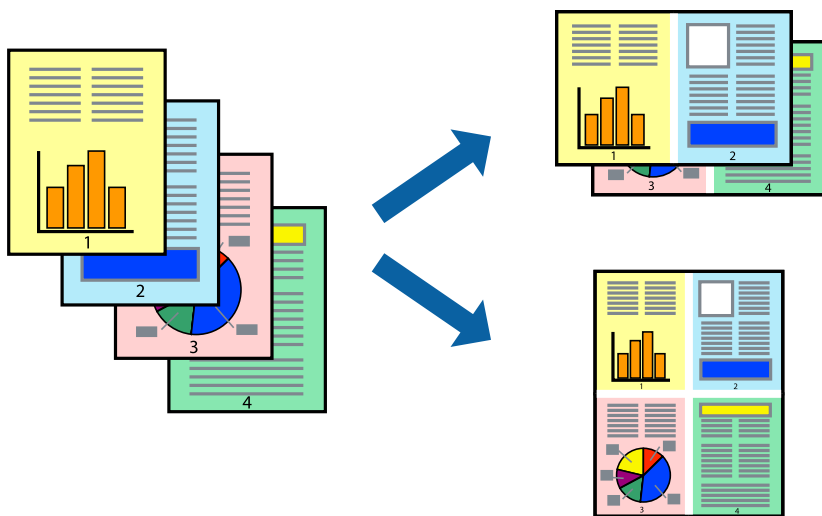

1. Valige hüpikmenüüst suvand **Paigutus**.
2. Määrake lehekülgede arv jaotistes **Lehekülgi paberilehe kohta**, **Paigutuse suund** (lehekülgede järjestus) ja **Äärised**.
[„Paigutuse menüüsuvandid” lk 97](#)
3. Vajaduse korral seadistage ka muid sätteid.
4. Klõpsake **Prindi**.

Seotud teave

- ➔ [„Paberi laadimine” lk 37](#)
- ➔ [„Printimine lihtsate sätetega” lk 96](#)

Prinditava sobitamine paberi formaadiga

Valige suvandi Sihtpaberi formaat sätteks printerisse laaditud paberi formaat.



1. Valige suvandi **Paberiformaat** sätteks rakenduses määratud paberiformaat.
2. Valige hüpikmenüüst **Paberihaldus**.
3. Valige suvand **Sobita paberiformaadiga**.
4. Valige suvandi **Sihtpaberi formaat** sätteks printerisse laaditud paberi formaat.
5. Vajaduse korral seadistage ka muid sätteid.
6. Klõpsake **Prindi**.

Seotud teave

- ➔ „Paberi laadimine” lk 37
- ➔ „Printimine lihtsate sätetega” lk 96

Vähendatud või suurendatud dokumendi printimine iga muutusega

Võite dokumenti protsendimäära võrra suurendada või vähendada.



Märkus.

Toimingud erinevad rakendusest olenevalt. Lisateabe saamiseks lugege rakenduse spikrit.

1. Valige üks alljärgnevatest tegevustest.
 - Valige rakenduse menüüst **Fail** suvand **Prindi**. Klõpsake nuppu **Lehe häälestus** ja valige seejärel suvandist **Vorming** oma printer. Valige printitavate andmete formaat suvandist **Paberiformaat**, sisestage suvandis **Mõõtkava** protsent ja klõpsake nuppu **OK**.
 - Valige rakenduse menüüst **Fail** suvand **Lehe häälestus**. Valige oma printer suvandis **Vorming**. Valige printitavate andmete formaat suvandist **Paberiformaat**, sisestage suvandis **Mõõtkava** protsent ja klõpsake nuppu **OK**. Valige menüüst **Fail** suvand **Prindi**.
2. Valige oma printer suvandis **Printer**.
3. Vajaduse korral seadistage ka muid sätteid.
4. Klõpsake nuppu **Prindi**.

Seotud teave

- ➔ „Paberi laadimine” lk 37
- ➔ „Printimine lihtsate sätetega” lk 96

Prindivärvi reguleerimine

Saate prinditööks kasutatavaid värve reguleerida. Neid kohandusi ei rakendata originaalandmetele.

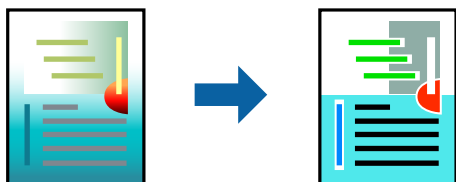

PhotoEnhance muudab kujutised teravamaks ja värvid erksamaks, reguleerides automaatselt originaalkujutiseandmete kontrastsust, küllastust ja heledust.

Märkus.

Funktsioon **PhotoEnhance** kohandab värve objekti asukohta analüüsides. Kui olete pilti vähendades, suurendades, kärpides või pöörates objekti asukohta muutnud, võib värv ootamatult muutuda. Kui pilt on fookusest väljas, võib selle toon olla ebaloomulik. Kui värvid muutuvad või mõjuvad ebaloomulikult, printige mõne muu režiimiga, mitte funktsiooniga **PhotoEnhance**.

1. Valige hüpikmenüüst **Värvisobitus** ja seejärel **EPSON Color Controls**.
2. Valige hüpikmenüüst **Color Options** ja seejärel valige üks võimalikest suvanditest.
3. Klõpsake noolt **Täpsemad sätted** kõrval ja muutke sätteid.
4. Vajaduse korral seadistage ka muid sätteid.
5. Klõpsake **Prindi**.

Seotud teave

- ➔ „Paberi laadimine” lk 37
- ➔ „Printimine lihtsate sätetega” lk 96

Printimine PostScripti printeridraiverist operatsioonisüsteemis Mac OS

PostScripti printeridraiver on draiver, mis väljastab printerile printimiskäsked, kasutades PostScripti lehekirjelduskeelt.

1. Avage fail, mida soovite printida.
Laadige paber printerisse, kui seda ei ole veel laaditud.
2. Valige menüüst **Fail** suvand **Prindi** või **Prindihäälustus**.
Vajaduse korral klõpsake printimisakna laiendamiseks nuppu **Kuva üksikasjad** või ▼.

3. Valige printer.
4. Valige hüpikmenüüst **Prindifunktsioonid**.

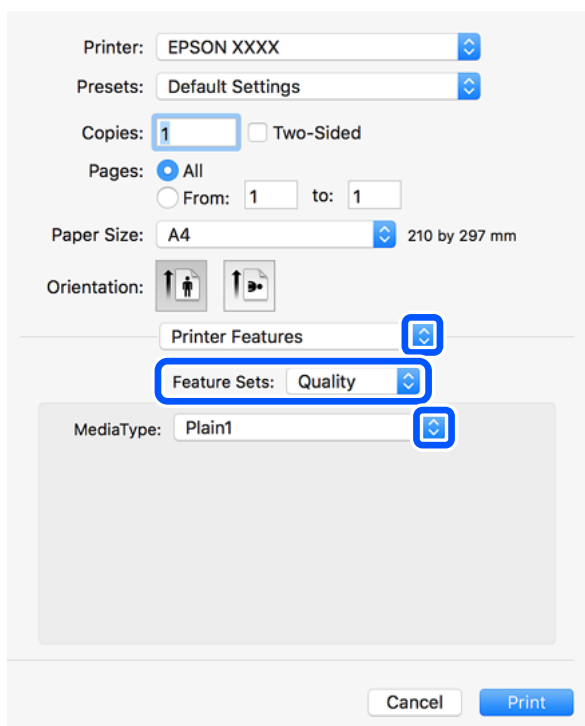

5. Muutke vastavalt vajadusele sätteid.
Lisateabe saamiseks vaadake printeridraiveri menüüsuvandeid.
6. Klõpsake **Prindi**.

Seotud teave

- ➔ „Kasutatav paber ja mahud” lk 443
- ➔ „Paberi laadimine” lk 37
- ➔ „Paberi tüübi valimine” lk 36
- ➔ „Printerifunktsioonide menüüsuvandid” lk 107

Lisaseadme kasutamine PostScripti printeridraiveriga

Lisaseadmete kasutamiseks peate sätteid määrama PostScripti printeridraiveris.

Valige **Süsteemi eelistused** Apple menüüst > **Printerid ja skannerid** (või **Prindi ja skanni, Prindi ja faksi**) ja seejärel valige printer. Valige **Suvandid ja tarvikud** > **Suvandid** (või **Draiver**). Määrab sätteid vastavalt saadaval lisaseadmetele.

PostScripti printeridraiveri menüüsuvandid

Avage rakenduses printimisaken, valige printer ja seejärel avage printeridraiveri aken.

Märkus.

Menüüd erinevad olenevalt valitud suvandist.

Paigutuse menüüsuvandid

Lehekülgi paberilehe kohta:

Valige ühele paberilehele prinditavate lehekülgede arv.

Paigutuse suund:

Määrake, millises järjekorras hakatakse lehekülgi printima.

Äärised:

Prindib lehekülgede ümber äärised.

Kahepoolne:

Võimaldab teha kahepoolset printimist.

Lehekülje suuna ümberpööramine:

Pöörab lehekülgi enne printimist 180 kraadi.

Horizontaalsuunaline pööramine:

Pöörab kujutist nii, et see prinditakse peegelpildis.

Värvide sobitamise menüüsuvandid

ColorSync/Printeris:

Valige värvide reguleerimise meetod. Nende suvanditega reguleeritakse värvide erinevus printeri ja arvutiekraani vahel võimalikult väikeseks.

Paberi käsitlemise menüüsuvandid

Eksemplarhaaval:

Prindib mitmelehelisi dokumente eksemplarhaaval järjekorda seatult ja komplektidesse sorditult.

Prinditavad leheküljed:

Valige printimiseks ainult paaris või paaritud leheküljed.

Leheküljejärjestus:

Valige, et printida viimase lehekülje ülaosast alates.

Sobita paberi formaadiga:

Prindib laaditud paberi formaadile sobituvalt.

Sihtpaberi formaat:

Valige paberi formaat, millele prinditakse.

Ainult allapoole mastaapimine:

Valige, kui dokumendi formaati on vaja vähendada.

Paberisöötmise menüüsuvandid

Valige paberiallikas, kust paberit söödetakse.

Kõik leheküljed asukohast:

Valiku **Automaatvalik** valitakse automaatselt paberiallikas, mis vastab printeris valitud suvandi **Paberi säte** sättele.

Esimene lehekülg asukohast/ülejäanud asukohast:

Saate valida ka paberiallika leheküljele.

Tiitellehe menüüsuvandid

Tiitellehe printimine:

Valige, kas tiitelleht printida või mitte. Kui soovite lisada tagakaane, valige **Pärast dokumenti**.

Tiitellehe tüüp:

Valige tiitellehe sisu.

Printerifunktsioonide menüüsuvandid

Funktsioonide komplektid:

Quality:

Media Type:

Valige paberi tüüp, millele hakkate printima. Kui valite **Määramata**, toimub printimine paberi allikast, millele on määratud paberi tüüp vastavalt printeri sätetele.

tavapaberid1, tavapaberid2, Trükitud, Kirjaplane, Värviline, Ümbertöötatud, kvaliteetpaber

Samas ei saa kasutada paberit, mis asub paberi allikas, mis on printeri sätetes **Sätete automaatne valimine** välja lülitatud.

Output:

Output Tray:

Valige, millist väljastussalve kasutada väljaprintide jaoks.

Sort:

Valige, kuidas sortida mitut koopiat.

Värviline:

Color Mode:

Valige, kas soovite printida värviliselt või ühevärviliselt.

Press Simulation:

Võite valida simuleeritava CMYK-tindivärvi, kui jälgendate printimisel ofsettrükimasina CMYK-tindivärvi.

Muu:

Ink Save Mode:

Säästab tinti, vähendades printimistihedust.

Vormingus PDF failide printimine mäluseadmelt

Printeriga ühendatud mäluseadmelt saate printida faile vormingus PDF.

1. Ühendage mäluseade printeri välisliidese USB-porti.
[„Välise USB-seadme sisestamine” lk 47](#)
2. Valige avakuval **Mäluseade**.
3. Valige **PDF**.
4. Valige fail.
5. Puudutage .

Märkus.

Prindandmete salvestamiseks mällu valige **Failisalvestus** ja tehke seadistused. Valige **Säte** et valida, kas printida andmed korraga või mitte.

Põhilised menüüsuvandid PDF-sätete jaoks

Saate oma mäluseadmetes valida prindisätteid vormingus PDF failidele.

Uutest vanadeni/Vanadest uuteni:

Valige failide kuvamiseks LCD-ekraanil sortimissäte.

Pab-sätted:

Määrake sätted paberiallikale, millele soovite printida.

2-poolne:

Valige **Sees**, et printida vormingus PDF faile kahepoolsetl. Kõitmismeetodit saate valida ka suvandist **Kõitmiskoht**.

Printimisjärjestus:

Valige vormingus PDF mitmeleheliste failide printimise järjekord.

Värvirežiim:

Valige värvisäte — kas printide tavaliselt sättega **Mustvalge** või **Värviline**.

Täpsemad menüüsuvandid PDF-sätete jaoks

Lõpetamine

Lõpetamine:

Valige **Eks.h (järj)**, et printida mitmest leheküljest koosnevaid dokumente eksemplarhaaval järjekorda seatult ja komplektidesse sorditult. Valige **Rüh (sam lk)**, et printida mitmest leheküljest koosnevaid dokumente, rühmitades sama numbriga leheküljed.

Väljuta paber:

Valige **Pööra sortimine.**, et printida kordamööda ühest paberiallikast vertikaalsuunas ja teisest paberiallikast horisontaalsuunas. Valige **Auto** suvandi **Pab-sätted** sätteks, kui kasutate seda funktsiooni.

Failisalvestus

Prindiandmed saate mällu salvestada.

Säte:

Valige, kas soovite prindiandmed ainult mällu salvestada.

Kaust (nõutav):

Valige prindiandmete salvestamiseks kaust.

Failinimi:

Failinime määramine.

Faili parool:

Faili valimiseks määrake parool.

Kasutajanimi:

Määrake kasutajanimi.

Dokumentide printimine nutiseadmetest (iOS)

Dokumente saab printida nutiseadmetest nagu nutitelefon või tahvelarvuti.

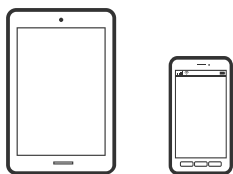

Dokumentide printimine rakendusega Epson iPrint

Märkus.

Toimingud võivad olenevalt seadmest erineda.

1. Ühendage oma printer ja nutiseade Wi-Fi Directi kaudu.
[„Ühendamine otse printeriga \(Wi-Fi Direct\)” lk 338](#)
2. Kui Epson iPrint on installimata, installige see.
[„Rakenduse Epson iPrint installimine” lk 452](#)
3. Käivitage Epson iPrint.
4. Puudutage avakuval suvandit **Print Documents**.
5. Valige dokumendi, mida soovite printida, asukoht.
6. Valige dokument ja puudutage seejärel **Next**.
7. Puudutage nuppu **Print**.

Dokumentide printimine rakendusega AirPrint

AirPrint võimaldab vahetut juhtmeta printimist seadmetest iPhone, iPad, iPod touch ja Mac, ilma et oleks vaja installida draivereid või laadida alla tarkvara.



Märkus.

Kui keelasite printeri juhtpaneelil paberi seadistusteated, ei saa te funktsiooni AirPrint kasutada. Teadete lubamiseks vaadake vajaduse korral allpool olevat linki.

1. Seadistage printer juhtmeta printimiseks. Vt allpool olevat linki.
<http://epson.sn>
2. Ühendage Apple'i seade samasse juhtmeta võrku, mida kasutab printer.
3. Printige seadmest printerisse.

Märkus.

Lisateavet leate Apple'i veebisaidilt lehelt AirPrint.

Seotud teave

- ➔ [„Printida ei saa isegi siis kui ühendus on loodud \(iOS\)” lk 266](#)

Dokumentide printimine nutiseadmetest (Android)

Dokumente saab printida nutiseadmetest nagu nutitelefon või tahvelarvuti.



Dokumentide printimine rakendusega Epson iPrint

Märkus.

Toimingud võivad olenevalt seadmest erineda.

1. Ühendage oma printer ja nutiseade Wi-Fi Directi kaudu.
[„Ühendamine otse printeriga \(Wi-Fi Direct\)” lk 338](#)
2. Kui Epson iPrint on installimata, installige see.
[„Rakenduse Epson iPrint installimine” lk 452](#)
3. Käivitage Epson iPrint.
4. Puudutage avakuval suvandit **Print Documents**.
5. Valige dokumendi, mida soovite printida, asukoht.
6. Valige dokument ja puudutage seejärel **Next**.
7. Puudutage nuppu **Print**.

Dokumentide printimine Epson Print Enabler abil

Te saate dokumente, e-kirju, fotosid ja veebilehekülgi traadita printida otse oma Android telefonist või tahvelarvutist (Android v4.4 või uuem). Paari puudutusega tuvastab teie Android seade sama traadita võrguga ühendatud Epsoni printeri.

Märkus.

Toimingud võivad olenevalt seadmest erineda.

1. Ühendage oma printer ja nutiseade Wi-Fi Directi kaudu.
[„Ühendamine otse printeriga \(Wi-Fi Direct\)” lk 338](#)
2. Installige oma Android-seadmele Epson Print Enabler plugin Google Play poest.
3. Minge oma Android-seadmel suvandile **Sätted**, valige **Printimine** ja seejärel lubage Epson Print Enabler.
4. Puudutage Android-rakenduses, näiteks Chrome, menüü ikooni ja printige ekraanil kujutatav sisu.

Märkus.

*Kui te ei näe oma printerit, puudutage suvandit **Kõik printerid** ja valige oma printer.*

Printimine rakendusega Mopria Print Service

Mopria Print Service võimaldab kohest juhtmevaba printimist Android-nutitelefoni või -tahvli.



1. Laadige Mopria Print Service alla teenusest Google Play.
2. Laadige paber printerisse.
3. Seadistage printer juhtmeta printimiseks. Vt allpool olevat linki.
<https://epson.sn>
4. Ühendage Android-seade samasse juhtmeta võrku, mida kasutab printer.
5. Printige seadmest printerisse.

Märkus.

Lisateavet leiate Mopria veebilehelt <https://mopria.org>.

Ümbrikel printimine

Ümbrikute printimine arvutist (Windows)

1. Laadige ümbrikud printerisse.
[„Ümbrikute laadimine” lk 38](#)
2. Avage fail, mida soovite printida.
3. Avage printeridraiveri aken.
4. Valige ümbriku suurus valikus **Dokumendi formaat**, mis asub vahekaardil **Pealeht** ja valige seejärel **Paberitüüp** menüüst valik **Ümbrik**.
5. Vajaduse korral tehke vahekaartidel **Pealeht** ja **Veel suvandeid** veel sätteid ning klõpsake seejärel nuppu **OK**.
Valige **Pööra 180°** vahekaardilt **Veel suvandeid**.
6. Klõpsake nuppu **Prindi**.

Ümbrikute printimine arvutist (Mac OS)

1. Laadige ümbrikud printerisse.
[„Ümbrikute laadimine” lk 38](#)
2. Avage fail, mida soovite printida.

3. Valige menüüst **Fail** suvand **Prindi** või mõni muu käsk, millega avada printimisdialog.
4. Valige suvandi **Paberiformaat** sätteks õige formaat.
5. Valige hüpikmenüüst suvand **Printeri sätted**.
6. Valige suvandi **Meediumitüüp** sätteks **Ümbrik**.
7. Valige hüpikmenüüst **Layout** ja seejärel **Reverse page orientation**.
8. Vajaduse korral seadistage ka muid sätteid.
9. Klõpsake nuppu **Prindi**.

Fotode printimine

Vormingus JPEG failide printimine mäluseadmelt

Printeriga ühendatud mäluseadmelt saate printida faile vormingus JPEG.

1. Ühendage mäluseade printeri välisliidese USB-porti.

„Välise USB-seadme sisestamine” lk 47

2. Valige avakuval **Mäluseade**.
3. Valige **JPEG**.
4. Valige fail.
5. Puudutage .

Märkus.

Prindiandmete salvestamiseks mällu valige **Failisalvestus** ja tehke seadistused. Valige **Säte** et valida, kas printida andmed korraga või mitte.

Põhilised menüüsuvandid JPEG-sätete jaoks



(Suvandid):

Valige sätted kujutiseandmete järjestamiseks, valimiseks ja valiku tühistamiseks.

Pab-sätted:

Määrake sätted paberiallikale, millele soovite printida.

Paigutus:

Valige vormingus JPEG failide küljendus. **1 lehel** printib ühe faili ühe lehekülje kohta. **20 lehel** printib 20 faili ühe lehekülje kohta. **Indeks** printib indeksi koos teabega.

Sobita kaadrise:

Valige **Sees**, et kärpida kujutist nii, et see sobiks automaatselt valitud prindiküljendusega. Kui kujutise andmete ja paberiformaadi kuvasuhe on erinev, suurendatakse või vähendatakse kujutist automaatselt, nii et lühikesed küljed vastavad paberi lühikestele külgedele. Kujutise pikka külge kärbitakse, kui see ulatub üle paberi pika külje. See funktsioon ei pruugi toimida panoraamfotode korral.

Värvirežiim:

Valige värvisäte — kas prindite tavaliselt sättega **Mustvalge** või **Värviline**.

Täpsemad menüüsuvandid JPEG-sätete jaoks

Lõpetamine:

Lõpetamine

Valige **Eks.h (järj)**, et printida mitmest leheküljest koosnevaid dokumente eksemplarhaaval järjekorda seatult ja komplektidesse sorditult. Valige **Rüh (sam lk)**, et printida mitmest leheküljest koosnevaid dokumente, rühmitades sama numbriga leheküljed.

Väljuta paber

Valitud on **Standardne**.

Kvaliteet:

Valige parema kvaliteediga printimiseks **Parim**, aga printimiskiirus võib olla aeglasem.

Paranda foto:

Valige see režiim, et parandada automaatselt foto heledust, kontrastsust ja küllastust. Automaatse paranduse väljalülitamiseks valige **Parendus väljas**.

Parand.punasilm:

Valige **Sees**, et korrigeerida automaatselt fotodel punasilsust. Originaalfailis parandusi ei tehta, parandatakse ainult väljaprinte. Olenevalt foto tüübist võidakse parandada ka muid pildi osi peale silmade.

Kuupäev:

Valige foto jäädvustamis- või salvestamiskuupäeva vorming. Mõnede küljenduste korral kuupäeva ei prindita.

Failisalvestus

Prindiandmed saate mällu salvestada.

Säte:

Valige, kas soovite prindiandmed ainult mällu salvestada.

Kaust (nõutav):

Valige prindiandmete salvestamiseks kaust.

Failinimi:

Failinime määramine.

Faili parool:

Faili valimiseks määrake parool.

- Kasutajanimi:
Määrake kasutajanimi.

Vormingus TIFF failide printimine mäluseadmelt

Printeriga ühendatud mäluseadmelt saate printida faile vormingus TIFF.

1. Ühendage mäluseade printeri välisliidese USB-porti.
[„Välise USB-seadme sisestamine” lk 47](#)
2. Valige avakuval **Mäluseade**.
3. Valige **TIFF**.
4. Valige fail.
5. Puudutage .

Märkus.

Prindandmete salvestamiseks mällu valige **Failisalvestus** ja tehke seadistused. Valige **Säte** et valida, kas printida andmed korraga või mitte.

Põhilised menüüsuvandid TIFF-sätete jaoks

Saate oma mäluseadmetes valida prindisätteid vormingus TIFF failidele.

Uutest vanadeni/Vanadest uuteni:

Muudab failide järjekorda.

Pab-sätted:

Määrake sätted paberiallikale, millele soovite printida.

Paigutus:

Valige vormingus Multi-TIFF faili küljendus. **1 lehel** prindib ühe lehekülje ühe lehe kohta. **20 lehel** prindib 20 lehekülge ühele lehele. **Indeks** prindib indeksi koos teabega.

Sobita kaadrisse:

Valige **Sees**, et kärpida fotot nii, et see sobiks automaatselt valitud foto küljendusega. Kui kujutise andmete ja paberiformaadi kuvasuhe on erinev, suurendatakse või vähendatakse kujutist automaatselt, nii et lühikesed küljed vastavad paberi lühikestele külgedele. Kujutise pikka külge kärbitakse, kui see ulatub üle paberi pika külje. See funktsioon ei pruugi toimida panoraamfotode korral.

Värvirežiim:

Valige värvisäte — kas printite tavaliselt sättega **Mustvalge** või **Värviline**.

Täpsemad menüüsuvandid TIFF-sätete jaoks

Lõpetamine:

- Lõpetamine

Valige **Eks.h (järj)**, et printida mitmest leheküljest koosnevaid dokumente eksemplarhaaval järjekorda seatult ja komplektidesse sortitult. Valige **Rüh (sam lk)**, et printida mitmest leheküljest koosnevaid dokumente, rühmitades sama numbriga leheküljed.

- Väljuta paber

Standardne on valitud.

Kvaliteet:

Valige parema kvaliteediga printimiseks **Parim**, aga printimiskiirus võib olla aeglasem.

Printimisjärjestus:

Valige vormingus TIFF mitmeleheliste failide printimise järjekord.

Kuupäev:

Valige foto jäädvustamis- või salvestamiskuupäeva vorming. Mõnede küljenduste korral kuupäeva ei prindita.

Failisalvestus

Prindiandmed saate mällu salvestada.

- Säte:

Valige, kas soovite prindiandmed ainult mällu salvestada.

- Kaust (nõutav):

Valige prindiandmete salvestamiseks kaust.

- Failinimi:

Failinime määramine.

- Faili parool:

Faili valimiseks määrake parool.

- Kasutajanimi:

Määrake kasutajanimi.

Veebilehtede printimine

Veebilehtede printimine nutiseadmest

Märkus.

Toimingud võivad olenevalt seadmest erineda.

1. Ühendage oma printer ja nutiseade Wi-Fi Directi kaudu.

„Ühendamine otse printeriga (Wi-Fi Direct)” lk 338

2. Kui Epson iPrint on installimata, installige see.
[„Rakenduse Epson iPrint installimine” lk 452](#)
3. Avage veebilehitseja rakendusega veebileht, mida soovite printida.
4. Vajutage veebilehitseja rakenduse menüüs **Jaga**.
5. Valige **iPrint**.
6. Vajutage **Prindi**.

Printimine pilveteenusega

Interneti kaudu kasutatava teenusega Epson Connect saate nutitelefonist, tahvelarvutist või sülearvutist ükskõik millal ja kus printida. Selle teenuse kasutamiseks peate registreerima kasutaja ja printeri teenuses Epson Connect.

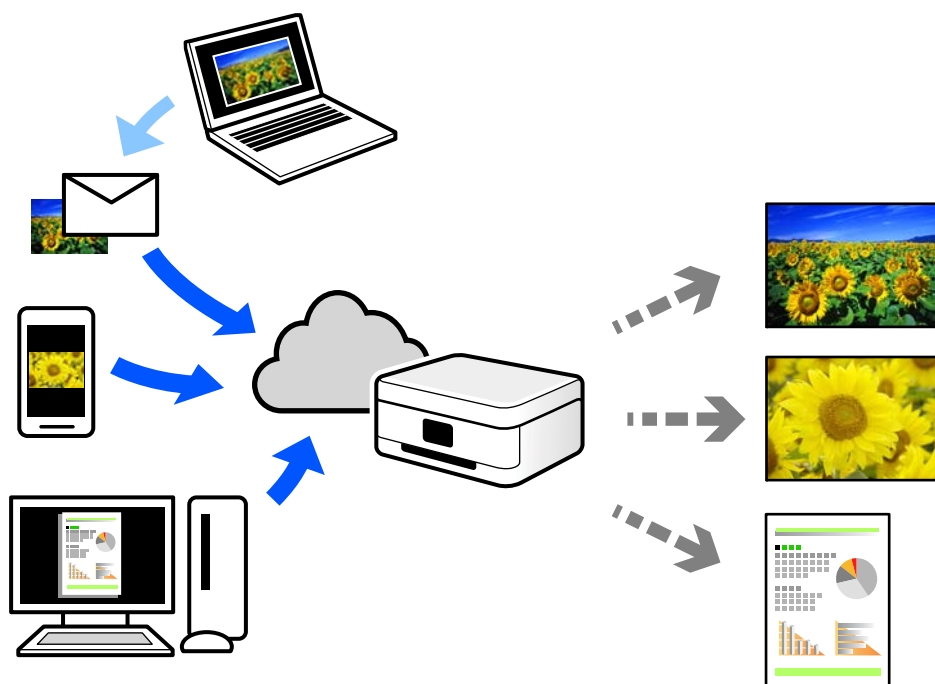

Internetis saadaolevad funktsioonid on järgmised.

- Email Print
Kui saadate meili koos manustega (nt dokumendid või pildid) printerile määratud meiliaadressile, saate selle meili koos manustega printida välja eemal viibides, näiteks oma kodusest või kontori printerist.
- Epson iPrint
See rakendus on kasutatav operatsioonisüsteemides iOS ja Android ning võimaldab printida ja skannida nutitelefonist või tahvelarvutist. Saate printida dokumente, pilte ja veebisaite, saates need otse samas raadiovõrgus olevasse printerisse.
- Remote Print Driver
See on jagatud draiver, mida toetab Remote Print Driver. Printimisel eemal asuvat printerit kasutades saate printimiseks printerit vahetada tavalises rakenduse aknas.

Vaadake seadistamiseks või printimiseks juhiseid portaalist Epson Connect.

<https://www.epsonconnect.com/>

<http://www.epsonconnect.eu> (ainult Euroopa)

Juhtpaneelilt Epsoni ühendamisteenuses registreerimine

Järgige printeri registreerimiseks järgmisi samme.

1. Valige juhtpaneelil suvand **Sätted**.
2. Valige registreerimislehe printimiseks **Üldsätted** > **Veebiteenuse sätted** > **Epson Connect teenused** > **Tühista registreerimine**.
3. Printeri registreerimiseks järgige registreerimislehel toodud juhiseid.

Kopeerimine

Võimalikud kopeerimismeetodid.	120
Põhilised menüüsuvandid kopeerimiseks.	129
Täpsemad menüüsuvandid kopeerimiseks.	132

Võimalikud kopeerimismeetodid

Asetage originaalid skanneri klaasile või ADF-i ja seejärel valige avakuval menüü **Kopeeri**.

Algdokumentide kopeerimine

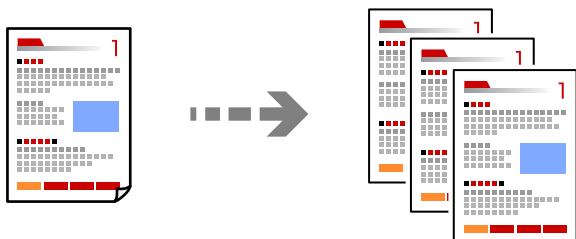

Saate kopeerida fikseeritud formaadis või kohandatud formaadis originaale värviliselt või ühevärviselt.

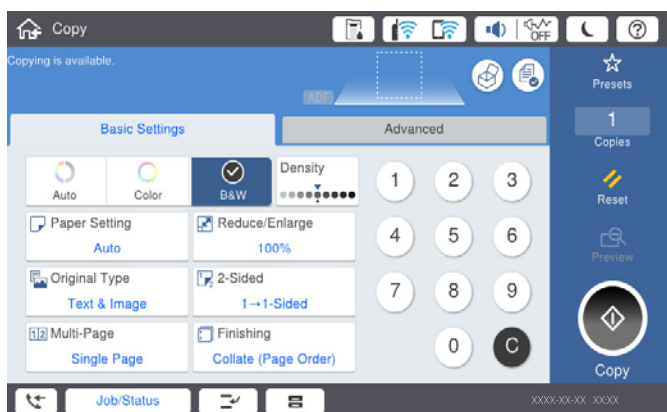

1. Laadige paber printerisse.
[„Paberi laadimine” lk 37](#)
2. Asetage originaalid seadmesse.
[„Algdokumentide paigutamine” lk 42](#)
3. Valige avakuval **Kopeeri**.
4. Valige vahekaart **Põhisätted** ja seejärel **Auto** või **Värviline, Mustvalge**.



Märkus.

- Originaalide salvestamiseks mällu valige  ja seejärel lubage **Failisalvestus**.*
 - Suvandis **Säite** valige, kas skannitud andmed printida ja salvestada või salvestada ainult andmed.*
5. Puudutage nuppu .

Kahepoolne kopeerimine

Mitme algdokumendi mõlema paberipoolle kopeerimine.



1. Paigutage kõik originaalid ADF-i, nii et esikülg jääb ülespoole.



Oluline teave:

Kui soovite kopeerida originaale, mida ADF ei toeta, kasutage skanneri klaasi.

„Originaalid, mida ADF ei toeta” lk 45

Märkus.

Samuti võite panna originaalid skanneri klaasile.

„Algdokumentide paigutamine” lk 42

2. Valige avakuval **Kopeeri**.
3. Valige vahekaart **Põhisätted**, valige **2-poolne** ja seejärel **2>2-poolne** või **1>2-poolne**
4. Määrake muud sätteid, näiteks originaali suund ja köitmise positsioon.
5. Puudutage .

Kopeerimine suurendamise või vähendamisega

Algdokumente saab kopeerida sobiva suurendamisega.

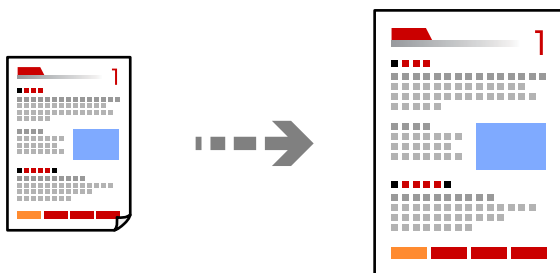

1. Asetage algdokumendid seadmesse.
„Algdokumentide paigutamine” lk 42
2. Valige avakuval **Kopeeri**.
3. Valige vahekaart **Põhisätted** ja seejärel valige **Vähenda/Suurenda**.
4. Määrake suurendamise või vähendamise määr.

5. Puudutage .

Mitme originaali kopeerimine ühele lehele

Saate kopeerida ühele lehele mitu originaali.

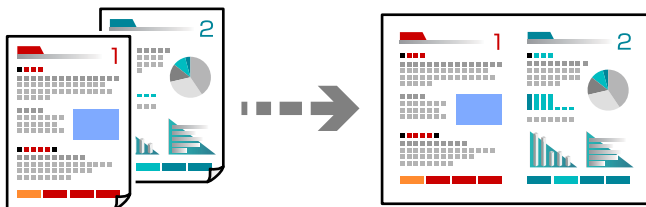

1. Paigutage kõik originaalid esiküljle üleval ADF-i.

Asetage need joonisel näidatud suunas.

Loetav suund

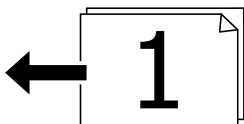
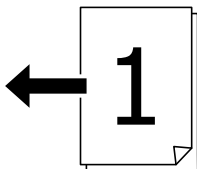

Vasak suund

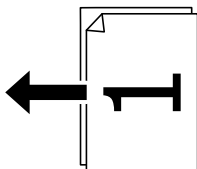
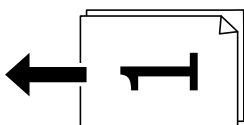

Oluline teave:

Kui soovite kopeerida originaale, mida ADF ei toeta, kasutage skanneri klaasi.

„Originaalid, mida ADF ei toeta” lk 45

Märkus.

Samuti võite panna originaalid skanneri klaasile.

„Algdokumentide paigutamine” lk 42

2. Valige avakuval **Kopeeri**.
3. Valige vahekaart **Põhisätted**, **Mitu lk** ja seejärel **2 lehel** või **4 lehel**.
4. Määrake küljenduse järjekord ja originaali suund.
5. Puudutage .

Lehekülgede järjestuses kopeerimine

Kui teete mitmelehelisest dokumendist mitu koopiat, siis saate väljutada ühe koopia korraga, lehekülgede järjestuses.

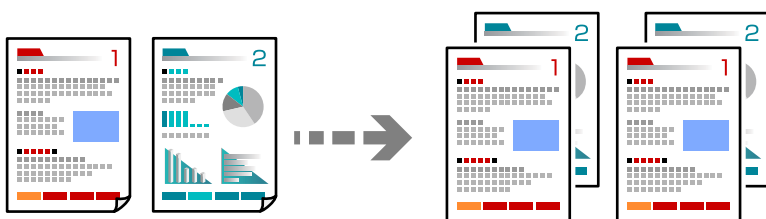

1. Asetage algdokumendid seadmesse.
[„Algdokumentide paigutamine” lk 42](#)
2. Valige avakuval **Kopeeri**.
3. Valige vahekaart **Põhisätted** ja seejärel **Lõpetamine > Eks.h (järj)**.
4. Puudutage .

Originaalide kopeerimine hea kvaliteediga

Saate kopeerida originaale ilma varjude ja augukohtadeta.

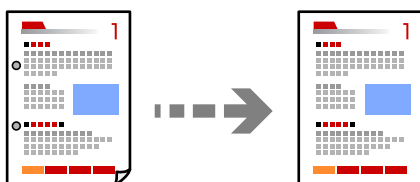

1. Asetage originaalid seadmesse.
[„Algdokumentide paigutamine” lk 42](#)
2. Valige avakuval **Kopeeri**.
3. Valige vahekaart **Täpsem** ja aktiveerige **Eemalda vari** või **Eemalda rauaaugud** või reguleerige pildikvaliteeri valikuga **Pildi kvaliteet**.
4. Puudutage nuppu .

ID-kaardi kopeerimine

Skannib ID-kaardi mõlemat poolt ja kopeerib need paberi ühele küljele.

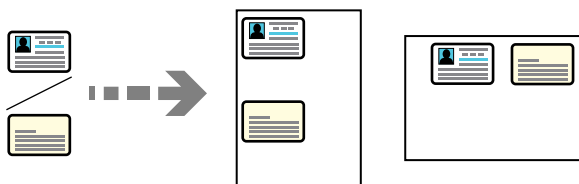

1. Asetage algdokumendid seadmesse.
[„Algdokumentide paigutamine” lk 42](#)
2. Valige avakuval **Kopeeri**.
3. Valige vahekaart **Täpsem** ja seejärel **ID-kaardi koopia** ning aktiveerige säte.
4. Määrake **Suund (orig)**.
5. Puudutage nuppu .

Raamatute kopeerimine

Kopeerib kaks vastaslehekülge raamatust vms kahele eraldi paberilehele.

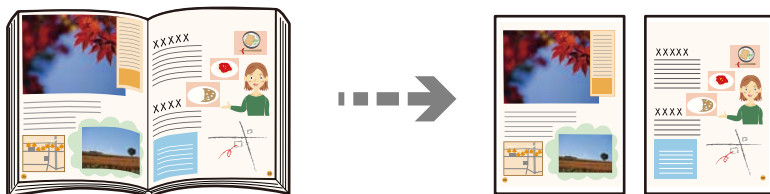

1. Asetage originaal skanneri klaasile.
[„Algdokumentide paigutamine” lk 42](#)
2. Valige avakuval **Kopeeri**.
3. Valige vahekaart **Täpsem** ja seejärel **Raamat →2 lk** ning aktiveerige säte.
4. Määrake **Skannimisjärjekord**.
5. Puudutage nuppu .

Iga koopiaste komplekti virnastamine kordamööda 90 kraadi pöörates või neid nihkes paigaldades

Saate sortida väljaprinte neid kordamööda horisontaal- ja vertikaalpaigutuses virnastades.

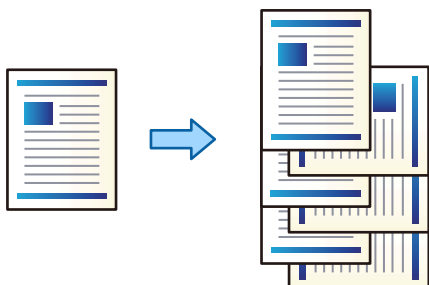

1. Asetage algdokumendid seadmesse.
„Algdokumentide paigutamine” lk 42
2. Valige avakuval **Kopeeri**.
3. Valige vahekaart **Põhisätted** ja seejärel valige **Lõpetamine**.
4. Valige **Pööra sortimine**. suvandis **Väljuta paber**.
Selle funktsiooni kasutamisel kontrollige alljärgnevaid sätteid.
 - Kasutusel on kaks paberiallikat. Laadige paber ühte paberiallikasse vertikaalsuunas ja teise paberiallikasse horisontaalsuunas, seejärel valige **Auto** suvandi **Pab-sätted** sätteks menüüs Põhisätted.
 - Valige avakuval **Sätted** > **Üldsätted** > **Printeri sätted** > **Väljund: Kopeeri**, ja veenduge, et valitud oleks **Prindiküljega allpool paberi salv**.
5. Puudutage .

Selgete vöotkoodide kopeerimine

Saate kopeerida vöotkoodi selgelt ja muuta selle skannimise lihtsaks. Lubage see funktsioon ainult siis, kui prinditud vöotkoodi ei saa skannida.

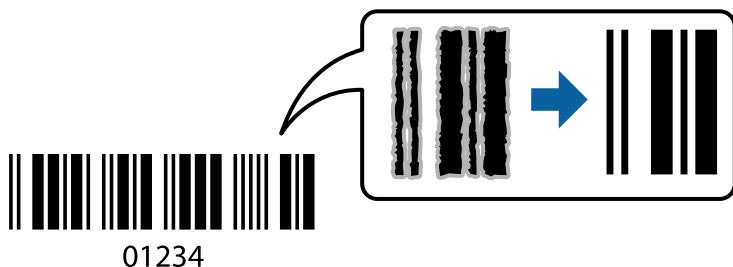

Seda funktsiooni saate kasutada järgmiste paberitüüpidega.

- Tavapaber
- Eeltrükitud paber
- Kirjaplane

- Värviline paber
- Ringlussevõetud paber
- Paks paber
- Ümbrik
- Epson Bright White Ink Jet Paper
- Epson Business Paper

1. Asetage algdokumendid seadmesse.
[„Algdokumentide paigutamine” lk 42](#)
2. Valige avakuval **Kopeeri**.
3. Valige vahekaart **Põhisätted** ja seejärel **Originaali tüüp > Vöötkood**.
4. Puudutage .

Kopeerimine leheküljenumbritega

Leheküljenumbritega koopiaid saate teha ka siis, kui originaalidel pole leheküljenumbreid.

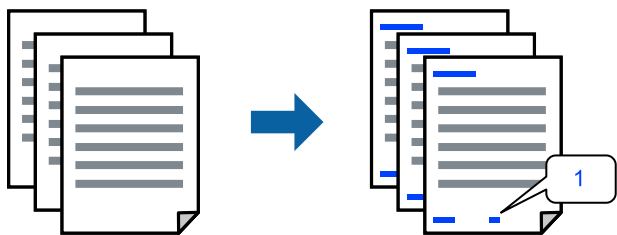

1. Asetage algdokumendid seadmesse.
[„Algdokumentide paigutamine” lk 42](#)
2. Valige avakuval **Kopeeri**.
3. Valige vahekaart **Täpsem** ja seejärel valige **Leheküljenumbrid**.
4. Lubage säte ja tehke muud seadistused, näiteks vorming ja templi asukoht.
5. Puudutage .

Failide kopeerimine ja voldikute loomine

Saate originaale kopeerida ja koopiad voldikuks muuta. Voldikule saate lisada ka esi- ja tagakaaned.

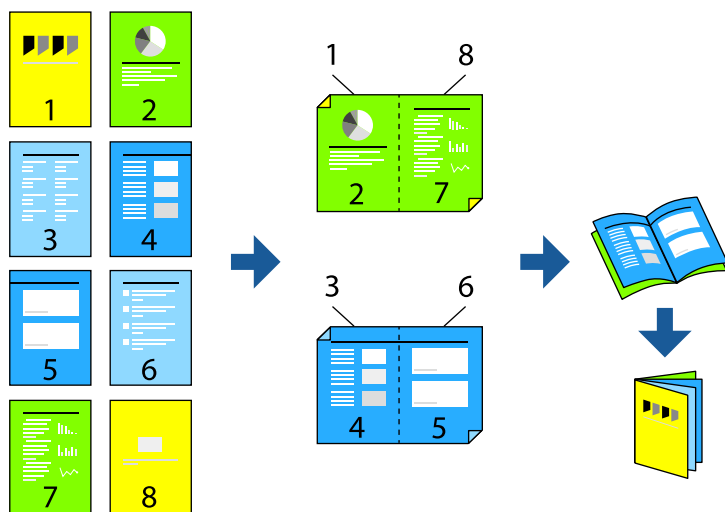

1. Asetage algdokumendid seadmesse.
„Algdokumentide paigutamine” lk 42
2. Valige avakuval **Kopeeri**.
3. Valige vahekaart **Põhisätted**.
4. Valige **Pab-sätted**, valige paberiallikas, millesse laadisite paberi, ning seejärel **Nõus**.
5. Valige suvand **2-poolne** ja seejärel säte **2>2-poolne** või **1>2-poolne**.
6. Määrake muud sätteid, näiteks originaali suund ja köitmiskoht, ja seejärel valige **Nõus**.
7. Valige **Vähenda/Suurenda**, täpsustage suurenduse või vähenduse määr ja seejärel valige **Nõus**.
8. Valige vahekaart **Täpsem**, valige **Voldik > Voldik** ja seejärel lubage säte **Voldik**.
9. Täpsustage köitmiskoht ja köitmismarginaal.
10. Kui soovite kaaned lisada, lubage säte **Kaas**.
Valige paberiallikas, kuhu laadisite kaante jaoks paberi suvandist **Pab-sätted** ja seejärel täpsustage prindisätteid suvanditest **Esikaas** ja **Tagakaas**.
11. Puudutage nuppu .

Eralduslehtede koopiatesse sisestamine

Koopiatesse saab lisada eralduslehti ja need väljutada.

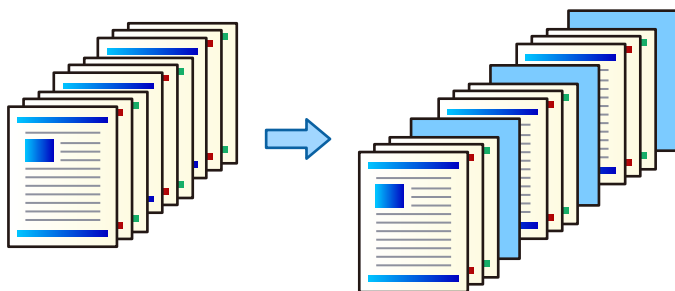

1. Asetage algdokumendid seadmesse.
„Algdokumentide paigutamine” lk 42
2. Valige avakuval **Kopeeri**.
3. Valige vahekaart **Täpsem** ja valige **Kaas ja vaheleht > Vaheleht**.
4. Valige **Töö lõpp** või **Komplekti lõpp**, lubage sätted ja seejärel muutke vajadusel teisi sätteid.
Kui soovite täpsustada lehe, kuhu sisestatakse eraldusleht või peatükk, valige **Lehekülje või peatüki lõpp** ja seejärel täpsustage üksikasjad, näiteks lehe number, paber jne.
5. Puudutage \diamond .

Punaste tärkide kustutamine kopeerimise ajal

Te saate teha koopiaid, millelt on kõik originaalil olevad punased tärgid kustutatud.

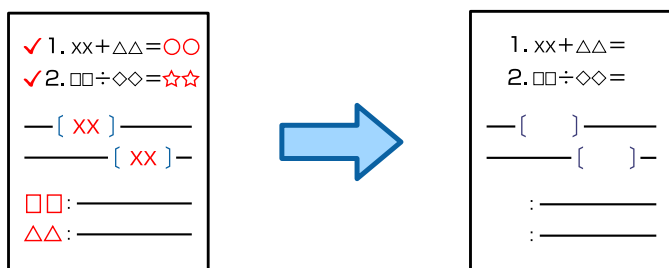

Märkus.

- Kui valite värvirežiimiks *Värviline*, on koopia ise ühevärviline, kuid see loetakse värvikoopiaks.
- Kui valite värvirežiimiks *Auto* ja skanner tuvastab, et originaal on värviline, loetakse see värvikoopiaks isegi siis, kui koopia ise on ühevärviline.
- Olenevalt originaalst ei pruugita punaseid tärke kustutada.

1. Asetage originaalid seadmesse.
„Algdokumentide paigutamine” lk 42
2. Valige avakuval **Kopeeri**.

3. Valige vahekaart **Täpsem** ja seejärel lubage **Eemalda punane värv**.

Märkus.

Eelvaatekuval on näidatud originaali kujutis enne punaste tärkide kustutamist.

4. Puudutage nuppu .

Rühmaprindiga kopeerimine

Kui te salvestate iga rühma jaoks koopiaid ja komplektide arvu, saate koopiaid rühmadesse jagada. Üksikasju lugege allpool jaotisest „Seotud teave“.

Seotud teave

➔ [„Salvestatud rühmade abil kopeerimine” lk 222](#)

Mustandiga kopeerimine

Kui teete mitu koopia, saate alustada ühe koopiaga tulemuste kontrollimiseks ja seejärel teha ülejäänud koopiaid.

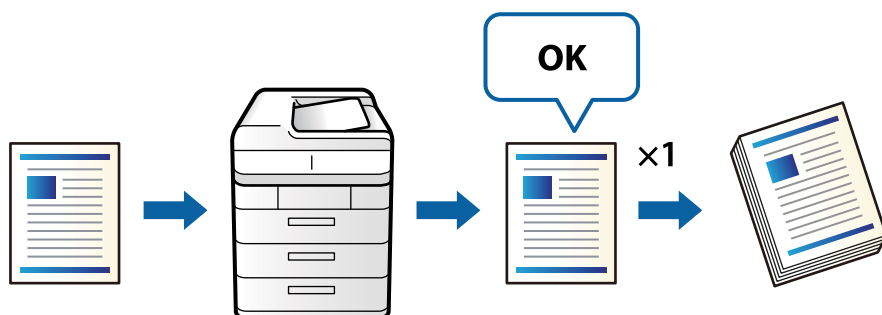

1. Asetage originaalid seadmesse.
[„Algdokumentide paigutamine” lk 42](#)
2. Valige avakuval **Kopeeri**.
3. Valige vahekaart **Täpsem** ja seejärel lubage **Proovikoopia**.
4. Määrake koopiaid arvu.
5. Puudutage nuppu .
6. Vaadake koopia üle ja otsustage, kas kopeerimist jätkata või mitte.

Põhilised menüüsuvandid kopeerimiseks

Märkus.

Üksused võivad olla saadaval olenevalt teistest tehtud sätetest.

Värvirežiim:

Valige, kas soovite kopeerida värviliselt või ühevärviliselt.

Auto

Tuvastab, kas originaal on värviline või mustvalge ja kasutab kopeerimisel automaatselt kõige sobivamat värvirežiimi.

Sõltuvalt originaalist võib seade ühevärvilisi originaale tuvastada ka värvilisena või värvilisi originaale ühevärvilisena. Kui automaatne tuvastus ei toimi korrektselt, kasutage kopeerimiseks värvirežiimi **Värviline** või **Mustvalge** või muutke tuvastamise tundlikkust. Tundlikkuse muutmiseks saate koduekraanil valida sätted **Sätted > Üldsätted > Süsteemi administreerimine > Kooopia värvitundlikkus**.

Värviline

Algdokumendi värvilise koopiad.

Mustvalge

Algdokumendi mustvalged (monokroomsed) koopiad.

Tihedus:

Suurendage tihedust, kui kopeeritud tulemus on hägune. Vähendage tihedust, kui tint hakkab määrima.

Pab-sätted:

Valige paberillikas, mida soovite kasutada. Kui valitud on **Auto**, söödetakse sobiv suurus automaatselt olenevalt automaatselt tuvastatud originaali formaadist ja määratud suurendustegurist.

Vähenda/Suurenda:

Konfigureerib suurendamise või vähendamise suurendusteguri. Puudutage väärtust ja täpsustage originaali suurendamiseks või vähendamiseks kasutatav suurendus vahemikus 25 kuni 400%.

Auto

Tuvastab skannimispiirkonna ning suurendab või vähendab automaatselt algdokumendi valitud paberiformaadiga sobivaks. Kui originaali ümber on veerised, tuvastatakse valged veerised skanneri klaasi nurgatähisest alates (↘) skannimisalana, kuid vastasküljel olevad valged veerised võidakse kärpida.

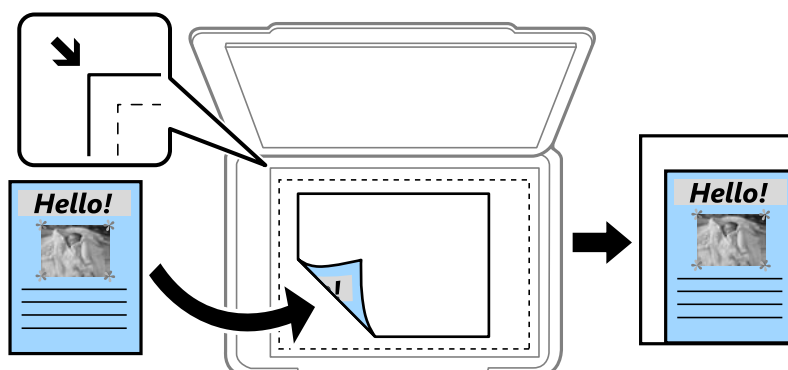

Vähenda, et mahut. pab.

Kopeerib skannitud kujutise väiksemas formaadis kui väärtus Vähenda/Suurenda, et mahutada see paberi formaadile. Kui suvandi Vähenda/Suurenda väärtus on paberiformaadist suurem, võidakse andmed printida üle paberiservade.

- Teg. suurus

100% suurendusega koopiad.

- A3→A4 ja muud

Suurendab või vähendab algdokumendi automaatselt konkreetse paberiformaadiga sobivaks.

Originaali tüüp:

Valige originaali tüüp. Kopeerib optimaalse kvaliteediga, mis vastab originaali kvaliteedile.

2-poolne:

Valige kahepoolne paigutus.

- 1>1-poolne

Kopeerib originaali ühe külje paberi ühele küljele.

- 2>2-poolne

Kopeerib kahepoolse originaali mõlemad küljed ühe paberilehe mõlemale küljele. Valige originaali suund ning originaali ja paberi köitmiskoht.

- 1>2-poolne

Kopeerib kaks ühepoolset originaali ühe paberilehe mõlemale küljele. Valige originaali suund ja paberi köitmiskoht.

- 2>1-poolne

Kopeerib kahepoolse originaali mõlemad küljed kahe paberilehe ühele küljele. Valige originaali suund ja köitmiskoht.

Mitu lk:

Valige koopia küljendus.

- Üks lk

Kopeerib ühepoolse originaali ühele lehele.

- 2 lehel

Kopeerib küljendusega 2-ühes kaks ühepoolset originaali ühele lehele. Valige originaali paigutuse järjekord ja suund.

- 4 lehel

Kopeerib küljendusega 4-ühes neli ühepoolset originaali ühele lehele. Valige originaali paigutuse järjekord ja suund.

Lõpetamine:

Valige **Eks.h (järj)**, et printida mitmest leheküljest koosnevaid dokumente eksemplarhaaval järjekorda seatult ja komplektidesse sorditult.

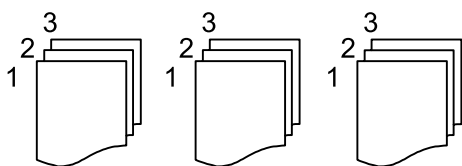

Valige **Rüh (sam lk)**, et printida mitmest leheküljest koosnevaid dokumente, rühmitades sama numbriga leheküljed.

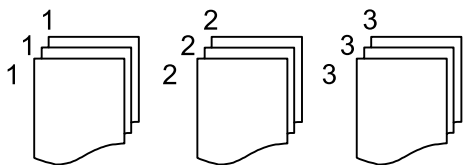

Kui aktiveerite suvandis Väljuta paber oleku Pööra sortimine., printite kordamööda vertikaalsuunas ja horisontaalsuunas. Valige **Auto** suvandi **Pab-sätted** sätteks, kui kasutate seda funktsiooni.

Täpsemad menüüsuvandid kopeerimiseks

Märkus.

Üksused võivad olla saadaval olenevalt teistest tehtud sätetest.

Voldik:

Voldik

Täpsustage need sätteid, kui soovite kooptest voldiku luua.

Voldik

Võimaldab kooptest voldiku luua.

Kõitmine

Valige voldiku kõitmiskoht.

Kõiteveeris

Täpsustage kõiteveeris. Saate kõiteveeriseks valida väärtuse vahemikus 0 kuni 50 mm, 1 mm sammuga.

Kaas

Võimaldab voldikule kaaned lisada.

Pab-sätted

Valige paberiallikas, millesse laadisite kaante jaoks paberi.

Esikaas

Määrake esikaane prindisätteid. Kui te ei soovi esikaanele printida, valige **Ära prindi**.

Tagakaas

Määrake tagakaane prindisätteid. Kui te ei soovi tagakaanele printida, valige **Ära prindi**.

Kaas ja vaheleht:

Kaas:

Määrake need, kui soovite eksemplaridele kaaned lisada.

Esikaas

Võimaldab eksemplaridele esikaaned lisada. Kui olete laadinud kaante jaoks paberit, valige paberiallikas **Pab-sätted** suvandist. Kui te ei soovi esikaanele printida, valige **Ära prindi** valik **Printimisrežiim** suvandist.

Tagakaas

Võimaldab eksemplaridele tagakaaned lisada. Kui olete laadinud kaante jaoks paberit, valige paberiallikas **Pab-sätted** suvandist. Kui te ei soovi tagakaanele printida, valige **Ära prindi** valik **Printimisrežiim** suvandist.

Vahелеht:

Täpsustage need sätted, kui soovite eralduslehed koopiatesse sisestada.

Töö lõpp

Võimaldab sisestada töö iga eksemplari jaoks eralduslehted. Kui olete laadinud eralduslehtede jaoks paberit, valige paberiallikas **Pab-sätted** suvandist.

Komplekti lõpp

Võimaldab iga eksemplari jaoks eralduslehe sisestada. Kui olete laadinud eralduslehtede jaoks paberit, valige paberiallikas **Pab-sätted** suvandist. Saate määrata ka eralduslehtede sisestamise intervalli **Lehte kompleksis** suvandist.

Lehekülje või peatüki lõpp

Võimaldab teil seadistada peatükkide eralduslehtede lisamise lehtedele, kuhu soovite neid lisada. Seadistusväärtused salvestatakse ja kuvatakse loendis. Seadete üksikasju saate kontrollida, valides loendist selle sätte. Saate seadeid ka muuta ja kustutada.

Dokumendi suurus:

Valige originaali formaat. Valikuga **Tuvasta automaatselt** tuvastatakse originaali formaat automaatselt. Mittestandardse suurusega algdokumentide skannimisel valige **Kasutaja poolt määratud** ja seejärel täpsustage algdokumendi suurus.

Erineva forma. orig.:

Saate ADF-i korruga asetada järgmistes formaatides dokumente. A3 ja A4; B4 ja B5. Nimetatud formaatide kombineerimisel kopeeritakse originaale nende tegelikus formaadis. Asetage originaalid laiuse järgi joondatult, nagu allpool näidatud.

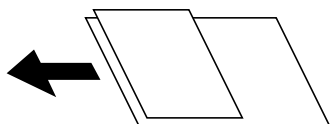

Suund (orig):

Valige originaali suund.

Raamat →2 lk:

Kopeerib voldiku kaks vastaslehekülge eraldi paberilehtedele.

Valige skannitav voldiku lehekülg.

Pidevskann:

Saate ADF-i asetada suure koguse originaale partiide kaupa ja neid skannida ühe skannimistöona.

Pildi kvaliteet:

Kohandage kujutise sätteid.

Kontrastsus

Reguleerige erinevust heledate ja tumedate kohtade vahel.

- Küllastus
Reguleerige värvide erksust.
- Punase tasakaal, Rohelise tasakaal, Sinise tasakaal
Reguleerige iga värvi tihedust.
- Teravus
Reguleerige kujutise piirjooni.
- Värvitooni reguleerimine
Reguleerige nahatooni. Külmaks muutmiseks (roheline suurendamine) puudutage nuppu „+“ ja soojaks muutmiseks (punase suurendamine) puudutage nuppu „-“.
- Eemalda taust
Valige tausta tumedus. Puudutage nuppu + tausta heledamaks (valgemaks) muutmiseks ja nuppu - selle tumedamaks (mustemaks) muutmiseks.
Kui teete valiku **Auto**, tuvastatakse originaalide taustavärvid ja need eemaldatakse või muudetakse heledamaks automaatselt. Kui taustavärv on liiga tume või seda ei tuvastata, siis see funktsioon ei rakendu.

Veeris:

Määrake sätted, nagu köitmiskoht, köitmislaius ja originaali suund.

Lisaks saate valida, köiteveerise loomismeetodi järgmisest kolmest menüüst.

- Kõi.laius
Nihutab ja kopeerib kujutist köitmislaiuse järgi. Kui köiteveerise vastas olev kujutis ulatub üle paberiserva, siis andmeid ei printida.



- Vähenda, et mahut. pab.
Kopeerib skannitud kujutise köitmislaiuse järgi väiksemas formaadis, et see mahuks paberile. Kui suvandi vähendamise/suurendamise väärtus on paberiformaadist suurem, võidakse andmed printida üle paberiservade.



Kustuta veerist ületav pilt

Kustutab kujutise kõiteveerise kohalt, et tagada kõiteveerise laius.



Vähenda, et mahut. pab.:

Kopeerib skannitud kujutise väiksemas formaadis kui väärtus Vähenda/Suurenda, et mahutada see paberi formaadile. Kui suvandi Vähenda/Suurenda väärtus on paberiformaadist suurem, võidakse andmed printida üle paberiservade.

Eemalda vari:

Eemaldab varjud, mis tekkivad paksu paberi kopeerimisel koopiade ümber või voldiku kopeerimisel koopiade keskele.

Eemalda rauaaujud:

Eemaldab kopeerimisel köitmisaugud.

ID-kaardi koopia:

Skannib ID-kaardi mõlemat poolt ja kopeerib need paberi ühele küljele.

Proovikoopia:

Kui teete mitu koopiat, saate alustada ühe koopiaga tulemuste kontrollimiseks ja seejärel teha ülejäänud koopiad.

Prindikomplektid:

Võimaldab määrata sätteid koopiade rühmadesse sortimiseks. Saate määrata koopiade arvu, komplektide arvu ja viimistlussuvandid.

Väljastussalv:

Valige väljutussahtel kopeerimiseks.

Leheküljenumbrid:

Leheküljenumbrid

Valige **Sees**, et printida oma koopiatele leheküljenumbrid.

Vorming

Valige leheküljenumbrite formaat.

Asukoht

Valige leheküljenumbrite asetus.

Muuda nummerdust

Valige, millele lehele tahate leheküljenumbri printida. Valige **Esimene leheküljenumber**, et täpsustada, millisest leheküljest alates printida leheküljenumbreid. Samuti võite nummerdamise alustamise lehekülje valida siit: **Esimene prinditud number**.

Formaat

Valige numbri suurus.

Taust

Valige, kas teha leheküljenumbri taust valgeks. Kui valite **Valge**, näete te leheküljenumbrit selgesti ka siis, kui originaali taust ei ole valge.

Eemalda punane värv:

Valige, et teha koopiaid, millelt on kustutatud originaalil olevad punased tärgid.

Failisalvestus:

Saate skannitud kujutise mällu salvestada.

Säte:

Valige, kas soovite skannitud pildi ainult mällu salvestada.

Kaust (nõutav):

Valige, kuhu skannitud kujutis salvestada.

Failinimi:

Failinime määramine.

Faili parool:

Faili valimiseks määrake parool.

Kasutajanimi:

Määrake kasutajanimi.

Skannimine

Võimalikud skannismeetodid.	138
Algdokumentide skannimine võrgukausta.	138
Originaalide meilile skannimine.	142
Originaalide arvutisse skannimine.	146
Algdokumentide skannimine mäluseadmesse.	147
Algdokumentide pilveteenusesse skannimine.	150
Originaalide mällu skannimine.	152
WSD skannimine.	154
Algdokumentide skannimine nutiseadmesse.	156

Võimalikud skannismeetodid

Selle printeriga skannimiseks saate kasutada alljärgnevat skannismeetodeid.

Skannimine võrgukausta

Saate skannitud pildi võrgus asuvasse eelseadistatud kausta salvestada.

[„Algdokumentide skannimine võrgukausta” lk 138](#)

Meilile skannimine

Skannitud pildifaile võite saata otse printerist eelkonfigureeritud meiliserveri kaudu meili teel.

[„Originaalide meilile skannimine” lk 142](#)

Arvutisse skannimine

Saate skannitud kujutise salvestada printeriga ühendatud arvutisse.

[„Originaalide arvutisse skannimine” lk 146](#)

Mäluseadmele skannimine

Skannitud kujutisi saab salvestada otse printerisse sisestatud mäluseadmesse.

[„Algdokumentide skannimine mäluseadmesse” lk 147](#)

Pilveteenusesse saatmine

Skannitud kujutisi saate saata printeri juhtpaneelilt pilveteenustesse mis on eelnevalt registreeritud.

[„Algdokumentide pilveteenusesse skannimine” lk 150](#)

Skannimine mällu

Skannitud pilte saate salvestada printeri sisseehitatud mällu.

[„Mälu kasutamine” lk 204](#)

[„Originaalide mällu skannimine” lk 152](#)

WSD skannimine

Saate skannitud kujutise salvestada printeriga ühendatud arvutisse, kasutades WSD-funktsiooni.

[„WSD skannimine” lk 154](#)

Skannimine otse nutiseadmesse

Skannitud kujutisi saab salvestada otse nutiseadmesse, näiteks nutitelefonile või tahvelarvutisse, kasutades nutiseadme Epson iPrint rakendust.

[„Algdokumentide skannimine nutiseadmesse” lk 156](#)

Algdokumentide skannimine võrgukausta

Kontrollige enne skannimist järgmist.

Veenduge, et võrgukaust on ette valmistatud. Võrgus jagatud kausta loomisel vaadake järgmist.

[„Jagatud kausta loomine” lk 542](#)

- Kausta lihtsaks määramiseks registreerige võrguasukoht enne enda kontaktide alla.

„Kontaktide kättesaadavaks tegemine” lk 559

Märkus.

Veenduge, et printeri sätted **Kuupäev/kellaeg** ja **Ajavahe** on õiged. Kasutage menüüsid, valides suvandid **Sätted** > **Üldsätted** > **Põhisätted** > **Kuupäeva/kellaaja sätted**.

1. Asetage algdokumendid seadmesse.

„Algdokumentide paigutamine” lk 42

2. Valige juhtpaneelil suvand **Skanni** > **Võrgukaust/FTP**.

3. Määrake kaust.

- Sageli kasutatavate aadresside hulgast valimiseks: valige kontakt vahekaardilt **Sagedus**.

- Kausta tee otse sisestamine: valige **Klaviat.**. Valige **Siderežiim**, sisestage sättena **Asukoht (nõutav)** kausta tee ja seejärel valige muud kausta sätted.

Sisestage kausta tee järgmises vormingus.

Kui kasutate siderežiimina SMB-d: \\hostinimi\kausta nimi

Kui kasutate siderežiimina FTP-d: ftp://hostinimi/kausta nimi

Kui kasutate siderežiimina FTPS-i: ftps://hostinimi/kausta nimi

Kui kasutate siderežiimina WebDAV-i (HTTPS): https://hostinimi/kausta nimi

Kui kasutate siderežiimina WebDAV-i (HTTP): http://hostinimi/kausta nimi

- Valimiseks kontaktiloendist: valige vahekaart **Sihtkoht**, valige kontakt.

Kontaktiloendist kausta otsimiseks valige ikoon .

Märkus.

Saate printida dokumentide salvestamise kausta ajaloo, puudutades ikooni **Menüü**.

4. Valige **Skannimise sätted** ja seejärel kontrollige ja muutke sätteid, nt salvestusvormingut.

„Menüüsuvandid kausta skannimiseks” lk 139

Märkus.

- Valige sätete salvestamiseks eelsättena ikoon .

- Sätete lähtestamiseks vaikeväärtustele puudutage ikooni .

- Originaalide salvestamiseks valige **Failisalvestus** ja tehke vastavad seadistused. Määrake menüüst **Säte**, kas skannitud kujutus salvestatakse ainult mällu või mitte.

Skannitud kujutise ainult mällu salvestamisel ei ole sihtkoha andmeid vaja sisestada.

5. Puudutage nuppu .

Menüüsuvandid kausta skannimiseks

Märkus.

Üksused võivad olla saadaval olenevalt teistest tehtud sätetest.

Redigeeri asukohta:

Sisestage kausta tee ja määrake ekraanil kõigi üksuste sätted.

Siderežiim:

Valige kausta siderežiim.

Asukoht (nõutav):

Valige skannitud pildi salvestamiseks kaustatee.

Kui valite **Sirvi**, teostatakse otsing võrku ühendatud arvutite kaustas. Suvandit **Sirvi** saab kasutada ainult juhul, kui **Siderežiim** on režiimis SMB.

Kasutajanimi:

Sisestage määratud kausta sisselogimiseks kasutatav kasutajanimi.

Parool:

Sisestage kasutajanimele vastav parool.

Ühendusrežiim:

Valige kausta ühendusrežiim.

Pordi number:

Sisestage kausta pordinumber.

Puhverserveri sätted:

Valige, kas puhverserverit kasutatakse või mitte.

Mustvalge/Värviline

Valige, kas skannida värviliselt või ühevärviliselt.

Failivorming:

Valige skannitud kujutise salvestusvorming.

PDF-, PDF/A-, või TIFF-vormingu valimisel valige, kas salvestada kõik originaalid ühe failina (mitu lehekülge) või iga originaal eraldi (üks lehekülg).

Tihendusmäär:

Valige, kui palju soovite skannitud kujutist tihendada.

PDF-i sätted:

Kui olete valinud salvestusvormingu sätteks PDF, siis kasutage neid sätteid PDF-failide kaitsmiseks.

Avamisel parooli nõudva PDF-faili loomiseks valige Dokumendi avamise parool. Printimisel ja redigeerimisel parooli nõudva PDF-faili loomiseks valige Õiguste parool.

Eraldusvõime:

Valige skannimise eraldusvõime.

2-poolne:

Skannib originaali mõlemad küljed.

Suund (orig):

Valige originaali suund.

Kõitmin(orig):

Valige originaali kõitmissuund.

Skannimisala:

Valige skannimisala. Skanneri klaasi maksimaalse ala skannimiseks valige **Maksimaalne ala**.

Suund (orig):

Valige originaali suund.

Originaali tüüp:

Valige originaali tüüp.

Suund (orig):

Valige originaali suund.

Erineva forma. orig.:

Saate ADF-i korruga asetada järgmistes formaatides dokumente. A3 ja A4; B4 ja B5. Nimetatud formaatide kombineerimisel skannitakse originaale nende tegelikus formaadis. Asetage originaalid laiuse järgi joondatult, nagu allpool näidatud.

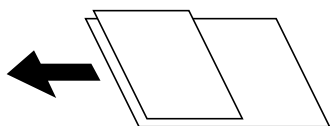

Tihedus:

Valige skannitud kujutise kontrastsus.

Eemalda taust:

Valige tausta tumedus. Puudutage nuppu + tausta heledamaks (valgemaks) muutmiseks ja nuppu - selle tumedamaks (mustemaks) muutmiseks.

Kui teete valiku **Auto**, tuvastatakse originaalide taustavärvid ja need eemaldatakse või muudetakse heledamaks automaatselt. Kui taustavärv on liiga tume või seda ei tuvastata, siis see funktsioon ei rakendu.

Eemalda vari:

Eemaldage originaali varjud, mis on näha skannitud kujutisel.

Raam:

Eemaldage varjud originaali servast.

Keskel:

Eemaldage voldiku köitmisveerise varjud.

Tagaleht:

Kahepoolsete originaalide skannimisel määrake tagakülje piirkond eraldi.

Eemalda rauaaukud:

Eemaldage köitmisaukud, mis on näha skannitud kujutisel. Saate täpsustada ala, kust eemaldatakse köitmisaukud, sisestades selle väärtuse paremal olevasse kasti.

Kustutuskoht:

Valige koht, kust eemaldada köitmisaukud.

Suund (orig):

Valige originaali suund.

ADF pidevskann:

Saate ADF-i paigaldada suure koguse originaale partiide kaupa ja neid skannida ühe skannimistöona.

Failisalvestus:

Saate skannitud kujutise mällu salvestada.

Säte:

Valige, kas soovite skannitud pildi ainult mällu salvestada.

Kaust (nõutav):

Valige, kuhu skannitud kujutis salvestada.

Failinimi:

Failinime määramine.

Faili parool:

Faili valimiseks määrake parool.

Kasutajanimi:

Määrake kasutajanimi.

Failinimi:

Failinime prefiks:

Sisestage prefiks pildi nime jaoks, kasutades tärke ja sümboleid.

Lisage kuupäev:

Lisage faili nimele kuupäev.

Lisa kellaag:

Lisage faili nimele kellaag.

Originaalidie meilile skannimine

Enne skannimist peate seadistama järgmise.

Seadistage meiliserver.

[„Meiliserveri konfigureerimine” lk 538](#)

Registreerige enne kontaktidesse e-posti aadress, et selle saaks kontaktide kaudu lihtsalt valida.

Veenduge, et printeri sätted **Kuupäev/kellaag** ja **Ajavahe** on õiged. Kasutage menüüsid, valides suvandid **Sätted > Üldsätted > Põhisätted > Kuupäeva/kellaaja sätted**.

1. Asetage algdokumendid seadmesse.

[„Algdokumentide paigutamine” lk 42](#)

2. Valige juhtpaneelil suvand **Skanni > Meil**.

3. Täpsustage aadressid.

Sageli kasutatavate aadresside hulgast valimiseks: valige kontakt vahekaardilt **Sagedus**.

Meiliaadressi käsitsi sisestamine: valige **Klaviat.**, sisestage meiliaadress ja seejärel valige **OK**.

- Valimiseks kontaktiloendist: valige vahekaart **Adressaat**, valige kontakt.

Kontaktiloendist kausta otsimiseks valige ikoon .

- Valimiseks ajaloo loendist: puudutage ikooni  vahekaardil **Sagedus**, seejärel valige kuvatud loendist adressaat.

Märkus.

- Teie valitud adressaatide arvu kuvatakse ekraanil paremal. Saate saata meili kuni 10 aadressile ja rühmale. Kui adressaatide hulgas on rühmad, saate valida kokku kuni 200 individuaalset aadressi, kui nende hulka on arvestatud ka rühmades olevad aadressid.

- Puudutage ekraani ülaosas olevat aadressi kasti, et kuvada valitud aadresside loend.

- Puudutage ikooni **Menüü**, et kuvada või printida saatmise ajalugu või muuta meiliserveri sätteid.

4. Valige **Skannimise sätted** ja seejärel kontrollige ja muutke sätteid, nt salvestusvormingut.

[„Menüüsuvandid meili skannimiseks” lk 143](#)

Märkus.

- Valige sätete salvestamiseks eelsättena ikoon .

- Sätete lähtestamiseks vaikeväärtustele puudutage ikooni .

- Originaalide salvestamiseks valige **Failisalvestus** ja tehke vastavad seadistused. Määrake menüüst **Säte**, kas skannitud kujutus salvestatakse ainult mällu või mitte.

Skannitud kujutise ainult mällu salvestamisel ei ole vastuvõtja andmeid vaja sisestada.

5. Puudutage nuppu .

Menüüsuvandid meili skannimiseks

Märkus.

Üksused võivad olla saadaval olenevalt teistest tehtud sätetest.

Mustvalge/Värviline

Valige, kas skannida värviliselt või ühevärviliselt.

Failivorming:

Valige skannitud kujutise salvestusvorming.

PDF-, PDF/A-, või TIFF-vormingu valimisel valige, kas salvestada kõik originaalid ühe failina (mitu lehekülge) või iga originaal eraldi (üks lehekülg).

- Tihendusmäär:

Valige, kui palju soovite skannitud kujutist tihendada.

- PDF-i sätted:

Kui olete valinud salvestusvormingu sätteks PDF, siis kasutage neid sätteid PDF-failide kaitsmiseks.

Avamisel parooli nõudva PDF-faili loomiseks valige Dokumendi avamise parool. Printimisel ja redigeerimisel parooli nõudva PDF-faili loomiseks valige Õiguste parool.

Eraldusvõime:

Valige skannimise eraldusvõime.

2-poolne:

Skannib originaali mõlemad küljed.

Suund (orig):

Valige originaali suund.

Kõitmin(orig):

Valige originaali kõitmissuund.

Skannimisala:

Valige skannimisala. Skanneri klaasi maksimaalse ala skannimiseks valige **Maksimaalne ala**.

Suund (orig):

Valige originaali suund.

Originaali tüüp:

Valige originaali tüüp.

Suund (orig):

Valige originaali suund.

Erineva forma. orig.:

Saate ADF-i korruga asetada järgmistes formaatides dokumente. A3 ja A4; B4 ja B5. Nimetatud formaatide kombineerimisel skannitakse originaale nende tegelikus formaadis. Asetage originaalid laiuse järgi joondatult, nagu allpool näidatud.

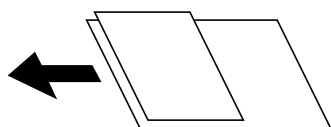

Tihedus:

Valige skannitud kujutise kontrastsus.

Eemalda taust:

Valige tausta tumedus. Puudutage nuppu + tausta heledamaks (valgemaks) muutmiseks ja nuppu - selle tumedamaks (mustemaks) muutmiseks.

Kui teete valiku **Auto**, tuvastatakse originaalide taustavärvid ja need eemaldatakse või muudetakse heledamaks automaatselt. Kui taustavärv on liiga tume või seda ei tuvastata, siis see funktsioon ei rakendu.

Eemalda vari:

Eemaldage originaali varjud, mis on näha skannitud kujutisel.

Raam:

Eemaldage varjud originaali servast.

Keskel:

Eemaldage voldiku kõitmisveerise varjud.

Tagaleht:

Kahepoolsete originaalide skannimisel määrake tagakülje piirkond eraldi.

Eemalda rauaauatud:

Eemaldage köitmisauatud, mis on näha skannitud kujutisel. Saate täpsustada ala, kust eemaldatakse köitmisauatud, sisestades selle väärtuse paremal olevasse kasti.

Kustutuskoht:

Valige koht, kust eemaldada köitmisauatud.

Suund (orig):

Valige originaali suund.

ADF pidevskann:

Saate ADF-i paigaldada suure koguse originaale partiide kaupa ja neid skannida ühe skannimistöona.

Failisalvestus:

Saate skannitud kujutise mällu salvestada.

Säte:

Valige, kas soovite skannitud pildi ainult mällu salvestada.

Kaust (nõutav):

Valige, kuhu skannitud kujutis salvestada.

Failinimi:

Failinime määramine.

Faili parool:

Faili valimiseks määrake parool.

Kasutajanimi:

Määrake kasutajanimi.

Teema:

Sisestage meili teema, kasutades tähti, numbreid ja sümboleid.

Manusfaili maks. suurus:

Valige suurim faili maht, mida saab lisada e-posti manusesse.

Failinimi:

Failinime prefiks:

Sisestage prefiks pildi nime jaoks, kasutades tärke ja sümboleid.

Lisage kuupäev:

Lisage faili nimele kuupäev.

Lisa kellaeg:

Lisage faili nimele kellaeg.

Posti krüptimine:

Saadetavate meilide krüptimine.

Digiallkiri:

Digiallkirja lisamine meilidele.

Originaalide arvutisse skannimine

Saate skannitud kujutise salvestada võrguga ühendatud arvutisse.

Kujutiste salvestamisviis registreeritakse *tööna* arvutisse installitud rakenduses Document Capture Pro. Saakte kasutada tööde eesähteid skannitud kujutiste arvutisse salvestamiseks. Lisaks võite luua ja registreerida uusi töid, kasutades arvutisse installitud rakendust Document Capture Pro.

Märkus.

Enne skannimist peate seadistama järgmise.

Installige arvutisse järgmised rakendused.

Document Capture Pro

Epson Scan 2 (skannerifunktsiooni kasutamist võimaldav rakendus)

Installitud rakenduste kontrollimiseks vaadake järgmist.

*Windows 10: klõpsake nuppu Start, valige **Windowsi süsteem** — **Juhtpaneel** — **Programmid** — **Programmid ja funktsioonid**.*

*Windows 8.1/Windows 8: valige **Töölaud** — **Seaded** — **Juhtpaneel** — **Programmid** — **Programmid ja funktsioonid**.*

*Windows 7: Klõpsake nuppu Start ja seejärel valige **Juhtpaneel** — **Programmid**. **Programs and Features***

*Mac OS: valige **Mine** > **Rakendused** > **Epson Software**.*

Ühendage printer võrgu kaudu ja arvutiga.

Kui kasutate komponenti Windows Server, tehke juhtpaneelil sätteid.

1. Asetage algdokumendid seadmesse.

[„Algdokumentide paigutamine” lk 42](#)

2. Valige juhtpaneelil suvand **Skanni** > **Arvuti**.

3. Valige **Valige arvuti**, ja seejärel valige arvuti, millele on installitud Document Capture Pro.

Märkus.

Arvuti juhtpaneel suudab näidata kuni 100 arvutit, millesse Document Capture Pro on installitud.

*Kui suvandi **Serveri režiim** sätteks on valitud talitusrežiim, siis võib selle sammu vahele jätta.*

4. Valige **Valige töö**, ja seejärel valige töö.

Märkus.

Kui olete valinud ainult ühe töö, ei ole teil tööd vaja valida. Jätkake järgmisest sammust.

5. Valige ala, milles on kuvatud töö sisu, ja vaadake töö üksikasju.

6. Puudutage nuppu .

Document Capture Pro käivitub arvutis automaatselt ja alustatakse skannimist.

Märkus.



- Vaadake funktsioonide, nagu uute tööde loomine ja registreerimine, kasutamise kohta lisateavet *Document Capture Pro* spikrist.
- Lisaks skannimise alustamisele printerist saate alustada skannimist arvutist, kasutades rakendust *Document Capture Pro*. Lisateabe saamiseks lugege funktsiooni *Document Capture Pro* spikrit.

Seotud teave

- ➔ „Dokumentide skannimise rakendus (*Document Capture Pro*)” lk 453
- ➔ „Rakenduste eraldi installimine” lk 235
- ➔ „Tarkvara *Document Capture Pro Server* kasutamine” lk 570

Algdokumentide skannimine mäluseadmesse

Saate skannitud pildi mäluseadmele salvestada.

- Asetage algdokumendid seadmesse.
„Algdokumentide paigutamine” lk 42
- Sisestage mäluseade printerisse.
„Välise USB-seadme sisestamine” lk 47
- Valige juhtpaneelil suvand **Skanni > Mäluseade**.
- Määrake skannimise sätted.
„Menüüsuvandid mäluseadmesse skannimiseks” lk 147
 - Valige sätete salvestamiseks eelsättena ikoon .
 - Sätete lähtestamiseks vaikeväärtustele valige .
 - Originaalide salvestamiseks mällu valige **Failisalvestus** ja tehke seadistused. Määrake **Säte**, et valida, kas skannitud pilt salvestatakse ainult mällu või mitte.
- Puudutage .

Menüüsuvandid mäluseadmesse skannimiseks

Märkus.

Üksused võivad olla saadaval olenevalt teistest tehtud sätetest.

Mustvalge/Värviline

Valige, kas skannida värviliselt või ühevärviliselt.

Failivorming:

Valige skannitud kujutise salvestusvorming.

PDF-, PDF/A-, või TIFF-vormingu valimisel valige, kas salvestada kõik originaalid ühe failina (mitu lehekülge) või iga originaal eraldi (üks lehekülge).

Tihendusmäär:

Valige, kui palju soovite skannitud kujutist tihendada.

PDF-i sätted:

Kui olete valinud salvestusvormingu sätteks PDF, siis kasutage neid sätteid PDF-failide kaitsmiseks.

Avamisel parooli nõudva PDF-faili loomiseks valige Dokumenti avamise parool. Printimisel ja redigeerimisel parooli nõudva PDF-faili loomiseks valige Õiguste parool.

Eraldusvõime:

Valige skannimise eraldusvõime.

2-poolne:

Skannib originaali mõlemad küljed.

Suund (orig):

Valige originaali suund.

Kõitmin(orig):

Valige originaali kõitmissuund.

Skannimisala:

Valige skannimisala. Skanneri klaasi maksimaalse ala skannimiseks valige **Maksimaalne ala**.

Suund (orig):

Valige originaali suund.

Originaali tüüp:

Valige originaali tüüp.

Suund (orig):

Valige originaali suund.

Erineva forma. orig.:

Saate ADF-i korruga asetada järgmistes formaatides dokumente. A3 ja A4; B4 ja B5. Nimetatud formaatide kombineerimisel skannitakse originaale nende tegelikus formaadis. Asetage originaalid laiuse järgi joondatult, nagu allpool näidatud.

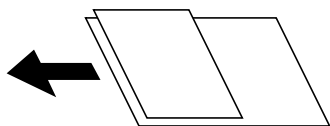

Tihedus:

Valige skannitud kujutise kontrastsus.

Eemalda taust:

Valige tausta tumedus. Puudutage nuppu + tausta heledamaks (valgemaks) muutmiseks ja nuppu - selle tumedamaks (mustemaks) muutmiseks.

Kui teete valiku **Auto**, tuvastatakse originaalide taustavärvid ja need eemaldatakse või muudetakse heledamaks automaatselt. Kui taustavärv on liiga tume või seda ei tuvastata, siis see funktsioon ei rakendu.

Eemalda vari:

Eemaldage originaali varjud, mis on näha skannitud kujutisel.

Raam:

Eemaldage varjud originaali servast.

Keskel:

Eemaldage voldiku köitmisveerise varjud.

Tagaleht:

Kahepoolsete originaalide skannimisel määrake tagakülje piirkond eraldi.

Eemalda rauaaugud:

Eemaldage köitmisaugud, mis on näha skannitud kujutisel. Saate täpsustada ala, kust eemaldatakse köitmisaugud, sisestades selle väärtuse paremal olevasse kasti.

Kustutuskoht:

Valige koht, kust eemaldada köitmisaugud.

Suund (orig):

Valige originaali suund.

ADF pidevskann:

Saate ADF-i paigaldada suure koguse originaale partiide kaupa ja neid skannida ühe skannimistöona.

Failisalvestus:

Saate skannitud kujutise mällu salvestada.

Säte:

Valige, kas soovite skannitud pildi ainult mällu salvestada.

Kaust (nõutav):

Valige, kuhu skannitud kujutis salvestada.

Failinimi:

Failinime määramine.

Faili parool:

Faili valimiseks määrake parool.

Kasutajanimi:

Määrake kasutajanimi.

Failinimi:

Failinime prefiks:

Sisestage prefiks pildi nime jaoks, kasutades tärke ja sümboleid.

Lisage kuupäev:

Lisage faili nimele kuupäev.

Lisa kellaag:

Lisage faili nimele kellaag.

Algdokumentide pilvteenusesse skannimine

Enne selle funktsiooni kasutamist tehke rakenduse Epson Connect abil sätteid. Üksikasjalikku teavet saate portaali Epson Connect veebisaidilt.

<https://www.epsonconnect.com/>

<http://www.epsonconnect.eu> (ainult Euroopa)

1. Asetage algdokumendid seadmesse.

„Algdokumentide paigutamine” lk 42

2. Valige juhtpaneelil suvand **Skanni > Pilv**.

3. Valige ekraani ülaosas **Valige sihtkoht**. väli ja seejärel valige sihtkoht.

4. Määrake skannimise sätteid.

„Menüüsuvandid pilvekeskkonda skannimiseks” lk 150

Valige sätete salvestamiseks eelsättena ikoon .

Sätete lähtestamiseks vaikeväärtustele puudutage ikooni .

Originaalide salvestamiseks valige **Failisalvestus** ja tehke vastavad seadistused. Määrake menüüst **Säte**, kas skannitud kujutus salvestatakse ainult mällu või mitte.

Skannitud kujutise ainult mällu salvestamisel ei ole sihtkoha andmeid vaja sisestada.

5. Puudutage nuppu .

Menüüsuvandid pilvekeskkonda skannimiseks

Märkus.

Üksused võivad olla saadaval olenevalt teistest tehtud sätetest.

Mustvalge/Värviline

Valige, kas skannida värviliselt või ühevärviliselt.

Failivorming:

Valige skannitud kujutise salvestusvorming.

PDF-vormingu valimisel valige, kas salvestada kõik originaalid ühe failina (mitu lehekülge) või iga originaal eraldi (üks lehekülge).

2-poolne:

Skannib originaali mõlemad küljed.

Suund (orig):

Valige originaali suund.

Kõitmin(orig):

Valige originaali kõitmissuund.

Skannimisala:

Valige skannimisala. Skanneri klaasi maksimaalse ala skannimiseks valige **Maksimaalne ala**.

Suund (orig):

Valige originaali suund.

Originaali tüüp:

Valige originaali tüüp.

Suund (orig):

Valige originaali suund.

Tihedus:

Valige skannitud kujutise kontrastsus.

Eemalda taust:

Valige tausta tumedus. Puudutage nuppu + tausta heledamaks (valgemaks) muutmiseks ja nuppu - selle tumedamaks (mustemaks) muutmiseks.

Kui teete valiku **Auto**, tuvastatakse originaalide taustavärvid ja need eemaldatakse või muudetakse heledamaks automaatselt. Kui taustavärv on liiga tume või seda ei tuvastata, siis see funktsioon ei rakendu.

Eemalda vari:

Eemaldage originaali varjud, mis on näha skannitud kujutisel.

Raam:

Eemaldage varjud originaali servast.

Keskel:

Eemaldage voldiku kõitmisveerise varjud.

Tagaleht:

Kahepoolsete originaalide skannimisel määrake tagakülje piirkond eraldi.

Eemalda rauaauatud:

Eemaldage kõitmisauatud, mis on näha skannitud kujutisel. Saate täpsustada ala, kust eemaldatakse kõitmisauatud, sisestades selle väärtuse paremal olevasse kasti.

Kustutuskoht:

Valige koht, kust eemaldada kõitmisauatud.

Suund (orig):

Valige originaali suund.

ADF pidevskann:

Saate ADF-i paigaldada suure koguse originaale partiide kaupa ja neid skannida ühe skannimistööna.

Failisalvestus:

Saate skannitud kujutise mällu salvestada.

- Säte:
Valige, kas soovite skannitud pildi ainult mällu salvestada.
- Kaust (nõutav):
Valige, kuhu skannitud kujutis salvestada.
- Failinimi:
Failinime määramine.
- Faili parool:
Faili valimiseks määrake parool.
- Kasutajanimi:
Määrake kasutajanimi.



Originaalidie mällu skannimine

Lisateavet salvestusfunktsiooni kohta leiate järgnevalt.

[„Mälu kasutamine” lk 204](#)

1. Asetage originaalid seadmesse.
[„Algdokumentide paigutamine” lk 42](#)
2. Valige juhtpaneelil suvand **Skanni > Mälu**.
3. Määrake kaust.
4. Valige **Skannimise sätted**, kontrollige sätteid ja vajaduse korral muutke neid.
[„Menüüsuvandid mällu skannimiseks” lk 152](#)

Märkus.

- Valige sätete salvestamiseks eelsättena ikoon 
 - Sätete lähtestamiseks vaikeväärtustele valige 
5. Puudutage nuppu .

Menüüsuvandid mällu skannimiseks

Märkus.

Üksused võivad olla saadaval olenevalt teistest tehtud sätetest.

Mustvalge/Värviline

Valige, kas skannida värviliselt või ühevärviliselt.

Eraldusvõime:

Valige skannimise eraldusvõime.

2-poolne:

Skannib originaali mõlemad küljed.

Suund (orig):

Valige originaali suund.

Kõitmin(orig):

Valige originaali kõitmissuund.

Skannimisala:

Valige skannimisala. Skanneri klaasi maksimaalse ala skannimiseks valige **Maksimaalne ala**.

Suund (orig):

Valige originaali suund.

Originaali tüüp:

Valige originaali tüüp.

Suund (orig):

Valige originaali suund.

Erineva forma. orig.:

Saate ADF-i korruga asetada järgmistes formaatides dokumente. A3 ja A4; B4 ja B5. Nimetatud formaatide kombineerimisel skannitakse originaale nende tegelikus formaadis. Asetage originaalid laiuse järgi joondatult, nagu allpool näidatud.

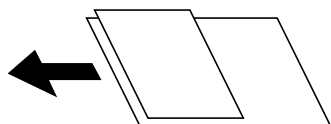

Tihedus:

Valige skannitud kujutise kontrastsus.

Eemalda taust:

Valige tausta tumedus. Puudutage nuppu + tausta heledamaks (valgemaks) muutmiseks ja nuppu - selle tumedamaks (mustemaks) muutmiseks.

Kui teete valiku **Auto**, tuvastatakse originaalide taustavärvid ja need eemaldatakse või muudetakse heledamaks automaatselt. Kui taustavärv on liiga tume või seda ei tuvastata, siis see funktsioon ei rakendu.

Eemalda vari:

Eemaldage originaali varjud, mis on näha skannitud kujutisel.

Raam:

Eemaldage varjud originaali servast.

Keskel:

Eemaldage voldiku kõitmisveerise varjud.

Tagaleht:

Kahepoolsete originaalide skannimisel määrake tagakülje piirkond eraldi.

Eemalda rauaaugud:

Eemaldage köitmisaugud, mis on näha skannitud kujutisel. Saate täpsustada ala, kust eemaldatakse köitmisaugud, sisestades selle väärtuse paremal olevasse kasti.

Kustutuskoht:

Valige koht, kust eemaldada köitmisaugud.

Suund (orig):

Valige originaali suund.

ADF pidevskann:

Saate ADF-i paigaldada suure koguse originaale partiide kaupa ja neid skannida ühe skannimistöona.

Failinimi:

Määrake failile nimi.

Faili parool:

Sisestage faili valimiseks vajalik parool.

Kasutajanimi:

Sisestage failile nimi.

WSD skannimine

Märkus.

See funktsioon on kasutatav üksnes arvutis, mis töötavad platvormil Windows 10/Windows 8.1/Windows 8/Windows 7/Windows Vista.

Kui kasutate opsüsteemi Windows 7/Windows Vista, peate selle funktsiooni jaoks arvuti esmalt häälestama.

„WSD-pordi seadistamine” lk 154

1. Asetage algdokumendid seadmesse.
„Algdokumentide paigutamine” lk 42
2. Valige juhtpaneelil suvand **Skanni > WSD**.
3. Valige arvuti.
4. Puudutage .

WSD-pordi seadistamine

Selles jaotises on selgitatud, kuidas seadistada WSD-porti opsüsteemis Windows 7/Windows Vista.

Märkus.

Opsüsteemis Windows 10/Windows 8.1/Windows 8 seadistatakse WSD-port automaatselt.

Alljärgnev on vajalik WSD-pordi seadistamiseks.

Printer ja arvuti on võrku ühendatud.

Printeridraiver on arvutisse installitud.

1. Lülitage printer sisse.
2. Klõpsake arvutis nuppu Start ja seejärel **Võrk**.
3. Paremklõpsake printerit ja seejärel klõpsake **Installi**.
Klõpsake **Jätka**, kui kuvatakse aken **Kasutajakonto kontroll**.
Klõpsake **Desinstalli** ja alustage uuesti, kui kuvatakse aken **Desinstalli**.

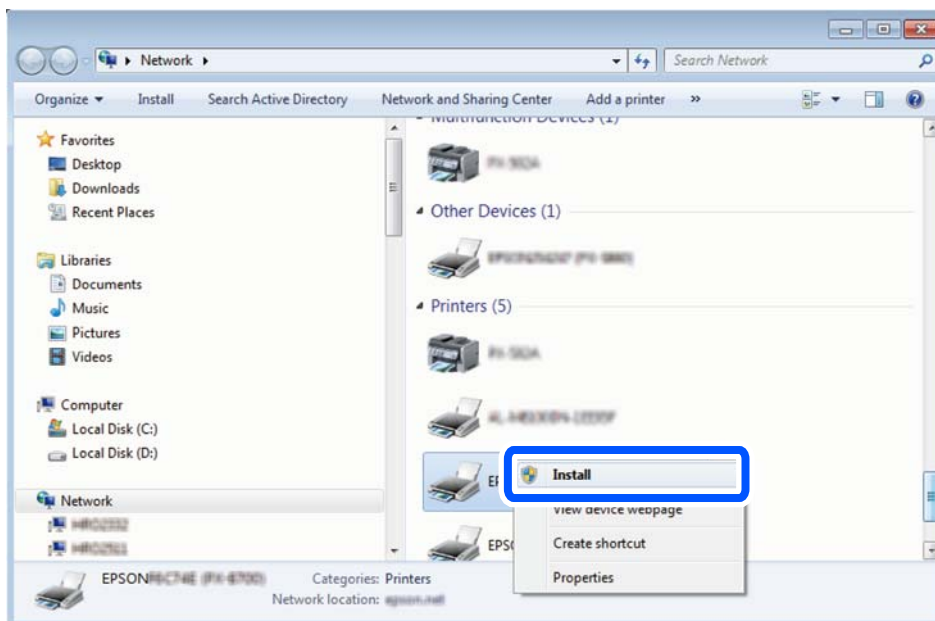

Märkus.

Võrguaknas kuvatakse võrgule seatud printeri nimi ja mudeli nimi (EPSON XXXXXX (XX-XXXX)). Saate võrgule seatud printeri nime kontrollida printeri juhtpaneelilt või printides võrgu olekulehe.

4. Klõpsake **Teie seade on kasutusvalmis**.

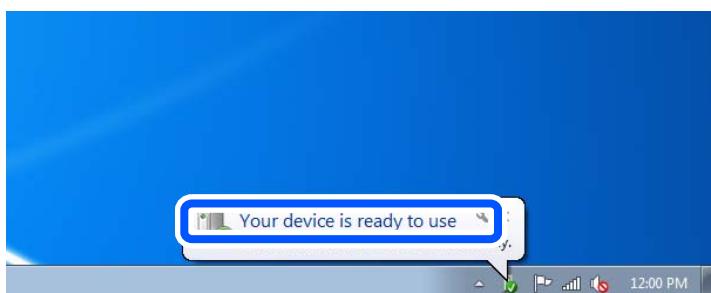

5. Lugege teadet ja seejärel klõpsake **Sulge**.

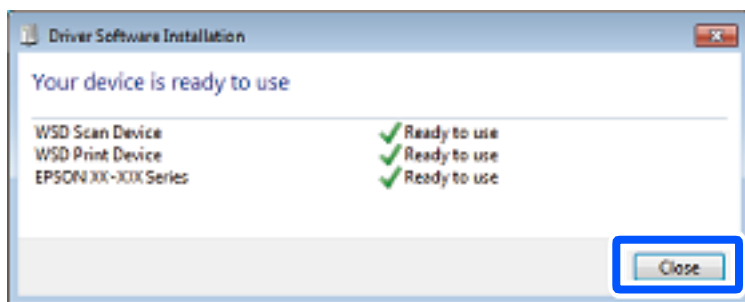

6. Avage aken **Seadmed ja printerid**.

- Windows 7

Klõpsake Start > **Juhtpaneel** > **Riistvara ja heli** (või **Riistvara**) > **Seadmed ja printerid**.

- Windows Vista

Klõpsake Start > **Juhtpaneel** > **Riistvara ja heli** > **Printerid**.

7. Kontrollige, kas kuvatud on ikoon võrgule seatud printeri nimega.

Kui kasutate WSD-d, valige printeri nimi.

Algdokumentide skannimine nutiseadmesse

Märkus.

- Enne skannimist installige nutiseadmesse Epson iPrint.
- Epson iPrint kuvasid võidakse ilma ette teatamata muuta.
- Epson iPrint sisu võib olenevalt tootest varieeruda.

1. Asetage algdokumendid seadmesse.

„Algdokumentide paigutamine” lk 42

2. Käivitage Epson iPrint.

3. Puudutage avakuval suvandit **Scan**.

4. Puudutage **Scan**.

Märkus.

Saate määrata skannisätteid. Puudutage  ikooni, mis asub ekraani ülemises paremas nurgas.

Skannimine algab.

5. Kontrollige skannitud pilti ja valige seejärel salvestamismeetod.

- : kuvab ekraanil seda, kuhu saate skannitud kujutisi salvestada.

- : kuvab ekraanil seda, kuhu saate skannitud kujutisi meili teel saata.

- : kuvab ekraanil seda, kuhu saate skannitud andmeid printida.

6. Järgige lõpetamiseks ekraanil kuvatud juhiseid.

Faksimine (ainult faksimisfunktsiooniga printerid)

Enne faksi funktsioonide kasutamist.	159
Printeri faksifunktsioonide ülevaade.	159
Printeriga fakside saatmine.	164
Printeriga fakside vastuvõtmine.	172
Faksimise menüüsuvandid.	178
Menüüsuvandid režiimis Faksiboks.	183
Faksitööde oleku või logide vaatamine.	193
Faksi saatmine arvutist.	196
Fakside vastuvõtmine arvutisse.	200

Enne faksi funktsioonide kasutamist

Enne faksi funktsioonide kasutamist kontrollige alljärgnevat.

- Printer, telefoniliin ning telefoniseade (kui see on kasutusel) on õigesti ühendatud
- Faksi põhisätted (Faksisätete viisard) on määratud
- Teised vajalikud Faksi sätted sätted on määratud

[„Printeri ühendamine telefoniliiniga” lk 572](#)

[„Printeri ettevalmistamine fakside saatmiseks ja vastu võtmiseks” lk 576](#)

[„Printeri faksifunktsioonide sätete tegemine kasutuspõhiselt” lk 577](#)

[„Faksi sätted \(ainult faksimisfunktsiooniga printerid\)” lk 469](#)

[„Meiliserveri konfigureerimine” lk 538](#)

[„Jagatud võrgukausta sätted” lk 542](#)

[„Kontaktide kättesaadavaks tegemine” lk 559](#)

Lugege järgmist, et saada lisateavet valikuliste fakside printerisse lisamise kohta.

[„Faksiliides \(Super G3/G3 Multi Fax Board\)” lk 424](#)

Kui ettevõttes haldab printereid administraator, võtke temaga ühendust juhul kui soovite kontrollida ühenduste ja sätete olekut.

Printeri faksifunktsioonide ülevaade

Funktsioon: fakside saatmine

Saatmismeetodid

- Automaatne saatmine

Kui skannite originaali, puudutades nuppu  (**Saada**), helistab printer adressaadile ja saadab faksi.

[„Printeriga fakside saatmine” lk 164](#)

- Käsitsi saatmine

Kui kontrollite käsitsi adressaadile helistades liiniühendust, puudutage nuppu  (**Saada**), et alustada faksi otse saatmist.

[„Fakside saatmine pärast adressaadi oleku kinnitamist” lk 166](#)

[„Fakside saatmine välisest telefoniseadmest valimise teel” lk 167](#)

Adressaadi määramine faksi saates

Saate adressaate sisestada, kasutades suvandeid **Otsesisend**, **Kontaktid** ja **Viimatine**.

[„Saaja” lk 178](#)

[„Kontaktide kättesaadavaks tegemine” lk 559](#)

Skanningsätted faksi saatmisel

Saate fakse saates valida üksusi, nagu **Eraldusvõime** või **Algsuurus (klaas)**.

„Skanningsätted:” lk 179

Menüü Faksi saatmise sätted kasutamine faksi saatmisel

Saate kasutada menüü **Faksi saatmise sätted** sätteid, nagu **Otsesaatmine** (suure dokumendi stabiilselt saatmiseks) või **Varundus** kui tavapärase saatmine ebaõnnestub. Kui olete seadistanud saadetud fakside varundamise kuid see ebaõnnestub, siis saab printer saata automaatse meiliteavituse, kui varundamine on lõpetatud.

„Faksi saatmise sätted:” lk 180

„Varunduse tõrkearuane:” lk 470

„Meiliserveri konfigureerimine” lk 538

Funktsioon: fakside vastuvõtmine

Vastuvõtturežiim

Suvandis **Vastuvõtturežiim** on sissetulevate fakside vastuvõtmiseks kaks valikut.

Käsitsi

Peamiselt helistamiseks, aga ka faksimiseks

„Režiimi Käsitsi kasutamine” lk 173

Auto

- Ainult faksimiseks (välist telefoniaparaati ei ole vaja)

- Peamiselt faksimiseks, aga vahel ka helistamiseks

„Auto režiimi kasutamine” lk 173

Fakside vastuvõtmine ühendatud telefoni abil

Saate fakse vastu võtta, kasutades ainult välist telefoniaparaati.

„Põhisätted” lk 471

„Sätete tegemine telefoniaparaadi ühendamise korral” lk 578

Vastuvõetud faksid sihtkohad

- Tingimusteta väljund: vastuvõetud faksid prinditakse vaikimisi ja tingimusteta. Saate määrata sisendkausta vastuvõetud faksid jaoks sihtkoha, nt arvuti, välise mäluseadme, e-posti aadressi, kaustad või teised faksid. Kui salvestate faksid sisendkausta, saate nende sisu vaadata ekraanil.

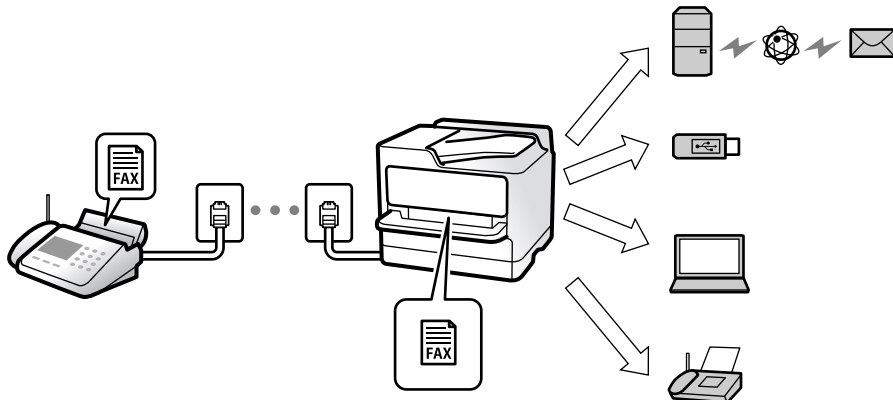

„Tingimusteta salvestamine/edastamine:” lk 476

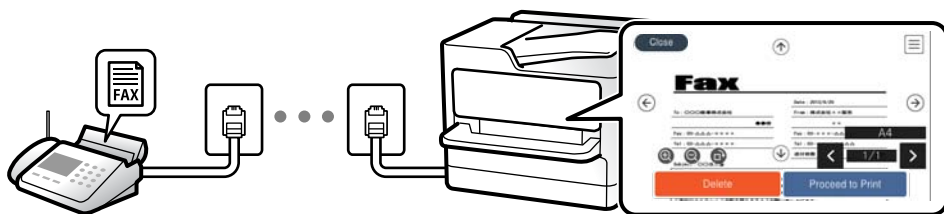

„Sisendkausta sätted:” lk 480

„Vastuvõetud faksid vaatamine printeri LCD-ekraanilt” lk 177

- Tingimustel väljund: saate määrata sisendkausta või konfidentsiaalsesse kasti vastuvõetud faksid jaoks teatud tingimuste täitmisel kasutatava sihtkoha, nt välise mäluseadme, e-posti aadressi, kausta või teise faksi. Kui salvestate faksid sisendkausta või konfidentsiaalsesse kasti, saate nende sisu vaadata ekraanil.

„Tingim. salvest./edast.:” lk 478

„Tingim salvest/ edastamise loend:” lk 182

Funktsioon: arvutifaksi saatmine/vastuvõtmine (Windows/Mac OS)

Arvutifaksi saatmine

Te saate fakse saata arvutist.

„PC to FAX Function:” lk 476

„Faksimise tarkvara” lk 455

„Faksi saatmine arvutist” lk 196

Arvutifaksi vastuvõtmine

Te saate fakse vastu võtta arvutist.

„Sätted faksid saatmiseks ja vastuvõtmiseks arvutiga” lk 587

„Faksimise tarkvara” lk 455

„Fakside vastuvõtmine arvutisse” lk 200

Funktsioonid: Erinevad faksiaruanded

Saate saadetud ja vastuvõetud fakside olekut vaadata.

XX-XXXXXXXX		EPSON EXCEED YOUR VISION				
Fax Communication Log		PAGE.	001/001			
		XXXX.XX.XX	XX:XX PM			
Name	: XXXX					
Fax	: XXXX XX XXXX					
Date	Time	Type	ID	Duration	Pages	Result
XX.XX	XX:XXPM	Send	XX XXXX XXXX	00:00	000/001	No Answer
XX.XX	XX:XXPM	Receive		00:37	001	OK
XX.XX	XX:XXAM	Send	XXX XXX XXXX			OK

„Aruande sätted” lk 470

„Faksi saatmise sätted:” lk 180

„Saatmislogi:” lk 181

„Faksiaruanne:” lk 182

Funktsioon: faksitööde oleku või logide vaatamine

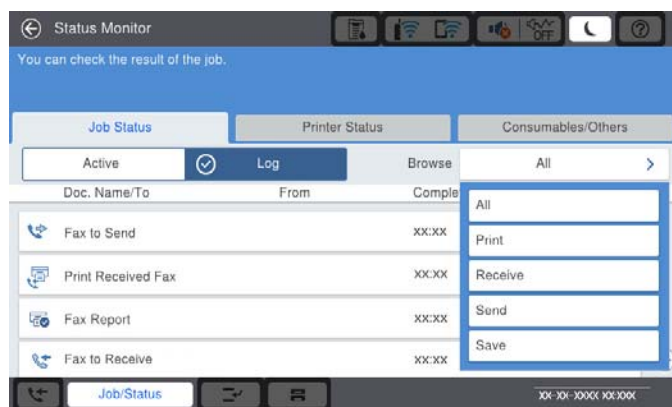

Saate vaadata faksitööde olekut või tööde ajalugu.

„Faksitööde oleku või logide vaatamine” lk 193

Funktsioon: Faksiboks

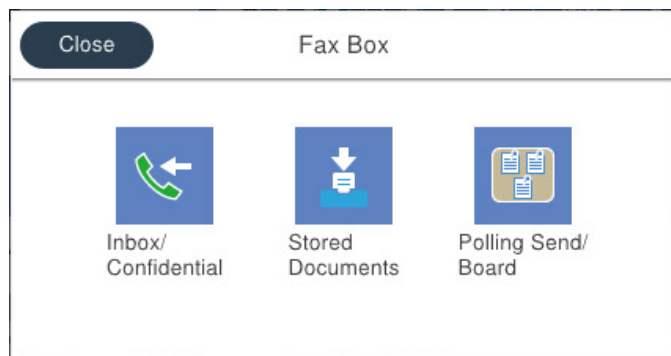

Sisendkaust ja konfidentsiaalsed kaustad

Saate säilitada vastuvõetud fakse printeri sisendkaustas ja konfidentsiaalses kaustas.

„Sisendk./ Konf.” lk 183

Salvestatud dokumendid kaust

Fakside saatmisel saate kasutada sellesse kausta salvestatud dokumente.

„Salvestatud dokumendid.” lk 186

Pollimisega saatmine/ Tahvel kaust

Kausta Pollimisega saatmine või teadetahvli kausta salvestatud dokumente saab soovi korral saata teise faksiaparaadi kaudu.

„Pollimisega saatmine/ Tahvel” lk 189

Faksikausta funktsiooni turvalisus

Saate seadistada igale kaustale parooli.

„Funktsioon: turvalisus fakside saatmisel ja vastuvõtmisel” lk 163

Funktsioon: turvalisus fakside saatmisel ja vastuvõtmisel

Saate kasutada mitmeid turvafunktsioone, näiteks **Otsevalimise piirangud**, et takistada saatmist valesse sihtkohta, või **Varunda automaatkustutuse andmed**, et takistada teabe lekkimist. Saate igale faksikaustale printeris parooli seada.

„Turvasätted” lk 474

„Sisendkausta parooli sätted.” lk 480

„Menüüsuvandid režiimis Faksiboks” lk 183

„Karbis dokumendi kustutamise sätted.” lk 481

Funktsioonid: muud kasulikud funktsioonid

Rämpsfakside blokeerimine

Saate rämpsfakse blokeerida.

„Sätete tegemine rämpsfakside blokeerimiseks” lk 586

Fakside vastuvõtmine pärast helistamist

Pärast teise faksiaparaati helistamist saate dokumendi faksiaparaadist kätte.

„Telefonikõne abil fakside vastuvõtmine” lk 174

„Vastuvõtu pollimine:” lk 182

Fakside saatmise kohta

Teil on võimalik muuta esimest vahekaarti, mida kuvatakse menüüs **Faks** või fakside saatmisel sageli kasutatavaid seadeid vahekaardil **Sagedus**.

„Kasutaja sätted” lk 470

„Kiirtoimingu nupp:” lk 178

Printeriga fakside saatmine

Saate fakse saata, sisestades juhtpaneeliga adressaatide faksinumbreid.

Märkus.

- Ühevärvilise faksi saatmisel saate skannitud pilti enne saatmist LCD-ekraanil vaadata.
- Saate reserveerida kuni 50 ühevärvilist faksitööd, isegi kui telefoniliini kasutatakse parajasti häälkõne tegemiseks, mõne teise faksi saatmiseks või vastuvõtmiseks. Saate vaadata või tühistada reserveeritud faksitöid ikooni **Töö olek** alt.

1. Asetage algdokumendid seadmesse.

Võite ühe saatmiskorraga saata kuni 200 lehekülge, kuigi olenevalt järelejäänud mälu mahust ei pruugi teil olla võimalik saata fakse, mis sisaldavad isegi vähem kui 200 lehekülge.

2. Valige avakuval **Faks**.

3. Määrake adressaat.

„Adressaatide valimine” lk 165

Lugege järgmist, et saada lisateavet valikuliste fakside printerisse lisamise kohta.

„Valikuliste faksiplaatidega printeriga fakside saatmine” lk 428

4. Valige vahekaart **Faksi sätted** ja tehke vajalikud sätted.

5. Faksi saatmiseks puudutage nuppu .

Märkus.

- Kui faksinumber on hõivatud või esineb probleeme, valib printer ühe minuti möödudes numbri automaatselt uuesti.
- Saatmise tühistamiseks puudutage ikooni .
- Värvilise faksi saatmine võtab kauem aega, kuna printer skannib ja saadab faksi korraka. Kui printer saadab värvilist faksi, ei saa muid funktsioone kasutada.

Seotud teave

➔ „Faksi sätted” lk 179

➔ „Pooleliolevate faksitööde vaatamine” lk 195

Adressaatide valimine

Adressaadid järgmistel meetoditel faksi saatmiseks saate valida vahekaardil **Saaja**.

Faksinumbri käsitsi sisestamine

Faksinumbri sisestamiseks kuvatud ekraanil valige **Otsesisend** ja seejärel puudutage **OK**.

- Pausi lisamiseks (kolmesekundiline paus valimise ajal) sisestage sidekriips (-).

- Kui olete määranud suvandis **Sideliini tüüp** välissuunakoodi, sisestage faksinumbri ette välissuunakoodi asemel „#” (numbriosundit).

Märkus.

Kui te ei saa faksinumbrit käsitsi sisestada, siis on **Otsevalimise piirangud** suvandis **Turvasätted** seadistatud olekusse **Sees**. Valige faksi adressaate kontaktiloendist või saadetud fakside ajaloost.

Kontaktiloendist adressaadi valimine

Valige **Kontaktid** ja valige saatmiseks adressaadid. Järgmine ikoon kuvab kontaktide loendi.



Kontaktiloendist vastuvõtja otsimiseks puudutage ikooni .

Kui adressaat, kellele tahate saata, ei ole loendis **Kontaktid** veel registreeritud, valige selle registreerimiseks .

Adressaadi saadetud fakside ajaloost valimine.

Valige  (Viimatine) ja seejärel adressaat.

Adressaatide valimine loendist vahekaardil Saaja

Valige adressaat, kes on Web Config utiliidis registreeritud kui **Assign to Frequent Use**.

Märkus.

Sisestatud adressaatide kustutamiseks kuvage adressaatide loend, puudutades LCD-ekraanil faksinumbri välja või adressaatide arvu, valige loendist adressaat ja seejärel valige **Eemalda**.



Seotud teave

- ➔ „Kontaktide kättesaadavaks tegemine” lk 559
- ➔ „Sihtkoha sätteüksused” lk 560
- ➔ „Saaja” lk 178

Erinevad fakside saatmise viisid

Faksi saatmine pärast skannitud kujutise kontrollimist

Saate skannitud kujutist enne faksi saatmist LCD-ekraanil vaadata. (Ainult ühevärvilised faksid)

1. Asetage algdokumendid seadmesse.
„Algdokumentide paigutamine” lk 42
2. Valige avakuval **Faks**.
3. Määrake adressaat.
„Adressaatide valimine” lk 165
Järgige alljärgnevaid juhiseid, et lisada printerile valikulisi fakse.
„Valikuliste faksiplaatidega printeriga fakside saatmine” lk 428
4. Valige vahekaart **Faksi sätted** ja tehke vajalikud sätted.
„Faksi sätted” lk 179
5. Puudutage faksi ülemisel kuval  ja kontrollige skannitud dokumendi kujutist.
6. Valige **Alusta saatmist**. Või valige **Tühista**
 -     : liigutab ekraani noolte suunas.
 -   : vähendab või suurendab.
 -   : liigub eelmisele või järgmisele lehele.



Märkus.

- Kui suvand **Otsesaatmine** on lubatud, ei ole eelvaade võimalik.
- Kui eelvaate kuval ei tehta suvandis **Sätted** > **Üldsätted** > **Faksi sätted** > **Saatmissätted** > **Faksi eelvaate kuvamisaeg** valitud aja jooksul ühtegi toimingut, saadetakse faks automaatselt.
- Saadetud faksi pildikvaliteet võib olenevalt vastuvõtva seadme võimalustest eelvaates nähtust erineda.

Fakside saatmine pärast adressaadi oleku kinnitamist

Võite saata faksi, kuulates printeri kõlarist valimise, side loomise ja faksi saatmise ajal helisid või hääli. Saate seda funktsiooni kasutada ka siis, kui soovite faksiteabe teenusest faksi vastu võtta, järgides audiojuhiseid.

1. Valige avakuval **Faks**.

2. Valige vahekaart **Faksi sätted** ja seejärel määrake vajaduse korral sätted, nagu eraldusvõime ja saatmismeetod. Kui olete sätete valimise lõpetanud, valige vahekaart **Saaja**.
3. Puudutage ikooni  ja seejärel täpsustage adressaat.
Märkus.
Saate kõlari helitugevust kohandada.
4. Faksitooni kuulmisel valige LCD-ekraani ülemisest paremast nurgast **Saada/ V. vastuu** ja seejärel valige **Saada**.
Märkus.
Kui võtate faksi vastu faksi infoteenusest ja kuulete audiojuhiseid, järgige neid juhiseid printeri kasutamiseks.
5. Faksi saatmiseks puudutage .
6. Kui saatmine on lõppenud, eemaldage originaalid.

Seotud teave

➔ „Faksi sätted” lk 179

Faksid saatmine välisest telefoniseadmest valimise teel

Võite saata faksi ühendatud telefonist valimise teel, kui soovite enne faksi saatmist telefoniga rääkida või kui adressaadi faksiseade ei lülitu automaatselt faksirežiimile.

1. Võtke ühendatud telefoniseadme toru hargilt ja valige seejärel telefonis adressaadi faksinumber.

Märkus.

Kui adressaat võtab kõne vastu, saate temaga rääkida.

2. Valige avakuval **Faks**.
3. Tehke menüüs **Faksi sätted** vajalikud sätted.

„Faksi sätted” lk 179

4. Faksitooni kuulmisel puudutage ikooni  ja pange seejärel toru hargile.

Märkus.

Numbri ühendatud telefoni teel valimise korral võtab faksi saatmine kauem aega, kuna printer skannib ja saadab faksi korraga. Faksi saatmise ajal ei saa muid funktsioone kasutada.

Seotud teave

➔ „Faksi sätted” lk 179

Faksid saatmine nõudmisel (funktsiooniga Pollim. saadm./ T-tahvli boks)

Kui salvestate ühevärvilise dokumendi enne printerisse, saab salvestatud dokumendi saata mõne muu pollimise vastuvõtufunktsiooniga faksiseadme nõudmisel. Printeril on selle funktsiooni jaoks üks Pollimisega saatmine kast ja 10 teatetahvli kasti. Igas kastis saab hoida ühe kuni 200-leheküljelise dokumendi. Teatetahvli kasti kasutamiseks tuleb dokumendi hoidmiseks kasutatav kast enne registreerida ja vastuvõtja faksil peab olema alamaadressi/parooli funktsioon.

Seotud teave

- ➔ „Pollimisega saatmise kast seadistamine” lk 168
- ➔ „Teatetahvli kasti registreerimine” lk 168
- ➔ „Dokumendi salvestamine kastis Pollim. saadm./ T-tahvli boks” lk 169

Pollimisega saatmise kast seadistamine

Te saate ilma registreerimata salvestada **Pollimisega saatmise kast** kasti ühe dokumendi. Valige vastavalt vajadusele alljärgnevad sätted.

1. Valige avakuval **Faksiboks > Pollimisega saatmine/ Tahvel**.

2. Valige **Pollimisega saatmine** ja seejärel **Sätted**.

Märkus.

Kui kuvatakse parooli sisestamise ekraan, sisestage parool.

3. Tehke vajalikud sätted nagu **Teata saadm. tul.**

Märkus.

*Kui seadistate suvandis **Parool kausta avamiseks** parooli, palutakse teil sisestada parool, kui järgmine kord kasti avate.*

4. Sätete rakendamiseks valige **Nõus**.

Seotud teave

- ➔ „Pollimisega saatmine:” lk 189

Teatetahvli kasti registreerimine

Dokumendi säilitamiseks tuleb see teadetetahvli kastis registreerida. Järgige kasti registreerimiseks järgmisi samme.

1. Valige avakuval **Faksiboks > Pollimisega saatmine/ Tahvel**.

2. Valige üks kastidest nimega **Registreerimata teadetetahvel**.

Märkus.

Kui kuvatakse parooli sisestamise ekraan, sisestage parool.

3. Määrake ekraanil olevate üksuste sätted.

- Sisestage nimi väljale **Nimi (nõutav)**
- Sisestage alamaadress väljale **Alamaadress (SEP)**
- Sisestage parool väljale **Parool (PWD)**

4. Tehke vajalikud sätted nagu **Teata saadm. tul.**

Märkus.

*Kui seadistate suvandis **Parool kausta avamiseks** parooli, palutakse teil sisestada parool, kui järgmine kord kasti avate.*

5. Sätete rakendamiseks valige **Nõus**.

Seotud teave

➔ „Registreerimata teadetahvel” lk 191

Dokumendi salvestamine kastis Pollim. saatm./ T-tahvli boks

1. Valige avakuvalt **Faksiboks** ja seejärel **Pollimisega saatmine/ Tahvel**.
2. Valige **Pollimisega saatmine** või üks teadetahvli kastidest, mis on juba registreeritud.
Kui kuvatakse parooli sisestamise ekraan, sisestage parool ja avage kast.
3. Puudutage valikut **Lisa dokument**.
4. Kontrollige kuvatud faksi ülemisel ekraanil faksi sätteid ja seejärel puudutage ikooni , et dokument skannida ja salvestada.

Salvestatud dokumendi vaatamiseks valige **Faksiboks > Pollimisega saatmine/ Tahvel**, valige kast, mis sisaldab dokumenti, mida soovite vaadata, ja seejärel puudutage valikut **Kontrolli dokumenti**. Kuvatud ekraanil saate skannitud dokumenti kuvada, printida ja kustutada.

Seotud teave

➔ „Iga registreeritud teadetahvel” lk 191

Ühevärvilise dokumendi mitme lehekülje saatmine (Otsesaatmine)

Kui saadate ühevärvilist faksi, salvestatakse skannitud dokument ajutiselt printeri mällu. Seega võib paljude lehekülgede saatmisel printeri mälu täis saada ja faksi saatmine katkeda. Saate seda vältida, lubades funktsiooni **Otsesaatmine**. Samas võtab faksi saatmine kauem aega, kuna printer skannib ja saadab faksi samaaegselt. Võite seda funktsiooni kasutada vaid siis, kui adressaate on ainult üks.

Menüü avamine

Leiate menüü printeri juhtpaneelilt allpool viidatud asukohast.

Faks > Faksi sätted Otsesaatmine.

Faksi eelissaatmine (Prioriteetne saatmine)

Saate kiireloomulise dokumendi enne teisi saatmist ootavaid fakse ära saata.

Märkus.

Dokumendi eelissaatmine pole võimalik, kui üks järgmistest toimingutest on pooleli, kuna printer ei saa veel mõnd faksi vastu võtta.

- Ühevärvilise faksi saatmine, kui suvand **Otsesaatmine** on lubatud
- Värvilise faksi saatmine
- Faksi saatmine ühendatud telefoni teel
- Faksi saatmine arvutist (välja arvatud mälust saatmisel)

Menüü avamine

Leiate menüü printeri juhtpaneelilt allpool viidatud asukohast.

Faks > Faksi sätted **Prioriteetne saatmine.**

Seotud teave

➔ „Faksitööde oleku või logide vaatamine” lk 193

Ühevärviliste fakside saatmine valitud kellaajal (Saada faks hiljem)

Saate määrata sätte, millega saadetakse faks kindlaksmääratud ajal. Kindlaksmääratud saatmisajal saab saata ainult ühevärvilisi fakse.

Menüü avamine

Leiate menüü printeri juhtpaneelilt allpool viidatud asukohast.

Faks > Faksi sätted

Aktiveerige **Saada faks hiljem** ja määrake faksi saatmise aeg.

Märkus.

Faksi tühistamiseks määratud saatmise aja ootamisel kasutage avakuval olevat valikut **Töö olek**.

Seotud teave

➔ „Faksitööde oleku või logide vaatamine” lk 193

Erineva suurusega dokumentide saatmine ADF-i kasutades (ADF pidevskann)

Fakside saatmiseks originaale ADF-i üksshaaval või formaadi järgi pannes saate neid saata algses A3-, B4- või A4-formaadis ühe dokumendina.

Märkus.

Kui **ADF pidevskann** pole lubatud, saate originaalformaate saata vaid siis, kui kõik järgmised tingimused on täidetud.

- Segadokumendid sisaldavad ainult horisontaalpaigutusega A3-formaadis ja vertikaalpaigutusega A4-formaadis originaale.

- Suvandi **Automaatne pööramine** säte on **Sees** (vaikesäte on **Sees**)

- Suvandi **Otsesaatmine** säte on **Välj.** (vaikesäte on **Välj.**)

Kui panete ADF-i vaheldumisi erinevates formaatides originaale, saadetakse originaalid neist suurima lehelaiusega ja iga originaali pikkuse järgi.

1. Asetage seadmesse esimene samas formaadis olevate originaalide rühm.

2. Valige avakuval **Faks**.

3. Määrake adressaat.

„Adressaatide valimine” lk 165

4. Valige **Faksi sätted** vahekaart ja seejärel puudutage suvandit **ADF pidevskann**, et määrata selle sätteks **Sees**.

Vajaduse korral saate määrata ka sätteid nagu resolutsioon ja saatmisviis.

5. Puudutage ikooni  (Saada).

6. Kui esimese originaalikomplekti skannimine on lõpetatud ja juhtpaneelil kuvatakse teadet järgmise komplekti sisestamise vajaduse kohta, siis sisestage järgmised originaalid ja seejärel valige **Alusta skannimist**.

Märkus.

Kui kuvatud on teade järgmiste originaalide paigutamiseks ja te ei tee printeriga suvandis **Järgmise originaali ooteaeg** määratud aja jooksul ühtegi toimingut, lõpetab printer salvestamise ja alustab dokumendi saatmist.

Faksi saatmine suvanditega Alamaadress (SUB) ja Parool(SID)

Te saate fakse saata adressaadi faksiseadme konfidentsiaalsetesse kastidesse või vahekastidesse, kui adressaadi faksiseadmel on konfidentsiaalsete faksid või vahefaksid vastuvõtmise funktsioon. Adressaadid võivad need kas turvaliselt vastu võtta või saata edasi konkreetsetesse faksi sihtkohtadesse.

1. Asetage algdokumendid seadmesse.
2. Valige avakuval **Faks**.
3. Valige kontaktiloend ja valige registreeritud alamaadressi ja parooliga adressaat.

Märkus.

Järgmine ikoon kuvab kontaktide loendi.

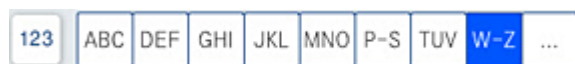

Adressaati saate valida ka suvandis  (Viimagine), kui see saadeti alamaadressi ja parooliga.

4. Valige vahekaart **Faksi sätted** ja seejärel määrake vajaduse korral sätted, nagu eraldusvõime ja saatmismeetod.
5. Saatke faks.

Seotud teave

➔ [„Kontaktide kättesaadavaks tegemine” lk 559](#)

Ühe dokumendi saatmine mitu korda

Seotud teave

➔ [„Faksi salvestamine adressaati määramata \(Salv. faksiand.\)” lk 171](#)



➔ [„Faksid saatmine salvestatud dokumendi funktsiooniga” lk 172](#)

Faksi salvestamine adressaati määramata (Salv. faksiand.)

Kuna te saate saata fakse printerisse salvestatud dokumente kasutades, saate te kokku hoida dokumentide skannimisele kuluvat aega, kui peate saatma ühte dokumenti sageli. Võite salvestada kuni 200 lehekülge mustvalget dokumenti. Saate printeri salvestatud dokumentide kasti salvestada 200 dokumenti.

Märkus.

Olenevalt kasutustingimustest (näiteks salvestatud dokumendifailide suurus) ei pruugi 200 dokumendi salvestamine alati olla võimalik.

1. Asetage algdokumendid seadmesse.
2. Valige avakuval **Faksiboks**.
3. Valige **Salvestatud dokumendid**, puudutage ikooni  (Kasti menüü) ja seejärel valige **Salv. faksiand..**
4. Kuvataval vahekaardil **Faksi sätted** määrake vajaduse korral sätteid, näiteks eraldusvõime.
5. Puudutage dokumendi salvestamiseks ikooni .

Seotud teave

➔ „Salvestatud dokumendid:” lk 186

Fakside saatmine salvestatud dokumendi funktsiooniga

1. Valige avakuvalt **Faksiboks** ja seejärel **Salvestatud dokumendid**.
2. Valige dokument, mida soovite saata, ja seejärel valige **Saada/salvesta > Saada faks**.
Teate **Kustutan selle dokumendi pärast saatmist?** kuvamise korral valige kas **Jah** või **Ei**.
3. Määrake adressaat.
4. Valige vahekaart **Faksi sätted** ja seejärel määrake vajaduse korral sätteid, näiteks saatmisviisi.
5. Faksi saatmiseks puudutage .

Seotud teave

➔ „Salvestatud dokumendid:” lk 186

➔ „Faksitööde oleku või logide vaatamine” lk 193

Printeriga fakside vastuvõtmine

Kui printer on ühendatud telefoniliiniga ja põhisätted on Faksisätete viisard rakendusega lõpule viidud, saate fakse vastu võtta.

Saate vastuvõetud fakse salvestada, printeri ekraanil vaadata ja edastada.

Vastuvõetud fakse prinditakse printeri algsete sätetega.

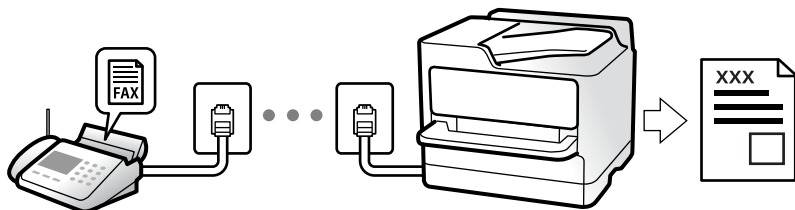

Faksi sätete vaatamiseks printige loend **Faksisätete loend**, mille saate valida menüüst **Faks** >  (Menüü) > **Faksiaruanne** > **Faksisätete loend**.

Seotud teave

➔ „Menüü” lk 181

Sissetulevate fakside vastuvõtmine

Vastuvõtturežiim režiimis on kaks suvandit.

Seotud teave

➔ „Režiimi Käsitsi kasutamine” lk 173

➔ „Auto režiimi kasutamine” lk 173

Režiimi Käsitsi kasutamine

See režiim on peamiselt ette nähtud helistamiseks, kuid seda saab kasutada ka faksimiseks.

Fakside vastuvõtmine

Kui telefon heliseb, võite kõne vastu võtta, selleks võtke toru hargilt.

Kui kuulete faksitooni (andmeside toon), toimige järgmiselt.

Valige printeri avakuvalt **Faks**, valige **Saada/ V. vastuu** > **Võta vastu** ja seejärel puudutage suvandit . Seejärel pange toru hargile.

Kui helin teavitab häälkõnest, siis vastake kõnele tavalisel viisil.

Ühendatud telefoniga fakside vastuvõtmine

Kui määratud on **Kaugvastuvõtt**, saate fakse vastu võtta lihtsalt **Käivituskood** sisestamise teel.

Kui telefon heliseb, võtke toru hargilt. Faksitooni (andmeside toon) kuulmisel sisestage kahenumbriline **Käivituskood** ja seejärel pange toru hargile. Kui te ei tea alustamiskoodi, küsige seda administraatorilt.

Auto režiimi kasutamine

Selle režiimiga saate kasutada liini järgmistel eesmärkidel.

Liini kasutamine ainult faksimiseks (väline telefon ei ole vajalik)

Liini kasutamine peamiselt faksimiseks, kui mõnikord ka helistamiseks

Fakside vastuvõtmine ilma välise telefonita

Printer lülitub automaatselt fakside vastuvõtmisele, kui täitub suvandis **Helinaid vastamiseni** määratud helinate arv.

Fakside vastuvõtmine välise telefoniga

Printer töötab välise telefoniga alljärgnevalt.

- Kui automaatvastaja vastab suvandis **Helinaid vastamiseni** määratud helinate arvu piires:
 - Kui helin teavitab faksist, lülitub printer automaatselt fakside vastuvõtmisele.
 - Kui helin teavitab häälkõnest, saab automaatvastaja häälkõnesid vastu võtta ja häälteateid salvestada.
- Kui võtate toru hargilt suvandis **Helinaid vastamiseni** määratud helinate arvu piires:
 - Kui helin teavitab faksist: hoidke liini kuni printer alustab automaatselt faksi vastu võtmist. Kui printer alustab faksi vastuvõtmist, võite toru hargile panna. Faksi kohe vastuvõtmiseks rakendage samu samme nagu sättega **Käsitsti**. Faksi vastuvõtmiseks järgige sama protseduuri, mis **Käsitsti** puhul. Valige avakuvalt **Faks** ja seejärel **Saada/ V. vastuu** > **Võta vastu**. Järgmisena vajutage  ja pange seejärel toru hargile.
 - Kui helin teavitab häälkõnest: Saate kõne tavapärasel viisil vastu võtta.
- Kui helin peatub ning printer lülitub automaatselt fakside vastuvõtmisele:
 - Kui helin teavitab faksist: Printer alustab fakside vastu võtmist.
 - Kui helin teavitab häälkõnest: Te ei saa kõnet vastu võtta. Paluge helistajal uuesti helistada.

Märkus.

Määrake automaatvastaja vastuvõtmiseks vajalik helinate arv väiksemaks kui suvandis **Helinaid vastamiseni** määratud helinate arv. Vastasel juhul ei saa automaatvastaja häälkõnesid vastu võtta, et häälteateid salvestada. Automaatvastaja seadistamise kohta leiate rohkem teavet automaatvastajaga kaasasolevast juhendist.

Telefonikõne abil fakside vastuvõtmine

Saate vastu võtta fakse, mis on mõnda teise faksiseadmesse salvestatud, valides faksinumbri.

Seotud teave

- ➔ „Fakside vastuvõtmine pärast saatja oleku kinnitamist” lk 174
- ➔ „Fakside vastuvõtmine pollimise teel (Vastuvõtu pollimine)” lk 175
- ➔ „Fakside vastuvõtmine tahvlilt, millel on alamaadress (SEP) ja parool (PWD) (Vastuvõtu pollimine)” lk 175

Fakside vastuvõtmine pärast saatja oleku kinnitamist

Võite vastu võtta faksi, kuulates printeri kõlarist valimise, side loomise ja faksi saatmise ajal helisid või hääli. Saate seda funktsiooni kasutada siis, kui soovite faksi infoteenusest faksi vastu võtta, järgides audiojuhiseid.

1. Valige avakuval **Faks**.
2. Puudutage ikooni  ja seejärel täpsustage saatja.

Märkus.

Saate kõlari helitugevust kohandada.

3. Oodake kuni vastuvõtja kõnele vastab. Faksitooni kuulmisel valige LCD-ekraani ülemisest paremast nurgast **Saada/ V. vastuu** ja seejärel valige **Võta vastu**.

Märkus.

Kui võtate faksi vastu faksi infoteenusest ja kuulete audiojuhiseid, järgige neid juhiseid printeri kasutamiseks.

4. Puudutage valikut .

Faksid vastuvõtmine pollimise teel (Vastuvõtu pollimine)

Saate vastu võtta fakse, mis on mõnda teise faksiseadmesse salvestatud, valides faksinumbri. Kasutage seda funktsiooni, et võtta vastu faks infoteenusel.

Märkus.

- Kui faksid infoteenusel on varustatud audiojuhistega, mida te peate dokumendi vastuvõtmiseks jälgima, ei saa seda funktsiooni kasutada.
- Dokumendi vastuvõtmiseks faksid infoteenusel, mis kasutab hääljuhiseid, valige lihtsalt faksinumber, kasutades funktsiooni **Hargil** või ühendatud telefoni, ning kasutage telefoni ja printerit, järgides hääljuhiseid.

1. Valige avakuval **Faks**.
2. Puudutage ikooni  (Menüü).
3. Valige **Laiendatud faks**.
4. Puudutage kasti **Vastuvõtu pollimine**, et määrata selle sätteks **Sees**.
5. Puudutage valikut **Sule** ja seejärel uuesti **Sule**.
6. Sisestage faksinumber.

Märkus.

Kui te ei saa faksinumbrit käsitsi sisestada, siis on **Otsevalimise piirangud** suvandis **Turvasätted** seadistatud olekusse **Sees**. Valige faksi aadressaate kontaktiloendist või saadetud faksid ajaloost.

7. Puudutage valikut .

Faksid vastuvõtmine tahvilt, millel on alamaadress (SEP) ja parool (PWD) (Vastuvõtu pollimine)

Kui valite saatja numbri, saate vastu võtta fakse tahvilt, mis on salvestatud saatja faksiseadmesse, millel on alamaadressi (SEP) ja parooli (PWD) funktsioon. Selle funktsiooni kasutamiseks registreerige eelnevalt kontaktiloendis alamaadressi (SEP) ja parooliga (PWD) kontakt.

1. Valige avakuval **Faks**.
2. Valige  (Menüü).
3. Valige **Laiendatud faks**.
4. Puudutage valikut **Vastuvõtu pollimine**, et määrata selle sätteks **Sees**.
5. Puudutage valikut **Sule** ja seejärel uuesti **Sule**.
6. Valige kontaktiloend ja seejärel valige kontakt, millele registreeritud alamaadress (SEP) ja parool (PWD) vastavad sihttahvile.

Märkus.

Järgmine ikoon kuvab kontaktide loendi.

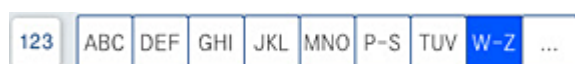

7. Puudutage .

Seotud teave

➔ „Kontaktide kättesaadavaks tegemine” lk 559

Vastuvõetud fakside salvestamine ja edasisaatmine

Funktsioonide kokkuvõte

Kui ettevõttes haldab printereid administraator, võtke temaga ühendust juhul kui soovite kontrollida printeri sätete olekut.

Vastuvõetud fakside salvestamine printerisse

Vastuvõetud fakse saab salvestada printerisse ning te saate neid printeri ekraanilt vaadata. Te võite printida ainult neid fakse, mida soovite, ja kustutada soovimatuid fakse.

Vastuvõetud fakside salvestamine ja/või edasisaatmine sihtkohtadesse, mis ei ole printer

Sihtkohtadeks saab seadistada alljärgnevad.

- Arvuti (PC-FAX vastuvõtmine)
- Väline mäluseade
- E-posti aadress
- Võrgustikus jagatav kaust
- Muu faksiseade

Märkus.

- Faksiandmed salvestatakse PDF- või TIFF-vormingus.*
- Värvilisi dokumente ei saa teisele faksiseadmele edastada. Neid töödeldakse kui dokumente, mille edasisaatmine ebaõnnestus.*

Vastuvõetud fakside sorteerimine tingimuste nagu alamaadress ja parool alusel

Saate sorteerida ja salvestada vastuvõetud fakse oma sisendkausta või teatetahvli kastidesse. Lisaks saate edasi saata vastuvõetud fakse sihtkohtadesse, mis ei ole printer.

- E-posti aadress
- Võrgustikus jagatav kaust
- Muu faksiseade

Märkus.

- Faksiandmed salvestatakse PDF- või TIFF-vormingus.*
- Värvilisi dokumente ei saa teisele faksiseadmele edastada. Neid töödeldakse kui dokumente, mille edasisaatmine ebaõnnestus.*

- Printeri salvestamise/edastamise sätteid saab ka välja printida. Valige avakuvalt **Faks** ja seejärel  (Menüü) > **Faksiaruanne** > **Tingim salvest/ edastamise loend**.*

Seotud teave

- ➔ „Sätete määramine vastuvõetud fakside salvestamiseks ja edasisaatmiseks” lk 579
- ➔ „Seadistused vastuvõetud fakside salvestamiseks ja edasisaatmiseks teatud tingimustel” lk 582
- ➔ „Vastuvõetud fakside vaatamine printeri LCD-ekraanilt” lk 177

Seotud teave

- ➔ „Sätete määramine vastuvõetud fakside salvestamiseks ja edasisaatmiseks” lk 579
- ➔ „Seadistused vastuvõetud fakside salvestamiseks ja edasisaatmiseks teatud tingimustel” lk 582
- ➔ „Vastuvõetud fakside vaatamine printeri LCD-ekraanilt” lk 177

Vastuvõetud fakside vaatamine printeri LCD-ekraanilt

Selleks, et vastuvõetud fakse printeri ekraanil vaadata, tuleb printeril eelnevalt teha vastavad sätted.

„Vastuvõetud fakside salvestamise sätete määramine” lk 579









1. Valige avakuval **Faksiboks**.

Märkus.

Kui on lugemata vastuvõetud fakse, kuvatakse lugemata dokumentide arv avakuval ikoonil .

2. Valige **Sisendk./ Konf.**
3. Valige sisendkaust või konfidentsiaalne kast, mida soovite vaadata.
4. Kui sisendkaust või konfidentsiaalne kast on parooliga kaitstud, sisestage sisendkausta, konfidentsiaalse kasti või administraatori parool.
5. Valige faks, mida soovite vaadata.
Dokumendi kuva saate vahetada pisipiltide ja loendite vahel.
6. Valige **Eelvaade**.
Faksi sisu kuvatakse ekraanil.

Lehe üksikasjade kuvamiseks valige see leht ja seejärel valige  lehe eelvaate kuvamiseks.

-  : pöörab pilti 90 kraadi paremale.
-     : liigutab ekraani noolte suunas.
-   : vähendab või suurendab.
-   : liigub eelmisele või järgmisele lehele.
- Tööikoonide peitmiseks puudutage eelvaate ekraanil ükskõik millist kohta peale ikoonide. Ikoonide kuvamiseks puudutage uuesti.

7. Valige, kas soovite vaadatud dokumenti printida või kustutada, ning seejärel järgige ekraanil kuvatud juhiseid.



Oluline teave:

Kui printeri mälu on täis, on fakside vastuvõtmine ja saatmine keelatud. Kustutage dokumendid, mille olete juba üle vaadanud või välja printinud.

Seotud teave

➔ „Sisendk./ Konf.” lk 183

Faksimise menüüsuvandid

Sagedus

Valige juhtpaneelil menüüd allpool kirjeldatud viisil.

Faks > Sagedus

Saate fakse saata, kasutades registreeritud sageli kasutatavaid kontakte või hiljuti saadetud fakside ajalugu.



Valige adressaat kuvatud kiirvalimisloendist.



Valige adressaat saadetud fakside ajaloost. Saate ka lisada adressaadi kontaktide loendisse.

Sagedased kontaktid:

Kuvab kontaktid, mille olete registreerinud suvandis **Sätted > Kontaktide haldur > Sagedus**.

Kiirtoimingu nupp:

Kuvab kuni neli sageli kasutatavat üksust, nagu **Saatmislogi** ja **Originaali tüüp**. Need võimaldavad kiiresti ja mugavalt sätteid määrata.

Peate üksused eelnevalt määrama suvandis **Sätted > Üldsätted > Faksi sätted > Kasutaja sätted > Kiirtoimingu nupp**

Saaja

Valige juhtpaneelil menüüd allpool kirjeldatud viisil.

Faks > Saaja

Kontaktid

Järgmine ikoon kuvab kontaktide loendi.



Kuvab registreeritud kontaktide loendi tähestikulises järjekorras, et saaksite kontakti loendist adressaadiks valida.

Kontaktiloendist vastuvõtja otsimiseks puudutage ikooni .



Valige adressaat kuvatud kiirvalimisloendist.



Valige adressaat saadetud fakside ajaloost. Saate ka lisada adressaadi kontaktide loendisse.



Lisa uus

Saate kontaktiloendisse registreerida uue adressaadi või rühma.

Faksi sätted

Valige juhtpaneelil menüüd allpool kirjeldatud viisil.

Faks > Faksi sätted

Skan.sätted:

Algsuurus (klaas):

Valige skanneri klaasile asetatud originaali formaat ja suund.

Originaali tüüp:

Valige originaali tüüp.

Värvirežiim:

Valige, kas skannida värviliselt või ühevärviliselt.

Eraldusvõime:

Valige saadetava faksi resolutsioon. Kui valite kõrgema eraldusvõime, muutub andmemaht suuremaks ja faksi saatmisele kulub rohkem aega.

Tihedus:

Seab saadetava faksi tiheduse. „+” muudab tiheduse tumedamaks ja „-” heledamaks.

Eemalda taust:

Valige tausta tumedus. Puudutage nuppu + tausta heledamaks (valgemaks) muutmiseks ja nuppu - selle tumedamaks (mustemaks) muutmiseks.

Kui teete valiku **Auto**, tuvastatakse originaalide taustavärvid ja need eemaldatakse või muudetakse heledamaks automaatselt. Kui taustavärv on liiga tume või seda ei tuvastata, siis see funktsioon ei rakendu.

Teravus:

Parendab kujutise piirjooni või hägustab neid. „+” suurendab teravust ja „-” vähendab teravust.

ADF 2-poolne:

Skannib ADF-ile asetatud originaalide mõlemad küljed ja saadab ühevärvilise faksi.

ADF pidevskann:

Saates faksi ADF-ist, ei saa te lisada originaale ADF-i pärast skannimise alustamist. Kui asetate ADF-i erineva suurusega originaalid, saadetakse kõik originaalid neist suurima originaali suurusega. Lubage see suvand, et printer küsiks, kas soovite skannida teise lehe pärast seda, kui ADF-is oleva originaali skannimine on lõppenud. Seejärel saate originaalid suuruse järgi sortida ja skannida ja saata need ühe faksina.

Faksi saatmise sätted:

Otsesaatmine:

Saadab originaalide skannimise ajal ühevärvilise faksi. Kuna skannitud originaale ei salvestata printeri mällu ajutiselt isegi siis, kui saadetakse suures mahus lehekülgi, saate vältida mälu puudusest tulenevaid printeritõrkeid. Pöörake tähelepanu asjaolule, et selle funktsiooniga saatmisele kulub kauem aega kui funktsiooni mittekasutamise korral. Vt selle teemaga seotud teavet allpool.

Seda funktsiooni ei saa kasutada, kui:

- Saadate faksi suvandiga **ADF 2-poolne**
- Saadate faksi mitmele adressaadile

Prioriteetne saatmine:

Saadab praeguse faksi enne teisi saatmist ootavaid fakse. Vt selle teemaga seotud teavet allpool.

Saada faks hiljem:

Saadab faksi teie määratud ajal. Selle suvandi kasutamisel on valitav ainult ühevärviline faks. Vt selle teemaga seotud teavet allpool.

Lisa saatja andmed:

- Lisa saatja andmed

Valige koht, kuhu soovite väljuval faksil lisada päise teabe (saatja nimi ja faksinumber) või ärge lisage teavet.

- **Väljas:** saadab faksi ilma päise teabeta.

- **Pildilt väljas:** saadab faksi päise teabega faksi ülemisel valgel veerisel. See takistab päise katmist skannitud kujutisega, kuid adressaadi poolt vastu võetud faks võidakse printida kahele lehele, kui originaalide suurus seda nõuab.

- **Pildi sees:** saadab faksi päise teabega ligikaudu 7 mm madalamal kui skannitud kujutise ülaosa. Päis võidakse kujutisega katta, kuid adressaadi poolt vastu võetud faksi ei jagata kaheks dokumendiks.

Faksi päis

Valige päis adresaadi jaoks. Selle funktsiooni kasutamiseks peate eelnevalt registreerima mitu päist.

Lisateave

Valige teave, mida soovite lisada. Saate valikutest **Teie telefoninumber**, **Sihtkohaloend** ja **Puudub**.

Teata saatm. tul.:

Saadab pärast faksi saatmist teatise.

Ülekandearuanne:

Prindib pärast faksi saatmist saatmisaruande.

Prindi tõrke korral prindib aruande ainult tõrke esinemise korral.

Kui **Manusta pilt aruandele** on suvandis **Sätted > Üldsätted > Faksi sätted > Aruande sätted** valitud, prinditakse koos aruandega ka veaga faksid.

Varundus:

Salvestab saadetud faksist varukoopia, mis skannitakse ja salvestatakse automaatselt printeri mällu. Varukoopia funktsiooni saab kasutada alljärgnevatel juhtudel:

- Ühevärvilise faksi saatmisel
- Faksi saatmisel kasutatakse funktsiooni **Saada faks hiljem**
- Faksi saatmisel kasutatakse funktsiooni **Hulgisaatmine**
- Faksi saatmisel kasutatakse funktsiooni **Salv. faksiand.**

Failinimi:

Kui määrate selle väärtuseks **Sees** ja saadate faksi, saate määrata dokumendi nime, mis salvestatakse kasti **Salvestatud dokumendid** ja kasti **Pollimisega saatmine/ Tahvel**.

Seotud teave

- ➔ „Erineva suurusega dokumentide saatmine ADF-i kasutades (ADF pidevskann)” lk 170
- ➔ „Ühevärvilise dokumendi mitme lehekülje saatmine (Otsesaatmine)” lk 169
- ➔ „Faksi eelisaatmine (Prioriteetne saatmine)” lk 169
- ➔ „Ühevärviliste fakside saatmine valitud kellaajal (Saada faks hiljem)” lk 170

Menüü

Valige juhtpaneelil menüüd allpool kirjeldatud viisil.

Faks > Menüü

Saatmislogi:

Saate saadetud või vastuvõetud faksitööde ajalugu vaadata.

Saate saadetud või vastuvõetud faksitööde ajalugu vaadata asukohast **Töö olek**.

Faksiaruanne:

Viimane edastus:

Prindib aruande eelmise faksi kohta, mis pollimise teel saadeti või vastu võeti.

Faksilogi:

Prindib saatmisaruande. Saate järgmise menüü kaudu selle aruande automaatset printimist seadistada.

Sätted > Üldsätted > Faksi sätted > Aruande sätted > Faksilogi

Salvestatud faksidokumendid:

Prindib printeri mällu salvestatud faksidokumentide loendi, näiteks lõpetamata tööde loendi.

Faksisätete loend:

Prindib praegused faksisätteid.

Tingim salvest/ edastamise loend:

Prindib tingimusliku salvestamise/edasisaatmise loendi.

Protokolli jälitamine:

Prindib üksikasjaliku aruande eelmise faksi kohta, mis saadeti või vastu võeti.

Laiendatud faks:

Vastuvõtu pollimine:

Te saate dokumente vastu võtta saatja faksiseadmest, kui selleks sätteks on määratud **Sees** ja te helistate saatja faksinumbrile. Suvandi **Vastuvõtu pollimine** abil fakside vastuvõtmise üksikasjade kohta lugege altpoolt seotud teabe lõigust.

Faks menüüst lahkumise korral naaseb see säte olekusse **Välj.** (vaikimisi).

Pollimisega saatmine/ Tahvel:

Kui see on seadistatud pollimise saatmiskasti või teatetahvli kasti valimise teel olekusse **Sees**, saate dokumente skannida ja salvestada valitud kasti, puudutades **Faksi sätted** vahekaardil valikut .

Te saate salvestada pollimise saatmiskasti ühe dokumendi. Te saate salvestada kuni 10 dokumenti kuni 10 printeri teatetahvlisse, kuid enne dokumentide salvestamist peate te need suvandis **Faksiboks** registreerima. Teatetahvli kasti registreerimise üksikasjade kohta lugege altpoolt seotud teabe lõigust.

Faks menüüst lahkumise korral naaseb see säte olekusse **Välj.** (vaikimisi).

Salv. faksiand.:

Kui see on seadistatud olekusse **Sees** ja te puudutate **Faksi sätted** vahekaardil valikut , saate skannida ja salvestada dokumente **Salvestatud dokumendid** kasti. Te saate salvestada kuni 200 dokumenti.

Lisaks saate skannida ja salvestada dokumente **Salvestatud dokumendid** kasti suvandist **Faksiboks**. Suvandist **Faksiboks** dokumentide salvestamise üksikasjade kohta lugege altpoolt seotud teabe lõigust

Faks menüüst lahkumise korral naaseb see säte olekusse **Välj.** (vaikimisi).

Pärast saatmist salvesta kasti salvestatud dokumendid:

Kui see on seatud väärtusele **Sees** ja saadate faksi, salvestatakse saadetud dokument **Salvestatud dokumendid** kasti. Saate dokumente kasti **Salvestatud dokumendid** kaudu uuesti saata.

Faksiboks:

Minge avakuvalt suvandisse **Faksiboks**.

Faksi sätted:

Minge **Sätted** > **Üldsätted** > **Faksi sätted**. Minge sättemenüüsse administraatorina.

Seotud teave

- ➔ „Fakside vastuvõtmine pollimise teel (Vastuvõtu pollimine)” lk 175
- ➔ „Pollimisega saatmise kast seadistamine” lk 168
- ➔ „Teatetahvli kasti registreerimine” lk 168
- ➔ „Dokumendi salvestamine kastis Pollim. saatm./ T-tahvli boks” lk 169
- ➔ „Pollimisega saatmine/ Tahvel” lk 189
- ➔ „Faksi salvestamine adressaati määramata (Salv. faksiand.)” lk 171
- ➔ „Salvestatud dokumendid:” lk 186
- ➔ „Faksitööde oleku või logide vaatamine” lk 193
- ➔ „Faksitööde ajaloo vaatamine” lk 195

Menüüsuvandid režiimis Faksiboks

Sisendk./ Konf.

Sisendk./ Konf. kasti leiate avakuval suvandi **Faksiboks** alt.

Sisendkaust ja konfidentsiaalsed kastid (nimekiri)

Sisendkaust ja konfidentsiaalsed kastid asuvad suvandis **Faksiboks** > **Sisendk./ Konf.**.

Sisendkausta ja konfidentsiaalsesse kasti saate kokku salvestada kuni 200 dokumenti.

Saate kasutada ühte sisendkausta ja registreerida kuni 10 konfidentsiaalset kasti. Kasti peal kuvatakse kasti nime. **Konfidentsiaalne XX** on kõigi konfidentsiaalsete kastide vaikenimi.

Sisendkaust ja konfidentsiaalsed kastid









Kuvab vastuvõetud fakside nimekirja vastuvõtmise kuupäeva, saatja nime ja lehekülgede alusel. Kui **Failinimi** on valitud suvandis **Muud**, kuvatakse saatja nime asemel failinimi.

Eelvaade:

Kuvab dokumendi eelvaate kuva.

Valige lehe eelvaate kuvamiseks .

lehe eelvaate ekraan

-   : vähendab või suurendab.
-  : pöörab pilti 90 kraadi paremale.
-     : liigutab ekraani noolte suunas.
-   : liigub eelmisele või järgmisele lehele.

Tööikoonide peitmiseks puudutage eelvaate ekraanil ükskõik millist kohta peale ikoonide. Ikoonide kuvamiseks puudutage uuesti.

Jätka printimisega:

Prindib eelvaates kuvatava dokumendi. Saate enne printima hakkamist muuta sätteid nagu **Koopiad**.

Kustuta:

Kustutab eelvaates kuvatava dokumendi.

Üksikasjad:

Kuvab valitud dokumendi teabe, näiteks salvestamise kuupäeva ja kellaaaja ning lehekülgede koguarvu.

Saada/salvesta:

Valitud dokumendiga saate teha järgmisi toiminguid.

- Saada faks
- Edasta(E-post)
- Edasta (Võrgukaust)
- Salvesta mäluseadmesse

Dokumendi salvestamisel või edasisaatmisel saate valida formaadi PDF või TIFF suvandist **Failivorming**. Kui valite formaadi PDF, saate vastavalt vajadusele muuta seadmeid suvandist **PDF-i sätted**.

- Dokumendi avamise parool**
- Õiguste parool** suvandite **Printimine** ja **Redigeerimine** jaoks

Kui kuvatakse teadet **Kustuta, kui on lõpetatud**, valige **Sees**, et pärast protsesside nagu **Edasta(E-post)** või **Salvesta mäluseadmesse** lõpetamist faksid kustutada.

Kustuta:

Kustutab valitud dokumendid.

Muud:

- Failinimi**: Määrab valitud dokumendi nime.

☰ (Kasti menüü)

Prindi kõik:

Seda kuvatakse ainult siis, kui kasti on salvestatud fakse. Prindib kõik kasti olevad faksid. Valides suvandi **Kustuta, kui on lõpetatud** väärtuseks **Sees**, kustutatakse pärast printimise lõpetamist kõik faksid.

Salvesta kõik mäluseadmele:

Seda kuvatakse ainult siis, kui kasti on salvestatud fakse. Salvestab kõik faksid kasti olevatesse välistesse mäluseadmetesse.

Dokumendi salvestamisel või edasisaatmisel saate valida formaadi PDF või TIFF suvandist **Failivorming**. Kui valite formaadi PDF, saate vastavalt vajadusele muuta seadmeid suvandist **PDF-i sätted**.

Dokumendi avamise parool

Õiguste parool suvandite **Printimine** ja **Redigeerimine** jaoks

Valides suvandi **Kustuta, kui on lõpetatud** väärtuseks **Sees**, kustutatakse pärast salvestamise lõpetamist kõik dokumendid.

Kustuta kõik loetud:

Seda üksust kuvatakse ainult siis, kui kasti on dokumente. Kustutab kõik kasti olevad loetud dokumendid.

Kustuta kõik lugemata:

Seda üksust kuvatakse ainult siis, kui kasti on dokumente. Kustutab kõik kasti olevad lugemata dokumendid.

Kustuta kõik:

Seda kuvatakse ainult siis, kui kasti on salvestatud fakse. Kustutab kõik kasti olevad faksid.

Sätted:

Peale valiku **Sisendkaust > Kasti menüü > Sätted** tegemist kuvatakse alljärgnevat infot.

Valikud, kui mälu on täis: valige üks suvand, et sisendkausta täisoleku korral kas printida või keelduda sissetulevaid fakse.

Sisendkausta parooli sätted: saate määrata või muuta parooli.

Kustuta vastu võetud faksid automaatselt: Kui aktiivne on olek **Sees**, kustutatakse vastuvõetud faksidokumendid postkastist automaatselt pärast teatud aja möödumist. Kui **Järgi faksisätteid** on valitud, kasutatakse järgmisi sätteid.

Sätted > Üldsätted > Faksi sätted > Vastuvõtmise sätted > Salvestamise/ Edastam sätted > Tavasätted > Karbis dokumendi kustutamise sätted

Peale teatetahvli valimist ning valiku **Kasti menüü > Sätted** tegemist kuvatakse alljärgnevat infot.

Nimi: sisestage teatetahvli kasti nimi.

Parool kausta avamiseks: saate määrata või muuta parooli.

Kustuta vastu võetud faksid automaatselt: Kui aktiivne on olek **Sees**, kustutatakse vastuvõetud faksidokumendid postkastist automaatselt pärast teatud aja möödumist.

Kustuta kast:

Seda üksust kuvatakse ainult siis, kui te valite konfidentsiaalse kirjakasti ja valite **Kasti menüü**. Kustutab konfidentsiaalsete kirjakastide hetkesätteid ja kustutab kõik salvestatud dokumendid.

Koopiad:

Määrake prinditavate koopiade arv.

Printimissätted:

Saate määrata järgmised kirjed.

2-poolne:

Prindib mitu faksiga vastu võetud dokumendi lehekülge paberi mõlemale poolele.
Kõiteveeris

Viimistlus:

- Lõpetamine
- Väljuta paber
- Klammerdus
- Augustamine

Väljastussalv:

Valige väljutussalv.

Vali lehekülg:

Valige lehed, mida soovite printida.

Kustuta, kui on lõpetatud:

Kui see on valitud, kustutatakse valitud dokument pärast printimist.

Printimise alustamine:

Prindib valitud dokumendi.

Seotud teave

➔ [„Faksitööde ajaloo vaatamine” lk 195](#)

Salvestatud dokumendid:

Salvestatud dokumendid kasti leiata avakuval suvandi **Faksiboks** alt.

Saate kasti hoida ühe 200-leheküljelise mustvalge dokumendi ja kuni 200 dokumenti kasti. See võimaldab teil dokumentide skannimiseks kuluvat aega säästa, kui sama dokumenti tuleb sageli saata.

Märkus.

Olenevalt kasutustingimustest, nagu salvestatud dokumentide formaat, ei pruugi 200 dokumendi salvestamine olla võimalik.

Salvestatud dokumentide kaust









Kuvab salvestatud dokumentide loendi koos teabega nagu salvestamise kuupäev ja lehekülgede arv.

Eelvaade:

Kuvab dokumendi eelvaate kuva.

Valige lehe eelvaate kuvamiseks .

lehe eelvaate ekraan

-   : vähendab või suurendab.
-  : pöörab pilti 90 kraadi paremale.
-     : liigutab ekraani noolte suunas.
-   : liigub eelmisele või järgmisele lehele.

Tööikoonide peitmiseks puudutage eelvaate ekraanil ükskõik millist kohta peale ikoonide. Icoonide kuvamiseks puudutage uuesti.

Kustuta:

Kustutab eelvaates kuvatava dokumendi.

Alusta saatmist:

Liigub faksi saatmise ekraanile.

Üksikasjad:

Kuvab valitud dokumendi teabe, näiteks salvestamise kuupäeva ja kellaaja ning lehekülgede koguarvu.

Saada/salvesta:

Valitud dokumendiga saate teha järgmisi toiminguid.

- Saada faks
- Edasta(E-post)
- Edasta (Võrgukaust)
- Salvesta mäluseadmesse

Dokumendi salvestamisel või edasisaatmisel saate valida formaadi PDF või TIFF suvandist **Failivorming**. Kui valite formaadi PDF, saate vastavalt vajadusele muuta seadmeid suvandist **PDF-i sätted**.

- Dokumendi avamise parool**
- Õiguste parool** suvandite **Printimine** ja **Redigeerimine** jaoks

Kui kuvatakse teadet **Kustuta, kui on lõpetatud**, valige **Sees**, et pärast protsesside nagu **Edasta(E-post)** või **Salvesta mäluseadmesse** lõpetamist faksid kustutada.

Kustuta:

Kustutab valitud dokumendid.

Muud:

- Failinimi:** Määrab valitud dokumendi nime.

☰ (Kasti menüü)

Salv. faksiand.:

Kuvab **Faks** > **Faksi sätted** vahekaardi ekraani. Kui koputada aknas , algab dokumentide skannimine, et salvestada need faili Salvestatud dokumentide kaust.

Prindi kõik:

Seda kuvatakse ainult siis, kui kasti on salvestatud fakse. Prindib kõik kasti olevad faksid. Valides suvandi **Kustuta, kui on lõpetatud** väärtuseks **Sees**, kustutatakse pärast printimise lõpetamist kõik faksid.

Salvesta kõik mäluseadmele:

Seda kuvatakse ainult siis, kui kasti on salvestatud fakse. Salvestab kõik faksid kasti olevatesse välistesse mäluseadmetesse.

Dokumendi salvestamisel või edasisaatmisel saate valida formaadi PDF või TIFF suvandist **Failivorming**. Kui valite formaadi PDF, saate vastavalt vajadusele muuta seadmeid suvandist **PDF-i sätted**.

- Dokumendi avamise parool**
- Õiguste parool** suvandite **Printimine** ja **Redigeerimine** jaoks

Valides suvandi **Kustuta, kui on lõpetatud** väärtuseks **Sees**, kustutatakse pärast salvestamise lõpetamist kõik dokumendid.

Kustuta kõik:

Seda kuvatakse ainult siis, kui kasti on salvestatud fakse. Kustutab kõik kasti olevad faksid.

Sätted:

Parool kausta avamiseks: saate määrata või muuta parooli.

Koopiad:

Määrake prinditavate koopiate arv.

Printimissätted:

Saate määrata järgmised kirjed.

2-poolne:

Prindib mitu faksiga vastu võetud dokumendi lehekülge paberi mõlemale poolele.

Kõiteveeris

Viimistlus:

- Lõpetamine
- Väljuta paber
- Klammerdus
- Augustamine

Väljastussalv:

Valige väljutussalv.

Vali lehekülg:

Valige lehed, mida soovite printida.

Kustuta, kui on lõpetatud:

Kui see on valitud, kustutatakse valitud dokument pärast printimist.

Printimise alustamine:

Prindib valitud dokumendi.

Seotud teave

➔ „Ühe dokumendi saatmine mitu korda” lk 171

➔ „Faksitööde ajaloo vaatamine” lk 195

Pollimisega saatmine/ Tahvel

Pollimisega saatmine/ Tahvel kasti leiate avakuval suvandi **Faksiboks** alt.

Seal on pollimise saatmiskast ja 10 teatetahvlit. Te saate igas kastis hoida ühe ühevärvilise dokumendi kuni 200 lehekülge ja ühte dokumenti.

Seotud teave

➔ „Fakside saatmine nõudmisel (funktsiooniga Pollim. saatm./ T-tahvli boks)” lk 167

Pollimisega saatmine:

Valiku **Pollimisega saatmine** leiate suvandist **Faksiboks** > **Pollimisega saatmine/ Tahvel**.

Pollimisega saatmise kast:

Kuvab  (Menüü) menüü suvandis **Sätted** olevaid sätete üksuseid ja väärtuseid.

Sätted:

Parool kausta avamiseks:

Määrake kasti avamiseks kasutatav parool või muutke seda.

Kustuta autom. pär. poll. saatmist:

Seadistades selle valikuks **Sees**, kustutatakse kastis olev dokument, kui adressaadi järgmine dokumendi saatmise nõue (Pollimisega saatmine) on lõpule viidud.

Teata saatm. tul.:

Kui **Meiliteatised** olekuks on seatud **Sees**, saadab printer **Saaja** teate, kui dokumendi saatmise nõue (Pollimisega saatmine) on lõpule viidud.

Kustuta:

Kustutab eelvaates kuvatava dokumendi.

Lisa dokument:









Kuvab **Faks** > **Faksi sätted** vahekaardi ekraani. Puudutades ekraanil valikut , alustatakse dokumentide skannimist eesmärgiga need kasti salvestada.

Kui selles kastis on dokument, kuvatakse hoopis valikut **Kontrolli dokumenti**.

Kontrolli dokumenti:

Kuvab eelvaate ekraani, kui kastis on dokument. Te saate dokumenti eelvaates printida ja kustutada.

lehe eelvaate ekraan

-   : vähendab või suurendab.
-  : pöörab pilti 90 kraadi paremale.
-     : liigutab ekraani noolte suunas.
-   : liigub eelmisele või järgmisele lehele.

Tööikoonide peitmiseks puudutage eelvaate ekraanil ükskõik millist kohta peale ikoonide. Ikoonide kuvamiseks puudutage uuesti.

Jätka printimisega:

Prindib eelvaates kuvatava dokumendi. Saate enne printima hakkamist muuta sätteid nagu **Koopiad**.

2-poolne:

Prindib mitu faksiga vastu võetud dokumendi lehekülge paberi mõlemale poolele.

Kõiteveeris

Viimistlus:

- Lõpetamine
- Väljuta paber
- Klammerdus
- Augustamine

Väljastussalv:

Valige väljutussalv.

Vali lehekülg:

Valige lehed, mida soovite printida.

Seotud teave

➔ „Faksitööde ajaloo vaatamine” lk 195

Registreerimata teadetetahvel:

Valiku **Registreerimata teadetetahvel** leiate suvandist **Faksiboks > Pollimisega saatmine/ Tahvel**. Valige üks **Registreerimata teadetetahvel** kastidest. Pärast tahvli registreerimist kuvatakse kastil **Registreerimata teadetetahvel** asemel registreeritud nimi.

Te saate registreerida kuni 10 teadetahvlit.

Teadetetahvli boksi sätted:

Nimi (nõutav):

Sisestage teadetahvli kasti nimi.

Alamaadress (SEP):

Määrake **Alamaadress (SEP)**. Kui selles suvandis määratud alamaadress kattub alamaadressiga sihtkoha faksiaparaadis, saab sihtkoha faksiaparaat faksi vastu võtta.

Parool (PWD):

Määrake **Parool (PWD)**. Kui selles suvandis määratud parool kattub parooliga sihtkoha faksiaparaadis, saab sihtkoha faksiaparaat faksi vastu võtta.

Parool kausta avamiseks:

Määrake kasti avamiseks kasutatav parool või muutke seda.

Kustuta autom. pär. poll. saatmist:

Seadistades selle valikuks **Sees**, kustutatakse kasti olev dokument, kui adressaadi järgmine dokumendi saatmise nõue (Pollimisega saatmine) on lõpule viidud.

Teata saadm. tul.:

Kui **Meiliteatiseid** olekuks on seatud **Sees**, saadab printer **Saaja** teate, kui dokumendi saatmise nõue (Pollimisega saatmine) on lõpule viidud.

Seotud teave

➔ [„Iga registreeritud teadetahvel” lk 191](#)

Iga registreeritud teadetahvel

Teadetahvlite leidmiseks minge **Faksiboks > Pollimisega saatmine/ Tahvel**. Valige kast, mille registreeritud nimi kuvatakse. Kastil kuvatakse suvandis **Registreerimata teadetetahvel** registreeritud nimi.

Te saate registreerida kuni 10 teadetahvlit.

(Registreeritud teadetahvli nimi)

Kuvab  (Menüü) menüü suvandis **Sätted** olevate üksuste sätete väärtuseid.

Sätted:

Teadetetahtvi boksi sätted:

Nimi (nõutav):

Sisestage teadetetahtvi kasti nimi.

Alamaadress (SEP):

Määrake **Alamaadress (SEP)**. Kui selles suvandis määratud alamaadress kattub alamaadressiga sihtkoha faksiaparaadis, saab sihtkoha faksiaparaat faksi vastu võtta.

Parool (PWD):

Määrake **Parool (PWD)**. Kui selles suvandis määratud parool kattub parooliga sihtkoha faksiaparaadis, saab sihtkoha faksiaparaat faksi vastu võtta.

Parool kausta avamiseks:

Määrake kasti avamiseks kasutatav parool või muutke seda.

Kustuta autom. pär. poll. saatmist:

Seadistades selle valikuks **Sees**, kustutatakse kastis olev dokument, kui adressaadi järgmine dokumendi saatmise nõue (Pollimisega saatmine) on lõpule viidud.

Teata saadm. tul.:

Kui **Meiliteatised** olekuks on seatud **Sees**, saadab printer **Saaja** teate, kui dokumendi saatmise nõue (Pollimisega saatmine) on lõpule viidud.

Kustuta kast:

Kustutab valitud kasti, kustutades praegused sätted ja kõik salvestatud dokumendid.

Lisa dokument:









Kuvab **Faks > Faksi sätted** vahekaardi ekraani. Puudutades ekraanil valikut , alustatakse dokumentide skannimist eesmärgiga need kasti salvestada.

Kui selles kastis on dokument, kuvatakse hoopis valikut **Kontrolli dokumenti**.

Kontrolli dokumenti:

Kuvab eelvaate ekraani, kui kastis on dokument. Te saate dokumenti eelvaates printida ja kustutada.

lehe eelvaate ekraan

-   : vähendab või suurendab.
-  : pöörab pilti 90 kraadi paremale.
-     : liigutab ekraani noolte suunas.
-   : liigub eelmisele või järgmisele lehele.

Tööikoonide peitmiseks puudutage eelvaate ekraanil ükskõik millist kohta peale ikoonide. Icoonide kuvamiseks puudutage uuesti.

Jätka printimisega:

Prindib eelvaates kuvatava dokumendi. Saate enne printima hakkamist muuta sätteid nagu **Koopiad**.

2-poolne:

Prindib mitu faksiga vastu võetud dokumendi lehekülge paberi mõlemale poolele.

Kõiteveeris

Viimistlus:

- Lõpetamine
- Väljuta paber
- Klammerdus
- Augustamine

Väljastussalv:

Valige väljutussalv.

Vali lehekülg:

Valige lehed, mida soovite printida.

Kustuta:

Kustutab eelvaates kuvatava dokumendi.

Seotud teave

- ➔ [„Registreerimata teadetetahvel:” lk 191](#)
- ➔ [„Faksitööde ajaloo vaatamine” lk 195](#)

Faksitööde oleku või logide vaatamine

Töötlemata (lugemata/printimata/salvestamata/edastamata) vastuvõetud fakside korral teabe kuvamine

Kui on töötlemata vastuvõetud dokumente, kuvatakse töötlemata tööde arvu avakuval ikoonil . Vaadake mõiste „töötlemata” määratlust järgmisest tabelist.

! **Oluline teave:**

Kui sisendkaust on täis, on fakside vastuvõtmine keelatud. Te peaksite need dokumendid pärast kontrollimist sisendkaustast kustutama.

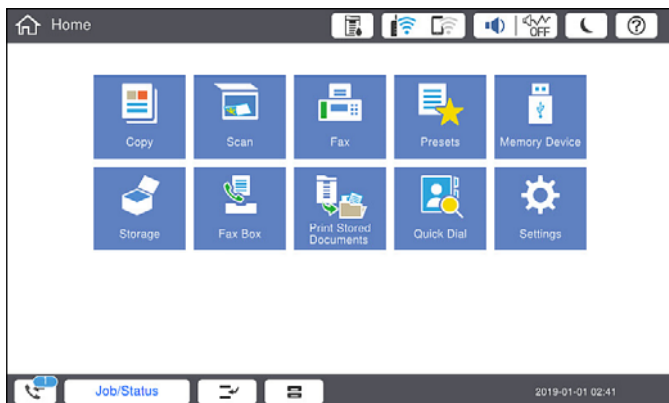

Vastuvõetud faksi salvestamise/edasisaatmise säte	Töötlemata olek
Printimine* ¹	Vastuvõetud dokumendid on printimise ootel või toimub nende printimine.
Salvestamine sisendkausta või konfidentsiaalsesse kasti	Sisendkaustas või konfidentsiaalses kastis on lugemata vastuvõetud dokumente.
Salvestamine välisesse mäluseadmesse	Esineb vastu võetud dokumente, mis ei ole seadmesse salvestatud, sest seadet, millesse loodud kaust on määratletud vastu võetud dokumentide salvestamiseks, ei ole printeriga ühendatud, või esineb muu põhjus.
Salvestamine arvutisse	Esineb vastu võetud dokumente, mis ei ole arvutisse salvestatud, sest arvuti on unerežiimil või esineb muu põhjus.
Edasisaatmine	Esineb vastu võetud dokumente, mida pole edasi saadetud või mille edasisaatmine on nurjunud* ² .

*1 : kui te pole määranud ühtegi faksi salvestamise/edasisaatmise sätet või olete valinud vastuvõetud dokumentide printimise nende välisesse mäluseadmesse või arvutisse salvestamisel.

*2 : kui olete valinud nende dokumentide salvestamise, mida ei saa sisendkausta edasi saata ning esineb lugemata dokumente, mille sisendkausta edasi saatmine nurjus. Kui olete valinud dokumentide, mille edasisaatmine nurjus, printimise, ning printimine ei ole lõppenud.

Märkus.

Kui kasutate rohkem kui ühte faksi salvestamise/edasisaatmise sätet, võidakse töötlemata tööde arvuna kuvada „2” või „3”, isegi kui vastu on võetud ainult üks faks. Kui olete näiteks määranud fakside salvestamise arvuti sisendkausta ja seade võtab vastu ühe faksi, kuvab see töötlemata tööde arvuks „2”, kui faks pole arvuti sisendkausta salvestatud.

Seotud teave

➔ „Vastuvõetud fakside vaatamine printeri LCD-ekraanilt” lk 177

➔ „Poolleiolevate faksitööde vaatamine” lk 195

Pooleliolevate faksitööde vaatamine

Te saate ekraanile kuvada faksitööd, mille töötlemine ei ole veel lõpetatud. Vaatekraanil kuvatakse järgmisi töid. Sellelt ekraanilt saate ka printida dokumente, mida ei ole veel prinditud, ja uuesti saata dokumente, mille saatmine on ebaõnnestunud.

- Alljärgnevad vastuvõetud faksitööd
 - Veel printimata (kui tööd on seadistatud printimiseks)
 - Veel salvestamata (kui tööd on seadistatud salvestamiseks)
 - Veel edastamata (kui tööd on seadistatud edastamiseks)
- Saadetavad faksitööd, mida pole õnnestunud saata (kui funktsioon **Salvesta tõrke andmed** on lubatud)

Vaatekraani kuvamiseks järgige allpool toodud samme.

1. Puudutage avakuval suvandit **Töö olek**.
2. Puudutage vahekaarti **Töö olek** ja seejärel valikut **Aktiivne**.
3. Valige töö, mida soovite vaadata.

Seotud teave

➔ „Töötlemata (lugemata/printimata/salvestamata/edastamata) vastuvõetud fakside korral teabe kuvamine” lk 193

Faksitööde ajaloo vaatamine

Saate vaadata saadetud või vastuvõetud faksitööde ajalugu, näiteks iga töö kuupäeva, kellaaega ja tulemust.

1. Puudutage avakuval suvandit **Töö olek**.
2. Valige suvand **Logi** vahekaardil **Töö olek**.
3. Puudutage paremal ikooni  ja seejärel valige **Saada** või **Võta vastu**.

Saadetud või vastuvõetud faksitööde logi kuvatakse vastupidises kronoloogilises järjekorras. Puudutage tööd, mille üksikasju soovite vaadata.

Faksitöö ajaloo vaatamiseks saate printida faksilogi **Faksilogi**, valides **Faks** >  (Menüü) > **Faksilogi**.

Seotud teave



➔ „Menüü” lk 181

Vastuvõetud dokumentide uuesti printimine

Saate vastuvõetud dokumente prinditud faksitööde logidest uuesti printida.

Arvestage, et prinditud vastuvõetud dokumendid kustutatakse kronoloogilises järjestuses, kui printeri mälu täis saab.

1. Puudutage avakuval suvandit **Töö olek**.

2. Valige suvand **Logi** vahekaardil **Töö olek**.
3. Puudutage paremal ikooni  ja seejärel valige **Prindi**.
Saadetud või vastuvõetud faksitööde ajalugu kuvatakse vastupidises kronoloogilises järjekorras.
4. Valige ajaloo loendist töö ikooniga .
Kontrollige kuupäeva, kellaega ja tulemust, et otsustada, kas tegemist on dokumendiga, mida soovite printida.
5. Dokumendi printimiseks puudutage valikut **Prindi uuesti**.

Faksi saatmine arvutist

Saate fakse arvutist saata, kasutades utiliiti FAX Utility ja draiverit PC-FAX.

Märkus.

- Enne selle funktsiooni kasutamist kontrollige, kas FAX Utility ja printeri PC-FAX-draiver on installitud.
[„Rakendus faksitoimingute konfigureerimiseks ja fakside saatmiseks \(FAX Utility\)” lk 455](#)
[„Rakendus fakside saatmiseks \(PC-FAX-draiver\)” lk 455](#)
- Kui FAX Utility ei ole installitud, installige FAX Utility, kasutades üht järgmistest meetoditest.
 - Rakenduse EPSON Software Updater (rakendus tarkvara värskendamiseks) abil
[„Tarkvara ja püsivara värskendamise rakendus \(Epson Software Updater\)” lk 459](#)
 - Printeriga komplektis olevalt kettalt. (Ainult operatsioonisüsteemi Windows kasutajad)

Seotud teave

- ➔ [„Fakside arvutist saatmise aktiveerimine” lk 587](#)

Rakendusega (Windows) koostatud dokumentide saatmine

Valides printeri faksi rakenduse nagu Microsofti Wordi või Exceli **Prindi** menüüst, saate koos tiitellehega otse saata andmeid nagu dokumendid, joonised ja tabelid, mida olete ise koostanud.

Märkus.

Järgmises selgituses on näitena kasutatud Microsoft Wordi. Tegelik toiming võib sellest erineda olenevalt teie kasutatavast rakendusest. Lisateabe saamiseks lugege rakenduse spikrit.

1. Koostage rakendusega dokument, mida soovite faksiga saata.
Ühe faksiedastusega saate saata kuni 200 mustvalget lehekülge või 100 värvilist lehte, sh tiitelleht.
2. Klõpsake menüüs **Fail** suvandil **Prindi**.
Ekraanile ilmub rakenduse **Prindi** aken.
3. Valige **Printeri** jaotisest **XXXXXX (FAX)** (milles XXXXX on teie printeri nimi) ja kontrollige faksi saatmise sätteid.
Määrake välja **Koopiate arv** väärtuseks **1**. Faksi saatmine ei pruugi korralikult õnnestuda, kui määrate väärtuseks **2** või rohkem.

4. Klõpsake suvandil **Printeri atribuudid** või **Printeri atribuudid**, kui soovite määrata parameetreid **Paper Size, Orientation, Color, Image Quality** või **Character Density**.

Lisateabe saamiseks lugege PC-FAX draiveri spikrit.

5. Klõpsake nuppu **Prindi**.

Märkus.

Kui kasutate valikut *FAX Utility* esimest korda, kuvatakse teie teabe registreerimise aken. Sisestage vajalik teave ja seejärel klõpsake nuppu **OK**.

Kuvatakse FAX Utility ekraani **Recipient Settings**.

6. Kui soovite sama faksiedastusega saata veel dokumente, valige **Add documents to send**.

Dokumentide lisamise aken kuvatakse, kui klõpsate 10. sammus nuppu **Edasi**.

7. Valige vajaduse korral **Attach a cover sheet**.

8. Määrake adressaat.

- Määrake adressaat (nimi, faksinumber jms) valikust **PC-FAX Phone Book**:

Kui adressaat on salvestatud telefoniraamatusse, järgige allpool toodud juhiseid.

① Klõpsake vahekaarti **PC-FAX Phone Book**.

② Valige loendist adressaat ja klõpsake suvandil **Add**.

- Adressaadi (nimi, faksinumber jms) valimine printeri kontaktiloendist:

Kui adressaat on salvestatud printeri kontaktiloendisse, järgige allpool toodud juhiseid.

① Klõpsake vahekaarti **Contacts on Printer**.

② Valige loendist kontaktid ning klõpsake **Add** selleks, et avada aken **Add to Recipient**.

③ Valige kuvatud loendist kontaktid ja klõpsake suvandil **Edit**.

④ Lisage vajadusel personaalandmed nagu **Company/Corp.** ja **Title** ning klõpsake suvandil **OK** selleks, et pöörduda tagasi kuvale **Add to Recipient**.

⑤ Vajadusel tehke märge märkeruutu **Register in the PC-FAX Phone Book** selleks, et kontaktandmed salvestuksid kontaktiloendisse **PC-FAX Phone Book**.

⑥ Klõpsake nuppu **OK**.

- Määrake adressaat (nimi, faksinumber jms) otse:

Järgige allpool toodud juhiseid.

① Klõpsake vahekaarti **Manual Dial**.

② Sisestage vajalik teave.

③ Klõpsake nuppu **Add**.

Lisaks saate **Save to Phone Book** klõpsamisel lisada adressaadi kontaktiloendi aknasse **PC-FAX Phone Book**.

Märkus.

- Kui teie printeri Sidelini tüüp sätteks on määratud **PBX** ja suunakood on seadistatud kasutama täpse prefikskoodi sisestamise asemel märki # (numbriosund), siis sisestage # (numbriosund). Üksikasjade vaatamiseks kasutage allpool olevat seotud teabe linki jaotisesse Sidelini tüüp menüüs Põhisätted.

- Kui olete valinud FAX Utility põhiekraanilt suvandi **Optional Settings** alt **Enter fax number twice**, peate sisestama sama numbri uuesti, kui klõpsate suvandil **Add** või **Edasi**.

Adressaat lisatakse loendisse **Recipient List**, mida kuvatakse akna ülaosas.

9. Klõpsake vahekaardil **Sending options** ja seadistage edastamise valiku sätteid

Järgige alljärgnevaid juhiseid, et lisada printerile valikulisi fakse.

„Rakenduses loodud dokumentide saatmine valikulise faksiplaadiga (Windows)” lk 429

Transmission mode:

Valige, kuidas printer dokumenti edastab.

- **Memory Trans.:** faksi saatmisel salvestatakse andmed ajutiselt printeri mälusse. Kui soovite saata faksi mitmele saajale või mitmest arvutist samal ajal, valige see suvand.

- **Direct Trans.:** faksi saatmisel ei salvestata andmeid ajutiselt printeri mälusse. Kui soovite saata suurt kogust ühevärvilisi lehti, valige see suvand, et vältida printeri mälumahu puudusest tingitud tõrkeid.

Time specification:

Valige **Specify the transmission time**, et saata faks kindlal ajal, ning seejärel sisestage aeg väljale **Transmission time**.

10. Klõpsake **Edasi**.

Kui olete valinud **Add documents to send**, järgige allolevaid samme, et lisada **Document Merging** aknas dokumente.

① Avage dokument, mida soovite lisada, ning valige seejärel sama printer (faksi nimi) aknas **Printi**. Dokument lisatakse loendisse **Document List to Merge**.

② Liidetud dokumendi kontrollimiseks klõpsake **Eelvaade**.

③ Klõpsake **Edasi**.

Märkus.

Esimese dokumendi jaoks valitud **Image Quality** ja **Color** sätteid rakendatakse ka teistele dokumentidele.

Kui olete valinud **Attach a cover sheet**, seadistage **Cover Sheet Settings** aknas tiitellehe sisu.

① Valige **Cover Sheet** loendis olevate näidete hulgast sobiv tiitelleht. Arvestage, et te ei saa luua ega loendisse lisada originaalset tiitellehte.

② Sisestage **Subject** ja **Message**.

③ Klõpsake **Edasi**.

Märkus.

Vormistage vajadusel järgmine suvandis **Cover Sheet Settings**.

Klõpsake suvandil **Cover Sheet Formatting**, kui soovite muuta tiitellehel olevate üksuste järjekorda. Tiitellehe formaati saate valida suvandist **Paper Size**. Lisaks saate valida edastatava dokumendi formaadist erineva formaadiga tiitellehe.

Klõpsake suvandil **Font**, kui soovite muuta tiitellehel oleva teksti fonti.

Klõpsake suvandil **Sender Settings**, kui soovite muuta saatja teavet.

Klõpsake suvandil **Detailed Preview**, kui soovite kontrollida tiitellehte koos teemaga ja teie sisestatud teatega.

11. Kontrollige saadetavat sisu ja klõpsake suvandil **Send**.

Enne saatmist veenduge, et aadressaadi nimi ja faksinumber on õiged. Klõpsake suvandil **Preview**, et näha saadetava tiitellehe ja dokumendi eelvaadet.

Kui saatmine on alanud, ilmub ekraanile saatmise olekut kuvav aken.

Märkus.

- Saatmise peatamiseks valige vastavad andmed ja klõpsake suvandil **Tühista** . Tühistada saate ka printeri juhtpaneeliga.
- Kui saatmise ajal ilmneb tõrge, ilmub ekraanile **Communication error** aken. Kontrollige tõrketeavet ja saatke faks uuesti.
- Ekraani Fax Status Monitor (eespool nimetatud ekraan, millelt saate kontrollida saatmise olekut) ei kuvata, kui FAX Utility põhiekraani **Optional Settings** ekraani alt ei ole valitud Display Fax Status Monitor During Transmission.

Seotud teave

➔ „Põhisätted” lk 471

Rakendusega (Mac OS) koostatud dokumentide saatmine

Kui valite rakenduse menüüst **Prindi** faksivõimalusega printeri, saate saata andmeid, näiteks enda loodud dokumente, jooniseid ja tabeleid.

Märkus.

Alljärgnevas kirjelduses on näitena kasutatud rakendust TextEdit, mis on operatsioonisüsteemi Mac OS standardrakendus.

1. Looge rakenduses dokument, mida soovite faksiga saata.
Ühe faksiedastusega saate saata kuni 100 mustvalget lehekülge või 100 värvilist lehte, sh tiitelleht, kogumahuga kuni 2 GB.
2. Klõpsake menüüs **Fail** suvandil **Prindi**.
Kuvatakse rakenduse aken **Prindi**.
3. Valige oma printer (faksi nimi) suvandis **Nimi**, klõpsake üksikasjalike sätete kuvamiseks ikooni ▼, kontrollige prindisätteid ja seejärel klõpsake valikut **OK**.
4. Määrake iga üksuse sätteid.
Määrake välja **Koopiate arv** väärtuseks **1**. Isegi kui määrate sätteks **2** või rohkem, saadetakse ainult 1 koopia.

Märkus.

Saadetavate dokumentide leheformaad on sama, mis printerist saadetava faksi paberi formaad.

5. Valige hüpikmenüüst Fax Settings ja määrake iga üksuse sätteid.
Lugege iga sätteüksuse kohta selgitust PC-FAX-draiveri spikrist.
Klõpsake akas all vasakul olevat ikooni , et avada PC-FAX-draiveri spikker.

6. Valige menüü Recipient Settings ja määrake seejärel adressaat.

- Adressaadi (nimi, faksinumber jne) määramine otse.

Klõpsake valikut **Add**, sisestage vajalik teave ja seejärel klõpsake ikooni . Adressaat lisatakse loendisse Recipient List, mida kuvatakse akna ülaosas.

Kui olete teinud valiku „Enter fax number twice” PC-FAX-draiveri sätetes, peate sama numbri sisestama uuesti, kui klõpsate ikooni .

Kui teie faksi ühendusliin nõuab prefiksit, sisestage External Access Prefix.

Märkus.

Kui teie printeri Sideliini tüüp sätteks on määratud **PBX** ja suunakood on seadistatud kasutama täpse prefikskoodi sisestamise asemel märki # (numbriosund), siis sisestage # (numbriosund). Üksikasjade vaatamiseks kasutage allpool olevat seotud teabe linki jaotisesse Sideliini tüüp menüüs Põhisätted.

- Adressaadi (nimi, faksinumber jne) valimine telefoniraamatust.

Kui adressaat on salvestatud telefoniraamatusse, klõpsake ikooni . Valige loendist adressaat ja klõpsake valikut **Add** > **OK**.

Kui teie faksi ühendusliin nõuab prefiksit, sisestage External Access Prefix.

Märkus.

Kui teie printeri Sideliini tüüp sätteks on määratud **PBX** ja suunakood on seadistatud kasutama täpse prefikskoodi sisestamise asemel märki # (numbriosund), siis sisestage # (numbriosund). Üksikasjade vaatamiseks kasutage allpool olevat seotud teabe linki jaotisesse Sideliini tüüp menüüs Põhisätted.

7. Kontrollige adressaadi sätteid ja seejärel klõpsake valikut **Fax**.

Saatmine algab.

Enne saatmist veenduge, et adressaadi nimi ja faksinumber on õiged.

Märkus.

- Kui klõpsate Dockil printeri ikooni, kuvatakse saatmise oleku kontrollaken. Saatmise peatamiseks klõpsake andmeid ja seejärel valikut **Delete**.
- Kui saatmise ajal esineb tõrge, kuvatakse teade **Sending failed**. Kontrollige ekraanil **Fax Transmission Record** saatmise andmeid.
- Erinevates formaatides paberitest koosnevaid dokumente ei pruugita korralikult saata.

Fakside vastuvõtmine arvutisse

Printer saab fakse vastu võtta ja salvestada neid PDF- või TIFF-formaadis printeriga ühendatud arvutisse. Kasutage sätete tegemiseks FAX Utility rakendust.

Üksikasjalikuma teabe saamiseks FAX Utility kasutamise kohta lugege FAX Utility spikrist jaotist Basic Operations (kuvatakse peaaknas). Kui sätete määramise ajal kuvatakse arvuti ekraanil parooli sisestamise ekraani, siis sisestage parool. Kui te ei tea parooli, võtke ühendust printeri administraatoriga.

Märkus.

- Enne selle funktsiooni kasutamist kontrollige, kas FAX Utility on installitud ning rakendus FAX Utility on seadistatud. „Rakendus faksitoimingute konfigureerimiseks ja fakside saatmiseks (FAX Utility)” lk 455
- Kui FAX Utility ei ole installitud, installige FAX Utility rakenduse EPSON Software Updater kaudu (rakendus tarkvara uuendamiseks). „Tarkvara ja püsivara värskendamise rakendus (Epson Software Updater)” lk 459

! **Oluline teave:**

- Arvutisse faksid vastuvõtmiseks peab olema printeri juhtpaneelil **Vastuvõtturežiim** väärtuseks seadistatud **Auto**. Printeri sätete oleku kohta saate rohkem teavet oma administraatorilt. Sätete tegemiseks printeri juhtpaneelil valige **Sätted > Üldsätted > Faksi sätted > Põhisätted > Vastuvõtturežiim**.
- Fakse vastu võtma seatud arvuti peab alati olema sisse lülitatud. Vastuvõetud dokumendid salvestatakse kuni dokumentide arvutisse salvestamiseni ajutiselt printeri mällu. Kui te arvuti välja lülitate, võib printeri mälu täis saada, sest see ei saa enam dokumente arvutisse saata.
- Ajutiselt printeri mällu salvestatud dokumentide arvu kuvatakse avakuval ikoonil .
- Vastuvõetud faksid lugemiseks peate arvutisse installima PDF-i vaaturi, näiteks rakenduse Adobe Reader.

Seotud teave

➔ „Sätted faksid saatmiseks ja vastuvõtmiseks arvutiga” lk 587

Uute faksid saabumise kontrollimine (Windows)

Kui seadistate arvuti salvestama printeri poolt vastu võetud fakse, saate kontrollida vastuvõetud faksid töötlemist ja seda, kas saabunud on uusi fakse, kasutades Windowsi tegumiribal olevat faksi ikooni. Kui seadistate arvuti kuvama teavitusi faksid vastuvõtmise kohta, kuvatakse faksi saabumisel Windowsi süsteemisalve lähedal teavitusekraan ja te saate uusi fakse vaadata.



Märkus.

- Arvutisse salvestatud vastuvõetud faksi andmed eemaldatakse printeri mälust.
- PDF-failidena salvestatud vastuvõetud faksid vaatamiseks vajate rakendust Adobe Reader.

Tegumiribal oleva faksi ikooni kasutamine (Windows)

Saate kontrollida, kas saabunud on uusi fakse ja toimingu olekut, kasutades faksi ikooni, mis on kuvatud operatsioonisüsteemi Windows tegumiribal.

1. Vaadake ikooni.

-  : ootel.
-  : kontrollitakse, kas on uusi fakse.
-  : uute faksid importimine on lõpetatud.

2. Paremklopsake ikooni ja seejärel klõpsake valikut **View Receiving Fax Record**.

Kuvatakse **Receiving Fax Record** ekraani.

3. Kontrollige loendist kuupäeva ja saatjat, seejärel avage saadud fail PDF- või TIFF-formaadis.

Märkus.

- Vastuvõetud faksid nimetatakse automaatselt ümber, kasutades allpool toodud nimevormingut.
YYYYMMDDHHMMSS_XXXXXXXXXX_nnnnn (aasta/kuu/päev/tund/minut/sekund_saatja number)
- Ikoonile parem-klõpsates saate vastuvõetud faksid kausta ka otse avada. Üksikasjalikuma teabe saamiseks lugege FAX Utility spikrist jaotist **Optional Settings** või vaadake selle spikrit (kuvatakse peaaknas).

Kui faksi ikoon näitab, et see on ootel, saate kohe kontrollida, kas saabunud on uusi fakse, tehes valiku **Check new faxes now**.

Teavituskna kasutamine (Windows)

Kui valite uutest faksidest teavitamise, kuvatakse iga uue faksi saabumise korral tegumiriba lähedal teavitusaken.

1. Vaadake arvuti ekraanil kuvatud teavitusakent.

Märkus.

Teavitusaken kaob, kui kindla aja jooksul ei tehta ühtegi toimingut. Saate muuta teavitamise sätteid, näiteks kuvamisaega.

2. Klõpsake teavituskna üskõik kuhu, välja arvatud nuppu .

Kuvatakse **Receiving Fax Record** ekraani.

3. Kontrollige nimekirjast kuupäeva ja saatjat, seejärel avage saadud PDF- või TIFF-fail.

Märkus.

Vastuvõetud faksid nimetatakse automaatselt ümber, kasutades allpool toodud nimevormingut.

AAAAKKPPTTMMSS_XXXXXXXXXX_nnnnn (aasta/kuu/päev/tund/minut/sekund_saatja number)

Samuti saate vastuvõetud faksid kausta avada otse, kui teete ikoonil paremklopsu. Üksikasjalikuma teabe saamiseks lugege FAX Utility spikrist jaotist **Optional Settings** või vaadake abiinfot (kuvatakse peaaunas).

Uute faksid saabumise kontrollimine (Mac OS)

Saate kontrollida, kas on uusi fakse, kasutades ühte alljärgnevatest meetoditest. See on saadaval ainult arvutites, milles on valitud säte "Save" (save faxes on this computer).

Avage vastuvõetud faksid kausta (valitud suvandis **Received Fax Output Settings**.)

Avage Fax Receive Monitor ja klõpsake valikut **Check new faxes now**.

Teatis uue faksi vastuvõtmise kohta

Valige **Notify me of new faxes via a dock icon** suvandis **Fax Receive Monitor > Preferences** rakenduses FAX Utility, saabunud faksi jälgimise ikoon dokil annab teile teada, et saabunud on uus faks.

Vastuvõetud faksid kausta avamine saabuvate faksid jälgijast (Mac OS)

Saate salvestuskausta avada arvutist, mis on määratud fakse vastu võtma, kui teete valiku "Save" (save faxes on this computer).

1. Klõpsake saabuvate faksid jälgija ikooni asukohas Dock, et avada **Fax Receive Monitor**.

2. Valige printer ja klõpsake valikul **Open folder** või topeltklõpsake printeri nimel.

3. Kontrollige failinimest kuupäeva ja saatjat, seejärel avage PDF-fail.

Märkus.

Vastuvõetud faksid nimetatakse automaatselt ümber, kasutades allpool toodud nimevormingut.

AAAAKKPPTTMMSS_XXXXXXXXXX_nnnnn (aasta/kuu/päev/tund/minut/sekund_saatja number)

Saatja saadetud teave kuvatakse saatja numbrina. Olenevalt saatjast ei pruugita seda numbrit kuvada.

Arvutisse sissetulevaid fakse salvestava funktsiooni tühistamine

Arvutisse faksid salvestamise tühistamiseks kasutage utiliiti FAX Utility.

Üksikasjalikuma teabe saamiseks lugege FAX Utility spikrist jaotist Basic Operations (kuvatakse peaaugnas).

Märkus.

- Kui leidub fakse, mida ei ole arvutisse salvestatud, siis ei saa te tühistada funktsiooni, mis salvestab fakse arvutisse.
- Te ei saa muuta administraatori poolt lukustatud sätteid.
- Sätteid saate muuta ka printerist. Võtke ühendust administraatoriga, kui soovite saada teavet sätete tühistamise kohta, et salvestada vastuvõetud fakse arvutisse.

Seotud teave

- ➔ [„Faksid mittevastuvõtmiseks Salvesta arvutisse sätte määramine” lk 587](#)

Mälu kasutamine

Salvestusfunktsiooni ülevaade.	205
Kaustade loomine.	207
Failide salvestamine mällu.	208
Salvestatud failide kasutamine.	210
Kaustade ja failide haldamine.	216

Salvestusfunktsiooni ülevaade

Teave mälu kohta

Failid saate salvestada printeri sisseehitatud kõvakettaüksusele, et neid igal ajal vaadata, printida või väljutada.

Kohta, kus faile hoiate, nimetatakse kaustaks.

Sageli kasutatavate failide salvestamine võimaldab faile kiiresti ja hõlpsalt printida või e-kirjade manusesse lisada ilma arvutit kasutamata.

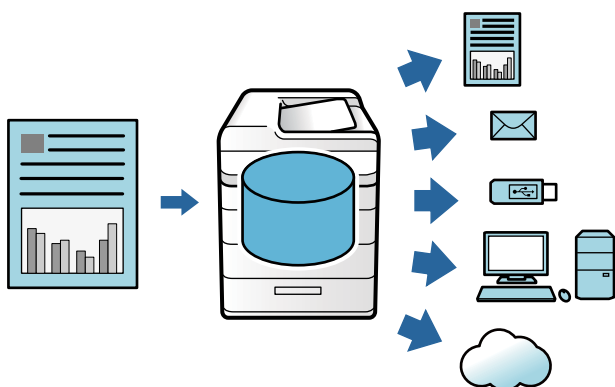

Oluline teave:

Järgmistes olukordades võivad kasutas olevad andmed kaduma minna või rikutud saada.

- Staatilise elekteri või elektroonilise müra mõjutus.
- Valesti kasutamisel
- Kui ilmneb probleem või printerit remonditakse
- Kui printer saab loodusõnnetuse tõttu kahjustatud

Epson ei vastuta ühelgi põhjusel juhtuva andmete kadumise, andmete rikkumise ega muude probleemide eest, sealhulgas ka ülalnimetatud probleemide eest ja garantiiaja jooksul. Pidage meeles, et me ei vastuta ka kaotatud või rikutud andmete taastamise eest.

Seotud teave

➔ „Mälu sätted” lk 484

➔ „Mälu spetsifikatsioon” lk 521

Kaustade tüübid

Tüüp		Ülevaade
Ühiskasutuses kaust	Ühiskasutuses kaust	Kõik kasutajad saavad kaustu faile salvestada ja neid kasutada. Kasutajad ei saa kausta nime muuta, sellele parooli määrata ega kausta kustutada.
	Ühiskasutuses kaust	Kasutajad saavad luua kaustu ja määrata igale kaustale faile. Saate kaustale parooli seadistada. See võimaldab teil piirata kasutajaid, kellel on kaustale juurdepääs. Kui faili jaoks on seatud parool, on ka sellele juurdepääs piiratud.
Isiklik kaust		Kui kasutaja autentimine on rakendatud, saavad faile salvestada ja kasutada ainult kausta sisse loginud kasutajad. Kui mõni teine kasutaja logib sisse, siis seda kausta ei kuvata. Kasutajal võib olla ainult üks kaust.

Kaustakuva juhend

Folder List ekraani konfiguratsioon

Valige avakuval **Mälu** nägemaks **Folder List** ektaani.

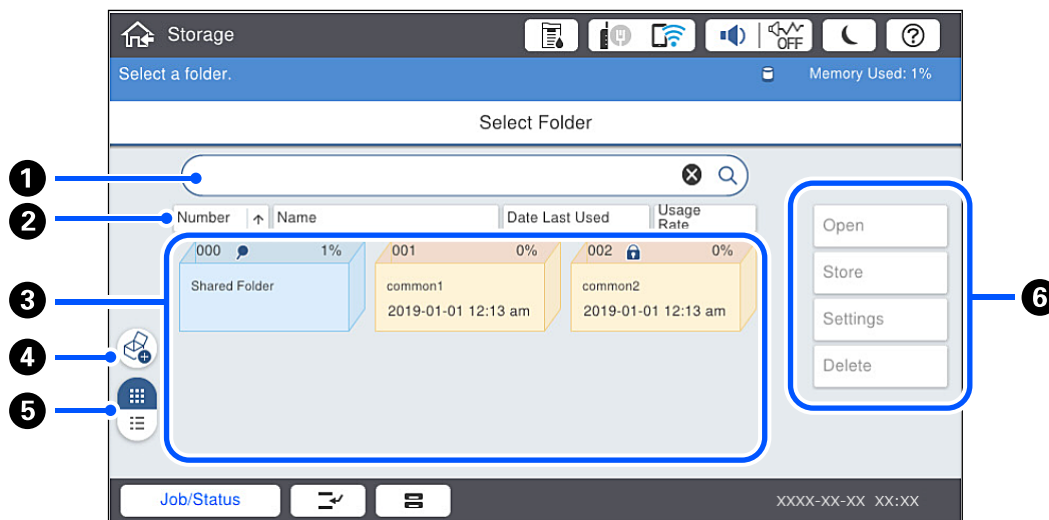



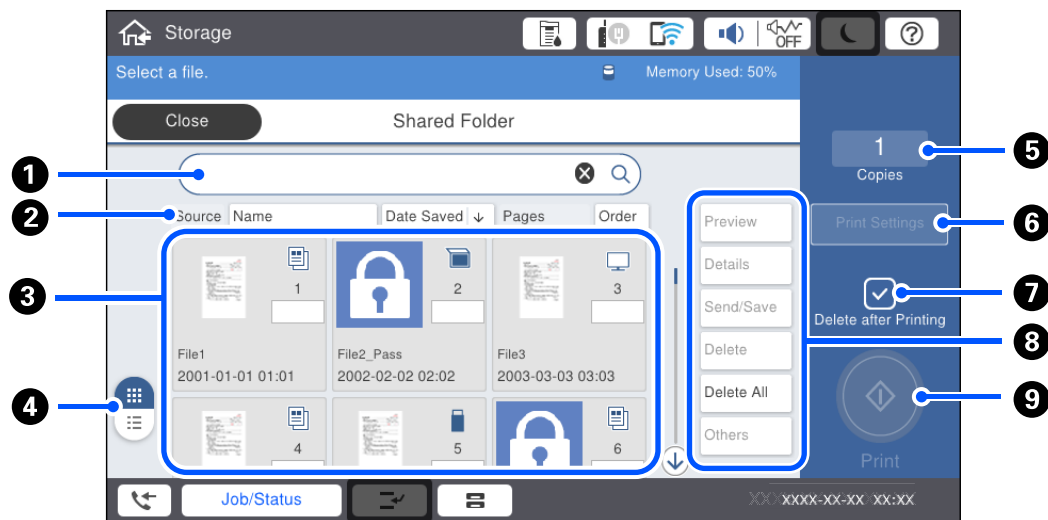

1	Otsige kausta, sisestades kausta nime või numbri.
2	Sorteerige kaust üksuste kaupa. Järjekorda saate vahetada tõusva või kahaneva vahel.
3	Kuvab kaustade pispildid.
4	Looge uus jagatud valikuline kaust.
5	Vahetab dokumendi kuva pispiltide ja loendite vahel.
6	Valige sellised toimingud nagu kausta salvestamine ja sätete muutmine.

Faililoendi ekraani konfiguratsioon

Valige kaust **Folder List** ekraanilt ja valige siis Ava kaustas olevate failide loendi kuvamiseks.



1	Otsige dokumenti, sisestades dokumendi nime või kasutaja.
2	Sorteerige failid üksuste kaupa. Järjekorda saate vahetada tõusva või kahaneva vahel.
3	Kuvab failide pispildid. Kui faili jaoks on seadud parool, kuvatakse võtmeikoon.     Näitab, millisest funktsioonist fail salvestati.
4	Vahetab kausta kuva pispiltide ja loendite vahel.
5	Määrab väljatrükkide arvu.
6	Kuvab menüü Printimissätted .
7	Valige, et fail pärast printimist kustutada.
8	Valige toiming, mida soovite teostada, näiteks faili eelvaates kuvamine, väljutamine ja kustutamine, või saate siin muuta failide nime, kasutajaid ja parooli.
9	Alustage faili printimist.

Kaustade loomine

Administraator või kasutaja saab luua jagatud kausta. Kasutaja saab jagatud kaustasid luua ainult juhul kui valiku **Sätted > Üldsätted > Mälu sätted > Ühiskasutuses kausta pääsukontroll > Juurdepääs** sätteks on valitud **Lubatud** ja sätteks **Täidesaatev asutus** on valitud **Kasutaja**.

Kasutajad ei saa luua valikut **Isiklik kaust**.

1. Valige printeri juhtpaneelil **Mälu**.

2. Valige .

3. Määrake igale kuva Mälu sätted üksusele väärtus.

- Kausta number: kasutamata numbrid määratakse automaatselt.
- Kausta nimi (nõutav): sisestage kuni 30 tähest koosnev nimi. Võite sisestada ka juba kasutusel oleva nime.
- Kausta parool: valige kausta kaitsmiseks parooliga. Parooli määramisel küsitakse kausta salvestamisel, failie vaatamisel või kausta muutmisel parooli.
- Failide automaatse kustutamise sätted: valige, kas salvestatud failid kustutatakse automaatselt või mitte. Valige **Sees**, et määrata valik **Ajavahemik kustutamiseni**. Failid kustutatakse automaatselt pärast määratud perioodi möödumist faili viimasest kasutuskorrast. Kui faile ei ole kasutatud, siis need kustutatakse määratud perioodi möödumisel nende salvestamisest. Kasutajad saavad need sätted valida ainult juhul, kui valiku **Sätted > Üldsätted > Mälu sätted > Ühiskasutuses kausta pääsukontroll > Juurdepääs** sätteks on valitud **Lubatud** ja sätteks **Automaatset kustutamist seadev asutus** on valitud **Kasutaja**. Administraatorid saavad selle valiku määrata sõltumata valiku **Automaatset kustutamist seadev asutus** sättest.

Failide salvestamine mällu

Kopeeritavate originaalandmete salvestamine mällu

Kopeerimisega üheaegselt saab andmed salvestada ka mällu. Andmed saab mällu salvestada ka printimata.

1. Asetage algdokumendid seadmesse.
[„Algdokumentide paigutamine” lk 42](#)
2. Valige printeri juhtpaneelil **Kopeeri**.
3. Valige vahekaart **Täpsem** ja seejärel valige **Failisalvestus**.
4. Aktiveerige säte **Failisalvestus**.
5. Määrake sätted.
[„Failisalvestus:” lk 136](#)
6. Puudutage nuppu .

Andmete salvestamine mäluseadmelt mällu

Printimisega üheaegselt saab andmed salvestada ka mällu. Andmed saab mällu salvestada ka printimata.

1. Ühendage mäluseade printeri välisliidese USB-porti.
[„Välise USB-seadme sisestamine” lk 47](#)
2. Valige avakuval **Mäluseade**.
3. Valige failitüüp ja salvestatav fail.
4. Valige vahekaart **Täpsem** ja seejärel valige **Failisalvestus**.
5. Valige **Failisalvestus** sätteks **Sees**.

6. Määrake kaust ja vajaduse korral muutke teisi sätteid.

„Täpsemad menüüsuvandid JPEG-sätete jaoks” lk 114

„Täpsemad menüüsuvandid TIFF-sätete jaoks” lk 116

„Täpsemad menüüsuvandid PDF-sätete jaoks” lk 109

Märkus.

Valige, kas mällu salvestamise ajal fail ka printida või mitte, kasutage selleks valikut **Säte**.

7. Puudutage nuppu .

Dokumentide salvestamine arvutist mällu (Windows)

Dokumendi printimisel printeridraiverist saate valida dokumendi ja salvestada selle mällu. Saate dokumendi mällu salvestada ka ilma printimata.

1. Avage printeridraiveris vahekaart **Viimistlemine** või vahekaart **Veel suvandeid**.

2. Valige suvandist **Töö tüüp** valik **Salvesta mällu ja prindi**.

Märkus.

Dokumendi mällu salvestamiseks ilma printimiseta valige suvandist **Töö tüüp** valik **Salvesta mällu**.

3. Klõpsake nuppu **Sätted**.

4. Kui kausta nimi, kuhu te soovite faili salvestada, ei ole kuvatud asukohas **Kasuta nimi** koval Mälu sätted, klõpsake nuppu **Kasutasätted**, lisage kaustanimi loendisse **Kasutaloend (arvuti)** ja klõpsake seejärel nuppu **OK**.

Märkus.

Kui kasuta nimi, kuhu te soovite faili salvestada, ei ole kuvatud loendis **Kasutaloend (printer)**, klõpsake nuppu **Uuenda kasutaloendit** ja oodake, kuni värskendamine lõpetatakse.

5. Valige koval Mälu sätted kausta nimi, kuhu te soovite faili salvestada, asukohast **Kasuta nimi**.

Märkus.

Kui **Parool** pole teile teada, pöörduge administraatori poole.

6. Määrake muud vajalikud sätted ja seejärel klõpsake nuppu **OK**.

7. Dokumendi eraldusvõime muutmiseks mällu salvestamise korral klõpsake vahekaarti **Pealeht** > **Kvaliteet** > **Veel seadistusi**, määrake koval Kvaliteedi sätted prindikvaliteet ja klõpsake seejärel nuppu **OK**.

8. Vajaduse korral tehke vahekaartidel **Pealeht**, **Viimistlemine** ja **Veel suvandeid** veel seadistusi ning klõpsake seejärel nuppu **OK**.

„Vahekaart Pealeht” lk 50

„Vahekaart Viimistlemine” lk 52

„Vahekaart Veel suvandeid” lk 54

9. Klõpsake **Prindi**.

Seotud teave

➔ „Arvutist printimine — Windows” lk 49

➔ [„Salvestatud failide kasutamine” lk 210](#)

Dokumentide salvestamine arvutist mällu (Mac OS)

Dokumendi printimisel printeridraiverist saate valida dokumendi ja salvestada selle mällu. Saate dokumendi mällu salvestada ka ilma printimata.

Märkus.

Kui kasutate Apple'i rakendusi nagu TextEdit operatsioonisüsteemis macOS Mojave (10.14), ei saa te dokumenti printeridraiverist mällu salvestada.

1. Klõpsake utiliidi Epson Printer Utility aknas nuppu **Mälu sätted**.
2. Tehke soovitud seadistused, nagu salvestuskoht, ja klõpsake seejärel nuppu **OK**.
3. Valige printeridraiveri hüpikmenüüs **Printeri sätted**.
4. Valige **Salvesta mällu ja prindi** suvandis **Töö tüüp**.

Märkus.

*Valige **Salvesta mällu** prindiantmete salvestamiseks mällu ilma dokumenti printimata.*

5. Vajaduse korral seadistage ka muid sätteid.
6. Klõpsake **Prindi**.

Seotud teave

- ➔ [„Arvutist printimine — Mac OS” lk 96](#)
- ➔ [„Menüüsuvandid režiimis Printeri sätted” lk 99](#)
- ➔ [„Salvestatud failide kasutamine” lk 210](#)

Salvestatud failide kasutamine

Andmete printimine mälust

1. Valige printeri juhtpaneelil **Mälu**.
2. Valige kaust, kus on fail, mida soovite printida, seejärel valige **Ava**.
3. Valige fail.
4. Määrake koopiade arv.
5. Seadistage vajadusel prindisätteid.
[„Menüüsuvandid režiimis Printimissätted” lk 212](#)

6. Puudutage nuppu .

Printimise kohta salvestatud rühma kasutades lugege allpool.

Seotud teave

➔ „Printimine salvestatud rühmi kasutades (mälu)” lk 224

Mälust andmete salvestamine mäluseadmele

1. Valige printeri juhtpaneelil **Mälu**.
2. Valuge mäluseadmele salvestatava failiga kaust ja seejärel **Ava**.
3. Valige fail.
4. Valige **Saada/salvesta**.
5. Valige **Mälu mäluseadmesse**.
6. Vajadusel määrake salvestamise sätteid.
[„Menüüsuvandid režiimis Saada/salvesta” lk 215](#)
7. Puudutage nuppu .

Mälus olevate failide e-kirjaga saatmine

Konfigureerige meiliserveri sätteid enne saatmist.

[„Meiliserveri konfigureerimine” lk 538](#)

1. Valige printeri juhtpaneelil **Mälu**.
2. Valige saadetava failiga kaust ja seejärel **Ava**.
3. Valige fail.
4. Valige **Saada/salvesta**.
5. Valige **Mälu meilile**.
6. Määrake adressaat.
7. Vajadusel määrake salvestamise sätteid.
[„Menüüsuvandid režiimis Saada/salvesta” lk 215](#)
8. Puudutage nuppu .

Mälus oleva faili võrgukausta või pilveteenusesse salvestamine (varukoopia)

Soovitame salvestada mälus olevate failide varukoopia võrgukausta või pilveteenusesse.

Te ei saa salvestada enne, kui olete seadistanud võrgukausta või teenuse Epson Connect.

Võrgus jagatud kausta loomisel vaadake järgmist.

„Jagatud kausta loomine” lk 542

Üksikasjalikku teavet saate portaali Epson Connect veebisaidilt.

<https://www.epsonconnect.com/>

<http://www.epsonconnect.eu> (ainult Euroopa)

1. Valige printeri juhtpaneelil **Mälu**.
2. Valige kaust, kus on fail, mille soovite võrgukausta või pilveteenusesse salvestada ning valige **Ava**.
3. Valige üks fail.
4. Valige **Saada/salvesta**.
5. Valige **Mälu võrgukausta/FTP-le** või **Mälu pilve**.
6. Määrake sihtkoht.

Märkus.

Kui salvestate võrgukausta, sisestage kausta tee järgmises vormingus.

- Kui kasutate SMB-d: \\hosti nimi\kausta nimi
- Kui kasutate FTP-i: ftp://hosti nimi/kausta nimi
- Kui kasutate FTPS-i: ftps://hosti nimi/kausta nimi
- Kui kasutate WebDAV-i (HTTPS): https://hosti nimi/kausta nimi
- Kui kasutate WebDAV-i (HTTP): http://hosti nimi/kausta nimi

7. Seadistage vajadusel salvestamise sätted.

„Menüüsuvandid režiimis Saada/salvesta” lk 215

8. Puudutage nuppu .

Menüüsuvandid printimiseks ja salvestamiseks

Menüüsuvandid režiimis Printimissätted

Märkus.

Üksused võivad olla saadaval olenevalt teistest tehtud sätetest.

Põhisätted

Värvirežiim:

Valige värvisäte — kas printite tavaliselt sättega **Mustvalge** või **Värviline**. **Salv. Sätted** rakendab mällu salvestamiseks tehtud seaded.

Pab-sätted:

Määrake sätted paberiallika jaoks, millele soovite printida.

Vähenda/Suurenda:

Konfigureerib suurendamise või vähendamise suurendusteguri. Puudutage väärtust ja täpsustage suurendus vahemikus 25 kuni 400%.

Salv. Sätted

Rakendab mällu salvestamiseks tehtud seaded.

Auto

Suurendab või vähendab materjali automaatselt teie valitud konkreetse paberiformaadiga sobivaks.

Vähenda, et mahut. pab.

Prindib skannitud kujutise väiksemas formaadis kui väärtus Vähenda/Suurenda, et mahutada see paberi formaadile. Kui suvandi Vähenda/Suurenda väärtus on paberiformaadist suurem, võidakse andmed printida üle paberiservade.

Teg. suurus

100% suurendusega printimine.

A3→A4 ja muud

Suurendab või vähendab materjali automaatselt konkreetse paberiformaadiga sobivaks.

2-poolne:

Valige kahepoolne paigutus.

2-poolne

Valige, kas printida kahepoolselt.

Kõitmine

Valige kõitmiskoht kahepoolse printimise puhul.

Mitu lk:

Valige printimise paigutus.

Üks lk

Prindib ühepoolsed andmed ühele lehele.

2 lehel

Prindib küljendusega 2-ühes kaks ühepoolset materjali ühele lehele. Valige paigutuse järjekord.

4 lehel

Prindib küljendusega 4-ühes neli lehekülge ühele lehele. Valige paigutuse järjekord.

Lõpetamine:

Lõpetamine

Valige **Eks.h (järj)**, et printida mitmest leheküljest koosnevaid dokumente eksemplarhaaval järjekorda seatult ja komplektidesse sorditult. Valige **Rüh (sam lk)**, et printida mitmest leheküljest koosnevaid dokumente, rühmitades sama numbriga leheküljed.

Väljuta paber

Valikuga Pööra sortimine. saate printida kordamööda vertikaalsuunas ja horisontaalsuunas.

Voldik:

Määrake need sätted, kui soovite väljatrukkidest voldiku luua.

- Voldik
Võimaldab luua väljaprintidest voldiku.
- Kõitmine
Valige voldiku kõitmiskoht.
- Kõiteveeris
Täpsustage kõiteveeris. Saate kõiteveeriseks valida väärtuse vahemikus 0 kuni 50 mm, 1 mm sammuga.
- Kaas
Võimaldab voldikule kaaned lisada.
- Pab-sätted
Valige paberiallikas, millesse laadisite kaante jaoks paberi.
- Esikaas
Määrake esikaane prindisätted. Kui te ei soovi esikaanele printida, valige **Ära prindi**.
- Tagakaas
Määrake tagakaane prindisätted. Kui te ei soovi tagakaanele printida, valige **Ära prindi**.

Täpsem

Kaas ja vaheleht

- Kaas
Määrake need, kui soovite väljatrükkidele kaaned lisada.
- Esikaas
Võimaldab eksemplaridele esikaaned lisada. Kui olete laadinud kaante jaoks paberit, valige paberiallikas **Pab-sätted** suvandist. Kui te ei soovi esikaanele printida, valige **Ära prindi** suvandis **Printimisrežiim**.
- Tagakaas
Võimaldab väljaprintidele tagakaaned lisada. Kui olete laadinud kaante jaoks paberit, valige paberiallikas **Pab-sätted** suvandist. Kui te ei soovi tagakaanele printida, valige **Ära prindi** suvandis **Printimisrežiim**.
- Vaheleht
Täpsustage need sätted, kui soovite väljaprintidele eralduslehed lisada.
- Töö lõpp
Võimaldab iga töö jaoks eralduslehed sisestada. Kui olete laadinud paberi eralduslehtede jaoks, valige paberiallikas suvandis **Pab-sätted**.
- Komplekti lõpp
Võimaldab iga komplekti jaoks eralduslehe sisestada. Kui olete laadinud paberi eralduslehtede jaoks, valige paberiallikas suvandis **Pab-sätted**. Suvandis **Lehte komplektis** saab määrata ka eralduslehtede sisestusintervalli.
- Lehekülje või peatüki lõpp
Võimaldab teil seadistada peatükkide eralduslehtede lisamise soovitud kohta. Seadistusväärtused salvestatakse ja kuvatakse loendis. Seadete üksikasju saate kontrollida, valides loendist selle sätte. Saate seadeid ka muuta ja kustutada.

Veeris:

Valige kahepoolseks printimiseks kõiteveeris ja köitmiskoht.

Vähenda, et mahut. pab.:

Prindib skannitud kujutise väiksemas formaadis kui väärtus Vähenda/Suurenda, et mahutada see paberi formaadile. Kui suvandi Vähenda/Suurenda väärtus on paberiformaadist suurem, võidakse andmed printida üle paberiservade.

Prindikomplektid:

Valige, kui prindite koopiaid mitmes rühmas. Saate määrata koopiate arvu, komplektide arvu ja viimistlussuvandid.

Väljastussalv:

Valige, millist väljastussalve kasutada väljaprintide jaoks.

Leheküljenumbrid:

Leheküljenumbrid

Valige **Sees**, et printida väljaprintidele leheküljenumbrid.

Vorming

Valige leheküljenumbrite formaat.

Asukoht

Valige leheküljenumbrite asetus.

Muuda nummerdust

Valige, millelele lehele tahate leheküljenumbri printida. Valige **Esimene leheküljenumber**, et täpsustada, millisest leheküljest alates printida leheküljenumbreid. Samuti võite nummerdamise alustamise lehekülje valida siit: **Esimene prinditud number**.

Formaat

Valige numbri suurus.

Taust

Valige, kas teha leheküljenumbri taust valgeks. Kui valite **Valge**, näete leheküljenumbrit selgesti ka siis, kui kirja taust ei ole valge.

Prindikoha nihutus:

Määrake paberil printimiskoht. Määrake paberi ülemise ja vasaku külje veerised.

Menüüsuvandid režiimis Saada/salvesta

Märkus.

Sõltuvalt üksustest valitakse faili mällu salvestamisel automaatselt valitud sätted.

Üksused võivad olla saadaval olenevalt teistest tehtud sätetest.

Salv. Sätted/Mustvalge/Värviline:

Valige faili jaoks värvid saatmise või salvestamise ajal.

Failivorming:

Valige failivorming.

PDF-, PDF/A-, või TIFF-vormingu valimisel valige, kas salvestada kõik originaalid ühe failina (mitu lehekülge) või iga originaal eraldi (üks lehekülg).

Tihendusmäär:

Valige, kui palju soovite kujutist tihendada.

PDF-i sätted:

Kui olete valinud salvestusvormingu sätteks PDF, siis kasutage neid sätteid PDF-failide kaitsmiseks.

Avamisel parooli nõudva PDF-faili loomiseks valige Dokumendi avamise parool. Printimisel ja redigeerimisel parooli nõudva PDF-faili loomiseks valige Õiguste parool.

Eraldusvõime:

Valige eraldusvõime.

Teema:

Sisestage meili teema, kasutades tähti, numbreid ja sümboleid.

Manusfaili maks. suurus:

Valige suurim faili maht, mida saab lisada e-posti manusesse.

Failinimi:

Failinime prefiks:

Sisestage prefiks pildi nime jaoks, kasutades tärke ja sümboleid.

Lisage kuupäev:

Lisage faili nimele kuupäev.

Lisa kellaeg:

Lisage faili nimele kellaeg.

Posti krüptimine:

Saadetavate meilide krüptimine.

Digiallkiri:

Digiallkirja lisamine meilidele.

Kaustade ja failide haldamine

Kaustade ja failide otsimine

Kaustade ja failide otsimiseks võite kasutada järgmisi märksõnu.

Kausta otsimisel sisestage kausta number või nimi.

Faili otsimisel sisestage failinimi või kasutajanimi.

1. Valige printeri juhtpaneelil **Mälu**.

2. Sisestage märksõnad Folder List ekraani otsinguaknas.

„**Folder List** ekraani konfiguratsioon” lk 206

Failide otsimisel sisestage märksõnad faililoendi ekraani otsinguaknasse.

Kausta salvestatud failide kustutamine

1. Valige printeri juhtpaneelil **Mälu**.
2. Valige kaust, kus asub salvestatud fail, mida soovite kustutada, ja seejärel valige **Ava**.
3. Valige fail ja seejärel valige **Kustuta**.
Saate korraga mitu faili kustutada.

Salvestusperioodi muutmine või mitte kunagi kustutamise valimine

Vaikimisi säilitatakse kausta salvestatud faile ja neid ei kustutata automaatselt.

Administraatorid ja kasutajad saavad valida säilitusaja või valida mitte kunagi kustutamise. Kasutaja saab säilitusaega muuta või valida mitte kunagi kustutamise, kui suvandi **Sätted** > **Üldsätted** > **Mälu sätted** > **Ühiskasutuses kausta pääsukontroll** > **Juurdepääs** säte on **Lubatud** ja suvandi **Automaatset kustutamist seadev asutus** säte on **Kasutaja**.

1. Valige printeri juhtpaneelil **Sätted**.
2. Valige **Üldsätted** > **Mälu sätted** > **Ühiskasutuses kausta failihaldus**.
3. Muutke perioodi, kuni failid kustutatakse.

Kaustade kustutamine

Administraatorid ja kasutajad saavad kustutada jagatud kaustasid. Kasutaja saab jagatud kaustasid kustutada ainult juhul kui valiku **Sätted** > **Üldsätted** > **Mälu sätted** > **Ühiskasutuses kausta pääsukontroll** > **Juurdepääs** sätteks on valitud **Lubatud** ja sätteks **Täidesaatev asutus** on valitud **Kasutaja**.

1. Valige printeri juhtpaneelil **Mälu**.
2. Valige kaust mida soovite kustutada ja seejärel valige **Kustuta**.
 - Parooliga kaitstud kaustade kustutamiseks peab kasutaja sisestama parooli. Administraator saab kaustad kustutada ilma parooli sisestamata.
 - Kasutajad ei saa kustutada kaustasid mis sisaldavad parooliga kaitstud kaustasid. Administraatorid saavad sellised kaustad kustutada.
 - Koos kaustaga kustutatakse ka selles olevad failid.

Jagatud kaustade toimingute piirangud

Määrake, kas jagatud kaustasid saab hallata ainult administraator või ka teised kasutajad.

1. Valige printeri juhtpaneelil **Sätted**.
2. Valige **Üldsätted** > **Mälu sätted** > **Ühiskasutuses kausta pääsukontroll** > **Täidesaatev asutus**.
3. Valige **Kasutaja** või **Ainult administraator**.

Printimine salvestatud sätetega (prindikomplektid)

Prindikomplektide ülevaade.	220
Salvestatud rühmade abil kopeerimine.	221
Printimine salvestatud rühmi kasutades (mälu).	223
Printimine salvestatud rühmi kasutades (arvuti).	225

Prindikomplektide ülevaade

Mis on prindikomplektid?

Kui salvestate iga rühma jaoks koopiate ja komplektide arvu, saate printida või kopeerida iga kord uuesti koopiate arvu sisestamata. Samuti saate printida mälu salvestatud andmeid. See on kasulik, kui soovite printida iga komplekti jaoks erineva arvu koopiaid. Lisaks saate määrata viimistluse sätteid, nagu järjestamine, eralduslehed ja paberiväljutus.

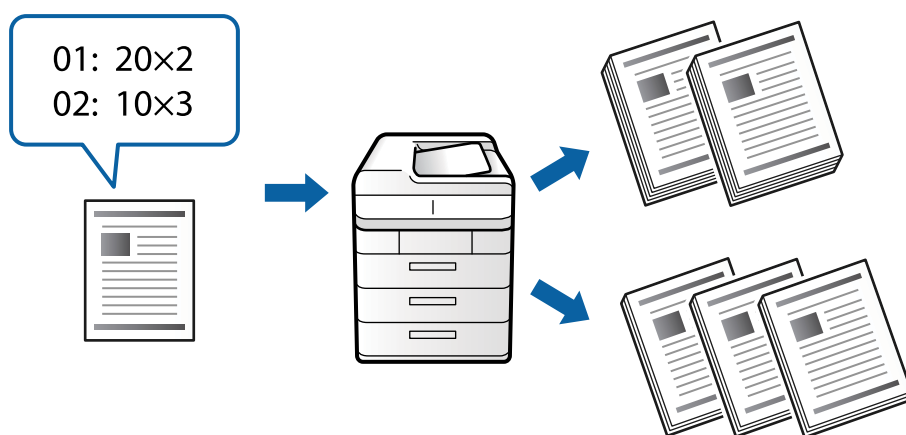

Koopiate ja komplektide seadistamine

Määrake koopiate arv ja prinditavate komplektide arv iga rühma jaoks. Salvestada saab kuni 60 rühma. Sisestada saab kuni 9999 koopiat ja 99 komplekti.

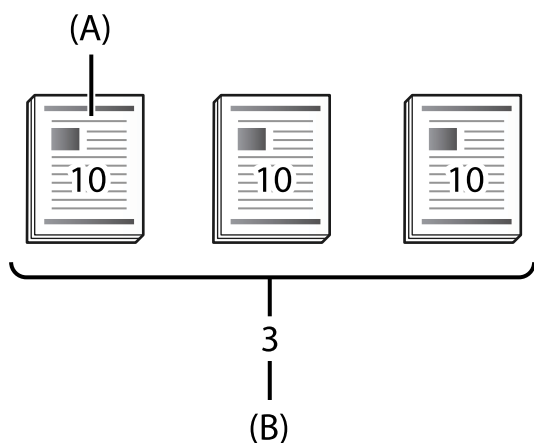

A: koopiaid

B: komplektid

Kui te näiteks tahate printida koolis materjale neljale klassile (1. klass: 30 õpilast, 2. klass: 31 õpilast, 3. klass: 32 õpilast, 4. klass: 30 õpilast), peaksite valima järgmised sätted.

-	Rühm 1	Rühm 2	Rühm 3	Rühm 4
Klass	Klass 1	Klass 2	Klass 3	Klass 4

-	Rühm 1	Rühm 2	Rühm 3	Rühm 4
Koopiad×komplektid	30 × 1	31 × 1	32 × 1	30 × 1

Valida võib ka järgmised sätted, kuna õpilaste arv on 1. ja 4. klassis sama.

-	Rühm 1	Rühm 2	Rühm 3
Klass	Klass 1 ja klass 4	Klass 2	Klass 3
Koopiad×komplektid	30 × 2	31 × 1	32 × 1

Viimistluse tüübid

- Lõpetamine (printeridraiver: Sordi)

Valige, kas prinditavad leheküljed järjestada. **Rüh (sam lk)** prindib sama lehekülje koopiad koos. **Eks.h (järg)** prindib dokumendi leheküljed järjekorras.

- Vaheleht

Valige eralduslehtede sisestamise sätted. **Komplekti järgi** sisestab eralduslehed komplektide ja rühmade vahele. **Grupi järgi** sisestab eralduslehed rühmade vahele. Eralduslehtedele saab printida ka numbrid.

- Väljuta paber

Valige paberiväljutuse sätted. **Pööra sortimine.** prindib kordamööda vertikaalsuunas ja horisontaalsuunas. **Vaheta sort.** nihutab väljaprinte. Valige sortimine komplektide või rühma järgi.

Salvestatud rühmade abil kopeerimine

Rühmade salvestamine kopeerimiseks

1. Valige printeri juhtpaneelil **Kopeeri**.
2. Valige vahekaart **Täpsem** ja seejärel valige **Prindikomplektid**.
3. Valige loendist **Pole seatud** ja seejärel valige **Registreeri/kirjuta üle**.
4. Sisestage rühma nimi.

5. Määrake koopiad ja komplektid vahekaardil **Koopiad ja komplektid**.

Kui te näiteks tahate printida koolis materjale neljale klassile (1. klass: 30 õpilast, 2. klass: 31 õpilast, 3. klass: 32 õpilast, 4. klass: 30 õpilast), peaksite valima järgmised sätted.

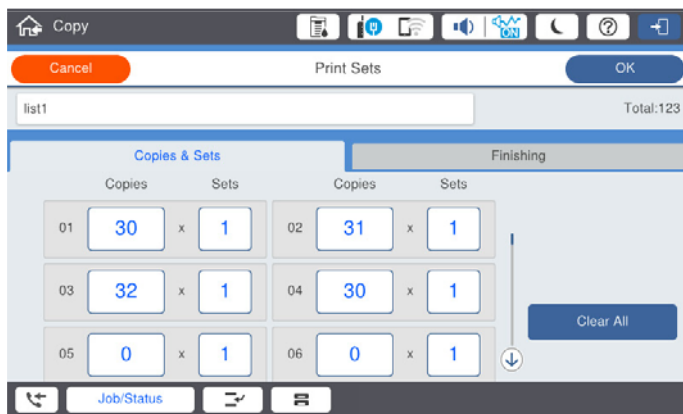

6. Valige eralduslehed ja paberiväljutuse sätted vahekaardil **Viimistlus**.

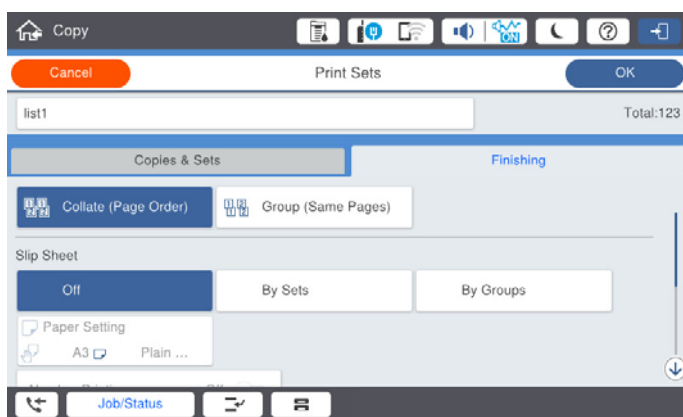

7. Salvestamiseks valige **Nõus**.

Salvestatud rühmade abil kopeerimine

1. Asetage originaalid seadmesse.
2. Valige printeri juhtpaneelil **Kopeeri**.
3. Valige vahekaart **Põhisätted** ja seejärel **Auto** või **Värviline, Mustvalge**.
4. Valige vahekaart **Täpsem** ja seejärel valige **Prindikomplektid**.
5. Valige loendist rühm, mida soovite kasutada, seejärel valige **Nõus**.
Kui teete valiku **Redigeeri**, saate ajutiselt prindikomplektide sätteid muuta.
6. Tehke vajalikud kopeerimissätted.
7. Puudutage nuppu .

Printerisse kopeerimiseks salvestatud rühmade redigeerimine

Salvestatud rühma nime ja sätteid saab muuta.

Märkus.

Samuti on võimalik redigeerida rühmi, mis on salvestatud mällu.

1. Valige printeri juhtpaneelil **Kopeeri**.
2. Valige vahekaart **Täpsem** ja seejärel valige **Prindikomplektid**.
3. Valige loendist rühm, mida soovite muuta, seejärel valige **Registreeri/kirjuta üle**.
4. Määrake vajalikud sätted.
 - Rühma nimi
 - Koopiad ja komplektid
Määrake koopiad ja komplektid vahekaardil **Koopiad ja komplektid**.
 - Viimistlus
Määrake kõigi üksuste sätted vahekaardil **Viimistlus**.
5. Salvestamiseks valige **Nõus**.

Printerisse kopeerimiseks salvestatud rühmade kustutamine

1. Valige printeri juhtpaneelil **Kopeeri**.
2. Valige vahekaart **Täpsem** ja seejärel valige **Prindikomplektid**.
3. Valige loendist rühm, mida soovite eemaldada, seejärel valige **Kustuta**.

Printimine salvestatud rühmi kasutades (mälu)

Rühmade salvestamine mällu

1. Valige printeri juhtpaneelil **Mälu**.
2. Valige kaust, kus on fail, mida soovite printida, seejärel valige **Ava**.
3. Valige fail ja seejärel valige **Printimissätted**.
4. Valige vahekaart **Täpsem** ja seejärel valige **Prindikomplektid**.
5. Valige loendist **Pole seatud** ja seejärel valige **Registreeri/kirjuta üle**.
6. Sisestage rühma nimi.

7. Määrake koopiad ja komplektid vahekaardil **Koopiad ja komplektid**.

Kui te näiteks tahate printida koolis materjale neljale klassile (1. klass: 30 õpilast, 2. klass: 31 õpilast, 3. klass: 32 õpilast, 4. klass: 30 õpilast), peaksite valima järgmised sätted.

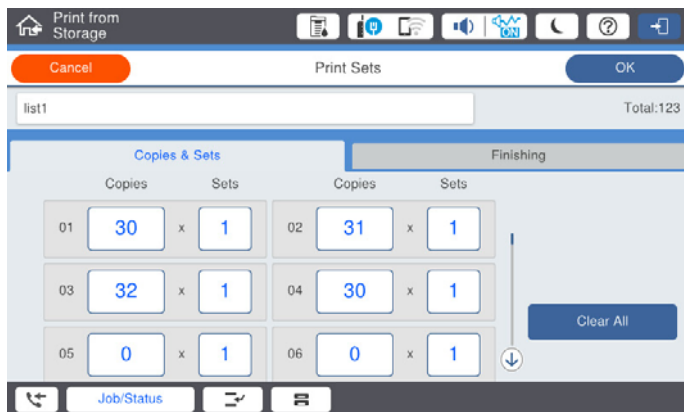

8. Valige eralduslehed ja paberiväljutuse sätted vahekaardil **Viimistlus**.

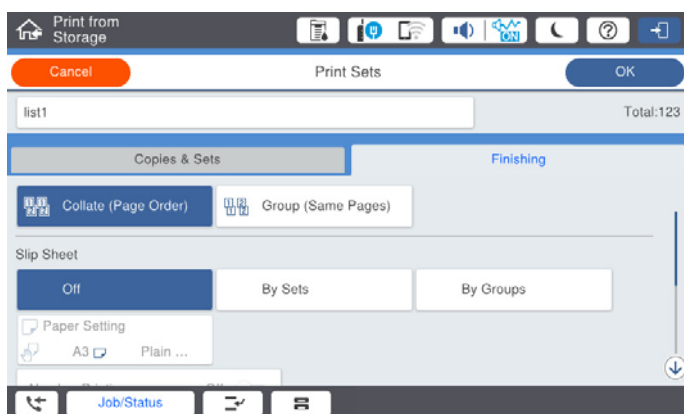

9. Salvestamiseks valige **Nõus**.

Printimine salvestatud rühmi kasutades (mälu)

1. Valige printeri juhtpaneelil **Mälu**.
2. Valige kaust, kus on fail, mida soovite printida, seejärel valige **Ava**.
3. Valige fail ja seejärel valige **Printimissätted**.
4. Valige vahekaart **Põhisätted** ja seejärel **Auto** või **Värviline, Mustvalge**.
5. Valige vahekaart **Täpsem** ja seejärel valige **Prindikomplektid**.
6. Valige loendist rühm, mida soovite kasutada, seejärel valige **Nõus**.
Kui teete valiku **Redigeeri**, saate ajutiselt prindikomplektide sätteid muuta.
7. Seadistage vajadusel prindisätteid.

8. Puudutage nuppu .

Printeri mällu salvestatud rühmade redigeerimine

Salvestatud rühma nime ja sätteid saab muuta.

Märkus.

Samuti on võimalik redigeerida rühmi, mis on salvestatud kopeerimiseks.

1. Valige printeri juhtpaneelil **Mälu**.
2. Valige kaust, kus on rühm, mida soovite redigeerida, seejärel valige **Ava**.
3. Valige fail ja seejärel valige **Printimissätted**.
4. Valige vahekaart **Täpsem** ja seejärel valige **Prindikomplektid**.
5. Valige loendist rühm, mida soovite muuta, seejärel valige **Registreeri/kirjuta üle**.
6. Määrake vajalikud sätted.
 - Rühma nimi
 - Koopiad ja komplektid
Määrake koopiad ja komplektid vahekaardil **Koopiad ja komplektid**.
 - Viimistlus
Määrake kõigi üksuste sätted vahekaardil **Viimistlus**.
7. Salvestamiseks valige **Nõus**.

Printeri mällu salvestatud rühmade kustutamine

1. Valige printeri juhtpaneelil **Mälu**.
2. Valige kaust, kus on rühm, mida soovite eemaldada, seejärel valige **Ava**.
3. Valige fail ja seejärel valige **Printimissätted**.
4. Valige vahekaart **Täpsem** ja seejärel valige **Prindikomplektid**.
5. Valige loendist rühm, mida soovite eemaldada, seejärel valige **Kustuta**.

Printimine salvestatud rühmi kasutades (arvuti)

Arvutist rühma salvestamine printimiseks

1. Avage printeridraiveris vahekaart **Veel suvandeid**.
2. Valige suvand **Prindikomplektid** ja klõpsake seejärel nuppu **Sätted**.

3. Seadistage kõik üksused kuval Prindikomplektide sätteid ja seejärel klõpsake nuppu **OK**.

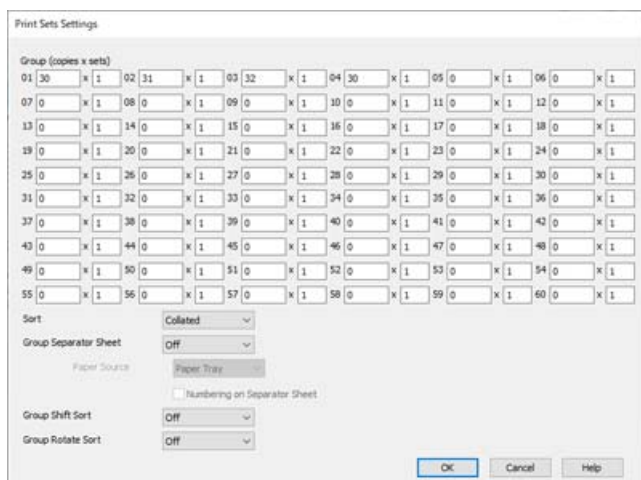

4. Vajaduse korral tehke vahekaartidel **Pealeht**, **Viimistlemine** ja **Veel suvandeid** veel seadistusi ning klõpsake seejärel nuppu **OK**.
[„Vahekaart Pealeht” lk 50](#)
[„Vahekaart Viimistlemine” lk 52](#)
[„Vahekaart Veel suvandeid” lk 54](#)
5. Vahekaardil **Pealeht** või **Veel suvandeid** klõpsake nuppu **Lisa/eemalda eelseaded** jaotises **Printimise eelmäärangud**.
6. Sisestage **Nimi** ning vajaduse korral lisage kommentaar.
7. Klõpsake nuppu **Salvesta** ja seejärel **Sulge**.

Printimine salvestatud rühmi kasutades (arvuti)

1. Avage printeridraiveris vahekaart **Pealeht** või vahekaart **Veel suvandeid**.
2. Valige jaotises **Printimise eelmäärangud** sätte nimi, mida kasutati rühmaprinti sätete salvestamiseks.
3. Vaadake kõik sätteid üle, muutke vajaduse korral sätteid ja seejärel klõpsake nuppu **OK**.
4. Klõpsake nuppu **Prindi**.

Printeridraiverisse salvestatud rühmade redigeerimine

Salvestatud rühma nime ja sätteid saab muuta.

1. Avage printeridraiveris vahekaart **Veel suvandeid**.
2. Valige rühm, mida soovite muuta, loendist **Printimise eelmäärangud**.
3. Valige suvand **Prindikomplektid** ja klõpsake seejärel nuppu **Sätteid**.

4. Seadistage kõik üksused kuval Prindikomplektide sätted ja seejärel klõpsake nuppu **OK**.
5. Vajaduse korral valige muud sätted vahekaartidel **Pealeht**, **Viimistlemine** ja **Veel suvandeid**.
6. Vahekaardil **Pealeht** või **Veel suvandeid** klõpsake nuppu **Lisa/eemalda eelseaded** jaotises **Printimise eelmäärangud**.
7. Valige sätteloendist muudetud sätte nimi.
Kui soovite salvestada uue sätte nime, sisestage väljale **Nimi** rühma nimi.
8. Klõpsake nuppu **Salvesta** ja seejärel **Sulge**.

Printeridraiverisse salvestatud rühmade kustutamine

1. Valige printeridraiveris vahekaart **Pealeht** või **Veel suvandeid**.
2. Klõpsake nuppu **Lisa/eemalda eelseaded**.
3. Valige jaotisest **Printimise eelmäärangud** sätte nimi, mida soovite eemaldada ja seejärel klõpsake nuppu **Kustuta**.
4. Klõpsake nuppu **OK**.

Printeri hooldamine

Kulutarvikute oleku kontrollimine.	229
Printimise, kopeerimise, skannimise ja faksimise kvaliteedi parandamine.	229
Energia säästmine.	235
Rakenduste eraldi installimine ja desinstallimine.	235
Hooldusrullikute asendamine.	243

Kulutarvikute oleku kontrollimine

Ligikaudset tinditaset ja hoolduskarbi kasutusaega saate kontrollida juhtpaneelilt või arvutist.

Tinditasemete kontrollimine

Puudutage avakuval valikut  ja valige **Kulumaterjalid / Muud materjalid**, et kuvada ligikaudsed allesoleva tindi tasemed.

Sellesse printerisse on paigaldatud kaks musta tindikassetti. Kuna kassette vahetatakse automaatselt, saate printimist jätkata ka siis, kui üks neist hakkab tühjaks saama.

Kui kasutate printeridraiverit, saate tasemeid kontrollida ka arvutist. Windowsi kasutajatel tuleb selle funktsiooni võimaldamiseks inallida EPSON Status Monitor 3.

Märkus.

Kui kuvatakse vähese tindikoguse teade, saate printimist siiski jätkata. Vajadusel vahetage tindikassetid välja.

Hooldekarbis oleva vaba ruumi kontrollimine

Puudutage avakuval ikooni  ja valige **Kulumaterjalid / Muud materjalid**, et kuvada ligikaudne vaba ruumi kogus hooldekarbis.

Kui kasutate printeridraiverit, saate tasemeid kontrollida ka arvutist. Windowsi kasutajatel tuleb selle funktsiooni võimaldamiseks inallida EPSON Status Monitor 3.

Seotud teave

- ➔ „Nüüd on aeg tindikassettide vahetamiseks” lk 310
- ➔ „Nüüd on aeg hoolduskarbi vahetamiseks” lk 311
- ➔ „Operatsioonisüsteemi Windowsi printeridraiveri juhend” lk 449

Printimise, kopeerimise, skannimise ja faksimise kvaliteedi parandamine

Pihustite ummistumise kontrollimine

Kui pihustid on ummistunud, on prinditud kujutis kahvatu, kujutisel on triibud või ootamatud värvid. Kui esineb probleeme prindikvaliteediga või kui prinditakse suuri koguseid, soovitame kasutada pihustite kontrollimise funktsiooni. Kui pihustid on ummistunud, puhastage prindipead.



Oluline teave:

Ärge prindipea puhastamise ajal tindikasseti kaant ega lülitage printerit välja. Kui prindipea puhastamine ei ole lõpetatud, ei pruugi printimine võimalik olla.

Märkus.

- Kuna prindipea puhastamisele kulub pisut tinti, ei pruugi seda saada teha, kui tinti on vähe.
- Kuivamine põhjustab ummistumist. Prindipea kuivamise vältimiseks lülitage printer alati nupust  välja. Ärge lahutage printerit vooluvõrgust kui toide on sisse lülitatud.

1. Puudutage avakuval suvandit **Sätted**.
2. Puudutage **Hooldus**.
3. Puudutage **Prindipea pihusti kontroll**.
4. Järgige ekraanil kuvatud juhiseid et valida paberiallikas, millesse laadisite A4-formaadis tavapaberit.
5. Järgige pihustite kontroll-lehe printimiseks ekraanil kuvatavaid juhiseid.
6. Kontrollige prinditud mustrit, et näha, kas prindipea pihustid on ummistunud.
Kui pihustid ei ole ummistunud, puudutage lõpetamiseks valikut **Nõus**.

Nõus



NG



7. Kui pihustid on ummistunud, puudutage prindipea puhastamiseks valikut **NG**.
8. Pärast puhastamise lõppu printige pihustite kontrollmuster uuesti ja veenduge, et ei esineks ummistumist. Kui pihustid on endiselt ummistunud, korrake prindipea puhastust ja kontrollige taas pihusteid.

Pihustite ummistumise vältimine

Kasutage alati printeri sisse ning välja lülitamiseks toitenuppu.

Veenduge, et enne toitejuhtme lahti ühendamist oleks printeri toite märgutuli kustunud.

Kui tint ei ole kaetud, võib see kuivada. Asetage kuivamise vältimiseks avale pastapliiatsi või sulepea kattedekork ning veenduge, et prindipea oleks korralikult kaetud ja tint ei kuiva.

Kui toitejuhe on pistikupesast eemaldatud või printeri kasutamisel ilmneb elektrikatkestus, ei pruugi prindipea korralikult suletuks jääda. Kui prindipead jäävad sellisesse olukorda, võivad need (tindi väljumisavad) ummistuda.

Sellisel juhul tuleb prindipea läbilaskevõime taastamiseks printer võimalikult kiiresti sisse ning välja lülitada.

Komponendi Skanneri klaas puhastamine

Kui koopiad või skannitud kujutised on määrdunud, puhastage komponenti skanneri klaas.



Ettevaatus!

Dokumendikaane avamisel või sulgemisel ärge jätke oma kätt või sõrmi selle vahele. Vastasel juhul võite vigastada.



Oluline teave:

Ärge kasutage printeri puhastamiseks alkoholi või lahustit. Need kemikaalid võivad printerit kahjustada.

1. Avage dokumendikaas.

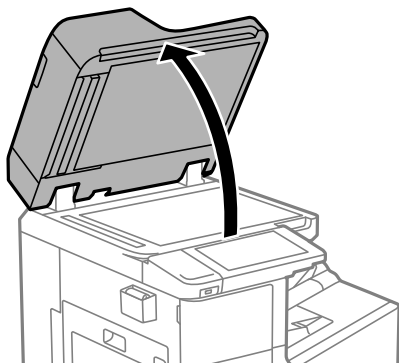

2. Võtke puhastuslapp oma hoidikust välja.

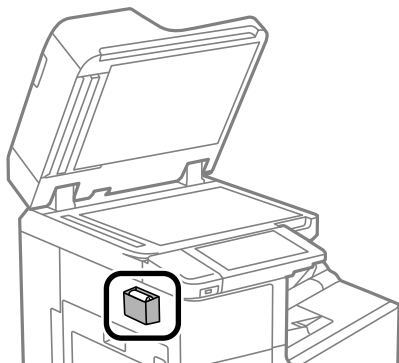

3. Puhastage skanneri klaasi pinda puhastuslapiga.

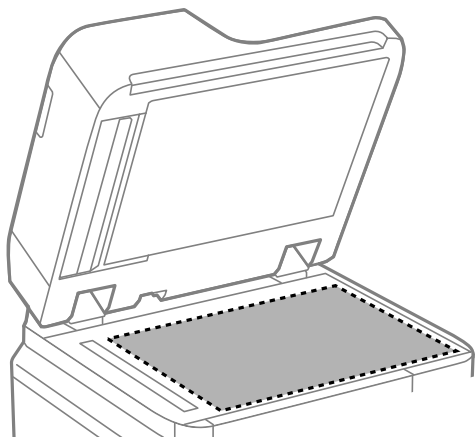

! *Oluline teave:*

- Kui klaaspind on muutunud rasvaseks või sellele on sattunud mõni muu raskesti eemaldatav aine, kasutage puhastamiseks väikeses koguses klaasipuhastusvahendit ja pehmet lappi. Kuivatage klaaspind.
- Ärge suruge liiga tugevalt klaasi pinnale.
- Olge ettevaatlik, et te klaasi pinda ei kriimustaks või kahjustaks. Klaaspinna kahjustamine võib vähendada skannimise kvaliteeti.

4. Pange puhastuslapp tagasi hoidikusse.

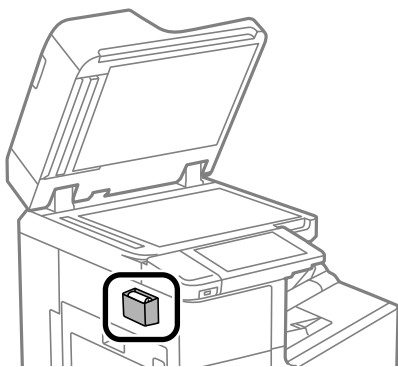

5. Sulgege dokumendikaas.

ADF-i puhastamine

Kui ADF-ist kopeeritud või skannitud kujutised on määrdunud või originaale ei söödeta ADF-ist korralikult, puhastage ADF.

! *Oluline teave:*

Ärge kasutage printeri puhastamiseks alkoholi või lahustit. Need kemikaalid võivad printerit kahjustada.

1. Avage ADF-i kaas.

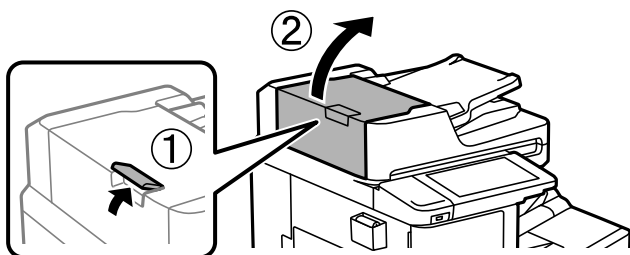

2. Puhastage rullikut ja ADF-i sisemust pehme niiske lapiga.

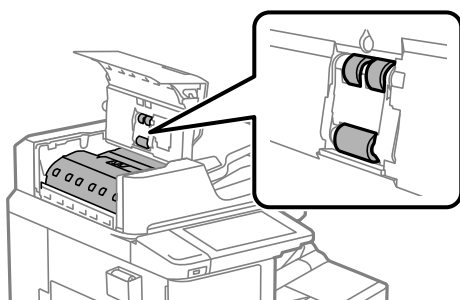

! Oluline teave:

- Kuiva lapi kasutamine võib rulliku pinda kahjustada.
- Kasutage ADF-i pärast rulliku kuivamist.

3. Sulgege ADF-i kaas.

Vajutage hooba, kuni see klõpsatab.

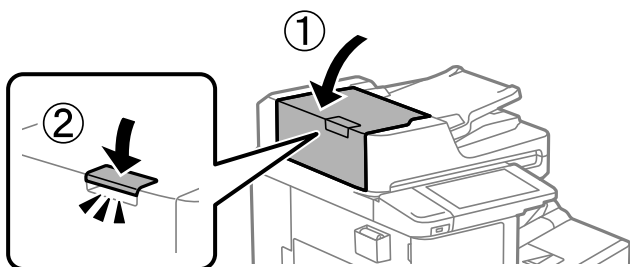

4. Avage dokumendikaas.

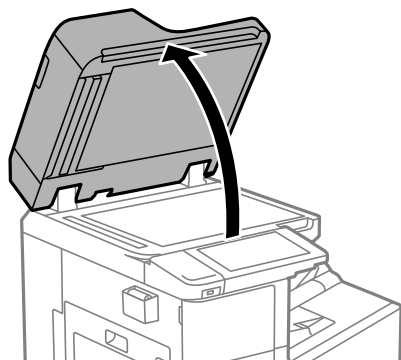

5. Võtke puhastuslapp oma hoidikust välja.

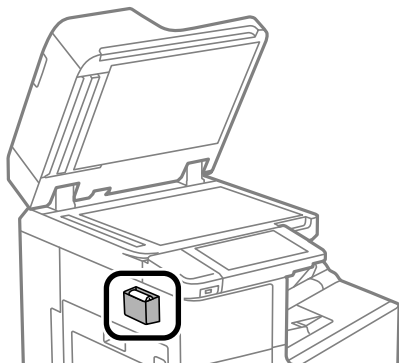

6. Puhastage joonisel kujutatud osi puhastuslapiga.

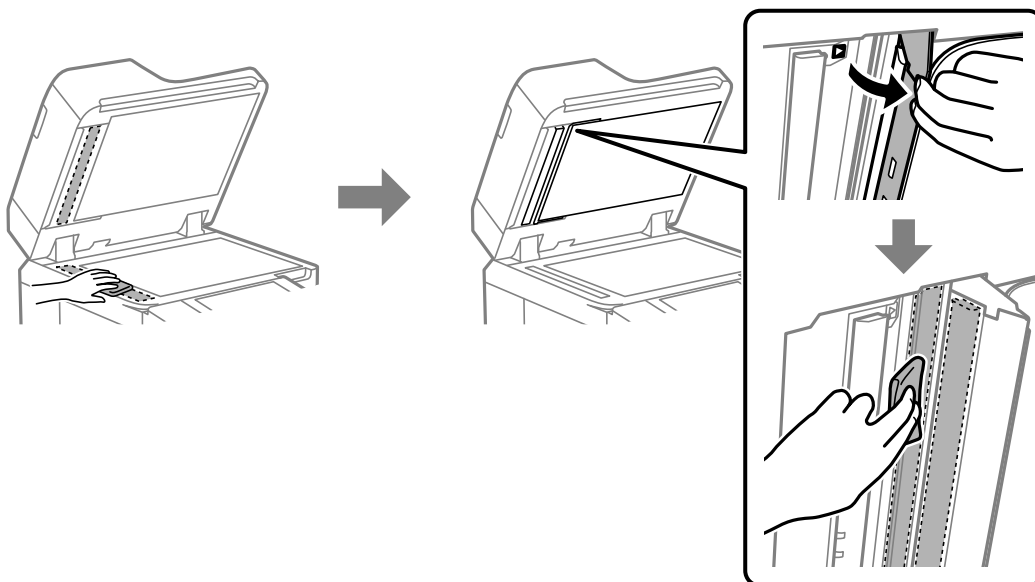

! Oluline teave:

- Kui klaaspind on muutunud rasvaseks või sellele on sattunud mõni muu raskesti eemaldatav aine, kasutage puhastamiseks väikeses koguses klaasipuhastusvahendit ja pehmet lappi. Kuivatage klaaspind.
- Ärge suruge liiga tugevalt klaasi pinnale.
- Olge ettevaatlik, et te klaasi pinda ei kriimustaks või kahjustaks. Klaaspinna kahjustamine võib vähendada skannimise kvaliteeti.

7. Pange puhastuslapp tagasi hoidikusse.

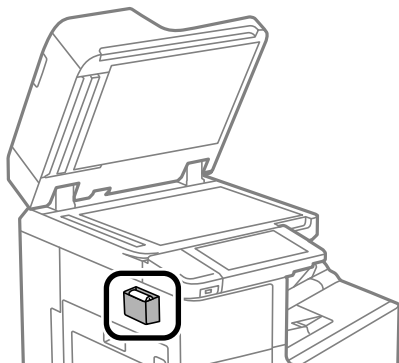

8. Sulgege dokumendikaas.

Energia säästmine

Kui määratud aja jooksul ei tehta ühtegi toimingut, lülitub printer unerežiimi või automaatselt välja. Saate kohandada aega, mille järel rakendub toitehaldus. Aja pikendamine mõjutab toote energiasäästlikkust. Arvestage enne muudatuste tegemist keskkonnaga.

Energia säästmine (juhtpaneel)

1. Valige avakuval **Sätted**.
2. Valige **Üldsätted > Põhisätted**.
3. Valige üks alljärgnevatest tegevustest.

Märkus.

Ostu sooritamise kohast olenevalt võib teie tootel olla funktsioon **Välja lülit. säte** või funktsioon **Väljalülitustaimer**.

- Valige suvand **Unetaimer** või valige **Välja lülit. säte > Välja lülitatud kui on inaktiveeritud** või valige suvand **Välja lülitatud kui ühendus on lahutatud** ja seejärel seadke sätteid.
- Valige **Unetaimer** või **Väljalülitustaimer** ja määrake seejärel sätteid.

Rakenduste eraldi installimine ja desinstallimine

Ühendage arvuti võrguga ja installige rakenduste viimased versioonid veebisaidilt. Logige arvutisse sisse administraatorina. Kui arvuti kuvab parooli sisestamise välja, sisestage administraatori parool.

Rakenduste eraldi installimine

Märkus.

Rakenduse uuesti installimiseks peate selle esmalt desinstallima.

1. Veenduge, et printer ja arvuti on ühendatud ja printeril on internetiühendus.

2. Käivitage EPSON Software Updater.

See ekraanitõmmis on näide operatsioonisüsteemist Windows.

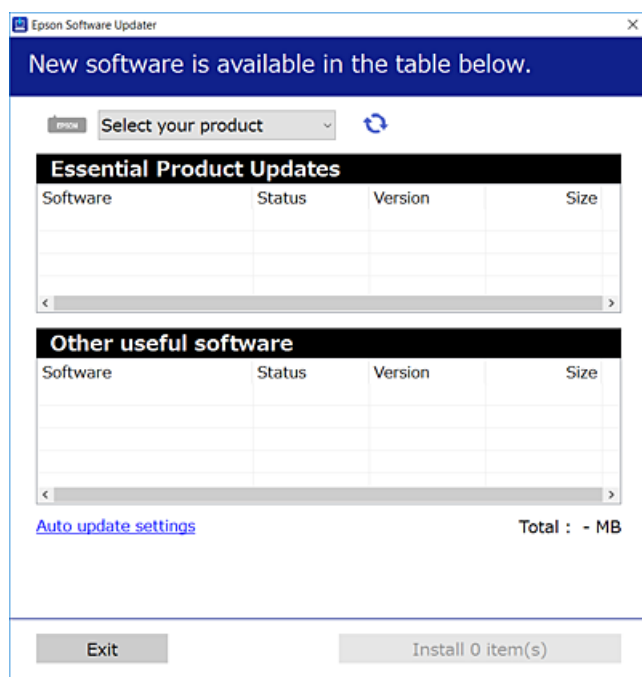

3. Operatsioonisüsteemi Windows puhul valige oma printer ja seejärel klõpsake , et kontrollida uusimaid saadaolevaid rakendusi.
4. Valige üksused, mida soovite installida või värskendada, ja seejärel klõpsake installimisnupul.



Oluline teave:

Ärge lülitage printerit välja ega eemaldage seda vooluvõrgust enne, kui värskendamine on lõppenud. See võib põhjustada printeri talitlushäireid.

Märkus.

- Uusimad rakendused saate alla laadida Epsoni veebisaidilt.
<http://www.epson.com>
- Kui kasutate Windows Server operatsioonisüsteeme, siis ei saa te Epson Software Updater rakendust kasutada. Laadige uusimad rakendused alla Epsoni veebisaidilt.

Seotud teave

- ➔ „Tarkvara ja püsivara värskendamise rakendus (Epson Software Updater)” lk 459
- ➔ „Rakenduste desinstallimine” lk 239

Veenduge, et installitud on originaalne Epsoni printeridraiver — Windows

Saate kontrollida, kas teie arvutisse on installitud originaalne Epsoni printeridraiver, kasutades üht järgmistest meetoditest.

Valige **Juhtpaneel > Kuva seadmed ja printerid (Printerid, Printerid ja faksid)** ning seejärel tehke prindiserveri atribuutide akna avamiseks järgmist.

- ❑ Windows Windows 10/Windows 8.1/Windows 8/Windows 7/Windows Server 2019/Windows Server 2016/Windows Server 2012 R2/Windows Server 2012/Windows Server 2008 R2

Klõpsake printeri ikooni ja seejärel klõpsake akna ülaosas valikut **Prindiserveri atribuudid**.

- ❑ Windows Vista/Windows Server 2008

Paremklõpsake kausta **Printerid** ja seejärel klõpsake valikut **Käivita administraatorina > Serveri atribuudid**.

- ❑ Windows XP/Windows Server 2003 R2/Windows Server 2003

Valige menüüst **Fail Serveri atribuudid**.

Klõpsake vahekaarti **Driver**. Kui teie printeri nimi on loendis kuvatud, on teie arvutisse installitud originaalne Epsoni printeridraiver.

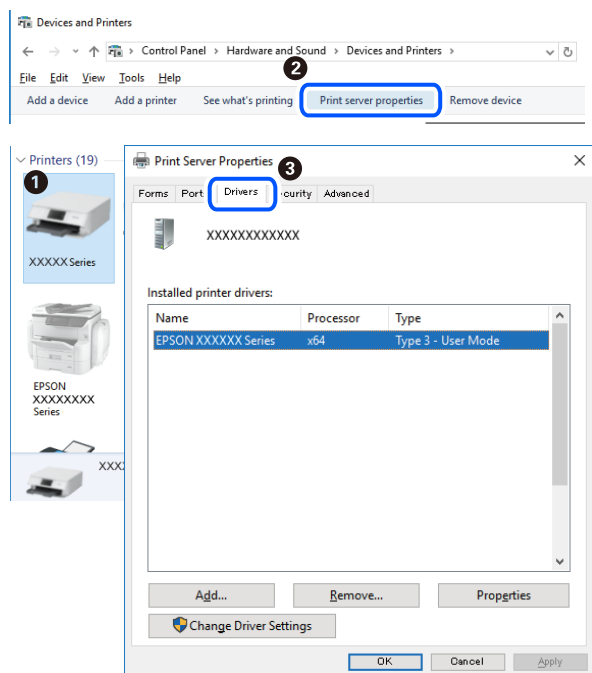

Seotud teave

➔ „Rakenduste eraldi installimine” lk 235

Veenduge, et installitud on originaalne Epsoni printeridraiver — Mac OS

Saate kontrollida, kas teie arvutisse on installitud originaalne Epsoni printeridraiver, kasutades üht järgmistest meetoditest.

Valige **Süsteemi eelistused** Apple menüüst > **Printerid ja skannerid** (või **Prindi ja skanni, Prindi ja faksi**) ja seejärel valige printer. Klõpsake valikut **Suvandid ja tarvikud** ja kui aknas kuvatakse vahekaardid **Suvandid** ja **Utiliit**, on teie arvutisse installitud originaalne Epsoni printeridraiver.

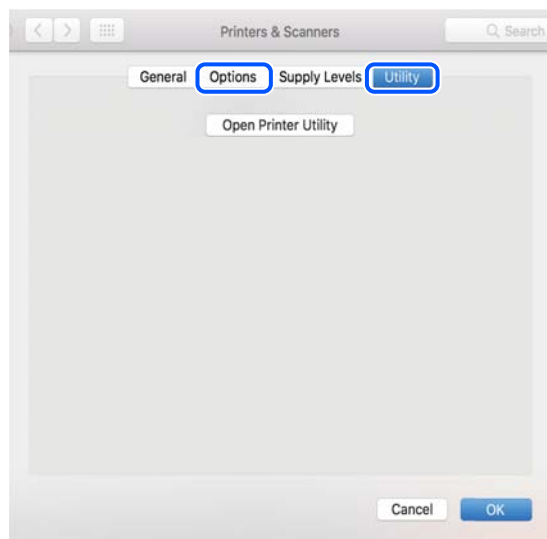

Seotud teave

➔ „Rakenduste eraldi installimine” lk 235

PostScripti printeridraiveri installimine

PostScripti printeridraiveri installimine — Windows

1. Alustage installimist, kasutades allpool toodud valikuid.
 - Kasutage printeriga kaasas olevat tarkvaraplaati.**
Sisestage plaat arvuti plaadilugejasse, avage sobiv kaust ning avage fail SETUP64.EXE (või SETUP.EXE).
Driver\PostScript\WINX64 (või WINX86)\SETUP\SETUP64.EXE (või SETUP.EXE)
 - Laadige alla veebisaidilt.**
Avage üks allpool toodud veebisaitidest, laadige alla PostScripti printeridraiver ning avage täitmisfail.
<http://www.epson.eu/Support> (Euroopa)
<http://support.epson.net/> (väljaspool Euroopat)
2. Valige printer.
3. Järgige ekraanil kuvatud juhiseid.
4. Valige ühendusmeetodiks USB ühendus või võrguühendus.
 - Võrguühenduse kasutamine.**
Kuvatakse kõiki samasse võrku ühendatud printereid.
Valige printer, mida soovite kasutada.
 - USB ühenduse kasutamine.**
Järgige printeri ühendamiseks ekraanil kuvatavaid juhiseid.

5. Järgige PostScript draiveri installimiseks ekraanil kuvatavaid juhiseid.

PostScripti printeridraiveri installimine — Mac OS

Laadige printeridraiver Epsoni toe veebisaidilt alla ja installige see.

<http://www.epson.eu/Support> (Euroopa)

<http://support.epson.net/> (väljaspool Euroopat)

Printeridraiveri installimiseks on vaja printeri IP-aadressi.

Printeri IP-aadressi kontrollimiseks valige printeri avakuval võrguikoon ja seejärel aktiivne ühendusmeetod.

Printeri lisamine (ainult Mac OS)

1. Valige **Süsteemieelistused** menüüst Apple > **Printerid ja skannerid** (või **Printimine ja skannimine, Printimine ja faksimine**) suvand.
2. Klõpsake + ja valige seejärel **Lisa muu printer või skanner**.
3. Valige oma printer ja seejärel valige see jaotisest **Kasutamine**.
4. Klõpsake **Lisa**.

Märkus.

- Kui printerit pole loendis, veenduge, et see on õigesti arvutiga ühendatud ning et printer on sisse lülitatud.
- USB-, IP- või Bonjour'i ühenduse korral seadistage valikulist paberikassetti käsitsi pärast printeri lisamist.

Rakenduste desinstallimine

Logige arvutisse sisse administraatorina. Kui arvuti kuvab parooli sisestamise välja, sisestage administraatori parool.

Rakenduste desinstallimine — Windows

1. Vajutage printeri väljalülitamiseks nuppu .
2. Sulgege kõik töötavad rakendused.
3. Avage jaotis **Juhtpaneel**:
 - Windows 10/Windows Server 2019/Windows Server 2016
Klõpsake nuppu Start ja seejärel valige **Windows süsteem > Juhtpaneel**.
 - Windows 8.1/Windows 8/Windows Server 2012 R2/Windows Server 2012
Valige **Töölaud > Sätted > Juhtpaneel**.
 - Windows 7/Windows Vista/Windows XP/Windows Server 2008 R2/Windows Server 2008/Windows Server 2003 R2/Windows Server 2003
Klõpsake nuppu Start ja valige **Juhtpaneel**.

4. Avage **Desinstalli programm** (või **Programmide lisamine või eemaldamine**):

- Windows 10/Windows 8.1/Windows 8/Windows 7/Windows Vista/Windows Server 2019/Windows Server 2016/Windows Server 2012 R2/Windows Server 2012/Windows Server 2008 R2/Windows Server 2008
Valige jaotises **Programmid** suvand **Desinstalli programm**.
- Windows XP/Windows Server 2003 R2/Windows Server 2003
Klõpsake **Programmide lisamine või eemaldamine**.

5. Valige rakendus, mida soovite desinstallida.

Printeridraiverit ei saa desinstallida, kui mõni prinditöö on pooleli. Enne desinstallimist kustutage prinditööd või oodake nende printimise lõpetamiseni.

6. Desinstallige rakendus:

- Windows 10/Windows 8.1/Windows 8/Windows 7/Windows Vista/Windows Server 2019/Windows Server 2016/Windows Server 2012 R2/Windows Server 2012/Windows Server 2008 R2/Windows Server 2008
klõpsake **Desinstalli/muuda** või **Desinstalli**.
- Windows XP/Windows Server 2003 R2/Windows Server 2003
Klõpsake **Muuda/eemalda** või **Eemalda**.

Märkus.

Kui kuvatakse aken **Kasutajakonto kontroll**, klõpsake **Jätka**.

7. Järgige ekraanil kuvatud juhiseid.

Rakenduste desinstallimine — Mac OS

1. Laadige alla rakendus Uninstaller EPSON Software Updateriga.

Kui olete rakenduse Uninstaller alla laadinud, ei pea te seda edaspidi rakendusi desinstallides uuesti alla laadima.

2. Vajutage printeri väljalülitamiseks nuppu .

3. Printeridraiveri või PC-FAX-draiveri desinstallimiseks valige **Süsteemi eelistused** menüüst Apple > **Printerid ja skannerid** (või **Prindi ja skanni**, **Prindi ja faksi**) ja seejärel eemaldage printer aktiveeritud printerite loendist.

4. Sulgege kõik töötavad rakendused.

5. Valige **Mine** > **Rakendused** > **Epson Software** > **Uninstaller**.

6. Valige rakendus, mille soovite desinstallida, ja klõpsake seejärel nuppu **Uninstall**.



Oluline teave:

Uninstaller eemaldab arvatist kõik Epsoni tindiprinterite draiverid. Kui kasutate mitut Epsoni tindiprinterit ja soovite kustutada ainult mõned draiverid, kustutage esmalt kõik ja installige seejärel vajalik printeridraiver uuesti.

Märkus.

Kui te ei leia desinstallitavat rakendust rakenduste loendist, ei saa te seda Uninstalleriga desinstallida. Sellisel juhul valige suvandid **Mine > Rakendused > Epson Software**, valige rakendus, mida soovite desinstallida, ja lohistage see prügikasti ikoonile.

Seotud teave

➔ „Tarkvara ja püsivara värskendamise rakendus (Epson Software Updater)” lk 459

Rakenduste ja püsivara värskendamine

Rakendusi ja püsivara värskendades võib olla võimalik lahendada teatavaid probleeme ning täiustada või lisada funktsioone. Kasutage kindlasti rakenduste ja püsivara uusimat versiooni.

Kui kasutate järgmisi funktsioone parooli nõudvast arvutist, kasutage kindlasti koos uusimat püsivara ja tarkvara, kaasa arvatud printeridraiverit.

- Kasutajakonto registreerimine ja kasutamine juurdepääsu reguleerimiseks
- Confidential Job**
- Funktsiooni **Salvesta mallu** kasutamine arvutist

1. Veenduge, et printer ja arvuti oleks ühendatud ja arvutil oleks Interneti-ühendus.
2. Käivitage EPSON Software Updater ja värskendage rakendusi või püsivara.



Oluline teave:

Ärge lülitage arvutit ega printerit välja enne, kui värskendamine on lõppenud, vastasel korral võib printeri töös esineda tõrkeid.

Märkus.

Kui te ei leia värskendatavat rakendust rakenduste loendist, ei saa te seda EPSON Software Updateriga värskendada. Otsige rakenduse uusimat versiooni kohalikul Epsoni veebisaidilt.

<http://www.epson.com>

Seotud teave

- ➔ „Kui parool on määratud, ei saa töid printida, kuna kasutan püsivara vana versiooni.” lk 254
- ➔ „Tarkvara ja püsivara värskendamise rakendus (Epson Software Updater)” lk 459

Printeri püsivara automaatne värskendamine

Saate seadistada Interneti-ühenduse olemasolul printeri püsivara automaatse värskendamise.

Kui administraatori lukk on lubatud, saab seda funktsiooni täita ainult administraator. Pöörduge abi saamiseks printeri administraatori poole.

1. Valige printeri juhtpaneelil **Sätted**.
2. Valige **Üldsätted > Süsteemi administreerimine > Püsivara värskendamine**.
3. Sätete kuva avamiseks valige **Automaatne püsivara uuendus**.

4. Funktsiooni aktiveerimiseks valige **Automaatne püsivara uuendus**.

Sätete kuvale tagasi liikumiseks valige kinnituskuval **Nõustun**.

5. Määrake värskendamise päev ja aeg ja valige **Jätka**.

Märkus.

Saate valida mitu nädalapäeva aga iga päeva jaoks vaid ühe kellaaja.

Seadistus on valmis, kui ühendus serveriga on loodud.



Oluline teave:

- Ärge lülitage printerit välja ega eemaldage seda vooluvõrgust enne, kui värskendamine on lõppenud. Võimalik, et printeri järgmisel käivitamisel kuvatakse LCD-ekraanil „Recovery Mode” ja printerit ei saa kasutada.
- Sõnumi „Recovery Mode” korral läbige püsivara värskendamise sammud uuesti.
 1. Ühendage arvuti ja printer USB-kaabliga. (Taasterežiimis ei saa püsivara võrguühenduse kaudu värskendada.)
 2. Laadige uusim püsivara alla Epsoni veebisaidilt ja alustage värskendusega. Üksikasjad leiate allalaadimislehe jaotisest värskenduse meetod.

Märkus.

Püsivara automaatse värskendamise saate seadistada menüüst **Web Config**. Valige vahekaart **Device Management** > **Automaatne püsivara uuendus** aktiveerige sätted ja määrake nädalapäev ja kellaeg.

Püsivara värskendamine Web Config kaudu

Kui printer on Interneti-ühendusega, saate püsivara värskendada Web Config kaudu.

1. Avage Web Config ja valige vahekaart **Device Management** > **Firmware Update**.
2. Klõpsake **Start** ja seejärel järgige ekraanil kuvatud juhiseid.

Algab püsivara kontroll ja värskendatud püsivara olemasolu korral kuvatakse püsivara teave.

Märkus.

Püsivara saate värskendada ka utiliidiga *Epson Device Admin*. Püsivara teavet saate visuaalselt kontrollida seadmete loendist. See on kasulik mitme seadme püsivara värskendamiseks. Lisateavet leiate utiliidi *Epson Device Admin* juhendist või spikrist.

Seotud teave

➔ „Rakendus printeri toimingute konfigureerimiseks (Web Config)” lk 456

Püsivara värskendamine ilma internetiühenduseta

Seadme püsivara saate arvutisse alla laadida Epsoni veebisaidilt, seejärel ühendage püsivara värskendamiseks USB-kaabli abil seade arvutiga. Kui te ei saa värskendada võrgu kaudu, proovige seda meetodit.

1. Avage Epsoni veebisait ja laadige alla püsivara.
2. Ühendage allalaaditud püsivara sisaldav arvuti USB-kaabli abil printeriga.

3. Topeltklõpsake allalaaditud faili laiendiga .exe.
Epson Firmware Updater käivitub.
4. Järgige ekraanil kuvatud juhiseid.

Hooldusrullikute asendamine

Hooldusrullikute asendamiseks vaadake eralduslehte, mis on hooldusrullikute pappkarbis kaasas.

Seotud teave

➔ [„Hooldus rullikud Kood” lk 447](#)

Probleemide lahendamine

Printer ei tööta ootuspäraselt.	245
LCD-ekraanil kuvatavad teavitused.	307
Paber ummistub.	309
Nüüd on aeg tindikassettide vahetamiseks.	310
Nüüd on aeg hoolduskarbi vahetamiseks.	311
Printimise, kopeerimise, skannimise ja faksimise kvaliteet on kehv.	313
Probleemi ei õnnestu kõrvaldada pärast kõikide lahenduste proovimist.	329

Printer ei tööta ootuspäraselt

Printer ei lülitu sisse või välja

Printer ei lülitu sisse

Võimalikud on alljärgnevad põhjused.

■ Toitejuhe ei ole pistikupesaga korralikult ühendatud.

Lahendused

Veenduge, et toitejuhe oleks kindlalt pistikupesas.

■ Nuppu ei hoitud piisavalt kaua all.



Lahendused

Hoidke nuppu  pisut kauem all.

Printer ei lülitu välja

■ Nuppu ei hoitud piisavalt kaua all.

Lahendused

Hoidke nuppu  pisut kauem all. Kui printer ikka välja ei lülitu, ühendage toitejuhe lahti. Prindipea kuivamise vältimiseks lülitage printer uuesti sisse ja seejärel nuppu  vajutades välja.

Printer lülitub kasutamise ajal välja

■ Liigvoolukaitse funktsioon aktiveeriti.

Lahendused

Tõmmake toitekaabel pistikupesast korraks välja ja pange see tagasi ning seejärel lülitage printer uuesti sisse. Kui probleem püsib, võtke ühendust Epsoni toega.

Paberit ei söödeta või väljutata õigesti

Paberit ei söödeta

Võimalikud on alljärgnevad põhjused.

■ Paigalduskoht on sobimatu.

Lahendused

Asetage printer tasasele pinnale ja kasutage seda soovitatud keskkonnatingimustel.

➔ „Keskkonnateave” lk 503

■ Kasutatakse toetamata paberit.

Lahendused

Kasutage printeri toetatud paberit.

➔ „Kasutatav paber ja mahud” lk 443

➔ „Mittesobivad paberid” lk 446

■ Paberi käsitlemine on sobimatu.

Lahendused

Järgige ettevaatusabinõusid paberi käsitlemisel.

➔ „Ettevaatusabinõud paberi käsitlemisel” lk 35

■ Printerisse on laaditud liiga palju lehti.

Lahendused

Ärge laadige rohkem lehti, kui konkreetse paberi puhul maksimaalselt lubatud. Tavapaberit ärge laadige üle kolmnurgasümboliga tähistatud joone küljuhikul.

➔ „Kasutatav paber ja mahud” lk 443

■ Printeri paberiseaded ei ole korrektsed.

Lahendused

Veenduge, et paberi formaadi ja tüübi sätted vastavad printerisse laaditud paberi tegelikule formaadile ja tüübile.

➔ „Paberi suuruse ja tüübi sätted” lk 35

Paber siseneb nurga all

Võimalikud on alljärgnevad põhjused.

■ Paigalduskoht on sobimatu.

Lahendused

Asetage printer tasasele pinnale ja kasutage seda soovitatud keskkonnatingimustel.

➔ „Keskkonnateave” lk 503

■ Kasutatakse toetamata paberit.

Lahendused

Kasutage printeri toetatud paberit.

➔ „Kasutatav paber ja mahud” lk 443

➔ „Mittesobivad paberid” lk 446

■ Paberi käsitsemine on sobimatu.

Lahendused

Järgige ettevaatusabinõusid paberi käsitsemisel.

➔ „Ettevaatusabinõud paberi käsitsemisel” lk 35

■ Paberit ei ole korrektselt laetud.

Lahendused

Laadige paber õiges suunas ja lükake servajuhik vastu paberi serva.

➔ „Paberi laadimine” lk 37

■ Printerisse on laaditud liiga palju lehti.

Lahendused

Ärge laadige rohkem lehti, kui konkreetse paberi puhul maksimaalselt lubatud. Tavapaberit ärge laadige üle kolmnurgasümboliga tähistatud joone küljuhikul.

➔ „Kasutatav paber ja mahud” lk 443

■ Printeri paberiseaded ei ole korrektsed.

Lahendused

Veenduge, et paberi formaadi ja tüübi sätted vastavad printerisse laaditud paberi tegelikule formaadile ja tüübile.

➔ „Paberi suuruse ja tüübi sätted” lk 35

Samaaegselt söödetakse mitu paberilehte

Võimalikud on alljärgnevad põhjused.

■ Paigalduskoht on sobimatu.

Lahendused

Asetage printer tasasele pinnale ja kasutage seda soovitatud keskkonnatingimustel.

➔ „Keskkonnateave” lk 503

■ Kasutatakse toetamata paberit.

Lahendused

Kasutage printeri toetatud paberit.

➔ „Kasutatav paber ja mahud” lk 443

➔ „Mittesobivad paberid” lk 446

■ Paberi käsitsemine on sobimatu.

Lahendused

Järgige ettevaatusabinõusid paberi käsitsemisel.

➔ „Ettevaatusabinõud paberi käsitsemisel” lk 35

■ Paber on märg või niiske.

Lahendused

Laadige uus paber.

■ Staatiline elekter põhjustab paberilehtede kokkukleepumist.

Lahendused

Tuulutage paberit enne laadimist. Kui paberit ikka ei söödeta, laadige korraga ainult üks paberileht.

■ Printerisse on laaditud liiga palju lehti.

Lahendused

Ärge laadige rohkem lehti, kui konkreetse paberi puhul maksimaalselt lubatud. Tavapaberit ärge laadige üle kolmnurgasümboliga tähistatud joone külghükiul.

➔ „Kasutatav paber ja mahud” lk 443

■ Printeri paberiseaded ei ole korrektsed.

Lahendused

Veenduge, et paberi formaadi ja tüübi sätted vastavad printerisse laaditud paberi tegelikule formaadile ja tüübile.

➔ „Paberi suuruse ja tüübi sätted” lk 35

Ilmneb tõrge Paber puudub

■ Paber ei ole laaditud paberisalve keskele.

Lahendused

Kui esineb paberi vale paigutuse tõrge, kuigi paber on laaditud paberisalve, laadige paber uuesti paberisalve keskele.

Originaali ei söödeta ADF-i

Võimalikud on alljärgnevad põhjused.

■ **Kasutusel on originaalid, mida ADF ei toeta.**

Lahendused

Kasutage ADF-i jaoks sobilikke originaale.

➔ „ADF-i spetsifikatsioonid” lk 494

■ **Originaalid on valesti laaditud.**

Lahendused

Laadige originaalid õiges suunas ja libistage ADF-i äärehikud originaalide servade vastu.

■ **ADF-i on laaditud liiga palju originaale.**

Lahendused

Ärge laadige originaale ADF-i siseküljel oleva kolmnurga sümbolil olevast joonest kõrgemale.

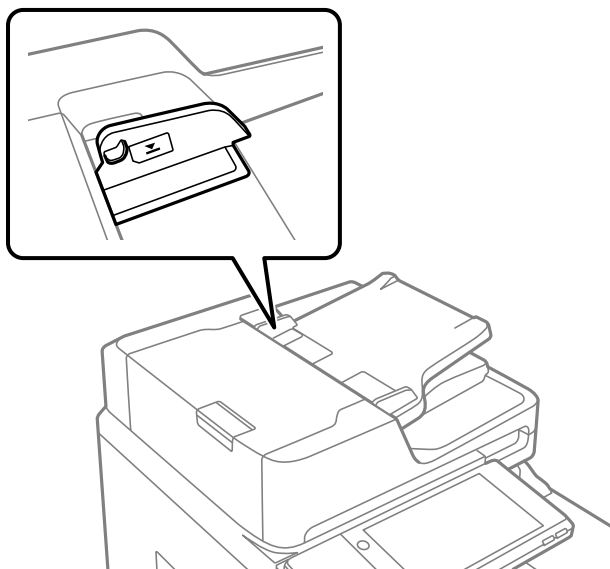

■ **Originaal libiseb, kui paberitolm kleepub rulliku külge.**

Lahendused

Puhastage ADF-i sisemust.

➔ „ADF-i puhastamine” lk 232

■ **Originaale ei tuvastata.**

Lahendused

Kontrollige, kas kopeerimise, skannimise või faksimise ekraanil on kuvatud ADF-i ikoon. Kui ei põle, paigutage originaalid uuesti.

Ei saa printida

Windows operatsioonisüsteemist ei saa printida

Veenduge, et arvuti ja printer on korrektselt ühendatud.

Probleemi põhjus ja lahendus võivad erineda sõltuvalt sellest, kas need on ühendatud või mitte.

Ühenduse oleku kontrollimine

Kasutage arvuti ja printeri oleku kontrollimiseks valikut EPSON Status Monitor 3.

Selle funktsiooni võimaldamiseks tuleb installida EPSON Status Monitor 3. Saate selle alla laadida Epsoni veebisaidilt.

1. Avage printeridraiver.

- Windows 10/Windows Server 2019/Windows Server 2016

Klõpsake nuppu Start ja valige **Windowsi süsteem > Juhtpaneel > Kuva seadmed ja printerid** jaotisest **Riistvara ja heli**. Tehke printeril paremklõps või klõpsake seda ja hoidke klahvi all ning seejärel valige suvand **Printimiseelistused**.

- Windows 8.1/Windows 8/Windows Server 2012 R2/Windows Server 2012

Valige jaotisest **Riistvara ja heli** suvandid **Töölaud > Sätted > Juhtpaneel > Kuva seadmed ja printerid**. Tehke printeril paremklõps või klõpsake seda ja hoidke klahvi all ning seejärel valige suvand **Printimiseelistused**.

- Windows 7/Windows Server 2008 R2

Klõpsake nuppu Start ja valige **Riistvara ja heli** alt **Juhtpaneel > Kuva seadmed ja printerid**. Tehke printeril paremklõps ja valige suvand **Printimiseelistused**.

2. Klõpsake vahekaarti **Hooldus**.

3. Klõpsake nuppu **EPSON Status Monitor 3**.

Kui kuvatakse allesjäänud tinditasemeid, on ühendus arvuti ja printeri vahel edukalt loodud.

Kui ühendust ei loodud, kontrollige järgmist.

- Printerit ei tuvastataud võrguühenduse kaudu

[„Võrguga ei saa ühendust luua” lk 250](#)

- Printerit ei tuvastataud USB-ühenduse kaudu

[„Printer ei ühendu USB liidese kaudu \(Windows\)” lk 253](#)

Kui ühendus loodi, kontrollige järgmist.

- Printer tuvastati, kuid printimist ei saa teostada.

[„Printida ei saa isegi siis kui ühendus on loodud \(Windows\)” lk 253](#)

Võrguga ei saa ühendust luua

Probleemide põhjused võivad olla alljärgnevad.

Wi-Fi-ühenduse võrguseadmetega on midagi valesti.

Lahendused

Lülitage välja seadmed, mida soovite võrku ühendada. Oodake ligikaudu 10 sekundit ja seejärel lülitage seadme järgmises järjekorras sisse: ruuter, arvuti või nutiseade ja printer. Viige printer ja arvuti või nutiseade ruuterile lähemale, et soodustada raadiosidet, ning proovige seejärel uuesti võrgusätteid teha.

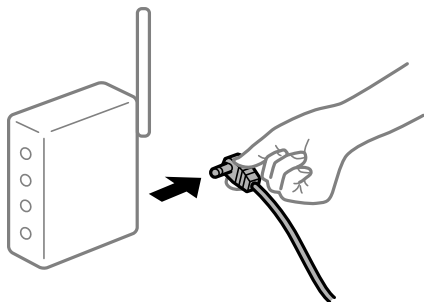

Seadmed ei saa juhtmeta ruuterilt signaale vastu võtta, sest need on üksteisest liiga kaugel.

Lahendused

Pärast arvuti või nutiseadme ja printeri juhtmeta ruuterile lähemale viimist lülitage juhtmeta ruuter välja ja seejärel uuesti sisse.

Juhtmeta ruuteri vahetamisel ei vasta seaded uuele ruuterile.

Lahendused

Tehke ühenduse seaded uuesti, et need vastaksid uuele juhtmeta ruuterile.

➔ „Juhtmeta ruuteri asendamisel” lk 333

Arvutil või nutiseadmel ja nendega ühendatud arvutil on erinevad SSID-d.

Lahendused

Kui kasutate samaaegselt mitut juhtmeta ruuterit või kui juhtmeta ruuteril on mitu SSID-d ja seadmed on ühendatud erinevate SSID-dega, ei saa te juhtmeta ruuteriga ühendust luua.

Ühendage arvuti või nutiseade printeriga sama SSID-ga.

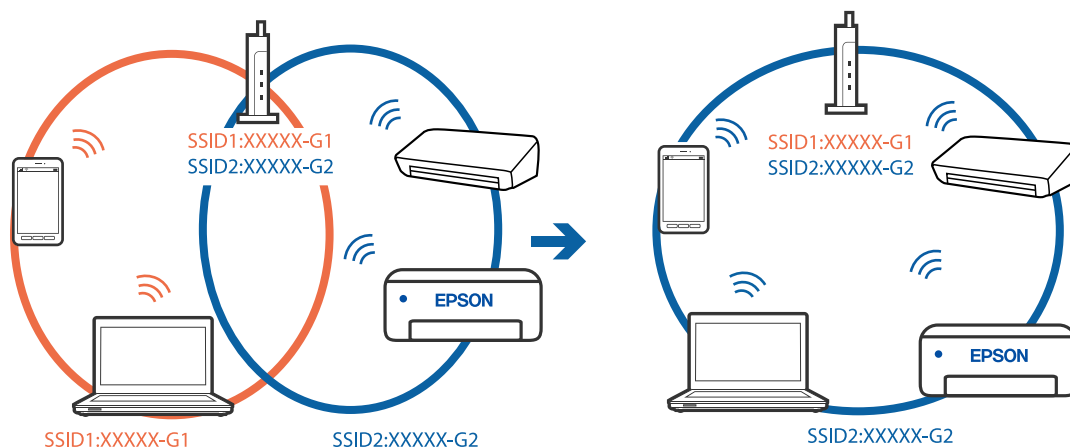

Juhtmeta ruuteri privaatsuseraldaja on aktiivne.

Lahendused

Raadiovõrgu marsruuteritel on tavaliselt eraldusfunktsioon, mis blokeerib sama SSID-ga seadmete vahelise suhtluse. Kui te ei saa luua ühendust printeri ja arvuti või nutiseadme vahel, ehkki need on ühendatud sama võrguga, keelake marsruuteri eraldusfunktsioon. Lugege üksikasju juhtmevaba ruuteriga kaasnenud juhendist.

IP-aadrss ei ole korrektselt määratud.

Lahendused

Kui printerile määratud IP-aadress on 169.254.XXX.XXX ja alamvõrgumask on 255.255.0.0, siis ei pruugi olla IP-aadress määratud õigesti.

Valige printeri juhtpaneelil **Sätted** > **Üldsätted** > **Võrgusätted** > **Täpsem** ja seejärel kontrollige printerile määratud IP-aadressi ja alamvõrgumaski.

Lähtestage ruuter või lähtestage printeri võrgusätted.

➔ „Võrguühenduse uuesti seadistamine” lk 333

Probleem printeri võrgusätetega.

Lahendused

Proovige arvutist pääseda mis tahes veebisaidile veendumaks, et arvuti võrgusätted on õiged. Kui te ei pääse ühelegi veebisaidile, on probleem arvutis.

Kontrollige arvuti võrguühendust. Lugege üksikasju arvutiga kaasnenud dokumentatsioonist.

Printeri kohtvõrguga ühendamisel on kasutatud seadmeid, mis toetavad standardit IEEE 802.3az (energiatõhus Ethernet).

Lahendused

Kui ühendate printeri Ethernetiga, kasutades seadmeid, mis toetavad standardit IEEE 802.3az (energiatõhus Ethernet), võivad olenevalt kasutatavast jaoturist või ruuterist esineda järgmised probleemid.

Ühendus muutub ebastabiilseks, ühendus printeriga katkeb pidevalt.

Printeriga ei õnnestu ühendust luua.

Side kiirus muutub aeglaseks.

Järgige allpool toodud samme standardi IEEE 802.3az keelamiseks printeris ja looge seejärel ühendus uuesti.

1. Eemaldage arvuti ja printeriga ühendatud Etherneti-kaabel.

2. Kui IEEE 802.3az on arvutis lubatud, keelake see.

Lugege üksikasju arvutiga kaasnenud dokumentatsioonist.

3. Ühendage arvuti ja printer Etherneti-kaabliga otse.

4. Printige printeriga võrguühenduse aruanne.

„Võrguühenduse aruande printimine” lk 349

5. Vaadake võrguühenduse aruandelt printeri IP-aadressi.

6. Avage arvutis Web Config.
Käivitage veebibrauser ja sisestage seejärel printeri IP-aadress.
[„Utiliidi Web Config kasutamine veebibrauseris” lk 457](#)
 7. Valige vahekaart **Network Settings** > **Wired LAN**.
 8. Suvandi **OFF** sätteks valige **IEEE 802.3az**.
 9. Klõpsake nuppu **Next**.
 10. Klõpsake nuppu **OK**.
 11. Eemaldage arvuti ja printeriga ühendatud Etherneti-kaabel.
 12. Kui keelasite sammus 2 arvutis standardi IEEE 802.3az, lubage see.
 13. Ühendage sammus 1 eemaldatud Etherneti-kaablid arvuti ja printeriga.
- Kui probleem ei kao, võib probleem olla põhjustatud mõne muu seadme mitte printeri poolt.

Printer ei ühendu USB liidese kaudu (Windows)

Võimalikud on alljärgnevad põhjused.

■ USB-kaabel ei ole elektrivõrgu pistikuga korrektselt ühendatud.

Lahendused

Ühendage USB-kaabel kindlalt printeri ja arvutiga.

■ Probleem USB-jaoturiga.

Lahendused

Kui kasutate USB-jaoturit, püüdke printer otse arvutiga ühendada.

■ Probleem USB-kaabli või USB-pordiga.

Lahendused

Kui USB-kaablit ei õnnestu tuvastada, siis vahetage porti või USB-kaablit.

■ Printer on ühendatud SuperSpeed USB-porti.

Lahendused

Kui ühendate printeri standardi SuperSpeed USB-porti standardi USB 2.0 kaabliga, võib osades arvutites esineda sidetõrge. Sel juhul ühendage printer uuesti, kasutades ühte alljärgnevatest meetoditest.

- Kasutage standardi USB 3.0 kaablit.
- Ühendage kaabel arvuti standardi Hi-Speed USB porti.
- Ühendage kaabel muusse standardi SuperSpeed USB porti peale selle, mis põhjustas sidetõrke.

Printida ei saa isegi siis kui ühendus on loodud (Windows)

Võimalikud on alljärgnevad põhjused.

Probleem püsivara või andmetega.

Lahendused

- Veenduge, et installitud on originaalne Epsoni printeridraiver (EPSON XXXXX). Kui installitud ei ole originaalset Epsoni printeridraiverit, on saadaolevad funktsioonid piiratud. Soovitame kasutada originaalset Epsoni printeridraiverit.
 - Kui printide suure andmemahuga kujutist, võib arvuti mälust puudu tulla. Printige kujutis madalama resolutsiooniga või väiksemas formaadis.
 - Kui olete katsetanud kõiki lahendusi ja pole endiselt probleemi lahendanud, desinstallige printeridraiver ja installige seejärel uuesti
- ➔ „Veenduge, et installitud on originaalne Epsoni printeridraiver — Windows” lk 236
- ➔ „Veenduge, et installitud on originaalne Epsoni printeridraiver — Mac OS” lk 237
- ➔ „Rakenduste eraldi installimine ja desinstallimine” lk 235

Kui parool on määratud, ei saa töid printida, kuna kasutan püsivara vana versiooni.

Lahendused

Kui printeridraiveris kuvatakse allpool olev teade, värskendage printeri püsivara.

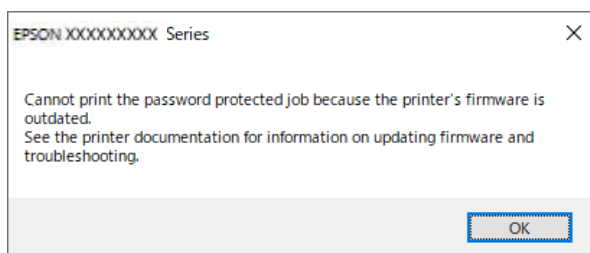

Kui te ei saa mingil põhjusel püsivara värskendada, saate printimist jätkata vana püsivara turbetasemel.

Tehke vana püsivaraga printimiseks printeridraiveris järgmised sätted.

Avage printeri atribuutidest vahekaart **Valikulised sätted**.

Klõpsake nuppu **Draiveri sätted**.

Valige **Kasuta pärandparooli** ja klõpsake nuppu **OK**.

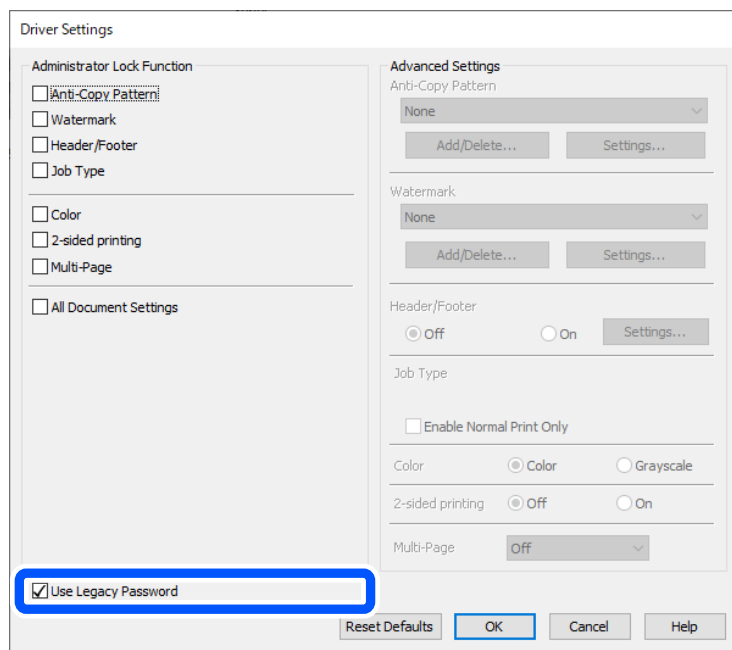

➔ „Rakenduste ja püsivara värskendamine” lk 241

■ Probleem printeri olekuga.

Lahendused

Klõpsake valikul **EPSON Status Monitor 3** printeridraiveri vahekaardil **Hooldus** ja kontrollige printeri olekut. Selle funktsiooni võimaldamiseks tuleb installida **EPSON Status Monitor 3**. Saate selle alla laadida Epsoni veebisaidilt.

■ Töö ootab jätkuvalt printimist.

Lahendused

Klõpsake printeridraiveri kaardil **Hooldus Printimisjärjek.** Kui ebavajalikud andmed püsivad alles, siis valige menüüst **Printer** suvand **Loobu kõigi dokumentide printimisest**.

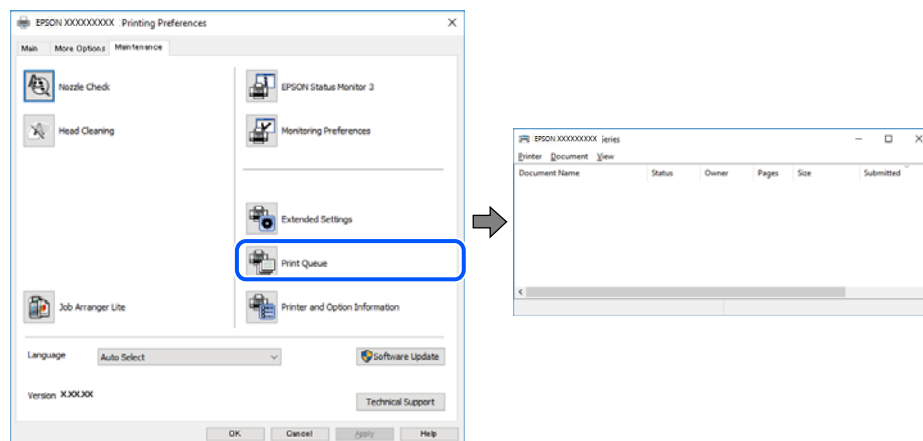

Printer on ootel või välja lülitatud.

Lahendused

Klõpsake printeridraiveri kaardil **Hooldus Printimisjärjek.**

Kui printer on võrguühenduseta või ootel, tühistage vastav olek menüüst **Printer**.

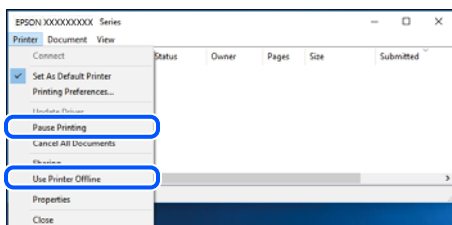

Printer ei ole määratud vaikimisi printeriks.

Lahendused

Tehke menüüs **Juhtpaneel > Kuva printerid ja seadmed** (või **Printerid, Printerid ja faksid**) paremklõps ja klõpsake **Sea vaikeprinteriks**.

Märkus.

Kui printeri ikoone on mitu, vaadake õige printeri valimiseks järgmist.

Näide)

USB-ühendus: EPSON XXXX seeria

Võrguühendus: EPSON XXXX seeria (võrk)

Kui installite printeridraiverit mitu korda, võidakse luua printeridraiveri koopiad. Kui loodud on koopiaid, näiteks „EPSON XXXX seeria (koopial 1)”, siis tehke kopeeritud draiveri ikoonil paremklõps ja seejärel klõpsake suvandil **Eemalda seade**.

Printeri liides ei ole korrektselt seadistatud.

Lahendused

Klõpsake printeridraiveri kaardil **Hooldus Printimisjärjek.**

Veenduge, et printeri port on asukohas **Atribuut > Port** menüüs **Printer** valitud õigesti, nagu allpool kirjeldatud.

USB-ühendus: **USBXXX**, Võrguühendus: **EpsonNet Print Port**

Kui porti ei ole võimalik vahetada, valige **Printeri** menüüst **Käivita administraatorina**. Kui valikut **Käivita administraatorina** ei kuvata, võtke ühendust oma süsteemiadministraatoriga.

Printer ei prindi PostScripti printeridraiveri kasutamisel (Windows)

Võimalikud on alljärgnevad põhjused.

Printimiskeel sätteid tuleb muuta.

Lahendused

Seadke juhtpaneelil suvandi **Printimiskeel** sätteks **Automaatne** või **PS**.

■ Saadetud on suur hulk töid.

Lahendused

Kui Windowsis saadetakse suurel hulgal töid, ei pruugi printer printida. Valige printeri atribuutides oleval vahekaardil **Täpsem** suvand **Prindi otse printerisse**.

■ Printer ei suuda äkitselt võrguühenduse kaudu printida

Probleemide põhjused võivad olla alljärgnevad.

■ Võrgukeskkond on muutunud.

Lahendused

Kui olete vahetanud võrgukeskkonda, nagu ruuterit või teenusepakkujat, proovige uuesti määrata printeri võrgusätteid.

Ühendage arvuti või nutiseade printeriga sama SSID-ga.

➔ „[Võrguühenduse uuesti seadistamine](#)” lk 333

■ Wi-Fi-ühenduse võrguseadmetega on midagi valesti.

Lahendused

Lülitage välja seadmed, mida soovite võrku ühendada. Oodake ligikaudu 10 sekundit ja seejärel lülitage seadme järgmises järjekorras sisse: ruuter, arvuti või nutiseade ja printer. Viige printer ja arvuti või nutiseade ruuterile lähemale, et soodustada raadiosidet, ning proovige seejärel uuesti võrgusätteid teha.

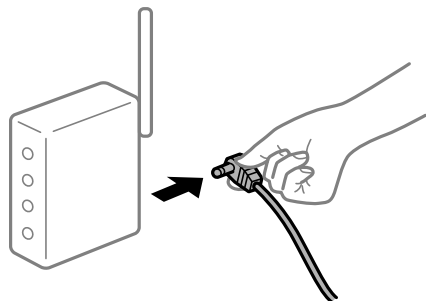

■ Printer ei ole võrguga ühendatud.

Lahendused

Valige **Sätted** > **Üldsätted** > **Võrgusätted** > **Ühenduse kontrollimine** ja seejärel printige võrguühenduse aruanne. Kui aruanne näitab, et võrguühenduse loomine nurjus, lugege võrguühenduse aruannet ja järgige väljaprintidil pakutud lahendusi.

➔ „[Võrguühenduse aruande printimine](#)” lk 349

■ Probleem printeri võrgusätetega.

Lahendused

Proovige arvutist pääseda mis tahes veebisaidile veendumaks, et arvuti võrgusätted on õiged. Kui te ei pääse ühelegi veebisaidile, on probleem arvutis.

Kontrollige arvuti võrguühendust. Lugege üksikasju arvutiga kaasnenud dokumentatsioonist.

Töö ootab jätkuvalt printimist.

Lahendused

Klõpsake printeridraiveri kaardil **Hooldus Printimisjärjek.**. Kui ebavajalikud andmed püsivad alles, siis valige menüüst **Printer** suvand **Loobu kõigi dokumentide printimisest**.

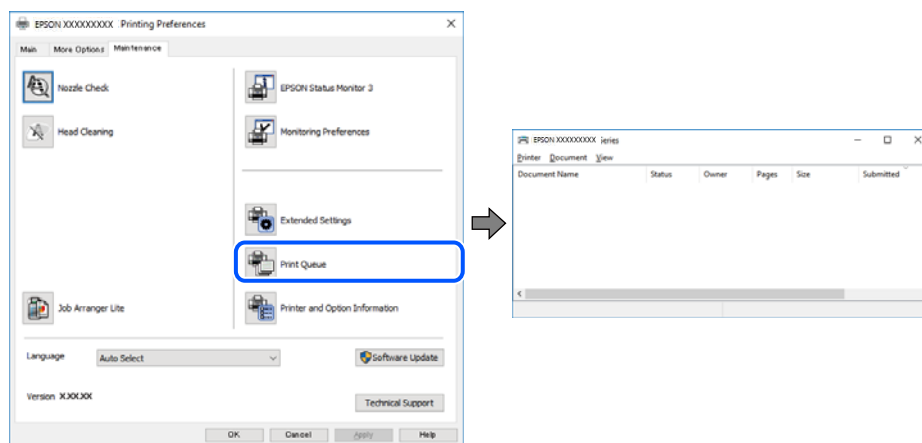

Printer on ootel või välja lülitatud.

Lahendused

Klõpsake printeridraiveri kaardil **Hooldus Printimisjärjek.**

Kui printer on võrguühenduseta või ootel, tühistage vastav olek menüüst **Printer**.

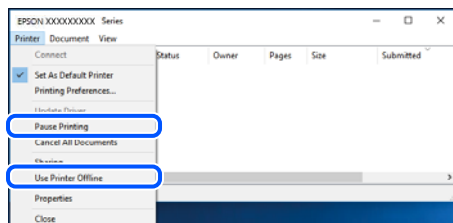

Printer ei ole määratud vaikimisi printeriks.

Lahendused

Tehke menüüs **Juhtpaneel > Kuva printerid ja seadmed** (või **Printerid, Printerid ja faksid**) paremklõps ja klõpsake **Sea vaikeprinteriks**.

Märkus.

Kui printeri ikoone on mitu, vaadake õige printeri valimiseks järgmist.

Näide)

USB-ühendus: EPSON XXXX seeria

Võrguühendus: EPSON XXXX seeria (võrk)

Kui installite printeridraiverit mitu korda, võidakse luua printeridraiveri koopiad. Kui loodud on koopiad, näiteks „EPSON XXXX seeria (koopia 1)”, siis tehke kopeeritud draiveri ikoonil paremklõps ja seejärel klõpsake suvandil **Eemalda seade**.

Printeri liides ei ole korrektselt seadistatud.

Lahendused

Klõpsake printeridraiveri kaardil **Hooldus Printimisjärjek.**.

Veenduge, et printeri port on asukohas **Atribuut > Port** menüüs **Printer** valitud õigesti, nagu allpool kirjeldatud.

USB-ühendus: **USBXXX**, Võrguühendus: **EpsonNet Print Port**

Kui porti ei ole võimalik vahetada, valige **Printeri** menüüst **Käivita administraatorina**. Kui valikut **Käivita administraatorina** ei kuvata, võtke ühendust oma süsteemiamministraatoriga.

Ei saa printida Mac OSist

Veenduge, et arvuti ja printer on korrektselt ühendatud.

Probleemi põhjus ja lahendus võivad erineda sõltuvalt sellest, kas need on ühendatud või mitte.

Ühenduse oleku kontrollimine

Kasutage arvuti ja printeri oleku kontrollimiseks valikut EPSON Status Monitor.

1. Valige **Süsteemi eelistused** Apple menüüst > **Printerid ja skannerid** (või **Prindi ja skanni, Prindi ja faksi**) ja seejärel valige printer.
2. Klõpsake nuppu **Suvandid ja tarvikud > Suvandid > Ava printeriutiliit**.
3. Klõpsake nuppu **EPSON Status Monitor**.

Kui kuvatakse allesjäänud tinditasemeid, on ühendus arvuti ja printeri vahel edukalt loodud.

Kui ühendust ei loodud, kontrollige järgmist.

- Printerit ei tuvastataud võrguühenduse kaudu
[„Võrguga ei saa ühendust luua” lk 259](#)
- Printerit ei tuvastataud USB-ühenduse kaudu
[„Printer ei ühendu USB liidese kaudu \(Mac OS\)” lk 262](#)

Kui ühendus loodi, kontrollige järgmist.

- Printer tuvastati, kuid printimist ei saa teostada.
[„Printida ei saa isegi siis kui ühendus on loodud \(Mac OS\)” lk 263](#)

Võrguga ei saa ühendust luua

Probleemide põhjused võivad olla alljärgnevad.

Wi-Fi-ühenduse võrguseadmetega on midagi valesti.

Lahendused

Lülitage välja seadmed, mida soovite võrku ühendada. Oodake ligikaudu 10 sekundit ja seejärel lülitage seadme järgmises järjekorras sisse: ruuter, arvuti või nutiseade ja printer. Viige printer ja arvuti või nutiseade ruuterile lähemale, et soodustada raadiosidet, ning proovige seejärel uuesti võrgusätteid teha.

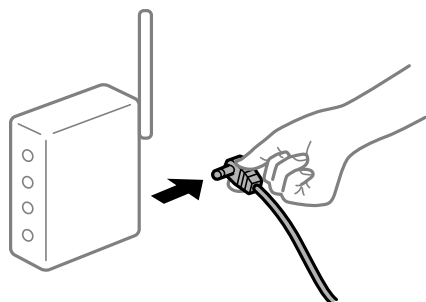

Seadmed ei saa juhtmeta ruuterilt signaale vastu võtta, sest need on üksteisest liiga kaugel.

Lahendused

Pärast arvuti või nutiseadme ja printeri juhtmeta ruuterile lähemale viimist lülitage juhtmeta ruuter välja ja seejärel uuesti sisse.

Juhtmeta ruuteri vahetamisel ei vasta seaded uuele ruuterile.

Lahendused

Tehke ühenduse seaded uuesti, et need vastaksid uuele juhtmeta ruuterile.

➔ „Juhtmeta ruuteri asendamisel” lk 333

Arvutil või nutiseadmel ja nendega ühendatud arvutil on erinevad SSID-d.

Lahendused

Kui kasutate samaaegselt mitut juhtmeta ruuterit või kui juhtmeta ruuteril on mitu SSID-d ja seadmed on ühendatud erinevate SSID-dega, ei saa te juhtmeta ruuteriga ühendust luua.

Ühendage arvuti või nutiseade printeriga sama SSID-ga.

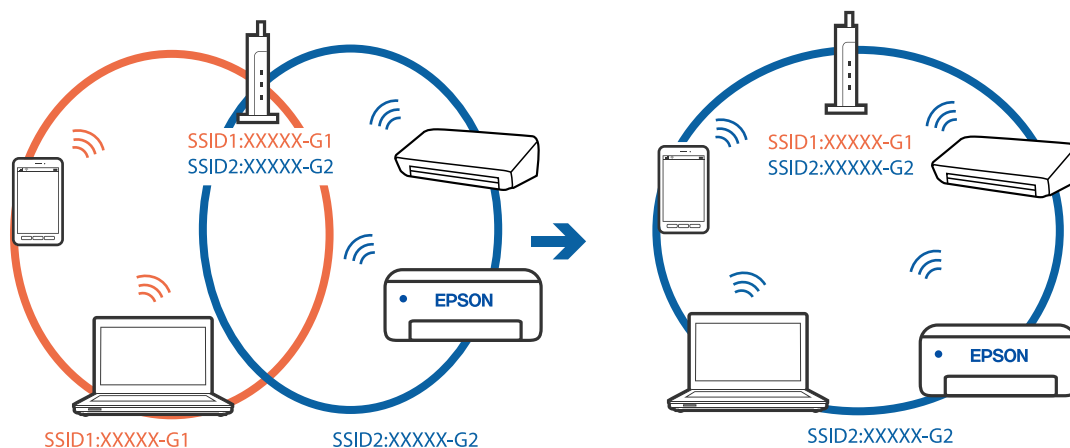

Juhtmeta ruuteri privaatsuseraldaja on aktiivne.

Lahendused

Raadiovõrgu marsruuteritel on tavaliselt eraldusfunktsioon, mis blokeerib sama SSID-ga seadmete vahelise suhtluse. Kui te ei saa luua ühendust printeri ja arvuti või nutiseadme vahel, ehkki need on ühendatud sama võrguga, keelake marsruuteri eraldusfunktsioon. Lugege üksikasju juhtmevaba ruuteriga kaasnenud juhendist.

IP-aadrss ei ole korrektselt määratud.

Lahendused

Kui printerile määratud IP-aadress on 169.254.XXX.XXX ja alamvõrgumask on 255.255.0.0, siis ei pruugi olla IP-aadress määratud õigesti.

Valige printeri juhtpaneelil **Sätted** > **Üldsätted** > **Võrgusätted** > **Täpsem** ja seejärel kontrollige printerile määratud IP-aadressi ja alamvõrgumaski.

Lähtestage ruuter või lähtestage printeri võrgusätted.

➔ „Võrguühenduse uuesti seadistamine” lk 333

Probleem printeri võrgusätetega.

Lahendused

Proovige arvutist pääseda mis tahes veebisaidile veendumaks, et arvuti võrgusätted on õiged. Kui te ei pääse ühelegi veebisaidile, on probleem arvutis.

Kontrollige arvuti võrguühendust. Lugege üksikasju arvutiga kaasnenud dokumentatsioonist.

USB 3.0 porti ühendatud seade põhjustab raadiosageduslikke häireid.

Lahendused

Kui ühendate seadme Mac arvuti USB 3.0 liidesega, võib esineda raadiosagedushäireid. Kui te ei saa ühendust traadita kohtvõrguga (Wi-Fi) või kui toimingud muutuvad ebastabiilseks, proovige alljärgnevat.

- Asetage USB 3.0 liidesega ühendatud seade arvutist kaugemale.
- Ühendage 5 GHz vahemikus oleva SSID-ga.

Printeri SSID-ga ühendamiseks vaadake järgmist.

➔ „Wi-Fi sätete määramine, sisestades SSID ja parooli” lk 336

Printeri kohtvõrguga ühendamisel on kasutatud seadmeid, mis toetavad standardit IEEE 802.3az (energiatõhus Ethernet).

Lahendused

Kui ühendate printeri Ethernetiga, kasutades seadmeid, mis toetavad standardit IEEE 802.3az (energiatõhus Ethernet), võivad olenevalt kasutatavast jaoturist või ruuterist esineda järgmised probleemid.

- Ühendus muutub ebastabiilseks, ühendus printeriga katkeb pidevalt.
- Printeriga ei õnnestu ühendust luua.
- Side kiirus muutub aeglaseks.

Järgige allpool toodud samme standardi IEEE 802.3az keelamiseks printeris ja looge seejärel ühendus uuesti.

1. Eemaldage arvuti ja printeriga ühendatud Etherneti-kaabel.
2. Kui IEEE 802.3az on arvutis lubatud, keelake see.
Lugege üksikasju arvutiga kaasnenud dokumentatsioonist.
3. Ühendage arvuti ja printer Etherneti-kaabliga otse.
4. Printige printeriga võrguühenduse aruanne.
[„Võrguühenduse aruande printimine” lk 349](#)
5. Vaadake võrguühenduse aruandelt printeri IP-aadressi.
6. Avage arvutis Web Config.
Käivitage veebibrauser ja sisestage seejärel printeri IP-aadress.
[„Utiliidi Web Config kasutamine veebibrauseris” lk 457](#)
7. Valige vahekaart **Network Settings** > **Wired LAN**.
8. Suvandi **OFF** sätteks valige **IEEE 802.3az**.
9. Klõpsake nuppu **Next**.
10. Klõpsake nuppu **OK**.
11. Eemaldage arvuti ja printeriga ühendatud Etherneti-kaabel.
12. Kui keelasite sammus 2 arvutis standardi IEEE 802.3az, lubage see.
13. Ühendage sammus 1 eemaldatud Etherneti-kaablid arvuti ja printeriga.
Kui probleem ei kao, võib probleem olla põhjustatud mõne muu seadme mitte printeri poolt.

Printer ei ühendu USB liidese kaudu (Mac OS)

Võimalikud on alljärgnevad põhjused.

■ USB-kaabel ei ole elektrivõrgu pistikuga korrektselt ühendatud.

Lahendused

Ühendage USB-kaabel kindlalt printeri ja arvutiga.

■ Probleem USB-jaoturiga.

Lahendused

Kui kasutate USB-jaoturit, püüdke printer otse arvutiga ühendada.

■ Probleem USB-kaabli või USB-pordiga.

Lahendused

Kui USB-kaablit ei õnnestu tuvastada, siis vahetage porti või USB-kaablit.

Printer on ühendatud SuperSpeed USB-porti.

Lahendused

Kui ühendate printeri standardi SuperSpeed USB-porti standardi USB 2.0 kaabliga, võib osades arvutites esineda sidetõrge. Sel juhul ühendage printer uuesti, kasutades ühte alljärgnevatest meetoditest.

- Kasutage standardi USB 3.0 kaablit.
- Ühendage kaabel arvuti standardi Hi-Speed USB porti.
- Ühendage kaabel muusse standardi SuperSpeed USB porti peale selle, mis põhjustas sidetõrke.

Printida ei saa isegi siis kui ühendus on loodud (Mac OS)

Võimalikud on alljärgnevad põhjused.

Probleem püsivara või andmetega.

Lahendused

- Veenduge, et installitud on originaalne Epsoni printeridraiver (EPSON XXXXX). Kui installitud ei ole originaalset Epsoni printeridraiverit, on saadaolevad funktsioonid piiratud. Soovitame kasutada originaalset Epsoni printeridraiverit.
- Kui printide suure andmemahuga kujutist, võib arvuti mälust puudu tulla. Printige kujutis madalama resolutsiooniga või väiksemas formaadis.
- Kui olete katsetanud kõiki lahendusi ja pole endiselt probleemi lahendanud, desinstallige printeridraiver ja installige seejärel uuesti
 - ➔ „Veenduge, et installitud on originaalne Epsoni printeridraiver — Windows” lk 236
 - ➔ „Veenduge, et installitud on originaalne Epsoni printeridraiver — Mac OS” lk 237
 - ➔ „Rakenduste eraldi installimine ja desinstallimine” lk 235

Probleem printeri olekuga.

Lahendused

Veenduge, et printeri olek ei oleks **Paus**.

Valige **Süsteemi eelistused Apple** menüüst > **Printerid ja skannerid** (või **Prindi ja skanni, Prindi ja faksi**) ja seejärel valige printer. Kui printeri töö on peatatud, klõpsake **Jätka**.

Kasutaja funktsioonipiirangud on printeris lubatud.

Lahendused

Printer ei pruugi printida, kui kasutaja funktsioonide piirang on aktiveeritud. Võtke ühendust printeri administraatoriga.

Printer ei prindi PostScripti printeridraiveri kasutamisel (Mac OS)

Printimiskeel sätteid tuleb muuta.

Lahendused

Seadke juhtpaneelil suvandi **Printimiskeel** sätteks **Automaatne** või **PS**.

Printer ei suuda äkitselt võrguühenduse kaudu printida

Probleemide põhjused võivad olla alljärgnevad.

■ Võrgukeskkond on muutunud.

Lahendused

Kui olete vahetanud võrgukeskkonda, nagu ruuterit või teenusepakkujat, proovige uuesti määrata printeri võrgusätteid.

Ühendage arvuti või nutiseade printeriga sama SSID-ga.

➔ „Võrguühenduse uuesti seadistamine” lk 333

■ Wi-Fi-ühenduse võrguseadmetega on midagi valesti.

Lahendused

Lülitage välja seadmed, mida soovite võrku ühendada. Oodake ligikaudu 10 sekundit ja seejärel lülitage seadme järgmises järjekorras sisse: ruuter, arvuti või nutiseade ja printer. Viige printer ja arvuti või nutiseade ruuterile lähemale, et soodustada raadiosidet, ning proovige seejärel uuesti võrgusätteid teha.

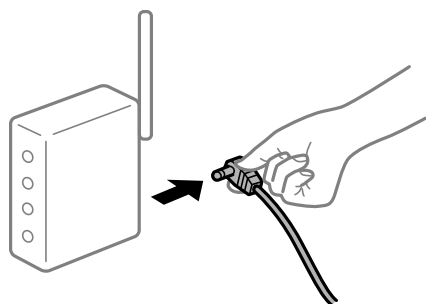

■ Printer ei ole võrguga ühendatud.

Lahendused

Valige **Sätted > Üldsätted > Võrgusätted > Ühenduse kontrollimine** ja seejärel printige võrguühenduse aruanne. Kui aruanne näitab, et võrguühenduse loomine nurjus, lugege võrguühenduse aruannet ja järgige väljaprintidil pakutud lahendusi.

➔ „Võrguühenduse aruande printimine” lk 349

■ Probleem printeri võrgusätetega.

Lahendused

Proovige arvutist pääseda mis tahes veebisaidile veendumaks, et arvuti võrgusätted on õiged. Kui te ei pääse ühelegi veebisaidile, on probleem arvutis.

Kontrollige arvuti võrguühendust. Lugege üksikasju arvutiga kaasnenud dokumentatsioonist.

Nutiseadmest ei saa printida

Veenduge, et nutiseade ja printer on korrektselt ühendatud.

Probleemi põhjus ja lahendus võivad erineda sõltuvalt sellest, kas need on ühendatud või mitte.

Ühenduse oleku kontrollimine

Kasutage nutiseadme ja printeri oleku kontrollimiseks valikut Epson iPrint.

Kui Epson iPrint rakendust ei ole veel paigaldatud, järgige alljärgnevat juhiseid.

[„Rakendus lihtsaks printimiseks nutiseadmest \(Epson iPrint\)” lk 452](#)

1. Käivitage nutiseadmel rakendus Epson iPrint.
2. Veenduge, et printeri nime kuvatakse avakuval.

Kui kuvatakse printeri nime, on ühendus nutiseadme ja printeri vahel edukalt loodud.

Kui kuvatakse alljärgnevat infot, ei loodud nutiseadme ja printeri vahel ühendust.

- Printer is not selected.
- Communication error.

Kui ühendust ei loodud, kontrollige järgmist.

[„Võrguga ei saa ühendust luua” lk 265](#)

Võrguga ei saa ühendust luua

Probleemide põhjused võivad olla alljärgnevad.

Wi-Fi-ühenduse võrguseadmetega on midagi valesti.

Lahendused

Lülitage välja seadmed, mida soovite võrku ühendada. Oodake ligikaudu 10 sekundit ja seejärel lülitage seadme järgmises järjekorras sisse: ruuter, arvuti või nutiseade ja printer. Viige printer ja arvuti või nutiseade ruuterile lähemale, et soodustada raadiosidet, ning proovige seejärel uuesti võrgusätteid teha.

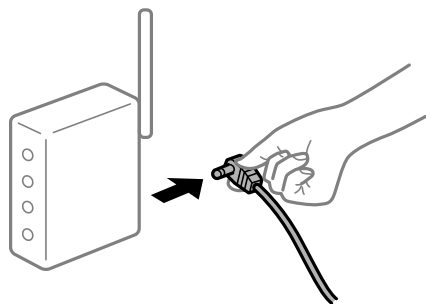

Seadmed ei saa juhtmeta ruuterilt signaale vastu võtta, sest need on üksteisest liiga kaugel.

Lahendused

Pärast arvuti või nutiseadme ja printeri juhtmeta ruuterile lähemale viimist lülitage juhtmeta ruuter välja ja seejärel uuesti sisse.

Juhtmeta ruuteri vahetamisel ei vasta seaded uuele ruuterile.

Lahendused

Tehke ühenduse seaded uuesti, et need vastaksid uuele juhtmeta ruuterile.

➔ [„Juhtmeta ruuteri asendamisel” lk 333](#)

Arvutil või nutiseadmel ja nendega ühendatud arvutil on erinevad SSID-d.

Lahendused

Kui kasutate samaaegselt mitut juhtmeta ruuterit või kui juhtmeta ruuteril on mitu SSID-d ja seadmed on ühendatud erinevate SSID-dega, ei saa te juhtmeta ruuteriga ühendust luua.

Ühendage arvuti või nutiseade printeriga sama SSID-ga.

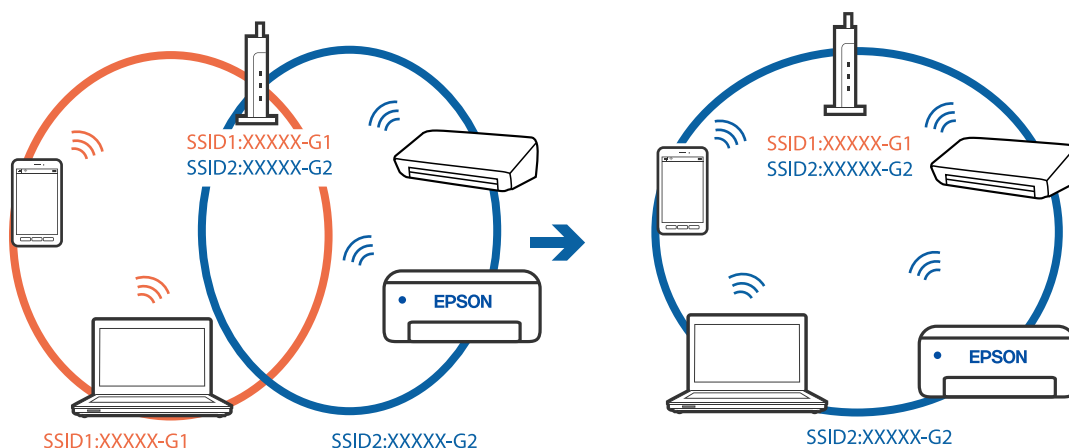

Juhtmeta ruuteri privaatsuseraldaja on aktiivne.

Lahendused

Raadiovõrgu marsruuteritel on tavaliselt eraldusfunktsioon, mis blokeerib sama SSID-ga seadmete vahelise suhtluse. Kui te ei saa luua ühendust printeri ja arvuti või nutiseadme vahel, ehkki need on ühendatud sama võrguga, keelake marsruuteri eraldusfunktsioon. Lugege üksikasju juhtmevaba ruuteriga kaasnenud juhendist.

IP-aadrss ei ole korrektselt määratud.

Lahendused

Kui printerile määratud IP-aadress on 169.254.XXX.XXX ja alamvõrgumask on 255.255.0.0, siis ei pruugi olla IP-aadress määratud õigesti.

Valige printeri juhtpaneelil **Sätted** > **Üldsätted** > **Võrgusätted** > **Täpsem** ja seejärel kontrollige printerile määratud IP-aadressi ja alamvõrgumaski.

Lähtestage ruuter või lähtestage printeri võrgusätted.

➔ „Võrguühenduse uuesti seadistamine” lk 333

Probleem nutiseadme võrgusätetega.

Lahendused

Proovige nutiseadmest pääseda mis tahes veebisaidile veendumaks, et nutiseadme võrgusätted on õiged. Kui te ei pääse ühelegi veebisaidile, on probleem nutiseadmes.

Kontrollige arvuti võrguühendust. Üksikasju vaadake nutiseadme dokumentatsioonist.

Printida ei saa isegi siis kui ühendus on loodud (iOS)

Võimalikud on alljärgnevad põhjused.

■ Paberi häälestuse automaatne kuvamine on keelatud.

Lahendused

Aktiveerige **Paberi häälestuse automaatne kuvamine** järgmises menüüs.

Sätted > Üldsätted > Printeri sätted > Paberilähte sätted > Paberi häälestuse automaatne kuvamine

■ AirPrint on keelatud.

Lahendused

Aktiveerige AirPrint utiliidis Web Config.

➔ „Rakendus printeri toimingute konfigureerimiseks (Web Config)” lk 456

Printer ei suuda äkitselt võrguühenduse kaudu printida

Probleemide põhjused võivad olla alljärgnevad.

■ Võrgukeskkond on muutunud.

Lahendused

Kui olete vahetanud võrgukeskkonda, nagu ruuterit või teenusepakkujat, proovige uuesti määrata printeri võrgusätted.

Ühendage arvuti või nutiseade printeriga sama SSID-ga.

➔ „Võrguühenduse uuesti seadistamine” lk 333

■ Wi-Fi-ühenduse võrguseadmetega on midagi valesti.

Lahendused

Lülitage välja seadmed, mida soovite võrku ühendada. Oodake ligikaudu 10 sekundit ja seejärel lülitage seadme järgmises järjekorras sisse: ruuter, arvuti või nutiseade ja printer. Viige printer ja arvuti või nutiseade ruuterile lähemale, et soodustada raadiosidet, ning proovige seejärel uuesti võrgusätteid teha.

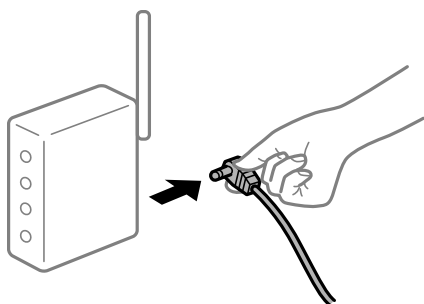

■ Printer ei ole võrguga ühendatud.

Lahendused

Valige Sätted > Üldsätted > Võrgusätted > Ühenduse kontrollimine ja seejärel printige võrguühenduse aruanne. Kui aruanne näitab, et võrguühenduse loomine nurjus, lugege võrguühenduse aruannet ja järgige väljaprintidil pakutud lahendusi.

➔ „Võrguühenduse aruande printimine” lk 349

Probleem nutiseadme võrgusätetega.

Lahendused

Proovige nutiseadmest pääseda mis tahes veebisaidile veendumaks, et nutiseadme võrgusätted on õiged. Kui te ei pääse ühelegi veebisaidile, on probleem nutiseadmes.

Kontrollige arvuti võrguühendust. Üksikasju vaadake nutiseadme dokumentatsioonist.

Ei saa kopeerida

Kui kasutaja funktsioonide piirang on lubatud, läheb kopeerimiseks vaja kasutaja ID-d ja parooli.

Lahendused

Kui te ei tea parooli, võtke ühendust printeri administraatoriga.

Tekkis printeritõrge.

Lahendused

Te ei saa kopeerida, kui printeris on esinenud tõrge, näiteks paberiummistus. Tõrke kõrvaldamiseks vaadake juhtpaneeli ja järgige ekraanil kuvatud juhiseid.

Ei õnnestu alustada skannimist

Windows opsüsteemist ei saa skannimist käivitada

Veenduge, et arvuti ja printer on korrektselt ühendatud.

Probleemi põhjus ja lahendus võivad erineda sõltuvalt sellest, kas need on ühendatud või mitte.

Ühenduse oleku kontrollimine

Kasutage arvuti ja printeri oleku kontrollimiseks valikut EPSON Status Monitor 3.

Selle funktsiooni võimaldamiseks tuleb installida EPSON Status Monitor 3. Saate selle alla laadida Epsoni veebisaidilt.

1. Avage printeridraiver.

- Windows 10/Windows Server 2019/Windows Server 2016

Klõpsake nuppu Start ja valige **Windowsi süsteem > Juhtpaneel > Kuva seadmed ja printerid** jaotisest **Riistvara ja heli**. Tehke printeril paremklõps või klõpsake seda ja hoidke klahvi all ning seejärel valige suvand **Printimiseelistused**.

- Windows 8.1/Windows 8/Windows Server 2012 R2/Windows Server 2012

Valige jaotisest **Riistvara ja heli** suvandid **Töölaud > Sätted > Juhtpaneel > Kuva seadmed ja printerid**. Tehke printeril paremklõps või klõpsake seda ja hoidke klahvi all ning seejärel valige suvand **Printimiseelistused**.

- Windows 7/Windows Server 2008 R2

Klõpsake nuppu Start ja valige **Riistvara ja heli** alt **Juhtpaneel > Kuva seadmed ja printerid**. Tehke printeril paremklõps ja valige suvand **Printimiseelistused**.

2. Klõpsake vahekaarti **Hooldus**.
3. Klõpsake nuppu **EPSON Status Monitor 3**.

Kui kuvatakse allesjäänud tinditasemeid, on ühendus arvuti ja printeri vahel edukalt loodud.

Kui ühendust ei loodud, kontrollige järgmist.

- Printerit ei tuvastataud võrguühenduse kaudu
[„Võrguga ei saa ühendust luua” lk 269](#)
- Printerit ei tuvastataud USB-ühenduse kaudu
[„Printer ei ühendu USB liidese kaudu \(Windows\)” lk 253](#)
- Printer tuvastati, kuid skaneerimist ei saa teostada.
[„Skannida ei saa isegi siis kui ühendus on korrektselt loodud \(Windows\)” lk 272](#)

Võrguga ei saa ühendust luua

Probleemide põhjused võivad olla alljärgnevad.

■ Wi-Fi-ühenduse võrguseadmetega on midagi valesti.

Lahendused

Lülitage välja seadmed, mida soovite võrku ühendada. Oodake ligikaudu 10 sekundit ja seejärel lülitage seadme järgmises järjekorras sisse: ruuter, arvuti või nutiseade ja printer. Viige printer ja arvuti või nutiseade ruuterile lähemale, et soodustada raadiosidet, ning proovige seejärel uuesti võrgusätteid teha.

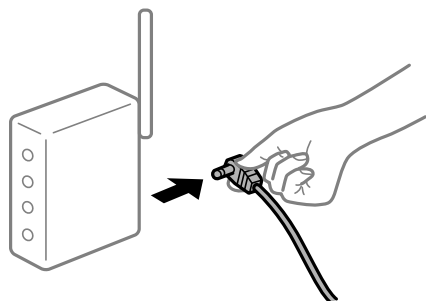

■ Seadmed ei saa juhtmeta ruuterilt signaale vastu võtta, sest need on üksteisest liiga kaugel.

Lahendused

Pärast arvuti või nutiseadme ja printeri juhtmeta ruuterile lähemale viimist lülitage juhtmeta ruuter välja ja seejärel uuesti sisse.

■ Juhtmeta ruuteri vahetamisel ei vasta seaded uuele ruuterile.

Lahendused

Tehke ühenduse seaded uuesti, et need vastaksid uuele juhtmeta ruuterile.

➔ [„Juhtmeta ruuteri asendamisel” lk 333](#)

Arvutil või nutiseadmel ja nendega ühendatud arvutil on erinevad SSID-d.

Lahendused

Kui kasutate samaaegselt mitut juhtmeta ruuterit või kui juhtmeta ruuteril on mitu SSID-d ja seadmed on ühendatud erinevate SSID-dega, ei saa te juhtmeta ruuteriga ühendust luua.

Ühendage arvuti või nutiseade printeriga sama SSID-ga.

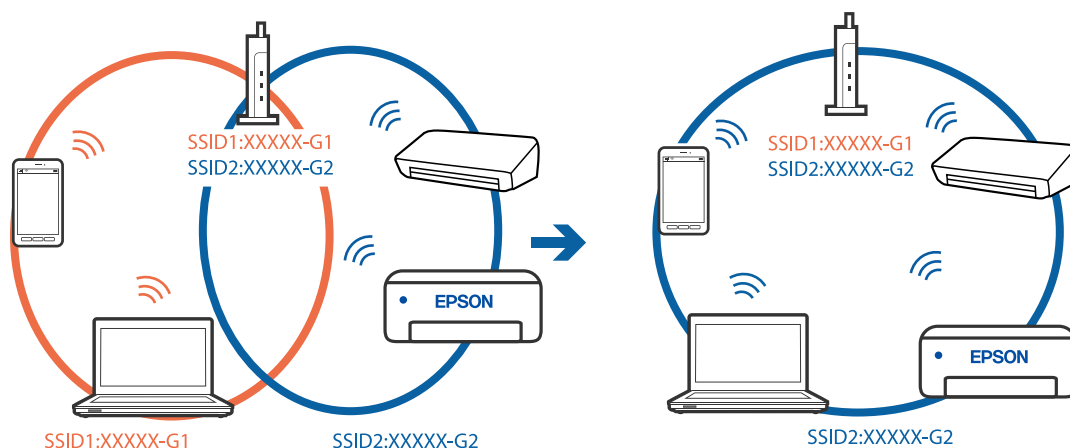

Juhtmeta ruuteri privaatsuseraldaja on aktiivne.

Lahendused

Raadiovõrgu marsruuteritel on tavaliselt eraldusfunktsioon, mis blokeerib sama SSID-ga seadmete vahelise suhtluse. Kui te ei saa luua ühendust printeri ja arvuti või nutiseadme vahel, ehkki need on ühendatud sama võrguga, keelake marsruuteri eraldusfunktsioon. Lugege üksikasju juhtmevaba ruuteriga kaasnenud juhendist.

IP-aadrss ei ole korrektselt määratud.

Lahendused

Kui printerile määratud IP-aadress on 169.254.XXX.XXX ja alamvõrgumask on 255.255.0.0, siis ei pruugi olla IP-aadress määratud õigesti.

Valige printeri juhtpaneelil **Sätted** > **Üldsätted** > **Võrgusätted** > **Täpsem** ja seejärel kontrollige printerile määratud IP-aadressi ja alamvõrgumaski.

Lähtestage ruuter või lähtestage printeri võrgusätted.

➔ „Võrguühenduse uuesti seadistamine” lk 333

Probleem printeri võrgusätetega.

Lahendused

Proovige arvutist pääseda mis tahes veebisaidile veendumaks, et arvuti võrgusätted on õiged. Kui te ei pääse ühelegi veebisaidile, on probleem arvutis.

Kontrollige arvuti võrguühendust. Lugege üksikasju arvutiga kaasnenud dokumentatsioonist.

Printeri kohtvõrguga ühendamisel on kasutatud seadmeid, mis toetavad standardit IEEE 802.3az (energiatõhus Ethernet).

Lahendused

Kui ühendate printeri Ethernetiga, kasutades seadmeid, mis toetavad standardit IEEE 802.3az (energiatõhus Ethernet), võivad olenevalt kasutatavast jaoturist või ruuterist esineda järgmised probleemid.

- Ühendus muutub ebastabiilseks, ühendus printeriga katkeb pidevalt.
- Printeriga ei õnnestu ühendust luua.
- Side kiirus muutub aeglaseks.

Järgige allpool toodud samme standardi IEEE 802.3az keelamiseks printeris ja looge seejärel ühendus uuesti.

1. Eemaldage arvuti ja printeriga ühendatud Etherneti-kaabel.
 2. Kui IEEE 802.3az on arvutis lubatud, keelake see.
Lugege üksikasju arvutiga kaasnenud dokumentatsioonist.
 3. Ühendage arvuti ja printer Etherneti-kaabliga otse.
 4. Printige printeriga võrguühenduse aruanne.
[„Võrguühenduse aruande printimine” lk 349](#)
 5. Vaadake võrguühenduse aruandelt printeri IP-aadressi.
 6. Avage arvutis Web Config.
Käivitage veebibrauser ja sisestage seejärel printeri IP-aadress.
[„Utiliidi Web Config kasutamine veebibrauseris” lk 457](#)
 7. Valige vahekaart **Network Settings** > **Wired LAN**.
 8. Suvandi **OFF** sätteks valige **IEEE 802.3az**.
 9. Klõpsake nuppu **Next**.
 10. Klõpsake nuppu **OK**.
 11. Eemaldage arvuti ja printeriga ühendatud Etherneti-kaabel.
 12. Kui keelasite sammus 2 arvutis standardi IEEE 802.3az, lubage see.
 13. Ühendage sammus 1 eemaldatud Etherneti-kaablid arvuti ja printeriga.
- Kui probleem ei kao, võib probleem olla põhjustatud mõne muu seadme mitte printeri poolt.

Printer ei ühendu USB liidese kaudu (Windows)

Võimalikud on alljärgnevad põhjused.

■ USB-kaabel ei ole elektrivõrgu pistikuga korrektselt ühendatud.

Lahendused

Ühendage USB-kaabel kindlalt printeri ja arvutiga.

■ Probleem USB-jaoturiga.

Lahendused

Kui kasutate USB-jaoturit, püüdke printer otse arvutiga ühendada.

■ Probleem USB-kaabli või USB-pordiga.

Lahendused

Kui USB-kaablit ei õnnestu tuvastada, siis vahetage porti või USB-kaablit.

■ Printer on ühendatud SuperSpeed USB-porti.

Lahendused

Kui ühendate printeri standardi SuperSpeed USB-porti standardi USB 2.0 kaabliga, võib osades arvutites esineda sidetõrge. Sel juhul ühendage printer uuesti, kasutades ühte alljärgnevatest meetoditest.

- Kasutage standardi USB 3.0 kaablit.
- Ühendage kaabel arvuti standardi Hi-Speed USB porti.
- Ühendage kaabel muusse standardi SuperSpeed USB porti peale selle, mis põhjustas sidetõrke.

Skannida ei saa isegi siis kui ühendus on korrektselt loodud (Windows)

Kõrge eraldusvõimega skannimine võrgu kaudu.

Proovige skannida madalama resolutsiooniga.

Mac OS opsüsteemist ei saa skannimist käivitada

Veenduge, et arvuti ja printer on korrektselt ühendatud.

Probleemi põhjus ja lahendus võivad erineda sõltuvalt sellest, kas need on ühendatud või mitte.

Ühenduse oleku kontrollimine

Kasutage arvuti ja printeri oleku kontrollimiseks valikut EPSON Status Monitor.

1. Valige **Süsteemi eelistused** Apple menüüst > **Printerid ja skannerid** (või **Prindi ja skanni, Prindi ja faksi**) ja seejärel valige printer.
2. Klõpsake nuppu **Suvandid ja tarvikud** > **Suvandid** > **Ava printeriutiliit**.
3. Klõpsake nuppu **EPSON Status Monitor**.

Kui kuvatakse allesjäänud tinditasemeid, on ühendus arvuti ja printeri vahel edukalt loodud.

Kui ühendust ei loodud, kontrollige järgmist.

- Printerit ei tuvastataud võrguühenduse kaudu
[„Võrguga ei saa ühendust luua” lk 273](#)
- Printerit ei tuvastataud USB-ühenduse kaudu
[„Printer ei ühendu USB liidese kaudu \(Mac OS\)” lk 262](#)

Kui ühendus loodi, kontrollige järgmist.

- Printer tuvastati, kuid skaneerimist ei saa teostada.
[„Skannida ei saa isegi siis kui ühendus on korrektselt loodud \(Mac OS\)” lk 276](#)

Võrguga ei saa ühendust luua

Probleemide põhjused võivad olla alljärgnevad.

Wi-Fi-ühenduse võrguseadmetega on midagi valesti.

Lahendused

Lülitage välja seadmed, mida soovite võrku ühendada. Oodake ligikaudu 10 sekundit ja seejärel lülitage seadme järgmises järjekorras sisse: ruuter, arvuti või nutiseade ja printer. Viige printer ja arvuti või nutiseade ruuterile lähemale, et soodustada raadiosidet, ning proovige seejärel uuesti võrgusätteid teha.

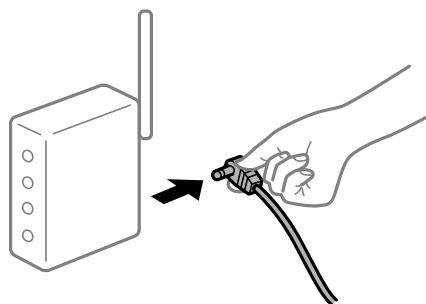

Seadmed ei saa juhtmeta ruuterilt signaale vastu võtta, sest need on üksteisest liiga kaugel.

Lahendused

Pärast arvuti või nutiseadme ja printeri juhtmeta ruuterile lähemale viimist lülitage juhtmeta ruuter välja ja seejärel uuesti sisse.

Juhtmeta ruuteri vahetamisel ei vasta seaded uuele ruuterile.

Lahendused

Tehke ühenduse seaded uuesti, et need vastaksid uuele juhtmeta ruuterile.

➔ [„Juhtmeta ruuteri asendamisel” lk 333](#)

Arvutil või nutiseadmel ja nendega ühendatud arvutil on erinevad SSID-d.

Lahendused

Kui kasutate samaaegselt mitut juhtmeta ruuterit või kui juhtmeta ruuteril on mitu SSID-d ja seadmed on ühendatud erinevate SSID-dega, ei saa te juhtmeta ruuteriga ühendust luua.

Ühendage arvuti või nutiseade printeriga sama SSID-ga.

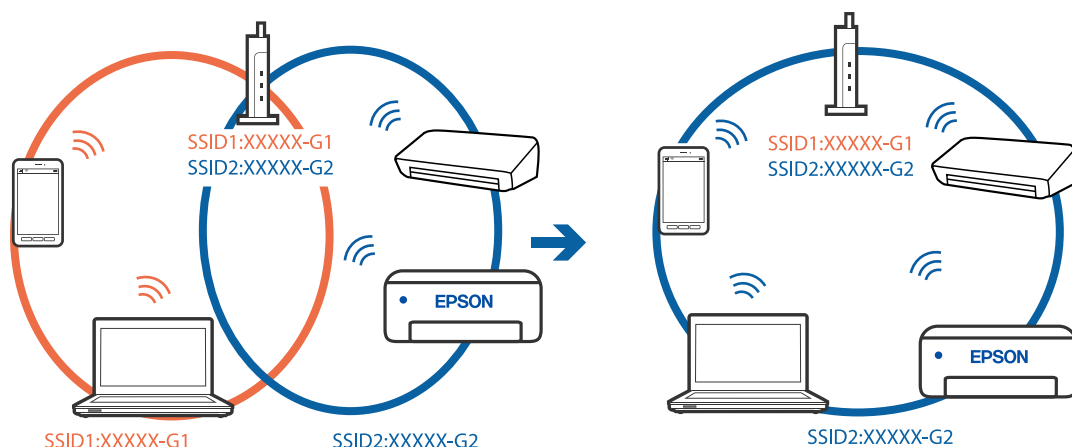

Juhtmeta ruuteri privaatsuseraldaja on aktiivne.

Lahendused

Raadiovõrgu marsruuteritel on tavaliselt eraldusfunktsioon, mis blokeerib sama SSID-ga seadmete vahelise suhtluse. Kui te ei saa luua ühendust printeri ja arvuti või nutiseadme vahel, ehkki need on ühendatud sama võrguga, keelake marsruuteri eraldusfunktsioon. Lugege üksikasju juhtmevaba ruuteriga kaasnenud juhendist.

IP-aadress ei ole korrektselt määratud.

Lahendused

Kui printerile määratud IP-aadress on 169.254.XXX.XXX ja alamvõrgumask on 255.255.0.0, siis ei pruugi olla IP-aadress määratud õigesti.

Valige printeri juhtpaneelil **Sätted** > **Üldsätted** > **Võrgusätted** > **Täpsem** ja seejärel kontrollige printerile määratud IP-aadressi ja alamvõrgumaski.

Lähtestage ruuter või lähtestage printeri võrgusätted.

➔ „Võrguühenduse uuesti seadistamine” lk 333

Probleem printeri võrgusätetega.

Lahendused

Proovige arvutist pääseda mis tahes veebisaidile veendumaks, et arvuti võrgusätted on õiged. Kui te ei pääse ühelegi veebisaidile, on probleem arvutis.

Kontrollige arvuti võrguühendust. Lugege üksikasju arvutiga kaasnenud dokumentatsioonist.

USB 3.0 porti ühendatud seade põhjustab raadiosageduslikke häireid.

Lahendused

Kui ühendate seadme Mac arvuti USB 3.0 liidesega, võib esineda raadiosageduslikke häireid. Kui te ei saa ühendust traadita kohtvõrguga (Wi-Fi) või kui toimingud muutuvad ebastabiilseks, proovige alljärgnevat.

- Asetage USB 3.0 liidesega ühendatud seade arvutist kaugemale.
- Ühendage 5 GHz vahemikus oleva SSID-ga.

Printeri SSID-ga ühendamiseks vaadake järgmist.

➔ „Wi-Fi sätete määramine, sisestades SSID ja parooli” lk 336

Printeri kohtvõrguga ühendamisel on kasutatud seadmeid, mis toetavad standardit IEEE 802.3az (energiatõhus Ethernet).

Lahendused

Kui ühendate printeri Ethernetiga, kasutades seadmeid, mis toetavad standardit IEEE 802.3az (energiatõhus Ethernet), võivad olenevalt kasutatavast jaoturist või ruuterist esineda järgmised probleemid.

- Ühendus muutub ebastabiilseks, ühendus printeriga katkeb pidevalt.
- Printeriga ei õnnestu ühendust luua.
- Side kiirus muutub aeglaseks.

Järgige allpool toodud samme standardi IEEE 802.3az keelamiseks printeris ja looge seejärel ühendus uuesti.

1. Eemaldage arvuti ja printeriga ühendatud Etherneti-kaabel.
2. Kui IEEE 802.3az on arvutis lubatud, keelake see.
Lugege üksikasju arvutiga kaasnenud dokumentatsioonist.
3. Ühendage arvuti ja printer Etherneti-kaabliga otse.
4. Printige printeriga võrguühenduse aruanne.
„Võrguühenduse aruande printimine” lk 349
5. Vaadake võrguühenduse aruandelt printeri IP-aadressi.
6. Avage arvutis Web Config.
Käivitage veebibrauser ja sisestage seejärel printeri IP-aadress.
„Utiliidi Web Config kasutamine veebibrauseris” lk 457
7. Valige vahekaart **Network Settings** > **Wired LAN**.
8. Suvandi **OFF** sätteks valige **IEEE 802.3az**.
9. Klõpsake nuppu **Next**.
10. Klõpsake nuppu **OK**.
11. Eemaldage arvuti ja printeriga ühendatud Etherneti-kaabel.
12. Kui keelasite sammus 2 arvutis standardi IEEE 802.3az, lubage see.
13. Ühendage sammus 1 eemaldatud Etherneti-kaablid arvuti ja printeriga.
Kui probleem ei kao, võib probleem olla põhjustatud mõne muu seadme mitte printeri poolt.

Printer ei ühendu USB liidese kaudu (Mac OS)

Võimalikud on alljärgnevad põhjused.

■ USB-kaabel ei ole elektrivõrgu pistikuga korrektselt ühendatud.

Lahendused

Ühendage USB-kaabel kindlalt printeri ja arvutiga.

■ Probleem USB-jaoturiga.

Lahendused

Kui kasutate USB-jaoturit, püüdke printer otse arvutiga ühendada.

■ Probleem USB-kaabli või USB-pordiga.

Lahendused

Kui USB-kaablit ei õnnestu tuvastada, siis vahetage porti või USB-kaablit.

■ Printer on ühendatud SuperSpeed USB-porti.

Lahendused

Kui ühendate printeri standardi SuperSpeed USB-porti standardi USB 2.0 kaabliga, võib osades arvutites esineda sidetõrge. Sel juhul ühendage printer uuesti, kasutades ühte alljärgnevatest meetoditest.

- Kasutage standardi USB 3.0 kaablit.
- Ühendage kaabel arvuti standardi Hi-Speed USB porti.
- Ühendage kaabel muusse standardi SuperSpeed USB porti peale selle, mis põhjustas sidetõrke.

Skannida ei saa isegi siis kui ühendus on korrektselt loodud (Mac OS)

Kõrge eraldusvõimega skannimine võrgu kaudu.

Proovige skannida madalama resolutsiooniga.

Nutiseadmest ei saa skannimist käivitada

Veenduge, et nutiseade ja printer on korrektselt ühendatud.

Probleemi põhjus ja lahendus võivad erineda sõltuvalt sellest, kas need on ühendatud või mitte.

Ühenduse oleku kontrollimine

Kasutage nutiseadme ja printeri oleku kontrollimiseks valikut Epson iPrint.

Kui Epson iPrint rakendust ei ole veel paigaldatud, järgige alljärgnevaid juhiseid.

„Rakendus lihtsaks printimiseks nutiseadmest (Epson iPrint)” lk 452

1. Käivitage nutiseadmel rakendus Epson iPrint.

2. Veenduge, et printeri nime kuvatakse avakuval.

Kui kuvatakse printeri nime, on ühendus nutiseadme ja printeri vahel edukalt loodud.

Kui kuvatakse alljärgnevat infot, ei loodud nutiseadme ja printeri vahel ühendust.

Printer is not selected.

Communication error.

Kui ühendust ei loodud, kontrollige järgmist.

[„Võrguga ei saa ühendust luua” lk 277](#)

Võrguga ei saa ühendust luua

Probleemide põhjused võivad olla alljärgnevad.

Wi-Fi-ühenduse võrguseadmetega on midagi valesti.

Lahendused

Lülitage välja seadmed, mida soovite võrku ühendada. Oodake ligikaudu 10 sekundit ja seejärel lülitage seadme järgmises järjekorras sisse: ruuter, arvuti või nutiseade ja printer. Viige printer ja arvuti või nutiseade ruuterile lähemale, et soodustada raadiosidet, ning proovige seejärel uuesti võrgusätteid teha.

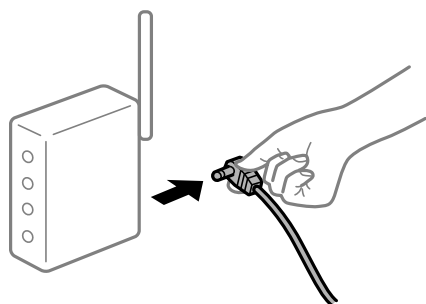

Seadmed ei saa juhtmeta ruuterilt signaale vastu võtta, sest need on üksteisest liiga kaugel.

Lahendused

Pärast arvuti või nutiseadme ja printeri juhtmeta ruuterile lähemale viimist lülitage juhtmeta ruuter välja ja seejärel uuesti sisse.

Juhtmeta ruuteri vahetamisel ei vasta seaded uuele ruuterile.

Lahendused

Tehke ühenduse seaded uuesti, et need vastaksid uuele juhtmeta ruuterile.

➔ [„Juhtmeta ruuteri asendamisel” lk 333](#)

Arvutil või nutiseadmel ja nendega ühendatud arvutil on erinevad SSID-d.

Lahendused

Kui kasutate samaaegselt mitut juhtmeta ruuterit või kui juhtmeta ruuteril on mitu SSID-d ja seadmed on ühendatud erinevate SSID-dega, ei saa te juhtmeta ruuteriga ühendust luua.

Ühendage arvuti või nutiseade printeriga sama SSID-ga.



Juhtmeta ruuteri privaatsuseraldaja on aktiivne.

Lahendused

Raadiovõrgu marsruuteritel on tavaliselt eraldusfunktsioon, mis blokeerib sama SSID-ga seadmete vahelise suhtluse. Kui te ei saa luua ühendust printeri ja arvuti või nutiseadme vahel, ehkki need on ühendatud sama võrguga, keelake marsruuteri eraldusfunktsioon. Lugege üksikasju juhtmevaba ruuteriga kaasnenud juhendist.

IP-aadress ei ole korrektselt määratud.

Lahendused

Kui printerile määratud IP-aadress on 169.254.XXX.XXX ja alamvõrgumask on 255.255.0.0, siis ei pruugi olla IP-aadress määratud õigesti.

Valige printeri juhtpaneelil **Sätted** > **Üldsätted** > **Võrgusätted** > **Täpsem** ja seejärel kontrollige printerile määratud IP-aadressi ja alamvõrgumaski.

Lähtestage ruuter või lähtestage printeri võrgusätted.

➔ „Võrguühenduse uuesti seadistamine” lk 333

Probleem nutiseadme võrgusätetega.

Lahendused

Proovige nutiseadmest pääseda mis tahes veebisaidile veendumaks, et nutiseadme võrgusätted on õiged. Kui te ei pääse ühelegi veebisaidile, on probleem nutiseadmes.

Kontrollige arvuti võrguühendust. Üksikasju vaadake nutiseadme dokumentatsioonist.

Skannitud kujutisi ei saa ühiskausta salvestada

Teated kuvatakse juhtpaneelil

Tõrketeate juhtpaneelil kuvamisel kontrollige probleemi lahendamiseks teadet või järgmist loendit.

Teated	Lahendused
DNS-i tõrge. Kontrollige DNS-i sätteid.	<p>Arvutiga ei õnnestu ühendust luua. Kontrollige järgmist.</p> <ul style="list-style-type: none"> <input type="checkbox"/> Veenduge, et aadress printeri kontaktiloendis ja ühiskausta aadress oleks samad. <input type="checkbox"/> Kui arvuti IP-aadress on staatiline ja määratud käsitsi, muutke arvuti nimi võrgutees IP-aadressiks. Näide: muutke \\EPSON02\SCAN nimeks \\192.168.xxx.xxx\SCAN <input type="checkbox"/> Veenduge, et arvuti oleks sisse lülitatud ja ei oleks unerežiimis. Kui arvuti on unerežiimis, ei saa te skannitud kujutisi ühiskausta salvestada. <input type="checkbox"/> Lülitage ajutiselt välja arvuti tulemüür ja turbetarkvara. Kui see kustutab tõrke, kontrollige turbetarkvara sätteid. <input type="checkbox"/> Kui võrgukohaks on valitud Avalik võrk, ei saa te skannitud kujutisi ühiskausta salvestada. Seadistage iga pordi jaoks edasisaatmise sätteid. <input type="checkbox"/> Kui kasutate sülearvutit ja IP-aadressiks on määratud DHCP, võib IP-aadress võrguga uuesti ühenduse loomisel muutuda. Hankige IP-aadress uuesti. <input type="checkbox"/> Kontrollige, kas DNS-i säte on õige. DNS-i sätete kohta küsige oma võrguadministraatorilt. <input type="checkbox"/> Arvuti nimi ja IP-aadress võivad olla erinevad, kui DNS-serveri haldustabelit ei ole värskendatud. Pöörduge oma DNS-serveri administraatori poole.
Tõrge autentimistõrge. Kontrollige autentimismeetodit, autenditud kontot ja autenditud parooli.	Veenduge, et kasutajanimi ja parool oleksid arvutis ja printeri kontaktides õiged. Samuti kontrollige, et parool ei oleks aegunud.
Sidetõrge. Kontrollige Wi-Fi-ühendust võrguühendust.	<p>Kontaktiloendis registreeritud võrgukaustaga ei õnnestu ühendust luua. Kontrollige järgmist.</p> <ul style="list-style-type: none"> <input type="checkbox"/> Veenduge, et Use Microsoft network sharing oleks rakenduses Web Config lubatud. Valige Network > MS Network rakenduses Web Config. <input type="checkbox"/> Veenduge, et aadress printeri kontaktiloendis ja ühiskausta aadress oleks samad. <input type="checkbox"/> Pääsuõigused kontaktiloendis olevale kasutajale tuleb lisada ühiskausta atribuutide vahekaartidel Ühiskasutus ja Turve. Lisaks tuleb kasutaja õigused seada „lubatuks“.
Faili nimi on juba kasutusel. Andke failile uus nimi ja proovige uuesti.	Muutke failinime sätteid. Vastasel korral tuleb failid teisaldada või kustutada või muuta ühiskaustas failinime.
Skannitud fail(id) on liiga suur(ed). Ainult XX leht(e) on saadetud. Kontrollige, kas Asukohas on piisavalt ruumi.	Arvutis ei ole piisavalt kettaruumi. Suurendage arvutis vaba mälumahtu.

Tõrke tekkimise koha kontrollimine

Lahendused

Kui salvestate skannitud kujutisi ühiskausta, toimub salvestamisprotsess alljärgnevalt. Te saate kontrollida, kus kohas tekkis tõrge.

Üksused	Toiming	Tõrketeated
Ühendamine	Printerist arvutiga ühenduse loomine.	DNS-i tõrge. Kontrollige DNS-i sätteid.

Üksused	Toiming	Tõrketeated
Arvutisse sisselogimine	Logige kasutajanime ja parooliga arvutisse sisse.	Tõrge autentimistõrge. Kontrollige autentimismeetodit, autenditud kontot ja autenditud parooli.
Salvestuskausta kontrollimine	Kontrollige ühiskausta võrguteed.	Sidetõrge. Kontrollige Wi-Fi-ühendust võrguühendust.
Failinime kontrollimine	Kontrollige, kas on olemas sama nimega fail nagu see, mida tahate kausta salvestada.	Faili nimi on juba kasutusel. Andke failile uus nimi ja proovige uuesti.
Faili kirjutamine	Kirjutage uus fail.	Skannitud fail(id) on liiga suur(ed). Ainult XX leht(e) on saadetud. Kontrollige, kas Asukohas on piisavalt ruumi.

Skannitud kujutiste salvestamisele kulub palju aega

■ Nime lahendamise vastamine „Domeeninimi” ja „IP-aadress” puhul võtab väga kaua aega.

Lahendused

Kontrollige alljärgnevat.

- Kontrollige, kas DNS-i säte on õige.
- Veenduge, et kõik DNS-i sätted oleksid õiged, kui olete rakenduses Web Config.
- Kontrollige, kas DNS-i domeeninimi on õige.

Fakse ei saa saata või vastu võtta

Fakse ei saa saata või vastu võtta

Võimalikud on alljärgnevad põhjused.

■ Telefoni seinapistmikuga esineb probleeme.

Lahendused

Veenduge, et telefonikontakt töötab, ühendades sellega telefoni ja proovides seda. Kui te ei saa kõnesid teha ega vastu võtta, võtke ühendust oma sideettevõttega.

■ Telefoniliini ühendamisega esineb probleeme.

Lahendused

Valige juhtpaneelil **Sätted** > **Üldsätted** > **Faksi sätted** > **Kontrollige faksiühendust**, et käivitada automaatne faksiühenduse kontroll. Proovige aruandes trükitud lahendusi.

■ Esineb sidetõrge.

Lahendused

Valige juhtpaneelil **Aeglane(9600 bit/s)** suvandis **Sätted** > **Üldsätted** > **Faksi sätted** > **Põhisätted** > **Faksi kiirus**.

DSL-telefoniliiniga on loodud ühendus ilma DSL-filtrita.

Lahendused

DSL-telefoniliini ühendamiseks tuleb kasutada sisseehitatud DSL-filtriga DSL-modemid või installida liinile eraldi DSL-filter. Võtke ühendust DSL-i pakkujaga.

[„DSL-i või ISDN-i ühendamine” lk 573](#)

DSL-telefoniliini ühendamisel esineb DSL-filtriga probleeme.

Lahendused

Kui te ei saa faksi saata või vastu võtta, ühendage printer otse telefoniliini seinapistmikku, et näha, kas printeriga saab faksi saata. Kui see toimib, võib probleemi põhjuseks olla DSL-filter. Võtke ühendust DSL-i pakkujaga.

Faksi ei saa saata

Võimalikud on alljärgnevad põhjused.

Ühendusliiniks on valitud PSTN asutuses, kus on kasutusel kodukeskjaam (PBX).

Lahendused

Valige juhtpaneelil PBX suvandis **Sätted > Üldsätted > Faksi sätted > Põhisätted > Sideliini tüüp**.

Fakside saatmine ilma pääsukoodi sisestamata keskkonnas, kus on installitud PBX.

Lahendused

Kui telefonisüsteem nõuab välisliini jaoks välissuunakoodi, registreerige printeris suunakood ja sisestage faksi saatmisel faksinumbri algusesse märk # (numbriosund).

Väljuvate fakside päiseteavet ei registreerita.

Lahendused

Valige **Sätted > Üldsätted > Faksi sätted > Põhisätted > Päis** ja seadistage päiseteave. Mõned faksiseadmed lükkavad päiseteabeta sissetulevad faksid automaatselt tagasi.

Teie helistaja ID on blokeeritud.

Lahendused

Pöörduge oma sideteenuse pakkuja poole, et helistaja ID deblokeerida. Mõned telefonid või faksiseadmed lükkavad anonüümsed kõned automaatselt tagasi.

Adressaadi faksinumber on vale.

Lahendused

Kontrollige, kas teie kontaktiloendis registreeritud või klahvistikuga otse sisestatud adressaadi number on õige. Või küsige adressaadilt, kas faksinumber on õige.

Adressaadi faksiaparaat ei ole faksi vastuvõtmiseks valmis.

Lahendused

Küsi adressaadilt, kas tema faksiaparaat on faksi vastuvõtmiseks valmis.

Faksi tahtmatult saatmine alamaadressi funktsiooniga.

Lahendused

Kontrollige, kas olete kogemata saatnud faksi alamaadressi funktsiooni kasutades. Kui valite kontaktiloendist alamaadressiga adressaadi, võidakse faks saata alamaadressi funktsiooni kasutades.

Adressaadi faksiparaadiga ei saa vastu võtta fakse, mis kasutavad alamaadressi funktsiooni.

Lahendused

Kui saadate fakse alamaadressi funktsiooni kasutades, küsige adressaadilt, kas tema faksiseadmega saab võtta vastu alamaadressi funktsiooni kasutavaid fakse.

Alamaadress ja parool on valed.

Lahendused

Kui saadate fakse alamaadressi funktsiooni kasutades, kontrollige, kas alamaadress ja parool on õiged. Küsige adressaadilt üle, kas alamaadress ja parool kattuvad.

Saadetud andmete maht on liiga suur.

Lahendused

Saate saadetava faksi andmemahtu vähendada järgmiselt.

- Kui saadate ühevärvilise faksi, lubage **Otsesaatmine** menüüs **Faks > Faksi sätted > Faksi saatmise sätted**.
„Ühevärvilise dokumendi mitme lehekülje saatmine (Otsesaatmine)” lk 169
- Ühendatud telefoni kasutamine
„Fakside saatmine välisest telefoniseadmest valimise teel” lk 167
- Konksul kasutamine
„Fakside saatmine pärast adressaadi oleku kinnitamist” lk 166
- Originaalide eraldamine

Fakse ei saa saata (kui valikulised faksiplaadid on paigaldatud)

Faksi prooviti saata LINE-pordist, mille olek on Ainult vastuvõtt

Lahendused

Saatke faks LINE-pordist, mille **Edastamise sätted rea kaupa** on seadistatud olekusse **Saatmine ja vastuvõtmine** või **Ainult saatmine**.

Valiku **Edastamise sätted rea kaupa** leiate, kui valite printeri juhtpaneelilt **Sätted > Üldsätted > Faksi sätted > Põhisätted**.

Faksi ei saa vastu võtta

Võimalikud on alljärgnevad põhjused.

Lisaks soovitame kontrollida printeri olekut menüüst **Töö olek**, mis näitab, kas printer on hetkel faksi vastu võtmas või mitte.

Kõneedastusteenuse tellimine.

Lahendused

Kui olete tellinud kõne edasisaatmise teenuse, ei pruugi printer fakse vastu võtta. Võtke ühendust teenusepakkujaga.

Suvandi Vastuvõtturežiim säte on Käsitsi, kui printeriga on ühendatud väline telefoniaparaat.

Lahendused

Kui printeriga on ühendatud ja sellega jagab telefoniliini väline telefoniaparaat, valige **Sätted > Üldsätted > Faksi sätted > Põhisätted** ja seadke suvandi **Vastuvõtturežiim** sätteks **Auto**.

Sisendkaustas ja konfidentsiaalses kaustas ei ole piisavalt vaba mälu.

Lahendused

Sisendkausta ja konfidentsiaalsesse kasti on kokku salvestatud 200 vastuvõetud dokumenti. Kustutage ebavajalikud dokumendid.

Vastuvõetud fakse salvestav arvuti ei ole sisse lülitatud.

Lahendused

Kui olete valinud sätte vastuvõetud fakside salvestamiseks arvutisse, lülitage arvuti sisse. Vastuvõetud faks kustutatakse, kui see on arvutisse salvestatud.

Alamaadress ja parool on valed.

Lahendused

Kui võtate fakse vastu alamaadressi funktsiooni kasutades, kontrollige, kas alamaadress ja parool on õiged. Küsige saatjalt üle, kas alamaadress ja parool kattuvad.

Saatja faksinumber on registreeritud loendis Tagasilükatavate numbrite loend.

Lahendused

Veenduge enne kustutamist, et saatja numbrit oleks võimalik loendist **Tagasilükatavate numbrite loend** kustutada. Kustutage see asukohast **Sätted > Üldsätted > Faksi sätted > Põhisätted > Faksi tagasilükkamine > Redigeeri blokeeritud numbrite loend**. Või keelake **Tagasilükatavate numbrite loend** suvandis **Sätted > Üldsätted > Faksi sätted > Põhisätted > Faksi tagasilükkamine > Faksi tagasilükkamine**. Selles loendis registreeritud numbritelt saadetud faksid blokeeritakse, kui see säte on lubatud.

Saatja faksinumber ei ole kontaktiloendis registreeritud.

Lahendused

Registreerige saatja faksinumber kontaktiloendis. Või keelake **Nr pole kontaktides** suvandis **Sätted > Üldsätted > Faksi sätted > Põhisätted > Faksi tagasilükkamine > Faksi tagasilükkamine**. Selles loendis registreerimata numbritelt saadetud faksid blokeeritakse.

■ Saatja on saatnud faksi ilma päise teabeta.

Lahendused

Küsige saatjalt, kas päise teave on tema faksiseadmes seadistatud. Või keelake **Faksipäise tühik blokeeritud** suvandis **Sätted > Üldsätted > Faksi sätted > Põhisätted > Faksi tagasilükkamine > Faksi tagasilükkamine**. Ilma päise teabeta faksid blokeeritakse, kui see säte on lubatud.

Fakse ei saa vastu võtta (kui valikulised faksiplaadid on paigaldatud)

■ Saatja proovis saata faksi LINE-porti, mille olek on Ainult saatmine

Lahendused

Öelge saatjale LINE-pordi faksi number, mille **Edastamise sätted rea kaupa** on seadistatud olekusse **Saatmine ja vastuvõtmine** või **Ainult vastuvõtt**



Valiku **Edastamise sätted rea kaupa** leiate, kui valite printeri avakuval **Sätted > Üldsätted > Faksi sätted > Põhisätted**.

Fakse ei saa määratud adressaadile saata

Võimalikud on alljärgnevad põhjused.

■ Vastuvõtja seadmel läheb vastamiseks pikalt.

Lahendused

Kui adressaadi seade ei võta teie kõnet vastu 50 sekundi jooksul pärast seda, kui printer on numbri valinud, lõpeb kõne tõrkega. Valige number, kasutades funktsiooni  (**Hargil**) või ühendatud telefoni, et kontrollida, kui kaua faksitooni kuulmiseni aega läheb. Kui selleks kulub üle 50 sekundi, lisage faksi saatmiseks faksinumbri järele pause. Puudutage pausi sisestamiseks ikooni . Pausi määrgina sisestatakse sidekriips. Üks paus kestab umbes kolm sekundit. Lisage vajadusel mitu pausi.

■ Kontaktiloendis registreeritud suvandi Faksi kiirus säte on vale.

Lahendused

Valige kontaktiloendist adressaat ja seejärel **Redigeeri > Faksi kiirus > Aeglane(9600 bit/s)**.

Faksi ei saa saata määratud ajal

■ Printeri kuupäev ja kellaeg on valed.

Lahendused

Valige **Sätted > Üldsätted > Põhisätted > Kuupäeva/kellaaja sätted** ja seadke kuupäev ja kellaeg õigeks.

Vastuvõetud fakse ei saa salvestada mäluseadmele

Võimalikud on alljärgnevad põhjused.

■ Vastuvõetud fakside välisele mäluseadmele salvestamise säte on keelatud.

Lahendused

Valige **Sätted > Üldsätted > Faksi sätted > Vastuvõtmise sätted** ja seejärel lubage igas menüüs **Salvesta mäluseadmesse**.

■ Mäluseade ei ole printeriga ühendatud.

Lahendused

Ühendage printeriga mäluseade, millele olete loonud kausta fakside salvestamiseks. Kui faksid on seadmesse salvestatud, kustutatakse need printeri mälust.

■ Seadmes ei ole piisavalt vaba ruumi.

Lahendused

Kustutage ruumi vabastamiseks seadmest ebavajalikud andmed. Või ühendage muu seade, milles on piisavalt vaba ruumi.

■ Mäluseade on kirjutuskaitsega.

Lahendused

Kontrollige, kas seade on kirjutuskaitsega.

Fakse saadetakse vales formaadis

Võimalikud on alljärgnevad põhjused.

■ Adressaadi faksiaparaat ei toeta A3-formaati.

Lahendused

Küsige enne A3-formaadis dokumentide saatmist adressaadilt, kas tema seade toetab A3-formaati. Kui näete faksi saatmisaruandes märget **OK (Vähendatud suurus)**, ei toeta adressaadi faksiseade A3-

formaati. Saate printida faksiedastuse aruande asukohast **Faks >  (Menüü) > Faksiaruanne > Viimane edastus**.

■ Originaalid ei ole õigesti paigutatud.

Lahendused

- Veenduge, et originaal on paigutatud õigesti vastu joondusmärke.
- Kui skannitud kujutise servad puuduvad, liigutage originaali veidi skanneriklaasi servast eemale. Te ei saa skaneerida piirkonda, mis jääb skanneri klaasi servast umbes 1,5 mm (0,06 tolli) kaugusele.

➔ „Algdokumentide paigutamine” lk 42

■ Skanneri klaasil esineb tolmu või plekke.

Lahendused

Skannides juhtpaneelilt ja valides skannimisala automaatse kärpimise funktsiooni, eemaldage skanneri klaasilt ja dokumendikaanelt võimalik mustus ja prügi. Kui originaali ümber on prügi või mustust, siis skannimisvahemik laieneb selle kaasamiseks.

„Komponendi Skanneri klaas puhastamine” lk 231

A3-formaadis fakse ei saa vastu võtta

Võimalikud on alljärgnevad põhjused.

■ **Paberiallika säte on vale.**

Lahendused

Veenduge, et A3-formaadis paberit sisaldava paberiallika paberiformaadi sätte väärtus on A3 ning et paberiallikas on seadistatud faksifunktsiooniga kasutamiseks. Valige **Sätted > Üldsätted > Printeri sätted > Paberilähte sätted > Sätete automaatne valimine > Faks** ja seejärel kontrollige, millised paberiallikad on lubatud.

■ **Vastuvõetava paberi suurus alt ei ole valitud A3.**

Lahendused

Valige **Sätted > Üldsätted > Faksi sätted > Põhisätted > Vastuvõetava paberi suurus**, ja seejärel kontrollige, et valitud oleks A3. Selle menüü kaudu saate seadistada maksimaalse faksi suuruse, mida printer vastu saab võtta.

Vastuvõetud fakse ei prindita välja

Võimalikud on alljärgnevad põhjused.

■ **Printeris on esinenud tõrge, nt paberiummistus.**

Lahendused

Kõrvaldage tõrge ja paluge saatjal faks uuesti saata.

■ **Vastuvõetud fakside printimine on praeguste sätetega keelatud.**

Lahendused

Valige vastuvõetud fakside sätted järgmiselt **Sätted > Üldsätted > Faksi sätted > Vastuvõtmise sätted > Salvestamise/ Edastam sätted**.

Fakse ei saa saata ega vastu võtta (Windows)

Veenduge, et arvuti ja printer oleksid õigesti ühendatud. Probleemi põhjus ja lahendus võivad erineda sõltuvalt sellest, kas need on ühendatud või mitte.

Ühenduse oleku kontrollimine

Kasutage arvuti ja printeri oleku kontrollimiseks valikut EPSON Status Monitor 3.

Selle funktsiooni võimaldamiseks tuleb installida EPSON Status Monitor 3. Saate selle alla laadida Epsoni veebisaidilt.

1. Avage printeridraiver.

- Windows 10/Windows Server 2019/Windows Server 2016

Klõpsake nuppu Start ja valige **Windowsi süsteem > Juhtpaneel > Kuva seadmed ja printerid** jaotisest **Riistvara ja heli**. Tehke printeril paremklõps või klõpsake seda ja hoidke klahvi all ning seejärel valige suvand **Printimiseelistused**.

- Windows 8.1/Windows 8/Windows Server 2012 R2/Windows Server 2012

Valige jaotisest **Riistvara ja heli** suvandid **Töölaud > Sätted > Juhtpaneel > Kuva seadmed ja printerid**. Tehke printeril paremklõps või klõpsake seda ja hoidke klahvi all ning seejärel valige suvand **Printimiseelistused**.

- Windows 7/Windows Server 2008 R2

Klõpsake nuppu Start ja valige **Riistvara ja heli** alt **Juhtpaneel > Kuva seadmed ja printerid**. Tehke printeril paremklõps ja valige suvand **Printimiseelistused**.

2. Klõpsake vahekaarti **Hooldus**.
3. Klõpsake nuppu **EPSON Status Monitor 3**.

Kui kuvatakse allesjäänud tinditasemeid, on ühendus arvuti ja printeri vahel edukalt loodud.

Kui ühendust ei loodud, kontrollige järgmist.

- Printerit ei tuvastataud võrguühenduse kaudu
[„Võrguga ei saa ühendust luua” lk 250](#)
- Printerit ei tuvastataud USB-ühenduse kaudu
[„Printer ei ühendu USB liidese kaudu \(Windows\)” lk 253](#)

Kui ühendus loodi, kontrollige järgmist.

- Printer tuvastati, kuid printimist ei saa teostada.
[„Printida ei saa isegi siis kui ühendus on loodud \(Windows\)” lk 253](#)

Võrguga ei saa ühendust luua

Probleemide põhjused võivad olla alljärgnevad.

Wi-Fi-ühenduse võrguseadmetega on midagi valesti.

Lahendused

Lülitage välja seadmed, mida soovite võrku ühendada. Oodake ligikaudu 10 sekundit ja seejärel lülitage seadme järgmises järjekorras sisse: ruuter, arvuti või nutiseade ja printer. Viige printer ja arvuti või nutiseade ruuterile lähemale, et soodustada raadiosidet, ning proovige seejärel uuesti võrgusätteid teha.

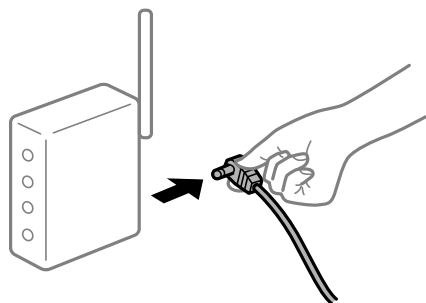

Seadmed ei saa juhtmeta ruuterilt signaale vastu võtta, sest need on üksteisest liiga kaugel.

Lahendused

Pärast arvuti või nutiseadme ja printeri juhtmeta ruuterile lähemale viimist lülitage juhtmeta ruuter välja ja seejärel uuesti sisse.

Juhtmeta ruuteri vahetamisel ei vasta seaded uuele ruuterile.

Lahendused

Tehke ühenduse seaded uuesti, et need vastaksid uuele juhtmeta ruuterile.

➔ „Juhtmeta ruuteri asendamisel” lk 333

Arvutil või nutiseadmel ja nendega ühendatud arvutil on erinevad SSID-d.

Lahendused

Kui kasutate samaaegselt mitut juhtmeta ruuterit või kui juhtmeta ruuteril on mitu SSID-d ja seadmed on ühendatud erinevate SSID-dega, ei saa te juhtmeta ruuteriga ühendust luua.

Ühendage arvuti või nutiseade printeriga sama SSID-ga.

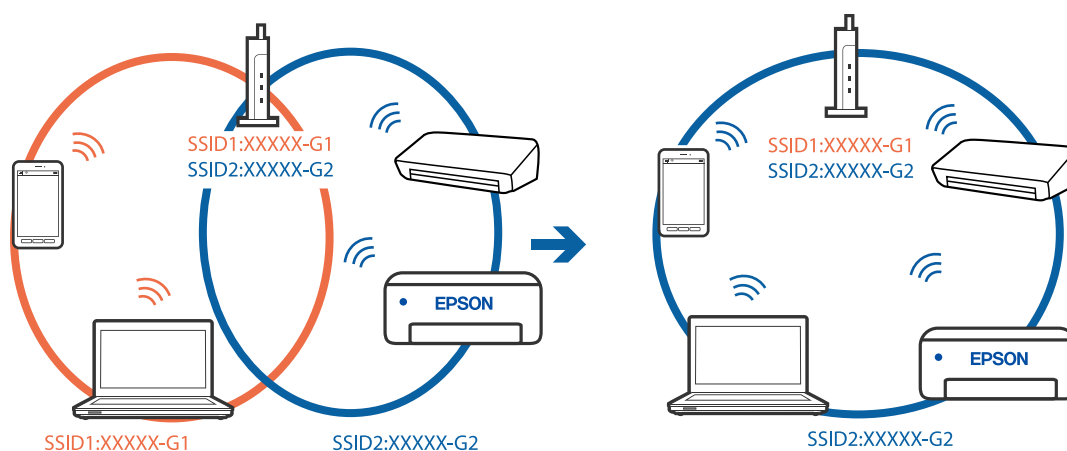

Juhtmeta ruuteri privaatsuseraldaja on aktiivne.

Lahendused

Raadiovõrgu marsruuteritel on tavaliselt eraldusfunktsioon, mis blokeerib sama SSID-ga seadmete vahelise suhtluse. Kui te ei saa luua ühendust printeri ja arvuti või nutiseadme vahel, ehkki need on ühendatud sama võrguga, keelake marsruuteri eraldusfunktsioon. Lugege üksikasju juhtmevaba ruuteriga kaasnenud juhendist.

IP-aadrss ei ole korrektselt määratud.

Lahendused

Kui printerile määratud IP-aadress on 169.254.XXX.XXX ja alamvõrgumask on 255.255.0.0, siis ei pruugi olla IP-aadress määratud õigesti.

Valige printeri juhtpaneelil **Sätted** > **Üldsätted** > **Võrgusätted** > **Täpsem** ja seejärel kontrollige printerile määratud IP-aadressi ja alamvõrgumaski.

Lähtestage ruuter või lähtestage printeri võrgusätted.

➔ „Võrguühenduse uuesti seadistamine” lk 333

Probleem printeri võrgusätetega.

Lahendused

Proovige arvutist pääseda mis tahes veebisaidile veendumaks, et arvuti võrgusätted on õiged. Kui te ei pääse ühelegi veebisaidile, on probleem arvutis.

Kontrollige arvuti võrguühendust. Lugege üksikasju arvutiga kaasnenud dokumentatsioonist.

Printeri kohtvõrguga ühendamisel on kasutatud seadmeid, mis toetavad standardit IEEE 802.3az (energiatõhus Ethernet).

Lahendused

Kui ühendate printeri Ethernetiga, kasutades seadmeid, mis toetavad standardit IEEE 802.3az (energiatõhus Ethernet), võivad olenevalt kasutatavast jaoturist või ruuterist esineda järgmised probleemid.

- Ühendus muutub ebastabiilseks, ühendus printeriga katkeb pidevalt.
- Printeriga ei õnnestu ühendust luua.
- Side kiirus muutub aeglaseks.

Järgige allpool toodud samme standardi IEEE 802.3az keelamiseks printeris ja looge seejärel ühendus uuesti.

1. Eemaldage arvuti ja printeriga ühendatud Etherneti-kaabel.
 2. Kui IEEE 802.3az on arvutis lubatud, keelake see.
Lugege üksikasju arvutiga kaasnenud dokumentatsioonist.
 3. Ühendage arvuti ja printer Etherneti-kaabliga otse.
 4. Printige printeriga võrguühenduse aruanne.
[„Võrguühenduse aruande printimine” lk 349](#)
 5. Vaadake võrguühenduse aruandelt printeri IP-aadressi.
 6. Avage arvutis Web Config.
Käivitage veebibrauser ja sisestage seejärel printeri IP-aadress.
[„Utiliidi Web Config kasutamine veebibrauseris” lk 457](#)
 7. Valige vahekaart **Network Settings** > **Wired LAN**.
 8. Suvandi **OFF** sätteks valige **IEEE 802.3az**.
 9. Klõpsake nuppu **Next**.
 10. Klõpsake nuppu **OK**.
 11. Eemaldage arvuti ja printeriga ühendatud Etherneti-kaabel.
 12. Kui keelasite sammus 2 arvutis standardi IEEE 802.3az, lubage see.
 13. Ühendage sammus 1 eemaldatud Etherneti-kaablid arvuti ja printeriga.
- Kui probleem ei kao, võib probleem olla põhjustatud mõne muu seadme mitte printeri poolt.

Printer ei ühendu USB liidese kaudu (Windows)

Võimalikud on alljärgnevad põhjused.

■ USB-kaabel ei ole elektrivõrgu pistikuga korrektselt ühendatud.

Lahendused

Ühendage USB-kaabel kindlalt printeri ja arvutiga.

■ Probleem USB-jaoturiga.

Lahendused

Kui kasutate USB-jaoturit, püüdke printer otse arvutiga ühendada.

■ Probleem USB-kaabli või USB-pordiga.

Lahendused

Kui USB-kaablit ei õnnestu tuvastada, siis vahetage porti või USB-kaablit.

■ Printer on ühendatud SuperSpeed USB-porti.

Lahendused

Kui ühendate printeri standardi SuperSpeed USB-porti standardi USB 2.0 kaabliga, võib osades arvutites esineda sidetõrge. Sel juhul ühendage printer uuesti, kasutades ühte alljärgnevatest meetoditest.

- Kasutage standardi USB 3.0 kaablit.
- Ühendage kaabel arvuti standardi Hi-Speed USB porti.
- Ühendage kaabel muusse standardi SuperSpeed USB porti peale selle, mis põhjustas sidetõrke.

Fakside saatmine ja vastuvõtmine ei ole võimalik isegi siis, kui ühendus on õigesti loodud (Windows)

Võimalikud on alljärgnevad põhjused.

■ Tarkvara ei ole installitud.

Lahendused

Veenduge, et PC-FAX-draiver oleks arvutisse installitud. PC-FAX-draiver installitakse koos utiliidiga FAX Utility. Järgige allpool toodud samme, et kontrollida, kas see on installitud.

Veenduge, et printer (faks) oleks kuvatud suvandis **Seadmed ja printerid**, **Printer** või **Printerid ja muu riistvara**. Printeri (faksiseadme) nimetus on EPSON XXXXX (FAX). Kui printerit (faksiseadet) ei kuvata, siis desinstallige FAX Utility ja seejärel installige see uuesti. Loenditele **Seadmed ja printerid**, **Printer** või **Printerid ja muu riistvara** juurde pääsemiseks tehke järgmist.

- Windows 10

Klõpsake nuppu Start ja valige **Windowsi süsteem > Juhtpaneel > Kuva seadmed ja printerid** jaotisest **Riistvara ja heli**.

- Windows 8.1/Windows 8

Valige suvandis **Riistvara ja heli** või **Riistvara Töölaud > Sätted > Juhtpaneel > Kuva seadmed ja printerid**.

- Windows 7

Klõpsake nuppu Start ja valige suvandid **Juhtpaneel > Kuva seadmed ja printerid** jaotisest **Riistvara ja heli** või **Riistvara**.

- Windows Vista

Klõpsake nuppu Start ja valige **Riistvara ja heli** alt **Juhtpaneel > Printerid**.

- Windows XP

Klõpsake Start ja valige **Sätted > Juhtpaneel > Printerid ja riistvara > Printerid ja faksid**.

Kasutaja autentimine nurjus arvutist faksi saatmisel.

Lahendused

Määrake printeridraiveris kasutajanimi ja parool. Kui saadate arvutist faksi ja valitud on turvafunktsioon, mis piirab printeri faksifunktsiooni kasutamise kasutajate poolt, autentitakse kasutajaid printeridraiveris seadistatud kasutajanime ja parooliga.

Faksi ühenduse ja faksi sätetega on probleeme.

Lahendused

Proovige lahendusi faksi ühenduse ja faksi sätete jaoks.

Fakse ei saa saata ega vastu võtta (Mac OS)

Veenduge, et arvuti ja printer oleksid õigesti ühendatud. Probleemi põhjus ja lahendus võivad erineda sõltuvalt sellest, kas need on ühendatud või mitte.

Ühenduse oleku kontrollimine

Kasutage arvuti ja printeri oleku kontrollimiseks valikut EPSON Status Monitor.

1. Valige **Süsteemi eelistused** Apple menüüst > **Printerid ja skannerid** (või **Prindi ja skanni, Prindi ja faksi**) ja seejärel valige printer.
2. Klõpsake nuppu **Suvandid ja tarvikud > Suvandid > Ava printeriutiliit**.
3. Klõpsake nuppu **EPSON Status Monitor**.

Kui kuvatakse allesjäänud tinditasemeid, on ühendus arvuti ja printeri vahel edukalt loodud.

Kui ühendust ei loodud, kontrollige järgmist.

- Printerit ei tuvastataud võrguühenduse kaudu

[„Võrguga ei saa ühendust luua” lk 259](#)

- Printerit ei tuvastataud USB-ühenduse kaudu

[„Printer ei ühendu USB liidese kaudu \(Mac OS\)” lk 262](#)

Kui ühendus loodi, kontrollige järgmist.

- Printer tuvastati, kuid printimist ei saa teostada.

[„Printida ei saa isegi siis kui ühendus on loodud \(Mac OS\)” lk 263](#)

Võrguga ei saa ühendust luua

Probleemide põhjused võivad olla alljärgnevad.

Wi-Fi-ühenduse võrguseadmetega on midagi valesti.

Lahendused

Lülitage välja seadmed, mida soovite võrku ühendada. Oodake ligikaudu 10 sekundit ja seejärel lülitage seadme järgmises järjekorras sisse: ruuter, arvuti või nutiseade ja printer. Viige printer ja arvuti või nutiseade ruuterile lähemale, et soodustada raadiosidet, ning proovige seejärel uuesti võrgusätteid teha.

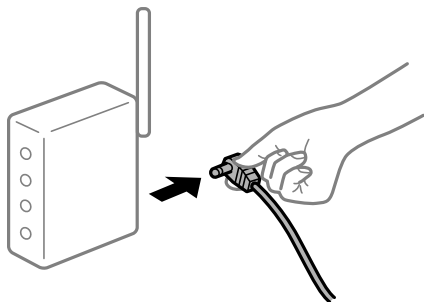

Seadmed ei saa juhtmeta ruuterilt signaale vastu võtta, sest need on üksteisest liiga kaugel.

Lahendused

Pärast arvuti või nutiseadme ja printeri juhtmeta ruuterile lähemale viimist lülitage juhtmeta ruuter välja ja seejärel uuesti sisse.

Juhtmeta ruuteri vahetamisel ei vasta seaded uuele ruuterile.

Lahendused

Tehke ühenduse seaded uuesti, et need vastaksid uuele juhtmeta ruuterile.

➔ „Juhtmeta ruuteri asendamisel” lk 333

Arvutil või nutiseadmel ja nendega ühendatud arvutil on erinevad SSID-d.

Lahendused

Kui kasutate samaaegselt mitut juhtmeta ruuterit või kui juhtmeta ruuteril on mitu SSID-d ja seadmed on ühendatud erinevate SSID-dega, ei saa te juhtmeta ruuteriga ühendust luua.

Ühendage arvuti või nutiseade printeriga sama SSID-ga.

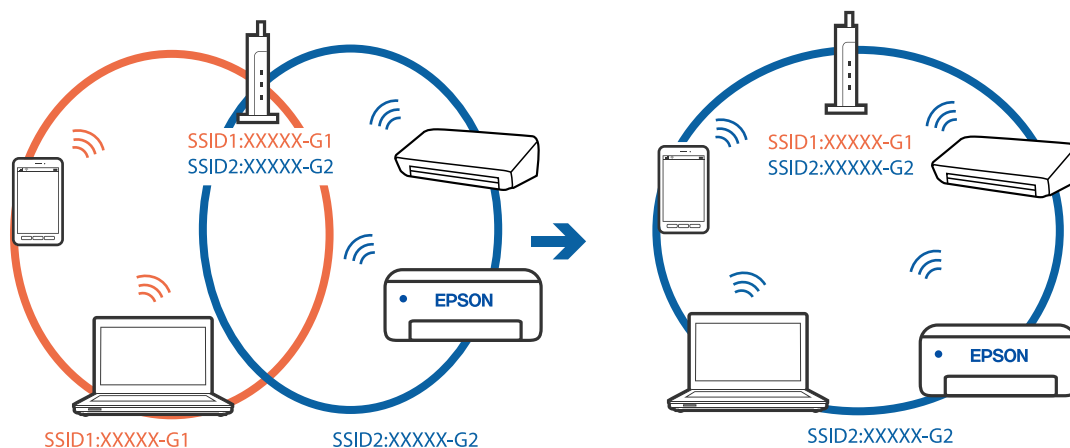

Juhtmeta ruuteri privaatsuseraldaja on aktiivne.

Lahendused

Raadiovõrgu marsruuteritel on tavaliselt eraldusfunktsioon, mis blokeerib sama SSID-ga seadmete vahelise suhtluse. Kui te ei saa luua ühendust printeri ja arvuti või nutiseadme vahel, ehkki need on ühendatud sama võrguga, keelake marsruuteri eraldusfunktsioon. Lugege üksikasju juhtmevaba ruuteriga kaasnenud juhendist.

IP-aadrss ei ole korrektselt määratud.

Lahendused

Kui printerile määratud IP-aadress on 169.254.XXX.XXX ja alamvõrgumask on 255.255.0.0, siis ei pruugi olla IP-aadress määratud õigesti.

Valige printeri juhtpaneelil **Sätted** > **Üldsätted** > **Võrgusätted** > **Täpsem** ja seejärel kontrollige printerile määratud IP-aadressi ja alamvõrgumaski.

Lähtestage ruuter või lähtestage printeri võrgusätted.

➔ „Võrguühenduse uuesti seadistamine” lk 333

Probleem printeri võrgusätetega.

Lahendused

Proovige arvutist pääseda mis tahes veebisaidile veendumaks, et arvuti võrgusätted on õiged. Kui te ei pääse ühelegi veebisaidile, on probleem arvutis.

Kontrollige arvuti võrguühendust. Lugege üksikasju arvutiga kaasnenud dokumentatsioonist.

Printeri kohtvõrguga ühendamisel on kasutatud seadmeid, mis toetavad standardit IEEE 802.3az (energiatõhus Ethernet).

Lahendused

Kui ühendate printeri Ethernetiga, kasutades seadmeid, mis toetavad standardit IEEE 802.3az (energiatõhus Ethernet), võivad olenevalt kasutatavast jaoturist või ruuterist esineda järgmised probleemid.

Ühendus muutub ebastabiilseks, ühendus printeriga katkeb pidevalt.

Printeriga ei õnnestu ühendust luua.

Side kiirus muutub aeglaseks.

Järgige allpool toodud samme standardi IEEE 802.3az keelamiseks printeris ja looge seejärel ühendus uuesti.

1. Eemaldage arvuti ja printeriga ühendatud Etherneti-kaabel.

2. Kui IEEE 802.3az on arvutis lubatud, keelake see.

Lugege üksikasju arvutiga kaasnenud dokumentatsioonist.

3. Ühendage arvuti ja printer Etherneti-kaabliga otse.

4. Printige printeriga võrguühenduse aruanne.

„Võrguühenduse aruande printimine” lk 349

5. Vaadake võrguühenduse aruandelt printeri IP-aadressi.

6. Avage arvutis Web Config.
Käivitage veebibrauser ja sisestage seejärel printeri IP-aadress.
[„Utiliidi Web Config kasutamine veebibrauseris” lk 457](#)
 7. Valige vahekaart **Network Settings** > **Wired LAN**.
 8. Suvandi **OFF** sätteks valige **IEEE 802.3az**.
 9. Klõpsake nuppu **Next**.
 10. Klõpsake nuppu **OK**.
 11. Eemaldage arvuti ja printeriga ühendatud Etherneti-kaabel.
 12. Kui keelasite sammus 2 arvutis standardi IEEE 802.3az, lubage see.
 13. Ühendage sammus 1 eemaldatud Etherneti-kaablid arvuti ja printeriga.
- Kui probleem ei kao, võib probleem olla põhjustatud mõne muu seadme mitte printeri poolt.

Printer ei ühendu USB liidese kaudu (Mac OS)

Võimalikud on alljärgnevad põhjused.

■ USB-kaabel ei ole elektrivõrgu pistikuga korrektselt ühendatud.

Lahendused

Ühendage USB-kaabel kindlalt printeri ja arvutiga.

■ Probleem USB-jaoturiga.

Lahendused

Kui kasutate USB-jaoturit, püüdke printer otse arvutiga ühendada.

■ Probleem USB-kaabli või USB-pordiga.

Lahendused

Kui USB-kaablit ei õnnestu tuvastada, siis vahetage porti või USB-kaablit.

■ Printer on ühendatud SuperSpeed USB-porti.

Lahendused

Kui ühendate printeri standardi SuperSpeed USB-porti standardi USB 2.0 kaabliga, võib osades arvutites esineda sidetõrge. Sel juhul ühendage printer uuesti, kasutades ühte alljärgnevatest meetoditest.

- Kasutage standardi USB 3.0 kaablit.
- Ühendage kaabel arvuti standardi Hi-Speed USB porti.
- Ühendage kaabel muusse standardi SuperSpeed USB porti peale selle, mis põhjustas sidetõrke.

Saatmine ja vastuvõtmine ei ole võimalik isegi siis, kui ühendus on õigesti loodud (Mac OS)

Võimalikud on alljärgnevad põhjused.

Tarkvara ei ole installitud.

Lahendused

Veenduge, et PC-FAX-draiver oleks arvutisse installitud. PC-FAX-draiver installitakse koos utiliidiga FAX Utility. Järgige allpool toodud samme, et kontrollida, kas see on installitud.

Valige Apple'i menüüst **Süsteemi eelistused > Printerid ja skannerid** (või **Printimine ja skannimine, Printimine ja faksimine**) ja seejärel veenduge, et kuvatud oleks printer (faks). Printeri (faksi) nimetus on „FAX XXXX (USB)” või „FAX XXXX (IP)”. Kui printerit (faksi) ei kuvata, siis klõpsake [+] ja registreerige seejärel printer (faks).

PC-FAX-draiver on peatatud.

Lahendused

Valige Apple'i menüüst **Süsteemi eelistused > Printerid ja skannerid** (või **Printimine ja skannimine, Printimine ja faksimine**) ja seejärel topeltklõpsake printerit (faksi). Kui printeri töö on peatatud, klõpsake nuppu **Jätka** (või **Jätka printimist**).

Faksi ühenduse ja faksi sätetega on probleeme.

Lahendused

Proovige lahendusi faksi ühenduse ja faksi sätete jaoks.

Tõrkekoodid kuvatakse olekumenüüs

Kui seade ei saa mõnd tööd edukalt lõpetada, kuvatakse töö ajaloo tõrkekood. Veakoodi saate kontrollida, valides **Töö olek > Töö olek**. Probleem ja selle lahendus on toodud järgmises tabelis.

Kood	Probleem	Lahendus
001	Toode lülitus voolukatkestuse tõttu välja.	-
101	Mälu on täis.	<p>Proovige alltoodud meetoditega printitöö suurust vähendada.</p> <ul style="list-style-type: none"> <input type="checkbox"/> Vähendage prindikvaliteeti ja resolutsiooni. <input type="checkbox"/> Muutke vormingu sätet. <input type="checkbox"/> Vähendage printitöös kasutatavate piltide, tähtede või fontide arvu.
102	Eksemplarhaaval printimine ebaõnnestus vaba mälu puudumise tõttu.	<p>Proovige alltoodud meetoditega printitöö suurust vähendada. Kui te ei soovi neid meetodeid kasutada, proovige printida üks koopia korraga.</p> <ul style="list-style-type: none"> <input type="checkbox"/> Vähendage prindikvaliteeti ja resolutsiooni. <input type="checkbox"/> Muutke vormingu sätet. <input type="checkbox"/> Vähendage printitöös kasutatavate piltide, tähtede või fontide arvu.

Kood	Probleem	Lahendus
103	Prindikvaliteeti on vaba mälu puudumise tõttu vähendatud.	Kui te ei soovi prindikvaliteeti vähendada, proovige prinditöö suurust järgmiste meetoditega väiksemaks muuta. <input type="checkbox"/> Muutke vormingu sätet. <input type="checkbox"/> Vähendage prinditöös kasutatavate piltide, tähtede või fontide arvu.
104	Vastupidises järjekorras printimine ebaõnnestus vaba mälu puudumise tõttu.	Kui soovite vastupidises järjekorras printida, proovige prinditöö suurust järgmiste meetoditega väiksemaks muuta. <input type="checkbox"/> Vähendage prindikvaliteeti ja resolutsiooni. <input type="checkbox"/> Muutke vormingu sätet. <input type="checkbox"/> Vähendage prinditöös kasutatavate piltide, tähtede või fontide arvu.
106	Juurdepääsu reguleerimise funktsiooni sätteid ei lase arvutist printida.	Võtke ühendust printeri administraatoriga.
107	Kasutaja autentimine ebaõnnestus. Töö on tühistatud.	<input type="checkbox"/> Veenduge, et kasutajanimi ja parool on õiged. <input type="checkbox"/> Puudutage valikut Sätted > Üldsätted > Süsteemi administreerimine > Turvasätted > Juurdepääsu haldamine . Lubage kasutuse piiramise funktsioon ja seejärel lubage töö ilma autentimisteabeta.
108	Konfidentsiaalse töö andmed kustutati printeri väljalülitamisel.	-
109	Vastuvõetud faks oli juba ära kustutatud.	-
110	Töö prinditi ainult ühele paberi poolele seetõttu, et laaditud paber ei toeta kahepoolset printimist.	Kui soovite kahepoolset printida, laadige paber, mis toetab kahepoolset printimist.
111	Mälu hakkab täis saama.	Proovige alltoodud meetoditega prinditöö suurust vähendada. <input type="checkbox"/> Vähendage prindikvaliteeti ja resolutsiooni. <input type="checkbox"/> Muutke vormingu sätet. <input type="checkbox"/> Vähendage prinditöös kasutatavate piltide, tähtede või fontide arvu.
120	Avatud platvormi abil ühendatud serveriga ei saa ühendust.	Veenduge, et serveris ega võrgus ei esineks tõrkeid.
130	Eksemplarhaaval printimine ebaõnnestus vaba mälu puudumise tõttu.	Proovige alltoodud meetoditega prinditöö suurust vähendada. Kui te ei soovi neid meetodeid kasutada, proovige printida üks koopia korraga. <input type="checkbox"/> Vähendage prindikvaliteeti ja resolutsiooni. <input type="checkbox"/> Muutke vormingu sätet. <input type="checkbox"/> Vähendage prinditöös kasutatavate piltide, tähtede või fontide arvu.

Kood	Probleem	Lahendus
131	Vastupidises järjekorras printimine ebaõnnestus vaba mälu puudumise tõttu.	<p>Kui soovite vastupidises järjekorras printida, proovige printitöö suurust järgmiste meetoditega väiksemaks muuta.</p> <ul style="list-style-type: none"> <input type="checkbox"/> Vähendage prindikvaliteeti ja resolutsiooni. <input type="checkbox"/> Muutke vormingu sätet. <input type="checkbox"/> Vähendage printitöös kasutatavate piltide, tähtede või fontide arvu.
132	Vaba mälu puudumise tõttu ei saa printida.	<p>Proovige allpool toodud meetoditega prindandmete mahtu vähendada.</p> <ul style="list-style-type: none"> <input type="checkbox"/> Kasutage väiksemat paberiformaati. <input type="checkbox"/> Lihtsustage andmeid, vähendades prindandmetes olevate kujutiste või fondi tüüpide arvu.
133	Vaba mälu puudumise tõttu ei saa printida kahepoolset. Prinditakse ainult üks külg.	<p>Proovige allpool toodud meetoditega prindandmete mahtu vähendada.</p> <ul style="list-style-type: none"> <input type="checkbox"/> Kasutage väiksemat paberiformaati. <input type="checkbox"/> Lihtsustage andmeid, vähendades prindandmetes olevate kujutiste või fondi tüüpide arvu.
141	Tõrge printeri kõvakettas. Töö on tühistatud.	Kõvaketta vahetamiseks võtke ühendust Epsoni toe või volitatud Epsoni hooldusesindusega.
151	Printimist ei toimu, sest sisselogimise kasutajanimi ja konfidentsiaalse tööga seotud kasutajanimi ei kattu.	Veenduge, et oleksite sisse loginud sama kasutajanimiga, mis on seotud konfidentsiaalse tööga.
161	Teenuses Epson Print Admin Serverless on seatud lehekülgede arv haldus. Printida ei saa, sest järelejäänud lehtede arv on ebapiisav.	Võtke ühendust süsteemi administraatoriga.
201	Mälu on täis.	<ul style="list-style-type: none"> <input type="checkbox"/> Printige vastuvõetud faksid suvandis Töö olek valiku Töö olek all. <input type="checkbox"/> Kustutage sisendkausta salvestatud vastuvõetud faksid suvandi Töö olek kaudu, mis asub menüüs Töö olek. <input type="checkbox"/> Kui saadate ühevärvilist faksi ühte sihtkohta, võite kasutada otse saatmise funktsiooni. <input type="checkbox"/> Jagage originaalid kahte või enamasse ossa, et need eraldi rühmadena saata.
202	Adressaadi seade katkestas ühenduse.	Oodake veidi ja proovige seejärel uuesti.
203	Toode ei suuda tuvastada valimistooni.	<ul style="list-style-type: none"> <input type="checkbox"/> Veenduge, et telefonikaabel on õigesti ühendatud ja telefoniliin töötab. <input type="checkbox"/> Kui printer on ühendatud kodukeskjaama või terminaliadapteriga, määrake sätte Sideliini tüüp väärtuseks PBX. <input type="checkbox"/> Puudutage valikut Sätted > Üldsätted > Faksi sätted > Põhisätted > Valimistooni tuvastam. ja seejärel keelake valimistooni säte.

Kood	Probleem	Lahendus
204	Adressaadi seade on hõivatud.	<input type="checkbox"/> Oodake veidi ja proovige seejärel uuesti. <input type="checkbox"/> Kontrollige adressaadi faksinumbrit.
205	Adressaadi seade ei vasta.	Oodake veidi ja proovige seejärel uuesti.
206	Telefonikaabel on toote portidesse LINE ja EXT. valesti ühendatud.	Kontrollige printeri portide LINE ja EXT. ühendust.
207	Toode ei ole telefoniliiniga ühendatud.	Ühendage telefonikaabel telefoniliiniga.
208	Faksi ei saanud mõnedele määratud adressaatidele saata.	Saatmise nurjumise kontrollimiseks printige eelmiste fakside aruanne Faksilogi või Viimane edastus , valides faksirežiimis Faksiaruanne . Kui Salvesta tõrke andmed on lubatud, saate faksi uuesti saata Töö olek kaudu jaotises Töö olek .
301	Andmete mäluseadmele salvestamiseks pole piisavalt ruumi.	<input type="checkbox"/> Suurendage mäluseadme salvestusruumi. <input type="checkbox"/> Vähendage dokumentide arvu. <input type="checkbox"/> Vähendage skannimisresolutsiooni või suurendage tihendussuhet, et skannitud pildi suurust vähendada.
302	Mäluseade on kirjutuskaitstud.	Keelake mäluseadme kirjutuskaitse.
303	Skannitud pildi salvestamiseks pole kausta loodud.	Sisestage mõni teine mäluseade.
304	Mäluseade on eemaldatud.	Sisestage uuesti mäluseade.
305	Andmete mäluseadmesse salvestamisel ilmnes tõrge.	Kui välist seadet kasutatakse arvutist, siis oodake veidi ja proovige seejärel uuesti.
306	Mälu on täis.	Oodake, kuni teised pooleliolevad tööd on lõpetatud.
307	Skannitud kujutise suurus ületab maksimaalset piirangut. (Mäluseadmele skannimine)	Vähendage skannimisresolutsiooni või suurendage tihendussuhet, et skannitud pildi suurust vähendada.
311	Ilmnes DNS-i tõrge.	<input type="checkbox"/> Puudutage valikut Sätted > Üldsätted > Võrgusätted > Täpsem > TCP/IP ja seejärel kontrollige DNS-i sätteid. <input type="checkbox"/> Kontrollige serveri, arvuti või pääsupunkti DNS-i sätteid.
312	Ilmnes autentimistõrge.	Puudutage valikut Sätted > Üldsätted > Võrgusätted > Täpsem > Meiliserver > Serverisätteid ja seejärel kontrollige serveri sätteid.
313	Ilmnes sidetõrge.	<input type="checkbox"/> Printige võrguühenduse aruanne, et kontrollida, kas printer on võrguga ühendatud. <input type="checkbox"/> Puudutage valikut Sätted > Üldsätted > Võrgusätted > Täpsem > Meiliserver > Serverisätteid , et kontrollida meiliserveri sätteid. Saate kontrollida tõrke põhjust, käivitades ühenduse kontrollimise. <input type="checkbox"/> Võimalik, et sätete autentimismeetod ja meiliserver ei ühti. Kui valite autentimismeetodi seadeks Väljas , siis veenduge, et meiliserveri autentimismeetod on seatud väärtusele Puudub.

Kood	Probleem	Lahendus
314	Andmete suurus ületab manusesse lisatavate failide maksimaalset lubatud suurust.	<input type="checkbox"/> Suurendage skannisätetes sätte Manusfaili maks. suurus väärtust. <input type="checkbox"/> Vähendage skannimisresolutsiooni või suurendage tihendussuhet, et skannitud pildi suurust vähendada.
315	Mälu on täis.	Proovige uuesti, kui teised pooleliolevad tööd on lõpetatud.
316	Meili krüpteerimisel ilmnes tõrge.	<input type="checkbox"/> Kontrollige, kas krüpteerimissertifikaadi säte on õige. <input type="checkbox"/> Kontrollige, kas printeri ajasäte on õige.
317	Meili allkirjastamisel ilmnes tõrge.	<input type="checkbox"/> Kontrollige, kas allkirjastamissertifikaadi säte on õige. <input type="checkbox"/> Kontrollige, kas printeri ajasäte on õige.
318	Ilmnes keelatud domeeni tõrge.	Võtke ühendust oma administraatoriga, kontrollimaks, kas teie e-kirja sihtkoha domeen on keelatud.
321	Ilmnes DNS-i tõrge.	<input type="checkbox"/> Puudutage valikut Sätted > Üldsätted > Võrgusätted > Täpsem > TCP/IP ja seejärel kontrollige DNS-i sätteid. <input type="checkbox"/> Kontrollige serveri, arvuti või pääsupunkti DNS-i sätteid.
322	Ilmnes autentimistõrge.	Kontrollige sätteid Asukoht .
323	Ilmnes sidetõrge.	<input type="checkbox"/> Kontrollige sätteid Asukoht . <input type="checkbox"/> Printige võrguühenduse aruanne, et kontrollida, kas printer on võrguga ühendatud.
324	Määratud kaustas on juba sama nimega fail.	<input type="checkbox"/> Kustutage sama nimega fail. <input type="checkbox"/> Muutke suvandis Faili sätted failinime eesliidet.
325 326	Määratud kaustas ei ole piisavalt salvestusruumi.	<input type="checkbox"/> Suurendage määratud kausta salvestusruumi. <input type="checkbox"/> Vähendage dokumentide arvu. <input type="checkbox"/> Vähendage skannimisresolutsiooni või suurendage tihendussuhet, et skannitud pildi suurust vähendada.
327	Mälu on täis.	Oodake, kuni teised pooleliolevad tööd on lõpetatud.
328	Sihtkoht on vale või seda pole olemas.	Kontrollige sätteid Asukoht .
329	Skannitud kujutise suurus ületab maksimaalset piirangut. (Võrgukausta või FTP-serverisse skannimine)	Vähendage skannimisresolutsiooni või suurendage tihendussuhet, et skannitud pildi suurust vähendada.

Kood	Probleem	Lahendus
330	Ilmnes turvalise FTPS/FTPS-ühenduse tõrge.	<ul style="list-style-type: none"> <input type="checkbox"/> Kontrollige asukoha sätetes asukohta. <input type="checkbox"/> Käivitage Web Config ja värskendage seejärel juursert. <input type="checkbox"/> Käivitage Web Config ja importige või värskendage seejärel SK-sertifikaat. <p>Kui tõrget ei õnnestu eemaldada, valige asukoha sätetes sertifikaadi kontrollimise eelistuseks „off” (väljas).</p>
331	Ilmnes sidetõrge.	Printige võrguühenduse aruanne, et kontrollida, kas printer on võrguga ühendatud.
332	Skannitud pildi sihtkohta salvestamiseks pole piisavalt ruumi.	Vähendage dokumentide arvu.
333	Sihtkohta ei leitud, kuna sihtkoha teave laaditi enne skannitud pildi saatmist serverisse.	Valige uuesti sihtkoht.
334	Skannitud pildi saatmisel ilmnes tõrge.	-
341	Ilmnes sidetõrge.	<ul style="list-style-type: none"> <input type="checkbox"/> Kontrollige printeri ja arvuti ühendusi. Kui loote ühenduse üle võrgu, printige võrguühenduse aruanne, et kontrollida, kas printer on võrguga ühendatud. <input type="checkbox"/> Veenduge, et tarkvara Document Capture Pro on arvutisse installitud.
350	Ilmnes turvalise FTPS/HTTPS-ühenduse tõrge.	<ul style="list-style-type: none"> <input type="checkbox"/> Veenduge, et kuupäev/kellaeg ja ajavahe on õigesti seadistatud. <input type="checkbox"/> Käivitage Web Config ja värskendage seejärel juursert. <input type="checkbox"/> Käivitage Web Config ja importige või värskendage seejärel SK-sertifikaat. <p>Kui tõrget ei õnnestu eemaldada, valige asukoha sätetes sertifikaadi kontrollimise eelistuseks „off” (väljas).</p>
401	Andmete mäluseadmele salvestamiseks pole piisavalt ruumi.	Suurendage mäluseadme salvestusruumi.
402	Mäluseade on kirjutuskaitstud.	Keelake mäluseadme kirjutuskaitse.
404	Mäluseade on eemaldatud.	Sisestage uuesti mäluseade.
405	Andmete mäluseadmesse salvestamisel ilmnes tõrge.	<ul style="list-style-type: none"> <input type="checkbox"/> Sisestage uuesti mäluseade. <input type="checkbox"/> Kasutage teist mäluseadet, milles olete loonud kausta kasutades funktsiooni Loo kaust salvestamiseks.
411	Ilmnes DNS-i tõrge.	<ul style="list-style-type: none"> <input type="checkbox"/> Puudutage valikut Sätted > Üldsätted > Võrgusätted > Täpsem > TCP/IP ja seejärel kontrollige DNS-i sätteid. <input type="checkbox"/> Kontrollige serveri, arvuti või pääsupunkti DNS-i sätteid.

Kood	Probleem	Lahendus
412	Ilmnes autentimistõrge.	Puudutage valikut Sätted > Üldsätted > Võrgusätted > Täpsem > Meiliserver > Serverisätted ja seejärel kontrollige serveri sätteid.
413	Ilmnes sidetõrge.	<ul style="list-style-type: none"> <input type="checkbox"/> Puudutage valikut Sätted > Üldsätted > Võrgusätted > Täpsem > Meiliserver > Serverisätted, et kontrollida meiliserveri sätteid. Saate kontrollida tõrke põhjust, käivitades ühenduse kontrollimise. <input type="checkbox"/> Võimalik, et sätete autentimismeetod ja meiliserver ei ühti. Kui valite autentimismeetodi seadeks Väljas, siis veenduge, et meiliserveri autentimismeetod on seatud väärtusele Puudub. <input type="checkbox"/> Printige võrguühenduse aruanne, et kontrollida, kas printer on võrguga ühendatud.
421	Ilmnes DNS-i tõrge.	<ul style="list-style-type: none"> <input type="checkbox"/> Puudutage valikut Sätted > Üldsätted > Võrgusätted > Täpsem > TCP/IP ja seejärel kontrollige DNS-i sätteid. <input type="checkbox"/> Kontrollige serveri, arvuti või pääsupunkti DNS-i sätteid.
422	Ilmnes autentimistõrge.	Puudutage valikut Sätted > Üldsätted > Faksi sätted > Vastuvõtmise sätted > Salvestamise/Edastam sätted ja seejärel kontrollige valiku Sihtkoht alt valitud kausta sätteid.
423	Ilmnes sidetõrge.	<ul style="list-style-type: none"> <input type="checkbox"/> Printige võrguühenduse aruanne, et kontrollida, kas printer on võrguga ühendatud. <input type="checkbox"/> Puudutage valikut Sätted > Üldsätted > Faksi sätted > Vastuvõtmise sätted > Salvestamise/Edastam sätted ja valige registreeritud kastilt >. Seejärel kontrollige kausta sätet suvandis Salv./Edast. Sihtkoht.
425	Edasisaatmise sihtkoha kaustas ei ole piisavalt salvestusruumi.	Suurendage edasisaatmise sihtkoha kausta salvestusruumi.
428	Sihtkoht on vale või seda pole olemas.	Puudutage valikut Sätted > Üldsätted > Faksi sätted > Vastuvõtmise sätted > Salvestamise/Edastam sätted ja valige registreeritud kastilt > . Seejärel kontrollige kausta sätet suvandis Salv./Edast. Sihtkoht .
501	Salvestusfunktsiooni ei saa kasutada.	Kontrollige Web Configist kasutaja õigusi.
502	Mälu on täis.	Kustutage juhtpaneelilt või WebConfigist ebavajalikud salvestatud tööd.
504	Failide arv on jõudnud maksimumi.	Kustutage juhtpaneelilt või WebConfigist ebavajalikud salvestatud tööd.
505	Salvestamisel on ilmnenud lugemis-/kirjutamisviga.	Pöörduge Epsoni klienditoe poole.

Printerit ei saa ootuspäraselt kasutada

Toimingud on aeglased

Printimine on liiga aeglane

Võimalikud on alljärgnevad põhjused.

■ Ebavajalikud rakendused töötavad.

Lahendused

Sulgege kõik arvutis või nutiseadmes töötavad ebavajalikud rakendused.

■ Määratud on kõrge prindikvaliteet.

Lahendused

Määrake madalama kvaliteedi säte.

■ Prindikiiruse prioriteet on keelatud.

Lahendused

Puudutage avakuval valikut **Sätted**, valige **Üldsätted** > **Printeri sätted** > **Prindikiiruse prioriteet** ja seejärel valige **Sees**.

■ Vaikne režiim on aktiveeritud.

Lahendused

Keelake **Vaikne režiim**. Printimiskiirus aeglustub, kui printer töötab režiimis **Vaikne režiim**.

Valige avakuvalt  ja seejärel valige **Välj.**

Kui on paigaldatud klammerdaja P2 ja seda kasutatakse, ei muutu prindikiirus isegi siis, kui režiim **Vaikne režiim** välja lülitatakse.

■ Kahepoolisel printimisel võtab kuivamine veidi aega.

Lahendused

Kahepoolse printimise korral prinditakse esmalt ühele poole ja kuivatatakse see, seejärel prinditakse teisele poole. Kuna kuivamisaeg erineb olenevalt keskkonnast (temperatuur, niiskus) ja prindiandmetest, võib printimiskiirus olla aeglasem.

Olenevalt prindiandmetest ja keskkonnast kulub printeril prinditööde töötlemiseks aega või muudetakse printimiskiirus aeglaseks, et säilitada prindikvaliteeti.

Skannimiskiirus on aeglane

■ Skannimine suure resolutsiooniga.

Lahendused

Proovige skannida madalama resolutsiooniga.

LCD-ekraan kustub

■ Printer on unerežiimis.

Lahendused

Puudutage mis tahes kohta LCD-ekraanil, et taastada selle eelmine olek.

Puutekraan ei reageeri

Võimalikud on alljärgnevad põhjused.

■ Puutekraanil on kaitsev kleebis.

Lahendused

Kui kleebite puutekraanile kaitsva kleebise, ei pruugi optiline puutekraan reageerida. Eemaldage kaitsekiht.

■ Ekraan on määrdunud.

Lahendused

Lülitage printer välja ja pühkige ekraan pehme kuiva lapiga puhtaks. Kui ekraan on määrdunud, ei pruugi see reageerida.

Kasutamine läbi juhtpaneeli pole võimalik

■ Kui kasutaja funktsioonide piirang on lubatud, läheb printimiseks vaja kasutaja ID-d ja parooli.

Lahendused

Kui te ei tea parooli, võtke ühendust printeri administraatoriga.

Ekraanil kuvatakse märki „x” ning fotosid ei saa valida

■ Kujutisefail ei ole toetatud.

Lahendused

„x” kuvatakse LCD-ekraanil siis, kui toode ei toeta kujutisefaili. Kasutage faili, mida toode toetab.

➔ [„Toetatavate failide andmed” lk 500](#)

Printimine on peatatud

■ Printeri kaaned on avatud.

Lahendused

Sulgege kaaned, kui olete need printimise ajal avanud.

Mäluseadet ei suudeta tuvastada

■ Mäluseade on välja lülitatud.

Lahendused

Valige juhtpaneelilt **Sätted > Üldsätted > Printeri sätted > Mäluseade** ja lülitage mäluseade sisse.

Andmeid ei saa mäluseadmele salvestada

Võimalikud on alljärgnevad põhjused.

■ Mäluseadmesse salvestamise säte pole seadistatud.

Lahendused

Valige avakuval **Sätted > Üldsätted > Faksi sätted > Vastuvõtmise sätted**, seejärel valige **Salvestamise/Edastam sätted > Salvesta mäluseadmesse** suvandis **Loo kaust salvestamiseks**. Kui see säte on valimata, ei saa välist mälu kasutada.

■ Mäluseade on kirjutuskaitstud.

Lahendused

Keelake mäluseadme kirjutuskaitse.

■ Mäluseadmes ei ole piisavalt vaba ruumi.

Lahendused

Kustutage ebavalikud andmed või sisestage teine mäluseade.

Printer tekitab valju müra

■ Vaikne režiim on keelatud.

Lahendused

Kui printerimüra on liiga vali, aktiveerige **Vaikne režiim**. Selle funktsiooni valimine võib muuta printimise aeglasemaks.

Ilma faksita: **Sätted > Üldsätted > Printeri sätted > Vaikne režiim**

Faks: **Sätted > Üldsätted > Faksi sätted > Vastuvõtmise sätted > Printimissätted > Vaikne režiim**

Kui klammerdaja P2 on paigaldatud ja on valitud suur prinditihedus, väljaprinte sorditakse nihutatult või kasutatakse klammerdust, ei pruugi printeri müra valesti joondatud paberi joondamise tõttu isegi mitte režiimi **Vaikne režiim** sisselülitamisel väheneda. Lisaks väljutatud paberi joondamistäpsus väheneb.

Kuupäev ja kellaeg on vale

■ Toiteallikas esines tõrge.

Lahendused

Pärast pikselöögi tõttu tekkinud toitekatkestust või kui toide on väga kaua välja lülitatud olnud, võib kell olla vale. Seadke juhtpaneelil suvandis **Sätted > Üldsätted > Põhisätted > Kuupäeva/kellaaja sätted** kuupäev ja kellaeg õigeks.

Juursertifikaati tuleb värskendada

■ Juursertifikaat on aegunud.

Lahendused

Käivitage Web Config ja värskendage seejärel juursertifikaati.

Printimist ei saa katkestada arvutist, millel on operatsioonisüsteem Mac OS X v10.6.8

■ Probleem rakenduse AirPrint häälestusega.

Lahendused

Käivitage Web Config ja valige **Port9100** suvandi **Kõrgprioriteedi protokoll** sätteks jaotises **AirPrinti häälestus**. Valige **Süsteemi eelistused** Apple menüüst > **Printerid ja skannerid** (või **Prindi ja skanni, Prindi ja faksi**), eemaldage printer ja lisage siis printer uuesti.

➔ „Rakendus printeri toimingute konfigureerimiseks (Web Config)” lk 456

Koopiad on tehtud või faksid on saadetud tahtmatult

■ Võõrkehad puudutavad optilist puutepaneeli.

Lahendused

Valige **Sätted** > **Üldsätted** > **Põhisätted** > **Puhkerežiimist äratamine**, ja seejärel lülitage **Äratamine LCD-ekraani puudutamise**ga välja. Sellisel juhul ei välju printer unerežiimist (energiasääst) enne nupu  vajutamist.

Kerge elektrilöök printerit puudutades

■ Arvutiga on ühendatud palju välisseadmeid.

Lahendused

Kui arvutiga on ühendatud palju välisseadmeid, võite printerit puudutades kergelt elektrilööki tunda. Ühendage printeriga ühendatud arvutiga maandusjuhe.

Paberisalve ei saa sujuvalt avada ega sulgeda

Te ei hoia paberisalve kesket.

Lahendused

Kui te paberisalve avate või sulgete, hoidke seda kesket, nagu joonisel näidatud.

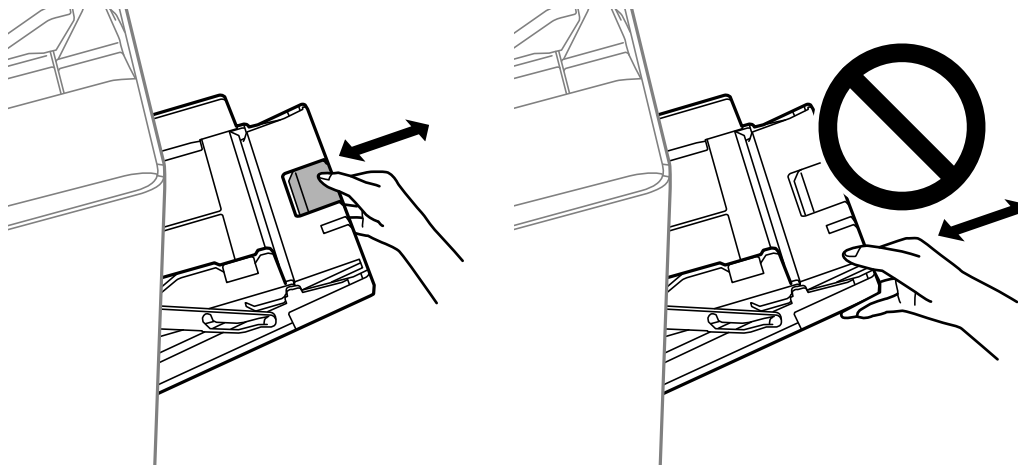

Saatja faksinumbrit ei kuvata

Saatja faksinumber on saatja masinas vale.

Lahendused

Saatja võib olla faksinumbri määramata jätnud. Võtke saatjaga ühendust.

Vastuvõetud faksidel kuvatud saatja faksinumber on vale

Saatja faksinumber on saatja masinas vale.

Lahendused

Saatja võib olla faksinumbri valesti seadistanud. Võtke saatjaga ühendust.

Ühendatud telefonile ei saa helistada

Telefonikaabel ei ole õigesti ühendatud.

Lahendused

Ühendage telefon printeri pordiga EXT. ja võtke telefonitoru hargilt. Kui te telefonitorus tooni ei kuule, ühendage telefonikaabel õigesti.

Automaatvastaja ei saa häälkõnesid vastu võtta

Printeri suvandi Helinaid vastamiseni sätteks on valitud väiksem arv helinaid kui automaatvastajas.

Lahendused

Valige **Sätted** > **Üldsätted** > **Faksi sätted** > **Põhisätted** > **Helinaid vastamiseni** ja sisestage number, mis on suurem kui automaatvastaja helinate arv.

Vastu on võetud palju rämpsfaakse

Printeri räpsfaksi blokeerimise funktsiooni pole seadistatud.

Lahendused

Seadistage **Faksi tagasilükkamine** jaotises **Sätted** > **Üldsätted** > **Faksi sätted** > **Põhisätted**.

„Sätete tegemine rämpsfaaside blokeerimiseks” lk 586

Ei õnnestu kustutada sihtkohta loendist Kontaktid

Võimalikud on alljärgnevad põhjused.

Sihtkoht on registreeritud loendis Eelsätted

Lahendused

Valige printeri juhtpaneelil **Eelsätted**, vajutage kustutava sihtkoha kõrval nuppu > ja seejärel valige , et kustutada sihtkoht loendist Eelsätted. Seejärel proovige kustutada sihtkoht loendist Kontaktid.

Te proovite kustutada registreeritud sihtkohta, mis on registreeritud kui faksiedastuse sihtkoht.

Lahendused

Kui olete kustutatavalt sihtkohalt edastussätte eemaldanud, proovige kustutada sihtkoht loendist Kontaktid. Edastussätete eemaldamise kohta küsige lisateavet administraatorilt.

LCD-ekraanil kuvatavad teavitused

Kui LCD-ekraanile kuvatakse tõrketeadet, järgige probleemi lahendamiseks ekraanijuhiseid või alltoodud juhiseid. Kui te ei saa juhtpaneeli kaudu jagatud kausta skannida ja kuvatakse tõrketeadet, toimige järgnevalt toodud viisil.

Tõrketeadet	Lahendused
Printeri tõrge. Lülitage toide välja ja uuesti sisse. Vaadake üksikasju oma dokumentatsioonist.	Eemaldage printerist kogu paber ja lahutage sellest kõik lisaseadmed. Kui tõrketeadet kuvatakse ka pärast toite sisse- ja väljalülitamist, märkige üles tõrkekood ja pöörduge Epsoni toe poole.
Printeri tõrge. Üksikasjad leiate dokumentatsioonist.	Võimalik, et printer on viga saanud. Seadme remontimiseks võtke ühendust Epsoni toe või volitatud Epsoni hooldusesindusega. Muud funktsioonid peale printimise, nagu skannimine, võivad olla kasutatavad.

Tõrketeaded	Lahendused
<p>Ei saa printida, kuna XX on korrast ära. Saate printida teisest kassetist.</p>	<p>Lülitage toide välja ja taas sisse ning sisestage seejärel uuesti paberikasset. Kui tõrketeadede on endiselt kuvatud, võtke seadme remontimiseks ühendust Epsoni toe või volitatud Epsoni hooldusesindusega.</p>
<p>Kõvaketta tõrge. Lülitage printer välja ja uuesti sisse. Kui tõrge ei kao, võtke ühendust: xxxxxxxx.</p>	<p>Kõvaketas on kahjustatud. Kõvakettaseadme vahetamiseks võtke ühendust Epsoni toe või volitatud Epsoni hooldusesindusega.</p> <p>Kui kõvaketas on kahjustatud, ei pruugi fakside vastuvõtmine olla võimalik. Samuti ei pruugi õnnestuda alljärgnevate dokumentide printimine ja kopeerimine.</p> <ul style="list-style-type: none"> <input type="checkbox"/> Pilte sisaldavad dokumendid. <input type="checkbox"/> Enam kui 50 lehekülje A4-formaadis tüübiga Tekst ja pilt dokumendi kopeerimine võib nurjuda.
<p>xxxxxxx on lähenemas oma kasutusea lõpule.</p>	<p>Kui käes on aeg vahetada välja kulutarvik, ei saa printerit kasutada. Vahetamiseks võtke ühendust Epsoni või volitatud Epsoni hooldusesindusega.</p>
<p>xxxxxxx on lähenemas oma kasutusea lõpule.</p>	<p>Võtke ühendust Epsoni toe või volitatud Epsoni hooldusesindusega.</p>
<p>xxxxxxx on jõudnud oma kasutusea lõppu. Asendage see.</p>	<p>Võtke ühendust Epsoni toe või volitatud Epsoni hooldusesindusega.</p>
<p>Peate ära vahetama alljärgneva(d) tindikasseti(d). Kontrollige protseduuri ja asendage need.</p>	<p>Parima prindikvaliteedi tagamiseks ja prindipea kaitsmiseks lakkab seade töötamast, enne kui tint on täiesti otsas. Asendage uue tindikassetiga.</p>
<p>Paberi häälestuse automaatne kuvamine on seatud olekusse Väljas. Mõni funktsioonidest ei pruugi saadaval olla. Üksikasju vaadake dokumentatsioonist.</p>	<p>Kui Paberi häälestuse automaatne kuvamine on keelatud, ei saa te kasutada funktsiooni AirPrint.</p>
<p>Ei tuvastatud valimistooni.</p>	<p>Probleem võib laheneda, kui puudutate valikut Sätted > Üldsätted > Faksi sätted > Põhisätted > Sideliini tüüp ja seejärel valite sätte PBX. Kui telefonisüsteem nõuab välisliini jaoks välissuunakoodi, määrake pärast sätte PBX valimist suunakood. Kasutage välise faksinumbri sisestamisel tegeliku suunakoodi asemel märki # (numbriosundit). See tagab side olemasolu.</p> <p>Kui tõrketeadede kuvatakse endiselt, keelake Valimistooni tuvastam. sätteid. Kuid selle funktsiooni keelamisel on võimalik, et faksinumbri esimene number kaob ära ja faks saadetakse valele numbrile.</p>
<p>Fakse ei saa vastu võtta, sest fakside andmemahat on täis. Üksikasjade kuvamiseks puudutage Job/ Status avaekraani allosas.</p>	<p>Esineb sissetulevaid fakse, mida ei ole prinditud ega salvestatud.</p> <ul style="list-style-type: none"> <input type="checkbox"/> Ei saa printida Printer ei saa mingi tõrke tõttu töötada. Kontrollige tõrke üksikasju ja lahendusi. <input type="checkbox"/> Ei saa salvestada arvutisse või mäluseadmele Lülitage arvuti sisse või ühendage printeriga mäluseade.
<p>IP-aadressi ja alamvõrgumaski kombinatsioon on kehtetu. Vaadake üksikasju oma dokumentatsioonist.</p>	<p>Sisestage korrektne IP-aadress või vaikelüüs. Pöörduge abi saamiseks võrguadministraatori poole.</p>
<p>Pilveteenuste kasutamiseks värskendage juursert utiliidis Epson Web Config.</p>	<p>Käivitage Web Config ja värskendage seejärel juursert.</p>

Tõrketeaded	Lahendused
Kontrollige, kas printeri pordi sätted (nagu IP-aadress) või printeridraiver on arvutiga ühendatud.	Klõpsake printeridraiveri kaardil Hooldus Printimisjärjek. Veenduge, et printeri port oleks asukohast Atribuut > Port menüüs Printer valitud õigesti, nagu allpool kirjeldatud.
Kontrollige, kas pordi sätted või printeridraiver on arvutil jaoks õiged. Üksikasjad leiata dokumentatsioonist.	USB-ühendus: USBXXX Võrguühendus: EpsonNet Print Port
Recovery Mode Update Firmware	Printer käivitus taasterežiimis, sest püsivara värskendamine nurjus. Järgige alltoodud juhiseid, et püüda püsivara uuesti värskendada. 1. Ühendage arvuti ja printer USB-kaabliga. (Taasterežiimis ei saa püsivara võrguühenduse kaudu värskendada.) 2. Lisateavet saate kohalikult Epsoni veebisaidilt.

Seotud teave

➔ „Teated kuvatakse juhtpaneelil” lk 278

Paber ummistub

Kontrollige juhtpaneelile kuvatud tõrget ja järgige juhiseid kinni jäänud paberi ja selle tükide eemaldamiseks. LCD-ekraan kuvab animatsiooni, mis näitab teile, kuidas eemaldada kinnijäänud paber. Järgmiseks valige tõrke eemaldamiseks **Nõus**.

Ettevaatust!

Ärge kunagi puudutage juhtpaneeli nuppe, kui teie käsi on printeri sees. Kui printer hakkab tööle, võib see põhjustada vigastusi. Hoiduge puudutamast väljaulatuvaid osi, et vältida vigastusi.

Oluline teave:

Eemaldage ettevaatlikult kinni jäänud paber. Paberi jõuliselt eemaldamine võib printerit kahjustada.

Paberiummistuste ennetamine

Kui paberiummistusi esineb sageli, kontrollige järgmist.

- Asetage printer tasasele pinnale ja kasutage seda soovitatud keskkonnatingimustel.
„Keskkonnateave” lk 503
- Kasutage printeri poolt toetatud paberit.
„Kasutatav paber ja mahud” lk 443
- Järgige ettevaatusabinõusid paberi käsitlemisel.
„Ettevaatusabinõud paberi käsitlemisel” lk 35
- Laadige paber õiges suunas ja lükake servajuhik vastu paberi serva.
„Paberi laadimine” lk 37
- Ärge laadige rohkem lehti, kui konkreetse paberi puhul on maksimaalselt lubatud.

- Mitme paberilehe puhul laadige korraga üks leht.
- Veenduge, et paberi formaadi ja tüübi sätted vastavad printerisse laaditud paberi tegelikule formaadile ja tüübile.
[„Paberi tüübi valimine” lk 36](#)
- Kontrollige paberi seisundit. Kui paber imab niiskust, muutub see laineliseks või läheb kaardu, mis võib tekitada probleeme.
- Kui paberiummistus tekib sageli, proovige kasutada äsja avatud pakist võetud pabereid.
- Proovige keelata **Prindikiiruse prioriteet**. Puudutage avakuval suvandit **Sätted > Üldsätted > Printeri sätted > Prindikiiruse prioriteet** ja seejärel keelake see säte.
- Kui te teete klammerdamisseadmesse või voldikuvalmistajasse paigaldatud augustajaga auke, kohandage andmeid nii, et neid ei prinditaks augustamiskohta. Alternatiivina võite seada kõiteveerise nii, et seda ei prinditaks augustamiskohale. Kui te augustate prindiala, võib sellega kaasneda augustamise nurjumine või paberiummistus.
[„Iga koopiote komplekti augustamine arvutist” lk 370](#)
[„Kopeerimine ja klammerdamine või augustamine” lk 375](#)

Nüüd on aeg tindikassettide vahetamiseks

Ettevaatusabinõud tindikasseti käsitsemisel

Enne tindikassettide vahetamist lugege järgmisi juhiseid.

Ettevaatusabinõud käsitsemisel

- Hoidke tindikassette normaalsel toatemperatuuril ja otsesest päikesevalgusest eemal.
- Epson soovib tindikassetti kasutada enne pakendile märgitud kuupäeva.
- Parima tulemuse saavutamiseks hoidke tindikassettide pakendite alumine osa allpool.
- Kui olete hoidnud tindikassetti külmas, laske sel vähemalt 12 tundi enne kasutamist toatemperatuuril soojeneda.
- Ärge puudutage joonisel näidatud kohti. Sellega võite kahjustada normaalset töötamist ja printimist.

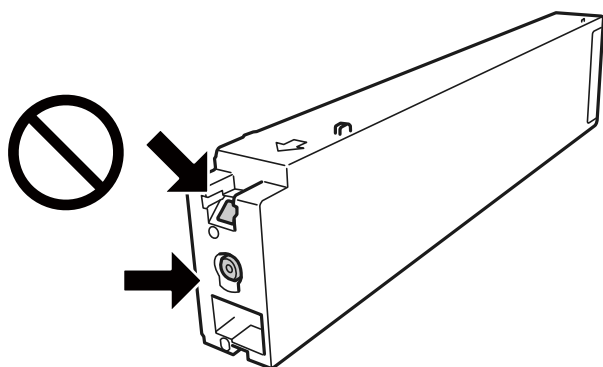

- Paigaldage kõik tindikassetid; vastasel juhul ei saa te printida.
- Ärge lülitage tindi laadimise ajal printerit välja. Kui tindi laadimine ei ole lõpetatud, ei pruugi printimine võimalik olla.

- Ärge jätke printerit seisma eemaldatud tindikassettidega ega lülitage seda välja kassettide vahetamise ajal. Vastasel korral hakkab prindipea pihustitesse jäänud tint kuivama ja printimine võib muutuda võimatuks.
- Kui teil on vaja tindikassetti ajutiselt eemaldada, kaitske kindlasti tindivarustuse ala mustuse ja tolmu eest. Hoidke tindikassetti samas keskkonnas printeriga, tindivarustusava küljele suunatult. Kuna tindivarustusavas on klapp, mis kontrollib ülearuse tindi väljumist, ei ole rohkem katteid ega korke vaja kasutada.
- Eemaldatud tindikassettide tindiväljastusava ümber võib olla tinti, seega olge kassettide eemaldamisel ettevaatlik, et ümbrusse ei satuks tinti.
- Printer kasutab tindikassette, millel on roheline kiip info jälgimiseks (nt allesolev tindikogus igas kassetis). See tähendab, et isegi kui kassett printerist enne tühjenemist eemaldatakse, saab seda hiljem tagasi printerisse pannes edasi kasutada.
- Kõrge printimiskvaliteedi tagamiseks ning prindipea kaitsmiseks säilib kassetis reservina väike kogus tinti ka siis, kui printer teatab, et kassetti tuleks vahetada. Viidatud printimismahud ei arvesta seda reservi.
- Kuigi tindikassetid võivad sisaldada taaskasutatud materjale, ei mõjuta see kuidagi printeri talitlust ega tehnilisi omadusi.
- Tindikasseti spetsifikatsioonid ja välimus võivad ilma ette teatamiseta parandamise eesmärgil muutuda.
- Ärge võtke tindikassetti koost lahti ega tehke sellele muudatusi, sest sel juhul ei pruugi normaalne printimine enam võimalik olla.
- Toodud kogused võivad varieeruda sõltuvalt printitavatest kujutistest, kasutatava paberi tüübist, printimise sagedusest ning keskkonnatingimustest, näiteks temperatuurist.
- Ärge pillake ega pörutage seda vastu kõvasid esemeid. Nii võib tint lekkida.

Tindikulu

- Prindipea töö kvaliteedi säilitamiseks kulutatakse kassettidest natuke tinti mitte ainult printimise ajal, vaid ka hooldustoiminguteks (nt tindikassettide vahetamine ja prindipea puhastamine).
- Printeriga kaasas olevate tindikassettide tinti kasutatakse osaliselt esmase häälestamise ajal. Kvaliteetsete väljaprintide tegemiseks täidetakse prindipea printeris täielikult tindiga. See ühekordne protsess tarbib teatud koguses tinti ning seetõttu võivad need kassetid tühjaks saada natuke kiiremini kui täiesti uued tindikassetid.

Tindikasseti vahetamine

Kui kuvatakse teade, mis käseb tindikasseti välja vahetada, valige **Õpetus** ja vaadake juhtpaneelil kuvatavaid animatsioone, mis juhendavad, kuidas tindikassetti vahetada.

Seotud teave

- ➔ [„Tindikasseti koodid” lk 446](#)
- ➔ [„Ettevaatusabinõud tindikasseti käsitlemisel” lk 310](#)

Nüüd on aeg hoolduskarbi vahetamiseks

Hoolduskarbi käsitlemise ettevaatusabinõud

Enne hoolduskarbi vahetamist lugege järgmisi juhiseid.

- ❑ Ärge puudutage joonisel näidatud kohti. See võib põhjustada talitlushäireid ja te võite tindiga kokku saada.

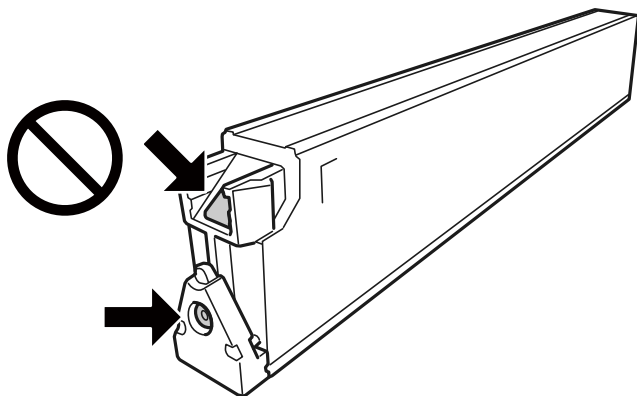

- ❑ Ärge kallutage kasutatud hoolduskarpi enne, kui see on suletud kilekotti pandud. Vastasel juhul võib tint lekkida.
- ❑ Kaitske hoolduskarpi otsese päikesevalguse eest.
- ❑ Ärge hoidke hooldekarpi kõrge ega väga madala temperatuuri käes.
- ❑ Ärge kasutage uuesti hoolduskarpi, mis on välja võetud ning pikemaks ajaks seadmest eraldi olnud. Karbis olev tint on kuivanud ja karp ei suuda enam tinti imada.
- ❑ Ärge eemaldage hooldekarpi ja selle kaant muuks kui vahetamiseks; muidu võib tinti lekkida.

Hooldekarbi asendamine

Mõne printimistsükliga võib hooldekarpi koguneda väga väike kogus tinti. Tindi hooldekarbist väljalekkimise takistamiseks peatab printer printimise, kui hooldekarp on määratud piirini täitunud. Kas ja kui tihti see vajalikuks osutub, oleneb prinditavate lehekülgede arvust, materjalist, millele te prindite, ja printeri puhastustsüklite arvust.

Kui kuvatakse teade, mis käseb hooldekarbi välja vahetada, vaadake juhtpaneelil kuvatavaid animatsioone. Karbi vahetamise vajadus ei tähenda, et printer ei tööta enam tehnilistele nõuetele vastavalt. Epsoni garantii ei kata selle detaili vahetamise kulusid. Tegemist on kasutaja hooldatava detailiga.

Märkus.

Kui hoolduskarp on täis, ei saa te lekkimise ärahoidmiseks printida ega prindipead puhastada enne, kui hoolduskarp on vahetatud. Saate siiski teha toiminguid, mis tinti ei kasuta, nagu skannimine.

Seotud teave

- ➔ [„Hooldekarbi kood” lk 447](#)
- ➔ [„Hoolduskarbi käsitlemise ettevaatusabinõud” lk 311](#)

Printimise, kopeerimise, skannimise ja faksimise kvaliteet on kehv

Prindikvaliteet on halb

Väljatrükk on kulunud välimusega, värv puudub või esinevad vertikaalsed jooned või ootamatud värvid

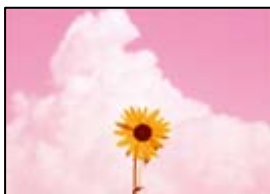

■ Prindipea pihustid võivad olla ummistunud.

Lahendused

Prindipea pihustite ummistumise kontrollimiseks viige läbi pihustite kontroll. Kui mõni prindipea pihustitest on ummistunud, käivitage pihustite kontroll ja seejärel puhastage prindipead. Kui te ei ole printerit pikka aega kasutanud, siis on võimalik, et prindipea pihustid on ummistunud ja tinditilgad ei saa väljuda.

➔ „Pihustite ummistumise kontrollimine” lk 229

Väljaprint erineb tavaprintist, näiteks esineb peente joonte laialivalgumist ja värvid on hägused (kui prinditakse arvutist faile, mis on salvestatud mällu)

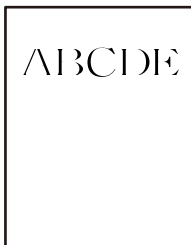

■ Mällu salvestamisel määratakse madal prindikvaliteet.

Lahendused

Valige printimiseks operatsioonisüsteemi Windows printeridraiverist kõrgem kvaliteedisäte.

Valige vahekaardil **Pealeht** jaotisest **Kvaliteet** nupp **Veel seadistusi** ja seejärel **Kvaliteet**.

Väljatrükk väljub tühja lehena

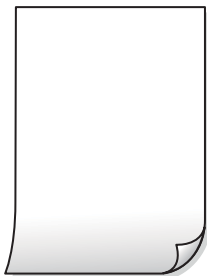

■ Samaaegselt söödetakse printerisse mitu paberilehte.

Lahendused

Selleks, et vältida printerisse samaaegselt mitme paberilehe söötmist, vaadake järgmist.

➔ „Samaaegselt söödetakse mitu paberilehte” lk 247

Paber on määrdunud või kulunud välimusega



Võimalikud on alljärgnevad põhjused.

■ Kasutatakse toetamata paberit.

Lahendused

Kasutage printeri toetatud paberit.

➔ „Kasutatav paber ja mahud” lk 443

➔ „Mittesobivad paberid” lk 446

■ Paberit ei ole korrekselt laetud.

Lahendused

Kui ilmneb horisontaalseid triipe (printimissuunaga ristsuunas) või paberi üla- või alaosa on määrdunud, laadige paber õiges suunas ja lükake servajuhikud vastu paberi servi.

➔ „Paberi laadimine” lk 37

■ Printerisse on laaditud liiga palju lehti.

Lahendused

Ärge laadige rohkem lehti, kui konkreetse paberi puhul maksimaalselt lubatud. Tavapaberit ärge laadige üle kolmnurgasümboliga tähistatud joone küljjuhikul.

➔ „Kasutatav paber ja mahud” lk 443

■ **Paber on kaardus.**

Lahendused

Pange paber tasapinnale kontrollimaks, kas see on kaardus. Kui jah, siis tasandage seda.

■ **Paber on märg.**

Lahendused

Kontrollige paberi seisundit. Kui paber imab niiskust, muutub see laineliseks või läheb kaardu, mis võib tekitada probleeme.

■ **Kasutatakse vana paberit.**

Lahendused

Kui paberid on sageli määrdunud või kulunud välimusega, proovige kasutada äsja avatud pakist võetud pabereid.

■ **Paber pole suletud pakendis.**

Lahendused

Hoidke avatud paberipakki suletud plastkotis.

■ **Prindipea hõõrub paberi pinda.**

Lahendused

Paksule paberile printimise korral on prindipea prinditava pinna lähedal ja paber võib hõõrduda. Sel juhul lubage hõõrdumise vähendamise sätte. Kui te aktiveerite selle sätte, võib prindikvaliteet langeda või printimine aeglustuda.

Juhtpaneel

Valige **Sätted** > **Üldsätted** > **Printeri sätted** ja seejärel lubage **Paks paber**. Tutvuge LCD-ekraanile kuvatavate seadistusvalikutega.

■ **Määratud on kõrge printimistihedus.**

Lahendused

Kui paber on määrdunud ka pärast **Paks paber** valimist, vähendage printimistihedust.

■ **Paberi tagakülge trükiti enne, kui eelnevalt trükitud pool jõudis kuivada.**

Lahendused

Kui prindite käsitsi kahepoolselt, veenduge, et tint oleks enne paberi uuesti laadimist täielikult kuivanud.

■ **Kui kasutate printimisel automaatset kahepoolset printimist, on prinditihedus liiga suur ja kuivamisaja on liiga lühike.**

Lahendused

Kui kasutate automaatset kahepoolset printimist ja prindite suure tihedusega andmeid nagu pilte ja graafikuid, seadke printimistihendus madalamale sättele ja kuivamisaja pikemaks.

➔ „Lehe kahele poolele printimine” lk 57

➔ „Lehe kahele poolele printimine” lk 101

Kujutised või fotod prinditakse ootamatute värvidega



Võimalikud on alljärgnevad põhjused.

■ Prindipea pihustid võivad olla ummistunud.

Lahendused

Prindipea pihustite ummistumise kontrollimiseks viige läbi pihustite kontroll. Kui mõni prindipea pihustitest on ummistunud, käivitage pihustite kontroll ja seejärel puhastage prindipead. Kui te ei ole printerit pikka aega kasutanud, siis on võimalik, et prindipea pihustid on ummistunud ja tinditilgad ei saa väljuda.

➔ „Pihustite ummistumise kontrollimine” lk 229

■ Rakendatud on värvikorrektsioon.

Lahendused

Printides juhtpaneelilt või Windowsi printeridraiverist rakendatakse vaikimisi Epsoni automaatne foto kohandamise funktsiooni, mis sõltub paberi tüübist. Proovige sätet muuta.

Juhtpaneel

Asendage **Paranda foto** suvand **Automaatne** mis tahes muu suvandiga. Kui sätte muutmine ei toimi, valige **Parendus väljas** suvandi **Paranda foto** sätteks.

Windowsi printeridraiver

Valige kaardil **Veel suvandeid** asukohas **Värvikorrektsioon Kohandatud** ja klõpsake seejärel **Täpsemalt**. Asendage **Vaate korrektsoon** suvand **Automaatne** mis tahes muu suvandiga. Kui sätte muutmine ei toimi, kasutage asukohas **Värvihaldus** mis tahes muud värviparandusfunktsiooni kui **PhotoEnhance**.

➔ „Täpsemad menüüsuvandid JPEG-sätete jaoks” lk 114

➔ „Prindivärvi reguleerimine” lk 89

■ Halltoonides osad ja mustvalged fotod trükitakse musta ja värvilise tindiga.

Lahendused

Windowsi printeridraiveris valige **Hooldus** vahekaart, **Lisasätted** ja seejärel aktiveerige **Prindi halltoone ainult musta tindiga** seade.

Sees (v.a foto): Prindib halltoonides osad, välja arvatud fotod, ainult musta tindiga. Kõik fotod, sealhulgas mustvalged fotod, trükitakse nii musta kui ka värvilise tindiga.

Sees (täislehekülg): Prindib kõik halltoonides osad, sealhulgas fotod, ainult musta tindiga. Pange tähele, et värvifotosid võidakse printida erinevat värvi. Sellisel juhul valige **Sees (v.a foto)**.

Väljaprindi asukoht, formaat või veerised on valed



Võimalikud on alljärgnevad põhjused.

■ Paberit ei ole korrektselt laetud.

Lahendused

Laadige paber õiges suunas ja lükake servajuhik vastu paberi serva.

➔ „Paberi laadimine” lk 37

■ Paberi suurust ei ole korrektselt määratud.

Lahendused

Valige õige paberiformaadi säte.

■ Rakendusest ei jää veerise säte prinditavasse alasse.

Lahendused

Reguleerige rakendusest veerise sätet, et see jääks prinditavasse alasse.

➔ „Prinditav ala” lk 493

Prinditud tähemärgid on valed või moonutatud

<Bxxx Lx·xp彗二 ZA材鉢·コ i2 蘆·J·サ-8Qx/7x
x8 x\$ NBxx· B7kBCT,x· B·x;JEExP'xJ2; ·x1ツ
Mxu

xx ?xx ?▲x ?xxxxxxxxxxxxxxxxxxxxxxxxxxxxxxxxxx
o6æA'HCIG-ΠoÉo'oo;CÖ%! "A; é€o`ro
00icr`jmaLp+%+u)"mä·N-hfûháSÁo%woæc
rýoyozii, Ü@Ia-CÉâs-ÆÜo£æwÜZxiÉ}0'@-C
oNÄe"ñ=ope"! ?q}C"æuž;žáa»'(ÜÉ-oò £õ

Võimalikud on alljärgnevad põhjused.

■ USB-kaabel ei ole korrektselt ühendatud.

Lahendused

Ühendage USB-kaabel kindlalt printeri ja arvutiga.

■ Töö ootab printimist.

Lahendused

Kui esineb peatatud prinditoid, võivad prinditud tärgid jääda rikutud.

Arvuti on printimise ajal käsitsi lülitatud Talveunerežiimi või Unerežiimi.

Lahendused

Ärge seadke arvutit printimise ajal käsitsi **Talveunerežiimi** või **Unerežiimi**. Moonutatud tekstiga leheküljed saate välja printida järgmine kord, kui arvuti käivitata.

Kasutate muu printeri printeridraiverit.

Lahendused

Veenduge, et kasutatav printeridraiver oleks ette nähtud selle printeri jaoks. Kontrollige printeri nime printeridraiveri akna ülaosas.

Mosaiigilaadsed mustrid väljaprintidel



Kujutised või fotod on prinditud madala resolutsiooniga.

Lahendused

Kujutiste või fotode printimisel kasutage kõrget resolutsiooni. Veebisaitidel olevad kujutised on tihti liiga madala resolutsiooniga, isegi kui need näevad kuvamiseks piisavalt head välja, mistõttu prindikvaliteet võib halveneda.

Printer ei prindi PostScripti printeridraiveri kasutamisel õigesti

Võimalikud on alljärgnevad põhjused.

Probleem andmetega.

Lahendused

- Kui fail luuakse rakenduses, mis võimaldab teil andmete vormingut muuta (nt Adobe Photoshop), veenduge, et rakenduse sätted vastavad printeridraiveri sätetele.
- Kahendvormingus loodud EPS-faile ei pruugita õigesti printida. Kui loote rakenduses EPS-faile, määrake vorminguks ASCII.
- Printer ei saa Windowsis kahendandmeid printida, kui see on USB-liidese kaudu arvutiga ühendatud. Määrake sätte **Väljundprotokoll**, mis asub printeri atribuutide vahekaardil **Seadme sätted**, väärtuseks **ASCII** või **TBCP**.
- Valige Windowsis printeri atribuutide kaardil **Seadme sätted** sobivad asendusfondid.

Halb prindikvaliteet PostScripti printeridraiveri kasutamisel

■ Värvisätteid pole tehtud.

Lahendused

Te ei saa printeridraiveri vahekaardil **Paber/kvaliteet** värvisätteid muuta. Klõpsake suvandit **Täpsem** ja määrake seejärel säte **Color Mode**.

Kopeerimiskvaliteet on halb

Koopiad on kulunud välimusega, värv puudub või esinevad vertikaalsed jooned või ootamatud värvid

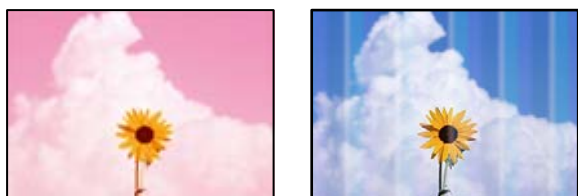

■ Prindipea pihustid võivad olla ummistunud.

Lahendused

Prindipea pihustite ummistumise kontrollimiseks viige läbi pihustite kontroll. Kui mõni prindipea pihustitest on ummistunud, käivitage pihustite kontroll ja seejärel puhastage prindipead. Kui te ei ole printerit pikka aega kasutanud, siis on võimalik, et prindipea pihustid on ummistunud ja tinditilgad ei saa väljuda.

➔ „Pihustite ummistumise kontrollimine” lk 229

Hägasad koopiad, vertikaalsed jooned või vale joendus



enthalten alle
Aufdruck. W
↓ 5008 "Regel

Võimalikud on alljärgnevad põhjused.

■ Originaalid on kokku volditud või kortsus.

Lahendused

ADF-i kasutamisel

Ärge asetage originaale ADF-ile. Asetage originaalid selle asemel skanneri klaasile.

- Skanneri klaasi kasutamisel

Tasandage originaalides olevad voldid ja kortsud nii palju kui võimalik. Originaalide paigutamisel proovige nendele asetada kartong, et need ei tõuseks üles ja oleks pinnaga tihedas kontaktis.

Väljatrükk väljub tühja lehena

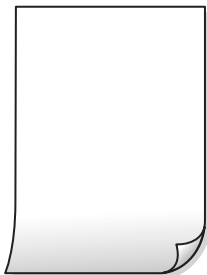

■ Samaaegselt söödetakse printerisse mitu paberilehte.

Lahendused

Selleks, et vältida printerisse samaaegselt mitme paberilehe söötmist, vaadake järgmist.

➔ „Samaaegselt söödetakse mitu paberilehte” lk 247

Paber on määrdunud või kulunud välimusega



Võimalikud on alljärgnevad põhjused.

■ Paberit ei ole korrektselt laetud.

Lahendused

Kui ilmneb horisontaalseid triipe (printimissuunaga ristsuunas) või paberi üla- või alaosa on määrdunud, laadige paber õiges suunas ja lükake servajuhikud vastu paberi servi.

➔ „Paberi laadimine” lk 37

■ Paberitee on määrdunud.

Lahendused

Kui ilmneb vertikaalseid triipe (horisontaalses või printimissuunas) või paber on määrdunud, puhastage paberiteed.

■ Paber on kaardus.

Lahendused

Pange paber tasapinnale kontrollimaks, kas see on kaardus. Kui jah, siis tasandage seda.

■ Prindipea hõõrub paberi pinda.

Lahendused

Paksule paberile kopeerimise korral on prindipea prinditava pinna lähedal ja paber võib hõõrduda. Sel juhul lubage hõõrdumise vähendamise säte.

Valige juhtpaneelil **Sätted** > **Üldsätted** > **Printeri sätted** ja seejärel lubage **Paks paber**. Kui te aktiveerite selle sätte, võib prindikvaliteet langeda või printimine võib aeglustuda.

Prinditud koopial on vale asukoht, suurus või veerised

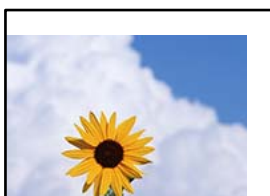

Võimalikud on alljärgnevad põhjused.

■ Paberit ei ole korrektselt laetud.

Lahendused

Laadige paber õiges suunas ja lükake servajuhik vastu paberi serva.

➔ „Paberi laadimine” lk 37

■ Paberi suurust ei ole korrektselt määratud.

Lahendused

Valige õige paberiformaadi säte.

■ Originaalid ei ole õigesti paigutatud.

Lahendused

Veenduge, et originaal on paigutatud õigesti vastu joondusmärke.

Kui skannitud kujutise servad puuduvad, liigutage originaali veidi skanneriklaasi servast eemale. Te ei saa skaneerida piirkonda, mis jääb skanneri klaasi servast umbes 1,5 mm (0,06 tolli) kaugusele.

➔ „Algdokumentide paigutamine” lk 42

■ Skanneri klaasil on tolmu või plekke.

Lahendused

Puhastage skanneri klaasi ning dokumendikaant kuiva, pehme ja puhta lapiga. Kui klaasil asuvad originaalil on tolmu või plekke, võib kopeeritav ala ka tolmu või plekkidele laieneda, muutes kopeerimiskoha valeks või pildid väikeseks.

➔ „Komponendi Skanneri klaas puhastamine” lk 231

■ Dokumendi suurus on koopia sätetes vale.

Lahendused

Valige kopeerimise sätetes sobiv funktsiooni **Dokumendi suurus** säte.

Kopeeritud kujutisel on ebaühtlased värvid, plekid, täpid või jooned



Võimalikud on alljärgnevad põhjused.

■ Skanneri klaasil või originaalidel esineb tolmu või plekke.

Lahendused

Eemaldage originaalidele kleepunud tolmu või mustus ja puhastage skanneri klaasi.

➔ „Komponendi Skanneri klaas puhastamine” lk 231

■ ADF või originaalid on tolmused või määrdunud.

Lahendused

Puhastage ADF ja eemaldage originaalidelt kogu tolmu ja mustus.

➔ „ADF-i puhastamine” lk 232

■ Originaali on liiga kõvasti surutud.

Lahendused

Kui te vajutate liiga suure jõuga, võib esineda hägusust, määrdumist ja plekke.

Ärge vajutage liiga tugevalt originaalile või dokumendikaanele.

➔ „Algdokumentide paigutamine” lk 42

■ Kopeerimistihedus on liiga suur.

Lahendused

Vähendage kopeerimistiheduse sätteid.

➔ „Põhilised menüüsuvandid kopeerimiseks” lk 129

Kopeeritud kujutisel on muaree (võrgumuster)

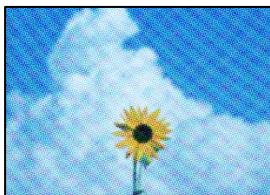

Kui originaal on trükitud dokument, näiteks ajakiri või kataloog, ilmub täpiline interferentsmuster.

Lahendused

Muutke vähendamise ja suurendamise seadistust. Kui täpiline interferentsmuster ei kao, pange originaal seadmesse teise nurga all.

➔ „Põhilised menüüsuvandid kopeerimiseks” lk 129

Kopeeritud pildil on originaaldokumendi vastaskülje pilt



Võimalikud on alljärgnevad põhjused.

Õhukeste originaalide skannimisel saab skannida samaaegselt ka tagakülje kujutisi.

Lahendused

Asetage originaal skanneri klaasile ja katke see musta paberitükiga.

➔ „Algdokumentide paigutamine” lk 42

Kopeerimistihedus on liiga suur.

Lahendused

Vähendage kopeerimistiheduse sätteid.

➔ „Põhilised menüüsuvandid kopeerimiseks” lk 129

Probleemid skannitud pildiga

Skanneri klaasilt skannides esinevad ebahütlased värvid, mustus, plekid jne



Skanneri klaasil või originaalidel esineb tolmu või plekke.

Lahendused

Eemaldage originaalidele kleepunud tolm või mustus ja puhastage skanneri klaasi.

➔ „Komponendi Skanneri klaas puhastamine” lk 231

Originaali on liiga kõvasti surutud.

Lahendused

Kui te vajutate liiga suure jõuga, võib esineda hägusust, määrdumist ja plekke.

Ärge vajutage liiga tugevalt originaalile või dokumendikaanele.

➔ „Algdokumentide paigutamine” lk 42

ADF-ist tehtud skannidel on sirged jooned

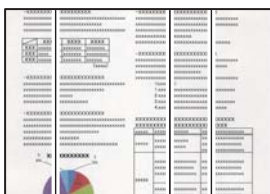

ADF või originaalid on tolmused või määrdunud.

Lahendused

Puhastage ADF ja eemaldage originaalidelt kogu tolm ja mustus.

➔ „ADF-i puhastamine” lk 232

Hägasad skannid, vertikaalsed jooned või vale joendus



enthalten alle
Aufdruck. W
5008 "Regel

■ Originaalid on kokku volditud või kortsus.

Lahendused

- ADF-i kasutamisel

Ärge asetage originaale ADF-ile. Asetage originaalid selle asemel skanneri klaasile.

- Skanneri klaasi kasutamisel

Tasandage originaalides olevad voldid ja kortsud nii palju kui võimalik. Originaalide paigutamisel proovige nendele asetada kartong, et need ei tõuseks üles ja oleks pinnaga tihedas kontaktis.

Skannitud kujutiste taustal ilmneb nihe



■ Õhukeste originaalide skannimisel saab skannida samaaegselt ka tagakülje kujutisi.

Lahendused

Skanneri klaasilt skannimisel asetage originaali peale must paber või alusmatt.

➔ „Algdokumentide paigutamine” lk 42

Ei saa skannida õiget ala skanneriklaasil

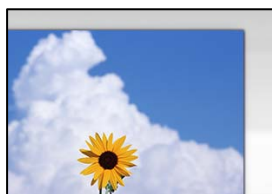

■ Originaalid ei ole õigesti paigutatud.

Lahendused

- Veenduge, et originaal on paigutatud õigesti vastu joondusmärke.

- Kui skannitud kujutise servad puuduvad, liigutage originaali veidi skanneriklaasi servast eemale. Te ei saa skaneerida piirkonda, mis jääb skanneri klaasi servast umbes 1,5 mm (0,06 tolli) kaugusele.

➔ „Algdokumentide paigutamine” lk 42

■ Skanneri klaasil esineb tolmu või plekke.

Lahendused

Skannides juhtpaneelilt ja valides skannimisala automaatse kärpimise funktsiooni, eemaldage skanneri klaasilt ja dokumendikaanelt võimalik mustus ja prügi. Kui originaali ümber on prügi või mustust, siis skannimisvahemik laieneb selle kaasamiseks.

Ei saa lahendada skannitud kujutise probleeme

Kontrollige järgmist, kui olete proovinud kõiki lahendusi ja probleemi ei õnnestu lahendada.

■ Probleemid skannimistarkvara püsivara sätetega.

Lahendused

Kasutage suvandit Epson Scan 2 Utility, et initsialiseerida skanneri draiveri sätteid "Epson Scan 2".

Märkus.

Epson Scan 2 Utility on rakendus, mis on kaasas rakendusega Epson Scan 2.

1. Käivitage Epson Scan 2 Utility.

- Windows 10

Klõpsake nuppu Start ja valige seejärel **EPSON > Epson Scan 2 Utility**.

- Windows 8.1/Windows 8

Sisestage rakenduse nimi otsimise tuumnuppu ja valige seejärel kuvatud ikoon.

- Windows 7/Windows Vista/Windows XP

Klõpsake nuppu Start ja valige suvandid **Kõik programmid** või **Programmid > EPSON > Epson Scan 2 > Epson Scan 2 Utility**.

- Mac OS

Valige **Mine > Rakendused > Epson Software > Epson Scan 2 Utility**.

2. Valige vahekaart **Veel**.

3. Klõpsake nuppu **Lähtesta**.

Kui lähtestamine probleemi ei lahenda, desinstallige Epson Scan 2 ja installige see uuesti.

➔ „Rakenduste eraldi installimine ja desinstallimine” lk 235

Saadetud faksi kvaliteet on halb

Saadetud faksi kvaliteet on halb



Võimalikud on alljärgnevad põhjused.

Skanneri klaasil või originaalidel esineb tolmu või plekke.

Lahendused

Eemaldage originaalidele kleepunud tolm või mustus ja puhastage skanneri klaasi.

➔ „Komponendi Skanneri klaas puhastamine” lk 231

Originaali on liiga kõvasti surutud.

Lahendused

Kui te vajutate liiga suure jõuga, võib esineda hägusust, määrdumist ja plekke.

Ärge vajutage liiga tugevalt originaalile või dokumendikaanele.

➔ „Algdokumentide paigutamine” lk 42

ADF-ist saadetud faksidel on sirged jooned

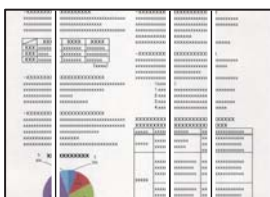

Võimalikud on alljärgnevad põhjused.

ADF või originaalid on tolmused või määrdunud.

Lahendused

Puhastage ADF ja eemaldage originaalidelt kogu tolm ja mustus.

➔ „ADF-i puhastamine” lk 232

Saadetud faksi pildikvaliteet on halb

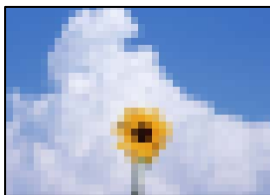

Võimalikud on alljärgnevad põhjused.

Algdokumendi tüübi säte on vale.

Lahendused

Valige **Faks** > **Faksi sätted** > **Skan.sätted** > **Originaali tüüp** ja muutke seejärel sätet. Kui saadetav originaal sisaldab teksti ja kujutisi, siis valige **Foto**.

Määratud on madal eraldusvõime.

Lahendused

Kui te pole teadlik saatja faksiaparaadi spetsifikatsioonidest, seadistage enne faksi saatmist alljärgnev.

Valige **Faks** > **Faksi sätted** ja määrake **Eraldusvõime** kõrgeimale kvaliteedile.

Valige **Faks** > **Faksi sätted** ja seejärel lubage **Otsesaatmine**.

Arvestage, et kui määrate suvandi **Eraldusvõime** sätteks **Ülipeen** või **Ultrapeen** aga saadate faksi lubamata suvandit **Otsesaatmine**, siis võidakse faks saata madalama eraldusvõimega.

ECM on keelatud.

Lahendused

Valige juhtpaneelilt **Sätted** > **Üldsätted** > **Faksi sätted** > **Põhisätted** ja lubage **ECM**. See võib eemaldada tõrked, mille põhjuseks on ühendusprobleemid. Arvestage, et kui **ECM** on keelatud, võib fakside saatmine ja vastuvõtmine aeglasem olla.

Saadetud faksile ilmub originaali vastaspoole kujutis



Võimalikud on alljärgnevad põhjused.

Õhukeste originaalide skannimisel saab skannida samaaegselt ka tagakülje kujutisi.

Lahendused

Asetage originaal skanneri klaasile ja katke see musta paberitükiga.

➔ „Algdokumentide paigutamine” lk 42

■ Tiheduse säte on fakside saatmisel kõrge.

Lahendused

Valige **Faks** > **Faksi sätted** > **Skann.sätted** > **Tihedus** ja valige seejärel madalam säte.

Vastuvõetud faksi kvaliteet on halb

Vastuvõetud faksi pildikvaliteet on kehv



Võimalikud on alljärgnevad põhjused.

■ ECM on keelatud.

Lahendused

Valige juhtpaneelilt **Sätted** > **Üldsätted** > **Faksi sätted** > **Põhisätted** ja lubage ECM. See võib eemaldada tõrked, mille põhjuseks on ühendusprobleemid. Arvestage, et kui ECM on keelatud, võib fakside saatmine ja vastuvõtmine aeglasem olla.

■ Saatja faksiaparaadi pildikvaliteedi säte on madal.

Lahendused

Paluge saatjal saata fakse kõrgema kvaliteediga.

Probleemi ei õnnestu kõrvaldada pärast kõikide lahenduste proovimist

Kui teil ei õnnestu pärast kõikide ülalkirjeldatud lahenduste proovimist siiski probleemi lahendada, pöörduge Epsoni toe poole.

Kui te ei suuda printimise või kopeerimise probleeme lahendada, vaadake järgmist seotud teavet.

Seotud teave

➔ [„Printimise või kopeerimise probleeme ei saa lahendada” lk 329](#)

Printimise või kopeerimise probleeme ei saa lahendada

Alustage probleemide lahendamiseks ülevalpool toodud lahendustega kuni probleemi lahendamiseni.

- Veenduge, et printerisse asetatud paberi tüüp ja printeris määratud paberi tüüp vastavad printeri draiveri paberi tüübi sätetele.

[„Paberi suuruse ja tüübi sätted” lk 35](#)

- Valige juhtpaneelilt või printeridraiverist kõrge kvaliteedi säte.
- Paigaldage printerisse tagasi varem paigaldatud tindikassetid.

Tindikassettide uuesti paigaldamine võib eemaldada prindipea düüside ummistumise ja võimaldab tindil sujuvalt voolata.

Kuna tindikassetti uuesti paigaldamisel kulutatakse tinti, võib sõltuvalt järelejäänud tindi hulgast ekraanile ilmuda teade, mis palub teil tindikassetti asendada.

[„Nüüd on aeg tindikassettide vahetamiseks” lk 310](#)

- Prindipea pihustite ummistumise kontrollimiseks käivitage pihustite kontroll.

Kui pihustid on ummistunud, puhastage prindipead.

Pange tähele, et prindipea puhastamine kasutab mõningal määral tinti.

[„Pihustite ummistumise kontrollimine” lk 229](#)

- Kontrollige, kas kasutate ehtsaid Epsoni tindikassette.

Proovige kasutada originaalseid Epsoni tindikassette. See toode on seadistatud printima värve ehtsate Epsoni tindikassettide alusel. Muude tootjate tindikassetid võivad prindikvaliteeti halvendada.

[„Tindikassetti koodid” lk 446](#)

- Veenduge, et printeri sisse ei jääks paberiosakesi.

- Kontrollige paberit.

Kontrollige, et paber ei loki ja on asetatud prinditava poolega ülespoole.

[„Ettevaatusabinõud paberi käsitlemisel” lk 35](#)

[„Kasutatav paber ja mahud” lk 443](#)

[„Mittesobivad paberid” lk 446](#)

- Veenduge, et te ei kasuta vana tindikassetti.

Parimate tulemuste saavutamiseks soovib Epson kasutada tindikassette enne pakendile märgitud "parim enne" kuupäeva või kuue kuu jooksul pärast pakendi avamist, olenevalt sellest, kumb kuupäev on varasem.

Kui te ei saa ülaltoodud lahenduste abil probleemi lahendada, tuleb vajadusel pöörduda hooldusfirmasse. Pöörduge Epsoni klienditoe poole.

Seotud teave

➔ [„Enne Epsoni poole pöördumist” lk 653](#)

➔ [„Epsoni klienditoe kontaktoerumine” lk 653](#)

Arvuti või seadmete lisamine või asendamine

Ühenduse loomine võrku ühendatud printeriga.	332
Võrguühenduse uuesti seadistamine.	333
Ühendamine otse printeriga (Wi-Fi Direct).	338
Võrguühenduse oleku kontrollimine.	348

Ühenduse loomine võrku ühendatud printeriga

Kui printer on võrguga juba ühendatud, saate arvutit või nutiseadet ühendada printeriga võrguühenduse abil.

Võrguprinteri kasutamine teisest arvutist

Soovitame printeri ühendamiseks arvutiga kasutada installerit. Saate installeri käivitada, kasutades ühte alljärgnevatest meetoditest.

Seadistamine veebisaidilt

Minge alljärgnevale veebisaidile ja sisestage toote nimi. Valige **Häälestus** ja alustage seadistamist.

<https://epson.sn>

Seadistamine tarkvaraketta abil (ainult mudelid, millega on kaasas tarkvaraketas, ja Windows arvutid, millel on kettadraiv).

Sisestage tarkvaraketas arvutisse ja seejärel järgige ekraanil kuvatud juhiseid.

Printeri valimine

Järgige ekraanil kuvatud juhiseid, kuni kuvatakse järgmine aken, valige printeri nimi, millega soovite ühendust luua, ja seejärel klõpsake nuppu **Edasi**.

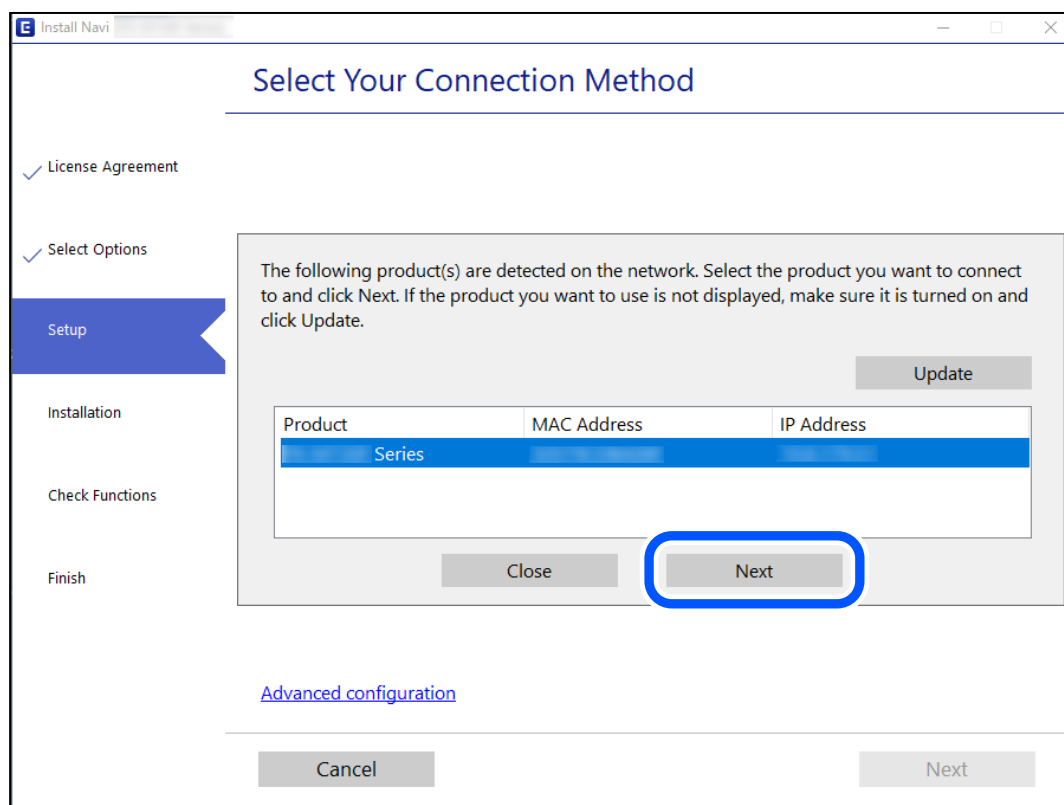

Järgige ekraanil kuvatud juhiseid.

Võrguprinteri kasutamine nutiseadmest

Saate nutiseadme ühendada arvutiga, kasutades ühte alljärgnevatest meetoditest.

Ühendamine juhtmeta ruuteri abil

Ühendage nutiseadme printeriga samasse võrku.

Lisateabe saamiseks lugege alljärgnevat infot.

„Nutiseadmega ühendamise sätete tegemine” lk 333

Ühendamine Wi-Fi Direct abil

Ühendage nutiseade printeriga otse ilma juhtmeta ruuterita.

Lisateabe saamiseks lugege alljärgnevat infot.

„Ühendamine otse printeriga (Wi-Fi Direct)” lk 338

Võrguühenduse uuesti seadistamine

Selles jaotises selgitatakse, kuidas juhtmeta ruuteri või arvuti vahetamisel võrguühenduse seadeid ja ühendusmeetodit muuta.

Juhtmeta ruuteri asendamisel

Kui asendate juhtmeta ruuteri, tehke seaded arvuti või nutiseadme ja printeri vahelise ühenduse loomiseks.

Need sätted tuleb määrata, kui vahetate sideteenuse pakkujat jne.

Arvutiga ühendamise sätete tegemine

Soovitame printeri ühendamiseks arvutiga kasutada installerit. Saate installeri käivitada, kasutades ühte alljärgnevatest meetoditest.

- Seadistamine veebisaidilt

Minge alljärgnevale veebisaidile ja sisestage toote nimi. Valige **Häälestus** ja alustage seadistamist.

<https://epson.sn>

- Seadistamine tarkvaraketta abil (ainult mudelid, millega on kaasas tarkvaraketas, ja Windows arvutid, millel on kettadraiv).

Sisestage tarkvaraketas arvutisse ja seejärel järgige ekraanil kuvatud juhiseid.

Nutiseadmega ühendamise sätete tegemine

Te saate printerit kasutada nutiseadmest, kui ühendate printeri nutiseadmega samasse Wi-Fi võrku (SSID). Printeri kasutamiseks nutiseadmest seadistage see järgmiselt veebisaidilt. Minge veebisaidile nutiseadmest, mida soovite printeriga ühendada.

<http://epson.sn> > **Häälestus**

Arvuti vahetamisel

Arvuti vahetamisel tehke ühenduse seaded arvuti ja printeri vahel.

Arvutiga ühendamise sätete tegemine

Soovitame printeri ühendamiseks arvutiga kasutada installerit. Saate installeri käivitada, kasutades ühte alljärgnevatest meetoditest.

- Seadistamine veebisaidilt

Minge alljärgnevale veebisaidile ja sisestage toote nimi. Valige **Häälestus** ja alustage seadistamist.

<https://epson.sn>

- Seadistamine tarkvaraketta abil (ainult mudelid, millega on kaasas tarkvaraketas, ja Windows arvutid, millel on kettadraiv).

Sisestage tarkvaraketas arvutisse ja seejärel järgige ekraanil kuvatud juhiseid.

Järgige ekraanil kuvatud juhiseid.

Arvutiga ühendamismeetodi muutmine

Selles lõigus selgitatakse, kuidas muuta ühendamismeetodit, kui arvuti ja printer on ühendatud.

Võrguühenduse muutmine võrguühendusest Wi-Fi ühenduseks

Muutke võrguühendus Wi-Fi ühenduseks printeri juhtpaneeli abil. Ühendusviisi muutmise meetod on põhimõtteliselt samasugune, kui Wi-Fi ühenduse seaded.

Seotud teave

➔ „Wi-Fi-sätete valimine juhtpaneelilt” lk 335

Võrguühenduse muutmine Wi-Fi ühendusest võrguühenduseks

Võrguühenduse muutmiseks Wi-Fi ühendusest võrguühenduseks järgige allpooltoodud samme.

1. Valige avakuval **Sätted**.
2. Valige **Üldsätted** > **Võrgusätted** > **Kaabel-LAN-i häälestus**.
3. Järgige ekraanil kuvatud juhiseid.

USB ühenduse muutmine võrguühenduseks

Installeri kasutamine ja ümberseadistamine erineva ühendusmeetodiga.

- Seadistamine veebisaidilt

Minge alljärgnevale veebisaidile ja sisestage toote nimi. Valige **Häälestus** ja alustage seadistamist.

<http://epson.sn>

- Seadistamine tarkvaraketta abil (ainult mudelid, millega on kaasas tarkvaraketas, ja Windows arvutid, millel on kettadraiv).

Sisestage tarkvaraketas arvutisse ja seejärel järgige ekraanil kuvatud juhiseid.

Ühendusmeetodite vahetamise valimine

Järgige ekraanil kuvatud juhiseid, kuni kuvatakse järgmine ekraan.

Valige võrguühendus, mida soovite kasutada — **Ühenda raadiovõrgu (Wi-Fi) kaudu** või **Ühenda arvutivõrgu (Ethernet) abil** — ja klõpsake seejärel nuppu **Edasi**.

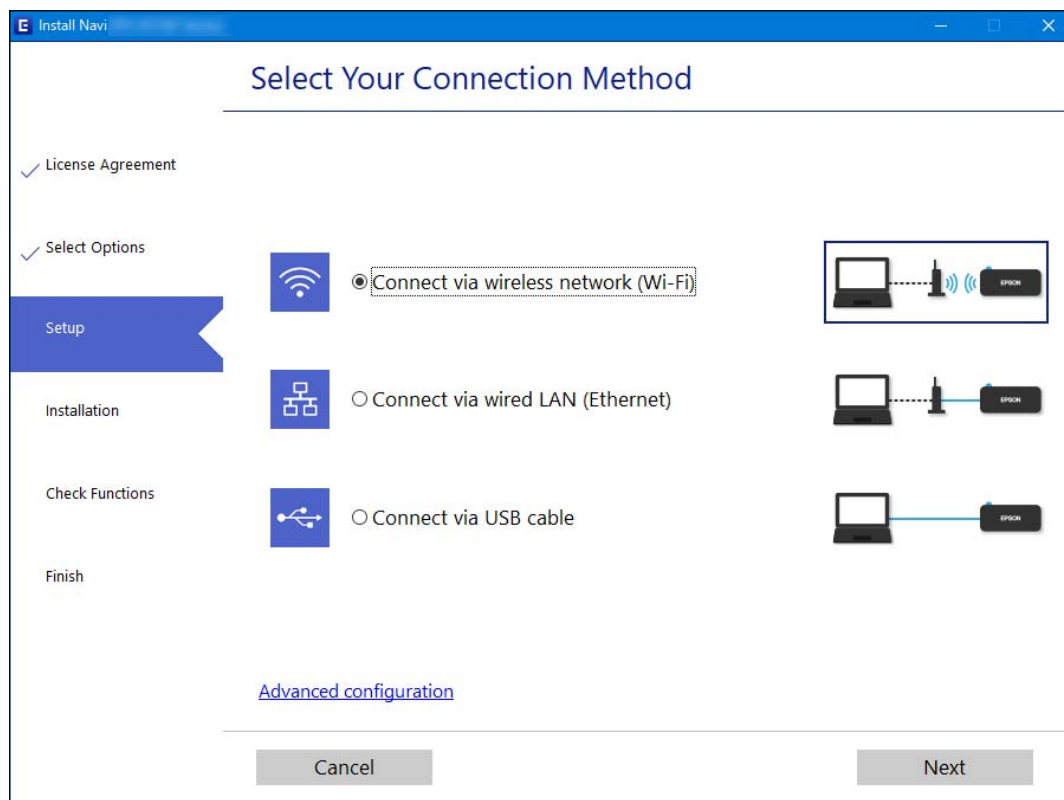

Märkus.

Kuvatud ühendusmeetod erineb olenevalt mudelist.

Järgige ekraanil kuvatud juhtnööre.

Wi-Fi-sätete valimine juhtpaneelilt

Võrgusätteid saab juhtpaneelilt määrata mitmel viisil. Valige ühendusmeetod, mis vastab kasutatavale keskkonnale ja tingimustele.

Kui teile on teada ruuteri teave, nagu SSID ja parool, saate sätteid määrata käsitsi.

Kui ruuter toetab ainult WPS-i, saate sätteid määrata surunupuga seadistamise abil.

Pärast printeri ühendamist võrku looge printeriga ühendus seadmest, mida soovite kasutada (arvuti, nutiseade, tahvelarvuti jne).

Seotud teave

- ➔ „Wi-Fi sätete määramine, sisestades SSID ja parooli” lk 336
- ➔ „Wi-Fi-sätete määramine nupuga seadistuse abil (WPS)” lk 337
- ➔ „Wi-Fi sätete tegemine PIN-koodiga seadistades (WPS)” lk 337

Wi-Fi sätete määramine, sisestades SSID ja parooli

Te saate seadistada Wi-Fi pääsupunktiga ühenduse loomiseks vajalikud andmed käsitsi printeri juhtpaneeli kaudu. Käsitsi seadistamiseks vajate pääsupunkti SSID-d ja parooli.

Märkus.

Kui kasutate juhtmevaba pääsupunkti selle vaikesätetega, on SSID ja parool andmesildil. Kui te SSID-d ja parooli ei tea, võtke ühendust juhtmevaba pääsupunkti seadistanud isikuga või vaadake pääsupunktiga kaasnenud dokumentatsioonist.

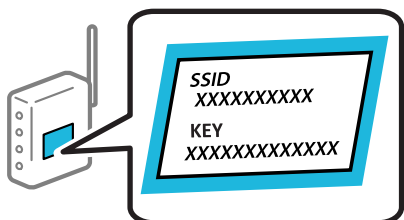

1. Puudutage avakuval suvandit .
2. Puudutage **Ruuter**.
3. Puudutage **Käivita häälestus**.
4. Puudutage **Wi-Fi häälestus**.
Kui olete Etherneti seadeid muutnud, kontrollige sõnumit ja seejärel koputage **Jah**.
5. Puudutage **Wi-Fi häälestusviisard**.
6. Järgige SSID valimiseks ekraanil kuvatud juhiseid, sisestage juhtmeta ruuteri parool ja käivitage seadistus.
Printeri võrguühenduse oleku kontrollimiseks pärast seadistamist vaadake alltoodud asjakohase teabe linki.

Märkus.

- Kui te SSID-d ei tea, kontrollige, kas see on kirjutatud juhtmevaba pääsupunkti andmesildile. Kui kasutate juhtmevaba pääsupunkti vaikesätetega, kasutage andmesildile kirjutatud SSID-d. Kui te infot ei leia, tutvuge juhtmevaba pääsupunktiga kaasneva dokumentatsiooniga.
- Parool on tõstutundlik.
- Kui te parooli ei tea, kontrollige, kas see on kirjutatud juhtmevaba pääsupunkti andmesildile. Andmesildil võib parool olla kirjutatud väljale „Network Key“, „Wireless Password“ vms. Kui kasutate juhtmevaba pääsupunkti vaikesätetega, kasutage andmesildile kirjutatud parooli.

Seotud teave

- ➔ „Märkide sisestamine” lk 32
- ➔ „Võrguühenduse oleku kontrollimine” lk 348



Wi-Fi-sätete määramine nupuga seadistuse abil (WPS)

Saate Wi-Fi võrgu automaatselt seadistada pääsupunkti nuppu vajutades. Kui alljärgnevad tingimused on täidetud, saate seadistada selle meetodiga.

- Ruuter ühildub WPS-iga (Wi-Fi Protected Setup).
- Hetkel toimiv Wi-Fi ühendus on loodud juhtmevaba nupule vajutamiseega.

Märkus.

Kui te ei leia nuppu või kasutate häälestamiseks tarkvara, lugege ruuteriga kaasnenud dokumentatsiooni.

1. Puudutage avakuval suvandit  .

2. Puudutage **Ruuter**.

3. Puudutage **Käivita häälestus**.

4. Puudutage **Wi-Fi häälestus**.

Kui olete Etherneti seadeid muutnud, kontrollige sõnumit ja seejärel koputage **Jah**.

5. Puudutage **Surunupu häälestus (WPS)**.

6. Järgige ekraanil kuvatud juhiseid.

Printeri võrguühenduse oleku kontrollimiseks pärast seadistamist vaadake alltoodud asjakohase teabe linki.

Märkus.



Kui ühenduse loomine ei õnnestu, lähtestage juhtmevaba pääsupunkt, viige see printerile lähemale ja proovige uuesti. Kui see ikka ei toimi, printige võrguühenduse aruanne ja otsige lahendust.

Seotud teave

➔ [„Võrguühenduse oleku kontrollimine” lk 348](#)

Wi-Fi sätete tegemine PIN-koodiga seadistades (WPS)

PIN-koodi kasutades saate juhtmevaba pääsupunktiga ühenduse luua automaatselt. Saate seda meetodit häälestamiseks kasutada, kui ruuteril on olemas WPS (Wi-Fi Protected Setup). Kasutage arvutit, et sisestada PIN-kood ruuterisse.

1. Puudutage avakuval suvandit  .

2. Puudutage **Ruuter**.

3. Puudutage **Käivita häälestus**.

4. Puudutage **Wi-Fi häälestus**.

Kui olete Etherneti seadeid muutnud, kontrollige sõnumit ja seejärel koputage **Jah**.

5. Puudutage valikut **Muud > PIN-koodi häälestus (WPS)**

6. Järgige ekraanil kuvatud juhiseid.

Printeri võrguühenduse oleku kontrollimiseks pärast seadistamist vaadake alltoodud asjakohase teabe linki.

Märkus.

Lugege üksikasju PIN-koodi sisestamise kohta ruuteriga kaasnenud dokumentatsioonist.

Seotud teave

➔ „Võrguühenduse oleku kontrollimine” lk 348

Ühendamine otse printeriga (Wi-Fi Direct)

Wi-Fi Direct (Simple AP) võimaldab ühendada seadme otse printeriga ilma Wi-Fi-ruuterita ja printida otse seadmest.

Wi-Fi Direct info

Kasutage seda meetodit, kui te ei kasuta kodus või kontoris Wi-Fi või kui soovite otseühendust printeri ja arvuti või nutiseadme vahel. Selles režiimis toimib printer ruuterina ja te saate standardset juhtmevaba ruuterit kasutamata ühendada printeriga kuni neli seadet. Printeriga ühendatud seadmeid ei saa siiski üksteisega printeri kaudu andmeid vahetada.

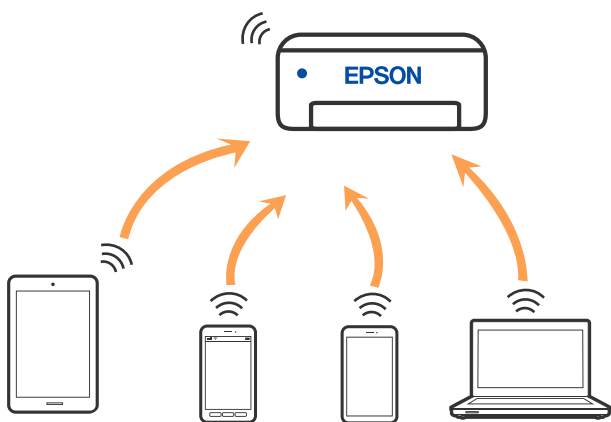

Printer võib samaaegselt olla ühendatud Wi-Fi või Etherneti ja Wi-Fi Directi (lihtne AP) ühenduse abil. Siiski on nii, et kui te käivitate võrguühenduse Wi-Fi Directi (lihtne AP) abil ja printer on ühendatud Wi-Fi kaudu, siis Wi-Fi-ühendus ajutiselt katkestatakse.

Ühendamine iPhone, iPad või iPod touch seadmetega Wi-Fi Direct abil

See meetod võimaldab teil ühendada printeri iPhone, iPad või iPod touch seadmetega otse ilma juhtmevaba ruuterita. Selle funktsiooni kasutamiseks tuleb täita järgmised tingimused. Kui keskkond ei vasta nendele nõuetele, valige ühendamiseks **Muu opsüsteemiga seadmed**. Üksikasjalikumate teavete ühendamise kohta leiate allpool toodud seotud teabe lingi alt.



- iOS 11 või uuem
- Kasutage QR koodi skannimiseks tavalist kaamerarakendust

☐ Epson iPrint versioon 7.0 või uuem

Nutiseadmest printimiseks kasutatakse Epsoni printimisrakendust, nagu Epson iPrint. Installige eelnevalt nutiseadmesse Epsoni printimisrakendus.

Märkus.

Määrake ainult need printeri ja nutiseadme sätted, mida kasutate seadmete ühekordsel ühendamisel. Kui te ei lülita funktsiooni Wi-Fi Direct välja ning ei lähtesta võrgusätteid, ei pea neid sätteid uuesti tegema.

1. Puudutage avakuval suvandit  .
2. Puudutage nuppu **Wi-Fi Direct**.
3. Puudutage nuppu **Käivita häälestus**.
4. Puudutage nuppu **iOS**.

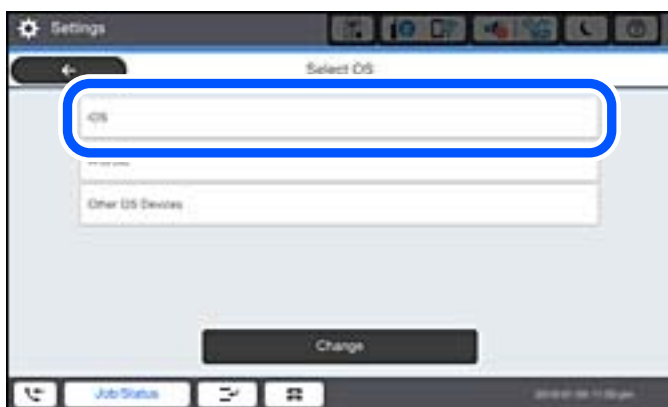

QR koodi kuvatakse printeri juhtpaneelil.



5. Käivitage seadmel iPhone, iPad või iPod touch standardne kaamerarakendus ning skannige juhtpaneelil FOTO režiimis kuvatud QR koodi.



Kasutage kaamerarakendust iOS 11 või uuemat. Operatsioonisüsteemi iOS 10 või vanema kaamerarakenduse kasutamisel ei saa printerit ühendada. Samuti ei saa te ühendamiseks kasutada QR koodi skannimise rakendust. Kui ühenduse loomine ebaõnnestub, valige printeri juhtpaneelilt **Muud meetodid**. Üksikasjalikumat teavet ühendamise kohta leiate allpool toodud seotud teabe lingi alt.

6. Puudutage seadmete iPhone, iPad või iPod touch ekraanile ilmuvat teavitust.

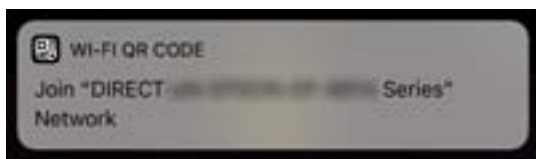

7. Puudutage **Liitu**.

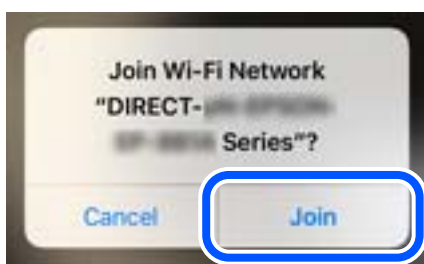

8. Valige printeri juhtpaneelil **Edasi**.
9. Käivitage seadmes iPhone, iPad või iPod touch Epsoni printimise rakendus.
Epsoni printimise rakenduse näited



Epson iPrint

10. Epsoni printimise rakenduse ekraanil puudutage **Printer is not selected**.

11. Valige printeri nimi, millega soovite ühendust luua.



Printeri valimiseks jälgige printeri juhtpaneelile kuvatud teavet.



12. Valige printeri juhtpaneelil **Valmis**.

Eelnevalt printeriga ühendatud nutiseadmete ühenduse taastamiseks valige nutitelefonil Wi-Fi ekraanil uuesti võrgunimi (SSID).

Seotud teave

- ➔ „Rakendus lihtsaks printimiseks nutiseadmest (Epson iPrint)” lk 452
- ➔ „Kui kasutate Wi-Fi Direct funktsiooniga teisi seadmeid, kui iOS või Android” lk 343

Android seadmete ühendamine, kasutades funktsiooni Wi-Fi Direct

See meetod võimaldab teil ühendada printerit Android seadmega otse ilma juhtmevaba ruuterita. Selle funktsiooni kasutamiseks tuleb täita järgmised tingimused.

- Android 4.4 või uuem
- Epson iPrint versioon 7.0 või uuem

Epson iPrint rakendust kasutatakse nutiseadmest printimisel. Installige kõigepealt nutiseadmesse Epson iPrint.

Märkus.

Määrake ainult need printeri ja nutiseadme sätted, mida kasutate seadmete ühekordsel ühendamisel. Kui te ei lülita funktsiooni Wi-Fi Direct välja ning ei lähtesta võrgusätteid, ei pea neid sätteid uuesti määrama.

1. Puudutage avakuval nuppu  .
2. Puudutage nuppu **Wi-Fi Direct**.
3. Puudutage nuppu **Käivita häälestus**.
4. Puudutage nuppu **Android**.



5. Käivitage nutiseadmel rakendus Epson iPrint.



6. Puudutage ekraanil Epson iPrint valikut **Printer is not selected**.
7. Valige printeri nimi, millega soovite ühendust luua.
Printeri valimiseks jälgige printeri juhtpaneelile kuvatud teavet.



Märkus.

Sõltuvalt Androidi seadmest võib juhtuda, et printereid ei kuvata. Kui printereid ei kuvata, kasutage ühendamiseks **Muu opsüsteemiga seadmed**. Ühendusega seotud teavet leiate allpool toodud teabe lingi alt.

8. Kui kuvatakse seadme kinnitamise ekraani, valige **Kinnita**.

9. Valige printeri juhtpaneelil **Valmis**.

Eelnevalt printeriga ühendatud nutiseadmete ühenduse taastamiseks valige nutitelefooni Wi-Fi ekraanil uuesti võrgunimi (SSID).

Seotud teave

➔ „Rakendus lihtsaks printimiseks nutiseadmest (Epson iPrint)” lk 452



➔ „Kui kasutate Wi-Fi Direct funktsiooniga teisi seadmeid, kui iOS või Android” lk 343

Kui kasutate Wi-Fi Direct funktsiooniga teisi seadmeid, kui iOS või Android

See meetod võimaldab teil ühendada printerit seadmetega otse ilma juhtmevaba ruuterita.

Märkus.

Määrake ainult need printeri ja nutiseadme sätted, mida kasutate seadmete ühekordsel ühendamisel. Kui te ei lülita funktsiooni Wi-Fi Direct välja ning ei lähtesta võrgusätteid, ei pea neid sätteid uuesti tegema.

1. Puudutage avakuval suvandit  .
2. Puudutage valikut **Wi-Fi Direct**.
3. Puudutage valikut **Käivita häälestus**.
4. Puudutage valikut **Muu opsüsteemiga seadmed**.



Kuvatakse printeri Wi-Fi Direct võrgunime Võrgu nimi (SSID) ning parooli Parool.

5. Ühendamiseks valige nutiseadme Wi-Fi-ekraanilt SSID, mis on kuvatud printeri juhtpaneelil ning sisestage parool.



6. Valige printeri juhtpaneelil **Edasi**.
7. Käivitage nutiseadmel Epsoni printimise rakendus.
Epsoni printimise rakenduse näited



Epson iPrint

8. Epsoni printimise rakenduse ekraanil puudutage **Printer is not selected**.

9. Valige printeri nimi, millega soovite ühendust luua.



Printeri valimiseks jälgige printeri juhtpaneelile kuvatud teavet.



10. Valige printeri juhtpaneelil **Valmis**.

Eelnevalt printeriga ühendatud nutiseadmete ühenduse taastamiseks valige nutitelefone Wi-Fi ekraanil uuesti võrgunimi (SSID).

Seotud teave

➔ [„Rakendus lihtsaks printimiseks nutiseadmest \(Epson iPrint\)” lk 452](#)

Ühendamine arvutiga Wi-Fi Directi abil

Kui printer ja arvuti on ühendatud Wi-Fi Directi abil, puudub arvutist pääs internetti. Kui peate ühenduse printeriga looma sageli, soovitame kasutada Wi-Fi-t.

1. Avage Epsoni veebisait ja laadige printeriga ühendamiseks arvutisse printeridraiver.

<http://www.epson.com>

2. Puudutage   ja valige seejärel **Wi-Fi Direct**.

3. Puudutage nuppu **Käivita häälestus**.
4. Valige **Muu opsüsteemiga seadmed**.
Kuvatakse **Võrgu nimi (SSID)** ja **Parool** printeri Wi-Fi Directi jaoks.
5. Valige arvuti võrguühenduse kuval SSID, mis on kuvatud printeri juhtpaneelil, ning sisestage parool.

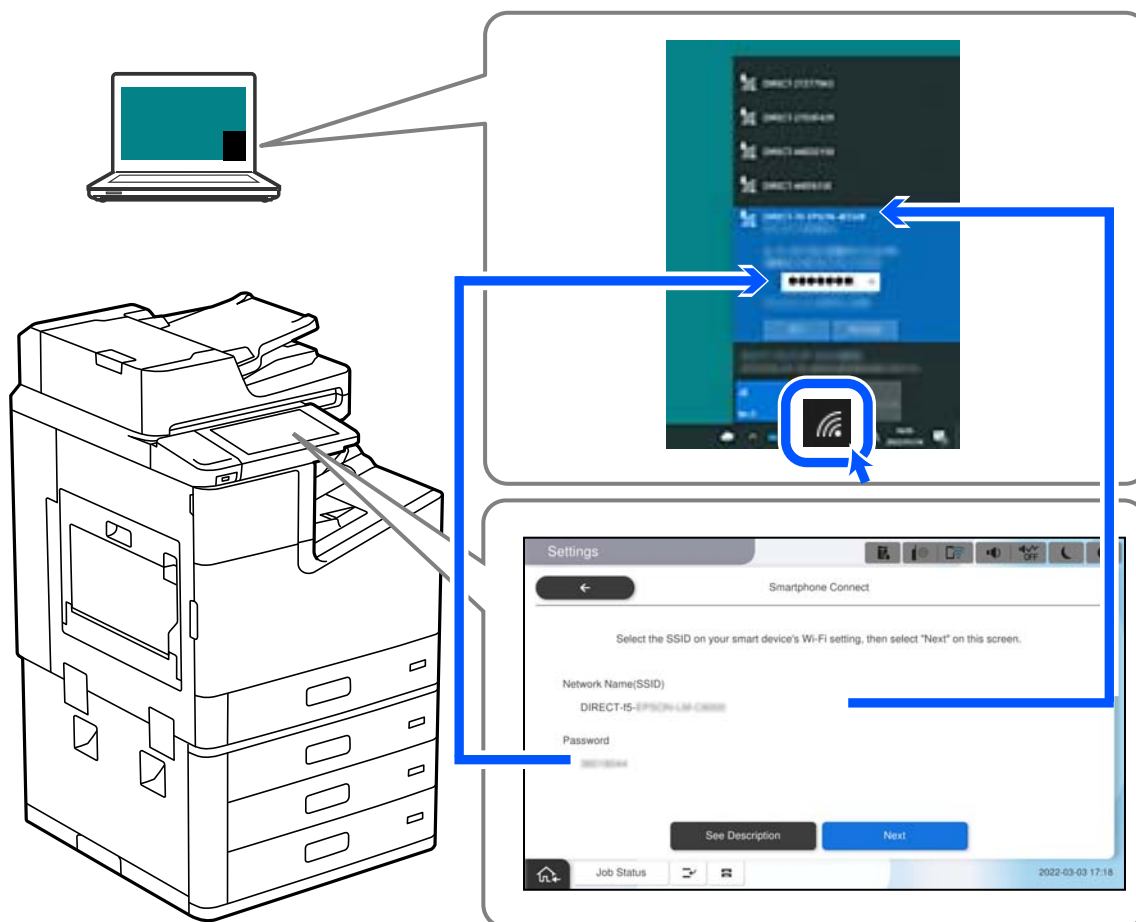

6. Installimiseks topeltklõpsake arvutisse alla laaditud printeridraiverit.
Järgige ekraanil kuvatud juhiseid.
7. Valige printeri juhtpaneelilt **Edasi** ja seejärel valige **Valmis**.

Wi-Fi Direct (lihtne AP) ühenduse katkestamine

Ühendust Wi-Fi Direct (lihtne AP) saab katkestada kahel meetodil; saate keelata kõik ühendused printeri juhtpaneelilt või keelata iga ühenduse eraldi arvutist või nutiseadmest. Kui soovite kõik ühendused keelata, vaadake üksikasju alltoodud seotud teabe lingilt.

! Oluline teave:

Kui Wi-Fi Directi (lihtne AP) ühendus on keelatud, katkestatakse ühendus kõigi arvutite ja nutiseadmetega, mis on printeriga ühendatud Wi-Fi Directi (lihtne AP) ühenduse abil.

Märkus.



Kui soovite katkestada ühenduse konkreetse seadmega, katkestage ühenduse printeri asemel seadmest. Ühenduse Wi-Fi Direct (lihtne AP) katkestamiseks seadmest kasutage ühte järgmistest meetoditest.

- Lahutage Wi-Fi-ühendus printeri võrgu nimega (SSID).
- Looge ühendus muu võrgu nimega (SSID).

Seotud teave

➔ „Wi-Fi Direct (lihtne AP) sätete nagu SSID muutmine” lk 347

Wi-Fi Direct (lihtne AP) sätete nagu SSID muutmine

Kui Wi-Fi Direct (lihtne AP) ühendus on lubatud, valige sätete muutmiseks   > **Wi-Fi Direct** > **Käivita häälestus** > **Muuda**, ekraanil kuvatakse alljärgnevaid suvandeid.

Muuda võrgu nime

Muutke Wi-Fi Direct (lihtne AP) võrgunimetust (SSID), mis on vabalt valitav nimi, mida kasutatakse printeri ühendamisel. Saate määrata võrgunime (SSID) ASCII tähemärkides, mida kuvatakse juhtpaneeli klaviatuuril. Te saate sisestada kuni 22 tähemärki.

Pärast võrgunime (SSID) muutmist katkestatakse kõikide ühendatud seadmete ühendused. Kasutage seadmete uuesti ühendamiseks uut võrgunime (SSID).

Muuda parooli

Muutke Wi-Fi Direct (lihtne AP) parooli, mis on vabalt valitav nimi, mida kasutatakse printeri ühendamisel. Saate määrata parooli ASCII tähemärkides, mida kuvatakse juhtpaneeli klaviatuuril. Te saate sisestada 8 kuni 22 tähemärki.

Pärast parooli muutmist katkestatakse kõikide ühendatud seadmete ühendused. Kasutage seadmete uuesti ühendamiseks uut parooli.

Muuda sagedusvahemikku

Wi-Fi Direct sisendsageduse muutmine printeriga ühendamiseks. Valikuteks on 2,4 GHz või 5 GHz.

Pärast sisendsageduse muutmist katkestatakse kõikide ühendatud seadmete ühendused. Ühendage seade uuesti.

5 GHz valimisel ei ole võimalik uuesti ühendada seadmeid, mis ei toeta 5 GHz sagedusala.

Olenevalt piirkonnast ei pruugita seda sätet kuvada.

Keela funktsioon Wi-Fi Direct

Funktsiooni Wi-Fi Direct (lihtne AP) välja lülitamine printeri seadetes. Pärast selle välja lülitamist katkestatakse kõik Wi-Fi Direct (lihtne AP) funktsiooni abil printeriga ühendatud seadmed.

Taasta vaikesätted

Lähtestab kõik Wi-Fi Direct (lihtne AP) sätted vaikeväärtustele.

Nutiseadmesse salvestatud Wi-Fi Direct (lihtne AP) ühenduse teave on kustutatud.

Märkus.

Alljärgnevat sätete muutmiseks avage menüü *Web Config > Network > Wi-Fi Direct*.

- Wi-Fi Direct (lihtne AP) funktsiooni sisse või välja lülitamine*
- Võrgunime (SSID) muutmine*
- Parooli muutmine*
- Sisendsageduse muutmine*
Olenevalt piirkonnast ei pruugita seda sätet kuvada.
- Wi-Fi Directi (lihtne AP) sätete lähtestamine*

Võrgühenduse oleku kontrollimine

Saate kontrollida võrgühenduse olekut allpool toodud viisil.

Seotud teave

- ➔ „Võrgühenduse oleku kontrollimine juhtpaneelilt” lk 348
- ➔ „Võrgühenduse aruande printimine” lk 349

Võrgühenduse oleku kontrollimine juhtpaneelilt

Saate võrgühenduse olekut kontrollida, kasutades printeri juhtpaneelil olevat võrguikooni või võrguinfot.

Võrgühenduse oleku kontrollimine võrguikooni abil

Saate kontrollida võrgühenduse olekut ja raadiolaine tugevust printeri avakuval oleva võrguikooni abil.



Seotud teave

- ➔ „Võrguikoonide kirjeldus” lk 30

Üksikasjaliku võrguteabe kuvamine juhtpaneel

Kui printer on ühendatud võrku, saate kuvada ka muud võrguga seotud teavet, valides võrgumenüüsid, mida soovite vaadata.

1. Valige avakuval **Sätted**.
2. Valige **Üldsätted > Võrgusätted > Võrgu olek**.

3. Teabe vaatamiseks valige menüüd, mida soovite vaadata.

Juhtmega LAN-i / Wi-Fi olek

Kuvab võrguteabe (seadme nimi, ühendus, signaalitugevus jne) Etherneti- või Wi-Fi-ühenduse kohta.

Wi-Fi Directi olek

Kuvab, kas Wi-Fi Direct on lubatud või keelatud ning SSID-parooli jmt režiimi Wi-Fi Direct ühenduste kohta.

Meiliserveri olek

Kuvab meiliserveri võrguteavet.

Prindi olekuleht

Prindib võrgu olekulehe. Teave ühenduste Ethernet, Wi-Fi, Wi-Fi Direct jne kohta prinditakse kahele või enamale leheküljele.

Võrguühenduse aruande printimine

Printeri ja ruuteri vahelise oleku kontrollimiseks saate printida võrguühenduse aruande.

1. Valige avakuval **Sätted**.

2. Valige **Üldsätted** > **Võrgusätted** > **Ühenduse kontrollimine**.

Algab ühenduse kontrollimine.

3. Valige **Prindi kontrollmuster**.

4. Printige võrguühenduse aruanne.

Kui on tekkinud tõrge, lugege võrguühenduse aruannet ja järgige prinditud lahendusi.

Seotud teave

➔ [„Teated ja lahendused võrguühenduse aruandel” lk 350](#)

Teated ja lahendused võrguühenduse aruandel

Kontrollige võrguühenduse aruandel esitatud teateid ja veakoode ning tegutsege vastavalt esitatud lahendustele.

Check Network Connection

Check Result FAIL

Error code (E-2)

See the Network Status and check if the Network Name (SSID) is the SSID you want to connect.
If the SSID is correct, make sure to enter the correct password and try again.

If your problems persist,
see your documentation for help and networking tips.

Checked Items

Wireless Network Name (SSID) Check	FAIL
Communication Mode Check	Unchecked
Security Mode Check	Unchecked
MAC Address Filtering Check	Unchecked
Security Key/Password Check	Unchecked
IP Address Check	Unchecked
Detailed IP Setup Check	Unchecked

Network Status

Printer Name	EPSON XXXXXX
Printer Model	XX-XXX Series
IP Address	169.254.137.8
Subnet Mask	255.255.0.0
Default Gateway	
Network Name (SSID)	EpsonNet
Security	None
Signal Strength	Poor
MAC Address	F8:D0:27:40:C0:AC

a. Veakood

b. Teated võrgukeskkonna kohta

Seotud teave

- ➔ „E-1” lk 351
- ➔ „E-2, E-3, E-7” lk 351
- ➔ „E-5” lk 352
- ➔ „E-6” lk 352
- ➔ „E-8” lk 352
- ➔ „E-9” lk 353
- ➔ „E-10” lk 353
- ➔ „E-11” lk 353
- ➔ „E-12” lk 354
- ➔ „E-13” lk 354
- ➔ „Teade võrgukeskkonna kohta” lk 355

E-1

Lahendused:

- Veenduge, et Etherneti-kaabel on teie printeri ja jaoturi või muu võrguseadmega turvaliselt ühendatud.
- Veenduge, et teie jaotur või muu võrguseade on sisse lülitatud.
- Kui soovite luua printeriga ühenduse Wi-Fi kaudu, määrake printeri jaoks Wi-Fi sätted uuesti, sest see on inaktiveeritud.

E-2, E-3, E-7

Lahendused

- Veenduge, et juhtmeta ruuter on sisse lülitatud.
- Kontrollige, kas arvuti või seade on juhtmeta ruuteriga õigesti ühendatud.
- Lülitage juhtmeta ruuter välja. Oodake umbes 10 sekundit ja lülitage ruuter sisse.
- Paigutage printer juhtmeta ruuterile lähemale ja eemaldage seadmete vahelt takistused.
- Kui sisestasite SSID-i käsitsi, kontrollige, kas see on õige. Kontrollige SSID-d võrguühenduse aruande osast **Network Status**.
- Kui juhtmeta ruuteril on mitu SSID-d, valige SSID, mis on kuvatud. Kui SSID toimib sagedusel, millega printer ei ühildu, siis printer seda ei kuva.
- Kui kasutate võrguühenduse loomiseks nupplülitiga häälestust, veenduge, et juhtmeta ruuter toetab WPS-i. Nupplülitiga häälestust ei saa kasutada, kui juhtmeta ruuter WPS-i ei toeta.
- Veenduge, et SSID-s on kasutusel ainult ASCII märgid (tähed, numbrid ja kirjavahemärgid). Printer ei saa kuvada SSID-i, mis sisaldab muid märke peale ASCII märkide.
- Enne ühenduse loomist juhtmeta ruuteriga peate teadma SSID-d ja parooli. Kui te kasutate juhtmeta ruuterit vaikesätetega, kasutage juhtmeta ruuteri sildile kirjutatud SSID-d ja parooli. Kui te ei tea SSID-d ja parooli, küsige neid juhtmeta ruuteri häälestanud inimeselt või vaadake juhtmeta ruuteri dokumentatsioonist.
- Kui soovite ühenduse luua SSID-iga, mille on genereerinud nutiseadme jagamisfunktsioon, kontrollige SSID-i ja parooli nutiseadme dokumentatsioonist.
- Kui Wi-Fi-ühendus katkeb ootamatult, siis kontrollige järgmist. Kui mõni nendest tingimustest on täidetud, lähtestage võrgusätted, laadides ja käivitades tarkvara, mis on saadaval järgmisel veebisaidil.

<http://epson.sn> > **Häälestus**

- Võrku lisati teine nutiseade, kasutades nupplülitiga häälestust.
- Wi-Fi võrk häälestati, kasutades mis tahes muud häälestusmeetodit kui nupplülitiga häälestust.

Seotud teave

- ➔ „Arvutiga ühendamise sätete tegemine” lk 334
- ➔ „Wi-Fi-sätete valimine juhtpaneelilt” lk 335

E-5

Lahendused:

Veenduge, et juhtmeta ruuteri turbetüüp oleks üks järgmistest. Kui ei ole, siis muutke juhtmeta ruuteri turbetüüpi ja lähtestage seejärel printeri võrgusätted.

- WEP-64 bit (40 bit)
- WEP-128 bit (104 bit)
- WPA PSK (TKIP/AES)*
- WPA2 PSK (TKIP/AES)*
- WPA (TKIP/AES)
- WPA2 (TKIP/AES)
- WPA3-SAE (AES)
- WPA2/WPA3-Enterprise

* WPA PSK on tuntud ka nimega WPA Personal. WPA2 PSK on tuntud ka nimega WPA2 Personal.

E-6

Lahendused

- Kontrollige, kas MAC-aadresside filtrimine on keelatud. Kui see on lubatud, registreerige printeri MAC-aadress, et seda ei filtritaks. Vaadake üksikasju juhtmeta ruuteriga kaasnenud dokumentatsioonist. Võite printeri MAC aadressi kontrollida võrguühenduse aruande osast **Network Status**.
- Kui juhtmeta ruuteris kasutatakse WEP-ga jagatud autentimist, veenduge, et autentimisvõti ja indeks on õiged.
- Kui juhtmeta ruuter võimaldab ühendada väiksema arvu võrguseadmeid, kui teie soovite võrguga ühendada, suurendage juhtmeta ruuteris ühendatavate seadmete arvu seadistamisega. Vaadake teavet sätete muutmise kohta juhtmeta ruuteriga kaasnenud dokumentatsioonist.

Seotud teave

➔ [„Arvutiga ühendamise sätete tegemine” lk 334](#)

E-8

Lahendused:

- Lubage juhtmeta ruuteril DHCP, kui printeri funktsioonile Hangi IP-aadress on valitud säte Auto.
- Kui printeri funktsiooni Hangi IP-aadress sätteks on valitud Käsitsi, on käsitsi seatud IP-aadress kehtetu, sest see on vahemikust väljas (näiteks 0.0.0.0). Seadke kehtiv IP-aadress printeri juhtpaneelilt.

Seotud teave

➔ [„Võrgusätted” lk 467](#)

E-9

Lahendused

Kontrollige järgmist.

- Seadmed on sisse lülitatud.
- Te saate kasutada Internetti ja teisi arvuteid või võrguseadmeid samasse võrku kuuluvatelt seadmetelt, mida te soovite printeriga ühendada.

Kui printerit ja võrguseadet ei õnnestu ka pärast kõige eelneva kontrollimist ühendada, lülitage juhtmeta ruuter välja. Oodake umbes 10 sekundit ja lülitage ruuter sisse. Seejärel lähtestage võrgusätted, laadides ja käivitades installirakenduse, mis on saadaval järgmisel veebisaidil.

<http://epson.sn> > **Häälestus**

Seotud teave

➔ „Arvutiga ühendamise sätete tegemine” lk 334

E-10

Lahendused:

Kontrollige järgmist.

- Teised võrku ühendatud seadmed on sisse lülitatud.
- Võrguaadressid (IP-aadress, alamvõrgumask ja vaikelüüs) on õiged, kui olete valinud printeri funktsiooni Hangi IP-aadress sätteks Käsitsi.

Kui need on valed, lähtestage võrguaadress. IP-aadressi, alamvõrgumaski ja vaikelüüsi saate kontrollida võrguühenduse aruande osast **Network Status**.

Seotud teave

➔ „Võrgusätted” lk 467

E-11

Lahendused

Kontrollige järgmist.

- Vaikelüüsi aadress on õige, kui printeri funktsiooni TCP/IP väärtuseks on seatud Käsitsi.
- Seade, mis on seatud vaikelüüsiks, on sisse lülitatud.

Seadke õige vaikelüüsi aadress. Võite kontrollida vaikelüüsi aadressi kontrollida võrguühenduse aruande osast **Network Status**.

Seotud teave

➔ „Võrgusätted” lk 467

E-12

Lahendused

Kontrollige järgmist.

- Teised seadmed võrgus on sisse lülitatud.
- Võrguaadressid (IP-aadress, alamvõrgumask ja vaikelüüs) on õiged, kui sisestate need käsitsi.
- Teiste seadmete võrguaadressid (alamvõrgu mask ja vaikelüüs) on samad.
- IP-aadress ei ole konfliktis teiste seadmetega.

Kui printerit ja võrguseadet ei õnnestu ka pärast eelneva kontrollimist ühendada, proovige järgmist.

- Lülitage juhtmeta ruuter välja. Oodake umbes 10 sekundit ja lülitage ruuter sisse.
- Häälstage võrk installirakendust kasutades uuesti. Võite rakenduse käivitada järgmiselt veebisaidilt.
<http://epson.sn> > **Häälustus**
- Saate registreerida mitu parooli juhtmeta ruuteris, mis kasutab turvalisustüüpi WEP. Kui registreeritud on mitu parooli, siis kontrollige, kas esimene registreeritud parool on printeril seatud.

Seotud teave

- ➔ „Võrgusätted” lk 467
- ➔ „Arvutiga ühendamise sätete tegemine” lk 334

E-13

Lahendused

Kontrollige järgmist.

- Võrguseadmed nagu juhtmetar ruuter, jaotur ja ruuter on sisse lülitatud.
- Funktsiooni TCP/IP häälustus pole võrguseadmetel häälstatud käsitsi. (Kui printeri TCP/IP häälustus seatud automaatseks ja samal ajal on teistel võrguseadmetel TCP/IP käsitsi häälstatav, võib printeri võrk teiste seadmete võrgust erineda.)

Kui see ei toimi ikkagi pärast ülaltoodu kontrollimist, proovige järgmist.

- Lülitage juhtmeta ruuter välja. Oodake umbes 10 sekundit ja lülitage ruuter sisse.
- Seadke võrgusätted arvutis, mis on samas võrgus kui printer, kasutades installitarkvara. Võite rakenduse käivitada järgmiselt veebisaidilt.
<http://epson.sn> > **Häälustus**
- Saate registreerida mitu parooli juhtmeta ruuteris, mis kasutab turvalisustüüpi WEP. Kui registreeritud on mitu parooli, siis kontrollige, kas esimene registreeritud parool on printeril seatud.

Seotud teave

- ➔ „Võrgusätted” lk 467
- ➔ „Arvutiga ühendamise sätete tegemine” lk 334

Teade võrgukeskkonna kohta

Teade	Lahendus
The Wi-Fi environment needs to be improved. Turn the wireless router off and then turn it on. If the connection does not improve, see the documentation for the wireless router.	Pärast printeri ruuterile lähemale viimist ja nendevaheliste takistuste eemaldamist lülitage ruuter välja. Oodake umbes 10 sekundit ja seejärel lülitage see uuesti sisse. Kui ikka ei õnnestu ühendust luua, lugege ruuteriga kaasnenud dokumentatsiooni.
*No more devices can be connected. Disconnect one of the connected devices if you want to add another one.	Samaaegselt ühendatavad arvutid ja nutiseadmed ühendatakse kõik ühendusega Wi-Fi Direct (lihtne AP). Täiendava arvuti või nutiseadme lisamiseks katkestage esmalt ühendus ühe ühendatud seadmega või ühendage see esmalt muu võrguga. Saate vaadata, mitu raadioseadet saab samaaegselt ühendada ja mitu seadet on juba ühendatud võrgu olekulehelt printeri juhtpaneelil.
The same SSID as Wi-Fi Direct exists in the environment. Change the Wi-Fi Direct SSID if you cannot connect a smart device to the printer.	Minge printeri juhtpaneelil ühenduse Wi-Fi Direct häälestusekraanile ja valige sätte muutmise menüü. Saate muuta võrgu nime, mille ees on DIRECT-XX-. Sisestage kuni 22 tärki.

Võrgu olekulehe printimine

Te saate üksikasjaliku võrguteabe kontrollimiseks selle välja printida.

1. Valige avakuval **Sätted**.
2. Valige **Üldsätted > Võrgusätted > Võrgu olek**.
3. Valige **Prindi olekuleht**.
4. Lugege teadet ja seejärel printige võrgu olekuleht.

Arvuti võrguühenduse kontrollimine (ainult Windows)

Kontrollige käsuviiba abil arvuti ühenduse olekut ja ühendusteed printeriga. See aitab teil probleeme lahendada.

Kask ipconfig

Kuvab hetkel arvuti poolt kasutatava võrguliidese ühenduse oleku.

Kui võrdlete omavahel sätteteavet ja tegelikku sidet, saate kontrollida, kas ühendus on õige. Kui samas võrgus on mitu DHCP-serverit, saate kindlaks teha arvutile omistatud tegeliku aadressi, viidatud DNS-serveri jne.

Vorming: ipconfig /all

Näited:

```

Administrator: Command Prompt
c:\>ipconfig /all
Windows IP Configuration

Host Name . . . . . : WIN2012R2
Primary Dns Suffix . . . . . : pubs.net
Node Type . . . . . : Hybrid
IP Routing Enabled. . . . . : No
WINS Proxy Enabled. . . . . : No
DNS Suffix Search List. . . . . : pubs.net

Ethernet adapter Ethernet:

Connection-specific DNS Suffix . : 
Description . . . . . : Gigabit Network Connection
Physical Address. . . . . : XX-XX-XX-XX-XX-XX
Dhcp Enabled. . . . . : No
Autoconfiguration Enabled . . . . . : Yes
Link-local IPv6 Address . . . . . : fe80::38fb:7546:18a8:d20e%14(Preferred)
IPv4 Address. . . . . : 192.168.111.10(Preferred)
Subnet Mask . . . . . : 255.255.255.0
Default Gateway . . . . . : 192.168.111.1
Dhcpv6 IAID . . . . . : 283142549
Dhcpv6 Client DUID. . . . . : 00-01-00-01-20-40-2F-45-00-1D-73-6A-44-00
DNS Servers . . . . . : 192.168.111.2
NetBIOS over Tcpip. . . . . : Enabled

Tunnel adapter isatap.{00000000-ABCD-EFGH-IJK-LMNPQRSTUUV}:

Media State . . . . . : Media disconnected
Connection-specific DNS Suffix . : 
Description . . . . . : Microsoft ISATAP Adapter #2
Physical Address. . . . . : 00-00-00-00-00-00-E0
Dhcp Enabled. . . . . : No
Autoconfiguration Enabled . . . . . : Yes

c:\>_
    
```

kask pathping

Saate kontrollida sihthosti läbivate ruuterite loendit ja side marsruutimist.

Vorming: pathping xxx.xxx.xxx.xxx

Näited: pathping 192.0.2.222

```

Administrator: Command Prompt
c:\>pathping 192.168.111.20

Tracing route to EPSONAB12AB [192.168.111.20]
over a maximum of 30 hops:
 0  WIN2012R2.pubs.net [192.168.111.10]
 1  EPSONAB12AB [192.168.111.20]

Computing statistics for 25 seconds...
Hop  RTT      Source to Here   This Node/Link   Address
 0      0/ 100 = 0%      0/ 100 = 0%      WIN2012R2.pubs.net [192.168.111.10]
 1  38ms     0/ 100 = 0%      0/ 100 = 0%      EPSONAB12AB [192.168.111.20]

Trace complete.

c:\>_
    
```

Valikuliste üksuste kasutamine

Valikuliste tarvikute loend.	358
Juurdepääsupunkt.	362
Suur salv (High Capacity Tray).	363
Köiteviimistleja (Staple Finisher).	365
Klammerdamisseade P2.	382
Brošüüri viimistleja (Booklet Finisher).	398
Suvandite menüüloend (kui voldikuvalmistaja või klammerdamisseade on installitud).	423
Faksiliides (Super G3/G3 Multi Fax Board).	424
Võrgukaart (10/100/1000 Base-T,Ethernet).	431
Kassetilukk (Paper Cassette Lock).	440

Valikuliste tarvikute loend

Märkus.

Kõiki valikulisi tarvikuid ei pruugita teie regioonis müüa. Vaadake lisateavet oma regiooni Epsoni toe veebisaidilt.

Klammerdamisseade

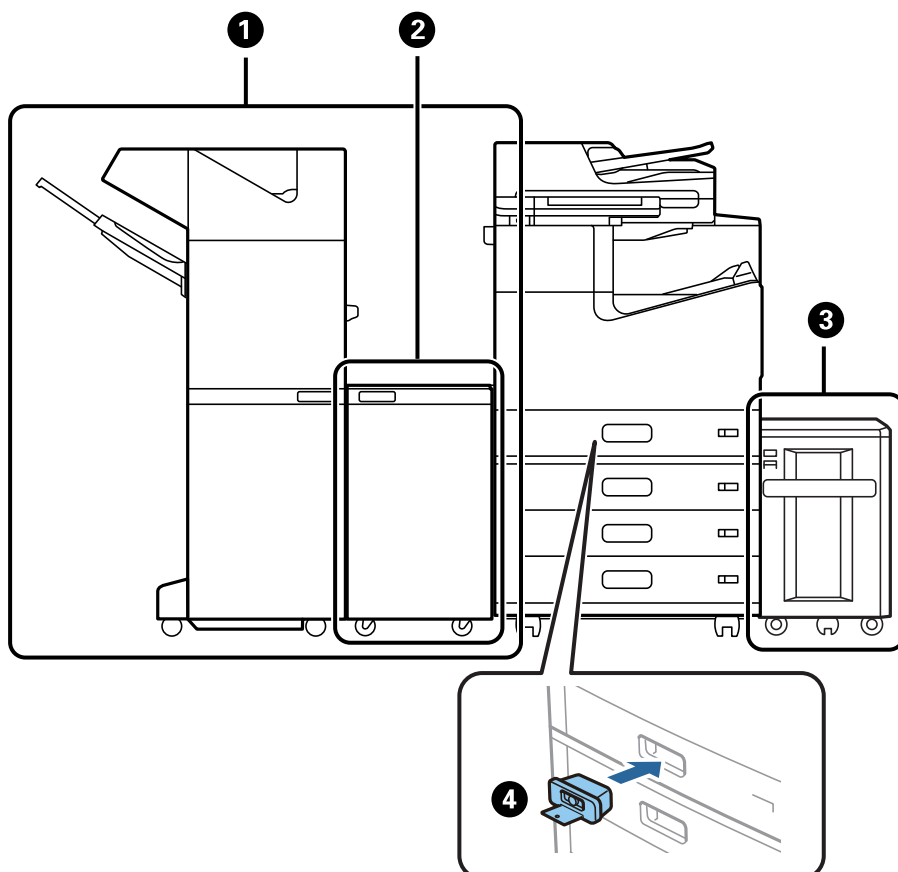

Nr	Valikuline tarvik	Kood	Ülevaade
①	Staple Finisher*	C12C935501 C12C935511 (Austraalia ja Uus-Meremaa kasutajad) C12C935041 (India kasutajatele) C12C935531 (Taiwani kasutajad)	Sordib ja klammerdab paberit enne selle väljutamist. Augustab valikulise augustajaga. „Kõiteviimistleja (Staple Finisher)” lk 365
②	Finisher Bridge Unit	C12C935101 C12C935161 (India kasutajatele)	Kasutage seda juhul, kui see on paigaldatud koos klammerdamisseadme või voldikuvalmistajaga.
③	High Capacity Tray	C12C933041	Võimaldab laadida kuni umbes 3000 tavapaberi lehte (80 g/m ²). „Suur salv (High Capacity Tray)” lk 363
④	Paper Cassette Lock	C12C933231	Lukustab paberikasseti, kui administraator tahab paberikasutust hallata. „Kassetilukk (Paper Cassette Lock)” lk 440

*: Klammerdamisseadme kasutamiseks peate installima ühendusseadme.

Klammerdamisseadme sisemised lisaseadmed

Nr	Valikuline tarvik	Kood	Ülevaade
①	2/4 Hole Punch Unit	C12C935171	Augustab augud 80 mm vahedega.
②	2/3 Hole Punch Unit	C12C935181	2 auku: teeb augud 69,9 mm vahega. 3 auku: teeb augud 108 mm vahega.
③	Staple Cartridge	C12C935401	Küljelt köitmiseks.

Klammerdamisseade P2

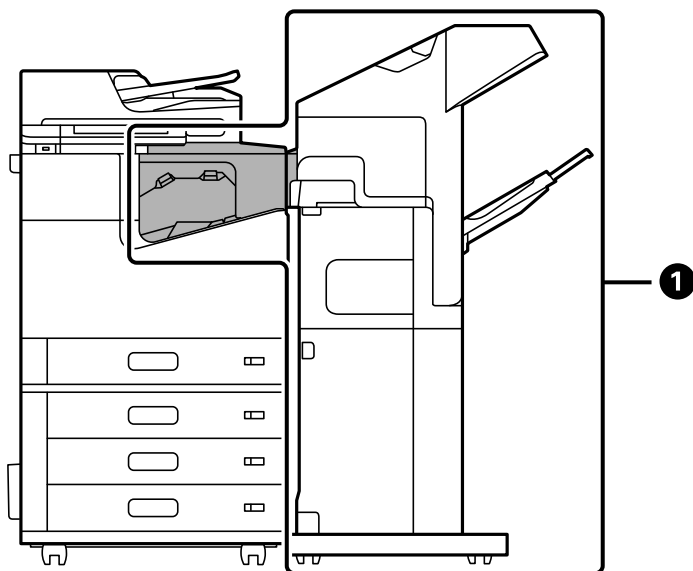

Nr	Valikuline tarvik	Kood	Ülevaade
①	Staple Finisher-P2	C12C937941 (Euroopa kasutajad) C12C937951 (Austraalia ja Uus-Meremaa kasutajad) C12C938251 (Aasia kasutajad, v.a Taiwan) C12C937981 (Taiwani kasutajad)	Sordib ja klammerdab paberit enne selle väljutamist. Augustaja ei ole toetatud. Koos klammerdamisseadmega P2 ei saa kasutada järgmisi funktsioone. <input type="checkbox"/> Paberi väljutamine allapoole suunatud salve (K) <input type="checkbox"/> Printeridraiveri menüü Pööra vaheldumisi. Samuti ei saa koos klammerdamisseadmega P2 kasutada suuremahulist salve. „Klammerdamisseade P2“ lk 382

Klammerdamisseadme P2 sisemised lisaseadmed

Nr	Valikuline tarvik	Kood	Ülevaade
③	Staple Cartridge	C12C935401	Küljelt köitmiseks.

Voldikuvalmistaja

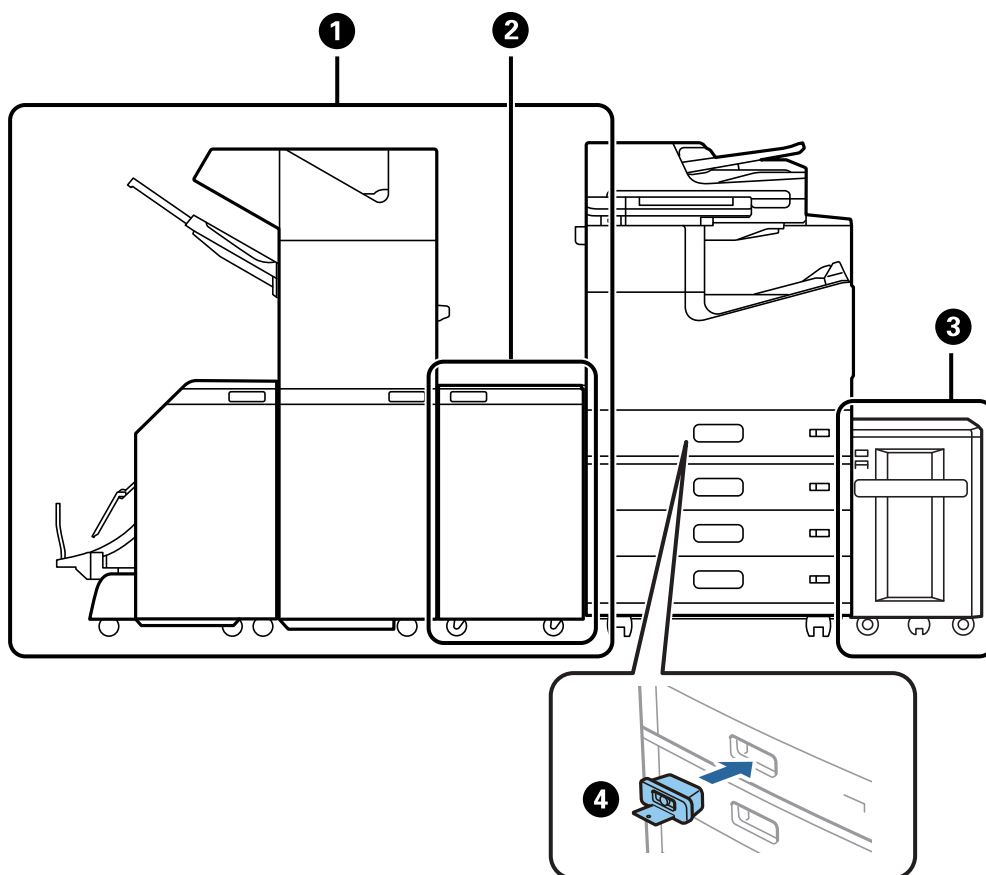

Nr	Valikuline tarvik	Kood	Ülevaade
1	Booklet Finisher*	C12C935071 C12C935551 (Austraalia ja Uus-Meremaa kasutajad) C12C935081 (India kasutajatele) C12C935581 (Taiwani kasutajad)	Sordib, voldib, klammerdab ja köidab paberi läbi selja enne selle väljutamist. Augustab valikulise augustajaga. „Brošüüriivimistleja (Booklet Finisher)” lk 398
2	Finisher Bridge Unit	C12C935101 C12C935161 (India kasutajatele)	Kasutage seda juhul, kui see on paigaldatud koos klammerdamisseadme või voldikuvalmistajaga.
3	High Capacity Tray	C12C933041	Võimaldab laadida kuni umbes 3000 tavapaberi lehte (80 g/m ²). „Suur salv (High Capacity Tray)” lk 363
4	Paper Cassette Lock	C12C933231	Lukustab paberkasseti, kui administraator tahab paberi kasutust hallata. „Kassetilukk (Paper Cassette Lock)” lk 440

*: Voldikuvalmistaja kasutamiseks peate installima ühendusseadme.

Voldikuvalmistaja sisemised liseseadmed

Nr	Valikuline tarvik	Kood	Ülevaade
①	2/4 Hole Punch Unit	C12C935171	Augustab augud 80 mm vahedega.
②	2/3 Hole Punch Unit	C12C935181	2 auku: teeb augud 69,9 mm vahega. 3 auku: teeb augud 108 mm vahega.
③	Staple Cartridge	C12C935401	Küljelt köitmiseks.
④	Staple Cartridge	C12C935411	Seljaveerisest köitmiseks.

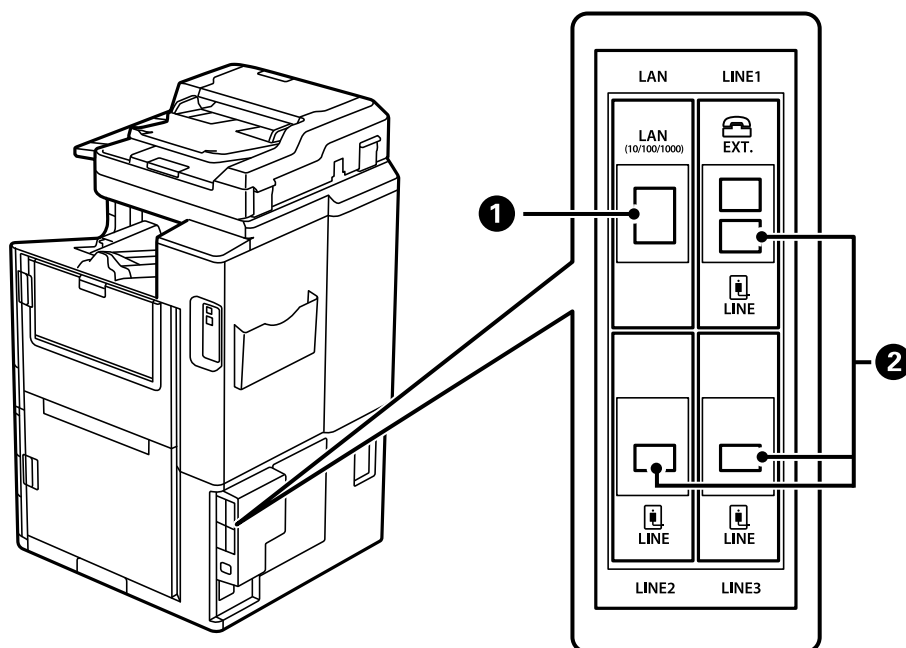

Nr	Valikuline tarvik	Kood	Ülevaade
①	10/100/1000 Base-T,Ethernet	C12C934471 C12C934481 (India kasutajatele)	Saadaval on kaks juhtmega LAN-võrku. Side toimub ülikiire liidese kaudu, mis toetab kiirust 1 Gbit/s. „Võrgukaart (10/100/1000 Base-T,Ethernet)“ lk 431
②	Super G3/G3 Multi Fax Board	C12C934491 C12C935271 (Austraalia ja Uus-Meremaa kasutajad) C12C934501 (India kasutajatele) C12C935691 (Taiwani kasutajad)	Võite registreerida kuni 3 liini. Võite seda kasutada faksi või võrgufaksina, et oma arvuti kaudu dokumente saata ja vastu võtta. Lisaks saate faksiplaadi lisamisel ühendada mitu telefoniliini. See võimaldab saata dokumente lühikese aja jooksul mitmetesse sihtkohtadesse või määrata ühe liini fakside vastuvõtmise jaoks, vähendades nii aega, mil te ei saa kõnesid vastu võtta.* *: Välised telefonid ei ole saadaval. „Faksiliides (Super G3/G3 Multi Fax Board)“ lk 424

Juurdepääsupunkt

Paberiummistuse korral on juhendis LCD-ekraanil näidatud järgmised juurdepääsupunktid.

Klammerdamisseadme või voldikuvalmistaja kasutamisel.

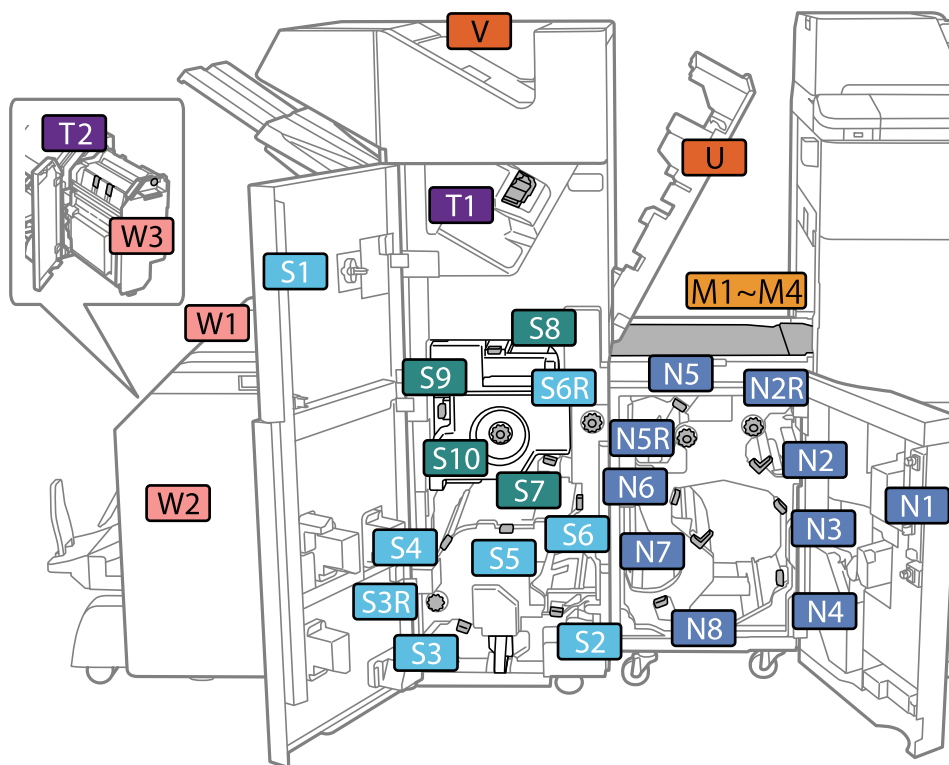

*: Numbrid S7 kuni S10 on mõeldud ainult voldikuvalmistaja jaoks.

Klammerdamisseadme P2 kasutamisel.

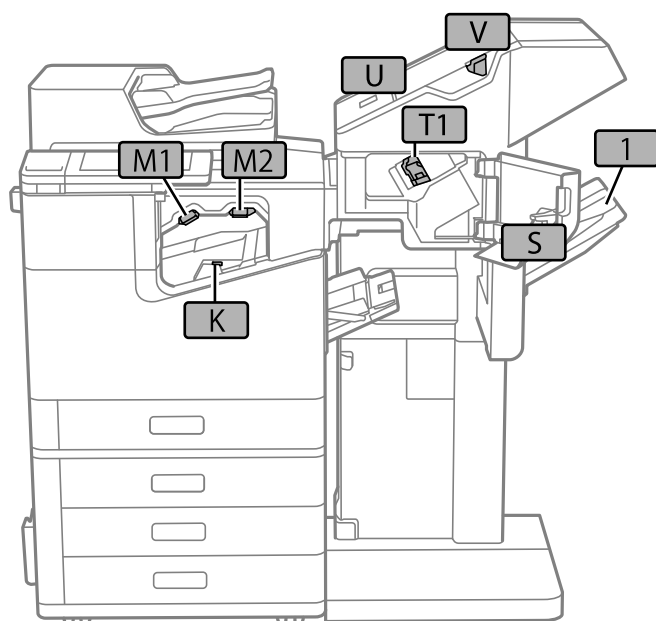

Suur salv (High Capacity Tray)

Võimaldab laadida kuni umbes 3000 tavapaberi lehte (80 g/m²).

Suuremahulise salve seadistamine printeridraiveris

Printeridraiver peab paigaldatud suuremahulise salve kasutamiseks vajalikku teavet hankima.

Suuremahulise salve valimine printeridraiveris — Windows

Märkus.

Logige administraatorina arvutisse sisse.

1. Avage printeri atribuutides vahekaart **Valikulised sätted**.

- Windows 10/Windows Server 2019/Windows Server 2016

Klõpsake nuppu Start ja valige **Windows süsteem > Juhtpaneel > Kuva seadmed ja printerid** jaotisest **Riistvara ja heli**. Paremklõpsake printeri nime või vajutage ja hoidke seda, valige suvand **Printeri atribuudid** ning klõpsake seejärel vahekaarti **Valikulised sätted**.

- Windows 8.1/Windows 8/Windows Server 2012 R2/Windows Server 2012

Valige jaotisest **Riistvara ja heli** suvandid **Töölaud > Sätted > Juhtpaneel > Kuva seadmed ja printerid**. Paremklõpsake printeri nime või vajutage ja hoidke seda, valige suvand **Printeri atribuudid** ning klõpsake seejärel vahekaarti **Valikulised sätted**.

- Windows 7/Windows Server 2008 R2

Klõpsake nuppu Start, valige **Juhtpaneel > Riistvara ja heli > Skanner ja kaamerad** ja kontrollige, kas printer on kuvatud. Paremklõpsake oma printerit, valige suvand **Printeri atribuudid** ja seejärel klõpsake valikut **Valikulised sätted**.

- Windows Vista/Windows Server 2008

Klõpsake nuppu Start ja valige seejärel jaotisest **Riistvara ja heli** suvandid **Juhtpaneel > Printerid**. Paremklõpsake printeri nime, valige suvand **Atribuut** ning klõpsake seejärel vahekaarti **Valikulised sätted**.

- Windows XP

Klõpsake nuppu Start, valige **Juhtpaneel > Printerid ja muu riistvara > Skanner ja kaamerad** ja kontrollige, kas printer on kuvatud.

2. Valige suvand **Hangi printerist** ja klõpsake seejärel nuppu **Hangi**.

3. Klõpsake nuppu **OK**.

Printeri draiveris suure mahutavusega kasseti valimine — Mac OS

1. Valige Apple'i menüüst **Süsteemi eelistused > Printerid ja skannerid** (või **Prindi ja skanni, Prindi ja faksi**) ja seejärel valige printer. Valige **Suvandid ja tarvikud > Suvandid** (või **Draiver**).

2. Määrake sätted vastavalt lisaseadme tüübile.

3. Klõpsake nuppu **OK**.

Kuidas täita High Capacity Tray paberiga

Paberi laadimiseks vaadake printeri LCD-ekraanil kuvatavaid animatsioone.

Valige  ja seejärel **Õpetus** > **Laadige paber**. Animatsioonide kuvamiseks valige kasutatav paberitüüp ja allikas. Animatsioonide kuva sulgemiseks valige **Lõpeta**.

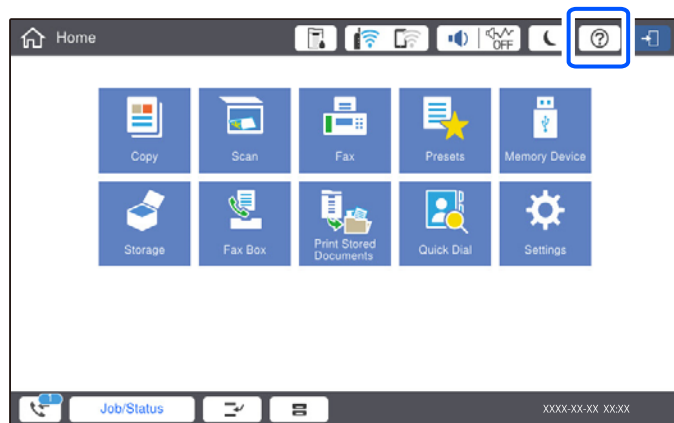

Probleemid komponendiga High Capacity Tray

Paberit ei söödeta komponendist High Capacity Tray.

Peate printeridraiveris seadmeid muutma.

Seotud teave

➔ „Suuremahulise salve seadistamine printeridraiveris” lk 363

Paber jääb High Capacity Traysse kinni

Kontrollige juhtpaneelile kuvatud tõrget ja järgige juhiseid kinni jäänud paberi ja selle tükide eemaldamiseks. LCD-ekraan kuvab animatsiooni, mis näitab teile, kuidas eemaldada kinnijäänud paber. Järgmiseks valige tõrke eemaldamiseks **Nõus**.

Ettevaatust!

Ärge kunagi puudutage juhtpaneeli nuppe, kui teie käsi on printeri sees. Kui printer hakkab tööle, võib see põhjustada vigastusi. Hoiduge puudutamast väljaulatuvaid osi, et vältida vigastusi.

Oluline teave:

Eemaldage ettevaatlikult kinni jäänud paber. Paberi jõuliselt eemaldamine võib printerit kahjustada.

Suuremahulise salve tehnilised andmed

Kasutatav paber	Tüüp: tavaline paber, ringlussevõetud paber, paks paber Formaat*: A4 või Letter Paberi kaal: 60 kuni 160 g/m ²
Kasutatavate sätete arv	Ligikaudu 3000 lehte paberit kaaluga 80 g/m ²
Toide	Võetakse arvutist
Mõõtmed	Laius: 321 mm (12.6 tolli) Sügavus: 620 mm (24.4 tolli) Kõrgus: 504 mm (19.8 tolli)
Kaal	Ligikaudu 27.3 kg

*: Kasutatavad paberiformaadid seadistatakse ja fikseeritakse printeri paigaldamise ajal.

Kõiteviimistleja (Staple Finisher)

Sordib ja klammerdab paberi enne selle väljutamist. Augustab valikulise augustajaga.

Klammerdaja osade nimetused

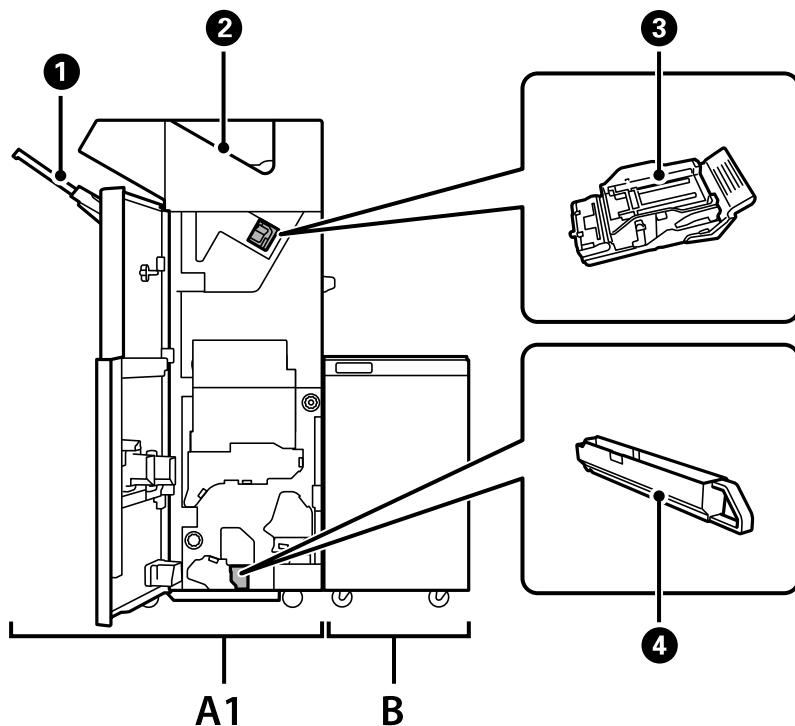

Nr	Valikuline tarvik	Ülevaade
A1	Staple Finisher	Sordib ja klammerdab paberi enne väljastamist. Teeb valikulise augupressiga auke.
B	Finisher Bridge Unit	Klammerdaja või voldiku viimistleja kasutamiseks tuleb paigaldada viimistlussild.
①	Viimistlussalv	Hoiab sorditud või klammerdatud dokumente.
②	Väljastussalv	Peamiselt vastuvõetud fakside hoidmiseks.
③	Klambrikassett	Lapikuks klammerdamiseks.
④	Augustamise jäätmete salv	Kogub kokku aukudest jäävad jäätmed.

Klammerdusseademe valimine printeridraiveris

Protsess on sama, nagu suuremahulise salve puhul.

Seotud teave

➔ „Suuremahulise salve seadistamine printeridraiveris” lk 363

Printeri sätted komponendi Staple Finisher kasutamisel

Klammerdaja kasutamiseks peate määrama printeris teatud sätted.

Kopeerides

Puudutage valikut **Sätted > Üldsätted > Printeri sätted > Väljund: Kopeeri** ja seejärel valige **Viimistleja salv**.

Faksides

Puudutage valikut **Sätted > Üldsätted > Printeri sätted > Väljund: Faks** ja seejärel valige **Väljastussalv** või **Viimistleja salv**.

Arvutist, mäluseadmelt jms printides.

Puudutage valikut **Sätted > Üldsätted > Printeri sätted > Väljund: muu** ja seejärel valige **Viimistleja salv**.

Arvutist printides saate määrata, kas kasutada või mitte viimistlusseadet printeridraiveri **Väljastussalv** menüüs.



Oluline teave:

Kui kasutate komponenti Finisher tray, siis ärge eemaldage oma väljaprinte ajal, mil prinditöö on veel pooleli. Printimisasend ei pruugi olla õigesti joondatud ja klammerdamisasend võib paigast nihkuda.

Klammerdusseadme kasutamine

Iga koopiate komplekti virnastamine mälust sortimise teel

Saate väljatrükke sorteerida, virnastades iga koopiate komplekti neid vaheldumisi 90 kraadi keerates. Kui paigaldate lisavarustusse kuuluva klammerdamisseadme või voldikuvalmistaja, saate sortimiseks koopiade komplektid nihkesse seada.

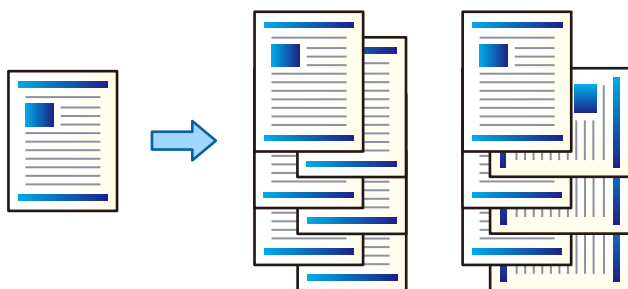

Pööra vaheldumisi:

Virnastab mitme koopia printimisel väljaprindid kordamööda vertikaalsuunas ja horisontaalsuunas. See funktsioon kasutab kahte paberiallikat. Laadige paber ühte paberiallikasse vertikaalsuunas ja teise paberiallikasse horisontaalsuunas, seejärel valige **Automaatne valimine** suvandi **Paberiallikas** sätteks. Valige **Automaatne valimine** või **Prindiküljega allpool paberi salv** suvandi **Väljastussalv** sätteks. Väljaprindid virnastatakse allapoole suunatud lehtede salves.

Nihutusega sortimine:

Paigutab mitme koopia printimisel iga koopiade komplekti nihkes. **Automaatne valimine** või **Viimistlussalv** tuleb valida **Väljastussalv** seadistusena.

Prindisätted (Windows)

1. Valige printeridraiveri vahekaardil **Viimistlemine** sätte **Sordi** alt mitme koopia virnastamise meetod.
2. Määrake muud sätteid ja seejärel klõpsake valikut **OK**.
3. Klõpsake **Prindi**.

Seotud teave

- ➔ „Arvutist printimine — Windows” lk 49
- ➔ „Vahekaart Viimistlemine” lk 52

Prindisätted (Windows PostScript)

1. Klõpsake printeridraiveri **Täpsemad suvandid** vahekaardil suvandi **Dokumendisuvandid** sätet **Printerifunktsioonid**.
2. Valige suvandist **Sordi** mitme koopia virnastamise meetod.
3. Määrake muud sätteid ja seejärel klõpsake valikut **OK**.

4. Klõpsake **Prindi**.

Seotud teave

- ➔ „Dokumendi printimine PostScripti printeridraiverit kasutades (Windows)” lk 91
- ➔ „Täpsemad suvandid” lk 94

Prindisätted (Mac OS)

1. Valige hüpikmenüüst **Viimistlemine** ja seejärel valige suvandi **Sordi** säte.
2. Vajaduse korral seadistage ka muid sätteid.
3. Klõpsake nuppu **Prindi**.

Seotud teave

- ➔ „Arvutist printimine — Mac OS” lk 96
- ➔ „Viimistluse menüüsuvandid” lk 99

Prindisätted (Mac OS PostScript)

1. Valige hüpikmenüüst **Printerifunktsioonid** ja seejärel **Funktsioonide komplektist Output**.
2. Valige suvandi **Sordi** säte.
3. Vajaduse korral seadistage ka muid sätteid.
4. Klõpsake nuppu **Prindi**.

Seotud teave

- ➔ „Printimine PostScripti printeridraiverist operatsioonisüsteemis Mac OS” lk 104
- ➔ „Printerifunktsioonide menüüsuvandid” lk 107

Iga koopiate komplekti klammerdamine arvutist

Saate prinditud lehtede klammerdamiseks kasutada lisavarustusse kuuluvat klammerdamisseadet, klammerdamisseadet P2 või voldikuvalmistajat.

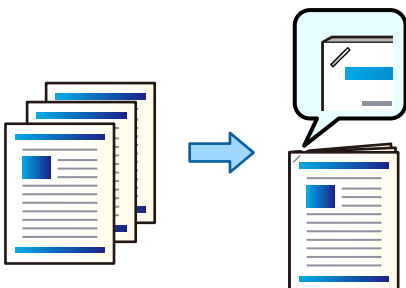

Prindisätted (Windows)

1. Valige printeridraiveri vahekaardil **Viimistlemine** klammerdamise koht suvandist **Klamber**.
2. Määrake muud sätted ja seejärel klõpsake valikut **OK**.
3. Klõpsake **Prindi**.

Seotud teave

- ➔ [„Arvutist printimine — Windows” lk 49](#)
- ➔ [„Vahekaart Viimistlemine” lk 52](#)

Prindisätted (Windows PostScript)

1. Klõpsake printeridraiveri **Täpsemad suvandid** vahekaardil suvandi **Dokumendisuvandid** sätet **Printerifunktsioonid**.
2. Valige klammerdamise koht suvandist **Klamber**.
3. Määrake muud sätted ja seejärel klõpsake valikut **OK**.
4. Klõpsake **Prindi**.

Seotud teave

- ➔ [„Dokumendi printimine PostScripti printeridraiverit kasutades \(Windows\)” lk 91](#)
- ➔ [„Täpsemad suvandid” lk 94](#)

Prindisätted (Mac OS)

1. Valige hüpikmenüüst **Viimistlemine** ja seejärel valige klammerdamise koht suvandist **Klamber**.
2. Vajaduse korral seadistage ka muid sätteid.
3. Klõpsake nuppu **Prindi**.

Seotud teave

- ➔ [„Arvutist printimine — Mac OS” lk 96](#)
- ➔ [„Viimistluse menüüsuvandid” lk 99](#)

Prindisätted (Mac OS PostScript)

1. Valige hüpikmenüüst **Printerifunktsioonid** ja seejärel funktsioonide komplektist **Output**.
2. Valige klammerdamise koht suvandist **Klamber**.
3. Vajaduse korral seadistage ka muid sätteid.
4. Klõpsake nuppu **Prindi**.

Seotud teave

- ➔ „Printimine PostScripti printeridraiverist operatsioonisüsteemis Mac OS” lk 104
- ➔ „Printerifunktsioonide menüüsuvandid” lk 107

Iga koopiate komplekti augustamine arvutist

Saate kasutada valikulist klammerdamisseadet või voldikuvalmistajat ja seejärel augustajat, et augustada väljaprinte. Samuti saate kujutist kõiteveerise loomiseks nihutada, vähendada või kustutada.

Kui soovite kasutada augustamisfunktsiooni, valige augustaja printeridraiveris asukohast **Printeri atribuudid** > **Lisasätted** > **Printeriteave** > **Manuaalsätted** > **Sätted** > **Augustaja**.

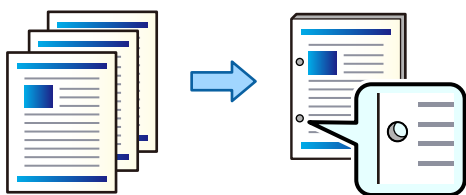

Oluline teave:

Kohandage andmeid nii, et neid ei prinditaks augustamiskohale. Kui te augustate prindiala, võib sellega kaasneda augustamise nurjumine või paberiummistus.

Prindisätted (Windows)

1. Vajutage printeridraiveri vahekaardil **Pealeht** nuppu **Sätted**.
2. Valige suvandis **Kõiteveerisel olevad pildid**, kuidas kohandada veerise laiust.

Nihuta pilte, Vähenda piltide suurust, Kustuta pildid

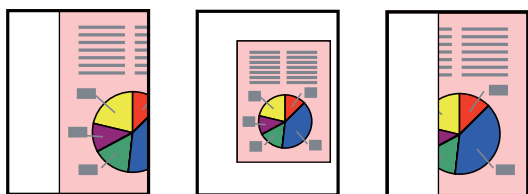

3. Valige vahekaardil **Viimistlemine** suvandis **Augustamine** augustamiskoht.
4. Määrake muud sätted ja seejärel klõpsake valikut **OK**.
5. Klõpsake nuppu **Prindi**.

Seotud teave

- ➔ „Arvutist printimine — Windows” lk 49
- ➔ „Vahekaart Viimistlemine” lk 52

Prindisätted (Windows PostScript)

1. Klõpsake printeridraiveri **Täpsemad suvandid** vahekaardil suvandi **Dokumendisuvandid** sätet **Printerifunktsioonid**.
2. Valige augustamise koht suvandist **Punch**.
3. Määrake muud sätteid ja seejärel klõpsake valikut **OK**.
4. Klõpsake **Prindi**.

Seotud teave

- ➔ [„Dokumendi printimine PostScripti printeridraiverit kasutades \(Windows\)” lk 91](#)
- ➔ [„Täpsemad suvandid” lk 94](#)

Prindisätted (Mac OS)

1. Valige hüpikmenüüst **Viimistlemine** ja seejärel valige augustamise asukoht suvandist **Punch**.
2. Vajaduse korral seadistage ka muid sätteid.
3. Klõpsake nuppu **Prindi**.

Seotud teave

- ➔ [„Arvutist printimine — Mac OS” lk 96](#)
- ➔ [„Viimistluse menüüsuvandid” lk 99](#)

Prindisätted (Mac OS PostScript)

1. Valige hüpikmenüüst **Printerifunktsioonid** ja seejärel **Funktsioonide komplektist Output**.
2. Valige augustamise koht suvandist **Punch**.
3. Vajaduse korral seadistage ka muid sätteid.
4. Klõpsake nuppu **Prindi**.

Seotud teave

- ➔ [„Printimine PostScripti printeridraiverist operatsioonisüsteemis Mac OS” lk 104](#)
- ➔ [„Printerifunktsioonide menüüsuvandid” lk 107](#)

Iga koopiate komplekti virnastamine mäluseadmest sortimise teel

JPEG, PDF, ja TIFF formaadis faile saab printida mälust ja sortida, paigutades iga koopiate komplekti nihkes.

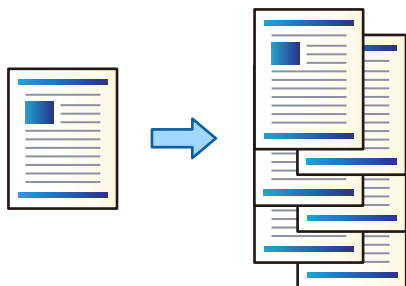

1. Ühendage mäluseade printeri välisliidese USB-porti.
[„Välise USB-seadme sisestamine” lk 47](#)
2. Valige avakuval **Mäluseade**.
3. Valige faili tüüp ja fail, mida soovite printida.
4. Valige vahekaart **Täpsem** ja seejärel valige **Lõpetamine**.
5. Valige **Vaheta sort.** suvandis **Väljuta paber**.
6. Puudutage .

Printimine klambrite või aukudega otse mäluseadmelt

Saate printida JPEG, PDF ja TIFF faile otse mäluseadmelt ja need siis klammerdada või augustada.

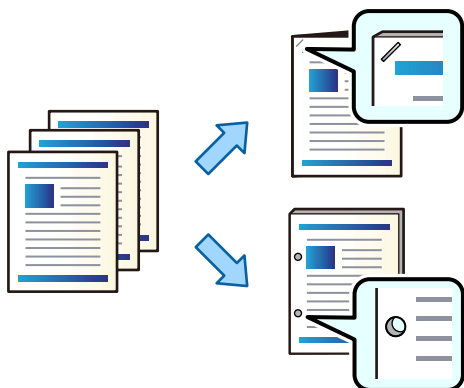

Oluline teave:

Reguleerige andmeid sedasi, et augu asukohta ei prindita. Prinditud asukoha augustamisel võib tekkida augusti rike või paberiummistus.

1. Ühendage mäluseade printeri välisliidese USB-porti.
[„Välise USB-seadme sisestamine” lk 47](#)

2. Valige avakuval **Mäluseade**.
3. Valige failitüüp ja printitav fail.
4. Valige vahekaart **Täpsem** ja seejärel valige **Lõpetamine**.
5. Valige asukoht valikuga **Klammerdus** või **Augustamine**.
6. Puudutage nuppu .

Iga koopiate komplekti virnastamine mälust sortimise teel

Faile saab printida mälust ja sortida, paigutades iga koopiate komplekti nihkes.

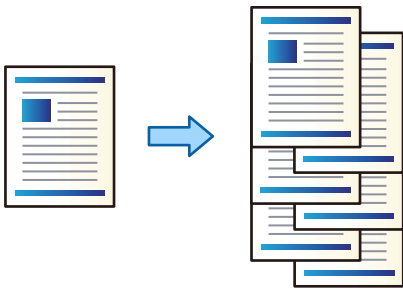

1. Valige avakuval **Mälu**.
2. Valige kaust, kuhu on salvestatud fail, mida soovite printida, ja seejärel valige fail.
3. Valige **Printimissätted**.
4. Valige vahekaart **Põhisätted** ja seejärel valige **Lõpetamine**.
5. Valige **Vaheta sort.** suvandis **Väljuta paber**.
6. Puudutage .

Printimine klambrite või aukudega mälust

Saate printida failid mälust ja siis klammerdada või augustada.

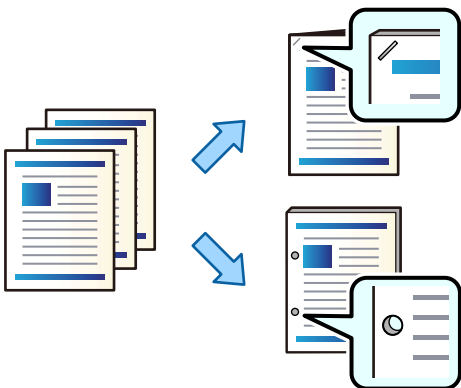

! **Oluline teave:**

Reguleerige andmeid sedasi, et augu asukohta ei prindita. Prinditud asukoha augustamisel võib tekkida augusti rike või paberiummistus.

1. Valige avakuval **Mälu**.
2. Valige prinditava faili kaust ja seejärel fail.
3. Valige **Printimissätted**.
4. Valige vahekaart **Põhisätted** ja seejärel valige **Lõpetamine**.
5. Valige asukoht valikuga **Klammerdus** või **Augustamine**.
6. Puudutage nuppu .

Iga koopiote komplekti virnastamine nihkega

Saate sortida, paigutades iga koopiote komplekti nihkes.

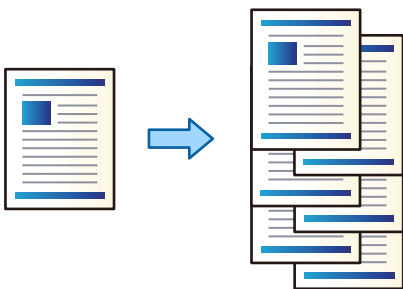

1. Asetage algdokumendid seadmesse.
[„Algdokumentide paigutamine” lk 42](#)
2. Valige avakuval **Kopeeri**.
3. Valige vahekaart **Põhisätted** ja seejärel valige **Lõpetamine**.
4. Valige suvandis **Väljuta paber Vaheta sort.** ja seejärel **Nõus**.
5. Puudutage nuppu .

Kopeerimine ja klammerdamine või augustamine

Võite originaale kopeerida ja neid klammerdada või augustada.

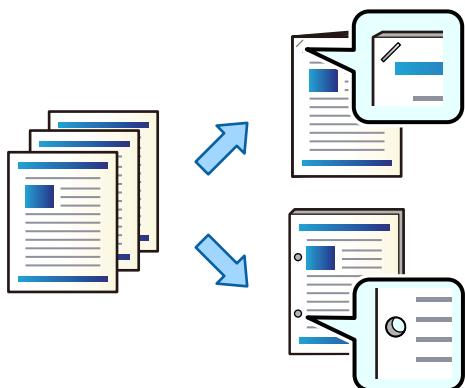

Oluline teave:

Kohandage andmeid nii, et neid ei prinditaks augustamiskohale. Kui te augustate prindiala, võib sellega kaasneda augustamise nurjumine või paberiummistus.

1. Asetage originaalid seadmesse.
[„Algdokumentide paigutamine” lk 42](#)
2. Valige avakuval **Kopeeri**.
Märkus.
*Kui augustamiskohal on kujutis, fikseerige enne kopeerimist köitmislaiuseks 18 mm või rohkem. Kõiteveerist saab valida suvandis **Veeris** vahekaardil **Täpsem**.
Üksikasju kõiteveerise loomise kohta vaadake allpool jaotisest „Seotud teave“.*
3. Valige vahekaart **Põhisätted** ja seejärel valige **Lõpetamine**.
4. Valige klammerdamise koht suvandist **Klammerdus** või augustamise koht suvandist **Augustamine** ja seejärel valige **Nõus**.
5. Puudutage nuppu .

Seotud teave

➔ [„Veeris:” lk 134](#)

Klammerdusseadme klambrikasseti vahetamine

LCD-ekraanil kuvatakse teavitus, kui on aeg klambrikassett vahetada. Järgige kasseti vahetamiseks ekraanil kuvatavaid juhiseid.

! **Oluline teave:**

- Vahetage kassett alles siis, kui kõik klambriid on otsa saanud. Kassetti ei saa vahetada, kui selles on veel klambreid.
- Ärge visake ära joonisel kujutatud klambrikasseti hoidikut (*). Kasutage seda uuesti ja vahetage välja ainult kasseti osa.

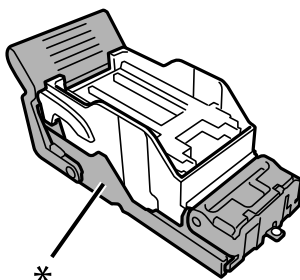

Augustamisel tekkinud prahi eemaldamine klammerdusseadmest

Kui on aeg augustamisel tekkinud prahti eemaldada, kuvatakse LCD-ekraanil teade. Augustamisel tekkinud prahi eemaldamiseks järgige ekraanil olevaid juhiseid.

Probleemid klammerdusseadmega

Klammerdajat ei tunta ära

Valige lisaseade printeridraiverist.

Seotud teave

➔ [„Klammerdusseadme valimine printeridraiveris” lk 366](#)

Paberit ei väljutata klammerdamisseadmesse

- Eemaldage klammerdamisseadmesse jäänud paberijäägid.
- Eemaldage klammerdamisseadme ümbrusest kõik objektid.

Paber või klambriid takerduvad klammerdamisseadmes

Kontrollige juhtpaneelile kuvatud tõrget ja järgige juhiseid kinni jäänud paberi, paberitükkide ja klambrite eemaldamiseks. LCD-ekraan kuvab animatsiooni, mis näitab teile, kuidas kinnijäänud paberit ja klambreid eemaldada. Järgmiseks valige tõrke eemaldamiseks **Nõus**.

! **Ettevaatust!**

Ärge kunagi puudutage juhtpaneeli nuppe, kui teie käsi on printeri sees. Kui printer hakkab tööle, võib see põhjustada vigastusi. Hoiduge puudutamast väljaulatuvaid osi, et vältida vigastusi.



Oluline teave:

Eemaldage ettevaatlikult kinni jäänud paber. Paberi jõuliselt eemaldamine võib printerit kahjustada.

Kui paber korduvalt kinni jääb, võib probleemi lahendada see, kui valite **Viimistluse optimeerimine** sätteks **Sees**. Pange tähele, et printimine võib kauem aega võtta.

Sätted > Üldsätted > Printeri sätted > Viimistluse optimeerimine

Paber jääb klammerdamise ajal kinni: valige **Joonda klammerdamisel** sätteks **Sees**.

Paber jääb klammerdamise välisel ajal kinni: valige **Joonda ilma klammerdamata** sätteks **Sees**.

Vähendage tiheduse sätteid. Kui tihedus on liiga suur, võib paber minna lainesse või kaardu ning põhjustada seda probleemi.

Klammerdatud paber on vertikaalselt paigast ära

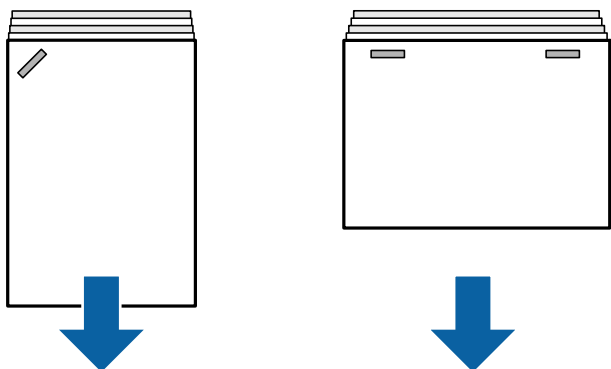

Joonisel olevad nooled näitavad päberi väljutussuunda.

Paberi joondamisega seotud probleeme võib aidata vähendada järgmine menüü. Pange tähele, et printimine võib kauem aega võtta.

Sätted > Üldsätted > Printeri sätted > Viimistluse optimeerimine > Joonda klammerdamisel > Sees

Vähendage tiheduse sätteid. Kui tihedus on liiga suur, võib paber minna lainesse või kaardu ning põhjustada seda probleemi.

Klammerdatud paber on horisontaalselt paigast ära

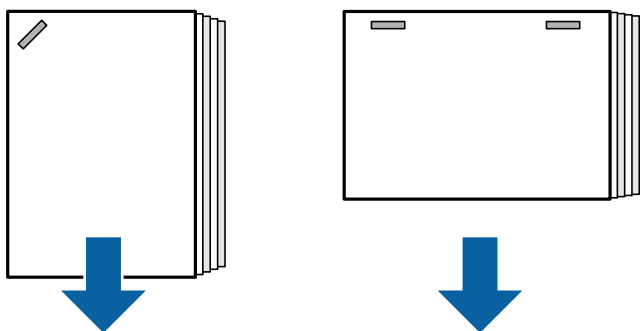

Joonisel olevad nooled näitavad päberi väljutussuunda.

- Vähendage tiheduse sätteid. Kui tihedus on liiga suur, võib paber minna lainesse või kaardu ning põhjustada seda probleemi.
- Võtke ühendust Epsoni toe või volitatud Epsoni hooldusesindusega.

Ei saa nihutada

■ Paberiservad pole joondatud.

Lahendused

- Paberi joondamisega seotud probleeme saate vähendada kui valite järgmise menüü. Pange tähele, et printimine võib kauem aega võtta.
Sätted > Üldsätted > Printeri sätted > Viimistluse optimeerimine > Joonda ilma klammerdamata > Sees
- Vähendage tiheduse sätteid. Kui tihedus on liiga suur, võib paber minna lainesse või kaardu ning põhjustada seda probleemi.

Augustatakse valesti

■ Augustamiskohta prinditud andmed.

Lahendused

Kohandage andmeid nii, et neid ei prinditaks augustamiskohale. Alternatiivina võite seada kõiteveerise nii, et seda ei prinditaks augustamiskohale. Kui te augustate prindiala, võib sellega kaasneda augustamise nurjumine või paberiummistus.

- ➔ „Iga koopiote komplekti augustamine arvutist” lk 370
- ➔ „Kopeerimine ja klammerdamine või augustamine” lk 375

Paber on määrdunud või kulunud välimusega

Vaadake allpool seotud teavet.

Seotud teave

- ➔ „Ettevaatusabinõud paberi käsitlemisel” lk 35
- ➔ „Paber on määrdunud või kulunud välimusega” lk 314

Arvutist printimise menüüsuvandid (kui klammerdamisseade on paigaldatud)

Viimistlemine vahekaart Windows (kui klammerdamisseade on paigaldatud)

Sordi:

Nihutusega sortimine:

Paigutab iga koopiate komplekti nihkes. Seda suvandit on võimalik valida ainult siis, kui **Automaatne valimine** või **Viimistlussalv** on valitud suvandi **Väljastussalv** sätteks.

Klamber:

Valige klammerdamise koht.

Augustamine:

Valige augustamise koht. Kuvatakse, kui augustamiseade on paigaldatud.

Seotud teave

➔ [„Vahekaart Viimistlemine” lk 52](#)

Täpsemad valikud Windows PostScript (Kui klammerdamisseade on paigaldatud)

Dokumendi suvandid:

Printerifunktsioonid:

Sordi:

Nihutusega sortimine: Paigutab iga koopiate komplekti nihkes. Seda suvandit on võimalik valida ainult siis, kui **Automaatne valimine** või **Viimistlussalv** on valitud suvandi **Väljastussalv** sätteks.

Klamber:

Valige klammerdamise koht.

Augustamine:

Valige augustamise koht. Kuvatakse, kui augustamiseade on paigaldatud.

Seotud teave

➔ [„Täpsemad suvandid” lk 94](#)

Menüüsuvandid Viimistlemine Mac OS (kui klammerdamisseade on paigaldatud)

Sordi:

Nihutusega sortimine:

Paigutab iga koopiate komplekti nihkes. Seda suvandit on võimalik valida ainult siis, kui **Automaatne valimine** või **Viimistlussalv** on valitud suvandi **Väljastussalv** sätteks.

Klamber:

Valige klammerdamise koht.

Augustamine:

Valige augustamise koht. Kuvatakse, kui augustamiseade on paigaldatud.

Seotud teave

➔ „Viimistluse menüüsuvandid” lk 99

Printeri funktsioonide menüüsuvandid Mac OS PostScript (Kui klammerdamisseade on paigaldatud)

Funktsioonide komplektid:

- Sordi:
Nihutusega sortimine: Paigutab iga koopiate komplekti nihkes. Seda suvandit on võimalik valida ainult siis, kui **Automaatne valimine** või **Viimistlussalv** on valitud suvandi **Väljastussalv** sätteks.
- Klamber:
Valige klammerdamise koht.
- Augustamine:
Valige augustamise koht. Kuvatakse, kui augustamiseade on paigaldatud.

Seotud teave

➔ „Printerifunktsioonide menüüsuvandid” lk 107

Mäluseadmetelt või mälust printimise menüüsuvandid (kui klammerdamisseade on paigaldatud)

Valige printeri juhtpaneelilt järgnev.

- Valige **Mäluseade**, valige failitüüp ja seejärel valige vahekaart **Täpsem**.
- Valige **Mälu** ja seejärel valige kaust ja fail. Valige **Printimissätted** > **Põhisätted** vahekaart.

Lõpetamine (Kui klammerdamisseade on paigaldatud)

Väljuta paber:

- Vaheta sort.:
Paigutage iga koopiate komplekt nihkes.

Klammerdus:

Valige klammerdamise koht.

Augustamine:

Valige augustamisel aukude koht.

Kopeerimise menüüsuvandid (kui klammerdamisseade on paigaldatud)

Leiate menüü printeri juhtpaneelilt allpool viidatud asukohast.

Kopeeri > Põhisätted.

Lõpetamine (Kui klammerdamisseade on paigaldatud)

Väljuta paber:

Vaheta sort.:

Paigutage iga koopiote komplekt nihkes.

Klammerdus:

Valige klammerdamise koht.

Augustamine:

Valige augustamisel aukude koht. Kuvatakse, kui augustamiseade on paigaldatud.

Klammerdamisseadme spetsifikatsioonid

Paberi kaal		60 kuni 250 g/m ²
Kasutatavad paberiformaadid		A3, B4, A4, B5, A5, B6*, Legal, Letter, Executive, Half Letter, 16K, Indian-Legal, 8K, 8,5 × 13 tolli, 11 × 17 tolli *: Väljutatakse ainult väljastussalvest
Paberi tüüp		Tavapaber, paks paber, kõrge kvaliteediga tavapaber
Väljastusvõime	Väljastussalv	250 lehte
	Viimistlussalv	Selle jaotise paberipikkused sõltuvad paberi söötmissuunast. Standardne (virna) väljutamine, nihkega väljutamine <input type="checkbox"/> Ühepoolne/kahepoolne A5: 500 lehte <input type="checkbox"/> Paberipikkus kuni 297 mm (11.7 tolli), nt ühepoolne/kahepoolne A4/B5/ Letter: 4000 lehte <input type="checkbox"/> Pikem paber kui 297 mm (11.7 tolli), nt ühepoolne/kahepoolne A3 / B4 / Legal / 11 × 17 tolli: 1500 lehte <input type="checkbox"/> Sama laiusega segamini laadimine, ühepoolne/kahepoolne: 1500 lehte Klammerdamine <input type="checkbox"/> Paberipikkus kuni 216 mm (8.5 tolli), nt A4/B5/Letter: 200 komplekti või 4000 lehte (ükskõik, kumb täitub enne) <input type="checkbox"/> Paberipikkus 216 mm (8.5 tolli) kuni 297 mm (11.7 tolli), nt A4/B5/ Letter: 80 komplekti või 4000 lehte (ükskõik, kumb täitub enne) <input type="checkbox"/> Pikem paber kui 297 mm (11.7 tolli), nt A3 / B4 / Legal / 11 × 17 tolli: 50 komplekti või 1500 lehte (ükskõik, kumb täitub enne)
Nihkega väljutamine	Kasutatavad paberiformaadid	A3, B4, A4, B5, Legal, Letter, Executive, 16K, Indian-Legal, 8K, 8,5 × 13 tolli, 11 × 17 tolli

Klammerdamine* ¹	Kasutatavad paberiformaadid	A3, B4, A4, B5, Legal, Letter, Executive, 16K, Indian-Legal, 8K, 8,5 × 13 tolli, 11 × 17 tolli
	Lehtede arv	60 kuni 90 g/m ² <input type="checkbox"/> A4/B5/Letter/Executive/16K: 50 lehte <input type="checkbox"/> A3 / B4 / Legal / Indian-Legal / 8K / 8,5 × 13 tolli / 11 × 17 tolli: 30 lehte 91 kuni 105 g/m ² <input type="checkbox"/> A4/B5/Letter/Executive/16K: 30 lehte <input type="checkbox"/> A3 / B4 / Legal / Indian-Legal / 8K / 8K / 8,5 × 13 tolli / 11 × 17 tolli: 20 lehte Esi- ja tagakaane jaoks saate kasutada ainult ühte paksu paberilehte (kuni 160 g/m ²).
	Klambri asend	Üks eest, üks taga ja kaks servadel.
Augustamine* ²	Kasutatavad paberiformaadid	A3, B4* ¹ , A4* ² , B5* ² * ¹ , Legal* ² , Letter* ² , Executive, 16K* ² , 16K, Indian-Legal* ² , 8K, 8,5 × 13 tolli* ² , 11 × 17 tolli *1: Ei ole 4 augu jaoks toetatud *2: Ei ole 3 augu / 4 augu jaoks toetatud
	Augu asend	2 auku / 4 auku, 2 auku / 3 auku
Toiteallikas		Vahelduvvool 100–240 V* ³
Maksimaalne voolutarve		170 W
Printeri mõõtmed koos paigaldatud klammerdamisseadmega		Ladustamine Laius: 1684 mm (66.3 tolli) Sügavus: 757 mm (29.8 tolli) Kõrgus: 1243 mm (48.9 tolli) Printimine Laius: 2183 mm (85.9 tolli) Sügavus: 757 mm (29.8 tolli) Kõrgus: 1243 mm (48.9 tolli)
Kaal		Ligikaudu 310.6 kg

*1: Komplektis on 5000 klambrit.

*2: Teil on vaja valikulist augustajat.

*3: Võetakse printerist.

Klammerdamisseade P2

Sordib ja klammerdab paberit enne selle väljutamist.

Klammerdamisseadme P2 osade nimed

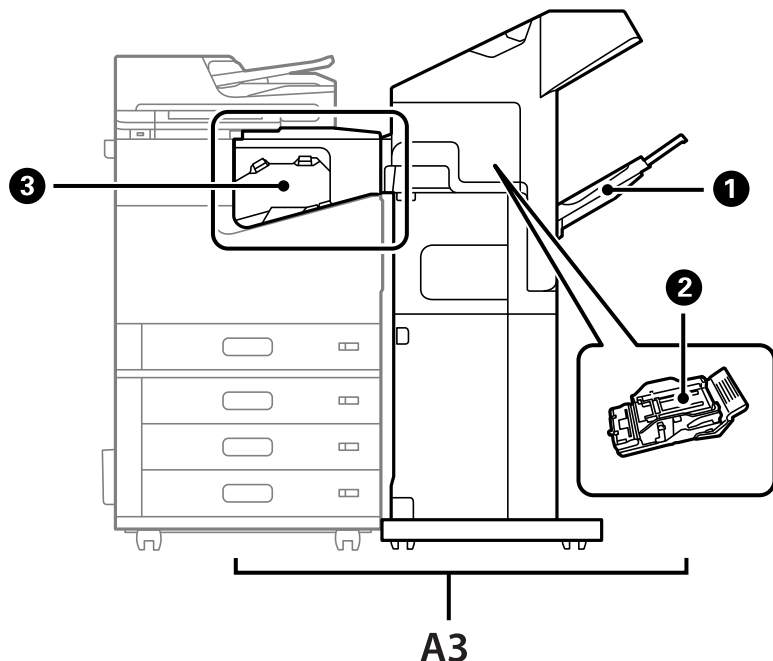

Nr	Valikuline tarvik	Ülevaade
A3	Staple Finisher-P2	Sordib ja klammerdab paberit enne selle väljutamist.
①	Viimistlussalv	Hoiab sorditud või klammerdatud dokumente.
②	Klambrikassett	Küljelt köitmiseks.
③	Klammerdamisseadme ühendusseade	Ühendab printeri klammerdamisseadmega P2. Avage kate ummistunud paberi eemaldamiseks.

Klammerdamisseadme P2 valimine printeridraiverist

Protsess on sama, nagu suuremahulise salve puhul.

Seotud teave

➔ [„Suuremahulise salve seadistamine printeridraiveris” lk 363](#)

Printeri sätted klammerdamisseadme P2 kasutamisel

Faksimisel ainult klammerdamisseadme P2 kasutamiseks peate sätted tegema printeris.

Puudutage valikut **Sätted** > **Üldsätted** > **Printeri sätted** > **Väljund: Faks** ja seejärel valige **Viimistleja salv**.

Märkus.

- Kui kopeeritakse, prinditakse mäluseadmelt jne, kasutades printerit.

Kui paigaldatud on klammerdamisseade P2, on saadaval ainult väljastussalv. Valitav on ainult **Viimistleja salv**.

- Kui prinditakse arvutist.

Kui paigaldatud on klammerdamisseade P2, on saadaval ainult väljastussalv. Kui teete valiku **Automaatne valimine** või **Prindiküljega allpool paberi salv** printeridraiveri menüüs **Väljastussalv**, väljutatakse paber viimistlussalve. Olenevalt kasutatava printeridraiveri tüübist ei pruugi **Prindiküljega allpool paberi salv** valitav olla.



Oluline teave:

Kui kasutate viimistlussalve, ärge eemaldage väljaprinte ajal, mil prinditöö on veel pooleli. Prindiasend ei pruugi olla õigesti joondatud ja klammerdamisasend võib paigast nihkuda.

Klammerdamisseadme P2 kasutamine

Iga koopiote komplekti arvutist nihkega printimine

Saate iga koopiote komplekti nihkesse seadmise abil sortimiseks kasutada lisavarustusse kuuluvat klammerdamisseadet, klammerdamisseadet P2 või voldikuvalmistajat.

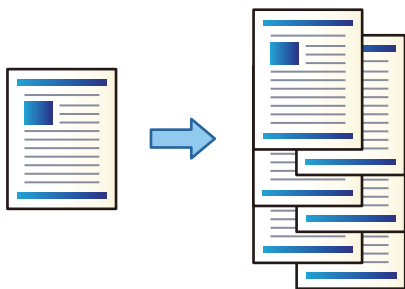

Prindisätted (Windows)

1. Valige printeridraiveri vahekaardil **Viimistlemine**, valige sortimissättteks **Nihutusega sortimine**.
2. Määrake muud sätted ja seejärel klõpsake valikut **OK**.
3. Klõpsake nuppu **Prindi**.

Seotud teave

- ➔ „Arvutist printimine — Windows” lk 49
- ➔ „Vahekaart Viimistlemine” lk 52

Prindisätted (Windows PostScript)

1. Klõpsake printeridraiveri **Täpsemad suvandid** vahekaardil suvandi **Dokumendi suvandid** sätet **Printerifunktsioonid**.

2. Valige sortimissätteks **Nihutusega sortimine**.
3. Määrake muud sätteid ja seejärel klõpsake valikut **OK**.
4. Klõpsake nuppu **Prindi**.

Seotud teave

- ➔ „Dokumendi printimine PostScripti printeridraiverit kasutades (Windows)” lk 91
- ➔ „Täpsemad suvandid” lk 94

Prindisätted (Mac OS)

1. Valige hüpikmenüüst **Viimistlemine** ja seejärel sortimissätteks **Nihutusega sortimine**.
2. Vajaduse korral seadistage ka muid sätteid.
3. Klõpsake nuppu **Print**.

Seotud teave

- ➔ „Arvutist printimine — Mac OS” lk 96
- ➔ „Viimistluse menüüsuvandid” lk 99

Prindisätted (Mac OS PostScript)

1. Valige hüpikmenüüst **Printer Features** ja seejärel **Output** suvandist **Feature Sets**.
2. Valige sortimissätteks **Nihutusega sortimine**.
3. Vajaduse korral seadistage ka muid sätteid.
4. Klõpsake nuppu **Print**.

Seotud teave

- ➔ „Printimine PostScripti printeridraiverist operatsioonisüsteemis Mac OS” lk 104
- ➔ „Printerifunktsioonide menüüsuvandid” lk 107

Iga koopiate komplekti klammerdamine arvutist

Saate printitud lehtede klammerdamiseks kasutada lisavarustusse kuuluvat klammerdamisseadet, klammerdamisseadet P2 või voldikuvalmistajat.

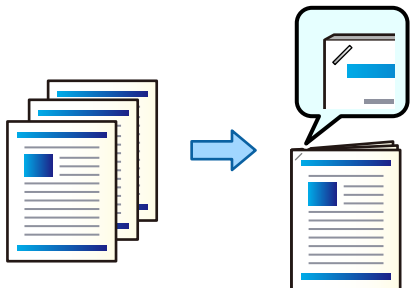

Prindisätted (Windows)

1. Valige printeridraiveri vahekaardil **Viimistlemine** klammerdamise koht suvandist **Klamber**.
2. Määrake muud sätteid ja seejärel klõpsake valikut **OK**.
3. Klõpsake **Prindi**.

Seotud teave

- ➔ „Arvutist printimine — Windows” lk 49
- ➔ „Vahekaart Viimistlemine” lk 52

Prindisätted (Windows PostScript)

1. Klõpsake printeridraiveri **Täpsemad suvandid** vahekaardil suvandi **Dokumendisuvandid** sätet **Printerifunktsioonid**.
2. Valige klammerdamise koht suvandist **Klamber**.
3. Määrake muud sätteid ja seejärel klõpsake valikut **OK**.
4. Klõpsake **Prindi**.

Seotud teave

- ➔ „Dokumendi printimine PostScripti printeridraiverit kasutades (Windows)” lk 91
- ➔ „Täpsemad suvandid” lk 94

Prindisätted (Mac OS)

1. Valige hüpikmenüüst **Viimistlemine** ja seejärel valige klammerdamise koht suvandist **Klamber**.
2. Vajaduse korral seadistage ka muid sätteid.
3. Klõpsake nuppu **Prindi**.

Seotud teave

- ➔ „Arvutist printimine — Mac OS” lk 96
- ➔ „Viimistluse menüüsuvandid” lk 99

Prindisätted (Mac OS PostScript)

1. Valige hüpikmenüüst **Printerifunktsioonid** ja seejärel funktsioonide komplektist **Output**.
2. Valige klammerdamise koht suvandist **Klamber**.
3. Vajaduse korral seadistage ka muid sätteid.
4. Klõpsake nuppu **Prindi**.

Seotud teave

- ➔ „Printimine PostScripti printeridraiverist operatsioonisüsteemis Mac OS” lk 104
- ➔ „Printerifunktsioonide menüüsuvandid” lk 107

Iga koopiade komplekti virnastamine mäluseadmest sortimise teel

JPEG, PDF, ja TIFF formaadis faile saab printida mälust ja sortida, paigutades iga koopiade komplekti nihkes.

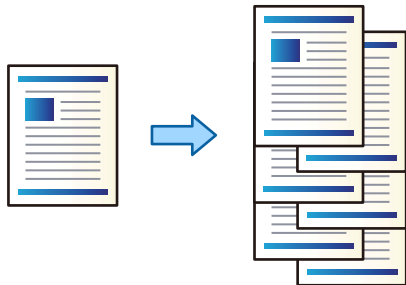

1. Ühendage mäluseade printeri välisliidese USB-porti.
„Välise USB-seadme sisestamine” lk 47
2. Valige avakuval **Mäluseade**.
3. Valige faili tüüp ja fail, mida soovite printida.
4. Valige vahekaart **Täpsem** ja seejärel valige **Lõpetamine**.
5. Valige **Vaheta sort.** suvandis **Väljuta paber**.
6. Puudutage **◇**.

Klammerdamisega printimine mäluseadmelt

Saate mäluseadmelt JPEG-, PDF- ja TIFF-faile printida ja prindid klammerdada.

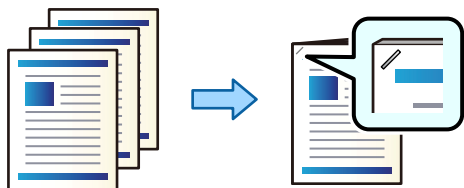

1. Ühendage mäluseade printeri välisliidese USB-porti.
[„Välise USB-seadme sisestamine” lk 47](#)
2. Valige avakuval **Mäluseade**.
3. Valige faili tüüp ja fail, mida soovite printida.
4. Valige vahekaart **Täpsem** ja seejärel valige **Lõpetamine**.
5. Valige asukoht suvandis **Klammerdus**.
6. Puudutage nuppu .

Iga koopiate komplekti virnastamine mälust sortimise teel

Faile saab printida mälust ja sortida, paigutades iga koopiate komplekti nihkes.

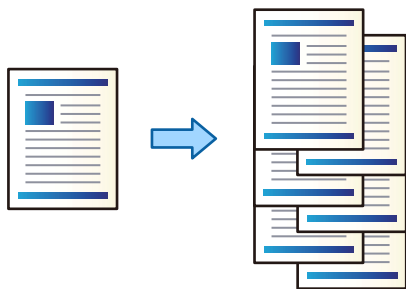

1. Valige avakuval **Mälu**.
2. Valige kaust, kuhu on salvestatud fail, mida soovite printida, ja seejärel valige fail.
3. Valige **Printimissätted**.
4. Valige vahekaart **Põhisätted** ja seejärel valige **Lõpetamine**.
5. Valige **Vaheta sort.** suvandis **Väljuta paber**.
6. Puudutage .

Klammerdamisega printimine mälust

Saate mälust faile printida ja prindid klammerdada.

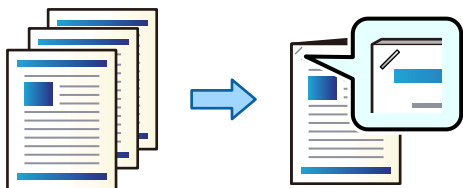

1. Valige avakuval **Mälu**.
2. Valige kaust, kuhu on salvestatud fail, mida soovite printida, ja seejärel valige fail.
3. Valige **Printimissätted**.
4. Valige vahekaart **Põhisätted** ja seejärel valige **Lõpetamine**.
5. Valige asukoht suvandis **Klammerdus**.
6. Puudutage nuppu .

Iga koopiote komplekti virnastamine nihkega

Saate sortida, paigutades iga koopiote komplekti nihkes.

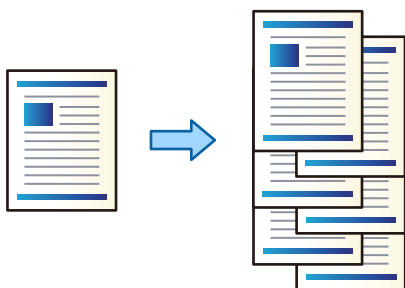

1. Asetage algdokumendid seadmesse.
[„Algdokumentide paigutamine” lk 42](#)
2. Valige avakuval **Kopeeri**.
3. Valige vahekaart **Põhisätted** ja seejärel valige **Lõpetamine**.
4. Valige suvandis **Väljuta paber Vaheta sort.** ja seejärel **Nõus**.
5. Puudutage nuppu .

Kopeerimine ja klammerdamine

Saate originaale kopeerida ja klammerdada.

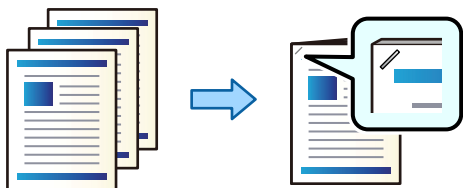

1. Asetage originaalid seadmesse.
„Algdokumentide paigutamine” lk 42
2. Valige avakuval **Kopeeri**.
3. Valige vahekaart **Põhisätted** ja seejärel valige **Lõpetamine**.
4. Valige klambri asend suvandis **Klammerdus** ja valige seejärel **Nõus**.
5. Puudutage nuppu .

Klammerdusseadme klambrikasseti vahetamine

LCD-ekraanil kuvatakse teavitus, kui on aeg klambrikassett vahetada. Järgige kasseti vahetamiseks ekraanil kuvatavaid juhiseid.

Oluline teave:

- Vahetage kassett alles siis, kui kõik klambriid on otsa saanud. Kassetti ei saa vahetada, kui selles on veel klambreid.
- Ärge visake ära joonisel kujutatud klambrikasseti hoidikut (*). Kasutage seda uuesti ja vahetage välja ainult kasseti osa.

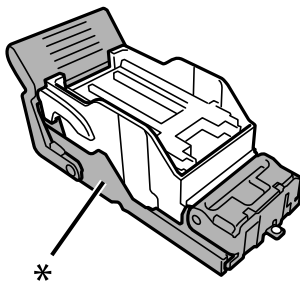

Augustamisel tekkinud prahi eemaldamine klammerdusseadmest

Kui on aeg augustamisel tekkinud prahhi eemaldada, kuvatakse LCD-ekraanil teade. Augustamisel tekkinud prahi eemaldamiseks järgige ekraanil olevaid juhiseid.

Probleemid klammerdamisseadmega P2

Klammerdamisseadet P2 ei tunta ära

Valige lisaseade printeridraiverist.

Paberit ei väljutata klammerdamisseadmesse P2

- Eemaldage klammerdamisseadmesse P2 jäänud paberijäägid.
- Eemaldage klammerdamisseadme P2 ümbrusest kõik esemed.

Paber või klambrid takerduvad klammerdamisseadmes P2

Lugege juhtpaneelil kuvatud tõrget ja järgige juhtnööre kinnijäänud paberi, paberitükkide ja klambrite eemaldamiseks. LCD-ekraan kuvab animatsiooni, mis näitab teile, kuidas kinnijäänud paberit ja klambreid eemaldada. Järgmiseks valige tõrke eemaldamiseks **Nõus**.

Ettevaatust!

Ärge kunagi puudutage juhtpaneeli nuppe, kui teie käsi on printeri sees. Kui printer hakkab tööle, võib see põhjustada vigastusi. Hoiduge puudutamast väljaulatuvaid osi, et vältida vigastusi.

Oluline teave:

Eemaldage ettevaatlikult kinni jäänud paber. Paberi jõuliselt eemaldamine võib printerit kahjustada.

Kui paber korduvalt kinni jääb, võib probleemi lahendada see, kui valite suvandi **Viimistluse optimeerimine** sätteks **Sees**. Pange tähele, et printimine võib kauem aega võtta.

Sätted > Üldsätted > Printeri sätted > Viimistluse optimeerimine

- Paber jääb klammerdamise ajal kinni: valige suvandi **Joonda klammerdamisel** sätteks **Sees**.
- Paber jääb klammerdamise välisel ajal kinni: valige suvandi **Joonda ilma klammerdamata** sätteks **Sees**.
Vähendage tiheduse sätteid. Kui tihedus on liiga suur, võib paber minna lainesse või kaardu ning põhjustada seda probleemi.

Klammerdatud paber on vertikaalselt paigast ära

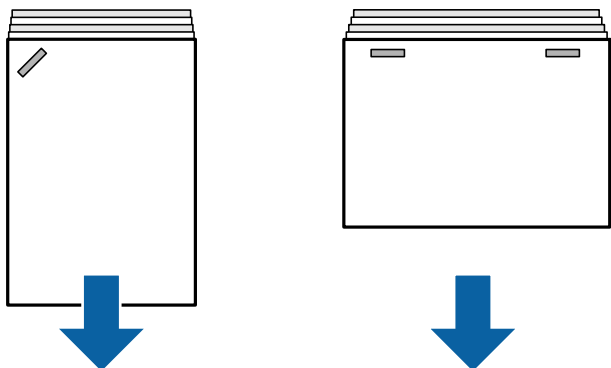

Joonisel olevad nooled näitavad päberi väljutussuunda.

- Päberi joondamisega seotud probleeme võib aidata vähendada järgmine menüü. Pange tähele, et printimine võib kauem aega võtta.

Sätted > Üldsätted > Printeri sätted > Viimistluse optimeerimine > Joonda klammerdamisel > Sees

- Järgmises menüüs muudatuste tegemine võib vähendada päberi joondusviga. Kui see säte on **Välj.**, seadke see olekusse **Sees**. Kui see on **Sees**, seadke see olekusse **Välj.**.

Sätted > Üldsätted > Printeri sätted > Viimistleja salve sätted > Paberisöödu seadmine

- Vähendage tiheduse sätteid. Kui tihedus on liiga suur, võib paber minna lainesse või kaardu ning põhjustada seda probleemi.

Klammerdatud paber on horisontaalselt paigast ära

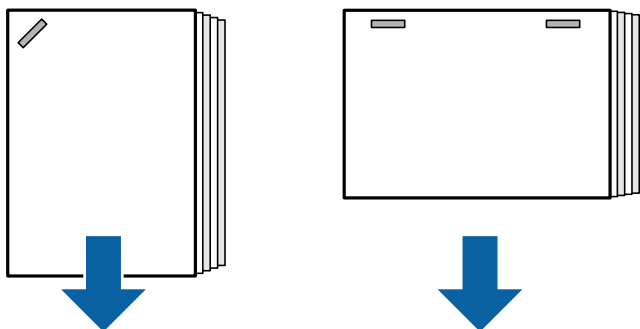

Joonisel olevad nooled näitavad päberi väljutussuunda.

- Vähendage tiheduse sätteid. Kui tihedus on liiga suur, võib paber minna lainesse või kaardu ning põhjustada seda probleemi.
- Võtke ühendust Epsoni toe või volitatud Epsoni hooldusesindusega.

Ei saa nihutada

■ **Paberiservad pole joondatud.**

Lahendused

- Paberi joondamisega seotud probleeme saate vähendada kui valite järgmise menüü. Pange tähele, et printimine võib kauem aega võtta.
Sätted > Üldsätted > Printeri sätted > Viimistluse optimeerimine > Joonda ilma klammerdamata > Sees
- Vähendage tiheduse sätteid. Kui tihedus on liiga suur, võib paber minna lainesse või kaardu ning põhjustada seda probleemi.

Paber on määrdunud või kulunud välimusega

Vaadake allpool seotud teavet.

Seotud teave

- ➔ [„Ettevaatusabinõud paberi käsitlemisel” lk 35](#)
- ➔ [„Paber on määrdunud või kulunud välimusega” lk 314](#)

Printer tekitab valju müra

Kui paberi väljutamine teeb liiga palju müra, valige allpool kirjeldatud menüüd printeri juhtpaneelil. Printimiskiirus võib seetõttu vähendada. Samuti, kui on valitud suur prinditihedus, väljaprinte sorditakse nihutatult või kasutatakse klammerdust, joondab printer paberit automaatselt ja paberi väljutamismüra ei pruugi vähendada.

Sätted > Üldsätted > Printeri sätted > Viimistleja salve sätted > Vaikne režiim

Seotud teave

- ➔ [„Suvandite menüüloend \(kui voldikuvalmistaja või klammerdamisseade on installitud\)” lk 423](#)

Pika paberi laadimine, kui klammerdamisseade P2 on paigaldatud

Kui printerile on paigaldatud klammerdamisseade P2, laadige pikk paber paberisalve, nagu joonisel näidatud. Pikk paber väljutatakse ülespoole suunatud salve printeri vasakul küljel. Avage enne printimist ülespoole suunatud salv.

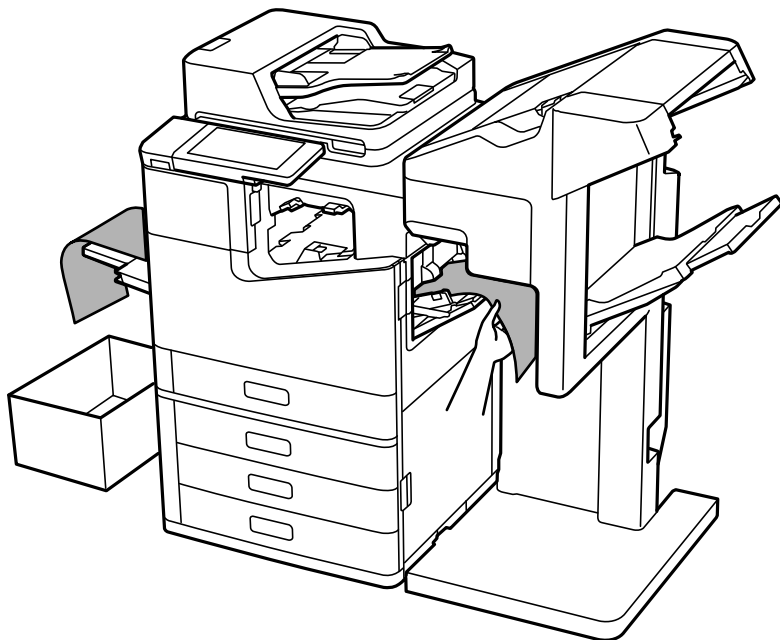

Arvutist printimise menüüsuvandid (kui klammerdamisseade P2 on paigaldatud)

Vahekaart Viimistlemine, Windows (kui klammerdamisseade P2 on paigaldatud)

Sordi:

Nihutusega sortimine:

Paigutab iga koopiaste komplekti nihkes.

Klamber:

Valige klambri asukoht.

Seotud teave

➔ [„Vahekaart Viimistlemine” lk 52](#)

Täpsemad valikud, Windows PostScript (kui klammerdamisseade P2 on paigaldatud)

Dokumendi suvandid:

Printerifunktsioonid:

Sordi:

Nihutusega sortimine: paigutab iga koopiade komplekti nihkes. Seda suvandit on võimalik valida ainult siis, kui **Automaatne valimine** on valitud suvandi **Väljastussalv** sätteks.

Klamber:

Valige klambri asukoht.

Seotud teave

➔ „Täpsemad suvandid” lk 94

Menüüsuvandid: Viimistlemine Mac OS (kui klammerdamisseade P2 on paigaldatud)

Sordi:

Nihutusega sortimine:

Paigutab iga koopiade komplekti nihkes.

Klamber:

Valige klambri asukoht.

Seotud teave

➔ „Viimistluse menüüsuvandid” lk 99

Printeri funktsioonide menüüsuvandid: Mac OS PostScript (kui klammerdamisseade P2 on paigaldatud)

Funktsioonide komplektid:

Sordi:

Nihutusega sortimine: paigutab iga koopiade komplekti nihkes. Seda suvandit on võimalik valida ainult siis, kui **Automaatne valimine** on valitud suvandi **Väljastussalv** sätteks.

Klamber:

Valige klambri asukoht.

Seotud teave

➔ „Printerifunktsioonide menüüsuvandid” lk 107

Mäluseadmetelt või mälust printimise menüüsuvandid (kui klammerdamisseade P2 on paigaldatud)

Valige printeri juhtpaneelilt alljärgnev.

Valige **Mäluseade**, valige failitüüp ja seejärel valige vahekaart **Täpsem**.

Valige **Mälu** ja seejärel valige kaust ja fail. Valige **Printimissätted** > **Põhisätted** vahekaart.

Lõpetamine (kui klammerdamisseade P2 on paigaldatud)

Väljuta paber:

Vaheta sort.:

Paigutage iga koopiate komplekt nihkes.

Klammerdus:

Valige klambri asukoht.

Kopeerimise menüüsuvandid (kui klammerdamisseade P2 on paigaldatud)

Leiate menüü printeri juhtpaneelilt allpool viidatud asukohast.

Kopeeri > Põhisätted.

Lõpetamine (kui klammerdamisseade P2 on paigaldatud)

Väljuta paber:

Vaheta sort.:

































Paigutage iga koopiate komplekt nihkes.

Klammerdus:

Valige klambri asukoht.

Klammerdamisseadme P2 spetsifikatsioonid

Paberi kaal	60 kuni 160 g/m ²
Kasutatavad paberiformaadid	A3, B4, A4, B5, A5, Legal, Letter, Executive, Half Letter, 16K, Indian-Legal, 8K, 8,5 × 13 tolli, 11 × 17 tolli
Paberi tüüp	Tavapaber, paks paber, kõrge kvaliteediga tavapaber

Väljastusvõime		<p>Selle jaotise paberipikkused sõltuvad paberi söötmissuunast.</p> <p>Standardne (virna) väljutamine, nihkega väljutamine</p> <ul style="list-style-type: none"> <input type="checkbox"/> Ühepoolne/kahepoolne A5: 500 lehte <input type="checkbox"/> Paberipikkus kuni 297 mm (11.7 tolli), nt ühepoolne/kahepoolne A4/B5/ Letter: 2000 lehte <input type="checkbox"/> Pikem paber kui 297 mm (11.7 tolli), nt ühepoolne/kahepoolne A3 / B4 / Legal / 11 × 17 tolli: 1500 lehte <input type="checkbox"/> Sama laiuusega segamini laadimine, ühepoolne/kahepoolne: 1500 lehte <p>Klammerdamine</p> <ul style="list-style-type: none"> <input type="checkbox"/> Paberipikkus kuni 216 mm (8.5 tolli), nt A4 /B5 /Letter : 200 komplekti või 2000 lehte (ükskõik, kumb täitub enne) <input type="checkbox"/> Paberipikkus 216 mm (8.5 tolli) kuni 297 mm (11.7 tolli), nt A4 /B5 / Letter : 80 komplekti või 2000 lehte (ükskõik, kumb täitub enne) <input type="checkbox"/> Pikem paber kui 297 mm (11.7 tolli), nt A3  / B4  / Legal  / 11 × 17 tolli: 50 komplekti või 1500 lehte (ükskõik, kumb täitub enne)
Nihkega väljutamine	Kasutatavad paberiformaadid	A3  , B4  , A4  , B5  , Legal  , Letter  , Executive  , 16K  , Indian-Legal  , 8K  , 8,5 × 13 tolli  , 11 × 17 tolli 
Klammerdamine* ¹	Kasutatavad paberiformaadid	A3  , B4  , A4  , B5  , Legal  , Letter  , Executive  , 16K  , Indian-Legal  , 8K  , 8,5 × 13 tolli  , 11 × 17 tolli 
	Lehtede arv	<p>60 kuni 90 g/m²</p> <ul style="list-style-type: none"> <input type="checkbox"/> A4/B5/Letter/Executive/16K: 50 lehte <input type="checkbox"/> A3 / B4 / Legal / Indian-Legal / 8K / 8,5 × 13 tolli / 11 × 17 tolli: 30 lehte <p>91 kuni 105 g/m²</p> <ul style="list-style-type: none"> <input type="checkbox"/> A4/B5/Letter/Executive/16K: 30 lehte <input type="checkbox"/> A3 / B4 / Legal / Indian-Legal / 8K / 8,5 × 13 tolli / 11 × 17 tolli: 20 lehte <p>Esi- ja tagakaane jaoks saate kasutada ainult ühte paksu paberilehte (kuni 160 g/m²).</p>
	Klambri asend	Üks eest, üks taga ja kaks servadel.
Toiteallikas		Vahelduvvool 100–240 V* ²
Maksimaalne voolutarve		110 W

Printeri mõõtmed koos paigaldatud klammerdamisseadmega P2	Ladustamine Laius: 1348 mm (53.1 tolli) Sügavus: 790 mm (31.1 tolli) Kõrgus: 1356 mm (53.4 tolli) Printimine Laius: 1838 mm (72.4 tolli) Sügavus: 790 mm (31.1 tolli) Kõrgus: 1356 mm (53.4 tolli)
Printeri kaal koos paigaldatud klammerdamisseadmega P2	Ligikaudu 249.8 kg

*1: Komplektis on 5000 klambrit.

*2: Võetakse printerist.

Brošüüriviimistleja (Booklet Finisher)

Sordib, sadulklammerdab, voldib ja klammerdab paberi enne selle väljutamist. Augustab valikulise augustajaga.

Voldiku viimistleja osade nimetused

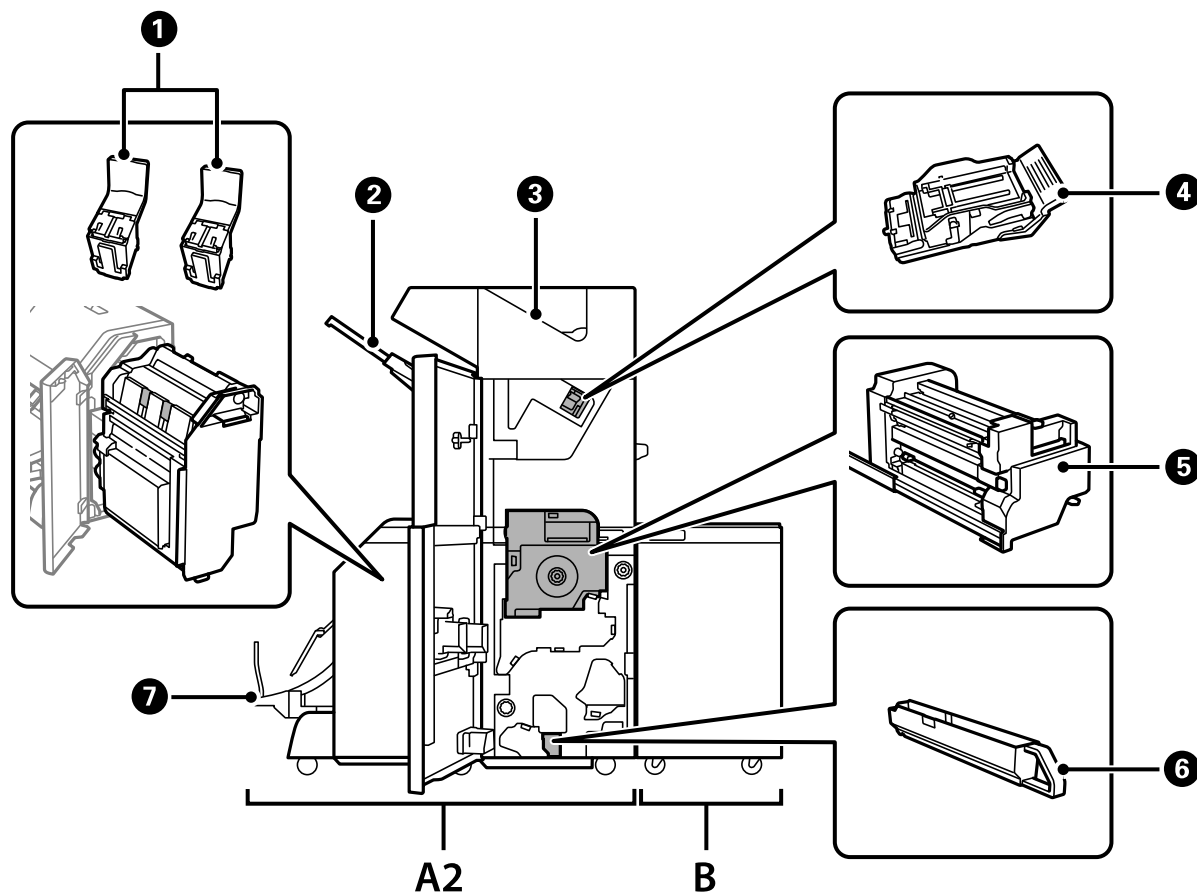

Nr	Valikuline tarvik	Ülevaade
A2	Booklet Finisher	Sorteerib, nõelub, voldib ja klammerdab paberi enne väljastamist. Teeb valikulise augupressiga auke.
B	Finisher Bridge Unit	Klammerdaja või voldiku viimistleja kasutamiseks tuleb paigaldada viimistlussild.
①	Klambrikassett	Saduklammerdamiseks.
②	Viimistlussalv	Hoiab sorditud või klammerdatud dokumente.
③	Väljastussalv	Peamiselt vastuvõetud fakside hoidmiseks.
④	Klambrikassett	Lapikuks klammerdamiseks.
⑤	Siseseadis	Tõmmake välja paberiummistuste korral.
⑥	Augustamise jäätmete salv	Kogub kokku aukudest jäävad jäätmed.
⑦	Voldikusalv	Hoiab sorditud või klammerdatud dokumente. „Dokumentide pidev väljutamine” lk 413

Voldikuvalmistaja seadistamine printeridraiveris

Protsess on sama, nagu suuremahulise salve puhul.

Seotud teave

➔ [„Suuremahulise salve seadistamine printeridraiveris” lk 363](#)

Printeri sätted komponendi Booklet Finisher kasutamisel

Voldiku viimistleja kasutamiseks peate määrama printeris teatud sätted.

Kopeerides

Puudutage valikut **Sätted > Üldsätted > Printeri sätted > Väljund: Kopeeri** ja seejärel valige **Viimistleja salv**.

Faksides

Puudutage valikut **Sätted > Üldsätted > Printeri sätted > Väljund: Faks** ja seejärel valige **Väljastussalv** või **Viimistleja salv**.

Arvutist, mäluseadmelt jms printides.

Puudutage valikut **Sätted > Üldsätted > Printeri sätted > Väljund: muu** ja seejärel valige **Viimistleja salv**.

Arvutist printides saate määrata, kas kasutada või mitte viimistlusseadet printeridraiveri **Väljastussalv** menüüs.



Oluline teave:

Kui kasutate komponenti Finisher tray, siis ärge eemaldage oma väljaprinte ajal, mil prinditöö on veel pooleli. Printimisasend ei pruugi olla õigesti joondatud ja klammerdamisasend võib paigast nihkuda.

Voldikuvalmistaja kasutamine

Iga koopiate komplekti virnastamine mälust sortimise teel

Saate väljatrükke sorteerida, virnastades iga koopiate komplekti neid vaheldumisi 90 kraadi keerates. Kui paigaldate lisavarustusse kuuluva klammerdamisseadme või voldikuvalmistaja, saate sortimiseks koopiade komplektid nihkesse seada.

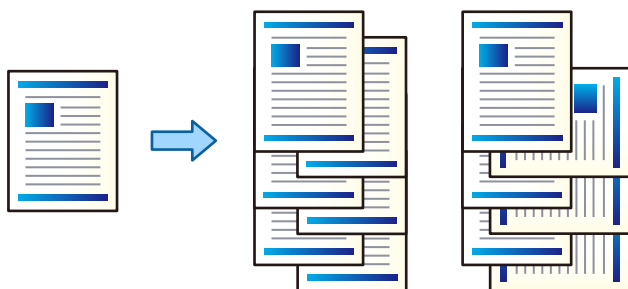

Pööra vaheldumisi:

Virnastab mitme koopia printimisel väljaprindid kordamööda vertikaalsuunas ja horisontaalsuunas. See funktsioon kasutab kahte paberiallikat. Laadige paber ühte paberiallikasse vertikaalsuunas ja teise paberiallikasse horisontaalsuunas, seejärel valige **Automaatne valimine** suvandi **Paberiallikas** sätteks. Valige **Automaatne valimine** või **Prindiküljega allpool paberi salv** suvandi **Väljastussalv** sätteks. Väljaprindid virnastatakse allapoole suunatud lehtede salves.

Nihutusega sortimine:

Paigutab mitme koopia printimisel iga koopiade komplekti nihkes. **Automaatne valimine** või **Viimistlussalv** tuleb valida **Väljastussalv** seadistusena.

Prindisätted (Windows)

1. Valige printeridraiveri vahekaardil **Viimistlemine** sätte **Sordi** alt mitme koopia virnastamise meetod.
2. Määrake muud sätteid ja seejärel klõpsake valikut **OK**.
3. Klõpsake **Prindi**.

Seotud teave

- ➔ „Arvutist printimine — Windows” lk 49
- ➔ „Vahekaart Viimistlemine” lk 52

Prindisätted (Windows PostScript)

1. Klõpsake printeridraiveri **Täpsemad suvandid** vahekaardil suvandi **Dokumendisuvandid** sätet **Printerifunktsioonid**.
2. Valige suvandist **Sordi** mitme koopia virnastamise meetod.
3. Määrake muud sätteid ja seejärel klõpsake valikut **OK**.

4. Klõpsake **Prindi**.

Seotud teave

- ➔ „Dokumendi printimine PostScripti printeridraiverit kasutades (Windows)” lk 91
- ➔ „Täpsemad suvandid” lk 94

Prindisätted (Mac OS)

1. Valige hüpikmenüüst **Viimistlemine** ja seejärel valige suvandi **Sordi** säte.
2. Vajaduse korral seadistage ka muid sätteid.
3. Klõpsake nuppu **Prindi**.

Seotud teave

- ➔ „Arvutist printimine — Mac OS” lk 96
- ➔ „Viimistluse menüüsuvandid” lk 99

Prindisätted (Mac OS PostScript)

1. Valige hüpikmenüüst **Printerifunktsioonid** ja seejärel **Funktsioonide komplektist Output**.
2. Valige suvandi **Sordi** säte.
3. Vajaduse korral seadistage ka muid sätteid.
4. Klõpsake nuppu **Prindi**.

Seotud teave

- ➔ „Printimine PostScripti printeridraiverist operatsioonisüsteemis Mac OS” lk 104
- ➔ „Printerifunktsioonide menüüsuvandid” lk 107

Iga koopiate komplekti klammerdamine arvutist

Saate prinditud lehtede klammerdamiseks kasutada lisavarustusse kuuluvat klammerdamisseadet, klammerdamisseadet P2 või voldikuvalmistajat.

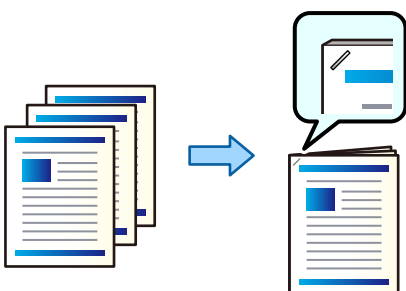

Prindisätted (Windows)

1. Valige printeridraiveri vahekaardil **Viimistlemine** klammerdamise koht suvandist **Klamber**.
2. Määrake muud sätted ja seejärel klõpsake valikut **OK**.
3. Klõpsake **Prindi**.

Seotud teave

- ➔ „Arvutist printimine — Windows” lk 49
- ➔ „Vahekaart Viimistlemine” lk 52

Prindisätted (Windows PostScript)

1. Klõpsake printeridraiveri **Täpsemad suvandid** vahekaardil suvandi **Dokumendisuvandid** sätet **Printerifunktsioonid**.
2. Valige klammerdamise koht suvandist Klamber.
3. Määrake muud sätted ja seejärel klõpsake valikut **OK**.
4. Klõpsake **Prindi**.

Seotud teave

- ➔ „Dokumendi printimine PostScripti printeridraiverit kasutades (Windows)” lk 91
- ➔ „Täpsemad suvandid” lk 94

Prindisätted (Mac OS)

1. Valige hüpikmenüüst **Viimistlemine** ja seejärel valige klammerdamise koht suvandist **Klamber**.
2. Vajaduse korral seadistage ka muid sätteid.
3. Klõpsake nuppu **Prindi**.

Seotud teave

- ➔ „Arvutist printimine — Mac OS” lk 96
- ➔ „Viimistluse menüüsuvandid” lk 99

Prindisätted (Mac OS PostScript)

1. Valige hüpikmenüüst **Printerifunktsioonid** ja seejärel funktsioonide komplektist **Output**.
2. Valige klammerdamise koht suvandist Klamber.
3. Vajaduse korral seadistage ka muid sätteid.
4. Klõpsake nuppu **Prindi**.

Seotud teave

- ➔ „Printimine PostScripti printeridraiverist operatsioonisüsteemis Mac OS” lk 104
- ➔ „Printerifunktsioonide menüüsuvandid” lk 107

Iga koopiate komplekti augustamine arvutist

Saate kasutada valikulist klammerdamisseadet või voldikuvalmistajat ja seejärel augustajat, et augustada väljaprinte. Samuti saate kujutist kõiteveerise loomiseks nihutada, vähendada või kustutada.

Kui soovite kasutada augustamisfunktsiooni, valige augustaja printeridraiveris asukohast **Printeri atribuudid** > **Lisasätted** > **Printeriteave** > **Manuaalsätted** > **Sätted** > **Augustaja**.

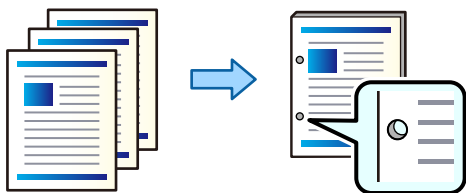

Oluline teave:

Kohandage andmeid nii, et neid ei prinditaks augustamiskohale. Kui te augustate prindiala, võib sellega kaasneda augustamise nurjumine või paberiummistus.

Prindisätted (Windows)

1. Vajutage printeridraiveri vahekaardil **Pealeht** nuppu **Sätted**.
2. Valige suvandis **Kõiteveerisel olevad pildid**, kuidas kohandada veerise laiust.

Nihuta pilte, Vähenda piltide suurust, Kustuta pildid

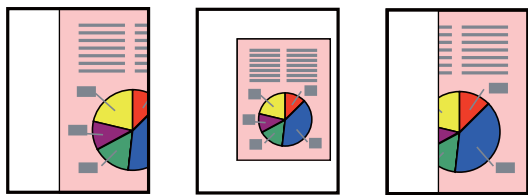

3. Valige vahekaardil **Viimistlemine** suvandis **Augustamine** augustamiskoht.
4. Määrake muud sätted ja seejärel klõpsake valikut **OK**.
5. Klõpsake nuppu **Prindi**.

Seotud teave

- ➔ „Arvutist printimine — Windows” lk 49
- ➔ „Vahekaart Viimistlemine” lk 52

Prindisätted (Windows PostScript)

1. Klõpsake printeridraiveri **Täpsemad suvandid** vahekaardil suvandi **Dokumendisuvandid** sätet **Printerifunktsioonid**.
2. Valige augustamise koht suvandist **Punch**.
3. Määrake muud sätteid ja seejärel klõpsake valikut **OK**.
4. Klõpsake **Prindi**.

Seotud teave

- ➔ [„Dokumendi printimine PostScripti printeridraiverit kasutades \(Windows\)” lk 91](#)
- ➔ [„Täpsemad suvandid” lk 94](#)

Prindisätted (Mac OS)

1. Valige hüpikmenüüst **Viimistlemine** ja seejärel valige augustamise asukoht suvandist **Punch**.
2. Vajaduse korral seadistage ka muid sätteid.
3. Klõpsake nuppu **Prindi**.

Seotud teave

- ➔ [„Arvutist printimine — Mac OS” lk 96](#)
- ➔ [„Viimistluse menüüsuvandid” lk 99](#)

Prindisätted (Mac OS PostScript)

1. Valige hüpikmenüüst **Printerifunktsioonid** ja seejärel **Funktsioonide komplektist Output**.
2. Valige augustamise koht suvandist **Punch**.
3. Vajaduse korral seadistage ka muid sätteid.
4. Klõpsake nuppu **Prindi**.

Seotud teave

- ➔ [„Printimine PostScripti printeridraiverist operatsioonisüsteemis Mac OS” lk 104](#)
- ➔ [„Printerifunktsioonide menüüsuvandid” lk 107](#)

Arvutist iga koopiate komplekti voltimine või neist voldikute valmistamine

Prinditud paberi voltimiseks ja läbi selja köitmiseks saate kasutada valikulist voldikuvalmistajat.

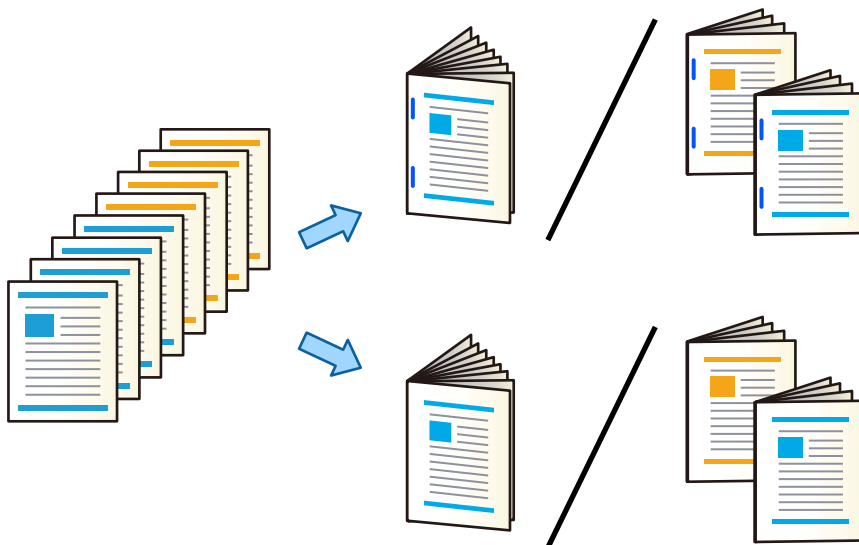

Prindisätted (Windows)

1. Valige printeridraiveri vahekaardil **Viimistlemine**, seejärel **Voltimine** (prinditud pool väljas), **Voltimine** (prinditud pool sees) või **Voltimine ja siseklammerdus** menüüst **Voltimine/siseklammerdus**.
2. Klõpsake **Sätted** määrake **Kõitmise serv** jne ning klõpsake **OK**.
3. Määrake muud sätteid ja seejärel klõpsake valikut **OK**.

Märkus.

- Kui voldikud või paber jäävad voldikusalve, siis ei saa köitmisega printimist alustada. Veenduge, et voldikusalv on tühi.
- Kui soovite printida ühele küljele, siis valige **2-poolne printimine** vahekaardilt **Pealeht** ja säte **Väljas**. Ühele küljele printides ei saa määrata valikuid **Alguslehekülg** või **Voldik** menüüst **Kõiteveerise sätted**.

4. Klõpsake **Prindi**.

Seotud teave

- ➔ „Arvutist printimine — Windows” lk 49
- ➔ „Vahekaart Viimistlemine” lk 52

Prindisätted (Windows PostScript)

1. Klõpsake printeridraiveri **Täpsemad suvandid** vahekaardil suvandi **Dokumendi suvandid** sätet **Printerifunktsioonid**.
2. Valige **Fold** või **Voltimine ja siseklammerdus** suvandist **Voltimine/siseklammerdus**.

3. Määrake muud sätted ja seejärel klõpsake valikut **OK**.

Märkus.

Kui voldikud või paber jäävad voldikusalve, ei saa te alustada köitmist. Veenduge, et voldikusalves pole midagi.

4. Klõpsake nuppu **Prindi**.

Seotud teave

- ➔ „Dokumendi printimine PostScripti printeridraiverit kasutades (Windows)” lk 91
- ➔ „Täpsemad suvandid” lk 94

Prindisätted (Mac OS)

1. Valige hüpikmenüüst **Viimistlemine**, seejärel valige **Fold (Print Outside)**, **Fold (Print Inside)** või **Voltimine ja siseklammerdus** suvandis **Voltimine/siseklammerdus**.
2. Vajaduse korral seadistage ka muid sätteid.

Märkus.

Kui voldikud või paber jäävad voldikusalve, ei saa te alustada köitmist. Veenduge, et voldikusalves pole midagi.

3. Klõpsake nuppu **Prindi**.

Seotud teave

- ➔ „Arvutist printimine — Mac OS” lk 96
- ➔ „Viimistluse menüüsuvandid” lk 99

Prindisätted (Mac OS PostScript)

1. Valige hüpikmenüüst **Printer Features** ja seejärel **Output** suvandist **Feature Sets**.
2. Valige **Fold** või **Voltimine ja siseklammerdus** suvandist **Voltimine/siseklammerdus**.
3. Vajaduse korral seadistage ka muid sätteid.

Märkus.

Kui voldikud või paber jäävad voldikusalve, ei saa te alustada köitmist. Veenduge, et voldikusalves pole midagi.

4. Klõpsake nuppu **Print**.

Seotud teave

- ➔ „Printimine PostScripti printeridraiverist operatsioonisüsteemis Mac OS” lk 104
- ➔ „Printerifunktsioonide menüüsuvandid” lk 107

Iga koopiate komplekti virnastamine mäluseadmest sortimise teel

JPEG, PDF, ja TIFF formaadis faile saab printida mälust ja sortida, paigutades iga koopiate komplekti nihkes.

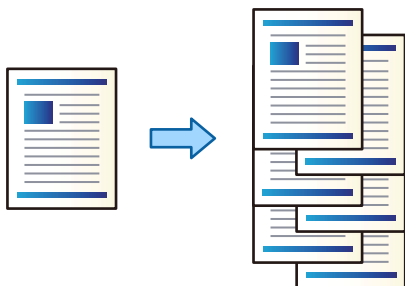

1. Ühendage mäluseade printeri välisliidese USB-porti.
[„Välise USB-seadme sisestamine” lk 47](#)
2. Valige avakuval **Mäluseade**.
3. Valige faili tüüp ja fail, mida soovite printida.
4. Valige vahekaart **Täpsem** ja seejärel valige **Lõpetamine**.
5. Valige **Vaheta sort.** suvandis **Väljuta paber**.
6. Puudutage .

Printimine klambrite või aukudega otse mäluseadmelt

Saate printida JPEG, PDF ja TIFF faile otse mäluseadmelt ja need siis klammerdada või augustada.

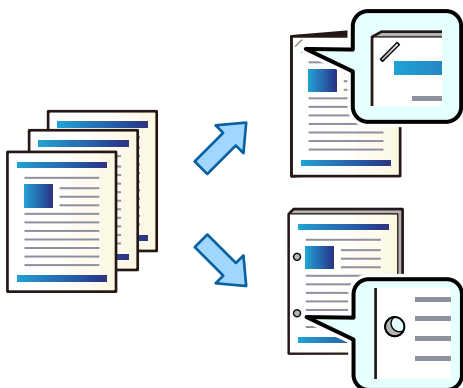

Oluline teave:

Reguleerige andmeid sedasi, et augu asukohta ei prindita. Prinditud asukoha augustamisel võib tekkida augusti rike või paberiummistus.

1. Ühendage mäluseade printeri välisliidese USB-porti.
[„Välise USB-seadme sisestamine” lk 47](#)

2. Valige avakuval **Mäluseade**.
3. Valige failitüüp ja prinditav fail.
4. Valige vahekaart **Täpsem** ja seejärel valige **Lõpetamine**.
5. Valige asukoht valikuga **Klammerdus** või **Augustamine**.
6. Puudutage nuppu .

Iga koopiate komplekti virnastamine mälust sortimise teel

Faili saab printida mälust ja sortida, paigutades iga koopiate komplekti nihkes.

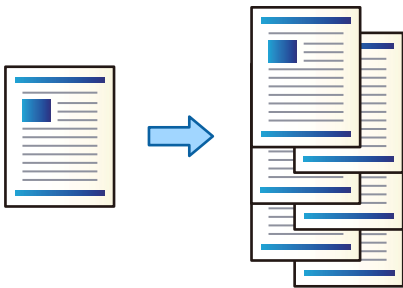

1. Valige avakuval **Mälu**.
2. Valige kaust, kuhu on salvestatud fail, mida soovite printida, ja seejärel valige fail.
3. Valige **Printimissätted**.
4. Valige vahekaart **Põhisätted** ja seejärel valige **Lõpetamine**.
5. Valige **Vaheta sort.** suvandis **Väljuta paber**.
6. Puudutage .

Printimine klambrite või aukudega mälust

Saate printida failid mälust ja siis klammerdada või augustada.

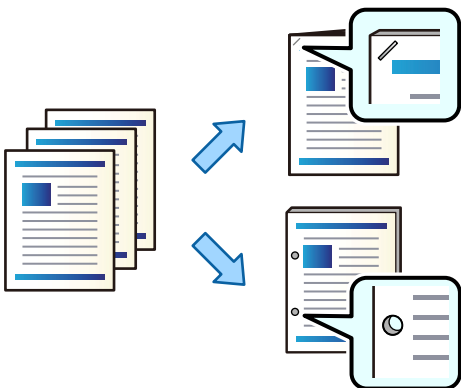

! *Oluline teave:*

Reguleerige andmeid sedasi, et augu asukohta ei prindita. Prinditud asukoha augustamisel võib tekkida augusti rike või paberiummistus.

1. Valige avakuval **Mälu**.
2. Valige printitava faili kaust ja seejärel fail.
3. Valige **Printimissätted**.
4. Valige vahekaart **Põhisätted** ja seejärel valige **Lõpetamine**.
5. Valige asukoht valikuga **Klammerdus** või **Augustamine**.
6. Puudutage nuppu .

Iga väljatrüki komplekti väljutamine seljaveerisest köidetuna või voldituna

Faile saate mälust printida ja seejärel väljutada iga väljatrüki komplekti seljaveerisest köidetuna või voldituna. Lehekülgede arvu saab jagada ka seljaveerisest köitmisega või voltimisega.

Selles jaotises on selgitatud põhitoeiminguid.

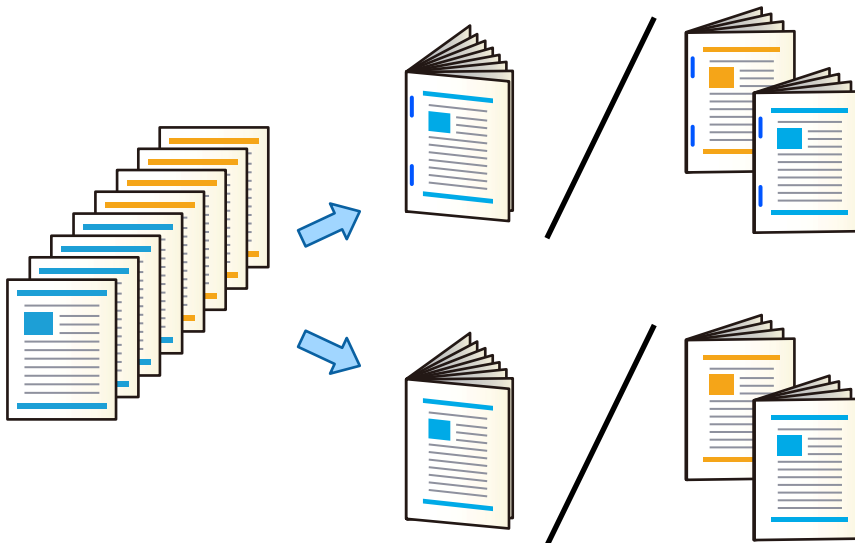

1. Valige avakuval **Mälu**.
2. Valige kaust, kuhu on salvestatud fail, mida soovite printida, ja seejärel valige **Ava**.
3. Valige fail.
4. Valige **Printimissätted**.
5. Valige vahekaart **Põhisätted**.
6. Valige **Pab-sätted**, valige paberiallikas, millesse laadisite paberi, ning seejärel **Nõus**.

7. Valige **2-poolne**, lubage **2-poolne** ja vajutage nuppu **Nõus**.
8. Valige **Viimistlus** ja seejärel määrake suvandi **Lõpetamine** sätteks **Eks.h (järj)**.
9. Valige **Voldik** > **Voldik**, lubage **Voldik** ja vajutage nuppu **Nõus**.
10. Valige **Siseklammerdus** või **Pooleks murtav**, seejärel lubage kuvatud aknas **Siseklammerdus** või **Pooleks murtav**.
11. Kui jagate lehekülgede arvu seljaveerisest köitmisega või voltimisega, lubage igal sättekuval **Poolitus** ja seejärel määrake jagatud lehtede arv suvandis **Lehte köitmise kohta** või **Lehte voltimise kohta**.

Näiteks 16 lehekülje andmete jagamiseks voldiku 8 leheküljeks määrake suvandi **Lehte köitmise kohta** või **Lehte voltimise kohta** sätteks 2. Lehed tähendavad siin paberilehti, millest koosneb voldik (4 lehekülge = 1 leht).

Märkus.

Kui voldikud või paber jäävad voldikusalve, ei saa te alustada köitmist. Veenduge, et voldikusalves pole midagi.

12. Puudutage nuppu .

Iga koopiate komplekti virnastamine nihkega

Saate sortida, paigutades iga koopiate komplekti nihkes.

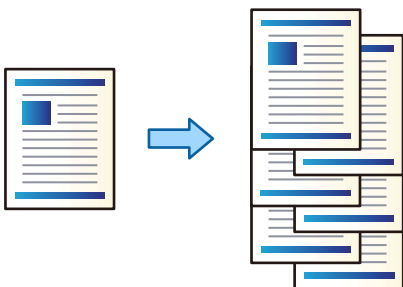

1. Asetage algdokumendid seadmesse.
[„Algdokumentide paigutamine” lk 42](#)
2. Valige avakuval **Kopeeri**.
3. Valige vahekaart **Põhisätted** ja seejärel valige **Lõpetamine**.
4. Valige suvandis **Väljuta paber Vaheta sort**. ja seejärel **Nõus**.
5. Puudutage nuppu .

Kopeerimine ja klammerdamine või augustamine

Võite originaale kopeerida ja neid klammerdada või augustada.

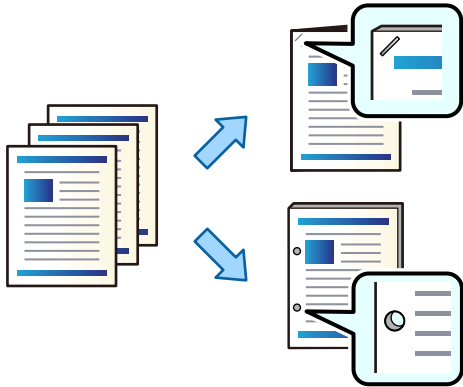

Oluline teave:

Kohandage andmeid nii, et neid ei prinditaks augustamiskohale. Kui te augustate prindiala, võib sellega kaasneda augustamise nurjumine või paberiummistus.

1. Asetage originaalid seadmesse.

„Algdokumentide paigutamine” lk 42

2. Valige avakuval **Kopeeri**.

Märkus.

Kui augustamiskohal on kujutis, fikseerige enne kopeerimist köitmislaiuseks 18 mm või rohkem. Köiteveerist saab valida suvandis **Veeris** vahekaardil **Täpsem**.

Üksikasju köiteveerise loomise kohta vaadake allpool jaotisest „Seotud teave“.

3. Valige vahekaart **Põhisätted** ja seejärel valige **Lõpetamine**.

4. Valige klammerdamise koht suvandist **Klammerdus** või augustamise koht suvandist **Augustamine** ja seejärel valige **Nõus**.

5. Puudutage nuppu .

Seotud teave

➔ „Veeris:” lk 134

Failide kopeerimine ja voldikute loomine seljaveerisest köitmise või voltimise teel

Iga koopiite komplekti saate väljutada seljaveerisest köidetuna või voldituna.

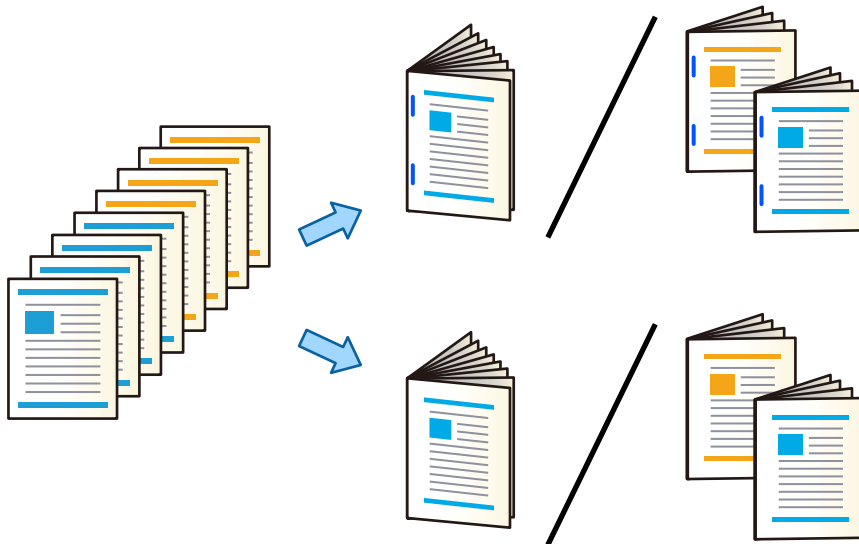

1. Asetage algdokumendid seadmesse.
[„Algdokumentide paigutamine” lk 42](#)
2. Valige avakuval **Kopeeri**.
3. Valige vahekaart **Põhisätted**.
4. Valige **Pab-sätted**, valige paberiallikas, millesse laadisite paberi, ning seejärel **Nõus**.
5. Valige suvand **2-poolne** ja seejärel säte **2>2-poolne** või **1>2-poolne**.
6. Määrake muud sätteid, näiteks originaali suund ja köitmiskoht, ja seejärel valige **Nõus**.
7. Valige **Vähenda/Suurenda**, täpsustage suurenduse või vähenduse määr ja seejärel valige **Nõus**.
8. Valige vahekaart **Täpsem**, valige **Voldik > Voldik** ja seejärel lubage säte **Voldik**.
9. Täpsustage köitmiskoht ja köitmismarginaal ning seejärel valige **Nõus**.
10. Valige **Siseklammerdus** või **Pooleks murtav** ja seejärel lubage säte.
11. Täpsustage üksikasjad, nagu lehtede arv, mida seljaveerisest köidetakse või pooleks volditakse, ja paberi sätteid.
Märkus.
Kui voldikud või paber jäävad voldikusalve, ei saa te alustada köitmist. Veenduge, et voldikusalves pole midagi.
12. Puudutage nuppu .

Voldikuvalmistaja klambrikasseti vahetamine

LCD-ekraanil kuvatakse teavitus, kui on aeg klambrikassett vahetada. Järgige kasseti vahetamiseks ekraanil kuvatavaid juhiseid.



Oluline teave:

Vahetage kassett alles siis, kui kõik klambrid on otsa saanud. Kassetti ei saa vahetada, kui selles on veel klambreid.

Augustamisel tekkinud prahi eemaldamine voldikuvalmistajast

Kui on aeg augustamisel tekkinud prahti eemaldada, kuvatakse LCD-ekraanil teade. Augustamisel tekkinud prahi eemaldamiseks järgige ekraanil olevaid juhiseid.

Dokumentide pidev väljutamine

Kui teatud arv dokumente on väljutatud, peatub töö paberiummistuste vältimiseks. Kui tõmbate tõkesti välja ja selle langetate, saate dokumente pidevalt väljutada, sest printer ei suuda tuvastada, millal salv täis on. Sel juhul kukuvad dokumendid ükshaaval voldikuvalmistaja salve äärelt maha.

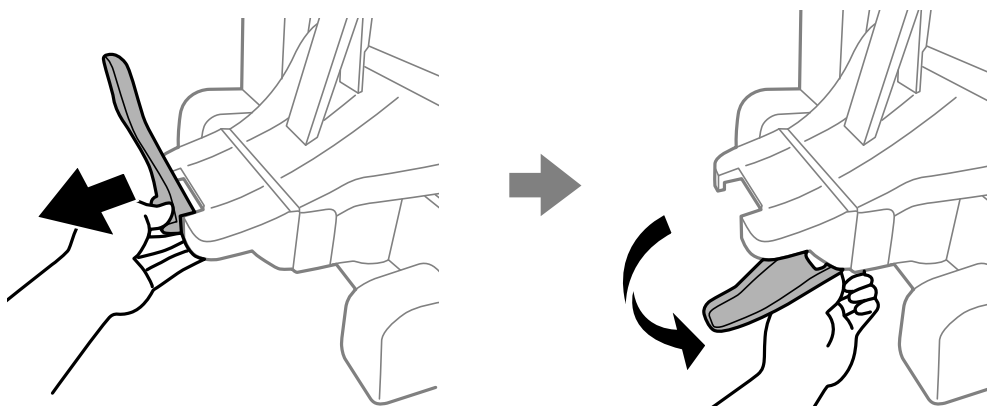

Probleemid voldikuvalmistajaga

Voldikuvalmistajat ei tunta ära

Valige lisaseade printeridraiverist.

Seotud teave

➔ [„Voldikuvalmistaja seadistamine printeridraiveris” lk 399](#)

Paberit ei väljutata voldikuvalmistajasse

- Eemaldage voldikuvalmistajasse jäänud paberijäägid.
- Eemaldage voldikuvalmistaja ümbrusest kõik objektid.

Paber või klambrid takerduvad voldikuvalmistajas

Kontrollige juhtpaneelile kuvatud tõrget ja järgige juhiseid kinni jäänud paberi, paberitükkide ja klambrite eemaldamiseks. LCD-ekraan kuvab animatsiooni, mis näitab teile, kuidas kinnijäänud paberit ja klambreid eemaldada. Järgmiseks valige tõrke eemaldamiseks **Nõus**.

Ettevaatust!

- Ärge kunagi puudutage juhtpaneeli nuppe, kui teie käsi on printeri sees. Kui printer hakkab tööle, võib see põhjustada vigastusi. Hoiduge puudutamast väljaulatuvaid osi, et vältida vigastusi.
- Ärge kunagi puudutage voldikuvalmistaja sees olevaid hoiatussildiga tähistatud alasid. Need piirkonnad võivad olla väga kuumad ja võivad põhjustada põletusi.

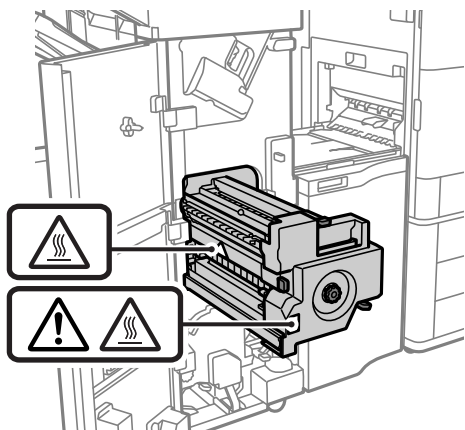

Oluline teave:

Eemaldage ettevaatlikult kinni jäänud paber. Paberi jõuliselt eemaldamine võib printerit kahjustada.

Kui paber korduvalt kinni jääb, võib probleemi lahendada see, kui valite **Viimistluse optimeerimine** sätteks **Sees**. Pange tähele, et printimine võib kauem aega võtta.

Sätted > Üldsätted > Printeri sätted > Viimistluse optimeerimine

- Paber jääb klammerdamise ajal kinni: valige **Joonda klammerdamisel** sätteks **Sees**.
- Paber jääb klammerdamise välisel ajal kinni: valige **Joonda ilma klammerdamata** sätteks **Sees**.
- Paber jääb voltimise ja sadulõmbluste tegemise ajal kinni: valige **Joonda voltimisel ja siseklammerdusel** sätteks **Sees**.

Vähendage tiheduse sätteid. Kui tihedus on liiga suur, võib paber minna lainesse või kaardu ning põhjustada seda probleemi.

Klammerdatud paber on vertikaalselt paigast ära

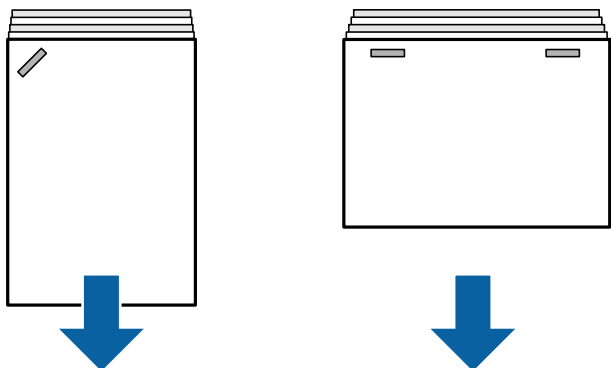

Joonisel olevad nooled näitavad päberi väljutussuunda.

- Päberi joondamisega seotud probleeme võib aidata vähendada järgmine menüü. Pange tähele, et printimine võib kauem aega võtta.

Sätted > Üldsätted > Printeri sätted > Viimistluse optimeerimine > Joonda klammerdamisel > Sees

- Vähendage tiheduse sätteid. Kui tihedus on liiga suur, võib paber minna lainesse või kaardu ning põhjustada seda probleemi.

Klammerdatud paber on horisontaalselt paigast ära

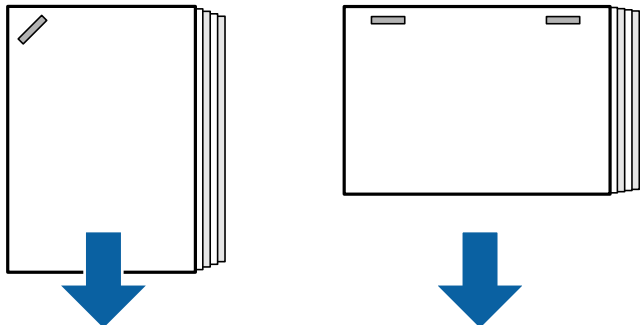

Joonisel olevad nooled näitavad päberi väljutussuunda.

- Vähendage tiheduse sätteid. Kui tihedus on liiga suur, võib paber minna lainesse või kaardu ning põhjustada seda probleemi.
- Võtke ühendust Epsoni toe või volitatud Epsoni hooldusesindusega.

Ei saa nihutada

■ Paberiservad pole joondatud.

Lahendused

- Päberi joondamisega seotud probleeme saate vähendada kui valite järgmise menüü. Pange tähele, et printimine võib kauem aega võtta.

Sätted > Üldsätted > Printeri sätted > Viimistluse optimeerimine > Joonda ilma klammerdamata > Sees

- Vähendage tiheduse sätteid. Kui tihedus on liiga suur, võib paber minna lainesse või kaardu ning põhjustada seda probleemi.

Ei saa voltida ja seljaveeriselt kõita

■ Paberiservad pole joondatud.

Lahendused

- Paberi joondamisega seotud probleeme saate vähendada kui valite järgmise menüü. Pange tähele, et printimine võib kauem aega võtta.

Sätted > Üldsätted > Printeri sätted > Viimistluse optimeerimine > Joonda voltimisel ja siseklammerdusel > Sees

- Vähendage tiheduse sätteid. Kui tihedus on liiga suur, võib paber minna lainesse või kaardu ning põhjustada seda probleemi.

Augustatakse valesti

■ Augustamiskohta prinditud andmed.

Lahendused

Kohandage andmeid nii, et neid ei prinditaks augustamiskohale. Alternatiivina võite seada kõiteveerise nii, et seda ei prinditaks augustamiskohale. Kui te augustate prindiala, võib sellega kaasneda augustamise nurjumine või paberiummistus.

➔ „Iga koopiote komplekti augustamine arvutist” lk 370

➔ „Kopeerimine ja klammerdamine või augustamine” lk 375

Paber on määrdunud või kulunud välimusega

Vaadake allpool seotud teavet.

Seotud teave

➔ „Ettevaatusabinõud paberi käsitlemisel” lk 35

➔ „Paber on määrdunud või kulunud välimusega” lk 314

Arvutist printimise menüüsuvandid (kui voldikuvalmistaja on paigaldatud)

Viimistlemine vahekaart Windows (kui voldikuvalmistaja on paigaldatud)

Sordi:

Nihutusega sortimine:

Paigutab iga koopiaste komplekti nihkes. Seda suvandit on võimalik valida ainult siis, kui **Automaatne valimine** või **Viimistlussalv** on valitud suvandi **Väljastussalv** sätteks.

Klamber:

Valige klammerdamise koht.

Augustamine:

Valige augustamise koht. Kuvatakse, kui augustamiseade on paigaldatud.

Voltimine/seljaveerisest köitmine:

Valige kas väljatrükid voltida või voltida ja seljaveerisest köita. Köitmisseedete ekraanilt saate määrata köitmisserva, köitmisveerise ja luua volditud voldikuid.

Seotud teave

➔ „Vahekaart Viimistlemine” lk 52

Täpsemad valikud Windows PostScript (Kui voldikuvormistaja on paigaldatud)

Dokumendi suvandid:

Printerifunktsioonid:

Sordi:

Nihutusega sortimine: Paigutab iga koopiaste komplekti nihkes. Seda suvandit on võimalik valida ainult siis, kui **Automaatne valimine** või **Viimistlussalv** on valitud suvandi **Väljastussalv** sätteks.

Klamber:

Valige klammerdamise koht.

Augustamine:

Valige augustamise koht. Kuvatakse, kui augustamiseade on paigaldatud.

Voltimine/seljaveerisest köitmine:

Valige kas väljatrükid voltida või voltida ja seljaveerisest köita.

Seotud teave

➔ „Täpsemad suvandid” lk 94

Menüüsuvandid Viimistlemine jaoks Mac OS (kui klammerdamiseade on paigaldatud)

Sordi:

Nihutusega sortimine:

Paigutab iga koopiaste komplekti nihkes. Seda suvandit on võimalik valida ainult siis, kui **Automaatne valimine** või **Viimistlussalv** on valitud suvandi **Väljastussalv** sätteks.

Voltimine/seljaveerisest köitmine:

Valige kas väljatrükid voltida või voltida ja seljaveerisest köita.

Klamber:

Valige klammerdamise koht.

Augustamine:

Valige augustamise koht. Kuvatakse, kui augustamiseade on paigaldatud.

Seotud teave

➔ [„Viimistluse menüüsuvandid” lk 99](#)

Printeri funktsioonide menüüsuvandid Mac OS PostScript (Kui voldikuvalmistaja on paigaldatud)

Funktsioonide komplektid:

Sordi:

Nihutusega sortimine: Paigutab iga koopiade komplekti nihkes. Seda suvandit on võimalik valida ainult siis, kui **Automaatne valimine** või **Viimistlussalv** on valitud suvandi **Väljastussalv** sätteks.

Klamber:

Valige klammerdamise koht.

Augustamine:

Valige augustamise koht. Kuvatakse, kui augustamiseade on paigaldatud.

Voltimine/seljaveerisest köitmine:

Valige kas väljatrükid voltida või voltida ja seljaveerisest köita.

Seotud teave

➔ [„Printerifunktsioonide menüüsuvandid” lk 107](#)

Mäluseadmetelt või mälust printimise menüüsuvandid (kui klammerdamiseade on paigaldatud)

Valige printeri juhtpaneelilt järgnev.

Valige **Mäluseade**, valige failitüüp ja seejärel valige vahekaart **Täpsem**.

Valige **Mälu** ja seejärel valige kaust ja fail. Valige **Printimissätted** > **Põhisätted** vahekaart.

Lõpetamine (Kui klammerdamiseade on paigaldatud)

Väljuta paber:

Vaheta sort.:

Paigutage iga koopiade komplekt nihkes.

Klammerdus:

Valige klammerdamise koht.

Augustamine:

Valige augustamisel aukude koht.

Mälust printimise menüüsuvandid (kui voldikuvalmistaja on paigaldatud)

Valige printeri juhtpaneelilt **Mälu** ja seejärel kaust ja fail. Valige **Printimissätted** > **Põhisätted** vahekaart.

Voldik

Siseklammerdus:

Määrake need sätted, kui soovite väljatrükid läbi selja köita.

See menüü kuvatakse ainult siis, kui läbi selja köitmise funktsioon on lubatud.

Siseklammerdus

Võimaldab teil väljatrükid läbi selja köita.

Lehte köitmise kohta

Määrake läbi selja köitmiseks lehtede arv.

Poolitus

Võimaldab jagada väljatrükke nende väljutamisel.

Kaas

Võimaldab lisada väljatrükkidele kaaned.

Pab-sätted

Valige paberiallikas, millesse laadisite kaante jaoks paberi.

Pooleks murtav:

Määrake need sätted, kui soovite väljatrükid pooleks voltida.

See menüü kuvatakse ainult siis, kui pooleks voltimise funktsioon on lubatud.

Pooleks murtav

Võimaldab väljatrükid pooleks voltida.

Lehte voltimise kohta

Määrake pooleks voltimiseks lehtede arv.

Poolitus

Võimaldab jagada väljatrükke nende väljutamisel.

Kaas

Võimaldab lisada väljatrükkidele kaaned.

Pab-sätted

Valige paberiallikas, millesse laadisite kaante jaoks paberi.

Printimisrežiim

Valige, kas printida pooleks volditud paberi sisemisele või välimisele küljele.

Kopeerimise menüüsuvandid (kui voldikuvalmistaja on installitud)

Leiate menüü printeri juhtpaneelilt allpool viidatud asukohast.

Kopeeri > **Põhisätted** või **Täpsem**.

Lõpetamine (Kui voldikuvalmistaja on paigaldatud)

Väljuta paber:

Vaheta sort.:

Paigutage iga koopiote komplekt nihkes.

Klammerdus:

Valige klammerdamise koht.

Augustamine:

Valige augustamisel aukude koht. Kuvatakse, kui augustamiseade on paigaldatud.

Voldik (Kui voldikuvalmistaja on paigaldatud)

Siseklammerdus:

Määrake järgnevad sätted, kui soovite eksemplarid läbi selja kõita.

See menüü kuvatakse ainult siis, kui läbi selja kõitmise funktsioon on lubatud.

Siseklammerdus

Võimaldab eksemplarid läbi selja kõita.

Lehte kõitmise kohta

Määrake läbi selja kõitmiseks lehtede arv.

Poolitus

Võimaldab eraldi printida.

Kaas

Võimaldab eksemplaridele kaaned lisada.

Pab-sätted

Valige paberiallikas, millesse laadisite kaante jaoks paberi.

Pooleks murtav:

Määrake need sätted, kui soovite eksemplarid pooleks voltida.

See menüü kuvatakse ainult siis, kui pooleks voltimise funktsioon on lubatud.

Pooleks murtav

Võimaldab eksemplarid pooleks voltida.

- Lehte voltimise kohta
Määrake pooleks voltimiseks lehtede arv.
- Poolitus
Võimaldab eraldi printida.
- Kaas
Võimaldab eksemplaridele kaaned lisada.
- Pab-sätted
Valige paberillikas, millesse laadisite kaante jaoks paberi.
- Printimisrežiim
Valige, kas printida pooleks volditud paberi sisemisele või välimisele küljele.

Voldikuvalmistaja spetsifikatsioonid

Paberi kaal		60 kuni 250 g/m ² * Voldikualus: 60 kuni 105 g/m ²
Kasutatavad paberiformaadid		A3, B4, A4, B5, A5, B6*, Legal, Letter, Executive, Half Letter, 16K, Indian-Legal, 8K, 8,5 × 13 tolli, 11 × 17 tolli *: Väljutatakse ainult väljastussalvest
Paberi tüüp		Tavapaber, paks paber, kõrge kvaliteediga tavapaber
Väljastusvõime	Väljastussalv	250 lehte
	Viimistlussalv	Selle jaotise paberipikkused sõltuvad paberi söötmissuunast. Standardne (virna) väljutamine, nihkega väljutamine <input type="checkbox"/> Ühepoolne/kahepoolne A5: 500 lehte <input type="checkbox"/> Paberipikkus kuni 297 mm (11.7 tolli), nt ühepoolne/kahepoolne A4/B5/Letter: 1700 lehte <input type="checkbox"/> Pikem paber kui 297 mm (11.7 tolli), nt ühepoolne/kahepoolne A3 / B4 / Legal / 11 × 17 tolli: 1500 lehte <input type="checkbox"/> Sama laiussega segamini laadimine, ühepoolne/kahepoolne: 1500 lehte Klammerdamine <input type="checkbox"/> Paberilaius kuni 216 mm (8.5 tolli), nt A4/B5/Letter: 200 komplekti või 1700 lehte (ükskõik, kumb täitub enne) <input type="checkbox"/> Paberipikkus 216 mm (8.5 tolli) kuni 297 mm (11.7 tolli), nt A4/B5/Letter: 80 komplekti või 1700 lehte (ükskõik, kumb täitub enne) <input type="checkbox"/> Pikem paber kui 297 mm (11.7 tolli), nt A3 / B4 / Legal / 11 × 17 tolli: 50 komplekti või 1500 lehte (ükskõik, kumb täitub enne)
Nihkega väljutamine	Kasutatavad paberiformaadid	A3, B4, A4, B5, Legal, Letter, Executive, 16K, Indian-Legal, 8K, 8,5 × 13 tolli, 11 × 17 tolli

Klammerdamine* ¹	Kasutatavad paberiformaadid	A3, B4, A4, B5, Legal, Letter, Executive, 16K, Indian-Legal, 8K, 8,5 × 13 tolli, 11 × 17 tolli
	Saadaval paberikogus	60 kuni 90 g/m ² <input type="checkbox"/> A4/B5/Letter/Executive/16K: 50 lehte <input type="checkbox"/> A3 / B4 / Legal / Indian-Legal / 8K / 8,5 × 13 tolli / 11 × 17 tolli: 30 lehte 91 kuni 105 g/m ² <input type="checkbox"/> A4/B5/Letter/Executive/16K: 30 lehte <input type="checkbox"/> A3 / B4 / Legal / Indian-Legal / 8K / 8K / 8,5 × 13 tolli / 11 × 17 tolli: 20 lehte Esi- ja tagakaane jaoks saate kasutada ainult ühte paksu paberilehte (kuni 160 g/m ²).
	Klambri asend	Üks eest, üks taga ja kaks servadel.
Seljaveerisest köitmine* ²	Kasutatavad paberiformaadid	A3, B4, A4, Legal, Letter, Indian-Legal, 8K, 8,5 × 13 tolli, 11 × 17 tolli
	Saadaval paberikogus	60 kuni 90 g/m ² : 20 lehte 91 kuni 105 g/m ² : 10 lehte Esikaane jaoks saate kasutada ainult ühte paksu paberilehte (kuni 250 g/m ²).
Voolimine	Kasutatavad paberiformaadid	A3, B4, A4, Legal, Letter, Indian-Legal, 8K, 8,5 × 13 tolli, 11 × 17 tolli
	Saadaval paberikogus	60 kuni 105 g/m ² : 3 lehte
Augustamine* ³	Kasutatavad paberiformaadid	A3, B4* ¹ , A4* ² , B5* ² * ¹ , Legal* ² , Letter* ² , Executive, 16K* ² , 16K, Indian-Legal* ² , 8K, 8,5 × 13 tolli* ² , 11 × 17 tolli *1: Ei ole 4 augu jaoks toetatud *2: Ei ole 3 augu / 4 augu jaoks toetatud
	Augu asend	2 auku / 4 auku, 2 auku / 3 auku
Toiteallikas	Vahelduvvool 100–240 V* ⁴	
Maksimaalne voolutarve	200 W	
Voolutoite hinne (kõitja)	Vahelduvvool 110–120 V/Vahelduvvool 220–240 V	
Maksimaalne voolutarve (kõitja)	840 W* ⁵	

Printeri mõõtmed koos paigaldatud voldikuvalmistajaga	Ladustamine Laius: 2009 mm (79.1 tolli) Sügavus: 757 mm (29.8 tolli) Kõrgus: 1243 mm (48.9 tolli) Printimine Laius: 2364 mm (93.1 tolli) Sügavus: 757 mm (29.8 tolli) Kõrgus: 1243 mm (48.9 tolli)
Kaal	Ligikaudu 369.2 kg

*1: Komplektis on 5000 klambrit.

*2: Komplektis on 2000 klambrit.

*3: Teil on vaja valikulist augustajat.

*4: Võetakse printerist.

*5: Kasutatakse suure intensiivsusega printimisel köitmise või voltimise korral.

Suvandite menüüloend (kui voldikuvalmistaja või klammerdamisseade on installitud)

Kui lisaseade on paigaldatud, kuvatakse printeri juhtpaneelil järgmine menüü.

Sätted > Üldsätted > Printeri sätted

Funktsioonid ja sätete menüü võivad sõltuvalt püsivara versioonist muutuda.

Universaal. printimissätted:

- Töö eraldamine

Valige **Sees**, et väljastada tööde kaupa eraldatud koopiaid.

Viimistluse optimeerimine:

- Joonda klammerdamisel

Klammerdamistulemuse parandamiseks vähendage paberi vale joondust. See aga võib printimist aeglustada.

- Joonda ilma klammerdamata

Vähendab paberi joondusviga. See aga võib printimist aeglustada.

- Joonda voltimisel ja siseklammerdusel

Vähendage paberi vale joondust, et iga koopiate komplekt õiges asendis kokku voltida või läbi selja köita. See aga võib printimist aeglustada.

Seda suvandit kuvatakse ainult siis, kui voldikuvalmistaja on installitud.

Viimistleja salve säte:

Need menüüd kuvatakse ainult siis, kui paigaldatud on klammerdamisseade või voldikuvalmistaja.

- Vältige paberipaki kokkupuudet liikuva osaga
Langetage viimistleja salv, et väljutada dokumendid nii, et see ei puudutaks väljutatud dokumente. See aga võib printimist aeglustada.
- Muutke maksimaalse paki tuvastuspunkti
Muutke viimistlejas tuvastatavate täislehtede arv 4000 arvuks 1500.

Viimistleja salve sätted:

Need menüüd kuvatakse ainult siis, kui paigaldatud on klammerdamisseade P2. Kui paneelilukk on lubatud, saab neid sätteid määrata ainult administraator.

- Vaikne režiim
Kui printer teeb paberi väljutamisel liiga valju müra, seadke see režiim olekusse **Sees**. Printimiskiirus võib seetõttu vähendada.
Samuti, kui on valitud suur prinditihedus, väljaprinte sorditakse nihutatult või kasutatakse klammerdust, joondab printer paberit automaatselt ja paberi väljutamismüra ei pruugi vähendada. Selle sätte sisselülitamisel väljutatud paberi joondamistäpsus väheneb.
- Vältige paberipaki kokkupuudet liikuva osaga
Langetage viimistleja salv, et väljutada dokumendid nii, et see ei puudutaks väljutatud dokumente. See aga võib printimist aeglustada.
- Muutke maksimaalse paki tuvastuspunkti
Muutke viimistlejas tuvastatavate täislehtede arv 4000 arvuks 1500.
- Paberisöödu seadmine
Vähendage paberi joondusviga suure tihedusega printimisel koos viimistlejaga.
- Viimistleja jahuti
Vähendage paberi joondusviga või paberiummistuse põhjuseid. Kui paberit ei õnnestu väljutada ja paberiummistused kestavad, võib aidata probleemi lahendada selle sätte lubamine. Võtke ühendust Epsoni toe või volitatud Epsoni hooldusesindusega, kui te seda sätet muudate.

Faksiliides (Super G3/G3 Multi Fax Board)

Printeritega, mis saavad kasutada mitut faksiliini, lisades valikulise Super G3 / G3 mitme faksi ploki, saate faksi saata faksi saamise ajal, võtta korraga vastu mitut faksi või saata fakse korraga.

Täiendavad faksipordid

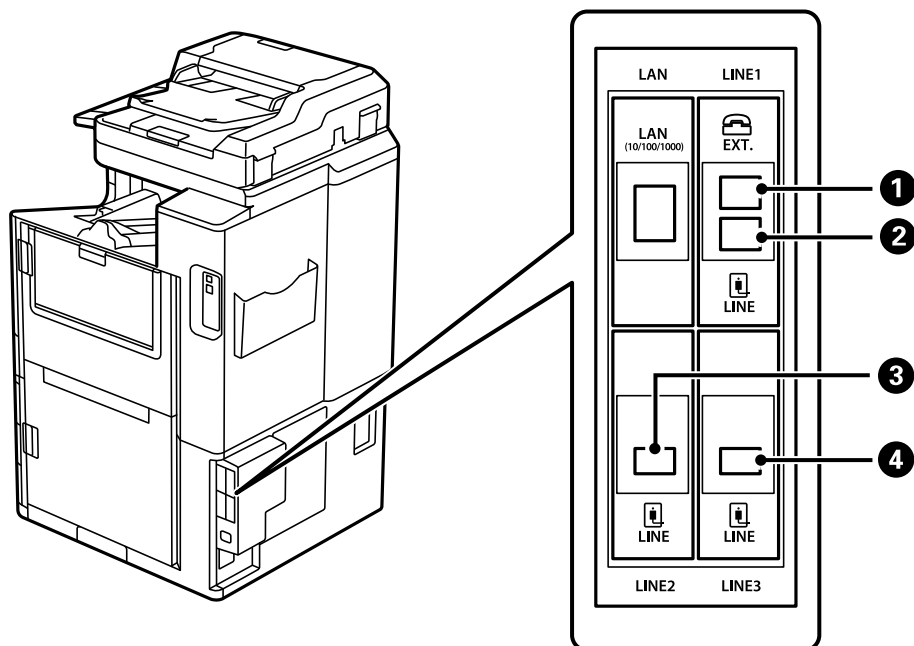

①	EXT.-port	Sätete tegemine telefoniaparaadi ühendamise korral. See on standardse faksimise jaoks.
②	LINE1-port	Ühendage printer telefoniliiniga. See on standardse faksimise jaoks.
③	LINE2-port	Ühendage printer telefoniliiniga. Meetod ühenduse loomiseks pordiga on samasugune nagu LINE1-pordi puhul. Lisainfot leiate altpoolt.
④	LINE3-port	

Seotud teave

- ➔ „Ühilduvad telefoniliinid” lk 572
- ➔ „Printeri ühendamine telefoniliiniga” lk 572

Faksi sätted menüü (kui valikulised faksiplaadid on paigaldatud)

Valikuliste faksiplaatide paigaldamisel lisatakse järgmised menüüd. Pärast faksiliini lisamist seadistage lisatud menüüdes, kuidas neid liine kasutada.

Pange tähele, et lisatud liiniga ei ole võimalik ühendada välist telefoni.

Põhisätted (kui valikulised faksiplaadid on paigaldatud)

Leiate menüü printeri juhtpaneelilt allpool viidatud asukohast.

Sätted > Üldsätted > Faksi sätted > Põhisätted

Märkus.

Utiliidi *Web Config* kuvalt leiate allpool viidatud menüü.

Fax vahekaart > **Basic Settings**

Laienduse joone sätted:

G3-2:

- Faksi kiirus
- ECM
- Valimistooni tuvastam.
- Numbri valimise režiim
- Sideliini tüüp
- Teie telefoninumber
- Helinaid vastamiseni

G3-3:

- Faksi kiirus
- ECM
- Valimistooni tuvastam.
- Numbri valimise režiim
- Sideliini tüüp
- Teie telefoninumber
- Helinaid vastamiseni

Kõikide üksuste funktsioonid on samad nagu standardsel fakside saatmisel. Üksikasju iga üksuse kohta vaadake allpool jaotisest „Seotud teave”.

Edastamise sätted rea kaupa:

G3-1:

Tehke standardliini G3-1 valik vastavalt sellele, kuidas soovite seda kasutada (ainult saatmiseks, ainult vastu võtmiseks, või saatmiseks ja vastu võtmiseks). Kui ühtegi valikulist faksiplaati ei ole paigaldatud (kasutusel on ainult standardne faksimine), vastab sellele **Saatmine ja vastuvõtmine**.

G3-2:

Tehke pikendusliini G3-2 valik vastavalt sellele, kuidas soovite seda kasutada (ainult saatmiseks, ainult vastu võtmiseks, või saatmiseks ja vastu võtmiseks).

G3-3:

Tehke pikendusliini G3-3 valik vastavalt sellele, kuidas soovite seda kasutada (ainult saatmiseks, ainult vastu võtmiseks, või saatmiseks ja vastu võtmiseks).

Seotud teave

➔ „Põhisätted” lk 471

Vastuvõtmise sätted

Salvestamise/ Edastam sätted

Tingim. salvest./edast.:

Leiate menüü printeri juhtpaneelilt allpool viidatud asukohast: **Sätted > Üldsätted > Faksi sätted > Vastuvõtmise sätted > Salvestamise/ Edastam sätted > Tingim. salvest./edast..**

Märkus.

Utiliidi *Web Config* kuvalt leiate allpool viidatud menüü.

Fax sakk > Save/Forward Settings > Conditional Save/Forward

Saate määrata sihtkohtade salvestamise ja edastamise kausta Sisendkaust, konfidentsiaalsesse kasti, välisesse mäluseadmesse, e-posti aadressidele, jagatud kaustadesse ja teistele faksiseadmetele.

Tingimuste lubamise ja keelamise vahel vahetamiseks puudutage valitud üksuses ükskõik millist kohta peale ikooni  .

Tingimus(ed)

Valige tingimused ja seejärel määrake sätted.

Vastu võetud joonte sobitus:

Kui saatja LINE-port on vastavuses, siis vastuvõetud faks salvestatakse ja saadetakse edasi.

Saate seadistada ka järgmisi tingimusi (samuti nagu tavalisel fakside saatmisel). Üksikasju lugege allpool jaotisest „Seotud teave”.

- Saatja Faksinumber sobib
- Alamaadressi (SUB) täpne vastavus
- Parooli (SID) täpne vastavus
- Vastuvõtmise aeg

Seotud teave

➔ „Tingim. salvest./edast.” lk 478

Seotud teave

➔ „Tingim. salvest./edast.” lk 478

Saaja registreerimine kontaktide loendisse (kui valikulised faksiplaadid on paigaldatud)

Saaja registreerimisel kontaktide nimekirja saate lisada ka liini sätte.

1. Avage Web Config, klõpsake vahekaardil **Scan/Copy** või **Fax** ja seejärel **Contacts**.
2. Valige number, mida soovite registreerida, ja seejärel klõpsake valikut **Edit**.

3. Sisestage **Name** ja **Index Word**.

4. Valige **Type** sätteks **Fax**.

Märkus.

Te ei saa suvandi **Type** sätet pärast registreerimise lõpetamist muuta. Kui tahate muuta tüüpi, kustutage sihtkoht ja seejärel registreerige see uuesti.

5. Valige suvandist **Select Line** liin ja klõpsake seejärel nuppu **Apply**.

Pange tähele, et **Select Line** seadistatakse vaikimisi suvandisse **G3-Auto**.

Saate ka lisada adressaadi kontaktide loendisse.

Seotud teave

➔ „Kontaktide kättesaadavaks tegemine” lk 559

Valikuliste faksiplaatidega printeriga fakside saatmine

Fakside saatmiseks saate printeri juhtpaneelil valida liini ja sisestada faksinumbrid.

Märkus.

Baasmeetod fakside saatmiseks on sama nagu standardsel fakside saatmisel.

„Printeriga fakside saatmine” lk 164

1. Asetage algdokumendid seadmesse.

„Algdokumentide paigutamine” lk 42

2. Valige juhtpaneeli avakuval valik **Faks**.

3. Valige **Saaja** vahekaardilt saajad, kellele faks saata.

„Adressaatide valimine” lk 165

Faksinumbrite käsitsi sisestamiseks valige Otsesisend ja seejärel **Vali joon**. Tehke alajaotises **Edastamise sätted rea kaupa** valik **Saatmine ja vastuvõtmine** või **Ainult saatmine**. Fakse ei ole võimalik saata, kui valite liini, mis on seadistatud fakse ainult kätte saama. Pange tähele, et **Vali joon** seadistatakse vaikimisi suvandisse **G3-auto**. Järgmiseks sisestage numbrid LCD-ekraanil oleva numbriklahvistiku abil ja seejärel puudutage lõpetamiseks valikut **OK**.

Märkus.

Kui säte **Otsevalimise piirangud** suvandis **Turvasätted** on lubatud, saate faksi adressaate ainult kontaktiloendist või saadetud fakside ajaloost valida. Te ei saa faksinumbrit käsitsi sisestada.

4. Valige vahekaart **Faksi sätted** ja seejärel määrake vajaduse korral sätted, nagu eraldusvõime ja saatmismeetod.

5. Faksi saatmise alustamiseks puudutage .

Seotud teave

➔ „Faksitööde oleku või logide vaatamine” lk 193

➔ „Saaja registreerimine kontaktide loendisse (kui valikulised faksiplaadid on paigaldatud)” lk 427

Fakside saatmine arvutist valikulise faksiplaadi abil

Rakenduses loodud dokumentide saatmine valikulise faksiplaadiga (Windows)

Valides printeri faksi rakenduse nagu Microsofti Wordi või Exceli **Prindi** menüüst, saate koos tiitellehega otse saata andmeid nagu dokumendid, joonised ja tabelid, mida olete ise koostanud.

Märkus.

- Järgmises selgituses on näitena kasutatud Microsoft Wordi.
- Tutvuge järgneva teabega faksi saatmise kohta.
[„Rakendusega \(Windows\) koostatud dokumentide saatmine” lk 196](#)
- Tegelik toiming võib sellest erineda olenevalt teie kasutatavast rakendusest. Lisateabe saamiseks lugege rakenduse spikrit.

1. Koostage rakendusega dokument, mida soovite faksiga saata.
2. Klõpsake menüüs **Fail** suvandil **Prindi**.
Ekraanile ilmub rakenduse **Prindi** aken.
3. Valige Printeri jaotisest **XXXXXX (FAX)** (milles XXXXXX on teie printeri nimi) ja kontrollige faksi saatmise sätteid.
4. Klõpsake **Printeri atribuudid** või **Atribuudid**, et muuta sätteid nagu paberi suurus ja pildi kvaliteet.
Lisateabe saamiseks lugege PC-FAX draiveri spikrit.
5. Klõpsake **Prindi**.
Recipient Settings kuvatakse FAX Utility ekraani.
6. Määrake adressaat.
Üksikasju lugege allpool jaotisest „Seotud teave”.
[„Rakendusega \(Windows\) koostatud dokumentide saatmine” lk 196](#)
Adressaat lisatakse loendisse **Recipient List**, mida kuvatakse akna ülaosas.
7. Klõpsake vahekaarti **Sending options** ja tehke valik jaotises **Transmission line**.
Valige **Sätted** > **Üldsätted** > **Faksi sätted** > **Põhisätted** > **Edastamise sätted rea kaupa** ning seejärel valige liin, millele on tehtud valik **Saatmine ja vastuvõtmine** või **Ainult saatmine**. Fakse ei ole võimalik saata, kui valite liini, mis on seadistatud fakse ainult kätte saama.
8. Klõpsake nuppu **Edasi** ja valige vajalikud sätted.
9. Kontrollige saadetavat sisu ja klõpsake suvandil **Send**.
Enne saatmist veenduge, et adressaadi nimi ja faksinumber on õiged.

Rakenduses loodud dokumentide saatmine valikulise faksiplaadiga (Mac OS)

Kui valite rakenduse menüüst **Prindi** faksivõimalusega printeri, saate saata andmeid, näiteks enda loodud dokumente, jooniseid ja tabeleid. Kättesaadav liin valitakse ja saadetakse automaatselt.

Baasmeetod fakside saatmiseks on sama nagu standardisel fakside saatmisel.

Seotud teave

➔ „Faksi saatmine arvutist” lk 196

Liinide oleku kontrollimine (kui valikulised faksiplaadid on installitud)

Saate kontrollida iga faksiliini olekut, näiteks seda, kas see on valmis või kasutusel.

Menüü kuvamiseks koputage printeri juhtpaneeli avakuval **Töö olek** ja seejärel valige **Printeri olek** > **Suvandid**.

Seotud teave

➔ „Ekraani Töö olek konfiguratsioon” lk 31

Probleemide lahendamine

Üksikasju lugege allpool jaotisest „Seotud teave”.

Seotud teave

- ➔ „Fakse ei saa saata või vastu võtta” lk 280
- ➔ „Printerit ei saa ootuspäraselt kasutada” lk 302
- ➔ „Saadetud faksi kvaliteet on halb” lk 327
- ➔ „Vastuvõetud faksi kvaliteet on halb” lk 329

Valikulise Super G3/G3 Multi Fax Board'i spetsifikatsioonid

Võimalik laienduste arv	2 (koos standardiga kokku 3)
-------------------------	------------------------------

Teised samad nagu standardfaksimise puhul. Vaadake allpool seotud teavet.

Seotud teave

➔ „Faksi tehnilised andmed (ainult faksiga ühilduvad printerid)” lk 494

Võrgukaart (10/100/1000 Base-T,Ethernet)

Funktsioonide loend täiendava võrgu kasutamisel

Funktsioonid		Standardne	Täiendav	Seotud informatsioon
Printimine	Arvutist printimine	✓	✓	
Skannimine	Arvutist skannimine	✓	✓	
	E-posti aadressile skannimine	✓*3	✓*3	„Meiliserveri konfigureerimine“ lk 538 „Võrgu ülekandekanal valimine (lisavõrgu kasutamisel)“ lk 437
	Kausta skannimine	✓*3	✓*3	„Jagatud võrgukausta sätted“ lk 542 „Võrgu ülekandekanal valimine (lisavõrgu kasutamisel)“ lk 437
	Document Capture Pro tarkvarasse skannimine	✓*3	✓*3	„Võrgu ülekandekanal valimine (lisavõrgu kasutamisel)“ lk 437
	Pilve skannimine	✓	-	„Algdokumentide pilveteenusesse skannimine“ lk 150
Faksimine	Faksid saatmine ja vastu võtmine arvutist.	✓	-	
	E-posti aadressile faksimine	✓*3	✓*3	„Meiliserveri konfigureerimine“ lk 538 „Võrgu ülekandekanal valimine (lisavõrgu kasutamisel)“ lk 437
	Kausta faksimine	✓*3	✓*3	„Jagatud võrgukausta sätted“ lk 542 „Võrgu ülekandekanal valimine (lisavõrgu kasutamisel)“ lk 437
Epson Connect		✓	-	„Printimine pilveteenusega“ lk 117
Utiliit EPSON Software Updater		✓	-	„Tarkvara ja püsivara värskendamise rakendus (Epson Software Updater)“ lk 459
Püsivara värskendamine		✓	-	„Tarkvara ja püsivara värskendamise rakendus (Epson Software Updater)“ lk 459
Võrgusätted	IP-aadressi määramine	✓*1	✓*1	„IP-aadressi määramine (lisavõrgu kasutamisel)“ lk 434
	Puhverserveri seadistamine	✓	-	„Puhverserveri määramine (lisavõrgu kasutamisel)“ lk 436
Häälestamine utiliidiga Web Config		✓*1	✓*1	„Rakendus printeri toimingute konfigureerimiseks (Web Config)“ lk 456

Funktsioonid		Standardne	Täiendav	Seotud informatsioon
LDAP-serveri konfigureerimine		✓*3	✓*3	„LDAP-serveri konfigureerimine“ lk 566 „LDAP-serveriga võrgu valimine (lisavõrgu kasutamisel)“ lk 437
E-posti teel teavitamine		✓*2	✓*2	„Meiliserveri konfigureerimine“ lk 538 „E-posti teavituste seadistamine (lisavõrgu kasutamisel)“ lk 438
Administraatori parooli seadistamine		✓*1	✓*1	„Administraatori parooli seadistamine juhtpaneelilt“ lk 593 „Administraatori parooli seadistamine arvutist“ lk 594 „Administraatori parooli seadistamine lisavõrgu jaoks“ lk 434
Täpsemad turvalisuse sätted	IPsec/IP-filtrimine	✓*1	✓*1	„Krüptitud side IPsec/IP-filtreerimisega“ lk 627
	IEEE 802.1X	✓*1	✓*1	„Printeri ühendamine IEEE802.1X-võrguga“ lk 639
Epson Open Platform		✓	-	„Funktsiooni Epson Open Platform kasutamine“ lk 650

✓ = saadaval.

- = pole saadaval.

*1 : Peate iga võrgu jaoks seadistused tegema.

*2 : Saate iga sihtkoha adressaatidele saatmiseks kasutada standard- või lisavõrku.

*3 : Saadaval ainult standard- või lisavõrgus.

Võrgukaardi paigaldamine

Ettevaatust!

Veenduge, et toide oleks välja lülitatud, eemaldage toitejuhe ning kontrollige, et kõik juhtmed oleksid lahutatud. Juhe võib viga saada ja põhjustada elektrilöögi või tulekahju.

Oluline teave:

Kui paigaldatud on klammerdamisseade P2, ei saa klient võrgukaarti paigaldada ega eemaldada. Vajaduse korral võtke ühendust Epsoni toe või volitatud Epsoni hooldusesindusega.

1. Lülitage printer välja, vajutades nuppu .
2. Võtke kõik kaablid lahti (nt toitekaabel ja USB-kaabel).

- Keerake kaks kruvi osaliselt lahti ja eemaldage kaas.

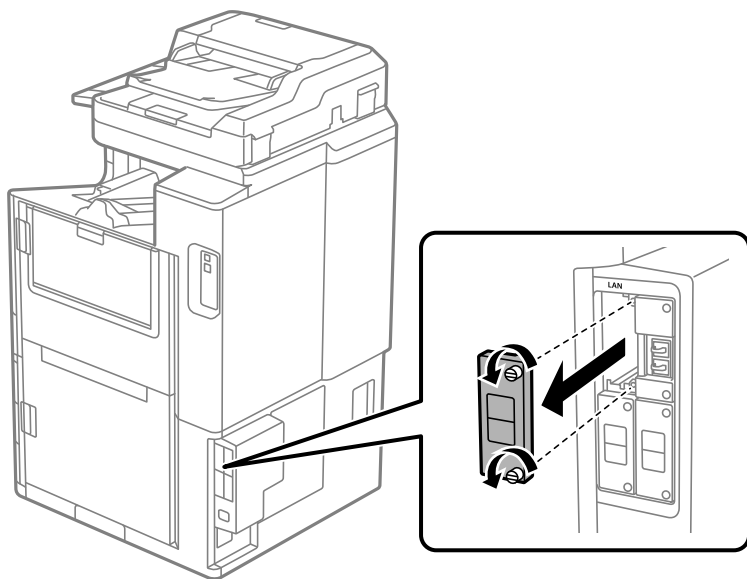

- Paigaldage võrgukaart otse võrgukaardi täiendavasse liidesepesasse. Sisestage võrgukaart kindlalt pesasse.

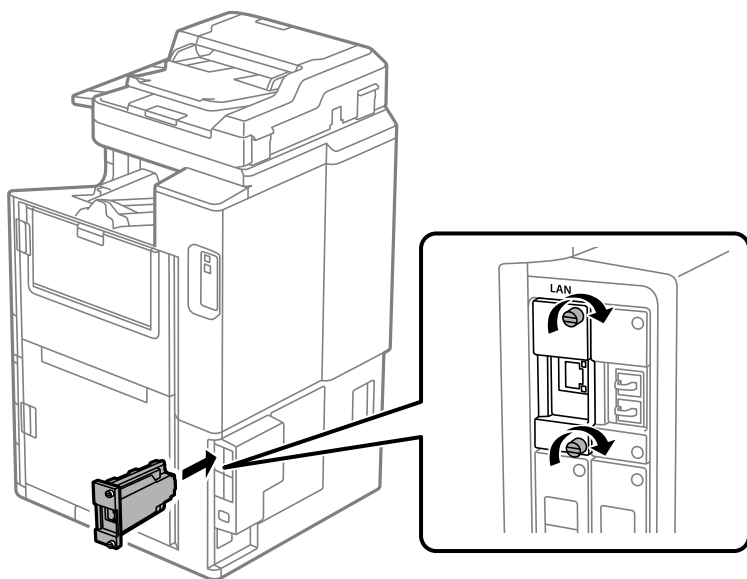

Oluline teave:

Ärge eemaldage võrgukaardi katet.

Ärge puudutage võrgukaardi klemme.

- Kinnitage võrgukaart kahe kruviga.
- Ühendage eemaldatud toitekaabel ja USB-juhe.
- Vajutage nuppu , valige Töö olek > Suvandid, ning kontrollige seejärel, kas võrgukaart on õigesti paigaldatud.

8. Püsivara uuendamiseks valige **Sätted > Üldsätted > Süsteemi administreerimine > Püsivara värskendamine > Värskenda**.

Sätted lisavõrgu kasutamisel

Administraatori parooli määramine lisavõrgu jaoks

Administraatori parooli määramisega lisavõrgu jaoks saate välistada lisavõrgu sätete muutmise kasutajate poolt. Administraatori parooli lisavõrgu jaoks saate määrata ja muuta lisavõrgus oleva arvuti utiliidis Web Config. Administraatori parool lisavõrgu ja printeri jaoks on erinevad.

Algne parool lisavõrgu jaoks on MAC-aadressi 8 viimast numbrit. Selle vaatamiseks tehke printeri juhtpaneelil lisavõrgu valik **Kaabel-LAN-i olek**, et andmeid kuvada. Samuti saate MAC-aadressi kontrollida võrguliidesele kleebitud sildi järgi.

Volitamata ligipääsu vältimiseks soovitame algse parooli esimesel võimalusel ära vahetada. Kui lähtestate lisavõrgu tehaseadmete, taastatakse ka algne parool.

Seotud teave

➔ [„Võrgusätted menüü valikud \(kasutades lisavõrku\)” lk 439](#)

Administraatori parooli seadistamine lisavõrgu jaoks

Administraatori parooli saate määrata lisavõrgus oleva arvuti utiliidis Web Config.

1. Sisestage printeri lisavõrgu IP-aadress brauserisse, et pääseda ligi utiliidile Web Config.
2. Valige vahekaart **Product Security > Change Administrator Password**.
3. Sisestage parool väljadele **New Password** ja **Confirm New Password**. Vajadusel sisestage kasutajanimi. Kui soovite salasõna asendada uuega, sisestage kehtiv parool.
4. Valige **OK**.

Märkus.

*Menüü lukustatud üksuste määramiseks või muutmiseks klõpsake **Administrator Login** ja sisestage administraatori parool.*

Seotud teave

➔ [„Rakendus printeri toimingute konfigureerimiseks \(Web Config\)” lk 456](#)

Võrku ühendamine juhtpaneeli kaudu (kasutades lisavõrku)

Ühendage printer võrku, kasutades printeri juhtpaneeli.

IP-aadressi määramine (lisavõrgu kasutamisel)

Seadistage põhiüksused, nagu hosti aadress, Alamvõrgumask, Vaikelüüs.

Tehke seadistused nii tava- kui lisavõrgu jaoks.

Selles jaotises on selgitatud, kuidas seadistada staatilist IP-aadressi.

1. Lülitage printer sisse.
2. Valige juhtpaneeli avakuval valik **Sätted**.
3. Valige **Üldsätted > Võrgusätted**.
4. Valige, kas võrk, mida soovite seadistada, on **Standardne** või **Täiendav**.
5. Valige **Täpsem > TCP/IP**.

Märkus.

Kui valisite **Täpsem**, siis peate sisestama lisavõrgu administraatori parooli.

6. Suvandi **Käsitsi** sätteks valige **Hangi IP-aadress**.

Kui määrate IP-aadressi automaatselt, kasutades ruuteri DHCP-funktsiooni, valige **Automaatne**. Sellisel juhul määratakse ka **IP-aadress**, **Alamvõrgumask** ja **Vaikelüüs** sammudes 7 kuni 8 automaatselt, seega jätkake sammust 9.

7. Sisestage IP-aadress.

IP-aadressi sisestamiseks sisestage nullid (0), et koostada kolm arvu nagu järgmises näites:

Näide:

- Kui IP-aadress on 192.0.2.111, sisestage 192.000.002.111.
- Kui IP-aadress on 192.0.12.10, sisestage 192.000.012.010.

Kontrollige eelmisel kuval näidatud väärtust. Pärast IP-aadressi sisestamist jäetakse nullid välja.

8. Seadistage **Alamvõrgumask** ja **Vaikelüüs**.

Kontrollige eelmisel kuval näidatud väärtust.



Oluline teave:

Kui suvandite IP-aadress, Alamvõrgumask ja Vaikelüüs kombinatsioon on väär, on **Käivita häälestus** inaktiveeritud ja seadistamist ei saa jätkata. Kontrollige, et kirjes ei oleks vigu.

9. Sisestage peamise DNS-serveri IP-aadress.

Kontrollige eelmisel kuval näidatud väärtust.

Märkus.

Kui valite IP aadressi määramise säteteks **Automaatne**, siis saate valida suvandi **Käsitsi** või **Automaatne** alt DNS-serveri sätted. Kui DNS-serveri aadressi ei saa automaatselt hankida, valige **Käsitsi** ja sisestage DNS-serveri aadress. Seejärel sisestage otse sekundaarse DNS-serveri aadress. Kui teete valiku **Automaatne**, jätkake sammust 11.

10. Sisestage sekundaarse DNS-serveri IP-aadress.

Kontrollige eelmisel kuval näidatud väärtust.

11. Puudutage nuppu **Käivita häälestus**.

Puhverserveri määramine (lisavõrgu kasutamisel)

Seadistage puhverserver, kui kehtivad mõlemad järgmistest tingimustest.

- Puhverserver on loodud internetiühenduseks.
- Kui kasutate funktsiooni, millega printer loob internetiga otseühenduse, (nt teenus Epson Connect või muu ettevõtte pilveteenus).

Puhverserver on saadaval ainult standardvõrgus.

1. Valige avakuval **Sätted**.
Kui teete sätteid pärast IP-aadressi määramist, kuvatakse kuva **Täpsem**. Minge sammule 3.
2. Valige **Üldsätted > Võrgusätted > Standardne > Täpsem**.
3. Valige **Puhverserver**.
4. Suvandi **Kasuta** sätteks valige **Puhverserveri sätted**.
5. Sisestage puhverserveri aadress IPv4- või FQDN-vormingus.
Kontrollige eelmisel kuval näidatud väärtust.
6. Sisestage puhverserveri pordinumber.
Kontrollige eelmisel kuval näidatud väärtust.
7. Puudutage nuppu **Käivita häälestus**.

Etherneti ühendamine (kasutades lisavõrku)

Etherneti ühendamine standardvõrgus

Ühendage printer Etherneti-kaabli abil standardvõrku ja kontrollige ühendust.

1. Ühendage printer ja jaotur (LAN-kommutaator) Etherneti-kaabli abil.
2. Valige avakuval **Sätted**.
3. Valige **Üldsätted > Võrgusätted > Standardne > Ühenduse kontrollimine**.
Kuvatakse ühenduse diagnoosi tulemus. Kontrollige, kas ühendus on õige.
4. Lõpetamiseks puudutage valikut **Nõus**.
Puudutades valikut **Prindi kontrollmuster** saate printida diagnoosi tulemuse. Järgige selle printimiseks ekraanil olevaid juhiseid.

Etherneti ühendamine lisavõrgus

Ühendage printer Etherneti-kaabli abil lisavõrku ja kontrollige ühendust.

1. Ühendage printer ja jaotur (LAN-kommutaator) Etherneti-kaabli abil.
2. Valige avakuval **Töö olek**.

3. Valige vahekaardilt **Printeri olek** jaotis **Suvandid**.

Kuvatakse Etherneti ühenduse olek. Kontrollige, kas ühendus on õige.

Võrgu ülekandekanal valimine (lisavõrgu kasutamisel)

Järgmised skannimis- ja faksimisfunktsioonid on printeri juhtpaneeli kaudu saadaval kas standard- või lisavõrgus.

- Meilile skannimine
- Kausta skannimine
- Document Capture Pro-sse skannimine
- Meilile faksimine
- Kausta faksimine

Järgige allolevaid samme, et valida võrk, kus neid skannimis- ja faksimisfunktsioone kasutada.

1. Valige avakuval **Sätted**.
2. Valige **Üldsätted** > **Võrgusätted** > **Võrguedastuse marsruut**.
3. Valige, kas võrk, kus soovite skannimis- ja faksimisfunktsioone kasutada, on **Standardne** või **Täiendav**.

LDAP-serveriga võrgu valimine (lisavõrgu kasutamisel)

Saate LDAP-serverit kasutada kas standard- või lisavõrgus.

Järgige alltoodud samme, et valida võrk, kus on LDAP-server, mida soovite kasutada.

1. Valige avakuval **Sätted**.
2. Valige **Üldsätted** > **Võrgusätted** > **LDAP-server**.
3. Valige, kas võrk, millel on LDAP-server, on **Standardne** või **Täiendav**.

Meiliteavituste saamine vahejuhtumite ilmnemisel (lisavõrgu kasutamisel)

E-posti teavitustest (lisavõrgu kasutamisel)

See on teavitusfunktsioon, mis saadab määratud aadressile e-kirja, kui printimine peatub ja printeril ilmneb tõrge.

Saate registreerida kuni viis sihtkohta ning seadistada teavituse iga sihtkoha jaoks eraldi.

Selle funktsiooni kasutamiseks tuleb enne teavituste seadistamist seadistada meiliserver. Seadistage meiliserver selles tava- või lisavõrgus, kuhu soovite e-kirja saata.

Seotud teave

➔ [„Meiliserveri konfigureerimine” lk 538](#)

E-posti teavituste seadistamine (lisavõrgu kasutamisel)

E-posti teavitusi saate seadistada standardvõrgus oleva arvuti utiliidis Web Config.

1. Sisestage printeri standardvõrgu IP-aadress brauserisse, et pääseda ligi utiliidile Web Config.
2. Valige vahekaart **Device Management** > **Email Notification**.
3. Määrake meiliteate teema.
Valige teemareal kuvatav sisu kahe rippmenüü abil.
 - Valitud sisu kuvatakse **Subject** kõrval.
 - Vasakule ja paremale ei saa valida sama sisu.
 - Kui **Location** tähemärkide maht on üle 32 baidi, siis jäetakse mahtu ületavad tähemärgid välja.
4. Sisestage meiliteate saatmise e-posti aadress.
Kasutage A–Z a–z 0–9 ! # \$ % & ' * + - . / = ? ^ _ { | } ~ @ ja sisestage 1 kuni 255 tähemärki.
5. Valige, kas võrk, mille kaudu teavitusi saadetakse, on **Standard** või **Additional**.
6. Valige meiliteadete keel.
7. Märgistage märkeruudud sündmuste juures mille puhul soovite meiliteateid.
Notification Settings arv on seotud **Email Address Settings** sihtkoha arvuga.
Näide:
Kui soovite meiliteadet e-posti aadressile mis on **Email Address Settings** number 1 printeri paberi lõppemisel, siis valige märkeruut tulbas **1** real **Paper out**.
8. Klõpsake nuppu **OK**.
Meiliteavituse töö kontrollimiseks põhjustage asjakohane sündmus.
Näide: määrake printimisel Paberiallikas kus ei ole paberit.

Seotud teave

- ➔ [„Rakendus printeri toimingute konfigureerimiseks \(Web Config\)” lk 456](#)
- ➔ [„Meiliserveri konfigureerimine” lk 538](#)
- ➔ [„Meiliteadete üksused” lk 610](#)

Probleemide lahendamine lisavõrgu kasutamisel

Arvutist ei saa printida või skannida

Standard- või lisavõrgu sätted on valed.

Teil tuleb seadistada standard- ja lisavõrk. Kontrollige mõlema võrgu sätteid.

Seotud teave

➔ „Võrku ühendamise juhtpaneeli kaudu (kasutades lisavõrku)” lk 434

Skannimis- või faksimisfunktsioonid ei tööta juhtpaneeli kaudu õigesti (välja arvatud pilve skannimisel)

Võrk, mida on vaja skannimis- või faksimisfunktsioonide kasutamiseks juhtpaneeli kaudu, ei ole õigesti valitud.

Skannimis- või faksimisfunktsioonid on juhtpaneeli kaudu standard- või lisavõrgus saadaval. Veenduge, et võrk, mille kaudu skannimis- või faksimisfunktsioonid kasutatakse, on õigesti valitud.

Seotud teave

➔ „Võrgu ülekandekanalide valimine (lisavõrgu kasutamisel)” lk 437

LDAP-serverit ei saa kasutada

LDAP-serveriga võrku ei ole õigesti valitud.

LDAP-server on standard- või lisavõrgus saadaval. Veenduge, et olete õigesti valinud võrgu, kus on LDAP-server, mida soovite kasutada.

Seotud teave

➔ „LDAP-serveriga võrgu valimine (lisavõrgu kasutamisel)” lk 437

Võrgusätted menüü valikud (kasutades lisavõrku)

Selles jaos selgitatakse Võrgusätted menüüd lisavõrgu kasutamisel.

Valige juhtpaneelil menüüd allpool kirjeldatud viisil.

Sätted > Üldsätted > Võrgusätted

Standardne:

Seadistage standardvõrk. Vaadake allpool seotud teavet.

Seotud teave

➔ „Võrgusätted” lk 467

Täiendav:

Seadistage lisavõrk.

Võrgu olek:

Kuvab või prindib praegused võrgusätted.

- Kaabel-LAN-i olek
- Prindi olekuleht

Täpsem:

Määrake alljärgnevad üksikasjalikud sätted.

- TCP/IP
- IPv6 aadress
- Ühenduskiirus ja dupleks
- HTTP ümbersuunamine HTTPS-ile
- Keela IPsec/ IP filtrimine
- Keela IEEE802.1X

Peate sisestama administraatori parooli lisavõrgu jaoks.

Taasta vaikesätted:

Lähtestage lisavõrgu sätted vaikeväärtustele.

Peate sisestama administraatori parooli lisavõrgu jaoks.

Võrguedastuse marsruut:

Valige võrk, et kasutada juhtpaneeli kaudu skannimis- ja faksimifunktsiooni (meilile skannimine, kausta skannimine, Document Capture Pro'sse skannimine, meilile faksimine, kausta faksimine).

LDAP-server:

Valige võrk, kus on LDAP-server, mida soovite kasutada.

Kassetilukk (Paper Cassette Lock)

Funktsiooni Paper Cassette Lock kasutamine

Võite paigaldada komponendi Paper Cassette Lock komponentide paberikassett 1 kuni 4 külge. See on kasulik, kui administraator tahab paberikasutust hallata. Hoidke võtit turvalises kohas.

1. Paigaldage paberikasseti lukk.

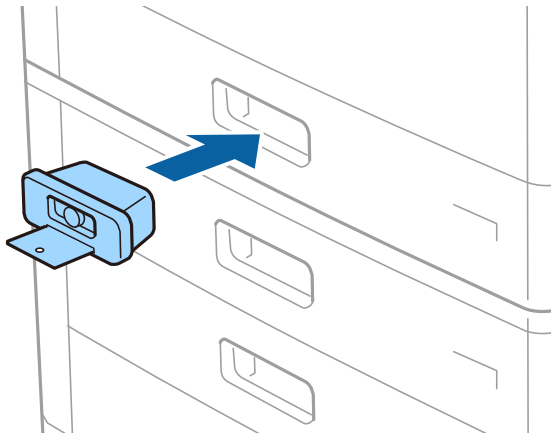

2. Vajutage keskmist nuppu ja eemaldage siis võti.

Hoidke võtit turvalises kohas.

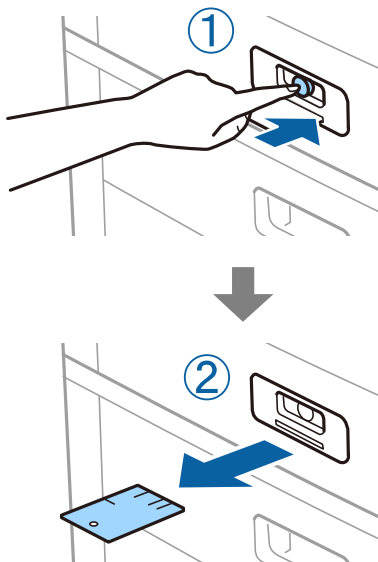

Märkus.

Kui eemaldate komponenti Paper Cassette Lock komponendi paberikassett küljest, sisestage võti täielikult lukuauku. Eemaldage kindlasti võti, kui pesa keskele ilmub nupp.

Probleemid komponendiga Paper Cassette Lock

Kadunud on komponendi Paper Cassette Lock võti

Võtke ühendust Epsoni toe või volitatud Epsoni hooldusesindusega.

Tooteteave

Paberi info.	443
Kulutarvikute info.	446
Teave tarkvara kohta.	448
Sätete menüü loend.	459
Toote spetsifikatsioonid.	492
Kirjastiili sätted.	507
Mälu spetsifikatsioon.	521
Õiguslik teave.	521

Paberi info

Kasutatav paber ja mahud

Allpool on toodud selles printeris kasutatavad paberid. Muude paberite kasutamine põhjustab paberiummistust ja kahjustab printerit.

Paberi kvaliteet võib keskkonnast olenevalt muutuda. Soovitame enne paberi ostmist kontrollida oma keskkonda. Viige kindlasti läbi kontrollprintimine, enne kui kasutate paberit nagu ringlussevõetud paber ja ümbrikud, mille kvaliteedis esineb suuri erinevusi.

Epsoni originaalpaber

Epson soovib väljaprintide kvaliteedi tagamiseks kasutada Epsoni originaalpaberit.

Märkus.

- Epsoni originaalpaberit ei saa Epsoni universaalse printeridraiveriga printides kasutada.
- Paberi kättesaadavus erineb piirkonniti. Pöörduge Epsoni toe poole, et saada uusimat teavet teie piirkonnas kättesaadava paberi kohta.
- Allpool on toodud informatsioon kahepoolseks printimiseks saadaval paberitüüpide kohta.
„Paber kahepoolseks printimiseks” lk 445
- Kasutades Epsoni originaalpaberile printimisel kasutaja määratud formaati, on printimiskvaliteedi sätetest saadaval ainult valikud **Standard** või **Normal**. Kuigi mõned printeridraiverid võimaldavad valida parema printimiskvaliteedi, kasutatakse väljaprintide puhul sätet **Standard** või **Normal**.
- Kui printide kasutaja määratud formaadiga pikemale paberile kui 483 mm, kasutatakse printimiseks standardkvaliteeti, olenemata paberi tüübi ja paberi nime sätetest. Lisaks muutub teatud tüüpi paberite korral printimine aeglaseks (näiteks tavapaberi kasutamisel).

Dokumentide printimiseks sobiv paber

Kandja nimetus	Formaat	Laadimismaht (lehed)	
		Paberisalv	Paberikassett 1 kuni 4
Epson Business Paper	A4	150	500
Epson Bright White Ink Jet Paper	A4	150	500

Dokumentide ja fotode printimiseks sobiv paber

Kandja nimetus	Formaat	Laadimismaht (lehed)	
		Paberisalv	Paberikassett 1 kuni 4
Epson Matte Paper-Heavyweight	A3+, A3, A4	20	-
Epson Archival Matte Paper	A3+, A3, A4	20	-
Epson Double-Sided Matte Paper	A3+, A3, A4	20	-

Kandja nimetus	Formaat	Laadimismaht (lehed)	
		Paberisolv	Paberikassett 1 kuni 4
Epson Photo Quality Ink Jet Paper	A3+, A3	50	-
	A4	100	-
Epson Double-sided Photo Quality Ink Jet Paper	A4	100	-

Müügil olev paber

Märkus.

- Formaadid 8,5×13 tolli, 8K (270×390 mm), 16K (195×270 mm) ja pool-Letter ei ole saadaval, kui printid PostScript-printeridraiveriga.
- Allpool on toodud informatsioon kahepooleks printimiseks saadaval paberitüüpide kohta.
„Paber kahepooleks printimiseks” lk 445

Tavapaberid

Kandja nimetus	Formaat	Laadimismaht (lehed)	
		Paberisolv	Paberikassett 1 kuni 4
Tavapaber, koopiapaber	A3+, SRA3, 12×18 tolli	Kuni servajuhikul kolmnurga sümboliga näidatud jooneni. (80 g/m ² : 150) Samas saab kasutada ainult ühte kasutaja poolt defineeritud paberisuurust, mille pikkus on suurem kui 483 mm.	-
Eeltrükitud paber* Kirjaplank Värviline paber Ringlussevõetud paber Tavaline kvaliteetpaber	A3, US B (11×17 tolli), B4, Legal, Indian-Legal, 8,5×13 tolli, Letter, A4, B5, Executive, A5, Half letter, 16K (195×270 mm), 8K (270×390 mm)		Kuni servajuhikul kolmnurga sümboliga näidatud jooneni. (80 g/m ² : 550)
Paks paber (60 kuni 160 g/m ²)	B6, A6		-
	Kasutaja määratud (mm) (Laius: 55 kuni 330,2, Pikkus 127 kuni 1200)		-
	Kasutaja määratud (mm) (Laius: 139,7 kuni 297, Pikkus 182 kuni 431,8)	Kuni servajuhikul kolmnurga sümboliga näidatud jooneni. (80 g/m ² : 550)	
Paks paber Eriti paks paber (161 kuni 350 g/m ²)	A3+, SRA3, 12×18 tolli, A3, US B (11×17 tolli), B4, Legal, Indian-Legal, 8,5×13 tolli, Letter, A4, B5, Executive, A5, Half letter, 16K (195×270 mm), 8K (270×390 mm), B6, A6, Kasutaja määratud (mm) (Laius: 55 kuni 330,2, Pikkus 127 kuni 1200)	Kuni servajuhikul kolmnurga sümboliga näidatud jooneni. (Või 30 lehte) Samas saab kasutada ainult ühte kasutaja poolt defineeritud paberisuurust, mille pikkus on suurem kui 483 mm.	-

* Paper erinevate vormide eelprintimiseks, nt palgalehed või väärtpaberid.

Ümbrik

Kandja nimetus	Formaat	Laadimismaht (ümbrikud)	
		Paberisalv	Paberikassett 1 kuni 4
Ümbrik*	Ümbrik #10, ümbrik DL, ümbrik C4, ümbrik C5, ümbrik C6	10	–

* Kui klapp asub lühemas servas, siis veenduge kasutaja määratud suurust seadistades, et kaasate arvestusse ka klapi.

Kasutatava paberi paksus

Allpool on toodud kasutatava paberi paksus (paberi kaal g/m²: 1 m² kohta grammides). Isegi kui paberi paksus vastab nõuetele, võib printimiskvaliteet langeda või paber kinni jääda tulenevalt paberi kvaliteedist (paberi kiudude suund, karedus jne).

Paberi tüüp		Paberi paksus (paberi kaal)
Tavapaber		60 kuni 350 g/m ²
Koopiapaber		
Kirjaplank		
Ringlussevõetud paber		
Värviline paber		
Eeltrükitud paber		
Paks paber		
Eriti paks		
Kvaliteetpaber		
Ümbrik	#10	75 kuni 90 g/m ² (20 kuni 24 naela)
	DL	
	C6	
	C5	
	C4	80 kuni 100 g/m ² (21 kuni 26 naela)

Paber kahepoolseks printimiseks

Epsoni originaalpaber

- Epson Business Paper
- Epson Bright White Ink Jet Paper

Seotud teave

➔ [„Kasutatav paber ja mahud” lk 443](#)

Müügil olev paber

- Tavapaber, koopiapaber, eeltrükitud paber, kirjaplang, värviline paber, ringlussevõetud paber, kvaliteetne tavapaber, paks paber (kuni 160 g/m²)
- Paks paber (161 kuni 250 g/m²)*

* Toetatud on ainult üks seljalt köidetud kaaneleht.

Märkus.

- Formaadis A3+, SRA3, 12 × 18 tolli, B6 ja A6 paber ei ole automaatseks kahepoolseks printimiseks toetatud.*
- Automaatseks kahepoolseks printimiseks kasutaja määratletud paberiformaatides saate kasutada paberiformaate 139,7 kuni 297×182 kuni 431,8 mm.*

Seotud teave

➔ [„Kasutatav paber ja mahud” lk 443](#)

Mittesobivad paberid

Ärge kasutage alljärgnevat pabereid. Nende paberite kasutamine võib põhjustada paberiummistust, väljaprintide määrdumist või kahjustada printerit.

- Lainetavad ja niisked paberid
- Paberid, mis ei ole peale ühele küljele printimist kuivanud.
- Kortsunud ja kaardus paberid
- Rebenenud, lõigatud, volditud paberid
- Liiga paksud või õhukesed paberid
- Eelprintitud paberid, mida on kasutatud muudes tindiprinterites, termosiirdeprinterites, leheprinterites või koopiamasinates
- Perforeeritud paberid
- Kleebistega paberid
- Paberid, mis on kokku kinnitatud teibiga, klambritega, paberiklambritega, aukudega jne.
- Ärge kasutage kleepuvate klappide või aknaga ümbrikke.

Kulutarvikute info

Tindikasseti koodid

Allpool on toodud Epsoni originaaltindikassettide koodid.

WF-C21000

BK1, BK2: Black (Must)	C: Cyan (Tsüaan)	M: Magenta	Y: Yellow (Kollane)
T02Y1	T02Y2	T02Y3	T02Y4

WF-C20750

BK1, BK2: Black (Must)	C: Cyan (Tsüaan)	M: Magenta	Y: Yellow (Kollane)
T02S1	T02S2	T02S3	T02S4

WF-C20600

BK1, BK2: Black (Must)	C: Cyan (Tsüaan)	M: Magenta	Y: Yellow (Kollane)
T02Q1	T02Q2	T02Q3	T02Q4

Epson soovib kasutada Epsoni originaaltindikassette. Epson ei garanteeri mitteoriginaalse tindi kvaliteeti ega töökindlust. Mitteoriginaalse tindi kasutamine võib põhjustada kahjustusi, mida Epsoni garantiid ei kata, ning teatud olukordades printeri talitlushäireid. Teavet mitteoriginaalse tindi tasemetete kohta ei pruugita kuvada.

Märkus.

- Tindikassettide koodid võivad piirkonniti erineda. Teie asukohas kehtivad koodid saate Epsoni toelt.
- Euroopa kasutajad võivad Epsoni tindikassettide printimismahtude kohta infot saada järgmiselt veebisaidilt.
<http://www.epson.eu/pageyield>

Hooldekarbi kood

Epson soovib kasutada Epsoni originaalhoolduskarpi.

Hooldekarbi kood: T6713



Oluline teave:

Kui hooldekarpi on printerisse paigaldatud, ei saa seda teistes printerites kasutada.

Hooldus rullikud Kood

Epson soovib kasutada Epsoni originaalseid komponente hooldus rullikud.

Allpool on toodud koodid.

Kõigi riikide jaoks, välja arvatud India, Bangladesh, Sri Lanka ja Nepal

Paberikasseti jaoks Hooldus rullikud: C12C935961

Paberisalve jaoks Hooldus rullikud: C12C935941

India, Bangladesh, Sri Lanka ja Nepal

Paberikasseti jaoks Hooldus rullikud: C12C935971

Paberisalve jaoks Hooldus rullikud: C12C935951

Märkus.

Uue hooldusrulliku saamiseks pöörduge Epsoni toe poole.

Teave tarkvara kohta

Selles jaotises tutvustatakse võrguteenuseid ja tarkvaratooteid, mis on printeri jaoks saadaval Epsoni veebisaidil või komplekti kuuluval tarkvaraketral.

Printimistarkvara

Arvutist printimise rakendus (Windows printeridraiver)

Printeridraiver juhib printerit rakendusest saadud käskude järgi. Printeridraiverist sätteid tehes saab printimisel parima tulemuse. Samuti saate printeridraiveri utiliidiga kontrollida printeri olekut ja hoida printeri parimas töökorras.

Märkus.

Printeridraiveri keelt saab vahetada. Valige soovitud keel suvandist **Keel** vahekaardil **Hooldus**.

Printeridraiveri avamine rakendustest

Kui tahate teha vaid kasutatavat rakendust puudutavaid sätteid, avage printeridraiver läbi selle rakenduse.

Valige menüüst **Fail** suvand **Prindi** või **Prindihäälestus**. Valige printer ja klõpsake seejärel nuppu **Eelistused** või **Atribuudid**.

Märkus.

Toimingud erinevad rakendusest olenevalt. Lisateabe saamiseks lugege rakenduse spikrit.

Juurdepääs printeridraiverile juhtpaneelilt

Kõigile rakendustele kehtivate sätete seadistamiseks avage printeridraiver juhtpaneelilt.

- Windows 10/Windows Server 2019/Windows Server 2016

Klõpsake nuppu Start ja valige **Windows süsteem > Juhtpaneel > Kuva seadmed ja printerid** jaotisest **Riistvara ja heli**. Tehke printeril paremklõps või klõpsake seda ja hoidke klahvi all ning seejärel valige suvand **Printimiseelistused**.

- Windows 8.1/Windows 8/Windows Server 2012 R2/Windows Server 2012

Valige jaotisest **Riistvara ja heli** suvandid **Töölaud > Sätted > Juhtpaneel > Kuva seadmed ja printerid**. Tehke printeril paremklõps või klõpsake seda ja hoidke klahvi all ning seejärel valige suvand **Printimiseelistused**.

- Windows 7/Windows Server 2008 R2

Klõpsake nuppu Start ja valige **Riistvara ja heli** alt **Juhtpaneel > Kuva seadmed ja printerid**. Tehke printeril paremklõps ja valige suvand **Printimiseelistused**.

- Windows Vista/Windows Server 2008

Klõpsake nuppu Start ja valige jaotisest **Riistvara ja heli** suvandid **Juhtpaneel > Printerid**. Tehke printeril paremklõps ja valige suvand **Printimiseelistused**.

- ❑ Windows XP/Windows Server 2003 R2/Windows Server 2003

Klõpsake nuppu Start ja valige suvandid **Juhtpaneel > Printerid ja muu riistvara > Printerid ja faksid**. Tehke printeril paremklõps ja valige suvand **Printimiseelistused**.

Printeridraiveri avamine tegumiribal printeri ikooni abil

Printeri ikoon töölaual tegumiribal on otseteeikoon, mis võimaldab kiiret juurdepääsu printeridraiverile.

Kui klõpsate printeri ikoonil ja valite **Printeri sätted**, pääsete samasse printerisätete aknasse, mida kuvatakse juhtpaneelil. Kui teete sellel ikoonil topeltklõpsu, saate kontrollida printeri olekut.

Märkus.

*Kui printeri ikooni pole tegumiribal kuvatud, avage printeridraiveri aken, klõpsake **Seire-eelistused** vahekaardil **Hooldus** ja valige **Registreerige tegumireale otseteeikoon**.*

Utiliidi käivitamine

Avage printeridraiveri aken. Klõpsake vahekaarti **Hooldus**.

Seotud teave

➔ „Printeridraiveri menüüsuvandid” lk 50

Operatsioonisüsteemi Windows printeridraiveri juhend

EPSON Status Monitor 3

Saate kasutada seda utiliiti printeri oleku jälgimiseks, veateadete kuvamiseks ja muuks. Samuti saate kontrollida kulutarvikute olekut ja printimise edenemist. Selleks tuleb paigaldada see tarkvara.

Seotud teave

➔ „Rakenduste eraldi installimine” lk 235

Arvutist printimise rakendus (Mac OS printeridraiver)

Printeridraiver juhhib printerit rakendusest saadud käskude järgi. Printeridraiverist sätteid tehes saab printimisel parima tulemuse. Samuti saate printeridraiveri utiliidiga kontrollida printeri olekut ja hoida printeri parimas töökorras.

Printeridraiveri avamine rakendustest

Klõpsake suvandit **Lehe häälestus** või **Prindi** rakenduse menüüs **Fail**. Vajaduse korral klõpsake printimisakna laiendamiseks nuppu **Kuva üksikasjad** (või ▼).

Märkus.

*Sõltuvalt kasutatavast rakendusest on võimalik, et suvandit **Lehe häälestus** menüüs **Fail** ei kuvata ja toimingud printimiskraanil võivad olla erinevad. Lisateabe saamiseks vaadake rakenduse juhiseid.*

Utiliidi käivitamine

Valige **Süsteemi eelistused** Apple menüüst > **Printerid ja skannerid** (või **Prindi ja skanni**, **Prindi ja faksi**) ja seejärel valige printer. Klõpsake nuppu **Suvandid ja tarvikud** > **Suvandid** > **Ava printeriutiliit**.

Seotud teave

➔ „Printeridraiveri menüüsuvandid” lk 97

Operatsioonisüsteemi Mac OS printeridraiveri juhend

Epson Printer Utility

Saate kontrollida printeri olekut ja tööde ajalugu, käivitades tööriista **EPSON Status Monitor**.

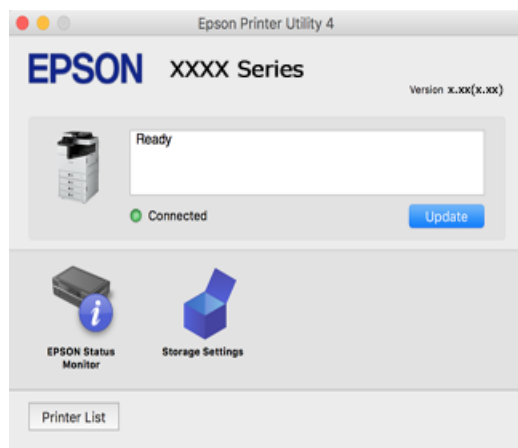

Rakendus, mis võimaldab printida PostScript-fonte (Windows PostScript-printeridraiver)

PostScript-printeridraiver võimaldab printeril vastu võtta ja tõlgendada printimisjuhiseid, mis on saadetud arvutist lehekülge kirjeldavas keeles, ning õigesti printida. See sobib printimiseks DTP jaoks kasutatavatest PostScriptiga ühilduvatest rakendustest.

Printeridraiveri avamine rakendustest

Kui tahate teha vaid kasutatavat rakendust puudutavaid sätteid, avage printeridraiver läbi selle rakenduse.

Valige menüüst **Fail** suvand **Prindi** või **Prindihäälestus**. Valige printer ja klõpsake seejärel nuppu **Eelistused** või **Atribuudid**.

Märkus.

Toimingud erinevad rakendusest olenevalt. Lisateabe saamiseks lugege rakenduse spikrit.

Juurdepäas printeridraiverile juhtpaneelilt

Kõigile rakendustele kehtivate sätete seadistamiseks avage printeridraiver juhtpaneelilt.

- Windows 10/Windows Server 2019/Windows Server 2016

Klõpsake nuppu **Start** ja valige **Windows süsteem** > **Juhtpaneel** > **Kuva seadmed ja printerid** jaotisest **Riistvara ja heli**. Tehke printeril paremklõps või klõpsake seda ja hoidke klahvi all ning seejärel valige suvand **Printimiseelistused**

- Windows 8.1/Windows 8/Windows Server 2012 R2/Windows Server 2012

Valige jaotisest **Riistvara ja heli** suvandid **Töölaud** > **Sätted** > **Juhtpaneel** > **Kuva seadmed ja printerid**. Tehke printeril paremklõps või klõpsake seda ja hoidke klahvi all ning seejärel valige suvand **Printimiseelistused**

Windows 7/Windows Server 2008 R2

Klõpsake nuppu Start ja valige **Riistvara ja heli** alt **Juhtpaneel > Kuva seadmed ja printerid**. Tehke printeril paremklõps ja valige suvand **Printimiseelistused**.

Windows Vista/Windows Server 2008

Klõpsake nuppu Start ja valige jaotisest **Riistvara ja heli** suvandid **Juhtpaneel > Printerid**. Tehke printeril paremklõps ja valige suvand **Printimiseelistused**.

Windows XP/Windows Server 2003 R2/Windows Server 2003

Klõpsake nuppu Start ja valige suvandid **Juhtpaneel > Printerid ja muu riistvara > Printerid ja faksid**. Tehke printeril paremklõps ja valige suvand **Printimiseelistused**.

Printeridraiveri avamine tegumiribal printeri ikooni abil

Printeri ikoon töölaual tegumiribal on otseteeikoon, mis võimaldab kiiret juurdepääsu printeridraiverile.

Kui klõpsate printeri ikoonil ja valite **Printeri sätted**, pääsete samasse printerisätete aknasse, mida kuvatakse juhtpaneelil. Kui teete sellel ikoonil topeltklõpsu, saate kontrollida printeri olekut.

Seotud teave

➔ [„PostScripti printeridraiveri menüüsuvandid” lk 92](#)

Rakendus, mis võimaldab printida PostScript-fonte (Mac OS PostScript-printeridraiver)

PostScript-printeridraiver võimaldab printeril vastu võtta ja tõlgendada printimisjuhiseid, mis on saadetud arvutist lehekülge kirjeldavas keeles, ning õigesti printida. See sobib printimiseks DTP jaoks kasutatavatest PostScriptiga ühilduvatest rakendustest.

Printeridraiveri avamine rakendustest

Klõpsake suvandit **Lehe häälestus** või **Prindi** rakenduse menüüs **Fail**. Vajaduse korral klõpsake printimisakna laiendamiseks nuppu **Kuva üksikasjad** (või ▼).

Märkus.

*Sõltuvalt kasutatavast rakendusest on võimalik, et suvandit **Lehe häälestus** menüüs **Fail** ei kuvata ja toimingud printimisekraanil võivad olla erinevad. Lisateabe saamiseks vaadake rakenduse juhiseid.*

Utiliidi käivitamine

Valige **Süsteemi eelistused** Apple menüüst > **Printerid ja skannerid** (või **Prindi ja skanni, Prindi ja faksi**) ja seejärel valige printer. Klõpsake nuppu **Suvandid ja tarvikud > Suvandid > Ava printeriutiliit**.

Seotud teave

➔ [„PostScripti printeridraiveri menüüsuvandid” lk 105](#)

Rakendus, mis võimaldab printida PCL-keeles (PCL-printeridraiver)

PCL-printeridraiver võimaldab printeril vastu võtta ja tõlgendada printimisjuhiseid, mis on saadetud arvutist lehekülge kirjeldavas keeles, ning õigesti printida. See sobib printimiseks üldistest rakendustest nagu Microsoft Office.

Märkus.

Operatsioonisüsteemi Mac OS ei toetata.

Ühendage printer arvutiga samasse võrku ja järgige seejärel printeridraiveri installimiseks allpool toodud protseduuri.

1. Laadige Epsoni toe veebisaidilt alla draiveri täitmisfail.
<http://www.epson.eu/Support> (ainult Euroopa)
<http://support.epson.net/>
2. Topeltklõpsake täitmisfaili.
3. Järgige ülejäänud installitoimingute tegemiseks ekraanil kuvatavaid juhiseid.

Märkus.

Kui te kasutate operatsioonisüsteemi Windows ja teil ei õnnestu veebisaidilt draiverit alla laadida, installige see printeriga kaasnenud tarkvarakettalt. Avage „Driver\PCL Universal”.

Rakendus, mis kasutab printimiseks meetodit, mis ei ole Windowsis standardne (EpsonNet Print)

EpsonNet Print on tarkvara TCP/IP-võrgus printimiseks. See installitakse koos printeridraiveriga. Võgus printimiseks tuleb luua EpsonNet Printi port. Järgnevalt on loetletud funktsioonid ja piirangud.

- Printeri olekut kuvatakse spuuveri ekraanil.
- Printer tuvastatakse ka siis, kui printeri IP-aadress on DHCP poolt muudetud.
- Saate kasutada erinevas võrgusegmendis asuvat printerit.
- Saate printimiseks kasutada üht erinevatest protokollidest.
- IPv6-aadress ei ole toetatud.

Rakendus lihtsaks printimiseks nutiseadmest (Epson iPrint)

Epson iPrint on rakendus, millega saate printida fotosid, dokumente ja veebilehti nutiseadmest (nt nutitelefon või tahvelarvuti). Saate kasutada kohalikku printimist, printimist nutiseadmest, mis on ühendatud printeriga samasse juhtmeta võrku, või kaugprintimist (kaugasukohast Interneti kaudu). Kaugprintimise kasutamiseks registreerige printeri teenuses Epson Connect.



Rakenduse Epson iPrint installimine

Rakenduse Epson iPrint saate oma nutiseadmesse installida järgmist URL-i või QR-koodi kasutades.

<http://ipr.to/c>



Android-rakendusest lihtsa printimise rakendus (Epson Print Enabler)

Epson Print Enabler on rakendus, mis võimaldab dokumente, e-kirju, fotosid ja veebilehekülgi juhtmeta printida otse oma Android telefonist või tahvelarvutist (Android v4.4 või uuem). Paari puudutusega tuvastab teie Android seade sama traadita võrguga ühendatud Epsoni printeri.

Otsige Google Play rakendustepoest rakendust Epson Print Enabler ja installige see.

Skannimistarkvara

Dokumentide skannimise rakendus (Document Capture Pro)

Document Capture Pro* on rakendus, mis võimaldab algdokumente tõhusalt skannida.

Kujutiste salvestamisviis registreeritakse selles rakenduses *tööna*. Kui olete tegevuste jada eelnevalt tööna registreerinud, saate teostada kõiki tegevusi, valides lihtsalt soovitud töö. Saakte kasutada tööde eesätteid skannitud kujutiste arvutisse salvestamiseks.

Vaadake funktsioonide kasutamise kohta lisateavet Document Capture Pro spikrist.

Märkus.

- Peale arvuti on töid võimalik teostada ka üle võrgu ühendatud printeri juhtpaneelilt.
- Document Capture Pro ei toeta operatsioonisüsteeme Windows Vista/Windows XP.

* Nimed on kasutusel operatsioonisüsteemis Windows. Operatsioonisüsteemis Mac OS on rakenduse nimi Document Capture. Operatsioonisüsteemis Windows Server on rakenduse nimi Document Capture Pro Server.

Käivitamine opsüsteemis Windows

- Windows 10/Windows Server 2019/Windows Server 2016
Klõpsake nuppu Start ja valige seejärel **Epson Software > Document Capture Pro**.
- Windows 8.1/Windows 8/Windows Server 2012 R2/Windows Server 2012
Sisestage rakenduse nimi otsimise tuumnuppu ja valige seejärel kuvatud ikoon.
- Windows 7/Windows Server 2008 R2
Klõpsake nuppu Start ja valige seejärel **Kõik programmid > Epson Software > Document Capture Pro**.

Käivitamine opsüsteemis Mac OS

Valige **Mine > Rakendused > Epson Software > Document Capture**.

Skanneri juhtimise rakendus (Epson Scan 2)

Epson Scan 2 on skanneri draiver, mis võimaldab teil skannerit juhtida. Võite reguleerida skannitud kujutise suurust, eraldusvõimet, eredust, kontrastsust ja kvaliteeti. Võite rakenduse käivitada ka TWAIN-iga ühilduvast skannimistarkvarast. Vaadake funktsioonide kasutamise kohta lisateavet tarkvara spikrist.

Käivitamine opsüsteemis Windows

Märkus.

*Windows Serveri operatsioonisüsteemide kasutamisel peab olema installitud funktsioon **Töölauakogemus**.*

Windows 10/Windows Server 2016

Klõpsake nuppu Start ja valige seejärel **EPSON > Epson Scan 2**.

Windows 8.1/Windows 8/Windows Server 2012 R2/Windows Server 2012

Sisestage rakenduse nimi otsimise tuumnuppu ja valige seejärel kuvatud ikoon.

Windows 7/Windows Vista/Windows XP/Windows Server 2008 R2/Windows Server 2008/Windows Server 2003 R2/Windows Server 2003

Klõpsake nuppu Start ja valige seejärel **Kõik programmid** või **Programmid > EPSON > Epson Scan 2**.

Käivitamine opsüsteemis Mac OS

Valige **Mine > Rakendused > Epson Software > Epson Scan 2**.

Võrguskanneri lisamine

Võrguskanneri kasutamiseks lisage skanner, kasutades skanneri draiverit "Epson Scan 2".

1. Käivitage Epson Scan 2.

Windows 10/Windows Server 2016

Klõpsake nuppu Start ja valige seejärel **EPSON > Epson Scan 2**.

Windows 8.1/Windows 8/Windows Server 2012 R2/Windows Server 2012

Sisestage rakenduse nimi otsimise tuumnuppu ja valige seejärel kuvatud ikoon.

Windows 7/Windows Vista/Windows XP/Windows Server 2008 R2/Windows Server 2008/Windows Server 2003 R2/Windows Server 2003

Klõpsake nuppu Start ja seejärel valige **Kõik programmid** või **Programmid > EPSON > Epson Scan 2**.

Mac OS

Valige **Mine > Rakendused > Epson Software > Epson Scan 2**.

2. Klõpsake ekraanil **Skanneri seaded** suvandit **Lisa**.

Märkus.

*Kui **Lisa** on halliks toonitud, klõpsake valikut **Luba redigeerimine**.*

*Kui kuvatakse rakenduse Epson Scan 2 peaekraan, on see juba skanneriga ühendatud. Kui soovite luua ühenduse muu võrguga, valige **Skanner > Seaded**, et avada ekraan **Skanneri seaded**.*

3. Lisage võrguskanner. Sisestage alljärgnevad sätted ja seejärel klõpsake valikut **Lisa**.

Mudel: valige skanner, millega soovite ühenduse luua.

Nimi: sisestage oma skanneri nimi. Te saate sisestada kuni 32 tähemärki.

- Võrguotsing:** kui arvuti ja skanner on samas võrgus, kuvatakse IP-aadress. Kui seda ei kuvata, klõpsake nuppu . Kui IP-aadressi ei kuvata endiselt, klõpsake valikut **Sisestage aadress** ja seejärel sisestage IP-aadress otse.

4. Valige ekraanil **Skanneri seaded** skanner ja seejärel klõpsake valikut **OK**.

Faksimise tarkvara

Rakendus faksitoimingute konfigureerimiseks ja fakside saatmiseks (FAX Utility)

FAX Utility on rakendus, mis võimaldab teil arvutist fakside saatmise sätteid konfigureerida. Saate faksi saatmiseks kasutatava kontaktiloendi luua või seda muuta, sätteid konfigureerida, nii et vastuvõetud faksid salvestatakse arvutisse PDF-vormingus jne. Lisateabe saamiseks lugege rakenduse spikrit.

Märkus.

- Windows Server opsüsteeme ei toetata.*
- Enne FAX Utility installimist veenduge, et selle printeri jaoks on installitud printeridraiver; see ei hõlma PostScript printeridraiverit ja Epsoni universaalset printeridraiverit.*
- Veenduge, et utiliit FAX Utility oleks installitud. Lugege teavet jaotises „Käivitamine opsüsteemis Windows“ või „Käivitamine opsüsteemis Mac OS“, et saada teada, kuidas kontrollida, kas rakendus on installitud.*

Käivitamine opsüsteemis Windows

- Windows 10
Klõpsake nuppu Start ja valige **Epson Software > FAX Utility**.
- Windows 8.1/Windows 8
Sisestage rakenduse nimi otsimise tuumnuppu ja valige seejärel kuvatud ikoon.
- Windows 7/Windows Vista/Windows XP
Klõpsake Start ja valige **Kõik programmid (või Programmid) > Epson Software > FAX Utility**.

Käivitamine opsüsteemis Mac OS

Valige **Süsteemi eelistused** menüüst Apple > **Printerid ja skannerid** (või **Printimine ja skannimine, Printimine ja faksimine**) ja seejärel valige printer (FAKS). Klõpsake nuppu **Suvandid ja tarvikud > Suvandid > Ava printeriutiliit**.

Seotud teave

- ➔ [„Faksi saatmine arvutist“ lk 196](#)
- ➔ [„Fakside vastuvõtmine arvutisse“ lk 200](#)

Rakendus fakside saatmiseks (PC-FAX-draiver)

PC-FAX-i draiver on rakendus, millega saate saata muus rakenduses loodud dokumendi faksina otse arvutist. PC-FAX-i draiver installitakse koos utiliidiga FAX Utility. Lisateabe saamiseks lugege rakenduse spikrit.

Märkus.

- Windows Server opsüsteeme ei toetata.
- Kontrollige, kas PC-FAX draiver on installitud. Vt allpool „Juurdepäas Windowsist“ või „Juurdepäas Mac OSist“.
- Toiming erineb olenevalt dokumendi loomiseks kasutatavast rakendusest. Lisateabe saamiseks lugege rakenduse spikrit.

Juurdepäas Windows-ist

Valige rakenduse menüüst **Fail** suvand **Prindi** või **Prindihäälestus**. Valige printer (FAKS) ja seejärel klõpsake nuppu **Eelistused** või **Atribuudid**.

Juurdepäas Mac OS-ist

Valige rakenduses menüüst **Fail** suvand **Prindi**. Valige sättega **Printer** oma printer (FAKS) ja seejärel hüpikmenüüst suvand **Fax Settings** või **Recipient Settings**.

Seotud teave

➔ „Faksi saatmine arvutist“ lk 196

Tarkvara paketi loomiseks

Rakendus draiveripakettide loomiseks (EpsonNet SetupManager)

EpsonNet SetupManager on tarkvara, millega saab luua paketi printeri lihtsaks installimiseks, näiteks printeridraiveri installimiseks, utiliidi EPSON Status Monitor installimiseks ja printeripordi loomiseks. See tarkvara võimaldab administraatoril luua unikaalseid tarkvarapakette ja neid rühmade vahel jagada.

Lisateavet vaadake ettevõtte Epson regionaalselt veebisaidilt.

<http://www.epson.com>

Tarkvara seadistamiseks või seadmete haldamiseks

Rakendus printeri toimingute konfigureerimiseks (Web Config)

Web Config on rakendus, mis töötab arvuti või nutiseadme veebibrauseris, nagu Microsoft Edge ja Safari. Saate kontrollida printeri olekut või muuta võrguteenuse ja printeri sätteid. Rakenduse Web Config kasutamiseks ühendage printer ja arvuti või seade samasse võrku.

Toetatud on järgmised brauserid. Kasutage uusimat versiooni.

Microsoft Edge, Internet Explorer, Firefox, Chrome, Safari

Märkus.

Rakenduse Web Config kasutamisel peate võib-olla sisestama administraatori parooli. Üksikasju vt allolevast seotud teabest.

Seotud teave

➔ „Administraatori parooli vaikeväärtus“ lk 18

Utiliidi Web Config kasutamine veebibrauseris

1. Kontrollige printeri IP-aadressi.

Printeri IP-aadressi kontrollimiseks valige printeri avakuval võrguikoon ja seejärel aktiivne ühendusmeetod.

Märkus.

IP-aadressi saate kontrollida ka prinditud võrguühenduse aruandest.

2. Käivitage veebibrauser arvutist või nutiseadmest ja sisestage seejärel printeri IP-aadress.

Vorming:

IPv4: http://printeri IP-aadress/

IPv6: http://[printeri IP-aadress]/

Näited:

IPv4: http://192.168.100.201/

IPv6: http://[2001:db8::1000:1]/

Märkus.

Nutiseadet kasutades saate käivitada ka utiliidi Web Config rakenduse Epson iPrint hoolduskuvalt.

Kuigi printer kasutab HTTPS aadressile pöördumisel iseallkirjastatud sertifikaati, kuvatakse Web Config käivitamisel brauseris hoiatust; see ei tähenda probleemi ja seda võib ohutult ignoreerida.

Seotud teave

- ➔ „Rakendus lihtsaks printimiseks nutiseadmest (Epson iPrint)” lk 452
- ➔ „Võrguühenduse aruande printimine” lk 349

Utiliidi Web Config käivitamine Windowsis

Kui ühendate arvuti printeriga, kasutades WSD-d, järgige alltoodud samme utiliidi Web Config käivitamiseks.

1. Avage arvutis printerite loend.

- Windows 10

Klõpsake nuppu Start ja valige **Windows süsteem > Juhtpaneel > Kuva seadmed ja printerid** jaotisest **Riistvara ja heli**.

- Windows 8.1/Windows 8

Valige **Riistvara ja heli** (või **Riistvara**) alt **Töölaud > Sätted > Juhtpaneel > Kuva seadmed ja printerid**.

- Windows 7

Klõpsake nuppu Start ja valige **Riistvara ja heli** alt **Juhtpaneel > Kuva seadmed ja printerid**.

- Windows Vista

Klõpsake nuppu Start ja valige jaotisest **Riistvara ja heli** suvandid **Juhtpaneel > Printerid**.

2. Tehke printeril paremklõps ja valige **Atribuudid**.

3. Valige kaart **Veebiteenus** ja klõpsake URL-i.

Kuigi printer kasutab HTTPS aadressile pöördumisel iseallkirjastatud sertifikaati, kuvatakse Web Config käivitamisel brauseris hoiatust; see ei tähenda probleemi ja seda võib ohutult ignoreerida.

Utiliidi Web Config käivitamine Mac OSis

1. Valige **Süsteemi eelistused** Apple menüüst > **Printerid ja skannerid** (või **Prindi ja skanni, Prindi ja faksi**) ja seejärel valige printer.
2. Klõpsake suvanditel **Suvandid ja tarvikud** > **Näita printeri veebilehte**.
Kuigi printer kasutab HTTPS aadressile pöördumisel iseallkirjastatud sertifikaati, kuvatakse Web Config käivitamisel brauseris hoiatust; see ei tähenda probleemi ja seda võib ohutult ignoreerida.

Rakendus seadme häälestamiseks võrgus (EpsonNet Config)

EpsonNet Config on rakendus, mis võimaldab teil võrguliidese aadresse ja protokolle seadistada. Vaadake lisateavet rakenduse EpsonNet Config kasutusjuhendist või rakenduse spikrist.

Käivitamine opsüsteemis Windows

- Windows 10/Windows Server 2019/Windows Server 2016
Klõpsake nuppu Start ja valige seejärel **EpsonNet** > **EpsonNet Config**.
- Windows 8.1/Windows 8/Windows Server 2012 R2/Windows Server 2012
Sisestage rakenduse nimi otsimise tuumnuppu ja valige seejärel kuvatud ikoon.
- Windows 7/Windows Vista/Windows XP/Windows Server 2008 R2/Windows Server 2008/Windows Server 2003 R2/Windows Server 2003
Klõpsake nuppu Start ja valige suvandid **Kõik programmid** või **Programmid** > **EpsonNet** > **EpsonNet Config SE** > **EpsonNet Config**.

Käivitamine opsüsteemis Mac OS

Mine > **Rakendused** > **Epson Software** > **EpsonNet** > **EpsonNet Config SE** > **EpsonNet Config**.

Seotud teave

➔ [„Rakenduste eraldi installimine” lk 235](#)

Tarkvara võrguseadmete haldamiseks (Epson Device Admin)

Epson Device Admin on multifunktsionaalne utiliit, mis haldab võrguseadet.

Saadaval on järgmised funktsioonid.

- Segmendis saab jälgida või hallata kuni 2000 printerit või skannerit
- Koostage üksikasjalik raport, näiteks kulumaterjali või toote oleku kohta
- Toote püsivara uuendamine
- Seadme võrku lisamine
- Mitme seadme sätete ühtlustamine.

Epson Device Admin on allalaaditav Epsoni veebisaidilt. Lisateavet leiate utiliidi Epson Device Admin dokumentatsioonist või spikrist.

Värskendamistarkvara

Tarkvara ja püsivara värskendamise rakendus (Epson Software Updater)

Epson Software Updater on utiliit uue tarkvara installimiseks ja püsivara värskendamiseks Interneti-ühenduse kaudu. Kui soovite värskenduste teavet regulaarselt kontrollida, saate määrata värskenduste kontrollimise intervalli rakenduse Epson Software Updater automaatvärskenduste sätetest.

Märkus.

Windows Server opsüsteeme ei toetata.

Käivitamine opsüsteemis Windows

Windows 10

Klõpsake nuppu Start ja valige seejärel **EPSON Software > Epson Software Updater**.

Windows 8.1/Windows 8

Sisestage rakenduse nimi otsimise tuumnuppu ja valige seejärel kuvatud ikoon.

Windows 7/Windows Vista/Windows XP

Klõpsake nuppu Start ja seejärel valige **Kõik programmid** või **Programmid > EPSON Software > Epson Software Updater**.

Märkus.

*Samuti saate rakenduse Epson Software Updater käivitada, kui klõpsate töölaua tegumiribal printeri ikoonil ja valite **Tarkvara uuendamine**.*

Käivitamine opsüsteemis Mac OS

Valige **Mine > Rakendused > Epson Software > Epson Software Updater**.

Seotud teave

➔ [„Rakenduste eraldi installimine” lk 235](#)

Sätete menüü loend

Valige erinevate sätete tegemiseks printeri avakuval suvand **Sätted**.

Funktsioonid ja sätete menüü võivad sõltuvalt püsivara versioonist muutuda.

Üldsätted

Valige juhtpaneelil menüüd allpool kirjeldatud viisil.

Sätted > Üldsätted

Põhisätted

Valige juhtpaneelil menüüd allpool kirjeldatud viisil.

Sätted > Üldsätted > Põhisätted

Te ei saa muuta administraatori poolt lukustatud sätteid.

LCD heledus:

Kohandage LCD-ekraani eredust.

Heli:

Helitugevuse seadmine.

Vaigista

Valige **Sees**, et helid, näiteks **Nupuvajutus** vaigistada.

Tavarežiim

Valige helitugevus, nagu **Nupuvajutus**.

Vaikne režiim

Valige helitugevus, nagu **Nupuvajutus**, suvandis **Vaikne režiim**.

Topeltsöötmise tuvastamine:

Valige **Sees**, et tuvastada ADF-iga skannimisel paberi topeltsöötmist.

Unetaimer:

Reguleerige unerežiimi (energiasäästurežiim) sisenemise aega, kui printer ei ole teinud ühtegi toimingut. Sättega määratud aja möödudes läheb LCD-ekraan mustaks.

Puhkerežiimist äratamine:

Äratamine LCD-ekraani puudutamise:

Valige puuteplaadi puudutamise teel **Sees**, et väljuda unerežiimist (energiasäästu režiimist). Kui see on välja lülitatud, tuleb printeri äratamiseks vajutada printeri juhtpaneeli toitenuppu. Selle funktsiooni välja lülitamine kaitseb printeri tahtmatute toimingute eest, mida võivad põhjustada ekraani vastu puutuvad kõrvalised objektid. Samuti saate määrata ajavahemiku, mille jooksul on see funktsioon sisse lülitatud.

Väljalülitustaimer:

Ostu sooritamise kohast olenevalt võib teie tootel olla see funktsioon või funktsioon **Välja lülit. säte**.

Valige see säte, et lülitada printer automaatselt välja, kui seda määratud ajavahemiku jooksul ei kasutata. Saate kohandada aega, mille järel rakendub toitehaldus. Aja mis tahes suurenemine mõjutab toote energiasäästlikkust. Arvestage enne muudatuste tegemist keskkonnaga.

Välja lülit. säte:

Ostu sooritamise kohast olenevalt võib teie tootel olla see funktsioon või funktsioon **Väljalülitustaimer**.

Välja lülitatud kui on inaktiveeritud

Valige see säte, et lülitada printer automaatselt välja, kui seda määratud ajavahemiku jooksul ei kasutata. Aja mis tahes suurenemine mõjutab toote energiasäästlikkust. Arvestage enne muudatuste tegemist keskkonnaga.

Välja lülitatud kui ühendus on lahutatud

Valige see säte printeri väljalülitamiseks määratud aja möödudes pärast ühenduse katkemist kõigi portidega, kaasa arvatud LINE-pordiga. Olenevalt regioonist on võimalik, et see funktsioon ei ole saadaval.

See funktsioon ei ole aktiivne, kui on paigaldatud valikuline võrgukaart või faksiplaat.

Kuupäeva/kellaaja sätted:

Kuupäev/kellaeg

Sisestage praegune kuupäev ja kellaeg.

Suveaeg

Valige teie piirkonnas kehtiv suveaja säte.

Ajavahe

Sisestage kohaliku aja ja UTC (koordineeritud maailmaaja) vaheline erinevus.

Riik/Regioon:

Valige riik või regioon, kus te printerit kasutate. Kui te muudate riiki või regiooni, taastatakse faksi vaikesätted ja te peate need uuesti määrama.

Keel/Language:

Valige LCD-ekraanil kasutatav keel.

Käivitusekraan:

Määrake, milline menüü kuvatakse LCD-ekraanil printeri sisselülitamisel, kui **Toimingu ajalõpp** on aktiveeritud.

Muuda avakuva:

Muutke LCD-ekraanil ikoonide paigutust. Saate ikoone ka lisada, kustutada ja liigutada.

Taustapilt:

Muutke LCD-ekraani taustavärvi.

Lisaks võite valida mäluseadmeline oleva taustakujutise. Toetatud on ainult JPEG-vorming.

Toimingu ajalõpp:

Valige **Sees**, et naasta lähtekuvale, kui määratud aja jooksul ei ole tehtud ühtegi toimingut. Kui rakendatud on kasutajapiirangud ja määratud aja jooksul ei ole tehtud ühtegi toimingut, logitakse teid välja ja viiakse tagasi lähtekuvale. Kui printimine on peatatud oleku muutumise või tühistamis- ja peatamisnupu kasutamise tõttu ning määratud aja jooksul pole toiminguid tehtud, jätkatakse printimist automaatselt. Kui valite selle funktsiooni sätteks **Välj.**, ei jätkata seade peale pausi automaatselt printimist.

Värvitööde piirangu hoiatus:

Valige **Sees**, et kuvada kinnitussõnum, mis küsib kas soovite jätkata prinditööd hallskaalaga, kui see on värviline prinditöö.

Klaviatuur

Muutke LCD-ekraanil klaviatuuri paigutust.

Vaikekuva(Job/Status):

Valige vaikimisi teave, mida soovite kuvada valiku **Töö olek** puudutamisel.

Kuvaefekt:

Valige ekraanide vahetamisel animatsioonide kuvamise lubamiseks **Sees**. Kui valite **Välj.**, on ekraanide vahetamine kiirem.

Originaali suuruse auto. tuvastus suvand:

ADF ja skanneri klaas on varustatud anduritega, mis tuvastavad automaatselt paberiformaadi. Tulenevalt andurite omadustest ei saa aga tuvastada sarnaseid formaate ja peamiselt Hiinas kasutatavat K-formaadis paberit ei tuvastata printeri algolekus õigesti. Kui te kasutate sageli K-formaadis paberit, valige **K-mõõdu prioriteet**. Ligikaudse suuruse asemel tuvastatakse originaalformaadina K-formaat. Olenevalt paberi formaadist ja suunast võidakse see tuvastada muu ligikaudse formaadina. K-formaati ei pruugita ka olenevalt kasutatavast funktsioonist automaatselt tuvastada. Näiteks rakenduse abil skannimise ja arvutise salvestamise korral oleneb see, kas K-formaat tuvastatakse automaatselt, rakendustarkvara käitumisest.

Seotud teave

➔ „Energia säästmine” lk 235

➔ „Märkide sisestamine” lk 32

Printeri sätted

Valige juhtpaneelil menüüd allpool kirjeldatud viisil.

Sätted > Üldsätted > Printeri sätted

Te ei saa muuta administraatori poolt lukustatud sätteid.

Paberilähte sätted:

Paberi säte:

Valige paberiallikas, et täpsustada laaditud paberi formaat ja tüüp. Kui **Pab. suur. autom. tuvast.** on lubatud, tuvastab printer laaditud paberi formaadi.

Paberisalve proiriteet:

Valige **Sees**, et anda printimisel prioriteet paberile, mis on laaditud paberisalve.

A4/Letter automaatne ümberlülitus:

Valige **Sees**, et sööta paberit A4-formaadi paberiallikast, kui ühegi paberiallika formaadiks pole määratud Letter, või Letter-formaadi paberiallikast, kui ühegi paberiallika formaadiks pole määratud A4.

Sätete automaatne valimine:

Kui lubate sätte **Pab-sätted > Auto**, söödetakse paberit automaatselt paberiallikast, mille paberisätted on samad poolelioleva prinditöö paberisätetega, kui paber otsa saab. Selles menüüs saate määrata automaatse valiku igale paberiallikale nii kopeerimise, faksi kui ka muude funktsioonide jaoks. Kõiki sätteid ei saa välja lülitada.

See säte keelatakse, kui valite printitöö jaoks paberi sätete alt kindla paberiallika. Sõltuvalt printeri draiveri vahekaardil **Pealeht** määratud paberitüübi sättest ei söödeta paberit alati automaatselt.

Autom. valik paberi lõppedes: kopeer./mälust printimisel:

Lubage see, et sööta paberit automaatselt teisest paberiallikast, kus on paberit, kui paber otsa saab. See kehtib kopeerimisele ja printimisele salvestusseadmest. Paberit ei söödeta automaatselt paberiallikast, mida pole valitud suvandis **Sätete automaatne valimine** või mille paberisätted erinevad määratud paberiallikast.

See funktsioon ei kehti järgmistel juhtudel.

- Kui kopeeritakse, kasutades paberiallikat, mis pole valitud suvandis **Sätete automaatne valimine**.
- Kui arvutist printitakse andmeid, mis on salvestatud salvestusseadmele, muutmata sätteid menüüs **Printimissätted**.

Tõrketeade:

Valige **Sees**, et kuvada tõrketeade, kui valitud paberiformaat või -tüüp ei vasta laaditud paberile.

Paberi häälestuse automaatne kuvamine:

Valige **Sees**, et kuvada ekraan **Paberi säte**, kui laadite paberit paberiallikasse. Kui te keelate selle funktsiooni, ei saa te seadmest iPhone, iPad või iPod touch rakendusega AirPrint printida.

Kasutaja poolt määratud paberi suuruste loend:

Kasutaja poolt määratud suurust saab muuta. Soovitame seda funktsiooni kasutada siis, kui printide tihti tavalisest erinevale paberile.

Väljund: Kopeeri:

Valige väljastuskoht kopeerimiseks.

Väljund: Faks:

Valige väljastuskoht faksi vastuvõtmiseks.

Väljund: muu:

Valige väljastuskoht ükskõik mille printimiseks, välja arvatud koopiad ja faksid.

Printimiskeel:

Valige USB-liidese või võrguliidese jaoks printimiskeel.

Universaal. printimissätted:

Need printisätted rakenduvad siis, kui kasutate printimisel välist seadet ilma printeridraiverita. Tärniga (*) tähistatud üksusi hallatakse printeridraiverist ja need määravad, milliseid sätteid kasutatakse — kas printeri juhtpaneeli omi või printeridraiveri omi. Printeridraiveri sätete vaatamiseks valige vahekaart **Hoidus**, klõpsake nuppu **Lisasätted** ja valige seejärel **Paneeli sätted**. Kui see on seadistatud pidama ülemaks printeridraiverit, rakendatakse printeridraiveriga printides üksusi, mis on tähistatud tärniga (*).

Ülevalt nihe*:

Reguleerige paberi ülemist veerist.

Vasak nihe*:

Reguleerige paberi vasakut veerist.

Ülevalt nihe taga*:

Kohandage kahepoolsel printimisel lehe tagakülje ülemist veerist.

Vasak nihe taga*:

Kohandage kahepoolsel printimisel lehe tagaveerise vasakut veerist.

Jäta tühi leht vahele*:

Jätab tühjad lehed printimisel automaatselt vahele.

Pööra sortimine.

Valige **Sees**, et pöörata igat koopiat 90 kraadi, kui prinditakse mitu koopiat.

Lisa leht pärast kasutajat

Valige **Sees**, et sisestada arvutist printides tööde vahele iga saatja kohta eraldusleht. Eralduslehed sisestatakse määratud paberiallikast.

Värvikorrektsioon:

Väliselt seadmelt printides seadistage eredust ja kontrasti ning tehke värviparandus. Kui see funktsioon on valitud, on printeri värviparanduse sätted ülimuslikud tavalise printeridraiveri sätete suhtes.

- Eredus
- Kontrastsus
- Küllastus
- Punase tasakaal
- Rohelise tasakaal
- Sinise tasakaal

PDL printimiskonfiguratsioon:

Valige suvandi PDL printimiskonfiguratsioon sätted, mida soovite kasutada PCL- või PostScript-printimiseks.

Tavasätted:

- Paberi formaat
Valige vaikimisi paberiformaat PCL- või PostScript-printimiseks.
- Paberi tüüp
Valige vaikimisi paberitüüp PCL- või PostScript-printimiseks.
- Suund
Valige vaikimisi suund PCL- või PostScript-printimiseks.

- Kvaliteet
Valige prindikvaliteet PCL- või PostScript-printimiseks.
- Tindi säästurežiim
Valige **Sees**, et säästa printimistihedust vähendades tinti.
- Printimisjärjestus
Viimane leht üleval
Alustab printimist faili esimesest leheküljest.
Esimene leht üleval
Alustab printimist faili viimasest leheküljest.
- Koopiate arv
Määrake prinditavate koopiate arv.
- Kõiteveeris
Valige kõitmisikoht.
- Automaatne paberi väljutus
Valige **Sees**, et väljutada paber automaatselt, kui printimine peatatakse prinditöö ajal.
- 2-poolne printimine
Valige **Sees**, et printida kahepoolselt.

PCL-menüü:

- Fondi allikas
Resident
Valige printerisse eelnevalt installitud fondi kasutamiseks.
Laadi alla
Valige allalaaditud fondi kasutamiseks.
- Fondi number
Valige fondi vaikeallika jaoks fondi vaikenumber. Number erineb olenevalt määratud sätetest.
- Samm
Skaleeritava ja püsisammuga fondi puhul määrake fondi vaikeühik. Saate valida väärtuse vahemikus 0,44–99,99 cpi (tähe märki toli kohta) sammuga 0,01.
Seda suvandit ei pruugita olenevalt fondi allika või fondi numbri sätetest kuvada.
- Kõrgus
Skaleeritava ja proportsionaalfondi puhul määrake fondi vaikekõrgus. Saate valida väärtuse vahemikus 4,00–999,75 punkti sammuga 0,25.
Seda suvandit ei pruugita olenevalt fondi allika või fondi numbri sätetest kuvada.
- Sümbolite komplekt
Valige sümbolite vaikekomplekt. Kui fondi allika ja numbri sättes valitud font pole uues sümbolite komplekti sättes saadaval, asendatakse fondi allika ja numbri sättes automaatselt vaikeväärtusega IBM-US.

Vorm

Määrake valitud paberiformaadi ja suuna jaoks ridade arv. See muudab ka reasammu (VMI) ning uus VMI-väärtus salvestatakse printerisse. See tähendab, et hilisemad leheformaadi või -suuna sätte muudatused muudavad ka salvestatud VMI-põhist vorminguväärtust.

CR-funktsioon

Kui printite konkreetse operatsioonisüsteemi draiveriga, valige reavahetuse käsk.

LF-funktsioon

Kui printite konkreetse operatsioonisüsteemi draiveriga, valige reavahetuse käsk.

Paberiallika määramine

Määrake paberiallika valimise käsu ülesanne. Väärtuse **4** valimisel ühilduvad määratavad käsud HP LaserJet 4-ga. Väärtuse **4K** valimisel ühilduvad määratavad käsud HP LaserJet 4000, 5000 ja 8000-ga. Väärtuse **5S** valimisel ühilduvad määratavad käsud HP LaserJet 5S-iga.

PS-menüü:

Törkeleht

Valige **Sees**, et printida leht, millel on näidatud olek, kui PostScript- või PDF-printimise ajal esineb tõrge.

Värviline

Valige PostScripti printimise jaoks värvirežiim.

Binaarne

Valige **Sees**, kui printite andmeid, mis sisaldavad binaarkujutisi. Rakendus võib kahendandmeid saata isegi juhul, kui printeridraiveri sätteks on määratud ASCII, kuid andmete printimiseks tuleb see funktsioon lubada.

PDF-lehekülje suurus

Valige PDF-faili printimisel paberiformaat. Kui valitud on **Auto**, määratakse paberiformaat vastavalt esimese lehe formaadile.

Automaatne veaparandaja:

Valige kahepoolse printimise tõrke või mälu täitumise tõrke korral tehtav toiming.

Sees

Kuvab hoiatuse ja printib ühepoolses režiimis, kui esineb kahepoolse printimise tõrge, või printib ainult printeril töödelda õnnestunud andmed, kui esineb mälu täitumise tõrge.

Välj.

Kuvab tõrketeate ja katkestab printimise.

Mäluseade:

Valige **Aktiveeri**, et lubada printerile juurdepääs sisestatud mäluseadmele. Kui valitud on **Deaktiveeri**, ei saa te printeriga andmeid mäluseadmele salvestada ega mäluseadmelt andmeid lugeda ega printida. See takistab konfidentsiaalsete dokumentide omavolilist teisaldamist.

Paks paber:

Valige **Sees**, et hoida ära väljaprintide määrdumist tindiga, see võib aga vähendada printimiskiirust.

Vaikne režiim:

Valige **Sees**, et vähendada printimise ajal müra, see aga võib vähendada printimiskiirust. Olenevalt paberi tüübist ja valitud prindikvaliteedi sätetest ei pruugi printeri müratasemes erinevust olla.

Prindikiiruse prioriteet:

Valige **Välj.**, et lasta printeril seada printimiskiirus vastavaks paberi tüübile ja prindandmetele. See aitab ära hoida prindikvaliteedi langust ja paberiummistusi.

Avuti ühendamine USB kaudu:

Valige **Aktiveeri**, et anda USB-ga ühendatud arvutile printerile juurdepääs. Valiku **Deaktiveeri** korral on piiratud printimine ja skannimine, mida ei ole saadetud üle võrgu.

USB I/F ajalõpu sätted:

Määrake sekundid, mis peavad enne arvutiga loodud USB-side lõpetamist mööduma, pärast seda, kui printer saab PostScripti printeridraiverist või PCL printeridraiverist prinditöö. Kui töö lõppemine ei ole PostScripti printeridraiverist või PCL printeridraiverist selgelt määratletud, võib tekkida lõputu USB-suhtlus. Kui nii juhtub, lõpetab printer suhtluse pärast määratud aja möödumist. Kui te ei soovi suhtlust lõpetada, sisestage 0 (null).

Seotud teave

- ➔ „Paberi laadimine” lk 37
- ➔ „Printimine lihtsate sätetega” lk 49
- ➔ „Vormingus JPEG failide printimine mäluseadmelt” lk 113
- ➔ „Vormingus TIFF failide printimine mäluseadmelt” lk 115

Võrgusätted

Valige juhtpaneelil menüüd allpool kirjeldatud viisil.

Sätted > Üldsätted > Võrgusätted

Wi-Fi häälestus:

Seadistage või muutke raadiovõrgu sätteid. Valige allpool toodud valikutest ühendusmeetod ja seejärel järgige juhtpaneelil kuvatud juhiseid.



Ruuter:

- Wi-Fi häälestusviisard
- Surunupu häälestus (WPS)
- Täpsem

Muud

- PIN-koodi häälestus (WPS)
- Wi-Fi automaatne ühendus
- Keela Wi-Fi

Võimalik, et võrguprobleeme saab lahendada, keelates Wi-Fi sätted või määrates need

uuesti. Puudutage nuppu   > **Ruuter** > **Käivita häälestus** > **Wi-Fi häälestus** > **Muud** > **Keela Wi-Fi** > **Käivita häälestus**.

Wi-Fi Direct:

- iOS
- Android
- Muu opsüsteemiga seadmed
- Muuda
 - Muuda võrgu nime
 - Muuda parooli
 - Muuda sagedusvahemikkuOlenevalt regioonist ei pruugita seda numbrit kuvada.
- Keela funktsioon Wi-Fi Direct
- Taasta vaikesätted

Kaabel-LAN-i häälestus:

Seadistage või muutke võrguühendust, mis kasutab LAN-kaablit ja marsruuterit. Kui kasutatakse seda, on Wi-Fi-ühendused keelatud.

Võrgu olek:

Kuvab või prindib praegused võrgusätted.

- Juhtmega LAN-i / Wi-Fi olek
- Wi-Fi Directi olek
- Meiliserveri olek
- Prindi olekuleht

Ühenduse kontrollimine:

Kontrollib praegust võrguühendust ja prindib aruande. Kui ühendusega on probleeme, vaadake probleemide lahendamiseks aruannet.

Täpsem:

Määrake alljärgnevad üksikasjalikud sätted.

- Seadme nimi
- TCP/IP
- Puhverserver
- Meiliserver

- IPv6 aadress
- MS võrgu ühiskasutus
- Ühenduskiirus ja dupleks
- HTTP ümbersuunamine HTTPS-ile
- Keela IPsec/ IP filtrimine
- Keela IEEE802.1X

Seotud teave

- ➔ „Wi-Fi sätete määramine, sisestades SSID ja parooli” lk 336
- ➔ „Wi-Fi-sätete määramine nupuga seadistuse abil (WPS)” lk 337
- ➔ „Wi-Fi sätete tegemine PIN-koodiga seadistades (WPS)” lk 337
- ➔ „Võrgu olekulehe printimine” lk 355
- ➔ „Võrguühenduse oleku kontrollimine juhtpaneelilt” lk 348

Veebiteenuse sätted

Valige juhtpaneelil menüüd allpool kirjeldatud viisil.

Sätted > Üldsätted > Veebiteenuse sätted

Te ei saa muuta administraatori poolt lukustatud sätteid.

Epson Connect teenused:

Kuvab teabe selle kohta, kas printer on teenuses Epson Connect registreeritud ja sellega ühendatud.

Saate teenuse registreerida, valides **Registreeri** ja järgides juhiseid.

Kui olete registreeritud, saate muuta alljärgnevaid sätteid.

- Peata/Jätka
- Tühista registreerimine

Üksikasju vaadake alljärgnevalt veebisaidilt.

<https://www.epsonconnect.com/>

<http://www.epsonconnect.eu> (ainult Euroopa)

Faksi sätted (ainult faksimisfunktsiooniga printerid)

See menüü kuvatakse, kui teete printeri juhtpaneelil valiku **Sätted > Üldsätted > Faksi sätted**.

Märkus.

- Lisaks saate ligipääsu seadistusele Faksi sätted menüüst Web Config. Vajutage **Fax** sakile ekraanil Web Config.
- Kui kasutate rakendust Web Config menüü **Faksi sätted** kuvamiseks, võivad kasutajaliides ja asukohad olla printeri juhtpaneelist pisut erinevad.

Seotud teave

- ➔ „Kasutaja sätted” lk 470
- ➔ „Aruande sätted” lk 470
- ➔ „Põhisätted” lk 471
- ➔ „Turvasätted” lk 474
- ➔ „Saatmissätted” lk 475
- ➔ „Kontrollige faksiühendust” lk 476
- ➔ „Vastuvõtmise sätted” lk 476
- ➔ „Faksisätete viisard” lk 483

Kasutaja sätted

Valige juhtpaneelil menüüd allpool kirjeldatud viisil.

Sätted > Üldsätted > Faksi sätted > Kasutaja sätted

Algne vahekaart

Valige vahekaart, mida soovite kuvada esimesena iga kord, kui puudutate faksi ülemisel ekraanil faksi.

Kiirtoimingu nupp:

Saate registreerida kuni neli kuvatavat üksust suvandis **Faks > Sagedus ja Faksi sätted**. See on kasulik sätete jaoks, mida kasutate sageli.

Aruande sätted

Leiate menüü printeri juhtpaneelilt allpool viidatud asukohast.

Sätted > Üldsätted > Faksi sätted > Aruande sätted

Märkus.

- Utiliidi Web Config kuvalt leiate allpool viidatud menüü.*

Vahekaart **Fax > Report Settings**

- Kui kuvatakse parooli sisestamise ekraan, sisestage parool.*

Edasisaatmise aruanne:

Prindib pärast vastuvõetud faksi dokumendi edasisaatmist aruande. Valige **Prindi**, et printida iga kord pärast dokumendi edasisaatmist.

Varunduse tõrkearuanne:

Prindib aruande, kui esineb varundamise tõrge faksi edasisaatmisel sihtkohta **Varunduse sihtkoht**. Sihtkoha saate määrata menüüs **Faks > Faksi sätted > Varundus**. Varukoopia funktsiooni saab kasutada järgmistel juhtudel:

- Ühevärvilise faksi saatmisel
- Faksi saatmisel kasutatakse funktsiooni **Saada faks hiljem**
- Faksi saatmisel kasutatakse funktsiooni **Hulgisaatmine**
- Faksi saatmisel kasutatakse funktsiooni **Salv. faksiand**.

Faksilogi automaatne printimine:

Prindib automaatselt faksilogi. Valige suvand **Sees(iga 100)**, et printida logi iga kord, kui 100 faksitööd on lõpule viidud. Valige suvand **Sees(Aeg)**, et printida logi määratud kellaajal. Kui faksitööde arv ületab 100, prinditakse logi enne määratud aega.

Vastuvõtmise aruanne:

Prindib pärast faksi vastuvõtmist vastuvõtuaruande.

Prindi tõrke korral prindib aruande ainult tõrke esinemise korral.

Manusta pilt aruandele:

Prindib aruande **Ülekandearuanne** koos saadetud dokumendi esilehe pildiga. Valige suvand **Sees (suur pilt)**, et printida lehe ülemine osa seda vähendamata. Valige suvand **Sees (väike pilt)**, et printida kogu leht, vähendades seda nii, et see mahub aruandele.

Faksilogi kujundus:

Sättega **Ühenda saatmine ja vastuvõtt** prinditakse logi **Faksilogi** saatmise ja vastuvõtmise tulemused segamini.

Sättega **Eralda saatmine ja vastuvõtt** prinditakse logi **Faksilogi** saatmise ja vastuvõtmise tulemused eraldi.

Aruande vorming:

Valib faksiaruannete jaoks vormingu suvandis **Faks** > vahekaart **Menüü** > **Faksiaruanne** (välja arvatud **Protokoll jälitamine**). Printimiseks koos tõrkekoodidega valige **Üksikasjalik**.

Faksilogi väljastusviis:

Valige faksiaruannete väljastamise meetod, nagu näiteks **Salvesta mäluseadmesse**. Kui valite **Saada edasi**, valige kontaktidest **Sihtkoht**.

Põhisätted

Leiate menüü printeri juhtpaneelilt allpool viidatud asukohast.

Sätted > Üldsätted > Faksi sätted > Põhisätted

Märkus.

- Utiliidi Web Config kuvalt leiate allpool viidatud menüü.*

*Vahekaart **Fax** > **Basic Settings***

- Kui kuvatakse parooli sisestamise ekraan, sisestage parool.*

Faksi kiirus:

Valige faksi saatmise kiirus. Soovitame valida sätte **Aeglane(9600 bit/s)**, kui faksi välismaale saatmisel/välismaalt saamisel või IP-telefoniteenuse (VoIP) kasutamisel esineb tihti sidetõrge.

ECM:

Parandab automaatselt faksi saatmisel esinevad tõrked (tõrkeparanduse režiim), mille põhjuseks on enamasti telefoniliinide müra. Kui see funktsioon on keelatud, ei saa te värvilisi dokumente saata ega vastu võtta.

Valimistooni tuvastam.:

Tuvastab enne valima hakkamist tooni. Kui printer on ühendatud kodukeskjaama või digitaaltelefoniliiniga, ei pruugi seade valima hakata. Sellisel juhul seadke **Sideliini tüüp** väärtuseks **PBX**. Kui see ei toimi, keelake funktsioon. Kuid selle funktsiooni keelamisel on võimalik, et faksinumbri esimene number kaob ära ja faks saadetakse valele numbrile.

Numbri valimise režiim:

Valige selle telefonisüsteemi tüüp, millega olete printeri ühendanud. Kui sätteks on määratud **Impulss**, võite valimisrežiimi ajutiselt impulssvalimisest toonvalimiseks muuta, vajutades nuppu * (sisestatakse „T”), sisestades samal ajal faksi ülemisel kuval numbreid. Olenevalt regioonist ning riigist on võimalik, et see säte ei ole saadaval.

Sideliini tüüp:

Valige liini tüüp, millega olete printeri ühendanud.

Kui kasutate printerit keskkonnas, kus on kasutusel laiendid ja välisliini jaoks välissuunakoodid, nagu 0 ja 9, valige **PBX**. Keskkonna jaoks, kus on kasutusel DSL-modem või terminaliadapter, on samuti soovitatav kasutada sätet **PBX**.

Pääsukood

Valige **Kasuta** ja registreerige seejärel välissuunakood, nagu 0 või 9. Kui saadate seejärel faksi välisele faksinumbrile, sisestage tegeliku suunakoodi asemel # (numbriosund). Numbriosundit # tuleb välissuunakoodina kasutada ka loendis **Kontaktid**. Kui kontaktile on määratud välissuunakood (nt 0 või 9), ei saa kontaktile fakse saata. Sellisel juhul määrake suvandi **Pääsukood** sätteks **Ära kasuta**, vastasel korral tuleb kood loendis **Kontaktid** asendada sümboliga #.

Päis:

Sisestage saatja nimi ja faksinumber. Need trükitakse saadetavate fakside päisesse.

- Teie telefoninumber: Võite sisestada kuni 20 tärki, kasutades tärke 0–9, + ja tühik. Väljale Web Config võite sisestada kuni 30 tärki.
- Faksi päis: Saate registreerida kuni 21 saatja nime. Saatja nime väljale saate sisestada kuni 40 tärki. Väljale Web Config sisestage päis Unicode (UTF-8) formaadis.

Vastuvõtturežiim:

Valige vastuvõtturežiim. Lisainfot leiate altpoolt.

DRD:

Kui olete telefonifirmalt eristuva helina teenuse tellinud, valige sissetulevate fakside jaoks kasutatav helin. Paljude telefonifirmade pakutav eristuva helina teenus (teenuse nimi olenevalt ettevõttest) võimaldab teil ühel telefoniliinil mitut telefoninumbrit kasutada. Igale numbrile määratakse erinev helin. Võite kasutada üht numbrit häälkõnede ja teist faksikõnede jaoks. Olenevalt piirkonnast võib selleks sätteks olla **Sees** või **Välj.**

Helinaid vastamiseni:

Valige helinate arv, mille järel printer automaatselt faksi vastu võtab.

Kaugvastuvõtt:

Kaugvastuvõtt

Kui vastate sissetulevale faksikõnele printeriga ühendatud telefonist, võite alustada faksi vastuvõtmist, sisestades telefoni teel koodi.

Käivituskood

Määrake suvandile **Kaugvastuvõtt** käivituskood. Sisestage 2 tärki, kasutades tärke 0–9, *, #.

Faksi tagasilükkamine:

Faksi tagasilükkamine

Valige suvandid rämpsfakside blokeerimiseks.

- Tagasilükatavate numbrite loend: Kui teise poole number on blokeeritud numbrite loendis, siis määrake, kas sellelt numbrilt saadetud faksid tuleb ka blokeerida.
- Faksipäise tühik blokeeritud: Kui teise poole number on blokeeritud, siis määrake, kas sellelt numbrilt saadetud faksid tuleb blokeerida.
- Nr pole kontaktides: Kui teise poole numbrit ei ole kontaktide hulgas, siis määrake, kas sellelt numbrilt saadetud faksid tuleb blokeerida.

Redigeeri blokeeritud numbrite loend

Saate registreerida kuni 30 faksinumbrit, millelt saabuvad faksid ja kõned blokeeritakse. Sisestage kuni 20 tärki, kasutades tärke 0–9 + või tühik.

Vastuvõetava paberi suurus:

Valige maksimaalse suurusega paberiformaat faksidele, mida printer saab vastu võtta.

Salvestamise/edastuse failivorming:

Failivorming:

Valige, kas soovite fakse salvestada ja edastada formaadis **PDF** või **TIFF**.

PDF-i sätted:

Kui teete jaotises **Salvestamise/edastuse failivorming** valiku **PDF**, on võimalik sätteid muuta.

Dokumendi avamise parool:

Parooli sätted:

Võimaldab määrata dokumendi avamiseks parooli.

Parool:

Seadistage parool dokumendi avamiseks.

Õiguste parool:

Parooli sätted

Saate seadistada parooli PDF-faili printimiseks või muutmiseks.

Parool

Seadistage lubamiseks parool valikus **Parool**.

Printimine: võimaldab PDF-faili printimist.

Redigeerimine: võimaldab PDF-faili redigeerimist.

Seotud teave

- ➔ „Fakside arvutist saatmise aktiveerimine” lk 587
- ➔ „Printeri ettevalmistamine fakside saatmiseks ja vastu võtmiseks” lk 576
- ➔ „Kodukeskjaama telefonisüsteemi sätete määramine” lk 578
- ➔ „Sissetulevate fakside vastuvõtmine” lk 173
- ➔ „Sätete tegemine rämpsfaaside blokeerimiseks” lk 586

Turvasätted

Leiate menüü printeri juhtpaneelilt allpool viidatud asukohast.

Sätted > Üldsätted > Faksi sätted > Turvasätted

Märkus.

- Utiliidi Web Config kuvalt leiate allpool viidatud menüü.*

Vahekaart **Fax** > **Security Settings**

- Kui kuvatakse parooli sisestamise ekraan, sisestage parool.*

Otsevalimise piirangud:

Valik **Sees** keelab adressaadi faksinumbrite käsitsi sisestamise, võimaldades kasutajal valida adressaate ainult kontaktiloendist või saadetud fakside ajaloost.

Valik **Sisestage kaks korda** nõuab, et kasutaja sisestaks faksinumbri uuesti, kui see sisestati käsitsi.

Valik **Välj.** lubab adressaadi faksinumbreid käsitsi sisestada.

Levi piirangud:

Valik **Sees** lubab adressaadiks sisestada ainult ühe faksinumbri.

Kinnita aadresside loend:

Valik **Sees** kuvab enne faksi saatmist adressaadi kinnituskuva.

Adressaatideks saate valida sätte **Kõik** või **Ainult levi jaoks**.

Varunda automaatkustutuse andmed:

Saadetud ja vastuvõetud dokumentide varukoopiad salvestatakse tavaliselt ajutiselt printeri mällu, et olla valmis ootamatuks elektrikatkestuseks või talitlushäireks.

Valik **Sees** kustutab automaatselt varukoopiad, kui dokumendi saatmine või vastuvõtmine on edukalt lõpule viidud ja varukoopiaid pole enam vaja.

Kustuta varundatud andmed:

Kustutab kõik varukoopiad, mis on ajutiselt printeri mälus salvestatud. Käivitage see funktsioon enne, kui printeri kellelegi annate või seadme kõrvaldate.

Seda menüüd ei kuvata rakenduse Web Config ekraanil.

Saatmissätted

Leiate menüü printeri juhtpaneelilt allpool viidatud asukohast.

Sätted > Üldsätted > Faksi sätted > Saatmissätted

Märkus.

- Utiliidi Web Config kuvalt leiate allpool viidatud menüü.*

*Vahekaart **Fax** > **Send Settings***

- Kui kuvatakse parooli sisestamise ekraan, sisestage parool.*

Automaatne pööramine:

A4-formaadis originaal, mis on asetatud ADF-i või skanneri klaasile nii, et selle pikk külg jääb vasakule, saadetakse A3-formaadis faksina. Lubage see skannitud kujutise pööramiseks, et seda A4-formaadis saata.

Kui panete ADF-i A4-formaadis originaalid pika servaga vasakul ja A3-formaadis originaalid, saate skannitud A4-formaadis originaale pöörata ja saata need A4-formaadis, valides sätte **Välj.** jaotisest **Otsesaatmine**.

Kiire saatmine mälust:

Kiirmälust saatmise funktsioon alustab faksi saatmist, kui printer lõpetab esimese lehe skannimise. Kui te ei luba seda funktsiooni, alustab printer saatmist pärast kõigi skannitud kujutiste salvestamist mällu. Kui kasutate seda funktsiooni, saate lühendada toimingule kuluvat aega, sest skannimine ja saatmine viiakse läbi paralleelselt.

Hulgisaatmine:

Kui samale adressaadile tuleb mitu faksi saata, rühmitab see faksid ja saadab need korraga. Korraga võib saata kuni viis dokumenti (kokku kuni 200 lehekülge). See aitab teil edastuskuludelt kokku hoida, vähendades ühenduskordade arvu.

Salvesta tõrke andmed:

Salvestab dokumendid, mida ei õnnestunud printeri mällu saata. Saate dokumendid **Töö olek** kaudu uuesti saata.

Sea salvestamisperiood:

Salvestamisperiood

Määrake päevade ajavahemik, mille jooksul printer salvestab dokumendi, mida ei õnnestunud saata.

Järgmise originaali ooteaeg:

Määrake järgmise originaali sisestamise ooteaeg. Printer alustab faksi saatmist, kui see aeg on möödunud.

Faksi eelvaate kuvamisaeg:

Saate määrata aja skannitud dokumendi eelvaate kuvamisaja enne selle saatmist. Printer alustab faksi saatmist, kui see aeg on möödunud.

Luba varundus:

Valides **Lubatud** saate teha saadetud faksidest varukoopiad, valides **Faks** > **Faksi sätted** > **Varundus**.

PC to FAX Function:

Seda toiminguriba kuvatakse ainult ekraanikuval Web Config. Võimaldab fakside saatmist arvutikliendiga.

Kontrollige faksiühendust

Leiate menüü printeri juhtpaneelilt allpool viidatud asukohast.

Sätted > Üldsätted > Faksi sätted > Kontrollige faksiühendust

Märkus.

Seda menüüd ei saa utiliidi Web Config kuval kuvada.

Valikuga **Kontrollige faksiühendust** kontrollitakse, kas printer on ühendatud telefoniliiniga ja fakside edastamiseks valmis. Saate kontrollitulemuse printida A4-formaadis tavapaberile.

Vastuvõtmise sätted

Seotud teave

➔ „Salvestamise/ Edastam sätted” lk 476

➔ „Printimissätted” lk 481

Salvestamise/ Edastam sätted

Tingimusteta salvestamine/edastamine:

Leiate menüü printeri juhtpaneelilt allpool viidatud asukohast.

Sätted > Üldsätted > Faksi sätted > Vastuvõtmise sätted > Salvestamise/ Edastam sätted > Tingimusteta salvestamine/edastamine

Märkus.

Utiliidi Web Config kuvalt leiate allpool viidatud menüü.

Fax sakk > Save/Forward Settings > Unconditional Save/Forward

Saate määrata sihtkohtade salvestamise ja edastamise kausta Sisendkaust, arvutisse, välisesse mäluseadmesse, e-posti aadressidele, jagatud kaustadesse ja teistele faksiseadmetele. Saate neid funktsioone samaaegselt kasutada. Kui keelate kõik Tingimusteta salvestamine/edastamine valikud, prindib printer vastu võetud faksid välja.

Salvesta sisendkausta:

Salvestab vastuvõetud faksid printeri kausta Sisendkaust. Salvestada on võimalik kuni 200 dokumenti. 200 dokumendi salvestamine ei pruugi alati olla võimalik, kuna see oleneb kasutustingimustest, näiteks salvestatud dokumentide failimahust ja mitme faksi salvestamise funktsiooni samaaegsest kasutamisest.

Kuigi vastuvõetud fakse ei prindita automaatselt, saate neid printeri ekraanil vaadata ja printida ainult neid fakse, mida vajate. Kuid juhul, kui valite **Tingimusteta salvestamine/edastamine** menüüs teise valiku, nagu **Salvesta arvutisse** sätte **Jah ja prindi**, prinditakse vastu võetud faksid automaatselt välja.

Salvesta arvutisse:

Salvestab vastu võetud faksid printeriga ühendatud arvutisse PDF- või TIFF-failina. Valikuks saab määrata ainult **Jah**, kui kasutate rakendust FAX Utility. Seda ei saa printeri juhtpaneeli kaudu lubada. Installige FAX Utility eelnevalt arvutisse. Kui olete valikuks määranud **Jah**, saate seda printeri juhtpaneelilt muuta valikuks **Jah ja prindi**.

Salvesta mäluseadmesse:

Salvestab vastu võetud faksid printeriga ühendatud välisesse mäluseadmesse PDF- või TIFF-failina. Kui valite **Jah ja prindi**, prinditakse vastu võetud faksid mäluseadmele salvestamise ajal välja.

Vastu võetud dokumendid salvestatakse ajutiselt printeri mälus enne seda, kui need salvestatakse printeriga ühendatud seadme mälus. Kuna mälu täitumise tõrge keelab fakside saatmise ja vastuvõtmise, siis tuleb mäluseade printeriga ühendatuna hoida.

Saada edasi:

Saate saata vastuvõetud dokumente edasi teise faksiseadmesse või salvestada neid dokumente PDF- või TIFF-vormingus võrgus jagatud kausta või meiliaadressile. Edasi saadetud faksid kustutatakse printerist. Kui valite **Jah ja prindi**, prinditakse vastu võetud faksid nende edastamise ajal välja. Esmalt lisage edasisaatmise sihtkohad kontaktide loendisse. Meiliaadressile edasi saatmiseks peate määrama ka meiliserveri sätted.

- Sihtkoht: Saate valida sihtkohti eelnevalt lisatud kontaktide loendist.

Kui olete valinud edasisaatmise sihtkohaks jagatud kausta võrgus või meiliaadressi, soovitame testida, kas saate saata skannitud kujutist sihtkohta skannimisrežiimis. Valige avaekraanilt suvandid **Skanni > Meil**, või **Skanni > Võrgukaust/FTP**.

- Valikud, kui edastamine nurjus: Saate valida, kas printida ebaõnnestunud faks välja või salvestada see kausta Sisendkaust.

Kui kaust Sisendkaust on täis, on fakside vastuvõtmine keelatud. Te peaksite need dokumendid pärast kontrollimist sisendkaustast kustutama. Dokumentide arv, mille edasisaatmine on nurjunud, on kuvatud avakuval ikoonil  lisaks teistele töötlemata töödele.

Meiliteatised:

Saadab meiliteate, kui allpool valitud protsess on lõpule jõudnud. Saate neid funktsioone samaaegselt kasutada.

Saaja

Määrake protsessi lõpetamise märguande sihtkoht.

Teavita vastuvõtmise lõpetamisel

Saadab teate pärast faksi vastu võtmise lõppemist.

Teavita printimise lõpetamisel

Saadab teate pärast faksi printimise lõppemist.

Salv. lõpetamishoiatus

Saadab teate pärast faksi mäluseadmele salvestamise lõppemist.

Teavita edastamise lõpetamisel

Saadab teate pärast faksi edasi saatmise lõppemist.

Seotud teave

- ➔ „Vastuvõetud fakside salvestamise sätete määramine” lk 579
- ➔ „Vastuvõetud fakside edasisaatmise sätete määramine” lk 581

Tingim. salvest./edast.:

Leiate menüü printeri juhtpaneelilt allpool viidatud asukohast.

Sätted > Üldsätted > Faksi sätted > Vastuvõtmise sätted > Salvestamise/ Edastam sätted > Tingim. salvest./ edast.

Märkus.

Utiliidi *Web Config* kuvalt leiate allpool viidatud menüü.

Fax sakk > Save/Forward Settings > Conditional Save/Forward

Saate määrata sihtkohtade salvestamise ja edastamise kausta Sisendkaust, konfidentsiaalsesse kasti, välisesse mäluseadmesse, e-posti aadressidele, jagatud kaustadesse ja teistele faksiseadmetele.

Tingimuste lubamise ja keelamise vahel vahetamiseks puudutage valitud üksuses ükskõik millist kohta peale ikooni



Nimi:

Sisestage tingimuse nimi.

Tingimus(ed):

Valige tingimused ja määrake sätted.

Saatja Faksinumber sobib

Kui saatja faksinumber on vastavuses, siis vastuvõetud faks salvestatakse ja saadetakse edasi.

Alamaadressi (SUB) täpne vastavus

Kui alamaadress (SUB) on täpselt vastavuses, siis vastuvõetud faks salvestatakse ja saadetakse edasi.

Parooli (SID) täpne vastavus

Kui parool (SID) on täpselt vastavuses, siis vastuvõetud faks salvestatakse ja saadetakse edasi.

Vastuvõtmise aeg

Salvestab ja saadab edasi faksid, mis on vastu võetud määratud ajavahemiku jooksul.

Salv./Edast. Sihtkoht:

Valige sihtkoht tingimustele vastavate vastuvõetud dokumentide salvestamiseks ja edasisaatmiseks. Saate neid funktsioone samaaegselt kasutada.

Salvesta faksiboksi:

Salvestab vastuvõetud faksid printeri kausta Sisendkaust või konfidentsiaalsesse kasti.

Kokku saate salvestada kuni 200 dokumenti. 200 dokumendi salvestamine ei pruugi alati olla võimalik, kuna see oleneb kasutustingimustest, näiteks salvestatud dokumentide failimahust ja mitme faksi salvestamise funktsiooni samaaegsest kasutamisest.

Salvesta mäluseadmesse:

Salvestab vastu võetud faksid printeriga ühendatud välisesse mäluseadmesse PDF- või TIFF-failina.

Vastu võetud dokumendid salvestatakse ajutiselt printeri mälus enne seda, kui need salvestatakse printeriga ühendatud seadme mälus. Kuna mälu täitumise tõrge keelab fakside saatmise ja vastuvõtmise, siis tuleb mäluseade printeriga ühendatuna hoida.

Saada edasi:

Saate saata vastuvõetud dokumente edasi teise faksiseadmesse või salvestada neid dokumente PDF- või TIFF-vormingus võrgus jagatud kausta või meiliaadressile. Edasi saadetud faksid kustutatakse printerist. Esmalt lisage edasisaatmise sihtkoht kontaktide loendisse.

Meiliaadressi edasisaatmiseks peate määrama ka meiliserveri sätted.

Sihtkoht: Saate valida sihtkohta eelnevalt lisatud kontaktide loendist.

Kui olete valinud edasisaatmise sihtkohaks jagatud kausta võrgus või meiliaadressi, soovitage testida, kas saate saata skannitud kujutist sihtkohta skannimisrežiimis. Valige avaekraanilt suvandid **Skanni > Meil**, või **Skanni > Võrgukaust/FTP**.

Valikud, kui edastamine nurjus: Saate valida, kas printida ebaõnnestunud faks välja või salvestada see kausta Sisendkaust.

Prindi:

Prindib vastuvõetud fakse.

Salvestamise/edastuse failivorming:

Saate seadistada failiformaadi vastuvõetud fakside salvestamiseks või edastamiseks.

PDF-i sätted:

Kui teete jaotises **Salvestamise/edastuse failivorming** valiku **PDF**, on võimalik sätteid muuta.

Dokumendi avamise parool:

Parooli sätted:

Võimaldab määrata dokumendi avamiseks parooli.

Parool:

Seadistage parool dokumendi avamiseks.

Õiguste parool:

Parooli sätted

Saate seadistada parooli PDF-faili printimiseks või muutmiseks.

Parool

Seadistage lubamiseks parool valikus **Parool**.

Printimine: võimaldab PDF-faili printimist.

Redigeerimine: võimaldab PDF-faili redigeerimist.

Meiliteatiseid:

Saadab meiliteate, kui allpool valitud protsess on lõpule jõudnud. Saate neid funktsioone samaaegselt kasutada.

Saaja

Määrake protsessi lõpetamise märguande sihtkoht.

Teavita vastuvõtmise lõpetamisel

Saadab teate pärast faksi vastu võtmise lõppemist.

Teavita printimise lõpetamisel

Saadab teate pärast faksi printimise lõppemist.

Salv. lõpetamishoiatus

Saadab teate pärast faksi mäluseadmele salvestamise lõppemist.

Teavita edastamise lõpetamisel

Saadab teate pärast faksi edasi saatmise lõppemist.

Ülekandearuanne:

Prindib pärast vastuvõetud faksi salvestamist või edasi saatmist automaatselt saatmisaruande.

Kui valite **Prindi tõrke korral**, prinditakse vastuvõetud faksi saatmisaruanne ainult siis kui faksi salvestamisel või edasi saatmisel tuvastati viga.

Seotud teave

➔ [„Seadistused vastuvõetud fakside salvestamiseks teatud tingimustel” lk 582](#)

➔ [„Seadistused vastuvõetud fakside edasisaatmiseks teatud tingimustel” lk 584](#)

Tavasätted:

Leiate menüü printeri juhtpaneelilt allpool viidatud asukohast.

Sätted > Üldsätted > Faksi sätted > Vastuvõtmise sätted > Salvestamise/ Edastam sätted > Tavasätted

Märkus.

Utiliidi *Web Config* kuvalt leiate allpool viidatud menüü.

Fax sakk > Fax Box > Inbox

Fax sakk > Save/Forward Settings > Common Settings

Sisendkausta sätted:

Valikud, kui mälu on täis:

Valige, kas kausta Sisendkaust mälu täitumisel prinditakse vastuvõetud faks välja või lükatakse see tagasi.

Sisendkausta parooli sätted:

Parool kaitseb kausta Sisendkaust, et seada kasutajatele vastuvõetud fakside vaatamise piirang. Valige parooli muutmiseks **Muuda** ja seejärel **Lähtesta**, et parooli kaitse tühistada. Parooli muutmiseks või lähtestamiseks on tarvis praegust parooli.

Parooli ei saa seadistada, kui valitud on **Valikud, kui mälu on täis** säte **Võta faksid vastu ja prindi**.

Edasisaadetava meili teema:

E-posti aadressile edastamisel saate määrata e-kirja teema.

Karbis dokumendi kustutamise sätted:

Karbis dokumendi kustutamise sätted:

Kui valite **Sees**, kustutatakse vastuvõetud faksid sisendkaustast automaatselt teatud aja möödumisel.

Ajavahemik kustutamiseni:

Seadistage päevade arv, mille möödudes sisendkausta salvestatud dokument printerist kustutatakse.

Kustutatavad faksid:

Valige dokumendid, mida soovite kustutada kaustadest **Loetud**, **Lugemata** ja **Kõik**.

Menüü:

Kui valite printeri juhtpaneelilt , siis kuvatakse **Menüü**.

Sätted > Üldsätted > Faksi sätted > Vastuvõtmise sätted > Salvestamise/ Edastam sätted

Märkus.

Loendit ei saa Web Config ekraanilt printida.

Prindi ting salvest/ edastamise loend:

Prindib loendi Tingim salvest/ edastamise loend.

Printimissätted

Leiate menüü printeri juhtpaneelilt allpool viidatud asukohast.

Sätted > Üldsätted > Faksi sätted > Vastuvõtmise sätted > Printimissätted

Märkus.

Utiliidi Web Config kuvalt leiate allpool viidatud menüü.

*Fax vahekaart > **Print Settings***

Kui kuvatakse parooli sisestamise ekraan, sisestage parool.

Automaatne vähendamine:

Suureformaadiliste dokumentidena vastu võetud faksid prinditakse nii, et see sobiks printerisse laaditud paberiga. Vähendamine ei pruugi olenevalt vastuvõetud andmetest alati võimalik olla. Kui see funktsioon on välja lülitatud, prinditakse suured dokumendid originaalformaadis mitmele lehele või seade väljastab tühja lisalehe.

Lehe tükeldamise sätted:

Vastu võetud faksi printimisel kasutatakse jagatud lehe sätted, kui vastuvõetud dokumendi formaat on suurem kui printerisse laaditud paberi formaat.

Alternatiivne print:

Määrake prindisätted, kui faksiga vastuvõetud dokumendi formaat on suurem kui printerisse laaditud paberi formaat.

Kui valite sätte **Sees (Tükelda lehtedele)**, jagatakse dokument printimiseks vertikaalpaigutusega. Kui valite sätte **Sees (Vähenda mahutamiseks)**, vähendatakse prinditööd minimaalselt 50%.

Automaatne pööramine:

Pöörab horisontaalpaigutusega A4-formaadis (Letter, B5 või A5) dokumentidena vastuvõetud fakse nii, et need prinditakse A4-formaadis (Letter, B5 või A5) paberile. Seda sätet rakendatakse siis, kui fakside printimiseks kasutatud vähemalt ühe paberiallika paberi formaadi sätteks on seatud A4 (B5, A5 või Letter).

Valiku **Välj.** korral käsitletakse ja prinditakse horisontaalpaigutusega A4-formaadis (Letter, B5 või A5) vastuvõetud fakse, mis on sama laiusega A3-formaadis (Tabloid, B4 või A4) vertikaalpaigutusega dokumentidega, A3-formaadis (Tabloid, B4 või A4) faksidena.

Kontrollige fakside printimise paberiallika sätteid ja paberiallikate paberi formaadi sätteid järgmistest menüüdest **Sätted > Üldsätted > Printeri sätted > Paberilähte sätted**.

Sätete automaatne valimine

Paberi säte > Paberi formaat

Lisa vastuvõtja andmed:

Prindib vastuvõetud faksile vastuvõtmise teabe, isegi kui saatja päise teavet ei määra. Vastuvõtmise teabes sisalduvad vastuvõtmise kuupäev ja kellaaeg, saatja ID, vastuvõtmise ID (nt „#001”) ja lehekülje number (nt „P1”). Vastuvõetud faksile trükitud vastuvõtmise ID abil saate vaadata faksiraporti ja faksimise ajaloo saatmislogisid. Kui **Lehe tükeldamise sätted** on lubatud, lisatakse ka jagatud lehekülje number.

2-poolne:

Prindib mitu faksiga vastu võetud dokumendi lehekülge paberi mõlemale poolele.

Printimise käivitamise ajastus:

Valige suvandid vastuvõetud fakside printimise alustamiseks.

Kõik lehed vastu võetud: Printimist alustatakse pärast kõikide lehekülgede vastuvõtmist. Seda, kas printimist alustatakse esimesest lehest või viimasest lehest, määrab **Sortimisreeglid** funktsioon. Lugege **Sortimisreeglid** selgitust.

Esimene leht vastu võetud: Alustab printimist, kui esimene lehekülg on vastu võetud, ja seejärel prindib lehekülgede vastuvõtmise järjekorras. Kui printer ei saa alustada printimist (näiteks siis, kui see prindib muid töid), alustab printer vastuvõetud lehekülgede printimist pakatina, kui see on saadaval.

Sortimisreeglid:

Kuna esimene leht prinditakse viimasena (väljastatakse pealmisena), on prinditud dokumendid paigutatud õigesse järjekorda. Kui printeri mälu hakkab täis saama, ei pruugi see funktsioon olla kasutatav.

Printimise edasilükkamise aeg:

Printimise edasilükkamise aeg

Määratud ajavahemiku jooksul salvestab printer vastuvõetud dokumendid printeri mällu ilma neid printimata. Funktsiooni võib kasutada selleks, et öösel printimise korral müra vähendada

või teie äraolekul vastu võetud konfidentsiaalseid dokumente varjata. Veenduge enne selle funktsiooni kasutamist, et mälus on piisavalt ruumi. Saate isegi enne taaskäivitusaga vastuvõetud dokumente avakuval valikust **Töö olek** ükshaaval kontrollida ja printida.

Kellaaeg peatamiseks

Peatab dokumentide printimise.

Taaskäivitamise aeg

Taaskäivitab dokumentide printimise automaatselt.

Vaikne režiim:

Vähendab müra, mida printer tekitab fakside printimisel, aga printimiskiirus võib väheneda.

Faksisätete viisard

Leiate menüü printeri juhtpaneelilt allpool viidatud asukohast.

Sätted > Üldsätted > Faksi sätted > Faksisätete viisard

Märkus.

Seda menüüd ei saa utiliidi Web Config kuval kuvada.

Valiku **Faksisätete viisard** korral määratakse faksi põhisätted. Järgige ekraanil kuvatud juhiseid.

Seotud teave

➔ „Põhisätted” lk 471

➔ „Printeri ettevalmistamine fakside saatmiseks ja vastu võtmiseks” lk 576

Skannimise sätted

Algne vahekaart

Valige vahekaart, mida soovite skannimisel iga kord esimesena kuvada.

Kiirnupp (Kaust)/Kiirnupp (Meil)

Valige neli seadet, mida soovite skannimise ajal ekraanil **Sagedus** kuvada.

Kinnitage adressaat

Kontrollige sihtkohta enne skannimist.

Document Capture Pro

Enne skannimist valige juhtpaneelilt **Arvuti** menüüst töörežiim vastavalt arvutile, millesse Document Capture Pro on installitud.

Kliendirežiim

Valige see režiim, kui Document Capture Pro on installitud opsüsteemi Windows või Mac OS.

Serveri režiim

Valige see režiim, kui Document Capture Pro on installitud opsüsteemi Windows Server. Seejärel sisestage serveri aadress.

Meiliserver

Määrake skannimiseks kasutatavad meiliserveri sätted menüüst **Meil**.

Serverisätted

Meiliserverile ligipääsu saamiseks valige printeri autentimismeetod.

[„Meiliserveri sättekirjed” lk 539](#)

Ühenduse kontrollimine

Kontrollige meiliserveri ühendust.

Aut lähtestus

Lähtestab pärast igat skanni sihtkoha ja skannimise sätted.

Mälu sätted

Valige juhtpaneelil menüüd allpool kirjeldatud viisil.

Sätted > Üldsätted > Mälu sätted

Ühiskasutuses kausta pääsukontroll:

Juurdepääs

Valige, kas lubada jagatud kausta kasutamist (fikseeritud).

Täidesaatev asutus

Valige kaustade loomise, redigeerimise ja kustutamise piiramine administraatoritele või kasutajatele.

Automaatset kustutamist seadev asutus

Valige, et salvestatud failide automaatse kustutamise sätted oleksid ainult administraatoritel või kasutajatel.

Ühiskasutuses kausta failihaldus:

Faili automaatne kustutamine

Valige, kas soovite salvestatud failid automaatselt kustutada.

Ajavahemik kustutamiseni

Valige ajaperiood enne automaatset kustutamist. Arvestust alustatakse sellest, millal fail salvestati või seda viimati kasutati. Kui luuakse uus jagatud kaust, rakendatakse sinne säte uuele kaustale. Hiljem saate ka iga kausta sätteid eraldi muuta.

Kohaldada kõigile ühiskasutuses kaustadele

Rakendab Faili automaatne kustutamine ja Ajavahemik kustutamiseni sätted kõigile jagatud kaustadele.

Isikluku kausta failihaldus:

Allpool toodud sätted rakendatakse igale isiklikule kaustale. Iga kausta jaoks ei saa sätteid määrata.

Faili automaatne kustutamine

Valige, kas soovite salvestatud failid automaatselt kustutada.

Ajavahemik kustutamiseni

Valige ajaperiood enne automaatset kustutamist. Arvestust alustatakse sellest, millal fail salvestati või seda viimati kasutati.

Täiendav toiming:

- Pärast väljasaatmist fail kustutada
Valige, kas failid kustutatakse pärast printimist või salvestamist.
- Pääsukontroll
Kui Lubatud on valitud, kuvatakse faililoendi ekraanil märkeruut ja saate valida, kas fail pärast printimist või salvestamist kustutada.

Kuva suvandeid:

Valige kaustade loendi ja faililoendi kuvade vorming.

Otsingusuvandid:

- Algab
Kuvab kaustad ja failid, mis algavad otsingus kasutatud märksõnaga.
- Lõpeb
Kuvab kaustad ja failid, mis lõpevad otsingus kasutatud märksõnaga.
- Sisaldab
Kuvab kaustad ja failid, mis sisaldavad otsingus kasutatud märksõna.

Süsteemi administreerimine

Selle menüü abil saate toodet süsteemiadministraatorina hooldada. Lisaks võimaldab see piirata toote funktsioone individuaalsete kasutajate jaoks vastavalt teie töö või kontori stiilile.

Valige juhtpaneelil menüüd allpool kirjeldatud viisil.

Sätted > Üldsätted > Süsteemi administreerimine

Kontaktide haldur

Lisa/Redigeeri/Kustuta:

Registreerige ja/või kustutage kontakte menüüde Faks, Skanni meili ja Skanni võrgukausta/FTP-sse jaoks.

Sagedased:

Registreerige kiireks juurdepääsuks sageli kasutatavad kontaktid. Saate ka muuta loendi järjekorda.

Prindi kontaktid:

Printige kontaktide loend.

Kuva suvandid:

Muutke kontaktide kuvamisviisi.

Otsingusuvandid:

Muutke kontaktide otsimise meetodit.

prindipea puhastus sätted:

Saate prindipea puhastamiseks määrata järgmisi sätteid.

Automaatne puhastus:

Veenduge enne ja pärast printimist, et prindipead ei ole ummistunud.

Prindipeade puhastamine käivitub automaatselt juhul kui see osutub kontrollimisel vajalikuks.

Perioodiline puhastamine:

Kui määratud arv lehekülgi on prinditud, vajutage prindipea puhastamiseks nuppu **Sees**.

Koopia värvitundlikkus:

Valige tundlikkuse seaded selleks, et määrata mustvalge või värviline koopia režiimi **Auto** kasutamisel.

Saate valida viie tundlikkusastme vahel alates **Rohkem MV** kuni **Rohkem värvi**.

Dokumente skannitakse mustvalgelt kui valite väärtuse, mis on lähedal valikule **Rohkem MV** ning värviliselt kui valik on lähedane väärtusele **Rohkem värvi**.

Soovitus skanneri puhastamiseks:

Valige **Väljas**, kui te ei soovi, et kuvataks meeldetuletus ADFi skannimiskomponentide puhastamise kohta.

Nulli leheloodur:

Lähtestab liideses salvestatud värviliste ja ühevärviliste lehekülgede koguarvu: standardvõrk, lisavõrk ja muu.

Väljaprintide ja paberiformaadi järgi prinditud lehekülgede koguarvu aga ei lähtestata.

Valikuliselt paigaldatud võrguliidesest prinditud lehekülgede arvu loendatakse suvandis „Additional Network” (Lisavõrk) ja USB-liidesega, faksiga, kopeerimisega jne prinditud lehekülgede arvu loendatakse suvandis „Other” (Muu).

Te saate vaadata hetkel liideses salvestatud lehekülgede arvu kasutusajaloo lehel (**Sätted > Printeri olek / Prindi > Kasutusajaloo leht**).

Tühjenda andmed sisemälust:

Kustuta HDD sätted:

Seadistage, kuidas töödelda sisemisele kõvakettale salvestatud andmeid.

Printimis-, kopeerimis- ja skannimistööd salvestatakse ajutiselt kõvakettale, et töödelda andmeid autenditud printimiseks ning suuremahuliseks kopeerimiseks, skannimiseks, printimiseks jne. Tehke vajalikud seadistused nende andmete turvaliseks kustutamiseks.

Mälusätete automaatkustutamine:

Kui see säte on valitud, kustutatakse valitud andmed järjest, kui need muutuvad mittevajalikuks, nt kui printimine või skannimine on lõpetatud. Kustutatavad andmed on need, mis on salvestatud siis, kui see funktsioon oli aktiivne.

Kuna vajalik on ligipääs kõvakettale, lükatakse energiasäästurežiimi lülitumine edasi.

Kustuta kogu mälu:

Kustutab kõik kõvakettal olevad andmed. Tühjendamise ajal ei ole võimalik muid tegevusi teha ega seadet välja lülitada.

Suur kiirus:

Kustutab suunatud kustutuskäsu asukohas kõik andmed.

Kirjuta üle:

Kustutab suunatud kustutuskäsu asukohas kõik andmed ning kirjutab kõikides asukohtades ülejäänud andmed üle, et kõik andmed kustutada.

Kolmekordne ülekirjutamine:

Kustutab suunatud kustutuskäsu asukohas kõik andmed ning kirjutab kõikides asukohtades ülejäänud andmed kolm korda üle, et kõik andmed kustutada.

Turvasätted:

Saate määrata järgmisi turbesätteid.

Piirangud:

Luba muuta järgmisi sätteid siis, kui juhtpaneeli lukustus on aktiveeritud.

- Juurdepääs tööloogle
- Juurdepääs registrile/ Kustuta Kontaktid
- Hiljutine juurdepääs valikule Faks
- Juurdepääs valikule Faksi edastuslogi
- Juurdepääs valikule Faksi aruanne
- Juurdepääs prindiajaloole valikus Skanni võrgukausta/FTP-sse
- Juurdepääs suvandile Hiljutine valikus Skanni meili
- Juurdepääs suvandile Näita saatmisajalugu valikus Skanni meili
- Juurdepääs suvandile Prindi salvestusajalugu valikus Skanni meili
- Juurdepääs keelele
- Juurdepääs valikule Paks paber
- Juurdepääs valikule Vaikne režiim
- Juurdepääs valikule Prindikiiruse eelistus
- Juurdepääs valikule Topeltetteande tuvastamine
- Isikuandmete kaitse
- Juurdepääs kopeerimiseks Väljastussalve
- Väljalülitamine lubatud

Juurdepääsu haldamine:

Valige **Sees**, et piirata toote funktsioone. See nõuab, et kasutajad logiksid oma kasutajanime ja parooliga sisse toote juhtpaneeli, enne kui nad saavad juhtpaneeli funktsioone kasutada. Suvandis **Aktsepteeri tundmatu kasutaja tööd** saate valida, kas lubada töid, millel puudub vajalik autentimisteave.

Administraatori sätted:

- Administraatori parool
Määrake, muutke või eemaldage administraatori parool.
- Lukustamise sätted
Valige, kas lukustada juhtpaneel, kasutades suvandis **Administraatori parool** registreeritud parooli.

Paroolinõuded:

Valige **Sees** paroolipoliitika valimiseks.

Paroolide krüptimine:

Parooli krüptimiseks valige **Sees**. Krüptimisvõtme varukoopia tegemiseks võite ühendada ka USB-seadme. Taaskäivitamise ajal toite väljalülitamise korral võivad andmed saada kahjustada, kui see juhtub, taastatakse printeri sätete vaikeväärtused. Kui see juhtub, määrake salasõna uuesti.

Auditilogi:

Auditi logi salvestamiseks klõpsake **Sees**.

Programmikontroll käivitamise ajal:

Käivitamisel printeri programmi kontrollimiseks klõpsake **Sees**.

Kliendiuuring:

Valige toote kasutamise info, nagu Seiko Epson Corporation printimiste arvu edastamiseks **Kinnita**.

Lähtesta:

Lähtestage järgmiste menüüde sätted vaikeväärtustele.

- Võrgusätted
- Kopeerimissätted
- Skannimise sätted
- Faksi sätted
- Kustuta kogu mälu
Kustutab kõik kõvakettal olevad andmed. Tühjendamise ajal ei ole võimalik muid tegevusi teha ega seadet välja lülitada.
- Suur kiirus
Kustutab suunatud kustutuskäsu asukohas kõik andmed.
- Kirjuta üle
Kustutab suunatud kustutuskäsu asukohas kõik andmed ning kirjutab kõikides asukohtades ülejäänud andmed üle, et kõik andmed kustutada.
- Kolmekordne ülekirjutamine
Kustutab suunatud kustutuskäsu asukohas kõik andmed ning kirjutab kõikides asukohtades ülejäänud andmed kolm korda üle, et kõik andmed kustutada.

Kustuta kõik andmed ja sätted

Kustutab kõik kõvakettal olevad andmed ja printeri sätted. Tühjendamise ajal ei ole võimalik muid tegevusi teha ega seadet välja lülitada.

Suur kiirus

Kustutab suunatud kustutuskäsu asukohas kõik andmed.

Kirjuta üle

Kustutab suunatud kustutuskäsu asukohas kõik andmed ning kirjutab kõikides asukohtades ülejäänud andmed üle, et kõik andmed kustutada.

Kolmekordne ülekirjutamine

Kustutab suunatud kustutuskäsu asukohas kõik andmed ning kirjutab kõikides asukohtades ülejäänud andmed kolm korda üle, et kõik andmed kustutada.

Püsivara värskendamine:

Saate teavet püsivara praeguse versiooni ja saadaval värskenduste kohta.

Automaatne püsivara uuendus:

Püsivara automaatseks värskendamiseks valige **Sees**. Värskendamise nädalapäeva/algusaja määramiseks valige **Sees**.

Hooldusrežiim:

Hooldusrežiimi keelamiseks valige **Välj..**

Seotud teave

➔ „Printeri püsivara automaatne värskendamine” lk 241

Prinditööde loendur

Valige juhtpaneelil menüüd allpool kirjeldatud viisil.

Sätted > Prinditööde loendur



Kuvab väljaprintide, mustvalgete väljaprintide ja värviliste väljaprintide koguarvu olekulehena alates printeri ostmise hetkest. Mäluseadmelt või muude funktsioonide abil prinditud lehtede arvu saate vaadata ka kasutusajaloo lehelt.

Toite olek

Valige juhtpaneelil menüü allpool kirjeldatud viisil.

Sätted > Toite olek

Kuvab tindi ligikaudse taseme ja hooldekarbi ligikaudse kasutusea.

Kui kuvatakse ikooni , hakkab tint otsa saama või hoolduskarp on peaaegu täis. Kui kuvatakse ikooni  peate üksuse välja vahetama, sest tint on otsas või hoolduskarp on täis.

Seotud teave

➔ „Nüüd on aeg tindikassettide vahetamiseks” lk 310

Hooldus

Valige juhtpaneelil menüüd allpool kirjeldatud viisil.

Sätted > Hooldus

Prindipea pihusti kontroll.:

Valige see funktsioon, et kontrollida, kas prindipea pihustid on ummistunud. Printer prindin pihustite kontrollmusteri.

Prindipea puhastamine:

Valige see funktsioon, et puhastada prindipeas ummistunud pihustid.

Siseklammerduse voltimisasendi reguleerimine:

Valige see funktsioon, et kohandada sadulklammerdaja voltimiskohta.

Siseklammerduse köitmisasendi reguleerimine:

Valige see funktsioon, et kohandada sadulklammerdaja köitmiskohta.

Pooleksmurdmise asendi reguleerimine:

Valige see funktsioon, et kohandada pooleks murdmise kohta.

Klambrite asendi reguleerimine:

Valige see funktsioon, et tõsta nōel klambrite vahetamise ajal üles.

Hooldusrulliku teave:

Valige see funktsioon, et kontrollida paberikasseti hooldusrulliku kasutusiga. Samuti saate hooldusrulliku loenduri lähtestada.

Seotud teave

➔ „Pihustite ummistumise kontrollimine” lk 229

Keel/Language

Valige juhtpaneelil menüüd allpool kirjeldatud viisil.

Sätted > Keel/Language

Valige LCD-ekraanil kasutatav keel.

Printeri olek / Prindi

Valige juhtpaneelil menüüd allpool kirjeldatud viisil.

Sätted > Printeri olek / Prindi

Printimisoleku leht:

Häälestusoleku leht:

Printige teabelehti, mis näitavad printeri praegust olekut ja sätteid.

Tarvikute oleku leht:

Printige teabelehti, millel on näidatud tarvikute olek.

Kasutusajaloo leht:

Printige teabelehti, mis näitavad printeri kasutusajalugu.

PS-fondiloend:

Printige PostScript-printeri jaoks saadavalolevate fontide loend.

PCL-fondiloend

Prindib PCL-printimiseks saadaval fontide loendi.

Võrk:

Kuvab praegused võrgusätted. Lisaks saate printida ka olekulehe.

Kontaktide haldur

Valige juhtpaneelil menüüd allpool kirjeldatud viisil.

Sätted > Kontaktide haldur

Lisa/Redigeeri/Kustuta:

Registreerige ja/või kustutage kontakte menüüde Faks, Skanni meili ja Skanni võrgukausta/FTP-sse jaoks.

Sagedased:

Registreerige kiireks juurdepääsuks sageli kasutatavad kontaktid. Saate ka muuta loendi järjekorda.

Prindi kontaktid:

Printige kontaktide loend.

Kuva suvandid:

Muutke kontaktide kuvamisviisi.

Otsingusuvandid:

Muutke kontaktide otsimise meetodit.

Kasutaja sätted

Valige juhtpaneelil menüüd allpool kirjeldatud viisil.

Sätted > Kasutaja sätted

Te ei saa muuta administraatori poolt lukustatud sätteid.

Saate muuta järgmiste menüüde vaikesätteid.

- Skanni võrgukausta/FTP-sse
- Skanni meili
- Skanni mäluseadmesse
- Skannimine pilve
- Kopeerimissätted
- Faks

Audentimissüsteem

Valige juhtpaneelil menüüd allpool kirjeldatud viisil.

Sätted > Audentimissüsteem

Saate vaadata autentimissüsteemi ja Epson Open Platformi olekut.

Autentimisseadme olek

Kuvab autentimisseadme oleku.

Teave rakenduse Epson Open Platform kohta

Displays Epson Open Platformi oleku.

Toote spetsifikatsioonid

Printeri spetsifikatsioonid

Printeri tüüp	Tindiprits
Prindipea pihusti paigutus	Musta tindi pihustid: 8676 Värvilise tindi pihustid: 8676 igale värvile

Prinditav ala

Üksikute lehtede prinditav ala

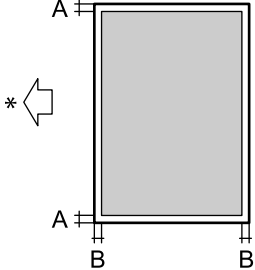
	A	3.0 mm (0.12 tolli)
	B	3.0 mm (0.12 tolli)

* Paberisöötmise suund.

Ümbrike prinditav ala

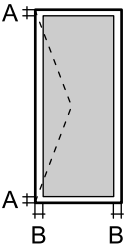













	A	3.0 mm (0.12 tolli)
	B	3.0 mm (0.12 tolli)

Skanneri spetsifikatsioonid

Skanneri tüüp	Lameskanner
Fotoelektriline seade	CIS
Efektivesed pikslid	7020×10200 pikslit (600 dpi)
Maksimaalne dokumendi formaat	297×431.8 mm (11.7×17 tolli) A3
Resolutsioon skannimisel	600 dpi (primaarne skannimine) 600 dpi (sekundaarne skannimine)
Väljundresolutsioon	50–9600 dpi, 1 dpi suuruste sammudega

Värvisügavus	<p>Värviline</p> <ul style="list-style-type: none"> <input type="checkbox"/> 30 bitti piksli kohta sisemine (10 bitti piksli kohta värvi kohta sisemine) <input type="checkbox"/> 24 bitti piksli kohta välimine (8 bitti piksli kohta värvi kohta välimine) <p>Halliskaala</p> <ul style="list-style-type: none"> <input type="checkbox"/> 10 bitti piksli kohta sisemine <input type="checkbox"/> 8 bitti piksli kohta välimine <p>Mustvalge</p> <ul style="list-style-type: none"> <input type="checkbox"/> 10 bitti piksli kohta sisemine <input type="checkbox"/> 1 bitti piksli kohta välimine
Tuled	LED

ADF-i spetsifikatsioonid

ADF-i tüüp	Automaatne kahepoolne skannimine
Kasutatavad paberiformaadid	<p>A3 , 11x17in , B4 , A4  , Letter  , Legal , Executive  ,</p> <p>B5  , A5 , A6 , Indian Legal </p> <p>(maksimaalselt 297×431.8 mm)</p>
Paberi tüüp	Tavapaber, tavaline kvaliteetpaber, ringlussevõetud paber
Paberi kaal	<p>38 kuni 128 g/m² (ühepoolne)</p> <p>50 kuni 128 g/m² (kahepoolne)</p>
Laadimismaht	150 lehte (80 g/m ²) või 16.5 mm

Isegi kui originaal vastab ADF-i paigaldatavate kandjate spetsifikatsioonidele, ei pruugita seda ADF-ist sööta või võib skannimiskvaliteet olenevalt paberi omadustest või kvaliteedist langeda.

Faksi tehnilised andmed (ainult faksiga ühilduvad printerid)

Faksi tüüp	Mustvalge ja värvilise faksi saatmise võimalus (ITU-T Super Group 3)
Toetatavad liinid	Standardised analoogtelefoniliinid, kodukeskjaamaga telefonisüsteemid
Kiirus	Kuni 33.6 kbit/s
Resolutsioon	<p>Mustvalge</p> <ul style="list-style-type: none"> <input type="checkbox"/> Standardne: 8 pel/mm×3,85 rida/mm (203 pel/toll×98 rida/toll) <input type="checkbox"/> Peen: 8 pel/mm×7,7 rida/mm (203 pel/toll×196 rida/toll) <input type="checkbox"/> Ülipeen: 8 pel/mm×15,4 rida/mm (203 pel/toll×392 rida/toll) <input type="checkbox"/> Ultrapeen: 16 pel/mm×15,4 rida/mm (406 pel/toll×392 rida/toll) <p>Värviline</p> <p>200×200 dpi</p>

Leheküljemälu	Kuni 550 lehekülge (ITU-T kaardi nr 1 vastuvõtmisel ühevärvilise mustandi režiimis)
Kordusvalimine*	2 korda (1-minutilise intervalliga)
Liides	RJ-11 telefoniliin, RJ-11 telefoniühendus

* Tehnilised nõuded võivad riigiti või regiooniti erineda.

Märkus.

Faksi püsivara versiooni kontrollimiseks valige printeri juhtpaneelil järgnev ja printige **Faksisätete loend** ja kontrollige seejärel lehel olevat versiooni.

Faks >  (Menüü) > Faksiaruanne > Faksisätete loend

Printeripordi kasutamine

Printer kasutab järgmist porti. Need pordid tuleks võrguadministraatori poolt vajadusepõhiselt vabastada.

Kui saatja (klient) on printer

Kasutus	Siht (server)	Protokoll	Pordinumber
Failide saatmine (printeri võrgukausta skannimise funktsiooni kasutamisel)	FTP / FTPS-server	FTP / FTPS (TCP)	20
			21
	Failiserver	SMB (TCP)	445
		NetBIOS (UDP)	137
			138
	WebDAV-server	NetBIOS (TCP)	139
Protokoll HTTP (TCP)		80	
E-kirjade saatmine (printeri e-kirja skannimise funktsiooni kasutamisel)	SMTP-server	Protokoll HTTPS (TCP)	443
		SMTP (TCP)	25
		SMTP SSL / TLS (TCP)	465
POP enne SMTP ühendust (printeri e-kirja skannimise funktsiooni kasutamisel)	POP-server	SMTP STARTTLS (TCP)	587
		POP3 (TCP)	110
Teenuse Epson Connect kasutamisel	Epson Connecti server	HTTPS	443
		XMPP	5222
Epson Remote Services kasutamisel	Epson Remote Services server	Protokoll HTTPS (TCP)	443
		Protokoll MQTT (TCP)	443

Kasutus	Siht (server)	Protokoll	Pordinumber
Kasutaja teabe kogumine (printer kontaktide kasutamine)	LDAP-server	LDAP (TCP)	389
		LDAP SSL / TLS (TCP)	636
		LDAP STARTTLS (TCP)	389
Kasutaja autentimine meili saatmisel (Epson Open Platformi aktiveerimisel) Kasutaja autentimine kasutaja teabe kogumisel (printer kontaktide kasutamine) Kasutaja autentimine printerist võrgukausta skannimisel (SMB)	KDC-server	Kerberos	88
WSD-juhtimine	Klientarvuti	WSD (TCP)	5357
Otsige arvutit tõukeskannimisega rakenduses Document Capture Pro	Klientarvuti	Võrgu avastamine tõukeskannimisega	2968

Kui saatja (klient) on klientarvuti

Kasutus	Siht (server)	Protokoll	Pordinumber
Failide saatmine (printer FTP-printimise funktsiooni kasutamisel)	Printer	FTP (TCP)	20
			21
Avastage printer rakendusega, nagu EpsonNet Config, printeridraiver, skanneridraiver.	Printer	ENPC (UDP)	3289
Koguge ja häälestage MIB-teave rakenduses, nagu EpsonNet Config, printeridraiver, skanneridraiver.	Printer	SNMP (UDP)	161
LPR-andmete edastamine	Printer	LPR (TCP)	515
RAW-andmete edastamine	Printer	RAW (Port 9100) (TCP)	9100
AirPrint-andmete edastamine (IPP / IPPS-printimine)	Printer	IPP / IPPS (TCP)	631
WSD-printeri otsimine	Printer	WS-Discovery (UDP)	3702
Skanniandmete edastamine rakendusest Document Capture Pro	Printer	Võrguskannimine (TCP)	1865
Tööteabe kogumine tõukeskannimisega rakenduses Document Capture Pro	Printer	Võrgu tõukeskannimine	2968
Web Config	Printer	HTTP (TCP)	80
		HTTPS (TCP)	443
FaxOut-andmete edastamine	Printer	IPP FaxOut (TCP)	631

Kasutus	Siht (server)	Protokoll	Pordinumber
Arvutifaks	Printer	HTTP (TCP)	80
		HTTPS (TCP)	443

Liideste spetsifikatsioonid

Arvuti	SuperSpeed USB
Välised USB-seadmed	Hi-Speed USB

Võrgu spetsifikatsioonid

Wi-Fi tehnilised andmed

Järgmisest tabelist leiate Wi-Fi tehnilised andmed.

Riigid või piirkonnad, v.a. need, mis on kirjas all	Tabel A
Austraalia Uus-Meremaa Hong Kong Taiwan Lõuna-Korea	Tabel B

Tabel A

Standardid	IEEE 802.11b/g/n* ¹
Sagedusvahemik	2,4 GHz
Kanalid	1/2/3/4/5/6/7/8/9/10/11/12/13
Koordinatsioonirežiimid	Infrastruktuur, Wi-Fi Direct (lihtne AP)* ^{2*3}
Turvaprotokollid* ⁴	WEP (64/128bit), WPA2-PSK (AES)* ⁵ , WPA3-SAE (AES), WPA2/WPA3-Enterprise

*1 Saadaval ainult HT20 korral.

*2 Ei toetata IEEE 802.11b korral.

*3 Infrastruktuuri ja Wi-Fi Direct režiime või Ethernet võrguühendust saab kasutada samaaegselt.

*4 Wi-Fi Direct toetab ainult režiimi WPA2-PSK (AES).

*5 Vastab WPA2 standarditele ja toetab režiimi WPA/WPA2 Personal.

Tabel B

Standardid	IEEE 802.11a/b/g/n ^{*1} /ac		
Sagedusvahemikud	IEEE 802.11b/g/n: 2.4 GHz, IEEE 802.11a/n/ac: 5 GHz		
Kanalid	Wi-Fi	2,4 GHz	1/2/3/4/5/6/7/8/9/10/11/12 ^{*2} /13 ^{*2}
		5 GHz ^{*3}	W52 (36/40/44/48), W53 (52/56/60/64), W56 (100/104/108/112/116/120/124/128/132/136/140/144), W58 (149/153/157/161/165)
	Wi-Fi-otsevõrk	2,4 GHz	1/2/3/4/5/6/7/8/9/10/11/12 ^{*2} /13 ^{*2}
		5 GHz ^{*3}	W52 (36/40/44/48) W58 (149/153/157/161/165)
Ühendusrežiimid	Infrastruktuur, Wi-Fi Direct (lihtne AP) ^{*4, *5}		
Turvaprotokollid ^{*6}	WEP (64/128bit), WPA2-PSK (AES) ^{*7} , WPA3-SAE (AES), WPA2/WPA3-Enterprise		

*1 Saadaval ainult HT20 korral.

*2 Pole Taiwanis saadaval.

*3 Nende kanalite saadavus ja toote kasutamine õues nende kanalite kaudu erineb asukohati. Lisateabe saamiseks vt <http://support.epson.net/wifi5ghz/>

*4 Ei toetata IEEE 802.11b korral.

*5 Infrastruktuuri ja Wi-Fi Direct režiime või Ethernet võrguühendust saab kasutada samaaegselt.

*6 Wi-Fi Direct toetab ainult režiimi WPA2-PSK (AES).

*7 Vastab WPA2 standarditele ja toetab režiimi WPA/WPA2 Personal.

Etherneti tehnilised nõuded

Standardid	IEEE802.3i (10BASE-T) ^{*1} IEEE802.3u (100BASE-TX) ^{*1} IEEE802.3ab (1000BASE-T) ^{*1} IEEE802.3az (Energiasäästlik Ethernet) ^{*2}
Kommunikatsioonirežiim	Automaatne, 10 Mbps täisdupleksne, 10 Mbps pooldupleksne, 100 Mbps täisdupleksne, 100 Mbps pooldupleksne
Ühenduspesa	RJ-45

*1 Kasutage 5e või kõrgema kategooria STP- (Shielded twisted pair) kaablit, et vältida raadiohäirete ohtu.

*2 Ühendatud seade peab vastama IEEE802.3az standarditele.

Võrgufunktsioonid ja IPv4/IPv6

Funktsioonid			Toetatud	Märkused
Võrguprintimine	EpsonNet Print (Windows)	IPv4	✓	-
	Standard TCP/IP (Windows)	IPv4, IPv6	✓	-
	WSD-printimine (Windows)	IPv4, IPv6	✓	Windows Vista või uuem
	Bonjour-printimine (Mac OS)	IPv4, IPv6	✓	-
	IPP-printimine (Windows, Mac OS)	IPv4, IPv6	✓	-
	Epson Connect (meilile printimine, kaugprintimine)	IPv4	✓	-
	AirPrint (iOS, Mac OS)	IPv4, IPv6	✓	iOS 5 või hilisem, Mac OS X v10.7 või hilisem
Võrguskannimine	Epson Scan 2	IPv4, IPv6	✓	-
	Event Manager	IPv4	-	-
	Epson Connect (skannimine pilve)	IPv4	✓	-
	AirPrint (skannimine)	IPv4, IPv6	✓	OS X Mavericks või uuem
Faksimine	Faksi saatmine	IPv4	✓	-
	Faksi vastuvõtt	IPv4	✓	-
	AirPrint (Faxout)	IPv4, IPv6	✓	OS X Mountain Lion või uuem

Turvaprotokoll

IEEE802.1X*	
IPsec/IP-filtrimine	
SSL/TLS	HTTPS-server/klient
	IPPS
SMTPS (STARTTLS, SSL/TLS)	
SNMPv3	

* Ühendamiseks tuleb kasutada protokolliga IEEE802.1X ühilduvat seadet.

PostScripti 3. taseme ühilduvus

Printeris kasutatav PostScript ühildub PostScripti 3. tasemega.

Toetatud kolmanda osapoole teenused

Teenused		Toetatud	Märkused
AirPrint	Printimine	✓	iOS 5 või hilisem/Mac OS X v10.7.x või hilisem
	Skannimine	✓	OS X Mavericks või uuem
	Faksimine	✓	OS X Mountain Lion või uuem
Universaalprint (Microsoft)		✓	Windows 10 2004 (20H1) või uuem

Mäluseadmete spetsifikatsioonid

Seadmed	Maksimaalsed tehnilised võimalused
USB-välkmälu	2 TB (vormindatud FAT, FAT32 või exFAT-iga)

Kasutada ei saa järgmisi seadmeid:

- Seadet, mis vajab sihtotstarbelist draiverit
- Seadet, millel on turbesätted (parool, krüptimine jne)

Epson ei garanteeri väliselt ühendatud seadmete tööd.

Toetatavate failide andmed

Failivorming	JPEG (*.JPG) (standardi Exif versioon 2.31), jäädvustatud standardi DCF* ¹ versiooniga 1.0 või 2.0* ² ühilduva digikaameraga TIFF 6.0-ga ühilduvad kujutised, nagu allpool kirjeldatud <input type="checkbox"/> RGB-värvpildid (tihendamata) <input type="checkbox"/> Binaarsed kujutised (tihendamata või CCITT-kodeeringuga) PDF-i versiooniga 1.7 ühilduv andmefail
Pildi suurus	Horisontaalne: 80 kuni 10200 pikslit Vertikaalne: 80 kuni 10200 pikslit
Faili suurus	Vähem kui 2 GB
Maksimaalne failide arv	JPEG: 9990* ³ TIFF: 999 PDF: 999

- *1 Kujundusreegel kaamera failisüsteemile.
- *2 Sisseehitatud mälu digikaameras salvestatud pildiandmeid ei toetata.
- *3 Korraga saab kuvada kuni 999 faili. (Kui failide arv on suurem kui 999, kuvatakse failid rühmades.)

Märkus.

LCD-ekraanil kuvatakse „x“, kui printer ei tunne kujutisefaili ära. Kui valite sellises olukorras mitme kujutisega küljenduse, prinditakse tühjad kohad.

Mõõdud

Mõõdud	<p>Hoiundamisel</p> <ul style="list-style-type: none"> <input type="checkbox"/> Laius: 674 mm (26.5 tolli) <input type="checkbox"/> Sügavus: 757 mm (29.8 tolli) <input type="checkbox"/> Kõrgus: 1243 mm (48.9 tolli) <p>Printimisel</p> <ul style="list-style-type: none"> <input type="checkbox"/> Laius: 1426 mm (56.1 tolli) <input type="checkbox"/> Sügavus: 757 mm (29.8 tolli) <input type="checkbox"/> Kõrgus: 1243 mm (48.9 tolli)
Kaal*	Ligikaudu 177.1 kg (390.4 naela)

* Tindikassetide ja toitekaablita.

Elektritoite spetsifikatsioonid

Euroopa

Toiteallikas	Vahelduvvool 100–240 V		
Nimisagedus	50/60 Hz		
Nimivool	9.0–4.5 A		
Elektritarve	WF-C21000	WF-C20750	WF-C20600
(LAN-ühenduse korral)	<p>Iseseisev kopeerimine: ligikaudu 170 W (ISO/IEC24712)</p> <p>Valmisoleku režiim: ligikaudu 76 W</p> <p>Unerežiim: ligikaudu 1.1 W</p> <p>Väljalülitatud: ligikaudu 0.1 W</p> <p>Maksimaalne elektritarve: ligikaudu 320 W</p>	<p>Iseseisev kopeerimine: ligikaudu 160 W (ISO/IEC24712)</p> <p>Valmisoleku režiim: ligikaudu 76 W</p> <p>Unerežiim: ligikaudu 1.1 W</p> <p>Väljalülitatud: ligikaudu 0.1 W</p> <p>Maksimaalne elektritarve: ligikaudu 300 W</p>	<p>Iseseisev kopeerimine: ligikaudu 160 W (ISO/IEC24712)</p> <p>Valmisoleku režiim: ligikaudu 76 W</p> <p>Unerežiim: ligikaudu 1.1 W</p> <p>Väljalülitatud: ligikaudu 0.1 W</p> <p>Maksimaalne elektritarve: ligikaudu 300 W</p>

Taiwan

Toiteallikas	Vahelduvvool 100–240 V
--------------	------------------------

Nimisagedus	50/60 Hz		
Nimivool	9.0–4.5 A		
Elektritarve (LAN-ühenduse korral)	WF-C21000	WF-C20750	WF-C20600
	Iseseisev kopeerimine: ligikaudu 170 W (ISO/IEC24712)	Iseseisev kopeerimine: ligikaudu 160 W (ISO/IEC24712)	Iseseisev kopeerimine: ligikaudu 160 W (ISO/IEC24712)
	Valmisoleku režiim: ligikaudu 76 W	Valmisoleku režiim: ligikaudu 76 W	Valmisoleku režiim: ligikaudu 76 W
	Unerežiim: ligikaudu 1.6 W	Unerežiim: ligikaudu 1.6 W	Unerežiim: ligikaudu 1.6 W
	Väljalülitatud: ligikaudu 0.1 W	Väljalülitatud: ligikaudu 0.1 W	Väljalülitatud: ligikaudu 0.1 W
Maksimaalne elektritarve: ligikaudu 320 W	Maksimaalne elektritarve: ligikaudu 300 W	Maksimaalne elektritarve: ligikaudu 300 W	

Kõik riigid, v.a Euroopa ja Taiwan

Toiteallikas	Vahelduvvool 100–240 V		
Nimisagedus	50/60 Hz		
Nimivool	9.0–4.5 A		
Elektritarve (LAN-ühenduse korral)	WF-C21000	WF-C20750	WF-C20600
	Iseseisev kopeerimine: ligikaudu 170 W (ISO/IEC24712)	Iseseisev kopeerimine: ligikaudu 160 W (ISO/IEC24712)	Iseseisev kopeerimine: ligikaudu 160 W (ISO/IEC24712)
	Valmisoleku režiim: ligikaudu 76 W	Valmisoleku režiim: ligikaudu 76 W	Valmisoleku režiim: ligikaudu 76 W
	Unerežiim: ligikaudu 1.7 W	Unerežiim: ligikaudu 1.7 W	Unerežiim: ligikaudu 1.7 W
	Väljalülitatud: ligikaudu 0.1 W	Väljalülitatud: ligikaudu 0.1 W	Väljalülitatud: ligikaudu 0.1 W
Maksimaalne elektritarve: ligikaudu 320 W	Maksimaalne elektritarve: ligikaudu 300 W	Maksimaalne elektritarve: ligikaudu 300 W	

Märkus.

- Kontrollige printeril olevalt sildilt selle pinget.
- Euroopa kasutajad saavad üksikasjalikku teavet võimsustarbe kohta järgmiselt veebisaidilt.
<http://www.epson.eu/energy-consumption>

Keskkonnateave

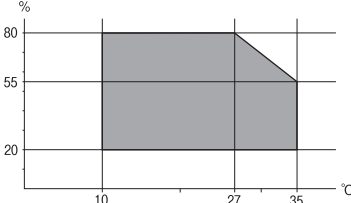
Toiming	<p>Kasutage printerit graafikul näidatud vahemikus.</p>  <p>Temperatuur: 10 kuni 35°C (50 kuni 95°F) Õhuniiskus: 15 kuni 85% suhtelist niiskust (kondensatsioonita)</p>
Säilitamine	<p>Temperatuur pärast esmast tindi laadimist: -14 kuni 40°C (6.8 to 104°F)* Temperatuur enne esmast tindi laadimist: -20 kuni 40°C (-4 to 104°F)* Õhuniiskus: 5 kuni 85% suhtelist niiskust (kondensatsioonita)</p>

* Võite ladustada ühe kuu vältel temperatuuril kuni 40°C (104°F).

Tindikassettide keskkonnaandmed

Säilitustemperatuur	-20 kuni 40°C (-4 kuni 104°F)*
Külmumistemperatuur	-14°C (6.8°F) Tint sulab kasutuskõlblikuks ligikaudu 12 tunniga, kui seda hoida temperatuuril 25°C (77°F).

* Võite säilitada ühe kuu vältel temperatuuril kuni 40°C (104°F).

Nõuded seadme paigalduskohale

Ohutu kasutamise tagamiseks tuleb printeri paigaldamisel järgida allpool toodud nõudeid.

- Paigaldage printer siledale ning stabiilsele pinnale, mis sobib printeri kaalu
- Ärge sulgege ega katke kinni printeri ventilatsiooniasid ning teisi avasid
- Paberi laadimine ning eemaldamine peab olema lihtne
- Paigalduskoht peab vastama juhendi peatükis „Keskkonningimused“ toodud nõuetele

! Oluline teave:

Ärge paigaldage printerit alljärgnevasse asukohtadesse; vastasel juhul võivad tekkida probleemid.

- Otsese päikesevalguse kätte
- Kohtadesse, kus temperatuuri või õhuniiskuse kõikumine on liiga suur
- Tuleohtlikesse kohtadesse
- Lenduvate ainetega kohtadesse
- Kohtadesse, kus võib esineda lööke või vibratsiooni
- Teleri või raadio lähedusse
- Tolmustesse või määrduanud kohtadesse
- Vee lähedusse
- Konditsioneeride või kütteseadmete lähedusse
- Õhuniisuti lähedusse

Kohtades, kus võib tekkida staatiline elekter, tuleb kasutada müügil olevaid antistaatilisi matte.

Seadme paigaldamiseks ning kasutamiseks peab olema piisavalt ruumi.

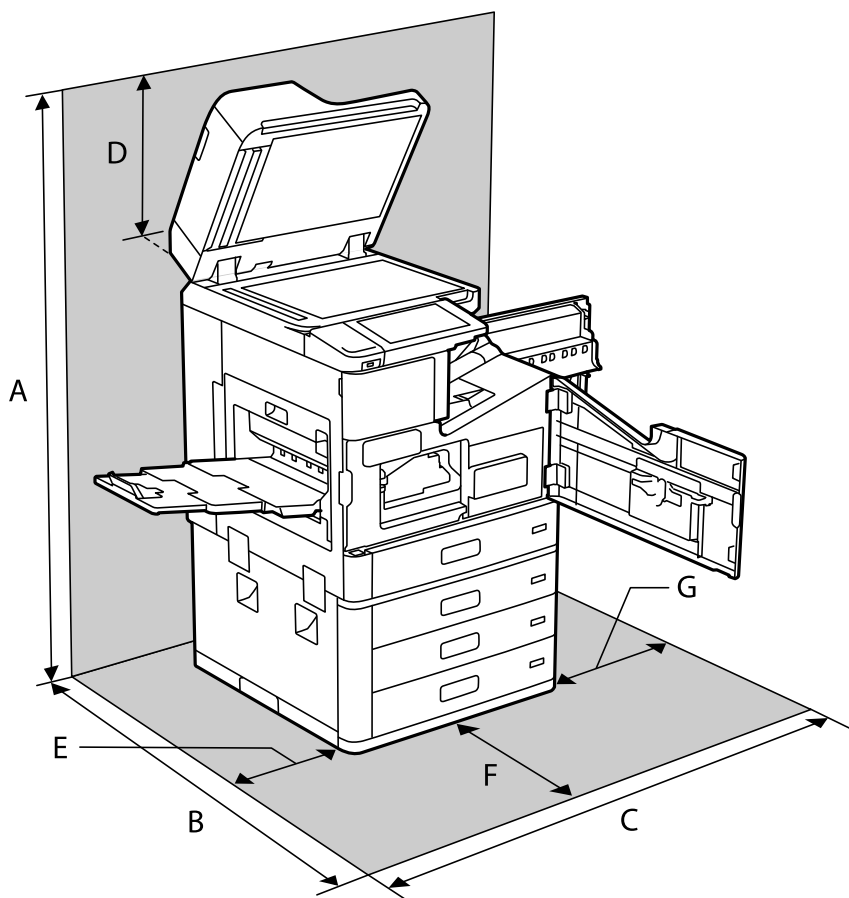

A	1626 mm
B	1388 mm
C	1544 mm

D	383 mm
E	397 mm
F	631 mm
G	474 mm

Nõuded seadme paigalduskohale, kui lisaseadmed on paigaldatud

Klammerdamisseadmega

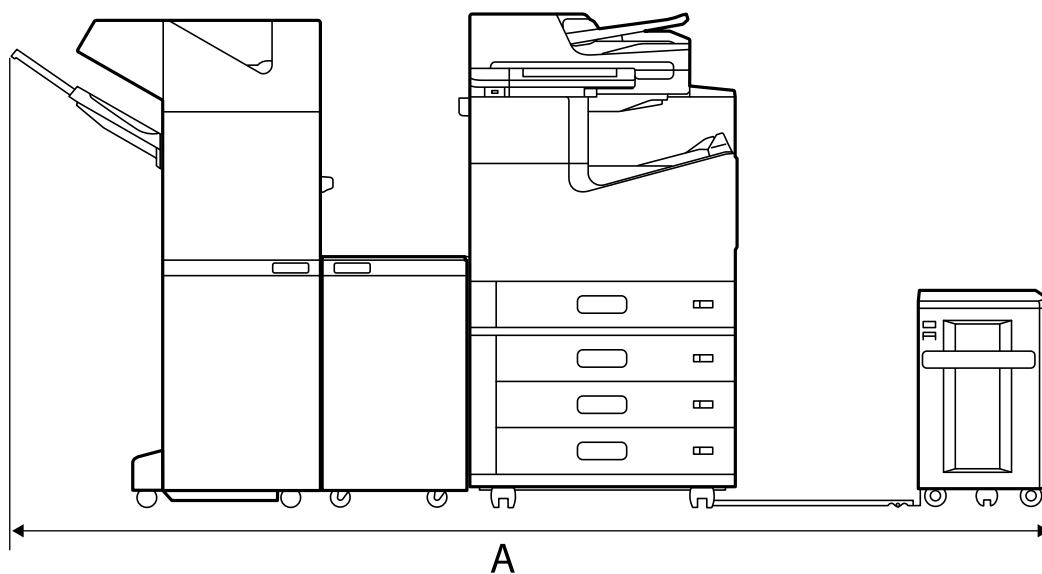

A*	2666 mm
----	---------

Klammerdamisseadmega P2

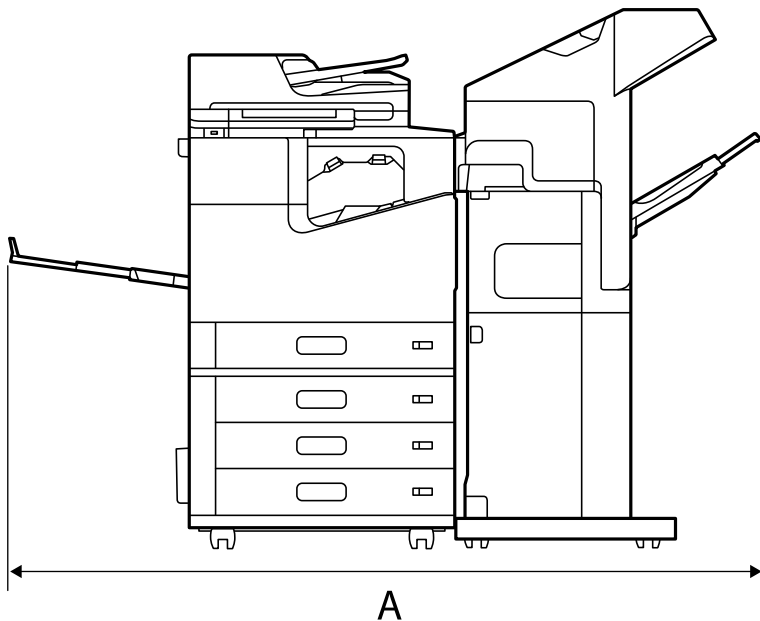

A*	1837.5 mm
----	-----------



Oluline teave:

Kuna USB- ja LAN-kaabli ühenduspordid on printeri taga, peate kaablite ühendamiseks ja lahutamiseks piisavalt ruumi jätma.

Ärge liigutage toodet ruumi tegemiseks üksinda. Kui seadet on vaja liigutada, võtke ühendust Epsoni toe või volitatud Epsoni hooldusesindusega.

Vaadake portide kohta üksikasju seotud teabe jaotisest.

Voldikuvalmistajaga

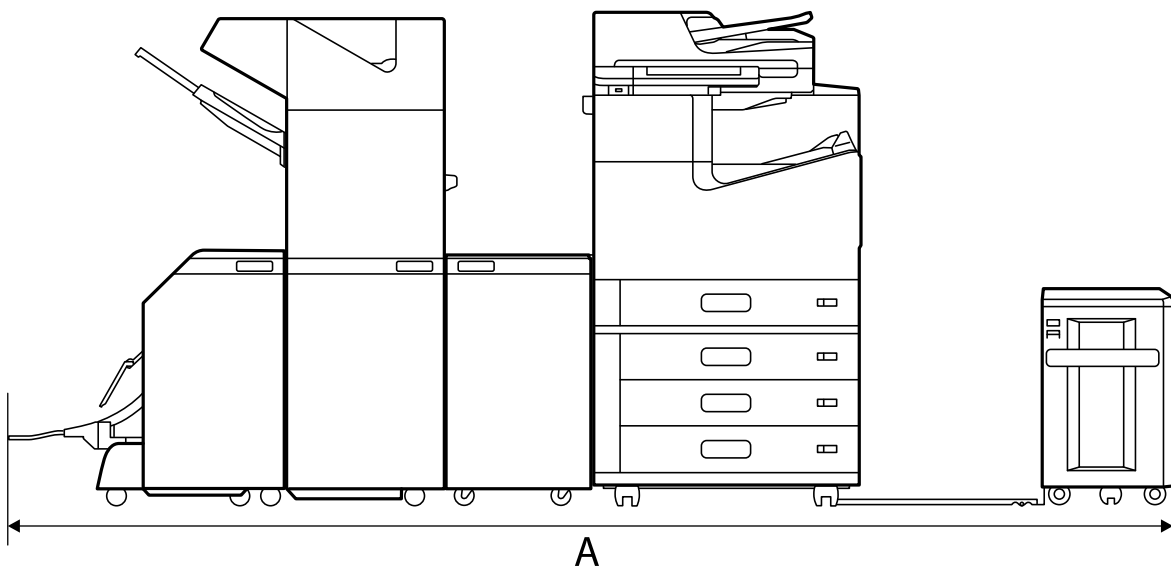

A*	2990 mm
----	---------

*: Vaadake seotud teavet sügavuse ja kõrguse kohta.

Seotud teave

- ➔ „Nõuded seadme paigalduskohale” lk 503
- ➔ „Tagakülg” lk 24

Süsteeminõuded

- Windows 10 (32-bit, 64-bit)/Windows 8.1 (32-bit, 64-bit)/Windows 8 (32-bit, 64-bit)/Windows 7 (32-bit, 64-bit)/Windows Vista (32-bit, 64-bit)/Windows XP SP3 või uuem (32-bit)/Windows XP Professional x64 Edition SP2 või uuem/Windows Server 2019/Windows Server 2016/Windows Server 2012 R2/Windows Server 2012/Windows Server 2008 R2/Windows Server 2008/Windows Server 2003 R2/Windows Server 2003 SP2 või uuem
- macOS Catalina/macOS Mojave/macOS High Sierra/macOS Sierra/OS X El Capitan/OS X Yosemite/OS X Mavericks/OS X Mountain Lion/Mac OS X v10.7.x/Mac OS X v10.6.8

Märkus.

- Mac OS ei pruugi kõiki rakendusi ja funktsioone toetada.
- UNIX-i failisüsteemi (UFS) platvormil Mac OS ei toetata.

Kirjastiili sätted

Internetis on saadaval järgmised kirjastiilid.

- Epson Barcode Font

PostScripti jaoks saadaolevad fondid

Fondi nimi	Perekond	HP vaste
Nimbus Mono	Medium, Bold, Italic, Bold Italic	Courier
Letter Gothic	Medium, Bold, Italic	Letter Gothic
Nimbus Mono PS	Regular, Bold, Oblique, Bold Oblique	CourierPS
Nimbus Roman No4	Medium, Bold, Italic, Bold Italic	CG Times
URW Classico	Medium, Bold, Italic, Bold Italic	CG Omega
URW Coronet	-	Coronet
URW Clarendon Condensed	-	Clarendon Condensed
URW Classic Sans	Medium, Bold, Italic, Bold Italic	Univers
URW Classic Sans Condensed	Medium, Bold, Italic, Bold Italic	Univers Condensed
Antique Olive	Medium, Bold, Italic	Antique Olive

Fondi nimi	Perekond	HP vaste
Garamond	Antiqua, Halbfett, Kursiv, Kursiv Halbfett	Garamond
Mauritius	-	Marigold
Algiers	Medium, Extra Bold	Albertus
NimbusSansNo2	Medium, Bold, Italic, Bold Italic	Arial
Nimbus Roman No9	Medium, Bold, Italic, Bold Italic	Times New Roman
Nimbus Sans	Medium, Bold, Oblique, Bold Oblique	Helvetica
Nimbus Sans Narrow	Medium, Bold, Oblique, Bold Oblique	Helvetica Narrow
Palladio	Roman, Bold, Italic, Bold Italic	Palatino
URW Gothic	Book, Demi, Book Oblique, Demi Oblique	ITC Avant Garde
URW Bookman	Light, Demi, Light Italic, Demi Italic	ITC Bookman
URW Century Schoolbook	Roman, Bold, Italic, Bold Italic	New Century Schoolbook
Nimbus Roman	Medium, Bold, Italic, Bold Italic	Times
URW Chancery Medium Italic	-	ITC Zapf Chancery Italic
Symbol	-	Symbol
URW Dingbats	-	Wingdings
Dingbats	-	ITC Zapf Dingbats
Standard Symbol	-	SymbolPS

Saadaolevad fondid PCL-i jaoks (URW)

Skaleeritav font

Fondi nimi	Perekond	HP vaste	PCL5 sümbolite komplekt
Nimbus Mono	Medium, Bold, Italic, Bold Italic	Courier	1
Letter Gothic	Medium, Bold, Italic	Letter Gothic	1
Nimbus Mono PS	Regular, Bold, Oblique, Bold Oblique	CourierPS	3
Nimbus Roman No4	Medium, Bold, Italic, Bold Italic	CG Times	2
URW Classico	Medium, Bold, Italic, Bold Italic	CG Omega	3
URW Coronet	-	Coronet	3
URW Clarendon Condensed	-	Clarendon Condensed	3
URW Classic Sans	Medium, Bold, Italic, Bold Italic	Univers	2

Fondi nimi	Perekond	HP vaste	PCL5 sümbolite komplekt
URW Classic Sans Condensed	Medium, Bold, Italic, Bold Italic	Univers Condensed	3
Antique Olive	Medium, Bold, Italic	Antique Olive	3
Garamond	Antiqua, Halbfett, Kursiv, Kursiv Halbfett	Garamond	3
Mauritius	-	Marigold	3
Algiers	Medium, Extra Bold	Albertus	3
NimbusSansNo2	Medium, Bold, Italic, Bold Italic	Arial	3
Nimbus Roman No9	Medium, Bold, Italic, Bold Italic	Times New	3
Nimbus Sans	Medium, Bold, Oblique, Bold Oblique	Helvetica	3
Nimbus Sans Narrow	Medium, Bold, Oblique, Bold Oblique	Helvetica Narrow	3
Palladio	Roman, Bold, Italic, Bold Italic	Palatino	3
URW Gothic	Book, Demi, Book Oblique, Demi Oblique	ITC Avant Garde Gothic	3
URW Bookman	Light, Demi, Light Italic, Demi Italic	ITC Bookman	3
URW Century Schoolbook	Roman, Bold, Italic, Bold Italic	New Century Schoolbook	3
Nimbus Roman	Medium, Bold, Italic, Bold Italic	Times	3
URW Chancery Medium Italic	-	ITC Zapf Chancery Medium Italic	3
Symbol	-	Symbol	4
URW Dingbats	-	Wingdings	5
Dingbats	-	ITC Zapf Dingbats	6
Standard Symbol	-	SymbolPS	4
URW David	Medium, Bold	HP David	7
URW Narkis	Medium, Bold	HP Narkis	7
URW Miryam	Medium, Bold, Italic	HP Miryam	7
URW Koufi	Medium, Bold	Koufi	8
URW Naskh	Medium, Bold	Naskh	8
URW Ryadh	Medium, Bold	Ryadh	8

Rasterfont

Fondi nimi	Sümbolite komplekt
Line Printer	9

OCR-i/vöötkoodi rasterfont (ainult PCL5)

Fondi nimi	Perekond	Sümbolite komplekt
OCR A	-	10
OCR B	-	11
Code39	9.37cpi, 4.68cpi	12
EAN/UPC	Medium, Bold	13

Märkus.

Olenevalt printimistihedusest või paberi kvaliteedist või värvist ei pruugi fondid OCR A, OCR B, Code39 ja EAN/UPC loetavad olla. Printige välja näidis ja veenduge, et fondid on loetavad, enne kui suures koguses lehti printite.

Sümbolite komplektide loetelu

Printeril on juurdepääs mitmesugustele sümbolite komplektidele. Paljud sümbolite komplektid erinevad üksteisest ainult iga keele jaoks eriomaste rahvusvaheliste tähemärkide poolest.

Kui kaalute, millist fonti kasutada, peaksite mõtlema ka sellele, millist sümbolite komplekti fondiga kombineerida.

Märkus.

Kuna enamik tarkvarasid tegeleb fontide ja sümbolitega automaatselt, ei ole teil tõenäoliselt kunagi tarvis printeri sättteid kohandada. Kui aga loote ise oma printeri juhtimisprogramme või kasutate vanemat tarkvara, millega ei saa fonte kontrollida, vaadake sümbolite komplektide kohta üksikasjalikku teavet järgmistest jaotistest.

Sümbolite komplekti loetelu PCL 5 jaoks

Sümbolite komplekti nimi	Atribuut	Fontide liigitus												
		1	2	3	4	5	6	7	8	9	10	11	12	13
Norweg1	0D	✓	✓	✓	-	-	-	-	-	-	-	-	-	-
Roman Extension	0E	-	-	-	-	-	-	-	-	✓	-	-	-	-
Italian	0I	✓	✓	✓	-	-	-	-	-	-	-	-	-	-
ECM94-1	0N	✓	✓	✓	-	-	-	-	-	✓	-	-	-	-
Swedis2	0S	✓	✓	✓	-	-	-	-	-	-	-	-	-	-
ANSI ASCII	0U	✓	✓	✓	-	-	-	✓	✓	-	-	-	-	-
UK	1E	✓	✓	✓	-	-	-	-	-	-	-	-	-	-
French2	1F	✓	✓	✓	-	-	-	-	-	-	-	-	-	-
German	1G	✓	✓	✓	-	-	-	-	-	-	-	-	-	-
Legal	1U	✓	✓	✓	-	-	-	-	-	✓	-	-	-	-
8859-2 ISO	2N	✓	✓	✓	-	-	-	-	-	✓	-	-	-	-

Sümbolite komplekti nimi	Atribuut	Fontide liigitus												
		1	2	3	4	5	6	7	8	9	10	11	12	13
Spanish	2S	✓	✓	✓	-	-	-	-	-	-	-	-	-	-
ISO 8859/4 Latin 4	4N	✓	✓	✓	-	-	-	-	-	-	-	-	-	-
Roman-9	4U	✓	✓	✓	-	-	-	-	-	-	-	-	-	-
PsMath	5M	✓	✓	✓	-	-	-	✓	✓	-	-	-	-	-
8859-9 ISO	5N	✓	✓	✓	-	-	-	-	-	✓	-	-	-	-
WiTurkish	5T	✓	✓	✓	-	-	-	-	-	-	-	-	-	-
MsPublishin	6J	✓	✓	✓	-	-	-	-	-	-	-	-	-	-
VeMath	6M	✓	✓	✓	-	-	-	-	-	-	-	-	-	-
8859-10ISO	6N	✓	✓	✓	-	-	-	-	-	✓	-	-	-	-
DeskTop	7J	✓	✓	✓	-	-	-	-	-	-	-	-	-	-
Math-8	8M	✓	✓	✓	-	-	-	✓	✓	-	-	-	-	-
Roman-8	8U	✓	✓	✓	-	-	-	-	-	✓	-	-	-	-
WiE.Europe	9E	✓	✓	✓	-	-	-	-	-	-	-	-	-	-
Pc1004	9J	✓	✓	✓	-	-	-	-	-	-	-	-	-	-
8859-15ISO	9N	✓	✓	✓	-	-	-	-	-	✓	-	-	-	-
PcTk437	9T	✓	✓	✓	-	-	-	-	-	-	-	-	-	-
Windows	9U	✓	✓	✓	-	-	-	-	-	-	-	-	-	-
PsText	10J	✓	✓	✓	-	-	-	-	-	-	-	-	-	-
IBM-US	10U	✓	✓	✓	-	-	-	-	-	✓	-	-	-	-
IBM-DN	11U	✓	✓	✓	-	-	-	-	-	✓	-	-	-	-
McText	12J	✓	✓	✓	-	-	-	-	-	-	-	-	-	-
PcMultiling	12U	✓	✓	✓	-	-	-	-	-	✓	-	-	-	-
VeInternati	13J	✓	✓	✓	-	-	-	-	-	-	-	-	-	-
PcEur858	13U	✓	✓	✓	-	-	-	-	-	-	-	-	-	-
VeUS	14J	✓	✓	✓	-	-	-	-	-	-	-	-	-	-
PiFont	15U	✓	✓	✓	-	-	-	-	-	-	-	-	-	-
PcE.Europe	17U	✓	✓	✓	-	-	-	-	-	-	-	-	-	-
Unicode 3.0	18N	✓	✓	✓	-	-	-	✓	✓	-	-	-	-	-
WiBALT	19L	✓	✓	✓	-	-	-	-	-	-	-	-	-	-
WiAnsi	19U	✓	✓	✓	-	-	-	-	-	-	-	-	-	-

Sümbolite komplekti nimi	Atribuut	Fontide liigitus												
		1	2	3	4	5	6	7	8	9	10	11	12	13
PcBlT775	26U	✓	✓	✓	-	-	-	-	-	-	-	-	-	-
Pc866Cyr	3R	✓	✓	-	-	-	-	-	-	-	-	-	-	-
Greek8	8G	✓	✓	-	-	-	-	-	-	-	-	-	-	-
WinGrk	9G	✓	✓	-	-	-	-	-	-	-	-	-	-	-
WinCyr	9R	✓	✓	-	-	-	-	-	-	-	-	-	-	-
Pc851Grk	10G	✓	✓	-	-	-	-	-	-	-	-	-	-	-
ISOCyr	10N	✓	✓	-	-	-	-	-	-	✓	-	-	-	-
Pc8Grk	12G	✓	✓	-	-	-	-	-	-	-	-	-	-	-
ISOGrk	12N	✓	✓	-	-	-	-	-	-	-	-	-	-	-
Pc866Ukr	14R	✓	✓	-	-	-	-	-	-	-	-	-	-	-
Hebrew7	0H	✓	-	-	-	-	-	✓	-	-	-	-	-	-
8859-8 ISO	7H	✓	-	-	-	-	-	✓	-	-	-	-	-	-
Hebrew8	8H	✓	-	-	-	-	-	✓	-	-	-	-	-	-
Pc862Heb	15H	✓	-	-	-	-	-	✓	-	-	-	-	-	-
PC-862, Hebrew	15Q	✓	-	-	-	-	-	✓	-	-	-	-	-	-
Arabic8	8V	-	-	-	-	-	-	-	✓	-	-	-	-	-
HPWARA	9V	-	-	-	-	-	-	-	✓	-	-	-	-	-
Pc864Ara	10V	-	-	-	-	-	-	-	✓	-	-	-	-	-
Symbol	19M	-	-	-	✓	-	-	-	-	-	-	-	-	-
Wingdings	579L	-	-	-	-	✓	-	-	-	-	-	-	-	-
ZapfDingbats	14L	-	-	-	-	-	✓	-	-	-	-	-	-	-
OCR A	0O	-	-	-	-	-	-	-	-	-	✓	-	-	-
OCR B	1O	-	-	-	-	-	-	-	-	-	-	✓	-	-
OCR B Extension	3Q	-	-	-	-	-	-	-	-	-	-	✓	-	-
Code3-9	0Y	-	-	-	-	-	-	-	-	-	-	-	✓	-
EAN/UPC	8Y	-	-	-	-	-	-	-	-	-	-	-	-	✓

Epson BarCode Fonts (ainult Windows)

Epson BarCode Fonts võimaldab lihtsasti luua ja printida paljusid tüüpe vöötkoode.

Tavaliselt on vötkoodi loomine töömahukas protsess, kus tuleb peale vötkoodi tärkide endi sisestada erinevate käskluste koodid nagu Start bar, Stop bar ja OCR-B. Epson BarCode Fonts on mõeldud selliste koodide automaatseks lisamiseks, võimaldades teil lihtsasti printida erinevatele vötkoodide standarditele vastavaid vötkoode.

Epson BarCode Fontsiiga printimine

Järgige allolevaid samme, et Epson BarCode Fontsi abil vötkoode luua ja printida. Nendes juhistes viidatud rakendus on operatsioonisüsteemis Windows 10 kasutatav Microsoft WordPad. Teistest rakendustest printides võib tegelik protseduur veidi erineda.

1. Avage oma rakenduses dokument ja sisestage tärgid, mida soovite vötkoodiks konverteerida.

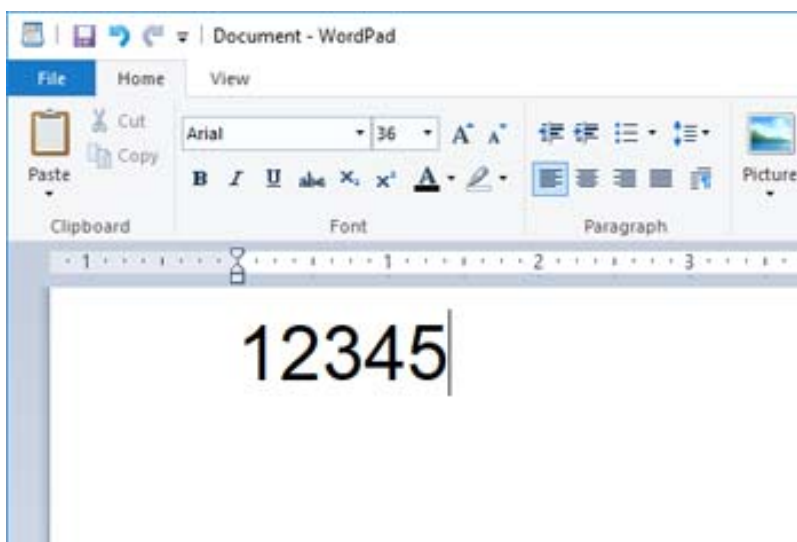

2. Valige tärgid ning seejärel Epson BarCode font, mida soovite kasutada ja fondi suurus.

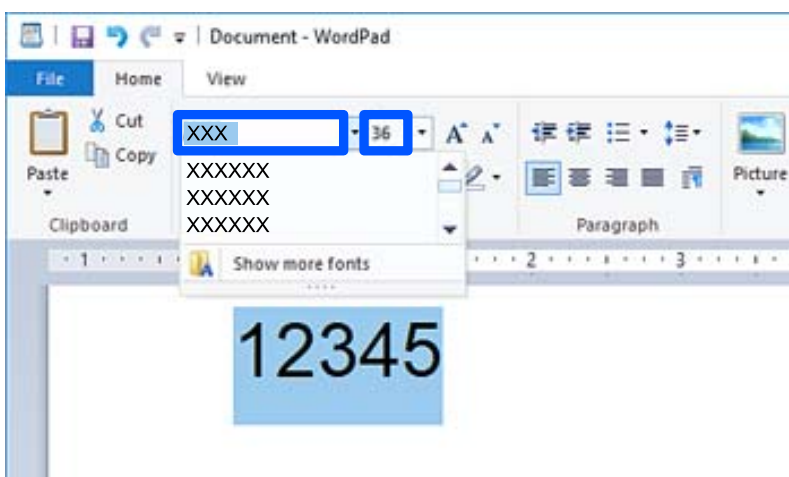

Märkus.

Vötkoodide printimisel ei ole võimalik kasutada fonte, mis on suuremad kui 96 pt.

3. Teie valitud tärgid kuvatakse vöotkoodi tärkidena, mis on sarnased allpool toodutele.

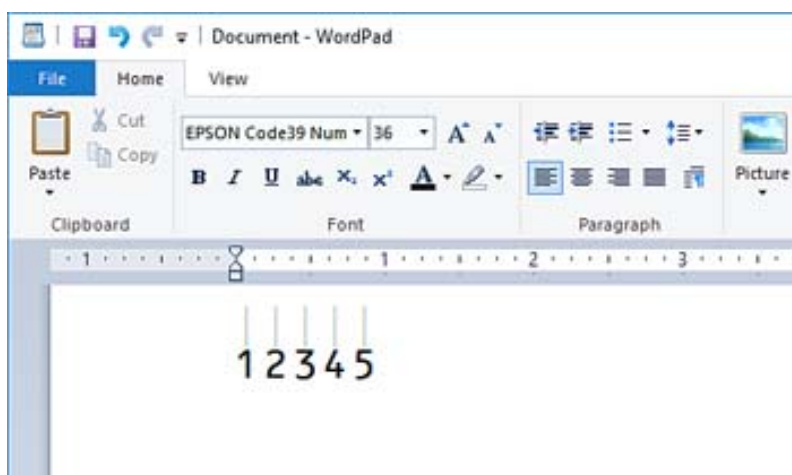

4. Valige faili menüüst **Prindi**, valige oma Epsoni printer, klõpsake **Eelistused** ning seejärel valige printeri draiveri sätted.
5. Vöotkoodi printimiseks klõpsake **Prindi**.

Märkus.

Kui vöotkoodi tärkide jadas on viga, nt on sisestatud sobimatud andmed, printitakse vöotkood nii nagu seda ekraani kuvatakse, kuid seda ei ole võimalik vöotkoodilugejaga lugeda.

Märkused vöotkoodide sisestamise ja muutmise kohta

Vöotkoodide tärkide sisestamisel ja muutmisel palume tähelepanu pöörata järgmisele:

- Ärge kasutage varjutamist ega erivormindust nagu paks kiri, kaldkiri või allajoonimine.
- Printige vöotkoode ainult mustvalgelt.
- Tärkide pööramisel kasutage ainult pöördnurki 90°, 180° ja 270°.
- Lülitage oma rakenduses välja automaatsed tärkide ja tühikute sätted.
- Ärge kasutage oma rakenduses funktsioone, mis suurendavad või vähendavad tärke ainult vertikaal- või horisontaalsuunaliselt.
- Lülitage oma rakenduses õigekirja, grammatika, tühikute jms automaatparanduse funktsioonid välja.
- Selleks, et vöotkoode muust dokumendis olevast tekstist lihtsamini eristada, seadistage oma rakendus kuvama tekstisümboleid nagu lõigumärke, tabulaatoreid jms.
- Kuna juhul, kui Epson BarCode Font on valitud, sisestatakse ka eritärgid nagu Start bar ja Stop bar, võib lõplikus vöotkoodis olla rohkem tärke kui algul sisestati.
- Parimate tulemuste saavutamiseks kasutage Epson BarCode Font sisestamisel ainult „Epson BarCode Fonti spetsifikatsioonides” soovitatud fondi suurusi. Teistes suurustes vöotkoodid ei pruugi kõigi vöotkoodilugejatega loetavad olla.
- Valige **Printeri sätted** alt **Halliskaala** ja **Kvaliteet** alt **Standard** või **Kõrge**.

Märkus.

Olenevalt trükitihedusest või paberi värvist või kvaliteedist ei pruugi vöotkoodid kõigi vöotkoodilugejatega loetavad olla. Printige välja näidis ja veenduge, et vöotkood on loetav, enne kui seda suures koguses printite.

Komponendi Epson BarCode Fonts spetsifikatsioonid

Selles jaos on toodud andmed tärkide sisestuse kohta igas Epson BarCode Fontis.

EPSON EAN-8

- EAN-8 on kaheksast tärgist koosnev lühendatud versioon standardsest EAN vöotkoodist.
- Kuna check digit lisatakse automaatselt, on võimalik sisestada ainult 7 tärki.

Tärgi tüüp	Numbrid (0 kuni 9)
Tärkide arv	7 tärki
Fondi suurus	52 pt kuni 96 pt. Soovitavad suurused on 52 pt ja 65 pt (standard).

Järgmised koodid sisestatakse automaatselt ja neid ei ole vaja käsitsi sisestada:

- Vasak/Parem serv
- Vasak/Parem kaitseriba
- Keskriba
- Kontrolli numbrit
- OCR-B

Prindi näidis

EPSON EAN-8

EPSON EAN-13

- EAN-13 on standardne 13-kohaline EAN-vöotkood.
- Kuna check digit lisatakse automaatselt, on võimalik sisestada ainult 12 tärki.

Tärgi tüüp	Numbrid (0 kuni 9)
Tärkide arv	12 tärki
Fondi suurus	60 pt kuni 96 pt. Soovitavad suurused on 60 pt ja 75 pt (standard).

Järgmised koodid sisestatakse automaatselt ja neid ei ole vaja käsitsi sisestada:

- Vasak/Parem serv
- Vasak/Parem kaitseriba
- Keskriba
- Kontrolli numbrit

OCR-B

Prindi näidis



EPSON UPC-A

- UPC-A on American Universal Product Code'i (UPC sümbolite spetsifikatsiooni juhend) poolt seadistatud standardne vötkood.
- Toetatakse ainult tavalisi UPC koode. Lisakoode ei toetata.

Tärgi tüüp	Numbrid (0 kuni 9)
Tärkide arv	11 täarki
Fondi suurus	60 pt kuni 96 pt. Soovitavad suurused on 60 pt ja 75 pt (standard).

Järgmised koodid sisestatakse automaatselt ja neid ei ole vaja käsitsi sisestada:

- Vasak/Parem serv
- Vasak/Parem kaitseriba
- Keskriba
- Kontrolli numbrit
- OCR-B

Prindi näidis



EPSON UPC-E

- UPC-E on UPC-A nullide kustutamise funktsiooniga (kustutab liigsed nullid) American Universal Product Code'i (UPC sümbolite spetsifikatsiooni juhend) poolt seadistatud standardne vötkood.

Tärgi tüüp	Numbrid (0 kuni 9)
Tärkide arv	6 täarki
Fondi suurus	60 pt kuni 96 pt. Soovitavad suurused on 60 pt ja 75 pt (standard).

Järgmised koodid sisestatakse automaatselt ja neid ei ole vaja käsitsi sisestada:

- Vasak/Parem serv
- Vasak/Parem kaitseriba
- Kontrolli numbrit
- OCR-B
- Number „0”

Prindi näidis



EPSON Code39



- Saadaval on neli Code39 fonti, tänu millele saate check digitite ja OCR-B automaatset sisestamist võimaldada või keelata.
- Vastavalt Code39i standardile reguleeritakse vöötkoodi kõrgus automaatselt nii, et see on 15% või rohkem oma kogupikkusest. Sellepärast on kattuvuse vältimiseks tähtis, et vöötkoodi ja seda ümbritseva teksti vahel oleks vähemalt üks tühik.
- Tühikud tuleks Code39 vöötkoodides sisestada alakriipsudena „_”.
- Kui ühele reale prinditakse kaks või rohkem vöötkoodi, eraldage koodid tabulaatoriga või valige font, mis ei ole BarCode Font, ning sisestage tühik. Kui on valitud Code39 font ja sisestatakse tühik, ei ole vöötkood õige.

Tärgi tüüp	Tähtnumbrilised tähgid (A kuni Z, 0 kuni 9), Sümbolid (- . tühik \$ / + %)
Tärgide arv	Piiranguta
Fondi suurus	Kui OCR-B ei ole kasutusel: 26 pt kuni 96 pt. Soovitavad suurused on 26 pt, 52 pt ja 78 pt. Kui OCR-B on kasutusel: 36 pt kuni 96 pt. Soovitavad suurused on 36 pt ja 72 pt.

Järgmised koodid sisestatakse automaatselt ja neid ei ole vaja käsitsi sisestada:

- Vasak/Parem tühi ala
- Kontrolli numbrit
- Alusta/Peata tärk

Prindi näidis

EPSON Code39	EPSON Code39 CD
	
EPSON Code39 Num	EPSON Code39 CD Num

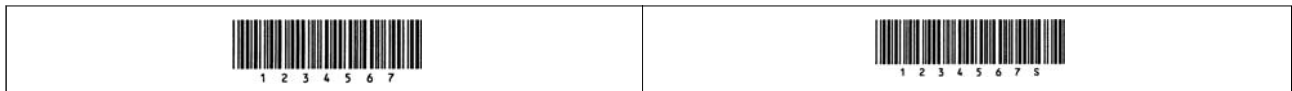

EPSON Code128

- Code128 fondid toetavad koodikomplekte A, B ja C. Kui rea tärkide koodikomplekti muudetakse rea keskel, sisestatakse automaatselt konversioonikood.
- Vastavalt Code128i standardile reguleeritakse vöötkoodi kõrgus automaatselt nii, et see on 15% või rohkem oma kogupikkusest. Sellepärast on kattuvuse vältimiseks tähtis, et vöötkoodi ja seda ümbritseva teksti vahel oleks vähemalt üks tühik.
- Mõned rakendused kustutavad automaatselt ridade lõpust tühikud või muudavad topelttühikud tabulaatoriks. Tühikuid sisaldavaid vöötkoode ei pruugita õigesti printida rakendustest, mis automaatselt ridade lõpust tühikud kustutavad või topelttühikud tabulaatoriks muudavad.
- Kui ühele reale prinditakse kaks või rohkem vöötkoodi, eraldage koodid tabulaatoriga või valige font, mis ei ole BarCode Font, ning sisestage tühik. Kui on valitud Code128 font ja sisestatakse tühik, ei ole vöötkood õige.

Tärgi tüüp	Kõik ASCII tähgid (kokku 95)
Tärkide arv	Piiranguta
Fondi suurus	26 pt kuni 96 pt. Soovitavad suurused on 26 pt, 52 pt ja 78 pt.

Järgmised koodid sisestatakse automaatselt ja neid ei ole vaja käsitsi sisestada:

- Vasak/Parem tühi ala
- Alusta/Peata tärk
- Kontrolli numbrit
- Koodi jaoks seadistatud tärgi muutmine

Prindi näidis



EPSON ITF

- EPSON ITF fonts vastab USS Interleaved 2-of-5 standardile (Ameerika standard).
- Saadaval on neli EPSON ITF fontsi, tänu millele saate numbrite ja OCR-B automaatset sisestamist võimaldada või keelata.
- Vastavalt Interleaved 2-of-5i standardile reguleeritakse vöötkoodi kõrgus automaatselt nii, et see on 15% või rohkem oma kogupikkusest. Sellepärast on kattuvuse vältimiseks tähtis, et vöötkoodi ja seda ümbritseva teksti vahel oleks vähemalt üks tühik.
- Interleaved 2-of-5 tõlgendab iga kaht tärki ühe komplektina. Kui tärke on paaritu arv, lisab EPSON ITF fonts automaatselt tärkide rea ette nulli.





Tärgi tüüp	Numbrid (0 kuni 9)
------------	--------------------

Tärgide arv	Piiranguta
Fondi suurus	Kui OCR-B ei ole kasutusel: 26 pt kuni 96 pt. Soovitatavad suurused on 26 pt, 52 pt ja 78 pt. Kui OCR-B on kasutusel: 36 pt kuni 96 pt. Soovitatavad suurused on 36 pt ja 72 pt.

Järgmised koodid sisestatakse automaatselt ja neid ei ole vaja käsitsi sisestada:

- Vasak/Parem tühi ala
- Alusta/Peata tärk
- Kontrolli numbrit
- Number „0” (lisatakse vajadusel tärgide rea algusesse)

Prindi näidis

EPSON ITF	EPSON ITF CD
	
EPSON ITF Num	EPSON ITF CD Num
	

EPSON Codabar





- Saadaval on neli EPSON Codabari, tänu millele saate numbrite ja OCR-B automaatset sisestamist võimaldada või keelata.
- Vastavalt Codabari standardile reguleeritakse vöotkoodi kõrgus automaatselt nii, et see on 15% või rohkem oma kogupikkusest. Sellepärast on kattuvuse vältimiseks tähtis, et vöotkoodi ja seda ümbritseva teksti vahel oleks vähemalt üks tühik.
- Kui sisestada Start või Stop character, sisestavad Codabari fondid automaatselt täiendava tärgi.
- Kui ei sisestata ei Start ega Stop character, sisestatakse need tärgid automaatselt kui täht „A”.

Tärgi tüüp	Numbrid (0 kuni 9) Sümbolid (- \$: / . +)
Tärgide arv	Piiranguta
Fondi suurus	Kui OCR-B ei ole kasutusel: 26 pt kuni 96 pt. Soovitatavad suurused on 26 pt, 52 pt ja 78 pt. Kui OCR-B on kasutusel: 36 pt kuni 96 pt. Soovitatavad suurused on 36 pt ja 72 pt.

Järgmised koodid sisestatakse automaatselt ja neid ei ole vaja käsitsi sisestada:

- Vasak/Parem tühi ala
- Alusta/Peata tärk (kui pole sisestatud)
- Kontrolli numbrit

Prindi näidis

EPSON Codabar	EPSON Codabar CD
	
EPSON Codabar Num	EPSON Codabar CD Num
	

EPSON EAN128

- GS1-128(EAN128) fondid toetavad koodikomplekte A, B ja C. Kui rea tärkide koodikomplekti muudetakse rea keskel, sisestatakse automaatselt konversioonikood.
- Rakenduse identifikaatorina (AI) ei toetata järgnevat 4 tüüpi omadusi.
 - 01: Üleaailmne kaubaartikli number
 - 10: Partii number
 - 17: Kehtivuskuupäev
 - 30: Kogus
- Vastavalt Code128i standardile reguleeritakse vöotkoodi kõrgus automaatselt nii, et see on 15% või rohkem oma kogupikkusest. Sellepärast on kattuvuse vältimiseks tähtis, et vöotkoodi ja seda ümbritseva teksti vahel oleks vähemalt üks tühik.
- Mõned rakendused kustutavad automaatselt ridade lõpust tühikud või muudavad topelttühikud tabulaatoriks. Tühikuid sisaldavaid vöotkoode ei pruugita õigesti printida rakendustest, mis automaatselt ridade lõpust tühikud kustutavad või topelttühikud tabulaatoriks muudavad.
- Kui ühele reale prinditakse kaks või rohkem vöotkoodi, eraldage koodid tabulaatoriga või valige font, mis ei ole BarCode Font, ning sisestage tühik. Kui on valitud GS1-128(EAN128) font ja sisestatakse tühik, ei ole vöotkood õige.

Tärgi tüüp	Tähtnumbrilised tärgid (A kuni Z, 0 kuni 9) Sulud on kasutusel ainult rakenduse identifikaatori (AI) eristamiseks Väikeste täheklahvide sisend toetab ainult suurtähti.
Tärkide arv	See muutub koos rakenduse identifikaatoriga (AI). 01: 4 tärgi „(01)” ja 13 numbrit 17: 4 tärgi „(17)” ja 6 numbrit 10: 4 tärgi „(10)” ja maksimaalselt 20 tähtnumbrilist tärgi 30: 4 tärgi „(30)” ja maksimaalselt 8 numbrit
Fondi suurus	36 pt või suurem Soovitavad suurused on 36 pt ja 72 pt

Järgmised koodid sisestatakse automaatselt ja neid ei ole vaja käsitsi sisestada:

- Vasak/Parem tühi ala
- Alusta/Peata tärk
- FNC1 tärk

Arusaamise lihtsustamiseks sisestatakse Code128st ja peatatakse varieeruva pikkusega rakenduse identifikaator.

- Kontrolli numbrit
- Koodi jaoks seadistatud tärgi muutmine

Prindi näidis

EPSON EAN128

Mälu spetsifikatsioon

Mälumaht	90 GB	
Kaustade arv	Ühiskasutuses kaust	1
	Ühiskasutuses kaust	0 kuni 199
	Isiklik kaust	Piiramatult
Maksimaalne kausta salvestatud failide arv	3000 faili	
Maksimaalne kausta salvestatud failides olevate lehekülgede arv	15 000 lehekülge	
Maksimaalne salvestatud tööde arv*	Printimine: 100 E-kirjad, kausta salvestamised, pilveteenus: 10	

*: Tööde arv mille saab käivitada enne esimese töö lõpetamist.

Märkus.

Võimalik, et uusi faile ei saa salvestada kui mälumahu kasutus on 100%. Kui mälumahu kasutus on alla 100% aga kausta salvestatud failide arv või lehekülgede arv saavutab piirangu, siis ei pruugi võimalik olla terve töö salvestamine. Kustutage võimalikult palju ebavajalikke faile.

Õiguslik teave

Standardid ja heakskiidud

USA mudeli standardid ja heakskiitmine

Ohutus	UL60950-1 CAN/CSA-C22.2 No.60950-1
Elektromagnetiline ühilduvus (EMC)	FCC Part 15 Subpart B Class B CAN ICES-3 (B)/NMB-3 (B)

See seade sisaldab järgmist raadiosidemoodulit.

Tootja: Seiko Epson Corporation

Tüüp: J26H005

See seade vastab FCC (USA Föderaalne Sidekomisjoni) eeskirjade 15. osas ja IC (Industry Canada) standardis RSS toodud nõuetele. Epson ei võta endale vastutust, kui toote mittesoovitavast muutmisest tulenevalt ei suuda seade enam kaitsenõudeid rahuldada. Kasutamisel peab arvestama järgmise kahe tingimusega: (1) seade ei tohi põhjustada kahjulikke häireid ja (2) seade peab taluma sellele mõjuvaid mis tahes häireid, sealhulgas häiret, mis võib põhjustada seadme soovimatut talitlust.

Litsentsitud teenuste raadiohäirete vältimiseks on see seade mõeldud kasutamiseks siseruumides ja eemal akendest, et pakkuda maksimaalset kaitset. Seadme (või selle saateantenni) paigutamiseks välitingimustesse tuleb taotleda luba.

See seade vastab kontrollimata keskkonnale sätestatud FCC/IC kiirgusnormidele ja FCC raadiosagedusliku (RF) kiirguse juhtnõuetele vastavalt määruse OET65 lisale C ja IC raadiosageduse (RF) kiirgusnormidele vastavalt määrusele RSS. See seade tuleb paigaldada ja seda tuleb kasutada nii, et selle radiaator jääb vähemalt 7,9 tolli (20 cm) kaugusele inimese kehast (välja arvatud jäsemed: käed, randmed, jalad ja pahklud).

Euroopa mudeli standardid ja heakskiit

Euroopa kasutajatele

Käesoleva deklareerib Seiko Epson Corporation, et järgmine raadioseadme mudel on vastavuses direktiiviga 2014/53/EU. ELi vastavusdeklaratsiooni täistekst on saadaval järgmisel veebisaidil.

<http://www.epson.eu/conformity>

C741A

Kasutamiseks ainult Iirimaal, Ühendkuningriigis, Austrias, Saksamaal, Liechtensteinis, Šveitsis, Prantsusmaal, Belgias, Luksemburgis, Hollandis, Itaalias, Portugalis, Hispaanias, Taanis, Soomes, Norras, Rootsis, Islandil, Horvaatias, Küprosel, Kreekas, Sloveenias, Türgis, Maltal, Bulgaarias, Tšehhis, Eestis, Ungaris, Lätis, Leedus, Poolas, Rumeenias ja Slovakkias.

Epson ei võta endale vastutust, kui toote mittesoovitavast muutmisest tulenevalt ei suuda seade enam kaitsenõudeid rahuldada.

Sagedus	Maksimaalne edastatav raadiosageduslik võimsus
2400–2483,5 MHz	20 dBm (EIRP)



Austraalia mudeli standardid ja heakskiit

Elektromagnetiline ühilduvus (EMC)	AS/NZS CISPR32 Class B
------------------------------------	------------------------

Epson teatab käesolevaga, et järgmised seadmemudelid vastavad standardis AS/NZS4268 esitatud põhinõuetele ja muudele asjakohastele sätetele:

C741A

Epson ei võta endale vastutust, kui toote mittesoovitavast muutmisest tulenevalt ei suuda seade enam kaitsenõudeid rahuldada.

Uus-Meremaa mudeli standardid ja heakskiit

General Warning

The grant of a Telepermit for any item of terminal equipment indicates only that Telecom has accepted that the item complies with minimum conditions for connection to its network. It indicates no endorsement of the product by Telecom, nor does it provide any sort of warranty. Above all, it provides no assurance that any item will work correctly in all respects with another item of Telepermitted equipment of a different make or model, nor does it imply that any product is compatible with all of Telecom's network services.

Telepermitted equipment only may be connected to the EXT telephone port. This port is not specifically designed for 3-wire-connected equipment. 3-wire-connected equipment might not respond to incoming ringing when attached to this port.

Important Notice

Under power failure conditions, this telephone may not operate. Please ensure that a separate telephone, not dependent on local power, is available for emergency use.

This equipment is not capable, under all operating conditions, of correct operation at the higher speeds for which it is designed. Telecom will accept no responsibility should difficulties arise in such circumstances.

This equipment shall not be set up to make automatic calls to the Telecom '111' Emergency Service.

ZICTA tüübikinnitus Zambia kasutajatele

Teavet ZICTA tüübikinnituse kohta vaadake järgmiselt veebisaidilt.

<https://support.epson.net/zicta/>

Saksamaa Sinine ingel

Külastage alljärgnevat veebisaiti, et kontrollida, kas see printer vastab Saksamaa Sinise ingli normidele.

<http://www.epson.de/blauerengel>

Piirangud kopeerimisel

Toote vastutustundlikuks ja õiguspäraseks kasutamiseks lähtuge järgmistest juhistest.

Seadusega on keelatud koopiategemine:

- pangatähtedest, müntidest, riigiväärtpaberitest, riigivõlakirjadest ja munitsipaalväärtpaberitest;
- kasutamata postmarkidest, eelnevalt tembeldatud postkaartidest ja muudest ametlikest postisaadetistest, millel on kehtiv postmark;
- riiklikest maksumärkidest ja õiguslikul alusel välja antud väärtpaberitest.

Eriti ettevaatlik olge koopiategemisel:

- likviidsetest väärtpaberitest (aktsiatähed, müüdavad vekslid, tšekid jne), kuupiletitest, sooduspiletitest jne;
- passidest, juhilubadest, sõidukite tehnilise ülevaatusetõenditest, teekasutuslubadest, toidutalongidest, piletitest jne.

Märkus.

Eelmainitud esemete kopeerimine võib samuti olla seadusega keelatud.

Autoriõigusega kaitstud materjalide vastutustundlik kasutamine.

Printereid võidakse kasutada valel eesmärgil, kopeerides autoriõigusega materjale. Kui te ei tegutse just asjatundliku juristi nõuannete kohaselt, olge vastutustundlik ja lugupidav ning hankige enne avaldatud materjali kopeerimist autoriõiguse valdaja luba.

Administraatori teave

Printeri ühendamine võrku.	526
Printeri kasutamise sätted.	530
Printeri haldus.	592
Täpsemad turvalisuse sätted.	611
Epson Remote Services teave.	651

Printeri ühendamine võrku

Saate ühendada printeri võrku mitmel moel.

- Ühendage, kasutades juhtpaneeli täpsemaid sätteid.
- Ühendage, kasutades installerit veebisaidil või tarkvarakettal.

Selles jaotises on kirjeldatud printeri võrku ühendamise protseduuri printeri juhtpaneeli abil.

Enne võrguühenduse tegemist

Võrguga ühenduse loomiseks kontrollige eelnevalt ühendusmeetodit ja ühenduse seadistamise teavet.

Teabe kogumine ühenduse seadistuse kohta

Pange valmis ühenduse loomiseks vajalik seadistusteave. Kontrollige eelnevalt järgmist teavet.

Jaotis	Üksused	Märkus
Seadme ühendusmeetod	<input type="checkbox"/> Ethernet <input type="checkbox"/> Wi-Fi	Otsustage, kuidas printer võrku ühendada. Juhtmega LAN-i korral ühendage see juhtme abil kommutaatoriga. Wi-Fi-ühenduse korral looge ühendus pääsupunkti võrguga (SSID).
LAN-ühenduse teave	<input type="checkbox"/> IP-aadress <input type="checkbox"/> Alamvõrgumask <input type="checkbox"/> Vaikelüüs	Otsustage, kuidas määrata printerile IP-aadress. Kui määrate IP-aadressi staatiliselt, tuleb sisestada kõik väärtused. Kui määrate IP-aadressi dünaamiliselt DHCP-funktsiooniga, ei ole see teave vajalik, kuna see määratakse automaatselt.
Wi-Fi-ühenduse teave	<input type="checkbox"/> SSID <input type="checkbox"/> Parool	Need on SSID (võrgu nimi) ja parool, mis kuuluvad pääsupunktile, millega printer ühendatakse. Kui seadistatud on MAC-aadressi filtrimine, registreerige eelnevalt printeri MAC-aadress, et saaksite printeri registreerida. Toetatud standardeid vaadake allpool. „Wi-Fi tehnilised andmed“ lk 497
DNS-serveri teave	<input type="checkbox"/> Peamise DNS-i IP-aadress <input type="checkbox"/> Sekundaarse DNS-i IP-aadress	Need on vajalikud DNS-serverite täpsustamise korral. Sekundaarne DNS seadistatakse, kui süsteemil on liigne konfiguratsioon ja olemas on sekundaarne DNS-server. Kui teie organisatsioon on väike ja te ei seadista DNS-serverit, siis määrake selleks ruuteri IP-aadress.
Puhverserveri teave	<input type="checkbox"/> Puhverserveri nimi	Seadistage see, kui teie võrgukeskkond kasutab juurdepääsuks sisevõrgust internetile puhverserverit ja te kasutate funktsiooni, mis annab printerile otsejuurdepääsu internetile. Järgmiste funktsioonide jaoks loob printer internetiga otseühenduse. <ul style="list-style-type: none"> <input type="checkbox"/> Epson Connecti teenused <input type="checkbox"/> Muude ettevõtete pilveteenused <input type="checkbox"/> Püsivara värskendamine

Jaotis	Üksused	Märkus
Pordinumbri teave	<input type="checkbox"/> Pordinumber avamiseks	Kontrollige printeri ja arvuti kasutatavat pordinumbrit ja seejärel avage vajaduse korral tulemüüri blokeeritud port. Printeri kasutatava pordinumbri kohta lugege alljärgnevast jaotisest. „Printeripordi kasutamine“ lk 495

IP-aadressi määramine

IP-aadressi on võimalik määrata alljärgnevate meetoditega.

Staatiline IP-aadress:

Määrake printerile (host) etteantud IP-aadress käsitsi.

Võrguga ühendamise teave (alamvõrgumask, vaikelüüs, DNS-server jms) tuleb seadistada käsitsi.

Kuna IP-aadress ei muutu isegi siis, kui seade lülitatakse välja, on see kasulik siis, kui soovite hallata seadmeid keskkonnaga, milles te ei saa IP-aadressi muuta, või kui soovite hallata seadmeid IP-aadressi abil. Me soovime määrata seadistused printerile, serverile jms, mida kasutavad paljud arvutid. Lisaks, kui kasutusel on turvafunktsioonid nagu IPsec/IP-filtrimine, siis määrake fikseeritud IP-aadress, mis ei muutu.

Automaatne määramine DHCP-funktsiooniga (dünaamiline IP-aadress):

Määrake printerile (host) IP-aadress automaatselt, kasutades DHCP serveri või ruuteri DHCP-funktsiooni.

Võrguga ühendamise teave (alamvõrgumask, vaikelüüs, DNS-server jms) seadistatakse automaatselt ning tänu sellele saate seadme võrguga lihtsasti ühendada.

Seadme või ruuteri väljalülitamise korral või olenevalt DHCP serveri sätetest võib IP-aadress uuesti ühendamise järel muutuda.

Me soovime hallata muid seadmeid peale IP-aadressi ja pidada sidet IP-aadressi järgida suutvate protokollidega.

Märkus.

Kasutades DHCP IP-aadressi säilitamise funktsiooni, saate määrata seadmetele igal ajal sama IP-aadressi.

DNS-server ja puhverserver

DNS-serveril on hostinimi, meiliaadressi domeeninimi jms seoses IP-aadressi teabega.

Andmeside ei ole võimalik, kui teist osapoolt kirjeldab hostinimi, domeeninimi jms ajal, mil arvuti või printer teostab IP-sidet.

Küsib DNS-serverilt seda teavet ja saab teise osapoole IP-aadressi. Seda protsessi kutsutakse nimelahenduseks.

Seega saavad seadmed nagu arvutid ja printerid suhelda IP-aadressi abil.

Nimelahendus on vajalik selleks, et printer saaks teostada andmesidet meelifunktsiooni või internetiühenduse funktsiooni abil.

Neid funktsioone kasutades määrake DNS-serveri sätted.

Kui määrate printeri IP-aadressi DHCP-serveri DHCP-funktsiooniga või ruuteriga, määratakse see automaatselt.

Puhverserver asub lüüsis võrgu ja Interneti vahel ning suhtleb arvuti, printeri ja Internetiga (vastasserver) arvuti, printeri ja Interneti asemel. Vastasserver suhtleb ainult puhverserveriga. Seega ei ole võimalik näha printeri teavet, nagu IP-aadress ja pordinumber, mis suurendab turvalisust.

Kui loote internetiühenduse puhverserveri kaudu, konfigureerige puhverserver printeris.

Juhtpaneelilt võrku ühendamine

Ühendage printer võrku, kasutades printeri juhtpaneeli.

IP-aadressi määramine

Seadistage põhiüksused, nagu hosti aadress, Alamvõrgumask ja Vaikelüüs.

Selles jaotrsies on selgitatud, kuidas seadistada staatilist IP-aadressi.

1. Lülitage printer sisse.
2. Valige juhtpaneeli avakuval valik **Sätted**.
3. Valige **Üldsätted > Võrgusätted > Täpsem > TCP/IP**.
4. Suvandi **Käsitsi** sätteks valige **Hangi IP-aadress**.

Kui määrate IP-aadressi automaatselt, kasutades ruuteri DHCP-funktsiooni, valige **Automaatne**. Sellisel juhul määratakse ka **IP-aadress**, **Alamvõrgumask** ja **Vaikelüüs** sammudes 5 kuni 6 automaatselt, seega jätkake sammust 7.

5. Sisestage IP-aadress.

IP-aadressi sisestamisel sisestage nullid (0), et teha kolm numbrit, nagu on näha järgmises näites.

Näide:

- Kui IP-aadress on 192.0.2.111, sisestage 192.000.002.111.
- Kui IP-aadress on 192.0.12.10, sisestage 192.000.012.010

Kontrollige eelmisel kuval näidatud väärtust. Pärast IP-aadressi sisestamist jäetakse teie poolt kolme numbrit tegemiseks sisestatud nullid välja.

6. Seadistage **Alamvõrgumask** ja **Vaikelüüs**.

Kontrollige eelmisel kuval näidatud väärtust.



Oluline teave:

*Kui suvandite IP-aadress, Alamvõrgumask ja Vaikelüüs kombinatsioon on väär, on **Käivita häälestus** inaktiveeritud ja seadistamist ei saa jätkata. Kontrollige, et kirjes ei oleks vigu.*

7. Sisestage peamise DNS-serveri IP-aadress.

Kontrollige eelmisel kuval näidatud väärtust.

Märkus.

*Kui valite IP aadressi määramise säteteks **Automaatne**, siis saate valida suvandi **Käsitsi** või **Automaatne** alt DNS-serveri sätteid. Kui DNS-serveri aadressi ei saa automaatselt hankida, valige **Käsitsi** ja sisestage DNS-serveri aadress. Seejärel sisestage otse sekundaarse DNS-serveri aadress. Kui teete valiku **Automaatne**, jätkake sammust 9.*

8. Sisestage sekundaarse DNS-serveri IP-aadress.

Kontrollige eelmisel kuval näidatud väärtust.

9. Puudutage **Käivita häälestus**.

Puhverserveri seadistamine

Seadistage puhverserver, kui kehtivad mõlemad järgmistest tingimustest.

- Puhverserver on loodud internetiühenduseks.
- Kui kasutate funktsiooni, millega printer loob internetiga otseühenduse, (nt teenus Epson Connect või muu ettevõtte pilveteenus).

1. Valige avakuval **Sätted**.
Kui teete sätteid pärast IP-aadressi määramist, kuvatakse kuva **Täpsem**. Minge sammule 3.
2. Valige **Üldsätted > Võrgusätted > Täpsem**.
3. Valige **Puhverserver**.
4. Suvandi **Kasuta** sätteks valige **Puhverserveri sätted**.
5. Sisestage puhverserveri aadress IPv4- või FQDN-vormingus.
Kontrollige eelmisel kuval näidatud väärtust.
6. Sisestage puhverserveri pordinumber.
Kontrollige eelmisel kuval näidatud väärtust.
7. Puudutage nuppu **Käivita häälestus**.

Ühendamine LAN-võrku

Ühendage printer võrku Etherneti või Wi-Fi kaudu.

Ühendamine Ethernetiga

Ühendage printer võrku, kasutades Etherneti-kaablit, ja kontrollige ühendust.

1. Ühendage printer ja jaotur (LAN-kommutaator) Etherneti-kaabli abil.
2. Valige avakuval **Sätted**.
3. Valige **Üldsätted > Võrgusätted > Ühenduse kontrollimine**.
Kuvatakse ühenduse diagnoosi tulemus. Kontrollige, kas ühendus on õige.
4. Lõpetamiseks puudutage valikut **Nõus**.
Puudutades valikut **Prindi kontrollmuster** saate printida diagnoosi tulemuse. Järgige selle printimiseks ekraanil olevaid juhiseid.

Seotud teave

➔ [„Võrguühenduse muutmine Wi-Fi ühendusest võrguühenduseks” lk 334](#)

Ühendamine raadiovõrku (Wi-Fi)

Saate ühendada printeri raadiovõrku (Wi-Fi) mitmel moel. Valige ühendusmeetod, mis vastab kasutatavale keskkonnale ja tingimustele.

Kui teile on teada ruuteri teave, nagu SSID ja parool, saate sätted määrata käsitsi.

Kui ruuter toetab ainult WPS-i, saate sätted määrata surunupuga seadistamise abil.

Pärast printeri ühendamist võrku looge printeriga ühendus seadmest, mida soovite kasutada (arvuti, nutiseade, tahvelarvuti jne).

Seotud teave

- ➔ „Wi-Fi sätete määramine, sisestades SSID ja parooli” lk 336
- ➔ „Wi-Fi-sätete määramine nupuga seadistuse abil (WPS)” lk 337
- ➔ „Wi-Fi sätete tegemine PIN-koodiga seadistades (WPS)” lk 337

Printeri kasutamise sätted

Printimise funktsioonide kasutamine

Aktiveerige printimise funktsioon võrgust.

Printeri võrgus kasutamiseks tuleb määrata võrguühenduse port arvutis ja printeri võrguühendus.

Printeri ühenduse tüübid

Printeri võrguühenduse jaoks on saadaval järgmised kaks meetodit.

- Seadmetevaheline otseühendus (otse printimine)
- Serveri/kliendi ühendus (printerit jagamine Windowsi serveriga)

Seadmetevahelise ühenduse sätted

Seda ühendust kasutatakse võrguprinteri ja arvuti otse ühendamiseks. Ühendada saab ainult võrgutoega mudeli.

Ühendusmeetod:

Ühendage printer võrku otse, läbi jaoturi või juurdepääsupunkti.

Printeridraiver:

Paigaldage igale klientarvutile printeridraiver.

EpsonNet SetupManager kasutamisel saate lisada draiveripaki mis sisaldab ka printeri sätteid.

Funktsioonid:

- Printimine algab kohe sest ülesanne saadetakse otse printerisse.
- Printida saab alati, kui printer on sisse lülitatud.

Serveri/kliendi ühenduse seaded

See on serveri arvuti printeriga jagatav ühendus. Ühenduse keelamiseks ilma serveri arvutit läbimata saate täiustada turvalisust.

USB kasutamisel saab jagada ka võrgufunktsioonita printerit.

Ühendusmeetod:

Ühendage printer võrku üle LAN-jaoturi või juurdepääsupunkti.

Lisaks saate printeri serveriga ühendada ka USB-kaabliga otse.

Printeridraiver:

Paigaldage printeridraiver Windows serverisse vastavalt klientarvutite operatsioonisüsteemile.

Windows serveri avamisel ja printeri linkimisel paigaldatakse printeridraiver klientarvutisse ja seda saab kasutada.

Funktsioonid:

- Printerite ja printeridraiverite hulgihaldus.
- Sõltuvalt serveri tehnilistest andmetest võib printimistööga alustamine võtta aega, sest printimise serveri läbivad kõik tööd.
- Kui Windows server on välja lülitatud, siis printida ei saa.

Printimise sätted seadmetevahelise ühenduse puhul

Seadmetevahelise ühenduse (otse printimine) puhul on printeri ja klientarvuti vahel otseühendus.

Igas klientarvutis peab olema paigaldatud printeridraiver.

Serveri/kliendiühenduse prindisätted

Lubage printimine printerist, mis on ühendatud serveri/kliendiühendusena.

Serveri/kliendiühenduse jaoks seadistage esmalt prindiserver ja seejärel jagage printerit võrgus.

USB-kaabli abil serveriga ühendamisel seadistage samuti esmalt prindiserver ja seejärel jagage printerit võrgus.

Võrguportide seadistamine

Looge printimisserveril võrguprintimiseks printimisjärjekord, kasutades standardset TCP/IP-d, ja seejärel seadistage võrguport.

Selle näite puhul on kasutusel Windows 2012 R2.

1. Avage seadmete ja printerite aken.

Töölaud > Sätted > Juhtpaneel > Riistvara ja heli või Riistvara > Seadmed ja printerid.

2. Lisage printer.

Klõpsake **Lisa printer** ja valige seejärel **Minu soovitud printerit pole loendis**.

3. Lisage kohalik printer.

Valige **Lisa kohalik printer või võrguprinter käsitsi määratud sätetega** ja seejärel klõpsake **Edasi**.

4. Valige **Loo uus port**, valige portitüübiks **Standardne TCP/IP-port** ja seejärel klõpsake **Edasi**.

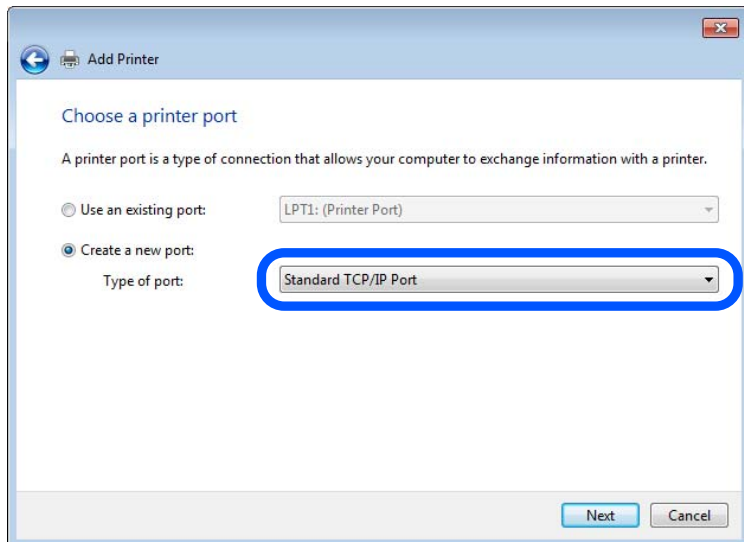

5. Sisestage printeri IP-aadress või printeri nimi väljale **Hosti nimi või IP-aadress** või **Printeri nimi või IP-aadress** ja seejärel klõpsake valikut **Edasi**.

Näide:

Printeri nimi: EPSONA1A2B3C

IP-aadress: 192.0.2.111

Ärge tehke muudatusi väljal **Pordi nimi**.

Klõpsake **Jätka**, kui kuvatakse aken **Kasutajakonto kontroll**.

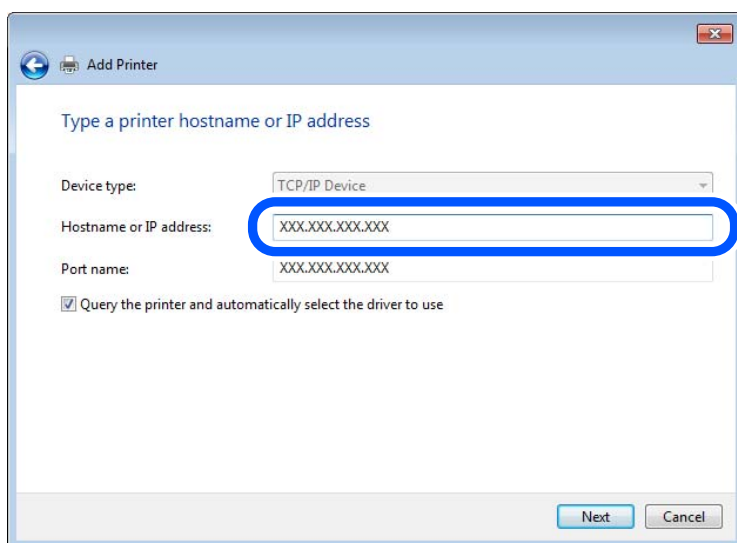

Märkus.

Kui määrate printeri nime võrgus, kus on saadaval nimelahendus, jälitatakse IP-aadressi ka siis, kui DHCP on printeri IP-aadressi muutnud. Saate kontrollida printeri nime võrgu olekuekraanilt printeri juhtpaneelil või võrgu olekulehelt.

6. Printeridraiveri määramine.

- Kui printeridraiver on juba installitud:
Valige **Tootja** ja **Printerid**. Klõpsake **Edasi**.

7. Järgige ekraanil kuvatud juhiseid.

Kui kasutate printerit serveri-/kliendiühenduse alt (printerit ühiskasutus operatsioonisüsteemi Windows serverit kasutades), määrake seejärel ühiskasutuse sätted.

Pordi konfiguratsiooni kontrollimine — Windows

Kontrollige, kas printeri prindijärjekorrale on määratud õige port.

1. Avage seadmete ja printerite aken.

Töölaud > Sätted > Juhtpaneel > Riistvara ja heli või Riistvara > Seadmed ja printerid.

2. Avage printeri atribuutide ekraan.

Paremklõpsake printeri ikooni ja seejärel klõpsake **Printeri atribuudid**.

3. Klõpsake vahekaarti **Pordid**, valige **Standardne TCP/IP-port** ja seejärel klõpsake **Konfigureeri port**.

4. Kontrollige pordi konfiguratsiooni.

- RAW-protokoll

Kontrollige, kas **Raw** on valitud suvandi **Protokoll** sätteks ja seejärel klõpsake **OK**.

- LPR-protokoll

Kontrollige, kas **LPR** on valitud suvandi **Protokoll** sätteks. Sisestage „PASSTHRU“ väljale **Järjekorra nimi** valikust **LPR-sätted**. Valige **LPR-i baidiloendus lubatud** ja seejärel klõpsake **OK**.

Printeri ühiskasutus (ainult Windows)

Kui kasutate printerit serveri-/kliendiühenduse alt (printerit ühiskasutus operatsioonisüsteemi Windows serverit kasutades), häälestage printeri ühiskasutus prindiserverist.

1. Valige prindiserveris **Juhtpaneel > Kuva printerid ja seadmed**.

2. Paremkõpsake selle printeri ikooni (prindijärjekord), mida soovite ühiskasutusse anda, ja seejärel valige vahekaart **Printeri atribuudid > Ühiskasutus**.

3. Valige **Anna see printer ühiskasutusse** ja sisestage seejärel nimi väljale **Ühiskasutusnimi**.

Operatsioonisüsteemi Windows Server 2012 korral klõpsake valikut **Muuda ühiskasutuse suvandeid** ning seejärel konfigureerige sätted.

Lisadraiverite installimine (ainult Windows)

Kui serveri ja kliendi operatsioonisüsteemi Windows versioonid erinevad, on soovitatav prindiserverisse installida lisadraiverid.

1. Valige prindiserveris **Juhtpaneel > Kuva printerid ja seadmed**.

2. Paremklõpsake selle printeri ikoonil, mida soovite klientidega jagada, ning klõpsake seejärel vahekaardil **Printeri atribuudid > Ühiskasutus**.
3. Klõpsake suvandil **Täiendavad draiverid**.
Operatsioonisüsteemi Windows Server 2012 korral klõpsake valikut Change Sharing Options ning konfigureerige seejärel sätted.
4. Valige klientide operatsioonisüsteemi Windows versioonid ja klõpsake seejärel valikut OK.
5. Valige printeridraiveri teabefail (*.inf) ja seejärel installige draiver.

Ühiskasutatava printeri kasutamine – Windows

Administraator peab kliente teavitama prindiserverile määratud arvuti nimest ning sellest, kuidas seda arvutitele lisada. Kui täiendavad draiverid ei ole veel häälestatud, teavitage kliente sellest, kuidas kasutada suvandit **Seadmed ja printerid** ühiskasutatava printeri lisamiseks.

Kui täiendavad draiverid on prindiserveris juba konfigureeritud, järgige alljärgnevaid suuniseid.

1. Valige prindiserverile programmis **Windows Explorer** määratud nimi.
2. Topeltklõpsake printeril, mida soovite kasutada.

Printimise põhisätted

Määrake prindisätted nagu paberi formaat või printimisviga.

Paberiallika valimine

Määrake iga paberiallika jaoks laaditud paberi suurus ja tüüp.

1. Avage Web Config ja valige vahekaart **Print > Paper Source Settings**.
2. Märkige kõik üksused.

Kuvatud üksused sõltuvad erinevatest olukordadest.

- Paberiallika nimi

Paberiallika nime kuvamine, näiteks **Paper Tray, Cassette 1**.

- Paper Size**

Valige rippmenüüst paberi suurus.

- Unit**

Valige kasutaja määratud suuruse jaoks ühik. See on valitav, kui **User defined** on **Paper Size** valikuks.

- Width**

Valige kasutaja määratud suuruse horisontaalne pikkus.

Siin sisestatav vahemik sõltub paberiallikast, mida näidatakse **Width** kõrval.

Kui **Unit** valikuks on **mm**, siis saate sisestada kuni ühe komakoha.

Kui **Unit** valikuks on **inch**, siis saate sisestada kuni kaks komakohta.

Height

Valige kasutaja määratud suuruse vertikaalne pikkus.

Siin sisestatakse vahemik sõltub paberiallikast, mida näidatakse **Height** kõrval.

Kui **Unit** valikuks on **mm**, siis saate sisestada kuni ühe komakoha.

Kui **Unit** valikuks on **inch**, siis saate sisestada kuni kaks komakohta.

Paper Type

Valige rippmenüüst paberi tüüp.

3. Kontrollige sätteid ja klõpsake **OK**.

Liidese seadistamine

Seadistage iga liidese jaoks printimistöö aegumine või printimiskeel.

Seda üksust kuvatakse PCL või PostScriptiga ühilduvaltel printeritel.

1. Funktsioonile Web Config juurdepääsuks sisestage brauserisse printeri IP-aadress.

Sisestage printeri IP-aadress printeriga samasse võrku ühendatud arvutist.

Saate vaadata printeri IP-aadressi alljärgnevast menüüst.

2. Sisestage administraatori parool, et administraatorina sisse logida.

3. Valige järgmises järjestuses.

Vahekaart **Print** > **Interface Settings**

4. Seadistage kõik üksused.

Timeout Settings

Seadistage otse USB kaudu saadetud printimistööde aegumise periood.

Seda on võimalik seadistada sekundi kaupa vahemikus 5 kuni 300 sekundit.

Kui te aegumist seadistada ei soovi, sisestage 0.

Printing Language

Valige iga USB-liidese ja võrguliidese jaoks printimiskeel.

Kui teete valiku **Auto**, tuvastatakse printimiskeel saadetavate printimistööde poolt automaatselt.

5. Kontrollige sätteid ja klõpsake **OK**.

Seadistuse tõrked

Seadistage tõrgete kuvamine seadmel.

1. Avage Web Config ja valige vahekaart **Print** > **Error Settings**.

2. Märkige kõik üksused.

Paper Size Notice

Määrake kas juhtpaneelil kuvatakse tõrge kui määratud paberiallika paberi suurus erineb printimise andmete paberi suurusest.

Paper Type Notice

Määrake kas juhtpaneelil kuvatakse tõrge kui määratud paberiallika paberi tüüp erineb printimise andmete paberi tüübist.

Auto Error Solver

Määrake kas tõrge tühistatakse automaatselt, kui juhtpaneeli viie sekundi jooksul pärast tõrke kuvamist ei kasutata.

3. Kontrollige sätteid ja klõpsake **OK**.

Universaalse printimise seadistus

Määrake see funktsiooni kui printide välistelt seadmetelt printeridraiverita.

Sõltuvalt teie printeri printimise keelest ei kuvata kõiki üksuseid.

1. Avage Web Config ja valige vahekaart **Print > Universal Print Settings**.
2. Märkige kõik üksused.
3. Kontrollige sätteid ja klõpsake **OK**.

Basic

Üksused	Selgitus
Top Offset(-30.0-30.0mm)	Määrab paberi, millele hakatakse printima, vertikaalasendi.
Left Offset(-30.0-30.0mm)	Määrab paberi, millele hakatakse printima, horisontaalasendi.
Top Offset in Back(-30.0-30.0mm)	Määrab paberi, mille tagaküljele hakatakse dupleksprintima, vertikaalasendi.
Left Offset in Back(-30.0-30.0mm)	Määrab paberi, mille tagaküljele hakatakse dupleksprintima, horisontaalasendi.
Check Paper Width	Määrake, kas printimise ajal kontrollitakse paberi laiust.
Skip Blank Page	Kui prindiandmed sisaldavad tühja lehte, määrake tühja lehe printimata jätmise.

PDL Print Configuration

Saate määrata PCL- või PostScript-printimisel kasutatavaid sätteid.

Seda üksust kuvatakse PCL- või PostScript-printimist toetaval printeril.

Üldsätted

Üksused	Selgitus
Paper Size	Valige paberiformaat, millele soovite printida.
Paper Type	Valige paberi tüüp, millele hakkate printima.
Orientation	Valige suund, mida soovite printimiseks kasutada.
Quality	Valige prindikvaliteet, mida soovite printimiseks kasutada.

Üksused	Selgitus
Ink Save Mode	Määrake, kas prinditakse vähendatud tindikuluga.
Print Order	Valige, et printida viimase lehekülje ülaosast alates.
Number of Copies(1-999)	Määrake prinditavate koopiate arv.
Binding Margin	Valige köitmiskoht.
Auto Paper Ejection	Valige, kas väljutada paber automaatselt, kui prinditöö vastuvõtmise ajal esineb ajalõpp.
2-Sided Printing	Määrake, kas soovite kahele poolele printimist.

PCL Menu

Üksused	Selgitus
Font Source	Valige, kas kasutada printerile installitud fonti või laadida see alla.
Font Number	Määrake fondi number, mida soovite kasutada.
Pitch(0.44-99.99cpi)	Kui kasutatav font on skaleeritav ja püsisammuga, määrake fondi suurus tihedusena.
Height(4.00-999.75pt)	Kui kasutatav font on skaleeritav ja proportsionaalne, määrake fondi suurus punktidenä.
Symbol Set	Valige kasutatava fondi sümbolite komplekt.
Form(5-128lines)	Määrake leheküljel olevate joonte arv.
CR Function	Valige CR-koodi (naasmine) tegevus.
LF Function	Valige LF-koodi (uus liin), FF-koodi (uus lehekülg) tegevus.
Paper Source Assign	Määrake PCL paberi söötmise käsu paberisööturi ülesanne.

PS Menu

Üksused	Selgitus
Error Sheet	Määrake, kas PS3 printimisvea ilmnemise korral prinditakse vealeht.
Coloration	Määrake värviliselt või ühevärviliselt printimine.
Binary	Määrake kahendandmete lubamine või keelamine.
PDF Page Size	Määrake PDF-printimise paberi formaat.

Funktsiooni Universaalprint (Microsoft) seadistamine

Printeri saab seadistada kasutama funktsiooni Universaalprint. Selle funktsiooni kasutamiseks on vaja kasutada teenuseid Microsoft 365 ja Azure Active Directory.

1. Avage Web Config ja valige vahekaart **Network > Universal Print**.

2. Klõpsake nuppu **Register**.
3. Lugege kuvatud teade läbi ja klõpsake seejärel linki.
4. Printeri registreerimiseks järgige ekraanil kuvatud juhtnööre.

Kui kuvatud registreerimise olek Web Configi aknas on pärast registreerimist **Registered**, on häälestus lõpetatud.

Märkus.

Lisateavet Azure Active Directory kasutamise kohta (nt kuidas kasutada funktsiooni *Universaalprint*) vaadake Microsofti veebisaidilt.

Funktsiooni AirPrint seadistamine

Määrake millal kasutatakse printimiseks ja skannimiseks funktsiooni AirPrint.

Avage Web Config ja valige vahekaart **Network > AirPrint Setup**.

Üksused	Selgitus
Bonjour Service Name	Sisestage Bonjour teenuse nimi pikkusega 1–41 tähti vormingus ASCII (0x20–0x7E).
Bonjour Location	Sisestage asukoha teave, nt printeri asukoht, alla 127 baidise mahuga ja kodeeringus Unicode (UTF-8).
Geolocation Latitude and Longitude (WGS84)	Sisestage printeri asukohateave. Tegemist on valikulise väljaga. Sisestage väärtused WGS-84 daatumis, mis eraldab pikkus ja laiuskraadid komaga. Laiuse jaoks saate sisestada väärtuse -90 kuni +90 ja pikkuse jaoks -180 kuni +180. Võite kasutada kuni kuute komakohta ja „+“ lisamine ei ole vajalik.
Top Priority Protocol	Määrake IPP ja port 9100 esimese prioriteedi protokoll.
Wide-Area Bonjour	Määrake, kas Wide-Area Bonjour on kasutusel või mitte. Selle funktsiooni kasutamisel tuleb printerid segmendis otsingu võimaldamiseks registreerida DNS-serveris.
Require PIN Code when using IPP printing	Valige kas IPP printimisel küsitakse PIN-koodi või mitte. Yes valimisel ei salvestata printerisse IPP printimistõid ilma PIN-koodita.
Enable AirPrint	IPP, Bonjour, AirPrint (Scan service) on aktiveeritud ja IPP luuakse ainult turvalise sidega.

Meiliserveri konfigureerimine

Seadistage meiliserver Web Config kaudu.

Enne seadistamist kontrollige allolevat.

- Printer peab olema ühendatud meiliserverile juurdepääsuga võrku.
- E-posti seadistused arvutis, mis kasutab printeriga sama meiliserverit.

Märkus.

Interneti meiliserveri kasutamisel kontrollige seadistuse andmeid teenusepakkuja või veebisaidi kaudu.

Meiliserveri seadistuse saate teha ka printeri juhtpaneelilt. Juurdepääs on järgmine.

Sätted > Üldsätted > Võrgusätted > Täpsem > Meiliserver > Serverisätted

1. Avage Web Config ja valige vahekaart **Network > Email Server > Basic**.

2. Sisestage iga üksuse jaoks väärtus.

3. Valige **OK**.

Kuvatakse teie valitud sätted.

Seadistuse lõppedes kontrollige ühendust.

Seotud teave

➔ „Utiliidi Web Config kasutamine veebibrauseris” lk 457

Meiliserveri sättekirjed

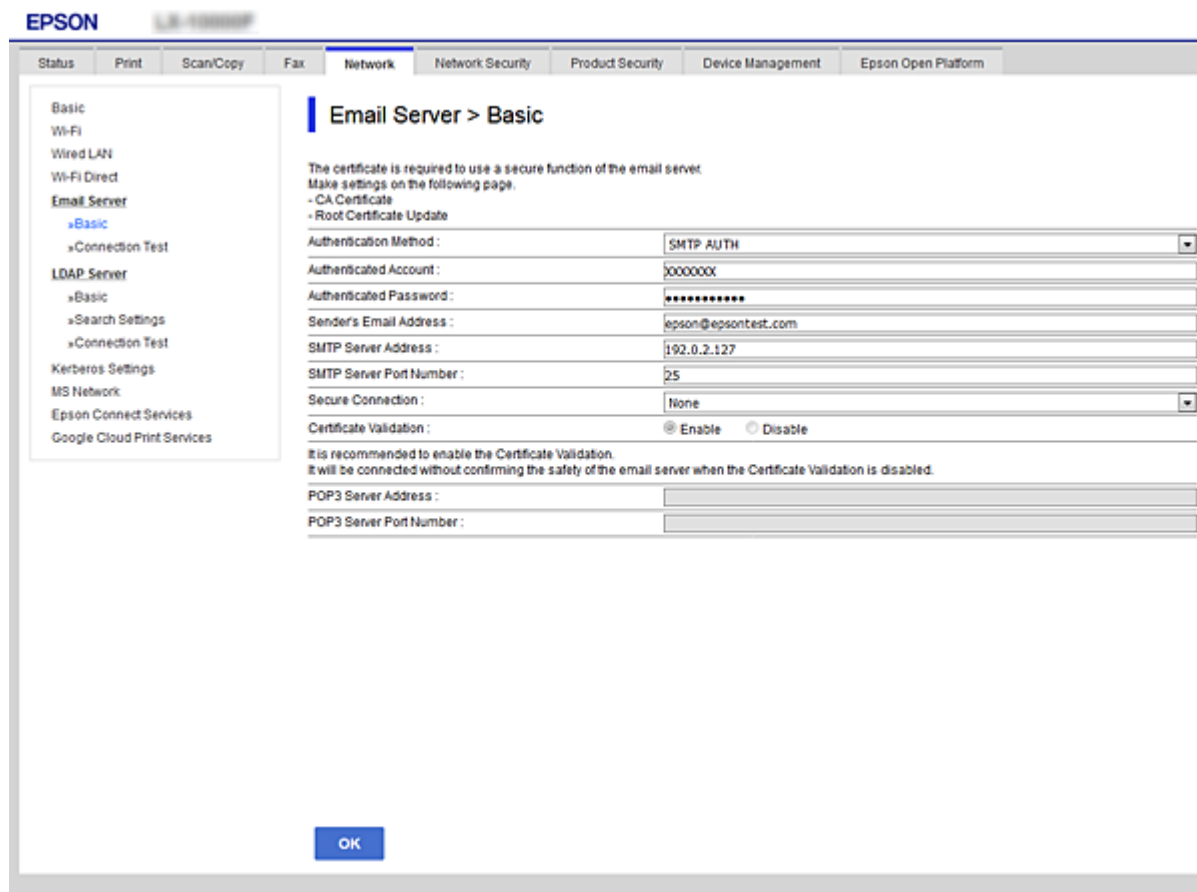

Üksused	Sätted ja selgitused	
Authentication Method	Määrake printerile autentimismeetod, mida kasutatakse meiliserverile juurdepääsul.	
	Off	Määrake, millal ei vaja meiliserver autentimist.
	SMTP AUTH	Autendib SMTP-serveris (väljaminevate meilide server) meili saatmise korral. Meiliserver peab toetama SMTP-autentimist.
	POP before SMTP	Autendib POP3-serveris (vastuvõetavate meilide server) enne meili saatmist. Kui valite selle üksuse, siis määrake POP3-server.
Authenticated Account	<p>Kui te valite SMTP AUTH või POP before SMTP autentimisviisiks Authentication Method, sisestage autentimiskonto nimi, mille pikkus on vahemikus 0 kuni 255 tähemärki ASCII (0x20–0x7E) vormingus.</p> <p>Kui valite SMTP AUTH, sisestage SMTP-serveri konto. Kui valite POP before SMTP, sisestage POP3-serveri konto.</p>	
Authenticated Password	<p>Kui te valite SMTP AUTH või POP before SMTP autentimisviisiks Authentication Method, sisestage autentimisparool, mille pikkus on vahemikus 0 kuni 20 tähemärki ASCII (0x20–0x7E) vormingus.</p> <p>Kui valite SMTP AUTH, sisestage SMTP-serveri autenditud konto. Kui valite POP before SMTP, sisestage POP3-serveri autenditud konto.</p>	
Sender's Email Address	<p>Sisestage saatja meiliaadress, näiteks süsteemi administraatori meiliaadress. Kuna seda kasutatakse autentimisel, sisestage meiliserverisse registreeritud kehtiv meiliaadress.</p> <p>Sisestage 0–255 tähemärki standardkoodis ASCII (0x20–0x7E), kuid ärge kasutage sümboleid : () < > [] ; ¥. Punkt „.“ ei tohi olla esimeseks tähemärgiks.</p>	
SMTP Server Address	Sisestage 0–255 tähemärki (A–Z a–z 0–9 . -). Te võite kasutada vormingut IPv4 või FQDN.	
SMTP Server Port Number	Sisestage number vahemikus 1 kuni 65535.	
Secure Connection	Valige meiliserveriga andmesideks kasutatav krüptimismeetod.	
	None	Kui valite suvandi Authentication Method alt POP before SMTP , siis ühendust ei krüptita.
	SSL/TLS	See on saadaval, kui Authentication Method on seadistatud olekusse Off või SMTP AUTH . Andmesidet hakatakse algusest peale krüptima.
	STARTTLS	See on saadaval, kui Authentication Method on seadistatud olekusse Off või SMTP AUTH . Andmesidet ei hakata algusest peale krüptima, vaid olenevalt võrgukeskkonnast muudetakse asjaolu, kas andmesidet krüptitakse või mitte.
Certificate Validation	Kui see on aktiveeritud, on sert kontrollitud. Soovitame selle sätteks määrata Enable . Seadistamiseks peate importima printerisse sertifikaadi CA Certificate.	
POP3 Server Address	Kui valite sätte POP before SMTP suvandi Authentication Method sätteks, sisestage POP3-serveri aadress pikkusega 0–255 tähemärki (A–Z a–z 0–9 . -). Te võite kasutada vormingut IPv4 või FQDN.	
POP3 Server Port Number	Kui valite sätte POP before SMTP suvandi Authentication Method sätteks, sisestage arv 1–65535.	

Meiliserveri ühenduse kontrollimine

Meiliserveri ühenduse kontrollimiseks saate teha ühenduse testi.

1. Avage Web Config ja valige vahekaart **Network** > **Email Server** > **Connection Test**.
2. Valige **Start**.

Algab e-posti serveri ühenduse test. Pärast testimist kuvatakse kontrolli aruanne.

Märkus.

Lisaks saate meiliserveri ühendust kontrollida printeri juhtpaneelilt. Sellele pääsete ligi alljärgnevalt.

Sätted > **Üldsätted** > **Võrgusätted** > **Täpsem** > **Meiliserver** > **Ühenduse kontrollimine**

Meiliserveri ühenduse testimisviited

Teated	Põhjus
Connection test was successful.	See teade kuvatakse siis, kui ühendus serveriga toimib ja vastab nõuetele.
SMTP server communication error. Check the following. - Network Settings	Ekraanil kuvatakse teade alljärgnevas olukorras <ul style="list-style-type: none"> <input type="checkbox"/> Printer ei ole võrku ühendatud <input type="checkbox"/> SMTP-server ei tööta <input type="checkbox"/> Võrguühendus katkes sidepidamise ajal <input type="checkbox"/> Vastuvõetud andmed on puudulikud
POP3 server communication error. Check the following. - Network Settings	Ekraanil kuvatakse teade alljärgnevas olukorras <ul style="list-style-type: none"> <input type="checkbox"/> Printer ei ole võrku ühendatud <input type="checkbox"/> POP3-server ei tööta <input type="checkbox"/> Võrguühendus katkes sidepidamise ajal <input type="checkbox"/> Vastuvõetud andmed on puudulikud
An error occurred while connecting to SMTP server. Check the followings. - SMTP Server Address - DNS Server	Ekraanil kuvatakse teade alljärgnevas olukorras <ul style="list-style-type: none"> <input type="checkbox"/> Ühendamine DNS-serveriga ebaõnnestus <input type="checkbox"/> Nimelahendus SMTP-serveris ebaõnnestus
An error occurred while connecting to POP3 server. Check the followings. - POP3 Server Address - DNS Server	Ekraanil kuvatakse teade alljärgnevas olukorras <ul style="list-style-type: none"> <input type="checkbox"/> Ühendamine DNS-serveriga ebaõnnestus <input type="checkbox"/> Nimelahendus POP3-serveris ebaõnnestus
SMTP server authentication error. Check the followings. - Authentication Method - Authenticated Account - Authenticated Password	See teade kuvatakse siis, kui SMTP-serveri autentimine ebaõnnestus.
POP3 server authentication error. Check the followings. - Authentication Method - Authenticated Account - Authenticated Password	See teade kuvatakse siis, kui POP3-serveri autentimine ebaõnnestus.
Unsupported communication method. Check the followings. - SMTP Server Address - SMTP Server Port Number	See teade kuvatakse siis, kui soovite saada ühendust mittetoetatud protokolle kasutades.

Teated	Põhjus
Connection to SMTP server failed. Change Secure Connection to None.	See teade kuvatakse, kui SMTP-serveris ilmneb serveri ja kliendi andmete lahknevus või kui server ei toeta SMTP turvalist ühendust (SSL-ühendus).
Connection to SMTP server failed. Change Secure Connection to SSL/TLS.	See teade kuvatakse, kui SMTP-serveris ilmneb serveri ja kliendi andmete lahknevus või kui server nõuab SSL/TLS-ühenduse kasutamist SMTP turvalise ühenduse jaoks.
Connection to SMTP server failed. Change Secure Connection to STARTTLS.	See teade kuvatakse, kui SMTP-serveris ilmneb serveri ja kliendi andmete lahknevus või kui server nõuab STARTTLS-ühenduse kasutamist SMTP turvalise ühenduse jaoks.
The connection is untrusted. Check the following. - Date and Time	See teade kuvatakse siis, kui printeri kuupäeva ja kellaaja sätted on valed või sertifikaat on aegunud.
The connection is untrusted. Check the following. - CA Certificate	See teade kuvatakse siis, kui printeril puudub juursert, mis vastab serverile või kui sert CA Certificate on importimata.
The connection is not secured.	See teade kuvatakse siis, kui saadud sert on vigastatud.
SMTP server authentication failed. Change Authentication Method to SMTP-AUTH.	See teade kuvatakse, kui serveri ja kliendi autentimisviisid ei ole vastavuses. Server toetab autentimisviisi SMTP AUTH.
SMTP server authentication failed. Change Authentication Method to POP before SMTP.	See teade kuvatakse, kui serveri ja kliendi autentimisviisid ei ole vastavuses. Server ei toeta autentimisviisi SMTP AUTH.
Sender's Email Address is incorrect. Change to the email address for your email service.	See teade kuvatakse siis, kui määratud saatja e-posti aadress on vale.
Cannot access the printer until processing is complete.	See teade kuvatakse, kui printer on hõivatud.

Jagatud võrgukausta sätted

Seadistage skannitud pildi ja faksitulemuste salvestamiseks võrgukaust.

Faili kausta salvestamisel logib printer sisse kausta loomiseks kasutatud arvuti kasutajana.

Lisaks veenduge, et seadistate jagatud võrgukausta loomisel ka MS Networki.

Jagatud kausta loomine

Enne jagatud kausta loomist

Enne jagatud kausta loomist kontrollige alljärgnevat.

- Printer on ühendatud võrku, mille kaudu see pääseb ligi arvutile, kuhu luuakse jagatud kaust.
- Arvuti, kuhu luuakse jagatud kaust, nimi ei sisalda mitmebaidist tärki.



Oluline teave:

Kui arvuti nimi sisaldab mitmebaidist tärki, ei pruugi faili salvestamine jagatud kausta õnnestuda.

Sel juhul kasutage arvutit, mille nimi ei sisalda mitmebaidist tärki, või muutke algse arvuti nime.

Arvuti nime muutes kinnitage see eelnevalt administraatoriga üle, sest see võib mõjutada mõningaid sätteid nagu arvuti haldus, juurdepääs ressurssidele jms.

Võrguprofiili kontrollimine

Kontrollige arvutist, kuhu luuakse jagatud kaust, kas kausta jagamine on lubatud.

1. Logige sisse arvutisse, kuhu luuakse jagatud kaust administraatori volituse kasutajakontoga.
2. Valige **Juhtpaneel > Võrk ja Internet > Võrgu- ja ühiskasutuskeskus**.
3. Klõpsake suvandil **Ühiskasutuse täpsemad sätted** ja seejärel klõpsake kuvatud võrguprofiilide hulgast profiilil, mille juures on (**praegune profiil**).
4. Kontrollige, kas suvandi **Failide ja printerite ühiskasutus** alt on valitud **Lülita failide ja printerite ühiskasutus sisse**.
Kui see on juba valitud, klõpsake nuppu **Loobu** ja sulgege aken.
Kui muudate sätteid, klõpsake **Salvesta muudatused** ja sulgege aken.

Seotud teave

➔ [„Jagatud kausta loomise koht ja näide turvalisusest” lk 543](#)

Jagatud kausta loomise koht ja näide turvalisusest

Turvalisus ja mugavus olenevad jagatud kausta loomise kohast.

Jagatud kausta haldamiseks printeritest või teistest arvutitest on vajalikud järgmised kausta lugemise ja muutmise õigused.

Vahekaart **Ühiskasutus > Täpsemad ühiskasutuse suvandid > Õigused**

See juhib jagatud kausta võrgu juurdepääsu õigust.

Vahekaardi **Turvalisus** juurdepääsu õigus

See juhib jagatud kausta võrgu juurdepääsu ja kohaliku juurdepääsu õigust.

Kui määrate jagatud kausta loomise näitena töölauale loodud jagatud kausta sätteks **Kõik**, saavad sellele ligi pääseda kõik kasutajad, kes pääsevad ligi arvutile.

Kuid ilma volitusega kasutaja ei pääse sellele ligi, sest töölaud (kaust) on kasutaja kausta kontrolli all ning sel juhul kehtivad kasutaja kausta turvasätted ka sellele. Kasutaja, kellel puudub ligipääs vahekaardil **Turvalisus** (antud juhul sisselogitud kasutaja ja administraator), saab seda kausta hallata.

Õige asukoha loomiseks lugege altpoolt.

Selles näites luuakse kaust „skanni_kaust“.

Seotud teave

➔ [„Konfigureerimise näide failiserverite jaoks” lk 544](#)

➔ „Konfigureerimise näide personaalarvuti jaoks” lk 549

Konfigureerimise näide failiserverite jaoks

Selles osas on näite alusel selgitatud jagatud arvutis oleva draiveri juurele jagatud kausta loomist, näiteks failiserver järgmistel tingimustel.

Reguleeritava juurdepääsuga kasutajad, nagu isikud, kellel on jagatud kausta loomiseks arvuti sama domeen, pääsevad jagatud kaustale ligi.

Määrake see konfiguratsioon siis, kui lubate ükskõik millisel kasutajal lugeda arvutis olevat jagatud kausta ja sellesse kirjutada, näiteks failiserveri ja jagatud arvuti puhul.

- Jagatud kausta loomise koht: draiveri juur
- Kausta rada: C:\skanni_kaust
- Juurdepääsu õigus võrgu kaudu (Jaga õiguseid): kõik
- Juurdepääsu õigus failisüsteemis (Turvalisus): autenditud kasutajad

1. Logige sisse arvutisse, kuhu luuakse jagatud kaust administraatori volituse kasutajakontoga.
2. Käivitage Explorer.
3. Looge kaust draiveri juurele ja pange sellele nimeks „skanni_kaust“.

Sisestage kausta nimi 1–12 tähemärgiga. Kui ületate kausta nime tähemärkide piiri, ei pruugi te saada sellele tavapärasest juurdepääsu erilaadse keskkonna tõttu.

4. Paremklõpsake kaustal ja seejärel valige **Atribuudid**.

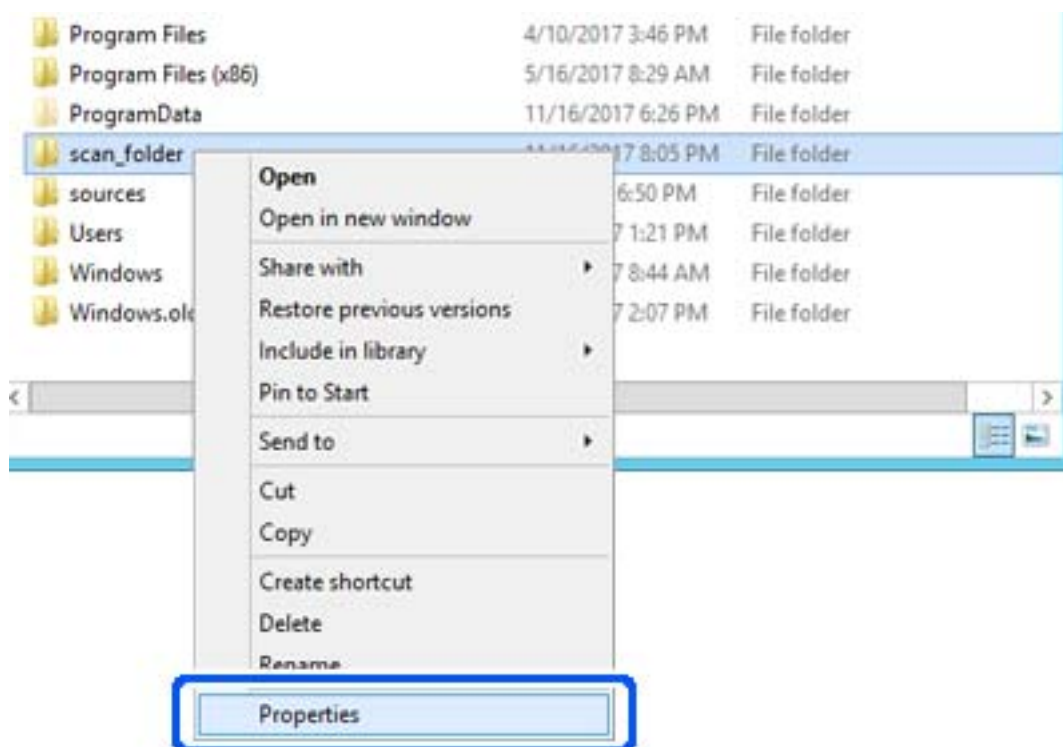

5. Klõpsake vahekaardil **Ühiskasutus** valikut **Täpsemad ühiskasutuse suvandid**.

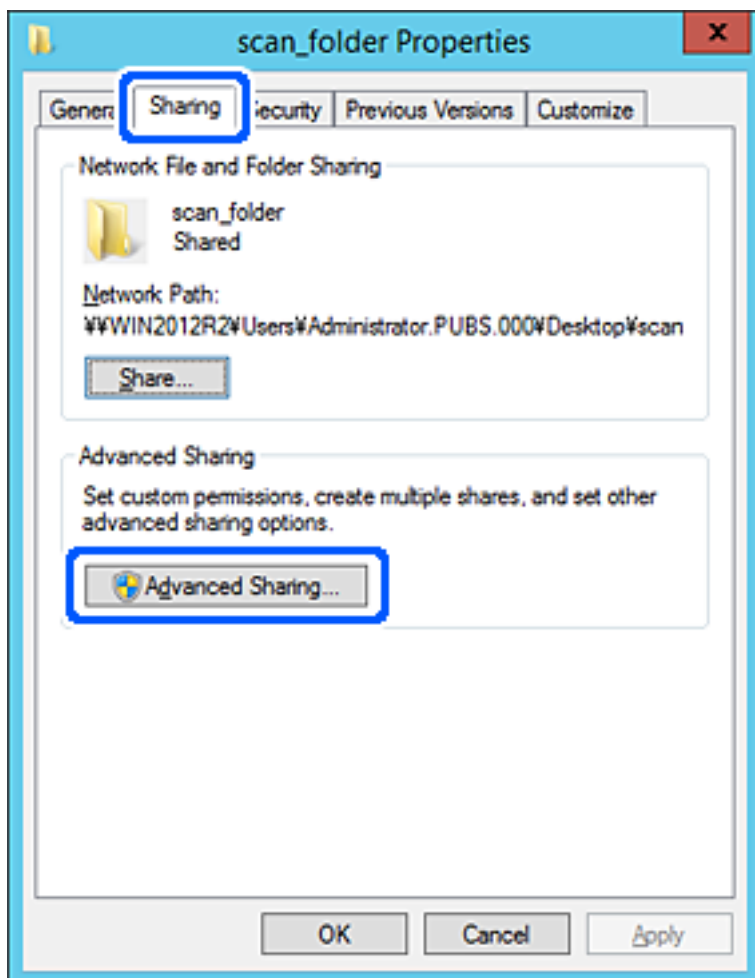

6. Valige **Anna see kaust ühiskasutusse** ja seejärel klõpsake **Õigused**.

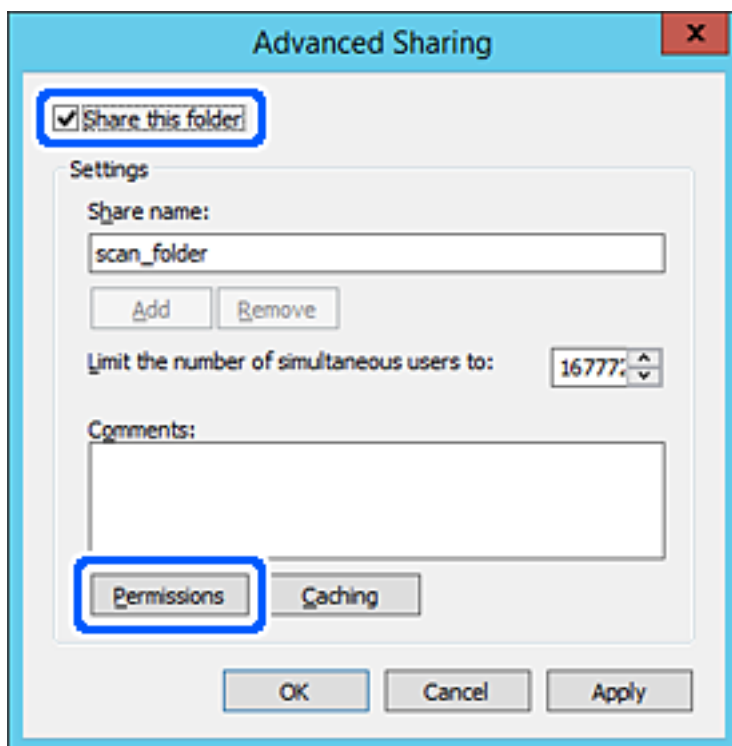

7. Valige **Rühma-** või **kasutajanimed** alt rühm **Kõik**, valige **Rakendamine** alt **Luba** ja seejärel klõpsake **OK**.

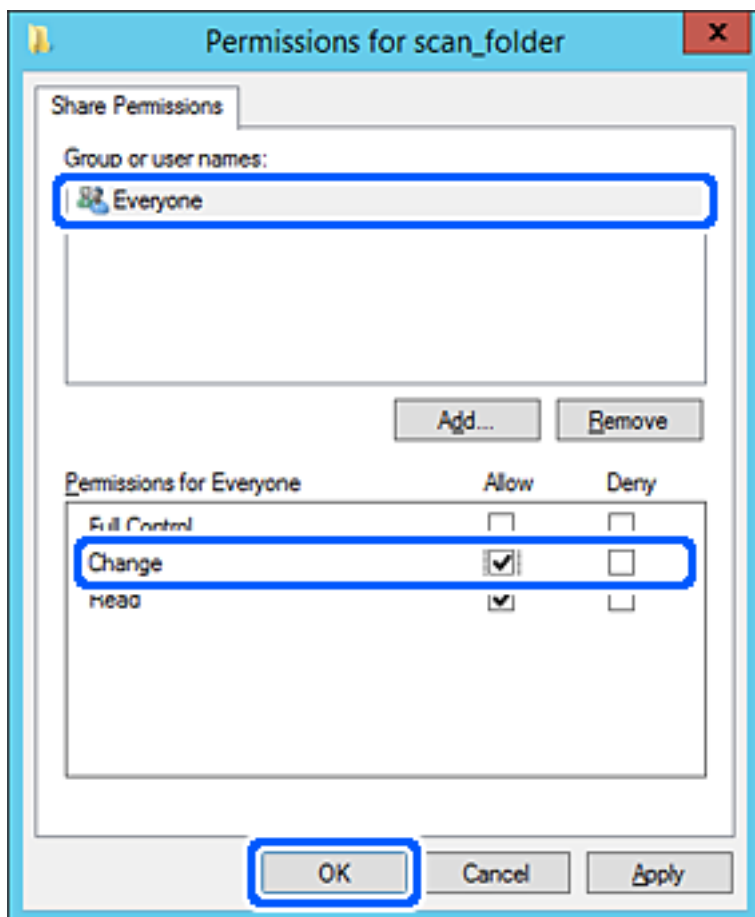

8. Klõpsake OK.
9. Valige vahekaart **Turvalisus** ja seejärel valige **Rühma-** või **kasutajanimed** alt **Autenditud kasutajad**.

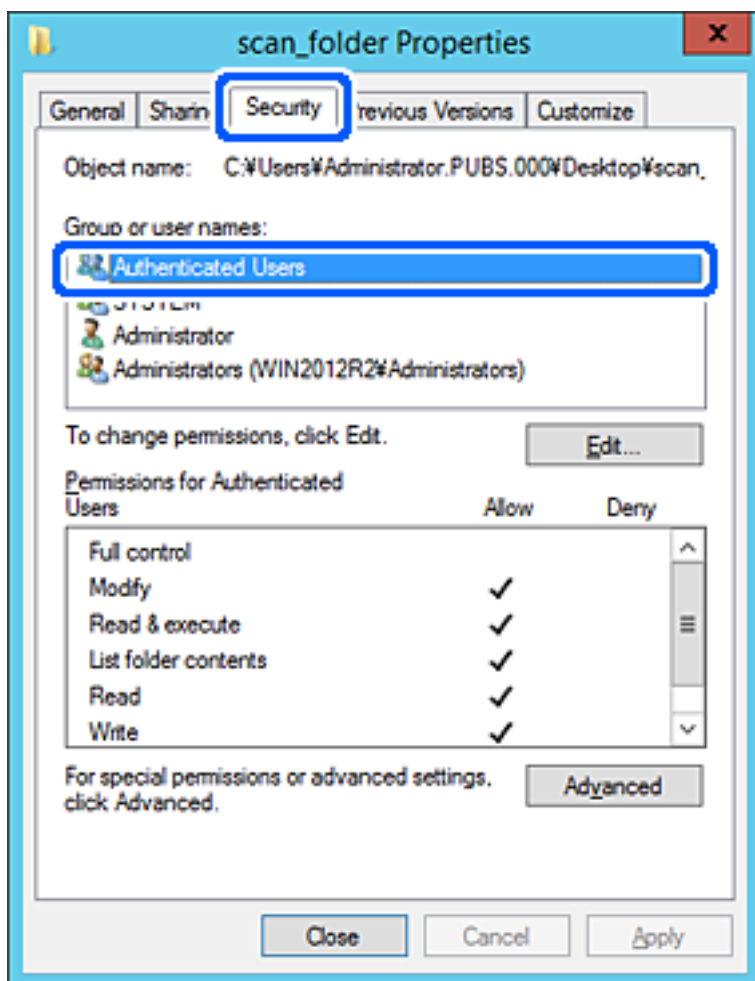

„Autenditud kasutajad“ on erirühm, mis hõlmab kõiki kasutajaid, kes saavad domeeni või arvutisse sisse logida. Seda rühma kuvatakse ainult siis, kui kaust luuakse vahetult juurkausta alla.

Kui seda ei kuvata, klõpsake selle lisamiseks nuppu **Redigeerimine**. Rohkem teavet leiate seotud teabe jaotisest.

10. Kontrollige, kas **Autenditud kasutajate õigused** all jaotises **Muutmise** on valitud **Rakendamine**.

Kui see ei ole valitud, valige **Autenditud kasutajad**, klõpsake **Redigeerimine**, valige **Autenditud kasutajate õigused** alt jaotisest **Muutmise** suvand **Rakendamine** ja seejärel klõpsake **OK**.

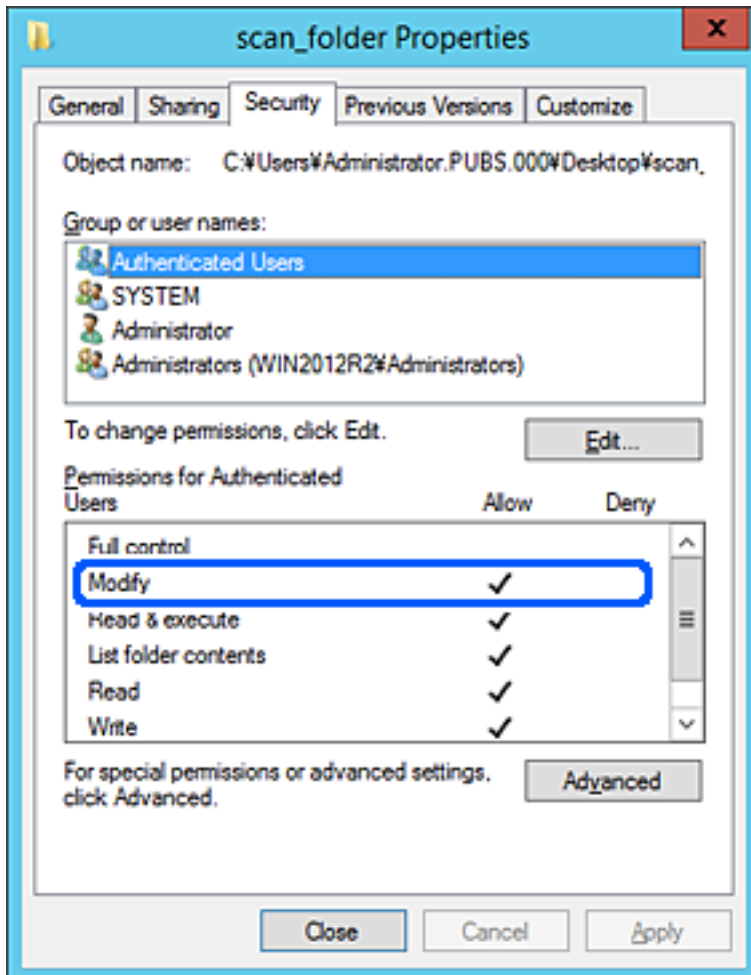

11. Valige vahekaart **Ühiskasutus**.

Kuvatakse jagatud kausta võrguteed. Seda kasutatakse printeri kontaktide juurde registreerimisel. Palun kirjutage see üles.

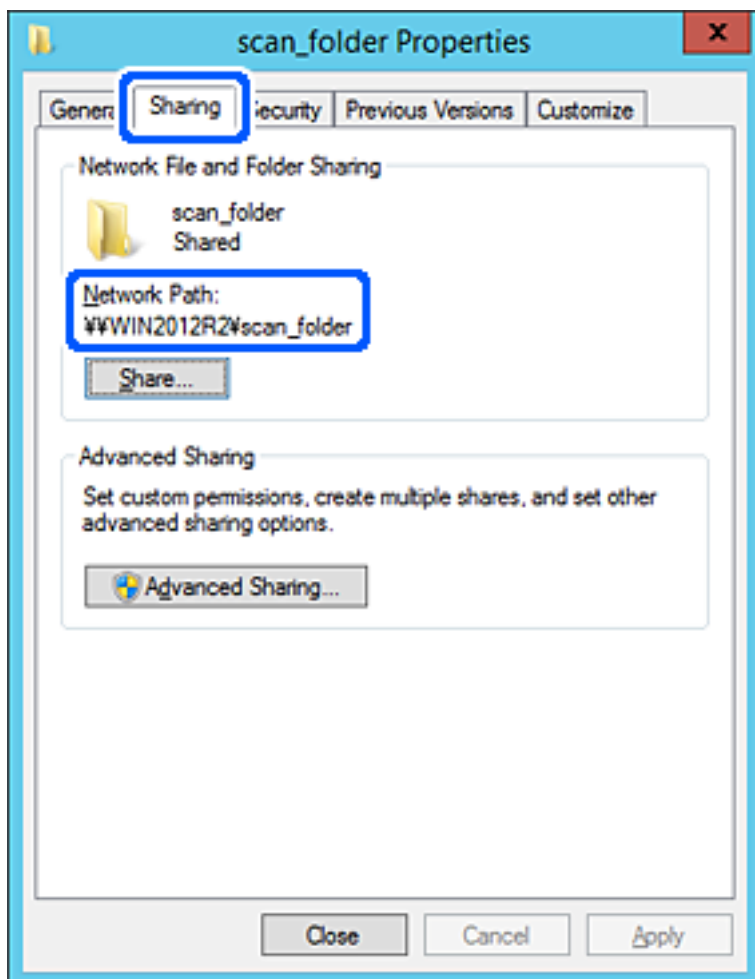

12. Ekraani sulgemiseks klõpsake nuppu **OK** või **Sule**.

Kontrollige, kas faili saab sama domeeni arvutites olevas jagatud kaustas kirjutada või lugeda.

Seotud teave

- ➔ „Kontaktidele sihtkoha registreerimine rakendusega Web Config” lk 560
- ➔ „Juurdepääsu lubava rühma või kasutaja lisamine” lk 554

Konfigureerimise näide personaalarvuti jaoks

Selles osas on näite alusel selgitatud jagatud kausta loomist praegu arvutisse sisse logiva kasutaja töölaual.

Kasutaja, kes logib arvutisse sisse ja kellel on administraatori volitus, pääseb ligi töölaua kaustale ja dokumendi kaustale, mis on kasutaja kaustas.

Määrake see konfiguratsioon siis, kui te EI luba teisel kasutajal personaalarvutis olevat jagatud kausta lugeda ega kirjutada.

- Jagatud kausta loomise koht: Töölaud
- Kaustatee: C:\Kasutajad\xxxx\Töölaud\skanni_kaust

- Juurdepääsu õigus võrgu kaudu (Jaga õiguseid): Igaüks
- Juurdepääsu õigus failisüsteemis (Turvalisus): ärge lisage või lisage kasutaja-/rühmanimesid, et lubada juurdepääsu

1. Logige sisse arvutisse, kuhu luuakse jagatud kaust administraatori volituse kasutajakontoga.
2. Käivitage Explorer.
3. Looge kaust töölauale ja pange sellele nimeks „skanni_kaust“.

Sisestage kausta nimi 1–12 tähemärgiga. Kui ületate kausta nime tähemärkide piiri, ei pruugi te saada sellele tavapärasest juurdepääsu erilaadse keskkonna tõttu.

4. Paremklopsake kaustal ja seejärel valige **Atribuudid**.

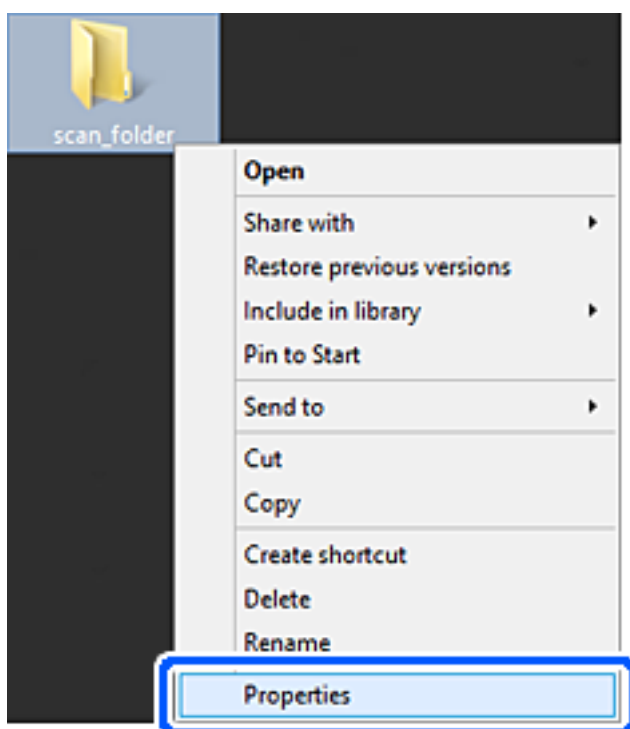

5. Klõpsake vahekaardil **Ühiskasutus** valikut **Täpsemad ühiskasutuse suvandid**.

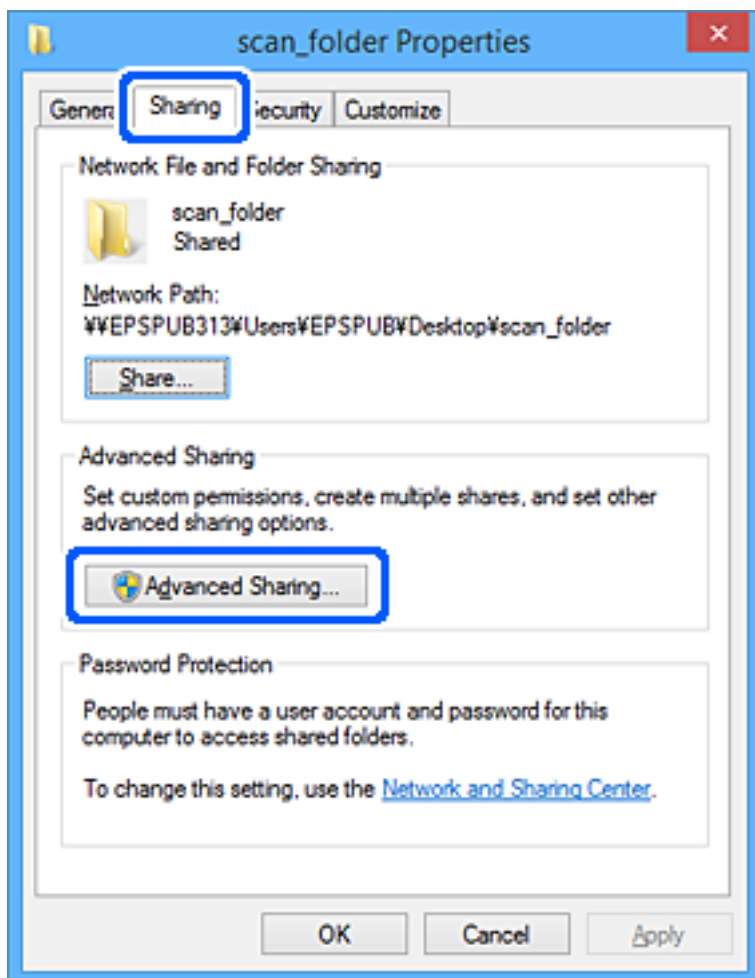

6. Valige **Anna see kaust ühiskasutusse** ja seejärel klõpsake **Õigused**.

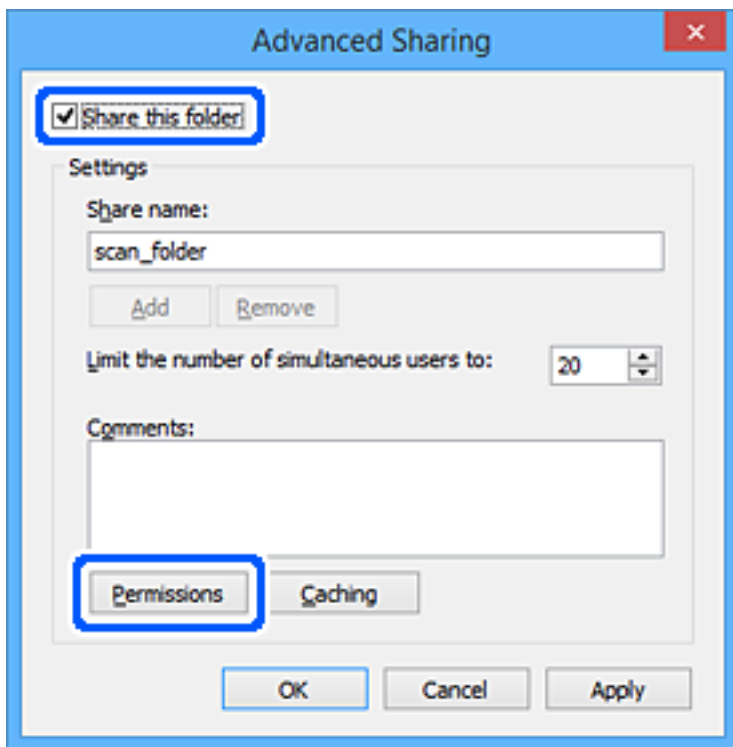

7. Valige **Rühma- või kasutajanimed** alt rühm **Kõik**, valige **Rakendamine** alt **Luba** ja seejärel klõpsake **OK**.

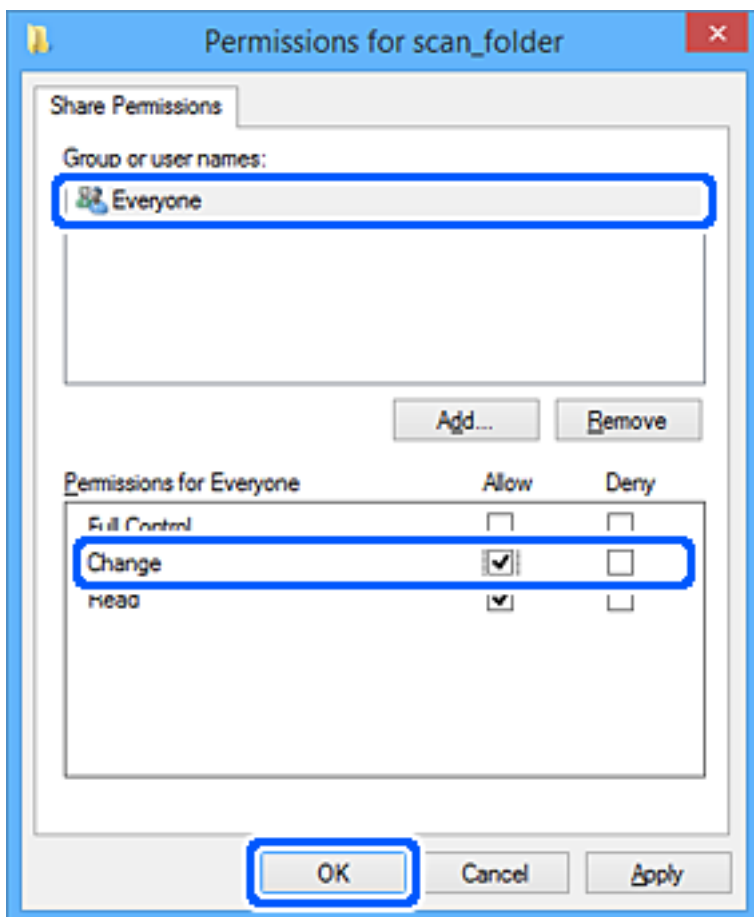

8. Klõpsake **OK**.
9. Valige vahekaart **Turvalisus**.
10. Kontrollige rühma või kasutajat **Rühma- või kasutajanimed** alt.

Siin kuvatav rühm või kasutaja pääseb ligi jagatud kaustale.

Sel juhul pääsevad jagatud kaustale ligi kasutaja, kes logib sellesse arvutisse sisse, ja administraator.

Vajaduse korral lisage juurdepääsu õigus. Selle lisamiseks klõpsake nuppu **Redigeerimine**. Rohkem teavet leiata seotud teabe jaotisest.

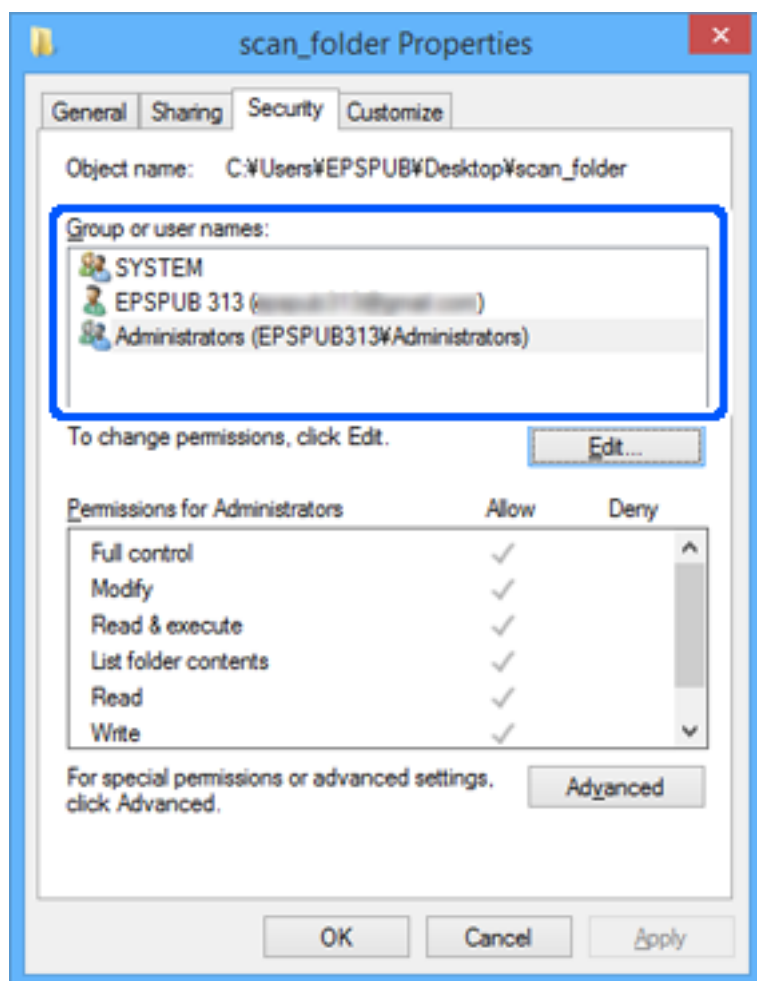

11. Valige vahekaart **Ühiskasutus**.

Kuvatakse jagatud kausta võrguteed. Seda kasutatakse printeri kontakti juurde registreerimisel. Palun kirjutage see üles.

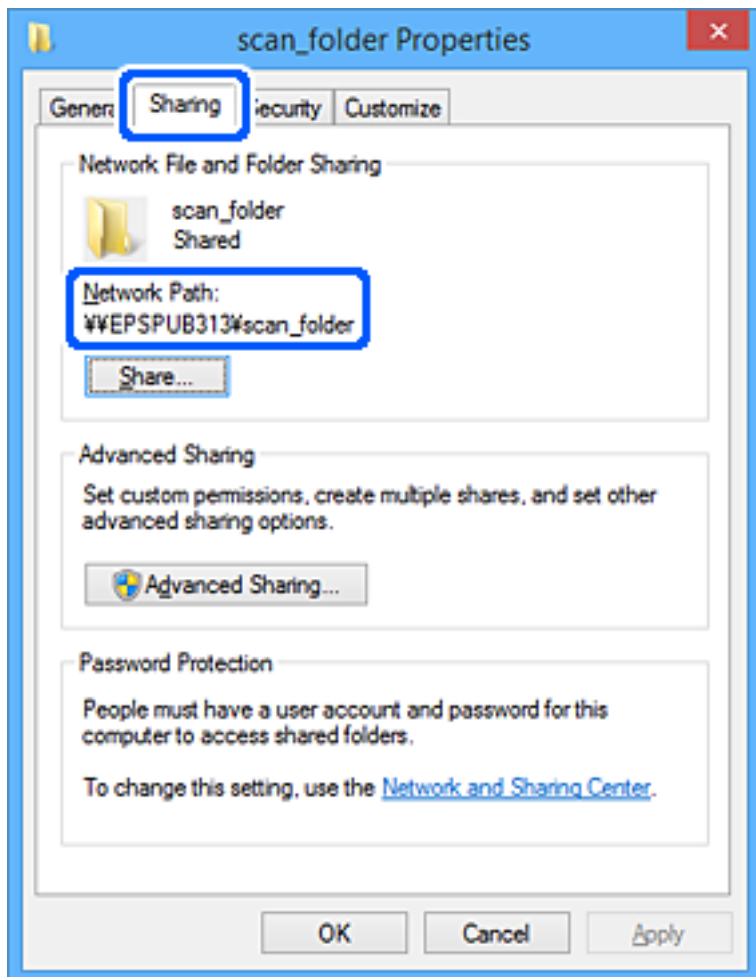

12. Ekraani sulgemiseks klõpsake nuppu **OK** või **Sule**.

Kontrollige, kas faili saab juurdepääsu õigusega kasutajate või rühmade arvutites olevas jagatud kaustas kirjutada või lugeda.

Seotud teave

- ➔ „Kontaktidele sihtkoha registreerimine rakendusega Web Config” lk 560
- ➔ „Juurdepääsu lubava rühma või kasutaja lisamine” lk 554

Juurdepääsu lubava rühma või kasutaja lisamine

Te saate lisada rühma või kasutaja, mis lubab juurdepääsu.

1. Paremklopsake kaustal ja valige **Atribuudid**.
2. Valige vahekaart **Turvalisus**.

3. Klõpsake nuppu **Redigeeri**.

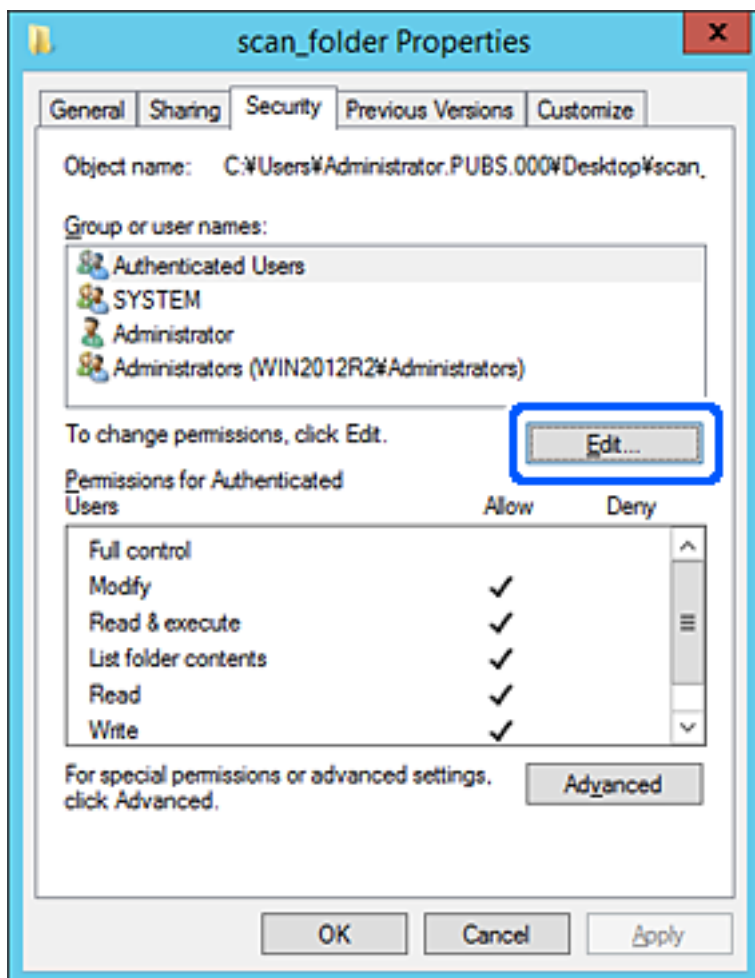

4. Klõpsake jaotise **Rühma-** või **kasutajanimed** all nuppu **Lisa**.

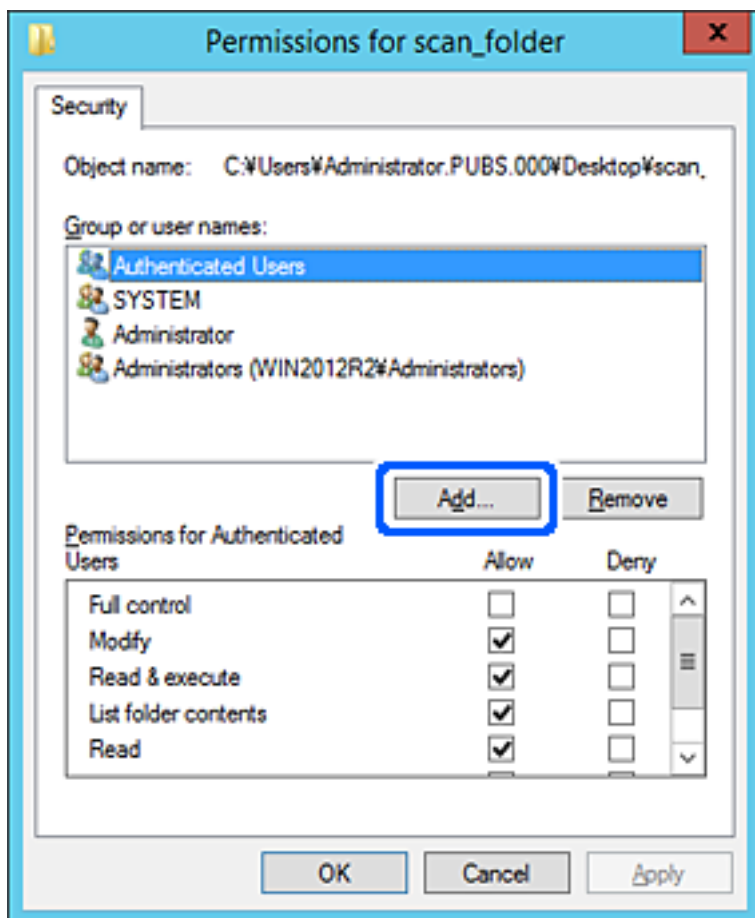

5. Sisestage juurdepääsu lubava rühma- või kasutajanimi ja seejärel klõpsake suvandil **Kontrolli nimesid**. Vastav nimi kriipsutatakse alla.

Märkus.

Kui te ei tea rühma või kasutaja täisnime, sisestage osa nimest ja seejärel klõpsake suvandil **Kontrolli nimesid**. Kuvatakse loetelu rühma- või kasutajanimedest, mis osaliselt ühtivad osalise nimega, ja te saate loetelust valida täisnime.

Kui ühtib ainult üks nimi, kuvatakse allakriipsutatud täisnime väljal **Sisestage valitava objekti nimi**.

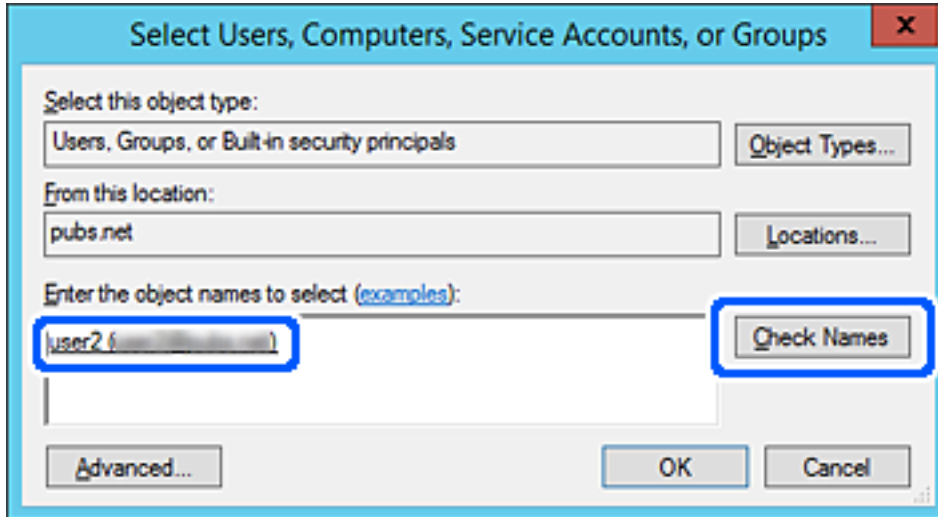

6. Klõpsake OK.

7. Valige õiguste ekraanilt kasutajanimi, mis on sisestatud väljale **Rühma- või kasutajanimed**, valige juurdepääsu luba suvandi **Muutmine** alt ja seejärel klõpsake nuppu **OK**.

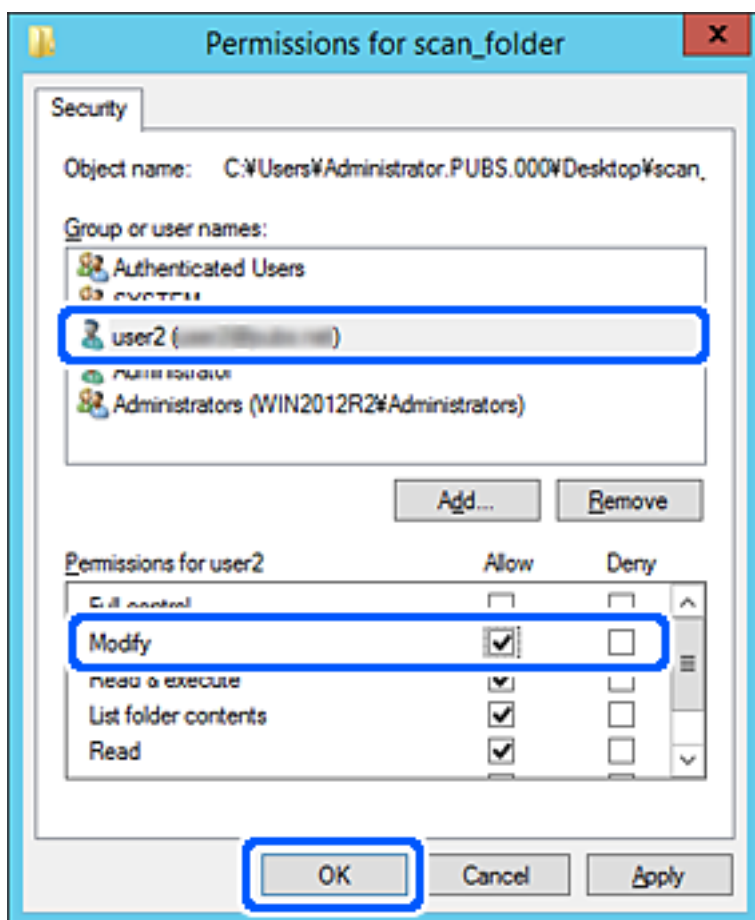

8. Ekraani sulgemiseks klõpsake nuppu **OK** või **Sule**.

Kontrollige, kas faili saab juurdepääsu õigusega kasutajate või rühmade arvutites olevas jagatud kaustas kirjutada või lugeda.

Microsofti võrgufailide ühiskasutus

Lubage see, et salvestada fail printerist võrgukausta.

1. Avage Web Config ja valige vahekaart **Network** > **MS Network**.
2. Aktiveerige **Use Microsoft network sharing**.
3. Seadistage üksused, nagu vaja.
4. Klõpsake nuppu **Next**.
5. Kinnitage sätted ja klõpsake **OK**.

Seotud teave

➔ „Utiliidi Web Config kasutamine veebibrauseris” lk 457

Kontaktide kättesaadavaks tegemine

Sihtkohtade registreerimine printeri kontaktidesse võimaldab lihtsamaid valikuid skannimisel või fakside saatmisel.

Lisaks saate sihtkoha sisestamiseks kasutada ka LDAP-serverit (LDAP-otsingut).

Märkus.

- Printeri juhtpaneelist saate lülitada printeri kontaktiloendi ja LDAP-i vahel.
- Kontaktiloendisse saab registreerida järgmiseid kontaktide tüüpe. Kokku saate registreerida kuni 2,000 kannet.

Faks	Faksi sihtkoht
Meil	E-kirja sihtkoht Enne peate seadistama meiliserveri sätteid.
Võrgukaust (SMB)	Skannimise andmete ja faksi edastamise andmed
Võrgukaust/FTP	

Kontaktide konfiguratsiooni võrdlus

Printeri kontaktide konfigureerimiseks on kolm tööriista: Web Config, Epson Device Admin ja printeri juhtpaneel. Kolme võimaluse vahelised erinevused on loetletud allpool toodud tabelis.

Funktsioonid	Web Config	Epson Device Admin	Printeri juhtpaneel
Sihtkoha registreerimine	✓	✓	✓
Sihtkoha redigeerimine	✓	✓	✓
Grupi lisamine	✓	✓	✓
Grupi redigeerimine	✓	✓	✓
Sihtkoha või gruppide kustutamine	✓	✓	✓
Kõigi sihtkohtade kustutamine	✓	✓	–
Faili importimine	✓	✓	–
Faili eksportimine	✓	✓	–
Sihtkohtade määramine sageli kasutamiseks	✓	✓	✓
Sageli kasutamiseks määratud sihtkohtade sortimine	–	–	✓

Märkus.

Faksi sihtkohta saate konfigureerida ka rakendusega FAX Utility.

Kontaktide sihtkoha registreerimine rakendusega Web Config

Märkus.

Saate kontakte registreerida ka printeri juhtpaneelilt.

1. Avage Web Config ja valige vahekaart **Scan/Copy** või **Fax > Contacts**.
2. Valige number, mida soovite registreerida, ja seejärel klõpsake valikut **Edit**.
3. Sisestage **Name** ja **Index Word**.
4. Valige sihtkoha tüüp suvandi **Type** sätteks.

Märkus.

Te ei saa suvandi **Type** sätet pärast registreerimise lõpetamist muuta. Kui tahate muuta tüüpi, kustutage sihtkoht ja seejärel registreerige see uuesti.

5. Sisestage igale üksusele väärtus ja seejärel klõpsake valikut **Apply**.

Seotud teave

➔ „Algdokumentide skannimine võrgukausta” lk 138

Sihtkoha sätteüksused

Üksused	Sätted ja selgitused
Üldsätted	
Name	Sisestage kontaktides kuvatav nimi pikkusega kuni 30 tärki vormingus Unicode (UTF-8). Kui te seda ei täpsusta, jätke see tühjaks.
Index Word	Sisestage otsitavad sõnad pikkusega kuni 30 tärki vormingus Unicode (UTF-8). Kui te seda ei täpsusta, jätke see tühjaks.
Type	Valige registreeritava aadressi tüüp.

Üksused	Sätted ja selgitused
Assign to Frequent Use	Valige, kas määrata registreeritud aadress sageli kasutatavaks aadressiks. Kui see määratakse sageli kasutatavaks aadressiks, kuvatakse seda faksimise ja skannimise ülemisel ekraanil ning te saate täpsustada sihtkoha kontakte kuvamata.
Fax	
Fax Number	Sisestage 1–64 tärki, kasutades täärke „0–9”, „-”, „*”, „#” ja tühik.
Fax Speed	Valige sihtkoha jaoks sidekiirus.
Subaddress (SUB/SEP)	Seadke alaaadress, mis lisatakse faksi saatmisel. Sisestage 20 või vähem tärki, kasutades täärke „0–9”, „*”, „#” või tühikut. Kui te seda ei täpsusta, jätke see tühjaks.
Password (SID/PWD)	Seadistage alaaadressi parool. Sisestage 20 või vähem tärki, kasutades täрке „0–9”, „*”, „#” või tühikut. Kui te seda ei täpsusta, jätke see tühjaks.
Email	
Email Address	Sisestage kombinatsioon pikkusega 1–255 tärki, kasutades täärke „A–Z”, „a–z” ja „0–9” ja ! # \$ % & ' * + - . / = ? ^ _ { } ~ @.
Network Folder (SMB)	
Save to	\\„Kausta asukoht” Sisestage asukoht, kus sihtkaust asub pikkusega 1–253 tärki vormingus Unicode (UTF-8), arvates välja tärgid „\”.
User Name	Sisestage võrgukaustale juurdepääsuks kasutajanimi pikkusega kuni 30 tärki vormingus Unicode (UTF-8). Vältige aga juhtmärkide kasutamist (0x00–0x1F, 0x7F).
Password	Sisestage võrgukaustale juurdepääsuks parool pikkusega kuni 20 tärki vormingus Unicode (UTF-8). Vältige aga juhtmärkide kasutamist (0x00–0x1F, 0x7F).
FTP	
Secure Connection	Olenevalt failiedastusprotokollist, mida FTP-server toetab, valige kas FTP või FTPS. Printeri turvameetmetega side lubamiseks valige FTPS .
Save to	Sisestage serveri nimi pikkusega 1–253 tärki vormingus ASCII (0x20–0x7E), arvates välja tärgid „ftp://” ja „ftps://”.
User Name	Sisestage FTP-serverile juurdepääsuks kasutajanimi pikkusega kuni 30 tärki vormingus Unicode (UTF-8). Vältige aga juhtmärkide kasutamist (0x00–0x1F, 0x7F). Kui server lubab anonüümset ühendamist, sisestage kasutajanimiks näiteks Anonymous või FTP. Kui te seda ei täpsusta, jätke see tühjaks.
Password	Sisestage FTP-serverile juurdepääsuks parool pikkusega kuni 20 tärki vormingus Unicode (UTF-8). Vältige aga juhtmärkide kasutamist (0x00–0x1F, 0x7F). Kui te seda ei täpsusta, jätke see tühjaks.
Connection Mode	Valige menüüst ühendusrežiim. Kui printeri ja FTP-serveri vahel on tulemüür, valige Passive Mode .
Port Number	Sisestage FTP-serveri pordinumber vahemikus 1–65535.
Certificate Validation	FTP-serveri sertifikaat kinnitatakse, kui see on lubatud. See on võimalik, kui Secure Connection alt on valitud FTPS . Seadistamiseks tuleb printerisse importida CA Certificate.

Sihtkohtade registreerimine rühmana Web Config kaudu

Kui sihtkoha tüübiks on määratud **Fax** või **Email**, saate registreerida sihtkohti rühmana.

1. Avage Web Config ja valige vahekaart **Scan/Copy** või **Fax > Contacts**.
2. Valige number, mida soovite registreerida, ja seejärel klõpsake valikut **Edit**.
3. Valige rühm suvandist **Type**.
4. Klõpsake valikut **Select** suvandi **Contact(s) for Group** jaoks.
Kuvatakse saadaval sihtkohad.
5. Valige sihtkoht, mida soovite registreerida rühma, ja seejärel klõpsake valikut **Select**.

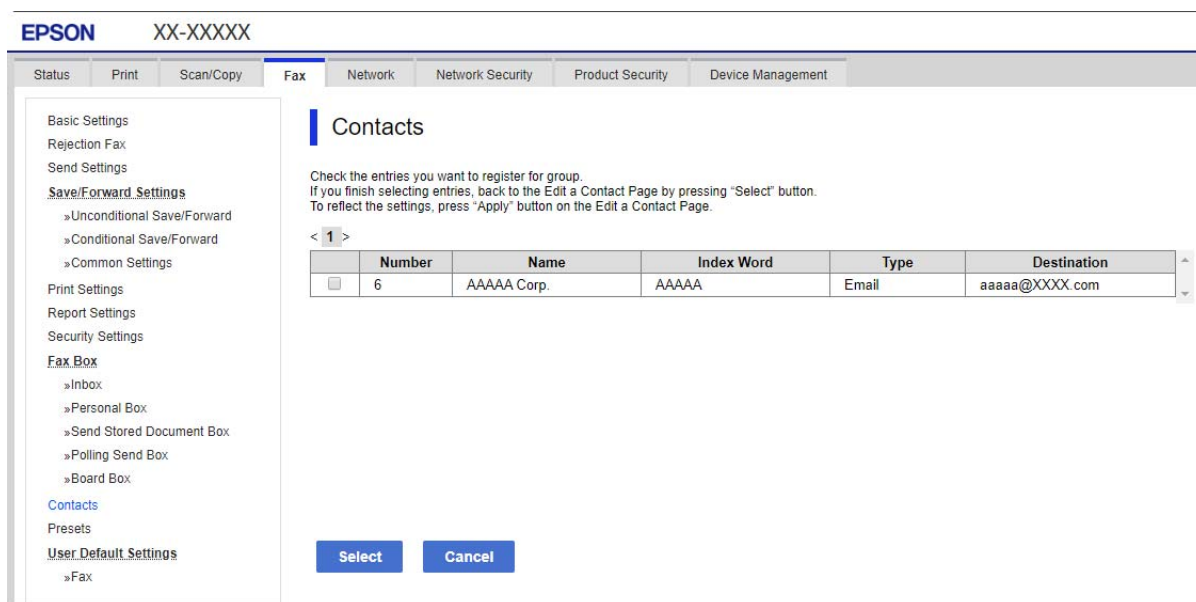

6. Sisestage **Name** ja **Index Word**.
7. Valige, kas registreeritud rühm määratakse sageli kasutatavaks rühmaks.

Märkus.

Sihtkohti saab registreerida mitmesse rühma.

8. Klõpsake nuppu **Apply**.

Sageli kasutatavate kontaktide registreerimine

1. Puudutage avakuval valikut **Sätted**.
2. Puudutage valikut **Kontaktide haldur > Sagedased**.
3. Valige registreeritava kontakti tüüp.
4. Puudutage valikut **Redigeeri**.

5. Valige sageli kasutatavad kontaktid, mida soovite registreerida, ja seejärel puudutage valikut **Nõus**. Valiku tühistamiseks puudutage seda uuesti.
6. Puudutage valikut **Sule**.

Kontaktide varundamine ja importimine

Kontakte saate varundada ja importida rakendusega Web Config või muude tööriistadega.

Rakendusega Web Config kontaktide varundamiseks saate eksportida printeri sätteid, mis sisaldavad kontakte. Eksporditud faili ei ole võimalik redigeerida, sest seda eksporditakse kahendfailina.

Printerisse printeri sätteid importides kirjutatakse kontaktid üle.

Rakenduse Epson Device Admin puhul saab kontakte eksportida ainult seadme atribuutide aknast. Lisaks, kui te ei ekspordid turvalisusega seotud üksuseid, saate redigeerida eksporditud kontakte ja neid importida, sest seda saab salvestada SYLK-failina või CSV-failina.

Kontaktide importimine Web Config kaudu

Kui teil on teine printer, mis võimaldab kontakte varundada ja on selle printeriga ühilduv, saate kontakte lihtsalt lisada, kasutades varufaili importimise võimalust.

Märkus.

Printeri kontaktide varundamiseks tutvuge printeriga kaasas oleva kasutusjuhendiga.

Järgige kontaktide importimiseks järgmisi samme.

1. Avage Web Config ning valige **Device Management > Export and Import Setting Value > Import**.
2. Valige loodud varundusfail **File**, sisestage parool ning klõpsake valikul **Next**.
3. Valige märkeruut **Contacts** ning seejärel klõpsake **Next**.

Kontaktide varundamine Web Config kaudu

Kontaktide andmed võivad printeri rikke tõttu kaotsi minna. Soovitame teil andmeid värskendamisel varundada. Epson ei vastuta mingisuguste andmete kadumise, andmete ja/või sätete varundamise ega taastamise eest isegi garantiiajal.

Kasutades rakendust Web Config, saate ka printeris salvestatud kontaktandmed arvutis varundada.

1. Avage Web Config ning valige sakk **Device Management > Export and Import Setting Value > Export**.
2. Märgistage üks **Contacts** märkeruutudest.
Näiteks juhul kui olete valinud **Scan/Copy** kategooriast **Contacts**, on kategoorias Fax märgitud sama märkeruut.
3. Eksporditud faili krüptimiseks sisestage parool.
Faili importimiseks on vajalik parool. Kui te ei taha faili krüptida, jätke see tühjaks.
4. Klõpsake nuppu **Export**.

Kontaktide kopeerimine teisest Epsoni printerist

Kui teil on teine printer, mis võimaldab kontakte varundada ja on selle printeriga ühilduv, saate kontakte lihtsalt lisada, kasutades varufaili importimise võimalust.

Märkus.

Printeri kontaktide varundamiseks tutvuge printeriga kaasas oleva kasutusjuhendiga.

Järgige kontaktide importimiseks järgmisi samme.

1. Avage Web Config ning valige **Device Management > Export and Import Setting Value > Import**.
2. Valige loodud varundusfail **File**, sisestage parool ning klõpsake valikul **Next**.
3. Valige märkeruut **Contacts** ning seejärel klõpsake **Next**.

Kontaktide eksportimine ja hulgiregistreerimine tööriista abil

Kui kasutate tööriista Epson Device Admin, saate varundada üksnes kontakte ja redigeerida eksporditud faile ning neid seejärel kõiki korraga registreerida.

See on kasulik juhul, kui soovite varundada ainult kontakte või vahetate printerit ja soovite kontaktid vanast printerist uude üle kanda.

Kontaktide eksportimine

Salvestage kontaktide teave failile.

Te saate redigeerida SYLK- või CSV-vormingus salvestatud faile arvutustabeli rakenduse või tekstiredaktoriga. Te saate registreerida kõiki korraga pärast teabe kustutamist või lisamist.

Turvaüksuseid sisaldavat teavet, näiteks parool ja isikuandmed, saab salvestada binaarformaadis parooliga. Faili ei ole võimalik redigeerida. Seda saab kasutada teabe, sealhulgas turvaüksuste, varufailina.

1. Käivitage Epson Device Admin.
2. Valige külgriba tegumimenüüst **Devices**.
3. Valige seadmete loendist seade, mida soovite konfigureerida.
4. Klõpsake ribamenüüs oleva **Home** vahekaardi suvandil **Device Configuration**.
Kui administraatori parool on määratud, sisestage see ja klõpsake suvandil **OK**.
5. Klõpsake valikut **Common > Contacts**.
6. Valige eksportimise vorming suvanditest **Export > Export items**.

All Items

Eksportige krüptitud kahendfail. Valige, millal te soovite lisada turvaüksuseid nagu parool ja isikuandmed. Faili ei ole võimalik redigeerida. Seda valides peate määrama parooli. Klõpsake suvandil **Configuration** ja määrake 8–63 tähemärgi pikkune parool standardkoodis ASCII. Seda parooli vajatakse kahendfaili importimiseks.

Items except Security Information

Eksportige SYLK- või CSV-vormingus failid. Valige, millal te soovite redigeerida eksporditud faili teavet.

7. Klõpsake nuppu **Export**.
8. Määrake koht, kuhu fail salvestatakse, valige faili tüüp ja seejärel klõpsake suvandil **Save**.
Kuvatakse lõpetamise teadet.
9. Klõpsake nuppu **OK**.
Kontrollige, kas fail salvestati määratud kohta.

Kontaktide importimine

Importige faililt kontaktide teave.

Saate importida SYLK- või CSV-vormingus salvestatud faile või turvaüksuseid sisaldavat varundatud kahendfaili.

1. Käivitage Epson Device Admin.
2. Valige külgriba tegumimenüüst **Devices**.
3. Valige seadmete loendist seade, mida soovite konfigureerida.
4. Klõpsake ribamenüüs oleva **Home** vahekaardi suvandil **Device Configuration**.
Kui administraatori parool on määratud, sisestage see ja klõpsake suvandil **OK**.
5. Klõpsake valikut **Common > Contacts**.
6. Klõpsake **Browse** suvandis **Import**.
7. Valige importimiseks fail ja klõpsake suvandil **Open**.
Kui valite kahendfaili, sisestage faili eksportimise ajal määratud parool suvandis **Password**.
8. Klõpsake nuppu **Import**.
Kuvatakse kinnitusekraan.
9. Klõpsake nuppu **OK**.
Kuvatakse valideerimistulemus.
 - Edit the information read
Klõpsake, kui soovite seda teavet eraldi redigeerida.
 - Read more file
Klõpsake, kui soovite importida mitut faili.
10. Klõpsake suvandil **Import** ja seejärel klõpsake importimise lõpetamise ekraanil suvandil **OK**.
Naaske seadme atribuutide ekraanile.
11. Klõpsake nuppu **Transmit**.
12. Klõpsake kinnitusteatel **OK**.
Sätted saadetakse printerile.

13. Klõpsake saatmise lõpetamise ekraanil suvandil **OK**.

Printeri teavet värskendatakse.

Avage kontaktid kas rakendusest Web Config või printeri juhtpaneelilt ja seejärel kontrollige, kas kontakti on värkendatud.

Koostöö LDAP-serveri ja kasutajate vahel

LDAP-serveriga koostööd tehes saate kasutada LDAP-serverisse registreeritud aadressi teavet meili või faksi sihtkohana.

LDAP-serveri konfigureerimine

LDAP-serveri teabe kasutamiseks registreerige see printeris.

1. Avage Web Config ja valige vahekaart **Network > LDAP Server > Basic**.
2. Sisestage iga üksuse jaoks väärtus.
3. Valige **OK**.

Kuvatakse teie valitud sätted.

LDAP-serveri sätteüksused

Üksused	Sätted ja selgitused
Use LDAP Server	Valige Use või Do Not Use .
LDAP Server Address	Sisestage LDAP-serveri aadress. Sisestage 1–255 tärki vormingus IPv4, IPv6 või FQDN. Vormingu FQDN korral võite kasutada tärke vormingus ASCII (0x20–0x7E) ning tärki „-“, välja arvatud aadressi alguses ja lõpus.
LDAP server Port Number	Sisestage LDAP-serveri pordinumber vahemikus 1–65535.
Secure Connection	Valige printeri autentimismeetod, kui printer LDAP-serveriga suhtleb.
Certificate Validation	Kui see on võimaldatud, valideeritakse LDAP-serveri sertifikaat. Soovitame teha sätte Enable . Seadistamiseks peab CA Certificate olema printerisse imporditud.
Search Timeout (sec)	Määrake aeg otsingu tegemiseks vahemikus 5–300, misjärel esineb ajalõpp.
Authentication Method	Valige üks meetoditest. Kui teete valiku Kerberos Authentication , valige Kerberos Settings > et määrata Kerberose sätted. Kerberos Authentication'i teostamiseks on vajalik järgmine keskkond. <input type="checkbox"/> Printer ja DNS-server saavad omavahel suhelda. <input type="checkbox"/> Printeri, KDC-serveri ja autentimiseks vajaliku serveri (LDAP-server, SMTP-server, failiserver) ajad on sünkroonitud. <input type="checkbox"/> Kui teenindusserver on määratud IP-aadressiks, on teenindusserveri FQDN registreeritud DNS-serveri pöördotsingu tsooni.

Üksused	Sätted ja selgitused
Kerberos Realm to be Used	Kui teete valiku Kerberos Authentication suvandis Authentication Method , valige Kerberose vald, mida soovite kasutada.
Administrator DN / User Name	Sisestage LDAP-serveri kasutajanimi pikkusega kuni 128 tärki vormingus Unicode (UTF-8). Te ei saa kasutada tärke 0x00–0x1F ja 0x7F. Seda sätet ei kasutata, kui Anonymous Authentication on valitud suvandi Authentication Method sätteks. Kui te seda ei täpsusta, jätke see tühjaks.
Password	Sisestage LDAP-serveris autentimiseks parool pikkusega kuni 128 tärki vormingus Unicode (UTF-8). Te ei saa kasutada tärke 0x00–0x1F ja 0x7F. Seda sätet ei kasutata, kui Anonymous Authentication on valitud suvandi Authentication Method sätteks. Kui te seda ei täpsusta, jätke see tühjaks.

Kerberose sätted

Kui **Kerberos Authentication** on valitud suvandi **Authentication Method** sätteks valikus **LDAP Server > Basic**, määrake alljärgnevat Kerberose sätted vahekaardil **Network > Kerberos Settings**. Kerberose säteteks saate registreerida kuni 10 sätet.

Üksused	Sätted ja selgitused
Realm (Domain)	Sisestage Kerberose autentimise vald pikkusega kuni 255 tärki vormingus ASCII (0x20–0x7E). Kui te seda ei registreeri, jätke see tühjaks.
KDC Address	Sisestage Kerberose autentimisserveri aadress. Sisestage kuni 255 tärki vormingus IPv4, IPv6 või FQDN. Kui te seda ei registreeri, jätke see tühjaks.
Port Number (Kerberos)	Sisestage Kerberose serveri pordinumber vahemikus 1–65535.

LDAP-serveri otsingusätete konfigureerimine

Kui määrate otsingusätted, saate kasutada LDAP-serverisse registreeritud meiliaadressi ja faksinumbrit.

1. Avage Web Config ja valige vahekaart **Network > LDAP Server > Search Settings**.
2. Sisestage iga üksuse jaoks väärtus.
3. Sättetulemuse kuvamiseks klõpsake nuppu **OK**.
Kuvatakse teie valitud sätted.

LDAP-serveri otsingu sätteüksused

Üksused	Sätted ja selgitused
Search Base (Distinguished Name)	Kui tahate otsida arbitraarset domeeni, täpsustage LDAP-serveri domeeni nimi. Sisestage 0–128 tärki vormingus Unicode (UTF-8). Kui te ei otsi arbitraarset atribuuti, jätke see tühjaks. Näide kohaliku serveri kaustast: dc=server,dc=local
Number of search entries	Täpsustage otsingukirjete arv vahemikus 5–500. Määratud otsingukirjete arv salvestatakse ja seda kuvatakse ajutiselt. Isegi kui otsingukirjete arv on määratud arvust suurem ja kuvatakse tõrketeade, saab otsingu lõpuni viia.

Üksused	Sätted ja selgitused
User name Attribute	Täpsustage atribuudi nimi, mida kuvatakse kasutajanimede otsimise korral. Sisestage 1–255 tähti vormingus Unicode (UTF-8). Esimene täht peab olema „a–z“ või „A–Z“. Näide: cn, uid
User name Display Attribute	Täpsustage atribuudi nimi, mida kuvatakse kasutajanimena. Sisestage 0–255 tähti vormingus Unicode (UTF-8). Esimene täht peab olema „a–z“ või „A–Z“. Näide: cn, sn
Fax Number Attribute	Täpsustage atribuudi nimi, mida kuvatakse faksinumbrite otsimise korral. Sisestage kombinatsioon pikkusega 1–255 tähti, kasutades tähte „A–Z“, „a–z“, „0–9“ ja „-“. Esimene täht peab olema „a–z“ või „A–Z“. Näide: facsimileTelephoneNumber
Email Address Attribute	Täpsustage atribuudi nimi, mida kuvatakse meiliaadresside otsimise korral. Sisestage kombinatsioon pikkusega 1–255 tähti, kasutades tähte „A–Z“, „a–z“, „0–9“ ja „-“. Esimene täht peab olema „a–z“ või „A–Z“. Näide: mail
Arbitrary Attribute 1 - Arbitrary Attribute 4	Võite täpsustada muid arbitraarseid atribuute, mida otsida. Sisestage 0–255 tähti vormingus Unicode (UTF-8). Esimene täht peab olema „a–z“ või „A–Z“. Kui te ei soovi arbitraarseid atribuute otsida, jätke see tühjaks. Näide: o, ou

LDAP-serveri ühenduse kontrollimine

Teostab LDAP-serveriga ühendamise testi, kasutades suvandites **LDAP Server > Search Settings** määratud parameetrit.

1. Avage Web Config ja valige vahekaart **Network > LDAP Server > Connection Test**.
2. Valige **Start**.

Käivitatakse ühenduse test. Pärast testimist kuvatakse kontrolli aruanne.

LDAP-serveri ühenduse testimisviited

Teated	Selgitus
Connection test was successful.	See teade kuvatakse siis, kui ühendus serveriga toimib ja vastab nõuetele.
Connection test failed. Check the settings.	See teade kuvatakse alljärgnevatel juhtudel. <ul style="list-style-type: none"> <input type="checkbox"/> LDAP-serveri aadress või pordinumber ei ole õige. <input type="checkbox"/> Esinenud on ajalõpp. <input type="checkbox"/> Do Not Use on valitud suvandi Use LDAP Server sätteks. <input type="checkbox"/> Kui Kerberos Authentication on valitud suvandi Authentication Method sätteks, on sellised sätted nagu Realm (Domain), KDC Address ja Port Number (Kerberos) valed.

Teated	Selgitus
Connection test failed. Check the date and time on your product or server.	See teade kuvatakse siis, kui ühendus nurjub printeri ja LDAP-serveri ajasätete erinevuse tõttu.
Authentication failed. Check the settings.	See teade kuvatakse alljärgnevatel juhtudel. <input type="checkbox"/> User Name ja/või Password on vale. <input type="checkbox"/> Kui Kerberos Authentication on valitud suvandi Authentication Method sätteks, ei pruugita kellaaega/kuupäeva konfigurida.
Cannot access the printer until processing is complete.	See teade kuvatakse, kui printer on hõivatud.

Ettevalmistamine skannimiseks

Juhtpaneelilt skannimine

Printeri juhtpaneelilt võrgukausta skannimise funktsioon ja meilile skannimise funktsioon ning skannitulemuste edastamine meilile, kaustadesse jne tehakse tööd arvutist täitmisele pöörates.

Serverite ja kaustade sätted

Nimi	Sätted	Asukoht	Nõue
Võrgukausta skannimine (SMB)	Looge ja seadistage salvestuskausta ühiskasutus	Arvuti, milles on salvestuskaust	Administraatori kasutajakonto arvutis, mis loob salvestuskaustu.
	Võrgukausta skannimise (SMB) sihtkoht	Seadme kontaktid	Kasutajanimi ja parool logimiseks arvutisse, kus asub salvestuskaust, ning õigus teha salvestuskaustas muudatusi.
Võrgukausta skannimine (FTP)	FTP-serveri sisselogimise häälestamine	Seadme kontaktid	FTP-serveri logimisteave ja õigus teha salvestuskaustas muudatusi.
Meilile skannimine	Meiliserveri häälestamine	Seade	Meiliserveri häälestusteave
Pilve skannimine	Printeri registreerimine teenuses Epson Connect	Seade	Internetiühenduse keskkond
	Kontakti registreerimine teenuses Epson Connect	Teenus Epson Connect	Kasutaja ja printeri registreerimine teenuses Epson Connect

Nimi	Sätted	Asukoht	Nõue
Skannimine arvutisse (tarkvara Document Capture Pro Server kasutamise korral)	Serverirežiimi häälestamine tarkvaras Document Capture Pro	Seade	IP-aadress, hostinimi või FQDN arvutile, kuhu on installitud Document Capture Pro Server

Seotud teave

➔ „Jagatud võrgukausta sätted” lk 542

➔ „Meiliserveri konfigureerimine” lk 538

Tarkvara Document Capture Pro Server kasutamine

Kasutades tarkvara Document Capture Pro Server saate hallata printeri juhtpaneelilt tehtud skannimise tulemuste sortimismeetodit, salvestusvormingut ja edastussihtkohta. Saate printeri juhtpaneelilt kutsuda ja teha eelnevalt serveris registreeritud töid.

Installige see serveriarvutisse.

Lisateavet tarkvara Document Capture Pro Server kohta küsige kohalikust Epsoni kontorist.

Serverirežiimi määramine

Rakenduse Document Capture Pro Server kasutamiseks häälestage see alljärgnevalt.

1. Avage Web Config ja valige vahekaart **Scan/Copy > Document Capture Pro**.
2. Suvandi **Server Mode** sätteks valige **Mode**.
3. Sisestage serveri aadress, kuhu on installitud Document Capture Pro Server, väljale **Server Address**.
Sisestage 2 kuni 255 tähemärki IPv4-, IPv6-, hostinime või FQDN-vormingus. FQDN-vormingus saate kasutada tärke ASCII-vormingus (0x20–0x7E) ja sümbolit „-“, aga mitte aadressi alguses ja lõpus.
4. Klõpsake nuppu **OK**.
Võrguga luuakse uuesti ühendus ja sätted aktiveeritakse.

Arvutist skannimine

Installige tarkvara ja kontrollige, et võrguskannimise teenus oleks lubatud, et skannida arvutist võrgu kaudu.

Installitav tarkvara

Epson Scan 2

See on skanneridraiver. Kui kasutate seadet arvutist, installige draiver igasse klientarvutisse. Kui installitud on Document Capture Pro/Document Capture, saate teha toiminguid, mis on omistatud seadme nuppudele.

Kui kasutate rakendust EpsonNet SetupManager, kuulub paketti ka printeridraiver.

Document Capture Pro (Windows)/Document Capture (Mac OS)

See installitakse klientarvutisse. Töid, mis on registreeritud võrguarvutis, kuhu on installitud Document Capture Pro/Document Capture, saab esile kutsuda ja käivitada seadme juhtpaneelilt.

Saate arvutist skannida võrgu kaudu. Skannimiseks on vajalik Epson Scan 2.

Võrguskannimise aktiveerituse kontrollimine

Saate kasutada võrguskannimise teenust, kui skannite üle võrgu klientarvutist. Vaikimisi on see aktiveeritud.

1. Avage rakendus Web Config ja valige vahekaart **Scan/Copy** > **Network Scan**.
2. Veenduge, et **Enable scanning** oleks valitud suvandis **EPSON Scan**.
Kui see on valitud, on ülesanne täidetud. Sulgege Web Config.
Kui see on valimata, valige see ja minge järgmise sammu juurde.
3. Klõpsake nuppu **Next**.
4. Klõpsake nuppu **OK**.
Võrguga luuakse uuesti ühendus ja sätted aktiveeritakse.

Seotud teave

➔ [„Utiliidi Web Config kasutamine veebibrauseris” lk 457](#)

Rühmanumbri seadistamine

Määrake rühmanumber, kui olete lubanud rühmasätteid rakenduses Document Capture Pro.

1. Avage Web Config ja valige vahekaart **Scan/Copy** > **Document Capture Pro**.
2. Määrake rühmanumber suvandis **Group Settings**.
3. Klõpsake nuppu **Next**.
4. Klõpsake nuppu **OK**.
Võrk ühendatakse uuesti ja sätted lubatakse seejärel.

Seotud teave

➔ [„Utiliidi Web Config kasutamine veebibrauseris” lk 457](#)

Faksifunktsioonide võimaldamine (ainult faksimisvõimalusega printeritel)

Enne faksifunktsioonide kasutamist

Faksifunktsioonide kasutamiseks seadistage alljärgnevad.

- Ühendage printer õigesti telefoniliiniga ja vajaduse korral telefoniga
- Läbige viisard **Faksisätete viisard**, mis on vajalik põhisätete määramiseks.

Määrake vastavalt vajadusele alljärgnevad.

- Väljundsihtkohad ja seotud sätted, nagu võrgusätted ja meiliserveri sätted
- Kontaktid** registreerimine
- Kasutaja sätted**, mis määravad **Faks** menüükirjete vaikeväärtused
- Aruande sätted**, et printida fakside saatmise, vastuvõtmise või edasisaatmise korral aruandeid

Seotud teave

- ➔ „Printeri ühendamine telefoniliiniga” lk 572
- ➔ „Printeri ettevalmistamine fakside saatmiseks ja vastu võtmiseks” lk 576
- ➔ „Printeri faksifunktsioonide sätete tegemine kasutuspõhiselt” lk 577
- ➔ „Faksi sätted (ainult faksimisfunktsiooniga printerid)” lk 469
- ➔ „Meiliserveri konfigureerimine” lk 538
- ➔ „Jagatud võrgukausta sätted” lk 542
- ➔ „Kontaktide kättesaadavaks tegemine” lk 559
- ➔ „Kasutaja sätted” lk 470
- ➔ „Aruande sätted” lk 470

Printeri ühendamine telefoniliiniga

Ühilduvad telefoniliinid

Võite printerit kasutada standardsete analoogtelefoniliinidega (PSTN ehk kanalikommutatsiooniga avalik telefonivõrk) ja kodukeskjaama telefonisüsteemides.

Printerit ei pruugi olla võimalik kasutada järgmiste telefoniliinide või -süsteemidega.

- VoIP-telefoniliin, nagu DSL või kiudoptika digitaalteenus
- Digitaaltelefoniliin (ISDN)
- Mõned kodukeskjaama telefonisüsteemid
- Kui telefonikontakti ja printeri vahele on ühendatud adapterid, nagu terminaliadapterid, VoIP-adapterid, jagurid või DSL-marsruuter.

Printeri ühendamine telefoniliiniga

Ühendage printer telefonipesaga, kasutades RJ-11 (6P2C) telefonikaablit. Ühendades telefoni printeriga, kasutage teist RJ-11 (6P2C) telefonikaablit.

Olenevalt piirkonnast võib telefonikaabel printeriga kaasas olla. Kui kaabel on printeriga kaasas, kasutage seda.

Võimalik, et teil tuleb telefonikaabel konkreetses riigis või piirkonnas ettenähtud adapteriga ühendada.

Märkus.

Eemaldage printeri pordilt EXT. kate üksnes siis, kui ühendate telefoni printeriga. Ärge eemaldage katet, kui te telefoni ei ühenda.

Piirkondades, kus esineb sageli äikest, soovitame teil volukaitset kasutada.

Standardse telefoniliini (PSTN) või kodukeskjaamaga ühendamine

Ühendage telefonikontaktist või kodukeskjaamast tulev telefonikaabel printeri tagaküljel asuva pordiga LINE.

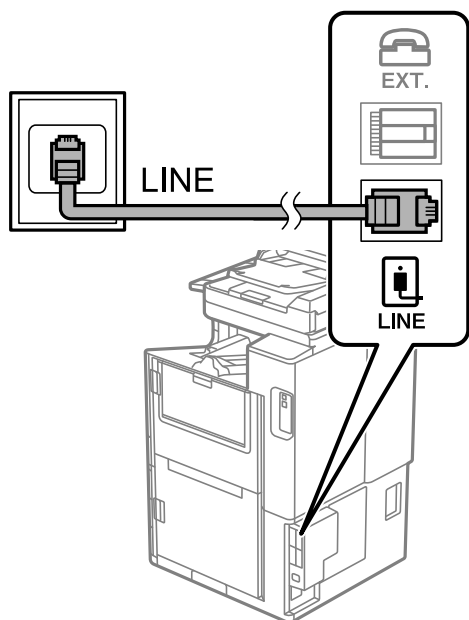

DSL-i või ISDN-i ühendamine

Ühendage DSL-modemist või ISDN-i ühendusterminalist tulev telefonikaabel printeri tagaküljel asuva pordiga LINE. Vaadake üksikasju modemi või adapteri dokumentatsioonist.

Märkus.

Kui DSL-modemil pole sisseehitatud DSL-filtrit, ühendage eraldi DSL-filtrit.

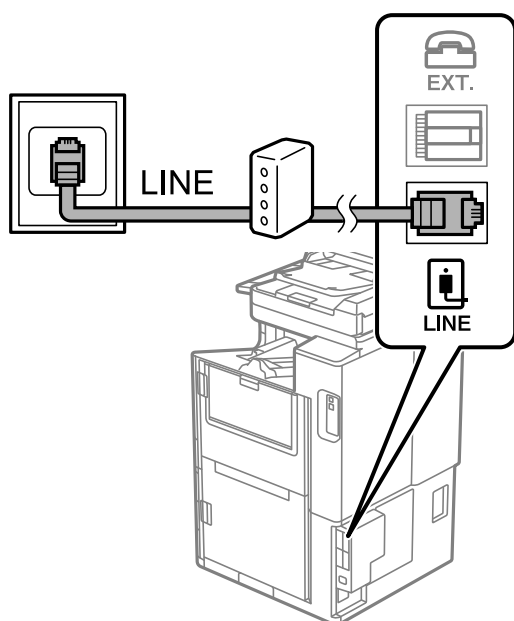

Telefoniseadme ühendamine printeriga

Kui kasutate printerit ja telefoni ühel telefoniliinil, ühendage telefon printeriga.

Märkus.

- ❑ Kui telefoniseadmel on faksifunktsioon, keelake see enne ühendamist. Vaadake üksikasju telefoniseadme juhenditest. Sõltuvalt telefoniseadme mudelist ei saa faksifunktsiooni täielikult keelata, seega ei saa te seadet kasutada välise telefoniga.
- ❑ Kui ühendate automaatvastaja, siis veenduge, et printeri sätete **Helinaid vastamiseni** väärtus on suurem kui automaatvastaja vastamiseni kuluvate helinate arv.

1. Eemaldage printeri tagaküljel olevalt pordilt EXT. kate.

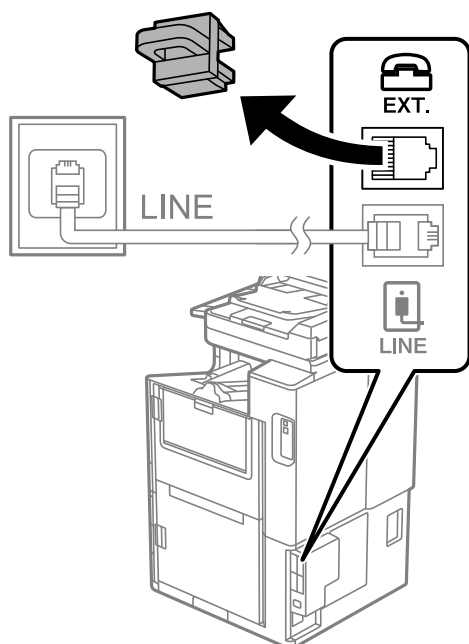

2. Ühendage telefoniseade ja port EXT. telefonikaabli abil.

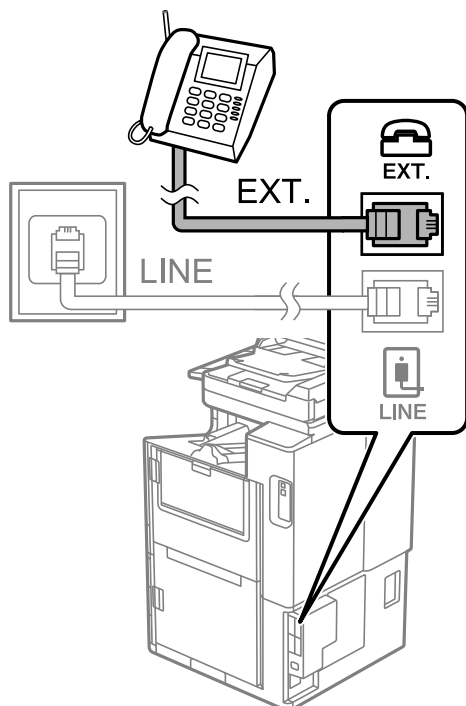

Märkus.

Kui seadmed jagavad üht telefoniliini, veenduge, et telefoniseade on printeri pordiga EXT. ühendatud. Kui jaotate liini kaheks ning ühendate telefoniseadme ja printeri eraldi, ei tööta telefon ja printer õigesti.

3. Valige avakuval **Faks**.
4. Võtke toru hargilt.

Kui kuvatakse teadet faksi saatmise või vastuvõtmise kohta nii nagu on näidatud allpool toodud ekraanipildil, on ühendus loodud.

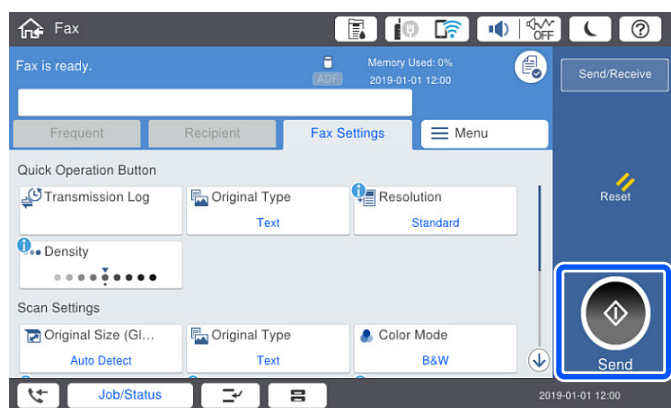

Seotud teave

- ➔ „Printeri ettevalmistamine fakside saatmiseks ja vastu võtmiseks” lk 576
- ➔ „Automaatvastaja kasutamise seadistamine” lk 578
- ➔ „Seadistamine fakside vastuvõtmiseks ainult ühendatud telefoni kasutades” lk 579
- ➔ „Vastuvõturiim:” lk 472

Printeri ettevalmistamine fakside saatmiseks ja vastu võtmiseks

Faksisätete viisard häälestab faksi põhifunktsioonid, et valmistada printer ette fakside saatmiseks ja vastu võtmiseks.

Kui printer esimest korda sisse lülitatakse, kuvatakse viisard automaatselt. Viisardi saate kuvada ka käsitsi printeri juhtpaneelilt. Teil on vaja viisard uuesti käivitada, kui see on esimesel käivitamisel kõrvale jäetud või siis, kui ühenduskeskkonda on muudetud.

- Allpool on esitatud funktsioonid, mida te saate viisardi abil seadistada.
 - Pääs (Teie telefoninumber ja Faksi pääs)
 - Vastuvõtturežiim (Auto või Käsitsi)
 - Distinctive Ring Detection (DRD) sätted
- Allpool loetletud funktsioonid seadistatakse vastavalt ühenduskeskkonnale automaatselt.
 - Numbri valimise režiim (näiteks Toon või Impulss)

Faksisätete viisard ei pruugi režiimi Numbri valimise režiim automaatselt seadistada, kui suvandi Sideliini tüüp tüübiks on seatud PBX. Seadistage Numbri valimise režiim käsitsi.
- Muud funktsioonid jaotises Põhisätted jäävad endiseks.

Seotud teave

➔ „Põhisätted” lk 471

Printeri ettevalmistamine fakside saatmiseks ja vastu võtmiseks funktsiooniga Faksisätete viisard

1. Valige printeri juhtpaneelilt Sätted ja seejärel valige Üldsätted > Faksi sätted > Faksisätete viisard.
2. Järgige ekraanil kuvatud juhiseid, et sisestada saatja nimi (nt oma ettevõtte nimi) ja faksinumber.

Märkus.

Saatja nimi ja faksinumber kuvatakse saadetavate fakside päisena.

3. Määrake eristuva helina tuvastamise (DRD) säte.
 - Kui olete telefonifirmalt eristuva helina teenuse tellinud, tehke järgmist:

Minge järgmisele kuvale ja valige helina muster sissetulevate fakside jaoks.

Kui puudutate mõnda muud üksust kui Kõik, määratakse suvandi Vastuvõtturežiim sätteks Auto ja teid viiakse järgmisele kuvale, kus saate kontrollida tehtud sätteid.
 - Kui olete eristuva helina teenuse sideteenus pakkujalt tellinud või teil ei ole seda suvandit vaja seadistada: Jätke see seadistus vahele ja minge kuvale, kus saate kontrollida tehtud sätteid.

Märkus.

- Paljude telefonifirmade pakutav eristuva helina teenus (teenuse nimi erineb olenevalt ettevõttest) võimaldab teil ühel telefoniliinil mitut telefoninumbrit kasutada. Igale numbrile määratakse erinev helin. Võite kasutada üht numbrit häälkõnede ja teist faksikõnede jaoks. Valige suvandis DRD faksikõnede helin.
- Olenevalt piirkonnast kuvatakse sätted Sees ja Välj. suvandi DRD valikutena. Valige eristuva helina funktsiooni kasutamiseks säte Sees.

4. Määrake suvandi Vastuvõtturežiim säte.
 - Kui teil ei ole vaja printeriga telefoniaparaati ühendada, tehke järgmist:
Valige **Ei**.
Suvandi **Vastuvõtturežiim** sätteks määratakse **Auto**.
 - Kui teil on vaja printeriga telefoniaparaat ühendada, tehke järgmist:
Valige **Jah** ja seejärel valige, kas fakse võetakse vastu automaatselt.
5. Kontrollige tehtud sätteid kuvatud ekraanil ja seejärel minge järgmisele kuvale.
Sätete parandamiseks või muutmiseks puudutage ikooni .
6. Kontrollige faksiühendust valikuga **Alusta kontrollimist** ja seejärel valige **Prindi**, et printida aruanne, millel on näidatud ühenduse olek.
Märkus.
 - Kui aruandes on välja toodud tõrked, järgige nende lahendamiseks aruandes antud juhiseid.
 - Ekraani **Valige Liini tüüp** kuvamisel valige liinitüüp.
 - Kui ühendate printeri kodukeskjaama telefonisüsteemi või terminaliadapteriga, valige **PBX**.
 - Kui ühendate printeri standardse telefoniliiniga, valige **PSTN** ja seejärel valige **Ära tuvasta** kuvataval ekraanil **Kinnitus**. Suvandi **Ära tuvasta** korral võib aga printer valimisel faksinumbri esimese numbriga jäta ja faksi valedale numbrile saata.

Seotud teave

- ➔ „Printeri ühendamine telefoniliiniga” lk 572
- ➔ „Automaatvastaja kasutamise seadistamine” lk 578
- ➔ „Vastuvõtturežiim:” lk 472
- ➔ „Seadistamine fakside vastuvõtmiseks ainult ühendatud telefoni kasutades” lk 579
- ➔ „Põhisätted” lk 471

Printeri faksifunktsioonide sätete tegemine kasutuspõhiselt

Printeri faksifunktsioone saab printeri juhtpaneelil kasutuspõhiselt eraldi konfigureerida. Muuta saab ka utiliidiga **Faksisätete viisard** tehtud sätteid. Lugege lisateavet menüü **Faksi sätted** kirjeldustest.

Märkus.

- Rakendusega *Web Config* saab konfigureerida printeri faksifunktsioone.
- Kui kasutate rakendust *Web Config* menüü **Faksi sätted** kuvamiseks, võivad kasutajaliides ja asukohad olla printeri juhtpaneelist pisut erinevad.

Seotud teave

- ➔ „Faksi sätted (ainult faksimisfunktsiooniga printerid)” lk 469
- ➔ „Sissetulevate fakside vastuvõtmine” lk 173
- ➔ „Kodukeskjaama telefonisüsteemi sätete määramine” lk 578
- ➔ „Sätete tegemine telefoniaparaadi ühendamise korral” lk 578
- ➔ „Sätete määramine vastuvõetud fakside salvestamiseks ja edasisaatmiseks” lk 579
- ➔ „Seadistused vastuvõetud fakside salvestamiseks ja edasisaatmiseks teatud tingimustel” lk 582
- ➔ „Sätete tegemine rämpsfaaside blokeerimiseks” lk 586

➔ „Sätted fakside saatmiseks ja vastuvõtmiseks arvutiga” lk 587

Kodukeskjaama telefonisüsteemi sätete määramine

Määrake järgmised sätted, kui kasutate printerit kontorites, kus on kasutusel laiendid ja välisliini jaoks välissuunakoodid, nagu 0 ja 9.

1. Valige avakuval **Sätted**.
2. Valige **Üldsätted > Faksi sätted > Põhisätted**.
3. Valige **Sideliini tüüp** ja seejärel **PBX**.
4. Kui saadate faksi välisele faksinumbrile, kasutades tegeliku välissuunakoodi asemel sümbolit „#” (numbriosund), valige kast **Pääsukood** ja seejärel **Kasuta**.

Tegeliku suunakoodi asemel sisestatud „#” asendatakse valimise korral salvestatud suunakoodiga. Märgi # kasutamine aitab välisliiniga ühendamisel ühendusprobleeme vältida.

Märkus.

*Te ei saa saata fakse loendis **Kontaktid** olevatele adressaatidele sellise välissuunakoodiga nagu 0 või 9.*

*Kui olete registreerinud adressaate loendis **Kontaktid**, kasutades sellist välissuunakoodi nagu 0 või 9, määrake suvandi **Pääsukood** sätteks **Ära kasuta**. Vastasel juhul peate muutma koodi loendis **Kontaktid** sümboliks „#”.*

5. Puudutage suvandi **Pääsukood** sisendkasti, sisestage oma telefonisüsteemis kasutatav välissuunakood ja seejärel puudutage valikut OK.
6. Sätete rakendamiseks valige **Nõus**.
Suunakood salvestatakse printerisse.

Sätete tegemine telefoniaparaadi ühendamise korral

Automaatvastaja kasutamise seadistamine

Automaatvastaja kasutamiseks tuleb sätted määrata.

1. Valige printeri juhtpaneeli avakuval **Sätted**.
2. Valige **Üldsätted > Faksi sätted > Põhisätted**.
3. Valige suvandi **Vastuvõturežiim** sätteks **Auto**.
4. Määrake printeri režiimi **Helinaid vastamiseni** sätteks suurem arv kui automaatvastaja helinate oma.

Kui suvandi **Helinaid vastamiseni** säte on madalam kui automaatvastaja helinate arv, ei saa automaatvastaja helisõnumite salvestamiseks kõnesid vastu võtta. Vaadake automaatvastaja sätteid selle juhenditest.

Printeri sätet **Helinaid vastamiseni** ei pruugita olenevalt piirkonnast kuvada.

Seotud teave

➔ „Põhisätted” lk 471

Seadistamine fakside vastuvõtmiseks ainult ühendatud telefoni kasutades

Sissetulevaid fakse on võimalik vastu võtta lihtsalt telefonitoru hargilt tõstes ja telefoni kasutades, ilma et printeriga oleks vaja midagi teha.

Funktsiooni **Kaugvastuvõtt** saab kasutada toonvalimist toetavate telefonide puhul.

1. Valige juhtpaneeli avakuval valik **Sätted**.
2. Valige **Üldsätted** > **Faksi sätted** > **Põhisätted** > **Kaugvastuvõtt**.
3. Puudutage valikut **Kaugvastuvõtt**, et määrata selle sätteks **Sees**.
4. Valige **Käivituskood**, sisestage kahekohaline kood (võite sisestada numbreid 0–9 ning märke * ja #) ja seejärel puudutage valikut **Nõus**.
5. Sätete rakendamiseks valige **Nõus**.

Seotud teave

➔ [„Põhisätted” lk 471](#)

Sätete määramine vastuvõetud fakside salvestamiseks ja edasisaatmiseks

Vaikimisi on printer seatud vastuvõetud fakse printima. Lisaks printimisele saate seada printeri vastuvõetud fakse salvestama ja/või edasi saatma ilma eritingimusteta.

Märkus.

- Lisaks printeri juhtpaneeli kasutamisele saate sätted määrata ka *Web Config* kaudu.
- Saate vastuvõetud fakse salvestada ja/või edasi saata eritingimustel.
[„Seadistused vastuvõetud fakside salvestamiseks ja edasisaatmiseks teatud tingimustel” lk 582](#)

Seotud teave

- ➔ [„Vastuvõetud fakside salvestamise sätete määramine” lk 579](#)
- ➔ [„Vastuvõetud fakside edasisaatmise sätete määramine” lk 581](#)
- ➔ [„Seadistused vastuvõetud fakside salvestamiseks teatud tingimustel” lk 582](#)
- ➔ [„Seadistused vastuvõetud fakside edasisaatmiseks teatud tingimustel” lk 584](#)

Vastuvõetud fakside salvestamise sätete määramine

Sõltumata saatjast või ajast saate määrata sätted fakside vastuvõtmiseks sisendkausta või salvestamiseks välisele mäluseadmele. Faksi sisendkausta salvestamine võimaldab vastuvõetud faksi sisu enne printimist kontrollida printeri LCD-kuvalt.

Saadud fakside salvestamise sätete määramisel arvutile, milles kasutatakse PC-FAX-funktsiooni, vaadake [„Funktsioon: arvutifaksi saatmine/vastuvõtmine \(Windows/Mac OS\)” lk 161](#).

Märkus.

- Lisaks printeri juhtpaneeli kasutamisele saate fakside vastuvõtmise salvestamise sätted määrata ka *Web Config* kaudu. Valige vahekaart **Fax** > **Save/Forward Settings** > **Unconditional Save/Forward** ja määrake salvestamise sihtkoht **Fax Output** alt.
- Te saate vastuvõetud fakse printida ja/või edastada samal ajal. Määrake vastavad sätted üleval nimetatud kuvale **Fax Output**.

1. Valige printeri juhtpaneelilt **Sätted** ja seejärel **Üldsätted** > **Faksi sätted**.
2. Valige **Vastuvõtmise sätted** > **Salvestamise/ Edastam sätted** > **Tingimusteta salvestamine/edastamine**.
Kui kuvatakse sõnum, lugege see läbi ja seejärel koputage **Nõus**.
3. Määrake sätted salvestamise sihtkoha jaoks, sisendkausta ja/või välise mäluseadme jaoks.

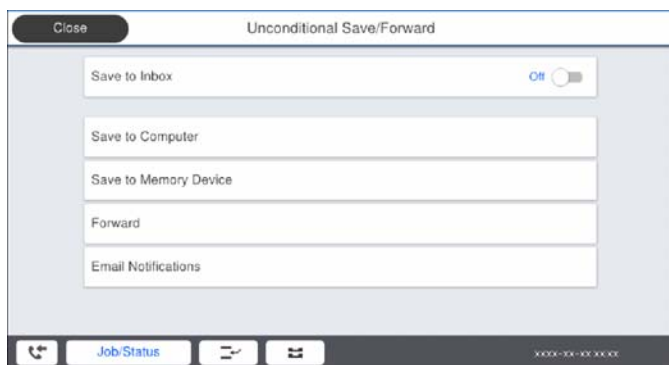

- Fakside salvestamiseks faili Sisendkaust tehke järgmist:
 - 1 Valige **Salvesta sisendkausta**, et seada see olekusse **Sees**.
 - 2 Kui kuvatakse sõnum, lugege see läbi ja seejärel valige **Nõus**.
- Vastuvõetud fakside salvestamiseks välisesse mäluseadmesse tehke järgmist:
 - 1 Ühendage mäluseade printeri välisliidese USB-pordi kaudu.
 - 2 Valige **Salvesta mäluseadmesse**.
 - 3 Valige **Jah**. Dokumentide automaatseks printimiseks nende mäluseadmesse salvestamisel valige selle asemel suvand **Jah ja prindi**.
 - 4 Lugege kuvatud sõnum läbi ja seejärel toksake **Loo**.
Mäluseadmesse luuakse kaust vastuvõetud dokumentide salvestamiseks.
 - 5 Lugege sõnum läbi, toksake **Sule** või oodake kuni sõnum kustub ja seejärel toksake **Sule**.
 - 6 Kui kuvatakse järgmine sõnum, lugege see läbi ja seejärel toksake **Nõus**.

! **Oluline teave:**

Vastu võetud dokumendid salvestatakse ajutiselt printeri mälus enne seda, kui need salvestatakse printeriga ühendatud seadme mälus. Kuna mälu täitumise tõrge keelab fakside saatmise ja vastuvõtmise, siis tuleb mäluseade printeriga ühendatuna hoida.

Märkus.

Saate seadistada printeri meilide saatmiseks isikule, keda soovite teavitada fakside salvestamise tulemustest. Vajadusel valige **Meiliteatised**, määrake protsessid ja sihtkoht teadete saatmiseks.

4. Valige **Sule**, et lõpetada **Tingimusteta salvestamine/edastamine** seadistus.

Sellega on lõppenud vastuvõetud fakside tingimusteta salvestamise seadistamine. Vastavalt vajadusele saate määrata **Tavasätted** valikud. Vaadake **Tavasätted** üksikasjade selgitust menüüst **Salvestamise/ Edastam sätted**.

Märkus.

Kui soovite vastuvõetud fakside salvestamisel kasutada eritingimusi, klõpsake allpool toodud lisateabe linki.

Seotud teave

- ➔ „Salvestamise/ Edastam sätted” lk 476
- ➔ „Vastuvõetud fakside vaatamine printeri LCD-ekraanilt” lk 177

Vastuvõetud fakside edasisaatmise sätete määramine

Edasisaatmise saab sõltumata saatjast või ajast määrata kuni viiele sihtkohale, e-posti aadressile, jagatud kaustale ja/või teisele faksile. Saadud fakside edasisaatmise sätete määramisel tuleb esmalt lisada edasisaatmise sihtkohad kontaktide loendisse. Meiliaadressile edasi saatmiseks on teil vaja eelnevalt seadistada meiliserver.

„Meiliserveri konfigureerimine” lk 538

„Jagatud võrgukausta sätted” lk 542

„Kontaktide kättesaadavaks tegemine” lk 559

Värvilisi dokumente ei saa teisele faksiseadmele edastada. Neid töödeldakse kui dokumente, mille edasisaatmine ebaõnnestus.

Märkus.

- Lisaks printeri juhtpaneeli kasutamisele saate fakside edasisaatmise sätted määrata ka Web Config kaudu. Valige vahekaart **Fax** > **Salvestamise/ Edastam sätted** > **Tingimusteta salvestamine/edastamine** ja määrake edasisaatmise sihtkoht **Fax Output** alt.
- Samal ajal saate vastuvõetud fakse ka printida ja/või salvestada. Määrake vastavad sätted üleval nimetatud kuval **Fax Output**.

1. Valige printeri juhtpaneelilt **Sätted** ja seejärel **Üldsätted** > **Faksi sätted**.
2. Valige **Vastuvõtmise sätted** > **Salvestamise/ Edastam sätted** > **Tingimusteta salvestamine/edastamine**. Kui kuvatakse sõnum, lugege see läbi ja seejärel koputage **Nõus**.
3. Määrake kuni viis edasisaatmise sihtkohta.

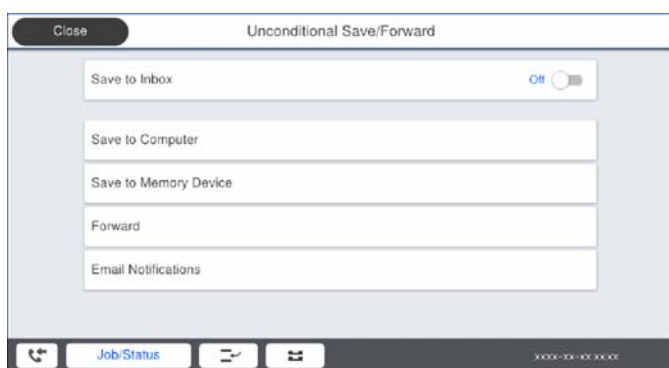

- ➊ Valige **Saada edasi**.
- ➋ Valige **Jah**. Dokumentide automaatseks printimiseks nende edasisaatmise ajal valige selle asemel **Jah ja prindi**.
- ➌ **Sihtkoht** > **Lisa kirje** ja seejärel valige edasisaatmise sihtkohad kontaktiloendist. Saate määrata kuni viis edasisaatmise sihtkohta.
- ➍ Koputage **Sule**, et lõpetada sihtkohtade valimine ja seejärel koputage **Sule**.
- ➎ Valikus **Valikud, kui edastamine nurjus** valige, kas printida saadud dokumendid või salvestada need printeri postkasti kausta Sisendkaust, kui edasisaatmine nurjub.

6 Puudutage Nõus.



Oluline teave:

Kui kaust Sisendkaust on täis, on fakside vastuvõtmine keelatud. Te peaksite need dokumendid pärast kontrollimist sisendkaustast kustutama. Dokumentide arv, mille edasisaatmine on nurjunud, on kuvatud avakuval ikoonil  lisaks teistele töötlemata töödele.

Märkus.

Saate seadistada printeri meilide saatmiseks isikule, keda soovite teavitada fakside edasisaatmise tulemustest. Vajadusel valige **Meiliteatised**, määrake protsessid ja valige kontaktiloendist sihtkoht teadete saatmiseks.

4. Valige Sule, et lõpetada Tingimusteta salvestamine/edastamine seadistus.

Märkus.

- Sellega on lõppenud vastuvõetud fakside tingimusteta edasisaatmise seadistamine. Vastavalt vajadusele saate määrata **Tavasätteid** valikud. Vaadake **Tavasätteid** üksikasjade selgitust menüüst **Salvestamise/ Edastam sätted**.
- Kui olete valinud edasisaatmise sihtkohaks jagatud kausta võrgus või meiliaadressi, soovitate testida, kas saate saata skannitud kujutist sihtkohta skannimisrežiimis. Valige avaekraanilt suvandid **Skanni > Meil**, või **Skanni > Võrgukaust/ FTP**.

Seotud teave

- ➔ [„Salvestamise/ Edastam sätted” lk 476](#)

Seadistused vastuvõetud fakside salvestamiseks ja edasisaatmiseks teatud tingimustel

Saate määrata tingimused vastuvõetud fakside salvestamiseks ja/või edasisaatmiseks.

Märkus.

- Vaikimisi on printer seatud vastuvõetud fakse printima.
- Saate määrata ka fakside vastuvõtmise ja salvestamise alati.
[„Sätete määramine vastuvõetud fakside salvestamiseks ja edasisaatmiseks” lk 579](#)

Seotud teave

- ➔ [„Seadistused vastuvõetud fakside salvestamiseks teatud tingimustel” lk 582](#)
- ➔ [„Seadistused vastuvõetud fakside edasisaatmiseks teatud tingimustel” lk 584](#)

Seadistused vastuvõetud fakside salvestamiseks teatud tingimustel

Saate määrata vastuvõetud fakside sisendkausta ja välisele mäluseadmele salvestamise, kui tegemist on kindla saatjaga või saabumisajaga. Faksi konfidentsiaalsesse kasti või sisendkausta salvestamine võimaldab vastuvõetud faksi sisu enne printimist kontrollida printeri LCD-kuvalt.

Enne saadud fakside salvestamise kasutamist veenduge, et printeri sätted **Kuupäev/kellaeg** ja **Ajavahe** on õiged. Sisenege menüüsse järgmist rada pidi **Sätted > Üldsätted > Põhisätted > Kuupäeva/kellaaja sätted**.

Märkus.

- Lisaks printeri juhtpaneeli kasutamisele saate fakside vastuvõtmise salvestamise sätted määrata ka **Web Config** kaudu. Valige vahekaart **Fax > Salvestamise/ Edastam sätted > Tingim. salvest./edast.** valige konfidentsiaalse kasti number, seejärel **Edit** ja valige salvestamise sihtkoha sätted.
- Samal ajal saate vastuvõetud fakse ka printida ja/või edasisaata. Määrake vastavad sätted üleval nimetatud kuval **Edit**.

1. Valige printeri juhtpaneelilt **Sätted** ja seejärel **Üldsätted** > **Faksi sätted**.
2. Valige **Vastuvõtmise sätted** > **Salvestamise/ Edastam sätted** > **Tingim. salvest./edast.** ja puudutage registreerimata kastu juures valiku **Tingim. salvest./edast.** all.
3. Valige kast **Nimi** ja sisestage nimi, mida soovite registreerida.
4. Valige kast **Tingimus(ed)**, et määrata tingimuse säte.
 - Saatja Faksinumber sobib: kui sissetuleva faksi faksinumber vastab selles üksuses valitud tingimustele, salvestab printer vastuvõetud faksid ja saadab need edasi.
Valige tingimus **Saatja Faksinumber sobib** ja sisestage faksinumber (kuni 20 numbrit), valides kasti **Faksinumber**.
 - Alamaadressi (SUB) täpne vastavus: kui alamaadress (SUB) on täpses vastavuses, salvestab printer vastuvõetud faksid ja saadab need edasi.
Lubage säte Alamaadressi (SUB) täpne vastavus ja sisestage parool, valides kasti **Alamaadress (SUB)**.
 - Parooli (SID) täpne vastavus: kui parool (SID) on täpses vastavuses, salvestab printer vastuvõetud faksid ja saadab need edasi.
Lubage säte Parooli (SID) täpne vastavus ja sisestage parool, valides kasti **Parool(SID)**.
 - Vastuvõtmise aeg: printer salvestab ja saadab edasi vastuvõetud fakse kindla ajavahemiku jooksul.
Lubage säte **Vastuvõtmise aeg** ja seejärel määrake aeg suvandites **Algusaeg** ja **Lõppaeg**.
5. Valige **Salv./Edast. Sihtkoht** ja seadistage sihtkoht, kast ja/või väline mäluseade.

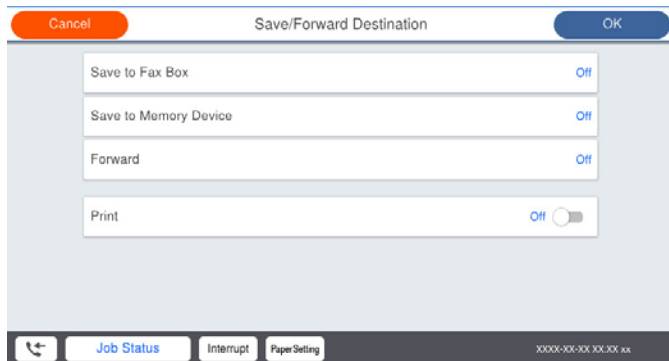

- Vastuvõetud fakside salvestamiseks kausta Sisendkaust või konfidentsiaalsete fakside kausta tehke järgmist:
 - 1 Valige **Salvesta faksiboksi**.
 - 2 Puudutage valikut **Salvesta faksiboksi**, et määrata selle sätteks **Sees**.
 - 3 Valige postkasti kaust, kuhu dokument salvestada.

Vastuvõetud fakside salvestamiseks välisesse mäluseadmesse tehke järgmist:

- 1 Ühendage mäluseade printeri välisliidese USB-pordi kaudu.
- 2 Valige **Salvesta mäluseadmesse**.
- 3 Puudutage valikut **Salvesta mäluseadmesse**, et määrata selle sätteks **Sees**.
- 4 Vaadake kuvatud sõnum läbi ja seejärel koputage **Loo**.

Mäluseadmesse luuakse kaust vastuvõetud dokumentide salvestamiseks.



Oluline teave:

Vastu võetud dokumendid salvestatakse ajutiselt printeri mälus enne seda, kui need salvestatakse printeriga ühendatud seadme mälus. Kuna mälu täitumise tõrge keelab fakside saatmise ja vastuvõtmise, siis tuleb mäluseade printeriga ühendatuna hoida.

Märkus.

Vastuvõetud fakside samal ajal printimiseks puudutage **Prindi** ja määrake valiku sätteks **Sees**.

6. Valige **Sule**, et lõpetada **Salv./Edast. Sihtkoht** seadistus.

Märkus.

Saate seadistada printeri meilide saatmiseks isikule, keda soovite teavitada fakside salvestamise tulemustest. Vajadusel valige **Meiliteatised**, määrake protsessid ja valige kontaktiloendist sihtkoht teadete saatmiseks.

7. Valige **Nõus** kuni jõuate tagasi kuvale **Salvestamise/ Edastam sätted**, kus saate **Tingim. salvest./edast.** seadistuse lõpetada.

8. Valige registreeritud kast, millele määrasite tingimuse sätte, ja seejärel valige **Aktiveeri**.

Sellega on lõppenud vastuvõetud fakside teatud tingimusel salvestamise seadistamine. Vastavalt vajadusele saate määrata **Tavasätted** valikud. Vaadake **Tavasätted** üksikasjade selgitust menüüst **Salvestamise/ Edastam sätted**.

Seotud teave

➔ „Salvestamise/ Edastam sätted” lk 476

➔ „Vastuvõetud fakside vaatamine printeri LCD-ekraanilt” lk 177

Seadistused vastuvõetud fakside edasisaatmiseks teatud tingimustel

Edasisaatmise saab sõltumata saatjast või ajast määrata sihtkohale, jagatud kaustale või teisele faksile. Kui seadistate saadud fakside edasisaatmise, lisage esmalt edasisaatmise sihtkohad kontaktide loendisse. Meiliaadressile edasi saatmiseks on teil vaja eelnevalt seadistada meiliserver.

„Meiliserveri konfigureerimine” lk 538

„Jagatud võrgukausta sätted” lk 542

„Kontaktide kättesaadavaks tegemine” lk 559

Enne saadud fakside edasisaatmise kasutamist veenduge, et printeri sätted **Kuupäev/kellaeg** ja **Ajavahe** on õiged. Sisenege menüüsse järgmist rada pidi **Sätted > Üldsätted > Põhisätted > Kuupäeva/kellaaja sätted**.

Värvilisi dokumente ei saa teisele faksiseadmele edastada. Neid töödeldakse kui dokumente, mille edasisaatmine ebaõnnestus.

Märkus.

Lisaks printeri juhtpaneeli kasutamisele saate fakside edasisaatmise sätted määrata ka Web Config kaudu. Valige vahekaart **Fax** > **Salvestamise/ Edastam sätted** > **Tingim. salvest./edast.** valige konfidentsiaalse kasti number, seejärel **Edit** ja valige edasisaatmise sihtkoha sätted.

Samal ajal saate vastuvõetud fakse ka printida ja/või salvestada. Määrake vastavad sätted üleval nimetatud kuval **Edit**.

1. Valige printeri juhtpaneelilt **Sätted** ja seejärel **Üldsätted** > **Faksi sätted**.
2. Valige **Vastuvõtmise sätted** > **Salvestamise/ Edastam sätted** > **Tingim. salvest./edast.** ja puudutage registreerimata kastu juures valiku **Tingim. salvest./edast.** all.
3. Valige kast **Nimi** ja sisestage nimi, mida soovite registreerida.
4. Valige kast **Tingimus(ed)**, et määrata tingimuse säte.
 - Saatja Faksinumber sobib: kui sissetuleva faksi faksinumber vastab selles üksuses valitud tingimustele, salvestab printer vastuvõetud faksid ja saadab need edasi.
Valige tingimus **Saatja Faksinumber sobib** ja sisestage faksinumber (kuni 20 numbrit), valides kasti **Faksinumber**.
 - Alamaadressi (SUB) täpne vastavus: kui alamaadress (SUB) on täpselt vastavuses, salvestab printer vastuvõetud faksid ja saadab need edasi.
Lubage säte Alamaadressi (SUB) täpne vastavus ja sisestage parool, valides kasti **Alamaadress (SUB)**.
 - Parooli (SID) täpne vastavus: kui parool (SID) on täpselt vastavuses, salvestab printer vastuvõetud faksid ja saadab need edasi.
Lubage säte Parooli (SID) täpne vastavus ja sisestage parool, valides kasti **Parool(SID)**.
 - Vastuvõtmise aeg: printer salvestab ja saadab edasi vastuvõetud fakse kindla ajavahemiku jooksul.
Lubage säte **Vastuvõtmise aeg** ja seejärel määrake aeg suvandites **Algusaeg** ja **Lõppaeg**.
5. Valige **Salv./Edast. Sihtkoht** ja määrake edasisaatmise sihtkoht.

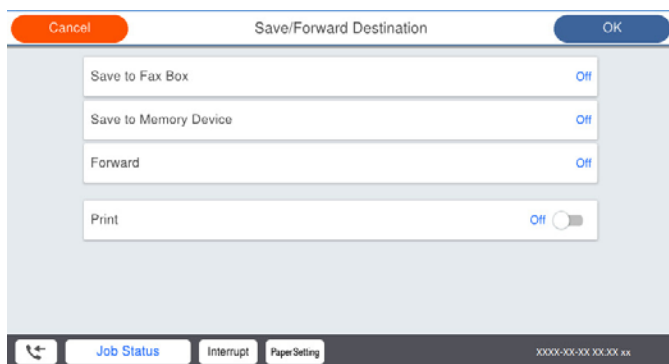

- 1 Valige **Saada edasi**.
- 2 Valige **Jah**. Dokumentide automaatselt printimiseks nende edasisaatmise ajal valige selle asemel **Jah ja prindi**.
- 3 Valige **Sihtkoht** > **Lisa kirje** ja seejärel kontaktloendist edasisaatmise sihtkohad. Saate määrata edasisaatmise sihtkoha.
- 4 Kui olete edasisaatmise sihtkohtade valimise lõpetanud, koputage **Sule**.
- 5 Veenduge, et teie valitud edasisaatmise sihtkoht on õige ja seejärel valige **Sule**.

- 6 Valikus **Valikud, kui edastamine nurjub** valige, kas printida saadud dokumendid või salvestada need printeri postkasti kausta Sisendkaust, kui edasisaatmine nurjub.



Oluline teave:

Kui kaust Sisendkaust või konfidentsiaalsete kirjade postkast on täis, siis on fakside vastuvõtt inaktiveeritud. Te peaksite need dokumendid pärast kontrollimist sisendkaustast kustutama. Dokumentide arv, mille edasisaatmine on nurjunud, on kuvatud avakuval ikoonil  lisaks teistele töötlemata töödele.

6. Valige **Sule**, et lõpetada **Salv./Edast. Sihtkoht** seadistus.

Märkus.

Saate seadistada printeri meilide saatmiseks isikule, keda soovite teavitada fakside edasisaatmise tulemustest. Vajadusel valige **Meiliteatised**, määrake protsessid ja valige kontaktiloendist sihtkoht teadete saatmiseks.

7. Valige **Nõus** kuni jõuate tagasi kuvale **Salvestamise/ Edastam sätted**, kus saate **Tingim. salvest./edast.** seadistuse lõpetada.

8. Valige registreeritud kast, millele määrasite tingimuse sätte, ja seejärel valige **Aktiveeri**.

Sellega on lõppenud vastuvõetud fakside teatud tingimusel salvestamise seadistamine. Vastavalt vajadusele saate määrata **Tavasätted** valikud. Vaadake **Tavasätted** üksikasjade selgitust menüüst **Salvestamise/ Edastam sätted**.

Märkus.

- Sellega on lõppenud vastuvõetud fakside teatud tingimustel edasisaatmise seadistamine. Vastavalt vajadusele saate määrata **Tavasätted** valikud. Vaadake **Tavasätted** üksikasjade selgitust menüüst **Salvestamise/ Edastam sätted**.
- Kui olete valinud edasisaatmise sihtkohaks jagatud kausta võrgus või meiliaadressi, soovitate testida, kas saate saata skannitud kujutist sihtkohta skannimisrežiimis. Valige avaekraanilt suvandid **Skanni > Meil**, või **Skanni > Võrgukaust/ FTP**.

Seotud teave

➔ „Salvestamise/ Edastam sätted” lk 476

Sätete tegemine rämpsfakside blokeerimiseks

Saate rämpsfakse blokeerida.

1. Valige printeri juhtpaneelil **Sätted**.

2. Valige **Üldsätted > Faksi sätted > Põhisätted > Faksi tagasilükkamine**.

3. Määrake tingimus rämpsfakside blokeerimiseks.

Valige **Faksi tagasilükkamine** ja lubage järgmised suvandid.

- Tagasilükatavate numbrite loend: blokeerib faksid, mis asuvad keelatud numbrite loendis.
- Faksipäise tühi blokeeritud: blokeerib faksid, mille päiseteave on tühi.
- Nr pole kontaktides: blokeerib faksid, mida ei ole lisatud kontaktiloendisse.

4. Puudutage , et naasta ekraanile **Faksi tagasilükkamine**.

5. Kui kasutate funktsiooni **Tagasilükatavate numbrite loend**, valige **Redigeeri blokeeritud numbrite loend** ja seejärel redigeerige loendit.

Sätted fakside saatmiseks ja vastuvõtmiseks arvutiga

Fakside saatmiseks ja vastuvõtmiseks klientarvutiga peab FAX Utility olema installitud arvutisse, mis on ühendatud võrgu või USB-kaabliga.

Fakside arvutist saatmise aktiveerimine

Tehke Web Config kaudu järgmised seadistused.

1. Avage Web Config, klõpsake vahekaardil **Fax** ja seejärel **Send Settings > Basic**.
2. Valige **Use** seadistusele **PC to FAX Function**.
PC to FAX Function vaikesäte on **Use**. Fakside arvutist saatmise välja lülitamiseks valige **Do Not Use**.
3. Klõpsake nuppu **OK**.

Fakside vastuvõtmiseks Salvesta arvutisse sätte määramine

Te saate arvutis fakse vastu võtta utiliidiga FAX Utility. Installige klientarvutisse FAX Utility ja määrake vastav säte. Üksikasjalikuma teabe saamiseks lugege FAX Utility spikrist jaotist Basic Operations (kuvatakse peaaknas).

Printeri juhtpaneelil oleva allpool näidatud sätteüksuse suvandiks on määratud **Jah** ja vastuvõetud fakse saab salvestada arvutisse.

Sätted > Üldsätted > Faksi sätted > Vastuvõtmise sätted > Salvestamise/ Edastam sätted > Tingimusteta salvestamine/edastamine > Salvesta arvutisse

Vastuvõetud fakside printeriga printimiseks Salvesta arvutisse sätte määramine

Selle sättega saate printida printeriga vastuvõetud fakse ja neid ka arvutisse salvestada.

1. Valige printeri juhtpaneeli avakuval **Sätted**.
2. Valige **Üldsätted > Faksi sätted > Vastuvõtmise sätted**.
3. Valige **Salvestamise/ Edastam sätted > Tingimusteta salvestamine/edastamine > Salvesta arvutisse > Jah ja prindi**.

Fakside mittevastuvõtmiseks Salvesta arvutisse sätte määramine

Selleks, et seadistada printer vastuvõetud fakse arvutisse mitte salvestama, muutke printeris sätteid.

Märkus.

Sätteid saate muuta ka utiliidiga FAX Utility. Kui printeris on aga fakse, mida ei ole arvutisse salvestatud, siis see funktsioon ei tööta.

1. Valige printeri juhtpaneeli avakuval **Sätted**.
2. Valige **Üldsätted > Faksi sätted > Vastuvõtmise sätted**.
3. Valige **Salvestamise/ Edastam sätted > Tingimusteta salvestamine/edastamine > Salvesta arvutisse > Ei**.

Printeri tööpõhimõtete seadistamine

Juhtpaneeli seadistamine

Printeri juhtpaneeli häälestus. Seadistamiseks toimige järgmiselt.

1. Avage Web Config ja valige vahekaart **Device Management > Control Panel**.

2. Vajadusel seadistage järgmised üksused.

Language

Valige juhtpaneelilt kuvatav keel.

Panel Lock

Kui valite **ON**, ei ole teil võimalik teha valikuid, mis nõuavad administraatori volitusi. Nende valikute tegemiseks logige printerisse sisse administraatorina. Kui administraatori salasõna ei ole seadistatud, on paneeli lukustus välja lülitatud.

Operation Timeout

Kui valite **ON** ning logite administraatorina sisse, logitakse teid teatud aja möödudes tegevuse puudumisel automaatselt välja ning suunatakse avakuvale.

Seda ajavahemikku on võimalik seadistada sekundi kaupa vahemikus 10 sekundit kuni 240 minutit.

Märkus.

Seadistuse saate teha ka printeri juhtpaneelilt.

Language: **Sätted > Üldsätted > Põhisätted > Keel/Language**

Panel Lock: **Sätted > Üldsätted > Süsteemi administreerimine > Turvasätted > Administraatori sätted > Lukustamise sätted**

Operation Timeout: **Sätted > Üldsätted > Põhisätted > Toimingu ajalõpp** (saate valida Sees või Väljas).

3. Klõpsake nuppu **OK**.

Energiasäästu sätted jõudeoleku ajaks

Saate määrata aja mille möödumisel lülitub seade energiasäästurežiimi või lülitub välja, kui printeri juhtpaneeli ei ole kasutatud. Määrake aeg sõltuvalt enda kasutuskeskkonnast.

1. Avage Web Config ja valige vahekaart **Device Management > Power Saving**.

2. Vajadusel seadistage järgmised üksused.

Sleep Timer

Sisestage ajavahemil, mille möödudes toode lülitub energiasäästurežiimi.

Märkus.

Seadistuse saate teha ka printeri juhtpaneelilt.

Sätted > Üldsätted > Põhisätted > Unetaimer

Power Off Timer või Power Off If Inactive

Valige aeg, mille möödudes printer välja lülitada, kui seda ei kasutata. Kui kasutate faksi funktsiooni, valige **None** või **Off**.

Märkus.

Seadistuse saate teha ka printeri juhtpaneelilt.

Sätted > Üldsätted > Põhisätted > Väljalülitustaimer või Välja lülit. säte

Power Off If Disconnected

Valige see säte printeri väljalülitamiseks määratud aja möödudes pärast ühenduse katkemist kõigi portidega, kaasa arvatud LINE-pordiga. Olenevalt regioonist on võimalik, et see funktsioon ei ole saadaval.

Määratud ajavahemikku vt järgmiselt veebisaidilt.

<https://www.epson.eu/energy-consumption>

Märkus.

Seadistuse saate teha ka printeri juhtpaneelilt.

Sätted > Üldsätted > Põhisätted > Välja lülit. säte > Välja lülitatud kui ühendus on lahutatud

3. Klõpsake nuppu **OK**.

Heli seadistamine

Seadistage heli juhtpaneeli kasutamiseks, printimiseks, faksi saatmiseks jne.

Märkus.

Seadistuse saate teha ka printeri juhtpaneelilt.

Sätted > Üldsätted > Põhisätted > Heli

1. Avage Web Config ja valige vahekaart **Device Management > Sound**.

2. Vajadusel seadistage järgmised üksused.

Normal Mode

Seadistage heli kui printer määratakse olekule **Normal Mode**.

Quiet Mode

Seadistage heli kui printer määratakse olekule **Quiet Mode**.

See aktiveeritakse kui üks järgmistest üksustest on aktiveeritud.

Printeri juhtpaneel:

Sätted > Üldsätted > Printeri sätted > Vaikne režiim

Sätted > Üldsätted > Faksi sätted > Vastuvõtmise sätted > Printimissätted > Vaikne režiim

Web Config:

Fax sakk > Print Settings > Quiet Mode

3. Klõpsake nuppu **OK**.

Kuupäeva ja kellaaja sünkroonimine ajaserveriga

Ajaserveriga (NTP-serveriga) sünkroonimisel saate printeri ja arvuti kellaaja võrgus sünkroonida. Ajaserver või olla organisatsiooni sisene või internetipõhine.

CA-sertifikaadi või Kerberose abil autentimisel on võimalik kellaajaga seotud probleeme vältida, sünkroonides kellaaja serveriga.

1. Avage Web Config ja valige vahekaart **Device Management > Date and Time > Time Server**.
2. Suvandi **Use** sätteks valige **Use Time Server**.
3. Sisestage **Time Server Address** alt ajaserveri aadress.
Võite kasutada IPv4, IPv6 või FQDN-formaati. Sisestage kuni 252 tähemärki. Kui te seda ei täpsusta, jätke see tühjaks.
4. Sisestage **Update Interval (min)**.
Saate minuti täpsusega sisestada kuni 10 080 minutit.
5. Klõpsake nuppu **OK**.

Märkus.

Ühenduse oleku ajaserveriga saate kinnitada **Time Server Status** alt.

Fakside skannimise, kopeerimise ja saatmise vaikemäärangu seadistamine. (Kasutaja vaikesätted)

Funktsioonidele saab määrata vaikemäärangud.

Määrata saab järgmised funktsioonid.

- Scan to Network Folder/FTP
- Scan to Email
- Scan to Memory Device
- Scan to Cloud
- Copy
- Fax

1. Avage Web Config ja valige funktsioonid, millele soovite määrata vaikesätted vahekaardile **Scan/Copy > User Default Settings**.
Faksi vaikesätte määramiseks valige vahekaart **Fax > User Default Settings**.
2. Märkige kõik üksused.
3. Klõpsake nuppu **OK**.
Kui väärtuse kombinatsioon on kehtetu, siis muudetakse sedasi automaatselt ja määratakse kehtiv väärtus.

Probleemid sätete tegemisel

Nõuandeid probleemide lahendamiseks

- Veateate kontrollimine

Tõrke ilmumise korral kontrollige esmalt, kas printeri juhtpaneelil või draiveri ekraanil on teateid. Kui olete määranud sündmuste ilmumise korral teavitusemeili saamise, saate selle oleku kiiresti teada.

Võrguühenduse aruanne

Diagnoosige võrgu ja printeri olekut ning seejärel printige tulemus.

Diagnoositud vea leiate printeri poolelt.

Andmeside oleku kontrollimine

Kontrollige serveri- või klientarvuti andmeside olekut, kasutades käsklust nagu ping ja ipconfig.

Ühendustest

Printeri ja meiliserveri vahelise ühenduse kontrollimiseks teostage printerist ühendustest. Lisaks kontrollige klientarvuti ja serveri vahelist ühendust, et kontrollida andmeside olekut.

Sätete käivitamine

Kui sätted ja andmeside olek ühtegi probleemi ei näita, võib probleemide lahendamiseks piisata printeri võrgusätete inaktiveerimine või käivitamine ja nende uuesti seadistamine.

Utiliiti Web Config ei õnnestu avada

Printerile ei ole IP-aadressi määratud.

Printerile ei ole määratud kehtivat IP-aadressi. Konfigureerige IP-aadress printeri juhtpaneeli abil. Kehtivat säteteavet saate vaadata võrgu olekulehelt või printeri juhtpaneelilt.

Veebibrauser ei toeta SSL/TLS-i krüptimistugevust.

SSL/TLS-il on Encryption Strength. Saate utiliidi Web Config avada, kasutades veebibrauserit, mis toetab allpool toodud hulgikrüptimisi. Kontrollige, kas kasutate toetatud brauserit.

80 bitti: AES256/AES128/3DES

112 bitti: AES256/AES128/3DES

128 bitti: AES256/AES128

192 bitti: AES256

256 bitti: AES256

CA-signed Certificate on aegunud.

Kui esineb probleeme sertifikaadi aegumisega, kuvatakse SSL/TLS-ühenduse (https) loomisel utiliidiga Web Config teade „Sertifikaat on aegunud”. Kui teade kuvatakse enne sertifikaadi aegumiskuupäeva, kontrollige, kas printeri kuupäev on õigesti konfigureeritud.

Sertifikaadi pärisnimi ja printer ei sobi kokku.

Kui sertifikaadi pärisnimi ja printer ei sobi kokku, kuvatakse SSL/TLS-ühenduse (https) loomisel utiliidiga Web Config teade „Turvasertifikaadi nimi ei sobi...”. See juhtub, kuna järgmised IP-aadressid ei sobi.

Printeri pärisnime alla sisestatud IP-aadress, millega luua Self-signed Certificate või CSR

Utiliidi Web Config käivitamisel veebibrauserisse sisestatud IP-aadress

Sertifikaadi Self-signed Certificate jaoks tuleb sertifikaati värskendada.

Sertifikaadi CA-signed Certificate jaoks tuleb sertifikaat printeri jaoks uuesti võtta.

Veebibrauseris on seadistamata kohaliku aadressi puhverserver.

Kui printer on seadistatud kasutama puhverserverit, konfigureerige veebibrauser nii, et see ei looks puhverserveri kaudu ühendust kohaliku aadressiga.

❑ Windows:

Valige **Juhtpaneel > Võrk ja Internet > Interneti-suvandid > Ühendused > Kohtvõrgu sätted > Puhverserver** ja seejärel konfigureerige kohtvõrgu puhverserveri mittekasutamine (kohalikud aadressid).

❑ Mac OS:

Valige **Süsteemi eelistused > Võrk > Täpsem > Puhvrid** ja seejärel registreerige kohalik aadress suvandis **Ära kasuta puhvrisätteid nende hostide ja domeenide jaoks**.

Näide:

192.168.1.*: Kohalik aadress 192.168.1.XXX, alamvõrgumask 255.255.255.0

192.168.*.*: Kohalik aadress 192.168.XXX.XXX, alamvõrgumask 255.255.0.0

Printeri haldus

Toote turvalisuse funktsioonide juhend

Selles jaotises tutvustatakse Epsoni seadmete turvalisuse funktsioone.

Funktsiooni nimi	Funktsiooni tüüp	Mida seadistada	Mida vältida
Administraatori parooli seadistamine	Lukustab süsteemi sätteid, näiteks võrguühenduse seadistuse või USB, üksikasjaliku seadistuse fakside vastuvõtmise/ saatmise või edastamise jaoks ja kasutaja vaikesätteid.	Seadme parooli määrab administraator. Administraatori parooli saate määrata või muuta läbi rakenduse Web Config või printeri juhtpaneelilt. Paroolireeglite määramiseks saate ka paroolipoliitika sätteid muuta.	Takistab seadmes hoiustatud andmete, näiteks ID, parooli, võrgusätete ja kontaktide õigusvastast lugemist ja muutmist. Lisaks vähendab see erinevaid turvariske nagu näiteks andmete lekkimine võrgukeskkonna või turvalisuse poliitika kohta.
Juurdepääsukontrolli seadistamine	Piirab iga kasutaja poolt seadmel kasutatavaid funktsioone, näiteks printimine, skannimine, kopeerimine ja faksi saatmine. Varem registreeritud kasutajakontoga sisselogimisel saate kasutada teatud funktsioone. Pärast juhtpaneelilt sisselogimist logitakse teid teatud tegevusetuse aja möödumisel automaatselt välja.	Registreerige kasutajakonto ja valige lubatav funktsioon, näiteks kopeerimine ja skannimine. Saate registreerida kuni 10 kasutajakontot.	Andmelekkeid ja lubamatut vaatamist saate piirata kui minimeerite funktsioonide arvu vastavalt äri sisule ja kasutaja rollile.

Funktsiooni nimi	Funktsiooni tüüp	Mida seadistada	Mida vältida
Välise liidese seadistus	Kontrollib seadmega ühendamise, näiteks USB-port liidest.	Lubage või keelake USB-port välise seadmete, näiteks USB-mälupulk ja arvuti USB-ühendus, kasutamine.	<input type="checkbox"/> USB-pordi kontroll: vähendab andmete varastamise võimalust konfidentsiaalsete dokumentide lubamatul skannimisel. <input type="checkbox"/> Arvuti USB-ühendus: takistab seadme lubamatut kasutamist ilma võrgust printimata või skannimata.
Salvestatud andmete töötlemise seadistamine	Kustutab automaatselt seadme sisseehitatud kõvakettale ajutiselt salvestatud tööandmed. Samuti saate kõiki kõvakettale salvestatud andmeid ohutult kustutada.	Seadistage, kas kustutada töö lõppedes automaatselt. Seadme kasutuselt kõrvaldamiseks saate samuti kõik andmed kustutada.	Kindla mustriga üle kirjutades saate takistada andmete taastamist ja kasutamist isegi kõvaketta eemaldamise korral.

Seotud teave

- ➔ „Rakendus printeri toimingute konfigureerimiseks (Web Config)” lk 456
- ➔ „Seadistage administraatori parool” lk 593
- ➔ „Kasutatavate funktsioonide piiramine” lk 603
- ➔ „Välise liidese keelamine” lk 606
- ➔ „Sätete tegemine salvestatud andmete töötlemiseks” lk 607

Administraatori sätted

Seadistage administraatori parool

Administraatori parooli määramisega saate välistada süsteemi halduse sätete muutmise kasutajate poolt. Administraatori paneeli saate määrata ja muuta kas Web Config kaudu, printeri juhtpaneelilt või Epson Device Admin kaudu. Epson Device Admin kasutamisel vt Epson Device Admin juhiseid või spikrit.

Seotud teave

- ➔ „Rakendus printeri toimingute konfigureerimiseks (Web Config)” lk 456
- ➔ „Tarkvara võrguseadmete haldamiseks (Epson Device Admin)” lk 458

Administraatori parooli seadistamine juhtpaneelilt

Administraatori parooli saate määrata printeri juhtpaneelilt.

Märkus.

Kui paroolipoliitika on saadaval, sisestage parool, mis vastab nõudele.

Paroolipoliitika sätteid saate valida, valides **Sätted** > **Üldsätted** > **Süsteemi administreerimine** > **Turvasätted** > **Paroolinõuded**.

1. Valige printeri juhtpaneelil **Sätted**.
2. Valige **Üldsätted > Süsteemi administreerimine > Turvasätted > Administraatori sätted**.
3. Valige **Administraatori parool > Registreeri**.
4. Sisestage uus parool.
5. Sisestage parool uuesti.

Märkus.

Administraatori parooli saate kustutada kui valite **Muuda** või **Taasta vaikesätted** kuvalt **Administraatori parool** ja sisestate administraatori parooli.

Administraatori parooli seadistamine arvutist

Administraatori parooli saate määrata Web Config kaudu.

Märkus.

Kui paroolipoliitika on saadaval, sisestage parool, mis vastab nõudele.

Paroolipoliitika sätteid saate valida, valides vahekaardi **Product Security > Password Policy**.

1. Avage Web Config ja valige vahekaart **Product Security > Change Administrator Password**.
2. Sisestage parool väljadele **New Password** ja **Confirm New Password**.
Kui soovite salasõna asendada uuega, sisestage kehtiv parool.
3. Valige **OK**.

Märkus.

Menüü lukustatud üksuste määramiseks või muutmiseks klõpsake **Log in** ja sisestage administraatori parool.

Administraatori parooli kustutamiseks klõpsake vahekaardil **Product Security > Delete Administrator Password**, ja sisestage administraatori parool.

Seotud teave

➔ [„Rakendus printeri toimingute konfigureerimiseks \(Web Config\)” lk 456](#)

Paneeli kasutamise reguleerimine

Kui määrate administraatori parooli ja lubate suvandi Lukustamise sätted, saate lukustada printeri süsteemisätetega seotud üksused, et kasutajad ei saaks neid muuta.

Suvandi Lukustamise sätted lubamine

Lubage Lukustamise sätted printeris, mille parool on määratud.

Esmalt määrake kindlaks administraatori parool.

Valiku Lukustamise sätted aktiveerimine juhtpaneelilt

1. Valige printeri juhtpaneelil **Sätted**.

2. Valige **Üldsätted > Süsteemi administreerimine > Turvasätted > Administraatori sätted**.
3. Valige **Sees on Lukustamise sätted**.

Veenduge, et avakuval kuvatakse .

Lukustamise sätted aktiveerimine arvutist

1. Avage Web Config ja klõpsake **Log in**.
2. Sisestage salasõna ja klõpsake seejärel **OK**.
3. Valige vahekaart **Device Management > Control Panel**.
4. Valige valiku **Panel Lock** alt **ON**.
5. Klõpsake nuppu **OK**.
6. Kontrollige, et printeri juhtpaneelil kuvatakse .

Seotud teave

➔ [„Rakendus printeri toimingute konfigureerimiseks \(Web Config\)” lk 456](#)

Lukustamise sätted üksused menüüs Üldsätted

Siin on nimekiri Lukustamise sätted üksustest juhtpaneeli menüüs **Sätted > Üldsätted**.

Mõned funktsioonid saab individuaalselt sisse või välja lülitada.

Üldsätted menüü	Panel Lock
Põhisätted	-

Üldsätted menüü	Panel Lock
LCD heledus	-
Heli	-
Topeltsöötmise tuvastamine	✓*1
Unetaimer	✓
Puhkerežiimist äratamine	-
Väljalülitustaimer või Välja lülit. säte	✓
Kuupäeva/kellaaja sätted	✓
Riik/Regioon	✓
Keel/Language	✓*1
Käivitusekraan	✓
Muuda avakuva	✓
Taustapilt	✓
Toimingu ajalõpp	✓
Värvitööde piirangu hoiatus	✓
Klaviatuur	-
Vaikekuva(Job/Status)	✓
Kuvaefekt	✓
Originaali suuruse auto. tuvastus suvand	✓

Üldsätted menüü	Panel Lock
Printeri sätted	-

Üldsätted menüü		Panel Lock
	Paberilähte sätted	-
	Väljund: Kopeeri	✓
	Väljund: Faks	✓
	Väljund: muu	✓
	Printimiskeel	✓
	Universaal. printimissätted	✓
	PDL printimiskonfiguratsioon	✓
	Automaatne veaparandaja	✓
	Mäluseade	✓
	Paks paber	✓*1
	Vaikne režiim	✓*1
	Viimistluse optimeerimine	✓
	Prindikiiruse prioriteet	✓*1
	Avuti ühendamine USB kaudu	✓
	USB I/F ajalõpu sätted	✓

Üldsätted menüü		Panel Lock
	Võrgusätted	✓

Üldsätted menüü		Panel Lock
	Wi-Fi häälestus	✓
	Kaabel-LAN-i häälestus	✓
	Võrgu olek	✓
	Juhtmega LAN-i / Wi-Fi olek	✓*2
	Wi-Fi Directi olek	✓*2
	Meiliserveri olek	✓*2
	Prindi olekuleht	✓*2
	Ühenduse kontrollimine	✓*3
	Täpsem	✓
	Seadme nimi	✓
	TCP/IP	✓
	Puhverserver	✓
	Meiliserver	✓
	IPv6 aadress	✓
	MS võrgu ühiskasutus	✓
	Ühenduskiirus ja dupleks	✓
	HTTP ümbersuunamine HTTPS-ile	✓
	Keela IPsec/ IP filtrimine	✓
	Keela IEEE802.1X	✓

Üldsätted menüü		Panel Lock
	Veebiteenuse sätted	✓
	Epson Connect teenused	✓

Üldsätted menüü		Panel Lock
	Faksi sätted	✓

Üldsätted menüü		Panel Lock
	Kasutaja sätted	✓
	Põhisätted	✓
	Saatmissätted	✓
	Vastuvõtmise sätted	✓
	Aruande sätted	✓
	Turvasätted	✓
	Kontrollige faksiühendust	✓
	Faksisätete viisard	✓

Üldsätted menüü		Panel Lock
Skannimise sätted		✓
	Algne vahekaart	✓
	Kiirnupp (Kaust)	✓
	Kiirnupp (Meil)	✓
	Kinnitage adressaat	✓
	Document Capture Pro	✓
	Meiliserver	✓
	Aut lähtestus	✓

Üldsätted menüü		Panel Lock
Mälu sätted		✓
	Ühiskasutuses kausta pääsukontroll	✓
	Ühiskasutuses kausta failihaldus	✓
	Isikluku kausta failihaldus	✓
	Täiendav toiming	✓
	Kuva suvandeid	✓
	Otsingusuvandid	✓

Üldsätted menüü		Panel Lock
Süsteemi administreerimine		✓



Üldsätted menüü		Panel Lock
Kontaktide haldur		✓
	Lisa/Redigeeri/Kustuta	✓*1, *4
	Sagedased	✓*4
	Prindi kontaktid	✓
	Kuva suvandid	✓*4
	Otsingusuvandid	✓*4
prindipea puhastus sätted		✓
Koopia värvitundlikkus		✓
Soovitus skanneri puhastamiseks		✓
Nulli leheloendur		✓
Tühjenda andmed sisemälust		✓
Kustuta HDD sätted		✓
Turvasätted		✓
	Piirangud	✓
	Juurdepääsu haldamine	✓
	Administraatori sätted	✓
	Administraatori parool	✓
	Lukustamise sätted	✓
	Paroolinõuded	✓
	Paroolide krüptimine	✓
	Auditilogi	✓
	Programmikontroll käivitamise ajal	✓
Kliendiuring		✓
Lähtesta		✓
Püsivara värskendamine		✓
Hooldusrežiim		✓

✓ = lukustatakse.

- = ei lukustata.

*1 : Lukustuse saab sisse või välja lülitada menüüst **Üldsätted > Süsteemi administreerimine > Turvasätted > Piirangud**.

*2 : Kuigi ülemise taseme üksused on administraatori poolt lukustatud, saab sama menüü avada **Sätted > Printeri olek / Prindi** kaudu.

- *3 : Kuigi ülemise taseme üksused on administraatori poolt lukustatud, saab sama menüü avada Home >  >  > **Kirjeldus** > **Kui te ei saa luua võrguühendust** kaudu.
- *4 : Kuigi ülemise taseme üksused on administraatori poolt lukustatud, saab sama menüü avada **Sätted** > **Kontaktide haldur** kaudu.

Seotud teave

- ➔ „Muud Lukustamise sätted üksused” lk 601
- ➔ „Eraldi seadistatavad üksused” lk 601

Muud Lukustamise sätted üksused

Lisaks Üldsätted menüüle on Lukustamise sätted lubatud alljärgnevate üksuste puhul.

- Eelsätted
 - Lisa uus
 - Kustutamine
 - Ümber nimetamine
 - Avakuvale lisamine või sealt eemaldamine
 - Kasutaja sätete muutmine
- Sätted** > **Kasutaja sätted**.

Seotud teave

- ➔ „Lukustamise sätted üksused menüüs Üldsätted” lk 595
- ➔ „Eraldi seadistatavad üksused” lk 601

Ekraani ja funktsioonide individuaalsed seadistused

Teatud Lukustamise sätted üksuseid saab individuaalselt sisse või välja lülitada.

Saate seadistada iga kasutaja saadavuse, nt kontaktide registreerimine või muutmine, tööde ajaloo kuvamine jne, vastavalt vajadusele.

1. Valige printeri juhtpaneelil **Sätted**.
2. Valige **Üldsätted** > **Süsteemi administreerimine** > **Turvasätted** > **Piirangud**.
3. Valige muudetava funktsiooni üksus ja seejärel **Sees** või **Välj**..

Eraldi seadistatavad üksused

Administraator saab allpool toodud üksuste kuvamist lubada ja nende sätteid muuta eraldi.

- Juurdepääs töölogile: **Töö olek** > **Logi**
Reguleerige olekumonitori tööde ajaloo kuvamist. Tööajaloo kuvamise lubamiseks valige **Sees**.
- Juurdepääs registrile/ Kustuta Kontaktid: **Sätted** > **Kontaktide haldur** > **Lisa/Redigeeri/Kustuta**
Kontaktide registreerimise ja muutmise juhtimine. Kontaktide registreerimiseks või muutmiseks valige **Sees**.

- Hiljutine juurdepääs valikule Faks: **Faks > Saaja > Viimatine**
Faksi saatmisel ja vastuvõtmisel sihtkoha kuvamise juhtimine. Sihtkoha kuvamiseks valige **Sees**.
- Juurdepääs valikule Faksi edastuslogi: **Faks > Menüü > Saatmislogi**
Faksi sideajaloo kuvamise juhtimine. Sideajaloo kuvamiseks valige **Sees**.
- Juurdepääs valikule Faksi aruanne: **Faks > Menüü > Faksiaruanne**
Faksiaruande printimise juhtimine. Printimise lubamiseks valige **Sees**.
- Juurdepääs printiajaloole valikus Skanni võrgukausta/FTP-sse: **Skanni > Võrgukaust/FTP > Menüü > Prindi salvestamise ajalugu**
Võrgukasuta skannimise funktsiooni salvestusajaloo printimise juhtimine. Printimise lubamiseks valige **Sees**.
- Juurdepääs suvandile Hiljutine valikus Skanni meili: **Skanni > Meil > Saaja > Ajalugu**
Meilile skannimise funktsiooni ajaloo kuvamise juhtimine. Ajaloo kuvamiseks valige **Sees**.
- Juurdepääs suvandile Näita saatmisajalugu valikus Skanni meili: **Skanni > Meil > Menüü > Kuva saatmise ajalugu**
Meilile skannimise funktsiooni meilile saatmise ajaloo kuvamise juhtimine. Meilile saatmise ajaloo kuvamiseks valige **Sees**.
- Juurdepääs suvandile Prindi salvestusajalugu valikus Skanni meili: **Skanni > Meil > Menüü > Prindi saatmise ajalugu**
Meilile skannimise funktsiooni meilile saatmise ajaloo printimise juhtimine. Printimise lubamiseks valige **Sees**.
- Juurdepääs keelele: **Sätted > Keel/Language**
Juhtpaneelil kuvatava keele muutmise juhtimine. Valige keelte muutmiseks **Sees**.
- Juurdepääs valikule Paks paber: **Sätted > Üldsätted > Printeri sätted > Paks paber**
Funktsiooni Paks paber sätete muutmise juhtimine. Valige sätete muutmiseks **Sees**.
- Juurdepääs valikule Vaikne režiim: **Sätted > Üldsätted > Printeri sätted > Vaikne režiim**
Funktsiooni Vaikne režiim sätete muutmise juhtimine. Valige sätete muutmiseks **Sees**.
- Juurdepääs valikule Prindikiiruse eelistus: **Sätted > Üldsätted > Printeri sätted > Prindikiiruse prioriteet**
Funktsiooni Prindikiiruse prioriteet sätete muutmise juhtimine. Valige sätete muutmiseks **Sees**.
- Juurdepääs valikule Topeltetteande tuvastamine: **Sätted > Üldsätted > Põhisätted > Topeltsöötmise tuvastamine**
Funktsiooni Topeltsöötmise tuvastamine sätete muutmise juhtimine. Valige sätete muutmiseks **Sees**.
- Isikuandmete kaitse:
Kiirvalimise registreerimise sihtkohateabe kuvamise juhtimine. Sihtkoha kuvamiseks kujul (***) valige **Sees**.
- Juurdepääs kopeerimiseks Väljastussalve: **Sätted > Üldsätted > Printeri sätted > Väljund: Kopeeri**
Saate valida kuhu väljund kopeeritakse. Valige sätete muutmiseks **Sees**.
- Väljalülitamine lubatud:
Printeri välja lülitamise õiguse juhtimine. Valige välja lülitamise lubamiseks **Sees**.

Seotud teave

- ➔ [„Lukustamise sätted üksused menüüs Üldsätted” lk 595](#)
- ➔ [„Muud Lukustamise sätted üksused” lk 601](#)

Administraatorina printerisse sisselogimine

Kui printerile on määratud administraatori parool, peate lukustatud menüükirjete kasutamiseks sisse logima administraatorina.

Printerisse sisselogimine juhtpaneelilt

1. Puudutage .
2. Puudutage **Administraator**.
3. Sisestage administraatori parool ja puudutage seejärel **Nõus**.

Autentimisel kuvatakse  ja seejärel saate kasutada menüü lukustatud üksuseid.

Välja logimiseks puudutage .

Märkus.

Kui valite *Sees* menüüst **Sätted > Üldsätted > Põhisätted > Toimingu ajalõpp**, siis logitakse teid juhtpaneeli tegevusetuse korral teatud aja möödumisel välja.

Printerisse logimine arvutist

Kui logite Web Config kaudu sisse administraatorina, saate kasutada üksuseid mis on määratud Lukustamise sätted alla.

1. Sisestage printeri IP-aadress brauserisse, et käivitada Web Config.
2. Klõpsake nuppu **Log in**.
3. Sisestage uuesti administraatori parool suvandis **Current password**.
4. Klõpsake nuppu **OK**.

Autentimisel kuvatakse lukustatud üksused ja valik **Log out**.

Välja logimiseks klõpsake **Log out**.

Märkus.

Kui valite *ON* vahekaardilt **Device Management > Control Panel > Operation Timeout** siis logitakse teid juhtpaneeli tegevusetuse korral teatud aja möödumisel välja.

Seotud teave

➔ [„Rakendus printeri toimingute konfigureerimiseks \(Web Config\)” lk 456](#)

Kasutatavate funktsioonide piiramine

Te saate registreerida printeris kasutajakontosid, linkida neid funktsioonidega ja juhtida funktsioone, mida kasutajad saavad kasutada.

Juurdepääsu reguleerimise lubamise korral saab kasutaja kasutada funktsioone nagu kopeerimine, faksimine jms, sisestades printeri juhtpaneelil parooli ja logides printerisse sisse.

Mittekasutatavad funktsioonid toonitakse halliks ning neid ei saa valida.

Registreerides autentimisteabe printeridraiverile või skanneridraiverile, saate printida või skannida arvutist. Draiveri sätete kohta lisateabe saamiseks lugege draiveri spikrit või juhendit.

Kasutajakonto loomine

Looge juurdepääsu reguleerimise jaoks kasutajakonto.

1. Avage Web Config ja valige vahekaart **Product Security** > **Access Control Settings** > **User Settings**.
2. Klõpsake registreeritava numbri jaoks suvandil **Add**.



Oluline teave:

Kui kasutate printerit Epsoni või teiste ettevõtete autentimissüsteemiga, registreetige piirangusätte kasutajanimi numbri 2 kuni numbri 10 alla.

Kuna rakendustarkvara, näiteks autentimissüsteem, kasutab number ühte, ei kuvata kasutajanime printeri juhtpaneelil.

3. Häälestage kõik üksused.

User Name:

Sisestage kasutajanime loendis kuvatav nimi, mis on 1 kuni 14 tärki pikk.

Password:

Sisestage 0 kuni 20 tärki pikk parool ASCII-vormingus (0x20–0x7E). Parooli lähtestades jätkke see tühjaks.

Select the check box to enable or disable each function.

Valige funktsioon, mida lubate kasutada.

4. Klõpsake nuppu **Apply**.

Pärast teatud ajavahemikku naaske kasutajasätete loetelu juurde.

Kontrollige, kas kasutajanime, mille registreerisite suvandis **User Name**, kuvatakse ja muutis suvandi **Add** suvandiks **Edit**.

Seotud teave

➔ [„Rakendus printeri toimingute konfigureerimiseks \(Web Config\)” lk 456](#)

Kasutajakonto redigeerimine

Redigeerige reguleeritud juurdepääsuga registreeritud kontot.

1. Avage Web Config ja valige vahekaart **Product Security** > **Access Control Settings** > **User Settings**.
2. Klõpsake redigeeritava numbri jaoks suvandil **Edit**.
3. Muutke iga üksust.
4. Klõpsake nuppu **Apply**.

Pärast teatud ajavahemikku naaske kasutajasätete loetelu juurde.

Seotud teave

➔ [„Rakendus printeri toimingute konfigureerimiseks \(Web Config\)” lk 456](#)

Kasutajakonto kustutamine

Kustutage reguleeritud juurdepääsuga registreeritud kontot.

1. Avage Web Config ja valige vahekaart **Product Security** > **Access Control Settings** > **User Settings**.
2. Klõpsake kustutatava numbri jaoks suvandil **Edit**.
3. Klõpsake nuppu **Delete**.



Oluline teave:

*Klõpsates suvandil **Delete**, kustutakse kasutajakonto ilma kinnitusteateta. Olge kontot kustutades ettevaatlik.*

Pärast teatud ajavahemikku naaske kasutajasätete loetelu juurde.

Seotud teave

➔ [„Rakendus printeri toimingute konfigureerimiseks \(Web Config\)” lk 456](#)

Juurdepääsukontrolli lubamine

Juurdepääsukontrolli lubamisel saab printerit kasutada ainult registreeritud kasutaja.

1. Avage Web Config ja valige vahekaart **Product Security** > **Access Control Settings** > **Basic**.
2. Valige **Enables Access Control**.

Kui valite **Allow printing and scanning without authentication information from a computer**, saate printida või skannida draiveritest, millel pole autentimisandmeid seadistatud. Valige see, kui soovite kontrollida ainult printeri juhtpaneelilt tehtavaid toiminguid ning lubada arvutitest printimist ja skannimist.

3. Klõpsake nuppu **OK**.

Teatud aja möödudes kuvatakse lõpetamisteade.

Veenduge, et sellised ikoonid nagu kopeerimine ja skannimine oleksid printeri juhtpaneelil hallid.

Seotud teave

➔ [„Rakendus printeri toimingute konfigureerimiseks \(Web Config\)” lk 456](#)

Domeenipiirangute seadistamine

Domeeninimedele piiranguregleid rakendades saate vähendada juhuslikest edastustest tingitud teabelekete ohtu.

1. Funktsioonile Web Config juurdepääsuks sisestage brauserisse printeri IP-aadress. Sisestage printeri IP-aadress printeriga samasse võrku ühendatud arvutist. Saate vaadata printeri IP-aadressi alljärgnevast menüüst.

2. Sisestage administraatori parool, et administraatorina sisse logida.

3. Valige järgmises järjestuses.

Vahekaart **Product Security** > **Domain Restrictions**

4. Muutke vastavalt vajadusele sätteid.

Restriction Rule

Valige e-postiedastuste piiramise viis.

Domain Name

Lisage või kustutage piiranguga domeeni nimi.

5. Klõpsake nuppu **OK**.

Väliste liidese keelamine

Saate keelata liidese, mida kasutatakse seadme ühendamiseks printeriga. Määrake keelavad sätted, et printimine ja skannimine oleks lubatud vaid võrgu kaudu.

Märkus.

Keelavad sätted saate määrata ka printeri juhtpaneelilt.

Memory Device: Sätted > Üldsätted > Printeri sätted > Mäluseade

Avuti ühendamine USB kaudu: Sätted > Üldsätted > Printeri sätted > Avuti ühendamine USB kaudu

1. Avage Web Config ja valige vahekaart **Product Security** > **External Interface**.

2. Valige **Disable** funktsioonidele, mida soovite määrata.

Valige **Enable**, kui soovite kontrollimise katkestada.

Memory Device

Keelake andmete salvestamine välisesse mäluseadmesse välise seadme ühendamiseks mõeldud USB-pordi kaudu.

Avuti ühendamine USB kaudu

USB-ühenduse kasutamist saate arvutist piirata. Kui soovite selle piirata, valige **Disable**.

3. Klõpsake nuppu **OK**.

4. Kontrollige, kas keelatud porti ei ole võimalik kasutada.

Memory Device

Kontrollige, et mäluseadme, näiteks USB-mälu, sisestamisel välise seadme ühendamiseks mõeldud USB-porti ei saa vastust.

Avuti ühendamine USB kaudu

Kui draiver on arvutisse installitud.

Ühendage printer USB-kaabli abil arvutiga ning kontrollige, et printer ei skanniks ega prindiks.

Kui draiverit pole arvutisse installitud

Windows:

Avage seadmehaldur ja jätke see tööle. Ühendage printer USB-kaabli abil arvutiga ja veenduge, et seadmehalduri kuvasisu ei muutu.

Mac OS:

Ühendage printer USB-kaabli abil arvutiga ja veenduge, et printerit pole loendis, kui soovite printeri **Printerid ja skannerid** alt lisada.

Seotud teave

➔ [„Rakendus printeri toimingute konfigureerimiseks \(Web Config\)” lk 456](#)

Sätete tegemine salvestatud andmete töötlemiseks

Saate seadistada, kuidas töödelda sisemisele kõvakettale salvestatud andmeid.

Printimis-, kopeerimis- ja skannimistööd salvestatakse ajutiselt kõvakettale, et töödelda andmeid autenditud printimiseks ning suuremahuliseks kopeerimiseks, skannimiseks, printimiseks jne. Tehke vajalikud seadistused nende andmete turvaliseks kustutamiseks.

Sequential Deletion from Hard Disk

Kui see säte on valitud, kustutatakse valitud andmed järjest, kui need muutuvad mittevajalikuks, nt kui printimine või skannimine on lõpetatud. Kustutatavad andmed on need, mis on salvestatud siis, kui see funktsioon oli aktiivne.

Kuna vajalik on ligipääs kõvakettale, lükatakse energiasäästurežiimi lülitumine edasi.

Kustuta kogu mälu

Kustutab kõik kõvakettal olevad andmed. Tühjendamise ajal ei ole võimalik muid tegevusi teha ega seadet välja lülitada.

- Suur kiirus: Kustutab suunatud kustutuskäsu asukohas kõik andmed.
- Kirjuta üle: Kustutab suunatud kustutuskäsu asukohas kõik andmed ning kirjutab kõikides asukohtades ülejäänud andmed üle, et kõik andmed kustutada.
- Kolmekordne ülekirjutamine: Kustutab suunatud kustutuskäsu asukohas kõik andmed ning kirjutab kõikides asukohtades ülejäänud andmed kolm korda üle, et kõik andmed kustutada.

Järjestikuse kustutamise sätete määramine

Märkus.

Sätteid saate määrata ka seadme juhtpaneelilt.

1. Avage Web Config ja valige **Device Management > Stored Data**.
2. Suvandi ON sätteks valige **Sequential Deletion from Hard Disk**.

3. Klõpsake nuppu **OK**.

Seotud teave

➔ „Rakendus printeri toimingute konfigureerimiseks (Web Config)” lk 456

Sisemise kõvaketta tühjendamine

1. Valige juhtpaneeli avakuval valik **Sätted**.
2. Valige **Üldsätted > Süsteemi administreerimine > Kustuta HDD sätted**.
3. Valige **Kustuta kogu mälu**.
4. Olenevalt eesmärgist valige **Suur kiirus**, **Kirjuta üle**, või **Kolmekordne ülekirjutamine**.
5. Valige kinnituskuval **Jah**.

Kaugprinteri monitooring

Kaugprinteri teabe vaatamine

Saate kontrollida töötava printeri järgmiseid andmeid vahekaardilt **Status** tarkvaras Web Config.

Product Status

Kontrollige olekut, pilveteenust, tootenumbrit, MAC-aadressi jne.

Network Status

Kontrollige võrguühenduse olekut, IP-aadressi, DNS-serverit jne.

Usage Status

Kontrollige esimest printimise kuupäeva, prinditud lehekülgi, iga keele printimise arvu, skannimiste arvu jne.

Hardware Status

Kontrollige printeri iga funktsiooni olekut.

Job History

Kontrollige printimistöode, ülekannete jne logisid.

Panel Snapshot

Kuvage ekraanitõmmis, mida kuvatakse seadme juhtpaneelil.

Seotud teave

➔ „Rakendus printeri toimingute konfigureerimiseks (Web Config)” lk 456

Meiliteavituste saamine sündmuste toimumisel

Teave meiliteatiste kohta

See on teavitusfunktsioon, mis saadab määratud aadressile meili, kui ilmnevad sündmused nagu printimise peatumine ja printeri tõrge.

Saate registreerida kuni viis sihtkohta ja määrata iga sihtkoha jaoks teavitamise sätte.

Selle funktsiooni kasutamiseks peate enne teavituste määramist üles seadma meiliserveri.

Seotud teave

➔ „Meiliserveri konfigureerimine” lk 538

Meiliteadete konfigureerimine

Seadistage meiliteated Web Config kaudu.

1. Avage Web Config ja valige vahekaart **Device Management > Email Notification**.

2. Määrake meiliteate teema.

Valige teemareal kuvatav sisu kahe rippmenüü abil.

Valitud sisu kuvatakse **Subject** kõrval.

Vasakule ja paremale ei saa valida sama sisu.

Kui **Location** tähemärkide maht on üle 32 baidi, siis jäetakse mahtu ületavad tähemärgid välja.

3. Sisestage meiliteate saatmise e-posti aadress.

Kasutage A-Z a-z 0-9 ! # \$ % & ' * + - . / = ? ^ _ { | } ~ @ ja sisestage 1 kuni 255 tähemärki.

4. Valige meiliteadete keel.

5. Märgistage märkeruudud sündmuste juures mille puhul soovite meiliteateid.

Notification Settings arv on seotud **Email Address Settings** sihtkoha arvuga.

Näide:

Kui soovite meiliteadet e-posti aadressile mis on **Email Address Settings** number 1 printeri paberi lõppemisel, siis valige märkeruut tulbas **1** real **Paper out**.

6. Klõpsake nuppu **OK**.

Meiliteavituse töö kontrollimiseks põhjustage asjakohane sündmus.

Näide: määrake printimisel Paberiallikas kus ei ole paberit.

Seotud teave

➔ „Rakendus printeri toimingute konfigureerimiseks (Web Config)” lk 456

➔ „Meiliserveri konfigureerimine” lk 538

Meiliteadete üksused

Üksused	Sätted ja selgitused
Ink cartridge(s) to be replaced	Teade, kui tint on otsas.
Ink low	Teade, kui tinti on vähe.
Maintenance box: end of service life	Teade, kui hoolduskarp on täis.
Maintenance box: nearing end	Teade, kui hoolduskarp on peaaegu täis.
Administrator password changed	Teade, kui muudetakse administraatori parooli.
Paper out	Teade, kui määratud paberillikas on paber otsas ja tekkinud on tõrge.
Paper Low	Teade, kui määratud paberillikas on paber otsas ja tekkinud on tõrge.
Printing stopped	Teade, kui printimine peatati paberiummistuse või asetamata paberikasseti tõttu.
Printer error	Teade printeri tõrgete korral.
Scanner error	Teade skanneri tõrgete korral.
Fax error	Teade faksi tõrgete korral.
Wi-Fi rike	Teade juhtmevaba LAN-liidese tõrke korral.
TPM rike	Teade kui tõrge on tekkinud TPM-kiibis.
HDD-tõrge	Teade, kui on tekkinud sisemise kõvaketta tõrge.
Additional Network rike	Teade, kui tõrge on tekkinud täiendava võrgu liideses. See üksus kuvatakse täiendava võrguliidese kaardi installimisel.

Seotud teave

➔ „Meiliteadete konfigureerimine” lk 609

Sätete varundamine

Te saate eksportida rakenduses Web Config määratud sätteväärtuse failile. Selle abil saate varundada kontakte ja sätteväärtuseid ning printerit välja vahetada jms.

Eksportitud faili ei ole võimalik redigeerida, sest seda eksporditakse kahendfailina.

Sätete eksportimine

Eksportige printeri jaoks sätted.

1. Avage Web Config ja seejärel valige vahekaart **Device Management > Export and Import Setting Value > Export**.
2. Valige sätted, mida te soovite eksportida.

Valige sätted, mida soovite eksportida. Kui valite algkateooria, tuleb valida ka alamkateooriad. Kuid valida ei saa neid alamkateooriad, mis põhjustavad dubleerimistõrkeid sama võrgu piires (näiteks IP-aadress jne).

3. Eksporditud faili krüptimiseks sisestage parool.

Faili importimiseks on vajalik parool. Kui te ei taha faili krüptida, jätke see tühjaks.

4. Klõpsake nuppu **Export**.



Oluline teave:

*Kui soovite ekspordida printeri võrgusätteid, nagu seadme nimi ja IPv6-aadress, valige **Enable to select the individual settings of device** ja valige rohkem sätteid. Kasutage valitud väärtusi ainult asendusprinterile.*

Seotud teave

➔ [„Rakendus printeri toimingute konfigureerimiseks \(Web Config\)” lk 456](#)

Sätete import

Importige rakendusest Web Config eksporditud fail printerisse.



Oluline teave:

Individaalset teavet, nagu näiteks printeri nimi või IP-aadress, sisaldavate väärtuste importimisel veenduge, et võrgus juba ei ole sama IP-aadressil.

1. Avage Web Config ning valige sakk **Device Management > Export and Import Setting Value > Import**.
2. Valige eksporditud fail ja sisestage seejärel krüptitud parool.
3. Klõpsake nuppu **Next**.
4. Valige imporditavad sätted ja klõpsake **Next**.
5. Klõpsake nuppu **OK**.

Sätted rakendatakse printeris.

Seotud teave

➔ [„Rakendus printeri toimingute konfigureerimiseks \(Web Config\)” lk 456](#)

Täpsemad turvalisuse sätted

See jaotis kirjeldab täpsemaid turvaelemente.

Turvalisuse sätted ja ohtude vältimine

Võrku ühendatud printerile saab eemalt juurdepääsu. Lisaks võivad printerit jagada mitmed inimesed, mis on kasulik töötõhususe ja mugavuse täiustamiseks. Samas suureneb õigusvastase juurdepääsu, ebaseadusliku kasutamise ja andmete rikkumise oht. Kui kasutate printerit Interneti-ühendusega keskkonnas, on riskid veelgi suuremad.

Välise juurdepääsu eest kaitsmata printerite puhul saab Interneti kaudu lugeda printerisse salvestatud kontaktiloendit.

Selle riski vältimiseks on Epsoni printerites kasutusel erinevad turvalisuse tehnoloogiad.

Seadistage printer vastavalt kliendi keskkonnatingimuste vajadustele.

Nimi	Funktsiooni tüüp	Mida seadistada	Mida vältida
Parooli krüpteerimine	Krüpteerib printerisse salvestatud konfidentsiaalse teabe (kõik paroolid, sertifikaatide privaativõtmed, kõvaketta autentimisvõtmed).	Seadistage parooli krüpteering ja tehke krüpteerimisvõttest varukooopia.	Kuna krüpteerimisvõti printerist väljaspool ligipääsetav ei ole, on võimalik krüpteeritud konfidentsiaalset teavet kaitsta.
Protokolli kontrollimine	Kontrollib protokolle ja teenuseid printeri ja arvutite vahelise suhtluse puhul ja lülitab funktsioone sisse või välja.	Funktsioonile kohaldatav protokoll või teenus on eraldi lubatud või keelatud.	Väärkasutusest põhjustatud turvariskide vähendamine läbi kasutajate jaoks ebaoluliste funktsioonide välistamise.
SSL/TLS side	Epsoni Internetis asuva serveri printerist kasutamisel, näiteks arvutiga suhtlemisel läbi veebibrauseri, rakenduse Epson Connect kasutamisel ja püsivara värskendamisel krüptitakse ühendus SSL/TLS sidega.	Hankige CA-allkirjastatud sertifikaat ja importige see printerisse.	Printeri tuvastamine CA-allkirjastatud sertifikaadiga takistab kehasutamist ja lubamatu juurdepääsu. Lisaks on SSL/TLS ühenduse sisu kaitstud, mis takistab printitavate andmete ja sätete lekkimist.
IPsec/IP-filtrimine	Saate määrata teatud kliendi või teatud tüüpi andmete keelamise ja katkestamise. IPsec kaitseb andmeid IP-pakettide üksuste kaupa (krüptimine ja autentimine), mistõttu on ka kaitsmata protokolliga side turvaline.	Looge põhipoliitika ja individuaalne poliitika printerile juurdepääsu omavate kliendi või andmete tüübi määramiseks.	Kaitske printerisse edastatavaid andmeid lubamatu juurdepääsu, rikkumise ja vahelt salvestamise eest.
IEEE 802.1X	Lubab võrguga ühenduda ainult autenditud kasutajatel. Võimaldab printerit kasutada ainult vastavate õigustega kasutajal.	RADIUS serveri (autentimise server) autentimise seadistus.	Kaitseb printerit lubamatu juurdepääsu ja kasutamise eest.
S/MIME	Krüpteerib printerist saadetud meile või lisab meilidele digiallkirja. See on saadaval funktsioonides meilile skannimine, meilile saatmine ja meilile faksimine.	Importige CA-allkirjastatud sertifikaat, uuendage ise-allkirjastatud sertifikaati ning seadistage digitaalne sertifikaat meili sihtkoha jaoks. Tehke ära ka S/MIME baassätted.	Krüpteerimine aitab ennetada teabe lekkimist, kui kolmandad osapooled üritavad meili sisule ligi pääseda. Samuti aitab digiallkirja lisamine meilile tuvastada isikupettust ja püüdeid võõrale meilikontole sisse pääseda.
Domeeni piirangud	Piirab printerist saadetavaid meile.	Valige meiliedastuse piiramise viis.	Domeeninimedele piirangureegleid rakendades saate vähendada juhuslikest edastustest tingitud teabelekete ohtu.

Seotud teave

- ➔ „Sätete tegemine parooli krüpteerimiseks” lk 613
- ➔ „Juhtimine protokollidega” lk 614
- ➔ „SSL/TLS-side printeriga” lk 626
- ➔ „Krüptitud side IPsec/IP-filtreerimisega” lk 627
- ➔ „Printeri ühendamine IEEE802.1X-võrguga” lk 639
- ➔ „S/MIME sätted” lk 642

Turvalisuse sätted

IPsec/IP-filtrimise või IEEE 802.1X määramisel on soovitatav avada Web Config seadistuse edastamiseks SSL/TLS ühendusega, et vähendada turvariske nagu näiteks rikkumine või andmete vahelt kogumine.

Veenduge, et olete enne IPsec/IP-filtrimise või IEEE 802.1X seadistamist määranud administraatori parooli.

Web Config on kasutatav ka printeri Etherneti kaabliga otse arvutisse ühendamisel ja IP-aadressi veebibrauserisse sisestamisel. Pärast turvalisuse sätete määramist saab printeri ühendada turvalises keskkonnas.

Sätete tegemine parooli krüpteerimiseks

Parooli krüptimine võimaldab teil krüpteerida printerisse salvestatud konfidentsiaalset teavet (kõiki paroole, sertifikaatide privaatvõtmeid, kõvaketta autentimise võtmeid). Krüpteeritud konfidentsiaalse teabe dekrüpteerimiseks vajalikku krüpteerimisvõtit hoitakse TPM-kiibil (Trusted Platform Module). Kuna TPM-kiibile ei ole väljastpoolt printerit võimalik ligi pääseda, saate krüpteeritud konfidentsiaalset infot kaitsta ilma krüpteerimisvõtit jagamata.



Oluline teave:

Kui TPM-kiip ei tööta ja krüpteerimisvõtit ei saa kasutada, ei ole võimalik printeris olevat konfidentsiaalset teavet taastada ega printerit kasutada. Seega soovitame teha krüpteerimisvõttest varukoopia USB-seadmele.

Parooli krüptimine



Kui soovite parooli krüptida, tuleb krüpteerimisvõttest varukoopia teha. Valmistage USB-seade eelnevalt varukoopia tegemiseks ette. USB-seadmel on vaja 1 MB või rohkem vaba ruumi.



Oluline teave:

TPM-kiibi väljavahetamisel tuleb kasutada USB-seadet, millel on krüpteerimisvõti. Hoidke seda turvalises kohas.

1. Valige avakuval **Sätted**.
2. Valige **Üldsätted > Süsteemi administreerimine > Turvasätted > Paroolide krüptimine**.
3. Suvandi **Sees** sätteks valige **Paroolide krüptimine**.
Kui kuvatakse sõnum, lugege see läbi ja seejärel koputage **Nõus**.
4. Valige **Jätka varundusega**.
Kuvatakse krüpteerimisvõtme varukoopia aken.

5. Ühendage USB-seade printeri välisliidese USB-porti.
6. Puudutage nuppu **Käivita varundus**.
Alustatakse kirjutamist USB-seadmele. Kui USB-seadmel on juba eelnevalt mõni krüpteerimisvõti, kirjutatakse see üle.
7. Kui kuvatakse varukooopia lõpetamise teade, puudutage valikut **Sule**.
8. Vajutage printeri väljalülitamiseks nuppu .
9. Vajutage printeri uuesti sisse lülitamiseks nuppu .
Parool on krüpteeritud.
Printeri käivitamiseks võib kuluda tavalisest rohkem aega.

Parooli krüpteerimisvõtme taastamine

Kui TPM-kiip ei tööta, saate uue TPM-kiibi jaoks krüpteerimisvõtme taastada varukooopia abil. Järgige allpool toodud samme, et TPM-kiip välja vahetada, kui parool on krüpteeritud.

1. Vajutage printeri sisse lülitamiseks nuppu .
Printeri juhtpaneelil kuvatakse teade, et TPM on välja vahetatud.
2. Valige **Taasta varukoopiast**.
Kui administraatori parool on seadistatud, sisestage parool ja puudutage nuppu **Nõus**.
3. Ühendage krüpteerimisvõtme USB-seade printeri välisliidese USB-porti.
4. Puudutage nuppu **Taasta varukoopiast**.
Krüpteerimisvõti on TPM-kiibile taastatud.
5. Lugege teadet ja seejärel puudutage valikut **Nõus**.
Printer taaskäivitatakse.

Juhtimine protokollidega

Te saate printimiseks kasutada mimeid radasid ja protokolle.

Mitmeotstarbelise printeri kasutamisel saate kasutada võrgu skannimist ja arvutifaksi võrgus olevate arvutite kindlakstegemata numbrilt.

Saate langetada kasutamisel ilmnevaid turvariske, kui piirate printimist teatud radade kaudu või kui vaatate üle saadaolevad funktsioonid.

Juhtimisprotokollid

Häälestage protokollide sätted.

1. Avage Web Config ja seejärel valige vahekaart **Network Security > Protocol**.

2. Määrake kõik sätted.
3. Klõpsake nuppu **Next**.
4. Klõpsake nuppu **OK**.
Sätted rakenduvad printerile.

Seotud teave

- ➔ „Rakendus printeri toimingute konfigureerimiseks (Web Config)” lk 456
- ➔ „Protokollid, mida saate lubada või keelata” lk 615
- ➔ „Protokolli sätteüksused” lk 616

Protokollid, mida saate lubada või keelata

Protokoll	Kirjeldus
Bonjour Settings	Saate täpsustada, kas Bonjour'i kasutada. Bonjour'i kasutatakse seadmete otsimiseks, printimiseks ja nii edasi.
SLP Settings	Saate SLP-funktsiooni lubada või keelata. SLP on mõeldud töökeskannimiseks ja võrguotsinguks rakendusestEpsonNet Config.
WSD Settings	Saate WSD-funktsiooni lubada või keelata. Kui see on lubatud, saate lisada WSD-seadmeid ja printida WSD-pordist.
LLTD Settings	Saate LLTD-funktsiooni lubada või keelata. Kui see on lubatud, kuvatakse see Windowsi võrgukaardil.
LLMNR Settings	Saate LLMNR-funktsiooni lubada või keelata. Kui see on lubatud, saate nime lahendamist ilma NetBIOSita kasutada ka siis, kui DNS ei ole võimalik.
LPR Settings	Saate täpsustada, kas LPR-printimine on lubatud. Kui see on lubatud, saate LPR-pordist printida.
RAW(Port9100) Settings	Saate määrata, kas lubada printimine RAW-pordist (port 9100). Kui see on lubatud, saate printida RAW-pordist (port 9100).
RAW(Custom Port) Settings	Saate määrata, kas lubada printimine RAW-pordist (kohaldatav port). Kui see on lubatud, saate printida RAW-pordist (kohaldatav port).
IPP Settings	Saate täpsustada, kas IPP-printimine on lubatud. Kui see on lubatud, saate printida Interneti kaudu.
FTP Settings	Saate täpsustada, kas FTP-printimine on lubatud. Kui see on lubatud, saate FTP-serveri kaudu printida.
SNMPv1/v2c Settings	Saate täpsustada, kas SNMPv1/v2c on lubatud. Seda kasutatakse seadmete seadistamiseks, jälgimiseks ja muuks.
SNMPv3 Settings	Saate täpsustada, kas SNMPv3 on lubatud. Seda kasutatakse krüptitud seadmete seadistamiseks, jälgimiseks jne.

Seotud teave

- ➔ „Juhtimisprotokollid” lk 614
- ➔ „Protokolli sätteüksused” lk 616

Protokolli sätteüksused

Bonjour Settings

Üksused	Seadistuse väärtus ja kirjeldus
Use Bonjour	Valige see, et otsida või kasutada teenuseid läbi Bonjour.
Bonjour Name	Kuvab Bonjour nime.
Bonjour Service Name	Kuvab Bonjour teenuse nime.
Location	Kuvab Bonjour asukoha nime.
Top Priority Protocol	Valige Bonjour printimise esimese prioriteedi protokoll.
Wide-Area Bonjour	Valige, kas kasutada teenust Wide-Area Bonjour.

SLP Settings

Üksused	Seadistuse väärtus ja kirjeldus
Enable SLP	Valige SLP funktsiooni aktiveerimiseks. Seda kasutatakse võrguotsinguks rakenduses EpsonNet Config.

WSD Settings

Üksused	Seadistuse väärtus ja kirjeldus
Enable WSD	Valige, et lubada seadmete lisamine WSD kaudu ja printimine/skannimine WSD-pordist. Kui te ei soovi, et toode seadmeid otsiks, keelake see üksus ja keelake Enable IPP .
Printing Timeout (sec)	Sisestage WSD printimise side ajalõpu väärtus vahemikus 3 kuni 3600 sekundit.
Scanning Timeout (sec)	Sisestage WSD skannimise side ajalõpu väärtus vahemikus 3 kuni 3600 sekundit.
Device Name	Kuvab WSD seadme nime.
Location	Kuvab WSD asukoha nime.

LLTD Settings

Üksused	Seadistuse väärtus ja kirjeldus
Enable LLTD	Valige, et lubada LLTD. Printer kuvatakse Windowsi võrgukaardil.
Device Name	Kuvab LLTD seadme nime.

LLMNR Settings

Üksused	Seadistuse väärtus ja kirjeldus
Enable LLMNR	Valige, et lubada LLMNR. Nime lahendamist saate ilma Net-BIOSita kasutada ka siis, kui DNS ei ole võimalik.

LPR Settings

Üksused	Seadistuse väärtus ja kirjeldus
Allow LPR Port Printing	Valige, et lubada printimine LPR-pordist.
Printing Timeout (sec)	Sisestage LPR printimise ajalõpu väärtus vahemikus 0 kuni 3600 sekundit. Kui te ajalõppu kasutada ei soovi, sisestage 0.

RAW(Port9100) Settings

Üksused	Seadistuse väärtus ja kirjeldus
Allow RAW(Port9100) Printing	Valige, et lubada printimine RAW-pordist (port 9100).
Printing Timeout (sec)	Sisestage RAW-printimise (port 9100) ajalõpu väärtus vahemikus 0 kuni 3600 sekundit. Kui te ajalõppu kasutada ei soovi, sisestage 0.

RAW(Custom Port) Settings

Üksused	Seadistuse väärtus ja kirjeldus
Allow RAW(Custom Port) Printing	Valige, et lubada printimine RAW-pordist (kohandatud port).
Port Number	Sisestage RAW-printimiseks pordi number vahemikus 1024 kuni 65535 (välja arvatud 9100, 1865, 2968).
Printing Timeout (sec)	Sisestage RAW-printimise (kohandatud port) aegumise väärtus vahemikus 0 kuni 3600 sekundit. Kui te ajalõppu kasutada ei soovi, sisestage 0.

IPP Settings

Üksused	Seadistuse väärtus ja kirjeldus
Enable IPP	Valige IPP side lubamiseks. Kui see on lubatud, saate printida interneti kaudu. See on kuvatud ka siis, kui otsitakse võrgus olevaid seadmeid. Kuvatakse ainult IPP-toega printerid.
Allow Non-secure Communication	Printeri turvameetmeteta (IPP) side lubamiseks valige Allowed .
Communication Timeout (sec)	Sisestage IPP printimise ajalõpu väärtus vahemikus 0 kuni 3600 sekundit.
Require PIN Code when using IPP printing	Valige kas IPP printimisel küsitakse PIN-koodi või mitte. Yes valimisel ei salvestata printerisse IPP printimistöid ilma PIN-koodita.
URL (võrk)	Kuvab IPP URL-id (http ja https) kui printer on ühendatud võrku. URL kombineeritakse printeri IP-aadressi, pordinumbri ja IPP printeri nime väärtustega.

Üksused	Seadistuse väärtus ja kirjeldus
URL (Wi-Fi Direct)	Kuvab IPP URL-id (http ja https), kui printer on ühendatud Wi-Fi Direct kaudu. URL kombineeritakse printeri IP-aadressi, pordinumbriga ja IPP printeri nime väärtustega.
Printer Name	Kuvab IPP printeri nime.
Location	Kuvab IPP asukohta.

FTP Settings

Üksused	Seadistuse väärtus ja kirjeldus
Enable FTP Server	Valige FTP printimise lubamiseks. Kuvatakse ainult FTP printimise toega printerid.
Communication Timeout (sec)	Sisestage FTP ühenduse ajalõpu väärtus vahemikus 0 kuni 3600 sekundit. Kui te ajalõppu kasutada ei soovi, sisestage 0.

SNMPv1/v2c Settings

Üksused	Seadistuse väärtus ja kirjeldus
Enable SNMPv1	SNMPv1 on lubatud, kui märkeruut on täidetud.
Enable SNMPv2c	SNMPv2c on lubatud, kui märkeruut on täidetud.
Access Authority	Seadistage juurdepääsuõigused, kui SNMPv1 või SNMPv2c on aktiveeritud. Valige Read Only või Read/Write .
Community Name (Read Only)	Sisestage 0 kuni 32 ASCII (0x20–0x7E) tähti.
Community Name (Read/Write)	Sisestage 0 kuni 32 ASCII (0x20–0x7E) tähti.

SNMPv3 Settings

Üksused	Seadistuse väärtus ja kirjeldus
Enable SNMPv3	SNMPv3 on lubatud, kui märkeruut on täidetud.
User Name	Sisestage 1 kuni 32 tähemärki, kasutades ainult 1-baidiseid tähti.
Authentication Settings	
Algorithm	Valige SNMPv3 autentimise algoritm.
Password	Sisestage SNMPv3 autentimise parool. Sisestage 8 kuni 32 ASCII (0x20–0x7E) tähemärki. Kui te seda ei täpsusta, jätkake see tühjaks.
Confirm Password	Sisestage kinnitamiseks määratud parool.
Encryption Settings	

Üksused		Seadistuse väärtus ja kirjeldus
	Algorithm	Valige SNMPv3 krüptimise algoritm.
	Password	Sisestage SNMPv3 krüptimise parool. Sisestage 8 kuni 32 ASCII (0x20–0x7E) tähemärki. Kui te seda ei täpsusta, jätke see tühjaks.
	Confirm Password	Sisestage kinnitamiseks määratud parool.
Context Name		Sisestage kuni 32 tähti vormingus Unicode (UTF-8). Kui te seda ei täpsusta, jätke see tühjaks. Sisestatavate tähemärkide arv võib sõltuvalt keelest erineda.

Seotud teave

- ➔ „Juhtimisprotokollid” lk 614
- ➔ „Protokollid, mida saate lubada või keelata” lk 615

Digitaalsertifikaadi kasutamine

Digitaalsest sertimisest

CA-signed Certificate

See on sertimiskeskuse (SK) poolt allkirjastatud sertifikaat. Seda on võimalik sertimiskeskusest taotleda. See sertifikaat kinnitab printeri olemasolu ja seda kasutatakse SSL/TLS side jaoks, tagamaks seeläbi andmeside turvalisuse.

SSL/TLS side puhul kasutatakse seda serveri sertifikaadina.

IPsec/IP-filtrimise, IEEE802.1x side või S/MIME korral kasutatakse seda kliendisertifikaadina.

SK-sertifikaat

See kuulub CA-signed Certificate'ide alla ja seda nimetatakse ka SK-sertifikaadiks. Veebibrauser kasutab seda printeri sertifikaadi asukoha kontrollimiseks, et pääseda ligi teise osapoole serverile või utiliidile Web Config.

SK-sertifikaadi puhul tuleb määrata, millal lubada printerist juurdepääsu serveri sertifikaadile. Printeri puhul tuleb määrata CA-signed Certificate'i asukoht SSL/TLS side jaoks.

Printeri SK-sertifikaadi saate SK-sertifikaate väljastavast sertimiskeskusest.

Samuti saate teise osapoole serveri valideerimiseks kasutatava SK-sertifikaadi hankida teise serveri CA-signed Certificate'i väljastanud sertimiskeskusest.

Self-signed Certificate

Selle sertifikaadi allkirjastab ja väljastab printer ise. Seda nimetatakse ka juursertifikaadiks. Kuna sertifikaadi väljastaja serdib iseennast, ei ole see usaldusväärne ning ei ole võimalik välistada pettust.

SSL/TLS side jaoks kasutamine

Kasutage seda turvasätete tegemisel ja lihtsa SSL/TLS side teostamisel ilma CA-signed Certificate'ita.

Kui kasutate seda sertifikaati SSL/TLS side jaoks, võib veebibrauser kuvada turvahoiatuse, sest sertifikaat ei ole veebibrauseris registreeritud.

S/MIME seadistamine

SK-sertifikaadi asemel võite kasutada ka ise allkirjastatud sertifikaati. Võite S/MIME-funktsioone kasutada ilma SK-sertifikaadiga seonduvaid kulutusi tegemata, näiteks võrgukeskkonnas, kus puudub väline side (internetiühendus), nagu ettevõtte võrgus. Siiski on SK-sertifikaadi kasutamine soovitatav, kui kasutate välist sidet, sest ise allkirjastatud sertifikaat on madala turvalisusega.

Seotud teave

- ➔ [„CA-signed Certificate seadistamine” lk 620](#)
- ➔ [„Self-signed Certificate'i uuendamine” lk 624](#)
- ➔ [„CA Certificate seadistamine” lk 625](#)

CA-signed Certificate seadistamine

CA-allkirjastatud sertifikaadi omandamine

CA-allkirjastatud sertifikaadi saamiseks looge CSR-võti (Certificate Signing Request) ning esitage sertifitseerimiskeskusele taotlus. CSR-võtme loomiseks on vaja utiliiti Web Config ja arvutit.

Utiliidi Web Config abil CSR-võtme loomiseks ja CA-allkirjastatud sertifikaadi saamiseks järgige alltoodud samme. Kui loote CSR-võtme utiliidi Web Config abil, on sertifikaat PEM/DER-formaadis.

1. Avage Web Config ja valige vahekaart **Network Security**.

2. Valige üks järgnevatest.

- SSL/TLS > Certificate**
- IPsec/IP Filtering > Client Certificate**
- IEEE802.1X > Client Certificate**
- S/MIME > Client Certificate**

Olenemata sellest, millise te valite, saab sama sertifikaati kasutada ka teiste valikute puhul.

3. Klõpsake **Generate** või **CSR**.

Avatakse CSR-võtme loomise leht.

4. Sisestage iga üksuse jaoks väärtus.

Märkus.

Võimalikud võtmete pikkused ja lühendid varieeruvad olenevalt sertifitseerimiskeskusest. Looge taotlus vastavalt konkreetse sertifitseerimiskeskuse reeglitele.

5. Klõpsake nuppu **OK**.
Kuvatakse lõpetamise teade.
6. Valige vahekaart **Network Security**.
7. Valige üks järgnevatest.
 - SSL/TLS > Certificate**
 - IPsec/IP Filtering > Client Certificate**
 - IEEE802.1X > Client Certificate**
 - S/MIME > Client Certificate**
8. Klõpsake üht **CSR-võtme** allalaadimise nuppudest vastavalt määratud formaadile, mida iga sertifitseerimiskeskus CSR-võtme arvutisse laadimiseks toetab.



Oluline teave:

Ärge looge CSR-võtit uuesti. Kui te seda teete, ei pruugi teil õnnestuda väljastatud CA-signed Certificate'i importimine.

9. Saatke CSR-võti sertifitseerimiskeskusele, et saada CA-signed Certificate.
Järgige konkreetse sertifitseerimiskeskuse reegleid saatmismeetodi ja formaadi osas.
10. Salvestage väljastatud CA-signed Certificate printeriga ühendatud arvutisse.
CA-signed Certificate'i omandamise protsess jõuab lõpule, kui sertifikaat on sihtkohta salvestatud.

Seotud teave

➔ [„Rakendus printeri toimingute konfigureerimiseks \(Web Config\)” lk 456](#)

CSR sätteid

Üksused	Sätted ja selgitused
Key Length	Valige CSR võtme pikkus.
Common Name	Saate sisestada 1 kuni 128 tähemärki. Kui tegemist on IP-aadressiga, siis peab see olema staatiline IP-aadress. Saate sisestada 1 kuni 5 komaga eraldatud IPv4 aadressi, IPv6 aadressi, hostinime, FQDN-i. Esimene element salvestatakse üldise nimena ja ülejäänud sertifikaadi teema aliaste väljale. Näide: Printeri IP-aadress: 192.0.2.123, printeri nimi: EPSONA1B2C3 Common Name: EPSONA1B2C3,EPSONA1B2C3.local,192.0.2.123
Organization/ Organizational Unit/ Locality/ State/Province	Saate sisestada 0 kuni 64 ASCII (0x20–0x7E) tähemärki. Eraldi nimed saate eraldada komadega.
Country	Sisestage ISO-3166 kohane kahekohaline riigikood.

Üksused	Sätted ja selgitused
Sender's Email Address	<p>Meiliserveri seadistuse jaoks saate sisestada saatja e-posti aadressi. Sisestage sama e-posti aadress mille sisestasite väljale Sender's Email Address vahekaardil Network > Email Server > Basic.</p> <p>Kui loote CSR võtme, valides vahekaardi Network Security > S/MIME > Client Certificate, ei ole see säte vajalik, sest saatja meiliaadress seadistatakse meiliserveri sätete jaoks automaatselt. Seadistage eelnevalt saatja meiliaadress meiliserveri sätete jaoks.</p>

Seotud teave

➔ „CA-allkirjastatud sertifikaadi omandamine” lk 620

CA-allkirjastatud sertifikaadi importimine

Importige saadud CA-signed Certificate printerisse.



Oluline teave:

- Kontrollige, kas printeri kuupäeva ja kellaaeg on õigesti seadistatud. Sertifikaat võib olla kehtetu.
- Kui saate sertifikaadi CSR võtme abil, mis on loodud utiliidi Web Config kaudu, on sertifikaati võimalik importida üks kord.
- Kui impordite CA-signed Certificate'i valides vahekaardi **Network Security > S/MIME > Client Certificate**, ei saa vahekaardil **Network > Email Server > Basic** muuta valikut **Sender's Email Address**. Kui soovite valikut **Sender's Email Address** muuta, tehke kõigile allkirjastamise andmetele valik **Do not add signature**, valides vahekaardi **Network Security > S/MIME > Basic**, ning kustutage imporditud CA-signed Certificate.

1. Avage Web Config ja valige vahekaart **Network Security**.
2. Valige üks järgnevatest.
 - SSL/TLS > Certificate**
 - IPsec/IP Filtering > Client Certificate**
 - IEEE802.1X > Client Certificate**
 - S/MIME > Client Certificate**
3. Klõpsake nuppu **Import**.
Avatakse sertifikaadi importimise leht.
4. Sisestage iga üksuse jaoks väärtus. Seadistage veebibrauseris printeriga ühenduva sertifikaadi asukohad vastavalt **CA Certificate 1** ja **CA Certificate 2**.

Vajalikud sätted võivad erineda olenevalt loodava CSR-võtme asukohast ja sertifikaadi failiformaadist. Sisestage vajalike üksuste väärtused vastavalt järgmisele.

- PEM/DER-formaadis Web Config utiliidist saadud sertifikaat
 - Private Key**: ärge seadistage, sest printeril on privaatvõti.
 - Password**: ärge seadistage.
 - CA Certificate 1/CA Certificate 2**: valikuline

- PEM/DER-formaadis arvutist saadud sertifikaat
 - Private Key:** tuleb seadistada.
 - Password:** ärge seadistage.
 - CA Certificate 1/CA Certificate 2:** valikuline
- PKCS#12 -formaadis arvutist saadud sertifikaat
 - Private Key:** ärge seadistage.
 - Password:** valikuline
 - CA Certificate 1/CA Certificate 2:** ärge seadistage.

5. Klõpsake nuppu **OK**.

Kuvatakse lõpetamise teade.

Märkus.

Sertifikaadi teabe kontrollimiseks klõpsake **Confirm**.

Seotud teave

- ➔ „Rakendus printeri toimingute konfigureerimiseks (Web Config)” lk 456
- ➔ „CA-allkirjastatud sertifikaadi kustutamine” lk 623
- ➔ „S/MIME põhisätete seadistamine” lk 642

CA-allkirjastatud sertifikaadi importimise sätted

Üksused	Sätted ja selgitused
Server Certificate või Client Certificate	Valige sertifikaadi vorming. SSL/TLS ühenduse puhul kuvatakse Server Certificate. IPsec/IP-filtrimise, IEEE 802.1x või S/MIME puhul kuvatakse Client Certificate.
Private Key	Kui hangite PEM/DER vormingus sertifikaadi arvutis loodid CSR-i kasutades, siis määrake sertifikaadile vastav privaatne võtmefail.
Password	Kui failivorming on Certificate with Private Key (PKCS#12) , siis sisestage privaatse võtmefaili jaoks sertifikaadi hankimisel määratud parool.
CA Certificate 1	Kui sertifikaadi vorming on Certificate (PEM/DER) , siis importige sertifikaat sertifitseerimisasutuselt mis väljastas serveri sertifikaadina kasutatava CA-signed Certificate'i. Vajadusel määrake fail.
CA Certificate 2	Kui sertifikaadi vorming on Certificate (PEM/DER) , siis importige sertifikaat sertifitseerimisasutuse CA Certificate 1. Vajadusel määrake fail.

Seotud teave

- ➔ „CA-allkirjastatud sertifikaadi importimine” lk 622

CA-allkirjastatud sertifikaadi kustutamine

Kui imporditud sertifikaat on aegunud või krüpteeritud ühendus ei ole enam vajalik, saate sertifikaadi kustutada.

 **Oluline teave:**

Kui saate sertifikaadi CSR võtme abil, mis on loodud utiliidi Web Config kaudu, ei ole võimalik kustutatud sertifikaati uuesti importida. Sellisel juhul looge CSR võti ja hankige sertifikaat uuesti.

1. Avage Web Config ja valige vahekaart **Network Security**.
2. Valige üks järgnevatest.
 - SSL/TLS > Certificate**
 - IPsec/IP Filtering > Client Certificate**
 - IEEE802.1X > Client Certificate**
 - S/MIME > Client Certificate**
3. Klõpsake **CA-signed Certificate** või **Client Certificate** juures **Delete**.
4. Kinnitage kuvatava sõnumi juures, et soovite sertifikaadi kustutada.

Seotud teave

➔ „Rakendus printeri toimingute konfigureerimiseks (Web Config)” lk 456

Self-signed Certificate seadistamine

Self-signed Certificate'i uuendamine

Kuna Self-signed Certificate väljastatakse printeri poolt, saate seda aegumise või sisu muutumise korral uuendada. SSL/TLS ja S/MIME jaoks väljastatakse eraldi ise-allkirjastatud sertifikaadid. Uuendage iga sertifikaati vastavalt vajadusele.

 **Oluline teave:**

*Kui valite ise-allkirjastatud sertifikaadi uuendamiseks vahekaardi **Network Security > S/MIME > Client Certificate**, ei saa vahekaardil **Network > Email Server > Basic** muuta valikut **Sender's Email Address**. Kui soovite valikut **Sender's Email Address** muuta, tehke kõigile allkirjastamise andmetele valik **Do not add signature**, valides vahekaardi **Network Security > S/MIME > Basic**, ning kustutage S/MIME ise-allkirjastatud sertifikaat.*

1. Avage Web Config ja valige vahekaart **Network Security**. Järgmiseks valige **SSL/TLS > Certificate** või **S/MIME > Client Certificate**.
2. Klõpsake nuppu **Update**.
3. Sisestage **Common Name**.

Saate sisestada kuni 5 komaga eraldatud ning 1 kuni 128 tähti pikka IPv4 aadressi, IPv6 aadressi, hostinime, FQDN-i. Esimene parameetersalvestatakse üldise nimena ja ülejäänud sertifikaadi teema aliaaste väljale.

Näide:

Printeri IP-aadress: 192.0.2.123, printeri nimi: EPSONA1B2C3

Üldnimetus: EPSONA1B2C3,EPSONA1B2C3.local,192.0.2.123

4. Täpsustage sertifikaadi kehtivusaeg.
5. Klõpsake nuppu **Next**.
Kuvatakse kinnitussõnum.
6. Klõpsake nuppu **OK**.
Printer on värskendatud.

Märkus.

Sertifikaadi andmete kontrollimiseks klõpsake vahekaardil **Network Security > SSL/TLS > Certificate > Self-signed Certificate** või **S/MIME > Client Certificate > Self-signed Certificate** suvandit **Confirm**.

Seotud teave

- ➔ „Rakendus printeri toimingute konfigureerimiseks (Web Config)” lk 456
- ➔ „S/MIME Self-signed Certificate'i kustutamine” lk 625
- ➔ „S/MIME põhisätete seadistamine” lk 642

S/MIME Self-signed Certificate'i kustutamine

Saate S/MIME ise-allkirjastatud sertifikaadi kustutada, kui see enam vajalik ei ole.

Isegi kui selle kustutate, jääb SSL/TLS sertifikaat alles.

1. Avage Web Config ja valige vahekaart **Network Security > S/MIME > Client Certificate**.
2. Klõpsake valikut **Delete** suvandi **Self-signed Certificate** jaoks.
3. Kinnitage kuvatava sõnumi juures, et soovite sertifikaadi kustutada.

Seotud teave

- ➔ „Rakendus printeri toimingute konfigureerimiseks (Web Config)” lk 456

CA Certificate seadistamine

CA Certificate määramisel saate valideerida CA-sertifikaadi tee printeri kasutatavas serveris. See võib vältida isiku kehastamist.

CA Certificate on saadaval CA-signed Certificate väljastuskoha sertifitseerimisasutuselt.

CA Certificate import

Importige CA Certificate printerisse.

1. Avage Web Config ja valige vahekaart **Network Security > CA Certificate**.
2. Klõpsake nuppu **Import**.
3. Määrake imporditav CA Certificate.
4. Klõpsake nuppu **OK**.

Pärast importi liigute tagasi kuvale **CA Certificate** kus on näha imporditud CA Certificate.

Seotud teave

➔ „Rakendus printeri toimingute konfigureerimiseks (Web Config)” lk 456

CA Certificate kustutamine

Imporditud CA Certificate on kustutatav.

1. Avage Web Config ja valige vahekaart **Network Security** > **CA Certificate**.
2. Klõpsake **Delete** kustutatava CA Certificate kõrval.
3. Kinnitage kuvatava sõnumi juures, et soovite sertifikaadi kustutada.
4. Klõpsake **Reboot Network** ja kontrollige, et kustutatud CE Certificate on uuendatud kuvalt kadunud.

Seotud teave

➔ „Rakendus printeri toimingute konfigureerimiseks (Web Config)” lk 456

SSL/TLS-side printeriga

Kui serveri sertifikaat on määratud kasutama printeriga suhtlemiseks SSL/TLS-sidet (turvasoklite kiht/ transpordikihi turve), saate sidetee arvutite vahel krüptida. Tehke seda, kui soovite takistada kaug- ja volitamata juurdepääsu.

SSL/TLS põhisätete seadistamine

Kui printeril on HTTPS serveri funktsioon, saate kasutada side krüptimiseks SSL/TLS sidet. Printerit saate seadistada ja hallata turvaliselt Web Config kaudu.

Seadistage krüptimise tugevus ja ümbersuunamise funktsioon.

1. Funktsioonile Web Config juurdepääsuks sisestage brauserisse printeri IP-aadress.
2. Sisestage administraatori parool, et administraatorina sisse logida.
3. Valige järgmises järjestuses.

Vahekaart **Network Security** > **SSL/TLS** > **Basic**

4. Valige iga üksuse jaoks väärtus.
 - Encryption Strength
Valige krüptimise taseme tugevus.
 - Redirect HTTP to HTTPS
Valige lubamine või keelamine. Vaikeväärtuseks on „Enable“.
 - TLS 1.0
Valige lubamine või keelamine. Vaikeväärtuseks on „Enable“.

TLS.1.1

Valige lubamine või keelamine. Vaikeväärtuseks on „Enable“.

TLS.1.2

Valige lubamine või keelamine. Vaikeväärtuseks on „Enable“.

5. Klõpsake nuppu **Next**.

Kuvatakse kinnitussõnum.

6. Klõpsake nuppu **OK**.

Printer on värskendatud.

Seotud teave

➔ [„Rakendus printeri toimingute konfigureerimiseks \(Web Config\)” lk 456](#)

Printeri serveri sertifikaadi seadistamine

1. Avage Web Config ja valige vahekaart **Network Security** > **SSL/TLS** > **Certificate**.

2. Määrake kasutatav sertifikaat menüüst **Server Certificate**.

Self-signed Certificate

Printer on genereerinud ise-allkirjastatud sertifikaadi. Kui te ei hangi CA-allkirjastatud sertifikaati, siis valige see.

CA-signed Certificate

Kui olete hankinud ja juba importinud CA-allkirjastatud sertifikaadi, siis saate valida selle.

3. Klõpsake nuppu **Next**.

Kuvatakse kinnitussõnum.

4. Klõpsake nuppu **OK**.

Printer on värskendatud.

Seotud teave

➔ [„Rakendus printeri toimingute konfigureerimiseks \(Web Config\)” lk 456](#)

➔ [„CA-signed Certificate seadistamine” lk 620](#)

➔ [„Self-signed Certificate'i uuendamine” lk 624](#)

Krüptitud side IPsec/IP-filtreerimisega

Teave rakenduse IPsec/IP Filtering kohta

Te saate filtreerida liiklust IP-aadresside, teenuste ja portide alusel IPsec/IP-filtreerimise funktsiooniga. Te saate filtreerimise kombineerimisega konfigureerida printerit lubama või blokeerima teatud kliente ja määratud andmeid. Lisaks saate IPsec-filtreerimise abil tõsta turvataset.

Märkus.

Arvutid, millel on operatsioonisüsteem Windows Vista või uuem või Windows Server 2008 või uuem, toetavad standardit IPsec.

Vaikepoliitika konfigureerimine

Konfigureerige liikluse filtreerimiseks vaikepoliitika. Vaikepoliitika kehtib kõigile kasutajatele või gruppidele, kes printeriga ühendust loovad. Konfigureerige kasutajate või kasutajagruppide optimaalsemaks reguleerimiseks rühmapoliitikat.

1. Avage Web Config ja seejärel valige vahekaart **Network Security > IPsec/IP Filtering > Basic**.
2. Sisestage iga üksuse jaoks väärtus.
3. Klõpsake nuppu **Next**.
Kuvatakse kinnitusteade.
4. Klõpsake nuppu **OK**.
Printerit värskendatakse.

Seotud teave

➔ „Rakendus printeri toimingute konfigureerimiseks (Web Config)” lk 456

Suvandi Default Policy sättekirjed

Default Policy

Üksused	Sätted ja selgitused
IPsec/IP Filtering	Te saate IPsec-/IP-filtreerimise aktiveerida või inaktiveerida.

Access Control

Konfigureerige IP-pakettide liikluse reguleerimismeetod.

Üksused	Sätted ja selgitused
Permit Access	Valige see suvand, et lubada konfigureeritud IP-pakettide läbipääs.
Refuse Access	Valige see suvand, et keelata konfigureeritud IP-pakettide läbipääs.
IPsec	Valige see suvand, et lubada konfigureeritud IPsec-pakettide läbipääs.

IKE Version

Valige suvandi **IKEv1** sätteks **IKEv2** või **IKE Version**. Valige neist üks vastavalt seadmele, millega printer on ühendatud.

IKEv1

Kui **IKEv1** on valitud suvandi **IKE Version** sätteks, kuvatakse alljärgnevad üksused.

Üksused	Sätted ja selgitused
Authentication Method	Suvandi Certificate valimiseks peate kõigepealt hankima ja importima sertimiskeskuse allkirjastatud sertifikaadi.
Pre-Shared Key	Kui valite sätte Pre-Shared Key suvandi Authentication Method sätteks, sisestage eelnevalt ühiskasutatud võti, mis koosneb 1–127 tähemärgist.
Confirm Pre-Shared Key	Sisestage kinnitamiseks konfigureeritud võti.

IKEv2

Kui **IKEv2** on valitud suvandi **IKE Version** sätteks, kuvatakse alljärgnevad üksused.

Üksused	Sätted ja selgitused	
Local	Authentication Method	Suvandi Certificate valimiseks peate kõigepealt hankima ja importima sertimiskeskuse allkirjastatud sertifikaadi.
	ID Type	Kui Pre-Shared Key valitakse suvandi Authentication Method sätteks, valige printeri jaoks ID tüüp.
	ID	Sisestage printeri ID, mis vastab ID tüübile. Esimese tärgina ei saa kasutada tärke „@“, „#“ ja „=“. Distinguished Name: Sisestage 1 kuni 255 1-baidist ASCII (0x20 kuni 0x7E) vormingus tähemärki. Nende hulgas peab olema „=“. IP Address: Sisestage IPv4 või IPv6 vorming. FQDN: Sisestage kombinatsioon 1–255 tärgist, kasutades tärke A–Z, a–z, 0–9, „-“ ja punkt (.). Email Address: Sisestage 1 kuni 255 1-baidist ASCII (0x20 kuni 0x7E) vormingus tähemärki. Nende hulgas peab olema „@“. Key ID: Sisestage 1 kuni 255 1-baidist ASCII (0x20 kuni 0x7E) vormingus tähemärki.
	Pre-Shared Key	Kui valite sätte Pre-Shared Key suvandi Authentication Method sätteks, sisestage eelnevalt ühiskasutatud võti, mis koosneb 1–127 tähemärgist.
	Confirm Pre-Shared Key	Sisestage kinnitamiseks konfigureeritud võti.

Üksused		Sätted ja selgitused
Remote	Authentication Method	Suvandi Certificate valimiseks peate kõigepealt hankima ja importima sertimiskeskuse allkirjastatud sertifikaadi.
	ID Type	Kui Pre-Shared Key valitakse suvandi Authentication Method sätteks, valige ID tüüp seadmele, mida soovite autentida.
	ID	Sisestage printeri ID, mis vastab ID tüübile. Esimese tärgina ei saa kasutada tärke „@“, „#“ ja „=“. Distinguished Name: Sisestage 1 kuni 255 1-baidist ASCII (0x20 kuni 0x7E) vormingus tähemärki. Nende hulgas peab olema „=“. IP Address: Sisestage IPv4 või IPv6 vorming. FQDN: Sisestage kombinatsioon 1–255 tärgist, kasutades tärke A–Z, a–z, 0–9, „-“ ja punkt (.). Email Address: Sisestage 1 kuni 255 1-baidist ASCII (0x20 kuni 0x7E) vormingus tähemärki. Nende hulgas peab olema „@“. Key ID: Sisestage 1 kuni 255 1-baidist ASCII (0x20 kuni 0x7E) vormingus tähemärki.
	Pre-Shared Key	Kui valite sätte Pre-Shared Key suvandi Authentication Method sätteks, sisestage eelnevalt ühiskasutatud võti, mis koosneb 1–127 tähemärgist.
	Confirm Pre-Shared Key	Sisestage kinnitamiseks konfigureeritud võti.

Encapsulation

Kui valite sätte **IPsec** suvandi **Access Control** sätteks, peate konfigureerima kapseldusrežiimi.

Üksused	Sätted ja selgitused
Transport Mode	Kui kasutate printerit ainult ühes kohtvõrgus, valige see suvand. 4. kihi või edasiste kihtide IP-paketid krüptitakse.
Tunnel Mode	Kui kasutate printerit Interneti-valmidusega võrgus (nagu IPsec-VPN), valige see suvand. IP-pakettide päis ja andmed krüptitakse. Remote Gateway(Tunnel Mode): Kui valite sätte Tunnel Mode suvandi Encapsulation sätteks, sisestage lüüsi aadress, mis koosneb 1–39 tähemärgist.

Security Protocol

Kui valite sätte **IPsec** suvandile **Access Control**, valige suvand.

Üksused	Sätted ja selgitused
ESP	Valige see suvand, et tagada autentimise ja andmete terviklus ning andmete krüptimine.
AH	Valige see suvand, et tagada autentimise ja andmete terviklus. Te saate IP-turvet (IPsec) kasutada ka siis, kui andmete krüptimine on keelatud.

❑ Algorithm Settings

Soovitame valida kõikide suvandite sätteks **Any** või valida iga suvandi sätteks midagi muud kui **Any**. Kui osade suvandite sätteks **Any** ja teiste suvandite sätteks midagi muud kui **Any**, ei pruugi olenevalt seadmest, mida soovite autentida, side seadmega võimalik olla.

Üksused		Sätted ja selgitused
IKE	Encryption	Valige IKE krüptimisalgoritm. Üksused, mis erinevad olenevalt IKE versioonist.
	Authentication	Valige IKE autentimisalgoritm.
	Key Exchange	Valige IKE võtmevahetusalgoritm. Üksused, mis erinevad olenevalt IKE versioonist.
ESP	Encryption	Valige ESP krüptimisalgoritm. See on saadaval, kui ESP on valitu suvandi Security Protocol sätteks.
	Authentication	Valige ESP autentimisalgoritm. See on saadaval, kui ESP on valitu suvandi Security Protocol sätteks.
AH	Authentication	Valige AH krüptimisalgoritm. See on saadaval, kui AH on valitu suvandi Security Protocol sätteks.

Seotud teave

➔ „Vaikepoliitika konfigureerimine” lk 628

Rühmapoliitika konfigureerimine

Rühmapoliitika tähistab kasutajale või kasutajagrupile kehtestatud ühte või mitut reeglit. Printer kontrollib IP-pakette, mis ühtivad konfigureeritud poliitikaga. IP-pakette autentitakse rühmapoliitika järjestuses 1 kuni 10, ning kui ükski rühmapoliitika säte ei ühti, rakendatakse seejärel vaikepoliitikat.

1. Avage Web Config ja seejärel valige vahekaart **Network Security > IPsec/IP Filtering > Basic**.
2. Klõpsake nummerdatud vahekaarti, mida soovite konfigureerida.
3. Sisestage iga üksuse jaoks väärtus.
4. Klõpsake nuppu **Next**.
Kuvatakse kinnitusteade.
5. Klõpsake nuppu **OK**.
Printerit värskendatakse.

Seotud teave

➔ „Rakendus printeri toimingute konfigureerimiseks (Web Config)” lk 456

Suvandi Group Policy sättekirjed

Üksused	Sätted ja selgitused
Enable this Group Policy	Te saate rühmapoliitikat aktiveerida või blokeerida.

Access Control

Konfigureerige IP-pakettide liikluse reguleerimismeetod.

Üksused	Sätted ja selgitused
Permit Access	Valige see suvand, et lubada konfigureeritud IP-pakettide läbipääs.
Refuse Access	Valige see suvand, et keelata konfigureeritud IP-pakettide läbipääs.
IPsec	Valige see suvand, et lubada konfigureeritud IPsec-pakettide läbipääs.

Local Address(Printer)

Valige IPv4-aadress või IPv6-aadress, mis vastab teie võrgukeskkonnale. Kui IP-aadress määratakse automaatselt, võite teha valiku **Use auto-obtained IPv4 address**.

Märkus.

Kui IPv6-aadress määratakse automaatselt, ei pruugi ühendus kasutatav olla. Konfigureerige staatiline IPv6-aadress.

Remote Address(Host)

Sisestage juurdepääsu reguleerimiseks seadme IP-aadress. IP-aadress peab olema pikkusega 43 tärki või lühem. Kui jätate IP-aadressi sisestamata, reguleeritakse kõiki aadresse.

Märkus.

Kui IP-aadress määratakse automaatselt (näiteks DHCP poolt), ei pruugi ühendus kasutatav olla. Konfigureerige staatiline IP-aadress.

Method of Choosing Port

Valige portide määramise meetod.

- Service Name

Kui valite sätte **Service Name** suvandile **Method of Choosing Port**, valige suvand.

- Transport Protocol

Kui valite sätte **Port Number** suvandi **Method of Choosing Port** sätteks, peate konfigureerima kapseldusrežiimi.

Üksused	Sätted ja selgitused
Any Protocol	Valige see säte, et reguleerida kõiki protokollide tüüpe.
TCP	Valige see säte, et reguleerida ainusaate andmeid.
UDP	Valige see säte, et reguleerida levi- ja multisaate andmeid.
ICMPv4	Valige see säte, et reguleerida pingimiskäsku.

Local Port

Kui valite sätte **Port Number** suvandi **Method of Choosing Port** sätteks ja **TCP** või **UDP** suvandi **Transport Protocol** sätteks, sisestage pordinumbrid pakettide vastuvõtmise reguleerimiseks, eraldades need komadega. Te saate maksimaalselt sisestada 10 pordinumbrit.

Näide: 20,80,119,5220

Kui jätate pordinumbri sisestamata, reguleeritakse kõiki porte.

Remote Port

Kui valite sätte **Port Number** suvandi **Method of Choosing Port** sätteks ja **TCP** või **UDP** suvandi **Transport Protocol** sätteks, sisestage pordinumbrid pakettide saatmise reguleerimiseks, eraldades need komadega. Te saate maksimaalselt sisestada 10 pordinumbrit.

Näide: 25,80,143,5220

Kui jätate pordinumbri sisestamata, reguleeritakse kõiki porte.

IKE Version

Valige suvandi **IKEv1** sätteks **IKEv2** või **IKE Version**. Valige neist üks vastavalt seadmele, millega printer on ühendatud.

IKEv1

Kui **IKEv1** on valitud suvandi **IKE Version** sätteks, kuvatakse alljärgnevad üksused.

Üksused	Sätted ja selgitused
Authentication Method	Kui valite sätte IPsec suvandile Access Control , valige suvand. Kasutatav sertifikaat ühtib vaikepoliitikaga.
Pre-Shared Key	Kui valite sätte Pre-Shared Key suvandi Authentication Method sätteks, sisestage eelnevalt ühiskasutatud võti, mis koosneb 1–127 tähemärgist.
Confirm Pre-Shared Key	Sisestage kinnitamiseks konfigureeritud võti.

IKEv2

Kui **IKEv2** on valitud suvandi **IKE Version** sätteks, kuvatakse alljärgnevad üksused.

Üksused		Sätted ja selgitused
Local	Authentication Method	Kui valite sätte IPsec suvandile Access Control , valige suvand. Kasutatav sertifikaat ühtib vaikepoliitikaga.
	ID Type	Kui Pre-Shared Key valitakse suvandi Authentication Method sätteks, valige printeri jaoks ID tüüp.
	ID	Sisestage printeri ID, mis vastab ID tüübile. Esimese tärgina ei saa kasutada tärke „@“, „#“ ja „=“. Distinguished Name: Sisestage 1 kuni 255 1-baidist ASCII (0x20 kuni 0x7E) vormingus tähemärki. Nende hulgas peab olema „=“. IP Address: Sisestage IPv4 või IPv6 vorming. FQDN: Sisestage kombinatsioon 1–255 tärgist, kasutades tärke A–Z, a–z, 0–9, „-“ ja punkt (.). Email Address: Sisestage 1 kuni 255 1-baidist ASCII (0x20 kuni 0x7E) vormingus tähemärki. Nende hulgas peab olema „@“. Key ID: Sisestage 1 kuni 255 1-baidist ASCII (0x20 kuni 0x7E) vormingus tähemärki.
	Pre-Shared Key	Kui valite sätte Pre-Shared Key suvandi Authentication Method sätteks, sisestage eelnevalt ühiskasutatud võti, mis koosneb 1–127 tähemärgist.
	Confirm Pre-Shared Key	Sisestage kinnitamiseks konfigureeritud võti.
	Remote	Authentication Method
ID Type		Kui Pre-Shared Key valitakse suvandi Authentication Method sätteks, valige ID tüüp seadmele, mida soovite autentida.
ID		Sisestage printeri ID, mis vastab ID tüübile. Esimese tärgina ei saa kasutada tärke „@“, „#“ ja „=“. Distinguished Name: Sisestage 1 kuni 255 1-baidist ASCII (0x20 kuni 0x7E) vormingus tähemärki. Nende hulgas peab olema „=“. IP Address: Sisestage IPv4 või IPv6 vorming. FQDN: Sisestage kombinatsioon 1–255 tärgist, kasutades tärke A–Z, a–z, 0–9, „-“ ja punkt (.). Email Address: Sisestage 1 kuni 255 1-baidist ASCII (0x20 kuni 0x7E) vormingus tähemärki. Nende hulgas peab olema „@“. Key ID: Sisestage 1 kuni 255 1-baidist ASCII (0x20 kuni 0x7E) vormingus tähemärki.
Pre-Shared Key		Kui valite sätte Pre-Shared Key suvandi Authentication Method sätteks, sisestage eelnevalt ühiskasutatud võti, mis koosneb 1–127 tähemärgist.
Confirm Pre-Shared Key		Sisestage kinnitamiseks konfigureeritud võti.

Encapsulation

Kui valite sätte **IPsec** suvandi **Access Control** sätteks, peate konfigureerima kapseldusrežiimi.

Üksused	Sätted ja selgitused
Transport Mode	Kui kasutate printerit ainult ühes kohtvõrgus, valige see suvand. 4. kihi või edasiste kihtide IP-paketid krüptitakse.
Tunnel Mode	Kui kasutate printerit Interneti-valmidusega võrgus (nagu IPsec-VPN), valige see suvand. IP-pakettide päis ja andmed krüptitakse. Remote Gateway(Tunnel Mode): Kui valite sätte Tunnel Mode suvandi Encapsulation sätteks, sisestage lüüsi aadress, mis koosneb 1–39 tähemärgist.

Security Protocol

Kui valite sätte **IPsec** suvandile **Access Control**, valige suvand.

Üksused	Sätted ja selgitused
ESP	Valige see suvand, et tagada autentimise ja andmete terviklus ning andmete krüptimine.
AH	Valige see suvand, et tagada autentimise ja andmete terviklus. Te saate IP-turvet (IPsec) kasutada ka siis, kui andmete krüptimine on keelatud.

Algorithm Settings

Soovitame valida kõikide suvandite sätteks **Any** või valida iga suvandi sätteks midagi muud kui **Any**. Kui osade suvandite sätteks **Any** ja teiste suvandite sätteks midagi muud kui **Any**, ei pruugi olenevalt seadmest, mida soovite autentida, side seadmega võimalik olla.

Üksused	Sätted ja selgitused	
IKE	Encryption	Valige IKE krüptimisalgoritm. Üksused, mis erinevad olenevalt IKE versioonist.
	Authentication	Valige IKE autentimisalgoritm.
	Key Exchange	Valige IKE võtmevahetusalgoritm. Üksused, mis erinevad olenevalt IKE versioonist.
ESP	Encryption	Valige ESP krüptimisalgoritm. See on saadaval, kui ESP on valitu suvandi Security Protocol sätteks.
	Authentication	Valige ESP autentimisalgoritm. See on saadaval, kui ESP on valitu suvandi Security Protocol sätteks.
AH	Authentication	Valige AH krüptimisalgoritm. See on saadaval, kui AH on valitu suvandi Security Protocol sätteks.

Seotud teave

- ➔ „Rühmapoliitika konfigureerimine” lk 631
- ➔ „Local Address(Printer) ja Remote Address(Host) kombinatsioon Group Policy jaoks” lk 636
- ➔ „Rühma poliitika teenuse nimetuse referentsid” lk 636

Local Address(Printer) ja Remote Address(Host) kombinatsioon Group Policy jaoks

		Local Address(Printer) seadmine		
		IPv4	IPv6* ²	Any addresses* ³
Remote Address(Host) seadmine	IPv4* ¹	✓	–	✓
	IPv6* ^{1*2}	–	✓	✓
	Tühi	✓	✓	✓

*1 : kui IPsec on valitud Access Control sätteks, ei saa eesliite pikkust määrata.

*2 : kui IPsec on valitud Access Control sätteks, võite valida lingi kohaliku aadressi (fe80::), kuid rühmapoliitika on keelatud.

*3 : välja arvatud IPv6 lingi kohalikud aadressid.

Rühma poliitika teenuse nimetuse referentsid

Märkus.

Teenudes mida kasutada ei saa kuvatakse aga neid ei saa valida.

Teenuse nimi	Protokolli tüüp	Kohaliku pordi number	Kaugpordi number	Kontrollitavad funktsioonid
Any	–	–	–	Kõik teenused
ENPC	UDP	3289	Kõik pordid	Printeri otsimine rakendustest nagu näiteks Epson Device Admin, printeridraiver ja skanneridraiver
SNMP	UDP	161	Kõik pordid	MIB hankimine ja konfigureerimine rakendustes nagu näiteks Epson Device Admin, Epsoni printeridraiver ja Epsoni skanneridraiver
LPR	TCP	515	Kõik pordid	LPR-andmete edastamine
RAW (Port9100)	TCP	9100	Kõik pordid	RAW-andmete edastamine
IPP/IPPS	TCP	631	Kõik pordid	IPP/IPPS-printimise andmete edastamine
WSD	TCP	Kõik pordid	5357	WSD kontrollimine
WS-Discovery	UDP	3702	Kõik pordid	Printeri otsimine WSD-st
Network Scan	TCP	1865	Kõik pordid	Skanniandmete edastamine skannimise tarkvarast
Network Push Scan	TCP	Kõik pordid	2968	Tõukeskannimise tööteabe hankimine skannimise tarkvarast
Network Push Scan Discovery	UDP	2968	Kõik pordid	Arvuti otsimine kui skannimise tarkvara käivitab tõukeskannimise
FTP Data (Local)	TCP	20	Kõik pordid	FTP server (FTP-printimisie andmete edastamine)

Teenuse nimi	Protokolli tüüp	Kohaliku pordi number	Kaugpordi number	Kontrollitavad funktsioonid
FTP Control (Local)	TCP	21	Kõik pordid	FTP server (FTP-printimise kontrollimine)
FTP Data (Remote)	TCP	Kõik pordid	20	FTP klient (skanniandmete ja vastuvõetud fakside andmete edastamine) Saab kontrollida ainult kaugporti 20 kasutatavat FTP serverit.
FTP Control (Remote)	TCP	Kõik pordid	21	FTP klient (skanniandmete ja vastuvõetud fakside andmete edastamise kontrollimine)
CIFS (Local)	TCP	445	Kõik pordid	CIFS server (võrgukausta jagamine)
CIFS (Remote)	TCP	Kõik pordid	445	CIFS klient (skanniandmete ja vastuvõetud fakside andmete edastamine kausta)
NetBIOS Name Service (Local)	UDP	137	Kõik pordid	CIFS server (võrgukausta jagamine)
NetBIOS Datagram Service (Local)	UDP	138	Kõik pordid	
NetBIOS Session Service (Local)	TCP	139	Kõik pordid	
NetBIOS Name Service (Remote)	UDP	Kõik pordid	137	CIFS klient (skanniandmete ja vastuvõetud fakside andmete edastamine kausta)
NetBIOS Datagram Service (Remote)	UDP	Kõik pordid	138	
NetBIOS Session Service (Remote)	TCP	Kõik pordid	139	
HTTP (Local)	TCP	80	Kõik pordid	HTTP(S) server (Web Config ja WSD andmete edastamine)
HTTPS (Local)	TCP	443	Kõik pordid	
HTTP (Remote)	TCP	Kõik pordid	80	HTTP(S) klient (Epson Connect side, püsivara värskendamine ja juursertifikaadi värskendamine)
HTTPS (Remote)	TCP	Kõik pordid	443	

IPsec/IP Filtering konfiguratsiooni näited

Ainult IPsec pakettide vastuvõtmine

See näide on ainult vaikimisi poliitika konfigureerimiseks.

Default Policy:

- IPsec/IP Filtering: Enable
- Access Control: IPsec

- Authentication Method: Pre-Shared Key**
- Pre-Shared Key:** sisestage kuni 127 tähemärki.

Group Policy: jätke konfigureerimata.

Printimise andmete ja printeri sätete vastuvõtmine

See näide võimaldab määratud seadmetest printimise andmete ja printeri sätete vastuvõtmist.

Default Policy:

- IPsec/IP Filtering: Enable**
- Access Control: Refuse Access**

Group Policy:

- Enable this Group Policy:** märgistage ruut.
- Access Control: Permit Access**
- Remote Address(Host):** kliendi IP-aadress
- Method of Choosing Port: Service Name**
- Service Name:** märgistage ruudud **ENPC, SNMP, HTTP (Local), HTTPS (Local) ja RAW (Port9100)** juures.

Märkus.

*HTTP (Local) ja HTTPS (Local) vastuvõtmise vältimiseks tühjendage **Group Policy** märkeruudud. Sellisel juhul lülitage printeri sätete muutmiseks juhtpaneelilt ajutiselt välja IPsec/IP-filtrimine.*

Juurdepääsu lubamine ainult määratud IP-aadressilt

See näide lubab printerile juurdepääsu ainult määratud IP-aadressilt.

Default Policy:

- IPsec/IP Filtering: Enable**
- Access Control: Refuse Access**

Group Policy:

- Enable this Group Policy:** märgistage ruut.
- Access Control: Permit Access**
- Remote Address(Host):** administraatori kliendi IP-aadress

Märkus.

Kliendil on printerile juurdepääs ja konfigureerimise võimalus sõltumata poliitika konfiguratsioonist.

IPsec/IP-filtrimine sertifikaadi seadistamine

Seadistage IPsec/IP-filtrimise kliendi sertifikaat. Pärast seadistamist saate sertifikaati kasutada IPsec/IP-filtrimise autentimise meetodina. Sertifitseerimisasutuse seadistamiseks avage **CA Certificate**.

1. Avage Web Config ning valige sakk **Network Security > IPsec/IP Filtering > Client Certificate**.

2. Importige sertifikaat menüüst **Client Certificate**.

Kui olete sertifitseerimisasutuse väljastatud sertifikaadi juba importinud, siis saate selle kopeerida kasutamiseks ka IPsec/IP-filtrimise puhul. Kopeerimiseks valige sertifikaat menüüst **Copy From** ja klõpsake **Copy**.

Seotud teave

- ➔ „Rakendus printeri toimingute konfigureerimiseks (Web Config)” lk 456
- ➔ „CA-signed Certificate seadistamine” lk 620
- ➔ „CA Certificate seadistamine” lk 625

Printeri ühendamine IEEE802.1X-võrguga

IEEE 802.1X-võrgu konfigureerimine

Kui määrate printerile IEEE 802.1X, saate seda kasutada RADIUS-serveriga ühendatud võrgus, autentimisfunktsiooniga kohtvõrgu kommutaatoriga või pääsupunktiga.

1. Avage Web Config ja seejärel valige vahekaart **Network Security** > **IEEE802.1X** > **Basic**.

2. Sisestage iga üksuse jaoks väärtus.

Kui soovite kasutada printerit Wi-Fi-võrgus, klõpsake nuppu **Wi-Fi Setup** ja valige või sisestage SSID.

Märkus.

Etherneti- ja Wi-Fi-sätted võivad olla samad.

3. Klõpsake nuppu **Next**.

Kuvatakse kinnitusteade.

4. Klõpsake nuppu **OK**.

Printerit värskendatakse.

Seotud teave

- ➔ „Rakendus printeri toimingute konfigureerimiseks (Web Config)” lk 456

IEEE 802.1X-võrgu sättekirjed

Üksused	Sätted ja selgitused
IEEE802.1X (Wired LAN)	Saate lehe sätteid aktiveerida või inaktiveerida (IEEE802.1X > Basic) võrgule IEEE802.1X (juhtmega LAN).
IEEE802.1X (Wi-Fi)	Kuvatakse ühenduse olek vastavalt standardile IEEE802.1X (Wi-Fi).
Connection Method	Kuvatakse käesoleva võrgu ühendusmeetod.

Üksused	Sätted ja selgitused	
EAP Type	Valige autentimismeetod printeri ja RADIUS-serveri vahel.	
	EAP-TLS	Peate hankima ja importima sertimiskeskuse allkirjastatud sertifikaadi.
	PEAP-TLS	
	EAP-TTLS	Peate konfigureerima parooli.
	PEAP/MSCHAPv2	
User ID	Konfigureerige ID, mida kasutatakse RADIUS-serveri autentimiseks. Sisestage 1 kuni 128 1-baidist ASCII (0x20 kuni 0x7E) vormingus tähemärki.	
Password	Konfigureerige parool printeri autentimiseks. Sisestage 1 kuni 128 1-baidist ASCII (0x20 kuni 0x7E) vormingus tähemärki. Kui kasutate Windows serverit, nagu RADIUS, saate sisestada 127 tähemärki.	
Confirm Password	Sisestage kinnitamiseks konfigureeritud parool.	
Server ID	Saate konfigureerida serveri ID autentimiseks määratud RADIUS-serveriga. Autentimisrakendus kontrollib, kas serveri ID sisaldub serveri subject/subjectAltName väljal ja kas sert on saadetud RADIUS serverist või mitte. Sisestage 0 kuni 128 1-baidist ASCII (0x20 kuni 0x7E) vormingus tähemärki.	
Certificate Validation	Saate määrata serdi kinnitamise vaatamata autentimisviisile. Importige sertifikaat üksusesse CA Certificate .	
Anonymous Name	Kui valite PEAP-TLS , EAP-TTLS või PEAP/MSCHAPv2 suvandi EAP Type sätteks, saate PEAP-autentimise 1. faasi jaoks konfigureerida kasutaja ID asemel anonüümse nime. Sisestage 0 kuni 128 1-baidist ASCII (0x20 kuni 0x7E) vormingus tähemärki.	
Encryption Strength	Valikud on alljärgnevad.	
	High	AES256/3DES
	Middle	AES256/3DES/AES128/RC4

Seotud teave

➔ [„IEEE 802.1X-võrgu konfigureerimine” lk 639](#)

IEEE 802.1X sertifikaadi seadistamine

IEEE802.1X kliendi sertifikaadi seadistamine. Pärast seadistamist saate IEEE 802.1X autentimise meetodiks valida **EAP-TLS** ja **PEAP-TLS**. Sertifitseerimisasutuse sertifikaadi seadistamiseks avage **CA Certificate**.

1. Avage Web Config ning valige sakk **Network Security > IEEE802.1X > Client Certificate**.
2. Sisestage sertifikaat valikuga **Client Certificate**.

Kui olete sertifitseerimisasutuse väljastatud sertifikaadi juba importinud, siis saate selle kopeerida kasutamiseks ka IEEE802.1X puhul. Kopeerimiseks valige sertifikaat menüüst **Copy From** ja klõpsake **Copy**.

Seotud teave

- ➔ „Rakendus printeri toimingute konfigureerimiseks (Web Config)” lk 456
- ➔ „CA-signed Certificate seadistamine” lk 620
- ➔ „CA Certificate seadistamine” lk 625

IEEE 802.1X võrgu oleku kontrollimine

IEEE 802.1X olekut saate kontrollida võrgu olekulehe printimisega.

Oleku ID	IEEE 802.1X olek
Disable	IEEE 802.1X funktsioon on keelatud.
EAP Success	IEEE 802.1X autentimine oli edukas ja võrguühendus on saadaval.
Authenticating	IEEE 802.1X autentimist ei viidud lõpuni.
Config Error	Autentimine ebaõnnestus määramata kasutaja ID tõttu.
Client Certificate Error	Autentimine ebaõnnestus sest kliendi sertifikaat on aegunud.
Timeout Error	Autentimine ebaõnnestus RADIUS serveri ja/või autentija vastuse puudumise tõttu.
User ID Error	Autentimine ebaõnnestus vale printeri kasutaja ID ja/või sertifikaadi protokolliga tõttu.
Server ID Error	Autentimine ebaõnnestus sest serveri sertifikaadi serveri ID ja serveri ID ei kattu.
Server Certificate Error	Autentimine ebaõnnestus, sest serveri sertifikaadis on järgmised vead. <ul style="list-style-type: none"> <input type="checkbox"/> Serveri sertifikaat on aegunud. <input type="checkbox"/> Serveri sertifikaadi kett on vale.
CA Certificate Error	Autentimine ebaõnnestus, sest CA-sertifikaadis on järgmised vead. <ul style="list-style-type: none"> <input type="checkbox"/> Määratud CA-sertifikaat on vale. <input type="checkbox"/> Imporditud ei ole õiget CA-sertifikaati. <input type="checkbox"/> CA-sertifikaat on aegunud.
EAP Failure	Autentimine ebaõnnestus, sest printeri sätetes on järgmised vead. <ul style="list-style-type: none"> <input type="checkbox"/> Kui EAP Type on EAP-TLS või PEAP-TLS, siis kliendi sertifikaat on vale või teatud probleemidega. <input type="checkbox"/> Kui EAP Type on EAP-TTLS või PEAP/MSCHAPv2, siis on vale kasutaja ID või parool.

Seotud teave

- ➔ „Võrgu olekulehe printimine” lk 355

S/MIME sätted

S/MIME põhisätete seadistamine

Seadistage e-posti krüpteering ja digiallkirjastamise manus iga funktsiooni jaoks, mida kasutate.

1. Avage Web Config ja valige vahekaart **Network Security** > **S/MIME** > **Basic**.
2. Märkige kõik üksused.
3. Klõpsake nuppu **Next**.
Kuvatakse kinnitussõnum.
4. Klõpsake nuppu **OK**.
Printer on värskendatud.

Seotud teave

➔ [„Rakendus printeri toimingute konfigureerimiseks \(Web Config\)” lk 456](#)

S/MIME sätteüksused

Mail Encryption

- Meilikrüpteeringu kasutamiseks tuleb importida krüptimissertifikaat iga kontaktloendis registreeritud sihtkoha jaoks.
[„Krüptimissertifikaadi importimine meili sihtkohta” lk 644](#)
- Krüpteerimata meilid saadetakse sihtkohtadesse, millel ei ole imporditud krüpteerimissertifikaati.

Üksused	Sätted ja selgitused
Scan to Email	<p>Seadistage meili krüpteering meilile skannimisel.</p> <p>Kui valite Select at runtime, saate valida, kas krüpteerida meili selle saatmisel või mitte.</p>
Default at runtime	<p>Valige meili saatmisel meili krüpteerimise vaikimisi väärtus.</p> <p>See on võimalik, kui Scan to Email alt on valitud Select at runtime.</p>
Box to Email	<p>Seadistage meili krüpteering meilile saatmisel.</p> <p>Kui valite Select at runtime, saate valida, kas krüpteerida meili selle saatmisel või mitte.</p>
Default at runtime	<p>Valige meili saatmisel meili krüpteerimise vaikimisi väärtus.</p> <p>See on võimalik, kui Box to Email alt on valitud Select at runtime.</p>
Fax to Email	Seadistage meili krüpteering meilile faksimisel.
Algorithm	Valige meili krüpteerimise algoritm.

Digital Signature

S/MIME allkirjastamisfunktsiooni kasutamiseks tuleb seadistada **Client Certificate** vahekaardil **Network Security** > **S/MIME** > **Client Certificate**.

„S/MIME sertifikaadi seadistamine” lk 643

Üksused	Sätted ja selgitused
Scan to Email	Seadistage meilile lisatav digiallkiri meilile skannimisel. Kui valite Select at runtime , saate valida meili saatmisel, kas lisada sellele digiallkiri või mitte.
	Default at runtime Valige lisatava digiallkirja vaikimisi väärtus meili saatmisel. See on võimalik, kui Scan to Email alt on valitud Select at runtime .
Box to Email	Seadistage meilile lisatav digiallkiri meilile saatmisel. Kui valite Select at runtime , saate valida meili saatmisel, kas lisada sellele digiallkiri või mitte.
	Default at runtime Valige lisatava digiallkirja vaikimisi väärtus meili saatmisel. See on võimalik, kui Box to Email alt on valitud Select at runtime .
Fax to Email	Seadistage meilile lisatav digiallkiri meilile faksimisel.
Algorithm	Valige digiallkirja algoritm.

Seotud teave

➔ „S/MIME põhisätete seadistamine” lk 642

S/MIME sertifikaadi seadistamine

S/MIME allkirjastamise funktsiooni kasutamiseks seadistage kliendisertifikaat.

1. Avage Web Config ja valige vahekaart **Network Security > S/MIME > Client Certificate**.
2. Määrake kasutatav sertifikaat menüüst **Client Certificate**.
 - Self-signed Certificate
Kui printer on genereerinud ise-allkirjastatud sertifikaadi, võite selle valida.
 - CA-signed Certificate
Kui olete hankinud ja juba importinud CA-allkirjastatud sertifikaadi, siis saate valida selle.
3. Klõpsake nuppu **Next**.
Kuvatakse kinnitussõnum.
4. Klõpsake nuppu **OK**.
Printer on värskendatud.

Seotud teave

- ➔ „Rakendus printeri toimingute konfigureerimiseks (Web Config)” lk 456
- ➔ „CA-signed Certificate seadistamine” lk 620
- ➔ „Self-signed Certificate’i uuendamine” lk 624

Krüptimissertifikaadi importimine meili sihtkohta

Meilikrüpteeringu kasutamiseks tuleb importida krüptimissertifikaat iga kontaktiloendis registreeritud sihtkoha jaoks.

Selles jaos selgitatakse, kuidas importida krüptimissertifikaat kontaktiloendis registreeritud sihtkoha jaoks.

1. Avage Web Config ja valige vahekaart **Scan/Copy** või **Fax > Contacts**.
2. Valige sihtkoha number, millele soovite krüptimissertifikaati importida ning klõpsake **Edit**.
3. Importige krüptimissertifikaat sihtkohta, valides **Encryption Certificate** või **Change encryption certificate**.
4. Klõpsake nuppu **Apply**.

Kui krüptimissertifikaat on imporditud, kuvatakse kontaktiloendi võtme ikoon.

Märkus.

Sertifikaadi kohta näete teavet **Encryption certificate status** all, valides sihtkoha numbri, kuhu krüptimissertifikaadi importisite, ning klõpsates **Edit**.

Seotud teave

➔ [„Rakendus printeri toimingute konfigureerimiseks \(Web Config\)” lk 456](#)

Täpsemate turvasätetega seotud probleemide lahendamine

Turvasätete taastamine

Kui loote kõrge turvalisustasemega keskkonna, nagu IPsec/IP-filtreerimine või IEEE802.1X, ei pruugi seadmetega suhtlemine valede sätete või seadme või serveri probleemide tõttu olla võimalik. Sel juhul taastage turvasätted, et määrata seadme sätted uuesti või võimaldada ajutist kasutamist.

Turvalisuse funktsiooni juhtpaneelilt välja lülitamine

IPsec/IP-filtrimine või IEEE 802.1X on printeri juhtpaneelilt välja lülitatavad.

1. Valige **Sätted > Üldsätted > Võrgusätted**.
2. Valige **Täpsem**.
3. Valige järgmised üksused, mida soovite välja lülitada.
 - Keela IPsec/ IP filtrimine
 - Keela IEEE802.1X
4. Valige kinnituskuval **Käivita häälestus**.

Probleemid võrgu turvafunktsioonide kasutamisel

Ühiskasutatud võtme unustamine

Rekonfigureerige ühiskasutatud võti.

Võtme muutmiseks avage Web Config ja valige vahekaart **Network Security > IPsec/IP Filtering > Basic > Default Policy** või **Group Policy**.

Kui te ühiskasutatud võtit muudate, konfigureerige ühiskasutatud võti arvutite jaoks.

Seotud teave

- ➔ „Rakendus printeri toimingute konfigureerimiseks (Web Config)” lk 456
- ➔ „Krüptitud side IPsec/IP-filtreerimisega” lk 627

IPsec-sideühenduse kasutamine ei ole võimalik

Tehke kindlaks algoritm, mida printer või arvuti ei toeta.

Printer toetab alljärgnevaid algoritme. Kontrollige arvuti sätteid.

Turbemeetodid	Algoritmid
IKE krüptimisalgoritm	AES-CBC-128, AES-CBC-192, AES-CBC-256, AES-GCM-128*, AES-GCM-192*, AES-GCM-256*, 3DES
IKE autentimisalgoritm	SHA-1, SHA-256, SHA-384, SHA-512, MD5
IKE võtmevahetusalgoritm	DH Group1, DH Group2, DH Group5, DH Group14, DH Group15, DH Group16, DH Group17, DH Group18, DH Group19, DH Group20, DH Group21, DH Group22, DH Group23, DH Group24, DH Group25, DH Group26, DH Group27*, DH Group28*, DH Group29*, DH Group30*
ESP krüptimisalgoritm	AES-CBC-128, AES-CBC-192, AES-CBC-256, AES-GCM-128, AES-GCM-192, AES-GCM-256, 3DES
ESP autentimisalgoritm	SHA-1, SHA-256, SHA-384, SHA-512, MD5
AH autentimisalgoritm	SHA-1, SHA-256, SHA-384, SHA-512, MD5

* Saadaval ainult IKEv2 jaoks

Seotud teave

- ➔ „Krüptitud side IPsec/IP-filtreerimisega” lk 627

Sideühendus ei ole ootamatult kasutatav

Printeri IP-aadressi on muudetud või seda ei ole võimalik kasutada.

Kui suvandis Group Policy olevale kohalikule aadressile registreeritud IP-aadressi on muudetud või kui seda ei ole võimalik kasutada, ei saa IPsec andmesidet teostada. Blokeerige printeri juhtpaneeli abil IPsec-sideühendus.

Kui DHCP on aegunud või taaskäivitamisel või IPv6-aadress on aegunud või hankimata, ei pruugita printeri rakenduses Web Config (vahekaart **Network Security** > **IPsec/IP Filtering** > **Basic** > **Group Policy** > **Local Address(Printer)**) registreeritud IP-aadressi leida.

Kasutage staatilist IP-aadressi.

Arvuti IP-aadressi on muudetud või seda ei ole võimalik kasutada.

Kui suvandis Group Policy olevale eemalasuvale aadressile registreeritud IP-aadressi on muudetud või kui seda ei ole võimalik kasutada, ei saa IPsec andmesidet teostada.

Blokeerige printeri juhtpaneeli abil IPsec-sideühendus.

Kui DHCP on aegunud või taaskäivitamisel või IPv6-aadress on aegunud või hankimata, ei pruugita printeri rakenduses Web Config (vahekaart **Network Security** > **IPsec/IP Filtering** > **Basic** > **Group Policy** > **Remote Address(Host)**) registreeritud IP-aadressi leida.

Kasutage staatilist IP-aadressi.

Seotud teave

- ➔ [„Rakendus printeri toimingute konfigureerimiseks \(Web Config\)” lk 456](#)
- ➔ [„Krüptitud side IPsec/IP-filtreerimisega” lk 627](#)

Turvalise IPP-printimispordi loomine ei ole võimalik

SSL-/TLS-andmeside jaoks ei ole serveri sertifikaadina määratud õige sertifikaat.

Kui määratud sertifikaat ei ole õige, võib pordi loomine nurjuda. Kontrollige, kas kasutusel on õige sertifikaat.

Sertimiskeskuse sertifikaat ei ole imporditud arvutisse, mida kasutatakse juurdepääsuks printerile.

Kui sertimiskeskuse sertifikaat ei ole arvutisse imporditud, võib pordi loomine nurjuda. Kontrollige, kas sertimiskeskuse sertifikaat on imporditud.

Seotud teave

- ➔ [„Printeri serveri sertifikaadi seadistamine” lk 627](#)

Ei saa ühendust pärast IPsec/IP filtreerimise häälestamist

IPsec/IP filtreerimise sätted on valed.

Deaktiveerige IPsec/IP filtreerimine printeri juhtpaneelil. Ühendage printer ja arvuti ning määrake IPsec/IP filtreerimine sätted uuesti.

Seotud teave

- ➔ [„Krüptitud side IPsec/IP-filtreerimisega” lk 627](#)

Pärast standardi IEEE 802.1X konfigureerimist puudub juurdepääs printerile või skannerile

IEEE 802.1X sätted on valed.

Inaktiveerige IEEE 802.1X ja Wi-Fi printeri juhtpaneelilt. Ühendage printer ja arvuti ja seejärel konfigureerige IEEE 802.1X uuesti.

Seotud teave

➔ [„IEEE 802.1X-võrgu konfigureerimine” lk 639](#)

Probleemid digitaalsertifikaadi kasutamisel

Sertifikaadi CA-signed Certificate importimine ei õnnestu

Sertifikaat CA-signed Certificate ja sertifikaadi allkirjastamistaotlusel olev teave ei ühti.

Kui sertifikaadi CA-signed Certificate ja sertifikaadi allkirjastamistaotlusel ei ole ühesugune informatsioon, ei ole sertifikaadi allkirjastamistaotluse importimine võimalik. Kontrollige alljärgnevat:

- Kas püüate importida sertifikaati seadmesse, millel ei ole sama informatsiooni?
Kontrollige sertifikaadi allkirjastamistaotlusel sisalduvat teavet ning importige seejärel sertifikaat seadmesse, millel on sama informatsioon.
- Kas kirjutasite printerisse salvestatud sertifikaadi allkirjastamistaotluse pärast sertifikaadi allkirjastamistaotluse sertimiskeskusele saatmist üle?
Hankige sertimiskeskuse allkirjastatud sertifikaat uuesti, kasutades sertifikaadi allkirjastamistaotlust.

CA-signed Certificate on üle 5 KB.

Te ei saa importida sertifikaati CA-signed Certificate, mis on suurem kui 5 KB.

Sertifikaadi importimiseks kasutatav parool on vale.

Sisestage õige parool. Kui unustasite parooli, ei ole sertifikaadi importimine võimalik. Hankige sertifikaat CA-signed Certificate uuesti.

Seotud teave

➔ [„CA-allkirjastatud sertifikaadi importimine” lk 622](#)

Iseallkirjastatud sertifikaadi värskendamine ei ole võimalik

Common Name väljale ei ole midagi sisestatud.

Common Name peab olema sisestatud.

Common Name väljale on sisestatud tähemärke, mida ei toetata.

Sisestage 1 kuni 128 tähemärki, mis vastavad Interneti-protokollile IPv4, IPv6 või hostinimele, või on FQDN-vormingus, kasutades standardkoodi ASCII (0x20–0x7E).

Ühisnimes on kasutatud koma või tühikut.

Kui sisestatud on koma, jagatakse **Common Name** koma sisestuskohas. Kui enne või pärast koma on sisestatud ainult tühik, ei vasta ühisnimi nõuetele.

Seotud teave

➔ „Self-signed Certificate'i uuendamine” lk 624

Sertifikaadi allkirjastamistaotluse loomine ei ole võimalik

Common Name väljale ei ole midagi sisestatud.

Common Name peab olema sisestatud.

Väljadele Common Name, Organization, Organizational Unit, Locality ja State/Province on sisestatud tähemärke, mida ei toetata.

Sisestage tähemärgid, mis vastavad Interneti-protokollile IPv4, IPv6 või hostinimele, või on FQDN-vormingus, kasutades standardkoodi ASCII (0x20–0x7E).

Common Name sisaldab koma või tühikut.

Kui sisestatud on koma, jagatakse **Common Name** koma sisestuskohas. Kui enne või pärast koma on sisestatud ainult tühik, ei vasta ühisnimi nõuetele.

Seotud teave

➔ „CA-allkirjastatud sertifikaadi omandamine” lk 620

Kuvatakse digitaalsertifikaadiga seotud hoiatus

Teated	Põhjus/tegevusmeede
Enter a Server Certificate.	<p>Põhjus:</p> <p>Te ei ole importimiseks faili valinud.</p> <p>Tegevusmeede:</p> <p>Valige fail ja klõpsake nuppu Import.</p>
CA Certificate 1 is not entered.	<p>Põhjus:</p> <p>Sertimiskeskuse sertifikaat 1 ei ole sisestatud ning sisestatud on üksnes sertimiskeskuse sertifikaat 2.</p> <p>Tegevusmeede:</p> <p>Importige esimesena sertimiskeskuse sertifikaat 1.</p>
Invalid value below.	<p>Põhjus:</p> <p>Faili tee ja/või parool sisaldab toetamata tähemärke.</p> <p>Tegevusmeede:</p> <p>Kontrollige, kas tähemärgid on väljale õigesti sisestatud.</p>

Teated	Põhjus/tegevusmeede
Invalid date and time.	<p>Põhjus: Printeri kuupäev ja kellaaeg on seadistamata.</p> <p>Tegevusmeede: Seadistage kuupäev ja kellaaeg rakendusega Web Config, EpsonNet Config või printeri juhtpaneelilt.</p>
Invalid password.	<p>Põhjus: Sertimiskeskuse sertifikaadile määratud parool ja sisestatud parool ei ühti.</p> <p>Tegevusmeede: Sisestage õige parool.</p>
Invalid file.	<p>Põhjus: Imporditava sertifikaadi fail ei ole X509-vormingus.</p> <p>Tegevusmeede: Kontrollige, kas olete valinud õige sertifikaadi, mille on saatnud usaldusväärne sertimiskeskus.</p>
	<p>Põhjus: Imporditud fail on liiga suur. Maksimaalne lubatud faili maht on 5 KB.</p> <p>Tegevusmeede: Kui valisite õige faili, võib sertifikaat olla rikutud või võltsitud.</p>
	<p>Põhjus: Sertifikaadis sisalduv ahel on lubamatu.</p> <p>Tegevusmeede: Külastage sertifikaadi kohta lisateabe saamiseks sertimiskeskuse veebisaiti.</p>
Cannot use the Server Certificates that include more than three CA certificates.	<p>Põhjus: PKCS#12-vormingus sertifikaadi fail sisaldab rohkem kui kolme sertimiskeskuse sertifikaati.</p> <p>Tegevusmeede: Importige kõik sertifikaadid, konvertides PKCS#12-vormingu PEM-vormingusse, või importige PKCS#12-vormingus sertifikaadi fail, mis sisaldab kuni kahte sertimiskeskuse sertifikaati.</p>
The certificate has expired. Check if the certificate is valid, or check the date and time on your printer.	<p>Põhjus: Sertifikaat on aegunud.</p> <p>Tegevusmeede:</p> <ul style="list-style-type: none"> <input type="checkbox"/> Kui sertifikaat on aegunud, hankige ja importige uus sertifikaat. <input type="checkbox"/> Kui sertifikaat ei ole aegunud, kontrollige, kas printeri kuupäev ja kellaaeg on õigesti seadistatud.

Teated	Põhjus/tegevusmeede
Private key is required.	<p>Põhjus: Sertifikaadiga ei ole seotud ühtegi privaatvõtit.</p> <p>Tegevusmeede:</p> <ul style="list-style-type: none"> <input type="checkbox"/> Kui sertifikaat on PEM/DER-vormingus ja see on hangitud arvutist saadetud sertifikaadi allkirjastamisaotlusega, määratlege privaatvõtme fail. <input type="checkbox"/> Kui sertifikaat on PKCS#12-vormingus ja see on hangitud arvutist saadetud sertifikaadi allkirjastamisaotlusega, looge privaatvõtit sisaldav fail. <hr/> <p>Põhjus: Olete uuesti importinud PEM/DER-vormingus sertifikaadi, mis on hangitud rakendusest Web Config saadetud sertifikaadi allkirjastamisaotlusega.</p> <p>Tegevusmeede: Kui sertifikaat on PEM/DER-vormingus ja see on hangitud rakendusest Web Config saadetud sertifikaadi allkirjastamisaotlusega, saate sertifikaati importida vaid ühe korra.</p>
Setup failed.	<p>Põhjus: Konfigureerimise lõpetamine ei ole võimalik printeri ja arvuti vahelise sideühenduse nurjumise tõttu või ei ole faili lugemine teatud vigadest tingitult võimalik.</p> <p>Tegevusmeede: Kontrollige määratud faili ja sideühendust ning importige fail seejärel uuesti.</p>

Seotud teave

➔ [„Digitaalsest sertimisest” lk 619](#)

Sertimiskeskuse allkirjastatud sertifikaadi kogemata kustutamine

Sertimiskeskuse allkirjastatud sertifikaadi varufaili ei ole.

Kui teil on varufail, importige sertifikaat uuesti.

Kui hangite sertifikaadi rakendusest Web Config loodud sertifikaadi allkirjastamisaotlust kasutades, ei saa te kustutatud sertifikaati uuesti importida. Looge sertifikaadi allkirjastamisaotlus ja hankige uus sertifikaat.

Seotud teave

➔ [„CA-allkirjastatud sertifikaadi importimine” lk 622](#)

➔ [„CA-allkirjastatud sertifikaadi kustutamine” lk 623](#)

Funktsiooni Epson Open Platform kasutamine

Ülevaade: Epson Open Platform

Epson Open Platform on platvorm, mis võimaldab kasutada Epsoni printereid autentimissüsteemi serveri pakutava funktsionaalsusega.

Saate koostöös serveriga hankida logid iga seadme ja kasutaja kohta ning konfigureerida seadme piiranguid ja funktsioone kasutajatele ja rühmadele. Seda saab kasutada rakendusega Epson Print Admin (Epsoni autentimissüsteem) või kolmanda osapoole autentimissüsteemiga.

Kui ühendate autentimisseadme, saate lisaks kasutajaid autentida ID-kaardiga.

Epson Open Platformi seadistamine

Võimaldage Epson Open Platform, et saaksite seadet autentimissüsteemi kaudu kasutada.

1. Avage Web Config ja valige vahekaart **Epson Open Platform > Product Key or License Key**.
2. Sisestage iga üksuse jaoks väärtus.
 - Serial Number
Kuvatakse seadme seerianumber.
 - Epson Open Platform Version
Valige Epson Open Platformi versioon. Vastav versioon varieerub olenevalt autentimissüsteemist.
 - Product Key or License Key
Sisestage vastavalt veebilehelt leitud tootevõti. Täiendavat teavet sh selle kohta, kust tootevõtit leida, leiate Epson Open Platformi juhendist.
3. Klõpsake nuppu **Next**.
Kuvatakse kinnitussõnum.
4. Klõpsake nuppu **OK**.
Printer on värskendatud.

Seotud teave

➔ [„Rakendus printeri toimingute konfigureerimiseks \(Web Config\)” lk 456](#)

Autentimisseadme konfigureerimine

Saate autentimissüsteemis kasutatavat autentimisseadet konfigureerida vahekaardil **Device Management > Card Reader**.

Lisateavet lugege autentimissüsteemi juhendist.

Seotud teave

➔ [„Rakendus printeri toimingute konfigureerimiseks \(Web Config\)” lk 456](#)

Epson Remote Services teave

Epson Remote Services on teenus, mis kogub perioodiliselt üle interneti printeri teavet. Seda võib kasutada prognoosimaks, millal on tarvis kulutarvikuid või kuluvaid osi vahetada või täita, või tõrgete ja probleemide lahendamiseks.

Võtke ühendust oma müügiesindajaga, et saada rohkem teavet Epson Remote Services kohta.

Kust saada abi?

Tehnilise toe veebisait. 653

Epsoni klienditoega kontakteerumine. 653

Tehnilise toe veebisait

Kui vajate veel abi, külastage alltoodud Epsoni klienditoe veebisaiti. Valige oma riik või piirkond ja avage kohaliku Epsoni veebisaidi klienditoe jaotis. Veebisaidil on saadaval ka uusimad draiverid, KKK-d, juhendid ja muud allalaaditavad materjalid.

<http://support.epson.net/>

<http://www.epson.eu/support> (Euroopa)

Kui teie Epsoni seade ei tööta korralikult ja teil ei õnnestu probleemi lahendada, pöörduge abi saamiseks Epsoni tugiteenuste poole.

Epsoni klienditoe kontaktamine

Enne Epsoni poole pöördumist

Kui teie Epsoni toode ei tööta korralikult ja teil ei õnnestu probleemi juhendis oleva tõrkeotsingu teabe abil lahendada, siis pöörduge abi saamiseks Epsoni tugiteenuste poole.

Järgnev loend Epsoni tugiteenustest sõltub riigist, kust seade on ostetud. Mõned tooted ei pruugi teie hetkeasukohas saadaval olla, seega on oluline võtta ühendust selle piirkonna Epsoni toega, kust toode on ostetud.

Kui alltoodud loendis ei ole Epsoni tuge teie piirkonnale, siis pöörduge edasimüüja poole, kellelt te toote ostsite.

Epsoni tugi saab teid aidata oluliselt kiiremini, kui te edastate järgmised andmed.

- Toote seerianumber
(Sildi asukoht oleneb tootest. See võib olla tagaküljel, kate avatud küljel või põhjal.)
- Toote mudel
- Toote tarkvaraversioon
(Klõpsake nuppu **About**, **Version Info** või muud sarnast nuppu toote tarkvaras.)
- Teie arvuti mark ja mudel
- Teie arvuti operatsioonisüsteemi nimi ja versioon
- Tootega tavaliselt kasutatavate tarkvararakenduste nimed ja versioonid

Märkus.

Olenevalt tootest võidakse faksi valimisloendi andmed ja/või võrgusätted salvestada toote mälli. Seadmerikke või toote parandamise tagajärjel võivad andmed ja/või sätted kaotsi minna. Epson ei vastuta mingisuguste andmete kadumise, andmete ja/või sätete varundamise ega taastamise eest isegi garantiiajal. Soovitame andmed ise varundada või teha vajalikud märkmed.

Kasutajad Euroopas

Leiate teavet Epsoni klienditoe ühenduse võtmise kohta oma üleeuroopalisest garantiidokumendist.

Kasutajad Taiwanis

Teave, kasutajatugi ja teenused.

Veebisait

<http://www.epson.com.tw>

Saadaval tootekirjeldused, draiverid ja tootepäringud.

Epsoni klienditugi

Telefon: +886-2-2165-3138

Meie klienditoe meeskond suudab teid telefoni teel aidata järgmistes küsimustes.

- Hinnapäringud ja tooteteave
- Küsimused toodete kasutamise või probleemide kohta
- Päringud remondi ja garantii kohta

Remondikeskus

<http://www.tekcare.com.tw/branchMap.page>

TekCare on Epson Taiwan Technology & Trading Ltd volitatud hooldekeskus.

Abi kasutajatele Austraalias

Epson Australia soovib teile pakkuda kõrgetasemelist teenindust. Peale seadme dokumentatsiooni saate lisateavet järgmistest kohtadest.

Interneti-URL

<http://www.epson.com.au>

Külastage Epson Australia veebisaiti. Siia tasub aeg-ajalt vaadata. Saidilt saate draivereid alla laadida, vaadata Epsoni esinduste asukohti, teavet uute toodete kohta ja võtta ühendust tehnilise toega (e-posti teel).

Epsoni klienditugi

Telefon: 1300-361-054

Epsoni klienditugi tagab klientidele viimase võimalusena abi. Klienditoe operaatorid aitavad teid Epsoni toodete paigaldamisel, seadistamisel ja kasutamisel. Meie müügieelse klienditoe töötajad jagavad kirjandust uute Epsoni toodete ning teavet lähimate edasimüüjate või teenindusagendite kohta. Siit saate vastuse paljudele oma küsimustele.

Helistades hoidke kogu oluline teave käepärast. Mida paremini olete ette valmistunud, seda kiiremini suudame probleemi lahendada. Eelmainitud teave hõlmab teie Epsoni toote dokumentatsiooni, arvuti tüüpi, operatsioonisüsteemi nime, rakendusprogrammide nimesid ning muud teavet, mida peate vajalikuks.

Toote transportimine

Epson soovib toote pakendi hilisema transportimise jaoks alles hoida.

Teave Uus-Meremaa kasutajatele

Epson New Zealand soovib teile pakkuda kõrgetasemelist teenindust. Lisaks seadme dokumentatsioonile saate täiendavat teavet järgmistest kohtadest.

Veebisait

<http://www.epson.co.nz>

Külastage Epson New Zealand veebisaiti. Siia tasub aeg-ajalt vaadata. Saidilt saate draivereid alla laadida, vaadata Epsoni esinduste asukohti, teavet uute toodete kohta ja võtta ühendust tehnilise toega (e-posti teel).

Epsoni klienditugi

Telefon: 0800 237 766

Epsoni klienditugi on meie klientide jaoks viimane võimalus abi saada. Klienditoe operaatorid aitavad teid Epsoni toodete paigaldamisel, seadistamisel ja kasutamisel. Meie müügieelse klienditoe töötajad jagavad kirjandust uute Epsoni toodete ning teavet lähimate edasimüüjate või teenindusagentide kohta. Siit saate vastuse paljudele oma küsimustele.

Helistades hoidke kogu oluline teave käepärast. Mida paremini olete ette valmistunud, seda kiiremini suudame probleemi lahendada. Eelmainitud teave hõlmab teie Epsoni tootedokumentatsiooni, arvuti tüüpi, operatsioonisüsteemi nime, rakendusprogrammide nimesid ning muud teavet, mida peate vajalikuks.

Toote transport

Epson soovib toote pakendi hilisema transportimise jaoks alles hoida.

Abi kasutajatele Singapuris

Ettevõtte Epson Singapore pakutav teave, kasutajatugi ja teenused on saadaval järgmistest kohtadest.

Veebisait

<http://www.epson.com.sg>

Saadaval on toodete kirjeldused, draiverid, korduma kippuvad küsimused (KKK), hinnapäringud ja tehnilise toe teenus e-posti teel.

Epsoni klienditugi

Tasuta number: 800-120-5564

Meie klienditoe meeskond suudab teid telefoni teel aidata järgmistes küsimustes.

- Hinnapäringud ja tooteteave
- Küsimused toote kasutamise või probleemide lahendamise kohta
- Päringud remondi ja garantii kohta

Kasutajad Tais

Teave, kasutajatugi ja teenused:

Veebisait

<http://www.epson.co.th>

Saadaval tootekirjeldused, draiverid, korduma kippuvad küsimused (KKK) ja e-post.

Epsoni kõnekeskus

Telefon: 66-2460-9699

E-post: support@eth.epson.co.th

Meie kõnekeskuse meeskond saab teid telefoni teel aidata järgmistes küsimustes:

- Hinnapäringud ja tooteteave
- Küsimused toodete kasutamise või probleemide kohta
- Päringud remondi ja garantii kohta

Kasutajad Vietnamis

Teave, kasutajatugi ja teenused:

Epsoni teeninduskeskus

27 Yen Lang, Trung Liet Ward, Dong Da District, Ha Noi City. Tel: +84 24 7300 0911

38 Le Dinh Ly, Thac Gian Ward, Thanh Khe District, Da Nang. Tel: +84 23 6356 2666

194/3 Nguyen Trong Tuyen, Ward 8, Phu Nhuan Dist., HCMC. Tel: +84 28 7300 0911

31 Phan Boi Chau, Ward 14, Binh Thanh District, HCMC. Tel: +84 28 35100818

Kasutajad Indoneesias

Teave, kasutajatugi ja teenused:

Veebisait

<http://www.epson.co.id>

- Saadaval tootekirjeldused, draiverid
- Korduma kippuvad küsimused (KKK), hinnapäringud, küsimuste esitamine e-posti teel

Epsoni tugiliin

Telefon: 1500-766 (Indonesia Only)

E-post: customer.care@ein.epson.co.id

Meie klienditoe meeskond saab teid telefoni või e-posti teel aidata järgmistes küsimustes:

- Hinnapäringud ja tooteteave
- Tehniline tugi

Abi kasutajatele Hongkongis

Tehnilise toe ja muude müügijärgsete teenuste jaoks võtke ühendust ettevõttega Epson Hong Kong Limited.

Koduleht internetis

<http://www.epson.com.hk>

Epson Hong Kong on loonud kohaliku kodulehe (nii hiina kui ka inglise keeles), et pakkuda kasutajatele alljärgnevat teavet.

- Tooteteave
- Vastused korduma kippuvatele küsimustele
- Uusimad draiverid Epsoni toodetele

Tehnilise toe tugiliin

Meie tehnilise toe personaliga on teil võimalik ühendust võtta alljärgnevatel telefoni- ja faksinumbritel.

Telefon: 852-2827-8911

Faks: 852-2827-4383

Kasutajad Malaisias

Teave, kasutajatugi ja teenused:

Veebisait

<http://www.epson.com.my>

- Saadaval tootekirjeldused, draiverid
- Korduma kippuvad küsimused (KKK), hinnapäringud, küsimuste esitamine e-posti teel

Epsoni kõnekeskus

Tel 1800-81-7349 (tasuta)

E-post: websupport@emsb.epson.com.my

- Hinnapäringud ja tooteteave
- Küsimused toodete kasutamise või probleemide kohta
- Päringud remondi ja garantii kohta

Epson Malaysia Sdn Bhd (peakontor)

Telefon: 603-56288288

Faks: 603-5628 8388/603-5621 2088

Kasutajad Indias

Teave, kasutajatugi ja teenused:

Veebisait

<http://www.epson.co.in>

Saadaval tootekirjeldused, draiverid ja tootepäringud.

Tasuta abi number

Hoolduse, tooteteabe või kulumaterjalide tellimiseks -

18004250011 / 186030001600 / 1800123001600 (9:00–18:00)

E-post

calllog@epson-india.in

WhatsApp

+91 96400 00333

Kasutajad Filipiinidel

Tehnilise toe ja muude müügijärgsete teenuste jaoks võtke ühendust Epson Philippines Corporationiga alltoodud telefoni- ja faksinumbritel ning meiliaadressil.

Veebisait

<http://www.epson.com.ph>

Saadaval on tootekirjeldused, draiverid, korduma kippuvad küsimused (KKK) ja e-posti teel päringute tegemise võimalus.

Epsoni Filipiinide klienditugi

Tasuta number: (PLDT) 1-800-1069-37766

Tasuta number: (digitaalne) 1-800-3-0037766

Manila (koos eeslinnadega): +632-8441-9030

Veebisait: <https://www.epson.com.ph/contact>

E-post: customercare@epc.epson.com.ph

Avatud 9.00 kuni 18.00, esmaspäevast laupäevani (välja arvatud riigipühad)

Meie klienditoe meeskond saab teid telefoni teel aidata järgmistes küsimustes.

- Hinnapäringud ja tooteteave
- Küsimused toodete kasutamise või probleemide kohta
- Päringud remondi ja garantii kohta

Epson Philippines Corporation

Pealiin: +632-8706-2609

Faks: +632-8706-2663 / +632-8706-2665