



WF-C21000 Series WF-C20750 Series WF-C20600 Series

Brukerhåndbok



Utskrifter

Kopiering

Skanning

**Faksing (kun for skrivere med
faksfunksjon)**

Vedlikeholde skriveren

Løse problemer

Innholdsfortegnelse

Veiledning for denne håndboken

Innledning til håndbøkene.	9
Søke etter informasjon.	9
Bare skrive ut sidene du trenger.	10
Om denne håndboken.	10
Merker og symboler.	10
Notater om skjermbilder og illustrasjoner.	11
Operativsystemreferanser.	11
Varemerker.	12
Opphavsrett.	13

Viktige instruksjoner

Viktige sikkerhetsinstruksjoner.	15
Konfigurere skriveren.	15
Bruke skriveren.	16
Håndtering av forbruksvarer.	17
Tips og advarsler for bruk av berøringsskjermen.	17
Varsler og advarsler for tilkobling til Internett.	18
Tips og advarsler for bruk av skriveren med en trådløs tilkobling.	18
Merknader om administratorpassordet.	18
Standardverdi for administratorpassordet.	18
Administratorpassordet er ikke angitt.	19
Endre administratorpassordet.	19
Handlinger som krever at du angir administratorpassordet.	19
Initialisere administratorpassordet.	19
Beskytte personlige opplysninger.	20
Avhending av europeiske skrivermodeller.	20

Delenavn og funksjoner

Front.	22
Bak.	24

Veiledning til kontrollpanelet

Slå strømmen på eller av.	26
Kontrollpanel.	26
Konfigurering av startsidene.	27
Veiledning for nettverksikonet.	30
Konfigurering av menyskjerm.	30
Jobbstatus Skjermkalibrering.	31
Reservere jobber.	32

Skrive inn tegn.	32
Se animasjoner.	33

Legge inn papir

Forholdsregler ved håndtering av papir.	35
Innstillinger for papirstørrelse og -type.	35
Angi papirtypen.	36
Liste over registrerte papirstørrelser.	37
Legge inn papir.	37
Legge inn konvolutter.	38
Legge inn forhåndsstanset papir.	38
Legge i lange papir.	40

Plassere originaler

Plassere originaler.	42
Oppdage opprinnelig størrelse automatisk.	44
Originaler som ikke støttes av ADF.	45

Sette inn og ta ut minneenhet

Sette inn en ekstern USB-enhet.	47
Fjerne en ekstern USB-enhet.	47

Utskrifter

Skrive ut dokumenter.	49
Skrive ut fra en datamaskin — Windows.	49
Skrive ut et dokument ved bruk av PostScript-skriverdriveren (Windows).	91
Skrive ut fra en datamaskin — Mac OS.	96
Utskrift fra PostScript-skriverdriveren på Mac OS.	105
Utskrift av PDF-filer fra en minneenhet.	109
Skrive ut dokumenter fra smartenheter (iOS).	110
Skrive ut dokumenter fra smartenheter (Android).	111
Skrive ut på konvolutter.	113
Skrive ut på konvolutter fra en datamaskin (Windows).	113
Skrive ut på konvolutter fra en datamaskin (Mac OS).	113
Skrive ut bilder.	114
Utskrift av JPEG-filer fra en minneenhet.	114
Utskrift av TIFF-filer fra en minneenhet.	115
Skriv ut nettsider.	117
Skrive ut nettsider fra en smartenhet.	117

Skrive ut med en skytjeneste.	118
Registrering til Epson Connect-tjenesten fra kontrollpanelet.	118

Kopiering

Tilgjengelige kopieringsmetoder.	121
Kopiere originaler.	121
Tosidig kopiering.	122
Kopiere ved å forstørre eller beskjære.	122
Kopiere flere originaler på ett ark.	123
Kopiere i siderekkefølge.	124
Kopiere originaler med god kvalitet.	124
Kopiere ID-kort.	125
Kopiere bøker.	125
Stabling av hver sett ved å vekselvis rotere 90 grader eller ved forskyvning.	126
Lage tydelige kopier av strekkoder.	126
Kopiere med sidetall.	127
Kopiere filer og opprette brosjyrer.	128
Sette inn skilleark i kopier.	129
Slette røde tegn når du kopierer.	129
Kopiere ved hjelp av gruppeutskrift.	130
Prøvetrykk.	130
Grunnleggende menyvalg for kopiering.	130
Fargemodus.	131
Tetthet.	131
Pap.innst.	131
Forminsk/forstør.	131
Original type.	132
2-sidig.	132
Fl. Sider.	132
Ferdigstilling.	132
Avanserte menyvalg for kopiering.	133
Hefte.	133
Omslag og interfol.ark.	133
Dokumentstør.	134
Orig. ulike størrelser.	134
Retning (Orign.).	134
Bok → 2sider.	134
Kont. skanning.	134
Bildekvalitet.	134
Innbindingsm.	135
Formsk. til å passe pap.	136
Fjern skygge.	136
Fjern hull.	136
ID-kortkopi.	136
Prøvekopi.	136
Utskriftsett.	136
Utskuff.	136
Sidenummerering.	136

Slett rød farge.	137
Fillagring.	137

Skanning

Tilgjengelige skannemetoder.	139
Skanne originaler til en nettverksmappe.	139
Menyalternativer for skanning til en mappe.	140
Skanne originaler til en e-post.	143
Menyalternativer for skanning til e-post.	144
Skanne originaler til en datamaskin.	147
Skanne originaler til en minneenhet.	148
Menyalternativer for skanning til en minneenhet.	148
Skanne originaler til skyen.	151
Menyvalg for skanning til nettskyen.	151
Skanne originaler til minne.	153
Menyalternativer for skanning til minnet.	153
Skanning med WSD.	155
Konfigurere en WSD-port.	155
Skanne originaler til en smartenhet.	157

Faksing (kun for skrivere med faksfunksjon)

Før faksfunksjoner brukes.	160
Oversikt over denne skriverens faksfunksjoner.	160
Funksjon: sende fakser.	160
Funksjon: motta fakser.	161
Funksjon: PC-FAKS sende/motta (Windows/Mac OS).	162
Funksjoner: Ulike faksrapporter.	163
Funksjon: status eller logg for faksjobber.	163
Funksjon: Faksboks.	164
Funksjon: Sikkerhet ved sending og mottakelse av faks.	164
Funksjoner: andre nyttige funksjoner.	165
Sende fakser med skriveren.	165
Velge mottakere.	166
Forskjellige måter å sende faks på.	167
Motta fakser på skriveren.	173
Motta innkommende faks.	174
Motta faks ved å utføre et anrop.	175
Lagre og videregående mottatte fakser.	177
Vise mottatt faks på LCD-skjermen til skriveren.	178
Menyvalg for faks.	179
Hyppig.	179
Mottaker.	179
Faksinnstillinger.	180

Meny.	182
Menyalternativer for Faksboks.	184
Innboks/Konfidensiell.	184
Lagrede dokumenter:.	187
Avspør. send/tavle.	190
Kontrollere status eller logg for faksjobber.	194
Vise informasjon når mottatt faks er ubehandlet (ulest/ikke utskrevet/ikke lagret/ikke videresendt).	194
Kontrollere pågående faksjobber.	195
Kontrollere faksjobblogger.	196
Skrive ut mottatte dokumenter.	196
Sende en faks fra en telefon.	196
Sende dokumenter som er opprettet med et program (Windows).	197
Sende dokumenter som er opprettet med et program (Mac OS).	199
Motta fakser på en datamaskin.	201
Se etter nye fakser (Windows).	201
Se etter nye fakser (Mac OS).	203
Avbryte funksjonen som lagrer innkommende faks til datamaskinen.	203

Bruke minne

Oversikt over minnefunksjonen.	205
Om minne.	205
Mappetyper.	206
Veiledning for mappeskjermen.	206
Opprette mapper.	207
Lagre filer i minnet.	208
Lagre original data som skal kopieres til minnet	208
Lagre data på en minneenhet til minnet.	208
Lagre dokumenter fra en datamaskin til et minne (Windows).	209
Lagre dokumenter fra en datamaskin til et minne (Mac OS).	210
Bruke filene i minnet.	210
Skrive ut data fra minnet.	210
Lagre data i minnet til en minneenhet.	211
Sende filer i minnet via e-post.	211
Lagre filer i minnet til en nettverksmappe eller skytjenester (Sikkerhetskopiering).	212
Menyalternativer for utskrift eller lagring.	212
Administrere mapper og filer.	217
Søker etter mapper og filer.	217
Slette filer lagret i mappen.	217
Endre lagringsperioden eller angi som Aldri slett.	217
Slette mapper.	217

Begrens bruk av mapper.	218
---------------------------------	-----

Utskrift ved hjelp av lagrede innstillinger (Utskriftssett)

Oversikt over utskriftssett.	220
Hva er utskriftssett?.	220
Angi kopier og sett.	220
Slutføringstyper.	221
Kopi ved hjelp av lagrede grupper.	221
Lagre grupper for kopi.	221
Kopi ved hjelp av lagrede grupper.	222
Redigere grupper for kopi som er lagret på skriveren.	223
Slette grupper for kopi som er lagret på skriveren.	223
Utskrift ved hjelp av lagrede grupper (minne).	223
Lagre grupper for lagring.	223
Utskrift ved hjelp av lagrede grupper (minne).	224
Redigere grupper for lagring som er lagret på skriveren.	225
Slette grupper for lagring som er lagret på skriveren.	225
Utskrift ved hjelp av lagrede grupper (datamaskin).	225
Lagrer en gruppe for utskrift fra en datamaskin	225
Utskrift ved hjelp av lagrede grupper (datamaskin).	226
Redigere grupper som er lagret på skriverdriveren.	226
Slette grupper som er lagret på skriverdriveren.	227

Vedlikeholde skriveren

Kontrollere statusen til forbruksvarer.	229
Kontrollere blekknivåer.	229
Sjekk tilgjengelig lagringsplass i vedlikeholdsboxen.	229
Forbedre utskrifts-, kopi-, skanne- og fakskvalitet.	229
Sjekk tette dyser.	229
Forhindre tetting av dyser.	230
Rengjøre Skannerglassplaten.	231
Rengjøre ADF.	232
Spare strøm.	235
Spare strøm (Kontrollpanel).	235
Installere eller avinstallere programmene separat.	235
Installere programmene separat.	235
Installere en PostScript-skriverdriver.	238
Legge til skriver (kun for Mac OS).	239
Avinstallere programmer.	239

Oppdatere programmer og fastvare.	241
Bytte vedlikeholdsruller.	243

Løse problemer

Skriveren fungerer ikke som forventet.	245
Skriveren slås ikke på eller av.	245
Papir mates ikke eller føres ikke ut riktig.	245
Kan ikke skrive ut.	250
Kan ikke kopiere.	268
Kan ikke starte skanning.	268
Kan ikke sende eller motta fakser.	280
En feilkode vises på statusmenyen.	295
Kan ikke bruke skriveren som forventet.	302
En melding vises på LCD-skjermen.	308
Papiret setter seg fast.	309
Forhindre papirstopp.	310
Det er på tide å skifte ut blekkpatronene.	310
Forholdsregler ved håndtering av blekkpatron.	310
Skifte blekkpatron.	312
Det er på tide å skifte ut vedlikeholdsboksen.	312
Forholdsregler ved håndtering av vedlikeholdsboks.	312
Bytte en vedlikeholdsboks.	313
Utskrifts-, kopierings-, skannings- og faks kvaliteten er dårlig.	313
Utskriftkvaliteten er dårlig.	313
Kopikvaliteten er dårlig.	320
Problemer med skannede bilder.	325
Kvaliteten på sendt faks er dårlig.	328
Kvaliteten på mottatte fakser er dårlig.	330
Kan ikke løse problemet selv om jeg har prøvd alle løsningene.	330
Kan ikke løse problemer med utskrift og kopiering.	330

Legge til eller skifte ut datamaskinen eller enheter

Koble til en skriver som er koblet til nettverket.	333
Bruke en nettverksskriver fra en annen datamaskin.	333
Bruke en nettverksskriver fra en smartenhet.	334
Tilbakestille nettverkstilkoblingen.	334
Når du skifter ut den trådløse ruter.	334
Når du endrer datamaskinen.	335
Endre tilkoblingsmetoden til datamaskinen.	335
Angi Wi-Fi-innstillinger fra kontrollpanelet.	336
Koble direkte til skriveren (Wi-Fi Direct).	339

Om Wi-Fi Direct.	339
Tilkobling til en iPhone, iPad, eller iPod touch ved bruk av Wi-Fi Direct.	340
Tilkobling til Android-enheter ved hjelp av Wi-Fi Direct.	343
Koble til andre enheter enn iOS og Android ved hjelp av Wi-Fi Direct.	344
Koble til en datamaskin ved hjelp av Wi-Fi Direct.	347
Koble fra Wi-Fi Direct (Enkel AP)-tilkobling.	348
Endre innstillinger for Wi-Fi Direct (enkelt tilgangspunkt), som SSID.	349
Kontrollere statusen for nettverkstilkoblingen.	350
Kontrollere status for nettverkstilkoblingen fra kontrollpanelet.	350
Skrive ut en tilkoblingsrapport for nettverket.	351
Skrive ut nettverksstatusarket.	357
Kontrollere datamaskinens nettverk (kun Windows).	357

Bruke valgfrie elementer

Liste av valgfrie elementer.	360
Tilgangspunkt.	364
Høykapasitetsskuff (High Capacity Tray).	365
Stille inn høykapasitetsskuffen i skriverdriveren	365
Legge inn papir i High Capacity Tray.	366
Problemer med High Capacity Tray.	366
Spesifikasjoner for høykapasitetsskuffen.	367
Etterbehandler med stifter (Staple Finisher).	367
Navn på deler til sluttbehandleren for stifter.	368
Stille inn sluttbehandleren for stifter i skriverdriveren.	368
Skriverinnstillinger når du bruker sluttbehandleren for stifter.	368
Bruke sluttbehandleren for stifter.	369
Problemer med sluttbehandleren for stifter.	378
Menyalternativer for utskrift fra en datamaskin (Når sluttbehandleren for stifter er installert).	381
Menyalternativer for utskrift fra minneenheter eller minne (Når sluttbehandleren for stifter er installert).	382
Menyalternativer for kopi (Når sluttbehandleren for stifter er installert).	383
Spesifikasjoner for sluttbehandleren for stifter.	383
Sluttbehandler P2 for stifter.	385
Navn på deler til sluttbehandler P2 for stifter.	385
Stille inn sluttbehandler P2 for stifter i skriverdriveren.	386
Skriverinnstillinger når du bruker sluttbehandler P2 for stifter.	386

Bruke sluttbehandler P2 for stifter.	387
Problemer med sluttbehandler P2 for stifter.	393
Menyalternativer for utskrift fra en datamaskin (Når sluttbehandler P2 for stifter er installert).	396
Menyalternativer for utskrift fra minneenheter eller minne (Når sluttbehandler P2 for stifter er installert).	397
Menyalternativer for kopi (Når sluttbehandler P2 for stifter er installert).	398
Spesifikasjoner for sluttbehandler P2 for stifter.	398
Etterbehandling for hefter (Booklet Finisher).	400
Navn på deler til sluttbehandleren for brosjyrer	400
Stille inn sluttbehandleren for brosjyrer i skriverdriveren.	401
Skriverinnstillinger når du bruker sluttbehandleren for brosjyrer.	401
Bruke sluttbehandleren for brosjyrer.	402
Kontinuerlig mate ut dokumenter.	415
Problemer med sluttbehandleren for brosjyrer.	415
Menyalternativer for utskrift fra en datamaskin (Når sluttbehandleren for brosjyrer er installert).	418
Menyalternativer for utskrift fra minneenheter eller minne (Når sluttbehandleren for stifter er installert).	420
Menyalternativer for utskrift fra minne (Når sluttbehandleren for brosjyrer er installert).	421
Menyalternativer for kopi (Når sluttbehandleren for brosjyrer er installert).	422
Spesifikasjoner for sluttbehandleren for brosjyrer.	423
Liste over innstillingsmeny (Når sluttbehandleren er installert).	425
Fakskort (Super G3/G3 Multi Fax Board).	426
Utvidelsesporter for faks.	427
Faksinnstillinger Meny (når valgfrie fakstavler er installerte).	427
Registrer en mottaker til kontaktlisten (når valgfrie fakstavler er installerte).	429
Sende fakser med skriveren med valgfrie fakstavler.	430
Sende fakser fra en datamaskin som bruker en valgfri fakstavle.	431
Sjekk statusen til linjene (når valgfrie fakstavler er installerte).	432
Løse problemer.	432
Spesifikasjoner for valgfri super-G3/G3 flerfakstavle.	432
Ethernetkort (10/100/1000 Base-T,Ethernet).	433
Funksjonsliste ved bruk av et ekstra nettverk.	433
Montere et ethernetkort.	434

Innstillinger ved bruk av et ekstra nettverk.	436
Problemløsning ved bruk av et ekstra nettverk.	440
Menyalternativer for Nettverksinnstillinger (ved bruk av et ekstra nettverk).	441
Kassettlås (Paper Cassette Lock).	442
Bruke Paper Cassette Lock.	442
Problemer med Paper Cassette Lock.	443

Produktinformasjon

Papirinformasjon.	445
Tilgjengelig papir og kapasiteter.	445
Produktinformasjon om forbruksvarer.	449
Blekkpatronkoder.	449
Vedlikeholdsboxens kode.	449
Vedlikeholdsvalser-kode.	450
Programvareinformasjon.	450
Programvare for utskrift.	450
Programvare for skanning.	455
Programvare for faks.	457
Programvare for opprettelse av pakke.	458
Programvare for å angi innstillinger og administrere enheter.	459
Programvare for oppdatering.	461
Liste over innstillingsmenyer.	462
Generelle innstillinger.	462
Utskriftsteller.	491
Forsyningsstatus.	492
Vedlikehold.	492
Språk/Language.	493
Printerstatus / Skriv ut.	493
Kontaktadministrasjon.	493
Brukerinnstillinger.	494
Autentiseringssystem.	494
Produktspesifikasjoner.	495
Skriverspesifikasjoner.	495
Skannerspesifikasjoner.	495
ADF-spesifikasjoner.	496
Faksspesifikasjoner (kun for skrivere med faksfunksjon).	496
Bruke porten for skriveren.	497
Grensesnittspesifikasjoner.	499
Nettverksspesifikasjoner.	499
PostScript Level 3-kompatibilitet.	502
Støttede tjenester fra tredjeparter.	502
Spesifikasjoner for minneenheter.	502
Støttede dataspesifikasjoner.	502
Mål.	503
Elektriske spesifikasjoner.	503
Miljømessige spesifikasjoner.	505

Installering, sted og plass.	505
Installasjonssted og -plass når sluttbehandlere er installert.	507
Systemkrav.	509
Skrifttypespesifikasjoner.	509
Tilgjengelige skrifttyper for PostScript.	509
Tilgjengelige skrifttyper for PCL (URW).	510
Liste over symbolsett.	512
Epson BarCode Fonts (Kun for Windows).	514
Minnespesifikasjoner.	523
Informasjon om forskrifter.	523
Standarder og godkjenninger.	523
German Blue Angel.	525
Restriksjoner på kopiering.	525

Administratorinformasjon

Koble skriveren til nettverket.	528
Før tilkobling til nettverket.	528
Koble til nettverket fra kontrollpanelet.	530
Innstillinger for å bruke skriveren.	532
Bruke utskriftsfunksjoner.	532
Konfigurere Universell utskrift (Microsoft).	540
Konfigurere AirPrint.	540
Konfigurere en e-postserver.	541
Konfigurere en delt nettverksmappe.	545
Gjøre kontakter tilgjengelig.	562
Forberede på å skanne.	572
Gjøre faksfunksjoner tilgjengelige (kun for skrivere med faksfunksjon).	574
Angi grunnleggende operasjonsinnstillinger for skriveren.	591
Problemer ved konfigurering av innstillinger.	594
Administrere skriveren.	595
Introduksjon til produktets sikkerhetsfunksjoner.	595
Administratorinnstillinger.	596
Begrense tilgjengelige funksjoner.	606
Konfigurere domenebegrensninger.	608
Deaktivere eksternt grensesnitt.	609
Angi innstillinger for behandling av lagrede data.	610
Administrere en ekstern skriver.	611
Sikkerhetskopier innstillingene.	613
Avanserte sikkerhetsinnstillinger.	614
Sikkerhetsinnstillinger og forebygging av farlige situasjoner.	614
Angi innstillinger for passordkryptering.	616
Kontrollere med protokoller.	617
Bruke et digitalt sertifikat.	622

SSL/TLS-kommunikasjon med skriveren.	629
Kryptert kommunikasjon ved bruk av IPsec/IP-filtrering.	631
Koble skriveren til et IEEE802.1X-nettverk.	642
S/MIME-innstillinger.	645
Løse problemer med avanserte sikkerhetsinnstillinger.	647
Bruke Epson Open Platform.	653
Informasjon om Epson Remote Services.	654

Hvis du trenger hjelp

Web-område for kundestøtte.	657
Kontakte Epson kundestøtte.	657
Før du kontakter Epson.	657
Hjelp for brukere i Europa.	657
Hjelp for brukere i Taiwan.	658
Hjelp for brukere i Australia.	658
Hjelp for brukere i New Zealand.	659
Hjelp for brukere i Singapore.	659
Hjelp for brukere i Thailand.	659
Hjelp for brukere i Vietnam.	660
Hjelp for brukere i Indonesia.	660
Hjelp for brukere i Hongkong.	661
Hjelp for brukere i Malaysia.	661
Hjelp for brukere i India.	661
Hjelp for brukere på Filippinene.	662

Veiledning for denne håndboken

Innledning til håndbøkene.	9
Søke etter informasjon.	9
Bare skrive ut sidene du trenger.	10
Om denne håndboken.	10
Varemerker.	12
Opphavsrett.	13

Innledning til håndbøkene

Håndbøkene nedenfor følger med Epson-skriveren. I tillegg til håndbøkene finner du også diverse typer hjelpeinformasjon på selve skriveren og i Epson-programvaren.

- Viktige sikkerhetsinstruksjoner (papirhåndbok)
Gir deg instruksjoner om sikker bruk av denne skriveren.
- Bruksanvisninger som kan henges på veggen (digital håndbok)
Gir deg ett enkelt ark som forklarer prosedyrene for ofte brukte funksjoner. Siden dette kan skrives ut som en plakat, kan du henge det opp på en vegg i nærheten av skriveren slik at det er for hånd når du trenger det.
- Brukerhåndbok (digital håndbok)
Denne brukerhåndboken. Denne håndboken er tilgjengelig som PDF og som web-versjon. Gir generell informasjon og instruksjoner om bruk av skriveren, om nettverksinnstillinger når skriveren brukes på et nettverk og om problemløsning.

Du kan hente de nyeste versjonene av håndbøkene ovenfor på følgende måter.

- Papirhåndbok
Gå til Epsons støttetider for Europa på <http://www.epson.eu/support>, eller til Epsons globale støttesider på <http://support.epson.net/>.
- Digital håndbok
Du finner netthåndboken ved å besøke følgende nettsted, skrive inn produktnavnet og gå til **Kundestøtte**.
<http://epson.sn>

Søke etter informasjon

PDF-håndboken lar deg søke etter informasjon du ser etter med nøkkelord, eller du kan hoppe direkte til bestemte avsnitt med bokmerkene. Dette avsnittet forklarer hvordan du bruker en PDF-håndbok som er åpnet i Adobe Acrobat Reader DC på datamaskinen din.

Søke etter nøkkelord

Klikk på **Rediger > Avansert søk**. Skriv inn nøkkelordet (tekst) for informasjonen du vil finne i søkevinduet, og klikk deretter på **Søk**. Treff vises som en liste. Klikk på et av treffene som vises for å gå til siden.

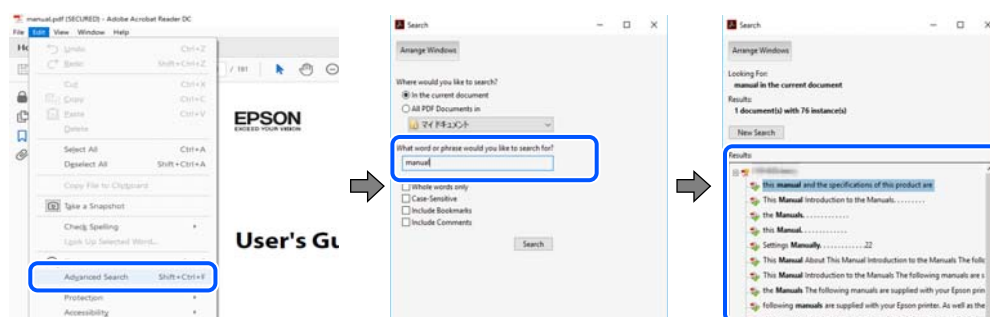

Hoppe direkte fra bokmerker

Klikk på en tittel for å hoppe til siden. Klikk på + eller > for å se overskriftene på lavere nivå i avsnittet. For å gå tilbake til den forrige siden, utfører du følgende operasjon på tastaturet.

- Windows: hold inne **Alt**, og trykk deretter på **←**.
- Mac OS: hold inne kommandotasten, og trykk deretter på **←**.

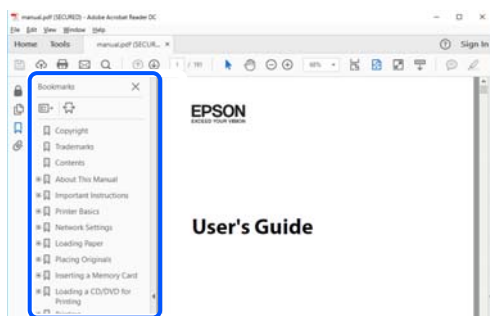

Bare skrive ut sidene du trenger

Du kan hente og bare skrive ut sidene du trenger. Klikk på **Skriv ut** i **Fil**-menyen, og spesifiser deretter sidene du vil skrive ut i **Sider** i **Sider som skal skrives ut**.

- For å angi en serie med sider, skriver du en bindestrek mellom startsidene og sluttsidene.
For eksempel: 20-25
- For å spesifisere sider som ikke er i en serie, skiller du sidene med kommaer.
For eksempel: 5, 10, 15

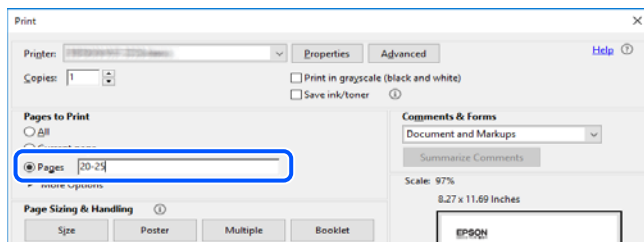

Om denne håndboken

Dette avsnittet forklarer betydningen av merker og symboler, notater om beskrivelser og referanseinformasjon for operativsystemet som brukes i denne håndboken.

Merker og symboler



Forsiktig:

Instruksjoner som må følges nøye for å unngå personskade.



Forsiktighetsregel:

Instruksjoner som må overholdes for å unngå å skade utstyret.

Merknad:

Gir supplerende og referanseinformasjon.

Relatert informasjon

➔ Koblinger til tilknyttede avsnitt.

Notater om skjermbilder og illustrasjoner

- Skjermbildene av skriverdriveren stammer fra Windows 10 eller macOS High Sierra. Innholdet som vises på skjermene, varierer avhengig av modellen og situasjonen.
- Illustrasjonene som brukes i denne brukerhåndboken, er kun eksempler. Selv om det kan være mindre forskjeller på modellen, er operasjonsmetoden den samme.
- Noen av menyelementene på LCD-skjermen kan variere avhengig av modell og innstillinger.
- Du kan lese inn QR-koden ved hjelp av den dedikerte appen.

Operativsystemreferanser

Windows

I denne håndboken referer «Windows 10», «Windows 8.1», «Windows 8», «Windows 7», «Windows Vista», «Windows XP», «Windows Server 2019», «Windows Server 2016», «Windows Server 2012 R2», «Windows Server 2012», «Windows Server 2008 R2», «Windows Server 2008», «Windows Server 2003 R2» og «Windows Server 2003» til følgende operativsystemer. I tillegg brukes «Windows» for å referere til alle versjoner.

- Microsoft® Windows® 10 operativsystem
- Microsoft® Windows® 8.1 operativsystem
- Microsoft® Windows® 8 operativsystem
- Microsoft® Windows® 7 operativsystem
- Microsoft® Windows Vista® operativsystem
- Microsoft® Windows® XP operativsystem
- Microsoft® Windows® XP Professional x64 Edition operativsystem
- Microsoft® Windows Server® 2019 operativsystem
- Microsoft® Windows Server® 2016 operativsystem
- Microsoft® Windows Server® 2012 R2 operativsystem
- Microsoft® Windows Server® 2012 operativsystem
- Microsoft® Windows Server® 2008 R2 operativsystem
- Microsoft® Windows Server® 2008 operativsystem
- Microsoft® Windows Server® 2003 R2 operativsystem
- Microsoft® Windows Server® 2003 operativsystem

Mac OS

I denne håndboken brukes «Mac OS» for å henvise til Mac OS X v10.6.8 er nyere.

Varemerker

❑ Epson Scan 2 software is based in part on the work of the Independent JPEG Group.

❑ libtiff

Copyright © 1988-1997 Sam Leffler

Copyright © 1991-1997 Silicon Graphics, Inc.

Permission to use, copy, modify, distribute, and sell this software and its documentation for any purpose is hereby granted without fee, provided that (i) the above copyright notices and this permission notice appear in all copies of the software and related documentation, and (ii) the names of Sam Leffler and Silicon Graphics may not be used in any advertising or publicity relating to the software without the specific, prior written permission of Sam Leffler and Silicon Graphics.

THE SOFTWARE IS PROVIDED "AS-IS" AND WITHOUT WARRANTY OF ANY KIND, EXPRESS, IMPLIED OR OTHERWISE, INCLUDING WITHOUT LIMITATION, ANY WARRANTY OF MERCHANTABILITY OR FITNESS FOR A PARTICULAR PURPOSE.

IN NO EVENT SHALL SAM LEFFLER OR SILICON GRAPHICS BE LIABLE FOR ANY SPECIAL, INCIDENTAL, INDIRECT OR CONSEQUENTIAL DAMAGES OF ANY KIND, OR ANY DAMAGES WHATSOEVER RESULTING FROM LOSS OF USE, DATA OR PROFITS, WHETHER OR NOT ADVISED OF THE POSSIBILITY OF DAMAGE, AND ON ANY THEORY OF LIABILITY, ARISING OUT OF OR IN CONNECTION WITH THE USE OR PERFORMANCE OF THIS SOFTWARE.

❑ Microsoft®, Windows®, Windows Server®, and Windows Vista® are registered trademarks of Microsoft Corporation.

❑ Apple, Mac, macOS, OS X, Bonjour, ColorSync, Safari, AirPrint, iPad, iPhone, iPod touch, and TrueType are trademarks of Apple Inc., registered in the U.S. and other countries.

❑ Use of the Works with Apple badge means that an accessory has been designed to work specifically with the technology identified in the badge and has been certified by the developer to meet Apple performance standards.

❑ Chrome, Google Play, and Android are trademarks of Google LLC.

❑ Albertus, Arial, Coronet, Gill Sans, Joanna and Times New Roman are trademarks of The Monotype Corporation registered in the United States Patent and Trademark Office and may be registered in certain jurisdictions.

❑ ITC Avant Garde Gothic, ITC Bookman, Lubalin Graph, Mona Lisa, ITC Symbol, Zapf Chancery and Zapf Dingbats are trademarks of International Typeface Corporation registered in the U.S. Patent and Trademark Office and may be registered in certain other jurisdictions.

❑ Clarendon, Eurostile and New Century Schoolbook are trademarks of Linotype GmbH registered in the U.S. Patent and Trademark Office and may be registered in certain other jurisdictions.

❑ Wingdings is a registered trademark of Microsoft Corporation in the United States and other countries.

❑ CG Omega, CG Times, Garamond Antiqua, Garamond Halbfett, Garamond Kursiv, Garamond Halbfett Kursiv are trademarks of Monotype Imaging, Inc. and may be registered in certain jurisdictions.

❑ Antique Olive is a trademark of M. Olive.

❑ Marigold and Oxford are trademarks of AlphaOmega Typography.

❑ Helvetica, Optima, Palatino, Times and Univers are trademarks of Linotype Corp. registered in the U.S. Patent and Trademark Office and may be registered in certain other jurisdictions in the name of Linotype Corp. or its licensee Linotype GmbH.

❑ ITC Avant Garde Gothic, Bookman, Zapf Chancery and Zapf Dingbats are trademarks of International Typeface Corporation registered in the United States Patent and Trademark Office and may be registered in certain jurisdictions.

- ❑ PCL is a trademark of Hewlett-Packard Company.
- ❑ Adobe, Acrobat, Photoshop, PostScript®3™, and Reader are either registered trademarks or trademarks of Adobe in the United States and/or other countries.
- ❑ Arcfour

This code illustrates a sample implementation of the Arcfour algorithm.

Copyright © April 29, 1997 Kalle Kaukonen. All Rights Reserved.

Redistribution and use in source and binary forms, with or without modification, are permitted provided that this copyright notice and disclaimer are retained.

THIS SOFTWARE IS PROVIDED BY KALLE KAUKONEN AND CONTRIBUTORS "AS IS" AND ANY EXPRESS OR IMPLIED WARRANTIES, INCLUDING, BUT NOT LIMITED TO, THE IMPLIED WARRANTIES OF MERCHANTABILITY AND FITNESS FOR A PARTICULAR PURPOSE ARE DISCLAIMED. IN NO EVENT SHALL KALLE KAUKONEN OR CONTRIBUTORS BE LIABLE FOR ANY DIRECT, INDIRECT, INCIDENTAL, SPECIAL, EXEMPLARY, OR CONSEQUENTIAL DAMAGES (INCLUDING, BUT NOT LIMITED TO, PROCUREMENT OF SUBSTITUTE GOODS OR SERVICES; LOSS OF USE, DATA, OR PROFITS; OR BUSINESS INTERRUPTION) HOWEVER CAUSED AND ON ANY THEORY OF LIABILITY, WHETHER IN CONTRACT, STRICT LIABILITY, OR TORT (INCLUDING NEGLIGENCE OR OTHERWISE) ARISING IN ANY WAY OUT OF THE USE OF THIS SOFTWARE, EVEN IF ADVISED OF THE POSSIBILITY OF SUCH DAMAGE.

- ❑ QR Code is a registered trademark of DENSO WAVE INCORPORATED in Japan and other countries.
- ❑ The SuperSpeed USB Trident Logo is a registered trademark of USB Implementers Forum, Inc.
- ❑ Firefox is a trademark of the Mozilla Foundation in the U.S. and other countries.
- ❑ The Mopria™ word mark and the Mopria™ Logo are registered and/or unregistered trademarks of Mopria Alliance, Inc. in the United States and other countries. Unauthorized use is strictly prohibited.
- ❑ Generell merknad: Andre produktnavn som brukes i denne publikasjonen, brukes bare i identifikasjonsøyemed, og kan være varemerker for sine respektive eiere. Epson fraskriver seg alle rettigheter til slike merker.

Opphavsrett

Ingen deler av denne publikasjonen kan reproduseres, lagres i et gjenfinningsystem eller overføres i noen form eller på noen måte, elektronisk, mekanisk, ved fotokopiering, innspilling eller annet, uten skriftlig forhåndstillatelse fra Seiko Epson Corporation. Ingen patentansvar forutsatt med hensyn til bruk av informasjonen i dette dokumentet. Det tas heller ikke noe ansvar for skader som følge av bruk av informasjonen i dette dokumentet. Informasjonen i dette dokumentet er kun beregnet for bruk av dette Epson-produktet. Epson er ikke ansvarlig for bruk av denne informasjonen i forbindelse med andre produkter.

Verken Seiko Epson Corporation eller dets datterselskaper er ansvarlig overfor kjøperen av dette produktet eller tredjeparter for skader, tap, kostnader eller utgifter som kjøper eller tredjepart som følge av ulykke, feil bruk eller misbruk av dette produktet eller uautoriserte modifikasjoner, reparasjoner eller endringer på dette produktet, eller (unntatt i USA) manglende overholdelse av Seiko Epson Corporations drifts- og vedlikeholdsinstruksjoner.

Seiko Epson Corporation og dets datterselskaper kan ikke holdes ansvarlig for skader eller problemer som oppstår ved bruk av tilleggsutstyr eller noen forbruksprodukter andre enn dem som er angitt som originale Epson-produkter eller Epson-godkjente produkter av Seiko Epson Corporation.

Seiko Epson Corporation skal ikke holdes ansvarlig for eventuelle skader som følge av elektromagnetiske forstyrrelser som oppstår ved bruk av andre grensesnittkabler enn de som er angitt som Epson-godkjente produkter av Seiko Epson Corporation.

© 2023-2024 Seiko Epson Corporation

Innholdet i denne håndboken og spesifikasjonene for dette produktet kan endres uten varsel.

Viktige instruksjoner

Viktige sikkerhetsinstruksjoner.	15
Merknader om administratorpassordet.	18
Beskytte personlige opplysninger.	20
Avhending av europeiske skrivermodeller.	20

Viktige sikkerhetsinstruksjoner

Les og følg disse instruksjonene for å sikre sikker bruk av skriveren. Sørg for at denne brukerhåndboken oppbevares for senere bruk. Pass også på at alle advarsler og instruksjoner markert på skriveren, følges.

Noen av symbolene som brukes på skriveren er for å sikre sikker og riktig bruk av skriveren. Se følgende nettsted for å finne ut betydningen av symbolene.

<http://support.epson.net/symbols>

Konfigurere skriveren

- Ikke flytt skriveren selv.
- Ikke plasser eller lagre skriveren utendørs, nært smuss eller støv, vann, varmekilder, eller på steder som er utsatt for støt, vibrasjoner, høy temperatur eller fuktighet.
- Plasser skriveren på en flat, stabil overflate, som er større enn bunnen på skriveren i alle retninger. Skriveren vil ikke virke ordentlig hvis det står på skrå.
- Unngå steder som er utsatt for hurtige endringer i temperatur og fuktighet. Hold også skriveren unna direkte sollys, sterkt lys og varmekilder.
- Ikke blokker eller dekk til luftehullene og åpningene på skriveren.
- Sørg for at det er plass over skriveren slik at du kan løfte ADF-enheten (automatisk dokumentmater) helt opp.
- Ha nok ledig plass foran skriveren og til venstre og høyre for skriveren til at du kan utføre utskrift og vedlikehold.
- Kontroller at strømledningen oppfyller lokale sikkerhetskrav. Bruk bare strømledningen som fulgte med dette produktet. Bruk av en annen ledning kan føre til brann eller elektrisk støt. Strømledningen til dette produktet er bare til bruk med dette produktet. Bruk med annet utstyr kan føre til brann eller elektrisk støt.
- Bruk bare den typen strømforsyning som er angitt på etiketten på skriveren.
- Plasser skriveren nær et strømuttak der pluggen lett kan kobles fra.
- Unngå å bruke uttak på samme krets som kopimaskiner eller luftesystemer som slås av og på regelmessig.
- Unngå strømuttak som styres med veggbrytere eller tidsinnstillingsenheter.
- Hold hele datamaskinsystemet borte fra potensielle kilder for elektromagnetiske forstyrrelser, for eksempel høyttalere eller baseenheter for trådløse telefoner.
- Strømledningene må plasseres slik at de ikke kan utsettes for slitasje, kutt, rifter, krymping eller kinking. Ikke plasser noe oppå strømledningene, og ikke legg strømledningene slik at de kan bli tråkket på eller overkjørt. Vær spesielt oppmerksom på at strømledningene er helt strukket ut ved endene og der hvor de går inn i og ut av en transformator.
- Hvis du bruker en skjøteledning med skriveren, må du kontrollere at den totale mengden merkestrøm (ampere) for enhetene som er koblet til skjøteledningen, ikke overskrider tillatt merkestrøm for ledningen. Kontroller også at den totale merkestrømmen (ampere) for alle enhetene som er koblet til strømuttaket, ikke overskrider tillatt merkestrøm for strømuttaket.
- Hvis du skal bruke skriveren i Tyskland, må bygningsinstallasjonen være beskyttet med en overbelastningsbryter på 10 eller 16 ampere for å gi tilstrekkelig kortslutningsvern og overstrømsvern.

- ❑ Når du bruker den valgfrie sluttbehandleren for brosjyrer, bruker du en strømledning for skriveren og en annen strømledning for sluttbehandleren for brosjyrer. Merkestrømmen til skriveren er 9 A og sluttbehandleren for brosjyrer er den 10 A. Koble strømledningen til et strømuttak med større kapasitet enn den totale merkestrømmen. Hvis den totale merkestrømmen overskrider strømkapasiteten må du koble strømledningene til separate strømkilder med uavhengige strømbrytere.

Relatert informasjon

- ➔ [“Installering, sted og plass” på side 505](#)

Bruke skriveren

- ❑ Forsøk aldri å demontere, modifisere eller reparere strømledningen, skriverenheten, skannerenheten eller tilbehør på egenhånd, med mindre det spesifikt er angitt i håndboken for skriveren.
- ❑ Under følgende forhold må du koble fra skriveren og få utført service hos kvalifisert personell:
Strømkabelen eller kontakten er skadet, det har kommet væske inn i skriveren, skriveren har falt i gulvet eller kabinetet er skadet på annen måte, skriveren fungerer ikke normalt eller viser en betydelig endring i ytelse. Ikke juster kontrollmekanismer med mindre dette framgår av driftsinstruksjonene.
- ❑ Pass på at det ikke søles væske på skriveren, og at du ikke håndterer den med våte hender.
- ❑ Kontakt forhandler dersom LCD-skjermen blir skadet. Dersom du får flytende krystalløsning på hendene, må du vaske dem grundig med såpe og vann. Dersom du får flytende krystalløsning i øynene, må du skylle dem med vann umiddelbart. Hvis du fremdeles har ubehag eller synsforstyrrelser etter grundig skylling, må du oppsøke lege umiddelbart.
- ❑ Unngå å berøre komponentene inni skriveren med mindre du instrueres til å gjøre det i denne bruksanvisningen.
- ❑ Ikke berør områdene som er merket med varselmerker inni skriveren og tilleggsutstyr.
- ❑ Unngå bruk av telefon i tordenvær. Det kan være en liten fare for elektrisk støt på grunn av lyn.
- ❑ Hvis det oppstår en gasslekkasje, må du ikke bruke en telefon i nærheten av lekkasjen for å rapportere den.
- ❑ Når du kobler skriveren til en datamaskin eller annet utstyr med en kabel, må du kontrollere at kontaktene står riktig vei. Det er bare én riktig måte å koble til kontaktene på. Hvis en kontakt blir tilkoblet feil vei, kan begge enhetene som kobles sammen med kabelen, bli skadet.
- ❑ Ikke før inn gjenstander i sporene i skriveren.
- ❑ Ikke plasser hånden inn i skriveren under utskrift.
- ❑ Ikke bruk aerosol-produkter som inneholder brennbare gasser, inne i eller rundt denne skriveren. Dette kan føre til brann.
- ❑ Vær forsiktig så du ikke klemmer fingrene når du åpner dekslene, skuffene eller kassetene, eller når du utfører operasjoner inni skriveren.
- ❑ Ikke trykk for hardt på skannerglassplaten når du plasserer originaldokumentene.
- ❑ Slå alltid av skriveren med -knappen. Ikke trekk ut kontakten til skriveren før strømløstet slutter å blinke.
- ❑ Dersom du ikke skal bruke skriveren over en lengre periode, må du trekke ut strømledningen fra stikkkontakten.
- ❑ Ikke sitt eller len deg på skriveren. Ikke sett tunge gjenstander på skriveren.
- ❑ Når du bruker skriveren, må du sørge for at du låser justeringsboltene til skriveren.
- ❑ Ikke flytt skriveren når justeringsboltene er låst.

- ❑ Når du bruker den valgfrie sluttbehandleren for brosjyrer må du påse at du ikke berører områdene som er merket med varselmerket, eller områdene rundt dem. Hvis skriveren har vært i bruk kan disse områdene være veldig varme. Høy temperatur kan forårsake brannskader.

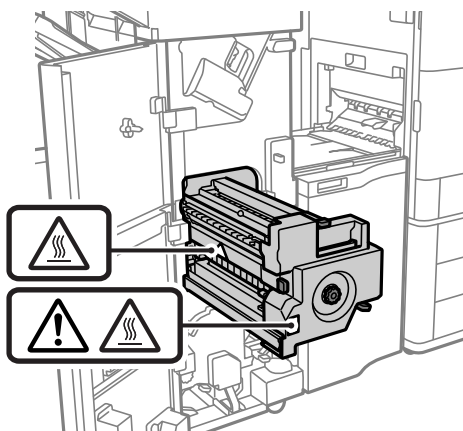

Håndtering av forbruksvarer

- ❑ Vær forsiktig med hvordan du håndterer brukte blekkpatroner. Det kan være blekk rundt blekkforsyningsporten.
 - ❑ Hvis du får blekk på huden, må du vaske grundig med såpe og vann.
 - ❑ Hvis du får blekk i øynene, må du øyeblikkelig skylle med vann. Hvis du fremdeles har ubehag eller synsforstyrrelser etter grundig skylling, må du oppsøke lege umiddelbart.
 - ❑ Hvis du får blekk i munnen, må du oppsøke lege umiddelbart.
- ❑ Ikke demonter blekkpatronen og vedlikeholdsboxen, da dette kan føre til at du får blekk i øynene eller på huden.
- ❑ Du må ikke riste blekkpatronen for hardt, da dette kan føre til at blekk lekker ut fra blekkpatronen.
- ❑ Oppbevar blekkpatron og vedlikeholdsbox utilgjengelig for barn.
- ❑ Ikke la kanten av papiret gli langs huden, da papirkanten kan kutte deg.

Relatert informasjon

- ➔ [“Forholdsregler ved håndtering av blekkpatron” på side 310](#)
- ➔ [“Forholdsregler ved håndtering av vedlikeholdsbox” på side 312](#)

Tips og advarsler for bruk av berøringsskjermen

- ❑ Det kan forekomme små, lyse eller mørke flekker på LCD-skjermen, og skjermens lysstyrke kan også variere. Dette er normalt, og betyr ikke at skjermen er skadet.
- ❑ Bruk bare en tørr, myk klut når du rengjør den. Ikke bruk væske eller kjemiske rengjøringsmidler.
- ❑ Berøringsskjermens utvendige deksel kan knuses hvis det utsettes for kraftige støt. Ta kontakt med forhandleren hvis glasset får sprekker eller hakk, og du må ikke røre eller prøve å fjerne det ødelagte glasset.
- ❑ Trykk lett på berøringsskjermen med fingeren. Ikke trykk hardt eller bruk neglene.
- ❑ Ikke bruk skarpe objekter slik som kulepenn eller blyanter til å utføre handlinger.

- ❑ Kondens på innsiden av berøringsskjermen på grunn av plutselige fuktighets- eller temperaturendringer, kan føre til dårligere ytelse.

Varsler og advarsler for tilkobling til Internett

Ikke koble produktet direkte til Internett. Koble det til et nettverk beskyttet med en ruter eller brannmur.

Tips og advarsler for bruk av skriveren med en trådløs tilkobling

- ❑ Radiobølger fra skriveren kan forstyrre funksjonen til elektronisk utstyr til medisinsk bruk slik at utstyret ikke fungerer som det skal. Når skriveren brukes innen helsevesenet eller i nærheten av medisinsk utstyr, skal retningslinjer fra godkjent personell for helsevesenet følges. Dette gjelder også samtlige angitte advarsler og retningslinjer på det medisinske utstyret.
- ❑ Radiobølger fra skriveren kan forstyrre funksjonen til automatiserte enheter, slik som automatiske dører eller brannalarmer, og kan forårsake ulykker på grunn av funksjonsfeil. Når skriveren brukes i nærheten av automatiserte enheter, skal samtlige angitte advarsler og retningslinjer på enhetene følges.

Merknader om administratorpassordet

Denne skriveren lar deg angi et administratorpassord for å forhindre uautorisert tilgang eller endringer i enhetsinnstillingene og nettverksinnstillingene som er lagret i produktet når du kobler til et nettverk.

Standardverdi for administratorpassordet

Standardverdien for administratorpassordet står trykt på etiketten på selve produktet, likt den som vises. Hvor etiketten er festet, avhenger av produktet. Det kan være siden der dekslet er åpnet, baksiden eller bunnen.

På følgende illustrasjon er det på den siden av skriveren der dekslet åpnes.

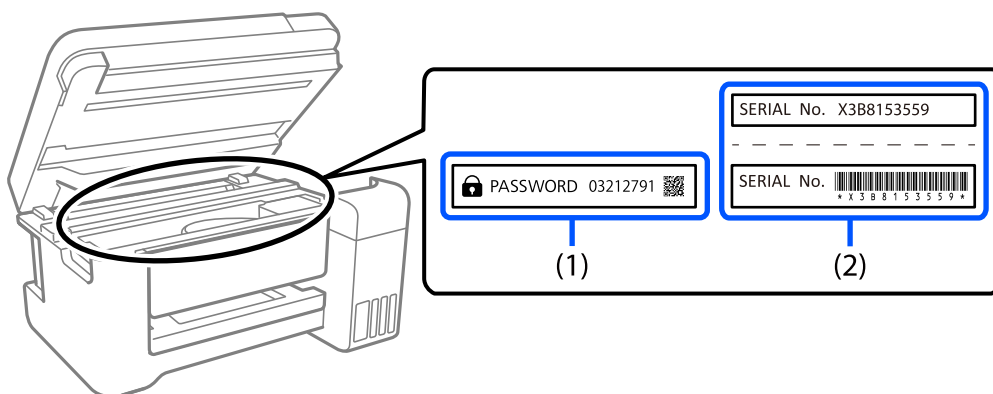

Hvis begge etikettene (1) og (2) er festet, er verdien ved siden av PASSORD skrevet på etiketten i (1) standardverdien. I dette eksemplet er standardverdien 03212791.

Hvis bare etikett (2) er festet, er serienummeret som er trykt på etiketten i (2) standardverdien. I dette eksemplet er standardverdien X3B8153559.

Administratorpassordet er ikke angitt

Angi et passord på skjermen for å angi passord som vises når du åpner Web Config.

Relatert informasjon

➔ [“Kjøre web-konfigurasjon på en nettleser” på side 459](#)

Endre administratorpassordet

Av sikkerhetsgrunner anbefaler vi å endre det opprinnelige passordet.

Det kan endres fra skriverens kontrollpanel, Web Config og Epson Device Admin. Når du endrer passordet, må du angi det med minst 8 enkeltbyte alfanumeriske tegn og symboler.

Relatert informasjon

➔ [“Konfigurere administratorpassordet” på side 596](#)

Handlinger som krever at du angir administratorpassordet

Hvis du blir bedt om å angi administratorpassordet når du utfører følgende handlinger, skriver du inn administratorpassordet som er angitt på skriveren.

- Når du oppdaterer fastvaren til skriveren fra en datamaskin eller smartenhet
- Når du logger på de avanserte innstillingene for Web Config
- Når du gjør innstillinger med et program, for eksempel Fax Utility, som kan endre skriverinnstillingene
- Når du velger en meny på skriverens kontrollpanel som er låst av administratoren

Relatert informasjon

➔ [“Låsinnstilling-elementer for Generelle innstillinger-meny” på side 598](#)

Initialisere administratorpassordet

Du kan tilbakestille administratorpassordet til standardinnstillingene fra menyen med administratorinnstillinger. Hvis du har glemt passordet, og ikke kan gjenopprette standardinnstillingene, må du kontakte Epsons kundestøtte for å be om service.

Relatert informasjon

- ➔ [“Konfigurere administratorpassord fra kontrollpanelet” på side 597](#)
- ➔ [“Konfigurere administratorpassord fra en datamaskin” på side 597](#)
- ➔ [“Hvis du trenger hjelp” på side 656](#)

Beskytte personlige opplysninger

Hvis du gir skriveren til noen andre eller kaster den, slett all personlig informasjon lagret i skriverens minne ved å velge menyene på kontrollpanelet som beskrevet under.

- Innst. > Generelle innstillinger > Systemadministrasjon > Tøm data i internt minne > PDL-font, makro og arbeidsomr.**
- Innst. > Generelle innstillinger > Systemadministrasjon > Tilbakestill > Slett alle data og innstillinger > Høy hastighet, Overskriv, or Trippel overskriving**

Relatert informasjon

➔ [“Tilbakestill.” på side 490](#)

Avhending av europeiske skrivermodeller

Skriveren inneholder et batteri.

Det overstrøkne papirkurv-symbolet på produktet viser at dette produktet og dets innebygde batterier ikke skal avhendes sammen i ordinært husholdningsavfall. For å hindre mulig skade på miljøet eller menneskers helse, må dette produktet og dets batterier holdes adskilt fra øvrig avfall for å sikre at det resirkuleres på en miljømessig forsvarlig måte. For mer informasjon om tilgjengelige gjenvinningsstasjoner kan du kontakte lokale myndigheter eller forhandleren du kjøpte produktet fra. Bruk av de kjemiske symbolene Pb, Cd og Hg indikerer om disse metallene er brukt i batteriet.

Denne informasjonen gjelder kun for kunder i EU, i henhold til direktiv 2006/66/EC FRA EUROPAPARLAMENTET SAMT DIREKTIVET FRA 6. september 2006 om batterier og akkumulatører og avfall fra batterier og akkumulatører, og om oppheving av direktiv 91/157/EEC og lovgivning transponert og implementert i de ulike nasjonale rettssystemer og til kunder i land i Europa, Midtøsten og Afrika (EMEA), hvor de har innført tilsvarende regler.

For andre land, vennligst kontakt dine lokale myndigheter for å undersøke muligheten for å resirkulere produktet.



Delenavn og funksjoner

Front.	22
Bak.	24

Front

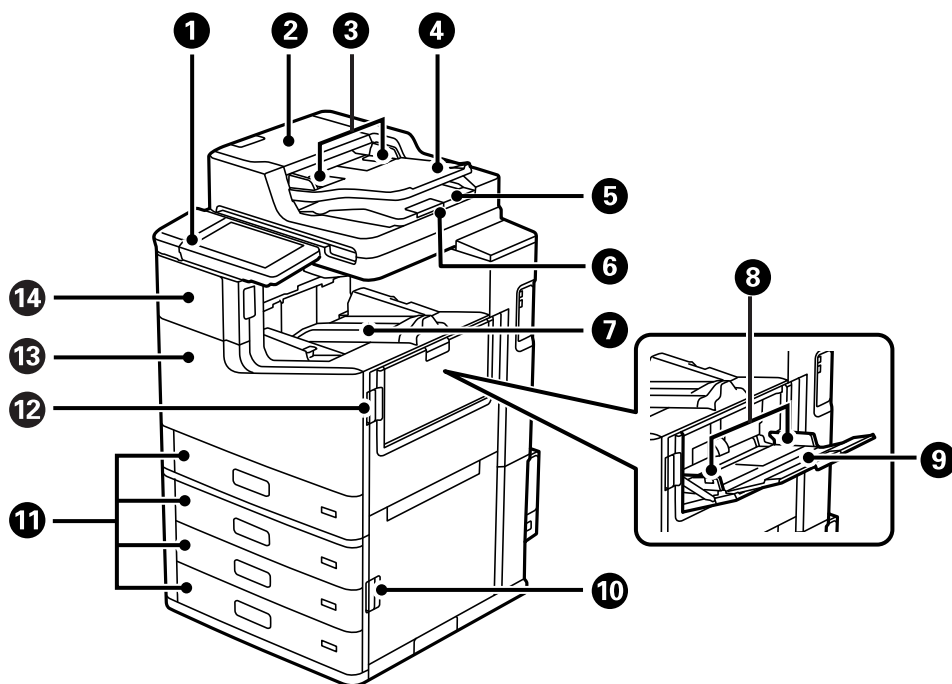

1	Kontrollpanel	Lar deg angi innstillinger og utføre operasjoner på skriveren. Viser også skriverstatus.
2	ADF ADF-deksel (automatisk dokumentmater) (F)	Åpne ved fjerning av originaler som har satt seg fast i ADF.
3	ADF-papirleder	Mater originaldokumenter rett inn i skriveren. Trekk inn til kanten på originaldokumentene.
4	ADF-innskuff	Mater originalene automatisk.
5	ADF-utskuff	Holder originalene som mates ut fra ADF-en.
6	Stopper	Forhindrer at originalene som mates ut faller av ADF-utskuffen.
7	Skuffen vendt ned (K)	Holder papiret som kommer ut.
8	Papirleder	Mater papiret rett inn i skriveren. Trekk inn til kantene på papiret.
9	Papirskuff (B)	Legger inn papir. Du kan legge inn alle papirtyper (tykt papir og konvolutter) som kan brukes i denne skriveren.
10	Deksel (E)	Åpne ved fjerning av papir som har satt seg fast.
11	Papirkassett 1, 2, 3, 4 (C1, C2, C3, C4)	Legger inn papir.
12	Deksel (J)	Åpne ved fjerning av papir som har satt seg fast.
13	Frontdeksel (L)	Åpne når du fjerner papir som sitter fast, eller når du bytter ut vedlikeholdsboksen.
14	Blekkpatrondeksel (A)	Åpne når du skifter ut blekkpatronen.

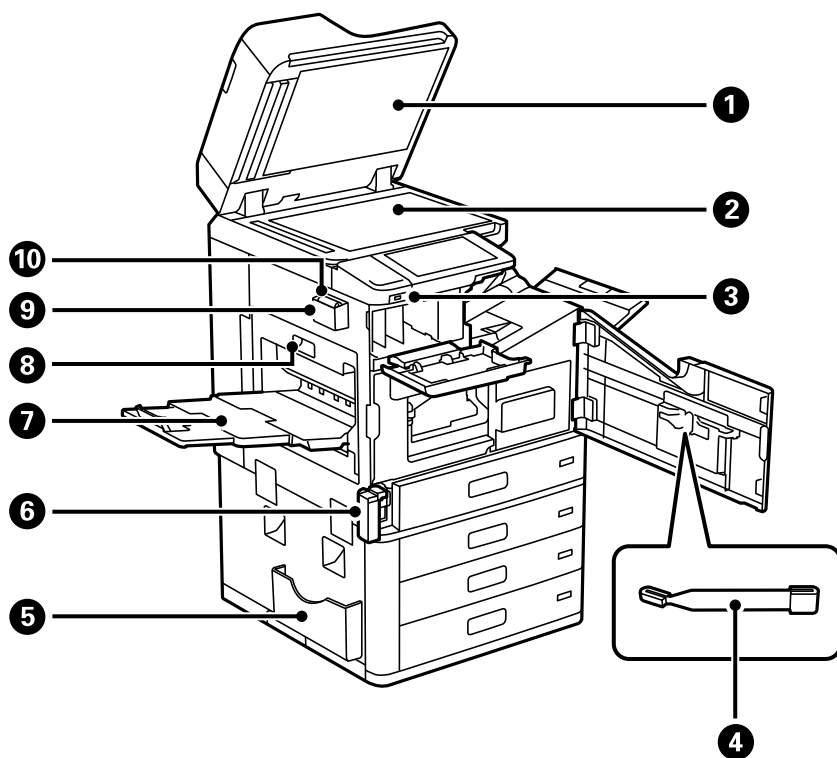

1	Dokumentdeksel	Blokkerer eksternt lys under skanning.
2	Skannerglassplate	Plasser originalene. Du kan plassere originaler som ikke mates fra ADF-en, som konvolutter eller tykke bøker.
3	USB-port for eksterne grensesnitt	Kobler til minneenheter.
4	Rengjøringspinne	Dette er en servicedel for rengjøring av innsiden av skriveren.
5	Dokumentholder	Holder håndbøkene. Du kan også feste den til baksiden.
6	Deksel for vedlikeholdsboks (H)	Åpne når du skifter ut vedlikeholdsboksen. Du må åpne frontdekslet (L) først. Vedlikeholdsboksen er en beholder som samler inn veldig små mengder ekstra blekk i løpet av rengjøring og utskrift.
7	Skuffen vendt opp (G)	Holder papiret som kommer ut.
8	Dupleksenhet (D1)	Åpne ved fjerning av papir som har satt seg fast.
9	Rengjøringsklutholder	Holder rengjøringskluten.
10	Rengjøringsklut	Bruk for å rengjøre glassoverflaten på skannerenheten og ADF-en.

Bak

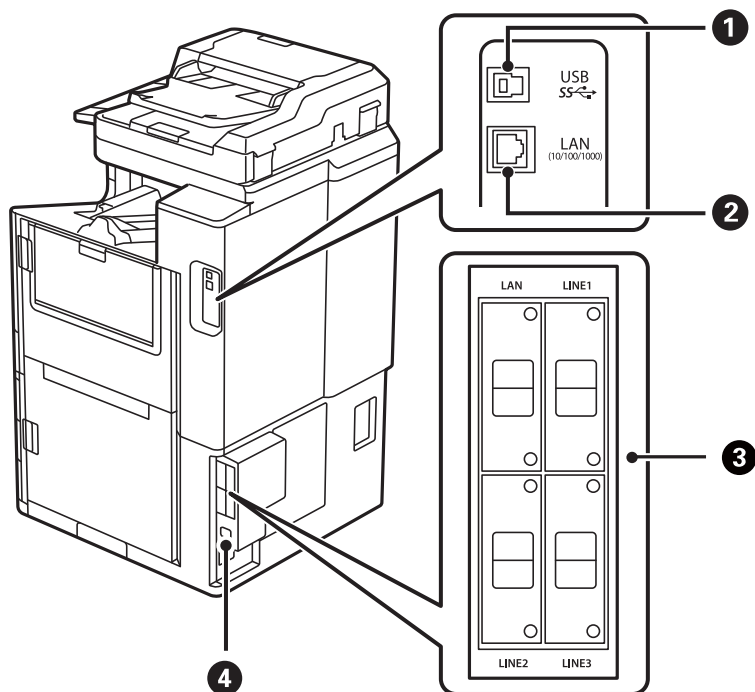

❶	USB-port	Kobler til en USB-kabel.
❷	LAN-port	Kobles til en LAN-kabel.
❸	Alternativt monteringspunkt	Bruk når du monterer valgfrie elementer. Se relatert informasjon for mer informasjon.
❹	Strøminngang	Kobler til strømkabelen.

Relatert informasjon

➔ [“Liste av valgfrie elementer” på side 360](#)

Veiledning til kontrollpanelet

Slå strømmen på eller av.	26
Kontrollpanel.	26
Konfigurering av startsidene.	27
Konfigurering av menyskjerm.	30
Jobbstatus Skjermkalibrering.	31
Skrive inn tegn.	32
Se animasjoner.	33

Slå strømmen på eller av

Slå strømmen på

Trykk på av/på-knappen på kontrollpanelet for å slå på strømmen. Hold inne -knappen til LCD-skjermen vises. Startskjermen vises når oppstarten er ferdig.

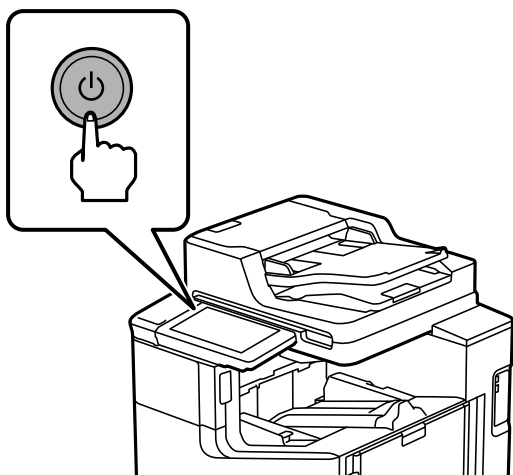

Slå strømmen av

Trykk på -knappen, og følg deretter instruksjonene på skjermen for å slå av strømmen.



Forsiktighetsregel:

Når du trekker ut strømledningen, må du vente til strømlýset er av og LCD-skjermen er mørk.

Kontrollpanel

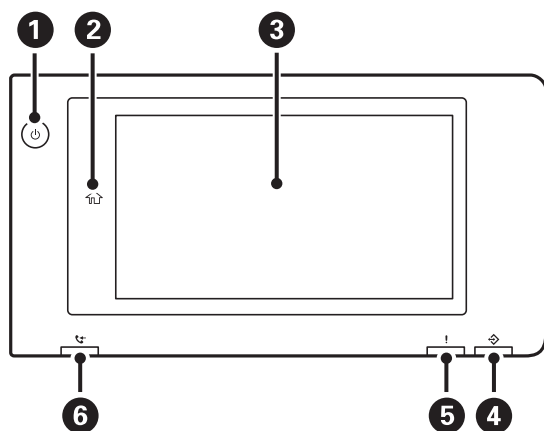

1	Startknapp Startlys
2	Startskjerm-knapp Setter deg tilbake stil startskjermen.

<p>3</p>	<p>Berøringsskjerm</p> <p>Viser innstillingselementer og meldinger.</p> <p>Når ingen operasjoner utføres på en viss tid går skriveren inn i hvilemodus og skjermen slår seg av. Trykk hvor som helst på berøringskjermen for å slå på skjermen. Avhengig av nåværende innstillinger, vil skriveren gå ut av hvilemodus ved å trykke på av/på-knappen.</p>
<p>4</p>	<p>Datalys</p> <p>Blinker når skriveren behandler data, og slås på når jobber venter på behandling.</p>
<p>5</p>	<p>Feillys</p> <p>Slås på eller blinker når en feil oppstår.</p> <p>Viser eventuelle feil på skjermen.</p>
<p>6</p>	<p>Lys for faksmottak</p> <p>Slås på ved mottak av dokumenter som ikke er behandlet ennå.</p>



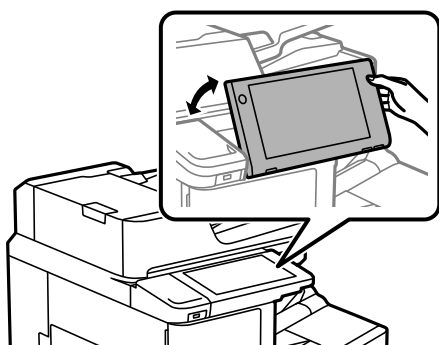

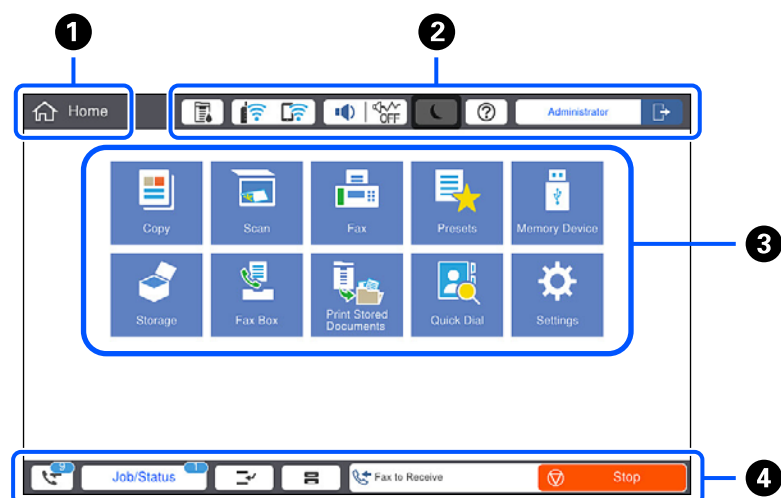

Du kan vippe kontrollpanelet.











Konfigurering av startside









<p>1</p>	<p>Tittel</p> <p>Indikerer nåværende skjerm.</p>
----------	---

2	Viser informasjon om hvert element. Grå elementer er ikke tilgjengelige.	
	Viser skjermbildet Skriverstatus.	
	Viser statusen for nettverkstilkoblingen. Se følgende for flere detaljer. "Veiledning for nettverksikonet" på side 30	
	<p>Viser skjermbildet Enhetslydinnstillinger.</p> <p>Du kan angi Demp lyd og Stillemodus. Du kan åpne menyen Lyder fra dette skjermbildet. Du kan også angi denne innstillingen fra Innst.-menyen.</p> <p>Innst. > Generelle innstillinger > Basisinnstillinger > Lyder</p>	
 	Indikerer hvorvidt Stillemodus er stilt inn for skriveren. Når funksjonen er aktivert, reduseres støyen fra skriveren under drift, men utskriftshastigheten kan påvirkes. Imidlertid kan støyen kanskje ikke reduseres avhengig av valgt papirtype og utskriftskvalitet.	
	Indikerer at Demp lyd er stilt inn for skriveren.	
	Gjør at skriveren går inn i hvilemodus. Når ikonet er grått, kan ikke skriveren gå i dvalemodus.	
	Viser skjermbildet Hjelp . Du kan sjekke problemløsninger her.	
	<p>Indikerer at funksjonen for brukerbegrensning er aktivert. Velg dette ikonet for å logge på skriveren. Du må velge et brukernavn og så oppgi et passord. Kontakt skriveradministratoren din for å få påloggingsinformasjon.</p> <p>Når  vises, har en bruker med tilgangstillatelse logget på. Velg ikonet for å logge av.</p>	

<p>3</p>	<p>Viser hver meny.</p> <p>Du kan endre posisjonen og rekkefølgen til menyikonet.</p> <ul style="list-style-type: none"> <input type="checkbox"/> Kopi Lar deg kopiere dokumenter. <input type="checkbox"/> Skann Lar deg skanne dokumenter og lagre dem på en minneenhet eller en datamaskin. <input type="checkbox"/> Faks Lar deg sende faks. <input type="checkbox"/> Forhåndsinn. Lar deg registrere ofte brukte innstillinger for kopiering, skanning eller faksing som en forhåndsinnstilling. <input type="checkbox"/> Minneenhet Lar deg skrive ut JPEG-, TIFF- eller PDF-data på en minneenhet, som en USB-minnepinne koblet til skriveren. <input type="checkbox"/> Lagring Lar deg lagre data på den innebygde harddisken, og lar deg se, skrive ut og mate ut som en fil når du vil. <input type="checkbox"/> Faksboks Lar deg lagre mottatte dokumenter, dokumenter som skal sendes, eller avspørringsdokumenter for fakser. <input type="checkbox"/> Skriv ut fra internt minne Lar deg midlertidig lagre jobber som ble sendt fra skriverdriveren til skriverminnet før du skriver ut. Du kan skrive ut en passordbeskyttet jobb og testutskriften når du skriver ut flere kopier. <input type="checkbox"/> Direktevalg Hvis du har angitt en mottaker som er registrert til en hurtigtast i kontaktlisten, kan du sende fakser raskt til mottakeren. <input type="checkbox"/> Innst. Lar deg angi innstillinger knyttet til vedlikehold, skriverinnstillinger og bruk. 														
<p>4</p>	<p>Viser status for jobber og skriver. Innholdet til skjermen endres avhengig av skriverstatusen.</p> <table border="1" style="width: 100%; border-collapse: collapse;"> <tr> <td style="text-align: center; width: 15%;"></td> <td>Tallet som vises, indikerer antall fakser som ikke har blitt lest, skrevet ut eller lagret ennå.</td> </tr> <tr> <td style="text-align: center;">Jobbstatus</td> <td>Viser pågående jobber og jobber som venter. Trykk for å vise jobbtypene, ankomsttidene, brukernavnene, osv. som en liste. Tallet som vises, indikerer antall jobber som venter.</td> </tr> <tr> <td style="text-align: center;"></td> <td>Setter den nåværende jobben på pause, slik at du kan avbryte en annen jobb. Trykk på denne knappen igjen for å gjenoppta en jobb som er satt på pause. Du kan ikke avbryte fra en datamaskin.</td> </tr> <tr> <td style="text-align: center;"></td> <td>Viser skjermbildet Papirinnstilling. Du kan velge innstillinger for papirstørrelse og papirtype for hver papirkilde.</td> </tr> <tr> <td style="text-align: center;">Informasjon om avbrutt jobb, feil eller ulest faks, og jobbnavn</td> <td>Viser skriverstatusen som Avbrutt-status, Feil-status, nåværende jobb og ubehandlede fakser.</td> </tr> <tr> <td style="text-align: center;">Stopp</td> <td>Pauser eller avbryter jobben som behandles.</td> </tr> <tr> <td style="text-align: center;">Klokke</td> <td>Viser nåværende klokkeslett når ingen spesiell skriverstatus vises.</td> </tr> </table>		Tallet som vises, indikerer antall fakser som ikke har blitt lest, skrevet ut eller lagret ennå.	Jobbstatus	Viser pågående jobber og jobber som venter. Trykk for å vise jobbtypene, ankomsttidene, brukernavnene, osv. som en liste. Tallet som vises, indikerer antall jobber som venter.		Setter den nåværende jobben på pause, slik at du kan avbryte en annen jobb. Trykk på denne knappen igjen for å gjenoppta en jobb som er satt på pause. Du kan ikke avbryte fra en datamaskin.		Viser skjermbildet Papirinnstilling . Du kan velge innstillinger for papirstørrelse og papirtype for hver papirkilde.	Informasjon om avbrutt jobb, feil eller ulest faks, og jobbnavn	Viser skriverstatusen som Avbrutt-status, Feil-status, nåværende jobb og ubehandlede fakser.	Stopp	Pauser eller avbryter jobben som behandles.	Klokke	Viser nåværende klokkeslett når ingen spesiell skriverstatus vises.
	Tallet som vises, indikerer antall fakser som ikke har blitt lest, skrevet ut eller lagret ennå.														
Jobbstatus	Viser pågående jobber og jobber som venter. Trykk for å vise jobbtypene, ankomsttidene, brukernavnene, osv. som en liste. Tallet som vises, indikerer antall jobber som venter.														
	Setter den nåværende jobben på pause, slik at du kan avbryte en annen jobb. Trykk på denne knappen igjen for å gjenoppta en jobb som er satt på pause. Du kan ikke avbryte fra en datamaskin.														
	Viser skjermbildet Papirinnstilling . Du kan velge innstillinger for papirstørrelse og papirtype for hver papirkilde.														
Informasjon om avbrutt jobb, feil eller ulest faks, og jobbnavn	Viser skriverstatusen som Avbrutt-status, Feil-status, nåværende jobb og ubehandlede fakser.														
Stopp	Pauser eller avbryter jobben som behandles.														
Klokke	Viser nåværende klokkeslett når ingen spesiell skriverstatus vises.														



Veiledning for nettverksikonet

	Skriveren er tilkoblet et kablet (Ethernet)nettverk eller fjernet angivelse av denne.
	Skriveren er tilkoblet et kablet (Ethernet)nettverk.
	Skriveren er ikke tilkoblet et trådløst (Wi-Fi)nettverk.
	Skriveren søker etter SSID, IP-adresse med fjernet angivelse eller har problemer med et trådløst (Wi-Fi)-nettverk.
	Indikerer at skriveren er koblet til et trådløst nettverk (Wi-Fi). Antall streker indikerer signalstyrken på tilkoblingen. Jo flere streker det er, jo sterkere tilkobling.
	Skriveren er ikke koblet til et trådløst (Wi-Fi) nettverk i Wi-Fi Direct-modus (Enkel AP).
	Skriveren er koblet til et trådløst (Wi-Fi) nettverk i Wi-Fi Direct-modus (Enkel AP).

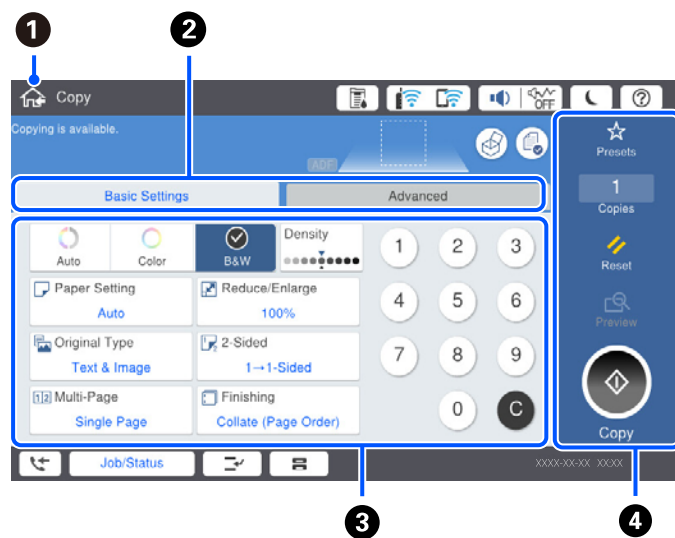
Konfigurering av menyskjerm



1	Tar deg tilbake til forrige skjerm.
2	Bytter listen over innstillinger med fanene. Basisinnstillinger -fanen viser ofte brukte elementer. Avansert -fanen viser andre elementer du kan angi etter behov.

3	<p>Viser listen over innstillingselementer. Når  vises, kan du se ytterligere informasjon ved å velge ikonet. Angi innstillinger ved å velge elementet eller legge til en hake. Når du har endret et element fra brukerinnstillingene til fabrikkinnstillingene, vises  på elementet.</p> <p>Grå elementer er ikke tilgjengelige. Velg elementet for å sjekke hvorfor det er utilgjengelig.</p> <p>Hvis det oppstår problemer, vises  på elementet. Velg ikonet for å sjekke hvordan du løser problemet.</p>										
4	<p>Starter bruk med gjeldende innstillinger. Elementer varierer avhengig av menyen.</p> <table border="1" style="width: 100%; border-collapse: collapse;"> <tr> <td style="width: 20%;">Forhåndsinn.</td> <td>Viser listen over forhåndsinnstillinger. Du kan registrere nåværende innstillinger som forhåndsinnstillinger eller laste inn registrerte forhåndsinnstillinger.</td> </tr> <tr> <td>Eksemplar</td> <td>Å vise talltastaturet på skjermen lar deg angi antall kopier.</td> </tr> <tr> <td>Tilbakestilling</td> <td>Trykk for å avbryte endringene dine og gå tilbake til de opprinnelige innstillingene.</td> </tr> <tr> <td>Forhåndsv</td> <td>Viser forhåndsvisning av bildet før du skriver ut, kopierer, skanner eller sender fakser.</td> </tr> <tr> <td style="text-align: center;">◇</td> <td>Starter utskrift, kopiering, skanning eller sending av fakser.</td> </tr> </table>	Forhåndsinn.	Viser listen over forhåndsinnstillinger. Du kan registrere nåværende innstillinger som forhåndsinnstillinger eller laste inn registrerte forhåndsinnstillinger.	Eksemplar	Å vise talltastaturet på skjermen lar deg angi antall kopier.	Tilbakestilling	Trykk for å avbryte endringene dine og gå tilbake til de opprinnelige innstillingene.	Forhåndsv	Viser forhåndsvisning av bildet før du skriver ut, kopierer, skanner eller sender fakser.	◇	Starter utskrift, kopiering, skanning eller sending av fakser.
Forhåndsinn.	Viser listen over forhåndsinnstillinger. Du kan registrere nåværende innstillinger som forhåndsinnstillinger eller laste inn registrerte forhåndsinnstillinger.										
Eksemplar	Å vise talltastaturet på skjermen lar deg angi antall kopier.										
Tilbakestilling	Trykk for å avbryte endringene dine og gå tilbake til de opprinnelige innstillingene.										
Forhåndsv	Viser forhåndsvisning av bildet før du skriver ut, kopierer, skanner eller sender fakser.										
◇	Starter utskrift, kopiering, skanning eller sending av fakser.										

Jobbstatus Skjermkalibrering

Velg Jobbstatus på kontrollpanelet for å vise Jobbstatus-menyen. Du kan sjekke status på printerens eller jobbene.



1	Veksler mellom viste lister.
2	Filtrer jobbene etter funksjonalitet.
3	<p>Når Aktiv er valgt, vises en liste over pågående jobber og jobber som venter på å behandles.</p> <p>Når Logg er valgt, vises jobbhistorikken.</p> <p>Du kan avbryte jobber eller sjekke feilkoder som vises i historikken når jobber har mislyktes.</p>
4	Viser eventuelle feil som har oppstått med skriveren. Velg feilen fra listen for å vise feilmeldingen.
5	<p>Veksler mellom viste lister.</p> <p>Når du bruker det ekstra grensesnittsporet kan du bytte faner for å vise statusen til det valgfire elementet. Se relatert informasjon for mer informasjon.</p>
6	Indikerer omtrentlige blekknivåer og omtrentlig levetid for vedlikeholdsboksen.

Relatert informasjon

- ➔ “En feilkode vises på statusmenyen” på side 295
- ➔ “Liste av valgfrie elementer” på side 360

Reservere jobber

Du kan reservere jobber mens du kopierer eller skiver ut hvis du ikke bruker ADF-en eller skannerglassplaten.

Du må ikke utføre en spesiell handling for å reservere jobber. Hvis du velger  under normal operasjon, vil jobben gå ut så snart jobben er fullført.

Du kan reservere opptil 100 av følgende jobbtyper, inkludert nåværende jobb.

- Utskrift
- Kopi
- Sende faks

Skrive inn tegn

Du kan skrive inn tegn og symboler ved å bruke skjermtastaturet når du endrer nettverksinnstillinger, osv.

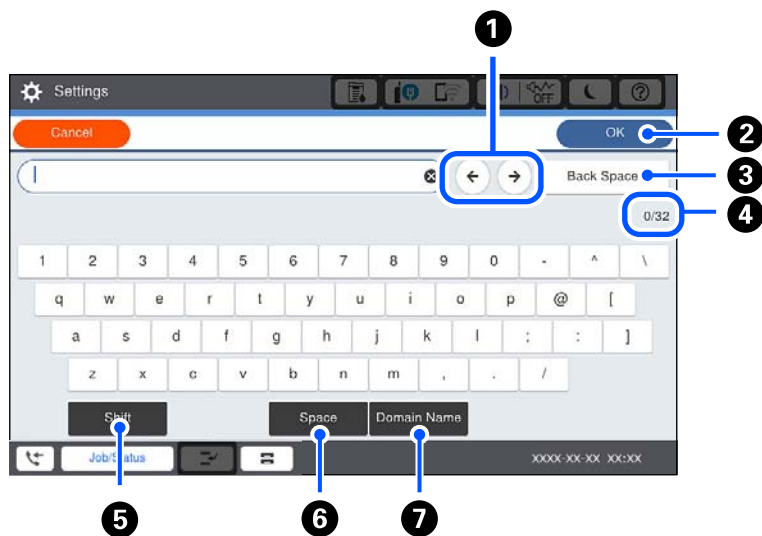

1	Flytter markøren til inntastingssted.
2	Legger inn et tegn.
3	Sletter et tegn til venstre.
4	Viser antall tegn.
5	Bytter mellom små og store bokstaver eller numre og symboler.
6	Legger inn et mellomrom.
7	Legger inn ofte brukte e-postadresser eller URL-er for domenet ved å velge elementet.

Se animasjoner

Du kan se animasjoner av brukerinstruksjoner, slik som innlegging av papir eller fjerning av fastkjørt papir på LCD-skjermen.

- Velg : viser hjelpeskjermen. Velg elementene du vil se fra **Hvordan**.
- Velg **Hvordan** på høyre side av betjeningskjermen: viser den forholdssensitive animasjonen.

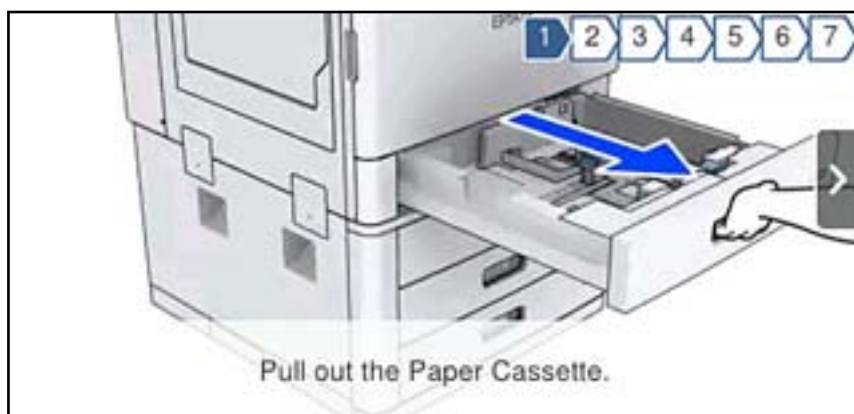

Legge inn papir

Forholdsregler ved håndtering av papir.	35
Innstillinger for papirstørrelse og -type.	35
Legge inn papir.	37

Forholdsregler ved håndtering av papir

Papirhåndtering

- Les instruksjonene som følger med papiret.
- Vift og samle kantene på papiret før de legges i.

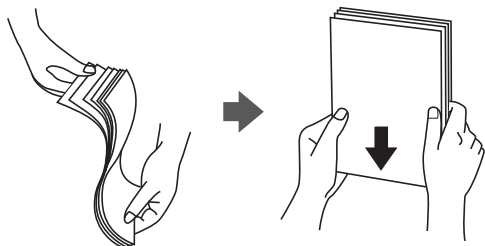

Papirlagring

Vær oppmerksom på følgende ved lagring av papir.

- Forsegle resten av papirene i en plastpose for å forhindre at de absorberer fuktighet.
- Oppbevar de på et sted med mindre luftfuktighet. Du må heller ikke væte papirene.
- Hold unna direkte sollys.
- Ikke oppbevar papirene stående, la de ligge flatt.

Merknad:

Selv om du lagrer papir som nevnt ovenfor, kan forringelse av utskriftskvalitet eller papirstopp oppstå, avhengig av miljøet. Før du bruker lagret papir, bør du prøve utskrift av et lite antall papir og se etter papirstopp eller flekker på utskriften.

Relatert informasjon

➔ [“Utilgjengelige papirtyper” på side 448](#)

Innstillinger for papirstørrelse og -type

Hvis du registrerer papirstørrelsen og typen på skjermen som vises når du setter inn papirkassetten, informerer skriveren deg når den registrerte informasjonen og utskriftsinnstillingene er forskjellige. Dette forhindrer at du kaster bort papir og blekk ved å sørge for at du ikke skriver ut på feil papirstørrelse eller skriver ut i feil farge på grunn av bruk av innstillinger som ikke samsvarer med papirtypen.

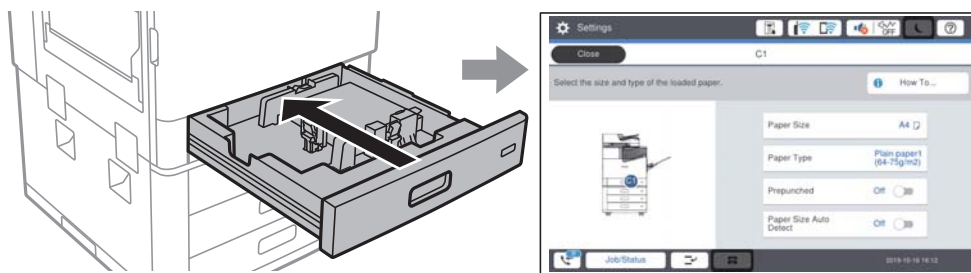

Hvis den viste papirstørrelsen og -typen er forskjellig fra papiret som er lagt inn, velger du elementet som skal endres. Hvis innstillingene stemmer overens med papiret som er lagt inn, lukker du skjermen.

Merknad:

- Du kan også vise skjermbildet med innstillingene for papirstørrelse og papirtype ved å velge  på kontrollpanelet.
- Du kan registrere ofte brukte brukerdefinerte størrelser i **Innst. > Generelle innstillinger > Skriverinnstillinger > Papirkildeinnstillinger > Brukerdefinerte Papirstørrelser.**
- Angi **Papirstørrelse autom. reg.** som **Av** for å velge en brukerdefinert størrelse som papirstørrelse.

Angi papirtypen

Du oppnår best mulig utskriftsresultat ved å velge en papirtype som passer for papiret.

Papirnavn	Papirtype			
	Kontrollpanel	Skriverdriver	PostScript-skriverdriver	Epsons universale skriverdriver
Epson Business Paper Epson Bright White Ink Jet Paper	Vanlig papir1 (64–75 g/m ²)	Vanlig papir1	Plain1	Vanlig papir1
Epson Matte Paper-Heavyweight	Matte	Epson Matte	Epson Matte	–
Epson Archival Matte Paper	Matte	Epson Matte	Epson Matte	–
Epson Double-Sided Matte Paper	Matte	Epson Matte	Epson Matte	–
Epson Photo Quality Ink Jet Paper Epson Double-sided Photo Quality Ink Jet Paper	Matte	Epson Matte	Photo Quality Ink Jet Paper	–
Vanlig papir (60 til 75 g/m ²)	Vanlig papir1 (64–75 g/m ²)	Vanlig papir1	Plain1	Vanlig papir1
Vanlig papir (76 til 90 g/m ²)	Vanlig papir2 (76–90 g/m ²)	Vanlig papir2	Plain2	Vanlig papir2
Tykt papir (91 til 105 g/m ²)	Thick1 (91–105 g/m ²)	Thick paper1	Thick-Paper1	Thick paper1
Tykt papir (106 til 135 g/m ²)	Thick2 (106–135 g/m ²)	Thick paper2	Thick-Paper2	Thick paper2
Tykt papir (136 til 160 g/m ²)	Thick3 (136–160 g/m ²)	Thick paper3	Thick-Paper3	Thick paper3
Tykt papir (161 til 250 g/m ²)	Thick4 (161–250 g/m ²)	Thick paper4	Thick-Paper4	Thick paper4

Papirnavn	Papirtype			
	Kontrollpanel	Skriverdriver	PostScript-skriverdriver	Epsons universale skriverdriver
Ekstra tykt papir (251 til 350 g/m ²)	Extra thick paper	Ekstra tykt papir	Extra Thick-Paper	Ekstra tykt papir

Liste over registrerte papirstørrelser

Når du aktiverer **Papirstørrelse autom. reg.** blir følgende papirstørrelser oppdaget automatisk når de legges i papirkassetten.

A6, B6, A5, Half letter, B5, A4, Letter, B4, Legal, A3, 11×17 tommer.

Lignende papirstørrelser form A4 og Letter vil kanskje ikke oppdages korrekt. Hvis Half letter, Letter, Legal og Ledger oppdages som A5, A4, B4 og A3, velger du  og angir korrekt størrelse.

Hvis størrelsene ikke kan påvises automatisk velger du , deaktiverer **Papirstørrelse autom. reg.**-funksjonen, og angir størrelsen på papiret du la i.

Legge inn papir

Du kan legge inn papir ved å se på animasjonene som vises på skriverens LCD-skjerm.

Velg  og velg deretter **Hvordan** > **fylle papir**. Velg papirkilden du vil bruke for å vise animasjonene. Velg **Lukk** for å lukke animasjonsskjermen.

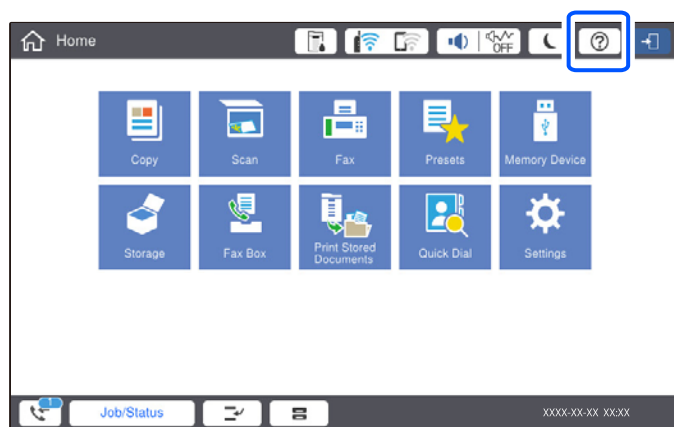

Forsiktighetsregel:

Sett inn og fjern papirkassetten sakte. Skuffen med høy kapasitet må settes inn sakte fordi skuffen er tung på grunn av papirmengden som er satt inn.

Merknad:

Når du endrer stillingen til kantskinnene i papirkassetten, må du frigjøre låsen på kassetten og deretter flytte kantskinnene. Etter du har skiftet posisjon, låser du kassetten igjen.

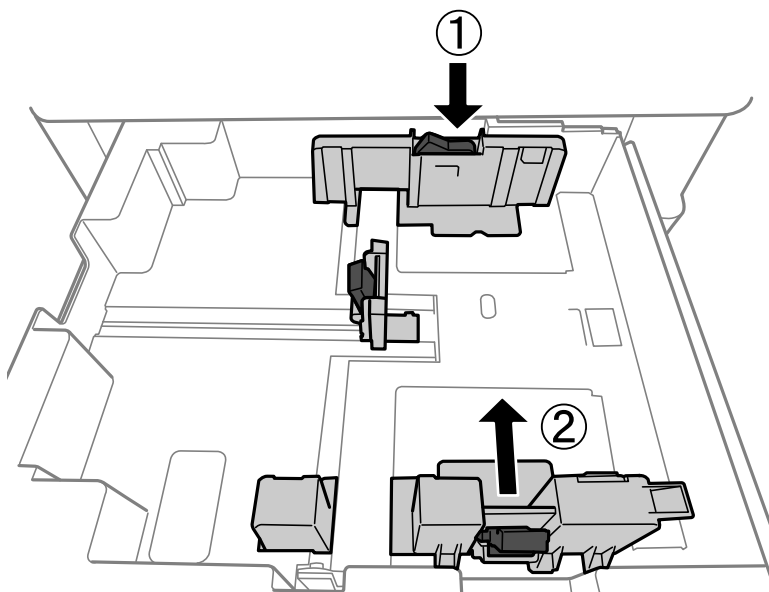

Legge inn konvolutter

Legg inn konvolutter i midten av papirskuffen med kortsiden først og med klaffen vendt ned, og trekk kantføerne til kantene på konvoluttene.

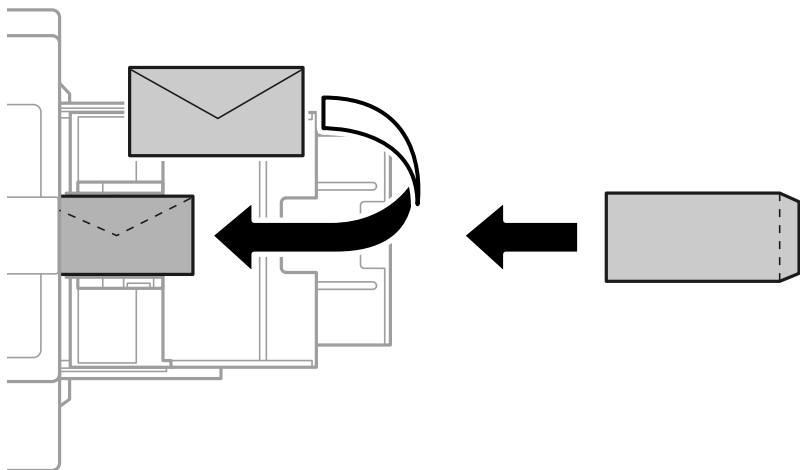

Hvis klappen er på den korte kanten, må du sørge for at du inkluderer klappen når du angir den brukerdefinerte størrelsen.

Legge inn forhåndsstanset papir

Angi marginstillingen slik at du unngår å skrive ut over hullene.

Du kan ikke skrive ut i området 17 mm fra kanten (forhåndsstanset kant) til papiret.

! **Forsiktighetsregel:**

Legg inn det forhåndsstansede papiret med hulesiden mot deg. Hvis du legger papiret inn feil vei kan det føre til at papir kjører seg fast eller flekker og søl i skriveren.

Papirkassett

Legg inn det forhåndsstansede papiret med den utskrivbare siden vendt ned og hullene posisjonert mot fronten.

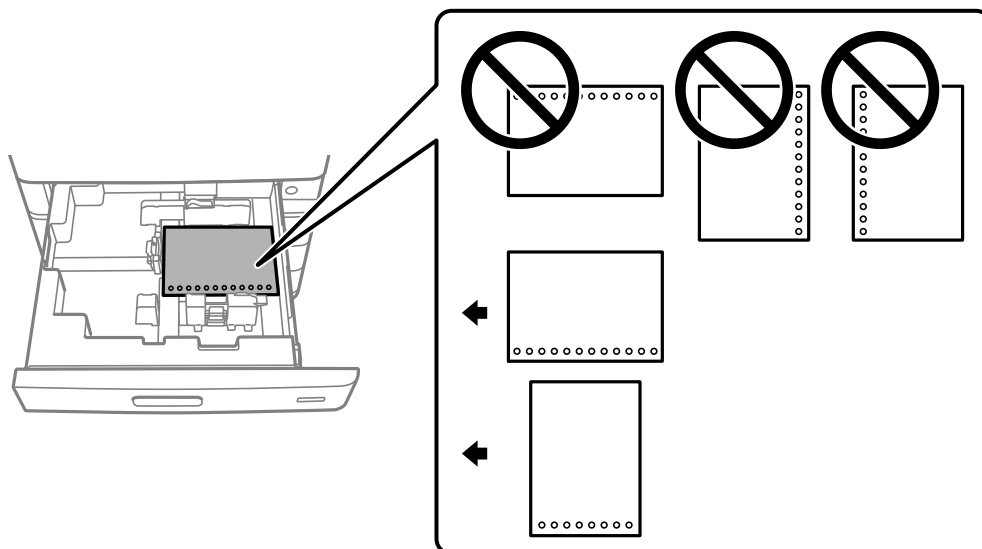

Velg **På** som **Prepunched**-innstillingen på papirinnstillingsskjermen som vises på kontrollpanelet.

Papirskuff

Legg inn det forhåndsstansede papiret med den utskrivbare siden vendt opp og hullene posisjonert mot fronten.

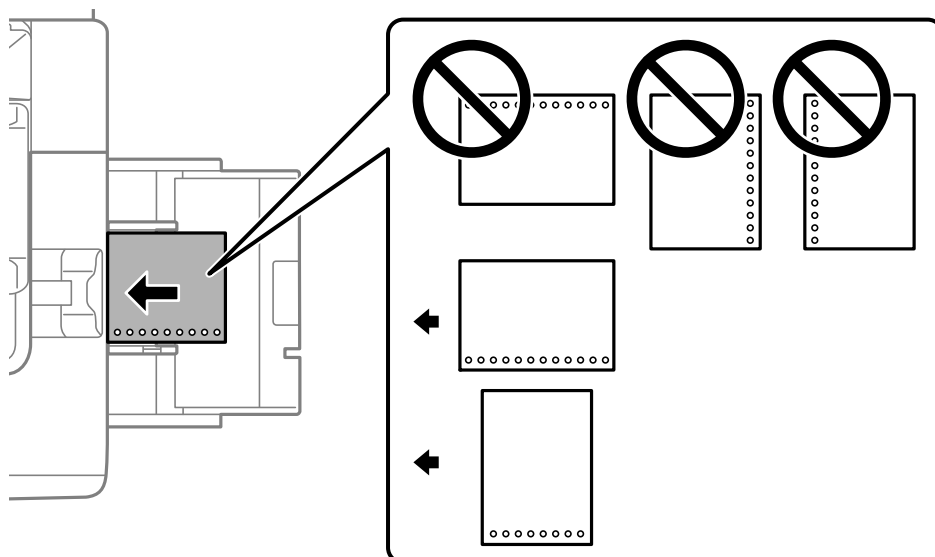

Velg **På** som **Prepunched**-innstillingen på papirinnstillingsskjermen som vises på kontrollpanelet.

Merknad:

Du kan også vise skjermbildet med innstillingene for papir ved å velge  på kontrollpanelet.

Legge i lange papir

Legg inn ett enkelt ark langt papir i papirskuffen. Angi **Papirstørrelse autom. reg.** som **Av**, og velg deretter **Brukerdefinert** som innstilling for papirstørrelse.

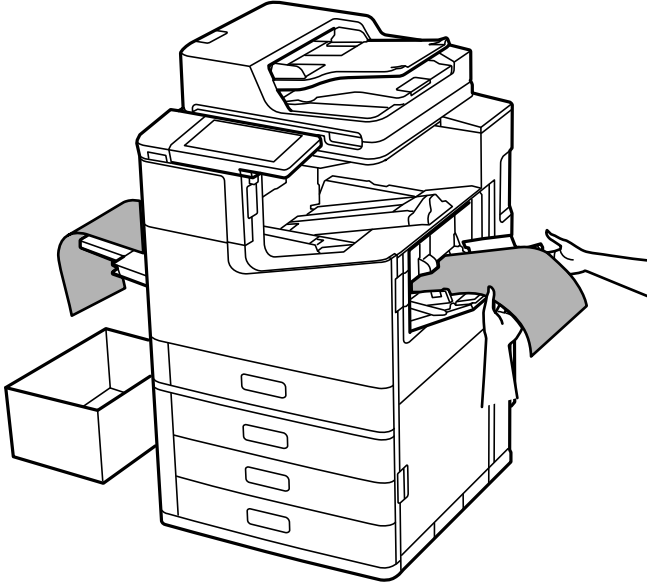

- Hvis papir faller fra skuffen bør du gjøre klar en eske slik at papiret ikke kommer i kontakt med gulvet.
- Ikke ta på papir som blir matet ut. Det kan skade hånden din eller redusere utskriftskvaliteten.
- Når du legger i papir, må du være forsiktig så du ikke kutter hendene dine på papirkantene når du holder papiret.

Relatert informasjon

- ➔ [“Legge i langt papir når sluttbehandler P2 for stifter er installert”](#) på side 396

Plassere originaler

Plassere originaler.	42
Oppdage opprinnelig størrelse automatisk.	44
Originaler som ikke støttes av ADF.	45

Plassere originaler

Plasser originalen på skannerglassplaten eller ADF.

Du kan legge flere originaler i ADF. Hvis automatisk dobbeltsidig skanning er tilgjengelig kan du skanne begge sider av originalen samtidig. Se lenken under for spesifikasjonene til ADF.

[“ADF-spesifikasjoner” på side 496](#)

Følg trinnene under for å se videoen om å plassere originaler.

Velg  og velg deretter **Hvordan > Plassere originaler**. Velg metoden for plassering av originaler du vil se. Velg **Lukk** for å lukke animasjonsskjermen.

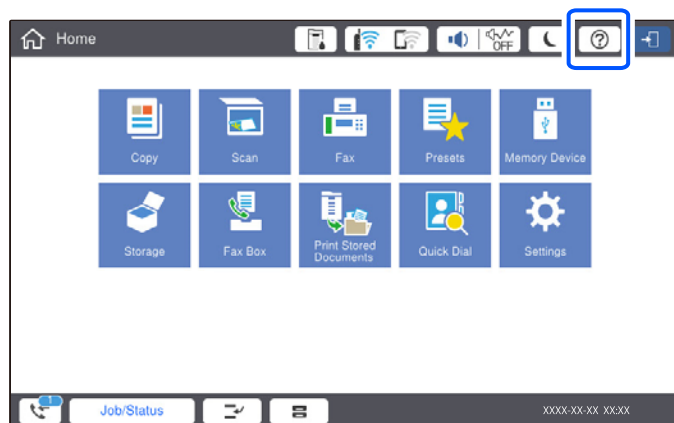

Når du bruker skannerglassplaten



Forsiktig:

Vær forsiktig så du ikke setter fast fingrene når du lukker dokumentdekslet. Hvis ikke kan du bli skadet.

! **Forsiktighetsregel:**

- Ved plassering av store originaler slik som bøker, må du unngå at lys fra utsiden skinner direkte på skannerglassplaten.
Hvis lyset utenfra er for sterkt vil størrelsen til originalen kanskje ikke bli funnet automatisk, eller resultatet av kopieringen eller skanningen kan bli hvitt.
- Ikke bruk for mye kraft på skannerglassplaten. Ellers kan det skades.
- Ikke trykk på originalen med for mye kraft. Hvis du trykker med for mye kraft, kan sløring og flekker oppstå.
- Hvis originalen har merker fra bretteing eller krøller, må du jevne dem ut og deretter plassere dem på skannerglassplaten. Bilder kan være uskarpe på delene der originalen ikke er i nær kontakt med skannerglassplaten.
- Hvis det er søppel eller skitt på skannerglassplaten, kan skanneområdet bli utvidet til å inkludere dette, slik at bildet av originalen kan bli forskjøvet eller redusert. Fjern skitt og støv fra skannerglassplaten før du skanner.

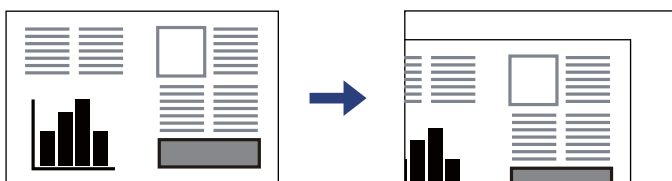

- Fjern originalene når du er ferdig med å skanne. Hvis du lar originalene ligge på skannerglassplaten i en lengre periode, kan det hende de klistrer seg til glassets overflate.

Merknad:

- Et område på 1,5 mm fra kantene av skannerglassplaten skannes ikke.
- Når originaler legges i ADF og på skannerglassplaten, gis originalene i ADF prioritet.
- Enkelte størrelser blir kanskje ikke funnet automatisk. I denne situasjonen må du velge størrelsen på originalene manuelt.

Når du bruker ADF

Forsiktighetsregel:

- Ikke last originalene over linjen akkurat under trekantsymbolet inne i ADF-papirlederen.

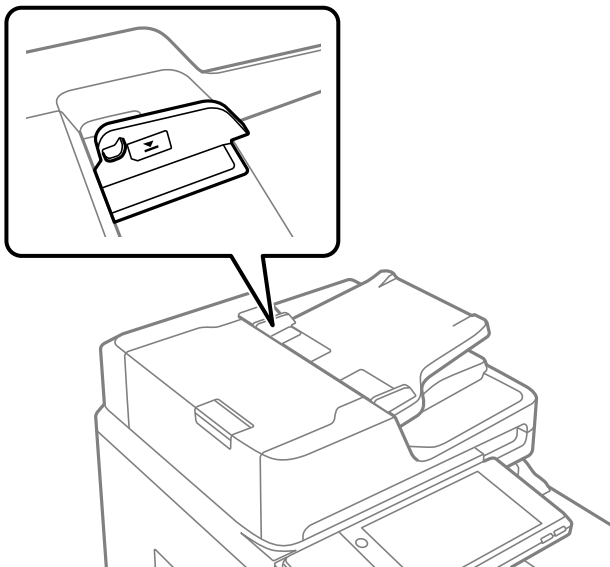

- Ikke legg til originaler under skanning.

Merknad:

- Du kan plassere originalene som er mindre enn A4-størrelse med den lange kanten vendt mot ADF-en.
- Enkelte størrelser blir kanskje ikke funnet automatisk. I denne situasjonen må du velge størrelsen på originalene manuelt.

Relatert informasjon

- ➔ [“Originaler som ikke støttes av ADF” på side 45](#)
- ➔ [“Oppdage opprinnelig størrelse automatisk” på side 44](#)
- ➔ [“Skannerspesifikasjoner” på side 495](#)

Oppdage opprinnelig størrelse automatisk

Når du velger **Oppdag automatisk** som papirinnstillingene, identifiseres følgende papirstørrelser automatisk.

- Vertikal plassering: A4, B5, A5, 16K*

Plasser den lange kanten på originalen mot inngangen til ADF-papirmatingen eller venstre side av skannerglassplaten.

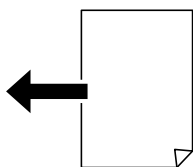

- Horisontal plassering: A3, B4, A4, B5, A5 (kun skannerglassplaten), 8K*, 16K*

Plasser den korte kanten på originalen mot inngangen til ADF-papirmatingen eller venstre side av skannerglassplaten.



*: Papiret er valgt når **K-størrelsesprioritet** er aktivert. Det blir imidlertid kanskje ikke automatisk oppdaget avhengig av funksjonen du bruker. Se «Relatert informasjon» under for mer informasjon.

Merknad:

Størrelsene for følgende originaler kan ikke registreres skikkelig. Hvis størrelsene ikke blir registrert, angir du størrelsen manuelt på kontrollpanelet.

- Originaler som er revet, brettet, rynket eller krøllet (hvis originalene er krøllet må du rette ut krøllen før du plasserer originalene.)
- Originaler med mange bindehull
- OHP-er, gjennomskinnelige originaler eller skinnende originaler

Relatert informasjon

➔ [“Alternativ for automatisk registrer original størrelse:” på side 464](#)

Originaler som ikke støttes av ADF



Forsiktighetsregel:

Ikke mat fotografier eller verdifulle originale kunstverk inn i ADF. Feilmating kan krølle eller skade originalen. Skann disse dokumentene på skannerglassplaten i stedet.

Ikke legg disse originalene i ADF, så unngår du at papiret stopper opp. Bruk skannerglassplaten for disse typene.

- Originaler som er revet, brettet, rynket, skadet eller krøllet
- Originaler med bindehull
- Originaler som er holdt sammen med teip, stifter, binders, osv.
- Originaler som har klistremerker eller etiketter på seg
- Originaler som er klippet ujevnt eller ikke i rett vinkel
- Originaler som er innbundet
- OHP-er, termotransferpapir eller glanspapir
- Originaler som nettopp er utskrevet (ikke tørket, ikke nedkjølt, og så videre)

Sette inn og ta ut minneenhet

Sette inn en ekstern USB-enhet.	47
Fjerne en ekstern USB-enhet.	47

Sette inn en ekstern USB-enhet

Sett inn en ekstern USB-enhet i USB-porten for eksternt grensesnitt.

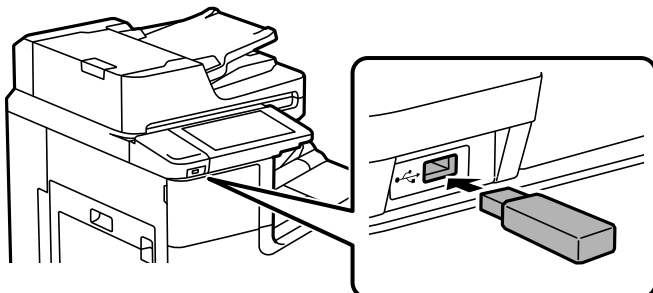

Relatert informasjon

➔ [“Spesifikasjoner for minneenheter” på side 502](#)

Fjerne en ekstern USB-enhet

Fjern den eksterne USB-enheten.

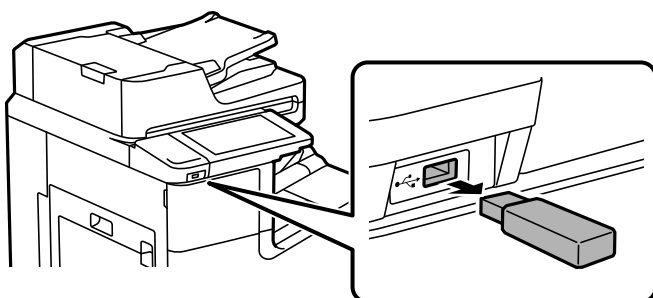

! **Forsiktighetsregel:**

Hvis du fjerner den eksterne USB-enheten mens skriveren er i bruk, kan dataene på den eksterne USB-enheten gå tapt.

Utskrifter

Skrive ut dokumenter.	49
Skrive ut på konvolutter.	113
Skrive ut bilder.	114
Skriv ut nettsider.	117
Skrive ut med en skytjeneste.	118

Skrive ut dokumenter

Skrive ut fra en datamaskin — Windows

Hvis du ikke kan endre noen av skriverens driverinnstillinger, kan de ha blitt begrenset av administratoren. Kontakt skriverens administrator for hjelp.

Skrive ut med enkle innstillinger

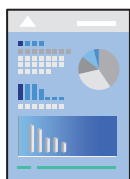

Merknad:

Bruk kan variere avhengig av programmet. Se hjelp i programmet for å få mer informasjon.

1. Legg papir i skriveren.
“Legge inn papir” på side 37
2. Åpne filen du vil skrive ut.
3. Velg **Skriv ut** eller **Skriveroppsett** på **Fil**-menyen.
4. Velg skriveren.
5. Velg **Innstillinger** eller **Egenskaper** for å åpne skriverdrivervinduet.

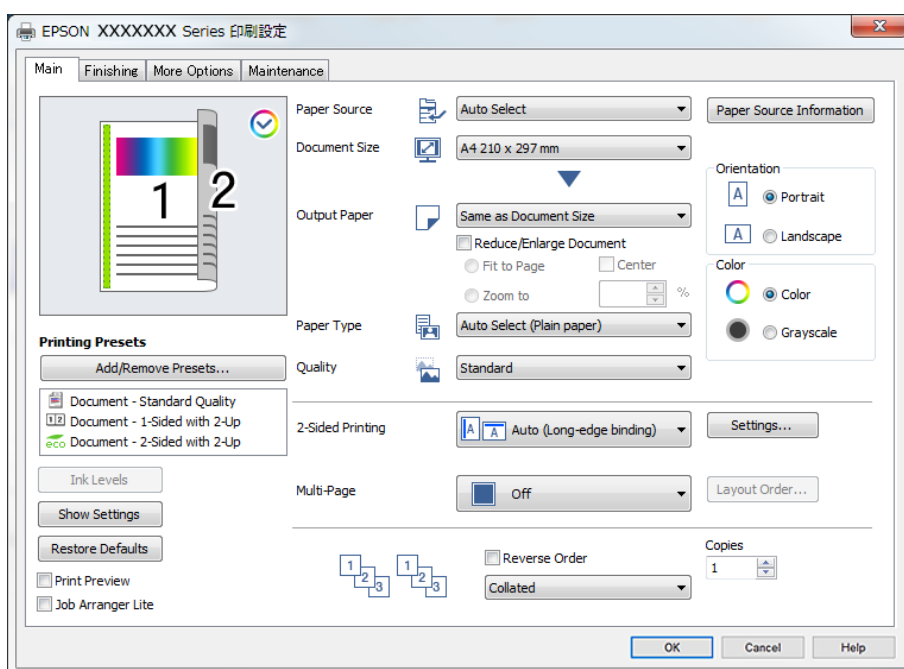

6. Endre innstillingene ved behov.

Se menyalternativene for skriverdriveren for nærmere informasjon.

Merknad:

- Du kan også lese den elektroniske hjelpen for forklaringer av innstillingselementene. Høyreklikk på et element for å vise **Hjelp**.
- Når du velger **Forhåndsvisning**, kan du se en forhåndsvisning av dokumentet før du skriver det ut.
- Når du kun ønsker å skrive ut på én side av papiret, angi **2-sidig utskrift til Av**.
- Hvis du vil lagre dokumentet som skal skrives ut i minnet, velger du **Ferdigstilling** eller **Flere alternativer-fanen**, velg **Lagre i lagring og skriv ut i Jobbtype**, og angi hvor du vil lagre dokumentet.

7. Klikk på **OK** for å lukke vinduet til skriverdriveren.

8. Klikk på **Skriv ut**.

Merknad:

- Når du velger **Forhåndsvisning**, vises et vindu for forhåndsvisning. Hvis du vil endre innstillingene, kan du klikke på **Avbryt**, og deretter gjenta prosedyren fra trinn 3.
- Høyreklikk på skriveren din i **Enheter og skrivere**, **Skriver**, eller i **Skrivere og telefakser** på datamaskinen hvis du vil avbryte utskriften. Klikk på **Se hva som skrives ut**, høyreklikk på jobben du vil avbryte, og velg deretter **Avbryt**. Du kan imidlertid ikke avbryte en utskriftsjobb fra datamaskinen når den er ferdigsendt til skriveren. I dette tilfellet må du avbryte jobben ved å bruke skriverens kontrollpanel.

Relatert informasjon

- ➔ “Tilgjengelig papir og kapasiteter” på side 445
- ➔ “Angi papirtypen” på side 36
- ➔ “Menyalternativer for skriverdriveren” på side 50

Menyalternativer for skriverdriveren

Åpne utskriftsvinduet i et program, velg skriveren, og åpne deretter vinduet for skriverdriveren.

Merknad:

Menyene varierer etter alternativet du valgte.

Hoved-fanen

Forhåndsdef. utskrifter:

Legg til / fjern forhåndsinnstillinger:

Du kan legge til eller fjerne dine egne forhåndsinnstillinger for utskriftsinnstillinger som brukes ofte. Velg forhåndsinnstillingen du vil bruke, fra listen.

Blekknivå:

Viser omtrentlig blekknivå. Du må installere EPSON Status Monitor 3 for å aktivere denne funksjonen. Du kan laste den ned fra Epsons nettsted.

<http://www.epson.com>

Vis innstillinger/Skjul innstillinger:

Viser en liste over elementer som for tiden er angitt i **Hoved-**, **Ferdigstilling-** og **Flere alternativer-**fanene. Du kan vise eller skjule den nåværende skjermen for liste over innstillinger.

Gjenopprett standardinnstillinger:

Tilbakestill alle innstillingene til fabrikkstandard. Innstillingene i **Ferdigstilling-** og **Flere alternativer-**fanene tilbakestilles også til standardene.

Forhåndsvisning:

Viser en forhåndsvisning av dokumentet ditt før utskrift.

Enkel jobbtilpassing:

Med Job Arranger Lite kan du kombinere flere filer opprettet i andre programmer, og skrive dem ut som én utskriftsjobb.

Papirkilde:

Velg papirkilde som papiret mates inn fra. Velg **Velg automatisk** for å automatisk velge papirkilden som er valgt i utskriftsinnstillingene på skriveren. Hvis du velger **Angi separat for hvert papir**, kan du velge om du vil trykke på frontdekselet og bakdekselet. Du kan også velge flere papirkilder for sidene i dokumentet. Hvis du velger **Interfolieringsark/kapittel** og deretter klikker på **Innstillinger**, kan du foreta detaljerte innstillinger.

Papirstørrelse:

Velg papirstørrelsen du vil skrive ut. Hvis du velger **Brukerdefinert**, må du skrive inn papirbredde og -lengde, og registrere størrelsen.

Utdatapapir:

Velg papirstørrelsen du vil skrive ut. Hvis **Papirstørrelse** er forskjellig fra **Utdatapapir**, velges **Forminsk/forstørr dokument** automatisk. Du trenger ikke å velge det når du skriver ut uten å redusere eller forstørre størrelsen til dokumentet.

Forminsk/forstørr dokument:

Lar deg forminske eller forstørre dokumentet.

Tilpass til side:

Reduserer eller forstørre automatisk dokumentet så det passer til papirstørrelsen du har valgt i **Utdatapapir**.

Zoom til:

Skriver ut med etter en bestemt prosent.

Midtstilt:

Skriver ut bildene i midten av papiret.

Papirtype:

Velg papirtypen du vil skrive ut. Hvis du velger **Automatisk valg (vanlig papir)**, utføres utskrift fra papirkilde i henhold til papirtypen som er angitt i skriverens innstillinger.

Vanlig papir1, Vanlig papir2, Preprinted, Letterhead, Farge, Recycled, Vanlig papir av høy kvalitet

Papir kan imidlertid ikke mates fra en papirkilde som er satt som av i skriverens **Velg auto. innstillinger**. Når du skriver ut på frontdekselet og bakdekselet, blir papiret også skrevet ut fra papirkilden angitt for papirtyper andre enn de ovennevnte.

Kvalitet:

Velg utskriftskvaliteten du vil bruke for utskriften. Tilgjengelige innstillinger er avhengig av papirtypen du velger. Valg av **Høy** gir bedre utskriftskvalitet, men utskriftshastigheten kan være lavere.

Informasjon om papirkilde:

Viser papirinformasjonssettet for hver papirkilde.

Papirretning:

Velg papirretningen du vil bruke for utskriften.

Farge:

Velg om du vil skrive ut i farge eller monokromt.

2-sidig utskrift:

Lar deg utføre en tosidig utskrift.

Innstillinger:

Du kan spesifisere bindekanten og bindemarginene. Når du skriver ut dokumenter på flere sider, kan du velge å skrive ut fra enten første eller siste side av dokumentet. Du kan også bruke Bilder i innbindingsmarg for å velge hvordan bindemargen påvirker bildene.

Fl. Sider:

Lar deg skrive ut flere sider på ett ark eller utføre plakatusskrift. Klikk på **Layoutrekkeføl** for å angi rekkefølgen sidene skrives ut i.

Motsatt rekkefølge:

Lar deg skrive ut fra den siste siden, slik at dokumentene stables i riktig rekkefølge etter utskrift.

Sorter/Usortert:

Velg **Sorter** for å skrive ut dokumenter på flere sider samlet i rekkefølge, og sortere dem i sett.

Eksemplarer:

Angi antall kopier du vil skrive ut.

Ferdigstilling-fanen

Vis innstillinger/Skjul innstillinger:

Viser en liste over elementer som for tiden er angitt i **Hoved-**, **Ferdigstilling-** og **Flere alternativer-**fanene. Du kan vise eller skjule den nåværende skjermen for liste over innstillinger.

Gjenopprett standardinnstillinger:

Tilbakestill alle innstillingene til fabrikkstandard. Innstillingene i **Hoved-** og **Flere alternativer-**fanene tilbakestilles også til standardene.

Jobbtype:

Velg hvorvidt du vil lagre utskriftsdata på skriveren.

Normal utskrift:

Utskriften starter uten lagring.

Konfidensiell jobb:

Beskytt konfidensielle dokumenter med passord under utskrift. Hvis du bruker denne funksjonen, lagres utskriftsdataene i skriveren, og kan bare skrives ut etter passordet er angitt med skrivers kontrollpanel. Klikk på **Innstillinger** for å endre innstillingene.

Kontroller jobb:

Ved utskrift av flere kopier kan du skrive ut én kopi for å sjekke innholdet. Bruk skrivers kontrollpanel for å skrive ut etter den andre kopien.

Klikk på **Innstillinger** for å angi **Brukernavn** og **Jobbnavn**.

Skriv ut jobb på nytt:

Lar deg lagre utskriftsjobben i skrivers minne. Du kan starte utskrift ved å bruke skrivers kontrollpanel.

Klikk på **Innstillinger** for å angi **Brukernavn** og **Jobbnavn**.

Lagre til lagring:

Du kan lagre data som skal skrives ut i et minne, og skrive den ut senere.

Lagre i lagring og skriv ut:

Du kan lagre data i et minne når du skriver ut.

Papirkilde:

Velg papirkilde som papiret mates inn fra. Velg **Velg automatisk** for å automatisk velge papirkilden som er valgt i utskriftsinnstillingene på skriveren. Hvis du velger **Angi separat for hvert papir**, kan du velge om du vil trykke på frontdekselet og bakdekselet. Du kan også velge flere papirkilder for sidene i dokumentet. Hvis du velger **Interfolieringsark/kapittel** og deretter klikker på **Innstillinger**, kan du foreta detaljerte innstillinger.

Skilleark:

Velg innstillinger for innsetting av skilleark mellom utskrifter.

Utskriftsskuff:

Velg hvilken utskuff du vil bruke for utskrifter. Utskriftsskuffen kan velges automatisk basert på andre utskriftsinnstillinger.

Sorter:

Velg hvordan du vil sortere flere kopier.

Retningsortering:

Stabler utskrifter vekselvis i stående retning og liggende retning. Velg **Velg automatisk** som **Papirkilde**-innstillingen og **Velg automatisk** eller **Forside ned-skuff** som **Utskriftsskuff**-innstilling for å bruke denne funksjonen. Utskriftene stables i skuff med forsiden ned.

Blandet papirstørrelse:

Når de følgende dokumentstørrelsene blandes, stables utskriftene ved å rette inn den korte kanten av store papir og den korte kanten til små papir. Velg **Angi retning**, og klikk deretter på **Innstillinger** for å angi papirretningen og bindemarginen.

- A3/A4
- Ledger/Letter
- B4/B5
- 8K/16K

Flere alternativer-fanen

Forhåndsdef. utskrifter:

Legg til / fjern forhåndsinnstillinger:

Du kan legge til eller fjerne dine egne forhåndsinnstillinger for utskriftsinnstillinger som brukes ofte. Velg forhåndsinnstillingen du vil bruke, fra listen.

Vis innstillinger/Skjul innstillinger:

Viser en liste over elementer som for tiden er angitt i **Hoved-**, **Ferdigstilling-** og **Flere alternativer-**fanene. Du kan vise eller skjule den nåværende skjermen for liste over innstillinger.

Gjenopprett standardinnstillinger:

Tilbakestill alle innstillingene til fabrikkstandard. Innstillingene i **Hoved-** og **Ferdigstilling-**fanene tilbakestilles også til standardene.

Jobbtype:

Velg hvorvidt du vil lagre utskriftsdata på skriveren.

Normal utskrift:

Utskriften starter uten lagring.

Konfidensiell jobb:

Beskytt konfidensielle dokumenter med passord under utskrift. Hvis du bruker denne funksjonen, lagres utskriftsdataene i skriveren, og kan bare skrives ut etter passordet er angitt med skriverens kontrollpanel. Klikk på **Innstillinger** for å endre innstillingene.

Kontroller jobb:

Ved utskrift av flere kopier kan du skrive ut én kopi for å sjekke innholdet. Bruk skriverens kontrollpanel for å skrive ut etter den andre kopien.

Klikk på **Innstillinger** for å angi **Brukernavn** og **Jobbnavn**.

Skriv ut jobb på nytt:

Lar deg lagre utskriftsjobben i skriverens minne. Du kan starte utskrift ved å bruke skriverens kontrollpanel.

Klikk på **Innstillinger** for å angi **Brukernavn** og **Jobbnavn**.

Lagre til lagring:

Du kan lagre data som skal skrives ut i et minne, og skrive den ut senere.

Lagre i lagring og skriv ut:

Du kan lagre data i et minne når du skriver ut.

Fargekorrigerings:

Automatisk:

Justerer fargetonene til bilder automatisk.

Egendef.:

Lar deg utføre manuell fargekorrigerings. Du kan klikke på **Avansert** for å åpne skjermen for Fargekorrigerings, der du kan velge en detaljert metode for fargekorrigerings. Lar deg angi metoden for Utskrift med universal-farger og utheve tekst og gjøre linjer tynnere når du klikker på **Bildealternativer**. Du kan også aktivere Kantjevning, Korrigering røde øyne, og utskriftsinnstillinger med redusert kantsloring.

Flere innstillinger:

Vannmerkefunksjoner:

Lar deg angi innstillinger for antikopi-mønster, vannmerker eller topp- og bunntekst.

Legg til/slett:

Lar deg legge til eller fjerne antikopi-mønstre eller vannmerker du vil bruke.

Innstillinger:

Lar deg angi utskriftsmetoden for antikopi-mønstre eller vannmerker.

Topptekst/bunntekst:

Du kan skrive ut informasjon, f.eks. brukernavn og utskriftsdato, som topp- og bunntekst.

Drei 180°:

Roterer sider 180 grader før utskrift. Velg dette elementet når du skriver ut på papir som konvolutter som lastes inn i faste retninger i skriveren.

Utskriftssett:

Aktiverer innstillinger som lar deg sortere utskrifter etter gruppe. Klikk på **Innstillinger** for å angi antall utskrifter, antall sett og sorteringsmetode.

Vedlikehold-fanen

Enkel jobbtilpassing:

Åpner Enkel jobbtilpassing-vinduet. Her kan du åpne og redigere tidligere lagrede data.

EPSON Status Monitor 3:

Åpner EPSON Status Monitor 3-vinduet. Her kan du bekrefte statusen til skriveren og forbruksvarene. Du må installere EPSON Status Monitor 3 for å aktivere denne funksjonen. Du kan laste den ned fra Epsons nettsted.

<http://www.epson.com>

Kontrollinnstillinger:

Lar deg angi innstillinger for elementer i EPSON Status Monitor 3-vinduet. Du må installere EPSON Status Monitor 3 for å aktivere denne funksjonen. Du kan laste den ned fra Epsons nettsted.

<http://www.epson.com>

Utvidede innstillinger:

Lar deg utføre en rekke innstillinger. Høyreklikk på hvert enkelt element for å se Hjelp for å få mer informasjon.

Utskriftskø:

Viser jobbene som venter på utskrift. Utskriftsjobbene kan sjekkes, settes på pause eller gjenopptas.

Skriver- og alternativinformasjon:

Viser antall papirark som er matet inn i skriveren eller ADF-en.

Språk:

Endrer språket som brukes i skriverdrivervinduet. Lukk skriverdriveren og åpne den igjen for å bruke innstillingene.

Programvareoppdatering:

Starter EPSON Software Updater for å sjekke den nyeste versjonen av programmer på Internett.

Kundestøtte:

Hvis håndboken er installert på datamaskinen din, vises håndboken. Hvis den ikke er installert, kan du koble til Epsons nettsted for å sjekke den manuelle og tilgjengelige kundestøtten.

Legge til forhåndsinnstillinger for utskrift for enkel utskrift

Hvis du oppretter en egen forhåndsinnstilling av ofte brukte utskriftsinnstillinger på skriverdriveren, kan du enkelt skrive ut ved å velge forhåndsinnstillingen fra listen.

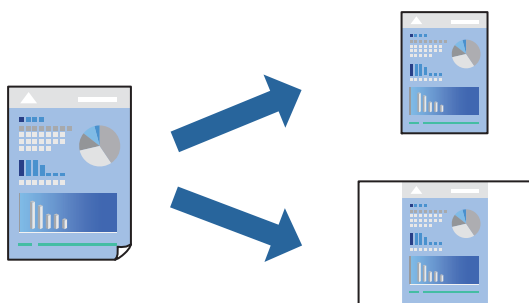

1. På skriverdriverens **Hoved-** eller **Flere alternativer-**fane angir du hvert element (som **Papirstørrelse** og **Papirtype**).

2. Klikk på **Legg til / fjern forhåndsinnstillinger** i **Forhåndsdef. utskrifter**.
3. Skriv inn et **Navn** og, hvis nødvendig, skriv inn en kommentar.
4. Klikk på **Lagre**.

Merknad:

Hvis du vil slette en forhåndsinnstilling du har lagt til, klikker du **Legg til / fjern forhåndsinnstillinger**, velger navnet på forhåndsinnstillingen du vil slette fra listen, og deretter sletter du den.

[“Hoved-fanen” på side 50](#)

[“Flere alternativer-fanen” på side 54](#)

5. Klikk på **Skriv ut**.

Neste gang du vil skrive ut ved hjelp av de samme innstillingene, velger du det registrerte innstillingsnavnet fra **Forhåndsdef. utskrifter**, og klikker på **OK**.

Relatert informasjon

- ➔ [“Legge inn papir” på side 37](#)
- ➔ [“Skrive ut med enkle innstillinger” på side 49](#)

Tosidig utskrift

Du kan skrive ut på begge sider av papiret.

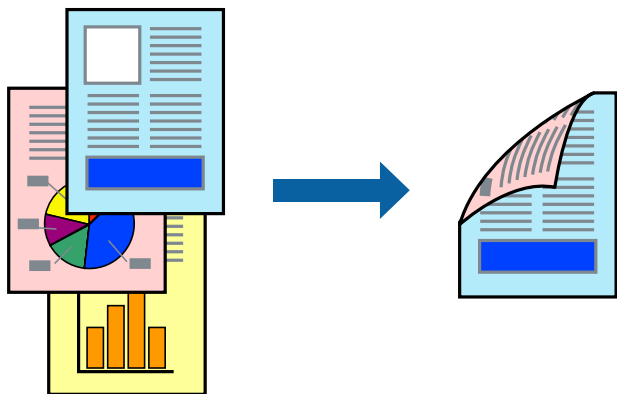

Merknad:

- Hvis du ikke bruker papir som er egnet for tosidig utskrift, kan utskriftskvaliteten reduseres og papiret kan sette seg fast.

[“Papir for tosidig utskrift” på side 448](#)

- Avhengig av papir og data, kan blekk blø igjennom til den andre siden av papiret.

1. I skriverdriverens **Hoved**-fane velger du metoden **2-sidig utskrift**.
2. Klikk på **Innstillinger**, angi passende innstillinger, og klikk deretter på **OK**.
3. Angi de andre elementene i **Hoved**-, **Ferdigstilling**- eller **Flere alternativer**-fanene om nødvendig, og klikk på **OK**.

[“Hoved-fanen” på side 50](#)

[“Ferdigstilling-fanen” på side 52](#)

[“Flere alternativer-fanen” på side 54](#)

4. Klikk på **Skriv ut**.

Relatert informasjon

- ➔ [“Tilgjengelig papir og kapasiteter” på side 445](#)
- ➔ [“Legge inn papir” på side 37](#)
- ➔ [“Skrive ut med enkle innstillinger” på side 49](#)

Skrive ut en brosjyre

Du kan også skrive ut en brosjyre som kan lages ved å omorganisere sidene og brette utskriften.

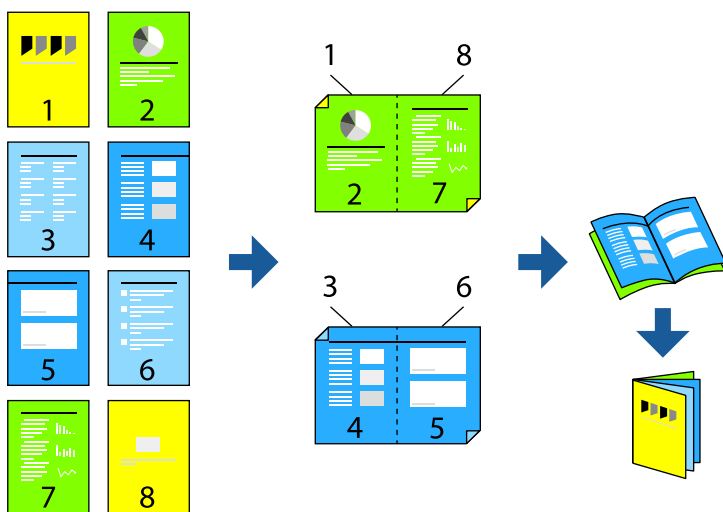

Merknad:

- Hvis du ikke bruker papir som er egnet for tosidig utskrift, kan utskriftskvaliteten reduseres og papiret kan sette seg fast.
[“Papir for tosidig utskrift” på side 448](#)
- Avhengig av papir og data, kan blekk blø igjennom til den andre siden av papiret.

1. På skriverdriverens **Hoved**-fane velger du typen binding med lang kant du vil bruke fra **2-sidig utskrift**.
2. Klikk på **Innstillinger**, velg **hefte**, og velg deretter **Innbinding midt på** eller **Innbinding på siden**.
 - Innbinding midt på: bruk denne metoden når du skriver ut et lite antall sider som kan stables og lett brettes i to.
 - Innbinding på siden. Bruk denne metoden når du skriver ut ett ark (fire sider) om gangen, bretter hver i to, og legger dem sammen i ett volum.
3. Klikk på **OK**.
4. Angi de andre elementene i **Hoved**-, **Ferdigstilling**- eller **Flere alternativer**-fanene om nødvendig, og klikk på **OK**.

[“Hoved-fanen” på side 50](#)

[“Ferdigstilling-fanen” på side 52](#)

[“Flere alternativer-fanen” på side 54](#)

5. Klikk på **Skriv ut**.

Relatert informasjon

- ➔ “Tilgjengelig papir og kapasiteter” på side 445
- ➔ “Legge inn papir” på side 37
- ➔ “Skrive ut med enkle innstillinger” på side 49

Skrive ut flere sider på ett ark

Du kan skrive ut flere sider med data på ett enkelt papirark.

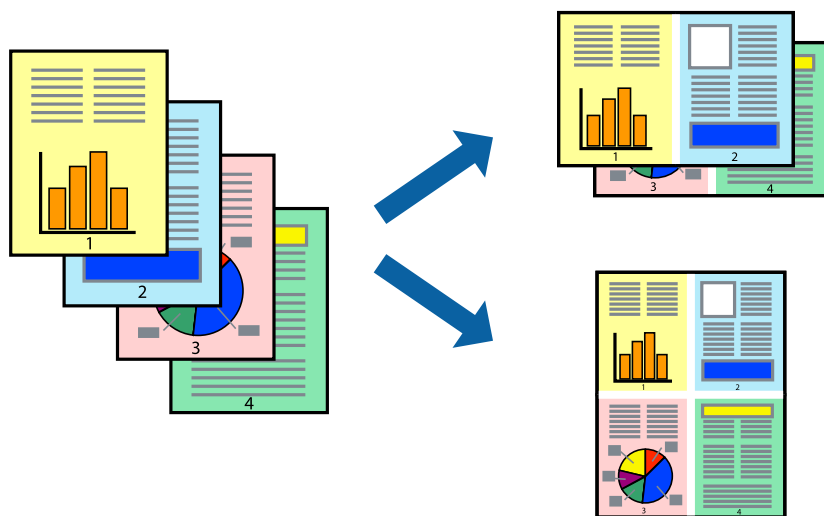

1. I skriverdriverens **Hoved**-fane velger du **2-opp, 4-opp, 6 per ark, 8-opp, 9 per ark** eller **16 per ark** som **Fl. Sider**-innstillingen.
2. Klikk på **Layoutrekkeføl**, angi riktige innstillinger og klikk på **OK**.
3. Angi de andre elementene i **Hoved**-, **Ferdigstilling**- eller **Flere alternativer**-fanene om nødvendig, og klikk på **OK**.
 - “Hoved-fanen” på side 50
 - “Ferdigstilling-fanen” på side 52
 - “Flere alternativer-fanen” på side 54
4. Klikk på **Skriv ut**.

Relatert informasjon

- ➔ “Legge inn papir” på side 37
- ➔ “Skrive ut med enkle innstillinger” på side 49

Skrive ut for å passe til papirstørrelsen

Velg samme papirstørrelse som papiret som er lagt i skriveren, som innstilling for Målpapirstørrelse.



1. I skriverdriverens **Hoved**-fane velger du følgende innstillinger.

- Papirstørrelse: Velg størrelsen på papir du anga i programinnstillingen.
- Utdatapapir: Velg samme papirstørrelse som det papiret som er lagt i skriveren.
Tilpass til side er automatisk valgt.

Merknad:

Klikk på **Midtstilt** for å skrive ut det reduserte bildet i midten av papiret.

2. Angi de andre elementene i **Hoved**-, **Ferdigstilling**- eller **Flere alternativer**-fanene om nødvendig, og klikk på **OK**.

“Hoved-fanen” på side 50

“Ferdigstilling-fanen” på side 52

“Flere alternativer-fanen” på side 54

3. Klikk på **Skriv ut**.

Relatert informasjon

➔ “Legge inn papir” på side 37

➔ “Skrive ut med enkle innstillinger” på side 49

Skrive ut et forminsket eller forstørret dokument i enhver forstørrelse

Du kan forstørre eller forminske størrelsen til et dokument med en angitt prosent.



1. I skriverdriverens **Hoved**-fane, velger du dokumentstørrelsen fra **Papirstørrelse**-innstillingen.
2. Velg papirstørrelsen du vil skrive ut fra **Utdatapapir**-innstillingen.
3. Velg **Forminsk/forstørr dokument**, **Zoom til** og angi prosenten.
4. Angi de andre elementene i **Hoved**-, **Ferdigstilling**- eller **Flere alternativer**-fanene om nødvendig, og klikk på **OK**.

[“Hoved-fanen” på side 50](#)

[“Ferdigstilling-fanen” på side 52](#)

[“Flere alternativer-fanen” på side 54](#)

5. Klikk på **Skriv ut**.

Relatert informasjon

➔ [“Legge inn papir” på side 37](#)

➔ [“Skrive ut med enkle innstillinger” på side 49](#)

Legge til skilleark mellom kopier og utskriftsjobber

Du kan sette inn skilleark mellom kopier eller jobber. Bruk vanlig papir, tykt papir eller papir av høy kvalitet med en tykkelse på opptil 160 g/m² som et skilleark.

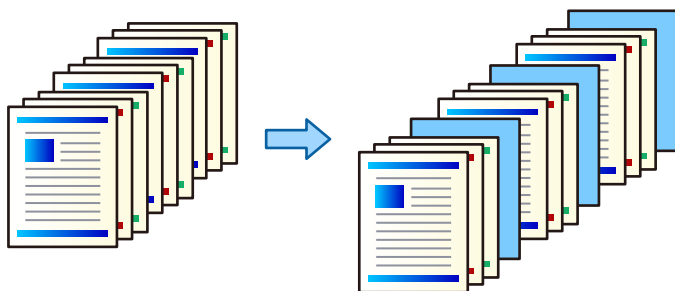

Merknad:

Når ulike brukere sender utskriftsjobber fra datamaskinen, kan du også sette inn skilleark mellom brukerne fra **Innst.** > **Generelle innstillinger** > **Skriverinnstillinger** > **Universale utskriftsinnst.** > **Sett inn ark per bruker.**

1. På skriverdriverens **Ferdigstilling**-fane, klikk **Skilleark** ved siden av **Papirkilde** og velg metoden for innsetting av skilleark mellom utskrifter.
 - Sett inn ark mellom eksemplarer:** setter inn skilleark mellom kopier.
 - Sett inn ark mellom jobber:** setter inn skilleark mellom jobber.
2. Velg papirkilde for skilleark.
3. For **Sett inn ark mellom eksemplarer** velger du antall kopier som skrives ut før et skilleark settes inn som **Sett inn ark per**-innstilling.

Du må angi flere kopier for **Eksemplarer**-innstillingen på **Hoved**-fanen.
4. Klikk **OK** for å lukke **Innstillinger for skilleark**-vinduet.
5. Angi de andre elementene i **Hoved**-, **Ferdigstilling**- eller **Flere alternativer**-fanene om nødvendig, og klikk på **OK**.
 - [“Hoved-fanen” på side 50](#)
 - [“Ferdigstilling-fanen” på side 52](#)
 - [“Flere alternativer-fanen” på side 54](#)
6. Klikk på **Skriv ut**.

Relatert informasjon

- ➔ [“Legge inn papir” på side 37](#)
- ➔ [“Skrive ut med enkle innstillinger” på side 49](#)

Spesifisere side og papirkilde for å sette inn et skilleark/skrive ut kapitelpapir

Oversikt over skilleark og kapitelpapir

Når du skriver ut et dokument som består av flere kapitler, kan du angi side og papirkilde for å sette inn et skilleark mellom kapitlene, eller skrive ut den første siden i et kapittel på et annet papir enn teksten.

Papir som settes inn før en angitt side, for eksempel mellom kapitler, kalles et skilleark («a» i figuren nedenfor). En side som skal skrives ut på et annet papir enn teksten, for eksempel første side i et kapittel, kalles et kapittpapir («b» i figuren nedenfor).

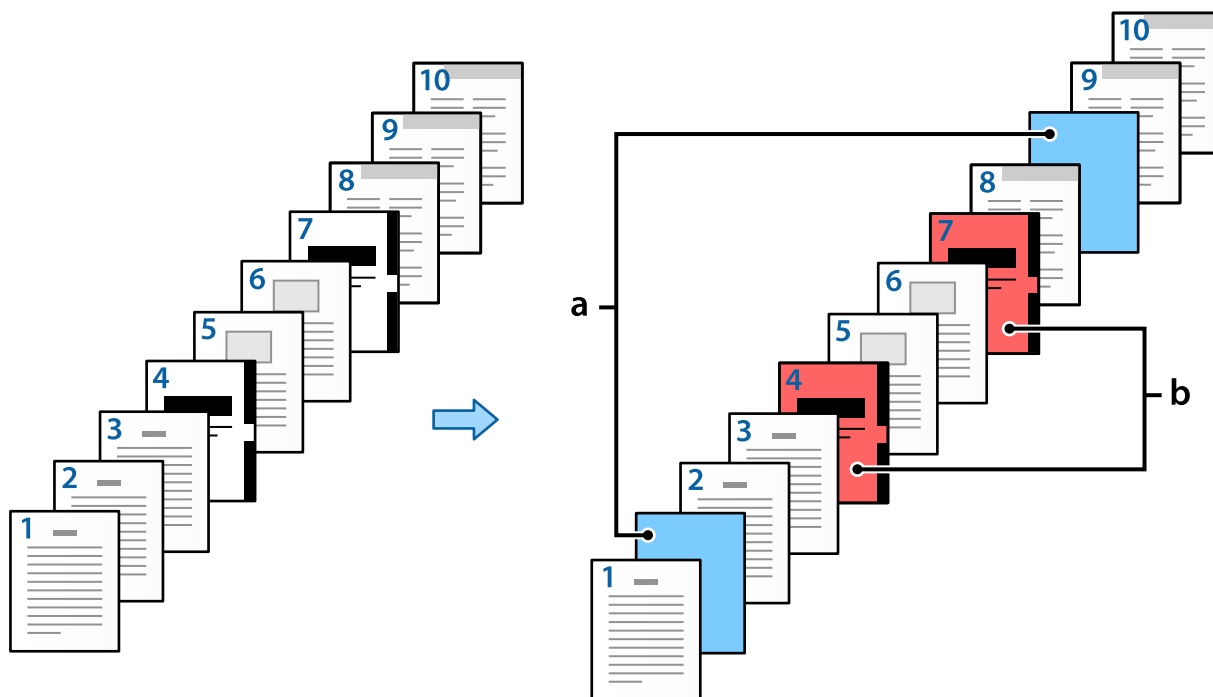

Artikler for Innstillinger for interfolieringsark/kapittel

Slip Sheet/Chapter Settings

Pages:

Paper Source:

Print Chapter Pages

No.	Pages	Paper Source	Print
1	2,9	Paper Cassette 2	Do not print
2	4,7	Paper Cassette 3	Print

Artikler	Oversikt
Sider	Angi siden der du vil sette inn et skilleark eller skrive ut et kapittel. Bruk komma for å skille sider, og bruk bindestreker for å angi intervaller. For eksempel: Når du vil sette inn skillearket før side 2 og 9, angir du «2,9». Når du vil skrive ut side 4 og 7 på kapittpapir, angir du «4,7». Hvis du vil skrive ut sidene 4 til 7 på papiret i den angitte papirkilden, angir du «4-7».
Papirkilde	Velg papirkilde for Interfolieringsark/kapittel.
Skriv ut kapittpapir	Velg dette for å skrive ut kapittpapir. Når dette er gjort, settes det inn et skilleark.
Endre	Endre innstillingene for de valgte sidene til de nye innstillingene.
Lagre	Lagre de gjeldende innstillingene i listen.
Slett	Slett de valgte innstillingene.

Merknad:

- Følgende innstillinger kan ikke gjøres når du setter inn et skilleark mellom sider, eller skriver ut en angitt side på kapittpapir.
 - Fl. Sider
 - Motsatt rekkefølge
 - Velg om du vil skrive ut den første siden på forsiden eller baksiden når du skriver ut med tosidig utskrift.
 - Bokbindingsutskrift
 - Send deksel til bunnen av bunken
 - Utvidede innstillinger > Skriv ut et dokument med både enkeltsidige og dobbeltsidige ark
- Hvis du velger **Jobbtype > Lagre til lagring** eller **Lagre i lagring og skriv ut** kan du ikke sette inn et skilleark mellom sider eller skrive ut den angitte siden på et kapittpapir.

Skrive ut på én side ved å spesifisere sider og flere papirkilder

Du kan skrive ut ved å spesifisere sidene og flere papirkilder. Denne delen bruker fremgangsmåten for å skrive ut på papir i ulike farger, som vist i figure som et eksempel.

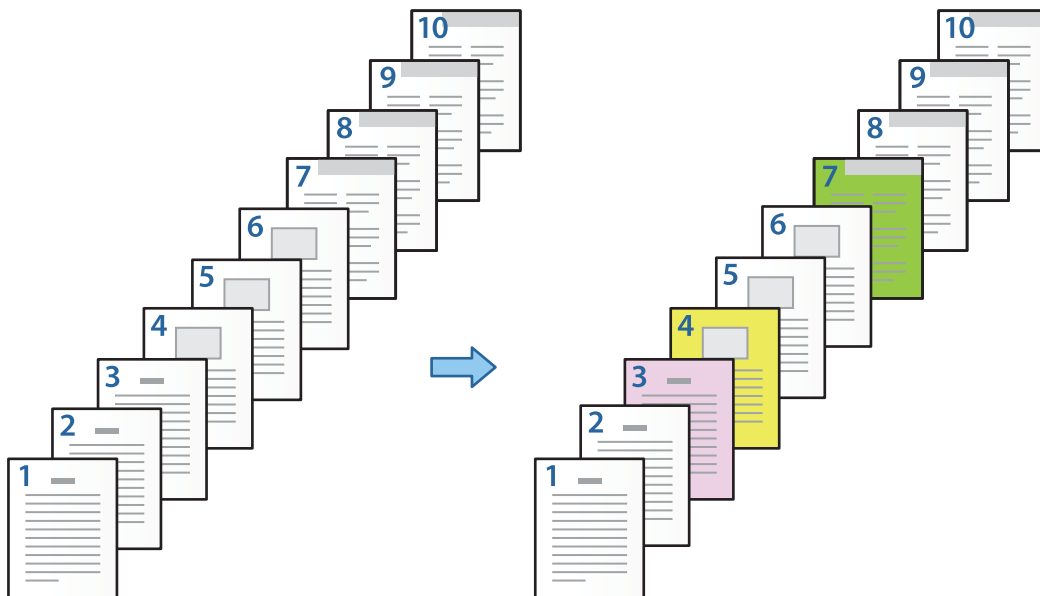

1. Legg papiret for utskrift i skriveren, som vist nedenfor.

Papirkassett 1: hvitt papir (vanlig papir), Papirkassett 2: rosa papir, Papirkassett 3: gult papir, Papirkassett 4: grønt papir

2. Åpne filen du vil skrive ut på datamaskinen.
3. Vis **Hoved**-fanen på skjermbildet for skriverdriveren, og velg **Av fra 2-sidig utskrift**.

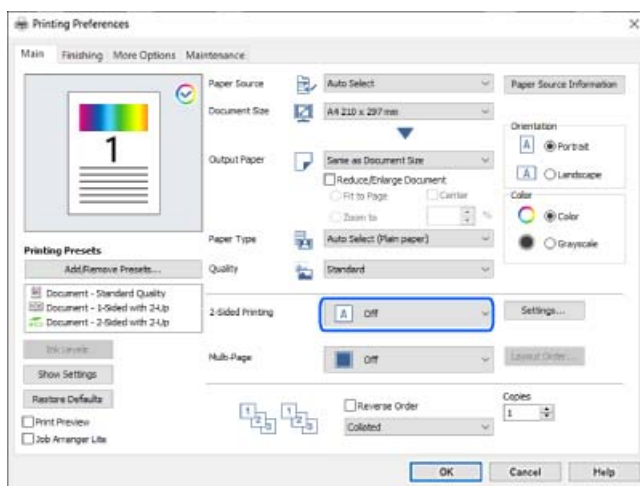

4. Velg **Angi separat for hvert papir** under **Papirkilde**.

5. Angi **Forside / første side**, **Andre sider** og **Bakside / siste side** på skjermen som vises.

- Angi papirkilden for den første siden og om den skal skrives ut eller ikke i **Forside / første side**. I dette eksempelet velger du **Papirkassett 1** og **Skriv ut**.
- Angi papirkilden som vanligvis brukes for side 2 til 9 i **Andre sider**. For dette eksempelet, velg **Papirkassett 1** eller **Samme som første papir** for å angi hvitt papir (vanlig papir) for side 2, 5, 6, 8, og 9. Metoden for å spesifisere farget papir på side 3, 4 og 7 er forklart i trinn 6 og påfølgende trinn.



- Kryss av for **Bakside / siste side** og angi papirkilden for den 10. siden, og hvorvidt den skal skrives ut eller ikke. I dette eksempelet velger du **Papirkassett 1** eller **Samme som andre papir** og **Skriv ut**.
- 6. Gjør detaljerte innstillinger for det andre og påfølgende ark (side 2 til 9). Velg **Interfolieringsark/kapittel** og klikk **Innstillinger** for å åpne skjermbildet med detaljerte innstillinger.

No.	Pages	Paper Source	Print

- 7. Angi sidenummeret som skal skrives ut ved å angi papirkilden i **Sider**.
Sider: 3
- 8. Velg papirkilden du vil bruke for de spesifiserte sidene fra **Papirkilde**.
Papirkilde: Papirkassett 2
- 9. Velg **Skriv ut kapitelsider**, og klikk **Lagre**.
- 10. Følg trinn 7 til 9 for å lagre de neste spesifikke sidene og innstillingene for papirkilde.
Sider: 4, **Papirkilde:** Papirkassett 3

Sider: 7, Papirkilde: Papirkassett 4

Slip Sheet/Chapter Settings

Pages

Paper Source

Print Chapter Pages

No.	Pages	Paper Source	Print
1	3	Paper Cassette 2	Print
2	4	Paper Cassette 3	Print
3	7	Paper Cassette 4	Print

11. Klikk **OK** for å lukke Innstillinger for interfolieringsark/kapittel-skjermen, og klikk deretter **OK** for å lukke Innstillinger for papirkilde-skjermen.
12. Angi de andre elementene i **Hoved-**, **Ferdigstilling-** eller **Flere alternativer-**fanene om nødvendig, og klikk på **OK**.
 - “Hoved-fanen” på side 50
 - “Ferdigstilling-fanen” på side 52
 - “Flere alternativer-fanen” på side 54
13. Klikk på **Skriv ut**.

Relatert informasjon

- ➔ “Legge inn papir” på side 37
- ➔ “Skrive ut med enkle innstillinger” på side 49

Sett inn et skilleark ved å spesifisere side- og papirkilde for ensidig utskrift

Du kan sette inn et skilleark ved å angi side og papirkilde. Denne seksjonen bruker fremgangsmåten for å sette inn et skilleark før side 4 og 7 som vist på figuren som et eksempel.

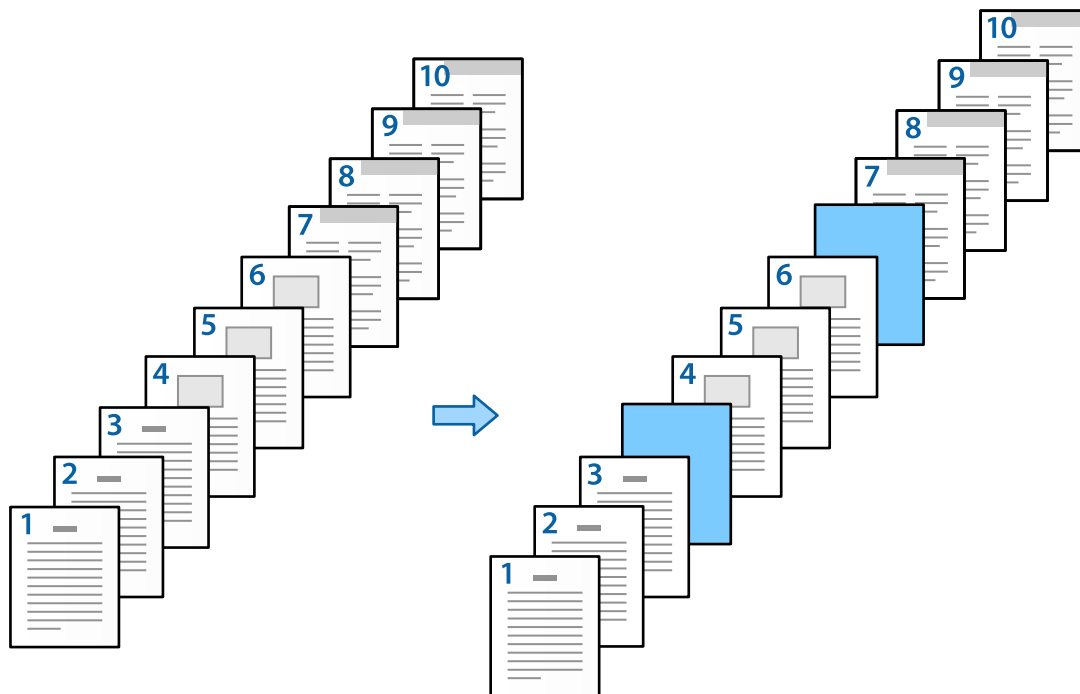

1. Legg i skillearket som skal settes inn mellom sidene i skriveren, som vist under.
Papirkassett 1: hvitt papir (vanlig papir), Papirkassett 2: lyseblått papir (skilleark)
2. Åpne filen du vil skrive ut på datamaskinen.
3. Vis **Hoved**-fanen på skjermbildet for skriverdriveren, og velg **Av fra 2-sidig utskrift**.

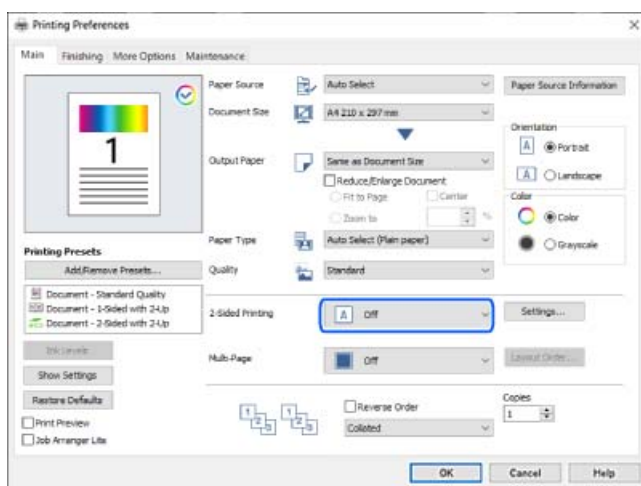

4. Velg **Angi separat for hvert papir** under **Papirkilde**.

5. Angi **Forside / første side**, **Andre sider** og **Bakside / siste side** på skjermen som vises.

- Angi papirkilden for den første siden og om den skal skrives ut eller ikke i **Forside / første side**. I dette eksempelet velger du **Papirkassett 1** og **Skriv ut**.
- Angi papirkilden som vanligvis brukes for side 2 til 9 i **Andre sider**. For dette eksempelet, velg **Papirkassett 1** eller **Samme som første papir** for å angi hvitt papir (vanlig papir). Metoden for å sette inn skillearket før side 4 og 7 er forklart i trinn 6 og påfølgende trinn.

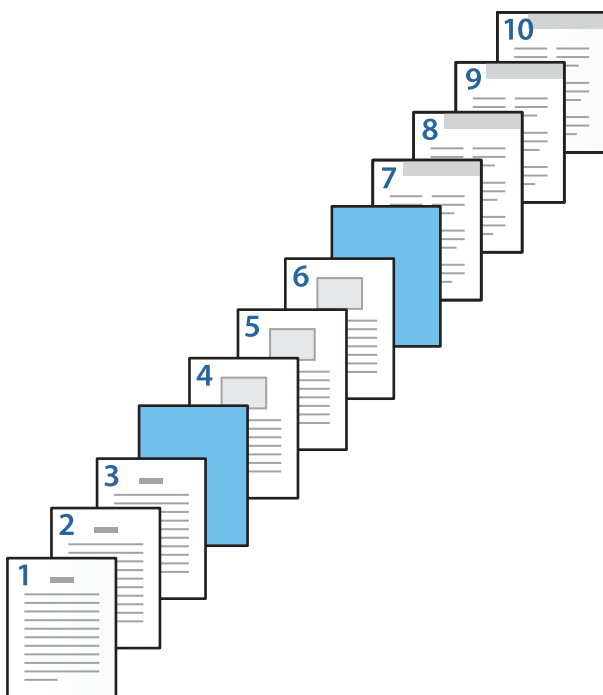

- Kryss av for **Bakside / siste side** og angi papirkilden for den 10. siden, og hvorvidt den skal skrives ut eller ikke. I dette eksempelet velger du **Papirkassett 1** eller **Samme som andre papir** og **Skriv ut**.
- 6. Gjør detaljerte innstillinger for det andre og påfølgende ark (side 2 til 9). Velg **Interfolieringsark/kapittel** og klikk **Innstillinger** for å åpne skjermbildet med detaljerte innstillinger.

Slip Sheet/Chapter Settings

Pages

Paper Source

Print Chapter Pages

No.	Pages	Paper Source	Print

- 7. Angi sidenummeret i **Sider** slik at skillearket settes inn før den angitte siden.

Sider: 4,7

- 8. Velg papirkilden skillearket lastes fra i **Papirkilde**.

Papirkilde: Papirkassett 2

9. Ikke velg **Skriv ut kapitelsider**, og klikk deretter **Lagre**.

No.	Pages	Paper Source	Print
1	4,7	Paper Cassette 2	Do not print

10. Klikk **OK** for å lukke Innstillinger for interfolieringsark/kapittel-skjermen, og klikk deretter **OK** for å lukke Innstillinger for papirkilde-skjermen.
11. Angi de andre elementene i **Hoved-**, **Ferdigstilling-** eller **Flere alternativer-**fanene om nødvendig, og klikk på **OK**.
- ➔ [“Hoved-fanen” på side 50](#)
 - ➔ [“Ferdigstilling-fanen” på side 52](#)
 - ➔ [“Flere alternativer-fanen” på side 54](#)
12. Klikk på **Skriv ut**.

Relatert informasjon

- ➔ [“Legge inn papir” på side 37](#)
- ➔ [“Skrive ut med enkle innstillinger” på side 49](#)

Sett inn skilleark og skriv ut ved å angi side og papirkilde i innstillingene for tosidig utskrift

Du kan sette inn et skilleark og skrive ut ved å angi side og papirkilde. Denne delen bruker fremgangsmåten for å sette inn et skilleark før side 3 og 8, og skrive ut side 6 og 7 på papir i ulik farge, som vist i figuren som et eksempel.

Merk at du ikke kan spesifisere samme side for skillearket og papiret som skal skrives ut med side og papirkilde. Noen sider kan også skrives ut på én side, avhengig av innstillingene.

Mellomleggsark («a» i figuren nedenfor). Papir som skal skrives ut ved å spesifisere side og papirkilde («b» i figuren nedenfor).

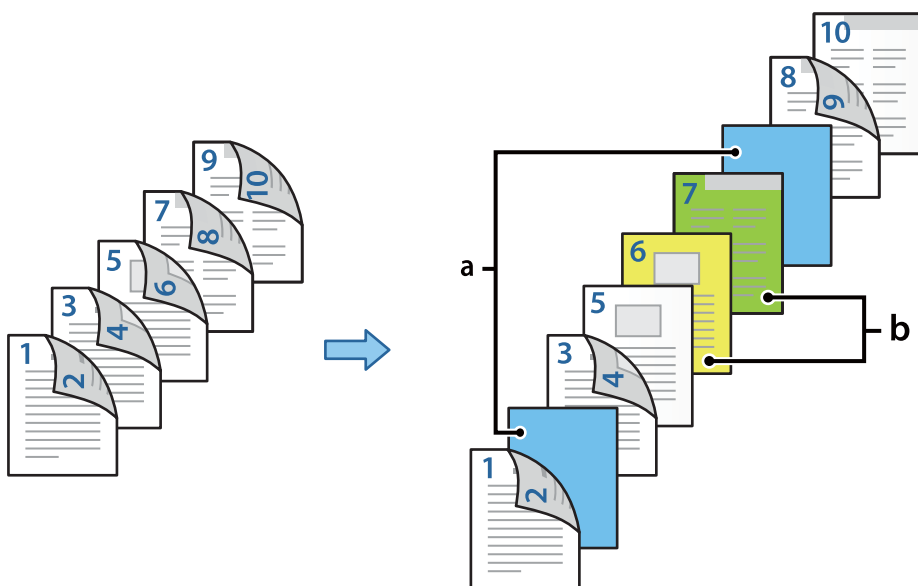

1. Legg inn skillearket som skal settes inn mellom sider, og papiret som skal skrives ut i skriveren, som vist nedenfor.

Papirkassett 1: hvitt papir (vanlig papir), Papirkassett 2: lyseblått papir (skilleark), Papirkassett 3: gult papir, Papirkassett 4: grønt papir

2. Åpne filen du vil skrive ut på datamaskinen.
3. Vis **Hoved**-fanen på skjermbildet for skriverdriveren, og velg **Automatisk (innbinding på langsiden)** fra **2-sidig utskrift**.

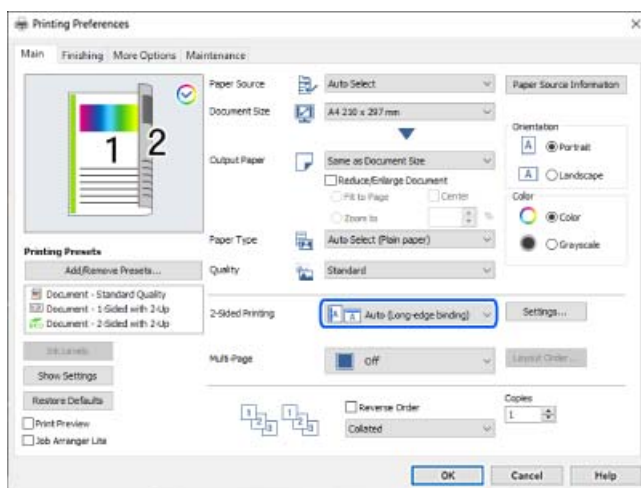

4. Velg **Angi separat for hvert papir** under **Papirkilde**.

5. Angi **Forside / første side**, **Andre sider** og **Bakside / siste side** på skjermen som vises.

- Angi papirkilde og utskriftsoverflate for første og andre side i **Forside / første side**. I dette eksempelet velger du **Papirkassett 1** og **Skriv ut (2-sidig)**.
- Angi papirkilden som vanligvis brukes for side 3 til 9 i **Andre sider**. For dette eksempelet, velg **Papirkassett 1** eller **Samme som første papir** for å angi hvitt papir (vanlig papir) for side 3, 4, 5, 8 og 9. Metoden for å sette inn skillearket før side 3 og 8, og spesifisere farget papir på side 6 og 7, er forklart i trinn 6 og påfølgende trinn.



- ❑ Velg **Bakside / siste side** og angi papirkilde og utskriftsoverflate for den 10. siden. I dette eksempelet velger du **Papirkassett 1** eller **Samme som andre papir** og **Skriv ut (innside)**.

Skriv ut (outside) skriver ut på baksiden av papiret, **Skriv ut (innside)** skriver ut på forsiden av papiret, og **Skriv ut (2-sidig)** skriver ut på begge sider av papiret.



- Gjør detaljerte innstillinger for det andre og påfølgende ark (side 3 til 9). Velg **Interfolieringsark/kapittel** og klikk **Innstillinger** for å åpne skjermbildet med detaljerte innstillinger.

Slip Sheet/Chapter Settings

Pages

Paper Source

Print Chapter Pages

Change Save

No.	Pages	Paper Source	Print

Delete

OK Cancel Help

- Angi sidenummeret i **Sider** slik at skillearket settes inn før den angitte siden.

Sider: 3,8

- Velg papirkilden skillearket lastes fra i **Papirkilde**.

Papirkilde: Papirkassett 2

- Ikke velg **Skriv ut kapitelsider**, og klikk deretter **Lagre**.

- Angi sidenummeret som skal skrives ut ved å angi papirkilden i **Sider**.

Sider: 6

- Velg papirkilden du vil bruke for de spesifiserte sidene fra **Papirkilde**.

Papirkilde: Papirkassett 3

12. Velg **Skriv ut kapitelsider**, og klikk **Lagre**.
13. Følg trinn 10 til 12 for å lagre de neste spesifikke sidene og innstillingene for papirkilde.

Sider: 7, **Papirkilde:** Papirkassett 4

Slip Sheet/Chapter Settings

Pages: 7

Paper Source: Paper Cassette 4

Print Chapter Pages

Change Save

No.	Pages	Paper Source	Print
1	3,8	Paper Cassette 2	Do not print
2	6	Paper Cassette 3	Print
3	7	Paper Cassette 4	Print

Delete

OK Cancel Help

14. Klikk **OK** for å lukke Innstillinger for interfolieringsark/kapittel-skjermen, og klikk deretter **OK** for å lukke Innstillinger for papirkilde-skjermen.
15. Angi de andre elementene i **Hoved-**, **Ferdigstilling-** eller **Flere alternativer-**fanene om nødvendig, og klikk på **OK**.
 - “Hoved-fanen” på side 50
 - “Ferdigstilling-fanen” på side 52
 - “Flere alternativer-fanen” på side 54
16. Klikk på **Skriv ut**.

Relatert informasjon

- ➔ “Legge inn papir” på side 37
- ➔ “Skrive ut med enkle innstillinger” på side 49

Lagring av data i skriverens minne for utskrift

Når du skriver ut et stort antall dokumenter, kan du skrive ut én kopi for å sjekke innholdet. Bruk skriverens kontrollpanel for å skrive ut etter den andre kopien.

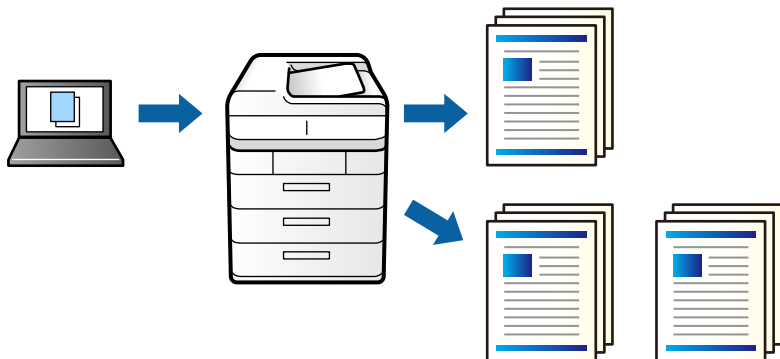

1. I skriverdriverens **Ferdigstilling**-fane, velger du **Kontroller jobb** som **Jobbtype**-innstillingen.
2. Klikk på **Innstillinger**, angi **Brukernavn** og **Jobbnavn**, og klikk deretter på **OK**.
Du kan identifisere jobben ved å bruke jobbnavnet på skriverens kontrollpanel.
3. Angi de andre elementene i **Hoved**-, **Ferdigstilling**- eller **Flere alternativer**-fanene om nødvendig, og klikk på **OK**.

[“Hoved-fanen” på side 50](#)

[“Ferdigstilling-fanen” på side 52](#)

[“Flere alternativer-fanen” på side 54](#)

4. Klikk på **Skriv ut**.
Bare én kopi skrives ut, og utskriftsjobben lagres i skriverens minne.
Den lagrede jobben slettes når skriveren er slått av.

Relatert informasjon

- ➔ [“Legge inn papir” på side 37](#)
- ➔ [“Skrive ut med enkle innstillinger” på side 49](#)

Utskrift av en lagret jobb

1. Trykk på **Skriv ut fra internt minne** på skriverens kontrollpanel.
2. Velg jobben du vil skrive ut.
Velg **Brukernavn** fra listen, og velg deretter jobben. Hvis du blir bedt om å skrive inn et passord, skriver du inn det du anga på skriverdriveren.

3. Trykk **◊** for å starte utskriften.

Merknad:

Trykk på **Slett** for å slette jobben.

Skrive ut ett bilde på flere ark for forstørrelse (lage en plakat)

Denne funksjonen gjør at du kan skrive ut ett bilde på flere ark. Du kan lage en større plakat ved å lime utskriftene sammen.

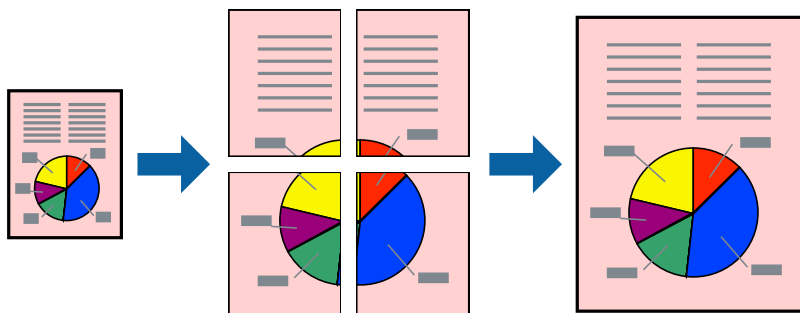

1. I skriverdriverens **Hoved**-fane velger du **Av** fra **2-sidig utskrift**.
2. Velg **2x1 plakat**, **2x2 plakat**, **3x3 plakat** eller **4x4 plakat** som innstilling for **Fl. Sider**.
3. Klikk på **Innstillinger**, angi riktige innstillinger og klikk på **OK**.

Merknad:

Skriv ut kuttelinjer lar deg skrive ut en skjæreguide.

4. Angi de andre elementene i **Hoved**-, **Ferdigstilling**- eller **Flere alternativer**-fanene om nødvendig, og klikk på **OK**.

“Hoved-fanen” på side 50

“Ferdigstilling-fanen” på side 52

“Flere alternativer-fanen” på side 54

5. Klikk på **Skriv ut**.

Relatert informasjon

- ➔ “Legge inn papir” på side 37
- ➔ “Skrive ut med enkle innstillinger” på side 49

Å lage plakater ved hjelp av overlappende justeringsmerker

Her er et eksempel på hvordan man lager en poster når 2x2 plakat er valgt, og Overlappende justeringsmerker er valgt i Skriv ut kuttelinjer.

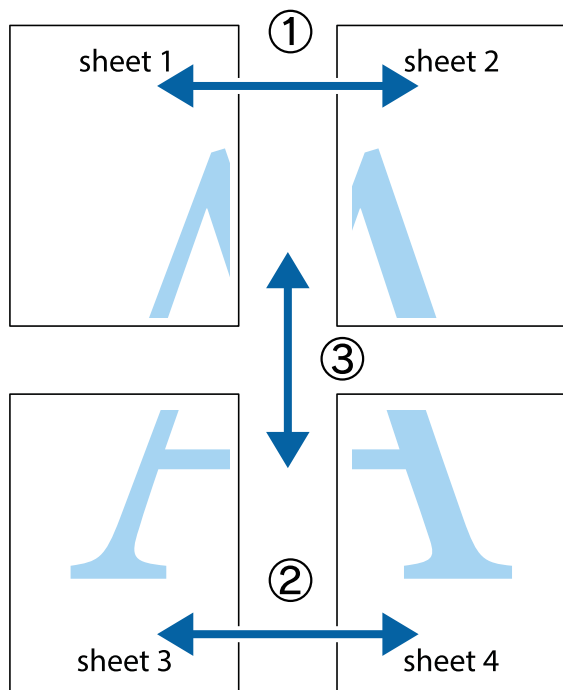

1. Forbered Sheet 1 og Sheet 2. Avskjær marginene på Sheet 1 sammen med den vertikale linjen gjennom midten av kryssmerkene i toppen og bunnen.

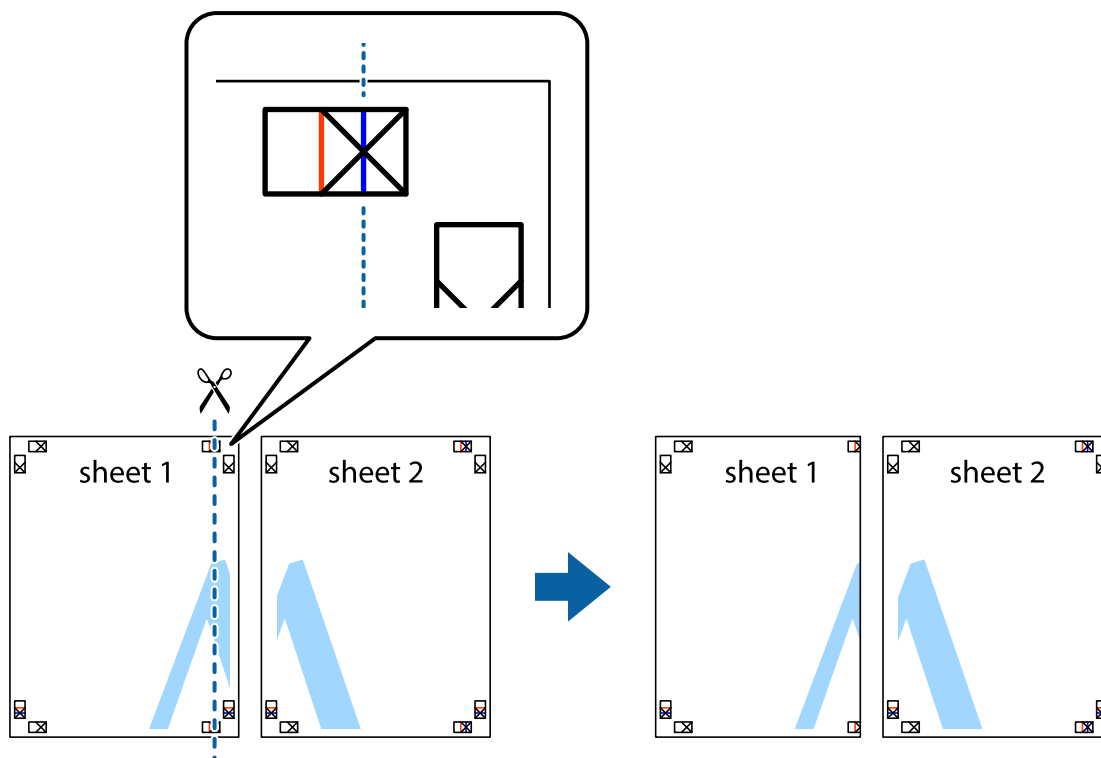

2. Plasser kanten på Sheet 1 øverst på Sheet 2 og juster kryssmerkene, tape deretter de to arkene sammen midlertidig fra baksiden.

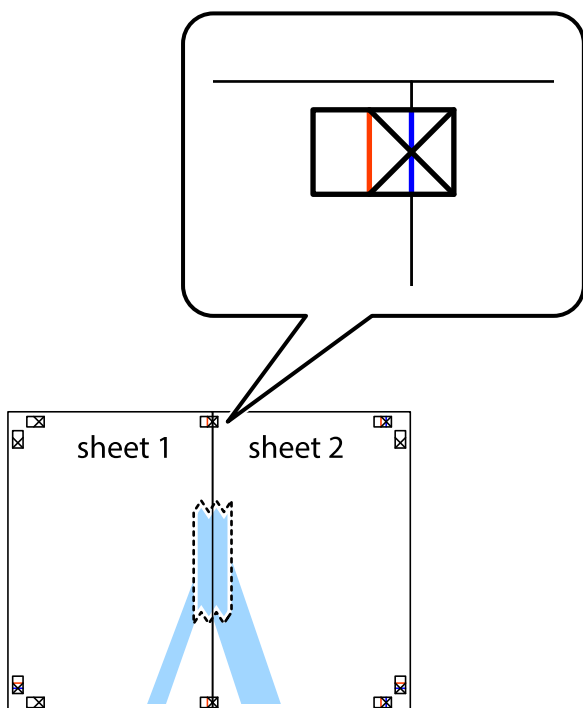

3. Klipp de sammenfestede arkene i to langs den lodrette røde linjen, gjennom justeringsmerkene (linjen til venstre for kryssmerkene denne gangen).

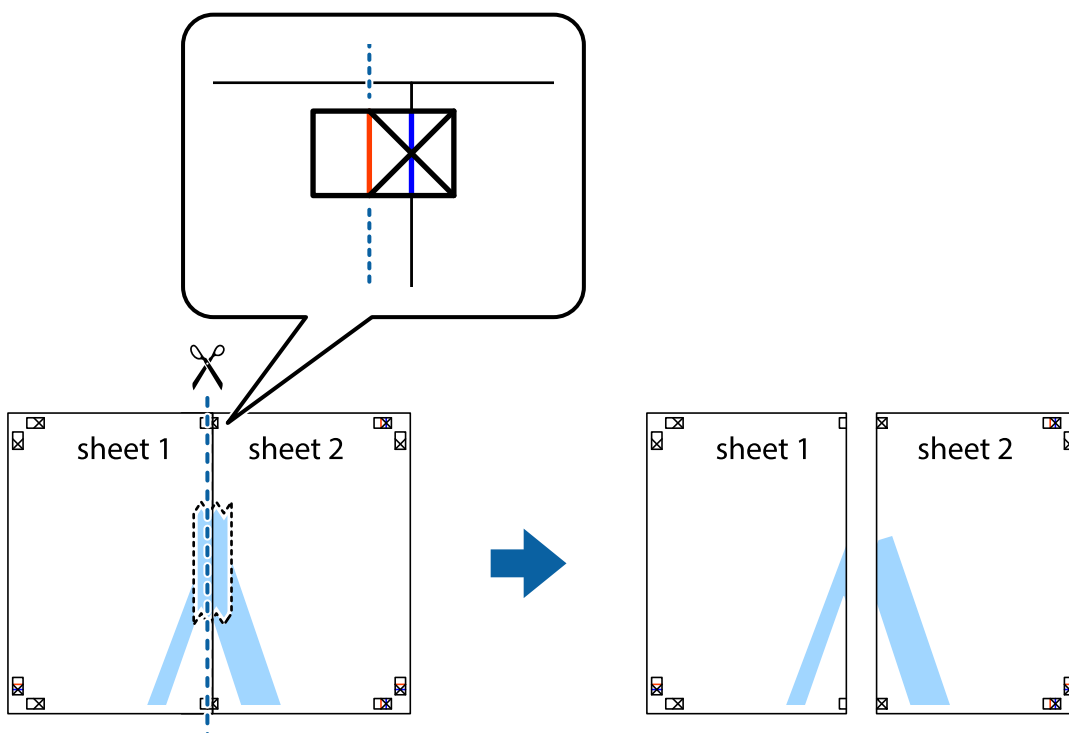

4. Fest arkene sammen med tape på baksiden.

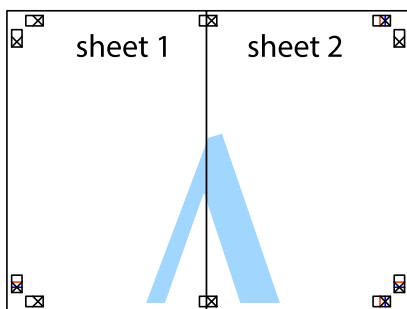

5. Gjenta trinn 1 til 4 for å tape Sheet 3 og Sheet 4 sammen.
6. Avskjær marginene på Sheet 1 og Sheet 2 sammen med den horisontale blåe linjen gjennom midten av kryssmerkene på høyre og venstre side.

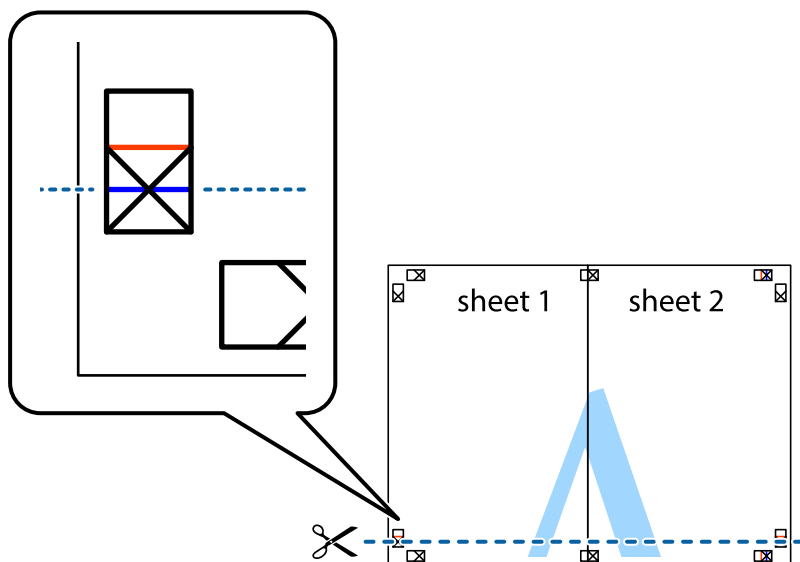

7. Plasser kanten på Sheet 1 og Sheet 2 øverst på Sheet 3 Sheet 4 og juster kryssmerkene, tape dem deretter sammen midlertidig fra baksiden.

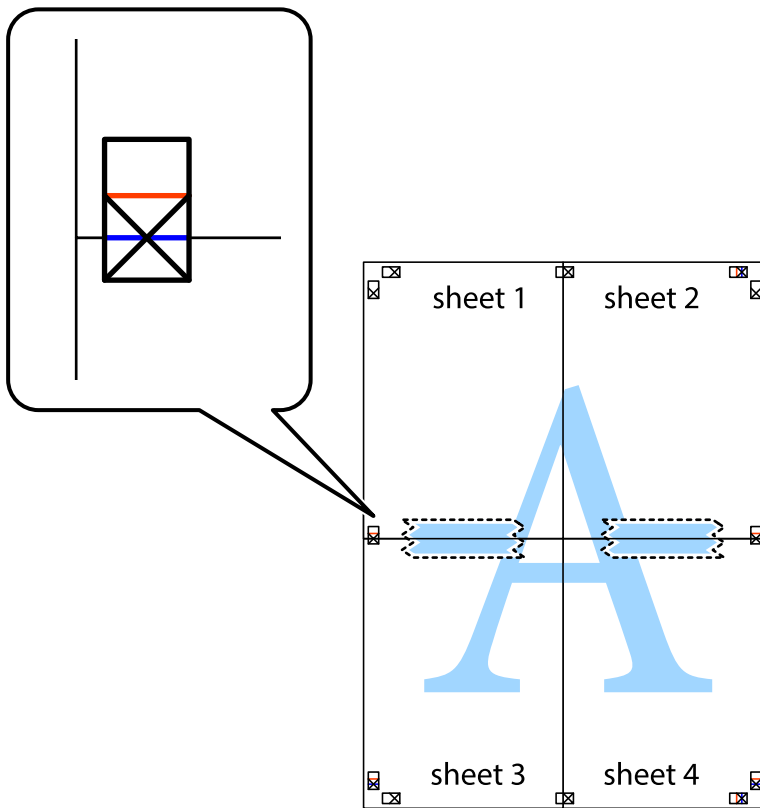

8. Klipp de sammenfestede arkene i to langs den vannrette røde linjen, gjennom justeringsmerkene (linjen over kryssmerkene denne gangen).

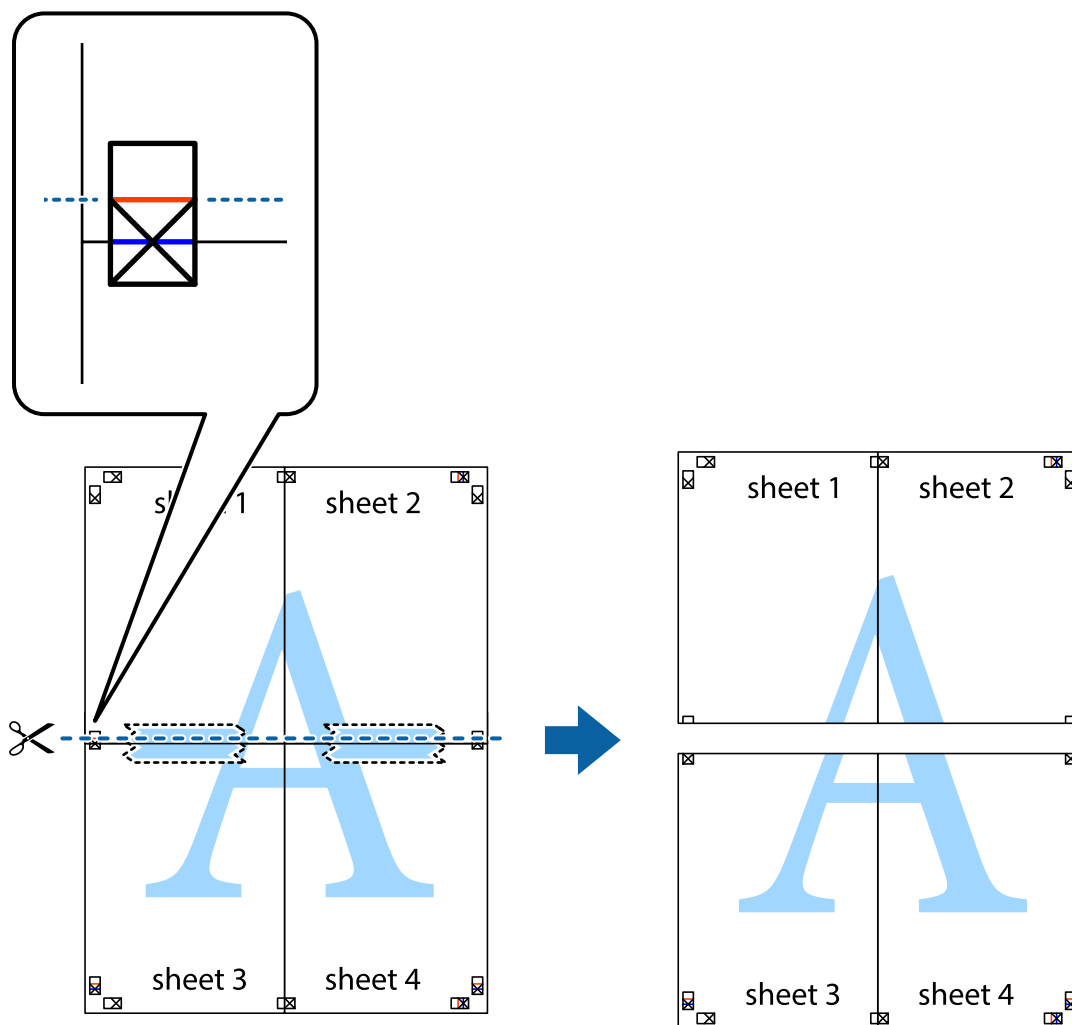

9. Fest arkene sammen med tape på baksiden.

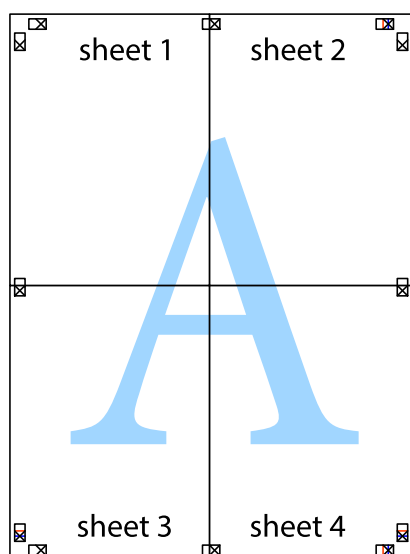

10. Klipp av de gjenværende margene langs den ytre linjen.

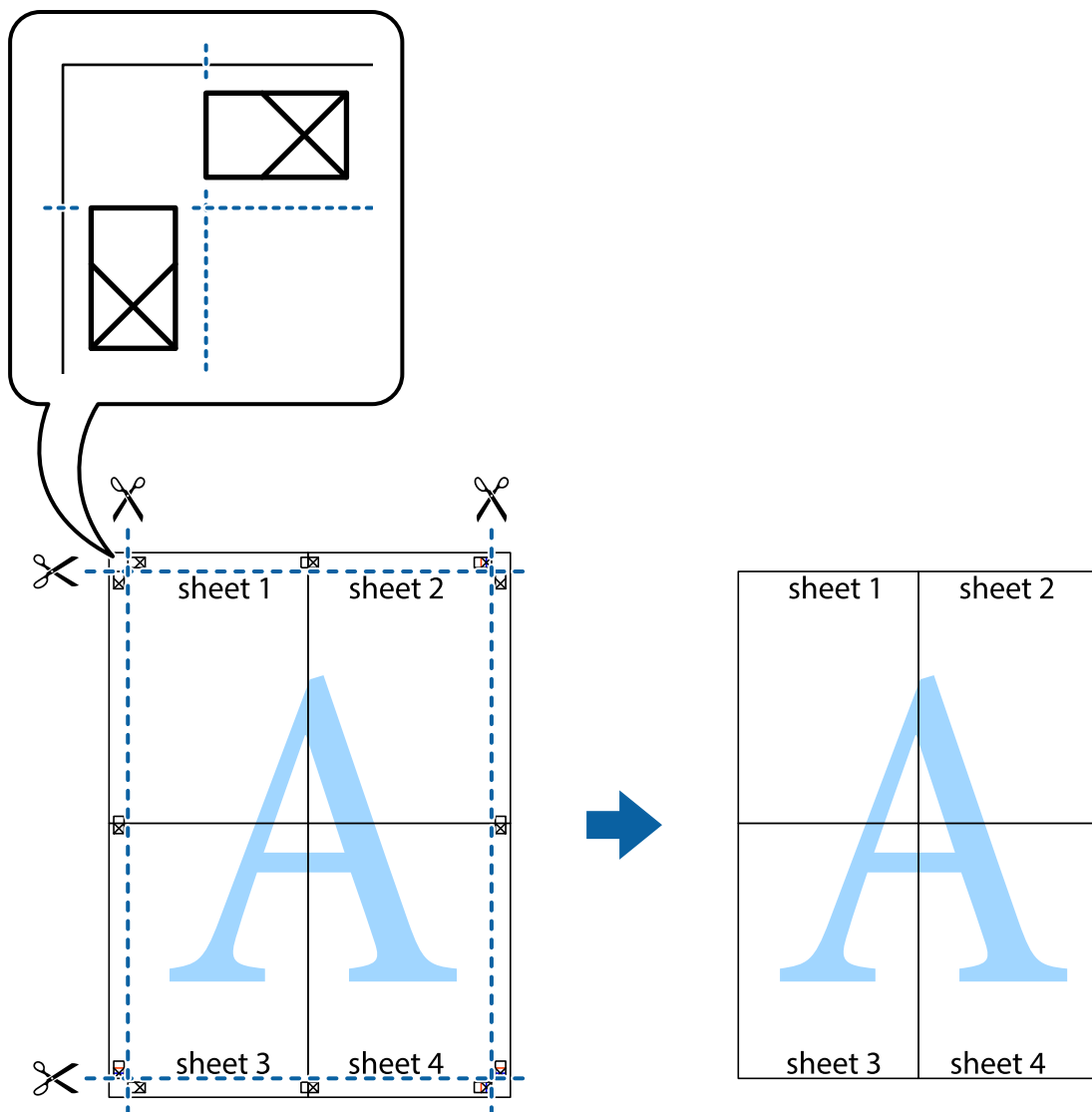

Utskrift med topp tekst og bunntekst

Du kan skrive ut informasjon, f.eks. brukernavn og utskriftsdato, som topp- og bunntekst.

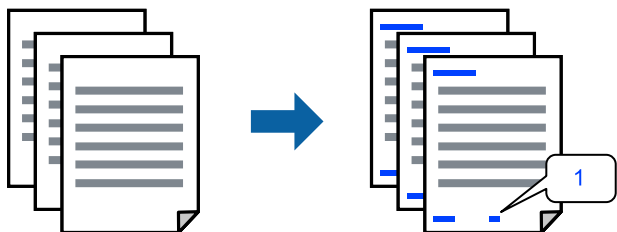

1. I skriverdriverens **Flere alternativer**-fane klikker du på **Vannmerkefunksjoner**, og deretter velger du avmerkingsboksen **Topptekst/bunntekst**.

2. Velg **Innstillinger**, og velg elementene du vil skrive ut, og klikk OK.

Merknad:

- For å bestemme førstesidetallet, velger du **Sidenummer** fra posisjonen du vil skrive ut fra i over- eller underteksten, og deretter velger du tallet i **Starttall**.
- Hvis du vil skrive tekst i topp- eller bunnteksten, velger du posisjonen du vil skrive ut, og så **Tekst**. Skriv inn teksten du vil skrive ut i tekstfeltet.

3. Angi de andre elementene i **Hoved-**, **Ferdigstilling-** eller **Flere alternativer-**fanene om nødvendig, og klikk på **OK**.

“Hoved-fanen” på side 50

“Ferdigstilling-fanen” på side 52

“Flere alternativer-fanen” på side 54

4. Klikk på **Skriv ut**.

Relatert informasjon

- ➔ “Legge inn papir” på side 37
- ➔ “Skrive ut med enkle innstillinger” på side 49

Skrive ut antikopi-mønster

Du kan skrive ut et antikopi-mønster på utskriftene dine. Under utskriften skrives ikke selve bokstavene ut, og hele utskriften dekkes av lett screen-toning. De skjulte bokstavene synes på fotokopier slik at du lett kan se hva som er originalen og hva som er en kopi.



Antikopieringsmønster er tilgjengelig under følgende betingelser:

- 2-sidig utskrift: Av
- Papirtype: vanlig papir 1, vanlig papir 2, brevhode, resirkulert, farge, forhåndstrykt, vanlig papir av høy kvalitet, tykt papir 1, tykt papir 2, tykt papir 3 eller tykt papir 4
- Kvalitet: Standard
- Fargekorrigering: Automatisk

Merknad:

Du kan også legge til ditt eget antikopi-mønster.

1. I skriverdriverens **Flere alternativer-**fane klikker du på **Vannmerkefunksjoner**, og deretter velger du antikopi-mønster.
2. Klikk på **Innstillinger** for å endre detaljer som størrelsen eller tettheten til mønsteret.

3. Angi de andre elementene i **Hoved-**, **Ferdigstilling-** eller **Flere alternativer-**fanene om nødvendig, og klikk på **OK**.

“Hoved-fanen” på side 50

“Ferdigstilling-fanen” på side 52

“Flere alternativer-fanen” på side 54

4. Klikk på **Skriv ut**.

Relatert informasjon

➔ “Legge inn papir” på side 37

➔ “Skrive ut med enkle innstillinger” på side 49

Skrive ut passordbeskyttede filer

Du kan angi et passord for en utskriftsjobb, slik at utskriften bare starter etter at passordet er angitt på skriverens kontrollpanel.

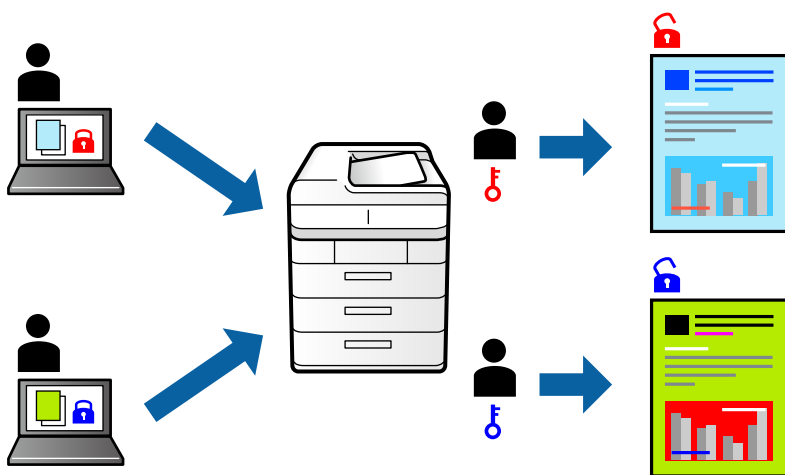

1. Fra skriverdriverens **Flere alternativer-**fane, velger du **Konfidensiell jobb** i **Jobbtype** og angir et passord.
2. Angi de andre elementene i **Hoved-**, **Ferdigstilling-** eller **Flere alternativer-**fanene om nødvendig, og klikk på **OK**.
“Hoved-fanen” på side 50
“Ferdigstilling-fanen” på side 52
“Flere alternativer-fanen” på side 54
3. Klikk på **Skriv ut**.
4. For å skrive ut jobben velger du **Skriv ut fra internt minne** på startskjermen til skriverens kontrollpanel. Velg jobben du vil skrive ut, og skriv deretter inn passordet.

Relatert informasjon

➔ “Legge inn papir” på side 37

➔ “Skrive ut med enkle innstillinger” på side 49

Utskrift av flere filer samtidig

Med Enkel jobbtilpassing kan du kombinere flere filer opprettet i andre programmer, og skrive dem ut som én utskriftsjobb. Du kan spesifisere utskriftsinnstillingene for kombinerte filer, for eksempel flersidig layout og tosidig utskrift.

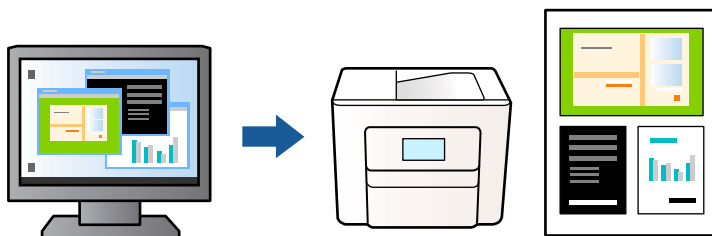

1. Velg **Enkel jobbtilpassing**, og klikk deretter på **OK** i skriverdriverens **Hoved**-fane.
2. Klikk på **Skriv ut**.
Enkel jobbtilpassing-vinduet vises når du starter utskrift.
3. Når vinduet Enkel jobbtilpassing er åpent, åpner du filen som du vil kombinere med den gjeldende filen, og gjentar trinnene ovenfor.
4. Når du velger en utskriftsjobb som er lagt til Utskriftsprosjekt Lite i Enkel jobbtilpassing-vinduet, kan du redigere sideoppsettet.

Merknad:

Når du binder, klikker du **Fil**-menyen, og velger deretter **Utskriftsinnstillinger** for å åpne skriverdriveren. Klikk **Gjenopprett standardinnstillinger** på **Hoved**-fanen, og klikk deretter **OK** på det viste skjermen. Aktiver **2-sidig utskrift**, og klikk deretter **Innstillinger**. Velg **hefte**, velg **Innbinding midt på** eller **Innbinding på siden**, og klikk deretter **OK**. Klikk **OK** for å lukke skriverdriveren.

- Innbinding midt på:** bruk denne metoden når du skriver ut et lite antall sider som kan stables og lett brettes i to.
- Innbinding på siden.** Bruk denne metoden når du skriver ut ett ark (fire sider) om gangen, bretter hver i to, og legger dem sammen i ett volum.

5. Klikk på **Skriv ut** fra **Fil**-menyen for å starte utskrift.

Merknad:

Hvis du lukker Enkel jobbtilpassing-vinduet før du legger til alle utskriftsdataene i Utskriftsprosjekt, blir utskriftsjobben du jobber på, kansellert. Klikk på **Lagre** fra **Fil**-menyen for å lagre den nåværende jobben. Forlengelsene til de lagrede filene er «ecl».

For å åpne et utskriftsprosjekt, klikk **Enkel jobbtilpassing** på skriverdriverens **Vedlikehold**-fane for å åpne Enkel jobbtilpassing-vinduet. Etterpå velger du **Åpne** fra **Fil**-menyen for å velge filen.

Relatert informasjon

- ➔ [“Legge inn papir” på side 37](#)
- ➔ [“Skrive ut med enkle innstillinger” på side 49](#)

Utskrift med Color Universal Print-funksjonen

Du kan forsterke synligheten til tekst og bilder i utskrifter.



Utskrift med universalfarger er bare tilgjengelig når følgende innstillinger er valgt.

- Papirtype: Vanlig papir 1, vanlig papir 2, brevhode, resirkulert, farge, forhåndstrykt, vanlig papir av høy kvalitet, tykt papir 1, tykt papir 2, tykt papir 3 eller tykt papir 4
- Kvalitet: **Standard** eller høyere kvalitet
- Utskriftsfarge: **Farge**
- Programmer: Microsoft® Office 2007 eller nyere
- Tekststørrelse: 96 punkter eller mindre

1. I skriverdriverens **Flere alternativer**-fane, klikker du på **Bildealternativer** i **Fargekorrigering**-innstillingen.
2. Velg et alternativ fra **Utskrift med universalfarger**-innstillingen.
3. **Alternativer for forbedring** for å angi flere innstillinger.
4. Angi de andre elementene i **Hoved**-, **Ferdigstilling**- eller **Flere alternativer**-fanene om nødvendig, og klikk på **OK**.

[“Hoved-fanen” på side 50](#)

[“Ferdigstilling-fanen” på side 52](#)

[“Flere alternativer-fanen” på side 54](#)

5. Klikk på **Skriv ut**.

Merknad:

- Visse tegn kan endres av mønstre, for eksempel kan «+» vises som «±».
- Programspesifikke mønstre og understreker kan endre innhold som skrives ut med disse innstillingene.
- Utskriftskvaliteten kan gå ned i fotografier og andre bilder når du bruker Utskrift med universalfarger-innstillinger.
- Utskrift er tregere når du bruker Utskrift med universalfarger-innstillinger.

Relatert informasjon

- ➔ [“Legge inn papir” på side 37](#)
- ➔ [“Skrive ut med enkle innstillinger” på side 49](#)

Justere utskriftsfargen

Du kan justere fargene som brukes på utskriften. Disse justeringene lagres ikke i originalens data.



PhotoEnhance gir skarpere bilder og mer levende farger ved å justere kontrast, metning og lysstyrke automatisk i de originale bildedataene.

Merknad:

PhotoEnhance justerer fargene ved å analysere plasseringen til motivet. Hvis du har endret plasseringen for objektet ved å redusere, forstørre, beskjære eller rotere bildet, kan fargen endre seg uventet. Hvis bildet er ute av fokus, kan tonen være unaturlig. Hvis fargen endres eller blir unaturlig, skriver du ut i en annen modus enn **PhotoEnhance**.

1. I skriverdriverens **Flere alternativer**-fane velger du metoden for fargekorrigering fra **Fargekorrigering**-innstillingen.
 - Automatisk Denne innstillingen justerer automatisk fargetonene, slik at de matcher innstillingene for papirtype og utskriftskvalitet.
 - Hvis du velger Egendef. og klikker på **Avansert**, kan du foreta egne innstillinger.
2. Angi de andre elementene i **Hoved**-, **Ferdigstilling**- eller **Flere alternativer**-fanene om nødvendig, og klikk på **OK**.

[“Hoved-fanen” på side 50](#)

[“Ferdigstilling-fanen” på side 52](#)

[“Flere alternativer-fanen” på side 54](#)

3. Klikk på **Skriv ut**.

Relatert informasjon

- ➔ [“Legge inn papir” på side 37](#)
- ➔ [“Skrive ut med enkle innstillinger” på side 49](#)

Utskrift for å fremheve tynne linjer

Du kan gjøre tynne linjer som er for tynne for utskrift, tykkere.

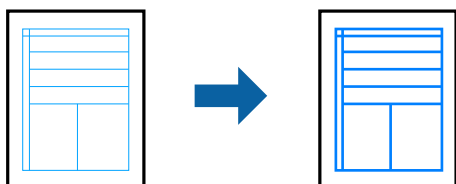

1. I skriverdriverens **Flere alternativer**-fane, klikker du på **Bildealternativer** i **Fargekorrigering**-innstillingen.
2. Velg **Fremhev tynne linjer**.

3. Angi de andre elementene i **Hoved-**, **Ferdigstilling-** eller **Flere alternativer-**fanene om nødvendig, og klikk på **OK**.

[“Hoved-fanen” på side 50](#)

[“Ferdigstilling-fanen” på side 52](#)

[“Flere alternativer-fanen” på side 54](#)

4. Klikk på **Skriv ut**.

Relatert informasjon

➔ [“Legge inn papir” på side 37](#)

➔ [“Skrive ut med enkle innstillinger” på side 49](#)

Skrive ut tydelige strekkoder

Hvis strekkodene som ble skrevet ut ikke kan leses ordentlig, kan du skrive dem ut tydelig ved hjelp av redusert blekkblødning. Bruk kun denne funksjonen dersom strekkoden du skrev ut ikke kan skannes.

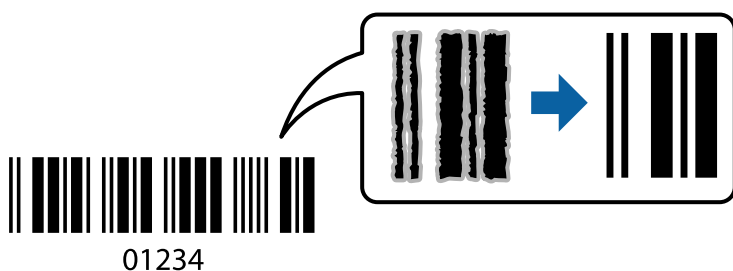

Merknad:

*Papirtype: Thick paper4 (161–250 g/m²) og Ekstra tykt papir (2511–3500 g/m²) kan ikke brukes med **Høy**.*

Uskarpheitsreduksjon er ikke alltid mulig, avhengig av omstendighetene.

1. I skriverdriverens **Vedlikehold**-fane, klikker du på **Utvidede innstillinger**, og deretter velger du **Strekkodemodus**.
2. Angi de andre elementene i **Hoved-**, **Ferdigstilling-** eller **Flere alternativer-**fanene om nødvendig, og klikk på **OK**.

[“Hoved-fanen” på side 50](#)

[“Ferdigstilling-fanen” på side 52](#)

[“Flere alternativer-fanen” på side 54](#)

3. Klikk på **Skriv ut**.

Relatert informasjon

➔ [“Legge inn papir” på side 37](#)

➔ [“Skrive ut med enkle innstillinger” på side 49](#)

Utskrift ved hjelp av lagrede grupper

Lar deg angi Utskriftssett og sortere etter utskriftsgruppe. Se følgende for flere detaljer.

Relatert informasjon

➔ [“Utskrift ved hjelp av lagrede grupper \(datamaskin\)” på side 226](#)

Skrive ut et dokument ved bruk av PostScript-skriverdriveren (Windows)

En PostScript-skriverdriver er en driver som gir utskriftskommandoer til en skriver med et PostScript-språk for sidebeskrivelse.

1. Åpne filen du vil skrive ut.
Legg papir i skriveren hvis du ikke allerede har gjort det.
2. Velg **Skriv ut** eller **Skriveroppsett** på **Fil**-menyen
3. Velg skriveren.
4. Velg **Alternativer** eller **Egenskaper** for å åpne skriverdrivervinduet.

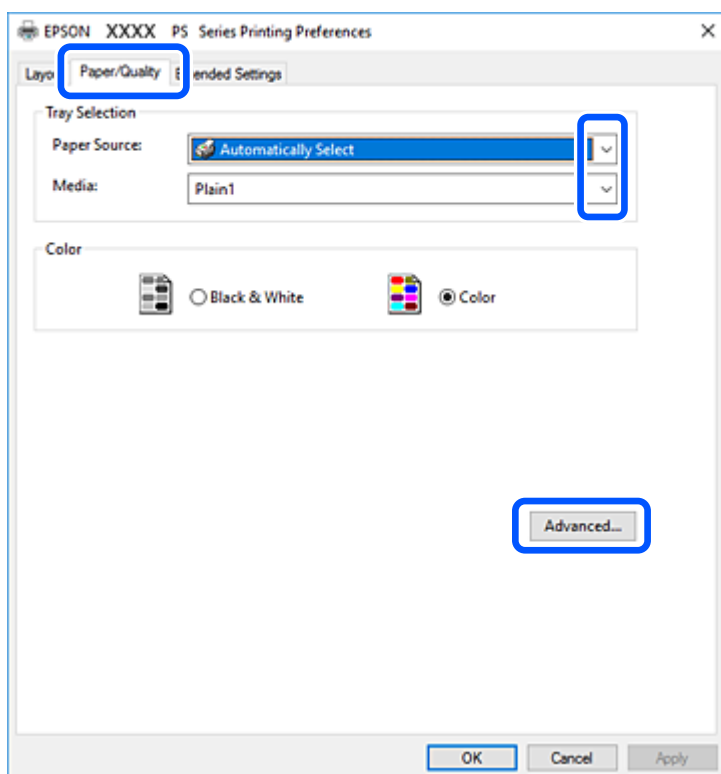

5. Endre innstillingene ved behov.
Se menyalternativene for skriverdriveren for nærmere informasjon.
6. Klikk på **OK** for å lukke skriverdriveren for detaljer.

7. Klikk på **Skriv ut**.

Relatert informasjon

- ➔ “Tilgjengelig papir og kapasiteter” på side 445
- ➔ “Legge inn papir” på side 37
- ➔ “Angi papirtypen” på side 36
- ➔ “Papir/kvalitet-fane” på side 93
- ➔ “Oppsett-fane” på side 93

Bruke en valgfri enhet med en PostScript-skriverdriver

Du må angi innstillinger i PostScript-skriverdriveren for å bruke de valgfrie enhetene.

Innstillinger

- Windows 10/Windows Server 2019/Windows Server 2016

Klikk på startknappen og velg **Windows-system > Kontrollpanel > Vis enheter og skrivere i Maskinvare og lyd**. Høyreklikk på skriveren din eller trykk og hold den, og velg deretter **Skriveregenskaper**. I **Enhetsinnstillinger**-fanen velger du den valgfrie enheten fra **Installerbare alternativer**-innstillingen.

- Windows 8.1/Windows 8/Windows Server 2012 R2/Windows Server 2012

Velg **Skrivebord > Innstillinger > Kontrollpanel > Vis enheter og skrivere i Maskinvare og lyd**. Høyreklikk på skriveren din eller trykk og hold den, og velg deretter **Skriveregenskaper**. I **Enhetsinnstillinger**-fanen velger du den valgfrie enheten fra **Installerbare alternativer**-innstillingen.

- Windows 7/Windows Server 2008 R2

Klikk på startknappen og velg **Kontrollpanel > Vis enheter og skrivere i Maskinvare og lyd**. Høyreklikk på skriveren og velg **Skriveregenskaper**. I **Enhetsinnstillinger**-fanen velger du den valgfrie enheten fra **Installerbare alternativer**-innstillingen.

- Windows Vista/Windows Server 2008

Klikk på startknappen og velg **Kontrollpanel > Skrivere i Maskinvare og lyd**. Høyreklikk på skriveren og velg **Egenskaper**. I **Enhetsinnstillinger**-fanen velger du den valgfrie enheten fra **Installerbare alternativer**-innstillingen.

- Windows XP/Windows Server 2003 R2/Windows Server 2003

Klikk på startknappen og velg **Kontrollpanel > Skrivere og annen maskinvare i Skrivere og telefakser**. Høyreklikk på skriveren og velg **Egenskaper**. I **Enhetsinnstillinger**-fanen velger du den valgfrie enheten fra **Installerbare alternativer**-innstillingen.

Menyalternativer for PostScript-skriverdriveren

Åpne utskriftsvinduet i et program, velg skriveren, og åpne deretter vinduet for skriverdriveren.

Merknad:

Menyene varierer etter alternativet du valgte.

Papir/kvalitet-fane

Skuffevalg:

Velg papirkilden og medier.

Papirkilde:

Velg papirkilde som papiret mates inn fra.

Velg **Velg automatisk** for å automatisk velge papirkilden som er valgt i **Papirinnstilling** på skriveren.

Media:

Velg papirtypen du vil skrive ut. Hvis du velger **Uspesifisert**, utføres utskrift fra papirkilde i henhold til papirtypen som er angitt i skriverens innstillinger.

Vanlig papir1, Vanlig papir2, Preprinted, Letterhead, Farge, Recycled, Vanlig papir av høy kvalitet

Papir kan imidlertid ikke mates fra en papirkilde som er satt som av i skriverens **Velg auto. innstillinger**.

Farge:

Velg fargen for utskriftsjobben.

Oppsett-fane

Papirretning:

Velg papirretningen du vil bruke for utskriften.

Utskrift på begge sider:

Lar deg utføre en tosidig utskrift.

Siderekkefølge:

Velg for å skrive ut fra første eller siste side. Hvis du velger **Siste til første**, stables sidene i riktig rekkefølge basert på sidenummer etter utskrift.

Sideformat:

Sider per ark:

Layout for sider per ark:

Lar deg spesifisere sidelayout når du skriver ut flere sider på ett ark.

Brosjyre:

Binding av brosjyre:

Velg innbindingsposisjon for brosjyre.

Tegn kanter:

Velg dette hvis du vil plassere en kantlinje for hver side når du skriver ut flere sider på ett ark eller når du lager en brosjyre.

Extended Settings-fanen

Job Settings:

Hvis skriverbruken er begrenset av administratoren, er utskrift tilgjengelig etter du registrerer kontoen på skriverdriveren. Ta kontakt med administratoren for brukerkontoen din.

Save Access Control settings:

Lar deg skrive inn et brukernavn og et passord.

User Name:

Skriv inn et brukernavn.

Password:

Skriv inn et passord.

Reserve Job Settings:

Angi innstillinger for utskriftsjobber som er lagret i skriverens minne.

Reserve Job Settings:

Lar deg angi innstillinger for **Reserve Job Settings**, **Verify Job** og **Password**.

Verify Job:

Ved utskrift av flere kopier kan du skrive ut én kopi for å sjekke innholdet. Bruk skriverens kontrollpanel for å skrive ut etter den andre kopien.

Re-Print Job:

Lar deg lagre utskriftsjobben i skriverens minne. Du kan starte utskrift ved å bruke skriverens kontrollpanel.

Confidential Job:

Lar deg angi et passord for utskriftsjobben.

User Name:

Skriv inn et brukernavn.

Job Name:

Skriv inn et jobbnavn.

Password:

Skriv inn et passord.

Avanserte innstillinger

Papir/utgang:

Velg papirstørrelsen og antall kopier.

Papirstørrelse:

Velg papirstørrelsen du vil skrive ut.

Kopier:

Angi antall kopier du vil skrive ut.

Grafikk:

Angi de følgende menyelementene.

Utskriftskvalitet:

Velg utskriftskvaliteten du vil bruke for utskriften.

Administrering av bildefarge:

Velg ICM-metoden eller hensikt.

Skalering:

Lar deg forminske eller forstørre dokumentet.

TrueType-skrifttype:

Setter substitutt for skrifttypen til TrueType-skrifttypen.

Dokumentalternativer:

Avanserte utskriftsfunksjoner:

Lar deg angi detaljerte innstillinger for utskriftsfunksjoner.

PostScript-alternativer:

Lar deg utføre alternative innstillinger.

Skriverfunksjoner:

Angi de følgende menyelementene.

Output Tray:

Velg hvilken utskuff du vil bruke for utskrifter.

Sort:

Velg hvordan du vil sortere flere kopier.

Color Mode:

Velg om du vil skrive ut i farge eller monokromt.

Press Simulation:

Du kan velge en CMYK-blekkfarge for å simulere når du skriver ut ved å reprodusere CMYK-blekkfargen i det forskjøvede trykket.

Ink Save Mode:

Sparer på blekket ved å redusere utskriftstettheten.

Rotate by 180°:

Roterer dataen 180 grader før utskrift.

Skrive ut fra en datamaskin — Mac OS

Skrive ut med enkle innstillinger



Merknad:

Bruk og skjermbilder kan variere avhengig av programmet. Se hjelp i programmet for å få mer informasjon.

1. Legg papir i skriveren.
“Legge inn papir” på side 37
2. Åpne filen du vil skrive ut.
3. Velg **Skriv ut** fra **Fil**-menyen, eller bruk en annen kommando for å åpne utskriftsdialogboksen.
Du kan om nødvendig klikke på **Vis detaljer** eller ▼ for å utvide utskriftsvinduet.
4. Velg skriveren.

5. Velg **Utskriftsinnstillinger** fra hurtigmenyen.

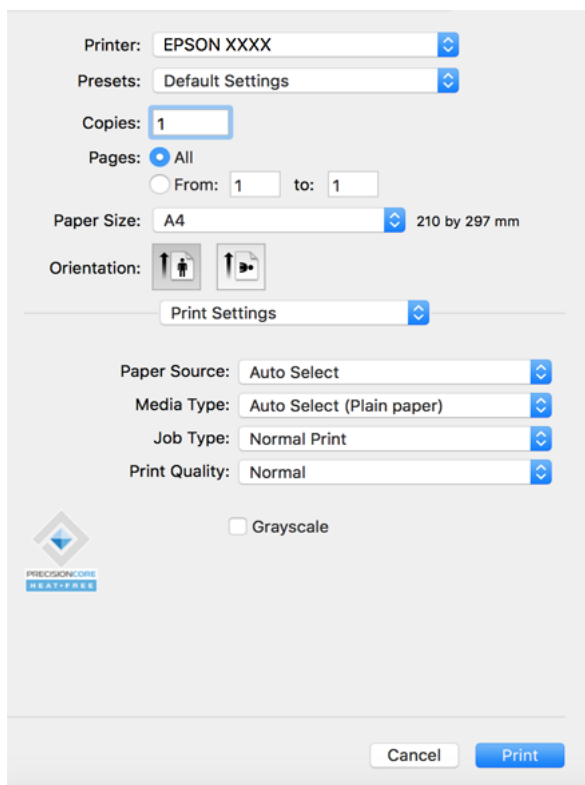

Merknad:

Hvis **Utskriftsinnstillinger**-menyen ikke vises på macOS Catalina (10.15) eller senere, macOS High Sierra (10.13), macOS Sierra (10.12), OS X El Capitan (10.11), OS X Yosemite (10.10), OS X Mavericks (10.9), OS X Mountain Lion (10.8), har ikke Epson-skriveren blitt installert på riktig vis. Aktiver den fra følgende meny.

Velg **Systemvalg** fra Apple-menyen > **Skrivere og skannere** (eller **Skriv ut og skann**, **Skriv ut og faks**), fjern skriveren, og legg den deretter til igjen. Se følgende for å legge til en skriver.

[“Legge til skriver \(kun for Mac OS\)” på side 239](#)

macOS Mojave (10.14) får ikke tilgang til **Utskriftsinnstillinger** i programmer laget av Apple, som for eksempel TextEdit.

6. Endre innstillingene ved behov.

Se menyalternativene for skriverdriveren for nærmere informasjon.

Merknad:

Hvis du vil lagre dokumentet som skal lagres i minnet, velger du **Utskriftsinnstillinger** fra hurtigmenyen og velger **Lagre i lagring og skriv ut** som **Jobbtype**, og angi lagringsmålet.

7. Klikk på **Skriv ut**.

Merknad:

Hvis du vil avbryte utskriften, klikker du på skriverikonet i **Forankre** på datamaskinen. Velg jobben du vil avbryte, og gjør deretter et av følgende. Du kan imidlertid ikke avbryte en utskriftsjobb fra datamaskinen når den er ferdigsendt til skriveren. I dette tilfellet må du avbryte jobben ved å bruke skriverens kontrollpanel.

- OS X Mountain Lion (10.8) eller nyere

Klikk på  ved siden av fremdriftsmåleren.

- Mac OS X v10.6.8 til v10.7.x

Klikk på **Slett**.

Relatert informasjon

- ➔ [“Tilgjengelig papir og kapasiteter” på side 445](#)
- ➔ [“Angi papirtypen” på side 36](#)
- ➔ [“Menyalternativer for Utskriftsinnstillinger” på side 99](#)

Menyalternativer for skriverdriveren

Åpne utskriftsvinduet i et program, velg skriveren, og åpne deretter vinduet for skriverdriveren.

Merknad:

Menyene varierer etter alternativet du valgte.

Menyalternativer for oppsett

Sider per ark:

Velg antall sider du vil skrives ut på ett ark.

Layoutretning:

Angi rekkefølgen sidene skal skrives ut.

Grense:

Skriver ut en grense rundt sidene.

Omvendt sideretning:

Roterer sider 180 grader før utskrift. Velg dette elementet når du skriver ut på papir som konvolutter som lastes inn i faste retninger i skriveren.

Snu horisontalt:

Vender et bilde for å skrive det ut som om det vises i et speil.

Menyalternativer for fargetilpassing

ColorSync/EPSON Fargekontroller:

Velg metoden for fargetilpassing. Disse alternativene justerer fargene mellom skriveren og datamaskinskjermen for å minimere fargeforskjellene.

Menyalternativer for papirhåndtering

Samle sider:

Skriver ut dokumenter på flere sider samlet i rekkefølge, og sorterer dem i sett.

Sider som skal skrives ut:

Velg for å bare skrive ut sider med oddetall eller sider med partall.

Siderekkefølge:

Velg for å skrive ut fra første eller siste side.

Skaler til papirstørrelse:

Skriver ut så det passer papirstørrelsen du la inn.

Destinasjonspapirstørrelser:

Velg papirstørrelsen du skal skrive ut på.

Bare skaler ned:

Velg dette hvis du bare vil redusere størrelsen hvis utskriftsdataen er for stor for papirstørrelsen som ligger i skriveren.

Menyalternativer for omslagssiden

Skriv ut omslagsside:

Velg hvorvidt du vil skrive ut en omslagsside. Når du vil legge til et bakre omslag, velger du **Etter dokument**.

Omslagssidetype:

Velg innholdet på omslagssiden.

Menyalternativer for Utskriftsinnstillinger

Papirkilde:

Velg papirkilde som papiret mates inn fra. Velg **Velg automatisk** for å automatisk velge papirkilden som er valgt i utskriftsinnstillingene på skriveren.

Medietype:

Velg papirtypen du vil skrive ut. Hvis du velger **Automatisk valg (vanlig papir)**, utføres utskrift fra papirkilde i henhold til papirtypen som er angitt i skriverens innstillinger.

vanlig papir1, vanlig papir2, Forhåndstrykt, Brevhode, Farge, Resirkulert, papir av høy kvalitet

Papir kan imidlertid ikke mates fra en papirkilde som er satt som av i skriverens **Velg auto. innstillinger**.

Jobbtype:

Lagre utskriftsjobben i minnet angitt i **Innstillinger for lagring** på verktøyskjermen, eller lagre og skriv ut.

Utskriftskval:

Velg utskriftskvaliteten du vil bruke for utskriften. Alternativene varierer etter papirtypen.

Gråtone:

Velg når du ønsker å skrive i svart/hvitt eller gråtoner.

Menyalternativer for Fargealternativer

Manuelle innst.:

Justerer fargen manuelt. Du kan velge detaljerte innstillinger i **Avanserte innstillinger**.

PhotoEnhance:

Gir skarpere bilder og mer levende farger ved å justere kontrast, metning og lysstyrke automatisk i de originale bildedataene.

Av (Ingen fargejustering):

Skriv ut uten å forsterke eller justere fargen på noen måte.

Menyalternativer for slutføring

Utskriftsskuff:

Velg hvilken utskuff du vil bruke for utskrifter. Utskriftsskuffen kan velges automatisk basert på andre utskriftsinnstillinger.

Sorter:

Velg hvordan du vil sortere flere kopier.

Retningsortering

Stabler utskrifter vekselvis i stående retning og liggende retning. For å bruke denne funksjonen, velger du **Utskriftsinnstillinger** fra hurtigmenyen, og deretter velger du **Velg automatisk** som **Papirkilde**-innstillingen. Velg deretter **Ferdigstilling** fra hurtigmenyen, og velg **Velg automatisk** eller **Forside nedskuff** som **Utskriftsskuff**-innstillingen. Utskriftene stables i skuffen som er vendt ned.

Menyalternativer for papirkonfigurering

Utskriftstetthet:

Reduserer utskriftstettheten for finere utskrift når du skriver ut bilder med tette data.

Menyalternativer for Innst. for tosidig utskrift

Tosidig utskrift:

Skriver ut på begge sider av papiret.

Legge til forhåndsinnstillinger for utskrift for enkel utskrift

Hvis du oppretter en egen forhåndsinnstilling av ofte brukte utskriftsinnstillinger på skriverdriveren, kan du enkelt skrive ut ved å velge forhåndsinnstillingen fra listen.

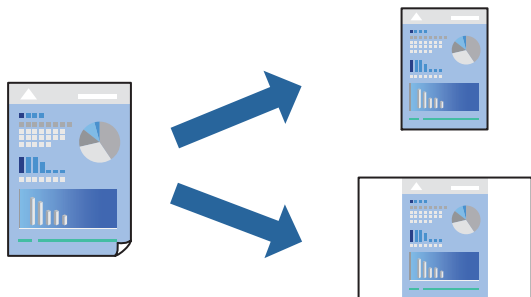

1. Angi hvert element, for eksempel **Utskriftsinnstillinger** og **Oppsett (Papirstørrelse, Medietype og så videre)**.
2. Klikk på **Forhåndsinnstillinger** for å lagre de nåværende innstillingene som en forhåndsinnstilling.
3. Klikk på **OK**.

Merknad:

Hvis du vil slette en forhåndsinnstilling du har lagt til, klikker du **Forhåndsinnstillinger** > **Vis forhåndsinnstillinger**, velger navnet på forhåndsinnstillingen du vil slette fra listen, og deretter sletter du den.

4. Klikk på **Skriv ut**.

Neste gang du vil skrive ut ved hjelp av de samme innstillingene, velger du det registrerte forhåndsinnstillingsnavnet fra **Forhåndsinnstillinger**.

Relatert informasjon

- ➔ [“Legge inn papir” på side 37](#)
- ➔ [“Skrive ut med enkle innstillinger” på side 96](#)

Tosidig utskrift

Du kan skrive ut på begge sider av papiret.

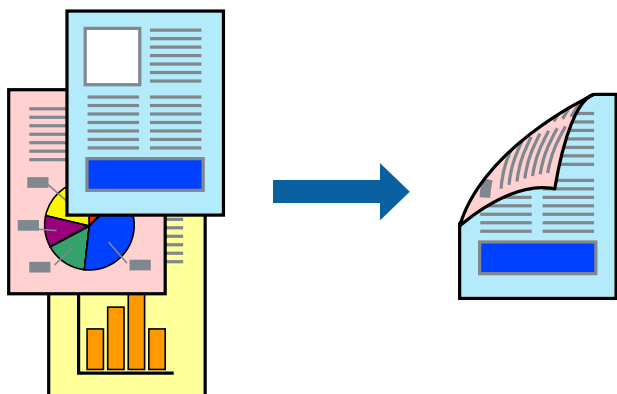

Merknad:

Hvis du ikke bruker papir som er egnet for tosidig utskrift, kan utskriftskvaliteten reduseres og papiret kan sette seg fast.
“Papir for tosidig utskrift” på side 448

Avhengig av papir og data, kan blekk blø igjennom til den andre siden av papiret.

1. Velg **Innst. for tosidig utskrift** fra hurtigmenyen.
2. Velg bindingene i **Tosidig utskrift**.
3. Angi andre alternativer ved behov.
4. Klikk på **Skriv ut**.

Relatert informasjon

- ➔ “Tilgjengelig papir og kapasiteter” på side 445
- ➔ “Legge inn papir” på side 37
- ➔ “Skrive ut med enkle innstillinger” på side 96

Skrive ut flere sider på ett ark

Du kan skrive ut flere sider med data på ett enkelt papirark.

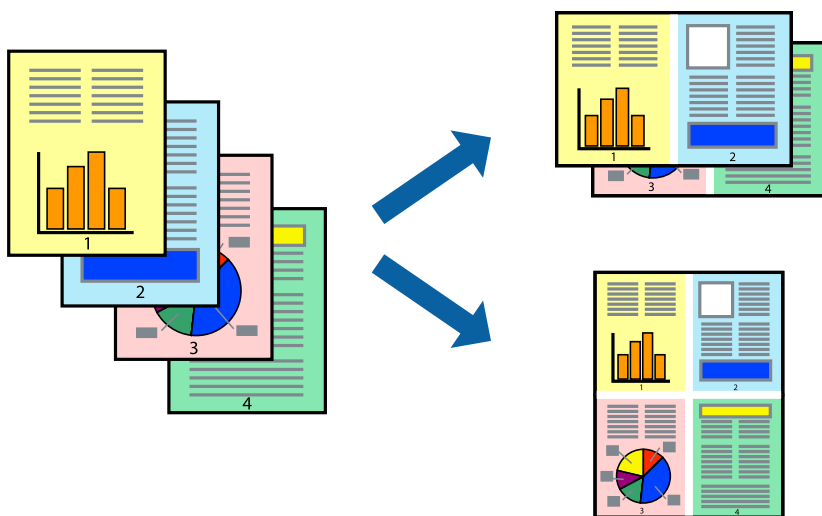

1. Velg **Oppsett** fra hurtigmenyen.
2. Angi antall sider i **Sider per ark**, **Oppsettretning** (siderrekkefølge) og **Kantlinje**.
“Menyalternativer for oppsett” på side 98
3. Angi andre alternativer ved behov.
4. Klikk på **Skriv ut**.

Relatert informasjon

- ➔ “Legge inn papir” på side 37

➔ [“Skrive ut med enkle innstillinger” på side 96](#)

Skrive ut for å passe til papirstørrelsen

Velg samme papirstørrelse som papiret som er lagt i skriveren, som innstilling for Målpapirstørrelse.



1. Velg papirstørrelsen du anga i programmet som **Papirstørrelse**-innstillingen.
2. Velg **Papirhåndtering** fra hurtigmenyen.
3. Velg **Skaler til papirstørrelse**.
4. Velg samme papirstørrelse som papiret som er lagt i skriveren, som innstilling for **Målpapirstørrelse**.
5. Angi andre alternativer ved behov.
6. Klikk på **Skriv ut**.

Relatert informasjon

- ➔ [“Legge inn papir” på side 37](#)
- ➔ [“Skrive ut med enkle innstillinger” på side 96](#)

Skrive ut et forminsket eller forstørret dokument i enhver forstørrelse

Du kan forstørre eller forminske størrelsen til et dokument med en angitt prosent.



Merknad:

Operasjoner er forskjellige avhengig av programmet. Se hjelp i programmet for å få mer informasjon.

1. Gjør ett av følgende.
 - Velg **Skriv ut** fra **Fil**-menyen i programmet. Klikk på **Utskriftsformat**, og velg deretter skriveren under **Formater for**. Velg størrelsen på dataene som skal skrives ut fra **Papirstørrelse**, angi en prosentverdi i **Skala**, og klikk deretter **OK**.
 - Velg **Sideoppsett** fra **Fil**-menyen i programmet. Velg skriveren under **Formater for**. Velg størrelsen på dataene som skal skrives ut fra **Papirstørrelse**, angi en prosentverdi i **Skala**, og klikk deretter **OK**. Velg **Skriv ut** fra **Fil**-menyen.
2. Velg skriveren i **Skriver**.
3. Angi andre alternativer ved behov.
4. Klikk på **Skriv ut**.

Relatert informasjon

- ➔ [“Legge inn papir” på side 37](#)
- ➔ [“Skrive ut med enkle innstillinger” på side 96](#)

Justere utskriftsfargen

Du kan justere fargene som brukes på utskriften. Disse justeringene lagres ikke i originalens data.



PhotoEnhance gir skarpere bilder og mer levende farger ved å justere kontrast, metning og lysstyrke automatisk i de originale billedataene.

Merknad:

PhotoEnhance justerer fargene ved å analysere plasseringen til motivet. Hvis du har endret plasseringen for objektet ved å redusere, forstørre, beskjære eller rotere bildet, kan fargen endre seg uventet. Hvis bildet er ute av fokus, kan tonen være unaturlig. Hvis fargen endres eller blir unaturlig, skriver du ut i en annen modus enn **PhotoEnhance**.

1. Velg **Fargetilpassing** fra hurtigmenyen, og velg deretter **EPSON Fargekontroller**.
2. Velg **Fargealternativer** fra hurtigmenyen, og velg ett av de tilgjengelige alternativene.
3. Klikk på pilen ved siden av **Avanserte innstillinger**, og angi de passende innstillingene.
4. Angi andre alternativer ved behov.
5. Klikk på **Skriv ut**.

Relatert informasjon

- ➔ [“Legge inn papir” på side 37](#)
- ➔ [“Skrive ut med enkle innstillinger” på side 96](#)

Utskrift fra PostScript-skriverdriveren på Mac OS

En PostScript-skriverdriver er en driver som gir utskriftskommandoer til en skriver med et PostScript-språk for sidebeskrivelse.

1. Åpne filen du vil skrive ut.
Legg papir i skriveren hvis du ikke allerede har gjort det.
2. Velg **Skriv ut** eller **Skriveroppsett** på **Fil**-menyen.
Du kan om nødvendig klikke på **Vis detaljer** eller ▼ for å utvide utskriftsvinduet.
3. Velg skriveren.

4. Velg **Utskriftsfunksjoner** fra hurtigmenyen.

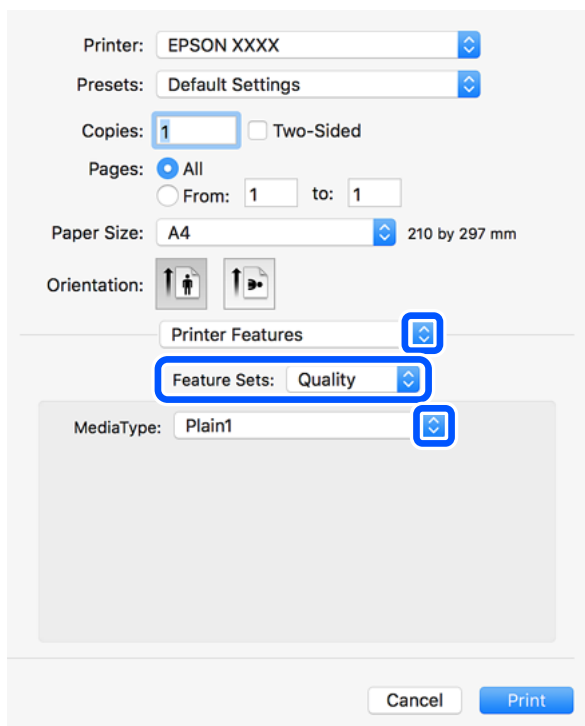

5. Endre innstillingene ved behov.
Se menyalternativene for skriverdriveren for nærmere informasjon.
6. Klikk på **Skriv ut**.

Relatert informasjon

- ➔ [“Tilgjengelig papir og kapasiteter” på side 445](#)
- ➔ [“Legge inn papir” på side 37](#)
- ➔ [“Angi papirtypen” på side 36](#)
- ➔ [“Menyalternativer for utskriftsalternativer” på side 108](#)

Bruke en valgfri enhet med en PostScript-skriverdriver

Du må angi innstillinger i PostScript-skriverdriveren til de valgfrie enhetene.

Velg **Systemvalg** på Apple-menyen > **Skrivere og skannere** (eller **Skriv ut og skann**, **Skriv ut og faks**), og velg deretter skriveren. Klikk på **Valg og forbruksmaterieell** > **Valg** (eller **Driver**). Angir innstillinger i henhold til tilgjengelige alternativer.

Menyalternativer for PostScript-skriverdriveren

Åpne utskriftsvinduet i et program, velg skriveren, og åpne deretter vinduet for skriverdriveren.

Merknad:

Menyene varierer etter alternativet du valgte.

Menyalternativer for oppsett

Sider per ark:

Velg antall sider du vil skrives ut på ett ark.

Layoutretning:

Angi rekkefølgen sidene skal skrives ut.

Grense:

Skriver ut en grense rundt sidene.

Tosidig:

Lar deg utføre en tosidig utskrift.

Omvendt sideretning:

Roterer sider 180 grader før utskrift.

Snu horisontalt:

Vender bildet slik at det skrives ut som om det vises i et speil.

Menyalternativer for fargetilpassing

ColorSync/l skriver:

Velg metoden for fargetilpassing. Disse alternativene justerer fargene mellom skriveren og datamaskinskjermen for å minimere fargeforskjellene.

Menyalternativer for papirhåndtering

Samle sider:

Skriver ut dokumenter på flere sider samlet i rekkefølge, og sorterer dem i sett.

Sider som skal skrives ut:

Velg for å bare skrive ut sider med oddetall eller sider med partall.

Siderekkefølge:

Velg for å skrive ut fra første eller siste side.

Skaler til papirstørrelse:

Skriver ut så det passer papirstørrelsen du la inn.

Destinasjonspapirstørrelser:

Velg papirstørrelsen du skal skrive ut på.

Bare skaler ned:

Velg når du reduserer størrelsen til dokumentet.

Menyalternativer for papirmating

Velg papirkilde som papiret mates inn fra.

Alle sider fra:

Hvis du velger **Automatisk valg**, velges papirkilden som matcher **Papirinnstilling** på skriveren automatisk.

Første side fra/gjenværende fra:

Du kan også velge papirkilden for side.

Menyalternativer for omslagssiden

Skriv ut omslagsside:

Velg hvorvidt du vil skrive ut en omslagsside. Når du vil legge til et bakre omslag, velger du **Etter dokument**.

Omslagssidetype:

Velg innholdet på omslagssiden.

Menyalternativer for utskriftsalternativer

Funksjonssett:

Quality:

Media Type:

Velg papirtypen du vil skrive ut. Hvis du velger **Uspesifisert**, utføres utskrift fra papirkilde i henhold til papirtypen som er angitt i skriverens innstillinger.

vanlig papir1, vanlig papir2, Forhåndstrykt, Brevhode, Farge, Resirkulert, papir av høy kvalitet

Papir kan imidlertid ikke mates fra en papirkilde som er satt som av i skriverens **Velg auto. innstillinger**.

Output:

Output Tray:

Velg hvilken utskuff du vil bruke for utskrifter.

Sort:

Velg hvordan du vil sortere flere kopier.

Farge:

Color Mode:

Velg om du vil skrive ut i farge eller monokromt.

Press Simulation:

Du kan velge en CMYK-blekkfarge for å simulere når du skriver ut ved å reprodusere CMYK-blekkfargen i det forskjøvede trykket.

Andre:

Ink Save Mode:

Sparer på blekket ved å redusere utskriftstettheten.

Utskrift av PDF-filer fra en minneenhet

Du kan skrive ut PDF-filer fra en minneenhet som er koblet til skriveren.

1. Sett inn minneenheten i skriverens USB-port for eksternt grensesnitt.
“Sette inn en ekstern USB-enhet” på side 47
2. Velg **Minneenhet** på startsidene.
3. Velg **PDF**.
4. Velg filen.
5. Trykk på .

Merknad:

For å lagre utskriftsdata i minnet velger du **Fillagring** og angir lagringsinnstillingene. Velg **Innstilling** for å velge hvorvidt du vil skrive ut dataen samtidig.

Grunnleggende menyalternativer for PDF-innstillinger

Du kan foreta utskriftsinnstillinger for filer i PDF-format på dine minneenheter.

Nylige til gamle/Gamle til nylige:

Velg en sort innstilling for å vise filene på LCD-skjermen.

Pap.innst.:

Angi innstillingene for papirkilden du vil skrive ut på.

2-sidig:

Velg **På** for å skrive ut PDF-filer ved å bruke tosidig utskrift. Du kan også velge bindemetoden i **Innbindingsposisjon**-innstillingen.

Utskriftsordre:

Velg rekkefølgen for utskrift av PDF-filer med flere sider.

Fargemodus:

Velg en fargeinnstilling, enten du normalt skriver ut i **SH** eller **Farge**.

Avanserte menyalternativer for PDF-innstillinger

Ferdigstilling

- Ferdigstilling:

Velg **Sorter (S.rekkef.)** for å skrive ut dokumenter på flere sider samlet i rekkefølge, og sortere dem i sett. Velg **Gruppe (Samme S.)** for å skrive ut dokumenter på flere sider ved å hente samme nummererte sider som gruppen.

- Løs ut papir:

Velg **Retningsort.** for å skrive ut vekselvis i stående retning fra en papirkilde og liggende retning fra en annen papirkilde. Velg **Auto** som **Pap.innst.** når du bruker denne funksjonen.

Fillagring

Du kan lagre utskriftsdataen i minnet.

- Innstilling:

Angi hvorvidt du kun vil lagre utskriftsdata i minnet.

- Mappe (påkrevd):

Velg mappen du vil lagre utskriftsdata i.

- Filnavn:

Angi filnavnet.

- Filpassord:

Angi passordet for å velge filen.

- Brukernavn:

Angi brukernavnet.

Skrive ut dokumenter fra smartenheter (iOS)

Du kan skrive ut dokumenter fra en smartenhet, for eksempel en smarttelefon eller et nettbrett.

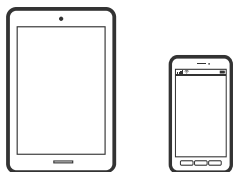

Skrive ut dokumenter med Epson iPrint

Merknad:

Bruk kan variere avhengig av enheten.

1. Koble sammen skriveren og smartenheten din med Wi-Fi Direct.

[“Koble direkte til skriveren \(Wi-Fi Direct\)” på side 339](#)

2. Installer Epson iPrint hvis den ikke er installert.

[“Installere Epson iPrint” på side 455](#)

3. Start Epson iPrint.
4. Trykk på **Print Documents** på startsidene.
5. Trykk på plasseringen på dokumentet du vil skrive ut.
6. Velg dokumentet, og trykk deretter på **Next**.
7. Trykk på **Print**.

Skrive ut dokumenter med AirPrint

AirPrint muliggjør øyeblikkelig, trådløs utskrift fra iPhone, iPad, iPod touch og Mac uten behov for å installere drivere eller laste ned programvare.



Merknad:

Hvis du deaktiverer meldinger om papirkonfigurasjon på skriverens kontrollpanel, kan du ikke bruke AirPrint. Se koblingen nedenfor for å aktivere meldingene hvis det er nødvendig.

1. Konfigurer skriveren for trådløs utskrift. Se koblingen nedenfor.

<http://epson.sn>

2. Koble Apple-enheten til det samme trådløse nettverket som skriveren bruker.
3. Skriv ut fra enheten din til skriveren.

Merknad:

Se på AirPrint-siden på nettstedet til Apple for mer informasjon.

Relatert informasjon

➔ [“Kan ikke skrive ut selv om en tilkobling er etablert \(iOS\)” på side 267](#)

Skrive ut dokumenter fra smartenheter (Android)

Du kan skrive ut dokumenter fra en smartenhet, for eksempel en smarttelefon eller et nettbrett.

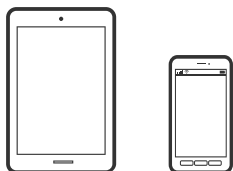

Skrive ut dokumenter med Epson iPrint

Merknad:

Bruk kan variere avhengig av enheten.

1. Koble sammen skriveren og smartenheten din med Wi-Fi Direct.
“Koble direkte til skriveren (Wi-Fi Direct)” på side 339
2. Installer Epson iPrint hvis den ikke er installert.
“Installere Epson iPrint” på side 455
3. Start Epson iPrint.
4. Trykk på **Print Documents** på startsidene.
5. Trykk på plasseringen på dokumentet du vil skrive ut.
6. Velg dokumentet, og trykk deretter på **Next**.
7. Trykk på **Print**.

Skrive ut dokumenter med Epson Print Enabler

Du kan skrive ut dokumenter, e-poster, bilder og nettsteder trådløst rett fra Android-telefoner eller -nettbrett (Android v4.4 eller nyere). Med et par trykk kan Android-enheten din oppdage en Epson-skriver som er koblet til samme trådløse nettverk.

Merknad:

Bruk kan variere avhengig av enheten.

1. Koble sammen skriveren og smartenheten din med Wi-Fi Direct.
“Koble direkte til skriveren (Wi-Fi Direct)” på side 339
2. Installer programtillegget Epson Print Enabler på Android-enheten fra Google Play.
3. Gå til **Innstillinger** på Android-enheten, velg **Utskrift**, og aktiver deretter Epson Print Enabler.
4. Fra et Android-program, for eksempel Chrome, trykker du på menyikonet og skriver ut det som vises på skjermen.

Merknad:

*Hvis du ikke ser skriveren din, trykker du på **Alle skrivere** og velger skriveren din.*

Skrive ut med Mopria Print Service

Mopria Print Service muliggjør øyeblikkelig trådløs utskrift fra Android-smarttelefoner eller -nettbrett.



1. Installer Mopria Print Service fra Google Play.
2. Legg papir i skriveren.

3. Konfigurer skriveren for trådløs utskrift. Se koblingen nedenfor.

<https://epson.sn>

4. Koble Android-enheten til det samme trådløse nettverket som skriveren bruker.
5. Skriv ut fra enheten din til skriveren.

Merknad:

Du finner mer informasjon på Mopria-nettstedet på <https://mopria.org>.

Skrive ut på konvolutter

Skrive ut på konvolutter fra en datamaskin (Windows)

1. Legg inn konvolutter i skriveren.
[“Legge inn konvolutter” på side 38](#)
2. Åpne filen du vil skrive ut.
3. Gå til skriverdrivervinduet.
4. Velg konvoluttstørrelsen fra **Papirstørrelse** i **Hoved**-fanen, og velg deretter **Konvolutt** fra **Papirtype**.
5. Angi de andre elementene i **Hoved**- og **Flere alternativer**-fanene om nødvendig, og klikk på **OK**. Velg **Drei 180°** i fanen **Flere alternativer**.
6. Klikk på **Skriv ut**.

Skrive ut på konvolutter fra en datamaskin (Mac OS)

1. Legg inn konvolutter i skriveren.
[“Legge inn konvolutter” på side 38](#)
2. Åpne filen du vil skrive ut.
3. Velg **Skriv ut** fra **Fil**-menyen, eller bruk en annen kommando for å åpne utskriftsdialogboksen.
4. Velg størrelsen som innstillingen for **Papirstørrelse**.
5. Velg **Utskriftsinnstillinger** fra hurtigmenyen.
6. Velg **Konvolutt** som innstillingen for **Medietype**.
7. Velg **Layout** fra hurtigmenyen og velg deretter **Reversert sideorientering**.
8. Angi andre alternativer ved behov.
9. Klikk på **Skriv ut**.

Skrive ut bilder

Utskrift av JPEG-filer fra en minneenhet

Du kan skrive ut JPEG-filer fra en minneenhet som er koblet til skriveren.

1. Sett inn minneenheten i skriverens USB-port for eksternt grensesnitt.
“Sette inn en ekstern USB-enhet” på side 47

2. Velg **Minneenhet** på startsidene.

3. Velg **JPEG**.

4. Velg filen.

5. Trykk på .

Merknad:

For å lagre utskriftsdata i minnet velger du **Fillagring** og angir lagringsinnstillingene. Velg **Innstilling** for å velge hvorvidt du vil skrive ut dataen samtidig.

Grunnleggende menyalternativer for JPEG-innstillinger

 (Valg):

Gjør innstillinger for bestilling, valg og fjerning av valg av bildedata.

Pap.innst.:

Angi innstillingene for papirkilden du vil skrive ut på.

Layout:

Velg oppsett av JPEG-filer. **1-opp** er å skrive ut en fil per side. **20-opp** er å skrive ut 20 filer per side. **Indeks** er å gjøre indeksutskrift med informasjon.

Tilpass ramme:

Velg **På** for å beskjære bildet for å passes in i valgt utskriftsoppsett automatisk. Hvis sideforholdet til bildedataene og papirstørrelsen er forskjellig, forstørres eller forminskes bildet automatisk slik at kortsidene samsvarer med kortsidene på papiret. Langsiden av bildet beskjæres hvis det går utenfor langsiden av papiret. Denne funksjonen fungerer kanskje ikke på panorama-bilder.

Fargemodus:

Velg en fargeinnstilling, enten du normalt skriver ut i **SH** eller **Farge**.

Avanserte menyalternativer for JPEG-innstillinger

Ferdigstilling:

- Ferdigstilling

Velg **Sorter (S.rekkef.)** for å skrive ut dokumenter på flere sider samlet i rekkefølge, og sortere dem i sett. Velg **Gruppe (Samme S.)** for å skrive ut dokumenter på flere sider ved å hente samme nummererte sider som gruppen.

- Løs ut papir

Standard er valgt.

Kvalitet:

Velg **Beste** for bedre utskriftskvalitet, men utskriftshastigheten kan være lavere.

Fiks bilde:

Velg denne modusen for å forbedre lysstyrke, kontrast og metning for bildet automatisk. Velg **Forbedre av** for å skru av automatisk forbedring.

Fiks røde øyne:

Velg **På** for å automatisk korrigere røde øyne i bilder. Korrigeringer brukes ikke på originalfilen, kun på utskrifter. Avhengig av bildetypen kan andre deler av bildet enn øynene korrigeres.

Dato:

Velg formatet for datoen bildet ble tatt eller lagret. Datoen blir ikke skrevet ut for enkelte oppsett.

Fillagring

Du kan lagre utskriftsdataen i minnet.

- Innstilling:

Angi hvorvidt du kun vil lagre utskriftsdata i minnet.

- Mappe (påkrevd):

Velg mappen du vil lagre utskriftsdata i.

- Filnavn:

Angi filnavnet.

- Filpassord:

Angi passordet for å velge filen.

- Brukernavn:

Angi brukernavnet.

Utskrift av TIFF-filer fra en minneenhet

Du kan skrive ut TIFF-filer fra en minneenhet som er koblet til skriveren.

1. Sett inn minneenheten i skriverens USB-port for eksternt grensesnitt.
[“Sette inn en ekstern USB-enhet” på side 47](#)
2. Velg **Minneenhet** på startsidene.

3. Velg **TIFF**.
4. Velg filen.
5. Trykk på .

Merknad:

For å lagre utskriftsdata i minnet velger du **Fillagring** og angir lagringsinnstillingene. Velg **Innstilling** for å velge hvorvidt du vil skrive ut dataen samtidig.

Grunnleggende menyalternativer for TIFF-innstillinger

Du kan foreta uskriftsinnstillinger for filer i TIFF-format på dine minneenheter.

Nylige til gamle/Gamle til nylige:

Endre rekkefølgen på filene.

Pap.innst.:

Angi innstillingene for papirkilden du vil skrive ut på.

Layout:

Velg hvordan layouten for Multi-TIFF-filen skal være. **1-opp** er for å skrive ut én side per ark. **20-opp** er for å skrive ut 20 sider på ett ark. **Indeks** er å gjøre indeksutskrift med informasjon.

Tilpass ramme:

Velg **På** for å beskjære bildet for å passes in i valgt bildeoppsett automatisk. Hvis sideforholdet til bildedataene og papirstørrelsen er forskjellig, forstørres eller forminskes bildet automatisk slik at kortsidene samsvarer med kortsidene på papiret. Langsiden av bildet beskjæres hvis det går utenfor langsiden av papiret. Denne funksjonen fungerer kanskje ikke på panorama-bilder.

Fargemodus:

Velg en fargeinnstilling, enten du normalt skriver ut i **SH** eller **Farge**.

Avanserte menyalternativer for TIFF-innstillinger

Ferdigstilling:

Ferdigstilling

Velg **Sorter (S.rekkef.)** for å skrive ut dokumenter på flere sider samlet i rekkefølge, og sortere dem i sett. Velg **Gruppe (Samme S.)** for å skrive ut dokumenter på flere sider ved å hente samme nummererte sider som gruppen.

Løs ut papir

Standard er valgt.

Kvalitet:

Velg **Beste** for bedre utskriftskvalitet, men utskriftshastigheten kan være lavere.

Utskriftsordre:

Velg rekkefølgen for utskrift av TIFF-filer med flere sider.

Dato:

Velg formatet for datoen bildet ble tatt eller lagret. Datoen blir ikke skrevet ut for enkelte oppsett.

Fillagring

Du kan lagre utskriftsdataen i minnet.

Innstilling:

Angi hvorvidt du kun vil lagre utskriftsdata i minnet.

Mappe (påkrevd):

Velg mappen du vil lagre utskriftsdata i.

Filnavn:

Angi filnavnet.

Filpassord:

Angi passordet for å velge filen.

Brukernavn:

Angi brukernavnet.

Skriv ut nettsider

Skrive ut nettsider fra en smartenhet

Merknad:

Bruk kan variere avhengig av enheten.

1. Koble sammen skriveren og smartenheten din med Wi-Fi Direct.
[“Koble direkte til skriveren \(Wi-Fi Direct\)” på side 339](#)
2. Installer Epson iPrint hvis den ikke er installert.
[“Installere Epson iPrint” på side 455](#)
3. Åpne nettsiden du vil skrive ut i nettleserappen din.
4. Trykk på **Del** fra menyen i nettleserappen.
5. Velg **iPrint**.
6. Trykk på **Skriv ut**.

Skrive ut med en skytjeneste

Når du bruker Epson Connect-tjenesten som er tilgjengelig på Internett, kan du skrive ut fra smarttelefon, nettbrett eller bærbar PC når som helst og nær sagt hvor som helst. For å bruke denne tjenesten, må du registrere brukeren og skriveren i Epson Connect.



Følgende funksjoner er tilgjengelige på Internett.

Email Print

Når du sender en e-post med vedlegg, for eksempel dokumenter eller bilder, til en e-postadresse som er tilordnet til skriveren, kan du skrive ut den e-posten og vedleggene fra eksterne beliggenheter, for eksempel skriveren hjemme eller på kontoret.

Epson iPrint

Dette programmet er for iOS og Android, og lar deg skrive ut eller skanne fra en smarttelefon eller et nettbrett. Du kan skrive ut dokumenter, bilder og nettsteder ved å sende dem direkte til en skriver på samme trådløse LAN.

Remote Print Driver

Dette er en delt driver som støttes av den eksterne skriverdriveren. Når du skriver ut med en skriver på en ekstern beliggenhet, kan du skrive ut ved å endre skriveren på det vanlige appvinduet.

Se Epson Connect nettportal for mer informasjon om hvordan man konfigurerer og skriver ut.

<https://www.epsonconnect.com/>

<http://www.epsonconnect.eu> (kun Europa)

Registrering til Epson Connect-tjenesten fra kontrollpanelet

Følg trinnene nedenfor for å registrere skriveren.

1. Velg **Innst.** på kontrollpanelet.

2. Velg **Generelle innstillinger** > **Web-tjenesteinnstillinger** > **Epson Connect-tjenester** > **Avregistrer** for å skrive ut registreringsarket.
3. Følg instruksjonene på registreringsarket for å registrere skriveren.

Kopiering

Tilgjengelige kopieringsmetoder.	121
Grunnleggende menyvalg for kopiering.	130
Avanserte menyvalg for kopiering.	133

Tilgjengelige kopieringsmetoder

Legg originalene på skannerglassplaten eller ADF-en og velg **Kopi**-menyen på startskjermen.

Kopiere originaler

Du kan kopiere originalene med fast eller egendefinert størrelse etter farge eller svart-hvitt.

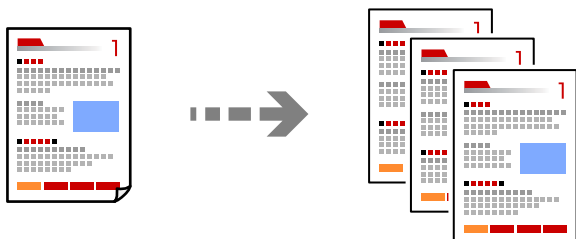

1. Legg papir i skriveren.
“Legge inn papir” på side 37
2. Plasser originalene.
“Plassere originaler” på side 42
3. Velg **Kopi** på startsidene.
4. Velg fanen **Basisinnstillinger** og velg deretter **Auto** eller **Farge, SH**.

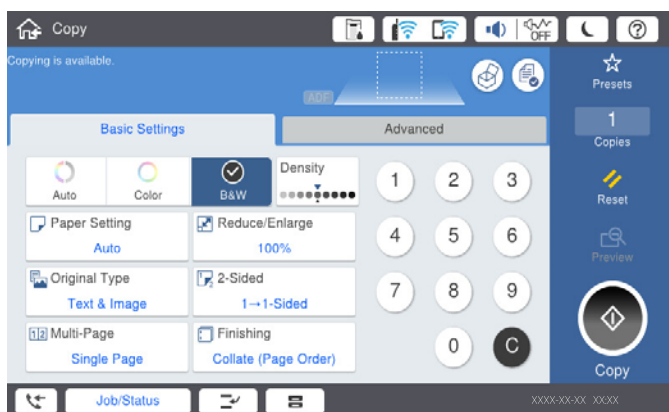

Merknad:

- For å lagre originalene i minnet, velger du , og så aktiverer du **Fillagring**.
- I **Innstilling** velger du om du vil skrive ut og lagre skannet data eller om du kun vil lagre det.

5. Trykk på .

Tosidig kopiering

Kopier flere originaler på begge sider av papiret.



1. Legg alle originaler med fremsiden opp i ADF.



Forsiktighetsregel:

Hvis du vil kopiere originaler som ikke støttes av ADF, bruker du skannerglassplaten.

“Originaler som ikke støttes av ADF” på side 45

Merknad:

Du kan også legge originalene på skannerglassplaten.

“Plassere originaler” på side 42

2. Velg **Kopi** på startside.
3. Velg **Basisinnstillinger**-fanen, velg **2-sidig**, og velg deretter **2>2-sidig** eller **1>2-sidig**
4. Spesifiser andre innstillinger som originalorienteringen og bindeposisjonen.
5. Trykk på .

Kopiere ved å forstørre eller beskjære

Du kan kopiere originaler ved en spesifisert forstørrelse.

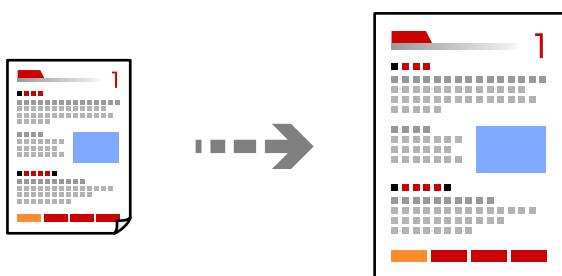

1. Plasser originalene.
“Plassere originaler” på side 42
2. Velg **Kopi** på startside.
3. Velg **Basisinnstillinger**-fanen og deretter **Forminsk/forstørr**.
4. Spesifiser grad av forstørrelse eller reduksjon.

5. Trykk på .

Kopiere flere originaler på ett ark

Du kan kopiere flere originaler på et enkelt ark.

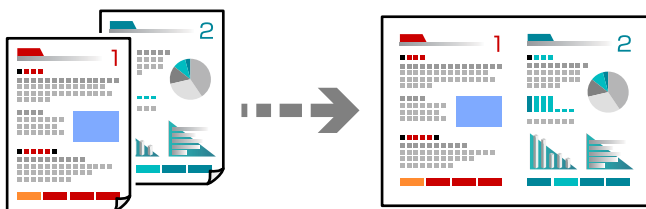

1. Legg alle originalene med utskriftssiden opp i ADF.

Plasser dem i retningen vist på illustrasjonen.

Lesbar retning

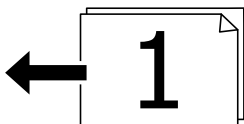
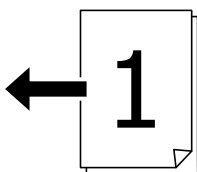

Venstre retning

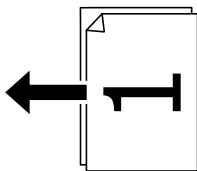
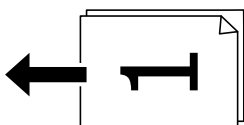

Forsiktighetsregel:

Hvis du vil kopiere originaler som ikke støttes av ADF, bruker du skannerglassplaten.

["Originaler som ikke støttes av ADF" på side 45](#)

Merknad:

Du kan også legge originalene på skannerglassplaten.

["Plassere originaler" på side 42](#)

2. Velg **Kopi** på startside.
3. Velg **Basisinnstillinger**-fanen, velg **Fl. Sider** og velg deretter **2-opp** eller **4-opp**.
4. Spesifiser originalens oppsett, rekkefølge og orientering.
5. Trykk på .

Kopiere i siderekkefølge

Når du tar flere kopier av et dokument med flere sider, kan du slippe ut en kopi av gangen i siderekkefølge.

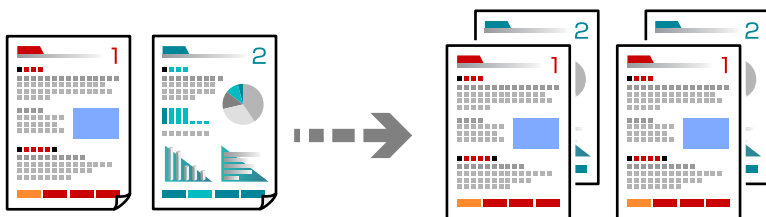

1. Plasser originalene.
[“Plassere originaler” på side 42](#)
2. Velg **Kopi** på startside.
3. Velg **Basisinnstillinger**-fanen, og velg deretter **Ferdigstilling** > **Sorter (S.rekkef.)**.
4. Trykk på .

Kopiere originaler med god kvalitet

Du kan kopiere originaler uten skygger og hull.

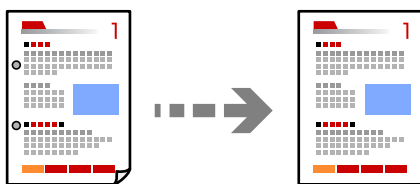

1. Plasser originalene.
[“Plassere originaler” på side 42](#)
2. Velg **Kopi** på startside.
3. Velg **Avansert**-fanen og aktiver **Fjern skygge** eller **Fjern hull**, eller juster bildekvaliteten i **Bildekvalitet**.
4. Trykk på .

Kopiere ID-kort

Skanner begge sidene av et ID-kort og kopierer dem på én side.

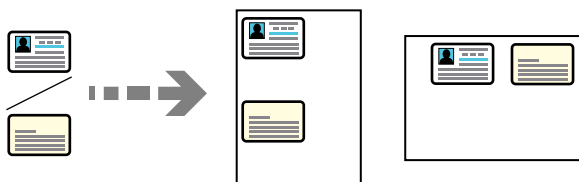

1. Plasser originalene.
“Plassere originaler” på side 42
2. Velg **Kopi** på startsidene.
3. Velg **Avansert**-fanen, velg **ID-kortkopi** og aktiver innstillingen.
4. Spesifiser **Retning (Orig.)**.
5. Trykk på .

Kopiere bøker

Kopierer to motstående sider i en bok eller tilsvarende over på separate ark.

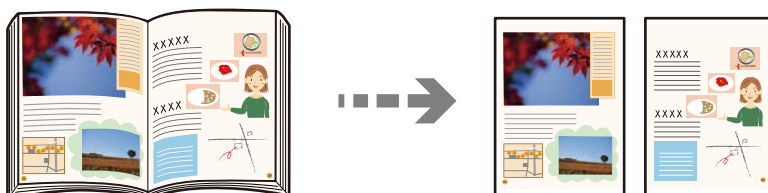

1. Plasser originalen på skannerglassplaten.
“Plassere originaler” på side 42
2. Velg **Kopi** på startsidene.
3. Velg **Avansert**-fanen, velg **Bok**→ **2sider** og aktiver innstillingen.
4. Spesifiser **Skannerekkefø.**
5. Trykk på .

Stabling av hver sett ved å vekselvis rotere 90 grader eller ved forskyvning

Du kan sortere utskriftene ved å stable den vekselvis i stående og liggende stilling.

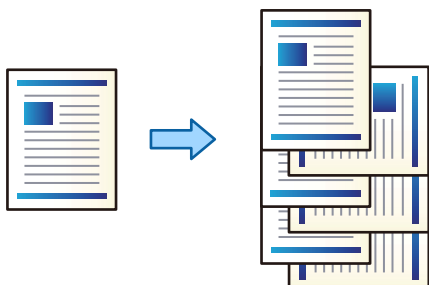

1. Plasser originalene.
“Plassere originaler” på side 42
2. Velg **Kopi** på startsidene.
3. Velg **Basisinnstillinger**-fanen og deretter **Ferdigstilling**.
4. Velg **Retningsort**. i **Løs ut papir**.
Sjekk følgende innstillinger når du bruker denne funksjonen.
 - To papirkilder brukes. Legg i papir i stående retning i den ene papirkilden, og i liggende retning i den andre papirkilden, og velg deretter **Auto** som **Pap.innst.** i Basisinnstillinger.
 - På startskjermen velger du **Innst.** > **Generelle innstillinger** > **Skriverinnstillinger** > **Utdata: Kopi**, og påser at **Forside ned-skuff** er valgt.
5. Trykk på .

Lage tydelige kopier av strekkoder

Du kan kopiere en tydelig strekkode og gjøre den enkel å skanne. Bruk kun denne funksjonen dersom strekkoden du skrev ut ikke kan skannes.

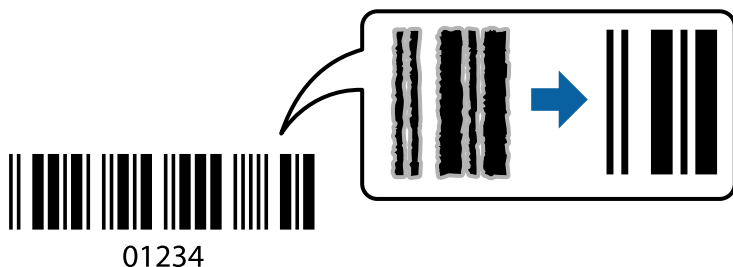

Du kan bruke denne funksjonen med de følgende papirtypene.

- Vanlig papir
- Forhåndstrykket papir
- Brevhode

- Fargepapir
- Resirkulert papir
- Tykt papir
- Konvolutt
- Epson Bright White Ink Jet Paper
- Epson Business Paper

1. Plasser originalene.
 [“Plassere originaler” på side 42](#)
2. Velg **Kopi** på startside.
3. Velg **Basisinnstillinger**-fanen, og velg deretter **Original type** > **Strekkode**.
4. Trykk på .

Kopiere med sidetall

Du kan lage kopier med sidetall selv om originalene ikke har sidetall.

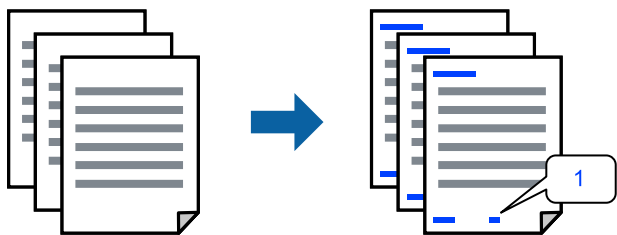

1. Plasser originalene.
 [“Plassere originaler” på side 42](#)
2. Velg **Kopi** på startside.
3. Velg **Avansert**-fanen og deretter **Sidenummerering**.
4. Aktiver innstillingen og angi andre innstillinger, som format og stempelposisjon.
5. Trykk på .

Kopiere filer og opprette brosjyrer

Du kan kopiere originaler og lage en brosjyre av kopiene. Du kan også legge til for- og baksider for brosjyren.

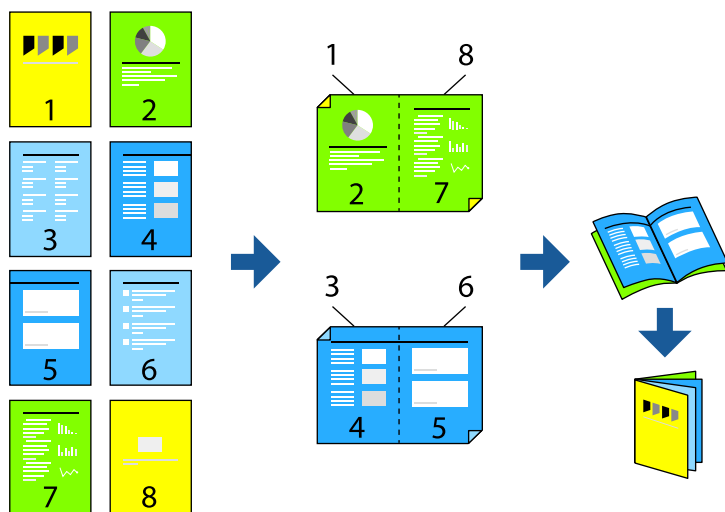

1. Plasser originalene.
“Plassere originaler” på side 42
2. Velg **Kopi** på startsidene.
3. Velg kategorien **Basisinnstillinger**.
4. Velg **Pap.innst.**, velg papirkilden hvor du la inn papiret, og velg deretter **OK**.
5. Velg **2-sidig**, og velg deretter **2>2-sidig** eller **1>2-sidig**.
6. Spesifiser andre innstillinger som den originale retningen og bindeposisjonen etter behov, og velg deretter **OK**.
7. Velg **Forminsk/forstørr**, angi mengden forstørrelse eller reduksjon, og velg deretter **OK**.
8. Velg **Avansert**-fanen, velg **Hefte** > **Hefte** og aktiver deretter **Hefte**.
9. Spesifiser bindeposisjonen og bindemargen.
10. Hvis du vil legge til for- og baksider aktiverer du **Omslag**.
Velg papirkilden hvor du la inn papiret til for- og baksiden i **Pap.innst.**, og spesifiser deretter utskriftsinnstillingene i **Omslag, fron** og **Omslag, bakside**.
11. Trykk på .

Sette inn skilleark i kopier

Du kan sette inn skilleark i kopiene og mate dem ut.

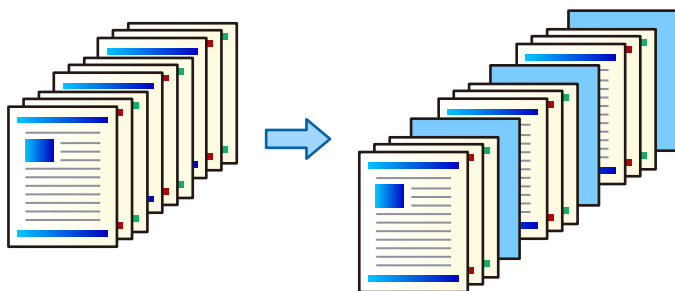

1. Plasser originalene.
“Plassere originaler” på side 42
2. Velg **Kopi** på startside.
3. Velg **Avansert**- fanen, velg **Omslag og interfol.ark > Interfolieringsark**.
4. Velg **Slutten på jobben** eller **Slutten på settet**, aktiver innstillingene og angi andre innstillinger etter behov.
Hvis du vil spesifisere hvor skillesiden skal settes inn eller sette inn et kapittel, velger du **Slutt på side eller kapittel**, og så spesifiserer du detaljer som sidetall, papir og så videre.
5. Trykk på .

Slette røde tegn når du kopierer

Du kan lage kopier der eventuelle røde tegn i originalen slettes.

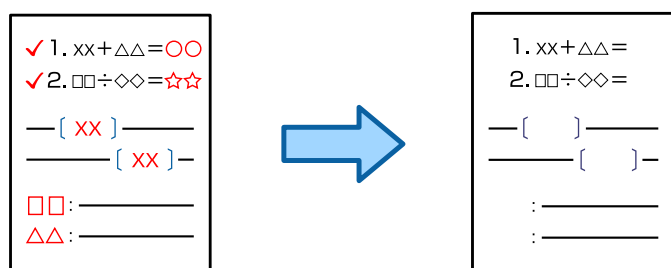

Merknad:

- Hvis du velger *Farge* som fargemodus, kommer selve kopien til å være monokrom, men den regnes som en fargekopi.
- Hvis du velger *Auto* som fargemodus og skanneren oppdager at originalen er i farge, anses det som en fargekopi selv om kopien er monokrom.
- Røde tegn vises kanskje ikke, avhengige av originalen.

1. Plasser originalene.
“Plassere originaler” på side 42
2. Velg **Kopi** på startside.

3. Velg fanen **Avansert** og aktiver deretter **Slett rød farge**.

Merknad:

Forhåndsvisningsskjermen viser et bilde av originalen før de røde tegnene slettes.

4. Trykk på .

Kopiere ved hjelp av gruppeutskrift

Hvis du lagrer antallet kopier og sett for hver gruppe, kan du sortere kopiene inn i grupper. Se «Relatert informasjon» under for mer informasjon.

Relatert informasjon

➔ [“Kopi ved hjelp av lagrede grupper” på side 222](#)

Prøvetrykk

Når du lager flere kopier, kan du begynne med én kopi for å sjekke resultatene, og deretter kopiere resten.

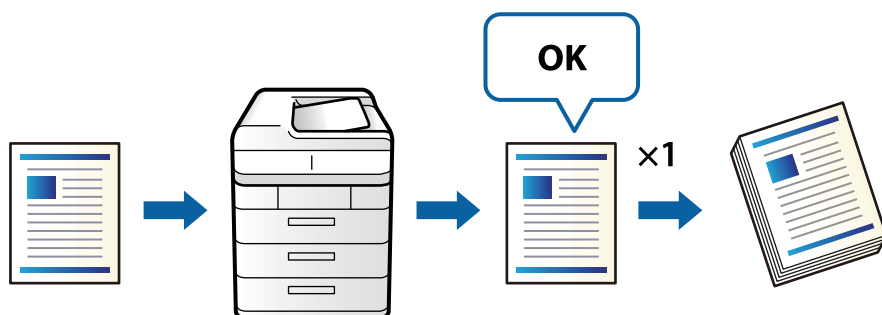

1. Plasser originalene.
[“Plassere originaler” på side 42](#)
2. Velg **Kopi** på startsidene.
3. Velg fanen **Avansert** og aktiver deretter **Prøvekopi**.
4. Angi antall utskrifter.
5. Trykk på .
6. Sjekk kopieresultatene og velg om du vil fortsette eller avbryte kopieringen.

Grunnleggende menyvalg for kopiering

Merknad:

Elementene er muligens ikke tilgjengelig avhengig av andre innstillinger du valgte.

Fargemodus:

Velg om bildet skal kopieres i farger eller svart/hvitt.

Auto

Gjenkjenner om originalen er farget eller svart/hvitt og kopierer automatisk med best egnet fargemodus.

Avhengig av originalen, kan originaler i svart/hvitt gjenkjennes som farget eller fargede originaler som svart/hvitt. Hvis automatisk gjenkjennelse ikke fungerer på riktig måte, kan du kopiere ved å velge **Farge** eller **SH** som fargemodus eller angi sensitivitet for gjenkjennelse. Du kan angi sensitivitet ved å velge **Innst.** på startsidene > **Generelle innstillinger** > **Systemadministrasjon** > **Fargefølsomhet for kopi.**

Farge

Kopierer originalen i farger.

SH

Kopierer originalen i svart/hvitt (monokrom).

Tetthet:

Øk nivået for tetthet hvis kopien blir svak. Reduser nivået for tetthet hvis blekket flyter utover.

Pap.innst.:

Velg papirkilden du ønsker å bruke. Når **Auto** er valgt, mates en passende størrelse automatisk, avhengig av automatisk påvist originalstørrelse og spesifisert forstørrelsesforhold.

Forminsk/forstør:

Konfigurerer forstørrelsesforholdet til utvidelse eller reduksjon. Trykk på verdien og angi forstørrelsen som er brukt for å forstørre eller forminske originalen innenfor et område fra 25 til 400 %.

Auto

Registrerer skanneområdet og forstørker eller forminsker originalen automatisk slik at den passer til valgt papirstørrelse. Når det er hvite marginer rundt originalen, registreres de hvite marginene fra hjørnemerket (↙) på skannerglasset som skanneområdet, mens marginene på motsatt side kan bli beskåret.

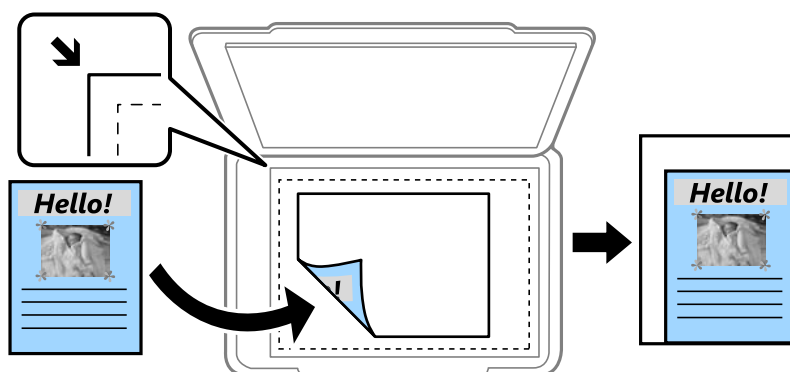

Formsk. til å passe pap.

Kopierer det skannede bildet i en mindre størrelse enn Forminsk/forstør-verdien for å få plass på papiret. Hvis Forminsk/forstør-verdien er større enn papirstørrelsen, kan data skrives ut utenfor kantene på papiret.

- Faktisk stør.

Kopierer med 100 % forstørrelse.

- A3->A4 og andre

Forstørrer eller forminsker originalen automatisk etter en bestemt papirstørrelse.

Original type:

Velg type for originalen din. Kopierer med optimal kvalitet for å samsvare med originaltypen.

2-sidig:

Velg tosidig sideoppsett.

- 1>1-sidig

Kopierer den ene siden av en original over på den ene siden av papiret.

- 2>2-sidig

Kopierer begge sider av en dobbeltsidig original til begge sider av et enkeltark. Velg orientering av originalen og bindeposisjon for originalen og papiret.

- 1>2-sidig

Kopierer to enkeltsidige originaler over på begge sidene av et enkeltark. Velg orientering av originalen og bindeposisjon for papiret.

- 2>1-sidig

Kopierer begge sider av en dobbeltsidig original til den ene siden av to papirark. Velg orientering av originalen og bindeposisjon for originalen.

Fl. Sider:

Velg kopioppsettet.

- Enkeltside

Kopierer en enkeltsidig original over på ett enkeltark.

- 2-opp

Kopierer to enkeltsidige originaler over på et enkeltark med oppsettet 2-i-1. Velg originalens oppsett, rekkefølge og orientering.

- 4-opp

Kopierer fire enkeltsidige originaler over på et enkeltark med oppsettet 4-i-1. Velg originalens oppsett, rekkefølge og orientering.

Ferdigstilling:

Velg **Sorter (S.rekkef.)** for å skrive ut dokumenter på flere sider samlet i rekkefølge, og sortere dem i sett.

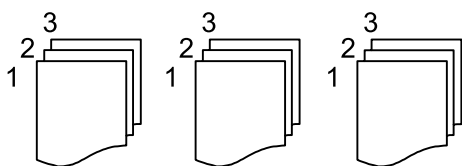

Velg **Gruppe (Samme S.)** for å skrive ut dokumenter på flere sider ved å hente samme nummererte sider som gruppen.

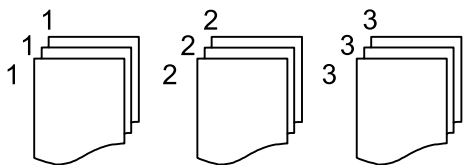

Hvis du velger Retningsort. i Løs ut papir, kan du skriv ut vekselvis i stående retning og liggende retning. Velg **Auto** som **Pap.innst.** når du bruker denne funksjonen.

Avanserte menyvalg for kopiering

Merknad:

Elementene er muligens ikke tilgjengelig avhengig av andre innstillinger du valgte.

Hefte:

Hefte

Spesifiser disse innstillingene når du vil lage en brosjyre av kopiene dine.

Hefte

Lar deg lage en brosjyre av kopiene dine.

Innbinding

Velg bindeposisjonen til brosjyren.

Innbindingsmarg

Angi bindemargen. Du kan angi 0–50 mm som bindemargen, med 1 mm trinnvis økning.

Omslag

Lar deg legge til for- og bakside til brosjyren.

Pap.innst.

Velg papirkilden hvor du la inn papiret som skal brukes som for- og bakside.

Omslag, fron

Angi utskriftsinnstillingene som skal brukes på forsiden. Hvis du ikke vil skrive ut på forsiden velger du **Ikke skriv ut**.

Omslag, bakside

Angi utskriftsinnstillingene som skal brukes på baksiden. Hvis du ikke vil skrive ut på baksiden velger du **Ikke skriv ut**.

Omslag og interfol.ark:

Omslag:

Spesifiser disse når du vil legge til for- og baksider til kopiene dine.

Omslag, fron

Lar deg legge til forsider til kopiene. Hvis du har lagt inn papir for forsiden, velger du papirkilden i **Pap.innst.** Hvis du ikke vil skrive ut på forsiden velger du **Ikke skriv ut** i **Utskriftsmodus**.

Omslag, bakside

Lar deg legge til baksider til kopiene. Hvis du har lagt inn papir for baksiden, velger du papirkilden i **Pap.innst.**. Hvis du ikke vil skrive ut på baksiden velger du **Ikke skriv ut i Utskriftsmodus.**

Interfolieringsark:

Spesifiser disse innstillingene når du vil legge inn skilleark i kopiene.

Slutten på jobben

Lar deg legge inn skilleark for hver kopi av jobben. Hvis du har lagt inn papir som skilleark, velger du papirkilden i **Pap.innst.**.

Slutten på settet

Lar deg legge inn et skilleark for hvert sett. Hvis du har lagt inn papir som skilleark, velger du papirkilden i **Pap.innst.**. Du kan også bestemme intervallet mellom skillearkene i **Ark per sett.**

Slutt på side eller kapittel

Lar deg angi innstillinger for å legge inn skilleark for kapitler på sidene du vil legge dem inn i. Innstillingsverdiene lagres og vises på en liste. Du kan sjekke detaljene i innstillingene ved å velge innstillingen fra listen. Du kan registrere, redigere og slette innstillingen.

Dokumentstørr:

Velg størrelsen på originalen din. Når du velger **Oppdag automatisk**, vil størrelsen på originalene registreres automatisk. Når du kopierer originaler i andre størrelser enn standard, velger du **Brukerdefinert**, og spesifiser deretter originalstørrelsen.

Orig. ulike størrelser:

Du kan plassere følgende kombinasjon av størrelser samtidig i ADF. A3 og A4; B4 og B5. Når du bruker disse kombinasjonene, kopieres originaler i den faktiske størrelsen til originalen. Plasser originalene dine ved å innrette originalenes bredde, som vist under.

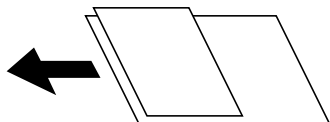

Retning (Orign.):

Velg retningen på originalen.

Bok → 2sider:

Kopierer to motstående sider i en brosjyre på separate papirark.

Velg hvilken side av brosjyren som skal skannes.

Kont. skanning:

Du kan plassere et stort antall originaler i ADF-en i grupper, og skanne dem som en enkelt skannejobb.

Bildekvalitet:

Juster bildeinnstillinger.

- Kontrast
Juster differansen mellom mørke og lyse deler.
- Fargemetning
Justerer livaktigheten til fargene.
- Rødbalanse, Grønnbalanse, Blåbalanse
Juster tetthet for hver farge.
- Skarphet
Justerer omrisset av bildet.
- Nyanseregulering
Juster fargetonen på huden. Trykk på + for å gjøre den kaldere (øke grønnfargen) og trykk på - for å gjøre den varmere (øke rødfargen).
- Fjern bakgrunn
Velg mørkheten til bakgrunnen. Trykk på + for å lysne (hvitne) bakgrunnen og trykk på - for å mørkne (svarte) den.

Hvis du velger **Auto**, oppdages bakgrunnsfargene til originalene, og de fjernes eller belyses automatisk. Den brukes ikke på riktig måte hvis fargen er for mørk eller ikke oppdages.

Innbindingsm.:

Angi innstillinger som bindeposisjon, bindebredde og retningen til originalen.

Du kan også velge hvordan du vil opprette bindemargen fra følgende tre menyer.

- Innbind. bredde
Flytter og kopierer bildet i henhold til bindebredden. Hvis bil det på motsatt side av bindemargen går utenfor kanten til papiret, blir dataene ikke skrevet ut.



- Formsk. til å passe pap. (Fit to paper)
Kopierer det skannede bildet i mindre størrelse i henhold til bindebredden for å passe innenfor størrelsen til papiret. Hvis Reduser-/forstør- verdien er større enn papirstørrelsen, kan data skrives ut utenfor kantene på papiret.



Slett bilde over marg

Sletter bildet der bindemargen opprettes for å sikre bredden til bindemargen.



Formsk. til å passe pap.:

Kopierer det skannede bildet i en mindre størrelse enn Forminsk/forstørr-verdien for å få plass på papiret. Hvis Forminsk/forstørr-verdien er større enn papirstørrelsen, kan data skrives ut utenfor kantene på papiret.

Fjern skygge:

Fjerner skygger som vises rundt kopier når det kopieres på tykt papir eller papir som vises i midten av kopien ved kopiering av en brosjyre.

Fjern hull:

Fjerner bindingshullene ved kopiering.

ID-kortkopi:

Skanner begge sidene av et ID-kort og kopierer dem på én side.

Prøvekopi:

Når du lager flere kopier, kan du begynne med én kopi for å sjekke resultatene, og deretter kopiere resten.

Utskriftssett:

Lar deg gjøre innstillinger for å gruppere kopier. Du kan angi antall kopier, antall sett og slutføringsalternativer.

Utskuff:

Velg utskuff for kopiering.

Sidenummerering:

Sidenummerering

Velg **På** for å ta med sidetall på kopiutskriftene.

Format

Velg ønsket format for sidenummerering.

Stempelposisjon

Velg ønsket posisjon for sidenummerering.

Endre nummerering

Velg hvilken side du vil trykke sidetallet på. Velg **Startsidenummer** for å angi hvilken side sidetallet skal begynne på. Du kan også angi startsidetall i **Første utskriftnummer**.

Størrelse

Velg størrelsen på tallet.

Bakgrunn

Velg hvorvidt sidetallets bakgrunn skal være hvit. Hvis du velger **Hvit**, kan du se sidetallet tydelig når bakgrunnen til originalen ikke er hvit.

Slett rød farge:

Velg å lage kopier der de røde tegnene fra originalen er slettet.

Fillagring:

Du kan lagre det skannede bildet i minnet.

Innstilling:

Angi hvorvidt du kun vil lagre det skannede bildet i minnet.

Mappe (påkrevd):

Velg minnet du ønsker å lagre det skannede bildet i.

Filnavn:

Angi filnavnet.

Filpassord:

Angi passordet for å velge filen.

Brukernavn:

Angi brukernavnet.

Skanning

Tilgjengelige skannemetoder.	139
Skanne originaler til en nettverksmappe.	139
Skanne originaler til en e-post.	143
Skanne originaler til en datamaskin.	147
Skanne originaler til en minneenhet.	148
Skanne originaler til skyen.	151
Skanne originaler til minne.	153
Skanning med WSD.	155
Skanne originaler til en smartenhet.	157

Tilgjengelige skannemetoder

Du kan bruke en av følgende metoder for å skanne med denne skriveren.

Skanning til en nettverksmappe

Du kan lagre det skannede bildet til en forhåndskonfigurert mappe på et nettverk.

[“Skanne originaler til en nettverksmappe” på side 139](#)

Skanning til en e-post

Du kan sende skannede bildefiler via e-post direkte fra skriveren via om en forhåndskonfigurert e-postserver.

[“Skanne originaler til en e-post” på side 143](#)

Skanning til en datamaskin

Du kan lagre det skannede bildet på en datamaskin som er koblet til skriveren.

[“Skanne originaler til en datamaskin” på side 147](#)

Skanning til en minneenhet

Du kan lagre skannede bilder direkte på en minneenhet satt inn i skriveren.

[“Skanne originaler til en minneenhet” på side 148](#)

Sending til en skytjeneste

Du kan sende skannede bilder fra skriverens kontrollpanel til skytjenester som er registrert på forhånd.

[“Skanne originaler til skyen” på side 151](#)

Skanne til minne

Du kan lagre skannede bilder i skriverens innebygde minne.

[“Bruke minne” på side 204](#)

[“Skanne originaler til minne” på side 153](#)

Skanning med WSD

Du kan lagre det skannede bildet på en datamaskin som er koblet til skriveren ved hjelp av WSD-funksjonen.

[“Skanning med WSD” på side 155](#)

Skanning direkte fra smartenheter

Du kan lagre skannede bilder direkte på en smartenhet, for eksempel en smarttelefon eller et nettbrett, med Epson iPrint-programmet på smartenheten.

[“Skanne originaler til en smartenhet” på side 157](#)

Skanne originaler til en nettverksmappe

Sjekk følgende før du skanner.

- Sikre at en nettverksmappe er klargjort. Se det følgende når du oppretter en delt mappe på et nettverk.
“Opprette den delte mappen” på side 545
- Registrer på forhånd en bane for nettverksmappen i kontaktene dine for å enkelt spesifisere mappen.
“Gjøre kontakter tilgjengelig” på side 562

Merknad:

Forsikre at skriverens **Dato/kl.-** og **Tidsforskjell**-innstillinger stemmer. Åpne menyene fra **Innst.** > **Generelle innstillinger** > **Basisinnstillinger** > **Innstillinger dato/kl.**



1. Plasser originalene.
“Plassere originaler” på side 42
2. Velg **Skann** > **Nettverksmapp/FTP** på kontrollpanelet.
3. Spesifiser mappen.
 - Slik velger du fra adresser som brukes ofte: velg en kontakt fra **Hyppig**-fanen.
 - Slik legger du inn mappebanen direkte: velg **Tastatur**. Velg **Kommunikasjonsm.**, angi mappebanen som **Sted (Påkrevd)**, og angi deretter andre mappeinnstillinger.
Skriv inn mappebanen i følgende format.
Når du bruker SMB som kommunikasjonsmetode: \\vertsnavn\mappenavn
Når du bruker FTP som kommunikasjonsmetode: ftp://vertsnavn/mappenavn
Når du bruker FTPS som kommunikasjonsmetode: ftps://vertsnavn/mappenavn
Når du bruker WebDAV (HTTPS) som kommunikasjonsmetode: https://vertsnavn/mappenavn
Når du bruker WebDAV (HTTP) som kommunikasjonsmetode: http://vertsnavn/mappenavn
 - Slik velger du fra kontaktlisten: velg **Mål**-fanen, velg en kontakt.
Velg  for å søke etter en mappe i kontaktlisten.

Merknad:

Du kan skrive ut historikken for en mappe der dokumentene er lagret, ved å trykke på **Meny**.

4. Velg **Skannerinnstillinger** og kontroller innstillinger som lagringsformat, og endre etter behov.
“Menyalternativer for skanning til en mappe” på side 140

Merknad:

- Velg  for å lagre innstillingene dine som en forhåndsinnstilling.
- Velg  for å gjenopprette innstillingene til standardene.
- For å lagre originalene i minnet velger du **Fillagring** og angir innstillingene. Angi **Innstilling** for å velge hvorvidt du kun vil lagre det skannede bildet i minnet.
Du trenger ikke å skrive inn destinasjonsinformasjon hvis du lagrer det skannede bildet i minnet.

5. Trykk på .

Menyalternativer for skanning til en mappe

Merknad:

Elementene er muligens ikke tilgjengelig avhengig av andre innstillinger du valgte.

Rediger sted:

Fyll inn mappebanen og angi hvert element på skjermen.

Kommunikasjonsm.:

Velg kommunikasjonsmodus for mappen.

Sted (Påkrevd):

Angi en mappebane som det skannede bildet skal lagres i.

Hvis du velger **Bla gjennom** kan du søke etter en mappe på datamaskiner som er koblet til nettverket. Du kan kun bruke **Bla gjennom** når **Kommunikasjonsm.** er angitt til SMB.

Brukernavn:

Angi et brukernavn for å logge på den spesifiserte mappen.

Passord:

Tast inn et passord som korresponderer til brukernavnet.

Tilkoblingsmodus:

Velg tilkoblingsmodus for mappen.

Portnummer:

Skriv inn portnummeret for mappen.

Proxyserver-innst.:

Velg om du skal bruke en proxy-server.

SH/Farge

Velg om bildet skal skannes i svart/hvitt eller farger.

Filformat:

Velg formatet som du ønsker å lagre det skannede bildet i.

Når du velger PDF, PDF/A eller TIFF som filformat, må du velge om du vil lagre alle originalene som én fil (flersidig) eller lagre hver original separat (én side).

Kompr.forhold:

Velg hvor mye det skannede bildet skal komprimeres.

PDF-innstillinger:

Når du har valgt PDF som lagringsformatinnstilling, må du bruke disse innstillingene for å beskytte PDF-filene.

For å opprette en PDF-fil som krever passord ved åpning, kan du angi Passord for å åpne doku..

For å opprette en PDF-fil som krever passord ved utskrift eller redigering, kan du angi Tillatelsespassord.

Oppløsning:

Velg skanneoppløsning.

2-sidig:

Skanner begge sider av originalen.

Retning (Orign.):

Velg retningen på originalen.

Innbinding(O.):

Velg innbindingposisjon for originalen.

Skanneområde:

Velg skanneområde. For å skanne med maksimalt område av skannerglassplaten, velger du **Maks. område**.

Retning (Orign.):

Velg retningen på originalen.

Original type:

Velg type for originalen din.

Retning (Orign.):

Velg retningen på originalen.

Orig. ulike størrelser:

Du kan plassere følgende kombinasjon av størrelser samtidig i ADF. A3 og A4; B4 og B5. Når du bruker disse kombinasjonene, skannes originaler i den faktiske størrelsen til originalen. Plasser originalene dine ved å innrette originalenes bredde, som vist under.

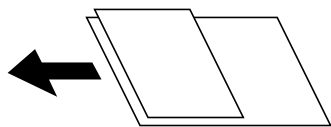

Tetthet:

Velg kontrasten for det skannede bildet.

Fjern bakgrunn:

Velg mørkheten til bakgrunnen. Trykk på + for å lysne (hvitne) bakgrunnen og trykk på - for å mørkne (sverte) den.

Hvis du velger **Auto**, oppdages bakgrunnsfargene til originalene, og de fjernes eller belyses automatisk. Den brukes ikke på riktig måte hvis fargen er for mørk eller ikke oppdages.

Fjern skygge:

Fjern skyggene fra originalen som vises på det skannede bildet.

Ramme:

Fjern skyggene fra kanten på originalen.

Midtre:

Fjern skyggene fra bindingen på brosjyren.

Bakside:

Angi området for baksiden individuelt når du skanner tosidige originaler.

Fjern hull:

Fjern hullene som vises på det skannede bildet. Du kan spesifisere hvilket område du vil fjerne hullene fra ved å angi en verdi i boksen til høyre.

- Slett posisjon:
Velg posisjon for å fjerne hullene.
- Retning (Orign.):
Velg retningen på originalen.

Kontinuerlig sk.(ADM):

Du kan plassere et stort antall originaler i ADF i grupper, og skanne dem som en enkelt skannejobb.

Fillagring:

Du kan lagre det skannede bildet i minnet.

- Innstilling:
Angi hvorvidt du kun vil lagre det skannede bildet i minnet.
- Mappe (påkrevd):
Velg minnet du ønsker å lagre det skannede bildet i.
- Filnavn:
Angi filnavnet.
- Filpassord:
Angi passordet for å velge filen.
- Brukernavn:
Angi brukernavnet.

Filnavn:

- Filnavnprefiks:
Angi et prefiks for navnet på bildene med alfanumeriske tegn og symboler.
- Legg til dato:
Lett til dato i filnavnet.
- Legg til klokkeslett:
Lett til klokkeslett i filnavnet.

Skanne originaler til en e-post

Du må angi følgende før du skanner.



- Konfigurere e-postserveren.
[“Konfigurere en e-postserver” på side 541](#)
- Registrere en e-postadresse i kontaktene dine på forhånd, slik at du enkelt kan spesifisere adressen ved å velge den fra kontaktene dine.
- Forsikre at skriverens **Dato/kl.**- og **Tidsforskjell**-innstillinger stemmer. Åpne menyene fra **Innst.** > **Generelle innstillinger** > **Basisinnstillinger** > **Innstillinger dato/kl.**

1. Plasser originalene.

[“Plassere originaler” på side 42](#)

2. Velg **Skann** > **E-post** på kontrollpanelet.

3. Angi adressene.

- Slik velger du fra adresser som brukes ofte: velg en kontakt fra **Hyppig**-fanen.
- Slik angir du en e-postadresse manuelt: velg **Tastatur**, skriv inn e-postadressen, og velg så **OK**.
- Slik velger du fra kontaktlisten: velg **Mottaker**-fanen, velg en kontakt.
Velg  for å søke etter en mappe i kontaktlisten.
- Slik velger du fra historikken: velg  i **Hyppig**-fanen, og velg deretter en mottaker fra listen som vises.



Merknad:

- Antall mottakere du har valgt, vises til høyre på skjermen. Du kan sende e-poster til opptil 10 e-postadresser og grupper.
Hvis grupper er inkludert i mottakere, kan du velge opptil 200 enkeltadresser totalt, når adressene i gruppene tas med i betraktningen.
- Trykk på adresseboksen øverst på skjermen for å se liste over valgte adresser.
- Trykk på **Meny** for å vise eller skrive ut sendeloggen, eller endre innstillingene for e-postserveren.

4. Velg **Skannerinnstillinger** og kontroller innstillinger som lagringsformat, og endre etter behov.

[“Menyalternativer for skanning til e-post” på side 144](#)

Merknad:

- Velg  for å lagre innstillingene dine som en forhåndsinnstilling.
- Velg  for å gjenopprette innstillingene til standardene.
- For å lagre originalene i minnet velger du **Fillagring** og angir innstillingene. Angi **Innstilling** for å velge hvorvidt du kun vil lagre det skannede bildet i minnet.
Du trenger ikke å skrive inn mottakerinformasjon hvis du lagrer det skannede bildet i minnet.

5. Trykk på .

Menyalternativer for skanning til e-post

Merknad:

Elementene er muligens ikke tilgjengelig avhengig av andre innstillinger du valgte.

SH/Farge

Velg om bildet skal skannes i svart/hvitt eller farger.

Filformat:

Velg formatet som du ønsker å lagre det skannede bildet i.

Når du velger PDF, PDF/A eller TIFF som filformat, må du velge om du vil lagre alle originalene som én fil (flersidig) eller lagre hver original separat (én side).

- Kompr.forhold:

Velg hvor mye det skannede bildet skal komprimeres.

PDF-innstillinger:

Når du har valgt PDF som lagringsformatinnstilling, må du bruke disse innstillingene for å beskytte PDF-filene.

For å opprette en PDF-fil som krever passord ved åpning, kan du angi Passord for å åpne doku..

For å opprette en PDF-fil som krever passord ved utskrift eller redigering, kan du angi Tillatelsespassord.

Oppløsning:

Velg skanneoppløsning.

2-sidig:

Skanner begge sider av originalen.

Retning (Orign.):

Velg retningen på originalen.

Innbinding(O.):

Velg innbindingposisjon for originalen.

Skanneområde:

Velg skanneområde. For å skanne med maksimalt område av skannerglassplaten, velger du **Maks. område**.

Retning (Orign.):

Velg retningen på originalen.

Original type:

Velg type for originalen din.

Retning (Orign.):

Velg retningen på originalen.

Orig. ulike størrelser:

Du kan plassere følgende kombinasjon av størrelser samtidig i ADF. A3 og A4; B4 og B5. Når du bruker disse kombinasjonene, skannes originaler i den faktiske størrelsen til originalen. Plasser originalene dine ved å innrette originalenes bredde, som vist under.

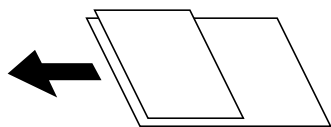

Tetthet:

Velg kontrasten for det skannede bildet.

Fjern bakgrunn:

Velg mørkheten til bakgrunnen. Trykk på + for å lysne (hvitne) bakgrunnen og trykk på - for å mørkne (sverte) den.

Hvis du velger **Auto**, oppdages bakgrunnsfargene til originalene, og de fjernes eller belyses automatisk. Den brukes ikke på riktig måte hvis fargen er for mørk eller ikke oppdages.

Fjern skygge:

Fjern skyggene fra originalen som vises på det skannede bildet.

Ramme:

Fjern skyggene fra kanten på originalen.

Midtre:

Fjern skyggene fra bindingen på brosjyren.

Bakside:

Angi området for baksiden individuelt når du skanner tosidige originaler.

Fjern hull:

Fjern hullene som vises på det skannede bildet. Du kan spesifisere hvilket område du vil fjerne hullene fra ved å angi en verdi i boksen til høyre.

Slett posisjon:

Velg posisjon for å fjerne hullene.

Retning (Orign.):

Velg retningen på originalen.

Kontinuerlig sk.(ADM):

Du kan plassere et stort antall originaler i ADF i grupper, og skanne dem som en enkelt skannejobb.

Fillagring:

Du kan lagre det skannede bildet i minnet.

Innstilling:

Angi hvorvidt du kun vil lagre det skannede bildet i minnet.

Mappe (påkrevd):

Velg minnet du ønsker å lagre det skannede bildet i.

Filnavn:

Angi filnavnet.

Filpassord:

Angi passordet for å velge filen.

Brukernavn:

Angi brukernavnet.

Emne:

Angi et emne for e-posten med alfanumeriske tegn og symboler.

Vedlagt fil maks størrelse:

Velg maksimum filstørrelse som kan vedlegges e-posten.

Filnavn:

Filnavnprefiks:

Angi et prefiks for navnet på bildene med alfanumeriske tegn og symboler.

- Legg til dato:
Lett til dato i filnavnet.
- Legg til klokkeslett:
Lett til klokkeslett i filnavnet.

Postkryptering:

Krypter e-poster når de sendes.

Digital signatur:

Legg til en digital signatur til e-postene dine.

Skanne originaler til en datamaskin

Du kan lagre det skannede bildet på en datamaskin som er koblet til via et nettverk.

Metoden for å lagre bilder blir registrert som en *jobb* i Document Capture Pro, som er installert på datamaskinen. Det er forhåndsinnstilte jobber tilgjengelige som lar deg lagre skannede bilder på en datamaskin. Du kan også opprette og registrere nye jobber ved å bruke Document Capture Pro på datamaskinen.

Merknad:

Du må angi følgende før du skanner.

- Installer følgende programmer på datamaskinen.
 - Document Capture Pro
 - Epson Scan 2 (programmet kreves for å bruke skannerfunksjonen)

Se følgende for å kontrollere de installerte programmene.

Windows 10: Klikk på startknappen, og velg deretter **Windows-system — Kontrollpanel — Programmer — Programmer og funksjoner**.

Windows 8.1/Windows 8: Velg **Skrivebord — Innstillinger — Kontrollpanel — Programmer — Programmer og funksjoner**.

Windows 7: Klikk startknappen, og velg **Kontrollpanel — ProgrammerPrograms and Features**

Mac OS: Velg **Gå > Programmer > Epson Software**.

- Koble skriveren og datamaskinen sammen via et nettverk.
- Hvis du bruker en Windows Server, angir du innstillingene på kontrollpanelet.

1. Plasser originalene.

[“Plassere originaler” på side 42](#)

2. Velg **Skann > Datamaskin** på kontrollpanelet.
3. Velg **Velg Datamaskin.**, og velg deretter datamaskinen hvor du har installert Document Capture Pro.

Merknad:

- Skriverens kontrollpanel viser opptil 100 datamaskiner som Document Capture Pro er installert på.
- Hvis **Servermodus** er angitt som driftsmodus, trenger du ikke å utføre dette trinnet.

4. Velg **Velg Jobb.**, og velg deretter jobben.

Merknad:

Hvis du har konfigurert kun én jobb, trenger du ikke velge jobben. Fortsett til neste trinn.

5. Velg området der jobbinnholdet vises, og kryss så av for jobbdetaljene.

6. Trykk på .

Document Capture Pro starter automatisk på datamaskinen din, og skanningen starter.

Merknad:

- Se *Document Capture Pro*-hjelpen hvis du vil ha mer informasjon om bruk av funksjonene, for eksempel om å opprette og registrere nye jobber.
- Du kan starte skanningen både fra skriveren og datamaskinen din med *Document Capture Pro*. Se i hjelpen for *Document Capture Pro* for nærmere informasjon.

Relatert informasjon

- ➔ [“Applikasjon for å skanne dokumenter \(Document Capture Pro\)”](#) på side 455
- ➔ [“Installere programmene separat”](#) på side 235
- ➔ [“Bruke Document Capture Pro Server”](#) på side 573

Skanne originaler til en minneenhet

Du kan lagre det skannede bildet til en minneenhet.

1. Plasser originalene.

[“Plassere originaler”](#) på side 42



2. Sett en minneenhet inn i skriveren.

[“Sette inn en ekstern USB-enhet”](#) på side 47

3. Velg **Skann** > **Minneenhet** på kontrollpanelet.

4. Konfigurer skanneinnstillingene.

[“Menyalternativer for skanning til en minneenhet”](#) på side 148

- Velg  for å lagre innstillingene dine som en forhåndsinnstilling.
- Velg  for å gjenopprette innstillingene til standardene.
- For å lagre originalene i minnet velger du **Fillagring** og angir innstillingene. Angi **Innstilling** for å velge hvorvidt du kun vil lagre det skannede bildet i minnet.

5. Trykk på .

Menyalternativer for skanning til en minneenhet

Merknad:

Elementene er muligens ikke tilgjengelig avhengig av andre innstillinger du valgte.

SH/Farge

Velg om bildet skal skannes i svart/hvitt eller farger.

Filformat:

Velg formatet som du ønsker å lagre det skannede bildet i.

Når du velger PDF, PDF/A eller TIFF som filformat, må du velge om du vil lagre alle originalene som én fil (flersidig) eller lagre hver original separat (én side).

Kompr.forhold:

Velg hvor mye det skannede bildet skal komprimeres.

PDF-innstillinger:

Når du har valgt PDF som lagringsformatinnstilling, må du bruke disse innstillingene for å beskytte PDF-filene.

For å opprette en PDF-fil som krever passord ved åpning, kan du angi Passord for å åpne doku..

For å opprette en PDF-fil som krever passord ved utskrift eller redigering, kan du angi

Tillatelsespassord.

Oppløsning:

Velg skanneoppløsning.

2-sidig:

Skanner begge sider av originalen.

Retning (Orign.):

Velg retningen på originalen.

Innbinding(O.):

Velg innbindingposisjon for originalen.

Skanneområde:

Velg skanneområde. For å skanne med maksimalt område av skannerglassplaten, velger du **Maks. område**.

Retning (Orign.):

Velg retningen på originalen.

Original type:

Velg type for originalen din.

Retning (Orign.):

Velg retningen på originalen.

Orig. ulike størrelser:

Du kan plassere følgende kombinasjon av størrelser samtidig i ADF. A3 og A4; B4 og B5. Når du bruker disse kombinasjonene, skannes originaler i den faktiske størrelsen til originalen. Plasser originalene dine ved å innrette originalenes bredde, som vist under.

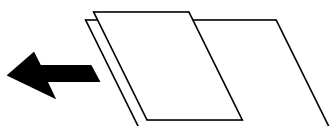

Tetthet:

Velg kontrasten for det skannede bildet.

Fjern bakgrunn:

Velg mørkheten til bakgrunnen. Trykk på + for å lysne (hvitne) bakgrunnen og trykk på - for å mørkne (sverte) den.

Hvis du velger **Auto**, oppdages bakgrunnsfargene til originalene, og de fjernes eller belyses automatisk. Den brukes ikke på riktig måte hvis fargen er for mørk eller ikke oppdages.

Fjern skygge:

Fjern skyggene fra originalen som vises på det skannede bildet.

Ramme:

Fjern skyggene fra kanten på originalen.

Midtre:

Fjern skyggene fra bindingen på brosjyren.

Bakside:

Angi området for baksiden individuelt når du skanner tosidige originaler.

Fjern hull:

Fjern hullene som vises på det skannede bildet. Du kan spesifisere hvilket område du vil fjerne hullene fra ved å angi en verdi i boksen til høyre.

Slett posisjon:

Velg posisjon for å fjerne hullene.

Retning (Origin.):

Velg retningen på originalen.

Kontinuerlig sk.(ADM):

Du kan plassere et stort antall originaler i ADF i grupper, og skanne dem som en enkelt skannejobb.

Fillagring:

Du kan lagre det skannede bildet i minnet.

Innstilling:

Angi hvorvidt du kun vil lagre det skannede bildet i minnet.

Mappe (påkrevd):

Velg minnet du ønsker å lagre det skannede bildet i.

Filnavn:

Angi filnavnet.

Filpassord:

Angi passordet for å velge filen.

Brukernavn:

Angi brukernavnet.

Filnavn:

Filnavnprefiks:

Angi et prefiks for navnet på bildene med alfanumeriske tegn og symboler.



- Legg til dato:
Lett til dato i filnavnet.
- Legg til klokkeslett:
Lett til klokkeslett i filnavnet.

Skanne originaler til skyen

Før du bruker denne funksjonen, utfører du innstillingene ved hjelp av Epson Connect. Se portalnettstedet Epson Connect nedenfor hvis du vil vite mer.

<https://www.epsonconnect.com/>

<http://www.epsonconnect.eu> (kun Europa)

1. Plasser originalene.
“Plassere originaler” på side 42
2. Velg **Skann** > **Nettsky** på kontrollpanelet.
3. Velg **Velg mål.**-boksen øverst på skjermen, og velg så en destinasjon.
4. Konfigurer skanneinnstillingene.
“Menyvalg for skanning til nettskyen” på side 151
 - Velg  for å lagre innstillingene dine som en forhåndsinnstilling.
 - Velg  for å gjenopprette innstillingene til standardene.
 - For å lagre originalene i minnet velger du **Fyllagring** og angir innstillingene. Angi **Innstilling** for å velge hvorvidt du kun vil lagre det skannede bildet i minnet.
Du trenger ikke å skrive inn destinasjonsinformasjon hvis du lagrer det skannede bildet i minnet.
5. Trykk på .

Menyvalg for skanning til nettskyen

Merknad:

Elementene er muligens ikke tilgjengelig avhengig av andre innstillinger du valgte.

SH/Farge

Velg om bildet skal skannes i svart/hvitt eller farger.

Filformat:

Velg formatet som du ønsker å lagre det skannede bildet i.

Når du velger PDF som filformat, må du velge om du vil lagre alle originalene som én fil (flersidig) eller lagre hver original separat (én side).

2-sidig:

Skanner begge sider av originalen.

Retning (Orign.):

Velg retningen på originalen.

Innbinding(O.):

Velg innbindingposisjon for originalen.

Skanneområde:

Velg skanneområde. For å skanne med maksimalt område av skannerglassplaten, velger du **Maks. område**.

Retning (Orign.):

Velg retningen på originalen.

Original type:

Velg type for originalen din.

Retning (Orign.):

Velg retningen på originalen.

Tetthet:

Velg kontrasten for det skannede bildet.

Fjern bakgrunn:

Velg mørkheten til bakgrunnen. Trykk på + for å lysne (hvitne) bakgrunnen og trykk på - for å mørkne (sverte) den.

Hvis du velger **Auto**, oppdages bakgrunnsfargene til originalene, og de fjernes eller belyses automatisk. Den brukes ikke på riktig måte hvis fargen er for mørk eller ikke oppdages.

Fjern skygge:

Fjern skyggene fra originalen som vises på det skannede bildet.

Ramme:

Fjern skyggene fra kanten på originalen.

Midtre:

Fjern skyggene fra bindingen på brosjyren.

Bakside:

Angi området for baksiden individuelt når du skanner tosidige originaler.

Fjern hull:

Fjern hullene som vises på det skannede bildet. Du kan spesifisere hvilket område du vil fjerne hullene fra ved å angi en verdi i boksen til høyre.

Slett posisjon:

Velg posisjon for å fjerne hullene.

Retning (Orign.):

Velg retningen på originalen.

Kontinuerlig sk.(ADM):

Du kan plassere et stort antall originaler i ADF i grupper, og skanne dem som en enkelt skannejobb.

Fillagring:

Du kan lagre det skannede bildet i minnet.

Innstilling:

Angi hvorvidt du kun vil lagre det skannede bildet i minnet.

Mappe (påkrevd):

Velg minnet du ønsker å lagre det skannede bildet i.

Filnavn:

Angi filnavnet.

Filpassord:

Angi passordet for å velge filen.

Brukernavn:

Angi brukernavnet.

Skanne originaler til minne

Se følgende for mer informasjon om minnefunksjonen.

[“Bruke minne” på side 204](#)

1. Plasser originalene.

[“Plassere originaler” på side 42](#)

2. Velg **Skann** > **Lagring** på kontrollpanelet.

3. Spesifiser mappen.

4. Velg **Skannerinnstillinger** og kontroller deretter innstillingene før du endrer dem hvis nødvendig.

[“Menyalternativer for skanning til minnet” på side 153](#)

Merknad:

Velg  for å lagre innstillingene dine som en forhåndsinnstilling.

Velg  for å gjenopprette innstillingene til standardene.

5. Trykk på .

Menyalternativer for skanning til minnet

Merknad:

Elementene er muligens ikke tilgjengelig avhengig av andre innstillinger du valgte.

SH/Farge

Velg om bildet skal skannes i svart/hvitt eller farger.

Oppløsning:

Velg skanneoppløsning.

2-sidig:

Skanner begge sider av originalen.

Retning (Orign.):

Velg retningen på originalen.

Innbinding(O.):

Velg innbindingposisjon for originalen.

Skanneområde:

Velg skanneområde. For å skanne med maksimalt område av skannerglassplaten, velger du **Maks. område**.

Retning (Orign.):

Velg retningen på originalen.

Original type:

Velg type for originalen din.

Retning (Orign.):

Velg retningen på originalen.

Orig. ulike størrelser:

Du kan plassere følgende kombinasjon av størrelser samtidig i ADF. A3 og A4; B4 og B5. Når du bruker disse kombinasjonene, skannes originaler i den faktiske størrelsen til originalen. Plasser originalene dine ved å innrette originalenes bredde, som vist under.

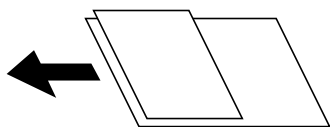

Tetthet:

Velg kontrasten for det skannede bildet.

Fjern bakgrunn:

Velg mørkheten til bakgrunnen. Trykk på + for å lysne (hvitne) bakgrunnen og trykk på - for å mørkne (sverte) den.

Hvis du velger **Auto**, oppdages bakgrunnsfargene til originalene, og de fjernes eller belyses automatisk. Den brukes ikke på riktig måte hvis fargen er for mørk eller ikke oppdages.

Fjern skygge:

Fjern skyggene fra originalen som vises på det skannede bildet.

Ramme:

Fjern skyggene fra kanten på originalen.

Midtre:

Fjern skyggene fra bindingen på brosjyren.

Bakside:

Angi området for baksiden individuelt når du skanner tosidige originaler.

Fjern hull:

Fjern hullene som vises på det skannede bildet. Du kan spesifisere hvilket område du vil fjerne hullene fra ved å angi en verdi i boksen til høyre.

Slett posisjon:

Velg posisjon for å fjerne hullene.

Retning (Orign.):

Velg retningen på originalen.

Kontinuerlig sk.(ADM):

Du kan plassere et stort antall originaler i ADF i grupper, og skanne dem som en enkelt skannejobb.

Filnavn:

Angi filnavnet.

Filpassord:

Angi passordet for å velge filen.

Brukernavn:

Angi filnavnet til filen.

Skanning med WSD

Merknad:

Denne funksjonen er kun tilgjengelig på datamaskiner som kjører Windows 10/Windows 8.1/Windows 8/Windows 7/Windows Vista.

Hvis du bruker Windows 7/Windows Vista, må du konfigurere datamaskinen på forhånd med denne funksjonen.

[“Konfigurere en WSD-port” på side 155](#)

1. Plasser originalene.

[“Plassere originaler” på side 42](#)

2. Velg **Skann > WSD** på kontrollpanelet.

3. Velg en datamaskin.

4. Trykk på .

Konfigurere en WSD-port

Dette avsnittet beskriver hvordan du setter opp en WSD-port for Windows 7/Windows Vista.

Merknad:

For Windows 10/Windows 8.1/Windows 8 settes WSD-porten opp automatisk.

Følgende er nødvendig for å sette opp en WSD-port.

Skriveren og datamaskinen er koblet til nettverket.

☐ Skriverdriveren er installert på datamaskinen.

1. Slå på skriveren.
2. Klikk startknappen og deretter **Nettverk** på datamaskinen.
3. Høyreklikk skriveren, og klikk deretter **Installer**.

Klikk **Hald fram** når **Brukarkontroll**-skjermen vises.

Klikk **Avinstaller**, og start på nytt hvis skjermbildet **Avinstaller** vises.

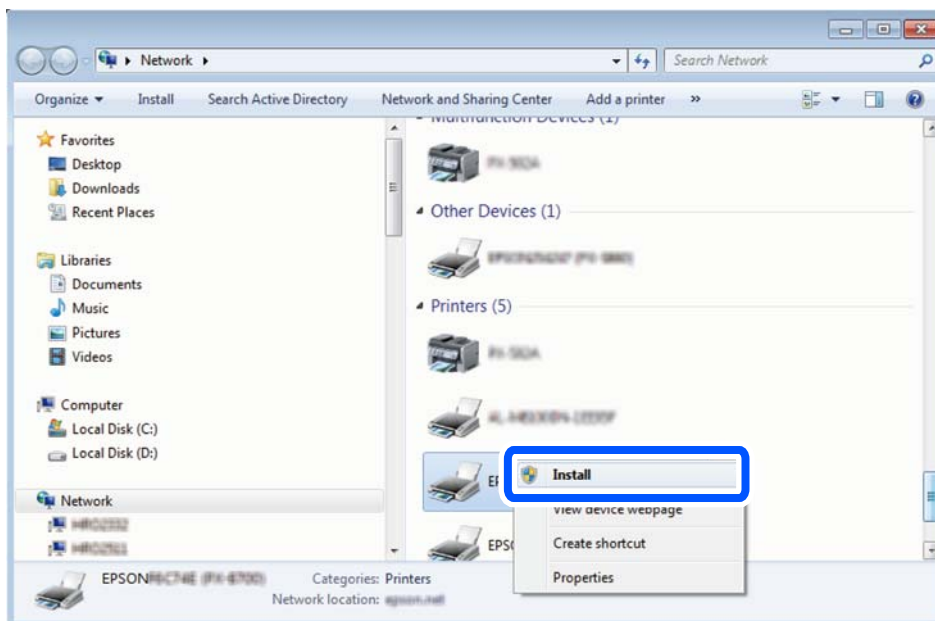

Merknad:

Skrivernavnet du har angitt på nettverket og modellnavnet (EPSON XXXXXX (XX-XXXX)) vises på nettverksskjermen. Du finner skrivernavnet som er angitt på nettverket, på skriverens kontrollpanel eller ved å skrive ut et nettverksstatusark.

4. Klikk **Enheten er klar til bruk**.

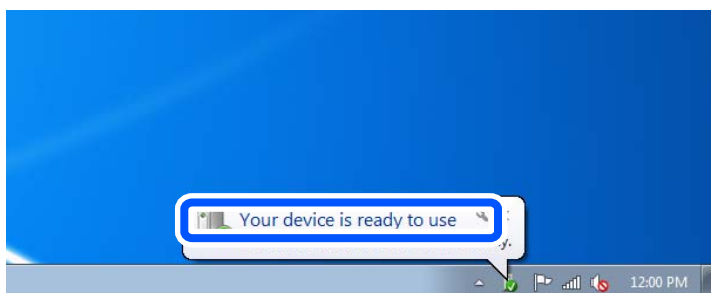

5. Les meldingen, og klikk deretter **Lukk**.

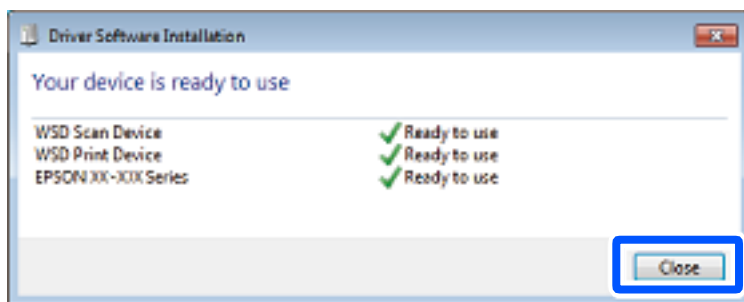

6. Åpne **Enheter og skrivere**-skjermen.

- Windows 7

Klikk Start > **Kontrollpanel** > **Maskinvare og lyd** (eller **Maskinvare**) > **Enheter og skrivere**.

- Windows Vista

Klikk startknappen > **Kontrollpanel** > **Maskinvare og lyd** > **Skrivere**.

7. Kontroller at det vises et ikon med skriverens navn på nettverket.

Velg skrivernavnet når du bruker WSD.

Skanne originaler til en smartenhet

Merknad:

- Installer Epson iPrint på smartenheten før du skanner.
- Epson iPrint-skjermene kan endres uten forvarsel.
- Epson iPrint-innholdet kan variere avhengig av produktet.

1. Plasser originalene.

[“Plassere originaler” på side 42](#)

2. Start Epson iPrint.

3. Trykk på **Scan** på startsidene.



4. Trykk på **Scan**.

Merknad:

Du kan angi skanneinnstillingene. Trykk på -ikonet øverst til høyre på skjermen.

Skanning starter.

5. Kontroller det skannede bildet, og velg deretter lagringsmetoden.

- : viser skjermen hvor du kan lagre de skannede bildene.
- : viser skjermen hvor du kan sende skannede bilder via e-post.
- : viser skjermen hvor du kan skrive ut skannede bilder.

6. Til slutt følger du instruksjonene på skjermen.

Faksing (kun for skrivere med faksfunksjon)

Før faksfunksjoner brukes.	160
Oversikt over denne skriverens faksfunksjoner.	160
Sende fakser med skriveren.	165
Motta fakser på skriveren.	173
Menyvalg for faks.	179
Menyalternativer for Faksboks.	184
Kontrollere status eller logg for faksjobber.	194
Sende en faks fra en telefon.	196
Motta fakser på en datamaskin.	201

Før faksfunksjoner brukes

Kontroller følgende før du begynner å bruke faksfunksjonene.

- Skriveren, telefonlinjen og telefonmaskinen (hvis den er i bruk) er koblet til på riktig måte
- Grunnleggende faksinnstillinger (Faksinnstillingsveiviser) er angitt
- Andre nødvendige Faksinnstillinger er angitt

[“Koble skriveren til en telefonlinje” på side 575](#)

[“Gjøre skriveren klar til å sende og motta fakser” på side 579](#)

[“Angi innstillinger for skriverens faksfunksjoner i henhold til bruken” på side 580](#)

[“Faksinnstillinger \(kun for skrivere med faksfunksjon\)” på side 472](#)

[“Konfigurere en e-postserver” på side 541](#)

[“Konfigurere en delt nettverksmappe” på side 545](#)

[“Gjøre kontakter tilgjengelig” på side 562](#)

Se følgende informasjon om å legge ekstra fakser til skriveren.

[“Fakskort \(Super G3/G3 Multi Fax Board\)” på side 426](#)

Hvis organisasjonen din har en skriveradministrator, kontakter du administratoren for å kontrollere statusen eller tilstanden for tilkobling og innstillinger.

Oversikt over denne skriverens faksfunksjoner

Funksjon: sende fakser

Sendemetoder

- Sender automatisk

Når du skanner en original ved å trykke på  (**Send**), ringer skriveren mottakerne og sender faksen.

[“Sende fakser med skriveren” på side 165](#)

- Sender manuelt

Når du utfører en manuell sjekk av linjeforbindelsen ved å ringe mottakeren, trykker du på  (**Send**) for å begynne å sende en faks direkte.

[“Sende fakser etter bekreftelse av mottakers status” på side 167](#)

[“Sende fakser ved å ringe fra den eksterne telefonenheten” på side 168](#)

Mottakerbetegnelse når du sender en faks

Du kan angi mottakere med **Direkte inn**, **Kontakter** og **Nylig**.

[“Mottaker” på side 179](#)

[“Gjøre kontakter tilgjengelig” på side 562](#)

Skanneinnstillinger når du sender en faks

Du kan velge elementer som **Oppløsning** eller **Originalstørrelse (glass)** når du sender fakser.

[“Skanneinnstillinger:” på side 180](#)

Bruke Innstillinger for faks når du sender en faks

Du kan bruke **Innstillinger for faks** som **Send direkte** (for å sende en stor dokumentstabel) eller **Sikkerhetsk.** når normal sending mislykkes. Hvis du angir innstillinger for å sikkerhetskopiere sendte fakser men sikkerhetskopieringen mislykkes, kan skriveren sende en e-postvarsling når sikkerhetskopieringen pågår.

[“Innstillinger for faks:” på side 181](#)

[“Sikkerhetskopifeilrapport:” på side 473](#)

[“Konfigurere en e-postserver” på side 541](#)

Funksjon: motta fakser

Mottaksmodus

Det finnes to alternativer i **Mottaksmodus** for å motta innkommende fakser.

Manuell

Hovedsaklig for anrop, men også for faks

[“Bruk av Manuell-modus” på side 174](#)

Auto

– Kun for faks (ekstern telefonenhet kreves ikke)

– Hovedsaklig for faks og noen ganger for anrop

[“Bruk av Auto-modus” på side 174](#)

Motta faks ved bruk av en tilkoblet telefon

Du kan motta fakser kun med en ekstern telefonenhet.

[“Basisinnstillinger” på side 473](#)

[“Angi innstillinger når du kobler til en telefonenhet” på side 581](#)

Destinasjoner for mottatte fakser

- Utskrift uten betingelse: Mottatte fakser skrives ut ubetinget som standard. Du kan angi destinasjoner for mottatte fakser til innboksen, en datamaskin, et eksternt minne, e-poster, mapper eller andre fakser. Hvis du lagrer i innboksen, kan du sjekke innholdet på skjermen.

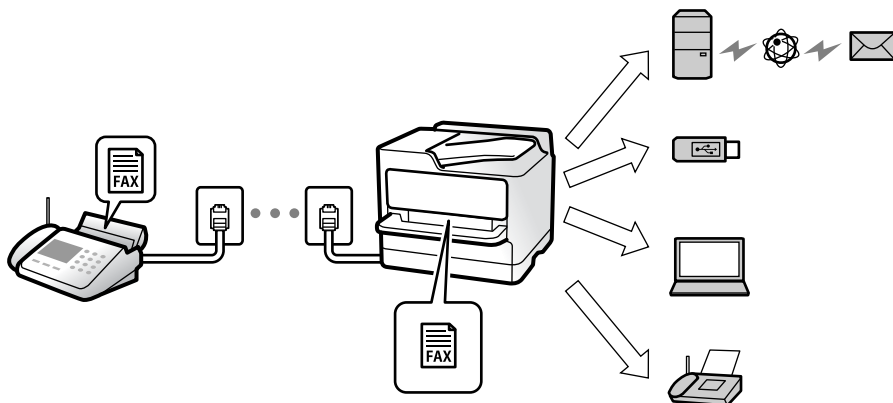

[“Ubetinget lagring/ videresending:” på side 478](#)

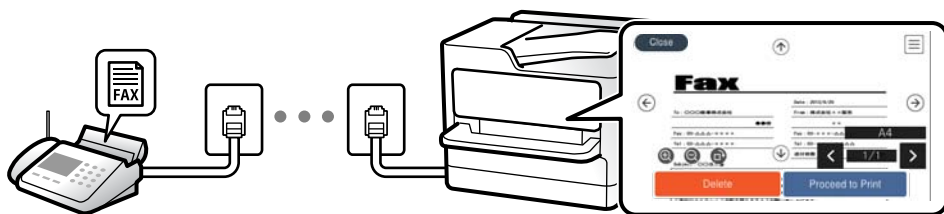

[“Innboksinstillinger:” på side 483](#)

[“Vise mottatt faks på LCD-skjermen til skriveren” på side 178](#)

- Utskrift når betingelsene stemmer: Du kan angi destinasjoner for mottatte fakser til innboksen eller en konfidensiell boks, et eksternt minne, en e-post, en mappe eller en annen faks når bestemte betingelse møtes. Hvis du lagrer i innboksen eller en konfidensiell boks, kan du sjekke innholdet på skjermen.

[“Betinget lagring/v.sending:” på side 480](#)

[“Betinget lagrings-/ videresend.-liste:” på side 183](#)

Funksjon: PC-FAKS sende/motta (Windows/Mac OS)

PC-FAKS Send

Du kan sende faks fra en datamaskin.

[“PC-til-FAX-funksjon:” på side 478](#)

[“Programvare for faks” på side 457](#)

[“Sende en faks fra en telefon” på side 196](#)

PC-FAKS Motta

Du kan motta faks på en datamaskinen.

[“Lage innstillinger for å sende og motta fakser på den datamaskin” på side 590](#)

[“Programvare for faks” på side 457](#)

[“Motta fakser på en datamaskin” på side 201](#)

Funksjoner: Ulike faksrapporter

Du kan kontrollere statusen på sendt og mottatt faks i en rapport.

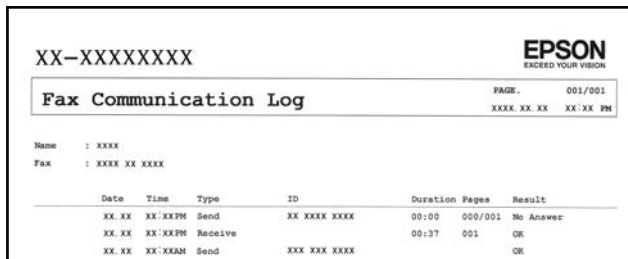

XX-XXXXXXXXX

EPSON
EXCEED YOUR VISION

Fax Communication Log

PAGE: 001/001
XXXX.XX.XX XX:XX PM

Name : XXXX
Fax : XXXX XX XXXX

Date	Time	Type	ID	Duration	Pages	Result
XX.XX	XX:XXPM	Send	XX XXXX XXXX	00:00	000/001	No Answer
XX.XX	XX:XXPM	Receive		00:37	001	OK
XX.XX	XX:XXAM	Send	XXX XXX XXXX			OK

[“Rapportinnstillinger” på side 472](#)

[“Innstillinger for faks:” på side 181](#)

[“Overføringslogg:” på side 182](#)

[“Faksrapport:” på side 183](#)

Funksjon: status eller logg for faksjobber

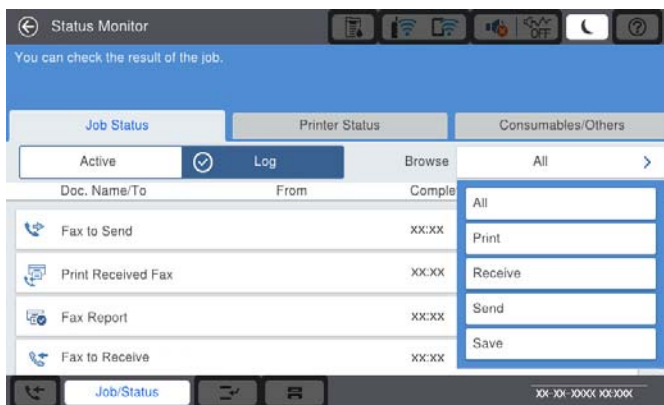

Status Monitor

You can check the result of the job.

Job Status	Printer Status	Consumables/Others
Active	Log	Browse
Doc. Name/To	From	Comple
Fax to Send	XX:XX	All
Print Received Fax	XX:XX	Print
Fax Report	XX:XX	Receive
Fax to Receive	XX:XX	Send
		Save

Du kan sjekke de pågående faksjobbene eller sjekke jobbhistorikken.

[“Kontrollere status eller logg for faksjobber” på side 194](#)

Funksjon: Faksboks

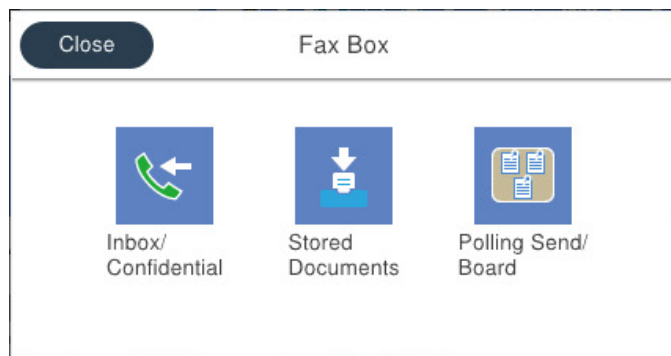

Innboks og konfidensielle bokser

Du kan lagre mottatte fakser i innboksen eller konfidensielle bokser.

[“Innboks/Konfidensiell” på side 184](#)

Lagrede dokumenter-boks

Du kan sende fakser ved hjelp av dokumenter lagret i denne boksen.

[“Lagrede dokumenter:” på side 187](#)

Avspør. send/tavle-boks

Dokumenter som lagres i Avspør. send-boksen eller i opplagstavlebokser kan sendes, etter forespørsel, fra en annen faksmaskin.

[“Avspør. send/tavle” på side 190](#)

Sikkerhet for Fax Box-funksjonen

Du kan angi et passord for hver boks.

[“Funksjon: Sikkerhet ved sending og mottakelse av faks” på side 164](#)

Funksjon: Sikkerhet ved sending og mottakelse av faks

Du kan bruke mange sikkerhetsfunksjoner, som for eksempel **Begrens direkteoppring**, for å hindre sending til feil destinasjon, eller **Autotøm backup-data** for å hindre informasjonslekkasje. Du kan angi et passord for hver faksboks i skriveren.

[“Sikkerhetsinnst.” på side 476](#)

[“Innbokspassord innst.” på side 483](#)

[“Menyalternativer for Faksboks” på side 184](#)

[“Innstillinger for sletting av boksdokumenter:” på side 483](#)

Funksjoner: andre nyttige funksjoner

Blokkere søppelfaks

Du kan avvise søppelfaks.

[“Foreta innstillinger for å blokkere søppelfaks”](#) på side 589

Motta faks etter oppringing

Du kan motta dokumentet fra en faksmaskin etter å ha ringt den.

[“Motta faks ved å utføre et anrop”](#) på side 175

[“Avspør. motta:”](#) på side 183

Angående å sende fakser

Du kan endre den første fanen som vises i **Faks**-menyen, eller vise innstillinger som brukes ofte for å sende fakser først på **Hyppig**-fanen.

[“Brukerinnstillinger”](#) på side 472

[“Rask funksjonsknapp:”](#) på side 179

Sende fakser med skriveren

Du kan sende fakser ved å fylle inn mottakerens nummer på kontrollpanelet.

Merknad:

- Når du sender en faks i monokrom, kan du forhåndsvisne det skannede bildet på LCD-skjermen før sending.
- Du kan reservere opptil 50 monokrome faksjobber selv når telefonlinjen er i bruk for en talesamtale, sender en annen faks eller mottar en faks. Du kan sjekke eller avbryte reserverte faksjobber fra **Jobbstatus**.

1. Plasser originalene.

Du kan sende opptil 200 sider i én overføring, men avhengig av den gjenværende minnemengden, kan du kanskje ikke sende fakser selv om de har mindre enn 200 sider.

2. Velg **Faks** på startsidene.

3. Spesifiser mottakeren.

[“Velge mottakere”](#) på side 166

Se følgende informasjon om å legge ekstra fakser til skriveren.

[“Sende fakser med skriveren med valgfrie fakstavler”](#) på side 430

4. Velg **Faksinnstillinger**-fanen, og angi deretter innstillinger etter behov.

5. Trykk på  for å sende faksen.

Merknad:

- Hvis faksnummeret er opptatt eller det foreligger et problem, ringer skriveren automatisk opp på nytt etter ett minutt.
- For å avbryte sendingen, trykker du på .
- Det tar lenger tid å sende en faks i farger fordi skriveren utfører skanning og sending samtidig. Imens skriveren sender en fargefaks, kan du ikke bruke andre funksjoner.

Relatert informasjon

- ➔ [“Faksinnstillinger” på side 180](#)
- ➔ [“Kontrollere pågående faksjobber” på side 195](#)

Velge mottakere

Du kan spesifisere mottakerne i **Mottaker**-fanen for å sende en faks med følgende metoder.

Angi faksnummeret er manuelt

Velg **Direkte inn**, skriv inn et faksnummer på skjermen som vises, og klikk deretter på **OK**.

- Hvis du vil legge til en pause (på tre sekunder) ved oppringning, angir du en bindestrek (-).
- Hvis du har stilt inn en ekstern tilgangskode i **Linjetype**, skriver du «#» (firkanttast) i stedet for den faktiske tilgangskoden i begynnelsen av faksnummeret.

Merknad:

Hvis du ikke kan fylle inn et faksnummer manuelt, er **Begrens direkteoppring i Sikkerhetsinnst. angitt til På**. Velg faks mottakere fra kontaktlisten eller loggen for sendt faks.

Velge mottakere fra kontaktlisten

Velg **Kontakter** og velg mottakerne du vil sende til. Følgende ikoner viser kontaktlisten.



Velg  for å søke etter en mottaker fra kontaktlisten.

Hvis mottakeren du vil sende til, ikke er registrert i **Kontakter**, velger du  for å registrere den.

Velge mottakere fra loggen over sendte fakser

Velg  (Nylig), og velg deretter mottakeren.

Velge mottakere fra listen i Mottaker-fanen

Velg en mottaker registrert som **Tilordne hyppig bruk** i Web Config.

Merknad:

For å slette mottakere du har lagt inn, viser du listen over mottakere ved å trykke på feltet for et faksnummer eller antall mottakere på LCD-skjermen, velger mottakeren fra listen og velger deretter **Fjern**.









Relatert informasjon

- ➔ [“Gjøre kontakter tilgjengelig” på side 562](#)
- ➔ [“Destinasjonens innstillingspunkter” på side 563](#)
- ➔ [“Mottaker” på side 179](#)

Forskjellige måter å sende faks på

Sende en faks etter å ha sjekket det skannede bildet

Du kan forhåndsvisne det skannede bildet på LCD-skjermen før du sender faksen. (Kun monokrome fakser)

1. Plasser originalene.
[“Plassere originaler” på side 42](#)
2. Velg **Faks** på startsidene.
3. Spesifiser mottakeren.
[“Velge mottakere” på side 166](#)
Se følgende informasjon om å legge ekstra fakser til skriveren.
[“Sende fakser med skriveren med valgfrie fakstavler” på side 430](#)
4. Velg **Faksinnstillinger**-fanen, og angi deretter innstillinger etter behov.
[“Faksinnstillinger” på side 180](#)
5. Trykk på  på toppskjermen for faks for å skanne, og sjekk bildet av det skannede dokumentet.
6. Velg **Begynn å sende**. Ellers kan du velge **Avbryt**
 -     : Flytter skjermen i pilenes retning.
 -   : Forminsker eller forstørker.
 -   : Flytter til forrige eller neste side.

Merknad:

- Når **Send direkte** er aktivert, kan du ikke forhåndsvisne.
- Når forhåndsvisningen har vært inaktiv i tiden angitt i **Innst. > Generelle innstillinger > Faksinnstillinger > Sendeinnstillinger > Visningstid for faksforhåndsvisning**, sendes faksen automatisk.
- Bildekvaliteten på en sendt faks kan være annerledes enn forhåndsvisningen, avhengig av kapasiteten på mottaksmaskinen.

Sende fakser etter bekreftelse av mottakers status

Du kan sende en faks mens du lytter til lyder eller stemmer gjennom skriverens høyttaler når du ringer, kommuniserer og sender. Du kan også bruke denne funksjonen når du ønsker å motta en faks fra en faksinformasjonstjeneste ved å følge lydveiledningen.

1. Velg **Faks** på startsidene.
2. Velg **Faksinnstillinger**, og angi deretter innstillingene, som f.eks. oppløsning, og sendemetode etter behov. Når du er ferdig med å gjøre utvalget, velg **Mottaker**.

3. Trykk  og velg deretter mottakeren.

Merknad:

Du kan justere høyttalerens lydvolym.

4. Når du hører en fakstone, velger du **Send/motta** øverst til høyre på LCD-skjermen og trykker på **Send**.

Merknad:

Når du mottar en faks fra en faksinformasjonstjeneste, og du hører lydveiledningen, må du følge veiledningen for å angi skriveroperasjonene.

5. Trykk på  for å sende faksen.
6. Når sendingen er fullført fjerner du originalene.

Relatert informasjon

➔ [“Faksinnstillinger” på side 180](#)

Sende fakser ved å ringe fra den eksterne telefonenheten

Du kan sende en faks ved å ringe med den tilkoblede telefonen når du ønsker å snakke på telefonen før du sender en faks, eller når mottakerens faksmaskin ikke automatisk bytter til faksen.

1. Ta opp håndsettet på den tilkoblede telefonen og tast deretter mottakerens faksnummer ved bruk av telefonen.

Merknad:

Når mottakeren svarer telefonen kan du snakke med vedkommende.

2. Velg **Faks** på startsidene.
3. Angi nødvendig innstillinger i **Faksinnstillinger**.

[“Faksinnstillinger” på side 180](#)

4. Når du hører en fakstone, trykker du kategorien  og legger på håndsettet.

Merknad:

Når et nummer ringes ved bruk av den tilkoblede telefonen, tar det lenger tid å sende en faks fordi skriveren utfører skanning og sending samtidig. Mens skriveren sender en fargefaks, kan du ikke bruke andre funksjoner.

Relatert informasjon

➔ [“Faksinnstillinger” på side 180](#)

Sende fakser på bestilling (ved å bruke Avspør. send/ oppslagstavlebok)

Hvis du lagrer et svart/hvitt-dokument i skriveren på forhånd, kan det lagrede dokumentet sendes på forespørsel fra en annen faksmaskin som har funksjon for avspørringsmottak. Det finnes en Avspør. send-boks og 10 oppslagstavle-bokser i skriveren for denne funksjonen. I hver boks kan du oppbevare ett dokument med opptil 200

sider. For å bruke en oppslagstavle-boks må boksen som skal oppbevare et dokument, være registrert på forhånd, og faksmaskinen til mottakeren må støtte deladresse-/passordfunksjonen.

Relatert informasjon

- ➔ [“Angi Avspør. send-boks” på side 169](#)
- ➔ [“Registrere en oppslagstavle-boks” på side 169](#)
- ➔ [“Lagre et dokument i Avspør. send/ oppslagstavleboks” på side 170](#)

Angi Avspør. send-boks

Du kan lagre et dokument i **Avspør. send-boks** uten å registrere. Angi følgende innstillinger etter behov.

1. Velg **Faksboks** > **Avspør. send/tavle** fra startskjermen.

2. Velg **Avspør. send** og velg deretter **Innst.**.

Merknad:

Hvis en oppføringsskjerm for passord vises, skriver du inn passordet.

3. Angi nødvendige innstillinger, som **Varsle om senderesultat**.

Merknad:

*Hvis du angir et passord i **Passord for boksåpning**, vil du bli bedt om å oppgi passordet fra neste gang du åpner boksen.*

4. Velg **OK** for å bruke innstillingene.

Relatert informasjon

- ➔ [“Avspør. send:” på side 190](#)

Registrere en oppslagstavle-boks

Du må registrere en oppslagstavle-boks for å lagre et dokument på forhånd. Følg trinnene nedenfor for å registrere innboksen.

1. Velg **Faksboks** > **Avspør. send/tavle** fra startskjermen.

2. Velg en av boksene kalt **Uregistrert oppslagstavle**.

Merknad:

Hvis en oppføringsskjerm for passord vises, skriver du inn passordet.

3. Angi innstillinger for elementene på skjermen.

Tast inn et navn i **Navn (påkrevd)**

Tast inn en deladresse i **Deladresse (SEP)**

Tast inn et passord i **Passord (PWD)**

4. Angi nødvendige innstillinger, som **Varsle om senderesultat**.

Merknad:

*Hvis du angir et passord i **Passord for boksåpning**, vil du bli bedt om å oppgi passordet fra neste gang du åpner boksen.*

5. Velg **OK** for å bruke innstillingene.

Relatert informasjon

➔ [“Uregistrert oppslagstavle:” på side 191](#)

Lagre et dokument i **Avspør. send/ oppslagstavleboks**

1. Velg **Faksboks** på hjem-skjermen, og velg **Avspør. send/tavle**.
2. Velg **Avspør. send** eller en av oppslagstavle-boksene som allerede har blitt registrert.
Hvis oppføringsskjermen for passordet vises, skriver du inn passordet for å åpne boksen.
3. Trykk på **Legg til dokument**.
4. På skjermens topptekst som vises, sjekker du faksinnstillingene, og deretter trykker du på  for å skanne og lagre dokumentet.

For å sjekke dokumentet du lagret, velger du **Faksboks > Avspør. send/tavle** på startskjermen, trykker på boksen som inneholder dokumentet du vil sjekke, og trykker så **Kontroller dokument**. På skjermen som vises kan du vise, skrive ut eller slette det skannede dokumentet.

Relatert informasjon

➔ [“Hver registrerte oppslagstavle” på side 192](#)

Sende mange sider i et monokromt dokument (Send direkte)

Når du sender en faks i monokrom, lagres det skannede dokumentet midlertidig i skriverens minne. Derfor kan sending av mange sider forårsake at skriveren går tom for minne og avslutter sendingen av faksen. Du kan unngå dette ved å aktivere **Send direkte**-funksjonen, men det tar imidlertid lengre tid å sende faksen fordi skriveren utfører skanning og sending samtidig. Du kan bruke denne funksjonen når det kun finnes én mottaker.

Åpne menyen

Du finner menyen på skriverens kontrollpanel under.

Faks > Faksinnstillinger **Send direkte**.

Sende en prioritert faks (Send prioritert)

Du kan sende et hastedokument før de andre faksene som venter på å bli sendt.

Merknad:

Du kan ikke sende dokumentet prioritert mens ett av følgende pågår, fordi skriveren ikke kan godta en annen faks.

- Sende en monokrom faks med **Send direkte** aktivert*
- Sende en fargefaks*
- Sende faks med en tilkoblet telefon*
- Sende en faks sendt fra datamaskinen (unntatt når den sendes fra minnet)*

Åpne menyen

Du finner menyen på skriverens kontrollpanel under.

Faks > Faksinnstillinger Send prioritert.

Relatert informasjon

➔ [“Kontrollere status eller logg for faksjobber” på side 194](#)

Sende fakser i monokrom til bestemte tidspunkt på dagen (Send faks senere)

Du kan stille sending av faks til bestemte tidspunkt. Kun monokrome fakser kan sendes når sendetiden er spesifisert.

Åpne menyen

Du finner menyen på skriverens kontrollpanel under.

Faks > Faksinnstillinger

Aktiver **Send faks senere**, og spesifiser når på dagen faksen skal sendes.

Merknad:

*For å avbryte fakser mens skriveren venter på den spesifiserte tiden, kan du kansellere den fra **Jobbstatus** på startskjermen.*

Relatert informasjon

➔ [“Kontrollere status eller logg for faksjobber” på side 194](#)

Sende dokumenter i forskjellige størrelser med ADF (Kontinuerlig sk.(ADM))

Hvis du sender faks, enten ved å plassere originalene en etter en eller ved å plassere originalene etter størrelse i ADF, kan du sende dem som ett dokument i originalstørrelsene som A3, B4 eller A4.

Merknad:

- Selv om **Kontinuerlig sk.(ADM)** ikke er aktivert, kan du sende kun de originale størrelsene gitt at alle de følgende forutsetningene er møtt.*
 - De blandede dokumentene består kun av A3-originaler i landskapsstørrelse og A4-originaler i portrettstørrelse.
 - **Automatisk rotering** er satt til **På** (standard er **På**)
 - **Send direkte** er satt til **Av** (standard er **Av**)
- Hvis du legger originaler av forskjellige størrelser blandet i ADF-en, sendes originalene med bredden på det bredeste blant dem og lengden på hver original.*

1. Plasser første bunke med originaler i samme størrelse.
2. Velg **Faks** på startsidan.
3. Spesifiser mottakeren.
[“Velge mottakere” på side 166](#)
4. Velg **Faksinnstillinger**-fanen og trykk deretter på **Kontinuerlig sk.(ADM)** for å angi dette til **På**.
Du kan også angi innstillinger som oppløsning og sendemetode etter behov.
5. Trykk på  (**Send**).

6. Når skanningen av det første settet med originaler er fullført og en melding i kontrollpanelet ber deg skanne neste sett med originaler, angir du de neste originalene og velger **Start skanning**.

Merknad:

Hvis du lar skriveren være inaktiv i tiden angitt i **Ventetid til neste original** etter at du har blitt bedt om å innstille de neste originalene, slutter skriveren å lagre, og begynner å sende dokumentet.

Sende en faks med en Deladresse (SUB) og Passord(SID)

Du kan sende faks til de konfidensielle boksene eller reléboksene i mottakerens faksmaskin når mottakerens faksmaskin har funksjonen for å motta konfidensiell faks eller reléfaks. Mottakerne kan motta dem sikkert eller videresende dem til bestemte faksdestinasjoner.

1. Plasser originalene.
2. Velg **Faks** på startsidene.
3. Velg kontaktlisten og velg en mottaker med en registrert deladresse og passord.

Merknad:

Følgende ikoner viser kontaktlisten.



Du kan også velge mottakeren fra  (Nylig) dersom den ble sendt med en deladresse og passord.

4. Velg **Faksinnstillinger**, og angi deretter innstillingene, som f.eks. oppløsning, og sendemetode etter behov.
5. Send faksen.

Relatert informasjon

➔ [“Gjøre kontakter tilgjengelig” på side 562](#)

Sende samme dokumenter flere ganger

Relatert informasjon

➔ [“Lagre en faks uten å spesifisere en mottaker \(Oppbevar fakldata\)” på side 172](#)

➔ [“Sende faks med funksjonen for lagrede dokumenter” på side 173](#)



Lagre en faks uten å spesifisere en mottaker (Oppbevar fakldata)

Ettersom du kan sende faks ved hjelp av dokumenter lagret i skriveren, kan du spare tiden du bruker på å skanne dokumenter når du trenger å sende samme dokument ofte. Du kan lagre opp til 200 sider av ett enkelt dokument i monokrom. Du kan lagre 200 dokumenter i skriverens boks for lagrede dokumenter.

Merknad:

Det kan i noen tilfeller ikke være mulig å lagre 200 dokumenter avhengig av bruksforhold, som for eksempel filstørrelsen til lagrede dokumenter.

1. Plasser originalene.

2. Velg **Faksboks** på startsidene.
3. Velg **Lagrede dokumenter**, trykk  (Boksmeny) og velg **Oppbevar faksdata**.
4. Innstillingene på **Faksinnstillinger**-fanen som vises, f.eks. oppløsning, velges etter behov.
5. Trykk  for å lagre dokumentet.

Relatert informasjon

➔ [“Lagrede dokumenter:” på side 187](#)

Sende faks med funksjonen for lagrede dokumenter

1. Velg **Faksboks** på startskjermen, og velg deretter **Lagrede dokumenter**.
2. Velg dokumentet du vil slette, og velg deretter **Send/Lagre > Send faks**.
Når meldinger **Slett dokumentet etter sending?** vises, velger du **Ja** eller **Nei**.
3. Spesifiser mottakeren.
4. Velg **Faksinnstillinger**-fanen, og angi deretter innstillingene, som f.eks. sendemetode, etter behov.
5. Trykk på  for å sende faksen.

Relatert informasjon

➔ [“Lagrede dokumenter:” på side 187](#)

➔ [“Kontrollere status eller logg for faksjobber” på side 194](#)

Motta fakser på skriveren

Hvis skriveren er koblet til telefonlinjen og basisinnstillingene har blitt fullført ved hjelp av Faksinnstillingsveiviser, kan du motta faks.

Du kan lagre mottatt faks, kontrollere dem på skriverskjermen og videresende dem.

Mottatt faks skrives ut i skriverens opprinnelige innstillinger.

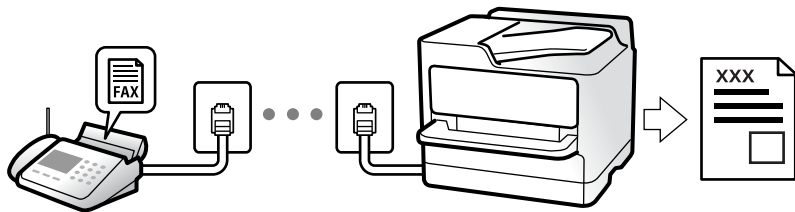

Når du vil sjekke statusen på faksinnstillingene kan du skrive ut en **Liste over faksinnstillinger** ved å velge **Faks >**

 (Meny) > **Faksrapport > Liste over faksinnstillinger**.

Relatert informasjon

➔ [“Meny” på side 182](#)

Motta innkommende faks

Det finnes to alternativer i **Mottaksmodus**.

Relatert informasjon

➔ [“Bruk av Manuell-modus” på side 174](#)

➔ [“Bruk av Auto-modus” på side 174](#)

Bruk av Manuell-modus

Denne modusen er hovedsaklig for å utføre anrop, men også for faksing.

Motta fakser

Når telefonen ringer, kan du svare manuelt ved å plukke opp telefonrøret.

Når du hører et fakssignal (baud):

Velg **Faks** på skriverens startskjerm, velg **Send/motta > Motta** og trykk deretter . Legg deretter på håndsettet.

Hvis ringingen er for et taleanrop:

Du kan svare på telefonen som normalt.

Motta faks kun ved hjelp av den tilkoblede telefonen

Når **Fjernmottak** er angitt, kan du motta faks ved å simpelthen skrive inn **Startkode**.

Når telefonen ringer, tar du opp håndsettet. Når du hører en fakstone (baud), slår du de to sifrene **Startkode** og legger på håndsettet. Hvis du ikke vet startkoden, kan du kontakte administratoren.

Bruk av Auto-modus

Denne modusen lar deg bruke linjen til følgende formål.

Bruke linjen kun til faks (ekstern telefon kreves ikke)

Bruke linjen hovedsaklig for faksing og noen ganger ringing

Motta faks uten en ekstern telefonenhet

Skriveren bytter automatisk til å motta faks når antall ring du angir i **Ringer til svar**, er fullført.

Motta faks med en ekstern telefonenhet

Skrivere med ekstern telefonenhet fungerer på følgende måte.

Når telefonsvareren svarer innen antall ring angitt i **Ringer til svar**:

– Hvis ringingen er for en faks: skriveren bytter automatisk til å motta faks.

– Hvis ringingen er for et taleanrop, kan telefonsvareren motta taleanrop og ta opp talemeldinger.

- ❑ Når du svarer telefonen innen antall ring angitt i **Ringer til svar**:
 - Hvis ringingen er for en faks: hold deg på linjen til skriveren begynner å motta faksen. Når skriveren begynner å motta faksen, kan du legge på håndsettet. For å begynne å motta faksen umiddelbart, bruk de samme trinnene som for **Manuell**. Du kan motta faksen med de samme trinnene som for **Manuell**. Velg **Faks** på startskjermen og velg **Send/motta** > **Motta**. Trykk deretter på  og legg på håndsettet.
 - Hvis ringingen er for et taleanrop: kan du svare telefonen som normalt.
- ❑ Når ringingen stopper og skriveren automatisk bytter til å motta faks:
 - Hvis ringingen er for en faks: skriveren begynner å motta faks.
 - Hvis ringingen er for et taleanrop: du kan ikke svare telefonen som normalt. Be personen om å ringe deg opp igjen.

Merknad:

Angi antall ring før telefonsvareren svarer til et lavere antall enn det angitt i **Ringer til svar**. Hvis ikke kan ikke svarermaskinen motta talesamtaler for å ta opp talemeldinger. Se brukerhåndboken som følger med telefonsvareren, for å få mer informasjon om hvordan den konfigureres.

Motta faks ved å utføre et anrop

Du kan motta en faks som er lagret på en annen faksmaskin ved å ringe faksnummeret.

Relatert informasjon

- ➔ [“Motta fakser etter bekreftelse av avsenders status” på side 175](#)
- ➔ [“Motta fakser ved avspørring \(Avspør. motta\)” på side 176](#)
- ➔ [“Motta fakser fra et Brett med deladresse \(SEP\) og passord \(PWD\) \(Avspør. motta\)” på side 176](#)

Motta fakser etter bekreftelse av avsenders status

Du kan motta en faks mens du lytter til lyder eller stemmer gjennom skriverens høyttaler når du ringer, kommuniserer og sender. Du kan bruke denne funksjonen når du ønsker å motta en faks fra en faksinformasjonstjeneste ved å følge en lydveiledning.

1. Velg **Faks** på startsiden.
2. Trykk  og velg deretter avsenderen.

Merknad:

Du kan justere høyttalerens lydvolume.

3. Vent til senderen svarer på anropet ditt. Når du hører en fakstone, velg **Send/motta** i øvre høyre hjørne på LCD-skjermen, og trykk **Motta**.

Merknad:

Når du mottar en faks fra en faksinformasjonstjeneste, og du hører lydveiledningen, må du følge veiledningen for å angi skriveroperasjonene.

4. Trykk på .

Motta fakser ved avspørring (Avspør. motta)

Du kan motta en faks som er lagret på en annen faksmaskin ved å ringe faksnummeret. Bruk denne funksjonen til å motta et dokument fra en faksinformasjonstjeneste.

Merknad:

- Hvis faksinformasjonstjenesten har en lydveiledningsfunksjon som må følges for å motta et dokument, kan du ikke bruke denne funksjonen.
- Hvis du vil motta et dokument fra en faksinformasjonstjeneste som bruker lydveiledning, slår du faksnummeret ved hjelp av **Venter**-funksjonen eller den tilkoblede telefonen, og bruker telefonen og skriveren i henhold til lydveiledningen.

1. Velg **Faks** på startsidene.
2. Trykk  (Meny).
3. Velg **Utvidet faks**.
4. Trykk på boksen **Avspør. motta** for å angi som **På**.
5. Trykk **Lukk**, og deretter trykk **Lukk** på nytt.
6. Angi faksnummeret.

Merknad:

Hvis du ikke kan fylle inn et faksnummer manuelt, er **Begrens direkteoppring i Sikkerhetsinnst.** angitt til **På**. Velg faksnummottakere fra kontaktlisten eller loggen for sendt faks.

7. Trykk på .

Motta fakser fra et Brett med deladresse (SEP) og passord (PWD) (Avspør. motta)

Ved å ringe til en sender kan du motta fakser fra et Brett som er lagret på en annen faksmaskin med en deladresse (SEP) og passord (PWD)-funksjon. For å bruke denne funksjonen må du registrere kontakten med deladresse (SEP) og passord (PWD) i kontaktlisten på forhånd.

1. Velg **Faks** på startsidene.
2. Velg  (Meny).
3. Velg **Utvidet faks**.
4. Trykk på **Avspør. motta** for å sette dette til **På**.
5. Trykk **Lukk**, og deretter trykk **Lukk** på nytt.
6. Velg kontaktlisten og velg deretter kontakten med den registrerte deladressen (SEP) og passordet (PWD) som samsvarer med målbrettet.

Merknad:

Følgende ikoner viser kontaktlisten.

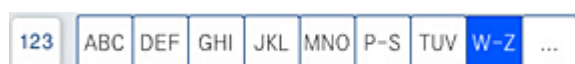

7. Trykk på .

Relatert informasjon

➔ [“Gjøre kontakter tilgjengelig” på side 562](#)

Lagre og videresende mottatte fakser

Oppsummering av funksjonene

Hvis organisasjonen din har en skriveradministrator, kontakter du administratoren for å kontrollere statusen for skriverinnstillingene.

Lagre mottatt faks i skriveren

Mottatt faks kan lagres i skriveren, og du kan vise dem på skriverens skjerm. Du kan skrive ut kun de faksene du ønsker å skrive ut eller slette unødvendig fakser.

Lagring og/eller videresending av mottatte fakser til andre destinasjoner enn skriveren

Følgende kan angis som destinasjoner.

- Datamaskin (PC-FAKS-mottakelse)
- Ekstern minneenhet
- E-postadresse
- Delt mappe på et nettverk
- En annen faksmaskin

Merknad:

- Faksinformasjonen lagres i PDF- eller TIFF-format.*
- Fargedokumenter kan ikke videresendes til en annen faksmaskin. De blir behandlet som dokumenter som ikke kunne videresendes.*

Sortere mottatt faks etter betingelser som deladresser og passord

Du kan sortere og lagre mottatt faks til innboksen eller oppslagstavle-bokser. Du kan også videresende mottatt faks til andre destinasjoner enn skriveren.

- E-postadresse
- Delt mappe på et nettverk
- En annen faksmaskin

Merknad:

- Faksinformasjonen lagres i PDF- eller TIFF-format.*
- Fargedokumenter kan ikke videresendes til en annen faksmaskin. De blir behandlet som dokumenter som ikke kunne videresendes.*
- Du kan skrive ut betingelsene for lagring/videresending angitt i skriveren. Velg **Faks** på startskjermen, og klikk deretter på  (Meny) > **Faksrapport** > **Betinget lagrings-/ videresend.-liste.***

Relatert informasjon

- ➔ [“Angi innstillinger for å lagre og videresende mottatt faks” på side 582](#)
- ➔ [“Angi innstillinger for å lagre og videresende mottatt faks med bestemte betingelser” på side 585](#)
- ➔ [“Vise mottatt faks på LCD-skjermen til skriveren” på side 178](#)

Relatert informasjon

- ➔ [“Angi innstillinger for å lagre og videresende mottatt faks” på side 582](#)
- ➔ [“Angi innstillinger for å lagre og videresende mottatt faks med bestemte betingelser” på side 585](#)
- ➔ [“Vise mottatt faks på LCD-skjermen til skriveren” på side 178](#)

Vise mottatt faks på LCD-skjermen til skriveren

For å se mottatt faks på skjermen til skriveren må du angi innstillinger på skriveren på forhånd.

[“Angi lagringsinnstillinger for å motta fakser” på side 582](#)









1. Velg **Faksboks** på startsidens.

Merknad:

Når det mottas fakser som ikke har blitt lest, vises antallet uleste dokumenter på  på startsidens.

2. Velg **Innboks/Konfidensiell**.
3. Velg innboksen eller den konfidensielle innboksen du ønsker å vise.
4. Hvis innboksen har blitt passordbeskyttet, må du angi innboksens passord, passordet til den konfidensielle innboksen eller administratorens passord.
5. Velg faksen du vil vise.
Du kan endre hvordan du ser dokumentet, mellom thumbnail og lister.
6. Velg **Forhåndsv**.
Innholdet i faksen vises.

For å vise detaljer om en side, velger du siden og velger deretter  for å vise forhåndsvisningen av siden.

-  : roterer bildet til høyre med 90 grader.
-     : flytter skjermen i pilenes retning.
-   : forminsker eller forstørrer.
-   : flytter til forrige eller neste side.
- For å skjule driftsikonene, trykker du hvor som helst på forhåndsvisningsskjermen, unntatt for ikonene. Trykk igjen for å vise ikonene.

7. Velg om du ønsker å skrive ut eller slette dokumentet du har vist, og følg deretter instruksjonene på skjermen.



Forsiktighetsregel:

Hvis skriveren går tom for minne, deaktiveres mottak og sending av fakser. Slett dokumenter som allerede har blitt lest eller skrevet ut.

Relatert informasjon

➔ [“Innboks/Konfidensiell” på side 184](#)

Menyvalg for faks

Hyppig

Velg menyene på kontrollpanelet som beskrevet nedenfor.

Faks > Hyppig

Du kan sende fakser med registrerte kontakter som brukes ofte, eller ved å bruke loggen over fakser som er sendt nylig.



Velg en mottaker fra listen for hurtig oppringing, som vises.



Velg en mottaker fra loggen over sendte fakser. Du kan også legge til mottakeren på kontaktlisten.

Hyppige kontakter:

Viser kontakter du har registrert i **Innst. > Kontaktadministrasjon > Hyppig**.

Rask funksjonsknapp:

Viser opptil fire elementer som brukes ofte, for eksempel **Overføringslogg** og **Original type**. Disse lar deg utføre innstillinger raskt og enkelt.

Du må tildele elementer på forhånd i **Innst. > Generelle innstillinger > Faksinnstillinger > Brukerinnstillinger > Rask funksjonsknapp**

Mottaker

Velg menyene på kontrollpanelet som beskrevet nedenfor.

Faks > Mottaker

Kontakter

Følgende ikoner viser kontaktlisten.



Viser listen over registrerte kontakter i alfabetisk rekkefølge, slik at du kan velge en kontakt som mottaker, fra listen.

Velg  for å søke etter en mottaker fra kontaktlisten.



Velg en mottaker fra listen for hurtig oppringing, som vises.



Velg en mottaker fra loggen over sendte fakser. Du kan også legge til mottakeren på kontaktlisten.



Legg til ny

Du kan registrere en ny mottaker, eller en gruppe, i kontaktlisten.

Faksinnstillinger

Velg menyene på kontrollpanelet som beskrevet nedenfor.

Faks > Faksinnstillinger

Skanneinnstillinger:

Originalstørrelse (glass):

Velg størrelse og retning for originalen som du plasserte på skannerglassplaten.

Original type:

Velg type for originalen din.

Fargemodus:

Velg om bildet skal skannes i farger eller svart/hvitt.

Oppløsning:

Velg oppløsning for den utgående faksen. Hvis du velger en høyere oppløsning, blir datastørrelsen større, og det tar lenger tid å sende faksen.

Tetthet:

Angir tettheten for utgående faks. + gir mørkere tetthet, og - gir lysere tetthet.

Fjern bakgrunn:

Velg mørkheten til bakgrunnen. Trykk på + for å lysne (hvitne) bakgrunnen og trykk på - for å mørkne (svarte) den.

Hvis du velger **Auto**, oppdages bakgrunnsfargene til originalene, og de fjernes eller belyses automatisk. Den brukes ikke på riktig måte hvis fargen er for mørk eller ikke oppdages.

Skarphet:

Forsterker eller defokuserer omrisset til bildet. + forsterker skarpheten, og - defokuserer skarpheten.

ADF 2-sidig:

Skanner begge sidene av originalene som ligger i ADFen, og sender dem som svart/hvitt-faks.

Kontinuerlig sk.(ADM):

Når du sender en faks fra ADF, kan du ikke legge originaler i ADF etter at skanning har startet. Hvis du plasserer originaler av forskjellige størrelser i ADF, sendes alle originalene ut i rekkefølge etter hvilken av dem som er størst. Hvis du aktiverer dette alternativet, spør skriveren om du vil skanne en side til når en original i ADF er ferdigskannet. Deretter kan du sortere og skanne originalene etter størrelse og sende dem som én faks.

Innstillinger for faks:

Send direkte:

Sender en monokrom faks mens originalene skannes. Ettersom skannede originaler ikke lagres midlertidig i skriverens minne, også hvis det sendes et stort antall sider, kan du unngå skriverfeil som følge av lite minne. Merk at det tar lengre tid å sende med denne funksjonen enn hvis den ikke brukes. Se relatert informasjon om dette emnet under.

Denne funksjonen kan ikke brukes når:

- Du sender en faks med **ADF 2-sidig**-alternativet
- Du sender en faks til flere mottakere

Send prioritert:

Sender gjeldende faks før andre fakser som venter på å bli sendt. Se relatert informasjon om dette emnet under.

Send faks senere:

Sender faksen på klokkeslettet du har angitt. Bare svart-hvitt-faks er tilgjengelig når du bruker dette alternativet. Se relatert informasjon om dette emnet under.

Legg til senderinfo:

- Legg til senderinfo

Velg hvor du vil inkludere toppteksten (avsendernavn og faksnummer) på den utgående faksen. Eller du kan velge å ikke inkludere noen informasjon.

– **Av:** Sender en faks uten topptekstinformasjon.

– **Utenfor bilde:** Sender en faks med informasjon i topptekst i øvre hvite margin på faksen. Dette forhindrer at toppteksten overlapper med det skannede bildet. Faksen kan imidlertid skrives ut hos mottakeren på to ark, avhengig av størrelsen på originalene.

– **Innenfor bilde:** Sender en faks med topptekstinformasjon som er ca. 7 mm lengre ned enn øverste kant på det skannede bildet. Toppteksten kan overlapse med bildet. Faksen kan imidlertid skrives ut hos mottakeren på to ark.

- Fakstoppt.

Velg topptekst for mottakeren. For å bruke denne funksjonen må du registrere flere topptekster på forhånd.

- Ekstra informasjon

Velg informasjonen du ønsker å legge til. Du kan velge en fra **Ditt telefonnummer**, **Destinasjonsliste** og **Ingen**.

Varsle om senderresultat:

Sender et varsel etter at du har sendt en faks.

Sendekvittring:

Skriver ut en overføringsrapport etter at du har sendt faksen.

Skriv ut ved feil skriver kun ut en rapport når det oppstår en feil.

Når **Legg ved bilde i rapport** har blitt angitt i **Innst. > Generelle innstillinger > Faksinnstillinger > Rapportinnstillinger**, vil fakser med feil også skrives ut med rapporten.

Sikkerhetsk.:

Lagrer en sikkerhetskopi av den sendte faksen som blir skannet og automatisk lagret i skriverens minne. Sikkerhetskopieringsfunksjonen er tilgjengelig når:

- Du sender en faks i svart/hvitt
- Du sender en faks med **Send faks senere**-funksjonen
- Du sender en faks med **Samlesending**-funksjonen
- Du sender en faks med **Oppbevar faksdata**-funksjonen

Filnavn:

Hvis du angir dette som **På** og sender en faks, kan du bestemme navnet til dokumentet som skal lagres i **Lagrede dokumenter**-boksen og **Avspør. send/tavle**-boksen.

Relatert informasjon

- ➔ [“Sende dokumenter i forskjellige størrelser med ADF \(Kontinuerlig sk.\(ADM\)\)”](#) på side 171
- ➔ [“Sende mange sider i et monokromt dokument \(Send direkte\)”](#) på side 170
- ➔ [“Sende en prioritert faks \(Send prioritert\)”](#) på side 170
- ➔ [“Sende fakser i monokrom til bestemte tidspunkt på dagen \(Send faks senere\)”](#) på side 171

Meny

Velg menyene på kontrollpanelet som beskrevet nedenfor.

Faks > Meny

Overføringslogg:

Du kan kontrollere loggen over sendte eller mottatte faksjobber.

Legg merke til at du også kan kontrollere loggen over sendte eller mottatte faksjobber fra **Jobbstatus**.

Faksrapport:

Siste sending:

Skriver ut en rapport for forrige faks som ble sendt eller mottatt gjennom avspørring.

Fakslogg:

Skriver ut en overføringsrapport. Du kan innstille utskrivning av denne rapporten automatisk ved bruk av følgende meny.

Innst. > Generelle innstillinger > Faksinnstillinger > Rapportinnstillinger > Fakslogg

Lagrede faksdokumenter:

Skriver ut en liste over faksdokumenter som er lagret i skriverens minne, som ufullførte jobber.

Liste over faksinnstillinger:

Skriver ut de nåværende faksinnstillingene.

Betinget lagrings-/ videresend.-liste:

Skriver ut listen for betinget lagring/videresending.

Protokollspor:

Skriver ut en detaljert rapport for forrige faks som ble sent eller mottatt.

Utvidet faks:

Avspør. motta:

Når dette er angitt til **På** og du ringer senderens faksnummer, kan du motta dokumenter fra senderens faksmaskin. Se relatert informasjon under for mer informasjon om hvordan du mottar faks ved hjelp av **Avspør. motta**.

Når du forlater Faks -menyen, går innstillingen tilbake til **Av** (standard).

Avspør. send/tavle:

Når dette er angitt til **På** ved å velge sendt-boksen for henting eller en oppslagstavle-boks, kan du skanne og lagre dokumenter til boksen du valgte, ved å trykke på  i **Faksinnstillinger**-fanen.

Du kan lagre dokumentene til sendt-boksen for henting. Du kan lagre opptil 10 dokumenter til opptil 10 oppslagstavler i skriveren, men du må registrere dem fra **Faksboks** før dokumentene lagres. Se relatert informasjon under for mer informasjon om hvordan du registrerer en oppslagstavle-boks.

Når du forlater Faks -menyen, går innstillingen tilbake til **Av** (standard).

Oppbevar fakldata:

Når dette er angitt som **På** og du trykker på  på **Faksinnstillinger**-fanen, kan du skanne og lagre dokumenter til **Lagrede dokumenter**-boksen. Du kan lagre opptil 200 dokumenter.

Du kan også skanne og lagre dokumenter til **Lagrede dokumenter**-boksen fra **Faksboks**. Se relatert informasjon under for mer informasjon om hvordan du lagrer dokumenter fra **Faksboks**.

Når du forlater Faks -menyen, går innstillingen tilbake til **Av** (standard).

Lagre til Lagrede dokumenter-boksen etter sending:

Når dette er angitt som **På** og du sende faksen, vil det lagrede dokumentet lagres i **Lagrede dokumenter**-boksen. Du kan sende dokumentene flere ganger fra **Lagrede dokumenter**-boksen.

Faksboks:

Gir tilgang til **Faksboks** på startskjermen.

Faksinnstillinger:

Gir tilgang til **Innst.** > **Generelle innstillinger** > **Faksinnstillinger**. Åpne innstillinger-menyen som administrator.

Relatert informasjon

- ➔ “Motta fakser ved avspørring (Avspør. motta)” på side 176
- ➔ “Angi Avspør. send-boks” på side 169
- ➔ “Registrere en oppslagstavle-boks” på side 169
- ➔ “Lagre et dokument i Avspør. send/ oppslagstavleboks” på side 170
- ➔ “Avspør. send/tavle” på side 190
- ➔ “Lagre en faks uten å spesifisere en mottaker (Oppbevar faksdata)” på side 172
- ➔ “Lagrede dokumenter.” på side 187
- ➔ “Kontrollere status eller logg for faksjobber” på side 194
- ➔ “Kontrollere faksjobblogger” på side 196

Menyalternativer for Faksboks

Innboks/Konfidensiell

Du kan finne **Innboks/Konfidensiell** i **Faksboks** på startskjermen.

Innboks og konfidensielle bokser (liste)

Innboks og konfidensielle bokser finnes i **Faksboks** > **Innboks/Konfidensiell**.

Totalt 200 dokumenter kan lagres i innboksen og den konfidensielle boksen.

Du kan bruke en innboks og registrere opptil 10 konfidensielle bokser. Boksnamnet vises på boksen. **Konfidensiell XX** er standardnavnet for hver konfidensielle boks.

Innboks og konfidensielle bokser









Viser listen over sendte fakser etter sendernavn, dato mottatt og antall sider. Hvis **Filnavn** er angitt i **Annet**, vil filnavnet vises i stedet for sendernavnet.

Forhåndsv:

Viser forhåndsvisningsskjermen for dokumentet.

Velg  for å vise forhåndsvisningen av siden.

skjerm bilde med forhåndsvisning av sider

-   : Forminsker eller forstørrer.
-  : Roterer bildet til høyre med 90 grader.
-     : Flytter skjermen i pilenes retning.
-   : Flytter til forrige eller neste side.

For å skjule driftsikonene trykker du hvor som helst på forhåndsvisningsskjermen, unntatt for ikonene. Trykk igjen for å vise ikonene.

Fortsett til utskrift:

Skriver ut dokumentene du forhåndsviser. Du kan angi innstillinger som **Eksemplar** før du begynner å skrive ut.

Slett:

Sletter alle dokumentene du forhåndsviser.

Detaljer:

Viser informasjon om det valgte dokumentet, som lagringstid og -dato, og det totale antallet sider.

Send/Lagre:

Du kan utføre følgende operasjoner for det valgte dokumentet.

- Send faks
- Videre send (E-post)
- Videre send (Nettverksmappe)
- Lagre til minneenhet

Du kan velge PDF eller TIFF i **Filformat** når du lagrer eller videre sender dokumentet. Når du velger PDF kan du angi følgende innstillinger i **PDF-innstillinger**, etter behov.

- Passord for å åpne doku.**
- Tillatelsepassord for Utskrift og Redigerer**

Når meldingen **Slett når fullført** vises, velger du **På** for å slette fakser etter fullførte prosesser som **Videre send (E-post)** eller **Lagre til minneenhet** har blitt utført.

Slett:

Slette det valgte dokumentet.

Annet:

- Filnavn:** stiller inn navnet til det valgte dokumentet.

☰ (Boksmeny)

Skriv ut alle:

Dette vises kun når det er lagret faks i boksen. Skriver ut all faks i boksen. Hvis du velger **På** i **Slett når fullført**, slettes all faks når utskrift er fullført.

Lagre alle til minneenhet:

Dette vises kun når det er lagret faks i boksen. Lagrer all faks til ekstern minneenhet i boksen.

Du kan velge PDF eller TIFF i **Filformat** når du lagrer eller videresender dokumentet. Når du velger PDF kan du angi følgende innstillinger i **PDF-innstillinger**, etter behov.

- Passord for å åpne doku.**
- Tillatelsepassord for Utskrift og Redigerer**

Hvis du velger **På** i **Slett når fullført**, slettes alle dokumenter når lagring er fullført.

Slett alle leste:

Dette vises når det befinner seg dokumenter i boksen. Sletter alle leste dokumenter i boksen.

Slett alle uleste:

Dette vises når det befinner seg dokumenter i boksen. Sletter alle uleste dokumenter i boksen.

Slett alle:

Dette vises kun når det er lagret faksdokumenter i boksen. Sletter all faks i boksen.

Innst.:

Følgende elementer vises når du velger **Innboks > Boksmeny > Innst.**

- Alternativer ved fullt minne: Velg et alternativ for å skrive ut eller avvise innkommende fakser når innboksen er full.
- Innbokspassord innst.: Du kan angi eller endre et passord.
- Automatisk slett mottatte fakser: Hvis du velger **På** vil mottatte faksdokumenter i innboksen slettes automatisk etter en bestemt tidsperiode. Når **Følg faksinnst.** velges, blir de følgende innstillingene brukes.

Innst. > Generelle innstillinger > Faksinnstillinger > Motta-innstillinger > Innstillinger for lagring/videres. > Felles innstillinger > Innstillinger for sletting av boksdokumenter

Følgende elementer vises når du velger en konfidensiell innboks og velger **Boksmeny > Innst.**

- Navn: Angi et navn for den konfidensielle innboksen.
- Passord for boksåpning: Du kan angi eller endre et passord.
- Automatisk slett mottatte fakser: Hvis du velger **På** vil mottatte faksdokumenter i innboksen slettes automatisk etter en bestemt tidsperiode.

Slett boks:

Dette elementet vises kun når du velger en konfidensiell boks og velger **Boksmeny**. Fjerner gjeldende innstillinger for konfidensielle bokser, og sletter alle lagrede dokumenter.

Eksemplar:

Angi antall kopier som skal skrives ut.

Utskriftsinnstillinger:

Du kan angi følgende elementer.

2-sidig:

Skriver ut flere sider av mottatt faks på begge sider av papiret.

Innbindingsmarg

Etterb.:

- Ferdigstilling
- Løs ut papir
- Stifting
- Gjennomhulle

Utskuff:

Velg utskuffen.

Velg side:

Velg sidene du vil skrive ut.

Slett når fullført:

Når dette er valgt vil det valgte dokumentet slettes når utskriften er fullført.

Start utskrift:

Skriver ut det valgte dokumentet.

Relatert informasjon

➔ [“Kontrollere faksjobbloggen” på side 196](#)

Lagrede dokumenter:

Du kan finne **Lagrede dokumenter** i **Faksboks** på startskjermen.

Du kan lagre opp til 200 sider av ett enkelt dokument i monokrom og opptil 200 dokumenter i boksen. Slik kan du spare tiden du bruker på å skanne dokumenter når du trenger å sende samme dokument ofte.

Merknad:

Du vil kanskje ikke kunne lagre 200 dokumenter, avhengig av bruksforholdene, som for eksempel størrelsen på lagrede dokumenter.

Boks med lagrede dokumenter









Viser listen over lagrede dokumenter med informasjon om blant annet lagringsdato og antall sider.

Forhåndsv:

Viser forhåndsvisningsskjermen for dokumentet.

Velg  for å vise forhåndsvisningen av siden.

skjerm bilde med forhåndsvisning av sider

-   : Forminsker eller forstørrer.
-  : Roterer bildet til høyre med 90 grader.
-     : Flytter skjermen i pilenes retning.
-   : Flytter til forrige eller neste side.

For å skjule driftsikonene trykker du hvor som helst på forhåndsvisningsskjermen, unntatt for ikonene. Trykk igjen for å vise ikonene.

Slett:

Sletter alle dokumentene du forhåndsviser.

Begynn å sende:

Går til fakssendeskjermen.

Detaljer:

Viser informasjon om det valgte dokumentet, som lagringstid og -dato, og det totale antallet sider.

Send/Lagre:

Du kan utføre følgende operasjoner for det valgte dokumentet.

- Send faks
- Videre send(E-post)
- Videre send(Nettverksmappe)
- Lagre til minneenhet

Du kan velge PDF eller TIFF i **Filformat** når du lagrer eller videre sender dokumentet. Når du velger PDF kan du angi følgende innstillinger i **PDF-innstillinger**, etter behov.

- Passord for å åpne doku.**
- Tillatelsepassord for Utskrift og Redigerer**

Når meldingen **Slett når fullført** vises, velger du **På** for å slette fakser etter fullførte prosesser som **Videre send(E-post)** eller **Lagre til minneenhet** har blitt utført.

Slett:

Slette det valgte dokumentet.

Annet:

- Filnavn:** stiller inn navnet til det valgte dokumentet.

≡ (Boksmeny)

Oppbevar fakldata:

Viser skjerm bildet for **Faks > Faksinnstillinger**-fanen. Hvis du trykker på  på skjermen, starter skanning av dokumenter for lagring til Boks med lagrede dokumenter.

Skriv ut alle:

Dette vises kun når det er lagret faks i boksen. Skriver ut all faks i boksen. Hvis du velger **På i Slett når fullført**, slettes all faks når utskrift er fullført.

Lagre alle til minneenhet:

Dette vises kun når det er lagret faks i boksen. Lagrer all faks til ekstern minneenhet i boksen.

Du kan velge PDF eller TIFF i **Filformat** når du lagrer eller videresender dokumentet. Når du velger PDF kan du angi følgende innstillinger i **PDF-innstillinger**, etter behov.

Passord for å åpne doku.

Tillatelsespassord for Utskrift og Redigerer

Hvis du velger **På i Slett når fullført**, slettes alle dokumenter når lagring er fullført.

Slett alle:

Dette vises kun når det er lagret faks i boksen. Sletter all faks i boksen.

Innst.:

Passord for boksåpning: Du kan angi eller endre et passord.

Eksemplar:

Angi antall kopier som skal skrives ut.

Utskriftsinnstillinger:

Du kan angi følgende elementer.

2-sidig:

Skriver ut flere sider av mottatt faks på begge sider av papiret.

Innbindingsmarg

Etterb.:

Ferdigstilling

Løs ut papir

Stifting

Gjennomhulle

Utskuff:

Velg utskuffen.

Velg side:

Velg sidene du vil skrive ut.

Slett når fullført:

Når dette er valgt vil det valgte dokumentet slettes når utskriften er fullført.

Start utskrift:

Skriver ut det valgte dokumentet.

Relatert informasjon

- ➔ “Sende samme dokumenter flere ganger” på side 172
- ➔ “Kontrollere faksjobblogger” på side 196

Avspør. send/tavle

Du kan finne **Avspør. send/tavle** i **Faksboks** på startskjermen.

Det finnes en sendeboks med avspørring og 10 oppslagstavler. Du kan lagre opp til 200 sider av et enkelt dokument i monokrom og ett dokument i hver boks.

Relatert informasjon

- ➔ “Sende fakser på bestilling (ved å bruke **Avspør. send/ oppslagstavleboks**)” på side 168

Avspør. send:

Du kan finne **Avspør. send** i **Faksboks > Avspør. send/tavle**.

Avspør. send-boks:

Viser innstillingselementene og -verdiene i **Innst.** i  (Meny).

Innst.:

Passord for boksåpning:

Angi eller endre passordet som brukes til å åpne boksen.

Slett automatisk etter **Avspør. send**:

Hvis du angir dette til **På**, slettes dokumentet i boksen når neste forespørsel fra en mottaker om å sende dokumentet (**Avspør. send**) er fullført.

Varsle om senderresultat:

Når **E-postvarsling** er satt til **På**, sender skriveren et varsel til **Mottaker** når en forespørsel om å sende dokumentet (**Avspør. send**) er fullført.

Slett:

Sletter alle dokumentene du forhåndsviser.

Legg til dokument:









Viser skjermbildet for **Faks > Faksinnstillinger**-fanen. Hvis du trykker på  på skjermen, starter skanning av dokumenter for å lagre dem til boksen.

Når et dokument er i boksen, vises **Kontroller dokument** istedenfor.

Kontroller dokument:

Viser skjermbildet for forhåndsvisning når et dokument er i boksen. Du kan skrive ut eller slette dokumentet under forhåndsvisning.

skjerm bilde med forhåndsvisning av sider

-   : Forminsker eller forstørrer.
-  : Roterer bildet til høyre med 90 grader.
-     : Flytter skjermen i pilenes retning.
-   : Flytter til forrige eller neste side.

For å skjule driftsikonene trykker du hvor som helst på forhåndsvisningsskjermen, unntatt for ikonene. Trykk igjen for å vise ikonene.

Fortsett til utskrift:

Skriver ut dokumentene du forhåndsviser. Du kan angi innstillinger som **Eksemplar** før du begynner å skrive ut.

2-sidig:

Skriver ut flere sider av mottatt faks på begge sider av papiret.

Innbindingsmarg

Etterb.:

- Ferdigstilling
- Løs ut papir
- Stifting
- Gjennomhulle

Utskuff:

Velg utskuffen.

Velg side:

Velg sidene du vil skrive ut.

Relatert informasjon

➔ [“Kontrollere faksjobbloggen” på side 196](#)

Uregistrert oppslagstavle:

Du kan finne **Uregistrert oppslagstavle** i **Faksboks > Avspør. send/tavle**. Velg en av **Uregistrert oppslagstavle**-boksene. Etter at du har registrert en tavle, vises det registrerte navnet på boksen istedenfor **Uregistrert oppslagstavle**.

Du kan registrere opptil 10 oppslagstavler.

Oppslagstavleboksinnstillinger:

Navn (påkrevd):

Angi et navn for oppslagstavle-boksen.

Deladresse (SEP):

Angi **Deladresse (SEP)**. Hvis underadressen som er angitt i dette elementet samsvarer med passordet på destinasjonsfaksmaskinen, kan faks mottas på destinasjonsfaksmaskinen.

Passord (PWD):

Angi **Passord (PWD)**. Hvis passordet som er angitt i dette elementet samsvarer med passordet på destinasjonsfaksmaskinen, kan faks mottas på destinasjonsfaksmaskinen.

Passord for boksåpning:

Angi eller endre passordet som brukes til å åpne boksen.

Slett automatisk etter Avspør. send:

Hvis du angir dette til **På**, slettes dokumentet i boksen når neste forespørsel fra en mottaker om å sende dokumentet (Avspør. send) er fullført.

Varsle om senderresultat:

Når **E-postvarsling** er satt til **På**, sender skriveren et varsel til **Mottaker** når en forespørsel om å sende dokumentet (Avspør. send) er fullført.

Relatert informasjon

➔ [“Hver registrerte oppslagstavle” på side 192](#)

Hver registrerte oppslagstavle

Du finner oppslagstavler i **Faksboks > Avspør. send/tavle**. Velg boksen hvor det registrerte navnet vises. Navnet som vises på boksen, er navnet registrert i **Uregistrert oppslagstavle**.

Du kan registrere opptil 10 oppslagstavler.

(Registrert oppslagstavlenavn)

Viser innstillingsverdien til elementene i **Innst.** i  (Meny).

Innst.:

Oppslagstavleboksinnstillinger:

Navn (påkrevd):

Angi et navn for oppslagstavle-boksen.

Deladresse (SEP):

Angi **Deladresse (SEP)**. Hvis underadressen som er angitt i dette elementet samsvarer med passordet på destinasjonsfaksmaskinen, kan faks mottas på destinasjonsfaksmaskinen.

Passord (PWD):

Angi **Passord (PWD)**. Hvis passordet som er angitt i dette elementet samsvarer med passordet på destinasjonsfaksmaskinen, kan faks mottas på destinasjonsfaksmaskinen.

Passord for boksåpning:

Angi eller endre passordet som brukes til å åpne boksen.

Slett automatisk etter Avspør. send:

Hvis du angir dette til **På**, slettes dokumentet i boksen når neste forespørsel fra en mottaker om å sende dokumentet (Avspør. send) er fullført.

Varsle om senderesultat:

Når **E-postvarsling** er satt til **På**, sender skriveren et varsel til **Mottaker** når en forespørsel om å sende dokumentet (Avspør. send) er fullført.

Slett boks:

Sletter den valgte boksen, som tømmer de nåværende innstillingene, og sletter alle lagrede dokumenter.

Legg til dokument:









Viser skjermbildet for **Faks > Faksinnstillinger**-fanen. Hvis du trykker på  på skjermen, starter skanning av dokumenter for å lagre dem til boksen.

Når et dokument er i boksen, vises **Kontroller dokument** istedenfor.

Kontroller dokument:

Viser skjermbildet for forhåndsvisning når et dokument er i boksen. Du kan skrive ut eller slette dokumentet under forhåndsvisning.

skjermbilde med forhåndsvisning av sider

-   : Forminsker eller forstørrer.
-  : Roterer bildet til høyre med 90 grader.
-     : Flytter skjermen i pilenes retning.
-   : Flytter til forrige eller neste side.

For å skjule driftsikonene trykker du hvor som helst på forhåndsvisningsskjermen, unntatt for ikonene. Trykk igjen for å vise ikonene.

Fortsett til utskrift:

Skriver ut dokumentene du forhåndsviser. Du kan angi innstillinger som **Eksemplar** før du begynner å skrive ut.

2-sidig:

Skriver ut flere sider av mottatt faks på begge sider av papiret.

Innbindingsmarg

Etterb.:

- Ferdigstilling
- Løs ut papir
- Stifting

Gjennomhulle

Utskuff:

Velg utskuffen.

Velg side:

Velg sidene du vil skrive ut.

Slett:

Sletter alle dokumentene du forhåndsviser.

Relatert informasjon

- ➔ “Uregistrert oppslagstavle” på side 191
- ➔ “Kontrollere faksjobbloggen” på side 196

Kontrollere status eller logg for faksjobber

Vise informasjon når mottatt faks er ubehandlet (ulest/ikke utskrevet/ikke lagret/ikke videresendt)

Når det er ubehandlede mottatte dokumenter, vises antallet ubehandlede jobber på  startskjermen. Se tabellen nedenfor for en definisjon av «ubehandlet».



Forsiktighetsregel:

Når innboksen er full, blir mottak av fakser deaktivert. Du bør slette dokumentene fra innboksen når de har blitt kontrollert.

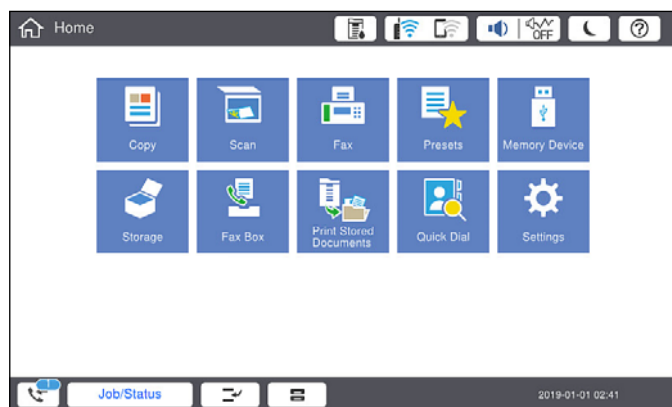

Innstilling av lagring/ videresending av mottatte fakser	Ubehandlet status
Skriver ut*1	Det finnes mottatte dokumenter som venter på å bli skrevet ut, eller utskrift pågår.

Innstilling av lagring/ videresending av mottatte fakser	Ubehandlet status
Lagring til innboksen eller konfidensiell innboks	Det er uleste mottatte dokumenter i innboksen eller konfidensiell innboks.
Lagre på en ekstern minneenhet	Det er mottatte dokumenter som ikke er lagret på enheten, fordi det ikke er en enhet som inneholder en mappe spesielt opprettet for å lagre mottatte dokumenter i tilknytning til skriveren, eller av andre grunner.
Lagre på en datamaskin	Det er mottatte dokumenter som ikke er lagret på datamaskinen, fordi datamaskinen er i hvilemodus eller av andre grunner.
Videresender	Det er mottatte dokumenter som ikke er videresendt eller som ikke kunne videresendes*2.

*1 : Når du ikke har stilt inn noen av lagrings-/videresendingsinnstillingene for faks, eller når du har satt til å skrive ut mottatte dokumenter og samtidig lagre dem til en ekstern minneenhet eller en datamaskin.

*2 : Når du har valgt å lagre dokumenter som ikke kunne videresendes i innboksen, er det uleste dokumenter som ikke ble videresendt i innboksen. Når du har valgt å skrive ut dokumenter som ikke kunne videresendes, er ikke utskrift utført.

Merknad:

Hvis du bruker mer enn én av innstillingene for fakslagring/-videresending, kan antall ubehandlede jobber vises som «2» eller «3» selv om du kun har mottatt én faks. Hvis du for eksempel har valgt å lagre fakser i innboksen og på en datamaskin, og en faks mottas, vises antall ubehandlede jobber som «2» hvis faksen ikke har blitt lagret i innboksen og på datamaskinen.

Relatert informasjon

➔ [“Vise mottatt faks på LCD-skjermen til skriveren” på side 178](#)

➔ [“Kontrollere pågående faksjobber” på side 195](#)

Kontrollere pågående faksjobber

Du kan vise kontrollskjermbildet for faksjobber for å se hvilke behandlinger som ikke er fullført. Følgende jobber vises i kontrollskjermbildet. Fra dette skjermbildet kan du også skrive ut dokumenter som ikke enda har blitt skrevet ut, eller du kan sende dokumenter på nytt som ikke kunne sendes.

- Mottatte faksjobber under
 - Ikke skrevet ut enda (når jobbene skal skrives ut)
 - Ikke lagret enda (når jobbene skal lagres)
 - Ikke videresendt enda (når jobbene skal videresendes)
- Utgående faksjobber som ikke har blitt sendt (hvis du har aktivert **Lagre feildata**)

Følg trinnene nedenfor for vise kontrollskjermen.

1. Trykk på **Jobbstatus** på startsidene.
2. Trykk på kategorien **Jobbstatus** og trykk så **Aktiv**.
3. Velg jobben du ønsker å kontrollere.

Relatert informasjon

➔ “Vise informasjon når mottatt faks er ubehandlet (ulest/ikke utskrevet/ikke lagret/ikke videresendt)” på side 194

Kontrollere faksjobbloggen

Du kan kontrollere loggen over sendte eller mottatte faksjobber, som for eksempel dato, tid og resultat for hver jobb.

1. Trykk **Jobbstatus** på startsidene.
2. Velg **Logg** i kategorien **Jobbstatus**.
3. Trykk på **>** til høyre, og velg **Send** eller **Motta**.

Loggen for sendte eller mottatte faksjobber vises i omvendt kronologisk rekkefølge. Trykk på en jobb du ønsker å se detaljene for.

Du kan også kontrollere fakshistorikken ved å skrive ut **Fakslogg**, ved å velge **Faks** >  (Meny) > **Fakslogg**.

Relatert informasjon

➔ “Meny” på side 182

Skrive ut mottatte dokumenter

Du kan skrive ut mottatte dokumenter på nytt fra loggene over utskrevne faksejobber.

Merk at utskrevne mottatte dokumenter slettes i kronologisk rekkefølge når skriveren slipper opp for minne.

1. Trykk **Jobbstatus** på startsidene.
2. Velg **Logg** i kategorien **Jobbstatus**.
3. Trykk på **>** til høyre, og velg deretter **Skriv ut**.
Historikken for sendte eller mottatte faksjobber vises i omvendt kronologisk rekkefølge.
4. Velg en jobb med  fra historikken.
Sjekk dato, klokkeslett og resultat for å se om det er dokumentet du ønsker å skrive ut.
5. Trykk **Skriv ut** for å skrive ut dokumentet.

Sende en faks fra en telefon

Du kan sende fakser fra datamaskinen ved å bruke FAX Utility og PC-FAX driveren.

Merknad:

- Kontroller om FAX Utility og skriverens PC-FAX-driver er installert før du bruker denne funksjonen.
“Program for konfigurering av fakseoperasjoner og sending av fakser (FAX Utility)” på side 457
“Program for sending av fakser (PC-FAX-driver)” på side 458
- Hvis FAX Utility ikke er installert, kan du bruke en av følgende metoder og installere FAX Utility.
 - Med EPSON Software Updater (program for oppdatering av programvare)
“Program for å oppdatere programvare og fastvare (Epson Software Updater)” på side 461
 - Med disken som fulgte med skriveren. (Bare for Windows-brukere)

Relatert informasjon

- ➔ “Aktivere sending av faks fra en datamaskin” på side 590

Sende dokumenter som er opprettet med et program (Windows)

Ved å velge en skriver med faksmaskin fra **Skriv ut**-menyen til et program, for eksempel Microsoft Word eller Excel, kan du overføre data direkte, for eksempel dokumenter, tegninger og tabeller, du har opprettet, med en omslagsside.

Merknad:

Den følgende forklaringen bruker Microsoft Word som et eksempel. Faktisk bruk kan variere avhengig av programmet du bruker. Se hjelp i programmet for å få mer informasjon.

1. Opprett et dokument som skal overføres via faks, med et program.
Du kan sende opptil 200 sider i monokrom, eller 100 sider i farge, inkludert omslagsark, i en faksoverføring.
2. Klikk på **Skriv ut** fra **Fil**-menyen.
Programmets **Skriv ut**-vindu vises.
3. Velg **XXXXXX (FAX)** (der XXXXXX er skrivernavnet) i **Skriver**, og velg deretter innstillingene for sending av faks.
Angi **1** i **Antall kopier**. Faksen kan ikke overføres på riktig måte hvis du angir **2** eller mer.
4. Klikk på **Skriveregenskaper** eller **Egenskaper** hvis du vil spesifisere **Papirstørrelse**, **Retning**, **Farge**, **Bildekvalitet** eller **Tegntetthet**.
Les hjelpefilen for PC-FAX-driveren hvis du vil ha mer informasjon.
5. Klikk på **Skriv ut**.

Merknad:

Et vindu for registrering av informasjonen din vises første gang du bruker FAX Utility. Fyll inn nødvendig informasjon og klikk deretter **OK**.

Innstillinger for mottaker-skjermen til FAX Utility vises.

6. Når du vil sende andre dokumenter i samme faksoverføring, velger du **Tilføy dokumenter å sende**-avmerkingsboksen.
Skjermen for å legge til dokumenter vises når du klikker på **Neste** i trinn 10.
7. Velg **Legg ved forside**-avmerkingsboksen hvis nødvendig.

8. Angi en mottaker.

- Velge en mottaker (navn, faksnummer, osv.) fra **Telefonliste for PC-FAX**:

Hvis mottakeren er lagret i telefonlisten, følger du trinnene nedenfor.

❶ Klikk på **Telefonliste for PC-FAX**-fanen.

❷ Velg mottakeren fra listen og klikk på **Legg til**.

- Velge en mottaker (navn, faksnummer, osv.) fra kontaktene på skriveren:

Hvis mottakeren er lagret i kontaktene på skriveren, følger du trinnene nedenfor.

❶ Klikk på **Kontakter på skriveren**-fanen.

❷ Velg kontakter fra listen og klikk på **Legg til** for å fortsette til **Legg til som Mottaker**-vinduet.

❸ Velg kontaktene fra listen som vises, og klikk deretter på **Rediger**.

❹ Legg til personopplysninger, for eksempel **Firma/bedrift** og **Tittel** etter behov, og klikk deretter på **OK** for å gå tilbake til **Legg til som Mottaker**-vinduet.

❺ Etter behov velger du avmerkingsboksen til **Registrer i Telefonliste for PC-FAX** for å lagre kontakter i **Telefonliste for PC-FAX**.

❻ Klikk på **OK**.

- Angivelse av en mottaker (navn, faksnummer, osv.) direkte:

Utfør trinnene nedenfor.

❶ Klikk på **Manuell oppringing**-fanen.

❷ Skriv inn nødvendig informasjon.

❸ Klikk på **Legg til**.

Ved å klikke på **Lagre i telefonliste** kan du i tillegg lagre mottakeren i listen under **Telefonliste for PC-FAX**-fanen.

Merknad:

- Hvis skriverens Linjetype er satt til **PBX**, og tilgangskoden er satt til å bruke # (firkantast) i stedet for å angi nøyaktig prefikskode, skriver du inn # (firkantast). For mer informasjon, kan du lese Linjetype i Basisinnstillinger fra lenken til relatert informasjon nedenfor.

- Hvis du har valgt **Angi faksnummeret to ganger i Valgfrie innstillinger** på FAX Utility-hovedskjermen, må du angi samme nummer igjen når du klikker på **Legg til** eller **Neste**.

Mottakeren legges til i **Mottakerliste**, som vises i den øvre delen av vinduet.

9. Klikk på **Sendalternativer**-fanen og angi innstillingene for overføringsalternativer

Se følgende informasjon om å legge ekstra fakser til skriveren.

[“Sende dokumenter opprettet i en applikasjon som bruker en valgfri fakstavle \(Windows\)” på side 431](#)

- Overføringsmodus:**

Velg hvordan skriveren skal overføre dokumentet.

– **Minneoverf.:** Sender en faks ved å lagre dataene midlertidig i skriverens minne. Hvis du vil sende en faks til flere mottakere eller fra flere datamaskiner samtidig, velger du dette elementet.

– **Direkteoverf.:** Sender en faks uten å lagre dataene midlertidig i skriverens minne. Hvis du vil sende et stort volum svart-hvitt-sider, velger du dette elementet for å unngå en feil på grunn av utilstrekkelig minne i skriveren.

- Tidsspesifikasjon:**

Velg **Angi overføringstid** for å sende en faks til et bestemt tidspunkt, så angir du tidspunktet i **Overføringstid**.

10. Klikk på **Neste**.

- Når du har valgt **Tilføy dokumenter å sende**-avmerkingsboksen, følger du trinnene nedenfor for å legge til dokumenter i **Dokumentsammenslåing**-vinduet.
 - ➊ Åpne et dokument du vil legge til, så velger du den samme skriveren (faksnavn) i **Skriv ut**-vinduet. Dokumentet er lagt til **Dokumentliste for sammenslåing**-listen.
 - ➋ Klikk på **Forhåndsvisning** for å kontrollere det flettede dokumentet.
 - ➌ Klikk på **Neste**.

Merknad:

Innstillingene for **Bildekvalitet** og **Farge** du har valgt for det første dokumentet, blir brukt på andre dokumenter.

- Når du har valgt **Legg ved forside**-avmerkingsboksen, angir du innholdet på omslagssiden i **Innstillinger for forside**-vinduet.
 - ➊ Velg en omslagsside fra eksemplene i **Forside**-listen. Vær oppmerksom på at det ikke finnes noen funksjon for å opprette en original omslagsside eller for å legge til en original omslagsside til listen.
 - ➋ Angi **Emne** og **Melding**.
 - ➌ Klikk på **Neste**.

Merknad:

Utfør følgende i **Innstillinger for forside** etter behov.

- Klikk på **Formatering av forside** hvis du vil endre rekkefølgen til elementene på omslagssiden. Du kan velge størrelsen til omslagssiden i **Papirstørrelse**. Du kan også velge en omslagsside av en annen størrelse enn dokumentet som overføres.
- Klikk på **Skrifttype** hvis du vil endre skrifttypen til teksten på omslagssiden.
- Klikk på **Innstillinger for avsender** hvis du vil endre avsenderinformasjonen.
- Klikk på **Detaljert forhåndsvisning** hvis du vil sjekke omslagssiden med emnet og meldingen du skrev inn.

11. Sjekk innholdet for overføringen og klikk på **Send**.

Kontroller at navnet og faksnummeret til mottakeren er riktig før overføringen. Klikk på **Forhåndsvis** for å se gjennom omslagssiden og dokumentet som skal overføres.

Når overføringen starter, vises et vindu som viser overføringsstatus.

Merknad:

- For å stoppe overføringen, velger du dataene og klikker på **Avbryt** . Du kan også avbryte med skriverens kontrollpanel.
- Hvis en feil oppstår under overføringen, dukker **Kommunikasjonsfeil**-vinduet opp. Sjekk feilinformasjonen og overfør på nytt.
- Faksstatusovervåking**-skjermen (skjermen der du kan sjekke overføringsstatus som ble nevnt ovenfor) vises ikke hvis **Vis Faksstatusovervåking ved sending** ikke er valgt i **Valgfrie innstillinger**-skjermen på FAX Utility-hovedskjermen.

Relatert informasjon

➔ [“Basisinnstillinger” på side 473](#)

Sende dokumenter som er opprettet med et program (Mac OS)

Ved å velge en skriver med faksfunksjon fra **Skriv ut**-menyen til et kommersielt tilgjengelig program, kan du sende data, for eksempel dokumenter, tegninger og tabeller, som du har opprettet.



Merknad:

Den følgende forklaringen bruker Text Edit, et vanlig Mac OS-program, som et eksempel.

1. Opprett dokumentet du vil sende via faks i et program.
Du kan sende opptil 100 sider i monokrom, eller 100 sider i farge, inkludert omslagsark, og opptil en størrelse på 2 GB i en faksoverføring.
2. Klikk på **Skriv ut** fra **Fil**-menyen.
Programmets **Skriv ut**-vindu vises.
3. Velg skriveren (faksnavnet) din i **Navn**, klikk på ▼ for å vise de detaljerte innstillingene, sjekk skriverinnstillingene, og klikk deretter på **OK**.
4. Angi innstillinger for hvert element.
Angi **1** i **Antall kopier**. Selv om du angir **2** eller mer, sendes bare 1 kopi.

Merknad:

Sidestørrelsen til dokumenter du kan sende er den samme som papirstørrelsen du kan fakse fra skriveren.

5. Velg Faksinnstillinger fra hurtigmenyen, og angi deretter innstillinger for hvert element.
Les hjelpefilen for PC-FAX-driveren for forklaring om hvert enkelt innstillingselement.
Klikk på  nederst til venstre på vinduet for å åpne hjelpefilen for PC-FAX-driveren.
6. Velg Innstillinger for mottakere-menyen og angi deretter mottakeren.
 - Angivelse av en mottaker (navn, faksnummer, osv.) direkte:
Klikk på **Legg til**-elementet, skriv inn nødvendig informasjon, og klikk deretter på . Mottakeren legges til i Mottakerliste, som vises i den øvre delen av vinduet.
Hvis du har valgt «Angi faksnummeret to ganger» driverinnstillingene for PC-FAX, må du angi samme nummer igjen når du klikker på .Hvis linjen for fakstilkoblingen krever en prefikskode, må du skrive inn Retningsnummer for eksterntilgang.

Merknad:

Hvis skriverens Linjetype er satt til **PBX**, og tilgangskoden er satt til å bruke # (firkanttast) i stedet for å angi nøyaktig prefikskode, skriver du inn # (firkanttast). For mer informasjon, kan du lese Linjetype i Basisinnstillinger fra lenken til relatert informasjon nedenfor.

- Velge en mottaker (navn, faksnummer, osv.) fra telefonlisten:
Hvis mottakeren er lagret i telefonlisten, kan du klikke på . Velg mottakeren fra listen, og klikk deretter på **Legg til** > **OK**.
Hvis linjen for fakstilkoblingen krever en prefikskode, må du skrive inn Retningsnummer for eksterntilgang.

Merknad:

Hvis skriverens Linjetype er satt til **PBX**, og tilgangskoden er satt til å bruke # (firkanttast) i stedet for å angi nøyaktig prefikskode, skriver du inn # (firkanttast). For mer informasjon, kan du lese Linjetype i Basisinnstillinger fra lenken til relatert informasjon nedenfor.

7. Sjekk mottakerinnstillingene, og klikk deretter på **Faks**.

Sendingen starter.

Kontroller at navnet og faksnummeret til mottakeren er riktig før overføringen.

Merknad:

- Hvis du klikker på skriverikonet i Dock, vises kontrollskjermen for overføringsstatus. For å stoppe sendingen, klikk på dataene, og klikk deretter på **Slett**.
- Hvis en feil oppstår under overføringen, vises **Sending mislyktes**-meldingen. Sjekk overføringsoppføringene på **Fakssendingsrapport**-skjermen.
- Dokumenter med forskjellige papirstørrelser sendes muligens ikke på riktig måte.

Motta fakser på en datamaskin

Fakser kan mottas av en skriver og lagres i PDF- eller TIFF-format på en datamaskin som er koblet til skriveren. Bruk FAX Utility (applikasjon) for å angi innstillingene.

For mer informasjon om hvordan du bruker FAX Utility kan du lese Grunnleggende betjening i FAX Utility-hjelpen (vises i hovedvinduet). Tast inn passordet hvis skjermbildet hvor du skriver inn passord vises på dataskjermen mens du angi innstillinger. Hvis du ikke vet passordet, kan du kontakte skriverens administrator.

Merknad:

- Kontroller at FAX Utility er installert, og at innstillingene for FAX Utility er angitt, før du bruker denne funksjonen.
[“Program for konfigurering av fakseoperasjoner og sending av fakser \(FAX Utility\)” på side 457](#)
- Hvis FAX Utility ikke er installert, installerer du FAX Utility med EPSON Software Updater (program for oppdatering av programvare).
[“Program for å oppdatere programvare og fastvare \(Epson Software Updater\)” på side 461](#)

 **Forsiktighetsregel:**

- For å motta faks på en datamaskin, må **Mottaksmodus** på skriverens kontrollpanel angis til **Auto**. Kontakt administratoren din angående status for skriverinnstillinger. For å angi innstillinger på kontrollpanelet til skriveren velger du **Innst.** > **Generelle innstillinger** > **Faksinnstillinger** > **Basisinnstillinger** > **Mottaksmodus**.
- Datamaskinen som er satt til å motta fakser skal alltid være på. Mottatte dokumenter lagres i skriverens minne midlertidig før dokumentene blir lagret på datamaskinen. Hvis du slår av datamaskinen, kan skriverens minne bli fullt fordi den ikke kan sende dokumentene til datamaskinen.
- Antall dokumenter som er midlertidig lagret i skriverens minne, vises på  på startskjermen.
- For å lese mottatte fakser må du installere et PDF-visningsprogram, for eksempel Adobe Reader, på datamaskinen.

Relatert informasjon

➔ [“Lage innstillinger for å sende og motta fakser på den datamaskin” på side 590](#)

Se etter nye fakser (Windows)

Ved å konfigurere en datamaskin til å lagre fakser som mottas av skriveren, kan du sjekke behandlingsstatusen til mottatte fakser og hvorvidt det har kommet nye fakser, med fakseikonet i Windows-oppgavelinjen. Ved å

konfigurere datamaskinen til å vise et varsel når nye fakser mottas, dukker en varselskjerm opp i nærheten av Windows-systemstatusfeltet, og du kan se de nye faksene.



Merknad:

- Mottatt fakldata som er lagret på datamaskinen, fjernes fra skriverens minne.
- Du trenger Adobe Reader for å se de mottatte faksene som lagres som PDF-filer.

Bruke faksikonet i oppgavelinjen (Windows)

Du kan se etter nye fakser og operasjonsstatusen ved å bruke fakseikonet som vises i Windows-oppgavelinjen.

1. Sjekk ikonet.

- : Venter.
- : Ser etter nye fakser.
- : Import av nye fakser er fullført.

2. Høyreklikk på ikonet, og klikk deretter på **Vis Register av mottatte fakser**.

Register av mottatte fakser-skjermbildet vises.

3. Sjekk datoen og avsender i listen, og åpne deretter den mottatte filen som PDF eller TIFF.

Merknad:

- Mottatte fakser får automatisk nytt navn med følgende navneformat.
YYYYMMDDHHMMSS_XXXXXXXXXX_NNNNN (år/måned/dag/time/minutt/sekund_avsenderens nummer)
- Du kan også åpne mappen med mottatt faks direkte når du høyreklikker på ikonet. Hvis du vil ha mer informasjon, kan du lese **Valgfrie innstillinger** i FAX Utility eller se tilhørende hjelp (vises i hovedvinduet).

Mens fakseikonet viser at den venter, kan du se etter nye fakser umiddelbart ved å velge **Se etter nye fakser nå**.

Bruke varselvinduet (Windows)

Når du stiller inn et varsel om nye fakser, vises et varselvindu i nærheten av oppgavelinjen for hver faks.

1. Sjekk varselskjermen som vises på datamaskinskjermen din.

Merknad:

Varselskjermen forsvinner, hvis ingen operasjon utføres innen en viss tid. Du kan endre varselinnstillingen, for eksempel visningstiden.

2. Klikk hvor som helst i varselskjermen, med unntak av -knappen.

Register av mottatte fakser-skjermbildet vises.

3. Sjekk datoen og avsender i listen, og åpne deretter den mottatte filen som PDF eller TIFF.

Merknad:

- Mottatte fakser får automatisk nytt navn med følgende navneformat.
YYYYMMDDHHMMSS_XXXXXXXXXX_NNNNN (år/måned/dag/time/minutt/sekund_avsenderens nummer)
- Du kan også åpne mappen med mottatt faks direkte når du høyreklikker på ikonet. Hvis du vil ha mer informasjon, kan du lese **Valgfrie innstillinger** i FAX Utility eller se tilhørende hjelp (vises i hovedvinduet).

Se etter nye fakser (Mac OS)

Du kan se etter nye fakser med en av metodene nedenfor. Dette er bare tilgjengelig på datamaskiner som er satt til "Lagre" (lagre fakser på denne datamaskinen).

- Åpne mottatt faks-mappen (spesifisert i **Utskriftsinnstillinger for mottatt faks**)
- Åpne Faksmottaksovervåking og klikk på **Se etter nye fakser nå**.
- Varsel om at nye fakser er mottatt

Velg **Varsle meg om nye fakser via et Dock-ikon** i **Faksmottaksovervåking > Innstillinger** i FAX Utility, mottak av faks-monitorikonet i dokken hopper for å varsle deg om at nye fakser er mottatt.

Åpne Mottatt faks-mappen fra Mottatt faks-monitoren (Mac OS)

Du kan åpne lagringsmappen fra datamaskinen som er spesifisert til å motta fakser når du velger "Lagre" (lagre fakser på denne datamaskinen).

1. Klikk på mottatt faks-monitorikonet på Dock for å åpne **Faksmottaksovervåking**.
2. Velg skriveren og klikk på **Åpne mappe**, eller dobbeltklikk på skriverens navn.
3. Sjekk datoen og avsender i filnavnet, og åpne deretter PDF-filen.

Merknad:

Mottatte fakser får automatisk nytt navn med følgende navneformat.

YYYYMMDDHHMMSS_XXXXXXXXXX_NNNNN (år/måned/dag/time/minutt/sekund_avsenderens nummer)

Informasjonen som sendes fra avsenderen, vises som avsenderens nummer. Dette nummeret vises kanskje ikke, avhengig av avsenderen.

Avbryte funksjonen som lagrer innkommende faks til datamaskinen

Du kan avbryte lagring av faks til datamaskinen ved hjelp av FAX Utility.

For mer informasjon, les Grunnleggende betjening i hjelpefilen for FAX Utility (vises i hovedvinduet).

Merknad:

- Hvis noen fakser ikke har blitt lagret til datamaskinen, kan du ikke avbryte funksjonen som lagrer faks på datamaskinen.
- Du kan ikke endre innstillinger som har blitt låst av administratoren.
- Du kan også endre innstillingene på skriveren. Kontakt administratoren for informasjon om hvordan du avbryter innstillinger som lagrer mottatt faks på datamaskinen.

Relatert informasjon

- ➔ ["Angi Lagre til datamaskin-innstilling til å ikke motta faks" på side 590](#)

Bruke minne

Oversikt over minnefunksjonen.	205
Opprette mapper.	207
Lagre filer i minnet.	208
Bruke filene i minnet.	210
Administrere mapper og filer.	217

Oversikt over minnefunksjonen

Om minne

Du kan lagre filer i den innebygde harddiskenheten i skriveren for å se, skrive ut eller mate dem ut når som helst. Området hvor filene lagres kalles en «mappe».

Å lagre ofte brukte filer lar deg skrive ut filer eller legge dem til e-poster enkelt og effektivt, uten å bruke en datamaskin.

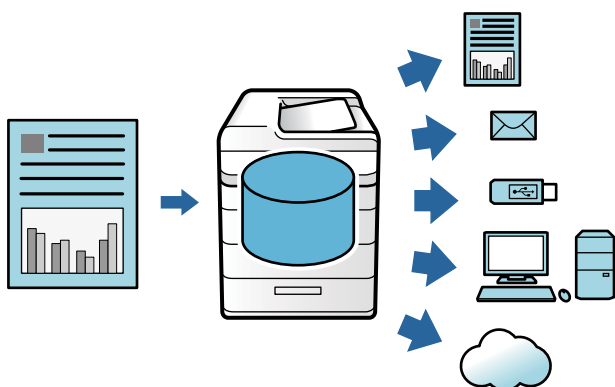

! Forsiktighetsregel:

Data i mappen kan tapes eller korrumpertes i følgende situasjoner.

- Når de påvirkes av statisk elektrisitet eller elektronisk støy.
- Når det brukes på feil måte
- Når det oppstår et problem eller skriveren repareres
- Når skriveren skades av en naturkatastrofe

Epson er ikke ansvarlig for eventuelle tap av data, datakorrupsjon, eller andre problemer forårsaket av hvilken som helst grunn, inkludert de ovennevnte, og innenfor garantiperioden. Vær klar over at vi ikke er ansvarlige for å hente ut tapt eller korrupert data.

Relatert informasjon

- ➔ [“Innstillinger for lagring” på side 486](#)
- ➔ [“Minnespesifikasjoner” på side 523](#)

Mappetyper

Type		Oversikt
Delt mappe	Delt mappe	Alle brukere kan oppbevare og bruke filer i mappene. Brukere kan ikke endre navnet til mappen, angi et passord for mappen eller slette mappen.
	Delt mappe	Brukere kan opprette mapper og tilordne filer til hver mappe. Du kan angi et passord for mappen. Dette lar deg begrense antallet brukere som har tilgang til mappen. Hvis et passord er angitt en fil, vil tilgangen til filen også være begrenset.
Personlig mappe		Når brukerautentisering er i bruk kan bare brukere som er logget inn på mappen oppbevare og bruke filene. Hvis andre brukere logger seg inn vil ikke mappen vises. En bruker kan kun ha én mappe.

Veiledning for mappeskjermen

Konfigurere Folder List-skjermen

Velg **Lagring** på startskjermen for å se **Folder List**-skjermen.

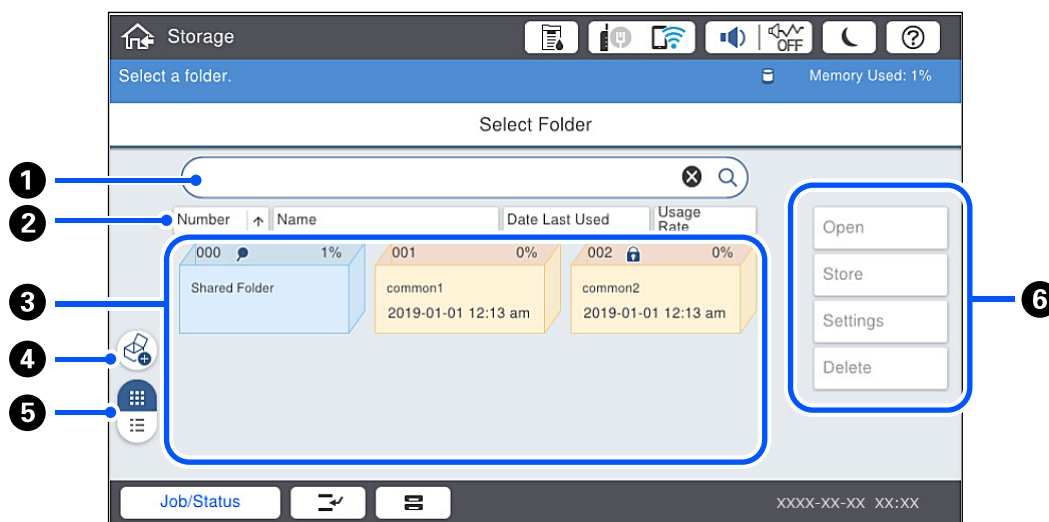



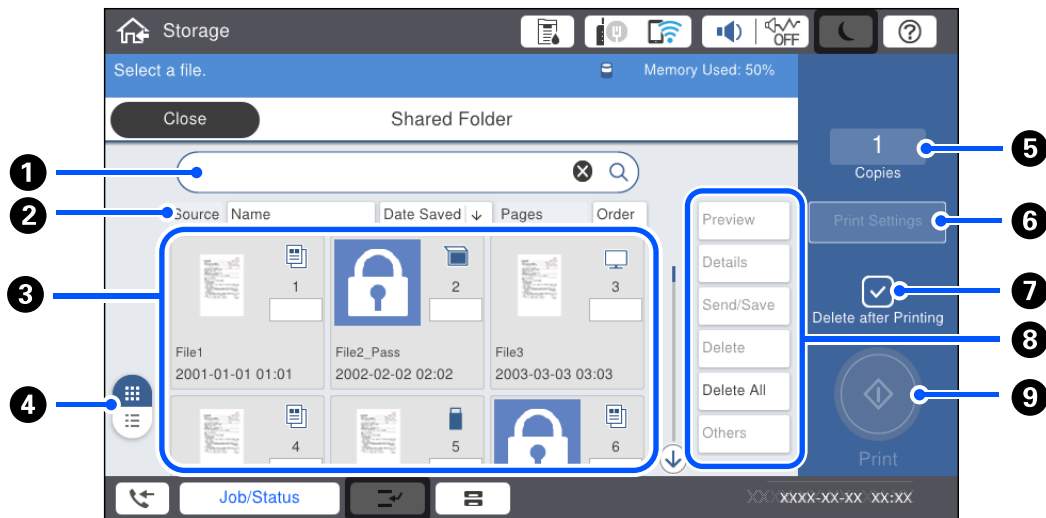

1	Søk etter mappen ved å skrive inn navnet eller tallet til mappen.
2	Sorter mappen etter innhold. Du kan endre rekkefølgen fra å vises i økende eller synkende rekkefølge.
3	Viser thumbnail for mappene.
4	Opprett en ny delt valgfri mappe.
5	Endrer hvordan du ser mappen, mellom thumbnail og lister.
6	Velg en handling, som å lagre i mappen og ende innstillingene.

Konfigurere fillisteskjermen

Velg en mappe fra **Folder List**-skjermen og velg deretter **Åpne** for å se en liste over filene i mappen.



1	Søk etter dokumentet ved å skrive inn navnet til dokumentet eller brukeren.
2	Sorter filene etter innhold. Du kan endre rekkefølgen fra å vises i økende eller synkende rekkefølge.
3	Viser thumbnail for filene. Et nøkkelikon vises hvis en fil er passordbeskyttet.     Antyder hvilken funksjon filen ble lagret fra.
4	Endrer hvordan du ser dokumentet, mellom thumbnail og lister.
5	Angi antall utskrifter.
6	Viser Utskriftsinnstillinger -menyen.
7	Velg å slette filen etter utskrift.
8	Velg operasjonen ut vil utføre, som å se en forhåndsvisning, mate ut eller slette filen, eller så kan du endre navnet til filer, brukere og passord herfra.
9	Start filutskrift.

Opprette mapper

En administrator kan opprette en delt mappe. Brukere kan imidlertid opprette delte mapper når **Innst.** > **Generelle innstillinger** > **Innstillinger for lagring** > **Tilgangskontroll for delt mappe** > **Tilgang**-innstillingen er angitt som **Tillatt** og **Retter til handlinger**-innstillingen er angitt som **Bruker**.

Bruker kan ikke opprette **Personlig mappe**.

1. Velg **Lagring** på skriverens kontrollpanel.
2. Velg .

3. Angi hvert element på Innstillinger for lagring-skjermen.

- Mappenummer: ubrukte tall angis automatisk.
- Mappe navn (påkrevd): skriv inn et navn med maks 30 bokstaver. Du kan skrive inn et navn som allerede finnes.
- Mappepassord: angi for å passordbeskytte mappen. Når du angir et passord vil du bli bedt om å skrive inn passordet når du lagrer filer i mappen, ser på filer i mappen eller bruker mappen på andre måter.
- Innstillinger for automatisk sletting av filer: velg hvorvidt du vil slette den lagrede filen automatisk. Velg **På** for å angi **Tid før sletting**. Filer slettes automatisk når den angitte tidsperioden har passert etter sist gang filen var i bruk. Hvis filer ikke har blitt brukt, slettes de når den angitte perioden har passert etter at de ble lagret. Brukere kan angi dette når **Innst. > Generelle innstillinger > Innstillinger for lagring > Tilgangskontroll for delt mappe > Tilgang**-innstillingen er angitt som **Tillatt** og **Retter til automatisk sletting**-innstillingen er angitt som **Bruker**. Administratorer kan angi dette uavhengig av **Retter til automatisk sletting**-innstillingen.

Lagre filer i minnet

Lagre original data som skal kopieres til minnet

Du kan lagre data til minnet mens du kopierer. Du kan også bare lagre data i minnet.

1. Plasser originalene.
[“Plassere originaler” på side 42](#)
2. Velg **Kopi** på skriverens kontrollpanel.
3. Velg **Avansert**-fanen og deretter **Fillagring**.
4. Aktiver innstillingen **Fillagring**.
5. Angi innstillingene.
[“Fillagring:” på side 137](#)
6. Trykk på .

Lagre data på en minneenhet til minnet

Du kan også lagre data til minnet mens du skriver ut. Du kan også bare lagre data i minnet.

1. Sett inn minneenheten i skriverens USB-port for eksternt grensesnitt.
[“Sette inn en ekstern USB-enhet” på side 47](#)
2. Velg **Minneenhet** på startsidene.
3. Velg filtype og filen du ønsker å lagre.
4. Velg **Avansert**-fanen og deretter **Fillagring**.

5. Velg **På** som innstillingen for **Fillagring**.
6. Bestem mappen og endre tidsinnstillinger etter behov.
[“Avanserte menyalternativer for JPEG-innstillinger” på side 115](#)
[“Avanserte menyalternativer for TIFF-innstillinger” på side 116](#)
[“Avanserte menyalternativer for PDF-innstillinger” på side 110](#)

Merknad:

Velg hvorvidt du vil utføre utskrift samtidig som du lagrer data til minnet i **Innstilling**-alternativet.

7. Trykk på .

Lagre dokumenter fra en datamaskin til et minne (Windows)

Du kan velge et dokument og lagre det til et minne når du skriver ut et dokument fra skriverdriveren. Du kan også lagre dokumentet i minnet uten å skrive det ut.

1. På skriverdriveren åpner du **Ferdigstilling**-fanen eller **Flere alternativer**-fanen.
2. Velg **Lagre i lagring og skriv ut** under **Jobbtype**.

Merknad:

For å lagre dokumentet i minnet uten å skrive det ut velger du **Lagre til lagring** fra **Jobbtype**.

3. Klikk på **Innstillinger**.
4. Hvis du ikke ser mappen du vil lagre i **Mappenavn** på Innstillinger for lagring-skjermen, kan du klikke på **Mappeinnstillinger**, legge mappenavnet til i **Mappeliste (datamaskin)** og deretter klikke på **OK**.

Merknad:

Hvis du ikke ser mappen du vil lagre i **Mappeliste (skriver)**, kan du klikke på **Oppdater mappeliste** og vente til oppdateringen er fullført.

5. Fra Innstillinger for lagring-skjermen kan du velge mappenavnet du vil lagre i fra **Mappenavn**.

Merknad:

Hvis du ikke vet **Passord**, kan du ta kontakt med administratoren.

6. Angi nødvendige elementer, og klikk deretter på **OK**.
7. For å endre oppløsningen til dokumentet når du lagrer i et minne, kan du klikke på **Hoved**-fanen > **Kvalitet** > **Flere innstillinger**, angi utskriftskvalitet på Kvalitetsinnstillinger-skjermen og klikk deretter på **OK**.
8. Angi de andre elementene i **Hoved**-, **Ferdigstilling**- eller **Flere alternativer**-fanene om nødvendig, og klikk på **OK**.
[“Hoved-fanen” på side 50](#)
[“Ferdigstilling-fanen” på side 52](#)
[“Flere alternativer-fanen” på side 54](#)
9. Klikk på **Skriv ut**.

Relatert informasjon

- ➔ [“Skrive ut fra en datamaskin — Windows”](#) på side 49
- ➔ [“Bruke filene i minnet”](#) på side 210

Lagre dokumenter fra en datamaskin til et minne (Mac OS)

Du kan velge et dokument og lagre det til et minne når du skriver ut et dokument fra skriverdriveren. Du kan også lagre dokumentet i minnet uten å skrive det ut.

Merknad:

Hvis du bruker apper laget av Apple, som TextEdit, på macOS Mojave (10.14), kan du ikke lagre dokumentet til minnet fra skriverdriveren.

1. Klikk på **Innstillinger for lagring** på skjermbildet Epson Printer Utility.
2. Angi innstillinger om blant annet lagringsmålet og klikk på **OK**.
3. På skriverdriverens hurtigmeny velger du **Utskriftsinnstillinger**.
4. Velg **Lagre i lagring og skriv ut** i **Jobbtype**.

Merknad:

*Velg **Lagre til lagring** for å lagre utskriftsdata i et brukerminne uten å skrive ut dokumentet.*

5. Angi andre alternativer ved behov.
6. Klikk på **Skriv ut**.

Relatert informasjon

- ➔ [“Skrive ut fra en datamaskin — Mac OS”](#) på side 96
- ➔ [“Menyalternativer for Utskriftsinnstillinger”](#) på side 99
- ➔ [“Bruke filene i minnet”](#) på side 210

Bruke filene i minnet

Skrive ut data fra minnet

1. Velg **Lagring** på skriverens kontrollpanel.
2. Velg mappen som inneholder filen du vil skrive ut, og velg deretter **Åpne**.
3. Velg filen.
4. Angi antall utskrifter.
5. Angi utskriftsinnstillingene etter behov.

[“Menyalternativer for Utskriftsinnstillinger”](#) på side 212

6. Trykk på .

Se det følgende for å skrive ut med den lagrede gruppen.

Relatert informasjon

- ➔ [“Utskrift ved hjelp av lagrede grupper \(minne\)” på side 224](#)

Lagre data i minnet til en minneenhet

1. Velg **Lagring** på skriverens kontrollpanel.
2. Velg mappen som inneholder filen du vil lagre til en minneenhet, og velg deretter **Åpne**.
3. Velg filen.
4. Velg **Send/Lagre**.
5. Velg **Lagring til minneenhet**.
6. Angi lagringsinnstillinger etter behov.
[“Menyalternativer for Send/Lagre” på side 216](#)
7. Trykk på .

Sende filer i minnet via e-post

Konfigurer e-postserveren før du sender.

[“Konfigurer en e-postserver” på side 541](#)

1. Velg **Lagring** på skriverens kontrollpanel.
2. Velg mappen som inneholder filen du vil sende, og velg deretter **Åpne**.
3. Velg filen.
4. Velg **Send/Lagre**.
5. Velg **Lagring til e-post**.
6. Spesifiser mottakeren.
7. Angi lagringsinnstillingene etter behov.
[“Menyalternativer for Send/Lagre” på side 216](#)
8. Trykk på .

Lagre filer i minnet til en nettverksmappe eller skytjenester (Sikkerhetskopi)

Vi anbefaler at du lagrer filer i minnet til en nettverksmappe eller skytjeneste som sikkerhetskopi.

Du må stille inn en nettverksmappe eller Epson Connect før du kan lagre.

Se det følgende når du oppretter en delt mappe på et nettverk.

[“Opprette den delte mappen” på side 545](#)

Se portalnettstedet Epson Connect nedenfor hvis du vil vite mer.

<https://www.epsonconnect.com/>

<http://www.epsonconnect.eu> (kun Europa)

1. Velg **Lagring** på skriverens kontrollpanel.
2. Velg mappen som inneholder filen du vil lagre til en nettverksmappe eller skytjeneste og velg deretter **Åpne**.
3. Velg én fil.
4. Velg **Send/Lagre**.
5. Velg **Lagring til nettverksmappe/FTP** eller **Lagring til nettsky**.

6. Spesifiser destinasjonen.

Merknad:

Når du lagrer til en nettverksmappe må du skrive inn mappebanen i følgende format.

- Når du bruker SMB: \\vertsnavn\mappenavn
- Når du bruker FTP: ftp://vertsnavn/mappenavn
- Når du bruker FTPS: ftps://vertsnavn/mappenavn
- Når du bruker WebDAV (HTTPS): https://vertsnavn/mappenavn
- Når du bruker WebDAV (HTTP): http://vertsnavn/mappenavn

7. Angi lagringsinnstillingene etter behov.

[“Menyalternativer for Send/Lagre” på side 216](#)

8. Trykk på .

Menyalternativer for utskrift eller lagring

Menyalternativer for Utskriftsinnstillinger

Merknad:

Elementene er muligens ikke tilgjengelig avhengig av andre innstillinger du valgte.

Basisinnstillinger

Fargemodus:

Velg en fargeinnstilling, enten du normalt skriver ut i **SH** eller **Farge**. **Innstillinger når lagret** bruker innstillinger du har angitt for å lagre til minnet.

Pap.innst.:

Angi innstillingene for papirkilden du vil skrive ut på.

Forminsk/forstørr:

Konfigurerer forstørrelsesforholdet til utvidelse eller reduksjon. Trykk på verdien og angi forstørrelsen innenfor et område fra 25 til 400 %.

Innstillinger når lagret

Bruker innstillinger du har angitt for å lagre til minnet.

Auto

Forstørrer eller forminsker data automatisk for å tilpasses papirstørrelsen du valgte.

Formsk. til å passe pap.

Skriver ut data i mindre størrelse enn Forminsk/forstørr-verdien, for å få plass på papiret. Hvis Forminsk/forstørr-verdien er større enn papirstørrelsen, kan data skrives ut utenfor kantene på papiret.

Faktisk stør.

Skriver ut med 100 % forstørrelse.

A3->A4 og andre

Forstørrer eller forminsker data automatisk for å tilpasses bestemt papirstørrelse.

2-sidig:

Velg tosidig sideoppsett.

2-sidig

Velg hvorvidt du vil skrive ut tosidig.

Innbinding

Velg bindeposisjonen for tosidig utskrift.

Fl. Sider:

Velg utskriftsoppsett.

Enkeltside

Skriver ut enkeltsidig data på ett enkelt ark.

2-opp

Skriver ut to enkeltsidige dataer på et enkeltark med oppsettet 2-i-1. Velg sideoppsettrekkefølgen.

4-opp

Skriver ut fire enkeltsidige originaler på et enkeltark med oppsettet 4-i-1. Velg sideoppsettrekkefølgen.

Ferdigstilling:

- Ferdigstilling

Velg **Sorter (S.rekkef.)** for å skrive ut dokumenter på flere sider samlet i rekkefølge, og sortere dem i sett. Velg **Gruppe (Samme S.)** for å skrive ut dokumenter på flere sider ved å hente samme nummererte sider som gruppen.

- Løs ut papir

Hvis du velger Retningsort., kan du skrive ut vekselvis i stående retning og liggende retning.

Hefte:

Spesifiser disse innstillingene når du vil lage en brosjyre av utskriften din.

- Hefte

Lar deg lage en brosjyre av utskriftene dine.

- Innbinding

Velg bindeposisjonen til brosjyren.

- Innbindingsmarg

Angi bindemargen. Du kan angi 0–50 mm som bindemargen, med 1 mm trinnvis økning.

- Omslag

Lar deg legge til for- og bakside til brosjyren.

- Pap.innst.

Velg papirkilden hvor du la inn papiret som skal brukes som for- og bakside.

- Omslag, fron

Angi utskriftsinnstillingene som skal brukes på forsiden. Hvis du ikke vil skrive ut på forsiden velger du **Ikke skriv ut**.

- Omslag, bakside

Angi utskriftsinnstillingene som skal brukes på baksiden. Hvis du ikke vil skrive ut på baksiden velger du **Ikke skriv ut**.

Avansert

Omslag og interfol.ark

- Omslag

Spesifiser disse når du vil legge til for- og baksider til utskriften din.

- Omslag, fron

Lar deg legge til forsider til utskriftene. Hvis du har lagt inn papir for baksiden, velger du papirkilden i **Pap.innst.** Hvis du ikke vil skrive ut på forsiden, velger du **Ikke skriv ut** i **Utskriftsmodus**.

- Omslag, bakside

Lar deg legge til baksider til utskriftene. Hvis du har lagt inn papir for baksiden, velger du papirkilden i **Pap.innst.** Hvis du ikke vil skrive ut på baksiden, velger du **Ikke skriv ut** i **Utskriftsmodus**.

Interfolieringsark

Spesifiser disse innstillingene når du vil legge inn skilleark i utskriftene.

Slutten på jobben

Lar deg legge inn skilleark for hver utskriftsjobb. Hvis du har lagt inn papir som skilleark, velger du papirkilden i **Pap.innst.**

Slutten på settet

Lar deg legge inn et skilleark for hvert sett. Hvis du har lagt inn papir som skilleark, velger du papirkilden i **Pap.innst.** Du kan også bestemme intervallet mellom skillearkene i **Ark per sett.**

Slutt på side eller kapittel

Lar deg angi innstillinger for å legge inn skilleark for kapitler på sidene du vil legge dem inn i. Innstillingsverdiene lagres og vises på en liste. Du kan sjekke detaljene i innstillingene ved å velge innstillingen fra listen. Du kan registrere, redigere og slette innstillingen.

Innbindingsm.:

Velg bindemargen og bindeposisjonen for tosidig utskrift.

Formsk. til å passe pap.:

Skriver ut data i mindre størrelse enn Forminsk/forstørr-verdien, for å få plass på papiret. Hvis Forminsk/forstørr-verdien er større enn papirstørrelsen, kan data skrives ut utenfor kantene på papiret.

Utskriftssett:

Velg når du skriver ut kopier i flere grupper. Du kan angi antall kopier, antall sett og slutføringsalternativer.

Utskuff:

Velg hvilken utskuff du vil bruke for utskrifter.

Sidenummerering:

Sidenummerering

Velg **På** for å ta med sidetall på utskriftene.

Format

Velg ønsket format for sidenummerering.

Stempelposisjon

Velg ønsket posisjon for sidenummerering.

Endre nummerering

Velg hvilken side du vil trykke sidetallet på. Velg **Startsidenummer** for å angi hvilken side sidetallet skal begynne på. Du kan også angi startsidetall i **Første utskriftnummer.**

Størrelse

Velg størrelsen på tallet.

Bakgrunn

Velg hvorvidt sidetallets bakgrunn skal være hvit. Hvis du velger **Hvit**, kan du se sidetallet tydelig når bakgrunnen til dataen ikke er hvit.

Forskyv utskriftsposisjon:

Angi utskriftsposisjonen på papiret. Angi margene for toppen og venstre side av papiret.

Menyalternativer for Send/Lagre

Merknad:

- Avhengig av elementene vil innstillingene som ble valgt når filen ble lagret i minnet brukes automatisk.
- Elementene er muligens ikke tilgjengelig avhengig av andre innstillinger du valgte.

Innstillinger når lagret/SH/Farge:

Velg fargen til filen når du sender eller lagrer.

Filformat:

Velg filformatet.

Når du velger PDF, PDF/A eller TIFF som filformat, må du velge om du vil lagre alle originalene som én fil (flersidig) eller lagre hver original separat (én side).

Kompr.forhold:

Velg hvor mye bildet skal komprimeres.

PDF-innstillinger:

Når du har valgt PDF som lagringsformatinnstilling, må du bruke disse innstillingene for å beskytte PDF-filene.

For å opprette en PDF-fil som krever passord ved åpning, kan du angi Passord for å åpne doku..

For å opprette en PDF-fil som krever passord ved utskrift eller redigering, kan du angi Tillatelsepassord.

Oppløsning:

Velg oppløsning.

Emne:

Angi et emne for e-posten med alfanumeriske tegn og symboler.

Vedlagt fil maks størrelse:

Velg maksimum filstørrelse som kan vedlegges e-posten.

Filnavn:

Filnavnprefiks:

Angi et prefiks for navnet på bildene med alfanumeriske tegn og symboler.

Legg til dato:

Lett til dato i filnavnet.

Legg til klokkeslett:

Lett til klokkeslett i filnavnet.

Postkryptering:

Krypter e-poster når de sendes.

Digital signatur:

Legg til en digital signatur til e-postene dine.

Administrere mapper og filer

Søker etter mapper og filer

Du kan bruke følgende nøkkelord for å søke etter mapper og filer.

- Skriv inn mappennummeret eller -navnet når du søker etter en mappe.
- Skriv inn filnavnet eller brukernavnet når du søker etter en fil.

1. Velg **Lagring** på skriverens kontrollpanel.
2. Skriv inn nøkkelord i søkevinduet på Folder List-skjermen.

[“Konfigurere Folder List-skjermen” på side 206](#)

Skriv inn nøkkelord i søkevinduet på fillisteskjermen når du søker etter filer.

Slette filer lagret i mappen

1. Velg **Lagring** på skriverens kontrollpanel.
2. Velg mappen hvor filen du vil slette ligger, og velg deretter **Åpne**.
3. Velg filen, og velg deretter **Slett**.

Du kan slette flere filer samtidig.

Endre lagringsperioden eller angi som Aldri slett

Som standard vil filer som lagres i mappen holdes ved like og ikke slettes automatisk.

Administratorer og brukere kan endre lagringsperioden eller angi at de aldri skal slettes. Brukere kan imidlertid kun endre lagringsperioden eller angi aldri slett når innstillingen **Innst. > Generelle innstillinger > Innstillinger for lagring > Tilgangskontroll for delt mappe > Tilgang** er angitt som **Tillatt** og innstillingen **Retter til automatisk sletting** er angitt som **Bruker**.

1. Velg **Innst.** på skriverens kontrollpanel.
2. Velg **Generelle innstillinger > Innstillinger for lagring > Filbehandling i delt mappe**.
3. Endre perioden til filene er slettes.

Slette mapper

Administratorer og brukere kan slette delte mapper. Brukere kan imidlertid slette delte mapper når **Innst. > Generelle innstillinger > Innstillinger for lagring > Tilgangskontroll for delt mappe > Tilgang**-innstillingen er angitt som **Tillatt** og **Retter til handlinger**-innstillingen er angitt som **Bruker**.

1. Velg **Lagring** på skriverens kontrollpanel.

2. Velg mappen du vil slette, og klikk deretter på **Slett**.

- Brukere må skrive inn et passord for å slette passordbeskyttede mapper. Administratorer kan imidlertid slette mapper uten å skrive inn passordet.
- Brukere kan ikke slette mapper som inneholder passordbeskyttede mapper. Administratorer kan imidlertid slette mapper i denne situasjonen.
- Filene i mappen slettes også når du sletter mappen.

Begrens bruk av mapper

Angi om du vil la kun administratoren eller andre brukere bruke delte mapper.

1. Velg **Innst.** på skriverens kontrollpanel.
2. Velg **Generelle innstillinger > Innstillinger for lagring > Tilgangskontroll for delt mappe > Retter til handlinger**.
3. Velg **Bruker** eller **Kun administrator**.

Utskrift ved hjelp av lagrede innstillinger (Utskriftssett)

Oversikt over utskriftssett.	220
Kopi ved hjelp av lagrede grupper.	221
Utskrift ved hjelp av lagrede grupper (minne).	223
Utskrift ved hjelp av lagrede grupper (datamaskin).	225

Oversikt over utskriftssett

Hva er utskriftssett?

Ved å lagre antallet kopier og sett for hver gruppe, kan du skrive ut eller kopiere uten å angi antall kopier hver gang. Du kan også skrive ut data lagret i minnet. Dette er nyttig når du vil skrive ut forskjellig antall kopier for hvert sett. Du kan også gjøre innstillinger for slutføring, som samlinger, skilleark og papir som skal mates ut.

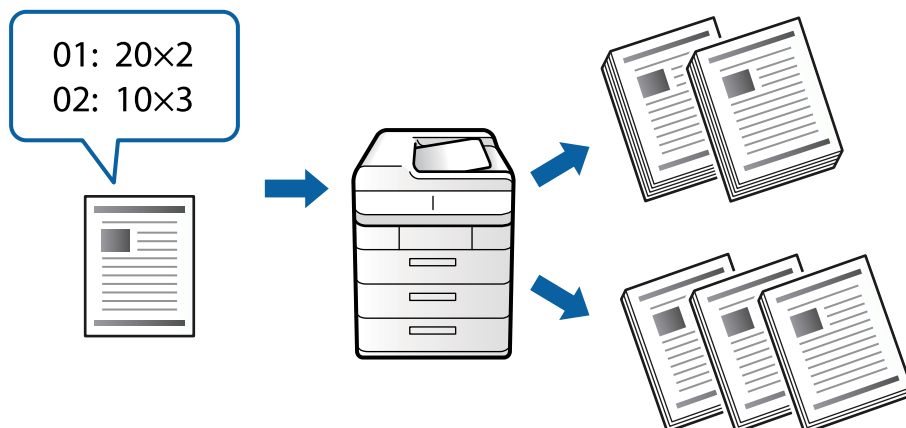

Angi kopier og sett

Spesifiser antallet kopier og hvor mange sett du vil skrive ut for hver gruppe. Du kan lagre opptil 60 grupper. Du kan angi opptil 9999 kopier og 99 sett.

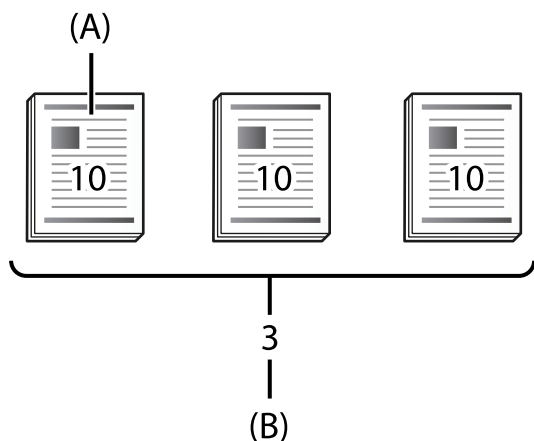

A: Kopier

B: Sett

For eksempel, hvis du vil skrive ut papirer som skal deles ut i klasserommet (klasse 1: 30 elever, klasse 2: 31 elever, klasse 3: 32 elever, klasse 4: 30 elever), angir du følgende innstillinger.

-	Gruppe 1	Gruppe 2	Gruppe 3	Gruppe 4
Klasse	Klasse 1	Klasse 2	Klasse 3	Klasse 4

-	Gruppe 1	Gruppe 2	Gruppe 3	Gruppe 4
Kopierxsett	30 × 1	31 × 1	32 × 1	30 × 1

Du kan også angi følgende innstillinger fordi antallet elever er det samme i klasse 1 og 4.

-	Gruppe 1	Gruppe 2	Gruppe 3
Klasse	Klasse 1 og klasse 4	Klasse 2	Klasse 3
Kopierxsett	30 × 2	31 × 1	32 × 1

Slutføringstyper

- Ferdigstilling (Skriverdriver: Sorter)

Velg hvorvidt du vil samle de trykte sidene. **Gruppe (Samme S.)** skriver ut flere kopier av samme side sammen. **Sorter (S.rekkef.)** skriver ut sidene i dokumentet i rekkefølge.

- Interfolieringsark

Velg innstillinger for innsetting av skilleark. **Etter Sett** legger skilleark mellom sett og grupper. **Etter Grupper** legger skilleark mellom grupper. Du kan også skrive ut tall på skillearkene.

- Løs ut papir

Velg innstillinger for papir som skal mates ut. **Retningsort.** skriver ut vekselvis i stående og liggende retning. **Skiftesort.** forskyver utskriftene. Velg etter sett eller gruppe.

Kopi ved hjelp av lagrede grupper

Lagre grupper for kopi

1. Velg **Kopi** på skriverens kontrollpanel.
2. Velg **Avansert**-fanen og deretter **Utskriftssett**.
3. Velg **Ikke angitt** fra listen, og deretter **Registrer/Overskriv**.
4. Skriv inn gruppenavnet.

5. Angi kopiene og settene i **Kopier og Sett**-fanen.

For eksempel, hvis du vil skrive ut papirer som skal deles ut i klasserommet (klasse 1: 30 elever, klasse 2: 31 elever, klasse 3: 32 elever, klasse 4: 30 elever), angir du følgende innstillinger.

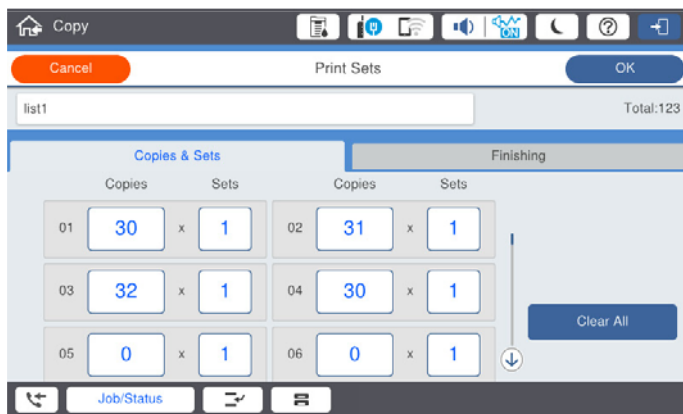

6. Velg innstillinger for skilleark og papir som skal mates ut i **Etterb.**-fanen.

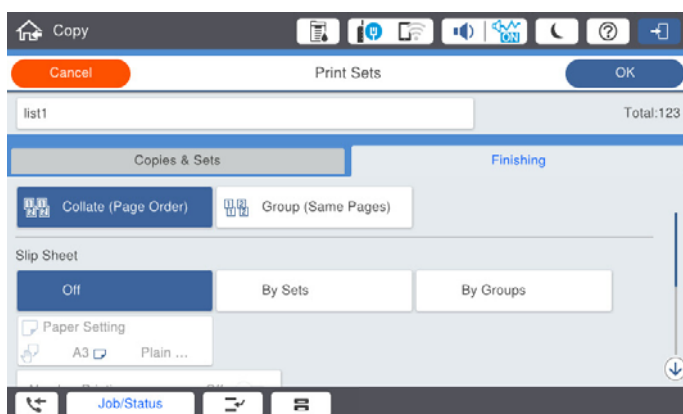

7. Velg **OK** for å lagre.

Kopi ved hjelp av lagrede grupper

1. Plasser originalene.
2. Velg **Kopi** på skriverens kontrollpanel.
3. Velg fanen **Basisinnstillinger** og velg deretter **Auto** eller **Farge, SH**.
4. Velg **Avansert**-fanen og deretter **Utskriftssett**.
5. Velg gruppen du vil bruke fra listen og velg **OK**.
Hvis du velger **Rediger**, kan du midlertidig endre innstillingene for utskriftssettene.
6. Foreta nødvendige kopiinnstillinger.
7. Trykk på .

Redigere grupper for kopi som er lagret på skriveren

Du kan endre navnet og innstillingene for den lagrede gruppen.

Merknad:

Du kan også redigere grupper som har blitt lagret i minnet.

1. Velg **Kopi** på skriverens kontrollpanel.
2. Velg **Avansert**-fanen og deretter **Utskriftssett**.
3. Velg gruppen du vil endre fra listen og velg **Registrer/Overskriv**.
4. Angi følgende innstillinger etter behov.
 - Gruppenavn
 - Kopier og sett
Angi kopiene og settene i **Kopier og Sett**-fanen.
 - Slutføring
Angi innstillinger for hvert element i **Etterb.**-fanen.
5. Velg **OK** for å lagre.

Slette grupper for kopi som er lagret på skriveren

1. Velg **Kopi** på skriverens kontrollpanel.
2. Velg **Avansert**-fanen og deretter **Utskriftssett**.
3. Velg gruppen du vil fjerne fra listen og velg **Slett**.

Utskrift ved hjelp av lagrede grupper (minne)

Lagre grupper for lagring

1. Velg **Lagring** på skriverens kontrollpanel.
2. Velg mappen som inneholder filen du vil skrive ut, og velg deretter **Åpne**.
3. Velg filen, og velg deretter **Utskriftsinnstillinger**.
4. Velg **Avansert**-fanen og deretter **Utskriftssett**.
5. Velg **Ikke angitt** fra listen, og deretter **Registrer/Overskriv**.
6. Skriv inn gruppenavnet.

7. Angi kopiene og settene i **Kopier og Sett**-fanen.

For eksempel, hvis du vil skrive ut papirer som skal deles ut i klasserommet (klasse 1: 30 elever, klasse 2: 31 elever, klasse 3: 32 elever, klasse 4: 30 elever), angir du følgende innstillinger.

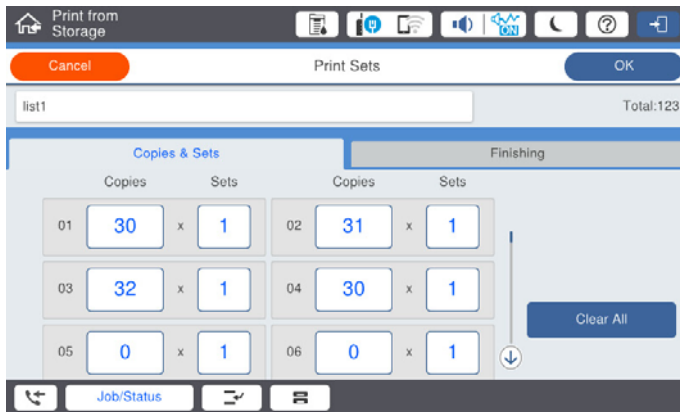

8. Velg innstillinger for skilleark og papir som skal mates ut i **Etterb.**-fanen.

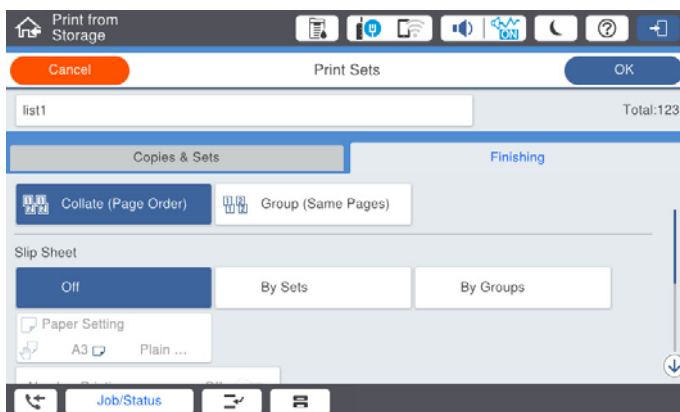

9. Velg **OK** for å lagre.

Utskrift ved hjelp av lagrede grupper (minne)

1. Velg **Lagring** på skriverens kontrollpanel.
2. Velg mappen som inneholder filen du vil skrive ut, og velg deretter **Åpne**.
3. Velg filen, og velg deretter **Utskriftsinnstillinger**.
4. Velg fanen **Basisinnstillinger** og velg deretter **Auto** eller **Farge, SH**.
5. Velg **Avansert**-fanen og deretter **Utskriftssett**.
6. Velg gruppen du vil bruke fra listen og velg **OK**.
Hvis du velger **Rediger**, kan du midlertidig endre innstillingene for utskriftssettene.
7. Angi utskriftsinnstillingene etter behov.

8. Trykk på .

Redigere grupper for lagring som er lagret på skriveren

Du kan endre navnet og innstillingene for den lagrede gruppen.

Merknad:

Du kan også redigere grupper som er lagret for kopi.

1. Velg **Lagring** på skriverens kontrollpanel.
2. Velg mappen som inneholder gruppen du vil redigere, og velg deretter **Åpne**.
3. Velg filen, og velg deretter **Utskriftsinnstillinger**.
4. Velg **Avansert**-fanen og deretter **Utskriftssett**.
5. Velg gruppen du vil endre fra listen og velg **Registrer/Overskriv**.
6. Angi følgende innstillinger etter behov.
 - Gruppenavn
 - Kopier og sett
Angi kopiene og settene i **Kopier og Sett**-fanen.
 - Slutføring
Angi innstillinger for hvert element i **Etterb.**-fanen.
7. Velg **OK** for å lagre.

Slette grupper for lagring som er lagret på skriveren

1. Velg **Lagring** på skriverens kontrollpanel.
2. Velg mappen som inneholder gruppen du vil fjerne, og velg deretter **Åpne**.
3. Velg filen, og velg deretter **Utskriftsinnstillinger**.
4. Velg **Avansert**-fanen og deretter **Utskriftssett**.
5. Velg gruppen du vil fjerne fra listen og velg **Slett**.

Utskrift ved hjelp av lagrede grupper (datamaskin)

Lagrer en gruppe for utskrift fra en datamaskin

1. Åpne **Flere alternativer**-fanen fra skriverdriveren.
2. Velg **Utskriftssett**, og klikk deretter på **Innstillinger**.

3. Angi hvert element på Innstillinger for utskriftssett-skjermen, og klikk deretter på **OK**.

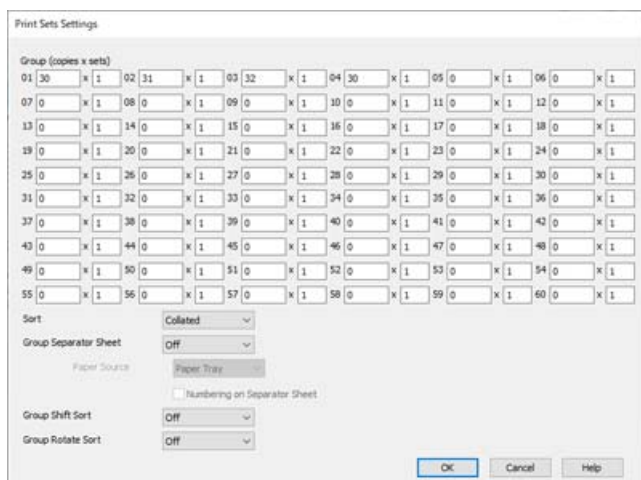

4. Angi de andre elementene i **Hoved-**, **Ferdigstilling-** eller **Flere alternativer-**fanene om nødvendig, og klikk på **OK**.
[“Hoved-fanen” på side 50](#)
[“Ferdigstilling-fanen” på side 52](#)
[“Flere alternativer-fanen” på side 54](#)
5. Klikk på **Legg til / fjern forhåndsinnstillinger** i **Forhåndsdef. utskrifter** fra **Hoved-** eller **Flere alternativer-**fanen.
6. Skriv inn et **Navn** og, hvis nødvendig, skriv inn en kommentar.
7. Klikk på **Lagre** og deretter **Lukk**.

Utskrift ved hjelp av lagrede grupper (datamaskin)

1. På skriverdriveren åpner du **Hoved-**fanen eller **Flere alternativer-**fanen.
2. Velg innstillingsnavnet som ble brukt til å lagre innstillingene for gruppeutskrift fra **Forhåndsdef. utskrifter**.
3. Kontroller hver innstilling, endre dem etter behov og trykk på **OK**.
4. Klikk på **Skriv ut**

Redigere grupper som er lagret på skriverdriveren

Du kan endre navnet og innstillingene for den lagrede gruppen.

1. Åpne **Flere alternativer-**fanen fra skriverdriveren.
2. Velg gruppen du vil endre fra **Forhåndsdef. utskrifter**.
3. Velg **Utskriftssett**, og klikk deretter på **Innstillinger**.

4. Angi hvert element på Innstillinger for utskriftssett-skjermen, og klikk deretter på **OK**.
5. Angi det andre alternativer i **Hoved-**, **Ferdigstilling-** eller **Flere alternativer-**fanene etter behov.
6. Klikk på **Legg til / fjern forhåndsinnstillinger** i **Forhåndsdef. utskrifter** fra **Hoved-** eller **Flere alternativer-**fanen.
7. Velg innstillingsnavnet du endret fra listen over innstillinger.
Hvis du vil lagre et nytt innstillingsnavn, skriver du gruppenavnet inn i **Navn**.
8. Klikk på **Lagre** og deretter **Lukk**.

Slette grupper som er lagret på skriverdriveren

1. Velg **Hoved-** eller **Flere alternativer-**fanen fra skriverdriveren.
2. Klikk på **Legg til / fjern forhåndsinnstillinger**.
3. Velg innstillingsnavnet du vil fjerne fra **Forhåndsdef. utskrifter**, og klikk på **Slett**.
4. Klikk på **OK**.

Vedlikeholde skriveren

Kontrollere statusen til forbruksvarer.	229
Forbedre utskrifts-, kopi-, skanne- og fakskvalitet.	229
Spare strøm.	235
Installere eller avinstallere programmene separat.	235
Bytte vedlikeholdsruller.	243

Kontrollere statusen til forbruksvarer

Du kan sjekke omtrentlige blekknivåer og den omtrentlige levetiden for vedlikeholdsboxen på kontrollpanelet eller på datamaskinen.

Kontrollere blekknivåer

Trykk på  på startsidene og velg **Forbruksvarer/annet** for å vise overslaget over gjenværende blekknivå.

To sorte blekkpatroner monteres i denne skriveren. Ettersom blekkpatroner veksles automatisk, kan du fortsette utskrift selv om en av dem nesten er tom.

Når du bruker skriverdriveren, kan du også sjekke fra datamaskinen din. Windows-brukere bør merke seg at de må installere EPSON Status Monitor 3 for å aktivere funksjonen.

Merknad:

Du kan fortsette å skrive ut mens meldingen for lavt blekknivå vises. Bytt blekkpatronene når det er nødvendig.

Sjekke tilgjengelig lagringsplass i vedlikeholdsboxen

Trykk på  på startsidene, og velg **Forbruksvarer/annet** for å vise et overslag over tilgjengelig lagringsplass i vedlikeholdsboxen.

Når du bruker skriverdriveren, kan du også sjekke fra datamaskinen din. Windows-brukere bør merke seg at de må installere EPSON Status Monitor 3 for å aktivere funksjonen.

Relatert informasjon

- ➔ [“Det er på tide å skifte ut blekkpatronene” på side 310](#)
- ➔ [“Det er på tide å skifte ut vedlikeholdsboxen” på side 312](#)
- ➔ [“Veiledning for skriverdriveren for Windows” på side 451](#)

Forbedre utskrifts-, kopi-, skanne- og fakskvalitet

Sjekke tette dyser

Hvis dysene er tette, blir utskriftene svake, det er synlige striper, eller uventede farger vises. Når det oppstår et problem med utskriftskvaliteten, eller når du skriver ut i store mengder, anbefaler vi at du bruker funksjonen for sjekk av dysene. Hvis dysene er tette, rengjør du skriverhodet.

 **Forsiktighetsregel:**

Ikke åpne blekkpatrondekselet eller slå av skriveren under rengjøring av skriverhodet. Hvis rengjøringen av skriverhodet er ufullstendig, kan du kanskje ikke skrive ut.

Merknad:

- Ettersom rengjøring av skriverhodet bruker litt blekk, kan du ikke gjøre det når det er lite blekk.
- Tørring forårsaker tilstopping. For å hindre at skriverhodet ikke tørker ut, må du alltid slå skriveren av ved å trykke på -knappen. Ikke trekk ut kontakten til skriveren mens strømmen er på.

1. Trykk på **Innst.** på startsidene.
2. Trykk på **Vedlikehold.**
3. Trykk på **Dysekontroll skriveshode.**
4. Følg instruksjonene på skjermen for å velge papirkilden som du la vanlig A4-papir i.
5. Følg instruksjonene på skjermen for å skrive ut dysekontrollmønsteret.
6. Sjekk det utskrevne mønsteret for å se om skriverhodets dyser er tette.
Hvis dysene ikke er tette, kan du trykke på **OK** for å fullføre.

OK



Ikke bra



7. Hvis dysene er tette, må du trykke på **Ikke bra** for å rengjøre skriverhodet.
8. Etter rengjøringen er fullført, må du skrive ut kontrollmønsteret for dysene igjen for å sørge for at de ikke er tette. Hvis dysene fremdeles er tette, må du gjenta hoderengjøringen og utføre en test av dysene.

Forhindre tetting av dyser

Bruk alltid av/på-knappen når du slår skriveren av og på.

Kontroller at strømlampen er av før du kobler fra strømkabelen.

Blekket kan tørke ut hvis det ikke er tildekket. På samme måte som at en kulepenn trenger en kork for å hindre at den tørker ut, må du påse at skriverhodet er godt tildekket for å hindre at blekket tørker ut.

Hvis strømkabelen trekkes ut eller hvis det oppstår strømbrudd når skriveren er i drift, kan det hende at skriverhodet ikke er godt tildekket. Hvis skriverhodet blir stående slik det er, vil det tørke ut og føre til at dysene (blekkutgangene) blir tette.

I så tilfelle må du slå skriveren på og av igjen så snart som mulig for at skriverhodet skal bli tildekket.

Rengjøre Skannerglassplaten

Hvis det blir flekker eller riper på kopiene eller de skannede bildene, må du rengjøre skannerglassplaten.

 **Forsiktig:**

Vær forsiktig så du ikke setter fast hånden eller fingrene når du åpner eller lukker dokumentdekselet. Hvis ikke kan du bli skadet.

 **Forsiktighetsregel:**

Bruk aldri alkohol eller løsemidler til å rengjøre skriveren. Disse kjemikaliene kan skade skriveren.

1. Åpne dokumentdekselet.

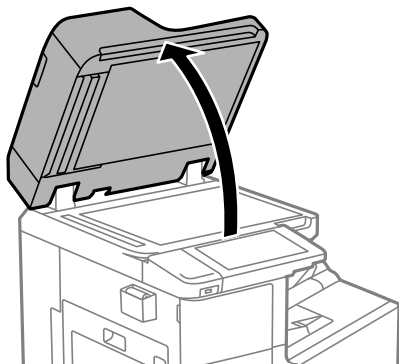

2. Ta rengjøringskluten fra rengjøringsklutholderen.

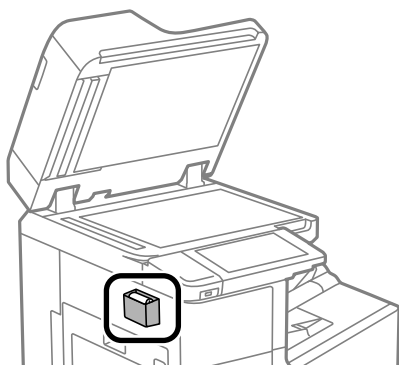

3. Bruk rengjøringskluten for å rengjøre overflaten av skannerglassplaten.

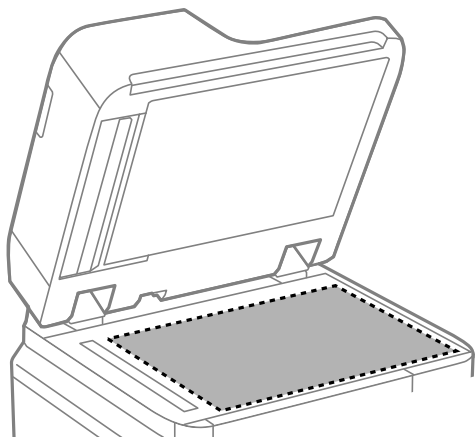

! **Forsiktighetsregel:**

- Dersom det er sølt fett eller annet materiale som er vanskelig å fjerne på glassplaten, kan du bruke litt glassrengjøringsmiddel og en myk klut for å fjerne det. Tørk av alle rester av væske.
- Ikke press for hardt på glassoverflaten.
- Vær forsiktig så du ikke riper opp eller skader overflaten på glasset. En skadet glassplate kan medføre dårligere skannekvalitet.

4. Legg rengjøringskluten tilbake i rengjøringsklutholderen.

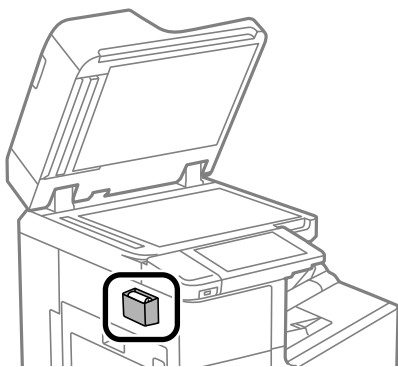

5. Lukk dokumentdekselet.

Rengjøre ADF

Når kopierte eller skannede bilder fra ADF-en er sølete eller originalene ikke mates inn i ADF-en på riktig måte, må du rengjøre ADF-en.

! **Forsiktighetsregel:**

Bruk aldri alkohol eller løsemidler til å rengjøre skriveren. Disse kjemikaliene kan skade skriveren.

1. Åpne ADF-dekselet.

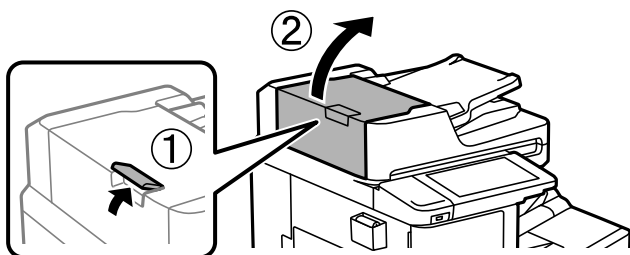

2. Bruk en myk, fuktet klut til å rengjøre rullen og ADF-en innvendig.

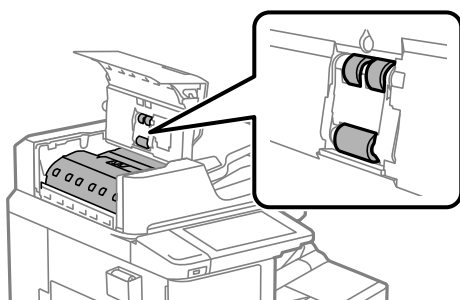

! Forsiktighetsregel:

- Hvis en tørr klut brukes, kan overflaten på rullen ta skade.
- Bruk ADF-en først etter at rullen er tørr.

3. Lukk ADF-dekselet.

Trykk ned håndtaket til det klikker på plass.

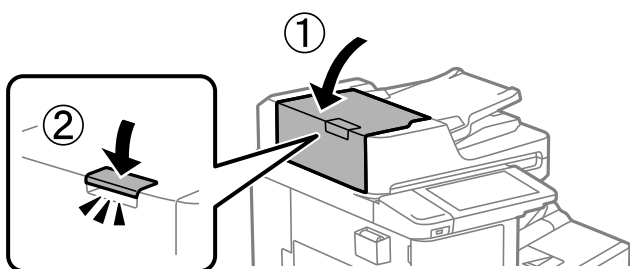

4. Åpne dokumentdekselet.

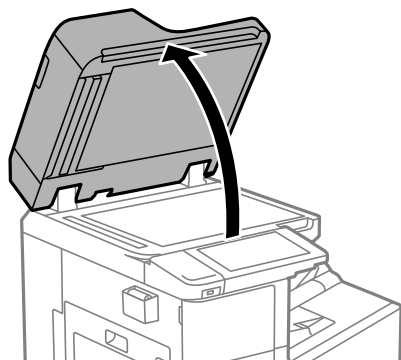

5. Ta rengjøringskluten fra rengjøringsklutholderen.

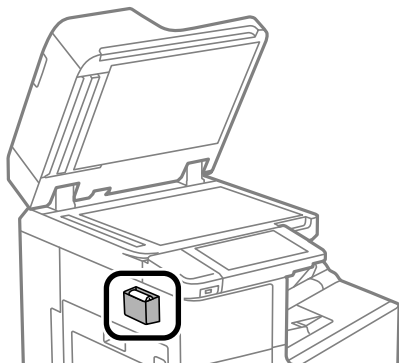

6. Bruk rengjøringskluten til å rengjøre delen som vises på illustrasjonen.

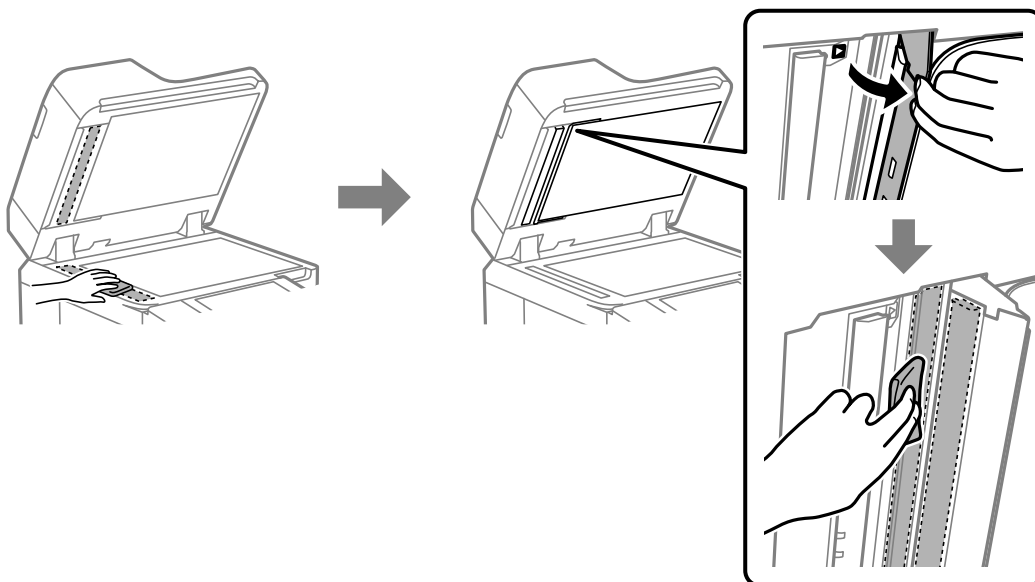

! Forsiktighetsregel:

- Dersom det er sølt fett eller annet materiale som er vanskelig å fjerne på glassplaten, kan du bruke litt glassrengjøringsmiddel og en myk klut for å fjerne det. Tørk av alle rester av væske.
- Ikke press for hardt på glassoverflaten.
- Vær forsiktig så du ikke riper opp eller skader overflaten på glasset. En skadet glassplate kan medføre dårligere skannekvalitet.

7. Legg rengjøringskluten tilbake i rengjøringsklutholderen.

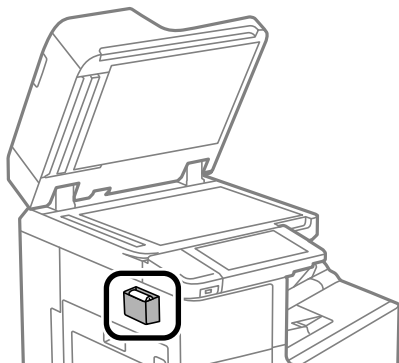

8. Lukk dokumentdekselet.

Spare strøm

Skriveren går over i hvilemodus eller den slår seg av automatisk hvis ingen handlinger blir utført innen en angitt tidsperiode. Du kan justere tiden før strømstyring trer i kraft. En økning vil påvirke produktets strømforbruk. Ta hensyn til miljøet før du gjør noen endringer.

Spare strøm (Kontrollpanel)

1. Velg **Innst.** på startsidene.
2. Velg **Generelle innstillinger > Basisinnstillinger.**
3. Gjør ett av følgende.

Merknad:

Produktet kan ha funksjonen **Avslåingsinnst.** eller **Strøm av-tidtager** avhengig av kjøpssted.

- Velg **Innsovingstid** eller **Avslåingsinnst.** > **Slå av ved inaktiv** eller **Slå av ved frakobling**, og angi deretter innstillingene.
- Velg **Innsovingstid** eller **Strøm av-tidtager**, og angi deretter innstillingene.

Installere eller avinstallere programmene separat

Koble datamaskinen til nettverket, og installer de nyeste versjonene av programmer fra nettsiden. Logg på datamaskinen din som administrator. Skriv inn administratorpassordet hvis du blir bedt om det.

Installere programmene separat

Merknad:

Når et program skal installeres på nytt, må det først avinstalleres.

1. Sørg for at skriveren og datamaskinen er tilgjengelige for kommunikasjon, og at skriveren er koblet til Internett.
2. Start EPSON Software Updater.
Skjermbildet er et eksempel for Windows.

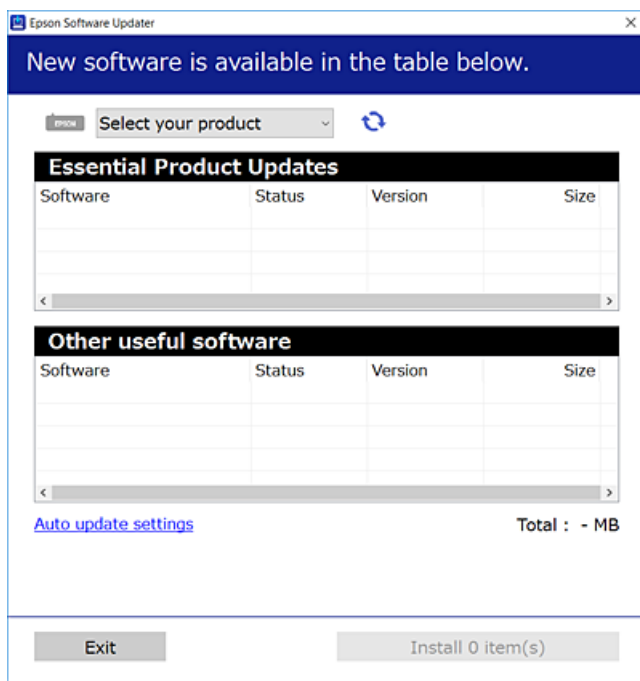

3. Velg skriveren din for Windows, og klikk deretter på  for å se etter de nyeste programversjonene.
4. Velg elementene du vil installere eller oppdatere, og klikk deretter på installeringsknappen.



Forsiktighetsregel:

Du må ikke slå av eller trekke ut kontakten til skriveren før oppdateringen er fullført. Det kan føre til feil i skriveren.

Merknad:

- Du kan laste ned de nyeste programmene fra Epson-nettstedet.
<http://www.epson.com>
- Hvis du bruker Windows Server-operativsystemer, kan du ikke bruke Epson Software Updater. Last ned de nyeste programmene fra Epson-nettstedet.

Relatert informasjon

- ➔ “Program for å oppdatere programvare og fastvare (Epson Software Updater)” på side 461
- ➔ “Avinstallere programmer” på side 239

Kontroller at en ekte Epson-skriverdriver er installert — Windows

Du kan kontrollere at en ekte Epson-skriverdriver er installert på datamaskinen ved å bruke en av følgende metoder.

Velg **Kontrollpanel** > **Vis enheter og skrivere (Skrivere, Skrivere og telefakser)**, og gjør deretter følgende for å åpne vinduet med egenskaper for utskriftserveren.

- Windows Windows 10/Windows 8.1/Windows 8/Windows 7/Windows Server 2019/Windows Server 2016/Windows Server 2012 R2/Windows Server 2012/Windows Server 2008 R2

Klikk på skriverikonet, og klikk deretter på **Egenskaper for utskriftserver** øverst i vinduet.

- Windows Vista/Windows Server 2008

Høyreklikk på **Skrivere**-mappen, og klikk deretter på **Kjør som administrator** > **Serveregenskaper**.

- Windows XP/Windows Server 2003 R2/Windows Server 2003

Fra **Fil**-menyen velger du **Serveregenskaper**.

Klikk på **Driver**-fanen. Hvis skrivernavnet ditt vises i listen, er en ekte Epson-skriverdriver installert på datamaskinen.

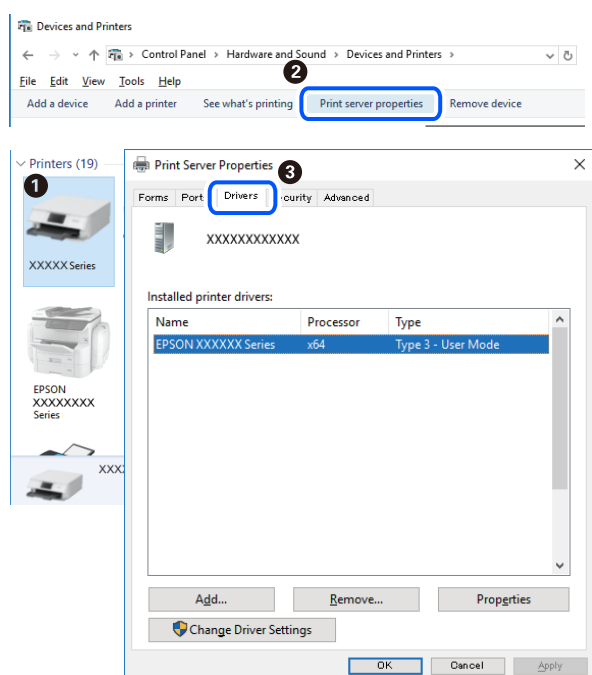

Relatert informasjon

➔ [“Installere programmene separat” på side 235](#)

Kontroller at en ekte Epson-skriverdriver er installert — Mac OS

Du kan kontrollere at en ekte Epson-skriverdriver er installert på datamaskinen ved å bruke en av følgende metoder.

Velg **Systemvalg** fra Apple-menyen > **Skrivere og skannere** (eller **Skriv ut og skann**, **Skriv ut og faks**), og velg deretter skriveren. Klikk på **Valg og forbruksmaterie**ll — hvis **Valg**-fanen og **Verktøy**-fanen vises i vinduet, er en ekte Epson-skriverdriver installert på datamaskinen.

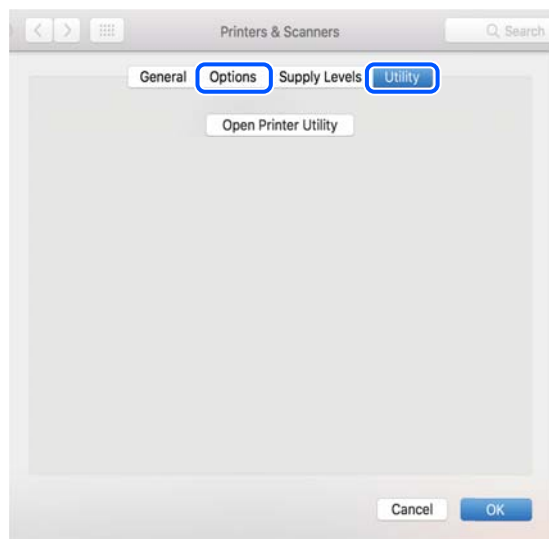

Relatert informasjon

➔ [“Installere programmene separat” på side 235](#)

Installere en PostScript-skriverdriver

Installere en PostScript-skriverdriver — Windows

1. Start installasjonsprosessen fra en av de følgende alternativene.
 - Bruk programvaredisken som fulgte med skriveren.**

Sett inn programvaredisken i datamaskinen, gå innpå følgende mappebane og kjør SETUP64.EXE (eller SETUP.EXE).

Driver\PostScript\WINX64 (eller WINX86)\SETUP\SETUP64.EXE (eller SETUP.EXE)
 - Last ned fra nettstedet.**

Åpne skriversiden fra følgende nettsted, last ned skriverdriveren PostScript og kjør programfilen.

<http://www.epson.eu/Support> (Europa)

<http://support.epson.net/> (utenfor Europa)
2. Velg skriveren.
3. Følg instruksjonene på skjermen.
4. Velg tilkoblingsmetoden fra nettverkstilkoblingen eller en USB-tilkobling.
 - For nettverkstilkobling.**

Det vises en liste over tilgjengelige skrivere på samme nettverk.

Velg skriveren du vil bruke.

For USB-tilkobling.

Følg instruksjonene på skjermen for å koble skriveren til datamaskinen.

5. Følg instruksjonene på skjermen for å installere PostScript-skriverdriveren.

Installere en PostScript-skriverdriver — Mac OS

Last ned skriverdriveren fra Epsons støtteside, og installerer den deretter.

<http://www.epson.eu/Support> (Europa)

<http://support.epson.net/> (utenfor Europa)

Du trenger skriverens IP-adressen mens du installerer skriverdriveren.

Velg nettverksikonet på skriverens startskjerm bilde og velg den aktive tilkoblingsmetoden for å bekrefte skriverens IP-adresse.

Legge til skriver (kun for Mac OS)

1. Velg **Systemvalg** fra Apple-menyen > **Skrivere og skannere** (eller **Skriv ut og skann, Skriv ut og faks**).
2. Klikk på +, og velg deretter **Legg til en annen skriver eller skanner**.
3. Velg skriveren din, og velg så skriveren fra **Bruk**.
4. Klikk **Legg til**.

Merknad:

- Hvis skriveren din ikke er på listen, må du kontrollere at den er riktig tilkoblet datamaskinen og at skriveren er på.
- For en USB, IP, eller Bonjour-tilkobling, angir du den ekstra papirkassettenheten manuelt etter å ha lagt til skriveren.

Avinstallere programmer

Logg på datamaskinen din som administrator. Skriv inn administratorpassordet hvis du blir bedt om det.

Avinstallere programmer — Windows

1. Trykk på -knappen for å slå av skriveren.
2. Avslutt alle programmer som kjører.
3. Åpne **Kontrollpanel**:
 - Windows 10/Windows Server 2019/Windows Server 2016
Klikk på startknappen og velg **Windows-system > Kontrollpanel**.
 - Windows 8.1/Windows 8/Windows Server 2012 R2/Windows Server 2012
Velg **Skrivebord > Innstillinger > Kontrollpanel**.

- Windows 7/Windows Vista/Windows XP/Windows Server 2008 R2/Windows Server 2008/Windows Server 2003 R2/Windows Server 2003

Klikk startknappen og velg **Kontrollpanel**.

4. Åpne **Avinstaller et program** (eller **Legg til eller fjern programmer**):

- Windows 10/Windows 8.1/Windows 8/Windows 7/Windows Vista/Windows Server 2019/Windows Server 2016/Windows Server 2012 R2/Windows Server 2012/Windows Server 2008 R2/Windows Server 2008

Velg **Avinstaller et program** i **Programmer**.

- Windows XP/Windows Server 2003 R2/Windows Server 2003

Klikk på **Legg til eller fjern programmer**.

5. Velg programmet du ønsker å avinstallere.

Du kan ikke avinstallere skriverdriveren hvis det finnes noen utskriftsjobber. Slett eller vent til de er skrevet ut før du avinstallerer.

6. Avinstaller programmene:

- Windows 10/Windows 8.1/Windows 8/Windows 7/Windows Vista/Windows Server 2019/Windows Server 2016/Windows Server 2012 R2/Windows Server 2012/Windows Server 2008 R2/Windows Server 2008

Klikk på **Avinstaller/endre** eller **Avinstaller**.

- Windows XP/Windows Server 2003 R2/Windows Server 2003

Klikk på **Endre/fjern** eller **Fjern**.

Merknad:

Hvis vinduet **Brukerkontroll** vises, klikker du på **Fortsett**.

7. Følg instruksjonene på skjermen.

Avinstallere programmer — Mac OS

1. Last ned Uninstaller ved hjelp av EPSON Software Updater.

Når du har lastet ned Uninstaller, trenger du ikke å laste den ned på nytt igjen hver gang du avinstallerer programmet.

2. Trykk på -knappen for å slå av skriveren.

3. Hvis du vil avinstallere skriverdriveren eller PC-FAX-driveren, velger du **Systemvalg** fra Apple-menyen > **Skrivere og skannere** (eller **Skriv ut og skann**, **Skriv ut og faks**), og deretter fjerner du skriveren fra listen over aktiverte skrivere.

4. Avslutt alle programmer som kjører.

5. Velg **Gå > Applikasjoner > Epson Software > Uninstaller**.

6. Velg programmet du ønsker å avinstallere, og klikk deretter på **Avinstaller**.



Forsiktighetsregel:

Uninstaller fjerner alle drivere for Epson inkjet-skrivere på datamaskinen. Hvis du bruker flere Epson inkjet-skrivere og du kun ønsker å slette noen drivere, sletter du alle sammen først, og installerer deretter nødvendig skriverdriver på nytt.

Merknad:

Hvis du ikke finner programmet du vil avinstallere i programlisten, kan du ikke avinstallere programmet ved hjelp av Uninstaller. I denne situasjonen velger du **Gå > Applikasjoner > Epson Software**, velger programmet du ønsker å avinstallere og drar det deretter til søppel-ikonet.

Relatert informasjon

- ➔ “Program for å oppdatere programvare og fastvare (Epson Software Updater)” på side 461

Oppdatere programmer og fastvare

Du kan være i stand til å slette visse problemer og forbedre eller legge til funksjoner ved å oppdatere programmene og fastvaren. Påse at du bruker nyeste versjon av programmene og fastvaren.

Når du bruker følgende funksjoner fra en datamaskin som krever et passord, må du passe på å bruke en kombinasjon av den nyeste fastvaren og programvaren, inkludert skriverdriveren.

- Registrere og bruke en brukerkonto for tilgangskontrollfunksjonen
- Confidential Job**
- Gå inn på **Lagre til lagring** fra en datamaskin

1. Påse at skriveren og datamaskinen er koblet sammen, og at datamaskinen er tilkoblet Internett.
2. Start EPSON Software Updater, og oppdater programmene eller fastvaren.



Forsiktighetsregel:

Du må ikke slå datamaskinen eller skriveren før oppdateringen er fullført, for ellers kan det oppstå feil på skriveren.

Merknad:

Hvis du ikke finner programmet du vil oppdatere i listen, kan du ikke oppdatere det ved hjelp av EPSON Software Updater. Se etter nyeste versjon av programmene og fastvaren på ditt lokale Epson-nettsted.

<http://www.epson.com>

Relatert informasjon

- ➔ “Kan ikke skrive ut jobber når et passord er angitt, fordi jeg bruker en gammel versjon av fastvaren.” på side 254
- ➔ “Program for å oppdatere programvare og fastvare (Epson Software Updater)” på side 461

Automatisk oppdatere skriverens fastvare

Du kan angi at fastvaren skal oppdateres automatisk når skriveren er koblet til Internett.

Når administratorlåsen er aktivert vil bare administratoren kunne bruke denne funksjonen. Kontakt skriverens administrator for hjelp.

1. Velg **Innst.** på skriverens kontrollpanel.
2. Velg **Generelle innstillinger > Systemadministrasjon > Fastvareoppdatering.**
3. Velg **Automatisk fastvareoppdatering** for å vise skjermbildet for innstillinger.
4. Velg **Automatisk fastvareoppdatering** for å aktivere denne funksjonen.
Velg **Enig** på bekreftelsesskjermen for å gå tilbake til skjermbildet for innstillinger.
5. Angi dato og tid for oppdateringen, og velg deretter **Forts..**

Merknad:

Du kan velge flere dager i uken, men du kan ikke spesifisere tidspunktet for hver dag i uken.

Oppsettet er ferdig når tilkoblingen med serveren er bekreftet.



Forsiktighetsregel:

- Du må ikke slå av eller trekke ut kontakten til skriveren før oppdateringen er fullført. Neste gang du slår på skriveren, kan «Recovery Mode» vises på LCD-skjermen og du vil kanskje ikke kunne bruke skriveren.
- Hvis «Recovery Mode» vises, kan du følge stegene under for å oppdatere fastvaren på nytt.
 1. Koble sammen datamaskinen og skriveren med en USB-kabel. (Du kan ikke oppdatere i gjenopprettelsesmodus over et nettverk.)
 2. Last ned den nyeste fastvaren fra Epsons nettsted, og begynn å oppdatere. Se «Oppdateringsmetode» på nedlastingssiden for mer informasjon.

Merknad:

Du kan angi at fastvaren skal oppdateres automatisk Web Config. Velg **Enhetsadministrasjon**-fanen > **Automatisk fastvareoppdatering**, aktiver innstillingene og angi dagen i uken og tidspunktet.

Oppdatere fastvaren ved å bruke Web Config

Når skriveren kan koble til Internett, kan du oppdatere skriverens fastvare via Web Config.

1. Gå inn på Web Config og velg **Enhetsadministrasjon**-fanen > **Fastvareoppdatering.**
2. Klikk på **Start**, og følg instruksjonene på skjermen.

Fastvarekontrollen starter, og fastvareinformasjonen vises dersom oppdatert fastvare finnes.

Merknad:

Du kan også oppdatere fastvaren med Epson Device Admin. Du kan ta en visuell sjekk av fastvareinformasjonen på enhetslisten. Dette er nyttig når du ønsker å oppdatere fastvaren på flere enheter. Se Epson Device Admin-veiledningen for mer informasjon.

Relatert informasjon

➔ [“Program for å konfigurere skriveroperasjoner \(Web Config\)” på side 459](#)

Oppdatere fastvaren uten å koble til Internett

Du kan laste ned enhetens fastvare fra Epson-nettstedet på en datamaskin og deretter koble enheten til datamaskinen med en USB-kabel for å oppdatere fastvaren. Hvis du ikke kan oppdatere over nettverket, kan du forsøke denne metoden.

1. Gå inn på Epson-nettstedet og last ned fastvaren.
2. Koble datamaskinen som fastvaren ble lastet ned til skriveren ved å bruke en USB-kabel.
3. Dobbeltklikk på den nedlastede .exe-filen.
Epson Firmware Updater starter.
4. Følg instruksjonene på skjermen.

Bytte vedlikeholdsruller

Se skillearket som kom med boksen til vedlikeholdsrullen for å erstatte vedlikeholdsrullene.

Relatert informasjon

➔ [“Vedlikeholdsvalse-kode” på side 450](#)

Løse problemer

Skriveren fungerer ikke som forventet.	245
En melding vises på LCD-skjermen.	308
Papiret setter seg fast.	309
Det er på tide å skifte ut blekkpatronene.	310
Det er på tide å skifte ut vedlikeholdsboxen.	312
Utskrifts-, kopierings-, skannings- og fakskvaliteten er dårlig.	313
Kan ikke løse problemet selv om jeg har prøvd alle løsningene.	330

Skriveren fungerer ikke som forventet

Skriveren slås ikke på eller av

Blir ikke slått på

Følgende årsaker kan vurderes.

■ Strømledningen er ikke koblet riktig til stikkontakten.

Løsninger

Kontroller at strømledningen er satt ordentlig i.

■ -knappen ble ikke trykket lenge nok.



Løsninger

Hold inne -knappen litt lengre.

Blir ikke slått av

■ -knappen ble ikke trykket lenge nok.

Løsninger

Hold inne -knappen litt lengre. Hvis du fremdeles ikke kan slå av skriveren, kobler du fra strømledningen. Slå på skriveren igjen og slå den av ved å trykke på -knappen. Du må gjøre dette for å forhindre at skriverhodet tørker ut.

Skriveren slås av under bruk

■ Funksjonen for overspenningsbeskyttelse ble aktivert.

Løsninger

Koble strømledningen ut og koble den til igjen, og slå deretter skriveren på igjen. Ta kontakt med Epsons kundestøtte hvis du ikke blir kvitt problemet.

Papir mates ikke eller føres ikke ut riktig

Papir mates ikke

Følgende årsaker kan vurderes.

■ Installasjonsplasseringen er upassende.

Løsninger

Plasser skriveren på et flatt underlag og bruk den i anbefalt bruksmiljø.

➔ [“Miljømessige spesifikasjoner” på side 505](#)

■ Papir som ikke støttes brukes.

Løsninger

Bruk papir som støttes av denne skriveren.

➔ [“Tilgjengelig papir og kapasiteter” på side 445](#)

➔ [“Tilgjengelige papirtyper” på side 448](#)

■ Papirhåndtering er upassende.

Løsninger

Følg forholdsreglene for håndtering av papir.

➔ [“Forholdsregler ved håndtering av papir” på side 35](#)

■ For mange ark er lagt i skriveren.

Løsninger

Ikke last mer enn maksimum antall ark som er spesifisert for papiret. Vanlig papir skal ikke legges over streken som er merket med trekantsymbolet på kantskinnen.

➔ [“Tilgjengelig papir og kapasiteter” på side 445](#)

■ Papirinnstillingene på skriveren er feil.

Løsninger

Kontroller at papirstørrelse og papirtype samsvarer med den faktiske papirstørrelsen og papirtypen som er lagt i skriveren.

➔ [“Innstillinger for papirstørrelse og -type” på side 35](#)

Papir mater med vinkel

Følgende årsaker kan vurderes.

■ Installasjonsplasseringen er upassende.

Løsninger

Plasser skriveren på et flatt underlag og bruk den i anbefalt bruksmiljø.

➔ [“Miljømessige spesifikasjoner” på side 505](#)

■ Papir som ikke støttes brukes.

Løsninger

Bruk papir som støttes av denne skriveren.

➔ [“Tilgjengelig papir og kapasiteter” på side 445](#)

➔ [“Utilgjengelige papirtyper” på side 448](#)

■ Papirhåndtering er upassende.

Løsninger

Følg forholdsreglene for håndtering av papir.

➔ [“Forholdsregler ved håndtering av papir” på side 35](#)

■ Papiret er lagt inn feil.

Løsninger

Legg papiret i riktig retning, og skyv papirlederen inn mot papirkanten.

➔ [“Legge inn papir” på side 37](#)

■ For mange ark er lagt i skriveren.

Løsninger

Ikke last mer enn maksimum antall ark som er spesifisert for papiret. Vanlig papir skal ikke legges over streken som er merket med trekantsymbolet på kantskinnen.

➔ [“Tilgjengelig papir og kapasiteter” på side 445](#)

■ Papirinnstillingene på skriveren er feil.

Løsninger

Kontroller at papirstørrelse og papirtype samsvarer med den faktiske papirstørrelsen og papirtypen som er lagt i skriveren.

➔ [“Innstillinger for papirstørrelse og -type” på side 35](#)

Flere ark mates på én gang

Følgende årsaker kan vurderes.

■ Installasjonsplasseringen er upassende.

Løsninger

Plasser skriveren på et flatt underlag og bruk den i anbefalt bruksmiljø.

➔ [“Miljømessige spesifikasjoner” på side 505](#)

■ Papir som ikke støttes brukes.

Løsninger

Bruk papir som støttes av denne skriveren.

➔ [“Tilgjengelig papir og kapasiteter” på side 445](#)

➔ [“Utilgjengelige papirtyper” på side 448](#)

■ Papirhåndtering er upassende.

Løsninger

Følg forholdsreglene for håndtering av papir.

➔ [“Forholdsregler ved håndtering av papir” på side 35](#)

■ Papiret er fuktig.

Løsninger

Legger inn nytt papir.

■ Statisk elektrisitet forårsaker at papirark holder seg sammen.

Løsninger

Vift papiret før du legger det i. Hvis papiret fremdeles ikke mates, legger du i ett ark om gangen.

■ For mange ark er lagt i skriveren.

Løsninger

Ikke last mer enn maksimum antall ark som er spesifisert for papiret. Vanlig papir skal ikke legges over streken som er merket med trekantsymbolet på kantskinnen.

➔ [“Tilgjengelig papir og kapasiteter” på side 445](#)

■ Papirinnstillingene på skriveren er feil.

Løsninger

Kontroller at papirstørrelse og papirtype samsvarer med den faktiske papirstørrelsen og papirtypen som er lagt i skriveren.

➔ [“Innstillinger for papirstørrelse og -type” på side 35](#)

Papir ut-feil oppstår

■ Papir er ikke lagt inn på midten av papirskuffen.

Løsninger

Når en papir ut-feil oppstår selv om papir er lagt i papirskuffen, legger du papiret i midten av papirskuffen.

Originalene mates ikke inn i ADF-en

Følgende årsaker kan vurderes.

Originaler som ikke støttes av ADF-en brukes.

Løsninger

Bruk originalene som er støttet av ADF.

➔ [“ADF-spesifikasjoner” på side 496](#)

Originalene er lagt inn feil.

Løsninger

Legg originalene i riktig retning, og skyv ADF-kantskinnene inn mot kantene på originalene.

Det er lagt inn for mange originaler i ADF-en.

Løsninger

Du må ikke legge originaler over streken som vises med trekantsymbolet på ADF.

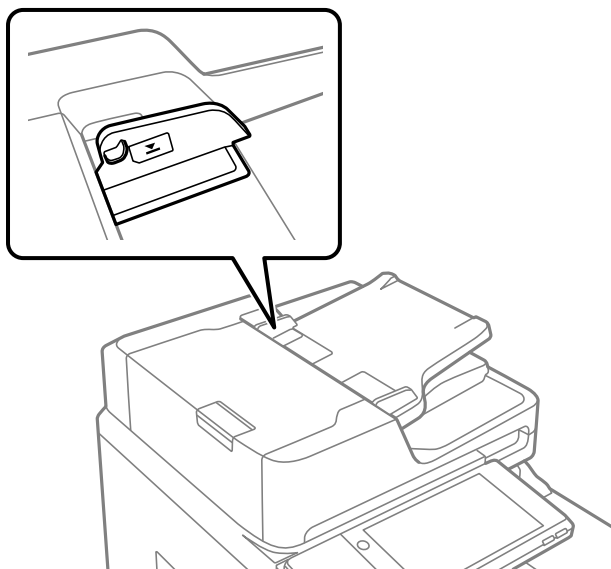

Originalene sklir når papirstøv fester seg til rullen.

Løsninger

Rengjør ADF-en innvendig.

➔ [“Rengjøre ADF” på side 232](#)

Originaler er ikke oppdaget.

Løsninger

På skjermen for kopiering eller skanning eller faks må du kontrollere at ADF-ikonet er på. Hvis det er av, legg originalene i på nytt.

Kan ikke skrive ut

Kan ikke skrive ut fra Windows

Sørg for at skriveren og datamaskinen er riktig tilkoblet.

Årsaken til og løsningen på problemet varierer avhengig av om de er tilkoblet eller ikke.

Kontrollere tilkoblingsstatusen

Bruk EPSON Status Monitor 3 til å kontrollere tilkoblingsstatusen for datamaskinen og skriveren.

Du må installere EPSON Status Monitor 3 for å aktivere denne funksjonen. Du kan laste den ned fra Epsons nettsted.

1. Gå til skriverdriveren.

- Windows 10/Windows Server 2019/Windows Server 2016

Klikk på startknappen og velg **Windows-system > Kontrollpanel > Vis enheter og skrivere i Maskinvare og lyd**. Høyreklikk på skriveren, eller trykk og hold den nede, og velg deretter **Utskriftsinnstillinger**.

- Windows 8.1/Windows 8/Windows Server 2012 R2/Windows Server 2012

Velg **Skrivebord > Innstillinger > Kontrollpanel > Vis enheter og skrivere i Maskinvare og lyd**. Høyreklikk på skriveren, eller trykk og hold den nede, og velg deretter **Utskriftsinnstillinger**.

- Windows 7/Windows Server 2008 R2

Klikk på startknappen og velg **Kontrollpanel > Vis enheter og skrivere i Maskinvare og lyd**. Høyreklikk på skriveren og velg **Utskriftsinnstillinger**.

2. Klikk på **Vedlikehold**-kategorien.

3. Klikk på **EPSON Status Monitor 3**.

Når de gjenværende blekknivåene vises, har det blitt etablert en tilkobling mellom datamaskinen og skriveren.

Kontroller følgende hvis det ikke er etablert en tilkobling.

- Skriveren gjenkjennes ikke over en nettverkstilkobling

[“Kan ikke koble til et nettverk” på side 250](#)

- Skriveren gjenkjennes ikke med en USB-tilkobling

[“Skriveren kan ikke koble til via USB \(Windows\)” på side 253](#)

Kontroller følgende hvis det er etablert en tilkobling.

- Skriveren gjenkjennes, men utskriften kan ikke gjennomføres.

[“Kan ikke skrive ut selv om en tilkobling er etablert \(Windows\)” på side 254](#)

Kan ikke koble til et nettverk

Problemet kan være ett av følgende problemer.

Noe gikk galt med nettverksenheten for Wi-Fi-tilkobling.

Løsninger

Slå av enhetene du vil koble til nettverket. Vent i omtrent 10 sekunder og slå deretter på enhetene i følgende rekkefølge: trådløs ruter, datamaskin eller smartenhet og deretter skriveren. Flytt skriveren og datamaskinen eller smartenheten nærmere den trådløse ruter for å bedre radiobølgekommunikasjonen og prøv å angi nettverksinnstillinger på nytt.

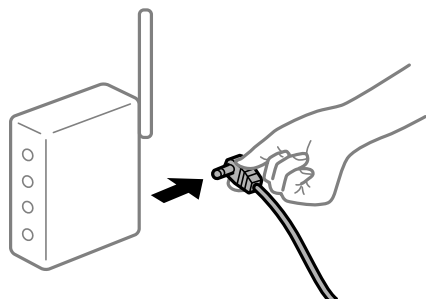

Enheterne kan ikke motta signaler fra den trådløse ruter for de er for langt fra hverandre.

Løsninger

Når du har flyttet datamaskinen eller smartenheten og skriveren nærmere den trådløse ruter, slår du av den trådløse ruter, og slår den deretter på igjen.

Når du endrer den trådløse ruter, stemmer ikke innstillingene med den nye ruter.

Løsninger

Gjør tilkoblingsinnstillingene på nytt slik at de samsvarer med den nye trådløse ruter.

➔ [“Når du skifter ut den trådløse ruter” på side 334](#)

SSID-ene som er koblet fra datamaskinen eller smartenhet og datamaskin, er forskjellige.

Løsninger

Når du bruker flere trådløse rutere samtidig, eller den trådløse ruter har flere SSID-er, og enhetene er koblet til forskjellige SSID-er, kan du ikke koble til den trådløse ruter.

Koble datamaskinen eller smartenheten til samme SSID som skriveren.

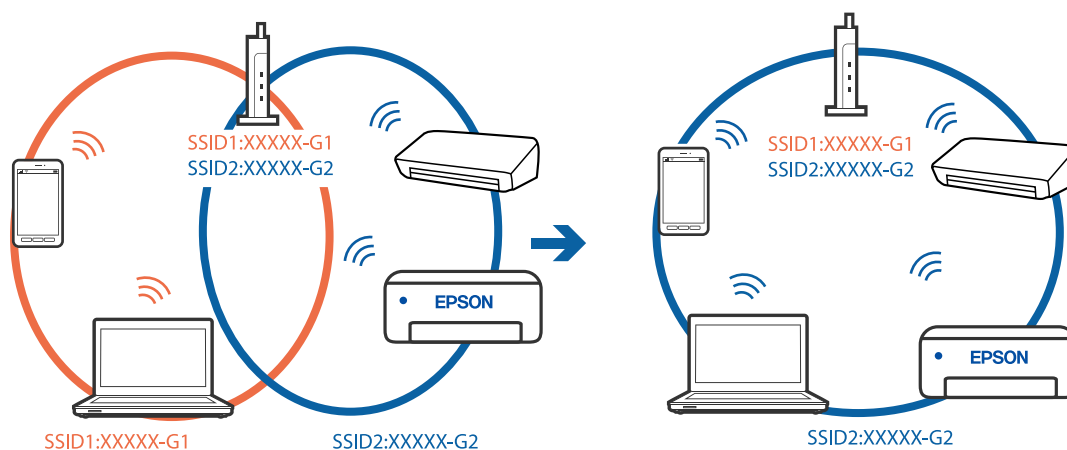

En skillefunksjon for personvern er tilgjengelig på den trådløse ruterer.

Løsninger

De fleste trådløse rutere har en adskillingsfunksjon som blokkerer kommunikasjon mellom enheter innenfor samme SSID. Hvis du ikke kan kommunisere mellom skriveren og datamaskinen eller smartenheten, selv om de er koblet til samme nettverk, kan du deaktivere skillefunksjonen for personvern på den trådløse ruterer. Se bruksanvisningen som følger med den trådløse ruterer for mer informasjon.

IP-adressen er ikke tilordnet på riktig måte.

Løsninger

Hvis IP-adressen som er tilordnet til skriveren, er 169.254.XXX.XXX, og nettverksmasken er 255.255.0.0, kan ikke IP-adressen tilordnes på riktig måte.

Velg **Innst.** > **Generelle innstillinger** > **Nettverksinnstillinger** > **Avansert** på skriverens kontrollpanel, og kontroller deretter IP-adressen og nettmasken tilordnet skriveren.

Start den trådløse ruterer på nytt eller tilbakestill skriverens nettverksinnstillinger.

➔ [“Tilbakestill nettverkstilkoblingen” på side 334](#)

Det er et problem med nettverksinnstillingene på datamaskinen.

Løsninger

Prøv å åpne hvilken som helst nettside fra datamaskinen for å sørge for at datamaskinens nettverksinnstillinger er riktige. Hvis du ikke kan åpne noen nettsider, er det et problem på datamaskinen.

Kontroller nettverkstilkoblingen på datamaskinen. Se i dokumentasjonen som fulgte med datamaskinen for nærmere informasjon.

Skriveren er koblet til Ethernet ved hjelp av enheter som støtter IEEE 802.3az (energieffektivt Ethernet).

Løsninger

Når du kobler til skriveren med Ethernet med enheter som støtter IEEE 802.3az (energieffektivt Ethernet), kan følgende problemer oppstå avhengig av huben eller ruterer du bruker.

- Tilkoblingen blir ustabil, skriveren kobler seg til og fra igjen og igjen.
- Kan ikke koble til skriveren.
- Kommunikasjonshastigheten blir sakte.

Følg trinnene under for å deaktivere IEEE 802.3az for skriveren og deretter koble til.

1. Ta ut Ethernet-kabelen som er koblet til datamaskinen og skriveren.
2. Når IEEE 802.3az for datamaskinen er aktivert, deaktiverer du det.
Se i dokumentasjonen som fulgte med datamaskinen, for å få mer informasjon.
3. Koble sammen datamaskinen og skriveren direkte med en Ethernet-kabel.
4. Skriv ut en nettverkstilkoblingsrapport på skriveren.
[“Skrive ut en tilkoblingsrapport for nettverket” på side 351](#)
5. Kontroller skriverens IP-adresse på nettverkstilkoblingsrapporten.

6. Åpne Web Config på datamaskinen.
Start en nettleser og angi skriverens IP-adresse.
[“Kjøre web-konfigurasjon på en nettleser” på side 459](#)
7. Velg **Nettverksinnstillinger**-fanen > **Kablet lokalt nett**.
8. Velg **Av** for **IEEE 802.3az**.
9. Klikk på **Neste**.
10. Klikk på **OK**.
11. Ta ut Ethernet-kabelen som er koblet til datamaskinen og skriveren.
12. Hvis du deaktiverte IEEE 802.3az for datamaskinen i trinn 2, aktiverer du det.
13. Koble Ethernet-kablene som du fjernet i trinn 1, til datamaskinen og skriveren.
Hvis problemet vedvarer, kan det hende at andre enheter enn skriveren forårsaker problemet.

Skriveren kan ikke koble til via USB (Windows)

Følgende årsaker kan vurderes.

■ USB-kabelen er ikke satt i stikkontakten på riktig måte.

Løsninger

Koble USB-kabelen forsvarlig til skriveren og datamaskinen.

■ Det er et problem med USB-huben.

Løsninger

Hvis du bruker en USB-hub, må du prøve å koble skriveren direkte til datamaskinen.

■ Det er et problem med USB-kabelen eller USB-inngangen.

Løsninger

Hvis USB-kabelen ikke kan gjenkjennes, må du endre porten eller USB-kabelen.

■ Skriveren er tilkoblet en SuperSpeed USB-port.

Løsninger

Hvis du kobler skriveren til en SuperSpeed USB-port ved hjelp av en USB 2.0-kabel, kan det på enkelte datamaskiner oppstå en kommunikasjonsfeil. Dersom dette skjer, kobler du til skriveren på nytt ved hjelp av en av følgende metoder.

- Bruk en USB 3.0-kabel.
- Koble til via Hi-Speed USB-porten på datamaskinen.
- Koble til via en annen SuperSpeed USB-port enn den porten hvor feilen oppstod.

Kan ikke skrive ut selv om en tilkobling er etablert (Windows)

Følgende årsaker kan vurderes.

Det er et problem med programvaren eller dataene.

Løsninger

- Sørg for at en ekte Epson-skriverdriver (EPSON XXXXX) er installert. De tilgjengelige funksjonene er begrenset hvis du ikke har en ekte Epson-skriverdriver installert. Vi anbefaler at du bruker en ekte Epson-skriverdriver.
 - Hvis du skriver ut et bilde med stor datastørrelse, kan det hende at skriveren ikke har nok minne. Skriv ut bildet med en lavere oppløsning eller i en mindre størrelse.
 - Hvis du har prøvd alle løsningene og ikke har løst problemet, må du prøve å avinstallere skriveren og installere den på nytt
- ➔ [“Kontroller at en ekte Epson-skriverdriver er installert — Windows” på side 236](#)
- ➔ [“Kontroller at en ekte Epson-skriverdriver er installert — Mac OS” på side 237](#)
- ➔ [“Installere eller avinstallere programmene separat” på side 235](#)

Kan ikke skrive ut jobber når et passord er angitt, fordi jeg bruker en gammel versjon av fastvaren.

Løsninger

Hvis meldingen ovenfor vises på skriverdriveren, må du oppdatere skriverens fastvare.

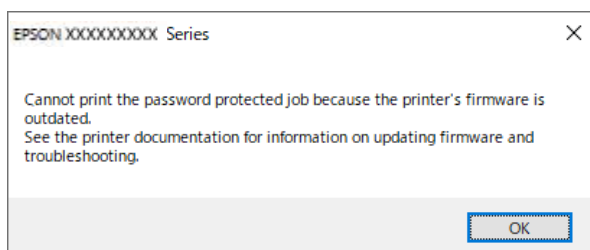

Hvis du av en eller annen grunn ikke kan oppdatere fastvaren, kan du fortsette å skrive ut med samme sikkerhetsnivå som den gamle fastvaren.

Hvis du vil skrive ut med gammel fastvare, må du gjøre følgende innstillinger på skriverdriveren.

Åpne **Valgfrie innstillinger**-kategorien fra skriveregenskapene.

Klikk på **Driverinnstillinger**.

Velg **Bruk eldre passord**, og klikk på **OK**.

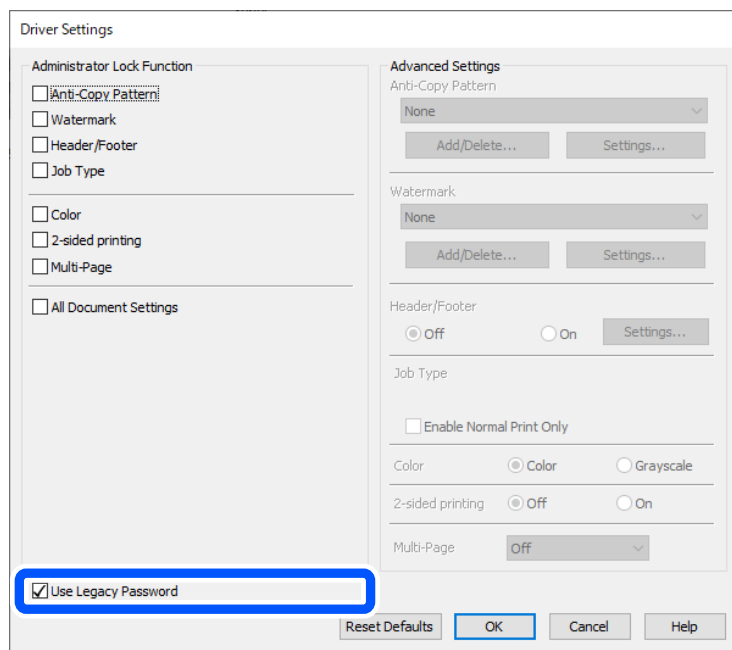

➔ “Oppdatere programmer og fastvare” på side 241

Det er et problem med skriverens status.

Løsninger

Klikk på **EPSON Status Monitor 3** i skriverdriverens **Vedlikehold**-fane, og sjekk deretter skriverens status. Du må installere **EPSON Status Monitor 3** for å aktivere denne funksjonen. Du kan laste den ned fra Epsons nettsted.

Det er fremdeles en jobb som venter på utskrift.

Løsninger

Klikk på **Utskriftskø** fra skriverdriverens **Vedlikehold**-fane. Hvis unødvendige data gjenstår, velger du **Avbryt alle dokumenter** fra **Skriver**-menyen.

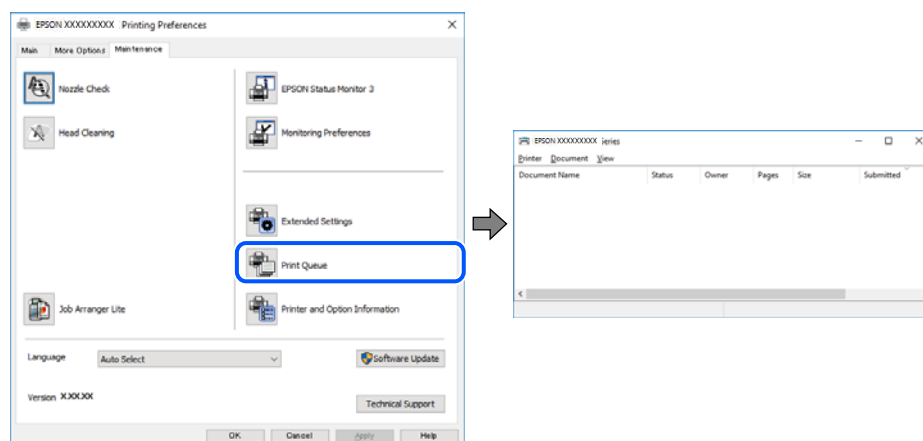

Skriveren venter eller er frakoblet.

Løsninger

Klikk på **Utskriftskø** fra skriverdriverens **Vedlikehold**-fane.

Hvis skriveren er frakoblet eller venter, fjerner du innstillingen for frakoblet eller venter på **Skriver**-menyen.

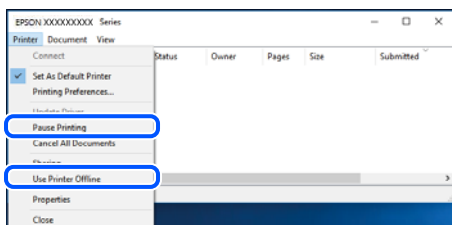

Skriveren er ikke valgt som standardskriver.

Løsninger

Høyreklikk på skriverikonet i **Kontrollpanel** > **Vis enheter og skrivere** (eller **Skrivere, Skrivere og fakser**) og klikk på **Angi som standardskriver**.

Merknad:

Hvis det er flere skriverikoner, kan du se følgende for å velge riktig skriver.

Eksempel)

USB-tilkobling: EPSON XXXX-serien

Nettverkstilkobling: EPSON XXXX-serien (nettverk)

Hvis du installerte skriverdriveren flere ganger, kan kopier av skriverdriveren opprettes. Hvis kopier, for eksempel «EPSON XXXX Series (kopi 1)» opprettes, høyreklikker du på ikonet til den kopierte driveren, og deretter klikker du på **Fjern enhet**.

Skriverporten er ikke riktig angitt.

Løsninger

Klikk på **Utskriftskø** fra skriverdriverens **Vedlikehold**-fane.

Sørg for at skriverporten er riktig angitt som vist nedenfor i **Egenskap** > **Port** fra **Skriver**-menyen.

USB-tilkobling: **USBXXX**, Nettverkstilkobling: **EpsonNet Print Port**

Hvis du ikke kan endre porten, velger du **Kjør som administrator** på **Skriver**-menyen. Hvis **Kjør som administrator** ikke vises, kan du ta kontakt med systemadministratoren din.

Skriveren skriver ikke ut mens du bruker PostScript-skriverdriveren (Windows)

Følgende årsaker kan vurderes.

Utskriftsspråk-innstillingene må endres.

Løsninger

Angi innstillingen **Utskriftsspråk** til **Auto** eller **PS** på kontrollpanelet.

Et stort antall jobber har blitt sendt.

Løsninger

I Windows, hvis et stort antall jobber sendes, er det ikke sikkert skriveren skriver ut. Velg **Skriv direkte til skriveren** i **Avansert**-kategorien i skriveregenskapene.

Skriveren kan plutselig ikke skrive ut over en nettverkstilkobling

Problemet kan være ett av følgende problemer.

Nettverksmiljøet er blitt endret.

Løsninger

Når du har endret nettverksmiljøet, som trådløs ruter eller leverandør, kan du prøve å angi nettverksinnstillinger for skriveren igjen.

Koble datamaskinen eller smartenheten til samme SSID som skriveren.

➔ [“Tilbakestille nettverkstilkoblingen” på side 334](#)

Noe gikk galt med nettverksenheten for Wi-Fi-tilkobling.

Løsninger

Slå av enhetene du vil koble til nettverket. Vent i omtrent 10 sekunder og slå deretter på enhetene i følgende rekkefølge: trådløs ruter, datamaskin eller smartenhet og deretter skriveren. Flytt skriveren og datamaskinen eller smartenheten nærmere den trådløse ruter for å bedre radiobølgekommunikasjonen og prøv å angi nettverksinnstillinger på nytt.

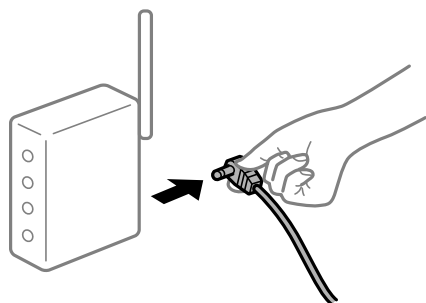

Skriveren er ikke koblet til et nettverk.

Løsninger

Velg **Innst.** > **Generelle innstillinger** > **Nettverksinnstillinger** > **Kontroller nettverkstilkoblingen**, og skriv så ut tilkoblingsrapporten for nettverket. Hvis rapporten viser at nettverkstilkoblingen mislyktes, kan du sjekke tilkoblingsrapporten for nettverket og så følge løsningene som skrives ut.

➔ [“Skrive ut en tilkoblingsrapport for nettverket” på side 351](#)

Det er et problem med nettverksinnstillingene på datamaskinen.

Løsninger

Prøv å åpne hvilken som helst nettside fra datamaskinen for å sørge for at datamaskinens nettverksinnstillinger er riktige. Hvis du ikke kan åpne noen nettsider, er det et problem på datamaskinen.

Kontroller nettverkstilkoblingen på datamaskinen. Se i dokumentasjonen som fulgte med datamaskinen for nærmere informasjon.

Det er fremdeles en jobb som venter på utskrift.

Løsninger

Klikk på **Utskriftskø** fra skriverdriverens **Vedlikehold**-fane. Hvis unødvendige data gjenstår, velger du **Avbryt alle dokumenter** fra **Skriver**-menyen.

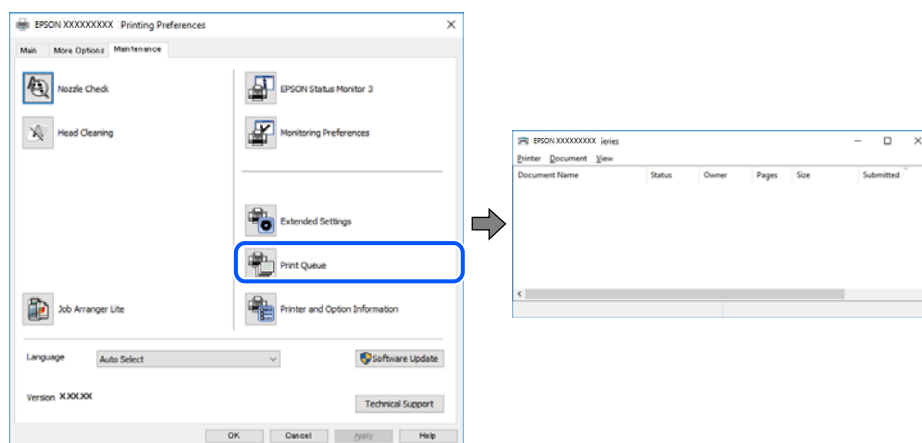

Skriveren venter eller er frakoblet.

Løsninger

Klikk på **Utskriftskø** fra skriverdriverens **Vedlikehold**-fane.

Hvis skriveren er frakoblet eller venter, fjerner du innstillingen for frakoblet eller venter på **Skriver**-menyen.

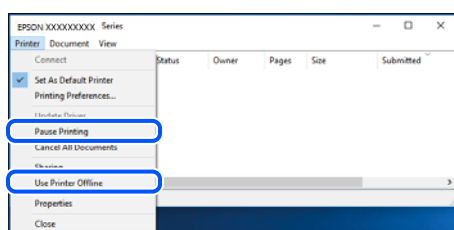

Skriveren er ikke valgt som standardskriver.

Løsninger

Høyreklikk på skriverikonet i **Kontrollpanel** > **Vis enheter og skrivere** (eller **Skrivere, Skrivere og fakser**) og klikk på **Angi som standardskriver**.

Merknad:

Hvis det er flere skriverikoner, kan du se følgende for å velge riktig skriver.

Eksempel)

USB-tilkobling: EPSON XXXX-serien

Nettverkstilkobling: EPSON XXXX-serien (nettverk)

Hvis du installerte skriverdriveren flere ganger, kan kopier av skriverdriveren opprettes. Hvis kopier, for eksempel «EPSON XXXX Series (kopi 1)» opprettes, høyreklikker du på ikonet til den kopierte driveren, og deretter klikker du på **Fjern enhet**.

■ Skriverporten er ikke riktig angitt.

Løsninger

Klikk på **Utskriftskø** fra skriverdriverens **Vedlikehold**-fane.

Sørg for at skriverporten er riktig angitt som vist nedenfor i **Egenskap > Port** fra **Skriver**-menyen.

USB-tilkobling: **USBXXX**, Nettverkstilkobling: **EpsonNet Print Port**

Hvis du ikke kan endre porten, velger du **Kjør som administrator** på **Skriver**-menyen. Hvis **Kjør som administrator** ikke vises, kan du ta kontakt med systemadministratoren din.

Kan ikke skrive ut fra Mac OS

Sørg for at skriveren og datamaskinen er riktig tilkoblet.

Årsaken til og løsningen på problemet varierer avhengig av om de er tilkoblet eller ikke.

Kontrollere tilkoblingsstatusen

Bruk EPSON Status Monitor til å kontrollere tilkoblingsstatusen for datamaskinen og skriveren.

1. Velg **Systemvalg** fra Apple-menyen > **Skrivere og skannere** (eller **Skriv ut og skann**, **Skriv ut og faks**), og velg deretter skriveren.
2. Klikk på **Valg og forbruksmateriell > Verktøy > Åpne Skriververktøy**.
3. Klikk på **EPSON Status Monitor**.

Når de gjenværende blekknivåene vises, har det blitt etablert en tilkobling mellom datamaskinen og skriveren.

Kontroller følgende hvis det ikke er etablert en tilkobling.

- Skriveren gjenkjennes ikke over en nettverkstilkobling
“[Kan ikke koble til et nettverk](#)” på side 259
- Skriveren gjenkjennes ikke med en USB-tilkobling
“[Skriveren kan ikke koble til via USB \(Mac OS\)](#)” på side 262

Kontroller følgende hvis det er etablert en tilkobling.

- Skriveren gjenkjennes, men utskriften kan ikke gjennomføres.
“[Kan ikke skrive ut selv om en tilkobling er etablert \(Mac OS\)](#)” på side 263

Kan ikke koble til et nettverk

Problemet kan være ett av følgende problemer.

■ Noe gikk galt med nettverksenheten for Wi-Fi-tilkobling.

Løsninger

Slå av enhetene du vil koble til nettverket. Vent i omtrent 10 sekunder og slå deretter på enhetene i følgende rekkefølge: trådløs ruter, datamaskin eller smartenhet og deretter skriveren. Flytt skriveren og

datamaskinen eller smartenheten nærmere den trådløse ruterer for å bedre radiobølgekommunikasjonen og prøv å angi nettverksinnstillinger på nytt.



Enhetene kan ikke motta signaler fra den trådløse ruterer fordi de er for langt fra hverandre.

Løsninger

Når du har flyttet datamaskinen eller smartenheten og skriveren nærmere den trådløse ruterer, slår du av den trådløse ruterer, og slår den deretter på igjen.

Når du endrer den trådløse ruterer, stemmer ikke innstillingene med den nye ruterer.

Løsninger

Gjør tilkoblingsinnstillingene på nytt slik at de samsvarer med den nye trådløse ruterer.

➔ [“Når du skifter ut den trådløse ruterer” på side 334](#)

SSID-ene som er koblet fra datamaskinen eller smartenhet og datamaskin, er forskjellige.

Løsninger

Når du bruker flere trådløse rutere samtidig, eller den trådløse ruterer har flere SSID-er, og enhetene er koblet til forskjellige SSID-er, kan du ikke koble til den trådløse ruterer.

Koble datamaskinen eller smartenheten til samme SSID som skriveren.

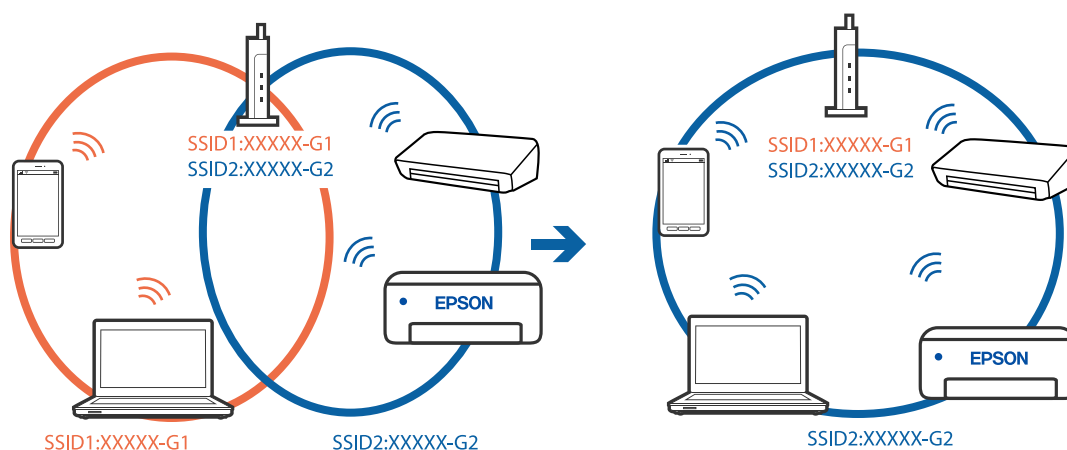

En skillefunksjon for personvern er tilgjengelig på den trådløse ruterer.

Løsninger

De fleste trådløse rutere har en adskillingsfunksjon som blokkerer kommunikasjon mellom enheter innenfor samme SSID. Hvis du ikke kan kommunisere mellom skriveren og datamaskinen eller

smartenheten, selv om de er koblet til samme nettverk, kan du deaktivere skillefunksjonen for personvern på den trådløse ruter. Se bruksanvisningen som følger med den trådløse ruter for mer informasjon.

IP-adressen er ikke tilordnet på riktig måte.

Løsninger

Hvis IP-adressen som er tilordnet til skriveren, er 169.254.XXX.XXX, og nettverksmasken er 255.255.0.0, kan ikke IP-adressen tilordnes på riktig måte.

Velg **Innst. > Generelle innstillinger > Nettverksinnstillinger > Avansert** på skriverens kontrollpanel, og kontroller deretter IP-adressen og nettmasken tilordnet skriveren.

Start den trådløse ruter på nytt eller tilbakestill skriverens nettverksinnstillinger.

➔ [“Tilbakestille nettverkstilkoblingen” på side 334](#)

Det er et problem med nettverksinnstillingene på datamaskinen.

Løsninger

Prøv å åpne hvilken som helst nettside fra datamaskinen for å sørge for at datamaskinens nettverksinnstillinger er riktige. Hvis du ikke kan åpne noen nettsider, er det et problem på datamaskinen.

Kontroller nettverkstilkoblingen på datamaskinen. Se i dokumentasjonen som fulgte med datamaskinen for nærmere informasjon.

Enheten som er koblet til USB 3.0-porten forårsaker radiointerferens.

Løsninger

Når du kobler en enhet til USB 3.0-porten på Mac-enheter, kan radiointerferens oppstå. Prøv følgende hvis du ikke kan koble til trådløst LAN (Wi-Fi) eller hvis bruk blir ustabil.

- Plasser enheten som er koblet til USB 3.0-porten, lengre unna datamaskinen.
- Koble til SSID-en for 5 GHz-området.

Se følgende for å koble skriveren til SSID.

➔ [“Angi Wi-Fi-innstillinger ved å angi SSID og passord” på side 337](#)

Skriveren er koblet til Ethernet ved hjelp av enheter som støtter IEEE 802.3az (energieffektivt Ethernet).

Løsninger

Når du kobler til skriveren med Ethernet med enheter som støtter IEEE 802.3az (energieffektivt Ethernet), kan følgende problemer oppstå avhengig av huben eller ruter du bruker.

- Tilkoblingen blir ustabil, skriveren kobler seg til og fra igjen og igjen.
- Kan ikke koble til skriveren.
- Kommunikasjonshastigheten blir sakte.

Følg trinnene under for å deaktivere IEEE 802.3az for skriveren og deretter koble til.

1. Ta ut Ethernet-kabelen som er koblet til datamaskinen og skriveren.

2. Når IEEE 802.3az for datamaskinen er aktivert, deaktiverer du det.
Se i dokumentasjonen som fulgte med datamaskinen, for å få mer informasjon.
3. Koble sammen datamaskinen og skriveren direkte med en Ethernet-kabel.
4. Skriv ut en nettverkstilkoblingsrapport på skriveren.
[“Skrive ut en tilkoblingsrapport for nettverket” på side 351](#)
5. Kontroller skriverens IP-adresse på nettverkstilkoblingsrapporten.
6. Åpne Web Config på datamaskinen.
Start en nettleser og angi skriverens IP-adresse.
[“Kjøre web-konfigurasjon på en nettleser” på side 459](#)
7. Velg **Nettverksinnstillinger**-fanen > **Kablet lokalt nett**.
8. Velg **Av** for **IEEE 802.3az**.
9. Klikk på **Neste**.
10. Klikk på **OK**.
11. Ta ut Ethernet-kabelen som er koblet til datamaskinen og skriveren.
12. Hvis du deaktiverte IEEE 802.3az for datamaskinen i trinn 2, aktiverer du det.
13. Koble Ethernet-kablene som du fjernet i trinn 1, til datamaskinen og skriveren.
Hvis problemet vedvarer, kan det hende at andre enheter enn skriveren forårsaker problemet.

Skriveren kan ikke koble til via USB (Mac OS)

Følgende årsaker kan vurderes.

■ **USB-kabelen er ikke satt i stikkontakten på riktig måte.**

Løsninger

Koble USB-kabelen forsvarlig til skriveren og datamaskinen.

■ **Det er et problem med USB-huben.**

Løsninger

Hvis du bruker en USB-hub, må du prøve å koble skriveren direkte til datamaskinen.

■ **Det er et problem med USB-kabelen eller USB-inngangen.**

Løsninger

Hvis USB-kabelen ikke kan gjenkjennes, må du endre porten eller USB-kabelen.

■ Skriveren er tilkoblet en SuperSpeed USB-port.

Løsninger

Hvis du kobler skriveren til en SuperSpeed USB-port ved hjelp av en USB 2.0-kabel, kan det på enkelte datamaskiner oppstå en kommunikasjonsfeil. Dersom dette skjer, kobler du til skriveren på nytt ved hjelp av en av følgende metoder.

- Bruk en USB 3.0-kabel.
- Koble til via Hi-Speed USB-porten på datamaskinen.
- Koble til via en annen SuperSpeed USB-port enn den porten hvor feilen oppstod.

■ Kan ikke skrive ut selv om en tilkobling er etablert (Mac OS)

Følgende årsaker kan vurderes.

■ Det er et problem med programvaren eller dataene.

Løsninger

- Sørg for at en ekte Epson-skriverdriver (EPSON XXXXX) er installert. De tilgjengelige funksjonene er begrenset hvis du ikke har en ekte Epson-skriverdriver installert. Vi anbefaler at du bruker en ekte Epson-skriverdriver.
- Hvis du skriver ut et bilde med stor datastørrelse, kan det hende at skriveren ikke har nok minne. Skriv ut bildet med en lavere oppløsning eller i en mindre størrelse.
- Hvis du har prøvd alle løsningene og ikke har løst problemet, må du prøve å avinstallere skriveren og installere den på nytt
 - ➔ ["Kontroller at en ekte Epson-skriverdriver er installert — Windows" på side 236](#)
 - ➔ ["Kontroller at en ekte Epson-skriverdriver er installert — Mac OS" på side 237](#)
 - ➔ ["Installere eller avinstallere programmene separat" på side 235](#)

■ Det er et problem med statusen til skriveren.

Løsninger

Sørg for at skriverstatusen ikke er **Pause**.

Velg **Systemvalg** fra **Apple**-menyen > **Skrivere og skannere** (eller **Skriv ut og skann**, **Skriv ut og faks**), og dobbeltklikk deretter på skriveren. Hvis skriveren er satt på pause, klikker du **Fortsett**.

■ Funksjonsbegrensninger for brukere er aktivert for skriveren.

Løsninger

Skriveren vil kanskje ikke skrive ut når brukerfunksjonsbegrensningen er aktivert. Kontakt skriverens administrator.

■ Skriveren skriver ikke ut mens du bruker PostScript-skriverdriveren (Mac OS)

■ Utskriftsspråk-innstillingene må endres.

Løsninger

Angi innstillingen **Utskriftsspråk** til **Auto** eller **PS** på kontrollpanelet.

Skriveren kan plutselig ikke skrive ut over en nettverkstilkobling

Problemet kan være ett av følgende problemer.

Nettverksmiljøet er blitt endret.

Løsninger

Når du har endret nettverksmiljøet, som trådløs ruter eller leverandør, kan du prøve å angi nettverksinnstillinger for skriveren igjen.

Koble datamaskinen eller smartenheten til samme SSID som skriveren.

➔ [“Tilbakestille nettverkstilkoblingen” på side 334](#)

Noe gikk galt med nettverksenheten for Wi-Fi-tilkobling.

Løsninger

Slå av enhetene du vil koble til nettverket. Vent i omtrent 10 sekunder og slå deretter på enhetene i følgende rekkefølge: trådløs ruter, datamaskin eller smartenhet og deretter skriveren. Flytt skriveren og datamaskinen eller smartenheten nærmere den trådløse ruter for å bedre radiobølgekommunikasjonen og prøv å angi nettverksinnstillinger på nytt.

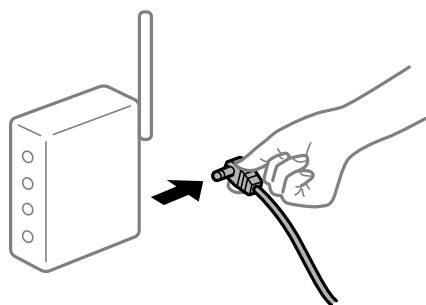

Skriveren er ikke koblet til et nettverk.

Løsninger

Velg **Innst.** > **Generelle innstillinger** > **Nettverksinnstillinger** > **Kontroller nettverkstilkoblingen**, og skriv så ut tilkoblingsrapporten for nettverket. Hvis rapporten viser at nettverkstilkoblingen mislyktes, kan du sjekke tilkoblingsrapporten for nettverket og så følge løsningene som skrives ut.

➔ [“Skrive ut en tilkoblingsrapport for nettverket” på side 351](#)

Det er et problem med nettverksinnstillingene på datamaskinen.

Løsninger

Prøv å åpne hvilken som helst nettside fra datamaskinen for å sørge for at datamaskinens nettverksinnstillinger er riktige. Hvis du ikke kan åpne noen nettsider, er det et problem på datamaskinen.

Kontroller nettverkstilkoblingen på datamaskinen. Se i dokumentasjonen som fulgte med datamaskinen for nærmere informasjon.

Kan ikke skrive ut fra smartenhet

Sørg for at smartenheten og skriveren er riktig tilkoblet.

Årsaken til og løsningen på problemet varierer avhengig av om de er tilkoblet eller ikke.

Kontrollere tilkoblingsstatusen

Bruk Epson iPrint til å kontrollere tilkoblingsstatusen for smartenheten og skriveren.

Se følgende for å installere Epson iPrint hvis den ikke allerede er installert.

[“Program for å skrive enkelt ut fra en smartenhet \(Epson iPrint\)” på side 455](#)

1. Start Epson iPrint på smartenheten.

2. Kontroller at skrivernavnet vises på startsidene.

Når skrivernavnet vises, har det blitt etablert en tilkobling mellom smartenheten og skriveren.

Hvis følgende vises, har det ikke blitt etablert en tilkobling mellom smartenheten og skriveren.

Printer is not selected.

Communication error.

Kontroller følgende hvis det ikke er etablert en tilkobling.

[“Kan ikke koble til et nettverk” på side 265](#)

Kan ikke koble til et nettverk

Problemet kan være ett av følgende problemer.

■ Noe gikk galt med nettverksenheten for Wi-Fi-tilkobling.

Løsninger

Slå av enhetene du vil koble til nettverket. Vent i omtrent 10 sekunder og slå deretter på enhetene i følgende rekkefølge: trådløs ruter, datamaskin eller smartenhet og deretter skriveren. Flytt skriveren og datamaskinen eller smartenheten nærmere den trådløse ruter for å bedre radiobølgekommunikasjonen og prøv å angi nettverksinnstillinger på nytt.

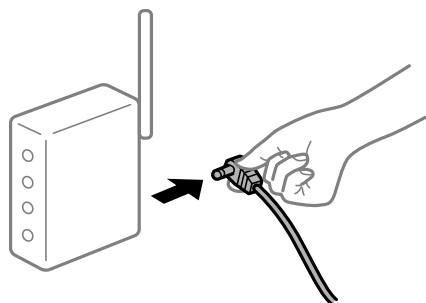

■ Enhetene kan ikke motta signaler fra den trådløse ruter fordi de er for langt fra hverandre.

Løsninger

Når du har flyttet datamaskinen eller smartenheten og skriveren nærmere den trådløse ruter, slår du av den trådløse ruter, og slår den deretter på igjen.

Når du endrer den trådløse ruter, stemmer ikke innstillingene med den nye ruter.

Løsninger

Gjør tilkoblingsinnstillingene på nytt slik at de samsvarer med den nye trådløse ruter.

➔ [“Når du skifter ut den trådløse ruter” på side 334](#)

SSID-ene som er koblet fra datamaskinen eller smartenhet og datamaskin, er forskjellige.

Løsninger

Når du bruker flere trådløse rutere samtidig, eller den trådløse ruter har flere SSID-er, og enhetene er koblet til forskjellige SSID-er, kan du ikke koble til den trådløse ruter.

Koble datamaskinen eller smartenheten til samme SSID som skriveren.

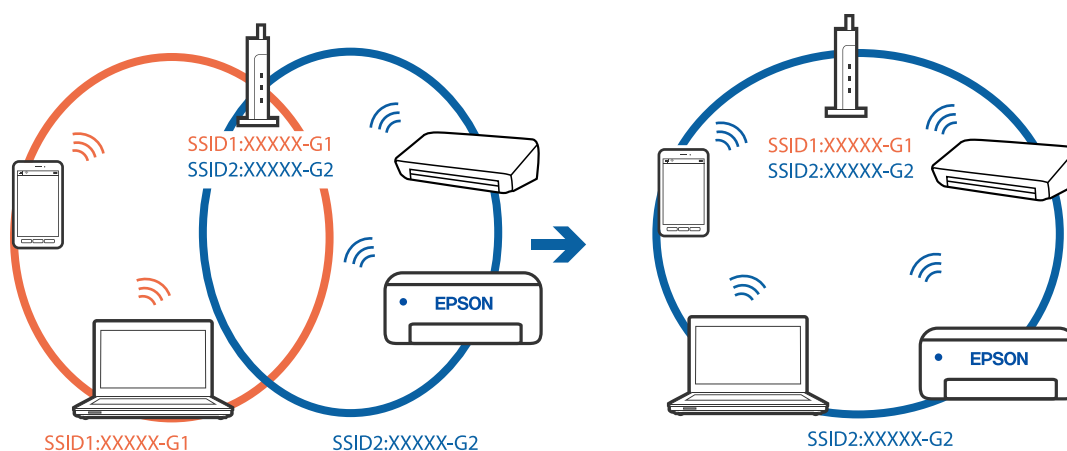

En skillefunksjon for personvern er tilgjengelig på den trådløse ruter.

Løsninger

De fleste trådløse rutere har en adskillingsfunksjon som blokkerer kommunikasjon mellom enheter innenfor samme SSID. Hvis du ikke kan kommunisere mellom skriveren og datamaskinen eller smartenheten, selv om de er koblet til samme nettverk, kan du deaktivere skillefunksjonen for personvern på den trådløse ruter. Se bruksanvisningen som følger med den trådløse ruter for mer informasjon.

IP-adressen er ikke tilordnet på riktig måte.

Løsninger

Hvis IP-adressen som er tilordnet til skriveren, er 169.254.XXX.XXX, og nettverksmasken er 255.255.0.0, kan ikke IP-adressen tilordnes på riktig måte.

Velg **Innst. > Generelle innstillinger > Nettverksinnstillinger > Avansert** på skriverens kontrollpanel, og kontroller deretter IP-adressen og nettmasken tilordnet skriveren.

Start den trådløse ruter på nytt eller tilbakestill skriverens nettverksinnstillinger.

➔ [“Tilbakestill nettverkstilkoblingen” på side 334](#)

Det er et problem med nettverksinnstillingene på smartenheten.

Løsninger

Prøv å åpne hvilken som helst nettside fra smartenheten for å sørge for at smartenhetens nettverksinnstillinger er riktige. Hvis du ikke kan åpne noen nettsider, er det et problem på smartenheten.

Kontroller nettverkstilkoblingen på datamaskinen. Se i dokumentasjonen som fulgte med smartenheten for nærmere informasjon.

Kan ikke skrive ut selv om en tilkobling er etablert (iOS)

Følgende årsaker kan vurderes.

Automatisk visning av papiroppsett er deaktivert.

Løsninger

Aktiver **Automatisk visning av papiroppsett** i følgende meny.

Innst. > Generelle innstillinger > Skriverinnstillinger > Papirkildeinnstillinger > **Automatisk visning av papiroppsett**

AirPrint er deaktivert.

Løsninger

Aktiver innstillingen AirPrint på Web Config.

➔ [“Program for å konfigurere skriveroperasjoner \(Web Config\)”](#) på side 459

Skriveren kan plutselig ikke skrive ut over en nettverkstilkobling

Problemet kan være ett av følgende problemer.

Nettverksmiljøet er blitt endret.

Løsninger

Når du har endret nettverksmiljøet, som trådløs ruter eller leverandør, kan du prøve å angi nettverksinnstillinger for skriveren igjen.

Koble datamaskinen eller smartenheten til samme SSID som skriveren.

➔ [“Tilbakestille nettverkstilkoblingen”](#) på side 334

Noe gikk galt med nettverksenheten for Wi-Fi-tilkobling.

Løsninger

Slå av enhetene du vil koble til nettverket. Vent i omtrent 10 sekunder og slå deretter på enhetene i følgende rekkefølge: trådløs ruter, datamaskin eller smartenhet og deretter skriveren. Flytt skriveren og datamaskinen eller smartenheten nærmere den trådløse ruter for å bedre radiobølgekommunikasjonen og prøv å angi nettverksinnstillinger på nytt.

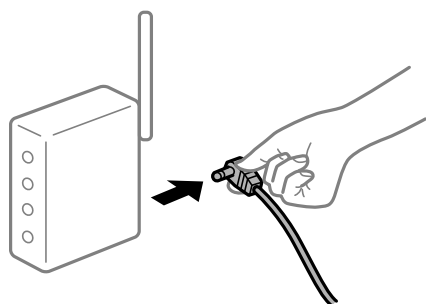

■ Skriveren er ikke koblet til et nettverk.

Løsninger

Velg **Innst. > Generelle innstillinger > Nettverksinnstillinger > Kontroller nettverkstilkoblingen**, og skriv så ut tilkoblingsrapporten for nettverket. Hvis rapporten viser at nettverkstilkoblingen mislyktes, kan du sjekke tilkoblingsrapporten for nettverket og så følge løsningene som skrives ut.

➔ [“Skrive ut en tilkoblingsrapport for nettverket” på side 351](#)

■ Det er et problem med nettverksinnstillingene på smartenheten.

Løsninger

Prøv å åpne hvilken som helst nettside fra smartenheten for å sørge for at smartenhetens nettverksinnstillinger er riktige. Hvis du ikke kan åpne noen nettsider, er det et problem på smartenheten.

Kontroller nettverkstilkoblingen på datamaskinen. Se i dokumentasjonen som fulgte med smartenheten for nærmere informasjon.

Kan ikke kopiere

■ Når brukerfunksjonsbegrensningen er aktivert, trenger du en bruker-ID og et passord for å kopiere.

Løsninger

Hvis du ikke vet passordet, kan du kontakte skriverens administrator.

■ Skriverfeilen har oppstått.

Løsninger

Du kan ikke kopiere hvis en feil, for eksempel en papirstopp, har oppstått i skriveren. Sjekk skriverens kontrollpanel og følg instruksjonene på skjermen for å fjerne feilen.

Kan ikke starte skanning

Kan ikke starte skanning fra Windows

Sørg for at skriveren og datamaskinen er riktig tilkoblet.

Årsaken til og løsningen på problemet varierer avhengig av om de er tilkoblet eller ikke.

Kontrollere tilkoblingsstatusen

Bruk EPSON Status Monitor 3 til å kontrollere tilkoblingsstatusen for datamaskinen og skriveren.

Du må installere EPSON Status Monitor 3 for å aktivere denne funksjonen. Du kan laste den ned fra Epsons nettsted.

1. Gå til skriverdriveren.

- Windows 10/Windows Server 2019/Windows Server 2016

Klikk på startknappen og velg **Windows-system > Kontrollpanel > Vis enheter og skrivere i Maskinvare og lyd**. Høyreklikk på skriveren, eller trykk og hold den nede, og velg deretter **Utskriftsinnstillinger**.

- ❑ Windows 8.1/Windows 8/Windows Server 2012 R2/Windows Server 2012

Velg **Skrivebord** > **Innstillinger** > **Kontrollpanel** > **Vis enheter og skrivere** i **Maskinvare og lyd**. Høyreklikk på skriveren, eller trykk og hold den nede, og velg deretter **Utskriftsinnstillinger**.

- ❑ Windows 7/Windows Server 2008 R2

Klikk på startknappen og velg **Kontrollpanel** > **Vis enheter og skrivere** i **Maskinvare og lyd**. Høyreklikk på skriveren og velg **Utskriftsinnstillinger**.

2. Klikk på **Vedlikehold**-kategorien.
3. Klikk på **EPSON Status Monitor 3**.

Når de gjenværende blekknivåene vises, har det blitt etablert en tilkobling mellom datamaskinen og skriveren.

Kontroller følgende hvis det ikke er etablert en tilkobling.

- ❑ Skriveren gjenkjennes ikke over en nettverkstilkobling
“Kan ikke koble til et nettverk” på side 269
- ❑ Skriveren gjenkjennes ikke med en USB-tilkobling
“Skriveren kan ikke koble til via USB (Windows)” på side 253
- ❑ Skriveren gjenkjennes, men skanningen kan ikke gjennomføres.
“Kan ikke skanne selv om en tilkobling er riktig etablert (Windows)” på side 272

Kan ikke koble til et nettverk

Problemet kan være ett av følgende problemer.

■ Noe gikk galt med nettverksenheten for Wi-Fi-tilkobling.

Løsninger

Slå av enhetene du vil koble til nettverket. Vent i omtrent 10 sekunder og slå deretter på enhetene i følgende rekkefølge: trådløs ruter, datamaskin eller smartenhet og deretter skriveren. Flytt skriveren og datamaskinen eller smartenheten nærmere den trådløse ruter for å bedre radiobølgekommunikasjonen og prøv å angi nettverksinnstillinger på nytt.

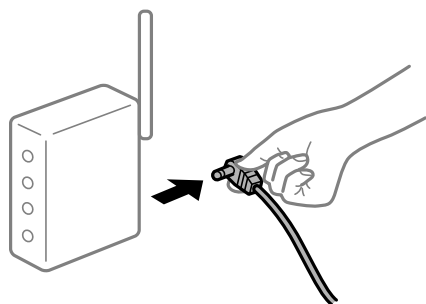

■ Enhetene kan ikke motta signaler fra den trådløse ruter fordi de er for langt fra hverandre.

Løsninger

Når du har flyttet datamaskinen eller smartenheten og skriveren nærmere den trådløse ruter, slår du av den trådløse ruter, og slår den deretter på igjen.

Når du endrer den trådløse ruteren, stemmer ikke innstillingene med den nye ruterens.

Løsninger

Gjør tilkoblingsinnstillingene på nytt slik at de samsvarer med den nye trådløse ruterens.

➔ [“Når du skifter ut den trådløse ruterens” på side 334](#)

SSID-ene som er koblet fra datamaskinen eller smartenhet og datamaskin, er forskjellige.

Løsninger

Når du bruker flere trådløse rutere samtidig, eller den trådløse ruterens har flere SSID-er, og enhetene er koblet til forskjellige SSID-er, kan du ikke koble til den trådløse ruterens.

Koble datamaskinen eller smartenheten til samme SSID som skriverens.

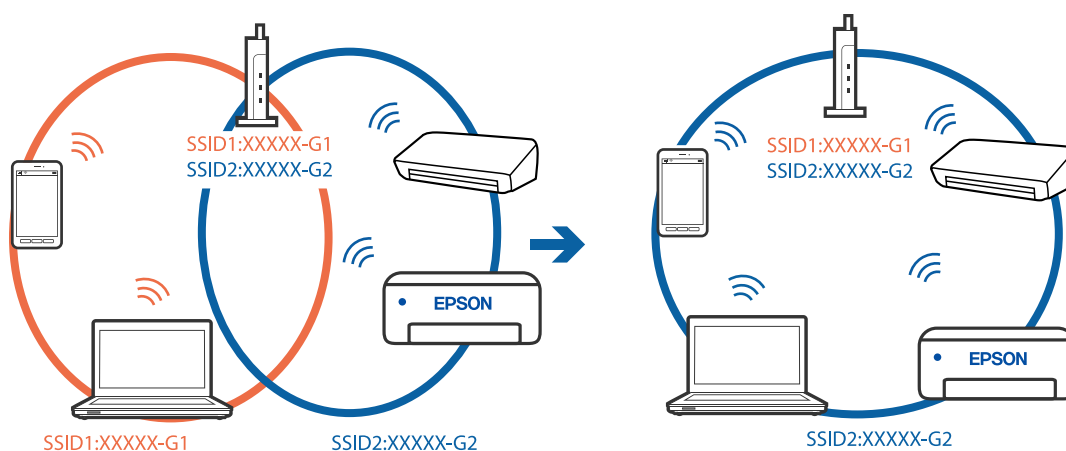

En skillefunksjon for personvern er tilgjengelig på den trådløse ruterens.

Løsninger

De fleste trådløse rutere har en adskillingsfunksjon som blokkerer kommunikasjon mellom enheter innenfor samme SSID. Hvis du ikke kan kommunisere mellom skriverens og datamaskinen eller smartenheten, selv om de er koblet til samme nettverk, kan du deaktivere skillefunksjonen for personvern på den trådløse ruterens. Se bruksanvisningen som følger med den trådløse ruterens for mer informasjon.

IP-adressen er ikke tilordnet på riktig måte.

Løsninger

Hvis IP-adressen som er tilordnet til skriverens, er 169.254.XXX.XXX, og nettverksmasken er 255.255.0.0, kan ikke IP-adressen tilordnes på riktig måte.

Velg **Innst.** > **Generelle innstillinger** > **Nettverksinnstillinger** > **Avansert** på skriverens kontrollpanel, og kontroller deretter IP-adressen og nettmasken tilordnet skriverens.

Start den trådløse ruterens på nytt eller tilbakestill skriverens nettverksinnstillinger.

➔ [“Tilbakestill nettverkstilkoblingen” på side 334](#)

Det er et problem med nettverksinnstillingene på datamaskinen.

Løsninger

Prøv å åpne hvilken som helst nettside fra datamaskinen for å sørge for at datamaskinens nettverksinnstillinger er riktige. Hvis du ikke kan åpne noen nettsider, er det et problem på datamaskinen.

Kontroller nettverkstilkoblingen på datamaskinen. Se i dokumentasjonen som fulgte med datamaskinen for nærmere informasjon.

Skriveren er koblet til Ethernet ved hjelp av enheter som støtter IEEE 802.3az (energieffektivt Ethernet).

Løsninger

Når du kobler til skriveren med Ethernet med enheter som støtter IEEE 802.3az (energieffektivt Ethernet), kan følgende problemer oppstå avhengig av huben eller ruter du bruker.

- Tilkoblingen blir ustabil, skriveren kobler seg til og fra igjen og igjen.
- Kan ikke koble til skriveren.
- Kommunikasjonshastigheten blir sakte.

Følg trinnene under for å deaktivere IEEE 802.3az for skriveren og deretter koble til.

1. Ta ut Ethernet-kabelen som er koblet til datamaskinen og skriveren.
2. Når IEEE 802.3az for datamaskinen er aktivert, deaktiverer du det.
Se i dokumentasjonen som fulgte med datamaskinen, for å få mer informasjon.
3. Koble sammen datamaskinen og skriveren direkte med en Ethernet-kabel.
4. Skriv ut en nettverkstilkoblingsrapport på skriveren.
["Skrive ut en tilkoblingsrapport for nettverket" på side 351](#)
5. Kontroller skriverens IP-adresse på nettverkstilkoblingsrapporten.
6. Åpne Web Config på datamaskinen.
Start en nettleser og angi skriverens IP-adresse.
["Kjøre web-konfigurasjon på en nettleser" på side 459](#)
7. Velg **Nettverksinnstillinger**-fanen > **Kablet lokalt nett**.
8. Velg **Av** for **IEEE 802.3az**.
9. Klikk på **Neste**.
10. Klikk på **OK**.
11. Ta ut Ethernet-kabelen som er koblet til datamaskinen og skriveren.
12. Hvis du deaktiverte IEEE 802.3az for datamaskinen i trinn 2, aktiverer du det.
13. Koble Ethernet-kablene som du fjernet i trinn 1, til datamaskinen og skriveren.
Hvis problemet vedvarer, kan det hende at andre enheter enn skriveren forårsaker problemet.

Skriveren kan ikke koble til via USB (Windows)

Følgende årsaker kan vurderes.

■ USB-kabelen er ikke satt i stikkontakten på riktig måte.

Løsninger

Koble USB-kabelen forsvarlig til skriveren og datamaskinen.

■ Det er et problem med USB-huben.

Løsninger

Hvis du bruker en USB-hub, må du prøve å koble skriveren direkte til datamaskinen.

■ Det er et problem med USB-kabelen eller USB-inngangen.

Løsninger

Hvis USB-kabelen ikke kan gjenkjennes, må du endre porten eller USB-kabelen.

■ Skriveren er tilkoblet en SuperSpeed USB-port.

Løsninger

Hvis du kobler skriveren til en SuperSpeed USB-port ved hjelp av en USB 2.0-kabel, kan det på enkelte datamaskiner oppstå en kommunikasjonsfeil. Dersom dette skjer, kobler du til skriveren på nytt ved hjelp av en av følgende metoder.

- Bruk en USB 3.0-kabel.
- Koble til via Hi-Speed USB-porten på datamaskinen.
- Koble til via en annen SuperSpeed USB-port enn den porten hvor feilen oppstod.

Kan ikke skanne selv om en tilkobling er riktig etablert (Windows)

Skanning med høy oppløsning over et nettverk.

Prøv skanning med en lavere oppløsning.

Kan ikke starte skanning fra Mac OS

Sørg for at skriveren og datamaskinen er riktig tilkoblet.

Årsaken til og løsningen på problemet varierer avhengig av om de er tilkoblet eller ikke.

Kontrollere tilkoblingsstatusen

Bruk EPSON Status Monitor til å kontrollere tilkoblingsstatusen for datamaskinen og skriveren.

1. Velg **Systemvalg** fra Apple-menyen > **Skrivere og skannere** (eller **Skriv ut og skann**, **Skriv ut og faks**), og velg deretter skriveren.
2. Klikk på **Valg og forbruksmateriell** > **Verktøy** > **Åpne Skriververktøy**.
3. Klikk på **EPSON Status Monitor**.

Når de gjenværende blekknivåene vises, har det blitt etablert en tilkobling mellom datamaskinen og skriveren.

Kontroller følgende hvis det ikke er etablert en tilkobling.

- Skriveren gjenkjennes ikke over en nettverkstilkobling
“Kan ikke koble til et nettverk” på side 273
- Skriveren gjenkjennes ikke med en USB-tilkobling
“Skriveren kan ikke koble til via USB (Mac OS)” på side 262

Kontroller følgende hvis det er etablert en tilkobling.

- Skriveren gjenkjennes, men skanningen kan ikke gjennomføres.
“Kan ikke skanne selv om en tilkobling er riktig etablert (Mac OS)” på side 276

Kan ikke koble til et nettverk

Problemet kan være ett av følgende problemer.

■ Noe gikk galt med nettverksenheten for Wi-Fi-tilkobling.

Løsninger

Slå av enhetene du vil koble til nettverket. Vent i omtrent 10 sekunder og slå deretter på enhetene i følgende rekkefølge: trådløs ruter, datamaskin eller smartenhet og deretter skriveren. Flytt skriveren og datamaskinen eller smartenheten nærmere den trådløse ruter for å bedre radiobølgekommunikasjonen og prøv å angi nettverksinnstillinger på nytt.

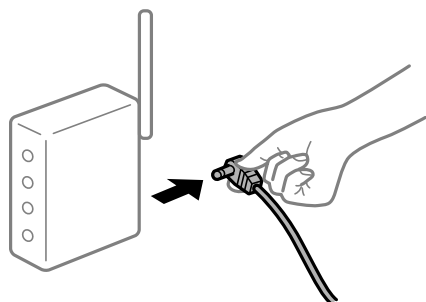

■ Enhetene kan ikke motta signaler fra den trådløse ruteren fordi de er for langt fra hverandre.

Løsninger

Når du har flyttet datamaskinen eller smartenheten og skriveren nærmere den trådløse ruter, slår du av den trådløse ruter, og slår den deretter på igjen.

■ Når du endrer den trådløse ruter, stemmer ikke innstillingene med den nye ruter.

Løsninger

Gjør tilkoblingsinnstillingene på nytt slik at de samsvarer med den nye trådløse ruter.

➔ “Når du skifter ut den trådløse ruter” på side 334

■ SSID-ene som er koblet fra datamaskinen eller smartenhet og datamaskin, er forskjellige.

Løsninger

Når du bruker flere trådløse rutere samtidig, eller den trådløse ruter har flere SSID-er, og enhetene er koblet til forskjellige SSID-er, kan du ikke koble til den trådløse ruter.

Koble datamaskinen eller smartenheten til samme SSID som skriveren.

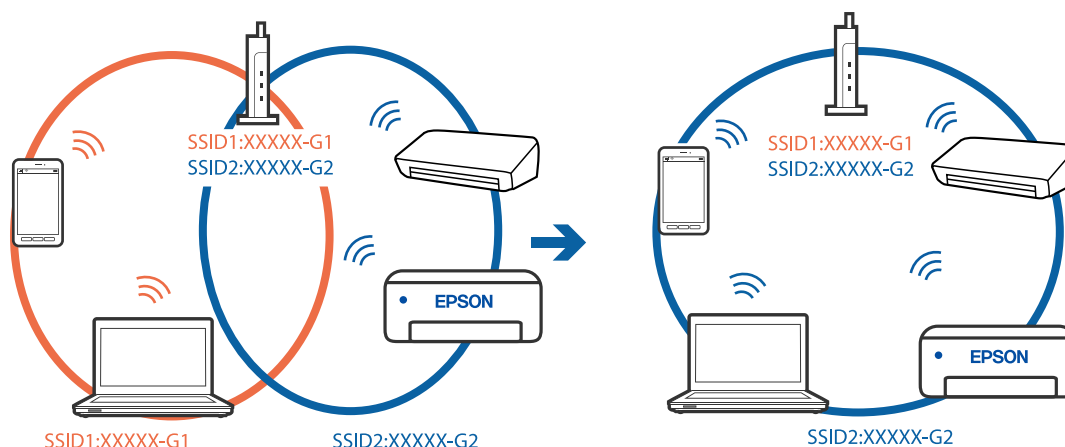

En skillefunksjon for personvern er tilgjengelig på den trådløse ruter.

Løsninger

De fleste trådløse rutere har en adskillingsfunksjon som blokkerer kommunikasjon mellom enheter innenfor samme SSID. Hvis du ikke kan kommunisere mellom skriveren og datamaskinen eller smartenheten, selv om de er koblet til samme nettverk, kan du deaktivere skillefunksjonen for personvern på den trådløse ruter. Se bruksanvisningen som følger med den trådløse ruter for mer informasjon.

IP-adressen er ikke tilordnet på riktig måte.

Løsninger

Hvis IP-adressen som er tilordnet til skriveren, er 169.254.XXX.XXX, og nettverksmasken er 255.255.0.0, kan ikke IP-adressen tilordnes på riktig måte.

Velg **Innst. > Generelle innstillinger > Nettverksinnstillinger > Avansert** på skriverens kontrollpanel, og kontroller deretter IP-adressen og nettmasken tilordnet skriveren.

Start den trådløse ruter på nytt eller tilbakestill skriverens nettverksinnstillinger.

➔ [“Tilbakestill nettverkstilkoblingen”](#) på side 334

Det er et problem med nettverksinnstillingene på datamaskinen.

Løsninger

Prøv å åpne hvilken som helst nettside fra datamaskinen for å sørge for at datamaskinens nettverksinnstillinger er riktige. Hvis du ikke kan åpne noen nettsider, er det et problem på datamaskinen.

Kontroller nettverkstilkoblingen på datamaskinen. Se i dokumentasjonen som fulgte med datamaskinen for nærmere informasjon.

Enheten som er koblet til USB 3.0-porten forårsaker radiointerferens.

Løsninger

Når du kobler en enhet til USB 3.0-porten på Mac-enheter, kan radiointerferens oppstå. Prøv følgende hvis du ikke kan koble til trådløst LAN (Wi-Fi) eller hvis bruk blir ustabil.

- Plasser enheten som er koblet til USB 3.0-porten, lengre unna datamaskinen.
- Koble til SSID-en for 5 GHz-området.

Se følgende for å koble skriveren til SSID.

➔ [“Angi Wi-Fi-innstillinger ved å angi SSID og passord” på side 337](#)

Skriveren er koblet til Ethernet ved hjelp av enheter som støtter IEEE 802.3az (energieffektivt Ethernet).

Løsninger

Når du kobler til skriveren med Ethernet med enheter som støtter IEEE 802.3az (energieffektivt Ethernet), kan følgende problemer oppstå avhengig av huben eller ruterne du bruker.

- Tilkoblingen blir ustabil, skriveren kobler seg til og fra igjen og igjen.
- Kan ikke koble til skriveren.
- Kommunikasjonshastigheten blir sakte.

Følg trinnene under for å deaktivere IEEE 802.3az for skriveren og deretter koble til.

1. Ta ut Ethernet-kabelen som er koblet til datamaskinen og skriveren.
2. Når IEEE 802.3az for datamaskinen er aktivert, deaktiverer du det.
Se i dokumentasjonen som fulgte med datamaskinen, for å få mer informasjon.
3. Koble sammen datamaskinen og skriveren direkte med en Ethernet-kabel.
4. Skriv ut en nettverkstilkoblingsrapport på skriveren.
[“Skrive ut en tilkoblingsrapport for nettverket” på side 351](#)
5. Kontroller skriverens IP-adresse på nettverkstilkoblingsrapporten.
6. Åpne Web Config på datamaskinen.
Start en nettleser og angi skriverens IP-adresse.
[“Kjøre web-konfigurasjon på en nettleser” på side 459](#)
7. Velg **Nettverksinnstillinger**-fanen > **Kablet lokalt nett**.
8. Velg **Av** for **IEEE 802.3az**.
9. Klikk på **Neste**.
10. Klikk på **OK**.
11. Ta ut Ethernet-kabelen som er koblet til datamaskinen og skriveren.
12. Hvis du deaktiverte IEEE 802.3az for datamaskinen i trinn 2, aktiverer du det.
13. Koble Ethernet-kablene som du fjernet i trinn 1, til datamaskinen og skriveren.
Hvis problemet vedvarer, kan det hende at andre enheter enn skriveren forårsaker problemet.

Skriveren kan ikke koble til via USB (Mac OS)

Følgende årsaker kan vurderes.

■ USB-kabelen er ikke satt i stikkontakten på riktig måte.

Løsninger

Koble USB-kabelen forsvarlig til skriveren og datamaskinen.

■ Det er et problem med USB-huben.

Løsninger

Hvis du bruker en USB-hub, må du prøve å koble skriveren direkte til datamaskinen.

■ Det er et problem med USB-kabelen eller USB-inngangen.

Løsninger

Hvis USB-kabelen ikke kan gjenkjennes, må du endre porten eller USB-kabelen.

■ Skriveren er tilkoblet en SuperSpeed USB-port.

Løsninger

Hvis du kobler skriveren til en SuperSpeed USB-port ved hjelp av en USB 2.0-kabel, kan det på enkelte datamaskiner oppstå en kommunikasjonsfeil. Dersom dette skjer, kobler du til skriveren på nytt ved hjelp av en av følgende metoder.

- Bruk en USB 3.0-kabel.
- Koble til via Hi-Speed USB-porten på datamaskinen.
- Koble til via en annen SuperSpeed USB-port enn den porten hvor feilen oppstod.

Kan ikke skanne selv om en tilkobling er riktig etablert (Mac OS)

Skanning med høy oppløsning over et nettverk.

Prøv skanning med en lavere oppløsning.

Kan ikke starte skanning fra smartenhet

Sørg for at smartenheten og skriveren er riktig tilkoblet.

Årsaken til og løsningen på problemet varierer avhengig av om de er tilkoblet eller ikke.

Kontrollere tilkoblingsstatusen

Bruk Epson iPrint til å kontrollere tilkoblingsstatusen for smartenheten og skriveren.

Se følgende for å installere Epson iPrint hvis den ikke allerede er installert.

[“Program for å skrive enkelt ut fra en smartenhet \(Epson iPrint\)” på side 455](#)

1. Start Epson iPrint på smartenheten.
2. Kontroller at skrivernavnet vises på startsidene.
Når skrivernavnet vises, har det blitt etablert en tilkobling mellom smartenheten og skriveren.
Hvis følgende vises, har det ikke blitt etablert en tilkobling mellom smartenheten og skriveren.

- Printer is not selected.
- Communication error.

Kontroller følgende hvis det ikke er etablert en tilkobling.

[“Kan ikke koble til et nettverk” på side 277](#)

Kan ikke koble til et nettverk

Problemet kan være ett av følgende problemer.

■ Noe gikk galt med nettverksenheten for Wi-Fi-tilkobling.

Løsninger

Slå av enhetene du vil koble til nettverket. Vent i omtrent 10 sekunder og slå deretter på enhetene i følgende rekkefølge: trådløs ruter, datamaskin eller smartenhet og deretter skriveren. Flytt skriveren og datamaskinen eller smartenheten nærmere den trådløse ruter for å bedre radiobølgekommunikasjonen og prøv å angi nettverksinnstillinger på nytt.

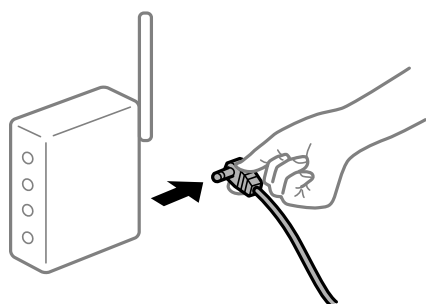

■ Enhetene kan ikke motta signaler fra den trådløse ruter for fordi de er for langt fra hverandre.

Løsninger

Når du har flyttet datamaskinen eller smartenheten og skriveren nærmere den trådløse ruter, slår du av den trådløse ruter, og slår den deretter på igjen.

■ Når du endrer den trådløse ruter, stemmer ikke innstillingene med den nye ruter.

Løsninger

Gjør tilkoblingsinnstillingene på nytt slik at de samsvarer med den nye trådløse ruter.

➔ [“Når du skifter ut den trådløse ruter” på side 334](#)

■ SSID-ene som er koblet fra datamaskinen eller smartenhet og datamaskin, er forskjellige.

Løsninger

Når du bruker flere trådløse rutere samtidig, eller den trådløse ruter har flere SSID-er, og enhetene er koblet til forskjellige SSID-er, kan du ikke koble til den trådløse ruter.

Koble datamaskinen eller smartenheten til samme SSID som skriveren.

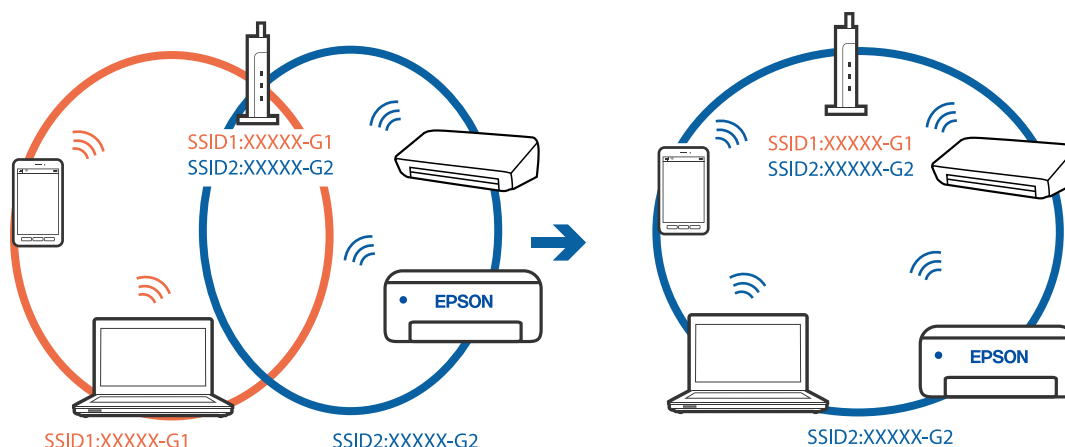

En skillefunksjon for personvern er tilgjengelig på den trådløse ruterens.

Løsninger

De fleste trådløse rutere har en adskillingsfunksjon som blokkerer kommunikasjon mellom enheter innenfor samme SSID. Hvis du ikke kan kommunisere mellom skriveren og datamaskinen eller smartenheten, selv om de er koblet til samme nettverk, kan du deaktivere skillefunksjonen for personvern på den trådløse ruterens. Se bruksanvisningen som følger med den trådløse ruterens for mer informasjon.

IP-adressen er ikke tilordnet på riktig måte.

Løsninger

Hvis IP-adressen som er tilordnet til skriveren, er 169.254.XXX.XXX, og nettverksmasken er 255.255.0.0, kan ikke IP-adressen tilordnes på riktig måte.

Velg **Innst.** > **Generelle innstillinger** > **Nettverksinnstillinger** > **Avansert** på skriverens kontrollpanel, og kontroller deretter IP-adressen og nettmasken tilordnet skriveren.

Start den trådløse ruterens på nytt eller tilbakestill skriverens nettverksinnstillinger.

➔ [“Tilbakestill nettverkstilkoblingen”](#) på side 334

Det er et problem med nettverksinnstillingene på smartenheten.

Løsninger

Prøv å åpne hvilken som helst nettside fra smartenheten for å sørge for at smartenhetens nettverksinnstillinger er riktige. Hvis du ikke kan åpne noen nettsider, er det et problem på smartenheten.

Kontroller nettverkstilkoblingen på datamaskinen. Se i dokumentasjonen som fulgte med smartenheten for nærmere informasjon.

Kan ikke lagre skannede bilder til den delte mappen

Meldinger vises på kontrollpanelet

Når feilmeldinger vises på kontrollpanelet, bør du sjekke meldingen selv, eller løsningene nedenfor, for å løse problemet.

Meldinger	Løsninger
DNS-feil. Kontroller DNS-innstillingene.	<p>Kan ikke koble til datamaskinen. Kontroller følgende.</p> <ul style="list-style-type: none"> <input type="checkbox"/> Sørg for at adressen i kontaktlisten på skriveren og adressen til den delte mappen er like. <input type="checkbox"/> Hvis datamaskinens IP-adresse er statisk og angitt manuelt, endrer du datamaskinnavnet til IP-adressens nettverksbane. Eksempel: \\EPSON02\SCAN til \\192.168.xxx.xxx\SCAN <input type="checkbox"/> Sørg for at datamaskinen er slått på og ikke i dvalemodus. Du kan ikke lagre skannede bilder til delt mappe hvis datamaskinen er i dvalemodus. <input type="checkbox"/> Deaktiver datamaskinens brannmur og sikkerhetsprogramvare midlertidig. Hvis dette løser feilen, kontrollerer du sikkerhetsprogramvarens innstillinger. <input type="checkbox"/> Hvis Offentlig nettverk er valgt som nettverks plassering, kan du ikke lagre skannede bilder til delt mappe. Angi videresendingsinnstillingene for hver port. <input type="checkbox"/> Hvis du bruker en bærbar datamaskin og IP-adressen er angitt til DHCP, kan IP-adressen endre seg når du kobler til nettverket på nytt. Innhent IP-adressen igjen. <input type="checkbox"/> Kontroller at DNS-innstillingene er korrekte. Kontakt nettverksadministratoren angående DNS-innstillingene. <input type="checkbox"/> Datamaskinnavnet og IP-adressen kan variere når DNS-registeret ikke er oppdatert. Kontakt DNS-serveradministratoren.
Autentiseringsfeil. Kontroller innstillinger for e-postserver.	Sørg for at brukernavnet og passordet er riktig på datamaskinen og kontaktene på skriveren. Kontroller også at passordet ikke er utløpt.
Kommunikasjonsfeil. Kontroller Wi-Fi/nettverkstilkobling.	<p>Kan ikke kommunisere med en nettverksmappe som er registrert i kontaktlisten. Kontroller følgende.</p> <ul style="list-style-type: none"> <input type="checkbox"/> Kontroller at Bruk Microsoft-nettverksdeling er aktivert på Web Config. Velg Nettverk > MS-nettverk på Web Config. <input type="checkbox"/> Sørg for at adressen i kontaktlisten på skriveren og adressen til den delte mappen er like. <input type="checkbox"/> Tilgangsrettigheter for brukeren i kontaktlisten bør legges til i Delings-fanen og Sikkerhets-fanen i egenskapene til den delte mappen. Brukerrettigheter bør også angis til «Tillatt».
Filnavnet er i bruk. Endre filnavn, og skann igjen.	Endre innstillingene for filnavn. Ellers kan du flytte eller slette filene, eller endre filnavnet på den delte mappen.
Skannede filer er for store. Kun XX side(r) er sendt. Kontroller at målmappen har nok plass.	Det er ikke nok diskplass på datamaskinen. Øk ledig plass på datamaskinen.

Kontrollerer hvor feilen oppsto

Løsninger

Etter å ha lagret skannede bilder til delt mappe, foregår lagringsprosessen som følger. Du kan kontrollere ved hvilket trinn feilen oppsto.

Artikler	Bruk	Feilmeldinger
Tilkobling	Koble til datamaskinen fra skriveren.	DNS-feil. Kontroller DNS-innstillingene.

Artikler	Bruk	Feilmeldinger
Logg på datamaskinen	Logg på datamaskinen med brukernavn og passord.	Autentiseringsfeil. Kontroller innstillinger for e-postserver.
Sjekk av mappen som skal lagres	Sjekk nettverksbanen til den delte mappen.	Kommunikasjonsfeil. Kontroller Wi-Fi/ nettverkstilkobling.
Sjekk av filnavnet	Sjekk om det er en fil med amme navn som filen du ønsker å lagre i mappen.	Filnavnet er i bruk. Endre filnavn, og skann igjen.
Skriving av filen	Skriv en ny fil.	Skannede filer er for store. Kun XX side(r) er sendt. Kontroller at målmappen har nok plass.

Lagring av skannede bilder tar lang tid

■ Det tar lang tid for navnløsningen å svare med «domenenavnet» og «IP-adressen».

Løsninger

Kontroller følgende punkter.

- Kontroller at DNS-innstillingene er korrekte.
- Kontroller at hver DNS-innstilling er korrekt når du sjekker Web Config.
- Kontroller at DNS-domenenavnet er korrekt.

Kan ikke sende eller motta fakser

Kan ikke sende eller motta fakser

Følgende årsaker kan vurderes.

■ Det er noen problemer i telefonens vegguttak.

Løsninger

Kontroller at telefonens vegguttak fungerer ved å koble en telefon til det og teste det. Hvis du ikke kan utføre eller motta samtaler, må du kontakte telekommunikasjonsselskapet.

■ Det finnes noen problemer ved tilkobling til telefonlinjen.

Løsninger

Velg **Innst.** > **Generelle innstillinger** > **Faksinnstillinger** > **Kontroller fakstilkobling** på kontrollpanelet for å kjøre automatisk fakstilkoblingskontroll. Prøv løsningene som er skrevet ut på rapporten.

■ Det oppstår kommunikasjonsfeil.

Løsninger

Velg **Sakte (9600bps)** i **Innst.** > **Generelle innstillinger** > **Faksinnstillinger** > **Basisinnstillinger** > **Fakshast.** på kontrollpanelet.

■ Koble til en DSL-telefonlinje uten DSL-filter.

Løsninger

For å koble til en DSL-telefonlinje, må du bruke et DSL-modem som er utstyrt med et innebygd DSL-filter, eller installer et separat DSL-filter til linjen. Ta kontakt med DSL-leverandøren.

[“Koble til DSL eller ISDN” på side 576](#)

■ Det finnes noen problemer i DSL-filteret når du kobler til en DSL-telefonlinje.

Løsninger

Hvis du ikke kan sende eller motta faks, må du koble skriveren direkte til et telefonvegguttak for å se om skriveren kan sende en faks. Hvis det fungerer kan problemet være forårsaket av DSL-filteret. Ta kontakt med DSL-leverandøren.

Kan ikke sende fakser

Følgende årsaker kan vurderes.

■ Tilkoblingslinjen er angitt til PSTN i en fasilitet der en PBX (private branch exchange) er i bruk.

Løsninger

Velg PBX i Innst. > Generelle innstillinger > Faksinnstillinger > Basisinnstillinger > Linjetype på kontrollpanelet.

■ Sende faks uten å angi en tilgangskode i et miljø der PBX er installert.

Løsninger

Hvis telefonsystemet ditt krever en ekstern tilgangskode for å få en linje ut, må du registrere tilgangskoden på skriveren og legge inn en # (firkanttast) i begynnelsen av faksnummeret ved sending.

■ Topptekstinformasjonen for utgående faks er ikke registrert.

Løsninger

Velg Innst. > Generelle innstillinger > Faksinnstillinger > Basisinnstillinger > Topptekst og angi topptekstinformasjonen. Noen faksmaskiner avviser innkommende fakser som ikke inneholder topptekstinformasjon automatisk.

■ Anrops-ID-en din er blokkert.

Løsninger

Kontakt teleoperatørselskapet for å oppheve blokkeringen av anrops-ID-en din. Noen telefoner eller faksmaskiner avviser automatisk anonyme samtaler.

■ Mottakerens faksnummer er feil.

Løsninger

Kontroller at mottakerens nummer som er registrert i kontaktlisten er riktig, eller at du har angitt riktig med tastaturet. Eller kontroller med mottakeren at faksnummeret er riktig.

■ Mottakerens faksmaskin er ikke klar til å motta faks.

Løsninger

Spør mottakeren om mottakerens faksmaskin er klar til å motta faks.

■ Sende en faks utilsiktet ved hjelp av deladresse-funksjonen.

Løsninger

Kontroller om du ved et uhell har sendt en faks ved å bruke deladresse-funksjonen. Hvis du velger en mottaker med en deladresse fra en kontaktliste, kan faksen sendes ved å bruke deladresse-funksjonen.

■ Mottakerens faksmaskin kan ikke motta faks ved bruk av deladresse-funksjonen.

Løsninger

Når faksen sendes ved å bruke deladresse-funksjonen, bør du spørre mottakeren om faksmaskinen deres kan motta fakser med hjelp av deladresse-funksjon.

■ Deladressen og passordet er feil.

Løsninger

Når fakser sendes ved hjelp av deladresse-funksjonen, må du kontrollere at deladresse og passord er riktig. Sjekk med mottakeren at deladressen og passordet samsvarer.

■ Dataene som sendes, er for store.

Løsninger

Du kan sende faks i mindre datastørrelse med en av følgende metoder.

- Når du sender faks i svart-hvitt, aktiverer du **Send direkte** i **Faks > Faksinnstillinger > Innstillinger for faks**.
“[Sende mange sider i et monokromt dokument \(Send direkte\)](#)” på side 170
- Ved hjelp av den tilkoblede telefonen
“[Sende fakser ved å ringe fra den eksterne telefonenheten](#)” på side 168
- Bruk på knaggen
“[Sende fakser etter bekreftelse av mottakers status](#)” på side 167
- Atskille originalene

Kan ikke sende fakser (når valgfrie fakstavler er installerte)

■ Prøvde å sende en faks fra en line-port angitt som Kun mottak

Løsninger

Send faksnnummeret fra en line-port hvor **Overføringsinnstilling etter linje** er angitt som **Sending og mottak** eller **Kun sending**.

Du kan få tilgang til **Overføringsinnstilling etter linje** ved å velge **Innst. > Generelle innstillinger > Faksinnstillinger > Basisinnstillinger** fra kontrollpanelet til skriveren.

Kan ikke motta fakser

Følgende årsaker kan vurderes.

Vi anbefaler også at du sjekker skriverstatus i **Jobbstatus**, blant annet for å se om skriveren mottar fakser.

■ **Abonnere på en tjeneste for viderekobling av anrop.**

Løsninger

Hvis du har abonnert på en samtalevideresendingstjeneste, kan skriveren kanskje ikke motta fakser. Kontakt tjenesteleverandøren.

■ **Mottaksmodus er angitt til Manuell mens en ekstern telefonenhet er koblet til skriveren.**

Løsninger

Hvis en ekstern telefonenhet er koblet til skriveren og deler en telefonlinje med skriveren, velger du **Innst.** > **Generelle innstillinger** > **Faksinnstillinger** > **Basisinnstillinger**, og angir **Mottaksmodus** til **Auto**.

■ **Det er ikke nok tilgjengelig minne i innboksen og den konfidensielle boksen.**

Løsninger

200 mottatte dokumenter har blitt lagret i innboksen og konfidensiell innboks. Slett unødvendige dokumenter.

■ **Datamaskinen som skal lagre mottatt faks er ikke påslått.**

Løsninger

Når du har angitt innstillinger for å lagre mottatt faks på en datamaskin, må du slå på datamaskinen. Den mottatte fakser slettes når den har blitt lagres på datamaskinen.

■ **Deladressen og passordet er feil.**

Løsninger

Når fakser mottas ved hjelp av deladresse-funksjonen, må du kontrollere at deladresse og passord er riktig. Sjekk med avsenderen at deladressen og passordet samsvarer.

■ **Avsenderens faksnummer er registrert i Avslagsnummerliste.**

Løsninger

Påse at avsenderens nummer kan slettes fra **Avslagsnummerliste** før det slettes. Slett det fra **Innst.** > **Generelle innstillinger** > **Faksinnstillinger** > **Basisinnstillinger** > **Avslå faks** > **Rediger avslagsnummerliste**. Eller deaktivert **Avslagsnummerliste** i **Innst.** > **Generelle innstillinger** > **Faksinnstillinger** > **Basisinnstillinger** > **Avslå faks** > **Avslå faks**. Fakser som sendes fra numre som er registrert i denne listen, blokkeres når denne innstillingen er aktivert.

■ **Avsenderens faksnummer er ikke registrert i kontaktlisten.**

Løsninger

Registrer avsenderens faksnummer i kontaktlisten. Eller deaktivert **Anroper ikke i Kontakter** i **Innst.** > **Generelle innstillinger** > **Faksinnstillinger** > **Basisinnstillinger** > **Avslå faks** > **Avslå faks**. Faks som sendes fra numre som ikke er registrert i denne listen blokkeres.

■ **Avsenderen har sendt fakser uten topptekstinformasjon.**

Løsninger

Spør avsender om topptekstinformasjonen er konfigurert i faksmaskinen deres. Eller deaktivert **Fakstopptekst blank blokkert** i **Innst.** > **Generelle innstillinger** > **Faksinnstillinger** >

Basisinnstillinger > Avslå faks > Avslå faks. Fakser som ikke inkluderer topptekstinformasjon blokkeres når denne innstillingen er aktivert.

Kan ikke motta fakser (når valgfrie fakstavler er installerte)

■ Sender prøvde å sende en faks til en line-port angitt som Kun sending

Løsninger

Fortell senderen faksnummeret til line-porten hvor **Overføringsinnstilling etter linje** er angitt som **Sending og mottak** eller **Kun mottak**

Du kan få tilgang til **Overføringsinnstilling etter linje** ved å velge **Innst. > Generelle innstillinger > Faksinnstillinger > Basisinnstillinger** fra startskjermen til skriveren.

Kan ikke sende fakser til en spesifikk mottaker

Følgende årsaker kan vurderes.

■ Mottakerens maskin tar lang tid på å svare.

Løsninger

Hvis mottakerens maskin ikke tar samtalen din innen 50 sekunder etter at skriveren er ferdig med å ringe, ender oppringingen med feil. Ring med  (**Venter**)-funksjonen eller bruk en tilkoblet telefon for å kontrollere hvor lenge det tar før du hører en fakstone. Hvis det tar mer enn 50 sekunder, kan du

legge til pauser etter faksnummeret for å sende faksen. Trykk på  for legge inn pausen. En bindestrek angis som pausemerket. En pause varer i omtrent tre sekunder. Legg til flere pauser ved behov.

■ Den registrerte Fakshast.-innstillingen i kontaktlisten er feil.

Løsninger

Velg mottakeren fra kontaktlisten og deretter **Rediger > Fakshast. > Sakte (9600bps)**.

Kan ikke sende fakser på et bestemt tidspunkt

■ Skriverens dato og klokkeslett er feil.

Løsninger

Velg **Innst. > Generelle innstillinger > Basisinnstillinger > Innstillinger dato/kl.** og angi deretter riktig dato og klokkeslett.

Kan ikke lagre data til en minneenhet

Følgende årsaker kan vurderes.

■ Innstillingen for lagring av mottatt faks til eksternt minne er deaktivert.

Løsninger

Velg **Innst. > Generelle innstillinger > Faksinnstillinger > Motta-innstillinger** og aktiver **Lagre til minneenhet** i hver meny.

■ En minneenhet er ikke koblet til skriveren.

Løsninger

Koble en minneenhet til skriveren der du har opprettet en mappe for lagring av faks. Når faksene er lagret på enheten, slettes de fra skriverens minne.

■ Det er ikke nok ledig lagringsplass på enheten.

Løsninger

Slett unødvendig data fra enheten for å øke mengden ledig lagringsplass. Eller koble til en annen enhet som har nok ledig lagringsplass.

■ Minneenheten er skrivebeskyttet.

Løsninger

Kontroller om enheten er skrivebeskyttet.

Faksene sendes i feil størrelse

Følgende årsaker kan vurderes.

■ Mottakerens faksmaskin støtter ikke A3-størrelse.

Løsninger

Før du sender et dokument i A3-størrelse, må du spørre mottakeren om mottakerens maskin støtter A3-størrelse. Hvis du ser **OK (reduert størrelse)** i faksens overføringsrapport, støtter ikke mottakerens faksmaskin A3-størrelse. Du kan skrive ut en faksoverføringsrapport fra **Faks** >  (Meny) > **Faksrapport** > **Siste sending**.

■ Originalene er ikke riktig plassert.

Løsninger

- Kontroller at originalen er riktig plassert mot justeringsmerkene.
- Hvis kanten på det skannede bildet mangler, flytter du originalen litt bort fra hjørnet av skannerglassplaten. Du kan ikke skanne området innenfor omtrent 1,5 mm (0,06 tommer) fra kanten av skannerglassplaten.

➔ [“Plassere originaler” på side 42](#)

■ Det er støv eller skitt på skannerglassplaten.

Løsninger

Når du skanner fra kontrollpanelet og velger funksjonen for automatisk beskjæring av skanneområdet, må du fjerne rusk og skitt fra skannerglassplaten og dokumentdekselet. Hvis det er rusk og skitt rundt originalen, utvides skanneområdet til å omfatte dette.

[“Rengjøre Skannerglassplaten” på side 231](#)

Kan ikke motta faks i A3-størrelse

Følgende årsaker kan vurderes.

■ Papirkildeinnstillingen er feil.

Løsninger

Kontroller at papirstørrelsesinnstillingen til papirkilden som inneholder A3-papir ikke er innstilt til A3, og at papirkilden er innstilt for bruk med faksfunksjonen. Velg **Innst. > Generelle innstillinger > Skriverinnstillinger > Papirkildeinnstillinger > Velg auto. innstillinger > Faks** og kontroller deretter de(n) aktiverte papirkilden(e).

■ A3 er ikke valgt i Mottakspapirformat.

Løsninger

Velg **Innst. > Generelle innstillinger > Faksinnstillinger > Basisinnstillinger > Mottakspapirformat**, og klikk for at A3 er valgt. Denne menyen lar deg angi maksstørrelse på fakser som skriveren kan motta.

Mottatte fakser skrives ikke ut

Følgende årsaker kan vurderes.

■ Det har oppstått en feil i skriveren, som for eksempel papirstopp.

Løsninger

Fjern skriverfeilen og be avsenderen om å sende faksen på nytt.

■ Utskrift av mottatt faks er deaktivert med de gjeldende innstillingene.

Løsninger

Angi innstillinger for å skrive ut mottatte fakser i **Innst. > Generelle innstillinger > Faksinnstillinger > Motta-innstillinger > Innstillinger for lagring/videres..**

Kan ikke sende og motta faks (Windows)

Sørg for at skriveren og datamaskinen er riktig tilkoblet. Årsaken til og løsningen på problemet varierer avhengig av om de er tilkoblet eller ikke.

Kontrollere tilkoblingsstatusen

Bruk EPSON Status Monitor 3 til å kontrollere tilkoblingsstatusen for datamaskinen og skriveren.

Du må installere EPSON Status Monitor 3 for å aktivere denne funksjonen. Du kan laste den ned fra Epsons nettsted.

1. Gå til skriverdriveren.

- Windows 10/Windows Server 2019/Windows Server 2016

Klikk på startknappen og velg **Windows-system > Kontrollpanel > Vis enheter og skrivere i Maskinvare og lyd**. Høyreklikk på skriveren, eller trykk og hold den nede, og velg deretter **Utskriftsinnstillinger**.

- Windows 8.1/Windows 8/Windows Server 2012 R2/Windows Server 2012

Velg **Skrivebord > Innstillinger > Kontrollpanel > Vis enheter og skrivere i Maskinvare og lyd**. Høyreklikk på skriveren, eller trykk og hold den nede, og velg deretter **Utskriftsinnstillinger**.

- ❑ Windows 7/Windows Server 2008 R2

Klikk på startknappen og velg **Kontrollpanel > Vis enheter og skrivere** i **Maskinvare og lyd**. Høyreklikk på skriveren og velg **Utskriftsinnstillinger**.

2. Klikk på **Vedlikehold**-kategorien.
3. Klikk på **EPSON Status Monitor 3**.

Når de gjenværende blekknivåene vises, har det blitt etablert en tilkobling mellom datamaskinen og skriveren.

Kontroller følgende hvis det ikke er etablert en tilkobling.

- ❑ Skriveren gjenkjennes ikke over en nettverkstilkobling
“Kan ikke koble til et nettverk” på side 250
- ❑ Skriveren gjenkjennes ikke med en USB-tilkobling
“Skriveren kan ikke koble til via USB (Windows)” på side 253

Kontroller følgende hvis det er etablert en tilkobling.

- ❑ Skriveren gjenkjennes, men utskriften kan ikke gjennomføres.
“Kan ikke skrive ut selv om en tilkobling er etablert (Windows)” på side 254

Kan ikke koble til et nettverk

Problemet kan være ett av følgende problemer.

■ Noe gikk galt med nettverksenheten for Wi-Fi-tilkobling.

Løsninger

Slå av enhetene du vil koble til nettverket. Vent i omtrent 10 sekunder og slå deretter på enhetene i følgende rekkefølge: trådløs ruter, datamaskin eller smartenhet og deretter skriveren. Flytt skriveren og datamaskinen eller smartenheten nærmere den trådløse ruter for å bedre radiobølgekommunikasjonen og prøv å angi nettverksinnstillinger på nytt.

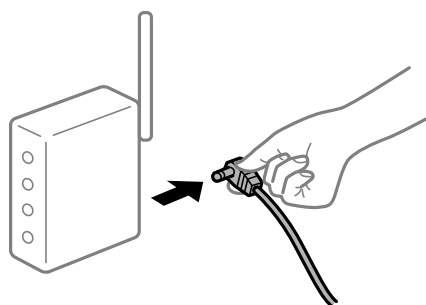

■ Enhetene kan ikke motta signaler fra den trådløse ruter fordi de er for langt fra hverandre.

Løsninger

Når du har flyttet datamaskinen eller smartenheten og skriveren nærmere den trådløse ruter, slår du av den trådløse ruter, og slår den deretter på igjen.

Når du endrer den trådløse ruteren, stemmer ikke innstillingene med den nye ruterens.

Løsninger

Gjør tilkoblingsinnstillingene på nytt slik at de samsvarer med den nye trådløse ruterens.

➔ [“Når du skifter ut den trådløse ruterens” på side 334](#)

SSID-ene som er koblet fra datamaskinen eller smartenhet og datamaskin, er forskjellige.

Løsninger

Når du bruker flere trådløse rutere samtidig, eller den trådløse ruterens har flere SSID-er, og enhetene er koblet til forskjellige SSID-er, kan du ikke koble til den trådløse ruterens.

Koble datamaskinen eller smartenheten til samme SSID som skriverens.

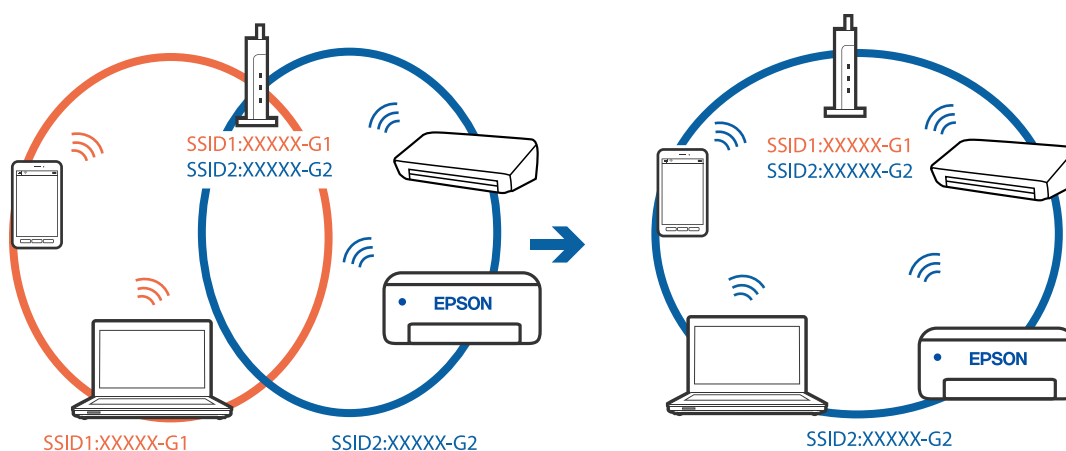

En skillefunksjon for personvern er tilgjengelig på den trådløse ruterens.

Løsninger

De fleste trådløse rutere har en adskillingsfunksjon som blokkerer kommunikasjon mellom enheter innenfor samme SSID. Hvis du ikke kan kommunisere mellom skriverens og datamaskinen eller smartenheten, selv om de er koblet til samme nettverk, kan du deaktivere skillefunksjonen for personvern på den trådløse ruterens. Se bruksanvisningen som følger med den trådløse ruterens for mer informasjon.

IP-adressen er ikke tilordnet på riktig måte.

Løsninger

Hvis IP-adressen som er tilordnet til skriverens, er 169.254.XXX.XXX, og nettverksmasken er 255.255.0.0, kan ikke IP-adressen tilordnes på riktig måte.

Velg **Innst.** > **Generelle innstillinger** > **Nettverksinnstillinger** > **Avansert** på skriverens kontrollpanel, og kontroller deretter IP-adressen og nettmasken tilordnet skriverens.

Start den trådløse ruterens på nytt eller tilbakestill skriverens nettverksinnstillinger.

➔ [“Tilbakestill nettverkstilkoblingen” på side 334](#)

Det er et problem med nettverksinnstillingene på datamaskinen.

Løsninger

Prøv å åpne hvilken som helst nettside fra datamaskinen for å sørge for at datamaskinens nettverksinnstillinger er riktige. Hvis du ikke kan åpne noen nettsider, er det et problem på datamaskinen.

Kontroller nettverkstilkoblingen på datamaskinen. Se i dokumentasjonen som fulgte med datamaskinen for nærmere informasjon.

Skriveren er koblet til Ethernet ved hjelp av enheter som støtter IEEE 802.3az (energieffektivt Ethernet).

Løsninger

Når du kobler til skriveren med Ethernet med enheter som støtter IEEE 802.3az (energieffektivt Ethernet), kan følgende problemer oppstå avhengig av huben eller ruter du bruker.

- Tilkoblingen blir ustabil, skriveren kobler seg til og fra igjen og igjen.
- Kan ikke koble til skriveren.
- Kommunikasjonshastigheten blir sakte.

Følg trinnene under for å deaktivere IEEE 802.3az for skriveren og deretter koble til.

1. Ta ut Ethernet-kabelen som er koblet til datamaskinen og skriveren.
2. Når IEEE 802.3az for datamaskinen er aktivert, deaktiverer du det.
Se i dokumentasjonen som fulgte med datamaskinen, for å få mer informasjon.
3. Koble sammen datamaskinen og skriveren direkte med en Ethernet-kabel.
4. Skriv ut en nettverkstilkoblingsrapport på skriveren.
["Skrive ut en tilkoblingsrapport for nettverket" på side 351](#)
5. Kontroller skriverens IP-adresse på nettverkstilkoblingsrapporten.
6. Åpne Web Config på datamaskinen.
Start en nettleser og angi skriverens IP-adresse.
["Kjøre web-konfigurasjon på en nettleser" på side 459](#)
7. Velg **Nettverksinnstillinger**-fanen > **Kablet lokalt nett**.
8. Velg **Av** for **IEEE 802.3az**.
9. Klikk på **Neste**.
10. Klikk på **OK**.
11. Ta ut Ethernet-kabelen som er koblet til datamaskinen og skriveren.
12. Hvis du deaktiverte IEEE 802.3az for datamaskinen i trinn 2, aktiverer du det.
13. Koble Ethernet-kablene som du fjernet i trinn 1, til datamaskinen og skriveren.
Hvis problemet vedvarer, kan det hende at andre enheter enn skriveren forårsaker problemet.

Skriveren kan ikke koble til via USB (Windows)

Følgende årsaker kan vurderes.

■ USB-kabelen er ikke satt i stikkontakten på riktig måte.

Løsninger

Koble USB-kabelen forsvarlig til skriveren og datamaskinen.

■ Det er et problem med USB-huben.

Løsninger

Hvis du bruker en USB-hub, må du prøve å koble skriveren direkte til datamaskinen.

■ Det er et problem med USB-kabelen eller USB-inngangen.

Løsninger

Hvis USB-kabelen ikke kan gjenkjennes, må du endre porten eller USB-kabelen.

■ Skriveren er tilkoblet en SuperSpeed USB-port.

Løsninger

Hvis du kobler skriveren til en SuperSpeed USB-port ved hjelp av en USB 2.0-kabel, kan det på enkelte datamaskiner oppstå en kommunikasjonsfeil. Dersom dette skjer, kobler du til skriveren på nytt ved hjelp av en av følgende metoder.

- Bruk en USB 3.0-kabel.
- Koble til via Hi-Speed USB-porten på datamaskinen.
- Koble til via en annen SuperSpeed USB-port enn den porten hvor feilen oppstod.

Kan ikke sende eller motta faks selv om en tilkobling er etablert på riktig måte (Windows)

Følgende årsaker kan vurderes.

■ Programvaren er ikke installert.

Løsninger

Sørg for at PC-FAX-driveren har blitt installert på datamaskinen. PC-FAX-driveren er installert med FAX Utility. Følg trinnene nedenfor for å kontrollere om den er installert.

Sørg for at skriveren (faksen) vises i **Enheter og skrivere**, **Skriver** eller **Skrivere og annen maskinvare**. Skriveren (faksen) vises som «EPSON XXXXX (FAX)». Hvis skriveren (faksmaskinen) ikke vises, avinstallerer du FAX Utility og installerer den på nytt. Se følgende for å åpne **Enheter og skrivere**, **Skriver** eller **Skrivere og annen maskinvare**.

- Windows 10
 - Klikk på startknappen og velg **Windows-system > Kontrollpanel > Vis enheter og skrivere i Maskinvare og lyd**.
- Windows 8.1/Windows 8
 - Velg **Skrivebord > Innstillinger > Kontrollpanel > Vis enheter og skrivere i Maskinvare og lyd** eller **Maskinvare**.
- Windows 7
 - Klikk på startknappen og velg **Kontrollpanel > Vis enheter og skrivere i Maskinvare og lyd** eller **Maskinvare**.

- Windows Vista

Klikk på startknappen og velg **Kontrollpanel > Skrivere i Maskinvare og lyd**.

- Windows XP

Klikk på startknappen, og velg **Innstillinger > Kontrollpanel > Skrivere og annen maskinvare > Skrivere og telefakser**.

■ Brukerbekreftelse mislyktes da en faks ble sendt fra en datamaskin.

Løsninger

Angi brukernavnet og passordet i skriverdriveren. Når du sender en faks fra en datamaskin mens sikkerhetsfunksjonen som begrenser brukere fra å bruke skriverens faksfunksjonsinnstillinger er angitt, utføres brukerbekreftelse med brukernavnet og passordet som er angitt i skriverdriveren.

■ Det finnes noen problemer med fakstilkobling og faksinnstillinger.

Løsninger

Prøv løsningene for fakstilkobling og faksinnstillinger.

Kan ikke sende og motta fakser (Mac OS)

Sørg for at skriveren og datamaskinen er riktig tilkoblet. Årsaken til og løsningen på problemet varierer avhengig av om de er tilkoblet eller ikke.

Kontrollere tilkoblingsstatusen

Bruk EPSON Status Monitor til å kontrollere tilkoblingsstatusen for datamaskinen og skriveren.

1. Velg **Systemvalg** fra Apple-menyen > **Skrivere og skannere** (eller **Skriv ut og skann, Skriv ut og fakser**), og velg deretter skriveren.
2. Klikk på **Valg og forbruksmateriell > Verktøy > Åpne Skriververktøy**.
3. Klikk på **EPSON Status Monitor**.

Når de gjenværende blekknivåene vises, har det blitt etablert en tilkobling mellom datamaskinen og skriveren.

Kontroller følgende hvis det ikke er etablert en tilkobling.

- Skriveren gjenkjennes ikke over en nettverkstilkobling

[“Kan ikke koble til et nettverk” på side 259](#)

- Skriveren gjenkjennes ikke med en USB-tilkobling

[“Skriveren kan ikke koble til via USB \(Mac OS\)” på side 262](#)

Kontroller følgende hvis det er etablert en tilkobling.

- Skriveren gjenkjennes, men utskriften kan ikke gjennomføres.

[“Kan ikke skrive ut selv om en tilkobling er etablert \(Mac OS\)” på side 263](#)

Kan ikke koble til et nettverk

Problemet kan være ett av følgende problemer.

Noe gikk galt med nettverksenheten for Wi-Fi-tilkobling.

Løsninger

Slå av enhetene du vil koble til nettverket. Vent i omtrent 10 sekunder og slå deretter på enhetene i følgende rekkefølge: trådløs ruter, datamaskin eller smartenhet og deretter skriveren. Flytt skriveren og datamaskinen eller smartenheten nærmere den trådløse ruter for å bedre radiobølgekommunikasjonen og prøv å angi nettverksinnstillinger på nytt.

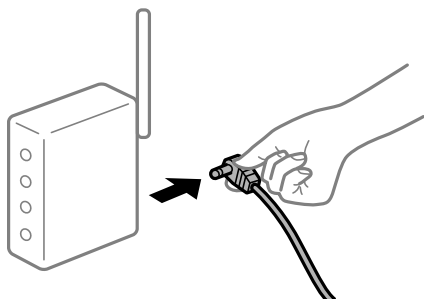

Enheterne kan ikke motta signaler fra den trådløse ruter for de er for langt fra hverandre.

Løsninger

Når du har flyttet datamaskinen eller smartenheten og skriveren nærmere den trådløse ruter, slår du av den trådløse ruter, og slår den deretter på igjen.

Når du endrer den trådløse ruter, stemmer ikke innstillingene med den nye ruter.

Løsninger

Gjør tilkoblingsinnstillingene på nytt slik at de samsvarer med den nye trådløse ruter.

➔ [“Når du skifter ut den trådløse ruter” på side 334](#)

SSID-ene som er koblet fra datamaskinen eller smartenhet og datamaskin, er forskjellige.

Løsninger

Når du bruker flere trådløse rutere samtidig, eller den trådløse ruter har flere SSID-er, og enhetene er koblet til forskjellige SSID-er, kan du ikke koble til den trådløse ruter.

Koble datamaskinen eller smartenheten til samme SSID som skriveren.

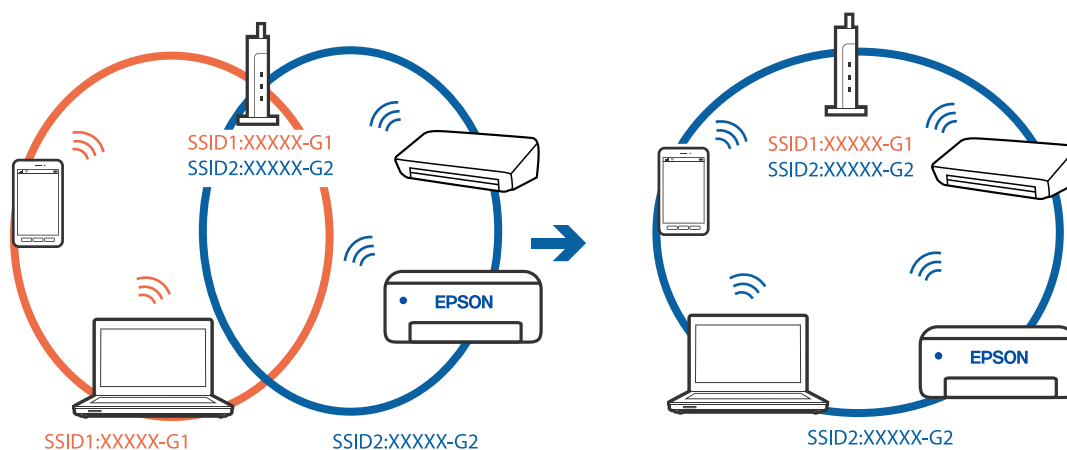

En skillefunksjon for personvern er tilgjengelig på den trådløse ruterer.

Løsninger

De fleste trådløse rutere har en adskillingsfunksjon som blokkerer kommunikasjon mellom enheter innenfor samme SSID. Hvis du ikke kan kommunisere mellom skriveren og datamaskinen eller smartenheten, selv om de er koblet til samme nettverk, kan du deaktivere skillefunksjonen for personvern på den trådløse ruterer. Se bruksanvisningen som følger med den trådløse ruterer for mer informasjon.

IP-adressen er ikke tilordnet på riktig måte.

Løsninger

Hvis IP-adressen som er tilordnet til skriveren, er 169.254.XXX.XXX, og nettverksmasken er 255.255.0.0, kan ikke IP-adressen tilordnes på riktig måte.

Velg **Innst.** > **Generelle innstillinger** > **Nettverksinnstillinger** > **Avansert** på skriverens kontrollpanel, og kontroller deretter IP-adressen og nettmasken tilordnet skriveren.

Start den trådløse ruterer på nytt eller tilbakestill skriverens nettverksinnstillinger.

➔ [“Tilbakestill nettverkstilkoblingen” på side 334](#)

Det er et problem med nettverksinnstillingene på datamaskinen.

Løsninger

Prøv å åpne hvilken som helst nettside fra datamaskinen for å sørge for at datamaskinens nettverksinnstillinger er riktige. Hvis du ikke kan åpne noen nettsider, er det et problem på datamaskinen.

Kontroller nettverkstilkoblingen på datamaskinen. Se i dokumentasjonen som fulgte med datamaskinen for nærmere informasjon.

Skriveren er koblet til Ethernet ved hjelp av enheter som støtter IEEE 802.3az (energieffektivt Ethernet).

Løsninger

Når du kobler til skriveren med Ethernet med enheter som støtter IEEE 802.3az (energieffektivt Ethernet), kan følgende problemer oppstå avhengig av huben eller ruterer du bruker.

- Tilkoblingen blir ustabil, skriveren kobler seg til og fra igjen og igjen.
- Kan ikke koble til skriveren.
- Kommunikasjonshastigheten blir sakte.

Følg trinnene under for å deaktivere IEEE 802.3az for skriveren og deretter koble til.

1. Ta ut Ethernet-kabelen som er koblet til datamaskinen og skriveren.
2. Når IEEE 802.3az for datamaskinen er aktivert, deaktiverer du det.
Se i dokumentasjonen som fulgte med datamaskinen, for å få mer informasjon.
3. Koble sammen datamaskinen og skriveren direkte med en Ethernet-kabel.
4. Skriv ut en nettverkstilkoblingsrapport på skriveren.
[“Skrive ut en tilkoblingsrapport for nettverket” på side 351](#)
5. Kontroller skriverens IP-adresse på nettverkstilkoblingsrapporten.

6. Åpne Web Config på datamaskinen.
Start en nettleser og angi skriverens IP-adresse.
[“Kjøre web-konfigurasjon på en nettleser” på side 459](#)
7. Velg **Nettverksinnstillinger**-fanen > **Kablet lokalt nett**.
8. Velg **Av** for **IEEE 802.3az**.
9. Klikk på **Neste**.
10. Klikk på **OK**.
11. Ta ut Ethernet-kabelen som er koblet til datamaskinen og skriveren.
12. Hvis du deaktiverte IEEE 802.3az for datamaskinen i trinn 2, aktiverer du det.
13. Koble Ethernet-kablene som du fjernet i trinn 1, til datamaskinen og skriveren.
Hvis problemet vedvarer, kan det hende at andre enheter enn skriveren forårsaker problemet.

Skriveren kan ikke koble til via USB (Mac OS)

Følgende årsaker kan vurderes.

■ USB-kabelen er ikke satt i stikkontakten på riktig måte.

Løsninger

Koble USB-kabelen forsvarlig til skriveren og datamaskinen.

■ Det er et problem med USB-huben.

Løsninger

Hvis du bruker en USB-hub, må du prøve å koble skriveren direkte til datamaskinen.

■ Det er et problem med USB-kabelen eller USB-inngangen.

Løsninger

Hvis USB-kabelen ikke kan gjenkjennes, må du endre porten eller USB-kabelen.

■ Skriveren er tilkoblet en SuperSpeed USB-port.

Løsninger

Hvis du kobler skriveren til en SuperSpeed USB-port ved hjelp av en USB 2.0-kabel, kan det på enkelte datamaskiner oppstå en kommunikasjonsfeil. Dersom dette skjer, kobler du til skriveren på nytt ved hjelp av en av følgende metoder.

- Bruk en USB 3.0-kabel.
- Koble til via Hi-Speed USB-porten på datamaskinen.
- Koble til via en annen SuperSpeed USB-port enn den porten hvor feilen oppstod.

Kan ikke sende eller motta selv om en tilkobling er etablert på riktig måte (Mac OS)

Følgende årsaker kan vurderes.

Programvaren er ikke installert.

Løsninger

Sørg for at PC-FAX-driveren har blitt installert på datamaskinen. PC-FAX-driveren er installert med FAX Utility. Følg trinnene nedenfor for å kontrollere om den er installert.

Velg **Systemvalg** fra Apple-menyen > **Skrivere og skannere** (eller **Skriv ut og skann**, **Skriv ut og faks**), og kontroller at skriveren (faksmaskinen) vises. Skriveren (faksen) vises som «FAX XXXX (USB)» eller «FAX XXXX (IP)». Hvis skriveren (faksen) ikke vises, klikker du på [+] og registrerer skriveren (faksen).

PC-FAKS-driver er satt på pause.

Løsninger

Velg **Systemvalg** fra -menyen Apple > **Skrivere og skannere** (eller **Skriv ut og skann**, **Skriv ut og faks**), og dobbeltklikk deretter på skriveren (faksmaskinen). Hvis skriveren er satt på pause, klikker du **Fortsett** (eller **Fortsett utskrift**).

Det finnes noen problemer med fakstilkobling og faksinnstillinger.

Løsninger

Prøv løsningene for fakstilkobling og faksinnstillinger.

En feilkode vises på statusmenyen

Hvis en jobb ikke fullføres riktig, må du kontrollere feilkoden som vises på loggen for hver jobb. Du kan sjekke feilkoden ved å velge **Jobbstatus** > **Jobbstatus**. Se følgende tabell for å finne problemet og løsningen.

Kode	Problem	Løsning
001	Produktet ble slått av på grunn av et strømbrudd.	-
101	Minnet er fullt.	<p>Prøv metodene under for å redusere størrelsen på utskriftsjobben.</p> <ul style="list-style-type: none"> <input type="checkbox"/> Senk utskriftskvaliteten og oppløsningen. <input type="checkbox"/> Endre formatinnstillingen. <input type="checkbox"/> Reduser antall bilder, bokstaver eller skrifttyper som brukes i utskriftsjobben.
102	Kollatert utskrift har mislyktes på grunn av mangel på tilgjengelig minne.	<p>Prøv metodene under for å redusere størrelsen på utskriftsjobben. Hvis du ikke ønsker å bruke disse metodene, kan du prøve å skrive ut én kopi i gangen.</p> <ul style="list-style-type: none"> <input type="checkbox"/> Senk utskriftskvaliteten og oppløsningen. <input type="checkbox"/> Endre formatinnstillingen. <input type="checkbox"/> Reduser antall bilder, bokstaver eller skrifttyper som brukes i utskriftsjobben.

Kode	Problem	Løsning
103	Utskriftskvaliteten har blitt redusert på grunn av mangel på tilgjengelig minne.	Hvis du ikke ønsker å senke utskriftshastigheten, kan du prøve følgende metoder for å redusere størrelsen på utskriftsjobben. <ul style="list-style-type: none"> <input type="checkbox"/> Endre formatinnstillingen. <input type="checkbox"/> Reduser antall bilder, bokstaver eller skrifttyper som brukes i utskriftsjobben.
104	Reversert utskrift har mislyktes på grunn av mangel på tilgjengelig minne.	Hvis du ikke ønsker å skrive ut reversert, kan du prøve følgende metoder for å redusere størrelsen på utskriftsjobben. <ul style="list-style-type: none"> <input type="checkbox"/> Senk utskriftskvaliteten og oppløsningen. <input type="checkbox"/> Endre formatinnstillingen. <input type="checkbox"/> Reduser antall bilder, bokstaver eller skrifttyper som brukes i utskriftsjobben.
106	Kan ikke skrive ut fra datamaskinen på grunn av innstillingene for tilgangskontroll.	Kontakt skriveradministratoren.
107	Brukergodkjenningen mislyktes. Jobben er avbrutt.	<ul style="list-style-type: none"> <input type="checkbox"/> Påse at brukernavnet og passordet er riktig. <input type="checkbox"/> Trykk Innst. > Generelle innstillinger > Systemadministrasjon > Sikkerhetsinnst. > Tilgangskontroll. Aktiver funksjonen for brukerbegrensning, og tillat jobben uten godkjenninginformasjon.
108	Konfidensielle jobbdatabe slettet når skriveren ble slått av.	-
109	Den mottatte faksen er allerede slettet.	-
110	Jobben var skrevet ut på kun en side fordi papiret som ble lastet inn, ikke støtter dobbeltsidig utskrift.	Hvis du vil utføre tosidig utskrift, må du laste papir som støtter tosidig utskrift.
111	Lite tilgjengelige minne.	Prøv metodene under for å redusere størrelsen på utskriftsjobben. <ul style="list-style-type: none"> <input type="checkbox"/> Senk utskriftskvaliteten og oppløsningen. <input type="checkbox"/> Endre formatinnstillingen. <input type="checkbox"/> Reduser antall bilder, bokstaver eller skrifttyper som brukes i utskriftsjobben.
120	Kan ikke kommunisere med serveren som er koblet til gjennom en åpen plattform.	Sørg for at det ikke er noen feil på serveren eller nettverket.
130	Kollatert utskrift har mislyktes på grunn av mangel på tilgjengelig minne.	Prøv metodene under for å redusere størrelsen på utskriftsjobben. Hvis du ikke ønsker å bruke disse metodene, kan du prøve å skrive ut én kopi i gangen. <ul style="list-style-type: none"> <input type="checkbox"/> Senk utskriftskvaliteten og oppløsningen. <input type="checkbox"/> Endre formatinnstillingen. <input type="checkbox"/> Reduser antall bilder, bokstaver eller skrifttyper som brukes i utskriftsjobben.

Kode	Problem	Løsning
131	Reversert utskrift har mislyktes på grunn av mangel på tilgjengelig minne.	Hvis du ikke ønsker å skrive ut reversert, kan du prøve følgende metoder for å redusere størrelsen på utskriftsjobben. <ul style="list-style-type: none"> <input type="checkbox"/> Senk utskriftskvaliteten og oppløsningen. <input type="checkbox"/> Endre formatinnstillingen. <input type="checkbox"/> Reduser antall bilder, bokstaver eller skrifttyper som brukes i utskriftsjobben.
132	Kan ikke skrive ut på grunn av mangel på tilgjengelig minne.	Prøv metodene under for å redusere størrelsen på utskriftsdataene. <ul style="list-style-type: none"> <input type="checkbox"/> Bytt til en mindre papirstørrelse. <input type="checkbox"/> Forenkle dataene ved å redusere antall bilder i utskriftsdataene eller redusere antall skrifttyper.
133	Kan ikke skrive ut på to sider på grunn av mangel på tilgjengelig minne. Bare én side blir skrevet ut.	Prøv metodene under for å redusere størrelsen på utskriftsdataene. <ul style="list-style-type: none"> <input type="checkbox"/> Bytt til en mindre papirstørrelse. <input type="checkbox"/> Forenkle dataene ved å redusere antall bilder i utskriftsdataene eller redusere antall skrifttyper.
141	Feil i skriverens harddisk. Jobben er avbrutt.	Ta kontakt med Epsons kundestøtte eller en autorisert Epson-tjenesteleverandør for å skifte ut harddisken.
151	Utskrift utføres ikke fordi det påloggede brukernavnet og brukernavnet som er knyttet til den konfidensielle jobben ikke er like.	Sørg for at du logger på med samme brukernavn som brukernavnet som er knyttet til den konfidensielle jobben.
161	Styring av sidetall settes opp i Epson Print Admin Serverless. Kunne ikke skrive ut fordi det ikke er nok gjenværende sider.	Kontakt systemadministrator.
201	Minnet er fullt.	<ul style="list-style-type: none"> <input type="checkbox"/> Skriv ut mottatte fakser fra Jobbstatus i Jobbstatus. <input type="checkbox"/> Slett mottatte fakser som er lagret i innboksen fra Jobbstatus i Jobbstatus. <input type="checkbox"/> Hvis du sender en monokrom faks til en enkelt destinasjon, kan du sende den ved å bruke Direct Send. <input type="checkbox"/> Del originalene dine i to eller send dem i flere grupper.
202	Linjen ble frakoblet ved mottakerens maskin.	Vent en stund og prøv på nytt.
203	Produktet finner ikke ringetonen.	<ul style="list-style-type: none"> <input type="checkbox"/> Sørg for at telefonkabelen er tilkoblet riktig og at telefonlinjen fungerer. <input type="checkbox"/> Når skriveren er koblet til PBX eller terminaladapteren, må du endre Linjetype-innstillingen til PBX. <input type="checkbox"/> Trykk Innst. > Generelle innstillinger > Faksinnstillinger > Basisinnstillinger > Summetoneregistrering, og deaktiver ringetoneinnstillingen.

Kode	Problem	Løsning
204	Mottakermaskinen er opptatt.	<input type="checkbox"/> Vent en stund og prøv på nytt. <input type="checkbox"/> Sjekk mottakerens faksnummer.
205	Mottakermaskinen svarer ikke.	Vent en stund og prøv på nytt.
206	Telefonkabelen er feil tilkoblet LINE- og EXT.-portene på produktet.	Kontroller tilkoblingen til LINE-porten og EXT.-porten på baksiden av skriveren.
207	Produktet er ikke tilkoblet telefonlinjen.	Koble telefonkabelen til telefonlinjen.
208	Faksen kunne ikke sendes til enkelte av de spesifiserte mottakerne.	Skriv ut en Fakslogg - eller Siste sending -rapport for tidligere fakser fra Faksrapport i Faks-modus for å kontrollere den mislykkede destinasjonen. Når Lagre feildata -innstillingen er aktivert, kan du sende fakser på nytt fra Jobbstatus i Jobbstatus .
301	Det er ikke nok ledig lagringsplass for å lagre dataene på minneenheten.	<input type="checkbox"/> Øk lagringsplassen på minneenheten. <input type="checkbox"/> Reduser antall dokumenter. <input type="checkbox"/> Reduser skanningsoppløsningen eller øk komprimeringsforholdet for å redusere størrelsen på det skannede bildet.
302	Minneenheten er skrivebeskyttet.	Deaktiver skrivebeskyttelsen på minneenheten.
303	Ingen mappe er blitt opprettet for å lagre bildet.	Sett inn en annen minneenhet.
304	Minneenheten har blitt fjernet.	Sett inn minneenheten på nytt.
305	Det oppsto en feil mens dataene ble lagret på minneenheten.	Hvis den eksterne enheten er tilgjengelig fra en datamaskin, kan du vente en stund og prøve på nytt.
306	Minnet er fullt.	Vent til pågående jobber er fullført.
307	Det skannede bildet overskrider den maksimale grensen. (Skann til en minneenhet)	Reduser skanningsoppløsningen eller øk komprimeringsforholdet for å redusere størrelsen på det skannede bildet.
311	En DNS-feil har oppstått.	<input type="checkbox"/> Trykk Innst. > Generelle innstillinger > Nettverksinnstillinger > Avansert > TCP/IP , og kontroller DNS-innstillingene. <input type="checkbox"/> Kontroller DNS-innstillingene for serveren, datamaskinen eller tilgangspunktet.
312	En autentiseringsfeil har oppstått.	Trykk Innst. > Generelle innstillinger > Nettverksinnstillinger > Avansert > E-postserver > Serverinnstillinger , og kontroller serverinnstillingene.

Kode	Problem	Løsning
313	En kommunikasjonsfeil har oppstått.	<ul style="list-style-type: none"> <input type="checkbox"/> Skriv ut en nettverkstilkoblingsrapport for å kontrollere at skriveren er koblet til nettverket. <input type="checkbox"/> Trykk Innst. > Generelle innstillinger > Nettverksinnstillinger > Avansert > E-postserver > Serverinnstillinger for å kontrollere e-postserverinnstillingene. Du kan sjekke årsaken til feilen ved å kjøre tilkoblingskontroll. <input type="checkbox"/> Det er mulig at autentiseringsmetoden for innstillingene og e-postserveren ikke samsvarer. Når du velger Av som autentiseringsmetode, må du sørge for at autentiseringsmetoden til e-postserveren er satt til Ingen.
314	Datastørrelsen overstiger maksimum størrelser for vedlagte filer.	<ul style="list-style-type: none"> <input type="checkbox"/> Øk Vedlagt fil maks størrelse-innstillingen i skanneinnstillingene. <input type="checkbox"/> Reduser skanningsoppløsningen eller øk komprimeringsforholdet for å redusere størrelsen på det skannede bildet.
315	Minnet er fullt.	Prøv igjen etter at pågående jobber er fullført.
316	Det har oppstått en e-postkrypteringsfeil.	<ul style="list-style-type: none"> <input type="checkbox"/> Kontroller at innstillingene for krypteringscertifikatet er korrekte. <input type="checkbox"/> Kontroller at klokkeslettet på skriveren er riktig.
317	Det har oppstått en e-postsignaturfeil.	<ul style="list-style-type: none"> <input type="checkbox"/> Kontroller at innstillingene for signeringssertifikatet er korrekte. <input type="checkbox"/> Kontroller at klokkeslettet på skriveren er riktig.
318	Det har oppstått en domenebegrensningsfeil.	Kontakt administratoren for å sjekke om e-postdestinasjonens domene er begrenset.
321	En DNS-feil har oppstått.	<ul style="list-style-type: none"> <input type="checkbox"/> Trykk Innst. > Generelle innstillinger > Nettverksinnstillinger > Avansert > TCP/IP, og kontroller DNS-innstillingene. <input type="checkbox"/> Kontroller DNS-innstillingene for serveren, datamaskinen eller tilgangspunktet.
322	En autentiseringsfeil har oppstått.	Kontroller Sted -innstillingene.
323	En kommunikasjonsfeil har oppstått.	<ul style="list-style-type: none"> <input type="checkbox"/> Kontroller Sted-innstillingene. <input type="checkbox"/> Skriv ut en nettverkstilkoblingsrapport for å kontrollere at skriveren er koblet til nettverket.
324	En fil med samme navn eksisterer allerede i den spesifiserte mappen.	<ul style="list-style-type: none"> <input type="checkbox"/> Slett filen med samme navn. <input type="checkbox"/> Endre filnavnets prefiks i Filinnstillinger.
325 326	Det er ikke nok ledig lagringsplass i den spesifiserte mappen.	<ul style="list-style-type: none"> <input type="checkbox"/> Øk lagringsplassen i den spesifiserte mappen. <input type="checkbox"/> Reduser antall dokumenter. <input type="checkbox"/> Reduser skanningsoppløsningen eller øk komprimeringsforholdet for å redusere størrelsen på det skannede bildet.
327	Minnet er fullt.	Vent til pågående jobber er fullført.

Kode	Problem	Løsning
328	Destinasjonen var feil eller destinasjonen finnes ikke.	Kontroller Sted -innstillingene.
329	Det skannede bildet overskrider den maksimale grensen. (Skann til en nettverksmappe eller FTP-server)	Reduser skanningsoppløsningen eller øk komprimeringsforholdet for å redusere størrelsen på det skannede bildet.
330	Det har oppstått en feil i FTPS/FTPS sikker tilkobling.	<ul style="list-style-type: none"> <input type="checkbox"/> Kontroller plasseringen på destinasjonsinnstillingene. <input type="checkbox"/> Kjør Web Config, og oppdater deretter rotsertifikatet. <input type="checkbox"/> Kjør Web Config, og importer eller oppdater deretter CA-sertifikatet. <p>Hvis feilen ikke kan oppklares setter du sertifikatverifiseringen til av i destinasjonsinnstillingene.</p>
331	En kommunikasjonsfeil har oppstått.	Skriv ut en nettverkstilkoblingsrapport for å kontrollere at skriveren er koblet til nettverket.
332	Det er ikke nok lagringsplass tilgjengelig for å lagre det skannede bildet på destinasjonsminnet.	Reduser antall dokumenter.
333	Destinasjonen ble ikke funnet fordi destinasjonsinformasjonen ble lastet opp til serveren før sending av det skannede bildet.	Velg destinasjonen på nytt.
334	Det oppsto en feil under sending av det skannede bildet.	-
341	En kommunikasjonsfeil har oppstått.	<ul style="list-style-type: none"> <input type="checkbox"/> Kontroller tilkoblingene for skriveren og datamaskinen. Hvis du kobler til over et nettverk, skriver du ut en nettverkstilkoblingsrapport for å kontrollere at skriveren er koblet til nettverket. <input type="checkbox"/> Kontroller at Document Capture Pro er installert på datamaskinen.
350	Det har oppstått en FTPS/HTTPS-sertifikatsfeil.	<ul style="list-style-type: none"> <input type="checkbox"/> Forsikre deg om at innstillingene for dato/tid og tidsforskjeller stemmer. <input type="checkbox"/> Kjør Web Config, og oppdater deretter rotsertifikatet. <input type="checkbox"/> Kjør Web Config, og importer eller oppdater deretter CA-sertifikatet. <p>Hvis feilen ikke kan oppklares setter du sertifikatverifiseringen til av i destinasjonsinnstillingene.</p>
401	Det er ikke nok ledig lagringsplass for å lagre dataene på minneenheten.	Øk lagringsplassen på minneenheten.
402	Minneenheten er skrivebeskyttet.	Deaktiver skrivebeskyttelsen på minneenheten.
404	Minneenheten har blitt fjernet.	Sett inn minneenheten på nytt.

Kode	Problem	Løsning
405	Det oppsto en feil mens dataene ble lagret på minneenheten.	<ul style="list-style-type: none"> <input type="checkbox"/> Sett inn minneenheten på nytt. <input type="checkbox"/> Bruk en annen minneenhet der du har opprettet en mappe med funksjonen Opprett mappe for å lagre.
411	En DNS-feil har oppstått.	<ul style="list-style-type: none"> <input type="checkbox"/> Trykk Innst. > Generelle innstillinger > Nettverksinnstillinger > Avansert > TCP/IP, og kontroller DNS-innstillingene. <input type="checkbox"/> Kontroller DNS-innstillingene for serveren, datamaskinen eller tilgangspunktet.
412	En autentiseringsfeil har oppstått.	Trykk Innst. > Generelle innstillinger > Nettverksinnstillinger > Avansert > E-postserver > Serverinnstillinger , og kontroller serverinnstillingene.
413	En kommunikasjonsfeil har oppstått.	<ul style="list-style-type: none"> <input type="checkbox"/> Trykk Innst. > Generelle innstillinger > Nettverksinnstillinger > Avansert > E-postserver > Serverinnstillinger for å kontrollere e-postserverinnstillingene. Du kan sjekke årsaken til feilen ved å kjøre tilkoblingskontroll. <input type="checkbox"/> Det er mulig at autentiseringsmetoden for innstillingene og e-postserveren ikke samsvarer. Når du velger Av som autentiseringsmetode, må du sørge for at autentiseringsmetoden til e-postserveren er satt til Ingen. <input type="checkbox"/> Skriv ut en nettverkstilkoblingsrapport for å kontrollere at skriveren er koblet til nettverket.
421	En DNS-feil har oppstått.	<ul style="list-style-type: none"> <input type="checkbox"/> Trykk Innst. > Generelle innstillinger > Nettverksinnstillinger > Avansert > TCP/IP, og kontroller DNS-innstillingene. <input type="checkbox"/> Kontroller DNS-innstillingene for serveren, datamaskinen eller tilgangspunktet.
422	En autentiseringsfeil har oppstått.	Trykk Innst. > Generelle innstillinger > Faksinnstillinger > Motta-innstillinger > Innstillinger for lagring/videres. , og kontroller deretter innstillingen for mappen som er valgt i Destinasjon .
423	En kommunikasjonsfeil har oppstått.	<ul style="list-style-type: none"> <input type="checkbox"/> Skriv ut en nettverkstilkoblingsrapport for å kontrollere at skriveren er koblet til nettverket. <input type="checkbox"/> Trykk på Innst. > Generelle innstillinger > Faksinnstillinger > Motta-innstillinger > Innstillinger for lagring/videres., og velg > på den registrerte boksen. Sjekk deretter mappeinnstillingen i Mål for lagre/videresend.
425	Det er ikke nok ledig lagringsplass i destinasjonsmappen for videresending.	Øk lagringsplassen i destinasjonsmappen for videresending.

Kode	Problem	Løsning
428	Destinasjonen var feil eller destinasjonen finnes ikke.	Trykk på Innst. > Generelle innstillinger > Faksinnstillinger > Motta-innstillinger > Innstillinger for lagring/videres. , og velg  på den registrerte boksen. Sjekk deretter mappeinnstillingen i Mål for lagre/videresend.
501	Kan ikke bruke minnefunksjonen.	Sjekk brukertillatelser fra Web Config.
502	Minneområdet er fullt.	Slett unødvendige lagrede jobber fra kontrollpanelet eller Web Config.
504	Antallet filer har nådd maksimumsgrensen.	Slett unødvendige lagrede jobber fra kontrollpanelet eller Web Config.
505	En lese-/skrivefeil oppstod i minnet.	Ta kontakt med Epsons kundestøtte.

Kan ikke bruke skriveren som forventet

Driften går sakte

Utskriften går for sakte

Følgende årsaker kan vurderes.

■ Unødvendige programmer kjører.

Løsninger

Lukk unødvendige programmer på datamaskinen eller smartenheten.

■ Utskriftskvaliteten er angitt til høy.

Løsninger

Velg en lavere kvalitetsinnstilling.

■ Utskriftshastighetsprioritet er deaktivert.

Løsninger

Velg **Innst.** på hjemskjermen **Generelle innstillinger** > **Skriverinnstillinger** > **Utskriftshastighetsprioritet**, og velg deretter **På**.

■ Stillemodus er aktivert.

Løsninger

Deaktiver **Stillemodus**. Utskriftshastigheten går ned når skriveren kjører på **Stillemodus**.

Velg  **ON** på startsidene, og velg deretter **Av**.

Når etterbehandler med stifter-P2 er installert og det utføres stifting, endres ikke utskriftshastigheten selv om **Stillemodus** er deaktivert.

■ Tosidig utskrift krever lenger tørketid.

Løsninger

For tosidig utskrift skrives det ut på en side som først tørkes før den andre siden skrives ut. Fordi tørketiden varierer avhengig av omgivelser slik som temperatur og luftfuktighet, samt type utskriftsdata, kan utskriftshastigheten være saktere.

Avhengig av utskriftsdataene og miljøet, kan skriveren bruke tid på å behandle utskriftsjobber eller senke utskriftshastigheten for å opprettholde utskriftskvaliteten.

Skannehastighet er for lav

■ Skanne med en høy oppløsning.

Løsninger

Prøv skanning med en lavere oppløsning.

LCD-skjermen blir mørk

■ Skriveren er i hvilemodus.

Løsninger

Trykk hvor som helst på LCD-skjermen for å aktivere skjermen igjen.

Berøringsskjermen svarer ikke

Følgende årsaker kan vurderes.

■ En beskyttende hinne har blitt festet til berøringsskjermen.

Løsninger

Hvis du setter en beskyttende hinne på berøringsskjermen, svarer kanskje ikke den optiske berøringsskjermen. Fjern hinnen.

■ Skjermen er tilsølt.

Løsninger

Slå av skriveren og tørk av skjermen med en myk, tørr klut. Hvis skjermen er tilsølt, reagerer den kanskje ikke.

Kan ikke operere fra kontrollpanelet

■ Når brukerfunksjonsbegrensningen er aktivert, trenger du en bruker-ID og et passord for å skrive ut.

Løsninger

Hvis du ikke vet passordet, kan du kontakte skriverens administrator.

«x» vises på skjermen, og du kan ikke velge bilder

■ Bildefilen støttes ikke.

Løsninger

«x» vises på LCD-skjermen når bildefilen ikke støttes av produktet. Bruk filene som er støttet av produktet.

→ [“Støttede dataspesifikasjoner” på side 502](#)

Utskriften er midlertidig stanset

■ Dekselet på skriveren er åpent.

Løsninger

Lukk dekslene dersom du har åpnet dem under utskrift.

Minneenhet blir ikke gjenkjent

■ Minneenheten er deaktivert.

Løsninger

På kontrollpanelet velger du **Innst. > Generelle innstillinger > Skriverinnstillinger > Minneenhet**, og aktiverer minneenheten.

Kan ikke lagre data på minneenheten

Følgende årsaker kan vurderes.

■ Innstillingen for å lagre til en minneenhet har ikke blitt angitt.

Løsninger

Velg **Innst. > Generelle innstillinger > Faksinnstillinger > Motta-innstillinger** på startskjermen, og velg deretter **Innstillinger for lagring/videres. > Lagre til minneenhet i Opprett mappe for å lagre**. Du kan ikke bruke det eksterne minnet med mindre du angir denne innstillingen.

■ Minneenheten er skrivebeskyttet.

Løsninger

Deaktiver skrivebeskyttelsen på minneenheten.

■ Det er ikke nok ledig plass på minneenheten.

Løsninger

Slett unødvendige data, eller sett inn en annen minneenhet.

Driftslydene er høye

■ Stillemodus er deaktivert.

Løsninger

Hvis driftslydene er for høye, kan du aktivere **Stillemodus**. Aktiverer du denne funksjonen, kan det imidlertid redusere utskriftshastigheten.

Uten faks: **Innst.** > **Generelle innstillinger** > **Skriverinnstillinger** > **Stillemodus**

Faks: **Innst.** > **Generelle innstillinger** > **Faksinnstillinger** > **Motta-innstillinger** > **Utskriftsinnstillinger** > **Stillemodus**

Når etterbehandler med stifter-P2 er installert og utskriftstettheten er høy eller det utføres skiftesortering eller stifting, kan det hende at driftslydene ikke reduseres på grunn av operasjoner for å justere feiljustert papir, selv om **Stillemodus** er slått på. Dessuten vil nøyaktigheten til justeringen av papiret som mates ut, reduseres.

Dato og tid er feil

■ Det oppstod en feil ved strømforsyningen.

Løsninger

Klokken kan vise feil klokkeslett etter strømbrudd forårsaket av lynnedslag, eller hvis strømmen har vært av lenge. Angi riktig dato og klokkeslett i **Innst.** > **Generelle innstillinger** > **Basisinnstillinger** > **Innstillinger dato/kl.** på kontrollpanelet.

Rotsertifikatet må oppdateres

■ Rotsertifikatet har utløpt.

Løsninger

Kjør Web Config, og oppdater deretter rotsertifikatet.

Kan ikke avbryte utskrift fra en datamaskin som kjører Mac OS X v10.6.8

■ Det er et problem med AirPrint-oppsettet.

Løsninger

Kjør Web Config, og velg deretter **Port9100** som innstilling for **Protokoll med høyeste prioritet i AirPrint-oppsett**. Velg **Systemvalg** fra Apple-menyen > **Skrivere og skannere** (eller **Skriv ut og skann, Skriv ut og faks**), fjern skriveren, og legg den deretter til igjen.

➔ “Program for å konfigurere skriveroperasjoner (Web Config)” på side 459

Kopier blir tatt eller fakser sendes utilsiktet

Ukjente objekter berører det optiske berøringspanelet.

Løsninger

Velg **Innst.** > **Generelle innstillinger** > **Basisinnstillinger** > **Vekk fra søvn**, og slå deretter av **Vekk med berøring på LCD-skjermen**. Skriveren går ikke ut av hvilemodus (strømsparing) før du trykker på **⏻**-knappen.

Svakt elektrisk støt ved berøring av skriveren

Mange eksterne enheter er koblet til datamaskinen.

Løsninger

Hvis mange eksterne enheter er koblet til skriveren, kan du føle et svakt elektrisk støt når du tar på skriveren. Installer en jordledning til datamaskinen som er koblet til skriveren.

Kan ikke åpne eller lukke papirskuffen jevnt

Duy holder ikke på midten av papirskuffen.

Løsninger

Når du åpner eller lukker papirskuffen, holder du midten av papirskuffen som vist i illustrasjonen.

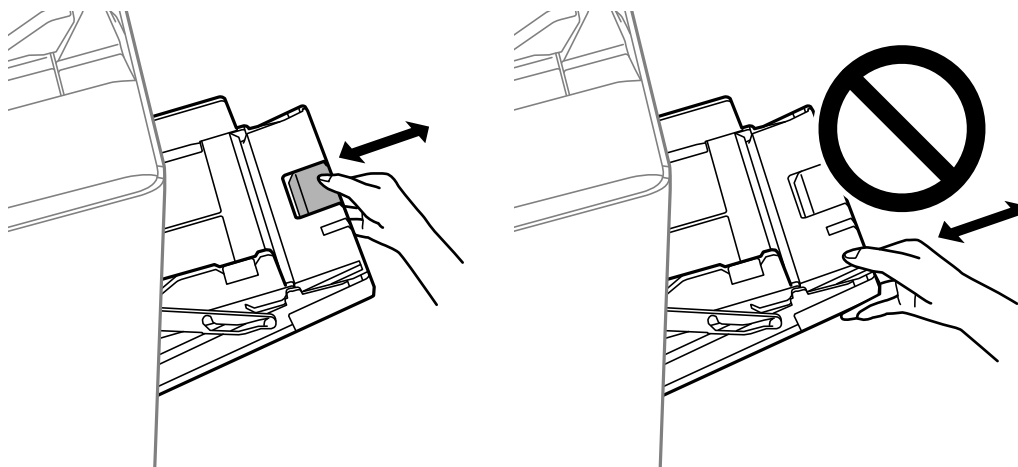

Avsenders faksnummer vises ikke

Avsenderens faksnummer er ikke angitt til avsenderens maskin.

Løsninger

Avsenderen har kanskje ikke angitt faksnummeret. Kontakt senderen.

Avsenders faksnummer som vises på mottatte fakser er feil

■ Avsenderens faksnummer som er angitt på avsenderens maskin er feil.

Løsninger

Avsenderen har kanskje ikke angitt faksnummeret riktig. Kontakt senderen.

Kan ikke forta anrop med den tilkoblede telefonen

■ Telefonkabelen er ikke skikkelig koblet til.

Løsninger

Koble telefonen til EXT.-portene på skriveren, og ta opp røret. Hvis du ikke hører en ringetone gjennom røret, må du koble telefonkabelen til riktig.

Telefonsvareren kan ikke registrere samtaler

■ Skriverens Ringer til svar-innstilling er angitt til mindre enn antall ring for svareren.

Løsninger

Velg **Innst.** i **Generelle innstillinger > Faksinnstillinger > Basisinnstillinger > Ringer til svar**, og angi deretter et antall som er høyere enn antall ring for svareren.

Mange søppelfakser har blitt mottatt

■ Skriverens funksjon som blokkerer søppelfakser har ikke blitt satt opp.

Løsninger

Angi **Avslå faks** innstillinger i **Innst. > Generelle innstillinger > Faksinnstillinger > Basisinnstillinger**.
“Foreta innstillinger for å blokkere søppelfaks” på side 589

Kan ikke slette destinasjonen fra Kontakter

Følgende årsaker kan vurderes.

■ Destinasjonen ble registrert i Forhåndsinn.

Løsninger

Velg **Forhåndsinn.** på kontrollpanelet til skriveren og velg > ved siden av destinasjonen du vil slette, og deretter  for å slette destinasjonen fra Forhåndsinn.. Prøv deretter å slette destinasjonen fra kontakter Kontakter.

Du prøver å slette en registrert destinasjon som er registrert som en videresendingsdestinasjon for faks.

Løsninger

Når du har slettet innstillingene for videresending for destinasjonen du vil slette, kan du prøve å slette destinasjonen fra Kontakter. Ta kontakt med administratoren for detaljer om hvordan du fjerner innstillinger for videresending.

En melding vises på LCD-skjermen

Hvis det vises en feilmelding på LCD-skjermen, følger du instruksjonene på skjermen eller løsningene under for å løse problemet. Hvis en melding vises når du ikke kan skanne til den delte mappen fra kontrollpanelet, kan du se den relaterte informasjonen nedenfor.

Feilmeldinger	Løsninger
Skriverfeil. Slå strømmen av og på igjen. Les dokumentasjonen for å få mer informasjon.	Fjern eventuelt papir i skriveren og koble fra valgfrie elementer. Hvis feilmeldingen fortsatt vises når du slår strømmen av og på igjen, må du notere feilkoden og deretter ta kontakt med Epsons kundestøtte.
Skriverfeil. Du finner informasjon i dokumentasjonen.	Skriveren kan være skadet. Kontakt Epson kundestøtte eller en autorisert Epson-tjenesteleverandør for å be om reparasjon. Ikke-utskriftsfunksjoner som skanning, kan imidlertid være tilgjengelige.
Kan ikke skrive ut fordi XX er ute av drift. Du kan skrive ut fra en annen papirkassett.	Slå strømmen av og på igjen, og sett deretter papirkassett inn på nytt. Hvis feilmeldingen fortsatt vises, må du kontakte Epsons kundestøtte eller en autorisert Epson-tjenesteleverandør for å be om reparasjon.
Harddiskfeil. Slå skriveren av og på igjen. Ta kontakt med xxxxxxxx hvis feilen vedvarer.	Harddisken er skadet. Ta kontakt med Epsons kundestøtte eller en autorisert Epson-tjenesteleverandør for å skifte ut harddiskenheten. Hvis harddisken er skadet, kan du motta faks. I tillegg kan du muligens ikke skrive ut eller kopiere følgende elementer. <input type="checkbox"/> Dokumenter som inneholder bilder. <input type="checkbox"/> Kopiering av mer enn 50 sider med A4-dokumenter med Tekst + bilde kan mislykkes.
xxxxxxx nærmer seg slutten av levetiden sin.	Når det er på tide å skifte ut en forbruksvare, kan ikke skriveren brukes. Kontakt Epson eller en autorisert Epson-tjenesteleverandør for å be om utskiftning.
xxxxxxx nærmer seg slutten av levetiden sin.	Ta kontakt med Epson-kundestøtte eller en autorisert Epson-tjenesteleverandør.
xxxxxxx har nådd slutten av levetiden sin. Skift den ut.	Ta kontakt med Epson-kundestøtte eller en autorisert Epson-tjenesteleverandør.
Du må skifte ut følgende blekkpatronen. Bekreft prosedyren og skift dem ut.	For å garantere at du får utskrifter av førsteklasses kvalitet, og for å beskytte skriverhodet, er det designet til å stoppe operasjonen før det er helt tomt for blekk. Bytt til en ny blekkpatron.
Automatisk visning av papiroppsett er satt til Av. Noen funksjoner kan være utilgjengelige. Du finner mer informasjon i dokumentasjonen.	Hvis Automatisk visning av papiroppsett er deaktivert, kan du ikke bruke AirPrint.

Feilmeldinger	Løsninger
Ingen summetone.	<p>Dette problemet kan løses ved å trykke Innst. > Generelle innstillinger > Faksinnstillinger > Basisinnstillinger > Linjetype og deretter velger PBX. Hvis telefonsystemet ditt krever en ekstern tilgangskode for å få enn linje ut, angir du koden etter å ha valgt PBX. Når du angir et utvendig faksnummer, bruker du # (firkantttast) i stedet for den faktiske tilgangskoden. Dette sikrer kommunikasjonen.</p> <p>Hvis feilmeldingen fortsatt vises, angir du Summetoneregistrering-innstillingene til deaktivert. Men deaktivering av denne funksjonen kan føre til at det første tallet i et faksnummer droppes, og at faksen sendes til feil nummer.</p>
Kunne ikke motta faks fordi faksdatalageret er fullt. Trykk Job/Status nederst på startskjerm bildet for detaljer.	<p>Noen innkommende fakser blir ikke skrevet ut og lagret.</p> <ul style="list-style-type: none"> <input type="checkbox"/> Kan ikke skrive ut Skriveren kan ikke operere på grunn av en feil. Sjekk informasjonen og løsningen for feilen. <input type="checkbox"/> Kan ikke lagre på maskinen eller minneenheten Slå på datamaskinen eller koble en minneenhet til skriveren.
Kombinasjonen av IP-adressen og nettverksmasken er ugyldig. Les dokumentasjonen for å få mer informasjon.	Angi riktig IP-adresse eller standard gateway. Kontakt systemansvarlig for å få hjelp.
Hvis du vil bruke skytjenestene, må du oppdatere rotsertifikatet fra Epson Web Config-verktøy.	Kjør Web Config, og oppdater deretter rotsertifikatet.
Kontroller at portinnstillingene for skriveren (for eksempel IP-adresse) eller skriverdriveren riktige på datamaskinen.	Klikk på Utskriftskø fra skriverdriverens Vedlikehold -fane. Kontroller at skriverporten er valgt riktig i Egenskap > Port fra Skriver -menyen som vist nedenfor.
Kontroller at portinnstillinger og skriverdriveren er riktige på datamaskinen. Se i dokumentasjonen for mer informasjon.	<p>USB-tilkobling: USBXXX</p> <p>Nettverkstilkobling: EpsonNet Print Port</p>
Recovery Mode Update Firmware	<p>Skriveren startet opp i gjenoppretingsmodus fordi fastvareoppdateringen mislyktes. Følg fremgangsmåten nedenfor for å prøve å oppdatere fastvaren på nytt.</p> <ol style="list-style-type: none"> 1. Koble sammen datamaskinen og skriveren med en USB-kabel. (Du kan ikke oppdatere fastvaren via en nettverkstilkobling i gjenoppretingsmodus.) 2. Besøk det lokale Epson-nettstedet for se flere instruksjoner.

Relatert informasjon

➔ [“Meldinger vises på kontrollpanelet” på side 278](#)

Papiret setter seg fast

Kontroller feilen som vises på kontrollpanelet, og følg instruksjonene for å fjerne papiret som sitter fast, inkludert revne biter. LCD-skjermen viser en animasjon som viser hvordan du kan fjerne fastkjørt papir. Velg deretter **OK** for å fjerne feilmeldingen.



Forsiktig:

Trykk aldri på knappene på kontrollpanelet mens hånden din er inni skriveren. Hvis skriveren starter, kan dette forårsake skade. Vær forsiktig slik at du ikke berører deler som stikker ut, da de kan skade deg.



Forsiktighetsregel:

Fjern forsiktig alt papir som har satt seg fast. Hvis papiret fjernes på en voldsom måte, kan det skade skriveren.

Forhindre papirstopp

Kontroller følgende hvis papirstopp skjer ofte.

- Plasser skriveren på et flatt underlag og bruk den i anbefalt bruksmiljø.
“Miljømessige spesifikasjoner” på side 505
- Bruk papir som støttes av denne skriveren.
“Tilgjengelig papir og kapasiteter” på side 445
- Følg forholdsreglene for håndtering av papir.
“Forholdsregler ved håndtering av papir” på side 35
- Legg papiret i riktig retning, og skyv papirlederen inn mot papirkanten.
“Legge inn papir” på side 37
- Ikke last mer enn maksimum antall ark som er spesifisert for papiret.
- Legg i ett ark om gangen hvis du skal legge inn flere ark.
- Kontroller at papirstørrelse og papirtype samsvarer med den faktiske papirstørrelsen og papirtypen som er lagt i skriveren.
“Angi papirtypen” på side 36
- Sjekk papirtilstanden. Hvis papiret absorberer fuktighet, blir det bølget eller krøllete, og dette kan forårsake problemet.
- Hvis papirstopp oppstår ofte, kan du prøve å bruke papir som nettopp er åpnet.
- Prøv å deaktivere **Utskriftshastighetsprioritet**. På startskjermen trykker du på **Innst.** > **Generelle innstillinger** > **Skriverinnstillinger** > **Utskriftshastighetsprioritet**, og deretter deaktiverer du innstillingen.
- Når du lager hull med hullemaskinenheten som er montert i sluttbehandleren for stifter eller brosjyrer, må du justere dataene slik at de ikke skrives ut over hullposisjonen. Eventuelt kan du stille inn bindemargen slik at det ikke skrives ut over hullposisjonen. Hvis du lager hull i det trykte området, kan det oppstå hullfeil eller papirstopp.
“Lage hull i hvert kopisett fra en datamaskin” på side 372
“Kopiere og stifte eller lage hull” på side 377

Det er på tide å skifte ut blekkpatronene

Forholdsregler ved håndtering av blekkpatron

Les følgende instruksjoner før utskiftning av blekkpatronene.

Forholdsregler ved håndtering

- Oppbevar blekkpatroner ved normal romtemperatur og hold dem unna direkte sollys.
- Epson anbefaler at blekkpatronen brukes opp innen utløpsdatoen som er trykt på esken.
- Oppbevar blekkpatronpakkene med bunnen ned for best resultat.
- Når du har tatt inn en blekkpatron fra et kaldt lagringssted, bør du la den varmes opp ved romtemperatur i minst 12 timer før du tar den i bruk.
- Ikke berør områdene som vises på illustrasjonen. Dette kan hindre normal bruk og utskrift.

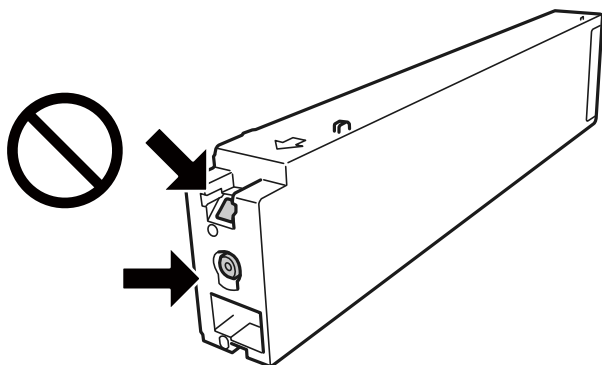

- Alle blekkpatroner må installeres, ellers kan du ikke skrive ut.
- Ikke skru av skriveren ved lading av blekk. Hvis ladingen av blekket er ufullstendig, kan du kanskje ikke skrive ut.
- Ikke la skriveren stå med blekkpatroner fjernet eller slå av skriveren under utskiftning av patroner. Det kan føre til at skriverhodedysene tørker ut, og du kan muligens ikke skrive ut.
- Hvis du har behov for å fjerne en blekkpatron midlertidig, sørg for at tilførselsområdet for blekk er fritt for støv og skitt. Lagre blekkpatronen i de samme omgivelsene som skriveren, med blekktilførselsåpningen vendt til siden. Dette er fordi tilførselsåpningen er utstyrt med en ventil for utslipp av overflødig blekk. Det er ikke behov for egne deksler eller plugger.
- Blekkpatroner du har tatt ut, kan ha blekk rundt blekkforsyningsporten, så vær forsiktig slik at du ikke søler blekk på området rundt når du tar ut blekkpatroner.
- Denne skriveren bruker blekkpatroner med et grønt kretskort som overvåker informasjon slik som mengden gjenværende blekk for hver patron. Dette betyr at selv om patronen fjernes fra skriveren før den er tom, kan du fremdeles bruke den etter at den settes tilbake i skriveren.
- For å garantere at du får utskrifter av førsteklasses kvalitet og for å beskytte utskriftshodet, vil det være en blekkreserve igjen i patronen selv om skriveren angir at patronen må byttes. Mengden som angis, inkluderer ikke denne reserven.
- Selv om blekkpatronene kan inneholde resirkulert materiale, påvirker ikke dette skriverfunksjonaliteten eller ytelsen.
- Spesifikasjoner og utseende på blekkpatronen kan endres uten forvarsel ved forbedringer.
- Du må ikke demontere eller modifisere blekkpatronen, da det kan føre til at du ikke vil kunne skrive ut på riktig måte.
- Hvor mange sider som kan skrives ut, vil avhenge av hva du skriver ut, papirtypen som benyttes, utskriftsfrekvensen og miljømessige betingelser, for eksempel temperatur.
- Du må ikke miste den i gulvet, eller slå den mot harde gjenstander, da dette kan føre til at blekket lekker.

Blekkforbruk

- For å opprettholde maksimal ytelse for skriverhodet, vil noe blekk forbrukes fra alle patronene ikke bare under utskrift, men også ved vedlikeholdshandlinger slik som rengjøring av skriverhodet.
- Blekket i blekkpatronene som fulgte med skriveren, benyttes delvis under førstegangs oppsett. Skriverhodet i skriveren fylles fullstendig opp med blekk for å sikre utskrifter av høy kvalitet. Denne éngangsprosessen bruker opp litt blekk, og derfor kan disse patronene skrive ut færre sider sammenlignet med påfølgende blekkpatroner.

Skifte blekkpatron

Når du ser en melding som ber deg erstatte blekkpatronen, velger du **Hvordan** og ser på animasjonene på kontrollpanelet for å finne ut hvordan du skifter blekkpatronen.

Relatert informasjon

- ➔ [“Blekkpatronkoder” på side 449](#)
- ➔ [“Forholdsregler ved håndtering av blekkpatron” på side 310](#)

Det er på tide å skifte ut vedlikeholdsboksen

Forholdsregler ved håndtering av vedlikeholdsboks

Les følgende instruksjoner før du bytter vedlikeholdsboksen.

- Ikke berør områdene som vises på illustrasjonen. Det kan forhindre normal funksjon, og du kan få blekk på deg.

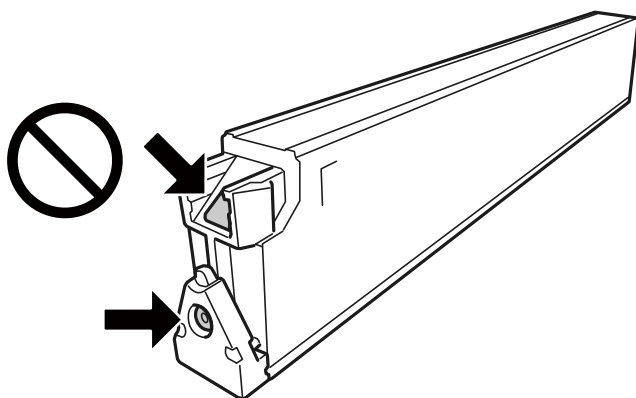

- Ikke hold den brukte vedlikeholdsboksen på skrå før plastposen er forseglet, da dette kan føre til blekklekkasje.
- Hold vedlikeholdsboksen unna direkte sollys.
- Ikke lagre vedlikeholdsboksen ved høye eller frysende temperaturer.
- Ikke bruk en vedlikeholdsboks på nytt hvis den er tatt ut og har stått frakoblet i en lengre periode. Blekket i boksen vil ha størknet, og mer blekk kan ikke absorberes.
- Ikke ta ut vedlikeholdsboksen og dekslet med unntak av når du bytter den, da dette kan føre til blekklekkasje.

Bytte en vedlikeholdsboks

I enkelte utskriftssykluser kan veldig små mengder av overskuddsblekk samles i vedlikeholdsboksen. Skriveren er utviklet for å stanse utskrift når absorberingskapasiteten til vedlikeholdsboksen har nådd grensen, for å hindre blekklekkasje fra vedlikeholdsboksen. Om dette må gjøres, og evt. hvor ofte, varierer avhengig av hvor mange sider du skriver ut, type materiale du skriver ut på, og antall rengjøringsykluser skriveren utfører.

Når en melding vises som ber deg erstatte vedlikeholdsboksen, kan du se animasjonene som vises på kontrollpanelet. At det er nødvendig å skifte ut boksen, betyr ikke at skriveren har sluttet å fungere i henhold til spesifikasjonene. Epson-garantien dekker ikke kostnadene for denne utskiftingen. Det er en del som brukeren kan skifte ut.

Merknad:

Når vedlikeholdsboksen er full kan du ikke skrive ut eller rengjøre skriverhodet inntil den er erstattet for å unngå blekklekkasjer. Men du kan utføre handlinger som ikke bruker blekk som f.eks. skanning.

Relatert informasjon

- ➔ [“Vedlikeholdsboksens kode” på side 449](#)
- ➔ [“Forholdsregler ved håndtering av vedlikeholdsboks” på side 312](#)

Utskrifts-, kopierings-, skannings- og fakskvaliteten er dårlig

Utskriftkvaliteten er dårlig

Utskriften er slitt, farger mangler eller det oppstår uventede fargede vertikale striper

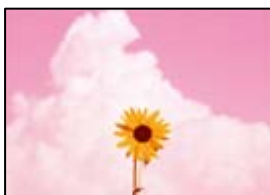

■ Skriverhodedysene kan være tette.

Løsninger

Utfør en dysekontroll for å kontrollere om skriverhodedysene er tette. Utfør en dysekontroll og rengjør deretter skriverhodet hvis noen av dysene er tette. Hvis du ikke har brukt skriveren på lang tid, kan dysene i skrivehodet bli tilstoppet, og blekkdråpene kan ikke slippes ut.

➔ [“Sjekk tette dyser” på side 229](#)

Utskriften skiller seg ut fra normal utskrift, gjennom ting som tynne, smurte linjer og svake utskriftsfarger (når du skriver ut filer lagret i minnet fra en datamaskin)

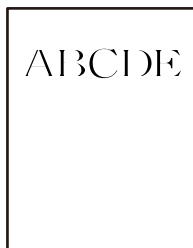

■ Utskriftskvaliteten er angitt til lav når du lagrer i minnet.

Løsninger

Skriv ut med en innstilling for høy kvalitet i Windows-skriverdriveren.

I Hoved-fanen velger du **Flere innstillinger** fra **Kvalitet**, og så velger du **Kvalitet**.

Utskriften kommer ut som blanke ark

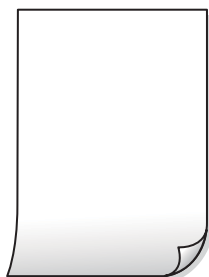

■ Flere ark mates inn i skriveren samtidig.

Løsninger

Se følgende for å forhindre at flere ark mates inn i skriveren samtidig.

➔ [“Flere ark mates på én gang” på side 247](#)

Papir er sølete eller stripete



Følgende årsaker kan vurderes.

■ Papir som ikke støttes brukes.

Løsninger

Bruk papir som støttes av denne skriveren.

➔ [“Tilgjengelig papir og kapasiteter” på side 445](#)

➔ [“Utilgjengelige papirtyper” på side 448](#)

■ Papiret er lagt inn feil.

Løsninger

Når horisontale striper (vinkelrett på utskriftsretningen) flyter utover øverst eller nederst på papiret, må du legge papiret i riktig retning og skyve kantførerne inn mot kantene på papiret.

➔ [“Legge inn papir” på side 37](#)

■ For mange ark er lagt i skriveren.

Løsninger

Ikke last mer enn maksimum antall ark som er spesifisert for papiret. Vanlig papir skal ikke legges over streken som er merket med trekantsymbolet på kantskinnen.

➔ [“Tilgjengelig papir og kapasiteter” på side 445](#)

■ Papiret er krøllet.

Løsninger

Plasser papiret på en flat overflate for å sjekke om det er krøllet. Hvis det er det, må du flate det ut.

■ Papiret er vått.

Løsninger

Sjekk papirtilstanden. Hvis papiret absorberer fuktighet, blir det bølget eller krøllete, og dette kan forårsake problemet.

■ Gammelt papir brukes.

Løsninger

Hvis papiret ofte blir sølete eller stripete, kan du prøve å bruke papir som nettopp er åpnet.

■ Papiret er ikke forseglet.

Løsninger

Oppbevar åpnet papir i en plastpose.

■ Skriverhodet gnir overflaten på papiret.

Løsninger

Ved utskrift på tykt papir er skriverhodet nærme utskriftsoverflaten, og papiret kan bli slitt. I slikt tilfelle aktiverer du innstillingen som reduserer slitasje. Når du aktiverer denne innstillingen, kan utskriftskvaliteten bli dårligere eller utskriften kan bli tregere.

Kontrollpanel

Velg **Innst.** > **Generelle innstillinger** > **Skriverinnstillinger**, og aktiver deretter **Tykt papir**. Se skriverens LCD-skjerm for innstillingsalternativer.

■ Utskriftstettheten er angitt til høy.

Løsninger

Hvis papiret fremdeles er sølete etter at **Tykt papir** er aktivert, må du redusere utskriftstettheten.

■ Baksiden av papiret ble skrevet ut før siden som allerede var skrevet ut, var tørr.

Løsninger

Ved manuell tosidig utskrift må du sørge for at blekket har tørket helt før papiret legges i på nytt.

■ Når du skriver ut ved hjelp av automatisk tosidig utskrift, er utskriftstettheten for høy og tørketiden er for kort.

Løsninger

Ved bruk av funksjonen for automatisk 2-sidig utskrift og utskrift av data med høy tetthet, slik som bilder og grafer, angir du lavere utskriftstetthet og lengre tørketid.

➔ [“Tosidig utskrift” på side 57](#)

➔ [“Tosidig utskrift” på side 101](#)

Bilder eller fotografier blir skrevet ut med uventede farger



Følgende årsaker kan vurderes.

■ Skriverhodedysene kan være tette.

Løsninger

Utfør en dysekontroll for å kontrollere om skriverhodedysene er tette. Utfør en dysekontroll og rengjør deretter skriverhodet hvis noen av dysene er tette. Hvis du ikke har brukt skriveren på lang tid, kan dysene i skrivehodet bli tilstoppet, og blekkdråpene kan ikke slippes ut.

➔ [“Sjekke tette dyser” på side 229](#)

■ Fargekorrigering er brukt.

Løsninger

Når du skriver ut fra kontrollpanelet eller fra Windows-skriverdriveren, brukes Epsons innstilling for automatisk bildejustering avhengig av papirtypen. Prøv å endre innstillingen.

Kontrollpanel

Endre **Fiks bilde**-innstillingen fra **Auto** til et annet alternativ. Hvis det ikke hjelper å endre innstillingen, velger du **Forbedre av** som innstilling for **Fiks bilde**.

Windows-skriverdriver

I **Flere alternativer**-fanen velger du **Egendef.** i **Fargekorrigering**, og så klikker du **Avansert**. Endre **Scenekorrigering**-innstillingen fra **Automatisk** til et annet alternativ. Hvis det ikke hjelper å endre innstillingen, kan du bruke en annen metode for fargekorrigering enn **PhotoEnhance** i **Fargebehandling**.

➔ [“Avanserte menyalternativer for JPEG-innstillinger” på side 115](#)

➔ [“Justere utskriftsfargen” på side 89](#)

■ Gråtoneseksjoner og monokrome bilder skrives ut med svart og farget blekk.

Løsninger

I Windows-skriverdriveren velger du **Vedlikehold**-fanen, **Utvidede innstillinger**, og så aktiverer du **Skriv ut gråtoner med bare svart blekk**-innstillingen.

På (unntatt foto): Skriver ut gråtoneseksjoner, utenom for bilder, med kun svart blekk. Alle bilder inkludert monokrome bilder skrives ut med både svart og farget blekk.

På (full side): Skriver ut alle gråtoneseksjoner, inkludert bilder, med kun svart blekk. Merk at fargebilder kan skrives ut i andre farger. I så fall velger du **På (unntatt foto)**.

Posisjonen, størrelsen eller marginene på utskriften er feil

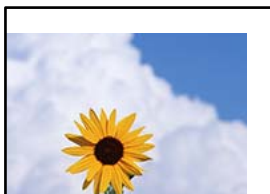

Følgende årsaker kan vurderes.

■ Du bruker skriverdriveren for en annen skriver.

Løsninger

Sørg for at skriverdriveren du bruker er riktig for din skriver. Sjekk skrivernavnet øverst i skriverdriver-vinduet.

Mosaikklignende mønstre på utskriftene



■ Bilder med lav oppløsning ble skrevet ut.

Løsninger

Ved utskrift av bilder eller foto, skriv ut med data i høy oppløsning. Bilder på nettsted har ofte en lav oppløsning selv om de ser fine ut på skjermen, så utskriftskvaliteten kan reduseres.

Skriveren skriver ikke ut riktig mens du bruker PostScript-skriverdriveren

Følgende årsaker kan vurderes.

■ Det er et problem med dataene.

Løsninger

- Hvis filen opprettes i et program som lar deg endre dataformatet, som Adobe Photoshop, må du sørge for at innstillingene i programmet matcher innstillingene i skriverdriveren.
- EPS-filer som er lagret i binærformat skrives kanskje ikke ut riktig. Angi formatet til ASCII når du oppretter EPS-filer i et program.
- For Windows, kan ikke skriveren skrive ut binærdata, når den er tilkoblet datamaskinen ved bruk av et USB-grensesnitt. Angi **Output Protocol**-innstillingen til **Device Settings**-kategorien i skriveregenskapene til **ASCII** eller **TBCP**.
- For Windows, velger du riktig erstatningsskrifttype på **Device Settings**-kategorien i skriveregenskaper.

Utskriftskvaliteten er dårlig mens du bruker PostScript-skriverdriveren

■ Fargeinnstillinger har ikke blitt angitt.

Løsninger

Du kan ikke angi fargeinnstillinger i **Papir/Kvalitet**-kategorien i skriverdriveren. Klikk på **Avansert**, og angi deretter **Color Mode**-innstillingen.

Kopikvaliteten er dårlig

Kopier er slitte, farger mangler eller det oppstår uventede fargede vertikale striper

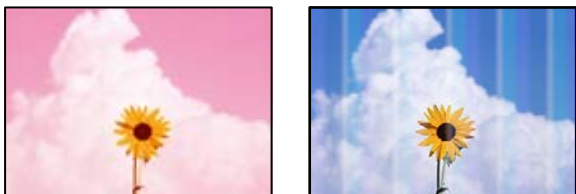

■ Skriverhodedysene kan være tette.

Løsninger

Utfør en dysekontroll for å kontrollere om skriverhodedysene er tette. Utfør en dysekontroll og rengjør deretter skriverhodet hvis noen av dysene er tette. Hvis du ikke har brukt skriveren på lang tid, kan dysene i skrivehodet bli tilstoppet, og blekkdråpene kan ikke slippes ut.

➔ [“Sjekke tette dyser” på side 229](#)

Uklare kopier, vertikale striper eller forskyvning



enthalten alle
Aufdruck. W
↓ 5008 "Regel

Følgende årsaker kan vurderes.

■ Originalene er brettet eller rynkete.

Løsninger

- Når du bruker ADF

Ikke legg originalene i ADF-en. Plasser heller originalene på skannerglassplaten.

- Når du bruker skannerglassplaten

Flat ut foldene og rynkene i originalen så godt som du klarer. Prøv å legge en kortbite eller lignende over dokumentet når du plasserer originaler, slik at det ikke løftes oppover og holdes i nær kontakt med platen.

Utskriften kommer ut som blanke ark

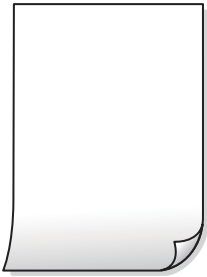

■ Flere ark mates inn i skriveren samtidig.

Løsninger

Se følgende for å forhindre at flere ark mates inn i skriveren samtidig.

➔ [“Flere ark mates på én gang” på side 247](#)

Papir er sølete eller stripete



Følgende årsaker kan vurderes.

■ Papiret er lagt inn feil.

Løsninger

Når horisontale striper (vinkelrett på utskriftsretningen) flyter utover øverst eller nederst på papiret, må du legge papiret i riktig retning og skyve kantførerne inn mot kantene på papiret.

➔ [“Legge inn papir” på side 37](#)

■ Papirbanen er skitten.

Løsninger

Rengjør papirbanen når det er synlige vertikale striper (horisontalt til utskriftsretningen) eller papiret flyter utover.

■ Papiret er krøllet.

Løsninger

Plasser papiret på en flat overflate for å sjekke om det er krøllet. Hvis det er det, må du flate det ut.

■ Skriverhodet gnir overflaten på papiret.

Løsninger

Ved kopiering på tykt papir er skriverhodet i nærheten av skriverens overflate og papiret kan bli stripete. I slikt tilfelle aktiverer du innstillingen som reduserer slitasje.

Velg **Innst. > Generelle innstillinger > Skriverinnstillinger**, og aktiver **Tykt papir** på kontrollpanelet. Når du aktiverer denne innstillingen, kan kopikvaliteten bli dårligere eller bli tregere.

■ Posisjonen, størrelsen eller margene på kopiene er feil

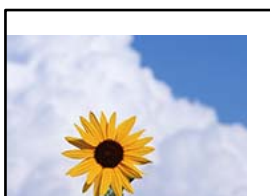

Følgende årsaker kan vurderes.

■ Papiret er lagt inn feil.

Løsninger

Legg papiret i riktig retning, og skyv papirlederen inn mot papirkanten.

➔ [“Legge inn papir” på side 37](#)

■ Størrelsen på papiret er feil angitt.

Løsninger

Velg riktig innstilling for papirstørrelse.

■ Originalene er ikke riktig plassert.

Løsninger

- Kontroller at originalen er riktig plassert mot justeringsmerkene.
- Hvis kanten på det skannede bildet mangler, flytter du originalen litt bort fra hjørnet av skannerglassplaten. Du kan ikke skanne området innenfor omtrent 1,5 mm (0,06 tommer) fra kanten av skannerglassplaten.

➔ [“Plassere originaler” på side 42](#)

■ Det er støv eller flekker på skannerglassplaten.

Løsninger

Rengjør skannerglassplaten og dokumentdekselet med en tørr, myk, ren klut. Hvis det er støv eller flekker rundt originalene på glasset, kan kopieringsområdet bli utvidet til å inkludere støvet eller flekkene, noe som fører til feil kopieringsposisjon eller små bilder.

➔ [“Rengjøre Skannerglassplaten” på side 231](#)

■ Dokumentstørr. er feil i kopieringsinnstillingene.

Løsninger

Velg riktig **Dokumentstørr.** i kopieringsinnstillingene.

Ujevne farger, søl, prikker eller rette linjer oppstår på det kopierte bildet



Følgende årsaker kan vurderes.

■ Det er støv eller skitt på originalene eller skannerglassplaten.

Løsninger

Fjern støv eller skitt som festes til originalene, og rengjør skannerglassplaten.

➔ [“Rengjøre Skannerglassplaten” på side 231](#)

■ Det er støv eller skitt på ADF-en eller originalene.

Løsninger

Rengjør ADF-en og fjern eventuelt støv eller skitt på originalene.

➔ [“Rengjøre ADF” på side 232](#)

■ Originalen ble trykket med for mye kraft.

Løsninger

Hvis du trykker med for mye kraft, kan sløring og flekker oppstå.

Ikke trykk på originalen eller dokumentdekselet med for mye kraft.

➔ [“Plassere originaler” på side 42](#)

■ Innstillingen for kopitetthet er for høy.

Løsninger

Senk innstillingen for kopitetthet.

➔ [“Grunnleggende menyvalg for kopiering” på side 130](#)

Moarémønster (kryssrastrert) vises på det kopierte bildet

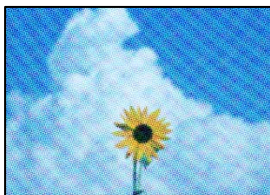

Hvis originalen er et trykt dokument som et magasin eller en katalog, vises et prikkete moirémønster.

Løsninger

Endre innstillingen for å redusere og forstørre. Hvis et moirémønster fremdeles vises, må du plassere originalen i en litt annerledes vinkel.

➔ [“Grunnleggende menyvalg for kopiering” på side 130](#)

Et bilde av baksiden av originalen vises i det kopierte bildet



Følgende årsaker kan vurderes.

Når du skanner tynne originaler, kan bilder på baksiden skannes samtidig.

Løsninger

Plasser originalen på skannerglassplaten og plasser deretter et svart papir over det.

➔ [“Plassere originaler” på side 42](#)

Innstillingen for kopitetthet er for høy.

Løsninger

Senk innstillingen for kopitetthet.

➔ [“Grunnleggende menyvalg for kopiering” på side 130](#)

Problemer med skannede bilder

Ujevne farger, skitt, flekker eller lignende vises ved skanning fra skannerglassplaten



■ Det er støv eller skitt på originalene eller skannerglassplaten.

Løsninger

Fjern støv eller skitt som festes til originalene, og rengjør skannerglassplaten.

➔ [“Rengjøre Skannerglassplaten” på side 231](#)

■ Originalen ble trykket med for mye kraft.

Løsninger

Hvis du trykker med for mye kraft, kan sløring og flekker oppstå.

Ikke trykk på originalen eller dokumentdekslet med for mye kraft.

➔ [“Plassere originaler” på side 42](#)

Det vises rette linjer ved skanning fra ADF

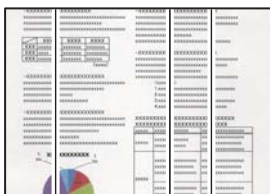

■ Det er støv eller skitt på ADF-en eller originalene.

Løsninger

Rengjør ADF-en og fjern eventuelt støv eller skitt på originalene.

➔ [“Rengjøre ADF” på side 232](#)

Uklare skanner, vertikale striper eller forskyvning



enthalten alle
Aufdruck. W
5008 "Regel

Originalene er brettet eller rynkete.

Løsninger

- Når du bruker ADF

Ikke legg originalene i ADF-en. Plasser heller originalene på skannerglassplaten.

- Når du bruker skannerglassplaten

Flat ut foldene og rynkene i originalen så godt som du klarer. Prøv å legge en kortbrite eller lignende over dokumentet når du plasserer originaler, slik at det ikke løftes oppover og holdes i nær kontakt med platen.

Forskyvning vises i bakgrunnen av skannede bilder



Når du skanner tynne originaler, kan bilder på baksiden skannes samtidig.

Løsninger

Når du skanner fra skannerglassplaten, kan du plassere et svart papir eller et skriveunderlag over originalen.

➔ ["Plassere originaler" på side 42](#)

Kan ikke skanne riktig område på skannerglassplaten

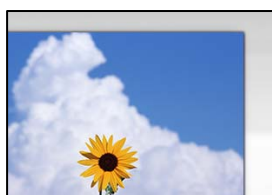

Originalene er ikke riktig plassert.

Løsninger

- Kontroller at originalen er riktig plassert mot justeringsmerkene.

- Hvis kanten på det skannede bildet mangler, flytter du originalen litt bort fra hjørnet av skannerglassplaten. Du kan ikke skanne området innenfor omtrent 1,5 mm (0,06 tommer) fra kanten av skannerglassplaten.

➔ [“Plassere originaler” på side 42](#)

■ Det er støv eller skitt på skannerglassplaten.

Løsninger

Når du skanner fra kontrollpanelet og velger funksjonen for automatisk beskjæring av skanneområdet, må du fjerne rusk og skitt fra skannerglassplaten og dokumentdekslet. Hvis det er rusk og skitt rundt originalen, utvides skanneområdet til å omfatte dette.

Kan ikke løse problemer med det skannede bildet

Kontroller følgende hvis du har prøvd alle løsningene og ikke løst problemet.

■ Det er problemer med innstillingene for skannerprogramvare.

Løsninger

Bruk Epson Scan 2 Utility til å starte innstillingene for skannerdriveren «Epson Scan 2».

Merknad:

Epson Scan 2 Utility er et program som kommer med Epson Scan 2.

1. Start Epson Scan 2 Utility.
 - Windows 10
Klikk på startknappen, og velg deretter **EPSON > Epson Scan 2 Utility**.
 - Windows 8.1/Windows 8
Angi programvarens navn i søkeboksen og velg deretter det viste ikonet.
 - Windows 7/Windows Vista/Windows XP
Klikk på startknappen, og velg deretter **Alle Programmene** eller **Programmene > EPSON > Epson Scan 2 > Epson Scan 2 Utility**.
 - Mac OS
Velg **Gå > Programmer > Epson Software > Epson Scan 2 Utility**.
2. Velg kategorien **Annet**.
3. Klikk på **Tilbakestill**.

Hvis initialisering ikke løser problemet, avinstallerer du Epson Scan 2 og installerer på nytt.

➔ [“Installere eller avinstallere programmene separat” på side 235](#)

Kvaliteten på sendt faks er dårlig

Kvaliteten på sendt faks er dårlig



Følgende årsaker kan vurderes.

■ Det er støv eller skitt på originalene eller skannerglassplaten.

Løsninger

Fjern støv eller skitt som festes til originalene, og rengjør skannerglassplaten.

➔ [“Rengjøre Skannerglassplaten” på side 231](#)

■ Originalen ble trykket med for mye kraft.

Løsninger

Hvis du trykker med for mye kraft, kan sløring og flekker oppstå.

Ikke trykk på originalen eller dokumentdekselet med for mye kraft.

➔ [“Plassere originaler” på side 42](#)

Det kommer rette linjer ved sending av faks fra ADF-en

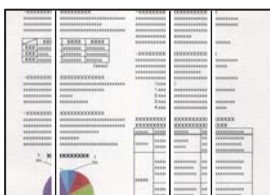

Følgende årsaker kan vurderes.

■ Det er støv eller skitt på ADF-en eller originalene.

Løsninger

Rengjør ADF-en og fjern eventuelt støv eller skitt på originalene.

➔ [“Rengjøre ADF” på side 232](#)

Bildekvaliteten på sendt faks er dårlig

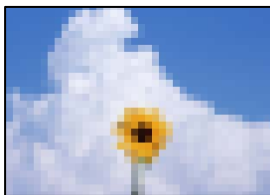

Følgende årsaker kan vurderes.

Innstillingene for originaltype er feil.

Løsninger

Velg **Faks** > **Faksinnstillinger** > **Skanneinnstillinger** > **Original type**, og endre innstillingene. Når originalen du sender, inneholder tekst og bilder, angir du **Foto**.

Oppløsningen er angitt til lav.

Løsninger

Hvis du ikke kjenner til ytelsen til avsenderens faksmaskin, angir du følgende før du sender en faks.

Velg **Faks** > **Faksinnstillinger** og angi deretter **Oppløsning**-innstillingen til høyeste bildekvalitet.

Velg **Faks** > **Faksinnstillinger** og aktiver deretter **Send direkte**.

Merk at hvis du angir **Oppløsning** til **Superfin** eller **Ultrafin**, men du sender faksen uten å aktivere **Send direkte**, kan faksen bli sendt i lavere oppløsning.

ECM-innstillingen er deaktivert.

Løsninger

Velg **Innst.** > **Generelle innstillinger** > **Faksinnstillinger** > **Basisinnstillinger** og aktiver **ECM**-innstillingen på kontrollpanelet. Dette kan fjerne noen feil som oppstår på grunn av tilkoblingsproblemer. Merk at sende- og mottakelseshastigheten for faks kan være tregere enn når **ECM** er deaktivert.

Et bilde av originalens bakside vises i sendt faks



Følgende årsaker kan vurderes.

Når du skanner tynne originaler, kan bilder på baksiden skannes samtidig.

Løsninger

Plasser originalen på skannerglassplaten og plasser deretter et svart papir over det.

➔ [“Plassere originaler” på side 42](#)

■ Tetthetsinnstillingen er høy ved sending av faks.

Løsninger

Velg **Faks** > **Faksinnstillinger** > **Skanneinnstillinger** > **Tetthet** og senk innstillingen.

Kvaliteten på mottatte fakser er dårlig

Bildekvaliteten på mottatt faks er dårlig



Følgende årsaker kan vurderes.

■ ECM-innstillingen er deaktivert.

Løsninger

Velg **Innst.** > **Generelle innstillinger** > **Faksinnstillinger** > **Basisinnstillinger** og aktiver ECM-innstillingen på kontrollpanelet. Dette kan fjerne noen feil som oppstår på grunn av tilkoblingsproblemer. Merk at sende- og mottakelseshastigheten for faks kan være tregere enn når ECM er deaktivert.

■ Bildekvalitetsinnstillingen er lav på avsenderens faksmaskin.

Løsninger

Be avsenderen om å sende faks i høyere kvalitet.

Kan ikke løse problemet selv om jeg har prøvd alle løsningene

Kontakt Epson kundestøtte hvis du ikke kan løse problemet etter å ha prøvd alle løsningene.

Hvis du ikke kan løse utskrifts- eller kopieringsproblemer, kan du se følgende relaterte opplysninger.

Relatert informasjon

➔ [“Kan ikke løse problemer med utskrift og kopiering” på side 330](#)

Kan ikke løse problemer med utskrift og kopiering

Prøv følgende problemer i rekkefølge fra toppen til du løser problemet.

- Sørg for at du matcher papirtypen som er lagt i skriveren, og papirtypen som er angitt på skriveren, til papirtypeinnstillingene i skriverdriveren.

[“Innstillinger for papirstørrelse og -type” på side 35](#)

Bruk en innstilling for høyere kvalitet på kontrollpanelet eller i skriverdriveren.

Installer blekkpatronene som allerede er installert i denne skriveren, på nytt.

Hvis du installerer blekkpatronene på nytt, kan det hende at det tette i skriv hodets dyser åpnes opp og lar blekket strømme jevnt.

Men fordi blekket blir brukt når blekkpatronen er installert på nytt, kan en melding som ber deg om å bytte ut blekkpatronen, vises, avhengig av hvor mye blekk som gjenstår.

[“Det er på tide å skifte ut blekkpatronene” på side 310](#)

Kjør en dysekontroll for å kontrollere om skriverhodets dysene er tette.

Hvis dysene er tette, rengjør du skriverhodet.

Legg merke til at rengjøring av skriverhodet bruker noe blekk.

[“Sjekk tette dyser” på side 229](#)

Kontroller at du bruker ekte Epson-blekkpatroner.

Prøv å bruke ekte blekkpatroner fra Epson. Dette produktet er laget for å justere farger basert på bruken av ekte Epson-blekkpatroner. Bruk av uekte blekkpatroner kan føre til at utskriftskvaliteten blir dårligere.

[“Blekkpatronkoder” på side 449](#)

Sørg for at det ikke er noen papirfragmenter inne i skriveren.

Kontroller papiret.

Kontroller om papiret er krøllet eller lagt inn med utskriftssiden vendt oppover.

[“Forholdsregler ved håndtering av papir” på side 35](#)

[“Tilgjengelig papir og kapasiteter” på side 445](#)

[“Utilgjengelige papirtyper” på side 448](#)

Sørg for at du ikke bruker en gammel blekkpatron.

For best resultat anbefaler Epson å bruke opp blekkpatroner før best før datoen som er trykt på pakken, eller innen seks måneder etter at pakken er åpnet, alt etter hvilket som kommer først.

Hvis du ikke kan løse problemet ved å kontrollere løsningene ovenfor, må du kanskje be om reparasjoner. Ta kontakt med Epsons kundestøtte.

Relatert informasjon

➔ [“Før du kontakter Epson” på side 657](#)

➔ [“Kontakte Epson kundestøtte” på side 657](#)

Legge til eller skifte ut datamaskinen eller enheter

Koble til en skriver som er koblet til nettverket.	333
Tilbakestille nettverkstilkoblingen.	334
Koble direkte til skriveren (Wi-Fi Direct).	339
Kontrollere statusen for nettverkstilkoblingen.	350

Koble til en skriver som er koblet til nettverket

Når skriveren allerede er koblet til nettverket, kan du koble en datamaskin eller en smartenhet til skriveren over nettverket.

Bruke en nettverksskriver fra en annen datamaskin

Vi anbefaler bruk av installasjonsprogrammet for å koble skriveren til en datamaskin. Du kan kjøre installasjonsprogrammet på én av metodene nedenfor.

- Konfigurere fra nettstedet

Gå til følgende nettside og tast inn produktnavnet. Gå til **Oppsett**, og start konfigurasjonen.

<https://epson.sn>

- Konfigurering med programvaredisken (kun for modeller som har medfølgende programvaredisk og brukere med Windows-datamaskin med diskstasjon).

Sett inn programvareplaten i datamaskinen, og følg deretter instruksjonene på skjermen.

Velge skriveren

Følg instruksjonene på skjermen helt til følgende skjerm vises, velg skrivernavnet du vil koble til, og klikk deretter på **Neste**.

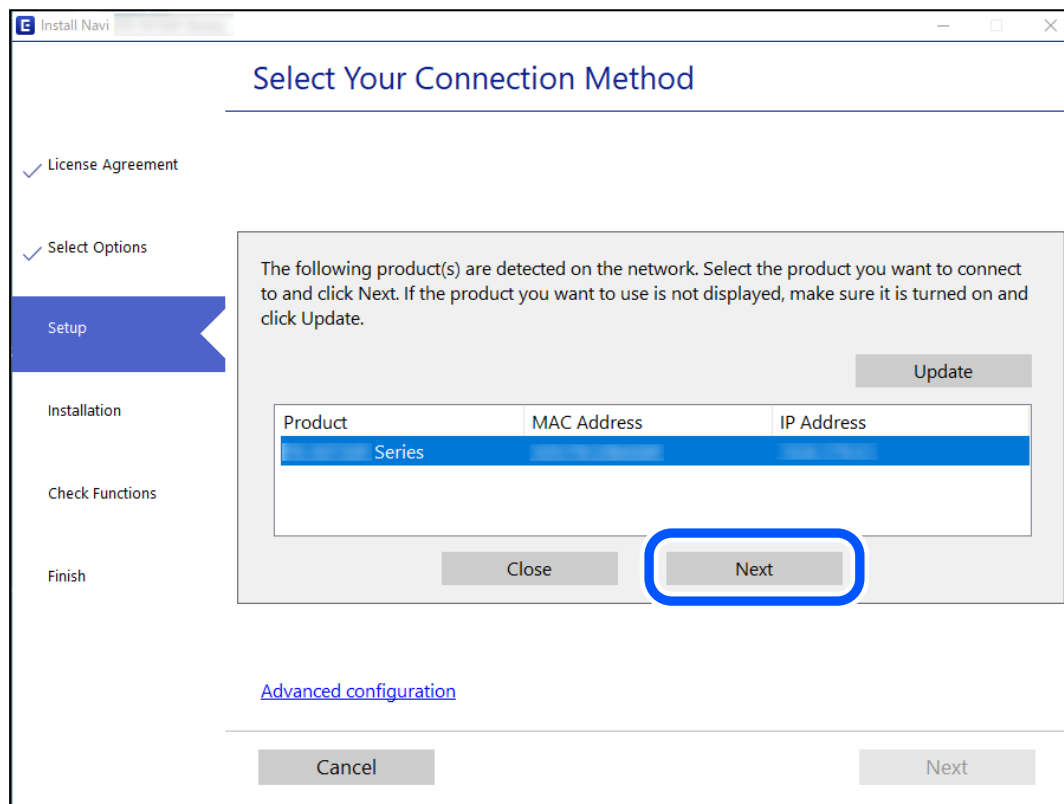

Følg instruksjonene på skjermen.

Bruke en nettverksskriver fra en smartenhet

Du kan koble en smartenhet til skriveren ved å bruke en av metodene nedenfor.

Koble til over en trådløs ruter

Koble smartenheten til det samme nettverket som skriveren.

Se følgende for flere detaljer.

[“Angi innstillinger for tilkobling til smartenheten” på side 334](#)

Koble til via Wi-Fi Direct

Koble smartenheten til skriveren direkte uten en trådløs ruter.

Se følgende for flere detaljer.

[“Koble direkte til skriveren \(Wi-Fi Direct\)” på side 339](#)

Tilbakestille nettverkstilkoblingen

Dette avsnittet forklarer hvordan du foretar innstillingene for nettverkstilkobling og endrer tilkoblingsmetoden når du erstatter den trådløse ruter eller datamaskinen.

Når du skifter ut den trådløse ruter

Når du skifter ut den trådløse ruter, angir du innstillinger for tilkoblingen mellom datamaskinen eller smartenheten og skriveren.

Du må angi disse innstillingene hvis du endrer Internett-leverandøren din og så videre.

Angi innstillinger for tilkobling til datamaskinen

Vi anbefaler bruk av installasjonsprogrammet for å koble skriveren til en datamaskin. Du kan kjøre installasjonsprogrammet med én av metodene nedenfor.

- Konfigurere fra nettstedet

Gå til følgende nettside og tast inn produktnavnet. Gå til **Oppsett** og start konfigurasjonen.

<https://epson.sn>

- Konfigurering med programvaredisken (kun for modeller som har medfølgende programvaredisk og brukere med Windows-datamaskin med diskstasjon).

Sett inn programvareplaten i datamaskinen, og følg deretter instruksjonene på skjermen.

Angi innstillinger for tilkobling til smartenheten

Du kan bruke skriveren fra en smartenhet når du kobler skriveren til samme Wi-Fi-nettverk (SSID) som smartenheten. Konfigurer fra følgende nettsted for å bruke skriveren fra en smartenhet. Åpne nettstedet fra smartenheten som du ønsker å koble til skriveren.

<http://epson.sn> > **Oppsett**

Når du endrer datamaskinen

Når du endrer datamaskinen, må du angi tilkoblingsinnstillinger mellom datamaskinen og skriveren.

Angi innstillinger for tilkobling til datamaskinen

Vi anbefaler bruk av installasjonsprogrammet for å koble skriveren til en datamaskin. Du kan kjøre installasjonsprogrammet på én av metodene nedenfor.

- Konfigurere fra nettstedet

Gå til følgende nettside og tast inn produktnavnet. Gå til **Oppsett**, og start konfigurasjonen.

<https://epson.sn>

- Konfigurering med programvaredisken (kun for modeller som har medfølgende programvaredisk og brukere med Windows-datamaskin med diskstasjon).

Sett inn programvareplaten i datamaskinen, og følg deretter instruksjonene på skjermen.

Følg instruksjonene på skjermen.

Endre tilkoblingsmetoden til datamaskinen

Dette avsnittet forklarer hvordan du endrer tilkoblingsmetoden når datamaskinen og skriveren er koblet til.

Endre nettverkstilkoblingen fra Ethernet til Wi-Fi

Endre Ethernet-tilkobling til Wi-Fi-tilkobling fra skriverens kontrollpanel. Metoden for å endre tilkoblingsmetode er essensielt den samme som metoden for endring av Wi-Fi-innstillinger.

Relatert informasjon

➔ [“Angi Wi-Fi-innstillinger fra kontrollpanelet” på side 336](#)

Endre nettverkstilkoblingen fra Wi-Fi til Ethernet

Følg trinnene nedenfor hvis du vil endre fra en Wi-Fi-tilkobling til en Ethernet-tilkobling.

1. Velg **Innst.** på startsidene.
2. Velg **Generelle innstillinger > Nettverksinnstillinger > Oppsett av kablet LAN.**
3. Følg instruksjonene på skjermen.

Endre fra USB til en nettverkstilkobling

Bruke installasjonsprogrammet og konfigurere på nytt med en annen tilkoblingsmetode.

- Konfigurere fra nettstedet

Gå til følgende nettside og tast inn produktnavnet. Gå til **Oppsett** og start konfigurasjonen.

<http://epson.sn>

- Konfigurering med programvaredisken (kun for modeller som har medfølgende programvaredisk og brukere med Windows-datamaskin med diskstasjon).

Sett inn programvareplaten i datamaskinen, og følg deretter instruksjonene på skjermen.

Velge/endre tilkoblingsmetode

Følg instruksjonene på skjermen helt til følgende skjerm vises.

Velg nettverkstilkoblingen du vil bruke, **Koble via trådløst nettverk (Wi-Fi)** eller **Koble til via kablet LAN (Ethernet)**, og klikk deretter på **Neste**.

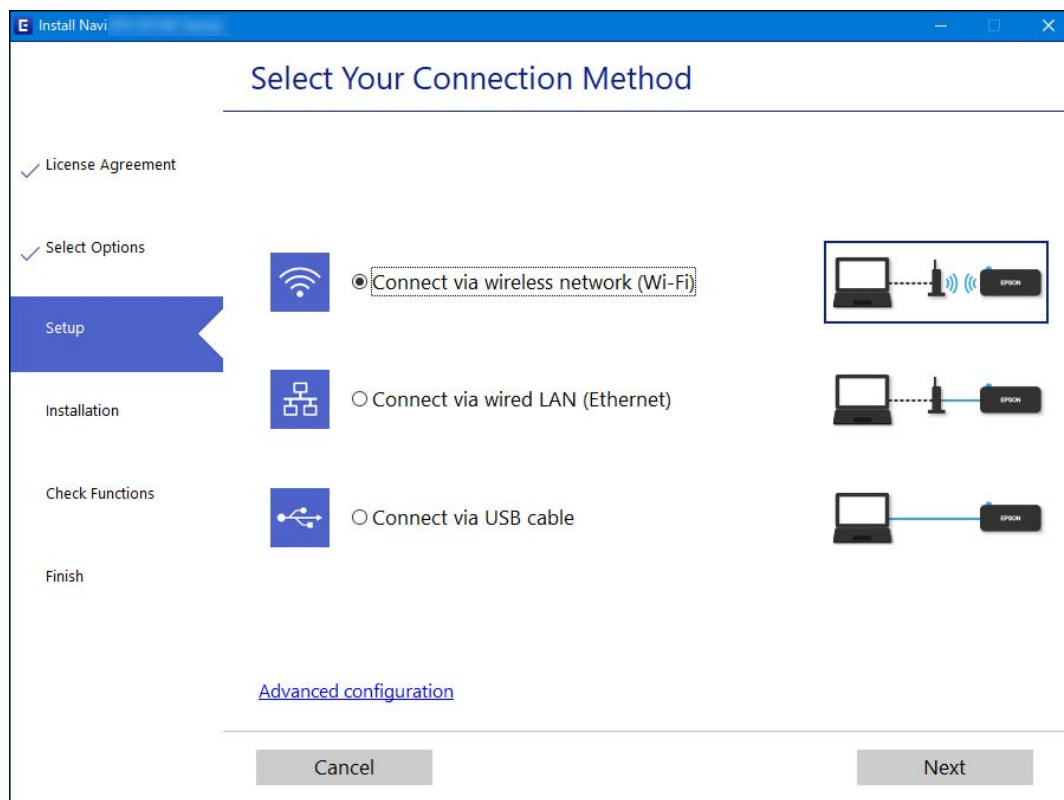

Merknad:

Tilkoblingsmetoden som viser kan være forskjellig mellom modeller.

Følg instruksjonene på skjermen.

Angi Wi-Fi-innstillinger fra kontrollpanelet

Du kan foreta nettverksinnstillinger fra skriverens kontrollpanel, på flere ulike måter. Velg en tilkoblingsmetode som passer med miljøet og forholdene du bruker enheten i.

Hvis du kjenner informasjonen til den trådløse ruter, som SSID og passord, kan du angi innstillingene manuelt.

Hvis den trådløse ruter støtter WPS, kan du angi innstillinger ved hjelp av konfigurering med trykknapp.

Etter å ha koblet skriveren til nettverket, kobler du til skriveren fra enheten du ønsker å bruke (datamaskin, smart enhet, nettbrett, osv.)

Relatert informasjon

- ➔ “Angi Wi-Fi-innstillinger ved å angi SSID og passord” på side 337
- ➔ “Utføre Wi-Fi-innstillinger med konfigurasjon med trykknapp (WPS)” på side 338
- ➔ “Utføre Wi-Fi-innstillinger med konfigurasjon med PIN-kode (WPS)” på side 338



Angi Wi-Fi-innstillinger ved å angi SSID og passord

Du kan konfigurere et Wi-Fi-nettverk ved å angi nødvendig informasjon for å koble til en trådløs ruter fra skriverens kontrollpanel. Hvis du vil konfigurere ved hjelp av denne metoden, trenger du SSID og passord til en trådløs ruter.

Merknad:

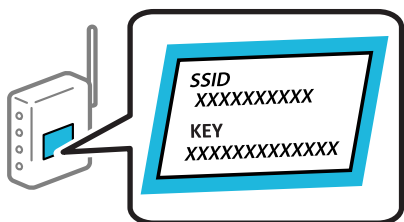
Hvis du bruker en trådløs ruter med standardinnstillingene, er SSID og passord angitt på etiketten. Hvis du ikke kjenner SSID-en og passordet, tar du kontakt med personen som konfigurerte den trådløse ruter, eller så kan du se i dokumentasjonen som fulgte med den trådløse ruter.



1. Trykk på   på startsidene.
2. Trykk på **Ruter**.
3. Trykk på **Start oppsett**.
4. Trykk på **Wi-Fi-oppsett**.
Hvis du har utført Ethernet-innstillinger, må du sjekke meldingen og deretter trykke på **Ja**.
5. Trykk på **Konfigurasjonveiledning for Wi-Fi**.
6. Følg instruksjonene på skjermen for å velge SSID-en, skrive inn passordet for den trådløse ruter og starte oppsettet.

Hvis du vil sjekke skriverens tilkoblingsstatus til nettverket etter oppsett er fullført, kan du se lenken til relatert informasjon nedenfor hvis du vil ha mer informasjon.

Merknad:

- Hvis du ikke vet SSID-en, kan du se om det står skrevet på etiketten til den trådløse ruter. Hvis du bruker standardinnstillingene til den trådløse ruter, bruker du SSID-en angitt på etiketten. Hvis du ikke finner noen informasjon, kan du se dokumentasjonen som fulgte med den trådløse ruter.
- Det er forskjell på store og små bokstaver i passordet.
- Hvis du ikke vet passordet, kan du se om informasjonen står skrevet på etiketten til den trådløse ruter. På etiketten er passordet gjerne oppgitt som «Network Key», «Wireless Password» eller lignende. Hvis du bruker standardinnstillingene til den trådløse ruter, bruker du passordet som er skrevet på etiketten.

Relatert informasjon

- ➔ [“Skrive inn tegn” på side 32](#)
- ➔ [“Kontrollere statusen for nettverkstilkoblingen” på side 350](#)

Utføre Wi-Fi-innstillinger med konfigurasjon med trykknapp (WPS)

Du kan konfigurere Wi-Fi-nettverk automatisk ved å trykke på en knapp på den trådløse ruter. Hvis betingelsene nedenfor er oppfylt, kan du sette opp nettverket på denne måten.

- Den trådløse ruter er kompatibel med WPS (Wi-Fi-beskyttet konfigurering).
- Gjeldende Wi-Fi-tilkobling har blitt etablert ved å trykke på en knapp på den trådløse ruter.

Merknad:

Hvis du ikke finner knappen eller du konfigurerer med programvaren, må du se dokumentasjonen som følger med den trådløse ruter.

1. Trykk på  på startsidene.

2. Trykk på **Ruter**.

3. Trykk på **Start oppsett**.

4. Trykk på **Wi-Fi-oppsett**.

Hvis du har utført Ethernet-innstillinger, må du sjekke meldingen og deretter trykke på **Ja**.

5. Trykk på **Trykknapp-oppsett (WPS)**.

6. Følg instruksjonene på skjermen.

Hvis du vil sjekke skriverens tilkoblingsstatus til nettverket etter oppsett er fullført, kan du se lenken til relatert informasjon nedenfor hvis du vil ha mer informasjon.

Merknad:

Hvis tilkoblingen mislykkes, starter du den trådløse ruter på nytt, flytter den nærmere skriveren og prøver igjen. Hvis det fremdeles ikke går, skriver du ut en tilkoblingsrapport for nettverk og prøver løsningen.

Relatert informasjon

- ➔ [“Kontrollere statusen for nettverkstilkoblingen” på side 350](#)

Utføre Wi-Fi-innstillinger med konfigurasjon med PIN-kode (WPS)

Du kan automatisk koble til en trådløs ruter ved hjelp av en PIN-kode. Du kan bruke denne metoden til å konfigurere en trådløs ruter hvis den er kompatibel med WPS (Wi-Fi-beskyttet konfigurering). Bruk en datamaskin til å angi PIN-kode til den trådløse ruter.

1. Trykk på  på startsidene.

2. Trykk på **Ruter**.

3. Trykk på **Start oppsett**.

4. Trykk på **Wi-Fi-oppsett**.

Hvis du har utført Ethernet-innstillinger, må du sjekke meldingen og deretter trykke på **Ja**.

5. Trykk **Annet** > **Oppsett av PIN (WPS)**

6. Følg instruksjonene på skjermen.

Hvis du vil sjekke skriverens tilkoblingsstatus til nettverket etter oppsett er fullført, kan du se lenken til relatert informasjon nedenfor hvis du vil ha mer informasjon.

Merknad:

Se dokumentasjonen som følger med den trådløse ruter, for å få mer informasjon om hvordan du angir PIN-koder.

Relatert informasjon

➔ [“Kontrollere statusen for nettverkstilkoblingen” på side 350](#)

Koble direkte til skriveren (Wi-Fi Direct)

Wi-Fi Direct (Enkel AP) lar deg koble en enhet direkte til skriveren uten en trådløs ruter og skrive ut.

Om Wi-Fi Direct

Bruk denne tilkoblingsmetoden når du ikke bruker Wi-Fi hjemme eller på kontoret, eller når du ønsker å koble skriveren direkte til datamaskinen eller smartenheten. I denne modusen fungerer skriveren som en trådløs ruter og du kan koble enhetene til skriveren uten å bruke en standard trådløs ruter. Enheter som er direkte koblet til skriveren, kan imidlertid ikke kommunisere med hverandre gjennom skriveren.

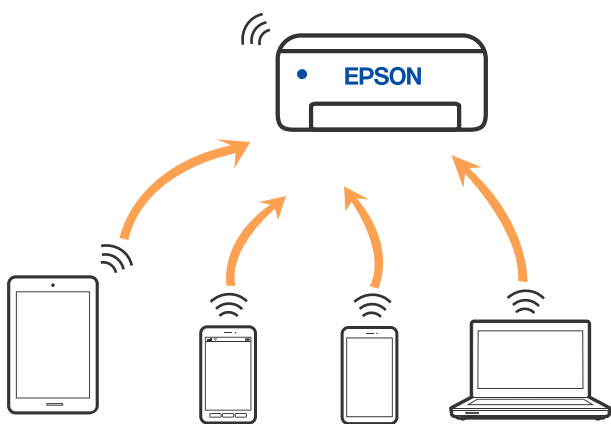

Skriveren kan kobles til med Wi-Fi eller Ethernet og Wi-Fi Direct (Enkel AP)-tilkoblingen samtidig. Men hvis du starter en nettverkstilkobling i Wi-Fi Direct (Enkel AP)-tilkobling når skriveren er koblet til med Wi-Fi, blir Wi-Fi midlertidig frakoblet.

Tilkobling til en iPhone, iPad, eller iPod touch ved bruk av Wi-Fi Direct



Denne metoden gir deg mulighet til å koble skriveren direkte til en iPhone, iPad, eller iPod touch uten bruk av trådløse ruter. Følgende forhold må være oppfylt for å bruke denne funksjonen. Hvis miljøet ikke samsvarer med disse forholdene, kan du koble til ved å velge **Enheter med andre OS**. Se relatert informasjon-lenken nedenfor for mer informasjon om tilkobling.

- iOS 11 eller nyere
- Bruk av standard kameraprogram til å skanne QR-koden
- Epson iPrint versjon 7.0 eller nyere

Epson-utskriftsapp, for eksempel Epson iPrint, brukes til å skrive ut fra en smartenhet. Installer Epson-utskriftsappen på smartenheten på forhånd.

Merknad:

Du trenger kun å angi disse innstillingene en gang for skriveren og smartenheten som du ønsker å koble til. Med mindre du deaktiverer Wi-Fi Direct eller tilbakestiller nettverksinnstillingene til standard, trenger du ikke å angi disse innstillingene på nytt.

1. Trykk på   på startsiden.
2. Trykk på **Wi-Fi Direct**.
3. Trykk på **Start oppsett**.
4. Trykk på **iOS**.

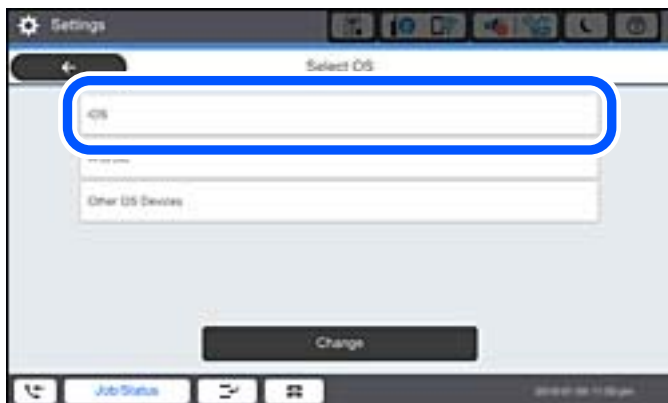

QR-koden vises på skriverens kontrollpanel.



5. På iPhone, iPad, eller iPod touch-enheten starter du standard kameraprogram og skanner QR-koden som vises på skriverens kontrollpanel i FOTO-modus.



Bruk kameraprogrammet for iOS 11 eller nyere. Du kan ikke koble til skriveren ved hjelp av kameraprogrammet for iOS 10 eller tidligere. Du kan heller ikke koble til ved hjelp av en app for skanning av QR-koder. Hvis du ikke kan koble til, velger du **Andre metoder** på skriverens kontrollpanel. Se relatert informasjon-lenken nedenfor for mer informasjon om tilkobling.

6. Trykk på varselen som vises på skjermen til iPhone, iPad, eller iPod touch.

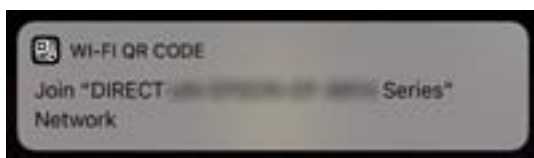

7. Trykk på **Registrer deg**.

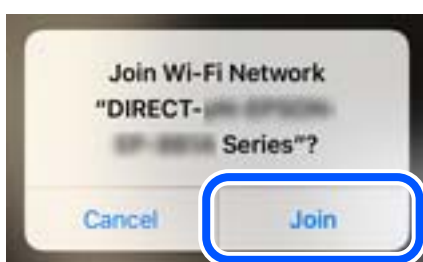

8. Velg **Neste** på skriverens kontrollpanel.
9. Start Epson-utskriftsappen på iPhone, iPad, eller iPod touch.

Eksempler på Epson-utskriftsapper



Epson iPrint

10. På Epson-utskriftsapp-skjermen, tap **Printer is not selected.**
11. Velg skriveren du vil koble til.



Se informasjonen som vises på skriverens kontrollpanel for å velge skriveren.



12. Velg **Ferdig** på skriverens kontrollpanel.

For smartenheter som tidligere har blitt koblet til skriveren, velger du nettverksnavnet (SSID) på smartenhetens Wi-Fi-skjerm bilde for å koble dem til igjen.

Relatert informasjon

- ➔ [“Program for å skrive enkelt ut fra en smartenhet \(Epson iPrint\)” på side 455](#)
- ➔ [“Koble til andre enheter enn iOS og Android ved hjelp av Wi-Fi Direct” på side 344](#)

Tilkobling til Android-enheter ved hjelp av Wi-Fi Direct



Denne metoden gir deg mulighet til å koble skriveren direkte til Android-enheter uten bruk av trådløse ruter. Følgende forhold må være oppfylt for å bruke denne funksjonen.

- Android 4.4 eller nyere
- Epson iPrint versjon 7.0 eller nyere

Epson iPrint brukes til å skrive ut fra en smartenhet. Forhåndsinstaller Epson iPrint på smartenheten.

Merknad:

Du trenger kun å angi disse innstillingene en gang for skriveren og smartenheten som du ønsker å koble til. Med mindre du deaktiverer Wi-Fi Direct eller tilbakestiller nettverksinnstillingene til standard, trenger du ikke å angi disse innstillingene på nytt.

1. Trykk på   på startsidene.
2. Trykk på **Wi-Fi Direct**.
3. Trykk på **Start oppsett**.
4. Trykk på **Android**.

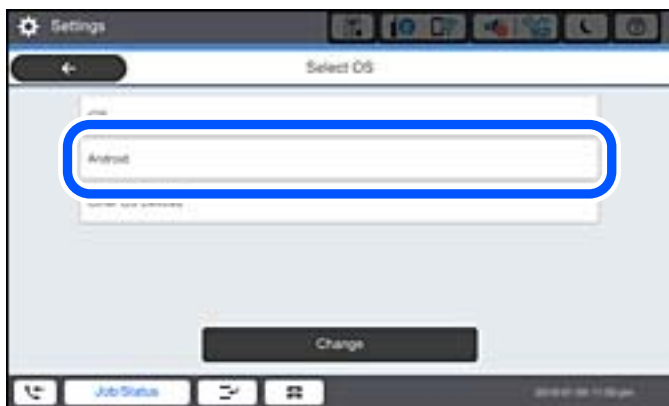

5. Start Epson iPrint på smartenheten.



6. På Epson iPrint-skjermen trykker du **Printer is not selected**.

7. Velg skriveren du vil koble til.

Se informasjonen som vises på skriverens kontrollpanel for å velge skriveren.



Merknad:

Det er ikke sikkert at skrivere vises, avhengig av Android-enheten. Hvis skrivere ikke vises, kobler du til ved å velge **Enheter med andre OS**. Se relatert informasjon-lenken nedenfor om tilkobling.

8. Når enhetens skjermbilde for godkjenning av tilkobling vises, velger du **Godkjenn**.
9. Velg **Ferdig** på skriverens kontrollpanel.

For smartenheter som tidligere har blitt koblet til skriveren, velger du nettverksnavnet (SSID) på smartenhetens Wi-Fi-skjermbilde for å koble dem til igjen.

Relatert informasjon

- ➔ [“Program for å skrive enkelt ut fra en smartenhet \(Epson iPrint\)” på side 455](#)
- ➔ [“Koble til andre enheter enn iOS og Android ved hjelp av Wi-Fi Direct” på side 344](#)

Koble til andre enheter enn iOS og Android ved hjelp av Wi-Fi Direct

Denne metoden gir deg mulighet til å koble skriveren direkte til smartenheter uten bruk av trådløse ruter.

Merknad:

Du trenger kun å angi disse innstillingene en gang for skriveren og smartenheten som du ønsker å koble til. Med mindre du deaktiverer Wi-Fi Direct eller tilbakestiller nettverksinnstillingene til standard, trenger du ikke å angi disse innstillingene på nytt.

1. Trykk  på startsidene.
2. Trykk på **Wi-Fi Direct**.
3. Trykk på **Start oppsett**.

4. Trykk på **Enheter med andre OS**.



Nettverksnavn (SSID) og Passord for Wi-Fi Direct for skriveren vises.

5. Fra smartenhetens Wi-Fi-skjerm bilde velger du SSID-en som vises på skriverens kontrollpanel og angir passordet.



6. Velg **Neste** på skriverens kontrollpanel.
7. Start Epson-utskriftsappen på smartenheten.
Eksempler på Epson-utskriftsapper



Epson iPrint

8. På Epson-utskriftsapp-skjermen, tap **Printer is not selected.**

9. Velg skriveren du vil koble til.



Se informasjonen som vises på skriverens kontrollpanel for å velge skriveren.



10. Velg **Ferdig** på skriverens kontrollpanel.

For smartenheter som tidligere har blitt koblet til skriveren, velger du nettverksnavnet (SSID) på smartenhetens Wi-Fi-skjerm bilde for å koble dem til igjen.

Relatert informasjon

➔ [“Program for å skrive enkelt ut fra en smartenhet \(Epson iPrint\)” på side 455](#)

Koble til en datamaskin ved hjelp av Wi-Fi Direct

Når skriveren og datamaskinen er koblet til ved hjelp av Wi-Fi Direct, kan du ikke få tilgang til Internett fra datamaskinen. Hvis du trenger å koble til skriveren kontinuerlig, anbefaler vi at du bruker en Wi-Fi-forbindelse.

1. Gå til Epsons nettsted og last ned skriverdriveren til skriveren på datamaskinen som skal kobles til skriveren.
<http://www.epson.com>

2. Trykk  og velg **Wi-Fi Direct**.

3. Trykk på **Start oppsett**.

4. Velg **Enheter med andre OS**.

Nettverksnavn (SSID) og **Passord** for Wi-Fi Direct for skriveren vises.

5. Fra datamaskinens grensesnitt for å koble til nettverk velger du SSID-en som vises på skriverens kontrollpanel og angir passordet.

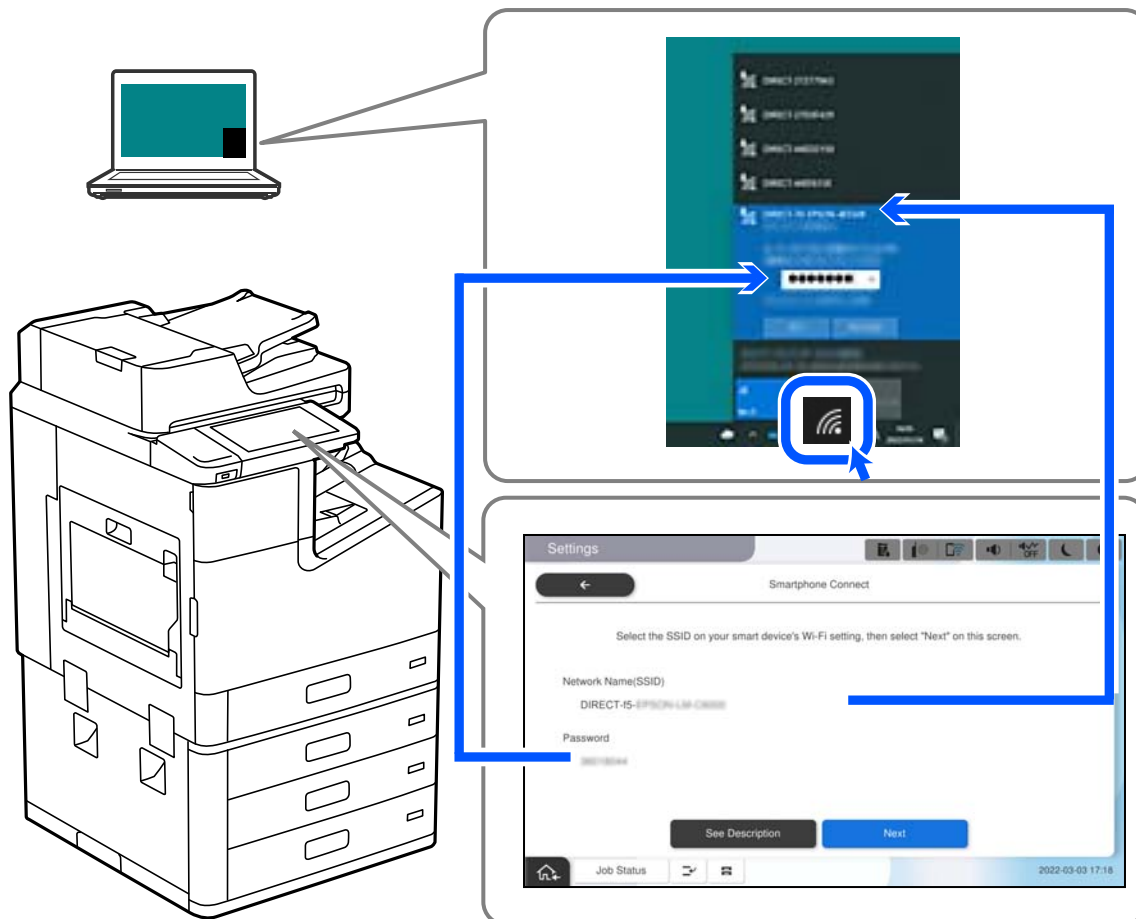

6. Dobbeltklikk på den nedlastede skriverdriveren på datamaskinen for å installere den.

Følg instruksjonene på skjermen.

7. Velg **Neste** på skriverens kontrollpanel, og velg deretter **Ferdig**.

Koble fra Wi-Fi Direct (Enkel AP)-tilkobling

Det finnes to metoder for å deaktivere en Wi-Fi Direct (Enkel AP)-tilkobling: du kan deaktivere alle tilkoblinger ved hjelp av skriverens kontrollpanel eller deaktivere hver tilkobling fra datamaskinen eller smartenheten. Når du vil deaktivere alle tilkoblinger, kan du se lenken til relatert informasjon nedenfor hvis du vil ha mer informasjon.

! Forsiktighetsregel:

Når Wi-Fi Direct (Enkel AP)-tilkoblingen deaktiveres, blir alle datamaskiner og smartenheter som er koblet til skriveren med Wi-Fi Direct (Enkel AP)-tilkobling, frakoblet.

Merknad:



Hvis du vil koble fra en bestemt enhet, skal du koble den fra via enheten i stedet for via skriveren. Bruk en av følgende metoder til å koble Wi-Fi Direct (Enkel AP)-tilkoblingen fra enheten.

- Koble fra Wi-Fi-tilkoblingen til skriverens nettverksnavn (SSID).
- Koble til et annet nettverksnavn (SSID).

Relatert informasjon

➔ [“Endre innstillinger for Wi-Fi Direct \(enkelt tilgangspunkt\), som SSID” på side 349](#)

Endre innstillinger for Wi-Fi Direct (enkelt tilgangspunkt), som SSID

Når Wi-Fi Direct-tilkobling (enkelt tilgangspunkt) er aktivert, kan du endre innstillingene fra   > **Wi-Fi Direct** > **Start oppsett** > **Endre** og deretter endre følgende menyelementer som vises.

Endre nettverksnavn

Endre Wi-Fi Direct (enkelt tilgangspunkt)-nettverksnavnet (SSID) brukt for å koble skriveren til vilkårlig navn. Du kan angi nettverksnavnet (SSID) i ASCII-tegn som vises på programvaretastaturet på kontrollpanelet. Du kan skrive inn opptil 22 tegn.

Når nettverksnavnet (SSID) endres er alle tilkoblede enheter frakoblet. Bruk det nye nettverksnavnet (SSID) hvis du ønsker å koble til enheten igjen.

Endre passord

Endre Wi-Fi Direct-passordet (enkelt tilgangspunkt) for tilkobling til skriveren til vilkårlig verdi. Du kan angi passordet i ASCII-tegn som vises på programvaretastaturet, på kontrollpanelet. Du kan skrive inn 8 til 22 tegn.

Når passordet endres er alle tilkoblede enheter frakoblet. Bruk det nye passordet hvis du ønsker å koble til enheten igjen.

Endre frekvensområde

Endre frekvensområdet for Wi-Fi Direct som brukes til å koble til skriveren. Du kan velge 2,4 GHz eller 5 GHz.

Når frekvensområdet endres, blir alle tilkoblede enheter frakoblet. Koble til enheten på nytt.

Merk at når du endrer til 5 GHz, kan du ikke koble til enheter på nytt hvis enheten ikke støtter 5 GHz-frekvensområdet.

Innstillingen vises kanskje ikke, avhengig av området.

Deaktiver Wi-Fi Direct

Deaktiver Wi-Fi Direct-innstillinger for skriveren (enkelt tilgangspunkt). Når det deaktiveres, blir alle enheter koblet til skriveren i Wi-Fi Direct-tilkobling (enkelt tilgangspunkt), frakoblet.

Gjenopprett standardinnst.

Tilbakestill alle Wi-Fi Direct-innstillinger (enkelt tilgangspunkt) til standard.

Tilkoblingsinformasjonen for Wi-Fi Direct (enkelt tilgangspunkt) til smartenheten du lagret til skriveren er slettet.

Merknad:

Du kan også konfigurere fra **Nettverk-fanen > Wi-Fi Direct** på **Web Config** for følgende innstillinger.

- Aktivere eller deaktivere Wi-Fi Direct (enkelt tilgangspunkt)
- Endre nettverksnavn (SSID)
- Endre passord
- Endre frekvensområdet
Innstillingen vises kanskje ikke, avhengig av området.
- Tilbakestille Wi-Fi Direct-innstillingene (enkelt tilgangspunkt)

Kontrollere statusen for nettverkstilkoblingen

Du kan sjekke tilkoblingsstatus for nettverket på følgende vis.

Relatert informasjon

- ➔ [“Kontrollere status for nettverkstilkoblingen fra kontrollpanelet”](#) på side 350
- ➔ [“Skrive ut en tilkoblingsrapport for nettverket”](#) på side 351

Kontrollere status for nettverkstilkoblingen fra kontrollpanelet

Du kan sjekke status for nettverkstilkobling med nettverksikonet eller nettverksinformasjonen på skriverens kontrollpanel.

Kontrollere status for nettverkstilkoblingen med nettverksikonet

Du kan kontrollere status for nettverkstilkoblingen og styrken på radiobølgene ved hjelp av nettverksikonet på skriverens startside.



Relatert informasjon

- ➔ [“Veiledning for nettverksikonet”](#) på side 30

Vise detaljert nettverksinformasjon på kontrollpanelet

Når skriveren er koblet til nettverket, kan du også vise annen nettverksrelatert informasjon ved å velge nettverksmenyene du vil kontrollere.

1. Velg **Innst.** på startsidene.

2. Velg **Generelle innstillinger** > **Nettverksinnstillinger** > **Nettverkstatus**.
3. For å kontrollere informasjonen, kan du velge menyene du vil kontrollere.
 - Status for kablet LAN/Wi-Fi
Viser nettverksinformasjon (enhetsnavn, tilkobling, signalstyrke, og så videre) for Ethernet- eller Wi-Fi-tilkoblinger.
 - Wi-Fi Direct-status
Viser hvorvidt Wi-Fi Direct er aktivert eller deaktivert, og SSID, passord og så videre for Wi-Fi Direct-tilkoblinger.
 - E-postserverstatus
Viser nettverksinformasjonen til e-postserveren.
 - statusark
Skriver ut et nettverksstatusark. Informasjonen for Ethernet, Wi-Fi, Wi-Fi Direct og lignende skrives ut på én eller flere sider.

Skrive ut en tilkoblingsrapport for nettverket

Du kan skrive ut en tilkoblingsrapport for nettverket for å kontrollere statusen mellom skriveren og den trådløse ruter.

1. Velg **Innst.** på startsidene.
2. Velg **Generelle innstillinger** > **Nettverksinnstillinger** > **Kontroller nettverkstilkoblingen**.
Tilkoblingskontrollen begynner.
3. Velg **Skriv ut kontrollrapport**.
4. Skriv ut tilkoblingsrapporten for nettverket.
Hvis det oppstår en feil, kontrollerer du tilkoblingsrapporten for nettverket og følger løsningene som står der.

Relatert informasjon

➔ [“Meldinger og løsninger på tilkoblingsrapporten for nettverket”](#) på side 352

Meldinger og løsninger på tilkoblingsrapporten for nettverket

Kontroller meldingene og feilkodene på tilkoblingsrapporten for nettverket, og følg deretter løsningsforslagene.

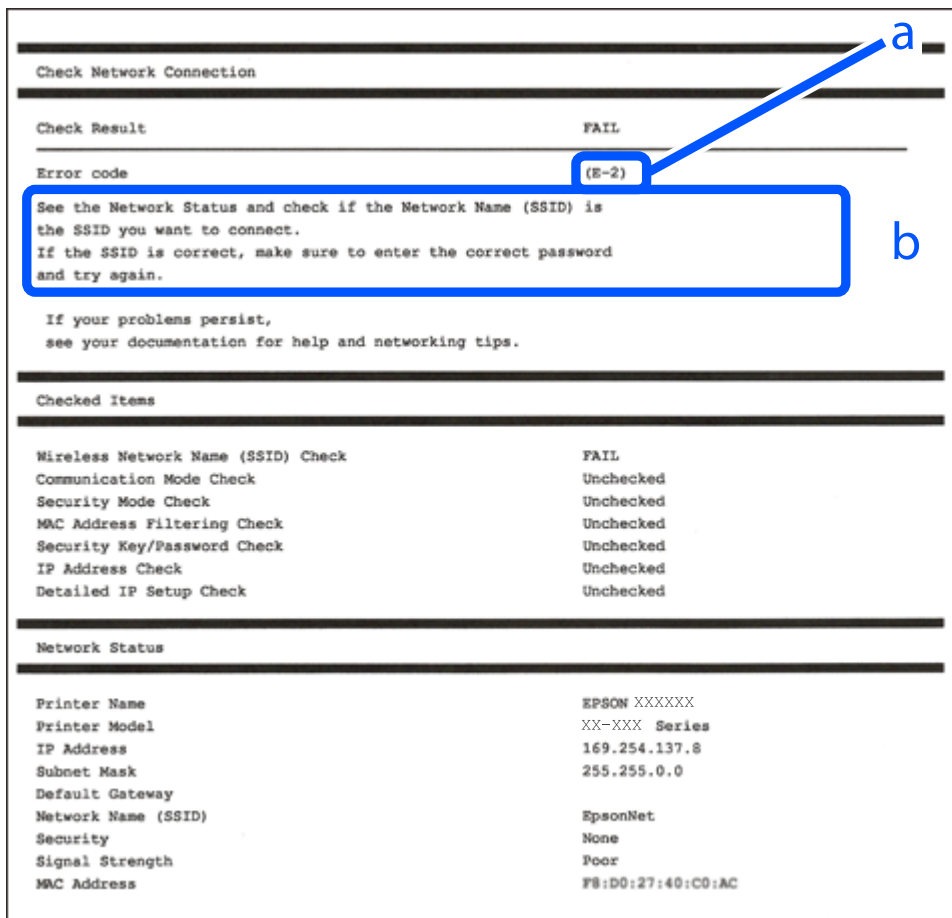

a. Feilkode

b. Meldinger om nettverksmiljøet

Relatert informasjon

- ➔ "E-1" på side 353
- ➔ "E-2, E-3, E-7" på side 353
- ➔ "E-5" på side 354
- ➔ "E-6" på side 354
- ➔ "E-8" på side 354
- ➔ "E-9" på side 355
- ➔ "E-10" på side 355
- ➔ "E-11" på side 355
- ➔ "E-12" på side 356
- ➔ "E-13" på side 356
- ➔ "Melding om nettverksmiljøet" på side 357

E-1

Løsninger:

- Sørg for at Ethernet-kabelen er godt koblet til skriveren og til huben eller en annen nettverksenhet.
- Sørg for at huben eller den andre nettverksenheten er påslått.
- Hvis du vil koble til skriveren gjennom Wi-Fi, må du angi Wi-Fi-innstillingene for skriveren igjen, ettersom den er deaktivert.

E-2, E-3, E-7

Løsninger:

- Sørg for at trådløs-ruteren er slått på.
- Kontroller at datamaskinen eller enheten er koblet riktig til trådløs-ruteren.
- Slå av trådløs-ruteren. Vent i ca. 10 sekunder, og slå den på.
- Plasser skriveren nærmere trådløs-ruteren og fjern eventuelle hindringer mellom dem.
- Hvis du har skrevet inn SSID manuelt, må sjekke at den stemmer. Se etter SSID i delen **Nettverksstatus** på nettverkstilkoblingsrapporten.
- Hvis en trådløs ruter har flere SSID-er, velger du den SSID-en som vises. Hvis SSID-en bruker en ikke-kompatibel frekvens, vises den ikke av skriveren.
- Hvis du bruker oppsett med trykknapp for å etablere en nettverkstilkobling, må du kontrollere at trådløs-ruteren støtter WPS. Du kan ikke bruke oppsett med trykknapp med mindre trådløs-ruteren støtter WPS.
- Kontroller at SSID-en bare inneholder ASCII-tegn (alfanumeriske tegn og symboler). Skriveren kan ikke vise et SSID med tegn utover ASCII-tegnsettet.
- Kontroller at du kan SSID og passord før du kobler til trådløs-ruteren. Hvis du bruker en trådløs-ruter med standardinnstillingene, står SSID og passord skrevet på en etikett på trådløs-ruteren. Hvis du ikke vet hva SSID og passord er, tar du kontakt med personen som konfigurerte trådløs-ruteren, eller så kan du se i dokumentasjonen som fulgte med trådløs-ruteren.
- Hvis du kobler til en SSID generert fra Internettdeling-funksjonen på en smart-enhet, kan du se etter SSID og passord i dokumentasjonen som følger med smart-enheten.
- Hvis Wi-Fi-forbindelsen plutselig blir brutt, kan du sjekke følgende forhold. Hvis noen av disse gjelder, tilbakestiller du nettverksinnstillingene ved å laste ned og kjøre programvaren fra følgende nettsted.

<http://epson.sn> > **Oppsett**

- En annen smart-enhet ble lagt til i nettverket ved hjelp av oppsett med trykknapp.
- Wi-Fi-nettverket ble satt opp ved å bruke en annen metode enn oppsett med trykknapp.

Relatert informasjon

- ➔ [“Angi innstillinger for tilkobling til datamaskinen”](#) på side 335
- ➔ [“Angi Wi-Fi-innstillinger fra kontrollpanelet”](#) på side 336

E-5

Løsninger:

Kontroller at sikkerhetstype til den trådløse ruter er stilt til en av følgende. Hvis ikke endrer du sikkerhetstypen til den trådløse ruter og tilbakestiller skriverens nettverksinnstillinger.

- WEP-64 bit (40-biter)
- WEP-128 bit (104-biter)
- WPA PSK (TKIP/AES)*
- WPA2 PSK (TKIP/AES)*
- WPA (TKIP/AES)
- WPA2 (TKIP/AES)
- WPA3-SAE (AES)
- WPA2/WPA3-Enterprise

* : WPA PSK er også kjent som WPA Personal. WPA2 PSK er også kjent som WPA2 Personal.

E-6

Løsninger:

- Kontroller at MAC-adressefiltrering er deaktivert. Hvis det er aktivert, må du registrere skriverens MAC-adresse slik at den ikke filtreres. Les nærmere detaljer i dokumentasjonen som ble levert med trådløs-ruter. Du finner skriverens MAC-adresse i delen **Nettverksstatus** på nettverkstilkoblingsrapporten.
- Hvis trådløs-ruter bruker delt godkjenning med WEP-sikkerhet, må du kontrollere at autentiseringsnøkkelen og indeksen er riktige.
- Hvis antall tilkoblede enheter på trådløs-ruter er mindre enn antallet nettverksenheter som du vil koble til, stiller du inn på trådløs-ruter for å øke antallet enheter som kan tilkobles. Se dokumentasjonen som ble levert med trådløs-ruter for å stille inn.

Relatert informasjon

➔ [“Angi innstillinger for tilkobling til datamaskinen” på side 335](#)

E-8

Løsninger:

- Aktiver DHCP på trådløs-ruter hvis skriverens innstilling for å hente IP-adresse på er satt til Auto.
- Hvis skriverens innstilling for Hent IP-adresse er satt til manuelt, er IP-adressen du oppga manuelt ugyldig fordi den er utenfor rekkevidde (for eksempel: 0.0.0.0). Angi en gyldig IP-adresse fra skriverens kontrollpanel.

Relatert informasjon

➔ [“Nettverksinnstillinger” på side 469](#)

E-9

Løsninger:

Kontroller følgende.

- Relevant utstyr er påslått.
- Du har tilgang til Internett og andre datamaskiner eller nettverksenheter på det samme nettverket fra enhetene du vil koble til skriveren.

Hvis skriveren og nettverksenhetene ennå ikke kan kobles sammen etter at du har kontrollert det ovenstående, slår du av trådløs-ruteren. Vent i ca. 10 sekunder, og slå den på. Tilbakestill deretter nettverksinnstillingene ved å laste ned og kjøre installasjonsprogrammet fra følgende nettsted.

<http://epson.sn> > Oppsett

Relatert informasjon

➔ “Angi innstillinger for tilkobling til datamaskinen” på side 335

E-10

Løsninger:

Kontroller følgende.

- Annet utstyr på nettverket er påslått.
- Nettverksadresser (IP-adresse, nettmaske og standard gateway) er riktig hvis du har satt skriverens Hent IP-adresse til manuelt.

Tilbakestill en eventuell feil nettverksadresse. Du kan sjekke IP-adressen, nettmasken og standard gateway fra **Nettverksstatus**-delen av tilkoblingsrapporten for nettverk.

Relatert informasjon

➔ “Nettverksinnstillinger” på side 469

E-11

Løsninger:

Kontroller følgende.

- Standard gateway-adresse er riktig (hvis skriverens TCP/IP-konfigurasjon er satt til Manuell).
- Enheten som er satt til å være standard gateway er påslått.

Angi riktig standard gateway-adresse. Du finner standard gateway-adresse i delen **Nettverksstatus** på nettverkstilkoblingsrapporten.

Relatert informasjon

➔ “Nettverksinnstillinger” på side 469

E-12

Løsninger:

Kontroller følgende.

- Annet utstyr på nettverket er påslått.
- Nettverksadresser (IP-adresse, nettmaske og standard gateway) er riktig hvis du angir dem manuelt.
- Nettverksadressene for annet utstyr (nettmaske og standard gateway) er de samme.
- IP-adressen er ikke i konflikt med annet utstyr.

Hvis skriveren og nettverksenhetene ennå ikke kan kobles sammen etter at du har kontrollert det ovenstående, prøver du følgende.

- Slå av trådløs-ruter. Vent i ca. 10 sekunder, og slå den på.
- Still inn nettverksinnstillingene på nytt ved hjelp av installasjonsprogrammet. Du kan kjøre det fra følgende nettsted.

<http://epson.sn> > **Oppsett**

- Du kan registrere flere passord på en trådløs-ruter som bruker WEP-sikkerhetstypen. Hvis det er registrert flere passord, kontrollerer du at det først registrerte passordet er satt på skriveren.

Relatert informasjon

- ➔ “Nettverksinnstillinger” på side 469
- ➔ “Angi innstillinger for tilkobling til datamaskinen” på side 335

E-13

Løsninger:

Kontroller følgende.

- Nettverksenheter, som trådløs-ruter, hub og ruter, er påslått.
- TCP/IP-konfigurasjonen for nettverksenheter er ikke blitt satt opp manuelt. (Hvis skriverens TCP/IP-konfigurasjon settes automatisk mens TCP/IP-konfigurasjonen for andre nettverksenheter er utført manuelt, kan skriverens nettverksinnstillinger skille seg fra annet utstyr.)

Hvis den fortsatt ikke fungerer etter at du har undersøkt nevnte punkter, kan du prøve følgende.

- Slå av trådløs-ruter. Vent i ca. 10 sekunder, og slå den på.
- Still inn nettverksinnstillinger på en datamaskin som er på det samme nettverket som skriveren ved å bruke installasjonsprogrammet. Du kan kjøre det fra følgende nettsted.

<http://epson.sn> > **Oppsett**

- Du kan registrere flere passord på et aksesspunkt som bruker WEP-sikkerhetstypen. Hvis det er registrert flere passord, kontrollerer du at det først registrerte passordet er satt på skriveren.

Relatert informasjon

- ➔ “Nettverksinnstillinger” på side 469
- ➔ “Angi innstillinger for tilkobling til datamaskinen” på side 335

Melding om nettverksmiljøet

Melding	Løsning
Wi-Fi-miljøet må forbedres. Slå den trådløse ruterer av og på. Hvis forbindelsen ikke bedres, ser du i dokumentasjonen til ruterer.	Når du har flyttet skriverer nærmere trådløs-ruterer og fjernet eventuelle hindringer mellom dem, slår du av trådløs-ruterer. Vent i omtrent 10 sekunder og slå det på igjen. Hvis det fremdeles ikke kobles til, kan du se dokumentasjonen som fulgte med trådløs-ruterer.
* Flere enheter kan ikke kobles til. Koble fra en av de tilkoblede enhetene hvis du ønsker å legge til en ny.	Datamaskin og smart-enheter som kan tilkobles samtidig kobles til i helhet med Wi-Fi Direct (Enkel AP)-tilkobling. Hvis du vil legge til en ny datamaskin eller smart-enhet, må du først koble fra en av de fire smart-enhetene eller koble den til det andre nettverket. Du finner antall trådløse enheter som kan koble til samtidig og antall tilkoblede enheter på nettverksstatusarket eller skriverens kontrollpanel.
Samme SSID som Wi-Fi Direct finnes i omgivelsene. Endre Wi-Fi Direct-SSID hvis du ikke kan koble en smart enhet til skriverer.	Gå til skjermbildet for Wi-Fi Direct-oppsett på skriverens kontrollpanel og velg menyen for å endre innstillingen. Du kan endre nettverksnavnet som følger etter DIRECT-XX-. Angi opptil 22 tegn.

Skrive ut nettverksstatusarket

Du kan sjekke detaljert nettverksinformasjon ved å skrive det ut.

1. Velg **Innst.** på startsidene.
2. Velg **Generelle innstillinger > Nettverksinnstillinger > Nettverkstatus.**
3. Velg **statusark.**
4. Kontroller meldingen, og skriv deretter ut nettverksstatusarket.

Kontrollere datamaskinens nettverk (kun Windows)

Bruk ledeteksten til å kontrollere tilkoblingsstatusen til datamaskinen og tilkoblingsbanen til skriverer. Dette vil veilede deg til å løse problemene.

ipconfig-kommando

Vis tilkoblingsstatus for nettverksgrensesnittet som nå brukes på datamaskinen.

Ved å sammenligne konfigureringsinformasjonen med den faktiske kommunikasjonen, kan du kontrollere om tilkoblingen er riktig. Hvis det er flere DHCP-servere på samme nettverk, kan du finne den faktiske adressen som er tilordnet til datamaskinen, den henviste DNS-serveren osv.

Format: ipconfig /all

Eksempler:

```

Administrator: Command Prompt
c:\>ipconfig /all
Windows IP Configuration

Host Name . . . . . : WIN2012R2
Primary Dns Suffix . . . . . : pubs.net
Node Type . . . . . : Hybrid
IP Routing Enabled. . . . . : No
WINS Proxy Enabled. . . . . : No
DNS Suffix Search List. . . . . : pubs.net

Ethernet adapter Ethernet:

Connection-specific DNS Suffix . . : 
Description . . . . . : Gigabit Network Connection
Physical Address. . . . . : XX-XX-XX-XX-XX-XX
DHCP Enabled. . . . . : No
Autoconfiguration Enabled . . . . . : Yes
Link-local IPv6 Address . . . . . : fe80::38fb:7546:18a8:d20e%14(Preferred)
IPv4 Address. . . . . : 192.168.111.10(Preferred)
Subnet Mask . . . . . : 255.255.255.0
Default Gateway . . . . . : 192.168.111.1
DHCPv6 IAID . . . . . : 283142549
DHCPv6 Client DUID. . . . . : 00-01-00-01-20-40-2F-45-00-1D-73-6A-44-08
DNS Servers . . . . . : 192.168.111.2
NetBIOS over Tcpip. . . . . : Enabled

Tunnel adapter isatap.{00000000-ABCD-EFGH-IJK-LMNOPQRSTUUV}>:

Media State . . . . . : Media disconnected
Connection-specific DNS Suffix . . : 
Description . . . . . : Microsoft ISATAP Adapter #2
Physical Address. . . . . : 00-00-00-00-00-00-E0
DHCP Enabled. . . . . : No
Autoconfiguration Enabled . . . . . : Yes

c:\>_
    
```

pathping-kommando

Du kan bekrefte listen over rutere som passerer gjennom destinasjonsverten og kommunikasjonsrutingen.

Format: pathping xxx.xxx.xxx.xxx

Eksempler: pathping 192.0.2.222

```

Administrator: Command Prompt
c:\>pathping 192.168.111.20
Tracing route to EPSONAB12AB [192.168.111.20]
over a maximum of 30 hops:
 0  WIN2012R2.pubs.net [192.168.111.10]
 1  EPSONAB12AB [192.168.111.20]

Computing statistics for 25 seconds..
Hop  RTT      Source to Here   This Node/Link   Address
 0      0ms         0/ 100 = 0%      0/ 100 = 0%      WIN2012R2.pubs.net [192.168.111.10]
 1    38ms         0/ 100 = 0%      0/ 100 = 0%      EPSONAB12AB [192.168.111.20]

Trace complete.

c:\>_
    
```

Bruke valgfrie elementer

Liste av valgfrie elementer.	360
Tilgangspunkt.	364
Høykapasitetsskuff (High Capacity Tray).	365
Etterbehandler med stifter (Staple Finisher).	367
Sluttbehandler P2 for stifter.	385
Etterbehandling for hefter (Booklet Finisher).	400
Liste over innstillingsmeny (Når sluttbehandleren er installert).	425
Fakskort (Super G3/G3 Multi Fax Board).	426
Ethernetkort (10/100/1000 Base-T,Ethernet).	433
Kassettlås (Paper Cassette Lock).	442

Liste av valgfrie elementer

Merknad:

Noen valgfrie elementer selges kanskje ikke i regionen din. Se det regionale Epson-nettstedet for kundestøtte for mer informasjon.

Sluttbehandler for stifter

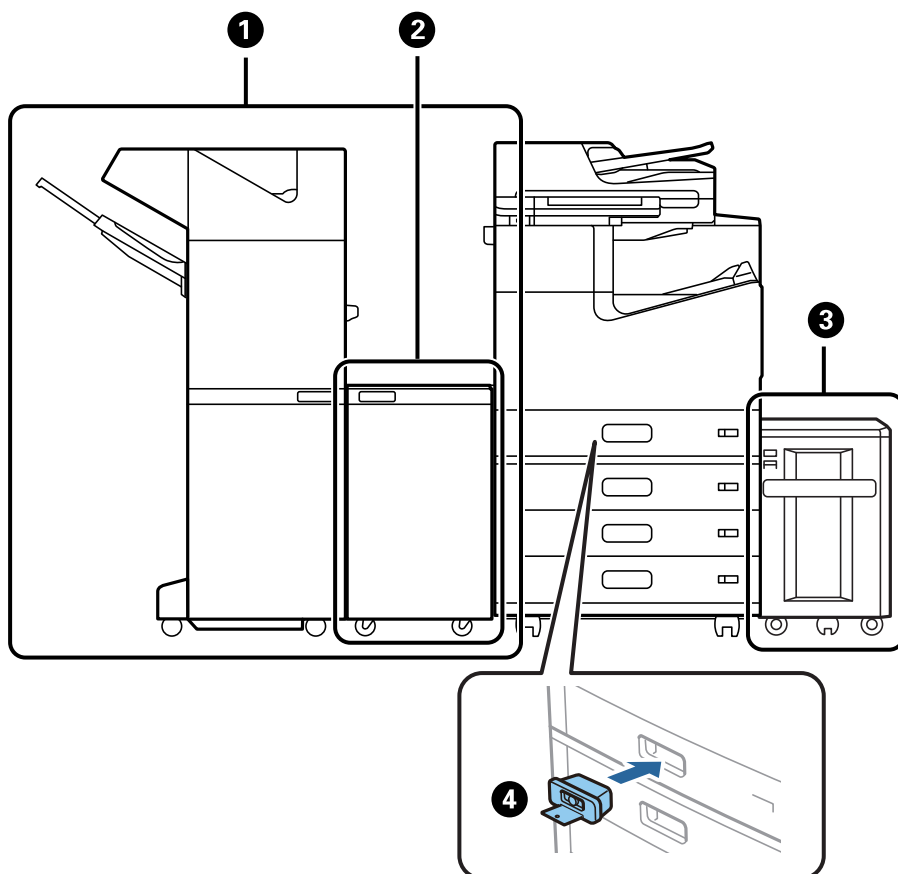

Nr.	Valgfritt element	Kode	Oversikt
1	Staple Finisher*	C12C935501 C12C935511 (For brukere i Australia/New Zealand) C12C935041 (For brukere i India) C12C935531 (For brukere i Taiwan)	Sorterer og stifter papir før det mates ut. Lager hull med den valgfrie hullemaskinenheten. "Etterbehandler med stifter (Staple Finisher)" på side 367
2	Finisher Bridge Unit	C12C935101 C12C935161 (For brukere i India)	Bruk denne når den er installert med sluttbehandleren for stifter eller brosjyrer.
3	High Capacity Tray	C12C933041	Lar deg laste opptil ca. 3000 ark med vanlig papir (80 g/m ²). "Høykapasitetsskuff (High Capacity Tray)" på side 365

Nr.	Valgfritt element	Kode	Oversikt
4	Paper Cassette Lock	C12C933231	Låser papirkassetten når administratoren vil administrere papir. "Kassettlås (Paper Cassette Lock)" på side 442

*: For å bruke sluttbehandleren for stifter må du installere broenheten til sluttbehandleren.

Interne valgfrie elementer for sluttbehandler for stifter

Nr.	Valgfritt element	Kode	Oversikt
1	2/4 Hole Punch Unit	C12C935171	Lager hull med 80 mm mellomrom.
2	2/3 Hole Punch Unit	C12C935181	2 hull: lager hull med 69,9 mm mellomrom. 3 hull: lager hull med 108 mm mellomrom.
3	Staple Cartridge	C12C935401	For flate sømmer.

Sluttbehandler P2 for stifter

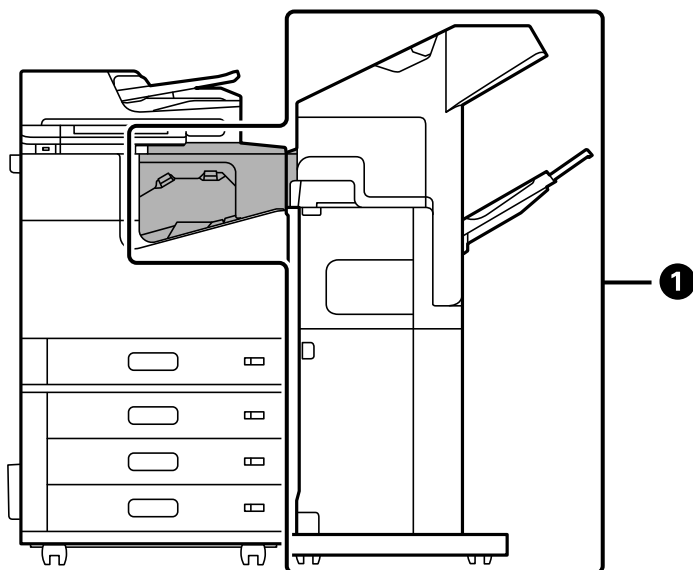

Nr.	Valgfritt element	Kode	Oversikt
1	Staple Finisher-P2	C12C937941 (For brukere i Europa) C12C937951 (For brukere i Australia/New Zealand) C12C938251 (For brukere i Asia, unntatt Taiwan) C12C937981 (For brukere i Taiwan)	Sorterer og stifter papir før det mates ut. Hullemaskinenheten støttes ikke. Du kan ikke bruke følgende funksjoner når du bruker sluttbehandler P2 for stifter. <ul style="list-style-type: none"> <input type="checkbox"/> Mate ut papiret til skuffen som er vendt ned (K) <input type="checkbox"/> Retnings-sortering-menyen i skriverdriveren. Du kan heller ikke bruke høykapasitetsskuffen med sluttbehandler P2 for stifter. "Sluttbehandler P2 for stifter" på side 385

Interne valgfrie elementer for sluttbehandler P2 for stifter

Nr.	Valgfritt element	Kode	Oversikt
③	Staple Cartridge	C12C935401	For flate sømmer.

Sluttbehandler for brosjyrer

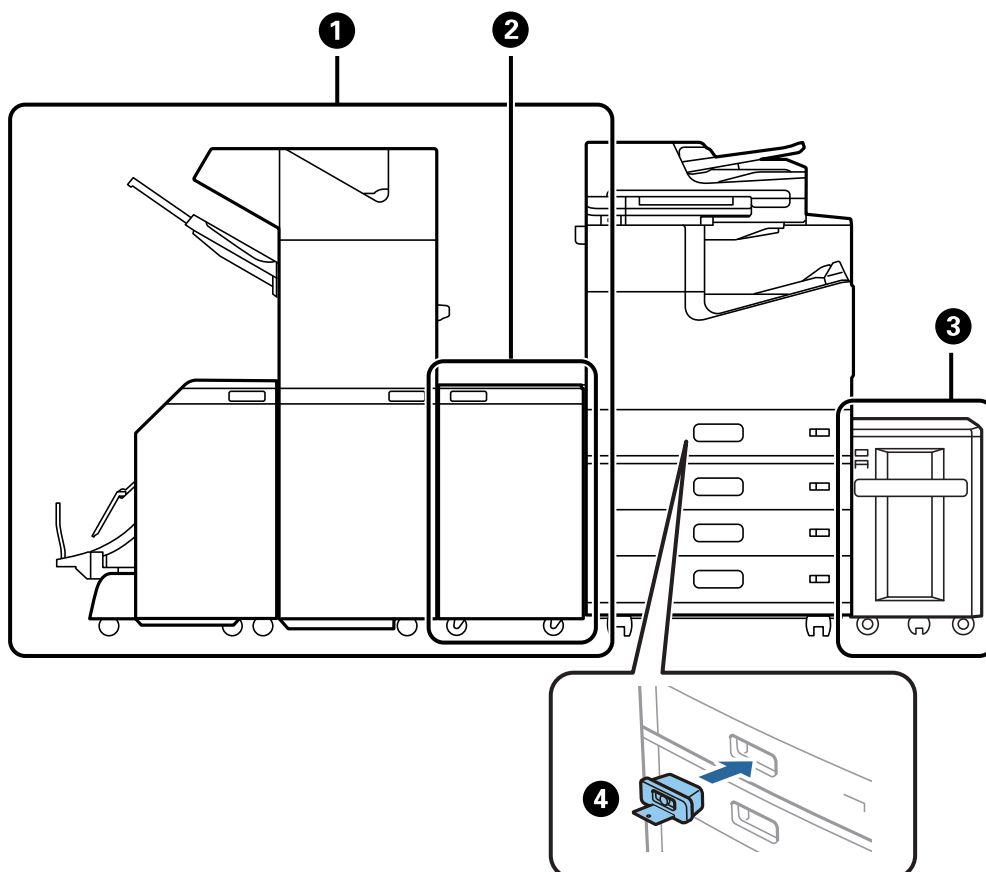

Nr.	Valgfritt element	Kode	Oversikt
①	Booklet Finisher*	C12C935071 C12C935551 (For brukere i Australia/New Zealand) C12C935081 (For brukere i India) C12C935581 (For brukere i Taiwan)	Sorterer, binder med salsøm, bretter og stifter papiret før det mates ut. Lager hull med den valgfrie hullemaskinenheten. "Etterbehandling for hefter (Booklet Finisher)" på side 400
②	Finisher Bridge Unit	C12C935101 C12C935161 (For brukere i India)	Bruk denne når den er installert med sluttbehandleren for stifter eller brosjyrer.
③	High Capacity Tray	C12C933041	Lar deg laste opptil ca. 3000 ark med vanlig papir (80 g/m ²). "Høykapasitetsskuff (High Capacity Tray)" på side 365

Nr.	Valgfritt element	Kode	Oversikt
4	Paper Cassette Lock	C12C933231	Låser papirkassetten når administratoren vil administrere papir. "Kassettlås (Paper Cassette Lock)" på side 442

*: For å bruke sluttbehandleren for brosjyrer må du installere broenheten til sluttbehandleren.

Interne valgfrie elementer for sluttbehandler for brosjyrer

Nr.	Valgfritt element	Kode	Oversikt
1	2/4 Hole Punch Unit	C12C935171	Lager hull med 80 mm mellomrom.
2	2/3 Hole Punch Unit	C12C935181	2 hull: lager hull med 69,9 mm mellomrom. 3 hull: lager hull med 108 mm mellomrom.
3	Staple Cartridge	C12C935401	For flate sømmer.
4	Staple Cartridge	C12C935411	For salsøm.

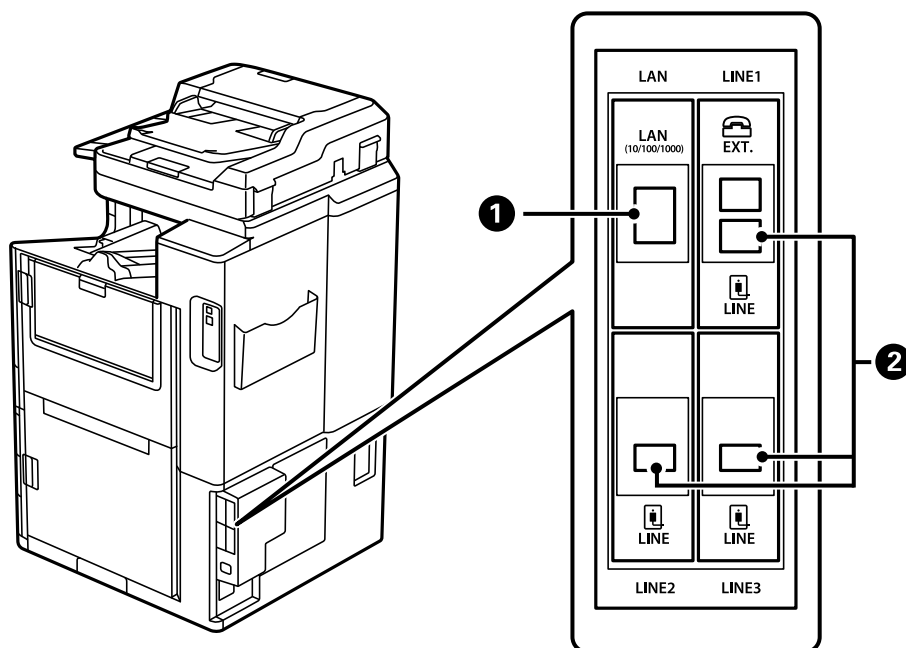

Nr.	Valgfritt element	Kode	Oversikt
1	10/100/1000 Base-T,Ethernet	C12C934471 C12C934481 (For brukere i India)	To kablede LAN-nettverk er tilgjengelige. Kommunikasjonsfarten er et høy-hastighets grensesnitt som støtter 1 Gbit/s. "Ethernetkort (10/100/1000 Base-T,Ethernet)" på side 433

Nr.	Valgfritt element	Kode	Oversikt
②	Super G3/G3 Multi Fax Board	C12C934491 C12C935271 (For brukere i Australia/New Zealand) C12C934501 (For brukere i India) C12C935691 (For brukere i Taiwan)	Du kan legge til opptil 3 kontakter. Du kan bruke den som en faks, eller bruke den som en nettverksfaks for å sende og motta dokumenter på datamaskinen din. I tillegg kan du koble til flere telefonlinjer ved å legge til en fakstavle. Dette lar deg sende til flere destinasjoner på kort tid, eller du kan bestemme en linje som skal motta fakser, og dermed redusere tiden hvor du ikke kan motta anrop.* *: Eksterne telefoner er ikke tilgjengelige. "Fakskort (Super G3/G3 Multi Fax Board)" på side 426

Tilgangspunkt

Følgende tilgangspunkter vises i veilederen på LCD-skjermen når et papir er fastkjørt.

Når du bruker sluttbehandleren for stifter eller sluttbehandleren for brosjyrer.

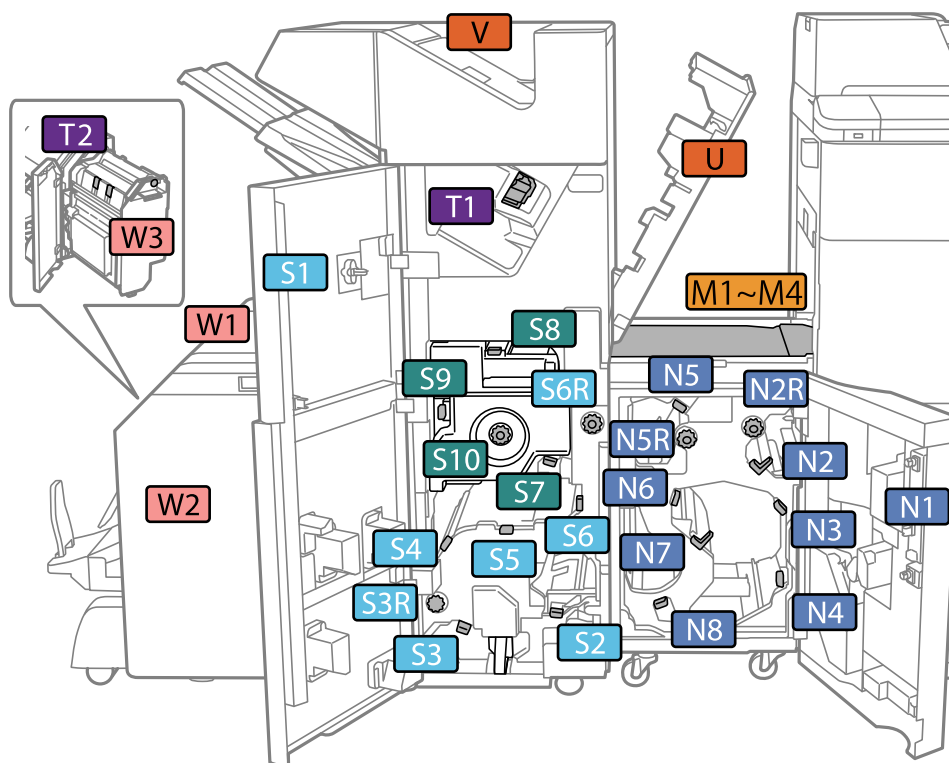

*: Tallene S7–S10 er kun for sluttbehandleren for brosjyrer.

Når du bruker sluttbehandler P2 for stifter.

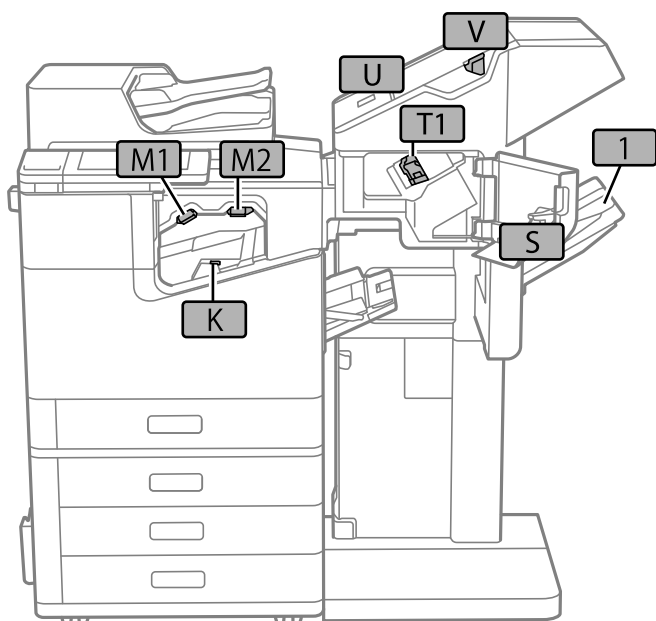

Høykapasitetsskuff (High Capacity Tray)

Lar deg laste opptil ca. 3000 ark med vanlig papir (80 g/m²).

Stille inn høykapasitetsskuffen i skriverdriveren

For å bruke den installerte høykapasitetsskuffen, må skriverdriveren innhente nødvendig informasjon.

Stille inn høykapasitetsskuffen i skriverdriveren — Windows

Merknad:

Logg på datamaskinen som en administrator.

1. Åpne **Valgfrie innstillinger**-kategorien fra skriveregenskapene.
 - Windows 10/Windows Server 2019/Windows Server 2016
Klikk på startknappen og velg **Windows-system > Kontrollpanel > Vis enheter og skrivere i Maskinvare og lyd**. Høyreklikk på skriveren, eller trykk og hold den, velg **Skriverinnstillinger**, og klikk deretter på **Valgfrie innstillinger**-kategorien.
 - Windows 8.1/Windows 8/Windows Server 2012 R2/Windows Server 2012
Velg **Skrivebord > Innstillinger > Kontrollpanel > Vis enheter og skrivere i Maskinvare og lyd**. Høyreklikk på skriveren, eller trykk og hold den, velg **Skriverinnstillinger**, og klikk deretter på **Valgfrie innstillinger**-kategorien.
 - Windows 7/Windows Server 2008 R2
Klikk på startknappen og velg **Kontrollpanel > Maskinvare og lyd > Skanner og kamera**, og kontroller deretter om skriveren vises. Høyreklikk på skriveren, velg **Skriverinnstillinger**, og klikk deretter på **Valgfrie innstillinger**.

- Windows Vista/Windows Server 2008

Klikk på startknappen og velg **Kontrollpanel > Skrivere** i **Maskinvare og lyd**. Høyreklikk på skriveren, velg **Egenskap**, og klikk deretter på **Valgfrie innstillinger**.

- Windows XP

Klikk på startknappen og velg **Kontrollpanel > Skrivere og annen maskinvare > Skanner og kamera**, og kontroller deretter om skriveren vises.

2. Velg **Hent fra skriver**, og klikk deretter på **Hent**.
3. Klikk på **OK**.

Stille inn høykapasitetsskuffen i skriverdriveren — Mac OS

1. Velg **Systemvalg** fra Apple-menyen > **Skrivere og skannere** (eller **Skriv ut og skann**, **Skriv ut og faks**), og velg deretter skriveren. Klikk på **Valg og forbruksmateriell** > **Valg** (eller **Driver**).
2. Utfør innstillinger i henhold til typen for ekstraenheten.
3. Klikk på **OK**.

Legge inn papir i High Capacity Tray

Du kan legge inn papir ved å se på animasjonene som vises på skriverens LCD-skjerm.

Velg  og velg deretter **Hvordan** > **fylle papir**. Velg papirtype og papirkilden du vil bruke for å vise animasjonene. Velg **Fullfør** for å lukke animasjonsskjermen.

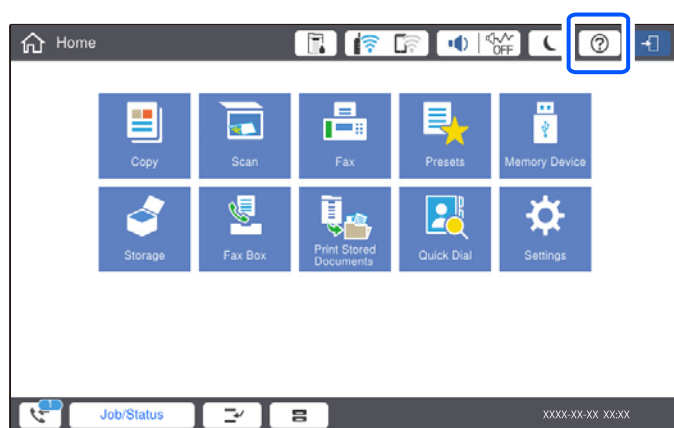

Problemer med High Capacity Tray

Papiret mates ikke ut fra High Capacity Tray

Du må angi innstillinger i skriverdriveren.

Relatert informasjon

➔ [“Stille inn høykapasitetsskuffen i skriverdriveren” på side 365](#)

Papiret setter seg fast i High Capacity Tray

Kontroller feilen som vises på kontrollpanelet, og følg instruksjonene for å fjerne papiret som sitter fast, inkludert revne biter. LCD-skjermen viser en animasjon som viser hvordan du kan fjerne fastkjørt papir. Velg deretter **OK** for å fjerne feilmeldingen.



Forsiktig:

Trykk aldri på knappene på kontrollpanelet mens hånden din er inni skriveren. Hvis skriveren starter, kan dette forårsake skade. Vær forsiktig slik at du ikke berører deler som stikker ut, da de kan skade deg.



Forsiktighetsregel:

Fjern forsiktig alt papir som har satt seg fast. Hvis papiret fjernes på en voldsom måte, kan det skade skriveren.

Spesifikasjoner for høykapasitetsskuffen

Tilgjengelig papir	Typer: Vanlig papir, resirkulert papir, tykt papir Størrelse*: A4 eller Letter Papirvekt: 60 til 160 g/m ²
Tilgjengelige antall innstillinger	Omtrent 3000 ark 80 g/m ² papir
Strøm	Leveres fra datamaskinen
Mål	Bredde: 321 mm (12.6 tommer) Dybde: 620 mm (24.4 tommer) Høyde: 504 mm (19.8 tommer)
Vekt	Omtrent 27.3 kg

*: De tilgjengelige papirstørrelsene er angitt og faste når skriveren monteres.

Etterbehandler med stifter (Staple Finisher)

Sorterer og stifter papir før det mates ut. Lager hull med den valgfrie hullemaskinenheten.

Navn på deler til sluttbehandleren for stifter

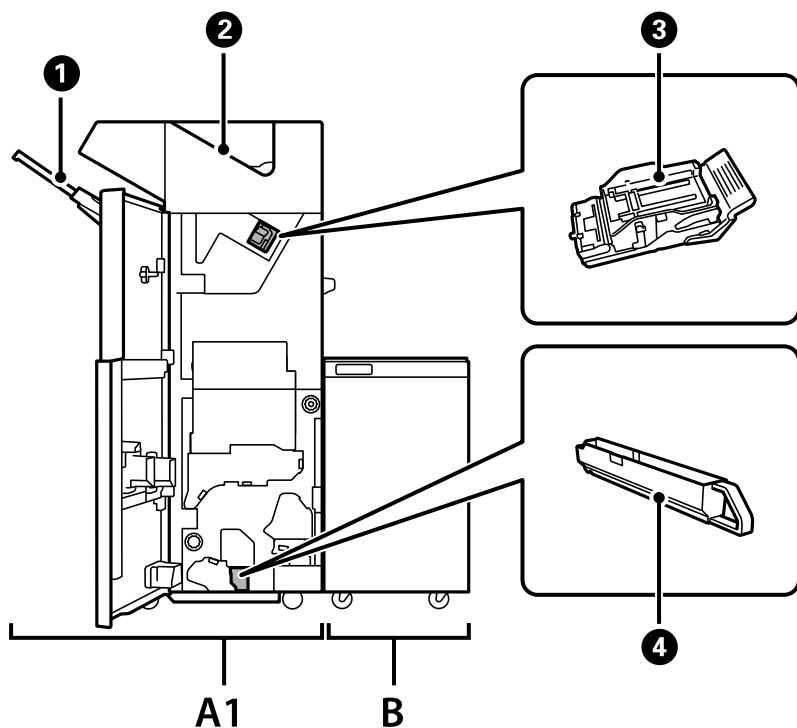

Nr.	Valgfritt element	Oversikt
A1	Staple Finisher	Sorterer og stifter papir før det mates ut. Lager hull med den valgfrie hullemaskinenheten.
B	Finisher Bridge Unit	For å bruke sluttbehandleren for stifter eller brosjyrer må du installere broenheten til sluttbehandleren.
①	Sluttbehandlerskuff	Holder sorterte eller stiftede dokumenter.
②	Utskuff	Oppbevarer hovedsaklig mottatte fakser.
③	Stiftepatron	For flate sømmer.
④	Hullavfallsskuff	Samler avfallet fra hullemaskinen.

Stille inn sluttbehandleren for stifter i skriverdriveren

Prosessen er lik den for høykapasitetsskuffen.

Relatert informasjon

➔ [“Stille inn høykapasitetsskuffen i skriverdriveren” på side 365](#)

Skriverinnstillinger når du bruker sluttbehandleren for stifter

Du må angi innstillinger på skriveren for å bruke sluttbehandleren for stifter.

Ved kopiering

Trykk på **Innst.** > **Generelle innstillinger** > **Skriverinnstillinger** > **Utdata: Kopi**, og velg deretter **Etterbehandlingsskuff**.

Ved faksing

Trykk på **Innst.** > **Generelle innstillinger** > **Skriverinnstillinger** > **Utdata: Faks**, og velg deretter **Utskriftsskuff** eller **Etterbehandlingsskuff**.

Ved utskrift fra datamaskin, minneenhet, og så videre.

Trykk på **Innst.** > **Generelle innstillinger** > **Skriverinnstillinger** > **Utdata: Annet**, og velg deretter **Etterbehandlingsskuff**.

Når du skriver ut fra en datamaskin kan du angi hvorvidt du bruke sluttbehandlerenheten fra **Utskriftsskuff**-menyen til skriverdriveren.

! **Forsiktighetsregel:**

Ikke fjern utskriftene mens utskriftsjobben fremdeles pågår når du bruker sluttbehandlerskuffen. Utskriftsposisjonen kan bli forskyvet og stifteposisjonen kan bevege seg fra den opprinnelige posisjonen.

Bruke sluttbehandleren for stifter

Stable hvert kopisett ved å sortere dem fra en datamaskin

Du kan sortere utskriftene ved å stable hvert kopisett ved å vende annethvert sett 90 grader. Hvis du installerer den valgfrie sluttbehandleren for stifter eller brosjyrer, kan du også sortere ved å forskyve hvert kopisett.

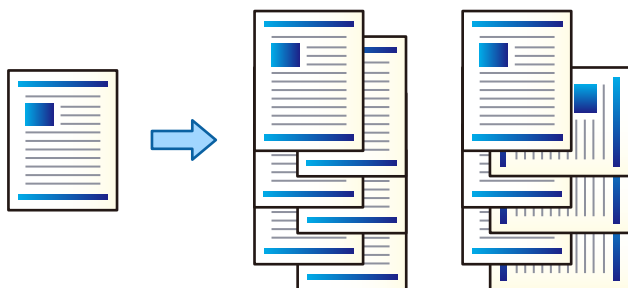

Retningssortering:

Stabler utskriftene vekselvis i stående retning og liggende retning når du skriver ut flere kopier. Denne funksjonen bruker to papirkilder. Legg inn papir i stående retning i papirkilden, legg inn papir i liggende retning i den andre papirkilden, og velg deretter **Velg automatisk** som **Papirkilde**-innstilling. Velg **Velg automatisk** eller **Forside ned-skuff** som innstilling for **Utskriftsskuff**. Utskriftene stables i skuffen som er vendt ned.

Skiftesortering:

Forskyver hvert sett med kopier når du skriver ut flere kopier. Velg **Velg automatisk** eller **Fullførerskuff** må velges som innstillingen for **Utskriftsskuff**.

Utskriftsinnstillinger (Windows)

1. På skriverdriverens **Ferdigstilling**-fane velger du metoden for å stable flere kopier fra **Sorter**-innstillingen.

2. Angi de andre elementene, og klikk deretter på **OK**.
3. Klikk på **Skriv ut**.

Relatert informasjon

- ➔ [“Skrive ut fra en datamaskin — Windows”](#) på side 49
- ➔ [“Ferdigstilling-fanen”](#) på side 52

Utskriftsinnstillinger (Windows PostScript)

1. I skriverdriverens **Avanserte alternativer**, klikker du på **Skriverfunksjoner** i **Dokumentalternativer**.
2. Velg hvordan du ønsker å stable flere kopier i **Sorter**-innstillingen.
3. Angi de andre elementene, og klikk deretter på **OK**.
4. Klikk på **Skriv ut**.

Relatert informasjon

- ➔ [“Skrive ut et dokument ved bruk av PostScript-skriverdriveren \(Windows\)”](#) på side 91
- ➔ [“Avanserte innstillinger”](#) på side 94

Utskriftsinnstillinger (Mac OS)

1. Velg **Ferdigstilling** fra hurtigmenyen, og velg deretter et alternativ fra **Sorter**-innstillingen.
2. Angi andre alternativer ved behov.
3. Klikk på **Skriv ut**.

Relatert informasjon

- ➔ [“Skrive ut fra en datamaskin — Mac OS”](#) på side 96
- ➔ [“Menyalternativer for slutføring”](#) på side 100

Utskriftsinnstillinger (Mac OS PostScript)

1. Velg **Skriverfunksjoner** fra hurtigmenyen, og velg deretter **Output** fra **Funksjonssett**.
2. Velg et alternativ fra **Sorter**-innstillingen.
3. Angi andre alternativer ved behov.
4. Klikk på **Skriv ut**.

Relatert informasjon

- ➔ [“Utskrift fra PostScript-skriverdriveren på Mac OS”](#) på side 105

➔ [“Menyalternativer for utskriftsalternativer”](#) på side 108

Stifte hvert kopisett fra en datamaskin

Du kan bruke den ekstra sluttbehandleren, sluttbehandler P2 for stifter eller sluttbehandleren for brosjyrer til å stifte det utskrevne papiret.

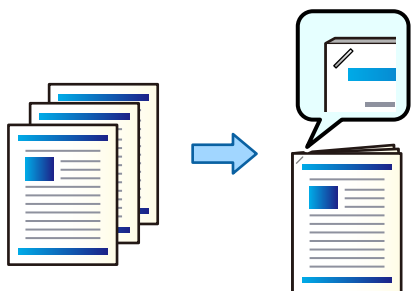

Utskriftsinnstillinger (Windows)

1. I skriverdriverens **Ferdigstilling**-fane velger du stifteposisjonen fra **Stifting**.
2. Angi de andre elementene, og klikk deretter på **OK**.
3. Klikk på **Skriv ut**.

Relatert informasjon

- ➔ [“Skrive ut fra en datamaskin — Windows”](#) på side 49
- ➔ [“Ferdigstilling-fanen”](#) på side 52

Utskriftsinnstillinger (Windows PostScript)

1. I skriverdriverens **Avanserte alternativer**, klikker du på **Skriverfunksjoner** i **Dokumentalternativer**.
2. Velg stifteposisjonen fra **Stifting**.
3. Angi de andre elementene, og klikk deretter på **OK**.
4. Klikk på **Skriv ut**.

Relatert informasjon

- ➔ [“Skrive ut et dokument ved bruk av PostScript-skriverdriveren \(Windows\)”](#) på side 91
- ➔ [“Avanserte innstillinger”](#) på side 94

Utskriftsinnstillinger (Mac OS)

1. Velg **Ferdigstilling** fra hurtigmenyen, og velg deretter stifteposisjonen fra **Stifting**.
2. Angi andre alternativer ved behov.

3. Klikk på **Skriv ut**.

Relatert informasjon

- ➔ [“Skrive ut fra en datamaskin — Mac OS”](#) på side 96
- ➔ [“Menyalternativer for slutføring”](#) på side 100

Utskriftsinnstillinger (Mac OS PostScript)

1. Velg **Skriverfunksjoner** fra hurtigmenyen, og velg deretter **Output** fra Funksjonssett.
2. Velg stifteposisjonen fra Stifting.
3. Angi andre alternativer ved behov.
4. Klikk på **Skriv ut**.

Relatert informasjon

- ➔ [“Utskrift fra PostScript-skriverdriveren på Mac OS”](#) på side 105
- ➔ [“Menyalternativer for utskriftsalternativer”](#) på side 108

Lage hull i hvert kopisett fra en datamaskin

Du kan bruke den valgfrie sluttbehandleren for stifter eller hullemaskinenheten for å lage hull i det utskrevne papiret. Du kan også flytte, forminske eller slette bildet for å lage en bindemarg.

Hvis du vil bruke hullemaskinfunksjonen, velger du hullemaskinen fra **Skriveregenskaper** > **Valgfrie innstillinger** > **Skriverinformasjon** > **Manuelle innstillinger** > **Innstillinger** > **Hullemaskin** i skriverdriveren.

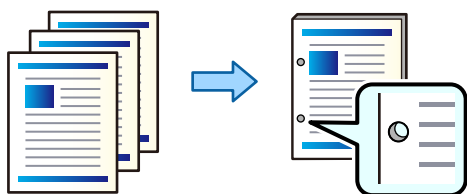

Forsiktighetsregel:

Juster dataene slik at de ikke skrives ut over hullposisjonen. Hvis du lager hull i det trykte området, kan det oppstå hullfeil eller papirstopp.

Utskriftsinnstillinger (Windows)

1. I skriverdriverens **Hoved**-fane velger du **Innstillinger**.

2. Velg hvordan du vil justere bredden til margen fra **Bilder i innbindingsmarg**.

Forskyv bilder, Forminsk bilder, Slett bilder



3. Velg hullposisjonen fra **Gjennomhulle** i **Ferdigstilling**-fanen.
4. Angi de andre elementene, og klikk deretter på **OK**.
5. Klikk på **Skriv ut**.

Relatert informasjon

- ➔ [“Skrive ut fra en datamaskin — Windows”](#) på side 49
- ➔ [“Ferdigstilling-fanen”](#) på side 52

Utskriftsinnstillinger (Windows PostScript)

1. I skriverdriverens **Avanserte alternativer**, klikker du på **Skriverfunksjoner** i **Dokumentalternativer**.
2. Velg hullposisjonen fra **Hull**.
3. Angi de andre elementene, og klikk deretter på **OK**.
4. Klikk på **Skriv ut**.

Relatert informasjon

- ➔ [“Skrive ut et dokument ved bruk av PostScript-skriverdriveren \(Windows\)”](#) på side 91
- ➔ [“Avanserte innstillinger”](#) på side 94

Utskriftsinnstillinger (Mac OS)

1. Velg **Ferdigstilling** fra hurtigmenyen, og velg deretter hullposisjonen fra **Hull**.
2. Angi andre alternativer ved behov.
3. Klikk på **Skriv ut**.

Relatert informasjon

- ➔ [“Skrive ut fra en datamaskin — Mac OS”](#) på side 96
- ➔ [“Menyalternativer for slutføring”](#) på side 100

Utskriftsinnstillinger (Mac OS PostScript)

1. Velg **Skriverfunksjoner** fra hurtigmenyen, og velg deretter **Output** fra **Funksjonssett**.
2. Velg hullposisjonen fra **Hull**.
3. Angi andre alternativer ved behov.
4. Klikk på **Skriv ut**.

Relatert informasjon

- ➔ [“Utskrift fra PostScript-skriverdriveren på Mac OS” på side 105](#)
- ➔ [“Menyalternativer for utskriftsalternativer” på side 108](#)

Stable hvert kopisett ved å sortere dem fra en minneenhet

Du kan skrive ut JPEG-, PDF-, og TIFF-filer fra en minneenhet og sortere dem ved å forskyve hvert kopisett.

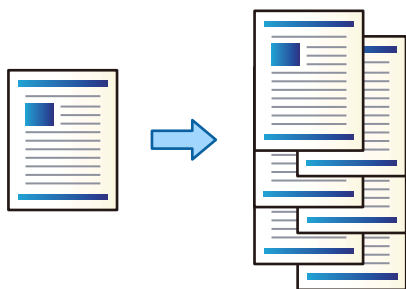

1. Sett inn minneenheten i skriverens USB-port for eksternt grensesnitt.
[“Sette inn en ekstern USB-enhet” på side 47](#)
2. Velg **Minneenhet** på startsidene.
3. Velg filtype og filen du ønsker å skrive ut.
4. Velg **Avansert**-fanen og deretter **Ferdigstilling**.
5. Velg **Skiftesort**. i **Løs ut papir**.
6. Trykk på **◊**.

Utskrift med stifter eller hull fra en minneenhet

Du kan skrive ut JPEG-, PDF-, og TIFF-filer fra en minneenhet og stifte dem sammen eller lage hull i dem.

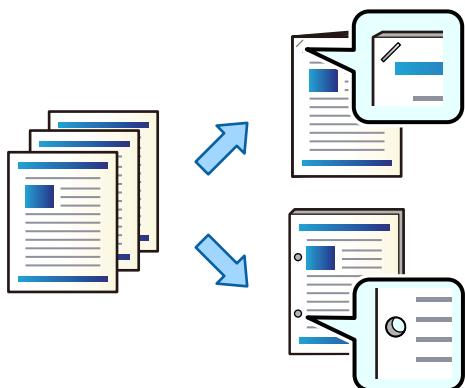

Forsiktighetsregel:

Juster data slik at det ikke skrives ut ved hullposisjonen. Hvis du lager hull i området med utskrift kan det forårsake hullfeil eller fastkjørt papir.

1. Sett inn minneenheten i skriverens USB-port for eksternt grensesnitt.
“Sette inn en ekstern USB-enhet” på side 47
2. Velg **Minneenhet** på startsidene.
3. Velg filtype og filen du ønsker å skrive ut.
4. Velg **Avansert**-fanen og deretter **Ferdigstilling**.
5. Velg plasseringen i **Stifting** eller **Gjennomhulle**.
6. Trykk på .

Stable hvert kopisett ved å sortere dem fra minnet

Du kan skrive ut filer fra minnet og sortere dem ved å forskyve hvert kopisett.

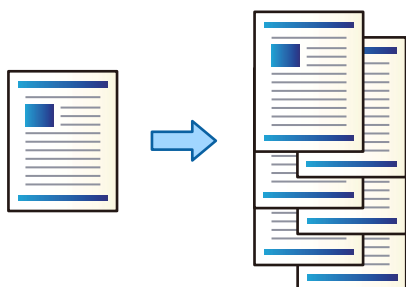

1. Velg **Lagring** på startsidene.
2. Velg mappen hvor filen du vil skrive ut er lagret og velg filen.

3. Velg **Utskriftsinnstillinger**.
4. Velg **Basisinnstillinger**-fanen og deretter **Ferdigstilling**.
5. Velg **Skiftesort**. i **Løs ut papir**.
6. Trykk på .

Utskrift med stifter eller hull fra minnet

Du kan skrive ut filer fra minnet og stifte dem eller lage hull.

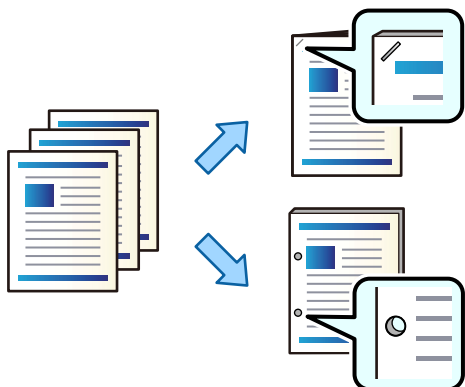

Forsiktighetsregel:

Juster data slik at det ikke skrives ut ved hullposisjonen. Hvis du lager hull i området med utskrift kan det forårsake hullfeil eller fastkjørt papir.

1. Velg **Lagring** på startsidene.
2. Velg mappen hvor filen du vil skrive ut er lagret og velg filen.
3. Velg **Utskriftsinnstillinger**.
4. Velg **Basisinnstillinger**-fanen og deretter **Ferdigstilling**.
5. Velg plasseringen i **Stifting** eller **Gjennomhulle**.
6. Trykk på .

Stable hvert kopisett ved å forskyve

Du kan sortere ved å forskyve hvert kopisett.

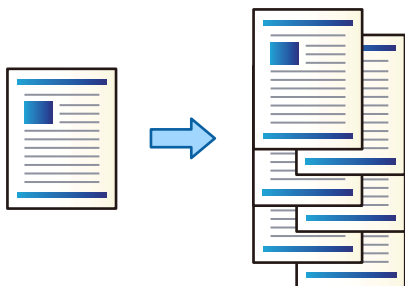

1. Plasser originalene.
“Plassere originaler” på side 42
2. Velg **Kopi** på startsidene.
3. Velg **Basisinnstillinger**-fanen og deretter **Ferdigstilling**.
4. Velg **Skiftesort**. i **Løs ut papir** og velg deretter **OK**.
5. Trykk på .

Kopiere og stifte eller lage hull

Du kan kopiere originaler og stifte dem eller lage hull.

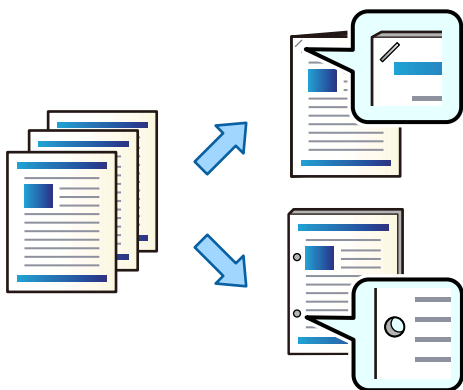

Forsiktighetsregel:

Juster dataene slik at de ikke skrives ut over hullposisjonen. Hvis du lager hull i det trykte området, kan det oppstå hullfeil eller papirstopp.

1. Plasser originalene.
“Plassere originaler” på side 42

2. Velg **Kopi** på startsidene.

Merknad:

Hvis det er bilde på hullposisjonen, må du sikre en bindebredde på minst 18 mm før du kopierer. Du kan angi bindemargen fra **Innbindingsm.** i **Avansert-fanen**.

For detaljer om hvordan du oppretter binding, kan du se «Relatert informasjon» under.

3. Velg **Basisinnstillinger**-fanen og deretter **Ferdigstilling**.
4. Velg stifteposisjonen fra **Stifting**-alternativet eller hullposisjonen fra **Gjennomhulle**-alternativet, og velg deretter **OK**.
5. Trykk på .

Relatert informasjon

➔ [“Innbindingsm.” på side 135](#)

Erstatte stiftepatronen for sluttbehandleren for stifter

Når det er på tide å erstatte stiftepatronen vil en melding vises på LCD-skjermen. Følg instruksjonene på skjermen for å erstatte patronen.

Forsiktighetsregel:

- Kun erstatt patronen når det er helt tomt for stifter. Du kan ikke erstatte patronen hvis det fortsatt er stifter igjen.
- Ikke kast stiftepatronholderen (*) vist i illustrasjonen. Gjenbruk den og bytt bare patrondelen.

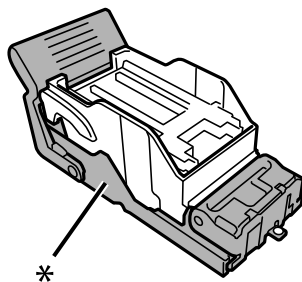

Fjerne hullavfall fra sluttbehandleren for stifter

Når det er på tide å fjerne hullavfallet vil en melding vises på LCD-skjermen. Følg instruksjonene på skjermen for å fjerne avfallet.

Problemer med sluttbehandleren for stifter

Sluttbehandleren for stifter gjenkjennes ikke

Se den valgfrie enheten i skriverdriveren.

Relatert informasjon

➔ [“Stille inn sluttbehandleren for stifter i skriverdriveren” på side 368](#)

Papir mates ikke ut til sluttbehandleren for stifter

- Fjern eventuelle papirbiter som befinner seg i sluttbehandleren for stifter.
- Fjern eventuelle gjenstander som befinner seg rundt sluttbehandleren for stifter.

Papir eller stifter setter seg fast i sluttbehandleren for stifter

Kontroller feilen som vises på kontrollpanelet, og følg instruksjonene for å fjerne papiret som sitter fast, inkludert revne biter og fastkjørte stifter. LCD-skjermen viser en animasjon som viser hvordan du kan fjerne fastkjørte papirer eller stifter. Velg deretter **OK** for å fjerne feilmeldingen.



Forsiktig:

Trykk aldri på knappene på kontrollpanelet mens hånden din er inni skriveren. Hvis skriveren starter, kan dette forårsake skade. Vær forsiktig slik at du ikke berører deler som stikker ut, da de kan skade deg.



Forsiktighetsregel:

Fjern forsiktig alt papir som har satt seg fast. Hvis papiret fjernes på en voldsom måte, kan det skade skriveren.

Hvis papiret kjører seg fast ofte, vil du kanskje kunne få det ut ved å velge **På** som **Optimaliser ferdigstilling**-innstillingen. Merk at utskrift kan ta lengre tid.

Innst. > **Generelle innstillinger** > **Skriverinnstillinger** > **Optimaliser ferdigstilling**

- Fastkjørt papir ved stifting: angi **Juster ved stifting** som **På**.
- Fastkjørt papir utenom stifting: angi **Juster ved ikke stifting** som **På**.
Senk tetthetsinnstillingen. Hvis tettheten er for høy kan papiret bli bølgete eller krøllete, som kan føre til dette problemet.

Stiftet papir er forskjøvet vertikalt

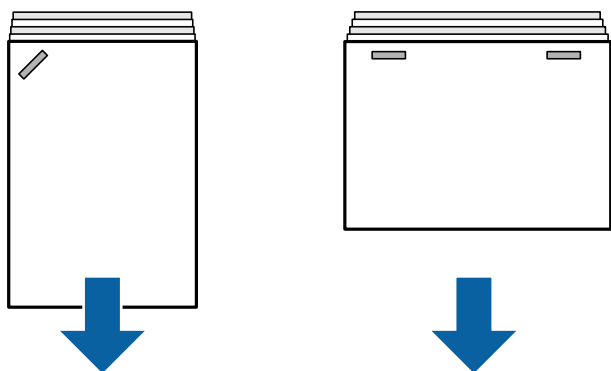

Pilene i illustrasjonen angir retningen for utmating av papir.

- Du kan redusere papirforskyvningen ved å velge følgende meny. Merk at utskrift kan ta lengre tid.
Innst. > Generelle innstillinger > Skriverinnstillinger > Optimaliser ferdigstilling > Juster ved stifting > På
- Senk tetthetsinnstillingen. Hvis tettheten er for høy kan papiret bli bølgete eller krøllete, som kan føre til dette problemet.

Stiftet papir er forskjøvet horisontalt

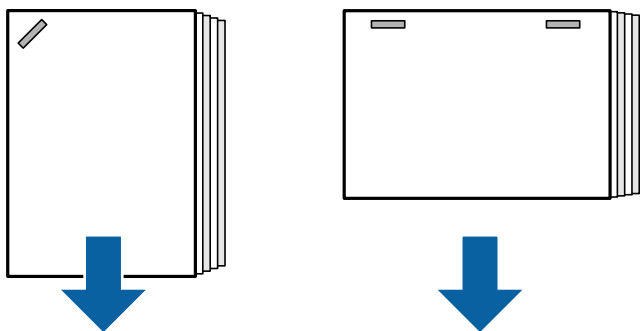

Pilene i illustrasjonen angir retningen for utmating av papir.

- Senk tetthetsinnstillingen. Hvis tettheten er for høy kan papiret bli bølgete eller krøllete, som kan føre til dette problemet.
- Ta kontakt med Epson-kundestøtte eller en autorisert Epson-tjenesteleverandør.

Kan ikke forskyve

■ Papirkantene er ikke på linje.

Løsninger

- Du kan redusere skjevstilling i papiret ved å velge følgende meny. Merk at utskrift kan ta lengre tid.
Innst. > Generelle innstillinger > Skriverinnstillinger > Optimaliser ferdigstilling > Juster ved ikke stifting > På
- Senk tetthetsinnstillingen. Hvis tettheten er for høy kan papiret bli bølgete eller krøllete, som kan føre til dette problemet.

Kan ikke lage hull riktig

■ Data skrives ut over hullposisjonen.

Løsninger

Juster dataene slik at de ikke skrives ut over hullposisjonen. Eventuelt kan du stille inn bindemargen slik at det ikke skrives ut over hullposisjonen. Hvis du lager hull i det trykte området, kan det oppstå hullfeil eller papirstopp.

- ➔ [“Lage hull i hvert kopisett fra en datamaskin” på side 372](#)
- ➔ [“Kopiere og stifte eller lage hull” på side 377](#)

Papir er sølete eller stripete

Se den relaterte informasjonen nedenfor.

Relatert informasjon

- ➔ [“Forholdsregler ved håndtering av papir” på side 35](#)
- ➔ [“Papir er sølete eller stripete” på side 315](#)

Menyalternativer for utskrift fra en datamaskin (Når sluttbehandleren for stifter er installert)

Ferdigstilling-fanen Windows (Når sluttbehandleren for stifter er installert)

Sorter:

Skiftesortering:

Forskyver hvert sett med kopier. Du kan bare velge dette alternativet når du velger **Velg automatisk** eller **Fullførerskuff** som **Utskriftsskuff**-innstillingen.

Stifting:

Velg stifteplasseringen.

Hull:

Velg hullplasseringen. Vises når hullemaskinenheten er installert.

Relatert informasjon

- ➔ [“Ferdigstilling-fanen” på side 52](#)

Avanserte alternativer Windows PostScript (Når sluttbehandleren for stifter er installert)

Dokumentalternativer:

Skriverfunksjoner:

Sorter:

Skiftesortering: Forskyver hvert kopisett. Du kan bare velge dette alternativet når du velger **Velg automatisk** eller **Fullførerskuff** som **Utskriftsskuff**-innstillingen.

Stifting:

Velg stifteplasseringen.

Hull:

Velg hullplasseringen. Vises når hullemaskinenheten er installert.

Relatert informasjon

➔ [“Avanserte innstillinger” på side 94](#)

Menyalternativer for Ferdigstilling Mac OS (Når sluttbehandleren for stifter er installert)

Sorter:

Skiftesortering:

Forskyver hvert sett med kopier. Du kan bare velge dette alternativet når du velger **Velg automatisk** eller **Fullførerskuff** som **Utskriftsskuff**-innstillingen.

Stifting:

Velg stifteplasseringen.

Hull:

Velg hullplasseringen. Viser når hullemaskinenheten er installert.

Relatert informasjon

➔ [“Menyalternativer for slutføring” på side 100](#)

Menyalternativer for skriverfunksjoner Mac OS PostScript (Når sluttbehandleren for stifter er installert)

Funksjonssett:

Sorter:

Skiftesortering: Forskyver hvert kopisett. Du kan bare velge dette alternativet når du velger **Velg automatisk** eller **Fullførerskuff** som **Utskriftsskuff**-innstillingen.

Stifting:

Velg stifteplasseringen.

Hull:

Velg hullplasseringen. Viser når hullemaskinenheten er installert.

Relatert informasjon

➔ [“Menyalternativer for utskriftsalternativer” på side 108](#)

Menyalternativer for utskrift fra minneenheter eller minne (Når sluttbehandleren for stifter er installert)

Velg følgende på skriverens kontrollpanel.

Velg **Minneenhet**, velg filtype og velg deretter **Avansert**-fanen.

Velg **Lagring**, og velg deretter mappen og filen. Velg **Utskriftsinnstillinger** > **Basisinnstillinger**-fanen.

Ferdigstilling (Når sluttbehandleren for stifter er installert)

Løs ut papir:

Skiftesort.:

Forskyv hvert sett med kopier.

Stifting:

Velg stifteplasseringen.

Gjennomhulle:

Velg hvor du vil plassere hullene.

Menyalternativer for kopi (Når sluttbehandleren for stifter er installert)

Du finner menyen på skriverens kontrollpanel under.

Kopi > Basisinnstillinger.

Ferdigstilling (Når sluttbehandleren for stifter er installert)

Løs ut papir:

Skiftesort.:

Forskyv hvert sett med kopier.















Stifting:

Velg stifteplasseringen.

Gjennomhulle:

Velg hvor du vil plassere hullene. Viser når hullemaskinenheten er installert.

Spesifikasjoner for sluttbehandleren for stifter

Papirvekt	60 til 250 g/m ²
Tilgjengelige papirstørrelser	A3  , B4  , A4  , B5  , A5  , B6  *, Legal  , Letter  , Executive  , Half Letter  , 16K  , Indian-Legal  , 8K  , 8,5 × 13 tommer  , 11 × 17 tommer  *: Mates kun ut fra utskriftsskuffen
Papirtype	Vanlig papir, tykt papir, vanlig papir med høy kvalitet

Utmatingskapasitet	Utskriftsskuff	250 ark
	Etterbehandlingskuff	<p>Papirlengdene i dette avsnittet er i forhold til papirmatningsretningen.</p> <p>Standard (stabel) utmating, forskyv utmating</p> <ul style="list-style-type: none"> <input type="checkbox"/> Ensidig/tosidig A5: 500 ark <input type="checkbox"/> Papirlengde innenfor 297 mm (11.7 tommer), for eksempel ensidig/tosidig A4/B5/Letter: 4000 ark <input type="checkbox"/> Papirlengde lengre enn 297 mm (11.7 tommer), for eksempel ensidig/tosidig A3/B4/Legal/11 × 17 tommer: 1500 ark <input type="checkbox"/> Samme bredde med blandet last med ensidig/tosidig: 1500 ark <p>Stift</p> <ul style="list-style-type: none"> <input type="checkbox"/> Papirlengde innenfor 216 mm (8.5 tommer), for eksempel A4 /B5 /Letter : 200 sett eller 4000 ark (det som kommer først) <input type="checkbox"/> Papirlengde lengre enn 216 mm (8.5 tommer) og innenfor 297 mm (11.7 tommer), for eksempel A4 /B5 /Letter : 80 sett eller 4000 ark (det som kommer først) <input type="checkbox"/> Papirlengde lengre enn 297 mm (11.7 tommer), for eksempel A3 /B4 /Legal /11 × 17 tommer: 50 sett eller 1500 ark (det som kommer først)
Forskyv utmating	Tilgjengelige papirstørrelser	A3 , B4 , A4 , B5 , Legal , Letter , Executive , 16K , Indian-Legal , 8K , 8,5 × 13 tommer , 11 × 17 tommer
Stift*1	Tilgjengelige papirstørrelser	A3 , B4 , A4 , B5 , Legal , Letter , Executive , 16K , Indian-Legal , 8K , 8,5 × 13 tommer , 11 × 17 tommer
	Antall ark	<p>60 til 90 g/m²</p> <ul style="list-style-type: none"> <input type="checkbox"/> A4/B5/Letter/Executive/16K: 50 ark <input type="checkbox"/> A3/B4/Legal/Indian-Legal/8K/8,5 × 13 tommer/11 × 17 tommer: 30 ark <p>91 til 105 g/m²</p> <ul style="list-style-type: none"> <input type="checkbox"/> A4/B5/Letter/Executive/16K: 30 ark <input type="checkbox"/> A3/B4/Legal/Indian-Legal/8K/8,5 × 13 tommer/11 × 17 tommer: 20 ark <p>Du kan bare bruke ett ark tykt papir (opptil 160 g/m²) som for- og bakside.</p>
	Stifteposisjon	En foran, en bak og to på kantene.
Lag hull*2	Tilgjengelige papirstørrelser	<p>A3 , B4 *1, A4 *2 , B5 *2 *1, Legal *2, Letter *2 , Executive , 16K *2, 16K , Indian-Legal *2, 8K , 8,5 × 13 tommer *2, 11 × 17 tommer </p> <p>*1: Støttes ikke for fire hull</p> <p>*2: Støttes ikke for tre hull/fire hull</p>
	Hullposisjon	To hull/fire hull, to hull/tre hull

Nominell strømeffekt	AC 100–240 V*3
Maks strømforbruk	170 W
Skriverdimensjoner med sluttbehandler for stifter montert	Oppbevaring Bredde: 1684 mm (66.3 tommer) Dybde: 757 mm (29.8 tommer) Høyde: 1243 mm (48.9 tommer) Skriver ut Bredde: 2183 mm (85.9 tommer) Dybde: 757 mm (29.8 tommer) Høyde: 1243 mm (48.9 tommer)
Vekt	Omtrent 310.6 kg

*1: Inkludert 5000 stifter.

*2: Du trenger den valgfrie hullemaskinenheten.

*3: Leveres fra skriveren.

Sluttbehandler P2 for stifter

Sorterer og stifter papir før det mates ut.

Navn på deler til sluttbehandler P2 for stifter

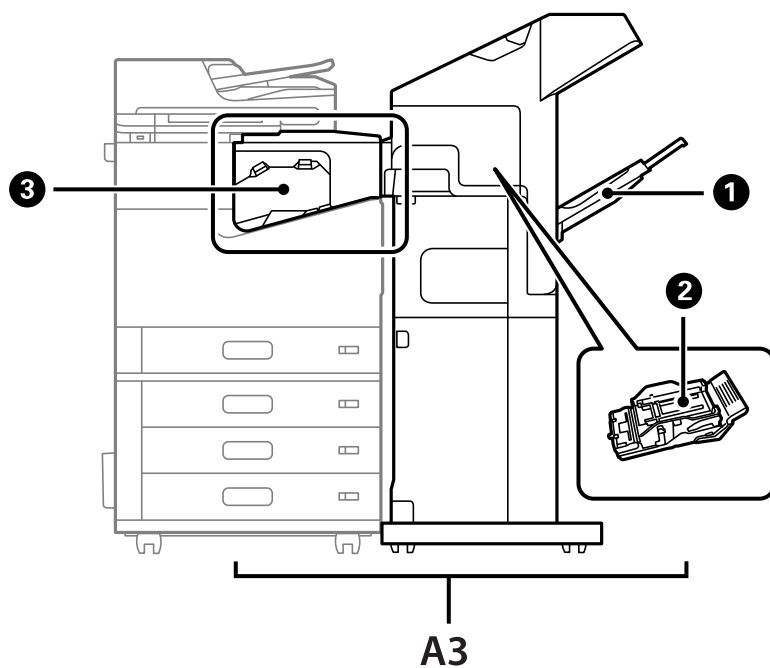

Nr.	Valgfritt element	Oversikt
A3	Staple Finisher-P2	Sorterer og stifter papir før det mates ut.
①	Etterbehandlingsskuff	Holder sorterte eller stiftede dokumenter.
②	Stiftepatron	For flate sømmer.
③	Broenhet for sluttbehandler for stifter	Kobler skriveren til sluttbehandler P2 for stifter. Åpne ved fjerning av papir som har satt seg fast.

Stille inn sluttbehandler P2 for stifter i skriverdriveren

Prosessen er lik den for høykapasitetsskuffen.

Relatert informasjon

➔ [“Stille inn høykapasitetsskuffen i skriverdriveren” på side 365](#)

Skriverinnstillinger når du bruker sluttbehandler P2 for stifter

Du må angi innstillinger på skriveren for å bruke bare sluttbehandler P2 for stifter når du sender faks.

Trykk på **Innst. > Generelle innstillinger > Skriverinnstillinger > Utdata: Faks**, og velg deretter **Etterbehandlingsskuff**.

Merknad:

Når du kopierer, skriver ut fra en minneenhet osv. fra skriveren:

*Det er bare én utskuff når sluttbehandler P2 for stifter er installert. Du kan bare velge **Etterbehandlingsskuff**.*

Når du skriver ut fra datamaskin:

*Det er bare én utskuff når sluttbehandler P2 for stifter er installert. Hvis du velger **Velg automatisk** eller **Forside nedskuff** fra **Utskriftsskuff**-menyen i skriverdriveren, skrives papiret ut til sluttbehandlingsskuffen. Det kan hende at du ikke kan velge **Forside nedskuff**, avhengig av hvilken type skriverdriver som brukes.*



Forsiktighetsregel:

Ikke fjern utskriftene mens utskriftsjobben fremdeles pågår når du bruker sluttbehandlingsskuffen. Utskriftsposisjonen kan bli forskjøvet og stifteposisjonen kan bevege seg fra den opprinnelige posisjonen.

Bruke sluttbehandler P2 for stifter

Utføre forskjøvet utskrift fra en datamaskin for hvert sett med kopier

Du kan bruke den ekstra sluttbehandleren, sluttbehandler P2 for stifter eller sluttbehandleren for brosjyrer til å sortere hvert sett med kopier ved å forskyve dem.

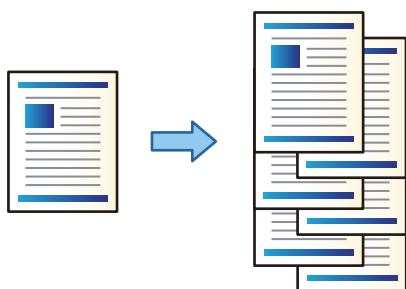

Utskriftsinnstillinger (Windows)

1. I skriverdriverens **Ferdigstilling**-fane velger du **Skiftesortering** som sorteringsinnstilling.
2. Angi de andre elementene, og klikk deretter på **OK**.
3. Klikk på **Skriv ut**.

Relatert informasjon

- ➔ [“Skrive ut fra en datamaskin — Windows” på side 49](#)
- ➔ [“Ferdigstilling-fanen” på side 52](#)

Utskriftsinnstillinger (Windows PostScript)

1. I skriverdriverens **Avanserte alternativer**, klikker du på **Skriverfunksjoner** i **Dokumentalternativer**.
2. Velg **Skiftesortering** som sorteringsinnstilling.
3. Angi de andre elementene, og klikk deretter på **OK**.
4. Klikk på **Skriv ut**.

Relatert informasjon

- ➔ [“Skrive ut et dokument ved bruk av PostScript-skriverdriveren \(Windows\)” på side 91](#)
- ➔ [“Avanserte innstillinger” på side 94](#)

Utskriftsinnstillinger (Mac OS)

1. Velg **Ferdigstilling** fra hurtigmenyen, og velg **Skiftesortering** som sorteringsinnstilling.

2. Angi andre alternativer ved behov.
3. Klikk på **Skriv ut**.

Relatert informasjon

- ➔ [“Skrive ut fra en datamaskin — Mac OS”](#) på side 96
- ➔ [“Menyalternativer for slutføring”](#) på side 100

Utskriftsinnstillinger (Mac OS PostScript)

1. Velg **Skriverfunksjoner** fra hurtigmenyen, og velg deretter **Output** fra **Funksjonssett**.
2. Velg **Skiftesortering** som sorteringsinnstilling.
3. Angi andre alternativer ved behov.
4. Klikk på **Skriv ut**.

Relatert informasjon

- ➔ [“Utskrift fra PostScript-skriverdriveren på Mac OS”](#) på side 105
- ➔ [“Menyalternativer for utskriftsalternativer”](#) på side 108

Stifte hvert kopisett fra en datamaskin

Du kan bruke den ekstra sluttbehandleren, sluttbehandler P2 for stifter eller sluttbehandleren for brosjyrer til å stifte det utskrevne papiret.

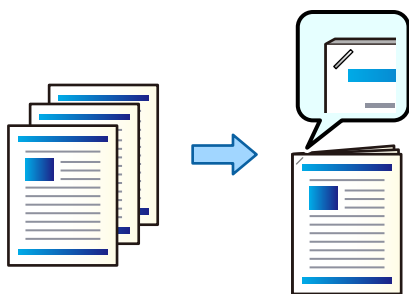

Utskriftsinnstillinger (Windows)

1. I skriverdriverens **Ferdigstilling**-fane velger du stifteposisjonen fra **Stifting**.
2. Angi de andre elementene, og klikk deretter på **OK**.
3. Klikk på **Skriv ut**.

Relatert informasjon

- ➔ [“Skrive ut fra en datamaskin — Windows”](#) på side 49
- ➔ [“Ferdigstilling-fanen”](#) på side 52

Utskriftsinnstillinger (Windows PostScript)

1. I skriverdriverens **Avanserte alternativer**, klikker du på **Skriverfunksjoner** i **Dokumentalternativer**.
2. Velg stifteposisjonen fra **Stifting**.
3. Angi de andre elementene, og klikk deretter på **OK**.
4. Klikk på **Skriv ut**.

Relatert informasjon

- ➔ [“Skrive ut et dokument ved bruk av PostScript-skriverdriveren \(Windows\)”](#) på side 91
- ➔ [“Avanserte innstillinger”](#) på side 94

Utskriftsinnstillinger (Mac OS)

1. Velg **Ferdigstilling** fra hurtigmenyen, og velg deretter stifteposisjonen fra **Stifting**.
2. Angi andre alternativer ved behov.
3. Klikk på **Skriv ut**.

Relatert informasjon

- ➔ [“Skrive ut fra en datamaskin — Mac OS”](#) på side 96
- ➔ [“Menyalternativer for slutføring”](#) på side 100

Utskriftsinnstillinger (Mac OS PostScript)

1. Velg **Skriverfunksjoner** fra hurtigmenyen, og velg deretter **Output** fra Funksjonssett.
2. Velg stifteposisjonen fra **Stifting**.
3. Angi andre alternativer ved behov.
4. Klikk på **Skriv ut**.

Relatert informasjon

- ➔ [“Utskrift fra PostScript-skriverdriveren på Mac OS”](#) på side 105
- ➔ [“Menyalternativer for utskriftsalternativer”](#) på side 108

Stable hvert kopisett ved å sortere dem fra en minneenhet

Du kan skrive ut JPEG-, PDF-, og TIFF-filer fra en minneenhet og sortere dem ved å forskyve hvert kopisett.

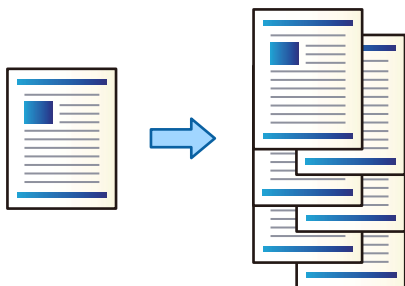

1. Sett inn minneenheten i skriverens USB-port for eksternt grensesnitt.
“Sette inn en ekstern USB-enhet” på side 47
2. Velg **Minneenhet** på startsidene.
3. Velg filtype og filen du ønsker å skrive ut.
4. Velg **Avansert**-fanen og deretter **Ferdigstilling**.
5. Velg **Skiftesort**. i **Løs ut papir**.
6. Trykk på .

Skrive ut med stifter fra en minneenhet

Du kan skrive ut filer i JPEG-, PDF- og TIFF-format fra en minneenhet og stifte dem.

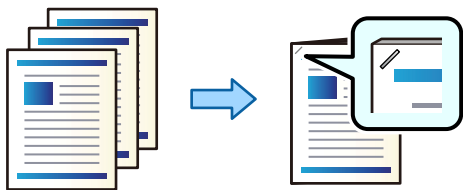

1. Sett inn minneenheten i skriverens USB-port for eksternt grensesnitt.
“Sette inn en ekstern USB-enhet” på side 47
2. Velg **Minneenhet** på startsidene.
3. Velg filtype og filen du ønsker å skrive ut.
4. Velg **Avansert**-fanen og deretter **Ferdigstilling**.
5. Velg plasseringen i **Stifting**.
6. Trykk på .

Stable hvert kopisett ved å sortere dem fra minnet

Du kan skrive ut filer fra minnet og sortere dem ved å forskyve hvert kopisett.

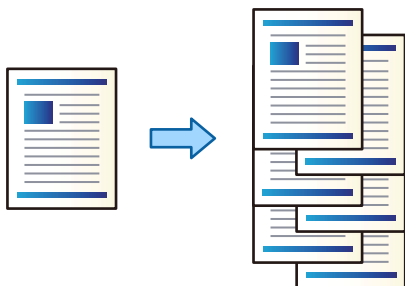

1. Velg **Lagring** på startside.
2. Velg mappen hvor filen du vil skrive ut er lagret og velg filen.
3. Velg **Utskriftsinnstillinger**.
4. Velg **Basisinnstillinger**-fanen og deretter **Ferdigstilling**.
5. Velg **Skiftesort**. i **Løs ut papir**.
6. Trykk på .

Skrive ut med stifter fra minnet

Du kan skrive ut filer fra minnet og stifte dem.

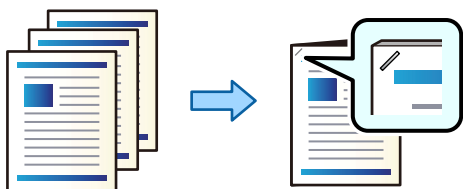

1. Velg **Lagring** på startside.
2. Velg mappen hvor filen du vil skrive ut er lagret og velg filen.
3. Velg **Utskriftsinnstillinger**.
4. Velg **Basisinnstillinger**-fanen og deretter **Ferdigstilling**.
5. Velg plasseringen i **Stifting**.
6. Trykk på .

Stable hvert kopisett ved å forskyve

Du kan sortere ved å forskyve hvert kopisett.

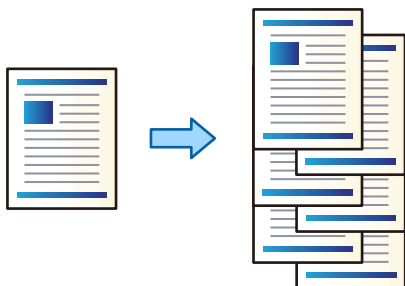

1. Plasser originalene.
“Plassere originaler” på side 42
2. Velg **Kopi** på startsidene.
3. Velg **Basisinnstillinger**-fanen og deretter **Ferdigstilling**.
4. Velg **Skiftesort**. i **Løs ut papir** og velg deretter **OK**.
5. Trykk på .

Kopiering og stifting

Du kan kopiere originaler og stifte dem.

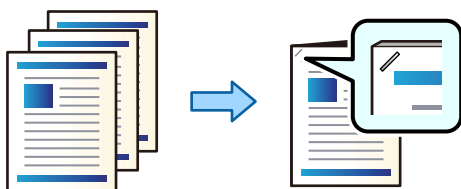

1. Plasser originalene.
“Plassere originaler” på side 42
2. Velg **Kopi** på startsidene.
3. Velg **Basisinnstillinger**-fanen og deretter **Ferdigstilling**.
4. Velg stifteposisjonen i **Stifting**-alternativet, og velg **OK**.
5. Trykk på .

Erstatte stiftepatronen for sluttbehandleren for stifter

Når det er på tide å erstatte stiftepatronen vil en melding vises på LCD-skjermen. Følg instruksjonene på skjermen for å erstatte patronen.

! **Forsiktighetsregel:**

- Kun erstatt patronen når det er helt tomt for stifter. Du kan ikke erstatte patronen hvis det fortsatt er stifter igjen.
- Ikke kast stiftepatronholderen (*) vist i illustrasjonen. Gjenbruk den og bytt bare patrondelen.

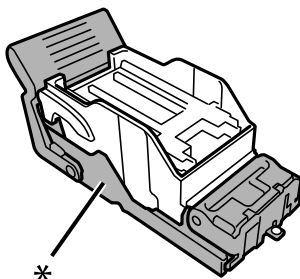

Fjerne hullavfall fra sluttbehandleren for stifter

Når det er på tide å fjerne hullavfallet vil en melding vises på LCD-skjermen. Følg instruksjonene på skjermen for å fjerne avfallet.

Problemer med sluttbehandler P2 for stifter

Sluttbehandler P2 for stifter gjenkjennes ikke

Se den valgfrie enheten i skriverdriveren.

Papir mates ikke ut til sluttbehandler P2 for stifter

- Fjern eventuelle papirbiter som befinner seg i sluttbehandler P2 for stifter.
- Fjern eventuelle gjenstander som befinner seg rundt sluttbehandler P2 for stifter.

Papir eller stifter setter seg fast i sluttbehandler P2 for stifter

Kontroller feilen som vises på kontrollpanelet, og følg instruksjonene for å fjerne papiret som sitter fast, inkludert revne biter og fastkjørte stifter. LCD-skjermen viser en animasjon som viser hvordan du kan fjerne fastkjørte papirer eller stifter. Velg deretter **OK** for å fjerne feilmeldingen.

! **Forsiktig:**

Trykk aldri på knappene på kontrollpanelet mens hånden din er inni skriveren. Hvis skriveren starter, kan dette forårsake skade. Vær forsiktig slik at du ikke berører deler som stikker ut, da de kan skade deg.

! **Forsiktighetsregel:**

Fjern forsiktig alt papir som har satt seg fast. Hvis papiret fjernes på en voldsom måte, kan det skade skriveren.

Hvis papiret kjører seg fast ofte, vil du kanskje kunne få det ut ved å velge **På** som **Optimaliser ferdigstilling**-innstillingen. Merk at utskrift kan ta lengre tid.

Innst. > Generelle innstillinger > Skriverinnstillinger > Optimaliser ferdigstilling

Fastkjørt papir ved stifting: angi **Juster ved stifting** som **På**.

Fastkjørt papir utenom stifting: angi **Juster ved ikke stifting** som **På**.

Senk tetthetsinnstillingen. Hvis tettheten er for høy kan papiret bli bølgete eller krøllete, som kan føre til dette problemet.

Stiftet papir er forskjøvet vertikalt

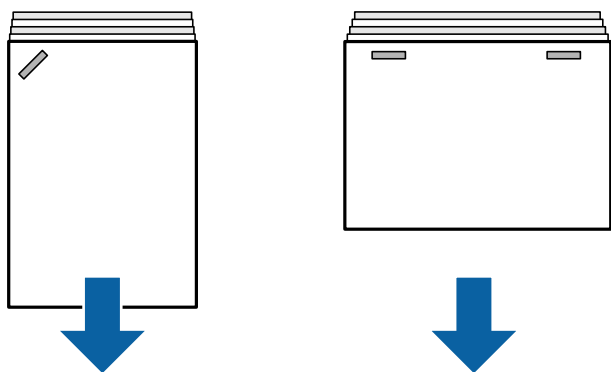

Pilene i illustrasjonen angir retningen for utmating av papir.

Du kan redusere papirforskyvningen ved å velge følgende meny. Merk at utskrift kan ta lengre tid.

Innst. > Generelle innstillinger > Skriverinnstillinger > Optimaliser ferdigstilling > Juster ved stifting > På

Endring av innstillingene i følgende meny kan redusere papirforskyvningen. Når denne innstillingen er satt til **Av**, setter du den til **På**. Når den er satt til **På**, setter du den til **Av**.

Innst. > Generelle innstillinger > Skriverinnstillinger > Innstilling for etterbehandlingsskuff > Justering av papirlevering

Senk tetthetsinnstillingen. Hvis tettheten er for høy kan papiret bli bølgete eller krøllete, som kan føre til dette problemet.

Stiftet papir er forskjøvet horisontalt

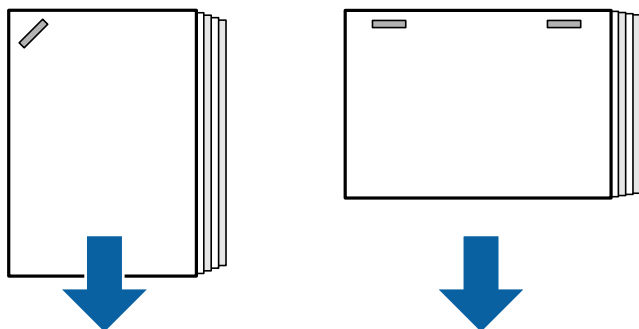

Pilene i illustrasjonen angir retningen for utmating av papir.

- Senk tetthetsinnstillingen. Hvis tettheten er for høy kan papiret bli bølgete eller krøllete, som kan føre til dette problemet.
- Ta kontakt med Epson-kundestøtte eller en autorisert Epson-tjenesteleverandør.

Kan ikke forskyve

■ Papirkantene er ikke på linje.

Løsninger

- Du kan redusere skjevstilling i papiret ved å velge følgende meny. Merk at utskrift kan ta lengre tid.
Innst. > Generelle innstillinger > Skriverinnstillinger > Optimaliser ferdigstilling > Juster ved ikke stifting > På
- Senk tetthetsinnstillingen. Hvis tettheten er for høy kan papiret bli bølgete eller krøllete, som kan føre til dette problemet.

Papir er sølete eller stripete

Se den relaterte informasjonen nedenfor.

Relatert informasjon

- ➔ [“Forholdsregler ved håndtering av papir” på side 35](#)
- ➔ [“Papir er sølete eller stripete” på side 315](#)

Driftslydene er høye

Hvis utmatingen er for høylytt når papir mates ut, velger du menyene på skriverens kontrollpanel som beskrevet nedenfor. Dette kan imidlertid redusere utskriftshastigheten. Når utskriftstettheten er høy eller det utføres skiftesortering eller stifting, justerer skriveren automatisk papiret, og da kan ikke nødvendigvis støynivået reduseres når papir mates ut.

Innst. > Generelle innstillinger > Skriverinnstillinger > Innstilling for etterbehandlingsskuff > Stillemodus

Relatert informasjon

- ➔ [“Liste over innstillingsmeny \(Når sluttbehandleren er installert\)” på side 425](#)

Legge i langt papir når sluttbehandler P2 for stifter er installert

Når sluttbehandler P2 for stifter er installert på skriveren, legger du langt papir i papirskuffen som vist i illustrasjonen. Langt papir mates ut til skuffen som er vendt ned på venstre side av skriveren. Åpne skuffen som er vendt opp før du skriver ut.

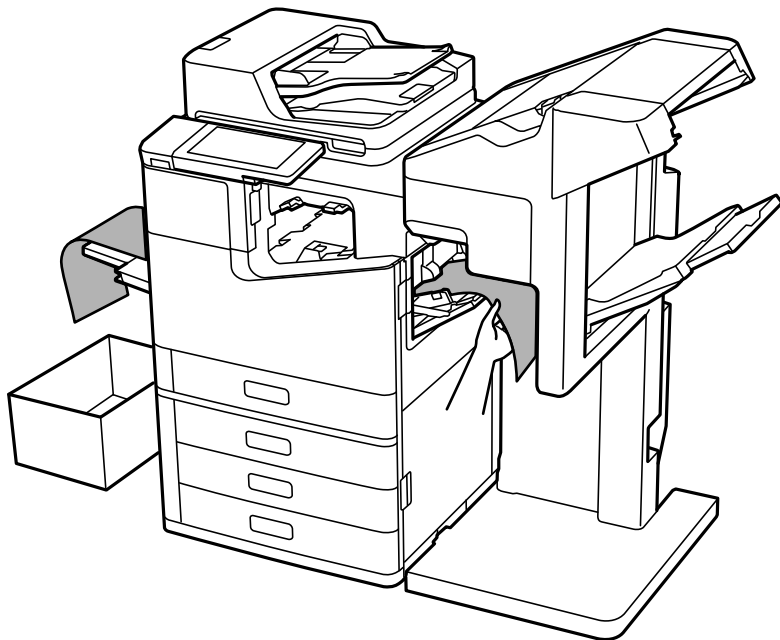

Menyalternativer for utskrift fra en datamaskin (Når sluttbehandler P2 for stifter er installert)

Ferdigstilling-fanen Windows (Når sluttbehandler P2 for stifter er installert)

Sorter:

Skiftesortering:

Forskyver hvert sett med kopier.

Stifting:

Velg stifteplasseringen.

Relatert informasjon

➔ [“Ferdigstilling-fanen” på side 52](#)

Avanserte alternativer Windows PostScript (Når sluttbehandler P2 for stifter er installert)

Dokumentalternativer:

Skriverfunksjoner:

Sorter:

Skiftesortering: forskyver hvert kopisett. Du kan bare velge dette alternativet når du velger **Velg automatisk** som **Utskriftsskuff**-innstillingen.

Stifting:

Velg stifteplasseringen.

Relatert informasjon

➔ [“Avanserte innstillinger” på side 94](#)

Menyalternativer for Ferdigstilling Mac OS (Når sluttbehandler P2 for stifter er installert)

Sorter:

Skiftesortering:

Forskyver hvert sett med kopier.

Stifting:

Velg stifteplasseringen.

Relatert informasjon

➔ [“Menyalternativer for slutføring” på side 100](#)

Menyalternativer for skriverfunksjoner Mac OS PostScript (Når sluttbehandler P2 for stifter er installert)

Funksjonssett:

Sorter:

Skiftesortering: forskyver hvert kopisett. Du kan bare velge dette alternativet når du velger **Velg automatisk** som **Utskriftsskuff**-innstillingen.

Stifting:

Velg stifteplasseringen.

Relatert informasjon

➔ [“Menyalternativer for utskriftsalternativer” på side 108](#)

Menyalternativer for utskrift fra minneenheter eller minne (Når sluttbehandler P2 for stifter er installert)

Velg følgende på skriverens kontrollpanel.

Velg **Minneenhet**, velg filtype og velg deretter **Avansert**-fanen.

Velg **Lagring**, og velg deretter mappen og filen. Velg **Utskriftsinnstillinger** > **Basisinnstillinger**-fanen.

Ferdigstilling (Når sluttbehandler P2 for stifter er installert)

Løs ut papir:

Skiftesort.:

Forskyv hvert sett med kopier.

Stifting:

Velg stifteplasseringen.

Menyalternativer for kopi (Når sluttbehandler P2 for stifter er installert)

Du finner menyen på skriverens kontrollpanel under.

Kopi > Basisinnstillinger.

Ferdigstilling (Når sluttbehandler P2 for stifter er installert)

Løs ut papir:

Skiftesort.:









































Forskyv hvert sett med kopier.

Stifting:

Velg stifteplasseringen.

Spesifikasjoner for sluttbehandler P2 for stifter

Papirvekt	60 til 160 g/m ²
Tilgjengelige papirstørrelser	A3, B4, A4, B5, A5, Legal, Letter, Executive, Half Letter, 16K, Indian-Legal, 8K, 8,5 × 13 tommer, 11 × 17 tommer
Papirtype	Vanlig papir, tykt papir, vanlig papir med høy kvalitet

Utmatingskapasitet		<p>Papirlengdene i dette avsnittet er i forhold til papirmatningsretningen.</p> <p>Standard (stabel) utmating, forskyv utmating</p> <ul style="list-style-type: none"> <input type="checkbox"/> Ensidig/tosidig A5: 500 ark <input type="checkbox"/> Papirlengde innenfor 297 mm (11.7 tommer), for eksempel ensidig/tosidig A4/B5/Letter: 2000 ark <input type="checkbox"/> Papirlengde lengre enn 297 mm (11.7 tommer), for eksempel ensidig/tosidig A3/B4/Legal/11 × 17 tommer: 1500 ark <input type="checkbox"/> Samme bredde med blandet last med ensidig/tosidig: 1500 ark <p>Stift</p> <ul style="list-style-type: none"> <input type="checkbox"/> Papirlengde innenfor 216 mm (8.5 tommer), for eksempel A4 /B5 /Letter : 200 sett eller 2000 ark (det som kommer først) <input type="checkbox"/> Papirlengde lengre enn 216 mm (8.5 tommer) og innenfor 297 mm (11.7 tommer), for eksempel A4 /B5 /Letter : 80 sett eller 2000 ark (det som kommer først) <input type="checkbox"/> Papirlengde lengre enn 297 mm (11.7 tommer), for eksempel A3 /B4 /Legal /11 × 17 tommer: 50 sett eller 1500 ark (det som kommer først)
Forskyv utmating	Tilgjengelige papirstørrelser	A3  , B4  , A4   , B5   , Legal  , Letter   , Executive  , 16K   , Indian-Legal  , 8K  , 8,5 × 13 tommer  , 11 × 17 tommer 
Stift* ¹	Tilgjengelige papirstørrelser	A3  , B4  , A4   , B5   , Legal  , Letter   , Executive  , 16K   , Indian-Legal  , 8K  , 8,5 × 13 tommer  , 11 × 17 tommer 
	Antall ark	<p>60 til 90 g/m²</p> <ul style="list-style-type: none"> <input type="checkbox"/> A4/B5/Letter/Executive/16K: 50 ark <input type="checkbox"/> A3/B4/Legal/Indian-Legal/8K/8,5 × 13 tommer/11 × 17 tommer: 30 ark <p>91 til 105 g/m²</p> <ul style="list-style-type: none"> <input type="checkbox"/> A4/B5/Letter/Executive/16K: 30 ark <input type="checkbox"/> A3/B4/Legal/Indian-Legal/8K/8,5 × 13 tommer/11 × 17 tommer: 20 ark <p>Du kan bare bruke ett ark tykt papir (opptil 160 g/m²) som for- og bakside.</p>
	Stifteposisjon	En foran, en bak og to på kantene.
Nominell strømeffekt		AC 100–240 V* ²
Maks strømforbruk		110 W

<p>Skriverdimensjoner med sluttbehandler P2 for stifter montert</p>	<p>Oppbevaring Bredde: 1348 mm (53.1 tommer) Dybde: 790 mm (31.1 tommer) Høyde: 1356 mm (53.4 tommer)</p> <p>Skriver ut Bredde: 1838 mm (72.4 tommer) Dybde: 790 mm (31.1 tommer) Høyde: 1356 mm (53.4 tommer)</p>
<p>Skrivervekt med sluttbehandler P2 for stifter montert</p>	<p>Omtrent 249.8 kg</p>

*1: Inkludert 5000 stifter.

*2: Leveres fra skriveren.

Etterbehandling for hefter (Booklet Finisher)

Sorterer, binder med salsøm, bretter og stifter papiret før det mates ut. Lager hull med den valgfrie hullemaskinenheten.

Navn på deler til sluttbehandleren for brosjyrer

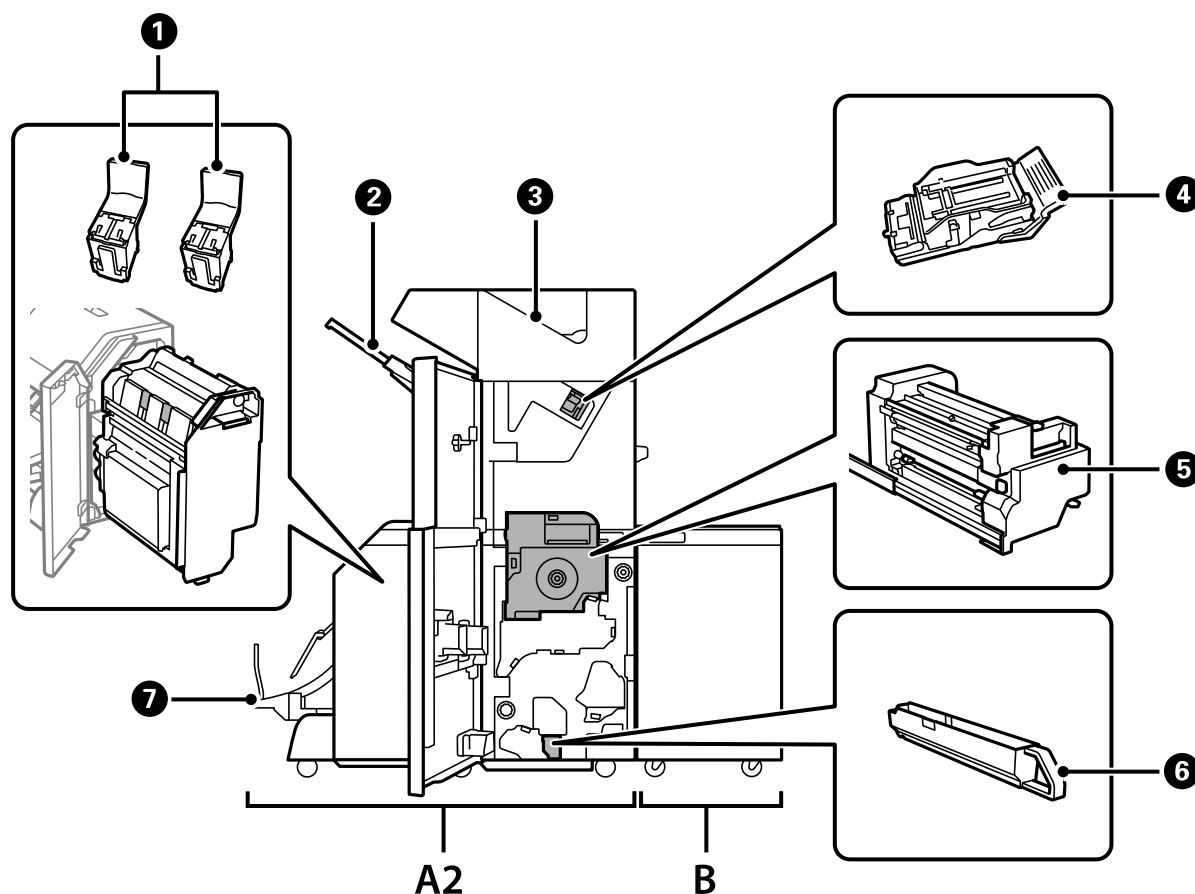

Nr.	Valgfritt element	Oversikt
A2	Booklet Finisher	Sorterer, binder med salsøm, bretter og stifter papiret før det mates ut. Lager hull med den valgfrie hullemaskinenheten.
B	Finisher Bridge Unit	For å bruke sluttbehandleren for stifter eller brosjyrer må du installere broenheten til sluttbehandleren.
①	Stiftepatron	For salsøm.
②	Sluttbehandlerskuff	Holder sorterte eller stiftede dokumenter.
③	Utskuff	Oppbevarer hovedsaklig mottatte fakser.
④	Stiftepatron	For flate sømmer.
⑤	Indre enhet	Dra ut når det oppstår fastkjørt papir.
⑥	Hullavfallsskuff	Samler avfallet fra hullemaskinen.
⑦	Brosjyreskuff	Holder sorterte eller stiftede dokumenter. "Kontinuerlig mate ut dokumenter" på side 415

Stille inn sluttbehandleren for brosjyrer i skriverdriveren

Prosessen er lik den for høykapasitetsskuffen.

Relatert informasjon

➔ ["Stille inn høykapasitetsskuffen i skriverdriveren" på side 365](#)

Skriverinnstillinger når du bruker sluttbehandleren for brosjyrer

Du må angi innstillinger på skriveren for å bruke sluttbehandleren for brosjyrer.

Ved kopiering

Trykk på **Innst.** > **Generelle innstillinger** > **Skriverinnstillinger** > **Utdata: Kopi**, og velg deretter **Etterbehandlingsskuff**.

Ved faksing

Trykk på **Innst.** > **Generelle innstillinger** > **Skriverinnstillinger** > **Utdata: Faks**, og velg deretter **Utskriftsskuff** eller **Etterbehandlingsskuff**.

Ved utskrift fra datamaskin, minneenhet, og så videre.

Trykk på **Innst.** > **Generelle innstillinger** > **Skriverinnstillinger** > **Utdata: Annet**, og velg deretter **Etterbehandlingsskuff**.

Når du skriver ut fra en datamaskin kan du angi hvorvidt du bruke sluttbehandlerenheten fra **Utskriftsskuff**-menyen til skriverdriveren.



Forsiktighetsregel:

Ikke fjern utskriftene mens utskriftsjobben fremdeles pågår når du bruker sluttbehandlerskuffen. Utskriftsposisjonen kan bli forskjøvet og stifteposisjonen kan bevege seg fra den opprinnelige posisjonen.

Bruke sluttbehandleren for brosjyrer

Stable hvert kopisett ved å sortere dem fra en datamaskin

Du kan sortere utskriftene ved å stable hvert kopisett ved å vende annethvert sett 90 grader. Hvis du installerer den valgfrie sluttbehandleren for stifter eller brosjyrer, kan du også sortere ved å forskyve hvert kopisett.

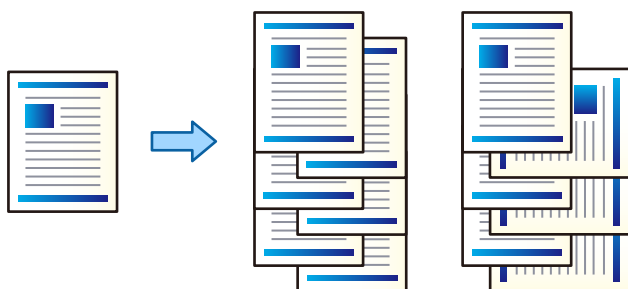

Retnings-sortering:

Stabler utskriftene vekselvis i stående retning og liggende retning når du skriver ut flere kopier. Denne funksjonen bruker to papirkilder. Legg inn papir i stående retning i papirkilden, legg inn papir i liggende retning i den andre papirkilden, og velg deretter **Velg automatisk** som **Papirkilde**-innstilling. Velg **Velg automatisk** eller **Forside ned-skuff** som innstilling for **Utskriftsskuff**. Utskriftene stables i skuffen som er vendt ned.

Skiftesortering:

Forskyver hvert sett med kopier når du skriver ut flere kopier. **Velg automatisk** eller **Fullførerskuff** må velges som innstillingen for **Utskriftsskuff**.

Utskriftsinnstillinger (Windows)

1. På skriverdriverens **Ferdigstilling**-fane velger du metoden for å stable flere kopier fra **Sorter**-innstillingen.
2. Angi de andre elementene, og klikk deretter på **OK**.
3. Klikk på **Skriv ut**.

Relatert informasjon

- ➔ [“Skrive ut fra en datamaskin — Windows” på side 49](#)
- ➔ [“Ferdigstilling-fanen” på side 52](#)

Utskriftsinnstillinger (Windows PostScript)

1. I skriverdriverens **Avanserte alternativer**, klikker du på **Skriverfunksjoner** i **Dokumentalternativer**.
2. Velg hvordan du ønsker å stable flere kopier i **Sorter**-innstillingen.
3. Angi de andre elementene, og klikk deretter på **OK**.
4. Klikk på **Skriv ut**.

Relatert informasjon

- ➔ [“Skrive ut et dokument ved bruk av PostScript-skriverdriveren \(Windows\)”](#) på side 91
- ➔ [“Avanserte innstillinger”](#) på side 94

Utskriftsinnstillinger (Mac OS)

1. Velg **Ferdigstilling** fra hurtigmenyen, og velg deretter et alternativ fra **Sorter**-innstillingen.
2. Angi andre alternativer ved behov.
3. Klikk på **Skriv ut**.

Relatert informasjon

- ➔ [“Skrive ut fra en datamaskin — Mac OS”](#) på side 96
- ➔ [“Menyalternativer for slutføring”](#) på side 100

Utskriftsinnstillinger (Mac OS PostScript)

1. Velg **Skriverfunksjoner** fra hurtigmenyen, og velg deretter **Output** fra **Funksjonssett**.
2. Velg et alternativ fra **Sorter**-innstillingen.
3. Angi andre alternativer ved behov.
4. Klikk på **Skriv ut**.

Relatert informasjon

- ➔ [“Utskrift fra PostScript-skriverdriveren på Mac OS”](#) på side 105
- ➔ [“Menyalternativer for utskriftsalternativer”](#) på side 108

Stifte hvert kopisett fra en datamaskin

Du kan bruke den ekstra sluttbehandleren, sluttbehandler P2 for stifter eller sluttbehandleren for brosjyrer til å stifte det utskrevne papiret.

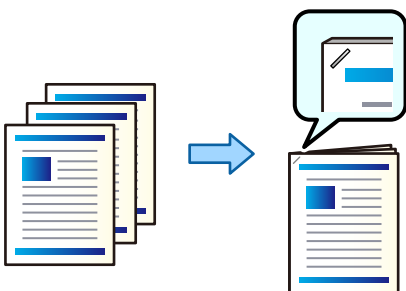

Utskriftsinnstillinger (Windows)

1. I skriverdriverens **Ferdigstilling**-fane velger du stifteposisjonen fra **Stifting**.
2. Angi de andre elementene, og klikk deretter på **OK**.
3. Klikk på **Skriv ut**.

Relatert informasjon

- ➔ [“Skrive ut fra en datamaskin — Windows” på side 49](#)
- ➔ [“Ferdigstilling-fanen” på side 52](#)

Utskriftsinnstillinger (Windows PostScript)

1. I skriverdriverens **Avanserte alternativer**, klikker du på **Skriverfunksjoner** i **Dokumentalternativer**.
2. Velg stifteposisjonen fra **Stifting**.
3. Angi de andre elementene, og klikk deretter på **OK**.
4. Klikk på **Skriv ut**.

Relatert informasjon

- ➔ [“Skrive ut et dokument ved bruk av PostScript-skriverdriveren \(Windows\)” på side 91](#)
- ➔ [“Avanserte innstillinger” på side 94](#)

Utskriftsinnstillinger (Mac OS)

1. Velg **Ferdigstilling** fra hurtigmenyen, og velg deretter stifteposisjonen fra **Stifting**.
2. Angi andre alternativer ved behov.
3. Klikk på **Skriv ut**.

Relatert informasjon

- ➔ [“Skrive ut fra en datamaskin — Mac OS” på side 96](#)
- ➔ [“Menyalternativer for slutføring” på side 100](#)

Utskriftsinnstillinger (Mac OS PostScript)

1. Velg **Skriverfunksjoner** fra hurtigmenyen, og velg deretter **Output** fra Funksjonssett.
2. Velg stifteposisjonen fra **Stifting**.
3. Angi andre alternativer ved behov.
4. Klikk på **Skriv ut**.

Relatert informasjon

- ➔ “Utskrift fra PostScript-skriverdriveren på Mac OS” på side 105
- ➔ “Menyalternativer for utskriftsalternativer” på side 108

Lage hull i hvert kopisett fra en datamaskin

Du kan bruke den valgfrie sluttbehandleren for stifter eller brosjyrer og hullemaskinenheten for å lage hull i det utskrevne papiret. Du kan også flytte, forminske eller slette bildet for å lage en bindemarg.

Hvis du vil bruke hullemaskinfunksjonen, velger du hullemaskinen fra **Skriveregenskaper > Valgfrie innstillinger > Skriverinformasjon > Manuelle innstillinger > Innstillinger > Hullemaskin** i skriverdriveren.

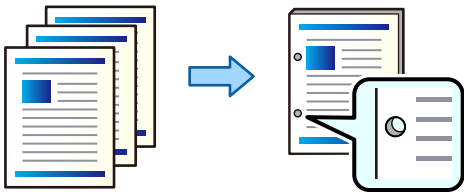

Forsiktighetsregel:

Juster dataene slik at de ikke skrives ut over hullposisjonen. Hvis du lager hull i det trykte området, kan det oppstå hullfeil eller papirstopp.

Utskriftsinnstillinger (Windows)

1. I skriverdriverens **Hoved**-fane velger du **Innstillinger**.
2. Velg hvordan du vil justere bredden til margen fra **Bilder i innbindingsmarg**.

Forskryv bilder, Forminsk bilder, Slett bilder



3. Velg hullposisjonen fra **Gjennomhulle** i **Ferdigstilling**-fanen.
4. Angi de andre elementene, og klikk deretter på **OK**.
5. Klikk på **Skriv ut**.

Relatert informasjon

- ➔ “Skrive ut fra en datamaskin — Windows” på side 49
- ➔ “Ferdigstilling-fanen” på side 52

Utskriftsinnstillinger (Windows PostScript)

1. I skriverdriverens **Avanserte alternativer**, klikker du på **Skriverfunksjoner** i **Dokumentalternativer**.
2. Velg hullposisjonen fra **Hull**.
3. Angi de andre elementene, og klikk deretter på **OK**.
4. Klikk på **Skriv ut**.

Relatert informasjon

- ➔ [“Skrive ut et dokument ved bruk av PostScript-skriverdriveren \(Windows\)”](#) på side 91
- ➔ [“Avanserte innstillinger”](#) på side 94

Utskriftsinnstillinger (Mac OS)

1. Velg **Ferdigstilling** fra hurtigmenyen, og velg deretter hullposisjonen fra **Hull**.
2. Angi andre alternativer ved behov.
3. Klikk på **Skriv ut**.

Relatert informasjon

- ➔ [“Skrive ut fra en datamaskin — Mac OS”](#) på side 96
- ➔ [“Menyalternativer for slutføring”](#) på side 100

Utskriftsinnstillinger (Mac OS PostScript)

1. Velg **Skriverfunksjoner** fra hurtigmenyen, og velg deretter **Output** fra **Funksjonssett**.
2. Velg hullposisjonen fra **Hull**.
3. Angi andre alternativer ved behov.
4. Klikk på **Skriv ut**.

Relatert informasjon

- ➔ [“Utskrift fra PostScript-skriverdriveren på Mac OS”](#) på side 105
- ➔ [“Menyalternativer for utskriftsalternativer”](#) på side 108

Brette eller lage en brosjyre fra hvert kopisett fra en datamaskin

Du kan bruke den valgfrie sluttbehandleren for brosjyrer for å brette eller binde papiret med salsøm.

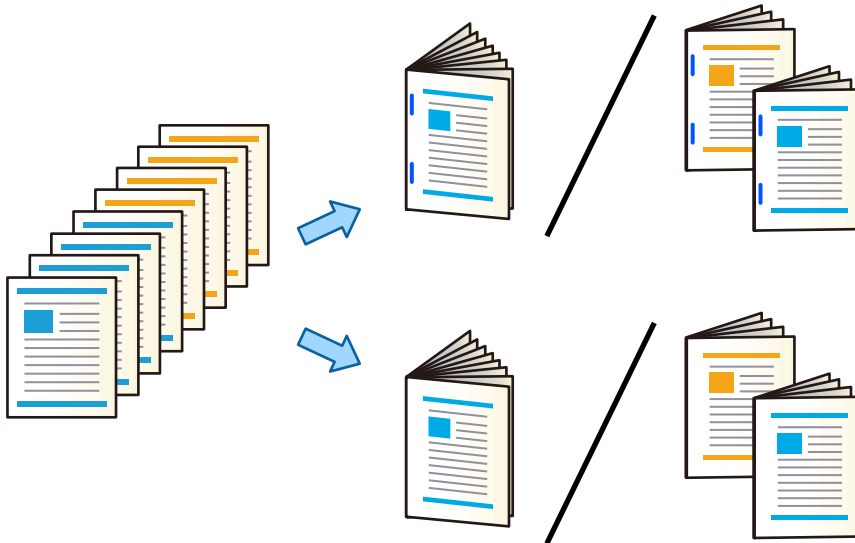

Utskriftsinnstillinger (Windows)

1. På skriverdriverens **Ferdigstilling**-fane velger du **Brett (skriv ut utside)**, **Brett (skriv ut innside)**, eller **Brett og ryggstifting** fra **Brett / Ryggstifting**.
2. Klikk på **Innstillinger**, angi **Bindekanten** og så videre, og klikk deretter på **OK**.
3. Angi de andre elementene, og klikk deretter på **OK**.

Merknad:

- Hvis brosjyrer eller papir forblir i brosjyreskuffen, vil du ikke kunne starte bokbindingsutskrift. Pass på at det ikke ligger noe i brosjyreskuffen.
- Hvis du vil skrive ut på én side, stiller du **2-sidig utskrift** på **Hoved-fanen** til **Av**. Når du skriver ut på én side kan du ikke angi **Startside** eller **Hefte** fra **Innbindingsinnstillinger**.

4. Klikk på **Skriv ut**.

Relatert informasjon

- ➔ [“Skrive ut fra en datamaskin — Windows”](#) på side 49
- ➔ [“Ferdigstilling-fanen”](#) på side 52

Utskriftsinnstillinger (Windows PostScript)

1. I skriverdriverens **Avanserte alternativer**, klikker du på **Skriverfunksjoner** i **Dokumentalternativer**.
2. Velg **Brett** eller **Brett og ryggstifting** fra **Brett / Ryggstifting**.

3. Angi de andre elementene, og klikk deretter på **OK**.

Merknad:

Hvis brosjyrer eller papir forblir i brosjyreskuffen, vil du ikke kunne starte bokbindingsutskrift. Pass på at det ikke ligger noe i brosjyreskuffen.

4. Klikk på **Skriv ut**.

Relatert informasjon

- ➔ [“Skrive ut et dokument ved bruk av PostScript-skriverdriveren \(Windows\)”](#) på side 91
- ➔ [“Avanserte innstillinger”](#) på side 94

Utskriftsinnstillinger (Mac OS)

1. Velg **Ferdigstilling** fra hurtigmenyen, og velg deretter **Fold (Print Outside)**, **Fold (Print Inside)**, eller **Brett og ryggstifting** fra **Brett / Ryggstifting**.

2. Angi andre alternativer ved behov.

Merknad:

Hvis brosjyrer eller papir forblir i brosjyreskuffen, vil du ikke kunne starte bokbindingsutskrift. Pass på at det ikke ligger noe i brosjyreskuffen.

3. Klikk på **Skriv ut**.

Relatert informasjon

- ➔ [“Skrive ut fra en datamaskin — Mac OS”](#) på side 96
- ➔ [“Menyalternativer for slutføring”](#) på side 100

Utskriftsinnstillinger (Mac OS PostScript)

1. Velg **Skriverfunksjoner** fra hurtigmenyen, og velg deretter **Output** fra **Funksjonssett**.

2. Velg **Brett** eller **Brett og ryggstifting** fra **Brett / Ryggstifting**.

3. Angi andre alternativer ved behov.

Merknad:

Hvis brosjyrer eller papir forblir i brosjyreskuffen, vil du ikke kunne starte bokbindingsutskrift. Pass på at det ikke ligger noe i brosjyreskuffen.

4. Klikk på **Skriv ut**.

Relatert informasjon

- ➔ [“Utskrift fra PostScript-skriverdriveren på Mac OS”](#) på side 105
- ➔ [“Menyalternativer for utskriftsalternativer”](#) på side 108

Stable hvert kopisett ved å sortere dem fra en minneenhet

Du kan skrive ut JPEG-, PDF-, og TIFF-filer fra en minneenhet og sortere dem ved å forskyve hvert kopisett.

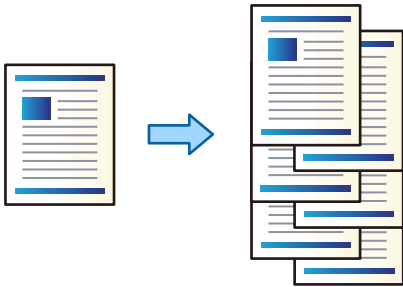

1. Sett inn minneenheten i skriverens USB-port for eksternt grensesnitt.
“Sette inn en ekstern USB-enhet” på side 47
2. Velg **Minneenhet** på startsidene.
3. Velg filtype og filen du ønsker å skrive ut.
4. Velg **Avansert**-fanen og deretter **Ferdigstilling**.
5. Velg **Skiftesort**. i **Løs ut papir**.
6. Trykk på .

Utskrift med stifter eller hull fra en minneenhet

Du kan skrive ut JPEG-, PDF-, og TIFF-filer fra en minneenhet og stifte dem sammen eller lage hull i dem.

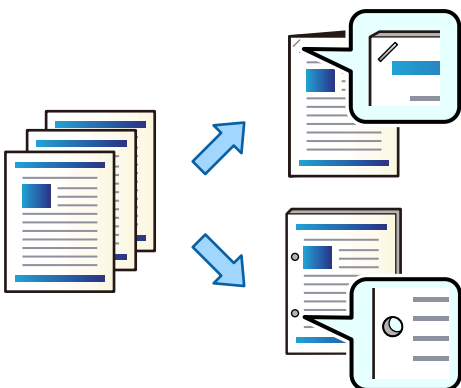

Forsiktighetsregel:

Juster data slik at det ikke skrives ut ved hullposisjonen. Hvis du lager hull i området med utskrift kan det forårsake hullfeil eller fastkjørt papir.

1. Sett inn minneenheten i skriverens USB-port for eksternt grensesnitt.
“Sette inn en ekstern USB-enhet” på side 47

2. Velg **Minneenhet** på startsidene.
3. Velg filtype og filen du ønsker å skrive ut.
4. Velg **Avansert**-fanen og deretter **Ferdigstilling**.
5. Velg plasseringen i **Stifting** eller **Gjennomhulle**.
6. Trykk på .

Stable hvert kopisett ved å sortere dem fra minnet

Du kan skrive ut filer fra minnet og sortere dem ved å forskyve hvert kopisett.

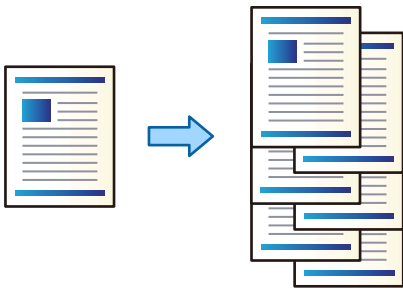

1. Velg **Lagring** på startsidene.
2. Velg mappen hvor filen du vil skrive ut er lagret og velg filen.
3. Velg **Utskriftsinnstillinger**.
4. Velg **Basisinnstillinger**-fanen og deretter **Ferdigstilling**.
5. Velg **Skiftesort**. i **Løs ut papir**.
6. Trykk på .

Utskrift med stifter eller hull fra minnet

Du kan skrive ut filer fra minnet og stifte dem eller lage hull.

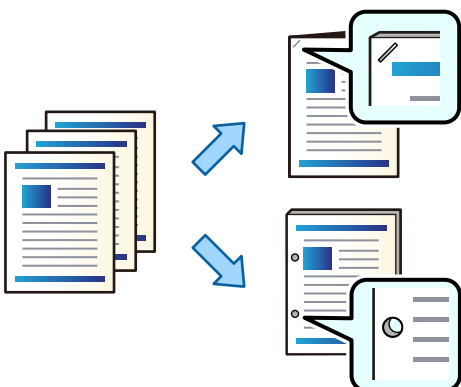

! **Forsiktighetsregel:**

Juster data slik at det ikke skrives ut ved hullposisjonen. Hvis du lager hull i området med utskrift kan det forårsake hullfeil eller fastkjørt papir.

1. Velg **Lagring** på startsidene.
2. Velg mappen hvor filen du vil skrive ut er lagret og velg filen.
3. Velg **Utskriftsinnstillinger**.
4. Velg **Basisinnstillinger**-fanen og deretter **Ferdigstilling**.
5. Velg plasseringen i **Stifting** eller **Gjennomhulle**.
6. Trykk på .

Mate ut hvert utskriftssett med salsøm eller brett fra minnet

Du kan skrive ut filer fra minnet, og så mate ut hver utskriftssett med salsøm eller bretteing. Du kan også dele antall sider med sadelsøm eller bretteing.

Denne delen forklarer de grunnleggende trinnene.

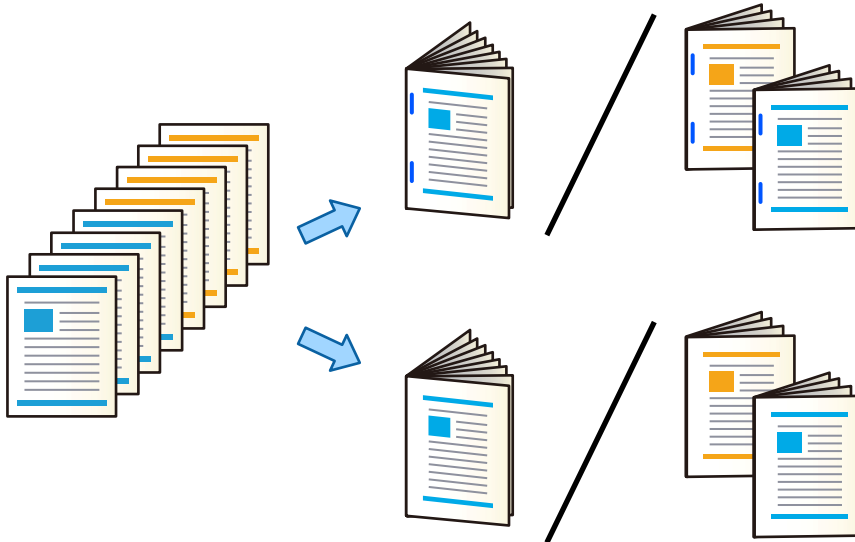

1. Velg **Lagring** på startsidene.
2. Velg mappen hvor filen du vil skrive ut er lagret, og velg **Åpne**.
3. Velg filen.
4. Velg **Utskriftsinnstillinger**.
5. Velg kategorien **Basisinnstillinger**.
6. Velg **Pap.innst.**, velg papirkilden hvor du la inn papiret, og velg deretter **OK**.

7. Velg **2-sidig**, aktiver **2-sidig**, og velg deretter **OK**.
8. Velg **Etterb.**, og angi deretter **Ferdigstilling** til **Sorter (S.rekkef.)**.
9. Velg **Hefte** > **Hefte**, aktiver **Hefte**, og velg deretter **OK**.
10. Velg **Ryggstifting** eller **Halvbretting**, og aktiver deretter **Ryggstifting** eller **Halvbretting** på det viste skjermbildet.
11. Når du deler antall sider med sadelsøm eller bretting, aktiverer du **Del opp** på hvert innstillingsskjerm bilde, og angir deretter hvor mange ark som skal deles i **Ark per stift** eller **Ark per brett**.

Angi for eksempel **Ark per stift** eller **Ark per brett** til «2.» for å dele 16 sider med data inn i 8 sider for en brosjyre. «Ark» refererer her til antall papirark som utgjør brosjyren (4 sider = 1 ark).

Merknad:

Hvis brosjyrer eller papir forblir i brosjyreskuffen, vil du ikke kunne starte bokbindingsutskrift. Pass på at det ikke ligger noe i brosjyreskuffen.

12. Trykk på .

Stable hvert kopisett ved å forskyve

Du kan sortere ved å forskyve hvert kopisett.

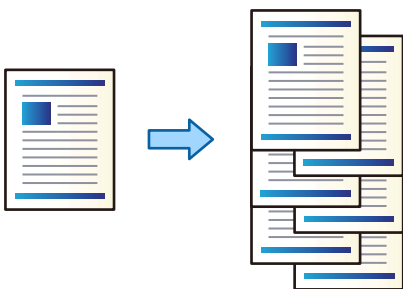

1. Plasser originalene.
“Plassere originaler” på side 42
2. Velg **Kopi** på startsidene.
3. Velg **Basisinnstillinger**-fanen og deretter **Ferdigstilling**.
4. Velg **Skiftesort.** i **Løs ut papir** og velg deretter **OK**.
5. Trykk på .

Kopiere og stifte eller lage hull

Du kan kopiere originaler og stifte dem eller lage hull.

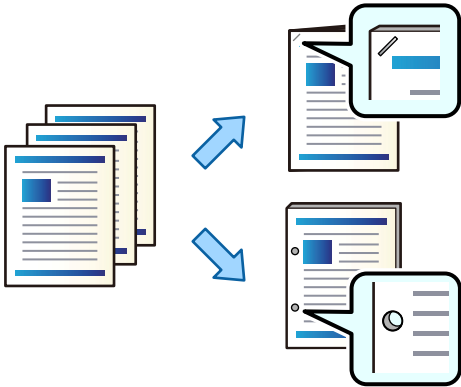

Forsiktighetsregel:

Juster dataene slik at de ikke skrives ut over hullposisjonen. Hvis du lager hull i det trykte området, kan det oppstå hullfeil eller papirstopp.

1. Plasser originalene.

“Plassere originaler” på side 42

2. Velg **Kopi** på startsidene.

Merknad:

*Hvis det er bilde på hullposisjonen, må du sikre en bindebredde på minst 18 mm før du kopierer. Du kan angi bindemargen fra **Innbindingsm.** i **Avansert**-fanen.*

For detaljer om hvordan du oppretter binding, kan du se «Relatert informasjon» under.

3. Velg **Basisinnstillinger**-fanen og deretter **Ferdigstilling**.
4. Velg stifteposisjonen fra **Stifting**-alternativet eller hullposisjonen fra **Gjennomhulle**-alternativet, og velg deretter **OK**.
5. Trykk på .

Relatert informasjon

➔ “Innbindingsm.:" på side 135

Kopiere filer og opprette brosjyrer med salsøm eller bretteing

Du kan mate ut hvert sett kopier med salsøm eller bretteing.

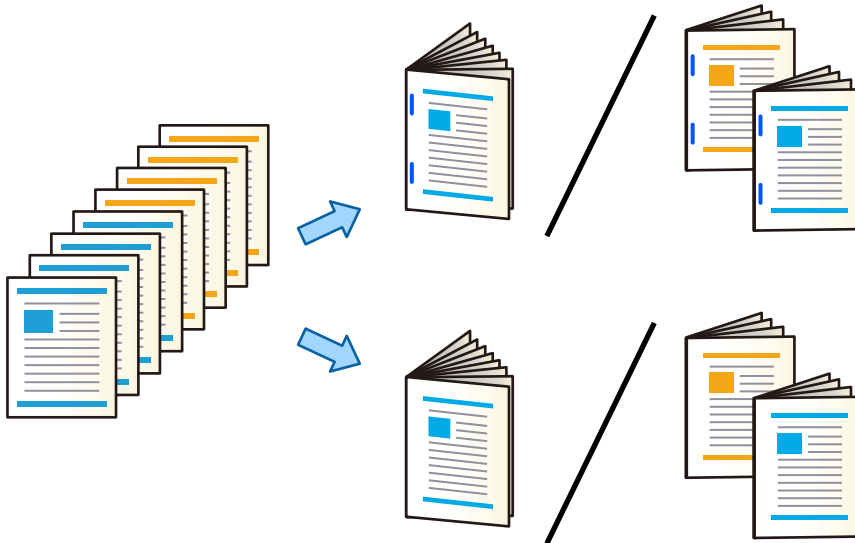

1. Plasser originalene.
“Plassere originaler” på side 42
2. Velg **Kopi** på startsidene.
3. Velg kategorien **Basisinnstillinger**.
4. Velg **Pap.innst.**, velg papirkilden hvor du la inn papiret, og velg deretter **OK**.
5. Velg **2-sidig**, og velg deretter **2>2-sidig** eller **1>2-sidig**.
6. Spesifiser andre innstillinger som den originale retningen og bindeposisjonen etter behov, og velg deretter **OK**.
7. Velg **Forminsk/forstørr**, angi mengden forstørrelse eller reduksjon, og velg deretter **OK**.
8. Velg **Avansert**-fanen, velg **Hefte** > **Hefte** og aktiver deretter **Hefte**.
9. Angi den bindeposisjonen og bindemargen, og velg deretter **OK**.
10. Velg **Ryggstifting** eller **Halvbretteing**, og aktiver innstillingen.
11. Angi detaljer, som antallet sider som skal bindes sammen i salsøm eller halvbrettes, og papirinnstillinger.

Merknad:

Hvis brosjyrer eller papir forblir i brosjyreskuffen, vil du ikke kunne starte bokbindingsutskrift. Pass på at det ikke ligger noe i brosjyreskuffen.

12. Trykk på .

Erstatte stiftepatronen for sluttbehandleren for brosjyrer

Når det er på tide å erstatte stiftepatronen vil en melding vises på LCD-skjermen. Følg instruksjonene på skjermen for å erstatte patronen.



Forsiktighetsregel:

Kun erstatt patronen når det er helt tomt for stifter. Du kan ikke erstatte patronen hvis det fortsatt er stifter igjen.

Fjerne hullavfall fra sluttbehandleren for brosjyrer

Når det er på tide å fjerne hullavfallet vil en melding vises på LCD-skjermen. Følg instruksjonene på skjermen for å fjerne avfallet.

Kontinuerlig mate ut dokumenter

Når et gitt antall dokumenter mates ut vil jobben avsluttes for å forhindre papirstopp. Hvis du drar ut stopperen og senker den, kan du mate ut dokumenter kontinuerlig, og hindre at skriveren oppdager at skuffen er full. I slike tilfeller vil ett og ett papir slippes ned på gulvet fra kanten av brosjyreskuffen til sluttbehandleren.

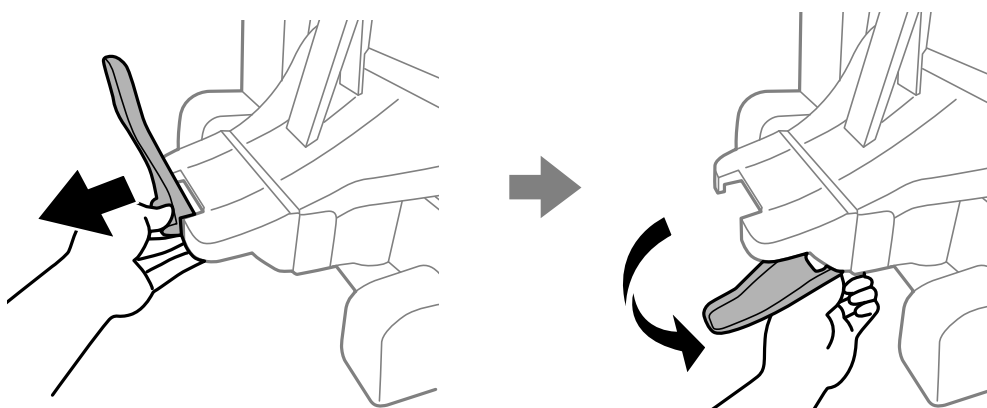

Problemer med sluttbehandleren for brosjyrer

Sluttbehandleren for brosjyrer gjenkjennes ikke

Se den valgfrie enheten i skriverdriveren.

Relatert informasjon

➔ [“Stille inn sluttbehandleren for brosjyrer i skriverdriveren” på side 401](#)

Papir mates ikke ut til sluttbehandleren for brosjyrer

- Fjern eventuelle papirbiter som befinner seg i sluttbehandleren for brosjyrer.
- Fjern eventuelle gjenstander som befinner seg rundt sluttbehandleren for brosjyrer.

Papir eller stifter setter seg fast i sluttbehandleren for brosjyrer

Kontroller feilen som vises på kontrollpanelet, og følg instruksjonene for å fjerne papiret som sitter fast, inkludert revne biter og fastkjørte stifter. LCD-skjermen viser en animasjon som viser hvordan du kan fjerne fastkjørte papirer eller stifter. Velg deretter **OK** for å fjerne feilmeldingen.

Forsiktig:

- Trykk aldri på knappene på kontrollpanelet mens hånden din er inni skriveren. Hvis skriveren starter, kan dette forårsake skade. Vær forsiktig slik at du ikke berører deler som stikker ut, da de kan skade deg.
- Aldri berør områder som er markerte med varselmerker på sluttbehandleren for brosjyrer. Disse områdene kan være veldig varme og høye temperaturer kan forårsake brannskader.

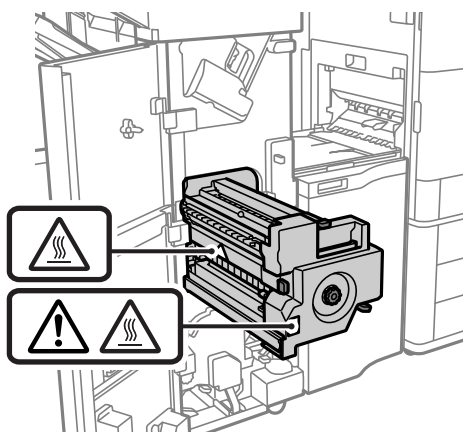

Forsiktighetsregel:

Fjern forsiktig alt papir som har satt seg fast. Hvis papiret fjernes på en voldsom måte, kan det skade skriveren.

Hvis papiret kjører seg fast ofte, vil du kanskje kunne få det ut ved å velge **På** som **Optimaliser ferdigstilling**-innstillingen. Merk at utskrift kan ta lengre tid.

Innst. > Generelle innstillinger > Skriverinnstillinger > Optimaliser ferdigstilling

- Fastkjørt papir ved stifting: angi **Juster ved stifting** som **På**.
- Fastkjørt papir utenom stifting: angi **Juster ved ikke stifting** som **På**.
- Fastkjørt papir ved bretteing og binding med salsøm: angi **Juster ved bretteing og ryggstifting** som **På**.

Senk tetthetsinnstillingen. Hvis tettheten er for høy kan papiret bli bølgete eller krøllete, som kan føre til dette problemet.

Stiftet papir er forskjøvet vertikalt

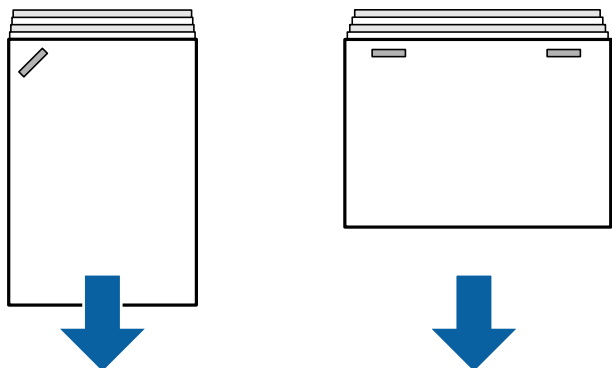

Pilene i illustrasjonen angir retningen for utmating av papir.

- Du kan redusere papirforskyvningen ved å velge følgende meny. Merk at utskrift kan ta lengre tid.
Innst. > Generelle innstillinger > Skriverinnstillinger > Optimaliser ferdigstilling > Juster ved stifting > På
- Senk tetthetsinnstillingen. Hvis tettheten er for høy kan papiret bli bølgete eller krøllete, som kan føre til dette problemet.

Stiftet papir er forskjøvet horisontalt

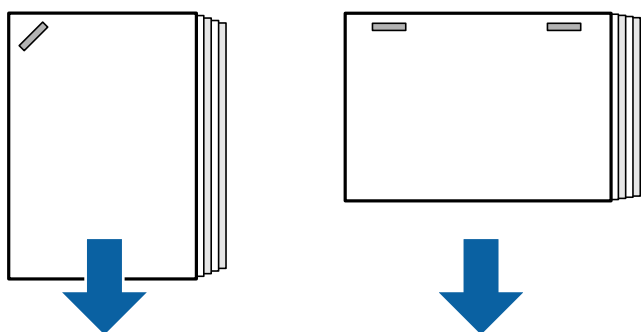

Pilene i illustrasjonen angir retningen for utmating av papir.

- Senk tetthetsinnstillingen. Hvis tettheten er for høy kan papiret bli bølgete eller krøllete, som kan føre til dette problemet.
- Ta kontakt med Epson-kundestøtte eller en autorisert Epson-tjenesteleverandør.

Kan ikke forskyve

■ Papirkantene er ikke på linje.

Løsninger

- Du kan redusere skjevstilling i papiret ved å velge følgende meny. Merk at utskrift kan ta lengre tid.
Innst. > Generelle innstillinger > Skriverinnstillinger > Optimaliser ferdigstilling > Juster ved ikke stifting > På
- Senk tetthetsinnstillingen. Hvis tettheten er for høy kan papiret bli bølgete eller krøllete, som kan føre til dette problemet.

Kan ikke brette og binde med salsøm

■ Papirkantene er ikke på linje.

Løsninger

- Du kan redusere skjevstilling i papiret ved å velge følgende meny. Merk at utskrift kan ta lengre tid.
Innst. > Generelle innstillinger > Skriverinnstillinger > Optimaliser ferdigstilling > Juster ved bretteing og ryggstifting > På
- Senk tetthetsinnstillingen. Hvis tettheten er for høy kan papiret bli bølgete eller krøllete, som kan føre til dette problemet.

Kan ikke lage hull riktig

■ Data skrives ut over hullposisjonen.

Løsninger

Juster dataene slik at de ikke skrives ut over hullposisjonen. Eventuelt kan du stille inn bindemargen slik at det ikke skrives ut over hullposisjonen. Hvis du lager hull i det trykte området, kan det oppstå hullfeil eller papirstopp.

- ➔ [“Lage hull i hvert kopisett fra en datamaskin” på side 372](#)
- ➔ [“Kopiere og stifte eller lage hull” på side 377](#)

Papir er sølete eller stripete

Se den relaterte informasjonen nedenfor.

Relatert informasjon

- ➔ [“Forholdsregler ved håndtering av papir” på side 35](#)
- ➔ [“Papir er sølete eller stripete” på side 315](#)

Menyalternativer for utskrift fra en datamaskin (Når sluttbehandleren for brosjyrer er installert)

Ferdigstilling-fanen Windows (Når sluttbehandleren for brosjyre er installert)

Sorter:

Skiftesortering:

Forskyver hvert sett med kopier. Du kan bare velge dette alternativet når du velger **Velg automatisk** eller **Fullførerskuff** som **Utskriftsskuff**-innstillingen.

Stifting:

Velg stifteplasseringen.

Hull:

Velg hullplasseringen. Vises når hullemaskinenheten er installert.

Brett/salsøm:

Velg om du vil brette eller brette og binde utskriften med salsøm. Du kan angi bindekanten og bindemargen, og lage brettede brosjyrer på skjermen for bindeinnstillinger.

Relatert informasjon

➔ [“Ferdigstilling-fanen” på side 52](#)

Avanserte alternativer Windows PostScript (Når sluttbehandleren for brosjyrer er installert)

Dokumentalternativer:

Skriverfunksjoner:

Sorter:

Skiftesortering: Forskyver hvert kopisett. Du kan bare velge dette alternativet når du velger **Velg automatisk** eller **Fullførerskuff** som **Utskriftsskuff**-innstillingen.

Stifting:

Velg stifteplasseringen.

Hull:

Velg hullplasseringen. Vises når hullemaskinenheten er installert.

Brett/salsøm:

Velg om du vil brette eller brette og binde utskriften med salsøm.

Relatert informasjon

➔ [“Avanserte innstillinger” på side 94](#)

Manyalternativer for Ferdigstilling Mac OS (Når sluttbehandleren for brosjyrer er installert)

Sorter:

Skiftesortering:

Forskyver hvert sett med kopier. Du kan bare velge dette alternativet når du velger **Velg automatisk** eller **Fullførerskuff** som **Utskriftsskuff**-innstillingen.

Brett/salsøm:

Velg om du vil brette eller brette og binde utskriften med salsøm.

Stifting:

Velg stifteplasseringen.

Hull:

Velg hullplasseringen. Viser når hullemaskinenheten er installert.

Relatert informasjon

➔ [“Menyalternativer for slutføring” på side 100](#)

Menyalternativer for skriverfunksjoner Mac OS PostScript (Når sluttbehandleren for brosjyrer er installert)

Funksjonssett:

Sorter:

Skiftesortering: Forskyver hvert kopisett. Du kan bare velge dette alternativet når du velger **Velg automatisk** eller **Fullførerskuff** som **Utskriftsskuff**-innstillingen.

Stifting:

Velg stifteplasseringen.

Hull:

Velg hullplasseringen. Viser når hullemaskinenheten er installert.

Brett/salsøm:

Velg om du vil brette eller brette og binde utskriften med salsøm.

Relatert informasjon

➔ [“Menyalternativer for utskriftsalternativer” på side 108](#)

Menyalternativer for utskrift fra minneenheter eller minne (Når sluttbehandleren for stifter er installert)

Velg følgende på skriverens kontrollpanel.

Velg **Minneenhet**, velg filtype og velg deretter **Avansert**-fanen.

Velg **Lagring**, og velg deretter mappen og filen. Velg **Utskriftsinnstillinger** > **Basisinnstillinger**-fanen.

Ferdigstilling (Når sluttbehandleren for stifter er installert)

Løs ut papir:

Skiftesort.:

Forskyv hvert sett med kopier.

Stifting:

Velg stifteplasseringen.

Gjennomhulle:

Velg hvor du vil plassere hullene.

Menyalternativer for utskrift fra minne (Når sluttbehandleren for brosjyrer er installert)

Velg **Lagring** på skriverens kontrollpanel og velg deretter mappen og filen. Velg **Utskriftsinnstillinger** > **Basisinnstillinger**-fanen.

Hefte

Ryggstifting:

Angi disse innstillinger når du vil gjøre utskrift som skal bindes med salsøm.

Denne menyen vises kun når bindefunksjonen er aktivert.

- Ryggstifting
Lar deg binde utskriften med salsøm.
- Ark per stift
Angi antallet sider som skal bindes.
- Del opp
Lar deg dele opp utskrifter når de mates ut.
- Omslag
Lar deg legge til for- og baksidene til utskriftene.
- Pap.innst.
Velg papirkilden hvor du la inn papiret som skal brukes som for- og bakside.

Halvbretting:

Angi disse innstillingene når du vil gjøre utskrifter som skal halv Brettes.

Denne menyen vises kun når halv Brettefunksjonen er aktivert.

- Halvbretting
Velg om du vil halv Brette utskriften.
- Ark per Brett
Angi antallet sider som skal halv Brettes.
- Del opp
Lar deg dele opp utskrifter når de mates ut.
- Omslag
Lar deg legge til for- og baksider til utskriftene.
- Pap.innst.
Velg papirkilden hvor du la inn papiret som skal brukes som for- og bakside.
- Utskriftsmodus
Velg om du vil skrive på inn- eller utsiden av det halv Brettede papiret.

Menyalternativer for kopi (Når sluttbehandleren for brosjyrer er installert)

Du finner menyen på skriverens kontrollpanel under.

Kopi > **Basisinnstillinger** eller **Avansert**.

Ferdigstilling (Når sluttbehandleren for brosjyrer er installert)

Løs ut papir:

- Skiftesort.:

Forskyv hvert sett med kopier.

Stifting:

Velg stifteplasseringen.

Gjennomhulle:

Velg hvor du vil plassere hullene. Viser når hullemaskinenheten er installert.

Hefte (Når sluttbehandleren for brosjyrer er installert)

Ryggstifting:

Angi følgende innstillinger når du vil lage kopier som skal bindes med salsøm.

Denne menyen vises kun når bindefunksjonen er aktivert.

- Ryggstifting

Lar deg binde kopiene med salsøm.

- Ark per stift

Angi antallet sider som skal bindes.

- Del opp

Lar deg skrive ut separat.

- Omslag

Lar deg legge til for- og baksidene til kopiene.

- Pap.innst.

Velg papirkilden hvor du la inn papiret som skal brukes som for- og bakside.

Halvbretting:

Angi disse innstillingene når du vil lage kopier som skal halv Brettes.

Denne menyen vises kun når halv Brettefunksjonen er aktivert.

- Halvbretting

Velg om du vil halv Brette kopiene.

- Ark per Brett

Angi antallet sider som skal halv Brettes.

- Del opp
Lar deg skrive ut separat.
- Omslag
Lar deg legge til for- og bakside til kopiene.
- Pap.innst.
Velg papirkilden hvor du la inn papiret som skal brukes som for- og bakside.
- Utskriftsmodus
Velg om du vil skrive på inn- eller utsiden av det halvbrettede papiret.

Spesifikasjoner for sluttbehandleren for brosjyrer

Papirvekt	60 til 250 g/m ² * Brosjyreskuff: 60 til 105 g/m ²	
Tilgjengelige papirstørrelser	A3, B4, A4, B5, A5, B6*, Legal, Letter, Executive, Half Letter, 16K, Indian-Legal, 8K, 8,5 × 13 tommer, 11 × 17 tommer *: Mates kun ut fra utskriftsskuffen	
Papirtype	Vanlig papir, tykt papir, vanlig papir med høy kvalitet	
Utmatingskapasitet	Utskriftsskuff	250 ark
	Etterbehandlingskuff	<p>Papirlengdene i dette avsnittet er i forhold til papirmatningsretningen.</p> <p>Standard (stabel) utmating, forskyv utmating</p> <ul style="list-style-type: none"> <input type="checkbox"/> Ensidig/tosidig A5: 500 ark <input type="checkbox"/> Papirlengde innenfor 297 mm (11.7 tommer), for eksempel ensidig/tosidig A4/B5/Letter: 1700 ark <input type="checkbox"/> Papirlengde lengre enn 297 mm (11.7 tommer), for eksempel ensidig/tosidig A3/B4/Legal/11 × 17 tommer: 1500 ark <input type="checkbox"/> Samme bredde med blandet last med ensidig/tosidig: 1500 ark <p>Stift</p> <ul style="list-style-type: none"> <input type="checkbox"/> Papirbredde innenfor 216 mm (8.5 tommer), for eksempel A4/B5/Letter: 200 sett eller 1700 ark (det som kommer først) <input type="checkbox"/> Papirlengde lengre enn 216 mm (8.5 tommer) og innenfor 297 mm (11.7 tommer), for eksempel A4/B5/Letter: 80 sett eller 1700 ark (det som kommer først) <input type="checkbox"/> Papirlengde lengre enn 297 mm (11.7 tommer), for eksempel A3/Legal/11 × 17 tommer: 50 sett eller 1500 ark (det som kommer først)
Forskyv utmating	Tilgjengelige papirstørrelser	A3, B4, A4, B5, Legal, Letter, Executive, 16K, Indian-Legal, 8K, 8,5 × 13 tommer, 11 × 17 tommer

Stift* ¹	Tilgjengelige papirstørrelser	A3☐, B4☐, A4☐☐, B5☐☐, Legal☐, Letter☐☐, Executive☐, 16K☐☐, Indian-Legal☐, 8K☐, 8,5 × 13 tommer☐, 11 × 17 tommer☐
	Mengde tilgjengelig papir	60 til 90 g/m ² <input type="checkbox"/> A4/B5/Letter/Executive/16K: 50 ark <input type="checkbox"/> A3/B4/Legal/Indian-Legal/8K/8,5 × 13 tommer/11 × 17 tommer: 30 ark 91 til 105 g/m ² <input type="checkbox"/> A4/B5/Letter/Executive/16K: 30 ark <input type="checkbox"/> A3/B4/Legal/Indian-Legal/8K/8,5 × 13 tommer/11 × 17 tommer: 20 ark Du kan bare bruke ett ark tykt papir (opptil 160 g/m ²) som for- og bakside.
	Stifteposisjon	En foran, en bak og to på kantene.
Salsøm* ²	Tilgjengelige papirstørrelser	A3☐, B4☐, A4☐, Legal☐, Letter☐, Indian-Legal☐, 8K☐, 8,5 × 13 tommer☐, 11 × 17 tommer☐
	Mengde tilgjengelig papir	60 til 90 g/m ² : 20 ark 91 til 105 g/m ² : 10 ark Du kan bare bruke ett ark tykt papir (opptil 250 g/m ²) som fortdelsel.
Brette	Tilgjengelige papirstørrelser	A3☐, B4☐, A4☐, Legal☐, Letter☐, Indian-Legal☐, 8K☐, 8,5 × 13 tommer☐, 11 × 17 tommer☐
	Mengde tilgjengelig papir	60 til 105 g/m ² : 3 ark
Lag hull* ³	Tilgjengelige papirstørrelser	A3☐, B4☐* ¹ , A4☐* ² ☐, B5☐* ² ☐* ¹ , Legal☐* ² , Letter☐* ² ☐, Executive☐, 16K☐* ² , 16K☐, Indian-Legal☐* ² , 8K☐, 8,5 × 13 tommer☐* ² , 11 × 17 tommer☐ * ¹ : Støttes ikke for fire hull * ² : Støttes ikke for tre hull/fire hull
	Hullposisjon	To hull/fire hull, to hull/tre hull
Nominell strømeffekt		AC 100–240 V* ⁴
Maks strømforbruk		200 W
Nominell strømeffekt (ryggstifting-enhet)		AC 110–120 V/AC 220–240 V
Maks strømforbruk (ryggstifting-enhet)		840 W* ⁵

Skriverdimensjoner med sluttbehandler for brosjyrer montert	Oppbevaring Bredde: 2009 mm (79.1 tommer) Dybde: 757 mm (29.8 tommer) Høyde: 1243 mm (48.9 tommer) Skriver ut Bredde: 2364 mm (93.1 tommer) Dybde: 757 mm (29.8 tommer) Høyde: 1243 mm (48.9 tommer)
Vekt	Omtrent 369.2 kg

*1: Inkludert 5000 stifter.

*2: Inkludert 2000 stifter.

*3: Du trenger den valgfrie hullemaskinenheten.

*4: Leveres fra skriveren.

*5: Brukes ved utskrift med høy tetthet og ryggstifting eller bretting.

Liste over innstillingsmeny (Når sluttbehandleren er installert)

Når sluttbehandleren er installert vil menyen under vises på kontrollpanelet til skriveren.

Innst. > Generelle innstillinger > Skriverinnstillinger

Funksjonsnavn og innstillingsmenyelementer kan være annerledes avhengig av fastvareversjonen.

Universale utskriftsinnst.:

- Jobbdeling

Velg **På** for å få ut kopier atskilt etter jobber.

Optimaliser ferdigstilling:

- Juster ved stifting

Reduser papirforskyvning for å forbedre stifteytelse. Dette kan imidlertid redusere utskriftshastigheten.

- Juster ved ikke stifting

Reduser papirforskyvning. Dette kan imidlertid redusere utskriftshastigheten.

- Juster ved bretting og ryggstifting

Reduser papirforskyvning for å brette eller binde hvert kopisett i riktig posisjon. Dette kan imidlertid redusere utskriftshastigheten.

Dette alternativet vises bare når sluttbehandleren for brosjyrer er installert.

Innstilling for etterbehandlingsskuff:

Disse menyene vises bare når sluttbehandleren for stifter og sluttbehandleren for brosjyrer er satt inn.

- Unngå at stabled papir får kontakt med deler som beveger seg
Senk sluttbehandlerskuffen for å mate ut dokumenter slik at den ikke kommer i kontakt med dokumenter som mates ut. Dette kan imidlertid redusere utskriftshastigheten.
- Endre maksimal stabelpåvisningspunkt
Endre antall fulle ark som oppdages i sluttbehandlerskuffen fra 4000 til 1500.

Innstilling for etterbehandlingsskuff:

Disse menyene vises bare når sluttbehandler P2 for stifter for brosjyrer er satt inn. Når panellåsen er aktivert vil bare administratoren kunne gjøre disse innstillingene.

- Stillemodus
Hvis det lager for høye når papir mates ut, setter du denne modusen til **På**. Dette kan imidlertid redusere utskriftshastigheten.
Når utskriftstettheten er høy eller det utføres skiftesortering eller stifting, justerer skriveren automatisk papiret, og da kan ikke nødvendigvis støynivået reduseres når papir mates ut.
Når denne innstillingen er aktivert, vil nøyaktigheten til justeringen av papiret som mates ut, reduseres.
- Unngå at stabled papir får kontakt med deler som beveger seg
Senk sluttbehandlerskuffen for å mate ut dokumenter slik at den ikke kommer i kontakt med dokumenter som mates ut. Dette kan imidlertid redusere utskriftshastigheten.
- Endre maksimal stabelpåvisningspunkt
Endre antall fulle ark som oppdages i sluttbehandlerskuffen fra 4000 til 1500.
- Justering av papirlevering
Reduser papirforskyvningen under utskrifter med høy utskriftstetthet ved hjelp av sluttbehandleren.
- Papirutløservifte
Reduser papirforskyvningen eller årsakene til fastkjørt papir. Hvis papiret ikke kan mates ut og papir fortsetter å kjøre seg fast, kan det hende at du kan løse problemet ved å aktivere denne innstillingen. Ta kontakt med Epsons kundestøtte eller en autorisert Epson-tjenesteleverandør når du endrer denne innstillingen.

Fakskort (Super G3/G3 Multi Fax Board)

For skrivere som bruker flere fakslinjer ved å legge til de valgfrie Super-G3/G3 flerfakstavlene kan du sende en faks mens du mottar en faks, motta flere fakser samtidig, eller sende fakser samtidig.

Utvidelsesporter for faks

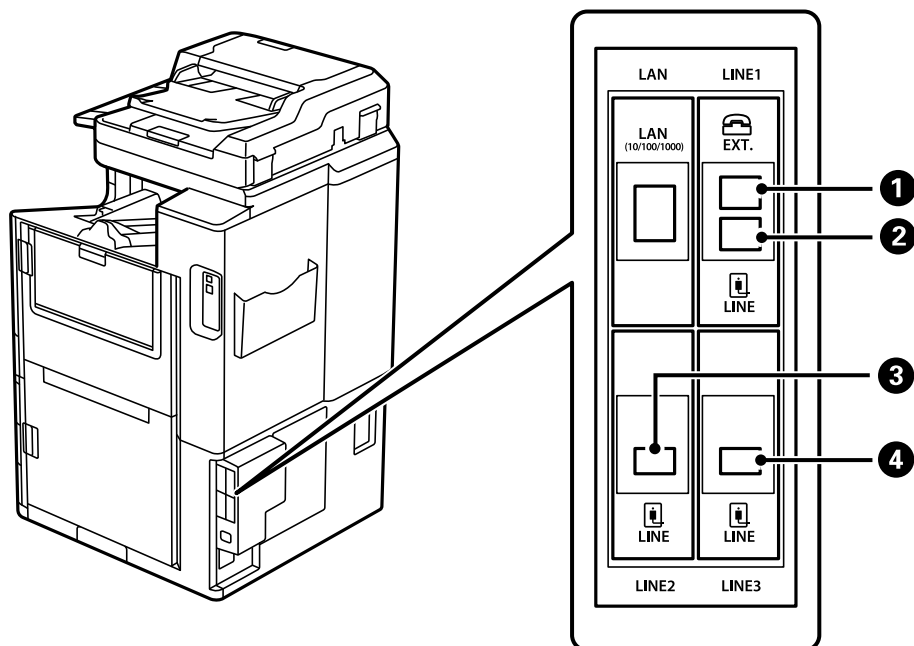

1	EXT. port	Angi innstillinger når du kobler til en telefonenhet. Dette er for standardfakser.
2	LINE1-port	Koble skriveren til telefonlinjen. Dette er for standardfakser.
3	LINE2-port	Koble skriveren til telefonlinjen. Metode for å koble til porten er den samme som for LINE1-porten. Se den relaterte informasjonen under for mer informasjon.
4	LINE3-port	

Relatert informasjon

- ➔ [“Kompatible telefonlinjer”](#) på side 575
- ➔ [“Koble skriveren til en telefonlinje”](#) på side 575

Faksinnstillinger Meny (når valgfrie fakstavler er installerte)

Når du installerer de valgfrie fakstavlene blir de følgende menyene lagt til. Etter at du legger til en fakslinje, må du angi innstillinger for de nye menyene, i henhold til hvordan linjene skal brukes.

Merk deg at du ikke kan koble til en ekstern telefon til den nye linjen.

Basisinnstillinger (når valgfrie fakstavler er installert)

Du finner menyen på skriverens kontrollpanel under.

Innst. > Generelle innstillinger > Faksinnstillinger > Basisinnstillinger

Merknad:

På Web Config-skjerm bildet finner du menyen under.

Faks fane > Basisinnstillinger

Utvidelseslinjeinnstillinger:

G3-2:

- Fakshast.
- ECM
- Summetoneregistrering
- Ringemodus
- Linjetype
- Ditt telefonnummer
- Ringer til svar

G3-3:

- Fakshast.
- ECM
- Summetoneregistrering
- Ringemodus
- Linjetype
- Ditt telefonnummer
- Ringer til svar

Funksjonene for hvert element er de samme som for standardfakser. Se «relatert informasjon» under for mer informasjon om hvert element.

Overføringsinnstilling etter linje:

G3-1:

Velg et alternativ for standardlinje-G3-1 i henhold til hvordan den kommer til å brukes (kun sende, kun motta, sende og motta). Når en valgfri fakstavle ikke er installert (kun standardfakser), samsvarer dette til **Sending og mottak**.

G3-2:

Velg et alternativ for utvidelseslinje-G3-2 i henhold til hvordan den kommer til å brukes (kun sende, kun motta, sende og motta).

G3-3:

Velg et alternativ for utvidelseslinje-G3-3 i henhold til hvordan den kommer til å brukes (kun sende, kun motta, sende og motta).

Relatert informasjon

➔ [“Basisinnstillinger” på side 473](#)

Motta-innstillinger

Innstillinger for lagring/videres.

Betinget lagring/v.sending:

Du finner menyen på skriverens kontrollpanel under: **Innst.** > **Generelle innstillinger** > **Faksinnstillinger** > **Motta-innstillinger** > **Innstillinger for lagring/videres.** > **Betinget lagring/v.sending.**

Merknad:

På Web Config-skjermbildet finner du menyen under.

Faks fane > **Innstillinger for lagring/videres.** > **Betinget lagring/v.sending**

Du kan angi destinasjoner for lagring og/eller videresending til Innboks, konfidensielle bokser, en ekstern minneenhet, e-postadresser, delte mapper og andre faksmaskiner.

For å veksle mellom aktivisering og deaktivering av betingelsene, trykker du hvor som helst på det angitte elementet, unntatt på .

Betingelse(r)

Velg betingelser og så foreta innstillinger.

Mottatt linje-samsvar:

Når LINE-porten samsvarer, lagres og videresendes den mottatte faksen.

Du kan også velge de følgende betingelsene (de samme som for standardfakser). Se relatert informasjon under for mer informasjon.

- Avsenders faksnummer samsvarer
- Deladressen (SUB) perfekt treff
- Passord (SID) perfekt treff
- Mottakstid

Relatert informasjon

➔ [“Betinget lagring/v.sending:” på side 480](#)

Relatert informasjon

➔ [“Betinget lagring/v.sending:” på side 480](#)

Registrer en mottaker til kontaktlisten (når valgfrie fakstavler er installerte)

Når du registrerer en mottaker til kontaktlisten, kan du også legge til linjeinnstillingen.

1. Åpne Web Config, klikk på **Skann/Kopi**-fanen eller klikk på **Faks**-fanen, og klikk deretter på **Kontakter**.
2. Velg nummeret du vil registrere og klikk deretter **Rediger**.

3. Angi **Navn** og **Indeksord**.

4. Velg **Faks** som alternativet for **Type**.

Merknad:

Du kan ikke endre **Type**-alternativet etter at registreringen er fullført. Hvis du ønsker å endre type, sletter du destinasjonen og registrerer deg på nytt.

5. Velg en linje i **Velg linje**, og klikk på **Bruk**.

Merk at **Velg linje** er angitt som **G3-Auto** som standard.

Du kan også legge til mottakeren på kontaktlisten.

Relatert informasjon

➔ [“Gjøre kontakter tilgjengelig” på side 562](#)

Sende fakser med skriveren med valgfrie fakstavler

Du kan sende fakser ved å spesifisere en linje og skrive inn faksnumre fra skriverens kontrollpanel.

Merknad:

Den enkle metoden for å sende fakser er den samme som for standardfakser.

[“Sende fakser med skriveren” på side 165](#)

1. Plasser originalene.

[“Plassere originaler” på side 42](#)

2. Velg **Faks** på startskjermen til skriverens kontrollpanel.

3. Velg mottakerne du vil sende faksen til fra **Mottaker**-fanen.

[“Velge mottakere” på side 166](#)

Hvis du vil skrive inn faksnumrene manuelt, velger du **Direkte inn** og så **Velg linje**. Velg **Sending og mottak** eller **Kun sending** i **Overføringsinnstilling etter linje**. Du kan ikke sende fakser nå du velger en linje som er angitt til å kun motta fakser. Merk at **Velg linje** er angitt som **G3-Auto** som standard. Etter dette angir du numre ved å bruke talletastaturet på LCD-skjermen, og trykker så på **OK**.

Merknad:

Når **Begrens direkteoppring inn Sikkerhetsinnst.** er aktivert, kan du kun velge faks mottakere fra kontaktlisten eller sendte fakser-loggen. Du kan ikke legge inn et faksnummer manuelt.

4. Velg **Faksinnstillinger**, og angi deretter innstillingene, som f.eks. oppløsning, og sendemetode etter behov.

5. Trykk på  for å begynne å sende faksen.

Relatert informasjon

➔ [“Kontrollere status eller logg for faksjobber” på side 194](#)

➔ [“Registrer en mottaker til kontaktlisten \(når valgfrie fakstavler er installerte\)” på side 429](#)

Sende fakser fra en datamaskin som bruker en valgfri fakstavle

Sende dokumenter opprettet i en applikasjon som bruker en valgfri fakstavle (Windows)

Ved å velge en skriverfaks fra **Skriv ut**-menyen til et program, for eksempel Microsoft Word eller Excel, kan du overføre data, for eksempel dokumenter, tegninger og tabeller du har opprettet, direkte, med et omslagsark.

Merknad:

- Den følgende forklaringen bruker Microsoft Word som et eksempel.
- Se følgende for informasjon om hvordan du sender en faks.
["Sende dokumenter som er opprettet med et program \(Windows\)" på side 197](#)
- Faktisk bruk kan variere avhengig av programmet du bruker. Se hjelp i programmet for å få mer informasjon.

1. Opprett et dokument som skal overføres via faks, med et program.
2. Klikk på **Skriv ut** fra **Fil**-menyen.
Programmets **Skriv ut**-vindu vises.
3. Velg **XXXXXX (FAX)** (der XXXXXX er skrivernavnet) i Skriver, og sjekk deretter innstillingene for sending av faks.
4. Klikk **Skriveregenskaper** eller **Egenskaper** hvis du vil spesifisere innstillinger som papirstørrelse og bildekvalitet.
Les hjelpefilen for PC-FAX-driveren hvis du vil ha mer informasjon.
5. Klikk på **Skriv ut**.
Innstillinger for mottaker skjermen til FAX Utility vises.
6. Angi en mottaker.
Se relatert informasjon under for mer informasjon.
["Sende dokumenter som er opprettet med et program \(Windows\)" på side 197](#)
Mottakeren legges til i **Mottakerliste**, som vises i den øvre delen av vinduet.
7. Klikk på **Sendalternativer**-fanen, og velg et alternativ i **Overføringslinje**.
Velg **Innst.** > **Generelle innstillinger** > **Faksinnstillinger** > **Basisinnstillinger** > **Overføringsinnstilling etter linje**, og velg deretter en linje innstilt som **Sending og mottak** eller **Kun sending**. Du kan ikke sende fakser nå du velger linjen som er angitt til å kun motta fakser.
8. Klikk på **Neste** og angi de nødvendige innstillingene.
9. Sjekk innholdet for overføringen og klikk på **Send**.
Kontroller at navnet og faksnummeret til mottakeren er riktig før overføringen.

Sende dokumenter opprettet i en applikasjon som bruker en valgfri fakstavle (Mac OS)

Ved å velge en skriver med faksfunksjon fra **Skriv ut**-menyen til et kommersielt tilgjengelig program, kan du sende data, for eksempel dokumenter, tegninger og tabeller, som du har opprettet. En tilgjengelig linje velges og sendes automatisk.

Det grunnleggende for å sende fakser er det samme som for standardfakser.

Relatert informasjon

➔ [“Sende en faks fra en telefon” på side 196](#)

Sjekk statusen til linjene (når valgfrie fakstavler er installerte)

Du kan sjekke statusen til hver fakslinje for å se flere ting, som om den er klar eller er i bruk.

For å vise denne menyen, trykker du på **Jobbstatus** på hjemmeskjermens kontrollpanel, og deretter velger du **Skriverstatus** > **Alternativer**.

Relatert informasjon

➔ [“Jobbstatus Skjermkalibrering” på side 31](#)

Løse problemer

Se relatert informasjon under for mer informasjon.

Relatert informasjon

- ➔ [“Kan ikke sende eller motta fakser” på side 280](#)
- ➔ [“Kan ikke bruke skriveren som forventet” på side 302](#)
- ➔ [“Kvaliteten på sendt faks er dårlig” på side 328](#)
- ➔ [“Kvaliteten på mottatte fakser er dårlig” på side 330](#)

Spesifikasjoner for valgfri super-G3/G3 flerfakstavle

Mulig antall utvidelser	To (tre inkludert standard)
-------------------------	-----------------------------

Andre er de samme som for standardfakser. Se den relaterte informasjonen nedenfor.

Relatert informasjon

➔ [“Faksspesifikasjoner \(kun for skrivere med faksfunksjon\)” på side 496](#)

Ethernetkort (10/100/1000 Base-T,Ethernet)

Funksjonsliste ved bruk av et ekstra nettverk

Funksjoner		Standard	Mer	Relatert informasjon
Skriver ut	Skriver ut fra en datamaskin	✓	✓	
Skanning	Skanner fra en datamaskin	✓	✓	
	Skann til e-post	✓*3	✓*3	"Konfigurere en e-postserver" på side 541 "Velge ruten for nettverksoverføring (ved bruk av ekstra nettverk)" på side 439
	Skann til mappe	✓*3	✓*3	"Konfigurere en delt nettverksmappe" på side 545 "Velge ruten for nettverksoverføring (ved bruk av ekstra nettverk)" på side 439
	Sann til Document Capture Pro	✓*3	✓*3	"Velge ruten for nettverksoverføring (ved bruk av ekstra nettverk)" på side 439
	Skann til skyen	✓	–	"Skanne originaler til skyen" på side 151
Faksing	Sende og motta faks på en datamaskin	✓	–	
	Faks til e-post	✓*3	✓*3	"Konfigurere en e-postserver" på side 541 "Velge ruten for nettverksoverføring (ved bruk av ekstra nettverk)" på side 439
	Faks til mappe	✓*3	✓*3	"Konfigurere en delt nettverksmappe" på side 545 "Velge ruten for nettverksoverføring (ved bruk av ekstra nettverk)" på side 439
Epson Connect		✓	–	"Skrive ut med en skytjeneste" på side 118
EPSON Software Updater		✓	–	"Program for å oppdatere programvare og fastvare (Epson Software Updater)" på side 461
Oppdaterer fastvaren		✓	–	"Program for å oppdatere programvare og fastvare (Epson Software Updater)" på side 461
Nettverksinnstillinger	Angi en IP-adresse	✓*1	✓*1	"Tildele IP-adressene (Ved bruk av ekstra nettverk)" på side 436
	Angi en proxy-server	✓	–	"Angi proxy-serveren (ved bruk av ekstra nettverk)" på side 438
Angi fra Web Config		✓*1	✓*1	"Program for å konfigurere skriveroperasjoner (Web Config)" på side 459

Funksjoner		Standard	Mer	Relatert informasjon
Konfigurerer LDAP-serveren		✓*3	✓*3	"Konfigurerer LDAP-server" på side 569 "Velge et nettverk som har en LDAP-server (ved bruk av et ekstra nettverk)" på side 439
E-postvarsel		✓*2	✓*2	"Konfigurere en e-postserver" på side 541 "Konfigurere e-postvarsler (Ved bruk av et ekstra nettverk)" på side 440
Konfigurere administratorpassordet		✓*1	✓*1	"Konfigurere administratorpassord fra kontrollpanelet" på side 597 "Konfigurere administratorpassord fra en datamaskin" på side 597 "Konfigurere administratorpassord for det ekstra nettverket" på side 436
Avanserte sikkerhetsinnstillinger	IPsec/IP Filtrering	✓*1	✓*1	"Kryptert kommunikasjon ved bruk av IPsec/IP-filtrering" på side 631
	IEEE 802.1X	✓*1	✓*1	"Koble skriveren til et IEEE802.1X-nettverk" på side 642
Epson Open Platform		✓	–	"Bruke Epson Open Platform" på side 653

✓ = Tilgjengelig.

– = Ikke tilgjengelig.

*1 : Du må angi innstillinger for hvert nettverk.

*2 : Du kan bruke standardnettverket eller det ekstra nettverket for å sende til mottakere for hver destinasjon.

*3 : Kun tilgjengelig på enten standardnettverket eller det ekstra nettverket.

Montere et ethernetkort

Forsiktig:

Sikre at du har skrudd av strømmen, trekk ut strømledningen, og sjekk at alle ledningene har blitt koblet fra. Ledningen kan være skadet, og kan føre til elektriske støt eller brann.



Forsiktighetsregel:

Hvis sluttbehandler P2 for stifter er installert, kan ikke kunden koble Ethernet-kortet til eller fra. Ta om nødvendig kontakt med Epsons kundestøtte eller en autorisert Epson-tjenesteleverandør.

1. Slå skriveren av ved å trykke på -knappen.
2. Koble fra alle kabler, slik som strømkabelen og USB-kabelen.

3. Løsne de to skruene, og fjern deretter dekslet.

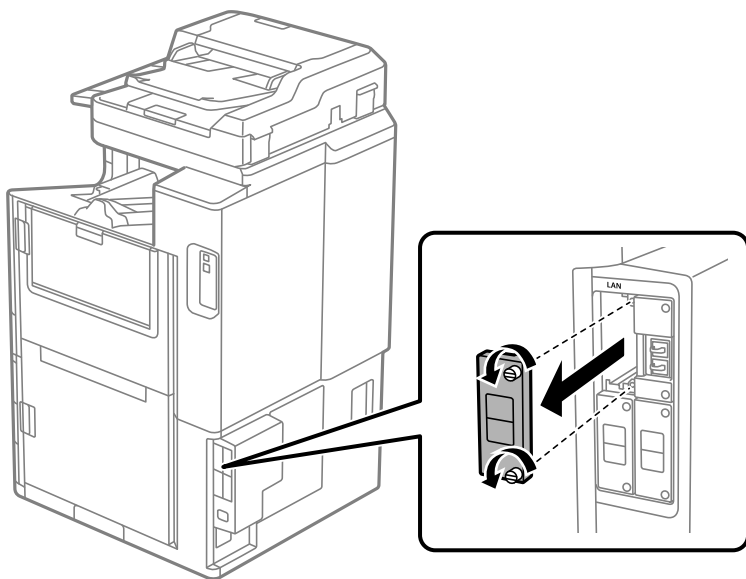

4. Monter ethernetkortet rett inn i det ekstra grensesnittsporet for ethernetkortet.
Sett ethernetkortet sikkert inn i sporet.

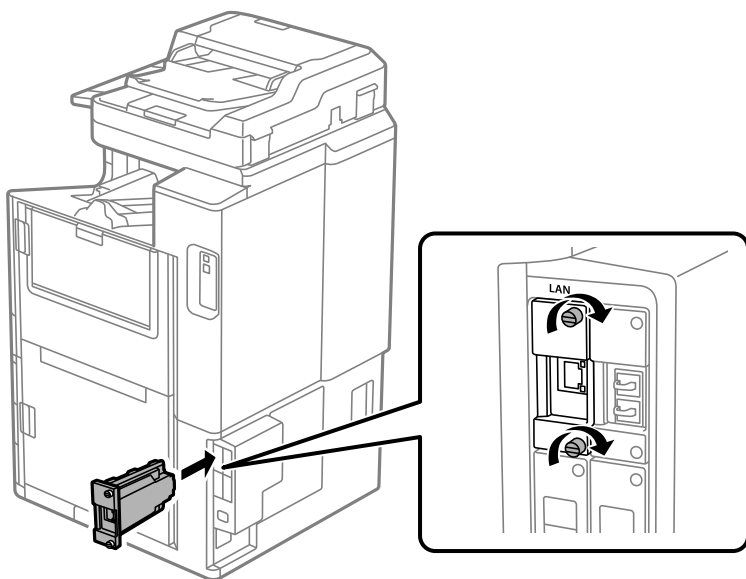

Forsiktighetsregel:

Du må ikke fjerne dekslet til ethernetkortet.

Du må ikke ta på terminalene til ethernetkortet.

5. Sikre ethernetkortet på plass med de to skruene.
6. Koble til strømledningen og USB-ledningen igjen.
7. Trykk på -knappen, velg Jobbstatus > Alternativer, og bekreft om ethernetkortet er montert riktig.

8. Velg **Innst.** > **Generelle innstillinger** > **Systemadministrasjon** > **Fastvareoppdatering** > **Oppdater** for å oppdatere fastvaren.

Innstillinger ved bruk av et ekstra nettverk

Innstillinger for administratorpassord for ekstra nettverk

Når du angir et administratorpassord for det ekstra nettverket, kan du forhindre at brukerne endrer innstillinger for ekstra nettverk. Du kan angi og endre administratorpassordet for det ekstra nettverket med Web Config fra en datamaskin på det ekstra nettverket. Administratorpassordene for det ekstra nettverket og for skriveren er forskjellige.

Det opprinnelige passordet for det ekstra nettverket er de siste åtte sifrene av MAC-adressen. For å sjekke dette velger du **Status for kablet LAN** for det ekstra nettverket på skriverens kontrollpanel for å vise detaljene. Du kan også bekrefte MAC-adressen på etiketten som er festet på ethernetkortet.

Vi anbefaler at du endrer det opprinnelige passordet så snart som mulig, for å unngå uautorisert tilgang. Hvis du tilbakestiller det ekstra nettverket til standardinnstillingene, vil det opprinnelige passordet gjenopprettes.

Relatert informasjon

➔ [“Menyalternativer for Nettverksinnstillinger \(ved bruk av et ekstra nettverk\)” på side 441](#)

Konfigurere administratorpassord for det ekstra nettverket

Du kan angi administratorpassordet med Web Config fra en datamaskin på det ekstra nettverket.

1. Angi skriverens IP-adresse for det ekstra nettverket i en nettleser for å få tilgang til Web Config.
2. Velg **Produktsikkerhet**-fanen > **Endre administratorpassord**.
3. Skriv inn et passord i **Nytt passord** og **Bekreft nytt passord**. Angi brukernavn om nødvendig.
Hvis du vil endre til et nytt passord, skriver du inn nåværende passord.
4. Velg **OK**.

Merknad:

For å angi eller endre en låst meny klikker du på **Pålogging for administrator** og angir deretter administratorpassordet.

Relatert informasjon

➔ [“Program for å konfigurere skriveroperasjoner \(Web Config\)” på side 459](#)

Koble til nettverket fra kontrollpanelet (ved bruk av et ekstra nettverk)

Koble skriveren til nettverket ved å bruke kontrollpanelet på skriveren.

Tildel IP-adressene (Ved bruk av ekstra nettverk)

Still inn de grunnleggende elementene, for eksempel vertsadresse, Nettverksmaske eller Standard gateway.

Angi innstillingene for standard og ekstra nettverk.

Dette avsnittet forklarer prosedyren for hvordan du angir en statisk IP-adresse.

1. Slå av skriveren.
2. Velg **Innst.** på startskjermen til skriverens kontrollpanel.
3. Velg **Generelle innstillinger > Nettverksinnstillinger.**
4. Velg **Standard** eller **Mer** for nettverket du vil sette opp.
5. Velg **Avansert > TCP/IP.**

Merknad:

Når du velger **Avansert** må du skrive inn administratorpassordet for det ekstra nettverket.

6. Velg **Manuell** for **Skaff IP-adresse.**

Når du stiller inn IP-adresse automatisk ved å bruke DHCP-funksjonen på ruterens, velger du **Auto**. I slikt tilfelle stilles også **IP-adresse**, **Nettverksmaske** og **Standard gateway** i trinn 7 til 8 inn automatisk. Gå derfor til trinn 9.

7. Skriv inn IP-adressen.

Når du skriver inn en IP-adresse, skriver du inn null (0) for å få tre sifre til å vises som i følgende eksempel.

Eksempel:

Hvis IP-adressen er 192.0.2.111, skriver du inn 192.000.002.111.

Hvis IP-adressen er 192.0.12.10, skriver du inn 192.000.012.010.

Bekreft verdien som ble vist på forrige skjerm. Etter du har skrevet inn IP-adressen, utelates nullene du skrev inn for å lage tre sifre.

8. Konfigurer **Nettverksmaske** og **Standard gateway.**

Bekreft verdien som ble vist på forrige skjerm.



Forsiktighetsregel:

Hvis kombinasjonen av IP-adresse, Nettverksmaske og Standard gateway er feil, blir **Start oppsett** inaktiv og vil ikke kunne fortsette med innstillingene. Kontroller at alt som er skrevet inn er riktig.

9. Skriv inn IP-adressen for den primære DNS-serveren.

Bekreft verdien som ble vist på forrige skjerm.

Merknad:

Når du velger **Auto** som innstilling for anvisning av IP-adresse, kan du velge DNS-serverinnstillingene fra **Manuell** eller **Auto**. Hvis du ikke kan hente DNS-server automatisk, velger du **Manuell** og angir DNS-serveradresse. Deretter skriver du sekundær DNS-serveradresse direkte inn. Hvis du velger **Auto**, går du til trinn 11.

10. Skriv inn IP-adressen for den sekundære DNS-serveren.

Bekreft verdien som ble vist på forrige skjerm.

11. Trykk på **Start oppsett.**

Angi proxy-serveren (ved bruk av ekstra nettverk)

Konfigurer proxy-serveren hvis begge av følgende er sant.

- Proxy-serveren er bygget for Internett-tilkobling.
- Ved bruk av en funksjon hvor en skriver kobler direkte til Internett, som Epson Connect-tjenester eller andre selskapers skytjenester.

Proxy-serveren er bare tilgjengelig på standardnettverket.

1. Velg **Innst.** på startsidene.
Når du angir innstillinger etter innstilling av IP-adresse, vises **Avansert**-skjermen. Gå til trinn 3.
2. Velg **Generelle innstillinger > Nettverksinnstillinger > Standard > Avansert.**
3. Velg **Proxyserver.**
4. Velg **Bruk** for **Proxyserver-innst.**
5. Skriv inn adressen for proxy-serveren med IPv4- eller FQDN-format.
Bekreft verdien som ble vist på forrige skjerm.
6. Skriv inn portnummeret for proxy-serveren.
Bekreft verdien som ble vist på forrige skjerm.
7. Trykk på **Start oppsett.**

Koble til Ethernet (ved bruk av et ekstra nettverk)

Koble til Ethernet på standardnettverket

Koble skriveren til standardnettverket ved å bruke en Ethernet-kabel, og kontroller så tilkoblingen.

1. Koble sammen skriveren og huben (LAN-bryter) med en Ethernet-kabel.
2. Velg **Innst.** på startsidene.
3. Velg **Generelle innstillinger > Nettverksinnstillinger > Standard > Kontroller nettverkstilkoblingen.**
Resultatet av tilkoblingsdiagnosen vises. Kontroller at tilkoblingen er riktig.
4. Trykk på **OK** for å fullføre.
Når du trykker **Skriv ut kontrollrapport** kan du skrive ut diagnoseresultatet. Følg instruksjonene på skjermen for å skrive den ut.

Koble til Ethernet på et ekstra nettverk

Koble skriveren til det ekstra nettverket ved å bruke en Ethernet-kabel, og kontroller så tilkoblingen.

1. Koble sammen skriveren og huben (LAN-bryter) med en Ethernet-kabel.
2. Velg **Jobbstatus** på startsidene.

3. Velg fanen **Skriverstatus** og velg deretter fanen **Alternativer**.

Statusen til Ethernet-tilkoblingen vises. Kontroller at tilkoblingen er riktig.

Velge ruten for nettverksoverføring (ved bruk av ekstra nettverk)

Følgende skanne- og faksfunksjoner er tilgjengelige fra kontrollpanelet til skriveren, på enten standard- eller ekstra nettverk.

- Skann til e-post
- Skann til mappe
- Sann til Document Capture Pro
- Faks til e-post
- Faks til mappe

Følg trinnene under for å velge nettverket som skal bruke disse skanne- og faksfunksjonene.

1. Velg **Innst.** på startsidene.
2. Velg **Generelle innstillinger** > **Nettverksinnstillinger** > **Nettverksoverføringsrute**.
3. Velg **Standard** eller **Mer** for nettverket som skal bruke skanne- og faksfunksjonene.

Velge et nettverk som har en LDAP-server (ved bruk av et ekstra nettverk)

Du kan bruke LDAP-serveren på enten standardnettverket eller det ekstra nettverket.

Følg trinnene under for å velge nettverket som har LDAP-serveren du vil bruke.

1. Velg **Innst.** på startsidene.
2. Velg **Generelle innstillinger** > **Nettverksinnstillinger** > **LDAP-server**.
3. Velg **Standard** eller **Mer** for nettverket som har LDAP-serveren.

Motta e-postvarsel når hendelser oppstår (ved bruk av et ekstra nettverk)

Om e-postvarsler (Ved bruk av et ekstra nettverk)

Dette er varslingsfunksjonen som, når hendelser som skrivestopp og skriverfeil oppstår, sender e-posten til den angitte adressen.

Du kan registrere opptil fem destinasjoner og angi varslingsinnstillingene for hver destinasjon.

For å bruke denne funksjonen, må du konfigurere e-postserveren før du konfigurerer varslinger. Konfigurer e-postserveren til nettverket (standard eller ekstra) du vil sende e-postene til.

Relatert informasjon

- ➔ [“Konfigurere en e-postserver” på side 541](#)

Konfigurere e-postvarsler (Ved bruk av et ekstra nettverk)

Konfigurer e-postvarsler med Web Config fra en datamaskin på standardnettverket.

1. Angi skriverens IP-adresse for standardnettverket i en nettleser for å få tilgang til Web Config.

2. Velg **Enhetsadministrasjon**-fanen > **E-postvarsling**.

3. Angi emnet for e-postvarsling.

Velg innholdet som vises på emnet fra de to nedtrekkslistene.

Det valgte innholdet vises ved siden av **Emne**.

Det samme innholdet kan angis til venstre og høyre.

Når antall tegn i **Sted** overskrider 32 bytes, utelates de overskridende tegnene.

4. Skriv inn e-postadressen som skal sende e-postvarslingen.

Bruk A-Z a-z 0-9 ! # \$ % & ' * + - . / = ? ^ _ { | } ~ @, og skriv inn mellom 1 og 255 tegn.

5. Velg **Standard** eller **Mer** for nettverket som brukes for å sende til mottakere.

6. Velg språk for e-postvarsler.

7. Velg avmerkingsboksen på hendelsen du ønsker å motta varsel for.

Antall **Varslingsinnstillinger** er knyttet til destinasjonsantallet for **E-postadresseinnstillinger**.

Eksempel:

Hvis du ønsker å sende et varsel til e-postadressen som er angitt for nummer 1 i **E-postadresseinnstillinger**, når skriveren er tom for papir, velger du avmerkingsboksen i kolonne 1 i linjen **Tomt for papir**.

8. Klikk på **OK**.

Bekreft at et e-postvarsel blir sendt ved å forårsake en hendelse.

Eksempel: Skriv ut ved å spesifisere en Papirkilde hvor papir ikke er angitt.

Relatert informasjon

➔ [“Program for å konfigurere skriveroperasjoner \(Web Config\)” på side 459](#)

➔ [“Konfigurere en e-postserver” på side 541](#)

➔ [“Elementer for e-postvarsling” på side 612](#)

Problemløsning ved bruk av et ekstra nettverk

Kan ikke skrive ut eller skanne fra datamaskinen

Innstillingene for standard eller ekstra nettverk er ukorrekte.

Du må angi standard nettverk og ekstra nettverk. Kontroller innstillingene for begge nettverkene.

Relatert informasjon

➔ [“Koble til nettverket fra kontrollpanelet \(ved bruk av et ekstra nettverk\)”](#) på side 436

Skanne- eller faksfunksjoner fra kontrollpanelet virker ikke som de skal (Unntatt for skann til skyen)

Nettverket som skal bruke skanne- eller faksfunksjonene fra kontrollpanelet er ikke valgt riktig.

Skanne- eller faksfunksjonene fra kontrollpanelet er tilgjengelige på enten standard eller ekstra nettverk. Sikre at nettverket som skal bruke skanne- og faksfunksjonene er valgt riktig.

Relatert informasjon

➔ [“Velge ruten for nettverksoverføring \(ved bruk av ekstra nettverk\)”](#) på side 439

Kan ikke bruke LDAP-serveren

Nettverket med LDAP-serveren er ikke valgt riktig.

LDAP-serveren på enten standard eller ekstra nettverk er tilgjengelig. Sikre at nettverket som har LDAP-serveren du vil bruke velges riktig.

Relatert informasjon

➔ [“Velge et nettverk som har en LDAP-server \(ved bruk av et ekstra nettverk\)”](#) på side 439

Menyalternativer for Nettverksinnstillinger (ved bruk av et ekstra nettverk)

Denne delen forklarer Nettverksinnstillinger-menyen når du bruker det ekstra nettverket.

Velg menyene på kontrollpanelet som beskrevet nedenfor.

Innst. > Generelle innstillinger > Nettverksinnstillinger

Standard:

Konfigurere standardnettverket. Se relatert informasjon nedenfor.

Relatert informasjon

➔ [“Nettverksinnstillinger”](#) på side 469

Mer:

Konfigurere det ekstra nettverket.

Nettverkstatus:

Viser eller skriver ut nåværende nettverksinnstillinger.

- Status for kablet LAN
- statusark

Avansert:

Foreta følgende detaljerte innstillinger.

- TCP/IP
- IPv6-adresse
- Koblingshastighet og dobbeltsidig
- Omdiriger HTTP til HTTPS
- Deaktiver IPsec/IP-filtrering
- Deaktiver IEEE802.1X

Du må skrive inn administratorpassordet for det ekstra nettverket.

Gjenopprett standardinnst.:

Tilbakestill innstillingene til det ekstra nettverket til standard.

Du må skrive inn administratorpassordet for det ekstra nettverket.

Nettverksoverføringsrute:

Velg nettverket som skal bruke skanne- og faksfunksjonene fra kontrollpanelet (skann til e-post, skann til mappe, skann til Document Capture Pro, faks til e-post, faks til mappe).

LDAP-server:

Velg nettverket som har LDAP-serveren du vil bruke.

Kassettlås (Paper Cassette Lock)

Bruke Paper Cassette Lock

Du kan feste Paper Cassette Lock til papirkassett 1 til 4. Dette er nyttig når administratoren vil administrere papir. Oppbevar nøkkelen på en trygg plass.

1. Fest papirkassettlåsen.

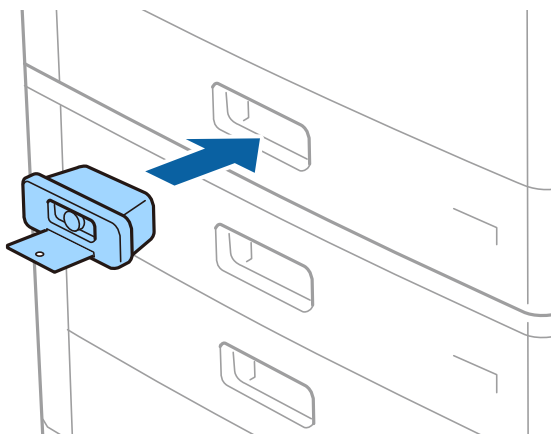

2. Trykk på den midtre knappen, og fjern deretter nøkkelen.

Oppbevar nøkkelen på en trygg plass.

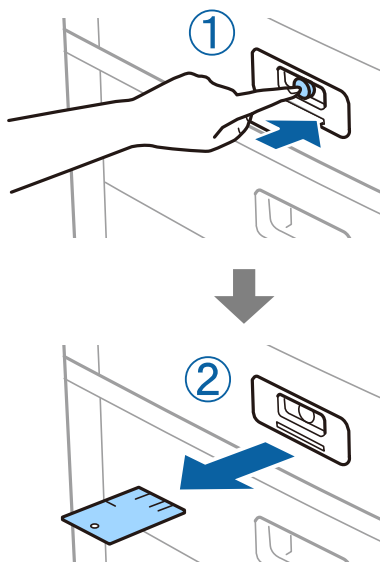

Merknad:

Når du fjerner Paper Cassette Lock fra papirkassett, må du sette nøkkelen helt inn i låsen. Sørg for at du fjerner nøkkelen etter at knappen vises i midten av sporet.

Problemer med Paper Cassette Lock

Mistet Paper Cassette Lock-nøkkel

Ta kontakt med Epson-kundestøtte eller en autorisert Epson-tjenesteleverandør.

Produktinformasjon

Papirinformasjon.	445
Produktinformasjon om forbruksvarer.	449
Programvareinformasjon.	450
Liste over innstillingsmenyer.	462
Produktspesifikasjoner.	495
Skrifttypespesifikasjoner.	509
Minnespesifikasjoner.	523
Informasjon om forskrifter.	523

Papirinformasjon

Tilgjengelig papir og kapasiteter

Det følgende er de tilgjengelige papirtypene for denne skriveren. Bruk av andre papirtyper forårsaker papirstopp og skade på skriveren.

Papirkvaliteten kan endres avhengig av miljøet. Vi anbefaler at du kjøper papir etter du har sjekket miljøet ditt. Sørg for at du utfører en testutskrift før du bruker papir som resirkulert papir eller konvolutter med store variasjoner i kvalitet.

Ekte Epson-papir

Epson anbefaler bruk av ekte Epson-papir for å sikre høy kvalitet på utskriftene.

Merknad:

- Ekte Epson-papir er ikke tilgjengelig når man skriver ut ved hjelp av Epsons universale skriverdriver.
- Papirtilgjengelighet kan variere etter område. Kontakt Epson kundestøtte for siste informasjon om tilgjengelig papir i ditt område.
- Se følgende for informasjon om tilgjengelige papirtyper for tosidig utskrift.
["Papir for tosidig utskrift" på side 448](#)
- Ved utskrift på ekte Epson-papir i en brukerdefinert størrelse, er kun **Standard** eller **Normal** utskriftsinnstillinger tilgjengelig. Selv om noen skriverdrivere lar deg velge en bedre utskriftskvalitet, skrives utskriftene ut med **Standard** eller **Normal**.
- Når du skriver ut på papir som er lengre enn 483 mm som den brukerdefinerte størrelsen, skrives det ut med standard utskriftskvalitet, uavhengig av innstillingene i papirtype og papirnavn. Skriveren senker også hastigheten på utskriften for enkelte papirtyper, for eksempel vanlig papir.

Papir egnet for utskriftsdokumenter

Medienavn	Størrelse	Lastekapasitet (ark)	
		Papirskuff	Papirkassett 1 til 4
Epson Business Paper	A4	150	500
Epson Bright White Ink Jet Paper	A4	150	500

Papir egnet for utskriftsdokumenter og bilder

Medienavn	Størrelse	Lastekapasitet (ark)	
		Papirskuff	Papirkassett 1 til 4
Epson Matte Paper-Heavyweight	A3+, A3, A4	20	–
Epson Archival Matte Paper	A3+, A3, A4	20	–
Epson Double-Sided Matte Paper	A3+, A3, A4	20	–

Medienavn	Størrelse	Lastekapasitet (ark)	
		Papirskuff	Papirkassett 1 til 4
Epson Photo Quality Ink Jet Paper	A3+, A3	50	–
	A4	100	–
Epson Double-sided Photo Quality Ink Jet Paper	A4	100	–

Kommersielt tilgjengelig papir

Merknad:

- 8,5 × 13 tommer, 8K (270 × 390 mm), 16K (195 × 270 mm) og half letter-størrelser er ikke tilgjengelig for utskrift med PostScript skriverdriver.
- Se følgende for informasjon om tilgjengelige papirtyper for tosidig utskrift.
[“Papir for tosidig utskrift” på side 448](#)

Vanlig papir

Medienavn	Størrelse	Lastekapasitet (ark)	
		Papirskuff	Papirkassett 1 til 4
Vanlig papir, kopipapir	A3+, SRA3, 12×18 tommer	Opp til linjen som er merket med trekantsymbolet på papirlederen. (80 g/m ² : 150) Men kun ett ark for brukerdefinerte papirstørrelser med en lengde på over 483 mm.	–
Forhåndstrykt papir* Brevhode Fargepapir Resirkulert papir Vanlig papir med høy kvalitet	A3, US B (11×17 tommer), B4, Legal, Indian-Legal, 8,5×13 tommer, Letter, A4, B5, Executive, A5, Half letter, 16K (195×270 mm), 8K (270×390 mm)		Opp til linjen som er merket med trekantsymbolet på papirlederen. (80 g/m ² : 550)
Tykt papir (60 til 160 g/m ²)	B6, A6		–
	Brukerdefinert (mm) (Bredde: 55–330,2, Lengde: 127–1200)		–
	Brukerdefinert (mm) (Bredde: 139,7–297, Lengde: 182–431,8)	Opp til linjen som er merket med trekantsymbolet på papirlederen. (80 g/m ² : 550)	

Medienavn	Størrelse	Lastekapasitet (ark)	
		Papirskuff	Papirkasset 1 til 4
Tykt papir Ekstra tykt papir (161 til 350 g/m ²)	A3+, SRA3, 12×18 tommer, A3, US B (11×17 tommer), B4, Legal, Indian-Legal, 8,5×13 tommer, Letter, A4, B5, Executive, A5, Half letter, 16K (195×270 mm), 8K (270×390 mm), B6, A6, Brukerdefinert (mm) (Bredde: 55–330,2, Lengde: 127–1200)	Opp til linjen som er merket med trekantsymbolet på papirlederen. (eller 30 ark) Men kun ett ark for brukerdefinerte papirstørrelser med en lengde på over 483 mm.	–

* Papir hvor flere skjemaer er forhåndstrykket, som sedler eller verdipapirer.

Konvolutt

Medienavn	Størrelse	Lastekapasitet (konvolutter)	
		Papirskuff	Papirkasset 1 til 4
Konvolutt*	Konvolutt #10, Konvolutt DL, Konvolutt C4, Konvolutt C5, Konvolutt C6	10	–

* Hvis klappen er på den korte kanten, må du sørge for at du inkluderer klappen når du angir den brukerdefinerte størrelsen.

Tilgjengelige papirtykkelser

Det følgende er de tilgjengelige papirtykkelsene (papirvekt g/m²: per 1 m² uttrykt i gram). Selv om det overholder papirtykkelsen, kan forringelse av utskriftskvalitet eller papirstopp oppstå avhengig av papirkvaliteten (for eksempel papirets kornretning, hardhet, osv.).

Papirtype	Papirtykkelse (papirvekt)
Vanlig papir Kopipapir Brevhode Resirkulert papir Fargepapir Forhåndstrykket papir Tykt papir Ekstra tykt Papir av høy kvalitet	60 til 350 g/m ²

Papirtype		Papirtykkelse (papirvekt)
Konvolutt	#10	75 til 90 g/m ² (20 til 24 pund)
	DL	
	C6	
	C5	
	C4	80 til 100 g/m ² (21 til 26 pund)

Papir for tosidig utskrift

Ekte Epson-papir

- Epson Business Paper
- Epson Bright White Ink Jet Paper

Relatert informasjon

➔ [“Tilgjengelig papir og kapasiteter” på side 445](#)

Kommersielt tilgjengelig papir

- Vanlig papir, kopipapir, forhåndstrykt papir, brevhode, farget papir, resirkulert papir, vanlig papir av høy kvalitet, tykt papir (opptil 160 g/m²)
- Tykt papir (161 til 250 g/m²)*

* Det er bare støtte for ett omslagsark med salsøm.

Merknad:

- Papir i størrelsene A3+ eller større, SRA3, 12×18 tommer, B6 og A6 støttes ikke for automatisk tosidig utskrift.
- For automatisk tosidig utskrift med brukerdefinerte papirstørrelser kan du bruke papir i størrelsene 139,7–297×182–431,8 mm.

Relatert informasjon

➔ [“Tilgjengelig papir og kapasiteter” på side 445](#)

Utilgjengelige papirtyper

Ikke bruk følgende papirtyper. Bruk av disse papirtypene kan forårsake papirstopp, flekker på utskriften eller skade på skriveren.

- Papir som er bølget eller fuktig
- Papir som ikke har tørket etter utskrift på en side.
- Papir som er vattert eller krøllet
- Papir som er avrevet, kuttet, brettet
- Papir som er for tykt eller for tynt

- Forhåndstrykket papir som brukte andre inkjet-skrivere, skrivere med termisk overføring, sideskrivere eller kopimaskiner
- Papir som er hullet
- Papir med klistremerker
- Papir som henger sammen med tape, stifter, binders, perforering og liknende.
- Ikke bruk konvolutter med klebende overflater på flikene eller konvolutter med vinduer.

Produktinformasjon om forbruksvarer

Blekkpatronkoder

Følgende er koder for ekte Epson-blekkpatroner.

WF-C21000

BK1, BK2: Black (Svart)	C: Cyan	M: Magenta	Y: Yellow (Gul)
T02Y1	T02Y2	T02Y3	T02Y4

WF-C20750

BK1, BK2: Black (Svart)	C: Cyan	M: Magenta	Y: Yellow (Gul)
T02S1	T02S2	T02S3	T02S4

WF-C20600

BK1, BK2: Black (Svart)	C: Cyan	M: Magenta	Y: Yellow (Gul)
T02Q1	T02Q2	T02Q3	T02Q4

Epson anbefaler at du bruker ekte Epson-blekkpatroner. Epson kan ikke garantere kvaliteten eller påliteligheten til uekte blekk. Bruk av uekte blekk kan føre til skader som ikke dekkes av Epsons garantier, og som under visse omstendigheter kan føre til feil på skriveren. Det er ikke sikkert informasjon om uekte blekknivåer vises.

Merknad:

- Blekkpatronkoder kan variere etter beliggenhet. Kontakt Epsons kundestøtte for riktige koder for området ditt.*
- Brukere i Europa finner informasjon om Epsons blekkpatronytelse på følgende nettsted.*

<http://www.epson.eu/pageyield>

Vedlikeholdsboksens kode

Epson anbefaler bruk av ekte vedlikeholdsbokser fra Epson.

Vedlikeholdsboksens kode: T6713



Forsiktighetsregel:

Når en vedlikeholdsboks er installert i et skriver, kan den ikke brukes i andre skrivere.

Vedlikeholdsvalser-kode

Epson anbefaler å bruke ekte Epson vedlikeholdsvalser.

Følgende er koder.

For alle land utenom India, Bangladesh, Sri Lanka og Nepal

Vedlikeholdsvalser til papirkassett: C12C935961

Vedlikeholdsvalser til papirskuff C12C935941

For India, Bangladesh, Sri Lanka og Nepal

Vedlikeholdsvalser til papirkassett: C12C935971

Vedlikeholdsvalser til papirskuff C12C935951

Merknad:

Ta kontakt med Epsons kundestøtte for å få den nye vedlikeholdsrullen din.

Programvareinformasjon

Denne delen introduserer nettverkstjenester og produkter som er tilgjengelig for skriveren fra Epsons nettside eller den medfølgende CD-en.

Programvare for utskrift

Program for å skrive ut fra en datamaskin (Windows)

Skriverdriveren kontrollerer skriveren i henhold til kommandoer fra et program. Du oppnår best utskriftsresultat hvis du foretar innstillingene på skriverdriveren. Du kan også kontrollere statusen til skriveren eller holde den i best mulig stand ved hjelp av verktøyet i skriverdriveren.

Merknad:

Du kan endre språk for skriverdriveren. Velg språket du vil bruke fra innstillingen for **Språk** i kategorien **Vedlikehold**.

Åpne skriverdriveren fra programmer

Vil du foreta innstillinger som kun gjelder programmet du bruker, åpner du skriverdriveren fra dette programmet.

Velg **Skriv ut** eller **Skriveroppsett** på **Fil**-menyen. Velg skriveren, og klikk deretter **Alternativer** eller **Egenskaper**.

Merknad:

Operasjoner er forskjellige avhengig av programmet. Se hjelp i programmet for å få mer informasjon.

Tilgang til skriveren fra kontrollpanelet

For å angi innstillinger som gjelder for alle programmer, må du bruke kontrollpanelet.

Windows 10/Windows Server 2019/Windows Server 2016

Klikk på startknappen og velg **Windows-system > Kontrollpanel > Vis enheter og skrivere i Maskinvare og lyd**. Høyreklikk på skriveren, eller trykk og hold på den, og velg deretter **Utskriftsinnstillinger**.

Windows 8.1/Windows 8/Windows Server 2012 R2/Windows Server 2012

Velg **Skrivebord > Innstillinger > Kontrollpanel > Vis enheter og skrivere i Maskinvare og lyd**. Høyreklikk på skriveren, eller trykk og hold på den, og velg deretter **Utskriftsinnstillinger**.

Windows 7/Windows Server 2008 R2

Klikk på startknappen og velg **Kontrollpanel > Vis enheter og skrivere i Maskinvare og lyd**. Høyreklikk på skriveren og velg **Utskriftsinnstillinger**.

Windows Vista/Windows Server 2008

Klikk på startknappen og velg **Kontrollpanel > Skrivere i Maskinvare og lyd**. Høyreklikk på skriveren og velg **Utskriftsinnstillinger**.

Windows XP/Windows Server 2003 R2/Windows Server 2003

Klikk på startknappen og velg **Kontrollpanel > Skrivere og annen maskinvare i Skrivere og telefakser**. Høyreklikk på skriveren og velg **Utskriftsinnstillinger**.

Åpne skriverdriveren fra skriverikonet på oppgavelinjen

Skriverikonet på oppgavelinjen til skrivebordet er et snarveisikon som gir rask tilgang til skriverdriveren.

Hvis du klikker skriverikonet og velger **Skriverinnstillinger**, kan du åpne det samme vinduet med skriverinnstillinger som det som vises fra kontrollpanelet. Hvis du dobbeltklikker dette ikonet, kan du kontrollere statusen til skriveren.

Merknad:

Hvis skriverikonet ikke vises på oppgavelinjen, åpner du vinduet til skriverdriveren, klikker **Kontrollinnstillinger** i kategorien **Vedlikehold**, og deretter velger du **Registrer snarveisikonet for oppgavelinjen**.

Starte verktøyet

Gå til skriverdrivervinduet. Klikk på **Vedlikehold**-kategorien.

Relatert informasjon

➔ [“Menyalternativer for skriverdriveren” på side 50](#)

Veiledning for skriverdriveren for Windows

EPSON Status Monitor 3

Du kan bruke dette verktøyet for å overvåke statusen til skriveren din og vise feilmeldinger med mer. Du kan også sjekke statusen til forbruksvarer og fremgangen til utskriften. Du må installere programvaren for å bruke den.

Relatert informasjon

➔ [“Installere programmene separat” på side 235](#)

Program for å skrive ut fra en datamaskin (Mac OS)

Skriverdriveren kontrollerer skriveren i henhold til kommandoer fra et program. Du oppnår best utskriftsresultat hvis du foretar innstillingene på skriverdriveren. Du kan også kontrollere statusen til skriveren eller holde den i best mulig stand ved hjelp av verktøyet i skriverdriveren.

Åpne skriverdriveren fra programmer

Klikk **Sideoppsett** eller **Skriv ut** på **Fil**-menyen i programmet. Du kan om nødvendig klikke på **Vis detaljer** (eller ▼) for å utvide utskriftsvinduet.

Merknad:

*Avhengig av programmet som brukes kan **Sideoppsett** ikke vises i **Fil**-menyen, og handlingene for å vise utskriftsskjermen kan avvike. Se hjelp i programmet for å få mer informasjon.*

Starte verktøyet

Velg **Systemvalg** fra Apple-menyen > **Skrivere og skannere** (eller **Skriv ut og skann**, **Skriv ut og faks**), og velg deretter skriveren. Klikk på **Valg og forbruksmaterieell** > **Verktøy** > **Åpne Skriververktøy**.

Relatert informasjon

➔ [“Menyalternativer for skriverdriveren” på side 98](#)

Veiledning for skriverdriveren for Mac OS

Epson Printer Utility

Du kan sjekke skriverens status og feilmeldinger ved å starte **EPSON Status Monitor**.

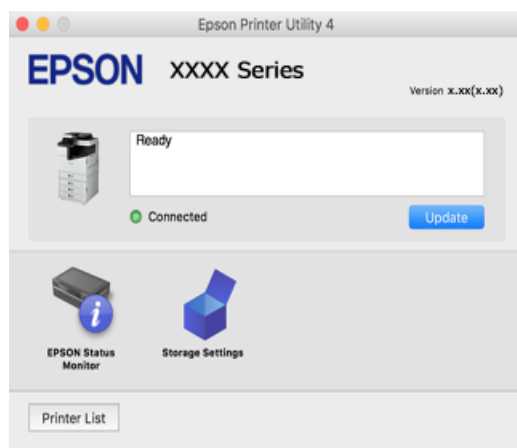

Applikasjon som kan skrive ut PostScript-skrifttyper (Windows PostScript-skriverdriver)

PostScript-skriverdriveren lar skriveren motta og tolke skriverinstruksjoner på sidebeskrivelsesspråket sendt fra datamaskinen, og skrive det ut ordentlig. Dette passer for å skrive ut fra applikasjoner som brukes for DTP og samsvarer med PostScript.

Åpne skriverdriveren fra programmer

Vil du foreta innstillinger som kun gjelder programmet du bruker, åpner du skriverdriveren fra dette programmet. Velg **Skriv ut** eller **Skriveroppsett** på **Fil**-menyen. Velg skriveren, og klikk deretter **Alternativer** eller **Egenskaper**.

Merknad:

Operasjoner er forskjellige avhengig av programmet. Se hjelp i programmet for å få mer informasjon.

Tilgang til skriveren fra kontrollpanelet

For å angi innstillinger som gjelder for alle programmer, må du bruke kontrollpanelet.

- Windows 10/Windows Server 2019/Windows Server 2016

Klikk på startknappen og velg **Windows-system > Kontrollpanel > Vis enheter og skrivere** i **Maskinvare og lyd**. Høyreklikk på skriveren, eller trykk og hold den nede, og velg deretter **Utskriftsinnstillinger**.

- Windows 8.1/Windows 8/Windows Server 2012 R2/Windows Server 2012

Velg **Skrivebord > Innstillinger > Kontrollpanel > Vis enheter og skrivere** i **Maskinvare og lyd**. Høyreklikk på skriveren, eller trykk og hold den nede, og velg deretter **Utskriftsinnstillinger**.

- Windows 7/Windows Server 2008 R2

Klikk på startknappen og velg **Kontrollpanel > Vis enheter og skrivere** i **Maskinvare og lyd**. Høyreklikk på skriveren og velg **Utskriftsinnstillinger**.

- Windows Vista/Windows Server 2008

Klikk på startknappen og velg **Kontrollpanel > Skrivere** i **Maskinvare og lyd**. Høyreklikk på skriveren og velg **Utskriftsinnstillinger**.

- Windows XP/Windows Server 2003 R2/Windows Server 2003

Klikk på startknappen og velg **Kontrollpanel > Skrivere og annen maskinvare** i **Skrivere og telefakser**. Høyreklikk på skriveren og velg **Utskriftsinnstillinger**.

Åpne skriverdriveren fra skriverikonet på oppgavelinjen

Skriverikonet på oppgavelinjen til skrivebordet er et snarveisikon som gir rask tilgang til skriverdriveren.

Hvis du klikker skriverikonet og velger **Skriverinnstillinger**, kan du åpne det samme vinduet med skriverinnstillinger som det som vises fra kontrollpanelet. Hvis du dobbeltklikker dette ikonet, kan du kontrollere statusen til skriveren.

Relatert informasjon

➔ [“Menyalternativer for PostScript-skriverdriveren” på side 92](#)

Applikasjon som kan skrive ut PostScript-skrifttyper (Mac OS PostScript-skriverdriver)

PostScript-skriverdriveren lar skriveren motta og tolke skriverinstruksjoner på sidebeskrivesspråket sendt fra datamaskinen, og skrive det ut ordentlig. Dette passer for å skrive ut fra applikasjoner som brukes for DTP og samsvarer med PostScript.

Åpne skriverdriveren fra programmer

Klikk **Sideoppsett** eller **Skriv ut** på **Fil**-menyen i programmet. Du kan om nødvendig klikke på **Vis detaljer** (eller ▼) for å utvide utskriftsvinduet.

Merknad:

Avhengig av programmet som brukes kan **Sideoppsett** ikke vises i **Fil**-menyen, og handlingene for å vise utskriftsskjermen kan avvike. Se hjelp i programmet for å få mer informasjon.

Starte verktøyet

Velg **Systemvalg** fra Apple-menyen > **Skrivere og skannere** (eller **Skriv ut og skann**, **Skriv ut og faks**), og velg deretter skriveren. Klikk på **Valg og forbruksmateriell** > **Verktøy** > **Åpne Skriververktøy**.

Relatert informasjon

➔ [“Menyalternativer for PostScript-skriverdriveren”](#) på side 106

Applikasjon som kan bruke PCL-språk (PCL-skriverdriver)

PCL-skriverdriveren lar skriveren motta og tolke skriverinstruksjoner på sidebeskrivesspråket sendt fra datamaskinen, og skrive det ut ordentlig. Dette egner seg for å skrive ut fra generelle applikasjoner som Microsoft Office.

Merknad:

Mac OS er ikke støttet.

Koble skriveren til samme nettverk som datamaskinen, og følg prosedyren under for å installere skriverdriveren.

1. Last ned den kjørbare filen for driveren fra Epsons støtteside.

<http://www.epson.eu/Support> (kun Europa)

<http://support.epson.net/>

2. Dobbeltklikk på den kjørbare filen.
3. Følg instruksjonene på skjermen for resten av installasjonen.

Merknad:

Hvis du bruker en Windows-maskin og ikke kan laste ned driveren fra nettsiden, kan du installere den fra programvare-disken som fulgte med skriveren. Åpne «Driver\PCL Universal».

Applikasjon som bruker en utskriftsmetode som ikke er standard på Windows (EpsonNet Print)

EpsonNet Print er programvare for å skrive ut på TCP/IP-nettverk. Dette installeres fra installatoren sammen med skriverdriveren. Opprett en EpsonNet Print-port for å utføre nettverksutskrift. Funksjonene og begrensningene står oppført nedenfor.

- Skriverens status vises på skjermbildet for utskriftskø.
- Hvis skriverens IP-adresse endres av DHCP, er skriveren fremdeles registrert.
- Du kan bruke en skriver som ligger på et annet nettverkssegment.
- Du kan skrive ut med én av følgende forskjellige protokoller.
- IPv6-adresse støttes ikke.

Program for å skrive enkelt ut fra en smartenhet (Epson iPrint)

Epson iPrint er et program som du kan bruke til å skrive ut bilder, dokumenter og nettsider fra en smartenhet som f.eks. en smarttelefon eller et nettbrett. Du kan bruke lokal utskrift, der du skriver ut fra en smartenhet som er koblet til samme trådløse nettverk som skriveren, eller ekstern utskrift, der du skriver ut fra en ekstern plassering via Internett. For å bruke ekstern utskrift, må du registrere skriveren din i Epson Connect-service.



Installere Epson iPrint

Du kan installere Epson iPrint på smartenheten din fra følgende URL eller QR kode.

<http://ipr.to/c>



Program for å skrive enkelt ut fra et Android-program (Epson Print Enabler)

Epson Print Enabler er et program som lar deg skrive ut dokumenter, e-post, bilder og nettsider trådløst rett fra din Android-telefon eller nettbrett (Android v4.4 eller nyere). Med et par trykk kan Android-enheten din oppdage en Epson-skriver som er koblet til samme trådløse nettverk.

Søk etter og installer Epson Print Enabler fra Google Play.

Programvare for skanning

Applikasjon for å skanne dokumenter (Document Capture Pro)

Document Capture Pro* er et program som lar deg effektivt skanne originaler, som dokumenter.

Metoden for å lagre bilder blir registrert som en *jobb* i denne applikasjonen. Ved å registrere en rekke operasjoner på forhånd som en jobb, kan du utføre alle operasjonene ved kun å velge jobben. Det er forhåndsinnstilte jobber tilgjengelige som lar deg lagre skannede bilder på en datamaskin.

Se hjelpen for Document Capture Pro hvis du vil ha mer informasjon om bruk av funksjonene.

Merknad:

- Du kan utføre jobber både fra datamaskinen og fra kontrollpanelet til skriveren som er tilkoblet via et nettverk.
- Document Capture Pro støtter ikke Windows Vista/Windows XP.

* Navnene er for Windows. For Mac OS, er navnet Document Capture. For Windows Server, er navnet Document Capture Pro Server.

Starte i Windows

- Windows 10/Windows Server 2019/Windows Server 2016
Klikk på startknappen, og velg deretter **Epson Software > Document Capture Pro**.
- Windows 8.1/Windows 8/Windows Server 2012 R2/Windows Server 2012
Angi programvarens navn i søkeboksen og velg deretter det viste ikonet.
- Windows 7/Windows Server 2008 R2
Klikk på startknappen, og velg **Alle programmer > Epson Software > Document Capture Pro**.

Starte i Mac OS

Velg **Gå > Programmer > Epson Software > Document Capture**.

Program for å kontrollere skanneren (Epson Scan 2)

Epson Scan 2 er en skannerdriver som lar deg kontrollere skanneren. Du kan justere størrelsen, oppløsningen, lysstyrken, kontrasten og kvaliteten for det skannede bildet. Du kan også starte dette programmet fra et TWAIN-kompatibelt skanneprogram. Se programvarehjelpen for mer informasjon om bruk av funksjonene.

Starte i Windows

Merknad:

*For Windows Server-operativsystemer, må du sørge for at **Opplevs som skrivebordsprogram-funksjonen** er installert.*

- Windows 10/Windows Server 2016
Klikk startknappen, og velg deretter **EPSON > Epson Scan 2**.
- Windows 8.1/Windows 8/Windows Server 2012 R2/Windows Server 2012
Angi programvarens navn i søkeboksen og velg deretter det viste ikonet.
- Windows 7/Windows Vista/Windows XP/Windows Server 2008 R2/Windows Server 2008/Windows Server 2003 R2/Windows Server 2003
Klikk på startknappen, og velg deretter **Alle programmer** eller **Programmer > EPSON > Epson Scan 2**.

Starte i Mac OS

Velg **Gå > Programmer > Epson Software > Epson Scan 2**.

Legge til nettverksskanneren

Legg til skanneren ved å bruke skannerdriveren «Epson Scan 2» for å bruke nettverksskanneren.

1. Start Epson Scan 2.
 - Windows 10/Windows Server 2016
Klikk startknappen, og velg deretter **EPSON > Epson Scan 2**.
 - Windows 8.1/Windows 8/Windows Server 2012 R2/Windows Server 2012
Angi programvarens navn i søkeboksen og velg deretter det viste ikonet.
 - Windows 7/Windows Vista/Windows XP/Windows Server 2008 R2/Windows Server 2008/Windows Server 2003 R2/Windows Server 2003
Klikk startknappen, og velg deretter **Alle programmer** eller **Programmer > EPSON > Epson Scan 2**.

- Mac OS

Velg **Gå > Programmer > Epson Software > Epson Scan 2.**

2. På **Skannerinnstillinger**-skjermen klikker du **Legg til**.

Merknad:

- Hvis **Legg til** er grått, kan du klikke på **Aktiver redigering**.
- Hvis hovedskjermen til Epson Scan 2 vises, er den allerede koblet til skanneren. Hvis du vil koble til et annet nettverk, velger du **Skanner > Innst.** for å åpne **Skannerinnstillinger**-skjermen.

3. Legg til nettverksskanneren. Angi følgende elementer, og klikk deretter på **Legg til**.

- Modell:** velg skanneren du vil koble til.
- Navn:** skriv inn skannernavnet. Du kan skrive inn opptil 32 tegn.
- Søk etter nettverk:** IP-adressen vises når datamaskinen og skanneren er på samme nettverk. Klikk på -knappen hvis den ikke vises. Hvis IP-adressen fremdeles ikke vises, må du velge **Skriv inn adresse**, og deretter skrive inn IP-adressen direkte.

4. Velg skanneren fra **Skannerinnstillinger**-skjermen, og klikk deretter på **OK**.

Programvare for faks

Program for konfigurering av fakseoperasjoner og sending av fakser (FAX Utility)

FAX Utility er et program som lar deg konfigurere forskjellige innstillinger for sending av fakser fra en datamaskin. Du kan opprette eller redigere kontaktlisten som skal brukes når du sender en faks, konfigurere for å lagre mottatte fakser i PDF-format på datamaskinen og så videre. Se hjelp i programmet for å få mer informasjon.

Merknad:

- Windows Server-operativsystemer er ikke støttet.
- Før du installerer FAX Utility, påser du at du har installert skriverdriveren for skriveren. Dette inkluderer ikke skriverdriveren for PostScript eller Epsons universale skriverdriver.
- Sørg for at FAX Utility er installert. Se «Starte i Windows» eller «Starte i Mac OS» nedenfor for å sjekke om programmet har blitt installert.

Starte i Windows

- Windows 10

Klikk på startknappen og velg **Epson Software > FAX Utility**.

- Windows 8.1/Windows 8

Angi programvarens navn i søkeboksen og velg deretter det viste ikonet.

- Windows 7/Windows Vista/Windows XP

Klikk på startknappen og velg **Alle programmer** (eller **Programmer**) > **Epson Software > FAX Utility**.

Starte i Mac OS

Velg **Systemvalg** fra Apple-menyen > **Skrivere og skannere** (eller **Skriv ut og skann, Skriv ut og skann**), og velg deretter skriveren (FAKSMASKINEN). Klikk på **Valg og forbruksmateriell > Verktøy > Åpne Skriververktøy**.

Relatert informasjon

- ➔ “Sende en faks fra en telefon” på side 196
- ➔ “Motta fakser på en datamaskin” på side 201

Program for sending av fakser (PC-FAX-driver)

PC-FAX-driveren er et program som lar deg sende et dokument som er opprettet på et separat program som en faks direkte fra datamaskinen. PC-FAX-driveren installeres når du installerer FAX Utility. Se hjelp i programmet for å få mer informasjon.

Merknad:

- Windows Server-operativsystemer er ikke støttet.
- Kontroller om PC-FAX-driveren er installert. Se «Åpne fra Windows» eller «Åpne fra Mac OS» nedenfor.
- Betjeningsen varierer avhengig av programmet du brukte for å opprette dokumentet. Se hjelp i programmet for å få mer informasjon.

Åpne fra Windows

Velg **Skriv ut** eller **Skriveroppsett** fra **Fil**-menyen i programmet. Velg skriveren (FAKSMASKINEN), og klikk deretter på **Innstillinger** eller **Egenskaper**.

Åpne fra Mac OS

Velg **Skriv ut** fra **Fil**-menyen i programmet. Velg skriveren (FAKSMASKINEN) som **Skriver**-innstillingen, og velg deretter **Faksinnstillinger** eller **Innstillinger for mottakere** fra hurtigmenyen.

Relatert informasjon

- ➔ “Sende en faks fra en telefon” på side 196

Programvare for opprettelse av pakke

Program for å lage driverpakker (EpsonNet SetupManager)

EpsonNet SetupManager er et program for å lage en pakke til en enkel skriverinstallasjon, slik som å installere skriverdriveren, installere EPSON Status Monitor og opprette en skriverport. Med denne programvaren kan administrator lage unike programvarepakker og distribuere dem blant grupper.

For mer informasjon gå inn på ditt lokale Epson-nettsted.

<http://www.epson.com>

Programvare for å angi innstillinger og administrere enheter

Program for å konfigurere skriveroperasjoner (Web Config)

Web Config er et program som kjøres i en nettleser, slik som Microsoft Edge og Safari, på en datamaskin eller smartenhet. Du kan bekrefte skriverens status eller endre nettverkstjenesten og skriverinnstillingene. Koble skriveren og datamaskinen eller enheten til det samme nettverket for å bruke Web Config.

Følgende nettsesere støttes. Bruk den siste versjonen.

Microsoft Edge, Internet Explorer, Firefox, Chrome, Safari

Merknad:

Du kan bli bedt om å angi administratorpassordet mens du bruker Web Config. Se relatert informasjon nedenfor for mer informasjon.

Relatert informasjon

➔ [“Standardverdi for administratorpassordet” på side 18](#)

Kjøre web-konfigurasjon på en nettleser

1. Kontroller skriverens IP-adresse.

Velg nettverksikonet på skriverens startskjerm bilde og velg den aktive tilkoblingsmetoden for å bekrefte skriverens IP-adresse.

Merknad:

Du kan også sjekke IP ved å skrive ut tilkoblingsrapporten for nettverk.

2. Start en nettleser fra en datamaskin eller en smartenhet, og fyll deretter inn skriverens IP-adresse.

Format:

IPv4: `http://skriverens IP-adresse/`

IPv6: `http://[skriverens IP-adresse]/`

Eksempler:

IPv4: `http://192.168.100.201/`

IPv6: `http://[2001:db8::1000:1]/`

Merknad:

Ved hjelp av smartenheten kan du også kjøre Web Config fra vedlikeholdsskjermen i Epson iPrint.

Siden skriveren bruker et selvsignert sertifikat når HTTPS åpnes, vises en advarsel i nettseseren når du starter Web Config. Dette indikerer ikke noe problem og kan trygt ignoreres.

Relatert informasjon

➔ [“Program for å skrive enkelt ut fra en smartenhet \(Epson iPrint\)” på side 455](#)

➔ [“Skrive ut en tilkoblingsrapport for nettverket” på side 351](#)

Kjøre Web Config i Windows

Når du skal koble en datamaskin til skriveren med WSD, følger du trinnene nedenfor for å kjøre Web Config.

1. Åpne skriverlisten på datamaskinen.

Windows 10

Klikk på startknappen og velg **Windows-system > Kontrollpanel > Vis enheter og skrivere i Maskinvare og lyd**.

Windows 8.1/Windows 8

Velg **Skrivebord > Innstillinger > Kontrollpanel > Vis enheter og skrivere i Maskinvare og lyd** (eller **Maskinvare**).

Windows 7

Klikk på startknappen og velg **Kontrollpanel > Vis enheter og skrivere i Maskinvare og lyd**.

Windows Vista

Klikk på startknappen og velg **Kontrollpanel > Skrivere i Maskinvare og lyd**.

2. Høyreklikk på skriveren og velg **Egenskaper**.

3. Velg kategorien **Nettjeneste** og klikk på URL.

Siden skriveren bruker et selvsignert sertifikat når HTTPS åpnes, vises en advarsel i nettleseren når du starter Web Config. Dette indikerer ikke noe problem og kan trygt ignoreres.

Kjøre Web Config i Mac OS

1. Velg **Systemvalg** fra Apple-menyen > **Skrivere og skannere** (eller **Skriv ut og skann, Skriv ut og faks**), og velg deretter skriveren.

2. Klikk **Valg og forbruksmateriell > Vis nettstedet for skriveren**.

Siden skriveren bruker et selvsignert sertifikat når HTTPS åpnes, vises en advarsel i nettleseren når du starter Web Config. Dette indikerer ikke noe problem og kan trygt ignoreres.

Programvare for konfigurering av enheten på et nettverk (EpsonNet Config)

EpsonNet Config er et program som lar deg innstille nettverkgrensesnittets adresser og protokoller. Se operasjonsveiledningen for EpsonNet Config eller programmets hjelp for flere detaljer.

Starte i Windows

Windows 10/Windows Server 2019/Windows Server 2016

Klikk startknappen, og velg deretter **EpsonNet > EpsonNet Config**.

Windows 8.1/Windows 8/Windows Server 2012 R2/Windows Server 2012

Angi programvarens navn i søkeboksen og velg deretter det viste ikonet.

Windows 7/Windows Vista/Windows XP/Windows Server 2008 R2/Windows Server 2008/Windows Server 2003 R2/Windows Server 2003

Klikk på startknappen og velg **Alle programmer** eller **Programmer > EpsonNet > EpsonNet Config SE > EpsonNet Config**.

Starte i Mac OS

Gå > **Applikasjoner > Epson Software > EpsonNet > EpsonNet Config SE > EpsonNet Config**.

Relatert informasjon

➔ [“Installere programmene separat” på side 235](#)

Programvare for administrering av enheten på nettverket (Epson Device Admin)

Epson Device Admin er en flerfunksjonell programvareapplikasjon som administrerer enhetene på nettverket.

Følgende funksjoner er tilgjengelige.

- Overvåk eller administrer opptil 2000 skrivere eller skannere i segmentet
- Lag en detaljert rapport, som for forbruksmateriellet og produktstatusen
- Oppdater produktets fastvare
- Introduser enheten til nettverket
- Bruk fellesinnstillingene på flere enheter.

Du kan laste ned Epson Device Admin fra nettstedet for Epson kundestøtte. Du finner mer informasjon i dokumentasjonen eller hjelpen til Epson Device Admin.

Programvare for oppdatering

Program for å oppdatere programvare og fastvare (Epson Software Updater)

Epson Software Updater er et program som installerer nye programvarer og oppdaterer fastvare over Internett. Hvis du vil sjekke oppdateringsinformasjonen ofte, kan du angi intervallet for å se etter oppdateringer i de automatiske oppdateringsinnstillingene til Epson Software Updater.

Merknad:

Windows Server-operativsystemer er ikke støttet.

Starte i Windows

- Windows 10

Klikk på startknappen, og velg deretter **EPSON Software > Epson Software Updater**.

- Windows 8.1/Windows 8

Angi programvarens navn i søkeboksen og velg deretter det viste ikonet.

- Windows 7/Windows Vista/Windows XP

Klikk på startknappen, og velg deretter **Alle programmer (eller Programmer) > EPSON Software > Epson Software Updater**.

Merknad:

*Du kan også starte Epson Software Updater ved å klikke på skriverikonet i oppgavelinjen på skrivebordet og deretter velge **Programvareoppdatering**.*

Starte i Mac OS

Velg **Gå > Programmer > Epson Software > Epson Software Updater**.

Relatert informasjon

➔ [“Installere programmene separat” på side 235](#)

Liste over innstillingsmenyer

Velg **Innst.** på startsidene på skriveren for å stille inn ulike innstillinger.

Funksjonsnavn og innstillingsmenyelementer kan være annerledes avhengig av fastvareversjonen.

Generelle innstillinger

Velg menyene på kontrollpanelet som beskrevet nedenfor.

Innst. > Generelle innstillinger

Basisinnstillinger

Velg menyene på kontrollpanelet som beskrevet nedenfor.

Innst. > Generelle innstillinger > Basisinnstillinger

Du kan ikke endre innstillinger som har blitt låst av administratoren.

LCD-lysstyrke:

Juster lysstyrken på LCD-skjermen.

Lyder:

Juster volumet.

Demp lyd

Velg **På** for å dempe lyder, blant annet de som sendes ut av **Knappetrykk**.

Normal modus

Velg volumet som for eksempel **Knappetrykk**.

Stillemodus

Velg volumet som for eksempel **Knappetrykk** i **Stillemodus**.

Registrer dobbeltmating:

Velg **På** for å oppdage feil fra dobbeltmating av papir når du skanner med ADF.

Innsovingstid:

Juster tidsperioden for å angi hvilemodus (strømsparingsmodus) når skriveren ikke har utført noen handlinger. LCD-skjermen blir svart når den innstilte tiden har gått.

Vekk fra søvn:

Vekk med berøring på LCD-skjermen:

Velg **På** for å gå ut av hvilemodus (strømsparingsmodus) ved å trykke på berøringspanelet. Når dette er av, må du trykke på av/på-knappen på kontrollpanelet for å ta skriveren ut av hvilemodus. Å slå av denne funksjonen forhindrer utilsiktede operasjoner forårsaket av fremmede objekter som berører skjermen. Du kan også angi en tidsperiode der denne funksjonen skal være på.

Strøm av-tidtaker:

Produktet kan ha denne funksjonen eller **Avslåingsinnst.** avhengig av kjøpssted.

Velg denne innstillingen for å slå skriveren av automatisk når den ikke er i bruk i løpet av en bestemt periode. Du kan justere tiden før strømstyring trer i kraft. En økning vil påvirke produktets strømforbruk. Ta hensyn til miljøet før du gjør noen endringer.

Avslåingsinnst.:

Produktet kan ha denne funksjonen eller **Strøm av-tidtaker** avhengig av kjøpssted.

Slå av ved inaktiv

Velg denne innstillingen for å slå skriveren av automatisk dersom den ikke er i bruk i løpet av en bestemt periode. En økning vil påvirke produktets strømforbruk. Ta hensyn til miljøet før du gjør noen endringer.

Slå av ved frakobling

Denne innstillingen slår av skriveren etter en angitt tid når alle porter inkludert LINE-porten er frakoblet. Denne funksjonen kan være utilgjengelig avhengig av region.

Innstillingene er deaktiverte når et ekstra ethernetkort eller fakstavle er installert.

Innstillinger dato/kl.:

Dato/kl.

Angi nåværende tid og dato.

Sommertid

Velg sommertidsinnstillingen som gjelder for ditt område.

Tidsforskjell

Angi tidsforskjellen mellom lokal tid og UTC (Coordinated Universal Time).

Land/region:

Velg landet eller området du bruker skriveren i. Hvis du endrer land eller område vil faksinnstillingene tilbakestilles til standardverdiene og du må stille inn på nytt.

Språk/Language:

Velg språk for LCD-skjermen.

Oppstartsskjerm:

Spesifiser den innledende menyen som vises på LCD-skjermen når skriveren skruses på og **Tidsavbrudd for handling** er aktivert.

Rediger Startskjerm:

Endre oppsett av ikonene på LCD-skjermen. Du kan også legge til, slette og flytte ikoner.

Bakgrunn:

Endre bakgrunnsfargen på LCD-skjermen.

Du kan også velge et bakgrunnsbilde fra en minneenhet. Bare JPEG-formater støttes.

Tidsavbrudd for handling:

Velg **På** for å gå tilbake til det første skjermbildet når ingen handling utføres på det angitte tidspunktet. Når brukerbegrensninger er anvendt og ingen handlinger utføres for det angitte tidspunktet, blir du logget ut og sendt tilbake til det første skjermbildet. Når utskrift er satt på pause via statusskjermen eller ved å bruke avbryt- eller stoppknappen, og deretter utføres ingen operasjoner for den angitte tiden, fortsetter utskriften automatisk. Hvis du velger **Av** for denne funksjonen, fortsetter ikke utskriften automatisk når utskrift er satt på pause.

Varsel om telling av fargetrykk:

Velg **På** for å vise en bekreftelsesmelding som spør om du vil fortsette med å skrive ut når en utskriftsjobb i gråtoner regnes som en fargeutskriftsjobb.

Tastatur

Endre oppsett av tastaturet på LCD-skjermen.

Standardskjerm (Job/Status):

Velg standardinformasjonen du ønsker å vise når du trykker på **Jobbstatus**.

Skjermeffekt:

Velg **På** for å aktivere animasjonseffekter når du veksler mellom skjermer. Hvis du velger **Av**, går det raskere å bytte skjerm.

Alternativ for automatisk registrer original størrelse:

ADF og skannerglassplaten er utstyrt med sensorer som automatisk oppdager størrelsen til papirene. På grunn av egenskapene til sensorene kjenner de imidlertid ikke igjen små størrelser, og ark i K-størrelse — som hovedsakelig brukes i Kina — blir ikke riktig gjenkjent i skriverens opprinnelige tilstand. Velg **K-størrelsesprioritet** hvis du bruker ark i K-størrelse ofte. Originalstørrelsen blir gjenkjent som K-størrelse i stedet for den omtrentlige størrelsen. Avhengig av størrelsen og retningen til arket, kan det bli gjenkjent som en annen omtrentlig størrelse. K-størrelse blir kanskje ikke automatisk oppdaget avhengig av funksjonen du bruker. For eksempel, når du skanner og lagrer på en datamaskin ved hjelp av en app, kommer det an på atferden til programvaren om K-størrelsen kan bli automatisk gjenkjent.

Relatert informasjon

- ➔ [“Spare strøm” på side 235](#)
- ➔ [“Skrive inn tegn” på side 32](#)

Skriverinnstillinger

Velg menyene på kontrollpanelet som beskrevet nedenfor.

Innst. > Generelle innstillinger > Skriverinnstillinger

Du kan ikke endre innstillinger som har blitt låst av administratoren.

Papirkildeinnstillinger:

Papirinnstilling:

Velg papirkilden for å angi papirstørrelse og -type du har lagt inn. Når **Papirstørrelse autom. reg.** er aktivert, oppdager skriveren papirstørrelsen du har lagt inn.

Prioritert papirskuff:

Velg **På** for å gi utskriftsprioritet til papir som er lagt i papirskuffen.

A4/ Letter auto. bytte:

Velg **På** for å mate papir fra papirkilden som er innstilt som A4-størrelse når det ikke er noen papirkilde innstilt som Letter, eller mat fra papirkilden innstilt som Letter-størrelse det ikke er noen papirstørrelse innstilt som A4.

Velg auto. innstillinger:

Hvis du aktiverer **Pap.innst. > Auto**, mates papir automatisk fra en papirkilde som har samme innstillinger som papirinnstillingene for den gjeldende utskriftsjobben når det er tomt for papir. I denne menyen kan du angi automatisk valg for hver papirkilde for hver funksjon i kopi, faks eller annet. Du kan ikke slå alt sammen av.

Denne innstillingen er deaktivert når du velger en spesifikk papirkilde i papirinnstillingene for utskriftsjobbene. Avhengig av papirtypeinnstillingen på **Hoved**-fanen i skriverdriveren kan papiret ikke mates automatisk.

Automatisk valg papir ut: For kopi/lagringsutskrift:

Aktiver dette for å mate papir automatisk fra en annen papirkilde som har papir når det er tomt for papir. Dette gjelder ved kopiering eller utskrift fra en lagringsenhet. Papir mates ikke automatisk fra en papirkilde som ikke er valgt i **Velg auto. innstillinger** eller som har andre papirinnstillinger enn den angitte papirkilden.

Denne funksjonen brukes ikke i følgende tilfeller.

- Ved kopiering fra en papirkilde som ikke er valgt i **Velg auto. innstillinger**.
- Ved utskrift av data lagret på en lagringsenhet fra en datamaskin uten å endre innstillingene i **Utskriftsinnstillinger**-menyen.

Feilmelding:

Velg **På** for å vise en feilmelding når valgt papirstørrelse eller -type ikke er det samme som papiret som er lastet i maskinen.

Automatisk visning av papiroppsett:

Velg **På** for å vise **Papirinnstilling**-skjermen når du legger papir i papirkilden. Hvis du deaktiverer denne funksjonen, kan du ikke skrive ut fra en iPhone, iPad, eller iPod touch ved å bruke AirPrint.

Brukerdefinerte Papirstørrelser:

Du kan endre innstilling for brukerdefinert størrelse. Dette er nyttig når du regelmessig skriver ut på ark i ulike størrelser.

Utdata: Kopi:

Hver utgangen når du kopierer.

Utdata: Faks:

Hver utgangen når du mottar en faks.

Utdata: Annet:

Velg utgangen når du skriver ut noe annet enn kopier eller fakser.

Utskriftsspråk:

Velg utskriftsspråket for USB-grensesnittet eller nettverksgrensesnittet.

Universale utskriftsinnst.:

Disse utskriftsinnstillingene brukes ved utskrift fra en ekstern enhet uten bruk av skriverdriveren. Elementer markert med * kontrolleres på skriverdriveren og avgjør hvilke innstillinger som brukes – innstillingene angitt på kontrollpanelet til skriveren eller på skriverdriveren. Velg **Vedlikehold**-fanen, klikk på **Utvidede innstillinger** og sjekk **Panelinnstillinger** for å kontrollere innstillingene i skriverdriveren. Når dette er angitt for å prioritere skriverdriveren brukes elementene markert med * når du skriver ut med skriverdriveren.

Øvre forskyvning*:

Juster toppmargen på papiret.

Venstre forskyvning*:

Juster venstremargen på papiret.

Øvre forskyvning bak*:

Juster toppmargen for baksiden av siden ved tosidig utskrift.

Venstre forskyvning bak*:

Juster venstremargen for bakmargen til siden ved tosidig utskrift.

Sløyfing av tom side*:

Hopper automatisk over tomme sider i utskriftsdataene.

Retningsort.

Velg **På** for å kopiere hver kopi 90 grader når du skriver ut flere kopier.

Sett inn ark per bruker

Velg **På** for å sette inn skilleark mellom jobbene per sender når du skriver ut fra en datamaskin. Skilleark settes inn fra angitt papirkilde.

Fargekorrigering:

Angi innstillinger som lysstyrke og kontrast, og utfør fargekorrektur når du skriver ut fra en ekstern enhet. Når denne funksjonen er på, vil skriverens fargekorrekturinnstillinger ha forrang over innstillingene til den standard skriverdriveren.

- Lysstyrke
- Kontrast
- Fargemetning
- Rødbalanse

- Grønnbalanse
- Blåbalanse

PDL-utskriftskonfigurasjon:

Velg PDL-utskriftskonfigurasjon-alternativene du ønsker å bruke for PCL- eller PostScript-utskrift.

Felles innstillinger:

- Papirstørrelse
Velg standard papirstørrelse for PCL- eller PostScript-utskrift.
- Papirtype
Velg standard papirtype for PCL- eller PostScript-utskrift.
- Papirretning
Velg standard papirorientering for PCL- eller PostScript-utskrift.
- Kvalitet
Velg standard utskriftskvalitet for PCL- eller PostScript-utskrift.
- Blekksparemodus
Velg **På** for å spare på blekket ved å redusere utskriftstettheten.
- Utskriftsordre
Siste side øverst
Starter utskriften fra første side av en fil.
Første siden øverst
Starter utskriften fra siste siden i en fil.
- Antall eksemplarer
Angi antall kopier som skal skrives ut.
- Innbindingsmarg
Velg bindingsposisjon.
- Auto. papirutløsning
Velg **På** for å mate ut papir automatisk når utskriften stoppes under en utskriftsjobb.
- 2-sidig utskrift
Velg **På** for å utføre en tosidig utskrift.

PCL-meny:

- Skrifttypekilde
Eksisterende
Velg for å bruke en forhåndsinstallert skrifttype på skriveren.
Last ned
Velg å bruke en skrifttype som du har lastet ned.
- Skrifttypenummer
Velg standard skrifttypenummer for standard skrifttypekilde. Tilgjengelig nummer varierer avhengig av innstillingene du har angitt.

Avstand

Innstill standard skrifttypestørrelse hvis skrifttypen er skalerbar og av fastsatt. Du kan velge fra 0,44 til 99,99 cpi (tegn per tomme), i 0,01 økninger.

Dette elementet vises kan hende ikke, avhengig av innstillingene for skrifttypekilden eller skrifttypenummeret.

Høyde

Innstill standard skrifttypehøyde hvis skrifttypen er skalerbar og av proporsjonal. Du kan velge fra 4,00 til 999,75 punkt (tegn per tomme), i 0,25 økninger.

Dette elementet vises kan hende ikke, avhengig av innstillingene for skrifttypekilden eller skrifttypenummeret.

Symbolsett

Velg standard symbolsett. Hvis skrifttypen du har valgt i skrifttypekilden og skrifttypenummerinnstillingen ikke er tilgjengelig i den nye symbolinnstillingen, erstattes skrifttypekilden og skrifttypenummerinnstillingene automatisk med standardverdien, IBM-US.

Linjer

Innstill antall linjer for den valgte papirstørrelsen og -retningen. Dette forårsaker også en linjeavstand (VMI) endring, og den nye VMI-verdien lagres i skriveren. Dette betyr at senere endringer i sidestørrelses- eller retningsinnstillingene i formverdien basert på den lagrede VMI.

CR-funksjon

Velg linjematingskommandoen når du skriver ut med en driver fra et spesifikt operativsystem.

LF-funksjon

Velg linjematingskommandoen når du skriver ut med en driver fra et spesifikt operativsystem.

Tildel papirkilde

Innstill oppgaven for velgingskommando for papirkilde. Når **4** er valgt, innstilles kommandoene som kompatible med HP LaserJet 4. Når **4K** er valgt, innstilles kommandoene som kompatible med HP LaserJet 4000, 5000 og 8000. Når **5S** er valgt, innstilles kommandoene som kompatible med HP LaserJet 5S.

PS-meny:

Feilskjema

Velg **På** for å skrive ut en side med status når en feil oppstår under PostScript- eller PDF-utskrift.

Farging

Velg fargemodus for PostScript-utskrift.

Binær

Velg **På** for å aktivere denne funksjonen når du skriver ut data som inneholder binærbilder. Programmet sender kan hende binærdata selv om skriveren driverinnstilling er satt til ASCII, men du kan skrive ut data når denne funksjonen er aktivert.

PDF-sidestørrelse

Velg papirstørrelse når du skriver ut en PDF-fil. Hvis **Auto** velges, så bestemmes papirstørrelsen basert på størrelsen på den første siden.

Auto feilløsning:

Velg en handling å utføre når en tosidig utskriftsfeil eller minne fullt-feil oppstår.

På

Viser en advarsel og skriver ut i ensidig modus når det oppstår en feil med tosidig utskrift, eller skriver bare ut det skriveren kan behandle når det oppstår en feil slik som fullt minne.

Av

Viser en feilmelding og avbryter utskriften.

Minneenhet:

Velg **Aktiver** for å gi skriveren tilgang til en minneenhet som er satt inn. Hvis **Deaktiver** er valgt kan du ikke lese eller skrive ut data i minneenheten, eller lagre data på minneenheten med skriveren. Dette hindrer at konfidensielle dokumenter blir tatt bort uten tillatelse.

Tykt papir:

Velg **På** for å forhindre at blekk gnis utover utskriftene. Dette kan imidlertid gjøre utskriftshastigheten saktere.

Stillemodus:

Velg **På** for å redusere støy under utskrift. Dette kan imidlertid gjøre utskriftshastigheten saktere. Avhengig av valgte innstillinger for papirtype og utskriftskvalitet, er det kanskje ingen forskjell på skriverens støynivå.

Utskriftshastighetsprioritet:

Velg **Av** for å la skriveren matche utskriftshastigheten til papirtypeen og betingelsene til utskriftsdataene. Dette bidrar til å hindre dårlig kvalitet og papirstopp.

PC-tilkobling via USB:

Velg **Aktiver** for å gi en datamaskin tilgang til skriveren når den er koblet til via USB. Når **Deaktiver** er valgt, blir utskrift og skanning som ikke er sendt over nettverket begrenset.

Tidsavbrudd for USB I/F:

Angi tidsperioden (i sekunder) som må forløpe før avslutning av USB-kommunikasjon med en datamaskinen etter at skriveren mottar en utskriftsjobb fra en PostScript- eller PCL-skriverdriver. Hvis avslutningen av jobben ikke er klart angitt fra en PostScript- eller PCL-skriverdriver, kan det føre til uendelig USB-kommunikasjon. Når dette oppstår, avslutter skriveren kommunikasjonen etter den spesifiserte tidsperioden har utløpt. Angi 0 (null) hvis du ikke ønsker å avslutte kommunikasjonen.

Relatert informasjon

- ➔ [“Legge inn papir” på side 37](#)
- ➔ [“Skrive ut med enkle innstillinger” på side 49](#)
- ➔ [“Utskrift av JPEG-filer fra en minneenhet” på side 114](#)
- ➔ [“Utskrift av TIFF-filer fra en minneenhet” på side 115](#)

Nettverksinnstillinger

Velg menyene på kontrollpanelet som beskrevet nedenfor.

Innst. > Generelle innstillinger > Nettverksinnstillinger

Wi-Fi-oppsett:

Konfigurere eller endre innstillinger for trådløst nettverk. Velg tilkoblingsmetode blant de følgende, og følg deretter instruksjonene på kontrollpanelet.

Ruter:

- Konfigurasjonveiledning for Wi-Fi
- Trykknapp-oppsett (WPS)
- Avansert
- Annet
 - Oppsett av PIN (WPS)
 - Wi-Fi autotilkobling
 - Deaktiver Wi-Fi

Du kan kanskje løse nettverksproblemer ved å deaktivere Wi-Fi-innstillingene eller angi

Wi-Fi-innstillingene på nytt. Trykk på     > **Ruter > Start oppsett > Wi-Fi-oppsett > Annet > Deaktiver Wi-Fi > Start oppsett.**

Wi-Fi Direct:

- iOS
- Android
- Enheter med andre OS
- Endre
 - Endre nettverksnavn
 - Endre passord
 - Endre frekvensområde
- Deaktiver Wi-Fi Direct
- Gjenopprett standardinnst.

Denne innstillingen vises kanskje ikke, avhengig av område.

Oppsett av kablet LAN:

Konfigurere eller endre en nettverksforbindelse som bruker en LAN-kabel og ruter. Når dette brukes, er Wi-Fi-tilkobling deaktivert.

Nettverkstatus:

Viser eller skriver ut nåværende nettverksinnstillinger.

- Status for kablet LAN/Wi-Fi
- Wi-Fi Direct-status
- E-postserverstatus
- statusark

Kontroller nettverkstilkoblingen:

Sjekker gjeldende nettverkstilkobling og skriver ut en rapport. Hvis det er problemer med tilkoblingen, kan du se rapporten for å løse problemet.

Avansert:

Foreta følgende detaljerte innstillinger.

- Enhetsnavn
- TCP/IP
- Proxyserver
- E-postserver
- IPv6-adresse
- MS Nettverksdeling
- Koblingshastighet og dobbeltsidig
- Omdiriger HTTP til HTTPS
- Deaktiver IPsec/IP-filtrering
- Deaktiver IEEE802.1X

Relatert informasjon

- ➔ [“Angi Wi-Fi-innstillinger ved å angi SSID og passord” på side 337](#)
- ➔ [“Utføre Wi-Fi-innstillinger med konfigurasjon med trykknapp \(WPS\)” på side 338](#)
- ➔ [“Utføre Wi-Fi-innstillinger med konfigurasjon med PIN-kode \(WPS\)” på side 338](#)
- ➔ [“Skrive ut nettverksstatusarket” på side 357](#)
- ➔ [“Kontrollere status for nettverkstilkoblingen fra kontrollpanelet” på side 350](#)

Web-tjenesteinnstillinger

Velg menyene på kontrollpanelet som beskrevet nedenfor.

Innst. > Generelle innstillinger > Web-tjenesteinnstillinger

Du kan ikke endre innstillinger som har blitt låst av administratoren.

Epson Connect-tjenester:

Viser om skriveren er registrert og tilkoblet Epson Connect.

Du kan registrere til tjenesten ved å velge **Registrer** og følge instruksjonene.

Når du har registrert dem kan du endre følgende innstillinger.

- Frakoble/fortsett
- Avregistrer

Besøk følgende nettsted for mer informasjon.

<https://www.epsonconnect.com/>

<http://www.epsonconnect.eu> (kun Europa)

Faksinnstillinger (kun for skrivere med faksfunksjon)

Velg **Innst. > Generelle innstillinger > Faksinnstillinger** fra skriverens kontrollpanel for å vise denne menyen.

Merknad:

- Du kan også åpne Faksinnstillinger fra Web Config. Klikk **Faks**-fanen i Web Config-skjermbildet.
- Når du bruker Web Config til å vise **Faksinnstillinger**-menyen, kan det finnes små forskjeller i brukergrensesnittet og plassering i forhold til skriverens kontrollpanel.

Relatert informasjon

- ➔ “Brukerinnstillinger” på side 472
- ➔ “Rapportinnstillinger” på side 472
- ➔ “Basisinnstillinger” på side 473
- ➔ “Sikkerhetsinnst.” på side 476
- ➔ “Sendeinnstillinger” på side 477
- ➔ “Kontroller fakstilkobling” på side 478
- ➔ “Motta-innstillinger” på side 478
- ➔ “Faksinnstillingsveiviser” på side 485

Brukerinnstillinger

Velg menyene på kontrollpanelet som beskrevet nedenfor.

Innst. > Generelle innstillinger > Faksinnstillinger > Brukerinnstillinger

Oppstart-kategorien

Velg fanen du vil vise først hver gang du trykker på Faks fra toppskjermen for faks.

Rask funksjonsknapp:

Du kan registrere opptil fire elementer som vises på **Faks > Hyppig og Faksinnstillinger**. Dette er nyttig for innstillinger du bruker ofte.

Rapportinnstillinger

Du finner menyen på skriverens kontrollpanel under.

Innst. > Generelle innstillinger > Faksinnstillinger > Rapportinnstillinger

Merknad:

- På Web Config-skjermbildet finner du menyen under.
Faks-fanen > Rapportinnstillinger
- Hvis oppføringsskjermen for passord vises, skriver du inn passordet.

Videresendingsrapport:

Skriver ut en rapport etter å ha videresendt en mottatt faks. Velg **Skriv ut** for å skrive ut hver gang en melding videresendes.

Sikkerhetskopifeilrapport:

Skriver ut en rapport når sikkerhetskopieringsfeil oppstår ved videresending av den sendte faksen til **Sikkerhetskopimål**. Du kan angi destinasjonen i **Faks > Faksinnstillinger > Sikkerhetsk.**. Merk at sikkerhetskopifunksjonen er tilgjengelig når

- Du sender en faks i svart/hvitt
- Du sender en faks med **Send faks senere**-funksjonen
- Du sender en faks med **Samlesending**-funksjonen
- Du sender en faks med **Oppbevar faksdata**-funksjonen

Fakslogg automatisk utskrift:

Skriver ut faksloggen automatisk. Velg **På(Hver 100)** for å skrive ut en logg hver gang 100 faksjobber fullføres. Velg **På (tid)** for å skrive ut loggen på et spesifisert tidspunkt. Hvis antall faksjobber overskrider 100, vil imidlertid loggen skrives ut før angitt tidspunkt.

Mottaksrapport:

Skriver ut en mottaksrapport etter at du har sendt faksen.

Skriv ut ved feil skriver kun ut en rapport når det oppstår en feil.

Legg ved bilde i rapport:

Skriver ut en **Sendekvittering** med et bilde av den første siden i det sendte dokumentet. Velg **På (stort bilde)** for å skrive ut den øverste delen av siden uten å forminske den. Velg **På (lite bilde)** for å skrive ut hele siden og forminske den slik at den får plass på rapporten.

Faksloggoppsett:

Hvis du velger **Kombiner sending og mottak** blir en blanding av sendte og mottatte resultater i **Fakslogg** skrevet ut.

Hvis du velger **Skill sending og mottak** blir sende- og motta-resultater skrevet ut separat fra **Fakslogg**.

Rapportformat:

Velger et format for faksrapporter i **Faks > Meny-fanen > Faksrapport** som ikke er **Protokollspor**. Velg **Detalj** for å skrive ut med feilkoder.

Faksloggproduksjonsmetode:

Velger utskriftsmetode for faksrapporter, som **Lagre til minneenhet**. Når du velger **Videresend**, velger du **Destinasjon** fra kontaktene.

Basisinnstillinger

Du finner menyen på skriverens kontrollpanel under.

Innst. > Generelle innstillinger > Faksinnstillinger > Basisinnstillinger

Merknad:

- På *Web Config-skjerm* finner du menyen under.

Faks-fanen > Basisinnstillinger

- Hvis en oppførings skjerm for passord vises, skriver du inn passordet.

Fakshast.:

Velg faksoverføringshastighet. Vi anbefaler at du velger **Sakte (9600bps)** hvis en kommunikasjonsfeil oppstår jevnlig, når du sender/mottar en faks til/fra utlandet, eller når du bruker en IP-telefontjeneste (VoIP).

ECM:

Korrigerer automatisk feil i faksoverføringen (feilkorrigeringsmodus), for det meste forårsaket av støy på telefonlinjen. Hvis dette deaktiveres, kan du ikke sende eller motta dokumenter i farge.

Summetoneregistrering:

Finner en ringetone før du ringer. Hvis skriveren er tilkoblet en PBX-linje (Private Branch Exchange) eller en digital telefonlinje, kan det være at skriveren ikke kan ringe. I denne situasjonen endrer du **Linjetype**-innstillingen til **PBX**. Hvis dette ikke fungerer, deaktiverer du denne funksjonen. Men deaktivering av denne funksjonen kan føre til at det første tallet i et faksnummer droppes, og at faksen sendes til feil nummer.

Ringemodus:

Velg typen telefonsystem du har koblet skriveren til. Når den innstilles til **Puls**, kan du midlertidig bytte ringemodus fra puls til tone ved å trykke på * («T» angis) mens du angir tall på faksens øverste skjerm. Denne innstillingen vises kanskje ikke, avhengig av ditt land eller område.

Linjetype:

Velg type linje du har koblet skriveren til.

Når du bruker skriveren i miljøer som bruker internlinjer og krever eksterne tilgangskoder, slik som 0 og 9, for å få linje ut, velger du **PBX**. I miljøer med DSL-modemer eller terminaladaptore anbefales det å stille inn til **PBX**.

Tilgangskode

Velg **Bruk**, og registrer deretter en ekstern tilgangskode som 0 eller 9. Når du så sender en faks til et eksternt faksnummer, må du skrive en # (firkanttast) i stedet for den virkelige koden. # (firkanttast) må også brukes i **Kontakter** som en ekstern tilgangskode. Hvis en ekstern tilgangskode som 0 eller 9 er angitt i en kontakt, kan du ikke sende fakser til kontakten. I så fall må du angi **Tilgangskode** til **Ikke bruk**, ellers må du endre koden i **Kontakter** til #.

Topptekst:

Angi ditt sendernavn og faksnummer. Disse vises som en overskrift på utgående fakser.

- Ditt telefonnummer: Du kan skrive opptil 20 tegn med 0-9, + eller mellomrom. For Web Config kan du skrive opptil 30 tegn.
- Fakstoppt.: Du kan registrere opptil 21 avsendernavn etter behov. Du kan skrive inn opptil 40 tegn for hvert avsendernavn. Skriv inn Unicode (UTF-8) for Web Config.

Mottaksmodus:

Velg mottaksmodus. Se den relaterte informasjonen under for mer informasjon.

DRD:

Hvis du har abonnert på en tjeneste for særskilt ringemønster fra telefonselskapet ditt, velger du ringemønsteret som skal brukes for innkommende fakser. Med det særskilte ringemønsteret som tilbys av mange telefonselskaper (tjenestenavnet varierer fra selskap til selskap), kan du ha flere telefonnumre på én telefonlinje. Alle numrene har ulikt ringemønster. Du kan bruke ett nummer for samtaler og et annet for faksanrop. Avhengig av området kan dette alternativet være **På** eller **Av**.

Ringer til svar:

Velg antall ringesignaler før skriveren automatisk mottar en faks.

Fjernmottak:

Fjernmottak

Når du besvarer et innkommende faksanrop med en telefon som er koblet til skriveren, kan du begynne å motta faksen ved å angi koden med telefonen.

Startkode

Angi startkode for **Fjernmottak**. Angi to tegn ved å bruke 0–9, *, #.

Avslå faks:

Avslå faks

Velg innstillinger for å avslå søppelfakser.

- Avslagsnummerliste: Hvis avsenderens telefonnummer er i listen over numre som skal avvises, angir du hvorvidt de innkommende faksene skal avvises.
- Fakstopptekst blank blokkert: Hvis avsenderens telefonnummer er blokkert, angir du hvorvidt faksene skal avvises.
- Anroper ikke i Kontakter: Hvis avsenderens telefonnummer ikke finnes i kontaktlisten, angir du hvorvidt faksene skal avvises.

Rediger avslagsnummerliste

Du kan registrere opptil 30 faksnummer for å avvise faks og anrop. Angi opptil 20 tegn ved å bruke 0–9, *, # eller mellomrom.

Mottakspapirformat:

Velg maksimal papirstørrelse på faksene skriveren mottar.

Filformat for lagring/videresending:

Filformat:

Velg formatet du vil bruke til å lagre og viderevende fakser fra **PDF** eller **TIFF**.

PDF-innstillinger:

Hvis du velger **PDF** i **Filformat for lagring/videresending** aktiveres disse innstillingene.

Passord for å åpne doku.:

Passordinnstilling:

Lar deg angi et dokumentåpnerpassord.

Passord:

Angi et dokumentåpnerpassord.

Tillatelsespassord:

Passordinnstilling

Lar deg angi et passord for å skrive ut og redigere en PDF-fil.

Passord

Angi et tillatelsespassord i **Passord**.

Utskrift: lar deg skrive ut PDF-filen.

Redigerer: lar deg redigere PDF-filen.

Relatert informasjon

- ➔ “Aktivere sending av faks fra en datamaskin” på side 590
- ➔ “Gjøre skriveren klar til å sende og motta fakser” på side 579
- ➔ “Angi innstillinger for et PBX-telefonsystem” på side 581
- ➔ “Motta innkommende faks” på side 174
- ➔ “Foreta innstillinger for å blokkere søppelfaks” på side 589

Sikkerhetsinnst.

Du finner menyen på skriverens kontrollpanel under.

Innst. > Generelle innstillinger > Faksinnstillinger > Sikkerhetsinnst.

Merknad:

- På *Web Config-skjerm* finner du menyen under.
Faks-fanen > Sikkerhetsinnst.
- Hvis oppføringsskjermen for passord vises, skriver du inn passordet.

Begrens direkteoppring:

Hvis du velger **På**, deaktiveres manuell inntasting av faksnumre slik at operatøren kun kan velge mottakere fra kontaktlisten eller listen for sendte elementer.

Hvis du velger **Angi to ganger**, kreves det at operatøren angir faksnummeret igjen når et nummer er angitt manuelt.

Hvis du velger **Av**, aktiveres manuell inntasting av mottakerens faksnumre.

Kringkastingsbegrensninger:

Hvis du velger **På** kan kun ett faksnummer angis som mottaker.

Bekreft adresseliste:

Hvis du velger **På**, vises et bekreftelsesskjerm bilde for mottakeren før overføringen starter.

Du kan velge mottakerne fra **Alle** eller **Kun for kringkasting**.

Autotøm backup-data:

Sikkerhetskopier av sendte og mottatte dokumenter blir vanligvis midlertidig oppbevart i minnet til skriveren i forberedelse for uforutsette strømfeil som følge av strømbrudd eller feilaktig bruk.

Hvis du velger **På**, slettes sikkerhetskopier automatisk når sending eller mottak av et dokument er fullført og sikkerhetskopiene blir unødvendige.

Tøm backup-data:

Sletter alle sikkerhetskopier som er midlertidig lagret i skriverens minne. Kjør dette før du gir skriveren til noen andre eller kasserer den.

Denne menyen vises ikke i Web Config-skjermbildet.

Sendeinnstillinger

Du finner menyen på skriverens kontrollpanel under.

Innst. > Generelle innstillinger > Faksinnstillinger > Sendeinntillinger

Merknad:

- På Web Config-skjermbildet finner du menyen under.

Faks-fanen > Sendeinntillinger

- Hvis oppføringsskjermen for passord vises, skriver du inn passordet.

Automatisk rotering:

En original i A4-størrelse plasseres i ADF eller på skannerglasset med den lange kanten vendt til venstre sendes som faks i størrelse A3. Aktivere dette hvis det skannede bildet skal roteres for å sende det i A4-størrelse.

Når du legger originaler i A4-størrelse med langsiden vendt mot venstre og A3-originaler i ADF, kan du rotere de skannede A4-originalene for å sende dem i A4-størrelse ved å velge **Av** fra **Send direkte**.

Rask minnesend:

Funksjonen hurtigminne for sending begynner å sende faksen når skriveren har fullført skanningen av første side. Hvis du ikke aktiverer denne funksjonen vil skriveren begynne sendingen etter at all de skannede bildene er lagret til minnet. Ved å bruke denne funksjonen kan du redusere den totale driftstiden i og med at skanning og sending utføres parallelt.

Samlesending:

Når det er flere fakser som venter på å bli sendt til samme mottaker, grupperer dette dem sammen for å sende dem samtidig. Opptil fem dokumenter (totalt opp til 200 sider) kan sendes samtidig. Dette hjelper deg med å spare overføringskostnader ved å redusere antall tilkoblinger.

Lagre feildata:

Lagrer dokumenter som ikke ble sendt til skriverens minne. Du kan sende dokumentene på nytt fra **Jobbstatus**.

Angi lagringsperiode:

Lagringsperiode

Angi hvor mange dager skriveren skal lagre dokumentet som ikke kunne sendes.

Ventetid til neste original:

Angi tidsintervallet for venting på neste original. Skriveren begynner å sende faksen når tidsintervallet er over.

Visningstid for faksforhåndsvisning:

Du kan forhåndsvisse det skannede dokumentet i et forhåndsinnstilt tidsintervall før det sendes. Skriveren begynner å sende faksen når tidsintervallet er over.

Tillat sikkerhetsk.:

Hvis du velger **Tillatt** vil du kunne gjøre sikkerhetskopier av sendte fakser med **Faks > Faksinnstillinger > Sikkerhetsk.**

PC-til-FAX-funksjon:

Dette elementet vises bare på Web Config-skjermbildet. Aktiverer sending av faks ved hjelp av en klientdatamaskin.

Kontroller fakstilkobling

Du finner menyen på skriverens kontrollpanel under.

Innst. > Generelle innstillinger > Faksinnstillinger > Kontroller fakstilkobling

Merknad:

Denne menyen kan ikke vises i Web Config-skjermbildet.

Velg **Kontroller fakstilkobling** for å kontrollere at skriveren er tilkoblet telefonlinjen og klar for faksoverføring. Du kan skrive ut kontrollresultatet på vanlig papir i A4-størrelse.

Motta-innstillinger

Relatert informasjon

- ➔ [“Innstillinger for lagring/videres.”](#) på side 478
- ➔ [“Utskriftsinnstillinger”](#) på side 483

Innstillinger for lagring/videres.

Ubetinget lagring/ videresending:

Du finner menyen på skriverens kontrollpanel under.

Innst. > Generelle innstillinger > Faksinnstillinger > Motta-innstillinger > Innstillinger for lagring/videres. > Ubetinget lagring/ videresending

Merknad:

På Web Config-skjermbildet finner du menyen under.

Faks fane > Innstillinger for lagring/videres. > Ubetinget lagring/ videresending

Du kan angi destinasjoner for lagring og videresending til Innboks, en datamaskin, en ekstern minneenhet, e-postadresser, delte mapper og andre faksmaskiner. Du kan bruke disse funksjonene samtidig. Hvis du deaktiverer alle elementene i Ubetinget lagring/ videresending vil skriveren skrive ut mottatt faks.

Lagre til innboks:

Lagrer mottatt faks i skriverens Innboks. Opptil 200 dokumenter kan lagres. Merk at det i noen tilfeller ikke er mulig å lagre 200 dokumenter, avhengig av for eksempel filstørrelsen til de lagrede dokumentene, og ved samtidig bruk av flere funksjoner for lagring av fakser.

Til tross for at mottatt faks ikke skrives ut automatisk, kan du vise dem på skriverens skjerm og kun skrive ut de du trenger. Men hvis du velger **Ja og skriv ut** i et annet element, som **Lagre til datamaskin** i **Ubetinget lagring/ videresending**, skrives mottatt faks ut automatisk.

Lagre til datamaskin:

Lagrer mottatt faks som PDF- eller TIFF-filer på en datamaskin som er koblet til skriveren. Du kan bare angi dette til **Ja** ved å kun bruke FAX Utility (applikasjon). Du kan ikke aktivere dette fra skriverens kontrollpanel. Installer FAX Utility på forhånd på datamaskinen. Etter å ha angitt dette til **Ja**, kan du endre det til **Ja og skriv ut** fra kontrollpanelet til skriveren.

Lagre til minneenhet:

Lagrer mottatt faks som PDF- eller TIFF-filer på en ekstern minneenhet koblet til skriveren. Hvis du velger **Ja og skriv ut**, skrives mottatt faks ut mens de lagres til minneenheten.

Mottatte dokumenter lagres i skriverens minne midlertidig før dokumentene blir lagret på minneenheten som er koblet til skriveren. Fordi en feil som følge av at minnet er fullt deaktiverer sending og mottak av fakser, må minneenheten holdes koblet til skriveren.

Videresend:

Videresender mottatt faks til en annen faksmaskin, eller videresender dem som PDF- eller TIFF-filer til en delt mappe på et nettverk eller til en e-postadresse. Videresendt faks slettes fra skriveren. Hvis du velger **Ja og skriv ut**, skrives mottatt faks ut mens de videresendes. Legg først til mottakere for videresending i kontaktlisten. Hvis du vil videresende til en e-postadresse, må e-postserveren konfigureres.

- Destinasjon:** Du kan velge mål for videresending fra kontaktlisten du la til på forhånd.

Hvis du har valgt en delt mappe på et nettverk eller en e-postadresse som mottaker for videresending, anbefaler vi at du kontrollerer at du kan sende et skannet bilde til mottakeren i skannemodus. Velg **Skann > E-post** eller **Skann > Nettverksmapp/FTP** fra startskjermen, velg målet og begynn å skanne.

- Når videresending mislykkes:** Du kan velge å enten skrive ut den mislykkede faksen eller lagre den til Innboks.

Når Innboks er full, blir mottak av faks deaktivert. Du bør slette dokumentene fra innboksen når de har blitt kontrollert. Antall dokumenter som ikke kunne videresendes, vises på  på startskjermen i tillegg til andre ikke-behandlede jobber.

E-postvarsling:

Sender e-postvarsel når prosessen du valgte under, er fullført. Du kan bruke funksjonene under samtidig.

Mottaker

Angi destinasjon for varsel om fullført prosess.

Varsle mottak

Sender varsel når mottak av faks er fullført.

Varsle utskrift

Sender varsel når utskrift av faks er fullført.

Varsle minneenhet

Sender varsel når lagring av faks til en minneenhet er fullført.

Varsle videresend

Sender varsel når videresending av faks er fullført.

Relatert informasjon

- ➔ [“Angi lagringsinnstillinger for å motta fakser” på side 582](#)
- ➔ [“Angi videresendingsinnstillinger for å motta fakser” på side 584](#)

Betinget lagring/v.sending:

Du finner menyen på skriverens kontrollpanel under.

Innst. > Generelle innstillinger > Faksinnstillinger > Motta-innstillinger > Innstillinger for lagring/videres. > Betinget lagring/v.sending

Merknad:

På Web Config-skjermbildet finner du menyen under.

Faks fane > Innstillinger for lagring/videres. > Betinget lagring/v.sending

Du kan angi destinasjoner for lagring og/eller videresending til Innboks, konfidensielle bokser, en ekstern minneenhet, e-postadresser, delte mapper og andre faksmaskiner.

For å veksle mellom aktivering og deaktivering av betingelsene, trykker du hvor som helst på det angitte elementet, unntatt på  .

Navn:

Angi navn på betingelsen.

Betingelse(r):

Velg betingelser og angi innstillingene.

Avsenders faksnummer samsvarer

Når avsenderens faksnummer samsvarer, lagres og videresendes den mottatte faksen.

Deladressen (SUB) perfekt treff

Når subadresse (SUB) samsvarer totalt, lagres og videresendes den mottatte faksen.

Passord (SID) perfekt treff

Når passordet (SID) samsvarer totalt, lagres og videresendes den mottatte faksen.

Mottakstid

Lagrer og videresender mottatt faks i løpet av en angitt tidsperiode.

Mål for lagre/videresend:

Velg destinasjon for lagring og videresending av mottatte dokumenter som passer med betingelsene. Du kan bruke funksjonene under samtidig.

Lagre til faksboks:

Lagrer mottatt faks i skriverens Innboks eller konfidensielle boks.

Du kan registrere opptil 200 dokumenter totalt. Merk at det i noen tilfeller ikke er mulig å lagre 200 dokumenter, avhengig av for eksempel filstørrelsen til de lagrede dokumentene, og ved samtidig bruk av flere funksjoner for lagring av fakser.

Lagre til minneenhet:

Lagrer mottatt faks som PDF- eller TIFF-filer på en ekstern minneenhet koblet til skriveren.

Mottatte dokumenter lagres i skriverens minne midlertidig før dokumentene blir lagret på minneenheten som er koblet til skriveren. Fordi en feil som følge av at minnet er fullt deaktiverer sending og mottak av fakser, må minneenheten holdes koblet til skriveren.

Videresend:

Videresender mottatt faks til en annen faksmaskin, eller videresender dem som PDF- eller TIFF-filer til en delt mappe på et nettverk eller til en e-postadresse. Videre sendt faks slettes fra skriveren. Legg først til mottaker for videresending i kontaktlisten. Hvis du vil videresende til en e-postadresse, må du også konfigurere e-postserveren.

Destinasjon: Du kan velge et mål for videresending fra kontaktlisten du la til på forhånd.

Hvis du har valgt en delt mappe på et nettverk eller en e-postadresse som mottaker for videresending, anbefaler vi at du kontrollerer at du kan sende et skannet bilde til mottakeren i skannemodus. Velg **Skann > E-post** eller **Skann > Nettverksmapp/FTP** fra startskjermen, velg målet og begynn å skanne.

Når videresending mislykkes: Du kan velge å enten skrive ut den mislykkede faksen eller lagre den til Innboks.

Skriv ut:

Skriver ut mottatt faks.

Filformat for lagring/videresending:

Du kan angi filformatet når du lagrer eller videresender mottatte fakser.

PDF-innstillinger:

Hvis du velger **PDF** i **Filformat for lagring/videresending** aktiveres disse innstillingene.

Passord for å åpne doku.:

Passordinnstilling:

Lar deg angi et dokumentåpnerpassord.

Passord:

Angi et dokumentåpnerpassord.

Tillatelsespassord:

Passordinnstilling

Lar deg angi et passord for å skrive ut og redigere en PDF-fil.

Passord

Angi et tillatelsespassord i **Passord**.

Utskrift: lar deg skrive ut PDF-filen.

Redigerer: lar deg redigere PDF-filen.

E-postvarsling:

Sender e-postvarsel når prosessen du valgte under, er fullført. Du kan bruke funksjonene under samtidig.

Mottaker

Angi destinasjon for varsel om fullført prosess.

Varsle mottak

Sender varsel når mottak av faks er fullført.

Varsle utskrift

Sender varsel når utskrift av faks er fullført.

Varsle minneenhet

Sender varsel når lagring av faks til en minneenhet er fullført.

Varsle videresend

Sender varsel når videresending av faks er fullført.

Sendekvittering:

Skriver ut en overføringsrapport automatisk etter at du lagrer eller videresender en mottatt faks.

Hvis du velger **Skriv ut ved feil**, skrives en rapport ut kun når du lagrer eller videresender en mottatt faks og det oppstår en feil.

Relatert informasjon

- ➔ [“Angi lagringsinnstillinger for å motta fakser med bestemte betingelser” på side 585](#)
- ➔ [“Angi videresendingsinnstillinger for å motta fakser med spesifiserte betingelser” på side 587](#)

Felles innstillinger:

Du finner menyen på skriverens kontrollpanel under.

Innst. > Generelle innstillinger > Faksinnstillinger > Motta-innstillinger > Innstillinger for lagring/videres. > Felles innstillinger

Merknad:

På Web Config-skjermbildet finner du menyen under.

- Faks-fanen > Faksboks > Innboks**
- Faks-fanen > Innstillinger for lagring/videres. > Felles innstillinger**

Innboksinstillinger:

Alternativer ved fullt minne:

Du kan velge operasjonen som skriver ut mottatt faks eller nekte å motta faks når Innboks-minnet er fullt.

Innbokspassord innst.:

Passordet beskytter Innboks og hindrer brukere fra å se mottatt faks. Velg **Endre** for å endre passord, og velg **Tilbakestill** for å avbryte passordbeskyttelse. Når du endrer eller nullstiller passordet, trenger du det nåværende passordet.

Du kan ikke angi et passord når **Alternativer ved fullt minne** har blitt angitt til **Motta og skriv ut fakser**.

E-postemne å videresende:

Du kan spesifisere et emne for e-posten når du videresender til en e-postadressen.

Innstillinger for sletting av boksdokumenter:

Innstillinger for sletting av boksdokumenter:

Hvis du velger **På** vil mottatte faksdokumenter i innboksen slettes automatisk etter en bestemt tidsperiode.

Tid før sletting:

Angi hvor mange dager skriveren skal vente med å slette dokumentet lagret i innboksen.

Fakser som skal slettes:

Angi dokumentene du vil slette fra **Les**, **Ulest** og **Alle**.

Meny:

Hvis du velger  på skriverens kontrollpanel under, vises **Meny**.

Innst. > Generelle innstillinger > Faksinnstillinger > Motta-innstillinger > Innstillinger for lagring/videres.

Merknad:

Du kan ikke skrive ut listen fra Web Config-skjermbildet.

Skriv ut betinget lagre-/ videresendliste:

Skriver ut Betinget lagrings-/ videresend.-liste.

Utskriftsinstillinger

Du finner menyen på skriverens kontrollpanel under.

Innst. > Generelle innstillinger > Faksinnstillinger > Motta-innstillinger > Utskriftsinstillinger

Merknad:

- På Web Config-skjermbildet finner du menyen under.

Faks fane > Utskriftsinnstillinger

- Hvis en oppføringsskjerm for passord vises, skriver du inn passordet.

Automatisk reduksjon:

Skriv ut mottatt faks med dokumenter i stor størrelse som er redusert til å passe på papiret i papirkilden. Reduksjon er ikke alltid mulig, avhengig av dataene som mottas. Hvis dette slås av, skrives store dokumenter ut i originalstørrelse på flere ark, eller en tom andreside kan bli matet ut.

Innstillinger for deling av side:

Skriv ut mottatt faks med sideinndeling når størrelsen på det mottatte dokumentet er større enn størrelsen på papiret som er lagt i skriveren.

Fungerende utskrift:

Foreta utskriftsinnstillinger for sideinndeling når dokumentstørrelsen på den mottatte faksen er større enn størrelsen på papiret som er lagt i skriveren.

Hvis du velger **På (del til sider)**, deles dokumentet på langs for å skrive ut det mottatte dokumentet. Hvis du velger **På (Forminsk til å passe)**, reduseres dokumentet til 50 % minimumsutskrift.

Automatisk rotering:

Roterer mottatt faks som liggende dokumenter i A4-størrelse (brev, B5 eller A5) slik at de skrives ut på papir i A4-størrelse (brev, B5 eller A5). Denne innstillingen brukes når innstillingen for papirstørrelse for minst én papirkilde som brukes til utskrift av fakser, er satt til A4 (B5, A5 eller brev).

Ved å velge **Av**, mottatt faks som liggende i A4-størrelse (brev, B5 eller A5) som er samme bredde som A3-dokumenter i portrett (Tabloid, B4, eller A4), antas å være faks i A3-størrelse (Tabloid, B4 eller A4) og skrives ut som det.

Sjekk papirkildens innstillinger for utskrift av fakser og papirstørrelse for papirkilden i følgende menyer i **Innst. > Generelle innstillinger > Skriverinnstillinger > Papirkildeinnstillinger**.

- Velg auto. innstillinger**

- Papirinnstilling > Papirstørrelse**

Legg til mottakerinfo:

Skriver ut mottaksinformasjon på mottatte fakser, selv om avsenderen ikke har satt informasjon i toppsteksten. Mottaksinformasjonen inkluderer mottaksdato og -tid, avsenderens ID, mottaks-ID (som f.eks. «#001») og sidenummer (som f.eks. «P1»). Ved å sortere mottaker-ID-en skrevet på den mottatte faksen, kan du sjekke sendingsloggen i fakserapporten og faksens jobbhistorikk. Når **Innstillinger for deling av side** er aktivert, inkluderes også sidenummer for sidedeling.

2-sidig:

Skriver ut flere sider av mottatt faks på begge sider av papiret.

Tid for utskriftstart:

Velg alternativer for utskrift av mottatt faks.

- Alle sider mottatt:** Utskrift starter når alle sidene er mottatt. Det avhenger av innstillingen til **Sorteringsstabel**-funksjonen om utskriften skal starte fra første eller siste side. Se forklaringen for **Sorteringsstabel**.

- ❑ Første side mottatt: Starter utskriften når første side er mottatt og skriver deretter ut i den rekkefølgen sidene blir mottatt. Hvis ikke skriveren kan starte utskriften, f.eks. når den skriver ut andre jobber, vil utskriften av de mottatte sidene starte som en egen jobb når skriveren er tilgjengelig.

Sorteringsstabel:

Siden første side skrives ut sist (utskrift øverst), stables dokumentene som skrives ut i riktig siderekkefølge. Når skriveren har lite minne, er kanskje ikke denne funksjonen tilgjengelig.

Avbruddtid for utskrift:

Avbruddtid for utskrift

I løpet av angitt tidsperiode lagrer skriveren mottatte dokumenter i skriverens minne uten at de skrives ut. Denne funksjonen kan brukes til å hindre lyd om natten eller hindre at konfidensielle dokumenter blir avslørt mens du er borte. Før du bruker denne funksjonen, må du kontrollere at det er nok ledig minne. Allerede før omstartstid, kan du kontrollere og skrive ut mottatte dokumenter enkeltvis fra **Jobbstatus** fra startskjermen.

Tid til stopp

Stanser utskrift av dokumenter.

Angi tid for omstart

Starter automatisk utskrift av dokumenter på nytt.

Stillemodus:

Reduserer støyen skriveren gir fra seg når den skriver ut fakser. Imidlertid kan utskriftshastigheten påvirkes.

Faksinnstillingsveiviser

Du finner menyen på skriverens kontrollpanel under.

Innst. > Generelle innstillinger > Faksinnstillinger > Faksinnstillingsveiviser

Merknad:

Denne menyen kan ikke vises i Web Config-skjermbildet.

Velg **Faksinnstillingsveiviser** for å angi grunnleggende faksinnstillinger. Følg instruksjonene på skjermen.

Relatert informasjon

- ➔ [“Basisinnstillinger” på side 473](#)
- ➔ [“Gjøre skriveren klar til å sende og motta fakser” på side 579](#)

Skannerinnstillinger

Oppstart-kategorien

Vis fanen du vil vise først hver gang du skanner.

Rask funksjon (Mappe)/Rask funksjon (Post)

Angi fire innstillinger du vil vise på **Hyppig**-skjermen mens du skanner.

Bekreft mottaker

Sjekk destinasjonen før du skanner.

Document Capture Pro

Før du bruker **Datamaskin**-menyen på kontrollpanelet, må du angi operasjonsmodusen på kontrollpanelet til å samsvare med datamaskinen hvor Document Capture Pro er installert.

Klientmodus

Velg dette hvis Document Capture Pro er installert på Windows eller Mac OS.

Servermodus

Velg dette hvis Document Capture Pro er installert på Windows Server. Angi deretter serveradressen.

E-postserver

Angi innstillingene for e-postserveren for å skanne **E-post**.

Serverinnstillinger

Angi godkjenningsmetoden for skriveren som skal få tilgang til e-postserveren.

[“Innstillingsselementer for e-postserver” på side 542](#)

Tilkoblingskontroll

Sjekker tilkoblingen til e-postserveren.

Auto-tilbak.

Nullstill destinasjonen og skanneinnstillingene etter hver skanning.

Innstillinger for lagring

Velg menyene på kontrollpanelet som beskrevet nedenfor.

Innst. > Generelle innstillinger > Innstillinger for lagring

Tilgangskontroll for delt mappe:

Tilgang

Velg hvorvidt du vil tillate bruk av delte mapper (fast).

Retter til handlinger

Velg om du vil begrense tilgang til opprettelse, redigering og sletting av mapper til administratorer eller brukere.

Retter til automatisk sletting

Velg om du vil begrense tilgang til innstillingene for automatisk sletting til administratorer eller brukere.

Filbehandling i delt mappe:

Automatisk sletting av filer

Velg hvorvidt du vil slette den lagrede filen automatisk.

Tid før sletting

Angi tidsperioden før automatisk sletting. Den begynner å telle fra sist filen ble lagret eller brukt. Når en ny mappe opprettes vil innstillingene her bli brukt i den nye mappen. Du kan også endre innstillingene for hver mappe senere.

Bruk på alle delte mapper

Bruker Automatisk sletting av filer- og Tid før sletting-innstillinger på alle delte mapper.

Filbehandling i personlig mappe:

Innstillingene under brukes i alle personlige mapper. Du kan ikke angi innstillinger for hver mappe.

Automatisk sletting av filer

Velg hvorvidt du vil slette den lagrede filen automatisk.

Tid før sletting

Angi tidsperioden før automatisk sletting. Den begynner å telle fra sist filen ble lagret eller brukt.

Ytterligere handling:

Slett filen etter produksjon

Velg hvorvidt du vil slette filer etter utskrift eller lagring.

Tilgangskontroll

Når Tillatt velges vil en avmerkingsboks vises på fillisteskjermen, og du kan velge hvorvidt du vil slette filen etter utskrift eller lagring.

Vis alternativer:

Velg visningsformatet til mappeliste- og fillisteskjermen.

Søkealternativer:

Begynner m.

Viser mapper og filer som begynner med søkeordet.

Slutter med

Viser mapper og filer som slutter med søkeordet.

Inkluderer

Viser mapper og filer som inneholder søkeordet.

Systemadministrasjon

Ved å bruke denne menyen kan du vedlikeholde produktet som systemadministrator. Det gir deg også mulighet til å begrense produktfunksjonene for individuelle brukere, tilpasset arbeidstypen eller kontorstilen din.

Velg menyene på kontrollpanelet som beskrevet nedenfor.

Innst. > Generelle innstillinger > Systemadministrasjon

Kontaktadministrasjon

Legg til / Rediger / Slett:

Registrer og/eller slett kontakter for menyene Faks, Skann til datamaskin (e-post) og Skann t. nettverksmappe/FTP.

Hyppig:

Registrer ofte brukte kontakter for å få raskere tilgang til dem. Du kan også endre rekkefølgen på listen.

Skriv ut kontakter:

Skriv ut kontaktlisten din.

Vis alternativer:

Endre måten kontaktlisten vises på.

Søkealternativer:

Endre søkemetode for å søke i kontaktene.

Innstillinger for Rengjøring av skriverhode:

Du kan gjøre følgende innstillinger for rengjøring av skriverhodet.

Automatisk rengjøring:

Sjekk om dysene til skriverhodet er tett før eller etter utskriften.

Rengjøring av skrivnehodet utføres automatisk dersom det er nødvendig som et resultat av å sjekke.

Regelmessig rengjøring:

Velg **På** for å utføre rengjøring av skriverhodet når et visst antall sider er skrevet ut.

Fargefølsomhet for kopi:

Velg følsomhetsinnstillingen for å finne ut om dokumentet er svart-hvitt eller farge når du kopierer ved å bruke **Auto**.

Du kan velge følsomheten fra fem nivåer mellom **More SH** og **Mer Farge**.

Dokumenter pleier å bli skannet i svart-hvitt når valget er nærmere **More SH**, og i farge når valget er nærmere **Mer Farge**.

Forslag om rengjøring av skanner:

Velg **Av** hvis du vil bli vist en melding som varsler deg når du må rengjøre ADF-skannekomponentene.

Tilbakestill sidetall:

Tilbakestill totalt antall farge- og monokrome sider lagret av grensesnittet: Standardnettverk, tilleggsnettverk og annet.

Totalt antall utskrifter og antall sider skrevet ut etter papirstørrelse blir imidlertid ikke tilbakestilt.

Antall sider som skrives ut fra det valgfritt installerte grensesnittet telles i «Tilleggsnettverk», og antall sider skrevet ut fra USB-grensesnittet, faks, kopi osv. telles i «Annet».

Du kan sjekke det gjeldende antallet sider som er lagret av grensesnittet i Brukshistorikkarket (**Innst.** > **Printerstatus** / **Skriv ut** > **Loggark for bruk**).

Tøm data i internt minne:

Innstillinger for HDD-sletting:

Angi innstillinger for behandling av data som er lagret i den interne harddisken.

Jobber for utskrift, kopiering og skanning lagres midlertidig på harddisken for å håndtere dataene for godkjent utskrift og store mengder kopiering, skanning, utskrift, osv. Angi innstillinger for sikker sletting av data.

Innstillinger for automatisk sletting av minne:

Når det er aktivert, slettes måldataene i rekkefølge når de ikke er nødvendige, for eksempel når utskriften eller skanningen er fullført. Målet som skal slettes er data som skrives inn mens denne funksjonen er aktivert.

Ettersom tilgang til harddisken er nødvendig, tar det lenger til å gå inn i strømsparingsmodus.

Slett alt minne:

Sletter alle dataene på harddisken. Du kan ikke utføre andre handlinger eller slå av enheten under formatering.

Høy hastighet:

Sletter alle dataene med en dedikert slettekommando.

Overskriv:

Sletter alle dataene med en dedikert slettekommando, og overskriver andre data på alle områder for å slette alle dataene.

Trippel overskriving:

Sletter alle dataene med en dedikert slettekommando, og overskriver andre data tre ganger på alle områder for å slette alle dataene.

Sikkerhetsinnst.:

Du kan stille inn følgende sikkerhetsinnstillinger.

Begrensninger:

Tillat endring av innstillingene til følgende elementer når panellåsen er aktivert.

Jobbloggtilgang

Gå hit for å registrere/ slette kontakter

Faks Nylig tilgang

Faks Overføringsloggtilgang

Tilgang til Faks-rapport

Tilgang til Utskriftslagringslogg for Skann t. nettverksmappe/FTP

Tilgang til Nylige for Skann til e-post

Tilgang til Vis sendelogg for Skann til e-post

Tilgang til Skriv ut sendelogg for Skann til e-post

Tilgang til Språk

Tilgang til Tykt papir

Tilgang til Stillemodus

Tilgang til Utskriftshastighetsprioritet

- Tilgang til Registrer dobbeltmating
- Vern av personopplysninger
- Tilgang til Kopi-Utskuff
- Tillat Avslåing

Tilgangskontroll:

Velg **På** for å begrense produktfunksjoner. Dette krever at brukere logger på produktets kontrollpanel med brukernavn og passord før de kan bruke funksjonene i kontrollpanelet. Du kan velge hvorvidt du vil tillate jobber som ikke har nødvendig autentiseringsinformasjon på **Godta ukjente brukerjobber**.

Administratorinnstillinger:

- Adminpassord
Angi, endre og slett administratorpassordet.
- Låsinnstilling
Velg om du vil låse kontrollpanelet med passordet som er registrert i **Adminpassord**.

Passordpolicy:

Velg **På** for å angi passordpolicy.

Passordkryptering:

Velg **På** for å kryptere passordet ditt. Du kan også koble til en USB-enhet for å sikkerhetskopierte krypteringsnøkkelen. Hvis du slår av strømmen mens maskinen starter på nytt, kan data bli korrupt og skriverinnstillingene gjenopprettet til standard. Hvis dette skjer, må du angi passordinformasjonen igjen.

Revisjonslogg:

Velg **På** for å registrere en revisjonslogg.

Programverifisering ved oppstart:

Velg **På** for å verifisere programmet til skriveren ved oppstart.

Kundeforskning:

Velg **Godkjenn** for å oppgi informasjon om produktbruk, for eksempel antall utskrifter, til Seiko Epson Corporation.

Tilbakestill:

Tilbakestill innstillingene på menyene nedenfor til standard.

- Nettverksinnstillinger
- Kopiinnstillinger
- Skannerinnstillinger
- Faksinnstillinger

Slett alt minne

Sletter alle dataene på harddisken. Du kan ikke utføre andre handlinger eller slå av enheten under formatering.

Høy hastighet

Sletter alle dataene med en dedikert slettekommando.

Overskriv

Sletter alle dataene med en dedikert slettekommando, og overskriver andre data på alle områder for å slette alle dataene.

Trippel overskriving

Sletter alle dataene med en dedikert slettekommando, og overskriver andre data tre ganger på alle områder for å slette alle dataene.

Slett alle data og innstillinger

Sletter alle dataene på harddisken, samt alle innstillingene på skriveren. Du kan ikke utføre andre handlinger eller slå av enheten under formatering.

Høy hastighet

Sletter alle dataene med en dedikert slettekommando.

Overskriv

Sletter alle dataene med en dedikert slettekommando, og overskriver andre data på alle områder for å slette alle dataene.

Trippel overskriving

Sletter alle dataene med en dedikert slettekommando, og overskriver andre data tre ganger på alle områder for å slette alle dataene.

Fastvareoppdatering:

Du kan få fastvareinformasjon som for eksempel din gjeldende versjon og informasjon om tilgjengelige oppdateringer.

Automatisk fastvareoppdatering:

Velg **På** for å automatisk oppdatere fastvare. Velg **På** for å angi en bestemt ukedag / tid på dagen å oppdatere.

Vedlikehold/Servicemodus:

Velg **Av** for å deaktivere vedlikehold-/servicemodus.

Relatert informasjon

➔ [“Automatisk oppdatere skriverens fastvare” på side 241](#)

Utskriftsteller

Velg menyene på kontrollpanelet som beskrevet nedenfor.

Innst. > Utskriftsteller



Vises totalt antall utskrifter, utskrifter i svart-hvitt og fargeutskrifter, inkludert elementer som for eksempel statusarket fra da du kjøpte skriveren. Du kan også kontrollere antallet sider som skrives ut fra en minneenhet eller andre funksjoner på brukshistoriearket.

Forsyningsstatus

Velg menyen på kontrollpanelet som beskrevet nedenfor.

Innst. > Forsyningsstatus

Viser omtrentlig levetid for blekk og vedlikeholdsboks.

Når  vises, er blekknivået lavt, eller vedlikeholdsboksen er nesten full. Når  vises, må det erstattes da det er tomt for blekk, eller vedlikeholdsboksen er full.

Relatert informasjon

➔ [“Det er på tide å skifte ut blekkpatronene” på side 310](#)

Vedlikehold

Velg menyene på kontrollpanelet som beskrevet nedenfor.

Innst. > Vedlikehold

Dysekontroll skrivehode:

Velg denne funksjonen for å sjekke om skriverhodets dyser er tette. Skriveren skriver ut et mønster for å sjekke dysen.

Rengjøring av skrivehode:

Velg denne funksjonen for å rengjøre tette dyser på skriverhodet.

Ryggstifting Justering av bretteposisjon:

Velg denne funksjonen for å justere bretteposisjonen ved salsøm.

Ryggstifting Justering av bindingsposisjon:

Velg denne funksjonen for å justere bindeposisjonen ved salsøm.

Posisjonsjustering for halvbretting:

Velg denne funksjonen for å justere posisjonen når du bretter i to.

Justering av stifteposisjon:

Velg denne funksjonen for å løfte nålen når du erstatter stifter.

Vedlikeholdsvalsinformasjon:

Velg denne funksjonen for å kontrollere levetiden til vedlikeholdsrullen til papirkassetten. Du kan også nullstille telleren til vedlikeholdsrullen.

Relatert informasjon

➔ [“Sjekke tette dyser” på side 229](#)

Språk/Language

Velg menyene på kontrollpanelet som beskrevet nedenfor.

Innst. > Språk/Language

Velg språk for LCD-skjermen.

Printerstatus / Skriv ut

Velg menyene på kontrollpanelet som beskrevet nedenfor.

Innst. > Printerstatus / Skriv ut

Skriv ut statusark:

Statusark for konfigurasjon:

Skriv ut informasjonsark som viser nåværende skriverstatus og innstillinger.

Statusark for forsyning:

Skriver ut informasjonsark som viser statusen for forbruksvarer.

Loggark for bruk:

Skriv ut informasjonsark som viser skriverens brukshistorie.

PS-skrifttyperliste:

Skriv ut en liste over skrifttyper som er tilgjengelige for en PostScript-skriver.

PCL-fonrliste:

Skriv ut en liste over skrifttyper som er tilgjengelige til å skrive ut med PCL.

Nettverk:

Viser nåværende nettverksinnstillinger. Du kan også skrive ut statusarket.

Kontaktadministrasjon

Velg menyene på kontrollpanelet som beskrevet nedenfor.

Innst. > Kontaktadministrasjon

Legg til / Rediger / Slett:

Registrer og/eller slett kontakter for menyene Faks, Skann til datamaskin (e-post) og Skann t. nettverksmappe/FTP.

Hyppig:

Registrer ofte brukte kontakter for å få raskere tilgang til dem. Du kan også endre rekkefølgen på listen.

Skriv ut kontakter:

Skriv ut kontaktlisten din.

Vis alternativer:

Endre måten kontaktlisten vises på.

Søkealternativer:

Endre søkemetode for å søke i kontaktene.

Brukerinnstillinger

Velg menyene på kontrollpanelet som beskrevet nedenfor.

Innst. > Brukerinnstillinger

Du kan ikke endre innstillinger som har blitt låst av administratoren.

Du kan endre standardinnstillingene for følgende menyer.

- Skann t. nettverksmappe/FTP
- Skann til datamaskin (e-post)
- Skann til minneenhet
- Skann til nettsky
- Kopiinnstillinger
- Faks

Autentiseringssystem

Velg menyene på kontrollpanelet som beskrevet nedenfor.

Innst. > Autentiseringssystem

Du kan sjekke statusen til autentiseringssystemet og Epson Open Platform.

Status for godkjenningseenhet

Viser status for autentiseringseenheten.

Informasjon om Epson Open Platform

Viser status for Epson Open Platform.

Produktspesifikasjoner

Skriverspesifikasjoner

Skrivertype	Inkjet
Plassering av utskriftshodets dyse	Dyser for svart blekk: 8676 Dyser for fargeblekk: 8676 for hver farge

Utskriftsområde

Utskrivbart område for enkeltark

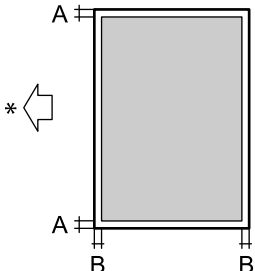
	A	3.0 mm (0.12 tommer)
	B	3.0 mm (0.12 tommer)

* Retningen til papiret som mates inn.

Utskrivbart område for konvolutter

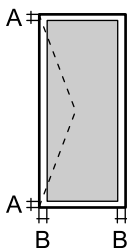













	A	3.0 mm (0.12 tommer)
	B	3.0 mm (0.12 tommer)

Skannerspesifikasjoner

Skannertype	Flatbed
Fotoelektrisk enhet	CIS
Effektive piksler	7020×10200 piksler (600 dpi)
Maksimum dokumentstørrelse	297×431.8 mm (11.7×17 tommer) A3

Skanningsoppløsning	600 dpi (hovedskanning) 600 dpi (subskanning)
Utmatingsoppløsning	50 til 9600 dpi i 1 dpi økninger
Fargedybder	Farge <input type="checkbox"/> 30 biter per piksel intern (10 biter per piksel per intern farge) <input type="checkbox"/> 24 biter per piksel ekstern (8 biter per piksel per fargeekstern) Gråskala <input type="checkbox"/> 10 biter per piksel per intern <input type="checkbox"/> 8 biter per piksel per ekstern Svart og hvit <input type="checkbox"/> 10 biter per piksel per intern <input type="checkbox"/> 1 biter per piksel per ekstern
Lyskilde	LED

ADF-spesifikasjoner

ADF-type	Automatisk dobbeltsidig skanning
Tilgjengelige papirstørrelser	A3  , 11x17in  , B4  , A4   , Letter   , Legal  , Executive   , B5   , A5  , A6  , Indian Legal  (Maks 297×431.8 mm)
Papirtype	Vanlig papir, vanlig papir med høy kvalitet, resirkulert papir
Papirvekt	38–128 g/m ² (enkeltsidig) 50–128 g/m ² (tosidig)
Lastekapasitet	150 ark (80 g/m ²) eller 16.5 mm

Selv når originalen overholder spesifikasjonene for media som kan plasseres i ADF, kan den kanskje ikke mates fra ADF, eller skannekvaliteten kan forringes avhengig av papiregenskapene eller -kvaliteten.

Faksspesifikasjoner (kun for skrivere med faksfunksjon)

Fakstype	Walk-up svart og hvit fargefakskapasitet (ITU-T Super Group 3)
Støttede linjer	Standard analoge telefonlinjer, PBX (Private Branch Exchange)-telefonsystemer
Hastighet	Opptil 33.6 kbps

Oppløsning	<p>Monokrom</p> <ul style="list-style-type: none"> <input type="checkbox"/> Standard: 8 pel/mm×3,85 linje/mm (203 pel/tommer×98 linje/tommer) <input type="checkbox"/> Fin: 8 pel/mm×7,7 linje/mm (203 pel/tommer×196 linje/tommer) <input type="checkbox"/> Superfin: 8 pel/mm×15,4 linje/mm (203 pel/tommer×392 linje/tommer) <input type="checkbox"/> Ultrafin: 16 pel/mm×15,4 linje/mm (406 pel/tommer×392 linje/tommer) <p>Farge</p> <p>200×200 dpi</p>
Sideminne	Opp til 550 sider (når ITU-T Nr. 1 tabellen er mottatt i monokrom skissemodus)
Ring opp på nytt*	2 ganger (med intervaller på 1 minutter)
Grensesnitt	RJ-11 Telefonlinje, RJ-11 Telefonsettilkobling

* Spesifikasjonene kan variere i henhold til land eller område.

Merknad:

For å sjekke faksens fastvareversjon, velger du det følgende på kontrollpanelet til skriveren, skriv ut **Liste over faksinnstillinger**, og kontroller versjonen på arket.

Faks >  (Meny) > Faksrapport > Liste over faksinnstillinger

Bruke porten for skriveren

Skriveren bruker følgende port. Disse portene bør tillates å bli gjort tilgjengelig av nettverksadministratoren etter behov.

Når senderen (klienten) er skriveren

Bruk	Destinasjon (server)	Protokoll	Portnummer
Filsending (når skann til nettverksmappe-funksjonen er brukt på skriveren)	FTP/FTPS-server	FTP/FTPS (TCP)	20
			21
	Filserver	SMB (TCP)	445
			NetBIOS (UDP)
		NetBIOS (TCP)	138
			139
	WebDAV-server	Protokollen HTTP (TCP)	80
Protokollen HTTPS (TCP)		443	
E-postsending (når skann til e-post-funksjonen er brukt på skriveren)	SMTP-server	SMTP (TCP)	25
		SMTP SSL/TLS (TCP)	465
		SMTP STARTTLS (TCP)	587

Bruk	Destinasjon (server)	Protokoll	Portnummer
POP før SMTP-tilkobling (når skann til e-post-funksjonen er brukt på skriveren)	POP-server	POP3 (TCP)	110
Når Epson Connect er brukt	Epson Connect-server	HTTPS	443
		XMPP	5222
Når Epson Remote Services brukes	Epson Remote Services-server	Protokollen HTTPS (TCP)	443
		Protokollen MQTT (TCP)	443
Samler brukerinformasjon (bruk kontaktene fra skriveren)	LDAP-server	LDAP (TCP)	389
		LDAP SSL/TLS (TCP)	636
		LDAP STARTTLS (TCP)	389
Brukergodkjenning når du sender e-post (når Epson Open Platform aktiveres) Brukergodkjenning når brukerinformasjon samles inn (når kontakter fra skriveren brukes) Brukergodkjenning når du bruker skann til nettverksmappe (SMB) fra skriveren	KDC-server	Kerberos	88
Control WSD	Klientdatamaskin	WSD (TCP)	5357
Søk på datamaskinen ved push-skanning fra Document Capture Pro	Klientdatamaskin	Registrering av nettverkpush-skann	2968

Når senderen (klienten) er klientdatamaskinen

Bruk	Destinasjon (server)	Protokoll	Portnummer
Filsending (når FTP-skriving er brukt fra skriveren)	Skriver	FTP (TCP)	20
			21
Registrer skriveren fra et program som EpsonNet Config, skriverdriver og skannerdriver.	Skriver	ENPC (UDP)	3289
Samle og konfigurert MIB-informasjon fra et program, for eksempel EpsonNet Config, skriverdriver eller skannerdriver.	Skriver	SNMP (UDP)	161
Videresender LPR-data	Skriver	LPR (TCP)	515
Videresender RAW-data	Skriver	RAW (port 9100) (TCP)	9100
Videresender AirPrint-data (IPP-/IPPS-utskrift)	Skriver	IPP/IPPS (TCP)	631
Søker WSD-skriver	Skriver	WS-Discovery (UDP)	3702
Videresender skannedata fra Document Capture Pro	Skriver	Nettverksskann (TCP)	1865

Bruk	Destinasjon (server)	Protokoll	Portnummer
Henter jobbinformasjon ved push-skanning fra Document Capture Pro	Skriver	Nettverkspush-skann	2968
Web Config	Skriver	HTTP (TCP)	80
		HTTPS (TCP)	443
Videresende FaxOut-data	Skriver	IPP FaxOut (TCP)	631
PC-FAX	Skriver	HTTP (TCP)	80
		HTTPS (TCP)	443

Grensesnittspesifikasjoner

For datamaskin	SuperSpeed USB
For eksterne USB-enheter	Høyhastighets USB

Nettverksspesifikasjoner

Wi-Fi-spesifikasjoner

Se følgende tabell for Wi-Fi-spesifikasjonene.

Land eller regioner utenom de som er oppført nedenfor	Tabell A
Australia New Zealand Hong Kong Taiwan Sør-Korea	Tabell B

Tabell A

Standarder	IEEE 802.11b/g/n*1
Frekvensområde	2,4 GHz
Kanaler	1/2/3/4/5/6/7/8/9/10/11/12/13
Koordinasjonsmoduser	Infrastruktur, Wi-Fi Direct (enkelt tilgangspunkt)*2*3
Sikkerhetsprotokoller*4	WEP (64/128bit), WPA2-PSK (AES)*5, WPA3-SAE (AES), WPA2/WPA3-Enterprise

*1 Bare tilgjengelig for HT20.

- *2 Støttes ikke for IEEE 802.11b.
- *3 Infrastruktur- og Wi-Fi Direct-modus eller en Ethernet-tilkobling kan brukes samtidig.
- *4 Wi-Fi Direct støtter kun WPA2-PSK (AES).
- *5 Overholder WPA2-standarder med støtte for WPA/WPA2 Personal.

Tabell B

Standarder	IEEE 802.11a/b/g/n ^{*1} /ac		
Frekvensområder	IEEE 802.11b/g/n: 2,4 GHz, IEEE 802.11a/n/ac: 5 GHz		
Kanaler	Wi-Fi	2,4 GHz	1/2/3/4/5/6/7/8/9/10/11/12 ^{*2} /13 ^{*2}
		5 GHz ^{*3}	W52 (36/40/44/48), W53 (52/56/60/64), W56 (100/104/108/112/116/120/124/128/132/136/140/144), W58 (149/153/157/161/165)
	Wi-Fi Direct	2,4 GHz	1/2/3/4/5/6/7/8/9/10/11/12 ^{*2} /13 ^{*2}
		5 GHz ^{*3}	W52 (36/40/44/48) W58 (149/153/157/161/165)
Tilkoblingsmoduser	Infrastruktur, Wi-Fi Direct (enkelt tilgangspunkt) ^{*4, *5}		
Sikkerhetsprotokoller ^{*6}	WEP (64/128bit), WPA2-PSK (AES) ^{*7} , WPA3-SAE (AES), WPA2/WPA3-Enterprise		

- *1 Bare tilgjengelig for HT20.
- *2 Ikke tilgjengelig i Taiwan.
- *3 Tilgjengeligheten til disse kanalene og bruken av produktene utendørs med disse kanalene varierer etter sted. Les <http://support.epson.net/wifi5ghz/> for å få mer informasjon.
- *4 Støttes ikke for IEEE 802.11b.
- *5 Infrastruktur- og Wi-Fi Direct-modus eller en Ethernet-tilkobling kan brukes samtidig.
- *6 Wi-Fi Direct støtter bare WPA2-PSK (AES).
- *7 Overholder WPA2-standarder med støtte for WPA/WPA2 Personal.

Ethernet-spesifikasjoner

Standarder	IEEE802.3i (10BASE-T) ^{*1} IEEE802.3u (100BASE-TX) ^{*1} IEEE802.3ab (1000BASE-T) ^{*1} IEEE802.3az (Energi Effektivt Ethernet) ^{*2}
Kommunikasjonsmodus	Auto, 10 Mbps Fulldupleks, 10 Mbps Halvdupleks, 100 Mbps Fulldupleks, 100 Mbps Halvdupleks
Kontakt	RJ-45

- *1 Bruk en kategori 5e eller høyere STP (skjermet tvunnet par) kabel for å forhindre fare for radioforstyrrelser.

*2 Den tilkoblede enheten skal oppfylle IEEE802.3az standarder.

Nettverksfunksjoner og IPv4/IPv6

Funksjoner			Støttede	Merknader
Nettverksutskrift	EpsonNet Print (Windows)	IPv4	✓	-
	Standard TCP/IP (Windows)	IPv4, IPv6	✓	-
	WSD-utskrift (Windows)	IPv4, IPv6	✓	Windows Vista eller nyere
	Bonjour-utskrift (Mac OS)	IPv4, IPv6	✓	-
	IPP-utskrift (Windows, Mac OS)	IPv4, IPv6	✓	-
	Epson Connect (utskrift av e-post, ekstern utskrift)	IPv4	✓	-
	AirPrint (iOS, Mac OS)	IPv4, IPv6	✓	iOS 5 eller nyere, Mac OS X v10.7 eller nyere
Nettverksskanning	Epson Scan 2	IPv4, IPv6	✓	-
	Event Manager	IPv4	-	-
	Epson Connect (skanning til nettsky)	IPv4	✓	-
	AirPrint (skann)	IPv4, IPv6	✓	OS X Mavericks eller nyere
Faks	Send en faks	IPv4	✓	-
	Motta en faks	IPv4	✓	-
	AirPrint (faks ut)	IPv4, IPv6	✓	OS X Mountain Lion eller nyere

Sikkerhetsprotokoll

IEEE802.1X*	
IPsec/IP Filtrering	
SSL/TLS	HTTPS Server/Client
	IPPS
SMTPS (STARTTLS, SSL/TLS)	
SNMPv3	

* Du må bruke en enhet for tilkobling som overholder IEEE802.1X.

PostScript Level 3-kompatibilitet

PostScript-versjonen på denne skriveren er kompatibel med PostScript Level 3.

Støttede tjenester fra tredjeparter

Tjenester		Støttede	Merknader
AirPrint	Utskrift	✓	iOS 5 eller nyere/Mac OS X v10.7.x eller nyere
	Skann	✓	OS X Mavericks eller nyere
	Faks	✓	OS X Mountain Lion eller nyere
Universell utskrift (Microsoft)		✓	Windows 10 2004 (20H1) eller nyere

Spesifikasjoner for minneenheter

Enheter	Maksimumskapasiteter
USB-flashstasjon	2 TB (formatert i FAT, FAT32 eller exFAT).

Du kan ikke bruke følgende enheter:

- Enhet som krever en egen driver
- Enhet med sikkerhetsinnstillinger (passord, kryptering og liknende)

Epson kan ikke garantere alle operasjoner av ekstern tilkoblede enheter.

Støttede dataspesifikasjoner

Filformat	JPEG (*.JPG) med standard Exif-versjon 2.31, tatt med digitalkamera som overholder DCF*1-versjon 1.0 eller 2.0*2 TIFF 6.0 overholdende bilder, som under <input type="checkbox"/> RGB fullfarge-bilder (ikke komprimert) <input type="checkbox"/> Binære bilder (ikke komprimerte eller CCITT-kodede) PDF-versjon 1.7 overholdende datafil
Bildestørrelse	Horisontalt: 80 til 10200 piksler Vertikalt: 80 til 10200 piksler
Filstørrelse	Mindre enn 2 GB
Maksimum antall filer	JPEG: 9990*3 TIFF: 999 PDF: 999

- *1 Filsystemet Design rule for Camera.
- *2 Bildedata som er lagret på digitalkameraer med innebygd minnet, støttes ikke.
- *3 Opptil 999 filer kan vises om gangen. (Hvis antallet filer overskrider 999, vises filene i grupper.)

Merknad:

«x» vises på LCD-skjermen når skriveren ikke kjenner igjen bildefilen. Hvis dette er tilfelle, skrives blanke deler ut hvis du velger bildelayout med flere bilder.

Mål

Mål	<p>Oppbevaring</p> <ul style="list-style-type: none"> <input type="checkbox"/> Bredde: 674 mm (26.5 tommer) <input type="checkbox"/> Dybde: 757 mm (29.8 tommer) <input type="checkbox"/> Høyde: 1243 mm (48.9 tommer) <p>Skriver ut</p> <ul style="list-style-type: none"> <input type="checkbox"/> Bredde: 1426 mm (56.1 tommer) <input type="checkbox"/> Dybde: 757 mm (29.8 tommer) <input type="checkbox"/> Høyde: 1243 mm (48.9 tommer)
Vekt*	Omtrent 177.1 kg (390.4 lb)

* Uten blekkpatroner og strømkabelen.

Elektriske spesifikasjoner

For Europa

Nominell strømeffekt	AC 100–240 V		
Nominelt frekvens	50/60 Hz		
Nominell strøm	9.0–4.5 A		
Strømforbruk (Med LAN-tilkobling)	WF-C21000	WF-C20750	WF-C20600
	Frittstående kopiering: ca. 170 W (ISO/IEC24712) Klarmodus: ca. 76 W Hvilemodus: ca. 1.1 W Strøm av: ca. 0.1 W Maksimalt strømforbruk: ca. 320 W	Frittstående kopiering: ca. 160 W (ISO/IEC24712) Klarmodus: ca. 76 W Hvilemodus: ca. 1.1 W Strøm av: ca. 0.1 W Maksimalt strømforbruk: ca. 300 W	Frittstående kopiering: ca. 160 W (ISO/IEC24712) Klarmodus: ca. 76 W Hvilemodus: ca. 1.1 W Strøm av: ca. 0.1 W Maksimalt strømforbruk: ca. 300 W

For Taiwan

Nominell strømeffekt	AC 100–240 V		
Nominelt frekvens	50/60 Hz		
Nominell strøm	9.0–4.5 A		
Strømforbruk	WF-C21000	WF-C20750	WF-C20600
(Med LAN-tilkobling)	Frittstående kopiering: ca. 170 W (ISO/IEC24712) Klarmodus: ca. 76 W Hvilemodus: ca. 1.6 W Strøm av: ca. 0.1 W Maksimalt strømforbruk: ca. 320 W	Frittstående kopiering: ca. 160 W (ISO/IEC24712) Klarmodus: ca. 76 W Hvilemodus: ca. 1.6 W Strøm av: ca. 0.1 W Maksimalt strømforbruk: ca. 300 W	Frittstående kopiering: ca. 160 W (ISO/IEC24712) Klarmodus: ca. 76 W Hvilemodus: ca. 1.6 W Strøm av: ca. 0.1 W Maksimalt strømforbruk: ca. 300 W

For alle land unntatt Europa og Taiwan

Nominell strømeffekt	AC 100–240 V		
Nominelt frekvens	50/60 Hz		
Nominell strøm	9.0–4.5 A		
Strømforbruk	WF-C21000	WF-C20750	WF-C20600
(Med LAN-tilkobling)	Frittstående kopiering: ca. 170 W (ISO/IEC24712) Klarmodus: ca. 76 W Hvilemodus: ca. 1.7 W Strøm av: ca. 0.1 W Maksimalt strømforbruk: ca. 320 W	Frittstående kopiering: ca. 160 W (ISO/IEC24712) Klarmodus: ca. 76 W Hvilemodus: ca. 1.7 W Strøm av: ca. 0.1 W Maksimalt strømforbruk: ca. 300 W	Frittstående kopiering: ca. 160 W (ISO/IEC24712) Klarmodus: ca. 76 W Hvilemodus: ca. 1.7 W Strøm av: ca. 0.1 W Maksimalt strømforbruk: ca. 300 W

Merknad:

- Se skriverens spenning på typeskiltet.
- For europeiske brukere: se følgende nettsted for detaljer om strømforbruk.

<http://www.epson.eu/energy-consumption>

Miljømessige spesifikasjoner

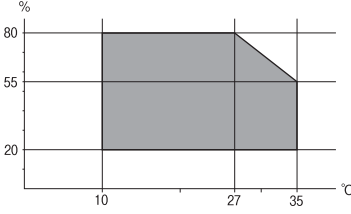
<p>Bruk</p>	<p>Bruk skriveren innenfor området som vises i den følgende grafen.</p>  <p>Temperatur: 10 til 35 °C (50 til 95 °F) Luftfuktighet: 15 til 85 % relativ fuktighet (uten kondensering)</p>
<p>Oppbevaring</p>	<p>Temperatur etter førstegangs blekkpåfylling: fra -14 til 40 °C (fra 6.8 til 104 °F)* Temperatur før førstegangs blekkpåfylling: fra -20 til 40 °C (fra -4 til 104 °F)* Luftfuktighet: 5 til 85 % relativ fuktighet (uten kondensering)</p>

* Du kan lagre den ved 40 °C (104 °F) i én måned.

Miljømessige spesifikasjoner for blekkpatroner

<p>Lagringstemperatur</p>	<p>-20 til 40 °C (-4 til 104 °F)*</p>
<p>Frysetemperatur</p>	<p>-14 °C (6.8 °F) Blekk tiner og kan brukes etter ca. 12 timer ved 25 °C (77 °F).</p>

* Du kan lagre den ved 40 °C (104 °F) i én måned.

Installering, sted og plass

Sikker bruk oppnås ved å plassere skriveren et sted som tilfredsstillende følgende betingelser.

- En flat, stabil overflate som tåler skriverens vekt
- Steder som ikke blokkerer eller dekker til luftehullene og åpningene på skriveren
- Steder der du enkelt kan legge inn og fjerne papir
- Steder som tilfredsstillende betingelsene i «Miljøspesifikasjoner» i denne håndboken

! **Forsiktighetsregel:**

Ikke plasser skriveren på følgende steder, da dette kan føre til funksjonsfeil.

- Utsatt for direkte sollys
- Utsatt for hurtige endringer i temperatur og fuktighet
- Utsatt for brann
- Utsatt for flyktige stoffer
- Utsatt for sjokk eller vibrasjoner
- Nær en TV eller radio
- Nær mye jord eller støv
- Nær vann
- Nær klimaanlegg eller varmeanlegg
- Nær en luftfukter

Bruk en kommersielt tilgjengelig antistatisk matre for å unngå statisk utvikling på steder som er utsatt for utvikling av statisk elektrisitet.

Sørg for at det er nok plass til å installere og bruke skriveren skikkelig.

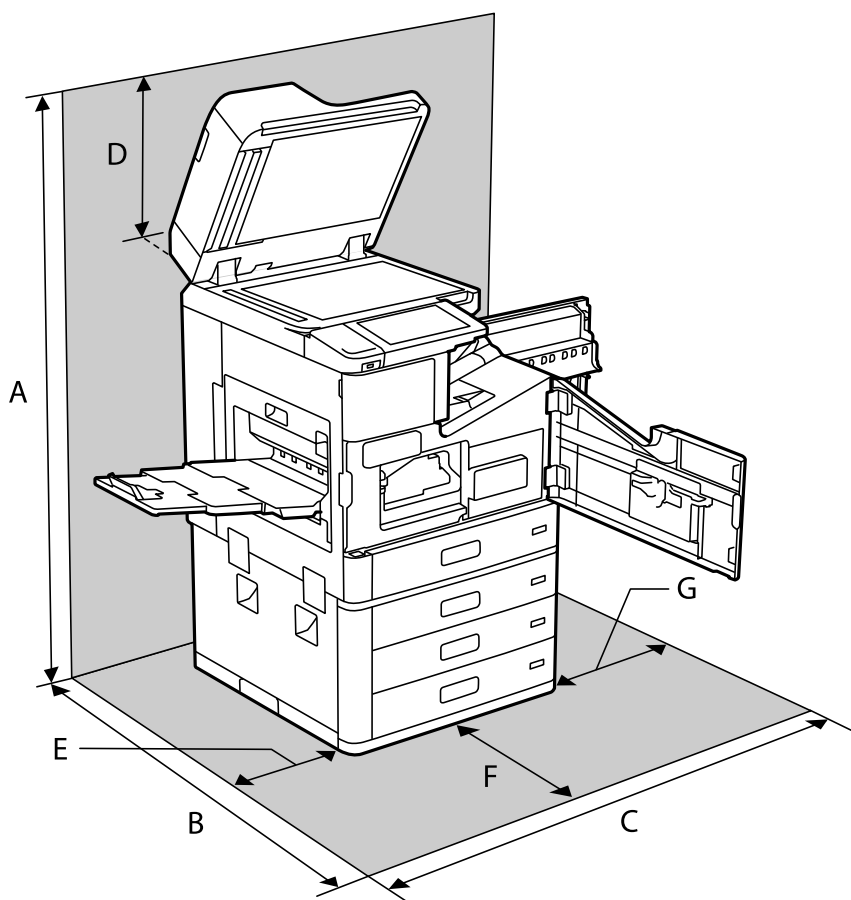

A	1626 mm
B	1388 mm

C	1544 mm
D	383 mm
E	397 mm
F	631 mm
G	474 mm

Installasjonssted og -plass når sluttbehandlere er installert

Med sluttbehandler for stifter

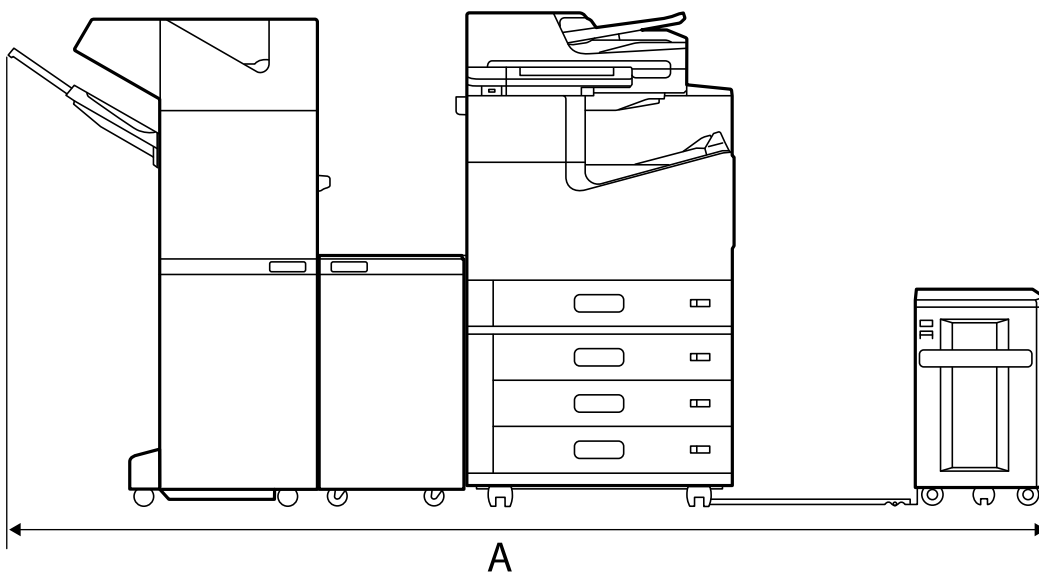

A*	2666 mm
----	---------

Med sluttbehandler P2 for stifter

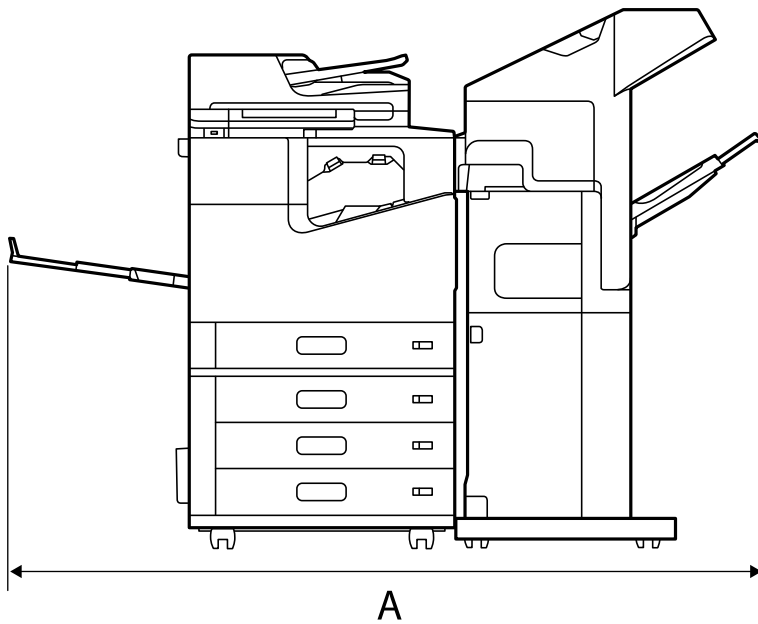

A*	1837.5 mm
----	-----------



Forsiktighetsregel:

Siden portene for å koble til en USB-kabel og en LAN-kabel er på baksiden av skriveren, må du la det være nok plass på baksiden til å koble til og koble fra kablene.

Du må ikke flytte produktet selv for å lage plass. Ta kontakt med Epsons kundestøtte eller en autorisert Epson-tjenesteleverandør og be dem om å flytte det.

Se den relaterte informasjonen for mer informasjon om portene.

Med sluttbehandler for brosjyrer

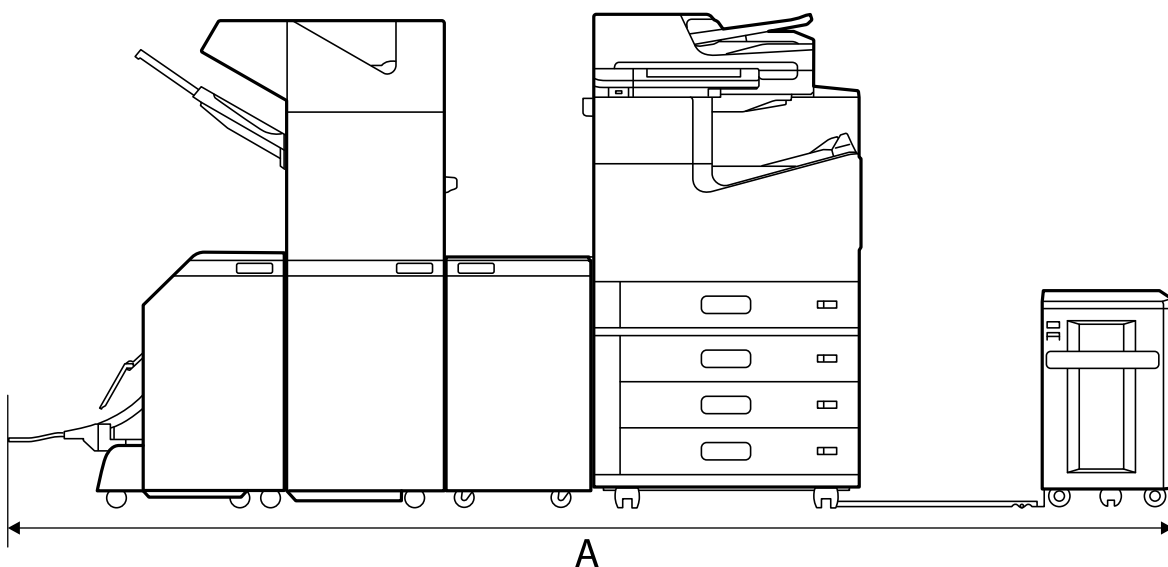

A*	2990 mm
----	---------

*: Se relatert informasjon for informasjon om dybde og høyde.

Relatert informasjon

- ➔ [“Installering, sted og plass” på side 505](#)
- ➔ [“Bak” på side 24](#)

Systemkrav

- Windows 10 (32-bit, 64-bit)/Windows 8.1 (32-bit, 64-bit)/Windows 8 (32-bit, 64-bit)/Windows 7 (32-bit, 64-bit)/Windows Vista (32-bit, 64-bit)/Windows XP SP3 eller nyere (32-bit)/Windows XP Professional x64 Edition SP2 eller nyere/Windows Server 2019/Windows Server 2016/Windows Server 2012 R2/Windows Server 2012/Windows Server 2008 R2/Windows Server 2008/Windows Server 2003 R2/Windows Server 2003 SP2 eller nyere
- macOS Catalina/macOS Mojave/macOS High Sierra/macOS Sierra/OS X El Capitan/OS X Yosemite/OS X Mavericks/OS X Mountain Lion/Mac OS X v10.7.x/Mac OS X v10.6.8

Merknad:

- Mac OS støtter ikke enkelte programmer og funksjoner.
- UNIX-filsystemet (UFS) for Mac OS støttes ikke.

Skriftpespesifikasjoner

Følgende skrifttyper er tilgjengelige på Internett.

- Epson BarCode Font

Tilgjengelige skrifttyper for PostScript

Skrifttypenavn	Familie	HP-ekvivalent
Nimbus Mono	Medium, Bold, Italic, Bold Italic	Courier
Letter Gothic	Medium, Bold, Italic	Letter Gothic
Nimbus Mono PS	Regular, Bold, Oblique, Bold Oblique	CourierPS
Nimbus Roman No4	Medium, Bold, Italic, Bold Italic	CG Times
URW Classico	Medium, Bold, Italic, Bold Italic	CG Omega
URW Coronet	-	Coronet
URW Clarendon Condensed	-	Clarendon Condensed
URW Classic Sans	Medium, Bold, Italic, Bold Italic	Univers
URW Classic Sans Condensed	Medium, Bold, Italic, Bold Italic	Univers Condensed
Antique Olive	Medium, Bold, Italic	Antique Olive

Skrifttypenavn	Familie	HP-ekvivalent
Garamond	Antiqua, Halbfett, Kursiv, Kursiv Halbfett	Garamond
Mauritius	-	Marigold
Algiers	Medium, Extra Bold	Albertus
NimbusSansNo2	Medium, Bold, Italic, Bold Italic	Arial
Nimbus Roman No9	Medium, Bold, Italic, Bold Italic	Times New Roman
Nimbus Sans	Medium, Bold, Oblique, Bold Oblique	Helvetica
Nimbus Sans Narrow	Medium, Bold, Oblique, Bold Oblique	Helvetica Narrow
Palladio	Roman, Bold, Italic, Bold Italic	Palatino
URW Gothic	Book, Demi, Book Oblique, Demi Oblique	ITC Avant Garde
URW Bookman	Light, Demi, Light Italic, Demi Italic	ITC Bookman
URW Century Schoolbook	Roman, Bold, Italic, Bold Italic	New Century Schoolbook
Nimbus Roman	Medium, Bold, Italic, Bold Italic	Times
URW Chancery Medium Italic	-	ITC Zapf Chancery Italic
Symbol	-	Symbol
URW Dingbats	-	Wingdings
Dingbats	-	ITC Zapf Dingbats
Standard Symbol	-	SymbolPS

Tilgjengelige skrifttyper for PCL (URW)

Skalerbar skrifttype

Skrifttypenavn	Familie	HP-ekvivalent	Symbolsett for PCL5
Nimbus Mono	Medium, Bold, Italic, Bold Italic	Courier	1
Letter Gothic	Medium, Bold, Italic	Letter Gothic	1
Nimbus Mono PS	Regular, Bold, Oblique, Bold Oblique	CourierPS	3
Nimbus Roman No4	Medium, Bold, Italic, Bold Italic	CG Times	2
URW Classico	Medium, Bold, Italic, Bold Italic	CG Omega	3
URW Coronet	-	Coronet	3
URW Clarendon Condensed	-	Clarendon Condensed	3
URW Classic Sans	Medium, Bold, Italic, Bold Italic	Univers	2

Skrifttypenavn	Familie	HP-ekvivalent	Symbolsett for PCL5
URW Classic Sans Condensed	Medium, Bold, Italic, Bold Italic	Univers Condensed	3
Antique Olive	Medium, Bold, Italic	Antique Olive	3
Garamond	Antiqua, Halbfett, Kursiv, Kursiv Halbfett	Garamond	3
Mauritius	-	Marigold	3
Algiers	Medium, Extra Bold	Albertus	3
NimbusSansNo2	Medium, Bold, Italic, Bold Italic	Arial	3
Nimbus Roman No9	Medium, Bold, Italic, Bold Italic	Times New	3
Nimbus Sans	Medium, Bold, Oblique, Bold Oblique	Helvetica	3
Nimbus Sans Narrow	Medium, Bold, Oblique, Bold Oblique	Helvetica Narrow	3
Palladio	Roman, Bold, Italic, Bold Italic	Palatino	3
URW Gothic	Book, Demi, Book Oblique, Demi Oblique	ITC Avant Garde Gothic	3
URW Bookman	Light, Demi, Light Italic, Demi Italic	ITC Bookman	3
URW Century Schoolbook	Roman, Bold, Italic, Bold Italic	New Century Schoolbook	3
Nimbus Roman	Medium, Bold, Italic, Bold Italic	Times	3
URW Chancery Medium Italic	-	ITC Zapf Chancery Medium Italic	3
Symbol	-	Symbol	4
URW Dingbats	-	Wingdings	5
Dingbats	-	ITC Zapf Dingbats	6
Standard Symbol	-	SymbolPS	4
URW David	Medium, Bold	HP David	7
URW Narkis	Medium, Bold	HP Narkis	7
URW Miryam	Medium, Bold, Italic	HP Miryam	7
URW Koufi	Medium, Bold	Koufi	8
URW Naskh	Medium, Bold	Naskh	8
URW Ryadh	Medium, Bold	Ryadh	8

Bitmap-skrifttype

Skrifttypenavn	Symbolsett
Line Printer	9

OCR/Strekkode Bitmap-skrifttype (kun for PCL5)

Skrifttypenavn	Familie	Symbolsett
OCR A	-	10
OCR B	-	11
Code39	9.37cpi, 4.68cpi	12
EAN/UPC	Medium, Bold	13

Merknad:

Avhengig av utskriftstettheten, eller kvaliteten på papirets farge, er kanskje ikke OCR A, OCR B, Code39, og EAN/UPC skrifttypene lesbare. Skriv ut en prøve og kontroller at skrifttypene kan leses før du skriver ut store kvantiteter.

Liste over symbolsett

Skriveren din har tilgang til en rekke symbolsett. Mange av disse symbolene er kun forskjellige når det gjelder de internasjonale tegnene som er spesifikke for hvert språk.

Når du vurderer hvilken skrifttype du skal bruke, må du også vurder hvilke symbolsett du skal kombinere med skrifttypen.

Merknad:

Ettersom de fleste programvarer hndterer skrifttyper og symboler automatisk, trenger du antageligvis aldri å justere skriverens innstillinger. Hvis du skriver dine egne skriverkontrollprogrammer, eller hvis du bruker eldre programvare som ikke kan kontroller skrifttyper, kan du se følgende avsnitt for symbolsett-detajler.

Liste over symbolsett for PCL 5

Symbolsettnavn	Egenskap	Skrifttype-klassifikasjon												
		1	2	3	4	5	6	7	8	9	10	11	12	13
Norweg1	0D	✓	✓	✓	-	-	-	-	-	-	-	-	-	-
Roman Extension	0E	-	-	-	-	-	-	-	-	✓	-	-	-	-
Italian	0I	✓	✓	✓	-	-	-	-	-	-	-	-	-	-
ECM94-1	0N	✓	✓	✓	-	-	-	-	-	✓	-	-	-	-
Swedis2	0S	✓	✓	✓	-	-	-	-	-	-	-	-	-	-
ANSI ASCII	0U	✓	✓	✓	-	-	-	✓	✓	-	-	-	-	-
UK	1E	✓	✓	✓	-	-	-	-	-	-	-	-	-	-
French2	1F	✓	✓	✓	-	-	-	-	-	-	-	-	-	-
German	1G	✓	✓	✓	-	-	-	-	-	-	-	-	-	-
Legal	1U	✓	✓	✓	-	-	-	-	-	✓	-	-	-	-
8859-2 ISO	2N	✓	✓	✓	-	-	-	-	-	✓	-	-	-	-

Symbolsettnavn	Egenskap	Skrifttype-klassifikasjon												
		1	2	3	4	5	6	7	8	9	10	11	12	13
Spanish	2S	✓	✓	✓	-	-	-	-	-	-	-	-	-	-
ISO 8859/4 Latin 4	4N	✓	✓	✓	-	-	-	-	-	-	-	-	-	-
Roman-9	4U	✓	✓	✓	-	-	-	-	-	-	-	-	-	-
PsMath	5M	✓	✓	✓	-	-	-	✓	✓	-	-	-	-	-
8859-9 ISO	5N	✓	✓	✓	-	-	-	-	-	✓	-	-	-	-
WiTurkish	5T	✓	✓	✓	-	-	-	-	-	-	-	-	-	-
MsPublishin	6J	✓	✓	✓	-	-	-	-	-	-	-	-	-	-
VeMath	6M	✓	✓	✓	-	-	-	-	-	-	-	-	-	-
8859-10ISO	6N	✓	✓	✓	-	-	-	-	-	✓	-	-	-	-
DeskTop	7J	✓	✓	✓	-	-	-	-	-	-	-	-	-	-
Math-8	8M	✓	✓	✓	-	-	-	✓	✓	-	-	-	-	-
Roman-8	8U	✓	✓	✓	-	-	-	-	-	✓	-	-	-	-
WiE.Europe	9E	✓	✓	✓	-	-	-	-	-	-	-	-	-	-
Pc1004	9J	✓	✓	✓	-	-	-	-	-	-	-	-	-	-
8859-15ISO	9N	✓	✓	✓	-	-	-	-	-	✓	-	-	-	-
PcTk437	9T	✓	✓	✓	-	-	-	-	-	-	-	-	-	-
Windows	9U	✓	✓	✓	-	-	-	-	-	-	-	-	-	-
PsText	10J	✓	✓	✓	-	-	-	-	-	-	-	-	-	-
IBM-US	10U	✓	✓	✓	-	-	-	-	-	✓	-	-	-	-
IBM-DN	11U	✓	✓	✓	-	-	-	-	-	✓	-	-	-	-
McText	12J	✓	✓	✓	-	-	-	-	-	-	-	-	-	-
PcMultiling	12U	✓	✓	✓	-	-	-	-	-	✓	-	-	-	-
VeInternati	13J	✓	✓	✓	-	-	-	-	-	-	-	-	-	-
PcEur858	13U	✓	✓	✓	-	-	-	-	-	-	-	-	-	-
VeUS	14J	✓	✓	✓	-	-	-	-	-	-	-	-	-	-
PiFont	15U	✓	✓	✓	-	-	-	-	-	-	-	-	-	-
PcE.Europe	17U	✓	✓	✓	-	-	-	-	-	-	-	-	-	-
Unicode 3.0	18N	✓	✓	✓	-	-	-	✓	✓	-	-	-	-	-
WiBALT	19L	✓	✓	✓	-	-	-	-	-	-	-	-	-	-
WiAnsi	19U	✓	✓	✓	-	-	-	-	-	-	-	-	-	-

Symbolsettnavn	Egenskap	Skrifttype-klassifikasjon												
		1	2	3	4	5	6	7	8	9	10	11	12	13
PcBlit775	26U	✓	✓	✓	-	-	-	-	-	-	-	-	-	-
Pc866Cyr	3R	✓	✓	-	-	-	-	-	-	-	-	-	-	-
Greek8	8G	✓	✓	-	-	-	-	-	-	-	-	-	-	-
WinGrk	9G	✓	✓	-	-	-	-	-	-	-	-	-	-	-
WinCyr	9R	✓	✓	-	-	-	-	-	-	-	-	-	-	-
Pc851Grk	10G	✓	✓	-	-	-	-	-	-	-	-	-	-	-
ISOCyr	10N	✓	✓	-	-	-	-	-	-	✓	-	-	-	-
Pc8Grk	12G	✓	✓	-	-	-	-	-	-	-	-	-	-	-
ISOGrk	12N	✓	✓	-	-	-	-	-	-	-	-	-	-	-
Pc866Ukr	14R	✓	✓	-	-	-	-	-	-	-	-	-	-	-
Hebrew7	0H	✓	-	-	-	-	-	✓	-	-	-	-	-	-
8859-8 ISO	7H	✓	-	-	-	-	-	✓	-	-	-	-	-	-
Hebrew8	8H	✓	-	-	-	-	-	✓	-	-	-	-	-	-
Pc862Heb	15H	✓	-	-	-	-	-	✓	-	-	-	-	-	-
PC-862, Hebrew	15Q	✓	-	-	-	-	-	✓	-	-	-	-	-	-
Arabic8	8V	-	-	-	-	-	-	-	✓	-	-	-	-	-
HPWARA	9V	-	-	-	-	-	-	-	✓	-	-	-	-	-
Pc864Ara	10V	-	-	-	-	-	-	-	✓	-	-	-	-	-
Symbol	19M	-	-	-	✓	-	-	-	-	-	-	-	-	-
Wingdings	579L	-	-	-	-	✓	-	-	-	-	-	-	-	-
ZapfDingbats	14L	-	-	-	-	-	✓	-	-	-	-	-	-	-
OCR A	0O	-	-	-	-	-	-	-	-	-	✓	-	-	-
OCR B	1O	-	-	-	-	-	-	-	-	-	-	✓	-	-
OCR B Extension	3Q	-	-	-	-	-	-	-	-	-	-	✓	-	-
Code3-9	0Y	-	-	-	-	-	-	-	-	-	-	-	✓	-
EAN/UPC	8Y	-	-	-	-	-	-	-	-	-	-	-	-	✓

Epson BarCode Fonts (Kun for Windows)

Epson BarCode Fonts lar deg enkelt opprette og skrive ut mange forskjellige typer strekkoder.

Vanligvis er å opprette en strekkode en tungvindt og lang prosess som krever at du spesifiserer forskjellige kommandokoder, som Startstrek, sluttstrek og OCR-B, i tillegg til tegnene i selve strekkoden. Epson BarCode Fonts ble designet for å legge til disse kodene automatisk, og lar deg skrive ut strekkoder som samsvarer med forskjellige strekkodestandarder på en enkel måte.

Skrive ut med Epson BarCode Fonts

Følg trinnene under for å opprette og skrive ut strekkoder med Epson BarCode Fonts. Programmet som brukes i disse instruksjonene er Microsoft WordPad i Windows 10. Den faktiske prosedyren kan se annerledes ut når den utføres fra andre programmer.

1. Åpne et dokument i programmet ditt og skriv inn tegnene du vil omgjøre til en strekkode.

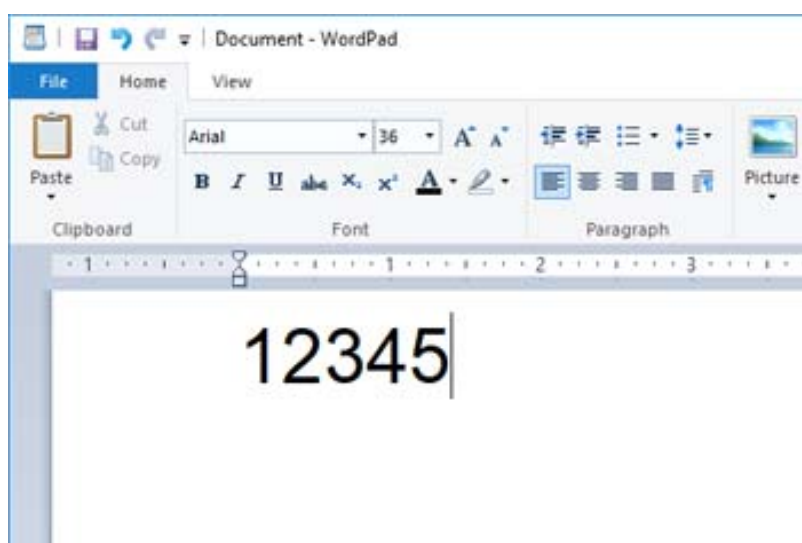

2. Velg tegnene, og velg deretter den Epson BarCode font og skriftstørrelsen du vil bruke.

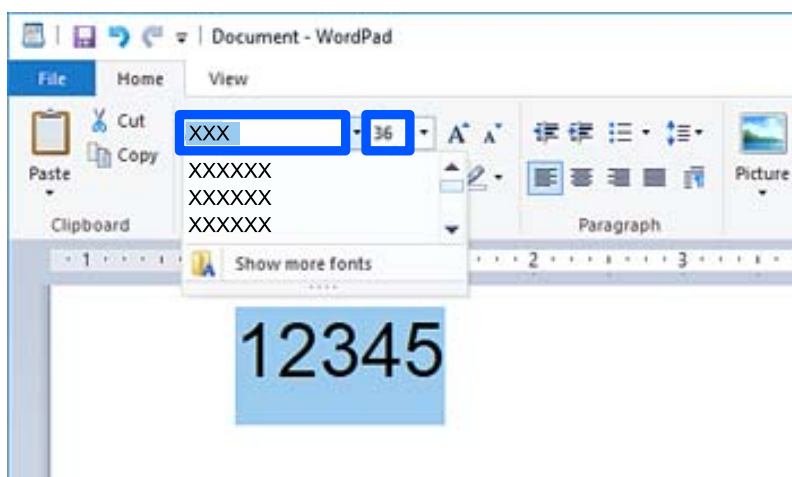

Merknad:

Du kan ikke bruke skriftstørrelser større enn 96 pt når du skriver ut strekkoder.

3. Tegnene du valgte vil vises som strekkodetegn, like dem som vises under.

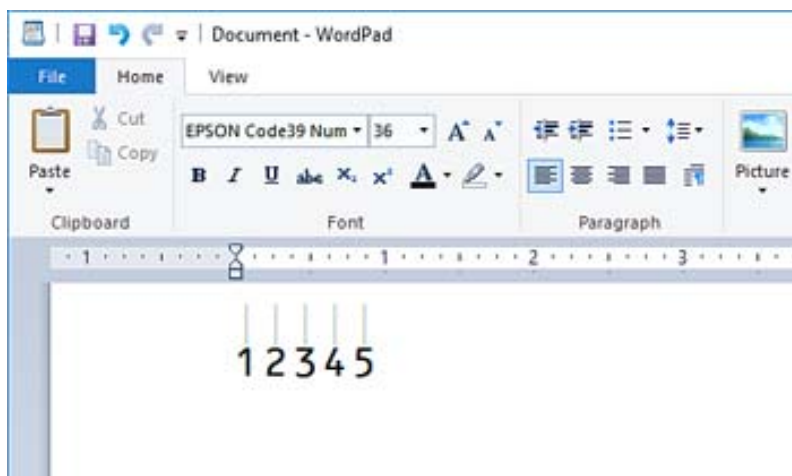

4. Velg **Skriv ut** fra filmenyen, velg Epson-skriveren din, klikk på **Alternativer**, og angi skriverdriverinnstillingene.
5. Klikk på **Skriv ut** for å skrive ut strekkoden.

Merknad:

Hvis det er en feil i strekkodetegnstrengen, som upassende data, vil strekkoden skrives ut som den ser ut på skjermen, men den kan ikke leses av en strekkodeleser.

Merknader om å skrive inn og formatere strekkoder

Merk de følgende når du skriver inn og formaterer strekkodetegn:

- Ikke bruk skyggelegging eller spesiell tegnformatering, som fet, kursiv eller understreking.
- Bare skriv ut strekkodene i svart-hvitt.
- Når du roterer tegn må du bare bruke rotasjonsvinklene 90°, 180°, og 270°.
- Skru av alle automatiske innstillinger for tegn- og ordavstand i applikasjonen din.
- Ikke bruk funksjoner i applikasjonen som forstørrer eller forminsker størrelsen til tegn i kun vertikal eller horisontal retning.
- Skru av applikasjonens autokorrekturefunksjoner for staving, grammatikk, avstand osv.
- For å gjøre det enklere å skille mellom strekkoder og annen tekst i dokumentet ditt, kan du angi at applikasjonen skal vise tekstsymboler, som avsnittsmerker, innrykk osv.
- Siden spesialtegn som startstreken og sluttstreken legges til når du velger en Epson BarCode Font, kan den endelige strekkoden ha flere tegn enn de som originalt ble skrevet inn.
- For best mulig resultat bør du bare bruke skriftstørrelsene som anbefales i «Epson BarCode Font-spesifikasjoner» for den Epson BarCode Font du bruker. Strekkoder i andre størrelser vil kanskje ikke være leselige for alle strekkodelesere.
- Velg **Gråtone** i **Utskriftsinnstillinger** og **Standard** eller **Høy** i **Kvalitet**.

Merknad:

Avhengig av utskriftstettheten, eller kvaliteten eller fargen til papiret, kan strekkoder kanskje ikke være leselige for alle strekkodelesere. Skriv ut en prøve og kontroller at strekkoden kan leses før du skriver ut store kvantiteter.

Epson BarCode Fonts-spesifikasjoner

Denne seksjonen inneholder detaljer om tegninnsførsels-spesifikasjonene for hver Epson BarCode Font.

EPSON EAN-8

- EAN-8 er en åttesiffers forkortet versjon av EAN-strekkodestandarden.
- Fordi kontrollsifferet legges til automatisk, kan kun 7 tegn skrives inn.

Tegntype	Tall (0–9)
Antall tegn	7 tegn
Skriftstørrelse	52 pt – 96 pt. Anbefalte størrelser er 52 pt og 65 pt (standard).

Følgende koder settes inn automatisk, og trenger ikke skrives inn for hånd:

- Venstre/høyre marg
- Venstre/høyre vaktstrek
- Midtstrek
- Kontroller siffer
- OCR-B

Skriv ut prøve

EPSON EAN-8

EPSON EAN-13

- EAN-13 er den standard EAN-strekkoden på 13 tegn.
- Fordi kontrollsifferet legges til automatisk, kan kun 12 tegn skrives inn.

Tegntype	Tall (0–9)
Antall tegn	12 tegn
Skriftstørrelse	60 pt – 96 pt. Anbefalte størrelser er 60 pt og 75 pt (standard).

Følgende koder settes inn automatisk, og trenger ikke skrives inn for hånd:

- Venstre/høyre marg
- Venstre/høyre vaktstrek
- Midtstrek
- Kontroller siffer

OCR-B

Skriv ut prøve



EPSON UPC-A

- UPC-A er standard strekkode spesifisert av American Universal Product Code (UPC-symbolspesifikasjonshåndbok).
- Kun vanlige UPC-koder støttes. Andre koder støttes ikke.

Tegntype	Tall (0–9)
Antall tegn	11 tegn
Skriftstørrelse	60 pt – 96 pt. Anbefalte størrelser er 60 pt og 75 pt (standard).

Følgende koder settes inn automatisk, og trenger ikke skrives inn for hånd:

- Venstre/høyre marg
- Venstre/høyre vaktstrek
- Midtstrek
- Kontroller siffer
- OCR-B

Skriv ut prøve



EPSON UPC-E

- UPC-E er UPC-A-strekkoden som sletter ekstra null-tegn, spesifisert av American Universal Product Code (UPC-symbolspesifikasjonshåndbok).

Tegntype	Tall (0–9)
Antall tegn	6 tegn
Skriftstørrelse	60 pt – 96 pt. Anbefalte størrelser er 60 pt og 75 pt (standard).

Følgende koder settes inn automatisk, og trenger ikke skrives inn for hånd:

- Venstre/høyre marg
- Venstre/høyre vaktstrek
- Kontroller siffer
- OCR-B
- Tallet «0»

Skriv ut prøve



EPSON Code39



- Fire Code39-skrifttyper er tilgjengelige, og lar deg aktivere og deaktivere den automatiske innsettingen av kontrollsiffer og OCR-B.
- Høyden til strekkoden justeres automatisk til 15 % eller mer av den totale lengden, i samsvar med Code39-standarden. Av denne grunn er det viktig å ha minst ett mellomrom mellom strekkoden og teksten rundt, for å unngå overlapp.
- Mellomrom i Code39-strekkoder bør skrives inn som «_» understreker.
- Når du skriver ut to eller flere strekkoder på én linje, bør du separere strekkodene med et innrykk, eller velge en annen skrifttype enn BarCode Font, og skrive inn mellomrommet. Hvis et mellomrom skrives inn mens en Code39-skrifttype er valgt, vil strekkoden ikke være korrekt.

Tegntype	Alfanumeriske tegn (A-Z, 0-9) Symboler (- . mellomrom \$ / + %)
Antall tegn	Ingen grense
Skriftstørrelse	Når OCR-B ikke brukes: 26 pt – 96 pt. Anbefalte størrelser er 26 pt, 52 pt og 78 pt. Når OCR-B brukes: 36 pt – 96 pt. Anbefalte størrelser er 36 pt og 72 pt.

Følgende koder settes inn automatisk, og trenger ikke skrives inn for hånd:

- Venstre/høyre stillesone
- Kontroller siffer
- Start-/slutt-tegn

Skriv ut prøve

EPSON Code39	EPSON Code39 CD
	
EPSON Code39 Num	EPSON Code39 CD Num

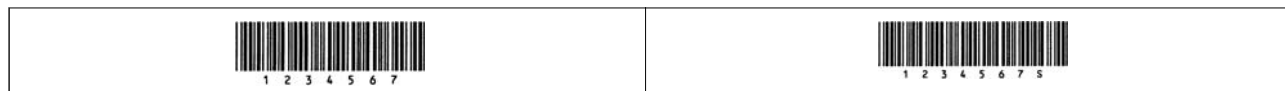

EPSON Code128

- Code128-skrifttyper støtter kodesettene A, B og C. Når kodesettet til en linje med tegn endres i midten av linjen, vil en konverteringskode bli satt inn automatisk.
- Høyden til strekkoden justeres automatisk til 15 % eller mer av den totale lengden, i samsvar med Code128-standarden. Av denne grunn er det viktig å ha minst ett mellomrom mellom strekkoden og teksten rundt, for å unngå overlapp.
- Noen applikasjoner sletter mellomrommene på slutten av linjen automatisk, eller endrer flere mellomrom til innrykk. Strekkoder som inneholder mellomrom blir kanskje ikke skrevet ut korrekt fra applikasjoner som automatisk sletter mellomrom på slutten av linjer eller endrer flere mellomrom til innrykk.
- Når du skriver ut to eller flere strekkoder på én linje, bør du separere strekkodene med et innrykk, eller velge en annen skrifttype enn BarCode Font, og skrive inn mellomrommet. Hvis et mellomrom skrives inn mens en Code128-skrifttype er valgt, vil strekkoden ikke være korrekt.

Tegntype	Alle ASCII-tegnene (totalt 95)
Antall tegn	Ingen grense
Skriftstørrelse	26 pt – 96 pt. Anbefalte størrelser er 26 pt, 52 pt og 78 pt.

Følgende koder settes inn automatisk, og trenger ikke skrives inn for hånd:

- Venstre/høyre stillesone
- Start-/slutt-tegn
- Kontroller siffer
- Endre kodesettegn

Skriv ut prøve



EPSON ITF

- EPSON ITF fonts samsvarer med USS Interleaved 2-of-5-standarden (amerikansk).
- Fire EPSON ITF fonts er tilgjengelige, og lar deg aktivere og deaktivere den automatiske innsettingen av kontrollsiffer og OCR-B.
- Høyden til strekkoden justeres automatisk til 15 % eller mer av den totale lengden, i samsvar med Interleaved 2-of-5-standarden. Av denne grunn er det viktig å ha minst ett mellomrom mellom strekkoden og teksten rundt, for å unngå overlapp.
- Interleaved 2-of-5 behandler annethvert tegn som ett sett. Når antallet tegn er et oddetall, vil EPSON ITF fonts automatisk legge til en null i begynnelsen av tegnstringen.





Tegntype	Tall (0–9)
----------	------------

Antall tegn	Ingen grense
Skriftstørrelse	Når OCR-B ikke brukes: 26 pt – 96 pt. Anbefalte størrelser er 26 pt, 52 pt og 78 pt. Når OCR-B brukes: 36 pt – 96 pt. Anbefalte størrelser er 36 pt og 72 pt.

Følgende koder settes inn automatisk, og trenger ikke skrives inn for hånd:

- Venstre/høyre stillesone
- Start-/slutt-tegn
- Kontroller siffer
- Tallet «0» (legges til begynnelsen av en tegnstreng etter behov)

Skriv ut prøve

EPSON ITF	EPSON ITF CD
	
EPSON ITF Num	EPSON ITF CD Num
	

EPSON Codabar





- Fire EPSON Codabar er tilgjengelige, og lar deg aktivere og deaktivere den automatiske innsettingen av kontrollsiffer og OCR-B.
- Høyden til strekkoden justeres automatisk til 15 % eller mer av den totale lengden, i samsvar med Codabar-standarden. Av denne grunn er det viktig å ha minst ett mellomrom mellom strekkoden og teksten rundt, for å unngå overlapp.
- Når enten et Start- eller Slutt-tegn skrives inn, vil Codabar-skrifttypene sette inn et komplementært tegn.
- Hvis verken et Start eller Slutt-tegn skrives inn, vil disse tegnene automatisk skrives inn som bokstaven «A».

Tegntype	Tall (0–9) Symboler (- \$: / . +)
Antall tegn	Ingen grense
Skriftstørrelse	Når OCR-B ikke brukes: 26 pt – 96 pt. Anbefalte størrelser er 26 pt, 52 pt og 78 pt. Når OCR-B brukes: 36 pt – 96 pt. Anbefalte størrelser er 36 pt og 72 pt.

Følgende koder settes inn automatisk, og trenger ikke skrives inn for hånd:

- Venstre/høyre stillesone
- Start-/slutt-tegn (når ikke skrevet inn)
- Kontroller siffer

Skriv ut prøve

EPSON Codabar	EPSON Codabar CD
	
EPSON Codabar Num	EPSON Codabar CD Num
	

EPSON EAN128

- GS1-128(EAN128)-skrifttyper støtter kodesettene A, B og C. Når kodesettet til en linje med tegn endres i midten av linjen, vil en konverteringskode bli satt inn automatisk.
- De fire følgende typene av egenskapene støttes som applikasjonsidentifikator (AI).
 - 01: Globalt omsatt varenummer
 - 10: Parti-/lastnummer
 - 17: Utløpsdato
 - 30: Kvantitet
- Høyden til strekkoden justeres automatisk til 15 % eller mer av den totale lengden, i samsvar med Code128-standarden. Av denne grunn er det viktig å ha minst ett mellomrom mellom strekkoden og teksten rundt, for å unngå overlapp.
- Noen applikasjoner sletter mellomrommene på slutten av linjen automatisk, eller endrer flere mellomrom til innrykk. Strekkoder som inneholder mellomrom blir kanskje ikke skrevet ut korrekt fra applikasjoner som automatisk sletter mellomrom på slutten av linjer eller endrer flere mellomrom til innrykk.
- Når du skriver ut to eller flere strekkoder på én linje, bør du separere strekkodene med et innrykk, eller velge en annen skrifttype enn BarCode Font, og skrive inn mellomrommet. Hvis et mellomrom skrives inn mens en GS1-128(EAN128)-skrifttype er valgt, vil strekkoden ikke være korrekt.

Tegntype	Alfanumeriske tegn (A–Z, 0–9) Parentesene er kun for å identifisere Applikasjonsidentifikatoren (AI) Kun store bokstaver støttes av tegninnførelsen av små bokstaver.
Antall tegn	Det endres med applikasjonsidentifikatoren (AI). 01: 4 tegn «(01)» og 13 tall 17: 4 tegn «(17)» og 6 tall 10: 4 tegn «(10)» og maks 20 alfanumeriske tegn 30: 4 tegn «(30)» og maks 8 tall
Skriftstørrelse	36 pt eller større Anbefalt størrelse er 36 pt, 72 pt

Følgende koder settes inn automatisk, og trenger ikke skrives inn for hånd:

- Venstre/høyre stillesone
- Start-/slutt-tegn
- FNC1-tegn

Den setter inn for vurdering fra Code128 og for en pause i applikasjonsidentifikatoren til de variable lengdene.

- Kontroller siffer
- Endre kodesettegn

Skriv ut prøve

EPSON EAN128
 <small>(01) 14912345678901179 990101(30) 12(10) ABC</small>

Minnespesifikasjoner

Minnekapasitet	90 GB	
Antall mapper	Delt mappe	1
	Delt mappe	0 til 199
	Personlig mappe	Ingen begrensning
Maks antall filer som kan lagres i mappen	3000 filer	
Maks antall sider i filene som er lagret i mappen	15 000 sider	
Maks antall lagrede jobber*	Skriver ut: 100 Sende via e-post, lagre i mappen, skytjeneste: 10	

*: Antallet jobber som kan utføres før den første jobben fullføres.

Merknad:

Du vil kanskje ikke kunne lagre nye filer etter at minnebruksraten når 100 %. Når minnebruksraten er mindre en 100 %, hvis antallet lagrede filer eller sider i mappen når grensen, vil du kanskje ikke kunne lagre hele jobben. Slett så mange unødvendige filer som mulig.

Informasjon om forskrifter

Standarder og godkjenninger

Standarder og godkjenninger for amerikansk modell

Sikkerhet	UL60950-1 CAN/CSA-C22.2 No.60950-1
EMC	FCC Part 15 Subpart B Class B CAN ICES-3 (B)/NMB-3 (B)

Utstyret inneholder følgende trådløsmodul.

Produsent: Seiko Epson Corporation

Type: J26H005

Dette produktet oppfyller del 15 av FCC-reglene og RSS fra IC-reglene. Epson kan ikke ta ansvar for manglende overhold av beskyttelseskravene som følge av en ikke anbefalt endring av produktet. Bruk er underlagt følgende to bestingelser: (1) denne enheten forårsaker ingen skadelige forstyrrelser, og (2) denne enheten må godta eventuell mottatt interferens, inkludert interferens som kan føre til uønsket drift av enheten.

For å forhindre radiointerferens til den lisensierte tjenesten er denne innretningen ment til bruk innendørs og på avstand fra vinduer for å gi maksimal skjerming. Utstyr (eller overføringsantennen) som er installert utendørs, er underlagt lisens.

Dette utstyret overholder FCC/IC-grenser for strålingseksponering for et ukontrollert miljø og overholder FCC-veiledninger for radiofrekvensseksponering (RF) i bilag C til OET65 og RSS fra IC-reglene for radiofrekvensseksponering (RF). Dette utstyret skal installeres og drives slik at radiatoren er minst 20 cm (7,9 tommer) eller mer unna en persons kropp (inkludert ekstremiteter: hender, håndledd, føtter og ankler).

Standarder og godkjenninger for europeisk modell

For europeiske brukere

Seiko Epson Corporation erklærer herved at følgende radioutstyrmodell er i samsvar med direktiv 2014/53/EU. Den fullstendige teksten for EU-samsvarserklæringen er tilgjengelig på følgende nettside.

<http://www.epson.eu/conformity>

C741A

Bare for bruk i Irland, Storbritannia, Østerrike, Tyskland, Liechtenstein, Sveits, Frankrike, Belgia, Luxemburg, Nederland, Italia, Portugal, Spania, Danmark, Finland, Norge, Sverige, Island, Kroatia, Kypros, Hellas, Slovenia, Tyrkia, Malta, Bulgaria, Tsjekkia, Estland, Ungarn, Latvia, Litauen, Polen, Romania og Slovakia.

Epson kan ikke ta ansvar for manglende overhold av beskyttelseskravene som følge av en ikke anbefalt endring av produktene.

Frekvens	Maksimal radiofrekvenskraft overført
2400–2483,5 MHz	20 dBm (EIRP)



Standarder og godkjenninger for australsk modell

EMC	AS/NZS CISPR32 Class B
-----	------------------------

Epson erklærer herved at følgende utstyrmodeller overholder essensielle krav og andre relevante bestemmelser i AS/NZS4268:

C741A

Epson kan ikke ta ansvar for manglende overhold av beskyttelseskravene som følge av en ikke anbefalt endring av produktene.

Standarder og godkjenninger for New Zealand-modell

General Warning

The grant of a Telepermit for any item of terminal equipment indicates only that Telecom has accepted that the item complies with minimum conditions for connection to its network. It indicates no endorsement of the product by Telecom, nor does it provide any sort of warranty. Above all, it provides no assurance that any item will work correctly in all respects with another item of Telepermitted equipment of a different make or model, nor does it imply that any product is compatible with all of Telecom's network services.

Telepermitted equipment only may be connected to the EXT telephone port. This port is not specifically designed for 3-wire-connected equipment. 3-wire-connected equipment might not respond to incoming ringing when attached to this port.

Important Notice

Under power failure conditions, this telephone may not operate. Please ensure that a separate telephone, not dependent on local power, is available for emergency use.

This equipment is not capable, under all operating conditions, of correct operation at the higher speeds for which it is designed. Telecom will accept no responsibility should difficulties arise in such circumstances.

This equipment shall not be set up to make automatic calls to the Telecom '111' Emergency Service.

ZICTA Typegodkjenning for brukere i Zambia

Se følgende nettsted for å sjekke informasjonen for ZICTA-typegodkjenning.

<https://support.epson.net/zicta/>

German Blue Angel

Gå til følgende nettside for å sjekke hvorvidt denne skriveren møter standardene i German Blue Angel.

<http://www.epson.de/blauerengel>

Restriksjoner på kopiering

Vær oppmerksom på følgende begrensninger for å sikre at du bruker skriveren på en ansvarlig og lovlig måte.

Kopiering av følgende enheter er forbudt ved lov:

- Pengesedler, mynter, omsettelige verdipapirer utstedt av myndighetene, statsobligasjoner og andre obligasjoner
- Ubrukte frimerker, forhåndsfrankerte postkort og andre offisielle postrelaterte enheter som har gyldig porto
- Stempelmerker og ihendehaverpapirer utstedt i henhold til lov

Vær forsiktig med kopiering av følgende enheter:

- Private omsettelige verdipapirer (aksjesertifikater, omsetningspapirer, sjekker osv.), månedlige adgangskort, bevillingsdokumenter osv.
- Pass, førerkort, helseattester, veipasseringsbilletter, matkuponger, billetter osv.

Merknad:

Det kan også være forbudt ved lov å kopiere disse elementene.

Ansvarlig bruk av opphavsrettbeskyttet materiale:

Skrivere kan misbrukes til ulovlig kopiering av opphavsrettslig beskyttet materiale. Med mindre du handler etter råd fra en kompetent advokat, er det ansvarlig og respektfull praksis å innhente tillatelse fra rettighetshaver før du kopierer publisert materiale.

Administratorinformasjon

Koble skriveren til nettverket.	528
Innstillinger for å bruke skriveren.	532
Administrere skriveren.	595
Avanserte sikkerhetsinnstillinger.	614
Informasjon om Epson Remote Services.	654

Koble skriveren til nettverket

Du kan koble skriveren til nettverket på flere måter.

- Koble til ved hjelp av avanserte innstillinger på kontrollpanelet.
- Koble til ved hjelp av installasjonsprogrammet på nettstedet eller programvareplaten.

Denne delen forklarer prosedyren for å koble skriveren til nettverket ved hjelp av skriverens kontrollpanel.

Før tilkobling til nettverket

For å koble til nettverket må du kontrollere tilkoblingsmetoden og informasjonen om innstilling for tilkoblingen på forhånd.

Informasjonssamling i tilkoblingsinnstilling

Klargjør nødvendig konfigureringsinformasjon for å koble til. Kontroller følgende informasjon på forhånd.

Divisjoner	Artikler	Merk
Enhetens tilkoblingsmetode	<ul style="list-style-type: none"> <input type="checkbox"/> Ethernet <input type="checkbox"/> Wi-Fi 	<p>Fastslå hvordan skriveren skal kobles til nettverket.</p> <p>Koble til LAN-bryteren for kablet LAN.</p> <p>Koble til tilgangspunktets nettverk (SSID) for Wi-Fi.</p>
LAN-tilkoblingsinformasjon	<ul style="list-style-type: none"> <input type="checkbox"/> IP-adresse <input type="checkbox"/> Nettverksmaske <input type="checkbox"/> Standard gateway 	<p>Fastslå IP-adressen for å tilordne til skriveren.</p> <p>Når du tilordner IP-adressen statisk, er alle verdier nødvendige.</p> <p>Når du tilordner IP-adressen automatisk ved hjelp av DHCP-funksjonen, er ikke denne informasjonen nødvendig fordi den angis automatisk.</p>
Wi-Fi-tilkoblingsinformasjon	<ul style="list-style-type: none"> <input type="checkbox"/> SSID <input type="checkbox"/> Passord 	<p>Dette er SSID-en (nettverksnavnet) og passordet til tilgangspunktet som skriveren kobler seg til.</p> <p>Hvis filtrering av MAC-adresse har blitt angitt, må skriverens MAC-adressen registreres på forhånd for å registrere skriveren.</p> <p>Se følgende for støttede standarder.</p> <p>"Wi-Fi-spesifikasjoner" på side 499</p>
DNS-serverinformasjon	<ul style="list-style-type: none"> <input type="checkbox"/> IP-adresse for primær DNS <input type="checkbox"/> IP-adresse for sekundær DNS 	<p>Disse kreves når du spesifiserer DNS-servere. Den sekundære DNS-en angis når systemet har overflødig konfigurasjon og det finnes en sekundær DNS-server.</p> <p>Hvis du er i en liten organisasjon og ikke angir DNS-serveren, angis routerens IP-adresse.</p>
Proxy-serverinformasjon	<ul style="list-style-type: none"> <input type="checkbox"/> Proxy-servernavn 	<p>Angi dette når nettverksmiljøet bruker proxy-serveren til å få tilgang til Internett fra intranettet og du bruker funksjonen som kobler skriveren direkte til Internett.</p> <p>For følgende funksjoner kobler skriveren direkte til Internett.</p> <ul style="list-style-type: none"> <input type="checkbox"/> Epson Connect-tjenester <input type="checkbox"/> Skytjenester fra andre selskaper <input type="checkbox"/> Fastvareoppdatering

Divisjoner	Artikler	Merk
Portnummerinformasjon	<input type="checkbox"/> Frigjøring av portnummer	Kontroller portnummeret som brukes av skriveren og datamaskiner, og frigjør porten som er blokkert av en brannmur hvis nødvendig. Se følgende for portnummeret som brukes av skriveren. "Bruke porten for skriveren" på side 497

Tildeling av IP-adresse

Dette er de følgende typer IP-adressetildeling.

Statisk IP-adresse:

Tildel forhåndsbestemt IP-adresse til skriveren (vert) manuelt.

Informasjonen om å koble til nettverket (delnettmaske, standard gateway, DNS-server og så videre) må angis automatisk.

IP-adressen endres ikke når enheten slås av, noe som er nyttig når du ønsker å administrere enheter med et miljø hvor du ikke kan endre IP-adresse, eller du ønsker å administrere enheter ved hjelp av IP-adressen. Vi anbefaler innstillinger for skriveren, serveren, osv., som mange datamaskiner bruker. Når sikkerhetsfunksjoner som IPsec/IP-filtrering brukes, må du tildele en fast IP-adresse slik at IP-adressen ikke endres.

Automatisk tildeling ved hjelp av DHCP-funksjonen (dynamisk IP-adresse):

Tildel IP-adressen automatisk til skriveren (vert) ved hjelp av DHCP-funksjonen til DHCP-serveren eller -routeren.

Informasjonen om å koble til nettverket (delnettmaske, standard gateway, DNS-server og så videre) angis automatisk, så du kan enkelt koble enheten til nettverket.

Hvis enheten eller routeren er slått av, eller avhengig av DHCP-serverens innstillinger, kan IP-adressen endres ved ny tilkobling.

Vi anbefaler å administrere enheter med annet enn IP-adressen og kommunisere med protokoller som kan følge IP-adressen.

Merknad:

Når du bruker DHCP-ens reservasjonsfunksjon for IP-adresse, kan du når som helst tildele samme IP-adresse til enhetene.

DNS-server og proxy-server

DNS-serveren har et vertsnavn, domenenavn for e-postadressen osv., i forbindelse med IP-adresseinformasjonen.

Kommunikasjon er ikke mulig hvis den andre parten beskrives av vertsnavnet, domenenavnet osv., når datamaskinen eller skriveren utfører IP-kommunikasjon.

Spør DNS-serveren om den informasjonen og får IP-adressen til den andre parten. Denne prosessen kalles navneløsning.

Derfor kan enheter som datamaskiner og skrivere kommunisere ved hjelp av IP-adressen.

Navneløsning er nødvendig for at skriveren skal kunne kommunisere ved hjelp av e-postfunksjonen eller funksjonen for Internet-tilkobling.

Når du bruker disse funksjonene, må innstillingene for DNS-server angis.

Når du tilordner skriverens IP-adresse ved hjelp av DHCP-funksjonen til DHCP-serveren eller -routeren, angis dette automatisk.

Proxy-serveren er plassert på gateway mellom nettverket og Internett, og kommuniserer til datamaskinen, skriver og Internett (motsatt server) på vegne av hver av dem. Den motsatte serveren kommuniserer bare til proxy-serveren. Derfor vil skriverinformasjon som IP-adresse og portnummer kanskje ikke leses, noe som er forbundet med økt sikkerhet.

Når du kobler til Internett via proxyserver, må proxyserveren konfigureres på skriveren.

Koble til nettverket fra kontrollpanelet

Koble skriveren til nettverket ved å bruke kontrollpanelet på skriveren.

Tilordne IP-adressen

Still inn de grunnleggende elementene, for eksempel vertsadresse, Nettverksmaske og Standard gateway.

Dette avsnittet forklarer prosedyren for hvordan du angir en statisk IP-adresse.

1. Slå av skriveren.
2. Velg **Innst.** på startskjermen på skriverens kontrollpanel.
3. Velg **Generelle innstillinger > Nettverksinnstillinger > Avansert > TCP/IP.**
4. Velg **Manuell for Skaff IP-adresse.**

Når du stiller inn IP-adresse automatisk ved å bruke DHCP-funksjonen på ruter, velger du **Auto**. I slikt tilfelle stilles også **IP-adresse**, **Nettverksmaske** og **Standard gateway** i trinn 5 til 6 inn automatisk. Gå derfor til trinn 7.

5. Skriv inn IP-adressen.

Når du skriver inn en IP-adresse, skriver du inn null (0) for å få tre sifre til å vises som i følgende eksempel.

Eksempel:

- Hvis IP-adressen er 192.0.2.111, skriver du inn 192.000.002.111.
- Hvis IP-adressen er 192.0.12.10, skriver du inn 192.000.012.010

Bekreft verdien som ble vist på forrige skjerm. Etter du har skrevet inn IP-adressen, utelates nullene du skrev inn for å lage tre sifre.

6. Konfigurer **Nettverksmaske** og **Standard gateway**.

Bekreft verdien som ble vist på forrige skjerm.



Forsiktighetsregel:

Hvis kombinasjonen av IP-adresse, Nettverksmaske og Standard gateway er feil, blir **Start oppsett** inaktiv og vil ikke kunne fortsette med innstillingene. Kontroller at alt som er skrevet inn er riktig.

7. Skriv inn IP-adressen for den primære DNS-serveren.

Bekreft verdien som ble vist på forrige skjerm.

Merknad:

Når du velger **Auto** som innstilling for anvisning av IP-adresse, kan du velge DNS-serverinnstillingene fra **Manuell** eller **Auto**. Hvis du ikke kan hente DNS-server automatisk, velger du **Manuell** og angir DNS-serveradresse. Deretter skriver du sekundær DNS-serveradresse direkte inn. Hvis du velger **Auto**, går du til trinn 9.

8. Skriv inn IP-adressen for den sekundære DNS-serveren.

Bekreft verdien som ble vist på forrige skjerm.

9. Trykk på **Start oppsett**.

Angi proxy-server

Konfigurer proxy-serveren hvis begge av følgende er sant.

- Proxy-serveren er bygget for Internett-tilkobling.
- Ved bruk av en funksjon hvor en skriver kobler direkte til Internett, som Epson Connect-tjenester eller andre selskapers skytjenester.

1. Velg **Innst.** på startsidene.

Når du angir innstillinger etter innstilling av IP-adresse, vises **Avansert**-skjermen. Gå til trinn 3.

2. Velg **Generelle innstillinger > Nettverksinnstillinger > Avansert**.

3. Velg **Proxyserver**.

4. Velg **Bruk ved Proxyserver-innst.**

5. Skriv inn adressen for proxy-serveren med IPv4- eller FQDN-format.

Bekreft verdien som ble vist på forrige skjerm.

6. Skriv inn portnummeret for proxy-serveren.

Bekreft verdien som ble vist på forrige skjerm.

7. Trykk på **Start oppsett**.

Koble til LAN

Koble skriveren til nettverket via Ethernet eller Wi-Fi.

Koble til Ethernet

Koble skriveren til nettverket ved å bruke en Ethernet-kabel, og kontroller tilkoblingen.

1. Koble sammen skriveren og huben (LAN-bryter) med en Ethernet-kabel.

2. Velg **Innst.** på startsidene.

3. Velg **Generelle innstillinger > Nettverksinnstillinger > Kontroller nettverkstilkoblingen**.

Resultatet av tilkoblingsdiagnosen vises. Kontroller at tilkoblingen er riktig.

4. Trykk på **OK** for å fullføre.

Når du trykker **Skriv ut kontrollrapport** kan du skrive ut diagnoseresultatet. Følg instruksjonene på skjermen for å skrive den ut.

Relatert informasjon

➔ [“Endre nettverkstilkoblingen fra Wi-Fi til Ethernet” på side 335](#)

Koble til trådløst LAN (Wi-Fi)

Du kan koble skriveren til trådløst LAN (Wi-Fi) på flere måter. Velg en tilkoblingsmetode som passer med miljøet og forholdene du bruker enheten i.

Hvis du kjenner informasjonen til den trådløse ruter, som SSID og passord, kan du angi innstillingene manuelt.

Hvis den trådløse ruter støtter WPS, kan du angi innstillinger ved hjelp av konfigurering med trykknapp.

Etter å ha koblet skriveren til nettverket, kobler du til skriveren fra enheten du ønsker å bruke (datamaskin, smart enhet, nettbrett, osv.)

Relatert informasjon

➔ [“Angi Wi-Fi-innstillinger ved å angi SSID og passord” på side 337](#)

➔ [“Utføre Wi-Fi-innstillinger med konfigurering med trykknapp \(WPS\)” på side 338](#)

➔ [“Utføre Wi-Fi-innstillinger med konfigurering med PIN-kode \(WPS\)” på side 338](#)

Innstillinger for å bruke skriveren

Bruke utskriftsfunksjoner

Aktiver bruk av utskriftsfunksjonen gjennom nettverket.

For å bruke skriveren på nettverket må du angi porten for nettverkstilkobling på datamaskinen i tillegg til skriverens nettverkstilkobling.

Typer skrivertilkobling

De følgende to metodene kan brukes for å koble skriveren til nettverket.

- Node-til-node-tilkobling (direkte utskrift)
- Server-/klienttilkobling (skriverdeling som bruker Windows-serveren)

Innstillinger for node til node-tilkobling

Dette er tilkoblingen for å koble til skriveren på nettverket og datamaskinen direkte. Det kan kun kobles til en modell som har nettverk.

Tilkoblingsmetode:

Koble skriveren til nettverket direkte via en hub eller et tilgangspunkt.

Skriverdriver:

Installer skriverdriveren på hver av klientdatamaskinene.

Når EpsonNet SetupManager brukes, kan du inkludere driverpakken som inneholder skriverinnstillingene.

Funksjoner:

- Utskriftsjobben starter umiddelbart fordi den blir sendt direkte til skriveren.
- Du kan skrive ut så lenge skriveren er slått på.

Innstillinger av server/klient-tilkobling

Dette er tilkoblingen som serverdatamaskinen deler med skriveren. Du kan forbedre sikkerheten ved å forby tilkoblingen uten å gå gjennom serverdatamaskinen.

Når USB brukes, kan skriveren uten nettverksfunksjon også bli delt.

Tilkoblingsmetode:

Koble skriveren til nettverket via LAN-bryter eller tilgangspunkt.

Du kan også koble skriveren til serveren direkte via USB-kabel.

Skriverdriver:

Installer skriverdriveren til Windows-serveren avhengig av operativsystemet som brukes på klientdatamaskinene.

Ved å gå inn på Windows-serveren og koble til skriveren, blir skriverdriveren installert på klientdatamaskinen og kan brukes.

Funksjoner:

- Administrer skriveren og skriverdriveren satsvis.
- Avhengig av serverspesifikasjonene kan det ta tid før utskriftsjobben starter, fordi alle utskriftsjobber går gjennom skriverdriveren.
- Du kan ikke skrive ut når Windows-serveren er slått av.

Skriverinnstillinger for node-til-node-tilkobling

For node-til-node-tilkobling (direkte utskrift) har skrivere og datamaskiner et en-til-en-forhold.

Skriverdriveren må være installert på hver klientdatamaskin.

Skriv ut innstillinger for server-/klienttilkobling

Aktiver utskrift fra skriveren som er koblet til server-/klienttilkoblingen.

For server-/klienttilkoblingen må du først angi skriververserveren og deretter dele skriveren på nettverket.

Når du bruker USB-kabelen for å koble til serveren, må du også angi skriververserveren først og deretter dele skriveren på nettverket.

Konfigurere nettverksporter

Opprett utskriftskøen for nettverksutskrift på skriverserveren med standard TCP/IP, og angi deretter nettverksporten.

Dette eksemplet bruker Windows 2012 R2.

1. Åpne skjermbildet for enheter og skrivere.
Skrivebord > Innstillinger > Kontrollpanel > Maskinvare og lyd eller Maskinvare > Enheter og skrivere.
2. Legg til en skriver.
Klikk **Legg til skriver**, og velg deretter **Skriveren jeg vil ha står ikke på listen**.
3. Legg til en lokal skriver.
Velg **Legg til en lokal skriver eller nettverksskriver med manuelle innstillinger**, og klikk deretter **Neste**.
4. Velg **Opprett en ny port**, velg **Standard TCP/IP-port** som Porttype, og klikk deretter **Neste**.

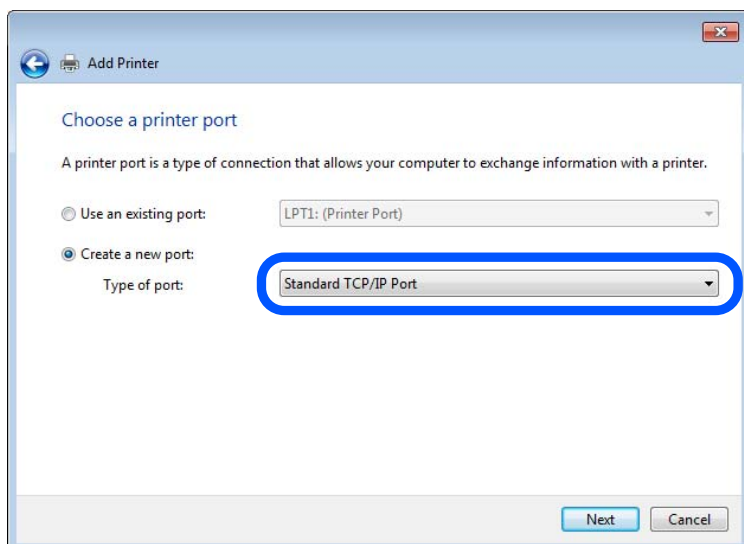

5. Skriv inn skriverens IP-adresse eller skrivernavn i **Vertsnavn eller IP-adresse** eller **Skrivernavn eller IP-adresse**, og klikk deretter **Neste**.

Eksempel:

- Skrivernavn: EPSONA1A2B3C
- IP-adresse: 192.0.2.111

Du må ikke endre **Portnavn**.

Klikk **Fortsett** når skjermbildet **Brukerkontroll** vises.

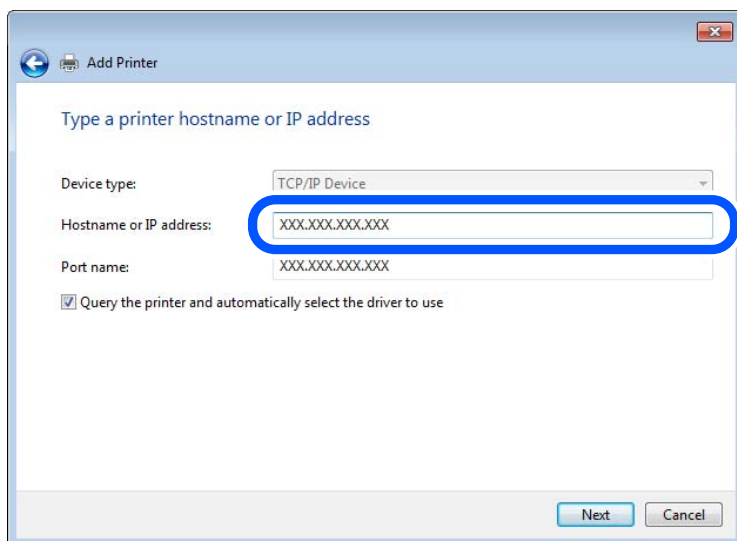

Merknad:

Hvis du angir skrivernavn på nettverket hvor navneoppslag er tilgjengelig, spores IP-adressen selv hvis skriverens IP-adresse har blitt endret av DHCP. Du kan bekrefte skrivernavnet fra nettverksstatus skriverens kontrollpanel eller nettverksstatusark.

6. Angi skriverdriveren.

- Hvis skriverdriveren allerede er installert:
Velg **Produsent** og **Skrivere**. Klikk **Neste**.

7. Følg instruksjonene på skjermen.

Ved bruk av skriveren under server/klient-tilkobling (skriverdeling under Windows-serveren), foretar du følgende delingsinnstillinger.

Kontrollere portkonfigurasjonen – Windows

Kontroller at riktig port er konfigurert for utskriftskøen.

1. Åpne skjermbildet for enheter og skrivere.

Skrivebord > Innstillinger > Kontrollpanel > Maskinvare og lyd eller Maskinvare > Enheter og skrivere.

2. Åpne skjermen for skriverinnstillinger.

Høyreklikk skriverikonet, og klikk deretter **Skriveregenskaper**.

3. Klikk kategorien **Porter**, velg **Standard TCP/IP-port**, og klikk deretter **Konfigurer port**.

4. Kontroller portkonfigurasjonen.

- For RAW

Kontroller at **Raw** er valgt i **Protokoll**, og klikk deretter **OK**.

- For LPR

Kontroller at **LPR** er valgt i **Protokoll**. Skriv inn "PASSTHRU" i **Konavn** under **LPR-innstillinger**. Velg **Byte-telling for LPR aktivert**, og klikk deretter **OK**.

Dele skriveren (kun for Windows)

Ved bruk av skriveren under server/klient-tilkobling (skriverdeling under Windows-serveren), konfigurerer du følgende innstillinger for skriverdeling på utskriftsserveren.

1. Velg **Kontrollpanel > Vis enheter og skrivere** på utskriftsserveren.
2. Høyreklikk skriverikonet (utskriftskø) som du vil dele, og velg så **Skriveregenskaper > kategorien Deling**.
3. Velg **Del denne skriveren** og gå deretter videre til **Navn på delt ressurs**.
For Windows Server 2012 klikker du **Endre delingsalternativer** og deretter konfigurerer du innstillingene.

Installere flere drivere (kun for Windows)

Hvis Windows -versjoner for en server og klienter er ulike, anbefales det at du installerer flere drivere for utskriftsserveren.

1. Velg **Kontrollpanel > Vis enheter og skrivere** på utskriftsserveren.
2. Høyreklikk skriverikonet du vil dele med klientene, og klikk deretter **Skriveregenskaper > kategorien Deling**.
3. Klikk **Flere drivere**.
For Windows Server 2012 klikk **Change Sharing Options** og konfigurere så innstillingene.
4. Velg versjoner av Windows for klientene, og klikk deretter **OK**.
5. Velg informasjonsfil for skriverdriveren (*.inf) og installer så driveren.

Ved hjelp av den delte skriveren – Windows

Administratoren må informere klientene om datamaskinnavnet som er tilordnet utskriftsserveren og hvordan det legges til på datamaskinene. Hvis det ennå ikke er konfigurert andre drivere, informerer du klientene om hvordan de bruker **Enheter og skrivere** til å legge til den delte skriveren.

Følg disse trinnene hvis det allerede er konfigurert andre drivere på utskriftsserveren:

1. Velg navnet som er tilordnet utskriftsserveren, i **Windows utforsker**.
2. Dobbeltklikk skriveren du vil bruke.

Grunnleggende innstillinger for utskrift

Angi skriverinnstillinger som papirstørrelse etter utskriftsfeil.

Angi papirkilden

Angi størrelsen og typen av papiret som skal lastes inn i hver papirkilde.

1. Gå inn på **Web Config** og velg **Skriv ut**-fanen > **Papirkildeinnstillinger**.
2. Angi hvert element.
Elementene som vises, kan variere med situasjonen.

Papirkildenavn

Vis navnet til målpapirkilden, som **papirskuff, Kasset 1**.

Papirstørrelse

Velg papirstørrelsen du vil angi fra nedtrekkslisten.

Enhet

Velg enheten med brukerdefinert størrelse. Du kan velge det når **Brukerdefinert** er valgt på **Papirstørrelse**.

Bredde

Angi horisontallengden for den brukerdefinerte størrelsen.

Verdiene du kan angi her, avhenger av papirkilden, som vises på siden av **Bredde**.

Når du velger **mm** i **Enhet**, kan du skrive inn opptil én desimal.

Når du velger **tomme** i **Enhet**, kan du skrive inn opptil to desimaler.

Høyde

Angi vertikallengden for den brukerdefinerte størrelsen.

Verdiene du kan angi her, avhenger av papirkilden, som vises på siden av **Høyde**.

Når du velger **mm** i **Enhet**, kan du skrive inn opptil én desimal.

Når du velger **tomme** i **Enhet**, kan du skrive inn opptil to desimaler.

Papirtype

Velg papirtypen du vil angi fra nedtrekkslisten.

3. Kontroller innstillingene og klikk deretter på **OK**.

Angi grensesnittet

Angi tidsavbrudd for skrivejobbene eller angi utskriftsspråk tilordnet hvert enkelt grensesnitt.

Dette elementet vises på den PCL- eller PostScript-kompatible skriveren.

1. Angi skriverens IP-adresse i en nettleser for å gå inn på Web Config.
Angi skriverens IP-adresse fra en datamaskin som er koblet til det samme nettverket som skriveren.
Du kan sjekke IP-adressen til skriveren fra følgende meny.
2. Angi administratorpassordet for å logge på som administrator.
3. Velg i følgende rekkefølge.

Skriv ut-fanen > Grensesnittinnstillinger

4. Angi hvert element.

Innstillinger for tidsavbrudd

Angi tidsavbrudd for skrivejobbene sendt direkte via USB.

Du kan angi mellom 5 og 300 sekunder med intervaller på ett sekund.

Skriv 0 for å deaktivere tidsavbrudd.

Utskriftsspråk

Velg utskriftsspråket for hvert enkelt USB-grensesnitt og nettverksgrensesnitt.

Når du velger **Auto**, oppdages utskriftsspråk automatisk av skrivejobbene som sendes.

5. Kontroller innstillingene og klikk deretter på **OK**.

Innstillingsfeil

Angi visningsfeilen for enheten.

1. Gå inn på Web Config og velg **Skriv ut**-fanen > **Feilinnstillinger**.
2. Angi hvert element.
 - Papirstørrelsemelding
Angi hvorvidt du vil vise en feil på kontrollpanelet når papirstørrelsen til den spesifiserte papirkilden er forskjellig fra papirstørrelsen til utskriftsdataene.
 - Papirtypevarsling
Angi hvorvidt du vil vise en feil på kontrollpanelet når papirtypen til den spesifiserte papirkilden er forskjellig fra papirtypen til utskriftsdataene.
 - Auto feilløsning
Angi hvorvidt du skal avbryte feilen automatisk hvis det ikke er noen operasjon på kontrollpanelet innen 5 sekunder etter feilen vises.
3. Kontroller innstillingene og klikk deretter på **OK**.

Angi universell utskrift

Angi når du skriver ut fra eksterne enheter uten å bruke skriverdriveren.

Enkelte elementer vises ikke avhengig av skriverens utskriftsspråk.

1. Gå inn på Web Config og velg **Skriv ut**-fanen > **Universale utskriftsinnst.**
2. Angi hvert element.
3. Kontroller innstillingene og klikk deretter på **OK**.

Grunnleggende

Artikler	Forklaring
Øvre forskyvning(-30.0-30.0mm)	Angir vertikal posisjon for papiret som utskriften begynner på.
Venstre forskyvning(-30.0-30.0mm)	Angir horisontal posisjon for papiret som utskriften begynner på.
Øvre forskyvning bak(-30.0-30.0mm)	Angir vertikal posisjon for papiret, som utskriften av papirets bakside begynner på i tosidig utskrift.
Venstre forskyvning bak(-30.0-30.0mm)	Angir horisontal posisjon for papiret, som utskriften av papirets bakside begynner på i tosidig utskrift.
Sjekk papirbredde	Angir om papirbredden skal kontrolleres ved utskrift.
Sløyfing av tom side	Hvis det er en tom side i utskriftsdataen, angi til å ikke skrive ut tomme sider.

PDL-utskriftskonfigurasjon

Du kan spesifisere innstillinger for PCL- eller PostScript-utskrift.

Dette elementet vises på en PCL- eller PostScript-kompatibel skriver.

Vanlige innstillinger

Artikler	Forklaring
Papirstørrelse	Velg papirstørrelsen du vil skrive ut.
Papirtype	Velg papirtypen du vil skrive ut.
Papirretning	Velg papirretningen du vil bruke for utskriften.
Kvalitet	Velg utskriftskvaliteten du vil bruke for utskriften.
Blekksparemodus	Velg hvorvidt du skal skrive ut med redusert blekkforbruk.
Utskriftsordre	Velg for å skrive ut fra første eller siste side.
Antall eksemplarer(1-999)	Angi antall kopier du vil skrive ut.
Innbindingsmarg	Velg bindingsposisjon.
Auto. papirutløsning	Velg om papir skal mates ut automatisk ved tidsavbrudd under mottak av en utskriftsjobb.
2-sidig utskrift	Angi tosidig utskrift etter ønske.

PCL-meny

Artikler	Forklaring
Skrifttypekilde	Velg om skrifttypen installert på skriveren skal brukes, eller om den skal lastes ned.
Skrifttypenummer	Angi skrifttypenummeret du ønsker å bruke.
Avstand(0.44-99.99cpi)	Hvis skrifttypen som skal brukes er skalerbar og fastsatt, må du spesifisere skriftstørrelsen i tegn per tomme.
Punktstørrelse(4.00-999.75pt)	Hvis skrifttypen som skal brukes er skalerbar og proporsjonal, må du spesifisere skriftstørrelsen i punkter.
Symbolsett	Velg symbolgruppen for skrifttypen du ønsker å bruke.
Linjer(5-128linjer)	Spesifiser antall linjer per side.
CR-funksjon	Velg operasjonen for CR-koden (retur).
LF-funksjon	Velg operasjonen for LF-koden (ny linje), FF-koden (ny side).
Tildel papirkilde	Spesifiser tilordning av papirmater for PCL-papirmaterkommandoen.

PS-meny

Artikler	Forklaring
Feilskjema	Angi om det skal skrives ut et feilark når PS3-utskriftsfeil oppstår.
Farging	Angi som fargeutskrift eller svart-hvitt.
Binær	Angi om binærdata skal aksepteres eller ikke.
PDF-sidestørrelse	Angi papirstørrelse for PDF-utskrift.

Konfigurere Universell utskrift (Microsoft)

Du kan konfigurere skriveren din til å bruke Universell utskrift. For å bruke denne funksjonen, må du bruke Microsoft 365 og Azure Active Directory sine tjenester.

1. Gå inn på Web Config og velg **Nettverk**-fanen > **Universell utskrift**.
2. Klikk på **Registrer**.
3. Les meldingen som vises, og klikk deretter på lenken.
4. Følg instruksjonene på skjermen for å registrere skriveren.

Hvis registreringsstatusen viser **Registrert** på Web Config-skjermen etter registreringen, er konfigurasjonen fullført.

Merknad:

For mer informasjon om å bruke Azure Active Directory, som f.eks. hvordan man bruker Universell utskrift, kan du gå til Microsoft sitt nettsted.

Konfigurere AirPrint

Angi ved bruk av AirPrint-utskrift og skanning.

Gå inn på Web Config og velg **Nettverk**-fanen > **AirPrint-innstilling**.

Artikler	Forklaring
Bonjour servicenavn	Skriv inn Bonjour-tjenestenaavnet mellom 1 og 41 tegn i ASCII (0x20–0x7E).
Bonjour-plassering	Skriv inn plasseringsinformasjon, som skriverens plassering, med 127 byte eller mindre i Unicode (UTF-8).
Geoposisjon Breddegrad og lengdegrad (WGS84)	Skriv inn skriverens plasseringsinformasjon. Dette feltet er valgfritt. Skriv inn verdier ved hjelp av WGS-84-datum, som skiller lengde- og breddegrad med komma. Du kan skrive inn fra -90 til +90 for breddegradverdien og fra -180 til +180 for lengdegradverdien. Du kan skrive inn mindre enn et desimal ned til sjettede plassering, og du kan utelate «+».
Topprioritetsprotokoll	Velg høyeste prioritetsprotokoll fra IPP og port 9100.
Wide-Area Bonjour	Angi hvorvidt Wide-Area Bonjour skal brukes. Hvis du bruker det, må skriverne være registrert på DNS-serveren for å kunne søke opp skriveren over segmentet.

Artikler	Forklaring
Krev PIN-kode ved IPP-utskrift	Velg hvorvidt maskinen skal kreve en PIN-kode når den bruker IPP-utskrift. Hvis du velger Ja , lagres ikke IPP-utskriftsjobber uten PIN-koder i skriveren.
Aktiver AirPrint	IPP, Bonjour, AirPrint (skannetjeneste) er aktivert og IPP er kun etablert med sikker kommunikasjon.

Konfigurere en e-postserver

Konfigurer e-postserveren fra Web Config.

Kontroller under før du konfigurerer.

- Skriveren er koblet til nettverket som har tilgang til e-postserveren.
- Informasjon om e-postkonfigurering for datamaskinen som bruker samme e-postserver som skriveren.

Merknad:

- Når du bruker e-postserveren på Internett, må du bekrefte konfigureringsinformasjonen fra leverandøren eller webområdet.
- Du kan også konfigurere e-postserveren fra skriverens kontrollpanel. Se under for å få tilgang.

Innst. > **Generelle innstillinger** > **Nettverksinnstillinger** > **Avansert** > **E-postserver** > **Serverinnstillinger**

- Gå inn på Web Config og velg **Nettverk**-fanen > **E-postserver** > **Grunnleggende**.
- Angi en verdi for hvert element.
- Velg **OK**.
Innstillingene du har valgt, vises.
Utfør tilkoblingskontrollen når konfigurering er fullført.

Relatert informasjon

- ➔ [“Kjøre web-konfigurasjon på en nettleser” på side 459](#)

Innstillingselementer for e-postserver

Artikler	Innstillinger og forklaring	
Godkjenningemetode	Angi godkjenningemetoden for skriveren som skal få tilgang til e-postserveren.	
	Av	Angi når e-postserveren ikke trenger godkjenning.
	SMTP-autentisering	Godkjenner på SMTP-serveren (utgående e-postserver) når e-posten sendes. E-postserveren må støtte SMTP-godkjenning.
	POP før SMTP	Godkjenner på POP3-serveren (utgående e-postserver) før e-posten sendes. Angi POP3-serveren når du velger dette elementet.
Godkjent konto	<p>Hvis du velger SMTP-autentisering eller POP før SMTP som Godkjenningemetode, skriver du inn det autentiserte kontonavnet på mellom 0 og 255 tegn i ASCII (0x20 til 0x7E).</p> <p>Når du velger SMTP-autentisering, skriver du inn konto for SMTP-server. Når du velger POP før SMTP, skriver du inn konto for POP3-server.</p>	
Godkjent passord	<p>Hvis du velger SMTP-autentisering eller POP før SMTP som Godkjenningemetode, skriver du inn det autentiserte passordet på mellom 0 og 20 tegn i ASCII (0x20 til 0x7E).</p> <p>Når du velger SMTP-autentisering, skriver du inn godkjent konto for SMTP-serveren. Når du velger POP før SMTP, skriver du inn godkjent konto for POP3-serveren.</p>	

Artikler	Innstillinger og forklaring	
Avsenderens e-postadresse	Skriv inn avsenderens e-postadresse, for eksempel systemadministratorens e-postadresse. Denne brukes ved godkjenning, så skriv inn en gyldig e-postadresse som er registrert til e-postserveren. Skriv inn opptil 255 tegn i ASCII (0x20 til 0x7E), bortsett fra : () < > [] ; ¥. Det første tegnet kan ikke være et punktum "".	
SMTP-server adresse	Skriv inn mellom 0 og 255 tegn ved hjelp av A–Z a–z 0–9 . - . Du kan bruke IPv4- eller FQDN-format.	
SMTP-server portnummer	Skriv inn et tall mellom 1 og 65535.	
Sikker forbindelse	Velg krypteringsmetoden for kommunikasjonen til e-postserveren.	
	Ingen	Hvis du velger POP før SMTP i Godkjenningsmetode , er ikke tilkoblingen kryptert.
	SSL/TLS	Dette er tilgjengelig når Godkjenningsmetode er satt til Av eller SMTP-autentisering . Kommunikasjon er ikke kryptert i utgangspunktet.
	STARTTLS	Dette er tilgjengelig når Godkjenningsmetode er satt til Av eller SMTP-autentisering . Kommunikasjon er ikke kryptert i utgangspunktet, men avhengig av nettverksmiljøet har det blitt endret om kommunikasjonen er kryptert eller ikke.
Sertifikatvalidering	Sertifikatet er validert når dette er aktivert. Vi anbefaler at dette settes til Aktiver . For å konfigurere må du importere CA-sertifikat til skriveren.	
POP3-server adresse	Hvis du velger POP før SMTP som Godkjenningsmetode , fyll inn POP3-serveradresse mellom 0 og 255 tegn, med A–Z a–z 0–9 . - . Du kan bruke IPv4- eller FQDN-format.	
POP3-server portnummer	Hvis du velger POP før SMTP som Godkjenningsmetode , skriver du inn et nummer mellom 1 og 65535 tegn.	

Kontrollere e-postservertilkoblingen

Du kan kontrollere tilkoblingen til e-postserveren ved å utføre tilkoblingskontrollen.

1. Gå inn på Web Config og velg **Nettverk**-fanen > **E-postserver** > **Tilkoblingstest**.
2. Velg **Start**.

Tilkoblingstesten til e-postserveren startes. Etter testen vil kontrollrapporten vises.

Merknad:

Du kan også kontrollere tilkoblingen til e-postserveren fra skriverens kontrollpanel. Se under for å få tilgang.

Innst. > **Generelle innstillinger** > **Nettverksinnstillinger** > **Avansert** > **E-postserver** > **Tilkoblingskontroll**

Testreferanser for e-postservertilkobling

Meldinger	Årsak
Tilkoblingstesten var vellykket.	Denne meldingen vises når tilkoblingen med serveren er vellykket.

Meldinger	Årsak
SMTP-serverkommunikasjonsfeil. Kontroller følgende. - Nettverksinnstillinger	Denne meldingen vises når <ul style="list-style-type: none"> <input type="checkbox"/> Skriveren ikke er koblet til nettverket <input type="checkbox"/> SMTP-serveren er nede <input type="checkbox"/> Nettverkstilkoblingen er frakoblet under kommunikasjon <input type="checkbox"/> Ufullstendige data er mottatt
POP3-serverkommunikasjonsfeil. Kontroller følgende. - Nettverksinnstillinger	Denne meldingen vises når <ul style="list-style-type: none"> <input type="checkbox"/> Skriveren ikke er koblet til nettverket <input type="checkbox"/> POP3-serveren er nede <input type="checkbox"/> Nettverkstilkoblingen er frakoblet under kommunikasjon <input type="checkbox"/> Ufullstendige data er mottatt
Det oppstod en feil under tilkobling til SMTP-serveren. Kontroller følgende. - SMTP-serveradresse - DNS-server	Denne meldingen vises når <ul style="list-style-type: none"> <input type="checkbox"/> Tilkobling til en DNS-server mislyktes <input type="checkbox"/> Navneoppslag for en SMTP-server mislyktes
Det oppstod en feil under tilkobling til POP3-serveren. Kontroller følgende. - POP3-serveradresse - DNS-server	Denne meldingen vises når <ul style="list-style-type: none"> <input type="checkbox"/> Tilkobling til en DNS-server mislyktes <input type="checkbox"/> Navneoppslag for en POP3-server mislyktes
SMTP-serverautentiseringfeil. Kontroller følgende. - Autentiseringsmetode - Autentisert konto - Autentisert passord	Denne meldingen vises når SMTP-serverautentisering mislyktes.
POP3-serverautentiseringfeil. Kontroller følgende. - Autentiseringsmetode - Autentisert konto - Autentisert passord	Denne meldingen vises når POP3-serverautentisering mislyktes.
Kommunikasjonsmetode støttes ikke. Kontroller følgende. - SMTP-serveradresse - SMTP-serverportnummer	Denne meldingen vises når du prøver å kommunisere med protokoller som ikke støttes.
Tilkobling til SMTP-serveren mislyktes. Endre Sikker forbindelse til Ingen.	Denne meldingen vises når SMTP ikke samsvarer mellom en server og en klient eller når serveren ikke støtter sikker SMTP-tilkobling (SSL-tilkobling).
Tilkobling til SMTP-serveren mislyktes. Endre Sikker forbindelse til SSL/TLS.	Denne meldingen vises når SMTP ikke samsvarer mellom en server og en klient eller når serveren ber om å bruke en SSL/TLS-tilkobling for en sikker SMTP-tilkobling.
Tilkobling til SMTP-serveren mislyktes. Endre Sikker forbindelse til STARTTLS.	Denne meldingen vises når SMTP ikke samsvarer mellom en server og en klient eller når serveren ber om å bruke en STARTTLS-tilkobling for en sikker SMTP-tilkobling.
Tilkoblingen er ikke klarert. Kontroller følgende. - Dato og klokkeslett	Denne meldingen vises når skriverens dato og klokkeslett er feil eller sertifikatet er utløpt.
Tilkoblingen er ikke klarert. Kontroller følgende. - CA-sertifikat	Denne meldingen vises når skriveren ikke har et rotsertifikat som tilsvarende serveren eller en CA-sertifikat ikke har blitt importert.
Tilkoblingen er ikke sikret.	Denne meldingen vises når det sertifikat som ble hentet er skadet.

Meldinger	Årsak
SMTP-serverautentisering mislyktes. Endre autentiseringsmetode til SMTP-AUTH.	Denne meldingen vises når en autentiseringsmetode ikke samsvarer mellom en server og en klient. Serveren støtter SMTP-autentisering.
SMTP-serverautentisering mislyktes. Endre autentiseringsmetode til POP før SMTP.	Denne meldingen vises når en autentiseringsmetode ikke samsvarer mellom en server og en klient. Serveren støtter ikke SMTP-autentisering.
Avsenderens e-postadresse er feil. Endre til e-postadressen for e-posttjenesten.	Denne meldingen vises når den angitte avsenders e-postadresse er feil.
Får ikke tilgang til skriveren før behandlingen er fullført.	Denne meldingen vises når skriveren er opptatt.

Konfigurere en delt nettverksmappe

Angi en delt nettverksmappe for å lagre det skannede bildet og faksresultatene.

Når du lagrer en fil i en mappe, logger skriveren seg på som brukeren av datamaskinen som mappen ble skapt på.

Pass også på at du konfigurerer et MS-nettverk når du oppretter den delte nettverksmappen.

Opprette den delte mappen

Før den delte mappen opprettes

Kontroller følgende før den delte mappen opprettes.

- Skriveren er koblet til nettverket hvor den kan få tilgang til datamaskinen hvor den delte mappen vil bli opprettet.
- Et tegn på flere byte er ikke inkludert i navnet til datamaskinen hvor den delte mappen vil bli opprettet.

Forsiktighetsregel:

Når et tegn på flere byte er inkludert i navnet til datamaskinen, kan lagring av en fil til den delte mappen mislykkes. I så fall må du bytte til datamaskinen som ikke har et tegn på flere byte i navnet eller endre navnet på datamaskinen.

Når navnet på datamaskinen endres, må du bekrefte med administratoren på forhånd ettersom det kan påvirke enkelte innstillinger som datamaskinbehandling, ressurstilgang, osv.

Kontrollere nettverksprofilen

Kontroller om mappedeling er tilgjengelig på datamaskinen hvor den delte mappen vil bli opprettet.

1. Logg på datamaskinen hvor den delte mappen vil bli opprettet av brukerkontoen med administratorrettigheter.
2. Velg **Kontrollpanel > Nettverk og Internett > Nettverks- og delingscenter**.

3. Klikk **Avanserte innstillinger for deling** og klikk deretter  for profilen med **(gjeldende profil)** i nettverksprofilene som vises.
4. Kontroller om **Aktiver fil- og skriverdeling** er valgt under **Fil- og skriverdeling**.
Hvis dette allerede er valgt, klikker du **Avbryt** og lukker vinduet.
Når du endrer innstillingene, klikk **Lagre endringer** og lukk vinduet.

Relatert informasjon

➔ [“Plasseringen hvor den delte mappen opprettes og et eksempel på sikkerheten” på side 546](#)

Plasseringen hvor den delte mappen opprettes og et eksempel på sikkerheten

Avhengig av plasseringen hvor den delte mappen opprettes, varierer sikkerhet og beileighet.

For å betjene den delte mappen fra skriverne eller andre datamaskiner, kreves følgende lese- og endretillatelse for mappen.

Deling-fanen > Avansert deling > Tillatelse

Dette kontrollerer den delte mappens tillatelse til nettverkstilgang.

Åpne tillatelse for Sikkerhet-fanen

Dette kontrollerer den delte mappens tillatelse til nettverkstilgang og lokal tilgang.

Når du angir **Alle** for den delte mappen som opprettes på skrivebordet, som et eksempel på oppretting av delt mappe, vil alle brukere med tilgang på datamaskinen ha tilgang.

Brukeren som ikke har autoritet har imidlertid ikke tilgang til dem, fordi skriverbordet (mappen) kontrolleres av brukermappen, og dermed overføres brukermappens sikkerhetsinnstillinger til den. Brukeren som har tilgang til **Sikkerhet**-fanen (pålogget bruker og administrator i dette tilfellet) kan betjene mappen.

Se under for oppretting av riktig plassering.

Dette eksempelet gjelder for oppretting av mappen «scan_folder».

Relatert informasjon

➔ [“Eksempel på konfigurering for filservere” på side 546](#)

➔ [“Eksempel på konfigurering for datamaskiner” på side 552](#)

Eksempel på konfigurering for filservere

Denne forklaringen er et eksempel på oppretting av delt mappe på driverens rot på den delte datamaskinen, som filserveren under følgende forhold.

Brukere med tilgangskontroll, for eksempel noen som har samme domene for en datamaskin for å opprette en delt mappe, kan åpne den delte mappen.

Angi denne konfigureringen når du tillater en bruker å lese og skrive til datamaskinens delte mappe, som filserveren og den delte datamaskinen.

- Plass for oppretting av delt mappe: driverens rot
- Mappebane: C:\skannemappe
- Åpne tillatelse via nettverk (Del tillatelse): alle
- Åpne tillatelse på filsystem (Sikkerhet): Godkjente brukere

1. Logg på datamaskinen hvor den delte mappen vil bli opprettet av brukerkontoen med administratorrettigheter.
2. Start utforskeren.
3. Opprett mappen på driverens rot og gi den navnet «skannemappe». Skriv mellom 1 og 12 alfanumeriske tegn for mappenavnet. Hvis mappenavnets tegnbegrensning overskrides, kan det være at du ikke vil kunne åpne den normalt ved ulike omgivelser.
4. Høyreklikk på mappen og velg deretter **Egenskaper**.

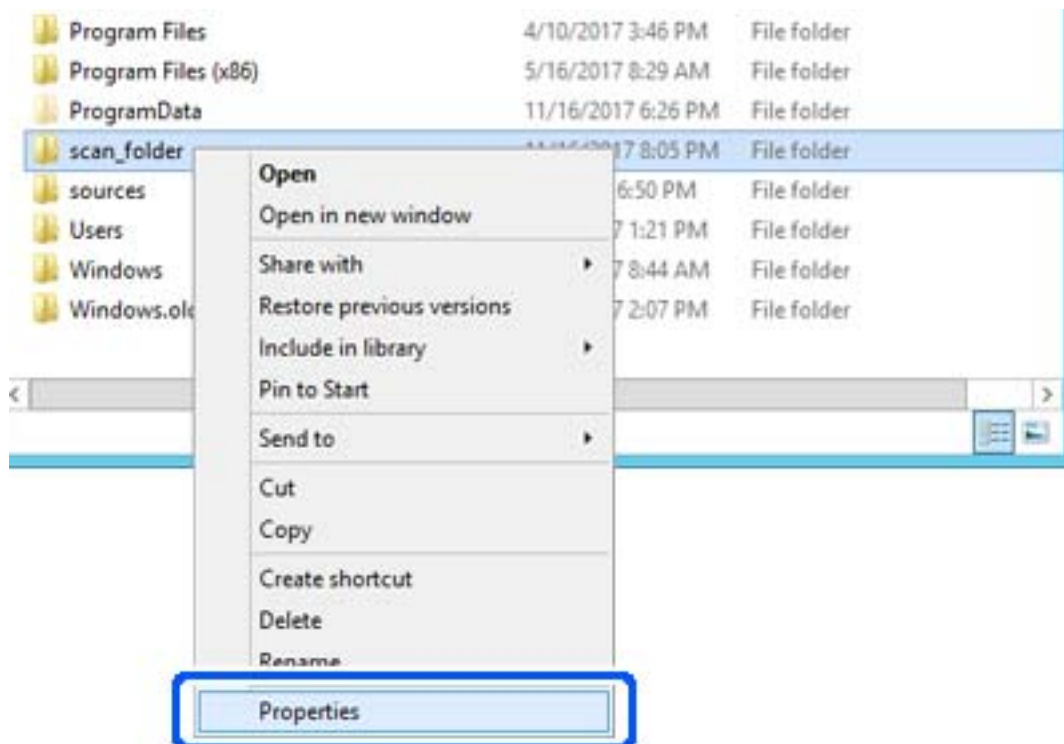

5. Klikk på **Avansert deling** på **Deling**-fanen.

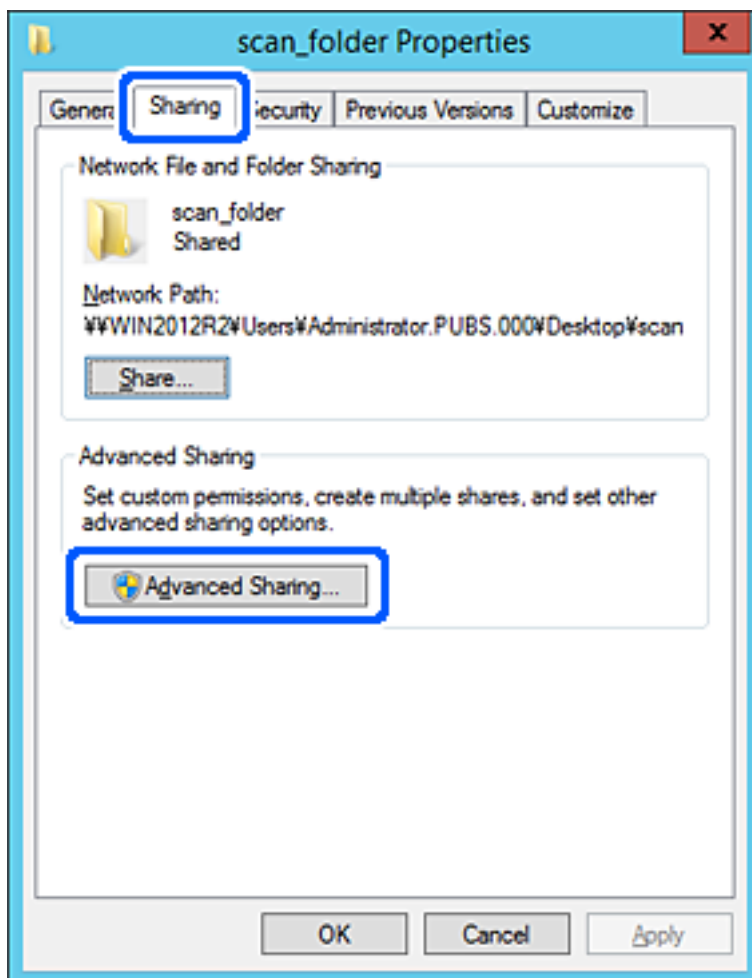

6. Velg **Del denne mappen** og klikk deretter **Tillatelser**.

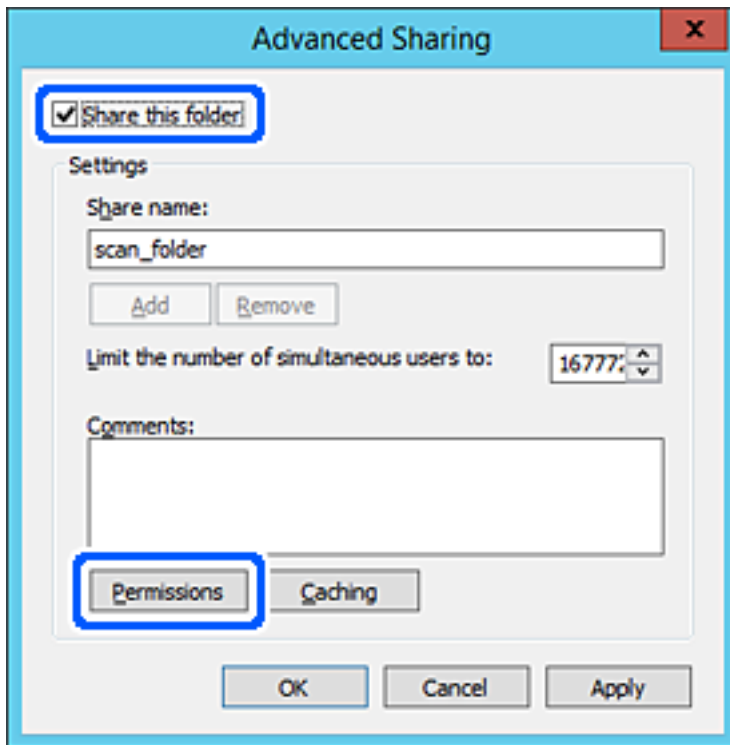

7. Velg **Alle**-gruppen for **Gruppe- eller brukernavn**, velg **Tillat** på **Endre** og klikk deretter **OK**.

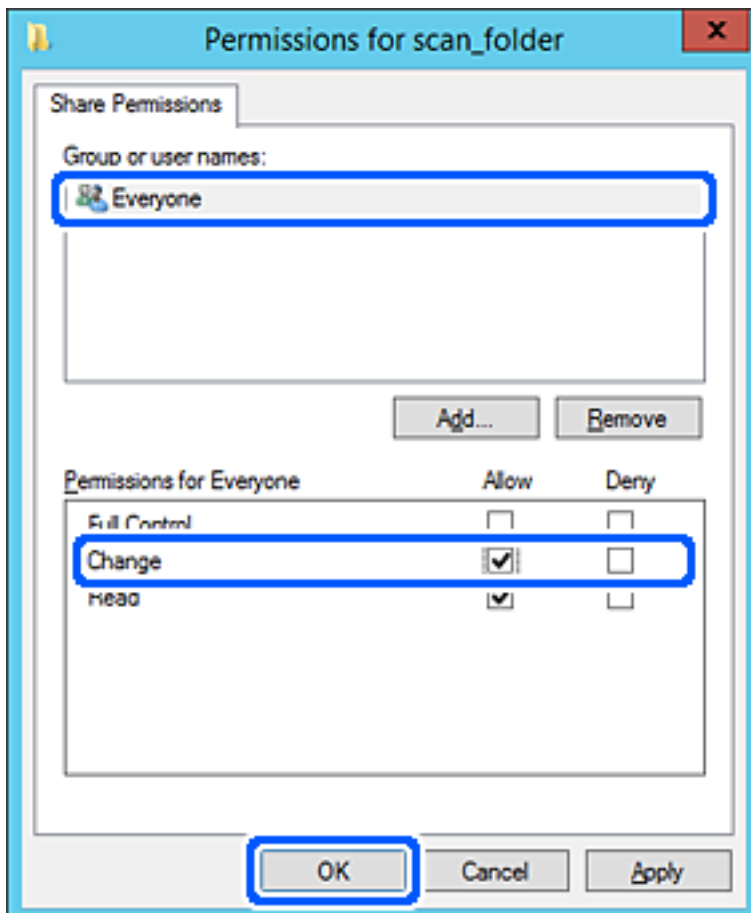

- Klikk OK.
- Velg **Sikkerhet**-fanen og velg deretter **Godkjente brukere** på **Gruppe-** eller **brukernavn**.

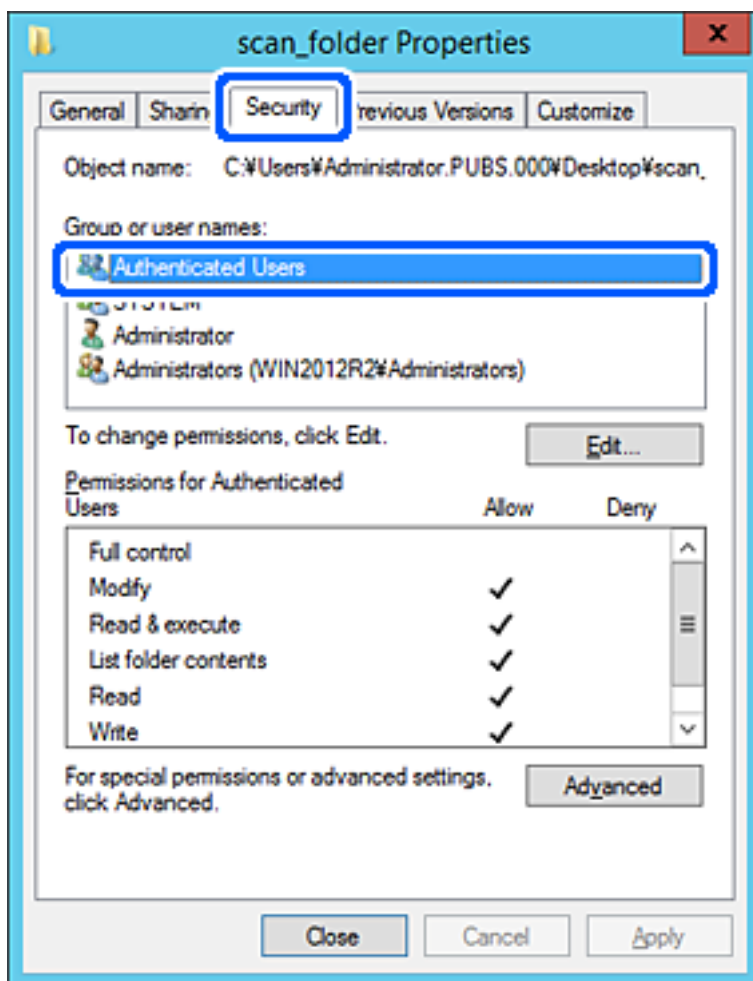

«Godkjente brukere» er den bestemte gruppen som inneholder alle brukere som kan logge på domenet eller datamaskinen. Denne gruppen vises kun når mappen er opprettet rett under rotmappen.

Hvis den ikke vises, kan du legge den til ved å klikke **Rediger**. Se relatert informasjon for mer informasjon.

10. Kontroller at **Tillat** på **Modifiser** er valgt i **Tillatelser for godkjente brukere**.

Hvis det ikke er valgt, velg **Godkjente brukere**, klikk **Rediger**, velg **Tillat** på **Modifiser** i **Tillatelser for godkjente brukere** og klikk deretter **OK**.

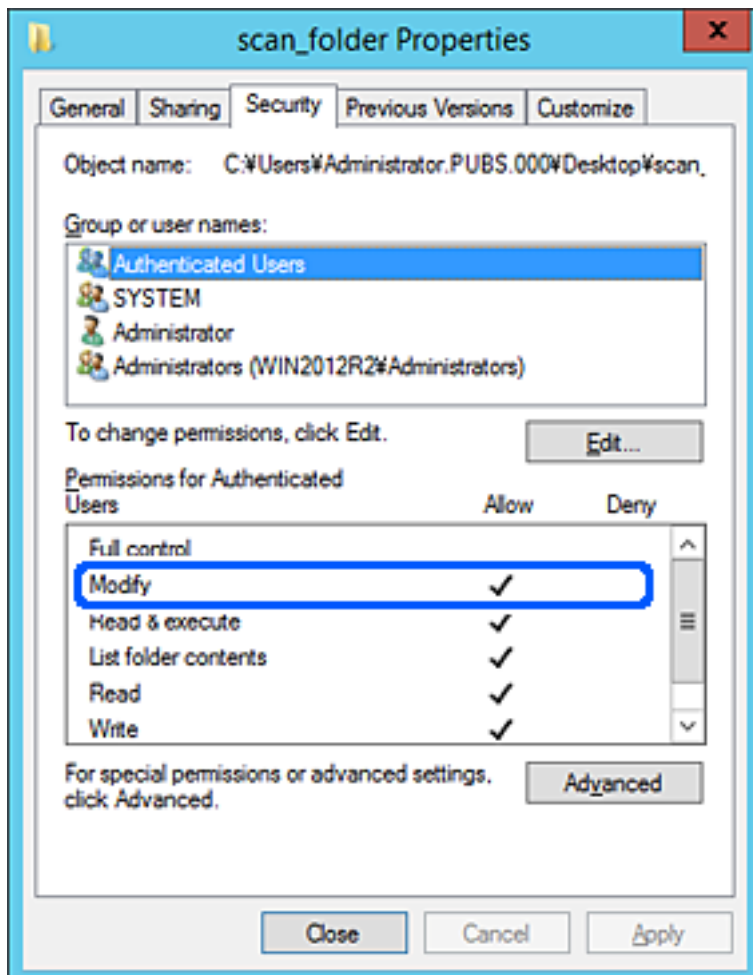

11. Velg **Deling**-fanen.

Nettverksbanen til den delte mappen vises. Den brukes ved registrering til skriverens kontakter. Skriv den ned.

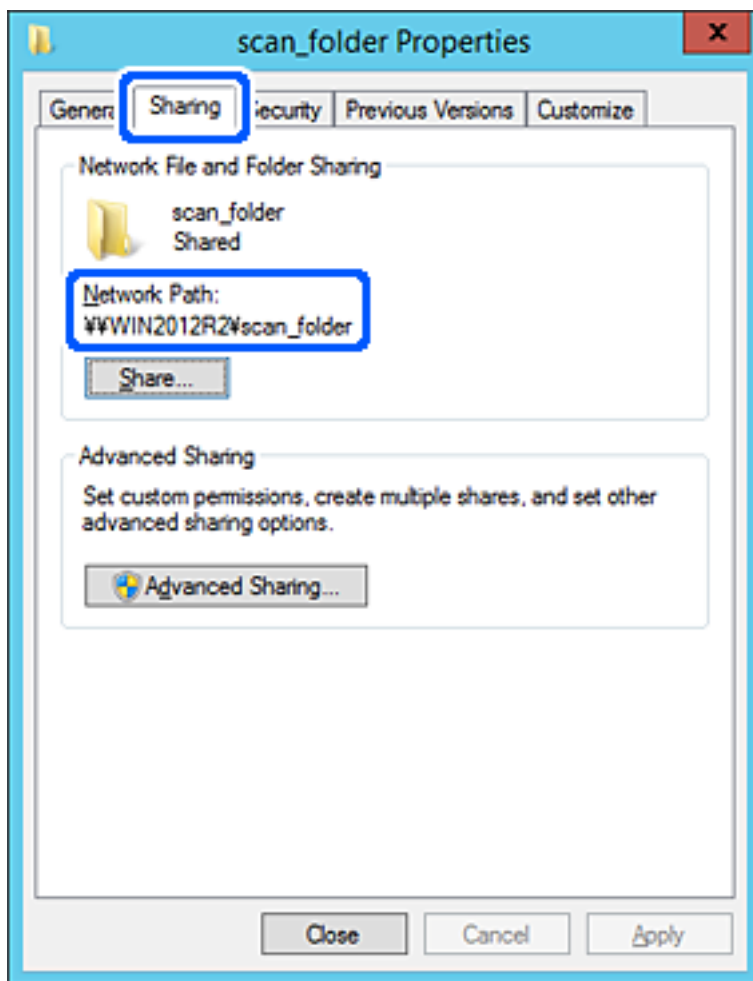

12. Klikk på **OK** eller **Lukk** for å lukke skjermbildet.

Kontroller om filen kan skrives eller leses på den delte mappen fra datamaskinene med samme domene.

Relatert informasjon

- ➔ [“Registrere et mål for kontakter ved hjelp av Web Config” på side 562](#)
- ➔ [“Legge til gruppe eller bruker som gir tilgang” på side 557](#)

Eksempel på konfigurasjon for datamaskiner

Denne forklaringen er et eksempel på oppretting av delt mappe på skrivebordet til brukeren som nå logger inne på datamaskinen.

Brukeren med administratorrettigheter som logger inn på datamaskinen kan åpne skrivebordsmappen og dokumentmappen som finnes under brukermappen.

Angi denne konfigurasjonen når du IKKE tillater lesing og skrivning til en annen bruker til den delte mappen på en datamaskin.

- Plass for oppretting av delt mappe: Skrivebord
- Mappebane: C:\Users\xxxx\Desktop\scan_folder

- Åpne tillatelser via nettverk (Del tillatelser): Alle
- Åpne tillatelse på filsystemet (Sikkerhet): legg ikke til eller legg til bruker-/gruppenavn for å gi tilgang

1. Logg på datamaskinen hvor den delte mappen vil bli opprettet av brukerkontoen med administratorrettigheter.

2. Start utforskeren.

3. Opprett mappen på skrivebordet og gi den navnet "scan_folder".

Skriv mellom 1 og 12 alfanumeriske tegn for mappenavnet. Hvis mappenavnets tegnbegrensning overskrides, kan det være at du ikke vil kunne åpne den normalt ved ulike omgivelser.

4. Høyreklikk på mappen og velg deretter **Egenskaper**.

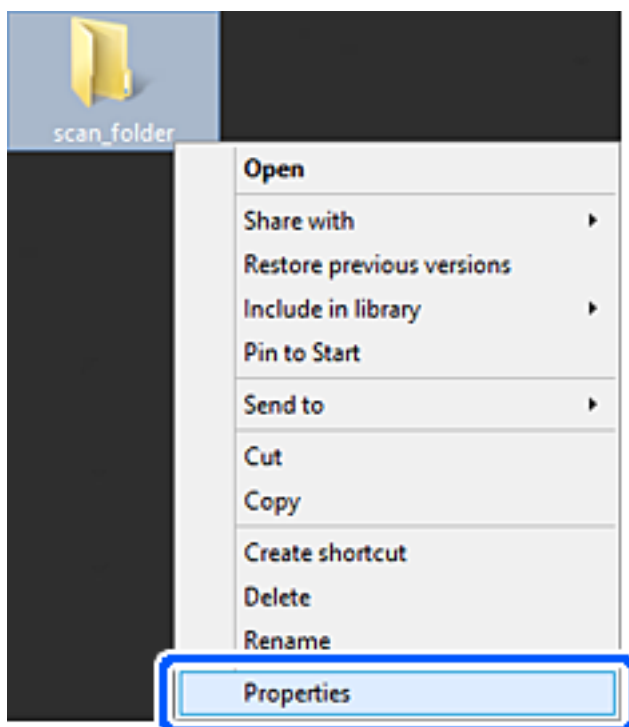

5. Klikk på **Avansert deling** på **Deling**-fanen.

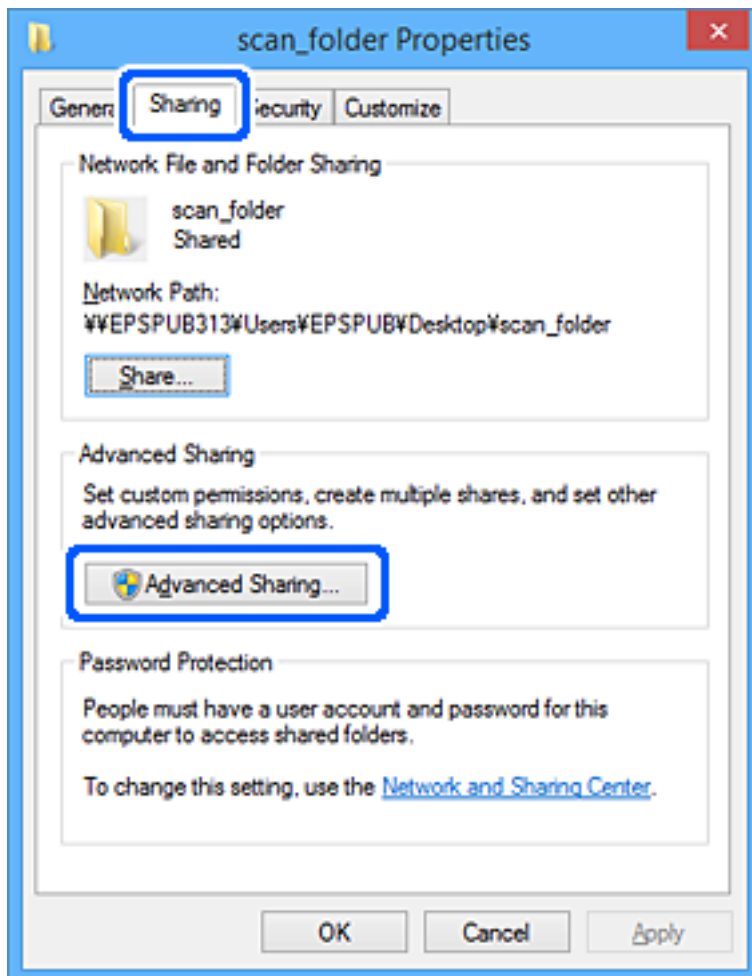

6. Velg **Del denne mappen** og klikk deretter **Tillatelser**.

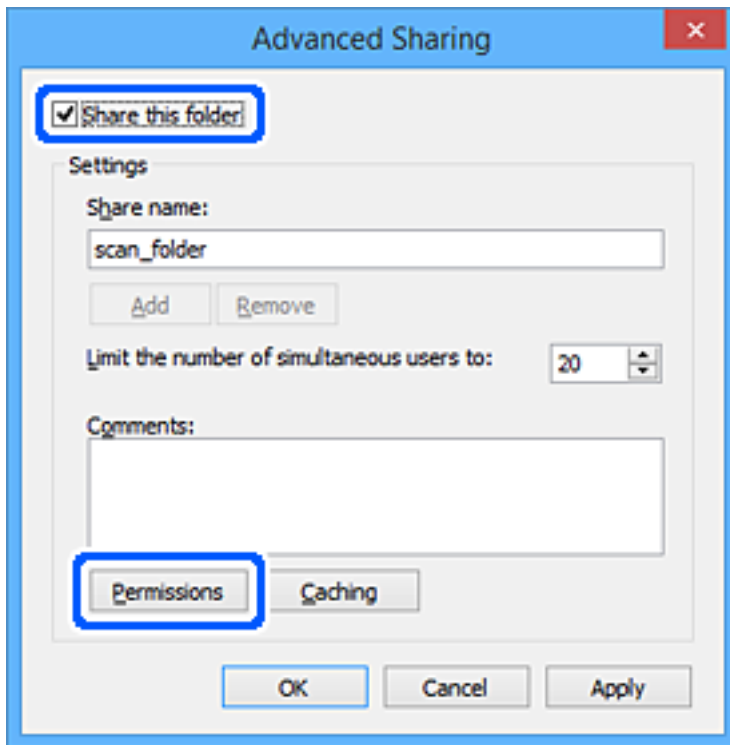

7. Velg **Alle**-gruppen for **Gruppe- eller brukernavn**, velg **Tillat** på **Endre** og klikk deretter **OK**.

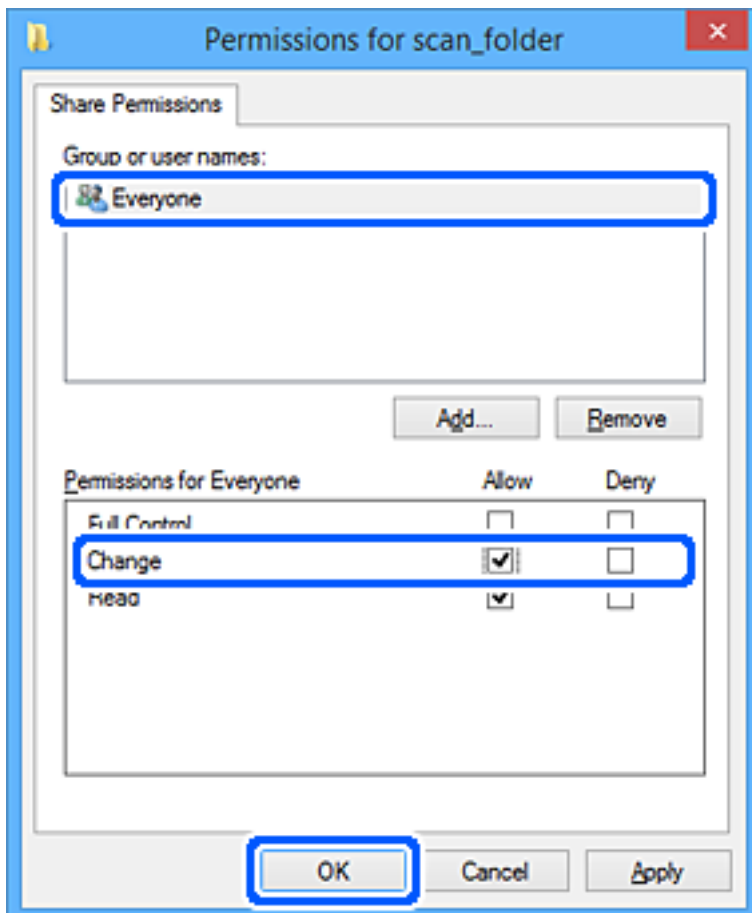

8. Klikk **OK**.
9. Velg **Sikkerhet**-fanen.
10. Kontroller gruppen eller brukeren i **Gruppe- eller brukernavn**.

Gruppen eller brukeren som vises her kan åpne den delte mappen.

I dette tilfellet kan brukeren som logger på denne datamaskinen og administratoren åpne den delte mappen.

Gi tillatelse for tilgang ved behov. Du kan legge den til ved å klikke **Rediger**. Se relatert informasjon for mer informasjon.

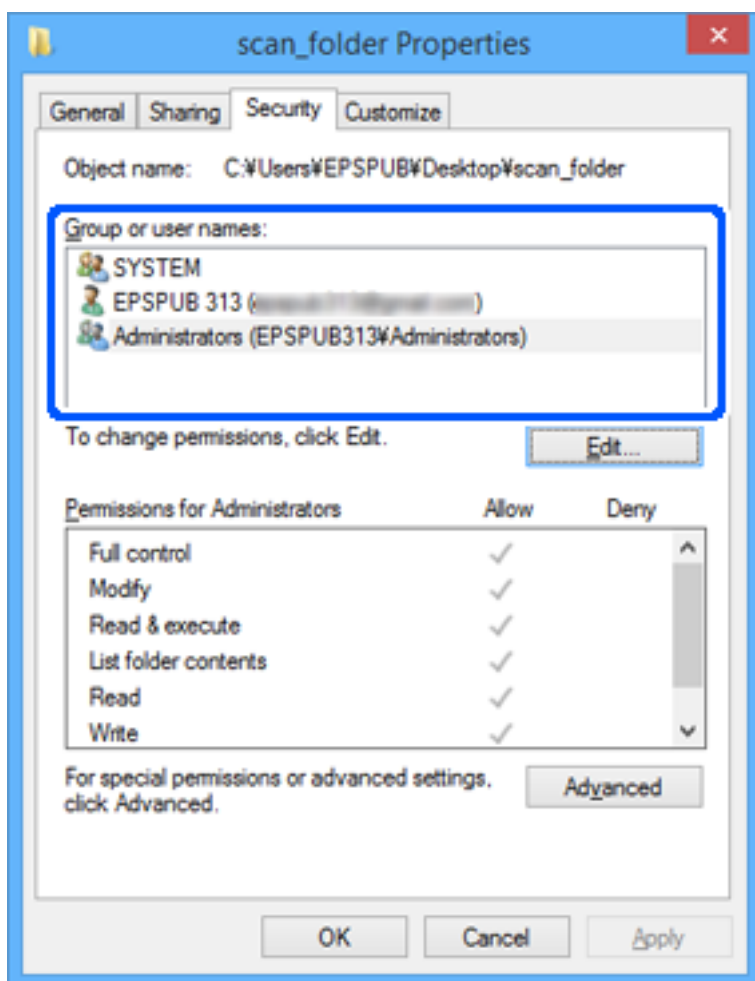

11. Velg **Deling**-fanen.

Nettverksbanen til den delte mappen vises. Den brukes ved registrering til skriverens kontakt. Skriv den ned.

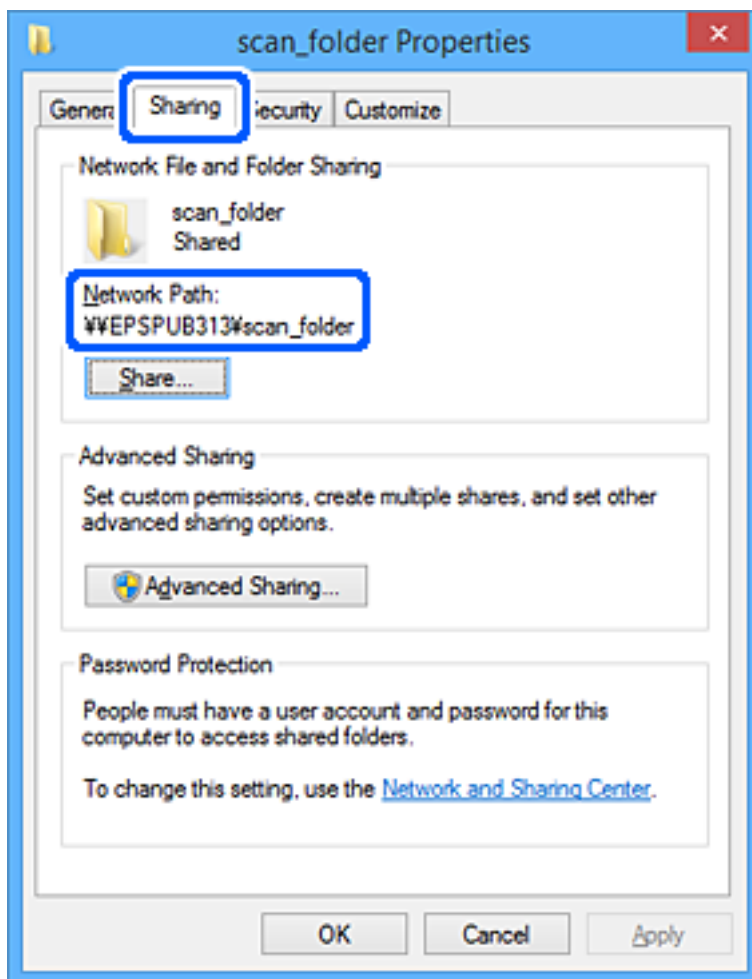

12. Klikk på **OK** eller **Lukk** for å lukke skjermbildet.

Kontroller om filen kan skrives eller leses på den delte mappen fra datamaskinene til brukere eller grupper med tilgangstillatelse.

Relatert informasjon

- ➔ “Registrere et mål for kontakter ved hjelp av Web Config” på side 562
- ➔ “Legge til gruppe eller bruker som gir tilgang” på side 557

Legge til gruppe eller bruker som gir tilgang

Du kan legge til gruppen eller brukeren som gir tilgang.

1. Høyreklikk på mappen og velg **Egenskaper**.
2. Velg **Sikkerhet**-fanen.

3. Klikk Rediger.

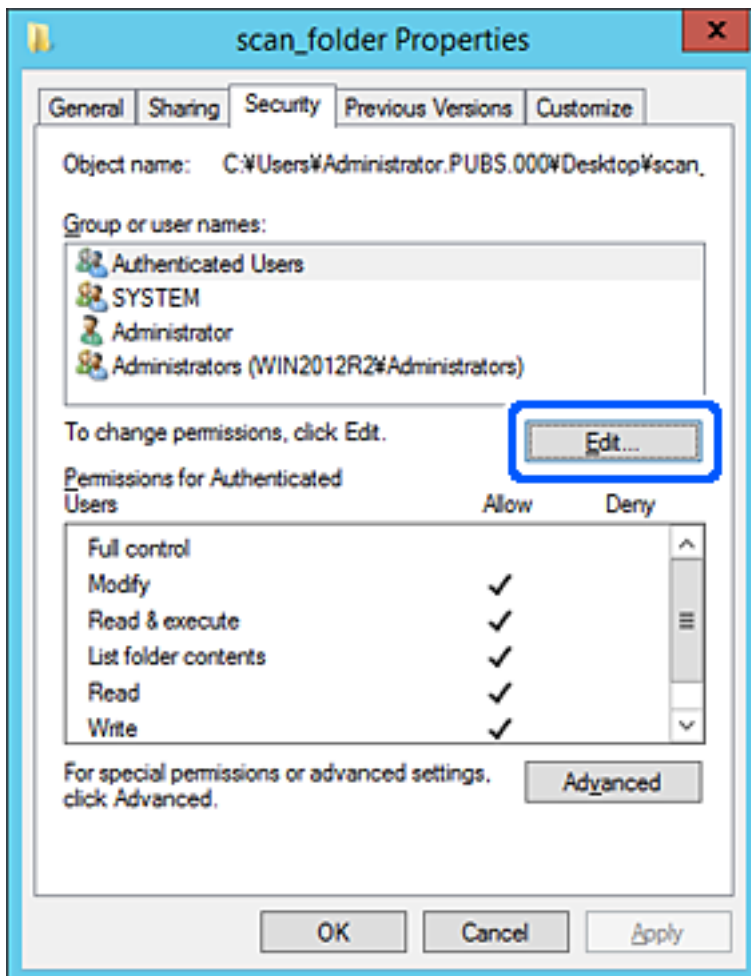

4. Klikk på **Legg til** under **Gruppe- eller brukernavn**.

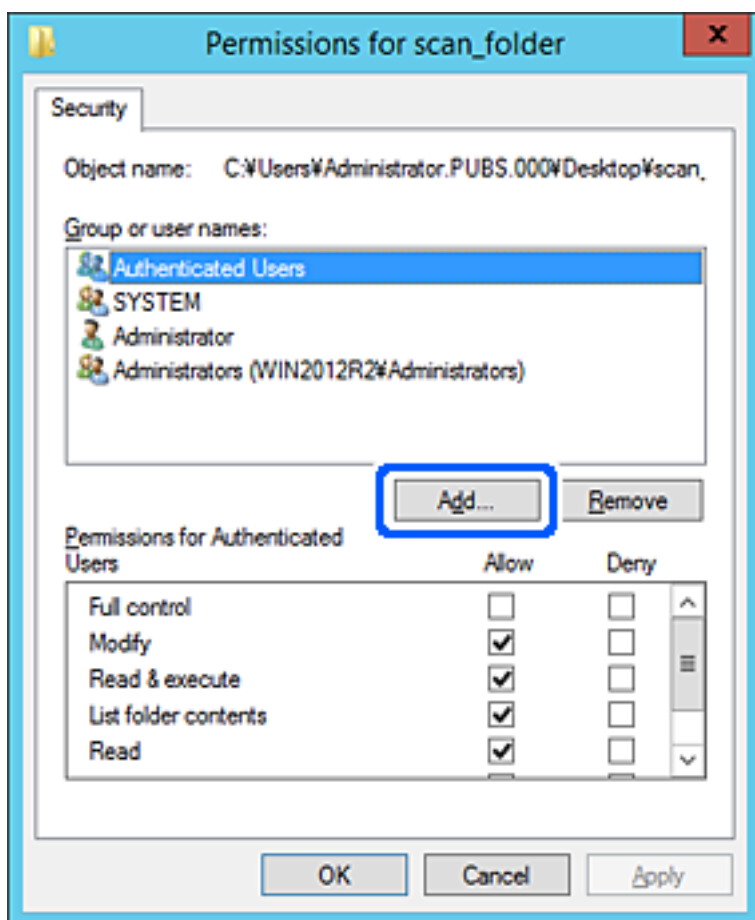

5. Skriv inn gruppe- eller brukernavnet du ønsker å gi tilgang til, og klikk **Kontroller navn**. Navnet får en understrek.

Merknad:

Hvis du ikke kjenner det fullstendige gruppe- eller brukernavnet, skriv inn deler av navnet og klikk **Kontroller navn**. Gruppe- eller brukernavnene som samsvarer deler av navnet føres opp, og deretter kan du velge det fullstendige navnet fra listen.

Hvis bare ett navn samsvarer, vises det fullstendige navnet med understrek i **Skriv inn objektnavnene som skal velges**.

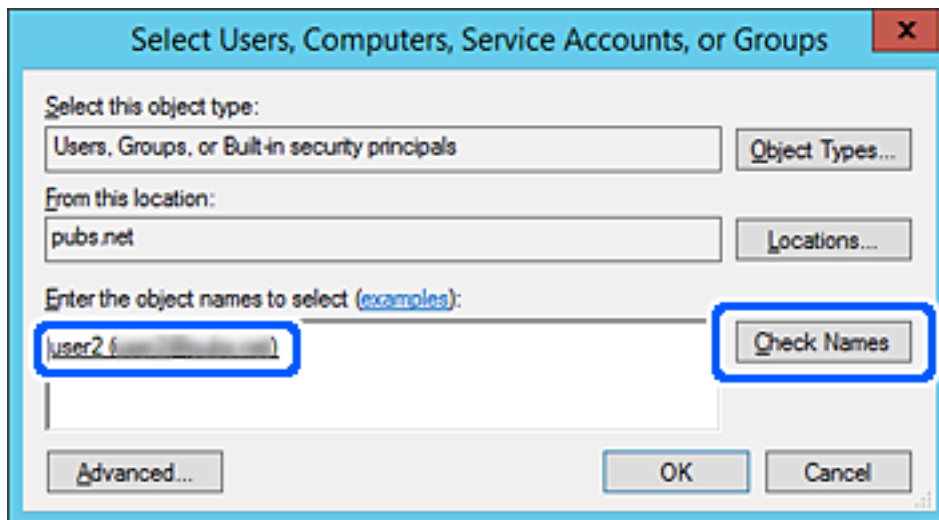

6. Klikk OK.

7. I skjermbildet Tillatelser velger du brukernavnet som er fylt inn i **Gruppe- eller brukernavn**, velger tilgangstillatelse på **Modifiser** og klikker deretter på **OK**.

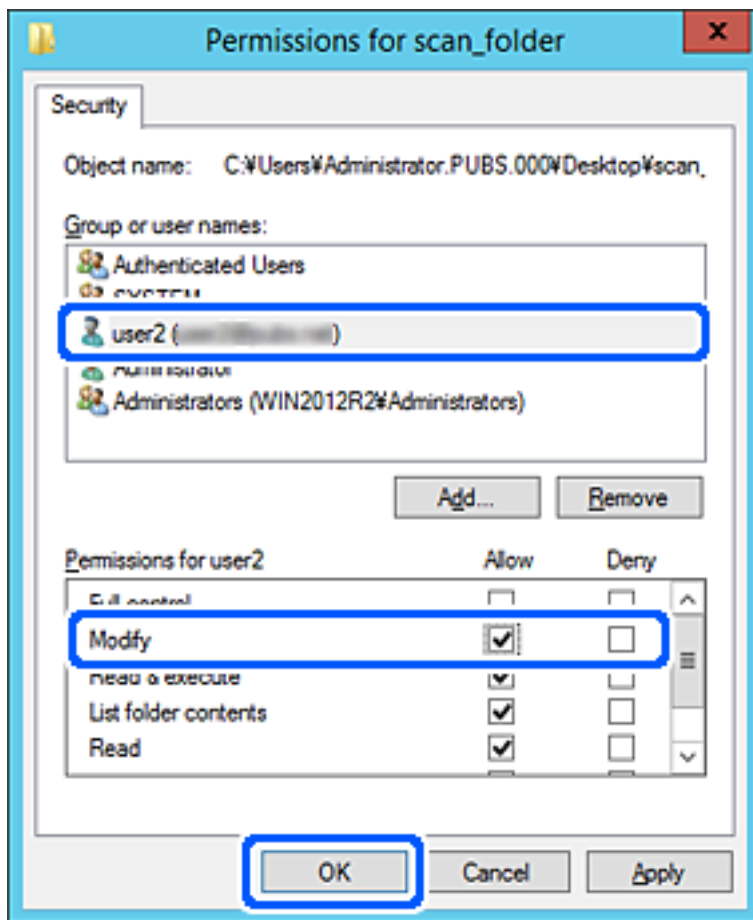

8. Klikk på **OK** eller **Lukk** for å lukke skjermbildet.

Kontroller om filen kan skrives eller leses på den delte mappen fra datamaskinene til brukere eller grupper med tilgangstillatelse.

Bruke Microsoft nettverksdeling

Aktiver dette for å lagre en fil fra skriveren i en delt nettverksmappe.

1. Gå inn på Web Config og velg **Nettverk**-fanen > **MS-nettverk**.
2. Aktiver **Bruk Microsoft-nettverksdeling**.
3. Angi hvert element etter behov.
4. Klikk på **Neste**.
5. Bekreft innstillingene, og klikk deretter **OK**.

Relatert informasjon

➔ [“Kjøre web-konfigurasjon på en nettleser”](#) på side 459

Gjøre kontakter tilgjengelig

Registrering av destinasjoner i skriverens kontaktliste gjør det enkelt å skrive inn destinasjonen når du skanner eller sender fakser.

Du kan også bruke LDAP-serveren (LDAP-søk) for å skrive inn destinasjonen.

Merknad:

- Du kan veksle mellom skriverens kontaktliste og LDAP-serveren ved hjelp av skriverens kontrollpanel.
- Du kan registrere følgende destinasjonstyper i kontaktlisten. Du kan registrere opptil 2,000 oppføringer.

Faks	Mål for faks
E-post	Mål for e-post Du må konfigurere innstillingene for e-postserveren på forhånd.
Nettverksmappe (SMB)	Destinasjon for skannedata og data om videresendte fakser
Nettverksmapp/FTP	

Sammenlikning av kontaktkonfigurasjon

Dette er verktøyene som brukes for å konfigurere skriverens kontakter: Web Config, Epson Device Admin og skriverens kontrollpanel. Forskjellene mellom de tre verktøyene vises i tabellen nedenfor.

Funksjoner	Web Config	Epson Device Admin	Skriverens kontrollpanel
Registrere et mål	✓	✓	✓
Redigere et mål	✓	✓	✓
Legge til en gruppe	✓	✓	✓
Redigere en gruppe	✓	✓	✓
Slette et mål eller grupper	✓	✓	✓
Slette alle mål	✓	✓	-
Importere en fil	✓	✓	-
Eksportere til en fil	✓	✓	-
Angi destinasjoner som ofte brukte	✓	✓	✓
Sortere destinasjoner angitt som ofte brukte	-	-	✓

Merknad:

Du kan også konfigurere faksmålet ved hjelp av FAX Utility.

Registrere et mål for kontakter ved hjelp av Web Config

Merknad:

Du kan også registrere kontakter på skriverens kontrollpanel.

1. Gå inn på Web Config og velg **Skann/Kopi-** eller **Faks-**fanen > **Kontakter**.
2. Velg et tall som du vil registrere og klikk deretter **Rediger**.
3. Skriv inn **Navn** og **Indeksord**.
4. Velg destinasjonstype som **Type**-alternativet.

Merknad:

Du kan ikke endre **Type**-alternativet etter at registreringen er fullført. Hvis du ønsker å endre type, slett destinasjonen og registrer deg på nytt.

5. Angi en verdi for hvert element, og klikk deretter **Bruk**.

Relatert informasjon

➔ “Skanne originaler til en nettverksmappe” på side 139

Destinasjonens innstillingspunkter

Artikler	Innstillinger og forklaring
Vanlige innstillinger	
Navn	Skriv inn et navn som vises i kontaktene på 30 tegn eller mindre i Unicode (UTF-8). Hvis du ikke angir dette, la det stå tomt.
Indeksord	Skriv inn søkeord på 30 tegn eller mindre i Unicode (UTF-8). Hvis du ikke angir dette, la det stå tomt.
Type	Velg adrestypen som du vil registrere.
Tilordne hyppig bruk	Velg for å angi den registrerte adressen som en hyppig brukt adresse. Når du angir som en hyppig brukt adresse, vil det vises på den øverste skjermen av faks og skanning, og du kan angi destinasjonen uten å vise kontaktene.
Faks	

Artikler	Innstillinger og forklaring
Faksnummer	Skriv inn mellom 1 og 64 tegn med 0–9 - * # og mellomrom.
Fakshast.	Velg en kommunikasjonshastighet for en destinasjon.
Deladresse (SUB/SEP)	Angi underadressen som tilføyes når faks sendes. Angi maksimalt 20 tegn ved å bruke 0–9, *, # eller mellomrom. Hvis du ikke angir dette, la det stå tomt.
Passord (SID/PWD)	Angi passord for underadressen. Angi maksimalt 20 tegn ved å bruke 0–9, *, # eller mellomrom. Hvis du ikke angir dette, la det stå tomt.
E-post	
E-postadresse	Skriv inn mellom 1 og 255 tegn ved hjelp av A–Z a–z 0–9 ! # \$ % & ' * + - . / = ? ^ _ { } ~ @.
Nettverksmappe (SMB)	
Lagre til	\\«Mappebane» Skriv inn stedet der målmappen ligger mellom 1 og 253 tegn i Unicode (UTF-8), utelat «\».
Brukernavn	Skriv inn et brukernavn for å få tilgang til en nettverksmappe på 30 tegn eller mindre i Unicode (UTF-8). Men unngå å bruke kontrolltegn (0x00 til 0x1F, 0x7F).
Passord	Skriv inn et passord for å få tilgang til en nettverksmappe på 20 tegn eller mindre i Unicode (UTF-8). Men unngå å bruke kontrolltegn (0x00 til 0x1F, 0x7F).
FTP	
Sikker forbindelse	Velg FTP eller FTPS avhengig av filoverføringsprotokollen FTP-serveren støtter. Velg FTPS for å la skriveren kommunisere med sikkerhetstiltak.
Lagre til	Skriv inn servernavnet mellom 1 og 253 tegn i ASCII (0x20–0x7E), utelat «ftp://» eller «ftps://».
Brukernavn	Skriv inn et brukernavn for å få tilgang til en FTP-server på 30 tegn eller mindre i Unicode (UTF-8). Men unngå å bruke kontrolltegn (0x00 til 0x1F, 0x7F). Hvis serveren tillater anonyme tilkoblinger, skriv inn et brukernavn som Anonymous og FTP. Hvis du ikke angir dette, la det stå tomt.
Passord	Skriv inn et passord for å få tilgang til en FTP-server på 20 tegn eller mindre i Unicode (UTF-8). Men unngå å bruke kontrolltegn (0x00 til 0x1F, 0x7F). Hvis du ikke angir dette, la det stå tomt.
Tilkoblingsmodus	Velg tilkoblingsmodus fra menyen. Hvis en brannmur er innstilt mellom skriveren og FTP-server, velger du Passivt modus .
Portnummer	Skriv inn FTP-serverens portnummer mellom 1 og 65535.
Sertifikatvalidering	Sertifikatet for FTP-serveren valideres når dette er aktivert. Dette er tilgjengelig når FTPS er valgt for Sikker forbindelse . For å konfigurere må du importere CA-sertifikat til skriveren.

Registrere mål som en gruppe med Web Config

Hvis destinasjonstypen er satt til **Faks** eller **E-post**, kan du registrere destinasjonen som en gruppe.

1. Gå inn på Web Config og velg **Skann/Kopi-** eller **Faks-**fanen > **Kontakter**.

2. Velg et tall du vil registrere, og klikk deretter **Rediger**.
3. Velg en gruppe fra **Type**.
4. Klikk på **Velg for Kontakt(er) for Gruppe**.
De tilgjengelige destinasjonene vises.
5. Velg den destinasjonen du vil registrere i gruppen, og klikk deretter på **Velg**.

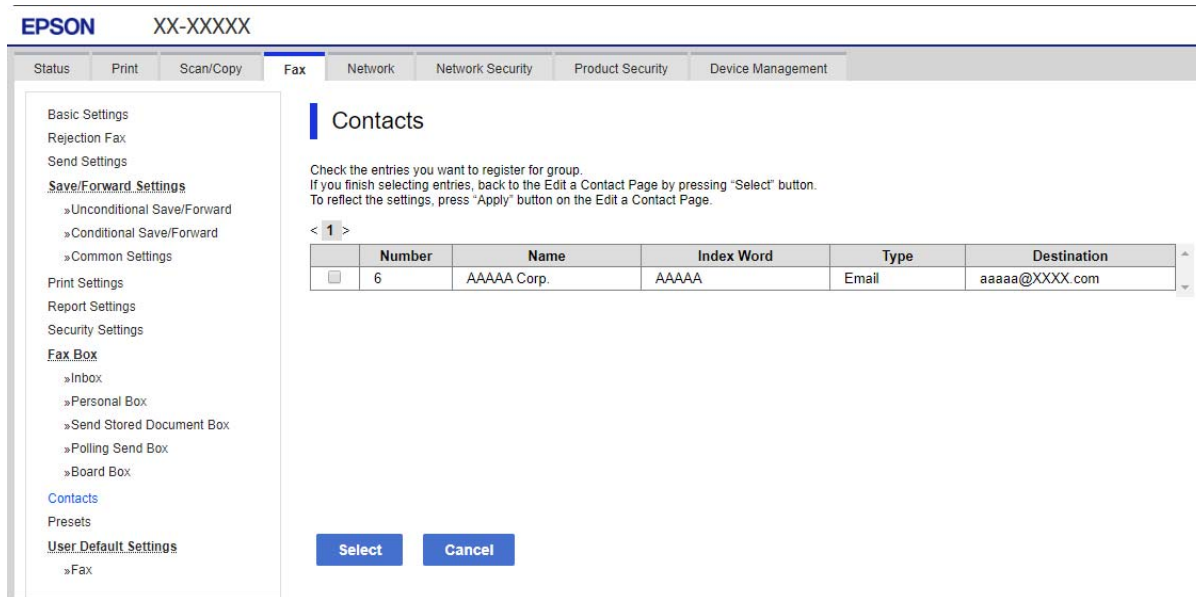

6. Skriv inn et **Navn** og **Indeksord**.
7. Velg om du tilordne den registrerte gruppen til ofte brukte gruppen.

Merknad:

Destinasjoner kan registreres til flere grupper.

8. Klikk på **Bruk**.

Registrere ofte brukte kontakter

1. Trykk **Innst.** på startsidene.
2. Trykk **Kontaktadministrasjon > Hyppig**.
3. Velg kontakttypen du vil registrere.
4. Trykk på **Rediger**.
5. Velg ofte bruke kontakter som du ønsker å registrere, og trykk deretter på **OK**. Trykk den igjen for å avbryte utvalget.
6. Trykk på **Lukk**.

Sikkerhetskopierte og importerte kontakter

Ved hjelp av Web Config eller andre verktøy kan du sikkerhetskopierte og importere kontakter.

For Web Config kan du sikkerhetskopierte kontakter ved å eksportere skriverinnstillingene som inkluderer kontakter. Den eksporterte filen kan redigeres fordi den eksporteres som en binær fil.

Kontaktene overskrives når skriverinnstillingene importeres til skriveren.

For Epson Device Admin kan kun kontakter eksporteres fra enhetens skjermbilde for egenskaper. Hvis du ikke eksporterer sikkerhetsrelaterte elementer, kan du også redigere de eksporterte kontaktene og importere dem, ettersom dette kan lagres som en SYLK- eller CSV-fil.

Importere kontakter med Web Config

Hvis du har en skriver som gir deg mulighet til å sikkerhetskopierte kontakter og som er kompatibel med denne skriveren, kan du enkelt registrere kontakter ved å importere sikkerhetskopifilen.

Merknad:

Hvis du vil ha instruksjoner for hvordan du sikkerhetskopierer skriverens kontakter, kan du se bruksanvisninger som følger med skriveren.

Følg trinnene under for å importere kontakter til denne skriveren.

1. Åpne Web Config og velg **Enhetsadministrasjon > Innstillingsverdi for eksportering og importering > Importer**.
2. Velg sikkerhetskopifilen du opprettet i **Fil**, angi passordet og klikk på **Neste**.
3. Velg avmerkingsboksen **Kontakter** og klikk på **Neste**.

Sikkerhetskopierte kontakter med Web Config

Data for kontakter kan gå tapt på grunn av feilfunksjon ved skriveren. Vi anbefaler at du tar en sikkerhetskopi av dataene når du oppdaterer dem. Epson skal ikke holdes ansvarlig for eventuelle tap av data, for sikkerhetskopiering eller gjenoppretting av data og/eller innstillinger, selv i løpet av en garantiperiode.

Med Web Config kan du sikkerhetskopierte kontaktdata som er lagret på skriveren, til datamaskinen.

1. Åpne Web Config og velg **Enhetsadministrasjon**-fanen > **Innstillingsverdi for eksportering og importering > Eksporter**.
2. Velg en av avmerkingsboksene for **Kontakter**.
Hvis du for eksempel velger **Kontakter** under **Skann/Kopi**-kategorien, blir også samme avmerkingsboks under **Faks**-kategorien valgt.
3. Skriv inn et passord for å kryptere den eksporterte filen.
Du trenger passordet for å importere filen. La dette stå tomt hvis du ikke ønsker å kryptere filen.
4. Klikk på **Eksporter**.

Starte fra importering av kontakter fra en annen Epson-skriver

Hvis du har en skriver som gir deg mulighet til å sikkerhetskopierte kontakter og som er kompatibel med denne skriveren, kan du enkelt registrere kontakter ved å importere sikkerhetskopifilen.

Merknad:

Hvis du vil ha instruksjoner for hvordan du sikkerhetskopierer skriverens kontakter, kan du se bruksanvisninger som følger med skriveren.

Følg trinnene under for å importere kontakter til denne skriveren.

1. Åpne Web Config og velg **Enhetsadministrasjon > Innstillingsverdi for eksportering og importering > Importer**.
2. Velg sikkerhetskopifilen du opprettet i **Fil**, angi passordet og klikk **Neste**.
3. Velg avmerkingsboksen **Kontakter** og klikk **Neste**.

Eksportering og grupperregistrering av kontakter med verktøyet

Hvis du bruker Epson Device Admin, kan du velge å kun sikkerhetskopiere kontaktene og redigere de eksporterte filene, og deretter registrere alle samtidig.

Dette er nyttig hvis du ønsker å kun sikkerhetskopiere kontaktene, eller når du bytter ut skriveren og ønsker å overføre kontaktene fra den gamle skriveren til den nye.

Eksportere kontakter

Lagre kontaktinformasjonen til filen.

Du kan redigere filer lagret i SYLK- eller CSV-format ved bruk av en regnearksapplikasjon eller et tekstbehandlingsprogram. Du kan registrere alle på en gang etter at informasjonen er slettet eller lagt til.

Informasjonen som inkluderer sikkerhetslementer som passord og personlig informasjon, kan lagres i binærformat med passord. Du kan ikke endre filen. Dette kan brukes som sikkerhetskopifil av informasjonen, inkludert sikkerhetslementene.

1. Start Epson Device Admin.
2. Velg **Devices** på sidestolpen med oppgavemeny.
3. Velg enheten du vil konfigurere fra enhetslisten.
4. Klikk **Device Configuration** på **Home**-fanen på båndmenyen.
Når et passord har blitt angitt for administratoren, skriver du inn passordet og klikker **OK**.
5. Klikk på **Common > Contacts**.
6. Velg eksportformat fra **Export > Export items**.

All Items

Eksporter den krypterte binærfilen. Velg når du ønsker å inkludere sikkerhetslementer som passord og personlig informasjon. Du kan ikke endre filen. Hvis du velger den, må du angi passordet. Klikk **Configuration** og angi et passord mellom 8 og 63 tegn i ASCII. Dette passordet kreves når binærfilen importeres.

Items except Security Information

Eksporter filene i SYLK- eller CSV-format. Velg når du ønsker å redigere informasjonen til den eksporterte filen.

7. Klikk på **Export**.
8. Spesifiser stedet hvor filen skal lagres, velg filtype og klikk **Save**.
Fullføringsmeldingen vises.
9. Klikk på **OK**.
Kontroller at filen er lagret til det spesifiserte stedet.

Importere kontakter

Importer kontaktinformasjonen fra filen.

Du kan importere filene lagret i SYLK- eller CSV-format, eller den sikkerhetskopierte binærfilen som er inkludert i sikkerhetselementene.

1. Start Epson Device Admin.
2. Velg **Devices** på sidestolpen med oppgavemeny.
3. Velg enheten du vil konfigurere fra enhetslisten.
4. Klikk **Device Configuration** på **Home**-fanen på båndmenyen.
Når et passord har blitt angitt for administratoren, skriver du inn passordet og klikker **OK**.
5. Klikk på **Common > Contacts**.
6. Klikk **Browse** på **Import**.
7. Velg filen du vil importere og klikk deretter **Open**.
Når du velger binærfilen, skal du skrive inn passordet du skrev inn da du eksporterte filen **Password**.
8. Klikk på **Import**.
Bekreftelsesskjerm bildet vises.
9. Klikk på **OK**.
Valideringsresultatet vises.
 - Edit the information read
Klikk når du ønsker å endre informasjonen individuelt.
 - Read more file
Klikk når du ønsker å importere flere filer.
10. Klikk **Import**, og klikk deretter **OK** på skjerm bildet for fullføring av importering.
Gå tilbake til skjerm bildet for enhetens egenskaper.
11. Klikk på **Transmit**.
12. Klikk **OK** på bekreftelsesmeldingen.
Innstillingene sendes til skriveren.

13. Klikk **OK** på skjermbildet for fullført sending.

Skriverinformasjonen er oppdatert.

Åpne kontaktene fra Web Config eller skriverens kontrollpanel, og kontroller deretter at kontakten er oppdatert.

Samarbeid mellom LDAP-server og brukere

Ved samarbeid med LDAP-serveren, kan du bruke adresseinformasjonen registrert på LDAP-serveren som destinasjon for e-post eller faks.

Konfigurerer LDAP-server

For å bruke informasjonen til LDAP-serveren, må den registreres på skriveren.

1. Gå inn på Web Config og velg **Nettverk**-fanen > **LDAP-server** > **Grunnleggende**.
2. Angi en verdi for hvert element.
3. Velg **OK**.

Innstillingene du har valgt, vises.

LDAP-server angi elementer

Artikler	Innstillinger og forklaring
Bruk LDAP-server	Velg Bruk eller Ikke bruk .
LDAP-serveradresse	Skriv inn adressen til LDAP-serveren. Skriv inn mellom 1 og 255 tegn i enten IPv4, IPv6, eller FQDN-format. For FQDN-format, kan du bruke alfanumeriske tegn i ASCII (0x20–0x7E) og «-» med unntak av i begynnelsen og slutten av adressen.
LDAP-serverportnummer	Oppgi LDAP-serveren portnummer mellom 1 og 65535.
Sikker forbindelse	Angi godkjenningmetoden når skriveren får tilgang til LDAP-serveren.
Sertifikatvalidering	Når dette er aktivert, er LDAP-serverens sertifikat validert. Vi anbefaler at dette settes til Aktiver . For å konfigurere må CA-sertifikat være importert til skriveren.
Tidsavbrudd for søk (sek)	Angi tiden for å søke før tidsavbrudd mellom 5 og 300.
Godkjenningstype	Velg en av metodene. Hvis du velger Kerberos-autentisering , velger du Kerberos-innstillinger for å angi innstillinger for Kerberos. For å gjennomføre Kerberos-autentisering, kreves følgende omgivelser. <input type="checkbox"/> Skriveren og DNS-serveren kan kommunisere. <input type="checkbox"/> Klokkeslettet til skriveren, KDC-serveren og serveren som kreves for godkjenning (LDAP-server, SMTP-server, filserver) er synkroniserte. <input type="checkbox"/> Når tjenesteserveren er tilordnet som IP-adressen, er tjenesteserverens FQDN registrert på DNS-serverens reverserte oppslagszone.

Artikler	Innstillinger og forklaring
Kerberos-område som skal brukes	Hvis du velger Kerberos-autentisering for Godkjenning metode , velger du Kerberos-riket som du vil bruke.
Administrator-DN / Brukernavn	Skriv inn brukernavnet for LDAP-serveren på 128 tegn eller mindre i Unicode (UTF-8). Du kan ikke bruke kontrolltegn, for eksempel 0x00–0x1F og 0x7F. Denne innstillingen brukes ikke når Anonym autentisering er valgt som Godkjenning metode . Hvis du ikke angir dette, la det stå tomt.
Passord	Skriv inn passordet for LDAP-servergodkjenning på 128 tegn eller mindre i Unicode (UTF-8). Du kan ikke bruke kontrolltegn, for eksempel 0x00–0x1F og 0x7F. Denne innstillingen brukes ikke når Anonym autentisering er valgt som Godkjenning metode . Hvis du ikke angir dette, la det stå tomt.

Kerberos-innstillinger

Hvis du velger **Kerberos-autentisering** som **Godkjenning metode** for **LDAP-server** > **Grunnleggende**, foretar du følgende Kerberos-innstillinger fra **Nettverk**-fanen > **Kerberos-innstillinger**. Du kan registrere opptil 10 innstillinger for Kerberos-innstillingene.

Artikler	Innstillinger og forklaring
Område (domene)	Gå inn i riket av Kerberos-godkjenningen på 255 tegn eller mindre i ASCII (0x20–0x7E). Hvis du ikke registrerer dette, la det stå tomt.
KDC-adresse	Skriv inn adressen til Kerberos-autentiseringsserveren. Skriv inn 255 tegn eller mindre i enten IPv4, IPv6 eller FQDN-format. Hvis du ikke registrerer dette, la det stå tomt.
Portnummer (Kerberos)	Skriv inn Kerberos-serverens portnummer mellom 1 og 65535.

Konfigurere søkeinnstillinger for LDAP-serveren

Når du konfigurerer søkeinnstillingene, kan du bruke e-postadressen og faksnummeret registrert på LDAP-serveren.

1. Gå inn på Web Config og velg **Nettverk**-fanen > **LDAP-server** > **Søkeinnstillinger**.
2. Angi en verdi for hvert element.
3. Klikk **OK** for å vise innstillingsresultatet.
Innstillingene du har valgt, vises.

LDAP-server søk angi elementer

Artikler	Innstillinger og forklaring
Søkebase (unikt navn)	Hvis du ønsker å søke et vilkårlig domene, angi domenenavnet til LDAP-serveren. Skriv inn mellom 0 og 128 tegn i Unicode (UTF-8). Hvis du ikke søker etter en vilkårlig attributt, la dette stå tomt. Eksempel på lokal serverkatalog: dc=server, dc=lokal

Artikler	Innstillinger og forklaring
Antall søkeoppføringer	Angi antall søkeoppføringer mellom 5 og 500. Det angitte antallet av søkte oppføringer lagres og vises midlertidig. Selv om antall søkeoppføringer er over det angitte antallet og det vises en feilmelding, kan søket bli fullført.
Brukernavnegenskap	Angi attributtnavn som skal vises når du søker etter brukernavn. Skriv inn mellom 1 og 255 tegn i Unicode (UTF-8). Det første tegnet må være a-z eller A-Z. Eksempel: cn, uid
Brukernavnvisningsegenskap	Angi attributtnavn som skal vises som brukernavnet. Skriv inn mellom 0 og 255 tegn i Unicode (UTF-8). Det første tegnet må være a-z eller A-Z. Eksempel: cn, sn
Faksnummeregenskap	Angi attributtnavn som skal vises når du søker etter faksnumre. Skriv inn en kombinasjon av mellom 1 og 255 tegn med A-Z, a-z, 0-9 og -. Det første tegnet må være a-z eller A-Z. Eksempel: faksimileTelefonNummer
E-postadresseegenskap	Angi attributtnavn som skal vises når du søker etter e-postadresser. Skriv inn en kombinasjon av mellom 1 og 255 tegn med A-Z, a-z, 0-9 og -. Det første tegnet må være a-z eller A-Z. Eksempel: post
Vilkårlig egenskap 1 - Vilkårlig egenskap 4	Du kan angi andre vilkårlige attributter for å søke etter. Skriv inn mellom 0 og 255 tegn i Unicode (UTF-8). Det første tegnet må være a-z eller A-Z. Hvis du ikke ønsker å søke etter vilkårlige attributter, la dette stå tomt. Eksempel: o, ou

Kontrollerer LDAP-servertilkobling

Utfører tilkoblingstesten til LDAP-serveren ved hjelp av parameteren angitt i **LDAP-server > Søkeinnstillinger**.

- Gå inn på Web Config og velg **Nettverk**-fanen > **LDAP-server > Tilkoblingstest**.
- Velg **Start**.

Tilkoblingstest startet. Etter testen vil kontrollrapporten vises.

Testreferanser for LDAP-servertilkobling

Meldinger	Forklaring
Tilkoblingstesten var vellykket.	Denne meldingen vises når tilkoblingen med serveren er vellykket.
Tilkoblingstesten mislyktes. Kontroller innstillingene.	Denne meldingen vises av følgende årsaker: <ul style="list-style-type: none"> <input type="checkbox"/> Det er feil adresse eller portnummer til LDAP-serveren. <input type="checkbox"/> Det har oppstått et tidsavbrudd. <input type="checkbox"/> Ikke bruk er valgt som Bruk LDAP-server. <input type="checkbox"/> Hvis Kerberos-autentisering er valgt som Godkjenningsmetode, er innstillinger som Område (domene), KDC-adresse og Portnummer (Kerberos) feil.

Meldinger	Forklaring
Tilkoblingstesten mislyktes. Kontroller dato og klokkeslett på produktet eller serveren.	Denne meldingen vises når tilkoblingen mislykkes fordi tidsinnstillingene for skriveren og LDAP-serveren ikke samsvarer.
Autentisering mislyktes. Kontroller innstillingene.	Denne meldingen vises av følgende årsaker: <input type="checkbox"/> Brukernavn og/eller Passord er feil. <input type="checkbox"/> Hvis Kerberos-autentisering er valgt som Godkjenningstype , vil dato/klokkeslett kanskje ikke konfigureres.
Får ikke tilgang til skriveren før behandlingen er fullført.	Denne meldingen vises når skriveren er opptatt.

Forberede på å skanne

Skanning ved bruk av kontrollpanelet

Skann til nettverksmappe-funksjonen og skanning til e-post-funksjonen ved hjelp av skriverens kontrollpanel, samt overføring av skanningsresultater til e-post, mapper, etc. utføres ved å kjøre en jobb fra datamaskinen.

Innstilling av servere og mapper

Navn	Innstillinger	Sted	Krav
Skann til nettverksmappe (SMB)	Opprett og konfigurer deling av lagringsmappen	Datamaskinen som lagringsmappen er lagret på	Den administrative brukerkontoen til datamaskinen som oppretter lagringsmappene.
	Destinasjon for Skann til nettverksmappe (SMB)	Kontakter på enheten	Brukernavn og passord for å logge deg på datamaskinen som lagringsmappen er installert på, og tillatelse til å oppdatere lagringsmappen.
Skann til nettverksmappe (FTP)	Innstilling av FTP-serverinnlogging	Kontakter på enheten	Innloggingsinformasjon for FTP-serveren og tillatelse til å oppdatere lagringsmappen.
Skann til e-post	Innstilling av e-postserver	Enhet	Innstillingsinformasjon for e-postserver
Skann til skyen	Skriverregistrering for Epson Connect	Enhet	Internett-tilkoblingsmiljø
	Kontaktregistrering på Epson Connect	Epson Connect-tjenesten	Bruker- og skriverregistrering på Epson Connect-tjenesten

Navn	Innstillinger	Sted	Krav
Skann til datamaskin (ved bruk av Document Capture Pro Server)	Servermodusinnstilling for Document Capture Pro	Enhet	IP-adresse, vertsnavn eller FQDN for datamaskinen som Document Capture Pro Server er installert på

Relatert informasjon

- ➔ [“Konfigurere en delt nettverksmappe” på side 545](#)
- ➔ [“Konfigurere en e-postserver” på side 541](#)

Bruke Document Capture Pro Server

Ved å bruke Document Capture Pro Server, kan du administrere sorteringmetode, lagringsformat og destinasjon for videresendte skannede dokumenter fra skriverens kontrollpanel. Du kan ringe opp og utføre en jobb som tidligere har vært registrert på serveren fra skriverens kontrollpanel.

Installer den på serverdatamaskinen.

For mer informasjon om Document Capture Pro Server, kontakt ditt lokale Epson-kontor.

Innstilling av servermodus

For å bruke Document Capture Pro Server, gjør du følgende innstillinger.

1. Gå inn på Web Config og velg **Skann/Kopi**-fanen > **Document Capture Pro**.
2. Velg **Servermodus** ved **Modus**.
3. Angi adressen for skriveren med Document Capture Pro Server installert som **Serveradresse**.
Skriv inn mellom 2 og 255 tegn i enten IPv4-, IPv6-, vertsnavn- eller FQDN-format. For FQDN-format kan du bruke alfanumeriske tegn i ASCII (0x20–0x7E) og "-" med unntak av i begynnelsen og slutten av adressen.
4. Klikk på **OK**.
Nettverksforbindelsen gjenoprettes og innstillingene aktiveres.

Skanning fra en datamaskin

Installer programvaren og kontroller at nettverksskanning-tjenesten via et nettverk fra datamaskinen.

Programvare som må installeres

- Epson Scan 2

Dette er en skannerdriver. Hvis du bruker enheten fra en datamaskin, installerer du driveren på hver av klientdatamaskinene. Hvis Document Capture Pro/Document Capture er installert, kan du utføre handlingene som er tildelt knappene på enheten.

Hvis EpsonNet SetupManager er brukt, vil skriverdriveren også distribueres som en pakke.

Document Capture Pro (Windows)/Document Capture (Mac OS)

Den er installert på klientdatamaskinen. Jobber som er registrert på datamaskiner på nettverket hvor Document Capture Pro/Document Capture er installert kan bli oppringt og startet fra enhetens kontrollpanel.

Du kan skanne over nettverket fra en datamaskin. Epson Scan 2 kreves for å skanne.

Bekreft at nettverksskann er aktivert

Du kan stille inn nettverksskanningstjenesten når du skanner fra en klientdatamaskin over nettverket. Standarinnstillingen er aktivert.

1. Gå inn på Web Config og velg **Skann/Kopi**-fanen > **Nettverkssøk**.
2. Kontroller at **Aktiver skanning** av **EPSON Scan** er valgt.
Hvis det er krysset av, er oppgaven fullført. Lukk Web Config.
Hvis det ikke er valgt, velg det og gå til neste trinn.
3. Klikk på **Neste**.
4. Klikk på **OK**.
Nettverksforbindelsen gjenoprettes og innstillingene aktiveres.

Relatert informasjon

➔ ["Kjøre web-konfigurasjon på en nettleser" på side 459](#)

Angi gruppenummer

Angi gruppenummer når du har aktivert gruppeinnstillinger i Document Capture Pro.

1. Gå inn på Web Config og velg **Skann/Kopi**-fanen > **Document Capture Pro**.
2. Velg gruppenummer fra **Gruppeinnstillinger**.
3. Klikk på **Neste**.
4. Klikk på **OK**.
Nettverket kobles til på nytt, og innstillingene aktiveres.

Relatert informasjon

➔ ["Kjøre web-konfigurasjon på en nettleser" på side 459](#)

Gjøre faksfunksjoner tilgjengelige (kun for skrivere med faksfunksjon)

Før faksfunksjoner brukes

Konfigurer følgende for å bruke faksfunksjoner.

- Koble til skriveren direkte med telefonlinjen og, hvis nødvendig, men en telefon
- Gjennomfør **Faksinnstillingsveiviser**, som kreves for å angi grunnleggende innstillinger.

Angi følgende etter behov.

- Utgangsdestinasjoner og relaterte innstillinger, som nettverksinnstillinger og innstillinger for e-postserver
- Kontakter**-registrering
- Brukerinnstillinger** som definerer standardverdier for **Faks**-menyelementer
- Rapportinnstillinger** for å skrive ut rapporter når faks sendes, mottas eller videresendes

Relatert informasjon

- ➔ [“Koble skriveren til en telefonlinje” på side 575](#)
- ➔ [“Gjøre skriveren klar til å sende og motta fakser” på side 579](#)
- ➔ [“Angi innstillinger for skriverens faksfunksjoner i henhold til bruken” på side 580](#)
- ➔ [“Faksinnstillinger \(kun for skrivere med faksfunksjon\)” på side 472](#)
- ➔ [“Konfigurere en e-postserver” på side 541](#)
- ➔ [“Konfigurere en delt nettverksmappe” på side 545](#)
- ➔ [“Gjøre kontakter tilgjengelig” på side 562](#)
- ➔ [“Brukerinnstillinger” på side 472](#)
- ➔ [“Rapportinnstillinger” på side 472](#)

Koble skriveren til en telefonlinje

Kompatible telefonlinjer

Du kan bruke skriveren over standard, analoge telefonlinjer (PSTN = Public Switched Telephone Network) og PBX (Private Branch Exchange) telefonsystemer.

Du kan kanskje ikke bruke skriveren med følgende telefonlinjer eller systemer.

- VoIP-telefonlinje som DSL eller fiberoptisk digital tjeneste
- ISDN (digital telefonlinje)
- Enkelte PBX-telefonsystemer
- Når adaptere som terminaladaptere, VoIP-adaptere, delere eller DSL-rutere er koblet mellom telefonens veggkontakt og skriveren.

Koble skriveren til en telefonlinje

Koble skriveren til et telefonuttak ved hjelp av en telefonkabel av type RJ-11 (6P2C). Når du kobler en telefon til skriveren, må du bruke en annen telefonkabel av type RJ-11 (6P2C).

Avhengig av området kan en telefonkabel inkluderes med skriveren. Hvis den er inkludert, må du bruke den kablen.

Det kan hende du må koble til telefonkabelen til en adapter som er levert for ditt land eller region.

Merknad:

Fjern dekselet fra EXT.-porten på skriveren kun når du kobler telefonen din til skriveren. Ikke fjern dekselet hvis du ikke skal koble til telefonen din.

På områder med hyppige lynnedslag, anbefaler vi at du bruker en støtbeskytter.

Koble til en standard telefonlinje (PSTN) eller PBX

Koble til en telefonkabel fra telefonens veggkontakt eller PBX-port til LINE-porten på skriverens bakside.

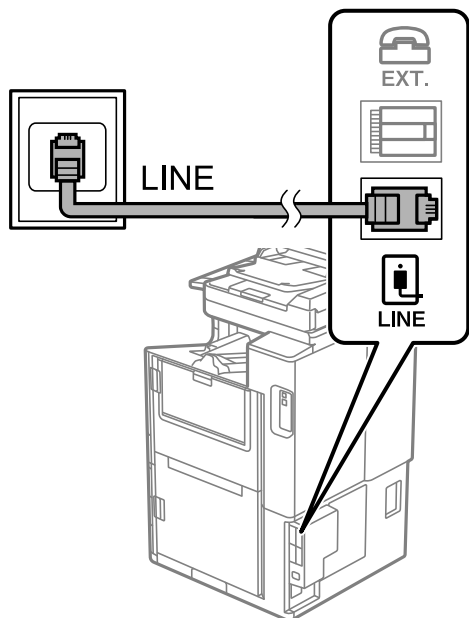

Koble til DSL eller ISDN

Koble til en telefonkabel fra DSL-modemet eller ISDN-terminaladapteren til LINE-porten på skriverens bakside. Se dokumentasjonen som ble levert med modemmet eller adapteren for flere detaljer.

Merknad:

Hvis DSL-modemet ikke er utstyrt med et innebygd DSL-filter, må du koble til et separat DSL-filter.

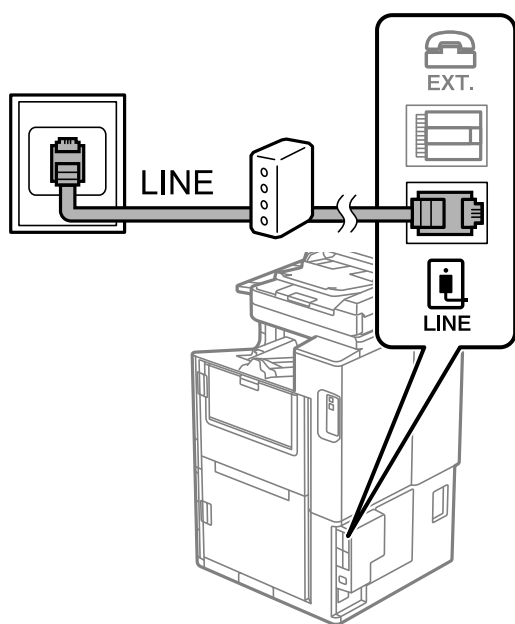

Koble telefonenheten din til skriveren

Når du bruker skriveren og telefonen på én enkelt telefonlinje, må du koble telefonlinjen til skriveren.

Merknad:

- ❑ Hvis telefonenheten din har en faksfunksjon, må du deaktivere faksfunksjonen for tilkobling. Se bruksanvisningene som medfulgte telefonenheten for detaljer. Avhengig av modellen til telefonenheten, kan muligens ikke faksfunksjonen deaktiveres helt, så du kan kanskje ikke bruke den som en ekstern telefon.
- ❑ Hvis du kobler til en telefonsvarer, må du kontrollere at skriverens innstilling for **Ringer til svar** er høyere enn antall ring telefonsvareren er satt til å besvare anrop etter.

1. Fjern dekselet fra EXT.-porten på baksiden av skriveren.

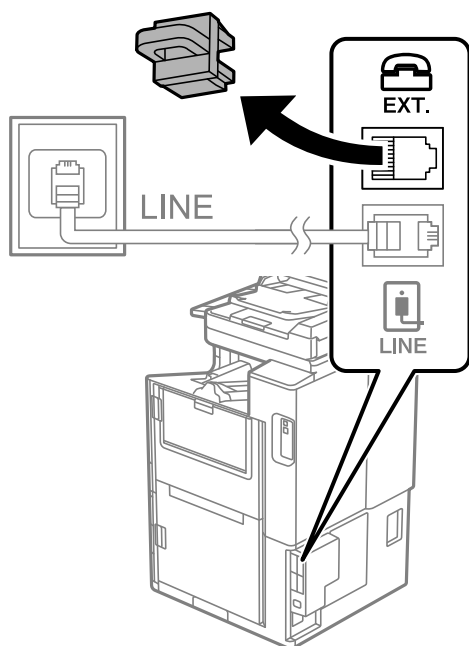

2. Koble telefonenheten og EXT.-porten med en telefonkabel.

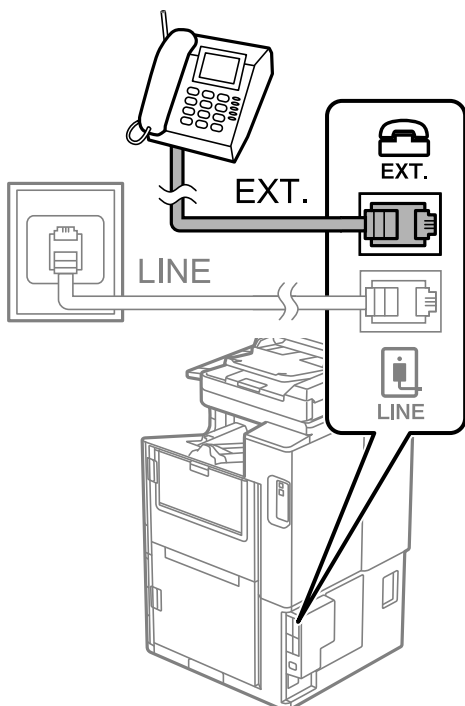

Merknad:

Når du deler én enkel telefonlinje, må du sørge for at du kobler telefonenheten til EXT.-porten på skriveren. Hvis du deler linjen for å koble til telefonenheten og skriveren separat, vil ikke telefonen og skriveren fungere riktig.

3. Velg **Faks** på startsidene.
4. Plukk opp håndsettet.

Hvis en melding om å starte å sende eller motta fakser vises, som vist i den følgende skjermen, er tilkoblingen etablert.

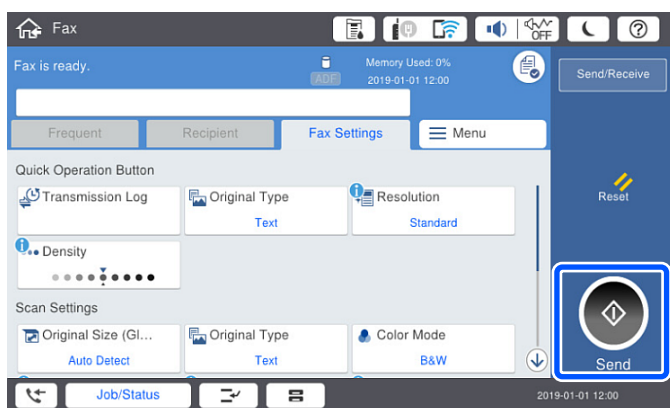

Relatert informasjon

- ➔ “Gjøre skriveren klar til å sende og motta fakser” på side 579
- ➔ “Angi innstillinger for å bruke telefonsvarer” på side 581
- ➔ “Angi innstillinger for å motta faks når det kun benyttes en tilkoblet telefon” på side 582
- ➔ “Mottaksmodus:” på side 474

Gjøre skriveren klar til å sende og motta fakser

Faksinnstillingsveiviser konfigurerer de grunnleggende faksfunksjonene for å gjøre skriveren klar til å sende og motta fakser.

Veiviseren vises automatisk når skriveren slås på for første gang. Du kan også vise veiviseren manuelt fra skriverens kontrollpanel. Du må kjøre veiviseren igjen hvis veiviseren ble hoppet over da skriveren ble slått på første gang eller når tilkoblingsmiljøet har blitt endret.

- Elementene nedenfor viser hva du kan angi gjennom veiviseren.
 - Topptekst (Ditt telefonnummer og Fakstoppt.)**
 - Mottaksmodus (Auto eller Manuell)**
 - Distinctive Ring Detection (DRD)-innstilling**
- Elementene under angis automatisk i henhold til tilkoblingsmiljøet.
 - Ringemodus** (som for eksempel **Tone** eller **Puls**)
Faksinnstillingsveiviser kan ikke konfigurere **Ringemodus** automatisk når **Linjetype** er satt til **PBX**.
Konfigurer **Ringemodus** manuelt.
- Andre elementer i **Basisinnstillinger** forblir som de er.

Relatert informasjon

➔ [“Basisinnstillinger” på side 473](#)

Gjøre skriveren klar til å sende og motta fakser med Faksinnstillingsveiviser

1. Velg **Innst.** på startskjermen til skriverens kontrollpanel, og velg deretter **Generelle innstillinger > Faksinnstillinger > Faksinnstillingsveiviser**.

2. Følg instruksjonene på skjermen, skriv inn sendernavnet som firmanavnet, faksnummeret ditt.

Merknad:

Sendernavnet og faksnummeret ditt vises som topptekst for utgående fakser.

3. Angi innstillingen for distinctive ring detection (DRD).

- Hvis du har abonnert på en tjeneste for særskilt ringesignal fra telefonselskapet:

Gå til neste skjermbilde og velg ringemønsteret som skal brukes til innkommende fakser.

Når du trykker på et hvilket som helst element unntatt **Alle**, er **Mottaksmodus** angitt til **Auto** og du fortsetter til neste skjerm der du kan sjekke innstillingene du har angitt.

- Hvis du ikke har abonnert på en tjeneste for særskilt ringesignal fra telefonselskapet, eller du ikke trenger å angi dette alternativet:

Hopp over denne innstillingen og gå til skjermen der du kan sjekke innstillingene du har angitt.

Merknad:

- Tjeneste for særskilt ringesignal som tilbys av telefonselskaper (tjenestenavnet varierer fra selskap til selskap), lar deg ha flere telefonnumre på én telefonlinje. Alle numrene har forskjellige ringemønstre. Du kan bruke ett nummer for samtaler og et annet for faksanrop. Velg ringemønsteret som er tildelt fakssamtalene, i **DRD**.*

- Avhengig av området vises **På** og **Av** som **DRD**-alternativer. Velg **På** for å bruke den spesielle ringefunksjonen.*

4. Angi Mottaksmodus-innstillingen.

- Hvis du ikke trenger å koble en telefonenhet til skriveren:

Velg **Nei**.

Mottaksmodus settes til **Auto**.

- Hvis du må koble en telefonenhet til skriveren:

Velg **Ja**, og velg deretter hvorvidt du vil motta fakser automatisk.

5. Kontroller innstillingene du gjorde på skjermen som vises, og velg fortsett til neste skjerm.

For å endre innstillinger, trykk på .

6. Kontroller faksforbindelsen ved å velge **Begynn å sjekke** og deretter velge **Skriv ut** for å skrive ut en rapport som viser tilkoblingsstatusen.

Merknad:

- Hvis feil rapporteres, må du følge instruksjonene i rapporten for å løse dem.

- Hvis **Velg linjetype**-skjermen vises, må du velge linjetypen.

– Når du kobler skriveren til et PBX-telefonsystem eller en terminaladapter, velger du **PBX**.

– Når du kobler skriveren til en standard telefonlinje, velger du **PSTN** og deretter velger du **Deaktiver** på **Bekreftelse**-skjermen som vises. Hvis dette angis til **Deaktiver**, kan det føre til at skriveren dropper det første tallet i et faksnummer, og at faksen sendes til feil nummer.

Relatert informasjon

- ➔ [“Koble skriveren til en telefonlinje”](#) på side 575
- ➔ [“Angi innstillinger for å bruke telefonsvarer”](#) på side 581
- ➔ [“Mottaksmodus:”](#) på side 474
- ➔ [“Angi innstillinger for å motta faks når det kun benyttes en tilkoblet telefon”](#) på side 582
- ➔ [“Basisinnstillinger”](#) på side 473

Angi innstillinger for skriverens faksfunksjoner i henhold til bruken

Du kan konfigurere skriverens faksfunksjoner individuelt ved å bruke skriverens kontrollpanel i henhold til bruken. Innstillingene angis ved hjelp av **Faksinnstillingsveiviser**, som også kan endres. Hvis du vil ha mer informasjon, se beskrivelsen av **Faksinnstillinger**-menyen.

Merknad:

- Ved hjelp av *Web Config*, kan du konfigurere skriverens faksfunksjoner.

- Når du bruker *Web Config* til å vise **Faksinnstillinger**-menyen, kan det finnes små forskjeller i brukergrensesnittet og plassering i forhold til skriverens kontrollpanel.

Relatert informasjon

- ➔ [“Faksinnstillinger \(kun for skrivere med faksfunksjon\)”](#) på side 472
- ➔ [“Motta innkommende faks”](#) på side 174
- ➔ [“Angi innstillinger for et PBX-telefonsystem”](#) på side 581
- ➔ [“Angi innstillinger når du kobler til en telefonenhet”](#) på side 581
- ➔ [“Angi innstillinger for å lagre og videresende mottatt faks”](#) på side 582
- ➔ [“Angi innstillinger for å lagre og videresende mottatt faks med bestemte betingelser”](#) på side 585

- ➔ [“Foreta innstillinger for å blokkere søppelfaks” på side 589](#)
- ➔ [“Lage innstillinger for å sende og motta fakser på den datamaskin” på side 590](#)

Angi innstillinger for et PBX-telefonsystem

Angi følgende innstillinger når skriveren brukes på kontorer som bruker forlengelser og krever eksterne tilgangskoder, som 0 og 9, for å få en linje ut.

1. Velg **Innst.** på startsidene.
2. Velg **Generelle innstillinger > Faksinnstillinger > Basisinnstillinger.**
3. Velg **Linjetype** og velg deretter **PBX.**
4. Når du sender en faks til et eksternt faksnummer med # (firkantast), i stedet for den faktiske eksterne tilgangskoden, velger du **Tilgangskode**-boksen, og deretter velger du **Bruk.**

som skrives inn i stedet for den faktiske tilgangskoden, erstattes med den lagrede tilgangskoden under oppringingen. Bruk av # bidrar til å unngå tilkoblingsproblemer når du kobler til en ekstern linje.

Merknad:
*Du kan ikke sende fakser til mottakere i **Kontakter** der en ekstern tilgangskode, for eksempel 0 eller 9, er angitt.*
*Hvis du har registrert mottakere i **Kontakter** med en ekstern tilgangskode, for eksempel 0 eller 9, må du sette **Tilgangskode** til **Ikke bruk.** Ellers må du endre koden til # i **Kontakter.***
5. Trykk på **Tilgangskode**-inndataboksen, og legg inn den eksterne tilgangskoden som brukes for telefonsystemet ditt, og trykk deretter på OK.
6. Velg **OK** for å bruke innstillingene.

Tilgangskoden er lagret på skriveren.

Angi innstillinger når du kobler til en telefonenhet

Angi innstillinger for å bruke telefonsvarer

Du trenger innstillinger for å bruke svareren.

1. Velg **Innst.** fra sta rtsiden på skriverens kontrollpanel.
2. Velg **Generelle innstillinger > Faksinnstillinger > Basisinnstillinger.**
3. Angi **Mottaksmodus** til **Auto.**
4. Angi **Ringer til svar**-innstillingen for skriveren til et høyere antall enn ringetallet for svareren.

Hvis **Ringer til svar** er angitt til færre enn antall ringetoner for telefonsvareren, kan ikke telefonsvareren motta samtaler for å ta opp talemeldinger. Se bruksanvisningene som medfulgte svareren for dens innstillinger.

Skriverens **Ringer til svar**-innstillingen vises kanskje ikke, avhengig av området.

Relatert informasjon

- ➔ [“Basisinnstillinger” på side 473](#)

Angi innstillinger for å motta faks når det kun benyttes en tilkoblet telefon

Du kan begynne å motta innkommende faks bare ved å løfte håndsettet og betjene telefonen, uten å betjene skriveren i det hele tatt.

Fjernmottak-funksjonen er tilgjengelig for telefoner som støtter toneringing.

1. Velg **Innst.** på startskjermen på skriverens kontrollpanel.
2. Velg **Generelle innstillinger > Faksinnstillinger > Basisinnstillinger > Fjernmottak.**
3. Trykk på **Fjernmottak** for å sette dette til **På**.
4. Velg **Startkode**, tast inn en tosifret kode (du kan taste inn 0 til 9, *, og #), og trykk deretter **OK**.
5. Velg **OK** for å bruke innstillingene.

Relatert informasjon

➔ [“Basisinnstillinger” på side 473](#)

Angi innstillinger for å lagre og videresende mottatt faks

Skriveren er angitt til å skrive ut mottatte fakser som standard. Utenom utskrift, kan du angi at skriveren skal lagre og/eller videresende mottatt faks uten betingelser.

Merknad:

I tillegg til skriverens kontrollpanel kan du også bruke *Web Config* for å angi innstillinger.

Du kan også lagre og/eller videresende mottatte fakser med betingelser.

“Angi innstillinger for å lagre og videresende mottatt faks med bestemte betingelser” på side 585

Relatert informasjon

➔ [“Angi lagringsinnstillinger for å motta fakser” på side 582](#)

➔ [“Angi videresendingsinnstillinger for å motta fakser” på side 584](#)

➔ [“Angi lagringsinnstillinger for å motta fakser med bestemte betingelser” på side 585](#)

➔ [“Angi videresendingsinnstillinger for å motta fakser med spesifiserte betingelser” på side 587](#)

Angi lagringsinnstillinger for å motta fakser

Du kan angi innstillinger for å lagre mottatte fakser til innboksen og en ekstern minneenhet uavhengig av avsender eller tid. Hvis du lagrer en faks i innboksen, kan du bekrefte innholdet i den mottatte faksen ved å se faksen på skriverens LCD-skjerm før skriveren skriver den ut.

Hvis du skal stille inn lagring av mottatte fakser til en datamaskin med PC-FAX-funksjonen, kan du se **“Funksjon: PC-FAKS sende/motta (Windows/Mac OS)” på side 162.**

Merknad:

I tillegg til skriverens kontrollpanel kan du også bruke *Web Config* for å angi lagringsinnstillinger for å motta fakser. Velg **Faks-fanen > Innstillinger for lagring/videres.** > **Ubetinget lagring/ videresending**, og angi innstillingene for lagringsdestinasjonen i **Faksutgang**.

Du kan også skrive ut og/eller videresende de mottatte faksene samtidig. Angi innstillingene på **Faksutgang**-skjermen som er nevnt ovenfor.

1. Velg **Innst.** på skriverens kontrollpanel og velg **Generelle innstillinger > Faksinnstillinger.**

2. Velg **Motta-innstillinger > Innstillinger for lagring/videres.** > **Ubetinget lagring/ videresending.**

Når en melding vises på skjermen, sjekker du meldingens innhold og trykker på **OK**.

3. Angi innstillinger for lagringsdestinasjonene, innboksen og/eller en ekstern minneenhet.

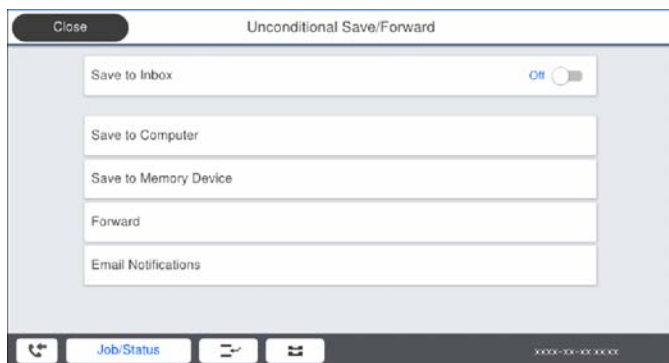

- For å lagre mottatte fakser til Innboks:

- 1 Velg **Lagre til innboks** for å sette dette til **På**.

- 2 Hvis en melding vises, sjekker du meldingens innhold og trykker deretter på **OK**.

- Lagre mottatte fakser på en ekstern minneenhet:

- 1 Sett inn en minneenhet i skriverens USB-port for eksternt grensesnitt.

- 2 Velg **Lagre til minneenhet**.

- 3 Velg **Ja**. For å skrive ut dokumenter automatisk mens du lagrer dem på minneenheten, velger du **Ja og skriv ut** i stedet.

- 4 Sjekk meldingen som vises, og trykk på **Opprett**.

En mappe for å lagre mottatte dokumenter opprettes på minneenheten.

- 5 Kontroller meldingen, trykk på **Lukk** eller vent til meldingen er slettet, og trykk deretter på **Lukk**.

- 6 Når neste melding vises, bekrefter den og klikker deretter på **OK**.

! **Forsiktighetsregel:**

Mottatte dokumenter lagres i skriverens minne midlertidig før dokumentene blir lagret på minneenheten som er koblet til skriveren. Fordi en feil som følge av at minnet er fullt deaktiverer sending og mottak av fakser, må minneenheten holdes koblet til skriveren.

Merknad:

Du kan angi at skriveren skal sende e-post til noen du vil varsle om resultatet av lagrede fakser når lagringen er fullført. Om nødvendig velger du **E-postvarsling**, angir prosessen og angir destinasjonen du vil sende varsel til.

4. Velg **Lukk** for å fullføre **Ubetinget lagring/ videresending**-innstillingene.

Dette fullfører angivelsen av innstillinger om ubetinget lagring for å motta fakser. Du kan angi **Felles innstillinger** etter behov. Du finner mer informasjon i forklaringen til **Felles innstillinger** på **Innstillinger for lagring/videres.**-menyen.

Merknad:

Hvis du vil lagre mottatte fakser med betingelser kan du se linken til relatert informasjon under.

Relatert informasjon

➔ [“Innstillinger for lagring/videres.”](#) på side 478

➔ “Vise mottatt faks på LCD-skjermen til skriveren” på side 178

Angi videresendingsinnstillinger for å motta fakser

Du kan angi innstillinger for videresending til opptil fem destinasjoner, e-postadresser, delte mapper og/eller en annen faksmaskin, uavhengig av avsender eller tid. Hvis du velger innstillinger for å videresende mottatte fakser, må du først legge videresendingsmålene til kontaktlisten. Hvis du vil videresende til en e-postadresse, må du også konfigurere e-postserveren på forhånd.

“Konfigurere en e-postserver” på side 541

“Konfigurere en delt nettverksmappe” på side 545

“Gjøre kontakter tilgjengelig” på side 562

Fargedokumenter kan ikke videresendes til en annen faksmaskin. De blir behandlet som dokumenter som ikke kunne videresendes.

Merknad:

- I tillegg til skriverens kontrollpanel kan du også bruke Web Config for å angi videresendingsinnstillinger for å motta fakser. Velg **Faks-fanen > Innstillinger for lagring/videres.** > **Ubetinget lagring/ videresending**, og angi innstillingene for videresendingsdestinasjon i **Faksutgang**.
- Du kan også skrive ut og/eller lagre mottatte fakser samtidig. Angi innstillingene på **Faksutgang**-skjermen som er nevnt ovenfor.

1. Velg **Innst.** på skriverens kontrollpanel, og velg **Generelle innstillinger > Faksinnstillinger**.
2. Velg **Motta-innstillinger > Innstillinger for lagring/videres.** > **Ubetinget lagring/ videresending**.
Når en melding vises på skjermen, sjekker du meldingens innhold og trykker på **OK**.
3. Angi opptil fem mottakere for videresending.

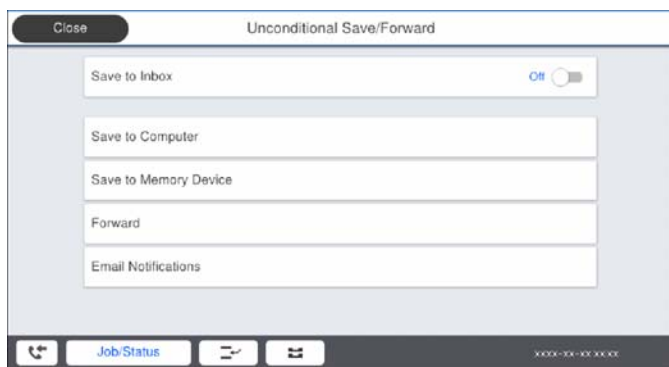

- ➊ Velg **Videresend**.
- ➋ Velg **Ja**. For å skrive ut dokumenter automatisk mens du videresender dem, velger du **Ja og skriv ut** i stedet.
- ➌ **Mål > Ny oppføring**, og velg deretter mottakere for videresending fra kontaktlisten. Du kan angi opptil fem mottakere for videresending.
- ➍ Trykk på **Lukk** for å fullføre valg av videresendingsmål, og trykk deretter på **Lukk**.
- ➎ Under **Når videresending mislykkes** velger du om vil skrive ut mottatte dokumenter eller lagre dem i skriverens Innboks når videresending mislykkes.
- ➏ Trykk på **OK**.

 **Forsiktighetsregel:**

Når Innboks er full, blir mottak av faks deaktivert. Du bør slette dokumentene fra innboksen når de har blitt kontrollert. Antall dokumenter som ikke kunne videresendes, vises på  på startskjermen i tillegg til andre ikke-behandlede jobber.

Merknad:

Angi at skriveren skal sende e-post til noen du vil skal varsles om resultatet av videresendte fakser når videresendelsesprosessen er fullført. Om nødvendig velg **E-postvarsling**, bestem prosessen og velg destinasjonen du vil sende varsel til fra kontaktlisten.

4. Velg **Lukk** for å fullføre **Ubetinget lagring/ videresending**-innstillingene.

Merknad:

- Dette fullfører angivelsen av innstillinger om ubetinget videresending for å motta fakser. Du kan angi **Felles innstillinger** etter behov. Du finner mer informasjon i forklaringen til **Felles innstillinger** på **Innstillinger for lagring/videres-**menyen.
- Hvis du har valgt en delt mappe på et nettverk eller en e-postadresse som mottaker for videresending, anbefaler vi at du kontrollerer at du kan sende et skannet bilde til mottakeren i skannemodus. Velg **Skann > E-post** eller **Skann > Nettverksmapp/FTP** fra startskjermen, velg målet og begynn å skanne.

Relatert informasjon

- ➔ “Innstillinger for lagring/videres.” på side 478

Angi innstillinger for å lagre og videresende mottatt faks med bestemte betingelser

Du kan lagre og/eller videresende mottatte fakser med bestemte betingelser.

Merknad:

- Skriveren er angitt til å skrive ut mottatte fakser som standard.
- Du kan også motta og lagre fakser uten betingelser.
“Angi innstillinger for å lagre og videresende mottatt faks” på side 582

Relatert informasjon

- ➔ “Angi lagringsinnstillinger for å motta fakser med bestemte betingelser” på side 585
- ➔ “Angi videresendingsinnstillinger for å motta fakser med spesifiserte betingelser” på side 587

Angi lagringsinnstillinger for å motta fakser med bestemte betingelser

Du kan angi innstillinger for å lagre mottatte fakser til innboksen og en ekstern minneenhet fra en spesifisert avsender eller til en fastsatt tid. Hvis du lagrer en faks i en konfidensiell boks eller innboksen, kan du bekrefte innholdet i den mottatte faksen ved å se faksen på skriverens LCD-skjerm før skriveren skriver den ut.

Før du bruker funksjonen for lagring av mottatt faks til en fastsatt tid, må du påse at skriverens innstillinger for **Dato/kl.** og **Tidsforskjell** er riktige. Åpne menyen fra **Innst. > Generelle innstillinger > Basisinnstillinger > Innstillinger dato/kl.**

Merknad:

I tillegg til skriverens kontrollpanel kan du også bruke Web Config for å angi lagringsinnstillinger for å motta fakser. Velg **Faks-fanen > Innstillinger for lagring/videres.** > **Betinget lagring/v.sending**, velg antallet i den konfidensielle boksen og velg deretter **Rediger** og angi innstillingene om lagringsdestinasjonen.

Du kan også skrive ut og/eller videresende mottatte fakser samtidig. Angi innstillingene på **Rediger**-skjermen som er nevnt ovenfor.

1. Velg **Innst.** på skriverens kontrollpanel og velg **Generelle innstillinger > Faksinnstillinger**.
2. Velg **Motta-innstillinger > Innstillinger for lagring/videres.** > **Betinget lagring/v.sending**, og trykk på  på en uregistrert boks under **Betinget lagring/v.sending**.
3. Velg en **Navn**-boks og angi navnet du vil registrere.
4. Velg **Betingelse(r)**-boksen for å angi en betingelsesinnstilling.
 - Avsenders faksnummer samsvarer: Hvis nummeret til den innkommende faksen matcher betingelsene du valgte i dette elementet, lagrer og videresender skriveren faksene som mottas.
Velg **Avsenders faksnummer samsvarer**-betingelsen og angi faksnummeret (maks. 20 sifre) ved å velge **Faksnummer**-boksen.
 - Deladressen (SUB) perfekt treff: Hvis underadressen (SUB) er et perfekt treff, lagrer og videresender skriveren faksene som mottas.
Aktiver Deladressen (SUB) perfekt treff-innstillingen og angi passordet ved å velge **Deladresse (SUB)**-boksen.
 - Passord (SID) perfekt treff: Hvis passordet (SID) matcher perfekt, lagrer og videresender skriveren faksene som mottas.
Aktiver Passord (SID) perfekt treff-innstillingen og angi passordet ved å velge **Passord(SID)**-boksen.
 - Mottakstid: Skriveren lagrer og videresende fakser som mottas i løpet av den spesifiserte tidsperioden.
Aktiver **Mottakstid**-innstillingen og angi deretter tidspunktet i **Starttid** og **Sluttid**.
5. Velg **Mål for lagre/videresend** og angi innstillinger for destinasjonen, boksen og/eller den eksterne minneenheten du vil ha som mål.

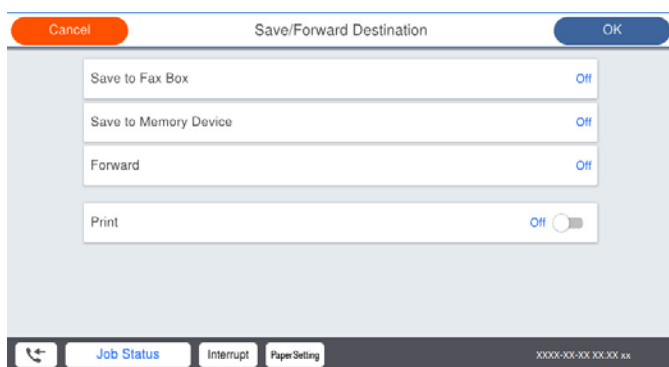

- For å lagre mottatte fakser til Innboks eller en konfidensiell boks:
 - 1 Velg **Lagre til faksboks**.
 - 2 Trykk på **Lagre til faksboks** for å sette dette til **På**.
 - 3 Velg boksen du ønsker å lagre dokumentet i.

- Lagre mottatte fakser på en ekstern minneenhet:
 - ❶ Sett inn en minneenhet i skriverens USB-port for eksternt grensesnitt.
 - ❷ Velg **Lagre til minneenhet**.
 - ❸ Trykk på **Lagre til minneenhet** for å sette dette til **På**.
 - ❹ Sjekk meldingen som vises, og trykk på **Opprett**.

En mappe for å lagre mottatte dokumenter opprettes på minneenheten.



Forsiktighetsregel:

Mottatte dokumenter lagres i skriverens minne midlertidig før dokumentene blir lagret på minneenheten som er koblet til skriveren. Fordi en feil som følge av at minnet er fullt deaktiverer sending og mottak av fakser, må minneenheten holdes koblet til skriveren.

Merknad:

For å skrive ut mottatte fakser samtidig, trykk på **Skriv ut** for å angi dette som **På**.

6. Velg **Lukk** for å fullføre **Mål for lagre/videresend**-innstillingene.

Merknad:

Du kan angi at skriveren skal sende e-post til noen du vil varsle om resultatet av lagrede fakser når lagringen er fullført. Om nødvendig velg **E-postvarsling**, bestem prosessen og velg destinasjonen du vil sende varsel til fra kontaktlisten.

7. Velg **OK** til du kommer tilbake til **Innstillinger for lagring/videres.**-skjermen for å fullføre **Betinget lagring/v.sending**.

8. Velg den registrerte boksen som du anga en betingelsesinnstilling for, og velg deretter **Aktiver**.

Dette fullfører angivelsen av innstillinger om betinget lagring for mottak av fakser. Du kan angi **Felles innstillinger** etter behov. Du finner mer informasjon i forklaringen til **Felles innstillinger** på **Innstillinger for lagring/videres.**-menyen.

Relatert informasjon

- ➔ [“Innstillinger for lagring/videres.”](#) på side 478
- ➔ [“Vise mottatt faks på LCD-skjermen til skriveren”](#) på side 178

Angi videresendingsinnstillinger for å motta fakser med spesifiserte betingelser

Du kan angi innstillinger for videresending til en destinasjon, en e-postadresse, delte mapper eller en annen faksmaskin fra en spesifisert avsender eller til en fastsatt tid. Hvis du velger innstillinger for å videresende mottatte fakser, må du først legge til videresendingsmålet i kontaktlisten. Hvis du vil videresende til en e-postadresse, må du også konfigurere e-postserveren på forhånd.

[“Konfigurere en e-postserver”](#) på side 541

[“Konfigurere en delt nettverksmappe”](#) på side 545

[“Gjøre kontakter tilgjengelig”](#) på side 562

Før du bruker funksjonen for videresending av mottatt faks til en fastsatt tid, må du påse at skriverens innstillinger for **Dato/kl.** og **Tidsforskjell** er riktige. Åpne menyen fra **Innst.** > **Generelle innstillinger** > **Basisinnstillinger** > **Innstillinger dato/kl.**

Fargedokumenter kan ikke videresendes til en annen faksmaskin. De blir behandlet som dokumenter som ikke kunne videresendes.

Merknad:

I tillegg til skriverens kontrollpanel kan du også bruke Web Config for å angi videresendingsinnstillinger for å motta fakser. Velg **Faks-fanen > Innstillinger for lagring/videres.** > **Betinget lagring/v.sending**, velg antallet i den konfidensielle boksen og velg deretter **Rediger** og angi innstillingene om videresendingsdestinasjonen.

Du kan også skrive ut og/eller lagre mottatte fakser samtidig. Angi innstillingene på **Rediger**-skjermen som er nevnt ovenfor.

1. Velg **Innst.** på skriverens kontrollpanel og velg **Generelle innstillinger > Faksinnstillinger**.
2. Velg **Motta-innstillinger > Innstillinger for lagring/videres.** > **Betinget lagring/v.sending**, og trykk på  på en uregistrert boks under **Betinget lagring/v.sending**.
3. Velg en **Navn**-boks og angi navnet du vil registrere.
4. Velg **Betingelse(r)**-boksen for å angi en betingelsesinnstilling.
 - Avsenders faksnummer samsvarer: Hvis nummeret til den innkommende faksen matcher betingelsene du valgte i dette elementet, lagrer og videresender skriveren faksene som mottas.
Velg **Avsenders faksnummer samsvarer**-betingelsen og angi faksnummeret (maks. 20 sifre) ved å velge **Faksnummer**-boksen.
 - Deladressen (SUB) perfekt treff: Hvis underadressen (SUB) er et perfekt treff, lagrer og videresender skriveren faksene som mottas.
Aktiver **Deladressen (SUB) perfekt treff**-innstillingen og angi passordet ved å velge **Deladresse (SUB)**-boksen.
 - Passord (SID) perfekt treff: Hvis passordet (SID) matcher perfekt, lagrer og videresender skriveren faksene som mottas.
Aktiver **Passord (SID) perfekt treff**-innstillingen og angi passordet ved å velge **Passord(SID)**-boksen.
 - Mottakstid: Skriveren lagrer og videresende fakser som mottas i løpet av den spesifiserte tidsperioden.
Aktiver **Mottakstid**-innstillingen og angi deretter tidspunktet i **Starttid** og **Sluttid**.
5. Velg **Mål for lagre/videresend** og angi innstillinger for en videresendingsdestinasjon.

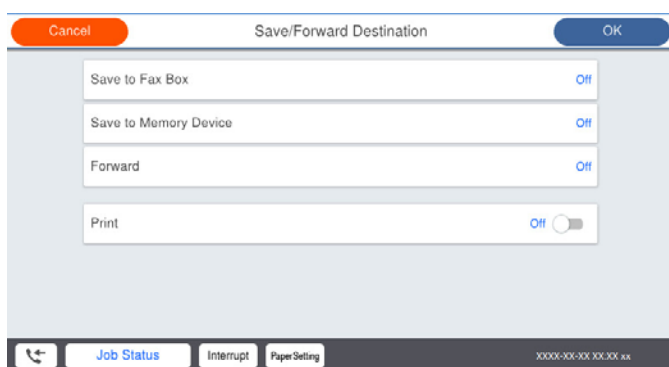

- 1 Velg **Videresend**.
- 2 Velg **Ja**. For å skrive ut dokumenter automatisk mens du videresender dem, velger du **Ja og skriv ut** i stedet.
- 3 Velg **Mål > Ny oppføring** og velg deretter mottakere for videresending fra kontaktlisten. Kun ett videresendingsmål kan velges.
- 4 Når du er ferdig med å velge videresendingsmål, trykker du **Lukk**.
- 5 Kontroller at destinasjonen du har valgt for videresending er riktig, og trykk deretter **Lukk**.

- 6 Under **Når videresending mislykkes** velger du om vil skrive ut mottatte dokumenter eller lagre dem i skriverens Innboks når videresending mislykkes.



Forsiktighetsregel:

Når Innboks eller en konfidensiell boks er full, blir mottak av fakser deaktivert. Du bør slette dokumentene fra innboksen når de har blitt kontrollert. Antall dokumenter som ikke kunne videresendes, vises på  på startskjermen i tillegg til andre ikke-behandlede jobber.

6. Velg **Lukk** for å fullføre **Mål for lagre/videresend**-innstillingene.

Merknad:

Angi at skriveren skal sende e-post til noen du vil skal varsles om resultatet av videresendte fakser når videresendelsesprosessen er fullført. Om nødvendig velg **E-postvarsling**, bestem prosessen og velg destinasjonen du vil sende varsel til fra kontaktlisten.

7. Velg **OK** til du kommer tilbake til **Innstillinger for lagring/videres.**-skjermen for å fullføre **Betinget lagring/v.sending**.

8. Velg den registrerte boksen som du anga en betingelsesinnstilling for, og velg deretter **Aktiver**.

Dette fullfører angivelsen av innstillinger om betinget lagring for å motta fakser. Du kan angi **Felles innstillinger** etter behov. Du finner mer informasjon i forklaringen til **Felles innstillinger** på **Innstillinger for lagring/videres.**-menyen.

Merknad:

- Dette fullfører angivelsen av innstillinger om betinget videresending for å motta fakser. Du kan angi **Felles innstillinger** etter behov. Du finner mer informasjon i forklaringen til **Felles innstillinger** på **Innstillinger for lagring/videres.**-menyen.
- Hvis du har valgt en delt mappe på et nettverk eller en e-postadresse som mottaker for videresending, anbefaler vi at du kontrollerer at du kan sende et skannet bilde til mottakeren i skannemodus. Velg **Skann > E-post** eller **Skann > Nettverksmapp/FTP** fra startskjermen, velg målet og begynn å skanne.

Relatert informasjon

➔ [“Innstillinger for lagring/videres.” på side 478](#)

Foreta innstillinger for å blokkere søppelfaks

Du kan blokkere søppelfakser.

1. Velg **Innst.** på skriverens kontrollpanel.
2. Velg **Generelle innstillinger > Faksinnstillinger > Basisinnstillinger > Avslå faks**.

3. Angi betingelsen for å blokkene søppelfaks.

Velg **Avslå faks** og aktiver deretter følgende alternativer.

- Avslagsnummerliste: Avslå fakser som kommer fra et nummer i listen for numre som skal avslås.
- Fakstopptekst blank blokkert: Avslå fakser som ikke har informasjon i toppsteksten.
- Anroper ikke i Kontakter: Avslå faks som ikke er lagt til i kontaktlisten.

4. Trykk på  for å gå tilbake til **Avslå faks**-skjermen.

5. Hvis du bruker **Avslagsnummerliste**, velger du **Rediger avslagsnummerliste** og redigerer så listen.

Lage innstillinger for å sende og motta fakser på den datamaskin

For å sende og motta fakser på en klientdatamaskin må FAX Utility være installert på datamaskinen tilkoblet nettverk eller USB-kabel.

Aktivere sending av faks fra en datamaskin

Konfigurer følgende med Web Config.

1. Åpne Web Config, klikk **Faks**-fanen og klikk deretter **Sendeinnstillinger** > **Grunnleggende**.
2. Velg **Bruk** for **PC-til-FAX-funksjon**.
Standard konfigureringsverdi for **PC-til-FAX-funksjon** er **Bruk**. Hvis du vil deaktivere sending av faks fra enhver datamaskin, velger du **Ikke bruk**.
3. Klikk på **OK**.

Angi Lagre til datamaskin-innstilling for å motta faks

Du kan motta faks på en datamaskinen ved hjelp av FAX Utility. Installer FAX Utility på klientdatamaskinen og angi innstillingen. For mer informasjon, les Grunnleggende betjening i hjelpefilen for FAX Utility (vises i hovedvinduet).

Innstillingselementet under, på skriverens kontrollpanel, er angitt til **Ja**, og de mottatte faksene kan bli lagret på datamaskinen.

Innst. > **Generelle innstillinger** > **Faksinnstillinger** > **Motta-innstillinger** > **Innstillinger for lagring/videres.** > **Ubetinget lagring/ videresending** > **Lagre til datamaskin**

Angi Lagre til datamaskin-innstilling for å skrive ut fra skriveren i tillegg til å motta faks

Du kan angi innstilling for å skrive ut mottatt faks på skriveren i tillegg til å lagre dem på en datamaskin.

1. Velg **Innst.** fra startsidene på skriverens kontrollpanel.
2. Velg **Generelle innstillinger** > **Faksinnstillinger** > **Motta-innstillinger**.
3. Velg **Innstillinger for lagring/videres.** > **Ubetinget lagring/ videresending** > **Lagre til datamaskin** > **Ja og skriv ut**.

Angi Lagre til datamaskin-innstilling til å ikke motta faks

Endre innstillingene på skriveren for å angi at mottatt faks ikke skal lagres på datamaskinen.

Merknad:

Du kan også endre innstillingene med FAX Utility. Funksjonen fungerer imidlertid ikke hvis det er noen fakser som har blitt slettet fra datamaskinen.

1. Velg **Innst.** fra startsidene på skriverens kontrollpanel.
2. Velg **Generelle innstillinger** > **Faksinnstillinger** > **Motta-innstillinger**.
3. Velg **Innstillinger for lagring/videres.** > **Ubetinget lagring/ videresending** > **Lagre til datamaskin** > **Nei**.

Angi grunnleggende operasjonsinnstillinger for skriveren

Innstilling av kontrollpanelet

Konfigurasjon av skriverens kontrollpanel. Du kan konfigurere på følgende vis.

1. Gå inn på Web Config og velg **Enhetsadministrasjon**-fanen > **Kontrollpanel**.

2. Angi de følgende alternativene etter behov.

Språk

Velg språk for kontrollpanelet.

Panellås

Hvis du velger **På**, kan du ikke velge elementer som krever administratorens autoritet. Logg på skriveren som administrator for å velge dem. Hvis administratorpassordet ikke er angitt, vil panellåsen være deaktivert.

Tidsavbrudd for operasjon

Hvis du velger **På**, vil du automatisk bli avlogget og sendes til startskjermen dersom ingen aktivitet registreres i en viss periode mens du er pålogget som tilgangskontrollbruker eller administrator.

Du kan angi mellom 10 sekunder og 240 minutter med inkremerer på ett sekund.

Merknad:

Du kan også konfigurere fra skriverens kontrollpanel.

Språk: **Innst.** > **Generelle innstillinger** > **Basisinnstillinger** > **Språk/Language**

Panellås: **Innst.** > **Generelle innstillinger** > **Systemadministrasjon** > **Sikkerhetsinnst.** > **Administratorinnstillinger** > **Låsinnstilling**

Tidsavbrudd for operasjon: **Innst.** > **Generelle innstillinger** > **Basisinnstillinger** > **Tidsavbrudd for handling** (du kan velge **På** eller **Av**.)

3. Klikk på **OK**.

Strømsparingsinnstillinger ved inaktivitet

Du kan stille inn tiden det tar før det byttes til strømsparingsmodus eller strømmen slås av når skriverens kontrollpanel ikke har blitt betjent i løpet av en bestemt tidsperiode. Angi tidspunktet avhengig av bruksmiljøet ditt.

1. Gå inn på Web Config og velg **Enhetsadministrasjon**-fanen > **Strømsparing**.

2. Angi de følgende alternativene etter behov.

Innsovingstid

Angi hvor lenge før det byttes til strømsparemodus ved inaktivitet.

Merknad:

Du kan også konfigurere fra skriverens kontrollpanel.

Innst. > **Generelle innstillinger** > **Basisinnstillinger** > **Innsovingstid**

- Tidtager for avslåing eller Slå av ved inaktiv

Velg hvor lenge skriveren skal være på før den slås av automatisk ved inaktivitet. Velg **Ingen** eller **Av** når du bruker faksfunksjonene.

Merknad:

Du kan også konfigurere fra skriverens kontrollpanel.

Innst. > Generelle innstillinger > Basisinnstillinger > Strøm av-tidtager eller Avslåingsinnst.

- Slå av ved frakobling

Denne innstillingen slår av skriveren etter en angitt tid når alle porter inkludert LINE-porten er frakoblet. Denne funksjonen kan være utilgjengelig avhengig av region.

Se følgende nettside for den angitte tidsperioden.

<https://www.epson.eu/energy-consumption>

Merknad:

Du kan også konfigurere fra skriverens kontrollpanel.

Innst. > Generelle innstillinger > Basisinnstillinger > Avslåingsinnst. > Slå av ved frakobling

3. Klikk på OK.

Stille inn lyden

Foreta lydinnstillinger ved bruk av kontrollpanelet, utskrift, faks og så videre.

Merknad:

Du kan også konfigurere fra skriverens kontrollpanel.

Innst. > Generelle innstillinger > Basisinnstillinger > Lyder

1. Gå inn på Web Config og velg **Enhetsadministrasjon**-fanen > **Lyd**.

2. Angi de følgende alternativene etter behov.

- Normal modus

Angi lydinnstillingene når skriveren står i **Normal modus**.

- Stillemodus

Angi lydinnstillingene når skriveren står i **Stillemodus**.

Dette er aktivert når ett av de følgende alternativene er aktivert.

- Skriverens kontrollpanel:

Innst. > Generelle innstillinger > Skriverinnstillinger > Stillemodus

Innst. > Generelle innstillinger > Faksinnstillinger > Motta-innstillinger > Utskriftsinnstillinger > Stillemodus

- Web Config:

Faks-fanen > Utskriftsinnstillinger > Stillemodus

3. Klikk på OK.

Synkronisering av dato og klokkeslett med tidsserveren

Når du synkroniserer med tidsserveren (NTP-server), kan du synkronisere klokkeslettet til skriveren og datamaskinen på nettverket. Tidsserveren kan betjenes i organisasjonen eller publiseres på Internett.

Når du bruker CA-sertifikat eller Kerberos-godkjenning, kan tidsrelaterte problemer forhindres ved å synkronisere med tidsserveren.

1. Gå inn på Web Config og velg **Enhetsadministrasjon**-fanen > **Dato og klokkeslett** > **Tidsserver**.
2. Velg **Bruk** ved **Bruk Tidsserver**.
3. Angi tidsserveradresse for **Tidsserver-adresse**.
Du kan bruke IPv4-, IPv6- eller FQDN-format. Skriv inn maksimalt 252 tegn. Hvis du ikke angir dette, lar du det stå tomt.
4. Skriv inn **Oppdateringsintervall (min)**.
Du kan angi opptil 10 080 minutter med inkremerter på hele minutter.
5. Klikk på **OK**.

Merknad:

Du kan sjekke tilkoblingsstatus på tidsserveren på **Tidsserver-status**.

Angi standardverdi for skanning, kopiering og sending av fakser. (Standard brukerinnstillinger)

Du kan angi standardverdi for funksjonene.

Du kan stille inn følgende funksjoner.

- Skann til nettverksmappe /FTP
- Skann til e-post
- Skann til minneenhet
- Skann til nettsky
- Kopi
- Faks

1. Gå inn på Web Config og velg funksjonene du ønsker å angi standardverdier for **Skann/Kopi**-fanen > **Brukerstandardinnst.**.
Velg **Faks**-fanen > **Brukerstandardinnst.** for å angi standardverdien for faks.
2. Angi hvert element.
3. Klikk på **OK**.
Hvis verdikombinasjonen er ugyldig, endres den automatisk, og det angis en gyldig verdi.

Problemer ved konfigurering av innstillinger

Hint for å løse problemer

Kontrollere feilmeldingene

Når det har oppstått et problem, kontroller først om det står noen meldinger på skriverens kontrollpanel eller driverskjerm. Hvis du har angitt varsling på e-post når hendelsene oppstår, kan du raskt finne statusen.

Nettverkstilkoblingsrapport

Diagnostiser nettverks- og skriverstatusen og skriv ut resultatet.

Du kan finne den diagnostiserte feilen fra skriversiden.

Kontrollere kommunikasjonsstatusen

Kontroller kommunikasjonsstatusen til server- eller klientdatamaskinen ved hjelp av kommandoer som ping og ipconfig.

Tilkoblingstest

Utfør tilkoblingstesten fra skriveren for å kontrollere tilkoblingen mellom skriveren og e-postserveren.

Kontroller også tilkoblingen fra klientdatamaskinen til serveren for å kontrollere kommunikasjonsstatusen.

Initialisere innstillingene

Hvis innstillingene og kommunikasjonsstatusen ikke viser noe problem, kan problemet kanskje løses ved å deaktivere eller initialisere skriverens nettverksinnstillinger, og deretter konfigurere disse på nytt.

Får ikke tilgang til Web Config

IP-adressen er ikke tilordnet til skriveren.

En gyldig IP-adresse kan ikke tilordnes til skriveren. Konfigurer IP-adressen ved hjelp av skriverens kontrollpanel. Du kan bekrefte gjeldende innstillingsinformasjon med et nettverksstatusark eller fra skriverens kontrollpanel.

Nettleseren støtter ikke krypteringsstyrken for SSL/TLS.

SSL/TLS har Krypteringsstyrke. Du kan åpne Web Config ved hjelp av en nettleser som støtter bulkkryptering, som angitt under. Kontroller at du bruker en støttet nettleser.

80 bit: AES256/AES128/3DES

112 bit: AES256/AES128/3DES

128 bit: AES256/AES128

192 bit: AES256

256 bit: AES256

CA-signert sertifikat er utløpt.

Hvis det er et problem med sertifikatets utløpsdato, vises «Sertifikatet er utløpt» ved tilkobling til Web Config med SSL/TLS-kommunikasjon (https). Hvis meldingen vises før utløpsdatoen, kontrollerer du at skriverens dato er riktig konfigurert.

Sertifikatets og skriverens fellesnavn samsvarer ikke.

Hvis sertifikatets og skriverens fellesnavn ikke samsvarer, vises meldingen «Navnet på sikkerhetssertifikatet samsvarer ikke ...» når Web Config åpnes ved hjelp av SSL/TLS-kommunikasjon (https). Dette skjer fordi følgende IP-adresser ikke samsvarer.

- Skriverens IP-adresse som er angitt for fellesnavn for å opprette et Selvsignert sertifikat eller CSR
- IP-adressen som er angitt til nettleseren når Web Config kjøres

Oppdater sertifikatet for Selvsignert sertifikat.

Ta sertifikatet igjen for skriveren for CA-signert sertifikat.

Innstillingen av lokal adresse for proxy-serveren er ikke angitt til nettleseren.

Når skriveren er innstilt til å bruke en proxyserver, må nettleseren konfigureres til å ikke koble til den lokale adressen via proxyserveren.

- Windows:

Velg **Kontrollpanel > Nettverk og Internett > Alternativer for Internett > Tilkoblinger > LAN-innstillinger > Proxy-server**, og deretter konfigurerer du at proxy-serveren ikke skal brukes for LAN (lokale adresser).

- Mac OS:

Velg **Systemvalg > Nettverk > Avansert > Proxyer**, og deretter registrerer du den lokale adressen for **Ignorer proxyinnstillinger for disse vertene og domenene**.

Eksempel:

192.168.1.*: Lokal adresse 192.168.1.XXX, nettverksmaske 255.255.255.0

192.168.*.*: Lokal adresse 192.168.XXX.XXX, nettverksmaske 255.255.0.0

Administrere skriveren

Introduksjon til produktets sikkerhetsfunksjoner

Dette avsnittet introduserer sikkerhetsfunksjonen til Epson-enhetene.

Funksjonsnavn	Funksjonstype	Hva skal stilles inn	Hva skal forebygges
Konfigurasjon av administratorpassordet	Låser systeminnstillingene, slik som tilkoblingskonfigurasjon for nettverk eller USB, detaljert konfigurasjon av faksmottak/-sending eller overføring og andre standardinnstillinger for brukere.	En administrator angir et passord for enheten. Du kan angi eller endre fra både Web Config og skriverens kontrollpanel. Du kan også angi innstillinger for passordpolicyen for å angi passordregler.	Unngå ulovlig lesing og endring av informasjon som er lagret på enheten, slik som ID, passord, nettverksinnstillinger og kontakter. Reduser også et bredt spekter av sikkerhetsrisikoer som lekkasje av informasjon til nettverksmiljøet eller sikkerhetspolitikk.

Funksjonsnavn	Funksjonstype	Hva skal stilles inn	Hva skal forebygges
Innstilling av tilgangskontroll	Begrenser funksjoner som kan brukes på enhetene, slik som utskrift, skanning, kopiering og faks, for hver bruker. Hvis du logger på med en brukerkonto som er forhåndsregistrert, kan du bruke visse funksjoner. Etter at du har logget deg på fra kontrollpanelet, blir du i tillegg logget av automatisk hvis det ingen aktivitet registreres i en viss periode.	Registrer en brukerkonto og velg deretter funksjonen du ønsker å tillate, slik som kopiering og skanning. Du kan registrere opptil 10 brukerkontoer.	Risikoen for lekkasje og uautorisert visning av data kan reduseres ved å minimere antall funksjoner i samsvar med forretningsinnhold og brukerrolle.
Konfigurasjon for eksternt grensesnitt	Kontrollerer grensesnittet, for eksempel USB-porten som er koblet til enheten.	Aktiver eller deaktiver USB-porten for å koble til eksterne enheter, for eksempel USB-minne og USB-tilkobling til datamaskinen.	<input type="checkbox"/> USB-portkontroll: Reduserer muligheten for at data blir tatt via uautorisert skanning av konfidensielle dokumenter. <input type="checkbox"/> USB-tilkobling til datamaskin: Forhindrer uautorisert bruk av enheten ved å forby utskrift og skanning uten å gå via nettverket.
Konfigurasjon for behandling av lagrede data	Sletter automatisk jobbdataba som er midlertidig lagret i den innebygde harddisken på enheten. Du kan også slette alle dataene som er lagret på harddisken på en trygg måte.	Angi hvorvidt du vil slette automatisk når jobben er fullført. Du kan også slette alle dataene hvis du ønsker å kassere enheten.	Ved å overskrive med et bestemt mønster, kan du forhindre andre fra å gjenopprette og bruke dataene, selv om harddisken fjernes.

Relatert informasjon

- ➔ [“Program for å konfigurere skriveroperasjoner \(Web Config\)” på side 459](#)
- ➔ [“Konfigurere administratorpassordet” på side 596](#)
- ➔ [“Begrense tilgjengelige funksjoner” på side 606](#)
- ➔ [“Deaktivere eksternt grensesnitt” på side 609](#)
- ➔ [“Angi innstillinger for behandling av lagrede data” på side 610](#)

Administratorinnstillinger

Konfigurere administratorpassordet

Når du angir administratorpassordet, kan du forhindre at brukeren endrer innstillinger for systembehandling. Du kan angi og endre administratorpassord ved å bruke enten Web Config, skriverens kontrollpanel eller Epson Device Admin. Når du bruker Epson Device Admin, bør du bruke Epson Device Admin-veiledingen.

Relatert informasjon

- ➔ “Program for å konfigurere skriveroperasjoner (Web Config)” på side 459
- ➔ “Programvare for administrering av enheten på nettverket (Epson Device Admin)” på side 461

Konfigurere administratorpassord fra kontrollpanelet

Du kan angi administratorpassord fra skriverens kontrollpanel.

Merknad:

Når passordpolicyen er tilgjengelig kan du skrive inn et passord som møter kravene.

Du kan angi innstillinger for passordpolicy ved å velge **Innst.** > **Generelle innstillinger** > **Systemadministrasjon** > **Sikkerhetsinnst.** > **Passordpolicy**.

1. Velg **Innst.** på skriverens kontrollpanel.
2. Velg **Generelle innstillinger** > **Systemadministrasjon** > **Sikkerhetsinnst.** > **Administratorinnstillinger**.
3. Velg **Adminpassord** > **Registrer**.
4. Angi det nye passordet.
5. Angi passordet på nytt.

Merknad:

Du kan endre eller slette administratorpassordet ved å velge **Endre** eller **Gjenopprett standardinnst.** på skjermen **Adminpassord**, og deretter angi administratorpassord.

Konfigurere administratorpassord fra en datamaskin

Du kan angi administratorpassord ved å bruke Web Config.

Merknad:

Når passordpolicyen er tilgjengelig kan du skrive inn et passord som møter kravene.

Du kan angi innstillinger for passordpolicy ved å velge **Produktsikkerhet-fanen** > **Passordpolicy**.

1. Gå inn på Web Config og velg **Produktsikkerhet-fanen** > **Endre administratorpassord**.
2. Skriv inn et passord i **Nytt passord** og **Bekreft nytt passord**.
Hvis du vil endre til et nytt passord, skriver du inn nåværende passord.
3. Velg **OK**.

Merknad:

- For å angi eller endre en låst meny klikker du på **logg på** og angir deretter administratorpassordet.
- For å slette administratorpassordet klikker du på **Produktsikkerhet-fanen** > **Slett administratorpassord**, og deretter skriver du inn administratorpassordet.

Relatert informasjon

- ➔ “Program for å konfigurere skriveroperasjoner (Web Config)” på side 459

Kontrollere panelbetjeningen

Hvis du angir administratorpassordet og aktiverer Låsinnstilling, kan du låse elementene knyttet til skriverens systeminnstillinger slik at andre brukere ikke kan endre dem.

Aktivere Låsinnstilling

Aktivere Låsinnstilling for skriveren hvor passordet er angitt.

Angi et administratorpassord først.

Aktivering av Låsinnstilling fra kontrollpanelet

1. Velg **Innst.** på skriverens kontrollpanel.
2. Velg **Generelle innstillinger > Systemadministrasjon > Sikkerhetsinnst. > Administratorinnstillinger.**
3. Velg **På** på **Låsinnstilling.**

Kontroller at  vises på startskjermen.

Aktivere Låsinnstilling fra en datamaskin

1. Åpne Web Config og klikk **logg på.**
2. Skriv inn passordet og klikk på **OK.**
3. Velg **Enhetsadministrasjon**-fanen > **Kontrollpanel.**
4. På **Panellås** velger du **På.**
5. Klikk på **OK.**
6. Kontroller at  vises på startskjermen på skriverens kontrollpanel.

Relatert informasjon

➔ [“Program for å konfigurere skriveroperasjoner \(Web Config\)” på side 459](#)

Låsinnstilling-elementer for Generelle innstillinger-meny

Dette er en liste over Låsinnstilling-elementer i **Innst. > Generelle innstillinger** på kontrollpanelet.

Noen funksjoner kan aktiveres eller deaktiveres individuelt.

Generelle innstillinger-meny	Panellås
Basisinnstillinger	-

Generelle innstillinger-meny		Panellås
LCD-lysstyrke		-
Lyder		-
Registrer dobbeltmating		✓*1
Innsovingstid		✓
Vekk fra søvn		-
Strøm av-tidtager eller Avslåingsinnst.		✓
Innstillinger dato/kl.		✓
Land/region		✓
Språk/Language		✓*1
Oppstartsskjerm		✓
Rediger Startskjerm		✓
Bakgrunn		✓
Tidsavbrudd for handling		✓
Varsel om telling av fargetrykk		✓
Tastatur		-
Standardskjerm (Job/Status)		✓
Skjermeffekt		✓
Alternativ for automatisk registrer original størrelse		✓

Generelle innstillinger-meny		Panellås
Skriverinnstillinger		-

Generelle innstillinger-meny		Panellås
	Papirkildeinnstillinger	–
	Utdata: Kopi	✓
	Utdata: Faks	✓
	Utdata: Annet	✓
	Utskriftsspråk	✓
	Universale utskriftsinnst.	✓
	PDL-utskriftskonfigurasjon	✓
	Auto feilløsning	✓
	Minneenhet	✓
	Tykt papir	✓*1
	Stillemodus	✓*1
	Optimaliser ferdigstilling	✓
	Utskriftshastighetsprioritet	✓*1
	PC-tilkobling via USB	✓
	Tidsavbrudd for USB I/F	✓

Generelle innstillinger-meny		Panellås
	Nettverksinnstillinger	✓

Generelle innstillinger-meny		Panellås
	Wi-Fi-oppsett	✓
	Oppsett av kablet LAN	✓
	Nettverkstatus	✓
	Status for kablet LAN/Wi-Fi	✓*2
	Wi-Fi Direct-status	✓*2
	E-postserverstatus	✓*2
	statusark	✓*2
	Kontroller nettverkstilkoblingen	✓*3
	Avansert	✓
	Enhetsnavn	✓
	TCP/IP	✓
	Proxyserver	✓
	E-postserver	✓
	IPv6-adresse	✓
	MS Nettverksdeling	✓
	Koblingshastighet og dobbeltsidig	✓
	Omdiriger HTTP til HTTPS	✓
	Deaktiver IPsec/IP-filtrering	✓
	Deaktiver IEEE802.1X	✓

Generelle innstillinger-meny		Panellås
	Web-tjenesteinnstillinger	✓
	Epson Connect-tjenester	✓

Generelle innstillinger-meny		Panellås
	Faksinnstillinger	✓

Generelle innstillinger-meny		Panellås
	Brukerinnstillinger	✓
	Basisinnstillinger	✓
	Sendeinnstillinger	✓
	Motta-innstillinger	✓
	Rapportinnstillinger	✓
	Sikkerhetsinnst.	✓
	Kontroller fakstilkobling	✓
	Faksinnstillingsveiviser	✓

Generelle innstillinger-meny		Panellås
	Skannerinnstillinger	✓
	Oppstart-kategorien	✓
	Rask funksjon (Mappe)	✓
	Rask funksjon (Post)	✓
	Bekreft mottaker	✓
	Document Capture Pro	✓
	E-postserver	✓
	Auto-tilbak.	✓

Generelle innstillinger-meny		Panellås
	Innstillinger for lagring	✓
	Tilgangskontroll for delt mappe	✓
	Filbehandling i delt mappe	✓
	Filbehandling i personlig mappe	✓
	Ytterligere handling	✓
	Vis alternativer	✓
	Søkealternativer	✓

Generelle innstillinger-meny		Panellås
	Systemadministrasjon	✓

Generelle innstillinger-meny		Panellås
Kontaktadministrasjon		✓
	Legg til / Rediger / Slett	✓*1, *4
	Hyppig	✓*4
	Skriv ut kontakter	✓
	Vis alternativer	✓*4
	Søkealternativer	✓*4
Innstillinger for Rengjøring av skriverhode		✓
Fargefølsomhet for kopi		✓
Forslag om rengjøring av skanner		✓
Tilbakestill sidetall		✓
Tøm data i internt minne		✓
Innstillinger for HDD-sletting		✓
Sikkerhetsinnst.		✓
	Begrensninger	✓
	Tilgangskontroll	✓
	Administratorinnstillinger	✓
	Adminpassord	✓
	Låsinnstilling	✓
	Passordpolicy	✓
	Passordkryptering	✓
	Revisjonslogg	✓
	Programverifisering ved oppstart	✓
Kundeforskning		✓
Tilbakestill		✓
Fastvareoppdatering		✓
Vedlikehold/Servicemodus		✓

✓ = Skal låses.

– = Skal ikke låses.

*1 : Du kan aktivere eller deaktivere låsen fra **Generelle innstillinger > Systemadministrasjon > Sikkerhetsinnst. > Begrensninger**.

*2 : Selv om elementer på øvre nivå kan låses med en administratorlås, kan du fremdeles åpne dem fra menyen med samme navn: **Innst. > Printerstatus / Skriv ut**.

*3 : Selv om elementer på øvre nivå kan låses med en administratorlås, kan du fremdeles åpne dem fra Hjem >



> **Beskrivelse** > **Når du ikke kan koble til nettverket.**

*4 : Selv om elementer på øvre nivå kan låses med en administratorlås, kan du fremdeles åpne dem fra menyen med samme navn: **Innst.** > **Kontaktadministrasjon.**

Relatert informasjon

- ➔ [“Andre Låsinnstilling-elementer” på side 604](#)
- ➔ [“Elementer som kan angis individuelt” på side 604](#)

Andre Låsinnstilling-elementer

Utenom Generelle innstillinger-menyen, vil Låsinnstilling være aktivert for elementene under.

- Forhåndsinn.
 - Legg til ny
 - Slett
 - Gi nytt navn
 - Legg til eller flytt til startskjerm
 - Endre brukerinnstillinger
- Innst.** > **Brukerinnstillinger.**

Relatert informasjon

- ➔ [“Låsinnstilling-elementer for Generelle innstillinger-meny” på side 598](#)
- ➔ [“Elementer som kan angis individuelt” på side 604](#)

Betjene visnings- og funksjonsinnstilling individuelt

For noen målelementer til Låsinnstilling kan du angi individuelt om de er aktivert eller deaktivert.

Du kan angi hver brukers tilgjengelighet etter behov, som å registrere eller endre kontaktene, vise jobbhistorikk, osv.

1. Velg **Innst.** på skriverens kontrollpanel.
2. Velg **Generelle innstillinger** > **Systemadministrasjon** > **Sikkerhetsinnst.** > **Begrensninger.**
3. Velg elementet for funksjonen du vil endre innstilling for, og angi deretter som **På** eller **Av**.

Elementer som kan angis individuelt

Administratoren kan tillatte at elementene under viser og endrer innstillinger individuelt.

- Jobbloggtilgang: Jobbstatus** > **Logg**
Kontroller visning for statusmonitoren jobbhistorikk. Velg **På** for å tillatte at jobbhistorikken vises.
- Gå hit for å registrere/ slette kontakter: Innst.** > **Kontaktadministrasjon** > **Legg til / Rediger / Slett**
Kontroller registrering og endring av kontakter. Velg **På** for å registrere eller endre kontaktene.

- Faks Nylig tilgang: **Faks > Mottaker > Nylig**
Kontroller visning av destinasjonen ved sending og mottak av faks. Velg **På** for å vise destinasjonen.
- Faks Overføringsloggtilgang: **Faks > Meny > Overføringslogg**
Kontroller visning av faksens kommunikasjonshistorikk. Velg **På** for å vise kommunikasjonshistorikken.
- Tilgang til Faks-rapport: **Faks > Meny > Faksrapport**
Kontroller utskriften til faksrapporten. Velg **På** for å tillate utskrift.
- Tilgang til Utskriftslagringslogg for Skann t. nettverksmappe/FTP: **Skann > Nettverksmappe/FTP > Meny > Skriv ut lagrelogg**
Kontroller utskrift av lagringshistorikken for Skann til nettverksmappe-funksjonen. Velg **På** for å tillate utskriften.
- Tilgang til Nylige for Skann til e-post: **Skann > E-post > Mottaker > Logg**
Kontroller visning av historikken for Skann til e-post-funksjonen. Velg **På** for å vise historikken.
- Tilgang til Vis sendelogg for Skann til e-post: **Skann > E-post > Meny > Vis sendelogg**
Kontroller visning av historikken for e-postsending for Skann til e-post-funksjonen. Velg **På** for å vise historikken for e-postsending.
- Tilgang til Skriv ut sendelogg for Skann til e-post: **Skann > E-post > Meny > Skriv ut sendelogg**
Kontroller utskrift av historikken for e-postsending for Skann til e-post-funksjonen. Velg **På** for å tillate utskriften.
- Tilgang til Språk: **Innst. > Språk/Language**
Kontroller endring av språket som vises på kontrollpanelet. Velg **På** for å endre språkene.
- Tilgang til Tykt papir: **Innst. > Generelle innstillinger > Skriverinnstillinger > Tykt papir**
Kontroller endringen av innstillingene til Tykt papir-funksjonen. Velg **På** for å endre innstillingene.
- Tilgang til Stillemodus: **Innst. > Generelle innstillinger > Skriverinnstillinger > Stillemodus**
Kontroller endringen av innstillingene til Stillemodus-funksjonen. Velg **På** for å endre innstillingene.
- Tilgang til Utskriftshastighetsprioritet: **Innst. > Generelle innstillinger > Skriverinnstillinger > Utskriftshastighetsprioritet**
Kontroller endringen av innstillingene til Utskriftshastighetsprioritet-funksjonen. Velg **På** for å endre innstillingene.
- Tilgang til Registrer dobbeltmating: **Innst. > Generelle innstillinger > Basisinnstillinger > Registrer dobbeltmating**
Kontroller endringen av innstillingene til Registrer dobbeltmating-funksjonen. Velg **På** for å endre innstillingene.
- Vern av personopplysninger:
Kontroller visning av destinasjonsinformasjon på registrering av hurtigoppringing. Velg **På** for å vise destinasjonen som (***)
- Tilgang til Kopi-Utskuff: **Innst. > Generelle innstillinger > Skriverinnstillinger > Utdata: Kopi**
Kontroller endringen av hvor du skal skrive ut når du kopierer. Velg **På** for å endre innstillingene.
- Tillat Avslåing:
Kontroller tillatelse for å slå av skriveren. Velg **På** for å tillate den å slås av.

Relatert informasjon

- ➔ [“Låsinnstilling-elementer for Generelle innstillinger-meny” på side 598](#)
- ➔ [“Andre Låsinnstilling-elementer” på side 604](#)

Logge på skriveren som en administrator

Hvis administratorpassordet settes til skriveren, må du logge på som en administrator for å bruke låste menyelementer.

Logge på skriveren med kontrollpanelet

1. Trykk på .
2. Trykk på **Administrator**.
3. Skriv inn administratorpassordet og velg deretter **OK**.

 vises under godkjenningen. Deretter kan du bruke de låste menyelementene.

Trykk på  for å logge av.

Merknad:

Når du velger **På for Innst.** > **Generelle innstillinger** > **Basisinnstillinger** > **Tidsavbrudd for handling**, logger du av automatisk etter en bestemt tidsperiode hvis det ikke er aktivitet på kontrollpanelet.

Logge på skriveren fra en datamaskin

Når du logger på Web Config som administrator, kan du betjene elementene som er angitt i Låsinnstilling.

1. Angi skriverens IP-adresse i en nettleser for å kjøre Web Config.
2. Klikk på **logg på**.
3. Skriv inn administratorpassordet i **Nåværende passord**.
4. Klikk på **OK**.

De låste elementene og **logg av** vises under godkjenningen.

Klikk på **logg av** for å logge av.

Merknad:

Når du velger **På for Enhetsadministrasjon-fanen** > **Kontrollpanel** > **Tidsavbrudd for operasjon**, logger du av automatisk etter en bestemt tidsperiode hvis det ikke er aktivitet på kontrollpanelet.

Relatert informasjon

➔ [“Program for å konfigurere skriveroperasjoner \(Web Config\)” på side 459](#)

Begrense tilgjengelige funksjoner

Du kan registrere brukerkontoer på skriveren, koble dem sammen med funksjoner og kontrollere funksjoner som brukere kan bruke.

Når tilgangskontroll aktiveres, kan brukeren bruke funksjoner som kopiere, faks osv., ved å skrive inn passordet på skriverens kontrollpanel og logge på skriveren.

De utilgjengelige funksjonene vil bli nedtonet og kan ikke velges.

Fra datamaskinen kan du skrive ut eller skanne når du registrerer godkjenningsinformasjonen til skriver- eller skannerdriveren. Hvis du vil ha mer informasjon om driverinnstillingene, se driverens hjelp eller brukerhåndbok.

Opprette brukerkontoen

Opprett brukerkontoen for tilgangskontroll.

1. Gå inn på Web Config og velg **Produktsikkerhet**-fanen > **Innstillinger for tilgangskontroll** > **Brukerinnstillinger**.
2. Klikk **Legg til** for antallet du vil registrere.



Forsiktighetsregel:

Når skriveren brukes med godkjenningssystemet til Epson eller andre selskaper, registrerer du brukernavnet til begrensingsinnstillingen i nummer 2–10.

Applikasjonsprogramvare, for eksempel godkjenningssystemet, bruker nummer en slik at brukernavnet ikke vises på skriverens kontrollpanel.

3. Still inn hvert element.
 - Brukernavn:
Skriv inn navnet som vises i brukernavnlisten mellom 1 og 14 tegn langt, ved hjelp av alfanumeriske tegn.
 - Passord:
Skriv inn et passord mellom 0 og 20 tegn i ASCII (0x20–0x7E). Når passordet initialiseres, la det stå tomt.
 - Velg avkrysningsboksen for å aktivere eller deaktivere hver funksjon.
Velg funksjonen du tillater å bruke.
4. Klikk på **Bruk**.
Gå tilbake til brukerinnsstillingslisten etter en bestemt tidsperiode.
Kontroller at brukernavnet du registrerte på **Brukernavn** vises og endret **Legg til** til **Rediger**.

Relatert informasjon

➔ [“Program for å konfigurere skriveroperasjoner \(Web Config\)” på side 459](#)

Redigere brukerkontoen

Rediger brukerkontoen registrert for tilgangskontroll.

1. Gå inn på Web Config og velg **Produktsikkerhet**-fanen > **Innstillinger for tilgangskontroll** > **Brukerinnstillinger**.
2. Klikk **Rediger** for antallet du vil redigere.
3. Endre hvert element.
4. Klikk på **Bruk**.
Gå tilbake til brukerinnsstillingslisten etter en bestemt tidsperiode.

Relatert informasjon

➔ [“Program for å konfigurere skriveroperasjoner \(Web Config\)” på side 459](#)

Slette brukerkontoen

Slette brukerkontoen registrert for tilgangskontroll.

1. Gå inn på Web Config og velg **Produktsikkerhet**-fanen > **Innstillinger for tilgangskontroll** > **Brukerinnstillinger**.
2. Klikk **Rediger** for antallet du vil slette.
3. Klikk på **Slett**.



Forsiktighetsregel:

Når du klikker **Slett**, vil brukerkontoen bli slettet uten bekreftelsesmelding. Vær oppmerksom ved sletting av kontoen.

Gå tilbake til brukerinnstillingslisten etter en bestemt tidsperiode.

Relatert informasjon

➔ [“Program for å konfigurere skriveroperasjoner \(Web Config\)” på side 459](#)

Aktivere tilgangskontroll

Når tilgangskontroll aktiveres, kan kun den registrerte brukeren bruke skriveren.

1. Åpne Web Config og velg **Produktsikkerhet**-fanen > **Innstillinger for tilgangskontroll** > **Grunnleggende**.
2. Velg **Aktiverer tilgangskontroll**.

Hvis du velger **Tillat utskrift og skanning uten godkjenninginformasjon fra en datamaskin**, kan du skrive ut eller skanne fra driverne som ikke er konfigurert med godkjenninginformasjonen. Konfigurer den når du ønsker å kontrollere operasjonen kun fra skriverens kontrollpanel og tillate utskrift og skanning fra datamaskinene.

3. Klikk på **OK**.

Fullføringsmeldingen vises etter en viss tidsperiode.

Bekreft at ikoner som «kopier» og «skann» er nedtonet på skriverens kontrollpanel.

Relatert informasjon

➔ [“Program for å konfigurere skriveroperasjoner \(Web Config\)” på side 459](#)

Konfigurere domenebegrensninger

Du kan bruke restriksjonsregler på domenenavn for å redusere risikoen for informasjonlekkasjer som følge av utilsiktet overføring.

1. Angi skriverens IP-adresse i en nettleser for å gå inn på Web Config.
Angi skriverens IP-adresse fra en datamaskin som er koblet til det samme nettverket som skriveren.
Du kan sjekke IP-adressen til skriveren fra følgende meny.
2. Angi administratorpassordet for å logge på som administrator.
3. Velg i følgende rekkefølge.
Produktsikkerhet-fanen > Domenebegrensninger
4. Endre innstillingene ved behov.
 - Begrensningsregel**
Velg hvordan e-postoverføringer skal begrenses.
 - Domenenavn**
Legg til eller slett domenenavnet som skal begrenses.
5. Klikk på **OK**.

Deaktivere eksternt grensesnitt

Du kan deaktivere grensesnittet som brukes for å koble enheten til skriveren. Angi innstillingene for begrensningen for å begrense utskrift og skanning annet enn via nettverket.

Merknad:

Du kan også angi innstillinger for begrensningen på skriverens kontrollpanel.

- Minneenhet: Innst. > Generelle innstillinger > Skriverinnstillinger > Minneenhet**
 - PC-tilkobling via USB: Innst. > Generelle innstillinger > Skriverinnstillinger > PC-tilkobling via USB**
1. Gå inn på Web Config og velg **Produktsikkerhet-fanen > Eksternt grensesnitt**.
 2. Velg **Deaktiver** på funksjonene du vil angi.
Velg **Aktiver** når du vil avbryte kontrollering.
 - Minneenhet**
Forby lagring av data til eksternt minne via USB-port for ekstern enhetstilkobling.
 - PC-tilkobling via USB**
Du kan begrense bruken av USB-forbindelsen fra datamaskinen. Hvis du ønsker å begrense den, velger du **Deaktiver**.
 3. Klikk på **OK**.
 4. Kontroller at den deaktiverte porten ikke kan brukes.
 - Minneenhet**
Bekreft at det ikke kommer noe svar ved tilkobling av lagringsenhet, som USB-minne, til den eksterne USB-porten.

PC-tilkobling via USB

Hvis driveren ble installert på datamaskinen

Koble skriveren til datamaskinen med en USB-kabel, og bekreft deretter at skriveren ikke skriver ut eller skanner.

Hvis driveren ikke ble installert på datamaskinen

Windows:

Åpne enhetsbehandling og ikke lukk den igjen, koble skriveren til datamaskinen med en USB-kabel og bekreft at enhetsbehandlerens visning av innhold ikke endres.

Mac OS:

Koble skriveren til datamaskinen med en USB-kabel, og bekreft deretter at skriveren ikke er oppført hvis du ønsker å legge til skriveren fra **Skrivere og skannere**.

Relatert informasjon

➔ [“Program for å konfigurere skriveroperasjoner \(Web Config\)” på side 459](#)

Angi innstillinger for behandling av lagrede data

Du kan angi innstillinger for behandling av data som er lagret i den interne harddisken.

Jobber for utskrift, kopiering og skanning lagres midlertidig på harddisken for å håndtere dataene for godkjent utskrift og store mengder kopiering, skanning, utskrift, osv. Angi innstillinger for sikker sletting av data.

Sekvensiell sletting fra harddisk

Når det er aktivert, slettes måldataene i rekkefølge når de ikke er nødvendige, for eksempel når utskriften eller skanningen er fullført. Målet som skal slettes er data som skrives inn mens denne funksjonen er aktivert.

Ettersom tilgang til harddisken er nødvendig, tar det lenger til å gå inn i strømsparingsmodus.

Slett alt minne

Sletter alle dataene på harddisken. Du kan ikke utføre andre handlinger eller slå av enheten under formatering.

- Høy hastighet: Sletter alle dataene med en dedikert slettekommando.
- Overskriv: Sletter alle dataene med en dedikert slettekommando, og overskriver andre data på alle områder for å slette alle dataene.
- Trippel overskriving: Sletter alle dataene med en dedikert slettekommando, og overskriver andre data på alle områder tre ganger for å slette alle dataene.

Angi innstillinger for sletting i rekkefølge

Merknad:

Du kan også angi innstillinger fra skriverens kontrollpanel.

1. Gå inn på Web Config og velg **Enhetsadministrasjon > Lagrede data**.
2. Velg **På** ved **Sekvensiell sletting fra harddisk**.
3. Klikk på **OK**.

Relatert informasjon

➔ [“Program for å konfigurere skriveroperasjoner \(Web Config\)” på side 459](#)

Formatere den interne harddisken

1. Velg **Innst.** på startskjermen til skriverens kontrollpanel.
2. Velg **Generelle innstillinger > Systemadministrasjon > Innstillinger for HDD-sletting.**
3. Velg **Slett alt minne.**
4. Velg **Høy hastighet, Overskriv** eller **Trippel overskriving** i henhold til formålet.
5. Velg **Ja** på bekreftelseskjermen.

Administrere en ekstern skriver

Sjekke informasjon for en ekstern skriver

Du kan kontrollere følgende informasjon om skriveren fra **Status** ved å bruke Web Config.

- Produktets status
Sjekk status, skytjeneste, produktnummer, MAC-adresse, osv.
- Nettverkstatus
Sjekk informasjon om status for nettverkstilkobling, IP-adresse, DNS-server, osv.
- Bruksstatus
Sjekk første dags utskrift, utskrevne sider, utskriftsteller for hvert språk, skanningsteller osv.
- Maskinvarestatus
Sjekk statusen til hver av skriverens funksjoner.
- Jobblogg
Sjekk jobbhistorikken for utskriftsjobber, sendingsjobber, osv.
- Paneløyeblikksbilde
Vis et øyeblikksbilde som vises på kontrollpanelet på enheten.

Relatert informasjon

➔ [“Program for å konfigurere skriveroperasjoner \(Web Config\)” på side 459](#)

Motta e-postvarslinger når det skjer hendelser

Om e-postvarsler

Dette er varslingsfunksjonen som, når hendelser som skrivestopp og skriverfeil oppstår, sender e-posten til den angitte adressen.

Du kan registrere opptil fem destinasjoner og angi varslingsinnstillingene for hver destinasjon. For å bruke denne funksjonen, må du konfigurere e-postserveren før du konfigurerer varslinger.

Relatert informasjon

➔ [“Konfigurere en e-postserver” på side 541](#)

Konfigurere e-postvarsel

Konfigurer e-postvarsel ved hjelp av Web Config.

1. Gå inn på Web Config og velg **Enhetsadministrasjon**-fanen > **E-postvarsling**.
2. Angi emnet for e-postvarsling.
Velg innholdet som vises på emnet fra de to nedtrekkslistene.
 - Det valgte innholdet vises ved siden av **Emne**.
 - Det samme innholdet kan angis til venstre og høyre.
 - Når antall tegn i **Sted** overskrider 32 bytes, utelates de overskridende tegnene.
3. Skriv inn e-postadressen som skal sende e-postvarslingen.
Bruk A–Z a–z 0–9 ! # \$ % & ' * + - . / = ? ^ _ { | } ~ @, og skriv inn mellom 1 og 255 tegn.
4. Velg språk for e-postvarsler.
5. Velg avkrysningsboksen på hendelsen du ønsker å motta varsel for.
Antall **Varslingsinnstillinger** er knyttet til destinasjonsantallet for **E-postadresseinnstillinger**.
Eksempel:
Hvis du ønsker å sende et varsel til e-postadressen som er angitt for nummer 1 i **E-postadresseinnstillinger**, når skriveren er tom for papir, velger du avkrysningsboksen i kolonne **1** i linjen **Tomt for papir**.
6. Klikk på **OK**.
Bekreft at et e-postvarsel blir sendt ved å forårsake en hendelse.
Eksempel: Skriv ut ved å spesifisere enPapirkilde hvor papir ikke er angitt.

Relatert informasjon

➔ [“Program for å konfigurere skriveroperasjoner \(Web Config\)” på side 459](#)

➔ [“Konfigurere en e-postserver” på side 541](#)

Elementer for e-postvarsling

Artikler	Innstillinger og forklaring
Blekkpatron(er) som skal skiftes ut	Varsler når blekket er oppbrukt.
Lite blekk	Varsler når blekket nesten er oppbrukt.

Artikler	Innstillinger og forklaring
Vedlikeholdsbok: ved slutten av levetiden	Varsler når vedlikeholdsboksen er full.
Vedlikeholdsbok: nærmer seg slutten	Varsler når vedlikeholdsboksen nesten er full.
Administratorpassord endret	Varsler når administratorpassordet har blitt endret.
Tomt for papir	Varsler når papirutfeil har oppstått i en bestemt papirkilde.
Lite papir	Varsler når det oppdages lite papir i en bestemt papirkilde.
Utskrift stoppet	Varsler når utskrift stoppes på grunn av papir som har satt seg fast, eller fordi papirkassetten ikke er på plass.
Skriverfeil	Varsler når det har oppstått skriverfeil.
Skannerfeil	Varsler når det har oppstått skannerfeil.
Faksfeil	Varsler når det har oppstått faksfeil.
Wi-Fi-feil	Varsler når det har oppstått feil med det trådløse LAN-grensesnittet.
TPM-feil	Varsler når det har oppstått feil med TPM-brikken.
Harddisk-feil	Varsler når det har oppstått en feil på den interne harddisken.
Ytterligere nettverk-feil	Varsler når det har oppstått feil i det ekstra nettverkgrensesnittet. Dette vises når kortet for det ekstra nettverkgrensesnittet installeres.

Relatert informasjon

➔ [“Konfigurere e-postvarsel” på side 612](#)

Sikkerhetskopier innstillingene

Du kan eksportere innstillingsverdien angitt fra Web Config til filen. Du kan bruke den til å sikkerhetskopiere kontaktene, stille inn verdier, bytte skriveren, osv.

Den eksporterte filen kan redigeres fordi den eksporteres som en binær fil.

Eksportere innstillingene

Eksporter innstillingen for skriveren.

- Gå inn på Web Config, og velg deretter **Enhetsadministrasjon**-fanen > **Innstillingsverdi for eksportering og importering** > **Eksporter**.
- Velg innstillingene du vil eksportere.
Velg innstillingene du vil eksportere. Hvis du velger en overordnet kategori, velges også underkategorier. Imidlertid kan underkategorier som forårsaker feil ved duplisering innenfor samme nettverk (for eksempel IP-adresser og så videre) ikke velges.
- Skriv inn et passord for å kryptere den eksporterte filen.
Du trenger passordet for å importere filen. La dette stå tomt hvis du ikke ønsker å kryptere filen.

4. Klikk på **Eksporter**.



Forsiktighetsregel:

*Hvis du vil eksportere nettverksinnstillingene til skriveren, som enhetsnavnet og IPv6-adresse, velger du **Aktiver for å velge individuelle innstillinger for enhet** og velger flere elementer. Bruk bare de valgte verdiene for skriveren som utskiftes.*

Relatert informasjon

➔ [“Program for å konfigurere skriveroperasjoner \(Web Config\)” på side 459](#)

Importere innstillingene

Importer den eksporterte Web Config-filen til skriveren.



Forsiktighetsregel:

Ved import av verdier som inkluderer individuell informasjon, for eksempel skrivernavn eller IP-adresse, må du kontrollere at den samme IP-adressen ikke eksisterer på samme nettverk.

1. Åpne Web Config og velg **Enhetsadministrasjon**-fanen > **Innstillingsverdi for eksportering og importering** > **Importer**.
2. Velg den eksporterte filen og skriv deretter inn det krypterte passordet.
3. Klikk på **Neste**.
4. Velg innstillingene du vil importere, og klikk deretter **Neste**.
5. Klikk på **OK**.

Innstillingene brukes på skriveren.

Relatert informasjon

➔ [“Program for å konfigurere skriveroperasjoner \(Web Config\)” på side 459](#)

Avanserte sikkerhetsinnstillinger

Denne delen forklarer de avanserte sikkerhetsinnstillingene.

Sikkerhetsinnstillinger og forebygging av farlige situasjoner

Når en skriver er koblet til et nettverk, kan du få tilgang til den eksternt. I tillegg kan flere personer dele skriveren, noe som er nyttig for å øke effektiviteten av driften og gi økt bekvemmelighet. Risikoen for ulovlig tilgang, ulovlig bruk og manipulering av data økes imidlertid. Hvis du bruker skriveren i et miljø hvor det er tilgang til Internett, er risikoen enda høyere.

For skrivere som ikke har eksternt tilgangsbeskyttelse vil det være mulig å lese kontaktlistene som er lagret på skriveren via Internett.

For å unngå denne risikoen tilbyr Epson en rekke ulike sikkerhetsteknologier.

Still inn skriveren etter behov i henhold til de miljøforhold som har blitt bygget etter kundens miljøinformasjon.

Navn	Funksjonstype	Hva skal stilles inn	Hva skal forebygges
Passordkryptering	Krypterer konfidensiell informasjon som er lagret i skriveren (alle passord, private sertifikatnøkler, autentiseringsnøkler for harddisker).	Konfigurer passordkrypteringen og lag en sikkerhetskopii av krypteringsnøkkelen.	Siden krypteringsnøkkelen ikke er tilgjengelig utenfor skriveren, beskyttes kryptert konfidensiell informasjon.
Kontroll av protokoller	Styrer protokollene og tjenestene som skal brukes til kommunikasjon mellom skrivere og datamaskiner og aktiverer og deaktiverer funksjoner.	En protokoll eller tjeneste som brukes til funksjoner som er tillatt eller forbudt separat.	Reduserer sikkerhetsrisikoer som kan oppstå ved utilsiktet bruk, ved å hindre brukere fra å bruke unødvendige funksjoner.
SSL/TLS-kommunikasjon	Kommunikasjonsinnholdet er kryptert med SSL/TLS-kommunikasjon ved tilgang til Epson-serveren via Internett fra skriveren, som å kommunisere med datamaskinen via nettleseren med Epson Connect og å oppdatere fastvare.	Få tak i et CA-signert sertifikat, og importer det deretter til skriveren.	Fjerning av en identifikasjon for skriveren gjennom CA-signerte sertifikater forhindrer etterligning og uautorisert tilgang. I tillegg er kommunikasjonsinnholdet SSL/TLS-beskyttet, noe som forhindrer lekkasje av innholdet for utskriftsdata og installasjonsdata.
IPsec/IP-filtrering	Du kan stille inn til å tillate brudd og avkutting av data som er fra en bestemt klient eller en bestemt type. Siden IPsec beskytter dataene etter IP-pakkeenhet (kryptering og autentisering), kan du trygt kommunisere usikret protokoll.	Opprett grunnleggende retningslinjer og individuelle retningslinjer for å angi hvilke klienter eller datatyper som kan få tilgang til skriveren.	Beskytt mot uautorisert tilgang og tukling og avskjæring av kommunikasjonsdata til skriveren.
IEEE 802.1X	Tillater kun godkjente brukere å koble til nettverket. Tillater kun at en bruker med godkjenning bruker skriveren.	Godkjenningsinnstilling av RADIUS-serveren (godkjenningsserver).	Beskytt mot uautorisert tilgang og bruk av skriveren.
S/MIME	Krypterer e-poster som sendes fra skriveren, eller legger ved digitale signaturer i e-postene. Denne funksjonen er tilgjengelig i skann til e-post, boks til e-post og faks til e-post.	Importer et CA-signert sertifikat, oppdater et selvsignert sertifikat, og konfigurer et digitalt sertifikat for e-postdestinasjonen. Angi også grunnleggende innstillinger for S/MIME.	Kryptering forhindrer informasjonslekkasje når tredjeparter prøver å se innholdet i e-posten. Det oppdager også falske sendere og e-posttukling ved å legge ved en digital signatur i e-posten.
Domenebegrensninger	Begrenser e-poster som sendes fra skriveren.	Velg hvordan e-postoverføringer skal begrenses.	Du kan bruke restriksjonsregler på domenenavn for å redusere risikoen for informasjonslekkasjer som følge av utilsiktet overføring.

Relatert informasjon

- ➔ “Angi innstillinger for passordkryptering” på side 616
- ➔ “Kontrollere med protokoller” på side 617
- ➔ “SSL/TLS-kommunikasjon med skriveren” på side 629
- ➔ “Kryptert kommunikasjon ved bruk av IPsec/IP-filtrering” på side 631
- ➔ “Koble skriveren til et IEEE802.1X-nettverk” på side 642
- ➔ “S/MIME-innstillinger” på side 645

Innstilling av sikkerhetsfunksjoner

Ved innstilling av IPsec/IP-filtrering eller IEEE 802.1X, anbefales det at du går inn på Web Config med SSL/TLS for å kommunisere innstillingsinformasjon for å redusere faren for sikkerhetsbrudd slik som manipulering eller avskjæring.

Forsikre at du konfigurerer administratorpassordet før du angir IPsec/IP-filtrering eller IEEE 802.1X.

Du kan også bruke Web Config ved å koble skriveren direkte til datamaskinen ved å bruke en Ethernet-kabel og deretter skrive inn IP-adressen i en nettleser. Skriveren kan kobles til i et sikkert miljø etter at sikkerhetsinnstillingene har blitt angitt.

Angi innstillinger for passordkryptering

Passordkryptering lar deg kryptere konfidensiell informasjon (alle passord, private sertifikatnøkler, autentiseringsnøkler for harddisker) som lagres i skriveren. Krypteringsnøkkelen som dekrypterer kryptert konfidensiell informasjon lagres i TPM-brikken (Trusted Platform Module). Siden TPM-brikken ikke er tilgjengelig fra utsiden av skriveren din, kan du beskytte den krypterte konfidensielle informasjonen uten å dele krypteringsnøkkelen.

Forsiktighetsregel:

Hvis TPM-brikken mislykkes og krypteringsnøkkelen ikke kan brukes, kan du ikke gjenopprette den konfidensielle informasjonen i skriveren og bruke skriveren. Derfor er det viktig å lagre en sikkerhetskopi av krypteringsnøkkelen på en USB-minneenhet.

Kryptere passordet

Når du vil kryptere passordet må du lage en sikkerhetskopi av krypteringsnøkkelen. Forbered en USB-minneenhet hvor sikkerhetskopien kan lagres på forhånd. Du trenger minst 1 MB ledig plass på USB-minnet.

Forsiktighetsregel:

Når du setter TPM-brikken på plass igjen trenger du et USB-minne med krypteringsnøkkelen. Oppbevar dette på en trygg plass.

1. Velg **Innst.** på startsidene.
2. Velg **Generelle innstillinger > Systemadministrasjon > Sikkerhetsinnst. > Passordkryptering.**
3. Velg **På** for **Passordkryptering.**

Når en melding vises på skjermen, sjekker du meldingens innhold og trykker så **OK**.

4. Velg **Fortsett til sikkerhetsk..**

Skjermen for sikkerhetskopiering av krypteringsnøkkelen vises.

5. Sett inn USB-minneenheten i skriverens USB-port for eksterne grensesnitt.

6. Trykk på **Start sikkerhetsk..**

Kopieringen til USB-minnet starter. Hvis en krypteringsnøkkel allerede har blitt lagret på USB-minnet, vil den bli overskrevet.

7. Trykk **Lukk** når det vises en melding om at sikkerhetskopieringen er fullført.

8. Trykk på -knappen for å slå av skriveren.

9. Trykk på -knappen for å slå skriveren på igjen.

Passordet er kryptert.

Det kan ta lenger tid å skru på skriveren enn vanlig.

Gjenopprette passordkrypteringsnøkkelen

Hvis TPM-brikken mislykkes, kan du gjenopprette krypteringsnøkkelen til den nye TPM-brikken ved å bruke sikkerhetskopien. Følg trinnene under for å erstatte TPM-brikken mens passordet er kryptert.

1. Trykk på -knappen for å slå skriveren på.

Kontrollpanelet på skriveren viser en melding om at TPM-en har blitt erstattet.

2. Velg **Gjenopprett fra sikkerhetskopi.**

Når administratorpassordet har blitt angitt, skriver du inn passordet og klikker **OK**.

3. Sett inn USB-minneenheten som inneholder krypteringsnøkkelen i skriverens USB-port for eksterne grensesnitt.

4. Trykk på **Gjenopprett fra sikkerhetskopi.**

Krypteringsnøkkelen gjenoprettes til TPM-brikken.

5. Les meldingen, og trykk deretter **OK**.

Skriveren slås på igjen.

Kontrollere med protokoller

Du kan skrive ut via ulike baner og protokoller.

Hvis du bruker en flerfunksjonsskriver, kan du bruke nettverksskanning og PC-FAX fra et uspesifisert antall datamaskiner på nettverket.

Du kan redusere utilsiktede sikkerhetsrisikoer ved å begrense utskrift via bestemte baner eller ved å kontrollere de tilgjengelige funksjonene.

Kontrollprotokoller

Konfigurer protokollinnstillinger.

1. Gå inn på Web Config, og velg deretter **Nettverkssikkerhet**-fanen > **Protokoll**.
2. Konfigurer hvert element.
3. Klikk på **Neste**.
4. Klikk på **OK**.

Innstillingene brukes på skriveren.

Relatert informasjon

- ➔ [“Program for å konfigurere skriveroperasjoner \(Web Config\)” på side 459](#)
- ➔ [“Protokoller du kan Aktivere eller Deaktivere” på side 618](#)
- ➔ [“Innstillingselementer for protokoll” på side 619](#)

Protokoller du kan Aktivere eller Deaktivere

Protokoll	Beskrivelse
Bonjour-innstillinger	Du kan angi om du vil bruke Bonjour. Bonjour brukes til å søke etter enheter, skrive ut, og så videre.
SLP-innstillinger	Du kan aktivere eller deaktivere SLP-funksjonen. SLP brukes for push-skanning og nettverkssøk i EpsonNet Config.
WSD-innstillinger	Du kan aktivere eller deaktivere WSD-funksjonen. Når denne er aktivert, kan du legge til WSD-enheter og skrive ut fra WSD-porten.
LLTD-innstillinger	Du kan aktivere eller deaktivere LLTD-funksjonen. Når denne er aktivert, vises den på nettverkskartet i Windows.
LLMNR-innstillinger	Du kan aktivere eller deaktivere LLMNR-funksjonen. Når denne er aktivert, kan du bruke navneløsning uten NetBIOS selv om du ikke kan bruke DNS.
LPR-innstillinger	Du kan angi om du vil tillate LPR-utskrift. Når denne er aktivert, kan du skrive ut fra LPR-porten.
RAW (port 9100)-innstillinger	Du kan angi om du vil tillate utskrift fra RAW-porten (Port 9100). Når denne er aktivert, kan du skrive ut fra RAW-porten (Port 9100).
RAW (Egendefinert port)-innstillinger	Du kan angi om du vil tillate utskrift fra RAW-porten (egendefinert port). Når denne er aktivert, kan du skrive ut fra RAW-porten (egendefinert port).
IPP-innstillinger	Du kan angi om du vil tillate utskrift fra IPP. Når denne er aktivert, kan du skrive ut via Internett.
FTP-innstillinger	Du kan angi om du vil tillate FTP-utskrift. Når denne er aktivert, kan du skrive ut via en FTP-server.
SNMPv1/v2c-innstillinger	Du kan angi om du vil aktivere SNMPv1/v2c. Dette brukes til å sette opp enheter, overvåking og så videre.

Protokoll	Beskrivelse
SNMPv3-innstillinger	Du kan angi om du vil aktivere SNMPv3. Dette brukes til å sette opp krypterte enheter, overvåking, osv.

Relatert informasjon

- ➔ [“Kontrollprotokoller” på side 618](#)
- ➔ [“Innstillingselementer for protokoll” på side 619](#)

Innstillingselementer for protokoll

Bonjour-innstillinger

Artikler	Angi verdi og beskrivelse
Bruk Bonjour	Marker her for å søke etter eller bruke enheter via Bonjour.
Bonjour-navn	Viser Bonjour-navnet.
Bonjour servicenavn	Viser Bonjour-tjenestenavn.
Sted	Viser Bonjour-plasseringsnavnet.
Topprioritetsprotokoll	Velg protokollen med høyeste prioritet for Bonjour-utskrift.
Wide-Area Bonjour	Angi hvorvidt Wide-Area Bonjour skal brukes.

SLP-innstillinger

Artikler	Angi verdi og beskrivelse
Aktiver SLP	Velg dette for å aktivere SLP-funksjonen. Dette brukes som nettverkssøk i EpsonNet Config.

WSD-innstillinger

Artikler	Angi verdi og beskrivelse
Aktiver WSD	Velg dette for å aktivere tillegging av enheter med WSD og utskrift og skanning via WSD-porten. Hvis du ikke vil at dette produktet skal søke etter enheter, deaktiverer du både dette elementet og Aktiver IPP .
Tidsavbrudd for utskrift (sek)	Skriv inn verdi for tidsavbrudd av kommunikasjon for WSD-utskrift mellom 3 og 3600 sekunder.
Tidsavbrudd for skanning (sek)	Skriv inn verdi for tidsavbrudd av kommunikasjon for WSD-skanning mellom 3 og 3600 sekunder.
Enhetsnavn	Viser WSD-enhetsnavnet.
Sted	Viser WSD-plasseringsnavnet.

LLTD-innstillinger

Artikler	Angi verdi og beskrivelse
Aktiver LLTD	Velg dette for å aktivere LLTD. Skriveren vises på Windows-nettverkskartet.
Enhetsnavn	Viser LLTD-enhetsnavnet.

LLMNR-innstillinger

Artikler	Angi verdi og beskrivelse
Aktiver LLMNR	Velg dette for å aktivere LLMNR. Du kan bruke navneløsning uten NetBIOS selv om du ikke kan bruke DNS.

LPR-innstillinger

Artikler	Angi verdi og beskrivelse
Tillat LPR-portutskrift	Velg for å tillate utskrift fra LPR-porten.
Tidsavbrudd for utskrift (sek)	Skriv inn verdi for tidsavbrudd for LPR-utskrift mellom 0 og 3600 sekunder. Skriv 0 for å deaktivere tidsavbrudd.

RAW (port 9100)-innstillinger

Artikler	Angi verdi og beskrivelse
Tillat RAW (port 9100)-utskrift	Velg for å tillate utskrift fra RAW-porten (port 9100).
Tidsavbrudd for utskrift (sek)	Skriv inn verdien for tidsavbrudd for RAW-porten (port 9100) mellom 0 og 3600 sekunder. Skriv 0 for å deaktivere tidsavbrudd.

RAW (Egendefinert port)-innstillinger

Artikler	Angi verdi og beskrivelse
Tillat RAW (Egendefinert port)-utskrift	Velg for å tillate utskrift fra RAW-porten (egendefinert port).
Portnummer	Skriv inn portnummeret for RAW-utskrift mellom 1024 og 65535 (utenom 9100, 1865, 2968).
Tidsavbrudd for utskrift (sek)	Skriv inn verdien for tidsavbrudd for RAW-porten (egendefinert port) mellom 0 og 3600 sekunder. Skriv 0 for å deaktivere tidsavbrudd.

IPP-innstillinger

Artikler	Angi verdi og beskrivelse
Aktiver IPP	Velg for å aktivere IPP-kommunikasjon. Når dette er aktivert, kan du skrive ut fra Internett. Det vises også når du søker etter enheter på nettverket. Bare skrivere som støtter IPP, vises.
Tillat ikke-sikker kommunikasjon	Velg Tillatt for å la skriveren kommunisere uten sikkerhetstiltak (IPP).

Artikler	Angi verdi og beskrivelse
Tidsavbrudd for kommunikasjon (sek)	Skriv inn verdi for tidsavbrudd for IPP-utskrift mellom 0 og 3600 sekunder.
Krev PIN-kode ved IPP-utskrift	Velg hvorvidt maskinen skal kreve en PIN-kode når den bruker IPP-utskrift. Hvis du velger Ja , lagres ikke IPP-utskrift-sjobber uten PIN-koder i skriveren.
URL (Nettverk)	Viser IPP-nettadresser (http og https) når skriveren er tilkoblet nettverket. Nettadressen er en samlet verdi av skriverens IP-adresse, portnummer og IPP-skrivernavnet.
URL (Wi-Fi Direct)	Viser IPP-nettadresser (http og https) når skriveren er tilkoblet med Wi-Fi Direct. Nettadressen er en samlet verdi av skriverens IP-adresse, portnummer og IPP-skrivernavnet.
Skrivernavn	Viser IPP-skrivernavnet.
Sted	Viser IPP-plasseringen.

FTP-innstillinger

Artikler	Angi verdi og beskrivelse
Aktiver FTP-server	Merk av for å aktivere FTP-utskrift. Bare skrivere som støtter FTP-utskrift, vises.
Tidsavbrudd for kommunikasjon (sek)	Skriv inn verdi for tidsavbrudd for FTP-kommunikasjon mellom 0 og 3600 sekunder. Skriv 0 for å deaktivere tidsavbrudd.

SNMPv1/v2c-innstillinger

Artikler	Angi verdi og beskrivelse
Aktiver SNMPv1	SNMPv1 er aktivert når boksen er krysset av.
Aktiver SNMPv2c	SNMPv2c er aktivert når boksen er krysset av.
Tilgangsautoritet	Definer tilgangsrettigheter når SNMPv1 eller SNMPv2c er aktivert. Velg Skrivebeskyttet eller Les/Skriv .
Gruppenavn (skrivebeskyttet)	Skriv inn 0 til 32 ASCII-tegn (0x20 til 0x7E).
Gruppenavn (lese/skrive)	Skriv inn 0 til 32 ASCII-tegn (0x20 til 0x7E).

SNMPv3-innstillinger

Artikler	Angi verdi og beskrivelse
Aktiver SNMPv3	SNMPv3 er aktivert når boksen er krysset av.
Brukernavn	Skriv inn mellom 1 og 32 tegn med 1-biters tegn.
Godkjenningsinnstillinger	

Artikler		Angi verdi og beskrivelse
	Algoritme	Velg en algoritme for godkjenning for SNMPv3.
	Passord	Velg passordet for godkjenning for SNMPv3. Skriv inn mellom 8 og 32 ASCII-tegn (0x20–0x7E). Hvis du ikke angir dette, lar du det stå tomt.
	Bekreft passord	Skriv inn passordet du konfigurerte som bekreftelse.
Krypteringsinnstillinger		
	Algoritme	Velg en algoritme for kryptering for SNMPv3.
	Passord	Velg passordet for kryptering for SNMPv3. Skriv inn mellom 8 og 32 ASCII-tegn (0x20–0x7E). Hvis du ikke angir dette, lar du det stå tomt.
	Bekreft passord	Skriv inn passordet du konfigurerte som bekreftelse.
Kontekstnavn		Skriv inn maksimalt 32 tegn i Unicode (UTF-8). Hvis du ikke angir dette, lar du det stå tomt. Antall tegn som kan angis, varierer avhengig av språket som er brukt.

Relatert informasjon

- ➔ [“Kontrollprotokoller” på side 618](#)
- ➔ [“Protokoller du kan Aktivere eller Deaktivere” på side 618](#)

Bruke et digitalt sertifikat

Om digital sertifisering

CA-signert sertifikat

Dette sertifikatet er signert av CA (sertifiseringsinstans). Du kan få det ved å søke til sertifiseringsinstansen. Dette sertifikatet sertifiserer skriverens eksistens og brukes for SSL/TLS-kommunikasjon, slik at du kan påse at datakommunikasjonen er sikker.

Når dette brukes for SSL/TLS-kommunikasjon, brukes det som et serversertifikat.

Når det er angitt til kommunikasjon med IPsec/IP Filtreering IEEE 802.1x-kommunikasjon eller S/MIME, brukes det som et klientsertifikat.

CA-sertifikat

Dette er et sertifikat i kjeden av CA-signert sertifikat, også kalt det mellomliggende CA-sertifikatet. Det brukes av nettleseren til å validere banen til skriverens sertifikat når du åpner serveren til den andre parten eller Web Config.

For CA-sertifikatet, angi når validering skal gjennomføres for banen til serversertifikat som åpnes fra skriveren. For skriveren, angi til å sertifisere banen til CA-signert sertifikat for SSL/TLS-tilkobling.

Du kan få skriverens CA-sertifikat fra sertifiseringsinstansen hvor CA-sertifikatet ble utstedt.

Du kan også få CA-sertifikatet brukt til å validere den andre partens server fra sertifiseringsinstansen som utstedte CA-signert sertifikat til den andre serveren.

Selvsignert sertifikat

Dette er et sertifikat som skriveren signerer og til utsteder selv. Det kalles også rotsertifikatet. Ettersom utstederen sertifiserer selv, er det ikke pålitelig og kan ikke forhindre falske identiteter.

Ved bruk for SSL/TLS-kommunikasjon

Bruk det når sikkerhetsinnstilling angis og når enkel SSL/TLS-kommunikasjon utføres uten CA-signert sertifikat.

Hvis du bruker dette sertifikatet som SSL/TLS-kommunikasjon, kan det vises en sikkerhetsadvarsel i nettleseren ettersom sertifikatet ikke er registrert på en nettleseren.

Ved innstilling til S/MIME

Du kan også bruke et selvsignert sertifikat i stedet for et CA-signert sertifikat. Du kan bruke S/MIME-funksjoner uten kostnadene rundt å hente et CA-signert sertifikat, for eksempel i et nettverksmiljø som ikke har en ekstern tilkobling (Internettilkobling), som et bedriftsnettverk. Det anbefales imidlertid å bruke et CA-signert sertifikat når du bruker en ekstern tilkobling fordi et selvsignert sertifikat har lavere sikkerhet.

Relatert informasjon

- ➔ [“Konfigurere et CA-signert sertifikat” på side 623](#)
- ➔ [“Oppdatere et Selvsignert sertifikat” på side 627](#)
- ➔ [“Konfigurere et CA-sertifikat” på side 628](#)

Konfigurere et CA-signert sertifikat

Hente et CA-signert sertifikat

Vil du hente et CA-signert sertifikat, oppretter du en CSR (forespørsel om sertifikatsignering) og sender den til sertifiseringsinstansen. Du kan opprette en CSR ved hjelp av Web Config og en datamaskin.

Følg trinnene for å opprette en CSR og hente et CA-signert sertifikat med Web Config. Når du oppretter en CSR med Web Config, får sertifikatet PEM/DER-format.

1. Gå inn på Web Config, og velg deretter **Nettverkssikkerhet**-fanen.
2. Velg en av de følgende.
 - SSL/TLS > Sertifikat**
 - IPsec/IP-filtrering > Klientsertifikat**
 - IEEE802.1X > Klientsertifikat**
 - S/MIME > Klientsertifikat**

Uansett hva du velger, kan du få samme sertifikat og bruke det i felles.

3. Klikk **Generer** under CSR.

Det åpnes en side for oppretting av CSR.

4. Angi en verdi for hvert element.

Merknad:

Tilgjengelig nøkkellengde og forkortelser varierer etter sertifiseringsinstans. Opprett en forespørsel i henhold til reglene for hver sertifiseringsinstans.

5. Klikk på **OK**.
Det vises en fullføringsmelding.
6. Velg kategorien **Nettverksikkerhet**.
7. Velg en av de følgende.
 - SSL/TLS > Sertifikat**
 - IPsec/IP-filtrering > Klientsertifikat**
 - IEEE802.1X > Klientsertifikat**
 - S/MIME > Klientsertifikat**
8. Klikk én av nedlastingsknappene under **CSR** i henhold til angitt format for hver sertifiseringsinstans for å laste ned en CSR til datamaskinen.



Forsiktighetsregel:

Ikke generer CSR på nytt. Hvis du gjør det, kan du ikke være i stand til å importere et utstedt CA-signert sertifikat.

9. Send CSR-en til en sertifiseringsinstans, og hent et CA-signert sertifikat.
Følg reglene til hver sertifiseringsinstans når det gjelder sendemetode og format.
10. Lagre utstedt CA-signert sertifikat på en datamaskin som er koblet til skriveren.
Henting av et CA-signert sertifikat er fullført når du lagrer sertifikatet et sted.

Relatert informasjon

➔ [“Program for å konfigurere skriveroperasjoner \(Web Config\)” på side 459](#)

Innstillingselementer for CSR

Artikler	Innstillinger og forklaring
Nøkkellengde	Velg en nøkkellengde for en CSR.
Vanlig navn	Du kan skrive inn mellom 1 og 128 tegn. Hvis dette er en IP-adresse, bør det være en statisk IP-adresse. Du kan skrive inn opptil 5 IPv4-adresser, IPv6-adresser, vertsnavn og FQDN-er ved å separere dem med komma. Det første elementet lagres til fellesnavnet, og andre elementer lagres til aliasfeltet til sertifikatsemnet. Eksempel: Skriverens IP-adresse: 192.0.2.123, Skrivernavn: EPSONA1B2C3 Vanlig navn: EPSONA1B2C3,EPSONA1B2C3.local,192.0.2.123
Organisasjon/ Organisasjonsenhet/ Beliggenhet/ Stat/provins	Du kan skrive inn mellom 0 og 64 tegn i ASCII (0x20–0x7E). Du kan skille forskjellige navn med komma.
Land	Skriv inn en tosifret landskode angitt av ISO-3166.

Artikler	Innstillinger og forklaring
Avsenderens e-postadresse	<p>Du kan skrive inn mottakers e-postadresse i innstillingene for e-postserveren. Skriv inn samme e-postadresse som Avsenderens e-postadresse for Nettverk-fanen > E-postserver > Grunnleggende.</p> <p>Når du oppretter en CSR ved å velge fanen Nettverkssikkerhet > S/MIME > Klientsertifikat, kreves ikke denne innstillingen fordi senderens e-postadresse i innstillingene for e-postserveren er automatisk angitt. Konfigurer senderens e-postadresse i innstillingene for e-postserveren på forhånd.</p>

Relatert informasjon

➔ [“Hente et CA-signert sertifikat” på side 623](#)

Importere et CA-signert sertifikat

Importer det hentede CA-signert sertifikat til skriveren.



Forsiktighetsregel:

- Kontroller at skriverens dato og klokkeslett er riktig innstilt. Sertifikatet kan være ugyldig.
- Hvis du henter et sertifikat med en CSR som er opprettet fra Web Config, kan du importere et sertifikat én gang.
- Når du importerer et CA-signert sertifikat ved å velge **Nettverkssikkerhet-fanen > S/MIME > Klientsertifikat**, kan du ikke endre **Avsenderens e-postadresse** i **Nettverk-fanen > E-postserver > Grunnleggende**. Hvis du vil endre **Avsenderens e-postadresse**, må du endre alle signaturinnstillingene til **Ikke legg til signatur** ved å velge **Nettverkssikkerhet-fanen > S/MIME > Grunnleggende**, og deretter slette det importerte CA-signert sertifikat.

1. Gå inn på Web Config, og velg deretter **Nettverkssikkerhet-fanen**.
2. Velg en av de følgende.
 - SSL/TLS > Sertifikat**
 - IPsec/IP-filtrering > Klientsertifikat**
 - IEEE802.1X > Klientsertifikat**
 - S/MIME > Klientsertifikat**
3. Klikk på **Importer**.
Det åpnes en side for import av sertifikatet.
4. Angi en verdi for hvert element. Angi **CA-sertifikat 1** og **CA-sertifikat 2** ved verifisering av sertifikatets bane på nettleseren som har tilgang til skriveren.

Avhengig av hvor du oppretter CSR og filformatet til sertifikatet, kan påkrevde innstillingselementer variere. Skriv inn verdier for påkrevde elementer i henhold til følgende.

- Et sertifikat med PEM/DER-format som er hentet fra Web Config
 - Privat nøkkel:** Må ikke konfigureres fordi skriveren inneholder en privatnøkkel.
 - Passord:** Må ikke konfigureres.
 - CA-sertifikat 1/CA-sertifikat 2:** Valgfritt

- Et sertifikat med PEM/DER-format som er hentet fra datamaskinen
 - Privat nøkkel:** Må angis.
 - Passord:** Må ikke konfigureres.
 - CA-sertifikat 1/CA-sertifikat 2:** Valgfritt
- Et sertifikat med PKCS#12-format som er hentet fra datamaskinen
 - Privat nøkkel:** Må ikke konfigureres.
 - Passord:** Valgfritt
 - CA-sertifikat 1/CA-sertifikat 2:** Må ikke konfigureres.

5. Klikk på **OK**.

Det vises en fullføringsmelding.

Merknad:

Klikk **Bekreft** for å bekrefte sertifikatinformasjonen.

Relatert informasjon

- ➔ [“Program for å konfigurere skriveroperasjoner \(Web Config\)” på side 459](#)
- ➔ [“Slette et CA-signert sertifikat” på side 627](#)
- ➔ [“Konfigurere grunnleggende innstillinger for S/MIME” på side 645](#)

Innstillingselementer for import av CA-signert sertifikat

Artikler	Innstillinger og forklaring
Serversertifikat eller Klientsertifikat	Velg format for sertifikatet. For SSL/TLS-tilkobling vises Serversertifikat. For IPsec/IP Filtrering, IEEE 802.1x, eller S/MIME, vises Klientsertifikat.
Privat nøkkel	Hvis du henter et sertifikat med PEM/DER-format med en CSR som er opprettet fra en datamaskin, angir du filen for privatnøkkelen som samsvarer med sertifikatet.
Passord	Hvis filformatet er Sertifikat med privat nøkkel (PKCS#12) , skriver du inn passordet for kryptering av den private nøkkelen som er angitt når du henter sertifikatet.
CA-sertifikat 1	Hvis sertifikatets format er Sertifikat (PEM/DER) , importerer du et sertifikat fra en CA-signert sertifikat som brukes som utsteder av serversertifikater. Angi en fil om nødvendig.
CA-sertifikat 2	Hvis sertifikatets format er Sertifikat (PEM/DER) , importerer du et sertifikat fra en sertifiseringsinstans som utsteder CA-sertifikat 1. Angi en fil om nødvendig.

Relatert informasjon

- ➔ [“Importere et CA-signert sertifikat” på side 625](#)

Slette et CA-signert sertifikat

Du kan slette et importert sertifikat når sertifikatet er utløpt eller når en kryptert tilkobling ikke lenger er nødvendig.



Forsiktighetsregel:

Hvis du henter et sertifikat med en CSR som er opprettet fra Web Config, kan du ikke importere et slettet sertifikat på nytt. I så fall må du opprette en CSR og hente et sertifikat på nytt.

1. Gå inn på Web Config, og velg deretter **Nettverkssikkerhet**-fanen.
2. Velg en av de følgende.
 - SSL/TLS > Sertifikat**
 - IPsec/IP-filtrering > Klientsertifikat**
 - IEEE802.1X > Klientsertifikat**
 - S/MIME > Klientsertifikat**
3. Klikk på **Slett** for **CA-signert sertifikat** eller **Klientsertifikat**.
4. Bekreft at du vil slette sertifikatet i meldingen som vises.

Relatert informasjon

➔ [“Program for å konfigurere skriveroperasjoner \(Web Config\)” på side 459](#)

Konfigurere et Selvsignert sertifikat

Oppdatere et Selvsignert sertifikat

Ettersom Selvsignert sertifikat utstedes av skriveren, kan du oppdatere det når det har utløpt eller når innholdsbeskrivelsen endres.

Et selvsignert sertifikat for SSL/TLS og ett for S/MIME sendes ut separat. Oppdater hvert sertifikat etter behov.



Forsiktighetsregel:

*Når du importerer et selvsignert sertifikat ved å velge **Nettverkssikkerhet**-fanen > **S/MIME** > **Klientsertifikat**, kan du ikke endre **Avsenderens e-postadresse** i **Nettverk**-fanen > **E-postserver** > **Grunnleggende**. Hvis du vil endre **Avsenderens e-postadresse**, må du endre alle signaturinnstillingene til **Ikke legg til signatur** ved å velge **Nettverkssikkerhet**-fanen > **S/MIME** > **Grunnleggende**, og deretter slette det selvsignerte S/MIME-sertifikatet.*

1. Gå inn på Web Config, og velg deretter **Nettverkssikkerhet**-fanen. Deretter velger du **SSL/TLS > Sertifikat** eller **S/MIME > Klientsertifikat**.
2. Klikk på **Oppdater**.
3. Skriv inn **Vanlig navn**.

Du kan skrive inn opptil 5 IPv4-adresser, IPv6-adresser, vertsnavn og FQDN-er mellom 1 og 128 tegn og separere dem med komma. Den første parameteren lagres til fellesnavnet, og de andre lagres til aliasfeltet for emnet til sertifikatet.

Eksempel:

Skriverens IP-adresse: 192.0.2.123, Skrivernavn: EPSONA1B2C3

Fellesnavn: EPSONA1B2C3,EPSONA1B2C3.local,192.0.2.123

4. Angi en gyldighetsperiode for sertifikatet.

5. Klikk på Neste.

Det vises en bekreftelsesmelding.

6. Klikk på OK.

Skriveren er oppdatert.

Merknad:

Du kan kontrollere sertifikatinformasjonen ved å klikke på **Bekreft** i **Nettverkssikkerhet**-fanen > **SSL/TLS** > **Sertifikat** > **Selvsignert sertifikat** eller **S/MIME** > **Klientsertifikat** > **Selvsignert sertifikat**.

Relatert informasjon

➔ [“Program for å konfigurere skriveroperasjoner \(Web Config\)” på side 459](#)

➔ [“Slette et Selvsignert sertifikat for S/MIME” på side 628](#)

➔ [“Konfigurere grunnleggende innstillinger for S/MIME” på side 645](#)

Slette et Selvsignert sertifikat for S/MIME

Du kan slette det selvsignerte sertifikatet for S/MIME når det ikke trengs lenger.

Selv om du sletter det vil det selvsignerte sertifikatet for SSL/TLS ikke slettes.

1. Gå inn på Web Config og velg **Nettverkssikkerhet**-fanen > **S/MIME** > **Klientsertifikat**.

2. Klikk på **Slett** for **Selvsignert sertifikat**.

3. Bekreft at du vil slette sertifikatet i meldingen som vises.

Relatert informasjon

➔ [“Program for å konfigurere skriveroperasjoner \(Web Config\)” på side 459](#)

Konfigurere et CA-sertifikat

Når du angir CA-sertifikat, kan du validere banen til CA-sertifikatet som brukes av skriveren. Dette kan forhindre falske identiteter.

Du kan få CA-sertifikat fra sertifiseringsinstansen hvor CA-signert sertifikat ble utstedt.

Importere et CA-sertifikat

Importer CA-sertifikat til skriveren.

1. Gå inn på Web Config og velg deretter **Nettverkssikkerhet**-fanen > **CA-sertifikat**.

2. Klikk på **Importer**.

3. Velg CA-sertifikat du vil importere.
4. Klikk på **OK**.

Når importen er fullført, sendes du tilbake til **CA-sertifikat**-skjermen, og det importerte CA-sertifikat vises.

Relatert informasjon

➔ [“Program for å konfigurere skriveroperasjoner \(Web Config\)” på side 459](#)

Slette et CA-sertifikat

Du kan slette et importert CA-sertifikat.

1. Gå inn på Web Config og velg deretter **Nettverkssikkerhet**-fanen > **CA-sertifikat**.
2. Klikk på **Slett** ved siden av CA-sertifikat du vil slette.
3. Bekreft at du vil slette sertifikatet i meldingen som vises.
4. Klikk på **Start nettverk på nytt** og kontroller at det slettede CA-sertifikatet ikke er oppført i det oppdaterte skjermbildet.

Relatert informasjon

➔ [“Program for å konfigurere skriveroperasjoner \(Web Config\)” på side 459](#)

SSL/TLS-kommunikasjon med skriveren

Når skiversertifikatet angis ved bruk av SSL/TLS (Secure Sockets Layer/Transport Layer Security)-kommunikasjon med skriveren kan du kryptere kommunikasjonsbanen mellom datamaskinene. Gjør dette dersom du ønsker å forhindre ekstern eller uautorisert tilgang.

Konfigurere grunnleggende SSL/TLS-innstillinger

Hvis skriveren støtter HTTPS-serverfunksjonen, kan du bruke SSL/TLS-kommunikasjon til å kryptere kommunikasjon. Du kan konfigurere og styre skriveren med Web Config på en sikker måte.

Konfigurer krypteringsstyrke og funksjon for videresending.

1. Angi skriverens IP-adresse i en nettleser for å gå inn på Web Config.
2. Angi administratorpassordet for å logge på som administrator.
3. Velg i følgende rekkefølge.

Nettverkssikkerhet-fanen > **SSL/TLS** > **Grunnleggende**

4. Velg en verdi for hvert element.
 - Krypteringsstyrke
Velg nivå for krypteringsstyrke.

- Omdirigerer HTTP til HTTPS
Velg Aktiver eller Deaktiver. Standardverdien er Aktiver.
- TLS 1.0
Velg Aktiver eller Deaktiver. Standardverdien er Aktiver.
- TLS.1.1
Velg Aktiver eller Deaktiver. Standardverdien er Aktiver.
- TLS.1.2
Velg Aktiver eller Deaktiver. Standardverdien er Aktiver.

5. Klikk på **Neste**.
Det vises en bekreftelsesmelding.
6. Klikk på **OK**.
Skriveren er oppdatert.

Relatert informasjon

- ➔ [“Program for å konfigurere skriveroperasjoner \(Web Config\)” på side 459](#)

Konfigurere et serversertifikat for skriveren

1. Gå inn på Web Config og velg **Nettverkssikkerhet**-fanen > **SSL/TLS** > **Sertifikat**.
2. Angi sertifikatet som skal brukes på **Serversertifikat**.
 - Selvsignert sertifikat
Et selvsignert sertifikat genereres av skriveren. Velg dette hvis du ikke henter et CA-signert sertifikat.
 - CA-signert sertifikat
Hvis du har hentet og importert et CA-signert sertifikat på forhånd, kan du angi dette.
3. Klikk på **Neste**.
Det vises en bekreftelsesmelding.
4. Klikk på **OK**.
Skriveren er oppdatert.

Relatert informasjon

- ➔ [“Program for å konfigurere skriveroperasjoner \(Web Config\)” på side 459](#)
- ➔ [“Konfigurere et CA-signert sertifikat” på side 623](#)
- ➔ [“Oppdatere et Selvsignert sertifikat” på side 627](#)

Kryptert kommunikasjon ved bruk av IPsec/IP-filtrering

Om IPsec/IP-filtrering

Du kan filtrere trafikk basert på IP-adresser, tjenester og port ved å bruke IPsec/IP-filtreringsfunksjon. Ved å kombinere filtreringen kan du konfigurere skriveren til å godta eller blokkere bestemte klienter og bestemte data. Du kan dessuten øke sikkerhetsnivået ved hjelp av IPsec.

Merknad:

Datamaskiner som kjører Windows Vista eller senere, eller Windows Server 2008 eller senere støtter IPsec.

Konfigurere standardpolicy

Vil du filtrere trafikk, kan du konfigurere standardpolicyen. Standardpolicyen gjelder for alle brukere eller grupper som kobler til skriveren. Du kan konfigurere gruppepolicyer hvis du vil ha mer detaljert kontroll over brukere og brukergrupper.

1. Gå inn på Web Config, og velg deretter **Nettverkssikkerhet**-fanen > **IPsec/IP-filtrering** > **Grunnleggende**.
2. Angi en verdi for hvert element.
3. Klikk på **Neste**.
Det vises en bekreftelsesmelding.
4. Klikk på **OK**.
Skriveren er oppdatert.

Relatert informasjon

➔ [“Program for å konfigurere skriveroperasjoner \(Web Config\)” på side 459](#)

Innstillingselementer for Standardpolicy

Standardpolicy

Artikler	Innstillinger og forklaring
IPsec/IP-filtrering	Du kan aktivere eller deaktivere en funksjon for IPsec-/IP-filtrering.

Tilgangskontroll

Konfigurer en kontrollmetode for trafikk av IP-pakker.

Artikler	Innstillinger og forklaring
Gi tilgang	Velg dette for å tillate at konfigurerte IP-pakker passerer.
Nekt tilgang	Velg dette for å hindre at konfigurerte IP-pakker passerer.
IPsec	Velg dette for å tillate at konfigurerte IPsec-pakker passerer.

IKE-versjon

Velg **IKEv1** eller **IKEv2** for **IKE-versjon**. Velg en av dem avhengig av hvilken enhet skriveren er koblet til.

IKEv1

Følgende elementer vises når du velger **IKEv1** for **IKE-versjon**.

Artikler	Innstillinger og forklaring
Godkjenningstype	For å velge Sertifikat må du på forhånd hente og importere et CA-signert sertifikat.
Forhåndsdelte nøkkel	Hvis du velger Forhåndsdelte nøkkel for Godkjenningstype , skriver du inn en forhåndsdelte nøkkel på opptil 127 tegn.
Bekreft Forhåndsdelte nøkkel	Skriv inn nøkkelen du konfigurerte for bekreftelse.

IKEv2

Følgende elementer vises når du velger **IKEv2** for **IKE-versjon**.

Artikler	Innstillinger og forklaring	
Lokal	Godkjenningstype	For å velge Sertifikat må du på forhånd hente og importere et CA-signert sertifikat.
	ID-type	Hvis du velger Forhåndsdelte nøkkel som Godkjenningstype , må du velge ID-typen for skriveren.
	ID	Angi skriverens ID, som samsvarer med ID-typen. Du kan ikke bruke «@», «#» eller «=>» som første tegn. Unikt navn: Skriv inn 1 til 255 enkeltbyte ASCII-tegn (0x20 til 0x7E). ID-en må inneholde «=>». IP-adresse: Angi format, enten IPv4 eller IPv6. FQDN: Skriv inn en kombinasjon av mellom 1 og 255 tegn med A–Z, a–z, 0–9, «->» og punktum (.). E-postadresse: Skriv inn 1 til 255 enkeltbyte ASCII-tegn (0x20 til 0x7E). ID-en må inneholde «@». Nøkkel-ID: Skriv inn 1 til 255 enkeltbyte ASCII-tegn (0x20 til 0x7E).
	Forhåndsdelte nøkkel	Hvis du velger Forhåndsdelte nøkkel for Godkjenningstype , skriver du inn en forhåndsdelte nøkkel på opptil 127 tegn.
	Bekreft Forhåndsdelte nøkkel	Skriv inn nøkkelen du konfigurerte for bekreftelse.

Artikler		Innstillinger og forklaring
Ekstern	Godkjenning metode	For å velge Sertifikat må du på forhånd hente og importere et CA-signert sertifikat.
	ID-type	Hvis du velger Forhåndsdelte nøkkel som Godkjenning metode , må du velge ID-typen for enheten du vil godkjenne.
	ID	Angi skriverens ID, som samsvarer med ID-typen. Du kan ikke bruke «@», «#» eller «=» som første tegn. Unikt navn: Skriv inn 1 til 255 enkeltbyte ASCII-tegn (0x20 til 0x7E). ID-en må inneholde «=». IP-adresse: Angi format, enten IPv4 eller IPv6. FQDN: Skriv inn en kombinasjon av mellom 1 og 255 tegn med A–Z, a–z, 0–9, «-» og punktum (.). E-postadresse: Skriv inn 1 til 255 enkeltbyte ASCII-tegn (0x20 til 0x7E). ID-en må inneholde «@». Nøkkel-ID: Skriv inn 1 til 255 enkeltbyte ASCII-tegn (0x20 til 0x7E).
	Forhåndsdelte nøkkel	Hvis du velger Forhåndsdelte nøkkel for Godkjenning metode , skriver du inn en forhåndsdelte nøkkel på opptil 127 tegn.
	Bekreft Forhåndsdelte nøkkel	Skriv inn nøkkelen du konfigurerte for bekreftelse.

Innkapsling

Hvis du velger **IPsec** for **Tilgangskontroll**, må du konfigurere en innkapslingsmodus.

Artikler	Innstillinger og forklaring
Transportmodus	Velg dette hvis du bare bruker skriveren på samme LAN. IP-pakker med lag 4 eller nyere blir kryptert.
Tunnelmodus	Hvis du bruker skriveren på et nettverk som kan kobles til Internett, slik som IPsec-VPN, velger du dette alternativet. Toppteksten og dataene i IP-pakkene blir kryptert. Ekstern gateway (Tunnelmodus): Hvis du velger Tunnelmodus for Innkapsling , skriver du inn en gateway-adresse på mellom 1 og 39 tegn.

Sikkerhetsprotokoll

Velg et alternativ hvis du velger **IPsec** for **Tilgangskontroll**.

Artikler	Innstillinger og forklaring
ESP	Velg dette for å sikre integriteten til en godkjenning og dataene, samt kryptere data.
AH	Velg dette for å sikre integriteten til en godkjenning og dataene. Du kan bruke IPsec selv om det er forbudt å kryptere data.

❑ Algoritmeinnstillinger

Det anbefales at du velger **Enhver** for alle innstillinger, eller velger et annet element enn **Enhver** for hver innstilling. Hvis du velger **Enhver** for enkelte innstillinger, og velger et annet element enn **Enhver** for de andre innstillingene, kan enheten muligens ikke kommunisere, avhengig av den andre enheten du vil godkjenne.

Artikler		Innstillinger og forklaring
IKE	Kryptering	Velg krypteringsalgoritme for IKE. Elementene varierer avhengig av IKE-versjonen.
	Godkjenning	Velg godkjenningssalgoritmen for IKE.
	Nøkkelutveksling	Velg nøkkeldelingsalgoritmen for IKE. Elementene varierer avhengig av IKE-versjonen.
ESP	Kryptering	Velg krypteringsalgoritmen for ESP. Dette er tilgjengelig når ESP er valgt for Sikkerhetsprotokoll .
	Godkjenning	Velg godkjenningssalgoritmen for ESP. Dette er tilgjengelig når ESP er valgt for Sikkerhetsprotokoll .
AH	Godkjenning	Velg krypteringsalgoritmen for AH. Dette er tilgjengelig når AH er valgt for Sikkerhetsprotokoll .

Relatert informasjon

➔ [“Konfigurere standardpolicy” på side 631](#)

Konfigurere gruppepolicy

En gruppepolicy er én eller flere regler som brukes på en bruker eller brukergruppe. Skriveren kontrollerer IP-pakker som samsvarer med konfigurerte policyer. IP-pakker godkjennes i rekkefølge som gruppepolicy 1 til 10, og deretter som standardpolicy.

1. Gå inn på Web Config, og velg deretter **Nettverkssikkerhet**-fanen > **IPsec/IP-filtrering** > **Grunnleggende**.
2. Klikk på en numerert tast du vil konfigurere.
3. Angi en verdi for hvert element.
4. Klikk på **Neste**.
Det vises en bekreftelsesmelding.
5. Klikk på **OK**.
Skriveren er oppdatert.

Relatert informasjon

➔ [“Program for å konfigurere skriveroperasjoner \(Web Config\)” på side 459](#)

Innstillingselementer for Gruppepolicy

Artikler	Innstillinger og forklaring
Deaktiver denne Gruppepolicy	Du kan aktivere eller deaktivere en gruppepolicy.

Tilgangskontroll

Konfigurer en kontrollmetode for trafikk av IP-pakker.

Artikler	Innstillinger og forklaring
Gi tilgang	Velg dette for å tillate at konfigurerte IP-pakker passerer.
Nekt tilgang	Velg dette for å hindre at konfigurerte IP-pakker passerer.
IPsec	Velg dette for å tillate at konfigurerte IPsec-pakker passerer.

Lokal adresse (skriver)

Velg en IPv4-adresse eller IPv6-adresse som matcher nettverksmiljøet ditt. Hvis en IP-adresse tilordnes automatisk, kan du velge **Bruk automatisk innhentet IPv4-adresse**.

Merknad:

Hvis en IPv6-adresse tilordnes automatisk, kan tilkoblingen være utilgjengelig. Konfigurer en statisk IPv6-adresse.

Ekstern adresse (vert)

Skriv inn IP-adressen til en enhet for å kontrollere tilgangen. IP-adressen kan ikke være lengre enn 43 tegn. Hvis du ikke skriver inn en IP-adresse, kontrolleres alle adressene.

Merknad:

Hvis en IP-adresse tilordnes automatisk (f.eks. tilordnes via DHCP), kan tilkoblingen være utilgjengelig. Konfigurer en statisk IP-adresse.

Metode for å velge port

Velg en metode for å spesifisere porter.

- Tjenestenavn

Velg et alternativ hvis du velger **Tjenestenavn** for **Metode for å velge port**.

- Transportprotokoll

Hvis du velger **Portnummer** for **Metode for å velge port**, må du konfigurere en innkapslingsmodus.

Artikler	Innstillinger og forklaring
Alle protokoller	Velg dette for å kontrollere alle protokolltyper.
TCP	Velg dette for å kontrollere data for unikasting.
UDP	Velg dette for å kontrollere data for kringkasting og multikasting.
ICMPv4	Velg dette for å kontrollere ping-kommando.

Lokal port

Hvis du velger **Portnummer** for **Metode for å velge port** og hvis du velger **TCP** eller **UDP** for **Transportprotokoll**, skriver du inn portnumre for å kontrollere mottakspakker og skiller dem med kommaer. Du kan skrive inn opptil 10 portnumre.

Eksempel: 20,80,119,5220

Hvis du ikke skriver inn et portnummer, kontrolleres alle portene.

Ekstern port

Hvis du velger **Portnummer** for **Metode for å velge port** og hvis du velger **TCP** eller **UDP** for **Transportprotokoll**, skriver du inn portnumre for å kontrollere sendingspakker og skiller dem med kommaer. Du kan skrive inn opptil 10 portnumre.

Eksempel: 25,80,143,5220

Hvis du ikke skriver inn et portnummer, kontrolleres alle portene.

IKE-versjon

Velg **IKEv1** eller **IKEv2** for **IKE-versjon**. Velg en av dem avhengig av hvilken enhet skriveren er koblet til.

IKEv1

Følgende elementer vises når du velger **IKEv1** for **IKE-versjon**.

Artikler	Innstillinger og forklaring
Godkjenning metode	Velg et alternativ hvis du velger IPsec for Tilgangskontroll . Brukt sertifikat er det samme som standardpolicyen.
Forhåndsdelte nøkkel	Hvis du velger Forhåndsdelte nøkkel for Godkjenning metode , skriver du inn en forhåndsdelte nøkkel på opptil 127 tegn.
Bekreft Forhåndsdelte nøkkel	Skriv inn nøkkelen du konfigurerte for bekreftelse.

IKEv2

Følgende elementer vises når du velger **IKEv2** for **IKE-versjon**.

Artikler		Innstillinger og forklaring
Lokal	Godkjenningstype	Velg et alternativ hvis du velger IPsec for Tilgangskontroll . Brukt sertifikat er det samme som standardpolicyen.
	ID-type	Hvis du velger Forhåndsdelte nøkkel som Godkjenningstype , må du velge ID-typen for skriveren.
	ID	Angi skriverens ID, som samsvarer med ID-typen. Du kan ikke bruke «@», «#» eller «=» som første tegn. Unikt navn: Skriv inn 1 til 255 enkeltbyte ASCII-tegn (0x20 til 0x7E). ID-en må inneholde «=». IP-adresse: Angi format, enten IPv4 eller IPv6. FQDN: Skriv inn en kombinasjon av mellom 1 og 255 tegn med A–Z, a–z, 0–9, «-» og punktum (.). E-postadresse: Skriv inn 1 til 255 enkeltbyte ASCII-tegn (0x20 til 0x7E). ID-en må inneholde «@». Nøkkel-ID: Skriv inn 1 til 255 enkeltbyte ASCII-tegn (0x20 til 0x7E).
	Forhåndsdelte nøkkel	Hvis du velger Forhåndsdelte nøkkel for Godkjenningstype , skriver du inn en forhåndsdelte nøkkel på opptil 127 tegn.
	Bekreft Forhåndsdelte nøkkel	Skriv inn nøkkelen du konfigurerte for bekreftelse.
Ekstern	Godkjenningstype	Velg et alternativ hvis du velger IPsec for Tilgangskontroll . Brukt sertifikat er det samme som standardpolicyen.
	ID-type	Hvis du velger Forhåndsdelte nøkkel som Godkjenningstype , må du velge ID-typen for enheten du vil godkjenne.
	ID	Angi skriverens ID, som samsvarer med ID-typen. Du kan ikke bruke «@», «#» eller «=» som første tegn. Unikt navn: Skriv inn 1 til 255 enkeltbyte ASCII-tegn (0x20 til 0x7E). ID-en må inneholde «=». IP-adresse: Angi format, enten IPv4 eller IPv6. FQDN: Skriv inn en kombinasjon av mellom 1 og 255 tegn med A–Z, a–z, 0–9, «-» og punktum (.). E-postadresse: Skriv inn 1 til 255 enkeltbyte ASCII-tegn (0x20 til 0x7E). ID-en må inneholde «@». Nøkkel-ID: Skriv inn 1 til 255 enkeltbyte ASCII-tegn (0x20 til 0x7E).
	Forhåndsdelte nøkkel	Hvis du velger Forhåndsdelte nøkkel for Godkjenningstype , skriver du inn en forhåndsdelte nøkkel på opptil 127 tegn.
	Bekreft Forhåndsdelte nøkkel	Skriv inn nøkkelen du konfigurerte for bekreftelse.

Innkapsling

Hvis du velger **IPsec** for **Tilgangskontroll**, må du konfigurere en innkapslingsmodus.

Artikler	Innstillinger og forklaring
Transportmodus	Velg dette hvis du bare bruker skriveren på samme LAN. IP-pakker med lag 4 eller nyere blir kryptert.
Tunnelmodus	Hvis du bruker skriveren på et nettverk som kan kobles til Internett, slik som IPsec-VPN, velger du dette alternativet. Toppteksten og dataene i IP-pakkene blir kryptert. Ekstern gateway (Tunnelmodus): Hvis du velger Tunnelmodus for Innkapsling , skriver du inn en gateway-adresse på mellom 1 og 39 tegn.

Sikkerhetsprotokoll

Velg et alternativ hvis du velger **IPsec** for **Tilgangskontroll**.

Artikler	Innstillinger og forklaring
ESP	Velg dette for å sikre integriteten til en godkjenning og dataene, samt kryptere data.
AH	Velg dette for å sikre integriteten til en godkjenning og dataene. Du kan bruke IPsec selv om det er forbudt å kryptere data.

Algoritmeinnstillinger

Det anbefales at du velger **Enhver** for alle innstillinger, eller velger et annet element enn **Enhver** for hver innstilling. Hvis du velger **Enhver** for enkelte innstillinger, og velger et annet element enn **Enhver** for de andre innstillingene, kan enheten muligens ikke kommunisere, avhengig av den andre enheten du vil godkjenne.

Artikler	Innstillinger og forklaring	
IKE	Kryptering	Velg krypteringsalgoritme for IKE. Elementene varierer avhengig av IKE-versjonen.
	Godkjenning	Velg godkjenningsalgoritmen for IKE.
	Nøkkelutveksling	Velg nøkkeldelingsalgoritmen for IKE. Elementene varierer avhengig av IKE-versjonen.
ESP	Kryptering	Velg krypteringsalgoritmen for ESP. Dette er tilgjengelig når ESP er valgt for Sikkerhetsprotokoll .
	Godkjenning	Velg godkjenningsalgoritmen for ESP. Dette er tilgjengelig når ESP er valgt for Sikkerhetsprotokoll .
AH	Godkjenning	Velg krypteringsalgoritmen for AH. Dette er tilgjengelig når AH er valgt for Sikkerhetsprotokoll .

Relatert informasjon

- ➔ [“Konfigurere gruppepolicy” på side 634](#)
- ➔ [“Kombinasjon av Lokal adresse \(skriver\) og Ekstern adresse \(vert\) på Gruppepolicy” på side 639](#)
- ➔ [“Referanser til tjenestenavn i gruppepolicy” på side 639](#)

Kombinasjon av Lokal adresse (skriver) og Ekstern adresse (vert) på Gruppepolicy

		Stille inn Lokal adresse (skriver)		
		IPv4	IPv6*2	Alle adresser*3
Stille inn Ekstern adresse (vert)	IPv4*1	✓	–	✓
	IPv6*1*2	–	✓	✓
	Blank	✓	✓	✓

*1 : Hvis IPsec er valgt for **Tilgangskontroll**, kan du ikke spesifisere i en prefikslengde.

*2 : Hvis IPsec er valgt for **Tilgangskontroll**, kan du velge en koblingslokal adresse (fe80::), men gruppepolicy vil deaktiveres.

*3 : Utenom IPv6 koblingslokale adresser.

Referanser til tjenestenavn i gruppepolicy

Merknad:

Utilgjengelige tjenester vises, men kan ikke velges.

Tjenestenavn	Protokolltype	Lokalt portnummer	Eksternt portnummer	Kontrollerte funksjoner
Enhver	–	–	–	Alle tjenester
ENPC	UDP	3289	Hvilken som helst port	Søker etter en skriver fra programmer, slik som Epson Device Admin, en skriverdriver og så en skannerdriver
SNMP	UDP	161	Hvilken som helst port	Hente og konfigurere MIB fra programmer, for eksempel Epson Device Admin, Epson-skriverdriveren og Epson-skannerdriveren
LPR	TCP	515	Hvilken som helst port	Videresender LPR-data
RAW (port 9100)	TCP	9100	Hvilken som helst port	Videresender RAW-data
IPP/IPPS	TCP	631	Hvilken som helst port	Videresender data til IPP-/IPPS-utskrift
WSD	TCP	Hvilken som helst port	5357	Kontrollerer WSD
WS-Discovery	UDP	3702	Hvilken som helst port	Søker etter en skriver fra WSD
Network Scan	TCP	1865	Hvilken som helst port	Videresender skannedata fra skanneprogramvaren
Network Push Scan	TCP	Hvilken som helst port	2968	Henter jobbinformasjon for push-skanning fra skanneprogramvaren
Network Push Scan Discovery	UDP	2968	Hvilken som helst port	Søker etter en datamaskin når push-skanning fra skanneprogramvaren utføres

Tjenestenavn	Protokolltype	Lokalt portnummer	Eksternt portnummer	Kontrollerte funksjoner
FTP-data (lokal)	TCP	20	Hvilken som helst port	FTP-server (videresender data for FTP-utskrift)
FTP-kontroll (lokal)	TCP	21	Hvilken som helst port	FTP-server (kontrollerer FTP-utskrift)
FTP-data (ekstern)	TCP	Hvilken som helst port	20	FTP-klient (videresender skannerdata og mottatt faksdata) Denne kan imidlertid bare kontrollere en FTP-server som bruker eksternt portnummer 20.
FTP-kontroll (ekstern)	TCP	Hvilken som helst port	21	FTP-klient (kontrollerer for å videresende skannerdata og mottatte faksdata)
CIFS (lokal)	TCP	445	Hvilken som helst port	CIFS-server (deler en nettverksmappe)
CIFS (ekstern)	TCP	Hvilken som helst port	445	CIFS-server (videresender skannerdata og mottatte faksdata til en mappe)
NetBIOS Name Service (lokal)	UDP	137	Hvilken som helst port	CIFS-server (deler en nettverksmappe)
NetBIOS Datagram Service (lokal)	UDP	138	Hvilken som helst port	
NetBIOS Session Service (lokal)	TCP	139	Hvilken som helst port	
NetBIOS Name Service (ekstern)	UDP	Hvilken som helst port	137	CIFS-server (videresender skannerdata og mottatte faksdata til en mappe)
NetBIOS Datagram Service (ekstern)	UDP	Hvilken som helst port	138	
NetBIOS Session Service (ekstern)	TCP	Hvilken som helst port	139	
HTTP (lokal)	TCP	80	Hvilken som helst port	HTTP(S)-server (videresender data fra Web Config og WSD)
HTTPS (lokal)	TCP	443	Hvilken som helst port	
HTTP (ekstern)	TCP	Hvilken som helst port	80	HTTP(S)-klient (kommunikasjon mellom Epson Connect, fastvareoppdatering og rotsertifikatsoppdatering)
HTTPS (ekstern)	TCP	Hvilken som helst port	443	

Eksempler på IPsec/IP-filtrering

Mottar kun IPsec-pakker

Dette eksemplet viser kun hvordan du konfigurerer en standardpolicy.

Standardpolicy:

- IPsec/IP-filtrering: Aktiver
- Tilgangskontroll: IPsec
- Godkjenningsmetode: Forhåndsdelte nøkler
- Forhåndsdelte nøkler: Skriv inn opptil 127 tegn.

Gruppestil: Skal ikke konfigureres.

Mottar utskriftsdata og skriverinnstillinger

Dette eksemplet tillater kommunikasjon av utskriftsdata og skriverkonfigurasjon fra spesifiserte skrivere.

Standardpolicy:

- IPsec/IP-filtrering: Aktiver
- Tilgangskontroll: Nekt tilgang

Gruppestil:

- Deaktiver denne Gruppestil: Merk av for dette alternativet.
- Tilgangskontroll: Gi tilgang
- Ekstern adresse (vert): IP-adresse til en klient
- Metode for å velge port: Tjenestenaavn
- Tjenestenaavn: Huk av boksen for ENPC, SNMP, HTTP (lokal), HTTPS (lokal) og RAW (port 9100).

Merknad:

For å unngå å motta HTTP (lokal) og HTTPS (lokal) må du fjerne merket i avmerkingsboksene deres i **Gruppestil**. Når du gjør dette, må du midlertidig deaktivere IPsec/IP-filtrering fra kontrollpanelet på skriveren for å endre skriverinnstillingene.

Få tilgang kun fra en angitt IP-adresse

Dette eksemplet tillater at en angitt IP-adresse får tilgang til skriveren.

Standardpolicy:

- IPsec/IP-filtrering: Aktiver
- Tilgangskontroll: Nekt tilgang

Gruppestil:

- Deaktiver denne Gruppestil: Merk av for dette alternativet.
- Tilgangskontroll: Gi tilgang
- Ekstern adresse (vert): IP-adresse til en administrators klient

Merknad:

Uavhengig av policykonfigurasjonen får klienten tilgang til og kan konfigurere skriveren.

Konfigurere et sertifikat for IPsec/IP-filtrering

Konfigurer klientsertifikat for IPsec/IP-filtrering. Når du angir det, kan du bruke sertifikatet som en godkjenningstype for IPsec/IP-filtrering. Hvis du vil konfigurere sertifiseringsinstans, går du til **CA-sertifikat**.

1. Gå inn på Web Config og velg deretter **Nettverkssikkerhet**-fanen > **IPsec/IP-filtrering** > **Klientsertifikat**.
2. Importer sertifikatet i **Klientsertifikat**.
Hvis du allerede har importert et sertifikat utgitt av en sertifiseringsinstans, kan du kopiere sertifikatet og bruke det i IPsec/IP-filtrering. Slik kopierer du det: Velg sertifikatet fra **Kopier fra**, og klikk deretter på **Kopi**.

Relatert informasjon

- ➔ [“Program for å konfigurere skriveroperasjoner \(Web Config\)” på side 459](#)
- ➔ [“Konfigurere et CA-signert sertifikat” på side 623](#)
- ➔ [“Konfigurere et CA-sertifikat” på side 628](#)

Koble skriveren til et IEEE802.1X-nettverk

Konfigurere et IEEE 802.1X-nettverk

Når du angir IEEE 802.1X til skriveren, kan du bruke det på nettverket koblet til en RADIUS-server, en LAN-bryter med godkjenningstype eller et tilgangspunkt.

1. Gå inn på Web Config, og velg deretter **Nettverkssikkerhet**-fanen > **IEEE802.1X** > **Grunnleggende**.
2. Angi en verdi for hvert element.
Hvis du vil bruke skriveren på et trådløst nettverk, klikk på **Wi-Fi-konfigurering** og velg eller fyll inn en SSID.

Merknad:

Du kan dele innstillingene mellom Ethernet og Wi-Fi.

3. Klikk på **Neste**.
Det vises en bekreftelsesmelding.
4. Klikk på **OK**.
Skriveren er oppdatert.

Relatert informasjon

- ➔ [“Program for å konfigurere skriveroperasjoner \(Web Config\)” på side 459](#)

Innstillingselementer for IEEE 802.1X-nettverk

Artikler	Innstillinger og forklaring
IEEE802.1X (kablet LAN)	Du kan aktivere eller deaktivere innstillingene på siden (IEEE802.1X > Grunnleggende) for IEEE802.1X (kablet LAN).

Artikler	Innstillinger og forklaring	
IEEE802.1X (Wi-Fi)	Tilkoblingsstatusen for IEEE802.1X (Wi-Fi) vises.	
Tilkoblingsmetode	Tilkoblingsmetoden for gjeldende nettverk vises.	
EAP-type	Velg et alternativ for en godkjenningstype mellom skriveren og en RADIUS-server.	
	EAP-TLS	Du må få tak i og importere et CA-signert sertifikat.
	PEAP-TLS	
	EAP-TTLS	Du må konfigurere et passord.
PEAP/MSCHAPv2		
Bruker-ID	Konfigurer en ID som skal brukes som godkjenning av en RADIUS-server. Skriv inn 1 til 128 enkeltbyte ASCII-tegn (0x20 til 0x7E).	
Passord	Konfigurer et passord for å godkjenne skriveren. Skriv inn 1 til 128 enkeltbyte ASCII-tegn (0x20 til 0x7E). Hvis du bruker en Windows-server som en RADIUS-server, kan du angi opptil 127 tegn.	
Bekreft passord	Skriv inn passordet du konfigurerte som bekreftelse.	
Server-ID	Du kan konfigurere en server-ID for å godkjenne med en bestemt RADIUS-server. Godkjenner bekrefter om det finnes en server-ID i feltet subject/subjectAltName til et serversertifikat som er sendt fra en RADIUS-server. Skriv inn 0 til 128 enkeltbyte ASCII-tegn (0x20 til 0x7E).	
Sertifikatvalidering	Du kan angi sertifikatvalidering uavhengig av autentiseringsmetoden. Importer sertifikatet i CA-sertifikat .	
Anonymt navn	Hvis du velger PEAP-TLS , EAP-TTLS eller PEAP/MSCHAPv2 for EAP-type , kan du konfigurere et anonymt navn i stedet for en bruker-ID for fase 1 i en PEAP-godkjenning. Skriv inn 0 til 128 enkeltbyte ASCII-tegn (0x20 til 0x7E).	
Krypteringsstyrke	Du kan velge én av følgende.	
	Høy	AES256/3DES
	Middels	AES256/3DES/AES128/RC4

Relatert informasjon

➔ [“Konfigurere et IEEE 802.1X-nettverk” på side 642](#)

Konfigurere et sertifikat for IEEE 802.1X

Konfigurer klientsertifikat for IEEE802.1X. Når du angir det, kan du bruke **EAP-TLS** og **PEAP-TLS** som godkjenningstype for IEEE 802.1X. Hvis du vil konfigurere sertifiseringsinstanssertifikatet, går du til **CA-sertifikat**.

1. Gå inn på Web Config og velg deretter **Nettverkssikkerhet**-fanen > **IEEE802.1X** > **Klientsertifikat**.

2. Angi et sertifikat i **Klientsertifikat**.

Hvis du allerede har importert et sertifikat utgitt av en sertifiseringsinstans, kan du kopiere sertifikatet og bruke det i IEEE802.1X. Slik kopierer du det: Velg sertifikatet fra **Kopier fra**, og klikk deretter på **Kopi**.

Relatert informasjon

- ➔ [“Program for å konfigurere skriveroperasjoner \(Web Config\)” på side 459](#)
- ➔ [“Konfigurere et CA-signert sertifikat” på side 623](#)
- ➔ [“Konfigurere et CA-sertifikat” på side 628](#)

Kontrollere status for IEEE 802.1X-nettverk

Du kan kontrollere statusen for IEEE 802.1X ved å skrive ut et nettverksstatusark.

Status-ID	IEEE 802.1X-status
Disable	IEEE 802.1X-funksjonen er deaktivert.
EAP Success	IEEE 802.1X-godkjenning var vellykket, og nettverkstilkobling er tilgjengelig.
Authenticating	IEEE 802.1X-godkjenning er ikke fullført.
Config Error	Godkjenningen mislyktes fordi bruker-ID-en ikke er angitt.
Client Certificate Error	Godkjenningen mislyktes fordi klientsertifikatet er utdatert.
Timeout Error	Godkjenningen mislyktes fordi det ikke var noe svar fra RADIUS-serveren og/eller godkjenneren.
User ID Error	Godkjenningen mislyktes fordi det er feil bruker-ID og/eller sertifikatprotokoll for skriveren.
Server ID Error	Godkjenningen mislyktes fordi server-ID-en til serversertifikatet og serverens ID ikke samsvarer.
Server Certificate Error	Godkjenningen mislyktes fordi det er følgende feil i serversertifikatet. <ul style="list-style-type: none"> <input type="checkbox"/> Serversertifikatet er utdatert. <input type="checkbox"/> Det er feil kjede for serversertifikatet.
CA Certificate Error	Godkjenningen mislyktes fordi det er følgende feil i CA-sertifikatet. <ul style="list-style-type: none"> <input type="checkbox"/> Det er angitt feil CA-sertifikat. <input type="checkbox"/> Riktig CA-sertifikat er ikke importert. <input type="checkbox"/> CA-sertifikatet er utdatert.
EAP Failure	Godkjenning mislyktes fordi det er følgende feil i skriverinnstillingene. <ul style="list-style-type: none"> <input type="checkbox"/> Hvis EAP-type er EAP-TLS eller PEAP-TLS, er det feil eller problemer med klientsertifikatet. <input type="checkbox"/> Hvis EAP-type er EAP-TTLS eller PEAP/MSCHAPv2, er det feil bruker-ID eller passord.

Relatert informasjon

- ➔ [“Skrive ut nettverksstatusarket” på side 357](#)

S/MIME-innstillinger

Konfigurere grunnleggende innstillinger for S/MIME

Konfigurerer e-postkrypteringen og det digitale signaturvedlegget til e-postene for hver funksjon du bruker.

1. Gå inn på Web Config og velg **Nettverkssikkerhet**-fanen > **S/MIME** > **Grunnleggende**.
2. Angi hvert element.
3. Klikk på **Neste**.
Det vises en bekreftelsesmelding.
4. Klikk på **OK**.
Skriveren er oppdatert.

Relatert informasjon

➔ [“Program for å konfigurere skriveroperasjoner \(Web Config\)” på side 459](#)

Innstillingselementer for S/MIME

Postkryptering

- For å bruke e-postkryptering må du importere et krypteringssertifikat for hver destinasjon som er registrert i kontaktilsten.
[“Importere krypteringssertifikatet til e-postdestinasjonen” på side 647](#)
- E-poster som ikke er krypterte sendes til destinasjoner som ikke har et importert krypteringssertifikat.

Artikler		Innstillinger og forklaring
Skann til e-post	Konfigurere e-postkryptering når du bruker skann til e-post. Hvis du bruker Velg ved kjøretid , kan du velge hvorvidt du vil kryptere e-posten når du sender den.	
	Standard ved kjøretid	Velg standardverdien til e-postkryptering når du sender e-posten. Dette er tilgjengelig når Velg ved kjøretid er valgt for Skann til e-post .
Boks til e-post	Konfigurere e-postkryptering når du bruker boks til e-post. Hvis du bruker Velg ved kjøretid , kan du velge hvorvidt du vil kryptere e-posten når du sender den.	
	Standard ved kjøretid	Velg standardverdien til e-postkryptering når du sender e-posten. Dette er tilgjengelig når Velg ved kjøretid er valgt for Boks til e-post .
Faks til e-post	Konfigurere e-postkryptering når du bruker faks til e-post.	
Algoritme	Velg en algoritme for e-postkryptering.	

Digital signatur

Hvis du vil bruke S/MIME-signaturfunksjonen må du konfigurere **Klientsertifikat** i **Nettverkssikkerhet**-fanen > **S/MIME** > **Klientsertifikat**.

[“Konfigurere et sertifikat for S/MIME” på side 646](#)

Artikler		Innstillinger og forklaring
Skann til e-post	Konfigurer det digitale signaturvedlegget til e-posten når du bruker skann til e-post. Hvis du bruker Velg ved kjøretid , kan du velge hvorvidt du vil legge til den digitale signaturen i e-posten når du sender den.	
	Standard ved kjøretid	Velg standardverdien til det digitale signaturvedlegget når du sender e-posten. Dette er tilgjengelig når Velg ved kjøretid er valgt for Skann til e-post .
Boks til e-post	Konfigurer det digitale signaturvedlegget til e-posten når du bruker boks til e-post. Hvis du bruker Velg ved kjøretid , kan du velge hvorvidt du vil legge til den digitale signaturen i e-posten når du sender den.	
	Standard ved kjøretid	Velg standardverdien til det digitale signaturvedlegget når du sender e-posten. Dette er tilgjengelig når Velg ved kjøretid er valgt for Boks til e-post .
Faks til e-post	Konfigurer det digitale signaturvedlegget til e-posten når du bruker faks til e-post.	
Algoritme	Velg en algoritme for den digitale signaturen.	

Relatert informasjon

➔ [“Konfigurere grunnleggende innstillinger for S/MIME” på side 645](#)

Konfigurere et sertifikat for S/MIME

Konfigurer klientsertifikatet som skal bruke S/MIME-signaturfunksjonen.

- Gå inn på Web Config og velg **Nettverkssikkerhet**-fanen > **S/MIME** > **Klientsertifikat**.
- Angi sertifikatet som skal brukes i **Klientsertifikat**.
 - Selvsignert sertifikat
Et selvsignert sertifikat har blitt generert av skriveren, du kan velge dette.
 - CA-signert sertifikat
Hvis du har hentet og importert et CA-signert sertifikat på forhånd, kan du angi dette.
- Klikk på **Neste**.
Det vises en bekreftelsesmelding.
- Klikk på **OK**.
Skriveren er oppdatert.

Relatert informasjon

- ➔ [“Program for å konfigurere skriveroperasjoner \(Web Config\)” på side 459](#)
- ➔ [“Konfigurere et CA-signert sertifikat” på side 623](#)

➔ [“Oppdatere et Selvsignert sertifikat” på side 627](#)

Importere krypteringssertifikatet til e-postdestinasjonen

For å bruke e-postkryptering må du importere et krypteringssertifikat for hver destinasjon som er registrert i kontaktilsten.

Denne delen forklarer prosedyren for å importere et krypteringssertifikat for hver destinasjon som er registrert i kontaktilsten.

1. Gå inn på Web Config og velg **Skann/Kopi-** eller **Faks-**fanen > **Kontakter**.
2. Velg destinasjonsnummeret du vil sende krypteringssertifikatet til, og klikk på **Rediger**.
3. Importer krypteringssertifikatet til destinasjonen til **Krypteringssertifikat** eller **Endre krypteringssertifikat**.
4. Klikk på **Bruk**.

Når et krypteringssertifikat har blitt importert vil et nøkkelikon vises på kontaktlisten.

Merknad:

Du må sjekke sertifikatsinformasjonen for **Krypteringssertifikatstatus** ved å velge destinasjonsnummeret du har importert krypteringssertifikatet til, og trykke på **Rediger**.

Relatert informasjon

➔ [“Program for å konfigurere skriveroperasjoner \(Web Config\)” på side 459](#)

Løse problemer med avanserte sikkerhetsinnstillinger

Gjenopprette sikkerhetsinnstillingene

Når du oppretter et svært sikkert miljø slik som IPsec/IP-filtrering eller IEEE802.1X, vil du kanskje ikke være i stand til å kommunisere med enheter på grunn av feil innstillinger eller problemer med enheten eller serveren. I dette tilfellet, gjenoppretter du sikkerhetsinnstillingene for å foreta innstillinger av enheten på nytt eller muliggjøre midlertidig bruk.

Deaktivere sikkerhetsfunksjonen fra kontrollpanelet

Du kan deaktivere IPsec/IP-filtrering eller IEEE 802.1X fra skriverens kontrollpanel.

1. Velg **Innst.** > **Generelle innstillinger** > **Nettverksinnstillinger**.
2. Velg **Avansert**.
3. Velg hvilke du ønsker å deaktivere blant følgende elementer.
 - Deaktiver IPsec/IP-filtrering**
 - Deaktiver IEEE802.1X**
4. Velg **Start oppsett** på bekreftelseskjermen.

Problemer ved bruk av funksjoner for nettverkssikkerhet

Glemt en forhåndsdelte tast

Konfigurere en forhåndsdelte tast på nytt.

For å endre tasten, gå inn på Web Config og velg **Nettverkssikkerhet**-fanen > **IPsec/IP-filtrering** > **Grunnleggende** > **Standardpolicy** eller **Gruppepolicy**.

Når du endrer den forhåndsdelte nøkkelen, konfigurer den forhåndsdelte nøkkelen for datamaskiner.

Relatert informasjon

- ➔ [“Program for å konfigurere skriveroperasjoner \(Web Config\)” på side 459](#)
- ➔ [“Kryptert kommunikasjon ved bruk av IPsec/IP-filtrering” på side 631](#)

Kan ikke kommunisere med IPsec-kommunikasjon

Spesifiser algoritmen som skriveren eller datamaskinen ikke støtter.

Skriveren støtter følgende algoritmer. Kontroller innstillingene på datamaskinen.

Sikkerhetsmetoder	Algoritmer
IKE-krypteringsalgoritme	AES-CBC-128, AES-CBC-192, AES-CBC-256, AES-GCM-128*, AES-GCM-192*, AES-GCM-256*, 3DES
IKE-godkjenningalgoritme	SHA-1, SHA-256, SHA-384, SHA-512, MD5
IKE nøkkelendringsalgoritme	DH-gruppe 1, DH-gruppe 2, DH-gruppe 5, DH-gruppe 14, DH-gruppe 15, DH-gruppe 16, DH-gruppe 17, DH-gruppe 18, DH-gruppe 19, DH-gruppe 20, DH-gruppe 21, DH-gruppe 22, DH-gruppe 23, DH-gruppe 24, DH-gruppe 25, DH-gruppe 26, DH-gruppe 27*, DH-gruppe 28*, DH-gruppe 29*, DH-gruppe 30*
ESP-krypteringsalgoritme	AES-CBC-128, AES-CBC-192, AES-CBC-256, AES-GCM-128, AES-GCM-192, AES-GCM-256, 3DES
ESP-godkjenningalgoritme	SHA-1, SHA-256, SHA-384, SHA-512, MD5
AH-godkjenningalgoritme	SHA-1, SHA-256, SHA-384, SHA-512, MD5

* kun tilgjengelig for IKEv2

Relatert informasjon

- ➔ [“Kryptert kommunikasjon ved bruk av IPsec/IP-filtrering” på side 631](#)

Kan plutselig ikke kommunisere

Skriverens IP-adresse har blitt endret eller kan ikke brukes.

Når IP-adressen registrert til den lokale adressen på Gruppepolicy har blitt endret eller ikke kan brukes, kan ikke IPsec-kommunisering gjennomføres. Deaktiver IPsec via skriverens kontrollpanel.

Hvis DHCP er utgått, eller omstart eller IPv6-adresse er utgått eller ikke har blitt hentet, vil IP-adressen som er registrert i skriverens Web Config (**Nettverkssikkerhet**-fanen > **IPsec/IP-filtrering** > **Grunnleggende** > **Gruppepolicy** > **Lokal adresse (skriver)**), kanskje ikke bli oppdaget.

Bruk en statisk IP-adresse.

Datamaskinens IP-adresse har blitt endret eller kan ikke brukes.

Når IP-adressen registrert til den eksterne adressen på Gruppepolicy har blitt endret eller ikke kan brukes, kan ikke IPsec-kommunisering gjennomføres.

Deaktiver IPsec via skriverens kontrollpanel.

Hvis DHCP er utgått, eller omstart eller IPv6-adresse er utgått eller ikke har blitt hentet, vil IP-adressen som er registrert i skriverens Web Config (**Nettverkssikkerhet**-fanen > **IPsec/IP-filtrering** > **Grunnleggende** > **Gruppepolicy** > **Ekstern adresse (vert)**), kanskje ikke bli oppdaget.

Bruk en statisk IP-adresse.

Relatert informasjon

- ➔ [“Program for å konfigurere skriveroperasjoner \(Web Config\)” på side 459](#)
- ➔ [“Kryptert kommunikasjon ved bruk av IPsec/IP-filtrering” på side 631](#)

Kan ikke opprette porten for sikker IPP-utskrift

Riktig sertifikat er ikke angitt som serversertifikat for SSL/TLS-kommunikasjon.

Hvis angitt sertifikat ikke er riktig, kan oppretting av porten mislykkes. Kontroller at du bruker riktig sertifikat.

CA-sertifikatet er ikke importert til datamaskinen som vil ha tilgang til skriveren.

Hvis det ikke er importert et CA-sertifikat til datamaskinen, kan oppretting av porten mislykkes. Kontroller at det er importert et CA-sertifikat.

Relatert informasjon

- ➔ [“Konfigurere et serversertifikat for skriveren” på side 630](#)

Kan ikke koble til etter konfigurering av IPsec/IP-filtrering

Innstillingene til IPsec/IP-filtrering er feil.

Deaktiver IPsec/IP-filtrering via skriverens kontrollpanel. Koble sammen skriveren og datamaskinen og still inn IPsec/IP-filtrering på nytt.

Relatert informasjon

- ➔ [“Kryptert kommunikasjon ved bruk av IPsec/IP-filtrering” på side 631](#)

Får ikke tilgang til skriveren eller skanneren etter konfigurering av IEEE 802.1X

Innstillingene til IEEE 802.1X er feil.

Deaktiver IEEE 802.1X og Wi-Fi fra skriverens kontrollpanel. Koble til skriveren og en datamaskin, og konfigurere deretter IEEE 802.1X igjen.

Relatert informasjon

➔ [“Konfigurere et IEEE 802.1X-nettverk” på side 642](#)

Problemer med å bruke et digitalt sertifikat

Kan ikke importere et CA-signert sertifikat

CA-signert sertifikat og informasjonen på CSR samsvarer ikke.

Hvis CA-signert sertifikat og CSR-en ikke har samme informasjon, kan ikke CSR importeres. Kontroller følgende:

- Prøver du å importere sertifikatet til en enhet som ikke har den samme informasjonen?
Kontroller informasjonen til CSR-en, og importer deretter sertifikatet til en enhet som har samme informasjon.
- Overskrev du CSR-en som var lagret på skriveren etter at du sendte CSR-en til sertifiseringsinstansen?
Hent det CA-signerte sertifikatet på nytt med CSR-en.

CA-signert sertifikat er mer enn 5 kB.

Du kan ikke importere et CA-signert sertifikat som er større enn 5 kB.

Passordet for å importere sertifikatet er feil.

Oppgi riktig passord. Hvis du glemmer passordet, kan du ikke importere sertifikatet. Innhent CA-signert sertifikat på nytt.

Relatert informasjon

➔ [“Importere et CA-signert sertifikat” på side 625](#)

Kan ikke oppdatere et selvsignert sertifikat

Vanlig navn har ikke blitt skrevet inn.

Vanlig navn må være angitt.

Det har blitt skrevet inn tegn i Vanlig navn som ikke støttes.

Skriv inn mellom 1 og 128 tegn med enten IPv4, IPv6, vertsnavn eller FQDN-format i ASCII (0x20–0x7E).

Det finnes komma eller mellomrom i fellesnavnet.

Hvis du har skrevet inn et komma, vil **Vanlig navn** være delt på det stedet. Det oppstår en feil hvis du har skrevet inn bare et mellomrom før eller etter et komma.

Relatert informasjon

➔ [“Oppdatere et Selvsignert sertifikat” på side 627](#)

Kan ikke opprette CSR

Vanlig navn har ikke blitt skrevet inn.

Vanlig navn må være angitt.

Det har blitt skrevet inn tegn i Vanlig navn, Organisasjon, Organisasjonsenhet, Beliggenhet og Stat/provins som ikke støttes.

Skriv inn tegn med enten IPv4, IPv6, vertsnavn eller FQDN-format i ASCII (0x20–0x7E).

Det finnes komma eller mellomrom i Vanlig navn.

Hvis du har skrevet inn et komma, vil **Vanlig navn** være delt på det stedet. Det oppstår en feil hvis du har skrevet inn bare et mellomrom før eller etter et komma.

Relatert informasjon

➔ [“Hente et CA-signert sertifikat” på side 623](#)

Det vises en advarsel om digitalt sertifikat

Meldinger	Årsak/Dette skal du gjøre
Skriv inn et Serversertifikat.	<p>Årsak: Du har ikke valgt hvilken fil som skal importeres.</p> <p>Dette skal du gjøre: Velg filen, og klikk Importer.</p>
CA-sertifikat 1 er ikke angitt.	<p>Årsak: CA-sertifikat 1 er ikke angitt, og kun CA-sertifikat 2 er angitt.</p> <p>Dette skal du gjøre: Importer CA-sertifikat 1 først.</p>
Ugyldig verdi nedenfor.	<p>Årsak: Filbanen og/eller passordet inneholder tegn som ikke støttes.</p> <p>Dette skal du gjøre: Kontroller at tegnene er riktig angitt for elementet.</p>
Ugyldig dato og klokkeslett.	<p>Årsak: Dato og klokkeslett for skriveren er ikke angitt.</p> <p>Dette skal du gjøre: Still inn dato og tid ved hjelp av Web Config, EpsonNet Config eller skriverens kontrollpanel.</p>

Meldinger	Årsak/Dette skal du gjøre
Ugyldig passord.	<p>Årsak: Passordet som er angitt for CA-sertifikatet og angitt passord samsvarer ikke.</p> <p>Dette skal du gjøre: Skriv inn riktig passord.</p>
Ugyldig fil.	<p>Årsak: Du importerer ikke en sertifikatfil i X509-format.</p> <p>Dette skal du gjøre: Kontroller at du velger riktig sertifikat som er sendt fra en klarert sertifiseringsinstans.</p>
	<p>Årsak: Filen du har importert er for stor. Maksimal filstørrelse er 5 kB.</p> <p>Dette skal du gjøre: Hvis du velger riktig fil, kan sertifikatet bli skadet eller forfalsket.</p>
	<p>Årsak: Kjeden i sertifikatet er ugyldig.</p> <p>Dette skal du gjøre: Du finner mer informasjon om sertifikatet på nettstedet til sertifiseringsinstansen.</p>
Kan ikke bruke Serversertifikater som inkluderer mer enn tre CA-sertifikater.	<p>Årsak: Sertifikatfilen i PKCS#12-format inneholder mer enn 3 CA-sertifikater.</p> <p>Dette skal du gjøre: Importer hvert enkelt sertifikat ved å konvertere dem fra PKCS#12-format til PEM-format, eller importer sertifikatfilen i PKCS#12-format som inneholder opptil 2 CA-sertifikater.</p>
Sertifikatet er utløpt. Kontroller at sertifikatet er gyldig, eller kontroller dato og klokkeslett på skriveren.	<p>Årsak: Sertifikatet er foreldet.</p> <p>Dette skal du gjøre:</p> <ul style="list-style-type: none"> <input type="checkbox"/> Hvis sertifikatet er foreldet, må du hente og importere det nye sertifikatet. <input type="checkbox"/> Hvis sertifikatet ikke er foreldet, kontrollerer du at skriverens dato og klokkeslett er riktig angitt.

Meldinger	Årsak/Dette skal du gjøre
Privat nøkkel kreves.	<p>Årsak:</p> <p>Det finnes ingen paret privatnøkkel med sertifikatet.</p> <p>Dette skal du gjøre:</p> <ul style="list-style-type: none"> <input type="checkbox"/> Hvis sertifikatet er i PEM/DER-format og det er hentet fra en CSR ved hjelp av en datamaskin, angir du filen for privatnøkkelen. <input type="checkbox"/> Hvis sertifikatet er i PKCS#12-format og det er hentet fra en CSR ved hjelp av en datamaskin, oppretter du en fil som inneholder privatnøkkelen.
	<p>Årsak:</p> <p>Du har importert PEM/DER-sertifikatet du hentet fra en CSR på nytt ved hjelp av Web Config.</p> <p>Dette skal du gjøre:</p> <p>Hvis sertifikatet er i PEM/DER-format og det er hentet fra en CSR ved hjelp av Web Config, kan du bare importere det én gang.</p>
Innstilling mislykket.	<p>Årsak:</p> <p>Kan ikke fullføre konfigurasjonen fordi kommunikasjonen mellom skriveren og datamaskinen mislyktes eller filen ikke kan leses pga. feil.</p> <p>Dette skal du gjøre:</p> <p>Når du har kontrollert angitt fil og kommunikasjon, importerer du filen på nytt.</p>

Relatert informasjon

➔ [“Om digital sertifisering” på side 622](#)

Slette et CA-signert sertifikat ved et uhell

Det finnes ingen sikkerhetskopifil for det CA-signerte sertifikatet.

Hvis du har sikkerhetskopifilen, kan du importere sertifikatet på nytt.

Hvis du henter et sertifikat med en CSR som er opprettet fra Web Config, kan du ikke importere et slettet sertifikat på nytt. Opprett en CSR, og hent et nytt sertifikat.

Relatert informasjon

➔ [“Importere et CA-signert sertifikat” på side 625](#)

➔ [“Slette et CA-signert sertifikat” på side 627](#)

Bruke Epson Open Platform

Oversikt over Epson Open Platform

Epson Open Platform er en plattform til bruk med Epson-skrivere med funksjonen som leveres av serveren til godkjenningssystemet.

Du kan hente loggene til hver enhet og bruker i samarbeid med servere, og konfigurere begrensinger på enheten og funksjoner som kan brukes, for hver bruker og gruppe. Den kan brukes med Epson Print Admin (Epsons godkjenningssystem) eller et godkjenningssystem fra en tredjepart.

Hvis du kobler til en godkjenningssenhets, kan du også utføre brukergodkjenning med ID-kortet.

Konfigurere Epson Open Platform

Aktiver Epson Open Platform slik at du kan bruke enheten fra godkjenningssystemet.

1. Gå inn på Web Config og velg deretter **Epson Open Platform**-fanen > **Produktnøkkel eller Lisensnøkkel**.
2. Angi en verdi for hvert element.
 - Serienummer
Serienummeret for enheten vises.
 - Epson Open Platform-versjon
Velg versjonen av Epson Open Platform. De samsvarende versjonene varierer avhengig av godkjenningssystemet.
 - Produktnøkkel eller Lisensnøkkel
Skriv inn produktnøkkelen du fikk fra det dedikerte nettstedet. Les Epson Open Platform-håndboken for informasjon om hvordan du finner produktnøkkelen.
3. Klikk på **Neste**.
Det vises en bekreftelsesmelding.
4. Klikk på **OK**.
Skriveren er oppdatert.

Relatert informasjon

➔ [“Program for å konfigurere skriveroperasjoner \(Web Config\)” på side 459](#)

Konfigurere godkjenningssenhets

Du kan konfigurere godkjenningssenhets som brukes i godkjenningssystemet, fra **Enhetsadministrasjon**-fanen > **Kortleser**.

Se håndboken til godkjenningssystemet for å få mer informasjon.

Relatert informasjon

➔ [“Program for å konfigurere skriveroperasjoner \(Web Config\)” på side 459](#)

Informasjon om Epson Remote Services

Epson Remote Services er en tjeneste som med jevne mellomrom henter skriveinformasjon over internett. Denne kan brukes til å forutse når forbruksvarer og erstatningsdeler må erstattes eller trenger påfyll, og for å løse feilmeldinger eller problemer raskt.

Ta kontakt med en salgsrepresentant for å få mer informasjon om Epson Remote Services.

Hvis du trenger hjelp

Web-område for kundestøtte. 657

Kontakte Epson kundestøtte. 657

Web-område for kundestøtte

Hvis du trenger mer hjelp, kan du gå til Epsons nettsted for kundestøtte nedenfor. Velg ditt land eller område, og gå til støttedelen på ditt lokale Epson-nettsted. De nyeste driverne, svar på vanlige spørsmål, håndbøker eller annet nedlastbart materiale, er også tilgjengelig på nettstedet.

<http://support.epson.net/>

<http://www.epson.eu/support> (Europa)

Hvis Epson-produktet ikke fungerer ordentlig, og du ikke kan løse problemet, kontakter du Epsons kundestøtte for å få hjelp.

Kontakte Epson kundestøtte

Før du kontakter Epson

Hvis Epson-produktet ikke fungerer ordentlig, og du ikke kan løse problemet ved hjelp av feilsøkinginformasjonen i produkthåndbøkene, må du kontakte Epsons kundestøtte for å få hjelp.

Følgende Epson-støtteliste er basert på salgslaget. Noen produkter selges kanskje ikke i ditt område, så pass på at du kontakter Epsons kundestøtte for området hvor du kjøpte produktet ditt.

Hvis Epson kundestøtte for området ditt ikke står oppført nedenfor, kontakter du forhandleren du kjøpte produktet av.

Epson kundestøtte kan hjelpe deg mye raskere hvis du oppgir følgende informasjon:

- Serienummeret for produktet
(Hvor etiketten er festet avhenger av produktet; det kan være på baksiden, på den åpne siden av dekslet eller nederst.)
- Produktmodell
- Programvareversjon
(Klikk på **About**, **Version Info**, eller en lignende knapp i produktprogramvaren.)
- Merke og modell på datamaskinen du bruker
- Navn og versjonsnummer på operativsystemet på datamaskinen
- Navn og versjoner på programmene du vanligvis bruker med produktet

Merknad:

Avhengig av produktet, kan listen med nummer for faks og/eller nettverksinnstillinger lagres i produktets minne. Ved feil eller reparasjon av et produkt, kan data og/eller innstillinger gå tapt. Epson skal ikke holdes ansvarlig for eventuelle tap av data, for sikkerhetskopiering eller gjenoppretting av data og/eller innstillinger, selv i løpet av en garantiperiode. Vi anbefaler at du selv sikkerhetskopierer data eller noterer dem ned.

Hjelp for brukere i Europa

Se i dokumentet Pan-European Warranty Document for å finne informasjon om hvordan du kontakter Epson kundestøtte.

Hjelp for brukere i Taiwan

Kontaktsted for informasjon, kundestøtte og tjenester er:

Internett

<http://www.epson.com.tw>

Informasjon om produktspesifikasjoner, drivere for nedlasting og produktspørsmål er tilgjengelige.

Epsons sentralbord

Telefon: +886-2-2165-3138

Sentralbordbetjeningen kan hjelpe deg med følgende over telefon:

- Salgsspørsmål og produktinformasjon
- Spørsmål eller problemer knyttet til bruk av produktet
- Spørsmål om reparasjonstjenester og garantier

Reparasjons- og servicesenter:

<http://www.tekcare.com.tw/branchMap.page>

TekCare Corporation er et autorisert servicesenter for Epson Taiwan Technology & Trading Ltd.

Hjelp for brukere i Australia

Epson Australia ønsker å tilby utvidet kundestøtte. I tillegg til i produkthåndbøkene, kan du finne informasjon på følgende steder:

Internett-adresse

<http://www.epson.com.au>

Besøk web-området for Epson Australia. Det er verdt å ta en tur innom her i ny og ne! Nettstedet har et nedlastingsområde for drivere, kontaktsteder for Epson, informasjon om nye produkter samt kundestøtte (e-post).

Epsons sentralbord

Telefon: 1300-361-054

Epsons sentralbord tilbys som en siste utvei for å sikre at kundene alltid skal få hjelp. Sentralbordbetjeningen kan hjelpe deg å installere, konfigurere og bruke Epson-produktet. Sentralbordbetjeningen som har ansvaret for forhåndssalg, kan tilby dokumentasjon om nye Epson-produkter samt fortelle deg hvor du finner nærmeste forhandler. Her kan du få svar på mange ulike spørsmål.

Vi oppfordrer deg til å ha all relevant informasjon tilgjengelig når du ringer. Jo mer informasjon du har klar, jo raskere kan vi hjelpe deg å løse problemet. Denne informasjonen omfatter håndbøker for Epson-produktet, type datamaskin, operativsystem, programvare og annen informasjon du mener er nødvendig.

Transportere produktet

Epson anbefaler at du beholder emballasjen for fremtidig transport.

Hjelp for brukere i New Zealand

Epson New Zealand vil gi deg en høy grad av kundeservice. I tillegg til produktdokumentasjonen tilbyr vi følgende informasjonskilder:

Internett-adresse

<http://www.epson.co.nz>

Få tilgang til Epson New Zealands nettsider. Det er verdt å ta en tur innom her i ny og ne! Nettstedet har et nedlastingsområde for drivere, kontaktsteder for Epson, informasjon om nye produkter samt kundestøtte (e-post).

Epsons sentralbord

Telefon: 0800 237 766

Epsons sentralbord tilbys som en siste utvei for å sikre at kundene alltid skal få hjelp. Sentralbordbetjeningen kan hjelpe deg å installere, konfigurere og bruke Epson-produktet. Sentralbordbetjeningen som har ansvaret for forhåndssalg, kan tilby dokumentasjon om nye Epson-produkter samt fortelle deg hvor du finner nærmeste forhandler. Her kan du få svar på mange ulike spørsmål.

Vi oppfordrer deg til å ha all relevant informasjon tilgjengelig når du ringer. Jo mer informasjon du har klar, jo raskere kan vi hjelpe deg å løse problemet. Denne informasjonen omfatter Epson-produktdokumentasjon, datamaskintype, operativsystem, programmer og annen informasjon du mener er nødvendig.

Transport av produkt

Epson anbefaler at du beholder emballasjen for fremtidig transport.

Hjelp for brukere i Singapore

Følgende kilder til informasjon, støtte og tjenester er tilgjengelige fra Epson Singapore:

Internett

<http://www.epson.com.sg>

Informasjon om produktspesifikasjoner, drivere for nedlasting, svar på vanlige spørsmål, salgsspørsmål og kundestøtte via e-post er tilgjengelig.

Epsons sentralbord

Grønt nummer: 800-120-5564

Sentralbordbetjeningen kan hjelpe deg med følgende over telefon:

- Salgsspørsmål og produktinformasjon
- Spørsmål eller feilsøking knyttet til bruk av produktet
- Spørsmål om reparasjonstjenester og garantier

Hjelp for brukere i Thailand

Kontaktsted for informasjon, kundestøtte og tjenester er:

Internett

<http://www.epson.co.th>

Informasjon om produktspesifikasjoner, drivere for nedlasting, svar på vanlige spørsmål og e-post er tilgjengelig.

Epsons kundestøtte

Telefon: 66-2460-9699

E-post: support@eth.epson.co.th

Kundestøtteteamet vårt kan hjelpe deg med følgende over telefon:

- Salgsspørsmål og produktinformasjon
- Spørsmål eller problemer knyttet til bruk av produktet
- Spørsmål om reparasjonstjenester og garantier

Hjelp for brukere i Vietnam

Kontaktsted for informasjon, kundestøtte og tjenester er:

Epson servicesenter

27 Yen Lang, Trung Liet Ward, Dong Da District, Ha Noi City. Tel: +84 24 7300 0911

38 Le Dinh Ly, Thac Gian Ward, Thanh Khe District, Da Nang. Tel: +84 23 6356 2666

194/3 Nguyen Trong Tuyen, Ward 8, Phu Nhuan Dist., HCMC. Tel: +84 28 7300 0911

31 Phan Boi Chau, Ward 14, Binh Thanh District, HCMC. Tel: +84 28 35100818

Hjelp for brukere i Indonesia

Kontaktsted for informasjon, kundestøtte og tjenester er:

Internett

<http://www.epson.co.id>

- Informasjon om produktspesifikasjoner, drivere for nedlasting
- Svar på vanlige spørsmål, salgsspørsmål, spørsmål via e-post

Epson direkte

Telefon: 1500-766 (Indonesia Only)

E-post: customer.care@ein.epson.co.id

Betjeningen på direktelinjen kan hjelpe deg med følgende over telefon eller e-post:

- Salgsspørsmål og produktinformasjon
- Kundestøtte

Hjelp for brukere i Hongkong

Brukere kan kontakte Epson Hong Kong Limited for å få kundestøtte samt tilgang til andre tjenester knyttet til produktkjøp.

Hjemmeside på Internett

<http://www.epson.com.hk>

Epson Hong Kong har opprettet en lokal hjemmeside på Internett på både kinesisk og engelsk for å tilby brukere følgende informasjon:

- Produktinformasjon
- Svar på vanlige spørsmål
- Nyeste versjon av drivere for Epson-produkter

Direkte kundestøtte

Du kan også kontakte våre teknikere på følgende telefon- og faksnumre:

Telefon: 852-2827-8911

Faks: 852-2827-4383

Hjelp for brukere i Malaysia

Kontaktsted for informasjon, kundestøtte og tjenester er:

Internett

<http://www.epson.com.my>

- Informasjon om produktspesifikasjoner, drivere for nedlasting
- Svar på vanlige spørsmål, salgsspørsmål, spørsmål via e-post

Epsons kundestøtte

Telefon: 1800-81-7349 (gratis)

E-post: websupport@emsb.epson.com.my

- Salgsspørsmål og produktinformasjon
- Spørsmål eller problemer knyttet til bruk av produktet
- Spørsmål om reparasjonstjenester og garantier

Epson Malaysia Sdn Bhd (hovedkontor)

Telefon: 603-56288288

Faks: 603-5628 8388/603-5621 2088

Hjelp for brukere i India

Kontaktsted for informasjon, kundestøtte og tjenester er:

Internett

<http://www.epson.co.in>

Informasjon om produktspesifikasjoner, drivere for nedlasting og produktspørsmål er tilgjengelige.

Gratis hjelpelinje

For service, produktinformasjon eller for å bestille forbruksvarer -

18004250011 / 186030001600 / 1800123001600 (9–18)

E-post

calllog@epson-india.in

WhatsApp

+91 96400 00333

Hjelp for brukere på Filippinene

Brukere kan kontakte Epson Philippines Corporation for å få kundestøtte samt tilgang til andre tjenester knyttet til produktkjøp på telefon- og faksnumrene samt på e-postadressen nedenfor:

Internett

<http://www.epson.com.ph>

Informasjon om produktspesifikasjoner, drivere for nedlasting, svar på vanlige spørsmål og e-postspørsmål er tilgjengelig.

Epson Philippines kundestøtte

Grønt nummer: (PLDT) 1-800-1069-37766

Grønt nummer: (Digitel) 1-800-3-0037766

Metro Manila: +632-8441-9030

Nettsted: <https://www.epson.com.ph/contact>

E-post: customercare@epc.epson.com.ph

Åpent kl. 9.00–18.00, mandag til lørdag (unntatt i ferier)

Kundestøttebehandlerne kan hjelpe deg med følgende over telefon:

- Salgsspørsmål og produktinformasjon
- Spørsmål eller problemer knyttet til bruk av produktet
- Spørsmål om reparasjonstjenester og garantier

Epson Philippines Corporation

Fra utlandet: +632-8706-2609

Faks: +632-8706-2663 / +632-8706-2665