

EPSON

WF-M5399 Series

Brukerhåndbok



Utskrifter

Vedlikeholde skriveren

Løse problemer

Innholdsfortegnelse

Veiledning for denne håndboken

Innledning til håndbøkene.	7
Viktige sikkerhetsinstruksjoner (papirhåndbok). . .	7
Start her (papirhåndbok).	7
Brukerhåndbok (digital håndbok).	7
Informasjon om de nyeste håndbøkene.	7
Søke etter informasjon.	7
Bare skrive ut sidene du trenger.	8
Om denne håndboken.	8
Merker og symboler.	8
Notater om skjermbilder og illustrasjoner.	9
Operativsystemreferanser.	9
Varemerker.	10
Opphavsrett.	11

Viktige instruksjoner

Sikkerhetsinstruksjoner.	14
Tips og advarsler som gjelder skriveren.	15
Varsler og advarsler for klargjøring av skriveren. .	15
Tips og advarsler for bruk av skriveren.	15
Tips og advarsler for bruk av LCD-skjermen. . . .	16
Varsler og advarsler for tilkobling til Internett. .	16
Tips og advarsler for bruk av skriveren med	
en trådløs tilkobling.	16
Merknader om administratorpassordet.	16
Varsler og advarsler for transport eller	
oppbevaring av skriveren.	18
Beskytte personlige opplysninger.	18

Delenavn og funksjoner

Front.	20
Innside.	22
Bak.	23

Veiledning til kontrollpanelet

Kontrollpanel.	25
Konfigurering av startsidene.	26
Veiledning for nettverksikonet.	27
Konfigurering av menyskjerm.	28
Skrive inn tegn.	28

Forberede skriveren og angi opprinnelig innstillinger

Sammendrag av Forberede skriveren og angi opprinnelig innstillinger.	31
Forberede skriveren.	31
Beskytte skriveren mot uautoriserte endringer av innstillinger.	31
Konfigurere en nettverkstilkobling.	31
Sammendrag av de nødvendige forberedelsene for hver funksjon.	32
Angi skriverinnstillinger.	32
Installere ekstra papirkassettenheter.	33
Montere en godkjenningssenheter.	38
Koble til godkjenningssenheten.	38
Bekreft tilkoblingsstatusen til godkjenningssenheten.	38
Bekreft at godkjenningsskortet gjenkjennes. . . .	39
Feilsøke godkjenningssenheten.	39
Opprette en nettverkstilkobling og angi innstillinger.	39
Endre administratorpassordet.	40
Beskytte innstillinger ved å bruke panellåsen. . . .	41
Koble skriveren til nettverket.	42
Feilsøking av nettverkstilkoblinger.	49
Klargjøre og konfigurere skriveren i henhold til bruken.	57
Angi tilgjengelige ekstra elementer.	57
Klargjøre for sending av en e-post.	59
Opprinnelige innstillinger for utskrift.	63
Bruke utskriftsfunksjoner.	63
Angi papirkilden.	67
Angi grensesnittet.	68
Innstillingsfeil.	68
Angi universell utskrift.	69
Konfigurere Universell utskrift (Microsoft). . . .	71
Konfigurere AirPrint.	71
Problemer ved konfigurering av innstillinger.	72
Hint for å løse problemer.	72
Får ikke tilgang til Web Config.	73
Legge inn papir	
Forholdsregler ved håndtering av papir.	76
Innstillinger for papirstørrelse og -type.	76
Liste over papirtyper.	77
Legge inn papir.	78

Legge inn forskjellig papir.	78
Legge inn forhåndsstanset papir.	78
Legge i lange papir.	79

Utskrifter

Skrive ut dokumenter.	81
Skrive ut fra en datamaskin — Windows.	81
Skrive ut et dokument ved bruk av PostScript-skriverdriveren (Windows).	103
Skrive ut fra en datamaskin — Mac OS.	107
Utskrift fra PostScript-skriverdriveren på Mac OS.	114
Skrive ut dokumenter fra smartenheter.	118
Skrive ut på konvolutter.	120
Skrive ut på konvolutter fra en datamaskin (Windows).	120
Skrive ut på konvolutter fra en datamaskin (Mac OS).	120
Skriv ut nettsider.	120
Skrive ut nettsider fra en smartenhet.	120
Skrive ut med en skytjeneste.	121

Vedlikeholde skriveren

Kontrollere status for forbruksvarer.	124
Forbedre utskriftskvaliteten.	125
Justere utskriftskvaliteten.	125
Kontrollere og rengjøre skriverhodet.	126
Forhindre tetting av dyser.	127
Justere skriverhodet.	127
Rengjøring av papirbanen dersom det er blekkflekker.	128
Rengjøring av den gjennomsiktige filmen.	128
Rengjøring av skriveren.	130

I disse situasjonene

Når programvaredisken ikke er tilgjengelig.	133
Når man bytter ut en datamaskin.	133
Installere eller avinstallere programmene separat.	133
Installere programmene separat.	133
Installere en PostScript-skriverdriver.	136
Legge til en ekte Epson-skriver (bare for Mac OS).	137
Avinstallere programmer.	137
Angi innstillinger for tilkobling til datamaskinen.	139
Kontrollere statusen for skriverens nettverkstilkobling (nettverkstilkoblingsrapport).	139

Koble til en smartenhet og skriver direkte (Wi-Fi Direct).	140
Om Wi-Fi Direct.	140
Koble til enheter ved hjelp av Wi-Fi Direct.	140
Koble fra Wi-Fi Direct (Enkel AP)-tilkobling.	142
Endre innstillinger for Wi-Fi Direct (Enkel AP), som SSID.	142
Endre tilkoblingen fra Wi-Fi til USB.	143
Transportere og oppbevare skriveren.	144

Løse problemer

Problemløsning.	149
Kontroller skriverens feilstatus.	149
Kontroller skrivertilkoblingen.	149
Kontroller skriverinnstillingene.	150
Kan ikke skrive ut.	151
Programmet eller skriverdriveren fungerer ikke riktig.	151
Skriveren kan ikke koble til via USB.	154
Papir mates ikke eller føres ikke ut riktig.	155
Utskriftskvaliteten er dårlig.	156
Det vises striper på utskrifter.	156
Det er synlige svarte eller grå striper med en avstand på ca. 3.3 cm.	157
Vertikale striper eller forskyvning.	157
Utskriften kommer ut som blanke ark.	158
Papir er sølete eller stripete.	159
Posisjonen, størrelsen eller marginene på utskriften er feil.	160
Utskrevne tegn er feil eller fordreide.	161
Det utskrevne bildet er speilvendt.	161
Mosaikkliknende mønstre på utskriftene.	162
Skriveren skriver ikke ut riktig mens du bruker PostScript-skriverdriveren.	162
Utskriftskvaliteten er dårlig mens du bruker PostScript-skriverdriveren.	162
En melding vises på LCD-skjermen.	162
Papiret setter seg fast.	164
Forhindre papirstopp.	164
Det er på tide å skifte ut blekktilførselsenheten.	164
Forholdsregler ved håndtering av Blekktilførselsenheter.	164
Bytte Blekktilførselsenheter.	166
Det er på tide å skifte ut vedlikeholdsboksen.	166
Forholdsregler ved håndtering av vedlikeholdsboks.	166
Bytte en vedlikeholdsboks.	166
Det er på tide å skifte ut pickuprullene.	167
Bytte pickuprullene for papirkassettenheten.	167

Skifte ut pickuprullene for de ekstra papirkassetene.	167
Kan ikke bruke skriveren som forventet.	168
Skriveren slås ikke på eller av.	168
Driften går sakte.	169
LCD-skjermen blir mørk.	170
Driftslydene er høye.	170
Dato og tid er feil.	170
Rotsertifikatet må oppdateres.	171
Kan ikke utføre manuell tosidig utskrift (Windows).	171
Utskriftsinnstillinger-menyen vises ikke (Mac OS).	171
Glemt passordet ditt.	171
Kan ikke løse problemet.	171
Kan ikke løse utskriftsproblemer.	172

Produktinformasjon

Papirinformasjon.	174
Tilgjengelig papir og kapasiteter.	174
Produktinformasjon om forbruksvarer.	177
Blekktilførselsenhet-koder.	177
Vedlikeholdsboksens kode.	178
Kode for pickupruller.	178
Informasjon om ekstra elementer.	179
Enhetskode for den ekstra papirkassetten.	179
Programvareinformasjon.	179
Program for å skrive ut fra en datamaskin (Windows Skriverdriver).	179
Program for å skrive ut fra en datamaskin (Mac OS).	180
Applikasjon som kan skrive ut PostScript-skrifttyper (Windows PostScript-skriverdriver).	181
Applikasjon som kan skrive ut PostScript-skrifttyper (Mac OS PostScript-skriverdriver).	182
Applikasjon som kan bruke PCL-språk (PCL-skriverdriver).	183
Program for å konfigurere skriveroperasjoner (Web Config).	183
Program for å oppdatere programvare og fastvare (Epson Software Updater).	184
Programvare for administrering av enheten på nettverket (Epson Device Admin).	185
Epson-godkjenningssystem (Epson Print Admin).	185
Liste over innstillingsmenyer.	185
Generelle innstillinger.	186
Utskriftsteller.	197
Forsyningsstatus.	197
Vedlikehold.	198

Språk/Language 	198
Printerstatus / Skriv ut.	198
Status for godkjenningsenhet.	199
Informasjon om Epson Open Platform.	199
Produktspesifikasjoner.	199
Skriverspesifikasjoner.	199
Bruke porten for skriveren.	200
Grensesnittspesifikasjoner.	201
Nettverksspesifikasjoner.	202
PostScript Level 3-kompatibilitet.	205
Støttede tjenester fra tredjeparter.	205
Mål.	205
Elektriske spesifikasjoner.	206
Miljømessige spesifikasjoner.	206
Installering, sted og plass.	207
Systemkrav.	208
Skrifttypespesifikasjoner.	209
Tilgjengelige skrifttyper for PostScript.	209
Tilgjengelige skrifttyper for PCL (URW).	210
Liste over symbolsett.	211
Informasjon om forskrifter.	214
Standarder og godkjenninger.	214
German Blue Angel.	215
Restriksjoner på kopiering.	215

Administratorinformasjon

Administrere skriveren.	218
Sjekk informasjon for en ekstern skriver.	218
Innstilling av kontrollpanelet.	218
Kontrollere panelbetjeningen.	219
Administrere nettverkstilkoblingen.	219
Konfigurere e-postvarsler når det oppstår hendelser.	224
Strømsparingsinnstillinger ved inaktivitet.	226
Sikkerhetskopiere og importere skriverinnstillinger.	227
Oppdatere fastvaren.	229
Synkronisering av dato og klokkeslett med tidsserveren.	231
Slette interne minnedata.	231
Konfigurere periodisk rengjøring.	232
Kontrollere strømforsyningen til skriveren ved hjelp av Web Config.	232
Gjenopprette standardinnstillinger.	233
Innstillinger for produktsikkerhet.	234
Begrense tilgjengelige funksjoner.	234
Begrense USB-tilkoblinger.	236
Kryptere passordet.	237
Bruke revisjonsloggfunksjonen.	238

Begrense filoperasjoner fra PDL.	238
Endre administratorpassordet med Web Config	239
Aktivere programverifisering ved oppstart.	240
Innstillinger for nettverkssikkerhet.	240
Kontrollere ved å bruke protokoller.	240
Bruke et digitalt sertifikat.	245
SSL/TLS-kommunikasjon med skriveren.	252
Kryptert kommunikasjon ved bruk av IPsec/IP-filtrering.	253
Koble skriveren til et IEEE802.1X-nettverk.	264
Problemer med nettverkssikkerhet.	267
Bruke Epson Open Platform.	273
Oversikt over Epson Open Platform.	273
Konfigurere Epson Open Platform.	274
Validere Epson Open Platform.	274
Informasjon om Epson Remote Services.	275

Hvis du trenger hjelp

Web-område for kundestøtte.	277
Kontakte Epson kundestøtte.	277
Før du kontakter Epson.	277
Hjelp for brukere i Europa.	277
Hjelp for brukere i Taiwan.	278
Hjelp for brukere i Australia.	278
Hjelp for brukere i New Zealand.	279
Hjelp for brukere i Singapore.	279
Hjelp for brukere i Thailand.	279
Hjelp for brukere i Vietnam.	280
Hjelp for brukere i Indonesia.	280
Hjelp for brukere i Hongkong.	281
Hjelp for brukere i Malaysia.	281
Hjelp for brukere i India.	281
Hjelp for brukere på Filippinene.	282

Veiledning for denne håndboken

Innledning til håndbøkene.	7
Søke etter informasjon.	7
Bare skrive ut sidene du trenger.	8
Om denne håndboken.	8
Varemerker.	10
Opphavsrett.	11

Innledning til håndbøkene

Håndbøkene nedenfor følger med Epson-skriveren. I tillegg til håndbøkene finner du også diverse typer hjelpeinformasjon på selve skriveren og i Epson-programvaren.

Viktige sikkerhetsinstruksjoner (papirhåndbok)

Gir deg instruksjoner om sikker bruk av denne skriveren.

Start her (papirhåndbok)

Gir deg informasjon om konfigurasjon av skriveren og installering av programvaren.

Brukerhåndbok (digital håndbok)

Denne brukerhåndboken. Tilgjengelig som en PDF-fil og netthåndbok. Gir detaljert informasjon samt instruksjoner om bruk av skriveren og problemløsning.

Informasjon om de nyeste håndbøkene

Papirhåndbok

Gå til Epsons støttetider for Europa på <http://www.epson.eu/support>, eller til Epsons globale støttesider på <http://support.epson.net/>.

Digital håndbok

Besøk følgende nettsted, skriv inn produktnavnet og gå til **Kundestøtte**.

<https://epson.sn>

Søke etter informasjon

PDF-håndboken lar deg søke etter informasjon du ser etter med nøkkelord, eller du kan hoppe direkte til bestemte avsnitt med bokmerkene. Dette avsnittet forklarer hvordan du bruker en PDF-håndbok som er åpnet i Adobe Acrobat Reader DC på datamaskinen din.

Søke etter nøkkelord

Klikk på **Rediger > Avansert søk**. Skriv inn nøkkelordet (tekst) for informasjonen du vil finne i søkevinduet, og klikk deretter på **Søk**. Treff vises som en liste. Klikk på et av treffene som vises for å gå til siden.

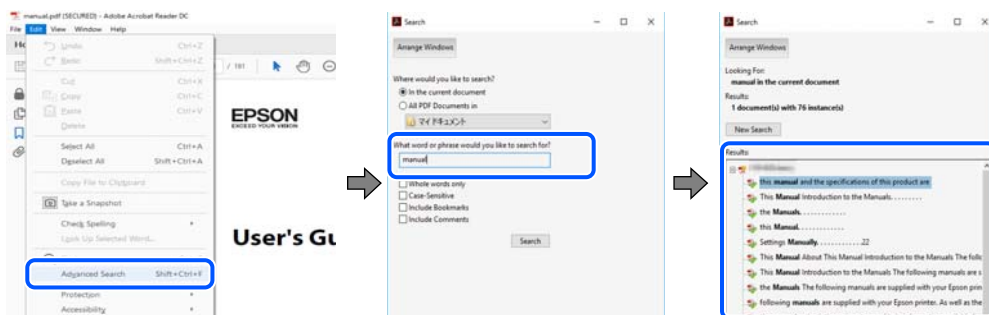

Hoppe direkte fra bokmerker

Klikk på en tittel for å hoppe til siden. Klikk på + eller > for å se overskriftene på lavere nivå i avsnittet. For å gå tilbake til den forrige siden, utfører du følgende operasjon på tastaturet.

- ❑ Windows: hold inne **Alt**, og trykk deretter på ←.
- ❑ Mac OS: hold inne kommandotasten, og trykk deretter på ←.



Bare skrive ut sidene du trenger

Du kan hente og bare skrive ut sidene du trenger. Klikk på **Skriv ut** i **Fil**-menyen, og spesifiser deretter sidene du vil skrive ut i **Sider** i **Sider som skal skrives ut**.

- ❑ For å angi en serie med sider, skriver du en bindestrek mellom startsidene og sluttsiden.
For eksempel: 20-25
- ❑ For å spesifisere sider som ikke er i en serie, skiller du sidene med kommaer.
For eksempel: 5, 10, 15

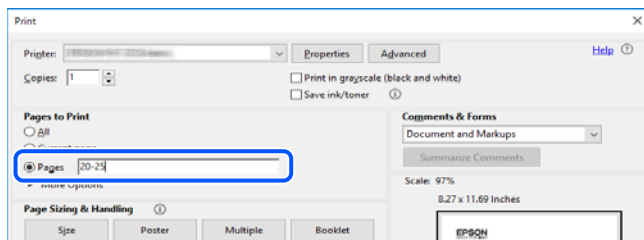

Om denne håndboken

Dette avsnittet forklarer betydningen av merker og symboler, notater om beskrivelser og referanseinformasjon for operativsystemet som brukes i denne håndboken.

Merker og symboler



Forsiktig:

Instruksjoner som må følges nøye for å unngå personskade.



Forsiktighetsregel:

Instruksjoner som må overholdes for å unngå å skade utstyret.

Merknad:

Gir supplerende og referanseinformasjon.

Relatert informasjon

➔ Koblinger til tilknyttede avsnitt.

 Gir Web-filmhåndbøker for bruksanvisningen. Se koblingen med relatert informasjon.

 Menyelementer på kontrollpanelet som er begrenset når administratorlåsen er aktivert.

Notater om skjermbilder og illustrasjoner

- Skjermbildene av skriverdriveren stammer fra Windows 10 eller macOS High Sierra (10.13). Innholdet som vises på skjermene, varierer avhengig av modellen og situasjonen.
- Illustrasjonene som brukes i denne brukerhåndboken, er kun eksempler. Selv om det kan være mindre forskjeller på modellen, er operasjonsmetoden den samme.
- Noen av menyelementene på LCD-skjermen kan variere avhengig av modell og innstillinger.
- Du kan lese inn QR-koden ved hjelp av den dedikerte appen.

Operativsystemreferanser

Windows

I denne håndboken referer «Windows 11», «Windows 10», «Windows 8.1», «Windows 8», «Windows 7», «Windows Vista», «Windows XP», «Windows Server 2022», «Windows Server 2019», «Windows Server 2016», «Windows Server 2012 R2», «Windows Server 2012», «Windows Server 2008 R2», «Windows Server 2008», «Windows Server 2003 R2», og «Windows Server 2003» til følgende operativsystemer. I tillegg brukes «Windows» for å referere til alle versjoner.

- Microsoft® Windows® 11 operativsystem
- Microsoft® Windows® 10 operativsystem
- Microsoft® Windows® 8.1 operativsystem
- Microsoft® Windows® 8 operativsystem
- Microsoft® Windows® 7 operativsystem
- Microsoft® Windows Vista® operativsystem
- Microsoft® Windows® XP operativsystem
- Microsoft® Windows® XP Professional x64 Edition operativsystem
- Microsoft® Windows Server® 2022 operativsystem
- Microsoft® Windows Server® 2019 operativsystem
- Microsoft® Windows Server® 2016 operativsystem
- Microsoft® Windows Server® 2012 R2 operativsystem
- Microsoft® Windows Server® 2012 operativsystem
- Microsoft® Windows Server® 2008 R2 operativsystem

- Microsoft® Windows Server® 2008 operativsystem
- Microsoft® Windows Server® 2003 R2 operativsystem
- Microsoft® Windows Server® 2003 operativsystem

Mac OS

I denne håndboken brukes «Mac OS» for å henwise til Mac OS X 10.9.5 eller nyere samt macOS 11 eller nyere.

Varemerker

- Microsoft®, Windows®, Windows Server®, and Windows Vista® are registered trademarks of Microsoft Corporation.
- Apple, Mac, macOS, OS X, Bonjour, ColorSync, Safari, AirPrint, iPad, iPhone, iPod touch, TrueType, and iBeacon are trademarks of Apple Inc., registered in the U.S. and other countries.
- Use of the Works with Apple badge means that an accessory has been designed to work specifically with the technology identified in the badge and has been certified by the developer to meet Apple performance standards.
- Chrome, Chrome OS, Google Play and Android are trademarks of Google LLC.
- Albertus, Arial, Coronet, Gill Sans, Joanna and Times New Roman are trademarks of The Monotype Corporation registered in the United States Patent and Trademark Office and may be registered in certain jurisdictions.
- ITC Avant Garde Gothic, ITC Bookman, Lubalin Graph, Mona Lisa, ITC Symbol, Zapf Chancery and Zapf Dingbats are trademarks of International Typeface Corporation registered in the U.S. Patent and Trademark Office and may be registered in certain other jurisdictions.
- Clarendon, Eurostile and New Century Schoolbook are trademarks of Linotype GmbH registered in the U.S. Patent and Trademark Office and may be registered in certain other jurisdictions.
- Wingdings is a registered trademark of Microsoft Corporation in the United States and other countries.
- CG Omega, CG Times, Garamond Antiqua, Garamond Halbfett, Garamond Kursiv, Garamond Halbfett Kursiv are trademarks of Monotype Imaging, Inc. and may be registered in certain jurisdictions.
- Antique Olive is a trademark of M. Olive.
- Marigold and Oxford are trademarks of AlphaOmega Typography.
- Helvetica, Optima, Palatino, Times and Univers are trademarks of Linotype Corp. registered in the U.S. Patent and Trademark Office and may be registered in certain other jurisdictions in the name of Linotype Corp. or its licensee Linotype GmbH.
- ITC Avant Garde Gothic, Bookman, Zapf Chancery and Zapf Dingbats are trademarks of International Typeface Corporation registered in the United States Patent and Trademark Office and may be registered in certain jurisdictions.
- PCL is the registered trademark of Hewlett-Packard Company.
- Adobe, Acrobat, Photoshop, PostScript®3™, and Reader are either registered trademarks or trademarks of Adobe in the United States and/or other countries.

Arcfour

This code illustrates a sample implementation of the Arcfour algorithm.

Copyright © April 29, 1997 Kalle Kaukonen. All Rights Reserved.

Redistribution and use in source and binary forms, with or without modification, are permitted provided that this copyright notice and disclaimer are retained.

THIS SOFTWARE IS PROVIDED BY KALLE KAUKONEN AND CONTRIBUTORS "AS IS" AND ANY EXPRESS OR IMPLIED WARRANTIES, INCLUDING, BUT NOT LIMITED TO, THE IMPLIED WARRANTIES OF MERCHANTABILITY AND FITNESS FOR A PARTICULAR PURPOSE ARE DISCLAIMED. IN NO EVENT SHALL KALLE KAUKONEN OR CONTRIBUTORS BE LIABLE FOR ANY DIRECT, INDIRECT, INCIDENTAL, SPECIAL, EXEMPLARY, OR CONSEQUENTIAL DAMAGES (INCLUDING, BUT NOT LIMITED TO, PROCUREMENT OF SUBSTITUTE GOODS OR SERVICES; LOSS OF USE, DATA, OR PROFITS; OR BUSINESS INTERRUPTION) HOWEVER CAUSED AND ON ANY THEORY OF LIABILITY, WHETHER IN CONTRACT, STRICT LIABILITY, OR TORT (INCLUDING NEGLIGENCE OR OTHERWISE) ARISING IN ANY WAY OUT OF THE USE OF THIS SOFTWARE, EVEN IF ADVISED OF THE POSSIBILITY OF SUCH DAMAGE.

QR Code is a registered trademark of DENSO WAVE INCORPORATED in Japan and other countries.

Firefox is a trademark of the Mozilla Foundation in the U.S. and other countries.

Mopria® and the Mopria® Logo are registered and/or unregistered trademarks and service marks of Mopria Alliance, Inc. in the United States and other countries. Unauthorized use is strictly prohibited.

microSDHC Logo is a trademark of SD-3C, LLC.

Note: microSDHC is built into the product and cannot be removed.



Generell merknad: Andre produktnavn som brukes i denne publikasjonen, brukes bare i identifikasjonsøyemed, og kan være varemerker for sine respektive eiere. Epson fraskriver seg alle rettigheter til slike merker.

Opphavsrett

Ingen deler av denne publikasjonen kan reproduseres, lagres i et gjenfinningssystem eller overføres i noen form eller på noen måte, elektronisk, mekanisk, ved fotokopiering, innspilling eller annet, uten skriftlig forhåndstillatelse fra Seiko Epson Corporation. Ingen patentansvar forutsatt med hensyn til bruk av informasjonen i dette dokumentet. Det tas heller ikke noe ansvar for skader som følge av bruk av informasjonen i dette dokumentet. Informasjonen i dette dokumentet er kun beregnet for bruk av dette Epson-produktet. Epson er ikke ansvarlig for bruk av denne informasjonen i forbindelse med andre produkter.

Verken Seiko Epson Corporation eller dets datterselskaper er ansvarlig overfor kjøperen av dette produktet eller tredjeparter for skader, tap, kostnader eller utgifter som kjøper eller tredjepart som følge av ulykke, feil bruk eller misbruk av dette produktet eller uautoriserte modifikasjoner, reparasjoner eller endringer på dette produktet, eller (unntatt i USA) manglende overholdelse av Seiko Epson Corporations drifts- og vedlikeholdsinstruksjoner.

Seiko Epson Corporation og dets datterselskaper kan ikke holdes ansvarlig for skader eller problemer som oppstår ved bruk av tilleggsutstyr eller noen forbruksprodukter andre enn dem som er angitt som originale Epson-produkter eller Epson-godkjente produkter av Seiko Epson Corporation.

Seiko Epson Corporation skal ikke holdes ansvarlig for eventuelle skader som følge av elektromagnetiske forstyrrelser som oppstår ved bruk av andre grensesnittkabler enn de som er angitt som Epson-godkjente produkter av Seiko Epson Corporation.

© 2023 Seiko Epson Corporation

Innholdet i denne håndboken og spesifikasjonene for dette produktet kan endres uten varsel.

Viktige instruksjoner

Sikkerhetsinstruksjoner.	14
Tips og advarsler som gjelder skriveren.	15
Beskytte personlige opplysninger.	18

Sikkerhetsinstruksjoner

Les og følg disse instruksjonene for å sikre sikker bruk av skriveren. Sørg for at denne brukerhåndboken oppbevares for senere bruk. Pass også på at alle advarsler og instruksjoner som er markert på skriveren, følges.

- Noen av symbolene som brukes på skriveren er for å sikre sikker og riktig bruk av skriveren. Se følgende nettsted for å finne ut betydningen av symbolene.
<http://support.epson.net/symbols/>
- Du må bare bruke strømledningen som følger med skriveren. Denne ledningen skal ikke brukes med annet utstyr. Bruk av andre strømledninger til denne skriveren, eller bruk av den medfølgende ledningen til annet utstyr, kan føre til brann eller elektrisk støt.
- Kontroller at strømledningen oppfyller lokale sikkerhetskrav.
- Forsøk aldri å demontere, modifisere eller reparere strømledningen, skriverenheten eller tilbehør på egenhånd, med mindre det spesifikt er angitt i håndboken for skriveren.
- Under følgende forhold må du koble fra skriveren og få utført service hos kvalifisert personell:
Strømkabelen eller kontakten er skadet, det har kommet væske inn i skriveren, skriveren har falt i gulvet eller kabinettet er skadet på annen måte, skriveren fungerer ikke normalt eller viser en betydelig endring i ytelse. Ikke juster kontrollmekanismer med mindre dette framgår av driftsinstruksjonene.
- Plasser skriveren nær et strømuttak der pluggen lett kan kobles fra.
- Ikke plasser eller lagre skriveren utendørs, nært smuss eller støv, vann, varmekilder, eller på steder som er utsatt for støt, vibrasjoner, høy temperatur eller fuktighet.
- Pass på at det ikke søles væske på skriveren, og at du ikke håndterer den med våte hender.
- Hold denne skriveren på minst 22 cm avstand fra pacemakere. Radiobølger fra denne skriveren kan ha uheldig innvirkning på driften av pacemakere.
- Kontakt forhandler dersom LCD-skjermen blir skadet. Dersom du får flytende krystalløsning på hendene, må du vaske dem grundig med såpe og vann. Dersom du får flytende krystalløsning i øynene, må du skylle dem med vann umiddelbart. Hvis du fremdeles har ubehag eller synsforstyrrelser etter grundig skylling, må du oppsøke lege umiddelbart.
- Skriveren er tung og bør aldri løftes eller bæres av færre enn to personer. Hvis en annen papirkassett enn Papirkassett 1 monteres, må de demonteres før skriveren løftes. Ved løfting av skriveren, skal to eller flere personer innta riktig stilling som vist nedenfor.

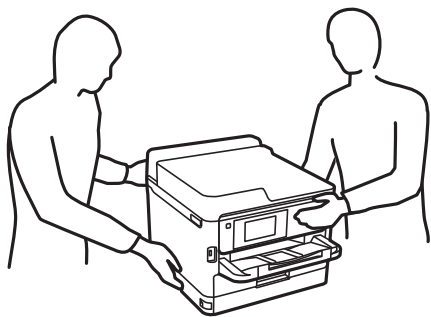

- Vær forsiktig når du håndterer brukte blekktilførselsenheter. Det kan være blekk rundt blekkforsyningsporten.
 - Hvis du får blekk på huden, må du vaske grundig med såpe og vann.
 - Hvis du får blekk i øynene, må du øyeblikkelig skylle med vann. Hvis du fremdeles har ubehag eller synsforstyrrelser etter grundig skylling, må du oppsøke lege umiddelbart.
 - Hvis du får blekk i munnen, må du oppsøke lege umiddelbart.

- Ikke demonter blekktilførselsenhet og vedlikeholdsboksen, da dette kan føre til at du får blekk i øynene eller på huden.
- Du må ikke riste blekktilførselsenheter for hardt, da dette kan føre til at blekk lekker ut fra blekktilførselsenheter.
- Oppbevar blekktilførselsenheter og vedlikeholdsboksen utilgjengelig for barn.

Tips og advarsler som gjelder skriveren



Disse instruksjonene må leses og følges for å unngå skade på skriveren og på eiendeler. Husk å ta vare på denne håndboken i tilfelle du trenger den senere.

Varsler og advarsler for klargjøring av skriveren

- Ikke blokker eller dekk til luftehullene og åpningene på skriveren.
- Bruk bare den typen strømforsyning som er angitt på etiketten på skriveren.
- Unngå å bruke uttak på samme krets som kopimaskiner eller luftesystemer som slås av og på regelmessig.
- Unngå strømuttak som styres med veggbrytere eller tidsinnstillingsenheter.
- Hold hele datamaskinsystemet borte fra potensielle kilder for elektromagnetiske forstyrrelser, for eksempel høyttalere eller baseenheter for trådløse telefoner.
- Strømledningene må plasseres slik at de ikke kan utsettes for slitasje, kutt, rifter, krymping eller kinking. Ikke plasser noe oppå strømledningene, og ikke legg strømledningene slik at de kan bli tråkket på eller overkjørt. Pass på at alle strømledningene er helt strukket ut ved endene.
- Hvis du bruker en skjøteledning med skriveren, må du kontrollere at den totale mengden merkestrøm (ampere) for enhetene som er koblet til skjøteledningen, ikke overskrider tillatt merkestrøm for ledningen. Kontroller også at den totale merkestrømmen (ampere) for alle enhetene som er koblet til strømuttaket, ikke overskrider tillatt merkestrøm for strømuttaket.
- Hvis du skal bruke skriveren i Tyskland, må bygningsinstallasjonen være beskyttet med en overbelastningsbryter på 10 eller 16 ampere for å gi tilstrekkelig kortslutningsvern og overstrømsvern.
- Når du kobler skriveren til en datamaskin eller annet utstyr med en kabel, må du kontrollere at kontaktene står riktig vei. Det er bare én riktig måte å koble til kontaktene på. Hvis en kontakt blir tilkoblet feil vei, kan begge enhetene som kobles sammen med kabelen, bli skadet.
- Plasser skriveren på en flat, stabil overflate, som er større enn bunnen på skriveren i alle retninger. Skriveren vil ikke virke ordentlig hvis det står på skrå.
- Sørg for at det er plass over skriveren for å løfte skriverdekslet helt opp.
- La det være nok plass foran skriveren slik at papiret kan komme helt ut.
- Unngå steder som er utsatt for hurtige endringer i temperatur og fuktighet. Hold også skriveren unna direkte sollys, sterkt lys og varmekilder.

Tips og advarsler for bruk av skriveren

- Ikke før inn gjenstander i sporene i skriveren.
- Ikke plasser hånden inn i skriveren under utskrift.
- Ikke berør den hvite, flate kabelen inni skriveren.

- Ikke bruk aerosol-produkter som inneholder brennbare gasser, inne i eller rundt denne skriveren. Dette kan føre til brann.
- Ikke fjern skriverhodet for hånd, du kan skade skriveren.
- Slå alltid av skriveren med -knappen. Ikke trekk ut kontakten til skriveren eller slå av strømmen til kontakten før -lyset slutter å blinke.
- Dersom du ikke skal bruke skriveren over en lengre periode, må du trekke ut strømledningen fra stikkontakten.

Tips og advarsler for bruk av LCD-skjermen

- LCD-skjermen kan ha noen få små lyse eller mørke prikker, og på grunn av funksjonene kan den ha ujevn lysstyrke. Dette er normalt, og betyr ikke at skjermen er skadet.
- Bruk kun en tørr, myk klut ved rengjøring. Ikke bruk væske eller kjemiske rensemidler.
- Det utvendige dekselet på LCD-skjermen kan knuse hvis det mottar et tungt slag. Kontakt forhandleren din hvis skjermens overflate får hakk eller sprekker, og ikke rør eller forsøk å fjerne de knuste bitene.

Varsler og advarsler for tilkobling til Internett

Ikke koble produktet direkte til Internett. Koble det til et nettverk beskyttet med en ruter eller brannmur.

Tips og advarsler for bruk av skriveren med en trådløs tilkobling

- Radiobølger fra skriveren kan forstyrre funksjonen til elektronisk utstyr til medisinsk bruk slik at utstyret ikke fungerer som det skal. Når skriveren brukes innen helsevesenet eller i nærheten av medisinsk utstyr, skal retningslinjer fra godkjent personell for helsevesenet følges. Dette gjelder også samtlige angitte advarsler og retningslinjer på det medisinske utstyret.
- Radiobølger fra skriveren kan forstyrre funksjonen til automatiserte enheter, slik som automatiske dører eller brannalarmer, og kan forårsake ulykker på grunn av funksjonsfeil. Når skriveren brukes i nærheten av automatiserte enheter, skal samtlige angitte advarsler og retningslinjer på enhetene følges.

Merknader om administratorpassordet

Denne skriveren lar deg angi et administratorpassord for å forhindre uautorisert tilgang eller endringer i enhetsinnstillingene og nettverksinnstillingene som er lagret i produktet når du kobler til et nettverk.

Standardverdi for administratorpassordet

Standardverdien for administratorpassordet står trykt på etiketten på selve produktet, likt den som vises. Hvor etiketten er festet, avhenger av produktet. Det kan være siden der dekselet er åpnet, baksiden eller bunnen.

På følgende illustrasjon er det på den siden av skriveren der dekslet åpnes.

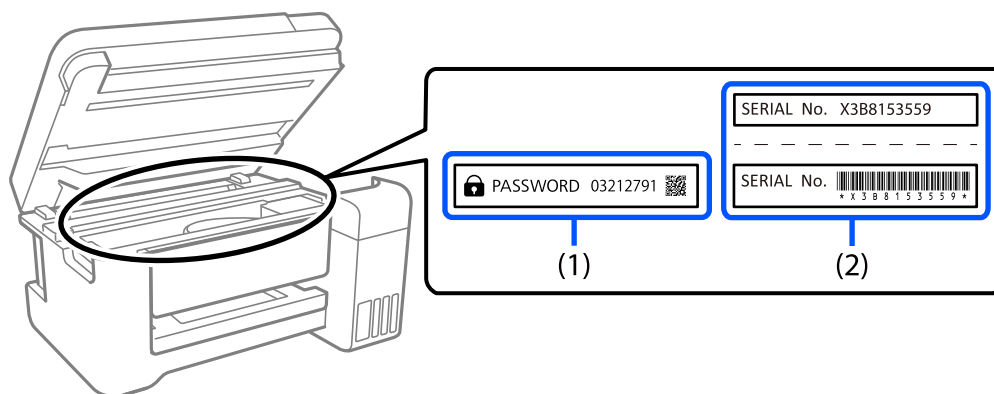

Hvis begge etikettene (1) og (2) er festet, er verdien ved siden av PASSORD skrevet på etiketten i (1) standardverdien. I dette eksemplet er standardverdien 03212791.

Hvis bare etikett (2) er festet, er serienummeret som er trykt på etiketten i (2) standardverdien. I dette eksemplet er standardverdien X3B8153559.

Endre administratorpassordet

Det kan endres fra skriverens kontrollpanel og Web Config. Når du endrer passordet, må du angi det med minst 8 enkeltbyte alfanumeriske tegn og symboler.

Relatert informasjon

- ➔ [“Endre administratorpassord fra kontrollpanelet”](#) på side 40
- ➔ [“Endre administratorpassord fra datamaskinen”](#) på side 40

Handlinger som krever at man oppgir administratorpassordet

Hvis du blir bedt om å angi administratorpassordet når du utfører følgende operasjoner, angir du administratorpassordet som er satt på skriveren.

- Når man oppdaterer fastvaren til skriveren fra en datamaskin eller smartenhet
- Når man logger på de avanserte innstillingene til Web Config
- Når man stiller inn ved hjelp av et program som kan endre skriverens innstillinger.
- Når man velger en meny på skriverens kontrollpanel som er låst av administratoren.

Relatert informasjon

- ➔ [“Målelementer for Låsinnstilling”](#) på side 219

Initialisere administratorpassordet

Du kan tilbakestille administratorpassordet til standardinnstillingene fra menyen med administratorinnstillinger. Hvis du har glemt passordet, og ikke kan gjenopprette standardinnstillingene, må du kontakte Epsons kundestøtte for å be om service.

Relatert informasjon

- ➔ [“Endre administratorpassord fra kontrollpanelet”](#) på side 40
- ➔ [“Endre administratorpassord fra datamaskinen”](#) på side 40
- ➔ [“Hvis du trenger hjelp”](#) på side 276

Varsler og advarsler for transport eller oppbevaring av skriveren

- Når du lagrer eller transporterer skriveren, må du ikke holde den på skrå, plassere den vertikalt eller snu den opp ned, ettersom den kan lekke blekk.
- Før du transporterer skriveren, påser du at skriverhodet er i startposisjon (helt til høyre), og at blekktilførselsenhet er installert.

Beskytte personlige opplysninger

Hvis du gir skriveren til noen andre eller kaster den, slett all personlig informasjon lagret i skriverens minne ved å velge **Innst.** > **Generelle innstillinger** > **Systemadministrasjon** > **Gjenopprett standardinnst.** > **Alle innstillinger** på kontrollpanelet. Pass også på at du sletter dataene på skriverens interne minne ved å velge **Innst.** > **Generelle innstillinger** > **Systemadministrasjon** > **Tøm data i internt minne** > **PDL-font, makro og arbeidsomr.** på kontrollpanelet.

Delenavn og funksjoner

Front.	20
Innside.	22
Bak.	23

Front

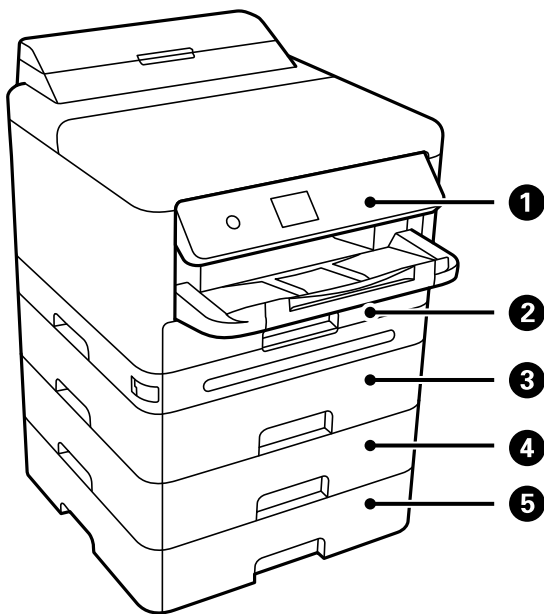

1	Kontrollpanel	Lar deg angi innstillinger og utføre operasjoner på skriveren. Viser også skriverstatus.
2	Papirkassett 1 eller Papirkassett (C1)	Legger inn papir.
3	Papirkassett 2 (C2)	Ekstra papirkassettenhet. Legger inn papir. Du kan installere opptil tre papirkassettenheter.
4	Papirkassett 3 (C3)	
5	Papirkassett 4 (C4)	

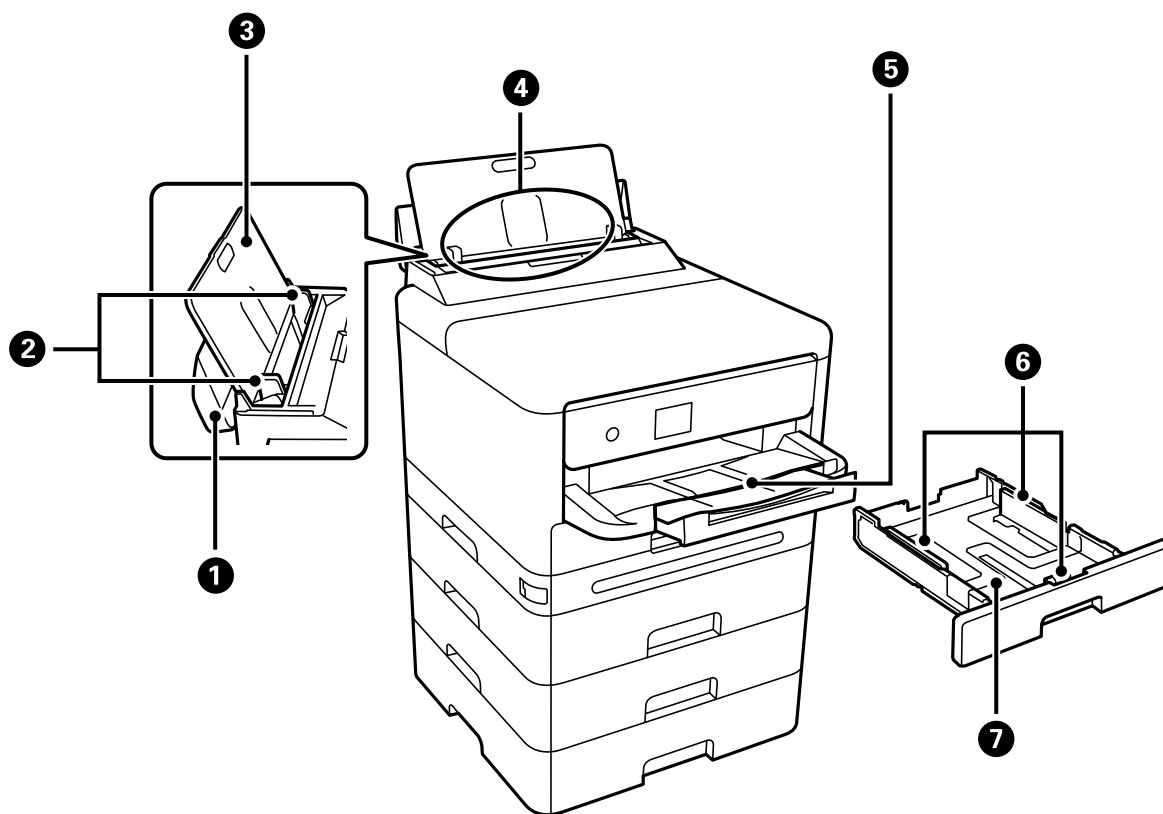

1	Papirskuffdeksel	Hindrer at fremmedlegemer kommer inn i skriveren. Hold som regel dette dekslet lukket.
2	Kantfølere	Mater papiret rett inn i skriveren. Trekk inn til kantene på papiret.
3	Papirstøtte	Støtter papiret som er lagt inn.
4	Papirskuff (B)	Legger inn papir.
5	Utskuff	Holder papiret som kommer ut. Trekk ut skuffen for hånd og skyv det inn igjen for oppbevaring.
6	Kantfølere	Mater papiret rett inn i skriveren. Trekk inn til kantene på papiret.
7	Papirkassett	Legger inn papir.

Innside

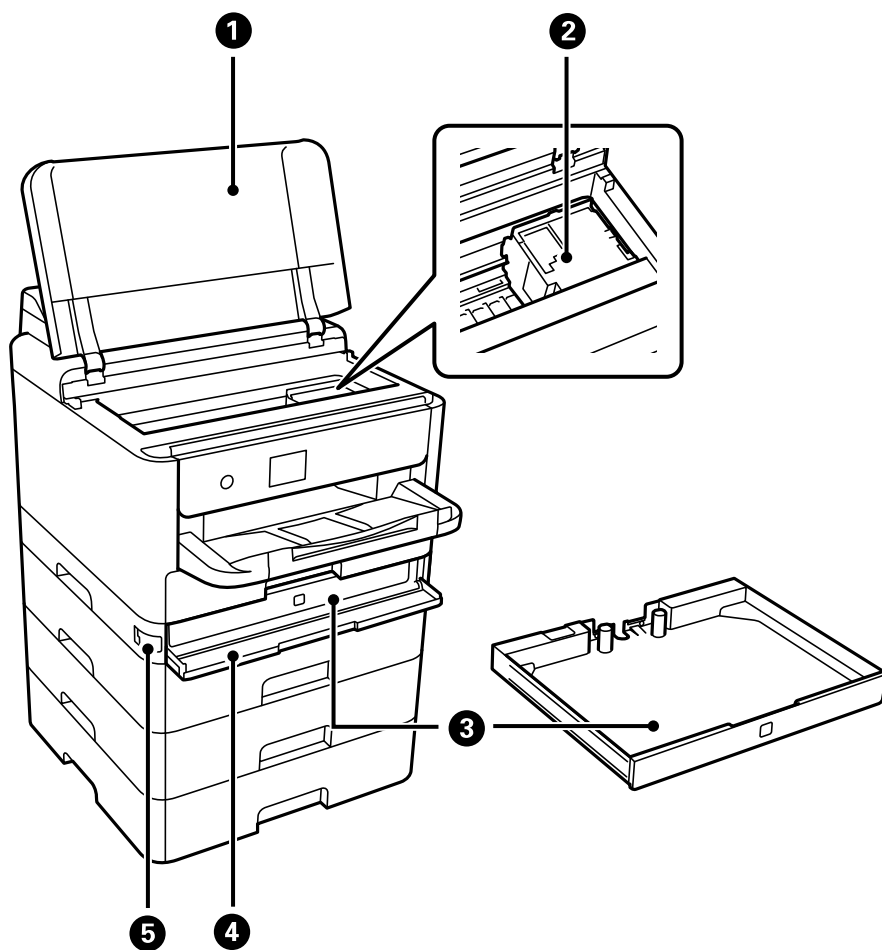

1	Skriverdeksel (J)	Åpne for å fjerne papir som har satt seg fast. Dette dekselet skal være lukket til vanlig.
2	Skriverhode	Skyter ut blekk.
3	Blekkskuff	Angir en blekktilførselsenhet.
4	Blekkdeksel (A)	Åpne når blekktilførselsenheter byttes.
5	Deksellås	Låser blekkdekselet.

Bak

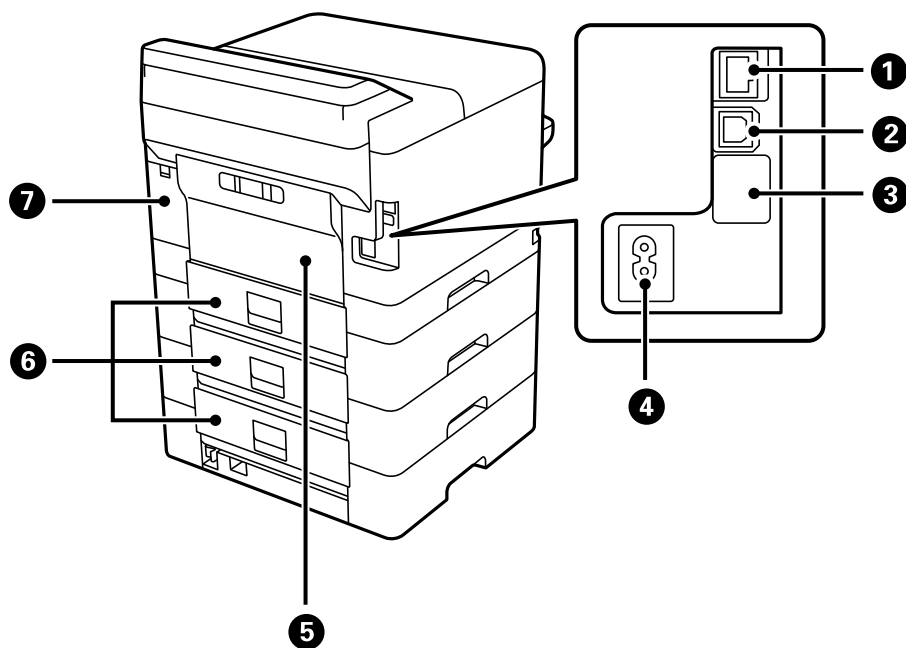

1	LAN-port	Kobles til en LAN-ledning.
2	USB-port	Kobler til en USB-kabel for å koble til en datamaskin.
3	Service-USB-port	USB-port for fremtidig bruk. Ikke glem etiketten.
4	AC-inngang	Kobler til strømkabelen.
5	Baksidedeksel (D)	Åpne ved bytte av pickuprullen, eller ved fjerning av papir som har satt seg fast.
6	Baksidedeksel (E)	Åpne ved bytte av pickuprullen, eller ved fjerning av papir som har satt seg fast.
7	Deksel for vedlikeholdsboks (H)	Åpne når du skifter ut vedlikeholdsboksen. Vedlikeholdsboksen er en beholder som samler inn veldig små mengder ekstra blekk i løpet av rengjøring og utskrift.

Veiledning til kontrollpanelet

Kontrollpanel.	25
Konfigurering av startsidene.	26
Konfigurering av menyskjerm.	28
Skrive inn tegn.	28



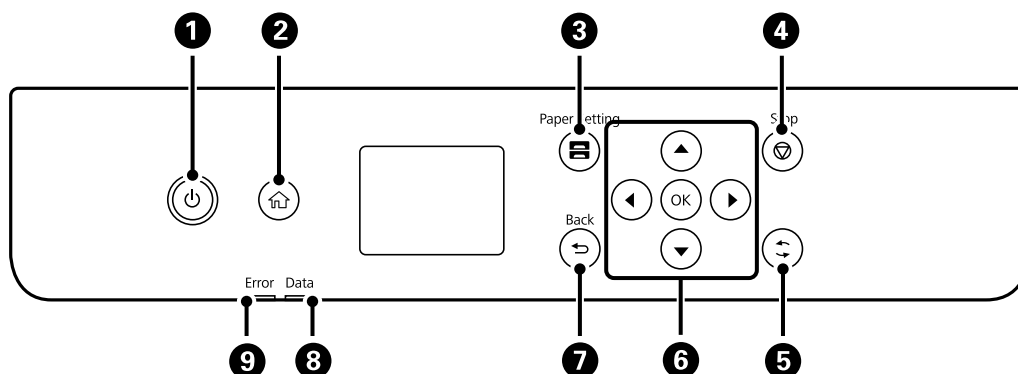

Kontrollpanel

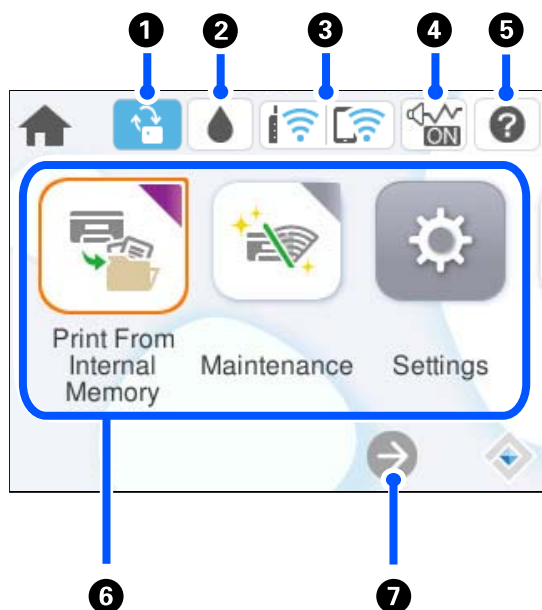

1	Slår skriveren på eller av. Koble fra strømkabelen når strømliset er av.
2	Viser startsidene.
3	Viser skjermbildet Papirinnstilling. Du kan velge innstillinger for papirstørrelse og papirtype for hver papirkilde.
4	Stopper pågående handling.
5	Gjelder for en rekke funksjoner, avhengig av situasjonen.
6	Flytt fokus med knappene ◀, ▶, ▲, ▼ for å velge elementene, og trykk deretter på OK-knappen for å bekrefte valget eller kjøre den valgte funksjonen.
7	Tar deg tilbake til forrige skjerm.
8	Blinker når skriveren behandler data. Det slår seg på når det står jobber i kø.
9	Blinker eller slår seg på når en feil oppstår.







Konfigurering av startside



1		<p>Dette vises når en fastvareoppdatering er tilgjengelig.</p> <p>Velg for å oppdatere fastvaren og forbedre skriverens funksjoner. Vi anbefaler at du bruker skriveren med den nyeste versjonen av fastvaren.</p>
2		Du kan sjekke omtrentlige bleknivåer og omtrentlig levetid for vedlikeholdsboxen.
3		<p>Viser statusen for nettverkstilkoblingen. Se følgende for flere detaljer.</p> <p>"Veiledning for nettverksikonet" på side 27</p>
4		<p>Indikerer at Stillemodus er stilt inn for skriveren. Når funksjonen er aktivert, reduseres støyen fra skriveren under drift, men utskriftshastigheten kan påvirkes. Imidlertid kan støyen kanskje ikke reduseres avhengig av valgt papirtype og utskriftskvalitet. Velg for å endre innstillingen. Du kan også angi denne innstillingen fra Innst.-menyen.</p> <p>Innst. > Generelle innstillinger > Skriverinnstillinger > Stillemodus</p>
5		Viser skjermbildet Hjelp. Du kan se bruksanvisningene eller løsningene på problemer.

<p>6</p>	<p>Viser hver meny.</p> <ul style="list-style-type: none"> <input type="checkbox"/> Skriv ut fra internt minne Lar deg midlertidig lagre jobber som ble sendt fra skriverdriveren til skriverminnet før du skriver ut. Du kan skrive ut en passordbeskyttet jobb og testutskrifter når du skriver ut flere kopier. <input type="checkbox"/> Vedlikehold Viser de anbefalte menyene for å forbedre kvaliteten på utskrifter, som åpning av tette dyser, å skrive ut et dysekontrollmønster og utføre skriverhoderengjøring, og forbedre uklarheter eller striper på utskriftene ved å justere skriverhodet. Du kan også angi disse innstillingene fra Innst.-menyen. Innst. > Vedlikehold <input type="checkbox"/> Innst. Lar deg angi innstillinger knyttet til vedlikehold, skriverinnstillinger og bruk. <input type="checkbox"/> Wi-Fi Viser menyer der du kan sette opp skriveren for bruk på et trådløst nettverk. Du kan også angi denne innstillingen fra Innst.-menyen. Innst. > Generelle innstillinger > Nettverksinnstillinger > Wi-Fi-oppsett
<p>7</p>	<div style="display: flex; align-items: center;">  <p>Blar skjermen til høyre.</p> </div>

Veiledning for nettverksikonet

	<p>Skriveren er tilkoblet et kablet (Ethernet) nettverk eller et trådløst (Wi-Fi) nettverk.</p>
	<p>Skriveren er tilkoblet et kablet (Ethernet) nettverk.</p>
	<p>Skriveren søker etter SSID, IP-adresse med fjernet angivelse eller har problemer med et trådløst (Wi-Fi)-nettverk.</p>
	<p>Indikerer at skriveren er koblet til et trådløst nettverk (Wi-Fi). Antall streker indikerer signalstyrken på tilkoblingen. Jo flere streker det er, jo sterkere tilkobling.</p>
	<p>Skriveren er ikke koblet til et trådløst (Wi-Fi) nettverk i Wi-Fi Direct-modus (Enkel AP).</p>
	<p>Skriveren er koblet til et trådløst (Wi-Fi) nettverk i Wi-Fi Direct-modus (Enkel AP).</p>

Konfigurering av menyskjerm

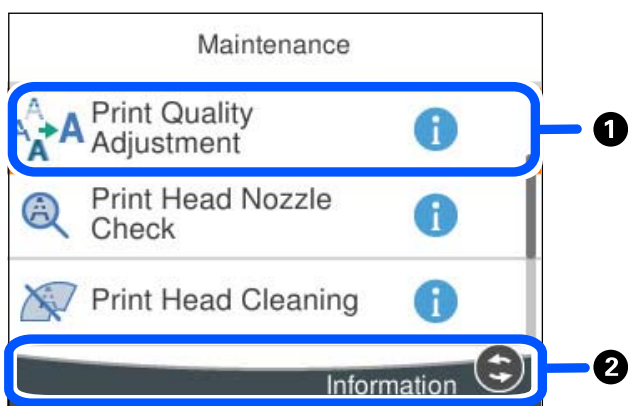

1	Når  vises, kan du se ytterligere informasjon ved å velge knappen vist i 2.
2	Tilgjengelige knapper vises.

Skrive inn tegn

Du kan skrive inn tegn og symboler ved å bruke skjermtastaturet når du endrer nettverksinnstillinger, osv.

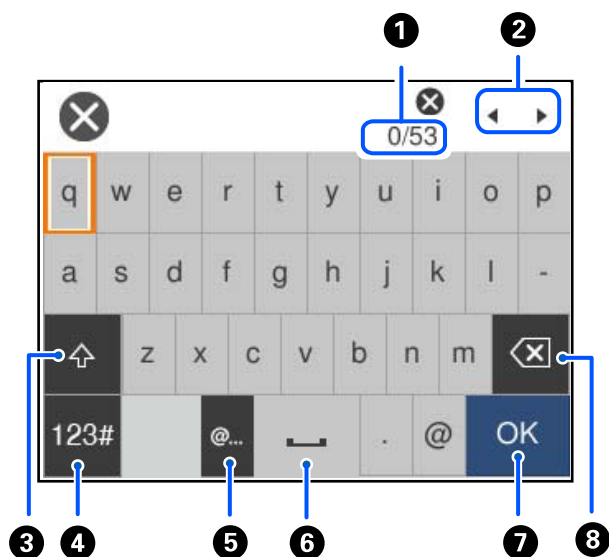

1	Viser antall tegn.
2	Flytter markøren til inntastingssted.
3	Bytter mellom små og store bokstaver.

4	Bytter tegntype. ABC: Alfabet 123#: Tall og symboler
5	Legger inn ofte brukte e-postadresser eller URL-er for domenet ved å velge elementet.
6	Legger inn et mellomrom.
7	Legger inn et tegn.
8	Sletter et tegn til venstre. Sletter et tegn til høyre når markøren er i begynnelsen av linjen og når det ikke er noen tegn til venstre.

Forberede skriveren og angi opprinnelig innstillinger

Sammendrag av Forberede skriveren og angi opprinnelig innstillinger.	31
Installere ekstra papirkassettenheter.	33
Montere en godkjenningseenhet.	38
Opprette en nettverkstilkobling og angi innstillinger.	39
Klargjøre og konfigurere skriveren i henhold til bruken.	57
Opprinnelige innstillinger for utskrift.	63
Problemer ved konfigurering av innstillinger.	72

Sammendrag av Forberede skriveren og angi opprinnelig innstillinger

Denne delen forklarer arbeidet som kreves for å koble skriveren til et nettverk og bruke den som en delt skriver.

Dette arbeidet bør gjøres av skriveradministratoren.

Relatert informasjon

- ➔ [“Forberede skriveren” på side 31](#)
- ➔ [“Beskytte innstillinger ved å bruke panellåsen” på side 41](#)
- ➔ [“Konfigurere en nettverkstilkobling” på side 31](#)
- ➔ [“Sammendrag av de nødvendige forberedelsene for hver funksjon” på side 32](#)
- ➔ [“Angi skriverinnstillinger” på side 32](#)

Forberede skriveren

Under forberedelsesfasen installerer du ekstra elementer eller en godkjenningseenhet etter behov.

Relatert informasjon

- ➔ [“Installere ekstra papirkassettenheter” på side 33](#)
- ➔ [“Koble til godkjenningseenheten” på side 38](#)

Beskytte skriveren mot uautoriserte endringer av innstillinger

Vi anbefaler at du utfører følgende operasjon for å hindre at brukeren endrer skriverinnstillingene.

- Endre administratorpassordet
- Angi **Panellås**, en funksjon skriveradministratoren kan bruke til å låse menyelementer på kontrollpanelet.

Relatert informasjon

- ➔ [“Endre administratorpassordet” på side 40](#)
- ➔ [“Beskytte innstillinger ved å bruke panellåsen” på side 41](#)

Konfigurere en nettverkstilkobling

Koble skriveren til et nettverk, slik at den kan brukes som en delt skriver.

Når du kobler til et nettverk som tillater eksterne tilkoblinger som TCP/IP-innstillinger og en Internett-tilkobling, angi du proxy-server etter behov.

Relatert informasjon

- ➔ [“Opprette en nettverkstilkobling og angi innstillinger” på side 39](#)

Sammendrag av de nødvendige forberedelsene for hver funksjon

Utfør følgende operasjoner i henhold til hvordan du skal bruke skriveren, og miljøet den skal brukes i.

Artikler	Beskrivelse
Konfigurere en e-postserver	Konfigurer e-postserveren hvis du vil varsle en bestemt person om skriverens status via e-post. "Konfigurere en e-postserver" på side 59
Opprinnelige innstillinger for utskrift	Tilpass innstillingene for papirmatingsenheten og standardinnstillingene for utskrift slik at de passer til miljøet. Angi innstillinger for å bruke utskriftstjenester levert av andre selskaper.

Gå til koblingen nedenfor for mer informasjon om sikkerhetsinnstillinger og andre administrasjonsinnstillinger for skriveren.

Relatert informasjon

- ➔ ["Klargjøre og konfigurere skriveren i henhold til bruken" på side 57](#)
- ➔ ["Opprinnelige innstillinger for utskrift" på side 63](#)
- ➔ ["Administratorinformasjon" på side 217](#)

Angi skriverinnstillinger

Det finnes flere tilgjengelige metoder for å angi innstillinger for skriveren.

Relatert informasjon

- ➔ ["Angi innstillinger fra skriverens kontrollpanel" på side 32](#)
- ➔ ["Angi ved hjelp av Web Config fra en datamaskin" på side 32](#)
- ➔ ["Angi ved hjelp av Epson Device Admin fra en datamaskin \(bare Windows\)" på side 33](#)

Angi innstillinger fra skriverens kontrollpanel

Hvis panellåsen er aktivert, må du ha et administratorpassord for å betjene de låste elementene.

Se relatert informasjon for mer informasjon.

Relatert informasjon

- ➔ ["Endre administratorpassordet" på side 17](#)

Angi ved hjelp av Web Config fra en datamaskin

Web Config er en innebygd nettside for konfigurering av skriverens innstillinger. Du kan bruke skriveren som er koblet til nettverket fra datamaskinen.

Du må ha tilordnet en IP-adresse til skriveren for å få tilgang til Web Config.

Merknad:

- Før du angir IP-adressen, kan du åpne Web Config ved å koble datamaskinen og skriveren direkte til en LAN-kabel og angi standard IP-adresse.
- Siden skriveren bruker et selvsignert sertifikat når HTTPS åpnes, vises en advarsel i nettleseren når du starter Web Config. Dette indikerer ikke noe problem og kan trygt ignoreres.
- Du må logge på skriveren med administratorpassordet for å åpne administrasjonssiden etter at du har startet Web Config.

Se relatert informasjon for mer informasjon.

Relatert informasjon

- ➔ [“Endre administratorpassordet”](#) på side 17
- ➔ [“Program for å konfigurere skriveroperasjoner \(Web Config\)”](#) på side 183

Angi ved hjelp av Epson Device Admin fra en datamaskin (bare Windows)

Bruke Epson Device Admin ved konfigurering av flere skrivere i en gruppe.

Installere ekstra papirkassettenheter

Du kan installere opptil 3 ekstra papirkassettenheter.

Forsiktig:

- Husk å slå av skriveren, koble strømledningen fra skriveren og koble fra alle kabler før du starter installasjonen. Hvis ikke kan strømledningen bli skadet, noe som kan føre til brann eller elektrisk støt.
- Skriveren er tung og bør aldri løftes eller bæres av færre enn to personer. Hvis en annen papirkassett enn Papirkassett 1 monteres, må de demonteres før skriveren løftes. Ved løfting av skriveren, skal to eller flere personer innta riktig stilling som vist nedenfor.

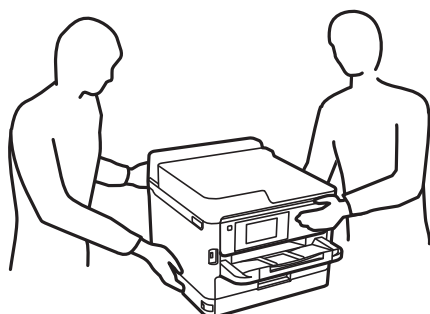

Forsiktighetsregel:

- Gjør klar en skrutrekker for å installere og avinstallere de ekstra kassettenhetene.
- Bruk en skrutrekker av passende størrelse og type. Ellers kan det hende at du ikke kan skru skruen, eller at du fjerner en annen skrue ved et uhell.

1. Slå av skriveren ved å trykke på -knappen og deretter koble fra strømledningen.

2. Koble fra alle tilkoblede kabler.
3. Hvis andre ekstra papirkassettenheter har blitt installert, avinstallerer du dem med en skrutrekker.

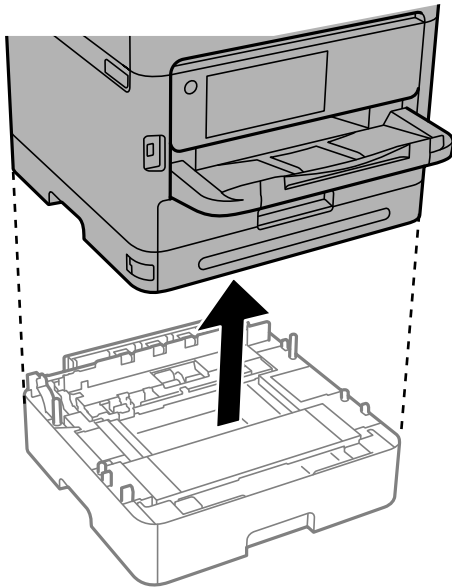

4. Fjern delen på skriverens bakside.

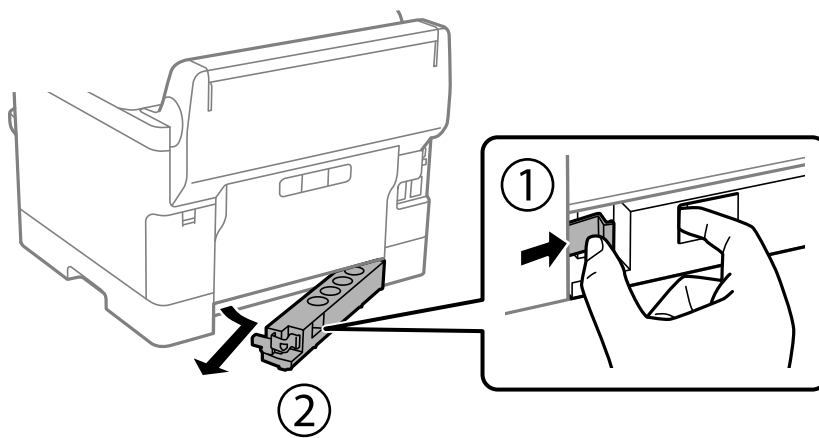

5. Fjern den ekstra papirkassettenheten fra boksen, fjern deretter alt beskyttelsesmateriale.
6. Kontroller leverte elementer.

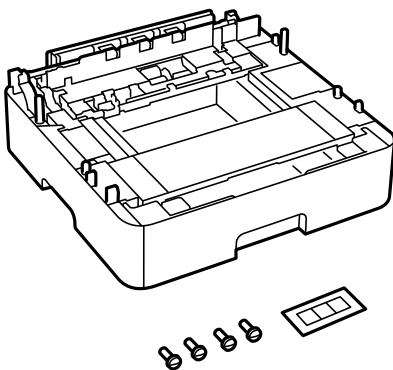

7. Plasser den nederste ekstra papirkassettenheten der du ønsker å sette opp skriveren.
8. Hvis du bare bruker én ekstra papirkassettenhet, kan du gå til trinn 11. Hvis du bruker to eller tre ekstra kassettenheter, kan du gå til neste trinn.
9. Stable de ekstra papirkassettenhetene oppå den nederst ekstra papirkassettenheten, og fest dem med skruene ved hjelp av en skrutrekker.

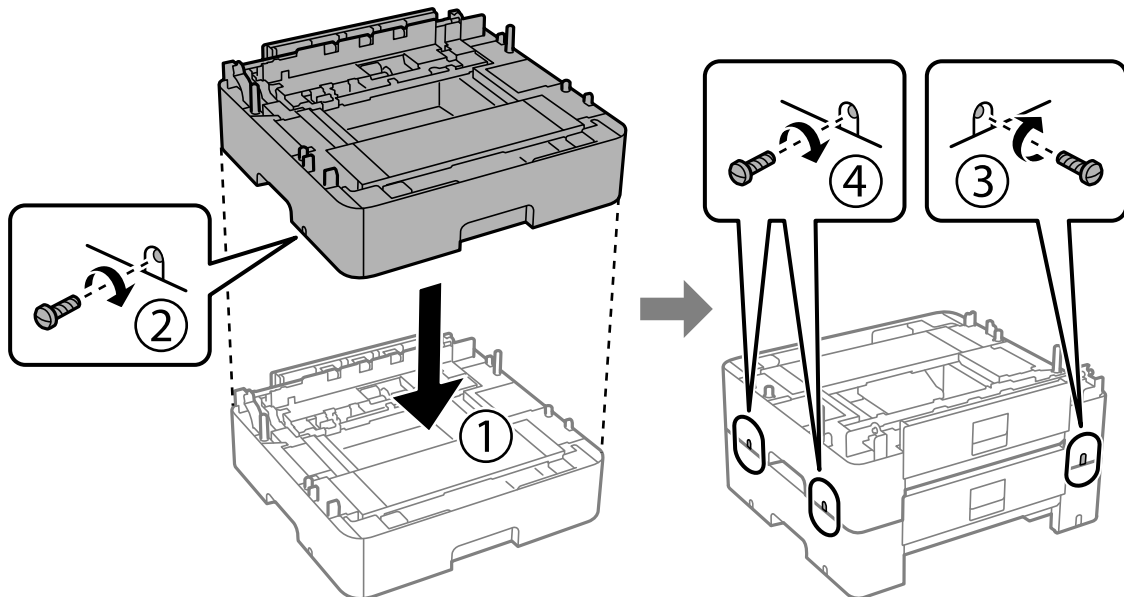

10. Gjenta forrige trinn for å legge til flere ekstra papirkassettenheter.

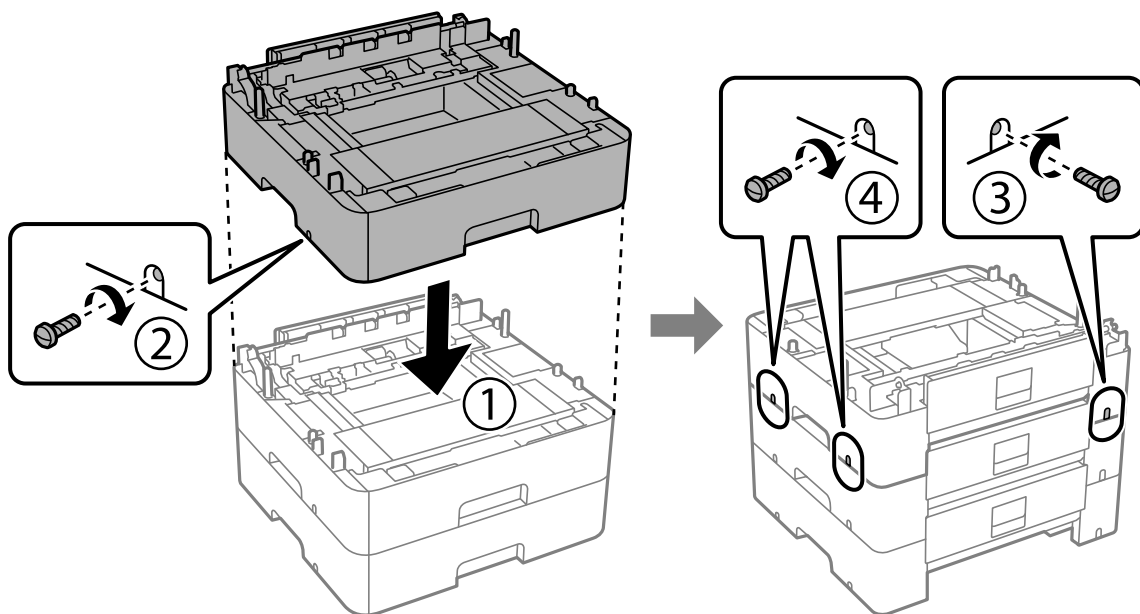

11. Senk skriveren forsiktig ned på den ekstra papirkassettenheten, tilpass hjørnene og fest dem med skruer ved hjelp av en skrutrekker.

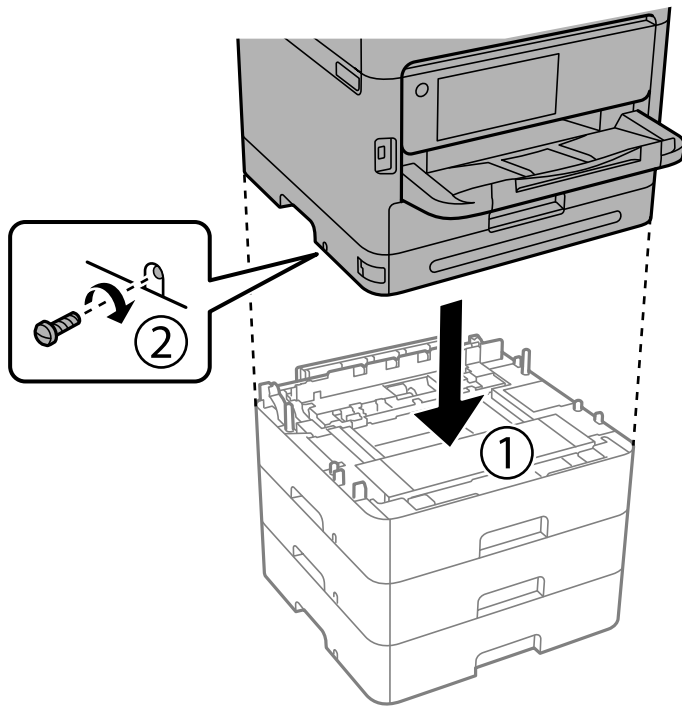

12. Fest de ekstra papirkassettenhetene og skriveren på baksiden og høyre side med skruer ved hjelp av en skrutrekker.

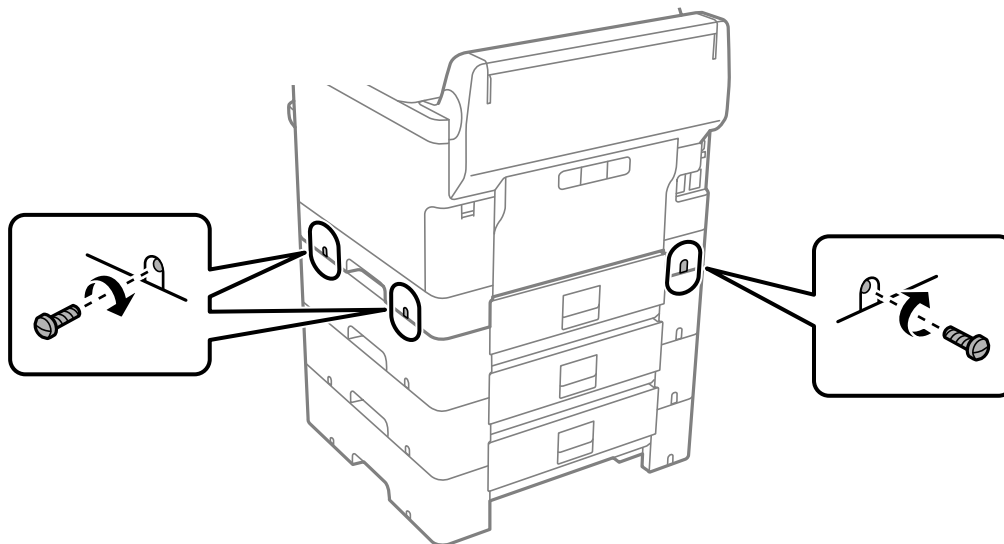

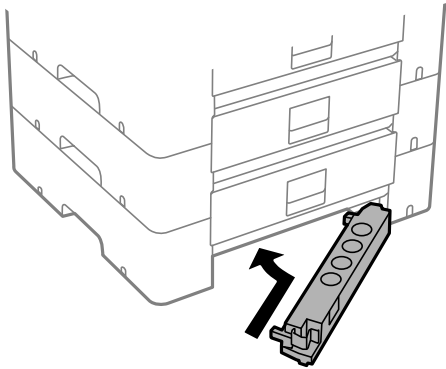

13. Fest delen du fjernet i trinn 4 på baksiden av den nederste ekstra papirkassettenheten.

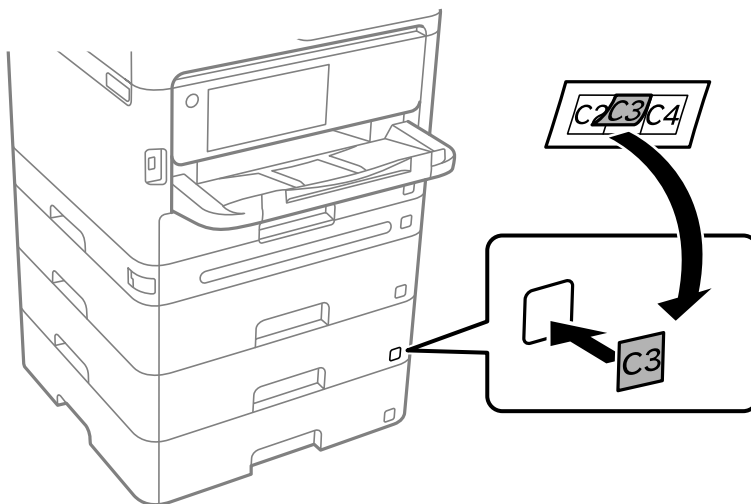

14. Plasser etiketten som indikerer kassettnummer.



15. Koble strømledningen til på nytt og andre kabler, og koble deretter til skriveren.
16. Slå skriveren på ved å trykke på -knappen.
17. Trykk på -knappen og kontroller at den ekstra kassett-enheten som du installerte vises på **Papirinnstilling**-skjermen.

Merknad:

Når du avinstallerer den ekstra papirkassettenheten må du så av skriveren, koble fra strømledningen, koble fra alle kabler, og utfør deretter installasjonsprosedyren baklengs.

Fortsett med skriverdriverinnstillingene.

Relatert informasjon

- ➔ [“Angi tilgjengelige ekstra elementer” på side 57](#)
- ➔ [“Enhetskode for den ekstra papirkassetten” på side 179](#)

Montere en godkjenningssenheter

Koble til godkjenningssenheter

Du kan koble til godkjenningssenheter med en USB-kabel.

Merknad:

Godkjenningssenheter kan brukes når du bruker et godkjenningssystem.



Forsiktig:

Koble til en godkjenningssenheter med samme modellnummer som godkjenningssenheter som ble brukt til å bekrefte godkjenningsskortet.

1. Ta av etiketten for serviceporten (a) på baksiden av skriveren.

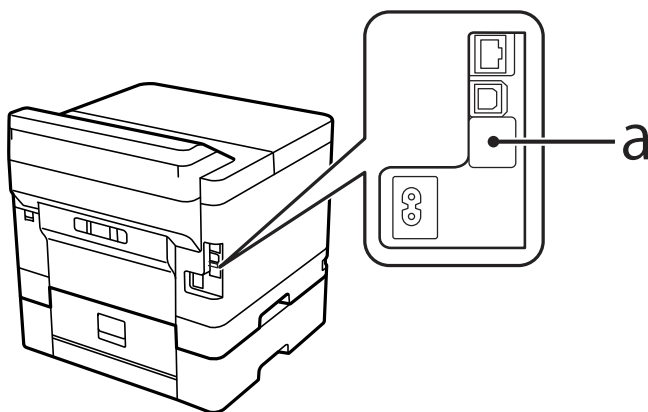

2. Koble USB-kabelen for godkjenningssenheter til serviceporten.

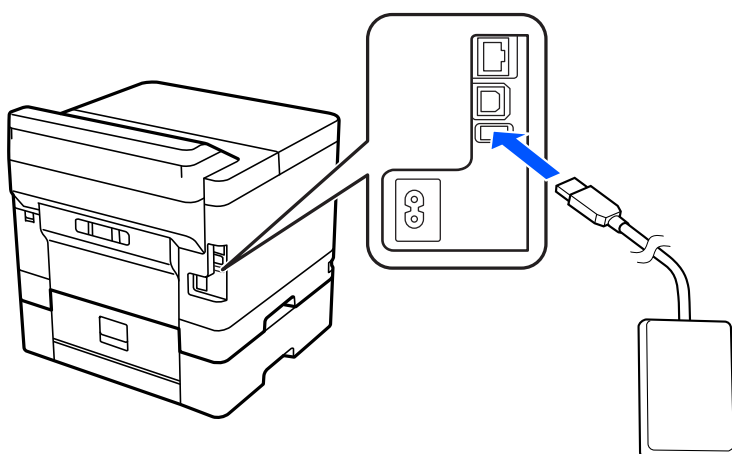

Bekreft tilkoblingsstatusen til godkjenningssenheter

Du kan bruke flere metoder for å bekrefte tilkoblingsstatusen til godkjenningssenheter.

Skriverens kontrollpanel

Innst. > Status for godkjenningssenheter

Web Config

Du kan bekrefte fra en av følgende menyer.

- Status-fanen > Produktets status > Status for kortleser
- Enhetsadministrasjon-fanen > Kortleser > Kontroller

Bekreft at godkjenningsskortet gjenkjennes

Du kan kontrollere at godkjenningsskort gjenkjennes ved hjelp av Web Config.

1. Angi skriverens IP-adresse i en nettleser for å gå inn på Web Config.
Angi skriverens IP-adresse fra en datamaskin som er koblet til det samme nettverket som skriveren.
Du kan sjekke IP-adressen til skriveren fra følgende meny.
Innst. > Generelle innstillinger > Nettverksinnstillinger > Nettverkstatus > Status for kablet LAN/Wi-Fi
2. Angi administratorpassordet for å logge på som administrator.
3. Velg i følgende rekkefølge.
Enhetsadministrasjon-fanen > Kortleser
4. Hold godkjenningsskortet over godkjenningssenheten.
5. Klikk på **Kontroller**.
Resultatet vises.

Feilsøke godkjenningssenheten

Kan ikke lese godkjenningsskortet

Sjekk følgende.

- Sjekk om autentiseringsenheten er koblet riktig til skriveren.
Pass på at du kobler autentiseringsenheten til serviceporten på skriveren.
- Sjekk at autentiseringsenheten og autentiseringskortet er sertifisert.
Kontakt forhandleren din for informasjon om støttede autentiseringsenheter og kort.

Opprette en nettverkstilkobling og angi innstillinger

Denne delen forklarer de nødvendige innstillingene for at brukere i samme nettverk skal kunne bruke skriveren.

Endre administratorpassordet

Det er angitt et administratorpassord for skriveren. Vi anbefaler å endre det opprinnelige passordet før du bruker skriveren.

Hvis du glemmer administratorpassordet, kan du ikke endre innstillingene for elementer som er låst med **Panellås**. Du må kontakte kundestøtte for å få dem låst opp.

Relatert informasjon

- ➔ [“Merknader om administratorpassordet” på side 16](#)
- ➔ [“Endre administratorpassord fra kontrollpanelet” på side 40](#)
- ➔ [“Endre administratorpassord fra datamaskinen” på side 40](#)

Endre administratorpassord fra kontrollpanelet

1. Velg **Innst.** på skriverens kontrollpanel.
2. Velg **Generelle innstillinger > Systemadministrasjon > Sikkerhetsinnst. > Administratorinnstillinger > Adminpassord > Endre.**

3. Angi det gjeldende passordet.

Merknad:

Se den relaterte informasjonen nedenfor for standard administratorpassord.

4. Følg instruksjonene på skjermen for å angi et nytt passord.

Merknad:

Hvis du vil gjenopprette administratorpassordet til standardinnstillingene, velger du følgende menyer på kontrollpanelet.

Generelle innstillinger > Systemadministrasjon > Sikkerhetsinnst. > Administratorinnstillinger > Adminpassord > Gjenopprett standardinnst.

Relatert informasjon

- ➔ [“Endre administratorpassordet” på side 17](#)

Endre administratorpassord fra datamaskinen

Du kan angi administratorpassord ved å bruke Web Config. Når du bruker Web Config, må du koble skriveren til nettverket. Hvis skriveren ikke er koblet til nettverket, kobler du til datamaskinen direkte med en Ethernet-kabel.

1. Angi skriverens IP-adresse i en nettleser for å gå inn på Web Config.

Angi skriverens IP-adresse fra en datamaskin som er koblet til det samme nettverket som skriveren.

Du kan sjekke IP-adressen til skriveren fra følgende meny.

Innst. > Generelle innstillinger > Nettverksinnstillinger > Nettverkstatus > Status for kablet LAN/Wi-Fi

2. Angi administratorpassordet for å logge på som administrator.

Velg **logg på**, angi administratorpassordet og klikk på **OK**.

3. Velg **Produktsikkerhet-Endre administratorpassord**.
4. Angi et passord i **Nåværende passord** og **Nytt passord** og **Bekreft nytt passord**. Angi brukernavn om nødvendig.

Merknad:

Se den relaterte informasjonen nedenfor for standard administratorpassord.

5. Velg **OK**.

Merknad:

Hvis du vil gjenopprette administratorpassordet til det opprinnelige passordet, velger du **Gjenopprett standardinnstillinger** på **Endre administratorpassord**-skjermen.

Relatert informasjon

➔ [“Endre administratorpassordet” på side 17](#)

Beskytte innstillinger ved å bruke panellåsen

Administratorer kan låse menyelementene på kontrollpanelet ved hjelp av Panellås-funksjonen for å hindre at uautoriserte brukere som er koblet til kan se eller endre skriverinnstillinger eller nettverksinnstillinger. Du må logge på som administrator for å kunne bruke de låste menyelementene.

Merknad:

Du kan endre passordet senere.

Relatert informasjon

➔ [“Innstilling av kontrollpanelet” på side 218](#)

Aktivering av Låsinnstilling fra kontrollpanelet

1. Velg **Innst.** på skriverens kontrollpanel.
2. Velg **Generelle innstillinger** > **Systemadministrasjon** > **Sikkerhetsinnst.** > **Administratorinnstillinger**.
3. Velg **På** på **Låsinnstilling**.

Velg **Innst.** > **Generelle innstillinger** > **Nettverksinnstillinger** og kontroller at du blir bedt om passord.

Relatert informasjon

➔ [“Standardverdi for administratorpassordet” på side 16](#)

Aktivere Låsinnstilling fra en datamaskin

1. Angi skriverens IP-adresse i en nettleser for å gå inn på Web Config.
Angi skriverens IP-adresse fra en datamaskin som er koblet til det samme nettverket som skriveren.
Du kan sjekke IP-adressen til skriveren fra følgende meny.
Innst. > **Generelle innstillinger** > **Nettverksinnstillinger** > **Nettverkstatus** > **Status for kablet LAN/Wi-Fi**

2. Skriv inn passordet og klikk på **OK**.
3. Velg i følgende rekkefølge.
Enhetsadministrasjon-fanen > **Kontrollpanel**
4. På **Panellås** velger du **På**.
5. Klikk på **OK**.
6. Velg **Innst.** > **Generelle innstillinger** > **Nettverksinnstillinger** på skriverens kontrollpanel og kontroller at du blir bedt om passord.

Relatert informasjon

- ➔ [“Standardverdi for administratorpassordet” på side 16](#)
- ➔ [“Program for å konfigurere skriveroperasjoner \(Web Config\)” på side 183](#)

Koble skriveren til nettverket

Du kan koble skriveren til nettverket på flere måter.

- Koble til ved hjelp av avanserte innstillinger på kontrollpanelet.
- Koble til ved hjelp av installasjonsprogrammet på nettstedet eller programvareplaten.

Denne delen forklarer prosedyren for å koble skriveren til nettverket ved hjelp av skriverens kontrollpanel.

Før tilkobling til nettverket

For å koble til nettverket må du kontrollere tilkoblingsmetoden og informasjonen om innstilling for tilkoblingen på forhånd.

Informasjonssamling i tilkoblingsinnstilling

Klargjør nødvendig konfigureringsinformasjon for å koble til. Kontroller følgende informasjon på forhånd.

Divisjoner	Artikler	Merk
Enhets tilkoblingsmetode	<input type="checkbox"/> Ethernet <input type="checkbox"/> Wi-Fi	Fastslå hvordan skriveren skal kobles til nettverket. Koble til LAN-bryteren for kablet LAN. Koble til tilgangspunktets nettverk (SSID) for Wi-Fi.
LAN-tilkoblingsinformasjon	<input type="checkbox"/> IP-adresse <input type="checkbox"/> Nettverksmaske <input type="checkbox"/> Standard gateway	Fastslå IP-adressen for å tilordne til skriveren. Når du tilordner IP-adressen statisk, er alle verdier nødvendige. Når du tilordner IP-adressen automatisk ved hjelp av DHCP-funksjonen, er ikke denne informasjonen nødvendig fordi den angis automatisk.

Divisjoner	Artikler	Merk
Wi-Fi-tilkoblingsinformasjon	<input type="checkbox"/> SSID <input type="checkbox"/> Passord	Dette er SSID-en (nettverksnavnet) og passordet til tilgangspunktet som skriveren kobler seg til. Hvis filtrering av MAC-adresse har blitt angitt, må skriverens MAC-adressen registreres på forhånd for å registrere skriveren. Se følgende for støttede standarder. "Wi-Fi-spesifikasjoner" på side 202
DNS-serverinformasjon	<input type="checkbox"/> IP-adresse for primær DNS <input type="checkbox"/> IP-adresse for sekundær DNS	Disse kreves når du spesifiserer DNS-servere. Den sekundære DNS-en angis når systemet har overflødig konfigurasjon og det finnes en sekundær DNS-server. Hvis du er i en liten organisasjon og ikke angir DNS-serveren, angis routerens IP-adresse.
Proxy-serverinformasjon	<input type="checkbox"/> Proxy-servernavn	Angi dette når nettverksmiljøet bruker proxy-serveren til å få tilgang til Internett fra intranettet og du bruker funksjonen som kobler skriveren direkte til Internett. For følgende funksjoner kobler skriveren direkte til Internett. <ul style="list-style-type: none"> <input type="checkbox"/> Epson Connect-tjenester <input type="checkbox"/> Skytjenester fra andre selskaper <input type="checkbox"/> Fastvareoppdatering
Portnummerinformasjon	<input type="checkbox"/> Frigjøring av portnummer	Kontroller portnummeret som brukes av skriveren og datamaskiner, og frigjør porten som er blokkert av en brannmur hvis nødvendig. Se følgende for portnummeret som brukes av skriveren. "Bruke porten for skriveren" på side 200

Tildeling av IP-adresse

Dette er de følgende typer IP-adressetildeling.

Statisk IP-adresse:

Tildel forhåndsbestemt IP-adresse til skriveren (vert) manuelt.

Informasjonen om å koble til nettverket (delnettmaske, standard gateway, DNS-server og så videre) må angis automatisk.

IP-adressen endres ikke når enheten slås av, noe som er nyttig når du ønsker å administrere enheter med et miljø hvor du ikke kan endre IP-adresse, eller du ønsker å administrere enheter ved hjelp av IP-adressen. Vi anbefaler innstillinger for skriveren, serveren, osv., som mange datamaskiner bruker. Når sikkerhetsfunksjoner som IPsec/IP-filtrering brukes, må du tildele en fast IP-adresse slik at IP-adressen ikke endres.

Automatisk tildeling ved hjelp av DHCP-funksjonen (dynamisk IP-adresse):

Tildel IP-adressen automatisk til skriveren (vert) ved hjelp av DHCP-funksjonen til DHCP-serveren eller -routeren.

Informasjonen om å koble til nettverket (delnettmaske, standard gateway, DNS-server og så videre) angis automatisk, så du kan enkelt koble enheten til nettverket.

Hvis enheten eller routeren er slått av, eller avhengig av DHCP-serverens innstillinger, kan IP-adressen endres ved ny tilkobling.

Vi anbefaler å administrere enheter med annet enn IP-adressen og kommunisere med protokoller som kan følge IP-adressen.

Merknad:

Når du bruker DHCP-ens reservasjonsfunksjon for IP-adresse, kan du når som helst tildele samme IP-adresse til enhetene.

DNS-server og proxy-server

DNS-serveren har et vertsnavn, domenenavn for e-postadressen osv., i forbindelse med IP-adresseinformasjonen.

Kommunikasjon er ikke mulig hvis den andre parten beskrives av vertsnavnet, domenenavnet osv., når datamaskinen eller skriveren utfører IP-kommunikasjon.

Spør DNS-serveren om den informasjonen og får IP-adressen til den andre parten. Denne prosessen kalles navneløsning.

Derfor kan enheter som datamaskiner og skrivere kommunisere ved hjelp av IP-adressen.

Navneløsning er nødvendig for at skriveren skal kunne kommunisere ved hjelp av e-postfunksjonen eller funksjonen for Internet-tilkobling.

Når du bruker disse funksjonene, må innstillingene for DNS-server angis.

Når du tilordner skriverens IP-adrese ved hjelp av DHCP-funksjonen til DHCP-serveren eller -routeren, angis dette automatisk.

Proxy-serveren er plassert på gateway mellom nettverket og Internett, og kommuniserer til datamaskinen, skriver og Internett (motsatt server) på vegne av hver av dem. Den motsatte serveren kommuniserer bare til proxy-serveren. Derfor vil skriverinformasjon som IP-adresse og portnummer kanskje ikke leses, noe som er forbundet med økt sikkerhet.

Når du kobler til Internett via proxyserver, må proxyserveren konfigureres på skriveren.

Koble til nettverket fra kontrollpanelet

Koble skriveren til nettverket ved å bruke kontrollpanelet på skriveren.

Tilordne IP-adressen

Still inn de grunnleggende elementene, for eksempel **IP-adresse**, **Nettverksmaske**, **Standard gateway**.

Dette avsnittet forklarer prosedyren for hvordan du angir en statisk IP-adresse.

1. Slå av skriveren.
2. Velg **Innst.** > **Generelle innstillinger** > **Nettverksinnstillinger** > på startskjermen til skriverens kontrollpanel.
3. Velg **Avansert** > **TCP/IP**.

Merknad:

Du må skrive inn administratorpassordet for nettverket.

4. Velg **Manuell** for **Skaff IP-adresse**.

Når du stiller inn IP-adresse automatisk ved å bruke DHCP-funksjonen på ruter, velger du **Auto**. I slikt tilfelle stilles også **IP-adresse**, **Nettverksmaske** og **Standard gateway** i trinn 5 til 6 inn automatisk. Gå derfor til trinn 7.

5. Skriv inn IP-adressen.
Bekreft verdien som ble vist på forrige skjerm.
6. Konfigurer **Nettverksmaske** og **Standard gateway**.
Bekreft verdien som ble vist på forrige skjerm.



Forsiktighetsregel:

*Hvis kombinasjonen av **IP-adresse**, **Nettverksmaske** og **Standard gateway** er feil, blir **Start oppsett** inaktiv og vil ikke kunne fortsette med innstillingene. Kontroller at alt som er skrevet inn er riktig.*

7. Skriv inn IP-adressen for den primære DNS-serveren.
Bekreft verdien som ble vist på forrige skjerm.

Når du velger **Auto** som innstilling for anvisning av IP-adresse, kan du velge DNS-serverinnstillingene fra **Manuell** eller **Auto**. Hvis du ikke kan hente DNS-server automatisk, velger du **Manuell** og angir DNS-serveradresse. Deretter skriver du sekundær DNS-serveradresse direkte inn. Hvis du velger **Auto**, går du til trinn 9.
8. Skriv inn IP-adressen for den sekundære DNS-serveren.
Bekreft verdien som ble vist på forrige skjerm.
9. Velg **Start oppsett**.

Angi proxy-server

Konfigurer proxy-serveren hvis begge av følgende er sant.

- Proxy-serveren er bygget for Internett-tilkobling.
- Ved bruk av en funksjon hvor en skriver kobler direkte til Internett, som Epson Connect-tjenester eller andre selskapers skytjenester.

1. Velg **Innst.** på startsiden.
Når du angir innstillinger etter innstilling av IP-adresse, vises **Avansert**-skjermen. Gå til trinn 3.
2. Velg **Generelle innstillinger** > **Nettverksinnstillinger** > **Avansert**.
3. Velg **Proxyserver**.
4. Velg **Bruk for Proxyserver-innst.**
5. Skriv inn adressen for proxy-serveren med IPv4- eller FQDN-format.
Bekreft verdien som ble vist på forrige skjerm.
6. Skriv inn portnummeret for proxy-serveren.
Bekreft verdien som ble vist på forrige skjerm.
7. Velg **Start oppsett**.

Koble til Ethernet

Koble skriveren til nettverket ved å bruke en Ethernet-kabel, og kontroller tilkoblingen.

1. Koble sammen skriveren og huben (LAN-bryter) med en Ethernet-kabel.
2. Velg **Innst.** på startsidene.
3. Velg **Generelle innstillinger > Nettverksinnstillinger > Kontroller nettverkstilkoblingen.**
Resultatet av tilkoblingsdiagnosen vises. Kontroller at tilkoblingen er riktig.

Koble til trådløst LAN (Wi-Fi)

Du kan koble skriveren til trådløst LAN (Wi-Fi) på flere måter. Velg en tilkoblingsmetode som passer med miljøet og forholdene du bruker enheten i.

Hvis du kjenner informasjonen til den trådløse ruter, som SSID og passord, kan du angi innstillingene manuelt.

Hvis den trådløse ruter støtter WPS, kan du angi innstillinger ved hjelp av konfigurering med trykknapp.

Etter å ha koblet skriveren til nettverket, kobler du til skriveren fra enheten du ønsker å bruke (datamaskin, smart enhet, nettbrett, osv.)

Relatert informasjon

- ➔ [“Merknad ved bruk av en 5 GHz Wi-Fi-tilkobling” på side 46](#)
- ➔ [“Angi Wi-Fi-innstillinger ved å angi SSID og passord” på side 46](#)
- ➔ [“Utføre Wi-Fi-innstillinger med konfigurering med trykknapp \(WPS\)” på side 47](#)
- ➔ [“Utføre Wi-Fi-innstillinger med konfigurering med PIN-kode \(WPS\)” på side 48](#)

Merknad ved bruk av en 5 GHz Wi-Fi-tilkobling

Denne skriveren bruker vanligvis W52 (36-kanals) som kanal når du kobler til Wi-Fi Direct (Enkel AP). Siden kanalen for tilkobling til trådløst LAN (Wi-Fi) velges automatisk, kan kanalen som brukes variere når den brukes samtidig som en Wi-Fi Direct-tilkobling. Sending av data til skriveren kan bli forsinket hvis kanalene er forskjellige. Hvis den ikke forstyrrer med bruken, kobler du SSID til i frekvensbåndet for 2,4 GHz. I frekvensbåndet for 2,4 GHz samsvarer kanalene som brukes.

Når det trådløse nettverket settes til 5 GHz, anbefaler vi å deaktivere Wi-Fi Direct.

Angi Wi-Fi-innstillinger ved å angi SSID og passord

Du kan konfigurere et Wi-Fi-nettverk ved å angi nødvendig informasjon for å koble til en trådløs ruter fra skriverens kontrollpanel. Hvis du vil konfigurere ved hjelp av denne metoden, trenger du SSID-en og passordet til en trådløs ruter.

Merknad:

Hvis du bruker en trådløs ruter med standardinnstillingene, er SSID og passord angitt på etiketten. Hvis du ikke kjenner SSID-en og passordet, tar du kontakt med personen som konfigurerte den trådløse ruter, eller så kan du se i dokumentasjonen som fulgte med den trådløse ruter.

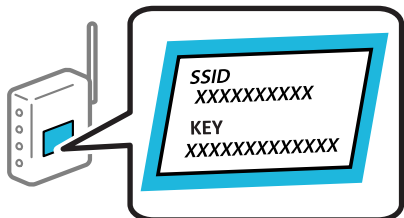

1. Velg **Wi-Fi** på startsidene.

Hvis du vil velge et element, bruker du knappene ▲ ▼ ◀ ▶ og trykker deretter på OK-knappen.

2. Velg **Ruter**.

3. Trykk på OK-knappen.

Tilkoblingsdetaljene vises hvis nettverkstilkoblingen allerede er konfigurert. Velg **Bytt til Wi-Fi-tilkobling**, eller **Endre innstillinger** for å endre innstillingene.

4. Velg **Konfigurasjonveiledning for Wi-Fi**.

5. Følg instruksjonene på skjermen for å velge SSID-en, skrive inn passordet for den trådløse ruter og starte oppsettet.

Hvis du vil sjekke skriverens tilkoblingsstatus til nettverket etter oppsett er fullført, kan du se lenken til relatert informasjon nedenfor hvis du vil ha mer informasjon.

Merknad:

- Hvis du ikke vet SSID-en, kan du se om det står skrevet på etiketten til den trådløse ruter. Hvis du bruker standardinnstillingene til den trådløse ruter, bruker du SSID-en angitt på etiketten. Hvis du ikke finner noen informasjon, kan du se dokumentasjonen som fulgte med den trådløse ruter.
- Det er forskjell på store og små bokstaver i passordet.
- Hvis du ikke vet passordet, kan du se om informasjonen står skrevet på etiketten til den trådløse ruter. På etiketten er passordet gjerne oppgitt som «Network Key», «Wireless Password» eller lignende. Hvis du bruker standardinnstillingene til den trådløse ruter, bruker du passordet som er skrevet på etiketten.

Relatert informasjon

- ➔ [“Kontrollere statusen for skriverens nettverkstilkobling \(nettverkstilkoblingsrapport\)” på side 139](#)
- ➔ [“Skrive ut en tilkoblingsrapport for nettverket” på side 49](#)

Utføre Wi-Fi-innstillinger med konfigurasjon med trykknapp (WPS)

Du kan konfigurere Wi-Fi-nettverk automatisk ved å trykke på en knapp på den trådløse ruter. Hvis betingelsene nedenfor er oppfylt, kan du sette opp nettverket på denne måten.

- Den trådløse ruter er kompatibel med WPS (Wi-Fi Protected Setup).
- Den gjeldende Wi-Fi-tilkoblingen har blitt etablert ved å trykke på en knapp på den trådløse ruter.

Merknad:

Hvis du ikke finner knappen eller du konfigurerer med programvaren, må du se dokumentasjonen som følger med den trådløse ruter.

1. Velg **Wi-Fi** på startsidene.

Hvis du vil velge et element, bruker du knappene ▲ ▼ ◀ ▶ og trykker deretter på OK-knappen.

2. Velg **Ruter**.

3. Trykk på OK-knappen.

Tilkoblingsdetaljene vises hvis nettverkstilkoblingen allerede er konfigurert. Velg **Bytt til Wi-Fi-tilkobling** eller **Endre innstillinger** for å endre innstillingene.

4. Velg **Trykknapp-oppsett (WPS)**.

5. Følg instruksjonene på skjermen.

Hvis du vil sjekke skriverens tilkoblingsstatus til nettverket etter oppsett er fullført, kan du se lenken til relatert informasjon nedenfor hvis du vil ha mer informasjon.

Merknad:

Hvis tilkoblingen mislykkes, starter du den trådløse ruter på nytt, flytter den nærmere skriveren og prøver igjen. Hvis det fremdeles ikke går, skriver du ut en tilkoblingsrapport for nettverk og prøver løsningen.

Relatert informasjon

➔ [“Skrive ut en tilkoblingsrapport for nettverket” på side 49](#)

Utføre Wi-Fi-innstillinger med konfigurering med PIN-kode (WPS)

Du kan automatisk koble til en trådløs ruter ved hjelp av en PIN-kode. Du kan bruke denne metoden til å konfigurere en trådløs ruter hvis den er kompatibel med WPS (Wi-Fi-beskyttet konfigurering). Bruk en datamaskin til å angi PIN-kode til den trådløse ruter.

1. Velg **Wi-Fi** på startsidene.

Hvis du vil velge et element, bruker du knappene ▲ ▼ ◀ ▶ og trykker deretter på OK-knappen.

2. Velg **Ruter**.

3. Trykk på OK-knappen.

Tilkoblingsdetaljene vises hvis nettverkstilkoblingen allerede er konfigurert. Velg **Bytt til Wi-Fi-tilkobling** eller **Endre innstillinger** for å endre innstillingene.

4. Velg **Annet > Oppsett av PIN (WPS)**

5. Følg instruksjonene på skjermen.

Hvis du vil sjekke skriverens tilkoblingsstatus til nettverket etter oppsett er fullført, kan du se lenken til relatert informasjon nedenfor hvis du vil ha mer informasjon.

Merknad:

Se dokumentasjonen som følger med den trådløse ruter, for å få mer informasjon om hvordan du angir PIN-koder.

Relatert informasjon

➔ [“Skrive ut en tilkoblingsrapport for nettverket” på side 49](#)

Feilsøking av nettverkstilkoblinger

Skrive ut en tilkoblingsrapport for nettverket

Du kan skrive ut en tilkoblingsrapport for nettverket for å kontrollere statusen mellom skriveren og den trådløse ruterer.

1. Velg **Innst.** på startsidene.

Hvis du vil velge et element, bruker du knappene ▲ ▼ ◀ ▶ og trykker deretter på OK-knappen.

2. Velg **Generelle innstillinger > Nettverksinnstillinger > Kontroller nettverkstilkoblingen.**

Tilkoblingskontrollen begynner.

3. Velg **Skriv ut kontrollrapport.**

4. Skriv ut tilkoblingsrapporten for nettverket.

Hvis det oppstår en feil, kontrollerer du tilkoblingsrapporten for nettverket og følger løsningene som står der.

Relatert informasjon

➔ [“Nettverksinnstillinger” på side 192](#)

➔ [“Meldinger og løsninger på tilkoblingsrapporten for nettverket” på side 52](#)

Kan ikke koble til nettverket

IP-adressen er ikke tilordnet på riktig måte.

Hvis IP-adressen som er tilordnet til skriveren, er 169.254.XXX.XXX, og nettverksmasken er 255.255.0.0, kan ikke IP-adressen tilordnes på riktig måte.

Velg **Innst. > Generelle innstillinger > Nettverksinnstillinger > Avansert > TCP/IP** på skriverens kontrollpanel, og kontroller deretter IP-adressen og nettmasken tilordnet skriveren.

Start den trådløse ruterer på nytt eller tilbakestill skriverens nettverksinnstillinger.

Hvis nettverksinnstillingene for skriveren er feil, må du konfigurere nettverksinnstillingene på nytt i henhold til nettverksmiljøet.

Relatert informasjon

➔ [“Koble til nettverket fra kontrollpanelet” på side 44](#)

Skriveren er koblet til Ethernet ved hjelp av enheter som støtter IEEE 802.3az (energieffektivt Ethernet).

Når du kobler til skriveren med Ethernet med enheter som støtter IEEE 802.3az (energieffektivt Ethernet), kan følgende problemer oppstå avhengig av huben eller ruterens du bruker.

- Tilkoblingen blir ustabil, skriveren kobler seg til og fra igjen og igjen.
- Kan ikke koble til skriveren.
- Kommunikasjonshastigheten blir sakte.

Følg trinnene under for å deaktivere IEEE 802.3az for skriveren og deretter koble til.

1. Ta ut Ethernet-kabelen som er koblet til datamaskinen og skriveren.
 2. Når IEEE 802.3az for datamaskinen er aktivert, deaktiverer du det.
Se i dokumentasjonen som fulgte med datamaskinen, for å få mer informasjon.
 3. Koble sammen datamaskinen og skriveren direkte med en Ethernet-kabel.
 4. Skriv ut en nettverkstilkoblingsrapport på skriveren.
[“Skrive ut en tilkoblingsrapport for nettverket” på side 49](#)
 5. Kontroller skriverens IP-adresse på nettverkstilkoblingsrapporten.
 6. Åpne Web Config på datamaskinen.
Start en nettleser og angi skriverens IP-adresse.
[“Kjøre Web Config i en nettleser” på side 184](#)
 7. Velg **Nettverk**-fanen > **Kablet lokalt nett**.
 8. Velg **Av** for **IEEE 802.3az**.
 9. Klikk på **Neste**.
 10. Klikk på **OK**.
 11. Ta ut Ethernet-kabelen som er koblet til datamaskinen og skriveren.
 12. Hvis du deaktiverte IEEE 802.3az for datamaskinen i trinn 2, aktiverer du det.
 13. Koble Ethernet-kablene som du fjernet i trinn 1, til datamaskinen og skriveren.
- Hvis problemet vedvarer, kan det hende at andre enheter enn skriveren forårsaker problemet.

Noe gikk galt med nettverksenheten for Wi-Fi-tilkobling.

Prøv følgende hvis du kan tilbakestille den trådløse nettverksruterens i miljøet.

Slå av enhetene du vil koble til nettverket. Vent i omtrent 10 sekunder og slå deretter på enhetene i følgende rekkefølge: trådløs ruter, datamaskin eller smartenhet og deretter skriveren. Flytt skriveren og datamaskinen eller

smartenheten nærmere den trådløse ruterer for å bedre radiobølgekommunikasjonen og prøv å angi nettverksinnstillinger på nytt.

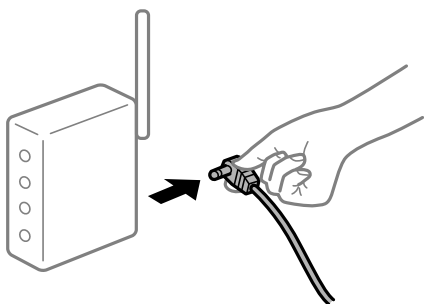

Enhetene kan ikke motta signaler fra den trådløse ruterer fordi de er for langt fra hverandre.

Prøv følgende hvis du kan flytte enheten innenfor installasjonsmiljøet.

Når du har flyttet datamaskinen eller smartenheten og skriveren nærmere den trådløse ruterer, slår du av den trådløse ruterer, og slår den deretter på igjen.

Når du endrer den trådløse ruterer, stemmer ikke innstillingene med den nye ruterer.

Gjør tilkoblingsinnstillingene på nytt slik at de samsvarer med den nye trådløse ruterer.

Relatert informasjon

➔ [“Koble til nettverket fra kontrollpanelet” på side 44](#)

SSID-ene som er koblet fra datamaskinen eller smartenhet og datamaskin, er forskjellige.

Når du bruker flere trådløse rutere samtidig, eller den trådløse ruterer har flere SSID-er, og enhetene er koblet til forskjellige SSID-er, kan du ikke koble til den trådløse ruterer.

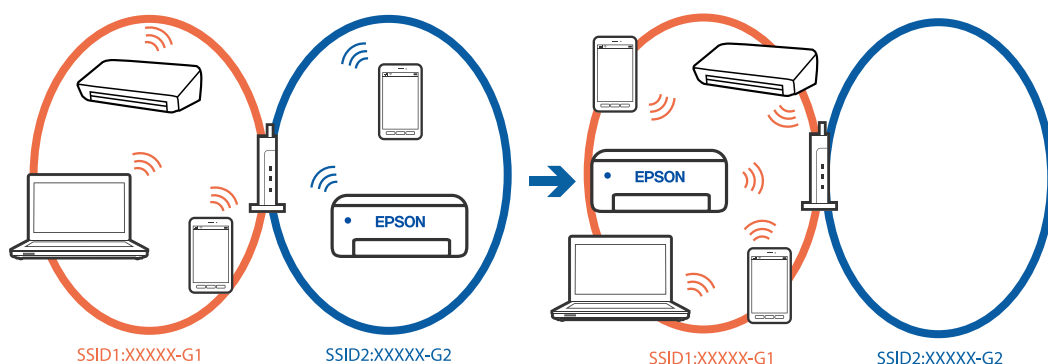

Koble datamaskinen eller smartenheten til samme SSID som skriveren.

- Kontroller SSID-en som skriveren er koblet til, ved å skrive ut kontrollrapporten for nettverkstilkoblingen.
- Kontrollerer navnet på Wi-Fi eller nettverket du er koblet til, på alle datamaskinene og smartenhetene du vil koble til skriveren.
- Hvis skriveren og datamaskinen eller smartenheten din er koblet til forskjellige nettverk, kobler du enheten til SSID-en som skriveren er koblet til.

En skillefunksjon for personvern er tilgjengelig på den trådløse ruterens nettside.

De fleste trådløse rutere har en adskillingsfunksjon som blokkerer kommunikasjon mellom enheter innenfor samme SSID. Hvis du ikke kan kommunisere mellom skriveren og datamaskinen eller smartenheten, selv om de er koblet til samme nettverk, kan du deaktivere skillefunksjonen for personvern på den trådløse ruterens nettside. Se bruksanvisningen som følger med den trådløse ruterens nettside for mer informasjon.

Meldinger og løsninger på tilkoblingsrapporten for nettverket

Kontroller meldingene og feilkodene på tilkoblingsrapporten for nettverket, og følg deretter løsningsforslagene.

The screenshot shows a network connection status report. At the top, it says 'Check Network Connection' and 'Check Result FAIL'. Below this, the 'Error code' is '(E-2)'. A blue box labeled 'a' points to the error code, and another blue box labeled 'b' highlights the error message text: 'See the Network Status and check if the Network Name (SSID) is the SSID you want to connect. If the SSID is correct, make sure to enter the correct password and try again.' Below the error message, there is a section for 'Checked Items' with a table of checks, and a 'Network Status' section with printer details.

Checked Items	
Wireless Network Name (SSID) Check	FAIL
Communication Mode Check	Unchecked
Security Mode Check	Unchecked
MAC Address Filtering Check	Unchecked
Security Key/Password Check	Unchecked
IP Address Check	Unchecked
Detailed IP Setup Check	Unchecked

Network Status	
Printer Name	EPSON XXXXXX
Printer Model	XX-XXX Series
IP Address	169.254.137.8
Subnet Mask	255.255.0.0
Default Gateway	
Network Name (SSID)	EpsonNet
Security	None
Signal Strength	Poor
MAC Address	F8:D0:27:40:C0:AC

a. Feilkode

b. Meldinger om nettverksmiljøet

Relatert informasjon

- ➔ “E-1” på side 53
- ➔ “E-2, E-3, E-7” på side 53
- ➔ “E-5” på side 54
- ➔ “E-6” på side 54
- ➔ “E-8” på side 54
- ➔ “E-9” på side 55
- ➔ “E-10” på side 55

- ➔ “E-11” på side 55
- ➔ “E-12” på side 56
- ➔ “E-13” på side 56
- ➔ “Melding om nettverksmiljøet” på side 57

E-1

Løsninger:

- Sørg for at Ethernet-kabelen er godt koblet til skriveren og til huben eller en annen nettverksenhet.
- Sørg for at huben eller den andre nettverksenheten er påslått.
- Hvis du vil koble til skriveren gjennom Wi-Fi, må du angi Wi-Fi-innstillingene for skriveren igjen, ettersom den er deaktivert.

E-2, E-3, E-7

Løsninger:

- Kontroller at trådløsruterer er slått på.
- Kontroller at datamaskinen eller enheten er koblet til trådløsruterer på riktig måte.
- Slå av trådløsruterer. Vent i omtrent 10 sekunder og slå det på igjen.
- Plasser skriveren nærmere trådløsruterer og fjern eventuelle hindringer mellom dem.
- Hvis du har skrevet inn SSID manuelt, må du sjekke at den stemmer. Sjekk SSID fra **Nettverksstatus**-delen av tilkoblingsrapporten for nettverket.
- Hvis en trådløsruter har flere SSID-er, velger du SSID-en som vises. Skriveren viser ikke SSID-er som bruker ikke-samsvarende frekvenser.
- Hvis du bruker oppsett med trykknapp for å etablere en nettverkstilkobling, må du sørge for at trådløsruterer støtter WPS. Du kan ikke bruke oppsett med trykknapp hvis trådløsruterer ikke støtter WPS.
- Sørg for at SSID-en bare bruke ASCII-tegn (alfanumeriske tegn og symboler). Skriveren kan ikke vise en SSID som bruker andre tegn enn ASCII-tegnsettet.
- Sørg for at du vet hva SSID-en og passordet er før du kobler deg til trådløsruterer. Hvis du bruker en trådløsruter med standard innstillinger, står SSID-en og passordet skrevet på en etikett på trådløsruterer. Hvis du ikke kjenner SSID-en og passordet, tar du kontakt med personen som konfigurerte den trådløse ruterer, eller så kan du se i dokumentasjonen som fulgte med den trådløse ruterer.
- Hvis du kobler deg til en SSID som er generert fra en smartenhet for tilkobling, må du sjekke SSID og passord i dokumentasjonen som fulgte med smartenheten.
- Hvis Wi-Fi-forbindelsen plutselig blir brutt, kan du kontrollere forholdene nedenfor. Hvis noen av disse omstendighetene er gjeldende, må du tilbakestille nettverksinnstillingene ved å laste ned og kjøre programvaren fra følgende nettsted.

<https://epson.sn> > **Oppsett**

- En annen smartenhet ble lagt til nettverket med konfigurering med trykknapp.
- Wi-Fi-nettverket ble konfigurert med en annen metode enn konfigurering med trykknapp.

Relatert informasjon

- ➔ [“Angi innstillinger for tilkobling til datamaskinen” på side 139](#)
- ➔ [“Koble til trådløst LAN \(Wi-Fi\)” på side 46](#)

E-5

Løsninger:

Kontroller at sikkerhetstype til den trådløse ruter er stilt til en av følgende. Hvis ikke endrer du sikkerhetstypen til den trådløse ruter og tilbakestill skriverens nettverksinnstillinger.

- WEP-64 bit (40-biter)
- WEP-128 bit (104-biter)
- WPA PSK (TKIP/AES)*
- WPA2 PSK (TKIP/AES)*
- WPA (TKIP/AES)
- WPA2 (TKIP/AES)
- WPA3-SAE (AES)
- WPA2/WPA3-Enterprise

* : WPA PSK er også kjent som WPA Personal. WPA2 PSK er også kjent som WPA2 Personal.

E-6

Løsninger:

- Kontroller at MAC-adressefiltrering er deaktivert. Hvis det er aktivert, må du registrere skriverens MAC-adresse slik at den ikke filtreres. Les nærmere detaljer i dokumentasjonen som ble levert med trådløs-ruter. Du finner skriverens MAC-adresse i delen **Nettverksstatus** på nettverkstilkoblingsrapporten.
- Hvis trådløs-ruter bruker delt godkjenning med WEP-sikkerhet, må du kontrollere at autentiseringsnøkkelen og indeksen er riktige.
- Hvis antall tilkoblede enheter på trådløs-ruter er mindre enn antallet nettverksenheter som du vil koble til, stiller du inn på trådløs-ruter for å øke antallet enheter som kan tilkobles. Se dokumentasjonen som ble levert med trådløs-ruter for å stille inn.

Relatert informasjon

- ➔ [“Angi innstillinger for tilkobling til datamaskinen” på side 139](#)

E-8

Løsninger:

- Aktiver DHCP på trådløs-ruter hvis skriverens innstilling for å hente IP-adresse på er satt til Auto.
- Hvis skriverens innstilling for Hent IP-adresse er satt til manuelt, er IP-adressen du oppga manuelt ugyldig fordi den er utenfor rekkevidde (for eksempel: 0.0.0.0). Angi en gyldig IP-adresse fra skriverens kontrollpanel.

Relatert informasjon

➔ [“Tilordne IP-adressen” på side 44](#)

E-9

Løsninger:

Kontroller følgende.

- Relevant utstyr er påslått.
- Du har tilgang til Internett og andre datamaskiner eller nettverksenheter på det samme nettverket fra enhetene du vil koble til skriveren.

Hvis skriveren og nettverksenhetene fremdeles ikke kobles sammen etter at det ovenfor nevnte er bekreftet, må du slå av trådløsruteren. Vent i omtrent 10 sekunder og slå det på igjen. Tilbakestill deretter nettverksinnstillingene ved å laste ned og kjøre installeringsprogrammet fra følgende nettsted.

<https://epson.sn> > **Oppsett**

Relatert informasjon

➔ [“Angi innstillinger for tilkobling til datamaskinen” på side 139](#)

E-10

Løsninger:

Kontroller følgende.

- Annet utstyr på nettverket er påslått.
- Nettverksadresser (IP-adresse, nettmaske og standard gateway) er riktig hvis du har satt skriverens Hent IP-adresse til manuelt.

Tilbakestill en eventuell feil nettverksadresse. Du kan sjekke IP-adressen, nettmasken og standard gateway fra **Nettverksstatus**-delen av tilkoblingsrapporten for nettverk.

Relatert informasjon

➔ [“Tilordne IP-adressen” på side 44](#)

E-11

Løsninger:

Kontroller følgende.

- Standard gateway-adresse er riktig (hvis skriverens TCP/IP-konfigurasjon er satt til Manuell).
- Enheten som er satt til å være standard gateway er påslått.

Angi riktig standard gateway-adresse. Du finner standard gateway-adresse i delen **Nettverksstatus** på nettverkstilkoblingsrapporten.

Relatert informasjon

➔ “Tilordne IP-adressen” på side 44

E-12

Løsninger:

Kontroller følgende.

- Annet utstyr på nettverket er påslått.
- Nettverksadressene (IP-adresse, nettmaske, og standard gateway) er riktige hvis du skriver dem inn manuelt.
- Nettverksadressene for annet utstyr (nettmaske og standard gateway) er de samme.
- IP-adressen er ikke i konflikt med andre enheter.

Hvis skriveren og nettverksenhetene fremdeles ikke kobles sammen etter det ovenfor bekreftes, kan du prøve det følgende.

- Slå av trådløsruter. Vent i omtrent 10 sekunder og slå det på igjen.
- Angi nettverksinnstillingene igjen med installeringsprogrammet. Du kan kjøre det fra følgende nettsted.
<https://epson.sn> > **Oppsett**
- Du kan registrere flere passord på en trådløsruter som bruker WEP-sikkerhetstypen. Hvis det er registrert flere passord, kontrollerer du at det først registrerte passordet er satt på skriveren.

Relatert informasjon

➔ “Tilordne IP-adressen” på side 44

➔ “Angi innstillinger for tilkobling til datamaskinen” på side 139

E-13

Løsninger:

Kontroller følgende.

- Nettverksenheter, deriblant trådløsruter, hub og ruter, er påslått.
- TCP/IP-konfigurasjon for nettverksenheter har ikke blitt konfigurert manuelt. (Hvis skriverens TCP/IP-oppsett blir konfigurert automatisk mens TCP/IP-oppsettet for andre nettverksenheter blir utført manuelt, kan skriverens nettverk være ulikt nettverket for andre enheter.)

Hvis den fortsatt ikke fungerer etter at du har undersøkt nevnte punkter, kan du prøve følgende.

- Slå av trådløsruter. Vent i omtrent 10 sekunder og slå det på igjen.
- Utfør nettverksinnstillinger på datamaskinen som er på samme nettverk som skriveren med installasjonsprogrammet. Du kan kjøre det fra følgende nettsted.
<https://epson.sn> > **Oppsett**
- Du kan registrere flere passord på en trådløsruter som bruker WEP-sikkerhetstypen. Hvis det er registrert flere passord, kontrollerer du at det først registrerte passordet er satt på skriveren.

Relatert informasjon

- ➔ [“Tilordne IP-adressen” på side 44](#)
- ➔ [“Angi innstillinger for tilkobling til datamaskinen” på side 139](#)

Melding om nettverksmiljøet

Melding	Løsning
Wi-Fi-miljøet må forbedres. Slå den trådløse ruteren av og på. Hvis forbindelsen ikke bedres, ser du i dokumentasjonen til ruterens.	Når du har flyttet skriveren nærmere trådløs-ruterens og fjernet eventuelle hindringer mellom dem, slår du av trådløs-ruterens. Vent i omtrent 10 sekunder og slå det på igjen. Hvis det fremdeles ikke kobles til, kan du se dokumentasjonen som fulgte med trådløs-ruterens.
* Flere enheter kan ikke kobles til. Koble fra en av de tilkoblede enhetene hvis du ønsker å legge til en ny.	Datamaskin og smart-enheter som kan tilkobles samtidig kobles til i helhet med Wi-Fi Direct (Enkel AP)-tilkobling. Hvis du vil legge til en ny datamaskin eller smart-enhet, må du først koble fra en av de fire smart-enheterne eller koble den til det andre nettverket. Du finner antall trådløse enheter som kan koble til samtidig og antall tilkoblede enheter på nettverksstatusarket eller skriverens kontrollpanel.
Samme SSID som Wi-Fi Direct finnes i omgivelsene. Endre Wi-Fi Direct-SSID hvis du ikke kan koble en smart-enhet til skriverens.	Gå til skjermbildet for Wi-Fi Direct-oppsett på skriverens kontrollpanel og velg menyen for å endre innstillingen. Du kan endre nettverksnavnet som følger etter DIRECT-XX-. Angi opptil 22 tegn.

Relatert informasjon

- ➔ [“statusark:” på side 193](#)

Klargjøre og konfigurere skriveren i henhold til bruken

Angi tilgjengelige ekstra elementer

Hvis du vil bruke en ekstra papirkilde når du skriver ut fra en datamaskin, må du angi innstillinger for skriverdriveren.

Angi tilgjengelige ekstra elementer — Windows

Merknad:

Logg på datamaskinen din som administrator.

1. Åpne **Valgfrie innstillinger**-kategorien fra skriverens egenskaper.

- Windows 11

Klikk på startknappen og velg **Alle programmer > Windows-verktøy > Kontrollpanel > Vis enheter og skrivere i Maskinvare og lyd**. Høyreklikk på skriveren, eller trykk og hold den, velg **Skriverinnstillinger**, og klikk deretter på **Valgfrie innstillinger**-kategorien.

- Windows 10/Windows Server 2022/Windows Server 2019/Windows Server 2016
Klikk på startknappen og velg **Windows-system > Kontrollpanel > Vis enheter og skrivere i Maskinvare og lyd**. Høyreklikk på skriveren, eller trykk og hold den, velg **Skriverinnstillinger**, og klikk deretter på **Valgfrie innstillinger**-kategorien.
 - Windows 8.1/Windows 8/Windows Server 2012 R2/Windows Server 2012
Velg **Skrivebord > Innstillinger > Kontrollpanel > Vis enheter og skrivere i Maskinvare og lyd**. Høyreklikk på skriveren, eller trykk og hold den, velg **Skriverinnstillinger**, og klikk deretter på **Valgfrie innstillinger**-kategorien.
 - Windows 7/Windows Server 2008 R2
Klikk på startknappen og velg **Kontrollpanel > Maskinvare og lyd > Skannere og kameraer**, og kontroller deretter om skriveren vises. Høyreklikk på skriveren, velg **Skriverinnstillinger**, og klikk deretter på **Valgfrie innstillinger**.
 - Windows Vista/Windows Server 2008
Klikk på startknappen og velg **Kontrollpanel > Skrivere i Maskinvare og lyd**. Høyreklikk på skriveren, velg **Egenskap**, og klikk deretter på **Valgfrie innstillinger**.
 - Windows XP/Windows Server 2003 R2/Windows Server 2003
Klikk på startknappen og velg **Kontrollpanel > Skrivere og annen maskinvare > Skanner og kamera**, og kontroller deretter om skriveren vises.
2. Velg **Hent fra skriver**, og klikk deretter på **Hent**.
 3. Klikk på **OK**.

Angi tilgjengelige ekstra elementer — Windows PostScript

Merknad:

Logg på datamaskinen din som administrator.

1. Åpne **Valgfrie innstillinger**-kategorien fra skrivereregenskapene.
 - Windows 11
Klikk på startknappen og velg **Alle programmer > Windows-verktøy > Kontrollpanel > Vis enheter og skrivere i Maskinvare og lyd**. Høyreklikk på skriveren din eller trykk og hold den, og velg deretter **Skriveregenskaper**. På **Enhetsinnstillinger**-fanen.
 - Windows 10/Windows Server 2022/Windows Server 2019/Windows Server 2016
Klikk på startknappen og velg **Windows-system > Kontrollpanel > Vis enheter og skrivere i Maskinvare og lyd**. Høyreklikk på skriveren, eller trykk og hold den, velg **Skriverinnstillinger** og klikk på **Enhetsinnstillinger**-fanen.
 - Windows 8.1/Windows 8/Windows Server 2012 R2/Windows Server 2012
Velg **Skrivebord > Innstillinger > Kontrollpanel > Vis enheter og skrivere i Maskinvare og lyd**. Høyreklikk på skriveren, eller trykk og hold den, velg **Skriverinnstillinger** og klikk på **Enhetsinnstillinger**-fanen.
 - Windows 7/Windows Server 2008 R2
Klikk på startknappen og velg **Kontrollpanel > Vis enheter og skrivere i Maskinvare og lyd**. Høyreklikk på skriveren, velg **Skriverinnstillinger** og klikk på **Enhetsinnstillinger**-fanen.
 - Windows Vista/Windows Server 2008
Klikk på startknappen og velg **Kontrollpanel > Skrivere i Maskinvare og lyd**. Høyreklikk på skriveren, velg **Egenskaper** og klikk på **Enhetsinnstillinger**-fanen.

- Windows XP/Windows Server 2003 R2/Windows Server 2003

Klikk på startknappen og velg **Kontrollpanel > Skrivere og annen maskinvare** i **Skrivere og telefakser**. Høyreklikk på skriveren, velg **Egenskaper** og klikk på **Enhetsinnstillinger**-fanen.

2. Velg den ekstra enheten fra **Installerbare alternativer**-innstillingen.
3. Klikk på **OK**.

Angi tilgjengelige ekstra elementer — Mac OS

1. Velg **Systemvalg** fra Apple-menyen > **Skrivere og skannere** (eller **Skriv ut og skann, Skriv ut og faks**), og velg deretter skriveren. Klikk på **Alternativer og forsyninger > Valg** (eller **Driver**).
2. Utfør innstillinger i henhold til typen for ekstraenheten.
3. Klikk på **OK**.

Angi tilgjengelige ekstra elementer — Mac OSPostScript

1. Velg **Systemvalg** fra Apple-menyen > **Skrivere og skannere** (eller **Skriv ut og skann, Skriv ut og faks**), og velg deretter skriveren. Klikk på **Alternativer og forsyninger > Valg** (eller **Driver**).
2. Utfør innstillinger i henhold til typen for ekstraenheten.
3. Klikk på **OK**.

Klargjøre for sending av en e-post

Konfigurere en e-postserver

Konfigurer e-postserveren fra Web Config.

Kontroller under før du konfigurerer.

- Skriveren er koblet til nettverket som har tilgang til e-postserveren.
- Informasjon om e-postkonfigurering for datamaskinen som bruker samme e-postserver som skriveren.

Merknad:

Når du bruker e-postserveren på Internett, må du bekrefte konfigureringsinformasjonen fra leverandøren eller webområdet.

1. Angi skriverens IP-adresse i en nettleser for å gå inn på Web Config.
Angi skriverens IP-adresse fra en datamaskin som er koblet til det samme nettverket som skriveren.
Du kan sjekke IP-adressen til skriveren fra følgende meny.
Innst. > Generelle innstillinger > Nettverksinnstillinger > Nettverkstatus > Status for kablet LAN/Wi-Fi
2. Angi administratorpassordet for å logge på som administrator.

3. Velg i følgende rekkefølge.
Nettverk-fanen > E-postserver > Grunnleggende
4. Angi en verdi for hvert element.
5. Velg **OK**.
 Innstillingene du har valgt blir vist.

Innstillingselementer for e-postserver

Artikler	Innstillinger og forklaring	
Godkjenning metode	Angi godkjenning metoden for skriveren som skal få tilgang til e-postserveren.	
	Av	Angi når e-postserveren ikke trenger autentisering.
	SMTP-autentisering	Autentiserer på SMTP-serveren (server for utgående e-post) når e-posten sendes. E-postserveren må støtte SMTP-autentisering.
	POP før SMTP	Autentiserer på POP3-serveren (server for mottak av e-post) før e-posten sendes. Når du velger dette elementet, må du sette opp en POP3-server.
Godkjent konto	Hvis du velger SMTP-autentisering eller POP før SMTP som Godkjenning metode , skriver du inn det autentiserte kontonavnet på mellom 0 og 255 tegn i ASCII (0x20-0x7e). Når du velger SMTP-autentisering , må du angi SMTP-serverkontoen. Når du velger POP før SMTP , må du angi POP3-serverkontoen.	
Godkjent passord	Hvis du velger SMTP-autentisering eller POP før SMTP som Godkjenning metode , skriver du inn godkjenning passordet på mellom 0 og 20 tegn i ASCII (0x20-0x7e). Når du velger SMTP-autentisering , må du skrive inn godkjenning kontoen for SMTP-serveren. Når du velger POP før SMTP , må du skrive inn godkjenning kontoen for POP3-serveren.	
Avsenderens e-postadresse	Skriv inn avsenderens e-postadresse, for eksempel e-postadressen til systemadministratoren. Dette brukes ved autentisering, så skriv inn en gyldig e-postadresse som er registrert på e-postserveren. Skriv inn mellom 0 og 255 ASCII-tegn (0x20-0x7E), unntatt: () < > [] ; ¥. Det første tegnet kan ikke være punktum «.».	
SMTP-server adresse	Skriv inn mellom 0 og 255 tegn med A-Z a-z 0-9 . - . Du kan bruke IPv4- eller FQDN-format.	
SMTP-server portnummer	Angi et tall mellom 1 og 65535.	
Sikker forbindelse	Velg krypteringsmetoden for kommunikasjon til e-postserveren.	
	Ingen	Hvis du velger POP før SMTP i Godkjenning metode , blir ikke tilkoblingen kryptert.
	SSL/TLS	Dette er tilgjengelig når Godkjenning metode er satt til Av eller SMTP-autentisering . Kommunikasjon er kryptert fra starten av.
	STARTTLS	Dette er tilgjengelig når Godkjenning metode er satt til Av eller SMTP-autentisering . Kommunikasjon er ikke kryptert fra starten av, men dette kan endre seg avhengig av nettverksmiljøet.

Artikler	Innstillinger og forklaring
Sertifikatvalidering	Sertifikatet blir validert når dette er aktivert. Vi anbefaler at dette settes til Aktiver . For å konfigurere må du importere CA-sertifikat til skriveren. Hvis det vises en feilmelding som sier at sertifikatet ikke er klarert, kan du se følgende. "Dato og tid er feil" på side 170 "Rotsertifikatet må oppdateres" på side 171
POP3-server adresse	Hvis du velger POP før SMTP som Godkjenningsmetode , skriver du inn en POP3-serveradresse på mellom 0 og 255 tegn med A-Z a-z 0-9 . - . Du kan bruke IPv4- eller FQDN-format.
POP3-server portnummer	Hvis du velger POP før SMTP som Godkjenningsmetode , skriver du et tall mellom 1 og 65535.

Kontrollere tilkoblingen til en e-postserver

Du kan kontrollere tilkoblingen til e-postserveren ved å kjøre tilkoblingskontrollen.

1. Angi skriverens IP-adresse i nettleseren, og start Web Config.
Angi skriverens IP-adresse fra en datamaskin som er koblet til det samme nettverket som skriveren.
2. Angi administratorpassordet for å logge på som administrator.
3. Velg i følgende rekkefølge.
Nettverk-fanen > **E-postserver** > **Tilkoblingstest**
4. Velg **Start**.
Tilkoblingstesten til e-postserveren startes. Etter testen vil kontrollrapporten vises.

Testreferanser for e-postservertilkobling

Meldinger	Årsak
Tilkoblingstesten var vellykket.	Denne meldingen vises når tilkoblingen til serveren er vellykket.
SMTP-serverkommunikasjonsfeil. Kontroller følgende. - Nettverksinnstillinger	Denne meldingen vises når <input type="checkbox"/> Skriveren er ikke koblet til et nettverk <input type="checkbox"/> SMTP-serveren er nede <input type="checkbox"/> Nettverkstilkobling er frakoblet under kommunikasjon <input type="checkbox"/> Mottok ufullstendige data
POP3-serverkommunikasjonsfeil. Kontroller følgende. - Nettverksinnstillinger	Denne meldingen vises når <input type="checkbox"/> Skriveren er ikke koblet til et nettverk <input type="checkbox"/> POP3-serveren er nede <input type="checkbox"/> Nettverkstilkobling er frakoblet under kommunikasjon <input type="checkbox"/> Mottok ufullstendige data

Meldinger	Årsak
Det oppstod en feil under tilkobling til SMTP-serveren. Kontroller følgende. - SMTP-serveradresse - DNS-server	Denne meldingen vises når <input type="checkbox"/> Tilkobling til en DNS-server mislyktes <input type="checkbox"/> Navnløsning for en SMTP-server mislyktes
Det oppstod en feil under tilkobling til POP3-serveren. Kontroller følgende. - POP3-serveradresse - DNS-server	Denne meldingen vises når <input type="checkbox"/> Tilkobling til en DNS-server mislyktes <input type="checkbox"/> Navnløsning for en POP3-server mislyktes
SMTP-serverautentiseringfeil. Kontroller følgende. - Autentiseringsmetode - Autentisert konto - Autentisert passord	Denne meldingen vises når SMTP-serverautentisering mislyktes.
POP3-serverautentiseringfeil. Kontroller følgende. - Autentiseringsmetode - Autentisert konto - Autentisert passord	Denne meldingen vises når POP3-serverautentisering mislyktes.
Kommunikasjonsmetode støttes ikke. Kontroller følgende. - SMTP-serveradresse - SMTP-serverportnummer	Denne meldingen vises når du prøver å kommunisere med ikke-støttede protokoller.
Tilkobling til SMTP-serveren mislyktes. Endre Sikker forbindelse til Ingen.	Denne meldingen vises når det oppstår en SMTP uoverensstemmelse mellom en server og en klient, eller når serveren ikke støtter SMTP sikker tilkobling (SSL-tilkobling).
Tilkobling til SMTP-serveren mislyktes. Endre Sikker forbindelse til SSL/TLS.	Denne meldingen vises når det oppstår en SMTP uoverensstemmelse mellom en server og en klient, eller når serveren forespør om å bruke en SSL/TLS tilkobling for en SMTP sikker forbindelse.
Tilkobling til SMTP-serveren mislyktes. Endre Sikker forbindelse til STARTTLS.	Denne meldingen vises når det oppstår en SMTP uoverensstemmelse mellom en server og en klient, eller når serveren forespør om å bruke en STARTTLS tilkobling for en SMTP sikker forbindelse.
Tilkoblingen er ikke klarert. Kontroller følgende. - Dato og klokkeslett	Denne meldingen vises når skriverens dato og klokkeslett er feil eller sertifikatet er utløpt.
Tilkoblingen er ikke klarert. Kontroller følgende. - CA-sertifikat	Denne meldingen vises når skriveren ikke har et rotsertifikat som tilsvare serveren eller en CA-sertifikat ikke har blitt importert.
Tilkoblingen er ikke sikret.	Denne meldingen vises når det fremstilte sertifikatet er skadet.
SMTP-serverautentisering mislyktes. Endre autentiseringsmetode til SMTP-AUTH.	Denne meldingen vises når en uoverensstemmelse for autentiseringsmetode oppstår mellom en server og en klient. Serveren støtter SMTP-autentisering.
SMTP-serverautentisering mislyktes. Endre autentiseringsmetode til POP før SMTP.	Denne meldingen vises når en uoverensstemmelse for autentiseringsmetode oppstår mellom en server og en klient. Serveren støtter ikke SMTP-autentisering.
Avsenderens e-postadresse er feil. Endre til e-postadressen for e-posttjenesten.	Denne meldingen vises når den angitte avsenderens e-postadresse er feil.
Får ikke tilgang til skriveren før behandlingen er fullført.	Denne meldingen vises når skriveren er opptatt.

Opprinnelige innstillinger for utskrift

Angi utskriftsinnstillingene, for eksempel papirstørrelse eller utskriftsfeil.

Bruke utskriftsfunksjoner

Aktiver bruk av utskriftsfunksjonen gjennom nettverket.

For å bruke skriveren på nettverket må du angi porten for nettverkstilkobling på datamaskinen i tillegg til skriverens nettverkstilkobling.

Typer skrivertilkobling

De følgende to metodene kan brukes for å koble skriveren til nettverket.

- Node-til-node-tilkobling (direkte utskrift)
- Server-/klienttilkobling (skriverdeling som bruker Windows-serveren)

Innstillinger for node til node-tilkobling

Dette er tilkoblingen for å koble til skriveren på nettverket og datamaskinen direkte. Det kan kun kobles til en modell som har nettverk.

Tilkoblingsmetode:

Koble skriveren til nettverket direkte via en hub eller et tilgangspunkt.

Skriverdriver:

Installer skriverdriveren på hver av klientdatamaskinene.

Når EpsonNet SetupManager brukes, kan du inkludere driverpakken som inneholder skriverinnstillingene.

Funksjoner:

- Utskriftsjobben starter umiddelbart fordi den blir sendt direkte til skriveren.
- Du kan skrive ut så lenge skriveren er slått på.

Innstillinger av server/klient-tilkobling

Dette er tilkoblingen som serverdatamaskinen deler med skriveren. Du kan forbedre sikkerheten ved å forby tilkoblingen uten å gå gjennom serverdatamaskinen.

Når USB brukes, kan skriveren uten nettverksfunksjon også bli delt.

Tilkoblingsmetode:

Koble skriveren til nettverket via LAN-bryter eller tilgangspunkt.

Du kan også koble skriveren til serveren direkte via USB-kabel.

Skriverdriver:

Installer skriverdriveren til Windows-serveren avhengig av operativsystemet som brukes på klientdatamaskinene.

Ved å gå inn på Windows-serveren og koble til skriveren, blir skriverdriveren installert på klientdatamaskinen og kan brukes.

Funksjoner:

- Administrer skriveren og skriverdriveren satsvis.
- Avhengig av serverspesifikasjonene kan det ta tid før utskriftsjobben starter, fordi alle utskriftsjobber går gjennom skriverdriveren.
- Du kan ikke skrive ut når Windows-serveren er slått av.

Skriverinnstillinger for node-til-node-tilkobling

For node-til-node-tilkobling (direkte utskrift) har skrivere og datamaskiner et en-til-en-forhold.

Skriverdriveren må være installert på hver klientdatamaskin.

Skriv ut innstillinger for server-/klienttilkobling

Aktiver utskrift fra skriveren som er koblet til server-/klienttilkoblingen.

For server-/klienttilkoblingen må du først angi skriververseren og deretter dele skriveren på nettverket.

Når du bruker USB-kabelen for å koble til serveren, må du også angi skriververseren først og deretter dele skriveren på nettverket.

Konfigurering av nettverksporter

Opprett utskriftskøen for nettverksutskrifter på utskriftsserveren ved hjelp av standard TCP/IP, og angi deretter nettverksporten.

Dette eksemplet er når man bruker Windows Server 2012 R2.

1. Åpne skjermbildet for enheter og skrivere.
Skrivebord > Innstillinger > Kontrollpanel > Maskinvare og lyd eller Maskinvare > Enheter og skrivere.
2. Legg til en skriver.
Klikk **Legg til skriver**, og velg deretter **Skriveren jeg vil ha står ikke på listen**.
3. Legg til en lokal skriver.
Velg **Legg til en lokal skriver eller nettverksskriver med manuelle innstillinger**, og klikk deretter **Neste**.

4. Velg **Opprett en ny port**, velg **Standard TCP/IP-port** som Porttype, og klikk deretter **Neste**.

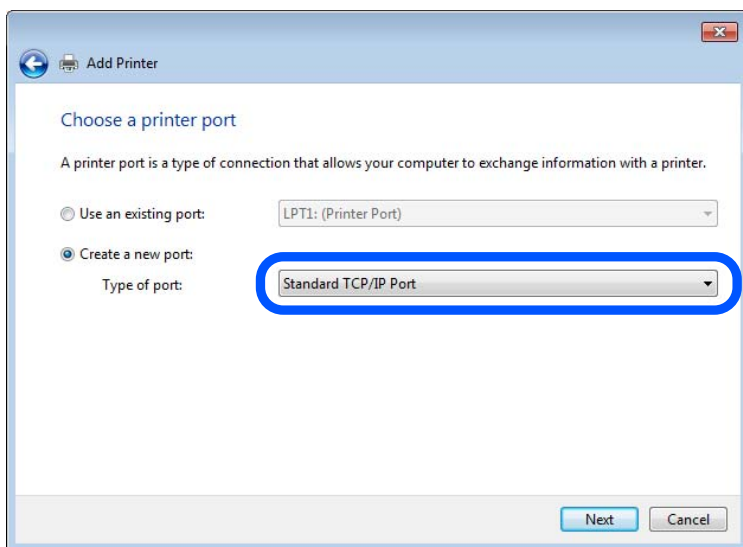

5. Skriv inn skriverens IP-adresse eller navn i **Vertsnavn eller IP-adresse** eller **Skrivernavn eller IP-adresse**, og klikk deretter **Neste**.

Eksempel:

Skrivernavn: EPSONA1A2B3C

IP-adresse: 192.0.2.111

Du må ikke endre **Portnavn**.

Klikk på **Fortsett** når skjermbildet **Brukerkontroll** vises.

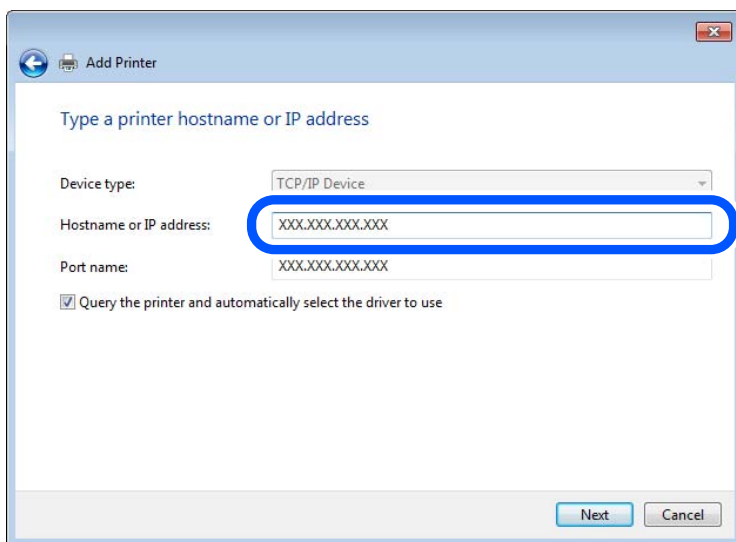

Merknad:

Hvis du angir skrivernavnet på nettverket der navneløsningen er tilgjengelig, spores IP-adressen selv om skriverens IP-adresse er endret av DHCP. Du kan bekrefte skriverens navn på skjermbildet for nettverksstatus på skriverens kontrollpanel eller nettverksstatusark.

6. Angi skriverdriveren.

- Hvis skriverdriveren allerede er installert:
Velg **Produsent** og **Skrivere**. Klikk på **Neste**.

7. Følg instruksjonene på skjermen.

Når du bruker skriveren under tilkobling av serveren/klienten (skriverdeling ved hjelp av Windows-serveren), må du angi delingsinnstillingene nedenfor.

Kontrollere portkonfigurasjonen – Windows

Kontroller at riktig port er konfigurert for utskriftskøen.

1. Åpne skjermbildet for enheter og skrivere.

Skrivebord > Innstillinger > Kontrollpanel > Maskinvare og lyd eller Maskinvare > Enheter og skrivere.

2. Åpne skjermen for skriverinnstillinger.

Høyreklikk skriverikonet, og klikk deretter **Skriveregenskaper**.

3. Klikk kategorien **Porter**, velg **Standard TCP/IP-port**, og klikk deretter **Konfigurer port**.

4. Kontroller portkonfigurasjonen.

- For RAW

Kontroller at **Raw** er valgt i **Protokoll**, og klikk deretter **OK**.

- For LPR

Kontroller at **LPR** er valgt i **Protokoll**. Skriv inn "PASSTHRU" i **Kønavn** under **LPR-innstillinger**. Velg **Byte-telling for LPR aktivert**, og klikk deretter **OK**.

Dele skriveren (bare Windows)

Når du bruker skriveren under tilkobling av serveren/klienten (skriverdeling ved hjelp av Windows-serveren), må du konfigurere skriverdeling fra utskriftsserveren.

1. Velg **Kontrollpanel > Vis enheter og skrivere** på utskriftsserveren.

2. Høyreklikk på skriverikonet (utskriftskøen) du vil dele med, og velg **Skriveregenskaper > Deling**-fanen.

3. Velg **Del denne skriveren**, og angi **Navn på delt ressurs**.

For Windows Server 2012 klikker du på **Endre delingsalternativer** og konfigurerer innstillingene.

Installere flere drivere (bare for Windows)

Hvis Windows-versjonene for en server og klienter er forskjellige, anbefales det å installere ekstra drivere for utskriftsserveren.

1. Velg **Kontrollpanel > Vis enheter og skrivere** på utskriftsserveren.

2. Høyreklikk på skriverikonet du vil dele med klientene, og klikk på **Skriveregenskaper > Deling**-fanen.

3. Klikk på **Flere drivere**.

For Windows Server 2012 klikker du på Change Sharing Options og konfigurerer innstillingene.

4. Velg versjoner av Windows for klienter, og klikk på OK.

5. Velg informasjonsfilen for skriverdriveren (*.inf), og installer driveren.

Ved hjelp av den delte skriveren – Windows

Administratoren må informere klientene om datamaskinnavnet som er tilordnet utskriftsserveren og hvordan det legges til på datamaskinene. Hvis det ennå ikke er konfigurert andre drivere, informerer du klientene om hvordan de bruker **Enheter og skrivere** til å legge til den delte skriveren.

Følg disse trinnene hvis det allerede er konfigurert andre drivere på utskriftsserveren:

1. Velg navnet som er tilordnet utskriftsserveren, i **Windows utforsker**.

2. Dobbeltklikk skriveren du vil bruke.

Angi papirkilden

Angi størrelsen og typen av papiret som skal lastes inn i hver papirkilde.

1. Angi skriverens IP-adresse i en nettleser for å gå inn på Web Config.

Angi skriverens IP-adresse fra en datamaskin som er koblet til det samme nettverket som skriveren.

Du kan sjekke IP-adressen til skriveren fra følgende meny.

Innst. > Generelle innstillinger > Nettverksinnstillinger > Nettverkstatus > Status for kablet LAN/Wi-Fi

2. Angi administratorpassordet for å logge på som administrator.

3. Velg i følgende rekkefølge.

Skriv ut-fanen > **Papirkildeinnstillinger**

4. Angi hvert element.

Elementene som vises, kan variere med situasjonen.

Papirkildenavn

Vis navnet til målpapirkilden, som **papirskuff, Kasset 1**.

Papirstørrelse

Velg papirstørrelsen du vil angi fra nedtrekkslisten.

Enhet

Velg enheten med brukerdefinert størrelse. Du kan velge det når **Brukerdefinert** er valgt på **Papirstørrelse**.

Bredde

Angi horisontallengden for den brukerdefinerte størrelsen.

Verdiene du kan angi her, avhenger av papirkilden, som vises på siden av **Bredde**.

Når du velger **mm** i **Enhet**, kan du skrive inn opptil én desimal.

Når du velger **tomme** i **Enhet**, kan du skrive inn opptil to desimaler.

Høyde

Angi vertikallengden for den brukerdefinerte størrelsen.

Verdiene du kan angi her, avhenger av papirkilden, som vises på siden av **Høyde**.

Når du velger **mm** i **Enhet**, kan du skrive inn opptil én desimal.

Når du velger **tomme** i **Enhet**, kan du skrive inn opptil to desimaler.

Papirtype

Velg papirtypen du vil angi fra nedtrekkslisten.

5. Kontroller innstillingene og klikk deretter på **OK**.

Angi grensesnittet

Angi tidsavbrudd for skrivejobbene eller angi utskriftsspråk tilordnet hvert enkelt grensesnitt.

Dette elementet vises på den PCL- eller PostScript-kompatible skriveren.

1. Angi skriverens IP-adresse i en nettleser for å gå inn på Web Config.

Angi skriverens IP-adresse fra en datamaskin som er koblet til det samme nettverket som skriveren.

Du kan sjekke IP-adressen til skriveren fra følgende meny.

Innst. > **Generelle innstillinger** > **Nettverksinnstillinger** > **Nettverkstatus** > **Status for kablet LAN/Wi-Fi**

2. Angi administratorpassordet for å logge på som administrator.

3. Velg i følgende rekkefølge.

Skriv ut-fanen > **Grensesnittinnstillinger**

4. Angi hvert element.

Innstillinger for tidsavbrudd

Angi tidsavbrudd for skrivejobbene sendt direkte via USB.

Du kan angi mellom 5 og 300 sekunder med intervaller på ett sekund.

Skriv 0 for å deaktivere tidsavbrudd.

Utskriftsspråk

Velg utskriftsspråket for hvert enkelt USB-grensesnitt og nettverksgrensesnitt.

Når du velger **Auto**, oppdages utskriftsspråk automatisk av skrivejobbene som sendes.

5. Kontroller innstillingene og klikk deretter på **OK**.

Innstillingsfeil

Angi visningsfeilen for enheten.

1. Angi skriverens IP-adresse i en nettleser for å gå inn på Web Config.

Angi skriverens IP-adresse fra en datamaskin som er koblet til det samme nettverket som skriveren.

Du kan sjekke IP-adressen til skriveren fra følgende meny.

Innst. > **Generelle innstillinger** > **Nettverksinnstillinger** > **Nettverkstatus** > **Status for kablet LAN/Wi-Fi**

2. Angi administratorpassordet for å logge på som administrator.

3. Velg i følgende rekkefølge.

Skriv ut-fanen > Feilinnstillinger

4. Angi hvert element.

Papirstørrelsemelding

Angi hvorvidt du vil vise en feil på kontrollpanelet når papirstørrelsen til den spesifiserte papirkilden er forskjellig fra papirstørrelsen til utskriftsdataene.

Papirtypevarsling

Angi hvorvidt du vil vise en feil på kontrollpanelet når papirtypen til den spesifiserte papirkilden er forskjellig fra papirtypen til utskriftsdataene.

Auto feilløsning

Angi hvorvidt du skal avbryte feilen automatisk hvis det ikke er noen operasjon på kontrollpanelet innen 5 sekunder etter feilen vises.

5. Kontroller innstillingene og klikk deretter på **OK**.

Angi universell utskrift

Angi når du skriver ut fra eksterne enheter uten å bruke skriverdriveren.

Enkelte elementer vises ikke avhengig av skriverens utskriftsspråk.

1. Angi skriverens IP-adresse i en nettleser for å gå inn på Web Config.

Angi skriverens IP-adresse fra en datamaskin som er koblet til det samme nettverket som skriveren.

Du kan sjekke IP-adressen til skriveren fra følgende meny.

Innst. > Generelle innstillinger > Nettverksinnstillinger > Nettverkstatus > Status for kablet LAN/Wi-Fi

2. Angi administratorpassordet for å logge på som administrator.

3. Velg i følgende rekkefølge.

Skriv ut-fanen > Universale utskriftsinnst.

4. Angi hvert element.

5. Kontroller innstillingene og klikk deretter på **OK**.

Grunnleggende

Artikler	Forklaring
Øvre forskyvning(-30.0-30.0mm)	Angir vertikal posisjon for papiret som utskriften begynner på.
Venstre forskyvning(-30.0-30.0mm)	Angir horisontal posisjon for papiret som utskriften begynner på.
Øvre forskyvning bak(-30.0-30.0mm)	Angir vertikal posisjon for papiret, som utskriften av papirets bakside begynner på i tosidig utskrift.

Artikler	Forklaring
Venstre forskyvning bak(-30.0-30.0mm)	Angir horisontal posisjon for papiret, som utskriften av papirets bakside begynner på i tosidig utskrift.
Sjekk papirbredde	Angir om papirbredden skal kontrolleres ved utskrift.
Sløyfing av tom side	Hvis det er en tom side i utskriftsdataen, angi til å ikke skrive ut tomme sider.

PDL-utskriftskonfigurasjon

Du kan spesifisere innstillinger for PCL- eller PostScript-utskrift.

Dette elementet vises på en PCL- eller PostScript-kompatibel skriver.

Vanlige innstillinger

Artikler	Forklaring
Papirstørrelse	Velg papirstørrelsen du vil skrive ut.
Papirtype	Velg papirtypen du vil skrive ut.
Papirretning	Velg papirretningen du vil bruke for utskriften.
Kvalitet	Velg utskriftskvaliteten du vil bruke for utskriften.
Blekksparemodus	Velg hvorvidt du skal skrive ut med redusert blekkforbruk.
Utskriftsordre	Velg for å skrive ut fra første eller siste side.
Antall eksemplarer(1-999)	Angi antall kopier du vil skrive ut.
Innbindingsmarg	Velg bindingsposisjon.
Auto. papirutløsning	Velg om papir skal mates ut automatisk ved tidsavbrudd under mottak av en utskriftsjobb.
2-sidig utskrift	Angi tosidig utskrift etter ønske.

PCL-meny

Artikler	Forklaring
Skrifttypekilde	Velg om skrifttypen installert på skriveren skal brukes, eller om den skal lastes ned.
Skrifttypenummer	Angi skrifttypenummeret du ønsker å bruke.
Avstand(0.44-99.99cpi)	Hvis skrifttypen som skal brukes er skalerbar og fastsatt, må du spesifisere skriftstørrelsen i tegn per tomme.
Punktstørrelse(4.00-999.75pt)	Hvis skrifttypen som skal brukes er skalerbar og proporsjonal, må du spesifisere skriftstørrelsen i punkter.
Symbolsett	Velg symbolgruppen for skrifttypen du ønsker å bruke.
Linjer(5-128linjer)	Spesifiser antall linjer per side.

Artikler	Forklaring
CR-funksjon	Velg operasjonen for CR-koden (retur).
LF-funksjon	Velg operasjonen for LF-koden (ny linje), FF-koden (ny side).
Tildel papirkilde	Spesifiser tilordning av papirmater for PCL-papirmaterkommandoen.

PS-meny

Artikler	Forklaring
Feilskjema	Angi om det skal skrives ut et feilark når PS3-utskriftsfeil oppstår.
Farging	Angi som fargeutskrift eller svart-hvitt. Du kan kun velge svart-hvitt for denne skriveren.
Binær	Angi om binærdata skal aksepteres eller ikke.
PDF-sidestørrelse	Angi papirstørrelse for PDF-utskrift.

Konfigurere Universell utskrift (Microsoft)

Du kan konfigurere skriveren til å bruke Universell utskrift. Hvis du vil bruke denne funksjonen, må du bruke Microsoft 365 og Azure Active Directory-tjenesten.

- Angi skriverens IP-adresse i en nettleser for å gå inn på Web Config.
Angi skriverens IP-adresse fra en datamaskin som er koblet til det samme nettverket som skriveren.
Du kan sjekke IP-adressen til skriveren fra følgende meny.
Innst. > Generelle innstillinger > Nettverksinnstillinger > Nettverkstatus > Status for kablet LAN/Wi-Fi
- Angi administratorpassordet for å logge på som administrator.
- Velg i følgende rekkefølge.
Nettverk-fanen > Universell utskrift
- Klikk på **Registrer**.
- Les meldingen som vises, og klikk på koblingen.
- Følg instruksjonene på skjermen for å registrere skriveren.
Hvis registreringsstatusen vises som **Registrert** på Web Config-skjermen etter registrering, er oppsettet fullført.

Merknad:

Du finner mer informasjon om bruk av Azure Active Directory, for eksempel hvordan du bruker Universell utskrift, på nettstedet til Microsoft.

Konfigurere AirPrint

Angi ved bruk av AirPrint-utskrift.

Gå inn på Web Config og velg **Nettverk**-fanen > **AirPrint**-innstilling.

Artikler	Forklaring
Bonjour servicenavn	Skriv inn Bonjour-tjenestenaavnet mellom 1 og 41 tegn i ASCII (0x20–0x7E).
Bonjour-plassering	Skriv inn plasseringsinformasjon, som skriverens plassering, med 127 byte eller mindre i Unicode (UTF-8).
Geoposisjon Breddegrad og lengdegrad (WGS84)	Skriv inn skriverens plasseringsinformasjon. Dette feltet er valgfritt. Skriv inn verdier ved hjelp av WGS-84-datum, som skiller lengde- og breddegrad med komma. Du kan skrive inn fra -90 til +90 for breddegradverdien og fra -180 til +180 for lengdegradverdien. Du kan skrive inn mindre enn et desimal ned til sjettede plassering, og du kan utelate «+».
Topprioritetsprotokoll	Velg høyeste prioritetsprotokoll fra IPP og port 9100.
Wide-Area Bonjour	Angi hvorvidt Wide-Area Bonjour skal brukes. Hvis du bruker det, må skriverne være registrert på DNS-serveren for å kunne søke opp skriveren over segmentet.
iBeacon-overføring	Velg om du vil aktivere eller deaktivere iBeacon-sendefunksjonen. Når den er aktivert, kan du søke etter skriveren fra enheter med iBeacon.
Krev PIN-kode ved IPP-utskrift	Velg hvorvidt maskinen skal kreve en PIN-kode når den bruker IPP-utskrift. Hvis du velger Ja , lagres ikke IPP-utskriftsjobber uten PIN-koder i skriveren.
Aktiver AirPrint	IPP, Bonjour, AirPrint er aktivert og IPP er kun etablert med sikker kommunikasjon.

Problemer ved konfigurering av innstillinger

Hint for å løse problemer

Kontrollere feilmeldingene

Når det har oppstått et problem, kontroller først om det står noen meldinger på skriverens kontrollpanel eller driverskjerm. Hvis du har angitt varslings på e-post når hendelsene oppstår, kan du raskt finne statusen.

Nettverkstilkoblingsrapport

Diagnostiser nettverks- og skriverstatusen og skriv ut resultatet.

Du kan finne den diagnostiserte feilen fra skriversiden.

Kontrollere kommunikasjonsstatusen

Kontroller kommunikasjonsstatusen til server- eller klientdatamaskinen ved hjelp av kommandoer som ping og ipconfig.

Tilkoblingstest

Utfør tilkoblingstesten fra skriveren for å kontrollere tilkoblingen mellom skriveren og e-postserveren.

Kontroller også tilkoblingen fra klientdatamaskinen til serveren for å kontrollere kommunikasjonsstatusen.

Initialisere innstillingene

Hvis innstillingene og kommunikasjonsstatusen ikke viser noe problem, kan problemet kanskje løses ved å deaktivere eller initialisere skriverens nettverksinnstillinger, og deretter konfigurere disse på nytt.

Får ikke tilgang til Web Config

IP-adressen er ikke tilordnet til skriveren.

Løsninger

En gyldig IP-adresse kan ikke tilordnes til skriveren. Konfigurer IP-adressen ved hjelp av skriverens kontrollpanel. Du kan bekrefte gjeldende innstillingsinformasjon med et nettverksstatusark eller fra skriverens kontrollpanel.

TLS-versjonen støttes ikke

Løsninger

Du må kommunisere med TLS-versjon 1.2 eller nyere.

Versjon 1.0 eller 1.1 av TLS er opprinnelig deaktivert.

Hvis du vil kommunisere med TLS-versjon 1.0 eller 1.1, må du først gå inn på Web Config fra en enhet som kan kommunisere med TLS-versjon 1.2 eller nyere, og deretter aktivere TLS-versjon 1.0 eller 1.1.

➔ [“Konfigurere grunnleggende SSL/TLS-innstillinger” på side 252](#)

Nettleseren støtter ikke krypteringsstyrken for SSL/TLS.

Løsninger

SSL/TLS har Krypteringsstyrke. Du kan åpne Web Config ved hjelp av en nettleser som støtter bulkkryptering, som angitt under. Kontroller at du bruker en støttet nettleser.

- 80 bit: AES256/AES128/3DES
- 112 bit: AES256/AES128/3DES
- 128 bit: AES256/AES128
- 192 bit: AES256
- 256 bit: AES256

CA-signert sertifikat er utløpt.

Løsninger

Hvis det er et problem med sertifikatets utløpsdato, vises «Sertifikatet er utløpt» ved tilkobling til Web Config med SSL/TLS-kommunikasjon (https). Hvis meldingen vises før utløpsdatoen, kontrollerer du at skriverens dato er riktig konfigurert.

Sertifikatets og skriverens fellesnavn samsvarer ikke.

Løsninger

Hvis sertifikatets og skriverens fellesnavn ikke samsvarer, vises meldingen «Navnet på sikkerhetssertifikatet samsvarer ikke ...» når Web Config åpnes ved hjelp av SSL/TLS-kommunikasjon (https). Dette skjer fordi følgende IP-adresser ikke samsvarer.

- Skriverens IP-adresse som er angitt for fellesnavn for å opprette et Selvsignert sertifikat eller CSR
- IP-adressen som er angitt til nettleseren når Web Config kjøres

Oppdater sertifikatet for Selvsignert sertifikat.

Ta sertifikatet igjen for skriveren for CA-signert sertifikat.

■ **Innstillingen av lokal adresse for proxy-serveren er ikke angitt til nettleseren.**

Løsninger

Når skriveren er innstilt til å bruke en proxyserver, må nettleseren konfigureres til å ikke koble til den lokale adressen via proxyserveren.

Windows:

Velg **Kontrollpanel** > **Nettverk og Internett** > **Alternativer for Internett** > **Tilkoblinger** > **LAN-innstillinger** > **Proxy-server**, og deretter konfigurerer du at proxy-serveren ikke skal brukes for LAN (lokale adresser).

Mac OS:

Velg **Systemvalg** > **Nettverk** > **Avansert** > **Proxyer**, og deretter registrerer du den lokale adressen for **Ignorer proxyinnstillinger for disse vertene og domenene**.

Eksempel:

192.168.1.*: Lokal adresse 192.168.1.XXX, nettverksmaske 255.255.255.0

192.168.*.*: Lokal adresse 192.168.XXX.XXX, nettverksmaske 255.255.0.0

Legge inn papir

Forholdsregler ved håndtering av papir.	76
Innstillinger for papirstørrelse og -type.	76
Legge inn papir.	78
Legge inn forskjellig papir.	78

Forholdsregler ved håndtering av papir

- ❑ Les instruksjonene som følger med papiret.
- ❑ For å oppnå høy kvalitet på utskrifter med ekte Epson-papir, må papiret brukes i miljøet som er angitt på arkene som følger med papiret.
- ❑ Vift og samle kantene på papiret før de legges i. Ikke vift eller krøll fotopapir. Dette kan skade papirets utskriftsside.

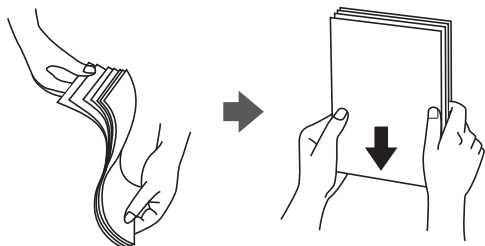

- ❑ Hvis papiret er krøllet eller brettet, glatter du det ut eller krøller det lett i motsatt retning før du legger det inn. Utskrift på krøllet eller brettet papir kan føre til problemer med å mate og flekker på utskriftene.

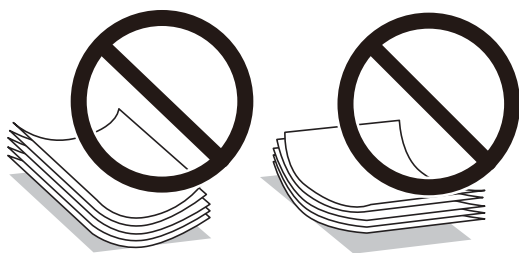

- ❑ Problemer med papirmating kan oppstå ofte for manuell tosidig utskrift når du skriver ut på den ene siden av forhåndstrykt papir. Reduser antallet ark til halvparten eller mindre, eller legg inn ett ark papir om gangen hvis papirstoppene fortsetter.
- ❑ Vift og samle kantene på konvoluttene før de legges i. Når bunken med konvolutter fylles med luft, trykk dem ned slik at de flater ut før de legges i skriveren.

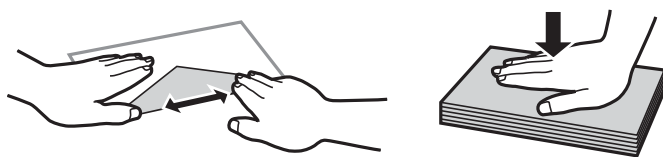

Relatert informasjon

- ➔ [“Tilgjengelig papir og kapasiteter” på side 174](#)
- ➔ [“Utilgjengelige papirtyper” på side 177](#)

Innstillinger for papirstørrelse og -type

Sørg for at du registrerer papirstørrelse og -type på skjermen som vises når du laster papir. Skriveren sier fra når den registrerte informasjonen og utskriftsinnstillingene avviker. Dette forhindrer deg i å kaste bort papir og blekk

ved å forsikre sørge for at du ikke skriver ut på feil papirstørrelse eller skriver ut ved å bruke dårlig utskriftskvalitet på grunn av innstillinger som ikke samsvarer med papirtypen.

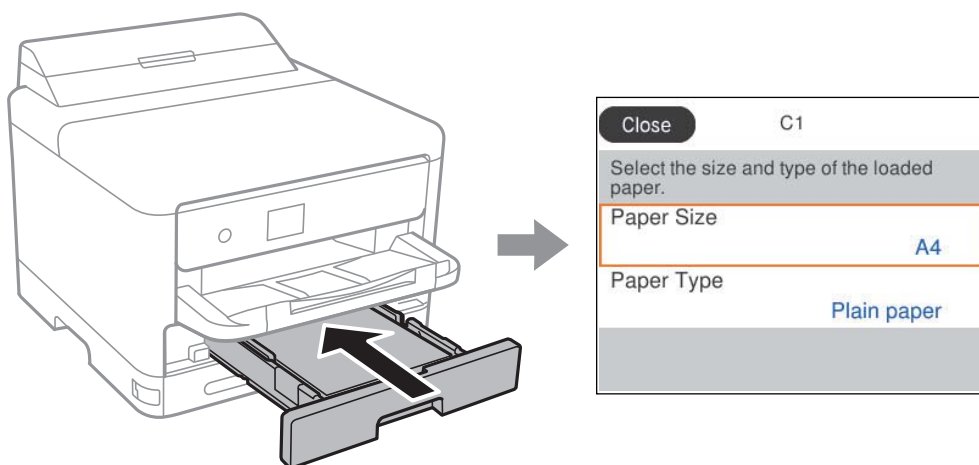

Hvis papirstørrelsen og -typen vist er forskjellig fra papiret som er lagt inn, velger du elementet du vil endre. Hvis innstillingene stemmer overens med papiret som er lagt inn, lukker du skjermen.

Hvis du vil velge et element, bruker du knappene ▲ ▼ ◀ ▶ og trykker deretter på OK-knappen.

Merknad:

Hvis du ikke vil at siden med for papirinnstillinger skal vises automatisk når du legger i papir, velger du menyene på startsidene som beskrevet nedenfor.

Innst. > **Generelle innstillinger** > **Skriverinnstillinger** > **Papirkildeinnstillinger** > **Automatisk visning av papiroppsett** > **Av**

Relatert informasjon

➔ [“Automatisk visning av papiroppsett:” på side 188](#)

Liste over papirtyper

Du oppnår best mulig utskriftsresultat ved å velge en papirtype som passer for papiret.

Medienavn	Medietype			
	Kontrollpanel	Skriverdriver, smartenhet*	PostScript-skriverdriver	Epsons universale skriverdriver
Epson Bright White Ink Jet Paper Epson Business Paper	Vanlig papir	Vanlig papir	Plain	Vanlig
Epson Matte Paper-Heavyweight Epson Double-Sided Matte Paper	Matte	Epson Matte	Epson Matte	–
Epson Photo Quality Ink Jet Paper	Photo Quality Ink Jet	Epson Photo Quality Ink Jet	Epson Photo Quality Ink Jet	–

Medienavn	Medietype			
	Kontrollpanel	Skriverdriver, smartenhet*	PostScript-skriverdriver	Epsons universale skriverdriver
Tykt papir (91 til 160 g/m ²)	Thick paper1	Thick paper1	Thick1	Tykt papir1
Tykt papir (161 til 256 g/m ²)	Thick paper2	Thick paper2	Thick2	Tykt papir2

* For smartenheter kan disse medietyperne velges når du skriver ut med Epson Smart Panel.

Legge inn papir

Du kan legge inn papir eller konvolutter ved å se på animasjonene som vises på skriverens LCD-skjerm.

Velg  og velg deretter **Hvordan ... > fyll papir**.

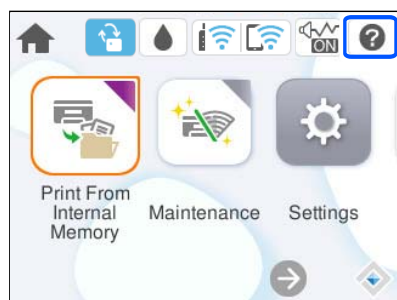

Velg papirtype og papirkilden du vil bruke for å vise animasjonene.

Velg **Fullfør** for å lukke animasjonsskjermen.

Legge inn forskjellig papir

Legge inn forhåndsstanset papir

Legg inn et enkelt ark forhåndsstanset papir i papirskuffen.

Papirstørrelse: A4, B5, A5, A6 Letter, Legal

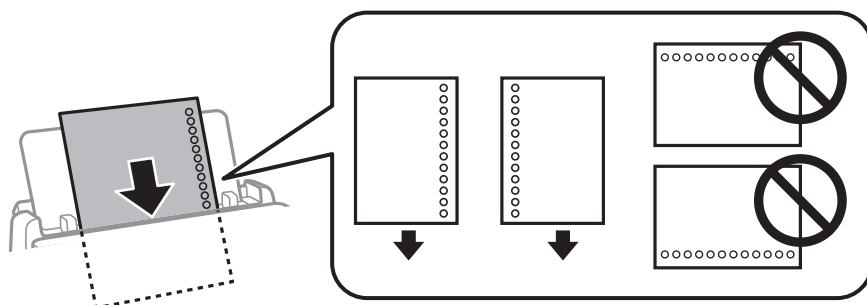

- Juster utskriftsposisjonen på filen din for å unngå utskrift over hullene.
- Automatisk tosidig utskrift er ikke tilgjengelig for forhåndsstanset papir.

Relatert informasjon

- ➔ [“Tilgjengelig papir og kapasiteter” på side 174](#)
- ➔ [“Utilgjengelige papirtyper” på side 177](#)

Legge i lange papir

Legg inn langt papir i papirskuffen ved å la den fremste kanten av papiret rulle rundt. Velg **Brukerdefinert** som papirstørrelse.

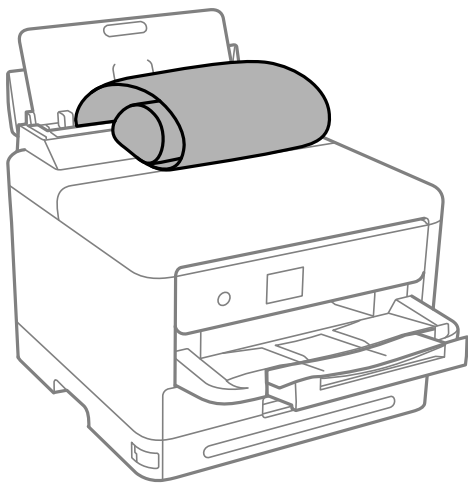

- Påse at kanten på papiret er kuttet vinkelrett. Et diagonalt kutt kan forårsake papirmatingsproblemer.
- Langt papir kan ikke oppbevares i utskriftsskuffen. Gjør klar en eske slik at papiret ikke faller ned på gulvet.
- Ikke ta på papir som blir matet inn eller ut. Det kan skade hånden din eller redusere utskriftskvaliteten.

Relatert informasjon

- ➔ [“Tilgjengelig papir og kapasiteter” på side 174](#)
- ➔ [“Utilgjengelige papirtyper” på side 177](#)

Utskrifter

Skrive ut dokumenter.	81
Skrive ut på konvolutter.	120
Skriv ut nettsider.	120
Skrive ut med en skytjeneste.	121

Skrive ut dokumenter

Skrive ut fra en datamaskin — Windows

Hvis du ikke kan endre noen av skriverens driverinnstillinger, kan de ha blitt begrenset av administratoren. Kontakt skriverens administrator for hjelp.

Skrive ut med enkle innstillinger

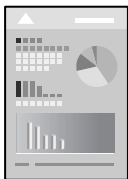

Merknad:

Bruk kan variere avhengig av programmet. Se hjelp i programmet for å få mer informasjon.

1. Legg papir i skriveren.
 “[Legge inn papir](#)” på side 78
2. Åpne filen du vil skrive ut.
3. Velg **Skriv ut** eller **Skriveroppsett** på **Fil**-menyen.
4. Velg skriveren.

5. Velg **Alternativer** eller **Egenskaper** for å åpne skriverdrivervinduet.

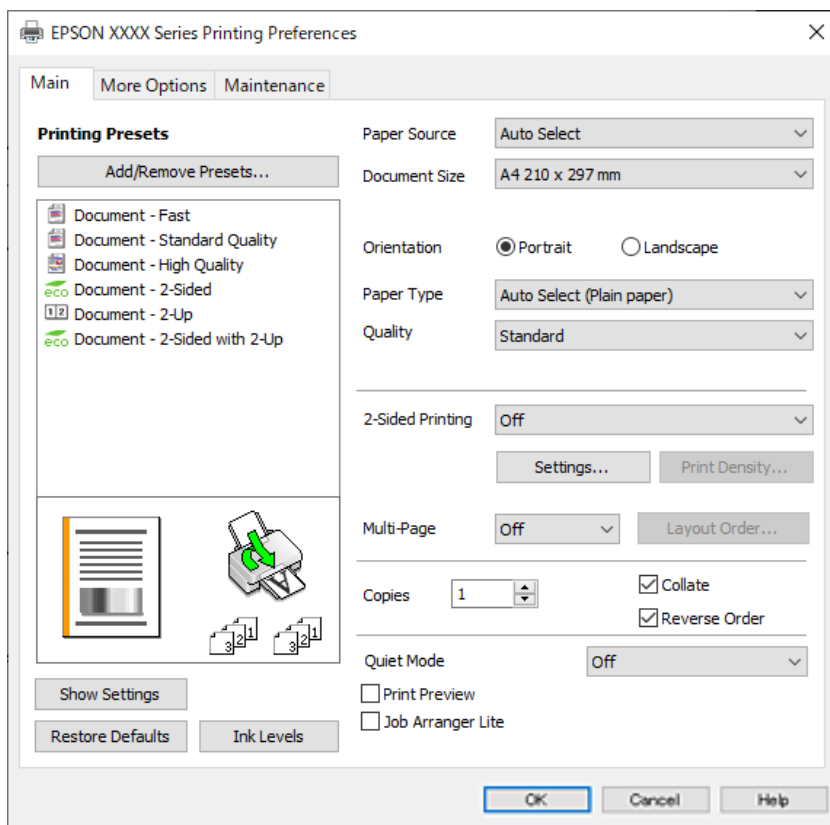

6. Endre innstillingene ved behov.

Se menyalternativene for skriverdriveren for nærmere informasjon.

Merknad:

- Du kan også lese den elektroniske hjelpen for forklaringer av innstillingselementene. Høyreklikk på et element for å vise **Hjelp**.
- Når du velger **Forhåndsvisning**, kan du se en forhåndsvisning av dokumentet før du skriver det ut.

7. Klikk på **OK** for å lukke vinduet til skriverdriveren.

8. Klikk på **Skriv ut**.

Merknad:

- Når du velger **Forhåndsvisning**, vises et vindu for forhåndsvisning. Hvis du vil endre innstillingene, kan du klikke på **Avbryt** og deretter gjenta prosedyren fra trinn 3.
- Høyreklikk på skriveren din i **Enheter og skrivere**, **Skriver**, eller i **Skrivere og telefakser** på datamaskinen hvis du vil avbryte utskriften. Klikk på **Se hva som skrives ut**, høyreklikk på jobben du vil avbryte, og velg deretter **Avbryt**. Du kan imidlertid ikke avbryte en utskriftsjobb fra datamaskinen når den er ferdigsendt til skriveren. I dette tilfellet må du avbryte jobben ved å bruke skriverens kontrollpanel.

Relatert informasjon

- ➔ [“Tilgjengelig papir og kapasiteter” på side 174](#)
- ➔ [“Liste over papirtyper” på side 77](#)
- ➔ [“Menyalternativer for skriverdriveren” på side 83](#)

Menyalternativer for skriverdriveren

Åpne utskriftsvinduet i et program, velg skriveren, og åpne deretter vinduet for skriverdriveren.

Merknad:

Menyene varierer etter alternativet du valgte.

Hoved-fanen

Forhåndsdef. utskrifter:

Legg til / fjern forhåndsinnstillinger:

Du kan legge til eller fjerne dine egne forhåndsinnstillinger for utskriftsinnstillinger som brukes ofte. Velg forhåndsinnstillingen du vil bruke, fra listen.

Vis innstillinger/Skjul innstillinger:

Viser en liste over elementer som for tiden er angitt i **Hoved** og **Flere alternativer**-fanene. Du kan vise eller skjule den nåværende skjermen for liste over innstillinger.

Gjenopprett standardinnstillinger:

Tilbakestill alle innstillingene til fabrikkstandard. Innstillingene i **Flere alternativer**-fanene tilbakestilles også til standardene.

Blekknivå:

Viser omtrentlig blekknivå.

Papirkilde:

Velg papirkilde som papiret mates inn fra. Velg **Velg automatisk** for å automatisk velge papirkilden som er valgt i utskriftsinnstillingene på skriveren.

Papirstørrelse:

Velg papirstørrelsen du vil skrive ut. Hvis du velger **Brukerdefinert**, må du skrive inn papirbredde og -lengde, og registrere størrelsen.

Papirretning:

Velg papirretningen du vil bruke for utskriften.

Papirtype:

Velg papirtypen du vil skrive ut.

Kvalitet:

Velg utskriftskvaliteten du vil bruke for utskriften. Tilgjengelige innstillinger er avhengig av papirtypen du velger. Valg av **Høy** gir bedre utskriftskvalitet, men utskriftshastigheten kan være lavere.

2-sidig utskrift:

Lar deg utføre en tosidig utskrift.

Innstillinger:

Du kan spesifisere bindekanten og bindemarginene. Når du skriver ut dokumenter på flere sider, kan du velge å skrive ut fra enten første eller siste side av dokumentet.

Utskriftstetthet:

Velg dokumenttypen for å justere utskriftstettheten. Hvis den passende utskriftstettheten er valgt, kan du forhindre at bilder går gjennom til motsatt side. Velg **Brukerdefinert** for å justere utskriftstettheten manuelt.

Fl. Sider:

Lar deg skrive ut flere sider på ett ark eller utføre plakatuskrift. Klikk på **Layoutrekkeføl** for å angi rekkefølgen sidene skrives ut i.

Eksemplarer:

Angi antall kopier du vil skrive ut.

Sorter:

Skriver ut dokumenter på flere sider samlet i rekkefølge, og sorterer dem i sett.

Motsatt rekkefølge:

Lar deg skrive ut fra den siste siden, slik at dokumentene stables i riktig rekkefølge etter utskrift.

Stillemodus:

Reduserer støy fra skriveren. Dette kan imidlertid redusere utskriftshastigheten.

Forhåndsvisning:

Viser en forhåndsvisning av dokumentet ditt før utskrift.

Enkel jobbtilpassing:

Med Job Arranger Lite kan du kombinere flere filer opprettet i andre programmer, og skrive dem ut som én utskriftsjobb.

Flere alternativer-fanen

Forhåndsdef. utskrifter:

Legg til / fjern forhåndsinnstillinger:

Du kan legge til eller fjerne dine egne forhåndsinnstillinger for utskriftsinnstillinger som brukes ofte. Velg forhåndsinnstillingen du vil bruke, fra listen.

Vis innstillinger/Skjul innstillinger:

Viser en liste over elementer som for tiden er angitt i **Hoved** og **Flere alternativer**-fanene. Du kan vise eller skjule den nåværende skjermen for liste over innstillinger.

Gjenopprett standardinnstillinger:

Tilbakestill alle innstillingene til fabrikkstandard. Innstillingene i **Hoved**-fanene tilbakestilles også til standardene.

Papirstørrelse:

Velg papirstørrelsen du vil skrive ut.

Utdatapapir:

Velg papirstørrelsen du vil skrive ut. Hvis **Papirstørrelse** er forskjellig fra **Utdatapapir**, velges **Forminsk/forstørr dokument** automatisk. Du trenger ikke å velge det når du skriver ut uten å redusere eller forstørre størrelsen til dokumentet.

Forminsk/forstørr dokument:

Lar deg forminske eller forstørre dokumentet.

Tilpass til side:

Reduserer eller forstørre automatisk dokumentet så det passer til papirstørrelsen du har valgt i **Utdatapapir**.

Zoom til:

Skriver ut med etter en bestemt prosent.

Midtstilt:

Skriver ut bildene i midten av papiret.

Tonekorrigerings:

Automatisk:

Justerer fargetonene til bilder automatisk.

Egendef.:

Lar deg utføre manuell fargetonekorrigerings. Klikk på **Avansert** for flere innstillinger.

Bildealternativer:

Aktiverer alternativer for utskriftskvalitet, for eksempel Fremhev tekst. Du kan også gjøre tynne linjer tykkere, slik at de er synlige på utskriftene.

Vannmerkefunksjoner:

Lar deg angi innstillinger for antikopi-mønster, vannmerker eller topp- og bunntekst.

Legg til/Slett:

Lar deg legge til eller fjerne antikopi-mønstre eller vannmerker du vil bruke.

Innstillinger:

Lar deg angi utskriftsmetoden for antikopi-mønstre eller vannmerker.

Topptekst/bunntekst:

Du kan skrive ut informasjon, f.eks. brukernavn og utskriftsdato, som topp- og bunntekst. Du kan angi skrifttype, størrelse og stil.

Konfidensiell jobb:

Beskytt konfidensielle dokumenter med passord under utskrift. Hvis du bruker denne funksjonen, lagres utskriftsdataene i skriveren, og kan bare skrives ut etter at passordet er angitt med skriverens kontrollpanel. Klikk på **Innstillinger** for å endre innstillingene.

Flere innstillinger:

Drei 180°:

Roterer sider 180 grader før utskrift. Velg dette elementet når du skriver ut på papir som konvolutter som lastes inn i faste retninger i skriveren.

Toveis utskrift:

Skriver ut når skriverhodet beveger seg i begge retninger. Skriverhastigheten er høyere, men kvaliteten kan bli dårligere.

Speilvend:

Vender bildet slik at det skrives ut som om det vises i et speil.

Vedlikehold-fanen

Dysekontroll skrivehode:

Skriver ut et kontrollmønster for dysene for å kontrollere om skriverhodedysene er tette.

Rengjøring av skrivehode:

Rengjør de tette dysene på skriverhodet. Fordi denne funksjonen bruker litt blekk, bør du kun rengjøre skriverhodet hvis dysen er tett. Skriv ut et dysekontrollmønster og velg deretter **Rengjør**.

Enkel jobbtilpassing:

Åpner Enkel jobbtilpassing-vinduet. Her kan du åpne og redigere tidligere lagrede data.

EPSON Status Monitor 3:

Åpner EPSON Status Monitor 3-vinduet. Her kan du bekrefte statusen til skriveren og forbruksvarene.

Kontrollinnstillinger:

Lar deg angi innstillinger for elementer i EPSON Status Monitor 3-vinduet.

Utvidede innstillinger:

Lar deg utføre en rekke innstillinger. Høyreklikk på hvert enkelt element for å se Hjelp for å få mer informasjon.

Utskriftskø:

Viser jobbene som venter på utskrift. Utskriftsjobbene kan sjekkes, settes på pause eller gjenopptas.

Skriver- og alternativinformasjon:

Du kan registrere brukerkontoer. Hvis tilgangskontroll er angitt på skriveren, må du registrere kontoen din.

Språk:

Endrer språket som brukes i skriverdrivervinduet. Lukk skriverdriveren og åpne den igjen for å bruke innstillingene.

Programvareoppdatering:

Starter EPSON Software Updater for å sjekke den nyeste versjonen av programmer på Internett.

Kundestøtte:

Hvis håndboken er installert på datamaskinen din, vises håndboken. Hvis den ikke er installert, kan du koble til Epsons nettsted for å sjekke den manuelle og tilgjengelige kundestøtten.

Legge til forhåndsinnstillinger for utskrift for enkel utskrift

Hvis du oppretter en egen forhåndsinnstilling av ofte brukte utskriftsinnstillinger på skriverdriveren, kan du enkelt skrive ut ved å velge forhåndsinnstillingen fra listen.

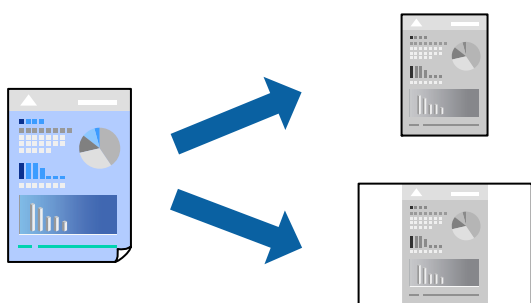

1. På skriverdriverens **Hoved-** eller **Flere alternativer-**fane angir du hvert element (som **Papirstørrelse** og **Papirtype**).
2. Klikk på **Legg til / fjern forhåndsinnstillinger** i **Forhåndsdef. utskrifter**.
3. Skriv inn et **Navn** og, hvis nødvendig, skriv inn en kommentar.
4. Klikk på **Lagre**.

Merknad:

Hvis du vil slette en forhåndsinnstilling du har lagt til, klikker du **Legg til / fjern forhåndsinnstillinger**, velger navnet på forhåndsinnstillingen du vil slette fra listen, og deretter sletter du den.

[“Hoved-fanen” på side 83](#)

[“Flere alternativer-fanen” på side 84](#)

5. Klikk på **Skriv ut**.

Neste gang du vil skrive ut ved hjelp av de samme innstillingene, velger du det registrerte innstillingsnavnet fra **Forhåndsdef. utskrifter**, og klikker på **OK**.

Relatert informasjon

- ➔ [“Legge inn papir” på side 78](#)
- ➔ [“Skrive ut med enkle innstillinger” på side 81](#)

Tosidig utskrift

Du kan bruke metodene nedenfor når du vil skrive ut på begge sider av arket.

- Automatisk tosidig utskrift
- Manuell tosidig utskrift

Når utskriften på den ene siden er fullført, snur du papiret for å skrive ut på den andre siden.

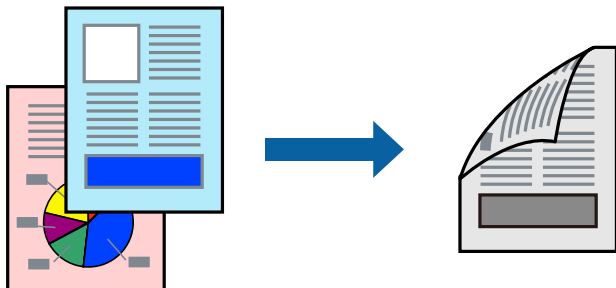

Merknad:

- Hvis du ikke bruker papir som er egnet for tosidig utskrift, kan utskriftskvaliteten reduseres og papiret kan sette seg fast.
“Papir for tosidig utskrift” på side 176
- Avhengig av papir og data, kan blekk blø igjennom til den andre siden av papiret.
- Du kan ikke utføre manuell tosidig utskrift med mindre **EPSON Status Monitor 3** er aktivert. Hvis **EPSON Status Monitor 3** er deaktivert, åpner du vinduet til skriverdriveren, klikker **Utvidede innstillinger** i **Vedlikehold**-fanen og velger deretter **Aktiver EPSON Status Monitor 3**.
- Men manuell 2-sidig utskrift er kanskje ikke er tilgjengelig når skriveren brukes via et nettverk eller som delt skriver.

1. I skriverdriverens **Hoved**-fane velger du metoden **2-sidig utskrift**.
2. Klikk på **Innstillinger**, angi passende innstillinger, og klikk deretter på **OK**.
3. Klikk på **Utskriftstetthet**, angi riktige innstillinger og klikk på **OK**.

Når du angir **Utskriftstetthet** kan du justere utskriftstetthet i henhold til dokumenttypen.

Merknad:

- Denne innstillingen er ikke tilgjengelig når du velger manuell tosidig utskrift.
- Utskriften kan være langsom avhengig av kombinasjonen av alternativene som er valgt for **Velg dokumenttype** i **Justering** av utskriftstetthet-vinduet og for **Kvalitet** i **Hoved**-fanen.

4. Angi de andre elementene i **Hoved**- og **Flere alternativer**-fanene om nødvendig, og klikk på **OK**.

“Hoved-fanen” på side 83

“Flere alternativer-fanen” på side 84

5. Klikk på **Skriv ut**.

Når du skriver ut tosidig manuelt, vises et popup-vindu på datamaskinen når den første siden er skrevet ut. Følg instruksjonene på skjermen.

Relatert informasjon

- ➔ “Tilgjengelig papir og kapasiteter” på side 174
- ➔ “Legge inn papir” på side 78
- ➔ “Skrive ut med enkle innstillinger” på side 81

Skrive ut en brosjyre

Du kan også skrive ut en brosjyre som kan lages ved å omorganisere sidene og brette utskriften.

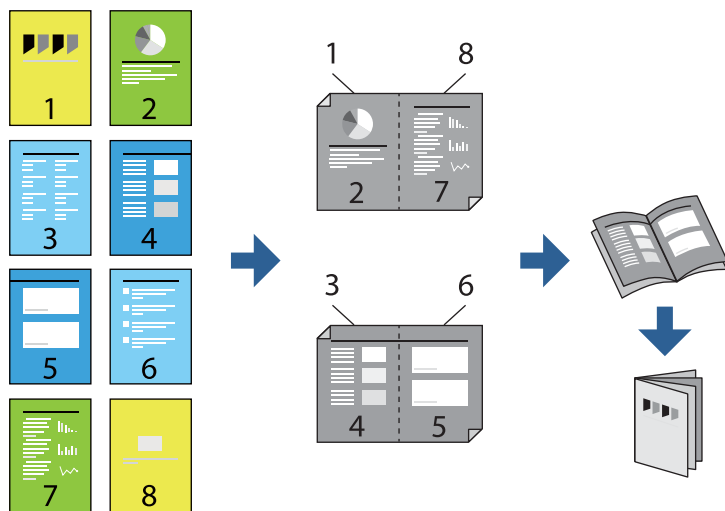

Merknad:

- Hvis du ikke bruker papir som er egnet for tosidig utskrift, kan utskriftskvaliteten reduseres og papiret kan sette seg fast.
[“Papir for tosidig utskrift” på side 176](#)
 - Avhengig av papir og data, kan blekk blø igjennom til den andre siden av papiret.
 - Du kan ikke utføre manuell tosidig utskrift med mindre **EPSON Status Monitor 3** er aktivert. Hvis **EPSON Status Monitor 3** er deaktivert, åpner du vinduet til skriverdriveren, klikker **Utvidede innstillinger** i **Vedlikehold**-fanen og velger deretter **Aktiver EPSON Status Monitor 3**.
 - Men manuell 2-sidig utskrift er kanskje ikke er tilgjengelig når skriveren brukes via et nettverk eller som delt skriver.
1. På skriverdriverens **Hoved**-fane velger du typen binding med lang kant du vil bruke fra **2-sidig utskrift**.
 2. Klikk på **Innstillinger**, velg **Hefte**, og velg deretter **Innbinding midt på** eller **Innbinding på siden**.
 - Innbinding midt på: bruk denne metoden når du skriver ut et lite antall sider som kan stables og lett brettes i to.
 - Innbinding på siden. Bruk denne metoden når du skriver ut ett ark (fire sider) om gangen, bretter hver i to, og legger dem sammen i ett volum.
 3. Klikk på **OK**.
 4. Når du skriver ut data som har mange fotografier og bilder, klikker du på **Utskriftstetthet**, og angir deretter de passende innstillingene og klikker på **OK**.

Når du angir **Utskriftstetthet** kan du justere utskriftstetthet i henhold til dokumenttypen.

Merknad:

Utskriften kan være langsom avhengig av kombinasjonen av alternativene som er valgt for **Velg dokumenttype** i **Justering av utskriftstetthet**-vinduet og for **Kvalitet** i **Hoved**-fanen.

5. Angi de andre elementene i **Hoved**- og **Flere alternativer**-fanene om nødvendig, og klikk på **OK**.

[“Hoved-fanen” på side 83](#)

[“Flere alternativer-fanen” på side 84](#)

6. Klikk på **Skriv ut**.

Relatert informasjon

- ➔ “Tilgjengelig papir og kapasiteter” på side 174
- ➔ “Legge inn papir” på side 78
- ➔ “Skrive ut med enkle innstillinger” på side 81

Skrive ut flere sider på ett ark

Du kan skrive ut flere sider med data på ett enkelt papirark.

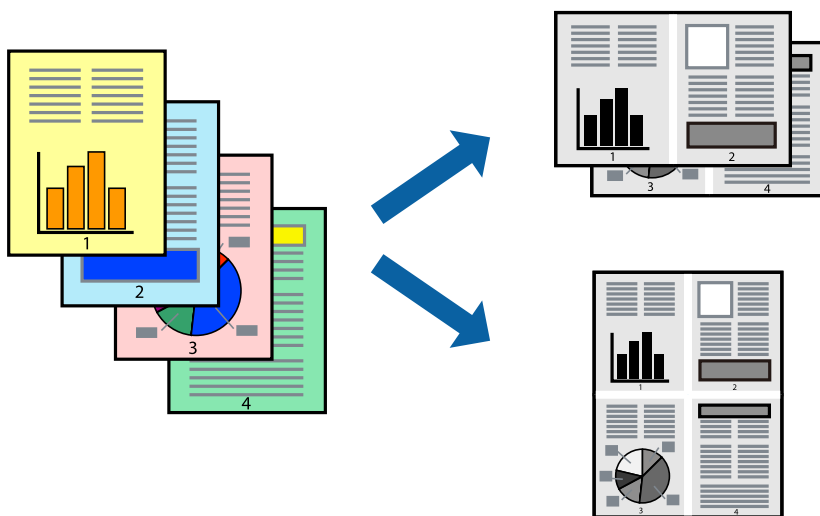

1. I skriverdriverens **Hoved**-fane velger du **2-opp**, **4-opp**, **6 per ark**, **8-opp**, **9 per ark** eller **16 per ark** som **Fl. Sider**-innstillingen.
2. Klikk på **Layoutrekkeføl**, angi riktige innstillinger og klikk på **OK**.
3. Angi de andre elementene i **Hoved**- og **Flere alternativer**-fanene om nødvendig, og klikk på **OK**.
“Hoved-fanen” på side 83
“Flere alternativer-fanen” på side 84
4. Klikk på **Skriv ut**.

Relatert informasjon

- ➔ “Legge inn papir” på side 78
- ➔ “Skrive ut med enkle innstillinger” på side 81

Skrive ut for å passe til papirstørrelsen

Velg samme papirstørrelse som papiret som er lagt i skriveren, som innstilling for Målpapirstørrelse.



1. I skriverdriverens **Flere alternativer**-fane velger du følgende innstillinger.
 - Papirstørrelse: Velg størrelsen på papir du anga i programinnstillingen.
 - Utdatapapir: Velg samme papirstørrelse som papiret som er lagt i skriveren.
Tilpass til side er automatisk valgt.

Merknad:

Klikk på **Midtstilt** for å skrive ut det reduserte bildet i midten av papiret.

2. Angi de andre elementene i **Hoved**- og **Flere alternativer**-fanene om nødvendig, og klikk på **OK**.
 - [“Hoved-fanen” på side 83](#)
 - [“Flere alternativer-fanen” på side 84](#)
3. Klikk på **Skriv ut**.

Relatert informasjon

- ➔ [“Legge inn papir” på side 78](#)
- ➔ [“Skrive ut med enkle innstillinger” på side 81](#)

Skrive ut et forminsket eller forstørret dokument i enhver forstørrelse

Du kan forstørre eller forminske størrelsen til et dokument med en angitt prosent.



1. I skriverdriverens **Flere alternativer**-fane, velger du dokumentstørrelsen fra **Papirstørrelse**-innstillingen.
2. Velg papirstørrelsen du vil skrive ut fra **Utdatapapir**-innstillingen.
3. Velg **Forminsk/forstørr dokument**, **Zoom til** og angi prosenten.
Velg **Midtstilt** for å skrive ut bildene i midten av siden.
4. Angi de andre elementene i **Hoved**- og **Flere alternativer**-fanene om nødvendig, og klikk på **OK**.
[“Hoved-fanen” på side 83](#)
[“Flere alternativer-fanen” på side 84](#)
5. Klikk på **Skriv ut**.

Relatert informasjon

- ➔ [“Legge inn papir” på side 78](#)
- ➔ [“Skrive ut med enkle innstillinger” på side 81](#)

Skrive ut ett bilde på flere ark for forstørrelse (lage en plakat)

Denne funksjonen gjør at du kan skrive ut ett bilde på flere ark. Du kan lage en større plakat ved å lime utskriftene sammen.

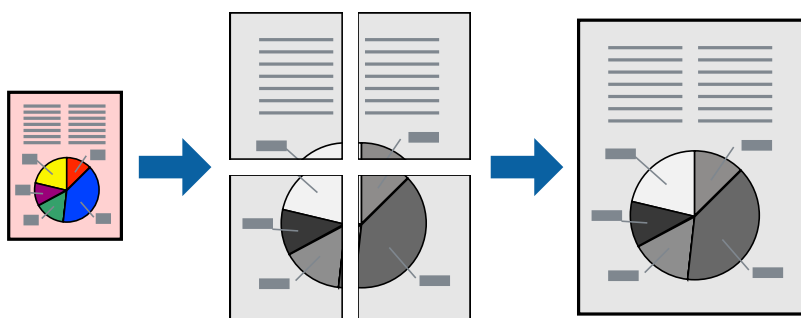

Merknad:

Denne funksjonen støttes ikke med tosidig utskrift.

1. I skriverdriverens **Hoved**-fane velger du **2x1 Poster**, **2x2 Poster**, **3x3 plakat** eller **4x4 plakat** som **Fl. Sider**-innstillingen.
2. Klikk på **Innstillinger**, angi riktige innstillinger og klikk på **OK**.

Merknad:

Skriv ut kuttelinjer lar deg skrive ut en skjæreguide.

3. Angi de andre elementene i **Hoved**- og **Flere alternativer**-fanene om nødvendig, og klikk på **OK**.

[“Hoved-fanen” på side 83](#)

[“Flere alternativer-fanen” på side 84](#)

4. Klikk på **Skriv ut**.

Relatert informasjon

➔ [“Legge inn papir” på side 78](#)

➔ [“Skrive ut med enkle innstillinger” på side 81](#)

Å lage plakater ved hjelp av overlappende justeringsmerker

Her er et eksempel på hvordan man lager en poster når **2x2 plakat** er valgt, og **Overlappende justeringsmerker** er valgt i **Skriv ut kuttelinjer**.

Selve veiledningene er trykt i monokrom, men i denne forklaringen vises de som blå og røde linjer.

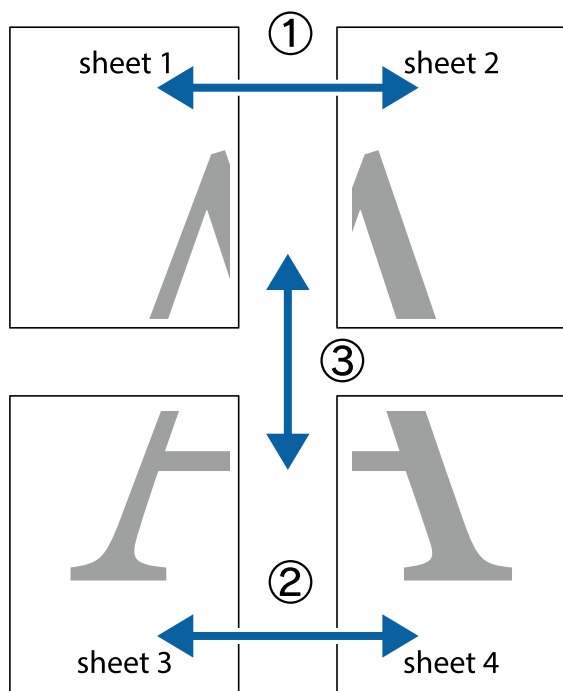

1. Forbered Sheet 1 og Sheet 2. Avskjær marginene på Sheet 1 sammen med den vertikale linjen gjennom midten av kryssmerkene i toppen og bunnen.

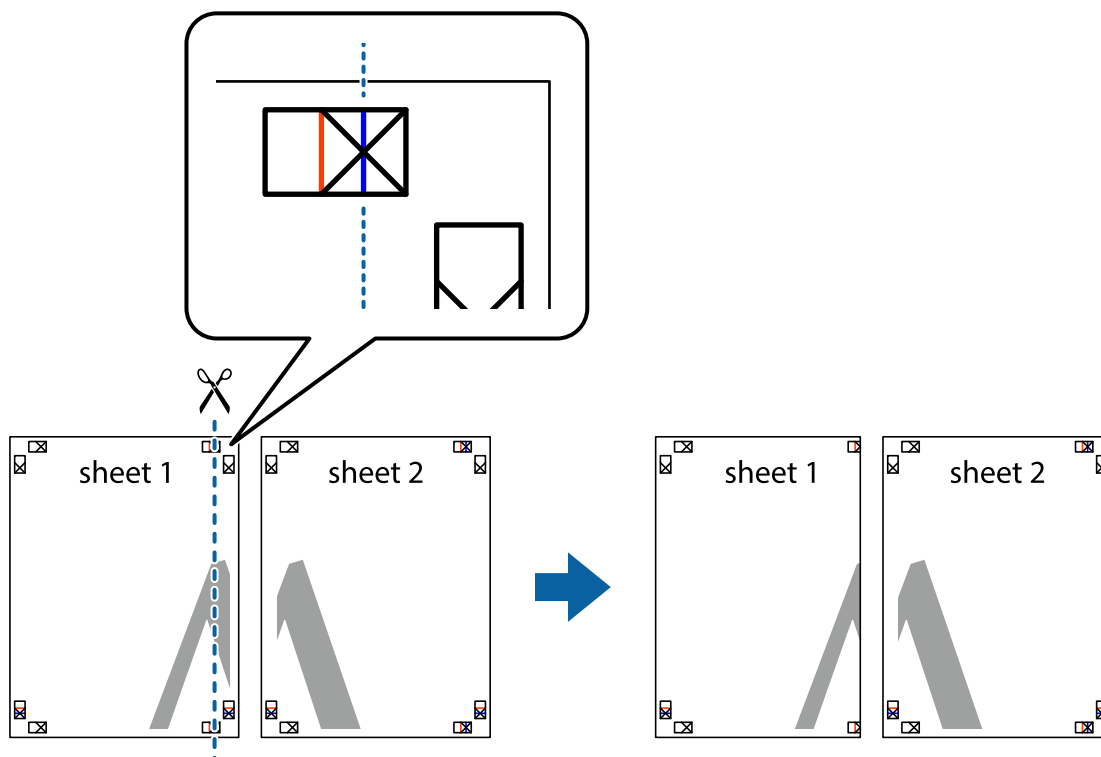

2. Plasser kanten på Sheet 1 øverst på Sheet 2 og juster kryssmerkene, tape deretter de to arkene sammen midlertidig fra baksiden.

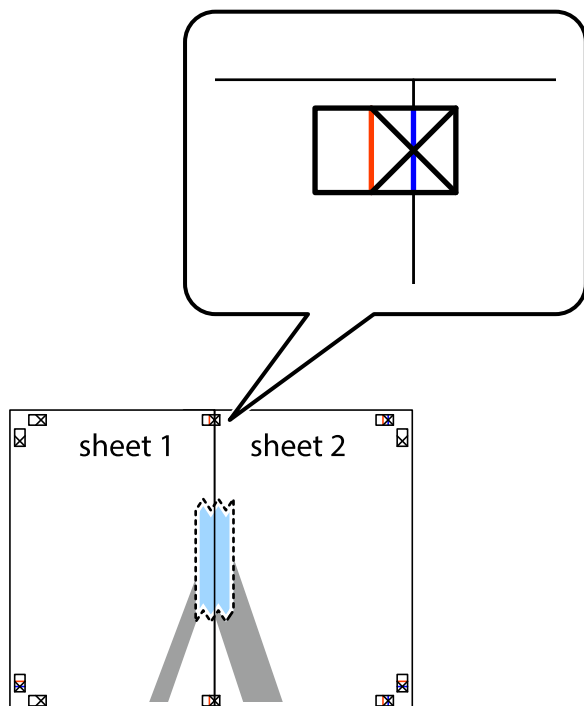

3. Klipp de sammenfestede arkene i to langs den loddrette røde linjen, gjennom justeringsmerkene (linjen til venstre for kryssmerkene denne gangen).

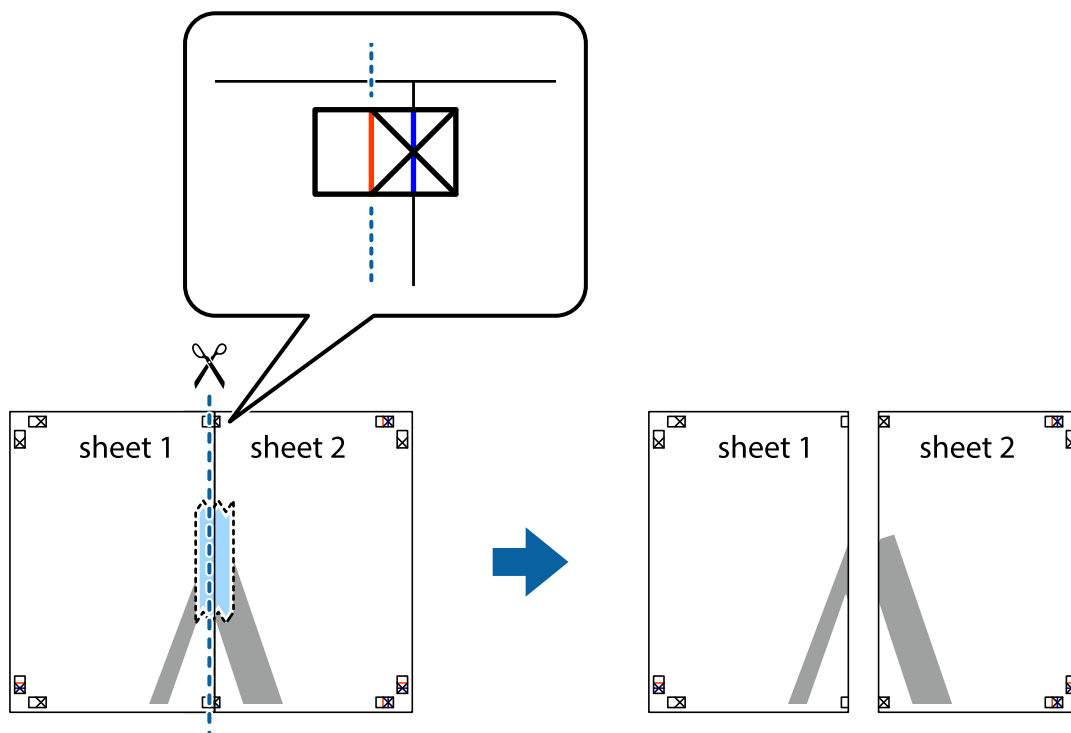

4. Fest arkene sammen med tape på baksiden.

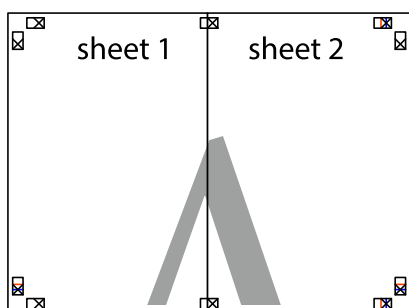

5. Gjenta trinn 1 til 4 for å tape Sheet 3 og Sheet 4 sammen.

6. Avskjær marginene på Sheet 1 og Sheet 2 sammen med den horisontale blå linjen gjennom midten av kryssmerkene på høyre og venstre side.

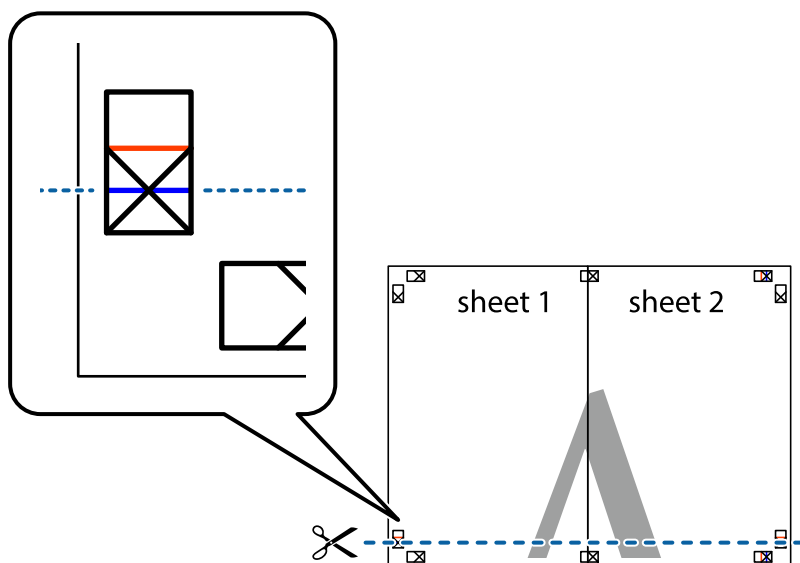

7. Plasser kanten på Sheet 1 og Sheet 2 øverst på Sheet 3 Sheet 4 og juster kryssmerkene, tape dem deretter sammen midlertidig fra baksiden.

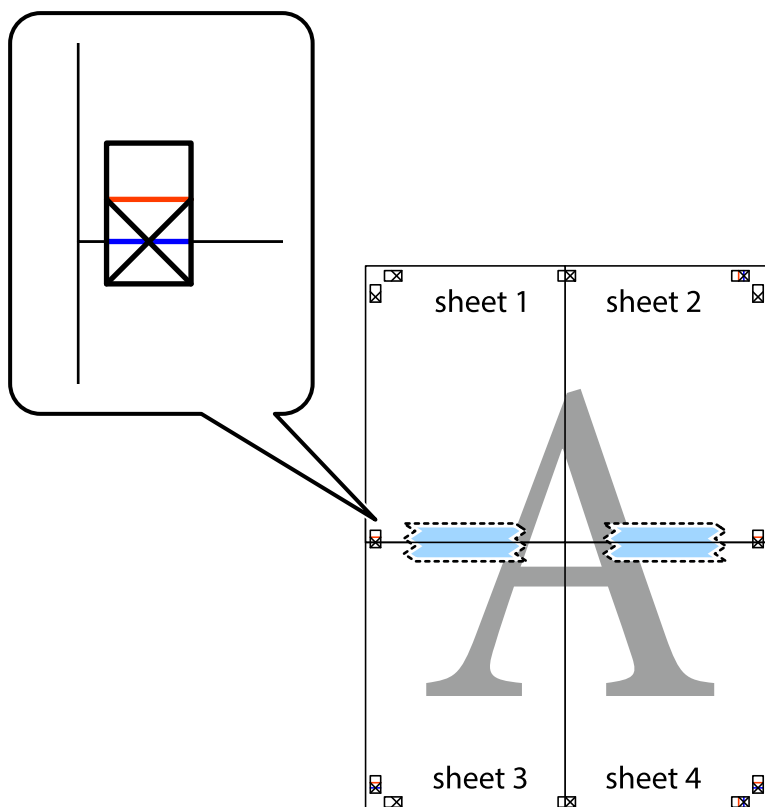

8. Klipp de sammenfestede arkene i to langs den vannrette røde linjen, gjennom justeringsmerkene (linjen over kryssmerkene denne gangen).

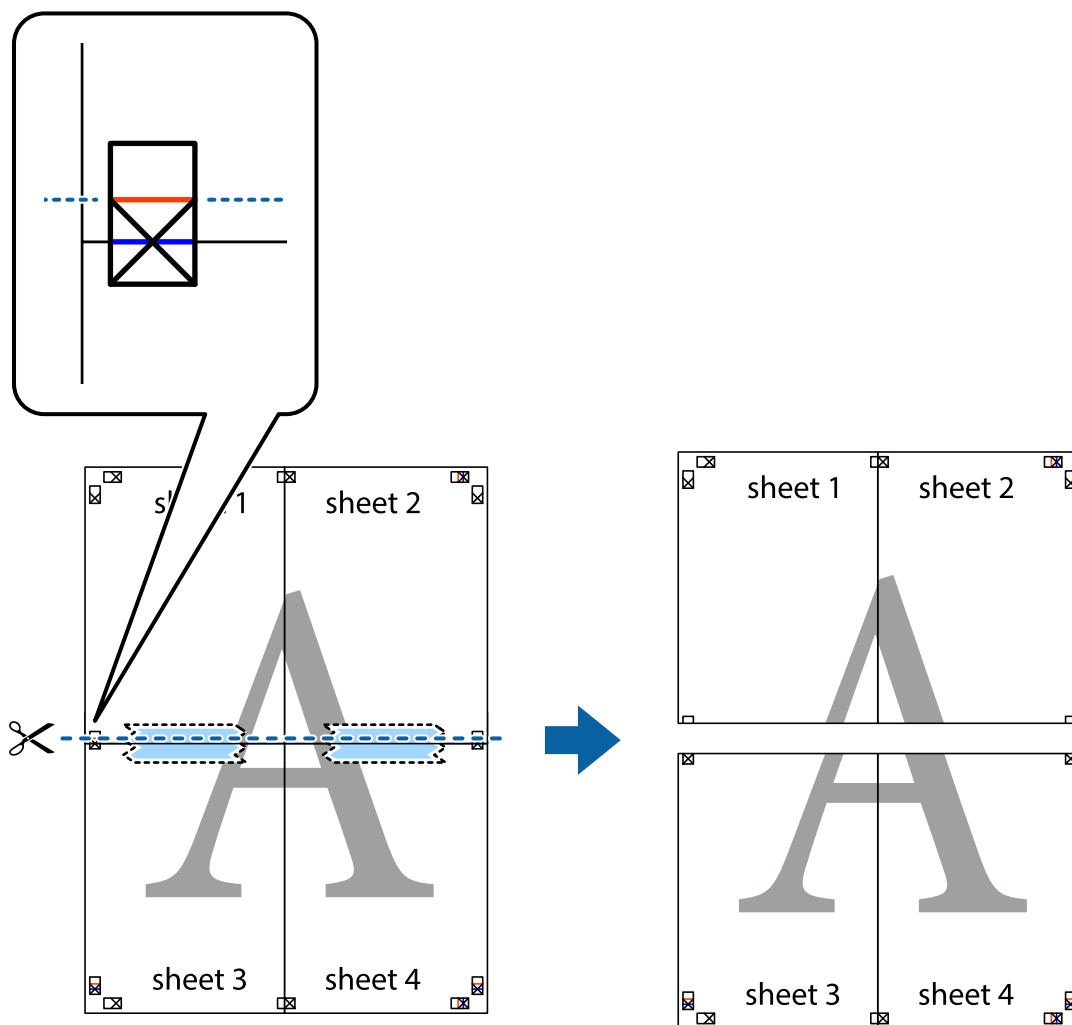

9. Fest arkene sammen med tape på baksiden.

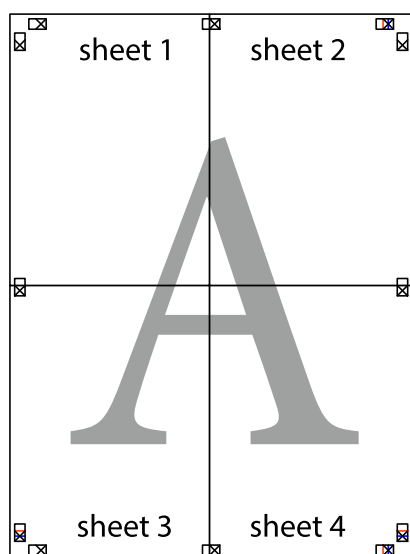

10. Klipp av de gjenværende margene langs den ytre linjen.

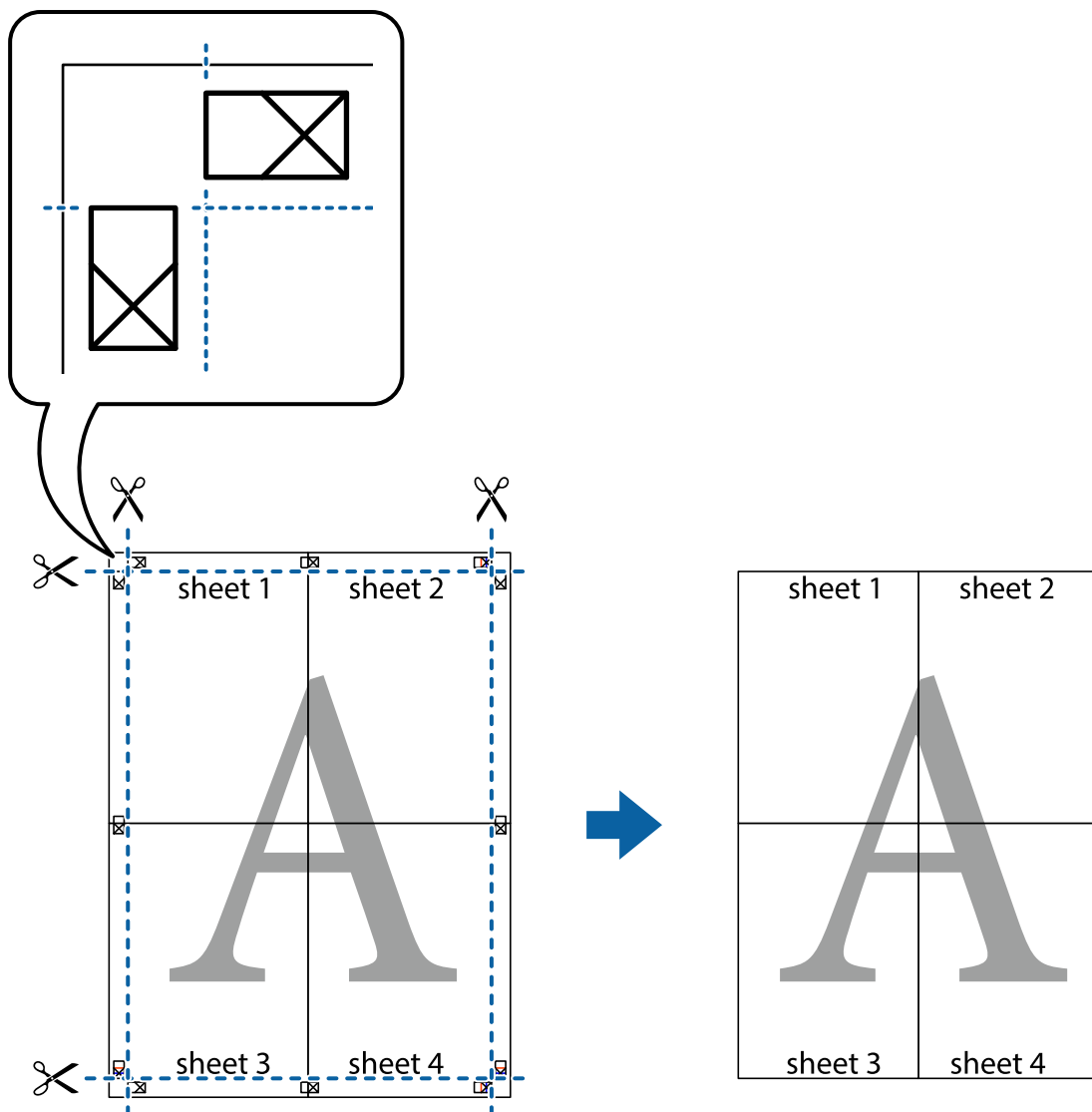

Utskrift med topptekst og bunntekst

Du kan skrive ut informasjon, f.eks. brukernavn og utskriftsdato, som topp- og bunntekst.

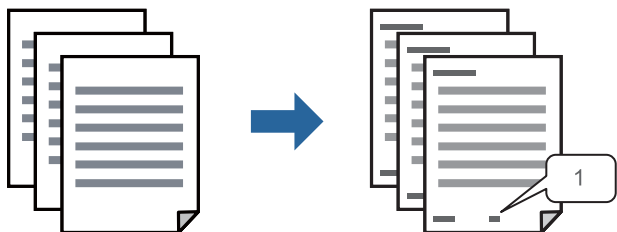

1. I skriverdriverens **Flere alternativer**-fane klikker du på **Vannmerkefunksjoner**, og deretter velger du **Topptekst/bunntekst**.

2. **Innstillinger**, velg elementene du vil skrive ut og klikk på OK.

Merknad:

- For å bestemme førstesidetallet, velger du **Sidenummer** fra posisjonen du vil skrive ut fra i over- eller underteksten, og deretter velger du tallet i **Starttall**.
- Hvis du vil skrive tekst i topp- eller bunnteksten, velger du posisjonen du vil skrive ut, og så **Tekst**. Skriv inn teksten du vil skrive ut i tekstfeltet.

3. Angi de andre elementene i **Hoved-** og **Flere alternativer-**fanene om nødvendig, og klikk på **OK**.

[“Hoved-fanen” på side 83](#)

[“Flere alternativer-fanen” på side 84](#)

4. Klikk på **Skriv ut**.

Relatert informasjon

- ➔ [“Legge inn papir” på side 78](#)
- ➔ [“Skrive ut med enkle innstillinger” på side 81](#)

Skrive ut antikopi-mønster

Du kan skrive ut et antikopi-mønster på utskriftene dine. Under utskriften skrives ikke selve bokstavene ut, og hele utskriften dekkes av lett screen-toning. De skjulte bokstavene synes på fotokopier slik at du lett kan se hva som er originalen og hva som er en kopi.



Antikopieringsmønster er tilgjengelig under følgende betingelser:

- Papirtype: Vanlig papir, Letterhead, Recycled, Farge, Preprinted, Vanlig papir av høy kvalitet, eller Thick paper1
- Kvalitet: Standard
- 2-sidig utskrift: Av, Manuell (innbinding på langsiden) eller Manuell (innbinding på kortsiden)
- Tonekorrigering: Automatisk

Merknad:

Du kan også legge til ditt eget antikopi-mønster.

1. I skriverdriverens **Flere alternativer-**fane klikker du på **Vannmerkefunksjoner**, og deretter velger du Antikopieringsmønster.
2. Klikk på **Innstillinger** for å endre detaljer som størrelsen eller tettheten til mønsteret.
3. Angi de andre elementene i **Hoved-** og **Flere alternativer-**fanene om nødvendig, og klikk på **OK**.
[“Hoved-fanen” på side 83](#)
[“Flere alternativer-fanen” på side 84](#)
4. Klikk på **Skriv ut**.

Relatert informasjon

- ➔ “Legge inn papir” på side 78
- ➔ “Skrive ut med enkle innstillinger” på side 81

Skrive ut passordbeskyttet jobb

Du kan angi et passord for en utskriftsjobb, slik at utskriften bare starter etter at passordet er angitt på skriverens kontrollpanel.

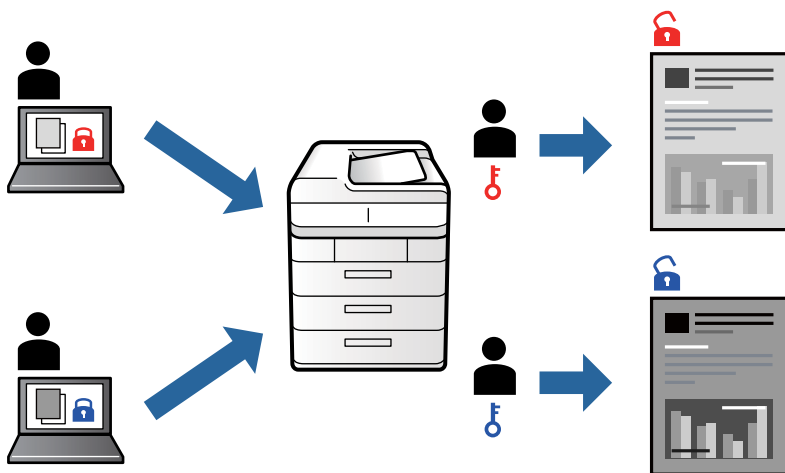

1. Fra skriverdriverens **Flere alternativer**-fane velger du **Konfidensiell jobb**, angir et passord og klikker **OK**.
2. Angi nødvendige elementer, og klikk deretter på **OK**.
3. Klikk på **Skriv ut**.
4. For å skrive ut jobben velger du **Skriv ut fra internt minne** på startskjermen til skriverens kontrollpanel. Velg jobben du vil skrive ut, og skriv deretter inn passordet.

Relatert informasjon

- ➔ “Legge inn papir” på side 78
- ➔ “Skrive ut med enkle innstillinger” på side 81

Utskrift av flere filer samtidig

Med Enkel jobbtilpassing kan du kombinere flere filer opprettet i andre programmer, og skrive dem ut som én utskriftsjobb. Du kan spesifisere utskriftsinnstillingene for kombinerte filer, for eksempel flersidig layout og tosidig utskrift.

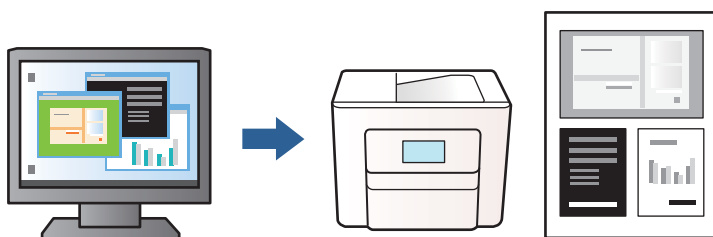

1. Velg **Enkel jobbtilpassing**, og klikk deretter på **OK** i skriverdriverens **Hoved**-fane.
[“Hoved-fanen” på side 83](#)
2. Klikk på **Skriv ut**.
Enkel jobbtilpassing-vinduet vises når du starter utskrift.
3. Når vinduet Enkel jobbtilpassing er åpent, åpner du filen som du vil kombinere med den gjeldende filen, og gjentar trinnene ovenfor.
4. Når du velger en utskriftsjobb som er lagt til Utskriftsprosjekt i Enkel jobbtilpassing-vinduet, kan du redigere sidelayouten.
5. Klikk på **Skriv ut** fra **Fil**-menyen for å starte utskrift.

Merknad:

Hvis du lukker Enkel jobbtilpassing-vinduet før du legger til alle utskriftsdataene i Utskriftsprosjekt, blir utskriftsjobben du jobber på, kansellert. Klikk på **Lagre** fra **Fil**-menyen for å lagre den nåværende jobben. Forlengelsene til de lagrede filene er «ecl».

For å åpne et utskriftsprosjekt, klikk **Enkel jobbtilpassing** på skriverdriverens **Vedlikehold**-fane for å åpne Enkel jobbtilpassing-vinduet. Etterpå velger du **Åpne** fra **Fil**-menyen for å velge filen.

Relatert informasjon

- ➔ [“Legge inn papir” på side 78](#)
- ➔ [“Skrive ut med enkle innstillinger” på side 81](#)

Justere skrivertone

Du kan justere fargetonene som brukes på utskriften. Disse justeringene lagres ikke i originalens data.

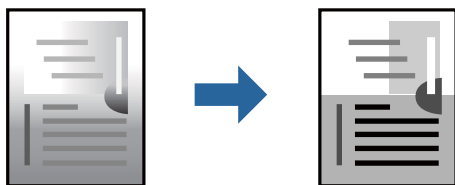

1. I skriverdriverens **Flere alternativer**-fane velger du metoden for fargetoneretting fra **Tonekorrigering**-innstillingen.
 - Automatisk: denne innstillingen justerer automatisk fargetonene, slik at de matcher innstillingene for papirtype og utskriftskvalitet.
 - Egendef.: klikk på **Avansert**, du kan angi dine egne innstillinger.
2. Angi de andre elementene i **Hoved**- og **Flere alternativer**-fanene om nødvendig, og klikk på **OK**.
[“Hoved-fanen” på side 83](#)
[“Flere alternativer-fanen” på side 84](#)
3. Klikk på **Skriv ut**.

Relatert informasjon

- ➔ [“Legge inn papir” på side 78](#)
- ➔ [“Skrive ut med enkle innstillinger” på side 81](#)

Utskrift for å fremheve tynne linjer

Du kan gjøre tynne linjer som er for tynne for utskrift, tykkere.

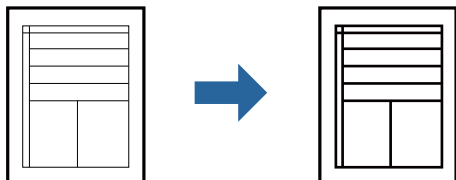

1. I skriverdriverens **Flere alternativer**-fane, klikker du på **Bildealternativer** i **Tonekorrigerings**-innstillingen.
2. Velg **Fremhev tynne linjer**.
3. Angi de andre elementene i **Hoved**- og **Flere alternativer**-fanene om nødvendig, og klikk på **OK**.
[“Hoved-fanen” på side 83](#)
[“Flere alternativer-fanen” på side 84](#)
4. Klikk på **Skriv ut**.

Relatert informasjon

- ➔ [“Legge inn papir” på side 78](#)
- ➔ [“Skrive ut med enkle innstillinger” på side 81](#)

Skrive ut tydelige strekkoder

Hvis strekkodene som ble skrevet ut ikke kan leses ordentlig, kan du skrive dem ut tydelig ved hjelp av redusert blekkblødning. Bruk kun denne funksjonen dersom strekkoden du skrev ut ikke kan skannes.

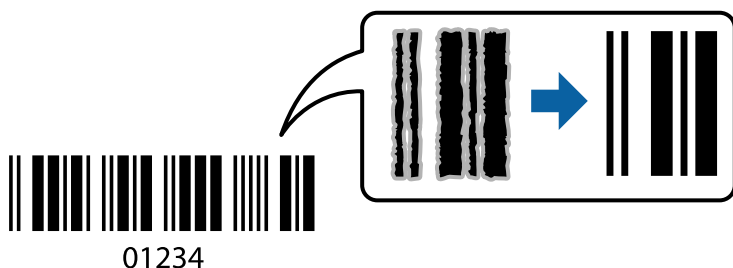

Du kan bruke denne funksjonen under følgende omstendigheter.

- Papirtype: Vanlig papir, Letterhead, Recycled, Farge, Preprinted, Vanlig papir av høy kvalitet, Thick paper1, Thick paper2, Epson Matte, Epson Photo Quality Ink Jet, eller Konvolutt
- Kvalitet: **Standard**

1. I skriverdriverens **Vedlikehold**-fane klikker du på **Utvidede innstillinger**, og deretter velger du **Strekkodemodus**.
2. Angi de andre elementene i **Hoved**- og **Flere alternativer**-fanene om nødvendig, og klikk på **OK**.
[“Hoved-fanen” på side 83](#)
[“Flere alternativer-fanen” på side 84](#)
3. Klikk på **Skriv ut**.
Merknad:
Uskarphetsreduksjon er ikke alltid mulig, avhengig av omstendighetene.

Relatert informasjon

- ➔ [“Legge inn papir” på side 78](#)
- ➔ [“Skrive ut med enkle innstillinger” på side 81](#)

Skrive ut et dokument ved bruk av PostScript-skriverdriveren (Windows)

En PostScript-skriverdriver er en driver som gir utskriftskommandoer til en skriver med et PostScript-språk for sidebeskrivelse.

1. Åpne filen du vil skrive ut.
Legg papir i skriveren hvis du ikke allerede har gjort det.
2. Velg **Skriv ut** eller **Skriveroppsett** på **Fil**-menyen
3. Velg skriveren.

4. Velg **Alternativer** eller **Egenskaper** for å åpne skriverdrivervinduet.

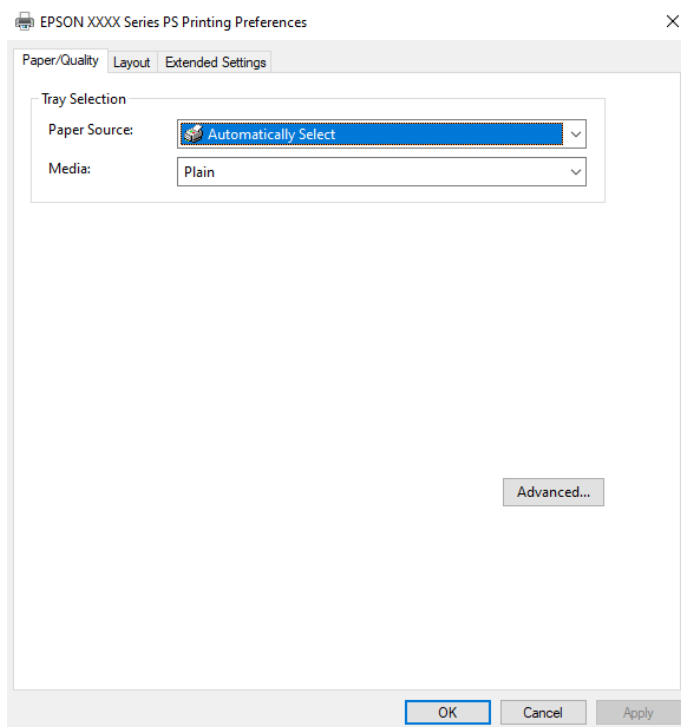

5. Endre innstillingene ved behov.
Se menyalternativene for skriverdriveren for nærmere informasjon.
6. Klikk på **OK** for å lukke skriverdriveren for detaljer.
7. Klikk på **Skriv ut**.

Relatert informasjon

- ➔ [“Tilgjengelig papir og kapasiteter” på side 174](#)
- ➔ [“Legge inn papir” på side 78](#)
- ➔ [“Liste over papirtyper” på side 77](#)
- ➔ [“Papir/kvalitet-fane” på side 104](#)
- ➔ [“Oppsett-fanen” på side 105](#)

Menyalternativer for PostScript-skriverdriveren

Åpne utskriftsvinduet i et program, velg skriveren, og åpne deretter vinduet for skriverdriveren.

Merknad:

Menyene varierer etter alternativet du valgte.

Papir/kvalitet-fane

Skuffevalg:

Velg papirkilden og medier.

Papirkilde:

Velg papirkilde som papiret mates inn fra.

Velg **Velg automatisk** for å automatisk velge papirkilden som er valgt i **Papirinnstilling** på skriveren.

Media:

Velg papirtypen du vil skrive ut. Hvis du velger **Uspesifisert**, utføres utskrift fra papirkilde i henhold til papirtypen som er angitt i skriverens innstillinger.

Vanlig papir, Recycled, Vanlig papir av høy kvalitet

Papir kan imidlertid ikke mates fra en papirkilde som er satt som av i skriverens **Velg auto. innstillinger**.

Oppsett-fanen

Papirretning:

Velg papirretningen du vil bruke for utskriften.

Utskrift på begge sider:

Lar deg utføre en tosidig utskrift.

Siderekkefølge:

Velg for å skrive ut fra første eller siste side. Hvis du velger **Siste til første**, stables sidene i riktig rekkefølge basert på sidenummer etter utskrift.

Sideformat:

Sider per ark:

Layout for sider per ark:

Lar deg spesifisere sidelayou n når du skriver ut flere sider på ett ark.

Brosjyre:

Binding av brosjyre:

Velg innbindingsposisjon for brosjyre.

Tegn kanter:

Velg dette hvis du vil plassere en kantlinje for hver side når du skriver ut flere sider på ett ark eller når du lager en brosjyre.

Extended Settings-fanen

Job Settings:

Hvis skriverbruken er begrenset av administratoren, er utskrift tilgjengelig etter du registrerer kontoen på skriverdriveren. Ta kontakt med administratoren for brukerkontoen din.

Save Access Control settings:

Lar deg skrive inn et brukernavn og et passord.

User Name:

Skriv inn et brukernavn.

Password:

Skriv inn et passord.

Reserve Job Settings:

Angi innstillinger for utskriftsjobber som er lagret i skriverens minne.

Confidential Job:

Velg **Confidential Job** og angi passordet. Skriveren vil ikke skrive ut før du oppgir passordet på skriverens kontrollpanel.

Password:

Angi passord for konfidensiell jobb.

User Name:

Skriv inn et brukernavn.

Job Name:

Skriv inn et jobbnavn.

Avanserte innstillinger

Papir/utgang:

Velg papirstørrelsen og antall kopier.

Papirstørrelse:

Velg papirstørrelsen du vil skrive ut.

Kopier:

Angi antall kopier du vil skrive ut.

Grafikk:

Angi de følgende menyelementene.

Utskriftskval.:

Velg utskriftskvaliteten du vil bruke for utskriften.

Skalering:

Lar deg forminske eller forstørre dokumentet.

TrueType-skrift:

Setter substitutt for skrifttypen til TrueType-skrifttypen.

Dokumentalternativer:

Avanserte utskriftsfunksjoner:

Lar deg angi detaljerte innstillinger for utskriftsfunksjoner.

PostScript-alternativer:

Lar deg utføre alternative innstillinger.

Skriverfunksjoner:

Angi de følgende menyelementene.

Ink Save Mode:

Sparer på blekket ved å redusere utskriftstettheten.

Rotate by 180°:

Roterer dataen 180 grader før utskrift.

Skrive ut fra en datamaskin — Mac OS

Skrive ut med enkle innstillinger

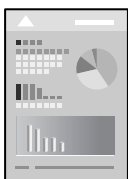

Merknad:

Bruk og skjermbilder kan variere avhengig av programmet. Se hjelp i programmet for å få mer informasjon.

1. Legg papir i skriveren.
[“Legge inn papir” på side 78](#)
2. Åpne filen du vil skrive ut.
3. Velg **Skriv ut** fra **Fil**-menyen, eller bruk en annen kommando for å åpne utskriftsdialogboksen.
Du kan om nødvendig klikke på **Vis detaljer** eller ▼ for å utvide utskriftsvinduet.
4. Velg skriveren.

5. Velg **Utskriftsinnstillinger** fra hurtigmenyen.

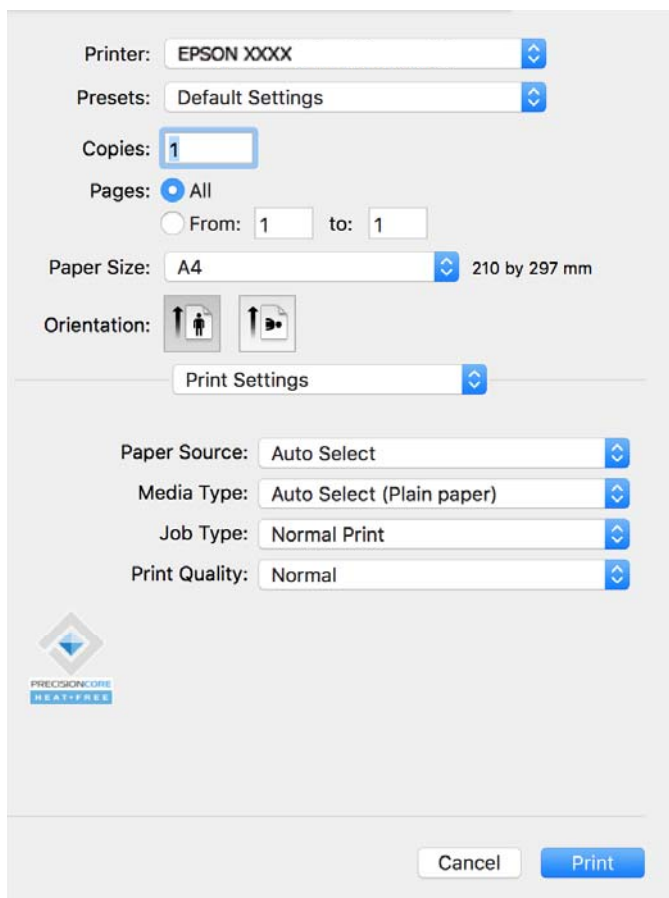

Merknad:

Hvis **Utskriftsinnstillinger**-menyen ikke vises på macOS Catalina (10.15) eller nyere, macOS High Sierra (10.13), macOS Sierra (10.12), OS X El Capitan (10.11), OS X Yosemite (10.10), OS X Mavericks (10.9), har ikke Epson-skriveren blitt installert på riktig vis. Aktiver den fra følgende meny.

Velg **Systemvalg** fra Apple-menyen > **Skrivere og skannere** (eller **Skriv ut og skann**, **Skriv ut og faks**), fjern skriveren, og legg den deretter til igjen. Se følgende for å legge til en skriver.

[“Legge til en ekte Epson-skriver \(bare for Mac OS\)” på side 137](#)

macOS Mojave (10.14) får ikke tilgang til **Utskriftsinnstillinger** i programmer laget av Apple, som for eksempel TextEdit.

6. Endre innstillingene ved behov.

Se menyalternativene for skriverdriveren for nærmere informasjon.

7. Klikk på **Skriv ut**.

Merknad:

Hvis du vil avbryte utskriften, klikker du på skriverikonet i **Forankre** på datamaskinen. Velg jobben du vil avbryte, og klikk deretter  ved siden av fremdriftsmåleren. Du kan imidlertid ikke avbryte en utskriftsjobb fra datamaskinen når den er ferdigsendt til skriveren. I dette tilfellet må du avbryte jobben ved å bruke skriverens kontrollpanel.

Relatert informasjon

➔ [“Tilgjengelig papir og kapasiteter” på side 174](#)

- ➔ [“Liste over papirtyper” på side 77](#)
- ➔ [“Menyalternativer for Utskriftsinnstillinger” på side 110](#)

Menyalternativer for skriverdriveren

Åpne utskriftsvinduet i et program, velg skriveren, og åpne deretter vinduet for skriverdriveren.

Merknad:

Menyene varierer etter alternativet du valgte.

Menyalternativer for oppsett

Sider per ark:

Velg antall sider du vil skrives ut på ett ark.

Layoutretning:

Angi rekkefølgen sidene skal skrives ut.

Grense:

Skriver ut en grense rundt sidene.

Omvendt sideretning:

Roterer sider 180 grader før utskrift. Velg dette elementet når du skriver ut på papir som konvolutter som lastes inn i faste retninger i skriveren.

Snu horisontalt:

Vender et bilde for å skrive det ut som om det vises i et speil.

Menyalternativer for fargetilpassing

ColorSync/EPSON Fargekontroller:

Velg metoden for fargetilpassing. Disse alternativene justerer fargene mellom skriveren og datamaskinskjermen for å minimere fargeforskjellen.

Menyalternativer for papirhåndtering

Samle sider:

Skriver ut dokumenter på flere sider samlet i rekkefølge, og sorterer dem i sett.

Sider som skal skrives ut:

Velg for å bare skrive ut sider med oddetall eller sider med partall.

Siderekkefølge:

Velg for å skrive ut fra første eller siste side.

Skaler til papirstørrelse:

Skriver ut så det passer papirstørrelsen du la inn.

Destinasjonspapirstørrelser:

Velg papirstørrelsen du skal skrive ut på.

Bare skaler ned:

Velg dette hvis du bare vil redusere størrelsen hvis utskriftsdataen er for stor for papirstørrelsen som ligger i skriveren.

Menyalternativer for omslagssiden

Skriv ut omslagsside:

Velg hvorvidt du vil skrive ut en omslagsside. Når du vil legge til et bakre omslag, velger du **Etter dokument**.

Omslagssidetype:

Velg innholdet på omslagssiden.

Menyalternativer for Utskriftsinnstillinger

Papirkilde:

Velg papirkilde som papiret mates inn fra. Velg **Velg automatisk** for å automatisk velge papirkilden som er valgt i utskriftsinnstillingene på skriveren.

Medietype:

Velg papirtypen du vil skrive ut. Hvis du velger **Automatisk valg (vanlig papir)**, utføres utskrift fra papirkilde i henhold til papirtypen som er angitt i skriverens innstillinger.

Vanlig papir, Recycled, Vanlig papir av høy kvalitet

Papir kan imidlertid ikke mates fra en papirkilde som er satt som av i skriverens **Velg auto. innstillinger**.

Jobbtype:

Hvis du velger **Konfidensiell jobb**, lagres utskriftsdataene i skriveren, og kan bare skrives ut etter at passordet er angitt fra skriverens kontrollpanel. Angi passordet i **Innstillinger for konfidensiell jobb** på verktøysskjermen.

Utskriftskval.:

Velg utskriftskvaliteten du vil bruke for utskriften. Alternativene varierer etter papirtypen.

Menyalternativer for Fargealternativer

Du kan justere lysstyrke og kontrast.

Menyalternativer for Innst. for tosidig utskrift

Tosidig utskrift:

Skriver ut på begge sider av papiret.

Legge til forhåndsinnstillinger for utskrift for enkel utskrift

Hvis du oppretter en egen forhåndsinnstilling av ofte brukte utskriftsinnstillinger på skriverdriveren, kan du enkelt skrive ut ved å velge forhåndsinnstillingen fra listen.

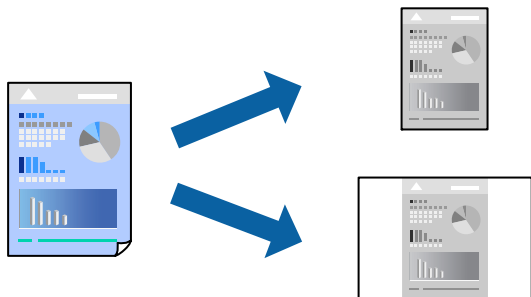

1. Angi hvert element, for eksempel **Utskriftsinnstillinger** og **Oppsett (Papirstørrelse, Medietype og så videre)**.
2. Klikk på **Forhåndsinnstillinger** for å lagre de nåværende innstillingene som en forhåndsinnstilling.
3. Klikk på **OK**.

Merknad:

Hvis du vil slette en forhåndsinnstilling du har lagt til, klikker du **Forhåndsinnstillinger** > **Vis forhåndsinnstillinger**, velger navnet på forhåndsinnstillingen du vil slette fra listen, og deretter sletter du den.

4. Klikk på **Skriv ut**.

Neste gang du vil skrive ut ved hjelp av de samme innstillingene, velger du det registrerte forhåndsinnstillingsnavnet fra **Forhåndsinnstillinger**.

Relatert informasjon

- ➔ [“Legge inn papir” på side 78](#)
- ➔ [“Skrive ut med enkle innstillinger” på side 107](#)

Tosidig utskrift

Du kan skrive ut på begge sider av papiret.

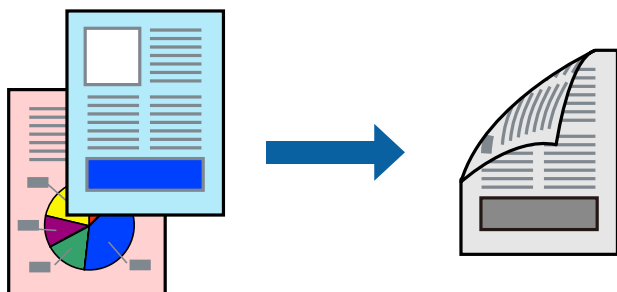

Merknad:

- Hvis du ikke bruker papir som er egnet for tosidig utskrift, kan utskriftskvaliteten reduseres og papiret kan sette seg fast.
[“Papir for tosidig utskrift” på side 176](#)
- Avhengig av papir og data, kan blekk blø igjennom til den andre siden av papiret.

1. Velg **Innst. for tosidig utskrift** fra hurtigmenyen.
2. Velg bindingene i **Tosidig utskrift**.
3. Angi andre alternativer ved behov.
4. Klikk på **Skriv ut**.

Relatert informasjon

- ➔ “Tilgjengelig papir og kapasiteter” på side 174
- ➔ “Legge inn papir” på side 78
- ➔ “Skrive ut med enkle innstillinger” på side 107

Skrive ut flere sider på ett ark

Du kan skrive ut flere sider med data på ett enkelt papirark.

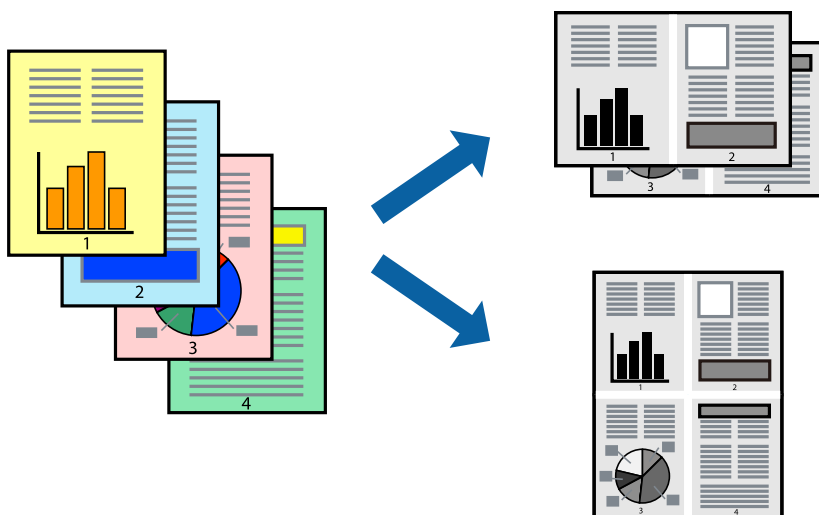

1. Velg **Oppsett** fra hurtigmenyen.
2. Angi antall sider i **Sider per ark**, **Oppsettretning** (siderekkefølge) og **Kantlinje**.
“Menyalternativer for oppsett” på side 109
3. Angi andre alternativer ved behov.
4. Klikk på **Skriv ut**.

Relatert informasjon

- ➔ “Legge inn papir” på side 78
- ➔ “Skrive ut med enkle innstillinger” på side 107

Skrive ut for å passe til papirstørrelsen

Velg samme papirstørrelse som papiret som er lagt i skriveren, som innstilling for Målpapirstørrelse.

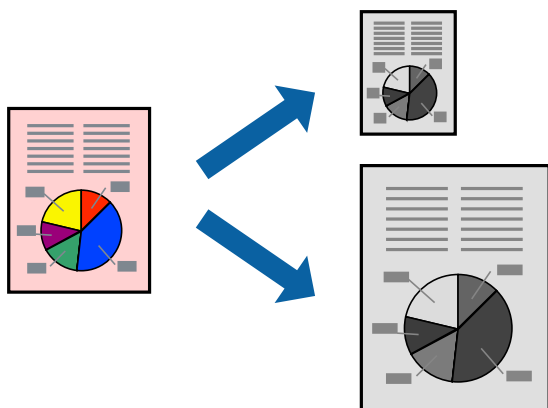

1. Velg papirstørrelsen du anga i programmet som **Papirstørrelse**-innstillingen.
2. Velg **Papirhåndtering** fra hurtigmenyen.
3. Velg **Skaler til papirstørrelse**.
4. Velg samme papirstørrelse som papiret som er lagt i skriveren, som innstilling for **Målpapirstørrelse**.
5. Angi andre alternativer ved behov.
6. Klikk på **Skriv ut**.

Relatert informasjon

- ➔ [“Legge inn papir” på side 78](#)
- ➔ [“Skrive ut med enkle innstillinger” på side 107](#)

Skrive ut et forminskert eller forstørret dokument i enhver forstørrelse

Du kan forstørre eller forminske størrelsen til et dokument med en angitt prosent.



Merknad:

Operasjoner er forskjellige avhengig av programmet. Se hjelp i programmet for å få mer informasjon.

1. Gjør ett av følgende.
 - Velg **Skriv ut** fra **Fil**-menyen i programmet. Klikk på **Utskriftsformat**, og velg deretter skriveren under **Formater for**. Velg størrelsen på dataene som skal skrives ut fra **Papirstørrelse**, angi en prosentverdi i **Skala**, og klikk deretter **OK**.
 - Velg **Sideoppsett** fra **Fil**-menyen i programmet. Velg skriveren under **Formater for**. Velg størrelsen på dataene som skal skrives ut fra **Papirstørrelse**, angi en prosentverdi i **Skala**, og klikk deretter **OK**. Velg **Skriv ut** fra **Fil**-menyen.
2. Velg skriveren i **Skriver**.
3. Angi andre alternativer ved behov.
4. Klikk på **Skriv ut**.

Relatert informasjon

- ➔ [“Legge inn papir” på side 78](#)
- ➔ [“Skrive ut med enkle innstillinger” på side 107](#)

Justere skrivertone

Du kan justere fargetonene som brukes på utskriften. Disse justeringene lagres ikke i originalens data.

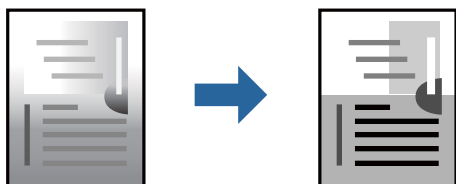

1. Velg **Fargealternativer** fra hurtigmenyen, og angi deretter lysstyrke og kontrast.
2. Angi andre alternativer ved behov.
3. Klikk på **Skriv ut**.

Relatert informasjon

- ➔ [“Legge inn papir” på side 78](#)
- ➔ [“Skrive ut med enkle innstillinger” på side 107](#)

Utskrift fra PostScript-skriverdriveren på Mac OS

En PostScript-skriverdriver er en driver som gir utskriftskommandoer til en skriver med et PostScript-språk for sidebeskrivelse.

1. Åpne filen du vil skrive ut.
Legg papir i skriveren hvis du ikke allerede har gjort det.

2. Velg **Skriv ut** eller **Skriveroppsett** på **Fil**-menyen.

Du kan om nødvendig klikke på **Vis detaljer** eller ▼ for å utvide utskriftsvinduet.

3. Velg skriveren.
4. Velg **Utskriftsfunksjoner** fra hurtigmenyen.

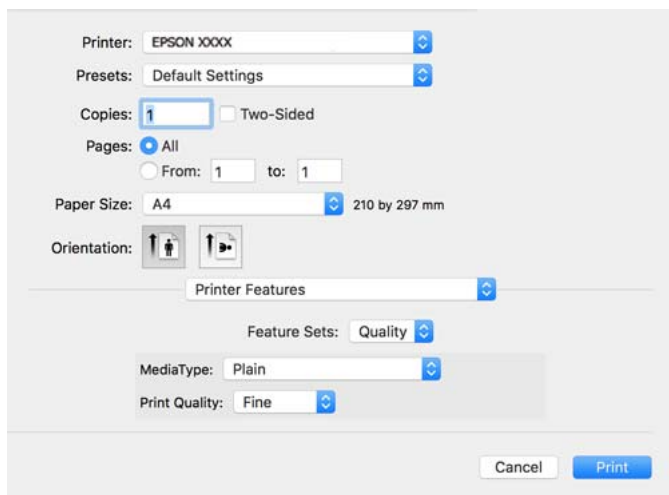

5. Endre innstillingene ved behov.

Se menyalternativene for skriverdriveren for nærmere informasjon.

6. Klikk på **Skriv ut**.

Relatert informasjon

- ➔ [“Tilgjengelig papir og kapasiteter” på side 174](#)
- ➔ [“Legge inn papir” på side 78](#)
- ➔ [“Liste over papirtyper” på side 77](#)
- ➔ [“Menyalternativer for utskriftsalternativer” på side 117](#)

Menyalternativer for PostScript-skriverdriveren

Åpne utskriftsvinduet i et program, velg skriveren, og åpne deretter vinduet for skriverdriveren.

Merknad:

Menyene varierer etter alternativet du valgte.

Menyalternativer for oppsett

Sider per ark:

Velg antall sider du vil skrives ut på ett ark.

Layoutretning:

Angi rekkefølgen sidene skal skrives ut.

Grense:

Skriver ut en grense rundt sidene.

Tosidig:

Lar deg utføre en tosidig utskrift.

Omvendt sideretning:

Roterer sider 180 grader før utskrift.

Snu horisontalt:

Vender bildet slik at det skrives ut som om det vises i et speil.

Menyalternativer for fargetilpassing

ColorSync/I skriver:

Velg metoden for fargetilpassing. Disse alternativene justerer fargen mellom skriveren og datamaskinskjermen for å minimere fargeforskjellen.

Menyalternativer for papirhåndtering

Samle sider:

Skriver ut dokumenter på flere sider samlet i rekkefølge, og sorterer dem i sett.

Sider som skal skrives ut:

Velg for å bare skrive ut sider med oddetall eller sider med partall.

Siderekkefølge:

Velg for å skrive ut fra første eller siste side.

Skaler til papirstørrelse:

Skriver ut så det passer papirstørrelsen du la inn.

Destinasjonspapirstørrelser:

Velg papirstørrelsen du skal skrive ut på.

Bare skaler ned:

Velg når du reduserer størrelsen til dokumentet.

Menyalternativer for papirmating

Velg papirkilde som papiret mates inn fra.

Alle sider fra:

Hvis du velger **Automatisk valg**, velges papirkilden som matcher **Papirinnstilling** på skriveren automatisk.

Første side fra/gjenværende fra:

Du kan også velge papirkilden for side.

Menyalternativer for omslagssiden

Skriv ut omslagsside:

Velg hvorvidt du vil skrive ut en omslagsside. Når du vil legge til et bakre omslag, velger du **Etter dokument**.

Omslagssidetype:

Velg innholdet på omslagssiden.

Menyalternativer for jobbinnstillinger

Konfidensiell jobb:

Lar deg angi et passord for utskriftsjobben.

Brukernavn:

Skriv inn et brukernavn.

Jobbnavn:

Skriv inn et jobbnavn.

Passord:

Skriv inn et passord.

Menyalternativer for utskriftsalternativer

Funksjonssett:

Quality:

MediaType:

Velg papirtypen du vil skrive ut. Hvis du velger **Uspesifisert**, utføres utskrift fra papirkilde i henhold til papirtypen som er angitt i skriverens innstillinger.

Vanlig, Recycled, Vanlig papir av høy kvalitet

Papir kan imidlertid ikke mates fra en papirkilde som er satt som av i skriverens **Velg auto. innstillinger**.

Print Quality:

Velg utskriftskvaliteten du vil bruke for utskriften.

Andre:

Ink Save Mode:

Sparer på blekket ved å redusere utskriftstettheten.

Skrive ut dokumenter fra smartenheter

Du kan skrive ut dokumenter fra en smartenhet, for eksempel en smarttelefon eller et nettbrett.

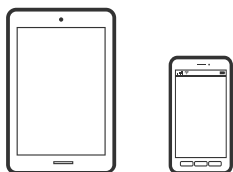

Skrive ut med Epson Smart Panel

Epson Smart Panel er et program som du kan bruke med skriveren til å skrive ut fra en smartenhet som f.eks. en smarttelefon eller et nettbrett. Du kan koble skriveren og smartenheten over et trådløst nettverk, sjekke blekknivåer og skriverstatus og se etter løsninger hvis det oppstår en feil.



Installer Epson Smart Panel fra følgende URL eller QR-kode.

<https://support.epson.net/smpdl/>



Start Epson Smart Panel, og velg deretter utskriftsmenyen på hjem-skjermen.

Skrive ut dokumenter med AirPrint

AirPrint muliggjør øyeblikkelig, trådløs utskrift fra iPhone, iPad, iPod touch og Mac uten behov for å installere drivere eller laste ned programvare.



Merknad:

Hvis du deaktiverer meldinger om papirkonfigurasjon på skriverens kontrollpanel, kan du ikke bruke AirPrint. Se koblingen nedenfor for å aktivere meldingene hvis det er nødvendig.

1. Konfigurer skriveren for trådløs utskrift. Se koblingen nedenfor.

<https://epson.sn>

2. Koble Apple-enheten til det samme trådløse nettverket som skriveren bruker.

3. Skriv ut fra enheten din til skriveren.

Merknad:

Se på AirPrint-siden på nettstedet til Apple for mer informasjon.

Relatert informasjon

➔ “Kan ikke skrive ut selv om en tilkobling er etablert (iOS)” på side 154

Skrive ut med Epson Print Enabler

Du kan skrive ut dokumenter, e-poster, bilder og nettsteder trådløst rett fra Android-telefoner eller -nettbrett (Android v 4.4 eller nyere). Med et par trykk kan Android-enheten din oppdage en Epson-skriver som er koblet til samme trådløse nettverk.

Søk etter og installer Epson Print Enabler fra Google Play.

Gå til **Innstillinger** på Android-enheten, velg **Utskrift**, og aktiver deretter Epson Print Enabler. Fra et Android-program, for eksempel Chrome, trykker du på menyikonet og skriver ut det som vises på skjermen.

Merknad:

Hvis du ikke ser skriveren din, trykker du **Alle skrivere** og velger skriveren.

Skrive ut med Mopria Print Service

Mopria Print Service muliggjør øyeblikkelig trådløs utskrift fra Android-smarttelefoner eller -nettbrett.

Installer Mopria Print Service fra Google Play.



Du finner mer informasjon på Mopria-nettstedet på <https://mopria.org>.

Skrive ut på konvolutter

Skrive ut på konvolutter fra en datamaskin (Windows)

1. Legg inn konvolutter i skriveren.
“Legge inn papir” på side 78
2. Åpne filen du vil skrive ut.
3. Gå til skriverdrivervinduet.
4. Velg konvoluttstørrelsen fra **Papirstørrelse** i **Hoved**-fanen, og velg deretter **Konvolutt** fra **Papirtype**.
5. Angi de andre elementene i **Hoved**- og **Flere alternativer**-fanene om nødvendig, og klikk på **OK**.
6. Klikk på **Skriv ut**.

Skrive ut på konvolutter fra en datamaskin (Mac OS)

1. Legg inn konvolutter i skriveren.
“Legge inn papir” på side 78
2. Åpne filen du vil skrive ut.
3. Velg **Skriv ut** fra **Fil**-menyen, eller bruk en annen kommando for å åpne utskriftsdialogboksen.
4. Velg størrelsen som innstillingen for **Papirstørrelse**.
5. Velg **Utskriftsinnstillinger** fra hurtigmenyen.
6. Velg **Konvolutt** som innstillingen for **Medietype**.
7. Angi andre alternativer ved behov.
8. Klikk på **Skriv ut**.

Skriv ut nettsider

Skrive ut nettsider fra en smartenhet

Installer Epson Smart Panel fra følgende URL eller QR-kode.

<https://support.epson.net/smpdl/>



Åpne nettsiden du vil skrive ut i nettleserappen din. Trykk **Del** fra menyen i nettleserprogrammet, velg **Smart Panel**, og start deretter utskriften.

Skrive ut med en skytjeneste

Når du bruker Epson Connect-tjenesten som er tilgjengelig på Internett, kan du skrive ut fra smarttelefon, nettbrett eller bærbar PC når som helst og nær sagt hvor som helst. For å bruke denne tjenesten, må du registrere brukeren og skriveren i Epson Connect.

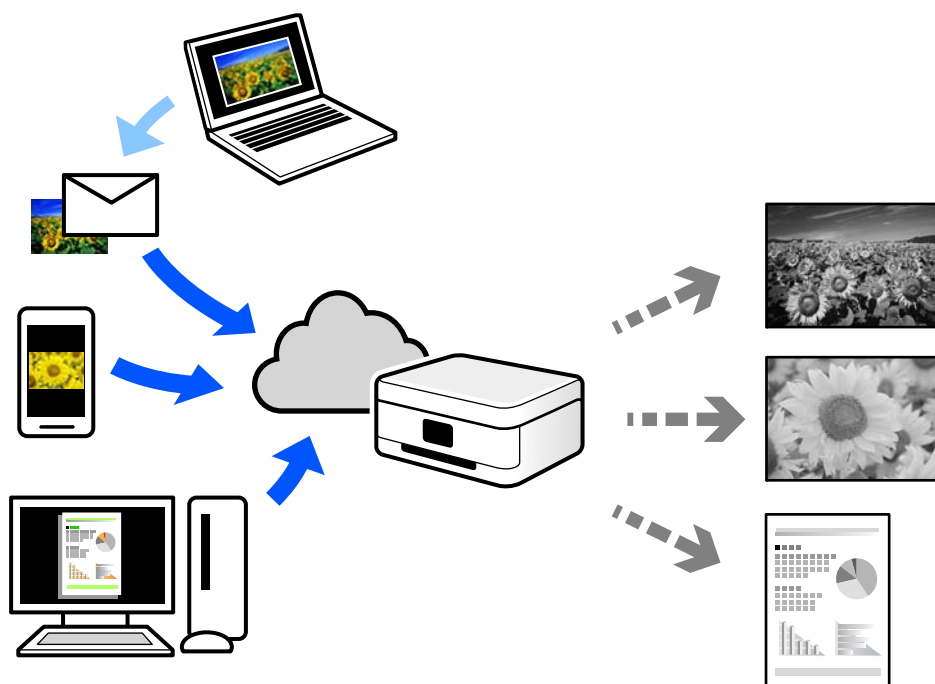

Følgende funksjoner er tilgjengelige på Internett.

Email Print

Når du sender en e-post med vedlegg, for eksempel dokumenter eller bilder, til en e-postadresse som er tilordnet til skriveren, kan du skrive ut den e-posten og vedleggene fra eksterne beliggenheter, for eksempel skriveren hjemme eller på kontoret.

Remote Print Driver

Dette er en delt driver som støttes av den eksterne skriverdriveren. Når du skriver ut med en skriver på en ekstern beliggenhet, kan du skrive ut ved å endre skriveren på det vanlige appvinduet.

Se Epson Connect nettportal for mer informasjon om hvordan man konfigurerer og skriver ut.

<https://www.epsonconnect.com/>

<http://www.epsonconnect.eu> (kun Europa)

Vedlikeholde skriveren

Kontrollere status for forbruksvarer.	124
Forbedre utskriftskvaliteten.	125
Rengjøring av skriveren.	130

Kontrollere status for forbruksvarer

Du kan sjekke omtrentlige blekknivåer og omtrentlig levetid for vedlikeholdsboxen fra kontrollpanelet på skriveren. Velg  på startsidene.

Hvis du vil velge et element, bruker du knappene     og trykker deretter på OK-knappen.

Merknad:

Det følgende indikerer hvor mye ledig plass det er i vedlikeholdsboxen.

A: Ledig plass

B: Mengde blekkavfall

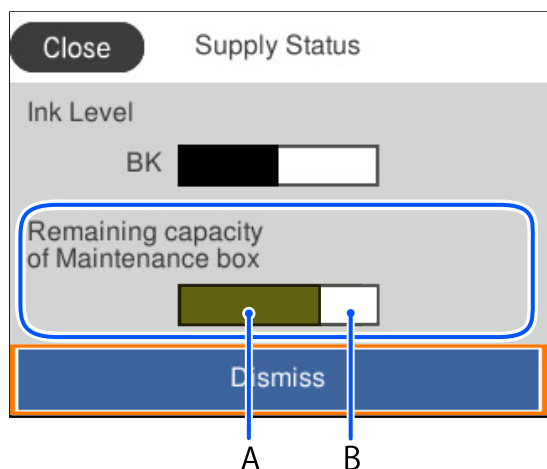

Du kan fortsette å skrive ut mens meldingen for lavt blekknivå vises. Bytt ut blekktilførselsenhet når det er nødvendig.

Merknad:

Du kan også sjekke omtrentlig blekknivå og den omtrentlige levetiden for vedlikeholdsboxen fra statusmonitoren på skriverdriveren.

Windows

Klikk på **EPSON Status Monitor 3** i **Vedlikehold**-fanen.

Hvis **EPSON Status Monitor 3** er deaktivert, klikker du på **Utvidede innstillinger** i kategorien **Vedlikehold**, og velger deretter **Aktiver EPSON Status Monitor 3**.

Mac OS

Apple-meny > **Systeminnstillinger** > **Skrivere og skannere** (eller **Skriv ut og skann**, **Skriv ut og send som faks**) > Epson(XXXX) > **Alternativer og forsyninger** > **Verktøy** > **Åpne skriververktøy** > **EPSON Status Monitor**

Relatert informasjon

➔ [“Det er på tide å skifte ut blekktilførselsenheten” på side 164](#)

➔ [“Det er på tide å skifte ut vedlikeholdsboxen” på side 166](#)

Forbedre utskriftskvaliteten

Justere utskriftskvaliteten

Hvis du legger merke til en feiljusterte vertikale linjer, uskarpe bilder eller horisontale striper, må du justere utskriftskvaliteten. Hvis du ønsker å justere utskriftskvalitet for hver papirtype, foretar du disse innstillingene først.

1. Legg vanlig papir i A4-størrelse i skriveren.

2. Velg **Vedlikehold** på skriverens kontrollpanel.

Hvis du vil velge et element, bruker du knappene ▲ ▼ ◀ ▶ og trykker deretter på OK-knappen.

3. Velg **Justering av utskriftskvalitet**.

4. Følg instruksjonene på skjermen for å skrive ut mønstrene for tilpassing av skriverhode, og innrett deretter skriverhodet.

Mønsteret lar deg justere det hvis utskriftene ser uskarpe ut.

Finn og velg mønsternummeret for det tetteste mønsteret.

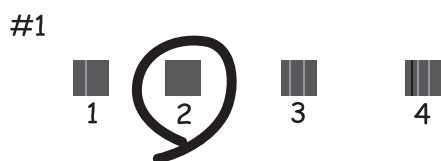

Mønsteret lar deg justere det dersom du ser vertikale linjer som er feiljusterte.

Finn og velg nummeret for mønsteret som har færrest feiljusterte vertikale linjer.

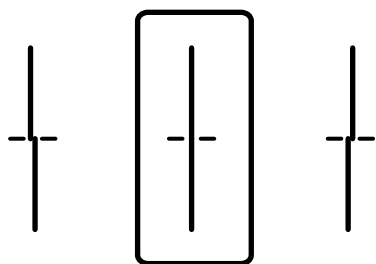

- Mønsteret lar deg justere det dersom du ser horisontale linjer med jevne mellomrom. Finn og angi nummeret for det minst separerte og overlappende mønsteret.

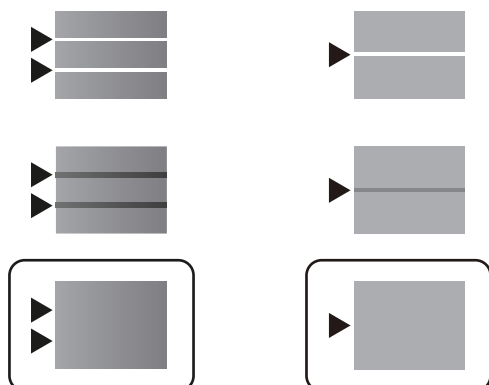

Kontrollere og rengjøre skriverhodet



Hvis dysene er tette, blir utskriftene svake eller det er synlige striper. Hvis dysene er skikkelig tette, blir et blankt ark skrevet ut. Når utskriftskvaliteten er redusert, bruker du først dysekontrollfunksjonen til å kontrollere om dysene er tette. Hvis dysene er tette, rengjør du skriverhodet.

Forsiktighetsregel:

- Ikke åpne blekkbeholderdekslet eller slå av skriveren under rengjøring av skriverhodet. Hvis rengjøringen av skriverhodet er ufullstendig, kan du kanskje ikke skrive ut.
- Rengjøring av skriverhodet bruker blekk og bør ikke gjøres mer enn nødvendig.
- Når det er lite blekk, kan du ikke rengjøre skriverhodet.
- Hvis utskriftskvaliteten ikke er forbedret etter at du har gjentatt dysekontroller og rengjøring av skriverhodet 3 ganger, må du vente i minst 12 timer uten å skrive ut, og deretter kjøre dysekontrollen en gang til og gjenta rengjøring av skriverhodet om nødvendig. Vi anbefaler å slå skriveren av med -knappen. Kontakt Epsons kundestøtte hvis kvaliteten fremdeles ikke er bedre.
- Vil du unngå at skriverhodet tørker ut, skal du ikke koble fra skriveren mens strømmen er på.

Du kan sjekke og rengjøre skriverhodet ved å bruke skriverens kontrollpanel.

1. Velg **Vedlikehold** på skriverens kontrollpanel.

Hvis du vil velge et element, bruker du knappene     og trykker deretter på OK-knappen.

2. Velg **Dysekontroll skrivehode**.

3. Følg instruksjonene på skjermen for å legge inn papir og skrive ut dysekontrollmønsteret.

4. Undersøk det trykte mønsteret.

- Hvis det er brutte linjer eller manglende partier som vist i «NG»-mønsteret, kan skriverhodedysene være tette. Gå til neste trinn.

- Hvis du ikke kan se brutte linjer eller manglende partier som vist i følgende «OK»-mønster, er dysene ikke tette. Rengjøring av skriverhodet er ikke nødvendig. Velg  for å avslutte.

OK

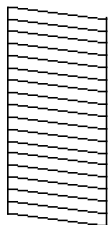

NG

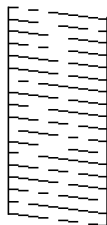

5. Velg .
6. Følg instruksjonene på skjermen for å rengjøre skriverhodet.
7. Når rengjøringen er fullført følger du instruksjonene på skjermen for å skrive ut dysekontrollmønsteret på nytt. Gjenta rengjøringen og utskriftsmønsteret til alle linjer er fullstendig skrevet ut.

Merknad:

Du kan også sjekke og rengjøre skriverhodet fra skriverdriveren.

- Windows

Klikk på **Dysekontroll skrivehode** i **Vedlikehold**-fanen.

- Mac OS

Apple-meny > **Systeminnstillinger** > **Skrivere og skannere** (eller **Skriv ut og skann**, **Skriv ut og send som faks**) > Epson(XXXX) > **Alternativer og forsyninger** > **Verktøy** > **Åpne skriververktøy** > **Dysekontroll skrivehode**

Forhindre tetting av dyser

Bruk alltid av/på-knappen når du slår skriveren av og på.

Kontroller at strømlampen er av før du kobler fra strømkabelen.

Blekket kan tørke ut hvis det ikke er tildekket. På samme måte som at en kulepenn trenger en kork for å hindre at den tørker ut, må du påse at skriverhodet er godt tildekket for å hindre at blekket tørker ut.

Hvis strømkabelen trekkes ut eller hvis det oppstår strømbrydd når skriveren er i drift, kan det hende at skriverhodet ikke er godt tildekket. Hvis skriverhodet blir stående slik det er, vil det tørke ut og føre til at dysene (blekkutgangene) blir tette.

I så tilfelle må du slå skriveren på og av igjen så snart som mulig for at skriverhodet skal bli tildekket.

Justere skriverhodet

Hvis du oppdager forskyvning av vertikale linjer eller uklare bilder, justerer du skriverhodet.

1. Velg **Vedlikehold** på skriverens kontrollpanel.

Hvis du vil velge et element, bruker du knappene     og trykker deretter på OK-knappen.

2. Velg **Hodeinnretting**.

3. Velg en av innrettingsmenyene.
 - Vertikale linjer ser ujevne ut eller utskriftene er uskarpe: velg **Rett linjustering**.
 - Det forekommer horisontale striper med jevne mellomrom: velg **Horisontal justering**.
4. Følg instruksjonene på skjermen.

Rengjøring av papirbanen dersom det er blekkflekker

Når utskriftene er sølete eller stripete, må rullen rengjøres på innsiden.



Forsiktighetsregel:

Ikke bruk servietter for å rengjøre skriveren innvendig. Skriverhodedydene kan tilstoppes av lo.

1. Velg **Vedlikehold** på skriverens kontrollpanel.
 - Hvis du vil velge et element, bruker du knappene ▲ ▼ ◀ ▶ og trykker deretter på OK-knappen.
2. Velg **Rengjøring papirskinne**.
3. Følg instruksjonene på skjermen for å legge inn papir og rengjøre papirbanen.
4. Gjenta denne prosedyren til papiret ikke lenger har blekkflekker.

Rengjøring av den gjennomsiktige filmen

Når utskriftene ikke forbedres av å justere skriverhodet eller rengjøre papirbanen, kan den gjennomsiktige filmen inni skriveren være tilsmusset.

Nødvendige gjenstander:

- Bomullspinner (flere)
- Vann med noen få dråper med vaskemiddel (2 til 3 dråper vaskemiddel i 1/4 kopp vann)
- Lys for å se etter tilsmussing



Forsiktighetsregel:

Ikke bruk annen rensevæske enn vann med noen få dråper med vaskemiddel.

1. Slå skriveren av ved å trykke på -knappen.

2. Åpne skriverdekselet.

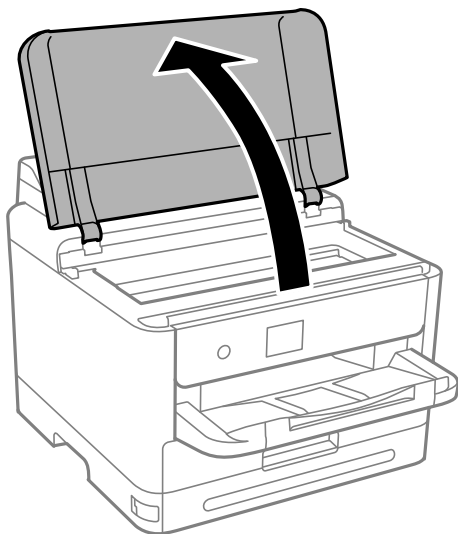

3. Sjekk om den gjennomsiktige filmen er tilsmusset. Det er enkelt å se tilsmussing hvis du bruker et lys. Gå til neste trinn hvis det er tilsmussing (for eksempel fingeravtrykk eller fett) på den gjennomsiktige filmen (A).

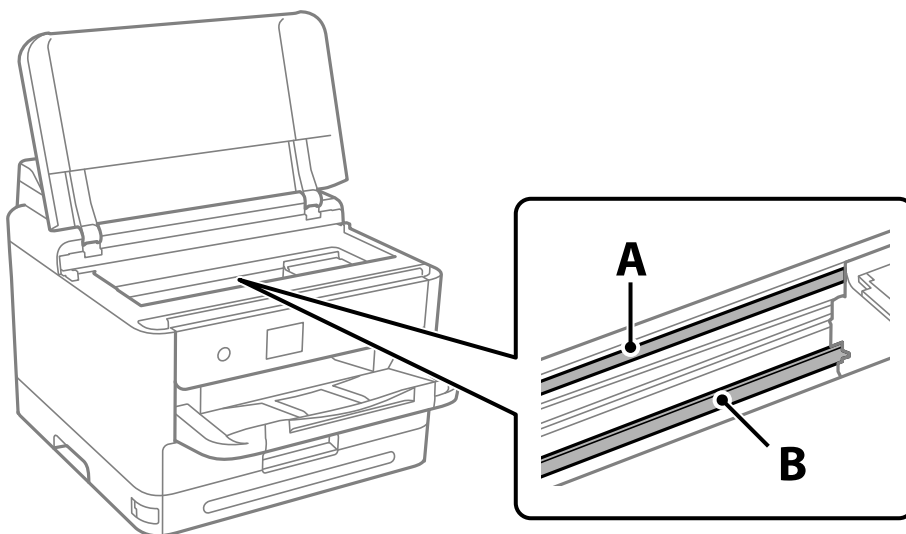

A: gjennomsiktig film

B: skinne

! Forsiktighetsregel:

Vær forsiktig så du ikke berører skinnen (B). Ellers kan du muligens ikke skrive ut. Ikke tørk av fett på skinnen, da det er nødvendig for operasjoner.

4. Fukt en bomullspinne med vannet med noen få dråper med vaskemiddel slik at den ikke drypper vann, og tørk deretter den tilsmussede delen.

Pass på så du ikke tar på blekket som har festet seg inne i skriveren.

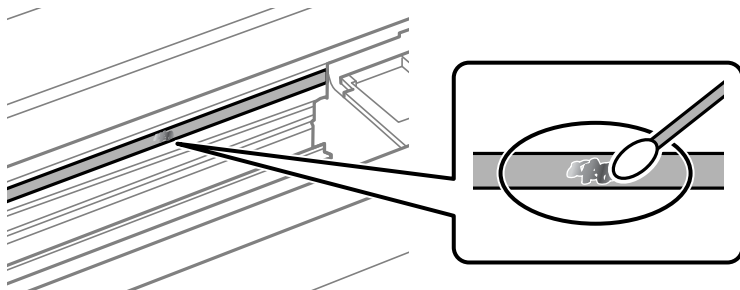

! **Forsiktighetsregel:**

Tørk tilsmussingen forsiktig av. Hvis du trykker bomullspinnen for hardt mot filmen, kan fjæringen til filmen forskyves, og skriveren kan bli skadet.

5. Bruk en ny, tørr bomullspinne til å tørke filmen.

! **Forsiktighetsregel:**

Ikke etterlat fibre på filmen.

Merknad:

Skift ut bomullspinnen med en ny bomullspinne ofte for å forhindre at tilsmussingen sprer seg.

6. Gjenta trinn 4 og 5 til filmen ikke er tilsmusset.
7. Sjekk visuelt at filmen ikke er tilsmusset.

Rengjøring av skriveren

Hvis komponentene og kabinettet er skitne eller støvete slår du skriveren av og rengjør dem med en myk, ren klut som er fuktet med vann. Hvis du ikke kan fjerne skitten kan du prøve å bruke litt mildt rengjøringsmiddel på den fuktige kluten.

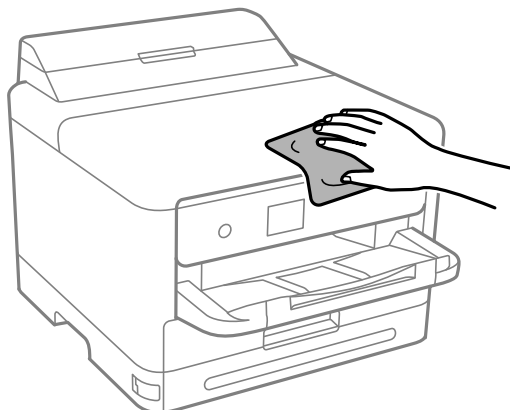

! **Forsiktighetsregel:**

- ❑ Vær forsiktig så du ikke får vann på skrivermekanismen eller elektriske komponenter. Ellers kan skriveren bli skadet.
- ❑ Bruk aldri alkohol eller malingstynner til å rengjøre komponentene og kabinettet. Disse kjemikaliene kan skade dem.
- ❑ Ikke berør delene som vises i den følgende illustrasjonen. Dette kan føre til feilfunksjon.

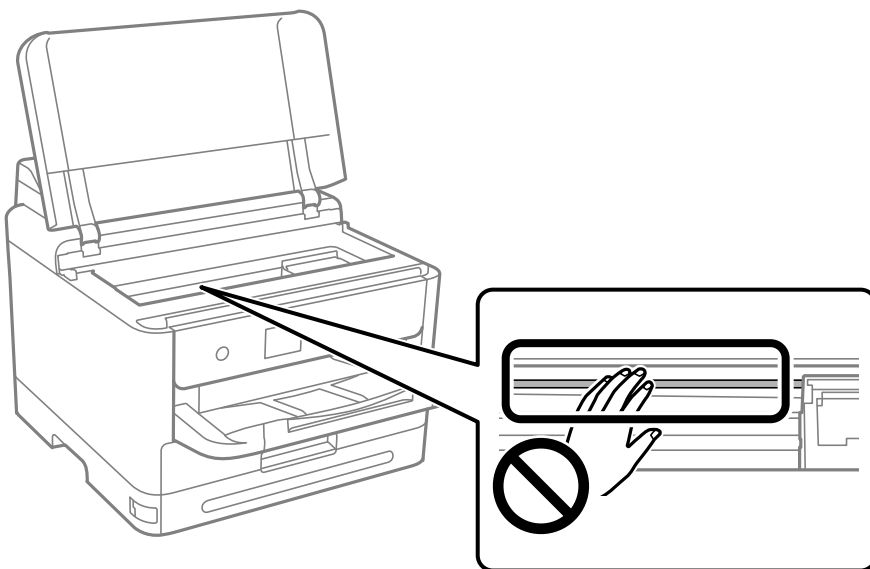

I disse situasjonene

Når programvaredisken ikke er tilgjengelig.	133
Når man bytter ut en datamaskin.	133
Installere eller avinstallere programmene separat.	133
Angi innstillinger for tilkobling til datamaskinen.	139
Kontrollere statusen for skriverens nettverkstilkobling (nettverkstilkoblingsrapport)	139
Koble til en smartenhet og skriver direkte (Wi-Fi Direct).	140
Endre tilkoblingen fra Wi-Fi til USB.	143
Transportere og oppbevare skriveren.	144

Når programvaredisken ikke er tilgjengelig

Følgende skal bare utføres hvis brukeroparasjoner er tillatt.

Du kan laste ned det samme innholdet som er på programvaredisken, fra Internett.

Dette er nyttig hvis datamaskinen ikke har en CD/DVD-stasjon, eller du har mistet programvaredisken som fulgte med produktet.

Gå til følgende nettside og tast inn produktnavnet. Gå til **Oppsett** og start konfigurasjonen. Følg instruksjonene på skjermen.

<https://epson.sn>

Når man bytter ut en datamaskin

Følgende skal bare utføres hvis brukeroparasjoner er tillatt.

Du må installere skriverdriveren og annen programvare på den nye datamaskinen.

Gå til følgende nettside og tast inn produktnavnet. Gå til **Oppsett** og start konfigurasjonen. Følg instruksjonene på skjermen.

<https://epson.sn>

Installere eller avinstallere programmene separat

Koble datamaskinen til nettverket, og installer de nyeste versjonene av programmer fra nettsiden. Logg på datamaskinen din som administrator. Skriv inn administratorpassordet hvis du blir bedt om det.

Installere programmene separat

Merknad:

Når et program skal installeres på nytt, må det først avinstalleres.

Du kan laste ned de nyeste programmene fra Epson-nettstedet.

<http://www.epson.com>

Hvis du bruker Windows Server-operativsystemer, kan du ikke bruke Epson Software Updater. Last ned de nyeste programmene fra Epson-nettstedet.

1. Sørg for at skriveren og datamaskinen er tilgjengelige for kommunikasjon, og at skriveren er koblet til Internett.

2. Start EPSON Software Updater.

Skjermbildet er et eksempel for Windows.

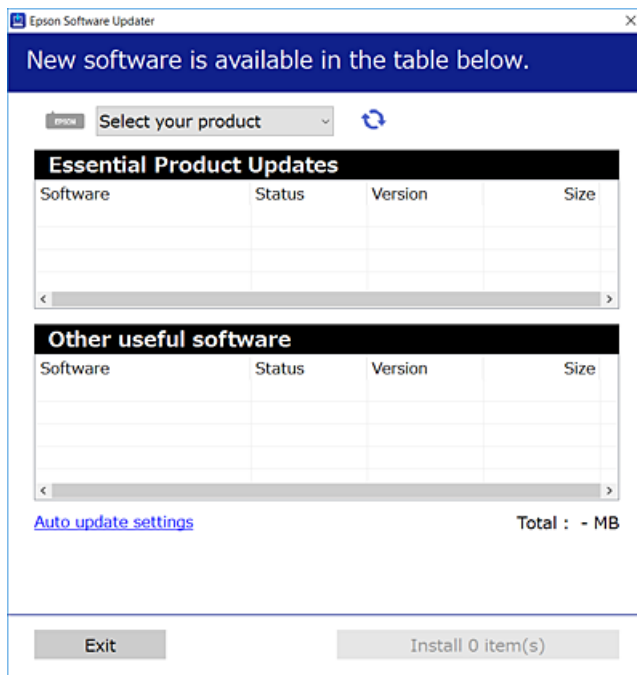

3. Velg skriveren din for Windows, og klikk deretter på  for å se etter de nyeste programversjonene.
4. Velg elementene du vil installere eller oppdatere, og klikk deretter på installeringsknappen.



Forsiktighetsregel:

Du må ikke slå av eller trekke ut kontakten til skriveren før oppdateringen er fullført. Det kan føre til feil i skriveren.

Relatert informasjon

- ➔ “Program for å oppdatere programvare og fastvare (Epson Software Updater)” på side 184
- ➔ “Avinstallere programmer” på side 137

Kontroller at en ekte Epson-skriverdriver er installert — Windows

Du kan kontrollere at en ekte Epson-skriverdriver er installert på datamaskinen ved å bruke en av følgende metoder.

Velg **Kontrollpanel > Vis enheter og skrivere (Skrivere, Skrivere og telefakser)**, og gjør deretter følgende for å åpne vinduet med egenskaper for utskriftserveren.

- ❑ Windows 11/Windows 10/Windows 8.1/Windows 8/Windows 7/Windows Server 2022/Windows Server 2019/Windows Server 2016/Windows Server 2012 R2/Windows Server 2012/Windows Server 2008 R2

Klikk på skriverikonet, og klikk deretter på **Egenskaper for utskriftserver** øverst i vinduet.

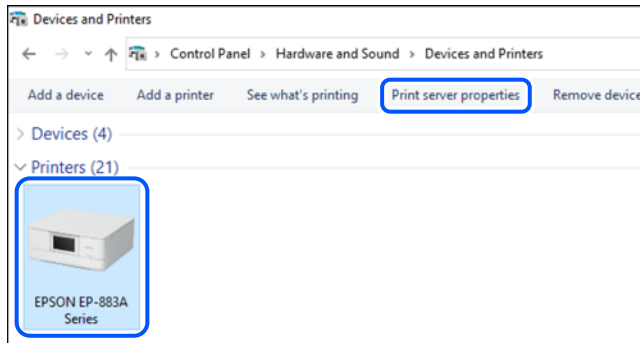

- ❑ Windows Vista/Windows Server 2008

Høyreklikk på **Skrivere**-mappen, og klikk deretter på **Kjør som administrator > Serveregenskaper**.

- ❑ Windows XP/Windows Server 2003 R2/Windows Server 2003

Fra **Fil**-menyen velger du **Serveregenskaper**.

Klikk på **Drivere**-fanen. Hvis skrivernavnet ditt vises i listen, er en ekte Epson-skriverdriver installert på datamaskinen.

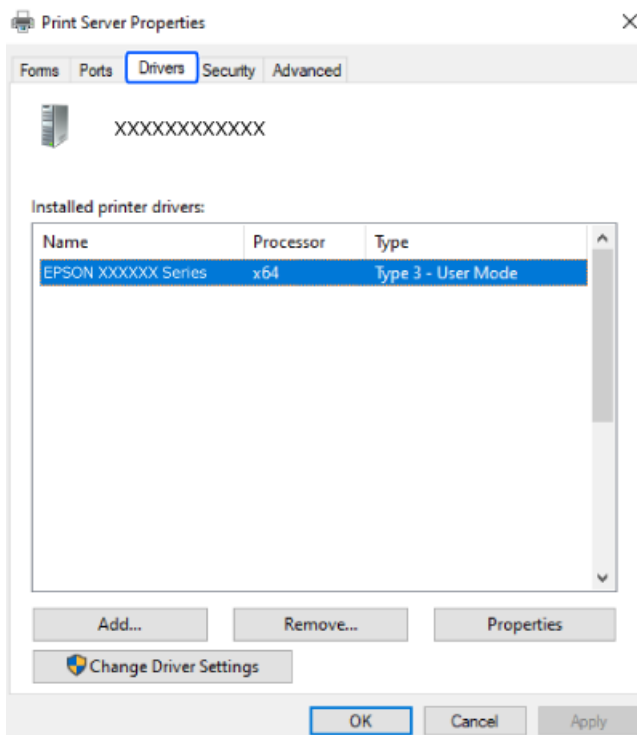

Relatert informasjon

- ➔ [“Installere programmene separat” på side 133](#)

Kontroller at en ekte Epson-skriverdriver er installert — Mac OS

Du kan kontrollere at en ekte Epson-skriverdriver er installert på datamaskinen ved å bruke en av følgende metoder.

Velg **Systemvalg** fra Apple-menyen > **Skrivere og skannere** (eller **Skriv ut og skann**, **Skriv ut og faks**), og velg deretter skriveren. Klikk på **Valg og forbruksmateriell** — hvis **Valg**-fanen og **Verktøy**-fanen vises i vinduet, er en ekte Epson-skriverdriver installert på datamaskinen.

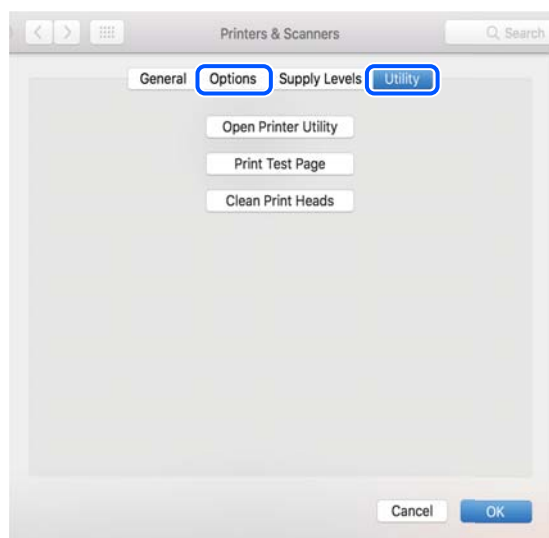

Relatert informasjon

➔ “Installere programmene separat” på side 133

Installere en PostScript-skriverdriver

Installere en PostScript-skriverdriver — Windows

1. Start installasjonsprosessen fra en av de følgende alternativene.
 - Bruk programvaredisken som fulgte med skriveren.**

Sett inn programvaredisken i datamaskinen, gå inn på følgende mappebane og kjør SETUP64.EXE (eller SETUP.EXE).

Driver\PostScript\WINX64 (eller WINX86)\SETUP\SETUP64.EXE (eller SETUP.EXE)
 - Last ned fra nettstedet.**

Åpne skriversiden fra følgende nettsted, last ned skriverdriveren PostScript og kjør programfilen.

<http://www.epson.eu/Support> (Europa)

<http://support.epson.net/> (utenfor Europa)
2. Velg skriveren.
3. Følg instruksjonene på skjermen.

4. Velg tilkoblingsmetoden fra nettverkstilkoblingen eller en USB-tilkobling.
 - For nettverkstilkobling.**
Det vises en liste over tilgjengelige skrivere på samme nettverk.
Velg skriveren du vil bruke.
 - For USB-tilkobling.**
Følg instruksjonene på skjermen for å koble skriveren til datamaskinen.
5. Følg instruksjonene på skjermen for å installere PostScript-skriverdriveren.

Installere en PostScript-skriverdriver — Mac OS

Last ned skriverdriveren fra Epsons støtteside, og installerer den deretter.

<http://www.epson.eu/Support> (Europa)

<http://support.epson.net/> (utenfor Europa)

Du trenger skriverens IP-adressen mens du installerer skriverdriveren.

Velg nettverksikonet på skriverens startskjerm bilde og velg den aktive tilkoblingsmetoden for å bekrefte skriverens IP-adresse.

Legge til en ekte Epson-skriver (bare for Mac OS)

1. Velg **Systemvalg** fra Apple-menyen > **Skrivere og skannere** (eller **Skriv ut og skann**, **Skriv ut og faks**).
2. Klikk , og velg deretter skriveren på skjermen som vises.
3. Foreta innstillingene nedenfor.
 - macOS Monterey (12.x) eller nyere
Klikk på **Velg programvare** fra **Bruk**, velg skriveren på skjermen som vises, og klikk deretter på **OK**.
 - Mac OS X Mavericks (10.9.5) til macOS Big Sur (11.x)
Velg skriveren fra **Bruk**.
4. Klikk **Legg til**.

Merknad:

 - Hvis skriveren din ikke er på listen, må du kontrollere at den er riktig tilkoblet datamaskinen og at skriveren er på.
 - For en USB, IP, eller Bonjour-tilkobling, angir du den ekstra papirkassettenheten manuelt etter å ha lagt til skriveren.

Avinstallere programmer

Logg på datamaskinen din som administrator. Skriv inn administratorpassordet hvis du blir bedt om det.

Avinstallere programmer — Windows

1. Trykk på -knappen for å slå av skriveren.

2. Avslutt alle programmer som kjører.
3. Åpne **Kontrollpanel**:
 - Windows 11
Klikk på startknappen og velg **Alle programmer > Windows-verktøy > Kontrollpanel**.
 - Windows 10/Windows Server 2022/Windows Server 2019/Windows Server 2016
Klikk på startknappen og velg **Windows-system > Kontrollpanel**.
 - Windows 8.1/Windows 8/Windows Server 2012 R2/Windows Server 2012
Velg **Skrivebord > Innstillinger > Kontrollpanel**.
 - Windows 7/Windows Vista/Windows XP/Windows Server 2008 R2/Windows Server 2008/Windows Server 2003 R2/Windows Server 2003
Klikk på startknappen og velg **Kontrollpanel**.
4. Åpne **Avinstaller et program (eller Legg til eller fjern programmer)**:
 - Windows 11/Windows 10/Windows 8.1/Windows 8/Windows 7/Windows Vista/Windows Server 2022/Windows Server 2019/Windows Server 2016/Windows Server 2012 R2/Windows Server 2012/Windows Server 2008 R2/Windows Server 2008
Velg **Avinstaller et program i Programmer**.
 - Windows XP/Windows Server 2003 R2/Windows Server 2003
Klikk på **Legg til eller fjern programmer**.
5. Velg programmet du ønsker å avinstallere.
Du kan ikke avinstallere skriverdriveren hvis det finnes noen utskriftsjobber. Slett eller vent til de er skrevet ut før du avinstallerer.
6. Avinstaller programmene:
 - Windows 11/Windows 10/Windows 8.1/Windows 8/Windows 7/Windows Vista/Windows Server 2022/Windows Server 2019/Windows Server 2016/Windows Server 2012 R2/Windows Server 2012/Windows Server 2008 R2/Windows Server 2008
Klikk på **Avinstaller/endre** eller **Avinstaller**.
 - Windows XP/Windows Server 2003 R2/Windows Server 2003
Klikk på **Endre/fjern** eller **Fjern**.

Merknad:
Hvis vinduet **Brukerkontroll** vises, klikker du på **Fortsett**.
7. Følg instruksjonene på skjermen.

Avinstallere programmer — Mac OS

1. Last ned Uninstaller ved hjelp av EPSON Software Updater.
Når du har lastet ned Uninstaller, trenger du ikke å laste den ned på nytt igjen hver gang du avinstallerer programmet.
2. Trykk på -knappen for å slå av skriveren.

3. Vil du avinstallere skriverdriveren, velger du **Systemvalg** på Apple-menyen > **Skrivere og skannere** (eller **Skriv ut og skann, Skriv ut og faks**), og deretter fjerner du skriveren fra listen over aktiverte skrivere.
4. Avslutt alle programmer som kjører.
5. Velg **Gå** > **Applikasjoner** > **Epson Software** > **Uninstaller**.
6. Velg programmet du ønsker å avinstallere, og klikk deretter på **Avinstaller**.



Forsiktighetsregel:

Uninstaller fjerner alle drivere for Epson inkjet-skrivere på datamaskinen. Hvis du bruker flere Epson inkjet-skrivere og du kun ønsker å slette noen drivere, sletter du alle sammen først, og installerer deretter nødvendig skriverdriver på nytt.

Merknad:

Hvis du ikke finner programmet du vil avinstallere i programlisten, kan du ikke avinstallere programmet ved hjelp av Uninstaller. I denne situasjonen velger du **Gå** > **Applikasjoner** > **Epson Software**, velger programmet du ønsker å avinstallere og drar det deretter til søppel-ikonet.

Relatert informasjon

➔ “Program for å oppdatere programvare og fastvare (Epson Software Updater)” på side 184

Angi innstillinger for tilkobling til datamaskinen

Følg alle instruksjoner fra administratoren om hvordan du kobler til skriveren.

Gå til følgende nettside og tast inn produktnavnet. Gå til **Oppsett** og start konfigureringen.

<https://epson.sn>

Hvis du vil konfigurere en delt skriver i nettverket, velger du en skriver i nettverket og starter konfigureringen.

Kontrollere statusen for skriverens nettverkstilkobling (nettverkstilkoblingsrapport)

Du kan skrive ut en tilkoblingsrapport for nettverket for å kontrollere statusen mellom skriveren og den trådløse ruter.

1. Velg  på startsidene.

Hvis du vil velge et element, bruker du knappene ▲ ▼ ◀ ▶ og trykker deretter på OK-knappen.

2. Velg **Informasjon** > **Når du ikke kan koble til nettverket** > **Kontroller nettverkstilkoblingen**.

Tilkoblingskontrollen begynner.

3. Følg instruksjonene på skriverens skjerm for å skrive ut tilkoblingsrapporten for nettverket.

Hvis det har oppstått en feil, kan du kontakte administratoren.

Relatert informasjon

➔ [“Meldinger og løsninger på tilkoblingsrapporten for nettverket” på side 52](#)

Koble til en smartenhet og skriver direkte (Wi-Fi Direct)

Wi-Fi Direct (Enkel AP) lar deg koble en smartenhet direkte til skriveren uten en trådløs ruter og skrive ut fra smartenheten.

Om Wi-Fi Direct

Bruk denne tilkoblingsmetoden når du ikke bruker Wi-Fi hjemme eller på kontoret, eller når du ønsker å koble skriveren direkte til datamaskinen eller smartenheten. I denne modusen fungerer skriveren som en trådløs ruter og du kan koble enhetene til skriveren uten å bruke en standard trådløs ruter. Enheter som er direkte koblet til skriveren, kan imidlertid ikke kommunisere med hverandre gjennom skriveren.

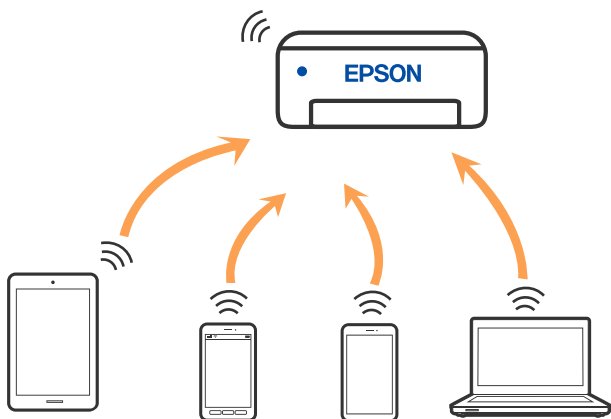

Skriveren kan kobles til med Wi-Fi eller Ethernet og Wi-Fi Direct (Enkel AP)-tilkoblingen samtidig. Men hvis du starter en nettverkstilkobling i Wi-Fi Direct (Enkel AP)-tilkobling når skriveren er koblet til med Wi-Fi, blir Wi-Fi midlertidig frakoblet.

Koble til enheter ved hjelp av Wi-Fi Direct

Denne metoden gir deg mulighet til å koble skriveren direkte til enheter uten bruk av trådløs ruter.

Merknad:

For iOS- eller Android-brukere er det lurt å konfigurere fra Epson Smart Panel.

Du trenger kun å angi disse innstillingene én gang for skriveren og enheten du vil koble til. Med mindre du deaktiverer Wi-Fi Direct eller tilbakestiller nettverksinnstillingene til standard, trenger du ikke å angi disse innstillingene på nytt.

1. Velg **Wi-Fi** på startsidene.

Hvis du vil velge et element, bruker du knappene ▲ ▼ ◀ ▶ og trykker deretter på OK-knappen.

2. Velg **Wi-Fi Direct**.

3. Trykk på OK-knappen.
4. Velg **Andre metoder**.
5. Velg **Enheter med andre OS**.
6. Fra enhetens Wi-Fi-skjerm bilde velger du SSID-en som vises på skriverens kontrollpanel og angir passordet.

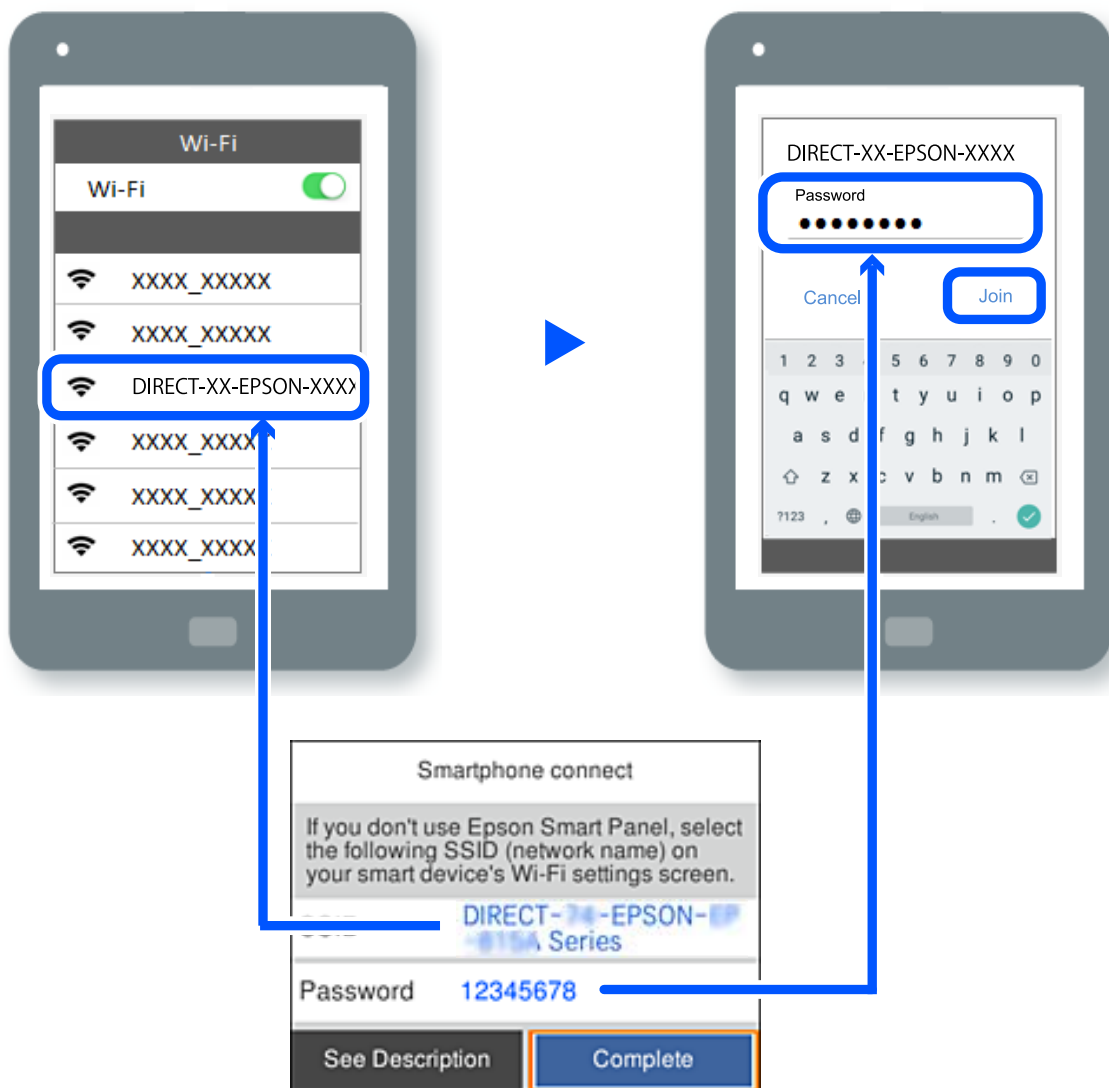

7. På utskriftsappen for enheten velger du skriveren du vil koble til.
8. Velg **Ferdig** på skriverens kontrollpanel.

For enheter som tidligere har blitt koblet til skriveren, velger du nettverksnavnet (SSID) på enhetens Wi-Fi-skjerm bilde for å koble dem til igjen.

Merknad:

Hvis du bruker en iOS-enhet kan du også koble til ved å skanne QR-koden med et standard iOS-kamera. Se koblingen nedenfor <https://epson.sn>.

Koble fra Wi-Fi Direct (Enkel AP)-tilkobling

Merknad:

Når Wi-Fi Direct (Enkel AP)-tilkoblingen deaktiveres, blir alle datamaskiner og smartenheter som er koblet til skriveren med Wi-Fi Direct (Enkel AP)-tilkobling, frakoblet. Hvis du vil koble fra en bestemt enhet, skal du koble den fra via enheten i stedet for via skriveren.

1. Velg **Wi-Fi** på skrivers startside.

Hvis du vil velge et element, bruker du knappene ▲ ▼ ◀ ▶ og trykker deretter på OK-knappen.

2. Velg **Wi-Fi Direct**.

Informasjonen om Wi-Fi Direct vises.

3. Trykk på OK-knappen.

4. Velg  .

5. Velg **Deaktiver Wi-Fi Direct**.

6. Følg instruksjonene på skjermen.

Endre innstillinger for Wi-Fi Direct (Enkel AP), som SSID

Når Wi-Fi Direct-tilkobling (Enkel AP) er aktivert, kan du endre innstillingene fra **Wi-Fi > Wi-Fi Direct > Start**

oppsett >  og deretter endre følgende menyelementer som vises.

Endre nettverksnavn

Endre Wi-Fi Direct (Enkel AP)-nettverksnavnet (SSID) brukt for å koble skriveren til vilkårlig navn. Du kan angi nettverksnavnet (SSID) i ASCII-tegn som vises på programvaretastaturet på kontrollpanelet. Du kan skrive inn opptil 22 tegn.

Når nettverksnavnet (SSID) endres er alle tilkoblede enheter frakoblet. Bruk det nye nettverksnavnet (SSID) hvis du ønsker å koble til enheten igjen.

Endre passord

Endre Wi-Fi Direct-passordet (Enkel AP) for tilkobling til skriveren til vilkårlig verdi. Du kan angi passordet i ASCII-tegn som vises på programvaretastaturet, på kontrollpanelet. Du kan skrive inn 8 til 22 tegn.

Når passordet endres er alle tilkoblede enheter frakoblet. Bruk det nye passordet hvis du ønsker å koble til enheten igjen.

Endre frekvensområde

Endre frekvensområdet for Wi-Fi Direct som brukes til å koble til skriveren. Du kan velge 2,4 GHz eller 5 GHz.

Når frekvensområdet endres, blir alle tilkoblede enheter frakoblet. Koble til enheten på nytt.

Merk at når du endrer til 5 GHz, kan du ikke koble til enheter på nytt hvis enheten ikke støtter 5 GHz-frekvensområdet.

Deaktiver Wi-Fi Direct

Deaktiver Wi-Fi Direct-innstillingene for skriveren (Enkel AP). Når det deaktiveres, blir alle enheter koblet til skriveren i Wi-Fi Direct-tilkobling (Enkel AP), frakoblet.

Gjenopprett standardinnst.

Tilbakestill alle Wi-Fi Direct-innstillinger (Enkel AP) til standard.

Tilkoblingsinformasjonen for Wi-Fi Direct (Enkel AP) til smartenheten du lagret til skriveren er slettet.

Endre tilkoblingen fra Wi-Fi til USB

Følg trinnene nedenfor hvis Wi-Fi-tilkoblingen er ustabil eller du vil bytte til en mer stabil USB-tilkobling.

1. Koble skriveren til en datamaskin med en USB-kabel.
2. Velg en skriver som ikke er merket (XXXXXX) når du skriver ut med en USB-tilkobling.
Skrivernavnet eller «Nettverk» vises i XXXXXX avhengig av operativsystemversjonen.
Eksempel på Windows 11

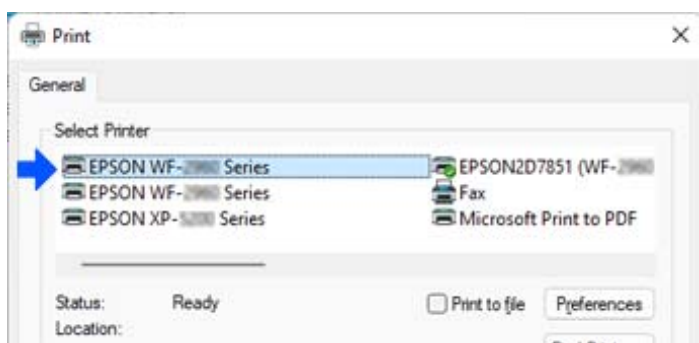

Eksempel på Windows 10

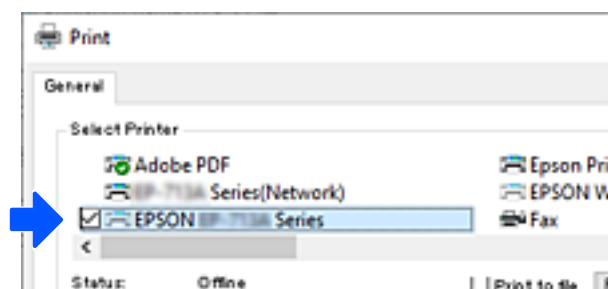

Hvis skriveren ikke gjenkjennes mens den er koblet til datamaskinen med en USB-kabel, kan det hende at en skriveradministrator har begrenset tilkoblingen til det eksterne grensesnittet. Kontakt administratoren.

Relatert informasjon

- ➔ “Bak” på side 23
- ➔ “Begrense USB-tilkoblinger” på side 236

Transportere og oppbevare skriveren

Hvis du trenger å oppbevare skriveren eller transportere den ved flytting eller reparasjon, følger du trinnene nedenfor for innpakking av skriveren.

 **Forsiktig:**

- Når du bærer skriveren, må du løfte den i stabil posisjon. Hvis du løfter skriveren med en ustabil posisjon, kan det føre til ulykker.
- Da denne skriveren er tung, bør den alltid løftes av to eller flere personer ved utpakking og transport.
- Ved løfting av skriveren, skal to eller flere personer innta riktig stilling som vist nedenfor. Avinstallere den ekstra papirkassettenheten hvis den er installert. Hvis du løfter skriveren med andre holdeposisjoner, kan skriveren falle, eller du kan få fingrene i klem når du plasserer skriveren.

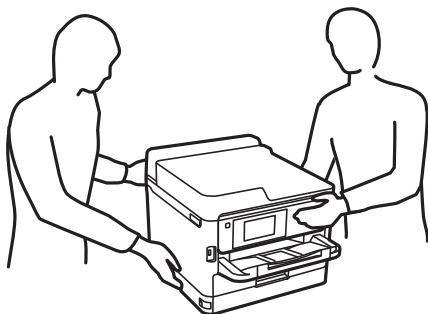

- Når du bærer skriveren, må den ikke helles mer enn 10 grader, hvis ikke kan skriveren falle.

 **Forsiktighetsregel:**

- Når du lagrer eller transporterer skriveren, må du ikke holde den på skrå, plassere den vertikalt eller snu den opp ned, ettersom den kan lekke blekk.
- Ikke fjern blekktilførselsenheter. Hvis du fjerner blekktilførselsenheter, kan skriverhodet tørke ut og skriveren vil eventuelt ikke kunne skrive ut.

1. Slå skriveren av ved å trykke på -knappen.
2. Sørg for at strømlyset slås av, og trekk deretter ut strømkabelen.

 **Forsiktighetsregel:**

Koble fra strømkabelen når strømlyset er av. Hvis ikke, går ikke skriverhodet tilbake til hjem-posisjon. Dette forårsaker at blekket tørker ut, og utskrift kan bli umulig.

3. Koble fra alle kabler, slik som strømkabelen og USB-kabelen.
4. Sørg for at eventuelle eksterne lagringsenheter ikke er koblet til dersom skriveren støtter disse.
5. Fjern alt papiret fra skriveren.

6. Åpne skriverdekselet. Fest skriverhodet med teip til beholderen.

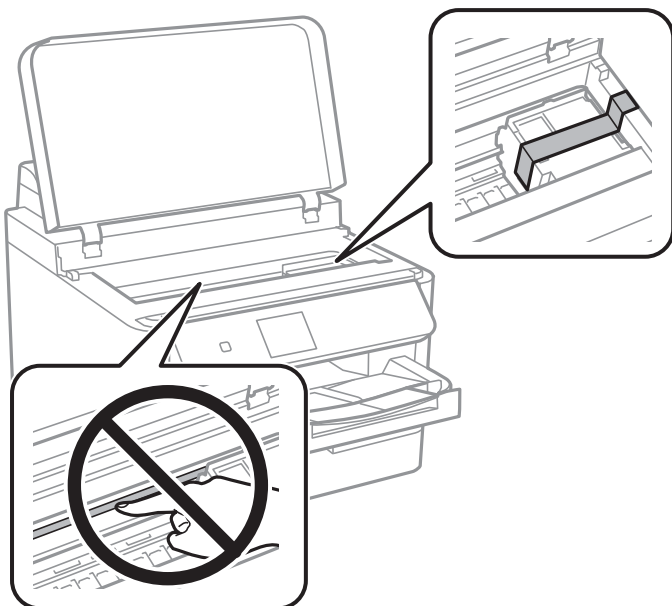

7. Lukk skriverdekselet.

8. Åpne blekkdekselet.

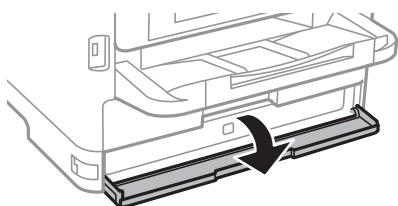

Hvis blekkdekselet er låst, kan du ikke åpne det. Frigjør låsen for dekselet.

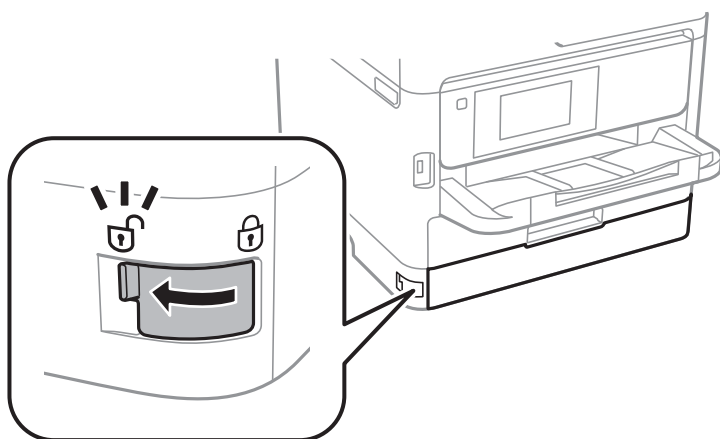

9. Sikre blekkskuffen ved å feste beskyttelses materialet som medfølger med tape, slik at skuffen ikke kan åpnes.

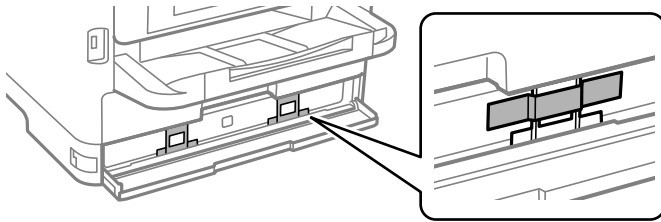

10. Lukk blekkdekslet.

11. Avinstallere den ekstra papirkassettenheten hvis den er installert.

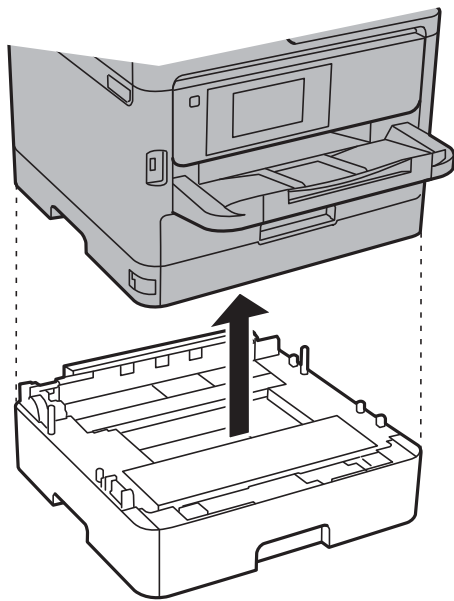

12. Forbered pakking av skriveren som vist nedenfor.

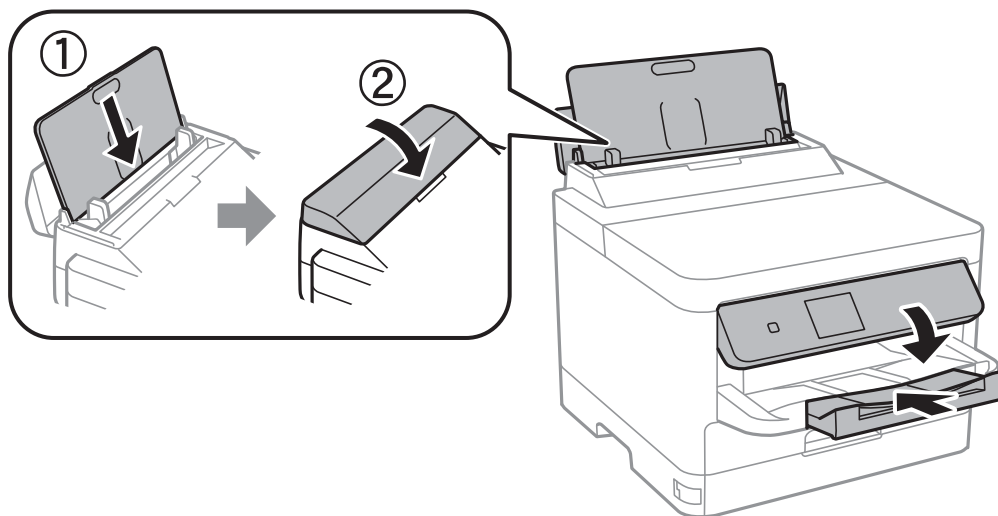

13. Ta ut utskriftsskuffen fra skriveren.

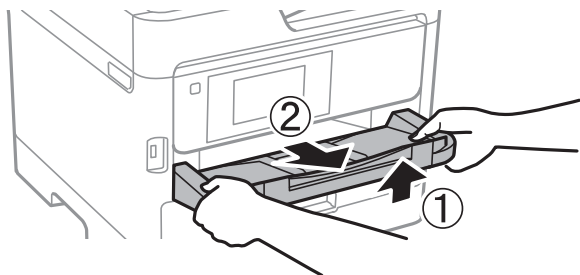

14. Benytt beskyttelsesmaterialet og pakk skriveren ned i boksen.

Når du bruker skriveren igjen, må du fjerne tapen som sikrer skriverhodet og beskyttelsesmaterialet som er festet på blekkskuffen. Hvis utskriftskvaliteten er redusert neste gang du skriver ut, rengjør og tilpasser du skriverhodet.

Relatert informasjon

- ➔ [“Kontrollere og rengjøre skriverhodet” på side 126](#)
- ➔ [“Justere skriverhodet” på side 127](#)

Løse problemer

Problemløsning.	149
Kan ikke skrive ut.	151
Utskriftkvaliteten er dårlig.	156
En melding vises på LCD-skjermen.	162
Papiret setter seg fast.	164
Det er på tide å skifte ut blekktilførselsenheten.	164
Det er på tide å skifte ut vedlikeholdsboxen.	166
Det er på tide å skifte ut pickuprullene.	167
Kan ikke bruke skriveren som forventet.	168
Kan ikke løse problemet.	171

Problemløsning

Hvis det oppstår problemer, må du sjekke følgende for å finne årsaken.

Kontroller skriverens feilstatus.

Kontroller om det er et problem med selve skriveren.

Kontrollpunkt	Løsning
Er det en feil på skriveren?	Hvis det vises en feilmelding på LCD-skjermen, følger du meldingen for å løse problemet. Kontakt administratoren hvis begrensede tilgangskontroller gjør at du ikke kan løse problemet.
	Hvis papiret er fastkjørt, sjekker du hvor papiret er fastkjørt på LCD-skjermen og følger instruksjonene for hvordan du fjerner det. Se de aktuelle beskrivelsene i denne håndboken for informasjon om forholdsregler.
	Hvis det vises en melding om at forbruksvarer må byttes, følger du instruksjonene på skjermen for å bytte dem. Se de aktuelle beskrivelsene i denne håndboken for informasjon om håndtering.
Er det noen problemer med kablene eller utseendet til skriveren?	Hvis dekslene ikke er ordentlig lukket, lukker du dem. Hvis kablene er i ferd med å bli koblet fra, setter du dem godt inn.
Er strømmen slått av?	Hvis enheten er slått av, trykker du på  for å slå den på.

Relatert informasjon

- ➔ [“En melding vises på LCD-skjermen” på side 162](#)
- ➔ [“Papiret setter seg fast” på side 164](#)
- ➔ [“Det er på tide å skifte ut blekktilførselsenheten” på side 164](#)
- ➔ [“Det er på tide å skifte ut vedlikeholdsboksen” på side 166](#)
- ➔ [“Det er på tide å skifte ut pickuprullene” på side 167](#)

Kontroller skrivertilkoblingen.

Kontroller om det er et problem med skrivertilkoblingen.

Kontrollpunkt	Løsning
Er skriveren riktig koblet til nettverket?	Kjør en tilkoblingskontroll for å kontrollere nettverkstilkoblingen. På LCD-skjermen velger du  > Hvordan ... > Når du ikke kan koble til nettverket . Skriv ut nettverkstilkoblingsrapporten, og be administratoren om å løse problemet hvis det finnes et tilkoblingsproblem.
Er skriverdriveren installert på datamaskinen?	Du kan kontrollere om skriverdriveren er installert ved å sjekke Innstillinger > Enheter > Skrivere på datamaskinen. Se den relaterte informasjonen for mer informasjon.

Kontrollpunkt	Løsning
Vises skriverinformasjonen på datamaskinen?	Du kan bruke Epson Status Monitor 3 til å kontrollere statusen til tilkoblingen mellom datamaskinen og skriveren. Se den relaterte informasjonen for mer informasjon.
	Hvis du ikke kan kontrollere skriverstatusen, er det ikke sikkert at riktig port er valgt. Når du kobler til skriveren i nettverket, anbefaler vi at du velger EpsonNet Print Port . Hvis EpsonNet Print Port ikke er tilgjengelig, må du installere skriverdriveren på nytt.
Har den trådløse LAN-tilkoblingen (Wi-Fi) blitt avbrutt, eller kan ikke koble til når du bruker en USB 3.0-enhet på datamaskinen?	Når du kobler en enhet til USB 3.0-porten på Mac-enheter, kan radiointerferens oppstå. Prøv følgende. <ul style="list-style-type: none"> <input type="checkbox"/> Plasser enheten som er koblet til USB 3.0-porten, lengre unna datamaskinen. <input type="checkbox"/> Slå av ubrukte USB 3.0-enheter, eller koble dem til bare når de trengs. <input type="checkbox"/> Koble til SSID-en for 5 GHz-området.
Kan datamaskinen eller smartenheten kobles til nettverket?	Kontroller om du kan vise nettstedet på datamaskinen eller smartenheten (datakommunikasjon slått av). Hvis du ikke kan vise det, er det et problem med nettverket. Be administratoren om å løse problemet.

Relatert informasjon

- ➔ [“Kontrollere statusen for skriverens nettverkstilkobling \(nettverkstilkoblingsrapport\)” på side 139](#)
- ➔ [“Det er et problem med skriverens status.” på side 152](#)
- ➔ [“Skriverporten er ikke riktig angitt.” på side 152](#)
- ➔ [“Skriveren kan ikke koble til via USB” på side 154](#)
- ➔ [“Installere programmene separat” på side 133](#)

Kontroller skriverinnstillingene.

Kontroller skriverinnstillingene. Skrivere som administreres av administratoren, kan begrenses slik at skriverinnstillingene ikke kan endres. Kontakt administratoren hvis du ikke kan utføre operasjoner.

Kontrollpunkt	Løsning
Utskriften starter ikke.	Det kan hende det fortsatt er igjen data i skriveren. Åpne skriverkøen, og kontroller statusen til utskriftsjobben. Hvis statusen er Venter, og det finnes en feil, fjerner du feilen og starter jobben på nytt, eller sletter jobben med feilen, så vil resten av dataene begynne å skrive ut.
	Hvis standardskriveren har statusen Venter eller er frakoblet, setter du den til Tilkoblet i skriverinnstillingene på Windows datamaskinen.
	Velg riktig skriver og port for utskriften.
Menyen du vil bruke, vises ikke.	Tilgangskontroll er konfigurert av administratoren. Kontakt administratoren for informasjonen som trengs for å bruke menyen som mangler.
	Det kreves en egen kontrakt for å bruke enkelte funksjoner. Kontakt administratoren for å kontrollere om funksjonen er tilgjengelig for skriveren din.

Relatert informasjon

- ➔ “Det er fremdeles en jobb som venter på utskrift.” på side 152
- ➔ “Skriveren venter eller er frakoblet.” på side 151
- ➔ “Bruke porten for skriveren” på side 200

Kan ikke skrive ut

Programmet eller skriverdriveren fungerer ikke riktig

Kan ikke skrive ut selv om en tilkobling er etablert (Windows)

Følgende årsaker kan vurderes.

■ Skriveren venter eller er frakoblet.

Løsninger

Klikk på **Utskriftskø** fra skriverdriverens **Vedlikehold**-fane.

Hvis skriveren er frakoblet eller venter, fjerner du innstillingen for frakoblet eller venter på **Skriver**-menyen.

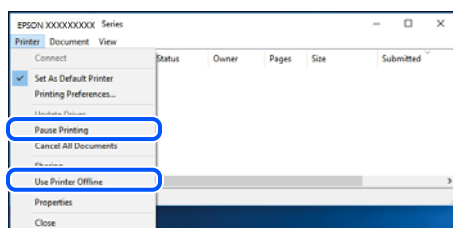

■ Det er et problem med programvaren eller dataene.

Løsninger

- Sørg for at en ekte Epson-skriverdriver (EPSON XXXXX) er installert. De tilgjengelige funksjonene er begrenset hvis du ikke har en ekte Epson-skriverdriver installert. Vi anbefaler at du bruker en ekte Epson-skriverdriver.
 - Hvis du skriver ut et bilde med stor datastørrelse, kan det hende at skriveren ikke har nok minne. Skriv ut bildet med en lavere oppløsning eller i en mindre størrelse.
 - Hvis du har prøvd alle løsningene og ikke har løst problemet, må du prøve å avinstallere skriveren og installere den på nytt.
 - Du kan kanskje løse problemet ved å oppdatere programvaren til siste versjon. For å sjekke programvarestatus, bruker du verktøy for programvareoppdatering.
- ➔ “Kontroller at en ekte Epson-skriverdriver er installert — Windows” på side 134
 - ➔ “Kontroller at en ekte Epson-skriverdriver er installert — Mac OS” på side 136
 - ➔ “Installere eller avinstallere programmene separat” på side 133

Det er et problem med skriverens status.

Løsninger

Klikk på **EPSON Status Monitor 3** i skriverdriverens **Vedlikehold**-fane, og sjekk deretter skriverens status. Hvis **EPSON Status Monitor 3** er deaktivert, klikker du på **Utvidede innstillinger** i kategorien **Vedlikehold**, og velger deretter **Aktiver EPSON Status Monitor 3**.

Det er fremdeles en jobb som venter på utskrift.

Løsninger

Klikk på **Utskriftskø** fra skriverdriverens **Vedlikehold**-fane. Hvis unødvendige data gjenstår, velger du **Avbryt alle dokumenter** fra **Skriver**-menyen.

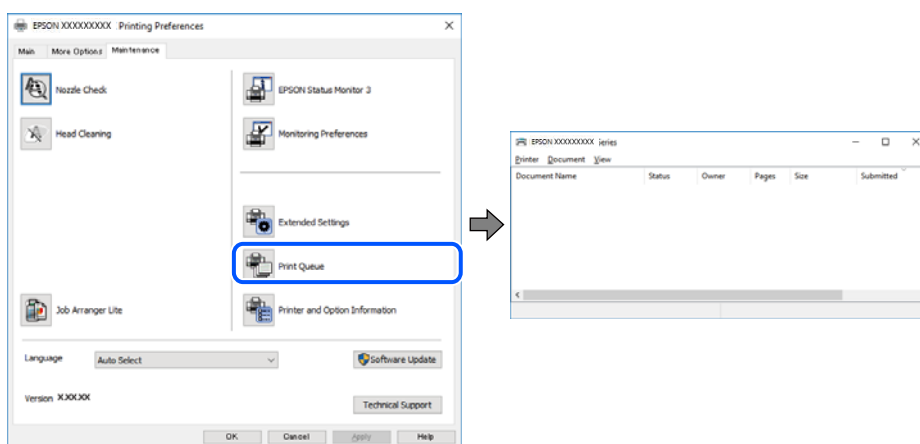

Skriveren er ikke valgt som standardskriver.

Løsninger

Høyreklikk på skriverikonet i **Kontrollpanel > Vis enheter og skrivere** (eller **Skrivere, Skrivere og fakser**) og klikk på **Angi som standardskriver**.

Merknad:

Hvis det er flere skriverikoner, kan du se følgende for å velge riktig skriver.

Eksempel)

USB-tilkobling: EPSON XXXX-serien

Nettverkstilkobling: EPSON XXXX-serien (nettverk)

Hvis du installerte skriverdriveren flere ganger, kan kopier av skriverdriveren opprettes. Hvis kopier, for eksempel «EPSON XXXX Series (kopi 1)» opprettes, høyreklikker du på ikonet til den kopierte driveren, og deretter klikker du på **Fjern enhet**.

Skriverporten er ikke riktig angitt.

Løsninger

Klikk på **Utskriftskø** fra skriverdriverens **Vedlikehold**-fane.

Sørg for at skriverporten er riktig angitt som vist nedenfor i **Egenskap > Port** fra **Skriver**-menyen.

USB-tilkobling: **USBXXX**, Nettverkstilkobling: **EpsonNet Print Port**

Hvis du ikke kan endre porten, velger du **Kjør som administrator** på **Skriver**-menyen. Hvis **Kjør som administrator** ikke vises, kan du ta kontakt med systemadministratoren din.

Skriveren skriver ikke ut mens du bruker PostScript-skriverdriveren (Windows)

Følgende årsaker kan vurderes.

Utskriftsspråk-innstillingene må endres.

Løsninger

Angi innstillingen **Utskriftsspråk** til **Auto** eller **PS** på kontrollpanelet.

Et stort antall jobber har blitt sendt.

Løsninger

I Windows, hvis et stort antall jobber sendes, er det ikke sikkert skriveren skriver ut. Velg **Skriv direkte til skriveren** i **Avansert**-kategorien i skriverregenskapene.

Kan ikke skrive ut selv om en tilkobling er etablert (Mac OS)

Følgende årsaker kan vurderes.

Det er et problem med programvaren eller dataene.

Løsninger

- Sørg for at en ekte Epson-skriverdriver (EPSON XXXXX) er installert. De tilgjengelige funksjonene er begrenset hvis du ikke har en ekte Epson-skriverdriver installert. Vi anbefaler at du bruker en ekte Epson-skriverdriver.
 - Hvis du skriver ut et bilde med stor datastørrelse, kan det hende at skriveren ikke har nok minne. Skriv ut bildet med en lavere oppløsning eller i en mindre størrelse.
 - Hvis du har prøvd alle løsningene og ikke har løst problemet, må du prøve å avinstallere skriveren og installere den på nytt.
 - Du kan kanskje løse problemet ved å oppdatere programvaren til siste versjon. For å sjekke programvarestatus, bruker du verktøy for programvareoppdatering.
- ➔ ["Kontroller at en ekte Epson-skriverdriver er installert — Windows" på side 134](#)
- ➔ ["Kontroller at en ekte Epson-skriverdriver er installert — Mac OS" på side 136](#)
- ➔ ["Installere eller avinstallere programmene separat" på side 133](#)

Det er et problem med statusen til skriveren.

Løsninger

Sørg for at skriverstatusen ikke er **Pause**.

Velg **Systemvalg** fra **Apple**-menyen > **Skrivere og skannere** (eller **Skriv ut og skann**, **Skriv ut og faks**), og dobbeltklikk deretter på skriveren. Hvis skriveren er satt på pause, klikker du **Fortsett**.

Skriveren skriver ikke ut mens du bruker PostScript-skriverdriveren (Mac OS)

Utskriftsspråk-innstillingene må endres.

Løsninger

Angi innstillingen **Utskriftsspråk** til **Auto** eller **PS** på kontrollpanelet.

Kan ikke skrive ut selv om en tilkobling er etablert (iOS)

Følgende årsaker kan vurderes.

■ Automatisk visning av papiroppsett er deaktivert.

Løsninger

Aktiver **Automatisk visning av papiroppsett** i følgende meny.

Innst. > Generelle innstillinger > Skriverinnstillinger > Papirkildeinnstillinger > Automatisk visning av papiroppsett

■ AirPrint er deaktivert.

Løsninger

Aktiver innstillingen AirPrint på Web Config.

➔ [“Program for å konfigurere skriveroperasjoner \(Web Config\)”](#) på side 183

Skriveren kan ikke koble til via USB

Følgende årsaker kan vurderes.

■ USB-kabelen er ikke satt inn i USB-inngangen på riktig måte.

Løsninger

Koble USB-kabelen forsvarlig til skriveren og datamaskinen.

■ Det er et problem med USB-huben.

Løsninger

Hvis du bruker en USB-hub, må du prøve å koble skriveren direkte til datamaskinen.

■ Det er et problem med USB-kabelen eller USB-inngangen.

Løsninger

Hvis USB-kabelen ikke kan gjenkjennes, må du endre porten eller USB-kabelen.

■ Skriveren er tilkoblet en SuperSpeed USB-port.

Løsninger

Hvis du kobler skriveren til en SuperSpeed USB-port ved hjelp av en USB 2.0-kabel, kan det på enkelte datamaskiner oppstå en kommunikasjonsfeil. Dersom dette skjer, kobler du til skriveren på nytt ved hjelp av en av følgende metoder.

- Bruk en USB 3.0-kabel (kun støttede modeller).
- Koble til via Hi-Speed USB-porten på datamaskinen.
- Koble til via en annen SuperSpeed USB-port enn den porten hvor feilen oppstod.

➔ [“Grensesnittspesifikasjoner”](#) på side 201

Papir mates ikke eller føres ikke ut riktig

Punkter å sjekke

Kontroller følgende, og prøv deretter løsningene i henhold til problemene.

■ Installasjonsplasseringen er upassende.

Løsninger

Plasser skriveren på et flatt underlag og bruk den i anbefalt bruksmiljø.

➔ [“Miljømessige spesifikasjoner” på side 206](#)

■ Papir som ikke støttes brukes.

Løsninger

Bruk papir som støttes av denne skriveren.

➔ [“Tilgjengelig papir og kapasiteter” på side 174](#)

➔ [“Utilgjengelige papirtyper” på side 177](#)

■ Papirhåndtering er upassende.

Løsninger

Følg forholdsreglene for håndtering av papir.

➔ [“Forholdsregler ved håndtering av papir” på side 76](#)

■ For mange ark er lagt i skriveren.

Løsninger

Ikke last mer enn maksimum antall ark som er spesifisert for papiret. Vanlig papir skal ikke legges over streken som er merket med trekantsymbolet på kantskinnen.

➔ [“Tilgjengelig papir og kapasiteter” på side 174](#)

■ Papirinnstillingene på skriveren er feil.

Løsninger

Kontroller at papirstørrelse og papirtype samsvarer med den faktiske papirstørrelsen og papirtypen som er lagt i skriveren.

➔ [“Innstillinger for papirstørrelse og -type” på side 76](#)

Papir mater med vinkel

Følgende årsaker kan vurderes.

■ Papiret er lagt inn feil.

Løsninger

Legg papiret i riktig retning, og skyv papirlederen inn mot papirkanten.

➔ [“Legge inn papir” på side 78](#)

Flere ark mates på én gang

Følgende årsaker kan vurderes.

■ Papiret er fuktig.

Løsninger

Legger inn nytt papir.

■ Statisk elektrisitet forårsaker at papirark holder seg sammen.

Løsninger

Vift papiret før du legger det i. Hvis papiret fremdeles ikke mates, legger du i ett ark om gangen.

Papir ut-feil oppstår

■ Papir er ikke lagt inn på midten av papirskuffen.

Løsninger

Når en papir ut-feil oppstår selv om papir er lagt i papirskuffen, legger du papiret i midten av papirskuffen.

Papir mates ikke fra de papirkassettenhetene

■ Innstillinger for ekstra elementer er ikke angitt i skriverdriveren.

Løsninger

Du må angi innstillinger i skriverdriveren.

➔ [“Angi tilgjengelige ekstra elementer” på side 57](#)

Utskriftkvaliteten er dårlig

Det vises striper på utskrifter



■ Skriverhodedysene kan være tette.

Løsninger

Bruk funksjonen **Justering av utskriftskvalitet**. Hvis du ikke har brukt skriveren på lang tid, kan dysene i skrivehodet bli tilstoppet, og blekkdråpene kan ikke slippes ut.

➔ [“Justere utskriftskvaliteten” på side 125](#)

Det er synlige svarte eller grå striper med en avstand på ca. 3.3 cm



Følgende årsaker kan vurderes.

■ Papirtypeinnstillingen stemmer ikke overens med papiret som er lagt inn.

Løsninger

Velg riktig papirtypeinnstilling for papirtypen som er lagt i skriveren.

➔ [“Liste over papirtyper” på side 77](#)

■ Utskriftskvaliteten er angitt til lav.

Løsninger

Når du skriver ut på vanlig papir, skal du bruke en innstilling for høyere kvalitet.

Windows

Velg **Høy** fra **Kvalitet** på skriverdriverens **Hoved**-fane.

Mac OS

Velg **Fin** som **Utskriftskval.** fra utskriftsdialogens **Utskriftsinnstillinger**-meny.

■ Posisjonen til skriverhodet er ute av justering.

Løsninger

Juster skriverhodet ved hjelp av funksjonen **Justering av utskriftskvalitet**.

Vertikale striper eller forskyvning

enthalten alle
Aufdruck. W
↓ 5008 "Regel

Følgende årsaker kan vurderes. Sjekk årsakene og følg løsningene i rekkefølge fra toppen.

■ Posisjonen til skriverhodet er ute av justering.

Løsninger

Juster skriverhodet ved hjelp av funksjonen **Justering av utskriftskvalitet**.

■ Den toveis utskriftsinnstillingen er aktivert.

Løsninger

Hvis utskriftskvaliteten ikke forbedrer seg selv etter at du har justert skrivehodet, må du deaktivere toveis innstilling.

Under toveis utskrift (eller med høy hastighet) skriver skriverhodet ut mens det beveger seg i begge retninger, og da kan vertikale linjer bli forskjøvet. Å deaktivere denne innstillingen kan senke utskriftshastigheten, men forbedre utskriftskvaliteten.

Windows

Fjern merket for **Toveis utskrift** i kategorien **Flere alternativer** i skriverdriveren.

Mac OS

Velg **Systemvalg** på Apple-menyen > **Skrivere og skannere** (eller **Skriv ut og skann**, **Skriv ut og faks**), og velg deretter skriveren. Klikk på **Valg og forbruksmateriell** > **Valg** (eller **Driver**). Velg **Av** som innstillingen for **Toveis utskrift**.

Utskriften kommer ut som blanke ark

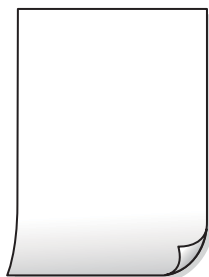

■ Skriverhodedysene kan være tette.

Løsninger

Bruk funksjonen **Justering av utskriftskvalitet**. Hvis du ikke har brukt skriveren på lang tid, kan dysene i skrivehodet bli tilstoppet, og blekkdråpene kan ikke slippes ut.

➔ [“Justere utskriftskvaliteten” på side 125](#)

■ Utskriftsinnstillingene og papirstørrelsen som er lagt i skriveren, er forskjellige.

Løsninger

Endre utskriftsinnstillingene i henhold til papirstørrelsen som er lagt i skriveren. Legg papir i skriveren som samsvarer med utskriftsinnstillingene.

■ Flere ark mates inn i skriveren samtidig.

Løsninger

Se følgende for å forhindre at flere ark mates inn i skriveren samtidig.

➔ [“Flere ark mates på én gang” på side 156](#)

Papir er sølete eller stripete



Følgende årsaker kan vurderes.

■ Papiret er lagt inn feil.

Løsninger

Når horisontale striper (vinkelrett på utskriftsretningen) flyter utover øverst eller nederst på papiret, må du legge papiret i riktig retning og skyve kantførerne inn mot kantene på papiret.

■ Papirbanen er skitten.

Løsninger

Rengjør papirbanen når det er synlige vertikale striper (horisontalt til utskriftsretningen) eller papiret flyter utover.

➔ [“Rengjøring av papirbanen dersom det er blekkflekker” på side 128](#)

■ Papiret er krøllet.

Løsninger

Plasser papiret på en flat overflate for å sjekke om det er krøllet. Hvis det er det, må du flate det ut.

■ Skriverhodet gnir overflaten på papiret.

Løsninger

Ved utskrift på tykt papir er skriverhodet nærme utskriftsoverflaten, og papiret kan bli slitt. I slikt tilfelle aktiverer du innstillingen som reduserer slitasje. Når du aktiverer denne innstillingen, kan utskriftskvaliteten bli dårligere eller utskriften kan bli tregere.

Kontrollpanel

Velg **Innst.** > **Generelle innstillinger** > **Skriverinnstillinger** og aktiver deretter **Tykt papir**.

Windows

Klikk på **Utvidede innstillinger** i skriverdriverens **Vedlikehold**-fane og velg deretter **Tykt papir og konvolutter**.

❑ Mac OS

Velg **Systemvalg** fra Apple-menyen > **Skrivere og skannere** (eller **Skriv ut og skann**, **Skriv ut og faks**), og velg deretter skriveren. Klikk på **Alternativer og forsyninger** > **Valg** (eller **Driver**). Velg **På** som innstillingen for **Tykt papir og konvolutter**.

■ **Baksiden av papiret ble skrevet ut før siden som allerede var skrevet ut, var tørr.**

Løsninger

Ved manuell tosidig utskrift må du sørge for at blekket har tørket helt før papiret legges i på nytt.

■ **Når du skriver ut ved hjelp av automatisk tosidig utskrift, er utskriftstettheten for høy og tørketiden er for kort.**

Løsninger

Ved bruk av funksjonen for automatisk 2-sidig utskrift og utskrift av data med høy tetthet, slik som bilder og grafer, angir du lavere utskriftstetthet og lengre tørketid.

➔ [“Tosidig utskrift” på side 87](#)

Posisjonen, størrelsen eller marginene på utskriften er feil

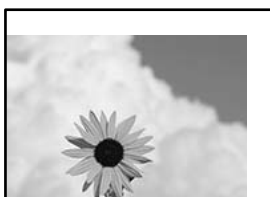

Følgende årsaker kan vurderes.

■ **Papiret er lagt inn feil.**

Løsninger

Legg papiret i riktig retning, og skyv papirlederen inn mot papirkanten.

➔ [“Legge inn papir” på side 78](#)

■ **Størrelsen på papiret er feil angitt.**

Løsninger

Velg riktig innstilling for papirstørrelse.

■ **Margininnstillingene i programvareapplikasjonen slik at det faller innenfor utskriftsområdet.**

Løsninger

Juster margininnstillingene i programmet slik at det faller innenfor utskriftsområdet.

- Mac OS

Fjern **Speilvend** fra **Utskriftsinnstillinger**-menyen for utskriftsdialogen.

Mosaikklignende mønstre på utskriftene

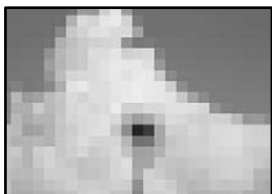

■ Bilder med lav oppløsning ble skrevet ut.

Løsninger

Ved utskrift av bilder eller foto, skriv ut med data i høy oppløsning. Bilder på nettsted har ofte en lav oppløsning selv om de ser fine ut på skjermen, så utskriftskvaliteten kan reduseres.

Skriveren skriver ikke ut riktig mens du bruker PostScript-skriverdriveren

Følgende årsaker kan vurderes.

■ Det er et problem med dataene.

Løsninger

- Hvis filen opprettes i et program som lar deg endre dataformatet, som Adobe Photoshop, må du sørge for at innstillingene i programmet matcher innstillingene i skriverdriveren.
- EPS-filer som er lagret i binærformat skrives kanskje ikke ut riktig. Angi formatet til ASCII når du oppretter EPS-filer i et program.
- For Windows, kan ikke skriveren skrive ut binærdata, når den er tilkoblet datamaskinen ved bruk av et USB-grensesnitt. Angi **Output Protocol**-innstillingen til **Device Settings**-kategorien i skriveregenskapene til ASCII eller TBCP.
- For Windows, velger du riktig erstatningsskrifttype på **Device Settings**-kategorien i skriveregenskapene.

Utskriftskvaliteten er dårlig mens du bruker PostScript-skriverdriveren

■ Fargeinnstillinger har ikke blitt angitt.

Løsninger

Du kan ikke angi fargeinnstillinger i **Papir/Kvalitet**-kategorien i skriverdriveren. Klikk på **Avansert**, og angi deretter **Color Mode**-innstillingen.

En melding vises på LCD-skjermen

Hvis det vises en feilmelding på LCD-skjermen, følger du instruksjonene på skjermen eller løsningene under for å løse problemet.

Feilmeldinger	Løsninger
<p>Skriverfeil</p> <p>Slå på skriveren igjen. Se dokumentasjonen for mer informasjon.</p>	<ul style="list-style-type: none"> <input type="checkbox"/> Fjern alt papir eller beskyttende materiale i skriveren og papirkassett. Hvis feilmeldingen fortsatt vises når du slår strømmen av og på igjen, må du ta kontakt med Epsons kundestøtte. <input type="checkbox"/> Når følgende feilkoder vises, sjekker du papiret for å se hvor mange ark som maksimalt kan legges i hver skuff. 000181, 000184
<p>Papir tomt i XX.</p>	<p>Legg i papir og sett så papirkassett helt inn.</p>
<p>For mange papirkassettenheter er installert. Slå av strømmen og ta ut de ekstra enhetene. Se dokumentasjonen for detaljer.</p>	<p>Du kan installere opptil tre ekstra papirkassettenheter. For andre ekstra papirkassett-enheter, må du avinstallere dem ved å utføre installasjonstrinnene i motsatt rekkefølge.</p>
<p>Kan ikke skrive ut fordi XX er ute av drift. Du kan skrive ut fra en annen papirkassett.</p>	<p>Slå strømmen av og på igjen, og sett deretter papirkassett inn på nytt. Hvis feilmeldingen fortsatt vises, må du kontakte Epson kundestøtte eller en autorisert Epson-tjenesteleverandør for å be om reparasjon.</p>
<p>Pickup-rullen i XX nærmer seg slutten av sin levetid.</p>	<p>Pickupvalsene må skiftes ut jevnlig. Papir mates ikke riktig ut fra papirkassett når det er på tide med utskifting. Klargjør nye pickupruller.</p>
<p>Pickup-rullen i XX har nådd slutten av sin levetid.</p>	<p>Skift ut pickuprullene. Etter at du har skiftet ut rullene, velger du Innst. > Vedlikehold > Informasjon om pickup-rulle > Tilbakestill teller, og så velger du papirkassett som du erstattet pickuprullene med.</p>
<p>Du må bytte Blekktilførselsenheter.</p>	<p>Som hjelp til sikre best mulig utskriftskvalitet og for å bidra til å beskytte skriverhodet, blir en blekkreserve værende igjen i blekktilførselsenheten når skriveren indikerer at det er på tide å bytte blekktilførselsenheter. Bytt med en ny Blekktilførselsenheter.</p>
<p>Automatisk visning av papiroppsett er satt til Av. Noen funksjoner kan være utilgjengelige. Du finner mer informasjon i dokumentasjonen.</p>	<p>Hvis Automatisk visning av papiroppsett er deaktivert, kan du ikke bruke AirPrint.</p>
<p>Kombinasjonen av IP-adresse og nettverksmaske er ugyldig. Se i dokumentasjonen for mer informasjon.</p>	<p>Kontakt skriveradministratoren.</p>
<p>Oppdater rotsertifikatet for å bruke nettskytjenester.</p>	<p>Kontakt skriveradministratoren.</p>
<p>Kontroller at portinnstillingene for skriveren (for eksempel IP-adresse) eller skriverdriveren riktige på datamaskinen.</p>	<p>Kontroller at skriverporten er valgt riktig i Egenskap > Port fra Skriver-menyen som vist nedenfor.</p> <p>Velg «USBXXX» for USB-tilkobling eller «EpsonNet Print Port» for nettverkstilkobling.</p>
<p>Papirmatningsfeil. Fjern Papirkassett 1 og legg inn papiret slik at det ikke er fastkjørt papir igjen i skriveren.</p>	<p>Trekk ut kassett 1, fjern det fastsatte papiret fra innsiden av skriveren, og sett inn papirkassetten på nytt.</p> <p>Selv om du ikke kan mate papiret, må du sjekke låsestillingen til pickup-rullen. Hvis stillingen er feil, må du dytte låsen til pickup-rullen med fingeren din til den når riktig stilling. Se Web-filmhåndbøker for låsestillingen til pickup-rullen.</p> <p>https://support.epson.net/publist/vlink.php?code=NPD7274</p> <p>Brukere i Kina kan gå inn på følgende nettsted.</p> <p>https://support.epson.net/publist/vlink.php?code=NPD7275</p>
<p>Recovery Mode</p> <p>Update Firmware</p>	<p>Kontakt skriveradministratoren.</p>

Papiret setter seg fast

Kontroller feilen som vises på kontrollpanelet, og følg instruksjonene for å fjerne papiret som sitter fast, inkludert revne biter. LCD-skjermen viser en animasjon som viser hvordan du kan fjerne fastkjørt papir.



Forsiktig:

Trykk aldri på knappene på kontrollpanelet mens hånden din er inni skriveren. Hvis skriveren starter, kan dette forårsake skade. Vær forsiktig slik at du ikke berører deler som stikker ut, da de kan skade deg.



Forsiktighetsregel:

Fjern forsiktig alt papir som har satt seg fast. Hvis papiret fjernes på en voldsom måte, kan det skade skriveren.

Forhindre papirstopp

Kontroller følgende hvis papirstopp skjer ofte.

- Plasser skriveren på et flatt underlag og bruk den i anbefalt bruksmiljø.
“Miljømessige spesifikasjoner” på side 206
- Bruk papir som støttes av denne skriveren.
“Tilgjengelig papir og kapasiteter” på side 174
- Følg forholdsreglene for håndtering av papir.
“Forholdsregler ved håndtering av papir” på side 76
- Legg papiret i riktig retning, og skyv papirlederen inn mot papirkanten.
“Legge inn papir” på side 78
- Ikke last mer enn maksimum antall ark som er spesifisert for papiret.
- Legg i ett ark om gangen hvis du skal legge inn flere ark.
- Kontroller at papirstørrelse og papirtype samsvarer med den faktiske papirstørrelsen og papirtypen som er lagt i skriveren.
“Liste over papirtyper” på side 77

Det er på tide å skifte ut blekktilførselsenheten

Forholdsregler ved håndtering av Blekktilførselsenheter

Forholdsregler for oppbevaring av blekk

- Hold blekkenhetene unna direkte sollys.
- Ikke lagre blekkenheter ved høye eller frysende temperaturer.
- Epson anbefaler at blekktilførselsenheter brukes opp innen utløpsdatoen som er trykt på esken.
- Du får de beste resultatene ved å oppbevare blekktilførselsenheter-esker med bunnen ned.

- Hvis du tar en blekktilførselsenhet inn fra et kaldt lagringssted, bør du la den varmes opp ved romtemperatur i minst 12 timer før du tar den i bruk.
- Du må ikke miste blekktilførselsenhet i gulvet, eller slå den mot harde gjenstander, da dette kan føre til at blekket lekker.

Forholdsregler for påfylling av blekk

- Ikke berør områdene som vises på illustrasjonen. Dette kan hindre normal bruk og utskrift.

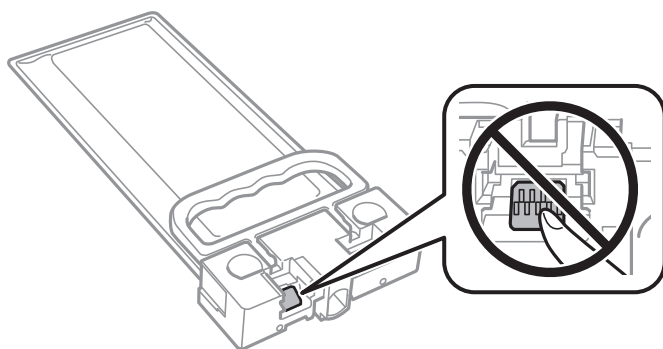

- Ikke skru av skriveren ved lading av blekk. Hvis ladingen av blekket er ufullstendig, kan du kanskje ikke skrive ut.
- Ikke la skriveren stå uten blekktilførselsenheten. Det kan føre til at skriverhodets tårer tørker ut, og du kan kanskje ikke skrive ut.
- Hvis du midlertidig må ta ut en blekktilførselsenhet, må du beskytte blekkforsyningsområdet mot støv og skitt. Oppbevar blekktilførselsenhet i samme type miljø som skriveren. Dette er fordi tilførselsåpningen er utstyrt med en ventil for utslipp av overflødig blekk. Det er ikke behov for egne deksler eller plugger.
- Fjernede blekktilførselsenheter kan ha blekk rundt blekkforsyningsporten, så pass på så du ikke får blekk på området rundt når du tar ut blekktilførselsenhet.
- Denne skriveren bruker blekktilførselsenhet utstyrt med et grønt kretskort, som overvåker informasjon slik som gjenværende blekk. Det betyr at selv om blekktilførselsenhet fjernes fra skriveren før den er tom, vil du fremdeles kunne bruke blekktilførselsenhet etter at den settes tilbake i skriveren.
- For å garantere at du får utskrifter av førsteklasses kvalitet og for å beskytte utskriftshodet, vil det være en blekkreserve igjen i blekktilførselsenhet selv om skriveren angir at blekktilførselsenhet må byttes. Mengden som angis, inkluderer ikke denne reserven.
- Du må ikke demontere eller modifisere blekktilførselsenhet, da det kan føre til at du ikke vil kunne skrive ut på riktig måte.
- Du kan ikke bruke blekktilførselsenhet som ble levert med skriveren, som erstatning.
- Hvis blekktilførselsenhet har endret form etter å ha falt i gulvet e.l., endrer du formen tilbake før du setter den inn i skriveren. Hvis ikke kan den ikke angis på riktig måte.

Blekkforbruk

- For å opprettholde maksimal ytelse for skriverhodet, vil noe blekk forbrukes fra blekkforsyningsenheten, men også ved vedlikeholdshandlinger slik som rengjøring av skriverhodet. Det kan også forbrukes blekk når du slår på skriveren.
- Blekket i blekktilførselsenhet som ble levert med skriveren, brukes delvis under grunnleggende oppsett. Skriverhodet i skriveren fylles fullstendig opp med blekk for å sikre utskrifter av høy kvalitet. Denne éngangsprosessen bruker relativt mye blekk, og dette betyr at blekktilførselsenhet gir færre utskrevne sider i forhold til påfølgende blekktilførselsenhet.

- Hvor mange sider som kan skrives ut, vil avhenge av hva du skriver ut, papirtypen som benyttes, utskriftsfrekvensen og miljømessige betingelser, for eksempel temperatur.
- Du får de beste resultatene dersom du bruker opp blekktilførselsenheten innen to år etter monteringen.

Bytte Blekktilførselsenheter

Når en melding som ber deg erstatte blekktilførselsenheter vises, velger du **Hvordan ...** og ser på animasjonene på kontrollpanelet for å lære hvordan du skifter ut blekktilførselsenheter.

Relatert informasjon

- ➔ [“Blekktilførselsenhet-koder” på side 177](#)
- ➔ [“Forholdsregler ved håndtering av Blekktilførselsenhet” på side 164](#)

Det er på tide å skifte ut vedlikeholdsboksen

Forholdsregler ved håndtering av vedlikeholdsboks

Les følgende instruksjoner før du bytter vedlikeholdsboksen.

- Ikke ta på det grønne kretskortet på siden av vedlikeholdsboksen. Dette kan hindre normal bruk og utskrift.
- Ikke slipp vedlikeholdsboksen eller utsett for sterke støt.
- Ikke bytt ut vedlikeholdsboksen under utskrift, da dette kan føre til blekklekkasje.
- Ikke ta ut vedlikeholdsboksen og dekslet med unntak av når du bytter den, da dette kan føre til blekklekkasje.
- Ikke hold den brukte vedlikeholdsboksen på skrå før plastposen er forseglet, da dette kan føre til blekklekkasje.
- Ikke rør åpningene på vedlikeholdsboksen da du kan få blekkflekker på deg.
- Ikke bruk en vedlikeholdsboks på nytt hvis den er tatt ut og har stått frakoblet i en lengre periode. Blekket i boksen vil ha størket, og mer blekk kan ikke absorberes.
- Hold vedlikeholdsboksen unna direkte sollys.
- Ikke lagre vedlikeholdsboksen ved høye eller frysende temperaturer.

Bytte en vedlikeholdsboks

I enkelte utskriftssykluser kan veldig små mengder av overskuddsblekk samles i vedlikeholdsboksen. Skriveren er utviklet for å stanse utskrift når absorberingskapasiteten til vedlikeholdsboksen har nådd grensen, for å hindre blekklekkasje fra vedlikeholdsboksen. Om dette må gjøres, og evt. hvor ofte, varierer avhengig av hvor mange sider du skriver ut, type materiale du skriver ut på, og antall rengjøringscykluser skriveren utfører.

Når en melding vises som ber deg erstatte vedlikeholdsboksen, kan du se animasjonene som vises på kontrollpanelet. At det er nødvendig å skifte ut boksen, betyr ikke at skriveren har sluttet å fungere i henhold til

spesifikasjonene. Epson-garantien dekker ikke kostnadene for denne utskiftingen. Det er en del som brukeren kan skifte ut.

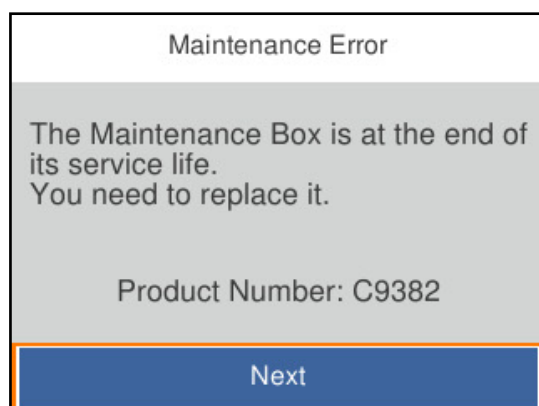

Merknad:

- ❑ Når den er full, kan du ikke skrive ut og rengjøre skriverhodet før vedlikeholdsboksen er skiftet ut for å unngå blekklekkasje.

Relatert informasjon

- ➔ “Vedlikeholdsboksens kode” på side 178
- ➔ “Forholdsregler ved håndtering av vedlikeholdsboks” på side 166

Det er på tide å skifte ut pickuprullene

Bytte pickuprullene for papirkassettenheten

Se skillearket som fulgte med i boksen til pickuprullen for å bytte pickuprullene for papirkassettenhetene.

▶ Du kan også se fremgangsmåten i Web-filmhåndbøker. Gå til følgende nettsted.

<https://support.epson.net/publist/vlink.php?code=NPD6984>

Brukere i Kina kan gå inn på følgende nettsted.

<https://support.epson.net/publist/vlink.php?code=NPD7069>

Relatert informasjon

- ➔ “Kode for pickupruller” på side 178

Skifte ut pickuprullene for de ekstra papirkassetene

Se skillearket som fulgte med i boksen til pickuprullen for å bytte pickuprullene for de ekstra papirkassettenhetene.

▶ Du kan også se fremgangsmåten i Web-filmhåndbøker. Gå til følgende nettsted.

<https://support.epson.net/publist/vlink.php?code=NPD6986>

Brukere i Kina kan gå inn på følgende nettsted.

<https://support.epson.net/publist/vlink.php?code=NPD7071>

Relatert informasjon

➔ “Kode for pickupruller” på side 178

Kan ikke bruke skriveren som forventet

Skriveren slås ikke på eller av

Blir ikke slått på

Følgende årsaker kan vurderes.

■ Strømledningen er ikke koblet riktig til stikkontakten.

Løsninger

Kontroller at strømledningen er satt ordentlig i.

■ -knappen ble ikke trykket lenge nok.



Løsninger

Hold inne -knappen litt lengre.

Blir ikke slått av

■ -knappen ble ikke trykket lenge nok.

Løsninger

Hold inne -knappen litt lengre. Hvis du fremdeles ikke kan slå av skriveren, kobler du fra strømledningen. Slå på skriveren igjen og slå den av ved å trykke på -knappen. Du må gjøre dette for å forhindre at skriverhodet tørker ut.

Strømmen slås av automatisk

■ Avslåingsinnst. eller Strøm av-tidtaker funksjonen er aktivert.

Løsninger

- Velg **Innst.** > **Generelle innstillinger** > **Basisinnstillinger** > **Avslåingsinnst.**, og deaktiverer innstillingene **Slå av ved inaktiv** og **Slå av ved frakobling**.
- Velg **Innst.** > **Generelle innstillinger** > **Basisinnstillinger**, og deaktiver innstillingen for **Strøm av-tidtaker**.

Merknad:

*Produktet kan ha funksjonen **Avslåingsinnst.** eller **Strøm av-tidtaker** avhengig av kjøpssted.*

Driften går sakte

Utskriften går for sakte

Følgende årsaker kan vurderes.

■ Unødvendige programmer kjører.

Løsninger

Lukk unødvendige programmer på datamaskinen eller smartenheten.

■ Utskriftskvaliteten er angitt til høy.

Løsninger

Velg en lavere kvalitetsinnstilling.

■ Toveis utskrift er deaktivert.

Løsninger

Aktiver toveis (eller høyhastighets) innstilling. Når denne innstillingen er aktivert, skriver skriverhodet ut mens det beveger seg i begge retninger, og utskriftshastigheten øker.

- Windows

Velg **Toveis utskrift** fra skriverdriverens **Flere alternativer**-fane.

- Mac OS

Velg **Systemvalg** fra Apple-menyen > **Skrivere og skannere** (eller **Skriv ut og skann**, **Skriv ut og faks**), og velg deretter skriveren. Klikk på **Valg og forbruksmateriell** > **Valg** (eller **Driver**). Velg **På** som innstillingen for **Toveis utskrift**.

■ Stillemodus er aktivert.

Løsninger

Deaktiver **Stillemodus**. Utskriftshastigheten går ned når skriveren kjører på **Stillemodus**.

- Kontrollpanel

Velg  på startsiden, og velg deretter **Av**.

- Windows

Velg **Av** som innstillingen for **Stillemodus**, i kategorien **Hoved** for skriverdriveren.

- Mac OS

Velg **Systemvalg** fra Apple-menyen > **Skrivere og skannere** (eller **Skriv ut og skann**, **Skriv ut og faks**), og velg deretter skriveren. Klikk på **Valg og forbruksmateriell** > **Valg** (eller **Driver**). Velg **Av** som innstillingen for **Stillemodus**.

■ Tosidig utskrift krever lenger tørketid.

Løsninger

For tosidig utskrift skrives det ut på en side som først tørkes før den andre siden skrives ut. Fordi tørketiden varierer avhengig av omgivelser slik som temperatur og luftfuktighet, samt type utskriftsdata, kan utskriftshastigheten være saktere.

Utskriften går mye tregere ved kontinuerlig utskrift

■ Funksjonen som forhindrer at skrivermekanismen overopphetes og blir skadet, er i drift.

Løsninger

Du kan fortsette å skrive ut. Du kan få normal utskriftshastighet igjen ved å la skriveren hvile i minst 30 minutter. Utskriftshastigheten går ikke tilbake til normalt hvis den blir slått av.

Utskriften er for langsom mens du bruker PostScript-skriverdriveren

■ Innstillingene for utskriftskvalitet er angitt til høy.

Løsninger

Angi **Print Quality**-innstillingen til **Fast** i skriverdriveren.

LCD-skjermen blir mørk

■ Skriveren er i hvilemodus.

Løsninger

Trykk på en hvilken som helst knapp på kontrollpanelet for å aktivere LCD-skjermen igjen.

Driftslydene er høye

■ Stillemodus er deaktivert på skriveren.

Løsninger

Hvis driftslydene er for høye, kan du aktivere **Stillemodus**. Aktiverer du denne funksjonen, kan det imidlertid redusere utskriftshastigheten.

- Kontrollpanel

Velg  **OFF** på startskjermen, og aktiver deretter **Stillemodus**.

- Windows

Aktiver **Stillemodus** fra skriverdriverens **Hoved**-fane.

- Mac OS

Velg **Systemvalg** fra Apple-menyen > **Skrivere og skannere** (eller **Skriv ut og skann**, **Skriv ut og faks**), og velg deretter skriveren. Klikk på **Alternativer og forsyninger** > **Valg** (eller **Driver**). Aktiver innstillingen **Stillemodus**.

Dato og tid er feil

■ Det oppstod en feil ved strømforsyningen.

Løsninger

Klokken kan vise feil klokkeslett etter strømbrudd forårsaket av lynnedslag, eller hvis strømmen har vært av lenge. Angi riktig dato og klokkeslett i **Innst.** > **Generelle innstillinger** > **Basisinnstillinger** > **Innstillinger dato/kl.** på kontrollpanelet.

Rotsertifikatet må oppdateres

■ Rotsertifikatet har utløpt.

Løsninger

Kjør Web Config, velg **Nettverkssikkerhet**-fanen > **Oppdatering av rotsertifikat**, og oppdater rotsertifikatet.

➔ [“Program for å konfigurere skriveroperasjoner \(Web Config\)”](#) på side 183

Kan ikke utføre manuell tosidig utskrift (Windows)

■ EPSON Status Monitor 3 er deaktivert.

Løsninger

I skriverdriverens **Vedlikehold**-fane klikker du på **Utvidede innstillinger**, og deretter velger du **Aktiver EPSON Status Monitor 3**.

Manuell 2-sidig utskrift er kanskje ikke er tilgjengelig når skriveren brukes via et nettverk eller som delt skriver.

Utskriftsinnstillinger-menyen vises ikke (Mac OS)

■ Epson-skriverdriveren er ikke riktig installert.

Løsninger

Hvis **Utskriftsinnstillinger**-menyen ikke vises på macOS Catalina (10.15) eller senere, macOS High Sierra (10.13), macOS Sierra (10.12), OS X El Capitan (10.11), OS X Yosemite (10.10), OS X Mavericks (10.9), har ikke Epson-skriveren blitt installert på riktig vis. Aktiver den fra følgende meny.

Velg **Systemvalg** fra Apple-menyen > **Skrivere og skannere** (eller **Skriv ut og skann**, **Skriv ut og faks**), fjern skriveren, og legg den deretter til igjen.

macOS Mojave (10.14) får ikke tilgang til **Utskriftsinnstillinger** i programmer laget av Apple, som for eksempel TextEdit.

Glemt passordet ditt

■ Du trenger hjelp fra servicepersonell.

Løsninger

Hvis du glemmer administratorpassordet, kan du ta kontakt med Epsons kundestøtte.

Kan ikke løse problemet

Kontakt Epson kundestøtte hvis du ikke kan løse problemet etter å ha prøvd alle løsningene.

Hvis du ikke kan løse utskriftsproblemer, kan du se følgende relaterte opplysninger.

Relatert informasjon

➔ [“Kan ikke løse utskriftsproblemer” på side 172](#)

Kan ikke løse utskriftsproblemer

Prøv følgende løsninger i rekkefølge fra toppen til du løser problemet.

- Sørg for at du matcher papirtypen som er lagt i skriveren, og papirtypen som er angitt på skriveren, til papirtypeinnstillingene i skriverdriveren.

[“Innstillinger for papirstørrelse og -type” på side 76](#)

- Bruk en innstilling for høyere kvalitet på kontrollpanelet eller i skriverdriveren.

- Installer blekktilførselsenheter som allerede er installert i denne skriveren, på nytt.

Hvis du installerer blekktilførselsenheter på nytt, kan det hende at det tette i skrivehodets dyser åpnes opp og lar blekket strømme jevnt.

Men fordi blekk blir brukt når blekktilførselsenheten installeres på nytt, kan en melding som ber deg om å bytte ut blekktilførselsenheten vises, avhengig av hvor mye blekk som gjenstår.

- Bruk funksjonen **Justering av utskriftskvalitet**.

[“Justere utskriftskvaliteten” på side 125](#)

- Kontroller at du bruker ekte Epson-blekktilførselsenheter.

Bruk helst ekte Epson-blekktilførselsenheter. Bruk av uekte blekktilførselsenheter kan føre til dårligere utskriftskvalitet.

- Sjekk om den gjennomsiktige filmen er tilsmusset.

Hvis det er søl på den gjennomsiktige filmen, tørker du forsiktig av sølet.

[“Rengjøring av den gjennomsiktige filmen” på side 128](#)

- Sørg for at det ikke er noen papirfragmenter inne i skriveren.

- Kontroller papiret.

Kontroller om papiret er krøllet eller lagt inn med utskriftssiden vendt oppover.

[“Forholdsregler ved håndtering av papir” på side 76](#)

[“Tilgjengelig papir og kapasiteter” på side 174](#)

[“Utilgjengelige papirtyper” på side 177](#)

Hvis du ikke kan løse problemet ved å kontrollere løsningene ovenfor, må du kanskje be om reparasjoner. Ta kontakt med Epsons kundestøtte.

Relatert informasjon

➔ [“Før du kontakter Epson” på side 277](#)

➔ [“Kontakte Epson kundestøtte” på side 277](#)

Produktinformasjon

Papirinformasjon.	174
Produktinformasjon om forbruksvarer.	177
Informasjon om ekstra elementer.	179
Programvareinformasjon.	179
Liste over innstillingsmenyer.	185
Produktspesifikasjoner.	199
Skrifttypespesifikasjoner.	209
Informasjon om forskrifter.	214

Papirinformasjon

Tilgjengelig papir og kapasiteter

Ekte Epson-papir

Epson anbefaler bruk av ekte Epson-papir for å sikre høy kvalitet på utskriftene.

Merknad:

- Ekte Epson-papir er ikke tilgjengelig når man skriver ut ved hjelp av Epsons universale skriverdriver.
- Papirtilgjengelighet kan variere etter område. Kontakt Epson kundestøtte for siste informasjon om tilgjengelig papir i ditt område.
- Se følgende for informasjon om tilgjengelige papirtyper for tosidig utskrift.
[“Papir for tosidig utskrift” på side 176](#)
- Ved utskrift på ekte Epson-papir i en brukerdefinert størrelse, er kun **Standard** eller **Normal** utskriftsinnstillinger tilgjengelig. Selv om noen skriverdrivere lar deg velge en bedre utskriftskvalitet, skrives utskriftene ut med **Standard** eller **Normal**.

Papir egnet for utskrift av dokumenter

Medienavn	Størrelse	Lastekapasitet (ark)		
		Papirkassett 1	Papirkassett 2 til 4	Papirskuff
Epson Business Paper	A4	Opp til linjen som er merket med  -symbolet på papirlederen.		80
Epson Bright White Ink Jet Paper	A4	200	400	50

Papir egnet for utskrift av dokumenter og bilder

Medienavn	Størrelse	Lastekapasitet (ark)		
		Papirkassett 1	Papirkassett 2 til 4	Papirskuff
Epson Photo Quality Ink Jet Paper	A4	80	80	70
Epson Matte Paper-Heavyweight	A4, 20×25 cm (8×10 tommer)	50	50	20
Epson Double-Sided Matte Paper	A4	50	50	20





Kommersielt tilgjengelig papir

Merknad:

- ❑ Størrelsene Half Letter, SP1 (210×270 mm), SP2 (210×149 mm), SP3 (100×170 mm), SP4 (130×182 mm), SP5 (192×132 mm), 16K (195×270 mm) og Indian-Legal er ikke tilgjengelige ved utskrift med PostScript-skriverdriveren.
- ❑ Se følgende for informasjon om tilgjengelige papirtyper for tosidig utskrift.
[“Papir for tosidig utskrift” på side 176](#)

Vanlig papir

Vanlig papir inkluderer kopipapir, fortrykt papir (papir som forskjellige skjemaer er fortrykt på, for eksempel blanketter eller verdipapirer), brevpapir, fargepapir, resirkulert papir.

Størrelse	Lastekapasitet (ark)		
	Papirkassett 1	Papirkassett 2 til 4	Papirskuff
A4, A5, A6, B5, B6, Executive, Half Letter, 16K (195×270 mm), Indian-Legal, Letter, 8,5×13 tommer, Legal, SP1 (210×270 mm), SP2 (210×149 mm), SP3 (100×170 mm), SP4 (130×182 mm)	Opp til linjen som er merket med  -symbolet på papirlederen.		80
SP5 (192×132 mm)	Opp til linjen som er merket med  -symbolet på papirlederen.	–	80
Brukerdefinert (mm) 85–215,9×125–355,6	Opp til linjen som er merket med  -symbolet på papirlederen.	–	–
Brukerdefinert (mm) 100–215,9×148–355,6	–	Opp til linjen som er merket med  -symbolet på papirlederen.	–
Brukerdefinert (mm) 64–215,9×125–6000	–	–	80

Tykt papir (91 til 160 g/m²)

Størrelse	Lastekapasitet (ark)		
	Papirkassett 1	Papirkassett 2 til 4	Papirskuff
A4, A5, A6, B5, B6, Executive, Half Letter, 16K (195×270 mm), Indian-Legal, Letter, 8,5×13 tommer, Legal, SP1 (210×270 mm), SP2 (210×149 mm), SP3 (100×170 mm), SP4 (130×182 mm)	90	250	30
SP5 (192×132 mm)	90	–	30

Størrelse	Lastekapasitet (ark)		
	Papirkassett 1	Papirkassett 2 til 4	Papirskuff
Brukerdefinert (mm) 85–215,9×125–355,6	90	–	–
Brukerdefinert (mm) 100–215,9×148–355,6	–	250	–
Brukerdefinert (mm) 64–215,9×125–6000	–	–	30

Tykt papir (161 til 256 g/m²)

Størrelse	Lastekapasitet (ark)		
	Papirkassett 1	Papirkassett 2 til 4	Papirskuff
A4, A5, A6, B5, B6, Executive, Half Letter, 16K (195×270 mm), Indian-Legal, Letter, 8,5×13 tommer, Legal	–	–	30
Brukerdefinert (mm) 64–215,9×125–6000	–	–	30

Konvolutt

Medienavn	Størrelse	Lastekapasitet (konvolutter)		
		Papirkassett 1	Papirkassett 2 til 4	Papirskuff
Konvolutt	Konvolutt #10, Konvolutt DL, Konvolutt C6	10	–	10
	Konvolutt C4	–	–	1

Papir for tosidig utskrift

Ekte Epson-papir

- Epson Business Paper
- Epson Bright White Ink Jet Paper

Relatert informasjon

➔ [“Tilgjengelig papir og kapasiteter” på side 174](#)

Kommersielt tilgjengelig papir

Bruk kun papirskuffen til å skrive ut tosidige jobber manuelt.

- Vanlig papir, kopipapir, forhåndstrykt papir, brevhode, farget papir, resirkulert papir^{*1}
- Tykt papir (91–160 g/m²)*¹
- Tykt papir (161–256 g/m²)*²

*1 Papir i formatene A4, A5, B5, Executive, 16K, SP1 og brukerdefinerte størrelser (148 til 215,9×210 til 297 mm) støttes for automatisk tosidig utskrift.

*2 Kun manuell, tosidig utskrift.

Relatert informasjon

➔ [“Tilgjengelig papir og kapasiteter” på side 174](#)

Utilgjengelige papirtyper

Ikke bruk følgende papirtyper. Bruk av slikt papir kan forårsake at papiret setter seg fast og søl på utskriften.

- Papir som er bølgete
- Papir som er avrevet eller kuttet
- Papir som er brettet
- Papir som er fuktig
- Papir som er for tykt eller for tynt
- Papir med klistremerker

Ikke bruk følgende konvolutter. Bruk av slike konvolutter kan forårsake at papiret setter seg fast og søl på utskriften.

- Konvolutter som er krøllet eller brettet
- Konvolutter med klebende overflater på flikene eller konvolutter med vinduer
- Konvolutter som er for tynne
De kan krølle seg under utskriften.

Produktinformasjon om forbruksvarer

Blekktilførselsenhet-koder

Epson anbefaler å bruke ekte Epson blekktilførselsenheter. Epson kan ikke garantere kvaliteten eller påliteligheten til uekte blekk. Bruk av uekte blekk kan føre til skader som ikke dekkes av Epsons garantier, og som under visse omstendigheter kan føre til feil på skriveren. Det er ikke sikkert informasjon om uekte blekknivåer vises.

Følgende er koder for ekte Epson blekktilførselsenheter.

Merknad:

- Blekktilførselsenhet-koder kan variere etter beliggenhet. Kontakt Epsons kundestøtte for riktige koder for området ditt.*
- Alle blekktilførselsenheter er ikke tilgjengelig i enkelte områder.*

For Europa

Størrelse	Black (Svart)
XL	T12F1
L	T12E1
S	T12D1

Du finner informasjon om Epsons blekktilførselsenhet ytelse på følgende nettsted.

<http://www.epson.eu/pageyield>

For Australia and New Zealand

Black (Svart)
T12J1, T12H1

For Asia

Black (Svart)
T11Y1, T11W1, T11V1

Vedlikeholdsboksens kode

Epson anbefaler bruk av ekte vedlikeholdsbokser fra Epson.

Vedlikeholdsboksens kode: C9382



Forsiktighetsregel:

Når en vedlikeholdsboks er installert i et skriver, kan den ikke brukes i andre skrivere.

Kode for pickupruller

Epson anbefaler at du bruker ekte Epson-pickupruller.

Følgende er koder.

For alle land unntatt India, Bangladesh, Bhutan, Maldivene, Sri Lanka og Nepal

Papirkassett 1 (materullen for kassett A): C12C938261

Papirkassett 2 til 4 (materullen for kassett B): C12C938281

For India, Bangladesh, Bhutan, Maldivene, Sri Lanka og Nepal

Papirkassett 1 (materullen for kassett A): C12C938271

Papirkassett 2 til 4 (materullen for kassett B): C12C938291

Informasjon om ekstra elementer

Enhetskode for den ekstra papirkassetten

Følgende er koden for den ekstra papirkassett-enheten.

For alle land utenom India, Bangladesh, Bhutan, Maldivene, Sri Lanka og Nepal

Optional Single Cassette-P2 (C12C937901)

For India, Bangladesh, Bhutan, Maldivene, Sri Lanka og Nepal

Optional Single Cassette-P2 (C12C937911)

Programvareinformasjon

Denne delen introduserer noen av programmene som er tilgjengelige for skriveren. Du finner en liste over støttet programvare på følgende Epson-nettsted eller ved å starte Epson Software Updater for å sjekke. Du kan laste ned de nyeste programmene.

<http://www.epson.com>

Relatert informasjon

➔ “Program for å oppdatere programvare og fastvare (Epson Software Updater)” på side 184

Program for å skrive ut fra en datamaskin (Windows Skriverdriver)

Skriverdriveren kontrollerer skriveren i henhold til kommandoer fra et program. Du oppnår best utskriftsresultat hvis du foretar innstillingene på skriverdriveren. Du kan også kontrollere statusen til skriveren eller holde den i best mulig stand ved hjelp av verktøyet i skriverdriveren.

Merknad:

Du kan endre språk for skriverdriveren. Velg språket du vil bruke fra innstillingen for **Språk** i kategorien **Vedlikehold**.

Åpne skriverdriveren fra programmer

Vil du foreta innstillinger som kun gjelder programmet du bruker, åpner du skriverdriveren fra dette programmet. Velg **Skriv ut** eller **Skriveroppsett** på **Fil**-menyen. Velg skriveren, og klikk deretter **Alternativer** eller **Egenskaper**.

Merknad:

Operasjoner er forskjellige avhengig av programmet. Se hjelp i programmet for å få mer informasjon.

Tilgang til skriveren fra kontrollpanelet

For å angi innstillinger som gjelder for alle programmer, må du bruke kontrollpanelet.

Windows 11

Klikk på startknappen og velg **Alle programmer > Windows-verktøy > Kontrollpanel > Vis enheter og skrivere i Maskinvare og lyd**. Høyreklikk på skriveren, eller trykk og holde på den, og velg deretter **Utskriftsinnstillinger**.

- Windows 10/Windows Server 2022/Windows Server 2019/Windows Server 2016

Klikk på startknappen og velg **Windows-system > Kontrollpanel > Vis enheter og skrivere i Maskinvare og lyd**. Høyreklikk på skriveren, eller trykk og holde på den, og velg deretter **Utskriftsinnstillinger**.

- Windows 8.1/Windows 8/Windows Server 2012 R2/Windows Server 2012

Velg **Skrivebord > Innstillinger > Kontrollpanel > Vis enheter og skrivere i Maskinvare og lyd**. Høyreklikk på skriveren, eller trykk og holde på den, og velg deretter **Utskriftsinnstillinger**.

- Windows 7/Windows Server 2008 R2

Klikk på startknappen og velg **Kontrollpanel > Vis enheter og skrivere i Maskinvare og lyd**. Høyreklikk på skriveren og velg **Utskriftsinnstillinger**.

- Windows Vista/Windows Server 2008

Klikk på startknappen og velg **Kontrollpanel > Skrivere i Maskinvare og lyd**. Høyreklikk på skriveren og velg **Utskriftsinnstillinger**.

- Windows XP/Windows Server 2003 R2/Windows Server 2003

Klikk på startknappen og velg **Kontrollpanel > Skrivere og annen maskinvare i Skrivere og telefakser**. Høyreklikk på skriveren og velg **Utskriftsinnstillinger**.

Åpne skriverdriveren fra skriverikonet på oppgavelinjen

Skriverikonet på oppgavelinjen til skrivebordet er et snarveisikon som gir rask tilgang til skriverdriveren.

Hvis du klikker skriverikonet og velger **Skriverinnstillinger**, kan du åpne det samme vinduet med skriverinnstillinger som det som vises fra kontrollpanelet. Hvis du dobbeltklikker dette ikonet, kan du kontrollere statusen til skriveren.

Merknad:

Hvis skriverikonet ikke vises på oppgavelinjen, åpner du vinduet til skriverdriveren, klikker **Kontrollinnstillinger** i kategorien **Vedlikehold**, og deretter velger du **Registrer snarveisikonet for oppgavelinjen**.

Starte verktøyet

Gå til skriverdrivervinduet. Klikk på **Vedlikehold**-kategorien.

Relatert informasjon

➔ [“Menyalternativer for skriverdriveren” på side 83](#)

Program for å skrive ut fra en datamaskin (Mac OS)

Skriverdriveren kontrollerer skriveren i henhold til kommandoer fra et program. Du oppnår best utskriftsresultat hvis du foretar innstillingene på skriverdriveren. Du kan også kontrollere statusen til skriveren eller holde den i best mulig stand ved hjelp av verktøyet i skriverdriveren.

Åpne skriverdriveren fra programmer

Klikk **Sideoppsett** eller **Skriv ut** på **Fil**-menyen i programmet. Du kan om nødvendig klikke på **Vis detaljer** (eller ▼) for å utvide utskriftsvinduet.

Merknad:

Avhengig av programmet som brukes kan **Sideoppsett** ikke vises i **Fil**-menyen, og handlingene for å vise utskriftsskjermen kan avvike. Se hjelp i programmet for å få mer informasjon.

Starte verktøyet

Velg **Systemvalg** fra Apple-menyen > **Skrivere og skannere** (eller **Skriv ut og skann**, **Skriv ut og faks**), og velg deretter skriveren. Klikk på **Valg og forbruksmateriell** > **Verktøy** > **Åpne Skriververktøy**.

Relatert informasjon

➔ [“Menyalternativer for skriverdriveren” på side 109](#)

Veiledning for skriverdriveren for Mac OS

Epson Printer Utility

Du kan utføre vedlikeholdsfunksjoner, slik som dysekontroll og rengjøring av skriverhodet, og hvis du starter **EPSON Status Monitor** kan du kontrollere skriverstatus og informasjon om feil.

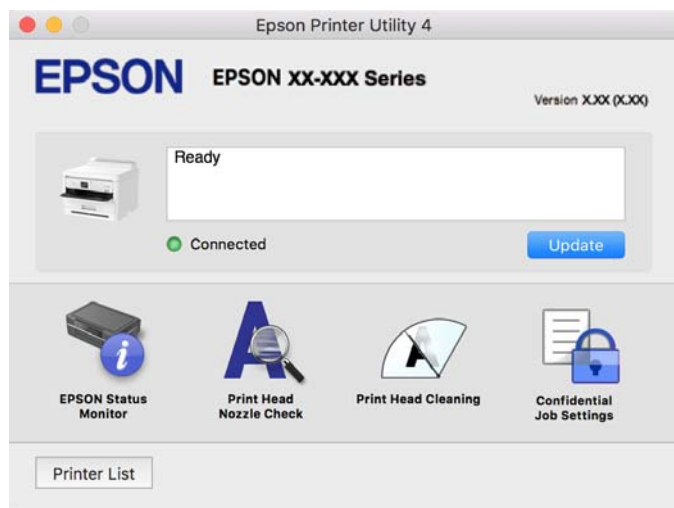

Applikasjon som kan skrive ut PostScript-skrifttyper (Windows PostScript-skriverdriver)

PostScript-skriverdriveren lar skriveren motta og tolke skriverinstruksjoner på sidebeskrivelsesspråket sendt fra datamaskinen, og skrive det ut ordentlig. Dette passer for å skrive ut fra applikasjoner som brukes for DTP og samsvarer med PostScript.

Åpne skriverdriveren fra programmer

Vil du foreta innstillinger som kun gjelder programmet du bruker, åpner du skriverdriveren fra dette programmet. Velg **Skriv ut** eller **Skriveroppsett** på **Fil**-menyen. Velg skriveren, og klikk deretter **Alternativer** eller **Egenskaper**.

Merknad:

Operasjoner er forskjellige avhengig av programmet. Se hjelp i programmet for å få mer informasjon.

Tilgang til skriveren fra kontrollpanelet

For å angi innstillinger som gjelder for alle programmer, må du bruke kontrollpanelet.

Windows 11

Klikk på startknappen og velg **Alle programmer > Windows-verktøy > Kontrollpanel > Vis enheter og skrivere i Maskinvare og lyd**. Høyreklikk på skriveren, eller trykk og hold på den, og velg deretter **Utskriftsinnstillinger**.

Windows 10/Windows Server 2022/Windows Server 2019/Windows Server 2016

Klikk på startknappen og velg **Windows-system > Kontrollpanel > Vis enheter og skrivere i Maskinvare og lyd**. Høyreklikk på skriveren, eller trykk og hold den nede, og velg deretter **Utskriftsinnstillinger**.

Windows 8.1/Windows 8/Windows Server 2012 R2/Windows Server 2012

Velg **Skrivebord > Innstillinger > Kontrollpanel > Vis enheter og skrivere i Maskinvare og lyd**. Høyreklikk på skriveren, eller trykk og hold den nede, og velg deretter **Utskriftsinnstillinger**.

Windows 7/Windows Server 2008 R2

Klikk på startknappen og velg **Kontrollpanel > Vis enheter og skrivere i Maskinvare og lyd**. Høyreklikk på skriveren og velg **Utskriftsinnstillinger**.

Windows Vista/Windows Server 2008

Klikk på startknappen og velg **Kontrollpanel > Skrivere i Maskinvare og lyd**. Høyreklikk på skriveren og velg **Utskriftsinnstillinger**.

Windows XP/Windows Server 2003 R2/Windows Server 2003

Klikk på startknappen og velg **Kontrollpanel > Skrivere og annen maskinvare i Skrivere og telefakser**. Høyreklikk på skriveren og velg **Utskriftsinnstillinger**.

Åpne skriverdriveren fra skriverikonet på oppgavelinjen

Skriverikonet på oppgavelinjen til skrivebordet er et snarveisikon som gir rask tilgang til skriverdriveren.

Hvis du klikker skriverikonet og velger **Skriverinnstillinger**, kan du åpne det samme vinduet med skriverinnstillinger som det som vises fra kontrollpanelet. Hvis du dobbeltklikker dette ikonet, kan du kontrollere statusen til skriveren.

Relatert informasjon

➔ [“Menyalternativer for PostScript-skriverdriveren” på side 104](#)

Applikasjon som kan skrive ut PostScript-skrifttyper (Mac OS PostScript-skriverdriver)

PostScript-skriverdriveren lar skriveren motta og tolke skriverinstruksjoner på sidebeskrivelsesspråket sendt fra datamaskinen, og skrive det ut ordentlig. Dette passer for å skrive ut fra applikasjoner som brukes for DTP og samsvarer med PostScript.

Åpne skriverdriveren fra programmer

Klikk **Sideoppsett** eller **Skriv ut** på **Fil**-menyen i programmet. Du kan om nødvendig klikke på **Vis detaljer** (eller ▼) for å utvide utskriftsvinduet.

Merknad:

*Avhengig av programmet som brukes kan **Sideoppsett** ikke vises i **Fil**-menyen, og handlingene for å vise utskriftsskjermen kan avvike. Se [hjelp](#) i programmet for å få mer informasjon.*

Starte verktøyet

Velg **Systemvalg** fra Apple-menyen > **Skrivere og skannere** (eller **Skriv ut og skann**, **Skriv ut og faks**), og velg deretter skriveren. Klikk på **Valg og forbruksmateriell** > **Verktøy** > **Åpne Skriververktøy**.

Relatert informasjon

➔ [“Menyalternativer for PostScript-skriverdriveren” på side 115](#)

Applikasjon som kan bruke PCL-språk (PCL-skriverdriver)

PCL-skriverdriveren lar skriveren motta og tolke skriverinstruksjoner på sidebeskrivelsesspråket sendt fra datamaskinen, og skrive det ut ordentlig. Dette egner seg for å skrive ut fra generelle applikasjoner som Microsoft Office.

Merknad:

Mac OS er ikke støttet.

Koble skriveren til samme nettverk som datamaskinen, og følg prosedyren under for å installere skriverdriveren.

1. Last ned den kjørbare filen for driveren fra Epsons støtteside.

<http://www.epson.eu/Support> (kun Europa)

<http://support.epson.net/>

2. Dobbeltklikk på den kjørbare filen.
3. Følg instruksjonene på skjermen for resten av installasjonen.

Merknad:

Hvis produktet leveres med en programvareplate, kan du også installere ved å bruke platen. Gå til «Driver\PCL Universal».

Program for å konfigurere skriveroperasjoner (Web Config)

Web Config er et program som kjøres i en nettleser, slik som Microsoft Edge og Safari, på en datamaskin eller smartenhet. Du kan bekrefte skriverens status eller endre nettverkstjenesten og skriverinnstillingene. Koble skriveren og datamaskinen eller enheten til det samme nettverket for å bruke Web Config.

Følgende nettlesere støttes. Bruk den siste versjonen.

Microsoft Edge, Internet Explorer, Firefox, Chrome, Safari

Merknad:

Du kan bli bedt om å angi administratorpassordet mens du bruker Web Config. Se relatert informasjon nedenfor for mer informasjon.

Relatert informasjon

➔ [“Standardverdi for administratorpassordet” på side 16](#)

Kjøre Web Config i en nettleser

1. Kontroller skriverens IP-adresse.

Velg nettverksikonet på skriverens startskjerm bilde og velg den aktive tilkoblingsmetoden for å bekrefte skriverens IP-adresse.

Hvis du vil velge et element, bruker du knappene ▲ ▼ ◀ ▶ og trykker deretter på OK-knappen.

Merknad:

Du kan også sjekke IP ved å skrive ut tilkoblingsrapporten for nettverk.

2. Start en nettleser fra en datamaskin eller en smartenhet, og fyll deretter inn skriverens IP-adresse.

Format:

IPv4: http://skriverens IP-adresse/

IPv6: http://[skriverens IP-adresse]/

Eksempler:

IPv4: http://192.168.100.201/

IPv6: http://[2001:db8::1000:1]/

Merknad:

Ved hjelp av smartenheten kan du også kjøre Web Config fra produktinformasjonsskjermen i Epson Smart Panel.

Siden skriveren bruker et selvsignert sertifikat når HTTPS åpnes, vises en advarsel i nettleseren når du starter Web Config. Dette indikerer ikke noe problem og kan trygt ignoreres.

Relatert informasjon

- ➔ [“Skrive ut en tilkoblingsrapport for nettverket” på side 49](#)
- ➔ [“Skrive ut med Epson Smart Panel” på side 118](#)

Program for å oppdatere programvare og fastvare (Epson Software Updater)

Epson Software Updater er et program som installerer nye programvarer og oppdaterer fastvare over Internett. Hvis du vil sjekke oppdateringsinformasjonen ofte, kan du angi intervallet for å se etter oppdateringer i de automatisk oppdateringsinnstillingene til Epson Software Updater.

Merknad:

Windows Server-operativsystemer er ikke støttet.

Starte i Windows

- Windows 11

Klikk på startknappen og velg deretter **Alle programmer > EPSON Software > Epson Software Updater**.

- Windows 10

Klikk på startknappen, og velg deretter **EPSON Software > Epson Software Updater**.

- Windows 8.1/Windows 8

Angi programvarens navn i søkeboksen og velg deretter det viste ikonet.

- Windows 7/Windows Vista/Windows XP

Klikk på startknappen, og velg deretter **Alle programmer** (eller **Programmer**) > **EPSON Software** > **Epson Software Updater**.

Merknad:

Du kan også starte Epson Software Updater ved å klikke på skriverikonet i oppgavelinjen på skrivebordet og deretter velge **Programvareoppdatering**.

Starte i Mac OS

Velg **Gå > Programmer > Epson Software > Epson Software Updater**.

Relatert informasjon

➔ [“Installere programmene separat” på side 133](#)

Programvare for administrering av enheten på nettverket (Epson Device Admin)

Epson Device Admin er en flerfunksjonell programvareapplikasjon som administrerer enhetene på nettverket.

Følgende funksjoner er tilgjengelige.

- Overvåk eller administrer opptil 2000 skrivere i segmentet
- Lag en detaljert rapport, som for forbruksmateriellet og produktstatusen
- Oppdater produktets fastvare
- Introduser enheten til nettverket
- Bruk fellesinnstillingene på flere enheter.

Du kan laste ned Epson Device Admin fra nettstedet for Epson kundestøtte. Du finner mer informasjon i dokumentasjonen eller hjelpen til Epson Device Admin.

Epson-godkjenningssystem (Epson Print Admin)

Epson Print Admin er et godkjenningssystem som lar deg administrere Epson-enheter, og som støtter kostnadsreduksjon og driftseffektivitet og dermed ivaretar sikkerheten. Funksjonene står oppført nedenfor.

Kontakt forhandleren for mer informasjon.

- Skriver ut etter godkjenning av enheten.
- Begrenser enheter, funksjoner og tidsperiodene der brukerne bruke enheten.
- Lagrer poster om alle brukere og enheter.
- Registrerer brukere ved å bruke brukerinformatjonen i Active Directory eller LDAP-serveren.

Liste over innstillingsmenyer

Velg **Innst.** på startsidene på skriveren for å stille inn ulike innstillinger.

Generelle innstillinger

Velg menyene på kontrollpanelet som beskrevet nedenfor.

Innst. > Generelle innstillinger

Basisinnstillinger

Velg menyene på kontrollpanelet som beskrevet nedenfor.

Innst. > Generelle innstillinger > Basisinnstillinger

LCD-lysstyrke:

Juster lysstyrken på LCD-skjermen.

Innsovingstid: 

Juster tidsperioden for å angi hvilemodus (strømsparingsmodus) når skriveren ikke har utført noen handlinger. LCD-skjermen blir svart når den innstilte tiden har gått.

Strøm av-tidtager: 

Produktet kan ha denne funksjonen eller **Avslåingsinnst.** avhengig av kjøpssted.

Velg denne innstillingen for å slå skriveren av automatisk når den ikke er i bruk i løpet av en bestemt periode. Du kan justere tiden før strømstyring trer i kraft. En økning vil påvirke produktets strømforbruk. Ta hensyn til miljøet før du gjør noen endringer.

Avslåingsinnst.: 

Produktet kan ha denne funksjonen eller **Strøm av-tidtager** avhengig av kjøpssted.

Slå av ved inaktiv:

Velg denne innstillingen for å slå skriveren av automatisk dersom den ikke er i bruk i løpet av en bestemt periode. Du kan justere tiden før strømstyring trer i kraft. En økning vil påvirke produktets strømforbruk. Ta hensyn til miljøet før du gjør noen endringer.

Slå av ved frakobling:

Denne innstillingen slår av skriveren etter en angitt tid når alle porter inkludert USB-porten er frakoblet. Denne funksjonen kan være utilgjengelig avhengig av region.

Se følgende nettside for den angitte tidsperioden.

<https://www.epson.eu/energy-consumption>

Innstillinger dato/kl.: 

Dato/kl.:

Angi nåværende tid og dato.

Sommertid:

Velg sommertidsinnstillingen som gjelder for ditt område.

Tidsforskjell:

Angi tidsforskjellen mellom lokal tid og UTC (Koordinert universaltid).

Språk/Language: 

Velg språk for LCD-skjermen.

Tidsavbrudd for handling: 

Velg **På** for å gå tilbake til det første skjermbildet når ingen handling utføres på det angitte tidspunktet.

Tastatur:

Endre oppsett av tastaturet på LCD-skjermen.

Relatert informasjon

➔ [“Skrive inn tegn” på side 28](#)

Skriverinnstillinger

Velg menyene på kontrollpanelet som beskrevet nedenfor.

Innst. > Generelle innstillinger > Skriverinnstillinger

Papirkildeinnstillinger:

Papirinnstilling:

Velg papirstørrelsen og papirtypen du lastet inn i papirkilden.

Prioritert papirskuff:

Velg **På** for å gi utskriftsprioritet til papir som er lagt i papirskuffen.

A4/ Letter auto. bytte:

Velg **På** for å mate papir fra papirkilden som er innstilt som A4-størrelse når det ikke er noen papirkilde innstilt som Letter, eller mat fra papirkilden innstilt som Letter-størrelse det ikke er noen papirstørrelse innstilt som A4.

Velg auto. innstillinger:

Hvis du aktiverer **Papirinnstilling > Auto**, mates papir automatisk fra en papirkilde som har samme innstillinger som papirinnstillingene for den gjeldende utskriftsjobben når det er tomt for papir. I denne menyen kan du angi automatisk valg for hver papirkilde. Du kan ikke slå alt sammen av.

Denne innstillingen er deaktivert når du velger en spesifikk papirkilde i papirinnstillingene for utskriftsjobbene. Avhengig av papirtypeinnstillingen på **Hoved**-fanen i skriverdriveren kan papiret ikke mates automatisk.

Feilmelding:

Papirstørrelsemelding:

Velg **På** for å vise en feilmelding når den valgte papirstørrelser ikke er den samme som papiret som er lastet i maskinen.

Papirtypevarsling:

Velg **På** for å vise en feilmelding når den valgte papirtypen ikke er den samme som papiret som er lastet i maskinen.

Automatisk visning av papiroppsett:

Velg **På** for å vise **Papirinnstilling**-skjermen når du legger papir i papirkilden. Hvis du deaktiverer denne funksjonen, kan du ikke skrive ut fra en iPhone, iPad, eller iPod touch ved å bruke AirPrint.

Utskriftsspråk: 

USB:

Velg utskriftsspråket for USB-grensesnittet.

Nettverk:

Velg utskriftsspråket for nettverksgrensesnittet.

Universale utskriftsinnst.: 

Disse utskriftsinnstillingene brukes ved utskrift fra en ekstern enhet uten bruk av skriverdriveren. Forskyvningsinnstillingene brukes ved utskrift med bruk av skriverdriveren.

Øvre forskyvning:

Juster toppmargen på papiret.

Venstre forskyvning:

Juster venstremargen på papiret.

Øvre forskyvning bak:

Juster toppmargen for baksiden av siden ved tosidig utskrift.

Venstre forskyvning bak:

Juster venstremargen for baksiden av siden ved tosidig utskrift.

Sjekk papirbredde:

Velg **På** for å sjekke papirbredden før du skriver ut. Dette hindrer utskrift utover kantene på papiret når papirstørrelsesinnstillingen ikke er feil, men det kan redusere utskriftshastigheten.

Sløyfing av tom side:

Hopper automatisk over tomme sider i utskriftsdataene for å spare papir.

PDL-utskriftskonfigurasjon: 

Velg PDL-utskriftskonfigurasjon-alternativene du ønsker å bruke for PCL- eller PostScript-utskrift.

Felles innstillinger:

Velg vanlige innstillinger for PCL- eller PostScript-utskrift.

Papirstørrelse:

Velg standard papirstørrelse for utskrift.

Papirtype:

Velg standard papirtype for utskrift.

Papirretning:

Velg standard retning for utskrift.

Kvalitet:

Velg utskriftskvalitet.

Blekksparemodus:

Velg **På** for å spare blekk ved å redusere utskriftstettheten.

Utskriftsordre:

Velg utskriftsrekkefølge, fra første eller siste side.

Siste side øverst:

Starter utskriften fra første side av en fil.

Første siden øverst:

Starter utskriften fra siste siden i en fil.

Antall eksemplarer:

Angi antall eksemplarer som skal skrives ut.

Innbindingsmarg:

Velg bindingsposisjon.

Auto. papirutløsning:

Velg **På** for å mate ut papir automatisk når utskriften stoppes under en utskriftsjobb.

2-sidig utskrift:

Velg **På** for å utføre 2-sidig utskrift.

PCL-meny:

Angi innstillinger for PCL-utskrift.

Skrifttypekilde:

Eksisterende:

Velg for å bruke en forhåndsinstallert skrifttype på skriveren.

Last ned:

Velg å bruke en skrifttype som du har lastet ned.

Skrifttypenummer:

Velg standard skrifttypenummer for standard Skrifttypekilde. Tilgjengelig nummer varierer avhengig av innstillingene du har angitt.

Avstand:

Innstill standard skrifttypestørrelse hvis skrifttypen er skalerbar og av fastsatt tegn-avstand. Du kan velge fra 0,44 til 99,99 cpi (tegn per tomme), i 0,01 økninger.

Dette elementet vises kan hende ikke, avhengig av innstillingene for Skrifttypekilde eller Skrifttypenummer.

Høyde:

Innstill standard skrifttypehøyde hvis skrifttypen er skalerbar og av proporsjonal. Du kan velge fra 4,00 til 999,75 punkt (tegn per tomme), i 0,25 økninger.

Dette elementet vises kan hende ikke, avhengig av innstillingene for Skrifttypekilde eller Skrifttypenummer.

Symbolsett:

Velg standard symbolsett. Hvis skrifttypen du har valgt som innstilling for Skrifttypekilde og Skrifttypekilde ikke er tilgjengelig i den nye symbolinnstillingen, erstattes innstillingene for Skrifttypekilde og Skrifttypenummer automatisk med standardverdien, IBM-US.

Linjer:

Innstill antall linjer for den valgte papirstørrelsen og -retningen. Dette forårsaker også en endring i linjeavstand (VMI), og den nye VMI-verdien lagres i skriveren. Dette betyr at senere endringer i sidestørrelses- eller retningsinnstillingene fører til endringer i formverdien basert på den lagrede VMI.

CR-funksjon:

Velg linjematingskommandoen når du skriver ut med en driver fra et spesifikt operativsystem.

LF-funksjon:

Velg linjematingskommandoen når du skriver ut med en driver fra et spesifikt operativsystem.

Tildel papirkilde:

Innstill oppgaven for velgingskommando for papirkilde. Når **4** er valgt, innstilles kommandoene som kompatible med HP LaserJet 4. Når **4K** er valgt, innstilles kommandoene som kompatible med HP LaserJet 4000, 5000 og 8000. Når **5S** er valgt, innstilles kommandoene som kompatible med HP LaserJet 5S.

PS-meny:

Angi innstillinger for PS-utskrift.

Feilskjema:

Velg **På** for å skrive ut en side med status når en feil oppstår under PostScript- eller PDF-utskrift.

Binær:

Velg **På** for å aktivere denne funksjonen når du skriver ut data som inneholder binærbilder. Programmet sender kan hende binærdata selv om skriverdriverinnstillingen er satt til ASCII, men du kan skrive ut data når denne funksjonen er aktivert.

PDF-sidestørrelse:

Velg papirstørrelse når du skriver ut en PDF-fil.

Auto feilløsning:

Velg en handling å utføre når en tosidig utskriftsfeil eller minne fullt-feil oppstår.

På

Viser en advarsel og skriver ut i ensidig modus når det oppstår en feil med tosidig utskrift, eller skriver bare ut det skriveren kan behandle når det oppstår en feil slik som fullt minne.

Av

Viser en feilmelding og avbryter utskriften.

Tykt papir:

Velg **På** for å forhindre at blekk gnis utover utskriftene. Dette kan imidlertid gjøre utskriftshastigheten saktere.

Stillemodus:

Velg **På** for å redusere støy under utskrift. Dette kan imidlertid gjøre utskriftshastigheten saktere. Avhengig av valgte innstillinger for papirtype og utskriftskvalitet, er det kanskje ingen forskjell på skriverens støynivå. Velg **På** for å prioritere å redusere driftsstøy. Velg **På (Lavt nivå)** for å prioritere utskriftshastighet.

Blekkørketid:

Velg tørketiden du ønsker å bruke når du utfører tosidig utskrift. Skriveren skriver ut på den andre siden etter å ha skrevet ut på den første. Hvis utskriften er tilsmusset kan du øke tidsinnstillingen.

PC-tilkobling via USB:

Velg **Aktiver** for å gi en datamaskin tilgang til skriveren når den er koblet til via USB. Når **Deaktiver** er valgt, blir utskrift som ikke er sendt over nettverket begrenset.

Tidsavbrudd for USB I/F:

Angi tidsperioden (i sekunder) som må forløpe før avslutning av USB-kommunikasjon med en datamaskinen etter at skriveren mottar en utskriftsjobb fra en PostScript- eller PCL-skriverdriver. Hvis avslutningen av jobben ikke er klart angitt fra en PostScript- eller PCL-skriverdriver, kan det føre til uendelig USB-kommunikasjon. Når dette oppstår, avslutter skriveren kommunikasjonen etter den spesifiserte tidsperioden har utløpt. Angi 0 (null) hvis du ikke ønsker å avslutte kommunikasjonen.

Relatert informasjon

- ➔ “Legge inn papir” på side 78
- ➔ “Skrive ut med enkle innstillinger” på side 81

Nettverksinnstillinger

Velg menyene på kontrollpanelet som beskrevet nedenfor.

Innst. > Generelle innstillinger > Nettverksinnstillinger

Wi-Fi-oppsett:

Konfigurere eller endre innstillinger for trådløst nettverk. Velg tilkoblingsmetode blant de følgende, og følg deretter instruksjonene på kontrollpanelet.

Ruter:

Konfigurasjonveiledning for Wi-Fi:

Angir Wi-Fi-innstillinger ved å angi SSID og passord.

Trykknapp-oppsett (WPS):

Angir Wi-Fi-innstillinger ved hjelp av Trykknapp-oppsett (WPS).

Annet:

- Oppsett av PIN (WPS)
Stiller inn Wi-Fi via Oppsett av PIN (WPS).
- Wi-Fi autotilkobling
Stiller inn Wi-Fi-innstillinger ved å bruke Wi-Fi-informasjonen på datamaskinen eller smartenheten.
- Deaktiver Wi-Fi
Deaktiverer Wi-Fi. Infrastrukturforbindelser vil bli frakoblet.

Wi-Fi Direct:

(Meny):

- Endre nettverksnavn
Endrer SSID for Wi-Fi Direct (nettverksnavn).
- Endre passord
Endrer passordet for Wi-Fi Direct-tilkoblingen.
- Endre frekvensområde
Velg frekvensbåndet for Wi-Fi Direct-tilkobling. Den tilkoblede enheten kobles fra hvis du endrer frekvensen.
Tilgjengeligheten til disse kanalene og bruken av produktene utendørs med disse kanalene varierer etter sted.

<http://support.epson.net/wifi5ghz/>

- Deaktiver Wi-Fi Direct
Deaktiverer Wi-Fi Direct-funksjonen.
- Gjenopprett standardinnst.
Gjenoppretter innstillingene for Wi-Fi Direct.

Andre metoder:

- iOS
Leser QR-koden fra iPhone, iPad, or iPod touch for å koble til ved hjelp av Wi-Fi Direct.
- Enheter med andre OS
Angir Wi-Fi Direct-innstillinger ved å angi SSID og passord.

Oppsett av kablet LAN:

Konfigurerer eller endrer en nettverksforbindelse som bruker en LAN-kabel og ruter. Når dette brukes, er Wi-Fi-tilkobling deaktivert.

Nettverkstatus:

Status for kablet LAN/Wi-Fi:

Viser informasjon om skriverens nettverk.

Wi-Fi Direct-status:

Viser innstillingsinformasjon for Wi-Fi Direct.

statusark:

Skriver ut et nettverksstatusark.

Informasjonen for Ethernet, Wi-Fi, Wi-Fi Direct og lignende skrives ut på én eller flere sider.

Kontroller nettverkstilkoblingen:

Sjekker gjeldende nettverkstilkobling og skriver ut en rapport. Hvis det er problemer med tilkoblingen, kan du se rapporten for å løse problemet.

Avansert:

Enhetsnavn:

Endrer enhetsnavnet til et navn med mellom 2 og 53 tegn.

TCP/IP:

Konfigurerer IP-innstillingene hvis IP-adressen er statisk.

Bruk IP-adressen som er tilordnet av DHCP for å konfigurere automatisk.

Hvis du vil angi den manuelt, bytter du til Manuell og angir IP-adressen du vil tilordne.

Proxyserver:

Angi dette når du bruker en proxy-server i nettverksmiljøet og du vil angi den for skriveren også.

IPv6-adresse:

Angir om bruk av IPv6-adresse skal aktiveres eller ikke.

Koblingshastighet og dobbeltsidig:

Velg en egnet Ethernet-hastighet og tosidig innstilling. Hvis du velger en annen innstilling enn Auto, må du sørge for at innstillingen samsvarer med innstillingene på huben du bruker.

Omdiriger HTTP til HTTPS:

Aktiverer eller deaktiverer omdirigering fra HTTP til HTTPS.

Deaktiver IPsec/IP-filtrering:

Deaktiverer innstillingen for IPsec/IP-filtrering.

Deaktiver IEEE802.1X:

Deaktiverer IEEE802.1X-innstillingen.

iBeacon-overføring:

Velg om du vil aktivere eller deaktivere iBeacon-sendefunksjonen. Når den er aktivert, kan du søke etter skriveren fra enheter med iBeacon.

Relatert informasjon

- ➔ “Angi Wi-Fi-innstillinger ved å angi SSID og passord” på side 46
- ➔ “Utføre Wi-Fi-innstillinger med konfigurasjon med trykknapp (WPS)” på side 47
- ➔ “Utføre Wi-Fi-innstillinger med konfigurasjon med PIN-kode (WPS)” på side 48
- ➔ “Kontrollere statusen for skriverens nettverkstilkobling (nettverkstilkoblingsrapport)” på side 139

Web-tjenesteinnstillinger

Velg menyene på kontrollpanelet som beskrevet nedenfor.

Innst. > Generelle innstillinger > Web-tjenesteinnstillinger

Epson Connect-tjenester:

Viser om skriveren er registrert og tilkoblet Epson Connect.

Du kan registrere til tjenesten ved å velge **Registrer** og følge instruksjonene.

For bruksveiledninger, kan du se følgende portalnettsted.

<https://www.epsonconnect.com/>

<http://www.epsonconnect.eu> (kun Europa)

Når du har registrert dem kan du endre følgende innstillinger.

Frakoble/fortsett:

Velg om du skal forlenge eller gjenoppta Epson Connect-tjenestene.

Avregistrer:

Fjerner registrering av skriveren fra Epson Connect-tjenester.

Systemadministrasjon

Ved å bruke denne menyen kan du vedlikeholde produktet som systemadministrator. Det gir deg også mulighet til å begrense produktfunksjonene for individuelle brukere, tilpasset arbeidstypen eller kontorstilen din.

Velg menyene på kontrollpanelet som beskrevet nedenfor.

Innst. > Generelle innstillinger > Systemadministrasjon

Regelmessig rengjøring:

Aktiver denne innstillingen for å utføre periodisk rengjøring av skriverhodet, enten når et bestemt antall sider er skrevet ut eller når skriveren oppdager at det er nødvendig å rengjøre skriverhodet. Velg hva som helst annet enn **Av** for å opprettholde førsteklasses utskriftskvalitet. Under følgende forhold, utfør **Dysekontroll skrivehode** og **Rengjøring av skrivehode** selv.

- Utskriftsproblemer
- Når **Av** er valgt for **Regelmessig rengjøring**
- Ved printing i høy kvalitet, som bilder

Av:

Deaktiverer periodisk rengjøring av skriverhodet.

Etter utskrift:

Utfører periodisk rengjøring av skriverhodet når utskriften er fullført.

Planlegg:

Utfører regelmessig rengjøring av skriverhodet på klokkeslettet du spesifiserte.

Hvis skriveren er slått av på klokkeslettet du spesifiserte, utføres periodisk rengjøring av skriverhodet når skriveren slås på.

Tøm data i internt minne:

Dette elementet vises på den PCL- eller PostScript-kompatible skriveren.

Slett skriverens interne minnedata, for eksempel en nedlastet skrifttype og makro for PCL-utskrift.

PDL-font, makro og arbeidsomr.:

Dette elementet vises på den PCL- eller PostScript-kompatible skriveren.

Slett skriverens interne minnedata, for eksempel en nedlastet skrifttype og makro for PCL-utskrift.

Slett alle jobber i internt minne:

Slette intern minnedata på skriveren, som jobber med passord.

Sikkerhetsinnst.:

Administratorinnstillinger:

Adminpassord:

Angi, endre og slett administratorpassordet.

Låsinnstilling:

Velg om du vil låse kontrollpanelet med passordet som er registrert i **Adminpassord**.

Passordkryptering:

Velg **På** for å kryptere passordet ditt. Hvis du slår av strømmen mens maskinen starter på nytt, kan data bli korrumpert og skriverinnstillingene gjenopprettet til standard. Hvis dette skjer, må du angi passordinformasjonen igjen.

Revisjonslogg:

Velg **På** for å registrere en revisjonslogg.

Programverifisering ved oppstart:

Velg **På** for å verifisere programmet til skriveren ved oppstart.

Kundeforskning:

Hvis du godtar å oppgi kundebruksinformasjon, blir produktbruksinformasjon som antall utskrifter sendt til Seiko Epson Corporation.

Informasjonen som er samlet inn blir brukt til å forbedre våre produkter og tjenester.

Gi bruksdata:

Viser om du har godtatt å oppgi kundebruksinformasjonen din.

Land/region:

Viser landet eller området der du bruker produktet hvis du har godtatt å oppgi kundebruksinformasjonen din.

Gjenopprett standardinnst.:

Nettverksinnstillinger:

Tilbakestiller nettverksinnstillingen til standard.

Alt unntatt Nettverksinnstillinger:

Tilbakestiller alle innstillinger unntatt nettverksinnstillinger til standard.

Alle innstillinger:

Sletter all personlig informasjon som er lagret i skriverens minne og tilbakestiller alle innstillinger til standard.

Fastvareoppdatering:

Du kan få fastvareinformasjon som for eksempel din gjeldende versjon og informasjon om tilgjengelige oppdateringer.

Oppdater:

Oppdaterer fastvaren manuelt.

Automatisk fastvareoppdatering:

Automatisk fastvareoppdatering:

Velg **På** for å oppdatere fastvare automatisk og angi en bestemt ukedag / tid på dagen å oppdatere.

Dag:

Velg ukedagen du vil oppdatere fastvaren på.

Tid:

Angi klokkeslettet du vil begynne å oppdatere fastvaren på.

Varsel:

Velg **På** for å vise ikonet for fastvareoppdatering på startskjermen.

Fastvareversjon:

Viser fastvareversjonen.

Utskriftsteller

Velg menyene på kontrollpanelet som beskrevet nedenfor.

Innst. > Utskriftsteller

Viser totalt antall utskrifter, inkludert elementer som for eksempel statusarket fra da du kjøpte skriveren. Hvis du velger **Skriv ut ark**, blir Brukshistorikkarket skrevet ut.



Du kan også kontrollere antallet sider som skrives ut fra andre funksjoner på Loggark for bruk.

Forsyningsstatus

Velg menyen på kontrollpanelet som beskrevet nedenfor.

Innst. > Forsyningsstatus

Viser omtrentlig levetid for blekk og vedlikeholdsboks.

Når  vises, er blekknivået lavt, eller vedlikeholdsboksen er nesten full. Når  vises, må det erstattes da det er tomt for blekk, eller vedlikeholdsboksen er full.

Relatert informasjon

➔ [“Det er på tide å skifte ut blekktilførselsenheten” på side 164](#)

Vedlikehold

Velg menyene på kontrollpanelet som beskrevet nedenfor.

Innst. > Vedlikehold

Justering av utskriftskvalitet:

Velg denne funksjonen hvis det er problemer med utskriftene. Du kan sjekke tette dyser og rengjøre skriverhodet om nødvendig, og deretter justere noen parametre for å forbedre utskriftskvaliteten.

Dysekontroll skrivehode:

Velg denne funksjonen for å sjekke om skriverhodets dyser er tette. Skriveren skriver ut et mønster for å sjekke dysen.

Rengjøring av skrivehode:

Velg denne funksjonen for å rengjøre tette dyser på skriverhodet.

Hodeinnretting:

Rett linjustering:

Velg denne funksjonen for å justere vertikale linjer.

Horisontal justering:

Velg denne funksjonen hvis det vises vannrette striper med jevne mellomrom på utskriftene.

Rengjøring papirskinne:

Velg denne funksjonen hvis det er blekkflekker på de interne rullene. Skriveren mater papir for å rengjøre de interne rullene.

Informasjon om pickup-rulle:

Velg denne funksjonen for å kontrollere levetiden til pickuprullen for papirkassetten. Du kan også nullstille telleren til pickuprullen.

Relatert informasjon

➔ [“Kontrollere og rengjøre skriverhodet” på side 126](#)

Språk/Language

Velg menyene på kontrollpanelet som beskrevet nedenfor.

Innst. > Språk/Language

Velg språk for LCD-skjermen.

Printerstatus / Skriv ut

Velg menyene på kontrollpanelet som beskrevet nedenfor.

Innst. > Printerstatus / Skriv ut

Skriv ut statusark:

Statusark for konfigurasjon:

Skriv ut informasjonsark som viser nåværende skriverstatus og innstillinger.

Statusark for forsyning:

Skriver ut informasjonsark som viser statusen for forbruksvarer.

Loggark for bruk:

Skriv ut informasjonsark som viser skriverens brukshistorie.

PS-skrifttypliste:

Skriv ut en liste over skrifttyper som er tilgjengelige for en PostScript-skriver.

PCL-fonrliste:

Skriv ut en liste over skrifttyper som er tilgjengelige til å skrive ut med PCL.

Nettverk:

Viser nåværende nettverksinnstillinger. Du kan også skrive ut statusarket.

Status for godkjenningseenhet

Velg menyene på kontrollpanelet som beskrevet nedenfor.

Innst. > Status for godkjenningseenhet

Viser status for autentiseringsenheten.

Informasjon om Epson Open Platform

Velg menyene på kontrollpanelet som beskrevet nedenfor.

Innst. > Informasjon om Epson Open Platform

Viser status for Epson Open Platform.

Produktspesifikasjoner

Skriverspesifikasjoner

Plassering av skriverhodets dyse	Dyser for svart blekk: 1600
----------------------------------	-----------------------------

Papirvekt*	Vanlig papir	64 til 90 g/m ²
	Tykt papir	91 til 256 g/m ²
	Konvolutter	75 til 100 g/m ²

* Selv når papirtykkelsen er innenfor dette området, vil papiret kanskje ikke mates i skriveren, eller skannekvaliteten kan forringes avhengig av papiregenskapene eller -kvaliteten.

Utskriftsområde

Utskrivbart område for enkeltark

Utskriftskvaliteten kan reduseres i de skraverte områdene på grunn av skriverens mekanisme.

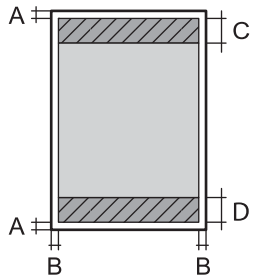
	A	3.0 mm (0.12 tommer)
	B	3.0 mm (0.12 tommer)
	C	47.0 mm (1.85 tommer)
	D	45.0 mm (1.77 tommer)

Utskrivbart område for konvolutter

Utskriftskvaliteten kan reduseres i de skraverte områdene på grunn av skriverens mekanisme.

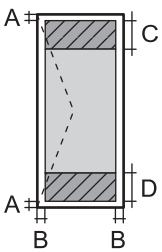
	A	3.0 mm (0.12 tommer)
	B	3.0 mm (0.12 tommer)
	C	18.0 mm (0.71 tommer)
	D	47.0 mm (1.85 tommer)

Bruke porten for skriveren

Skriveren bruker følgende port. Disse portene bør tillates å bli gjort tilgjengelig av nettverksadministratoren etter behov.

Når senderen (klienten) er skriveren

Bruk	Destinasjon (server)	Protokoll	Portnummer
E-postsending (når e-postvarsler er brukt på skriveren)	SMTP-server	SMTP (TCP)	25
		SMTP SSL/TLS (TCP)	465
		SMTP STARTTLS (TCP)	587
POP før SMTP-tilkobling (når e-postvarsler er brukt på skriveren)	POP-server	POP3 (TCP)	110
Når Epson Connect er brukt	Epson Connect-server	HTTPS	443
		XMPP	5222
Control WSD	Klientdatamaskin	WSD (TCP)	5357

Når senderen (klienten) er klientdatamaskinen

Bruk	Destinasjon (server)	Protokoll	Portnummer
Filsending (når FTP-skriving er brukt fra skriveren)	Skriver	FTP (TCP)	20
			21
Registrer skriveren fra et program som EpsonNet Config og skriverdriver.	Skriver	ENPC (UDP)	3289
Samle og konfigurere MIB-informasjon fra et program, for eksempel EpsonNet Config eller skriverdriver.	Skriver	SNMP (UDP)	161
Videresender LPR-data	Skriver	LPR (TCP)	515
Videresender RAW-data	Skriver	RAW (port 9100) (TCP)	9100
Videresender AirPrint-data (IPP-/IPPS-utskrift)	Skriver	IPP/IPPS (TCP)	631
Søker WSD-skriver	Skriver	WS-Discovery (UDP)	3702
Web Config	Skriver	HTTP (TCP)	80
		HTTPS (TCP)	443

Grensesnittspesifikasjoner

For datamaskin	Høyhastighets-USB*
----------------	--------------------

* USB 3.0-kabler støttes ikke.

Nettverksspesifikasjoner

Wi-Fi-spesifikasjoner

Se følgende tabell for Wi-Fi-spesifikasjonene.

Land eller regioner utenom de som er oppført nedenfor	"Tabell A" på side 202
Irland, Storbritannia, Østerrike, Tyskland, Liechtenstein, Sveits, Frankrike, Belgia, Luxemburg, Nederland, Italia, Portugal, Spania, Danmark, Finland, Norge, Sverige, Island, Kroatia, Kypros, Hellas, Nord-Makedonia, Serbia, Slovenia, Malta, Bosnia-Hercegovina, Kosovo, Montenegro, Albania, Bulgaria, Tsjekia, Estland, Ungarn, Latvia, Litauen, Polen, Romania, Slovakia, Israel, Australia, New Zealand, Kina, Taiwan	"Tabell B" på side 202
Tyrkia	Serienumre som starter med XC7J: "Tabell A" på side 202 Serienumre som starter med XC7H: "Tabell B" på side 202

Tabell A

Standarder	IEEE 802.11b/g/n* ¹
Frekvensområde	2,4 GHz
Kanaler	1/2/3/4/5/6/7/8/9/10/11/12/13
Koordinasjonsmoduser	Infrastruktur, Wi-Fi Direct (enkelt tilgangspunkt)* ^{2*3}
Sikkerhetsprotokoller* ⁴	WEP (64/128bit), WPA2-PSK (AES)* ⁵ , WPA3-SAE (AES), WPA2/WPA3-Enterprise

*1 Bare tilgjengelig for HT20.

*2 Støttes ikke for IEEE 802.11b.

*3 Infrastruktur- og Wi-Fi Direct-modus eller en Ethernet-tilkobling kan brukes samtidig.

*4 Wi-Fi Direct støtter kun WPA2-PSK (AES).

*5 Overholder WPA2-standarder med støtte for WPA/WPA2 Personal.

Tabell B

Standarder	IEEE 802.11a/b/g/n* ¹ /ac
Frekvensområder	IEEE 802.11b/g/n: 2,4 GHz, IEEE 802.11a/n/ac: 5 GHz

Kanaler	Wi-Fi	2,4 GHz	1/2/3/4/5/6/7/8/9/10/11/12 ^{*2} /13 ^{*2}
		5 GHz ^{*3}	W52 (36/40/44/48), W53 (52/56/60/64), W56 (100/104/108/112/116/120/124/128/132/136/140/144), W58 (149/153/157/161/165)
	Wi-Fi Direct	2,4 GHz	1/2/3/4/5/6/7/8/9/10/11/12 ^{*2} /13 ^{*2}
		5 GHz ^{*3}	W52 (36/40/44/48) W58 (149/153/157/161/165)
Tilkoblingsmoduser	Infrastruktur, Wi-Fi Direct (enkelt tilgangspunkt) ^{*4, *5}		
Sikkerhetsprotokoller ^{*6}	WEP (64/128bit), WPA2-PSK (AES) ^{*7} , WPA3-SAE (AES), WPA2/WPA3-Enterprise		

*1 Bare tilgjengelig for HT20.

*2 Ikke tilgjengelig i Taiwan.

*3 Tilgjengeligheten til disse kanalene og bruken av produktene utendørs med disse kanalene varierer etter sted. Les mer på det følgende nettstedet.

<http://support.epson.net/wifi5ghz/>

*4 Støttes ikke for IEEE 802.11b.

*5 Infrastruktur- og Wi-Fi Direct-modus eller en Ethernet-tilkobling kan brukes samtidig.

*6 Wi-Fi Direct støtter bare WPA2-PSK (AES).

*7 Overholder WPA2-standarder med støtte for WPA/WPA2 Personal.

Ethernet-spesifikasjoner

Standarder	IEEE802.3i (10BASE-T) ^{*1} IEEE802.3u (100BASE-TX) ^{*1} IEEE802.3ab (1000BASE-T) ^{*1} IEEE802.3az (Energi Effektivt Ethernet) ^{*2}
Kommunikasjonsmodus	Auto, 10 Mbps Fulldupleks, 10 Mbps Halvdupleks, 100 Mbps Fulldupleks, 100 Mbps Halvdupleks
Kontakt	RJ-45

*1 Bruk en kategori 5e eller høyere STP (skjermet tvunnet par) kabel for å forhindre fare for radioforstyrrelser.

*2 Den tilkoblede enheten skal oppfylle IEEE802.3az standarder.

Nettverksfunksjoner og IPv4/IPv6

Funksjoner			Støttede	Merknader
Nettverksutskrift	EpsonNet Print (Windows)	IPv4	✓	–
	Standard TCP/IP (Windows)	IPv4, IPv6	✓	–
	WSD-utskrift (Windows)	IPv4, IPv6	✓	Windows Vista eller nyere
	Bonjour-utskrift (Mac OS)	IPv4, IPv6	✓	–
	IPP-utskrift (Windows, Mac OS)	IPv4, IPv6	✓	–
	FTP-utskrift	IPv4, IPv6	✓	–
	Epson Connect (utskrift av e-post, ekstern utskrift)	IPv4	✓	–
	AirPrint (iOS, Mac OS)	IPv4, IPv6	✓	iOS 5 eller nyere, OS X Mavericks (10.9.5) eller nyere*
Nettverksskanning	Epson Scan 2	IPv4, IPv6	–	–
	Document Capture Pro (Windows)	IPv4	–	–
	Document Capture (Mac OS)			
	Document Capture Pro Server (Windows)	IPv4, IPv6	–	–
	Epson Connect (skanning til nettsky)	IPv4	–	–
	AirPrint (skann)	IPv4, IPv6	–	–
Faks	Send en faks	IPv4	–	–
	Motta en faks	IPv4	–	–
	AirPrint (faks ut)	IPv4, IPv6	–	–

* Vi anbefaler at man bruker den nyeste versjonen av iOS eller Mac OS.

Sikkerhetsprotokoll

IEEE802.1X*	
IPsec/IP Filtrering	
SSL/TLS	HTTPS Server/Client
	IPPS
SMTPS (STARTTLS, SSL/TLS)	

SNMPv3

* Du må bruke en enhet for tilkobling som overholder IEEE802.1X.

PostScript Level 3-kompatibilitet

PostScript-versjonen på denne skriveren er kompatibel med PostScript Level 3.

Støttede tjenester fra tredjeparter

Tjenester		Støttede	Merknader
AirPrint	Utskrift	✓	iOS 5 eller nyere/OS X Mavericks (10.9.5) eller nyere*
	Skann	–	–
	Faks	–	–
Universell utskrift (Microsoft)		✓	Windows 10 2004 (20H1) eller nyere

* Vi anbefaler at man bruker den nyeste versjonen av iOS eller Mac OS.

Mål

Dimensjoner*1

Tilstand	Papirkassett 1 er montert	Papirkassett 1 og 2 er montert	Papirkassett 1, 2 og 3 er montert	Papirkassett 1, 2, 3 og 4 er montert
Oppbevaring	<input type="checkbox"/> Bredde: 425 mm (16.7 tommer) <input type="checkbox"/> Dybde: 535 mm (21.1 tommer) <input type="checkbox"/> Høyde: 357 mm (14.1 tommer)	<input type="checkbox"/> Bredde: 425 mm (16.7 tommer) <input type="checkbox"/> Dybde: 535 mm (21.1 tommer) <input type="checkbox"/> Høyde: 457 mm (18.0 tommer)	<input type="checkbox"/> Bredde: 425 mm (16.7 tommer) <input type="checkbox"/> Dybde: 535 mm (21.1 tommer) <input type="checkbox"/> Høyde: 557 mm (21.9 tommer)	<input type="checkbox"/> Bredde: 425 mm (16.7 tommer) <input type="checkbox"/> Dybde: 535 mm (21.1 tommer) <input type="checkbox"/> Høyde: 657 mm (25.9 tommer)
Skriver ut	<input type="checkbox"/> Bredde: 425 mm (16.7 tommer) <input type="checkbox"/> Dybde: 578 mm (22.8 tommer) <input type="checkbox"/> Høyde: 449 mm (17.7 tommer)	<input type="checkbox"/> Bredde: 425 mm (16.7 tommer) <input type="checkbox"/> Dybde: 578 mm (22.8 tommer) <input type="checkbox"/> Høyde: 549 mm (21.6 tommer)	<input type="checkbox"/> Bredde: 425 mm (16.7 tommer) <input type="checkbox"/> Dybde: 578 mm (22.8 tommer) <input type="checkbox"/> Høyde: 649 mm (25.6 tommer)	<input type="checkbox"/> Bredde: 425 mm (16.7 tommer) <input type="checkbox"/> Dybde: 578 mm (22.8 tommer) <input type="checkbox"/> Høyde: 749 mm (29.5 tommer)

Vekt*1, *2

Tilstand	Papirkassett 1 er montert	Papirkassett 1 og 2 er montert	Papirkassett 1, 2 og 3 er montert	Papirkassett 1, 2, 3 og 4 er montert

Vekt	Omtrent 15.0 kg (33.1 pund)	Omtrent 19.5 kg (43.0 pund)	Omtrent 24.0 kg (52.9 pund)	Omtrent 28.5 kg (62.8 pund)
------	-----------------------------	-----------------------------	-----------------------------	-----------------------------

*1 Med utskriftsskuffen.

*2 Uten blekktilførselsenheter og strømkabelen.

Elektriske spesifikasjoner

Nominell strømeffekt	AC 100–240 V	AC 220–240 V
Nominelt frekvensområde	50–60 Hz	50–60 Hz
Nominell strøm	0.7–0.4 A	0.4 A
Strømforbruk (med USB-tilkobling)	Utskrift: ca. 25.0 W (ISO/IEC24712) Klarmodus: ca. 9.8 W Hvilemodus: ca. 1.1 W Strøm av: ca. 0.2 W	Utskrift: ca. 25.0 W (ISO/IEC24712) Klarmodus: ca. 9.8 W Hvilemodus: ca. 1.1 W Strøm av: ca. 0.2 W

Merknad:

Se skriverens spenning på typeskiltet.

For europeiske brukere: se følgende nettsted for detaljer om strømforbruk.

<http://www.epson.eu/energy-consumption>

Miljømessige spesifikasjoner

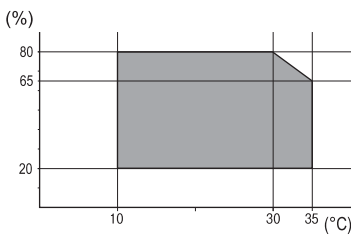
Bruk	Bruk skriveren innenfor områdene for temperatur (°C) og fuktighet (%) vist i grafen og i et miljø uten kondens. 
Oppbevaring	Temperatur etter førstegangs blekkpåfylling: fra -15 til 40 °C (fra 5 til 104 °F)* Temperatur før førstegangs blekkpåfylling: fra -20 til 40 °C (fra -4 til 104 °F)* Luftfuktighet: 5 til 85 % relativ fuktighet (uten kondensering)

* Du kan lagre den ved 40°C (104°F) i én måned.

Miljøspesifikasjoner for Blekktilførselsenheter

Lagringstemperatur	-30 til 40 °C (-22 til 104 °F)*
--------------------	---------------------------------

Frysetemperatur	Blekk kan fryse hvis det oppbevares under 0 °C (32 °F). Blekk tiner og kan brukes etter ca. 5 timer ved 25 °C (77 °F).
-----------------	---

* Du kan lagre den ved 40 °C (104 °F) i én måned.

Installering, sted og plass

Sikker bruk oppnås ved å plassere skriveren et sted som tilfredsstiller følgende betingelser.

- En flat, stabil overflate som tåler skriverens vekt
- Steder som ikke blokkerer eller dekker til luftehullene og åpningene på skriveren
- Steder der du enkelt kan legge inn og fjerne papir
- Steder som tilfredsstiller betingelsene i «Miljøspesifikasjoner» i denne håndboken



Forsiktighetsregel:

Ikke plasser skriveren på følgende steder, da dette kan føre til funksjonsfeil.

- Utsatt for direkte sollys
- Utsatt for hurtige endringer i temperatur og fuktighet
- Utsatt for brann
- Utsatt for flyktige stoffer
- Utsatt for sjokk eller vibrasjoner
- Nær en TV eller radio
- Nær mye jord eller støv
- Nær vann
- Nær klimaanlegg eller varmeanlegg
- Nær en luftfukter

Bruk en kommersielt tilgjengelig antistatisk matte for å unngå statisk utvikling på steder som er utsatt for utvikling av statisk elektrisitet.

Sørg for at det er nok plass til å installere og bruke skriveren skikkelig.

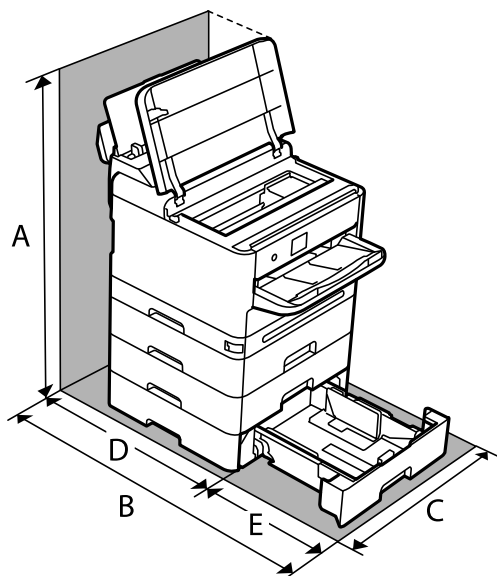

A	843.9 mm
B	907.0 mm
C	425.0 mm
D	475.5 mm
E	431.5 mm

Systemkrav

Windows

Windows Vista, Windows 7, Windows 8/8.1, Windows 10, Windows 11 eller nyere

Windows XP SP3 (32-bit)

Windows XP Professional x64 Edition SP2

Windows Server 2003 (SP2) eller nyere

Mac OS

Mac OS X 10.9.5 eller nyere, macOS 11 eller nyere

Merknad:

Mac OS støtter ikke enkelte programmer og funksjoner.

UNIX-filsystemet (UFS) for Mac OS er ikke støttet.

Chrome OS

Chrome OS 89 eller nyere

Merknad:

Støtter bare standard OS-funksjoner.

Skriftpespesifikasjoner

Tilgjengelige skrifttyper for PostScript

Skrifttypenavn	Familie	HP-ekvivalent
Nimbus Mono	Medium, Bold, Italic, Bold Italic	Courier
Letter Gothic	Medium, Bold, Italic	Letter Gothic
Nimbus Mono PS	Regular, Bold, Oblique, Bold Oblique	CourierPS
Nimbus Roman No4	Medium, Bold, Italic, Bold Italic	CG Times
URW Classico	Medium, Bold, Italic, Bold Italic	CG Omega
URW Coronet	-	Coronet
URW Clarendon Condensed	-	Clarendon Condensed
URW Classic Sans	Medium, Bold, Italic, Bold Italic	Univers
URW Classic Sans Condensed	Medium, Bold, Italic, Bold Italic	Univers Condensed
Antique Olive	Medium, Bold, Italic	Antique Olive
Garamond	Antiqua, Halbfett, Kursiv, Kursiv Halbfett	Garamond
Mauritius	-	Marigold
Algiers	Medium, Extra Bold	Albertus
NimbusSansNo2	Medium, Bold, Italic, Bold Italic	Arial
Nimbus Roman No9	Medium, Bold, Italic, Bold Italic	Times New Roman
Nimbus Sans	Medium, Bold, Oblique, Bold Oblique	Helvetica
Nimbus Sans Narrow	Medium, Bold, Oblique, Bold Oblique	Helvetica Narrow
Palladio	Roman, Bold, Italic, Bold Italic	Palatino
URW Gothic	Book, Demi, Book Oblique, Demi Oblique	ITC Avant Garde
URW Bookman	Light, Demi, Light Italic, Demi Italic	ITC Bookman
URW Century Schoolbook	Roman, Bold, Italic, Bold Italic	New Century Schoolbook
Nimbus Roman	Medium, Bold, Italic, Bold Italic	Times
URW Chancery Medium Italic	-	ITC Zapf Chancery Italic
Symbol	-	Symbol
URW Dingbats	-	Wingdings
Dingbats	-	ITC Zapf Dingbats
Standard Symbol	-	SymbolIPS

Tilgjengelige skrifttyper for PCL (URW)

Skalerbar skrifttype

Skrifttypenavn	Familie	HP-ekvivalent	Symbolsett for PCL5
Nimbus Mono	Medium, Bold, Italic, Bold Italic	Courier	1
Letter Gothic	Medium, Bold, Italic	Letter Gothic	1
Nimbus Mono PS	Regular, Bold, Oblique, Bold Oblique	CourierPS	3
Nimbus Roman No4	Medium, Bold, Italic, Bold Italic	CG Times	2
URW Classico	Medium, Bold, Italic, Bold Italic	CG Omega	3
URW Coronet	-	Coronet	3
URW Clarendon Condensed	-	Clarendon Condensed	3
URW Classic Sans	Medium, Bold, Italic, Bold Italic	Univers	2
URW Classic Sans Condensed	Medium, Bold, Italic, Bold Italic	Univers Condensed	3
Antique Olive	Medium, Bold, Italic	Antique Olive	3
Garamond	Antiqua, Halbfett, Kursiv, Kursiv Halbfett	Garamond	3
Mauritius	-	Marigold	3
Algiers	Medium, Extra Bold	Albertus	3
NimbusSansNo2	Medium, Bold, Italic, Bold Italic	Arial	3
Nimbus Roman No9	Medium, Bold, Italic, Bold Italic	Times New	3
Nimbus Sans	Medium, Bold, Oblique, Bold Oblique	Helvetica	3
Nimbus Sans Narrow	Medium, Bold, Oblique, Bold Oblique	Helvetica Narrow	3
Palladio	Roman, Bold, Italic, Bold Italic	Palatino	3
URW Gothic	Book, Demi, Book Oblique, Demi Oblique	ITC Avant Garde Gothic	3
URW Bookman	Light, Demi, Light Italic, Demi Italic	ITC Bookman	3
URW Century Schoolbook	Roman, Bold, Italic, Bold Italic	New Century Schoolbook	3
Nimbus Roman	Medium, Bold, Italic, Bold Italic	Times	3
URW Chancery Medium Italic	-	ITC Zapf Chancery Medium Italic	3
Symbol	-	Symbol	4
URW Dingbats	-	Wingdings	5
Dingbats	-	ITC Zapf Dingbats	6
Standard Symbol	-	SymbolPS	4

Skrifttypenavn	Familie	HP-ekvivalent	Symbolsett for PCL5
URW David	Medium, Bold	HP David	7
URW Narkis	Medium, Bold	HP Narkis	7
URW Miryam	Medium, Bold, Italic	HP Miryam	7
URW Koufi	Medium, Bold	Koufi	8
URW Naskh	Medium, Bold	Naskh	8
URW Ryadh	Medium, Bold	Ryadh	8

Bitmap-skrifttype

Skrifttypenavn	Symbolsett
Line Printer	9

OCR/Strekkode Bitmap-skrifttype (kun for PCL5)

Skrifttypenavn	Familie	Symbolsett
OCR A	-	10
OCR B	-	11
Code39	9.37cpi, 4.68cpi	12
EAN/UPC	Medium, Bold	13

Merknad:

Avhengig av utskriftstettheten, eller kvaliteten på papirets farge, er kanskje ikke OCR A, OCR B, Code39, og EAN/UPC skrifttypene lesbare. Skriv ut en prøve og kontroller at skrifttypene kan leses før du skriver ut store kvantiteter.

Liste over symbolsett

Skriveren din har tilgang til en rekke symbolsett. Mange av disse symbolene er kun forskjellige når det gjelder de internasjonale tegnene som er spesifikke for hvert språk.

Når du vurderer hvilken skrifttype du skal bruke, må du også vurder hvilke symbolsett du skal kombinere med skrifttypen.

Merknad:

Ettersom de fleste programvarer hndterer skrifttyper og symboler automatisk, trenger du antageligvis aldri å justere skriverens innstillinger. Hvis du skriver dine egne skriverkontrollprogrammer, eller hvis du bruker eldre programvare som ikke kan kontroller skrifttyper, kan du se følgende avsnitt for symbolsett-detajler.

Liste over symbolsett for PCL 5

Symbolsettnavn	Egenskap	Skrifttype-klassifikasjon												
		1	2	3	4	5	6	7	8	9	10	11	12	13
Norweg1	0D	✓	✓	✓	-	-	-	-	-	-	-	-	-	-
Roman Extension	0E	-	-	-	-	-	-	-	-	✓	-	-	-	-
Italian	0I	✓	✓	✓	-	-	-	-	-	-	-	-	-	-
ECM94-1	0N	✓	✓	✓	-	-	-	-	-	✓	-	-	-	-
Swedis2	0S	✓	✓	✓	-	-	-	-	-	-	-	-	-	-
ANSI ASCII	0U	✓	✓	✓	-	-	-	✓	✓	-	-	-	-	-
UK	1E	✓	✓	✓	-	-	-	-	-	-	-	-	-	-
French2	1F	✓	✓	✓	-	-	-	-	-	-	-	-	-	-
German	1G	✓	✓	✓	-	-	-	-	-	-	-	-	-	-
Legal	1U	✓	✓	✓	-	-	-	-	-	✓	-	-	-	-
8859-2 ISO	2N	✓	✓	✓	-	-	-	-	-	✓	-	-	-	-
Spanish	2S	✓	✓	✓	-	-	-	-	-	-	-	-	-	-
ISO 8859/4 Latin 4	4N	✓	✓	✓	-	-	-	-	-	-	-	-	-	-
Roman-9	4U	✓	✓	✓	-	-	-	-	-	-	-	-	-	-
PsMath	5M	✓	✓	✓	-	-	-	✓	✓	-	-	-	-	-
8859-9 ISO	5N	✓	✓	✓	-	-	-	-	-	✓	-	-	-	-
WiTurkish	5T	✓	✓	✓	-	-	-	-	-	-	-	-	-	-
MsPublishin	6J	✓	✓	✓	-	-	-	-	-	-	-	-	-	-
VeMath	6M	✓	✓	✓	-	-	-	-	-	-	-	-	-	-
8859-10ISO	6N	✓	✓	✓	-	-	-	-	-	✓	-	-	-	-
DeskTop	7J	✓	✓	✓	-	-	-	-	-	-	-	-	-	-
Math-8	8M	✓	✓	✓	-	-	-	✓	✓	-	-	-	-	-
Roman-8	8U	✓	✓	✓	-	-	-	-	-	✓	-	-	-	-
WiE.Europe	9E	✓	✓	✓	-	-	-	-	-	-	-	-	-	-
Pc1004	9J	✓	✓	✓	-	-	-	-	-	-	-	-	-	-
8859-15ISO	9N	✓	✓	✓	-	-	-	-	-	✓	-	-	-	-
PcTk437	9T	✓	✓	✓	-	-	-	-	-	-	-	-	-	-
Windows	9U	✓	✓	✓	-	-	-	-	-	-	-	-	-	-

Symbolsettnavn	Egenskap	Skrifttype-klassifikasjon												
		1	2	3	4	5	6	7	8	9	10	11	12	13
PsText	10J	✓	✓	✓	-	-	-	-	-	-	-	-	-	-
IBM-US	10U	✓	✓	✓	-	-	-	-	-	✓	-	-	-	-
IBM-DN	11U	✓	✓	✓	-	-	-	-	-	✓	-	-	-	-
McText	12J	✓	✓	✓	-	-	-	-	-	-	-	-	-	-
PcMultiling	12U	✓	✓	✓	-	-	-	-	-	✓	-	-	-	-
VeInternati	13J	✓	✓	✓	-	-	-	-	-	-	-	-	-	-
PcEur858	13U	✓	✓	✓	-	-	-	-	-	-	-	-	-	-
VeUS	14J	✓	✓	✓	-	-	-	-	-	-	-	-	-	-
PiFont	15U	✓	✓	✓	-	-	-	-	-	-	-	-	-	-
PcE.Europe	17U	✓	✓	✓	-	-	-	-	-	-	-	-	-	-
Unicode 3.0	18N	✓	✓	✓	-	-	-	✓	✓	-	-	-	-	-
WiBALT	19L	✓	✓	✓	-	-	-	-	-	-	-	-	-	-
WiAnsi	19U	✓	✓	✓	-	-	-	-	-	-	-	-	-	-
PcBlit775	26U	✓	✓	✓	-	-	-	-	-	-	-	-	-	-
Pc866Cyr	3R	✓	✓	-	-	-	-	-	-	-	-	-	-	-
Greek8	8G	✓	✓	-	-	-	-	-	-	-	-	-	-	-
WinGrk	9G	✓	✓	-	-	-	-	-	-	-	-	-	-	-
WinCyr	9R	✓	✓	-	-	-	-	-	-	-	-	-	-	-
Pc851Grk	10G	✓	✓	-	-	-	-	-	-	-	-	-	-	-
ISOCyr	10N	✓	✓	-	-	-	-	-	-	✓	-	-	-	-
Pc8Grk	12G	✓	✓	-	-	-	-	-	-	-	-	-	-	-
ISOGrk	12N	✓	✓	-	-	-	-	-	-	-	-	-	-	-
Pc866Ukr	14R	✓	✓	-	-	-	-	-	-	-	-	-	-	-
Hebrew7	0H	✓	-	-	-	-	-	✓	-	-	-	-	-	-
8859-8 ISO	7H	✓	-	-	-	-	-	✓	-	-	-	-	-	-
Hebrew8	8H	✓	-	-	-	-	-	✓	-	-	-	-	-	-
Pc862Heb	15H	✓	-	-	-	-	-	✓	-	-	-	-	-	-
PC-862, Hebrew	15Q	✓	-	-	-	-	-	✓	-	-	-	-	-	-
Arabic8	8V	-	-	-	-	-	-	-	✓	-	-	-	-	-
HPWARA	9V	-	-	-	-	-	-	-	✓	-	-	-	-	-

Symbolsettnavn	Egenskap	Skrifttype-klassifikasjon												
		1	2	3	4	5	6	7	8	9	10	11	12	13
Pc864Ara	10V	-	-	-	-	-	-	-	✓	-	-	-	-	-
Symbol	19M	-	-	-	✓	-	-	-	-	-	-	-	-	-
Wingdings	579L	-	-	-	-	✓	-	-	-	-	-	-	-	-
ZapfDigsbats	14L	-	-	-	-	-	✓	-	-	-	-	-	-	-
OCR A	00	-	-	-	-	-	-	-	-	-	✓	-	-	-
OCR B	10	-	-	-	-	-	-	-	-	-	-	✓	-	-
OCR B Extension	3Q	-	-	-	-	-	-	-	-	-	-	✓	-	-
Code3-9	0Y	-	-	-	-	-	-	-	-	-	-	-	✓	-
EAN/UPC	8Y	-	-	-	-	-	-	-	-	-	-	-	-	✓

Informasjon om forskrifter

Standarder og godkjenninger

Standarder og godkjenninger for amerikansk modell

Sikkerhet	UL60950-1 CAN/CSA-C22 No.60950-1-07
EMC	FCC Part 15 Subpart B Class B CAN ICES-3 (B)/NMB-3 (B)

Utstyret inneholder følgende trådløsmodule.

Produsent: Seiko Epson Corporation

Type: J26H005

Dette produktet oppfyller del 15 av FCC-reglene og RSS-210 av IC-reglene. Epson kan ikke ta ansvar for manglende overhold av beskyttelseskravene som følge av en ikke anbefalt endring av produktet. Bruk er underlagt følgende to bestingelser: (1) denne enheten forårsaker ingen skadelige forstyrrelser, og (2) denne enheten må godta eventuell mottatt interferens, inkludert interferens som kan føre til uønsket drift av enheten.

For å forhindre radiointerferens til den lisensierte tjenesten er denne innretningen ment til bruk innendørs og på avstand fra vinduer for å gi maksimal skjerming. Utstyr (eller overføringsantennen) som er installert utendørs, er underlagt lisens.

Dette utstyret overholder FCC/IC-grenser for strålingseksponering for et ukontrollert miljø og overholder FCC-veiledninger for radiofrekvensseksponering (RF) i bilag C til OET65 og RSS-102 fra IC-reglene for radiofrekvensseksponering (RF). Dette utstyret skal installeres og drives slik at radiatoren er minst 20 cm (7,9 tommer) eller mer unna en persons kropp (inkludert ekstremiteter: hender, håndledd, føtter og ankler).

Standarder og godkjenninger for europeisk modell

Følgende modell er CE/UKCA-merket og i samsvar med gjeldende lovbestemte krav.

Den fullstendige teksten for samsvarserklæringen er tilgjengelig på følgende nettsted:

<https://www.epson.eu/conformity>

B651E

Frekvensområde	Maksimal radiofrekvenskraft overført
2400–2483,5 MHz	20 dBm (EIRP)
5150–5250 MHz	20 dBm (EIRP)
5250–5350 MHz	20 dBm (EIRP)
5470–5725 MHz	20 dBm (EIRP)



Standarder og godkjenninger for australsk modell

EMC	AS/NZS CISPR32 Class B
-----	------------------------

Epson erklærer herved at følgende utstyrmodeller overholder essensielle krav og andre relevante bestemmelser i AS/NZS4268:

B651E

Epson kan ikke ta ansvar for manglende overhold av beskyttelseskravene som følge av en ikke anbefalt endring av produktene.

ZICTA Typegodkjenning for brukere i Zambia

Se følgende nettsted for å sjekke informasjonen for ZICTA-typegodkjenning.

<https://support.epson.net/zicta/>

German Blue Angel

Gå til følgende nettside for å sjekke hvorvidt denne skriveren møter standardene i German Blue Angel.

<http://www.epson.de/blauerengel>

Restriksjoner på kopiering

Vær oppmerksom på følgende begrensninger for å sikre at du bruker skriveren på en ansvarlig og lovlig måte.

Kopiering av følgende enheter er forbudt ved lov:

- Pengesedler, mynter, omsettelige verdipapirer utstedt av myndighetene, statsobligasjoner og andre obligasjoner
- Ubrukte frimerker, forhåndsfrankerte postkort og andre offisielle postrelaterte enheter som har gyldig porto
- Stempelmerker og ihendehaverpapirer utstedt i henhold til lov

Vær forsiktig med kopiering av følgende enheter:

- Private omsettelige verdipapirer (aksjesertifikater, omsetningspapirer, sjekker osv.), månedlige adgangskort, bevillingsdokumenter osv.
- Pass, førerkort, helseattester, veipasseringsbilletter, matkuponger, billetter osv.

Merknad:

Det kan også være forbudt ved lov å kopiere disse elementene.

Ansvarlig bruk av opphavsrettbeskyttet materiale:

Skrivere kan misbrukes til ulovlig kopiering av opphavsrettslig beskyttet materiale. Med mindre du handler etter råd fra en kompetent advokat, er det ansvarlig og respektfull praksis å innhente tillatelse fra rettighetshaver før du kopierer publisert materiale.

Administratorinformasjon

Administrere skriveren.	218
Innstillinger for produktsikkerhet.	234
Innstillinger for nettverkssikkerhet.	240
Bruke Epson Open Platform.	273
Informasjon om Epson Remote Services.	275

Administrere skriveren

Sjekk informasjon for en ekstern skriver

Du kan kontrollere følgende informasjon om skriveren fra **Status** ved å bruke Web Config.

Produktets status

Sjekk status, skytjeneste, produktnummer, MAC-adresse, osv.

Hvis du har registrert informasjon i **Administratornavn/kontaktinformasjon** på **Enhetsadministrasjon**-fanen, vises administratorinformasjon i Status-fanen.

Nettverkstatus

Sjekk informasjon om status for nettverkstilkobling, IP-adresse, DNS-server, osv.

Bruksstatus

Sjekk første dags utskrift, utskrevne sider, utskriftsteller for hvert språk, osv.

Maskinvarestatus

Sjekk statusen til hver av skriverens funksjoner.

Paneløyeblikksbilde

Vis et øyeblikksbilde som vises på kontrollpanelet på enheten.

Innstilling av kontrollpanelet

Konfigurasjon av skriverens kontrollpanel. Du kan konfigurere på følgende vis.

1. Angi skriverens IP-adresse i en nettleser for å gå inn på Web Config.

Angi skriverens IP-adresse fra en datamaskin som er koblet til det samme nettverket som skriveren.

Du kan sjekke IP-adressen til skriveren fra følgende meny.

Innst. > Generelle innstillinger > Nettverksinnstillinger > Nettverkstatus > Status for kablet LAN/Wi-Fi

2. Angi administratorpassordet for å logge på som administrator.

3. Velg i følgende rekkefølge.

Enhetsadministrasjon-fanen > **Kontrollpanel**

4. Angi de følgende alternativene etter behov.

Språk

Velg språk for kontrollpanelet.

Panellås

Hvis du velger **På**, vil administratorpassord kreves når du utfører en handling som krever administratorens godkjenning. Hvis administratorpassordet ikke er angitt, vil panellåsen være deaktivert.

Tidsavbrudd for operasjon

Hvis du velger **På**, vil du automatisk logges av og bli sendt til startskjermen dersom ingen aktivitet registreres i en viss periode mens du er pålogget som tilgangskontrollbruker eller administrator.

Du kan angi mellom 10 sekunder og 240 minutter med inkremitter på ett sekund.

Merknad:

Du kan også konfigurere fra skriverens kontrollpanel.

- ❑ *Språk: Innst. > Generelle innstillinger > Basisinnstillinger > Språk/Language*
- ❑ *Panellås: Innst. > Generelle innstillinger > Systemadministrasjon > Sikkerhetsinnst. > Administratorinnstillinger > Låsinnstilling*
- ❑ *Tidsavbrudd for operasjon: Innst. > Generelle innstillinger > Basisinnstillinger > Tidsavbrudd for handling (Du kan velge På eller Av.)*

5. Klikk på OK.

Relatert informasjon

➔ [“Standardverdi for administratorpassordet” på side 16](#)

Kontrollere panelbetjeningen

Hvis du aktiverer Låsinnstilling, kan du låse elementer relatert til skriverens systeminnstillinger, slik at brukerne ikke kan endre dem.

Målelementer for Låsinnstilling

Menyelementer på kontrollpanelet som er begrenset når administratorlåsen er aktivert. Se den relaterte informasjonen.

Låste menyer er merket med . Menyer på lavere nivå låses også.

Relatert informasjon

➔ [“Liste over innstillingsmenyer” på side 185](#)

Administrere nettverkstilkoblingen

Du kan kontrollere eller konfigurere nettverkstilkoblingen.

Kontrollere eller konfigurere grunnleggende nettverksinnstillinger

1. Angi skriverens IP-adresse i en nettleser for å gå inn på Web Config.
Angi skriverens IP-adresse fra en datamaskin som er koblet til det samme nettverket som skriveren.
Du kan sjekke IP-adressen til skriveren fra følgende meny.
Innst. > Generelle innstillinger > Nettverksinnstillinger > Nettverkstatus > Status for kablet LAN/Wi-Fi
2. Angi administratorpassordet for å logge på som administrator.
3. Velg i følgende rekkefølge.
Nettverk-fanen > Grunnleggende
4. Angi hvert element.

5. Klikk på **Neste**.

Det vises en bekreftelsesmelding.

6. Klikk på **OK**.

Skriveren er oppdatert.

Relatert informasjon

➔ [“Standardverdi for administratorpassordet”](#) på side 16

➔ [“Innstillingselementer for-nettverket”](#) på side 220

Innstillingselementer for-nettverket

Artikler	Angi verdi og beskrivelse
Enhetsnavn	Vis Enhetsnavn. Hvis du vil endre Enhetsnavn, angir du et nytt Enhetsnavn i tekstboksen.
Sted	Angi Sted for enheten.
Hent IP-adresse	Velg metode for å angi IP-adresse, enten Auto eller Manuell. Hvis du velger Manuelt, må du angi IP-adresse, nettverksmaske osv.
Still inn ved hjelp av BOOTP	Du kan angi om du vil aktivere Still inn ved hjelp av BOOTP.
Still inn med automatisk privat IP-adressering (APIPA)	Du kan angi om du vil aktivere Still inn med automatisk privat IP-adressering (APIPA).
IP-adresse	Angi IP-adresse. Angi i formatet xxx.xxx.xxx.xxx. Angi et tall fra 0 til 255 for xxx. Kontroller at IP-adresse er unik og ikke er i konflikt med andre enheter i nettverket.
Nettverksmaske	Angi Nettverksmaske. Angi i formatet xxx.xxx.xxx.xxx. Angi et tall fra 0 til 255 for xxx.
Standardgateway	Angi Standardgateway. Angi i formatet xxx.xxx.xxx.xxx. Angi et tall fra 0 til 255 for xxx.
Innstilling for DNS-server	Velg Innstilling for DNS-server-metode, enten Auto eller Manuell. Manuelt velges når Hent IP-adresse er satt til Manuell.
Primær DNS-server	Angi Primær DNS-server. Angi i formatet xxx.xxx.xxx.xxx. Angi et tall fra 0 til 255 for xxx.
Sekundær DNS-server	Angi Sekundær DNS-server. Angi i formatet xxx.xxx.xxx.xxx. Angi et tall fra 0 til 255 for xxx.
DNS-vertsnavn-innstilling	Velg DNS-vertsnavn-innstilling-metode, enten Auto eller Manuelt.
DNS-domenenavn	Vis gjeldende DNS-domenenavn.
DNS-domenenavninnstilling	Velg metode for å angi DNS-domenenavn, enten Auto eller Manuelt.

Artikler	Angi verdi og beskrivelse
DNS-domenenavn	<p>Angi DNS-domenenavn i henhold til følgende regler.</p> <ul style="list-style-type: none"> <input type="checkbox"/> Angi mellom 2 og 249 tegn ved hjelp av «A–Z», «a–z», «0–9», bindestrek «-» og punktum «.». <input type="checkbox"/> «0–9», bindestrek «-» og punktum «.» kan ikke være det første tegnet. <input type="checkbox"/> Bindestrek «-» og punktum «.» kan ikke være det siste tegnet. <input type="checkbox"/> Hver etikett i domenenavnet må være mellom 1 og 63 tegn, og atskilt med punktum. <p>Totalt antall tegn i vertsnavnet og domenenavnet kan ikke være over 251.</p>
Registrer nettverksadresse til DNS	<p>Du kan angi om du vil aktivere Registrer nettverksadresse til DNS.</p> <p>Aktiver hvis du vil registrere vertsnavnet og domenenavnet med DNS-serveren via en DHCP-server som støtter dynamisk DNS.</p> <p>Hvis du velger Aktiver, må du angi vertsnavn og domenenavn.</p>
Innstilling for Proxy-server	<p>Du kan angi om du vil bruke Innstilling for Proxy-server. Når dette er valgt, må du konfigurere de påfølgende proxy-serverinnstillingene.</p>
Proxy-server	<p>Angi adressen for Proxy-server i IPv4- eller FQDN-format.</p>
Proxy-server-portnummer	<p>Angi et tall mellom 1 og 65535.</p>
Proxy-server-brukernavn	<p>Angi brukernavn for proxy-serveren på mellom 0 og 255 tegn i ASCII (0x20–0x7E).</p>
Proxy-server-passord	<p>Angi passord for proxy-serveren på mellom 0 og 255 tegn i ASCII (0x20–0x7E).</p>
IPv6-innstilling	<p>Du kan angi om du vil aktivere IPv6-innstilling.</p>
IPv6-personvern	<p>Du kan angi om du vil aktivere IPv6-personvern.</p>
IPv6 DHCP-serverinnstilling	<p>Du kan angi om du vil aktivere IPv6 DHCP-serverinnstilling.</p>
IPv6-adresse	<p>Når du bruker IPv6-adresse, må du angi den ved å bruke følgende format.</p> <ul style="list-style-type: none"> <input type="checkbox"/> xxxx: xxxx: xxxx: xxxx: xxxx: xxxx: xxxx: xxxx / prefiks <input type="checkbox"/> xxxx er et heksadesimalt tall på mellom 1 og 4 sifre, og prefikset er et desimaltall på mellom 1 og 128. <input type="checkbox"/> Hvis det finnes sammenhengende blokker der xxxx består utelukkende av nuller, kan det utelates som :: (Bare ett sted).
IPv6-adresse Standardgateway	<p>Når du tilordner IPv6-adresse Standardgateway, angir du den i følgende format.</p> <p>Angi i følgende format.</p> <ul style="list-style-type: none"> <input type="checkbox"/> xxxx: xxxx: xxxx: xxxx: xxxx: xxxx: xxxx: xxxx <input type="checkbox"/> xxxx er et heksadesimalt tall på mellom 1 og 4 sifre. <input type="checkbox"/> Hvis det finnes sammenhengende blokker der xxxx består utelukkende av nuller, kan det utelates som :: (Bare ett sted).
IPv6-kobling lokal adresse	<p>Viser gyldig IPv6-kobling lokal adresse.</p>
IPv6 tilstandsfull adresse	<p>Viser gyldig IPv6 tilstandsfull adresse.</p>
IPv6 tilstandsløs adresse 1	<p>Viser gyldig IPv6 tilstandsløs adresse 1.</p>

Artikler	Angi verdi og beskrivelse
IPv6 tilstandsløs adresse 2	Viser gyldig IPv6 tilstandsløs adresse 2.
IPv6 tilstandsløs adresse 3	Viser gyldig IPv6 tilstandsløs adresse 3.
IPv6 primær DNS-server	<p>Angi primær DNS-server for IPv6 i følgende format.</p> <ul style="list-style-type: none"> <input type="checkbox"/> xxxx: xxxx: xxxx: xxxx: xxxx: xxxx: xxxx: xxxx <input type="checkbox"/> xxxx er et heksadesimalt tall på mellom 1 og 4 sifre. <input type="checkbox"/> Hvis det finnes sammenhengende blokker der xxxx består utelukkende av nuller, kan det utelates som :: (Bare ett sted).
IPv6 sekundær DNS-server	<p>Når du tilordner IPv6 sekundær DNS-server, angir du den i følgende format.</p> <ul style="list-style-type: none"> <input type="checkbox"/> xxxx: xxxx: xxxx: xxxx: xxxx: xxxx: xxxx: xxxx <input type="checkbox"/> xxxx er et heksadesimalt tall på mellom 1 og 4 sifre. <input type="checkbox"/> Hvis det finnes sammenhengende blokker der xxxx består utelukkende av nuller, kan det utelates som :: (Bare ett sted).
IEEE802.11k/v	<p>Du kan angi om du vil aktivere IEEE802.11k/v.</p> <p>For modeller som støtter Wi-Fi, vises dette elementet når det trådløse LAN-grensesnittet er installert.</p>
IEEE802.11r	<p>Du kan angi om du vil aktivere IEEE802.11r.</p> <p>For modeller som støtter Wi-Fi, vises dette elementet når det trådløse LAN-grensesnittet er installert.</p>

Wi-Fi

Du kan sjekke statusen til Wi-Fi- eller Wi-Fi Direct-tilkoblingen.

Klikk på Wi-Fi Direct-fanen for å vise statusen for Wi-Fi Direct.

Merknad:

For modeller som støtter Wi-Fi, vises dette elementet når det trådløse LAN-grensesnittet er installert.

Oppsett-knappen

Når du klikker på Oppsett-knappen, vises skjermbildet for Wi-Fi-konfigurering (infrastrukturmodus).

Deaktiver Wi-Fi-knappen

Wi-Fi-funksjonen (infrastrukturmodus) deaktiveres når du klikker på Deaktiver Wi-Fi-knappen.

Hvis du tidligere brukte Wi-Fi (trådløst LAN), men ikke trenger å gjøre lenger det på grunn av en endring i tilkoblingsmodus og så videre, kan du også redusere skriverens strømforbruk i ventemodus ved å fjerne unødvendige Wi-Fi-signaler.

Merknad:

Du kan også konfigurere fra skriverens kontrollpanel.

Innst. > Generelle innstillinger > Nettverksinnstillinger

Konfigurere innstillinger for kablet LAN

1. Angi skriverens IP-adresse i en nettleser for å gå inn på Web Config.
Angi skriverens IP-adresse fra en datamaskin som er koblet til det samme nettverket som skriveren.
Du kan sjekke IP-adressen til skriveren fra følgende meny.
Innst. > Generelle innstillinger > Nettverksinnstillinger > Nettverkstatus > Status for kablet LAN/Wi-Fi
2. Angi administratorpassordet for å logge på som administrator.
3. Velg i følgende rekkefølge.
Nettverk-fanen > Kablet lokalt nett
4. Angi hvert element.
 - Koblingshastighet og dupleks
Velg kommunikasjonsmodus fra listen.
 - IEEE 802.3az
Du kan angi om du vil aktivere IEEE 802.3az.
5. Klikk på Neste.
Det vises en bekreftelsesmelding.
6. Klikk på OK.
Skriveren er oppdatert.

Relatert informasjon

➔ [“Standardverdi for administratorpassordet” på side 16](#)

Konfigurere innstillinger for Wi-Fi Direct

Du kan kontrollere eller konfigurere innstillingene for Wi-Fi Direct.

Merknad:

For modeller som støtter Wi-Fi, vises dette elementet når det trådløse LAN-grensesnittet er installert.

1. Angi skriverens IP-adresse i en nettleser for å gå inn på Web Config.
Angi skriverens IP-adresse fra en datamaskin som er koblet til det samme nettverket som skriveren.
Du kan sjekke IP-adressen til skriveren fra følgende meny.
Innst. > Generelle innstillinger > Nettverksinnstillinger > Nettverkstatus > Status for kablet LAN/Wi-Fi
2. Angi administratorpassordet for å logge på som administrator.
3. Velg i følgende rekkefølge.
Nettverk-fanen > Wi-Fi Direct

4. Angir hvert element.

Wi-Fi Direct

Du kan angi om du vil aktivere Wi-Fi Direct.

SSID

Du kan endre SSID (nettverksnavn), uansett om du vil aktivere det eller ikke

Passord

Når du endrer passordet for Wi-Fi Direct, må du angi et nytt passord.

Frekvensområde

Velg frekvensområdet som skal brukes i Wi-Fi Direct.

IP-adresse

Velg metode for å angi IP-adresse, enten Auto eller Manuell.

5. Klikk på **Neste**.

Det vises en bekreftelsesmelding.

Merknad:

Klikk på *Gjenopprett standardinnstillinger-knappen* for å tilbakestille innstillingene for Wi-Fi Direct.

6. Klikk på **OK**.

Skriveren er oppdatert.

Relatert informasjon

➔ [“Standardverdi for administratorpassordet” på side 16](#)

Konfigurere e-postvarsler når det oppstår hendelser

Du kan konfigurere e-postvarsler, slik at det sendes en e-post til de angitte adressene når hendelser som for eksempel når utskrifter stanser eller det oppstår skriverfeil. Du kan registrere opptil fem destinasjoner og angi varslingsinnstillingene for hver destinasjon.

For å bruke denne funksjonen, må du konfigurere e-postserveren før du konfigurerer varslinger. Konfigurer e-postserveren til nettverket du vil sende e-postene til.

1. Angi skriverens IP-adresse i en nettleser for å gå inn på Web Config.

Angi skriverens IP-adresse fra en datamaskin som er koblet til det samme nettverket som skriveren.

Du kan sjekke IP-adressen til skriveren fra følgende meny.

Innst. > **Generelle innstillinger** > **Nettverksinnstillinger** > **Nettverkstatus** > **Status for kablet LAN/Wi-Fi**

2. Angi administratorpassordet for å logge på som administrator.

3. Velg i følgende rekkefølge.

Enhetsadministrasjon-fanen > **E-postvarsling**

4. Angi emnet for e-postvarsling.

Velg innholdet som vises på emnet fra de to nedtrekkslistene.

Det valgte innholdet vises ved siden av **Emne**.

- Det samme innholdet kan angis til venstre og høyre.
 - Når antall tegn i **Sted** overskrider 32 bytes, utelates de overskridende tegnene.
5. Skriv inn e-postadressen som skal sende e-postvarslingen.
Bruk A-Z a-z 0-9 ! # \$ % & ' * + - . / = ? ^ _ { | } ~ @, og skriv inn mellom 1 og 255 tegn.
 6. Velg språk for e-postvarsler.
 7. Velg avmerkingsboksen på hendelsen du ønsker å motta varsel for.
Antall **Varslingsinnstillinger** er knyttet til destinasjonsantallet for **E-postadresseinnstillinger**.

The screenshot shows the 'Notification Settings' section of a printer's configuration menu. It features a table with columns for five different email addresses and rows for various notification events. The 'Paper out' event has its checkbox checked in the first column (Address 1).

Event	Address				
	1	2	3	4	5
ink empty, unless to be replaced	<input type="checkbox"/>	<input type="checkbox"/>	<input type="checkbox"/>	<input type="checkbox"/>	<input type="checkbox"/>
ink low	<input type="checkbox"/>	<input type="checkbox"/>	<input type="checkbox"/>	<input type="checkbox"/>	<input type="checkbox"/>
Maintenance box: end of service life	<input type="checkbox"/>	<input type="checkbox"/>	<input type="checkbox"/>	<input type="checkbox"/>	<input type="checkbox"/>
Maintenance box: nearing end	<input type="checkbox"/>	<input type="checkbox"/>	<input type="checkbox"/>	<input type="checkbox"/>	<input type="checkbox"/>
Administrator password changed	<input type="checkbox"/>	<input type="checkbox"/>	<input type="checkbox"/>	<input type="checkbox"/>	<input type="checkbox"/>
Paper out	<input checked="" type="checkbox"/>	<input type="checkbox"/>	<input type="checkbox"/>	<input type="checkbox"/>	<input type="checkbox"/>
Printing stopped	<input type="checkbox"/>	<input type="checkbox"/>	<input type="checkbox"/>	<input type="checkbox"/>	<input type="checkbox"/>
Printer error	<input type="checkbox"/>	<input type="checkbox"/>	<input type="checkbox"/>	<input type="checkbox"/>	<input type="checkbox"/>
Summer error	<input type="checkbox"/>	<input type="checkbox"/>	<input type="checkbox"/>	<input type="checkbox"/>	<input type="checkbox"/>

Hvis du ønsker å sende et varsel til e-postadressen som er angitt for nummer 1 i **E-postadresseinnstillinger**, når skriveren er tom for papir, velger du avmerkingsboksen i kolonne 1 i linjen **Tomt for papir**.

8. Klikk på **OK**.
Bekreft at et e-postvarsel blir sendt ved å forårsake en hendelse.
Eksempel: Skriv ut ved å spesifisere en Papirkilde hvor papir ikke er angitt.

Relatert informasjon

- ➔ [“Standardverdi for administratorpassordet” på side 16](#)
- ➔ [“Konfigurere en e-postserver” på side 59](#)

Elementer for e-postvarsling

Artikler	Innstillinger og forklaring
Blekktilførselsenhet(er) som skal skiftes ut	Varsler når blekket er oppbrukt.
Lite blekk	Varsler når blekket nesten er oppbrukt.
Vedlikeholdsbok: ved slutten av levetiden	Varsler når vedlikeholdsboksen er full.

Artikler	Innstillinger og forklaring
Vedlikeholdsbok: nærmer seg slutten	Varsler når vedlikeholdsboxen nesten er full.
Administratorpassord endret	Varsler når administratorpassordet har blitt endret.
Tomt for papir	Varsler når papirutfeil har oppstått i en bestemt papirkilde.
Utskrift stoppet	Varsler når utskrift stoppes på grunn av papir som har satt seg fast, eller fordi papirkassetten ikke er på plass.
Skriverfeil	Varsler når det har oppstått skriverfeil.
Wi-Fi-feil	Varsler når det har oppstått feil med det trådløse LAN-grensesnittet.
Innebygd SD-kort-feil	Varsler når det har oppstått feil med det innebygde SD-kortet.
PDL-kort-feil	Varsler når det har oppstått feil med PDL-substratet.

Relatert informasjon

➔ [“Konfigurere e-postvarsler når det oppstår hendelser” på side 224](#)

Strømsparingsinnstillinger ved inaktivitet

Du kan stille inn tiden det tar før det byttes til strømsparingsmodus eller strømmen slås av når skriverens kontrollpanel ikke har blitt betjent i løpet av en bestemt tidsperiode. Angi tidspunktet avhengig av bruksmiljøet ditt.

1. Angi skriverens IP-adresse i en nettleser for å gå inn på Web Config.

Angi skriverens IP-adresse fra en datamaskin som er koblet til det samme nettverket som skriveren.

Du kan sjekke IP-adressen til skriveren fra følgende meny.

Innst. > Generelle innstillinger > Nettverksinnstillinger > Nettverkstatus > Status for kablet LAN/Wi-Fi

2. Angi administratorpassordet for å logge på som administrator.

3. Velg i følgende rekkefølge.

Enhetsadministrasjon-fanen > **Strømsparing**

4. Angi administratorpassordet for å logge på som administrator.

5. Angi de følgende alternativene etter behov.

Tidtaker for dvale

Angi tidspunkt for når maskinen skal gå i strømsparingsmodus ved inaktivitet.

Merknad:

Du kan også konfigurere fra skriverens kontrollpanel.

Innst. > Generelle innstillinger > Basisinnstillinger > Innsøvingstid

Tidtaker for avslåing eller Slå av ved inaktiv

Velg hvor lenge skriveren skal være på før den slås av automatisk ved inaktivitet.

Merknad:

Du kan også konfigurere fra skriverens kontrollpanel.

Innst. > Generelle innstillinger > Basisinnstillinger > Strøm av-tidtager eller Avslåingsinnst.

- Slå av ved frakobling

Denne innstillingen slår av skriveren etter en spesifisert tidsperiode når alle porter inkludert USB-porten er frakoblet. Denne funksjonen kan være utilgjengelig avhengig av region.

Se følgende nettsted for den angitte tidsperioden.

<https://www.epson.eu/energy-consumption>

Merknad:

Du kan også konfigurere fra skriverens kontrollpanel.

Innst. > Generelle innstillinger > Basisinnstillinger > Avslåingsinnst. > Slå av ved frakobling

6. Klikk på OK.

Relatert informasjon

➔ [“Standardverdi for administratorpassordet” på side 16](#)

Sikkerhetskopiere og importere skriverinnstillinger

Du kan eksportere den konfigurerte verdien som er angitt fra Web Config til filen. Du kan importere den eksporterte filen til skriveren ved å bruke Web Config. Du kan bruke den til å sikkerhetskopiere konfigurerte verdier, bytte skriveren osv.

Den eksporterte filen kan ikke redigeres, fordi den eksporteres som en binærfil.

Eksportere innstillingene

Eksporter innstillingen for skriveren.

1. Angi skriverens IP-adresse i en nettleser for å gå inn på Web Config.

Angi skriverens IP-adresse fra en datamaskin som er koblet til det samme nettverket som skriveren.

Du kan sjekke IP-adressen til skriveren fra følgende meny.

Innst. > Generelle innstillinger > Nettverksinnstillinger > Nettverkstatus > Status for kablet LAN/Wi-Fi

2. Angi administratorpassordet for å logge på som administrator.

3. Velg i følgende rekkefølge.

Enhetsadministrasjon-fanen > **Innstillingsverdi for eksportering og importering** > **Eksporter**

4. Velg innstillingene du ønsker å eksportere.

Velg innstillingene du ønsker å eksportere. Hvis du velger den overordnede kategorien, velges også underkategoriene. Underkategorier som forårsaker feil gjennom duplisering i samme nettverk (IP-adresser osv), kan imidlertid ikke velges.

5. Skriv inn et passord for å kryptere den eksporterte filen.
Du trenger passordet for å importere filen. La dette stå tomt hvis du ikke ønsker å kryptere filen.
6. Klikk på **Eksporter**.



Forsiktighetsregel:

*Hvis du vil eksportere nettverksinnstillingene for skriveren, for eksempel enhetsnavn og IPv6-adresse, velger du **Aktiver for å velge individuelle innstillinger for enhet** og velger flere elementer. Du må bare bruke de valgte verdiene for den nye skriveren.*

Relatert informasjon

➔ [“Standardverdi for administratorpassordet” på side 16](#)

Importere innstillingene

Importer den eksporterte Web Config-filen til skriveren.



Forsiktighetsregel:

Ved import av verdier som inkluderer individuell informasjon, for eksempel skrivernavn eller IP-adresse, må du kontrollere at den samme IP-adressen ikke eksisterer på samme nettverk.

1. Angi skriverens IP-adresse i en nettleser for å gå inn på Web Config.
Angi skriverens IP-adresse fra en datamaskin som er koblet til det samme nettverket som skriveren.
Du kan sjekke IP-adressen til skriveren fra følgende meny.
Innst. > Generelle innstillinger > Nettverksinnstillinger > Nettverkstatus > Status for kablet LAN/Wi-Fi
2. Angi administratorpassordet for å logge på som administrator.
3. Velg i følgende rekkefølge.
Enhetsadministrasjon-fanen > **Innstillingsverdi for eksportering og importering > Importer**
4. Velg den eksporterte filen og skriv deretter inn det krypterte passordet.
5. Klikk på **Neste**.
6. Velg innstillingene du vil importere, og klikk deretter **Neste**.
7. Klikk på **OK**.

Innstillingene brukes på skriveren.

Relatert informasjon

➔ [“Standardverdi for administratorpassordet” på side 16](#)

Oppdatere fastvaren

Oppdatere skriverens fastvare ved hjelp av kontrollpanelet

Hvis skriveren kan bli koblet til Internett, kan du oppdatere skriverens fastvare via kontrollpanelet. Du kan også angi at skriveren jevnlig skal se etter fastvareoppdateringer og varsle deg hvis det er noen.

1. Velg **Innst.** på startsidene.

Hvis du vil velge et element, bruker du knappene ▲ ▼ ◀ ▶ og trykker deretter på OK-knappen.

2. Velg **Generelle innstillinger > Systemadministrasjon > Fastvareoppdatering > Oppdater.**

Merknad:

Velg **Varsel > På** for å angi at skriveren jevnlig skal se etter tilgjengelige fastvareoppdateringer.

3. Sjekk meldingen som vises på skjermen, og begynn å se etter tilgjengelige oppdateringer.
4. Hvis det vises en melding på LCD-skjermen om at det finnes en fastvareoppdatering, følger du instruksjonene på skjermen for å starte oppdateringen.



Forsiktighetsregel:

- Du må ikke slå av eller trekke ut kontakten til skriveren før oppdateringen er fullført, for ellers kan det oppstå feil på skriveren.
- Hvis fastvareoppdateringen ikke fullføres eller er vellykket, starter ikke skriveren som normalt, og meldingen «Recovery Mode» vises på LCD-skjermen neste gang skriveren blir slått på. I så fall må du oppdatere fastvaren på nytt ved hjelp av datamaskinen. Koble skriveren til datamaskinen med en USB-kabel. Når «Recovery Mode» vises på skriveren, kan du ikke oppdatere fastvaren via en nettverkstilkobling. På datamaskinen går du til det lokale nettstedet til Epson, og deretter laster du ned den nyeste skriverfastvaren. Se i instruksjonene på nettstedet for hva du skal gjøre videre.

Oppdatere skriverens fastvare automatisk

Du kan angi at fastvaren skal oppdateres automatisk når skriveren er koblet til Internett.

Når administratorlåsen er aktivert vil bare administratoren kunne bruke denne funksjonen. Kontakt skriverens administrator for hjelp.

1. Velg **Innst.** på skriverens kontrollpanel.

Hvis du vil velge et element, bruker du knappene ▲ ▼ ◀ ▶ og trykker deretter på OK-knappen.

2. Velg **Generelle innstillinger > Systemadministrasjon > Fastvareoppdatering.**
3. Velg **Automatisk fastvareoppdatering** for å vise skjermbildet med innstillinger.
4. Velg **Automatisk fastvareoppdatering** for å aktivere denne funksjonen.
Velg **Enig** på bekreftelsesskjermen for å gå tilbake til skjermbildet med innstillinger.

5. Angi dato og klokkeslett for oppdateringen, og velg **OK**.

Merknad:

Du kan velge flere dager i uken, men du kan ikke angi klokkeslettet for hver dag i uken.

Installasjonen er ferdig når tilkoblingen til serveren er bekreftet.



Forsiktighetsregel:

- Du må ikke slå av eller trekke ut kontakten til skriveren før oppdateringen er fullført. Neste gang du slår på skriveren kan det hende at «Recovery Mode» vises på LCD-skjermen, og du vil kanskje ikke kunne bruke skriveren.
- Hvis «Recovery Mode» vises, følger du trinnene nedenfor for å oppdatere fastvaren på nytt.
 1. Koble sammen datamaskinen og skriveren med en USB-kabel. (Du kan ikke utføre oppdateringer i gjenopprettingsmodus over et nettverk.)
 2. Last ned den nyeste fastvaren fra Epsons nettsted, og start oppdateringen. Se «Oppdateringsmetode» på nedlastingssiden for mer informasjon.

Merknad:

I Web Config kan du angi at fastvaren skal oppdateres automatisk. Velg **Enhetsadministrasjon**-fanen > **Automatisk fastvareoppdatering**, aktiver innstillingene og angi ukedag og klokkeslett.

Oppdatere fastvaren ved å bruke Web Config

Når skriveren kan koble til Internett, kan du oppdatere skriverens fastvare via Web Config.

1. Angi skriverens IP-adresse i en nettleser for å gå inn på Web Config.

Angi skriverens IP-adresse fra en datamaskin som er koblet til det samme nettverket som skriveren.
Du kan sjekke IP-adressen til skriveren fra følgende meny.

Innst. > Generelle innstillinger > Nettverksinnstillinger > Nettverkstatus > Status for kablet LAN/Wi-Fi
2. Angi administratorpassordet for å logge på som administrator.
3. Velg i følgende rekkefølge.

Enhetsadministrasjon-fanen > **Fastvareoppdatering**
4. Klikk på **Start**, og følg instruksjonene på skjermen.

Fastvarekontrollen starter, og fastvareinformasjonen vises dersom oppdatert fastvare finnes.

Merknad:

Du kan også oppdatere fastvaren med Epson Device Admin. Du kan ta en visuell sjekk av fastvareinformasjonen på enhetslisten. Dette er nyttig når du ønsker å oppdatere fastvaren på flere enheter. Se Epson Device Admin-veiledningen for mer informasjon.

Oppdatere fastvaren uten å koble til Internett

Du kan laste ned enhetens fastvare fra Epson-nettstedet på en datamaskin og deretter koble enheten til datamaskinen med en USB-kabel for å oppdatere fastvaren. Hvis du ikke kan oppdatere over nettverket, kan du forsøke denne metoden.

1. Gå inn på Epson-nettstedet og last ned fastvaren.

2. Koble datamaskinen som fastvaren ble lastet ned til skriveren ved å bruke en USB-kabel.
3. Dobbeltklikk på den nedlastede .exe-filen.
Epson Firmware Updater starter.
4. Følg instruksjonene på skjermen.

Synkronisering av dato og klokkeslett med tidsserveren

Når du synkroniserer med tidsserveren (NTP-server), kan du synkronisere klokkeslettet til skriveren og datamaskinen på nettverket. Tidsserveren kan betjenes i organisasjonen eller publiseres på Internett.

Når du bruker CA-sertifikat eller Kerberos-godkjenning, kan tidsrelaterte problemer forhindres ved å synkronisere med tidsserveren.

1. Angi skriverens IP-adresse i en nettleser for å gå inn på Web Config.
Angi skriverens IP-adresse fra en datamaskin som er koblet til det samme nettverket som skriveren.
Du kan sjekke IP-adressen til skriveren fra følgende meny.
Innst. > Generelle innstillinger > Nettverksinnstillinger > Nettverkstatus > Status for kablet LAN/Wi-Fi
2. Angi administratorpassordet for å logge på som administrator.
3. Velg i følgende rekkefølge.
Enhetsadministrasjon-fanen > **Dato og klokkeslett** > **Tidsserver**.
4. Velg **Bruk** for **Bruk Tidsserver**.
5. Angi tidsserveradresse for **Tidsserver-adresse**.
Du kan bruke IPv4-, IPv6- eller FQDN-format. Skriv inn maksimalt 252 tegn. Hvis du ikke angir dette, lar du det stå tomt.
6. Skriv inn **Oppdateringsintervall (min)**.
Du kan angi opptil 10 080 minutter med inkremerer på hele minutter.
7. Klikk på **OK**.
Merknad:
*Du kan sjekke tilkoblingsstatus på tidsserveren på **Tidsserver-status**.*

Relatert informasjon

➔ [“Standardverdi for administratorpassordet” på side 16](#)

Slette interne minnedata

Du kan slette skriverens interne minnedata, for eksempel nedlastede skrifttyper og makroer for PCL-utskrift eller jobber med passordutskrift.

Merknad:

Du kan også konfigurere fra skriverens kontrollpanel.

Innst. > **Generelle innstillinger** > **Systemadministrasjon** > **Tøm data i internt minne**

1. Angi skriverens IP-adresse i en nettleser for å gå inn på Web Config.
Angi skriverens IP-adresse fra en datamaskin som er koblet til det samme nettverket som skriveren.
Du kan sjekke IP-adressen til skriveren fra følgende meny.
Innst. > **Generelle innstillinger** > **Nettverksinnstillinger** > **Nettverkstatus** > **Status for kablet LAN/Wi-Fi**
2. Angi administratorpassordet for å logge på som administrator.
3. Velg i følgende rekkefølge.
Enhetsadministrasjon-fanen > **Tøm data i internt minne**
4. Klikk på **Slett** for **PDL-font, makro og arbeidsomr.**

Konfigurere periodisk rengjøring

Du kan angi innstillinger for periodisk rengjøring av skrivehodet.

1. Angi skriverens IP-adresse i en nettleser for å gå inn på Web Config.
Angi skriverens IP-adresse fra en datamaskin som er koblet til det samme nettverket som skriveren.
Du kan sjekke IP-adressen til skriveren fra følgende meny.
Innst. > **Generelle innstillinger** > **Nettverksinnstillinger** > **Nettverkstatus** > **Status for kablet LAN/Wi-Fi**
2. Angi administratorpassordet for å logge på som administrator.
3. Velg i følgende rekkefølge.
Enhetsadministrasjon-fanen > **Regelmessig rengjøring**
4. Velg et alternativ fra listen.
5. Når du velger **Planlegg**, angir du klokkeslettet for rengjøring fra listen.
6. Klikk på **OK**.

Relatert informasjon

- ➔ [“Standardverdi for administratorpassordet” på side 16](#)
- ➔ [“Regelmessig rengjøring:” på side 195](#)

Kontrollere strømforsyningen til skriveren ved hjelp av Web Config

Du kan bruke Web Config til å slå av skriveren eller starte den på nytt fra en datamaskin, selv om datamaskinen er plassert på et annet sted enn skriveren.

1. Angi skriverens IP-adresse i en nettleser for å gå inn på Web Config.
Angi skriverens IP-adresse fra en datamaskin som er koblet til det samme nettverket som skriveren.
Du kan sjekke IP-adressen til skriveren fra følgende meny.
Innst. > **Generelle innstillinger** > **Nettverksinnstillinger** > **Nettverkstatus** > **Status for kablet LAN/Wi-Fi**
2. Angi administratorpassordet for å logge på som administrator.
3. Velg i følgende rekkefølge.
Enhetsadministrasjon-fanen > (-)
4. Velg **Slå av** eller **Start på nytt**
5. Klikk på **Utfør**.

Relatert informasjon

➔ [“Standardverdi for administratorpassordet” på side 16](#)

Gjenopprette standardinnstillinger

Du kan velge nettverksinnstillingene eller andre innstillinger som er lagret på skriveren, og gjenopprette disse innstillingene til standardinnstillingene.

1. Angi skriverens IP-adresse i en nettleser for å gå inn på Web Config.
Angi skriverens IP-adresse fra en datamaskin som er koblet til det samme nettverket som skriveren.
Du kan sjekke IP-adressen til skriveren fra følgende meny.
Innst. > **Generelle innstillinger** > **Nettverksinnstillinger** > **Nettverkstatus** > **Status for kablet LAN/Wi-Fi**
2. Angi administratorpassordet for å logge på som administrator.
3. Velg i følgende rekkefølge.
Enhetsadministrasjon-fanen > **Gjenopprett standardinnstillinger**
4. Velg et alternativ fra listen.
5. Klikk på **Utfør**.
Følg instruksjonene på skjermen.

Relatert informasjon

➔ [“Standardverdi for administratorpassordet” på side 16](#)

Innstillinger for produktsikkerhet

Begrense tilgjengelige funksjoner

Du kan registrere brukerkontoer på skriveren, koble dem sammen med funksjoner og kontrollere funksjoner som brukere kan bruke.

Når du registrerer godkjenningssinformasjonen til skriverdriveren kan du skrive ut fra datamaskinen. Hvis du vil ha mer informasjon om driverinnstillingene, se driverens hjelp eller brukerhåndbok.

Opprette brukerkontoen

Opprett brukerkontoen for tilgangskontroll.

1. Angi skriverens IP-adresse i en nettleser for å gå inn på Web Config.

Angi skriverens IP-adresse fra en datamaskin som er koblet til det samme nettverket som skriveren.

Du kan sjekke IP-adressen til skriveren fra følgende meny.

Innst. > Generelle innstillinger > Nettverksinnstillinger > Nettverkstatus > Status for kablet LAN/Wi-Fi

2. Angi administratorpassordet for å logge på som administrator.

3. Velg i følgende rekkefølge.

Produktsikkerhet-fanen > Innstillinger for tilgangskontroll > Brukerinnstillinger

4. Klikk på **Legg til** for antallet du vil registrere.



Forsiktighetsregel:

Når du bruker skriveren med godkjenningssystemet til Epson eller andre selskaper, registrerer du brukernavnet for begrensningssinnstillingen i nummer 2 til nummer 10.

Programvare som godkjenningssystemet bruker nummer én, slik at brukernavnet ikke vises på skriverens kontrollpanel.

5. Angi hvert element.

- Brukernavn:

Skriv inn navnet som vises i brukernavnlisten mellom 1 og 14 tegn langt, med alfanumeriske tegn.

- Passord:

Skriv inn et passord mellom 0 og 20 tegn i ASCII (0x20–0x7E). Når passordet initialiseres, lar du det stå tomt.

- Velg avkrysningsboksen for å aktivere eller deaktivere hver funksjon.

Velg funksjonen du tillater å bruke.

6. Klikk på **Bruk**.

Gå tilbake til brukerinnstillingslisten etter en bestemt tidsperiode.

Kontroller at brukernavnet du registrerte på **Brukernavn**, vises og er endret **Legg til** til **Rediger**.

Relatert informasjon

➔ [“Standardverdi for administratorpassordet” på side 16](#)

Redigere brukerkontoen

Redigere kontoen som er registrert for tilgangskontroll.

1. Angi skriverens IP-adresse i en nettleser for å gå inn på Web Config.
Angi skriverens IP-adresse fra en datamaskin som er koblet til det samme nettverket som skriveren.
Du kan sjekke IP-adressen til skriveren fra følgende meny.
Innst. > Generelle innstillinger > Nettverksinnstillinger > Nettverkstatus > Status for kablet LAN/Wi-Fi
2. Angi administratorpassordet for å logge på som administrator.
3. Velg i følgende rekkefølge.
Produktsikkerhet-fanen > Innstillinger for tilgangskontroll > Brukerinnstillinger
4. Klikk på **Rediger** for antallet du vil redigere.
5. Endre hvert element.
6. Klikk på **Bruk**.
Gå tilbake til brukerinnstillingslisten etter en bestemt tidsperiode.

Relatert informasjon

➔ [“Standardverdi for administratorpassordet” på side 16](#)

Slette brukerkontoen

Slette kontoen som er registrert for tilgangskontroll.

1. Angi skriverens IP-adresse i en nettleser for å gå inn på Web Config.
Angi skriverens IP-adresse fra en datamaskin som er koblet til det samme nettverket som skriveren.
Du kan sjekke IP-adressen til skriveren fra følgende meny.
Innst. > Generelle innstillinger > Nettverksinnstillinger > Nettverkstatus > Status for kablet LAN/Wi-Fi
2. Angi administratorpassordet for å logge på som administrator.
3. Velg i følgende rekkefølge.
Produktsikkerhet-fanen > Innstillinger for tilgangskontroll > Brukerinnstillinger
4. Klikk på **Rediger** for antallet du vil slette.
5. Klikk på **Slett**.



Forsiktighetsregel:

Når du klikker på **Slett**, slettes brukerkontoen uten en bekreftelsesmelding. Vær forsiktig når du sletter kontoen.

Gå tilbake til brukerinnstillingslisten etter en bestemt tidsperiode.

Relatert informasjon

➔ [“Standardverdi for administratorpassordet” på side 16](#)

Aktivere tilgangskontroll

Når tilgangskontroll aktiveres, kan kun den registrerte brukeren bruke skriveren.

Merknad:

Når Innstillinger for tilgangskontroll er aktivert, må du varsle brukeren om kontoinformasjonen sin.

1. Angi skriverens IP-adresse i en nettleser for å gå inn på Web Config.
Angi skriverens IP-adresse fra en datamaskin som er koblet til det samme nettverket som skriveren.
Du kan sjekke IP-adressen til skriveren fra følgende meny.
Innst. > Generelle innstillinger > Nettverksinnstillinger > Nettverkstatus > Status for kablet LAN/Wi-Fi
2. Angi administratorpassordet for å logge på som administrator.
3. Velg i følgende rekkefølge.
Produktsikkerhet-fanen > Innstillinger for tilgangskontroll > Grunnleggende
4. Velg **Aktiverer tilgangskontroll**.
Hvis du aktiverer tilgangskontroll, og vil skrive ut fra smartenheter som ikke har autentiseringsinformasjon, velger du **Tillat utskrift og skanning uten godkjenninginformasjon fra en datamaskin**.
5. Klikk på OK.

Relatert informasjon

➔ [“Standardverdi for administratorpassordet” på side 16](#)

➔ [“Menyalternativer for skriverdriveren” på side 83](#)

Begrense USB-tilkoblinger

Du kan deaktivere grensesnittet som brukes for å koble enheten til skriveren. Angi innstillingene for begrensningen for å begrense utskrift annet enn via nettverket.

Merknad:

Du kan også angi innstillinger for begrensningen på skriverens kontrollpanel.

*PC-tilkobling via USB: **Innst. > Generelle innstillinger > Skriverinnstillinger > PC-tilkobling via USB***

1. Angi skriverens IP-adresse i en nettleser for å gå inn på Web Config.
Angi skriverens IP-adresse fra en datamaskin som er koblet til det samme nettverket som skriveren.
Du kan sjekke IP-adressen til skriveren fra følgende meny.
Innst. > Generelle innstillinger > Nettverksinnstillinger > Nettverkstatus > Status for kablet LAN/Wi-Fi
2. Angi administratorpassordet for å logge på som administrator.

3. Velg i følgende rekkefølge.

Produktsikkerhet-fanen > **Eksternt grensesnitt**

4. Velg **Deaktiver** på funksjonene du vil angi.

Velg **Aktiver** når du vil avbryte kontrollering.

PC-tilkobling via USB

Du kan begrense bruken av USB-forbindelsen fra datamaskinen. Hvis du ønsker å begrense den, velger du **Deaktiver**.

5. Klikk på **OK**.

6. Kontroller at den deaktiverte porten ikke kan brukes.

PC-tilkobling via USB

Hvis driveren ble installert på datamaskinen

Koble skriveren til datamaskinen med en USB-kabel, og bekreft at skriveren ikke skriver ut.

Hvis driveren ikke ble installert på datamaskinen

Windows:

Åpne enhetsbehandling og ikke lukk den igjen, koble skriveren til datamaskinen med en USB-kabel og bekreft at enhetsbehandlerens visning av innhold ikke endres.

Mac OS:

Koble skriveren til datamaskinen med en USB-kabel, og bekreft deretter at skriveren ikke er oppført hvis du ønsker å legge til skriveren fra **Skrivere og skannere**.

Relatert informasjon

➔ [“Standardverdi for administratorpassordet” på side 16](#)

Kryptere passordet

Passordkryptering lar deg kryptere konfidensiell informasjon (alle passord, private sertifikatnøkler) som lagres i skriveren.

1. Angi skriverens IP-adresse i en nettleser for å gå inn på Web Config.

Angi skriverens IP-adresse fra en datamaskin som er koblet til det samme nettverket som skriveren.

Du kan sjekke IP-adressen til skriveren fra følgende meny.

Innst. > **Generelle innstillinger** > **Nettverksinnstillinger** > **Nettverkstatus** > **Status for kablet LAN/Wi-Fi**

2. Angi administratorpassordet for å logge på som administrator.

3. Velg i følgende rekkefølge.

Produktsikkerhet-fanen > **Passordkryptering**

Merknad:

Du kan også konfigurere fra skriverens kontrollpanel.

Innst. > **Generelle innstillinger** > **Systemadministrasjon** > **Sikkerhetsinnst.** > **Passordkryptering**

4. Velg **På** for å aktivere kryptering.
5. Klikk på **OK**.

Relatert informasjon

➔ [“Standardverdi for administratorpassordet” på side 16](#)

Bruke revisjonsloggfunksjonen

Du kan aktivere revisjonsloggfunksjonen eller eksportere loggdata.

Regelmessig kontroll av revisjonsloggene kan bidra til å identifisere feil bruk tidlig og spore mulige sikkerhetsproblemer.

1. Angi skriverens IP-adresse i en nettleser for å gå inn på Web Config.
Angi skriverens IP-adresse fra en datamaskin som er koblet til det samme nettverket som skriveren.
Du kan sjekke IP-adressen til skriveren fra følgende meny.
Innst. > Generelle innstillinger > Nettverksinnstillinger > Nettverkstatus > Status for kablet LAN/Wi-Fi
2. Angi administratorpassordet for å logge på som administrator.
3. Velg i følgende rekkefølge.
Produktsikkerhet-fanen > Revisjonslogg
4. Endre innstillingene ved behov.
 - Revisjonslogg-innstilling**
Velg **På** og klikk på **OK** for å aktivere denne funksjonen.

Merknad:
Du kan også konfigurere fra skriverens kontrollpanel.

Innst. > Generelle innstillinger > Systemadministrasjon > Sikkerhetsinnst. > Revisjonslogg

 - Eksporterer alle revisjonslogger til CSV-filen.**
Klikk på **Eksporter** for å eksportere loggen som en CSV-fil.
 - Sletter alle revisjonslogger.**
Klikk på **Slett** for å slette alle loggdata.

Relatert informasjon

➔ [“Standardverdi for administratorpassordet” på side 16](#)

Begrense filoperasjoner fra PDL

Denne funksjonen beskytter filer mot uautoriserte PDL-operasjoner.

1. Angi skriverens IP-adresse i en nettleser for å gå inn på Web Config.
Angi skriverens IP-adresse fra en datamaskin som er koblet til det samme nettverket som skriveren.

Du kan sjekke IP-adressen til skriveren fra følgende meny.

Innst. > Generelle innstillinger > Nettverksinnstillinger > Nettverkstatus > Status for kablet LAN/Wi-Fi

2. Angi administratorpassordet for å logge på som administrator.

3. Velg i følgende rekkefølge.

Produktsikkerhet-fanen > Filoperasjoner fra PDL

4. Angir hvorvidt **Filoperasjoner fra PDL** skal tillates.

5. Klikk på **OK**.

Relatert informasjon

➔ [“Standardverdi for administratorpassordet” på side 16](#)

Endre administratorpassordet med Web Config

Du kan angi administratorpassord ved å bruke Web Config.

Endring av passordet forhindrer uautorisert lesing eller endring av informasjonen som er lagret på enheten, for eksempel ID, passord, nettverksinnstillinger osv. Dette reduserer også en rekke sikkerhetsrisikoer, for eksempel informasjonslekkasjer i nettverksmiljøer og sikkerhetspolicyer.

1. Angi skriverens IP-adresse i en nettleser for å gå inn på Web Config.

Angi skriverens IP-adresse fra en datamaskin som er koblet til det samme nettverket som skriveren.

Du kan sjekke IP-adressen til skriveren fra følgende meny.

Innst. > Generelle innstillinger > Nettverksinnstillinger > Nettverkstatus > Status for kablet LAN/Wi-Fi

2. Angi administratorpassordet for å logge på som administrator.

3. Velg i følgende rekkefølge.

Produktsikkerhet-fanen > Endre administratorpassord

4. Angi det gjeldende passordet i **Nåværende passord**.

5. Angi det nye passordet i **Nytt passord** og **Bekreft nytt passord**. Angi brukernavn om nødvendig.

6. Klikk på **OK**.

Merknad:

*Hvis du vil gjenopprette administratorpassordet til det opprinnelige passordet, klikker du på **Gjenopprett standardinnstillinger** på **Endre administratorpassord**-skjermen.*

Relatert informasjon

➔ [“Standardverdi for administratorpassordet” på side 16](#)

Aktivere programverifisering ved oppstart

Hvis du aktiverer programverifiseringsfunksjonen, kjører skriveren verifisering ved oppstart for å kontrollere om uautoriserte tredjeparter har manipulert programmet. Skriveren starter ikke hvis det oppdages problemer.

1. Angi skriverens IP-adresse i en nettleser for å gå inn på Web Config.

Angi skriverens IP-adresse fra en datamaskin som er koblet til det samme nettverket som skriveren.

Du kan sjekke IP-adressen til skriveren fra følgende meny.

Innst. > Generelle innstillinger > Nettverksinnstillinger > Nettverkstatus > Status for kablet LAN/Wi-Fi

2. Angi administratorpassordet for å logge på som administrator.

3. Velg i følgende rekkefølge.

Produktsikkerhet-fanen > Programverifisering ved oppstart

Merknad:

Du kan også konfigurere fra skriverens kontrollpanel.

Innst. > Generelle innstillinger > Systemadministrasjon > Sikkerhetsinnst. > Programverifisering ved oppstart

4. Velg **På** for å aktivere **Programverifisering ved oppstart**.

5. Klikk på **OK**.

Relatert informasjon

➔ [“Standardverdi for administratorpassordet” på side 16](#)

Innstillinger for nettverkssikkerhet

Kontrollere ved å bruke protokoller

Du kan skrive ut med en rekke baner og protokoller.

Du kan redusere utilsiktet sikkerhetsrisiko ved å begrense utskrift fra bestemte baner, eller ved å kontrollere de tilgjengelige funksjonene.

Følg trinnene nedenfor for konfigurere protokollinnstillingene.

1. Angi skriverens IP-adresse i en nettleser for å gå inn på Web Config.

Angi skriverens IP-adresse fra en datamaskin som er koblet til det samme nettverket som skriveren.

Du kan sjekke IP-adressen til skriveren fra følgende meny.

Innst. > Generelle innstillinger > Nettverksinnstillinger > Nettverkstatus > Status for kablet LAN/Wi-Fi

2. Angi administratorpassordet for å logge på som administrator.

3. Velg i følgende rekkefølge.

Nettverkssikkerhet-fanen > Protokoll

4. Konfigurer hvert element.

5. Klikk på **Neste**.

6. Klikk på **OK**.

Innstillingene brukes på skriveren.

Relatert informasjon

- ➔ [“Standardverdi for administratorpassordet” på side 16](#)
- ➔ [“Protokoller du kan Aktivere eller Deaktivere” på side 241](#)
- ➔ [“Innstillingselementer for protokoll” på side 242](#)

Protokoller du kan Aktivere eller Deaktivere

Protokoll	Beskrivelse
Bonjour-innstillinger	Du kan angi om du vil bruke Bonjour. Bonjour brukes til å søke etter enheter, skrive ut, og så videre.
iBeacon-innstillinger	Du kan aktivere eller deaktivere iBeacon-sendefunksjonen. Når den er aktivert, kan du søke etter skriveren fra enheter med iBeacon.
SLP-innstillinger	Du kan aktivere eller deaktivere SLP-funksjonen. SLP brukes for nettverkssøk i EpsonNet Config.
WSD-innstillinger	Du kan aktivere eller deaktivere WSD-funksjonen. Når denne er aktivert, kan du legge til WSD-enheter og skrive ut fra WSD-porten.
LLTD-innstillinger	Du kan aktivere eller deaktivere LLTD-funksjonen. Når denne er aktivert, vises den på nettverkskartet i Windows.
LLMNR-innstillinger	Du kan aktivere eller deaktivere LLMNR-funksjonen. Når denne er aktivert, kan du bruke navneløsning uten NetBIOS selv om du ikke kan bruke DNS.
LPR-innstillinger	Du kan angi om du vil tillate LPR-utskrift. Når denne er aktivert, kan du skrive ut fra LPR-porten.
RAW (port 9100)-innstillinger	Du kan angi om du vil tillate utskrift fra RAW-porten (port 9100). Når denne er aktivert, kan du skrive ut fra RAW-porten (port 9100).
RAW (Egendefinert port)-innstillinger	Du kan angi om du vil tillate utskrift fra RAW-porten (egendefinert port). Når denne er aktivert, kan du skrive ut fra RAW-porten (egendefinert port).
IPP-innstillinger	Du kan aktivere eller deaktivere IPP-funksjonen. Når dette er aktivert, kan du skrive ut via Internett. Det vises også når du søker etter enheter i nettverket.
FTP-innstillinger	Du kan angi om du vil tillate FTP-utskrift. Når denne er aktivert, kan du skrive ut via en FTP-server.
SNMPv1/v2c-innstillinger	Du kan angi om du vil aktivere SNMPv1/v2c. Dette brukes til å sette opp enheter, overvåking og så videre.
SNMPv3-innstillinger	Du kan angi om du vil aktivere SNMPv3. Dette brukes til å sette opp krypterte enheter, overvåking, osv.

Relatert informasjon

- ➔ [“Kontrollere ved å bruke protokoller” på side 240](#)

➔ [“Innstillingselementer for protokoll” på side 242](#)

Innstillingselementer for protokoll

Bonjour-innstillinger

Artikler	Angi verdi og beskrivelse
Bruk Bonjour	Marker her for å søke etter eller bruke enheter via Bonjour.
Bonjour-navn	Viser Bonjour-navnet.
Bonjour servicenavn	Viser Bonjour-tjenestenavnet.
Sted	Viser Bonjour-plasseringsnavnet.
Topprioritetsprotokoll	Velg protokollen med høyeste prioritet for Bonjour-utskrift.
Wide-Area Bonjour	Angi hvorvidt Wide-Area Bonjour skal brukes.

iBeacon-innstillinger

Artikler	Angi verdi og beskrivelse
Aktiver iBeacon-overføring	Velg dette for å aktivere iBeacon-sendefunksjonen.

SLP-innstillinger

Artikler	Angi verdi og beskrivelse
Aktiver SLP	Velg dette for å aktivere SLP-funksjonen. Dette brukes som nettverkssøk i EpsonNet Config.

WSD-innstillinger

Artikler	Angi verdi og beskrivelse
Aktiver WSD	Velg dette for å aktivere tillegging av enheter med WSD og utskrift fra WSD-porten. Hvis du ikke vil at dette produktet skal søke etter enheter, deaktiverer du både dette elementet og Aktiver IPP .
Tidsavbrudd for utskrift (sek)	Skriv inn verdi for tidsavbrudd av kommunikasjon for WSD-utskrift mellom 3 og 3600 sekunder.
Enhetsnavn	Viser WSD-enhetsnavnet.
Sted	Viser WSD-plasseringsnavnet.

LLTD-innstillinger

Artikler	Angi verdi og beskrivelse
Aktiver LLTD	Velg dette for å aktivere LLTD. Skriveren vises på Windows-nettverkskartet.

Artikler	Angi verdi og beskrivelse
Enhetsnavn	Viser LLTD-enhetsnavnet.

LLMNR-innstillinger

Artikler	Angi verdi og beskrivelse
Aktiver LLMNR	Velg dette for å aktivere LLMNR. Du kan bruke navneløsning uten NetBIOS selv om du ikke kan bruke DNS.

LPR-innstillinger

Artikler	Angi verdi og beskrivelse
Tillat LPR-portutskrift	Velg for å tillate utskrift fra LPR-porten.
Tidsavbrudd for utskrift (sek)	Skriv inn verdi for tidsavbrudd for LPR-utskrift mellom 0 og 3600 sekunder. Skriv 0 for å deaktivere tidsavbrudd.

RAW (port 9100)-innstillinger

Artikler	Angi verdi og beskrivelse
Tillat RAW (port 9100)-utskrift	Velg for å tillate utskrift fra RAW-porten (port 9100).
Tidsavbrudd for utskrift (sek)	Skriv inn verdien for tidsavbrudd for RAW-porten (port 9100) mellom 0 og 3600 sekunder. Skriv 0 for å deaktivere tidsavbrudd.

RAW (Egendefinert port)-innstillinger

Artikler	Angi verdi og beskrivelse
Tillat RAW (Egendefinert port)-utskrift	Velg for å tillate utskrift fra RAW-porten (egendefinert port).
Portnummer	Skriv inn portnummeret for RAW-utskrift mellom 1024 og 65535 (utenom 9100, 1865, 2968).
Tidsavbrudd for utskrift (sek)	Skriv inn verdien for tidsavbrudd for RAW-porten (egendefinert port) mellom 0 og 3600 sekunder. Skriv 0 for å deaktivere tidsavbrudd.

IPP-innstillinger

Artikler	Angi verdi og beskrivelse
Aktiver IPP	Velg for å aktivere IPP-kommunikasjon. Når dette er aktivert, kan du skrive ut fra Internett. Det vises også når du søker etter enheter på nettverket. Bare skrivere som støtter IPP, vises.
Tillat ikke-sikker kommunikasjon	Velg Tillatt for å la skriveren kommunisere uten sikkerhetstiltak (IPP).
Tidsavbrudd for kommunikasjon (sek)	Skriv inn verdi for tidsavbrudd for IPP-utskrift mellom 0 og 3600 sekunder.

Artikler	Angi verdi og beskrivelse
Krev PIN-kode ved IPP-utskrift	Velg hvorvidt maskinen skal kreve en PIN-kode når den bruker IPP-utskrift. Hvis du velger Ja , lagres ikke IPP-utskrift-sjobber uten PIN-koder i skriveren.
URL (Nettverk)	Viser IPP-nettadresser (http og https) når skriveren er tilkoblet nettverket. Nettadressen er en samlet verdi av skriverens IP-adresse, portnummer og IPP-skrivernavnet.
URL (Wi-Fi Direct)	Viser IPP-nettadresser (http og https) når skriveren er tilkoblet med Wi-Fi Direct. Nettadressen er en samlet verdi av skriverens IP-adresse, portnummer og IPP-skrivernavnet.
Skrivernavn	Viser IPP-skrivernavnet.
Sted	Viser IPP-plasseringen.

FTP-innstillinger

Artikler	Angi verdi og beskrivelse
Aktiver FTP-server	Merk av for å aktivere FTP-utskrift. Bare skrivere som støtter FTP-utskrift, vises.
Tidsavbrudd for kommunikasjon (sek)	Skriv inn verdi for tidsavbrudd for FTP-kommunikasjon mellom 0 og 3600 sekunder. Skriv 0 for å deaktivere tidsavbrudd.

SNMPv1/v2c-innstillinger

Artikler	Angi verdi og beskrivelse
Aktiver SNMPv1	SNMPv1 er aktivert når boksen er krysset av.
Aktiver SNMPv2c	SNMPv2c er aktivert når boksen er krysset av.
Tilgangsautoritet	Definer tilgangsrettighetene når SNMPv1/v2c er aktivert. Velg Skrivebeskyttet eller Les/Skriv .
Gruppenavn (skrivebeskyttet)	Skriv inn 0 til 32 ASCII-tegn (0x20 til 0x7E).
Gruppenavn (lese/skrive)	Skriv inn 0 til 32 ASCII-tegn (0x20 til 0x7E).
Gi tilgang fra Epson-verktøy	Angi hvorvidt du vil tillate at informasjon skrives av Epson-verktøy, for eksempel Epson Device Admin.

SNMPv3-innstillinger

Artikler	Angi verdi og beskrivelse
Aktiver SNMPv3	SNMPv3 er aktivert når boksen er krysset av.
Brukernavn	Skriv inn mellom 1 og 32 tegn med 1-biters tegn.
Godkjenningsinnstillinger	

Artikler		Angi verdi og beskrivelse
	Algoritme	Velg en algoritme for godkjenning for SNMPv3.
	Passord	Velg passordet for godkjenning for SNMPv3. Skriv inn mellom 8 og 32 ASCII-tegn (0x20–0x7E). Hvis du ikke angir dette, lar du det stå tomt.
	Bekreft passord	Skriv inn passordet du konfigurerte som bekreftelse.
Krypteringsinnstillinger		
	Algoritme	Velg en algoritme for kryptering for SNMPv3.
	Passord	Velg passordet for kryptering for SNMPv3. Skriv inn mellom 8 og 32 ASCII-tegn (0x20–0x7E). Hvis du ikke angir dette, lar du det stå tomt.
	Bekreft passord	Skriv inn passordet du konfigurerte som bekreftelse.
Kontekstnavn		Skriv inn maksimalt 32 tegn i Unicode (UTF-8). Hvis du ikke angir dette, lar du det stå tomt. Antall tegn som kan angis, varierer avhengig av språket som er brukt.

Relatert informasjon

- ➔ [“Kontrollere ved å bruke protokoller” på side 240](#)
- ➔ [“Protokoller du kan Aktivere eller Deaktivere” på side 241](#)

Bruke et digitalt sertifikat

Om digital sertifisering

CA-signert sertifikat

Dette sertifikatet er signert av CA (sertifiseringsinstans). Du kan få det ved å søke til sertifiseringsinstansen. Dette sertifikatet sertifiserer skriverens eksistens og brukes for SSL/TLS-kommunikasjon, slik at du kan påse at datakommunikasjonen er sikker.

Når dette brukes for SSL/TLS-kommunikasjon, brukes det som et serversertifikat.

Når det er angitt til kommunikasjon med IPsec/IP-filtrering eller IEEE 802.1X, brukes det som et klientsertifikat.

CA-sertifikat

Dette er et sertifikat i kjeden av CA-signert sertifikat, også kalt det mellomliggende CA-sertifikatet. Det brukes av nettleseren til å validere banen til skriverens sertifikat når du åpner serveren til den andre parten eller Web Config.

For CA-sertifikatet, angi når validering skal gjennomføres for banen til serversertifikat som åpnes fra skriveren. For skriveren, angi til å sertifisere banen til CA-signert sertifikat for SSL/TLS-tilkobling.

Du kan få skriverens CA-sertifikat fra sertifiseringsinstansen hvor CA-sertifikatet ble utstedt.

Du kan også få CA-sertifikatet brukt til å validere den andre partens server fra sertifiseringsinstansen som utstedte CA-signert sertifikat til den andre serveren.

Selvsignert sertifikat

Dette er et sertifikat som skriveren signerer og til utsteder selv. Det kalles også rotsertifikatet. Ettersom utstederen sertifiserer selv, er det ikke pålitelig og kan ikke forhindre falske identiteter.

Bruk det når sikkerhetsinnstilling angis og når enkel SSL/TLS-kommunikasjon utføres uten CA-signert sertifikat.

Hvis du bruker dette sertifikatet som SSL/TLS-kommunikasjon, kan det vises en sikkerhetsadvarsel i nettleseren ettersom sertifikatet ikke er registrert på en nettleseren. Du kan bare bruke Selvsignert sertifikat for SSL/TLS-kommunikasjon.

Relatert informasjon

➔ [“Oppdatere et selvsignert sertifikat” på side 250](#)

➔ [“Konfigurere et CA-sertifikat” på side 251](#)

Konfigurere et CA-signert sertifikat

Hente et CA-signert sertifikat

Vil du hente et CA-signert sertifikat, oppretter du en CSR (forespørsel om sertifikatsignering) og sender den til sertifiseringsinstansen. Du kan opprette en CSR ved hjelp av Web Config og en datamaskin.

Følg trinnene for å opprette en CSR og hente et CA-signert sertifikat med Web Config. Når du oppretter en CSR med Web Config, får sertifikatet PEM/DER-format.

1. Angi skriverens IP-adresse i en nettleser for å gå inn på Web Config.

Angi skriverens IP-adresse fra en datamaskin som er koblet til det samme nettverket som skriveren.

Du kan sjekke IP-adressen til skriveren fra følgende meny.

Innst. > Generelle innstillinger > Nettverksinnstillinger > Nettverkstatus > Status for kablet LAN/Wi-Fi

2. Angi administratorpassordet for å logge på som administrator.

3. Velg i følgende rekkefølge.

Fanen **Nettverkssikkerhet**. > **SSL/TLS** > **Sertifikat** eller **IPsec/IP-filtrering** > **Klientsertifikat** eller **IEEE802.1X** > **Klientsertifikat**

Uansett hva du velger, kan du få samme sertifikat og bruke det i felles.

4. Klikk **Generer** under **CSR**.

Det åpnes en side for oppretting av CSR.

5. Angi en verdi for hvert element.

Merknad:

Tilgjengelig nøkkellengde og forkortelser varierer etter sertifiseringsinstans. Opprett en forespørsel i henhold til reglene for hver sertifiseringsinstans.

6. Klikk på **OK**.

Det vises en fullføringsmelding.

7. Velg kategorien **Nettverkssikkerhet**. Deretter velger du **SSL/TLS** > **Sertifikat** eller **IPsec/IP-filtrering** > **Klientsertifikat** eller **IEEE802.1X** > **Klientsertifikat**.

8. Klikk én av nedlastingsknappene under **CSR** i henhold til angitt format for hver sertifiseringsinstans for å laste ned en CSR til datamaskinen.



Forsiktighetsregel:

Ikke generer CSR på nytt. Hvis du gjør det, kan du ikke være i stand til å importere et utstedt CA-signert sertifikat.

9. Send CSR-en til en sertifiseringsinstans, og hent et CA-signert sertifikat.
Følg reglene til hver sertifiseringsinstans når det gjelder sendemetode og format.
10. Lagre utstedt CA-signert sertifikat på en datamaskin som er koblet til skriveren.
Henting av et CA-signert sertifikat er fullført når du lagrer sertifikatet et sted.

Relatert informasjon

➔ [“Standardverdi for administratorpassordet” på side 16](#)

Innstillingselementer for CSR

Artikler	Innstillinger og forklaring
Nøkkellengde	Velg en nøkkellengde for en CSR.
Vanlig navn	Du kan skrive inn mellom 1 og 128 tegn. Hvis dette er en IP-adresse, bør det være en statisk IP-adresse. Du kan skrive inn fra 1 til 5 IPv4-adresser, IPv6-adresser, vertsnavn og FQDN-er ved å separere dem med komma. Det første elementet lagres til fellesnavnet, og andre elementer lagres til aliasfeltet til sertifikatsemnet. Eksempel: Skriverens IP-adresse: 192.0.2.123, Skrivernavn: EPSONA1B2C3 Vanlig navn: EPSONA1B2C3,EPSONA1B2C3.local,192.0.2.123
Organisasjon/ Organisasjonsenhet/ Beliggenhet/ Stat/provins	Du kan skrive inn mellom 0 og 64 tegn i ASCII (0x20–0x7E). Du kan skille forskjellige navn med komma.
Land	Skriv inn en tosifret landskode angitt av ISO-3166.
Avsenderens e-postadresse	Du kan skrive inn mottakers e-postadresse i innstillingene for e-postserveren. Skriv inn samme e-postadresse som Avsenderens e-postadresse for Nettverkfanen > E-postserver > Grunnleggende .

Relatert informasjon

➔ [“Hente et CA-signert sertifikat” på side 246](#)

Importere et CA-signert sertifikat

Importer det hentede CA-signert sertifikat til skriveren.

 **Forsiktighetsregel:**

- Kontroller at skriverens dato og klokkeslett er riktig innstilt. Sertifikatet kan være ugyldig.
- Hvis du henter et sertifikat med en CSR som er opprettet fra Web Config, kan du importere et sertifikat én gang.

1. Angi skriverens IP-adresse i en nettleser for å gå inn på Web Config.
Angi skriverens IP-adresse fra en datamaskin som er koblet til det samme nettverket som skriveren.
Du kan sjekke IP-adressen til skriveren fra følgende meny.
Innst. > Generelle innstillinger > Nettverksinnstillinger > Nettverkstatus > Status for kablet LAN/Wi-Fi
2. Angi administratorpassordet for å logge på som administrator.
3. Velg i følgende rekkefølge.
Fanen **Nettverkssikkerhet**. > **SSL/TLS** > **Sertifikat**, eller **IPsec/IP-filtrering** > **Klientsertifikat** eller **IEEE802.1X**
4. Klikk på **Importer**
Det åpnes en side for import av sertifikatet.
5. Angi en verdi for hvert element. Angi **CA-sertifikat 1** og **CA-sertifikat 2** ved verifisering av sertifikatets bane på nettleseren som har tilgang til skriveren.
Avhengig av hvor du oppretter CSR og filformatet til sertifikatet, kan påkrevde innstillingselementer variere. Skriv inn verdier for påkrevde elementer i henhold til følgende.
 - Et sertifikat med PEM/DER-format som er hentet fra Web Config
 - Privat nøkkel:** Må ikke konfigureres fordi skriveren inneholder en privatnøkkel.
 - Passord:** Skal ikke konfigureres.
 - CA-sertifikat 1/CA-sertifikat 2:** Valgfritt
 - Et sertifikat med PEM/DER-format som er hentet fra datamaskinen
 - Privat nøkkel:** Må angis.
 - Passord:** Skal ikke konfigureres.
 - CA-sertifikat 1/CA-sertifikat 2:** Valgfritt
 - Et sertifikat med PKCS#12-format som er hentet fra datamaskinen
 - Privat nøkkel:** Skal ikke konfigureres.
 - Passord:** Valgfritt
 - CA-sertifikat 1/CA-sertifikat 2:** Må ikke konfigureres.
6. Klikk på **OK**.
Det vises en fullføringsmelding.

Merknad:

Klikk **Bekreft** for å bekrefte sertifikatinformasjonen.

Relatert informasjon

➔ [“Standardverdi for administratorpassordet” på side 16](#)

➔ [“Slette et CA-signert sertifikat” på side 249](#)

Innstillingselementer for import av CA-signert sertifikat

Artikler	Innstillinger og forklaring
Serversertifikat eller Klientsertifikat	Velg format for sertifikatet. For SSL/TLS-tilkobling vises Serversertifikat. For IPsec-/IP-filtrering eller IEEE 802.1X vises Klientsertifikat.
Privat nøkkel	Hvis du henter et sertifikat med PEM/DER-format med en CSR som er opprettet fra en datamaskin, angir du filen for privatnøkkelen som samsvarer med sertifikatet.
Passord	Hvis filformatet er Sertifikat med privat nøkkel (PKCS#12) , skriver du inn passordet for kryptering av den private nøkkelen som er angitt når du henter sertifikatet.
CA-sertifikat 1	Hvis sertifikatets format er Sertifikat (PEM/DER) , importerer du et sertifikat fra en CA-signert sertifikat som brukes som utsteder av serversertifikater. Angi en fil om nødvendig.
CA-sertifikat 2	Hvis sertifikatets format er Sertifikat (PEM/DER) , importerer du et sertifikat fra en sertifiseringsinstans som utsteder CA-sertifikat 1. Angi en fil om nødvendig.

Relatert informasjon

➔ [“Importere et CA-signert sertifikat” på side 247](#)

Slette et CA-signert sertifikat

Du kan slette et importert sertifikat når sertifikatet er utløpt eller når en kryptert tilkobling ikke lenger er nødvendig.



Forsiktighetsregel:

Hvis du henter et sertifikat med en CSR som er opprettet fra Web Config, kan du ikke importere et slettet sertifikat på nytt. I så fall må du opprette en CSR og hente et sertifikat på nytt.

1. Angi skriverens IP-adresse i en nettleser for å gå inn på Web Config.
Angi skriverens IP-adresse fra en datamaskin som er koblet til det samme nettverket som skriveren.
Du kan sjekke IP-adressen til skriveren fra følgende meny.
Innst. > Generelle innstillinger > Nettverksinnstillinger > Nettverkstatus > Status for kablet LAN/Wi-Fi
2. Angi administratorpassordet for å logge på som administrator.
3. Velg i følgende rekkefølge.
Fanen **Nettverkssikkerhet**.
4. Velg en av de følgende.
 - SSL/TLS > Sertifikat**
 - IPsec/IP-filtrering > Klientsertifikat**

❑ IEEE802.1X > **Klientsertifikat**

5. Klikk på **Slett**.
6. Bekreft at du vil slette sertifikatet i meldingen som vises.

Relatert informasjon

➔ [“Standardverdi for administratorpassordet” på side 16](#)

Oppdatere et selvsignert sertifikat

Ettersom Selvsignert sertifikat utstedes av skriveren, kan du oppdatere det når det har utløpt eller når innholdsbeskrivelsen endres.

1. Angi skriverens IP-adresse i en nettleser for å gå inn på Web Config.
Angi skriverens IP-adresse fra en datamaskin som er koblet til det samme nettverket som skriveren.
Du kan sjekke IP-adressen til skriveren fra følgende meny.
Innst. > Generelle innstillinger > Nettverksinnstillinger > Nettverkstatus > Status for kablet LAN/Wi-Fi
2. Angi administratorpassordet for å logge på som administrator.
3. Velg i følgende rekkefølge.
Nettverkssikkerhet-fanen > SSL/TLS > Sertifikat
4. Klikk på **Oppdater**.
5. Skriv inn **Vanlig navn**.
Du kan skrive inn opptil 5 IPv4-adresser, IPv6-adresser, vertsnavn og FQDN-er mellom 1 og 128 tegn og separere dem med komma. Den første parameteren lagres til fellesnavnet, og de andre lagres til aliasfeltet for emnet til sertifikatet.
Eksempel:
Skriverens IP-adresse: 192.0.2.123, Skrivernavn: EPSONA1B2C3
Fellesnavn: EPSONA1B2C3,EPSONA1B2C3.local,192.0.2.123
6. Angi en gyldighetsperiode for sertifikatet.
7. Klikk på **Neste**.
Det vises en bekreftelsesmelding.
8. Klikk på **OK**.
Skriveren er oppdatert.

Merknad:

Du kan kontrollere sertifikatinformasjonen fra **Nettverkssikkerhet-fanen > SSL/TLS > Sertifikat > Selvsignert sertifikat** og klikk på **Bekreft**.

Relatert informasjon

➔ [“Standardverdi for administratorpassordet” på side 16](#)

Konfigurere et CA-sertifikat

Når du angir CA-sertifikat, kan du validere banen til CA-sertifikatet som brukes av skriveren. Dette kan forhindre falske identiteter.

Du kan få CA-sertifikat fra sertifiseringsinstansen hvor CA-signert sertifikat ble utstedt.

Importere et CA-sertifikat

Importer CA-sertifikat til skriveren.

1. Angi skriverens IP-adresse i en nettleser for å gå inn på Web Config.
Angi skriverens IP-adresse fra en datamaskin som er koblet til det samme nettverket som skriveren.
Du kan sjekke IP-adressen til skriveren fra følgende meny.
Innst. > Generelle innstillinger > Nettverksinnstillinger > Nettverkstatus > Status for kablet LAN/Wi-Fi
2. Angi administratorpassordet for å logge på som administrator.
3. Velg i følgende rekkefølge.
Nettverkssikkerhet-fanen > CA-sertifikat
4. Klikk på **Importer**.
5. Velg CA-sertifikat du vil importere.
6. Klikk på **OK**.

Når importen er fullført, sendes du tilbake til **CA-sertifikat**-skjermen, og det importerte CA-sertifikat vises.

Relatert informasjon

➔ [“Standardverdi for administratorpassordet” på side 16](#)

Slette et CA-sertifikat

Du kan slette et importert CA-sertifikat.

1. Angi skriverens IP-adresse i en nettleser for å gå inn på Web Config.
Angi skriverens IP-adresse fra en datamaskin som er koblet til det samme nettverket som skriveren.
Du kan sjekke IP-adressen til skriveren fra følgende meny.
Innst. > Generelle innstillinger > Nettverksinnstillinger > Nettverkstatus > Status for kablet LAN/Wi-Fi
2. Angi administratorpassordet for å logge på som administrator.
3. Velg i følgende rekkefølge.
Nettverkssikkerhet-fanen > CA-sertifikat
4. Klikk på **Slett** ved siden av CA-sertifikat du vil slette.
5. Bekreft at du vil slette sertifikatet i meldingen som vises.

6. Klikk på **Start nettverk på nytt** og kontroller at det slettede CA-sertifikatet ikke er oppført i det oppdaterte skjermbildet.

Relatert informasjon

➔ [“Standardverdi for administratorpassordet” på side 16](#)

SSL/TLS-kommunikasjon med skriveren

Når skrivsertifikatet angis ved bruk av SSL/TLS (Secure Sockets Layer/Transport Layer Security)-kommunikasjon med skriveren kan du kryptere kommunikasjonsbanen mellom datamaskinene. Gjør dette dersom du ønsker å forhindre ekstern eller uautorisert tilgang.

Konfigurere grunnleggende SSL/TLS-innstillinger

Hvis skriveren støtter HTTPS-serverfunksjonen, kan du bruke SSL/TLS-kommunikasjon til å kryptere kommunikasjon. Du kan konfigurere og styre skriveren med Web Config på en sikker måte.

Konfigurer krypteringsstyrke og funksjon for videresending.

1. Angi skriverens IP-adresse i en nettleser for å gå inn på Web Config.
Angi skriverens IP-adresse fra en datamaskin som er koblet til det samme nettverket som skriveren.
Du kan sjekke IP-adressen til skriveren fra følgende meny.
Innst. > Generelle innstillinger > Nettverksinnstillinger > Nettverkstatus > Status for kablet LAN/Wi-Fi
2. Angi administratorpassordet for å logge på som administrator.
3. Velg i følgende rekkefølge.
Nettverkssikkerhet-fanen > SSL/TLS > Grunnleggende
4. Velg en verdi for hvert element.
 - Krypteringsstyrke
Velg nivå for krypteringsstyrke.
 - Omdiriger HTTP til HTTPS
Velg Aktiver eller Deaktiver. Standardverdien er Aktiver.
 - TLS 1.0
Velg Aktiver eller Deaktiver. Standardverdien er Deaktiver.
 - TLS.1.1
Velg Aktiver eller Deaktiver. Standardverdien er Deaktiver.
 - TLS.1.2
Velg Aktiver eller Deaktiver. Standardverdien er Aktiver.
5. Klikk på **Neste**.
Det vises en bekreftelsesmelding.

6. Klikk på **OK**.
Skriveren er oppdatert.

Relatert informasjon

➔ [“Standardverdi for administratorpassordet” på side 16](#)

Konfigurere et serversertifikat for skriveren

1. Angi skriverens IP-adresse i en nettleser for å gå inn på Web Config.
Angi skriverens IP-adresse fra en datamaskin som er koblet til det samme nettverket som skriveren.
Du kan sjekke IP-adressen til skriveren fra følgende meny.
Innst. > Generelle innstillinger > Nettverksinnstillinger > Nettverkstatus > Status for kablet LAN/Wi-Fi
2. Angi administratorpassordet for å logge på som administrator.
3. Velg i følgende rekkefølge.
Nettverkssikkerhet-fanen > SSL/TLS > Sertifikat
4. Angi sertifikatet som skal brukes på **Serversertifikat**.
 - Selvsignert sertifikat
Et selvsignert sertifikat genereres av skriveren. Velg dette hvis du ikke henter et CA-signert sertifikat.
 - CA-signert sertifikat
Hvis du har hentet og importert et CA-signert sertifikat på forhånd, kan du angi dette.
5. Klikk på **Neste**.
Det vises en bekreftelsesmelding.
6. Klikk på **OK**.
Skriveren er oppdatert.

Relatert informasjon

➔ [“Standardverdi for administratorpassordet” på side 16](#)

➔ [“Konfigurere et CA-signert sertifikat” på side 246](#)

➔ [“Oppdatere et selvsignert sertifikat” på side 250](#)

Kryptert kommunikasjon ved bruk av IPsec/IP-filtrering

Om IPsec/IP-filtrering

Du kan filtrere trafikk basert på IP-adresser, tjenester og port ved å bruke IPsec/IP-filtreringsfunksjon. Ved å kombinere filtreringen kan du konfigurere skriveren til å godta eller blokkere bestemte klienter og bestemte data. Du kan dessuten øke sikkerhetsnivået ved hjelp av IPsec.

Merknad:

Datamaskiner som kjører Windows Vista eller senere, eller Windows Server 2008 eller senere støtter IPsec.

Konfigurere standardpolicyen

Konfigurer standardpolicyen for å filtrere trafikk. Standardpolicyen gjelder for enhver bruker eller gruppe som kobler til skriveren. Konfigurer gruppepolicyer hvis du vil ha mer detaljert kontroll over brukere og grupper med brukere.

1. Angi skriverens IP-adresse i en nettleser for å gå inn på Web Config.

Angi skriverens IP-adresse fra en datamaskin som er koblet til det samme nettverket som skriveren.

Du kan sjekke IP-adressen til skriveren fra følgende meny.

Innst. > Generelle innstillinger > Nettverksinnstillinger > Nettverkstatus > Status for kablet LAN/Wi-Fi

2. Angi administratorpassordet for å logge på som administrator.

3. Velg i følgende rekkefølge.

Nettverkssikkerhet-fanen > IPsec/IP-filtrering > Grunnleggende

4. Angi en verdi for hvert element.

5. Klikk på **Neste**.

Det vises en bekreftelsesmelding.

6. Klikk på **OK**.

Skriveren er oppdatert.

Innstillingselementer for Standardpolicy

Standardpolicy

Artikler	Innstillinger og forklaring
IPsec/IP-filtrering	Du kan aktivere eller deaktivere en funksjon for IPsec-/IP-filtrering.

Tilgangskontroll

Konfigurer en kontrollmetode for trafikk av IP-pakker.

Artikler	Innstillinger og forklaring
Gi tilgang	Velg dette for å tillate at konfigurerte IP-pakker passerer.
Nekt tilgang	Velg dette for å hindre at konfigurerte IP-pakker passerer.
IPsec	Velg dette for å tillate at konfigurerte IPsec-pakker passerer.

IKE-versjon

Velg **IKEv1** eller **IKEv2** for **IKE-versjon**. Velg en av dem avhengig av hvilken enhet skriveren er koblet til.

IKEv1

Følgende elementer vises når du velger **IKEv1** for **IKE-versjon**.

Artikler	Innstillinger og forklaring
Godkjenning metode	For å velge Sertifikat må du på forhånd hente og importere et CA-signert sertifikat.
Forhåndsdelte nøkkel	Hvis du velger Forhåndsdelte nøkkel for Godkjenning metode , skriver du inn en forhåndsdelte nøkkel på opptil 127 tegn.
Bekreft Forhåndsdelte nøkkel	Skriv inn nøkkelen du konfigurerte for bekreftelse.

IKEv2

Følgende elementer vises når du velger **IKEv2** for **IKE-versjon**.

Artikler	Innstillinger og forklaring	
Lokal	Godkjenning metode	For å velge Sertifikat må du på forhånd hente og importere et CA-signert sertifikat.
	ID-type	Hvis du velger Forhåndsdelte nøkkel som Godkjenning metode , må du velge ID-typen for skriveren.
	ID	Angi skriverens ID, som samsvarer med ID-typen. Du kan ikke bruke «@», «#» eller «=>» som første tegn. Unikt navn: Skriv inn 1 til 255 enkeltbyte ASCII-tegn (0x20 til 0x7E). ID-en må inneholde «=>». IP-adresse: Angi format, enten IPv4 eller IPv6. FQDN: Skriv inn en kombinasjon av mellom 1 og 255 tegn med A–Z, a–z, 0–9, «->» og punktum (.). E-postadresse: Skriv inn 1 til 255 enkeltbyte ASCII-tegn (0x20 til 0x7E). ID-en må inneholde «@». Nøkkel-ID: Skriv inn 1 til 255 enkeltbyte ASCII-tegn (0x20 til 0x7E).
	Forhåndsdelte nøkkel	Hvis du velger Forhåndsdelte nøkkel for Godkjenning metode , skriver du inn en forhåndsdelte nøkkel på opptil 127 tegn.
	Bekreft Forhåndsdelte nøkkel	Skriv inn nøkkelen du konfigurerte for bekreftelse.

Artikler		Innstillinger og forklaring
Ekstern	Godkjenningstype	For å velge Sertifikat må du på forhånd hente og importere et CA-signert sertifikat.
	ID-type	Hvis du velger Forhåndsdelte nøkler som Godkjenningstype , må du velge ID-typen for enheten du vil godkjenne.
	ID	Angi skriverens ID, som samsvarer med ID-typen. Du kan ikke bruke «@», «#» eller «=» som første tegn. Unikt navn: Skriv inn 1 til 255 enkeltbyte ASCII-tegn (0x20 til 0x7E). ID-en må inneholde «=». IP-adresse: Angi format, enten IPv4 eller IPv6. FQDN: Skriv inn en kombinasjon av mellom 1 og 255 tegn med A–Z, a–z, 0–9, «-» og punktum (.). E-postadresse: Skriv inn 1 til 255 enkeltbyte ASCII-tegn (0x20 til 0x7E). ID-en må inneholde «@». Nøkkel-ID: Skriv inn 1 til 255 enkeltbyte ASCII-tegn (0x20 til 0x7E).
	Forhåndsdelte nøkler	Hvis du velger Forhåndsdelte nøkler for Godkjenningstype , skriver du inn en forhåndsdelte nøkkel på opptil 127 tegn.
	Bekreft Forhåndsdelte nøkler	Skriv inn nøkkelen du konfigurerte for bekreftelse.

Innkapsling

Hvis du velger **IPsec** for **Tilgangskontroll**, må du konfigurere en innkapslingsmodus.

Artikler	Innstillinger og forklaring
Transportmodus	Velg dette hvis du bare bruker skriveren på samme LAN. IP-pakker med lag 4 eller nyere blir kryptert.
Tunnelmodus	Hvis du bruker skriveren på et nettverk som kan kobles til Internett, slik som IPsec-VPN, velger du dette alternativet. Toppteksten og dataene i IP-pakkene blir kryptert. Ekstern gateway (Tunnelmodus): Hvis du velger Tunnelmodus for Innkapsling , skriver du inn en gateway-adresse på mellom 1 og 39 tegn.

Sikkerhetsprotokoll

Velg et alternativ hvis du velger **IPsec** for **Tilgangskontroll**.

Artikler	Innstillinger og forklaring
ESP	Velg dette for å sikre integriteten til en godkjenning og dataene, samt kryptere data.
AH	Velg dette for å sikre integriteten til en godkjenning og dataene. Du kan bruke IPsec selv om det er forbudt å kryptere data.

❑ Algoritmeinnstillinger

Det anbefales at du velger **Enhver** for alle innstillinger, eller velger et annet element enn **Enhver** for hver innstilling. Hvis du velger **Enhver** for enkelte innstillinger, og velger et annet element enn **Enhver** for de andre innstillingene, kan enheten muligens ikke kommunisere, avhengig av den andre enheten du vil godkjenne.

Artikler		Innstillinger og forklaring
IKE	Kryptering	Velg krypteringsalgoritme for IKE. Elementene varierer avhengig av IKE-versjonen.
	Godkjenning	Velg godkjenningssalgoritmen for IKE.
	Nøkkelutveksling	Velg nøkkeldelingsalgoritmen for IKE. Elementene varierer avhengig av IKE-versjonen.
ESP	Kryptering	Velg krypteringsalgoritmen for ESP. Dette er tilgjengelig når ESP er valgt for Sikkerhetsprotokoll .
	Godkjenning	Velg godkjenningssalgoritmen for ESP. Dette er tilgjengelig når ESP er valgt for Sikkerhetsprotokoll .
AH	Godkjenning	Velg krypteringsalgoritmen for AH. Dette er tilgjengelig når AH er valgt for Sikkerhetsprotokoll .

Relatert informasjon

➔ ["Standardverdi for administratorpassordet" på side 16](#)

Konfigurere gruppepolicy

En gruppepolicy er én eller flere regler som gjelder for en bruker eller brukergruppe. Skriveren kontrollerer IP-pakker som samsvarer med konfigurerte policyer. IP-pakker godkjennes i rekkefølgen for en gruppepolicy 1 til 10, og deretter en standardpolicy.

1. Angi skriverens IP-adresse i en nettleser for å gå inn på Web Config.
Angi skriverens IP-adresse fra en datamaskin som er koblet til det samme nettverket som skriveren.
Du kan sjekke IP-adressen til skriveren fra følgende meny.
Innst. > Generelle innstillinger > Nettverksinnstillinger > Nettverkstatus > Status for kablet LAN/Wi-Fi
2. Angi administratorpassordet for å logge på som administrator.
3. Velg i følgende rekkefølge.
Nettverkssikkerhet-fanen > IPsec/IP-filtrering > Grunnleggende
4. Klikk på en nummerert fane som du vil konfigurere.
5. Angi en verdi for hvert element.
6. Klikk på Neste.
Det vises en bekreftelsesmelding.

7. Klikk på **OK**.

Skriveren er oppdatert.

Relatert informasjon

➔ [“Standardverdi for administratorpassordet”](#) på side 16

Innstillingselementer for Gruppepolicy

Artikler	Innstillinger og forklaring
Deaktiver denne Gruppepolicy	Du kan aktivere eller deaktivere en gruppepolicy.

Tilgangskontroll

Konfigurer en kontrollmetode for trafikk av IP-pakker.

Artikler	Innstillinger og forklaring
Gi tilgang	Velg dette for å tillate at konfigurerte IP-pakker passerer.
Nekt tilgang	Velg dette for å hindre at konfigurerte IP-pakker passerer.
IPsec	Velg dette for å tillate at konfigurerte IPsec-pakker passerer.

Lokal adresse (skriver)

Velg en IPv4-adresse eller IPv6-adresse som matcher nettverksmiljøet ditt. Hvis en IP-adresse tilordnes automatisk, kan du velge **Bruk automatisk innhentet IPv4-adresse**.

Merknad:

Hvis en IPv6-adresse tilordnes automatisk, kan tilkoblingen være utilgjengelig. Konfigurer en statisk IPv6-adresse.

Ekstern adresse (vert)

Skriv inn IP-adressen til en enhet for å kontrollere tilgangen. IP-adressen kan ikke være lengre enn 43 tegn. Hvis du ikke skriver inn en IP-adresse, kontrolleres alle adressene.

Merknad:

Hvis en IP-adresse tilordnes automatisk (f.eks. tilordnes via DHCP), kan tilkoblingen være utilgjengelig. Konfigurer en statisk IP-adresse.

Metode for å velge port

Velg en metode for å spesifisere porter.

Tjenestenaavn

Velg et alternativ hvis du velger **Tjenestenaavn** for **Metode for å velge port**.

Transportprotokoll

Hvis du velger **Portnummer** for **Metode for å velge port**, må du konfigurere en innkapslingsmodus.

Artikler	Innstillinger og forklaring
Alle protokoller	Velg dette for å kontrollere alle protokolltyper.
TCP	Velg dette for å kontrollere data for unikasting.
UDP	Velg dette for å kontrollere data for kringkasting og multikasting.
ICMPv4	Velg dette for å kontrollere ping-kommando.

Lokal port

Hvis du velger **Portnummer** for **Metode for å velge port** og hvis du velger **TCP** eller **UDP** for **Transportprotokoll**, skriver du inn portnumre for å kontrollere mottakspakker og skiller dem med kommaer. Du kan skrive inn opptil 10 portnumre.

Eksempel: 20,80,119,5220

Hvis du ikke skriver inn et portnummer, kontrolleres alle portene.

Ekstern port

Hvis du velger **Portnummer** for **Metode for å velge port** og hvis du velger **TCP** eller **UDP** for **Transportprotokoll**, skriver du inn portnumre for å kontrollere sendingspakker og skiller dem med kommaer. Du kan skrive inn opptil 10 portnumre.

Eksempel: 25,80,143,5220

Hvis du ikke skriver inn et portnummer, kontrolleres alle portene.

IKE-versjon

Velg **IKEv1** eller **IKEv2** for **IKE-versjon**. Velg en av dem avhengig av hvilken enhet skriveren er koblet til.

IKEv1

Følgende elementer vises når du velger **IKEv1** for **IKE-versjon**.

Artikler	Innstillinger og forklaring
Godkjenningmetode	Velg et alternativ hvis du velger IPsec for Tilgangskontroll . Brukt sertifikat er det samme som standardpolicyen.
Forhåndsdelte nøkkel	Hvis du velger Forhåndsdelte nøkkel for Godkjenningmetode , skriver du inn en forhåndsdelte nøkkel på opptil 127 tegn.
Bekreft Forhåndsdelte nøkkel	Skriv inn nøkkelen du konfigurerte for bekreftelse.

IKEv2

Følgende elementer vises når du velger **IKEv2** for **IKE-versjon**.

Artikler		Innstillinger og forklaring
Lokal	Godkjenningstype	Velg et alternativ hvis du velger IPsec for Tilgangskontroll . Brukt sertifikat er det samme som standardpolicyen.
	ID-type	Hvis du velger Forhåndsdelte nøkkel som Godkjenningstype , må du velge ID-typen for skriveren.
	ID	Angi skriverens ID, som samsvarer med ID-typen. Du kan ikke bruke «@», «#» eller «=» som første tegn. Unikt navn: Skriv inn 1 til 255 enkeltbyte ASCII-tegn (0x20 til 0x7E). ID-en må inneholde «=». IP-adresse: Angi format, enten IPv4 eller IPv6. FQDN: Skriv inn en kombinasjon av mellom 1 og 255 tegn med A–Z, a–z, 0–9, «-» og punktum (.). E-postadresse: Skriv inn 1 til 255 enkeltbyte ASCII-tegn (0x20 til 0x7E). ID-en må inneholde «@». Nøkkel-ID: Skriv inn 1 til 255 enkeltbyte ASCII-tegn (0x20 til 0x7E).
	Forhåndsdelte nøkkel	Hvis du velger Forhåndsdelte nøkkel for Godkjenningstype , skriver du inn en forhåndsdelte nøkkel på opptil 127 tegn.
	Bekreft Forhåndsdelte nøkkel	Skriv inn nøkkelen du konfigurerte for bekreftelse.
Ekstern	Godkjenningstype	Velg et alternativ hvis du velger IPsec for Tilgangskontroll . Brukt sertifikat er det samme som standardpolicyen.
	ID-type	Hvis du velger Forhåndsdelte nøkkel som Godkjenningstype , må du velge ID-typen for enheten du vil godkjenne.
	ID	Angi skriverens ID, som samsvarer med ID-typen. Du kan ikke bruke «@», «#» eller «=» som første tegn. Unikt navn: Skriv inn 1 til 255 enkeltbyte ASCII-tegn (0x20 til 0x7E). ID-en må inneholde «=». IP-adresse: Angi format, enten IPv4 eller IPv6. FQDN: Skriv inn en kombinasjon av mellom 1 og 255 tegn med A–Z, a–z, 0–9, «-» og punktum (.). E-postadresse: Skriv inn 1 til 255 enkeltbyte ASCII-tegn (0x20 til 0x7E). ID-en må inneholde «@». Nøkkel-ID: Skriv inn 1 til 255 enkeltbyte ASCII-tegn (0x20 til 0x7E).
	Forhåndsdelte nøkkel	Hvis du velger Forhåndsdelte nøkkel for Godkjenningstype , skriver du inn en forhåndsdelte nøkkel på opptil 127 tegn.
	Bekreft Forhåndsdelte nøkkel	Skriv inn nøkkelen du konfigurerte for bekreftelse.

Innkapsling

Hvis du velger **IPsec** for **Tilgangskontroll**, må du konfigurere en innkapslingsmodus.

Artikler	Innstillinger og forklaring
Transportmodus	Velg dette hvis du bare bruker skriveren på samme LAN. IP-pakker med lag 4 eller nyere blir kryptert.
Tunnelmodus	Hvis du bruker skriveren på et nettverk som kan kobles til Internett, slik som IPsec-VPN, velger du dette alternativet. Toppteksten og dataene i IP-pakkene blir kryptert. Ekstern gateway (Tunnelmodus): Hvis du velger Tunnelmodus for Innkapsling , skriver du inn en gateway-adresse på mellom 1 og 39 tegn.

Sikkerhetsprotokoll

Velg et alternativ hvis du velger **IPsec** for **Tilgangskontroll**.

Artikler	Innstillinger og forklaring
ESP	Velg dette for å sikre integriteten til en godkjenning og dataene, samt kryptere data.
AH	Velg dette for å sikre integriteten til en godkjenning og dataene. Du kan bruke IPsec selv om det er forbudt å kryptere data.

Algoritmeinnstillinger

Det anbefales at du velger **Enhver** for alle innstillinger, eller velger et annet element enn **Enhver** for hver innstilling. Hvis du velger **Enhver** for enkelte innstillinger, og velger et annet element enn **Enhver** for de andre innstillingene, kan enheten muligens ikke kommunisere, avhengig av den andre enheten du vil godkjenne.

Artikler	Innstillinger og forklaring	
IKE	Kryptering	Velg krypteringsalgoritme for IKE. Elementene varierer avhengig av IKE-versjonen.
	Godkjenning	Velg godkjenningsalgoritmen for IKE.
	Nøkkelutveksling	Velg nøkkeldelingsalgoritmen for IKE. Elementene varierer avhengig av IKE-versjonen.
ESP	Kryptering	Velg krypteringsalgoritmen for ESP. Dette er tilgjengelig når ESP er valgt for Sikkerhetsprotokoll .
	Godkjenning	Velg godkjenningsalgoritmen for ESP. Dette er tilgjengelig når ESP er valgt for Sikkerhetsprotokoll .
AH	Godkjenning	Velg krypteringsalgoritmen for AH. Dette er tilgjengelig når AH er valgt for Sikkerhetsprotokoll .

Kombinasjon av Lokal adresse (skriver) og Ekstern adresse (vert) på Gruppolicy

	Stille inn Lokal adresse (skriver)		
	IPv4	IPv6* ²	Alle adresser* ³

Stille inn Ekstern adresse (vert)	IPv4* ¹	✓	–	✓
	IPv6* ^{1*2}	–	✓	✓
	Blank	✓	✓	✓

*1 : Hvis **IPsec** er valgt for **Tilgangskontroll**, kan du ikke spesifisere i en prefikslengde.

*2 : Hvis **IPsec** er valgt for **Tilgangskontroll**, kan du velge en koblingslokal adresse (fe80::), men gruppepolicy vil deaktiveres.

*3 : Utenom IPv6 koblingslokale adresser.

Referanser til tjenestenavn i gruppepolicy

Merknad:

Utilgjengelige tjenester vises, men kan ikke velges.

Tjenestenavn	Protokolltype	Lokalt portnummer	Ekstert portnummer	Kontrollerte funksjoner
Enhver	–	–	–	Alle tjenester
ENPC	UDP	3289	Hvilken som helst port	Søker etter en skriver fra programmer som Epson Device Admin og skriverdriveren
SNMP	UDP	161	Hvilken som helst port	Henter og konfigurerer MIB fra programmer som Epson Device Admin og skriverdriveren
LPR	TCP	515	Hvilken som helst port	Videresender LPR-data
RAW (port 9100)	TCP	9100	Hvilken som helst port	Videresender RAW-data
IPP/IPPS	TCP	631	Hvilken som helst port	Videresender data til IPP-/IPPS-utskrift
WSD	TCP	Hvilken som helst port	5357	Kontrollerer WSD
WS-Discovery	UDP	3702	Hvilken som helst port	Søker etter en skriver fra WSD
FTP-data (lokal)	TCP	20	Hvilken som helst port	FTP-server (videresender data for FTP-utskrift)
FTP-kontroll (lokal)	TCP	21	Hvilken som helst port	FTP-server (kontrollerer FTP-utskrift)
HTTP (lokal)	TCP	80	Hvilken som helst port	HTTP(S)-server (videresender data fra Web Config og WSD)
HTTPS (lokal)	TCP	443	Hvilken som helst port	

Tjenestenaavn	Protokolltype	Lokalt portnummer	Eksternt portnummer	Kontrollerte funksjoner
HTTP (ekstern)	TCP	Hvilken som helst port	80	HTTP(S)-klient (kommunikasjon mellom Epson Connect, fastvareoppdatering og rotsertifikatsoppdatering)
HTTPS (ekstern)	TCP	Hvilken som helst port	443	

Eksempler på IPsec/IP-filtrering

Mottar kun IPsec-pakker

Dette eksemplet viser kun hvordan du konfigurerer en standardpolicy.

Standardpolicy:

- IPsec/IP-filtrering: Aktiver
- Tilgangskontroll: IPsec
- Godkjenningsmetode: Forhåndsdelte nøkkel
- Forhåndsdelte nøkkel: Skriv inn opptil 127 tegn.

Gruppepolicy: Skal ikke konfigureres.

Mottar utskriftsdata og skriverinnstillinger

Dette eksemplet tillater kommunikasjon av utskriftsdata og skriverkonfigurasjon fra spesifiserte skrivere.

Standardpolicy:

- IPsec/IP-filtrering: Aktiver
- Tilgangskontroll: Nekt tilgang

Gruppepolicy:

- Deaktiver denne Gruppepolicy: Merk av for dette alternativet.
- Tilgangskontroll: Gi tilgang
- Ekstern adresse (vert): IP-adresse til en klient
- Metode for å velge port: Tjenestenaavn
- Tjenestenaavn: Huk av boksen for ENPC, SNMP, HTTP (lokal), HTTPS (lokal) og RAW (port 9100).

Merknad:

For å unngå å motta HTTP (lokal) og HTTPS (lokal) må du fjerne merket i avmerkingsboksene deres i **Gruppepolicy**. Når du gjør dette, må du midlertidig deaktivere IPsec/IP-filtrering fra kontrollpanelet på skriveren for å endre skriverinnstillingene.

Få tilgang kun fra en angitt IP-adresse

Dette eksemplet tillater at en angitt IP-adresse får tilgang til skriveren.

Standardpolicy:

- IPsec/IP-filtrering: Aktiver
- Tilgangskontroll: Nekt tilgang

Gruppolicy:

- Deaktiver denne Gruppolicy:** Merk av for dette alternativet.
- Tilgangskontroll: Gi tilgang**
- Ekstern adresse (vert):** IP-adresse til en administrators klient

Merknad:

Uavhengig av policykonfigurasjonen får klienten tilgang til og kan konfigurere skriveren.

Konfigurere et sertifikat for IPsec/IP-filtrering

Konfigurer klientsertifikat for IPsec/IP-filtrering. Når du angir det, kan du bruke sertifikatet som en godkjenningstype for IPsec/IP-filtrering. Hvis du vil konfigurere sertifiseringsinstans, gå du til **CA-sertifikat**.

1. Angi skriverens IP-adresse i en nettleser for å gå inn på Web Config.
Angi skriverens IP-adresse fra en datamaskin som er koblet til det samme nettverket som skriveren.
Du kan sjekke IP-adressen til skriveren fra følgende meny.
Innst. > Generelle innstillinger > Nettverksinnstillinger > Nettverkstatus > Status for kablet LAN/Wi-Fi
2. Angi administratorpassordet for å logge på som administrator.
3. Velg i følgende rekkefølge.
Nettverkssikkerhet-fanen > IPsec/IP-filtrering > Klientsertifikat
4. Importer sertifikatet i **Klientsertifikat**.
Hvis du allerede har importert et sertifikat utgitt av en sertifiseringsinstans, kan du kopiere sertifikatet og bruke det i IPsec/IP-filtrering. Slik kopierer du det: Velg sertifikatet fra **Kopier fra**, og klikk deretter på **Kopi**.

Relatert informasjon

- ➔ [“Standardverdi for administratorpassordet” på side 16](#)
- ➔ [“Konfigurere et CA-signert sertifikat” på side 246](#)
- ➔ [“Konfigurere et CA-sertifikat” på side 251](#)

Koble skriveren til et IEEE802.1X-nettverk

Konfigurere et IEEE 802.1X-nettverk

Når du bruker IEEE 802.1X for skriveren, kan du bruke det på nettverket som er koblet til en RADIUS-server, en LAN-svitsj med godkjenningstype eller et tilgangspunkt.

Versjon av TLS 1.3 støtter ikke denne funksjonen.

1. Angi skriverens IP-adresse i en nettleser for å gå inn på Web Config.
Angi skriverens IP-adresse fra en datamaskin som er koblet til det samme nettverket som skriveren.
Du kan sjekke IP-adressen til skriveren fra følgende meny.
Innst. > Generelle innstillinger > Nettverksinnstillinger > Nettverkstatus > Status for kablet LAN/Wi-Fi

2. Angi administratorpassordet for å logge på som administrator.

3. Velg i følgende rekkefølge.

Nettverkssikkerhet-fanen > **IEEE802.1X** > **Grunnleggende**

4. Angi en verdi for hvert element.

Hvis du vil bruke skriveren i et Wi-Fi-nettverk, klikker du på **Wi-Fi-konfigurering** og velger eller angir en SSID.

Merknad:

Du kan dele innstillinger mellom Ethernet og Wi-Fi.

5. Klikk på **Neste**.

Det vises en bekreftelsesmelding.

6. Klikk på **OK**.

Skriveren er oppdatert.

Relatert informasjon

➔ [“Standardverdi for administratorpassordet” på side 16](#)

Innstillingselementer for IEEE 802.1X-nettverk

Artikler	Innstillinger og forklaring
IEEE802.1X (kablet LAN)	Du kan aktivere eller deaktivere innstillingene på siden (IEEE802.1X > Grunnleggende) for IEEE802.1X (kablet LAN).
IEEE802.1X (Wi-Fi)	Tilkoblingsstatusen for IEEE802.1X (Wi-Fi) vises.
Tilkoblingsmetode	Tilkoblingsmetoden for gjeldende nettverk vises.
EAP-type	Velg et alternativ for en godkjenningstype mellom skriveren og en RADIUS-server.
EAP-TLS	Du må få tak i og importere et CA-signert sertifikat.
PEAP-TLS	
EAP-TTLS	Du må konfigurere et passord.
PEAP/MSCHAPv2	
Bruker-ID	Konfigurer en ID som skal brukes som godkjenning av en RADIUS-server. Skriv inn 1 til 128 enkeltbyte ASCII-tegn (0x20 til 0x7E).
Passord	Konfigurer et passord for å godkjenne skriveren. Skriv inn 1 til 128 enkeltbyte ASCII-tegn (0x20 til 0x7E). Hvis du bruker en Windows-server som en RADIUS-server, kan du angi opptil 127 tegn.
Bekreft passord	Skriv inn passordet du konfigurerte som bekreftelse.

Artikler	Innstillinger og forklaring	
Server-ID	Du kan konfigurere en server-ID for å godkjenne med en bestemt RADIUS-server. Godkjenner bekrefter om det finnes en server-ID i feltet subject/subjectAltName til et serversertifikat som er sendt fra en RADIUS-server. Skriv inn 0 til 128 enkeltbyte ASCII-tegn (0x20 til 0x7E).	
Sertifikatvalidering (Bare kablet LAN)	Du kan angi sertifikatvalidering uavhengig av autentiseringsmetoden. Importer sertifikatet i CA-sertifikat . Dette elementet støtter bare kablede LAN-forbindelser. Det trengs et CA-sertifikat for å koble til et Wi-Fi-nettverk med IEEE 802.1X.	
Anonymt navn	Hvis du velger PEAP-TLS , EAP-TTLS eller PEAP/MSCHAPv2 for EAP-type , kan du konfigurere et anonymt navn i stedet for en bruker-ID for fase 1 i en PEAP-godkjenning. Skriv inn 0 til 128 enkeltbyte ASCII-tegn (0x20 til 0x7E).	
Krypteringsstyrke	Du kan velge én av følgende.	
	Høy	AES256/3DES
	Middels	AES256/3DES/AES128/RC4

Relatert informasjon

➔ [“Konfigurere et IEEE 802.1X-nettverk” på side 264](#)

Konfigurere et sertifikat for IEEE 802.1X

Konfigurer klientsertifikat for IEEE802.1X. Når du angir det, kan du bruke **EAP-TLS** og **PEAP-TLS** som godkjenningstype for IEEE 802.1X. Hvis du vil konfigurere sertifiseringsinstanssertifikatet, går du til **CA-sertifikat**.

1. Angi skriverens IP-adresse i en nettleser for å gå inn på Web Config.
Angi skriverens IP-adresse fra en datamaskin som er koblet til det samme nettverket som skriveren.
Du kan sjekke IP-adressen til skriveren fra følgende meny.
Innst. > Generelle innstillinger > Nettverksinnstillinger > Nettverkstatus > Status for kablet LAN/Wi-Fi
2. Angi administratorpassordet for å logge på som administrator.
3. Velg i følgende rekkefølge.
Nettverkssikkerhet-fanen > IEEE802.1X > Klientsertifikat
4. Angi et sertifikat i **Klientsertifikat**.
Hvis du allerede har importert et sertifikat utgitt av en sertifiseringsinstans, kan du kopiere sertifikatet og bruke det i IEEE802.1X. Slik kopierer du det: Velg sertifikatet fra **Kopier fra**, og klikk deretter på **Kopi**.

Relatert informasjon

- ➔ [“Standardverdi for administratorpassordet” på side 16](#)
- ➔ [“Konfigurere et CA-signert sertifikat” på side 246](#)
- ➔ [“Konfigurere et CA-sertifikat” på side 251](#)

Kontrollere status for IEEE 802.1X-nettverk

Du kan kontrollere statusen for IEEE 802.1X ved å skrive ut et nettverksstatusark.

Status-ID	IEEE 802.1X-status
Disable	IEEE 802.1X-funksjonen er deaktivert.
EAP Success	IEEE 802.1X-godkjenning var vellykket, og nettverkstilkobling er tilgjengelig.
Authenticating	IEEE 802.1X-godkjenning er ikke fullført.
Config Error	Godkjenningen mislyktes fordi bruker-ID-en ikke er angitt.
Client Certificate Error	Godkjenningen mislyktes fordi klientsertifikatet er utdatert.
Timeout Error	Godkjenningen mislyktes fordi det ikke var noe svar fra RADIUS-serveren og/eller godkjenneren.
User ID Error	Godkjenningen mislyktes fordi det er feil bruker-ID og/eller sertifikatprotokoll for skriveren.
Server ID Error	Godkjenningen mislyktes fordi server-ID-en til serversertifikatet og serverens ID ikke samsvarer.
Server Certificate Error	Godkjenningen mislyktes fordi det er følgende feil i serversertifikatet. <ul style="list-style-type: none"> <input type="checkbox"/> Serversertifikatet er utdatert. <input type="checkbox"/> Det er feil kjede for serversertifikatet.
CA Certificate Error	Godkjenningen mislyktes fordi det er følgende feil i CA-sertifikatet. <ul style="list-style-type: none"> <input type="checkbox"/> Det er angitt feil CA-sertifikat. <input type="checkbox"/> Riktig CA-sertifikat er ikke importert. <input type="checkbox"/> CA-sertifikatet er utdatert.
EAP Failure	Godkjenning mislyktes fordi det er følgende feil i skriverinnstillingene. <ul style="list-style-type: none"> <input type="checkbox"/> Hvis EAP-type er EAP-TLS eller PEAP-TLS, er det feil eller problemer med klientsertifikatet. <input type="checkbox"/> Hvis EAP-type er EAP-TTLS eller PEAP/MSCHAPv2, er det feil bruker-ID eller passord.

Relatert informasjon

➔ ["Status for kablet LAN/Wi-Fi:" på side 193](#)

Problemer med nettverkssikkerhet

Gjenopprette sikkerhetsinnstillingene

Når du oppretter et svært sikkert miljø slik som IPsec/IP-filtrering eller IEEE802.1X, vil du kanskje ikke være i stand til å kommunisere med enheter på grunn av feil innstillinger eller problemer med enheten eller serveren. I dette tilfellet, gjenoppretter du sikkerhetsinnstillingene for å foreta innstillinger av enheten på nytt eller muliggjøre midlertidig bruk.

Deaktivere sikkerhetsfunksjonen fra kontrollpanelet

Du kan deaktivere IPsec/IP-filtrering eller IEEE 802.1X fra skriverens kontrollpanel.

1. Velg **Innst.** > **Generelle innstillinger** > **Nettverksinnstillinger**.
2. Velg **Avansert**.
3. Velg hvilke du ønsker å deaktivere blant følgende elementer.
 - Deaktiver IPsec/IP-filtrering**
 - Deaktiver IEEE802.1X**
4. Velg **Forts.** på bekreftelseskjermen.

Problemer ved bruk av funksjoner for nettverkssikkerhet

Glemt en forhåndsdelte tast

Konfigurere en forhåndsdelte tast på nytt.

For å endre tasten, gå inn på Web Config og velg **Nettverkssikkerhet**-fanen > **IPsec/IP-filtrering** > **Grunnleggende** > **Standardpolicy** eller **Gruppestandardpolicy**.

Når du endrer den forhåndsdelte nøkkelen, konfigurere den forhåndsdelte nøkkelen for datamaskiner.

Relatert informasjon

- ➔ ["Standardverdi for administratorpassordet"](#) på side 16
- ➔ ["Kryptert kommunikasjon ved bruk av IPsec/IP-filtrering"](#) på side 253

Kan ikke kommunisere med IPsec-kommunikasjon

Spesifiser algoritmen som skriveren eller datamaskinen ikke støtter.

Skriveren støtter følgende algoritmer. Kontroller innstillingene på datamaskinen.

Sikkerhetsmetoder	Algoritmer
IKE-krypteringsalgoritme	AES-CBC-128, AES-CBC-192, AES-CBC-256, AES-GCM-128*, AES-GCM-192*, AES-GCM-256*, 3DES
IKE-godkjenningalgoritme	SHA-1, SHA-256, SHA-384, SHA-512, MD5
IKE nøkkelendringsalgoritme	DH-gruppe 1, DH-gruppe 2, DH-gruppe 5, DH-gruppe 14, DH-gruppe 15, DH-gruppe 16, DH-gruppe 17, DH-gruppe 18, DH-gruppe 19, DH-gruppe 20, DH-gruppe 21, DH-gruppe 22, DH-gruppe 23, DH-gruppe 24, DH-gruppe 25, DH-gruppe 26, DH-gruppe 27*, DH-gruppe 28*, DH-gruppe 29*, DH-gruppe 30*
ESP-krypteringsalgoritme	AES-CBC-128, AES-CBC-192, AES-CBC-256, AES-GCM-128, AES-GCM-192, AES-GCM-256, 3DES
ESP-godkjenningalgoritme	SHA-1, SHA-256, SHA-384, SHA-512, MD5

Sikkerhetsmetoder	Algoritmer
AH-godkjenning algoritme	SHA-1, SHA-256, SHA-384, SHA-512, MD5

* kun tilgjengelig for IKEv2

Relatert informasjon

➔ [“Kryptert kommunikasjon ved bruk av IPsec/IP-filtrering” på side 253](#)

Kan plutselig ikke kommunisere

Skriverens IP-adresse har blitt endret eller kan ikke brukes.

Når IP-adressen registrert til den lokale adressen på Gruppolicy har blitt endret eller ikke kan brukes, kan ikke IPsec-kommunisering gjennomføres. Deaktiver IPsec via skriverens kontrollpanel.

Hvis DHCP er utgått, eller omstart eller IPv6-adresse er utgått eller ikke har blitt hentet, vil IP-adressen som er registrert i skriverens Web Config (**Nettverkssikkerhet**-fanen > **IPsec/IP-filtrering** > **Grunnleggende** > **Gruppolicy** > **Lokal adresse (skriver)**), kanskje ikke bli oppdaget.

Bruk en statisk IP-adresse.

Datamaskinens IP-adresse har blitt endret eller kan ikke brukes.

Når IP-adressen registrert til den eksterne adressen på Gruppolicy har blitt endret eller ikke kan brukes, kan ikke IPsec-kommunisering gjennomføres.

Deaktiver IPsec via skriverens kontrollpanel.

Hvis DHCP er utgått, eller omstart eller IPv6-adresse er utgått eller ikke har blitt hentet, vil IP-adressen som er registrert i skriverens Web Config (**Nettverkssikkerhet**-fanen > **IPsec/IP-filtrering** > **Grunnleggende** > **Gruppolicy** > **Ekstern adresse (vert)**), kanskje ikke bli oppdaget.

Bruk en statisk IP-adresse.

Relatert informasjon

➔ [“Standardverdi for administratorpassordet” på side 16](#)

➔ [“Kryptert kommunikasjon ved bruk av IPsec/IP-filtrering” på side 253](#)

Kan ikke opprette porten for sikker IPP-utskrift

Riktig sertifikat er ikke angitt som serversertifikat for SSL/TLS-kommunikasjon.

Hvis angitt sertifikat ikke er riktig, kan oppretting av porten mislykkes. Kontroller at du bruker riktig sertifikat.

CA-sertifikatet er ikke importert til datamaskinen som vil ha tilgang til skriveren.

Hvis det ikke er importert et CA-sertifikat til datamaskinen, kan oppretting av porten mislykkes. Kontroller at det er importert et CA-sertifikat.

Relatert informasjon

➔ [“Konfigurere et serversertifikat for skriveren” på side 253](#)

Kan ikke koble til etter konfigurering av IPsec/IP-filtrering

Innstillingene til IPsec/IP-filtrering er feil.

Deaktiver IPsec/IP-filtrering via skriverens kontrollpanel. Koble sammen skriveren og datamaskinen og still inn IPsec/IP-filtrering på nytt.

Relatert informasjon

➔ [“Kryptert kommunikasjon ved bruk av IPsec/IP-filtrering” på side 253](#)

Får ikke tilgang til skriveren etter at IEEE802.1X er konfigurert

Innstillingene til IEEE802.1X er feil.

Deaktiver IEEE802.1X og Wi-Fi fra skriverens kontrollpanel. Koble til skriveren og en datamaskin, og konfigurere deretter IEEE802.1X igjen.

Relatert informasjon

➔ [“Konfigurere et IEEE 802.1X-nettverk” på side 264](#)

Problemer med å bruke et digitalt sertifikat

Kan ikke importere et CA-signert sertifikat

CA-signert sertifikat og informasjonen på CSR samsvarer ikke.

Hvis CA-signert sertifikat og CSR-en ikke har samme informasjon, kan ikke CSR importeres. Kontroller følgende:

- Prøver du å importere sertifikatet til en enhet som ikke har den samme informasjonen?
Kontroller informasjonen til CSR-en, og importer deretter sertifikatet til en enhet som har samme informasjon.
- Overskrev du CSR-en som var lagret på skriveren etter at du sendte CSR-en til sertifiseringsinstansen?
Hent det CA-signerte sertifikatet på nytt med CSR-en.

CA-signert sertifikat er mer enn 5 kB.

Du kan ikke importere et CA-signert sertifikat som er større enn 5 kB.

Passordet for å importere sertifikatet er feil.

Oppgi riktig passord. Hvis du glemmer passordet, kan du ikke importere sertifikatet. Innhent CA-signert sertifikat på nytt.

Relatert informasjon

➔ [“Importere et CA-signert sertifikat” på side 247](#)

Kan ikke oppdatere et selvsignert sertifikat

Vanlig navn har ikke blitt skrevet inn.

Vanlig navn må være angitt.

Det har blitt skrevet inn tegn i Vanlig navn som ikke støttes.

Skriv inn mellom 1 og 128 tegn med enten IPv4, IPv6, vertsnavn eller FQDN-format i ASCII (0x20–0x7E).

Det finnes komma eller mellomrom i fellesnavnet.

Hvis du har skrevet inn et komma, vil **Vanlig navn** være delt på det stedet. Det oppstår en feil hvis du har skrevet inn bare et mellomrom før eller etter et komma.

Relatert informasjon

➔ [“Oppdatere et selvsignert sertifikat” på side 250](#)

Kan ikke opprette CSR

Vanlig navn har ikke blitt skrevet inn.

Vanlig navn må være angitt.

Det har blitt skrevet inn tegn i Vanlig navn, Organisasjon, Organisasjonsenhet, Beliggenhet og Stat/provins som ikke støttes.

Skriv inn tegn med enten IPv4, IPv6, vertsnavn eller FQDN-format i ASCII (0x20–0x7E).

Det finnes komma eller mellomrom i Vanlig navn.

Hvis du har skrevet inn et komma, vil **Vanlig navn** være delt på det stedet. Det oppstår en feil hvis du har skrevet inn bare et mellomrom før eller etter et komma.

Relatert informasjon

➔ [“Hente et CA-signert sertifikat” på side 246](#)

Det vises en advarsel om digitalt sertifikat

Meldinger	Årsak/Dette skal du gjøre
Skriv inn et Serversertifikat.	Årsak: Du har ikke valgt hvilken fil som skal importeres. Dette skal du gjøre: Velg filen, og klikk Importer .
CA-sertifikat 1 er ikke angitt.	Årsak: CA-sertifikat 1 er ikke angitt, og kun CA-sertifikat 2 er angitt. Dette skal du gjøre: Importer CA-sertifikat 1 først.

Meldinger	Årsak/Dette skal du gjøre
Ugyldig verdi nedenfor.	<p>Årsak: Filbanen og/eller passordet inneholder tegn som ikke støttes.</p> <p>Dette skal du gjøre: Kontroller at tegnene er riktig angitt for elementet.</p>
Ugyldig dato og klokkeslett.	<p>Årsak: Dato og klokkeslett for skriveren er ikke angitt.</p> <p>Dette skal du gjøre: Still inn dato og tid ved hjelp av Web Config, EpsonNet Config eller skriverens kontrollpanel.</p>
Ugyldig passord.	<p>Årsak: Passordet som er angitt for CA-sertifikatet og angitt passord samsvarer ikke.</p> <p>Dette skal du gjøre: Skriv inn riktig passord.</p>
Ugyldig fil.	<p>Årsak: Du importerer ikke en sertifikatfil i X509-format.</p> <p>Dette skal du gjøre: Kontroller at du velger riktig sertifikat som er sendt fra en klarert sertifiseringsinstans.</p>
	<p>Årsak: Filen du har importert er for stor. Maksimal filstørrelse er 5 kB.</p> <p>Dette skal du gjøre: Hvis du velger riktig fil, kan sertifikatet bli skadet eller forfalsket.</p>
	<p>Årsak: Kjeden i sertifikatet er ugyldig.</p> <p>Dette skal du gjøre: Du finner mer informasjon om sertifikatet på nettstedet til sertifiseringsinstansen.</p>
Kan ikke bruke Serversertifikater som inkluderer mer enn tre CA-sertifikater.	<p>Årsak: Sertifikatfilen i PKCS#12-format inneholder mer enn 3 CA-sertifikater.</p> <p>Dette skal du gjøre: Importer hvert enkelt sertifikat ved å konvertere dem fra PKCS#12-format til PEM-format, eller importer sertifikatfilen i PKCS#12-format som inneholder opptil 2 CA-sertifikater.</p>
Sertifikatet er utløpt. Kontroller at sertifikatet er gyldig, eller kontroller dato og klokkeslett på skriveren.	<p>Årsak: Sertifikatet er foreldet.</p> <p>Dette skal du gjøre:</p> <ul style="list-style-type: none"> <input type="checkbox"/> Hvis sertifikatet er foreldet, må du hente og importere det nye sertifikatet. <input type="checkbox"/> Hvis sertifikatet ikke er foreldet, kontrollerer du at skriverens dato og klokkeslett er riktig angitt.

Meldinger	Årsak/Dette skal du gjøre
Privat nøkkel kreves.	<p>Årsak:</p> <p>Det finnes ingen paret privatnøkkel med sertifikatet.</p> <p>Dette skal du gjøre:</p> <ul style="list-style-type: none"> <input type="checkbox"/> Hvis sertifikatet er i PEM/DER-format og det er hentet fra en CSR ved hjelp av en datamaskin, angir du filen for privatnøkkelen. <input type="checkbox"/> Hvis sertifikatet er i PKCS#12-format og det er hentet fra en CSR ved hjelp av en datamaskin, oppretter du en fil som inneholder privatnøkkelen.
	<p>Årsak:</p> <p>Du har importert PEM/DER-sertifikatet du hentet fra en CSR på nytt ved hjelp av Web Config.</p> <p>Dette skal du gjøre:</p> <p>Hvis sertifikatet er i PEM/DER-format og det er hentet fra en CSR ved hjelp av Web Config, kan du bare importere det én gang.</p>
Innstilling mislykket.	<p>Årsak:</p> <p>Kan ikke fullføre konfigurasjonen fordi kommunikasjonen mellom skriveren og datamaskinen mislyktes eller filen ikke kan leses pga. feil.</p> <p>Dette skal du gjøre:</p> <p>Når du har kontrollert angitt fil og kommunikasjon, importerer du filen på nytt.</p>

Relatert informasjon

➔ [“Om digital sertifisering” på side 245](#)

Slette et CA-signert sertifikat ved et uhell

Det finnes ingen sikkerhetskopifil for det CA-signerte sertifikatet.

Hvis du har sikkerhetskopifilen, kan du importere sertifikatet på nytt.

Hvis du henter et sertifikat med en CSR som er opprettet fra Web Config, kan du ikke importere et slettet sertifikat på nytt. Opprett en CSR, og hent et nytt sertifikat.

Relatert informasjon

➔ [“Importere et CA-signert sertifikat” på side 247](#)

➔ [“Slette et CA-signert sertifikat” på side 249](#)

Bruke Epson Open Platform

Oversikt over Epson Open Platform

Epson Open Platform er en plattform til bruk med Epson-skrivere med funksjonen som leveres av serveren til godkjenningssystemet.

Du kan hente loggene til hver enhet og bruker i samarbeid med servere, og konfigurere begrensinger på enheten og funksjoner som kan brukes, for hver bruker og gruppe. Den kan brukes med Epson Print Admin (Epsons godkjenningssystem) eller et godkjenningssystem fra en tredjepart.

Hvis du kobler til en godkjenningssenheter, kan du også utføre brukergodkjenning med ID-kortet.

Relatert informasjon

➔ [“Epson-godkjenningssystem \(Epson Print Admin\)” på side 185](#)

Konfigurere Epson Open Platform

Aktiver Epson Open Platform slik at du kan bruke enheten fra godkjenningssystemet.

1. Angi skriverens IP-adresse i en nettleser for å gå inn på Web Config.

Angi skriverens IP-adresse fra en datamaskin som er koblet til det samme nettverket som skriveren.

Du kan sjekke IP-adressen til skriveren fra følgende meny.

Innst. > Generelle innstillinger > Nettverksinnstillinger > Nettverkstatus > Status for kablet LAN/Wi-Fi

2. Angi administratorpassordet for å logge på som administrator.

3. Velg i følgende rekkefølge.

Epson Open Platform-fanen > Produktnøkkel eller Lisensnøkkel

4. Angi en verdi for hvert element.

Serienummer

Serienummeret for enheten vises.

Epson Open Platform-versjon

Velg versjonen av Epson Open Platform. De samsvarende versjonene varierer avhengig av godkjenningssystemet.

Produktnøkkel eller Lisensnøkkel

Skriv inn produktnøkkel du fikk fra det dedikerte nettstedet. Les Epson Open Platform-håndboken for informasjon om hvordan du finner produktnøkkel.

5. Klikk på **Neste**.

Det vises en bekreftelsesmelding.

6. Klikk på **OK**.

Skriveren er oppdatert.

Relatert informasjon

➔ [“Standardverdi for administratorpassordet” på side 16](#)

Validere Epson Open Platform

Du kan sjekke gyldigheten til Epson Open Platform med en av metodene nedenfor.

Web Config

Det er angitt en produktnøkkel i **Epson Open Platform**-fanen > **Produktnøkkel eller Lisensnøkkel** > **Produktnøkkel eller Lisensnøkkel**, og **Epson Open Platform**-fanen > **Autentiseringssystem** vises til venstre for menytreet.

Skriverens kontrollpanel

En produktnøkkel vises på startskjermen > **Innst.** > **Informasjon om Epson Open Platform**.

Informasjon om Epson Remote Services

Epson Remote Services er en tjeneste som med jevne mellomrom henter skriveinformasjon over internett. Denne kan brukes til å forutse når forbruksvarer og erstatningsdeler må erstattes eller trenger påfyll, og for å løse feilmeldinger eller problemer raskt.

Ta kontakt med en salgsrepresentant for å få mer informasjon om Epson Remote Services.

Hvis du trenger hjelp

Web-område for kundestøtte. 277

Kontakte Epson kundestøtte. 277

Web-område for kundestøtte

Hvis du trenger mer hjelp, kan du gå til Epsons nettsted for kundestøtte nedenfor. Velg ditt land eller område, og gå til støttedelen på ditt lokale Epson-nettsted. De nyeste driverne, svar på vanlige spørsmål, håndbøker eller annet nedlastbart materiale, er også tilgjengelig på nettstedet.

<http://support.epson.net/>

<http://www.epson.eu/support> (Europa)

Hvis Epson-produktet ikke fungerer ordentlig, og du ikke kan løse problemet, kontakter du Epsons kundestøtte for å få hjelp.

Kontakte Epson kundestøtte

Før du kontakter Epson

Hvis Epson-produktet ikke fungerer ordentlig, og du ikke kan løse problemet ved hjelp av feilsøkinginformasjonen i produkthåndbøkene, må du kontakte Epsons kundestøtte for å få hjelp.

Følgende Epson-støtteliste er basert på salglandet. Noen produkter selges kanskje ikke i ditt område, så pass på at du kontakter Epsons kundestøtte for området hvor du kjøpte produktet ditt.

Hvis Epson kundestøtte for området ditt ikke står oppført nedenfor, kontakter du forhandleren du kjøpte produktet av.

Epson kundestøtte kan hjelpe deg mye raskere hvis du oppgir følgende informasjon:

Serienummeret for produktet

(Hvor etiketten er festet avhenger av produktet; det kan være på baksiden, på den åpne siden av dekselet eller nederst.)

Produktmodell

Programvareversjon

(Klikk på **About**, **Version Info**, eller en lignende knapp i produktprogramvaren.)

Merke og modell på datamaskinen du bruker

Navn og versjonsnummer på operativsystemet på datamaskinen

Navn og versjoner på programmene du vanligvis bruker med produktet

Merknad:

Avhengig av produktet, kan nettverksinnstillinger lagres i produktets minne. Ved feil eller reparasjon av et produkt, kan innstillinger gå tapt. Epson skal ikke holdes ansvarlig for eventuelle tap av data, for sikkerhetskopiering eller gjenoppretting av innstillinger, selv i løpet av en garantiperiode. Vi anbefaler at du selv sikkerhetskopierer data eller noterer dem ned.

Hjelp for brukere i Europa

Se i dokumentet Pan-European Warranty Document for å finne informasjon om hvordan du kontakter Epson kundestøtte.

Hjelp for brukere i Taiwan

Kontaktsted for informasjon, kundestøtte og tjenester er:

Internett

<http://www.epson.com.tw>

Informasjon om produktspesifikasjoner, drivere for nedlasting og produktspørsmål er tilgjengelige.

Epsons sentralbord

Telefon: +886-2-2165-3138

Sentralbordbetjeningen kan hjelpe deg med følgende over telefon:

- Salgsspørsmål og produktinformasjon
- Spørsmål eller problemer knyttet til bruk av produktet
- Spørsmål om reparasjonstjenester og garantier

Reparasjons- og servicesenter:

<http://www.tekcare.com.tw/branchMap.page>

TekCare Corporation er et autorisert servicesenter for Epson Taiwan Technology & Trading Ltd.

Hjelp for brukere i Australia

Epson Australia ønsker å tilby utvidet kundestøtte. I tillegg til i produkthåndbøkene, kan du finne informasjon på følgende steder:

Internett-adresse

<http://www.epson.com.au>

Besøk web-området for Epson Australia. Det er verdt å ta en tur innom her i ny og ne! Nettstedet har et nedlastingsområde for drivere, kontaktsteder for Epson, informasjon om nye produkter samt kundestøtte (e-post).

Epsons sentralbord

Telefon: 1300-361-054

Epsons sentralbord tilbys som en siste utvei for å sikre at kundene alltid skal få hjelp. Sentralbordbetjeningen kan hjelpe deg å installere, konfigurere og bruke Epson-produktet. Sentralbordbetjeningen som har ansvaret for forhåndssalg, kan tilby dokumentasjon om nye Epson-produkter samt fortelle deg hvor du finner nærmeste forhandler. Her kan du få svar på mange ulike spørsmål.

Vi oppfordrer deg til å ha all relevant informasjon tilgjengelig når du ringer. Jo mer informasjon du har klar, jo raskere kan vi hjelpe deg å løse problemet. Denne informasjonen omfatter håndbøker for Epson-produktet, type datamaskin, operativsystem, programvare og annen informasjon du mener er nødvendig.

Transportere produktet

Epson anbefaler at du beholder emballasjen for fremtidig transport.

Hjelp for brukere i New Zealand

Epson New Zealand vil gi deg en høy grad av kundeservice. I tillegg til produktdokumentasjonen tilbyr vi følgende informasjonskilder:

Internett-adresse

<http://www.epson.co.nz>

Få tilgang til Epson New Zealands nettsider. Det er verdt å ta en tur innom her i ny og ne! Nettstedet har et nedlastingsområde for drivere, kontaktsteder for Epson, informasjon om nye produkter samt kundestøtte (e-post).

Epsons sentralbord

Telefon: 0800 237 766

Epsons sentralbord tilbys som en siste utvei for å sikre at kundene alltid skal få hjelp. Sentralbordbetjeningen kan hjelpe deg å installere, konfigurere og bruke Epson-produktet. Sentralbordbetjeningen som har ansvaret for forhåndssalg, kan tilby dokumentasjon om nye Epson-produkter samt fortelle deg hvor du finner nærmeste forhandler. Her kan du få svar på mange ulike spørsmål.

Vi oppfordrer deg til å ha all relevant informasjon tilgjengelig når du ringer. Jo mer informasjon du har klar, jo raskere kan vi hjelpe deg å løse problemet. Denne informasjonen omfatter Epson-produktdokumentasjon, datamaskintype, operativsystem, programmer og annen informasjon du mener er nødvendig.

Transport av produkt

Epson anbefaler at du beholder emballasjen for fremtidig transport.

Hjelp for brukere i Singapore

Følgende kilder til informasjon, støtte og tjenester er tilgjengelige fra Epson Singapore:

Internett

<http://www.epson.com.sg>

Informasjon om produktspesifikasjoner, drivere for nedlasting, svar på vanlige spørsmål, salgsspørsmål og kundestøtte via e-post er tilgjengelig.

Epsons sentralbord

Grønt nummer: 800-120-5564

Sentralbordbetjeningen kan hjelpe deg med følgende over telefon:

- Salgsspørsmål og produktinformasjon
- Spørsmål eller feilsøking knyttet til bruk av produktet
- Spørsmål om reparasjonstjenester og garantier

Hjelp for brukere i Thailand

Kontaktsted for informasjon, kundestøtte og tjenester er:

Internett

<http://www.epson.co.th>

Informasjon om produktspesifikasjoner, drivere for nedlasting, svar på vanlige spørsmål og e-post er tilgjengelig.

Epsons kundestøtte

Telefon: 66-2460-9699

E-post: support@eth.epson.co.th

Kundestøtteteamet vårt kan hjelpe deg med følgende over telefon:

- Salgsspørsmål og produktinformasjon
- Spørsmål eller problemer knyttet til bruk av produktet
- Spørsmål om reparasjonstjenester og garantier

Hjelp for brukere i Vietnam

Kontaktsted for informasjon, kundestøtte og tjenester er:

Epson servicesenter

27 Yen Lang, Trung Liet Ward, Dong Da District, Ha Noi City. Tel: +84 24 7300 0911

38 Le Dinh Ly, Thac Gian Ward, Thanh Khe District, Da Nang. Tel: +84 23 6356 2666

194/3 Nguyen Trong Tuyen, Ward 8, Phu Nhuan Dist., HCMC. Tel: +84 28 7300 0911

31 Phan Boi Chau, Ward 14, Binh Thanh District, HCMC. Tel: +84 28 35100818

Hjelp for brukere i Indonesia

Kontaktsted for informasjon, kundestøtte og tjenester er:

Internett

<http://www.epson.co.id>

- Informasjon om produktspesifikasjoner, drivere for nedlasting
- Svar på vanlige spørsmål, salgsspørsmål, spørsmål via e-post

Epson direkte

Telefon: 1500-766 (Indonesia Only)

E-post: customer.care@ein.epson.co.id

Betjeningen på direktelinjen kan hjelpe deg med følgende over telefon eller e-post:

- Salgsspørsmål og produktinformasjon
- Kundestøtte

Hjelp for brukere i Hongkong

Brukere kan kontakte Epson Hong Kong Limited for å få kundestøtte samt tilgang til andre tjenester knyttet til produktkjøp.

Hjemmeside på Internett

<http://www.epson.com.hk>

Epson Hong Kong har opprettet en lokal hjemmeside på Internett på både kinesisk og engelsk for å tilby brukere følgende informasjon:

- Produktinformasjon
- Svar på vanlige spørsmål
- Nyeste versjon av drivere for Epson-produkter

Direkte kundestøtte

Du kan også kontakte våre teknikere på følgende telefon- og faksnumre:

Telefon: 852-2827-8911

Faks: 852-2827-4383

Hjelp for brukere i Malaysia

Kontaktsted for informasjon, kundestøtte og tjenester er:

Internett

<http://www.epson.com.my>

- Informasjon om produktspesifikasjoner, drivere for nedlasting
- Svar på vanlige spørsmål, salgsspørsmål, spørsmål via e-post

Epsons kundestøtte

Telefon: 1800-81-7349 (gratis)

E-post: websupport@emsb.epson.com.my

- Salgsspørsmål og produktinformasjon
- Spørsmål eller problemer knyttet til bruk av produktet
- Spørsmål om reparasjonstjenester og garantier

Epson Malaysia Sdn Bhd (hovedkontor)

Telefon: 603-56288288

Faks: 603-5628 8388/603-5621 2088

Hjelp for brukere i India

Kontaktsted for informasjon, kundestøtte og tjenester er:

Internett

<http://www.epson.co.in>

Informasjon om produktspesifikasjoner, drivere for nedlasting og produktspørsmål er tilgjengelige.

Gratis hjelpelinje

For service, produktinformasjon eller for å bestille forbruksvarer -

18004250011 / 186030001600 / 1800123001600 (9–18)

E-post

calllog@epson-india.in

WhatsApp

+91 96400 00333

Hjelp for brukere på Filippinene

Brukere kan kontakte Epson Philippines Corporation for å få kundestøtte samt tilgang til andre tjenester knyttet til produktkjøp på telefon- og faksnumrene samt på e-postadressen nedenfor:

Internett

<http://www.epson.com.ph>

Informasjon om produktspesifikasjoner, drivere for nedlasting, svar på vanlige spørsmål og e-postspørsmål er tilgjengelig.

Epson Philippines kundestøtte

Grønt nummer: (PLDT) 1-800-1069-37766

Grønt nummer: (Digitel) 1-800-3-0037766

Metro Manila: +632-8441-9030

Nettsted: <https://www.epson.com.ph/contact>

E-post: customercare@epc.epson.com.ph

Åpent kl. 9.00–18.00, mandag til lørdag (unntatt i ferier)

Kundestøttebehandlerne kan hjelpe deg med følgende over telefon:

- Salgsspørsmål og produktinformasjon
- Spørsmål eller problemer knyttet til bruk av produktet
- Spørsmål om reparasjonstjenester og garantier

Epson Philippines Corporation

Fra utlandet: +632-8706-2609

Faks: +632-8706-2663 / +632-8706-2665