

EPSON

WF-M5899 Series

Οδηγίες χρήστη

Εκτύπωση

Δημιουργία αντιγράφων

Σάρωση

Αποστολή και λήψη φαξ

Συντήρηση του Εκτυπωτή

Επίλυση προβλημάτων

Περιεχόμενα

Οδηγός για το εγχειρίδιο

Εισαγωγή στα εγχειρίδια.	9
Σημαντικές οδηγίες ασφαλείας (έντυπο εγχειρίδιο).	9
Ξεκινήστε εδώ (έντυπο εγχειρίδιο).	9
Οδηγίες χρήστη (ψηφιακό εγχειρίδιο).	9
Πληροφορίες για τα πλέον πρόσφατα εγχειρίδια.	9
Αναζήτηση για πληροφορίες.	9
Εκτύπωση μόνο των απαραίτητων σελίδων.	10
Σχετικά με το παρόν εγχειρίδιο.	10
Σήματα και σύμβολα.	11
Σημειώσεις για τα στιγμιότυπα οθόνης και τις εικόνες.	11
Αναφορές λειτουργικού συστήματος.	11
Σήματα κατατεθέντα.	12
Πνευματικά δικαιώματα.	13

Σημαντικές οδηγίες

Οδηγίες ασφαλείας.	16
Συμβουλές και προειδοποιήσεις για τον εκτυπωτή.	17
Συμβουλές και προειδοποιήσεις για τη ρύθμιση του εκτυπωτή.	17
Συμβουλές και προειδοποιήσεις για τη χρήση του εκτυπωτή.	18
Συμβουλές και προειδοποιήσεις για τη χρήση της οθόνης αφής.	18
Συμβουλές και προειδοποιήσεις για τη σύνδεση στο διαδίκτυο.	19
Συμβουλές και προειδοποιήσεις για τη χρήση του εκτυπωτή με ασύρματη σύνδεση.	19
Σημειώσεις σχετικά με τον κωδικό πρόσβασης διαχειριστή.	19
Συμβουλές για χρήση συσκευών μνήμης.	20
Συμβουλές και προειδοποιήσεις για τη μεταφορά ή αποθήκευση του εκτυπωτή.	21
Προστασία των προσωπικών σας δεδομένων.	21

Ονόματα και λειτουργίες τμημάτων

Μπροστά.	23
Εσωτερικό.	25
Πίσω.	27

Οδηγός για τον Πίνακα ελέγχου

Πίνακας ελέγχου.	29
--------------------------	----

Ρύθμιση παραμέτρων αρχικής οθόνης.	30
Οδηγός στο εικονίδιο δικτύου.	31
Διαμόρφωση οθόνης μενού.	32
Ρύθμιση παραμέτρων οθόνης Job/Status.	33
Δέσμευση εργασίας.	34
Οδηγός για το εικονίδιο εργασίας.	34
Εισαγωγή χαρακτήρων.	35

Προετοιμασία του εκτυπωτή και πραγματοποίηση των αρχικών ρυθμίσεων

Σύνοψη για την προετοιμασία του εκτυπωτή και την πραγματοποίηση των αρχικών ρυθμίσεων.	38
Προετοιμασία του εκτυπωτή.	38
Προστασία του εκτυπωτή από μη εξουσιοδοτημένες αλλαγές ρυθμίσεων.	38
Διαμόρφωση σύνδεσης δικτύου.	38
Σύνοψη των απαραίτητων ενεργειών προετοιμασίας για κάθε δυνατότητα.	39
Πραγματοποίηση ρυθμίσεων εκτύπωσης.	40
Εγκατάσταση των προαιρετικών μονάδων κασέτας χαρτιού.	41
Σύνδεση συσκευής ελέγχου ταυτότητας.	46
Σύνδεση της συσκευής ελέγχου ταυτότητας.	46
Επιβεβαίωση της κατάστασης σύνδεσης της συσκευής ελέγχου ταυτότητας.	46
Επιβεβαίωση της αναγνώρισης της κάρτας ελέγχου ταυτότητας.	47
Αντιμετώπιση προβλημάτων της συσκευής ελέγχου ταυτότητας.	47
Δημιουργία σύνδεσης δικτύου και πραγματοποίηση ρυθμίσεων.	48
Αλλαγή του κωδικού πρόσβασης διαχειριστή.	48
Προστασία ρυθμίσεων με χρήση του κλειδώματος πίνακα.	49
Σύνδεση του εκτυπωτή στο δίκτυο.	50
Αντιμετώπιση προβλημάτων συνδέσεων δικτύου.	57
Προετοιμασία και ρύθμιση του εκτυπωτή ανάλογα με τη χρήση.	67
Ρύθμιση διαθέσιμων προαιρετικών στοιχείων.	67
Προετοιμασία για την αποστολή ενός e-mail.	69
Προετοιμασία ενός κοινόχρηστου φακέλου δικτύου.	73
Καταχώριση επαφών.	95

Ρυθμίσεις για τη χρήση της υπηρεσίας cloud σας ως προορισμό προώθησης φαξ.	107
Ρυθμίσεις για τη χρήση των πληροφοριών χρηστών στον διακομιστή LDAP ως προορισμούς.	108
Αποστολή φαξ με χρήση διακομιστή φαξ.	112
Ρυθμίσεις για εκτύπωση, σάρωση, αντιγραφή και φαξ.	113
Αρχικές ρυθμίσεις για εκτύπωση.	113
Προετοιμασία σάρωσης ή αντιγραφής.	124
Διαθέσιμες δυνατότητες φαξ.	127
Προβλήματα κατά την πραγματοποίηση ρυθμίσεων.	150
Συμβουλές για την επίλυση προβλημάτων.	150
Αδυναμία πρόσβασης στο Web Config.	151

Τοποθέτηση χαρτιού

Προφυλάξεις χειρισμού χαρτιού.	154
Ρυθμίσεις μεγέθους και τύπου χαρτιού.	154
Λίστα τύπων χαρτιού.	155
Τοποθέτηση χαρτιού.	156
Τοποθέτηση διαφόρων χαρτιών.	156
Τοποθέτηση διάτρητου από πριν χαρτιού.	156
Τοποθέτηση χαρτιού μεγάλου μήκους.	157

Τοποθέτηση πρωτοτύπων

Τοποθέτηση πρωτοτύπων.	160
Πρωτότυπα που δεν υποστηρίζονται από τον ADF.	162

Τοποθέτηση και αφαίρεση μιας συσκευής μνήμης

Εισαγωγή μιας εξωτερικής συσκευής USB.	164
Αφαίρεση μιας εξωτερικής συσκευής USB.	164
Κοινή χρήση δεδομένων σε μια συσκευή μνήμης.	164

Εκτύπωση

Εκτύπωση εγγράφων.	167
Εκτύπωση από έναν υπολογιστή — Windows.	167
Εκτύπωση εγγράφου με χρήση του προγράμματος οδήγησης εκτυπωτή PostScript (Windows).	191
Εκτύπωση από έναν υπολογιστή — Mac OS.	195
Εκτύπωση από το πρόγραμμα οδήγησης εκτυπωτή PostScript στα Mac OS.	203
Εκτύπωση αρχείων PDF από συσκευή μνήμης.	207
Εκτύπωση εγγράφων από έξυπνες συσκευές.	207

Εκτύπωση σε φακέλους.	209
Εκτύπωση σε φακέλους από έναν υπολογιστή (Windows).	209
Εκτύπωση σε φακέλους από έναν υπολογιστή (Mac OS).	210
Εκτύπωση φωτογραφιών.	210
Εκτύπωση αρχείων JPEG από συσκευή μνήμης.	210
Εκτύπωση αρχείων TIFF από συσκευή μνήμης.	211
Εκτύπωση ιστοσελίδων.	212
Εκτύπωση ιστοσελίδων από έξυπνες συσκευές.	212
Εκτύπωση με χρήση μιας υπηρεσίας cloud.	213
Διακοπή και εκτύπωση.	213

Δημιουργία αντιγράφων

Διαθέσιμες μέθοδοι αντιγραφής.	216
Αντιγραφή πρωτοτύπων.	216
Αντιγραφή διπλής όψης.	216
Αντιγραφή με μεγέθυνση ή μείωση.	217
Αντιγραφή πολλαπλών πρωτοτύπων σε ένα φύλλο.	217
Αντιγραφή με τη σειρά σελίδων.	219
Αντιγραφή πρωτοτύπων με καλή ποιότητα.	219
Αντιγραφή ταυτότητας.	220
Αντιγραφή φακέλων.	220
Διακοπή και αντιγραφή.	221
Βασικές επιλογές μενού για την αντιγραφή.	221
Πυκνότητα.	221
Ρυθ. χαρ.:	221
Μείωσ/Μεγ/ση:.	222
Τύπ. πρωτότυπου:.	222
Διπλής όψης:.	222
Κάρτα ταυτότ. Αντιγραφής:.	223
Προηγμένες επιλογές μενού για την αντιγραφή.	223
Πολ. σελ.:.	223
Μέγ. πρ.:.	223
Τελείωμα:.	223
Προσαν. (Πρωτ).	224
Ποιότητα εικόνας:.	224
Περιθ. βιβλ.:.	224
Σμίκ. για να χωρ. εντ. ορ. χαρ.:.	224
Αφαίρεση σκιάς:.	224
Αφαίρεση οπών:.	224

Σάρωση

Διαθέσιμες μέθοδοι σάρωσης.	226
Σάρωση πρωτότυπων σε έναν φάκελο δικτύου.	226
Επιλογές μενού προορισμού για σάρωση σε φάκελο.	227

Σάρωση πρωτοτύπων σε email.	228
Επιλογές μενού παραλήπτη για σάρωση σε Email.	229
Σάρωση πρωτότυπων σε υπολογιστή.	229
Σάρωση πρωτοτύπων σε μια συσκευή μνήμης.	230
Σάρωση πρωτοτύπων στο cloud.	230
Επιλογές μενού για σάρωση.	231
Χρώμα:.	231
Μορφή αρχείου:.	231
Ανάλυση:.	231
Διπλής όψης:.	231
Περ σάρ:.	232
Τύπ. πρωτότυπου.	232
Προσαν. (Πρωτ):.	232
Πυκνότητα:.	232
Αφαίρεση σκιάς:.	232
Αφαίρεση οπών:.	232
Θέμα:.	232
Μέγ μέγεθ συν:.. . . .	232
όνομα αρχείου:.	232
Σάρωση με χρήση του WSD.	233
Ρύθμιση θύρας WSD.	233
Σάρωση πρωτοτύπων σε μια έξυπνη συσκευή.	235

Αποστολή και λήψη φαξ

Πριν χρησιμοποιήσετε τις δυνατότητες φαξ.	237
Επισκόπηση των δυνατοτήτων φαξ του εκτυπωτή	237
Δυνατότητα: Αποστολή φαξ.	237
Δυνατότητα: Λήψη φαξ.	238
Δυνατότητα: PC-FAX Αποστολή/Λήψη (Windows/Mac OS).	240
Δυνατότητες: Διάφορες αναφορές φαξ.	241
Δυνατότητα: Κατάσταση ή Αρχεία καταγραφής για εργασίες φαξ.	241
Δυνατότητα: Πλαίσιο φαξ.	241
Δυνατότητα: Ασφάλεια κατά την αποστολή και λήψη φαξ.	242
Δυνατότητες: Άλλες χρήσιμες δυνατότητες.	243
Αποστολή φαξ με τη χρήση του εκτυπωτή.	244
Επιλογή παραληπτών.	245
Διάφοροι τρόποι αποστολής φαξ.	246
Λήψη φαξ στον εκτυπωτή.	253
Λήψη εισερχόμενων φαξ.	253
Λήψη φαξ πραγματοποιώντας τηλεφωνική κλήση.	255
Αποθήκευση και προώθηση ληφθέντων φαξ.	257
Προβολή ληφθέντων φαξ στην οθόνη LCD του εκτυπωτή.	258
Επιλογές μενού για φαξ.	259

Παραλήπτης.	259
Ρυθμίσεις φαξ.	259
Περισσότερα.	262
Επιλογές μενού για Πλαίσιο φαξ.	263
Εισερχόμενα/ Εμπιστευτικά.	263
Αποθηκευμένα έγγραφα:.	266
Αποσ. Σταθμ./Πίνακ..	267
Έλεγχος της κατάστασης ή των αρχείων καταγραφής για εργασίες φαξ.	271
Εμφάνιση πληροφοριών όταν τα ληφθέντα φαξ δεν είναι επεξεργασμένα (Μη διαβασμένα/Εκτυπωμένα/Μη αποθηκευμένα/Μη προωθημένα).	271
Έλεγχος για εργασίες φαξ σε εξέλιξη.	272
Έλεγχος του ιστορικού εργασιών φαξ.	273
Επανεκτύπωση ληφθέντων εγγράφων.	273
Αποστολή φαξ από υπολογιστή.	274
Αποστολή εγγράφων που δημιουργήθηκαν από εφαρμογή (Windows).	274
Αποστολή εγγράφων που δημιουργήθηκαν από εφαρμογή (Mac OS).	277
Λήψη φαξ σε υπολογιστή.	278
Έλεγχος Νέων φαξ (Windows).	279
Έλεγχος Νέων φαξ (Mac OS).	280
Ακύρωση της δυνατότητας που αποθηκεύει τα εισερχόμενα φαξ στον υπολογιστή.	281

Συντήρηση του Εκτυπωτή

Έλεγχος της κατάστασης των αναλώσιμων.	283
Βελτίωση της ποιότητας εκτύπωσης, αντιγραφής, σάρωσης και φαξ.	284
Προσαρμογή της ποιότητας εκτύπωσης.	284
Έλεγχος και καθαρισμός της κεφαλής εκτύπωσης.	285
Αποφυγή της φραγής ακροφυσίων.	286
Στοιχίση της κεφαλής εκτύπωσης.	286
Καθαρισμός της διαδρομής του χαρτιού για κηλίδες μελανιού.	287
Καθαρισμός στο Γυαλί σαρωτή.	287
Καθαρισμός του ADF.	288
Καθαρισμός της διάφανης ταινίας.	291
Καθαρισμός του εκτυπωτή.	293

Σε αυτές τις περιπτώσεις

Όταν ο δίσκος λογισμικού δεν είναι διαθέσιμος.	296
Κατά την αντικατάσταση υπολογιστή.	296
Ξεχωριστή εγκατάσταση ή κατάργηση εγκατάστασης εφαρμογών.	296
Ξεχωριστή εγκατάσταση εφαρμογών.	296

Εγκατάσταση ενός προγράμματος οδήγησης εκτυπωτή PostScript.	299
Προσθήκη γνήσιου εκτυπωτή Epson (μόνο για Mac OS).	300
Κατάργηση εγκατάστασης εφαρμογών.	301
Πραγματοποίηση ρυθμίσεων για τη σύνδεση στον υπολογιστή.	302
Έλεγχος της κατάστασης της σύνδεσης δικτύου του εκτυπωτή (Αναφορά σύνδεσης δικτύου).	303
Απευθείας σύνδεση μιας έξυπνης συσκευής και εκτυπωτή (Wi-Fi Direct).	303
Σχετικά με το Wi-Fi Direct.	303
Σύνδεση σε συσκευές με χρήση Wi-Fi Direct.	304
Αποσύνδεση του Wi-Fi Direct (Simple AP).	305
Αλλαγή των ρυθμίσεων Wi-Fi Direct (Simple AP) όπως του SSID.	306
Αλλαγή της σύνδεσης από Wi-Fi σε USB.	307
Χρήση εκτυπωτή με ενεργοποιημένη τη δυνατότητα ελέγχου πρόσβασης.	308
Σύνδεση στον εκτυπωτή από τον πίνακα ελέγχου.	308
Καταχώριση λογαριασμού χρήστη στο πρόγραμμα οδήγησης εκτυπωτή (Windows).	309
Έλεγχος ταυτότητας χρηστών στο Epson Scan 2 όταν χρησιμοποιείται ο Έλεγχος πρόσβασης.	309
Μεταφορά και αποθήκευση του εκτυπωτή.	310

Επίλυση προβλημάτων



Επίλυση προβλήματος.	315
Ελέγξτε την κατάσταση σφάλματος του εκτυπωτή.	315
Ελέγξτε τη σύνδεση του εκτυπωτή.	315
Ελέγξτε τις ρυθμίσεις του εκτυπωτή.	316
Δεν είναι δυνατή η εκτύπωση, η αντιγραφή, η σάρωση ή η λειτουργία φαξ.	317
Η εφαρμογή ή το πρόγραμμα οδήγησης εκτυπωτή δεν λειτουργούν σωστά.	317
Ο εκτυπωτής δεν μπορεί να συνδεθεί με USB.	321
Δεν είναι δυνατή η αντιγραφή.	322
Δεν είναι δυνατή η αποστολή ή η λήψη φαξ.	322
Το χαρτί δεν τροφοδοτείται ή δεν εξάγεται σωστά.	329
Η ποιότητα της εκτύπωσης, αντιγραφής, σάρωσης και φαξ είναι χαμηλή.	332
Η Ποιότητα εκτύπωσης είναι χαμηλή.	332
Η ποιότητα της αντιγραφής είναι κακή.	339
Προβλήματα σαρωμένης εικόνας.	345
Η ποιότητα του απεσταλμένου φαξ είναι χαμηλή.	347

Η ποιότητα των ληφθέντων φαξ είναι χαμηλή.	349
Εμφανίζεται ένα μήνυμα ή ένας κωδικός σφάλματος στην οθόνη LCD.	350
Εμφανίζεται ένα μήνυμα στην οθόνη LCD.	350
Ο κωδικός σφάλματος εμφανίζεται στο μενού κατάστασης.	352
Το χαρτί έχει εμπλακεί.	360
Αποφυγή εμπλοκών χαρτιού.	360
Πρέπει να αντικαταστήσετε τις μονάδες παροχής μελανιού.	361
Προφυλάξεις για τον χειρισμό της Μονάδα Παροχής Μελανιού.	361
Αντικατάσταση Μονάδες Παροχής Μελανιού.	362
Πρέπει να αντικαταστήσετε το κουτί συντήρησης.	363
Προφυλάξεις κατά τον χειρισμό του κιβωτίου συντήρησης.	363
Αντικατάσταση κιβωτίου συντήρησης.	363
Πρέπει να αντικαταστήσετε τους κυλίνδρους συλλογής.	364
Αντικατάσταση κυλίνδρων συλλογής για τη μονάδα κασέτας χαρτιού.	364
Αντικατάσταση κυλίνδρων συλλογής για τις προαιρετικές μονάδες κασέτας χαρτιού.	364
Αδυναμία λειτουργίας του εκτυπωτή όπως αναμένεται.	365
Ο εκτυπωτής δεν ενεργοποιείται ή απενεργοποιείται.	365
Οι εργασίες είναι αργές.	366
Η οθόνη LCD γίνεται σκούρα.	367
Η οθόνη αφής δεν αποκρίνεται.	368
Δεν είναι δυνατός ο χειρισμός από τον πίνακα ελέγχου.	368
Εμφανίζεται ένα «x» στην οθόνη και δεν μπορείτε να επιλέξετε φωτογραφίες.	368
Η συσκευή μνήμης δεν αναγνωρίζεται.	368
Δεν είναι δυνατή η αποθήκευση δεδομένων σε συσκευή μνήμης.	369
Έντονοι ήχοι κατά τη λειτουργία.	369
Η ημερομηνία και η ώρα είναι λανθασμένες.	369
Το πιστοποιητικό ριζικού καταλόγου χρειάζεται να ενημερωθεί.	370
Δεν είναι δυνατή η χειροκίνητη εκτύπωση διπλής όψης (Windows).	370
Το μενού Ρυθμίσεις εκτύπωσης δεν εμφανίζεται (Mac OS).	370
Ξεχάσατε τον κωδικό πρόσβασης.	370
Δημιουργούνται αντίγραφα ή αποστέλλονται ακούσια φαξ.	371
Ο αριθμός φαξ αποστολέα δεν εμφανίζεται.	371

Ο αριθμός φαξ του αποστολέα που εμφανίζεται στα ληφθέντα φαξ είναι λανθασμένος.	371
Δεν είναι δυνατή η πραγματοποίηση κλήσεων στο συνδεδεμένο τηλέφωνο.	371
Δεν είναι δυνατή η απάντηση σε φωνητικές κλήσεις από τον τηλεφωνητή.	371
Έχουν ληφθεί πάρα πολλά ανεπιθύμητα φαξ.	372
Αδυναμία επίλυσης προβλήματος.	372
Δεν είναι δυνατή η επίλυση προβλημάτων με την εκτύπωση.	372

Πληροφορίες για το προϊόν

Πληροφορίες χαρτιού.	375
Διαθέσιμο χαρτί και δυνατότητες.	375
Πληροφορίες για τα αναλώσιμα.	379
Κωδικοί Μονάδα Παροχής Μελανιού.	379
Κωδικός κουτιού συντήρησης.	380
Κωδικός κυλίνδρων συλλογής.	380
Πληροφορίες σχετικά με τα προαιρετικά στοιχεία.	380
Κωδικός προαιρετικής μονάδας κασέτας χαρτιού.	380
Πληροφορίες λογισμικού.	381
Εφαρμογή για εκτύπωση από έναν υπολογιστή (Windows πρόγραμμα οδήγησης εκτυπωτή).	381
Εφαρμογή για εκτύπωση από έναν υπολογιστή (Mac OS Printer Driver).	382
Εφαρμογή που μπορεί να εκτυπώσει Γραμματοσειρές PostScript (Πρόγραμμα οδήγησης εκτυπωτή Windows PostScript).	383
Εφαρμογή που μπορεί να εκτυπώσει Γραμματοσειρές PostScript (Πρόγραμμα οδήγησης εκτυπωτή Mac OS PostScript).	384
Εφαρμογή που μπορεί να εκτυπώσει Γλώσσα PCL (Πρόγραμμα οδήγησης εκτυπωτή PCL).	385
Εφαρμογή για έλεγχο του σαρωτή (Epson Scan 2).	385
Εφαρμογή για τη Ρύθμιση παραμέτρων λειτουργιών φαξ και αποστολής φαξ (FAX Utility).	386
Εφαρμογή για αποστολή φαξ (Πρόγραμμα οδήγησης PC-FAX).	387
Εφαρμογή διαμόρφωσης λειτουργιών εκτυπωτή (Web Config).	387
Εφαρμογή για την ενημέρωση λογισμικού και υλικολογισμικού (Epson Software Updater)	388
Λογισμικό για τη διαχείριση συσκευών στο δίκτυο (Epson Device Admin).	389
Σύστημα ελέγχου ταυτότητας της Epson (Epson Print Admin).	389

Λίστα μενού ρυθμίσεων.	390
Γενικές ρυθμίσεις.	390
Μετρητής εκτύπωσης.	424
Κατάστ. τροφοδοσίας.	425
Συντήρηση.	425
Γλώσσα/Language 	426
Κατάσταση εκτυπωτή/Εκτύπωση.	426
Επαφές Διευθυντής.	427
Ρυθμίσεις χρήστη 	427
Κατάσταση συσκευής ελέγχου ταυτότητας.	428
Πληροφορίες Epson Open Platform.	428
Προδιαγραφές προϊόντων.	428
Προδιαγραφές εκτυπωτή.	428
Προδιαγραφές σαρωτή.	429
Προδιαγραφές ADF.	430
Προδιαγραφές φαξ.	430
Χρήση θύρας για τον εκτυπωτή.	431
Προδιαγραφές διασύνδεσης.	433
Προδιαγραφές δικτύου.	433
Συμβατότητα με PostScript Level 3.	436
Υποστηριζόμενες Υπηρεσίες Τρίτων.	437
Προδιαγραφές συσκευής μνήμης.	437
Προδιαγραφές υποστηριζόμενων δεδομένων.	437
Διαστάσεις.	438
Ηλεκτρικές προδιαγραφές.	438
Περιβαλλοντικές προδιαγραφές.	439
Θέση και χώρος εγκατάστασης.	439
Απαιτήσεις συστήματος.	441
Προδιαγραφές γραμματοσειράς.	441
Διαθέσιμες γραμματοσειρές για PostScript.	441
Διαθέσιμες γραμματοσειρές για PCL (URW).	442
Λίστα συνόλων συμβόλων.	444
Ρυθμιστικές πληροφορίες.	447
Πρότυπα και εγκρίσεις.	447
German Blue Angel.	449
Περιορισμοί σχετικά με την αντιγραφή.	449

Πληροφορίες διαχειριστή

Διαχείριση του εκτυπωτή.	451
Έλεγχος πληροφοριών για έναν απομακρυσμένο εκτυπωτή.	451
Ρύθμιση του Πίνακα ελέγχου.	451
Έλεγχος της λειτουργίας του πίνακα.	452
Διαχείριση της σύνδεσης δικτύου.	454
Διαμόρφωση ειδοποιήσεων email όταν προκύπτουν συμβάντα.	460
Ρυθμίσεις εξοικονόμησης ενέργειας κατά τη διάρκεια αδράνειας.	462
Ρύθμιση του ήχου.	463

Δημιουργία αντιγράφου ασφαλείας και εισαγωγή ρυθμίσεων εκτυπωτή.	464
Ενημέρωση υλικολογισμικού.	466
Συγχρονισμός της ημερομηνίας και ώρας με τον διακομιστή ώρας.	468
Εκκαθάριση δεδομένων εσωτερικής μνήμης.	469
Διαχείριση των επαφών σας.	469
Διαμόρφωση περιοδικού καθαρισμού.	470
Έλεγχος της τροφοδοσίας ρεύματος στον εκτυπωτή χρησιμοποιώντας το Web Config.	471
Επαναφορά προεπιλεγμένων ρυθμίσεων.	471
Ρυθμίσεις ασφαλείας προϊόντος.	472
Περιορισμός διαθέσιμων δυνατοτήτων.	472
Περιορισμός συνδέσεων USB και χρήσης εξωτερικής μνήμης.	475
Κρυπτογράφηση κωδικού πρόσβασης.	476
Χρήση της δυνατότητας αρχείου καταγραφής ελέγχου.	477
Περιορισμός ενεργειών αρχείων από το PDL.	478
Αλλαγή κωδικού πρόσβασης διαχειριστή χρησιμοποιώντας το Web Config.	478
Ενεργοποίηση επικύρωσης προγράμματος κατά την έναρξη.	479
Διαμόρφωση περιορισμών τομέα.	480
Ρυθμίσεις ασφαλείας δικτύου.	480
Έλεγχος χρήσης πρωτοκόλλων.	480
Χρήση ψηφιακού πιστοποιητικού.	486
Επικοινωνία SSL/TLS με τον εκτυπωτή.	493
Κρυπτογραφημένη επικοινωνία χρησιμοποιώντας το φίλτράρισμα IPsec/IP.	495
Σύνδεση του εκτυπωτή σε δίκτυο IEEE802.1X.	509
Ζητήματα ασφαλείας δικτύου.	513
Χρήση της ρύθμισης Epson Open Platform.	520
Επισκόπηση του Epson Open Platform.	520
Διαμόρφωση Epson Open Platform.	520
Επικύρωση Epson Open Platform.	521
Πληροφορίες Epson Remote Services.	521

Αναζήτηση βοήθειας

Ιστοσελίδα τεχνικής υποστήριξης στο Web.	523
Επικοινωνία με την Υποστήριξη Epson.	523
Πριν επικοινωνήσετε με την Epson.	523
Βοήθεια για χρήστες Ευρώπης.	524
Βοήθεια για χρήστες της Ταϊβάν.	524
Βοήθεια για χρήστες Αυστραλίας.	524
Βοήθεια για χρήστες στη Νέα Ζηλανδία.	525
Βοήθεια για χρήστες Σιγκαπούρης.	525
Βοήθεια για χρήστες Ταϊλάνδης.	526
Βοήθεια για χρήστες Βιετνάμ.	526
Βοήθεια για χρήστες Ινδονησίας.	526

Βοήθεια για χρήστες Χονγκ Κονγκ.	527
Βοήθεια για χρήστες Μαλαισίας.	527
Βοήθεια για χρήστες Ινδίας.	528
Βοήθεια για χρήστες Φιλιππίνων.	528

Οδηγός για το εγχειρίδιο

Εισαγωγή στα εγχειρίδια.	9
Αναζήτηση για πληροφορίες.	9
Εκτύπωση μόνο των απαραίτητων σελίδων.	10
Σχετικά με το παρόν εγχειρίδιο.	10
Σήματα κατατεθέντα.	12
Πνευματικά δικαιώματα.	13

Εισαγωγή στα εγχειρίδια

Τα παρακάτω εγχειρίδια παρέχονται με τον Epson εκτυπωτή σας. Εκτός από τα εγχειρίδια, ανατρέξτε στα διάφορα είδη πληροφοριών βοήθειας που είναι διαθέσιμα από τον ίδιο τον εκτυπωτή ή από τις εφαρμογές λογισμικού Epson.

Σημαντικές οδηγίες ασφαλείας (έντυπο εγχειρίδιο)

Σας παρέχει οδηγίες για να εξασφαλίσετε την ασφαλή χρήση αυτού του εκτυπωτή.

Ξεκινήστε εδώ (έντυπο εγχειρίδιο)

Παρέχει πληροφορίες σχετικά με την εγκατάσταση του εκτυπωτή και του λογισμικού.

Οδηγίες χρήστη (ψηφιακό εγχειρίδιο)

Το παρόν εγχειρίδιο. Διατίθεται σε μορφή PDF και ως ηλεκτρονικό εγχειρίδιο. Παρέχει λεπτομερείς πληροφορίες και οδηγίες σχετικά με τη χρήση του εκτυπωτή και την επίλυση προβλημάτων.

Πληροφορίες για τα πλέον πρόσφατα εγχειρίδια

❑ Έντυπο εγχειρίδιο

Επισκεφτείτε τον ιστότοπο στήριξης της Epson για την Ευρώπη στη διεύθυνση <http://www.epson.eu/support>, ή τον παγκόσμιο ιστότοπο υποστήριξης της Epson στη διεύθυνση <http://support.epson.net/>.

❑ Ψηφιακό εγχειρίδιο

Επισκεφθείτε την ακόλουθη ιστοσελίδα, εισαγάγετε το όνομα του προϊόντος και, στη συνέχεια, επιλέξτε **Υποστήριξη**.

<https://epson.sn>

Αναζήτηση για πληροφορίες

Το εγχειρίδιο PDF σας επιτρέπει να αναζητείτε πληροφορίες που θέλετε με λέξεις-κλειδιά ή να μεταβείτε απευθείας σε συγκεκριμένες ενότητες με σελιδοδείκτες. Η παρούσα ενότητα εξηγεί τον τρόπο χρήσης ενός εγχειριδίου PDF που έχει ανοίξει σε Adobe Acrobat Reader DC στον υπολογιστή σας.

Αναζήτηση με λέξη-κλειδί

Κάντε κλικ στην **Επεξεργασία > Σύνθετη αναζήτηση**. Εισαγάγετε τη λέξη-κλειδί (κείμενο) για πληροφορίες που θέλετε να βρείτε στο παράθυρο αναζήτησης και, στη συνέχεια, κάντε κλικ στην **Αναζήτηση**. Οι επισκέψεις εμφανίζονται ως λίστα. Επιλέξτε μία από τις προβαλλόμενες επισκέψεις για μετάβαση σε αυτήν τη σελίδα.

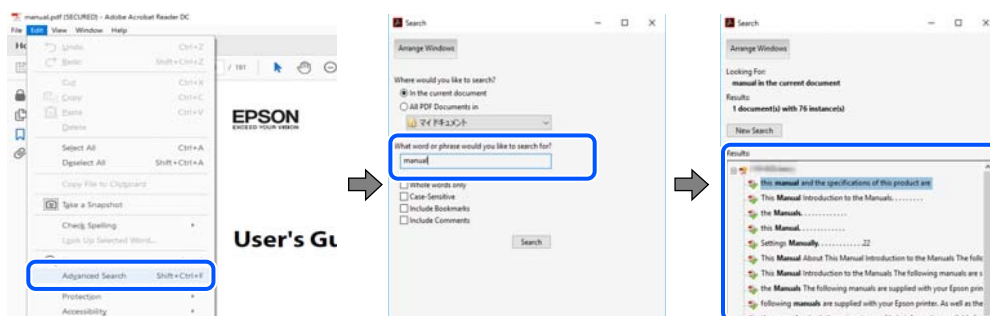

Απευθείας μετάβαση από σελιδοδείκτες

Κάντε κλικ σε έναν τίτλο για μετάβαση σε αυτήν τη σελίδα. Κάντε κλικ στο + ή > για προβολή των τίτλων κατώτερου επιπέδου σε αυτήν την ενότητα. Για επιστροφή στην προηγούμενη σελίδα, εκτελέστε την ακόλουθη λειτουργία στο πληκτρολόγιό σας.

- Windows: κρατήστε πατημένο το **Alt** και, στη συνέχεια, πατήστε <.
- Mac OS: κρατήστε πατημένο το πλήκτρο **command** και, στη συνέχεια, πατήστε <.

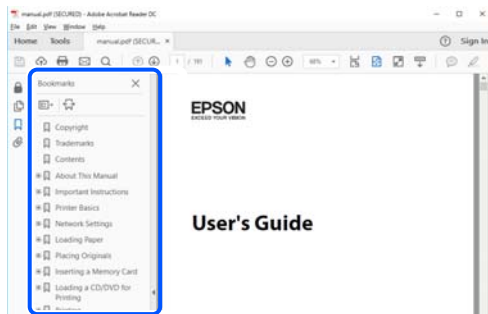

Εκτύπωση μόνο των απαραίτητων σελίδων

Μπορείτε να εξάγετε και εκτυπώσετε μόνο τις απαραίτητες σελίδες. Κάντε κλικ στην **Εκτύπωση** στο μενού **Αρχείο** και, στη συνέχεια, προσδιορίστε τις σελίδες που θέλετε να εκτυπώσετε στις **Σελίδες** στις **Σελίδες για εκτύπωση**.

- Για να προσδιορίσετε μια σειρά σελίδων, πληκτρολογήστε ένα ενωτικό μεταξύ της πρώτης και τελευταίας σελίδας.
Παράδειγμα: 20-25
- Για να προσδιορίσετε σελίδες που δεν βρίσκονται σε σειρά, χωρίστε τις σελίδες με κόμμα.
Παράδειγμα: 5, 10, 15

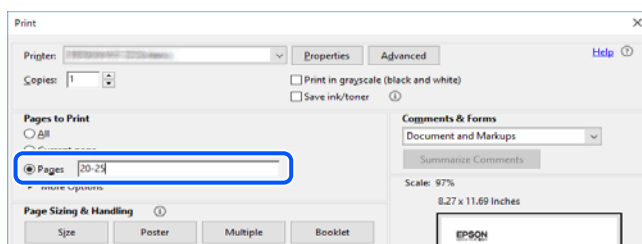

Σχετικά με το παρόν εγχειρίδιο

Αυτή η ενότητα εξηγεί τη σημασία των σημάτων και συμβόλων, σημειώσεις για τις περιγραφές και πληροφορίες αναφοράς για το λειτουργικό σύστημα που χρησιμοποιούνται στο παρόν εγχειρίδιο.

Σήματα και σύμβολα



Προσοχή:

Οδηγίες που πρέπει να ακολουθούνται με προσοχή για να αποφευχθούν τραυματισμοί.



Σημαντικό:

Οδηγίες που πρέπει να τηρούνται για να αποφευχθεί βλάβη στον εξοπλισμό σας.

Σημείωση:

Παρέχει συμπληρωματικές πληροφορίες και πληροφορίες αναφοράς.

Σχετικές πληροφορίες

➔ Σύνδεσμοι στις αντίστοιχες ενότητες.



Παρέχει Εγχειρίδια χρήσης ταινιών Web των οδηγιών λειτουργίας. Ανατρέξτε στον σύνδεσμο με τις σχετικές πληροφορίες.



Στοιχεία μενού του πίνακα ελέγχου που είναι περιορισμένα όταν το κλείδωμα διαχειριστή είναι ενεργοποιημένο.

Σημειώσεις για τα στιγμιότυπα οθόνης και τις εικόνες

- Τα στιγμιότυπα οθόνης του προγράμματος οδήγησης του εκτυπωτή προέρχονται από τα Windows 10 ή το macOS High Sierra (10.13). Το περιεχόμενο που εμφανίζεται στις οθόνες διαφέρει ανάλογα με το μοντέλο και την κατάσταση.
- Οι απεικονίσεις που χρησιμοποιούνται σε αυτό το εγχειρίδιο αποτελούν μόνο παραδείγματα. Παρόλο που ενδέχεται να υπάρχουν μικρές διαφορές ανάλογα με το μοντέλο, η μέθοδος λειτουργίας είναι η ίδια.
- Ορισμένα στοιχεία του μενού στην οθόνη LCD μπορεί να διαφέρουν ανάλογα με το μοντέλο και τις ρυθμίσεις.
- Μπορείτε να διαβάσετε τον κώδικα QR χρησιμοποιώντας τη σχετική εφαρμογή.

Αναφορές λειτουργικού συστήματος

Windows

Στο παρόν εγχειρίδιο, όροι όπως «Windows 11», «Windows 10», «Windows 8.1», «Windows 8», «Windows 7», «Windows Vista», «Windows XP», «Windows Server 2022», «Windows Server 2019», «Windows Server 2016», «Windows Server 2012 R2», «Windows Server 2012», «Windows Server 2008 R2», «Windows Server 2008», «Windows Server 2003 R2» και «Windows Server 2003» αναφέρονται στα ακόλουθα λειτουργικά συστήματα. Επιπλέον, ο όρος «Windows» χρησιμοποιείται για αναφορά σε όλες τις εκδόσεις.

- Λειτουργικό σύστημα Microsoft® Windows® 11
- Λειτουργικό σύστημα Microsoft® Windows® 10
- Λειτουργικό σύστημα Microsoft® Windows® 8.1
- Λειτουργικό σύστημα Microsoft® Windows® 8

- Λειτουργικό σύστημα Microsoft® Windows® 7
- Λειτουργικό σύστημα Microsoft® Windows Vista®
- Λειτουργικό σύστημα Microsoft® Windows® XP
- Λειτουργικό σύστημα Microsoft® Windows® XP Professional x64 Edition
- Λειτουργικό σύστημα Microsoft® Windows Server® 2022
- Λειτουργικό σύστημα Microsoft® Windows Server® 2019
- Λειτουργικό σύστημα Microsoft® Windows Server® 2016
- Λειτουργικό σύστημα Microsoft® Windows Server® 2012 R2
- Λειτουργικό σύστημα Microsoft® Windows Server® 2012
- Λειτουργικό σύστημα Microsoft® Windows Server® 2008 R2
- Λειτουργικό σύστημα Microsoft® Windows Server® 2008
- Λειτουργικό σύστημα Microsoft® Windows Server® 2003 R2
- Λειτουργικό σύστημα Microsoft® Windows Server® 2003

Mac OS

Σε αυτό το εγχειρίδιο, ο όρος «Mac OS» χρησιμοποιείται για αναφορά στο Mac OS X 10.9.5 ή μεταγενέστερη έκδοση, όπως επίσης και macOS 11 ή μεταγενέστερη έκδοση.

Σήματα κατατεθέντα

- Microsoft®, Windows®, Windows Server®, and Windows Vista® are registered trademarks of Microsoft Corporation.
- Apple, Mac, macOS, OS X, Bonjour, ColorSync, Safari, AirPrint, iPad, iPhone, iPod touch, TrueType, and iBeacon are trademarks of Apple Inc., registered in the U.S. and other countries.
- Use of the Works with Apple badge means that an accessory has been designed to work specifically with the technology identified in the badge and has been certified by the developer to meet Apple performance standards.
- Chrome, Chrome OS, Google Play and Android are trademarks of Google LLC.
- Albertus, Arial, Coronet, Gill Sans, Joanna and Times New Roman are trademarks of The Monotype Corporation registered in the United States Patent and Trademark Office and may be registered in certain jurisdictions.
- ITC Avant Garde Gothic, ITC Bookman, Lubalin Graph, Mona Lisa, ITC Symbol, Zapf Chancery and Zapf Dingbats are trademarks of International Typeface Corporation registered in the U.S. Patent and Trademark Office and may be registered in certain other jurisdictions.
- Clarendon, Eurostile and New Century Schoolbook are trademarks of Linotype GmbH registered in the U.S. Patent and Trademark Office and may be registered in certain other jurisdictions.
- Wingdings is a registered trademark of Microsoft Corporation in the United States and other countries.
- CG Omega, CG Times, Garamond Antiqua, Garamond Halbfett, Garamond Kursiv, Garamond Halbfett Kursiv are trademarks of Monotype Imaging, Inc. and may be registered in certain jurisdictions.
- Antique Olive is a trademark of M. Olive.
- Marigold and Oxford are trademarks of AlphaOmega Typography.

- ❑ Helvetica, Optima, Palatino, Times and Univers are trademarks of Linotype Corp. registered in the U.S. Patent and Trademark Office and may be registered in certain other jurisdictions in the name of Linotype Corp. or its licensee Linotype GmbH.
- ❑ ITC Avant Garde Gothic, Bookman, Zapf Chancery and Zapf Dingbats are trademarks of International Typeface Corporation registered in the United States Patent and Trademark Office and may be registered in certain jurisdictions.
- ❑ PCL is the registered trademark of Hewlett-Packard Company.
- ❑ Adobe, Acrobat, Photoshop, PostScript®3™, and Reader are either registered trademarks or trademarks of Adobe in the United States and/or other countries.
- ❑ Arcfour

This code illustrates a sample implementation of the Arcfour algorithm.

Copyright © April 29, 1997 Kalle Kaukonen. All Rights Reserved.

Redistribution and use in source and binary forms, with or without modification, are permitted provided that this copyright notice and disclaimer are retained.

THIS SOFTWARE IS PROVIDED BY KALLE KAUKONEN AND CONTRIBUTORS "AS IS" AND ANY EXPRESS OR IMPLIED WARRANTIES, INCLUDING, BUT NOT LIMITED TO, THE IMPLIED WARRANTIES OF MERCHANTABILITY AND FITNESS FOR A PARTICULAR PURPOSE ARE DISCLAIMED. IN NO EVENT SHALL KALLE KAUKONEN OR CONTRIBUTORS BE LIABLE FOR ANY DIRECT, INDIRECT, INCIDENTAL, SPECIAL, EXEMPLARY, OR CONSEQUENTIAL DAMAGES (INCLUDING, BUT NOT LIMITED TO, PROCUREMENT OF SUBSTITUTE GOODS OR SERVICES; LOSS OF USE, DATA, OR PROFITS; OR BUSINESS INTERRUPTION) HOWEVER CAUSED AND ON ANY THEORY OF LIABILITY, WHETHER IN CONTRACT, STRICT LIABILITY, OR TORT (INCLUDING NEGLIGENCE OR OTHERWISE) ARISING IN ANY WAY OUT OF THE USE OF THIS SOFTWARE, EVEN IF ADVISED OF THE POSSIBILITY OF SUCH DAMAGE.

- ❑ QR Code is a registered trademark of DENSO WAVE INCORPORATED in Japan and other countries.
- ❑ Firefox is a trademark of the Mozilla Foundation in the U.S. and other countries.
- ❑ Mopria® and the Mopria® Logo are registered and/or unregistered trademarks and service marks of Mopria Alliance, Inc. in the United States and other countries. Unauthorized use is strictly prohibited.
- ❑ microSDHC Logo is a trademark of SD-3C, LLC.

Note: microSDHC is built into the product and cannot be removed.



- ❑ Γενική σημείωση: Άλλα ονόματα προϊόντων που χρησιμοποιούνται στο παρόν προορίζονται μόνο για σκοπούς αναγνώρισης και μπορεί να αποτελούν εμπορικά σήματα των αντίστοιχων κατόχων τους. Η Epson παρατείνεται από όλα τα δικαιώματα για τα εν λόγω σήματα.

Πνευματικά δικαιώματα

Απαγορεύεται η αναπαραγωγή, η αποθήκευση σε σύστημα ανάκτησης ή η μετάδοση, σε οποιαδήποτε μορφή ή με οποιοδήποτε μέσο, (ηλεκτρονικά, μηχανικά, ως φωτοαντίγραφα, με εγγραφή σε κάποιο μέσο ή με άλλο τρόπο) της εν λόγω έκδοσης ή τμήματος αυτής χωρίς την προηγούμενη έγγραφη άδεια της Seiko Epson Corporation. Ουδμία ευθύνη ευρεσιτεχνίας αναλαμβάνεται όσον αφορά τη χρήση των πληροφοριών που περιλαμβάνονται στο παρόν. Επίσης, δεν αναλαμβάνεται ουδεμία ευθύνη για ζημιές που απορρέουν από τη χρήση των πληροφοριών που περιλαμβάνονται στο παρόν. Οι πληροφορίες που περιέχονται στο παρόν προορίζονται μόνο

για χρήση με το συγκεκριμένο προϊόν της Epson. Η Epson δεν φέρει καμία ευθύνη για τη χρήση των πληροφοριών αυτών σε άλλα προϊόντα.

Η Seiko Epson Corporation και οι θυγατρικές εταιρείες της δεν φέρουν καμία ευθύνη προς τον αγοραστή αυτού του προϊόντος ή προς τρίτα μέρη για τυχόν ζημιές, απώλειες, κόσθη ή έξοδα που θα υποστεί ο αγοραστής ή άλλοι ως αποτέλεσμα ατυχήματος, αθέμιτης ή κακής χρήσης του προϊόντος ή μη εξουσιοδοτημένων τροποποιήσεων, επισκευών ή μετατροπών του προϊόντος ή (με εξαίρεση τις Η.Π.Α.) αδυναμίας πλήρους συμμόρφωσης με τις οδηγίες λειτουργίας και συντήρησης της Seiko Epson Corporation.

Η Seiko Epson Corporation και οι θυγατρικές εταιρείες αυτής δεν φέρουν καμία ευθύνη για οποιοσδήποτε ζημία ή προβλήματα προκύπτουν από τη χρήση οποιωνδήποτε επιλογών ή οποιωνδήποτε αναλώσιμων προϊόντων, εκτός των προϊόντων που χαρακτηρίζονται ως Αυθεντικά προϊόντα Epson ή Αναγνωρισμένα προϊόντα Epson από τη Seiko Epson Corporation.

Η Seiko Epson Corporation δεν θα θεωρείται υπεύθυνη για οποιαδήποτε βλάβη που προκύπτει από ηλεκτρομαγνητική παρεμβολή που προκαλείται από τη χρήση οποιωνδήποτε καλωδίων διασύνδεσης, εκτός των καλωδίων που χαρακτηρίζονται ως Εγκεκριμένα προϊόντα Epson από τη Seiko Epson Corporation.

© 2023 Seiko Epson Corporation

Τα περιεχόμενα του παρόντος εγχειριδίου και οι προδιαγραφές του παρόντος προϊόντος υπόκεινται σε αλλαγή χωρίς προειδοποίηση.

Σημαντικές οδηγίες

Οδηγίες ασφάλειας. 16

Συμβουλές και προειδοποιήσεις για τον εκτυπωτή. 17

Προστασία των προσωπικών σας δεδομένων. 21

Οδηγίες ασφάλειας

Διαβάστε και ακολουθήστε πιστά αυτές τις οδηγίες για να εξασφαλίσετε την ασφαλή χρήση αυτού του εκτυπωτή. Φροντίστε να κρατήσετε το παρόν εγχειρίδιο για μελλοντική αναφορά. Επιπλέον, φροντίστε να ακολουθείτε όλες τις προειδοποιήσεις και τις οδηγίες που επισημαίνονται στον εκτυπωτή.

- ❑ Μερικά από τα σύμβολα που χρησιμοποιούνται στον εκτυπωτή σας αποσκοπούν στο να διασφαλίσουν την ασφάλεια και την κατάλληλη χρήση του εκτυπωτή. Επισκεφτείτε τον παρακάτω ιστότοπο για να μάθετε τη σημασία των συμβόλων.

<http://support.epson.net/symbols/>

- ❑ Χρησιμοποιείτε μόνο το συνοδευτικό καλώδιο τροφοδοσίας του εκτυπωτή. Μην χρησιμοποιείτε αυτό το καλώδιο με άλλο εξοπλισμό. Αν χρησιμοποιήσετε άλλα καλώδια με αυτόν τον εκτυπωτή ή αν χρησιμοποιήσετε το συνοδευτικό καλώδιο τροφοδοσίας με άλλον εξοπλισμό, υπάρχει κίνδυνος πυρκαγιάς ή ηλεκτροπληξίας.
- ❑ Βεβαιωθείτε ότι το καλώδιο τροφοδοσίας εναλλασσόμενου ρεύματος πληροί τη σχετική τοπική προδιαγραφή ασφαλείας.
- ❑ Σε καμία περίπτωση μην αποσυναρμολογείτε, μην τροποποιείτε και μην επιχειρείτε να επισκευάσετε το καλώδιο τροφοδοσίας, τη μονάδα εκτυπωτή, τη μονάδα σάρωσης ή τον προαιρετικό εξοπλισμό μόνοι σας. Να ακολουθείτε πάντοτε πιστά τα εγχειρίδια του εκτυπωτή.
- ❑ Στις ακόλουθες περιπτώσεις, αποσυνδέστε τον εκτυπωτή και αναθέστε την επισκευή σε έμπειρο προσωπικό συντήρησης:
Το καλώδιο τροφοδοσίας ή ο ακροδέκτης έχουν καταστραφεί, έχει περάσει υγρό στον εκτυπωτή, ο εκτυπωτής έπεσε ή το περίβλημα έχει καταστραφεί, ο εκτυπωτής δεν λειτουργεί κανονικά ή παρουσιάζει εμφανή αλλαγή στην απόδοση. Μην ρυθμίζετε τα στοιχεία ελέγχου που δεν αναφέρονται και δεν περιγράφονται στις οδηγίες λειτουργίας.
- ❑ Τοποθετήστε τον εκτυπωτή κοντά σε πρίζα τοίχου από όπου μπορεί να αποσυνδεθεί εύκολα το καλώδιο τροφοδοσίας.
- ❑ Μην τοποθετείτε και μην αποθηκεύετε τον εκτυπωτή σε εξωτερικούς χώρους, κοντά σε σημεία με υπερβολική συσσώρευση ακαθαρσιών ή σκόνης, κοντά σε νερό, πηγές θερμότητας ή σημεία που υπόκεινται σε κραδασμούς, δονήσεις, υψηλές θερμοκρασίες ή υγρασία.
- ❑ Προσέξτε να μην χύσετε υγρό στον εκτυπωτή. Μην αγγίζετε τον εκτυπωτή με βρεγμένα χέρια.
- ❑ Διατηρείτε τον εκτυπωτή σε απόσταση τουλάχιστον 22 εκ. από βηματοδότες καρδιάς. Τα ραδιοκύματα από τον εκτυπωτή ενδέχεται να επηρεάσουν δυσμενώς τη λειτουργία των καρδιακών βηματοδοτών.
- ❑ Εάν η οθόνη LCD παρουσιάζει βλάβη, επικοινωνήστε με τον εμπορικό αντιπρόσωπο. Εάν το διάλυμα υγρών κρυστάλλων έρθει σε επαφή με τα χέρια σας, πλύνετε πολύ καλά τα χέρια σας με σαπούνι και νερό. Εάν το διάλυμα υγρών κρυστάλλων μπει στα μάτια σας, ξεπλύνετε τα αμέσως με νερό. Εάν συνεχίσετε να έχετε ενοχλήσεις ή προβλήματα με την όρασή σας αφού ξεπλύνετε τα μάτια σας, επισκεφτείτε αμέσως έναν γιατρό.
- ❑ Κατά τη διάρκεια καταιγίδων, μην χρησιμοποιείτε το τηλέφωνο. Υπάρχει κίνδυνος ηλεκτροπληξίας από κεραυνό.
- ❑ Αν θέλετε να αναφέρετε διαρροή αερίου, μην χρησιμοποιείτε τηλέφωνο κοντά στο σημείο της διαρροής.

- ❑ Ο εκτυπωτής είναι βαρύς και δεν θα πρέπει να τον σηκώνουν και να τον μεταφέρουν λιγότερα από δύο άτομα. Αν υπάρχουν κασέτες χαρτιού εγκατεστημένες διαφορετικές από την Κασέτα χαρτιού 1, αφαιρέστε τις προτού ανυψώσετε τον εκτυπωτή. Όταν σηκώνουν τον εκτυπωτή, δύο ή περισσότερα άτομα πρέπει να λαμβάνουν τις σωστές θέσεις, όπως φαίνεται παρακάτω.

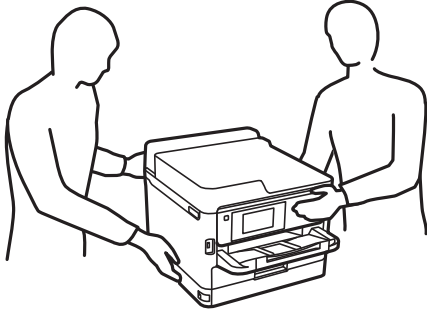

- ❑ Να είστε προσεκτικοί όταν χειρίζεστε χρησιμοποιημένες μονάδες παροχής μελανιού, επειδή ενδέχεται να υπάρχει μελάνι γύρω από τη θύρα παροχής μελανιού.
 - ❑ Αν μελάνι έρθει σε επαφή με το δέρμα σας, πλύνετε την περιοχή πολύ καλά με σαπούνι και νερό.
 - ❑ Αν μελάνι έρθει σε επαφή με τα μάτια σας, ξεπλύνετε τα αμέσως με νερό. Αν συνεχίσετε να έχετε ενοχλήσεις ή προβλήματα με την όρασή σας αφού ξεπλύνετε τα μάτια σας, επισκεφτείτε αμέσως έναν γιατρό.
 - ❑ Αν μπει μελάνι στο στόμα σας, πηγαίστε αμέσως σε γιατρό.
- ❑ Μην αποσυναρμολογείτε την μονάδα παροχής μελανιού και το κουτί συντήρησης. Διαφορετικά, υπάρχει κίνδυνος μεταφοράς του μελανιού στα μάτια ή το δέρμα σας.
- ❑ Μην ανακινείτε τις μονάδες παροχής μελανιού πολύ δυνατά. Διαφορετικά, ενδέχεται να υπάρξει διαρροή μελανιού από τις μονάδες παροχής μελανιού.
- ❑ Διατηρείτε τα μονάδες παροχής μελανιού και το κουτί συντήρησης μακριά από παιδιά.

Συμβουλές και προειδοποιήσεις για τον εκτυπωτή



Προκειμένου να μην καταστρέψετε τον εκτυπωτή ή την περιουσία σας, διαβάστε και ακολουθήστε τις παρακάτω οδηγίες. Φυλάξτε το εγχειρίδιο, ώστε να έχετε τη δυνατότητα να ανατρέχετε σε αυτό στο μέλλον.

Συμβουλές και προειδοποιήσεις για τη ρύθμιση του εκτυπωτή

- ❑ Μη φράσσετε και μην καλύπτετε τις οπές και τα ανοίγματα του εκτυπωτή.
- ❑ Χρησιμοποιείτε μόνο τον τύπο τροφοδοσίας που αναγράφεται στην ετικέτα του εκτυπωτή.
- ❑ Αποφεύγετε να χρησιμοποιείτε πρίζες που βρίσκονται στο ίδιο κύκλωμα με φωτοτυπικά ή με συστήματα αερισμού που ενεργοποιούνται και απενεργοποιούνται τακτικά.
- ❑ Αποφεύγετε ηλεκτρικές πρίζες που ελέγχονται από διακόπτες τοίχου ή αυτόματα χρονόμετρα.
- ❑ Τοποθετήστε ολόκληρο το σύστημα υπολογιστή μακριά από πιθανές πηγές ηλεκτρομαγνητικής παρεμβολής, όπως ηχεία ή βάσεις ασύρματων τηλεφώνων.
- ❑ Τα καλώδια τροφοδοσίας ρεύματος πρέπει να τοποθετούνται με τέτοιο τρόπο, ώστε να αποφεύγεται η τριβή, κοπή, φθορά, πτύχωση και συστροφή τους. Μην τοποθετείτε αντικείμενα και μην πατάτε επάνω ή περνάτε επάνω από τα καλώδια τροφοδοσίας ρεύματος. Να προσέχετε ιδιαίτερος να κρατάτε όλα τα καλώδια τροφοδοσίας ευθεία στα άκρα.

- ❑ Αν χρησιμοποιείτε προέκταση με τον εκτυπωτή, βεβαιωθείτε ότι η συνολική ονομαστική τιμή αμπερ των συσκευών που έχουν συνδεθεί με το καλώδιο προέκτασης δεν υπερβαίνει την ονομαστική τιμή αμπερ του καλωδίου. Επίσης, βεβαιωθείτε ότι η συνολική ονομαστική τιμή αμπερ όλων των συσκευών που έχουν συνδεθεί στην πρίζα δεν υπερβαίνει την ονομαστική τιμή αμπερ της πρίζας.
- ❑ Αν σκοπεύετε να χρησιμοποιήσετε τον εκτυπωτή στη Γερμανία, η εγκατάσταση του κτιρίου πρέπει να προστατεύεται από αυτόματο διακόπτη κυκλώματος 10 ή 16 αμπερ προκειμένου να παρέχεται κατάλληλη προστασία του εκτυπωτή από βραχυκύκλωμα ή υπέρταση.
- ❑ Όταν συνδέετε τον εκτυπωτή με υπολογιστή ή με άλλη συσκευή χρησιμοποιώντας καλώδιο, βεβαιωθείτε ότι έχετε συνδέσει τους ακροδέκτες με σωστό προσανατολισμό. Κάθε ακροδέκτης έχει μόνο έναν σωστό προσανατολισμό. Αν ένας ακροδέκτης τοποθετηθεί με λάθος προσανατολισμό, μπορεί να προκληθεί βλάβη και στις δύο συσκευές που συνδέονται με το καλώδιο.
- ❑ Τοποθετήστε τον εκτυπωτή σε επίπεδη και σταθερή επιφάνεια με άφθονο χώρο περιμετρικά του εκτυπωτή. Ο εκτυπωτής δεν θα λειτουργεί σωστά, αν βρίσκεται υπό κλίση ή γωνία.
- ❑ Αφήστε χώρο πάνω από τον εκτυπωτή προκειμένου να μπορείτε να σηκώσετε πλήρως το κάλυμμα εγγράφων.
- ❑ Αφήστε αρκετό χώρο στο μπροστινό μέρος του εκτυπωτή ώστε να εξαγεται πλήρως το χαρτί.
- ❑ Αποφύγετε μέρη που υπόκεινται σε γρήγορες αλλαγές στη θερμοκρασία και την υγρασία. Επίσης, διατηρείτε τον εκτυπωτή μακριά από την άμεση ηλιακή ακτινοβολία, από ισχυρό φως και από πηγές θερμότητας.

Συμβουλές και προειδοποιήσεις για τη χρήση του εκτυπωτή

- ❑ Μην τοποθετείτε αντικείμενα στις υποδοχές του εκτυπωτή.
- ❑ Μην βάζετε το χέρι σας στο εσωτερικό του εκτυπωτή κατά τη διάρκεια της εκτύπωσης.
- ❑ Μην αγγίζετε το λευκό επίπεδο καλώδιο στο εσωτερικό του εκτυπωτή.
- ❑ Μη χρησιμοποιείτε σπρέι που περιέχουν εύφλεκτα αέρια μέσα ή γύρω από τον εκτυπωτή. Υπάρχει κίνδυνος να προκληθεί πυρκαγιά.
- ❑ Μην μετακινείτε την κεφαλή εκτύπωσης χειροκίνητα. Διαφορετικά, ενδέχεται να καταστρέψετε τον εκτυπωτή.
- ❑ Να είστε προσεκτικοί ώστε να μην εγκλωβίσετε τα δάχτυλά σας ενώ κλείνετε τη μονάδα σάρωσης.
- ❑ Μην πιέζετε με υπερβολική δύναμη το γυαλί σαρωτή όταν τοποθετείτε τα πρωτότυπα.
- ❑ Να απενεργοποιείτε πάντα τον εκτυπωτή με το κουμπί . Μην αποσυνδέετε και μην απενεργοποιείτε τον εκτυπωτή από την πρίζα, μέχρι να πάψει να αναβοσβήνει η λυχνία .
- ❑ Αν δεν πρόκειται να χρησιμοποιήσετε τον εκτυπωτή για μεγάλο χρονικό διάστημα, φροντίστε να αφαιρέσετε το καλώδιο τροφοδοσίας από την ηλεκτρική πρίζα.

Συμβουλές και προειδοποιήσεις για τη χρήση της οθόνης αφής

- ❑ Η οθόνη LCD μπορεί να έχει ορισμένα μικρά φωτεινά ή σκούρα σημεία και εξαιτίας των λειτουργιών της η φωτεινότητα ίσως δεν είναι ομαλή. Αυτό είναι φυσιολογικό και δεν αποτελεί ένδειξη βλάβης.
- ❑ Χρησιμοποιήστε μόνο στεγνό, απαλό πανί για τον καθαρισμό της. Μην χρησιμοποιείτε υγρά ή χημικά καθαριστικά.
- ❑ Το εξωτερικό κάλυμμα της οθόνης αφής μπορεί να σπάσει, αν δεχτεί μεγάλη πίεση. Αν σπάσει ή ραγίσει η επιφάνεια της οθόνης, επικοινωνήστε με τον αντιπρόσωπό σας. Μην αγγίζετε την οθόνη και μην προσπαθήσετε να απομακρύνετε τα σπασμένα γυαλιά.
- ❑ Να πατάτε την οθόνη αφής απαλά με το δάκτυλό σας. Μην ασκείτε δύναμη και μην χρησιμοποιείτε τα νύχια σας.

- ❑ Μην χρησιμοποιείτε αιχμηρά αντικείμενα, όπως στυλό ή αιχμηρά μολύβια, για να εκτελέσετε λειτουργίες.
- ❑ Τυχόν συμπύκνωση στο εσωτερικό της οθόνης αφής εξαιτίας απότομων αλλαγών στη θερμοκρασία ή την υγρασία ενδέχεται να προκαλέσουν μείωση της απόδοσης.

Συμβουλές και προειδοποιήσεις για τη σύνδεση στο διαδίκτυο

Μην συνδέετε αυτό το προϊόν απευθείας στο διαδίκτυο. Συνδέστε το σε ένα δίκτυο με προστασία από δρομολογητή ή τείχος προστασίας.

Συμβουλές και προειδοποιήσεις για τη χρήση του εκτυπωτή με ασύρματη σύνδεση

- ❑ Τα ραδιοκύματα που εκπέμπει αυτός ο εκτυπωτής ενδέχεται να επηρεάσουν δυσμενώς τη λειτουργία ιατρικού ηλεκτρονικού εξοπλισμού. Κατά τη χρήση αυτού του εκτυπωτή σε ιατρικές εγκαταστάσεις ή κοντά σε ιατρικό εξοπλισμό, ακολουθήστε τις οδηγίες του εξουσιοδοτημένου προσωπικού που εργάζεται στις ιατρικές εγκαταστάσεις και όλες τις προειδοποιήσεις και τις οδηγίες που αναγράφονται στον ιατρικό εξοπλισμό.
- ❑ Τα ραδιοκύματα που εκπέμπει αυτός ο εκτυπωτής μπορεί να επηρεάσουν δυσμενώς τη λειτουργία συσκευών αυτόματου ελέγχου, όπως αυτόματες θύρες ή συναγερμοί πυροπροστασίας, και ενδέχεται να προκληθούν ατυχήματα λόγω προβλημάτων στη λειτουργία τους. Κατά τη χρήση αυτού του εκτυπωτή κοντά σε συσκευές αυτόματου ελέγχου, ακολουθήστε όλες τις προειδοποιήσεις και τις οδηγίες που αναγράφονται σε αυτές τις συσκευές.

Σημειώσεις σχετικά με τον κωδικό πρόσβασης διαχειριστή

Αυτός ο εκτυπωτής σας επιτρέπει να ορίσετε έναν κωδικό πρόσβασης διαχειριστή για την αποτροπή μη εξουσιοδοτημένης πρόσβασης ή αλλαγών στις ρυθμίσεις της συσκευής και του δικτύου που είναι αποθηκευμένες στο προϊόν κατά τη σύνδεση σε δίκτυο.

Προεπιλεγμένη τιμή κωδικού πρόσβασης διαχειριστή

Η προεπιλεγμένη τιμή του κωδικού πρόσβασης διαχειριστή είναι εκτυπωμένη στην ετικέτα του προϊόντος, όπως αυτή που παρουσιάζεται. Η θέση στην οποία είναι επικολλημένη η ετικέτα εξαρτάται από το προϊόν και μπορεί να βρίσκεται στην πλευρά στην οποία ανοίγει το κάλυμμα, στο πίσω ή το κάτω μέρος.

Η παρακάτω εικόνα είναι ένα παράδειγμα της θέσης της ετικέτας στο πλάι του εκτυπωτή στο σημείο που ανοίγει το κάλυμμα.

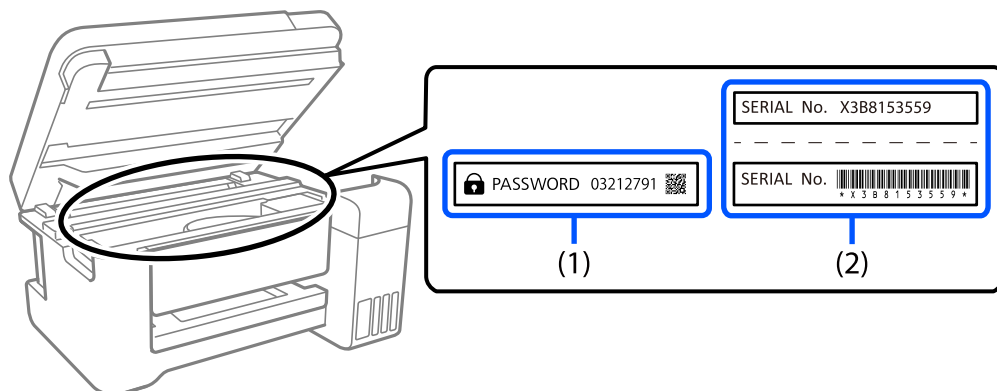

Εάν υπάρχουν δύο ετικέτες (1) και (2), η τιμή δίπλα στην ένδειξη PASSWORD στην ετικέτα στο (1) είναι η προεπιλεγμένη τιμή. Σε αυτό το παράδειγμα, η προεπιλεγμένη τιμή είναι 03212791.

Εάν είναι προσαρτημένη μόνο η ετικέτα (2), η προεπιλεγμένη τιμή είναι ο σειριακός αριθμός που είναι τυπωμένος στην ετικέτα (2). Σε αυτό το παράδειγμα, η προεπιλεγμένη τιμή είναι X3B8153559.

Αλλαγή κωδικού πρόσβασης διαχειριστή

Μπορεί να αλλάξει από τον πίνακα ελέγχου του εκτυπωτή και το Web Config. Κατά την αλλαγή του κωδικού πρόσβασης, ορίστε έναν κωδικό πρόσβασης με τουλάχιστον 8 αλφαριθμητικούς χαρακτήρες και σύμβολα ενός byte.

Σχετικές πληροφορίες

- ➔ «Αλλαγή του κωδικού πρόσβασης διαχειριστή από τον πίνακα ελέγχου» στη σελίδα 48
- ➔ «Αλλαγή του κωδικού πρόσβασης διαχειριστή από τον υπολογιστή» στη σελίδα 48

Λειτουργίες που απαιτούν την εισαγωγή του κωδικού πρόσβασης διαχειριστή

Εάν σας ζητηθεί να εισαγάγετε τον κωδικό πρόσβασης διαχειριστή κατά την εκτέλεση των παρακάτω λειτουργιών, εισαγάγετε τον κωδικό πρόσβασης διαχειριστή που έχει οριστεί στον εκτυπωτή.

- Κατά την ενημέρωση του υλικολογισμικού του εκτυπωτή από υπολογιστή ή έξυπνη συσκευή
- Κατά τη σύνδεση στις ρυθμίσεις για προχωρημένους του Web Config
- Κατά τη ρύθμιση με χρήση μιας εφαρμογής, όπως το Fax Utility, που μπορεί να αλλάξει τις ρυθμίσεις του εκτυπωτή.
- Όταν επιλέγετε ένα μενού στον πίνακα ελέγχου του εκτυπωτή που έχει κλειδωθεί από το διαχειριστή σας.

Σχετικές πληροφορίες

- ➔ «Στοιχεία-στόχος για το Ρύθμιση κλειδώματος» στη σελίδα 452

Αρχειοποίηση κωδικού πρόσβασης διαχειριστή

Μπορείτε να επαναφέρετε τον κωδικό πρόσβασης διαχειριστή στις προεπιλεγμένες ρυθμίσεις από το μενού ρυθμίσεων διαχειριστή. Αν ξεχάσετε τον κωδικό πρόσβασης και δεν μπορείτε να επιστρέψετε στις προεπιλεγμένες ρυθμίσεις, πρέπει να επικοινωνήσετε με την υποστήριξη της Epson για να ζητήσετε τεχνική υποστήριξη.

Σχετικές πληροφορίες

- ➔ «Αλλαγή του κωδικού πρόσβασης διαχειριστή από τον πίνακα ελέγχου» στη σελίδα 48
- ➔ «Αλλαγή του κωδικού πρόσβασης διαχειριστή από τον υπολογιστή» στη σελίδα 48
- ➔ «Αναζήτηση βοήθειας» στη σελίδα 522

Συμβουλές για χρήση συσκευών μνήμης

Όταν συνδέετε μια συσκευή μνήμης στον εκτυπωτή, κάθε συσκευή που βρίσκεται στο ίδιο δίκτυο με τον εκτυπωτή μπορεί να έχει τη δυνατότητα πρόσβασης στα δεδομένα της συσκευής μνήμης.

Για να αποτρέψετε την πρόσβαση, θα χρειαστεί να απενεργοποιήσετε την ακόλουθη ρύθμιση στο Web Config.

Καρτέλα Δίκτυο > Δίκτυο MS > Κοινή χρήση αρχείων

Συμβουλές και προειδοποιήσεις για τη μεταφορά ή αποθήκευση του εκτυπωτή

- Κατά την αποθήκευση ή τη μεταφορά του εκτυπωτή, αποφύγετε την τοποθέτησή του υπό κλίση, κάθετα ή ανάποδα. Διαφορετικά ενδέχεται να διαρρεύσει μελάνι.
- Πριν μεταφέρετε τον εκτυπωτή, βεβαιωθείτε ότι η κεφαλή εκτύπωσης βρίσκεται στην αρχική (τέρμα δεξιά) θέση και έχει εγκατασταθεί η μονάδα παροχής μελανιού.

Προστασία των προσωπικών σας δεδομένων

Όταν δώσετε τον εκτυπωτή σε κάποιον άλλον ή τον απορρίψετε, διαγράψτε όλες τις προσωπικές πληροφορίες σας που είναι αποθηκευμένες στη μνήμη του εκτυπωτή επιλέγοντας **Ρυθμίς > Γενικές ρυθμίσεις > Διαχείριση συστήματος > Επαναφ. εργοστ. ρυθμίς. > Απαλοιφή δεδομέν & ρυθμίς** στον πίνακα ελέγχου. Επίσης, βεβαιωθείτε ότι διαγράψατε τα δεδομένα από την εσωτερική μνήμη του εκτυπωτή, επιλέγοντας **Ρυθμίς > Γενικές ρυθμίσεις > Διαχείριση συστήματος > Εκκαθ. δεδομ. εσωτ. μνήμης > Γρ. PDL, μακρ., χώρ. εργ.** στον πίνακα ελέγχου.

Ονόματα και λειτουργίες τμημάτων

Μπροστά. 23

Εσωτερικό. 25

Πίσω. 27

Μπροστά

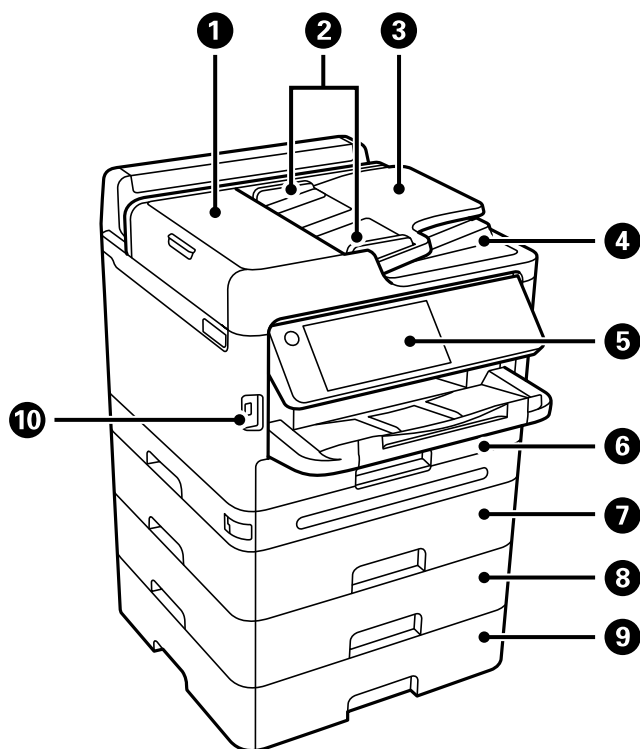

1	Κάλυμμα ADF (Αυτόματος τροφοδότης εγγράφων) (F)	Ανοίξτε το για να αφαιρέσετε πρωτότυπα που έχουν εμπλακεί στον αυτόματο τροφοδότη εγγράφων (ADF).
2	Οδηγοί άκρων ADF	Τροφοδοτεί τα πρωτότυπα απευθείας στον εκτυπωτή. Σύρετε στα άκρα των πρωτοτύπων.
3	Δίσκος εισαγωγής ADF	Τροφοδοτεί τα πρωτότυπα αυτόματα.
4	Δίσκος εξόδου ADF	Συγκρατεί τα πρωτότυπα που εξέρχονται από τον αυτόματο τροφοδότη εγγράφων (ADF).
5	Πίνακας ελέγχου	Σας επιτρέπει να πραγματοποιείτε ρυθμίσεις και να εκτελείτε λειτουργίες στον εκτυπωτή. Εμφανίζει επίσης την κατάσταση του εκτυπωτή.
6	Κασέτα χαρτιού 1 ή Κασέτα χαρτιού (C1)	Φορτώνει χαρτί.
7	Κασέτα χαρτιού 2 (C2)	Προαιρετική μονάδα κασέτας χαρτιού. Φορτώνει χαρτί. Μπορείτε να εγκαταστήσετε έως και 3 μονάδες κασέτας χαρτιού.
8	Κασέτα χαρτιού 3 (C3)	
9	Κασέτα χαρτιού 4 (C4)	
10	Θύρα USB εξωτερικής διασύνδεσης	Συνδέει τις συσκευές μνήμης.

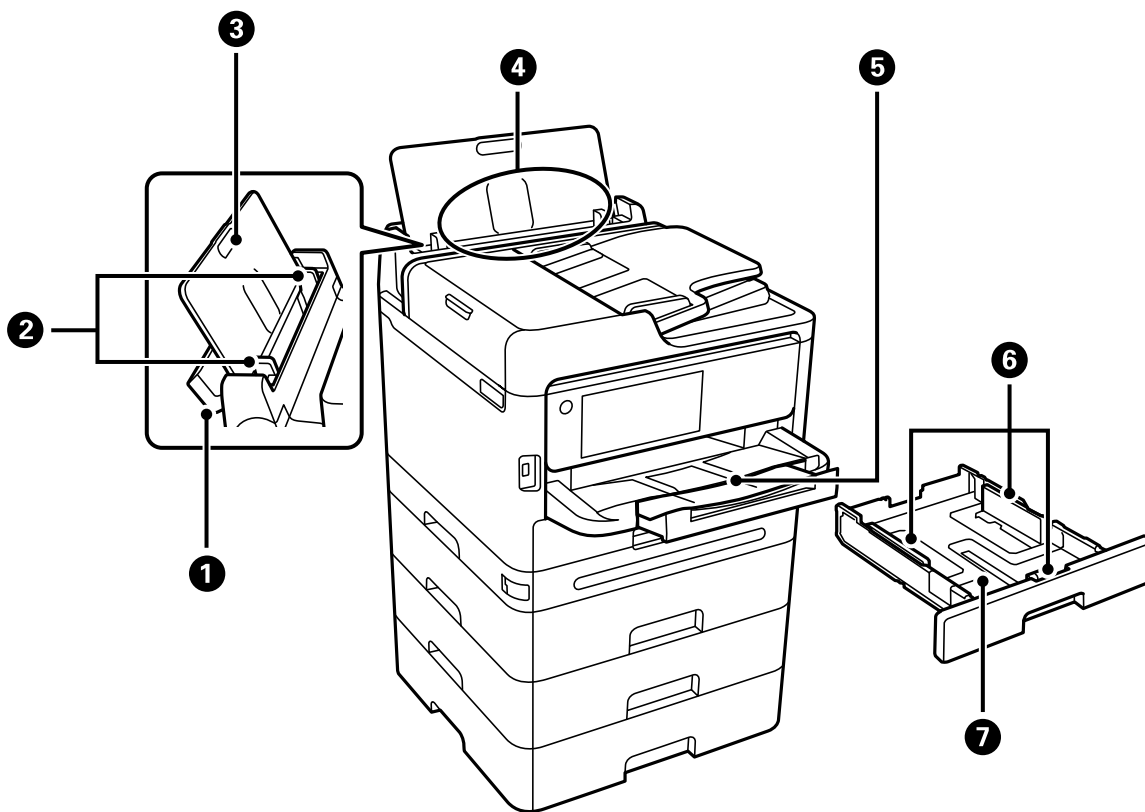

1	Κάλυμμα δίσκου χαρτιού	Εμποδίζει ξένες ουσίες να εισέλθουν στον εκτυπωτή. Κρατάτε συνήθως αυτό το κάλυμμα κλειστό.
2	Οδηγοί άκρων	Τροφοδοτεί το χαρτί απευθείας στον εκτυπωτή. Σύρετε τα άκρα του χαρτιού.
3	Στήριξη χαρτιού	Στηρίζει το τοποθετημένο χαρτί.
4	Δίσκος χαρτιού (B)	Φορτώνει χαρτί.
5	Δίσκος εξόδου	Συγκρατεί το χαρτί που έχει εξέλθει. Τραβήξτε τον δίσκο με το χέρι και πιέστε προς τα πίσω για αποθήκευση.
6	Οδηγοί άκρων	Τροφοδοτεί το χαρτί απευθείας στον εκτυπωτή. Σύρετε τα άκρα του χαρτιού.
7	Κασέτα χαρτιού	Φορτώνει χαρτί.

Εσωτερικό

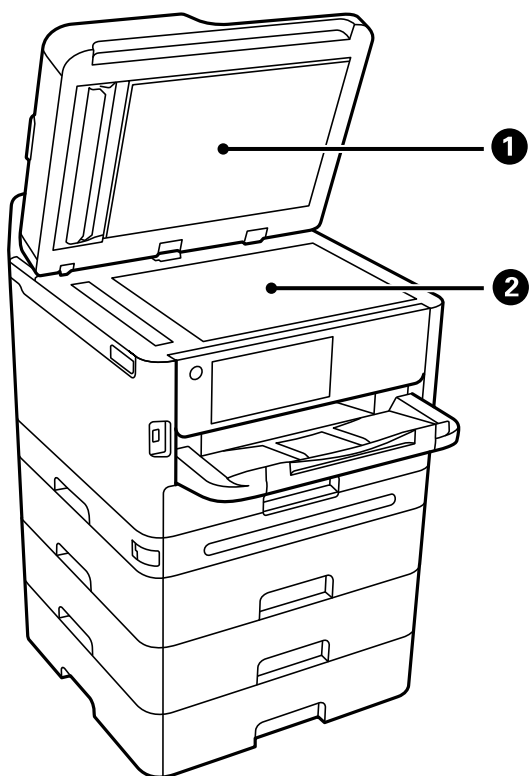

1	Κάλυμμα εγγράφων	Αποκλείει το εξωτερικό φως κατά τη σάρωση.
2	Γυαλί σαρωτή	Τοποθετήστε τα πρωτότυπα. Μπορείτε να τοποθετήσετε πρωτότυπα που δεν τροφοδοτούνται από τον ADF, όπως φακέλοι ή χοντρά βιβλία.

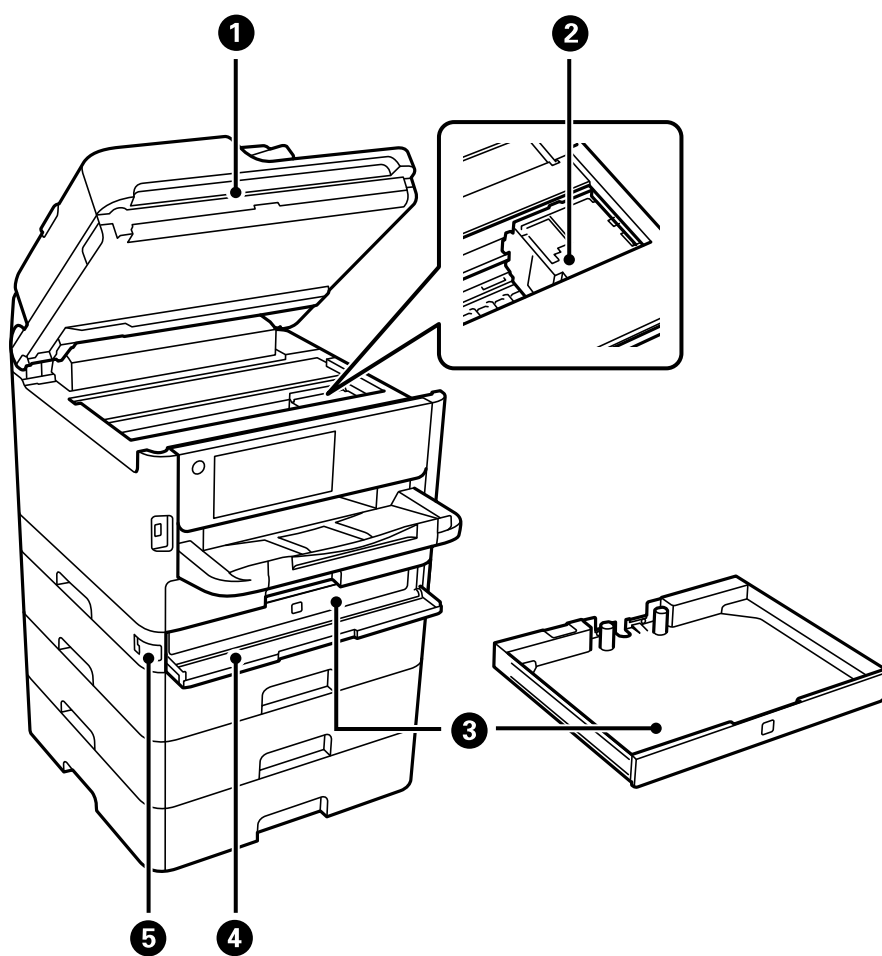

❶	Μονάδα σαρωτή (J)	Σαρώνει τα τοποθετημένα πρωτότυπα. Ανοίξτε για να αφαιρέσετε εμπλοκές χαρτιού. Αυτή η μονάδα θα πρέπει να παραμένει κλειστή.
❷	Κεφαλή εκτύπωσης	Εκτοξεύει μελάνι.
❸	Δίσκος μελανιού	Ορίζει μία μονάδα παροχής μελανιού.
❹	Κάλυμμα μελανιού (A)	Ανοίξτε όταν αντικαθιστάτε μονάδες παροχής μελανιού.
❺	Κλειδίωμα καλύμματος	Κλειδώνει το κάλυμμα μελανιού.

Πίσω

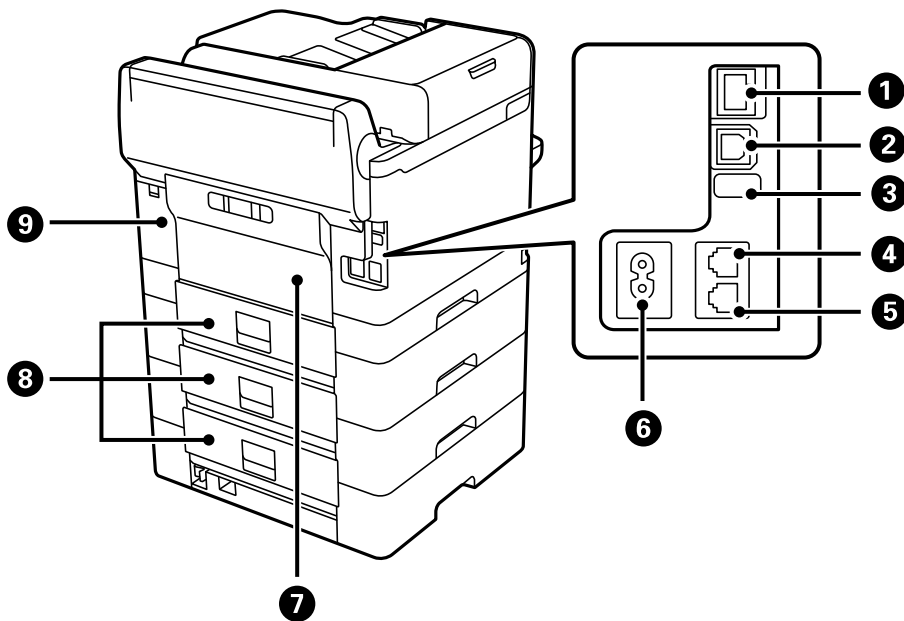

1	Θύρα LAN	Συνδέει ένα καλώδιο LAN.
2	Θύρα USB	Συνδέει ένα καλώδιο USB για σύνδεση με έναν υπολογιστή.
3	Θύρα USB υπηρεσίας	Θύρα USB για μελλοντική χρήση. Μην αφαιρείτε το αυτοκόλλητο.
4	Θύρα LINE	Συνδέει μια γραμμή τηλεφώνου.
5	Θύρα EXT.	Συνδέει εξωτερικές συσκευές τηλεφώνου.
6	Είσοδος AC	Συνδέει το καλώδιο τροφοδοσίας.
7	Πίσω κάλυμμα (D)	Ανοίξτε όταν αντικαθιστάτε τον κύλινδρο συλλογής ή κατά την αφαίρεση χαρτιού που έχει εμπλακεί.
8	Πίσω κάλυμμα (E)	Ανοίξτε όταν αντικαθιστάτε τον κύλινδρο συλλογής ή κατά την αφαίρεση χαρτιού που έχει εμπλακεί.
9	Κάλυμμα κουτιού συντήρησης (H)	Ανοίξτε κατά την αντικατάσταση του κουτιού συντήρησης. Το κουτί συντήρησης είναι ένας περιέκτης, ο οποίος συλλέγει μια πολύ μικρή περίσσεια ποσότητα μελανιού κατά τη διάρκεια του καθαρισμού ή της εκτύπωσης.

Οδηγός για τον Πίνακα ελέγχου

Πίνακας ελέγχου.	29
Ρύθμιση παραμέτρων αρχικής οθόνης.	30
Διαμόρφωση οθόνης μενού.	32
Ρύθμιση παραμέτρων οθόνης Job/Status.	33
Εισαγωγή χαρακτήρων.	35

Πίνακας ελέγχου

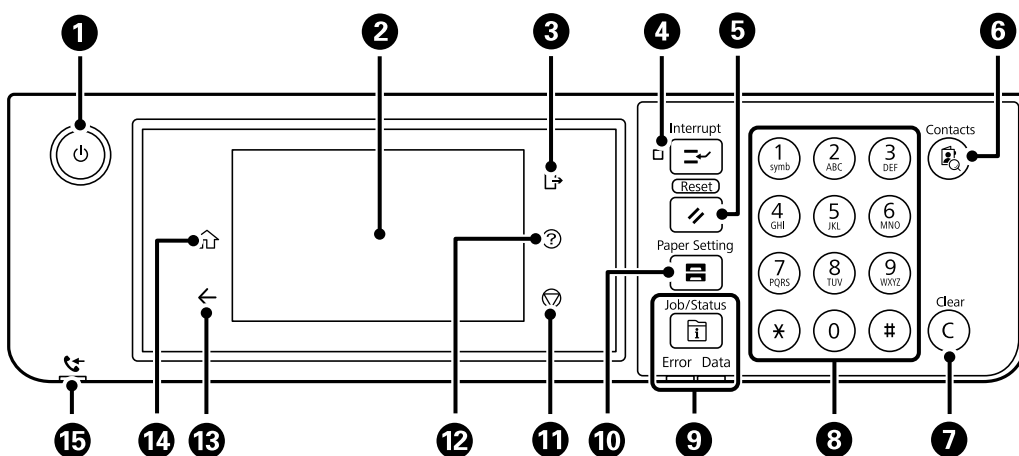



1	<p>Ενεργοποιεί ή απενεργοποιεί τον εκτυπωτή.</p> <p>Βγάλτε το καλώδιο τροφοδοσίας από την πρίζα, αφού βεβαιωθείτε ότι έχει σβήσει η λυχνία λειτουργίας.</p>
2	<p>Εμφανίζει στοιχεία ρύθμισης και μηνύματα.</p> <p>Όταν δεν εκτελούνται λειτουργίες για μια συγκεκριμένη χρονική περίοδο, ο εκτυπωτής εισέρχεται σε κατάσταση αναστολής λειτουργίας και η οθόνη σβήνει. Πατήστε οπουδήποτε στην οθόνη αφής για να ενεργοποιήσετε την προβολή. Ανάλογα με τις τρέχουσες ρυθμίσεις, το πάτημα των κουμπιών στον πίνακα ελέγχου επαναφέρει τον εκτυπωτή από την κατάσταση αναμονής.</p>
3	<p>Γίνεται αποσύνδεση από τον εκτυπωτή, όταν το Έλεγχος πρόσβασης είναι ενεργοποιημένο.</p> <p>Όταν το Έλεγχος πρόσβασης είναι απενεργοποιημένο, απενεργοποιείται κι αυτό.</p>
4	<p>Θέτει την τρέχουσα εργασία εκτύπωσης σε παύση και επιτρέπει να διακόπτετε άλλες εργασίες που έχει ήδη λάβει ο εκτυπωτής, να διακόπτετε λειτουργίες αντιγραφής κ.ο.κ. Ωστόσο, δεν μπορείτε να διακόψετε μια νέα εργασία από τον υπολογιστή.</p> <p>Πατήστε ξανά αυτό το κουμπί για να επανεκκινήσετε μια εργασία σε παύση.</p>
5	<p>Επαναφέρει όλες τις τρέχουσες ρυθμίσεις σε ρυθμίσεις προεπιλεγμένες από τον χρήστη. Εάν δεν έχουν γίνει προεπιλεγμένες ρυθμίσεις από τον χρήστη, επαναφέρετε τις εργοστασιακές ρυθμίσεις.</p>
6	<p>Εμφανίζει τη λίστα Επαφές. Μπορείτε να καταχωρίσετε, να επεξεργαστείτε ή να διαγράψετε επαφές.</p>
7	<p>Καταργεί ρυθμίσεις αριθμών, όπως τον αριθμό αντιγράφων.</p>
8	<p>Εισάγει αριθμούς, χαρακτήρες και σύμβολα.</p>
9	<p>Εμφανίζει το μενού Job/Status. Μπορείτε να ελέγξετε την κατάσταση του εκτυπωτή και το ιστορικό των εργασιών.</p> <p>Η λυχνία σφάλματος στα αριστερά αναβοσβήνει ή ανάβει όταν παρουσιάζεται σφάλμα.</p> <p>Η λυχνία δεδομένων στα δεξιά αναβοσβήνει όταν ο εκτυπωτής επεξεργάζεται δεδομένα. Ανάβει όταν υπάρχουν εργασίες σε ουρά.</p>
10	<p>Εμφανίζει την οθόνη Ρύθμιση χαρτιού. Επιλέξτε το μέγεθος και τον τύπο χαρτιού για κάθε προέλευση χαρτιού.</p>
11	<p>Διακόπτει την τρέχουσα λειτουργία.</p>
12	<p>Εμφανίζει την οθόνη Βοήθεια.</p> <p>Εδώ μπορείτε να βρείτε λύσεις σε προβλήματα.</p>

13	Επιστρέφει στην προηγούμενη οθόνη.
14	Εμφανίζει την αρχική οθόνη.
15	Ανάβει όταν τα ληφθέντα έγγραφα, που δεν έχουν αναγνωσθεί, εκτυπωθεί ή αποθηκευτεί ακόμα, αποθηκεύονται στη μνήμη του εκτυπωτή.

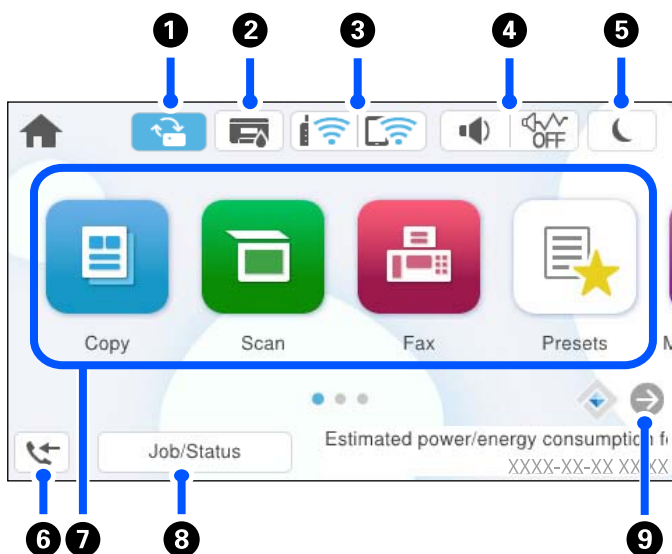

Ρύθμιση παραμέτρων αρχικής οθόνης







1		Αυτό εμφανίζεται όταν υπάρχει διαθέσιμη μια ενημέρωση υλικολογισμικού. Πατήστε το για να ενημερώσετε το υλικολογισμικό, για τη βελτίωση των δυνατοτήτων του εκτυπωτή. Συνιστούμε τη χρήση του εκτυπωτή με την τελευταία έκδοση του υλικολογισμικού.
2		Εμφανίζει την οθόνη Κατάστ. εκτυπωτή. Μπορείτε να ελέγξετε τα επίπεδα μελανιού και την διάρκεια ωφέλιμης ζωής του κουτιού συντήρησης κατά προσέγγιση.
3		Εμφανίζει την κατάσταση της σύνδεσης δικτύου. Ανατρέξτε στα εξής για περισσότερες λεπτομέρειες. «Οδηγός στο εικονίδιο δικτύου» στη σελίδα 31
4		Εμφανίζει την οθόνη Ρυθμίσεις ήχου συσκευής. Μπορείτε να ορίσετε τις ρυθμίσεις Αθόρυβο και Αθόρυβη λειτουργία. Μπορείτε επίσης να προσπελάσετε το μενού Ήχοι από αυτή την οθόνη. Μπορείτε, επίσης, να πραγματοποιήσετε αυτήν τη ρύθμιση από το μενού Ρυθμίσ.
		Υποδεικνύει εάν έχει οριστεί λειτουργία Αθόρυβη λειτουργία για τον εκτυπωτή. Όταν ενεργοποιείται αυτή η λειτουργία, ο θόρυβος που παράγεται από τις εργασίες του εκτυπωτή μειώνεται, αλλά ενδέχεται επίσης να μειωθεί και η ταχύτητα εκτύπωσης. Ωστόσο, ο θόρυβος μπορεί να μην μειωθεί ανάλογα με τον επιλεγμένο τύπο χαρτιού και την ποιότητα εκτύπωσης.
		Υποδεικνύει ότι έχει οριστεί λειτουργία Αθόρυβο για τον εκτυπωτή.

5		Επιλέξτε το εικονίδιο για να ενεργοποιήσετε την κατάσταση αναστολής λειτουργίας. Όταν το εικονίδιο είναι γκριζαρισμένο, ο εκτυπωτής δεν μπορεί να εισέλθει στην κατάσταση αναστολής λειτουργίας.
6		Εμφανίζει την οθόνη Πληροφορίες δεδομένων φαξ. Ο αριθμός που εμφανίζεται υποδεικνύει τον αριθμό φαξ που δεν έχετε διαβάσει, εκτυπώσει ή αποθηκεύσει ακόμα.
7		<p>Εμφανίζει κάθε μενού.</p> <ul style="list-style-type: none"> <input type="checkbox"/> Αντιγραφή Σας επιτρέπει να αντιγράφετε έγγραφα. <input type="checkbox"/> Σάρωση Σας επιτρέπει να σαρώσετε έγγραφα και να τα αποθηκεύσετε σε μια συσκευή μνήμης ή υπολογιστή. <input type="checkbox"/> Φαξ Σας επιτρέπει την αποστολή φαξ. <input type="checkbox"/> Προκαθορ. Σας επιτρέπει να καταγράψετε ρυθμίσεις που χρησιμοποιείτε συχνά για αντιγραφή, σάρωση ή αποστολή φαξ ως προεπιλογή. <input type="checkbox"/> Συσκευή μνήμης Σας επιτρέπει να εκτυπώνετε δεδομένα JPEG, TIFF ή PDF σε μια συσκευή μνήμης, όπως μια μονάδα δίσκου USB flash που συνδέεται στον εκτυπωτή. <input type="checkbox"/> Πλαίσιο φαξ Σας επιτρέπει να αποθηκεύετε ληφθέντα έγγραφα, έγγραφα προς αποστολή ή έγγραφα για φαξ ανίχνευσης. <input type="checkbox"/> Εκτύπ. από εσωτ. μν. Σας επιτρέπει να αποθηκεύετε προσωρινά εργασίες που έχουν σταλεί από το πρόγραμμα οδήγησης εκτυπωτή στη μνήμη του εκτυπωτή πριν την εκτύπωση. Μπορείτε να εκτυπώσετε μια εργασία που προστατεύεται από κωδικό πρόσβασης και να ελέγξετε εκτυπώσεις όταν εκτυπώνετε πολλαπλά αντίγραφα. <input type="checkbox"/> Συντήρηση Εμφανίζει τα μενού που προτείνονται για τη βελτίωση της ποιότητας των εκτυπώσεών σας, όπως η αποκατάσταση των φραγμένων ακροφυσίων εκτυπώνοντας ένα μοτίβο ελέγχου ακροφυσίων και εκτελώντας καθαρισμό κεφαλής, καθώς και η αποκατάσταση του θολώματος ή των λωρίδων πραγματοποιώντας ευθυγράμμιση της κεφαλής εκτύπωσης. Μπορείτε, επίσης, να πραγματοποιήσετε αυτήν τη ρύθμιση από το μενού Ρυθμίσ. <p>Ρυθμίσ > Συντήρηση</p> <ul style="list-style-type: none"> <input type="checkbox"/> Ρυθμίσ Σας επιτρέπει να πραγματοποιείτε ρυθμίσεις σχετικές με τη συντήρηση, τις ρυθμίσεις εκτυπωτή και λειτουργίες.
8	Εργασία/ Κατάσταση	Εμφανίζει εν εξελίξει εργασίες σε αναμονή. Πατήστε για προβολή του τύπου εργασιών, χρονομέτρου άφιξης, ονομάτων χρηστών κ.ο.κ. σε μορφή λίστας. Ο αριθμός που εμφανίζεται υποδεικνύει τον αριθμό εργασιών που είναι σε αναμονή.
9		Πραγματοποιεί κύλιση της οθόνης στα δεξιά.





Οδηγός στο εικονίδιο δικτύου

	Ο εκτυπωτής δεν είναι συνδεδεμένος σε ενσύρματο (Ethernet) δίκτυο ή ασύρματο δίκτυο (Wi-Fi).
	Ο εκτυπωτής είναι συνδεδεμένος σε ενσύρματο (Ethernet) δίκτυο.

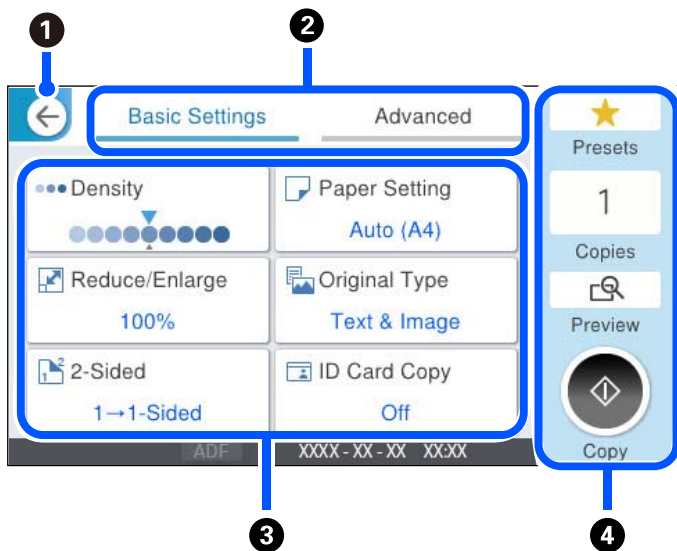
	Ο εκτυπωτής αναζητεί SSID, δεν έχει καθοριστεί διεύθυνση IP ή αντιμετωπίζει πρόβλημα με ένα ασύρματο (Wi-Fi) δίκτυο.
	Ο εκτυπωτής είναι συνδεδεμένος σε ασύρματο (Wi-Fi) δίκτυο. Ο αριθμός των γραμμών υποδηλώνει την ισχύ του σήματος της σύνδεσης. Όσο περισσότερες οι γραμμές, τόσο πιο ισχυρή είναι η σύνδεση.
	Ο εκτυπωτής δεν είναι συνδεδεμένος σε ασύρματο (Wi-Fi) δίκτυο σε λειτουργία Wi-Fi Direct (Simple AP).
	Ο εκτυπωτής είναι συνδεδεμένος σε ασύρματο (Wi-Fi) δίκτυο σε λειτουργία Wi-Fi Direct (Simple AP).

Διαμόρφωση οθόνης μενού



1	Επιστρέφει στην προηγούμενη οθόνη.
2	Αλλάζει τη λίστα ρυθμίσεων χρησιμοποιώντας τις καρτέλες. Η καρτέλα Βασικές ρυθμίσεις εμφανίζει στοιχεία που χρησιμοποιούνται συχνά. Η καρτέλα Σύνθετα εμφανίζει άλλα στοιχεία που μπορείτε να ρυθμίσετε ανάλογα με τις απαιτήσεις σας.
3	<p>Εμφανίζει μια λίστα με τα στοιχεία ρυθμίσεων. Όταν εμφανίζεται το , μπορείτε να δείτε επιπλέον πληροφορίες επιλέγοντας το εικονίδιο. Πραγματοποιήστε ρυθμίσεις επιλέγοντας το στοιχείο ή προσθέτοντας ένα σημάδι ελέγχου.</p> <p>Όταν έχετε αλλάξει ένα στοιχείο από την προεπιλογή χρήστη ή την εργοστασιακή προεπιλογή, το  εμφανίζεται στο στοιχείο.</p> <p>Το  εμφανίζεται όταν η ρύθμιση είναι φιλική προς το περιβάλλον.</p> <p>Τα γκριζοχρωμένα στοιχεία δεν είναι διαθέσιμα. Επιλέξτε ένα στοιχείο για να ελέγξετε γιατί δεν είναι διαθέσιμο.</p> <p>Εάν προκύψουν τυχόν προβλήματα, εμφανίζεται το  στο στοιχείο. Επιλέξτε το εικονίδιο για να ελέγξετε πώς μπορείτε να λύσετε το πρόβλημα.</p>

4	Ξεκινά λειτουργίες χρησιμοποιώντας τις τρέχουσες ρυθμίσεις. Τα στοιχεία διαφέρουν ανάλογα με το μενού.	
	Προκαθορ.	Εμφανίζει τη λίστα προεπιλογών. Μπορείτε να καταγράψετε μια τρέχουσα ρύθμιση ως προεπιλογή ή να φορτώσετε καταχωρημένες προεπιλογές.
	Αντίγρ.	Εμφανίζει το πληκτρολόγιο στην οθόνη που σας επιτρέπει να εισαγάγετε τον αριθμό αντιγράφων.
	Προεπισ	Εμφανίζει μια προεπισκόπηση της εικόνας πριν από την εκτύπωση, την αντιγραφή ή την αποστολή φαξ.
	◇	Ξεκινά την εκτύπωση, αντιγραφή, σάρωση ή αποστολή φαξ.

Ρύθμιση παραμέτρων οθόνης Job/Status

Πατήστε το κουμπί  για να εμφανιστεί το μενού Job/Status. Μπορείτε να ελέγχετε την κατάσταση του εκτυπωτή ή των εργασιών.

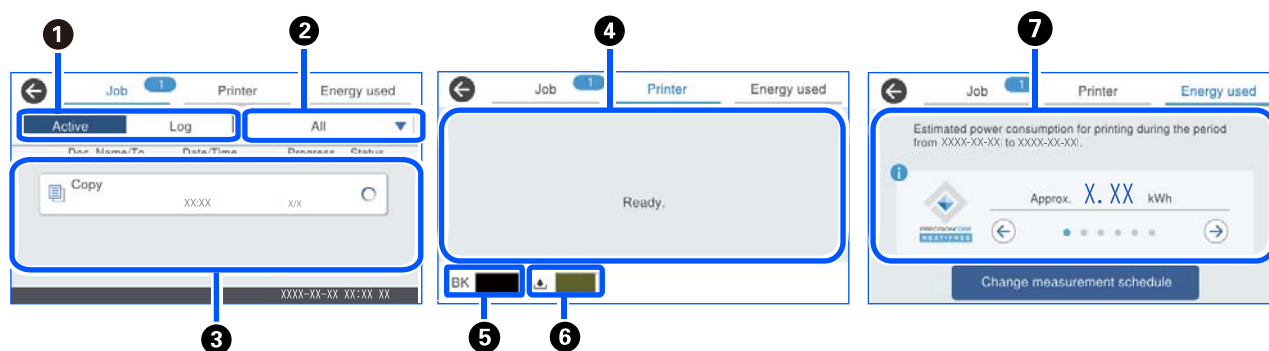

1	Εναλλάσσει τις λίστες που εμφανίζονται.
2	Φιλτράρει τις εργασίες ανά λειτουργία.
3	Επιλέγοντας Ενεργό , εμφανίζεται μια λίστα με τις εργασίες που είναι σε εξέλιξη και τις εργασίες που είναι σε αναμονή για επεξεργασία. Επιλέγοντας Αρχείο καταγρ. , εμφανίζεται το ιστορικό εργασιών. Μπορείτε να ακυρώσετε εργασίες ή να ελέγξετε τον κωδικό σφάλματος που εμφανίζεται στο ιστορικό, σε περίπτωση που μια εργασία έχει αποτύχει.
4	Εμφανίζει τα σφάλματα που ενδεχομένως έχουν παρουσιαστεί στον εκτυπωτή. Επιλέξτε το σφάλμα από τη λίστα για να εμφανιστεί το μήνυμα του σφάλματος.
5	Υποδεικνύει την κατά προσέγγιση στάθμη των μελανιών.
6	Υποδεικνύει κατά προσέγγιση τη διάρκεια της ωφέλιμης διάρκειας ζωής του κουτιού συντήρησης.

7	<p>Εμφανίζει την εκτιμώμενη κατανάλωση ρεύματος.</p> <p>Η εμφανιζόμενη ποσότητα ρεύματος είναι μια ενδεικτική τιμή για γενική χρήση και μπορεί να διαφέρει ανάλογα με τον τρόπο χρήσης του προϊόντος.</p> <p>Υπολογίζεται χρησιμοποιώντας τον εξής τύπο.</p> <p><Ποσότητα ρεύματος που απαιτείται για την εκτύπωση σε ένα φύλλο χαρτιού * με αυτό το προϊόν>×<Αριθμός των φύλλων που έχουν εκτυπωθεί τις προηγούμενες 7 ημέρες></p> <p>Δείτε την ακόλουθη επεξήγηση για λεπτομέρειες σχετικά την κατανάλωση ρεύματος αυτού του προϊόντος.</p> <p>* Τα δεδομένα που χρησιμοποιούνται για την εκτύπωση ενός φύλλου χαρτιού είναι τα δεδομένα μέτρησης τιμής TEC κατά ISO / IEC10561 1999 μοτίβο δοκιμής A.</p> <p>Σχετικά με την κατανάλωση ρεύματος αυτού του προϊόντος</p> <p>Η τιμή TEC¹ αυτού του προϊόντος είναι περίπου το 1/2 της τυπικής τιμής² που χρειάζεται η συμμόρφωση με το διεθνές πρόγραμμα Energy Star.</p>
----------	--

*1 TEC είναι μια συντομογραφία για τον όρο «Typical Electricity Consumption» (Τυπική κατανάλωση ρεύματος) και αντιστοιχεί στην κατανάλωση ρεύματος (kWh) για μια τυπική εβδομάδα (5 ημέρες επαναλαμβανόμενης λειτουργίας και αδράνειας / απενεργοποίησης + 2 ημέρες αδράνειας / απενεργοποίησης). Η τιμή αυτή χρησιμοποιείται ως τιμή αναφοράς για τη συμμόρφωση με το διεθνές πρόγραμμα «Energy Star».

Η τιμή TEC αυτού του προϊόντος υπολογίζεται ανεξάρτητα από την Epson με βάση το πρότυπο TEC της μεθόδου μέτρησης του διεθνούς προγράμματος Energy Star. Ανατρέξτε στην τοποθεσία web της Epson ή επικοινωνήστε με την υποστήριξη της Epson για την τιμή TEC αυτού του προϊόντος και τις συνθήκες μέτρησής του.

*2 Οι πρότυπες τιμές για τη συμμόρφωση με το διεθνές πρόγραμμα Energy Star ορίζονται έτσι ώστε το κορυφαίο 25% των προϊόντων με εξαιρετικές επιδόσεις στην εξοικονόμηση ενέργειας να συμμορφώνονται με αυτό το πρότυπο.

Σχετικές πληροφορίες

➔ «Ο κωδικός σφάλματος εμφανίζεται στο μενού κατάστασης» στη σελίδα 352

Δέσμευση εργασίας



Μπορείτε να δεσμεύσετε εργασίες κατά την αντιγραφή ή εκτύπωση όταν δεν χρησιμοποιείτε τον αυτόματο τροφοδότη εγγράφων (ADF) ή το Γυαλί σαρωτή.







Δεν χρειάζεται να εκτελέσετε οποιεσδήποτε ενέργειες για τη δέσμευση εργασιών. Εάν επιλέξετε  κατά τη διάρκεια φυσιολογικής λειτουργίας, η εργασία εκτελείται αμέσως όταν ολοκληρωθεί η τρέχουσα εργασία.

Μπορείτε να δεσμεύσετε έως και 150 από τους παρακάτω τύπους εργασιών, συμπεριλαμβανομένης της τρέχουσας εργασίας.

- Εκτύπωση
- Αντιγραφή
- Αποστολή φαξ

Οδηγός για το εικονίδιο εργασίας

	Υποδεικνύει μια εργασία εκτύπωσης αντιγραφής.
	Υποδεικνύει μια εργασία εκτύπωσης εκτός της αντιγραφής, όπως η εκτύπωση σε εξωτερική συσκευή.

	Υποδεικνύει μια εργασία εκτύπωσης αναφοράς, όπως η εκτύπωση μιας αναφοράς φαξ.
	Υποδεικνύει μια εργασία αποστολής δεδομένων, όπως η αποστολή δεδομένων σάρωσης.
	Υποδεικνύει μια εργασία λήψης φαξ.
	Υποδεικνύει μια εργασία αποστολής φαξ.
	Υποδεικνύει μια εργασία εκτύπωσης ληφθέντος φαξ.
	Υποδεικνύει μια εργασία αποθήκευσης δεδομένων, όπως η αποθήκευση σε εξωτερική μνήμη φαξ.
	Υποδεικνύει μια εργασία αποστολής email, όπως η σάρωση σε email.

Εισαγωγή χαρακτήρων

Μπορείτε να πληκτρολογήσετε χαρακτήρες και σύμβολα χρησιμοποιώντας το πληκτρολόγιο της οθόνης κατά τη δημιουργία συνδέσεων δικτύου και ούτω καθεξής.

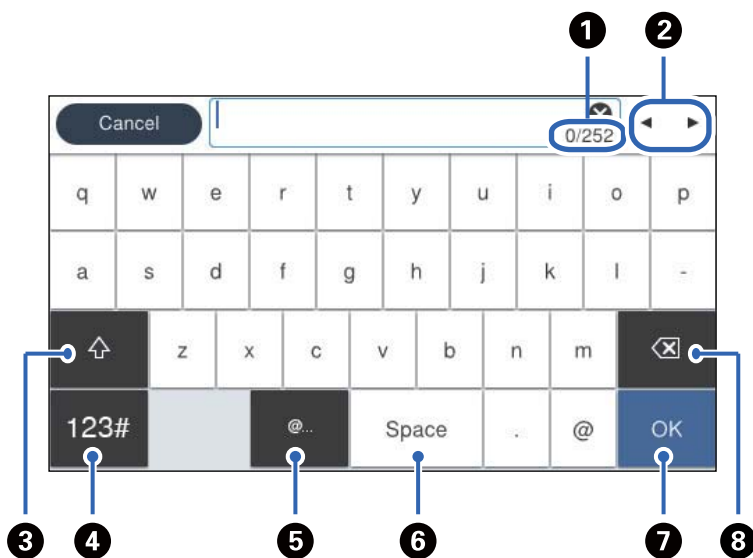

1	Υποδεικνύει τον αριθμό χαρακτήρων.
2	Μετακινεί τον δρομέα στη θέση εισαγωγής.
3	Πραγματοποιεί εναλλαγή μεταξύ πεζών και κεφαλαίων ή αριθμών και συμβόλων.

<p>4</p>	<p>Αλλάζει τον τύπο χαρακτήρων.</p> <p>123# : μπορείτε να εισαγάγετε αριθμούς και σύμβολα.</p> <p>ABC : μπορείτε να εισαγάγετε γράμματα.</p>
<p>5</p>	<p>Εισάγει διευθύνσεις τομέα ηλεκτρονικού ταχυδρομείου ή URL που χρησιμοποιούνται συχνά, απλά επιλέγοντας το στοιχείο.</p>
<p>6</p>	<p>Εισαγάγει ένα διάστημα.</p>
<p>7</p>	<p>Εισάγει ένα χαρακτήρα.</p>
<p>8</p>	<p>Διαγράφει ένα χαρακτήρα προς τα αριστερά.</p>

Προετοιμασία του εκτυπωτή και πραγματοποίηση των αρχικών ρυθμίσεων

Σύνοψη για την προετοιμασία του εκτυπωτή και την πραγματοποίηση των αρχικών ρυθμίσεων.	38
Εγκατάσταση των προαιρετικών μονάδας κασέτας χαρτιού.	41
Σύνδεση συσκευής ελέγχου ταυτότητας.	46
Δημιουργία σύνδεσης δικτύου και πραγματοποίηση ρυθμίσεων.	48
Προετοιμασία και ρύθμιση του εκτυπωτή ανάλογα με τη χρήση.	67
Ρυθμίσεις για εκτύπωση, σάρωση, αντιγραφή και φαξ.	113
Προβλήματα κατά την πραγματοποίηση ρυθμίσεων.	150

Σύνοψη για την προετοιμασία του εκτυπωτή και την πραγματοποίηση των αρχικών ρυθμίσεων

Η ενότητα αυτή επεξηγεί τις ενέργειες που απαιτούνται για τη σύνδεση του εκτυπωτή σε ένα δίκτυο και τη χρήση του ως κοινόχρηστο εκτυπωτή.

Οι ενέργειες αυτές πρέπει να πραγματοποιούνται από τον διαχειριστή του εκτυπωτή.

Σχετικές πληροφορίες

- ➔ «Προετοιμασία του εκτυπωτή» στη σελίδα 38
- ➔ «Προστασία ρυθμίσεων με χρήση του κλειδώματος πίνακα» στη σελίδα 49
- ➔ «Διαμόρφωση σύνδεσης δικτύου» στη σελίδα 38
- ➔ «Σύνοψη των απαραίτητων ενεργειών προετοιμασίας για κάθε δυνατότητα» στη σελίδα 39
- ➔ «Πραγματοποίηση ρυθμίσεων εκτύπωσης» στη σελίδα 40

Προετοιμασία του εκτυπωτή

Κατά τη διάρκεια του προπαρασκευαστικού σταδίου, εγκαταστήστε τα προαιρετικά στοιχεία ή μια συσκευή ελέγχου ταυτότητας, ανάλογα με τις απαιτήσεις.

Σχετικές πληροφορίες

- ➔ «Εγκατάσταση των προαιρετικών μονάδας κασέτας χαρτιού» στη σελίδα 41
- ➔ «Σύνδεση της συσκευής ελέγχου ταυτότητας» στη σελίδα 46

Προστασία του εκτυπωτή από μη εξουσιοδοτημένες αλλαγές ρυθμίσεων

Συνιστούμε την εκτέλεση της ακόλουθης ενέργειας για την αποτροπή της αλλαγής των ρυθμίσεων του εκτυπωτή από τον χρήστη.

- Αλλαγή του κωδικού πρόσβασης διαχειριστή
- Ρυθμίστε το **Κλείδωμα πίνακα**, μια δυνατότητα που επιτρέπει στον διαχειριστή του εκτυπωτή να κλειδώνει στοιχεία μενού του πίνακα ελέγχου.

Σχετικές πληροφορίες

- ➔ «Αλλαγή του κωδικού πρόσβασης διαχειριστή» στη σελίδα 48
- ➔ «Προστασία ρυθμίσεων με χρήση του κλειδώματος πίνακα» στη σελίδα 49

Διαμόρφωση σύνδεσης δικτύου

Συνδέστε τον εκτυπωτή σε ένα δίκτυο, ούτως ώστε να μπορεί να χρησιμοποιηθεί ως κοινόχρηστος εκτυπωτής.

Κατά τη σύνδεση σε ένα δίκτυο που επιτρέπει εξωτερικές συνδέσεις, όπως οι ρυθμίσεις TCP/IP και μια σύνδεση στο Internet, πρέπει να ρυθμίσετε τον διακομιστή μεσολάβησης ανάλογα με τις απαιτήσεις.

Σχετικές πληροφορίες

➔ «Δημιουργία σύνδεσης δικτύου και πραγματοποίηση ρυθμίσεων» στη σελίδα 48

Σύνοψη των απαραίτητων ενεργειών προετοιμασίας για κάθε δυνατότητα

Εκτελέστε τις ακόλουθες ενέργειες ανάλογα με τον τρόπο χρήσης του εκτυπωτή και το περιβάλλον στο οποίο χρησιμοποιείται αυτός.

Στοιχεία	Περιγραφή
Ρύθμιση παραμέτρων διακομιστή αλληλογραφίας	Διαμορφώστε τον διακομιστή αλληλογραφίας εάν θέλετε να προωθούνται τα σαρωμένα δεδομένα ή τα ληφθέντα δεδομένα φαξ σε μια διεύθυνση email ή να ειδοποιείται ένα συγκεκριμένο άτομο για την κατάσταση του εκτυπωτή μέσω email. «Ρύθμιση παραμέτρων διακομιστή αλληλογραφίας» στη σελίδα 69
Ρύθμιση ενός κοινόχρηστου φακέλου δικτύου	Ρυθμίστε το όταν αποστέλλετε σαρωμένα δεδομένα ή ληφθέντα δεδομένα φαξ σε έναν κοινόχρηστο φάκελο.
Διαθέσιμες επαφές	Ρυθμίστε το όταν καταχωρίζετε προορισμούς για φαξ, email, δεδομένα σάρωσης και δεδομένα προώθησης φαξ στη λίστα επαφών. «Καταχώριση επαφών» στη σελίδα 95
Ρυθμίσεις για τη χρήση των πληροφοριών χρηστών στον διακομιστή LDAP ως προορισμούς	Εάν χρησιμοποιείτε έναν διακομιστή LDAP, ρυθμίστε το έτσι ώστε να μπορείτε να χρησιμοποιήσετε τις επαφές του διακομιστή LDAP από τον εκτυπωτή.
Αρχικές ρυθμίσεις για εκτύπωση	Προσαρμόστε τις ρυθμίσεις της συσκευής τροφοδοσίας χαρτιού και τις προεπιλεγμένες ρυθμίσεις εκτύπωσης, ανάλογα με το περιβάλλον σας. Πραγματοποιήστε ρυθμίσεις για τη χρήση υπηρεσιών που παρέχονται από άλλες εταιρείες.
Προετοιμασία σάρωσης ή αντιγραφής	Χρησιμοποιήστε τη λειτουργία σάρωσης από τον υπολογιστή, τη λειτουργία σάρωσης σε XXX από τον πίνακα ελέγχου του εκτυπωτή και ορίστε τον προορισμό εξόδου για τα αντίγραφα. «Προετοιμασία για σάρωση» στη σελίδα 124
Διαθέσιμες δυνατότητες φαξ	Συνδεθείτε σε μια τηλεφωνική γραμμή και ορίστε τις ρυθμίσεις λήψης/αποστολής φαξ.

Ανατρέξτε στον σύνδεσμο με τις σχετικές πληροφορίες παρακάτω για τις ρυθμίσεις ασφάλειας και άλλες ρυθμίσεις διαχείρισης για τον εκτυπωτή.

Σχετικές πληροφορίες

➔ «Προετοιμασία και ρύθμιση του εκτυπωτή ανάλογα με τη χρήση» στη σελίδα 67

➔ «Ρυθμίσεις για εκτύπωση, σάρωση, αντιγραφή και φαξ» στη σελίδα 113

➔ «Πληροφορίες διαχειριστή» στη σελίδα 450

Πραγματοποίηση ρυθμίσεων εκτύπωσης

Υπάρχουν αρκετές διαθέσιμες μέθοδοι για την πραγματοποίηση ρυθμίσεων για τον εκτυπωτή.

Σχετικές πληροφορίες

- ➔ «Ρύθμιση από τον πίνακα ελέγχου εκτυπωτή» στη σελίδα 40
- ➔ «Ρύθμιση με χρήση του Web Config από έναν υπολογιστή» στη σελίδα 40
- ➔ «Ρύθμιση με χρήση του Epson Device Admin από έναν υπολογιστή (μόνο Windows)» στη σελίδα 40

Ρύθμιση από τον πίνακα ελέγχου εκτυπωτή

Εάν το κλείδωμα πίνακα είναι ενεργοποιημένο, θα χρειαστείτε έναν κωδικό πρόσβασης διαχειριστή για να χειριστείτε τα κλειδωμένα στοιχεία.

Ανατρέξτε στις σχετικές πληροφορίες για περισσότερες λεπτομέρειες.

Σχετικές πληροφορίες

- ➔ «Αλλαγή κωδικού πρόσβασης διαχειριστή» στη σελίδα 20

Ρύθμιση με χρήση του Web Config από έναν υπολογιστή

Το Web Config είναι μια ενσωματωμένη ιστοσελίδα του εκτυπωτή για τη διαμόρφωση των ρυθμίσεων του εκτυπωτή. Μπορείτε να χειριστείτε τον εκτυπωτή έχοντας συνδεθεί στο δίκτυο από τον υπολογιστή.

Για να μεταβείτε στο Web Config, θα πρέπει πρώτα να έχετε καταχωρίσει μια διεύθυνση IP στον εκτυπωτή.

Σημείωση:

- ❑ Προτού ρυθμίσετε τη διεύθυνση IP, μπορείτε να ανοίξετε το Web Config συνδέοντας τον υπολογιστή και τον εκτυπωτή απευθείας μέσω ενός καλωδίου LAN και ορίζοντας την προεπιλεγμένη διεύθυνση IP.
- ❑ Καθώς ο εκτυπωτής χρησιμοποιεί ένα αυτο-υπογεγραμμένο πιστοποιητικό κατά την πρόσβαση στο HTTPS, εμφανίζεται μια προειδοποίηση στο πρόγραμμα περιήγησης όταν ξεκινάτε το Web Config. Αυτό δεν υποδεικνύει ένα πρόβλημα και μπορεί να αγνοηθεί.
- ❑ Για να ανοίξετε τη σελίδα διαχείρισης μετά την έναρξη του Web Config, θα χρειαστεί να συνδεθείτε στον εκτυπωτή χρησιμοποιώντας τον κωδικό πρόσβασης διαχειριστή.

Ανατρέξτε στις σχετικές πληροφορίες για περισσότερες λεπτομέρειες.

Σχετικές πληροφορίες

- ➔ «Αλλαγή κωδικού πρόσβασης διαχειριστή» στη σελίδα 20
- ➔ «Εφαρμογή διαμόρφωσης λειτουργιών εκτυπωτή (Web Config)» στη σελίδα 387

Ρύθμιση με χρήση του Epson Device Admin από έναν υπολογιστή (μόνο Windows)

Χρησιμοποιήστε το Epson Device Admin όταν ρυθμίζετε πολλαπλούς εκτυπωτές ταυτόχρονα.

Εγκατάσταση των προαιρετικών μονάδας κασέτας χαρτιού

Μπορείτε να εγκαταστήσετε έως και 3 μονάδες κασέτας χαρτιού.

Προσοχή:

- Βεβαιωθείτε ότι απενεργοποιήσατε τον εκτυπωτή, αποσυνδέσατε το καλώδιο τροφοδοσίας από τον εκτυπωτή και τυχόν άλλα καλώδια πριν ξεκινήσετε την εγκατάσταση. Διαφορετικά, το καλώδιο τροφοδοσίας ενδέχεται να καταστραφεί με αποτέλεσμα πυρκαγιά ή ηλεκτροπληξία.
- Ο εκτυπωτής είναι βαρύς και δεν θα πρέπει να τον σηκώνουν και να τον μεταφέρουν λιγότερα από δύο άτομα. Αν υπάρχουν κασέτες χαρτιού εγκατεστημένες διαφορετικές από την Κασέτα χαρτιού 1, αφαιρέστε τις προτού ανυψώσετε τον εκτυπωτή. Όταν σηκώνουν τον εκτυπωτή, δύο ή περισσότερα άτομα πρέπει να λαμβάνουν τις σωστές θέσεις, όπως φαίνεται παρακάτω.

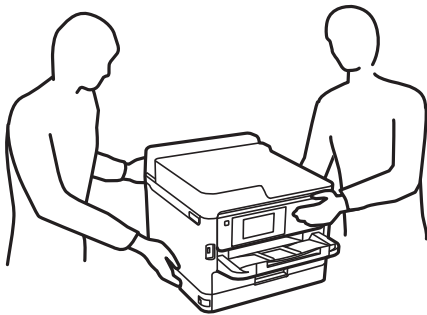

Σημαντικό:

- Προετοιμάστε ένα κατσαβίδι για την εγκατάσταση και απεγκατάσταση των προαιρετικών μονάδων κασέτας.
- Χρησιμοποιήστε ένα κατσαβίδι με το κατάλληλο μέγεθος και τύπο. Διαφορετικά, μπορεί να μην έχετε τη δυνατότητα να γυρίσετε τη βίδα ή μπορεί να αφαιρέσετε κατά λάθος άλλη βίδα.

1. Απενεργοποιήστε τον εκτυπωτή πατώντας το κουμπί  και, στη συνέχεια, αποσυνδέστε το καλώδιο τροφοδοσίας.
2. Αποσυνδέστε τυχόν συνδεδεμένα καλώδια.

3. Αν έχουν εγκατασταθεί άλλες προαιρετικές μονάδες κασέτας χαρτιού, απεγκαταστήστε τις χρησιμοποιώντας ένα κατσαβίδι.

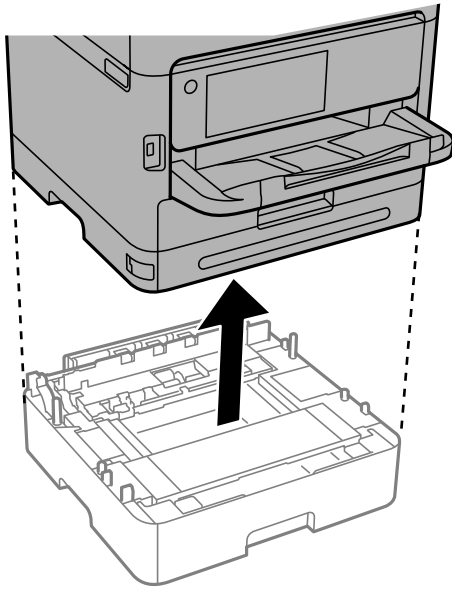

4. Αφαιρέστε το εξάρτημα στο πίσω μέρος του εκτυπωτή.

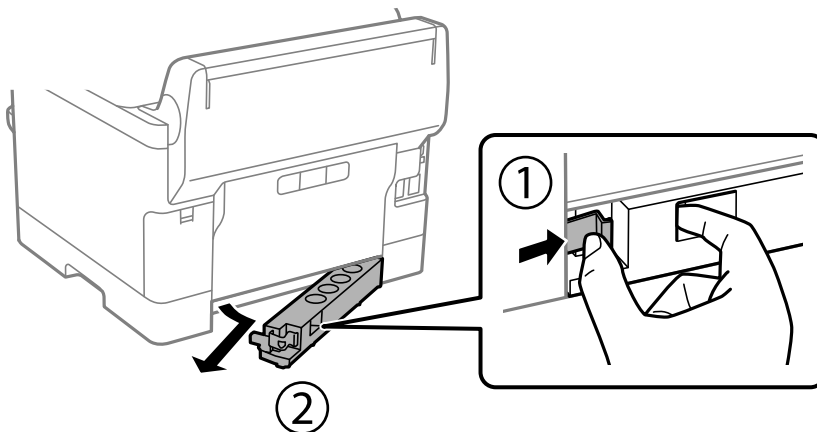

5. Αφαιρέστε την προαιρετική μονάδα κασέτας χαρτιού από το κουτί της και έπειτα αφαιρέστε τυχόν προστατευτικά υλικά.
6. Ελέγξτε τα αντικείμενα που παρέχονται.

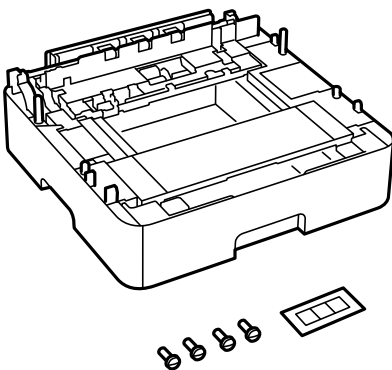

7. Τοποθετήστε τη χαμηλότερη προαιρετική μονάδα κασέτας χαρτιού στο σημείο που θέλετε να εγκαταστήσετε τον εκτυπωτή.
8. Εάν χρησιμοποιείτε μία μόνο προαιρετική μονάδα κασέτας χαρτιού, μεταβείτε στο βήμα 11. Εάν χρησιμοποιείτε δύο ή τρεις προαιρετικές μονάδες κασέτας, μεταβείτε στο επόμενο βήμα.
9. Στοιβάξτε τις προαιρετικές μονάδες κασέτας χαρτιού πάνω από τη χαμηλότερη προαιρετική μονάδα κασέτας χαρτιού και, στη συνέχεια, ασφαλίστε τις με τις βίδες χρησιμοποιώντας ένα κατσαβίδι.

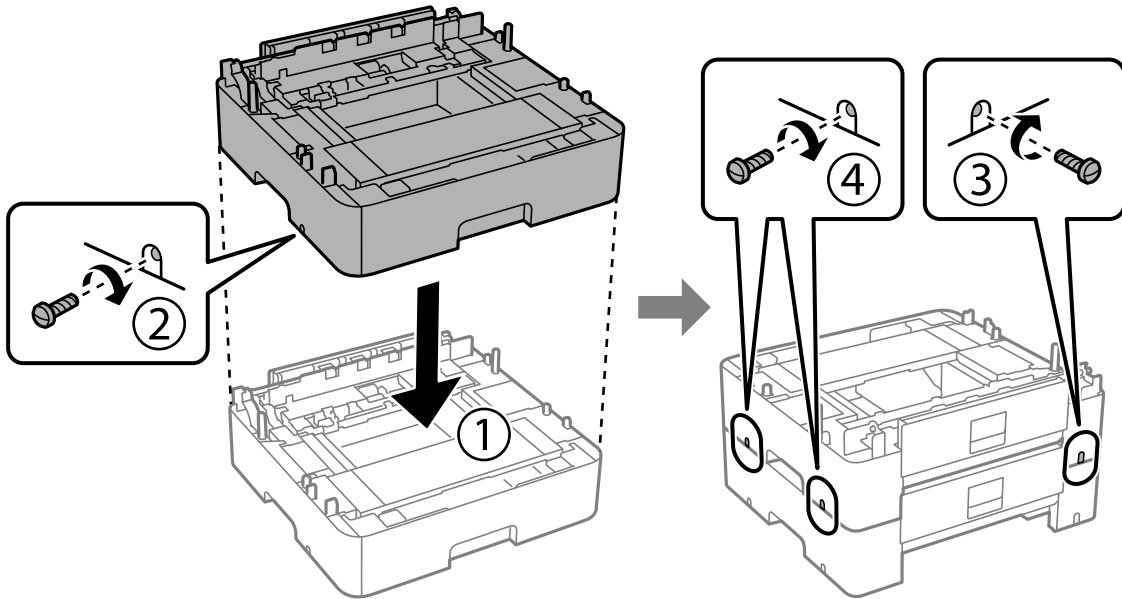

10. Επαναλάβετε το προηγούμενο βήμα για να προσθέσετε περισσότερες προαιρετικές μονάδες κασέτας χαρτιού.

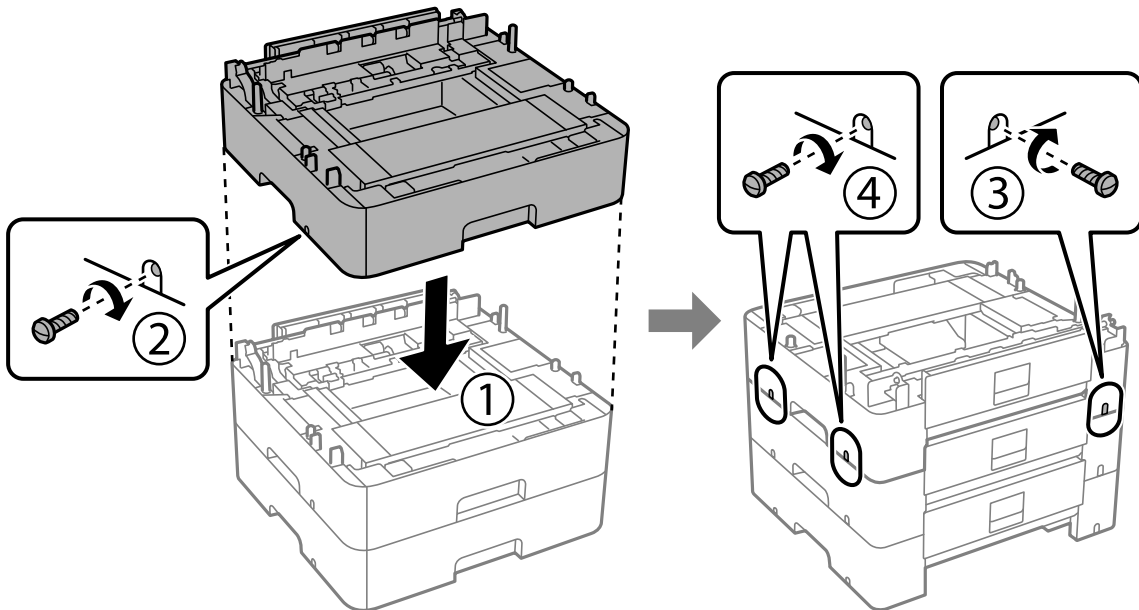

11. Εναποθέστε απαλά τον εκτυπωτή πάνω στις προαιρετικές μονάδες κασέτας χαρτιού ευθυγραμμίζοντας τις γωνίες και στη συνέχεια ασφαλίστε τον σφίγγοντας τις βίδες με κατσαβίδι.

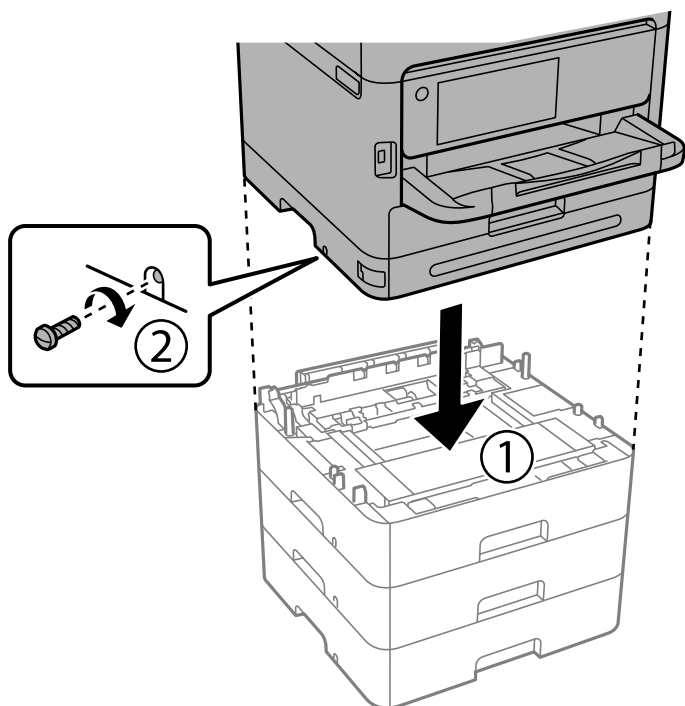

12. Στερεώστε τις προαιρετικές μονάδες κασέτας χαρτιού και τον εκτυπωτή στην πίσω δεξιά πλευρά με τις βίδες, χρησιμοποιώντας ένα κατσαβίδι.

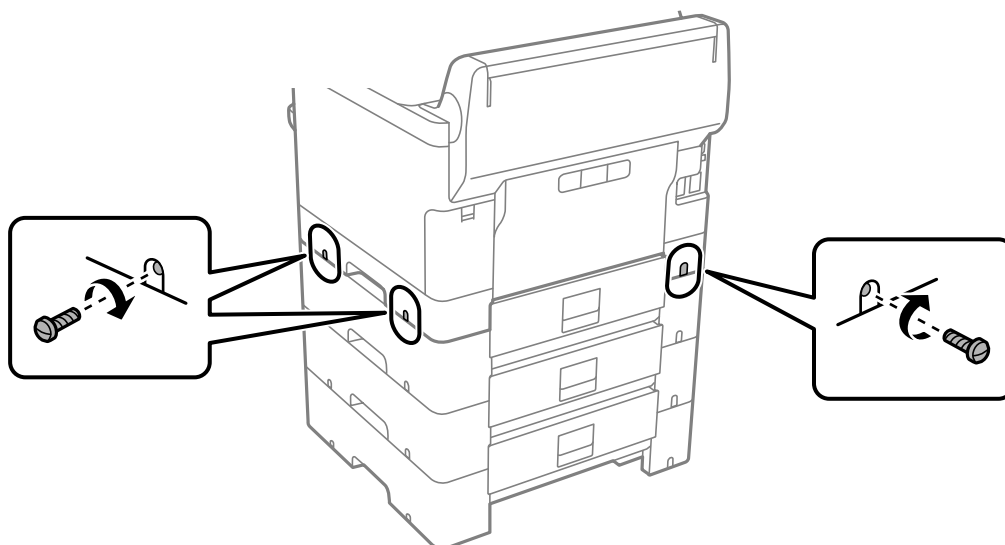

13. Συνδέστε το εξάρτημα που αφαιρέσατε στο βήμα 4 στο πίσω μέρος της χαμηλότερης μονάδας κασέτας χαρτιού.

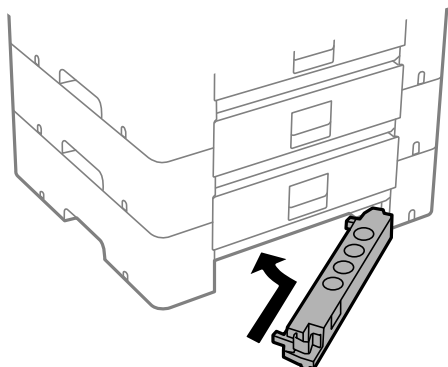

14. Τοποθετήστε το αυτοκόλλητο που υποδηλώνει τον αριθμό κασέτας.

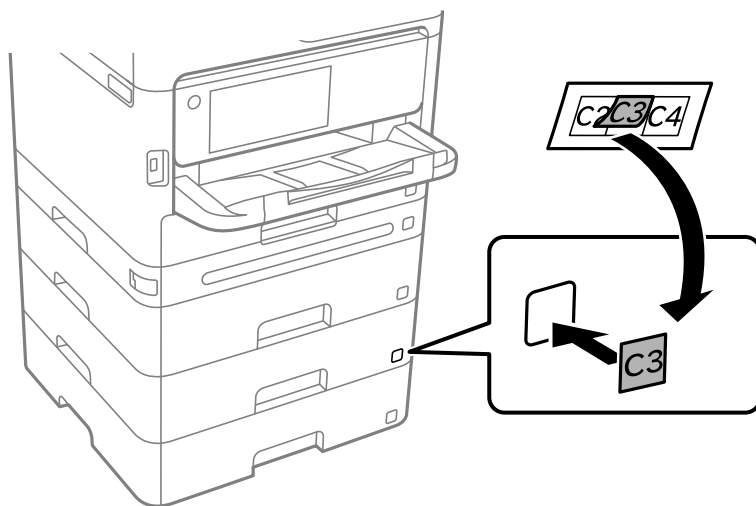

15. Συνδέστε εκ νέου το καλώδιο τροφοδοσίας και τυχόν λοιπά καλώδια και, στη συνέχεια, συνδέστε τον εκτυπωτή στην πρίζα.
16. Ενεργοποιήστε τον εκτυπωτή πατώντας το κουμπί .
17. Τραβήξτε προς τα έξω την προαιρετική μονάδα κασέτας χαρτιού και εισαγάγετέ την εκ νέου για να βεβαιωθείτε ότι η προαιρετική μονάδα κασέτας χαρτιού εμφανίζεται στην οθόνη **Ρύθμιση χαρτιού**.

Σημείωση:

Κατά την κατάργηση της εγκατάστασης της προαιρετικής μονάδας κασέτας χαρτιού, βγάλτε το καλώδιο τροφοδοσίας από την πρίζα, αποσυνδέστε τυχόν καλώδια και, στη συνέχεια, ακολουθήστε τη διαδικασία εγκατάστασης αντίστροφα.

Μεταβείτε στις ρυθμίσεις του προγράμματος οδήγησης του εκτυπωτή.

Σχετικές πληροφορίες

- ➔ «Ρύθμιση διαθέσιμων προαιρετικών στοιχείων» στη σελίδα 67
- ➔ «Κωδικός προαιρετικής μονάδας κασέτας χαρτιού» στη σελίδα 380

Σύνδεση συσκευής ελέγχου ταυτότητας

Σύνδεση της συσκευής ελέγχου ταυτότητας

Μπορείτε να συνδέσετε τη συσκευή ελέγχου ταυτότητας χρησιμοποιώντας ένα καλώδιο USB.

Σημείωση:

Η συσκευή ελέγχου ταυτότητας μπορεί να χρησιμοποιηθεί όταν υπάρχει ένα σύστημα ελέγχου ταυτότητας.

Προσοχή:

Συνδέστε μια συσκευή ελέγχου ταυτότητας με τον ίδιο αριθμό μοντέλου της συσκευής ελέγχου ταυτότητας που χρησιμοποιήθηκε για να επιβεβαιώσει την κάρτα ελέγχου ταυτότητας.

1. Αφαιρέστε το αυτοκόλλητο για τη θύρα συντήρησης (a) στο πίσω μέρος του εκτυπωτή.

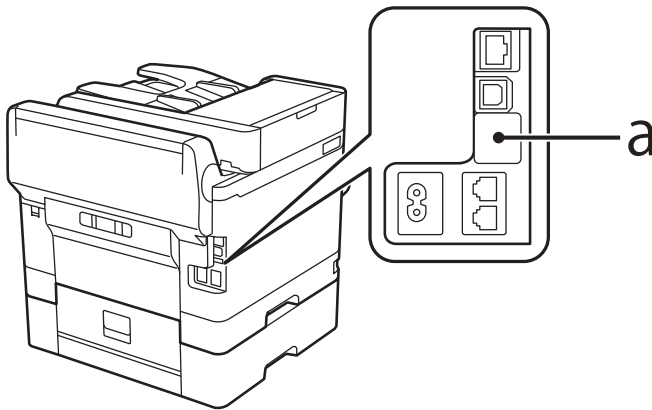

2. Συνδέστε το καλώδιο USB για τη συσκευή ελέγχου ταυτότητας στη θύρα συντήρησης.

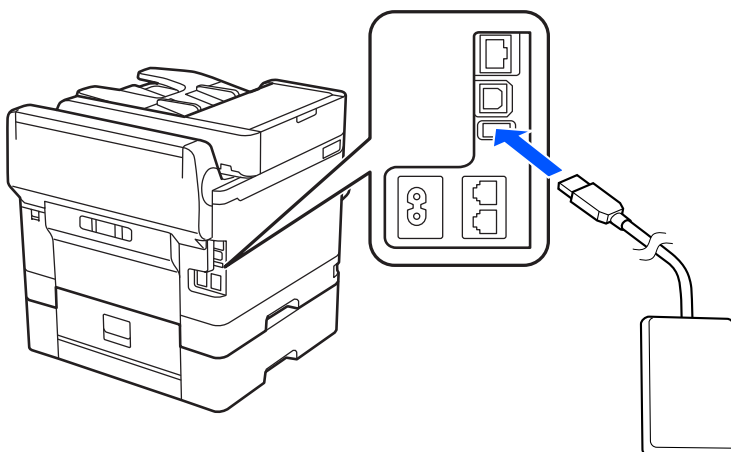

Επιβεβαίωση της κατάστασης σύνδεσης της συσκευής ελέγχου ταυτότητας

Μπορείτε να χρησιμοποιήσετε διάφορες μεθόδους για την επιβεβαίωση της κατάστασης σύνδεσης της συσκευής ελέγχου ταυτότητας.

Πίνακας ελέγχου εκτυπωτή

Ρυθμίς > Κατάσταση συσκευής ελέγχου ταυτότητας

Web Config

Μπορείτε να επιβεβαιώσετε από ένα από τα ακόλουθα μενού.

- Καρτέλα **Κατάσταση** > **Κατάσταση προϊόντος** > **Κατάσταση αναγνώστη καρτών**
- Καρτέλα **Διαχείριση συσκευής** > **Μονάδα ανάγνωσης κάρτας** > **Έλεγχος**

Επιβεβαίωση της αναγνώρισης της κάρτας ελέγχου ταυτότητας

Μπορείτε να επιβεβαιώσετε ότι οι κάρτες ελέγχου ταυτότητας μπορούν να αναγνωριστούν χρησιμοποιώντας το Web Config.

1. Εισαγάγετε τη διεύθυνση IP του εκτυπωτή σε ένα πρόγραμμα περιήγησης για να αποκτήσετε πρόσβαση στο Web Config.
Εισαγάγετε τη διεύθυνση IP του εκτυπωτή από έναν υπολογιστή που είναι συνδεδεμένος στο ίδιο δίκτυο με τον εκτυπωτή.
Μπορείτε να δείτε τη διεύθυνση IP από το ακόλουθο μενού.
Ρυθμίς > Γενικές ρυθμίσεις > Ρυθμίσεις δικτύου > Κατάσταση δικτύου > Κατάσταση ενσύρματου LAN/Wi-Fi
2. Εισαγάγετε τον κωδικό πρόσβασης διαχειριστή για να συνδεθείτε ως διαχειριστής.
3. Επιλέξτε με την ακόλουθη σειρά.
Καρτέλα Διαχείριση συσκευής > Μονάδα ανάγνωσης κάρτας
4. Κρατήστε την κάρτα ελέγχου ταυτότητας πάνω από τη συσκευή ελέγχου ταυτότητας.
5. Κάντε κλικ στην επιλογή **Έλεγχος**.
Εμφανίζεται το αποτέλεσμα.

Αντιμετώπιση προβλημάτων της συσκευής ελέγχου ταυτότητας

Δεν είναι δυνατή η ανάγνωση της κάρτας ελέγχου ταυτότητας

Ελέγξτε τα παρακάτω.

- Βεβαιωθείτε ότι η συσκευή ελέγχου ταυτότητας είναι σωστά συνδεδεμένη στον εκτυπωτή.
Βεβαιωθείτε ότι συνδέετε τη συσκευή ελέγχου ταυτότητας στη θύρα υπηρεσίας του εκτυπωτή.
- Βεβαιωθείτε ότι η συσκευή και η κάρτα ελέγχου ταυτότητας είναι πιστοποιημένες.
Επικοινωνήστε με τον πωλητή σας για πληροφορίες σχετικά με υποστηριζόμενες συσκευές και κάρτες ελέγχου ταυτότητας.

Δημιουργία σύνδεσης δικτύου και πραγματοποίηση ρυθμίσεων

Στην ενότητα αυτή επεξηγούνται οι απαραίτητες ρυθμίσεις, έτσι ώστε να έχουν τη δυνατότητα να χρησιμοποιούν τον εκτυπωτή οι χρήστες που βρίσκονται στο ίδιο δίκτυο.

Αλλαγή του κωδικού πρόσβασης διαχειριστή

Έχει οριστεί ένας κωδικός πρόσβασης διαχειριστή για τον εκτυπωτή. Συνιστούμε να αλλάξετε τον αρχικό κωδικό πρόσβασης προτού χρησιμοποιήσετε τον εκτυπωτή.

Εάν ξεχάσετε τον κωδικό πρόσβασης διαχειριστή, δεν θα έχετε τη δυνατότητα να αλλάξετε τις ρυθμίσεις για στοιχεία που έχουν κλειδωθεί χρησιμοποιώντας το **Κλείδωμα πίνακα** και θα χρειαστεί να επικοινωνήσετε με το τμήμα υποστήριξης σέρβις για να το ξεκλειδώσετε.

Σχετικές πληροφορίες

- ➔ «Σημειώσεις σχετικά με τον κωδικό πρόσβασης διαχειριστή» στη σελίδα 19
- ➔ «Αλλαγή του κωδικού πρόσβασης διαχειριστή από τον πίνακα ελέγχου» στη σελίδα 48
- ➔ «Αλλαγή του κωδικού πρόσβασης διαχειριστή από τον υπολογιστή» στη σελίδα 48

Αλλαγή του κωδικού πρόσβασης διαχειριστή από τον πίνακα ελέγχου

1. Επιλέξτε **Ρυθμίς** στον πίνακα ελέγχου του εκτυπωτή.
2. Επιλέξτε **Γενικές ρυθμίσεις > Διαχείριση συστήματος > Ρυθμίσεις Ασφαλείας > Ρυθμίσεις διαχειριστή > Κωδ. Πρόσβ. διαχειριστή > Αλλαγή**.

3. Εισαγάγετε τον τρέχοντα κωδικό πρόσβασης.

Σημείωση:

Ανατρέξτε στις αντίστοιχες πληροφορίες παρακάτω για τον προεπιλεγμένο κωδικό πρόσβασης διαχειριστή.

4. Ακολουθήστε τις οδηγίες στην οθόνη για να ορίσετε ένα νέο κωδικό πρόσβασης.

Σημείωση:

Για την επαναφορά του κωδικού πρόσβασης διαχειριστή στην προεπιλεγμένη τιμή του, επιλέξτε τα ακόλουθα μενού στον πίνακα ελέγχου.

Γενικές ρυθμίσεις > Διαχείριση συστήματος > Ρυθμίσεις Ασφαλείας > Ρυθμίσεις διαχειριστή > Κωδ. Πρόσβ. διαχειριστή > Επαναφ. εργοστ. ρυθμίς.

Σχετικές πληροφορίες

- ➔ «Αλλαγή κωδικού πρόσβασης διαχειριστή» στη σελίδα 20

Αλλαγή του κωδικού πρόσβασης διαχειριστή από τον υπολογιστή

Μπορείτε να ορίσετε τον κωδικό πρόσβασης διαχειριστή χρησιμοποιώντας το Web Config. Όταν χρησιμοποιείτε το Web Config, είναι απαραίτητο να συνδέσετε τον εκτυπωτή στο δίκτυο. Εάν ο εκτυπωτής δεν είναι συνδεδεμένος στο δίκτυο, συνδέστε τον με τον υπολογιστή, χρησιμοποιώντας απευθείας ένα καλώδιο Ethernet.

1. Εισαγάγετε τη διεύθυνση IP του εκτυπωτή σε ένα πρόγραμμα περιήγησης για να αποκτήσετε πρόσβαση στο Web Config.

Εισαγάγετε τη διεύθυνση IP του εκτυπωτή από έναν υπολογιστή που είναι συνδεδεμένος στο ίδιο δίκτυο με τον εκτυπωτή.

Μπορείτε να δείτε τη διεύθυνση IP από το ακόλουθο μενού.

Ρυθμίς > Γενικές ρυθμίσεις > Ρυθμίσεις δικτύου > Κατάσταση δικτύου > Κατάσταση ενσύρματου LAN/Wi-Fi

2. Εισαγάγετε τον κωδικό πρόσβασης διαχειριστή για να συνδεθείτε ως διαχειριστής.

Επιλέξτε **σύνδεση** και, στη συνέχεια, εισαγάγετε τον κωδικό πρόσβασης του διαχειριστή και κάντε κλικ στο **OK**.

3. Επιλέξτε **Ασφάλεια προϊόντος — Αλλάξτε το στοιχείο Κωδικός πρόσβασης διαχειριστή**.

4. Εισαγάγετε έναν κωδικό πρόσβασης στα πεδία **Τρέχων Κωδ. Πρόσβ** και **Νέος Κωδ. Πρόσβ** και **Επιβεβαίωση νέου Κωδ. Πρόσβ**. Εισαγάγετε το όνομα χρήστη, εάν είναι απαραίτητο.

Σημείωση:

Ανατρέξτε στις αντίστοιχες πληροφορίες παρακάτω για τον προεπιλεγμένο κωδικό πρόσβασης διαχειριστή.

5. Επιλέξτε **OK**.

Σημείωση:

*Για την επαναφορά του κωδικού πρόσβασης διαχειριστή στον αρχικό κωδικό πρόσβασης, επιλέξτε **Εργ. ρυθμ.** στην οθόνη **Αλλάξτε το στοιχείο Κωδικός πρόσβασης διαχειριστή**.*

Σχετικές πληροφορίες

➔ [«Αλλαγή κωδικού πρόσβασης διαχειριστή» στη σελίδα 20](#)

Προστασία ρυθμίσεων με χρήση του κλειδώματος πίνακα

Για την αποφυγή της μη εξουσιοδοτημένης προβολή ή αλλαγής ρυθμίσεων του εκτυπωτή ή του δικτύου από τους χρήστες, όταν ο εκτυπωτής είναι συνδεδεμένος στο δίκτυο, οι διαχειριστές μπορούν να κλειδώσουν στοιχεία του μενού του πίνακα ελέγχου χρησιμοποιώντας τη λειτουργία κλειδώματος πίνακα. Θα πρέπει να συνδεθείτε ως διαχειριστής για να επεξεργαστείτε τα κλειδωμένα στοιχεία μενού.

Σημείωση:

Μπορείτε να αλλάξετε τον κωδικό πρόσβασης αργότερα.

Σχετικές πληροφορίες

➔ [«Ρύθμιση του Πίνακα ελέγχου» στη σελίδα 451](#)

Ενεργοποίηση του Ρύθμιση κλειδώματος από τον Πίνακα ελέγχου

1. Επιλέξτε **Ρυθμίς** στον πίνακα ελέγχου του εκτυπωτή.
2. Επιλέξτε **Γενικές ρυθμίσεις > Διαχείριση συστήματος > Ρυθμίσεις Ασφαλείας > Ρυθμίσεις διαχειριστή**.
3. Επιλέξτε **Ενερ.** στο **Ρύθμιση κλειδώματος**.

Ελέγξτε ότι εμφανίζεται το  στην αρχική οθόνη.

Σχετικές πληροφορίες

➔ «Προεπιλεγμένη τιμή κωδικού πρόσβασης διαχειριστή» στη σελίδα 19

Ενεργοποίηση του Ρύθμιση κλειδώματος από έναν υπολογιστή

1. Εισαγάγετε τη διεύθυνση IP του εκτυπωτή σε ένα πρόγραμμα περιήγησης για να αποκτήσετε πρόσβαση στο Web Config.

Εισαγάγετε τη διεύθυνση IP του εκτυπωτή από έναν υπολογιστή που είναι συνδεδεμένος στο ίδιο δίκτυο με τον εκτυπωτή.

Μπορείτε να δείτε τη διεύθυνση IP από το ακόλουθο μενού.

Ρυθμίς > Γενικές ρυθμίσεις > Ρυθμίσεις δικτύου > Κατάσταση δικτύου > Κατάσταση ενσύρματου LAN/Wi-Fi

2. Εισαγάγετε τον κωδικό πρόσβασης και, στη συνέχεια, κάντε κλικ στο **OK**.

3. Επιλέξτε με την ακόλουθη σειρά. Καρτέλα

Διαχείριση συσκευής > Πίνακας ελέγχου

4. Στο **Κλείδωμα πίνακα**, επιλέξτε **Ενεργοποίηση**.

5. Κάντε κλικ στην επιλογή **OK**.

6. Ελέγξτε ότι εμφανίζεται το  στην αρχική οθόνη του πίνακα ελέγχου του εκτυπωτή.

Σχετικές πληροφορίες

➔ «Προεπιλεγμένη τιμή κωδικού πρόσβασης διαχειριστή» στη σελίδα 19

➔ «Εφαρμογή διαμόρφωσης λειτουργιών εκτυπωτή (Web Config)» στη σελίδα 387

Σύνδεση του εκτυπωτή στο δίκτυο

Μπορείτε να συνδέσετε τον εκτυπωτή στο δίκτυο με πολλούς τρόπους.

Συνδέστε χρησιμοποιώντας ρυθμίσεις για προχωρημένους στον πίνακα ελέγχου.

Συνδέστε χρησιμοποιώντας το πρόγραμμα εγκατάστασης στην τοποθεσία web ή στον δίσκο λογισμικού.

Αυτή η ενότητα εξηγεί τη διαδικασία σύνδεσης του εκτυπωτή στο δίκτυο χρησιμοποιώντας τον πίνακα ελέγχου του εκτυπωτή.

Πριν πραγματοποιήσετε σύνδεση δικτύου

Για να συνδέσετε ένα δίκτυο ελέγξτε εκ των προτέρων τον τρόπο σύνδεσης και τις πληροφορίες ρυθμίσεων για τη σύνδεση.

Συλλογή πληροφοριών στη ρύθμιση σύνδεσης

Προετοιμάστε τις απαραίτητες πληροφορίες ρύθμισης για σύνδεση. Ελέγξτε εκ των προτέρων τις ακόλουθες πληροφορίες.

Τμήματα	Προϊόντα	Σημείωση
Μέθοδος σύνδεσης συσκευής	<input type="checkbox"/> Ethernet <input type="checkbox"/> Wi-Fi	Αποφασίστε πώς θα συνδέσετε τον εκτυπωτή στο δίκτυο. Για ενσύρματο LAN, συνδέεται στον διακόπτη LAN. Για Wi-Fi, συνδέεται στο δίκτυο (SSID) του σημείου πρόσβασης.
Πληροφορίες σύνδεσης LAN	<input type="checkbox"/> Διεύθυνση IP <input type="checkbox"/> Μάσκα υποδικτύου <input type="checkbox"/> Προεπιλεγμένη πύλη	Αποφασίστε τη διεύθυνση IP για εκχώρηση στον εκτυπωτή. Όταν εκχωρείτε τη διεύθυνση IP στατικά, απαιτούνται όλες οι τιμές. Όταν εκχωρείτε τη διεύθυνση IP δυναμικά με τη λειτουργία DHCP, αυτές οι πληροφορίες δεν είναι απαραίτητες καθώς αυτή ορίζεται αυτόματα.
Πληροφορίες σύνδεσης Wi-Fi	<input type="checkbox"/> SSID <input type="checkbox"/> Κωδικός πρόσβασης	Αυτά είναι το SSID (όνομα δικτύου) και ο κωδικός πρόσβασης του σημείου πρόσβασης όπου συνδέεται ο εκτυπωτής. Εάν έχει οριστεί φίλτράρισμα διεύθυνσης MAC, κάντε εγγραφή της διεύθυνσης MAC του εκτυπωτή εκ των προτέρων για να κάνετε εγγραφή του εκτυπωτή. Ανατρέξτε στα παρακάτω για τα υποστηριζόμενα πρότυπα. «Προδιαγραφές Wi-Fi» στη σελίδα 433
Πληροφορίες διακομιστή DNS	<input type="checkbox"/> Διεύθυνση IP πρωτεύοντος DNS <input type="checkbox"/> Διεύθυνση IP δευτερεύοντος DNS	Αυτά είναι υποχρεωτικά όταν καθορίζετε τους διακομιστές DNS. Ο δευτερεύων DNS ορίζεται όταν το σύστημα διαθέτει εφεδρική ρύθμιση παραμέτρων και υπάρχει δευτερεύων διακομιστής DNS. Εάν είστε μικρός οργανισμός και δεν έχετε ορίσει τον διακομιστή DNS, ορίστε τη διεύθυνση IP του δρομολογητή.
Πληροφορίες διακομιστή μεσολάβησης	<input type="checkbox"/> Όνομα διακομιστή μεσολάβησης	Ορίστε το όταν το περιβάλλον δικτύου σας κάνει χρήση του διακομιστή μεσολάβησης για πρόσβαση στο Internet από το εσωτερικό δίκτυο και χρησιμοποιείτε τη λειτουργία για άμεση πρόσβαση του εκτυπωτή στο Internet. Για τις ακόλουθες λειτουργίες, ο εκτυπωτής συνδέεται απευθείας στο Internet. <ul style="list-style-type: none"> <input type="checkbox"/> Υπηρεσίες Epson Connect <input type="checkbox"/> Υπηρεσίες cloud άλλων εταιρειών <input type="checkbox"/> Ενημέρωση υλικολογισμικού
Πληροφορίες αριθμού θύρας	<input type="checkbox"/> Αριθμός θύρας για έκδοση	Ελέγξτε τον αριθμό θύρας που χρησιμοποιείται από τον εκτυπωτή και τον υπολογιστή και, στη συνέχεια, ελευθερώστε τη θύρα που είναι αποκλεισμένη από ένα τείχος προστασίας, εφόσον χρειάζεται. Ανατρέξτε στα παρακάτω για τον αριθμό θύρας που χρησιμοποιείται από τον εκτυπωτή. «Χρήση θύρας για τον εκτυπωτή» στη σελίδα 431

Εκχώρηση διεύθυνσης IP

Υπάρχουν οι ακόλουθοι τύποι εκχώρησης διεύθυνσης IP.

Στατική διεύθυνση IP:

Εκχωρεί την προκαθορισμένη διεύθυνση IP στον εκτυπωτή (κεντρικός υπολογιστής) με μη αυτόματο τρόπο.

Οι πληροφορίες για τη σύνδεση στο δίκτυο (μάσκα υποδικτύου, προεπιλεγμένη πύλη, διακομιστής DNS κ.ο.κ.) πρέπει να οριστούν με μη αυτόματο τρόπο.

Η διεύθυνση IP δεν αλλάζει ακόμη κι όταν απενεργοποιείται η συσκευή. Αυτό είναι χρήσιμο όταν θέλετε να διαχειρίζεστε συσκευές σε ένα περιβάλλον όπου δεν μπορείτε να αλλάξετε τη διεύθυνση IP ή θέλετε να διαχειρίζεστε συσκευές χρησιμοποιώντας τη διεύθυνση IP. Συνιστούμε ρυθμίσεις στον εκτυπωτή, τον διακομιστή κ.λπ., που προσπελάζουν πολλοί υπολογιστές. Επίσης, όταν χρησιμοποιούνται λειτουργίες ασφάλειας όπως τα IPsec/IP filtering, εκχωρήστε σταθερή διεύθυνση IP ώστε να μην αλλάξει η διεύθυνση IP.

Αυτόματη εκχώρηση με χρήση της λειτουργίας DHCP (δυναμική διεύθυνση IP):

Εκχωρεί τη διεύθυνση IP αυτόματα στον εκτυπωτή (κεντρικός υπολογιστής) χρησιμοποιώντας τη λειτουργία DHCP του διακομιστή DHCP ή του δρομολογητή.

Οι πληροφορίες για τη σύνδεση στο δίκτυο (μάσκα υποδικτύου, προεπιλεγμένη πύλη, διακομιστής DNS κ.ο.κ.) ορίζονται αυτόματα, ώστε να συνδέεται εύκολα η συσκευή στο δίκτυο.

Αν η συσκευή ή ο δρομολογητής απενεργοποιηθεί, ή αναλόγως με τις ρυθμίσεις του διακομιστή DHCP, η διεύθυνση IP μπορεί να αλλάξει κατά την επανασύνδεση.

Συνιστούμε διαχείριση συσκευών εκτός της διεύθυνσης IP και επικοινωνία με πρωτόκολλα που μπορούν να ακολουθούν τη διεύθυνση IP.

Σημείωση:

Όταν χρησιμοποιείται η λειτουργία δέσμωσης διεύθυνσης IP του DHCP, μπορείτε οποιαδήποτε στιγμή να εκχωρείτε τις ίδιες διευθύνσεις IP στις συσκευές.

Διακομιστής DNS και Διακομιστής μεσολάβησης

Ο διακομιστής DNS έχει όνομα κεντρικού υπολογιστή, όνομα τομέα διεύθυνσης email κ.λπ. σε συσχέτιση με τις πληροφορίες της διεύθυνσης IP.

Η επικοινωνία είναι αδύνατη αν το άλλο μέρος περιγράφεται με ονομασία κεντρικού υπολογιστή, όνομα τομέα κ.λπ., όταν ο υπολογιστής ή ο εκτυπωτής εκτελεί επικοινωνία IP.

Αποστέλλει ερώτημα στον διακομιστή DNS για αυτές τις πληροφορίες και λαμβάνει τη διεύθυνση IP του άλλου μέρους. Αυτή η διαδικασία ονομάζεται ανάλυση ονομάτων.

Γι' αυτόν το λόγο, συσκευές όπως υπολογιστές και εκτυπωτές μπορούν να επικοινωνούν με διευθύνσεις IP.

Η ανάλυση ονομάτων είναι απαραίτητη για τον εκτυπωτή, ώστε να επικοινωνεί με τη λειτουργία email ή με τη λειτουργία σύνδεσης στο Internet.

Όταν χρησιμοποιείτε αυτές τις λειτουργίες, προβείτε σε ρυθμίσεις διακομιστή DNS.

Όταν εκχωρείτε τη διεύθυνση IP του εκτυπωτή με τη λειτουργία DHCP του διακομιστή DHCP ή του δρομολογητή, ρυθμίζεται αυτόματα.

Ο διακομιστής μεσολάβησης βρίσκεται στην πύλη ανάμεσα στο δίκτυο και το Internet, και επικοινωνεί με τον υπολογιστή, τον εκτυπωτή και το Internet (απέναντι διακομιστής) εκ μέρους καθενός εξ αυτών. Ο απέναντι διακομιστής επικοινωνεί μόνο με τον διακομιστή μεσολάβησης. Συνεπώς, δεν είναι δυνατή η ανάγνωση των πληροφοριών του εκτυπωτή, όπως η διεύθυνση IP ή ο αριθμός θύρας, με αποτέλεσμα το αυξημένο επίπεδο ασφάλειας.

Όταν συνδέεστε στο Internet μέσω διακομιστή μεσολάβησης, παραμετροποιήστε τον διακομιστή μεσολάβησης στον εκτυπωτή.

Σύνδεση στο δίκτυο από τον πίνακα ελέγχου

Συνδέστε τον εκτυπωτή στο δίκτυο χρησιμοποιώντας τον πίνακα ελέγχου του εκτυπωτή.

Εκχώρηση της διεύθυνσης IP

Ορίστε τα βασικά στοιχεία, όπως **Διεύθ. IP**, **Μάσκ. υποδικτ.**, **Προεπιλεγμ πύλη**.

Αυτή η ενότητα εξηγεί τη διαδικασία ρύθμισης μιας στατικής διεύθυνσης IP.

1. Ενεργοποιήστε τον εκτυπωτή.
2. Επιλέξτε **Ρυθμίς > Γενικές ρυθμίσεις > Ρυθμίσεις δικτύου** > στην αρχική οθόνη του πίνακα ελέγχου του εκτυπωτή.
3. Επιλέξτε **Σύνθετα > TCP/IP**.

Σημείωση:

Χρειάζεται να πληκτρολογήσετε τον κωδικό πρόσβασης διαχειριστή για το δίκτυο.

4. Επιλέξτε **Μη αυτ.** για **Λήψη διεύθυνσης IP**.

Όταν ορίζετε αυτόματα τη διεύθυνση IP χρησιμοποιώντας τη λειτουργία DHCP του δρομολογητή, επιλέξτε **Αυτόματο**. Σε αυτήν την περίπτωση, τα **Διεύθ. IP**, **Μάσκ. υποδικτ.** και **Προεπιλεγμ πύλη** στο βήμα 5 και 6 ορίζονται επίσης αυτόματα, επομένως μεταβείτε στο βήμα 7.

5. Εισαγάγετε τη διεύθυνση IP.

Επιβεβαιώστε την τιμή που απεικονίζεται στην προηγούμενη οθόνη.

6. Ρυθμίστε τα **Μάσκ. υποδικτ.** και **Προεπιλεγμ πύλη**.

Επιβεβαιώστε την τιμή που απεικονίζεται στην προηγούμενη οθόνη.



Σημαντικό:

Εάν ο συνδυασμός των **Διεύθ. IP**, **Μάσκ. υποδικτ.** και **Προεπιλεγμ πύλη** είναι λανθασμένος, το **Έναρξη ρύθμισης** είναι ανενεργό και δεν μπορείτε να προχωρήσετε με τις ρυθμίσεις. Επιβεβαιώστε ότι δεν υπάρχει σφάλμα στην καταχώριση.

7. Εισαγάγετε τη διεύθυνση IP του πρωτεύοντος διακομιστή DNS.

Επιβεβαιώστε την τιμή που απεικονίζεται στην προηγούμενη οθόνη.

Εάν επιλέξετε **Αυτόματο** για τις ρυθμίσεις εκχώρησης διεύθυνσης IP, μπορείτε να επιλέξετε τις ρυθμίσεις του διακομιστή DNS χειροκίνητα ή αυτόματα, **Μη αυτ.** ή **Αυτόματο**. Εάν δεν είναι δυνατή η αυτόματη λήψη της διεύθυνσης του διακομιστή DNS, επιλέξτε **Μη αυτ.** και εισαγάγετε τη διεύθυνση διακομιστή DNS. Στη συνέχεια, εισαγάγετε απευθείας τη διεύθυνση δευτερεύοντος διακομιστή DNS. Εάν επιλέξετε **Αυτόματο**, προχωρήστε στο βήμα 9.

8. Εισαγάγετε τη διεύθυνση IP του δευτερεύοντος διακομιστή DNS.

Επιβεβαιώστε την τιμή που απεικονίζεται στην προηγούμενη οθόνη.

9. Πατήστε **Έναρξη ρύθμισης**.

Ρύθμιση του διακομιστή μεσολάβησης

Ρυθμίστε τον διακομιστή μεσολάβησης εάν τα παρακάτω είναι αληθή.

- Ο διακομιστής μεσολάβησης έχει δημιουργηθεί για σύνδεση στο Internet.
- Όταν χρησιμοποιείτε μια λειτουργία όπου ο εκτυπωτής συνδέεται απευθείας στο Internet, όπως η υπηρεσία Epson Connect ή υπηρεσίες cloud μιας άλλης εταιρείας.

1. Επιλέξτε **Ρυθμίσ** στην αρχική οθόνη.

Κατά την πραγματοποίηση ρυθμίσεων μετά τη ρύθμιση της διεύθυνσης IP, εμφανίζεται η οθόνη **Σύνθετα**. Μεταβείτε στο βήμα 3.

2. Επιλέξτε **Γενικές ρυθμίσεις > Ρυθμίσεις δικτύου > Σύνθετα**.

3. Επιλέξτε **Διακομιστής μεσολάβησ..**

4. Επιλέξτε **Να χρησ. για Ρυθμίσ. διακομ. μεσολάβ.**

5. Εισαγάγετε τη διεύθυνση για τον διακομιστή μεσολάβησης σε μορφή IPv4 ή FQDN.

Επιβεβαιώστε την τιμή που απεικονίζεται στην προηγούμενη οθόνη.

6. Εισαγάγετε τον αριθμό θύρας για τον διακομιστή μεσολάβησης.

Επιβεβαιώστε την τιμή που απεικονίζεται στην προηγούμενη οθόνη.

7. Πατήστε **Έναρξη ρύθμισης**.

Σύνδεση σε Ethernet

Συνδέστε τον εκτυπωτή στο δίκτυο χρησιμοποιώντας ένα καλώδιο Ethernet και ελέγξτε τη σύνδεση.

1. Συνδέστε τον εκτυπωτή και διανομέα (διακόπτης LAN) με καλώδιο Ethernet.

2. Επιλέξτε **Ρυθμίσ** στην αρχική οθόνη.

3. Επιλέξτε **Γενικές ρυθμίσεις > Ρυθμίσεις δικτύου > Έλεγχος σύνδεσης**.

Εμφανίζεται το αποτέλεσμα διαγνωστικού ελέγχου σύνδεσης. Επιβεβαιώστε ότι η σύνδεση είναι σωστή.

Σύνδεση στο ασύρματο LAN (Wi-Fi)

Μπορείτε να συνδέσετε τον εκτυπωτή στο ασύρματο LAN (Wi-Fi) με πολλούς τρόπους. Επιλέξτε τη μέθοδο σύνδεσης που ταιριάζει με το περιβάλλον και τις προϋποθέσεις που χρησιμοποιείτε.

Εάν γνωρίζετε τις πληροφορίες για τον ασύρματο δρομολογητή, όπως το SSID και τον κωδικό πρόσβασης, μπορείτε να πραγματοποιήσετε τις ρυθμίσεις χειροκίνητα.

Εάν ο ασύρματος δρομολογητής υποστηρίζει WPS, μπορείτε να πραγματοποιήσετε τις ρυθμίσεις πατώντας το αντίστοιχο κουμπί.

Αφού συνδέσετε τον εκτυπωτή στο δίκτυο, συνδεθείτε στον εκτυπωτή από τη συσκευή που θέλετε να χρησιμοποιήσετε (υπολογιστής, έξυπνη συσκευή, tablet κ.ο.κ.)

Σχετικές πληροφορίες

➔ «Σημείωση για τη χρήση σύνδεσης Wi-Fi 5 GHz» στη σελίδα 55

- ➔ «Πραγματοποίηση ρυθμίσεων Wi-Fi με την εισαγωγή του SSID και του κωδικού πρόσβασης» στη σελίδα 55
- ➔ «Πραγματοποίηση ρυθμίσεων Wi-Fi με το πάτημα ενός κουμπιού (WPS)» στη σελίδα 56
- ➔ «Πραγματοποίηση ρυθμίσεων Wi-Fi μέσω ορισμού κωδικού PIN (WPS)» στη σελίδα 57

Σημείωση για τη χρήση σύνδεσης Wi-Fi 5 GHz

Ο εκτυπωτής αυτός κανονικά χρησιμοποιεί το W52 (36ch) ως κανάλι για τη σύνδεση στο Wi-Fi Direct (Simple AP). Εφόσον το κανάλι για τη σύνδεση ασύρματου LAN (Wi-Fi) επιλέγεται αυτόματα, το κανάλι που χρησιμοποιείται ενδέχεται να διαφέρει όταν χρησιμοποιείται ταυτόχρονα ως σύνδεση Wi-Fi Direct. Η αποστολή δεδομένων στον εκτυπωτή μπορεί να καθυστερήσει εάν τα κανάλια είναι διαφορετικά. Εάν αυτό δεν επηρεάζει τη χρήση, συνδεθείτε στο SSID στη ζώνη 2,4 GHz. Στη ζώνη συχνοτήτων 2,4 GHz, τα κανάλια που χρησιμοποιούνται θα αντιστοιχιστούν.

Σε περίπτωση ρύθμισης του ασύρματου LAN σε 5 GHz, συνιστούμε την απενεργοποίηση του Wi-Fi Direct.

Πραγματοποίηση ρυθμίσεων Wi-Fi με την εισαγωγή του SSID και του κωδικού πρόσβασης

Μπορείτε να διαμορφώσετε ένα δίκτυο Wi-Fi, εισάγοντας τις πληροφορίες που είναι απαραίτητες για τη σύνδεση σε έναν ασύρματο δρομολογητή, από τον πίνακα ελέγχου του εκτυπωτή. Για τη διαμόρφωση με αυτήν τη μέθοδο, χρειάζεστε το SSID και τον κωδικό πρόσβασης του ασύρματου δρομολογητή.

Σημείωση:

Εάν χρησιμοποιείτε έναν ασύρματο δρομολογητή με τις προεπιλεγμένες ρυθμίσεις του, το SSID και ο κωδικός πρόσβασης βρίσκονται στην ετικέτα. Εάν δεν γνωρίζετε το SSID και τον κωδικό πρόσβασης, επικοινωνήστε με το άτομο που πραγματοποίησε τις ρυθμίσεις στον ασύρματο δρομολογητή ή συμβουλευτείτε τα έγγραφα τεκμηρίωσης που παρέχονται με αυτόν.

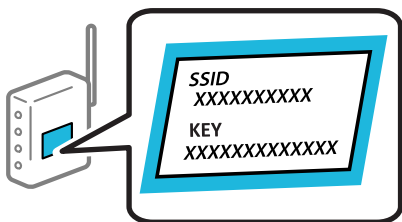

1. Πατήστε   στην αρχική οθόνη.

2. Επιλέξτε **Δρομολογητής**.

3. Πατήστε **Έναρξη ρύθμισης**.

Εάν η σύνδεση δικτύου έχει ρυθμιστεί ήδη, εμφανίζονται οι λεπτομέρειες της σύνδεσης. Πατήστε **Αλλαγή σε σύνδεση Wi-Fi**, ή **Αλλαγή ρυθμίσεων** για να αλλάξετε τις ρυθμίσεις.

4. Επιλέξτε **Οδηγός ρύθμισης Wi-Fi**.

5. Ακολουθήστε τις οδηγίες που εμφανίζονται στην οθόνη για να επιλέξετε το SSID, εισαγάγετε τον κωδικό πρόσβασης του ασύρματου δρομολογητή και ξεκινήστε τη ρύθμιση.

Εάν θέλετε να ελέγξετε την κατάσταση σύνδεσης δικτύου για τον εκτυπωτή μετά την ολοκλήρωση της ρύθμισης, ανατρέξτε στη σύνδεση σχετικών πληροφοριών παρακάτω για λεπτομέρειες.

Σημείωση:

- Εάν δεν γνωρίζετε το SSID, ελέγξτε εάν αναγράφεται στην ετικέτα του ασύρματου δρομολογητή. Εάν χρησιμοποιείτε τον ασύρματο δρομολογητή με τις προεπιλεγμένες ρυθμίσεις του, χρησιμοποιήστε το SSID που αναγράφεται στην ετικέτα. Εάν δεν μπορείτε να βρείτε τις πληροφορίες, ανατρέξτε στην συνοδευτική τεκμηρίωση του ασύρματου δρομολογητή.
- Ο κωδικός πρόσβασης κάνει διάκριση πεζών-κεφαλαίων.
- Εάν δεν γνωρίζετε τον κωδικό πρόσβασης, ελέγξτε εάν η πληροφορία αναγράφεται στην ετικέτα του ασύρματου δρομολογητή. Στην ετικέτα ο κωδικός πρόσβασης μπορεί να αναγράφεται ως «Network Key», «Wireless Password» κ.ο.κ. Εάν χρησιμοποιείτε τον ασύρματο δρομολογητή με τις προεπιλεγμένες ρυθμίσεις του, χρησιμοποιήστε τον κωδικό πρόσβασης που αναγράφεται στην ετικέτα.

Σχετικές πληροφορίες

- ➔ «Έλεγχος της κατάστασης της σύνδεσης δικτύου του εκτυπωτή (Αναφορά σύνδεσης δικτύου)» στη σελίδα 303
- ➔ «Εκτύπωση αναφοράς σύνδεσης δικτύου» στη σελίδα 57

Πραγματοποίηση ρυθμίσεων Wi-Fi με το πάτημα ενός κουμπιού (WPS)

Μπορείτε να ρυθμίσετε αυτόματα ένα δίκτυο Wi-Fi, πατώντας ένα κουμπί στον ασύρματο δρομολογητή. Εάν πληρούνται οι παρακάτω προϋποθέσεις, μπορείτε να ρυθμίσετε το δίκτυο χρησιμοποιώντας αυτή τη μέθοδο.

- Ο ασύρματος δρομολογητής είναι συμβατός με WPS (Wi-Fi Protected Setup).
- Η τρέχουσα σύνδεση Wi-Fi δημιουργήθηκε πατώντας ένα κουμπί στον ασύρματο δρομολογητή.

Σημείωση:

Εάν δεν μπορείτε να εντοπίσετε το κουμπί ή εάν ρυθμίζετε το δίκτυο χρησιμοποιώντας το λογισμικό, συμβουλευτείτε τα έγγραφα τεκμηρίωσης που παρέχονται με τον ασύρματο δρομολογητή.

1. Πατήστε  στην αρχική οθόνη.

2. Επιλέξτε **Δρομολογητής**.

3. Πατήστε **Έναρξη ρύθμισης**.

Εάν η σύνδεση δικτύου έχει ρυθμιστεί ήδη, εμφανίζονται οι λεπτομέρειες της σύνδεσης. Πατήστε **Αλλαγή σε σύνδεση Wi-Fi** ή **Αλλαγή ρυθμίσεων** για να αλλάξετε τις ρυθμίσεις.

4. Επιλέξτε **Ρύθμ. πάτ. κουμπιού (WPS)**.

5. Ακολουθήστε τις οδηγίες που εμφανίζονται στην οθόνη.

Εάν θέλετε να ελέγξετε την κατάσταση σύνδεσης δικτύου για τον εκτυπωτή μετά την ολοκλήρωση της ρύθμισης, ανατρέξτε στη σύνδεση σχετικών πληροφοριών παρακάτω για λεπτομέρειες.

Σημείωση:

Εάν η σύνδεση αποτύχει, επανεκκινήστε τον ασύρματο δρομολογητή, μετακινήστε τον πιο κοντά στον εκτυπωτή και έπειτα δοκιμάστε ξανά. Εάν εξακολουθεί να μην λειτουργεί, εκτυπώστε μια αναφορά σύνδεσης δικτύου και ελέγξτε τη λύση.

Σχετικές πληροφορίες

- ➔ «Εκτύπωση αναφοράς σύνδεσης δικτύου» στη σελίδα 57

Πραγματοποίηση ρυθμίσεων Wi-Fi μέσω ορισμού κωδικού PIN (WPS)

Μπορείτε να συνδέσετε αυτόματα σε έναν ασύρματο δρομολογητή χρησιμοποιώντας έναν κωδικό PIN. Μπορείτε να χρησιμοποιήσετε αυτή τη μέθοδο ρύθμισης, εάν ο ασύρματος δρομολογητής διαθέτει τη δυνατότητα WPS (Προστατευόμενη ρύθμιση Wi-Fi). Χρησιμοποιήστε έναν υπολογιστή για να εισαγάγετε τον κωδικό PIN στον ασύρματο δρομολογητή.

1. Πατήστε  στην αρχική οθόνη.

2. Επιλέξτε **Δρομολογητής**.

3. Πατήστε **Έναρξη ρύθμισης**.

Εάν η σύνδεση δικτύου έχει ρυθμιστεί ήδη, εμφανίζονται οι λεπτομέρειες της σύνδεσης. Πατήστε **Αλλαγή σε σύνδεση Wi-Fi**, ή **Αλλαγή ρυθμίσεων** για να αλλάξετε τις ρυθμίσεις.

4. Επιλέξτε **Άλλα > Λειτ. κωδ. PIN (WPS)**

5. Ακολουθήστε τις οδηγίες που εμφανίζονται στην οθόνη.

Εάν θέλετε να ελέγξετε την κατάσταση σύνδεσης δικτύου για τον εκτυπωτή μετά την ολοκλήρωση της ρύθμισης, ανατρέξτε στη σύνδεση σχετικών πληροφοριών παρακάτω για λεπτομέρειες.

Σημείωση:

Συμβουλευτείτε τα έγγραφα τεκμηρίωσης που παρέχονται με τον ασύρματο δρομολογητή για λεπτομέρειες σχετικά με την εισαγωγή του κωδικού PIN.

Σχετικές πληροφορίες

➔ [«Εκτύπωση αναφοράς σύνδεσης δικτύου» στη σελίδα 57](#)

Αντιμετώπιση προβλημάτων συνδέσεων δικτύου

Εκτύπωση αναφοράς σύνδεσης δικτύου

Μπορείτε να εκτυπώσετε μια αναφορά σύνδεσης δικτύου για να ελέγξετε την κατάσταση της σύνδεσης ανάμεσα στον εκτυπωτή και του ασύρματος δρομολογητή.

1. Επιλέξτε **Ρυθμίσ** στην αρχική οθόνη.

2. Επιλέξτε **Γενικές ρυθμίσεις > Ρυθμίσεις δικτύου > Έλεγχος σύνδεσης**.

Ο έλεγχος της σύνδεσης ξεκινάει.

3. Επιλέξτε **Αναφορά ελέγχου εκτύπωσης**.

4. Εκτυπώστε την αναφορά σύνδεσης δικτύου.

Εάν παρουσιάστηκε κάποιο σφάλμα, ελέγξτε την αναφορά σύνδεσης δικτύου και, στη συνέχεια, ακολουθήστε τις λύσεις που εκτυπώθηκαν.

Σχετικές πληροφορίες

➔ [«Ρυθμίσεις δικτύου» στη σελίδα 399](#)

➔ «Μηνύματα και λύσεις στην αναφορά σύνδεσης δικτύου» στη σελίδα 61

Αδυναμία σύνδεσης στο δίκτυο

Η διεύθυνση IP έχει εκχωρηθεί εσφαλμένα.

Εάν η διεύθυνση IP που έχει εκχωρηθεί στον εκτυπωτή είναι της μορφής 169.254.XXX.XXX και η μάσκα υποδικτύου είναι 255.255.0.0, η διεύθυνση IP μπορεί να μην εκχωρηθεί σωστά.

Επιλέξτε **Ρυθμίς > Γενικές ρυθμίσεις > Ρυθμίσεις δικτύου > Σύνθετα > TCP/IP** στον πίνακα ελέγχου του εκτυπωτή και, στη συνέχεια, ελέγξτε τη διεύθυνση IP και τη μάσκα υποδικτύου στον εκτυπωτή.

Επανεκκινήστε τον ασύρματο δρομολογητή ή επαναφέρετε τις ρυθμίσεις δικτύου για τον εκτυπωτή.

Εάν οι ρυθμίσεις δικτύου του εκτυπωτή είναι λανθασμένες, διαμορφώστε εκ νέου τις ρυθμίσεις δικτύου του εκτυπωτή σύμφωνα με το περιβάλλον δικτύου.

Σχετικές πληροφορίες

➔ «Σύνδεση στο δίκτυο από τον πίνακα ελέγχου» στη σελίδα 53

Ο εκτυπωτής έχει συνδεθεί με Ethernet χρησιμοποιώντας συσκευές που υποστηρίζουν IEEE 802.3az (Ethernet με οικονομική χρήση ενέργειας).

Όταν συνδέετε τον εκτυπωτή με Ethernet χρησιμοποιώντας συσκευές που υποστηρίζουν το πρότυπο IEEE 802.3az (Ethernet με οικονομική χρήση ενέργειας), ενδέχεται να προκύψουν τα ακόλουθα προβλήματα, αναλόγως του διανομέα ή του δρομολογητή που χρησιμοποιείτε.

- Η σύνδεση καθίσταται ασταθής, ο εκτυπωτής συνδέεται και αποσυνδέεται επανειλημμένα.
- Δεν είναι δυνατή η σύνδεση με τον εκτυπωτή.
- Η ταχύτητα επικοινωνίας γίνεται αργή.

Ακολουθήστε τα παρακάτω βήματα για να απενεργοποιήσετε το IEEE 802.3az για τον εκτυπωτή και συνδέστε στη συνέχεια.

1. Αφαιρέστε το συνδεδεμένο καλώδιο Ethernet από τον υπολογιστή και τον εκτυπωτή.
2. Εάν είναι ενεργοποιημένο το IEEE 802.3az για τον υπολογιστή, αποσυνδέστε το.
Συμβουλευτείτε τα έγγραφα τεκμηρίωσης που παρέχονται με τον υπολογιστή για λεπτομέρειες.
3. Συνδέστε απευθείας τον υπολογιστή με τον εκτυπωτή με ένα καλώδιο Ethernet.
4. Στον εκτυπωτή, εκτυπώστε μια αναφορά σύνδεσης δικτύου.
[«Εκτύπωση αναφοράς σύνδεσης δικτύου» στη σελίδα 57](#)
5. Ελέγξτε τη διεύθυνση IP του εκτυπωτή στην αναφορά σύνδεσης δικτύου.
6. Στον υπολογιστή, προσπελάστε το Web Config.
Εκκινήστε ένα πρόγραμμα περιήγησης web και εισαγάγετε τη διεύθυνση IP του εκτυπωτή.
[«Εκτέλεση του Web Config σε ένα Πρόγραμμα περιήγησης Ιστού» στη σελίδα 388](#)
7. Επιλέξτε την καρτέλα **Δίκτυο > Ενσύρματο δίκτυο LAN**.

8. Επιλέξτε **Απενεργοποίηση** για **IEEE 802.3az**.
9. Κάντε κλικ στην επιλογή **Επόμενο**.
10. Κάντε κλικ στην επιλογή **ΟΚ**.
11. Αφαιρέστε το συνδεδεμένο καλώδιο Ethernet από τον υπολογιστή και τον εκτυπωτή.
12. Εάν απενεργοποιήσατε το IEEE 802.3az για τον υπολογιστή στο βήμα 2, ενεργοποιήστε το.
13. Συνδέστε τα καλώδια Ethernet που αφαιρέσατε στο βήμα 1 στον υπολογιστή και τον εκτυπωτή.
Εάν το πρόβλημα επιμένει, μπορεί το πρόβλημα να οφείλεται σε συσκευές άλλες από τον εκτυπωτή.

Παρουσιάστηκε ένα πρόβλημα με τις συσκευές δικτύου για σύνδεση Wi-Fi.

Δοκιμάστε τα εξής εάν μπορείτε να εκτελέσετε επαναφορά στον δρομολογητή ασύρματου LAN εντός του περιβάλλοντος εγκατάστασής σας.

Απενεργοποιήστε τις συσκευές που θέλετε να συνδέσετε στο δίκτυο. Περιμένετε για 10 περίπου δευτερόλεπτα και, στη συνέχεια, ενεργοποιήστε τις συσκευές με την ακόλουθη σειρά: ασύρματος δρομολογητής, υπολογιστής ή έξυπνη συσκευή και, τέλος, εκτυπωτής. Μετακινήστε τον εκτυπωτή και τον υπολογιστή ή την έξυπνη συσκευή πιο κοντά στον ασύρματο δρομολογητή για να διευκολύνετε την επικοινωνία μέσω ραδιοκυμάτων και, στη συνέχεια, επαναλάβετε τις ρυθμίσεις δικτύου.

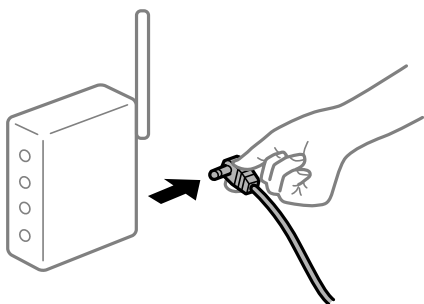

Οι συσκευές δεν μπορούν να λάβουν σήματα από τον ασύρματο δρομολογητή καθώς βρίσκονται σε μεγάλη απόσταση μεταξύ τους.

Δοκιμάστε τα εξής εάν μπορείτε να μετακινήσετε τη συσκευή εντός του περιβάλλοντος εγκατάστασης.

Μετά τη μετακίνηση του εκτυπωτή ή της έξυπνης συσκευής πιο κοντά στον ασύρματο δρομολογητή, απενεργοποιήστε τον δρομολογητή και, στη συνέχεια, ενεργοποιήστε τον πάλι.

Όταν αλλάζετε τον ασύρματο δρομολογητή, οι ρυθμίσεις δεν συμφωνούν με τον νέο δρομολογητή.

Εκτελέστε πάλι τις ρυθμίσεις σύνδεσης ώστε να συμφωνούν με τον νέο ασύρματο δρομολογητή.

Σχετικές πληροφορίες

➔ [«Σύνδεση στο δίκτυο από τον πίνακα ελέγχου»](#) στη σελίδα 53

Τα SSID που συνδέονται από τον υπολογιστή ή την έξυπνη συσκευή και τον υπολογιστή είναι διαφορετικά.

Όταν χρησιμοποιείτε πολλαπλούς ασύρματους δρομολογητές ταυτόχρονα ή όταν ο ασύρματος δρομολογητής έχει πολλαπλά SSID και συσκευές που συνδέονται σε διαφορετικά SSID, δεν μπορείτε να συνδεθείτε στον ασύρματο δρομολογητή.

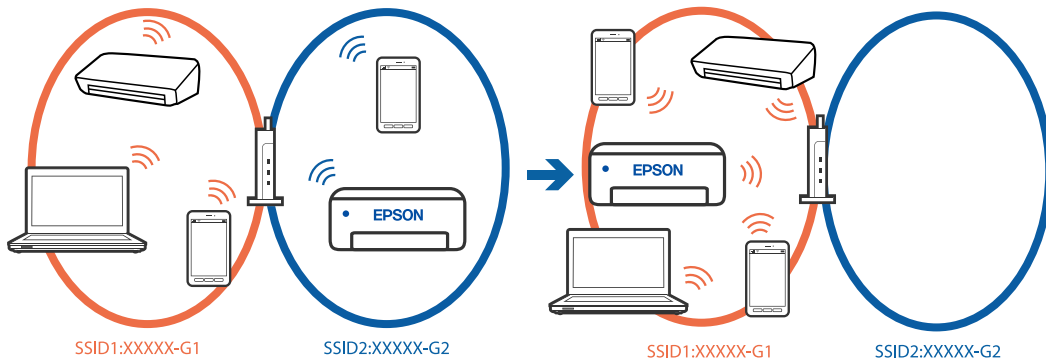

Συνδέστε τον υπολογιστή ή την έξυπνη συσκευή σας στο ίδιο SSID με τον εκτυπωτή.

- Ελέγξτε το SSID στο οποίο είναι συνδεδεμένος ο εκτυπωτής εκτυπώνοντας την αναφορά ελέγχου σύνδεσης δικτύου.
- Ελέγξτε το όνομα του Wi-Fi ή του δικτύου με το οποίο είστε συνδεδεμένοι σε όλους τους υπολογιστές και τις έξυπνες συσκευές τις οποίες θέλετε να συνδέσετε στον εκτυπωτή.
- Εάν ο εκτυπωτής και ο υπολογιστής ή η έξυπνη συσκευή σας είναι συνδεδεμένα σε διαφορετικά δίκτυα, επανασυνδέστε τη συσκευή στο SSID στο οποίο είναι συνδεδεμένος ο εκτυπωτής.

Διατίθεται ένα διαχωριστικό απορρήτου στον ασύρματο δρομολογητή.

Οι περισσότεροι ασύρματοι δρομολογητές έχουν μια λειτουργία διαχωρισμού που εμποδίζει την επικοινωνία μεταξύ συσκευών στο ίδιο SSID. Εάν δεν είναι δυνατή η επικοινωνία μεταξύ του εκτυπωτή και του υπολογιστή ή της έξυπνης συσκευής ακόμα και αν είναι συνδεδεμένα στο ίδιο δίκτυο, απενεργοποιήστε τη λειτουργία διαχωρισμού στον ασύρματο δρομολογητή. Συμβουλευτείτε τις οδηγίες χρήσης που συνοδεύουν τον ασύρματο δρομολογητή για λεπτομέρειες.

Μηνύματα και λύσεις στην αναφορά σύνδεσης δικτύου

Ελέγξτε τα μηνύματα και τους κωδικούς σφαλμάτων στην αναφορά σύνδεσης δικτύου και, στη συνέχεια, ακολουθήστε τις λύσεις.

Check Network Connection

Check Result FAIL

Error code (E-2)

See the Network Status and check if the Network Name (SSID) is the SSID you want to connect.
If the SSID is correct, make sure to enter the correct password and try again.

If your problems persist,
see your documentation for help and networking tips.

Checked Items

Wireless Network Name (SSID) Check	FAIL
Communication Mode Check	Unchecked
Security Mode Check	Unchecked
MAC Address Filtering Check	Unchecked
Security Key/Password Check	Unchecked
IP Address Check	Unchecked
Detailed IP Setup Check	Unchecked

Network Status

Printer Name	EPSON XXXXXX
Printer Model	XX-XXX Series
IP Address	169.254.137.8
Subnet Mask	255.255.0.0
Default Gateway	
Network Name (SSID)	EpsonNet
Security	None
Signal Strength	Poor
MAC Address	F8:D0:27:40:C0:AC

α. Κωδικός σφάλματος

β. Μηνύματα στο περιβάλλον δικτύου

Σχετικές πληροφορίες

- ➔ «E-1» στη σελίδα 62
- ➔ «E-2, E-3, E-7» στη σελίδα 62
- ➔ «E-5» στη σελίδα 63
- ➔ «E-6» στη σελίδα 63
- ➔ «E-8» στη σελίδα 63
- ➔ «E-9» στη σελίδα 64
- ➔ «E-10» στη σελίδα 64
- ➔ «E-11» στη σελίδα 64
- ➔ «E-12» στη σελίδα 65
- ➔ «E-13» στη σελίδα 65
- ➔ «Μηνύματα στο περιβάλλον δικτύου» στη σελίδα 66

E-1

Λύσεις:

- Βεβαιωθείτε ότι το καλώδιο Ethernet είναι συνδεδεμένο σωστά στον εκτυπωτή και στον διανομέα ή σε άλλη συσκευή δικτύου.
- Βεβαιωθείτε ότι έχετε ενεργοποιήσει τον διανομέα ή τις άλλες συσκευές δικτύου.
- Εάν θέλετε να συνδέσετε τον εκτυπωτή μέσω Wi-Fi, πραγματοποιήστε ξανά τις ρυθμίσεις Wi-Fi για τον εκτυπωτή γιατί έχουν απενεργοποιηθεί.

E-2, E-3, E-7

Λύσεις:

- Βεβαιωθείτε ότι έχετε ενεργοποιήσει τον ασύρματο δρομολογητή.
- Βεβαιωθείτε ότι ο υπολογιστής ή η συσκευή έχει συνδεθεί σωστά με τον ασύρματο δρομολογητή.
- Απενεργοποιήστε τον ασύρματο δρομολογητή. Περιμένετε για 10 περίπου δευτερόλεπτα και, στη συνέχεια, ενεργοποιήστε το ξανά.
- Τοποθετήστε τον εκτυπωτή πιο κοντά στον ασύρματο δρομολογητή και αφαιρέσετε τα εμπόδια που ενδεχομένως υπάρχουν ανάμεσά τους.
- Αν έχετε καταχωρίσει χειροκίνητα το SSID, ελέγξτε αν είναι σωστό. Ελέγξτε το SSID από την ενότητα **Κατάσταση δικτύου** της αναφοράς σύνδεσης δικτύου.
- Εάν ένας ασύρματος δρομολογητής διαθέτει περισσότερα από ένα SSID, επιλέξτε το SSID που εμφανίζεται. Όταν το SSID χρησιμοποιεί συχνότητα που δεν συμμορφώνεται, ο εκτυπωτής δεν τις εμφανίζει.
- Εάν χρησιμοποιείτε τη ρύθμιση για τη δημιουργία σύνδεσης δικτύου με το πάτημα ενός κουμπιού, βεβαιωθείτε ότι ο ασύρματος δρομολογητής σας υποστηρίζει τη λειτουργία WPS. Δεν μπορείτε να χρησιμοποιήσετε τη ρύθμιση σύνδεσης με το πάτημα ενός κουμπιού εάν ο ασύρματος δρομολογητής σας δεν υποστηρίζει τη λειτουργία WPS.
- Βεβαιωθείτε ότι χρησιμοποιείτε μόνο χαρακτήρες ASCII (αλφαριθμητικούς χαρακτήρες και σύμβολα) για το SSID. Ο εκτυπωτής δεν μπορεί να εμφανίσει ένα SSID, το οποίο περιέχει χαρακτήρες που δεν ανήκουν στο σύνολο χαρακτήρων ASCII.
- Βεβαιωθείτε πως γνωρίζετε το SSID και τον κωδικό πρόσβασής σας προτού συνδεθείτε στον ασύρματο δρομολογητή. Αν χρησιμοποιείτε έναν ασύρματο δρομολογητή με τις προεπιλεγμένες ρυθμίσεις του, το SSID και ο κωδικός πρόσβασης αναγράφονται στην ετικέτα του ασύρματου δρομολογητή. Εάν δεν γνωρίζετε το SSID και τον κωδικό πρόσβασής σας, επικοινωνήστε με το άτομο που πραγματοποίησε τις ρυθμίσεις στον ασύρματο δρομολογητή ή συμβουλευτείτε τα έγγραφα τεκμηρίωσης που παρέχονται με αυτόν.
- Εάν θέλετε να συνδεθείτε σε ένα SSID που έχει δημιουργηθεί από μια έξυπνη συσκευή σε λειτουργία ζεύξης, ελέγξτε το SSID και τον κωδικό πρόσβασης στα έγγραφα τεκμηρίωσης που παρέχονται με την έξυπνη συσκευή.
- Αν η σύνδεση Wi-Fi διακοπεί ξαφνικά, ελέγξτε τα παρακάτω. Εάν ισχύει κάτι από αυτά, επαναφέρετε τις ρυθμίσεις δικτύου πραγματοποιώντας λήψη και εκτελώντας το λογισμικό από την παρακάτω τοποθεσία web.
<https://epson.sn> > **Ρύθμιση**
 - Προστέθηκε μια άλλη έξυπνη συσκευή στο δίκτυο χρησιμοποιώντας τη ρύθμιση με το πάτημα ενός κουμπιού.
 - Το δίκτυο Wi-Fi ρυθμίστηκε με άλλη μέθοδο και όχι με το πάτημα ενός κουμπιού.

Σχετικές πληροφορίες

- ➔ «Πραγματοποίηση ρυθμίσεων για τη σύνδεση στον υπολογιστή» στη σελίδα 302
- ➔ «Σύνδεση στο ασύρματο LAN (Wi-Fi)» στη σελίδα 54

E-5

Λύσεις:

Βεβαιωθείτε ότι ο τύπος ασφάλειας του ασύρματος δρομολογητή έχει οριστεί σε ένα από τα εξής. Εάν δεν έχει οριστεί σε έναν από τα εξής τύπους, αλλάξτε τον τύπο ασφάλειας στον ασύρματο δρομολογητή και έπειτα κάντε επαναφορά των ρυθμίσεων δικτύου του εκτυπωτή.

- WEP-64 bit (40 bit)
- WEP-128 bit (104 bit)
- WPA PSK (TKIP/AES)*
- WPA2 PSK (TKIP/AES)*
- WPA (TKIP/AES)
- WPA2 (TKIP/AES)
- WPA3-SAE (AES)
- WPA2/WPA3-Enterprise

* Το WPA PSK είναι επίσης γνωστό ως WPA Personal. Το WPA2 PSK είναι επίσης γνωστό ως WPA2 Personal.

E-6

Λύσεις:

- Ελέγξτε εάν το φιλτράρισμα για τη διεύθυνση MAC είναι απενεργοποιημένο. Εάν είναι ενεργοποιημένο, καταχωρήστε τη διεύθυνση MAC του εκτυπωτή, έτσι ώστε να μην φιλτράρεται. Ανατρέξτε στην τεκμηρίωση που παρέχεται με τον ασύρματο δρομολογητή για λεπτομέρειες. Μπορείτε να ελέγξετε τη διεύθυνση MAC του εκτυπωτή από το τμήμα **Κατάσταση δικτύου** στην αναφορά σύνδεσης δικτύου.
- Εάν ο ασύρματος δρομολογητής χρησιμοποιεί κοινή χρήση επαλήθευσης ταυτότητας με ασφάλεια τύπου WEP, βεβαιωθείτε ότι το κλειδί και ο δείκτης επαλήθευσης ταυτότητας είναι σωστά.
- Εάν ο αριθμός συσκευών με δυνατότητα σύνδεσης στον ασύρματο δρομολογητή είναι μικρότερος από τον αριθμό των συσκευών δικτύων, πραγματοποιήστε ρυθμίσεις στον ασύρματο δρομολογητή για να αυξήσετε τον αριθμό των συσκευών με δυνατότητα σύνδεσης. Ανατρέξτε στην τεκμηρίωση που παρέχεται με τον ασύρματο δρομολογητή για να πραγματοποιήσετε τις ρυθμίσεις.

Σχετικές πληροφορίες

- ➔ «Πραγματοποίηση ρυθμίσεων για τη σύνδεση στον υπολογιστή» στη σελίδα 302

E-8

Λύσεις:

- Ενεργοποιήστε το DHCP στον ασύρματο δρομολογητή εάν η ρύθμιση «Λήψη διεύθυνσης IP» του εκτυπωτή έχει οριστεί σε Αυτόματη.

- Αν η ρύθμιση «Λήψη διεύθυνσης IP» του εκτυπωτή έχει οριστεί σε Χειροκίνητη, η διεύθυνση IP που ορίσατε χειροκίνητα είναι άκυρη επειδή βρίσκεται εκτός εύρους (για παράδειγμα: 0.0.0.0). Ορίστε μια έγκυρη διεύθυνση IP από τον πίνακα ελέγχου του εκτυπωτή.

Σχετικές πληροφορίες

- ➔ «Εκχώρηση της διεύθυνσης IP» στη σελίδα 53

E-9

Λύσεις:

Ελέγξτε τα ακόλουθα.

- Οι συσκευές είναι ενεργοποιημένες.
- Έχετε πρόσβαση στο Internet και σε υπολογιστές ή συσκευές δικτύου που βρίσκονται στο ίδιο δίκτυο από τις συσκευές που θέλετε να συνδέσετε στον εκτυπωτή.

Εάν ο εκτυπωτής και οι συσκευές δικτύου σας εξακολουθούν να μη συνδέονται μετά την επαλήθευση των παραπάνω, απενεργοποιήστε τον ασύρματο δρομολογητή. Περιμένετε για 10 περίπου δευτερόλεπτα και, στη συνέχεια, ενεργοποιήστε το ξανά. Στη συνέχεια επαναφέρετε τις ρυθμίσεις δικτύου πραγματοποιώντας λήψη και εκτελώντας το πρόγραμμα εγκατάστασης από την παρακάτω τοποθεσία web.

<https://epson.sn> > Ρύθμιση

Σχετικές πληροφορίες

- ➔ «Πραγματοποίηση ρυθμίσεων για τη σύνδεση στον υπολογιστή» στη σελίδα 302

E-10

Λύσεις:

Ελέγξτε τα ακόλουθα.

- Άλλες συσκευές στο δίκτυο είναι ενεργοποιημένες.
- Οι διευθύνσεις δικτύου (διεύθυνση IP, μάσκα υποδικτύου και προεπιλεγμένη πύλη) είναι σωστές εάν έχετε ορίσει τη ρύθμιση «Λήψη διεύθυνσης IP» του εκτυπωτή σε Χειροκίνητη.

Επαναφέρετε τις διευθύνσεις δικτύου εάν δεν είναι σωστές. Μπορείτε να ελέγξετε τη διεύθυνση IP, τη μάσκα υποδικτύου και την προεπιλεγμένη πύλη από την ενότητα **Κατάσταση δικτύου** της αναφοράς σύνδεσης δικτύου.

Σχετικές πληροφορίες

- ➔ «Εκχώρηση της διεύθυνσης IP» στη σελίδα 53

E-11

Λύσεις:

Ελέγξτε τα παρακάτω.

- Η προεπιλεγμένη διεύθυνση πύλης είναι σωστή εάν ορίσετε τη Ρύθμιση TCP/IP του εκτυπωτή στο Χειροκίνητη.

Η συσκευή που ορίζεται ως προεπιλεγμένη πύλη είναι ενεργοποιημένη.

Ορίστε τη σωστή διεύθυνση προεπιλεγμένης πύλης. Μπορείτε να ελέγξετε την προεπιλεγμένη διεύθυνση πύλης από το τμήμα **Κατάσταση δικτύου** στην αναφορά σύνδεσης δικτύου.

Σχετικές πληροφορίες

➔ «Εκχώρηση της διεύθυνσης IP» στη σελίδα 53

E-12

Λύσεις:

Ελέγξτε τα ακόλουθα.

- Άλλες συσκευές στο δίκτυο είναι ενεργοποιημένες.
- Οι διευθύνσεις δικτύου (διεύθυνση IP, μάσκα υποδικτύου και προεπιλεγμένη πύλη) είναι σωστές αν τις καταχωρείτε χειροκίνητα.
- Οι διευθύνσεις δικτύου για άλλες συσκευές (μάσκα υποδικτύου και προεπιλεγμένη πύλη) είναι ίδιες.
- Η διεύθυνση IP δεν δημιουργεί διένεξη με άλλες συσκευές.

Εάν ο εκτυπωτής και οι συσκευές δικτύου σας εξακολουθούν να μη συνδέονται μετά την επαλήθευση των παραπάνω, δοκιμάστε τα εξής.

- Απενεργοποιήστε τον ασύρματο δρομολογητή. Περιμένετε για 10 περίπου δευτερόλεπτα και, στη συνέχεια, ενεργοποιήστε το ξανά.
- Πραγματοποιήστε ξανά τις ρυθμίσεις δικτύου χρησιμοποιώντας το πρόγραμμα εγκατάστασης. Μπορείτε να το εκτελέσετε από την εξής τοποθεσία web.
<https://epson.sn> > **Ρύθμιση**
- Μπορείτε να καταχωρίσετε πολλούς κωδικούς πρόσβασης σε έναν ασύρματο δρομολογητή που χρησιμοποιεί τον τύπο ασφάλειας WEP. Αν έχετε καταχωρίσει πολλούς κωδικούς πρόσβασης, ελέγξτε αν ο πρώτος κωδικός πρόσβασης που καταχωρίσατε έχει οριστεί στον εκτυπωτή.

Σχετικές πληροφορίες

➔ «Εκχώρηση της διεύθυνσης IP» στη σελίδα 53

➔ «Πραγματοποίηση ρυθμίσεων για τη σύνδεση στον υπολογιστή» στη σελίδα 302

E-13

Λύσεις:

Ελέγξτε τα ακόλουθα.

- Οι συσκευές δικτύου όπως ένας ασύρματος δρομολογητής, ένας διανομέας και ένας δρομολογητής είναι ενεργοποιημένες.
- Η ρύθμιση TCP/IP για τις συσκευές δικτύου δεν έχει οριστεί χειροκίνητα. (Αν η ρύθμιση TCP/IP του εκτυπωτή οριστεί αυτόματα ενώ η ρύθμιση TCP/IP για άλλες συσκευές δικτύου πραγματοποιηθεί χειροκίνητα, το δίκτυο του εκτυπωτή ενδέχεται να διαφέρει από το δίκτυο των άλλων συσκευών.)

Αν εξακολουθεί αν μην λειτουργεί μετά τους παραπάνω ελέγχους, δοκιμάστε το εξής.

- ❑ Απενεργοποιήστε τον ασύρματο δρομολογητή. Περιμένετε για 10 περίπου δευτερόλεπτα και, στη συνέχεια, ενεργοποιήστε το ξανά.
- ❑ Πραγματοποιήστε τις ρυθμίσεις δικτύου σε έναν υπολογιστή που βρίσκεται στο ίδιο δίκτυο με τον εκτυπωτή, χρησιμοποιώντας το πρόγραμμα εγκατάστασης. Μπορείτε να το εκτελέσετε από την εξής τοποθεσία web.
<https://epson.sn> > Ρύθμιση
- ❑ Μπορείτε να καταχωρίσετε πολλούς κωδικούς πρόσβασης σε έναν ασύρματο δρομολογητή που χρησιμοποιεί τον τύπο ασφάλειας WEP. Αν έχετε καταχωρίσει πολλούς κωδικούς πρόσβασης, ελέγξτε αν ο πρώτος κωδικός πρόσβασης που καταχωρίσατε έχει οριστεί στον εκτυπωτή.

Σχετικές πληροφορίες

- ➔ «Εκχώρηση της διεύθυνσης IP» στη σελίδα 53
- ➔ «Πραγματοποίηση ρυθμίσεων για τη σύνδεση στον υπολογιστή» στη σελίδα 302

Μηνύματα στο περιβάλλον δικτύου

Μήνυμα	Λύση
Το περιβάλλον Wi-Fi πρέπει να βελτιωθεί. Απενεργοποιήστε τον ασύρματο δρομολογητή και στη συνέχεια ενεργοποιήστε τον. Εάν η σύνδεση δεν βελτιωθεί, ανατρέξτε στην τεκμηρίωση για τον ασύρματο δρομολογητή.	Αφού μετακινήσετε τον εκτυπωτή πιο κοντά στον ασύρματο δρομολογητή και αφαιρέσετε τα εμπόδια που ενδεχομένως υπάρχουν ανάμεσά τους, απενεργοποιήστε τον ασύρματο δρομολογητή. Περιμένετε για 10 περίπου δευτερόλεπτα και, στη συνέχεια, ενεργοποιήστε το ξανά. Εάν εξακολουθεί να μην συνδέεται, ανατρέξτε στα συνοδευτικά έγγραφα τεκμηρίωσης του ασύρματου δρομολογητή.
*Αδύνατη σύνδεση άλλων συσκευών. Αποσυνδ μία συνδεδεμένη συσκ, αν θέλετε να προσθέσετε άλλη.	Οι υπολογιστές και οι έξυπνες συσκευές που μπορούν να συνδέονται ταυτόχρονα είναι συνδεδεμένες πλήρως στη σύνδεση Wi-Fi Direct (Simple AP). Για να προσθέσετε έναν άλλο υπολογιστή ή έξυπνη συσκευή, αποσυνδέστε πρώτα μία από τις συνδεδεμένες συσκευές ή συνδέστε τη πρώτα στο άλλο δίκτυο. Μπορείτε να επιβεβαιώσετε τον αριθμό ασύρματων συσκευών που μπορούν να συνδέονται ταυτόχρονα και τον αριθμό των συνδεδεμένων συσκευών, ελέγχοντας το φύλλο κατάστασης δικτύου ή τον πίνακα ελέγχου του εκτυπωτή.
Τα ίδια SSID και Wi-Fi Direct υπάρχουν στο περιβάλλον. Αλλάξτε το Wi-Fi Direct SSID αν δεν μπορείτε να συνδέσετε μια έξυπνη συσκευή στον εκτυπωτή.	Στον πίνακα ελέγχου του εκτυπωτή, μεταβείτε στην οθόνη Ρύθμισης Wi-Fi Direct και επιλέξτε το μενού για αλλαγή της ρύθμισης. Μπορείτε να αλλάξετε το όνομα δικτύου που ακολουθεί μετά το DIRECT-XX-. Πληκτρολογήστε μέχρι 22 χαρακτήρες.

Σχετικές πληροφορίες

- ➔ «Φύλλο κατάσ εκτ:» στη σελίδα 401

Προετοιμασία και ρύθμιση του εκτυπωτή ανάλογα με τη χρήση

Ρύθμιση διαθέσιμων προαιρετικών στοιχείων

Για να χρησιμοποιήσετε μια προαιρετική πηγή χαρτιού κατά την εκτύπωση από έναν υπολογιστή, θα πρέπει να πραγματοποιήσετε ρυθμίσεις στο πρόγραμμα οδήγησης του εκτυπωτή.

Ρύθμιση διαθέσιμων προαιρετικών στοιχείων — Windows

Σημείωση:

Συνδεθείτε στον υπολογιστή σας ως διαχειριστής.

1. Ανοίξτε την καρτέλα **Προαιρετικές ρυθμίσεις** από τις ιδιότητες του εκτυπωτή.

Windows 11

Κάντε κλικ στο κουμπί έναρξης και, στη συνέχεια, επιλέξτε **Όλες οι εφαρμογές > Εργαλεία Windows > Πίνακας ελέγχου > Προβολή συσκευών και εκτυπωτών** στην επιλογή **Υλικό και ήχος**. Κάντε δεξί κλικ στον εκτυπωτή σας ή πατήστε παρατεταμένα, επιλέξτε **Ιδιότητες εκτυπωτή** και, στη συνέχεια, κάντε κλικ στην καρτέλα **Προαιρετικές ρυθμίσεις**.

Windows 10/Windows Server 2022/Windows Server 2019/Windows Server 2016

Κάντε κλικ στο κουμπί έναρξης και, στη συνέχεια, επιλέξτε **Σύστημα Windows > Πίνακας ελέγχου > Προβολή συσκευών και εκτυπωτών** στην επιλογή **Υλικό και ήχος**. Κάντε δεξί κλικ στον εκτυπωτή σας ή πατήστε παρατεταμένα, επιλέξτε **Ιδιότητες εκτυπωτή** και, στη συνέχεια, κάντε κλικ στην καρτέλα **Προαιρετικές ρυθμίσεις**.

Windows 8.1/Windows 8/Windows Server 2012 R2/Windows Server 2012

Επιλέξτε **Επιφάνεια εργασίας > Ρυθμίσεις > Πίνακας ελέγχου > Προβολή συσκευών και εκτυπωτών** στην επιλογή **Υλικό και ήχος**. Κάντε δεξί κλικ στον εκτυπωτή σας ή πατήστε παρατεταμένα, επιλέξτε **Ιδιότητες εκτυπωτή** και, στη συνέχεια, κάντε κλικ στην καρτέλα **Προαιρετικές ρυθμίσεις**.

Windows 7/Windows Server 2008 R2

Κάντε κλικ στο κουμπί έναρξης και επιλέξτε **Πίνακας ελέγχου > Υλικό και ήχος > Σαρωτές και κάμερες** και, στη συνέχεια, ελέγξτε αν εμφανίζεται ο εκτυπωτής. Κάντε δεξί κλικ στον εκτυπωτή σας, επιλέξτε **Ιδιότητες εκτυπωτή** και, στη συνέχεια, κάντε κλικ στο στοιχείο **Προαιρετικές ρυθμίσεις**.

Windows Vista/Windows Server 2008

Κάντε κλικ στο κουμπί έναρξης και, στη συνέχεια, επιλέξτε **Πίνακας ελέγχου > Εκτυπωτές** στην επιλογή **Υλικό και ήχος**. Κάντε δεξί κλικ στον εκτυπωτή σας, επιλέξτε **Ιδιότητα** και, στη συνέχεια, κάντε κλικ στο στοιχείο **Προαιρετικές ρυθμίσεις**.

Windows XP/Windows Server 2003 R2/Windows Server 2003

Κάντε κλικ στο κουμπί έναρξης και επιλέξτε **Πίνακας ελέγχου > Εκτυπωτές και άλλο υλικό > Σαρωτές και κάμερες** και έπειτα ελέγξτε αν εμφανίζεται ο εκτυπωτής.

2. Επιλέξτε **Λήψη από τον εκτυπωτή** και, στη συνέχεια, κάντε κλικ στο **Λήψη**.
3. Κάντε κλικ στην επιλογή **OK**.

Ρύθμιση διαθέσιμων προαιρετικών στοιχείων — Windows PostScript

Σημείωση:

Συνδεθείτε στον υπολογιστή σας ως διαχειριστής.

1. Ανοίξτε την καρτέλα **Προαιρετικές ρυθμίσεις** από τις ιδιότητες του εκτυπωτή.
 - Windows 11

Κάντε κλικ στο κουμπί έναρξης και, στη συνέχεια, επιλέξτε **Όλες οι εφαρμογές > Εργαλεία Windows > Πίνακας ελέγχου > Προβολή συσκευών και εκτυπωτών** στην επιλογή **Υλικό και ήχος**. Κάντε δεξί κλικ στον εκτυπωτή σας ή πατήστε παρατεταμένα και έπειτα επιλέξτε **Ιδιότητες εκτύπωσης**. Κάντε κλικ στην καρτέλα **Ρυθμίσεις συσκευής**.
 - Windows 10//Windows Server 2022/Windows Server 2019/Windows Server 2016

Κάντε κλικ στο κουμπί έναρξης και, στη συνέχεια, επιλέξτε **Σύστημα Windows > Πίνακας ελέγχου > Προβολή συσκευών και εκτυπωτών** στην επιλογή **Υλικό και ήχος**. Κάντε δεξί κλικ στον εκτυπωτή σας ή πατήστε τον παρατεταμένα, επιλέξτε **Ιδιότητες εκτυπωτή** και, στη συνέχεια, κάντε κλικ στην καρτέλα **Ρυθμίσεις συσκευής**.
 - Windows 8.1/Windows 8/Windows Server 2012 R2/Windows Server 2012

Επιλέξτε **Επιφάνεια εργασίας > Ρυθμίσεις > Πίνακας ελέγχου > Προβολή συσκευών και εκτυπωτών** στην επιλογή **Υλικό και ήχος**. Κάντε δεξί κλικ στον εκτυπωτή σας ή πατήστε τον παρατεταμένα, επιλέξτε **Ιδιότητες εκτυπωτή** και, στη συνέχεια, κάντε κλικ στην καρτέλα **Ρυθμίσεις συσκευής**.
 - Windows 7/Windows Server 2008 R2

Κάντε κλικ στο κουμπί έναρξης, επιλέξτε **Πίνακας ελέγχου > Προβολή συσκευών και εκτυπωτών** στην επιλογή **Υλικό και ήχος**. Κάντε δεξί κλικ στον εκτυπωτή σας και επιλέξτε **Ιδιότητες εκτυπωτή** και, στη συνέχεια, κάντε κλικ στην καρτέλα **Ρυθμίσεις συσκευής**.
 - Windows Vista/Windows Server 2008

Κάντε κλικ στο κουμπί έναρξης, επιλέξτε **Πίνακας ελέγχου > Εκτυπωτές** στην επιλογή **Υλικό και ήχος**. Κάντε δεξί κλικ στον εκτυπωτή σας, επιλέξτε **Ιδιότητα** και, στη συνέχεια, κάντε κλικ στην καρτέλα **Ρυθμίσεις συσκευής**.
 - Windows XP/Windows Server 2003 R2/Windows Server 2003

Κάντε κλικ στο κουμπί έναρξης και επιλέξτε **Πίνακας ελέγχου > Εκτυπωτές και λοιπό υλικό > Εκτυπωτές και φαξ**. Κάντε δεξί κλικ στον εκτυπωτή σας, επιλέξτε **Ιδιότητα** και, στη συνέχεια, κάντε κλικ στην καρτέλα **Ρυθμίσεις συσκευής**.
2. Επιλέξτε την προαιρετική συσκευή στη ρύθμιση **Δυνατότητες επιλογών για εγκατάσταση**.
3. Κάντε κλικ στην επιλογή **OK**.

Ρύθμιση διαθέσιμων προαιρετικών στοιχείων — Mac OS

1. Επιλέξτε **Προτιμήσεις συστήματος** από το μενού Apple > **Εκτυπωτές και σαρωτές** (ή **Εκτύπωση και σάρωση, Εκτύπωση και φαξ**) και στη συνέχεια, επιλέξτε τον εκτυπωτή. Κάντε κλικ στην ενότητα **Επιλογές και προμήθειες > Επιλογές** (ή **Πρόγραμμα οδήγησης**).
2. Πραγματοποιήστε ρυθμίσεις σύμφωνα με τον τύπο της προαιρετικής μονάδας.
3. Κάντε κλικ στην επιλογή **OK**.

Ρύθμιση διαθέσιμων προαιρετικών στοιχείων — Mac OSPostScript

1. Επιλέξτε **Προτιμήσεις συστήματος** από το μενού Apple > **Εκτυπωτές και σαρωτές** (ή **Εκτύπωση και σάρωση, Εκτύπωση και φαξ**) και στη συνέχεια, επιλέξτε τον εκτυπωτή. Κάντε κλικ στην ενότητα **Επιλογές και προμήθειες** > **Επιλογές** (ή **Πρόγραμμα οδήγησης**).
2. Πραγματοποιήστε ρυθμίσεις σύμφωνα με τον τύπο της προαιρετικής μονάδας.
3. Κάντε κλικ στην επιλογή **OK**.

Προετοιμασία για την αποστολή ενός e-mail

Ρύθμιση παραμέτρων διακομιστή αλληλογραφίας

Ρυθμίστε τον διακομιστή αλληλογραφίας από το Web Config.

Ελέγξτε παρακάτω πριν τη ρύθμιση.

- Ο εκτυπωτής συνδέεται με το δίκτυο που έχει πρόσβαση στον διακομιστή αλληλογραφίας.
- Πληροφορίες ρυθμίσεων email του υπολογιστή που χρησιμοποιεί τον ίδιο διακομιστή αλληλογραφίας με τον εκτυπωτή.

Σημείωση:

- Όταν χρησιμοποιείτε τον διακομιστή αλληλογραφίας στο Internet, επιβεβαιώστε τις πληροφορίες ρυθμίσεων από τον πάροχο ή την τοποθεσία web.

- Μπορείτε, επίσης, να ορίσετε τον διακομιστή αλληλογραφίας από τον πίνακα ελέγχου. Πρόσβαση ως εξής.

Ρυθμίς > Γενικές ρυθμίσεις > Ρυθμίσεις δικτύου > Σύνθετα > Διακομιστής Email > Ρυθμίσεις διακομιστή

1. Εισαγάγετε τη διεύθυνση IP του εκτυπωτή σε ένα πρόγραμμα περιήγησης για να αποκτήσετε πρόσβαση στο Web Config.

Εισαγάγετε τη διεύθυνση IP του εκτυπωτή από έναν υπολογιστή που είναι συνδεδεμένος στο ίδιο δίκτυο με τον εκτυπωτή.

Μπορείτε να δείτε τη διεύθυνση IP από το ακόλουθο μενού.

Ρυθμίς > Γενικές ρυθμίσεις > Ρυθμίσεις δικτύου > Κατάσταση δικτύου > Κατάσταση ενσύρματου LAN/Wi-Fi

2. Εισαγάγετε τον κωδικό πρόσβασης διαχειριστή για να συνδεθείτε ως διαχειριστής.
3. Επιλέξτε με την ακόλουθη σειρά.
Καρτέλα Δίκτυο > Διακομιστής Email > Βασικό
4. Εισαγάγετε μια τιμή για κάθε στοιχείο.
5. Επιλέξτε **OK**.

Εμφανίζονται οι ρυθμίσεις που επιλέξατε.

Σχετικές πληροφορίες

- ➔ «Προεπιλεγμένη τιμή κωδικού πρόσβασης διαχειριστή» στη σελίδα 19

Στοιχεία ρύθμισης διακομιστή αλληλογραφίας

Στοιχεία	Ρυθμίσεις και επεξήγηση	
Μέθοδος ελέγχου ταυτότητας	Καθορίστε τη μέθοδο ελέγχου ταυτότητας για τον εκτυπωτή προκειμένου να είναι δυνατή η πρόσβαση στον διακομιστή αλληλογραφίας.	
	Απενεργοποίηση	Ορίστε πότε ο διακομιστής αλληλογραφίας δεν χρειάζεται έλεγχο ταυτότητας.
	ΕΛΕΓΧΟΣ ΤΑΥΤΟΤΗΤΑΣ SMTP	Πραγματοποιεί έλεγχο ταυτότητας στον διακομιστή SMTP (διακομιστής εξερχόμενης αλληλογραφίας) κατά την αποστολή του email. Ο διακομιστής αλληλογραφίας πρέπει να υποστηρίζει τον έλεγχο ταυτότητας SMTP.
	POP πριν SMTP	Πραγματοποιεί έλεγχο ταυτότητας στον διακομιστή POP3 (διακομιστής εισερχόμενης αλληλογραφίας) πριν από την αποστολή του email. Κατά την επιλογή αυτού του στοιχείου, ορίστε τον διακομιστή POP3.
Λογαριασμός ελέγχου ταυ.	Εάν επιλέξετε ΕΛΕΓΧΟΣ ΤΑΥΤΟΤΗΤΑΣ SMTP ή POP πριν SMTP ως Μέθοδος ελέγχου ταυτότητας , εισαγάγετε πιστοποιημένο όνομα λογαριασμού μεταξύ 0 και 255 χαρακτήρων σε ASCII (0x20-0x7E). Εάν επιλέξετε ΕΛΕΓΧΟΣ ΤΑΥΤΟΤΗΤΑΣ SMTP , εισαγάγετε τον λογαριασμό διακομιστή SMTP. Εάν επιλέξετε POP πριν SMTP , εισαγάγετε τον λογαριασμό διακομιστή POP3.	
Κωδ. προσβ. ελέγχου ταυ.	Εάν επιλέξετε ΕΛΕΓΧΟΣ ΤΑΥΤΟΤΗΤΑΣ SMTP ή POP πριν SMTP ως Μέθοδος ελέγχου ταυτότητας , εισαγάγετε πιστοποιημένο κωδικό πρόσβασης λογαριασμού μεταξύ 0 και 20 χαρακτήρων σε ASCII (0x20-0x7E). Όταν επιλέξετε ΕΛΕΓΧΟΣ ΤΑΥΤΟΤΗΤΑΣ SMTP , εισαγάγετε τον πιστοποιημένο λογαριασμό για τον διακομιστή SMTP. Όταν επιλέξετε POP πριν SMTP , εισαγάγετε τον πιστοποιημένο λογαριασμό για τον διακομιστή POP3.	
Διεύθυνση Email αποστολέα	Εισαγάγετε τη διεύθυνση email του αποστολέα, π.χ. τη διεύθυνση email του διαχειριστή του συστήματος. Αυτό χρησιμοποιείται κατά τον έλεγχο ταυτότητας, οπότε εισαγάγετε μια έγκυρη διεύθυνση email που είναι καταχωρημένη στον διακομιστή αλληλογραφίας. Εισαγάγετε μεταξύ 0 και 255 χαρακτήρων σε ASCII (0x20-0x7E) εκτός από : () < > [] ; ¥. Δεν είναι δυνατή η χρήση τελείας «.» ως πρώτου χαρακτήρα.	
Διεύθυνση διακομιστή SMTP	Εισαγάγετε μεταξύ 0 και 255 χαρακτήρων χρησιμοποιώντας τους χαρακτήρες A-Z, a-z, 0-9 . - . Μπορείτε να χρησιμοποιήσετε μορφή IPv4 ή FQDN.	
Αριθμ. θύρας διακομιστή SMTP	Εισαγάγετε έναν αριθμό ανάμεσα στο 1 και το 65535.	

Στοιχεία	Ρυθμίσεις και επεξήγηση	
Ασφαλής σύνδεση	Επιλέξτε τη μέθοδο κρυπτογράφησης επικοινωνίας με τον διακομιστή αλληλογραφίας.	
	Καθόλου	Εάν επιλέξετε POP πριν SMTP στην επιλογή Μέθοδος ελέγχου ταυτότητας , η σύνδεση δεν είναι κρυπτογραφημένη.
	SSL/TLS	Αυτή η επιλογή είναι διαθέσιμη όταν η επιλογή Μέθοδος ελέγχου ταυτότητας έχει οριστεί σε Απενεργοποίηση ή ΕΛΕΓΧΟΣ ΤΑΥΤΟΤΗΤΑΣ SMTP . Η επικοινωνία κρυπτογραφείται από την αρχή.
	STARTTLS	Αυτή η επιλογή είναι διαθέσιμη όταν η επιλογή Μέθοδος ελέγχου ταυτότητας έχει οριστεί σε Απενεργοποίηση ή ΕΛΕΓΧΟΣ ΤΑΥΤΟΤΗΤΑΣ SMTP . Η επικοινωνία δεν κρυπτογραφείται από την αρχή, αλλά ανάλογα με το περιβάλλον του δικτύου, όπου η επικοινωνία είτε κρυπτογραφείται είτε δεν αλλάζει.
Επαλήθευση πιστοποιητικού	<p>Το πιστοποιητικό επικυρώνεται όταν αυτό είναι ενεργοποιημένο. Προτείνουμε να το ορίσετε σε Ενεργοποίηση. Για ρύθμιση, χρειάζεται να εισαγάγετε το Πιστοποιητικό CA στον εκτυπωτή.</p> <p>Εάν εμφανιστεί μήνυμα σφάλματος που αναφέρει ότι το πιστοποιητικό δεν είναι αξιόπιστο, ανατρέξτε στα παρακάτω.</p> <p>«Η ημερομηνία και η ώρα είναι λανθασμένες» στη σελίδα 369</p> <p>«Το πιστοποιητικό ριζικού καταλόγου χρειάζεται να ενημερωθεί» στη σελίδα 370</p>	
Διεύθυνση διακομιστή POP3	Εάν επιλέξετε POP πριν SMTP ως Μέθοδος ελέγχου ταυτότητας , εισαγάγετε διεύθυνση διακομιστή POP3 μεταξύ 0 και 255 χαρακτήρων χρησιμοποιώντας A-Z a-z 0-9 . - . Μπορείτε να χρησιμοποιήσετε μορφή IPv4 ή FQDN.	
Αριθμ. θύρας διακομιστή POP3	Εάν επιλέξετε POP πριν SMTP ως Μέθοδος ελέγχου ταυτότητας , εισαγάγετε έναν αριθμό μεταξύ 1 και 65535.	

Έλεγχος σύνδεσης του διακομιστή αλληλογραφίας

Μπορείτε να ελέγξετε τη σύνδεση με τον διακομιστή αλληλογραφίας εκτελώντας έναν έλεγχο σύνδεσης.

1. Εισαγάγετε τη διεύθυνση IP του εκτυπωτή στο πρόγραμμα περιήγησης και ξεκινήστε το Web Config.
Εισαγάγετε τη διεύθυνση IP του εκτυπωτή από έναν υπολογιστή που είναι συνδεδεμένος στο ίδιο δίκτυο με τον εκτυπωτή.
2. Εισαγάγετε τον κωδικό πρόσβασης διαχειριστή για να συνδεθείτε ως διαχειριστής.
3. Επιλέξτε με την ακόλουθη σειρά.
Καρτέλα **Δίκτυο** > **Διακομιστής Email** > **Δοκιμή σύνδεσης**
4. Επιλέξτε **Έναρξη**.
Η δοκιμαστική σύνδεση στο διακομιστή mail ξεκίνησε. Μετά τον έλεγχο, εμφανίζεται η αναφορά ελέγχου.

Σημείωση:

Μπορείτε επίσης να ελέγξετε τη σύνδεση με τον διακομιστή αλληλογραφίας από τον πίνακα ελέγχου. Πρόσβαση ως εξής.

Ρυθμίσ > **Γενικές ρυθμίσεις** > **Ρυθμίσεις δικτύου** > **Σύνθετα** > **Διακομιστής Email** > **Έλεγχος σύνδεσης**

Σχετικές πληροφορίες

➔ «Προεπιλεγμένη τιμή κωδικού πρόσβασης διαχειριστή» στη σελίδα 19

Αναφορές δοκιμής σύνδεσης διακομιστή αλληλογραφίας

Μηνύματα	Αιτία
Η δοκιμή σύνδεσης ήταν επιτυχής.	Αυτό το μήνυμα εμφανίζεται όταν η σύνδεση με τον διακομιστή είναι επιτυχής.
Σφάλμα επικοινωνίας διακομιστή SMTP. Ελέγξτε τα παρακάτω. - Ρυθμίσεις δικτύου	Αυτό το μήνυμα εμφανίζεται όταν <input type="checkbox"/> Ο εκτυπωτής δεν είναι συνδεδεμένος σε δίκτυο <input type="checkbox"/> Ο διακομιστής SMTP είναι εκτός λειτουργίας <input type="checkbox"/> Η σύνδεση δικτύου είναι απενεργοποιημένη κατά την επικοινωνία <input type="checkbox"/> Ελήφθησαν ελλιπή δεδομένα
Σφάλμα επικοινωνίας διακομιστή POP3. Ελέγξτε τα παρακάτω. - Ρυθμίσεις δικτύου	Αυτό το μήνυμα εμφανίζεται όταν <input type="checkbox"/> Ο εκτυπωτής δεν είναι συνδεδεμένος σε δίκτυο <input type="checkbox"/> Ο διακομιστής POP3 είναι εκτός λειτουργίας <input type="checkbox"/> Η σύνδεση δικτύου είναι απενεργοποιημένη κατά την επικοινωνία <input type="checkbox"/> Ελήφθησαν ελλιπή δεδομένα
Προέκυψε ένα σφάλμα κατά τη σύνδεση στο διακομιστή SMTP. Ελέγξτε τα παρακάτω. - Διεύθυνση διακομιστή SMTP - Διακομιστής DNS	Αυτό το μήνυμα εμφανίζεται όταν <input type="checkbox"/> Η σύνδεση σε έναν διακομιστή DNS απέτυχε <input type="checkbox"/> Η απόφαση ονόματος για έναν διακομιστή SMTP απέτυχε
Προέκυψε ένα σφάλμα κατά τη σύνδεση στο διακομιστή POP3. Ελέγξτε τα παρακάτω. - Διεύθυνση διακομιστή POP3 - Διακομιστής DNS	Αυτό το μήνυμα εμφανίζεται όταν <input type="checkbox"/> Η σύνδεση σε έναν διακομιστή DNS απέτυχε <input type="checkbox"/> Η ανάλυση ονομάτων για έναν διακομιστή POP3 απέτυχε
Σφάλμα εξακρίβωσης ταυτότητας διακομιστή SMTP. Ελέγξτε τα παρακάτω. - Μέθοδος εξακρίβωσης ταυτότητας - Εξακριβωμένος λογαριασμός - Εξακριβωμένος κωδικός πρόσβασης	Αυτό το μήνυμα εμφανίζεται όταν αποτύχει ένας έλεγχος ταυτότητας διακομιστή SMTP.
Σφάλμα εξακρίβωσης ταυτότητας διακομιστή POP3. Ελέγξτε τα παρακάτω. - Μέθοδος εξακρίβωσης ταυτότητας - Εξακριβωμένος λογαριασμός - Εξακριβωμένος κωδικός πρόσβασης	Αυτό το μήνυμα εμφανίζεται όταν αποτύχει ένας έλεγχος ταυτότητας διακομιστή POP3.
Μη υποστηριζόμενη μέθοδος επικοινωνίας. Ελέγξτε τα παρακάτω. - Διεύθυνση διακομιστή SMTP - Αριθμός θύρας διακομιστή SMTP	Αυτό το μήνυμα εμφανίζεται όταν επιχειρήσετε να επικοινωνήσετε με πρωτόκολλα που δεν υποστηρίζονται.
Η σύνδεση στο διακομιστή SMTP απέτυχε. Αλλάξτε το στοιχείο Ασφαλής σύνδεση σε Καθόλου.	Αυτό το μήνυμα εμφανίζεται όταν παρουσιαστεί ασυμφωνία SMTP μεταξύ ενός διακομιστή και ενός προγράμματος-πελάτη ή όταν ο διακομιστής δεν υποστηρίζει ασφαλή σύνδεση SMTP (σύνδεση SSL).

Μηνύματα	Αιτία
Η σύνδεση στο διακομιστή SMTP απέτυχε. Αλλάξτε το στοιχείο Ασφαλής σύνδεση σε SSL/TLS.	Αυτό το μήνυμα εμφανίζεται όταν παρουσιαστεί ασυμφωνία SMTP μεταξύ ενός διακομιστή και ενός προγράμματος-πελάτη ή όταν ο διακομιστής αιτηθεί τη χρήση μιας σύνδεσης SSL/TLS για μια ασφαλή σύνδεση SMTP.
Η σύνδεση στο διακομιστή SMTP απέτυχε. Αλλάξτε το στοιχείο Ασφαλής σύνδεση σε STARTTLS.	Αυτό το μήνυμα εμφανίζεται όταν παρουσιαστεί ασυμφωνία SMTP μεταξύ ενός διακομιστή και ενός προγράμματος-πελάτη ή όταν ο διακομιστής αιτηθεί τη χρήση μιας σύνδεσης STARTTLS για μια ασφαλή σύνδεση SMTP.
Η σύνδεση δεν είναι αξιόπιστη. Ελέγξτε τα παρακάτω. - Ημερομηνία και ώρα	Αυτό το μήνυμα εμφανίζεται όταν η ρύθμιση ημερομηνίας και ώρας του εκτυπωτή είναι λανθασμένη ή όταν έχει λήξει το πιστοποιητικό.
Η σύνδεση δεν είναι αξιόπιστη. Ελέγξτε τα παρακάτω. - Πιστοποιητικό CA	Αυτό το μήνυμα εμφανίζεται όταν ο εκτυπωτής δε διαθέτει πιστοποιητικό ρίζας που αντιστοιχεί στον διακομιστή ή δεν έχει εισαχθεί ένα Πιστοποιητικό CA.
Η σύνδεση δεν είναι ασφαλής.	Αυτό το μήνυμα εμφανίζεται όταν έχει καταστραφεί το πιστοποιητικό που έχει ληφθεί.
Η εξακρίβωση ταυτότητας του διακομιστή SMTP απέτυχε. Αλλάξτε τη μέθοδο εξακρίβωσης ταυτότητας σε SMTP-AUTH.	Αυτό το μήνυμα εμφανίζεται όταν παρουσιαστεί μια ασυμφωνία μεθόδου ελέγχου ταυτότητας μεταξύ ενός διακομιστή και προγράμματος-πελάτη. Ο διακομιστής υποστηρίζει το ΕΛΕΓΧΟΣ ΤΑΥΤΟΤΗΤΑΣ SMTP.
Η εξακρίβωση ταυτότητας του διακομιστή SMTP απέτυχε. Αλλάξτε τη μέθοδο εξακρίβωσης ταυτότητας σε POP πριν από SMTP.	Αυτό το μήνυμα εμφανίζεται όταν παρουσιαστεί μια ασυμφωνία μεθόδου ελέγχου ταυτότητας μεταξύ ενός διακομιστή και προγράμματος-πελάτη. Ο διακομιστής δεν υποστηρίζει το ΕΛΕΓΧΟΣ ΤΑΥΤΟΤΗΤΑΣ SMTP.
Η διεύθυνση email του αποστολέα είναι λανθασμένη. Αλλάξτε την σύμφωνα με το στοιχείο διεύθυνσης email για την υπηρεσία email σας.	Αυτό το μήνυμα εμφανίζεται όταν η διεύθυνση email του αποστολέα είναι λανθασμένη.
Δεν είναι δυνατή η πρόσβ. στον εκτ. μέχρι να ολοκλ. η επεξ.	Αυτό το μήνυμα εμφανίζεται όταν ο εκτυπωτής είναι απασχολημένος.

Προετοιμασία ενός κοινόχρηστου φακέλου δικτύου

Ρύθμιση ενός κοινόχρηστου φακέλου δικτύου

Ορίστε έναν κοινόχρηστο φάκελο δικτύου για την αποθήκευση αρχείων από τον εκτυπωτή.

Όταν αποθηκεύετε ένα αρχείο στον φάκελο, ο εκτυπωτής συνδέεται ως ο χρήστης υπολογιστή στον οποίο δημιουργήθηκε ο φάκελος.

Επίσης, βεβαιωθείτε ότι ρυθμίζετε το MS Network όταν δημιουργείτε τον κοινόχρηστο φάκελο δικτύου.

Δημιουργία του φακέλου κοινής χρήσης

Πριν από τη δημιουργία του κοινόχρηστου φακέλου

Πριν από τη δημιουργία του κοινόχρηστου φακέλου, ελέγξτε τα παρακάτω.

- Ο εκτυπωτής είναι συνδεδεμένος στο δίκτυο, στο οποίο θα μπορεί να προσπελάσει τον υπολογιστή όπου θα δημιουργηθεί ο κοινόχρηστος φάκελος.

- Δεν περιλαμβάνεται χαρακτήρας πολλών byte στο όνομα του υπολογιστή όπου θα δημιουργηθεί ο κοινόχρηστος φάκελος.



Σημαντικό:

Αν περιλαμβάνεται χαρακτήρας πολλών byte στο όνομα του υπολογιστή, η αποθήκευση του αρχείου στον κοινόχρηστο φάκελο μπορεί να αποτύχει.

Σε αυτήν την περίπτωση, αλλάξτε σε έναν υπολογιστή που δεν περιλαμβάνει τον χαρακτήρα πολλών byte στο όνομα του ή αλλάξτε το όνομα του υπολογιστή.

Αν αλλάξετε το όνομα του υπολογιστή, λάβετε εκ των προτέρων τη συγκατάθεση του διαχειριστή, επειδή μπορεί να επηρεαστούν κάποιες ρυθμίσεις, όπως η διαχείριση των υπολογιστών, η πρόσβαση σε πόρους κ.λπ.

Έλεγχος του προφίλ δικτύου

Στον υπολογιστή όπου θα δημιουργηθεί ο κοινόχρηστος φάκελος, ελέγξτε αν είναι διαθέσιμη η κοινή χρήση φακέλων.

1. Συνδεθείτε στον υπολογιστή όπου θα δημιουργηθεί ο κοινόχρηστος φάκελος από τον λογαριασμό χρήστη με δικαιώματα διαχειριστή.
2. Επιλέξτε **Πίνακας ελέγχου > Δίκτυο και Internet > Κέντρο δικτύου και κοινής χρήσης**.
3. Κάντε κλικ στις **Αλλαγή ρυθμίσεων κοινής χρήσης για προχωρημένους** και έπειτα κάντε κλικ στο  για το προφίλ με **(τρέχον προφίλ)** στα προφίλ δικτύου που εμφανίζονται.
4. Ελέγξτε αν είναι επιλεγμένη η **Ενεργοποίηση της κοινής χρήσης αρχείων και εκτυπωτών** στο στοιχείο **Κοινή χρήση αρχείων και εκτυπωτών**.
Εάν είναι ήδη επιλεγμένη, κάντε κλικ στο **Άκυρο** και κλείστε το παράθυρο.
Αφού αλλάξετε τις ρυθμίσεις, κάντε κλικ στο στοιχείο **Αποθήκευση αλλαγών** και κλείστε το παράθυρο.

Σχετικές πληροφορίες

➔ [«Τοποθεσία όπου δημιουργείται ο φάκελος κοινής χρήσης και ένα παράδειγμα ασφάλειας» στη σελίδα 74](#)

Τοποθεσία όπου δημιουργείται ο φάκελος κοινής χρήσης και ένα παράδειγμα ασφάλειας

Αναλόγως της τοποθεσίας όπου δημιουργείται ο φάκελος κοινής χρήσης, η ασφάλεια και η ευκολία διαφέρει.

Για τον χειρισμό του φακέλου κοινής χρήσης από εκτυπωτές ή άλλους υπολογιστές, απαιτούνται τα ακόλουθα δικαιώματα ανάγνωσης και εγγραφής για τον φάκελο.

- Καρτέλα **Κοινή χρήση > Κοινή χρήση για προχωρημένους > Δικαιώματα**

Ελέγχει το δικαίωμα πρόσβασης δικτύου του κοινόχρηστου φακέλου.

- Δικαίωμα πρόσβασης της καρτέλας **Ασφάλεια**

Ελέγχει το δικαίωμα της πρόσβασης δικτύου και την τοπική πρόσβαση του κοινόχρηστου φακέλου.

Όταν ορίζετε **Όλοι** στον κοινόχρηστο φάκελο που δημιουργείτε στην επιφάνεια εργασίας, ως παράδειγμα για τη δημιουργία κοινόχρηστου φακέλου, όλοι οι χρήστες που έχουν πρόσβαση στον υπολογιστή αποκτούν δικαίωμα πρόσβασης.

Ωστόσο, ο χρήστης χωρίς εξουσιοδότηση δεν θα έχει πρόσβαση, επειδή η επιφάνεια εργασίας (φάκελος) τελεί υπό τον έλεγχο ενός φακέλου χρήστη και οι ρυθμίσεις ασφάλειας του φακέλου χρήστη εφαρμόζονται και σε αυτή. Ο

χρήστης που διαθέτει πρόσβαση από την καρτέλα **Ασφάλεια** (συνδεδεμένος χρήστης και διαχειριστής σε αυτήν την περίπτωση) μπορεί να χειριστεί τον φάκελο.

Δείτε παρακάτω για τη δημιουργία της σωστής τοποθεσίας.

Αυτό το παράδειγμα είναι για όταν δημιουργείται ο φάκελος «scan_folder».

Σχετικές πληροφορίες

- ➔ «Παράδειγμα παραμετροποίησης για διακομιστές αρχείων» στη σελίδα 75
- ➔ «Παράδειγμα παραμετροποίησης ενός προσωπικού υπολογιστή» στη σελίδα 82

Παράδειγμα παραμετροποίησης για διακομιστές αρχείων

Αυτή η επεξήγηση αποτελεί παράδειγμα για τη δημιουργία του φακέλου κοινής χρήσης στη ρίζα του δίσκου στον κοινόχρηστο υπολογιστή, όπως στον διακομιστή αρχείων, υπό την ακόλουθη συνθήκη.

Πρόσβαση σε ελεγχόμενους χρήστες, όπως: αυτοί που έχουν τον ίδιο τομέα υπολογιστή για τη δημιουργία κοινόχρηστου φακέλου θα έχουν πρόσβαση στον κοινόχρηστο φάκελο.

Ορίστε αυτήν τη ρύθμιση αν επιτρέπετε σε όλους του χρήστες να διαβάζουν και να εγγράφουν στον κοινόχρηστο φάκελο του υπολογιστή, όπως είναι ο διακομιστής αρχείων και ο κοινόχρηστος υπολογιστής.

- Τοποθεσία για τη δημιουργία του κοινόχρηστου φακέλου: ρίζα του δίσκου
- Διαδρομή φακέλου: C:\scan_folder
- Δικαίωμα πρόσβασης μέσω δικτύου (Δικαιώματα κοινής χρήσης): όλοι
- Δικαίωμα πρόσβασης στο σύστημα αρχείων (Ασφάλεια): εξουσιοδοτημένοι χρήστες

1. Συνδεθείτε στον υπολογιστή όπου θα δημιουργηθεί ο κοινόχρηστος φάκελος από τον λογαριασμό χρήστη με δικαιώματα διαχειριστή.
2. Ανοίξτε την εξερεύνηση αρχείων.
3. Δημιουργήστε τον φάκελο στη ρίζα του δίσκου και ονομάστε τον «scan_folder».

Για το όνομα του φακέλου, εισαγάγετε από 1 έως 12 αλφαριθμητικούς χαρακτήρες. Αν γίνει υπέρβαση του ορίου του ονόματος φακέλου, δεν θα μπορείτε να τον προσπελάσετε κανονικά από τα διαφορετικά περιβάλλοντα.

4. Κάντε δεξί κλικ στον φάκελο και έπειτα επιλέξτε **Ιδιότητες**.

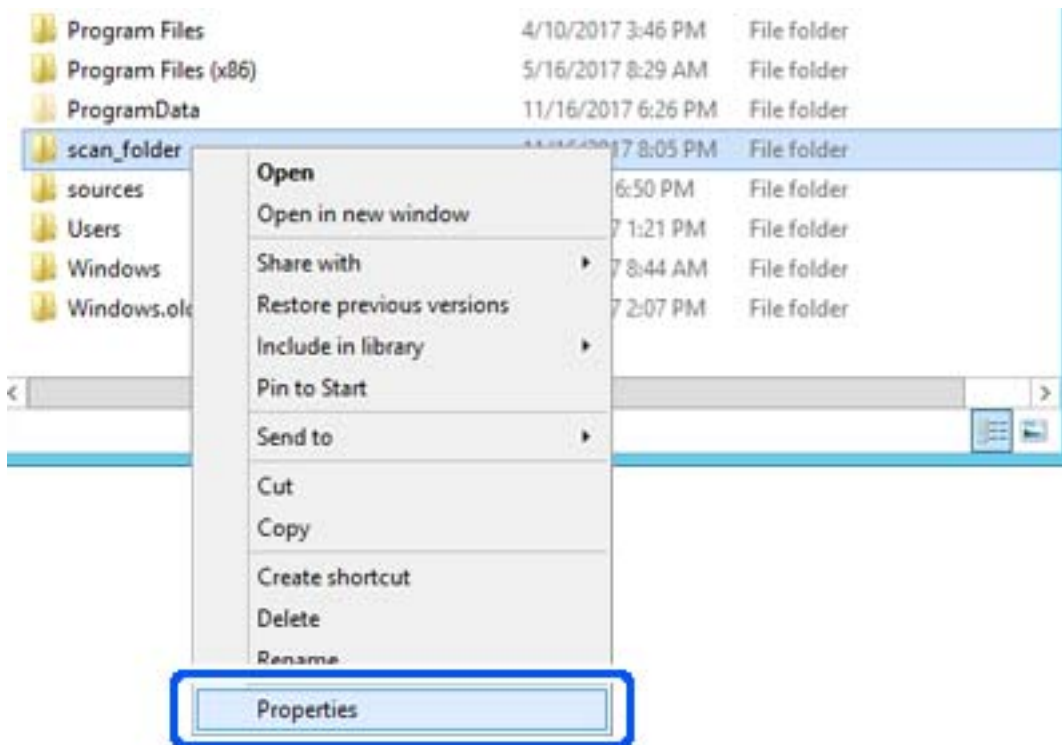

5. Κάντε κλικ στην επιλογή **Κοινή χρήση για προχωρημένους** στην καρτέλα **Κοινή χρήση**.

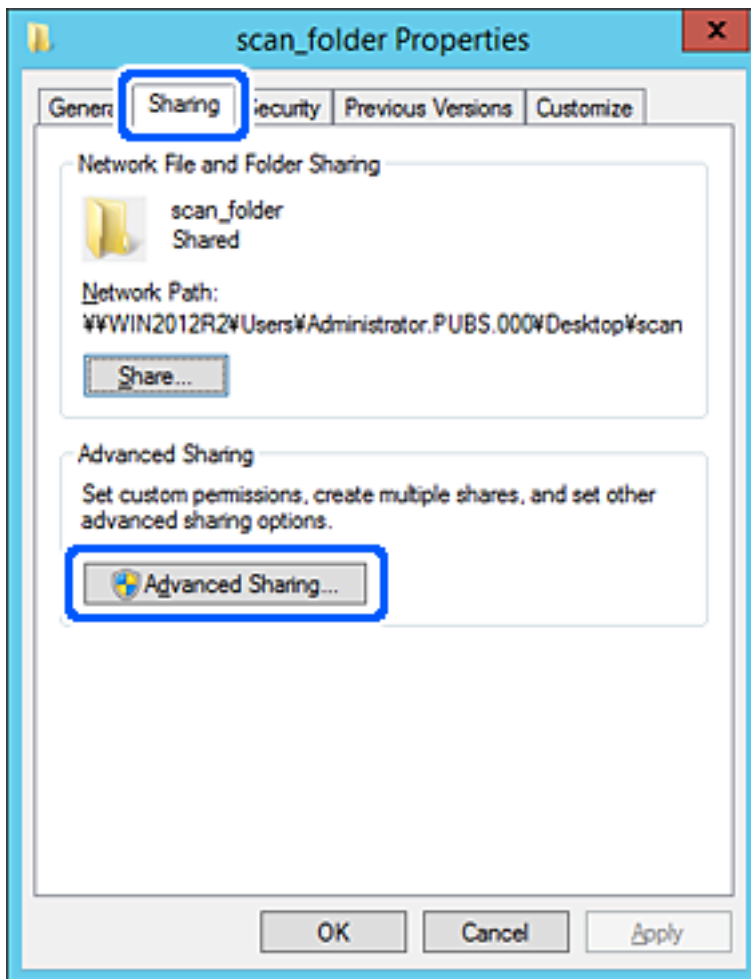

6. Επιλέξτε **Κοινή χρήση αυτού του φακέλου** και έπειτα κάντε κλικ στα **Δικαιώματα**.

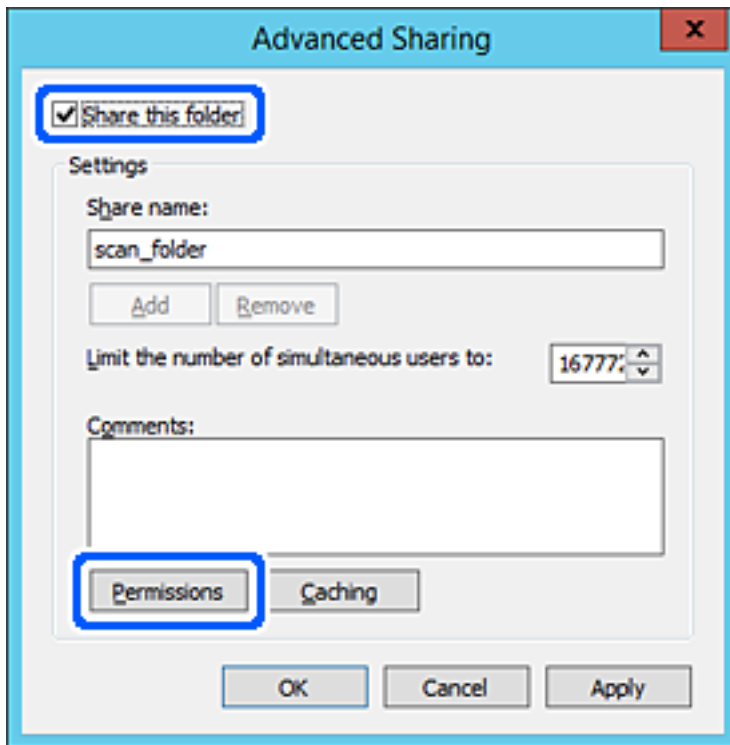

- Επιλέξτε την ομάδα Όλοι από τα Ονόματα ομάδας ή χρήστη, επιλέξτε Να επιτρέπεται στην Αλλαγή και έπειτα κάντε κλικ στο OK.

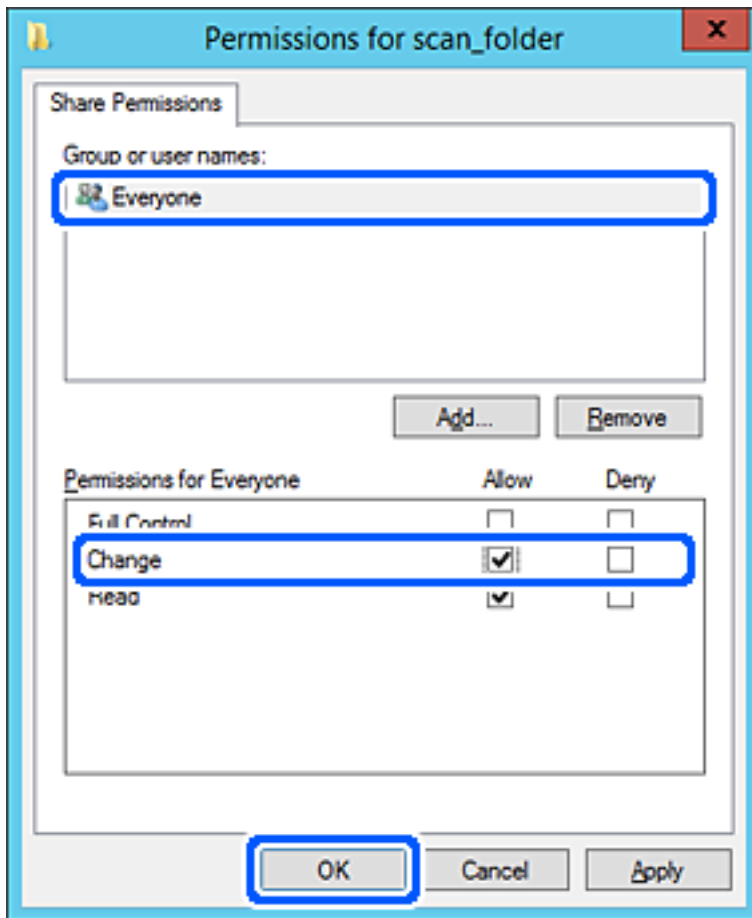

- Κάντε κλικ στο OK.

9. Επιλέξτε την καρτέλα **Ασφάλεια** και έπειτα επιλέξτε **Εξουσιοδοτημένοι χρήστες** στα **Ονόματα ομάδας ή χρήστη**.

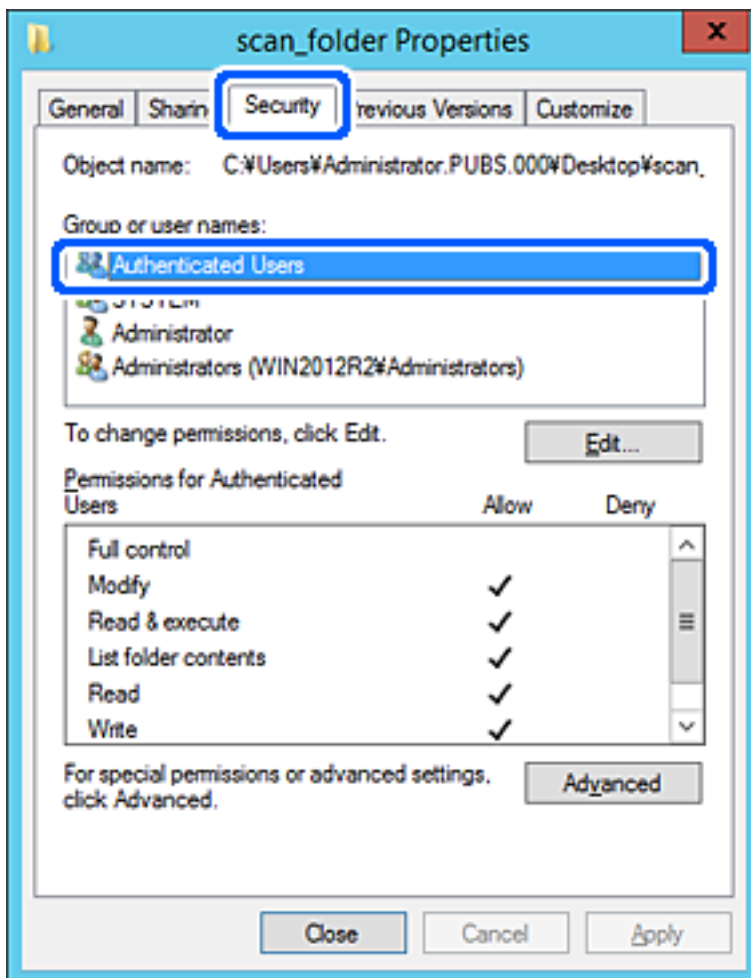

«Εξουσιοδοτημένοι χρήστες» είναι η ειδική ομάδα που περιλαμβάνει όλους τους χρήστες που μπορούν να συνδεθούν στον τομέα ή στον υπολογιστή. Αυτή η ομάδα εμφανίζεται μόνο όταν ο φάκελος έχει δημιουργηθεί κάτω αμέσως από τον ριζικό φάκελο.

Αν δεν εμφανίζεται, μπορείτε να την προσθέσετε κάνοντας κλικ στην επιλογή **Επεξεργασία**. Για περισσότερες λεπτομέρειες ανατρέξτε στις σχετικές πληροφορίες.

10. Επιβεβαιώστε ότι είναι επιλεγμένο το **Να επιτρέπεται** στην **Τροποποίηση** στα **Δικαιώματα για εξουσιοδοτημένους χρήστες**.

Αν δεν είναι επιλεγμένο, επιλέξτε **Εξουσιοδοτημένοι χρήστες**, κάντε κλικ στην **Επεξεργασία**, επιλέξτε **Να επιτρέπεται** στην **Τροποποίηση** στα **Δικαιώματα για εξουσιοδοτημένους χρήστες** και, στη συνέχεια, κάντε κλικ στο **OK**.

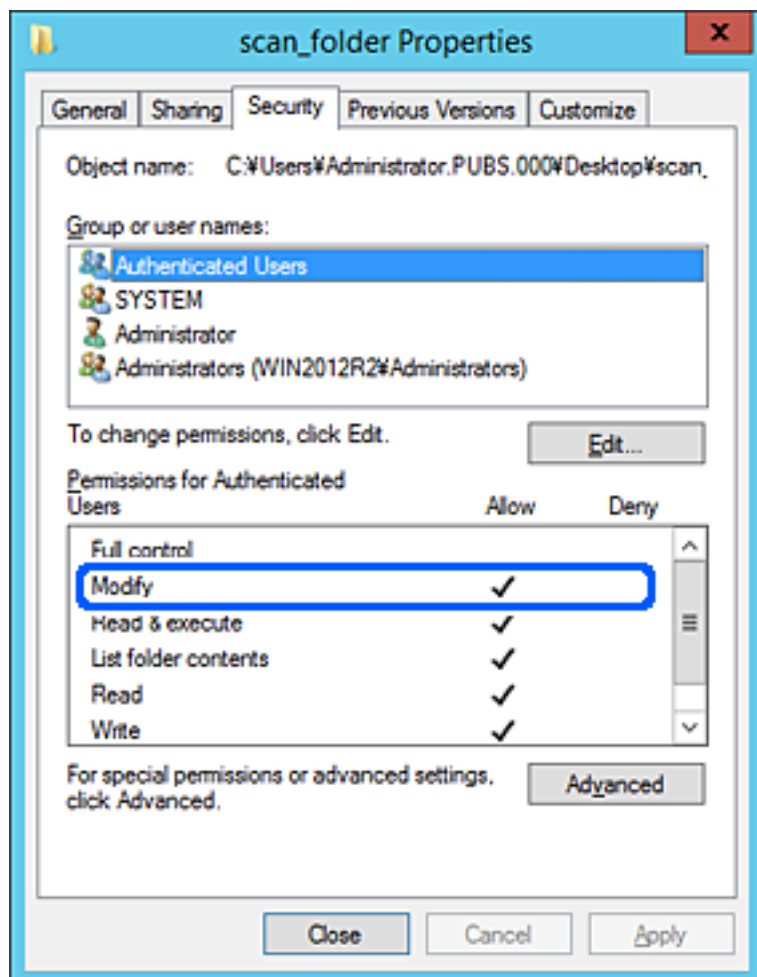

11. Επιλέξτε την καρτέλα **Κοινή χρήση**.

Εμφανίζεται η διαδρομή δικτύου του κοινόχρηστου φακέλου. Αυτή χρησιμοποιείται όταν γίνεται καταχώριση στις επαφές του εκτυπωτή. Σημειώστε την κάπου.

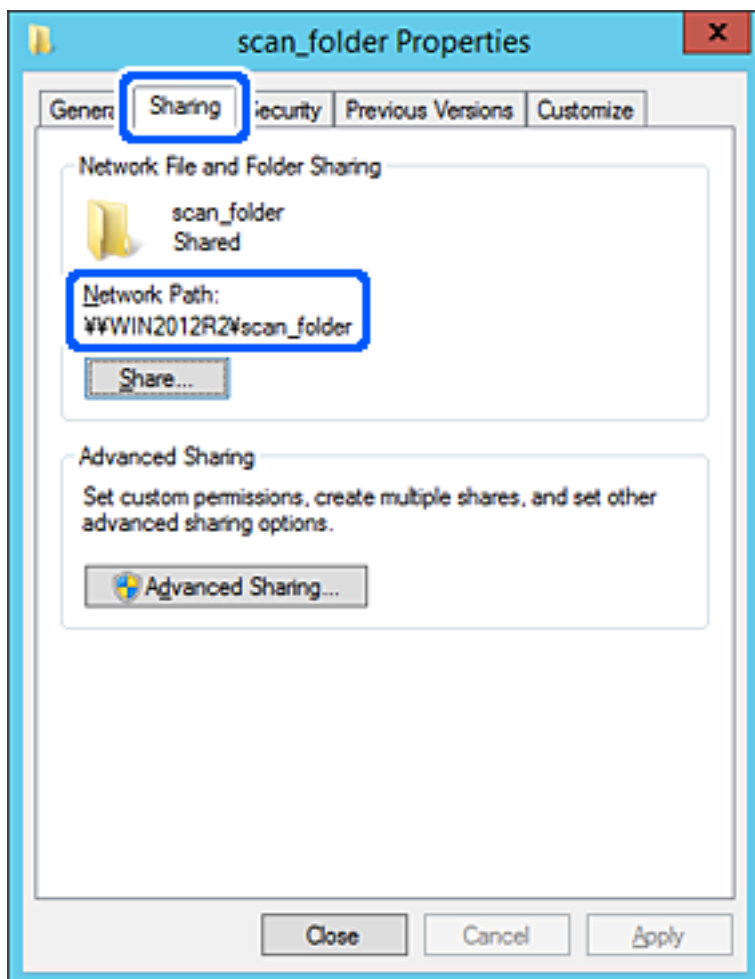

12. Κάντε κλικ στο κουμπί **OK** ή στο **Κλείσιμο** για να κλείσετε την οθόνη.

Επιλέξτε αν το αρχείο θα μπορεί να εγγραφεί ή να διαβαστεί στον κοινόχρηστο φάκελο, από τους υπολογιστές του ίδιου τομέα.

Σχετικές πληροφορίες

- ➔ «Καταχώριση ενός προορισμού σε επαφές από το Web Config» στη σελίδα 96
- ➔ «Προσθήκη δικαιωμάτων πρόσβασης ομάδων ή χρηστών» στη σελίδα 88

Παράδειγμα παραμετροποίησης ενός προσωπικού υπολογιστή

Η επεξήγηση αποτελεί παράδειγμα για τη δημιουργία του φακέλου κοινής χρήσης στην επιφάνεια εργασίας του χρήστη που συνδέεται εκείνη τη στιγμή στον υπολογιστή.

Ο χρήστης που συνδέεται στον υπολογιστή με δικαιώματα διαχειριστή μπορεί να προσπελάσει τον φάκελο της επιφάνειας εργασίας και τον φάκελο εγγράφων που βρίσκεται στον φάκελο χρηστών.

Ορίστε αυτήν τη ρύθμιση όταν ΔΕΝ επιτρέπετε σε κάποιον άλλο χρήστη την ανάγνωση και την εγγραφή σε κοινόχρηστο φάκελο στον προσωπικό υπολογιστή.

- Τοποθεσία για τη δημιουργία του κοινόχρηστου φακέλου: επιφάνεια εργασίας
 - Διαδρομή φακέλου: C:\Users\xxxx\Desktop\scan_folder
 - Δικαίωμα πρόσβασης μέσω δικτύου (Δικαιώματα κοινής χρήσης): Όλοι
 - Δικαίωμα πρόσβασης στο σύστημα αρχείων (Ασφάλεια): να μην γίνεται προσθήκη ή να γίνεται προσθήκη ονομάτων Χρήστη/Ομάδας για να επιτραπεί η πρόσβαση
1. Συνδεθείτε στον υπολογιστή όπου θα δημιουργηθεί ο κοινόχρηστος φάκελος από τον λογαριασμό χρήστη με δικαιώματα διαχειριστή.
 2. Ανοίξτε την εξερεύνηση αρχείων.
 3. Δημιουργήστε τον φάκελο στην επιφάνεια εργασίας και ονομάστε τον «scan_folder».
Για το όνομα του φακέλου, εισαγάγετε από 1 έως 12 αλφαριθμητικούς χαρακτήρες. Αν γίνει υπέρβαση του ορίου του ονόματος φακέλου, δεν θα μπορείτε να τον προσπελάσετε κανονικά από τα διαφορετικά περιβάλλοντα.
 4. Κάντε δεξί κλικ στον φάκελο και έπειτα επιλέξτε **Ιδιότητες**.

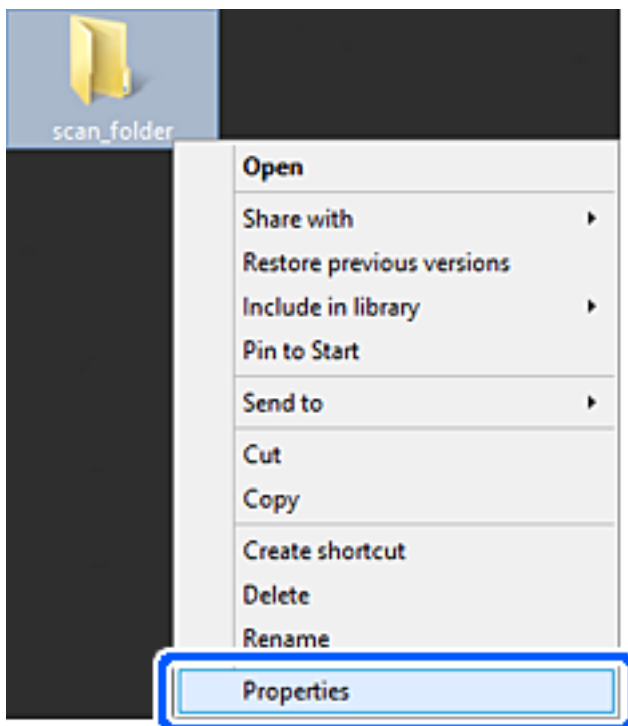

5. Κάντε κλικ στην επιλογή **Κοινή χρήση για προχωρημένους** στην καρτέλα **Κοινή χρήση**.

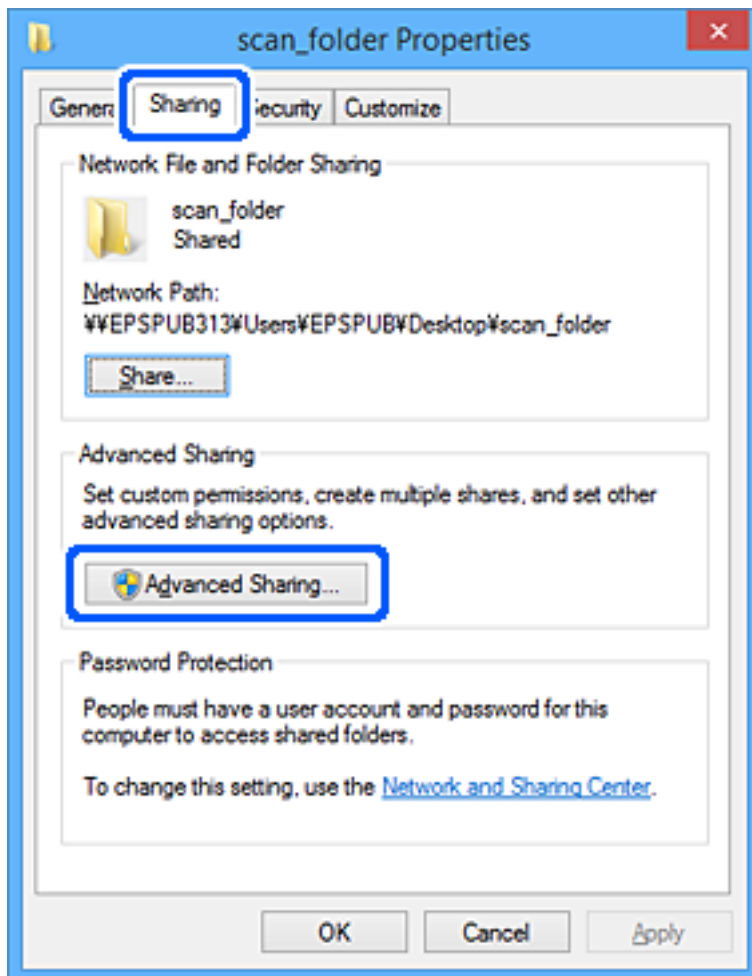

6. Επιλέξτε **Κοινή χρήση αυτού του φακέλου** και έπειτα κάντε κλικ στα **Δικαιώματα**.

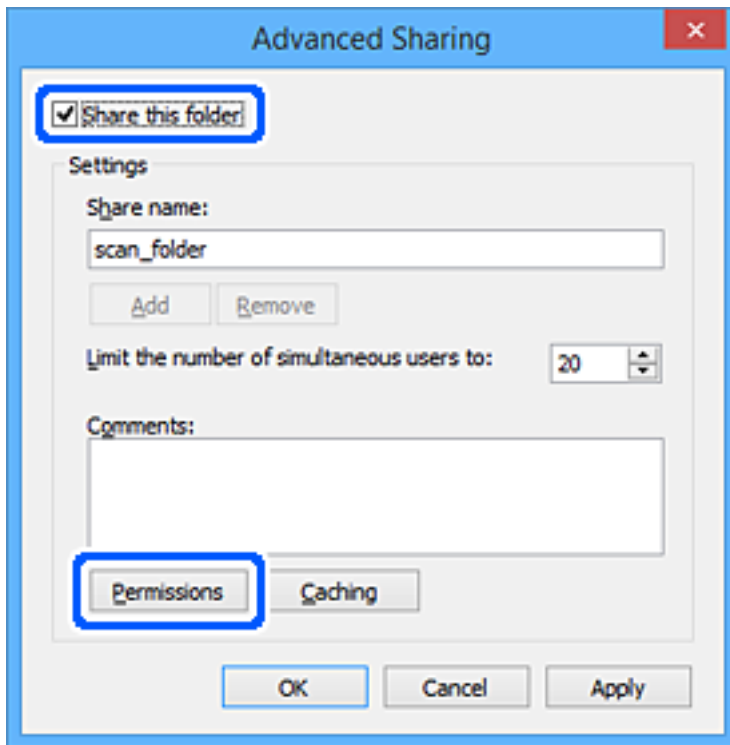

- Επιλέξτε την ομάδα Όλοι από τα Ονόματα ομάδας ή χρήστη, επιλέξτε Να επιτρέπεται στην Αλλαγή και έπειτα κάντε κλικ στο ΟΚ.

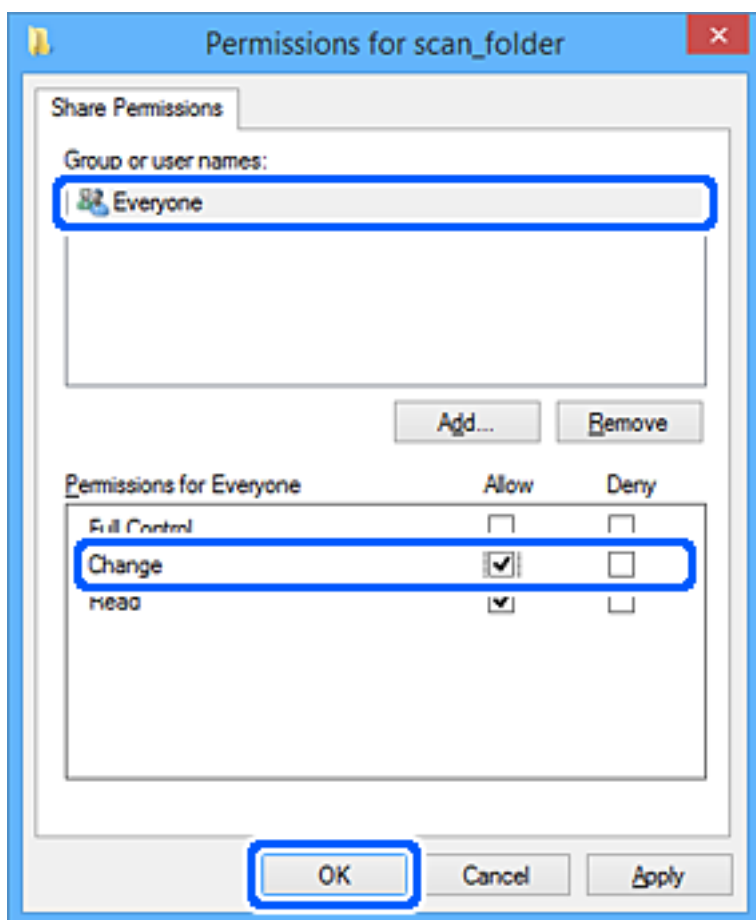

- Κάντε κλικ στο ΟΚ.
- Επιλέξτε την καρτέλα Ασφάλεια.
- Ελέγξτε την ομάδα ή τον χρήστη στα Ονόματα ομάδας ή χρήστη.

Η ομάδα ή ο χρήστης που εμφανίζεται μπορεί να προσπελάζει τον φάκελο κοινής χρήσης.

Σε αυτήν την περίπτωση, ο χρήστης που συνδέεται σε αυτόν τον υπολογιστή και ο Διαχειριστής έχουν πρόσβαση στον φάκελο κοινής χρήσης.

Προσθέστε δικαιώματα πρόσβασης, αν χρειάζεται. Μπορείτε να τα προσθέσετε κάνοντας κλικ στην επιλογή **Επεξεργασία**. Για περισσότερες λεπτομέρειες ανατρέξτε στις σχετικές πληροφορίες.

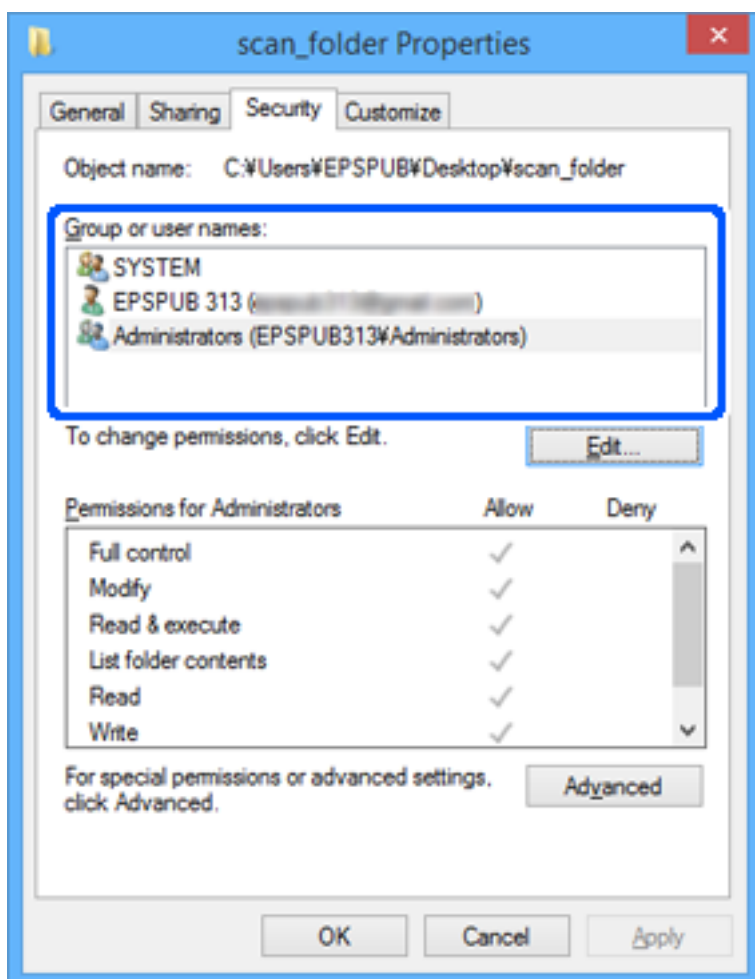

11. Επιλέξτε την καρτέλα **Κοινή χρήση**.

Εμφανίζεται η διαδρομή δικτύου του κοινόχρηστου φακέλου. Αυτή χρησιμοποιείται όταν γίνεται καταχώριση στις επαφές του εκτυπωτή. Σημειώστε την κάπου.

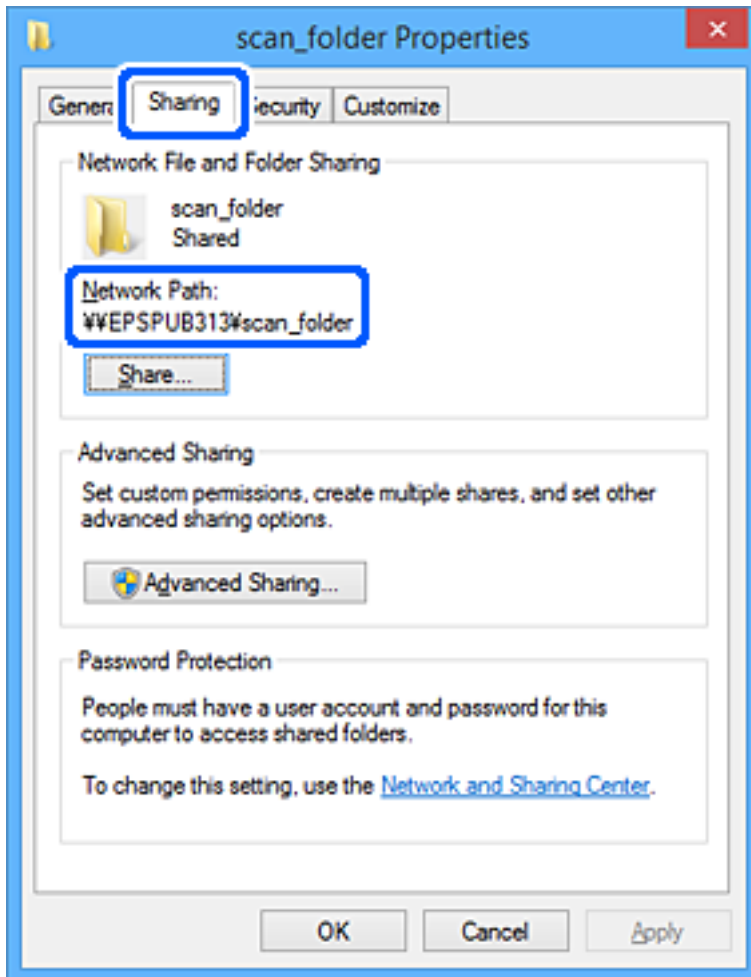

12. Κάντε κλικ στο κουμπί **OK** ή στο **Κλείσιμο** για να κλείσετε την οθόνη.

Επιλέξτε αν το αρχείο θα μπορεί να εγγραφεί ή να διαβαστεί στον κοινόχρηστο φάκελο, από τους υπολογιστές ή τους χρήστες στις ομάδες χωρίς δικαιώματα πρόσβασης.

Σχετικές πληροφορίες

- ➔ «Καταχώριση ενός προορισμού σε επαφές από το Web Config» στη σελίδα 96
- ➔ «Προσθήκη δικαιωμάτων πρόσβασης ομάδων ή χρηστών» στη σελίδα 88

Προσθήκη δικαιωμάτων πρόσβασης ομάδων ή χρηστών

Μπορείτε να προσθέσετε δικαιώματα πρόσβασης ομάδων ή χρηστών.

1. Κάντε δεξί κλικ στον φάκελο και επιλέξτε **Ιδιότητες**.
2. Επιλέξτε την καρτέλα **Ασφάλεια**.

3. Κάντε κλικ στην επιλογή Επεξεργασία.

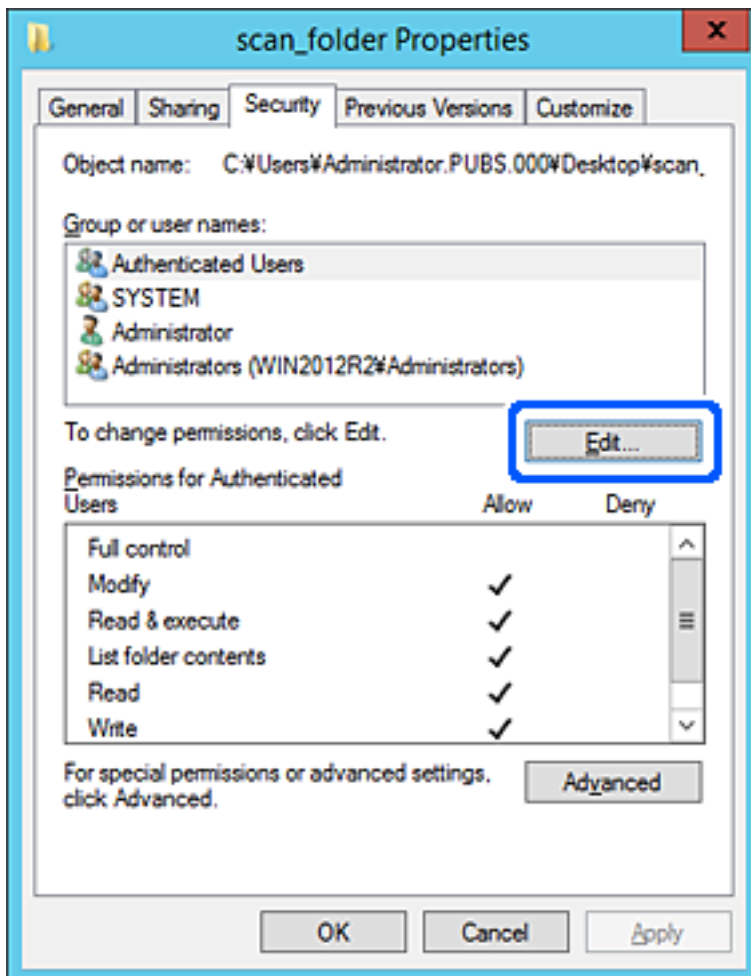

4. Κάντε κλικ στην επιλογή **Προσθήκη** κάτω από το στοιχείο **Ονόματα ομάδων ή χρηστών**.

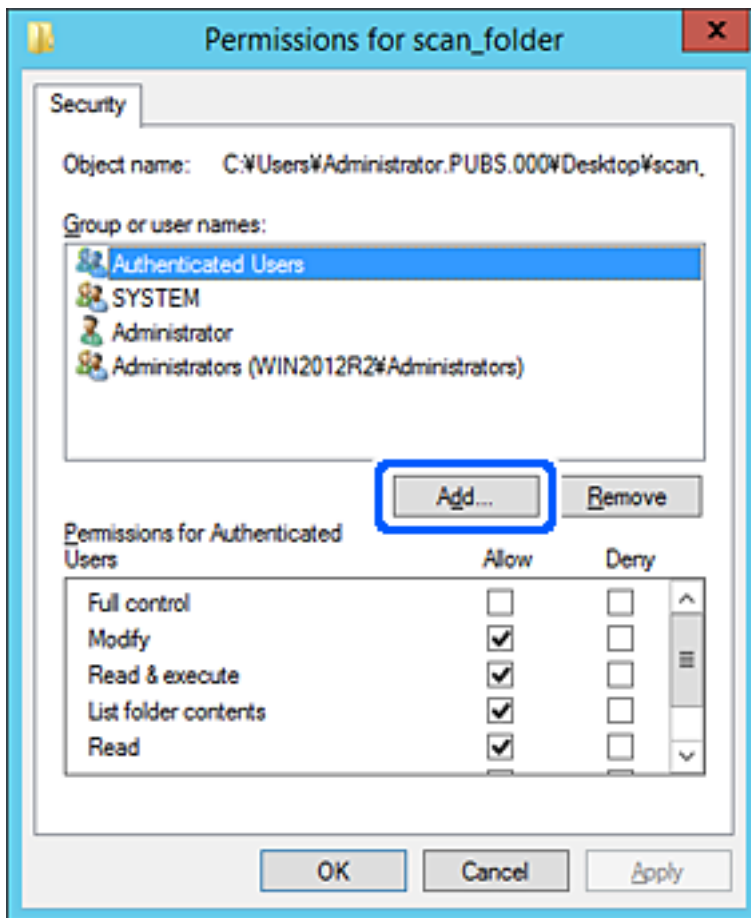

5. Εισαγάγετε την ομάδα ή το όνομα χρήστη στο οποίο θέλετε να επιτρέψετε την πρόσβαση και, στη συνέχεια, κάντε κλικ στην επιλογή **Έλεγχος ονομάτων**.

Το όνομα θα υπογραμμιστεί.

Σημείωση:

Εάν δεν γνωρίζετε το πλήρες όνομα της ομάδας ή του χρήστη, εισαγάγετε ένα μέρος του ονόματος και, στη συνέχεια, κάντε κλικ στην επιλογή **Έλεγχος ονομάτων**. Θα εμφανιστούν τα ονόματα ομάδων ή χρηστών που αντιστοιχούν στο μέρος του ονόματος και, στη συνέχεια, μπορείτε να επιλέξετε το πλήρες όνομα από τη λίστα.

Εάν υπάρχει μόνο ένα αποτέλεσμα, θα εμφανιστεί το πλήρες όνομα με υπογράμμιση στο στοιχείο **Εισαγάγετε το όνομα αντικειμένου για επιλογή**.

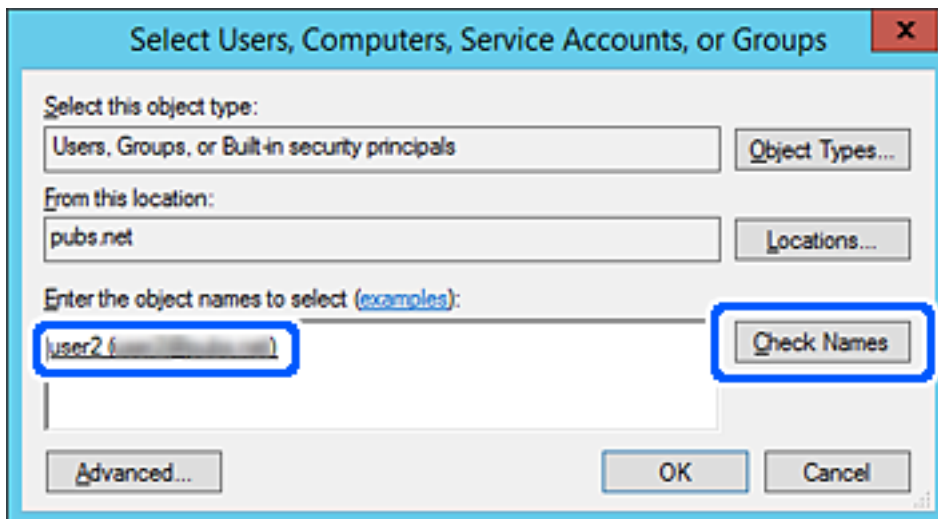

6. Κάντε κλικ στο **OK**.

7. Στην οθόνη Δικαιώματα, επιλέξτε το όνομα χρήστη που έχει εισαχθεί στα **Ονόματα ομάδων ή χρηστών**, επιλέξτε το δικαίωμα πρόσβασης στην **Αλλαγή** και, στη συνέχεια, κάντε κλικ στο **OK**.

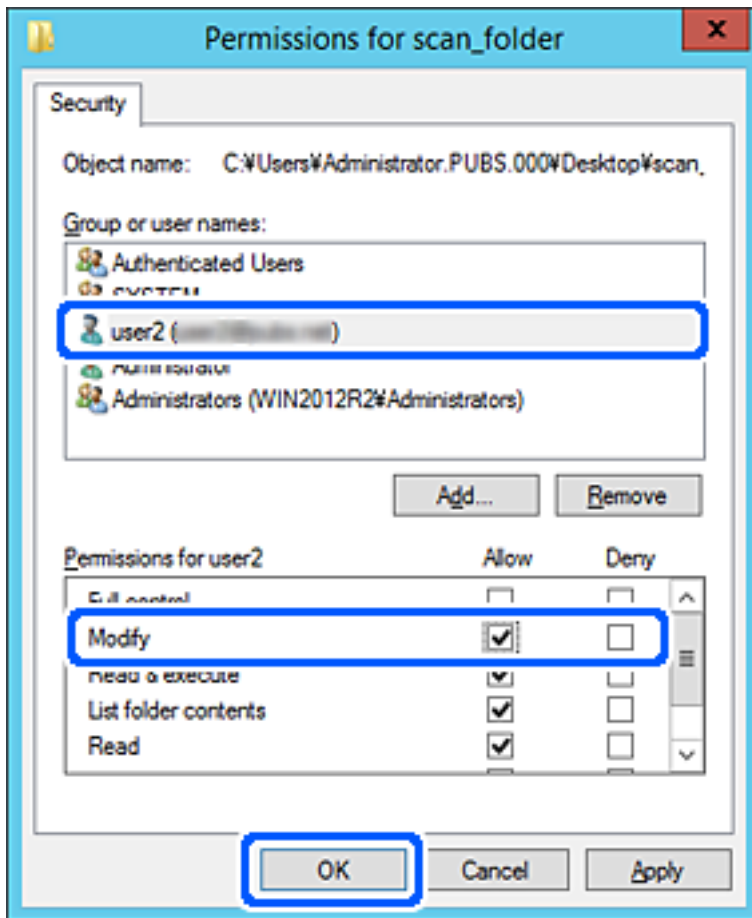

8. Κάντε κλικ στο κουμπί **OK** ή **Κλείσιμο** για να κλείσετε το οθόνη.

Ελέγξτε αν το αρχείο μπορεί να εγγραφεί ή να αναγνωστεί στον κοινόχρηστο φάκελο από τους υπολογιστές των χρηστών ή των ομάδων που διαθέτουν δικαίωμα πρόσβασης.

Χρήση της Κοινής χρήσης δικτύου Microsoft

Ενεργοποιήστε το για να αποθηκεύετε έναν φάκελο σε έναν κοινόχρηστο δικτυακό φάκελο από τον εκτυπωτή.

1. Εισαγάγετε τη διεύθυνση IP του εκτυπωτή σε ένα πρόγραμμα περιήγησης για να αποκτήσετε πρόσβαση στο Web Config.

Εισαγάγετε τη διεύθυνση IP του εκτυπωτή από έναν υπολογιστή που είναι συνδεδεμένος στο ίδιο δίκτυο με τον εκτυπωτή.

Μπορείτε να δείτε τη διεύθυνση IP από το ακόλουθο μενού.

Ρυθμίς > Γενικές ρυθμίσεις > Ρυθμίσεις δικτύου > Κατάσταση δικτύου > Κατάσταση ενσύρματου LAN/Wi-Fi

2. Εισαγάγετε τον κωδικό πρόσβασης διαχειριστή για να συνδεθείτε ως διαχειριστής.

3. Επιλέξτε με την ακόλουθη σειρά.

Καρτέλα **Δίκτυο** > **Δίκτυο MS**

4. Ενεργοποιήστε την **Χρήση κοινής χρήσης σε δίκτυο Microsoft**.
5. Ορίστε κάθε στοιχείο αν χρειάζεται.
6. Κάντε κλικ στην επιλογή **Επόμενο**.
7. Επιβεβαιώστε τις ρυθμίσεις και, στη συνέχεια, κάντε κλικ στο **OK**.

Σχετικές πληροφορίες

➔ «Προεπιλεγμένη τιμή κωδικού πρόσβασης διαχειριστή» στη σελίδα 19

Επίλυση προβλημάτων για έναν κοινόχρηστο φάκελο δικτύου

Δεν είναι δυνατή η αποθήκευση σαρωμένων εικόνων στον κοινόχρηστο φάκελο

Εμφανίζονται μηνύματα στον πίνακα ελέγχου κατά τη σάρωση σε δικτυακό φάκελο

Όταν εμφανίζονται μηνύματα σφάλματος στον πίνακα ελέγχου, ελέγξτε το ίδιο το μήνυμα ή την παρακάτω λίστα για να λύσετε τα προβλήματα.

Μηνύματα	Λύσεις
Σφάλμα DNS. Ελέγξτε τις ρυθμίσεις DNS.	<p>Δεν είναι δυνατή η σύνδεση με τον υπολογιστή. Ελέγξτε τα ακόλουθα.</p> <ul style="list-style-type: none"> <input type="checkbox"/> Βεβαιωθείτε ότι η διεύθυνση στη λίστα επαφών του εκτυπωτή είναι ίδια με τη διεύθυνση του κοινόχρηστου φακέλου. <input type="checkbox"/> Η διεύθυνση IP του εκτυπωτή είναι στατική και ορίζεται χειροκίνητα. Κατά συνέπεια, αλλάξτε το όνομα του υπολογιστή στη διαδρομή δικτύου σε αυτή τη διεύθυνση IP. Παράδειγμα: από \\EPSON02\SCAN σε \\192.168.xxx.xxx\SCAN <input type="checkbox"/> Βεβαιωθείτε ότι ο υπολογιστής είναι ενεργοποιημένος και όχι σε κατάσταση αναστολής λειτουργίας. Εάν ο υπολογιστής είναι σε κατάσταση αναστολής λειτουργίας, δεν έχετε τη δυνατότητα να αποθηκεύσετε σαρωμένες εικόνες στον κοινόχρηστο φάκελο. <input type="checkbox"/> Απενεργοποιήστε προσωρινά το τείχος προστασίας και το λογισμικό προστασίας του υπολογιστή. Εάν το σφάλμα εξαφανιστεί, ελέγξτε τις ρυθμίσεις στο λογισμικό προστασίας. <input type="checkbox"/> Εάν επιλέξετε το Δημόσιο δίκτυο ως θέση δικτύου, δεν μπορείτε να αποθηκεύσετε τις σαρωμένες εικόνες στον κοινόχρηστο φάκελο. Ορίστε τις ρυθμίσεις προώθησης για κάθε θύρα. <input type="checkbox"/> Εάν χρησιμοποιείτε φορητό υπολογιστή και η διεύθυνση IP έχει οριστεί σε DHCP, η διεύθυνση IP μπορεί να αλλάξει κατά την επανασύνδεση στο δίκτυο. Προχωρήστε ξανά στη λήψη της διεύθυνσης IP. <input type="checkbox"/> Βεβαιωθείτε ότι η ρύθμιση DNS είναι σωστή. Επικοινωνήστε με τον διαχειριστή δικτύου σχετικά με τις ρυθμίσεις DNS. <input type="checkbox"/> Το όνομα του υπολογιστή και η διεύθυνση IP μπορεί να διαφέρουν εάν ο πίνακας διαχείρισης του διακομιστή DNS δεν είναι ενημερωμένος. Επικοινωνήστε με τον διαχειριστή του διακομιστή DNS.

Μηνύματα	Λύσεις
Σφάλμα ελέγχου ταυτότη-τας. Ελέγξτε ρυθμίσεις διακομιστή Email.	Βεβαιωθείτε ότι το όνομα χρήστη και ο κωδικός πρόσβασης είναι σωστά στον υπολογιστή και στις επαφές του εκτυπωτή. Επίσης, βεβαιωθείτε ότι κωδικός πρόσβασης δεν έχει λήξει.
Σφάλμα επικοινωνίας. Ελέγξτε τη σύνδεση Wi-Fi/δικτύου.	<p>Δεν είναι δυνατή η επικοινωνία με έναν φάκελο δικτύου που είναι καταχωρημένος στη λίστα επαφών. Ελέγξτε τα ακόλουθα.</p> <ul style="list-style-type: none"> <input type="checkbox"/> Βεβαιωθείτε ότι η επιλογή Χρήση κοινής χρήσης σε δίκτυο Microsoft είναι ενεργοποιημένη στο Web Config. Επιλέξτε Δίκτυο > Δίκτυο MS στο Web Config. <input type="checkbox"/> Βεβαιωθείτε ότι η διεύθυνση στη λίστα επαφών του εκτυπωτή είναι ίδια με τη διεύθυνση του κοινόχρηστου φακέλου. <input type="checkbox"/> Πρέπει να προσθέσετε δικαιώματα πρόσβασης για τον χρήστη στη λίστα επαφών, από τις καρτέλες Κοινή χρήση και Ασφάλεια των ιδιοτήτων του κοινόχρηστου φακέλου. Επίσης, τα δικαιώματα του χρήστη πρέπει να οριστούν σε «Επιτρέπεται».
Το όνομα αρχείου χρησιμοποιείται ήδη. Αλλάξτε το όνομα και σαρώστε ξανά.	Αλλάξτε τις ρυθμίσεις ονόματος αρχείου. Διαφορετικά, μετακινήστε ή διαγράψτε τα αρχεία, ή αλλάξτε το όνομα του αρχείου στον κοινόχρηστο αρχείο.
Τα σαρωμένα αρχεία είναι πολύ μεγάλα. Μόνο XX σελίδες έχουν σταλεί. Ελέγξτε αν ο φάκελος προορισμού επαρκεί.	Δεν υπάρχει αρκετός χώρος στον δίσκο του υπολογιστή. Αυξήστε τον ελεύθερο χώρο στον υπολογιστή.

Έλεγχος του σημείου στο οποίο παρουσιάστηκε το σφάλμα

Λύσεις

Όταν αποθηκεύετε σαρωμένες εικόνες στον κοινόχρηστο φάκελο, η διαδικασία της αποθήκευσης προχωρά ως εξής. Μπορείτε να ελέγξετε το σημείο στο οποίο παρουσιάστηκε το σφάλμα.

Στοιχεία	Λειτουργία	Μηνύματα σφάλματος
Σύνδεση	Συνδεθείτε στον υπολογιστή από τον εκτυπωτή.	Σφάλμα DNS. Ελέγξτε τις ρυθμίσεις DNS.
Σύνδεση στον υπολογιστή	Συνδεθείτε στον υπολογιστή με το όνομα χρήστη και τον κωδικό πρόσβασής σας.	Σφάλμα ελέγχου ταυτότη-τας. Ελέγξτε ρυθμίσεις διακομιστή Email.
Έλεγχος του φακέλου αποθήκευσης	Ελέγξτε τη διαδρομή δικτύου του κοινόχρηστου φακέλου.	Σφάλμα επικοινωνίας. Ελέγξτε τη σύνδεση Wi-Fi/δικτύου.
Έλεγχος ονόματος αρχείου	Ελέγξτε εάν υπάρχει ήδη αρχείο με το όνομα του αρχείου που θέλετε να αποθηκεύσετε στον φάκελο.	Το όνομα αρχείου χρησιμοποιείται ήδη. Αλλάξτε το όνομα και σαρώστε ξανά.
Εγγραφή του αρχείου	Εγγράψτε το νέο αρχείο.	Τα σαρωμένα αρχεία είναι πολύ μεγάλα. Μόνο XX σελίδες έχουν σταλεί. Ελέγξτε αν ο φάκελος προορισμού επαρκεί.

Η αποθήκευση των σαρωμένων εικόνων καθυστερεί πολύ

Απαιτείται αρκετός χρόνος προκειμένου η επίλυση ονομάτων να αντιστοιχεί στο «Όνομα τομέα» και στη «Διεύθυνση IP».

Λύσεις

Ελέγξτε τα παρακάτω στοιχεία.

- Βεβαιωθείτε ότι η ρύθμιση DNS είναι σωστή.
- Βεβαιωθείτε ότι η ρύθμιση DNS είναι σωστή όταν ελέγχετε το Web Config.
- Βεβαιωθείτε ότι το όνομα τομέα DNS είναι σωστό.

Καταχώριση επαφών

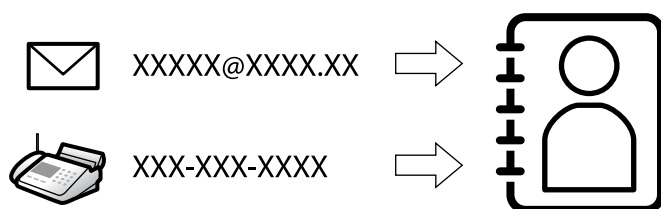

Η καταχώριση προορισμών στη λίστα επαφών του εκτυπωτή σας επιτρέπει να εισάγετε εύκολα τον προορισμό κατά τη σάρωση ή αποστολή φαξ.

Σημείωση:

Μπορείτε να καταχωρίσετε τους παρακάτω τύπους προορισμού στη λίστα επαφών. Μπορείτε να καταχωρίσετε έως 200 καταχωρίσεις συνολικά.

Φαξ	Προορισμός για φαξ
Email	Προορισμός για email Χρειάζεται να διαμορφώσετε τις ρυθμίσεις του διακομιστή email εκ των προτέρων.
Φάκελος δικτύου (SMB)	Προορισμός για τη σάρωση δεδομένων και αποστολή φαξ δεδομένων προώθησης
Φάκελος δικτ./FTP	

Σύγκριση ρύθμισης παραμέτρων επαφών

Υπάρχουν τρία εργαλεία τα οποία μπορούν να χρησιμοποιηθούν για τη ρύθμιση παραμέτρων των επαφών του εκτυπωτή: το Web Config, το Epson Device Admin και ο πίνακας ελέγχου του εκτυπωτή. Οι διαφορές ανάμεσα στα τρία εργαλεία παρατίθενται στον πίνακα που ακολουθεί.

Δυνατότητες	Web Config	Epson Device Admin	Πίνακας ελέγχου εκτυπωτή
Καταχώριση προορισμού	✓	✓	✓
Επεξεργασία προορισμού	✓	✓	✓
Προσθήκη ομάδας	✓	✓	✓

Δυνατότητες	Web Config	Epson Device Admin	Πίνακας ελέγχου εκτυπωτή
Επεξεργασία ομάδας	✓	✓	✓
Διαγραφή προορισμού ή ομάδων	✓	✓	✓
Διαγραφή όλων των προορισμών	✓	✓	-
Εισαγωγή αρχείου	✓	✓	-
Εξαγωγή σε αρχείο	✓	✓	-
Ορισμός προορισμών που χρησιμοποιούνται συχνά	✓	✓	✓
Ταξινόμηση προορισμών που έχουν οριστεί στην κατηγορία συχνής χρήσης	-	-	✓

Σημείωση:

Μπορείτε επίσης να διαμορφώσετε τον προορισμό αρχείων φαξ χρησιμοποιώντας το FAX Utility.

Καταχώριση προορισμών στις Επαφές

Μπορείτε να καταχωρίσετε έως και 200 προορισμούς συνολικά στη λίστα επαφών.

Καταχώριση ενός προορισμού σε επαφές από το Web Config

1. Εισαγάγετε τη διεύθυνση IP του εκτυπωτή σε ένα πρόγραμμα περιήγησης για να αποκτήσετε πρόσβαση στο Web Config.

Εισαγάγετε τη διεύθυνση IP του εκτυπωτή από έναν υπολογιστή που είναι συνδεδεμένος στο ίδιο δίκτυο με τον εκτυπωτή.

Μπορείτε να δείτε τη διεύθυνση IP από το ακόλουθο μενού.

Ρυθμίς > Γενικές ρυθμίσεις > Ρυθμίσεις δικτύου > Κατάσταση δικτύου > Κατάσταση ενσύρματου LAN/Wi-Fi

2. Εισαγάγετε τον κωδικό πρόσβασης διαχειριστή για να συνδεθείτε ως διαχειριστής.
3. Επιλέξτε με την ακόλουθη σειρά.
Καρτέλα **Σάρωση/Αντιγραφή ή Φαξ > Επαφές**
4. Επιλέξτε τον αριθμό που θέλετε να καταχωρίσετε και, στη συνέχεια, επιλέξτε **Επεξεργασία**.
5. Εισαγάγετε το **Όνομα** και **Λέξη ευρετηρίου**.
6. Επιλέξτε τον τύπο προορισμού ως επιλογή **Τύπος**.

Σημείωση:

Δε μπορείτε να αλλάξετε την επιλογή **Τύπος** μετά την ολοκλήρωση της καταχώρισης. Εάν θέλετε να αλλάξετε τον τύπο, διαγράψτε τον προορισμό και, στη συνέχεια, καταχωρίστε τον πάλι.

7. Εισαγάγετε μια τιμή για κάθε στοιχείο και, στη συνέχεια, επιλέξτε **Εφαρμογή**.

Σχετικές πληροφορίες

- ➔ «Σάρωση πρωτότυπων σε έναν φάκελο δικτύου» στη σελίδα 226
- ➔ «Σάρωση πρωτότυπων σε email» στη σελίδα 228
- ➔ «Προεπιλεγμένη τιμή κωδικού πρόσβασης διαχειριστή» στη σελίδα 19

Στοιχεία ρύθμισης προορισμού

Στοιχεία	Ρυθμίσεις και επεξήγηση
Συνήθεις ρυθμίσεις	
Όνομα	Εισαγάγετε ένα όνομα για προβολή στις επαφές, σε 30 χαρακτήρες ή λιγότερο σε μορφή Unicode (UTF-8). Εάν δεν το καθορίσετε, αφήστε το κενό.
Λέξη ευρετηρίου	Εισαγάγετε λέξεις για αναζήτηση σε 30 χαρακτήρες ή λιγότερο, σε μορφή Unicode (UTF-8). Εάν δεν το καθορίσετε, αφήστε το κενό.
Τύπος	Επιλέξτε τον τύπο της διεύθυνσης που επιθυμείτε να καταχωρήσετε.
Αντιστοίχιση σε συχνή χρήση	Επιλέξτε να ορίσετε την καταχωρημένη διεύθυνση ως διεύθυνση που χρησιμοποιείται συχνά. Κατά τη ρύθμιση ως μια διεύθυνση που χρησιμοποιείται συχνά, εμφανίζεται στην άνω οθόνη φαξ και σάρωσης και μπορείτε να ορίσετε τον προορισμό χωρίς την εμφάνιση των επαφών.
Φαξ	
Αριθμός φαξ	Εισαγάγετε μεταξύ 1 και 64 χαρακτήρων χρησιμοποιώντας τα 0-9 - * # και το πλήκτρο space.
Ταχύτητα φαξ	Επιλέξτε μια ταχύτητα επικοινωνίας για έναν προορισμό.

Στοιχεία	Ρυθμίσεις και επεξήγηση
Υποδιεύθ.(SUB/SEP)	Ορίστε την υποδιεύθυνση που προσαρτάται όταν γίνεται αποστολή φαξ. Εισαγάγετε έως 20 χαρακτήρες ή λιγότερο, χρησιμοποιώντας 0–9, *, # ή διαστήματα. Εάν δεν το καθορίσετε, αφήστε το κενό.
Κωδ. Πρόσβ (SID/PWD)	Ορίστε τον κωδικό πρόσβασης για την υποδιεύθυνση. Εισαγάγετε έως 20 χαρακτήρες ή λιγότερο, χρησιμοποιώντας 0–9, *, # ή διαστήματα. Εάν δεν το καθορίσετε, αφήστε το κενό.
Email	
Διεύθυνση email	Εισαγάγετε μεταξύ 1 και 255 χαρακτήρων χρησιμοποιώντας τους χαρακτήρες A–Z, a–z, 0–9, ! # \$ % & ' * + - . / = ? ^ _ { } ~ @.
Φάκελος δικτύου (SMB)	
Αποθήκευση σε	\\«Διαδρομή φακέλου» Εισαγάγετε τη θέση όπου βρίσκεται ο φάκελος προορισμού, μεταξύ 1 και 253 χαρακτήρων σε μορφή Unicode (UTF-8), παραλείποντας το «\».
Όνομα χρήστη	Εισαγάγετε ένα όνομα χρήστη για πρόσβαση σε φάκελο δικτύου, σε 30 χαρακτήρες ή λιγότερο σε μορφή Unicode (UTF-8). Ωστόσο, αποφύγετε τη χρήση χαρακτήρων ελέγχου (0x00 έως 0x1F, 0x7F).
Κωδικός πρόσβασης	Εισαγάγετε έναν κωδικό πρόσβασης για πρόσβαση σε φάκελο δικτύου, σε 20 χαρακτήρες ή λιγότερο σε μορφή Unicode (UTF-8). Ωστόσο, αποφύγετε τη χρήση χαρακτήρων ελέγχου (0x00 έως 0x1F, 0x7F).
FTP	
Ασφαλής σύνδεση	Επιλέξτε FTP ή FTPS σύμφωνα με το πρωτόκολλο μεταφοράς αρχείου που υποστηρίζει ο διακομιστής FTP. Επιλέξτε FTPS για να επιτρέψετε στον εκτυπωτή να επικοινωνεί με μέτρα ασφαλείας.
Αποθήκευση σε	Εισαγάγετε τη διεύθυνση διακομιστή μεταξύ 1 και 253 χαρακτήρων σε μορφή Unicode (UTF-16) παραλείποντας το «ftp://» ή «ftps://». Ωστόσο, αποφύγετε τη χρήση χαρακτήρων ελέγχου (0x0000 έως 0x001f 0x007F).
Όνομα χρήστη	Εισαγάγετε ένα όνομα χρήστη για πρόσβαση σε διακομιστή FTP, σε 30 χαρακτήρες ή λιγότερο σε μορφή Unicode (UTF-8). Ωστόσο, αποφύγετε τη χρήση χαρακτήρων ελέγχου (0x00 έως 0x1F, 0x7F). Εάν ο διακομιστής επιτρέπει ανώνυμη σύνδεση, εισαγάγετε ένα όνομα χρήστη όπως Anonymous και FTP. Εάν δεν το καθορίσετε, αφήστε το κενό.
Κωδικός πρόσβασης	Εισαγάγετε έναν κωδικό πρόσβασης για πρόσβαση σε έναν διακομιστή FTP, εντός 20 χαρακτήρων ή λιγότερο σε μορφή Unicode (UTF-8). Ωστόσο, αποφύγετε τη χρήση χαρακτήρων ελέγχου (0x00 έως 0x1F, 0x7F). Εάν δεν το καθορίσετε, αφήστε το κενό.
Λειτουργία σύνδεσης	Επιλέξτε τη λειτουργία σύνδεσης από το μενού. Εάν έχει οριστεί ένα τείχος προστασίας μεταξύ του εκτυπωτή και του διακομιστή FTP, επιλέξτε Παθητική λειτουργία .
Αριθμός θύρας	Εισαγάγετε τον αριθμό θύρας διακομιστή FTP μεταξύ 1 και 65535.
Επαλήθευση πιστοποιητικού	Το πιστοποιητικό του διακομιστή FTP επικυρώνεται όταν αυτό είναι ενεργοποιημένο. Αυτό είναι διαθέσιμο όταν επιλέγεται το FTPS για Ασφαλής σύνδεση . Για ρύθμιση, χρειάζεται να εισαγάγετε το Πιστοποιητικό CA στον εκτυπωτή.
SharePoint(WebDAV)	

Στοιχεία	Ρυθμίσεις και επεξήγηση
Ασφαλής σύνδεση	Επιλέξτε HTTP ή HTTPS σύμφωνα με το πρωτόκολλο μεταφοράς υπερκειμένου που υποστηρίζει ο διακομιστής HTTP. Επιλέξτε HTTPS για να επιτρέψετε στον εκτυπωτή να επικοινωνεί με μέτρα ασφαλείας.
Αποθήκευση σε	Εισαγάγετε τη διεύθυνση διακομιστή μεταξύ 1 και 253 χαρακτήρων σε μορφή Unicode (UTF-16) παραλείποντας το «http://» ή «https://». Ωστόσο, αποφύγετε τη χρήση χαρακτήρων ελέγχου (0x0000 έως 0x001F, 0x007F).
Όνομα χρήστη	Εισαγάγετε ένα όνομα χρήστη για πρόσβαση σε διακομιστή HTTP, σε 30 χαρακτήρες ή λιγότερο σε μορφή Unicode (UTF-8). Ωστόσο, αποφύγετε τη χρήση χαρακτήρων ελέγχου (0x00 έως 0x1F, 0x7F). Εάν ο διακομιστής επιτρέπει ανώνυμη σύνδεση, εισαγάγετε ένα όνομα χρήστη όπως Anonymous. Εάν δεν το καθορίσετε, αφήστε το κενό.
Κωδικός πρόσβασης	Εισαγάγετε έναν κωδικό πρόσβασης για πρόσβαση σε έναν διακομιστή HTTP, εντός 20 χαρακτήρων ή λιγότερο σε μορφή Unicode (UTF-8). Ωστόσο, αποφύγετε τη χρήση χαρακτήρων ελέγχου (0x00 έως 0x1F, 0x7F). Εάν δεν το καθορίσετε, αφήστε το κενό.
Επαλήθευση πιστοποιητικού	Το πιστοποιητικό του διακομιστή HTTP επικυρώνεται όταν αυτό είναι ενεργοποιημένο. Αυτό είναι διαθέσιμο όταν επιλέγεται το HTTPS για Ασφαλής σύνδεση . Για ρύθμιση, χρειάζεται να εισαγάγετε το Πιστοποιητικό CA στον εκτυπωτή.
Διακ. μεσολάβ.	Επιλέξτε εάν θέλετε να χρησιμοποιείτε έναν διακομιστή μεσολάβησης για την πρόσβαση σε έναν διακομιστή HTTP.

Καταχώριση προορισμού στις επαφές από τον πίνακα ελέγχου του εκτυπωτή

1. Επιλέξτε τα μενού στον πίνακα ελέγχου του εκτυπωτή, όπως περιγράφεται παρακάτω.

Ρυθμίς > Επαφές Διευθυντής

2. Επιλέξτε Προσθήκη/Επεξεργασία/Διαγραφή.
3. Πραγματοποιήστε μία από τις παρακάτω ενέργειες...
 - Για καταχώριση μιας νέας επαφής, επιλέξτε **Προσ. κατ.** και **Προσθήκη επαφής**.
 - Για να επεξεργαστείτε μια επαφή, επιλέξτε > στην αντίστοιχη καταχώριση και επιλέξτε **Επεξεργασ..**
 - Για να διαγράψετε μια επαφή, επιλέξτε > στην αντίστοιχη καταχώριση και, στη συνέχεια, επιλέξτε **Διαγραφή** και **Ναι**. Δε χρειάζεται να εκτελέσετε τις παρακάτω διαδικασίες.

4. Επιλέξτε τον τύπο προορισμού ως επιλογή **Επιλογή τύπου**.

Σημείωση:

Δε μπορείτε να αλλάξετε την επιλογή **Τύπος** μετά την ολοκλήρωση της καταχώρισης. Εάν θέλετε να αλλάξετε τον τύπο, διαγράψτε τον προορισμό και, στη συνέχεια, καταχωρίστε τον πάλι.

5. Επιλέξτε τον αριθμό που θέλετε να καταχωρίσετε ως **Αριθ. καταχώρ..**
6. Εισαγάγετε το **Όνομα** και **Λέξη ευρετηρίου**.
7. Εισαγάγετε μια τιμή για κάθε στοιχείο που απομένει.

8. Επιλέξτε **OK** για να εφαρμόσετε τις ρυθμίσεις.

Σχετικές πληροφορίες

- ➔ «Σάρωση πρωτότυπων σε έναν φάκελο δικτύου» στη σελίδα 226
- ➔ «Σάρωση πρωτότυπων σε email» στη σελίδα 228

Καταχώριση προορισμών ως ομάδα

Εάν ο τύπος προορισμού έχει οριστεί σε **Φαξ** ή **Email**, μπορείτε να καταχωρίσετε τους προορισμούς ως ομάδα. Μπορείτε να καταχωρίσετε συνολικά έως και 200 προορισμούς και ομάδες στη λίστα επαφών.

Καταχώριση προορισμών ως ομάδα από το *Web Config*

1. Εισαγάγετε τη διεύθυνση IP του εκτυπωτή σε ένα πρόγραμμα περιήγησης για να αποκτήσετε πρόσβαση στο Web Config.
Εισαγάγετε τη διεύθυνση IP του εκτυπωτή από έναν υπολογιστή που είναι συνδεδεμένος στο ίδιο δίκτυο με τον εκτυπωτή.
Μπορείτε να δείτε τη διεύθυνση IP από το ακόλουθο μενού.
Ρυθμίς > Γενικές ρυθμίσεις > Ρυθμίσεις δικτύου > Κατάσταση δικτύου > Κατάσταση ενσύρματου LAN/Wi-Fi
2. Εισαγάγετε τον κωδικό πρόσβασης διαχειριστή για να συνδεθείτε ως διαχειριστής.
3. Επιλέξτε με την ακόλουθη σειρά.
Καρτέλα **Σάρωση/Αντιγραφή ή Φαξ > Επαφές**
4. Επιλέξτε τον αριθμό που θέλετε να καταχωρίσετε και, στη συνέχεια, επιλέξτε **Επεξεργασία**.
5. Επιλέξτε μια ομάδα από το **Τύπος**.
6. Επιλέξτε **Επιλογή για Επαφή(ές) για Ομάδα**.
Εμφανίζονται οι διαθέσιμοι προορισμοί.

7. Επιλέξτε τον προορισμό που θέλετε να καταχωρίσετε στην ομάδα και, στη συνέχεια, επιλέξτε **Επιλογή**.

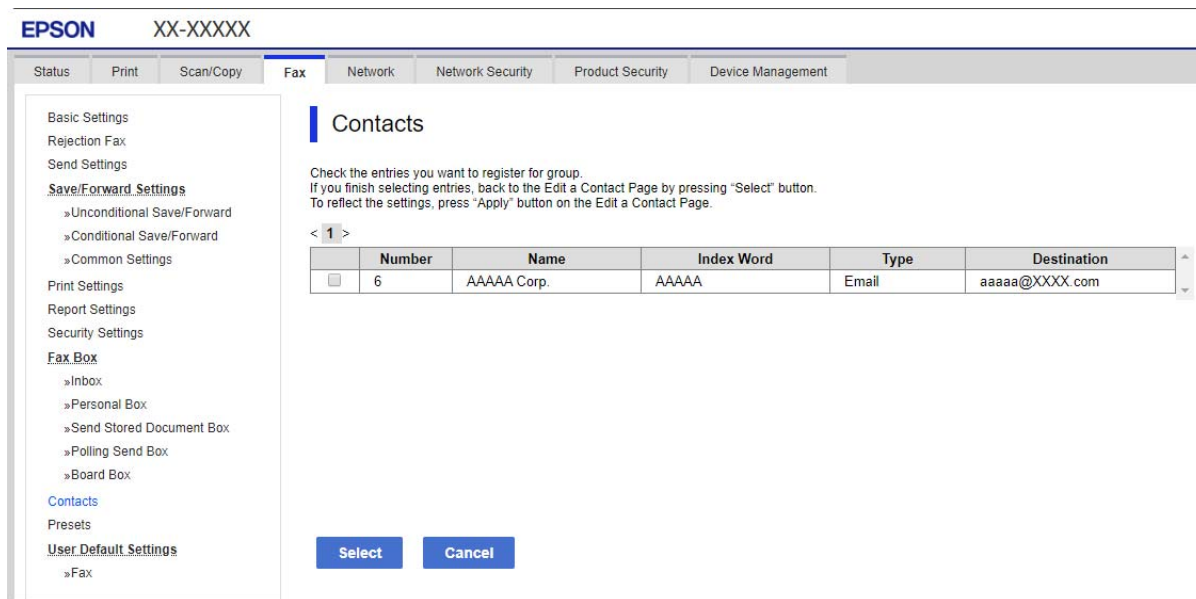

8. Εισαγάγετε ένα **Όνομα** και **Λέξη ευρετηρίου**.

9. Επιλέξτε εάν εκχωρείτε ή όχι την καταχωρημένη ομάδα στην ομάδα που χρησιμοποιείτε συχνά.

Σημείωση:

Προορισμοί μπορούν να καταχωρηθούν σε πολλές ομάδες.

10. Κάντε κλικ στην επιλογή **Εφαρμογή**.

Σχετικές πληροφορίες

➔ «Προεπιλεγμένη τιμή κωδικού πρόσβασης διαχειριστή» στη σελίδα 19

Καταχώριση προορισμών ως ομάδα από τον πίνακα ελέγχου του εκτυπωτή

1. Επιλέξτε τα μενού στον πίνακα ελέγχου του εκτυπωτή, όπως περιγράφεται παρακάτω.

Ρυθμίς > Επαφές Διευθυντής

2. Επιλέξτε **Προσθήκη/Επεξεργασία/Διαγραφή**.
3. Επιλέξτε **Προσ. κατ.** και **Προσθήκη ομάδας**.
4. Επιλέξτε τον τύπο προορισμού ως επιλογή **Επιλογή τύπου**.

Σημείωση:

Δε μπορείτε να αλλάξετε την επιλογή **Τύπος** μετά την ολοκλήρωση της καταχώρισης. Εάν θέλετε να αλλάξετε τον τύπο, διαγράψτε τον προορισμό και, στη συνέχεια, καταχωρίστε τον πάλι.

5. Επιλέξτε τον αριθμό που θέλετε να καταχωρίσετε ως **Αριθ. καταχώρ.**.
6. Εισαγάγετε το **Όνομα ομάδας (υποχρεωτικά)** και **Λέξη ευρετηρίου**.

7. Επιλέξτε **Επαφή(ές) που προστέθηκαν στην Ομάδα (Υποχ.)**, επιλέξτε τη επαφή που θέλετε να προσθέσετε και, στη συνέχεια, επιλέξτε **Κλείσιμο**.
8. Επιλέξτε **OK** για να εφαρμόσετε τις ρυθμίσεις.

Καταχώριση επαφών που χρησιμοποιούνται συχνά (Αντισ. σε συχνή χρήση)

Καταχώριση επαφών που χρησιμοποιούνται συχνά από το Web Config

1. Εισαγάγετε τη διεύθυνση IP του εκτυπωτή σε ένα πρόγραμμα περιήγησης για να αποκτήσετε πρόσβαση στο Web Config.
Εισαγάγετε τη διεύθυνση IP του εκτυπωτή από έναν υπολογιστή που είναι συνδεδεμένος στο ίδιο δίκτυο με τον εκτυπωτή.
Μπορείτε να δείτε τη διεύθυνση IP από το ακόλουθο μενού.
Ρυθμίς > Γενικές ρυθμίσεις > Ρυθμίσεις δικτύου > Κατάσταση δικτύου > Κατάσταση ενσύρματου LAN/Wi-Fi
2. Εισαγάγετε τον κωδικό πρόσβασης διαχειριστή για να συνδεθείτε ως διαχειριστής.
3. Επιλέξτε με την ακόλουθη σειρά.
Καρτέλα Σάρωση/Αντιγραφή ή Φαξ > Επαφές
4. Επιλέξτε τον αριθμό που θέλετε να καταχωρίσετε και, στη συνέχεια, επιλέξτε **Επεξεργασία**.
5. Επιλέξτε **Ενεργοποίηση** στο **Αντιστοίχιση σε συχνή χρήση**.
Δεν μπορείτε να τροποποιήσετε τη σειρά των επαφών από την οθόνη Web Config.
6. Κάντε κλικ στο στοιχείο **Εφαρμογή**

Σχετικές πληροφορίες

➔ [«Προεπιλεγμένη τιμή κωδικού πρόσβασης διαχειριστή» στη σελίδα 19](#)

Καταχώριση επαφών που χρησιμοποιούνται συχνά από τον πίνακα ελέγχου του εκτυπωτή

1. Πατήστε **Ρυθμίς** στην αρχική οθόνη.
2. Πατήστε **Επαφές Διευθυντής > Συχνός**.
3. Επιλέξτε το είδος της επαφής που επιθυμείτε να καταχωρίσετε.
4. Πατήστε **Επεξεργασία**.
5. Επιλέξτε τις επαφές που χρησιμοποιείτε συχνά και θέλετε να καταχωρίσετε και, στη συνέχεια, πατήστε **OK**.
Για να ακυρώσετε την επιλογή, πατήστε την πάλι.
6. Πατήστε **Κλείσιμο**.

Εξαγωγή και εισαγωγή επαφών

Χρησιμοποιώντας το Web Config ή άλλα εργαλεία, μπορείτε να δημιουργήσετε αντίγραφα ασφαλείας και να εισαγάγετε επαφές.

Για το Web Config

- Μπορείτε να δημιουργήσετε αντίγραφο ασφαλείας των επαφών εισάγοντας τις ρυθμίσεις του εκτυπωτή που περιλαμβάνουν επαφές. Το αρχείο που εξάγεται δεν μπορεί να τροποποιηθεί επειδή εξάγεται ως δυαδικό αρχείο.
- Κατά την εισαγωγή των ρυθμίσεων εκτυπωτή στον εκτυπωτή, οι επαφές αντικαθίστανται.

Για το Epson Device Admin

- Από την οθόνη ιδιοτήτων της συσκευής μπορούν να εξαχθούν μόνο επαφές.
- Εάν δεν εξαγάγετε στοιχεία που σχετίζονται με την ασφάλεια, μπορείτε να επεξεργαστείτε τις εξαχθείσες επαφές και να τις εισαγάγετε, καθώς υπάρχει δυνατότητα αποθήκευσης ως αρχείο SYLK ή csv.
- Μπορείτε να εισαγάγετε τις επαφές σας σε πολλαπλούς εκτυπωτές ομαδικά. Αυτό είναι χρήσιμο όταν αντικαθιστάτε τους εκτυπωτές σας και θέλετε να μεταφέρετε τις επαφές από τους παλαιούς στους νέους εκτυπωτές.

Για περισσότερες πληροφορίες, ανατρέξτε στην τεκμηρίωση ή βοήθεια του Epson Device Admin

Εξαγωγή και εισαγωγή αντιγράφων ασφαλείας των επαφών χρησιμοποιώντας το Web Config

Σχετικές πληροφορίες

- ➔ «Προεπιλεγμένη τιμή κωδικού πρόσβασης διαχειριστή» στη σελίδα 19

Εισαγωγή επαφών χρησιμοποιώντας το Web Config

Εάν διαθέτετε έναν εκτυπωτή που υποστηρίζει δημιουργία αντιγράφων ασφαλείας επαφών και είναι συμβατός με αυτόν τον εκτυπωτή, μπορείτε να καταχωρίσετε εύκολα τις επαφές, εισάγοντας το αρχείο αντιγράφου ασφαλείας.

Σημείωση:

Για οδηγίες σχετικά με τη δημιουργία αντιγράφου ασφαλείας επαφών που είναι συμβατές με αυτόν τον εκτυπωτή, ανατρέξτε στην τεκμηρίωση που παρέχεται με τον εκτυπωτή, ο οποίος διαθέτει συμβατή λίστα επαφών με αυτόν τον εκτυπωτή.

Ακολουθήστε τα παρακάτω βήματα για να εισαγάγετε τις επαφές σε αυτόν τον εκτυπωτή.

1. Εισαγάγετε τη διεύθυνση IP του εκτυπωτή σε ένα πρόγραμμα περιήγησης για να αποκτήσετε πρόσβαση στο Web Config.

Εισαγάγετε τη διεύθυνση IP του εκτυπωτή από έναν υπολογιστή που είναι συνδεδεμένος στο ίδιο δίκτυο με τον εκτυπωτή.

Μπορείτε να δείτε τη διεύθυνση IP από το ακόλουθο μενού.

Ρυθμίς > Γενικές ρυθμίσεις > Ρυθμίσεις δικτύου > Κατάσταση δικτύου > Κατάσταση ενσύρματου LAN/Wi-Fi

2. Εισαγάγετε τον κωδικό πρόσβασης διαχειριστή για να συνδεθείτε ως διαχειριστής.
3. Επιλέξτε με την ακόλουθη σειρά.

Διαχείριση συσκευής > Εξαγωγή και εισαγωγή τιμής ρύθμισης > Εισαγωγή

4. Επιλέξτε το αντίγραφο ασφαλείας που δημιουργήσατε στο **Αρχείο**, πληκτρολογήστε τον κωδικό πρόσβασης και κάντε κλικ στο **Επόμενο**.
5. Επιλέξτε το πλαίσιο ελέγχου **Επαφές** και έπειτα κάντε κλικ στο **Επόμενο**.

Σχετικές πληροφορίες

➔ «Προεπιλεγμένη τιμή κωδικού πρόσβασης διαχειριστή» στη σελίδα 19

Εξαγωγή επαφών χρησιμοποιώντας το Web Config

Τα δεδομένα των επαφών ενδέχεται να χαθούν λόγω δυσλειτουργίας του εκτυπωτή. Συνιστούμε τη δημιουργία αντιγράφου ασφαλείας των δεδομένων κάθε φορά που τα ενημερώνετε. Η Epson δεν ευθύνεται για την τυχόν απώλεια δεδομένων, δημιουργία αντιγράφου ασφαλείας ή ανάκτηση δεδομένων ή/και ρυθμίσεων ακόμη και κατά τη διάρκεια ισχύος της περιόδου εγγύησης.

Χρησιμοποιώντας το Web Config, μπορείτε να δημιουργήσετε αντίγραφα ασφαλείας στον υπολογιστή για τα στοιχεία επικοινωνίας που είναι αποθηκευμένα στον εκτυπωτή.

1. Εισαγάγετε τη διεύθυνση IP του εκτυπωτή σε ένα πρόγραμμα περιήγησης για να αποκτήσετε πρόσβαση στο Web Config.

Εισαγάγετε τη διεύθυνση IP του εκτυπωτή από έναν υπολογιστή που είναι συνδεδεμένος στο ίδιο δίκτυο με τον εκτυπωτή.

Μπορείτε να δείτε τη διεύθυνση IP από το ακόλουθο μενού.

Ρυθμίς > Γενικές ρυθμίσεις > Ρυθμίσεις δικτύου > Κατάσταση δικτύου > Κατάσταση ενσύρματου LAN/Wi-Fi

2. Εισαγάγετε τον κωδικό πρόσβασης διαχειριστή για να συνδεθείτε ως διαχειριστής.

3. Επιλέξτε με την ακόλουθη σειρά.

Καρτέλα Διαχείριση συσκευής > Εξαγωγή και εισαγωγή τιμής ρύθμισης > Εξαγωγή

4. Επιλέξτε ένα από τα πλαίσια ελέγχου **Επαφές**.

Για παράδειγμα, εάν επιλέξετε **Επαφές** στην κατηγορία **Σάρωση/Αντιγραφή**, θα επιλεγεί το ίδιο πλαίσιο ελέγχου και στην κατηγορία **Φαξ**.

5. Εισαγάγετε έναν κωδικό πρόσβασης για να κρυπτογραφήσετε το αρχείο που θα εξαχθεί.

Χρειάζεστε τον κωδικό πρόσβασης για την εισαγωγή του αρχείου. Αφήστε το κενό εάν δεν επιθυμείτε να κρυπτογραφήσετε το αρχείο.

6. Κάντε κλικ στην επιλογή **Εξαγωγή**.

Σχετικές πληροφορίες

➔ «Προεπιλεγμένη τιμή κωδικού πρόσβασης διαχειριστή» στη σελίδα 19

Εξαγωγή και εισαγωγή αντιγράφων ασφαλείας των επαφών χρησιμοποιώντας το *Epson Device Admin*

Εξαγωγή επαφών Using *Epson Device Admin*

Αποθηκεύστε τις πληροφορίες επαφών στο αρχείο.

Μπορείτε να επεξεργαστείτε τα αρχεία που έχουν αποθηκευτεί σε μορφή SYLK ή csv χρησιμοποιώντας μια εφαρμογή υπολογιστικών φύλλων ή ένα πρόγραμμα επεξεργασίας κειμένου. Μπορείτε να τα καταχωρίσετε όλα ταυτόχρονα αφού διαγράψετε ή προσθέσετε τις πληροφορίες.

Οι πληροφορίες που περιέχουν στοιχεία ασφαλείας όπως οι κωδικοί πρόσβασης και οι προσωπικές πληροφορίες μπορούν να αποθηκευτούν σε δυαδική μορφή με κωδικό πρόσβασης. Δεν μπορείτε να επεξεργαστείτε το αρχείο. Αυτό μπορεί να χρησιμοποιηθεί ως αρχείο αντιγράφου ασφαλείας των πληροφοριών, το οποίο περιλαμβάνει τα στοιχεία ασφαλείας.

1. Εκκινήστε το *Epson Device Admin*.
2. Επιλέξτε **Devices** στο μενού εργασιών της πλευρικής γραμμής.
3. Επιλέξτε τη συσκευή που θέλετε να διαμορφώσετε από τη λίστα συσκευών.
4. Κάντε κλικ στην επιλογή **Device Configuration** στην καρτέλα **Home** στο μενού κορδέλας.
Όταν ορίζεται ένας κωδικός πρόσβασης διαχειριστή, εισαγάγετε τον κωδικό πρόσβασης και κάντε κλικ στο **OK**.
5. Κάντε κλικ στην επιλογή **Common > Contacts**.
6. Επιλέξτε τη μορφή εξαγωγής από το **Export > Export items**.
 - All Items
Εξαγάγετε το κρυπτογραφημένο δυαδικό αρχείο. Επιλέξτε πότε θέλετε να περιληφθούν τα στοιχεία ασφαλείας, όπως οι κωδικοί πρόσβασης και οι προσωπικές πληροφορίες. Δεν μπορείτε να επεξεργαστείτε το αρχείο. Εάν το επιλέξετε, θα πρέπει να ορίσετε τον κωδικό πρόσβασης. Κάντε κλικ στην επιλογή **Configuration** και ορίστε έναν κωδικό πρόσβασης από 8 έως 63 χαρακτήρες σε μορφή ASCII. Αυτός ο κωδικός πρόσβασης απαιτείται κατά την εισαγωγή του δυαδικού αρχείου.
 - Items except Security Information
Εξαγάγετε τα αρχεία σε μορφή SYLK ή csv. Επιλέξτε πότε θέλετε να επεξεργαστείτε τις πληροφορίες του εξαγόμενου αρχείου.
7. Κάντε κλικ στην επιλογή **Export**.
8. Καθορίστε τη θέση αποθήκευσης του αρχείου, επιλέξτε τον τύπο αρχείου και, στη συνέχεια, κάντε κλικ στην επιλογή **Save**.
Θα εμφανιστεί ένα μήνυμα ολοκλήρωσης.
9. Κάντε κλικ στην επιλογή **OK**.
Βεβαιωθείτε ότι το αρχείο έχει αποθηκευτεί στην καθορισμένη θέση.

Σχετικές πληροφορίες

➔ «Λογισμικό για τη διαχείριση συσκευών στο δίκτυο (*Epson Device Admin*)» στη σελίδα 389

Εισαγωγή επαφών Using Epson Device Admin

Εισαγάγετε τις πληροφορίες επαφών από το αρχείο.

Μπορείτε να εισαγάγετε τα αρχεία που έχουν αποθηκευτεί σε μορφή SYLK ή csv ή το δυαδικό αρχείο, για το οποίο δημιουργήθηκε αντίγραφο ασφαλείας και περιλαμβάνει τα στοιχεία ασφαλείας.

1. Εκκινήστε το Epson Device Admin.
2. Επιλέξτε **Devices** στο μενού εργασιών της πλευρικής γραμμής.
3. Επιλέξτε τη συσκευή που θέλετε να διαμορφώσετε από τη λίστα συσκευών.
4. Κάντε κλικ στην επιλογή **Device Configuration** στην καρτέλα **Home** στο μενού κορδέλας.
Όταν ορίζεται ένας κωδικός πρόσβασης διαχειριστή, εισαγάγετε τον κωδικό πρόσβασης και κάντε κλικ στο **OK**.
5. Κάντε κλικ στην επιλογή **Common > Contacts**.
6. Κάντε κλικ στην επιλογή **Browse** στο **Import**.
7. Επιλέξτε το αρχείο που θέλετε να εισαγάγετε και, στη συνέχεια, κάντε κλικ στην επιλογή **Open**.
Εάν επιλέξετε το δυαδικό αρχείο, εισαγάγετε στο **Password** τον κωδικό πρόσβασης που ορίσατε κατά την εξαγωγή του αρχείου.
8. Κάντε κλικ στην επιλογή **Import**.
Εμφανίζεται η οθόνη επιβεβαίωσης.
9. Κάντε κλικ στην επιλογή **OK**.
Εμφανίζεται το αποτέλεσμα της επικύρωσης.
 - Edit the information read
Κάντε κλικ εάν θέλετε να επεξεργαστείτε τις πληροφορίες ξεχωριστά.
 - Read more file
Κάντε κλικ εάν θέλετε να εισαγάγετε πολλαπλά αρχεία.
10. Κάντε κλικ στην επιλογή **Import** και, στη συνέχεια, κάντε κλικ στην επιλογή **OK** στην οθόνη ολοκλήρωσης της εισαγωγής.
Επιστρέψτε στην οθόνη ιδιοτήτων της συσκευής.
11. Κάντε κλικ στην επιλογή **Transmit**.
12. Κάντε κλικ στην επιλογή **OK** στο μήνυμα επιβεβαίωσης.
Οι ρυθμίσεις αποστέλλονται στον εκτυπωτή.
13. Στην οθόνη ολοκλήρωσης της αποστολής, κάντε κλικ στο **OK**.
Οι πληροφορίες του εκτυπωτή θα ενημερωθούν.
Ανοίξτε τις επαφές από το Web Config ή τον πίνακα ελέγχου του εκτυπωτή και, στη συνέχεια, ελέγξτε αν έχουν ενημερωθεί οι επαφές.

Σχετικές πληροφορίες

➔ «Λογισμικό για τη διαχείριση συσκευών στο δίκτυο (Epson Device Admin)» στη σελίδα 389

Ρυθμίσεις για τη χρήση της υπηρεσίας cloud σας ως προορισμό προώθησης φαξ

Χρησιμοποιώντας την υπηρεσία Epson Connect που είναι διαθέσιμη στο Internet, μπορείτε να προωθήσετε τα ληφθέντα φαξ στους λογαριασμούς σας στο cloud.

Για να χρησιμοποιήσετε αυτήν την υπηρεσία, θα πρέπει να καταχωρίσετε τον χρήστη, τον εκτυπωτή και τους προορισμούς σας στο cloud στο **Epson Connect** και, στη συνέχεια, να καταχωρίσετε τους προορισμούς στον εκτυπωτή.

Ανατρέξτε στην πύλη web Epson Connect για λεπτομέρειες σχετικά με τον τρόπο ρύθμισης και καταχώρισης του λογαριασμού cloud σας.

<https://www.epsonconnect.com/>

Καταχώριση προορισμού cloud στον εκτυπωτή από το Web Config

1. Εισαγάγετε τη διεύθυνση IP του εκτυπωτή σε ένα πρόγραμμα περιήγησης για να αποκτήσετε πρόσβαση στο Web Config.

Εισαγάγετε τη διεύθυνση IP του εκτυπωτή από έναν υπολογιστή που είναι συνδεδεμένος στο ίδιο δίκτυο με τον εκτυπωτή.

Μπορείτε να δείτε τη διεύθυνση IP από το ακόλουθο μενού.

Ρυθμίς > Γενικές ρυθμίσεις > Ρυθμίσεις δικτύου > Κατάσταση δικτύου > Κατάσταση ενσύρματου LAN/Wi-Fi

2. Εισαγάγετε τον κωδικό πρόσβασης διαχειριστή για να συνδεθείτε ως διαχειριστής.

3. Επιλέξτε με την ακόλουθη σειρά.

Καρτέλα **Φαξ** > **Λίστα προορισμού Cloud**

4. Επιλέξτε τον αριθμό που θέλετε να καταχωρίσετε και, στη συνέχεια, επιλέξτε **Επεξεργασία**.

5. Επιλέξτε τον προορισμό που θέλετε να καταχωρίσετε στη λίστα προορισμών cloud.

The screenshot shows a dialog box titled "Cloud Destination List". On the left, there is a label "Destination:" followed by a list of radio buttons. The first radio button, labeled "Name1", is selected. Below it are radio buttons for "Name2", "Name3", "Name4", "Name5", "Name6", "Name7", "Name8", "Name9", and "Name10". At the bottom of the dialog, there are two buttons: "Select" and "Cancel".

6. Κάντε κλικ στην επιλογή **Επιλογή**.

Η ρύθμιση αντικατοπτρίζεται στον εκτυπωτή.

Ρυθμίσεις για τη χρήση των πληροφοριών χρηστών στον διακομιστή LDAP ως προορισμούς

Συνδέοντας εκ των προτέρων τον διακομιστή LDAP και τον εκτυπωτή, μπορείτε να πραγματοποιήσετε αναζήτηση για πληροφορίες χρήστη που έχουν καταχωριστεί στον διακομιστή LDAP και να χρησιμοποιήσετε τις πληροφορίες απευθείας ως προορισμούς για φαξ ή email.

Διαμόρφωση του διακομιστή LDAP

Για να χρησιμοποιήσετε τις πληροφορίες του διακομιστή LDAP, καταχωρίστε τις στον εκτυπωτή.

1. Εισαγάγετε τη διεύθυνση IP του εκτυπωτή σε ένα πρόγραμμα περιήγησης για να αποκτήσετε πρόσβαση στο Web Config.

Εισαγάγετε τη διεύθυνση IP του εκτυπωτή από έναν υπολογιστή που είναι συνδεδεμένος στο ίδιο δίκτυο με τον εκτυπωτή.

Μπορείτε να δείτε τη διεύθυνση IP από το ακόλουθο μενού.

Ρυθμίσ > Γενικές ρυθμίσεις > Ρυθμίσεις δικτύου > Κατάσταση δικτύου > Κατάσταση ενσύρματου LAN/Wi-Fi

2. Εισαγάγετε τον κωδικό πρόσβασης διαχειριστή για να συνδεθείτε ως διαχειριστής.

3. Επιλέξτε με την ακόλουθη σειρά.

Καρτέλα Δίκτυο > Διακομιστής LDAP > Βασικό

4. Εισαγάγετε μια τιμή για κάθε στοιχείο.

5. Επιλέξτε OK.

Εμφανίζονται οι ρυθμίσεις που επιλέξατε.

Σχετικές πληροφορίες

➔ [«Προεπιλεγμένη τιμή κωδικού πρόσβασης διαχειριστή» στη σελίδα 19](#)

Στοιχεία ρύθμισης διακομιστή LDAP

Στοιχεία	Ρυθμίσεις και επεξήγηση
Χρήση διακομιστή LDAP	Επιλέξτε Χρήση ή Μην χρησιμοποιείτε .
Διεύθυνση διακομιστή LDAP	Εισαγάγετε τη διεύθυνση του διακομιστή LDAP. Εισαγάγετε μεταξύ 1 και 255 χαρακτήρων σε οποιαδήποτε από τις μορφές IPv4, IPv6 και FQDN. Για τη μορφή FQDN, μπορείτε να χρησιμοποιήσετε αλφαριθμητικούς χαρακτήρες σε μορφή ASCII (0x20–0x7E) και «-», εκτός για την αρχή και το τέλος της διεύθυνσης.
Αριθμός θύρας διακομιστή LDAP	Εισαγάγετε τον αριθμό θύρας διακομιστή LDAP μεταξύ 1 και 65535.
Ασφαλής σύνδεση	Καθορίστε τη μέθοδο ελέγχου ταυτότητας όταν ο εκτυπωτής έχει πρόσβαση στον διακομιστή LDAP.

Στοιχεία	Ρυθμίσεις και επεξήγηση
Επαλήθευση πιστοποιητικού	Όταν αυτό είναι ενεργοποιημένο, επικυρώνεται το πιστοποιητικό του διακομιστή LDAP. Προτείνουμε να το ορίσετε σε Ενεργοποίηση . Για ρύθμιση, το Πιστοποιητικό CA χρειάζεται να εισαχθεί στον εκτυπωτή.
Λήξη χρονικού ορίου αναζήτησης (δευτ.)	Ορίστε το μήκος του χρόνου αναζήτησης πριν προκύψει μια λήξη χρονικού ορίου μεταξύ 5 και 300.
Μέθοδος ελέγχου ταυτότητας	Επιλέξτε μία από τις μεθόδους. Εάν επιλέξετε Εξακρίβωση ταυτότητας Kerberos , επιλέξτε Ρυθμίσεις πρωτοκόλλου Kerberos για να κάνετε ρυθμίσεις για το Kerberos. Για εκτέλεση Εξακρίβωση ταυτότητας Kerberos, απαιτείται το παρακάτω περιβάλλον. <input type="checkbox"/> Ο εκτυπωτής και ο διακομιστής DNS μπορούν να επικοινωνούν. <input type="checkbox"/> Η ώρα του εκτυπωτή, του διακομιστή KDC και του διακομιστή που απαιτείται για έλεγχο ταυτότητας (διακομιστής LDAP, διακομιστής SMTP, διακομιστής αρχείων) συγχρονίζονται. <input type="checkbox"/> Όταν ο διακομιστής υπηρεσίας ορίζεται ως διεύθυνση IP, το FQDN του διακομιστή υπηρεσίας καταχωρείται στη ζώνη αντίστροφης αναζήτησης διακομιστή DNS.
Τομέας πρωτοκόλλου Kerberos προς χρήση	Εάν επιλέξετε Εξακρίβωση ταυτότητας Kerberos για Μέθοδος ελέγχου ταυτότητας , επιλέξτε το περιβάλλον του Kerberos που θέλετε να χρησιμοποιήσετε.
Διακεκριμένο όνομα Διαχειριστή / Όνομα χρήστη	Εισαγάγετε το όνομα χρήστη για τον διακομιστή LDAP, σε 128 χαρακτήρες ή λιγότερο σε μορφή Unicode (UTF-8). Δε μπορείτε να χρησιμοποιήσετε χαρακτήρες ελέγχου, όπως 0x00–0x1F και 0x7F. Αυτή η ρύθμιση δε χρησιμοποιείται όταν το Ανώνυμη εξακρίβωση ταυτότητας έχει επιλεγεί ως Μέθοδος ελέγχου ταυτότητας . Εάν δεν το καθορίσετε, αφήστε το κενό.
Κωδικός πρόσβασης	Εισαγάγετε τον κωδικό πρόσβασης για τον έλεγχο ταυτότητας διακομιστή LDAP, σε 128 χαρακτήρες ή λιγότερο σε μορφή Unicode (UTF-8). Δε μπορείτε να χρησιμοποιήσετε χαρακτήρες ελέγχου, όπως 0x00–0x1F και 0x7F. Αυτή η ρύθμιση δε χρησιμοποιείται όταν το Ανώνυμη εξακρίβωση ταυτότητας έχει επιλεγεί ως Μέθοδος ελέγχου ταυτότητας . Εάν δεν το καθορίσετε, αφήστε το κενό.

Ρυθμίσεις Kerberos

Εάν επιλέξετε **Εξακρίβωση ταυτότητας Kerberos** για το στοιχείο **Μέθοδος ελέγχου ταυτότητας** στη θέση **Διακομιστής LDAP > Βασικό**, πραγματοποιήστε τις ακόλουθες ρυθμίσεις Kerberos από την καρτέλα **Δίκτυο > Ρυθμίσεις πρωτοκόλλου Kerberos**. Μπορείτε να καταχωρίσετε έως και 10 ρυθμίσεις για τις ρυθμίσεις του Kerberos.

Στοιχεία	Ρυθμίσεις και επεξήγηση
Δεσμίδα (Τομέας)	Εισέλθετε στο περιβάλλον ελέγχου ταυτότητας Kerberos με 255 χαρακτήρες ή λιγότερο σε μορφή ASCII (0x20–0x7E). Αν δεν το καταχωρίσετε, αφήστε το κενό.
Διεύθυνση KDC	Εισαγάγετε τη διεύθυνση του διακομιστή ελέγχου ταυτότητας Kerberos. Εισαγάγετε 255 χαρακτήρες ή λιγότερο σε οποιαδήποτε από τις μορφές IPv4, IPv6 και FQDN. Αν δεν το καταχωρίσετε, αφήστε το κενό.
Αριθμός θύρας (Kerberos)	Εισαγάγετε τον αριθμό θύρας διακομιστή Kerberos μεταξύ 1 και 65535.

Διαμόρφωση των ρυθμίσεων αναζήτησης διακομιστή LDAP

Όταν καθορίζετε τις ρυθμίσεις αναζήτησης, μπορείτε να χρησιμοποιήσετε τη διεύθυνση email και τον αριθμό φαξ που έχουν καταχωριστεί στον διακομιστή LDAP.

1. Εισαγάγετε τη διεύθυνση IP του εκτυπωτή σε ένα πρόγραμμα περιήγησης για να αποκτήσετε πρόσβαση στο Web Config.

Εισαγάγετε τη διεύθυνση IP του εκτυπωτή από έναν υπολογιστή που είναι συνδεδεμένος στο ίδιο δίκτυο με τον εκτυπωτή.

Μπορείτε να δείτε τη διεύθυνση IP από το ακόλουθο μενού.

Ρυθμίσ > Γενικές ρυθμίσεις > Ρυθμίσεις δικτύου > Κατάσταση δικτύου > Κατάσταση ενσύρματου LAN/Wi-Fi

2. Εισαγάγετε τον κωδικό πρόσβασης διαχειριστή για να συνδεθείτε ως διαχειριστής.

3. Επιλέξτε με την ακόλουθη σειρά.

Καρτέλα Δίκτυο > Διακομιστής LDAP > Ρυθμίσεις αναζήτησης

4. Εισαγάγετε μια τιμή για κάθε στοιχείο.

5. Κάντε κλικ στο **OK** για να εμφανίσετε το αποτέλεσμα ρύθμισης.

Εμφανίζονται οι ρυθμίσεις που επιλέξατε.

Σχετικές πληροφορίες

➔ «Προεπιλεγμένη τιμή κωδικού πρόσβασης διαχειριστή» στη σελίδα 19

Στοιχεία ρύθμισης αναζήτησης διακομιστή LDAP

Στοιχεία	Ρυθμίσεις και επεξήγηση
Βάση αναζήτησης (Διακριτό όνομα)	Εάν επιθυμείτε να εκτελέσετε μια αναζήτηση σε έναν τυχαίο τομέα, καθορίστε το όνομα τομέα του διακομιστή LDAP. Εισαγάγετε μεταξύ 0 και 128 χαρακτήρων σε μορφή Unicode (UTF-8). Εάν δεν εκτελέσετε αναζήτηση για τυχαίο χαρακτηριστικό, αφήστε το κενό. Παράδειγμα για τον κατάλογο τοπικού διακομιστή: dc=server,dc=local
Αριθμός καταχωρίσεων αναζήτησης	Καθορίστε τον αριθμό καταχωρίσεων αναζήτησης μεταξύ 5 και 500. Ο καθορισμένος αριθμός καταχωρίσεων αναζήτησης αποθηκεύεται και εμφανίζεται προσωρινά. Ακόμη και εάν ο αριθμός των καταχωρίσεων αναζήτησης ξεπερνά τον καθορισμένο αριθμό και εμφανιστεί ένα μήνυμα σφάλματος, η αναζήτηση μπορεί να ολοκληρωθεί.
Χαρακτηριστικό ονόματος χρήστη	Καθορίστε το όνομα χαρακτηριστικού για προβολή κατά την αναζήτηση για ονόματα χρηστών. Εισαγάγετε μεταξύ 1 και 255 χαρακτήρων σε μορφή Unicode (UTF-8). Ο πρώτος χαρακτήρας θα πρέπει να είναι a-z ή A-Z. Παράδειγμα: cn, uid
Χαρακτηριστικό εμφάνισης ονόματος χρήστη	Καθορίστε το όνομα χαρακτηριστικού για προβολή ως το όνομα χρήστη. Εισαγάγετε μεταξύ 0 και 255 χαρακτήρων σε μορφή Unicode (UTF-8). Ο πρώτος χαρακτήρας θα πρέπει να είναι a-z ή A-Z. Παράδειγμα: cn, sn

Στοιχεία	Ρυθμίσεις και επεξήγηση
Χαρακτηριστικό αριθμού φαξ	Καθορίστε το όνομα χαρακτηριστικού για προβολή κατά την αναζήτηση για αριθμούς φαξ. Εισαγάγετε έναν συνδυασμό μεταξύ 1 και 255 χαρακτήρων χρησιμοποιώντας τους χαρακτήρες a-z, A-Z, 0-9 και -. Ο πρώτος χαρακτήρας θα πρέπει να είναι a-z ή A-Z. Παράδειγμα: facsimileTelephoneNumber
Χαρακτηριστικό διεύθυνσης email	Καθορίστε το όνομα χαρακτηριστικού για προβολή κατά την αναζήτηση για διευθύνσεις email. Εισαγάγετε έναν συνδυασμό μεταξύ 1 και 255 χαρακτήρων χρησιμοποιώντας τους χαρακτήρες a-z, A-Z, 0-9 και -. Ο πρώτος χαρακτήρας θα πρέπει να είναι a-z ή A-Z. Παράδειγμα: mail
Αυθαίρετο χαρακτηριστικό 1 - Αυθαίρετο χαρακτηριστικό 4	Μπορείτε να καθορίσετε άλλα τυχαία χαρακτηριστικά για αναζήτηση. Εισαγάγετε μεταξύ 0 και 255 χαρακτήρων σε μορφή Unicode (UTF-8). Ο πρώτος χαρακτήρας θα πρέπει να είναι a-z ή A-Z. Εάν δεν επιθυμείτε να εκτελέσετε αναζήτηση για τυχαία χαρακτηριστικά, αφήστε το κενό. Παράδειγμα: o, ou

Έλεγχος σύνδεσης διακομιστή LDAP

Εκτελεί τη δοκιμή σύνδεσης με τον διακομιστή LDAP χρησιμοποιώντας την παράμετρο που έχει οριστεί στο **Διακομιστής LDAP > Ρυθμίσεις αναζήτησης**.

1. Εισαγάγετε τη διεύθυνση IP του εκτυπωτή σε ένα πρόγραμμα περιήγησης για να αποκτήσετε πρόσβαση στο Web Config.

Εισαγάγετε τη διεύθυνση IP του εκτυπωτή από έναν υπολογιστή που είναι συνδεδεμένος στο ίδιο δίκτυο με τον εκτυπωτή.

Μπορείτε να δείτε τη διεύθυνση IP από το ακόλουθο μενού.

Ρυθμίς > Γενικές ρυθμίσεις > Ρυθμίσεις δικτύου > Κατάσταση δικτύου > Κατάσταση ενσύρματου LAN/Wi-Fi

2. Εισαγάγετε τον κωδικό πρόσβασης διαχειριστή για να συνδεθείτε ως διαχειριστής.

3. Επιλέξτε με την ακόλουθη σειρά.

Καρτέλα **Δίκτυο > Διακομιστής LDAP > Δοκιμή σύνδεσης**

4. Επιλέξτε **Έναρξη**.

Ο έλεγχος σύνδεσης ξεκίνησε. Μετά τον έλεγχο, εμφανίζεται η αναφορά ελέγχου.

Σχετικές πληροφορίες

➔ «Προεπιλεγμένη τιμή κωδικού πρόσβασης διαχειριστή» στη σελίδα 19

Αναφορές δοκιμής σύνδεσης διακομιστή LDAP

Μηνύματα	Εξήγηση
Η δοκιμή σύνδεσης ήταν επιτυχής.	Αυτό το μήνυμα εμφανίζεται όταν η σύνδεση με τον διακομιστή είναι επιτυχής.

Μηνύματα	Εξήγηση
<p>Η δοκιμή σύνδεσης απέτυχε. Ελέγξτε τις ρυθμίσεις.</p>	<p>Αυτό το μήνυμα εμφανίζεται για τους παρακάτω λόγους:</p> <ul style="list-style-type: none"> <input type="checkbox"/> Η διεύθυνση διακομιστή LDAP ή ο αριθμός θύρας είναι εσφαλμένα. <input type="checkbox"/> Προέκυψε λήξη χρονικού ορίου. <input type="checkbox"/> Είναι επιλεγμένο το Μην χρησιμοποιείτε στο στοιχείο Χρήση διακομιστή LDAP. <input type="checkbox"/> Εάν επιλεγεί το στοιχείο Εξακρίβωση ταυτότητας Kerberos ως Μέθοδος ελέγχου ταυτότητας, οι ρυθμίσεις όπως π.χ. Δεσμίδα (Τομέας), Διεύθυνση KDC και Αριθμός θύρας (Kerberos) είναι λανθασμένες.
<p>Η δοκιμή σύνδεσης απέτυχε. Ελέγξτε το στοιχείο ημερομηνία και ώρα στο προϊόν σας ή το διακομιστή.</p>	<p>Αυτό το μήνυμα εμφανίζεται όταν η σύνδεση αποτύχει επειδή οι ρυθμίσεις ώρας του εκτυπωτή και του διακομιστή LDAP δεν συμπίπτουν.</p>
<p>Η εξακρίβωση ταυτότητας απέτυχε. Ελέγξτε τις ρυθμίσεις.</p>	<p>Αυτό το μήνυμα εμφανίζεται για τους παρακάτω λόγους:</p> <ul style="list-style-type: none"> <input type="checkbox"/> Το στοιχείο Όνομα χρήστη ή/και το στοιχείο Κωδικός πρόσβασης είναι λανθασμένο. <input type="checkbox"/> Εάν επιλεγεί το στοιχείο Εξακρίβωση ταυτότητας Kerberos ως Μέθοδος ελέγχου ταυτότητας, η ημερομηνία/ώρα μπορεί να μην έχει ρυθμιστεί.
<p>Δεν είναι δυνατή η πρόσβ. στον εκτ. μέχρι να ολοκλ. η επεξ.</p>	<p>Το μήνυμα εμφανίζεται όταν ο εκτυπωτής είναι απασχολημένος.</p>

Αποστολή φαξ με χρήση διακομιστή φαξ

Μπορείτε να στέλνετε φαξ χρησιμοποιώντας έναν διακομιστή φαξ στο δίκτυό σας. Η διαμόρφωση του διακομιστή φαξ σας επιτρέπει να στέλνετε ένα email στον διακομιστή φαξ με συνημμένα τα δεδομένα του φαξ και, στη συνέχεια, να κάνετε αποστολή χρησιμοποιώντας τη λειτουργία φαξ του εκτυπωτή σας. Ο διακομιστής φαξ αποστέλλει το φαξ χρησιμοποιώντας τον αριθμό φαξ παραλήπτη που περιλαμβάνεται στη διεύθυνση email. Όταν οι ρυθμίσεις διακομιστή φαξ είναι ενεργοποιημένες, δεν μπορείτε να στείλετε φαξ χρησιμοποιώντας τη θύρα LINE του εκτυπωτή.

Σημείωση:

Προτού εισαγάγετε αυτή τη λειτουργία στο δίκτυό σας, συμβουλευτείτε τον αντιπρόσωπο πωλήσεων για περισσότερες πληροφορίες. Για λεπτομέρειες σχετικά με το διακομιστή φαξ, συμβουλευτείτε τον πάροχο υπηρεσιών για διαδικτυακά φαξ.

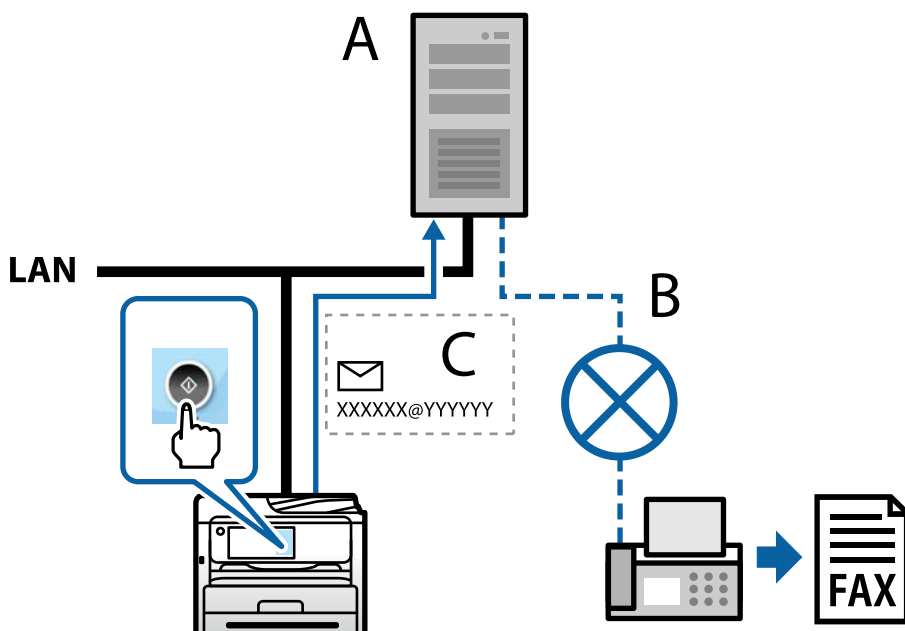

A: Διακομιστής φαξ

B: Δημόσιο δίκτυο σταθερής τηλεφωνίας (PSTN)

Γ: E-mail με συνημμένα δεδομένα φαξ

Χρειάζεστε έναν διακομιστή φαξ με τα ακόλουθα χαρακτηριστικά.

- Δυνατότητα λήψης δεδομένων φαξ με e-mail με τη μορφή "XXXXXX@YYYYYYYY" και αποστολή φαξ σε αριθμό φαξ XXXXXX
 XXXXXX: Αριθμός φαξ
 YYYYYYYY: Όνομα τομέα του διακομιστή φαξ που προστέθηκε από τον εκτυπωτή
- Δυνατότητα χειρισμού δεδομένων φαξ με μορφή multi-Tiff που επισυνάπτονται σε ένα e-mail

Ρυθμίσεις για εκτύπωση, σάρωση, αντιγραφή και φαξ

Αρχικές ρυθμίσεις για εκτύπωση

Καθορίστε τις ρυθμίσεις εκτύπωσης, όπως το μέγεθος χαρτιού ή το σφάλμα εκτύπωσης.

Χρήση των λειτουργιών εκτύπωσης

Ενεργοποιήστε για χρήση της λειτουργίας εκτύπωσης μέσω του δικτύου.

Για να χρησιμοποιήσετε τον εκτυπωτή στο δίκτυο, χρειάζεται να ορίσετε τη θύρα για σύνδεση δικτύου στον υπολογιστή, καθώς και τη σύνδεση δικτύου εκτυπωτή.

Τύποι σύνδεσης εκτυπωτή

Οι παρακάτω δύο μέθοδοι είναι διαθέσιμες για τη σύνδεση του δικτύου εκτυπωτή.

- Ομότιμη σύνδεση (απευθείας εκτύπωση)
- Σύνδεση διακομιστής/υπολογιστής-πελάτης (κοινή χρήση εκτυπωτή μέσω του διακομιστή Windows)

Ρυθμίσεις ομότιμης σύνδεσης

Αυτή είναι η σύνδεση για να συνδεθεί ο εκτυπωτής στο δίκτυο και στον υπολογιστή απευθείας. Μόνο ένα μοντέλο με δυνατότητα δικτύου μπορεί να συνδεθεί.

Μέθοδος σύνδεσης:

Συνδέστε τον εκτυπωτή στο δίκτυο απευθείας μέσω διανομέα ή σημείου πρόσβασης.

Πρόγραμμα οδήγησης εκτυπωτή:

Εγκαταστήστε το πρόγραμμα οδήγησης εκτυπωτή σε κάθε υπολογιστή-πελάτη.

Όταν χρησιμοποιείτε το EpsonNet SetupManager, μπορείτε να παρέχετε το πακέτο προγράμματος οδήγησης που περιλαμβάνει τις ρυθμίσεις εκτυπωτή.

Δυνατότητες:

- Η εργασία εκτύπωσης ξεκινά αυτόματα καθώς η εργασία εκτύπωσης αποστέλλεται απευθείας στον εκτυπωτή.
- Μπορείτε να εκτυπώνετε εφόσον ο εκτυπωτής λειτουργεί.

Ρυθμίσεις σύνδεσης διακομιστής/υπολογιστή-πελάτη

Αυτή είναι η σύνδεση που μοιράζεται ο υπολογιστής διακομιστή με τον εκτυπωτή. Για να απαγορεύσετε τη σύνδεση χωρίς να χρησιμοποιήσετε τον υπολογιστή διακομιστή, μπορείτε να βελτιώσετε την ασφάλεια.

Όταν χρησιμοποιείτε USB, είναι δυνατή επίσης η κοινή χρήση του εκτυπωτή χωρίς λειτουργία σύνδεσης.

Μέθοδος σύνδεσης:

Συνδέστε τον εκτυπωτή στο δίκτυο μέσω μεταγωγέα LAN ή σημείου πρόσβασης.

Μπορείτε, επίσης, να συνδέσετε τον εκτυπωτή στον διακομιστή απευθείας με καλώδιο USB.

Πρόγραμμα οδήγησης εκτυπωτή:

Εγκαταστήστε το πρόγραμμα οδήγησης εκτυπωτή στον διακομιστή Windows ανάλογα με το λειτουργικό σύστημα στους υπολογιστές-πελάτες.

Με την πρόσβαση στον διακομιστή Windows και σύνδεση του εκτυπωτή, το πρόγραμμα οδήγησης εκτυπωτή εγκαθίσταται στον υπολογιστή-πελάτη και μπορεί να χρησιμοποιηθεί.

Δυνατότητες:

- Διαχείριση του εκτυπωτή και προγράμματος οδήγησης εκτυπωτή σε δέσμη.
- Ανάλογα με τις προδιαγραφές διακομιστή, μπορεί να χρειαστεί λίγη ώρα μέχρι να ξεκινήσει η εργασία εκτύπωσης καθώς όλες οι εργασίες εκτύπωσης οδηγούνται μέσω του διακομιστή εκτύπωσης.
- Δεν μπορείτε να εκτυπώσετε όταν ο διακομιστής Windows είναι απενεργοποιημένος.

Ρυθμίσεις εκτύπωσης για ομότιμη σύνδεση

Για ομότιμη σύνδεση (απευθείας εκτύπωση), ένας εκτυπωτής και ένας υπολογιστής-πελάτης έχουν μια σχέση ένας-προς-έναν.

Το πρόγραμμα οδήγησης εκτυπωτή πρέπει να είναι εγκατεστημένο σε κάθε υπολογιστή-πελάτη.

Ρυθμίσεις εκτύπωσης για σύνδεση Διακομιστή/Προγράμματος-πελάτη

Ενεργοποιήστε για εκτύπωση από τον εκτυπωτή που είναι συνδεδεμένος όπως ο διακομιστής/υπολογιστής-πελάτης.

Για τη σύνδεση διακομιστή/υπολογιστή-πελάτη, ρυθμίστε πρώτα τον διακομιστή εκτύπωσης και, στη συνέχεια, επιτρέψτε την κοινή χρήση του εκτυπωτή στο δίκτυο.

Αν χρησιμοποιείτε καλώδιο USB για σύνδεση στον διακομιστή, ρυθμίστε επίσης πρώτα τον διακομιστή εκτύπωσης και, στη συνέχεια, επιτρέψτε την κοινή χρήση του εκτυπωτή στο δίκτυο.

Ρύθμιση θυρών δικτύου

Δημιουργήστε την ουρά εκτύπωσης για εκτύπωση μέσω δικτύου στον διακομιστή εκτύπωσης, χρησιμοποιώντας τυπική TCP/IP και, στη συνέχεια, ορίστε τη θύρα δικτύου.

Το παράδειγμα αυτό αντιστοιχεί σε Windows Server 2012 R2.

1. Ανοίξτε την οθόνη συσκευών και εκτυπωτών.

Επιφάνεια εργασίας > Ρυθμίσεις > Πίνακας ελέγχου > Υλικό και ήχος ή Υλικό > Συσκευές και Εκτυπωτές.

2. Προσθέστε έναν εκτυπωτή.

Κάντε κλικ στην επιλογή **Προσθήκη εκτυπωτή** και, στη συνέχεια, επιλέξτε **Ο εκτυπωτής που αναζητώ δεν βρίσκεται στη λίστα**.

3. Προσθέστε έναν τοπικό εκτυπωτή.

Επιλέξτε **Προσθήκη τοπικού εκτυπωτή ή εκτυπωτή δικτύου με μη αυτόματες ρυθμίσεις** και, στη συνέχεια, κάντε κλικ στο **Επόμενο**.

4. Επιλέξτε **Δημιουργία νέας θύρας**, επιλέξτε **Τυπική θύρα TCP/IP** ως Τύπο θύρας και, στη συνέχεια, κάντε κλικ στο **Επόμενο**.

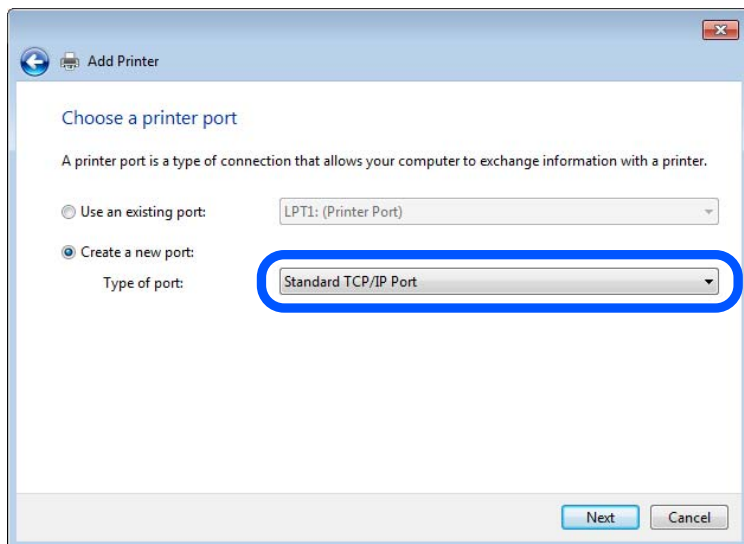

5. Εισαγάγετε τη διεύθυνση IP ή το όνομα του εκτυπωτή στο **Όνομα κεντρικού υπολογιστή ή διεύθυνση IP** ή **Όνομα εκτυπωτή ή διεύθυνση IP** και, στη συνέχεια, κάντε κλικ στο **Επόμενο**.

Παράδειγμα:

- Όνομα εκτυπωτή : EPSONA1A2B3C
- Διεύθυνση IP : 192.0.2.111

Μην αλλάξετε το **Όνομα θύρας**.

Επιλέξτε **Συνέχεια** όταν εμφανιστεί η οθόνη **Έλεγχος λογαριασμού χρήστη**.

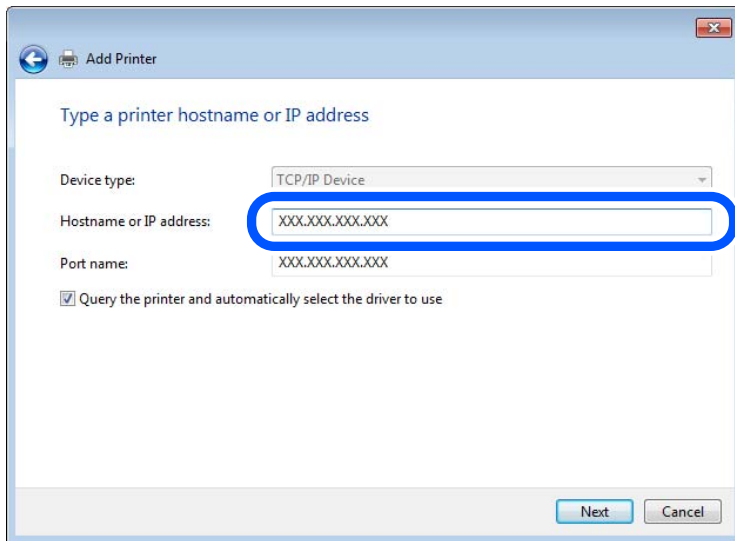

Σημείωση:

Εάν καθορίσετε το όνομα του εκτυπωτή στο δίκτυο όπου είναι διαθέσιμη η ανάλυση ονομάτων, η διεύθυνση IP του εκτυπωτή θα εντοπιστεί ακόμη και αν έχει αλλάξει από το DHCP. Μπορείτε να επαληθεύσετε το όνομα του εκτυπωτή στην οθόνη κατάστασης δικτύου του πίνακα ελέγχου του εκτυπωτή ή από το φύλλο κατάστασης δικτύου.

6. Ρυθμίστε το πρόγραμμα οδήγησης του εκτυπωτή.

- Εάν το πρόγραμμα οδήγησης του εκτυπωτή έχει εγκατασταθεί ήδη:
Επιλέξτε **Κατασκευαστής** και **Εκτυπωτές**. Κάντε κλικ στο **Επόμενο**.

7. Ακολουθήστε τις οδηγίες που εμφανίζονται στην οθόνη.

Όταν χρησιμοποιείτε τον εκτυπωτή με σύνδεση διακομιστή/πελάτη (κοινή χρήση του εκτυπωτή χρησιμοποιώντας τον διακομιστή Windows), πραγματοποιήστε τις ρυθμίσεις κοινής χρήσης ξεκινώντας από αυτό το σημείο.

Έλεγχος της ρύθμισης παραμέτρων θύρας — Windows

Ελέγξτε αν έχει οριστεί η σωστή θύρα για την ουρά εκτύπωσης.

1. Ανοίξτε την οθόνη συσκευών και εκτυπωτών.

Επιφάνεια εργασίας > Ρυθμίσεις > Πίνακας ελέγχου > Υλικό και ήχος ή Υλικό > Συσκευές και Εκτυπωτές.

2. Ανοίξτε την οθόνη ιδιοτήτων του εκτυπωτή.

Κάντε δεξί κλικ στο εικονίδιο του εκτυπωτή και, στη συνέχεια, κάντε κλικ στις **Ιδιότητες εκτυπωτή**.

3. Κάντε κλικ στην καρτέλα **Θύρες**, επιλέξτε **Τυπική θύρα TCP/IP** και, στη συνέχεια, κάντε κλικ στη **Ρύθμιση παραμέτρων θύρας**.
4. Ελέγξτε τη ρύθμιση παραμέτρων της θύρας.
 - Για RAW
Βεβαιωθείτε ότι έχει επιλεγεί το **Raw** στο **Πρωτόκολλο** και, στη συνέχεια, κάντε κλικ στο **OK**.
 - Για LPR
Βεβαιωθείτε ότι έχει επιλεγεί το **LPR** στο **Πρωτόκολλο**. Εισαγάγετε «PASSTHRU» στο **Όνομα ουράς** από τις **Ρυθμίσεις LPR**. Επιλέξτε **Ενεργοποιημένη μέτρηση LPR σε byte** και, στη συνέχεια, κάντε κλικ στο **OK**.

Κοινή χρήση του εκτυπωτή (μόνο Windows)

Όταν χρησιμοποιείτε τον εκτυπωτή με σύνδεση διακομιστή/πελάτη (κοινή χρήση του εκτυπωτή χρησιμοποιώντας τον διακομιστή Windows), ρυθμίστε την κοινή χρήση του εκτυπωτή από τον διακομιστή εκτύπωσης.

1. Επιλέξτε **Πίνακας Ελέγχου > Προβολή συσκευών και εκτυπωτών** στον διακομιστή εκτύπωσης.
2. Κάντε δεξί κλικ στο εικονίδιο του εκτυπωτή (ουρά εκτύπωσης) που θέλετε να μοιραστείτε και, στη συνέχεια, κάντε κλικ στην καρτέλα **Ιδιότητες εκτυπωτή > Κοινή χρήση**.
3. Επιλέξτε το στοιχείο **Κοινή χρήση αυτού του εκτυπωτή** και, στη συνέχεια, εισαγάγετε το **Κοινόχρηστο όνομα**.
Για την έκδοση Windows Server 2012, κάντε κλικ στην επιλογή **Αλλαγή επιλογών κοινής χρήσης** και έπειτα διαμορφώστε τις ρυθμίσεις.

Εγκατάσταση επιπλέον προγραμμάτων οδήγησης (μόνο Windows)

Εάν οι εκδόσεις Windows του διακομιστή και των υπολογιστών-πελατών διαφέρουν, συνιστάται η εγκατάσταση πρόσθετων προγραμμάτων οδήγησης στον διακομιστή εκτύπωσης.

1. Επιλέξτε **Πίνακας Ελέγχου > Προβολή συσκευών και εκτυπωτών** στον διακομιστή εκτύπωσης.
2. Κάντε δεξί κλικ στο εικονίδιο του εκτυπωτή που θέλετε να μοιραστείτε με τους υπολογιστές-πελάτες και, στη συνέχεια, κάντε κλικ στην καρτέλα **Ιδιότητες εκτυπωτή > Κοινή χρήση**.
3. Κάντε κλικ στο στοιχείο **Επιπλέον προγράμματα οδήγησης**.
Για την έκδοση Windows Server 2012, κάντε κλικ στην επιλογή **Change Sharing Options** και έπειτα διαμορφώστε τις ρυθμίσεις.
4. Επιλέξτε τις εκδόσεις των Windows για τους υπολογιστές-πελάτες και έπειτα κάντε κλικ στο **OK**.
5. Επιλέξτε το αρχείο πληροφοριών για το πρόγραμμα οδήγησης του εκτυπωτή (*.inf) και, στη συνέχεια, εγκαταστήστε το πρόγραμμα οδήγησης.

Χρήση του κοινόχρηστου εκτυπωτή – Windows

Ο διαχειριστής θα πρέπει να ενημερώσει τους υπολογιστές-πελάτες σχετικά με το όνομα με το οποίο έχει καταχωριστεί ο διακομιστής εκτύπωσης, καθώς και με τον τρόπο με τον οποίο μπορεί να προστεθεί στους υπολογιστές τους. Εάν δεν έχει γίνει ήδη διαμόρφωση των επιπλέον προγραμμάτων οδήγησης, ενημερώστε τους υπολογιστές-πελάτες σχετικά με τον τρόπο χρήσης της ενότητας **Συσκευές και εκτυπωτές** για την προσθήκη του κοινόχρηστου εκτυπωτή.

Εάν έχει γίνει ήδη διαμόρφωση επιπλέον προγραμμάτων οδήγησης στον διακομιστή εκτύπωσης, ακολουθήστε τα παρακάτω βήματα:

1. Επιλέξτε το όνομα με το οποίο έχει καταχωριστεί ο διακομιστής εκτύπωσης στην **Εξερεύνηση των Windows**.
2. Κάντε διπλό κλικ στον εκτυπωτή που θέλετε να χρησιμοποιήσετε.

Ρύθμιση της προέλευσης χαρτιού

Ορίστε το μέγεθος και τον τύπο χαρτιού που θα τοποθετηθεί σε κάθε προέλευση χαρτιού.

1. Εισαγάγετε τη διεύθυνση IP του εκτυπωτή σε ένα πρόγραμμα περιήγησης για να αποκτήσετε πρόσβαση στο Web Config.

Εισαγάγετε τη διεύθυνση IP του εκτυπωτή από έναν υπολογιστή που είναι συνδεδεμένος στο ίδιο δίκτυο με τον εκτυπωτή.

Μπορείτε να δείτε τη διεύθυνση IP από το ακόλουθο μενού.

Ρυθμίσεις > Γενικές ρυθμίσεις > Ρυθμίσεις δικτύου > Κατάσταση δικτύου > Κατάσταση ενσύρματου LAN/Wi-Fi

2. Εισαγάγετε τον κωδικό πρόσβασης διαχειριστή για να συνδεθείτε ως διαχειριστής.

3. Επιλέξτε με την ακόλουθη σειρά.

Καρτέλα **Εκτύπωση > Ρυθμίσεις προέλ. χαρτιού**

4. Ορίστε κάθε στοιχείο.

Τα εμφανιζόμενα στοιχεία μπορεί να διαφέρουν ανάλογα με την κατάσταση.

- Όνομα προέλευσης χαρτιού

Εμφανίστε το όνομα προέλευσης χαρτιού στόχου, όπως **δίσκος χαρτιού, Κασέτα 1**.

- Μέγ. χαρτ.

Επιλέξτε το μέγεθος χαρτιού που θέλετε να ορίσετε από το αναπτυσσόμενο μενού.

- Μονάδα

Επιλέξτε τη μονάδα του μεγέθους που ορίζεται από τον χρήστη. Μπορείτε να την επιλέξετε όταν επιλεγεί το **Ορισμός από το χρήστη** στο **Μέγ. χαρτ.**

- Πλάτος

Ορίστε το οριζόντιο μήκος του μεγέθους που ορίζεται από τον χρήστη.

Το εύρος που μπορείτε να καταχωρίσετε εδώ εξαρτάται από την προέλευση χαρτιού, η οποία υποδεικνύεται στο πλάι του **Πλάτος**.

Όταν επιλέγετε **mm** στο **Μονάδα**, μπορείτε να καταχωρίσετε έως ένα δεκαδικό ψηφίο.

Όταν επιλέγετε **ίντσα** στο **Μονάδα**, μπορείτε να καταχωρίσετε έως δύο δεκαδικά ψηφία.

- Ύψος

Ορίστε το κατακόρυφο μήκος του μεγέθους που ορίζεται από τον χρήστη.

Το εύρος που μπορείτε να καταχωρίσετε εδώ εξαρτάται από την προέλευση χαρτιού, η οποία υποδεικνύεται στο πλάι του **Ύψος**.

Όταν επιλέγετε **mm** στο **Μονάδα**, μπορείτε να καταχωρίσετε έως ένα δεκαδικό ψηφίο.

Όταν επιλέγετε **ίντσα** στο **Μονάδα**, μπορείτε να καταχωρίσετε έως δύο δεκαδικά ψηφία.

Τύπ. χαρτ.

Επιλέξτε τον τύπο χαρτιού που θέλετε να ορίσετε από το αναπτυσσόμενο μενού.

5. Ελέγξτε τις ρυθμίσεις και, στη συνέχεια, κάντε κλικ στο **OK**.

Σχετικές πληροφορίες

➔ «Προεπιλεγμένη τιμή κωδικού πρόσβασης διαχειριστή» στη σελίδα 19

Ρύθμιση της διασύνδεσης

Ρυθμίστε το χρονικό όριο των εργασιών εκτύπωσης ή τη γλώσσα εκτύπωσης που έχει ανατεθεί σε κάθε διασύνδεση.

Αυτό το στοιχείο εμφανίζεται στον εκτυπωτή συμβατό με PCL ή PostScript.

1. Εισαγάγετε τη διεύθυνση IP του εκτυπωτή σε ένα πρόγραμμα περιήγησης για να αποκτήσετε πρόσβαση στο Web Config.

Εισαγάγετε τη διεύθυνση IP του εκτυπωτή από έναν υπολογιστή που είναι συνδεδεμένος στο ίδιο δίκτυο με τον εκτυπωτή.

Μπορείτε να δείτε τη διεύθυνση IP από το ακόλουθο μενού.

Ρυθμίς > Γενικές ρυθμίσεις > Ρυθμίσεις δικτύου > Κατάσταση δικτύου > Κατάσταση ενσύρματου LAN/Wi-Fi

2. Εισαγάγετε τον κωδικό πρόσβασης διαχειριστή για να συνδεθείτε ως διαχειριστής.

3. Επιλέξτε με την ακόλουθη σειρά.

Καρτέλα Εκτύπωση > **Ρυθμίσεις διασύνδεσης**

4. Ορίστε κάθε στοιχείο.

Ρυθμίσεις λήξης χρονικού ορίου

Ορίστε το χρονικό όριο των εργασιών εκτύπωσης που αποστέλλονται μέσω USB.

Μπορείτε να ορίσετε μεταξύ 5 και 300 δευτερολέπτων ανά δευτερόλεπτο.

Όταν δεν θέλετε να λήξει το χρονικό όριο, εισαγάγετε 0.

Γλώσσα εκτύπωσης

Επιλέξτε τη γλώσσα εκτύπωσης για κάθε διασύνδεση USB και διασύνδεση δικτύου.

Όταν επιλέγετε **Αυτόματα**, η γλώσσα εκτύπωσης ανιχνεύεται αυτόματα από τις εργασίες εκτύπωσης που αποστέλλονται.

5. Ελέγξτε τις ρυθμίσεις και, στη συνέχεια, κάντε κλικ στο **OK**.

Σχετικές πληροφορίες

➔ «Προεπιλεγμένη τιμή κωδικού πρόσβασης διαχειριστή» στη σελίδα 19

Σφάλμα ρυθμίσεων

Ρύθμιση του σφάλματος προβολής για τη συσκευή.

1. Εισαγάγετε τη διεύθυνση IP του εκτυπωτή σε ένα πρόγραμμα περιήγησης για να αποκτήσετε πρόσβαση στο Web Config.

Εισαγάγετε τη διεύθυνση IP του εκτυπωτή από έναν υπολογιστή που είναι συνδεδεμένος στο ίδιο δίκτυο με τον εκτυπωτή.

Μπορείτε να δείτε τη διεύθυνση IP από το ακόλουθο μενού.

Ρυθμίσεις > Γενικές ρυθμίσεις > Ρυθμίσεις δικτύου > Κατάσταση δικτύου > Κατάσταση ενσύρματου LAN/Wi-Fi

2. Εισαγάγετε τον κωδικό πρόσβασης διαχειριστή για να συνδεθείτε ως διαχειριστής.

3. Επιλέξτε με την ακόλουθη σειρά.

Καρτέλα Εκτύπωση > Ρυθμίσεις σφαιμάτων

4. Ορίστε κάθε στοιχείο.

- Ειδοποίηση μεγ. χαρτιού

Ορίστε εάν θα εμφανίζεται ένα σφάλμα στον πίνακα ελέγχου όταν το μέγεθος χαρτιού της καθορισμένης προέλευσης χαρτιού διαφέρει του μεγέθους χαρτιού των δεδομένων εκτύπωσης.

- Ειδοποίηση τύπου χαρτιού

Ορίστε εάν θα εμφανίζεται ένα σφάλμα στον πίνακα ελέγχου όταν ο τύπος χαρτιού της καθορισμένης προέλευσης χαρτιού διαφέρει του τύπου χαρτιού των δεδομένων εκτύπωσης.

- Αυτόμ. επίλυση σφάλματος

Ορίστε εάν θα ακυρώσετε αυτόματα το σφάλμα, εάν δεν υπάρχει λειτουργία στον πίνακα ελέγχου για 5 δευτερόλεπτα ύστερα από την εμφάνιση του σφάλματος.

5. Ελέγξτε τις ρυθμίσεις και, στη συνέχεια, κάντε κλικ στο **OK**.

Σχετικές πληροφορίες

➔ [«Προεπιλεγμένη τιμή κωδικού πρόσβασης διαχειριστή» στη σελίδα 19](#)

Ρύθμιση Universal Print

Ρυθμίστε όταν εκτυπώνετε από εξωτερικές συσκευές χωρίς να χρησιμοποιείτε το πρόγραμμα οδήγησης εκτυπωτή. Ορισμένα στοιχεία δεν εμφανίζονται ανάλογα με τη γλώσσα εκτύπωσης του εκτυπωτή σας.

1. Εισαγάγετε τη διεύθυνση IP του εκτυπωτή σε ένα πρόγραμμα περιήγησης για να αποκτήσετε πρόσβαση στο Web Config.

Εισαγάγετε τη διεύθυνση IP του εκτυπωτή από έναν υπολογιστή που είναι συνδεδεμένος στο ίδιο δίκτυο με τον εκτυπωτή.

Μπορείτε να δείτε τη διεύθυνση IP από το ακόλουθο μενού.

Ρυθμίσεις > Γενικές ρυθμίσεις > Ρυθμίσεις δικτύου > Κατάσταση δικτύου > Κατάσταση ενσύρματου LAN/Wi-Fi

2. Εισαγάγετε τον κωδικό πρόσβασης διαχειριστή για να συνδεθείτε ως διαχειριστής.

3. Επιλέξτε με την ακόλουθη σειρά.

Καρτέλα Εκτύπωση > Καθολικές ρυθμίσεις εκτύπ.

4. Ορίστε κάθε στοιχείο.
5. Ελέγξτε τις ρυθμίσεις και, στη συνέχεια, κάντε κλικ στο **OK**.

Σχετικές πληροφορίες

➔ «Προεπιλεγμένη τιμή κωδικού πρόσβασης διαχειριστή» στη σελίδα 19

Βασικό

Στοιχεία	Επεξήγηση
Μετατόπιση επάνω(-30.0-30.0mm)	Ορίζει την κάθετη θέση του χαρτιού, όπου ξεκινά η εκτύπωση.
Μετατόπιση αριστερά(-30.0-30.0mm)	Ορίζει την οριζόντια θέση του χαρτιού, όπου ξεκινά η εκτύπωση.
Μετατόπιση πάνω σε πίσω(-30.0-30.0mm)	Ορίζει την κάθετη θέση του χαρτιού, όπου ξεκινά η εκτύπωση στην πίσω πλευρά του χαρτιού, κατά την εκτύπωση διπλής όψης.
Μετατόπιση αριστερά πίσω(-30.0-30.0mm)	Ορίζει την οριζόντια θέση του χαρτιού, όπου ξεκινά η εκτύπωση στην πίσω πλευρά του χαρτιού, κατά την εκτύπωση διπλής όψης.
Έλεγχος πλάτος χαρτιού	Ορίστε αν θα ελέγχεται το πλάτος του χαρτιού κατά την εκτύπωση.
Παράλειψη κενής σελίδας	Αν υπάρχει κενή σελίδα στα δεδομένα εκτύπωσης, ορίστε να μην εκτυπώνεται η κενή σελίδα.

Διαμόρφωση εκτύπωσης PDL

Μπορείτε να ορίσετε ρυθμίσεις για εκτύπωση PCL ή PostScript.

Αυτό το στοιχείο εμφανίζεται σε έναν εκτυπωτή συμβατό με PCL ή PostScript.

Συνήθεις ρυθμίσεις

Προϊόντα	Επεξήγηση
Μέγ. χαρτ.	Επιλέξτε το μέγεθος χαρτιού για εκτύπωση.
Τύπ. χαρτ.	Επιλέξτε τον τύπο χαρτιού εκτύπωσης.
Προσανατολισμός	Επιλέξτε τον προσανατολισμό που θέλετε να χρησιμοποιήσετε για εκτύπωση.
Ποιότητα	Επιλέξτε την επιθυμητή ποιότητα εκτύπωσης.
Λειτ. εξοικ. μελαν.	Επιλέξτε αν θα εκτυπώνετε με χαμηλή κατανάλωση μελάνης.
Σειρά εκτύπωσης	Επιλέξτε να εκτυπώσετε από την πρώτη ή την τελευταία σελίδα.
Αριθμός αντιγράφων(1-999)	Ορίστε τον αριθμό αντιγράφων που θέλετε να εκτυπωθούν.
Περιθώριο δεσίματος	Επιλέξτε τη θέση βιβλιοδεσίας.
Αυτόμ. εξαγ. χαρτ.	Επιλέξτε αν θα γίνεται αυτόματη εξαγωγή του χαρτιού όταν προκύπτει λήξη χρονικού ορίου, κατά τη λήψη μιας εργασίας εκτύπωσης.
Εκτύπ. διπλής όψης	Επιλέξτε αν θα πραγματοποιείται εκτύπωση διπλής όψης.

Μενού PCL

Προϊόντα	Επεξήγηση
Προέλ. γραμματος.	Επιλέξτε αν θα χρησιμοποιούνται οι γραμματοσειρές που είναι εγκατεστημένες στον υπολογιστή ή αν θα γίνεται λήψη τους.
Αριθμός γραμματος.	Ορίστε τον επιθυμητό αριθμό γραμματοσειράς.
Πλάτος(0.44-99.99cpi)	Αν η προς χρήση γραμματοσειρά είναι κλιμακούμενη και σταθερού βήματος, ορίστε το μέγεθος γραμματοσειράς σε βήματα.
Μέγεθος σημείων(4.00-999.75στ.)	Αν η προς χρήση γραμματοσειρά είναι κλιμακούμενη και αναλογική, ορίστε το μέγεθος γραμματοσειράς σε σημεία.
Σύνολο συμβόλων	Επιλέξτε την ομάδα συμβόλων της γραμματοσειράς που θέλετε να χρησιμοποιήσετε.
Γραμμές(5-128γραμμές)	Ορίστε τον αριθμό γραμμών ανά σελίδα.
Λειτουργία CR	Επιλέξτε τη λειτουργία για τον κωδικό CR (επιστροφή).
Λειτουργία LF	Επιλέξτε τη λειτουργία για τον κωδικό LF (νέα γραμμή), κωδικός FF (νέα σελίδα).
Ανάθ. προέλ. χαρτ.	Ορίστε την εκχώρηση του τροφοδότη χαρτιού για την εντολή τροφοδοσίας χαρτιού PCL.

Μενού PS

Προϊόντα	Επεξήγηση
Φύλλο σφαλμάτων	Ορίστε αν θα εκτυπώνεται φύλλο σφάλματος όταν προκύπτει σφάλμα εκτύπωσης PS3.
Χρωματισμός	Ορίστε έγχρωμη ή μονόχρωμη εκτύπωση. Μπορείτε να επιλέξετε μόνο μονόχρωμη εκτύπωση για αυτόν τον εκτυπωτή.
Διαδική μορφή	Ορίστε αν θα γίνεται αποδοχή των διαδικών δεδομένων ή όχι.
Μέγεθος σελίδας PDF	Ορίστε το μέγεθος χαρτιού για εκτύπωση PDF.

Ρύθμιση του Universal Print (Microsoft)

Μπορείτε να ρυθμίσετε τον εκτυπωτή ώστε να χρησιμοποιεί τη δυνατότητα Universal Print. Για να χρησιμοποιήσετε αυτήν τη λειτουργία, θα πρέπει να χρησιμοποιείτε την υπηρεσία Microsoft 365 και Azure Active Directory.

1. Εισαγάγετε τη διεύθυνση IP του εκτυπωτή σε ένα πρόγραμμα περιήγησης για να αποκτήσετε πρόσβαση στο Web Config.

Εισαγάγετε τη διεύθυνση IP του εκτυπωτή από έναν υπολογιστή που είναι συνδεδεμένος στο ίδιο δίκτυο με τον εκτυπωτή.

Μπορείτε να δείτε τη διεύθυνση IP από το ακόλουθο μενού.

Ρυθμίσεις > Γενικές ρυθμίσεις > Ρυθμίσεις δικτύου > Κατάσταση δικτύου > Κατάσταση ενσύρματου LAN/Wi-Fi

2. Εισαγάγετε τον κωδικό πρόσβασης διαχειριστή για να συνδεθείτε ως διαχειριστής.

3. Επιλέξτε με την ακόλουθη σειρά.

Καρτέλα **Δίκτυο** > **Universal Print**

4. Κάντε κλικ στην επιλογή **Εγγραφή**.

5. Διαβάστε το μήνυμα που εμφανίζεται και, στη συνέχεια, κάντε κλικ στον σύνδεσμο.

6. Ακολουθήστε τις οδηγίες που εμφανίζονται στην οθόνη για να καταχωρίσετε τον εκτυπωτή.

Εάν η κατάσταση καταχώρισης εμφανίσει την ένδειξη **Εγγεγραμμένος** στην οθόνη του Web Config μετά την καταχώριση, η εγκατάσταση έχει ολοκληρωθεί.

Σημείωση:

Για λεπτομέρειες σχετικά με τον χειρισμό του Azure Active Directory, όπως ο τρόπος χρήσης του Universal Print, δείτε την τοποθεσία web της Microsoft.

Σχετικές πληροφορίες

➔ «Προεπιλεγμένη τιμή κωδικού πρόσβασης διαχειριστή» στη σελίδα 19

Ρύθμιση του AirPrint

Ορίστε όταν χρησιμοποιείτε εκτύπωση AirPrint και σάρωση.

Μεταβείτε στο Web Config και επιλέξτε την καρτέλα **Δίκτυο** > **Ρύθμιση AirPrint**.

Στοιχεία	Επεξήγηση
Όνομα υπηρεσ. Bonjour	Εισαγάγετε το όνομα υπηρεσίας Bonjour μεταξύ 1 και 41 χαρακτήρων σε ASCII (0x20–0x7E).
Τοποθεσία Bonjour	Εισαγάγετε πληροφορίες τοποθεσίας όπως τη θέση του εκτυπωτή εντός 127 byte ή λιγότερο σε Unicode (UTF-8).
Γεωτοπ/σία Γεωγρ πλάτος και μήκος (WGS84)	Εισαγάγετε τις πληροφορίες τοποθεσίας του εκτυπωτή. Αυτή η καταχώριση είναι προαιρετική. Εισαγάγετε τιμές χρησιμοποιώντας αναφορά WGS-84, το οποίο διαχωρίζει το γεωγραφικό μήκος και πλάτος με ένα κόμμα. Μπορείτε να εισαγάγετε -90 έως +90 για την τιμή γεωγραφικού πλάτους και -180 έως +180 για την τιμή γεωγραφικού μήκους. Μπορείτε να εισαγάγετε λιγότερο από ένα δεκαδικό στην έκτη θέση και μπορείτε να παραλείψετε το «+».
Πρωτόκολλο υψηλής προτεραιότητας	Επιλέξτε πρωτόκολλο κορυφαίας προτεραιότητας από το IPP και θύρα 9100.
Wide-Area Bonjour	Ορίστε εάν χρησιμοποιείτε ή όχι το Wide-Area Bonjour. Εάν το χρησιμοποιείτε, οι εκτυπωτές πρέπει να είναι εγγεγραμμένοι στον διακομιστή DNS προκειμένου να μπορούν να αναζητήσουν τον εκτυπωτή στον τομέα.
Μετάδοση iBeacon	Επιλέξτε εάν θα ενεργοποιείτε ή απενεργοποιείτε τη λειτουργία μετάδοσης iBeacon. Όταν είναι ενεργοποιημένη, μπορείτε να αναζητήσετε τον εκτυπωτή από συσκευές με δυνατότητα iBeacon.
Απαίτηση κωδικού PIN κατά τη χρήση εκτύπωσης IPP	Επιλέξτε εάν απαιτείται κωδικός PIN ή όχι όταν χρησιμοποιείτε εκτύπωση IPP. Εάν επιλέξετε Ναι , εργασίες εκτύπωσης IPP χωρίς κωδικούς PIN δεν αποθηκεύονται στον εκτυπωτή.
Energy AirPrint	Τα IPP, Bonjour, AirPrint (υπηρεσία σάρωσης) ενεργοποιούνται και το IPP ορίζεται μόνο με ασφαλή επικοινωνία.

Προετοιμασία σάρωσης ή αντιγραφής

Προετοιμασία για σάρωση

Σάρωση με χρήση του πίνακα ελέγχου

Ρυθμίστε τους διακομιστές ή τους φακέλους πριν από τη σάρωση.

Ρυθμίσεις διακομιστών και φακέλων

Όνομα	Ρυθμίσεις	Τοποθεσία	Προϋπόθεση
Σάρωση προς δικτυακό φάκελο (SMB)	Δημιουργία και κοινή χρήση του φακέλου αποθήκευσης	Υπολογιστής που διαθέτει τοποθεσία φακέλου αποθήκευσης	Λογαριασμός χρήστη διαχειριστή στον υπολογιστή που δημιουργεί φακέλου αποθήκευσης.
	Προορισμός για Σάρωση προς δικτυακό φάκελο (SMB)	Επαφές της συσκευής	Όνομα χρήστη και κωδικός πρόσβασης για σύνδεση στον υπολογιστή με τον φάκελο αποθήκευσης και προνόμια για ενημέρωση του φακέλου αποθήκευσης.
Σάρωση προς δικτυακό φάκελο (FTP)	Διαμόρφωση για είσοδο στον διακομιστή FTP	Επαφές της συσκευής	Πληροφορίες σύνδεσης για τον διακομιστή FTP και προνόμια για ενημέρωση του φακέλου αποθήκευσης.
Σάρωση σε email	Διαμόρφωση για διακομιστή email	Συσκευή	Πληροφορίες διαμόρφωσης για διακομιστή email
Σάρωση στο cloud	Καταχώριση εκτυπωτή στο Epson Connect	Συσκευή	Περιβάλλον σύνδεσης στο Internet
	Καταχώριση επαφής στο Epson Connect	Υπηρεσία Epson Connect	Καταχώριση χρήστη και εκτυπωτή στην υπηρεσία Epson Connect
Σάρωση σε υπολογιστή (με χρήση του Document Capture Pro Server)	Διαμόρφωση λειτουργίας διακομιστή για το Document Capture Pro	Συσκευή	Διεύθυνση IP, όνομα κεντρικού υπολογιστή ή FQDN για τον υπολογιστή στον οποίο είναι εγκατεστημένος ο Document Capture Pro Server

Σχετικές πληροφορίες

- ➔ «Ρύθμιση ενός κοινόχρηστου φακέλου δικτύου» στη σελίδα 73
- ➔ «Ρύθμιση παραμέτρων διακομιστή αλληλογραφίας» στη σελίδα 69

Χρήση του Document Capture Pro Server

Χρησιμοποιώντας το Document Capture Pro Server, μπορείτε να διαχειριστείτε τη μέθοδο ταξινόμησης, τη μορφή αποθήκευσης και τον προορισμό προώθησης ενός αποτελέσματος σάρωσης, από τον πίνακα ελέγχου του εκτυπωτή. Μπορείτε να ενεργοποιήσετε και να εκτελέσετε μια εργασία που έχει καταχωριστεί προηγουμένως στον διακομιστή, από τον πίνακα ελέγχου του εκτυπωτή.

Εγκαταστήστε το στον υπολογιστή-διακομιστή.

Για περισσότερες πληροφορίες σχετικά με τον Document Capture Pro Server, επικοινωνήστε με το τοπικό γραφείο της Epson.

Ρύθμιση λειτουργίας διακομιστή

Για να χρησιμοποιήσετε το Document Capture Pro Server, ρυθμίστε το **Λειτουργία διακομιστή** από το Web Config.

Σημείωση:

Μπορείτε επίσης να ορίσετε το **Λειτουργία διακομιστή** από τον πίνακα ελέγχου, αποκτώντας πρόσβαση στο ακόλουθο μενού.

Ρυθμός > Γενικές ρυθμίσεις > Ρυθμίσεις σάρωσης > Document Capture Pro > Λειτουργία

1. Εισαγάγετε τη διεύθυνση IP του εκτυπωτή σε ένα πρόγραμμα περιήγησης για να αποκτήσετε πρόσβαση στο Web Config.

Εισαγάγετε τη διεύθυνση IP του εκτυπωτή από έναν υπολογιστή που είναι συνδεδεμένος στο ίδιο δίκτυο με τον εκτυπωτή.

Μπορείτε να δείτε τη διεύθυνση IP από το ακόλουθο μενού.

Ρυθμός > Γενικές ρυθμίσεις > Ρυθμίσεις δικτύου > Κατάσταση δικτύου > Κατάσταση ενσύρματου LAN/Wi-Fi

2. Εισαγάγετε τον κωδικό πρόσβασης διαχειριστή για να συνδεθείτε ως διαχειριστής.
3. Επιλέξτε με την ακόλουθη σειρά.

Καρτέλα **Σάρωση/Αντιγραφή > Document Capture Pro**

4. Επιλέξτε **Λειτουργία διακομιστή** για **Λειτουργία**.

5. Εισαγάγετε τη διεύθυνση του διακομιστή, στον οποίο έχει εγκατασταθεί το Document Capture Pro Server, στο πεδίο **Διεύθυνση διακομιστή**.

Εισαγάγετε από 2 έως 255 χαρακτήρες σε μορφή IPv4, IPv6, όνομα κεντρικού υπολογιστή ή FQDN. Για τη μορφή FQDN, μπορείτε να χρησιμοποιήσετε αλφαριθμητικούς χαρακτήρες σε μορφή ASCII (0x20–0x7E) και το σύμβολο «-», εκτός από την αρχή και το τέλος της διεύθυνσης.

6. Κάντε κλικ στην επιλογή **OK**.

Το δίκτυο συνδέεται εκ νέου και, στη συνέχεια, ενεργοποιούνται οι ρυθμίσεις.

Σχετικές πληροφορίες

➔ [«Προεπιλεγμένη τιμή κωδικού πρόσβασης διαχειριστή» στη σελίδα 19](#)

Σάρωση από υπολογιστή

Εγκαταστήστε το λογισμικό και ελέγξτε ότι η υπηρεσία σάρωσης δικτύου για σάρωση μέσω δικτύου από τον υπολογιστή.

Λογισμικό που πρέπει να εγκατασταθεί

Epson Scan 2

Αυτό είναι το πρόγραμμα οδήγησης του σαρωτή. Εάν χρησιμοποιείτε τη συσκευή από υπολογιστή, εγκαταστήστε το πρόγραμμα οδήγησης σε κάθε υπολογιστή-πελάτη. Εάν είναι εγκατεστημένο το Document Capture Pro/Document Capture, μπορείτε να εκτελέσετε τις λειτουργίες που έχουν εκχωρηθεί στα κουμπιά της συσκευής.

Εάν χρησιμοποιήσετε το EpsonNet SetupManager, το πρόγραμμα οδήγησης του εκτυπωτή διανέμεται επίσης ως πακέτο.

Document Capture Pro (Windows)/Document Capture (Mac OS)

Εγκαθίσταται στον υπολογιστή-πελάτη. Οι εργασίες που έχουν καταχωριστεί σε έναν υπολογιστή του δικτύου όπου είναι εγκατεστημένο το Document Capture Pro/Document Capture, μπορούν να ανακληθούν και να εκτελεστούν από τον πίνακα ελέγχου της συσκευής.

Μπορείτε να πραγματοποιείτε σάρωση μέσω δικτύου από έναν υπολογιστή. Για τη σάρωση απαιτείται το Epson Scan 2.

Επιβεβαίωση ότι η σάρωση μέσω δικτύου είναι ενεργοποιημένη

Μπορείτε να ενεργοποιήσετε την υπηρεσία σάρωσης δικτύου όταν πραγματοποιείτε σάρωση από έναν υπολογιστή-πελάτη μέσω δικτύου. Η λειτουργία αυτή είναι ενεργοποιημένη από προεπιλογή.

1. Εισαγάγετε τη διεύθυνση IP του εκτυπωτή σε ένα πρόγραμμα περιήγησης για να αποκτήσετε πρόσβαση στο Web Config.

Εισαγάγετε τη διεύθυνση IP του εκτυπωτή από έναν υπολογιστή που είναι συνδεδεμένος στο ίδιο δίκτυο με τον εκτυπωτή.

Μπορείτε να δείτε τη διεύθυνση IP από το ακόλουθο μενού.

Ρυθμίς > Γενικές ρυθμίσεις > Ρυθμίσεις δικτύου > Κατάσταση δικτύου > Κατάσταση ενσύρματου LAN/Wi-Fi

2. Εισαγάγετε τον κωδικό πρόσβασης διαχειριστή για να συνδεθείτε ως διαχειριστής.

3. Επιλέξτε με την ακόλουθη σειρά.

Καρτέλα **Σάρωση/Αντιγραφή > Σάρωση δικτύου**

4. Βεβαιωθείτε ότι είναι επιλεγμένη η ρύθμιση **Ενεργοποιήστε τη σάρωση** στο στοιχείο **EPSON Scan**.

Εάν είναι επιλεγμένη, η εργασία έχει ολοκληρωθεί. Κλείστε το Web Config.

Εάν δεν είναι, επιλέξτε την και προχωρήστε στο επόμενο βήμα.

5. Κάντε κλικ στην επιλογή **Επόμενο**.

6. Κάντε κλικ στην επιλογή **OK**.

Το δίκτυο συνδέεται εκ νέου και, στη συνέχεια, ενεργοποιούνται οι ρυθμίσεις.

Σχετικές πληροφορίες

➔ «Προεπιλεγμένη τιμή κωδικού πρόσβασης διαχειριστή» στη σελίδα 19

Διαθέσιμες δυνατότητες φαξ

Πριν χρησιμοποιήσετε τις δυνατότητες φαξ

Ρυθμίστε τα παρακάτω για να χρησιμοποιήσετε τις δυνατότητες φαξ.

Συνδέστε σωστά τον εκτυπωτή με την τηλεφωνική γραμμή, καθώς και την τηλεφωνική συσκευή (εάν χρησιμοποιείται).

[«Σύνδεση του εκτυπωτή σε τηλεφωνική γραμμή»](#) στη σελίδα 127

Ολοκληρώστε τον **Οδηγός ρύθμισης φαξ**, ο οποίος χρειάζεται για κάποιες βασικές ρυθμίσεις.

[«Θέση εκτυπωτή σε ετοιμότητα για αποστολή και παραλαβή φαξ»](#) στη σελίδα 131

Ρυθμίστε τα ακόλουθα ανάλογα με τις απαιτήσεις σας.

Εγγραφή **Επαφές**

[«Καταχώριση επαφών»](#) στη σελίδα 95

Προορισμοί εξόδου και σχετικές ρυθμίσεις, όπως ρυθμίσεις δικτύου και ρυθμίσεις διακομιστή αλληλογραφίας

[«Ρύθμιση παραμέτρων διακομιστή αλληλογραφίας»](#) στη σελίδα 69

[«Ρύθμιση ενός κοινόχρηστου φακέλου δικτύου»](#) στη σελίδα 73

[«Ρυθμίσεις για τη χρήση της υπηρεσίας cloud σας ως προορισμό προώθησης φαξ»](#) στη σελίδα 107

[«Πραγματοποίηση ρυθμίσεων για τις δυνατότητες φαξ του εκτυπωτή ανάλογα με τη χρήση»](#) στη σελίδα 132

[«Ρυθμίσεις φαξ»](#) στη σελίδα 403

Ρυθμίσεις χρήστη που ορίζουν τις προεπιλεγμένες τιμές για στοιχεία μενού **Φαξ**

[«Ρυθμίσεις χρήστη»](#) στη σελίδα 427

Ρυθμίσεις αναφοράς για την εκτύπωση αναφορών όταν αποστέλλονται, λαμβάνονται ή προωθούνται φαξ

[«Ρυθμίσεις αναφοράς»](#) στη σελίδα 417

Επίλυση προβλημάτων κατά την πραγματοποίηση ρυθμίσεων φαξ

[«Αντιμετώπιση προβλημάτων φαξ»](#) στη σελίδα 146

Σύνδεση του εκτυπωτή σε τηλεφωνική γραμμή

Συμβατές τηλεφωνικές γραμμές

Μπορείτε να χρησιμοποιήσετε τον εκτυπωτή σε τυπικές αναλογικές τηλεφωνικές γραμμές (PSTN = Δημόσιο δίκτυο σταθερής τηλεφωνίας) και τηλεφωνικά συστήματα PBX (Ιδιωτικό τηλεφωνικό δίκτυο).

Ίσως να μην μπορείτε να χρησιμοποιήσετε τον εκτυπωτή με τις ακόλουθες τηλεφωνικές γραμμές ή συστήματα.

Τηλεφωνική γραμμή VoIP, όπως DSL ή ψηφιακή υπηρεσία οπτικών ινών

Ψηφιακή τηλεφωνική γραμμή (ISDN)

Ορισμένα τηλεφωνικά συστήματα PBX

- ❑ Κατά τη σύνδεση προσαρμογέων όπως προσαρμογείς τερματικού, προσαρμογείς VoIP, διαχωριστές ή δρομολογητή DSL μεταξύ της επιτοίχιας πρίζας τηλεφώνου και του εκτυπωτή

Σύνδεση του εκτυπωτή σε τηλεφωνική γραμμή

Συνδέστε τον εκτυπωτή με μια επιτοίχια τηλεφωνική πρίζα χρησιμοποιώντας καλώδιο τηλεφώνου RJ-11 (6P2C). Όταν συνδέετε ένα τηλέφωνο με τον εκτυπωτή, χρησιμοποιήστε ένα δεύτερο καλώδιο τηλεφώνου RJ-11 (6P2C).

Ανάλογα με την περιοχή, ενδέχεται να παρέχεται καλώδιο τηλεφώνου με τον εκτυπωτή. Αν περιλαμβάνεται, χρησιμοποιήστε αυτό το καλώδιο.

Ίσως χρειαστεί να συνδέσετε το καλώδιο τηλεφώνου σε έναν προσαρμογέα που παρέχεται για τη χώρα ή την περιοχή σας.

Σημείωση:

Αφαιρέστε το καπάκι από τη θύρα EXT. του εκτυπωτή μόνο όταν συνδέετε το τηλέφωνό σας στον εκτυπωτή. Μην αφαιρείτε το καπάκι αν δεν συνδέετε το τηλέφωνό σας.

Σε περιοχές με υψηλή συχνότητα αστραπών, συνιστούμε τη χρήση συσκευής προστασίας από υπερτάσεις.

Σύνδεση σε μια τυπική τηλεφωνική γραμμή (PSTN) ή PBX

Συνδέστε ένα καλώδιο τηλεφώνου από την τηλεφωνική πρίζα στον τοίχο ή από τη θύρα PBX στη θύρα LINE στο πίσω μέρος του εκτυπωτή.

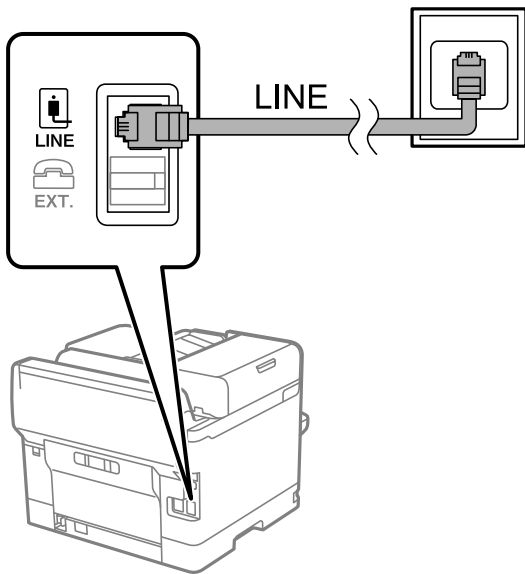

Σύνδεση σε DSL ή ISDN

Συνδέστε ένα καλώδιο τηλεφώνου από το μόντεμ DSL ή από τον προσαρμογέα τερματικού θύρα ISDN στη θύρα LINE στο πίσω μέρος του εκτυπωτή. Ανατρέξτε στα εγχειρίδια που συνοδεύουν το μόντεμ ή τον προσαρμογέα για περισσότερες λεπτομέρειες.

Σημείωση:

Αν το DSL μόντεμ σας δεν είναι εξοπλισμένο με ενσωματωμένο φίλτρο DSL, συνδέστε ένα ξεχωριστό φίλτρο DSL.

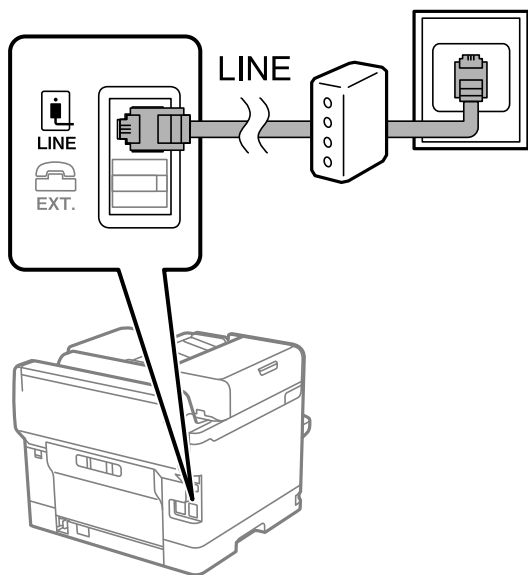

Σύνδεση της τηλεφωνικής σας συσκευής στον εκτυπωτή

Όταν χρησιμοποιείτε τον εκτυπωτή και το τηλέφωνό σας σε μια ενιαία τηλεφωνική γραμμή, συνδέστε το τηλέφωνο με τον εκτυπωτή.

Σημείωση:

- ❑ Αν η τηλεφωνική συσκευή σας διαθέτει λειτουργία φαξ, απενεργοποιήστε τη λειτουργία φαξ πριν τη σύνδεση. Ανατρέξτε στα εγχειρίδια που παρασχέθηκαν με την τηλεφωνική συσκευή για λεπτομέρειες. Αναλόγως του μοντέλου της τηλεφωνικής συσκευής, η λειτουργία φαξ ενδέχεται να μην μπορεί να απενεργοποιηθεί πλήρως, με αποτέλεσμα να μην μπορείτε να το χρησιμοποιήσετε ως εξωτερικό τηλέφωνο.
- ❑ Εάν συνδέσετε με τηλεφωνητή, βεβαιωθείτε ότι η ρύθμιση **Κουδουνίσματα για απάντ.** του εκτυπωτή είναι υψηλότερη από τον αριθμό των κουδουνισμάτων στον οποίο έχει οριστεί να απαντά ο τηλεφωνητής σας.

1. Αφαιρέστε το καπάκι από τη θύρα EXT. στο πίσω μέρος του εκτυπωτή.

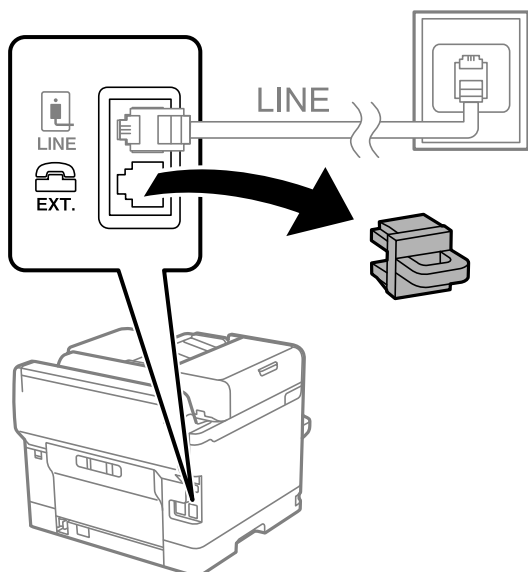

2. Συνδέστε την τηλεφωνική συσκευή και τη θύρα EXT. με ένα καλώδιο τηλεφώνου.

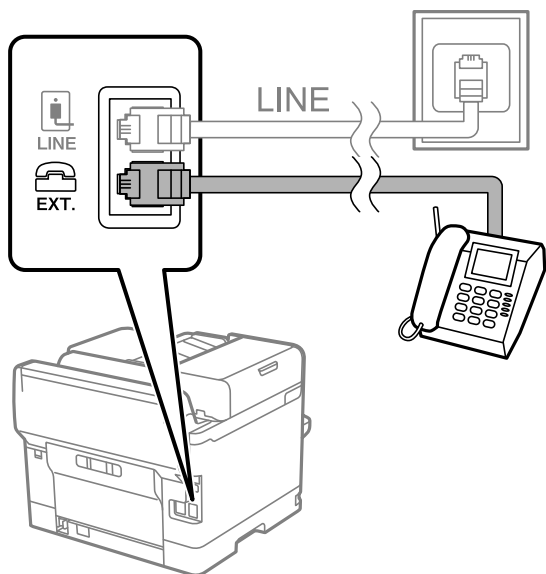

Σημείωση:

Όταν πραγματοποιείτε κοινή χρήση μιας ενιαίας τηλεφωνικής γραμμής, βεβαιωθείτε ότι συνδέετε την τηλεφωνική συσκευή στη θύρα EXT. του εκτυπωτή. Αν διαχωρίσετε τη γραμμή για να συνδέσετε την τηλεφωνική συσκευή και τον εκτυπωτή ξεχωριστά, το τηλέφωνο και ο εκτυπωτής δεν θα λειτουργούν σωστά.

3. Επιλέξτε **Φαξ** στον πίνακα ελέγχου του εκτυπωτή.
4. Σηκώστε το ακουστικό.

Αν εμφανιστεί ένα μήνυμα για έναρξη αποστολής ή λήψης φαξ, όπως εμφανίζεται στην ακόλουθη οθόνη, η σύνδεση έχει πραγματοποιηθεί.

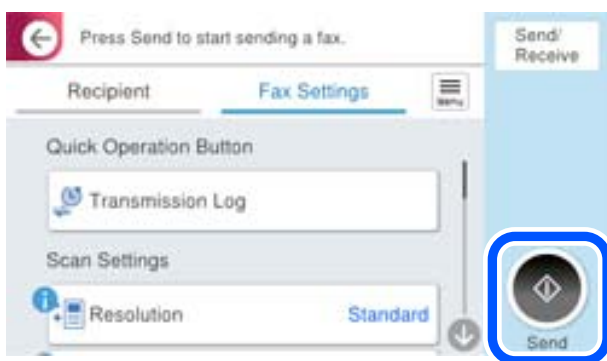

Σχετικές πληροφορίες

- ➔ «Θέση εκτυπωτή σε ετοιμότητα για αποστολή και παραλαβή φαξ» στη σελίδα 131
- ➔ «Πραγματοποίηση ρυθμίσεων για χρήση αυτόματου τηλεφωνητή» στη σελίδα 134
- ➔ «Πραγματοποίηση ρυθμίσεων για λήψη φαξ με χειρισμό μόνο από συνδεδεμένο τηλέφωνο» στη σελίδα 134
- ➔ «Λειτουργία λήψης:» στη σελίδα 405

Θέση εκτυπωτή σε ετοιμότητα για αποστολή και παραλαβή φαξ

Ο βοηθός Οδηγός ρύθμισης φαξ ρυθμίζει τις παραμέτρους για τις βασικές λειτουργίες φαξ, ώστε ο εκτυπωτής να είναι έτοιμος να στείλει και να λάβει φαξ.

Ο Βοηθός εμφανίζεται αυτόματα, όταν ο εκτυπωτής ενεργοποιείται για πρώτη φορά. Μπορείτε, επίσης, να καταχωρίσετε επαφές χειροκίνητα από τον πίνακα ελέγχου του εκτυπωτή. Πρέπει να τρέξετε ξανά το βοηθό, σε περίπτωση που παρακάμφθηκε κατά την πρώτη ενεργοποίηση του εκτυπωτή ή όταν άλλαξε το περιβάλλον σύνδεσης.

- Τα παρακάτω στοιχεία είναι όσα μπορείτε να δείτε μέσω του βοηθού παραμετροποίησης.
 - Κεφαλίδα (Ο αριθμ. τηλ. σας και Κεφαλίδα φαξ)
 - Λειτουργία λήψης (Αυτ. ή Μη αυτ.)
 - Ρύθμιση Distinctive Ring Detection (DRD)
- Τα παρακάτω στοιχεία ρυθμίζονται αυτόματα σύμφωνα με το περιβάλλον σύνδεσης.
 - Λειτουργία κλήσης (όπως Τόνος ή Παλμός)

Το Οδηγός ρύθμισης φαξ μπορεί να μη διαμορφώσει αυτόματα το Λειτουργία κλήσης όταν η επιλογή Τύπος γραμμής έχει οριστεί σε PBX. Διαμορφώστε το Λειτουργία κλήσης χειροκίνητα.
- Τα υπόλοιπα στοιχεία στις Βασικές ρυθμίσεις παραμένουν ως έχουν.

Σχετικές πληροφορίες

➔ «Βασικές ρυθμίσεις» στη σελίδα 403

Θέση εκτυπωτή σε ετοιμότητα για αποστολή και παραλαβή φαξ χρησιμοποιώντας το Οδηγός ρύθμισης φαξ

1. Επιλέξτε Ρυθμίς στην αρχική οθόνη του πίνακα ελέγχου του εκτυπωτή.
2. Επιλέξτε Γενικές ρυθμίσεις > Ρυθμίσεις φαξ > Οδηγός ρύθμισης φαξ.
3. Ακολουθώντας τις οδηγίες που εμφανίζονται στην οθόνη, εισαγάγετε το όνομα αποστολέα όπως την επωνυμία της εταιρείας σας και τον αριθμό φαξ σας.

Σημείωση:

Το όνομα αποστολέα και ο αριθμός φαξ σας εμφανίζονται ως κεφαλίδα των εξερχόμενων φαξ.

4. Πραγματοποιήστε τη ρύθμιση ανίχνευσης διακριτού κουδουνίσματος (DRD).
 - Εάν έχετε εγγραφεί σε διακριτή υπηρεσία κουδουνίσματος από την τηλεφωνική εταιρεία:

Μεταβείτε στην επόμενη οθόνη και επιλέξτε το μοτίβο κουδουνίσματος για χρήση για τα εισερχόμενα φαξ. Όταν επιλέγετε οποιοδήποτε στοιχείο εκτός από Όλες, το Λειτουργία λήψης ορίζεται σε Αυτ. και συνεχίζετε στην επόμενη οθόνη όπου μπορείτε να ελέγξετε τις ρυθμίσεις που πραγματοποιήσατε.
 - Εάν δεν έχετε εγγραφεί σε μια υπηρεσία διακριτού κουδουνίσματος από την τηλεφωνική εταιρεία σας ή δεν χρειάζεται να κάνετε αυτήν την επιλογή:

Παραλείψτε αυτήν τη ρύθμιση και μεταβείτε στην οθόνη όπου μπορείτε να ελέγξετε τις ρυθμίσεις που πραγματοποιήσατε.

Σημείωση:

- Οι υπηρεσίες διακριτού κουδουνίσματος, οι οποίες προσφέρονται από πολλές τηλεφωνικές εταιρείες (η ονομασία της υπηρεσίας διαφέρει από εταιρεία σε εταιρεία), σας επιτρέπουν να διατηρείτε πολλαπλούς τηλεφωνικούς αριθμούς σε ενιαία τηλεφωνική γραμμή. Σε κάθε αριθμό ανατίθεται διαφορετικό κουδούνισμα. Μπορείτε να χρησιμοποιήσετε έναν αριθμό για φωνητικές κλήσεις και έναν άλλο για κλήσεις φαξ. Επιλέξτε τον τύπο κουδουνίσματος που έχει οριστεί για τις κλήσεις φαξ στην επιλογή **DRD**.
- Ανάλογα με την περιοχή, τα **Ενερ.** και **Απ.** εμφανίζονται ως επιλογές **DRD**. Επιλέξτε **Ενερ.** για να χρησιμοποιήσετε τη λειτουργία διακριτού κουδουνίσματος.

5. Πραγματοποιήστε τη ρύθμιση Λειτουργία λήψης.

- Εάν δεν χρειάζεται να συνδέσετε ένα τηλέφωνο στον εκτυπωτή:
Επιλέξτε **Όχι**.
Η **Λειτουργία λήψης** έχει ρυθμιστεί στο **Αυτ.**
- Εάν χρειάζεται να συνδέσετε ένα τηλέφωνο στον εκτυπωτή:
Επιλέξτε **Ναι** και, στη συνέχεια, επιλέξτε εάν θα λαμβάνετε φαξ αυτόματα ή όχι.

6. Ελέγξτε τις ρυθμίσεις που πραγματοποιήσατε στην εμφανιζόμενη οθόνη και, στη συνέχεια, προχωρήστε στην επόμενη οθόνη.

Για να διορθώσετε ή να αλλάξετε τις ρυθμίσεις, επιλέξτε .

7. Ελέγξτε τη σύνδεση φαξ επιλέγοντας **Έναρξη ελέγχου** και, στη συνέχεια, επιλέξτε **Εκτύπωση** για να εκτυπώσετε μια αναφορά που εμφανίζει την κατάσταση σύνδεσης.

Σημείωση:

- Εάν υπάρχουν αναφερόμενα σφάλματα, ακολουθήστε τις οδηγίες στην αναφορά για την επίλυσή τους.
- Εάν εμφανίζεται η οθόνη **Επιλογή τύπου γραμμής**, επιλέξτε τον τύπο γραμμής.
 - Όταν συνδέετε τον εκτυπωτή σε ένα τηλεφωνικό σύστημα **PBX** ή ένα προσαρμογέα τεμαχικού, επιλέξτε **PBX**.
 - Όταν συνδέετε τον εκτυπωτή σε μια τυπική τηλεφωνική γραμμή, επιλέξτε **PSTN** και, στη συνέχεια, επιλέξτε **Απενεργοπ.** στην οθόνη **Επιβεβαίωση** που θα εμφανιστεί. Ωστόσο, η ρύθμιση αυτής της λειτουργίας σε **Απενεργοπ.** ίσως οδηγήσει σε παράλειψη του πρώτου ψηφίου του αριθμού φαξ και την αποστολή του φαξ σε λανθασμένο αριθμό.

Σχετικές πληροφορίες

- ➔ «Σύνδεση του εκτυπωτή σε τηλεφωνική γραμμή» στη σελίδα 127
- ➔ «Πραγματοποίηση ρυθμίσεων για χρήση αυτόματου τηλεφωνητή» στη σελίδα 134
- ➔ «Λειτουργία λήψης:» στη σελίδα 405
- ➔ «Πραγματοποίηση ρυθμίσεων για λήψη φαξ με χειρισμό μόνο από συνδεδεμένο τηλέφωνο» στη σελίδα 134
- ➔ «Βασικές ρυθμίσεις» στη σελίδα 403

Πραγματοποίηση ρυθμίσεων για τις δυνατότητες φαξ του εκτυπωτή ανάλογα με τη χρήση

Μπορείτε να ρυθμίσετε μεμονωμένα τις δυνατότητες φαξ του εκτυπωτή, χρησιμοποιώντας τον πίνακα ελέγχου του εκτυπωτή, ανάλογα με τη χρήση. Είναι επίσης δυνατή η αλλαγή των ρυθμίσεων που έγιναν με χρήση του **Οδηγός ρύθμισης φαξ**. Για περισσότερες λεπτομέρειες, ανατρέξτε στις περιγραφές του μενού **Ρυθμίσεις φαξ**.

«Ρυθμίσεις φαξ» στη σελίδα 403

Σημείωση:

- ❑ Χρησιμοποιώντας το *Web Config*, μπορείτε να διαμορφώσετε τις δυνατότητες φαξ του εκτυπωτή.
- ❑ Όταν χρησιμοποιείτε το *Web Config* για να εμφανίσετε το μενού **Ρυθμίσεις φαξ**, ενδέχεται να υπάρχουν μικρές διαφορές στη διεπαφή χρήστη και στην τοποθεσία σε σχέση με τον πίνακα ελέγχου του εκτυπωτή.

Σχετικές πληροφορίες

- ➔ «Ρυθμίσεις για τηλεφωνικό σύστημα PBX» στη σελίδα 133
- ➔ «Λήψη εισερχόμενων φαξ» στη σελίδα 253
- ➔ «Πραγματοποίηση ρυθμίσεων όταν συνδέετε ένα τηλέφωνο» στη σελίδα 134
- ➔ «Ρυθμίσεις για την αποθήκευση και προώθηση ληφθέντων φαξ» στη σελίδα 135
- ➔ «Ρυθμίσεις για την αποθήκευση και προώθηση ληφθέντων φαξ με συγκεκριμένους όρους» στη σελίδα 139
- ➔ «Ρυθμίσεις για τον αποκλεισμό ανεπιθύμητων φαξ» στη σελίδα 144
- ➔ «Πραγματοποίηση ρυθμίσεων για αποστολή και λήψη φαξ σε υπολογιστή» στη σελίδα 145

Ρυθμίσεις για τηλεφωνικό σύστημα PBX

Πραγματοποίηση ρυθμίσεων για τη χρήση του κωδικού πρόσβασης κατά την κλήση μιας εξωτερικής γραμμής

Πραγματοποιήστε τις ακόλουθες ρυθμίσεις εάν πρέπει να χρησιμοποιήσετε αριθμούς όπως το 0 ή το 9 ως έχουν αντί ως μέρος ενός εξωτερικού κωδικού πρόσβασης.

1. Επιλέξτε **Ρυθμίσ** στον πίνακα ελέγχου του εκτυπωτή.
2. Επιλέξτε **Γενικές ρυθμίσεις > Ρυθμίσεις φαξ > Βασικές ρυθμίσεις**.
3. Επιλέξτε **Τύπος γραμμής** και, στη συνέχεια, επιλέξτε **PBX**.
4. Κατά την αποστολή ενός φαξ σε εξωτερικό αριθμό φαξ χρησιμοποιώντας τον πραγματικό κωδικό εξωτερικής πρόσβασης, επιλέξτε το πλαίσιο **Κωδ. πρόσβασης** και, στη συνέχεια, επιλέξτε **Μην χρησ..**
5. Επιλέξτε **OK** για να εφαρμόσετε τις ρυθμίσεις.

Πραγματοποίηση ρυθμίσεων για την αποστολή φαξ χρησιμοποιώντας κωδικό εξωτερικής πρόσβασης (#)

Μπορείτε να στείλετε φαξ σε έναν εξωτερικό αριθμό φαξ χρησιμοποιώντας το σύμβολο # (δίεση) αντί του πραγματικού κωδικού εξωτερικής πρόσβασης, όπως το 0 ή το 9.

1. Επιλέξτε **Ρυθμίσ** στον πίνακα ελέγχου του εκτυπωτή.
2. Επιλέξτε **Γενικές ρυθμίσεις > Ρυθμίσεις φαξ > Βασικές ρυθμίσεις**.
3. Επιλέξτε **Τύπος γραμμής** και, στη συνέχεια, επιλέξτε **PBX**.
4. Επιλέξτε το πλαίσιο **Κωδ. πρόσβασης** και, στη συνέχεια, επιλέξτε **Να χρησ..**
5. Πατήστε το πλαίσιο εισερχόμενων **Κωδ. πρόσβασης**, εισαγάγετε τον κωδικό εξωτερικής πρόσβασης που χρησιμοποιείται για το τηλεφωνικό σύστημα και, στη συνέχεια, πατήστε **OK**.

6. Επιλέξτε **OK** για να εφαρμόσετε τις ρυθμίσεις.

Το # που έχει εισαχθεί αντί για τον πραγματικό κωδικό πρόσβασης, αντικαθίσταται με τον αποθηκευμένο κωδικό πρόσβασης, όπως 0 ή 9, όταν καλείτε. Η χρήση του # αποτρέπει τα προβλήματα σύνδεσης κατά τη σύνδεση σε εξωτερική γραμμή.

Σημείωση:

Όταν η επιλογή **Κωδ. πρόσβασης** έχει οριστεί σε **Να χρησ.**, δεν μπορείτε να στείλετε φαξ σε παραλήπτες στις **Επαφές**, για τις οποίες έχει οριστεί ένας κωδικός εξωτερικής πρόσβασης όπως το 0 ή το 9.

Εάν έχετε καταχωρήσει παραλήπτες στο **Επαφές** χρησιμοποιώντας έναν κωδικό εξωτερικής πρόσβασης όπως 0 ή 9, ορίστε το **Κωδ. πρόσβασης** σε **Μην χρησ.**. Διαφορετικά, πρέπει να αλλάξετε τον κωδικό σε # στο **Επαφές**.

Πραγματοποίηση ρυθμίσεων όταν συνδέετε ένα τηλέφωνο

Πραγματοποίηση ρυθμίσεων για χρήση αυτόματου τηλεφωνητή

Χρειάζεται να προβείτε σε ρυθμίσεις για να χρησιμοποιήσετε τον αυτόματο τηλεφωνητή.

1. Επιλέξτε **Ρυθμίς** στον πίνακα ελέγχου του εκτυπωτή.
2. Επιλέξτε **Γενικές ρυθμίσεις > Ρυθμίσεις φαξ > Βασικές ρυθμίσεις**.
3. Ορίστε τη ρύθμιση **Λειτουργία λήψης** στην επιλογή **Αυτ.**.
4. Ορίστε τη ρύθμιση **Κουδουνίσματα για απάντ.** του εκτυπωτή σε αριθμό υψηλότερο του αριθμού κουδουνισμάτων για τον αυτόματο τηλεφωνητή.

Εάν η ρύθμιση **Κουδουνίσματα για απάντ.** είναι μικρότερη από τον αριθμό κουδουνισμάτων του αυτόματου τηλεφωνητή, ο αυτόματος τηλεφωνητής δεν μπορεί να λάβει φωνητικές κλήσεις για την εγγραφή φωνητικών μηνυμάτων. Ανατρέξτε στα εγχειρίδια που παρασχέθηκαν με τον αυτόματο τηλεφωνητή για τις ρυθμίσεις του.

Η ρύθμιση **Κουδουνίσματα για απάντ.** του εκτυπωτή ενδέχεται να μην εμφανίζεται, ανάλογα με την περιοχή.

Σχετικές πληροφορίες

➔ «**Βασικές ρυθμίσεις**» στη σελίδα 403

Πραγματοποίηση ρυθμίσεων για λήψη φαξ με χειρισμό μόνο από συνδεδεμένο τηλέφωνο

Μπορείτε να εκκινήσετε τη λήψη εισερχόμενων φαξ σηκώνοντας απλώς το ακουστικό και χρησιμοποιώντας το τηλέφωνο, χωρίς να χρησιμοποιήσετε καθόλου τον εκτυπωτή.

Η λειτουργία **Απομακρυσμένη λήψη** είναι διαθέσιμη για τηλέφωνα που υποστηρίζουν τονική κλήση.

1. Επιλέξτε **Ρυθμίς** στον πίνακα ελέγχου του εκτυπωτή.
2. Επιλέξτε **Γενικές ρυθμίσεις > Ρυθμίσεις φαξ > Βασικές ρυθμίσεις > Απομακρυσμένη λήψη**.
3. Πατήστε **Απομακρυσμένη λήψη** για να το ρυθμίσετε σε **Ενερ.**.
4. Επιλέξτε **Κωδικ. έναρξης**, πληκτρολογήστε έναν διψήφιο κωδικό (0 έως 9, είναι δυνατή και η εισαγωγή των συμβόλων * και #) και, στη συνέχεια, πατήστε **OK**.
5. Επιλέξτε **OK** για να εφαρμόσετε τις ρυθμίσεις.

Σχετικές πληροφορίες

➔ «Βασικές ρυθμίσεις» στη σελίδα 403

Ρυθμίσεις για την αποθήκευση και προώθηση ληφθέντων φαξ

Ο εκτυπωτής έχει οριστεί για εκτύπωση ληφθέντων φαξ από προεπιλογή. Εκτός της εκτύπωσης, μπορείτε να ορίσετε τον εκτυπωτή για αποθήκευση ή/και προώθηση ληφθέντων φαξ χωρίς προϋποθέσεις.

Σημείωση:

Εκτός της χρήσης του πίνακα ελέγχου εκτυπωτή, μπορείτε επίσης να κάνετε ρυθμίσεις με το *Web Config*.

Μπορείτε επίσης να αποθηκεύετε ή/και προωθείτε ληφθέντα φαξ υπό προϋποθέσεις.

«Ρυθμίσεις για την αποθήκευση και προώθηση ληφθέντων φαξ με συγκεκριμένους όρους» στη σελίδα 139

Σχετικές πληροφορίες

➔ «Πραγματοποίηση ρυθμίσεων αποθήκευσης για τη λήψη φαξ» στη σελίδα 135

➔ «Ρυθμίσεις προώθησης για τη λήψη φαξ» στη σελίδα 137

Πραγματοποίηση ρυθμίσεων αποθήκευσης για τη λήψη φαξ

Μπορείτε να πραγματοποιήσετε ρυθμίσεις αποθήκευσης για τη λήψη φαξ στα εισερχόμενα και σε μια εξωτερική συσκευή μνήμης, ανεξάρτητα από τον αποστολέα ή την ώρα. Η αποθήκευση ενός φαξ στα εισερχόμενα σάς επιτρέπει να επιβεβαιώσετε τα περιεχόμενα του ληφθέντος φαξ προβάλλοντας το φαξ στην οθόνη LCD του εκτυπωτή, προτού ο εκτυπωτής εκτυπώσει το φαξ.

Για να πραγματοποιήσετε ρυθμίσεις για την αποθήκευση ληφθέντων φαξ σε έναν υπολογιστή χρησιμοποιώντας τη δυνατότητα PC-FAX, ανατρέξτε στο *«Δυνατότητα: PC-FAX Αποστολή/Λήψη (Windows/Mac OS)»* στη σελίδα 240.

Σημείωση:

Εκτός της χρήσης του πίνακα ελέγχου εκτυπωτή, μπορείτε να χρησιμοποιήσετε το *Web Config* για να πραγματοποιήσετε ρυθμίσεις αποθήκευσης για τη λήψη φαξ. Επιλέξτε την καρτέλα **Φαξ > Αποθ. /Ρυθμ. προώθησης > Αποθ. χωρίς συνθήκες/ Προώθηση** και, στη συνέχεια, πραγματοποιήστε τις ρυθμίσεις προορισμού αποθήκευσης στο **Έξοδος φαξ**.

Μπορείτε, επίσης, να εκτυπώνετε ή/και προωθείτε τα ληφθέντα φαξ ταυτόχρονα. Πραγματοποιήστε τις ρυθμίσεις στην οθόνη **Έξοδος φαξ** που αναφέρεται παραπάνω.

1. Επιλέξτε **Ρυθμίσ** στον πίνακα ελέγχου εκτυπωτή και, στη συνέχεια, επιλέξτε **Γενικές ρυθμίσεις > Ρυθμίσεις φαξ**.
2. Επιλέξτε **Ρυθμίσεις λήψης > Αποθ. /Ρυθμ. προώθησης > Αποθ. χωρίς συνθήκες/ Προώθηση**.
Εάν εμφανιστεί ένα μήνυμα, ελέγξτε το περιεχόμενό του και, στη συνέχεια, πατήστε **OK**.

3. Πραγματοποιήστε ρυθμίσεις για τους προορισμούς αποθήκευσης, τα εισερχόμενα ή/και μια εξωτερική συσκευή μνήμης.



- Για να αποθηκεύσετε φαξ στο Εισερχόμενα:

- ❶ Επιλέξτε **Αποθήκευσε σε Εισερχόμενα**, για ενεργοποίηση με **Ενερ.**.
- ❷ Εάν εμφανιστεί ένα μήνυμα, ελέγξτε το περιεχόμενό του και, στη συνέχεια, επιλέξτε **OK**.

- Για να αποθηκεύσετε ληφθέντα φαξ σε συσκευή εξωτερικής μνήμης:

- ❶ Εισάγετε μια συσκευή μνήμης στη θύρα USB εξωτερικής διεπαφής του εκτυπωτή.
- ❷ Επιλέξτε **Αποθήκ. σε συσκ. μνήμης**.
- ❸ Επιλέξτε **Ναι**. Για να εκτυπώσετε τα έγγραφα αυτόματα ενόσω αποθηκεύονται στη συσκευή μνήμης, επιλέξτε εναλλακτικά **Ναι και εκτύπωση**.
- ❹ Ελέγξτε το μήνυμα που θα εμφανιστεί και, στη συνέχεια, πατήστε **Δημιουργία**. Δημιουργείται ένας φάκελος για την αποθήκευση των ληφθέντων εγγράφων στη συσκευή μνήμης.
- ❺ Ελέγξτε το μήνυμα, πατήστε **Κλείσιμο** ή περιμένετε μέχρι να εξαφανιστεί και στη συνέχεια, πατήστε **Κλείσιμο**.
- ❻ Όταν εμφανιστεί το επόμενο μήνυμα, ελέγξτε το και στη συνέχεια, πατήστε **OK**.

! **Σημαντικό:**

Τα ληφθέντα έγγραφα αποθηκεύονται στη μνήμη του εκτυπωτή προσωρινά προτού τα έγγραφα αποθηκευτούν στη συσκευή μνήμης που είναι συνδεδεμένη στον εκτυπωτή. Πριν απενεργοποιηθεί η αποστολή και λήψη φαξ λόγω εμφάνισης σφάλματος πλήρους μνήμης, διατηρήστε τη συσκευή μνήμης συνδεδεμένη στον εκτυπωτή.

Σημείωση:

Μπορείτε να ρυθμίσετε τον εκτυπωτή για αποστολή email σε άτομα που θέλετε να ειδοποιήσετε σχετικά με τα αποτελέσματα αποθήκευσης φαξ, όταν ολοκληρωθεί η αποθήκευση. Εφόσον χρειαστεί, επιλέξτε **Ειδοποιήσεις email**, ορίστε τις διαδικασίες και, στη συνέχεια, ορίστε τον προορισμό στον οποίο θέλετε να στείλετε ειδοποιήσεις.

4. Επιλέξτε **Κλείσιμο** για να ολοκληρώσετε τις ρυθμίσεις **Αποθ. χωρίς συνθήκες/ Προώθηση**.

Αυτό ολοκληρώνει την πραγματοποίηση ρυθμίσεων αποθήκευσης χωρίς όρους για τη λήψη φαξ. Μπορείτε να ορίσετε το **Κοινές ρυθμίσεις**, εάν είναι απαραίτητο. Για λεπτομέρειες, βλ. την επεξήγηση για τις **Κοινές ρυθμίσεις** στο μενού **Αποθ. /Ρυθμ. προώθησης**.

Σημείωση:

Εάν θέλετε να αποθηκεύσετε ληφθέντα φαξ υπό προϋποθέσεις, ανατρέξτε στην παρακάτω σύνδεση σχετικών πληροφοριών.

Σχετικές πληροφορίες

- ➔ «Αποθ. /Ρυθμ. προώθησης» στη σελίδα 408
- ➔ «Προβολή ληφθέντων φαξ στην οθόνη LCD του εκτυπωτή» στη σελίδα 258

Ρυθμίσεις προώθησης για τη λήψη φαξ

Μπορείτε να πραγματοποιήσετε ρυθμίσεις προώθησης σε έως πέντε προορισμούς, διευθύνσεις email, κοινόχρηστους φακέλους, λογαριασμούς cloud ή/και άλλη συσκευή φαξ, ανεξάρτητα από τον αποστολέα ή την ώρα.

Σημείωση:

- Εάν επιθυμείτε να πραγματοποιήσετε ρυθμίσεις για την προώθηση ληφθέντων φαξ, πρέπει πρώτα να προσθέσετε τους προορισμούς προώθησης στη λίστα επαφών ή τη λίστα προορισμών cloud. Δείτε στον πίνακα παρακάτω σε ποια λίστα πρέπει να γίνει η καταχώριση.

Τύπος προορισμού	Επαφές	Λίστα προορισμού Cloud
διεύθυνση email	✓	-
κοινόχρηστος φάκελος	✓	-
λογαριασμός cloud	-	✓
άλλη συσκευή φαξ	✓	-

- Πραγματοποιήστε τις ακόλουθες ρυθμίσεις σύμφωνα με τον τύπο προορισμού προώθησης.
 - «Καταχώριση επαφών» στη σελίδα 95
 - «Ρύθμιση παραμέτρων διακομιστή αλληλογραφίας» στη σελίδα 69
 - «Ρύθμιση ενός κοινόχρηστου φακέλου δικτύου» στη σελίδα 73
 - «Ρυθμίσεις για τη χρήση της υπηρεσίας cloud σας ως προορισμό προώθησης φαξ» στη σελίδα 107

Ορισμός ρυθμίσεων προώθησης για τη λήψη φαξ

Σημείωση:

- Εκτός της χρήσης του πίνακα ελέγχου εκτυπωτή, μπορείτε να χρησιμοποιήσετε το Web Config για να πραγματοποιήσετε ρυθμίσεις προώθησης για τη λήψη φαξ. Επιλέξτε την καρτέλα **Φαξ > Αποθ. /Ρυθμ. προώθησης > Αποθ. χωρίς συνθήκες/ Προώθηση** και, στη συνέχεια, πραγματοποιήστε τις ρυθμίσεις προορισμού προώθησης στο **Έξοδος φαξ**.
 - Μπορείτε, επίσης, να εκτυπώνετε ή/και αποθηκεύετε ληφθέντα φαξ ταυτόχρονα. Πραγματοποιήστε τις ρυθμίσεις στην οθόνη **Έξοδος φαξ** που αναφέρεται παραπάνω.
1. Επιλέξτε **Ρυθμίσ** στον πίνακα ελέγχου εκτυπωτή και, στη συνέχεια, επιλέξτε **Γενικές ρυθμίσεις > Ρυθμίσεις φαξ**.
 2. Επιλέξτε **Ρυθμίσεις λήψης > Αποθ. /Ρυθμ. προώθησης > Αποθ. χωρίς συνθήκες/ Προώθηση**.
Εάν εμφανιστεί ένα μήνυμα, ελέγξτε το περιεχόμενό του και, στη συνέχεια, πατήστε **OK**.

3. Πραγματοποιήστε ρυθμίσεις για έως πέντε προορισμούς προώθησης.



- ❶ Επιλέξτε **Προώθηση**.
- ❷ Επιλέξτε **Ναι**. Για να εκτυπώνονται αυτόματα τα έγγραφα ενόσω προωθούνται, επιλέξτε εναλλακτικά **Ναι και εκτύπωση**.
- ❸ Επιλέξτε **Προορισμός > Προσθήκη καταχώρησης** και, στη συνέχεια, επιλέξτε προορισμούς προώθησης από τη λίστα επαφών ή τη λίστα προορισμών cloud. Μπορείτε να προσδιορίσετε έως και πέντε προορισμούς για προώθηση.

Για εναλλαγή ανάμεσα στις λίστες, πατήστε  και επιλέξτε  (Λίστα προορισμού Cloud) ή πατήστε  και επιλέξτε  (Επαφές).

- ❹ Πατήστε **Κλείσιμο**, για να ολοκληρώσετε την επιλογή των προοριζόμενων παραληπτών της προώθησης και στη συνέχεια, πατήστε **Κλείσιμο**.
- ❺ Στο **Αποτ. επιλ. προώθ.**, επιλέξτε εάν θα εκτυπώσετε τα ληφθέντα έγγραφα ή εάν θα τα αποθηκεύσετε στο Εισερχόμενα του εκτυπωτή όταν αποτύχει η προώθησή τους.
- ❻ Πατήστε **ΟΚ**.

! **Σημαντικό:**

Όταν το Εισερχόμενα είναι πλήρες, η λήψη φαξ είναι ανενεργή. Πρέπει να διαγράψετε τα έγγραφα από τα εισερχόμενα αφότου ελεγχθούν. Ο αριθμός των εγγράφων των οποίων η προώθηση απέτυχε, εμφανίζεται στο  στην αρχική οθόνη μαζί με άλλες μη επεξεργασμένες εργασίες.

Σημείωση:

Μπορείτε να ρυθμίσετε τον εκτυπωτή για αποστολή email σε άτομα που θέλετε να ειδοποιήσετε σχετικά με τα αποτελέσματα των φαξ που προωθούνται όταν ολοκληρωθεί η διαδικασία προώθησης. Εφόσον χρειαστεί, επιλέξτε **Ειδοποιήσεις email**, ορίστε τις διαδικασίες και, στη συνέχεια, επιλέξτε τον προορισμό όπου θέλετε να στείλετε ειδοποιήσεις από τη λίστα επαφών.

4. Επιλέξτε **Κλείσιμο** για να ολοκληρώσετε τις ρυθμίσεις **Αποθ. χωρίς συνθήκες/ Προώθηση**.

Σημείωση:

- ❑ Αυτό ολοκληρώνει την πραγματοποίηση ρυθμίσεων προώθησης χωρίς όρους για τη λήψη φαξ. Μπορείτε να ορίσετε το **Κοινές ρυθμίσεις**, εάν είναι απαραίτητο. Για λεπτομέρειες, βλ. την επεξήγηση για τις **Κοινές ρυθμίσεις** στο μενού **Αποθ. /Ρυθμ. προώθησης**.
- ❑ Εάν έχετε επιλέξει έναν κοινόχρηστο φάκελο σε ένα δίκτυο, μια διεύθυνση email ή έναν λογαριασμό cloud ως προορισμό προώθησης, συνιστούμε να δείτε εάν μπορείτε να στείλετε μια εικόνα στον προορισμό.
Επιλέξτε **Σάρωση > Email Σάρωση > Φάκελος δικτ./FTP** από τον πίνακα ελέγχου του εκτυπωτή, επιλέξτε τον προορισμό και, στη συνέχεια, αρχίστε τη σάρωση.
Εάν έχετε επιλέξει έναν λογαριασμό cloud, μπορείτε να εκτελέσετε μια δοκιμή προωθώντας στον προορισμό μια εικόνα που έχει αποθηκευτεί σε μια θυρίδα φαξ. Επιλέξτε **Πλαίσιο φαξ** από τον πίνακα ελέγχου του εκτυπωτή. Επιλέξτε  (Μενού) > **Προώθηση(Cloud)** για μια θυρίδα φαξ στην οποία έχει αποθηκευτεί μια οποιαδήποτε σαρωμένη εικόνα, επιλέξτε τον προορισμό και, στη συνέχεια, ξεκινήστε την προώθηση.

Σχετικές πληροφορίες

- ➔ [«Αποθ. /Ρυθμ. προώθησης» στη σελίδα 408](#)

Ρυθμίσεις για την αποθήκευση και προώθηση ληφθέντων φαξ με συγκεκριμένους όρους

Μπορείτε να αποθηκεύετε ή/και προωθείτε ληφθέντα φαξ σύμφωνα με καθορισμένους όρους.

Σημείωση:

- ❑ Ο εκτυπωτής έχει οριστεί για εκτύπωση ληφθέντων φαξ από προεπιλογή.
- ❑ Μπορείτε, επίσης, να λαμβάνετε και αποθηκεύετε φαξ χωρίς καμία συνθήκη.
[«Ρυθμίσεις για την αποθήκευση και προώθηση ληφθέντων φαξ» στη σελίδα 135](#)

Σχετικές πληροφορίες

- ➔ [«Πραγματοποίηση ρυθμίσεων αποθήκευσης για τη λήψη φαξ με συγκεκριμένους όρους» στη σελίδα 139](#)
- ➔ [«Ρυθμίσεις προώθησης για τη λήψη φαξ με καθορισμένους όρους» στη σελίδα 141](#)

Πραγματοποίηση ρυθμίσεων αποθήκευσης για τη λήψη φαξ με συγκεκριμένους όρους

Μπορείτε να πραγματοποιήσετε ρυθμίσεις για την αποθήκευση ληφθέντων φαξ στα εισερχόμενα και σε μια εξωτερική συσκευή μνήμης από έναν καθορισμένο αποστολέα ή σε μια καθορισμένη ώρα. Μπορείτε να αποθηκεύσετε ληφθέντα φαξ στα εισερχόμενα ή σε μια εξωτερική συσκευή μνήμης.

Εάν έχουν οριστεί πολλαπλές συνθήκες (**Αποθ. υπό συνθήκ./Προώθ.**), αναφέρονται με τη σειρά των στοιχείων, ενώ εκτελείται η επιλογή **Αποθ. υπό συνθήκ./Προώθ.** που ταιριάζει πρώτη.

Η αποθήκευση ενός φαξ σε μια εμπιστευτική θυρίδα ή στα εισερχόμενα σας επιτρέπει να επιβεβαιώσετε τα περιεχόμενα του ληφθέντος φαξ προβάλλοντας το φαξ στην οθόνη LCD του εκτυπωτή, προτού ο εκτυπωτής εκτυπώσει το φαξ.

Πριν χρησιμοποιήσετε τη λειτουργία αποθήκευσης ληφθέντων φαξ σε καθορισμένο χρόνο, βεβαιωθείτε ότι είναι σωστές οι ρυθμίσεις **Ημερομηνία/Ωρα** και **Διαφορά ώρας** του εκτυπωτή. Μεταβείτε στο μενού από **Ρυθμίσ > Γενικές ρυθμίσεις > Βασικές ρυθμίσεις > Ρυθμίσ. Ημερομηνίας/Ωρας**.

Σημείωση:

- ❑ Εκτός της χρήσης του πίνακα ελέγχου εκτυπωτή, μπορείτε να χρησιμοποιήσετε το Web Config για να πραγματοποιήσετε ρυθμίσεις αποθήκευσης για τη λήψη φαξ. Επιλέξτε την καρτέλα **Φαξ > Αποθ. /Ρυθμ. προώθησης > Αποθ. υπό συνθήκ./Προώθ.**, επιλέξτε τον αριθμό της εμπιστευτικής θυρίδας και, στη συνέχεια, επιλέξτε **Επεξεργασία** και πραγματοποιήστε τις ρυθμίσεις προορισμού αποθήκευσης.
 - ❑ Μπορείτε, επίσης, να εκτυπώνετε ή/και προωθείτε ληφθέντα φαξ ταυτόχρονα. Πραγματοποιήστε τις ρυθμίσεις στην οθόνη **Επεξεργασία** που αναφέρεται παραπάνω.
1. Επιλέξτε **Ρυθμίσ** στον πίνακα ελέγχου εκτυπωτή και, στη συνέχεια, επιλέξτε **Γενικές ρυθμίσεις > Ρυθμίσεις φαξ**.
 2. Επιλέξτε **Ρυθμίσεις λήψης > Αποθ. /Ρυθμ. προώθησης > Αποθ. υπό συνθήκ./Προώθ.** και, στη συνέχεια, πατήστε ένα μη εγγεγραμμένο πλαίσιο στην επιλογή **Αποθ. υπό συνθήκ./Προώθ.**

Σημείωση:

Αν θέλετε να αλλάξετε τις ρυθμίσεις για ένα καταχωρισμένο πλαίσιο πατήστε  και αλλάξτε τις ρυθμίσεις.

3. Επιλέξτε το πλαίσιο **όνομα** και εισαγάγετε το όνομα που θέλετε να καταχωρίσετε.
4. Επιλέξτε **Προϋπόθεση(σεις)** για να ορίσετε τις προϋποθέσεις.
 - ❑ Αντιστοίχιση αναγνωριστικού αποστολέα φαξ: εάν ο αριθμός εισερχόμενου φαξ ταιριάζει με τις προϋποθέσεις που επιλέξατε σε αυτό το στοιχείο, ο εκτυπωτής αποθηκεύει και προωθεί τα ληφθέντα φαξ. Επιλέξτε την προϋπόθεση **Αντιστοίχιση αναγνωριστικού αποστολέα φαξ** και εισαγάγετε τον αριθμό φαξ (έως και 20 ψηφία) επιλέγοντας το πλαίσιο **Αναγνωριστικό**.
 - ❑ Υποδιευθ.(SUB) τέλ.αντιστοιχ.: εάν η υποδιεύθυνση (SUB) συμφωνεί απόλυτα, ο εκτυπωτής αποθηκεύει και προωθεί τα ληφθέντα φαξ. Ενεργοποιήστε τη ρύθμιση Υποδιευθ.(SUB) τέλ.αντιστοιχ. και εισαγάγετε τον κωδικό πρόσβασης επιλέγοντας το πλαίσιο **Υποδιεύθ.(SUB)**.
 - ❑ Κωδ.Πρόσβ.(SID) τέλ.αντιστ.: εάν ο κωδικός πρόσβασης (SID) συμφωνεί απόλυτα, ο εκτυπωτής αποθηκεύει και προωθεί τα ληφθέντα φαξ. Ενεργοποιήστε τη ρύθμιση Κωδ.Πρόσβ.(SID) τέλ.αντιστ. και εισαγάγετε τον κωδικό πρόσβασης επιλέγοντας το πλαίσιο **Κωδ. Πρόσβ.(SID)**.
 - ❑ Ώρα λήψης: ο εκτυπωτής αποθηκεύει και προωθεί ληφθέντα φαξ κατά τη διάρκεια του προκαθορισμένου χρονικού διαστήματος. Ενεργοποιήστε τη ρύθμιση **Ώρα λήψης** και, στη συνέχεια, ορίστε τον χρόνο στα στοιχεία **Ώρα έναρξης** και **Ώρα λήξης**.
5. Επιλέξτε **Αποθ./Προορ. προώθ.** και, στη συνέχεια, πραγματοποιήστε ρυθμίσεις για τον προορισμό στόχου, το πλαίσιο ή/και μια εξωτερική συσκευή μνήμης.



Για να αποθηκεύσετε τα ληφθέντα φαξ στο Εισερχόμενα ή σε απόρρητη θυρίδα:

- ❶ Επιλέξτε **Αποθ. κουτιού φαξ**.
- ❷ Πατήστε **Αποθ. κουτιού φαξ** για να το ρυθμίσετε σε **Ενερ.**
- ❸ Επιλέξτε τη θυρίδα στην οποία θα αποθηκευτεί το έγγραφο.

Για να αποθηκεύσετε ληφθέντα φαξ σε συσκευή εξωτερικής μνήμης:

- ❶ Εισάγετε μια συσκευή μνήμης στη θύρα USB εξωτερικής διεπαφής του εκτυπωτή.
- ❷ Επιλέξτε **Αποθήκ. σε συσκ. μνήμης**.
- ❸ Πατήστε **Αποθήκ. σε συσκ. μνήμης** για να το ρυθμίσετε σε **Ενερ.**
- ❹ Ελέγξτε το μήνυμα που θα εμφανιστεί και, στη συνέχεια, πατήστε **Δημιουργία**.

Δημιουργείται ένας φάκελος για την αποθήκευση των ληφθέντων εγγράφων στη συσκευή μνήμης.



Σημαντικό:

Τα ληφθέντα έγγραφα αποθηκεύονται στη μνήμη του εκτυπωτή προσωρινά προτού τα έγγραφα αποθηκευτούν στη συσκευή μνήμης που είναι συνδεδεμένη στον εκτυπωτή. Πριν απενεργοποιηθεί η αποστολή και λήψη φαξ λόγω εμφάνισης σφάλματος πλήρους μνήμης, διατηρήστε τη συσκευή μνήμης συνδεδεμένη στον εκτυπωτή.

Σημείωση:

Για να εκτυπώσετε ληφθέντα φαξ ταυτόχρονα, πατήστε **Εκτύπωση** για να το ορίσετε σε **Ενερ.**

6. Επιλέξτε **OK** για να ολοκληρώσετε τις ρυθμίσεις **Αποθ./Προορ. προώθ.**

Σημείωση:

Μπορείτε να ρυθμίσετε τον εκτυπωτή για αποστολή email σε άτομα που θέλετε να ειδοποιήσετε σχετικά με τα αποτελέσματα αποθήκευσης φαξ, όταν ολοκληρωθεί η αποθήκευση. Εφόσον χρειαστεί, επιλέξτε **Ειδοποιήσεις email**, ορίστε τις διαδικασίες και, στη συνέχεια, επιλέξτε τον προορισμό όπου θέλετε να στείλετε ειδοποιήσεις από τη λίστα επαφών.

7. Επιλέξτε **OK** μέχρι να επιστρέψετε στην οθόνη **Αποθ. /Ρυθμ. προώθησης** για να ολοκληρώσετε την **Αποθ. υπό συνθήκ./Προώθ.**

8. Επιλέξτε το καταχωρισμένο πλαίσιο για το οποίο πραγματοποιήσατε ρύθμιση προϋπόθεσης και, στη συνέχεια, επιλέξτε **Ενεργοποίηση**.

Αυτό ολοκληρώνει την πραγματοποίηση ρυθμίσεων αποθήκευσης υπό όρους για τη λήψη φαξ. Μπορείτε να ορίσετε το **Κοινές ρυθμίσεις**, εάν είναι απαραίτητο. Για λεπτομέρειες, βλ. την επεξήγηση για τις **Κοινές ρυθμίσεις** στο μενού **Αποθ. /Ρυθμ. προώθησης**.

Σχετικές πληροφορίες

- ➔ «Αποθ. /Ρυθμ. προώθησης» στη σελίδα 408
- ➔ «Προβολή ληφθέντων φαξ στην οθόνη LCD του εκτυπωτή» στη σελίδα 258

Ρυθμίσεις προώθησης για τη λήψη φαξ με καθορισμένους όρους

Μπορείτε να πραγματοποιήσετε ρυθμίσεις προώθησης για τη λήψη φαξ από έναν καθορισμένο αποστολέα ή σε μια καθορισμένη ώρα.

Εάν έχουν οριστεί πολλαπλές συνθήκες (**Αποθ. υπό συνθήκ./Προώθ.**), αναφέρονται με τη σειρά των στοιχείων, ενώ εκτελείται η επιλογή **Αποθ. υπό συνθήκ./Προώθ.** που ταιριάζει πρώτη.

Μπορείτε να πραγματοποιήσετε ρυθμίσεις προώθησης σε έναν προορισμό, μια διεύθυνση email, έναν κοινόχρηστο φάκελο, έναν λογαριασμό cloud ή μια άλλη συσκευή φαξ από έναν καθορισμένο αποστολέα ή σε μια καθορισμένη ώρα.

Σημείωση:

- ❑ Εάν επιθυμείτε να πραγματοποιήσετε ρυθμίσεις για την προώθηση ληφθέντων φαξ, πρέπει πρώτα να προσθέσετε τους προορισμούς προώθησης στη λίστα επαφών ή τη λίστα προορισμών cloud. Δείτε στον πίνακα παρακάτω σε ποια λίστα πρέπει να γίνει η καταχώριση.

Τύπος προορισμού	Επαφές	Λίστα προορισμού Cloud
διεύθυνση email	✓	-
κοινόχρηστος φάκελος	✓	-
λογαριασμός cloud	-	✓
άλλη συσκευή φαξ	✓	-

- ❑ Πραγματοποιήστε τις ακόλουθες ρυθμίσεις σύμφωνα με τον τύπο προορισμού προώθησης.
 - «Καταχώριση επαφών» στη σελίδα 95
 - «Ρύθμιση παραμέτρων διακομιστή αλληλογραφίας» στη σελίδα 69
 - «Ρύθμιση ενός κοινόχρηστου φακέλου δικτύου» στη σελίδα 73
 - «Ρυθμίσεις για τη χρήση της υπηρεσίας cloud σας ως προορισμό προώθησης φαξ» στη σελίδα 107
- ❑ Πριν χρησιμοποιήσετε τη λειτουργία προώθησης ληφθέντων φαξ σε καθορισμένο χρόνο, βεβαιωθείτε ότι είναι σωστές οι ρυθμίσεις **Ημερομηνία/Ωρα** και **Διαφορά ώρας** του εκτυπωτή. Μεταβείτε στο μενού από **Ρυθμίς > Γενικές ρυθμίσεις > Βασικές ρυθμίσεις > Ρυθμίς. Ημερομηνίας/Ωρας**.

Πραγματοποίηση ρυθμίσεων προώθησης για τη λήψη φαξ με καθορισμένους όρους

Σημείωση:

- ❑ Εκτός της χρήσης του πίνακα ελέγχου εκτυπωτή, μπορείτε να χρησιμοποιήσετε το *Web Config* για να πραγματοποιήσετε ρυθμίσεις προώθησης για τη λήψη φαξ. Επιλέξτε την καρτέλα **Φαξ > Αποθ. /Ρυθμ. προώθησης > Αποθ. υπό συνθήκ./Προώθ.**, επιλέξτε τον αριθμό της εμπιστευτικής θυρίδας και, στη συνέχεια, επιλέξτε **Επεξεργασία** και πραγματοποιήστε τις ρυθμίσεις προορισμού προώθησης.
- ❑ Μπορείτε, επίσης, να εκτυπώνετε ή/και αποθηκεύετε ληφθέντα φαξ ταυτόχρονα. Πραγματοποιήστε τις ρυθμίσεις στην οθόνη **Επεξεργασία** που αναφέρεται παραπάνω.

1. Επιλέξτε **Ρυθμίς** στον πίνακα ελέγχου εκτυπωτή και, στη συνέχεια, επιλέξτε **Γενικές ρυθμίσεις > Ρυθμίσεις φαξ**.
2. Επιλέξτε **Ρυθμίσεις λήψης > Αποθ. /Ρυθμ. προώθησης > Αποθ. υπό συνθήκ./Προώθ.** και, στη συνέχεια, πατήστε ένα μη εγγεγραμμένο πλαίσιο στην επιλογή **Αποθ. υπό συνθήκ./Προώθ.**

Σημείωση:

Αν θέλετε να αλλάξετε τις ρυθμίσεις για ένα καταχωρισμένο πλαίσιο πατήστε  και αλλάξτε τις ρυθμίσεις.

3. Επιλέξτε το πλαίσιο **όνομα** και εισαγάγετε το όνομα που θέλετε να καταχωρίσετε.

4. Επιλέξτε **Προϋπόθεση(σεις)** για να ορίσετε τις προϋποθέσεις.

- Αντιστοίχιση αναγνωριστικού αποστολέα φαξ: εάν ο αριθμός εισερχόμενου φαξ ταιριάζει με τις προϋποθέσεις που επιλέξατε σε αυτό το στοιχείο, ο εκτυπωτής αποθηκεύει και προωθεί τα ληφθέντα φαξ.
Επιλέξτε την προϋπόθεση **Αντιστοίχιση αναγνωριστικού αποστολέα φαξ** και εισαγάγετε τον αριθμό φαξ (έως και 20 ψηφία) επιλέγοντας το πλαίσιο **Αναγνωριστικό**.
- Υποδιευθ.(SUB) τέλ.αντιστοιχ.: εάν η υποδιεύθυνση (SUB) συμφωνεί απόλυτα, ο εκτυπωτής αποθηκεύει και προωθεί τα ληφθέντα φαξ.
Ενεργοποιήστε τη ρύθμιση Υποδιευθ.(SUB) τέλ.αντιστοιχ. και εισαγάγετε τον κωδικό πρόσβασης επιλέγοντας το πλαίσιο **Υποδιεύθ.(SUB)**.
- Κωδ.Πρόσβ.(SID) τέλ.αντιστ.: εάν ο κωδικός πρόσβασης (SID) συμφωνεί απόλυτα, ο εκτυπωτής αποθηκεύει και προωθεί τα ληφθέντα φαξ.
Ενεργοποιήστε τη ρύθμιση Κωδ.Πρόσβ.(SID) τέλ.αντιστ. και εισαγάγετε τον κωδικό πρόσβασης επιλέγοντας το πλαίσιο **Κωδ. Πρόσβ.(SID)**.
- Ώρα λήψης: ο εκτυπωτής αποθηκεύει και προωθεί ληφθέντα φαξ κατά τη διάρκεια του προκαθορισμένου χρονικού διαστήματος.
Ενεργοποιήστε τη ρύθμιση **Ώρα λήψης** και, στη συνέχεια, ορίστε τον χρόνο στα στοιχεία **Ώρα έναρξης** και **Ώρα λήξης**.

5. Επιλέξτε **Αποθ./Προορ. προώθ.** και, στη συνέχεια, πραγματοποιήστε ρυθμίσεις για έναν προορισμό προώθησης.

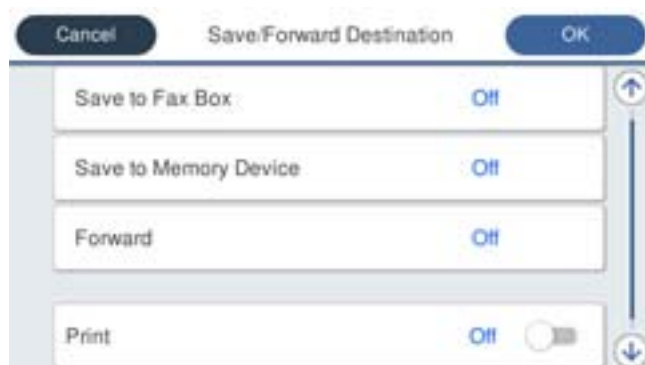

1 Επιλέξτε **Προώθηση**.

2 Πατήστε **Προώθηση** για να το ρυθμίσετε σε **Ενερ.**

3 Επιλέξτε **Προορισμός > Προσθήκη καταχώρησης** και, στη συνέχεια, επιλέξτε έναν προορισμό προώθησης από τη λίστα επαφών ή τη λίστα προορισμών cloud. Μπορείτε να ορίσετε έναν προορισμό προώθησης.

Για εναλλαγή ανάμεσα στις λίστες, πατήστε  και επιλέξτε  (Λίστα προορισμού Cloud) ή πατήστε  και επιλέξτε  (Επαφές).

4 Αφού ολοκληρώσετε την επιλογή προοριζόμενων παραληπτών της προώθησης, πατήστε **Κλείσιμο**.

5 Βεβαιωθείτε ότι ο προορισμός προώθησης που επιλέξατε είναι σωστός και, στη συνέχεια, επιλέξτε **Κλείσιμο**.

6 Στο **Αποτ. επιλ. προώθ.**, επιλέξτε εάν θα εκτυπώσετε τα ληφθέντα έγγραφα ή εάν θα τα αποθηκεύσετε στο Εισερχόμενα του εκτυπωτή όταν αποτύχει η προώθησή τους.

7 Πατήστε **OK**.

! **Σημαντικό:**

Όταν το Εισερχόμενο ή η απόρρητη θυρίδα είναι γεμάτη, απενεργοποιείται η παραλαβή φαξ. Πρέπει να διαγράψετε τα έγγραφα από τα εισερχόμενα αφότου ελεγχθούν. Ο αριθμός των εγγράφων των οποίων η προώθηση απέτυχε, εμφανίζεται στο  στην αρχική οθόνη μαζί με άλλες μη επεξεργασμένες εργασίες.

Σημείωση:

Για να εκτυπώσετε ληφθέντα φαξ ταυτόχρονα, πατήστε **Εκτύπωση** για να το ορίσετε σε **Ενερ.**

6. Επιλέξτε **OK** για να ολοκληρώσετε τις ρυθμίσεις **Αποθ./Προορ. προώθ.**

Σημείωση:

Μπορείτε να ρυθμίσετε τον εκτυπωτή για αποστολή email σε άτομα που θέλετε να ειδοποιήσετε σχετικά με τα αποτελέσματα των φαξ που προωθούνται όταν ολοκληρωθεί η διαδικασία προώθησης. Εφόσον χρειαστεί, επιλέξτε **Ειδοποιήσεις email**, ορίστε τις διαδικασίες και, στη συνέχεια, επιλέξτε τον προορισμό όπου θέλετε να στείλετε ειδοποιήσεις από τη λίστα επαφών.

7. Επιλέξτε **OK** μέχρι να επιστρέψετε στην οθόνη **Αποθ. /Ρυθμ. προώθησης** για να ολοκληρώσετε την **Αποθ. υπό συνθήκ./Προώθ.**
8. Επιλέξτε το καταχωρισμένο πλαίσιο για το οποίο πραγματοποιήσατε ρύθμιση προϋπόθεσης και, στη συνέχεια, επιλέξτε **Ενεργοποίηση**.

Σημείωση:

- Αυτό ολοκληρώνει την πραγματοποίηση ρυθμίσεων προώθησης υπό όρους για τη λήψη φαξ. Μπορείτε να ορίσετε το **Κοινές ρυθμίσεις**, εάν είναι απαραίτητο. Για λεπτομέρειες, βλ. την επεξήγηση για τις **Κοινές ρυθμίσεις** στο μενού **Αποθ. /Ρυθμ. προώθησης**.

- Εάν έχετε επιλέξει έναν κοινόχρηστο φάκελο σε ένα δίκτυο, μια διεύθυνση email ή έναν λογαριασμό cloud ως προορισμό προώθησης, συνιστούμε να δείτε εάν μπορείτε να στείλετε μια εικόνα στον προορισμό.

Επιλέξτε **Σάρωση > Email Σάρωση > Φάκελος δικτ./FTP** από τον πίνακα ελέγχου του εκτυπωτή, επιλέξτε τον προορισμό και, στη συνέχεια, αρχίστε τη σάρωση.

Εάν έχετε επιλέξει έναν λογαριασμό cloud, μπορείτε να εκτελέσετε μια δοκιμή προωθώντας στον προορισμό μια εικόνα που έχει αποθηκευτεί σε μια θυρίδα φαξ. Επιλέξτε **Πλαίσιο φαξ** από τον πίνακα ελέγχου του εκτυπωτή. Επιλέξτε  (Μενού) > **Προώθηση(Cloud)** για μια θυρίδα φαξ στην οποία έχει αποθηκευτεί μια οποιαδήποτε σαρωμένη εικόνα, επιλέξτε τον προορισμό και, στη συνέχεια, ξεκινήστε την προώθηση.

Σχετικές πληροφορίες

- ➔ «Αποθ. /Ρυθμ. προώθησης» στη σελίδα 408

Ρυθμίσεις για τον αποκλεισμό ανεπιθύμητων φαξ

Έχετε τη δυνατότητα να αποκλείσετε τα ανεπιθύμητα φαξ.

1. Επιλέξτε **Ρυθμίσ** στον πίνακα ελέγχου του εκτυπωτή.
2. Επιλέξτε **Γενικές ρυθμίσεις > Ρυθμίσεις φαξ > Βασικές ρυθμίσεις > Φαξ απόρριψης**.
3. Ορίστε το κριτήριο για αποκλεισμό ανεπιθύμητων φαξ.

Επιλέξτε **Φαξ απόρριψης** και, στη συνέχεια, ενεργοποιήστε τις ακόλουθες επιλογές.

- Λίστα αριθμών απόρριψης: Απορρίπτει τα φαξ που περιέχονται στη λίστα ανεπιθύμητων αριθμών.
- Αποκλεισμός κενού κεφαλίδας φαξ: Απορρίπτει τα φαξ με κενές πληροφορίες κεφαλίδας.

Μη καταχωρημένες επαφές: Απορρίπτει τα φαξ από αριθμούς που δεν έχουν προστεθεί στη λίστα επαφών.

4. Κάντε κλικ στο  για να επιστρέψετε στην οθόνη **Φαξ απόρριψης**.
5. Εάν χρησιμοποιείτε τη **Λίστα αριθμών απόρριψης**, επιλέξτε **Επεξεργασία λίστας απόρριψης αριθμών** και, στη συνέχεια, επεξεργαστείτε τη λίστα.

Συμπεριφορά για την απόρριψη φαξ

Ο εκτυπωτής συμπεριφέρεται ως εξής.

- Κουδουνίσματα ήχου κλήσης
- Αποστέλλεται σφάλμα επικοινωνίας στον αποστολέα
- Η ενέργεια καταγράφεται στο ιστορικό εργασιών
Μπορείτε να μεταβείτε στο ιστορικό εργασιών από εδώ:
Job/Status > Εργασία > Αρχείο καταγρ.
- Η ενέργεια καταγράφεται στο Αρχείο καταγραφής φαξ
Μπορείτε να εκτυπώσετε το Αρχείο καταγραφής φαξ από εδώ:
Φαξ >  (Περισσότερα > Αναφορά φαξ > Αρχείο καταγραφής φαξ

Πραγματοποίηση ρυθμίσεων για αποστολή και λήψη φαξ σε υπολογιστή

Για να αποστέλλετε και να λαμβάνετε από έναν υπολογιστή-πελάτη, το FAX Utility πρέπει να είναι εγκατεστημένο στον υπολογιστή που είναι συνδεδεμένος μέσω δικτύου ή καλωδίου USB.

Ενεργοποίηση αποστολής φαξ από έναν υπολογιστή

Ρυθμίστε τα εξής χρησιμοποιώντας το Web Config.

1. Εισαγάγετε τη διεύθυνση IP του εκτυπωτή σε ένα πρόγραμμα περιήγησης για να αποκτήσετε πρόσβαση στο Web Config.
Εισαγάγετε τη διεύθυνση IP του εκτυπωτή από έναν υπολογιστή που είναι συνδεδεμένος στο ίδιο δίκτυο με τον εκτυπωτή.
Μπορείτε να δείτε τη διεύθυνση IP από το ακόλουθο μενού.
Ρυθμίς > Γενικές ρυθμίσεις > Ρυθμίσεις δικτύου > Κατάσταση δικτύου > Κατάσταση ενσύρματου LAN/Wi-Fi
2. Εισαγάγετε τον κωδικό πρόσβασης διαχειριστή για να συνδεθείτε ως διαχειριστής.
3. Επιλέξτε με την ακόλουθη σειρά.
Μεταβείτε στην καρτέλα **Φαξ** και, στη συνέχεια, κάντε κλικ στην επιλογή **Ρυθμίσεις αποστολής**
4. Επιλέξτε **Χρήση** για το **Λειτουργία PC σε FAX**.
Η προεπιλεγμένη τιμή ρύθμισης του **Λειτουργία PC σε FAX** είναι **Χρήση**. Για να απενεργοποιήσετε την αποστολή φαξ από έναν υπολογιστή, επιλέξτε **Μην χρησιμοποιείτε**.
5. Κάντε κλικ στην επιλογή **OK**.

Σχετικές πληροφορίες

➔ «Προεπιλεγμένη τιμή κωδικού πρόσβασης διαχειριστή» στη σελίδα 19

Πραγματοποίηση ρύθμισης Αποθήκευση σε υπολογιστή για να λαμβάνονται φαξ

Μπορείτε να λαμβάνετε φαξ σε υπολογιστή, χρησιμοποιώντας το FAX Utility. Εγκαταστήστε το FAX Utility σε έναν υπολογιστή-πελάτη και προβείτε στη ρύθμιση. Για λεπτομέρειες, ανατρέξτε στις Βασικές λειτουργίες στη βοήθεια FAX Utility (εμφανίζεται στο κεντρικό παράθυρο).

Το παρακάτω στοιχείο ρύθμισης στον πίνακα ελέγχου του εκτυπωτή έχει οριστεί σε **Ναι** και τα ληφθέντα φαξ μπορούν να αποθηκεύονται στον υπολογιστή.

Ρυθμίς > Γενικές ρυθμίσεις > Ρυθμίσεις φαξ > Ρυθμίσεις λήψης > Αποθ. /Ρυθμ. προώθησης > Αποθ. χωρίς συνθήκες/ Προώθηση > Αποθήκευση σε υπολογιστή

Ρύθμιση Αποθήκευση σε υπολογιστή για ταυτόχρονη εκτύπωση και αποθήκευση των φαξ

Μπορείτε να προβείτε σε αυτήν τη ρύθμιση για να εκτυπώνονται και να αποθηκεύονται τα ληφθέντα φαξ σε έναν υπολογιστή.

1. Επιλέξτε **Ρυθμίς** στον πίνακα ελέγχου του εκτυπωτή.
2. Επιλέξτε **Γενικές ρυθμίσεις > Ρυθμίσεις φαξ > Ρυθμίσεις λήψης**.
3. Επιλέξτε **Αποθ. /Ρυθμ. προώθησης > Αποθ. χωρίς συνθήκες/ Προώθηση > Αποθήκευση σε υπολογιστή > Ναι και εκτύπωση**.

Ρύθμιση Αποθήκευση σε υπολογιστή για να μην λαμβάνονται φαξ

Για να ορίσετε στον εκτυπωτή να μην αποθηκεύει τα ληφθέντα φαξ στον υπολογιστή, αλλάξτε τις ρυθμίσεις στον εκτυπωτή.

Σημείωση:

Μπορείτε, επίσης, να αλλάξετε τις ρυθμίσεις χρησιμοποιώντας το FAX Utility. Ωστόσο, αν υπάρχουν μη αποθηκευμένα φαξ στον υπολογιστή, η λειτουργία δεν εκτελείται.

1. Επιλέξτε **Ρυθμίς** στον πίνακα ελέγχου του εκτυπωτή.
2. Επιλέξτε **Γενικές ρυθμίσεις > Ρυθμίσεις φαξ > Ρυθμίσεις λήψης**.
3. Επιλέξτε **Αποθ. /Ρυθμ. προώθησης > Αποθ. χωρίς συνθήκες/ Προώθηση > Αποθήκευση σε υπολογιστή > Όχι**.

Αντιμετώπιση προβλημάτων φαξ

Δεν είναι δυνατή η αποστολή ή η λήψη φαξ

Μπορείτε να εξετάσετε τα παρακάτω αίτια.

Υπάρχουν ορισμένα προβλήματα στην επιτοίχια πρίζα τηλεφώνου.

Λύσεις

Ελέγξτε ότι η επιτοίχια πρίζα τηλεφώνου λειτουργεί συνδέοντας ένα καλώδιο σε αυτή και δοκιμάζοντάς τη. Εάν δεν μπορείτε να καλέσετε ή να δεχτείτε κλήσεις, επικοινωνήστε με την εταιρεία τηλεπικοινωνιών.

Υπάρχουν ορισμένα προβλήματα με τη σύνδεση στην τηλεφωνική γραμμή.

Λύσεις

Επιλέξτε Ρυθμίσεις > Γενικές ρυθμίσεις > Ρυθμίσεις φαξ > Έλεγχος σύνδεσης φαξ στον πίνακα ελέγχου για εκτέλεση αυτόματου ελέγχου σύνδεσης φαξ. Δοκιμάστε τις λύσεις που εκτυπώνονται στην αναφορά.

Προκύπτει σφάλμα επικοινωνίας.

Λύσεις

Επιλέξτε Αργά(9.600bps) στο Ρυθμίσεις > Γενικές ρυθμίσεις > Ρυθμίσεις φαξ > Βασικές ρυθμίσεις > Ταχύτητα φαξ στον πίνακα ελέγχου.

Σύνδεση σε τηλεφωνική γραμμή DSL χωρίς φίλτρο DSL.

Λύσεις

Για να συνδεθείτε σε μια τηλεφωνική γραμμή DSL, πρέπει να χρησιμοποιήσετε ένα μόντεμ DSL με ενσωματωμένο φίλτρο DSL ή να εγκαταστήσετε ένα ξεχωριστό φίλτρο DSL στη γραμμή. Επικοινωνήστε με τον πάροχο DSL.

[«Σύνδεση σε DSL ή ISDN» στη σελίδα 128](#)

Υπάρχουν ορισμένα προβλήματα στο φίλτρο DSL όταν συνδέεστε σε μια τηλεφωνική γραμμή DSL.

Λύσεις

Εάν δεν μπορείτε να στείλετε ή λάβετε φαξ, συνδέστε τον εκτυπωτή απευθείας στην υποδοχή τηλεφώνου στον τοίχο για να βεβαιωθείτε ότι ο εκτυπωτής μπορεί να στείλει φαξ. Εάν λειτουργεί, το πρόβλημα ενδέχεται να προκαλείται από το φίλτρο DSL. Επικοινωνήστε με τον πάροχο DSL.

Δεν είναι δυνατή η αποστολή φαξ

Μπορείτε να εξετάσετε τα παρακάτω αίτια.

Η γραμμή σύνδεσης έχει οριστεί σε PSTN σε μια εγκατάσταση όπου χρησιμοποιείται ένα ιδιωτικό τηλεφωνικό κέντρο (PBX).

Λύσεις

Επιλέξτε PBX στο Ρυθμίσεις > Γενικές ρυθμίσεις > Ρυθμίσεις φαξ > Βασικές ρυθμίσεις > Τύπος γραμμής στον πίνακα ελέγχου.

Το αναγνωριστικό καλούντος σας είναι αποκλεισμένο.

Λύσεις

Επικοινωνήστε με την εταιρεία τηλεπικοινωνιών σας για να ξεμπλοκάρετε το αναγνωριστικό καλούντος σας. Ορισμένα τηλέφωνα ή συσκευές φαξ απορρίπτουν αυτόματα ανώνυμες κλήσεις.

Οι πληροφορίες κεφαλίδας για εξερχόμενα φαξ δεν έχουν καταγραφεί.

Λύσεις

Επιλέξτε **Ρυθμίς > Γενικές ρυθμίσεις > Ρυθμίσεις φαξ > Βασικές ρυθμίσεις > Κεφαλίδα** και ρυθμίστε τις πληροφορίες κεφαλίδας. Ορισμένες συσκευές φαξ απορρίπτουν αυτόματα εισερχόμενα φαξ χωρίς πληροφορίες κεφαλίδας.

Δεν είναι δυνατή η λήψη φαξ

Μπορείτε να εξετάσετε τα παρακάτω αίτια.

Συνιστούμε επίσης να ελέγξετε την κατάσταση εκτυπωτή στο **Job/Status**, ώστε να διαπιστωθεί εάν ο εκτυπωτής λαμβάνει το φαξ τώρα ή όχι.

Το Λειτουργία λήψης έχει οριστεί σε Μη αυτ. ενώ μια εξωτερική συσκευή τηλεφώνου συνδέεται στον εκτυπωτή.

Λύσεις

Εάν μια εξωτερική συσκευή τηλεφώνου έχει συνδεθεί στον εκτυπωτή και μοιράζεται μια τηλεφωνική γραμμή με τον εκτυπωτή, επιλέξτε **Ρυθμίς > Γενικές ρυθμίσεις > Ρυθμίσεις φαξ > Βασικές ρυθμίσεις** και, στη συνέχεια, ορίστε το **Λειτουργία λήψης σε Αυτ.**

Η υποδιεύθυνση και ο κωδικός πρόσβασης είναι λανθασμένοι.

Λύσεις

Όταν λαμβάνετε φαξ χρησιμοποιώντας τη λειτουργία υποδιεύθυνσης, βεβαιωθείτε ότι η υποδιεύθυνση και ο κωδικός πρόσβασης είναι σωστά.

Ελέγξτε με τον αποστολέα ότι η υποδιεύθυνση και ο κωδικός πρόσβασης ταιριάζουν.

Για να αλλάξετε την υποδιεύθυνση ή τον κωδικό πρόσβασης, επιλέξτε τα μενού στον πίνακα ελέγχου, όπως περιγράφονται παρακάτω, επιλέξτε την εμπιστευτική θυρίδα που αντιστοιχεί στις ρυθμίσεις και, στη συνέχεια, καθορίστε τις σωστές **Προϋπόθεση(σεις)**.

Ρυθμίς > Γενικές ρυθμίσεις > Ρυθμίσεις φαξ > Ρυθμίσεις λήψης > Αποθ. /Ρυθμ. προώθησης > Αποθ. υπό συνθήκ./Πρώθ.

Ο αριθμός φαξ του αποστολέα έχει εγγραφεί στη λίστα αριθμών απόρριψης.

Λύσεις

Βεβαιωθείτε ότι ο αριθμός αποστολέα μπορεί να διαγραφεί από τη **λίστα αριθμών απόρριψης** πριν τον διαγράψετε. Διαγράψτε από την περιοχή **Ρυθμίς > Γενικές ρυθμίσεις > Ρυθμίσεις φαξ > Βασικές ρυθμίσεις > Φαξ απόρριψης > Επεξεργασία λίστας απόρριψης αριθμών**. Διαφορετικά, απενεργοποιήστε τη **λίστα αριθμών απόρριψης** στο **Ρυθμίς > Γενικές ρυθμίσεις > Ρυθμίσεις φαξ > Βασικές ρυθμίσεις > Φαξ απόρριψης > Φαξ απόρριψης**. Τα φαξ που αποστέλλονται από αριθμούς που έχουν καταχωριστεί σε αυτήν τη λίστα, αποκλείονται όταν είναι ενεργοποιημένη αυτή η ρύθμιση.

Ο αριθμός φαξ αποστολέα δεν είναι καταχωρισμένος στη λίστα επαφών.

Λύσεις

Καταχωρήστε τον αριθμό φαξ αποστολέα στη λίστα επαφών. Διαφορετικά, απενεργοποιήστε το **Μη καταχωρημένες επαφές** στο **Ρυθμίς > Γενικές ρυθμίσεις > Ρυθμίσεις φαξ > Βασικές ρυθμίσεις > Φαξ απόρριψης > Φαξ απόρριψης**. Τα φαξ που αποστέλλονται από αριθμούς που δεν έχουν καταχωριστεί σε αυτήν τη λίστα αποκλείονται όταν είναι ενεργοποιημένη αυτή η ρύθμιση.

■ Ο αποστολέας έστειλε το φαξ χωρίς πληροφορίες κεφαλίδας.

Λύσεις

Ρωτήστε τον αποστολέα εάν οι πληροφορίες κεφαλίδας έχουν ρυθμιστεί στη συσκευή φαξ του. Διαφορετικά, απενεργοποιήστε το **Αποκλεισμός κενού κεφαλίδας φαξ** στο **Ρυθμίς > Γενικές ρυθμίσεις > Ρυθμίσεις φαξ > Βασικές ρυθμίσεις > Φαξ απόρριψης > Φαξ απόρριψης**. Τα φαξ που δεν περιλαμβάνουν πληροφορίες κεφαλίδας αποκλείονται όταν ενεργοποιηθεί αυτή η ρύθμιση.

■ Εγγραφή σε μια υπηρεσία προώθησης κλήσεων.

Λύσεις

Εάν έχετε εγγραφεί σε υπηρεσία προώθησης κλήσεων, ο εκτυπωτής ενδέχεται να μην είναι σε θέση να λάβει φαξ. Επικοινωνήστε με τον πάροχο της υπηρεσίας.

Αδύνατη η αποστολή φαξ σε καθορισμένη ώρα

■ Η ημερομηνία και ώρα του εκτυπωτή είναι λανθασμένη.

Λύσεις

Επιλέξτε **Ρυθμίς > Γενικές ρυθμίσεις > Βασικές ρυθμίσεις > Ρυθμίς. Ημερομηνίας/Ωρας** και, στη συνέχεια, ορίστε τη σωστή ημερομηνία και ώρα.

Δεν είναι δυνατή η αποθήκευση των ληφθέντων φαξ σε συσκευή μνήμης

■ Αποθήκευση ληφθέντων φαξ στην εξωτερική μνήμη είναι απενεργοποιημένη.

Λύσεις

Επιλέξτε **Ρυθμίς > Γενικές ρυθμίσεις > Ρυθμίσεις φαξ > Ρυθμίσεις λήψης** και, στη συνέχεια, ενεργοποιήστε το **Αποθήκ. σε συσκ. μνήμης** σε κάθε μενού.

Τα ληφθέντα φαξ δεν εκτυπώνονται

■ Η εκτύπωση ληφθέντων φαξ είναι απενεργοποιημένη στις τρέχουσες ρυθμίσεις.

Λύσεις

Πραγματοποιήστε ρυθμίσεις για να εκτυπώσετε ληφθέντα φαξ στο στοιχείο **Ρυθμίς > Γενικές ρυθμίσεις > Ρυθμίσεις φαξ > Ρυθμίσεις λήψης** > **Αποθ. /Ρυθμ. προώθησης** σε κάθε μενού.

Η ποιότητα του απεσταλμένου ή του ληφθέντος φαξ είναι χαμηλή

■ Η ρύθμιση ECM είναι απενεργοποιημένη.

Λύσεις

Επιλέξτε **Ρυθμίς > Γενικές ρυθμίσεις > Ρυθμίσεις φαξ > Βασικές ρυθμίσεις** και ενεργοποιήστε τη ρύθμιση **ECM** στον πίνακα ελέγχου. Αυτό μπορεί να διορθώσει σφάλματα που προκύπτουν λόγω προβλημάτων σύνδεσης. Να σημειωθεί ότι η ταχύτητα αποστολής και λήψης φαξ μπορεί να είναι χαμηλότερη από όταν το **ECM** είναι απενεργοποιημένο.

Αδύνατη η πραγματοποίηση κλήσεων στο συνδεδεμένο τηλέφωνο

■ Το καλώδιο τηλεφώνου δεν συνδέεται σωστά.

Λύσεις

Συνδέστε το τηλέφωνο στη θύρα EXT. στον εκτυπωτή και σηκώστε το ακουστικό. Εάν δεν ακούτε τόνο κλήσης μέσω του δέκτη, συνδέστε σωστά το καλώδιο τηλεφώνου.

Δεν είναι δυνατή η απάντηση σε φωνητικές κλήσεις από τον τηλεφωνητή

■ Η ρύθμιση Κουδουνίσματα για απάντ. του εκτυπωτή ορίζεται σε λιγότερο από τον αριθμό κουδουνισμάτων για τον τηλεφωνητή σας.

Λύσεις

Επιλέξτε Ρυθμίς > Γενικές ρυθμίσεις > Ρυθμίσεις φαξ > Βασικές ρυθμίσεις > Κουδουνίσματα για απάντ. και, στη συνέχεια, ορίστε τον αριθμό κουδουνισμάτων για τον τηλεφωνητή σας.

Έχουν ληφθεί πάρα πολλά ανεπιθύμητα φαξ

■ Η δυνατότητα του εκτυπωτή να αποκλείει ανεπιθύμητα φαξ δεν έχει ρυθμιστεί.

Λύσεις

Πραγματοποιήστε τις ρυθμίσεις Φαξ απόρριψης στο Ρυθμίς > Γενικές ρυθμίσεις > Ρυθμίσεις φαξ > Βασικές ρυθμίσεις.

[«Ρυθμίσεις για τον αποκλεισμό ανεπιθύμητων φαξ» στη σελίδα 144](#)

Προβλήματα κατά την πραγματοποίηση ρυθμίσεων

Συμβουλές για την επίλυση προβλημάτων

Έλεγχος του μηνύματος σφάλματος

Όταν προκύπτει πρόβλημα ελέγχετε πρώτα αν υπάρχουν μηνύματα στον πίνακα ελέγχου του εκτυπωτή ή στην οθόνη του προγράμματος οδήγησης. Αν έχετε ορίσει email ειδοποίησης για συμβάντα, μπορείτε να μαθαίνετε αμέσως την κατάσταση.

Αναφορά σύνδεσης δικτύου

Κάνει διάγνωση της κατάστασης δικτύου και εκτυπωτή, και έπειτα εκτυπώνει τα αποτελέσματα.

Μπορείτε να βρείτε το σφάλμα της διάγνωσης από την πλευρά του εκτυπωτή.

Έλεγχος της κατάστασης επικοινωνίας

Ελέγξτε την κατάσταση της επικοινωνίας του υπολογιστή-διακομιστή ή υπολογιστή-πελάτη χρησιμοποιώντας εντολές όπως ping και ipconfig.

Έλεγχος σύνδεσης

Για τον έλεγχο της σύνδεσης από τον εκτυπωτή προς τον διακομιστή αλληλογραφίας, εκτελέστε τη λειτουργία ελέγχου σύνδεσης από τον εκτυπωτή. Επίσης, ελέγξτε τη σύνδεση από τον υπολογιστή-πελάτη προς τον διακομιστή για να ελέγξετε την κατάσταση επικοινωνίας.

Αρχικοποίηση των ρυθμίσεων

Αν οι ρυθμίσεις και η κατάσταση επικοινωνίας δεν εμφανίσουν πρόβλημα, τα προβλήματα μπορεί να επιλυθούν απενεργοποιώντας ή αρχικοποιώντας τις ρυθμίσεις δικτύου του εκτυπωτή και ρυθμίζοντάς τις ξανά.

Αδυναμία πρόσβασης στο Web Config

■ Δεν έχει εκχωρηθεί η διεύθυνση IP στον εκτυπωτή.

Λύσεις

Μπορεί να μην έχει εκχωρηθεί μια έγκυρη διεύθυνση IP στον εκτυπωτή. Ρυθμίστε τη διεύθυνση IP χρησιμοποιώντας τον πίνακα ελέγχου του εκτυπωτή. Μπορείτε να επιβεβαιώσετε τις τρέχουσες ρυθμίσεις με ένα φύλλο κατάστασης δικτύου ή από τον πίνακα ελέγχου εκτυπωτή.

■ Η έκδοση TLS δεν υποστηρίζεται

Λύσεις

Πρέπει να επικοινωνείτε με την έκδοση TLS 1.2 ή μεταγενέστερη.

Η έκδοση 1.0 ή 1.1 του TLS είναι αρχικά απενεργοποιημένη.

Αν θέλετε να επικοινωνήσετε με την έκδοση TLS 1.0 ή 1.1, μεταβείτε πρώτα στο Web Config από μια συσκευή που μπορεί να επικοινωνήσει με την έκδοση TLS 1.2 ή μεταγενέστερη και, στη συνέχεια, ενεργοποιήστε την έκδοση TLS 1.0 ή 1.1.

➔ [«Διαμόρφωση βασικών ρυθμίσεων SSL/TLS» στη σελίδα 493](#)

■ Το πρόγραμμα περιήγησης web δεν υποστηρίζει ισχύ κρυπτογράφησης για SSL/TLS.

Λύσεις

Το SSL/TLS έχει Ισχύς κρυπτογράφησης. Μπορείτε να ανοίξετε το Web Config χρησιμοποιώντας ένα πρόγραμμα περιήγησης web που υποστηρίζει μαζικές κρυπτογραφήσεις, όπως υποδεικνύεται παρακάτω. Ελέγξτε ότι χρησιμοποιείτε ένα υποστηριζόμενο πρόγραμμα περιήγησης.

- 80 bit: AES256/AES128/3DES
- 112 bit: AES256/AES128/3DES
- 128 bit: AES256/AES128
- 192 bit: AES256
- 256 bit: AES256

■ Το Πιστοποιητικό υπογεγραμμένο από την CA έληξε.

Λύσεις

Εάν υπάρχει πρόβλημα με την ημερομηνία λήξης του πιστοποιητικού, εμφανίζεται το μήνυμα «Το πιστοποιητικό έληξε» όταν συνδέεστε στο Web Config με επικοινωνία SSL/TLS (https). Εάν το μήνυμα εμφανίζεται πριν την ημερομηνία λήξης του, βεβαιωθείτε ότι η ημερομηνία εκτυπωτή έχει ρυθμιστεί σωστά.

■ Το κοινό όνομα εκτυπωτή και πιστοποιητικού δεν συμφωνούν.

Λύσεις

Εάν το κοινό όνομα του πιστοποιητικού και εκτυπωτή δεν συμφωνούν, εμφανίζεται το μήνυμα «Το όνομα του πιστοποιητικού ασφαλείας δεν συμφωνεί...» κατά την πρόσβαση στο Web Config

χρησιμοποιώντας επικοινωνία SSL/TLS (https). Αυτό συμβαίνει γιατί δεν συμφωνούν οι παρακάτω διευθύνσεις IP.

- Η διεύθυνση IP καταχωρήθηκε σε κοινό όνομα για τη δημιουργία ενός Πιστοποιητικό αυτόματης υπογραφής ή CSR
- Η διεύθυνση IP καταχωρήθηκε στο πρόγραμμα περιήγησης web όταν εκτελείται το Web Config

Για το Πιστοποιητικό αυτόματης υπογραφής, ενημερώστε το πιστοποιητικό.

Για Πιστοποιητικό υπογεγραμμένο από την CA, πάρτε πάλι το πιστοποιητικό για τον εκτυπωτή.

Η ρύθμιση διακομιστή μεσολάβησης τοπικής διεύθυνσης δεν έχει οριστεί στο πρόγραμμα περιήγησης web.

Λύσεις

Όταν ο εκτυπωτής ορίζεται για χρήση διακομιστή μεσολάβησης, ρυθμίστε το πρόγραμμα περιήγησης web για μη σύνδεση στην τοπική διεύθυνση μέσω του διακομιστή μεσολάβησης.

- Windows:

Επιλέξτε **Πίνακας ελέγχου > Δίκτυο και Internet > Επιλογές Internet > Συνδέσεις > Ρυθμίσεις LAN > Διακομιστής μεσολάβησης** και, στη συνέχεια, ρυθμίστε για μη χρήση του διακομιστή μεσολάβησης για LAN (τοπικές διευθύνσεις).

- Mac OS:

Επιλέξτε **Προτιμήσεις συστήματος > Δίκτυο > Για προχωρημένους > Διακομιστές μεσολάβησης** και, στη συνέχεια, κάντε εγγραφή της τοπικής διεύθυνσης για **Παράκαμψη ρυθμίσεων διακομιστή μεσολάβησης για αυτούς τους κεντρικούς υπολογιστές και τομείς**.

Παράδειγμα:

192.168.1.*: Τοπική διεύθυνση 192.168.1.XXX, μάσκα υποδικτύου 255.255.255.0

192.168.*.*: Τοπική διεύθυνση 192.168.XXX.XXX, μάσκα υποδικτύου 255.255.0.0

Τοποθέτηση χαρτιού

Προφυλάξεις χειρισμού χαρτιού.	154
Ρυθμίσεις μεγέθους και τύπου χαρτιού.	154
Τοποθέτηση χαρτιού.	156
Τοποθέτηση διαφόρων χαρτιών.	156

Προφυλάξεις χειρισμού χαρτιού

- ❑ Διαβάστε τα φύλλα οδηγιών που παρέχονται μαζί με το χαρτί.
- ❑ Για να πετύχετε εκτυπώσεις υψηλής ποιότητας με γνήσιο χαρτί της Epson, χρησιμοποιήστε το χαρτί στο περιβάλλον που αναγράφεται στο φυλλάδια που συνοδεύουν το χαρτί.
- ❑ Τινάζτε και ευθυγραμμίστε τις άκρες του χαρτιού πριν από την τοποθέτησή του. Μην τινάζετε και μην κυρτώνετε το φωτογραφικό χαρτί. Εάν το κάνετε, μπορεί να καταστραφεί η εκτυπώσιμη πλευρά.

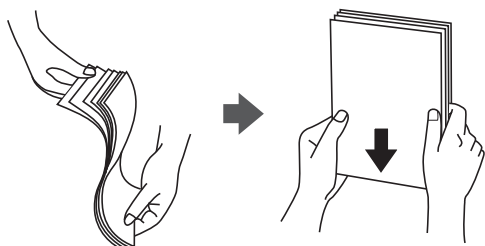

- ❑ Εάν το χαρτί είναι κυρτωμένο ή διπλωμένο, ισιώστε το ή κυρτώστε το ελαφρώς προς την αντίθετη κατεύθυνση προτού το τοποθετήσετε. Η εκτύπωση σε κυρτωμένο ή διπλωμένο χαρτί μπορεί να προκαλέσει προβλήματα τροφοδοσίας και κηλίδες μελανιού στα εκτυπωμένα έγγραφα.



- ❑ Ενδέχεται να παρουσιάζονται συχνά προβλήματα τροφοδοσίας για μη αυτόματη εκτύπωση διπλής όψης όταν εκτυπώνετε στη μία πλευρά προτυπωμένου χαρτιού. Μειώστε τον αριθμό φύλλων στο μισό ή λιγότερο, ή τοποθετήστε ένα φύλλο χαρτιού τη φορά σε περίπτωση που συνεχίζουν οι εμπλοκές χαρτιού.
- ❑ Τινάζτε και ευθυγραμμίστε τις άκρες των φακέλων πριν από την τοποθέτησή τους. Εάν οι στοιβαγμένοι φάκελοι έχουν γεμίσει αέρα, πιέστε τους για να ισιώσουν πριν από την τοποθέτησή τους.



Σχετικές πληροφορίες

- ➔ «Διαθέσιμο χαρτί και δυνατότητες» στη σελίδα 375
- ➔ «Μη διαθέσιμοι τύποι χαρτιού» στη σελίδα 378

Ρυθμίσεις μεγέθους και τύπου χαρτιού

Βεβαιωθείτε ότι έχετε καταχωρήσει το μέγεθος και τον τύπο χαρτιού στην οθόνη που εμφανίζεται όταν τοποθετείτε χαρτί. Ο εκτυπωτής σας ενημερώνει όταν οι καταχωρημένες πληροφορίες και οι ρυθμίσεις εκτύπωσης

διαφέρουν. Αυτό σας βοηθά να αποφύγετε την άσκοπη κατανάλωση χαρτιού και μελανιού, εξασφαλίζοντας ότι δεν εκτυπώνετε σε λανθασμένο μέγεθος χαρτιού ή με κακή ποιότητα εκτύπωσης, εξαιτίας ρυθμίσεων που δεν συμφωνούν με τον τύπο χαρτιού.

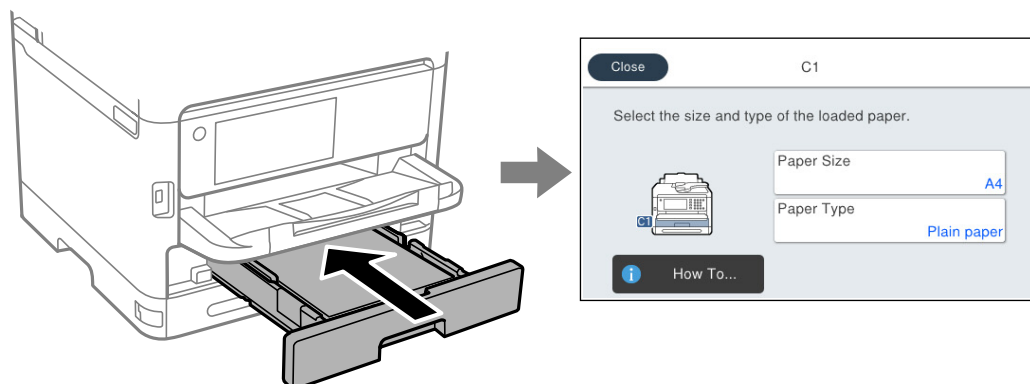

Εάν το μέγεθος και ο τύπος χαρτιού που εμφανίζονται διαφέρουν από το χαρτί που έχει τοποθετηθεί, επιλέξτε το στοιχείο που θέλετε να αλλάξετε. Εάν οι ρυθμίσεις συμφωνούν με το χαρτί που έχει τοποθετηθεί, κλείστε την οθόνη.

Σημείωση:

Εάν δεν θέλετε να εμφανίζεται αυτόματα η οθόνη ρυθμίσεων χαρτιού όταν τοποθετείτε χαρτί, επιλέξτε τα μενού στην αρχική οθόνη όπως περιγράφεται παρακάτω.

Ρυθμίσεις > Γενικές ρυθμίσεις > Ρυθμίσεις εκτυπωτή > Ρυθμίσεις προέλ. χαρτιού > Αυτόματη εμφάνιση ρύθμισης χαρτιού > Απ.

Σχετικές πληροφορίες

➔ «Αυτόματη εμφάνιση ρύθμισης χαρτιού:» στη σελίδα 395

Λίστα τύπων χαρτιού

Για να εξασφαλίσετε τα καλύτερα αποτελέσματα εκτύπωσης, επιλέξτε τον τύπο χαρτιού που ταιριάζει με το χαρτί.

Όνομασία μέσου	Τύπος μέσου			
	Πίνακας ελέγχου	Πρόγραμμα οδήγησης εκτυπωτή, Έξυπνη συσκευή*	Πρόγραμμα οδήγησης εκτυπωτή PostScript	Καθολικό πρόγραμμα οδήγησης εκτυπωτή Epson
Epson Bright White Ink Jet Paper Epson Business Paper	Απλό χαρτί	Απλό χαρτί	Plain	Απλό
Epson Matte Paper-Heavyweight Epson Double-Sided Matte Paper	Matte	Epson Matte	Epson Matte	-

Όνομασία μέσου	Τύπος μέσου			
	Πίνακας ελέγχου	Πρόγραμμα οδήγησης εκτυπωτή, Έξυπνη συσκευή*	Πρόγραμμα οδήγησης εκτυπωτή PostScript	Καθολικό πρόγραμμα οδήγησης εκτυπωτή Epson
Epson Photo Quality Ink Jet Paper	Photo Quality Ink Jet	Epson Photo Quality Ink Jet	Epson Photo Quality Ink Jet	-
Χοντρό χαρτί (91 έως 160 g/m ²)	Χοντρό χαρτί 1	Thick paper1	Thick1	Χοντρό χαρτί1
Χοντρό χαρτί (161 έως 256 g/m ²)	Χοντρό χαρτί 2	Thick paper2	Thick2	Χοντρό χαρτί2

* Σε έξυπνες συσκευές, μπορείτε να επιλέγετε αυτούς τους τύπους μέσων εκτύπωσης, κατά την εκτύπωση με την εφαρμογή Epson Smart Panel.

Τοποθέτηση χαρτιού

Μπορείτε να τοποθετήσετε χαρτί ή φακέλους με χρήση των κινουμένων σχεδίων που εμφανίζονται στην οθόνη LCD του εκτυπωτή.

Επιλέξτε  και, στη συνέχεια, επιλέξτε Πώς να... > Φόρτωση χαρτιού.

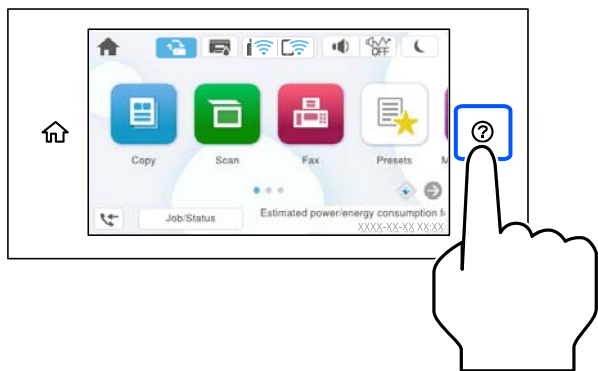

Επιλέξτε τον τύπο χαρτιού και την προέλευση χαρτιού που θέλετε να χρησιμοποιήσετε για να εμφανίζετε τα κινούμενα σχέδια.

Επιλέξτε **Τέλος** για να κλείσετε την οθόνη κινουμένων σχεδίων.

Τοποθέτηση διαφόρων χαρτιών

Τοποθέτηση διάτρητου από πριν χαρτιού

Τοποθετήστε ένα μοναδικό φύλλο διάτρητου από πριν χαρτιού στον δίσκο χαρτιού.

Μέγεθος χαρτιού: A4, B5, A5, A6, Letter, Legal

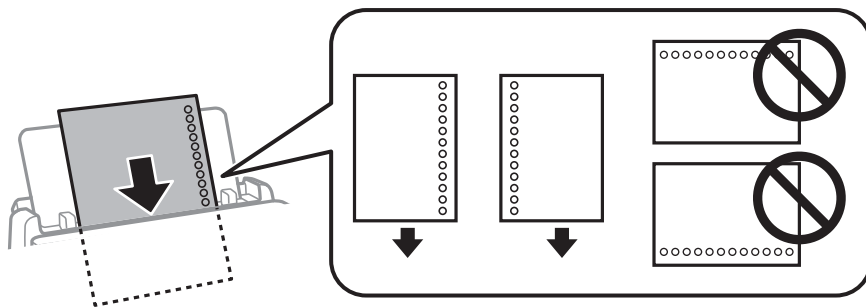

- ❑ Προσαρμόστε τη θέση εκτύπωσης του αρχείου σας για να αποφύγετε την εκτύπωση πάνω από τις οπές.
- ❑ Η αυτόματη εκτύπωση διπλής όψης δεν είναι διαθέσιμη για διάτρητο από πριν χαρτί.

Σχετικές πληροφορίες

- ➔ «Διαθέσιμο χαρτί και δυνατότητες» στη σελίδα 375
- ➔ «Μη διαθέσιμοι τύποι χαρτιού» στη σελίδα 378

Τοποθέτηση χαρτιού μεγάλου μήκους

Τοποθετήστε το χαρτί μεγάλου μήκους στον δίσκο χαρτιού, αφήνοντας την προεξέχουσα άκρη του χαρτιού να γυρίσει ανάποδα. Επιλέξτε **Ορισμός από το χρήστη** ως ρύθμιση μεγέθους χαρτιού.

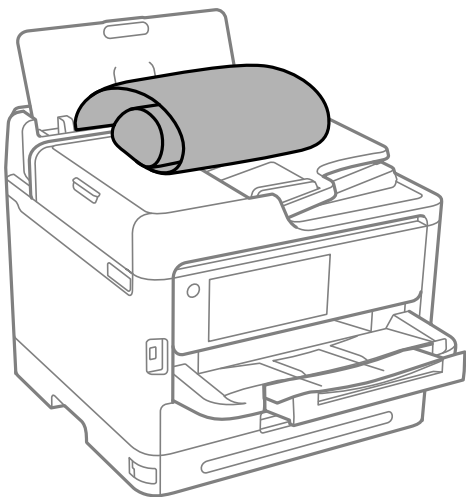

- ❑ Διασφαλίστε κάθετη κοπή στο άκρο του χαρτιού. Το διαγώνιο κόψιμο μπορεί να προκαλέσει προβλήματα τροφοδοσίας χαρτιού.
- ❑ Το χαρτί μεγάλου μήκους δεν μπορεί να κρατηθεί στον δίσκο εξόδου. Προετοιμάστε ένα κουτί κ.ο.κ. ώστε να διασφαλίσετε ότι το χαρτί δεν θα πέσει στο πάτωμα.
- ❑ Μην αγγίζετε το χαρτί που τροφοδοτείται ή εξάγεται. Μπορεί να προκαλέσει τραυματισμό στο χέρι σας ή απώλεια στην ποιότητα εκτύπωσης.

Σχετικές πληροφορίες

- ➔ «Διαθέσιμο χαρτί και δυνατότητες» στη σελίδα 375

➔ «Μη διαθέσιμοι τύποι χαρτιού» στη σελίδα 378

Τοποθέτηση πρωτοτύπων

Τοποθέτηση πρωτοτύπων.	160
Πρωτότυπα που δεν υποστηρίζονται από τον ADF.	162

Τοποθέτηση πρωτοτύπων

Τοποθετήστε τα πρωτότυπα στο γυαλί σαρωτή ή στον ADF.

Μπορείτε να τοποθετήσετε πολλά πρωτότυπα στον ADF. Εάν η αυτόματη σάρωση διπλής όψης είναι διαθέσιμη, μπορείτε να σαρώσετε και τις δύο πλευρές του πρωτότυπου ταυτόχρονα. Δείτε την παρακάτω σύνδεση για τις προδιαγραφές του ADF.

[«Προδιαγραφές ADF» στη σελίδα 430](#)

Ακολουθήστε τα παρακάτω βήματα για να δείτε το βίντεο για την τοποθέτηση πρωτοτύπων.

Επιλέξτε  και, στη συνέχεια, επιλέξτε **Πώς να...** > **Τοποθετήστε τα πρωτότυπα**. Επιλέξτε τη μέθοδο τοποθέτησης πρωτοτύπων που θέλετε να προβάλετε. Επιλέξτε **Τέλος** για να κλείσετε την οθόνη κινουμένων σχεδίων.

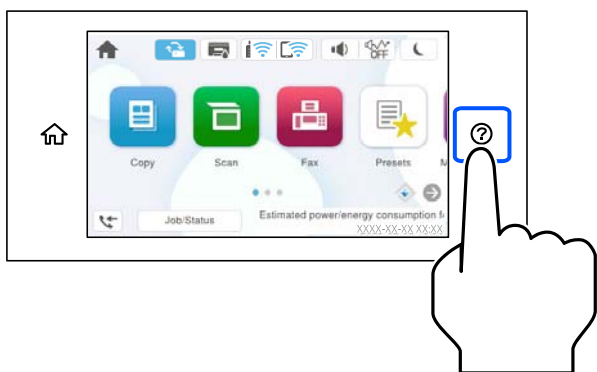

Όταν χρησιμοποιείτε το γυαλί σαρωτή

Προσοχή:

Να είστε προσεκτικοί ώστε να μην εγκλωβίσετε τα δάχτυλά σας ενώ κλείνετε το κάλυμμα εγγράφων. Διαφορετικά, ενδέχεται να τραυματιστείτε.

Σημαντικό:

- Όταν τοποθετείτε ογκώδη πρωτότυπα, όπως για παράδειγμα βιβλία, εμποδίστε την αντανάκλαση του εξωτερικού φωτός απευθείας στο γυαλί σαρωτή.
- Μην ασκείτε πολύ μεγάλη δύναμη στο γυαλί σαρωτή ή στο κάλυμμα εγγράφων. Διαφορετικά, μπορεί να σπάσουν.

Σημείωση:

- ❑ Εάν υπάρχουν απορρίμματα ή βρομιές στο γυαλί σαρωτή, το εύρος σάρωσης μπορεί να επεκταθεί για να το συμπεριλάβει, με συνέπεια να τοποθετηθεί εσφαλμένα ή να μικρύνει η εικόνα του πρωτότυπου. Αφαιρέστε τυχόν ρύπους και ακαθαρσίες από το γυαλί σαρωτή πριν τη σάρωση.

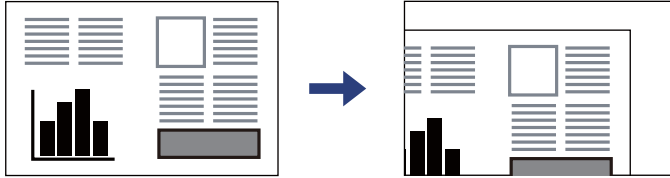

- ❑ Δεν πραγματοποιείται σάρωση για εύρος 1,5 mm από τη γωνία του γυαλιού σαρωτή.
- ❑ Όταν τοποθετείτε πρωτότυπα στον ADF και στο γυαλί σαρωτή, προτεραιότητα έχουν τα πρωτότυπα στον ADF.
- ❑ Εάν αφήσετε τα πρωτότυπα στο γυαλί σαρωτή για μεγάλο χρονικό διάστημα, ενδέχεται να κολλήσουν στην επιφάνεια του γυαλιού.

Όταν χρησιμοποιείτε τον ADF

! Σημαντικό:

- ❑ Μην τοποθετείτε πρωτότυπα πάνω από τη γραμμή κάτω από το τριγωνικό σύμβολο στο εσωτερικό του πλαϊνού οδηγού ADF.

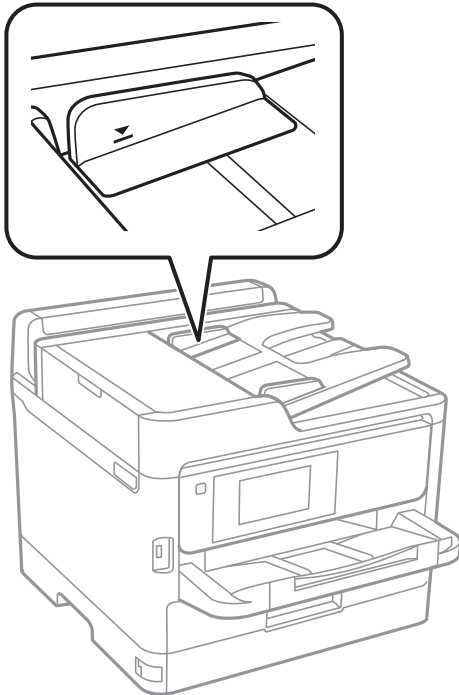

- ❑ Μην προσθέτετε πρωτότυπα κατά τη σάρωση.

Σχετικές πληροφορίες

- ➔ «Προδιαγραφές σαρωτή» στη σελίδα 429
- ➔ «Πρωτότυπα που δεν υποστηρίζονται από τον ADF» στη σελίδα 162

Πρωτότυπα που δεν υποστηρίζονται από τον ADF



Σημαντικό:

Μην τοποθετείτε φωτογραφίες ή πολύτιμα γνήσια έργα τέχνης στον ADF. Η λανθασμένη τροφοδότηση μπορεί να προκαλέσει κυρτώσεις ή άλλες φθορές στο πρωτότυπο. Προτιμήστε να σαρώσετε αυτά τα έγγραφα στο γυαλί σαρωτή.

Για να αποτραπούν τυχόν εμπλοκές χαρτιού, αποφεύγετε να τοποθετείτε τα παρακάτω πρωτότυπα στο ADF. Για αυτούς τους τύπους, χρησιμοποιήστε το γυαλί σαρωτή.

- Πρωτότυπα που έχουν σχιστεί, είναι διπλωμένα, ζαρωμένα, κατεστραμμένα ή σε μορφή σωλήνα
- Πρωτότυπα με οπές διακορευτή
- Πρωτότυπα που διατηρούνται μαζί με ταινία, συρραπτικό, συνδετήρες κ.λπ.
- Πρωτότυπα που έχουν αυτοκόλλητα ή ετικέτες κολλημένα επάνω τους
- Πρωτότυπα που είναι κομμένα ακανόνιστα ή με λάθος γωνία
- Πρωτότυπα που είναι δεμένα
- OHP, χαρτί θερμικής μεταφοράς ή πλάτες άνθρακα

Τοποθέτηση και αφαίρεση μιας συσκευής μνήμης

Εισαγωγή μιας εξωτερικής συσκευής USB.	164
Αφαίρεση μιας εξωτερικής συσκευής USB.	164
Κοινή χρήση δεδομένων σε μια συσκευή μνήμης.	164

Εισαγωγή μιας εξωτερικής συσκευής USB

Εισαγάγετε μια εξωτερική συσκευή USB στη θύρα USB εξωτερικής διασύνδεσης.

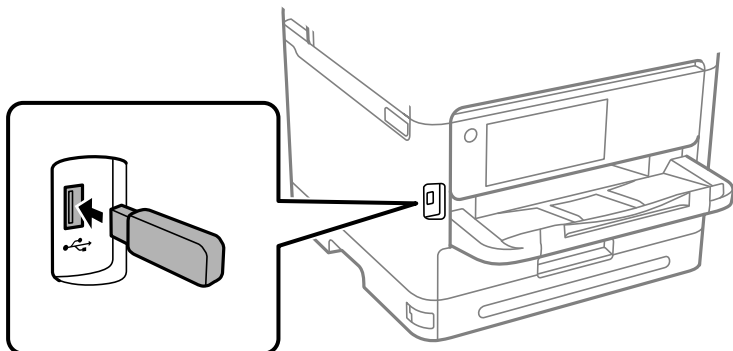

Σχετικές πληροφορίες

→ «Προδιαγραφές συσκευής μνήμης» στη σελίδα 437

Αφαίρεση μιας εξωτερικής συσκευής USB

Αφαιρέστε την εξωτερική συσκευή USB.

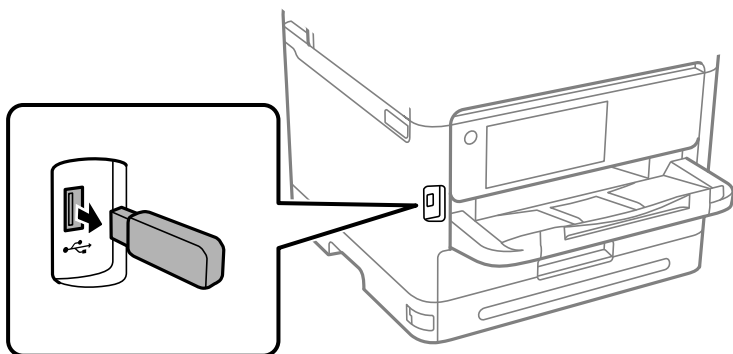

! Σημαντικό:

Εάν αφαιρέσετε την εξωτερική συσκευή USB ενώ λειτουργεί ο εκτυπωτής, τα δεδομένα στην εξωτερική συσκευή USB μπορεί να χαθούν.

Κοινή χρήση δεδομένων σε μια συσκευή μνήμης

Από έναν υπολογιστή, μπορείτε να γράψετε ή διαβάσετε δεδομένα σε μια συσκευή μνήμης, όπως μια μονάδα δίσκου USB flash που έχει συνδεθεί στον εκτυπωτή.

Σημαντικό:

Όταν πραγματοποιείτε κοινή χρήση μιας συσκευής μνήμης που έχει εισαχθεί στον εκτυπωτή μεταξύ υπολογιστών που συνδέονται μέσω USB ή ενός δικτύου, η πρόσβαση εγγραφής επιτρέπεται μόνο στους υπολογιστές που συνδέονται με τη μέθοδο που επιλέξατε στον εκτυπωτή σας. Για να γράψετε στη συσκευή μνήμης, εισέλθετε στο **Ρυθμίσεις > Γενικές ρυθμίσεις > Ρυθμίσεις εκτυπωτή > Διεπαφή συσκευής μνήμης > Κοινή χρ. αρχ.** στον πίνακα ελέγχου και, στη συνέχεια, επιλέξτε μια μέθοδο σύνδεσης.

Σημείωση:

Θα χρειαστεί ορισμένο διάστημα για την αναγνώριση δεδομένων από υπολογιστή, εάν συνδεθεί συσκευή μνήμης μεγάλης χωρητικότητας, όπως ένας δίσκος HDD 2 TB.

Windows

Επιλέξτε μια συσκευή μνήμης από το στοιχείο **PC** ή **Υπολογιστής**. Εμφανίζονται τα δεδομένα στη συσκευή μνήμης.

Σημείωση:

Εάν συνδέσατε τον εκτυπωτή στο δίκτυο χωρίς να χρησιμοποιήσετε τον δίσκο λογισμικού ή το *Web Installer*, αντιστοιχίστε μια θύρα USB εξωτερικής διασύνδεσης ως μονάδα δικτύου. Ανοίξτε την **Εκτέλεση** και εισαγάγετε ένα όνομα εκτυπωτή \XXXXX ή τη διεύθυνση IP ενός εκτυπωτή \\XXX.XXX.XXX.XXX για **Άνοιγμα**. Κάντε δεξί κλικ στο εικονίδιο μιας συσκευής που εμφανίζεται για να εκχωρήσετε το δίκτυο. Η μονάδα δικτύου εμφανίζεται στο **PC** ή **Υπολογιστής**.

Mac OS

Επιλέξτε το αντίστοιχο εικονίδιο συσκευής. Εμφανίζονται τα δεδομένα στην εξωτερική συσκευή αποθήκευσης.

Σημείωση:

- Για να αφαιρέσετε μια συσκευή μνήμης, σύρετε και εναποθέστε το εικονίδιο συσκευής στο εικονίδιο του κάδου απορριμμάτων. Διαφορετικά, τα δεδομένα στον κοινόχρηστο δίσκο ενδέχεται να μην εμφανίζονται σωστά όταν τοποθετηθεί κάποια άλλη συσκευή μνήμης.
- Για να αποκτήσετε πρόσβαση σε μια συσκευή μνήμης μέσω του δικτύου, επιλέξτε **Μετάβαση > Σύνδεση στον διακομιστή** από το μενού στην επιφάνεια εργασίας. Εισαγάγετε ένα όνομα εκτυπωτή *cifs://XXXXX* ή *smb://XXXXX* (Όπου «XXXXX» είναι το όνομα εκτυπωτή) στη **Διεύθυνση διακομιστή** και κατόπιν κάντε κλικ στο **Σύνδεση**.

Σχετικές πληροφορίες

- ➔ «Προδιαγραφές συσκευής μνήμης» στη σελίδα 437

Εκτύπωση

Εκτύπωση εγγράφων.	167
Εκτύπωση σε φακέλους.	209
Εκτύπωση φωτογραφιών.	210
Εκτύπωση ιστοσελίδων.	212
Εκτύπωση με χρήση μιας υπηρεσίας cloud.	213
Διακοπή και εκτύπωση.	213

Εκτύπωση εγγράφων

Εκτύπωση από έναν υπολογιστή — Windows

Αν δεν μπορείτε να αλλάξετε ορισμένες από τις ρυθμίσεις του προγράμματος οδήγησης του εκτυπωτή, ενδέχεται να έχουν περιοριστεί από τον διαχειριστή. Επικοινωνήστε με τον διαχειριστή του εκτυπωτή για βοήθεια.

Εκτύπωση με τις εύκολες ρυθμίσεις

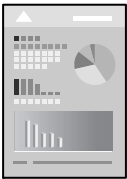

Σημείωση:

Οι λειτουργίες ενδέχεται να διαφέρουν ανάλογα με την εφαρμογή. Ανατρέξτε στη βοήθεια της εφαρμογής για λεπτομέρειες.

1. Τοποθετήστε χαρτί στον εκτυπωτή.
[«Τοποθέτηση χαρτιού» στη σελίδα 156](#)
2. Ανοίξτε το αρχείο που θέλετε να εκτυπώσετε.
3. Επιλέξτε **Εκτύπωση** ή **Ρύθμιση εκτύπωσης** από το μενού **Αρχείο**.
4. Επιλέξτε τον εκτυπωτή σας.

5. Επιλέξτε **Προτιμήσεις** ή **Ιδιότητες** για να αποκτήσετε πρόσβαση στο παράθυρο του προγράμματος οδήγησης του εκτυπωτή.

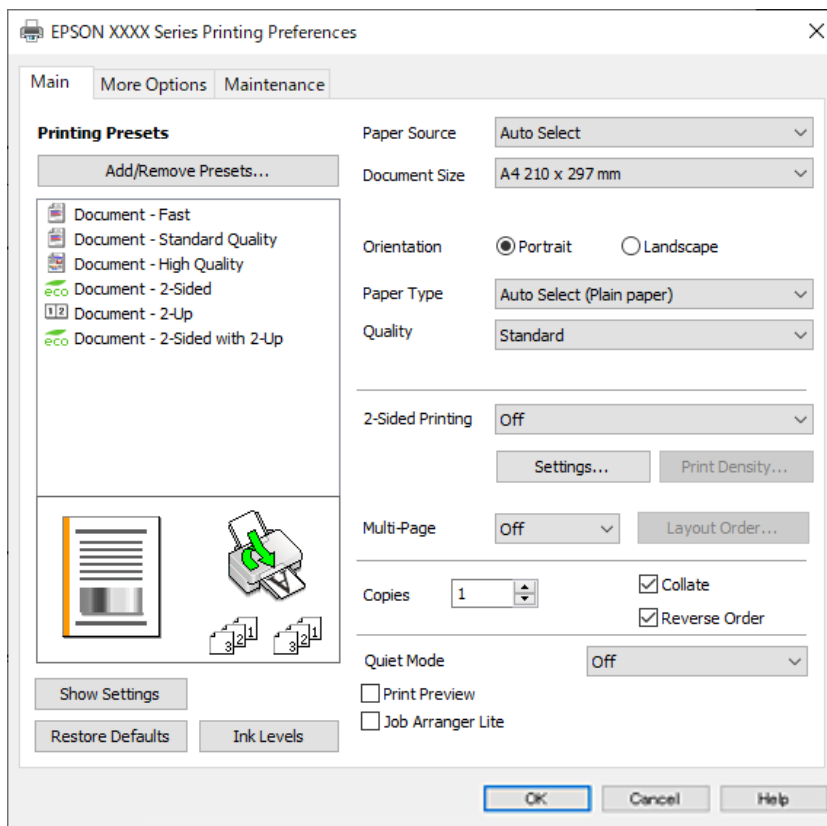

6. Αλλάξτε τις ρυθμίσεις εάν χρειαστεί.
Δείτε τις επιλογές μενού για το πρόγραμμα οδήγησης εκτυπωτή για λεπτομέρειες.

Σημείωση:

- Μπορείτε επίσης να ανατρέξετε στην ηλεκτρονική βοήθεια για επεξήγηση των στοιχείων των ρυθμίσεων. Με δεξί κλικ σε ένα στοιχείο εμφανίζεται το **Βοήθεια**.
- Όταν επιλέξετε **Προεπισκόπηση εκτύπωσης**, μπορείτε να δείτε μια προεπισκόπηση του εγγράφου σας πριν την εκτύπωση.

7. Κάντε κλικ στο **OK** για να κλείσετε το παράθυρο του προγράμματος οδήγησης εκτύπωσης.

8. Κάντε κλικ στην επιλογή **Εκτύπωση**.

Σημείωση:

- Όταν επιλέγετε **Προεπισκόπηση εκτύπωσης**, εμφανίζεται ένα παράθυρο προεπισκόπησης. Για να αλλάξετε τις ρυθμίσεις, επιλέξτε **Άκυρο** και, στη συνέχεια, επαναλάβετε τη διαδικασία από το βήμα 3.
- Εάν θέλετε να ακυρώσετε την εκτύπωση, στον υπολογιστή σας, κάντε δεξί κλικ στον εκτυπωτή σας στο στοιχείο **Συσκευές και Εκτυπωτές, Εκτυπωτής ή Εκτυπωτές και φαξ**. Επιλέξτε **Δείτε τι εκτυπώνετε**, κάντε δεξί κλικ στην εργασία που θέλετε να ακυρώσετε και, στη συνέχεια, επιλέξτε **Ακύρωση**. Ωστόσο, δεν μπορείτε να ακυρώσετε μια εργασία εκτύπωσης από τον υπολογιστή εάν έχει αποσταλεί πλήρως στον εκτυπωτή. Σε αυτήν την περίπτωση, ακυρώστε την εργασία εκτύπωσης χρησιμοποιώντας τον πίνακα ελέγχου του εκτυπωτή.

Σχετικές πληροφορίες

- ➔ «Διαθέσιμο χαρτί και δυνατότητες» στη σελίδα 375
- ➔ «Λίστα τύπων χαρτιού» στη σελίδα 155

➔ «Επιλογές μενού για το Πρόγραμμα οδήγησης εκτυπωτή» στη σελίδα 169

Επιλογές μενού για το Πρόγραμμα οδήγησης εκτυπωτή

Ανοίξτε το παράθυρο εκτύπωσης σε μια εφαρμογή, επιλέξτε τον εκτυπωτή και, στη συνέχεια, μεταβείτε στο παράθυρο του προγράμματος οδήγησης του εκτυπωτή.

Σημείωση:

Τα μενού ποικίλλουν ανάλογα με τη επιλογή σας.

Καρτέλα Κύριο

Προεπιλογές εκτύπωσης:

Προσθήκη/αφαίρεση προεπιλογών:

Μπορείτε να προσθέσετε ή αφαιρέσετε τις δικές σας προεπιλογές για συχνές ρυθμίσεις εκτύπωσης. Επιλέξτε την προεπιλογή που θέλετε να χρησιμοποιήσετε από τη λίστα.

Εμφάνιση ρυθμίσεων/Απόκρυψη ρυθμίσεων:

Εμφανίζει μια λίστα με τα στοιχεία που έχουν οριστεί ήδη στις καρτέλες **Κύριο** και **Άλλες επιλογές**. Μπορείτε να εμφανίσετε ή κρύψετε την τρέχουσα οθόνη λίστας ρυθμίσεων.

Επαναφορά προεπιλογών:

Επιστρέφει όλες τις ρυθμίσεις στις εργοστασιακές προεπιλεγμένες τιμές τους. Οι ρυθμίσεις στην καρτέλα **Άλλες επιλογές** επίσης επιστρέφουν στις προεπιλεγμένες τιμές τους.

Επίπεδα μελανιού:

Εμφανίζει την κατά προσέγγιση στάθμη των μελανιών.

Τροφοδοσία χαρτιού:

Επιλέξτε την προέλευση χαρτιού από την οποία τροφοδοτείται το χαρτί. Επιλέξτε **Αυτόματη επιλογή** για την αυτόματη επιλογή της προέλευσης χαρτιού που έχει οριστεί στις ρυθμίσεις εκτύπωσης του εκτυπωτή.

Μέγ. χαρτιού:

Επιλέξτε το μέγεθος χαρτιού για εκτύπωση. Εάν επιλέξετε **Ορισμός από το χρήστη**, καταχωρίστε το πλάτος και ύψος χαρτιού και, στη συνέχεια, καταχωρίστε το μέγεθος.

Προσανατολισμός:

Επιλέξτε τον προσανατολισμό που θέλετε να χρησιμοποιήσετε για εκτύπωση.

Τύπος χαρτιού:

Επιλέξτε τον τύπο χαρτιού εκτύπωσης.

Ποιότητα:

Επιλέξτε την ποιότητα εκτύπωσης που θέλετε να χρησιμοποιήσετε για εκτύπωση. Οι διαθέσιμες ρυθμίσεις εξαρτώνται από τον τύπο χαρτιού που επιλέγετε. Η επιλογή **Υψηλή** παρέχει εκτύπωση υψηλότερης ποιότητας, αλλά η ταχύτητα εκτύπωσης ενδέχεται να είναι χαμηλότερη.

Εκτύπωση 2 όψεων:

Σας επιτρέπει την εκτύπωση διπλής όψης.

Ρυθμίσεις:

Μπορείτε να ορίσετε το άκρο βιβλιοδεσίας και τα περιθώρια βιβλιοδεσίας. Όταν εκτυπώνετε έγγραφα πολλών σελίδων, μπορείτε να επιλέξετε έναρξη είτε από την μπροστινή, είτε από την πίσω πλευρά της σελίδας.

Πυκνότητα εκτύπωσης:

Επιλέξτε τον τύπο εγγράφου για την προσαρμογή της πυκνότητας εκτύπωσης. Επιλέγοντας την κατάλληλη πυκνότητα εκτύπωσης, μπορείτε να αποτρέψετε τη διαρροή των εικόνων στην πίσω πλευρά του φύλλου. Επιλέξτε **Ορισμός από το χρήστη** για να προσαρμόσετε χειροκίνητα την πυκνότητα εκτύπωσης.

Πολ. σελ.:

Σας επιτρέπει να εκτυπώσετε πολλές σελίδες σε ένα φύλλο ή να εκτελέσετε εκτύπωση αφίσας. Κάντε κλικ στο **Σειρά διάταξης** για να προσδιορίσετε τη σειρά εκτύπωσης των σελίδων.

Αντίτυπα:

Ορίστε τον αριθμό αντιγράφων που θέλετε να εκτυπωθούν.

Συρραφή:

Εκτύπωση εγγράφων πολλαπλών σελίδων με συρραφή σε σειρά και ταξινομημένων σε ομάδες.

Αντίστροφη σειρά:

Σας δίνει τη δυνατότητα να εκτυπώσετε από την τελευταία σελίδα έτσι ώστε η στοιβάξη των σελίδων να γίνεται με τη σωστή σειρά μετά την εκτύπωση.

Αθόρυβη λειτουργία:

Μειώνει τον θόρυβο που κάνει ο εκτυπωτής. Ωστόσο, η ενεργοποίηση αυτής της λειτουργίας ενδέχεται να μειώσει την ταχύτητα εκτύπωσης.

Προεπισκόπηση εκτύπωσης:

Εμφανίζει μια προεπισκόπηση του εγγράφου σας πριν την εκτύπωση.

Βασική ταξινόμηση εργασιών:

Το Job Arranger Lite σας επιτρέπει να συνδυάσετε πολλαπλά αρχεία που έχουν δημιουργηθεί από διαφορετικές εφαρμογές και να τα εκτυπώσετε ως ενιαία εργασία εκτύπωσης.

Καρτέλα Άλλες επιλογές

Προεπιλογές εκτύπωσης:

Προσθήκη/αφαίρεση προεπιλογών:

Μπορείτε να προσθέσετε ή αφαιρέσετε τις δικές σας προεπιλογές για συχνές ρυθμίσεις εκτύπωσης. Επιλέξτε την προεπιλογή που θέλετε να χρησιμοποιήσετε από τη λίστα.

Εμφάνιση ρυθμίσεων/Απόκρυψη ρυθμίσεων:

Εμφανίζει μια λίστα με τα στοιχεία που έχουν οριστεί ήδη στις καρτέλες **Κύριο** και **Άλλες επιλογές**. Μπορείτε να εμφανίσετε ή κρύψετε την τρέχουσα οθόνη λίστας ρυθμίσεων.

Επαναφορά προεπιλογών:

Επιστρέφει όλες τις ρυθμίσεις στις εργοστασιακές προεπιλεγμένες τιμές τους. Οι ρυθμίσεις στην καρτέλα **Κύριο** επίσης επιστρέφουν στις προεπιλεγμένες τιμές τους.

Μέγ. χαρτιού:

Επιλέξτε το μέγεθος χαρτιού για εκτύπωση.

Χαρτί εξόδου:

Επιλέξτε το μέγεθος χαρτιού για εκτύπωση. Εάν το **Μέγ. χαρτιού** διαφέρει από το **Χαρτί εξόδου**, επιλέγεται αυτόματα η λειτουργία **Σμίκρυνση/Μεγέθυνση εγγράφου**. Δεν χρειάζεται να την επιλέξετε όταν εκτυπώνετε χωρίς σμίκρυνση ή μεγέθυνση του μεγέθους ενός εγγράφου.

Σμίκρυνση/Μεγέθυνση εγγράφου:

Σας δίνει τη δυνατότητα να σμικρύνετε ή να μεγεθύνετε το μέγεθος ενός εγγράφου.

Προσαρμογή σε σελίδα:

Σμικρύνετε ή μεγεθύνετε αυτόματα το έγγραφο για να ταιριάζει με το μέγεθος του χαρτιού που έχετε επιλέξει στο στοιχείο **Χαρτί εξόδου**.

Ζουμ έως:

Εκτυπώνει με ένα συγκεκριμένο ποσοστό.

Κέντρο:

Εκτυπώνει εικόνες στο κέντρο του χαρτιού.

Διόρθωση τόνου:

Αυτόματα:

Προσαρμόζει την απόχρωση των εικόνων αυτόματα.

Προσαρμογή:

Σας επιτρέπει να εκτελείτε χειροκίνητη τονική διόρθωση. Κάντε κλικ στο **Για προχωρημένους** για περισσότερες ρυθμίσεις.

Επιλογές εικόνας:

Επιτρέπει επιλογές ποιότητας εκτύπωσης όπως Τονισμός κειμένου. Μπορείτε επίσης να πυκνώσετε λεπτές γραμμές, ώστε να γίνουν πιο ορατές στις εκτυπώσεις.

Χαρακτηριστικά υδατογραφήματος:

Σας επιτρέπει να πραγματοποιείτε ρυθμίσεις για μοτίβα κατά της αντιγραφής, υδατογραφήματα ή κεφαλίδες και υποσέλιδα.

Προσθήκη/Διαγραφή:

Επιτρέπει να προσθέσετε ή να αφαιρέσετε μοτίβα κατά της αντιγραφής ή υδατογραφήματα που θέλετε να χρησιμοποιήσετε.

Ρυθμίσεις:

Σας επιτρέπει να ρυθμίζετε τον τρόπο εκτύπωσης για μοτίβα κατά της αντιγραφής ή υδατογραφήματα.

Κεφαλίδα/Υποσέλιδο:

Μπορείτε να εκτυπώσετε πληροφορίες, όπως όνομα χρήστη και ημερομηνία εκτύπωσης ως κεφαλίδες ή υποσέλιδα. Μπορείτε να ορίσετε τη γραμματοσειρά, το μέγεθος ή το στυλ.

Εμπιστευτική εργασία:

Προστατεύετε εμπιστευτικά έγγραφα με κωδικό πρόσβασης όταν εκτυπώνετε. Εάν χρησιμοποιείτε αυτήν τη δυνατότητα, τα δεδομένα εκτύπωσης αποθηκεύονται στον εκτυπωτή και μπορούν να εκτυπωθούν μόνο αφού εισάγετε τον κωδικό πρόσβασης στον πίνακα ελέγχου του εκτυπωτή. Επιλέξτε **Ρυθμίσεις** για να αλλάξετε τις ρυθμίσεις.

Πρόσθετες ρυθμίσεις:

Περιστροφή 180°:

Περιστρέφει τις σελίδες κατά 180 μοίρες πριν την εκτύπωση. Επιλέξτε αυτό το στοιχείο όταν εκτυπώνετε σε χαρτί, όπως π.χ. φάκελοι που τοποθετούνται με συγκεκριμένη κατεύθυνση στον εκτυπωτή.

Αμφίδρομη εκτύπωση:

Εκτυπώνει όταν η κεφαλή εκτύπωσης κινείται και προς τις δύο κατευθύνσεις. Η ταχύτητα εκτύπωσης είναι αυξημένη, αλλά η ποιότητα ενδέχεται να μειωθεί.

Αντικρ. εικόνα:

Αντιστρέφει την εικόνα για εκτύπωση όπως θα φαινόταν σε έναν καθρέφτη.

Καρτέλα Συντήρηση

Έλεγχος ακροφ. κεφ. εκτ.:

Εκτυπώστε ένα δείγμα ελέγχου ακροφυσίων για να ελέγξετε αν τα ακροφύσια της κεφαλής εκτύπωσης είναι φραγμένα.

Καθαρισμ. κεφαλ. εκτύπ.:

Καθαρίζει τα φραγμένα ακροφύσια στην κεφαλή εκτύπωσης. Επειδή η λειτουργία αυτή χρησιμοποιεί ορισμένη ποσότητα μελανιού, καθαρίστε την κεφαλή εκτύπωσης μόνο αν το ακροφύσιο είναι φραγμένο. Εκτυπώστε ένα μοτίβο ελέγχου ακροφυσίων και, στη συνέχεια, επιλέξτε **Καθαρισμός**.

Βασική ταξινόμηση εργασιών:

Ανοίγει το παράθυρο Βασική ταξινόμηση εργασιών. Εδώ μπορείτε να ανοίξετε και επεξεργαστείτε δεδομένα που έχουν αποθηκευθεί προηγουμένως.

EPSON Status Monitor 3:

Ανοίγει το παράθυρο EPSON Status Monitor 3. Εδώ μπορείτε να επιβεβαιώσετε την κατάσταση του εκτυπωτή και των αναλώσιμων.

Προτιμήσεις εποπτείας:

Σας επιτρέπει να πραγματοποιείτε ρυθμίσεις για στοιχεία στο παράθυρο EPSON Status Monitor 3.

Πρόσθετες ρυθμίσεις:

Σας επιτρέπει να πραγματοποιήσετε μια ποικιλία ρυθμίσεων. Κάντε δεξί κλικ σε κάθε στοιχείο για προβολή του Βοήθεια για περισσότερες λεπτομέρειες.

Ουρά εκτύπωσης:

Εμφανίζει τις εργασίες σε αναμονή εκτύπωσης. Μπορείτε να ελέγξετε, κάνετε παύση ή συνεχίσετε εργασίες εκτύπωσης.

Πληροφορίες εκτυπωτή και επιλογών:

Μπορείτε να καταχωρίσετε λογαριασμούς χρηστών. Αν έχει οριστεί ο έλεγχος πρόσβασης στον εκτυπωτή, πρέπει να καταχωρήσετε τον λογαριασμό σας.

Γλώσσα:

Αλλάζει τη γλώσσα που χρησιμοποιείται στο παράθυρο του προγράμματος οδήγησης του εκτυπωτή. Για εφαρμογή των ρυθμίσεων, κλείστε το πρόγραμμα οδήγησης εκτυπωτή και, στη συνέχεια, ανοίξτε το πάλι.

Ενημέρωση λογισμικού:

Ξεκινά το EPSON Software Updater για έλεγχο της τελευταίας έκδοσης εφαρμογών στο Internet.

Τεχνική υποστήριξη:

Εάν έχει εγκατασταθεί το εγχειρίδιο στον υπολογιστή σας, τότε εμφανίζεται. Εάν δεν έχει εγκατασταθεί, μπορείτε να συνδεθείτε στην τοποθεσία web της Epson για να ελέγξετε το εγχειρίδιο και διαθέσιμη τεχνική υποστήριξη.

Προσθήκη προεπιλογών εκτύπωσης για εύκολη εκτύπωση

Εάν δημιουργήσετε τη δική σας προεπιλογή εκτύπωσης των συχνά χρησιμοποιούμενων ρυθμίσεων εκτύπωσης στο πρόγραμμα οδήγησης του εκτυπωτή, μπορείτε να εκτυπώσετε εύκολα επιλέγοντας την προεπιλογή εκτύπωσης από τη λίστα.

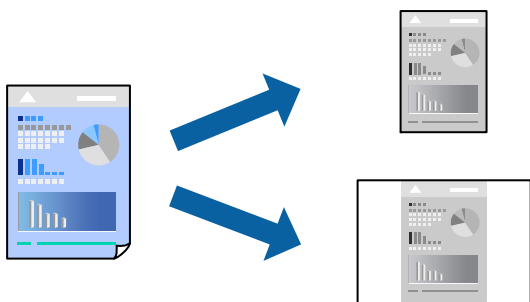

1. Στην καρτέλα **Κύριο** ή **Άλλες επιλογές** του προγράμματος οδήγησης εκτυπωτή, ορίστε κάθε στοιχείο (όπως **Μέγ. χαρτιού** και **Τύπος χαρτιού**).
2. Κάντε κλικ στην επιλογή **Προσθήκη/αφαίρεση προεπιλογών** στο **Προεπιλογές εκτύπωσης**.
3. Εισαγάγετε ένα **Όνομα** και, εάν χρειάζεται, εισαγάγετε ένα σχόλιο.

4. Κάντε κλικ στην επιλογή **Αποθήκευση**.

Σημείωση:

Για τη διαγραφή μιας προεπιλογής που έχετε προσθέσει, κάντε κλικ στην επιλογή **Προσθήκη/αφαίρεση προεπιλογών**, επιλέξτε το όνομα της προεπιλογής που θέλετε να διαγράψετε από τη λίστα και διαγράψτε την.

«Καρτέλα Κύριο» στη σελίδα 169

«Καρτέλα Άλλες επιλογές» στη σελίδα 170

5. Κάντε κλικ στην επιλογή **Εκτύπωση**.

Την επόμενη φορά που θέλετε να εκτυπώσετε με τις ίδιες ρυθμίσεις, επιλέξτε το καταχωρημένο όνομα ρύθμισης από το **Προεπιλογές εκτύπωσης** και κάντε κλικ στο **OK**.

Σχετικές πληροφορίες

➔ «Τοποθέτηση χαρτιού» στη σελίδα 156

➔ «Εκτύπωση με τις εύκολες ρυθμίσεις» στη σελίδα 167

Εκτύπωση διπλής όψης

Μπορείτε να χρησιμοποιήσετε οποιαδήποτε από τις ακόλουθες μεθόδους για να εκτυπώσετε και στις δύο πλευρές της σελίδας.

Αυτόματη εκτύπωση διπλής όψης

Μη αυτόματη εκτύπωση διπλής όψης

Όταν ολοκληρωθεί η εκτύπωση της πρώτης σελίδας, γυρίστε το χαρτί από την άλλη πλευρά για να εκτυπώσετε στην άλλη σελίδα.

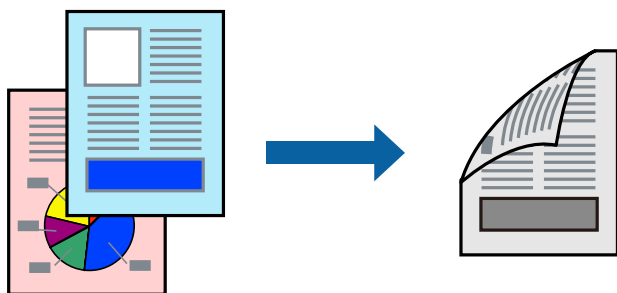

Σημείωση:

Εάν δεν χρησιμοποιήσετε χαρτί κατάλληλο για εκτύπωση διπλής όψης, η ποιότητα εκτύπωσης μπορεί να μειωθεί και να προκύψουν εμπλοκές χαρτιού.

«Χαρτί για εκτύπωση διπλής όψης» στη σελίδα 378

Ανάλογα με το χαρτί και τα δεδομένα, το μελάνι μπορεί να βγει στην άλλη πλευρά του χαρτιού.

Δεν μπορείτε να εκτελέσετε εκτύπωση διπλής όψης εκτός εάν το **EPSON Status Monitor 3** είναι ενεργοποιημένο. Εάν η επιλογή **EPSON Status Monitor 3** έχει απενεργοποιηθεί, μεταβείτε στο παράθυρο του προγράμματος οδήγησης του εκτυπωτή, κάντε κλικ στην επιλογή **Πρόσθετες ρυθμίσεις** στην καρτέλα **Συντήρηση** και, στη συνέχεια, επιλέξτε **Ενεργοποίηση του EPSON Status Monitor 3**.

Ωστόσο, η χειροκίνητη εκτύπωση διπλής όψης ενδέχεται να μην είναι διαθέσιμη όταν ο εκτυπωτής χρησιμοποιείται σε δίκτυο ή ως κοινόχρηστος εκτυπωτής.

1. Στην καρτέλα **Κύριο** του προγράμματος οδήγησης εκτυπωτή, επιλέξτε τη μέθοδο **Εκτύπωση 2 όψεων**.

2. Κάντε κλικ στις **Ρυθμίσεις**, πραγματοποιήστε τις κατάλληλες ρυθμίσεις και, στη συνέχεια, κάντε κλικ στο κουμπί **OK**.
3. Κάντε κλικ στις **Πυκνότητα εκτύπωσης**, προβείτε στις κατάλληλες ρυθμίσεις και, στη συνέχεια, κάντε κλικ στο **OK**.

Όταν ρυθμίζετε το στοιχείο **Πυκνότητα εκτύπωσης**, μπορείτε να προσαρμόσετε την πυκνότητα της εκτύπωσης ανάλογα με τον τύπο του εγγράφου.

Σημείωση:

- Η ρύθμιση αυτή δεν είναι διαθέσιμη όταν επιλέγετε χειροκίνητη εκτύπωση διπλής όψης.
- Η εκτύπωση ενδέχεται να είναι αργή ανάλογα με τον συνδυασμό επιλογών που έχει οριστεί για το στοιχείο **Επιλέξτε τύπο εγγράφου** στο παράθυρο **Ρύθμιση πυκνότητας εκτύπωσης** και για το στοιχείο **Ποιότητα** στην καρτέλα **Κύριο**.

4. Ρυθμίστε τα λοιπά στοιχεία στις καρτέλες **Κύριο** και **Άλλες επιλογές** όπως απαιτείται και έπειτα κάντε κλικ στο **OK**.

[«Καρτέλα Κύριο» στη σελίδα 169](#)

[«Καρτέλα Άλλες επιλογές» στη σελίδα 170](#)

5. Κάντε κλικ στην επιλογή **Εκτύπωση**.

Για μη αυτόματη εκτύπωση διπλής όψης, όταν ολοκληρώνεται η εκτύπωση της πρώτης όψης, ένα αναδυόμενο παράθυρο εμφανίζεται στον υπολογιστή. Ακολουθήστε τις οδηγίες που εμφανίζονται στην οθόνη.

Σχετικές πληροφορίες

- ➔ [«Διαθέσιμο χαρτί και δυνατότητες» στη σελίδα 375](#)
- ➔ [«Τοποθέτηση χαρτιού» στη σελίδα 156](#)
- ➔ [«Εκτύπωση με τις εύκολες ρυθμίσεις» στη σελίδα 167](#)

Εκτύπωση φυλλαδίου

Μπορείτε επίσης να εκτυπώσετε ένα φυλλάδιο, το οποίο μπορεί να δημιουργηθεί με αλλαγή της σειράς των σελίδων και διπλώνοντας το εκτυπωμένο έγγραφο.

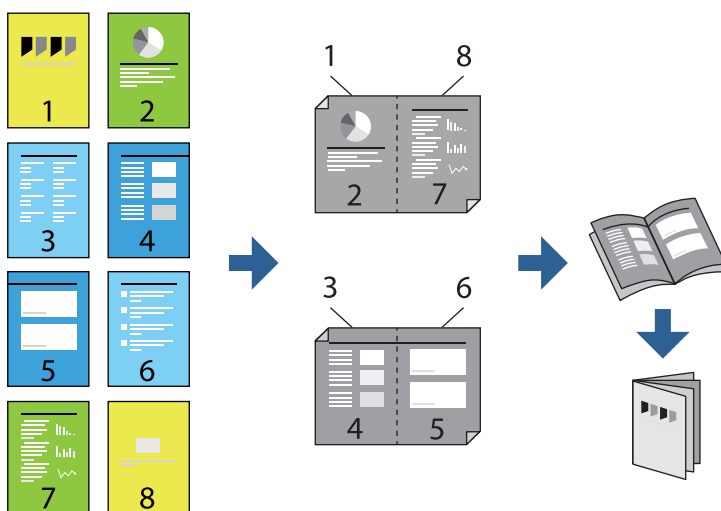

Σημείωση:

- Εάν δεν χρησιμοποιήσετε χαρτί κατάλληλο για εκτύπωση διπλής όψης, η ποιότητα εκτύπωσης μπορεί να μειωθεί και να προκύψουν εμπλοκές χαρτιού.

«Χαρτί για εκτύπωση διπλής όψης» στη σελίδα 378

- Ανάλογα με το χαρτί και τα δεδομένα, το μελάνι μπορεί να βγει στην άλλη πλευρά του χαρτιού.
- Δεν μπορείτε να εκτελέσετε εκτύπωση διπλής όψης εκτός εάν το **EPSON Status Monitor 3** είναι ενεργοποιημένο. Εάν η επιλογή **EPSON Status Monitor 3** έχει απενεργοποιηθεί, μεταβείτε στο παράθυρο του προγράμματος οδήγησης του εκτυπωτή, κάντε κλικ στην επιλογή **Πρόσθετες ρυθμίσεις** στην καρτέλα **Συντήρηση** και, στη συνέχεια, επιλέξτε **Ενεργοποίηση του EPSON Status Monitor 3**.
- Ωστόσο, η χειροκίνητη εκτύπωση διπλής όψης ενδέχεται να μην είναι διαθέσιμη όταν ο εκτυπωτής χρησιμοποιείται σε δίκτυο ή ως κοινόχρηστος εκτυπωτής.

1. Στην καρτέλα **Κύριο** του προγράμματος οδήγησης εκτυπωτή, επιλέξτε τον τύπο βιβλιοδεσίας μεγάλης πλευράς που θέλετε να χρησιμοποιήσετε από το **Εκτύπωση 2 όψεων**.
2. Κάντε κλικ στις **Ρυθμίσεις**, επιλέξτε **Φυλλάδιο** και, στη συνέχεια, επιλέξτε **Βιβλιοδεσία στο κέντρο** ή **Βιβλιοδεσία στην άκρη**.
 - Βιβλιοδεσία στο κέντρο: χρησιμοποιήστε αυτήν τη μέθοδο όταν εκτυπώνετε έναν μικρό αριθμό σελίδων που μπορούν να στοιβαχθούν και να διπλωθούν εύκολα στη μέση.
 - Βιβλιοδεσία στην άκρη. Χρησιμοποιήστε αυτήν τη μέθοδο όταν εκτυπώνετε ένα φύλλο (τέσσερις σελίδες) τη φορά, διπλώνοντας καθένα στη μέση και, στη συνέχεια, τοποθετώντας τα όλα μαζί σε μία στοιβία.
3. Κάντε κλικ στο **OK**.
4. Όταν εκτυπώνετε δεδομένα με πολλές φωτογραφίες και εικόνες, κάντε κλικ στο **Πυκνότητα εκτύπωσης** και πραγματοποιήστε τις κατάλληλες ρυθμίσεις και, στη συνέχεια, κάντε κλικ στο **OK**.

Όταν ρυθμίζετε το στοιχείο **Πυκνότητα εκτύπωσης**, μπορείτε να προσαρμόσετε την πυκνότητα της εκτύπωσης ανάλογα με τον τύπο του εγγράφου.

Σημείωση:

Η εκτύπωση ενδέχεται να είναι αργή ανάλογα με τον συνδυασμό επιλογών που έχει οριστεί για το στοιχείο **Επιλέξτε τύπο εγγράφου** στο παράθυρο **Ρύθμιση πυκνότητας εκτύπωσης** και για το στοιχείο **Ποιότητα** στην καρτέλα **Κύριο**.

5. Ρυθμίστε τα λοιπά στοιχεία στις καρτέλες **Κύριο** και **Άλλες επιλογές** όπως απαιτείται και έπειτα κάντε κλικ στο **OK**.

«Καρτέλα Κύριο» στη σελίδα 169

«Καρτέλα Άλλες επιλογές» στη σελίδα 170

6. Κάντε κλικ στην επιλογή **Εκτύπωση**.

Σχετικές πληροφορίες

- ➔ «Διαθέσιμο χαρτί και δυνατότητες» στη σελίδα 375
- ➔ «Τοποθέτηση χαρτιού» στη σελίδα 156
- ➔ «Εκτύπωση με τις εύκολες ρυθμίσεις» στη σελίδα 167

Εκτύπωση πολλαπλών σελίδων σε ένα φύλλο

Μπορείτε να εκτυπώσετε αρκετές σελίδες δεδομένων σε ένα φύλλο χαρτιού.

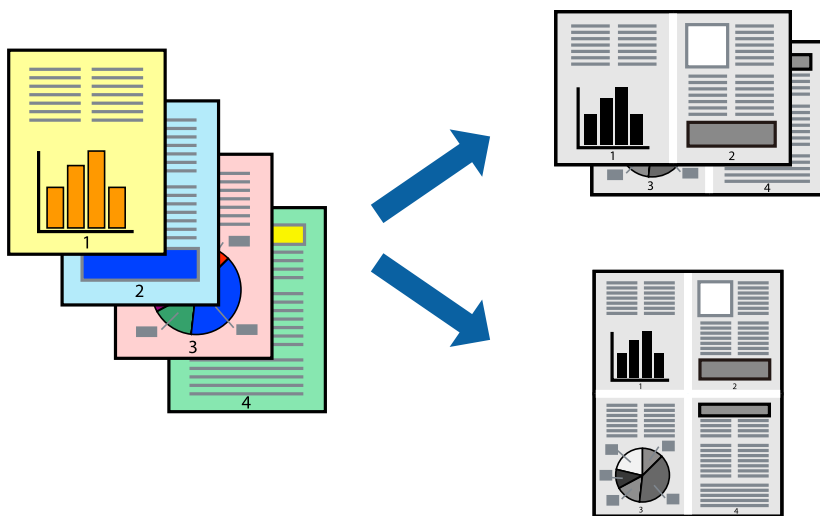

1. Στην καρτέλα **Κύριο** του προγράμματος οδήγησης εκτυπωτή, επιλέξτε **2-εικόνες**, **4-εικόνες**, **Εκτύπωση 6-Υρ**, **8-εικόνες**, **Εκτύπωση 9-Υρ**, ή **Εκτύπωση 16-Υρ** ως τη ρύθμιση **Πολ. σελ.**
2. Κάντε κλικ στις **Σειρά διάταξης**, προβείτε στις κατάλληλες ρυθμίσεις και, στη συνέχεια, κάντε κλικ στο **ΟΚ**.
3. Ρυθμίστε τα λοιπά στοιχεία στις καρτέλες **Κύριο** και **Άλλες επιλογές** όπως απαιτείται και έπειτα κάντε κλικ στο **ΟΚ**.
[«Καρτέλα Κύριο» στη σελίδα 169](#)
[«Καρτέλα Άλλες επιλογές» στη σελίδα 170](#)
4. Κάντε κλικ στην επιλογή **Εκτύπωση**.

Σχετικές πληροφορίες

- ➔ «Τοποθέτηση χαρτιού» στη σελίδα 156
- ➔ «Εκτύπωση με τις εύκολες ρυθμίσεις» στη σελίδα 167

Εκτύπωση με προσαρμογή στο μέγεθος χαρτιού

Επιλέξτε το μέγεθος χαρτιού που τοποθετήσατε στον εκτυπωτή ως τη ρύθμιση Μέγεθος χαρτιού προορισμού.

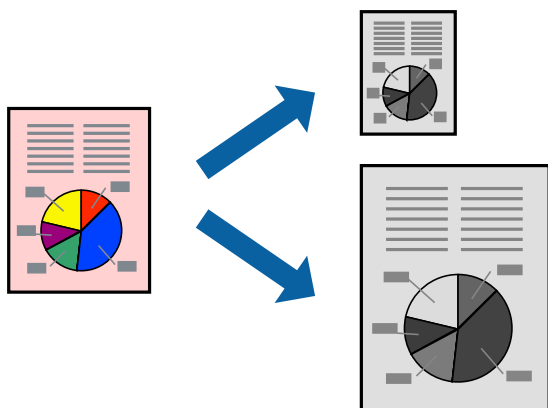

1. Στην καρτέλα **Άλλες επιλογές** του προγράμματος οδήγησης εκτυπωτή, πραγματοποιήστε τις ακόλουθες ρυθμίσεις.
 - Μέγ. χαρτιού: επιλέξτε το μέγεθος χαρτιού που ορίσατε στη ρύθμιση εφαρμογής.
 - Χαρτί εξόδου: επιλέξτε το μέγεθος χαρτιού που τοποθετήσατε στον εκτυπωτή.
Το **Προσαρμογή σε σελίδα** επιλέγεται αυτόματα.

Σημείωση:

Επιλέξτε **Κέντρο** για να εκτυπώσετε τη μειωμένη εικόνα στο μέσο του χαρτιού.

2. Ρυθμίστε τα λοιπά στοιχεία στις καρτέλες **Κύριο** και **Άλλες επιλογές** όπως απαιτείται και έπειτα κάντε κλικ στο **ΟΚ**.
 - «Καρτέλα Κύριο» στη σελίδα 169
 - «Καρτέλα Άλλες επιλογές» στη σελίδα 170
3. Κάντε κλικ στην επιλογή **Εκτύπωση**.

Σχετικές πληροφορίες

- ➔ «Τοποθέτηση χαρτιού» στη σελίδα 156
- ➔ «Εκτύπωση με τις εύκολες ρυθμίσεις» στη σελίδα 167

Εκτύπωση ενός σμικρυσμένου ή μεγεθυμένου εγγράφου σε οποιαδήποτε μεγέθυνση

Μπορείτε να ελαττώσετε ή να αυξήσετε το μέγεθος ενός εγγράφου κατά ένα καθορισμένο ποσοστό.



1. Στην καρτέλα του προγράμματος οδήγησης εκτυπωτή **Άλλες επιλογές**, επιλέξτε το μέγεθος εγγράφου από τη ρύθμιση **Μέγ. χαρτιού**.
2. Επιλέξτε το μέγεθος χαρτιού που θέλετε να εκτυπώσετε από τη ρύθμιση **Χαρτί εξόδου**.
3. Επιλέξτε **Σμίκρυνση/Μεγέθυνση εγγράφου, Ζουμ έως**, και στη συνέχεια εισαγάγετε ένα ποσοστό. Επιλέξτε **Κέντρο** για εκτύπωση των εικόνων στο κέντρο της σελίδας.
4. Ρυθμίστε τα λοιπά στοιχεία στις καρτέλες **Κύριο** και **Άλλες επιλογές** όπως απαιτείται και έπειτα κάντε κλικ στο **OK**.
[«Καρτέλα Κύριο» στη σελίδα 169](#)
[«Καρτέλα Άλλες επιλογές» στη σελίδα 170](#)
5. Κάντε κλικ στην επιλογή **Εκτύπωση**.

Σχετικές πληροφορίες

- ➔ [«Τοποθέτηση χαρτιού» στη σελίδα 156](#)
- ➔ [«Εκτύπωση με τις εύκολες ρυθμίσεις» στη σελίδα 167](#)

Εκτύπωση μίας εικόνας σε πολλαπλά φύλλα για μεγέθυνση (Δημιουργία αφίσας)

Η λειτουργία αυτή σας επιτρέπει να εκτυπώνετε μια εικόνα σε πολλαπλά φύλλα χαρτιού. Μπορείτε να δημιουργήσετε μια μεγάλη αφίσα κολλώντας τα μαζί.

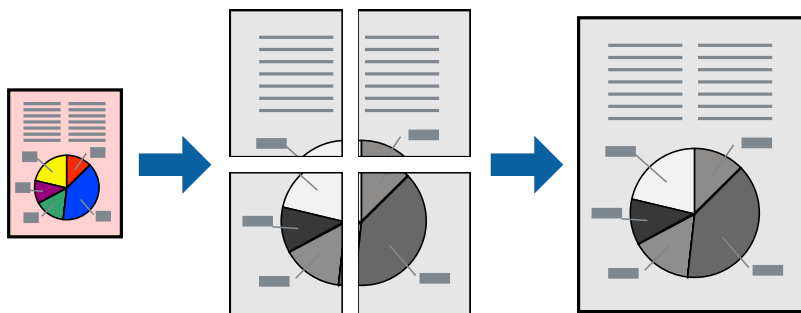

Σημείωση:

Αυτή η λειτουργία δεν είναι διαθέσιμη για εκτύπωση διπλής όψης.

1. Στην καρτέλα **Κύριο** του προγράμματος οδήγησης εκτυπωτή, επιλέξτε **2x1 Poster**, **2x2 Poster**, **Αφίσα 3x3** ή **Αφίσα 4x4** ως τη ρύθμιση **Πολ. σελ.**
2. Κάντε κλικ στις **Ρυθμίσεις**, προβείτε στις κατάλληλες ρυθμίσεις και, στη συνέχεια, κάντε κλικ στο **OK**.

Σημείωση:

Οι **Εκτύπωση οδηγιών αποκοπής** σας επιτρέπουν να εκτυπώσετε έναν οδηγό κοπής.

3. Ρυθμίστε τα λοιπά στοιχεία στις καρτέλες **Κύριο** και **Άλλες επιλογές** όπως απαιτείται και έπειτα κάντε κλικ στο **OK**.

[«Καρτέλα Κύριο» στη σελίδα 169](#)

[«Καρτέλα Άλλες επιλογές» στη σελίδα 170](#)

4. Κάντε κλικ στην επιλογή **Εκτύπωση**.

Σχετικές πληροφορίες

- ➔ [«Τοποθέτηση χαρτιού» στη σελίδα 156](#)
- ➔ [«Εκτύπωση με τις εύκολες ρυθμίσεις» στη σελίδα 167](#)

Δημιουργία αφισών με χρήση επικαλυπτόμενων σημαδιών ευθυγράμμισης

Παρατίθεται ένα παράδειγμα για τον τρόπο κατασκευής μιας αφίσας όταν έχει επιλεγεί το στοιχείο **Αφίσα 2x2** και το στοιχείο **Επικαλυπτόμενα σημάδια στοίχισης** στην ενότητα **Εκτύπωση οδηγιών αποκοπής**.

Οι πραγματικοί οδηγοί εκτυπώνονται μονόχρωμοι, αλλά για αυτήν την επεξήγηση παρουσιάζονται ως μπλε και κόκκινες γραμμές.

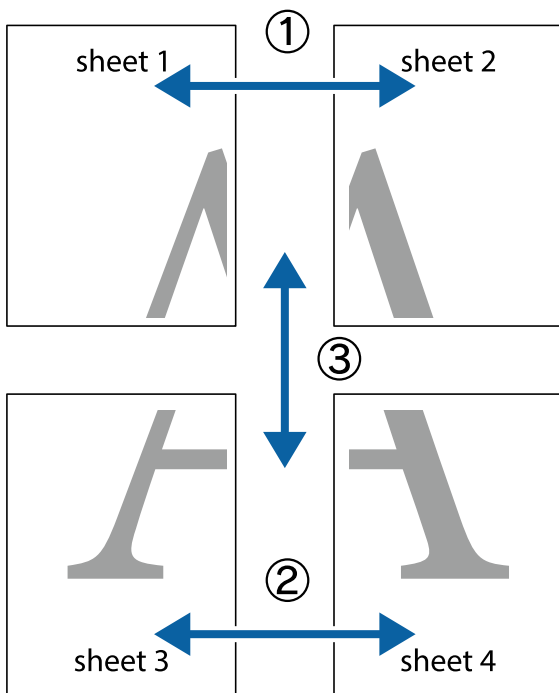

1. Ετοιμάστε το Sheet 1 και το Sheet 2. Κόψτε τα περιθώρια του Sheet 1 κατά μήκος της κάθετης μπλε γραμμής διαμέσου του κέντρου των πάνω και κάτω σημαδιών σταυρού.

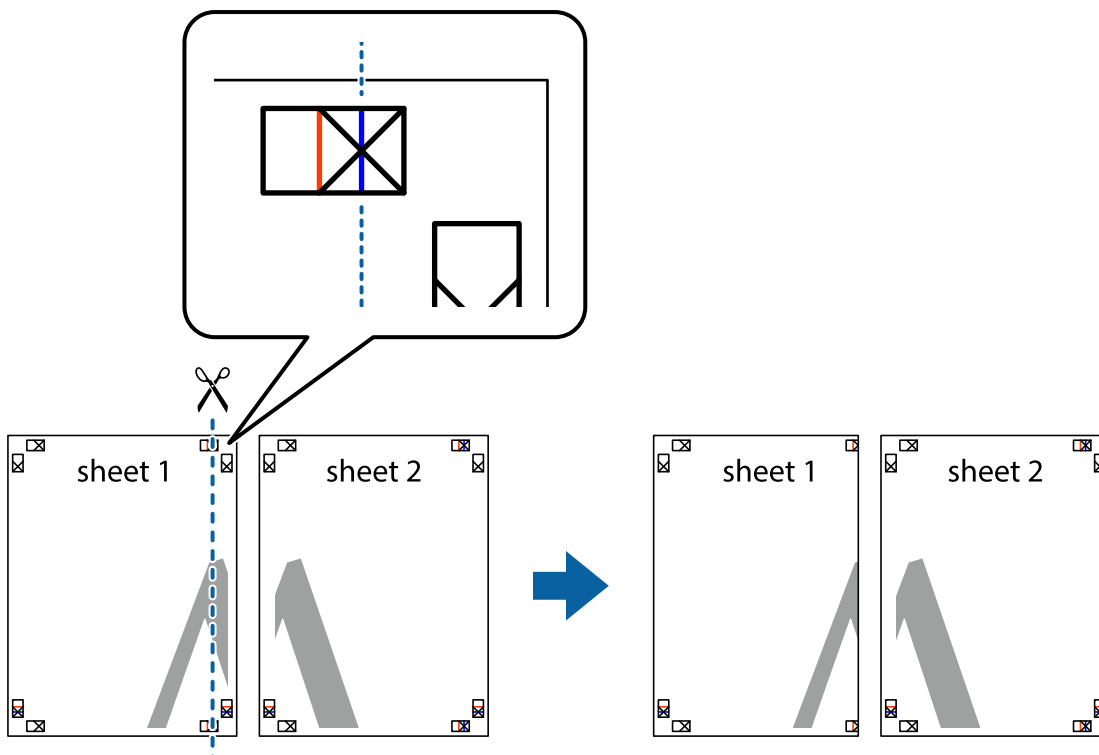

2. Τοποθετήστε την άκρη του Sheet 1 πάνω από το Sheet 2, στοιχίστε τα σημάδια σταυρού και στη συνέχεια κολλήστε προσωρινά τα δύο φύλλα από την πίσω πλευρά με ταινία.

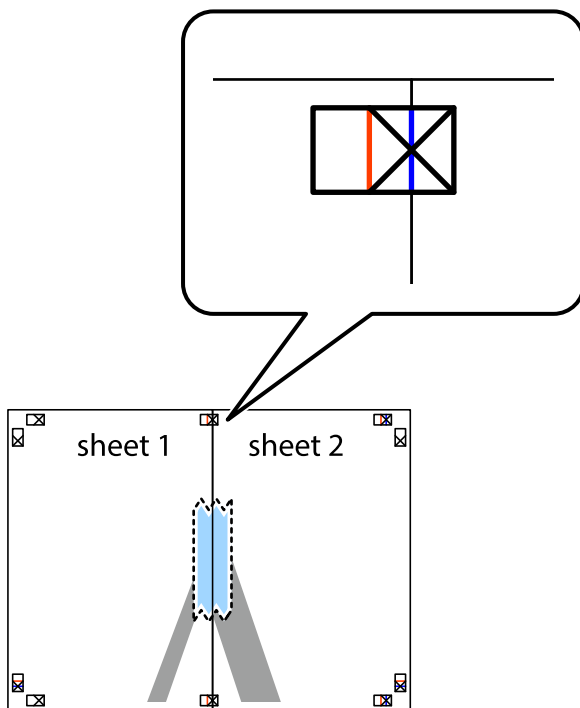

3. Κόψτε τα κολλημένα φύλλα στα δύο κατά μήκος της κόκκινης κάθετης γραμμής διαμέσου των σημαδιών στοίχισης (αυτή τη φορά, η γραμμή είναι στα αριστερά των σημαδιών σταυρού).

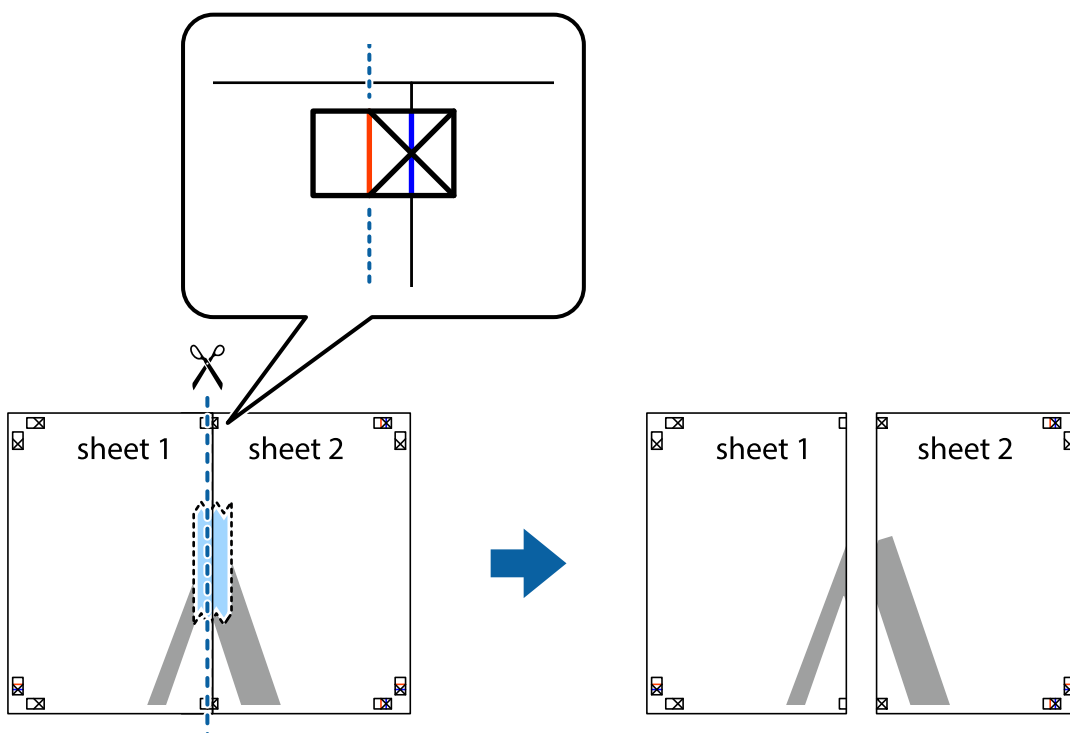

4. Κολλήστε τα φύλλα στο πίσω μέρος με ταινία.

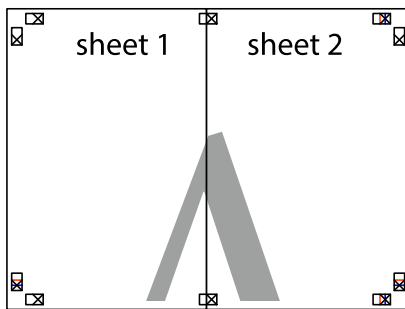

5. Επαναλάβετε τα βήματα 1 έως 4 για να κολλήσετε το Sheet 3 και το Sheet 4 μαζί.
6. Κόψτε τα περιθώρια του Sheet 1 και του Sheet 2 κατά μήκος της οριζόντιας μπλε γραμμής διαμέσου του κέντρου των σημαδιών σταυρού της αριστερής και της δεξιάς πλευράς.

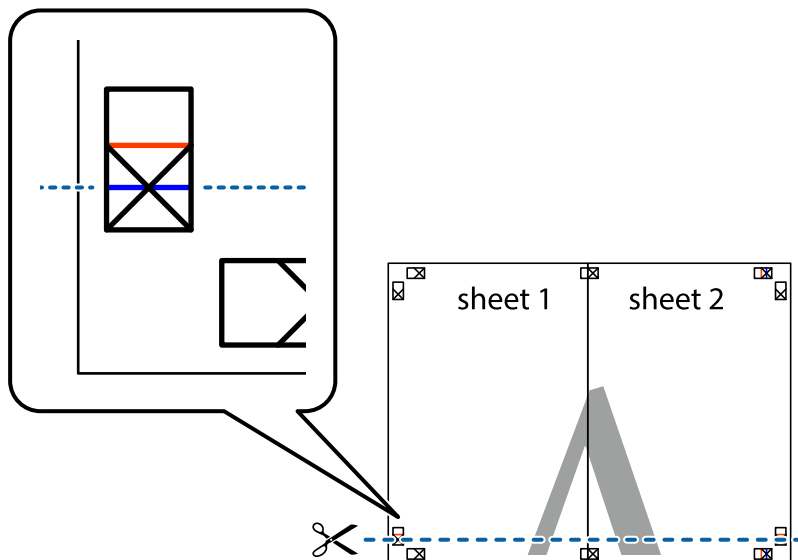

7. Τοποθετήστε την άκρη του Sheet 1 και του Sheet 2 πάνω στο Sheet 3 και το Sheet 4 και στοιχίστε τα σημάδια σταυρού και στη συνέχεια κολλήστε τα προσωρινά από το πίσω μέρος με ταινία.

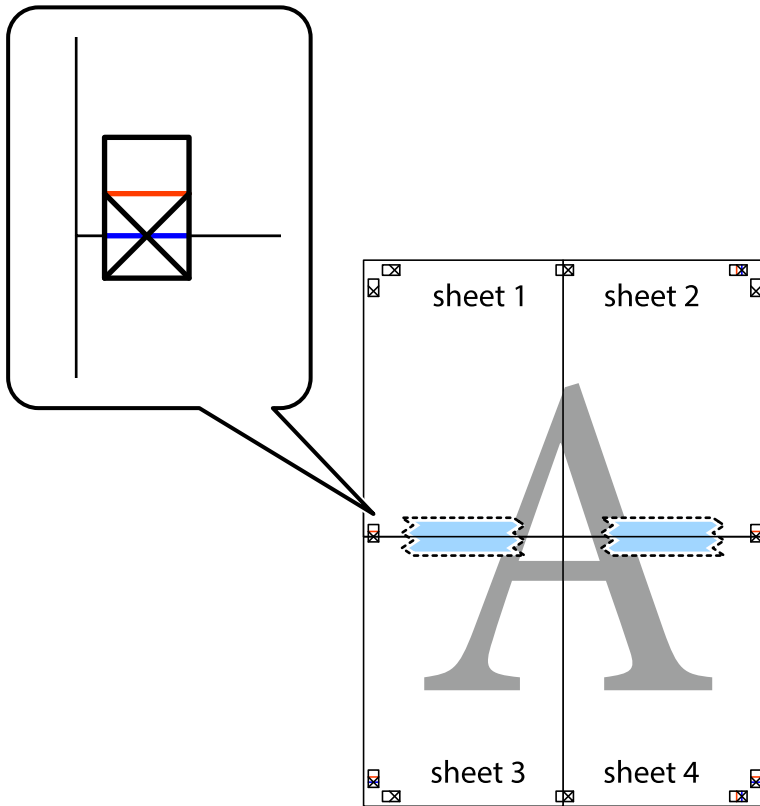

8. Κόψτε τα κολλημένα φύλλα στα δύο κατά μήκος της κόκκινης οριζόντιας γραμμής διαμέσου των σημαδιών στοίχισης (αυτή τη φορά, η γραμμή είναι αυτή πάνω από τα σημάδια σταυρού).

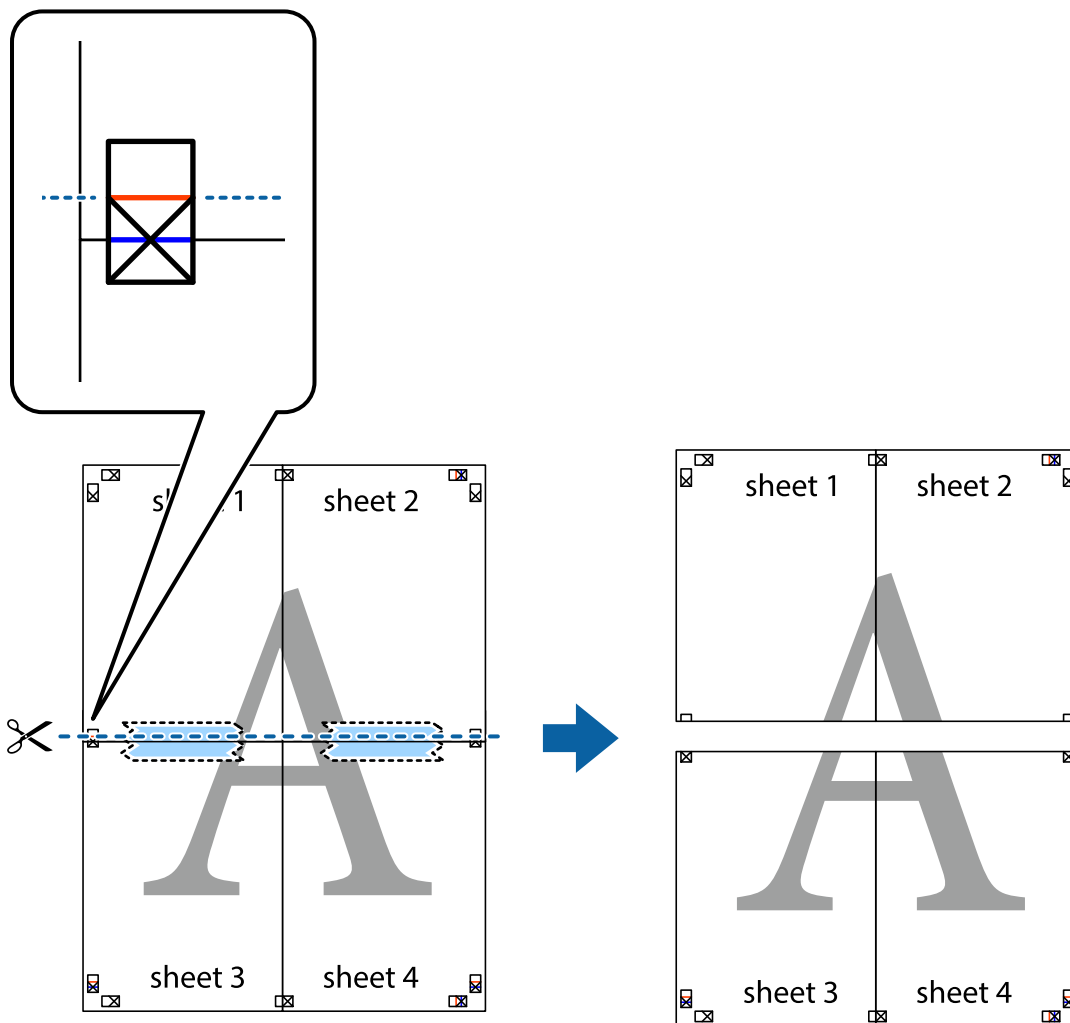

9. Κολλήστε τα φύλλα στο πίσω μέρος με ταινία.

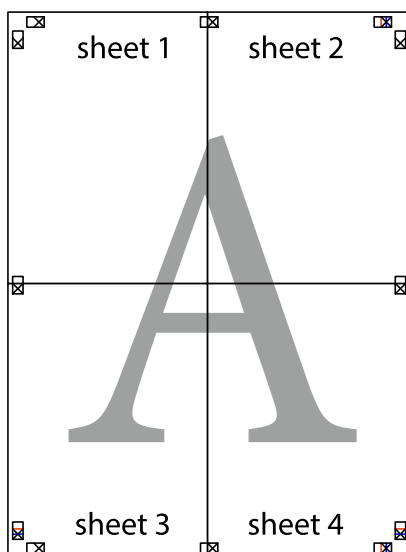

10. Κόψτε τα υπόλοιπα περιθώρια κατά μήκος του εξωτερικού οδηγού.

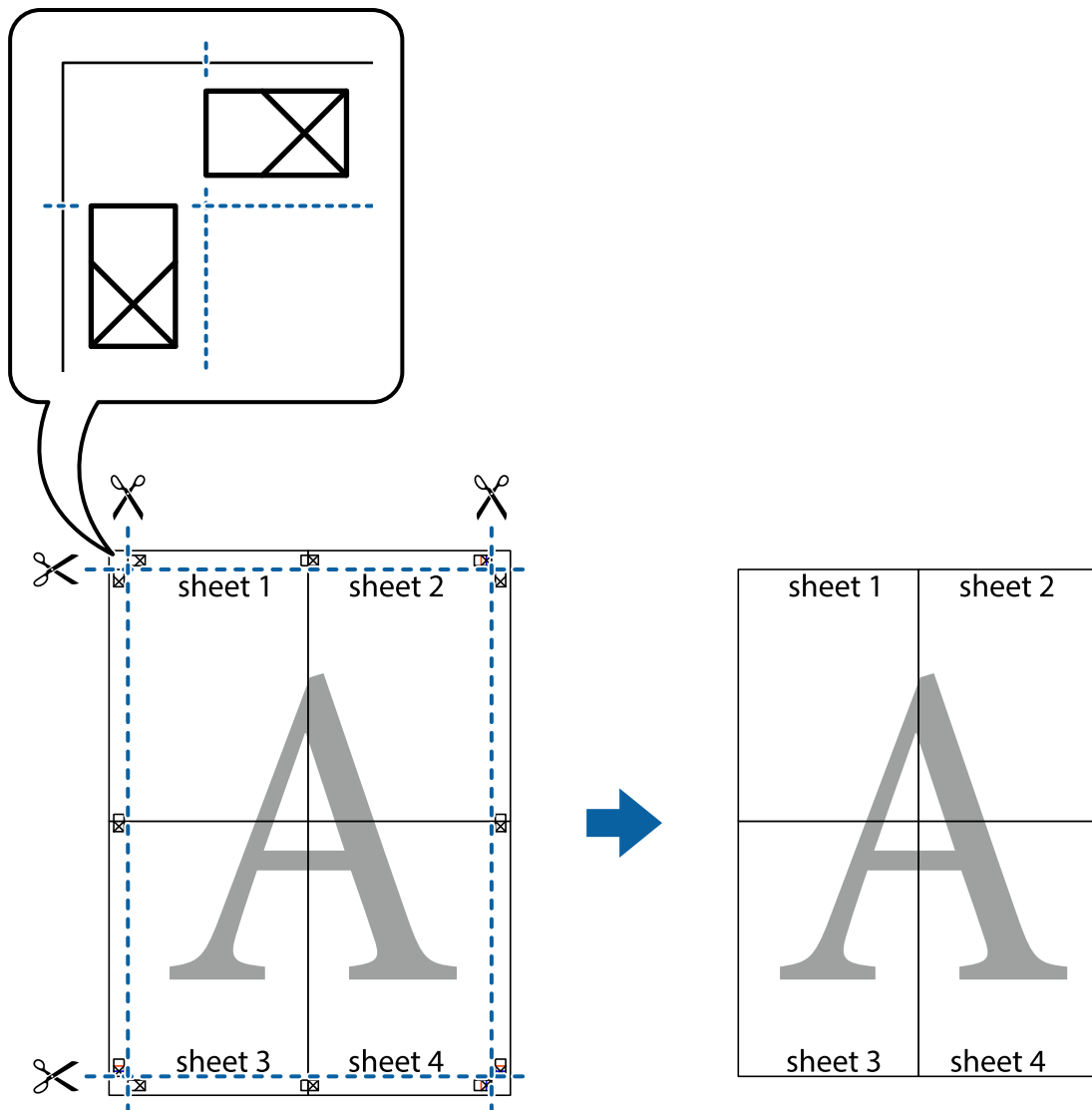

Εκτύπωση μιας Κεφαλίδας και Υποσέλιδου

Μπορείτε να εκτυπώσετε πληροφορίες, όπως όνομα χρήστη και ημερομηνία εκτύπωσης, σε κεφαλίδες ή υποσέλιδα.

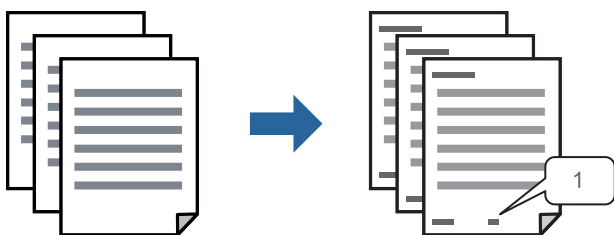

1. Στην καρτέλα του προγράμματος οδήγησης εκτυπωτή **Άλλες επιλογές**, επιλέξτε **Χαρακτηριστικά υδατογραφήματος** και, στη συνέχεια, επιλέξτε **Κεφαλίδα/Υποσέλιδο**.

2. **Ρυθμίσεις** και, στη συνέχεια, επιλέξτε τα στοιχεία που θέλετε να εκτυπώσετε και πατήστε ΟΚ.

Σημείωση:

- Για να καθορίσετε τον αριθμό πρώτης σελίδας, επιλέξτε **Αριθμός σελίδας** από τη θέση που θέλετε να εκτυπώσετε στην κεφαλίδα ή στο υποσέλιδο και, στη συνέχεια, επιλέξτε τον αριθμό στο **Αριθμός έναρξης**.
- Εάν θέλετε να εκτυπώσετε κείμενο στην κεφαλίδα ή στο υποσέλιδο, επιλέξτε τη θέση που θέλετε να εκτυπώσετε και, στη συνέχεια, επιλέξτε **Κείμενο**. Εισαγάγετε το κείμενο που θέλετε να εκτυπώσετε στο πεδίο εισαγωγής κειμένου.

3. Ρυθμίστε τα λοιπά στοιχεία στις καρτέλες **Κύριο** και **Άλλες επιλογές** όπως απαιτείται και έπειτα κάντε κλικ στο **ΟΚ**.

«Καρτέλα **Κύριο**» στη σελίδα 169

«Καρτέλα **Άλλες επιλογές**» στη σελίδα 170

4. Κάντε κλικ στην επιλογή **Εκτύπωση**.

Σχετικές πληροφορίες

- ➔ «Τοποθέτηση χαρτιού» στη σελίδα 156
- ➔ «Εκτύπωση με τις εύκολες ρυθμίσεις» στη σελίδα 167

Εκτύπωση μοτίβου κατά της αντιγραφής

Μπορείτε να εκτυπώσετε ένα μοτίβο κατά της αντιγραφής στις εκτυπώσεις σας. Κατά την εκτύπωση, δεν εκτυπώνονται τα γράμματα και ολόκληρη η εκτύπωση γίνεται σε πιο ανοιχτή απόχρωση. Τα κρυμμένα γράμματα εμφανίζονται όταν φωτοαντιγράφονται για να ξεχωρίζει εύκολα το πρωτότυπο από τα αντίγραφα.



Το Μοτίβο προστασίας από αντιγραφή είναι διαθέσιμο σύμφωνα με τις ακόλουθες προϋποθέσεις:

- Τύπος χαρτιού: Απλό χαρτί, Letterhead, Recycled, Χρώμα, Preprinted, Απλό χαρτί υψηλής ποιότητας ή Thick paper1
- Ποιότητα: Βασική
- Εκτύπωση 2 όψεων: Όχι, Μη αυτόματο (Βιβλιοδ. στη μεγάλη πλευρά) ή Μη αυτόματο (Βιβλιοδ. στη μικρή πλευρά)
- Διόρθωση τόνου: Αυτόματα

Σημείωση:

Μπορείτε επίσης να προσθέσετε το δικό σας μοτίβο κατά της αντιγραφής.

1. Στην καρτέλα του προγράμματος οδήγησης εκτυπωτή **Άλλες επιλογές**, επιλέξτε **Χαρακτηριστικά υδατογραφήματος** και, στη συνέχεια, επιλέξτε Μοτίβο προστασίας από αντιγραφή.
2. Κάντε κλικ στην ενότητα **Ρυθμίσεις** για να αλλάξετε στοιχεία όπως το μέγεθος ή την πυκνότητα του μοτίβου.

3. Ρυθμίστε τα λοιπά στοιχεία στις καρτέλες **Κύριο** και **Άλλες επιλογές** όπως απαιτείται και έπειτα κάντε κλικ στο **OK**.

«Καρτέλα Κύριο» στη σελίδα 169

«Καρτέλα Άλλες επιλογές» στη σελίδα 170

4. Κάντε κλικ στην επιλογή **Εκτύπωση**.

Σχετικές πληροφορίες

➔ «Τοποθέτηση χαρτιού» στη σελίδα 156

➔ «Εκτύπωση με τις εύκολες ρυθμίσεις» στη σελίδα 167

Εκτύπωση εργασίας που προστατεύεται με κωδικό πρόσβασης

Μπορείτε να ορίσετε κωδικό πρόσβασης για μια εργασία εκτύπωσης ώστε η εκτύπωση να ξεκινά μόνο αφού εισαχθεί ο κωδικός πρόσβασης στον πίνακα ελέγχου του εκτυπωτή.

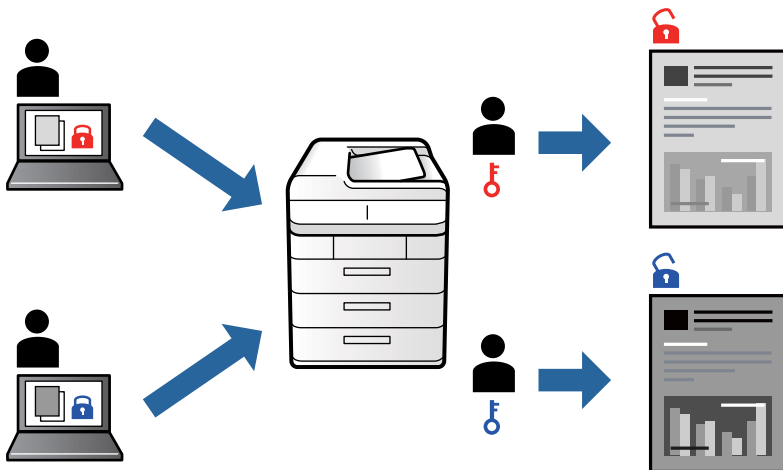

1. Στην καρτέλα του προγράμματος οδήγησης εκτυπωτή **Άλλες επιλογές**, επιλέξτε **Εμπιστευτική εργασία** εισαγάγετε έναν κωδικό πρόσβασης και κάντε κλικ στο **OK**.
2. Ορίστε τα άλλα στοιχεία όπως πρέπει και, στη συνέχεια, επιλέξτε **OK**.
3. Κάντε κλικ στην επιλογή **Εκτύπωση**.
4. Για να εκτυπώσετε την εργασία επιλέξτε **Εκτύπ. από εσωτ. μν.** στην αρχική οθόνη του πίνακα ελέγχου του εκτυπωτή. Επιλέξτε την εργασία που θέλετε να εκτυπώσετε και, στη συνέχεια, εισαγάγετε τον κωδικό πρόσβασης.

Σχετικές πληροφορίες

➔ «Τοποθέτηση χαρτιού» στη σελίδα 156

➔ «Εκτύπωση με τις εύκολες ρυθμίσεις» στη σελίδα 167

Εκτύπωση πολλαπλών αρχείων μαζί

Το Βασική ταξινόμηση εργασιών σας επιτρέπει να συνδυάσετε πολλαπλά αρχεία που έχουν δημιουργηθεί από διαφορετικές εφαρμογές και να τα εκτυπώσετε ως ενιαία εργασία εκτύπωσης. Μπορείτε να προσδιορίσετε τις ρυθμίσεις εκτύπωσης για συνδυασμένα αρχεία, όπως διάταξη πολλαπλών σελίδων και εκτύπωση διπλής όψης.

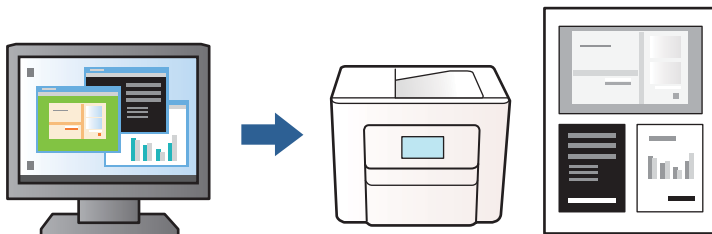

1. Στην καρτέλα του προγράμματος οδήγησης εκτυπωτή **Κύριο**, επιλέξτε **Βασική ταξινόμηση εργασιών** και, στη συνέχεια, **OK**.

[«Καρτέλα Κύριο» στη σελίδα 169](#)

2. Κάντε κλικ στην επιλογή **Εκτύπωση**.

Όταν αρχίζετε την εκτύπωση, εμφανίζεται το παράθυρο Βασική ταξινόμηση εργασιών.

3. Με το παράθυρο Βασική ταξινόμηση εργασιών ανοιχτό, ανοίξτε το αρχείο που επιθυμείτε να συνδυάσετε με το τρέχον αρχείο και, στη συνέχεια, επαναλάβετε τα παραπάνω βήματα.
4. Όταν επιλέγετε μια εργασία εκτύπωσης που έχει προστεθεί στο Έργο εκτύπωσης στο παράθυρο Βασική ταξινόμηση εργασιών, μπορείτε να επεξεργαστείτε τη διάταξη σελίδας.
5. Κάντε κλικ στο **Εκτύπωση** από το μενού **Αρχείο** για να ξεκινήσει η εκτύπωση.

Σημείωση:

Εάν κλείσετε το παράθυρο Βασική ταξινόμηση εργασιών πριν προσθέσετε όλα τα δεδομένα εκτύπωσης στο Έργο εκτύπωσης, η εργασία εκτύπωσης με την οποία εργάζεστε τώρα ακυρώνεται. Κάντε κλικ στο **Αποθήκευση** από το μενού **Αρχείο** για να αποθηκεύσετε την τρέχουσα εργασία. Η επέκταση των αποθηκευμένων αρχείων είναι «ecl».

Για να ανοίξετε ένα έργο εκτυπώσεων, κάντε κλικ στο **Βασική ταξινόμηση εργασιών** στην καρτέλα προγράμματος οδήγησης εκτυπωτή **Συντήρηση** για να ανοίξετε το παράθυρο Βασική ταξινόμηση εργασιών. Έπειτα, επιλέξτε **Άνοιγμα** από το μενού **Αρχείο** για να επιλέξετε το αρχείο.

Σχετικές πληροφορίες

- ➔ [«Τοποθέτηση χαρτιού» στη σελίδα 156](#)
- ➔ [«Εκτύπωση με τις εύκολες ρυθμίσεις» στη σελίδα 167](#)

Προσαρμογή Απόχρωσης εκτύπωσης

Μπορείτε να προσαρμόσετε την απόχρωση που χρησιμοποιείται στην εργασία εκτύπωσης. Αυτές οι προσαρμογές δεν εφαρμόζονται στα πρωτότυπα δεδομένα.

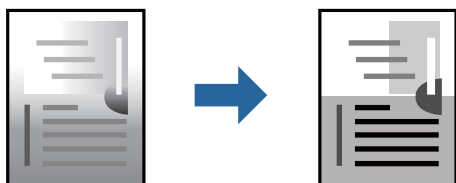

1. Στην καρτέλα **Άλλες επιλογές** του προγράμματος οδήγησης εκτυπωτή, επιλέξτε τη μέθοδο διόρθωσης απόχρωσης από τη ρύθμιση **Διόρθωση τόνου**.
 - Αυτόματα: αυτή η ρύθμιση προσαρμόζει αυτόματα την απόχρωση ώστε να συμφωνεί με τον τύπο χαρτιού και τις ρυθμίσεις ποιότητας εκτύπωσης.
 - Προσαρμογή: κάντε κλικ στην επιλογή **Για προχωρημένους**, μπορείτε να κάνετε τις δικές σας ρυθμίσεις.
2. Ρυθμίστε τα λοιπά στοιχεία στις καρτέλες **Κύριο** και **Άλλες επιλογές** όπως απαιτείται και έπειτα κάντε κλικ στο **OK**.
 - [«Καρτέλα Κύριο» στη σελίδα 169](#)
 - [«Καρτέλα Άλλες επιλογές» στη σελίδα 170](#)
3. Κάντε κλικ στην επιλογή **Εκτύπωση**.

Σχετικές πληροφορίες

- ➔ «Τοποθέτηση χαρτιού» στη σελίδα 156
- ➔ «Εκτύπωση με τις εύκολες ρυθμίσεις» στη σελίδα 167

Εκτύπωση για να τονιστούν λεπτές γραμμές

Μπορείτε να πυκνώσετε λεπτές γραμμές που είναι πολύ λεπτές για εκτύπωση.

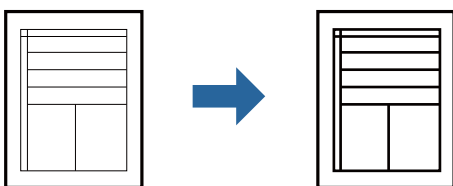

1. Στην καρτέλα του προγράμματος οδήγησης εκτυπωτή **Άλλες επιλογές**, επιλέξτε **Επιλογές εικόνας** στη ρύθμιση **Διόρθωση τόνου**.
2. Επιλέξτε **Τονισμός λεπτών γραμμών**.
3. Ρυθμίστε τα λοιπά στοιχεία στις καρτέλες **Κύριο** και **Άλλες επιλογές** όπως απαιτείται και έπειτα κάντε κλικ στο **OK**.
 - [«Καρτέλα Κύριο» στη σελίδα 169](#)
 - [«Καρτέλα Άλλες επιλογές» στη σελίδα 170](#)
4. Κάντε κλικ στην επιλογή **Εκτύπωση**.

Σχετικές πληροφορίες

- ➔ «Τοποθέτηση χαρτιού» στη σελίδα 156
- ➔ «Εκτύπωση με τις εύκολες ρυθμίσεις» στη σελίδα 167

Εκτύπωση ευκρινών καθαρών γραμμικών

Εάν δεν είναι δυνατή η ορθή ανάγνωση του γραμμικού κώδικα, μπορείτε να εκτυπώσετε καθαρά χρησιμοποιώντας μειωμένη διαρροή μελανιού. Ενεργοποιήστε αυτήν τη λειτουργία μόνο εάν ο γραμμικός κώδικας που εκτυπώσατε δεν μπορεί να σαρωθεί.

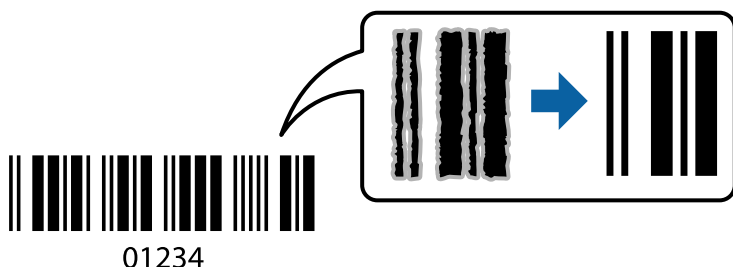

Μπορείτε να χρησιμοποιήσετε αυτήν τη λειτουργία με τους ακόλουθους όρους.

Τύπος χαρτιού: Απλό χαρτί, Letterhead, Recycled, Χρώμα, Preprinted, Απλό χαρτί υψηλής ποιότητας, Thick paper1, Thick paper2, Epson Matte, Epson Photo Quality Ink Jet ή Φάκελος

Ποιότητα: **Βασική**

1. Στην καρτέλα του προγράμματος οδήγησης εκτυπωτή **Συντήρηση**, επιλέξτε **Πρόσθετες ρυθμίσεις** και, στη συνέχεια, επιλέξτε **Λειτουργία γραμμικού κώδικα**.

2. Ρυθμίστε τα λοιπά στοιχεία στις καρτέλες **Κύριο** και **Άλλες επιλογές** όπως απαιτείται και έπειτα κάντε κλικ στο **OK**.

[«Καρτέλα Κύριο» στη σελίδα 169](#)

[«Καρτέλα Άλλες επιλογές» στη σελίδα 170](#)

3. Κάντε κλικ στην επιλογή **Εκτύπωση**.

Σημείωση:

Η απαλοιφή θολώματος ενδέχεται να μην είναι πάντα δυνατή, ανάλογα με τις περιστάσεις.

Σχετικές πληροφορίες

➔ [«Τοποθέτηση χαρτιού» στη σελίδα 156](#)

➔ [«Εκτύπωση με τις εύκολες ρυθμίσεις» στη σελίδα 167](#)

Εκτύπωση εγγράφου με χρήση του προγράμματος οδήγησης εκτυπωτή PostScript (Windows)

Ένα πρόγραμμα οδήγησης εκτυπωτή PostScript είναι ένα πρόγραμμα οδήγησης που παρέχει εντολές εκτύπωσης σε έναν εκτυπωτή μέσω της γλώσσας περιγραφής σελίδων PostScript.

1. Ανοίξτε το αρχείο που θέλετε να εκτυπώσετε.

Τοποθετήστε χαρτί στον εκτυπωτή εάν δεν έχει ήδη τοποθετηθεί.

2. Επιλέξτε **Εκτύπωση** ή **Ρύθμιση εκτύπωσης** από το μενού **Αρχείο**

3. Επιλέξτε τον εκτυπωτή σας.

4. Επιλέξτε **Προτιμήσεις** ή **Ιδιότητες** για να αποκτήσετε πρόσβαση στο παράθυρο του προγράμματος οδήγησης του εκτυπωτή.

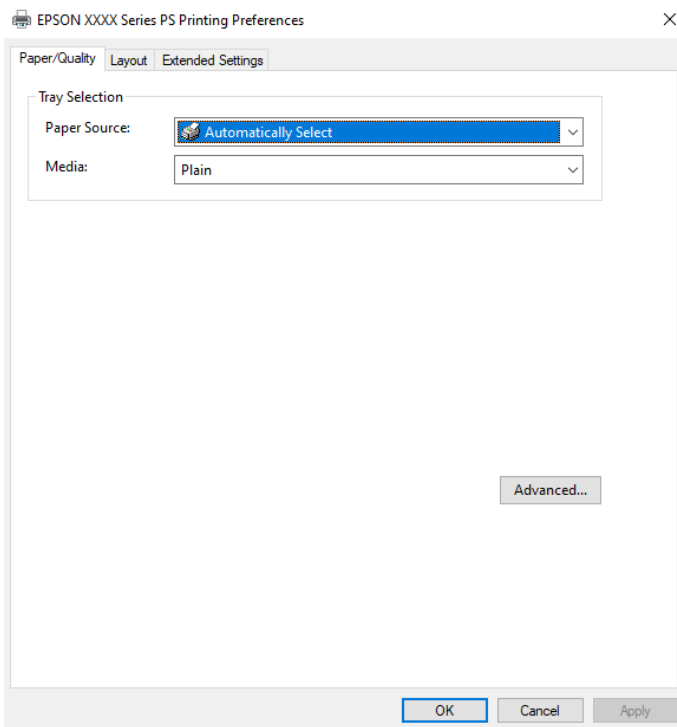

5. Αλλάξτε τις ρυθμίσεις εάν χρειαστεί.
Δείτε τις επιλογές μενού για το πρόγραμμα οδήγησης εκτυπωτή για λεπτομέρειες.
6. Κάντε κλικ στο **OK** για να κλείσετε το πρόγραμμα οδήγησης εκτυπωτή για στοιχεία.
7. Κάντε κλικ στην επιλογή **Εκτύπωση**.

Σχετικές πληροφορίες

- ➔ «Διαθέσιμο χαρτί και δυνατότητες» στη σελίδα 375
- ➔ «Τοποθέτηση χαρτιού» στη σελίδα 156
- ➔ «Λίστα τύπων χαρτιού» στη σελίδα 155
- ➔ «Καρτέλα Χαρτί/Ποιότητα» στη σελίδα 193
- ➔ «Καρτέλα Διάταξη» στη σελίδα 193

Επιλογές μενού για το Πρόγραμμα οδήγησης εκτυπωτή PostScript

Ανοίξτε το παράθυρο εκτύπωσης σε μια εφαρμογή, επιλέξτε τον εκτυπωτή και, στη συνέχεια, μεταβείτε στο παράθυρο του προγράμματος οδήγησης του εκτυπωτή.

Σημείωση:

Τα μενού ποικίλλουν ανάλογα με τη επιλογή σας.

Καρτέλα Χαρτί/Ποιότητα

Επιλογή δίσκου:

Επιλέξτε την προέλευση χαρτιού και τα μέσα.

Προέλευση χαρτιού:

Επιλέξτε την προέλευση χαρτιού από την οποία τροφοδοτείται το χαρτί.

Επιλέξτε **Αυτόματη επιλογή** προκειμένου να επιλέγεται αυτόματα η προέλευση χαρτιού που έχει επιλεγεί στο **Ρύθμιση χαρτιού** στον εκτυπωτή.

Μέσα:

Επιλέξτε τον τύπο χαρτιού εκτύπωσης. Εάν επιλέξετε **Μη καθορισμένο**, η εκτύπωση εκτελείται από την προέλευση χαρτιού για την οποία έχει οριστεί ο τύπος χαρτιού στα παρακάτω στις ρυθμίσεις του εκτυπωτή.

Απλό χαρτί, Recycled, Απλό χαρτί υψηλής ποιότητας

Ωστόσο, το χαρτί δεν μπορεί να τροφοδοτηθεί από μια προέλευση χαρτιού για την οποία η προέλευση χαρτιού έχει οριστεί σε απενεργοποιημένη στο **Ρυθμίσεις αυτ. επιλογής** του εκτυπωτή.

Καρτέλα Διάταξη

Προσανατολισμός:

Επιλέξτε τον προσανατολισμό που θέλετε να χρησιμοποιήσετε για εκτύπωση.

Εκτύπωση διπλής όψης:

Σας επιτρέπει την εκτύπωση διπλής όψης.

Σειρά σελίδων:

Επιλέξτε να εκτυπώσετε από την πρώτη ή την τελευταία σελίδα. Εάν επιλέξετε **Έναρξη από την τελευταία σελίδα**, οι σελίδες στοιβάζονται στη σωστή σειρά βάσει του αριθμού της σελίδας μετά την εκτύπωση.

Μορφή σελίδας:

Σελίδες ανά φύλλο:

Διάταξη σελίδων ανά φύλλο:

Σας επιτρέπει να προσδιορίσετε τη διάταξη σελίδων όταν εκτυπώνετε πολλές σελίδες σε ένα φύλλο.

Φυλλάδιο:

Βιβλιοδεσία φυλλαδίου:

Επιλέξτε τη θέση βιβλιοδεσίας φυλλαδίου.

Περιγράμματα σχεδίασης:

Επιλέξτε το εάν θέλετε να τοποθετήσετε μια γραμμή περιγράμματος για κάθε σελίδα όταν εκτυπώνετε πολλές σελίδες σε ένα φύλλο ή όταν δημιουργείτε ένα φυλλάδιο.

Καρτέλα *Extended Settings*

Job Settings:

Αν η χρήση του εκτυπωτή έχει περιοριστεί από τον διαχειριστή, η εκτύπωση είναι διαθέσιμη αφού καταχωρήσετε τον λογαριασμό σας στο πρόγραμμα οδήγησης του εκτυπωτή. Επικοινωνήστε με τον διαχειριστή για τον λογαριασμό χρήστη σας.

Save Access Control settings:

Σας επιτρέπει να πληκτρολογήσετε όνομα χρήστη και κωδικό πρόσβασης.

User Name:

Εισαγάγετε ένα όνομα χρήστη.

Password:

Εισαγάγετε έναν κωδικό πρόσβασης.

Reserve Job Settings:

Πραγματοποιήστε ρυθμίσεις για εργασίες εκτύπωσης που έχουν αποθηκευθεί στη μνήμη του εκτυπωτή σας.

Confidential Job:

Επιλέξτε **Confidential Job** και εισαγάγετε τον κωδικό πρόσβασης. Ο εκτυπωτής δεν θα εκτυπώσει έως ότου εισαγάγετε τον κωδικό πρόσβασης στον πίνακα ελέγχου του εκτυπωτή.

Password:

Εισαγάγετε τον κωδικό πρόσβασης εμπιστευτικής εργασίας.

User Name:

Εισαγάγετε ένα όνομα χρήστη.

Job Name:

Εισαγάγετε ένα όνομα εργασίας.

Προηγμένες επιλογές

Χαρτί/Εξοδος:

Επιλέξτε το μέγεθος χαρτιού και τον αριθμό αντιγράφων.

Μέγεθος χαρτιού:

Επιλέξτε το μέγεθος χαρτιού για εκτύπωση.

Αντίγραφα:

Ορίστε τον αριθμό αντιγράφων που θέλετε να εκτυπωθούν.

Γραφικό:

Ορίστε τα ακόλουθα στοιχεία μενού.

Ποιότητα εκτ.:

Επιλέξτε την ποιότητα εκτύπωσης που θέλετε να χρησιμοποιήσετε για εκτύπωση.

Κλίμακα:

Σας επιτρέπει να μειώσετε ή μεγεθύνετε το έγγραφο.

Γραμματοσειρά TrueType:

Ορίζει την αντικατάσταση γραμματοσειράς σε γραμματοσειρά TrueType.

Επιλογές εγγράφου:

Προηγμένες δυνατότητες εκτύπωσης:

Σας επιτρέπει να πραγματοποιήσετε λεπτομερείς ρυθμίσεις για δυνατότητες εκτύπωσης.

Επιλογές PostScript:

Σας επιτρέπει να πραγματοποιήσετε προαιρετικές ρυθμίσεις.

Δυνατότητες εκτυπωτή:

Ορίστε τα ακόλουθα στοιχεία μενού.

Ink Save Mode:

Εξοικονομεί μελάνι μειώνοντας την πυκνότητα εκτύπωσης.

Rotate by 180°:

Περιστρέφει τα δεδομένα κατά 180 μοίρες πριν την εκτύπωση.

Εκτύπωση από έναν υπολογιστή — Mac OS

Εκτύπωση με τις εύκολες ρυθμίσεις

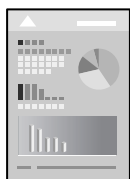

Σημείωση:

Οι λειτουργίες και οι οθόνες διαφέρουν ανάλογα με την εφαρμογή. Ανατρέξτε στη βοήθεια της εφαρμογής για λεπτομέρειες.

1. Τοποθετήστε χαρτί στον εκτυπωτή.
[«Τοποθέτηση χαρτιού» στη σελίδα 156](#)
2. Ανοίξτε το αρχείο που θέλετε να εκτυπώσετε.

3. Επιλέξτε **Εκτύπωση** από το μενού **Αρχείο**, ή κάποια άλλη εντολή, για πρόσβαση στο παράθυρο διαλόγου εκτύπωσης.

Αν χρειαστεί, κάντε κλικ στην επιλογή **Προβολή λεπτομερειών** ή ▼ για επέκταση του παραθύρου εκτύπωσης.

4. Επιλέξτε τον εκτυπωτή σας.
5. Επιλέξτε **Ρυθμίσεις εκτύπωσης** από το αναδυόμενο μενού.

Σημείωση:

Αν το μενού **Ρυθμίσεις εκτύπωσης** δεν εμφανίζεται σε macOS Catalina (10.15) ή μεταγενέστερη έκδοση, macOS High Sierra (10.13), macOS Sierra (10.12), OS X El Capitan (10.11), OS X Yosemite (10.10), OS X Mavericks (10.9), ο οδηγός εκτυπωτή Epson δεν έχει εγκατασταθεί σωστά. Ενεργοποιήστε το από το παρακάτω μενού.

Επιλέξτε **Προτιμήσεις συστήματος** από το μενού Apple > **Εκτυπωτές και σαρωτές** (ή **Εκτύπωση και σάρωση, Εκτύπωση και φαξ**), καταργήστε τον εκτυπωτή και, στη συνέχεια, προσθέστε τον ξανά. Ανατρέξτε στις παρακάτω οδηγίες για να προσθέσετε έναν εκτυπωτή.

[«Προσθήκη γνήσιου εκτυπωτή Epson \(μόνο για Mac OS\)» στη σελίδα 300](#)

Το macOS Mojave (10.14) δεν μπορεί να αποκτήσει πρόσβαση στο **Ρυθμίσεις εκτύπωσης** σε εφαρμογές της Apple, όπως το TextEdit.

6. Αλλάξτε τις ρυθμίσεις εάν χρειαστεί.
Δείτε τις επιλογές μενού για το πρόγραμμα οδήγησης εκτυπωτή για λεπτομέρειες.

7. Κάντε κλικ στην επιλογή **Εκτύπωση**.

Σημείωση:

Εάν θέλετε να ακυρώσετε την εκτύπωση, κάντε κλικ στο εικονίδιο εκτυπωτή στον υπολογιστή σας στο **Αγκύρωση**.

Επιλέξτε την εργασία που θέλετε να ακυρώσετε και, στη συνέχεια, κάντε κλικ στο  δίπλα στον μετρητή προόδου. Ωστόσο, δεν μπορείτε να ακυρώσετε μια εργασία εκτύπωσης από τον υπολογιστή εάν έχει αποσταλεί πλήρως στον εκτυπωτή. Σε αυτήν την περίπτωση, ακυρώστε την εργασία εκτύπωσης χρησιμοποιώντας τον πίνακα ελέγχου του εκτυπωτή.

Σχετικές πληροφορίες

- ➔ «Διαθέσιμο χαρτί και δυνατότητες» στη σελίδα 375
- ➔ «Λίστα τύπων χαρτιού» στη σελίδα 155
- ➔ «Επιλογές μενού για Ρυθμίσεις εκτύπωσης» στη σελίδα 198

Επιλογές μενού για το Πρόγραμμα οδήγησης εκτυπωτή

Ανοίξτε το παράθυρο εκτύπωσης σε μια εφαρμογή, επιλέξτε τον εκτυπωτή και, στη συνέχεια, μεταβείτε στο παράθυρο του προγράμματος οδήγησης του εκτυπωτή.

Σημείωση:

Τα μενού ποικίλλουν ανάλογα με τη επιλογή σας.

Επιλογές μενού για διάταξη

Σελίδες ανά φύλλο:

Επιλέξτε τον αριθμό σελίδων προς εκτύπωση σε ένα φύλλο.

Προσανατολισμός διάταξης:

Καθορίστε τη σειρά εκτύπωσης των σελίδων.

Περιθώριο:

Εκτυπώνει ένα περιθώριο γύρω από τις σελίδες.

Προσανατολισμός εκτύπωσης αντίστροφης σειράς:

Περιστρέφει τις σελίδες κατά 180 μοίρες πριν την εκτύπωση. Επιλέξτε αυτό το στοιχείο όταν εκτυπώνετε σε χαρτί, όπως π.χ. φάκελοι που τοποθετούνται με συγκεκριμένη κατεύθυνση στον εκτυπωτή.

Γυρίστε ανάποδα οριζόντια:

Αντιστρέφει μια εικόνα για εκτύπωση όπως θα φαινόταν σε έναν καθρέφτη.

Επιλογές μενού για Αντιστοίχιση χρωμάτων

ColorSync/EPSON Color Controls:

Επιλέξτε τη μέθοδο προσαρμογής χρωμάτων. Αυτές οι επιλογές προσαρμόζουν τα χρώματα μεταξύ του εκτυπωτή και της οθόνης υπολογιστή για να ελαχιστοποιούνται οι διαφορές απόχρωσης.

Επιλογές μενού για τον Χειρισμό χαρτιού

Συρραφή σελίδων:

Εκτύπωση εγγράφων πολλαπλών σελίδων με συρραφή σε σειρά και ταξινομημένων σε ομάδες.

Σελίδες για εκτύπωση:

Επιλέξτε να εκτυπώσετε μόνο τις μονές ή ζυγές σελίδες.

Σειρά σελίδων:

Επιλέξτε να εκτυπώσετε από την πρώτη ή την τελευταία σελίδα.

Προσαρμογή στο μέγεθος του χαρτιού:

Εκτυπώνει με προσαρμογή στο μέγεθος χαρτιού που τοποθετήσατε.

Μέγεθος χαρτιού προορισμού:

Επιλέξτε το μέγεθος χαρτιού για εκτύπωση.

Σμίκρυνση μόνο:

Επιλέξτε όταν επιθυμείτε να μειώσετε το μέγεθος μόνο εάν τα εκτυπωμένα δεδομένα είναι πολύ μεγάλα για το μέγεθος χαρτιού που έχει τοποθετηθεί στον εκτυπωτή.

Επιλογές μενού για το εξώφυλλο

Εκτύπωση εξωφύλλου:

Επιλέξτε εάν θα εκτυπώσετε ένα εξώφυλλο. Όταν επιθυμείτε να προσθέσετε ένα οπισθόφυλλο, επιλέξτε **Μετά το έγγραφο**.

Τύπος εξωφύλλου:

Επιλέξτε τα περιεχόμενα του εξωφύλλου.

Επιλογές μενού για Ρυθμίσεις εκτύπωσης

Τροφοδοσία χαρτιού:

Επιλέξτε την προέλευση χαρτιού από την οποία τροφοδοτείται το χαρτί. Επιλέξτε **Αυτόματη επιλογή** για την αυτόματη επιλογή της προέλευσης χαρτιού που έχει οριστεί στις ρυθμίσεις εκτύπωσης του εκτυπωτή.

Τύπος μέσου:

Επιλέξτε τον τύπο χαρτιού εκτύπωσης. Εάν επιλέξετε **Αυτόματη επιλογή (Απλό χαρτί)**, η εκτύπωση εκτελείται από την προέλευση χαρτιού για την οποία έχει οριστεί ο τύπος χαρτιού στα παρακάτω στις ρυθμίσεις του εκτυπωτή.

Απλό χαρτί, Recycled, Απλό χαρτί υψηλής ποιότητας

Ωστόσο, το χαρτί δεν μπορεί να τροφοδοτηθεί από μια προέλευση χαρτιού για την οποία η προέλευση χαρτιού έχει οριστεί σε απενεργοποιημένη στο **Ρυθμίσεις αυτ. επιλογής** του εκτυπωτή.

Τύπος εργασίας:

Αν επιλέξετε **Εμπιστευτική εργασία**, τα δεδομένα εκτύπωσης αποθηκεύονται στον εκτυπωτή και μπορούν να εκτυπωθούν μόνο αφού εισαγάγετε τον κωδικό πρόσβασης στον πίνακα ελέγχου του

εκτυπωτή. Ορίστε τον κωδικό πρόσβασης στο στοιχείο **Ρυθμίσεις εμπιστευτικής εργασίας** στην οθόνη βοηθητικών προγραμμάτων.

Ποιότητα εκτ.:

Επιλέξτε την ποιότητα εκτύπωσης που θέλετε να χρησιμοποιήσετε για εκτύπωση. Οι επιλογές ποικίλλουν ανάλογα με τον τύπο χαρτιού.

Επιλογές μενού για Επιλογές χρωμάτων

Μπορείτε να ρυθμίσετε τη φωτεινότητα και την αντίθεση.

Επιλογές μενού για Ρυθμίσεις εκτύπωσης δύο όψεων

Εκτύπωση δύο όψεων:

Εκτυπώνει και στις δύο όψεις του χαρτιού.

Προσθήκη προεπιλογών εκτύπωσης για εύκολη εκτύπωση

Εάν δημιουργήσετε τη δική σας προεπιλογή εκτύπωσης των συχνά χρησιμοποιούμενων ρυθμίσεων εκτύπωσης στο πρόγραμμα οδήγησης του εκτυπωτή, μπορείτε να εκτυπώσετε εύκολα επιλέγοντας την προεπιλογή εκτύπωσης από τη λίστα.

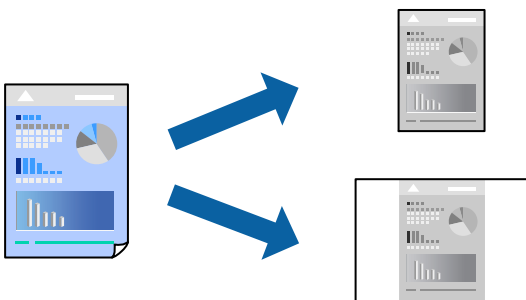

1. Ορίστε κάθε στοιχείο όπως **Ρυθμίσεις εκτύπωσης** και **Διάταξη (Μέγεθος χαρτιού, Τύπος μέσου και ούτω καθεξής)**.
2. Επιλέξτε τις **Προεπιλογές** για να αποθηκεύσετε τις τρέχουσες ρυθμίσεις ως προεπιλογή.
3. Κάντε κλικ στο **ΟΚ**.

Σημείωση:

Για να διαγράψετε μια προεπιλογή που έχετε προσθέσει, κάντε κλικ στα στοιχεία **Προεπιλογές > Εμφάνιση προεπιλογών**, επιλέξτε το όνομα της προεπιλογής που θέλετε να διαγράψετε από τη λίστα και, στη συνέχεια, διαγράψτε την.

4. Κάντε κλικ στην επιλογή **Εκτύπωση**.

Την επόμενη φορά που θέλετε να εκτυπώσετε με τις ίδιες ρυθμίσεις, επιλέξτε το καταχωρημένο όνομα προεπιλογής από τις **Προεπιλογές**.

Σχετικές πληροφορίες

➔ «Τοποθέτηση χαρτιού» στη σελίδα 156

➔ «Εκτύπωση με τις εύκολες ρυθμίσεις» στη σελίδα 195

Εκτύπωση διπλής όψης

Μπορείτε να εκτυπώσετε και στις δύο πλευρές του χαρτιού.

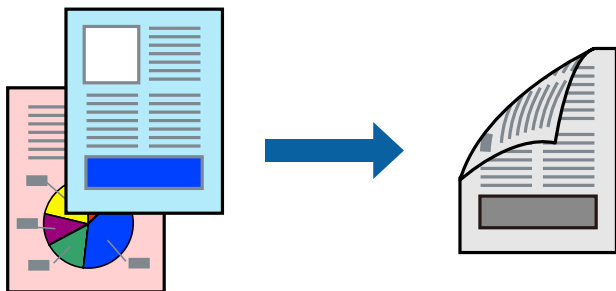

Σημείωση:

Εάν δεν χρησιμοποιήσετε χαρτί κατάλληλο για εκτύπωση διπλής όψης, η ποιότητα εκτύπωσης μπορεί να μειωθεί και να προκύψουν εμπλοκές χαρτιού.

[«Χαρτί για εκτύπωση διπλής όψης» στη σελίδα 378](#)

Ανάλογα με το χαρτί και τα δεδομένα, το μελάνι μπορεί να βγει στην άλλη πλευρά του χαρτιού.

1. Επιλέξτε **Ρυθμίσεις εκτύπωσης δύο όψεων** από το αναδυόμενο μενού.
2. Επιλέξτε τα δεσίματα στο στοιχείο **Εκτύπωση δύο όψεων**.
3. Ρυθμίστε τα υπόλοιπα στοιχεία όπως απαιτείται.
4. Κάντε κλικ στην επιλογή **Εκτύπωση**.

Σχετικές πληροφορίες

➔ «Διαθέσιμο χαρτί και δυνατότητες» στη σελίδα 375

➔ «Τοποθέτηση χαρτιού» στη σελίδα 156

➔ «Εκτύπωση με τις εύκολες ρυθμίσεις» στη σελίδα 195

Εκτύπωση πολλαπλών σελίδων σε ένα φύλλο

Μπορείτε να εκτυπώσετε αρκετές σελίδες δεδομένων σε ένα φύλλο χαρτιού.

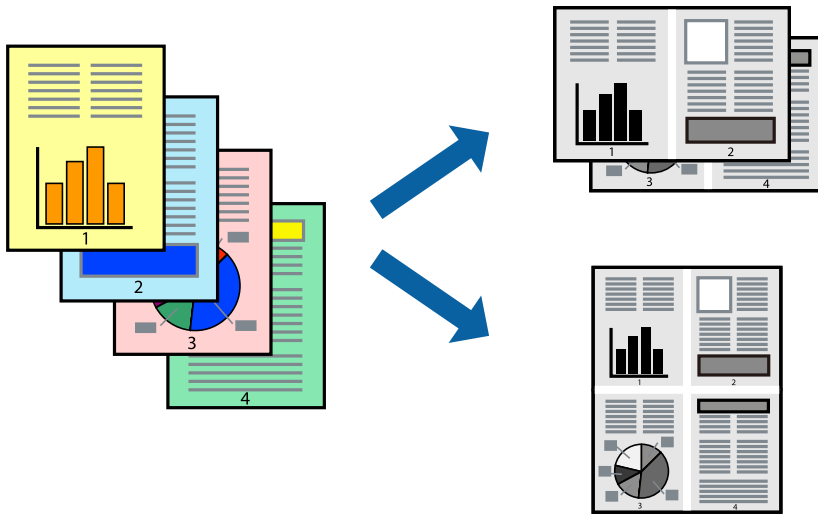

1. Επιλέξτε **Διάταξη** από το αναδυόμενο μενού.
2. Ρυθμίστε τον αριθμό των σελίδων στο στοιχείο **Σελίδες ανά φύλλο**, την **Κατεύθυνση διάταξης** (σειρά σελίδων) και τα **Περιθώρια**.

«Επιλογές μενού για διάταξη» στη σελίδα 197

3. Ρυθμίστε τα υπόλοιπα στοιχεία όπως απαιτείται.
4. Κάντε κλικ στην επιλογή **Εκτύπωση**.

Σχετικές πληροφορίες

- ➔ «Τοποθέτηση χαρτιού» στη σελίδα 156
- ➔ «Εκτύπωση με τις εύκολες ρυθμίσεις» στη σελίδα 195

Εκτύπωση με προσαρμογή στο μέγεθος χαρτιού

Επιλέξτε το μέγεθος χαρτιού που τοποθετήσατε στον εκτυπωτή ως τη ρύθμιση Μέγεθος χαρτιού προορισμού.

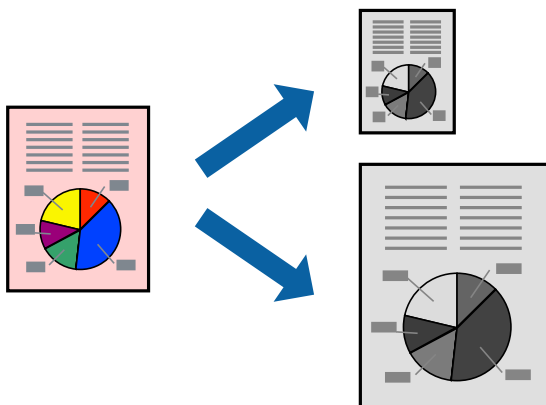

1. Επιλέξτε το μέγεθος του χαρτιού στο οποίο ρυθμίζετε την εφαρμογή ως τη ρύθμιση **Μέγεθος χαρτιού**.
2. Επιλέξτε **Διαχείριση χαρτιού** από το αναδυόμενο μενού.
3. Επιλέξτε **Προσαρμογή στο μέγεθος του χαρτιού**.
4. Επιλέξτε το μέγεθος χαρτιού που τοποθετήσατε στον εκτυπωτή ως τη ρύθμιση **Μέγεθος χαρτιού προορισμού**.
5. Ρυθμίστε τα υπόλοιπα στοιχεία όπως απαιτείται.
6. Κάντε κλικ στην επιλογή **Εκτύπωση**.

Σχετικές πληροφορίες

- ➔ «Τοποθέτηση χαρτιού» στη σελίδα 156
- ➔ «Εκτύπωση με τις εύκολες ρυθμίσεις» στη σελίδα 195

Εκτύπωση ενός σμικρυσμένου ή μεγεθυμένου εγγράφου σε οποιαδήποτε μεγέθυνση

Μπορείτε να ελαττώσετε ή να αυξήσετε το μέγεθος ενός εγγράφου κατά ένα καθορισμένο ποσοστό.



Σημείωση:

Οι λειτουργίες διαφέρουν ανάλογα με την εφαρμογή. Ανατρέξτε στη βοήθεια της εφαρμογής για λεπτομέρειες.

1. Κάντε μία από τις ενέργειες που ακολουθούν.
 - Επιλέξτε **Εκτύπωση** από το μενού **Αρχείο** της εφαρμογής. Κάντε κλικ στο **Διαμόρφωση σελίδας** και, έπειτα, επιλέξτε τον εκτυπωτή σας στο **Μορφή για**. Επιλέξτε το μέγεθος δεδομένων που θα εκτυπωθούν από το **Μέγεθος χαρτιού**, εισαγάγετε ένα ποσοστό στην **Κλίμακα** και, έπειτα, κάντε κλικ στο **ΟΚ**.
 - Επιλέξτε **Διαμόρφωση σελίδας** από το μενού **Αρχείο** της εφαρμογής. Επιλέξτε τον εκτυπωτή σας στο **Μορφή για**. Επιλέξτε το μέγεθος δεδομένων που θα εκτυπωθούν από το **Μέγεθος χαρτιού**, εισαγάγετε ένα ποσοστό στην **Κλίμακα** και, έπειτα, κάντε κλικ στο **ΟΚ**. Επιλέξτε **Εκτύπωση** από το μενού **Αρχείο**.
2. Επιλέξτε τον εκτυπωτή σας στον **Εκτυπωτή**.
3. Ρυθμίστε τα υπόλοιπα στοιχεία όπως απαιτείται.

4. Κάντε κλικ στην επιλογή **Εκτύπωση**.

Σχετικές πληροφορίες

- ➔ «Τοποθέτηση χαρτιού» στη σελίδα 156
- ➔ «Εκτύπωση με τις εύκολες ρυθμίσεις» στη σελίδα 195

Προσαρμογή Απόχρωσης εκτύπωσης

Μπορείτε να προσαρμόσετε την απόχρωση που χρησιμοποιείται στην εργασία εκτύπωσης. Αυτές οι προσαρμογές δεν εφαρμόζονται στα πρωτότυπα δεδομένα.

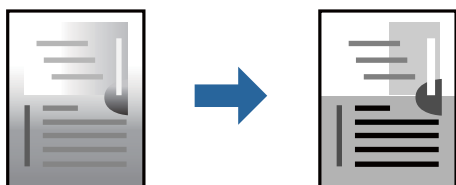

1. Επιλέξτε **Επιλογές χρωμάτων** από το αναδυόμενο μενού και, στη συνέχεια, ορίστε φωτεινότητα και αντίθεση.
2. Ρυθμίστε τα υπόλοιπα στοιχεία όπως απαιτείται.
3. Κάντε κλικ στην επιλογή **Εκτύπωση**.

Σχετικές πληροφορίες

- ➔ «Τοποθέτηση χαρτιού» στη σελίδα 156
- ➔ «Εκτύπωση με τις εύκολες ρυθμίσεις» στη σελίδα 195

Εκτύπωση από το πρόγραμμα οδήγησης εκτυπωτή PostScript στα Mac OS

Ένα πρόγραμμα οδήγησης εκτυπωτή PostScript είναι ένα πρόγραμμα οδήγησης που παρέχει εντολές εκτύπωσης σε έναν εκτυπωτή μέσω της γλώσσας περιγραφής σελίδων PostScript.

1. Ανοίξτε το αρχείο που θέλετε να εκτυπώσετε.
Τοποθετήστε χαρτί στον εκτυπωτή αν δεν έχει ήδη τοποθετηθεί.
2. Επιλέξτε **Εκτύπωση** ή **Ρύθμιση εκτύπωσης** από το μενού **Αρχείο**.
Εάν χρειαστεί, κάντε κλικ στην επιλογή **Προβολή λεπτομερειών** ή ▼ για επέκταση του παραθύρου εκτύπωσης.
3. Επιλέξτε τον εκτυπωτή σας.

4. Επιλέξτε **Δυνατότητες εκτυπωτή** από το αναδυόμενο μενού.

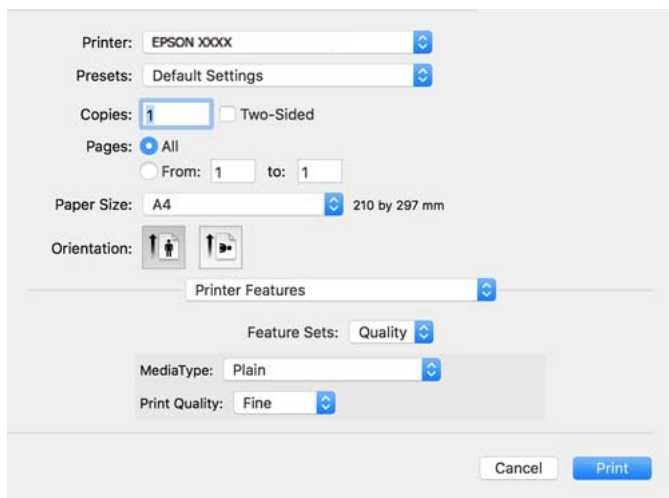

5. Αλλάξτε τις ρυθμίσεις εάν χρειαστεί.
Δείτε τις επιλογές μενού για το πρόγραμμα οδήγησης εκτυπωτή για λεπτομέρειες.
6. Κάντε κλικ στην επιλογή **Εκτύπωση**.

Σχετικές πληροφορίες

- ➔ «[Διαθέσιμο χαρτί και δυνατότητες](#)» στη σελίδα 375
- ➔ «[Τοποθέτηση χαρτιού](#)» στη σελίδα 156
- ➔ «[Λίστα τύπων χαρτιού](#)» στη σελίδα 155
- ➔ «[Επιλογές μενού για δυνατότητες εκτυπωτή](#)» στη σελίδα 206

Επιλογές μενού για το Πρόγραμμα οδήγησης εκτυπωτή PostScript

Ανοίξτε το παράθυρο εκτύπωσης σε μια εφαρμογή, επιλέξτε τον εκτυπωτή και, στη συνέχεια, μεταβείτε στο παράθυρο του προγράμματος οδήγησης του εκτυπωτή.

Σημείωση:

Τα μενού ποικίλλουν ανάλογα με τη επιλογή σας.

Επιλογές μενού για διάταξη

Σελίδες ανά φύλλο:

Επιλέξτε τον αριθμό σελίδων προς εκτύπωση σε ένα φύλλο.

Προσανατολισμός διάταξης:

Καθορίστε τη σειρά εκτύπωσης των σελίδων.

Περιθώριο:

Εκτυπώνει ένα περιθώριο γύρω από τις σελίδες.

Διπλή όψη:

Σας επιτρέπει την εκτύπωση διπλής όψης.

Προσανατολισμός εκτύπωσης αντίστροφης σειράς:

Περιστρέφει τις σελίδες κατά 180 μοίρες πριν την εκτύπωση.

Γυρίστε ανάποδα οριζόντια:

Αντιστρέφει την εικόνα για εκτύπωση όπως θα φαινόταν σε έναν καθρέφτη.

Επιλογές μενού για Αντιστοίχιση χρωμάτων

ColorSync/στον εκτυπωτή:

Επιλέξτε τη μέθοδο προσαρμογής χρωμάτων. Αυτές οι επιλογές προσαρμόζουν το χρώμα μεταξύ του εκτυπωτή και της οθόνης υπολογιστή για να ελαχιστοποιούνται οι διαφορές απόχρωσης.

Επιλογές μενού για τον Χειρισμό χαρτιού

Συρραφή σελίδων:

Εκτύπωση εγγράφων πολλαπλών σελίδων με συρραφή σε σειρά και ταξινομημένων σε ομάδες.

Σελίδες για εκτύπωση:

Επιλέξτε να εκτυπώσετε μόνο τις μονές ή ζυγές σελίδες.

Σειρά σελίδων:

Επιλέξτε να εκτυπώσετε από την πρώτη ή την τελευταία σελίδα.

Προσαρμογή στο μέγεθος του χαρτιού:

Εκτυπώνει με προσαρμογή στο μέγεθος χαρτιού που τοποθετήσατε.

Μέγεθος χαρτιού προορισμού:

Επιλέξτε το μέγεθος χαρτιού για εκτύπωση.

Σμίκρυνση μόνο:

Επιλέξτε όταν μειώνεται το μέγεθος του εγγράφου.

Επιλογές μενού για την Τροφοδοσία χαρτιού

Επιλέξτε την προέλευση χαρτιού από την οποία τροφοδοτείται το χαρτί.

Όλες οι σελίδες από:

Επιλέγοντας **Αυτόματη επιλογή**, επιλέγεται αυτόματα η προέλευση χαρτιού που ταιριάζει στη ρύθμιση **Ρύθμιση χαρτιού** στον εκτυπωτή.

Πρώτη σελίδα από/υπόλοιπες από:

Μπορείτε επίσης να επιλέξετε την προέλευση χαρτιού για σελίδα.

Επιλογές μενού για το Εξώφυλλο

Εκτύπωση εξωφύλλου:

Επιλέξτε εάν θα εκτυπώσετε ένα εξώφυλλο. Όταν επιθυμείτε να προσθέσετε ένα οπισθόφυλλο, επιλέξτε **Μετά το έγγραφο**.

Τύπος Εξωφύλλου:

Επιλέξτε τα περιεχόμενα του εξωφύλλου.

Επιλογές μενού για ρυθμίσεις εργασίας

Εμπιστευτική εργασία:

Σας επιτρέπει να εισάγετε έναν κωδικό πρόσβασης στην εργασία εκτύπωσης.

Όνομα χρήστη:

Εισαγάγετε ένα όνομα χρήστη.

Όνομα εργασίας:

Εισαγάγετε ένα όνομα εργασίας.

Κωδικός πρόσβασης:

Εισαγάγετε έναν κωδικό πρόσβασης.

Επιλογές μενού για δυνατότητες εκτυπωτή

Ομάδες δυνατοτήτων:

Quality:

MediaType:

Επιλέξτε τον τύπο χαρτιού εκτύπωσης. Εάν επιλέξετε **Μη καθορισμένο**, η εκτύπωση εκτελείται από την προέλευση χαρτιού για την οποία έχει οριστεί ο τύπος χαρτιού στα παρακάτω στις ρυθμίσεις του εκτυπωτή.

Απλό, Recycled, Απλό χαρτί υψηλής ποιότητας

Ωστόσο, το χαρτί δεν μπορεί να τροφοδοτηθεί από μια προέλευση χαρτιού για την οποία η προέλευση χαρτιού έχει οριστεί σε απενεργοποιημένη στο **Ρυθμίσεις αυτ. επιλογής** του εκτυπωτή.

Print Quality:

Επιλέξτε την ποιότητα εκτύπωσης που θέλετε να χρησιμοποιήσετε για εκτύπωση.

Άλλα:

Ink Save Mode:

Εξοικονομεί μελάνι μειώνοντας την πυκνότητα εκτύπωσης.

Εκτύπωση αρχείων PDF από συσκευή μνήμης

Μπορείτε να εκτυπώσετε αρχεία PDF από μια συσκευή μνήμης που είναι συνδεδεμένη στον εκτυπωτή.

1. Συνδέστε τη συσκευή μνήμης στη θύρα USB εξωτερικής διασύνδεσης του εκτυπωτή.
[«Εισαγωγή μιας εξωτερικής συσκευής USB» στη σελίδα 164](#)
2. Επιλέξτε **Συσκευή μνήμης** στην αρχική οθόνη.
3. Επιλέξτε **PDF**.
4. Επιλέξτε το αρχείο και, στη συνέχεια, προχωρήστε στην επόμενη οθόνη.
5. Πατήστε .

Βασικές επιλογές μενού για τις ρυθμίσεις PDF

 (Σειρά εμφάνισης):

Αλλάζει τη σειρά των αρχείων.

Ρυθ. χαρ.:

Ορίστε τις ρυθμίσεις προέλευσης χαρτιού, με τις οποίες θέλετε να εκτυπώσετε.

Προηγμένες επιλογές μενού για τις ρυθμίσεις PDF

Διπλής όψης:

Επιλέξτε **Ενερ.** για εκτύπωση διπλής όψης των αρχείων PDF. Μπορείτε επίσης να επιλέξετε τη μέθοδο βιβλιοδεσίας στη ρύθμιση **Δέσιμο(Αντίγ.)**.

Σειρά εκτύπωσης:

Επιλέξτε τη σειρά για την εκτύπωση πολυσέλιδων αρχείων .

Εκτύπωση εγγράφων από έξυπνες συσκευές

Μπορείτε να εκτυπώσετε έγγραφα από μια έξυπνη συσκευή, όπως ένα smartphone ή tablet.

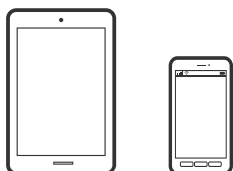

Εκτύπωση χρησιμοποιώντας το Epson Smart Panel

Το Epson Smart Panel είναι μια εφαρμογή που σας επιτρέπει να εκτελείτε εύκολα εργασίες εκτύπωσης, συμπεριλαμβανομένης εκτύπωσης, αντιγραφής ή σάρωσης από μια έξυπνη συσκευή, όπως ένα smartphone ή

tablet. Μπορείτε να συνδέσετε τον εκτυπωτή και την έξυπνη συσκευή μέσω ασύρματου δικτύου, να ελέγχετε τα επίπεδα μελανιού και την κατάσταση του εκτυπωτή και να αναζητάτε λύσεις σε περίπτωση εμφάνισης σφάλματος. Μπορείτε επίσης να δημιουργείτε αντίγραφα εύκολα καταχωρώντας ένα πρότυπο αντιγραφής.



Εγκαταστήστε το Epson Smart Panel από την παρακάτω διεύθυνση URL ή χρησιμοποιώντας τον κωδικό QR.

<https://support.epson.net/smpdl/>



Εκκινήστε το Epson Smart Panel και, στη συνέχεια, επιλέξτε το μενού εκτύπωσης στην αρχική οθόνη.

Εκτύπωση εγγράφων με το AirPrint

Το AirPrint επιτρέπει την άμεση ασύρματη εκτύπωση από iPhone, iPad, iPod touch και Mac χωρίς την ανάγκη εγκατάστασης προγραμμάτων οδήγησης ή λήψης λογισμικού.

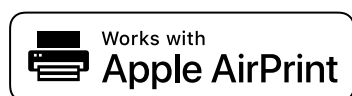

Σημείωση:

Εάν έχετε απενεργοποιήσει τα μηνύματα ρύθμισης παραμέτρων χαρτιού στον πίνακα ελέγχου του εκτυπωτή, δεν μπορείτε να χρησιμοποιήσετε το AirPrint. Δείτε τον παρακάτω σύνδεσμο, για να ενεργοποιήσετε τα μηνύματα, εφόσον χρειάζεται.

1. Ρυθμίστε τον εκτυπωτή σας για ασύρματη εκτύπωση. Δείτε το σύνδεσμο παρακάτω.

<https://epson.sn>

2. Συνδέστε τη συσκευή Apple στο ίδιο ασύρματο δίκτυο που χρησιμοποιεί ο εκτυπωτής.
3. Εκτυπώστε από τη συσκευή σας στον εκτυπωτή σας.

Σημείωση:

Για λεπτομέρειες, ανατρέξτε στη σελίδα AirPrint στον ιστότοπο της Apple.

Σχετικές πληροφορίες

- ➔ «Αδυναμία εκτύπωσης ακόμα και μέσω μιας σύνδεσης που έχει δημιουργηθεί (iOS)» στη σελίδα 321

Εκτύπωση με το Epson Print Enabler

Μπορείτε να εκτυπώνετε ασύρματα έγγραφα, email, φωτογραφίες και ιστοσελίδες απευθείας από το Android τηλέφωνο ή tablet σας (Android v4.4 ή νεότερη έκδοση). Με μερικές μόνο κινήσεις, η συσκευή σας Android εντοπίζει τον εκτυπωτή Epson που είναι συνδεδεμένος στο ίδιο ασύρματο δίκτυο.

Πραγματοποιήστε αναζήτηση για το Epson Print Enabler στο Google Play και εγκαταστήστε το.

Μεταβείτε στις **Ρυθμίσεις** στη συσκευή σας Android, επιλέξτε **Εκτύπωση** και, στη συνέχεια, ενεργοποιήστε το Epson Print Enabler. Από μια εφαρμογή Android όπως το Chrome, πατήστε το εικονίδιο του μενού και εκτυπώστε αυτό που εμφανίζεται στην οθόνη σας.

Σημείωση:

*Εάν δεν εμφανίζεται ο εκτυπωτής σας, πατήστε **Όλοι οι εκτυπωτές** και επιλέξτε τον εκτυπωτή σας.*

Εκτύπωση χρησιμοποιώντας το Mopria Print Service

Το Mopria Print Service επιτρέπει άμεση ασύρματη εκτύπωση από Android smartphone ή tablet.

Εγκαταστήστε το Mopria Print Service από το Google Play.



Για περισσότερες λεπτομέρειες, μεταβείτε στον ιστότοπο Mopria στη διεύθυνση <https://mopria.org>.

Εκτύπωση σε φακέλους

Εκτύπωση σε φακέλους από έναν υπολογιστή (Windows)

1. Τοποθετήστε φακέλους στον εκτυπωτή.
[«Τοποθέτηση χαρτιού» στη σελίδα 156](#)
2. Ανοίξτε το αρχείο που θέλετε να εκτυπώσετε.
3. Μεταβείτε στο παράθυρο του προγράμματος οδήγησης του εκτυπωτή.
4. Επιλέξτε το μέγεθος φακέλου από το **Μέγ. χαρτιού** στην καρτέλα **Κύριο** και, στη συνέχεια, επιλέξτε **Φάκελος** από το **Τύπος χαρτιού**.
5. Ρυθμίστε τα λοιπά στοιχεία στις καρτέλες **Κύριο** και **Άλλες επιλογές** όπως απαιτείται και έπειτα κάντε κλικ στο **OK**.
6. Κάντε κλικ στην επιλογή **Εκτύπωση**.

Εκτύπωση σε φακέλους από έναν υπολογιστή (Mac OS)

1. Τοποθετήστε φακέλους στον εκτυπωτή.
[«Τοποθέτηση χαρτιού» στη σελίδα 156](#)
2. Ανοίξτε το αρχείο που θέλετε να εκτυπώσετε.
3. Επιλέξτε **Εκτύπωση** από το μενού **Αρχείο**, ή κάποια άλλη εντολή, για πρόσβαση στο παράθυρο διαλόγου εκτύπωσης.
4. Επιλέξτε το μέγεθος ως ρύθμιση **Μέγεθος χαρτιού**.
5. Επιλέξτε **Ρυθμίσεις εκτύπωσης** από το αναδυόμενο μενού.
6. Επιλέξτε **Φάκελος** ως ρύθμιση **Τύπος μέσου**.
7. Ρυθμίστε τα υπόλοιπα στοιχεία όπως απαιτείται.
8. Κάντε κλικ στην επιλογή **Εκτύπωση**.

Εκτύπωση φωτογραφιών

Εκτύπωση αρχείων JPEG από συσκευή μνήμης

Μπορείτε να εκτυπώσετε αρχεία JPEG από μια συσκευή μνήμης που είναι συνδεδεμένη στον εκτυπωτή.

1. Συνδέστε τη συσκευή μνήμης στη θύρα USB εξωτερικής διασύνδεσης του εκτυπωτή.
[«Εισαγωγή μιας εξωτερικής συσκευής USB» στη σελίδα 164](#)
2. Επιλέξτε **Συσκευή μνήμης** στην αρχική οθόνη.
3. Επιλέξτε **JPEG**.
4. Επιλέξτε το αρχείο και, στη συνέχεια, προχωρήστε στην επόμενη οθόνη.
5. Πατήστε .

Βασικές επιλογές μενού για τις ρυθμίσεις JPEG

 (Επιλογές):

Πραγματοποιήστε ρυθμίσεις για την ταξινόμηση, επιλογή και κατάργηση επιλογής δεδομένων εικόνας.

Ρυθ. χαρ.:

Ορίστε τις ρυθμίσεις προέλευσης χαρτιού, με τις οποίες θέλετε να εκτυπώσετε.

Προηγμένες επιλογές μενού για τις ρυθμίσεις JPEG

Διάταξη:

Επιλέξτε τον τρόπο διάταξης των αρχείων JPEG. Το **1-εικόνα** προορίζεται για εκτύπωση ενός αρχείου ανά σελίδα. Το **20-εικόνες** προορίζεται για εκτύπωση 20 αρχείων ανά σελίδα. Το **Ευρετήριο** προορίζεται για εκτύπωση index με πληροφορίες.

Εφαρ πλαίσιο:

Επιλέξτε **Ενερ.** για την περικοπή της εικόνας, ώστε να χωρέσει αυτόματα στην επιλεγμένη διάταξη εκτύπωσης. Αν η αναλογία εικόνας των δεδομένων εικόνας και το μέγεθος χαρτιού διαφέρουν, η εικόνα μεγεθύνεται ή σμικρύνεται αυτόματα, ώστε οι μικρές πλευρές να αντιστοιχούν στις μικρές πλευρές του χαρτιού. Η μεγάλη πλευρά της εικόνας περικόπεται, αν εκτείνεται πέρα από τη μεγάλη πλευρά του χαρτιού. Αυτή η δυνατότητα ενδέχεται να μην λειτουργεί για πανοραμικές φωτογραφίες.

Ποιότητα:

Επιλέξτε **Βέλτ.** για εκτύπωση υψηλότερης ποιότητας, αλλά η ταχύτητα εκτύπωσης ενδέχεται να είναι χαμηλότερη.

Ημερομηνία:

Επιλέξτε τη μορφή της ημερομηνίας λήψης ή αποθήκευσης της φωτογραφίας. Η ημερομηνία δεν εκτυπώνεται για ορισμένες διατάξεις.

Εκτύπωση αρχείων TIFF από συσκευή μνήμης

Μπορείτε να εκτυπώσετε αρχεία TIFF από μια συσκευή μνήμης που είναι συνδεδεμένη στον εκτυπωτή.

1. Συνδέστε τη συσκευή μνήμης στη θύρα USB εξωτερικής διασύνδεσης του εκτυπωτή.
[«Εισαγωγή μιας εξωτερικής συσκευής USB» στη σελίδα 164](#)
2. Επιλέξτε **Συσκευή μνήμης** στην αρχική οθόνη.
3. Επιλέξτε **TIFF**.
4. Επιλέξτε το αρχείο και, στη συνέχεια, προχωρήστε στην επόμενη οθόνη.
5. Πατήστε .

Βασικές επιλογές μενού για τις ρυθμίσεις TIFF

 (Σειρά εμφάνισης):

Αλλάζει τη σειρά των αρχείων.

Ρυθ. χαρ.:

Ορίστε τις ρυθμίσεις προέλευσης χαρτιού, με τις οποίες θέλετε να εκτυπώσετε.

Προηγμένες επιλογές μενού για τις ρυθμίσεις TIFF

Διάταξη:

Επιλέξτε τη διάταξη του αρχείου Multi-TIFF. Το **1-εικόνα** αφορά την εκτύπωση μίας σελίδας ανά φύλλο. Το **20-εικόνες** αφορά την εκτύπωση 20 σελίδων ανά φύλλο. Το **Ευρετήριο** προορίζεται για εκτύπωση index με πληροφορίες.

Εφαρ πλαίσιο:

Επιλέξτε **Ενερ.** για την περικοπή της εικόνας, ώστε να χωρέσει αυτόματα στην επιλεγμένη διάταξη εκτύπωσης. Αν η αναλογία εικόνας των δεδομένων εικόνας και το μέγεθος χαρτιού διαφέρουν, η εικόνα μεγεθύνεται ή σμικρύνεται αυτόματα, ώστε οι μικρές πλευρές να αντιστοιχούν στις μικρές πλευρές του χαρτιού. Η μεγάλη πλευρά της εικόνας περικόπεται, αν εκτείνεται πέρα από τη μεγάλη πλευρά του χαρτιού. Αυτή η δυνατότητα ενδέχεται να μην λειτουργεί για πανοραμικές φωτογραφίες.

Ποιότητα:

Επιλέξτε **Βέλτ.** για εκτύπωση υψηλότερης ποιότητας, αλλά η ταχύτητα εκτύπωσης ενδέχεται να είναι χαμηλότερη.

Σειρά εκτύπωσης:

Επιλέξτε τη σειρά για την εκτύπωση πολυσέλιδων αρχείων .

Ημερομηνία:

Επιλέξτε τη μορφή της ημερομηνίας λήψης ή αποθήκευσης της φωτογραφίας. Η ημερομηνία δεν εκτυπώνεται για ορισμένες διατάξεις.

Εκτύπωση ιστοσελίδων

Εκτύπωση ιστοσελίδων από έξυπνες συσκευές

Εγκαταστήστε το Epson Smart Panel από την παρακάτω διεύθυνση URL ή χρησιμοποιώντας τον κωδικό QR.

<https://support.epson.net/smpdl/>



Ανοίξτε την ιστοσελίδα που θέλετε να εκτυπώσετε στην εφαρμογή του προγράμματος περιήγησής σας στο web. Πατήστε **Κοινή χρήση** από το μενού της εφαρμογής περιήγησης ιστού, επιλέξτε **Smart Panel** και, στη συνέχεια, ξεκινήστε την εκτύπωση.

Εκτύπωση με χρήση μιας υπηρεσίας cloud

Χρησιμοποιώντας την υπηρεσία Epson Connect που είναι διαθέσιμη στο Internet, μπορείτε να εκτυπώνετε από το smartphone, το tablet ή το φορητό υπολογιστή σας, οποιαδήποτε στιγμή θέλετε και σχεδόν από οποιοδήποτε μέρος. Για να χρησιμοποιήσετε αυτήν την υπηρεσία, χρειάζεται να καταχωρήσετε τον χρήστη και τον εκτυπωτή στο Epson Connect.

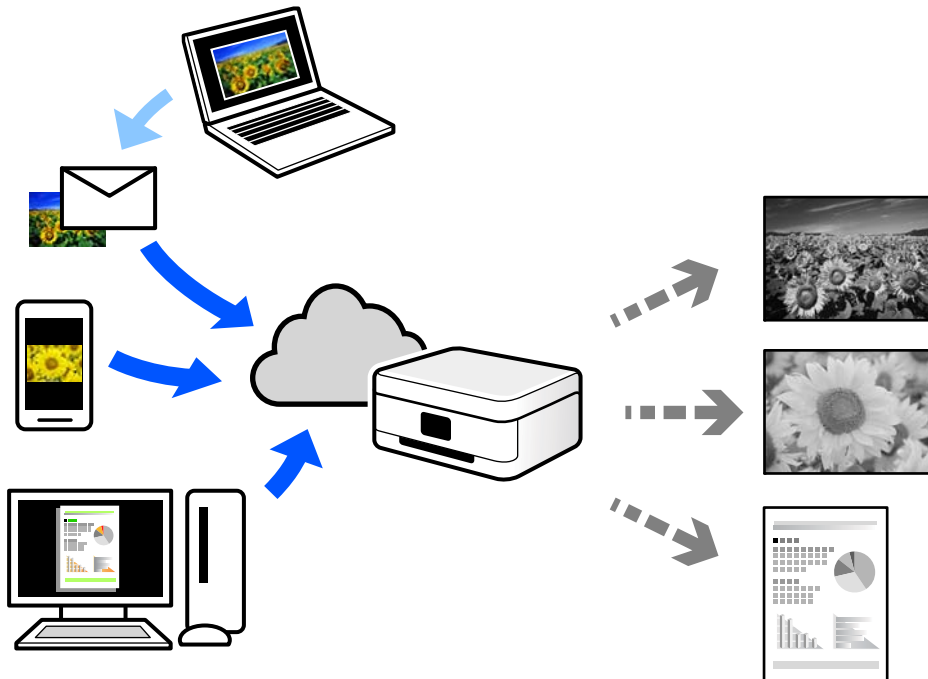

Οι λειτουργίες που είναι διαθέσιμες στο Internet είναι οι εξής.

Email Print

Όταν στέλνετε ένα email με συνημμένα όπως έγγραφα ή εικόνες σε μια διεύθυνση email που έχει εκχωρηθεί στον εκτυπωτή, μπορείτε να εκτυπώσετε αυτό το email και τα συνημμένα από απομακρυσμένες τοποθεσίες όπως τον εκτυπωτή στο σπίτι ή στο γραφείο σας.

Remote Print Driver

Αυτό είναι ένα κοινόχρηστο πρόγραμμα οδήγησης που υποστηρίζεται από το Πρόγραμμα οδήγησης απομακρυσμένης εκτύπωσης. Όταν εκτυπώνετε με έναν εκτυπωτή σε απομακρυσμένη τοποθεσία, μπορείτε να εκτυπώσετε αλλάζοντας τον εκτυπωτή στο παράθυρο συνήθων εφαρμογών.

Ανατρέξτε στην πύλη Web Epson Connect για λεπτομέρειες σχετικά με τον τρόπο ρύθμισης ή εκτύπωσης.

<https://www.epsonconnect.com/>

<http://www.epsonconnect.eu> (μόνο για την Ευρώπη)

Διακοπή και εκτύπωση

Μπορείτε να διακόψετε την τρέχουσα εργασία εκτύπωσης και να εκτελέσετε μια άλλη εργασία που έχετε λάβει.

Σημείωση:

Ωστόσο, δεν μπορείτε να διακόψετε μια νέα εργασία από τον υπολογιστή.

1. Πατήστε το κουμπί  στον πίνακα ελέγχου του εκτυπωτή κατά την εκτύπωση.
Η εκτύπωση διακόπτεται και ο εκτυπωτής εξέρχεται από τη λειτουργία διακοπής.
2. Επιλέξτε **Job/Status** στην αρχική οθόνη.
3. Επιλέξτε την καρτέλα **Εργασία** και έπειτα επιλέξτε την εργασία που θέλετε να διακόψετε από τη λίστα **Ενεργό**.
4. Επιλέξτε **Λεπτομέρειες** για να εμφανιστούν οι λεπτομέρειες της εργασίας.
5. Επιλέξτε **Διακοπή** στην εμφανιζόμενη οθόνη.
Εκτελείται η επιλεγμένη εργασία εκτύπωσης.

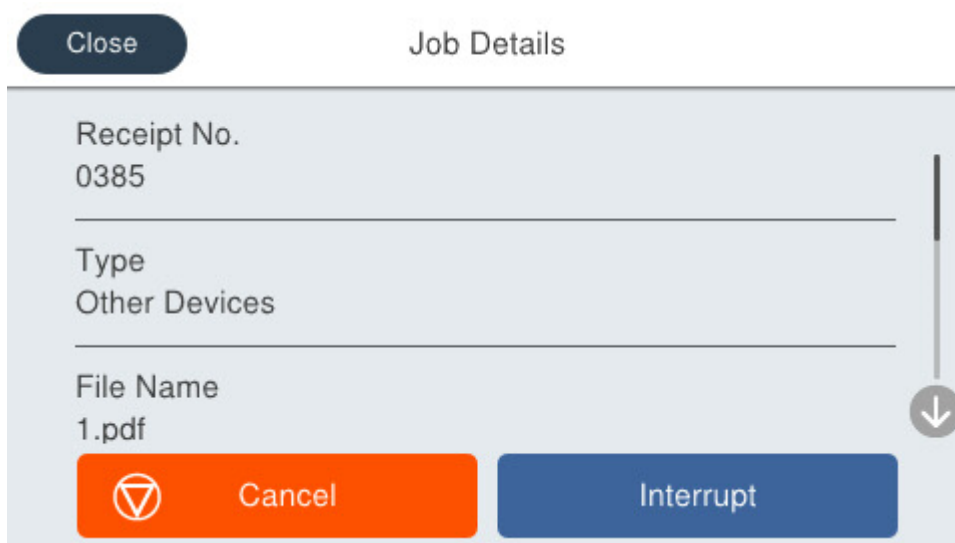

Για να επανεκκινήσετε μια εργασία σε παύση, πατήστε το κουμπί  ξανά για να εξέλθετε από τη λειτουργία διακοπής. Επίσης, όταν δεν εκτελούνται λειτουργίες για συγκεκριμένο χρονικό διάστημα μετά τη διακοπή της εργασίας εκτύπωσης, ο εκτυπωτής εξέρχεται από τη λειτουργία διακοπής.

Δημιουργία αντιγράφων

Διαθέσιμες μέθοδοι αντιγραφής.	216
Διακοπή και αντιγραφή.	221
Βασικές επιλογές μενού για την αντιγραφή.	221
Προηγμένες επιλογές μενού για την αντιγραφή.	223

Διαθέσιμες μέθοδοι αντιγραφής

Τοποθετήστε τα πρωτότυπα στο γυαλί σαρωτή ή στον ADF και, στη συνέχεια, επιλέξτε το μενού **Αντιγραφή** στην αρχική οθόνη.

Αντιγραφή πρωτοτύπων

Μπορείτε να κάνετε μονόχρωμη αντιγραφή πρωτοτύπων σταθερού ή προσαρμοσμένου μεγέθους.

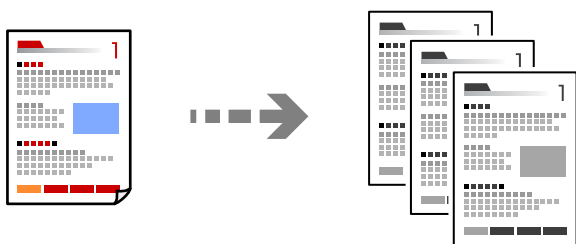

1. Τοποθετήστε χαρτί στον εκτυπωτή.
[«Τοποθέτηση χαρτιού» στη σελίδα 156](#)
2. Τοποθετήστε τα πρωτότυπα.
[«Τοποθέτηση πρωτοτύπων» στη σελίδα 160](#)
3. Επιλέξτε **Αντιγραφή** στην αρχική οθόνη.
4. Πατήστε .

Αντιγραφή διπλής όψης

Αντιγράψτε πολλαπλά πρωτότυπα και στις δύο πλευρές του χαρτιού.



1. Τοποθετήστε όλα τα πρωτότυπα στον αυτόματο τροφοδότη εγγράφων (ADF), στραμμένα προς τα επάνω.



Σημαντικό:

Εάν θέλετε να αντιγράψετε πρωτότυπα που δεν υποστηρίζονται από τον ADF, χρησιμοποιήστε το γυαλί σαρωτή.

[«Πρωτότυπα που δεν υποστηρίζονται από τον ADF» στη σελίδα 162](#)

Σημείωση:

Μπορείτε, επίσης, να τοποθετήσετε τα πρωτότυπα στο γυαλί σαρωτή.

[«Τοποθέτηση πρωτοτύπων» στη σελίδα 160](#)

2. Επιλέξτε **Αντιγραφή** στην αρχική οθόνη.
3. Επιλέξτε την καρτέλα **Βασικές ρυθμίσεις**, επιλέξτε **Διπλής όψης** και, στη συνέχεια, επιλέξτε στο μενού τη διπλή όψη που θέλετε να εκτελέσετε.
4. Καθορίστε άλλες ρυθμίσεις, όπως τον προσανατολισμό πρωτότυπου και τη θέση βιβλιοδεσίας.
5. Πατήστε .

Αντιγραφή με μεγέθυνση ή μείωση

Μπορείτε να αντιγράψετε πρωτότυπα σε μια καθορισμένη μεγέθυνση.

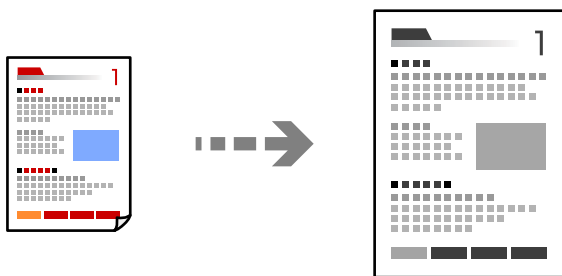

1. Τοποθετήστε τα πρωτότυπα.
[«Τοποθέτηση πρωτοτύπων» στη σελίδα 160](#)
2. Επιλέξτε **Αντιγραφή** στην αρχική οθόνη.
3. Επιλέξτε την καρτέλα **Βασικές ρυθμίσεις** και, στη συνέχεια, επιλέξτε **Μείωσ/Μεγ/ση**.
4. Καθορίστε το ποσοστό μεγέθυνσης ή σμίκρυνσης.
5. Πατήστε .

Αντιγραφή πολλαπλών πρωτοτύπων σε ένα φύλλο

Μπορείτε να αντιγράψετε πολλαπλά πρωτότυπα σε ένα μοναδικό φύλλο.

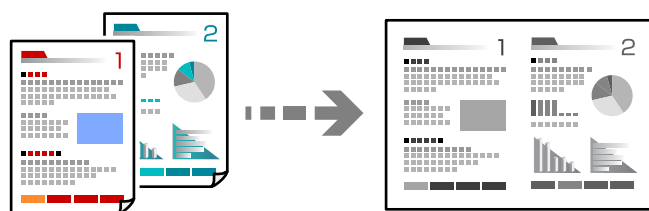

1. Τοποθετήστε όλα τα πρωτότυπα στον ADF στραμμένα προς τα επάνω.

Τοποθετήστε τα με την κατεύθυνση που φαίνεται στην απεικόνιση.

- Κατεύθυνση με δυνατότητα ανάγνωσης

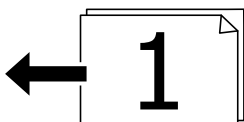
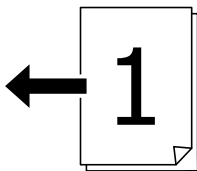

- Αριστερή κατεύθυνση

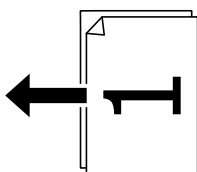
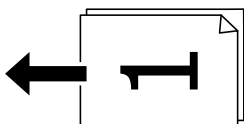

! **Σημαντικό:**

Εάν θέλετε να αντιγράψετε πρωτότυπα που δεν υποστηρίζονται από τον ADF, χρησιμοποιήστε το γυαλί σαρωτή.

[«Πρωτότυπα που δεν υποστηρίζονται από τον ADF» στη σελίδα 162](#)

Σημείωση:

Μπορείτε, επίσης, να τοποθετήσετε τα πρωτότυπα στο γυαλί σαρωτή.

[«Τοποθέτηση πρωτοτύπων» στη σελίδα 160](#)

2. Επιλέξτε **Αντιγραφή** στην αρχική οθόνη.
3. Επιλέξτε την καρτέλα **Σύνθετα**, επιλέξτε **Πολ. σελ.** και, στη συνέχεια, επιλέξτε **2-εικόν.** ή **4-εικόν.**
4. Καθορίστε τη σειρά διάταξης και τον προσανατολισμό πρωτοτύπου.
5. Πατήστε .

Αντιγραφή με τη σειρά σελίδων

Όταν δημιουργείτε πολλά αντίγραφα ενός εγγράφου πολλών σελίδων, μπορείτε να εκτελείτε ένα αντίγραφο τη φορά με τη σειρά σελίδων.

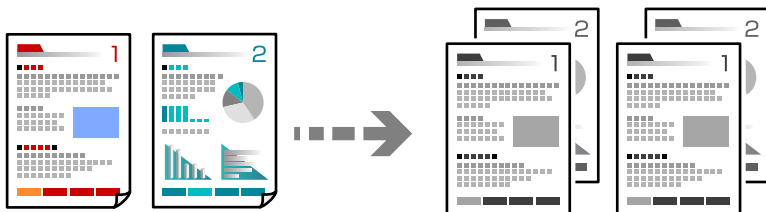

1. Τοποθετήστε τα πρωτότυπα.
[«Τοποθέτηση πρωτοτύπων» στη σελίδα 160](#)
2. Επιλέξτε **Αντιγραφή** στην αρχική οθόνη.
3. Επιλέξτε την καρτέλα **Σύνθετα** και, στη συνέχεια, επιλέξτε **Τελείωμα > Συρ. (Σ. σελ.)**.
4. Πατήστε .

Αντιγραφή πρωτοτύπων με καλή ποιότητα

Μπορείτε να αντιγράψετε πρωτότυπα χωρίς σκιές ή διάτρητες οπές ή να ρυθμίσετε την ποιότητα της εικόνας.

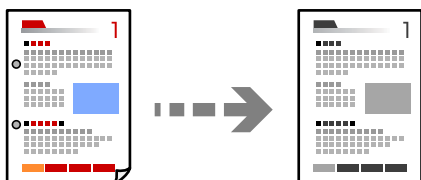

1. Τοποθετήστε τα πρωτότυπα.
[«Τοποθέτηση πρωτοτύπων» στη σελίδα 160](#)
2. Επιλέξτε **Αντιγραφή** στην αρχική οθόνη.
3. Επιλέξτε την καρτέλα **Σύνθετα** και, στη συνέχεια, ενεργοποιήστε το **Αφαίρεση σκιάς** ή **Αφαίρεση οπών** ή ρυθμίστε την ποιότητα εικόνας στο **Ποιότητα εικόνας**.
4. Πατήστε .

Αντιγραφή ταυτότητας

Σαρώνει και τις δύο πλευρές της ταυτότητας και τις αντιγράφει στη μία πλευρά του χαρτιού.

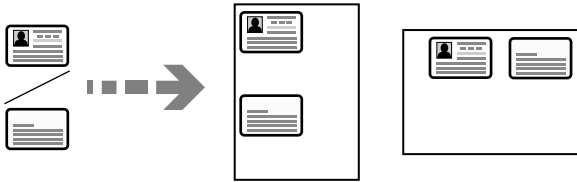

1. Τοποθετήστε τα πρωτότυπα.
«Τοποθέτηση πρωτοτύπων» στη σελίδα 160
2. Επιλέξτε **Αντιγραφή** στην αρχική οθόνη.
3. Επιλέξτε την καρτέλα **Βασικές ρυθμίσεις**, επιλέξτε **Κάρτα ταυτότ. Αντιγραφή** και, στη συνέχεια, ενεργοποιήστε τη ρύθμιση.
4. Καθορίστε το **Προσαν. (Πρωτ)**.
5. Πατήστε .

Αντιγραφή φακέλων

Μπορείτε να αντιγράψετε φακέλους.

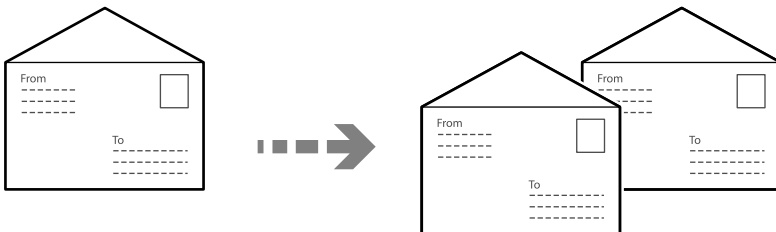

Βεβαιωθείτε ότι οι φάκελοι έχουν τοποθετηθεί με σωστό προσανατολισμό.

- Τοποθέτηση χαρτιού
Ανατρέξτε στις σχετικές πληροφορίες.
«Τοποθέτηση χαρτιού» στη σελίδα 156

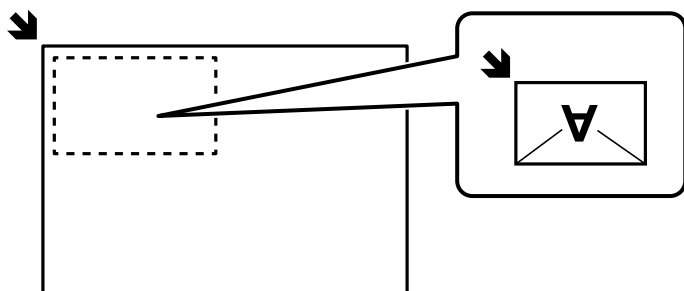

Τοποθέτηση πρωτοτύπων

Τοποθετήστε το πρωτότυπο στο γυαλί σαρωτή. Κατά την τοποθέτηση φακέλου, τοποθετείτε το με τον προσανατολισμό που υποδεικνύεται στην απεικόνιση.



Διακοπή και αντιγραφή

Μπορείτε να διακόψετε την τρέχουσα εργασία εκτύπωσης και να εκτελέσετε λειτουργίες αντιγραφής.

1. Πατήστε το κουμπί  στον πίνακα ελέγχου του εκτυπωτή κατά την εκτύπωση.
Η εκτύπωση διακόπτεται και ο εκτυπωτής εξέρχεται από τη λειτουργία διακοπής.
2. Τοποθετήστε τα πρωτότυπα.
[«Τοποθέτηση πρωτοτύπων» στη σελίδα 160](#)
3. Επιλέξτε **Αντιγραφή** στην αρχική οθόνη.
4. Αλλάξτε τις ρυθμίσεις στο **Βασικές ρυθμίσεις** και στο **Σύνθετα** αν χρειάζεται.
5. Πατήστε .

Για να επανεκκινήσετε μια εργασία σε παύση, πατήστε το κουμπί  ξανά για να εξέλθετε από τη λειτουργία διακοπής. Επίσης, όταν δεν εκτελούνται λειτουργίες για συγκεκριμένο χρονικό διάστημα μετά τη διακοπή της εργασίας εκτύπωσης, ο εκτυπωτής εξέρχεται από τη λειτουργία διακοπής.

Βασικές επιλογές μενού για την αντιγραφή

Σημείωση:

Ορισμένα στοιχεία μπορεί να μην είναι διαθέσιμα ανάλογα με τις ρυθμίσεις που έχετε πραγματοποιήσει.

Πυκνότητα:

Αυξήστε το επίπεδο της πυκνότητας όταν τα αποτελέσματα της αντιγραφής είναι ανοιχτόχρωμα.
Αυξήστε το επίπεδο της πυκνότητας όταν εμφανίζονται κηλίδες μελανιού.

Ρυθ. χαρ.:

Επιλέξτε την προέλευση χαρτιού που επιθυμείτε να χρησιμοποιήσετε. Όταν είναι επιλεγμένο το **Αυτ.**, το χαρτί τροφοδοτείται αυτόματα μέσω των ρυθμίσεων **Ρύθμιση χαρτιού** που έγιναν όταν τοποθετήσατε το χαρτί.

Μείωσ/Μεγ/ση:

Διαμορφώνει το ποσοστό μεγέθυνσης της μεγέθυνσης ή συρρίκνωσης. Πατήστε την τιμή για να καθορίσετε το ποσοστό μεγέθυνσης που χρησιμοποιείται για τη μεγέθυνση ή τη σμίκρυνση του πρωτοτύπου εντός εύρους μεταξύ 25 και 400%.

Αυτ.

Μεγέθυνση ή σμίκρυνση του μεγέθους του πρωτοτύπου αυτόματα στη μεγέθυνση του μεγέθους χαρτιού. Για παράδειγμα, αν ορίσετε το μέγεθος του πρωτοτύπου σε A6 και ρυθμίσετε το μέγεθος του χαρτιού σε A4, η μεγέθυνση προσαρμόζεται αυτόματα στο 200.

Όταν υπάρχουν λευκά περιθώρια γύρω από το πρωτότυπο, τα λευκά περιθώρια από το σημάδι της γωνίας (➔) της γυάλινης επιφάνειας σαρωτή εντοπίζονται ως η περιοχή σάρωσης, αλλά τα περιθώρια στην αντίθετη πλευρά ενδέχεται να περικοπούν.

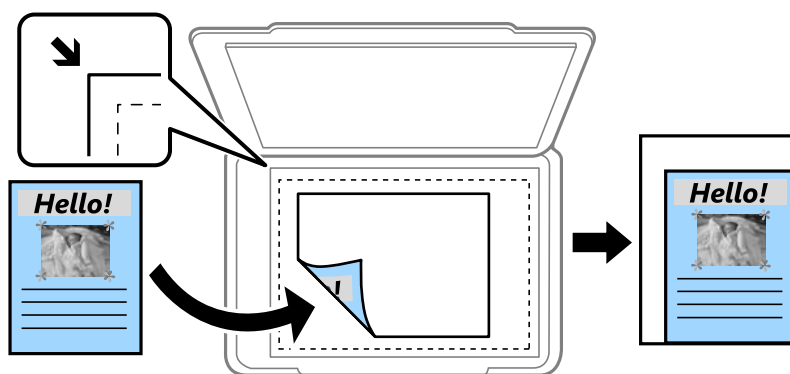

Σμίκ. για να χωρ. εντ. ορ. χαρ.

Αντιγράφει τη σαρωμένη εικόνα σε μικρότερο μέγεθος σε σχέση με την τιμή Μείωσ/Μεγ/ση, για να χωρέσει στο μέγεθος του χαρτιού. Εάν η τιμή Μείωσ/Μεγ/ση είναι μεγαλύτερη από το μέγεθος του χαρτιού, μπορεί να εκτυπωθούν δεδομένα πέρα από τις άκρες του χαρτιού.

Πραγματ. μέγ.

Πραγματοποιεί αντιγραφή σε ποσοστό μεγέθυνσης 100%.

A4->A5 και άλλα

Μεγεθύνει ή σμικρύνει αυτόματα το πρωτότυπο ανάλογα με ένα συγκεκριμένο μέγεθος χαρτιού.

Τύπ. πρωτότυπου:

Επιλέξτε τον τύπο του πρωτοτύπου σας. Πραγματοποιεί αντιγραφή σε βέλτιστη ποιότητα ώστε να αντιστοιχεί στον τύπο του πρωτοτύπου.

Διπλής όψης:

Επιλέξτε διάταξη διπλής όψης.

1>Μονής όψης

Πραγματοποιεί αντιγραφή της μίας πλευράς ενός πρωτοτύπου σε ένα μόνο φύλλο χαρτιού.

2>διπλής όψης

Πραγματοποιεί αντιγραφή των δύο όψεων ενός πρωτοτύπου διπλής όψης και στις δύο όψεις ενός μονού φύλλου χαρτιού. Επιλέξτε τον προσανατολισμό του πρωτοτύπου σας και τη θέση βιβλιοδεσίας του πρωτοτύπου και του χαρτιού.

1>διπλής όψης

Πραγματοποιεί αντιγραφή δύο πρωτοτύπων μίας όψης και στις δύο όψεις ενός μονού φύλλου χαρτιού. Επιλέξτε τον προσανατολισμό του πρωτοτύπου σας και τη θέση βιβλιοδεσίας του χαρτιού.

2>μονής όψης

Πραγματοποιεί αντιγραφή των δύο όψεων ενός πρωτοτύπου διπλής όψης στη μία όψη δύο φύλλων χαρτιού. Επιλέξτε τον προσανατολισμό του πρωτοτύπου σας και τη θέση βιβλιοδεσίας του.

Κάρτα ταυτότ. Αντιγραφή:

Σαρώνει και τις δύο πλευρές της ταυτότητας και τις αντιγράφει στη μία πλευρά του χαρτιού.

Προηγμένες επιλογές μενού για την αντιγραφή

Σημείωση:

Ορισμένα στοιχεία μπορεί να μην είναι διαθέσιμα ανάλογα με τις ρυθμίσεις που έχετε πραγματοποιήσει.

Πολ. σελ.:

Επιλέξτε τη διάταξη της αντιγραφής.

Μον. σελ.

Πραγματοποιεί αντιγραφή ενός πρωτοτύπου μίας όψης σε ένα μονό φύλλο χαρτιού.

2-εικόν.

Πραγματοποιεί αντιγραφή δύο πρωτοτύπων μίας όψης σε ένα μονό φύλλο χαρτιού σε διάταξη 2 σε 1. Επιλέξτε τη σειρά διάταξης και τον προσανατολισμό του πρωτότυπου σας.

4-εικόν.

Πραγματοποιεί αντιγραφή τεσσάρων πρωτοτύπων μίας όψης σε ένα μονό φύλλο χαρτιού σε διάταξη 4 σε 1. Επιλέξτε τη σειρά διάταξης και τον προσανατολισμό του πρωτότυπου σας.

Μέγ. πρ.:

Επιλέξτε το μέγεθος του πρωτοτύπου σας. Όταν αντιγράφετε πρωτότυπα μη τυπικού μεγέθους, επιλέξτε το μέγεθος που βρίσκεται πλησιέστερα σε αυτό του πρωτοτύπου σας.

Τελείωμα:

Επιλέξτε πώς θα εξάγεται το χαρτί για πολλαπλά αντίγραφα πολλαπλών πρωτοτύπων.

Ομ. (Ιδ. σελ)

Αντιγράφει τα πρωτότυπα ανά σελίδα ως ομάδα.

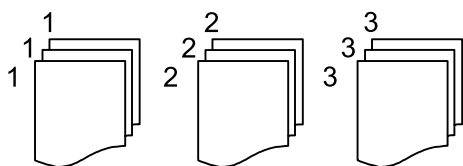

Συρ. (Σ. σελ.)

Αντιγράφει τα πρωτότυπα συρραμμένα σε σειρά και ταξινομημένα σε ομάδες.

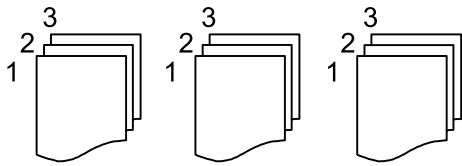

Προσαν. (Πρωτ)

Επιλέξτε τον προσανατολισμό του πρωτοτύπου σας.

Ποιότητα εικόνας:

Προσαρμόστε τις ρυθμίσεις εικόνας.

Αντίθεση

Προσαρμόστε τη διαφορά ανάμεσα στα φωτεινά και σκοτεινά σημεία.

Ευκρίνεια

Προσαρμόστε το περίγραμμα της εικόνας.

Αφαίρεση φόντου

Προσαρμόστε την πυκνότητα του χρώματος φόντου. Πατήστε + για να το κάνετε πιο φωτεινό (λευκό) και - για να το κάνετε πιο σκοτεινό (μαύρο).

Περιθ. βιβλ.:

Επιλέξτε θέση βιβλιοδεσίας, περιθώριο και προσανατολισμό του πρωτοτύπου σας.

Σμίκ. για να χωρ. εντ. ορ. χαρ.:

Αντιγράφει τη σαρωμένη εικόνα σε μικρότερο μέγεθος σε σχέση με την τιμή Μείωσ/Μεγ/ση, για να χωρέσει στο μέγεθος του χαρτιού. Εάν η τιμή Μείωσ/Μεγ/ση είναι μεγαλύτερη από το μέγεθος του χαρτιού, μπορεί να εκτυπωθούν δεδομένα πέρα από τις άκρες του χαρτιού.

Αφαίρεση σκιάς:

Αφαιρεί τις σκιές που εμφανίζονται γύρω από τα αντίγραφα όταν πραγματοποιείται αντιγραφή χοντρού χαρτιού ή τις σκιές που εμφανίζονται στο κέντρο των αντιγράφων όταν πραγματοποιείται αντιγραφή φυλλαδίου.

Αφαίρεση οπών:

Αφαιρεί τις οπές βιβλιοδεσίας κατά την αντιγραφή.

Σάρωση

Διαθέσιμες μέθοδοι σάρωσης.	226
Σάρωση πρωτότυπων σε έναν φάκελο δικτύου.	226
Σάρωση πρωτότυπων σε email.	228
Σάρωση πρωτότυπων σε υπολογιστή.	229
Σάρωση πρωτότυπων σε μια συσκευή μνήμης.	230
Σάρωση πρωτότυπων στο cloud.	230
Επιλογές μενού για σάρωση.	231
Σάρωση με χρήση του WSD.	233
Σάρωση πρωτότυπων σε μια έξυπνη συσκευή.	235

Διαθέσιμες μέθοδοι σάρωσης

Μπορείτε να χρησιμοποιήσετε οποιαδήποτε από τις παρακάτω μεθόδους για σάρωση με αυτόν τον εκτυπωτή.

Σάρωση σε έναν φάκελο δικτύου

Μπορείτε να αποθηκεύσετε τη σαρωμένη εικόνα σε έναν προκαθορισμένο φάκελο σε ένα δίκτυο.

[«Σάρωση πρωτότυπων σε έναν φάκελο δικτύου» στη σελίδα 226](#)

Σάρωση σε email

Μπορείτε να αποστέλλετε αρχεία σαρωμένων φωτογραφιών μέσω email απευθείας από τον εκτυπωτή μέσω ενός προκαθορισμένου διακομιστή email.

[«Σάρωση πρωτότυπων σε email» στη σελίδα 228](#)

Σάρωση σε υπολογιστή

Μπορείτε να αποθηκεύσετε τη σαρωμένη εικόνα σε έναν υπολογιστή που είναι συνδεδεμένος με τον εκτυπωτή.

[«Σάρωση πρωτότυπων σε υπολογιστή» στη σελίδα 229](#)

Σάρωση σε συσκευή μνήμης

Μπορείτε να αποθηκεύσετε σαρωμένες εικόνες απευθείας σε μια συσκευή μνήμης που έχει εισαχθεί στον εκτυπωτή.

[«Σάρωση πρωτότυπων σε μια συσκευή μνήμης» στη σελίδα 230](#)

Αποστολή σε μια υπηρεσία cloud

Μπορείτε να στείλετε σαρωμένες εικόνες από τον πίνακα ελέγχου του εκτυπωτή σε υπηρεσίες cloud που έχουν εγγραφεί εκ των προτέρων.

[«Σάρωση πρωτότυπων στο cloud» στη σελίδα 230](#)

Σάρωση με χρήση του WSD

Μπορείτε να αποθηκεύσετε τη σαρωμένη εικόνα σε έναν υπολογιστή που είναι συνδεδεμένος με τον εκτυπωτή, χρησιμοποιώντας τη λειτουργία WSD.

[«Σάρωση με χρήση του WSD» στη σελίδα 233](#)

Απευθείας σάρωση από έξυπνες συσκευές

Μπορείτε να αποθηκεύσετε σαρωμένες εικόνες απευθείας σε μια έξυπνη συσκευή όπως ένα smartphone ή tablet με χρήση της εφαρμογής Epson Smart Panel στην έξυπνη συσκευή.

[«Σάρωση πρωτότυπων σε μια έξυπνη συσκευή» στη σελίδα 235](#)

Σάρωση πρωτότυπων σε έναν φάκελο δικτύου

Ελέγξτε τα παρακάτω πριν τη σάρωση.

- Βεβαιωθείτε ότι έχει προετοιμαστεί ένας φάκελος δικτύου. Δείτε τα παρακάτω όταν δημιουργείτε έναν κοινόχρηστο φάκελο σε ένα δίκτυο.

[«Δημιουργία του φακέλου κοινής χρήσης» στη σελίδα 73](#)

- Καταγράψτε μια διαδρομή φακέλου δικτύου στις επαφές σας εκ των προτέρων για να καθορίσετε τον φάκελο εύκολα.

«Καταχώριση επαφών» στη σελίδα 95

Σημείωση:

Βεβαιωθείτε ότι οι ρυθμίσεις **Ημερομηνία/Ωρα** και **Διαφορά ώρας** του εκτυπωτή σας είναι σωστές. Πρόσβαση στα μενού από **Ρυθμίς > Γενικές ρυθμίσεις > Βασικές ρυθμίσεις > Ρυθμίς. Ημερομηνίας/Ωρας**.

1. Τοποθετήστε τα πρωτότυπα.

«Τοποθέτηση πρωτοτύπων» στη σελίδα 160

2. Επιλέξτε **Σάρωση > Φάκελος δικτ./FTP** στον πίνακα ελέγχου.

3. Καθορίστε τον προορισμό.

«Επιλογές μενού προορισμού για σάρωση σε φάκελο» στη σελίδα 227

Σημείωση:

Μπορείτε να εκτυπώσετε το ιστορικό του φακέλου στον οποίο αποθηκεύονται τα έγγραφα, επιλέγοντας .

4. Επιλέξτε **Ρυθμίσεις σάρωσης** και, στη συνέχεια, ελέγξτε τις ρυθμίσεις, όπως η μορφή αποθήκευσης, και αλλάξτε τις εφόσον χρειάζεται.

«Επιλογές μενού για σάρωση» στη σελίδα 231

Σημείωση:

Επιλέξτε  για να αποθηκεύσετε τις ρυθμίσεις σας ως προεπιλογή.

5. Πατήστε .

Επιλογές μενού προορισμού για σάρωση σε φάκελο

Πληκτρολ.:

Ανοίξτε την οθόνη **Επεξεργασία θέσης**. Εισαγάγετε τη διαδρομή του φακέλου και ορίστε κάθε στοιχείο στην οθόνη.

Επεξεργασία θέσης:

Εισαγάγετε τη διαδρομή του φακέλου και ορίστε κάθε στοιχείο στην οθόνη.

- Λειτουργία επικοινωνιών.:

Επιλέξτε τη λειτουργία επικοινωνίας για τον φάκελο.

- Θέση (απαιτείται):

Επιλέξτε τη διαδρομή φακέλου στην οποία θα αποθηκεύσετε τη σαρωμένη εικόνα.

Η επιλογή του εικονιδίου **Περιήγ.** πραγματοποιεί αναζήτηση σε έναν φάκελο σε υπολογιστές που συνδέονται στο δίκτυο. Μπορείτε να χρησιμοποιήσετε το **Περιήγ.** αποκλειστικά όταν η λειτουργία **Λειτουργία επικοινωνιών** έχει οριστεί σε SMB.

- Όνομα χρήστη:

Εισαγάγετε ένα όνομα χρήστη για σύνδεση στον καθορισμένο φάκελο.

- Κωδ. Πρόσβ.:

Εισαγάγετε έναν κωδικό πρόσβασης που αντιστοιχεί στο όνομα σύνδεσης.

- Λειτουργία σύνδεσης:
Επιλέξτε τη λειτουργία σύνδεσης για τον φάκελο.
- Αριθμός θύρας:
Εισαγάγετε ένα αριθμό θύρας για τον φάκελο.
- Ρυθμίσι. διακομ. μεσολάβ.:
Επιλέξτε εάν θέλετε να χρησιμοποιείτε έναν διακομιστή μεσολάβησης.

Επαφές:

Επιλέξτε έναν προορισμό από τη λίστα επαφών.

Μπορείτε να αναζητήσετε μια επαφή από τη λίστα επαφών. Εισαγάγετε τη λέξη-κλειδί της αναζήτησης στο πλαίσιο που βρίσκεται στην κορυφή της οθόνης.

Σάρωση πρωτοτύπων σε email

Χρειάζεται να ρυθμίσετε τα παρακάτω πριν τη σάρωση.

- Διαμορφώστε τον διακομιστή email.
[«Ρύθμιση παραμέτρων διακομιστή αλληλογραφίας» στη σελίδα 69](#)
- Καταχωρήστε μια διεύθυνση email στις επαφές σας εκ των προτέρων, ώστε να μπορείτε να καθορίσετε εύκολα τη διεύθυνση επιλέγοντάς την από τις επαφές σας.
- Βεβαιωθείτε ότι οι ρυθμίσεις **Ημερομηνία/Ωρα** και **Διαφορά ώρας** του εκτυπωτή σας είναι σωστές. Πρόσβαση στα μενού από **Ρυθμίσι > Γενικές ρυθμίσεις > Βασικές ρυθμίσεις > Ρυθμίσι. Ημερομηνίας/Ωρας**.

1. Τοποθετήστε τα πρωτότυπα.

[«Τοποθέτηση πρωτοτύπων» στη σελίδα 160](#)

2. Επιλέξτε **Σάρωση > Email** στον πίνακα ελέγχου.

3. Προσδιορίστε τον παραλήπτη.

[«Επιλογές μενού παραλήπτη για σάρωση σε Email» στη σελίδα 229](#)

Σημείωση:

- Ο αριθμός των παραληπτών που έχετε επιλέξει, εμφανίζεται στη δεξιά πλευρά της οθόνης. Μπορείτε να στείλετε email σε έως και 10 διευθύνσεις και ομάδες.

Εάν περιλαμβάνονται ομάδες στους παραλήπτες, μπορείτε να επιλέξετε έως και 200 μεμονωμένες διευθύνσεις συνολικά, λαμβάνοντας υπόψη διευθύνσεις στις ομάδες.

- Επιλέξτε το πλαίσιο διεύθυνσης στην κορυφή της οθόνης, για να εμφανιστεί η λίστα με τις επιλεγμένες διευθύνσεις.
- Επιλέξτε  για προβολή ή εκτύπωση του ιστορικού αποστολής, ή για να αλλάξετε τις ρυθμίσεις διακομιστή email.

4. Επιλέξτε **Ρυθμίσεις σάρωσης** και, στη συνέχεια, ελέγξτε τις ρυθμίσεις, όπως η μορφή αποθήκευσης, και αλλάξτε τις εφόσον χρειάζεται.

[«Επιλογές μενού για σάρωση» στη σελίδα 231](#)

Σημείωση:

Επιλέξτε  για να αποθηκεύσετε τις ρυθμίσεις σας ως προεπιλογή.

5. Πατήστε .

Επιλογές μενού παραλήπτη για σάρωση σε Email

Πληκτρολ.:

Εισαγάγετε τη διεύθυνση μη αυτόματα.

Επαφές:

Επιλέξτε έναν προορισμό από τη λίστα επαφών.

Μπορείτε να αναζητήσετε μια επαφή από τη λίστα επαφών. Εισαγάγετε τη λέξη-κλειδί της αναζήτησης στο πλαίσιο που βρίσκεται στην κορυφή της οθόνης.

Ιστορικό:

Επιλέξτε τη διεύθυνση από τη λίστα ιστορικού.

Σάρωση πρωτότυπων σε υπολογιστή

Μπορείτε να αποθηκεύσετε τη σαρωμένη εικόνα σε έναν υπολογιστή που είναι συνδεδεμένος μέσω δικτύου.

Η μέθοδος αποθήκευσης εικόνων καταχωρείται ως *εργασία* στο Document Capture Pro που είναι εγκατεστημένο στον υπολογιστή σας. Είναι διαθέσιμες προκαθορισμένες εργασίες που σας επιτρέπουν να αποθηκεύετε τις σαρωμένες εικόνες σε έναν υπολογιστή. Μπορείτε επίσης να δημιουργείτε και να καταχωρείτε νέες εργασίες χρησιμοποιώντας το Document Capture Pro στον υπολογιστή σας.

Σημείωση:

Χρειάζεται να ρυθμίσετε τα παρακάτω πριν τη σάρωση.

- Εγκαταστήστε τις ακόλουθες εφαρμογές στον υπολογιστή σας.
 - Document Capture Pro
 - Epson Scan 2 (απαιτούμενη εφαρμογή για τη χρήση της δυνατότητας σαρωτή)

Ανατρέξτε στα παρακάτω για να ελέγξετε για εγκατεστημένες εφαρμογές.

Windows 11: Κάντε κλικ στο κουμπί έναρξης και, στη συνέχεια, ελέγξτε τον φάκελο **All apps > Epson Software > Document Capture Pro**, και **EPSON > Epson Scan 2**.

Windows 10: κάντε κλικ στο κουμπί έναρξης και, στη συνέχεια, ελέγξτε τον φάκελο **Epson Software > Document Capture Pro** και **EPSON > Epson Scan 2**.

Windows 8.1/Windows 8: εισαγάγετε το όνομα της εφαρμογής στο σύμβολο αναζήτησης και, στη συνέχεια, επιλέξτε το εμφανιζόμενο εικονίδιο.

Windows 7: κάντε κλικ στο κουμπί έναρξης και, στη συνέχεια, επιλέξτε **Όλα τα προγράμματα**. Στη συνέχεια, ελέγξτε τον φάκελο **Epson Software > Document Capture Pro** και **EPSON > Epson Scan 2**.

Mac OS: επιλέξτε **Μετάβαση > Εφαρμογές > Epson Software**.

- Συνδέστε τον εκτυπωτή και τον υπολογιστή στο δίκτυο.
- Εάν χρησιμοποιείτε το Document Capture Pro Server σε Windows Server, ορίστε το **Λειτουργία σε Λειτουργία διακομιστή** στο Web Config ή στον πίνακα ελέγχου του εκτυπωτή.

1. Τοποθετήστε τα πρωτότυπα.

[«Τοποθέτηση πρωτοτύπων»](#) στη σελίδα 160

2. Επιλέξτε **Σάρωση > Υπολογιστής** στον πίνακα ελέγχου.

3. Επιλέξτε **Επιλέξτε Υπολογιστής**, και, στη συνέχεια, επιλέξτε τον υπολογιστή στον οποίο εγκαθίσταται το Document Capture Pro.

Σημείωση:

Στον πίνακα ελέγχου του εκτυπωτή εμφανίζονται έως και 110 υπολογιστές στους οποίους είναι εγκατεστημένο το Document Capture Pro.

Εάν έχει οριστεί η λειτουργία **Λειτουργία διακομιστή**, δεν χρειάζεται να εκτελέσετε το βήμα αυτό.

4. Επιλέξτε την εργασία.
5. Επιλέξτε την περιοχή στην οποία εμφανίζεται το περιεχόμενο της εργασίας και ελέγξτε τα στοιχεία της.
6. Πατήστε .

Το Document Capture Pro ξεκινά αυτόματα στον υπολογιστή σας και η σάρωση ξεκινά.

Σημείωση:

Ανατρέξτε στη βοήθεια του Document Capture Pro για βοήθεια για λεπτομέρειες σχετικά με τη χρήση των λειτουργιών, όπως δημιουργία και καταχώριση νέων εργασιών.

Μπορείτε να αρχίσετε τη σάρωση όχι μόνο από τον εκτυπωτή, αλλά και από τον υπολογιστή σας χρησιμοποιώντας το Document Capture Pro. Για λεπτομέρειες, ανατρέξτε στη βοήθεια του Document Capture Pro.

Σχετικές πληροφορίες

➔ «Ρύθμιση λειτουργίας διακομιστή» στη σελίδα 125

Σάρωση πρωτοτύπων σε μια συσκευή μνήμης

1. Τοποθετήστε τα πρωτότυπα.
[«Τοποθέτηση πρωτοτύπων» στη σελίδα 160](#)
2. Τοποθετήστε μια συσκευή μνήμης στον εκτυπωτή.
3. Επιλέξτε **Σάρωση > Συσκευή μνήμης** στον πίνακα ελέγχου.
4. Πραγματοποιήστε τις ρυθμίσεις σάρωσης.
[«Επιλογές μενού για σάρωση» στη σελίδα 231](#)

Σημείωση:

Επιλέξτε  για να αποθηκεύσετε τις ρυθμίσεις σας ως προεπιλογή.



5. Πατήστε .

Σάρωση πρωτοτύπων στο cloud

Πριν χρησιμοποιήσετε αυτήν τη λειτουργία, ορίστε ρυθμίσεις χρησιμοποιώντας το Epson Connect. Δείτε την παρακάτω τοποθεσία web της πύλης Epson Connect για λεπτομέρειες.

<https://www.epsonconnect.com/>

<http://www.epsonconnect.eu> (μόνο για την Ευρώπη)

1. Τοποθετήστε τα πρωτότυπα.
«Τοποθέτηση πρωτοτύπων» στη σελίδα 160
2. Επιλέξτε **Σάρωση > Cloud** στον πίνακα ελέγχου.
3. Επιλέξτε  στην κορυφή της οθόνης και, στη συνέχεια, επιλέξτε προορισμό.
4. Πραγματοποιήστε τις ρυθμίσεις σάρωσης.
«Επιλογές μενού για σάρωση» στη σελίδα 231
Σημείωση:
Επιλέξτε  για να αποθηκεύσετε τις ρυθμίσεις σας ως προεπιλογή.
5. Πατήστε .

Επιλογές μενού για σάρωση

Ορισμένα στοιχεία ενδέχεται να μην είναι διαθέσιμα ανάλογα με τη μέθοδο σάρωσης που έχετε επιλέξει ή άλλες ρυθμίσεις που έχετε πραγματοποιήσει.

Χρώμα:

Επιλέξτε εάν θα πραγματοποιήσετε μονόχρωμη ή έγχρωμη σάρωση.

Μορφή αρχείου:

Επιλέξτε τη μορφή στην οποία θα αποθηκεύσετε τη σαρωμένη εικόνα.

Όταν επιθυμείτε αποθήκευση ως PDF, PDF/A ή TIFF, επιλέξτε εάν θα αποθηκεύσετε όλα τα πρωτότυπα ως ένα αρχείο (πολλές σελίδες) ή κάθε πρωτότυπο ξεχωριστά (μοναδική σελίδα).

Λόγος συμπίεσ.:

Επιλέξτε πόσο θέλετε να συμπίεσετε τη σαρωμένη εικόνα.

Ρυθμίσεις PDF:

Όταν έχετε επιλέξει PDF ως τη ρύθμιση μορφής αποθήκευσης, χρησιμοποιήστε αυτές τις ρυθμίσεις για να προσαταεύσετε τα αρχεία PDF.

Για να δημιουργήσετε ένα αρχείο PDF που απαιτεί κωδικό πρόσβασης κατά το άνοιγμα, ορίστε Κωδ. Πρόσβ ανοίγμ. εγγρ.. Για να δημιουργήσετε ένα αρχείο PDF που απαιτεί έναν κωδικό πρόσβασης κατά την εκτύπωση ή την επεξεργασία, ορίστε το Κωδ. Πρόσβ δικαιωμάτων.

Ανάλυση:

Επιλέξτε την ανάλυση της σάρωσης.

Διπλής όψης:

Σαρώστε και τις δύο πλευρές του πρωτότυπου.

Προσαν. (Πρωτ.):

Επιλέξτε τον προσανατολισμό του πρωτοτύπου.

Δέσιμο (Πρωτ.):

Επιλέξτε τον προσανατολισμό βιβλιοδεσίας του πρωτότυπου.

Περ σάρ.:

Επιλέξτε την περιοχή σάρωσης. Για να περικόψετε το λευκό κενό γύρω από το κείμενο ή την εικόνα κατά τη σάρωση, επιλέξτε **Αυτ. περικοπή**. Για να σαρώσετε τη μέγιστη περιοχή του γυαλιού σαρωτή, επιλέξτε **Μέγ. περιοχή**.

Προσαν. (Πρωτ):

Επιλέξτε τον προσανατολισμό του πρωτοτύπου.

Τύπ. πρωτότυπου

Επιλέξτε τον τύπο του πρωτοτύπου σας.

Προσαν. (Πρωτ):

Επιλέξτε τον προσανατολισμό του πρωτοτύπου.

Πυκνότητα:

Επιλέξτε την αντίθεση της σαρωμένης εικόνας.

Αφαίρεση σκιάς:

Αφαιρέστε τις σκιές του πρωτοτύπου που εμφανίζονται στη σαρωμένη εικόνα.

Πλαίσιο:

Αφαιρέστε τις σκιές στην άκρη του πρωτοτύπου.

Κέντρο:

Αφαιρέστε τις σκιές του περιθωρίου βιβλιοδεσίας του φυλλαδίου.

Αφαίρεση οπών:

Αφαιρέστε τις οπές διάτρησης που εμφανίζονται στη σαρωμένη εικόνα. Μπορείτε να καθορίσετε την περιοχή για την αφαίρεση των οπών διάτρησης, εισάγοντας μια τιμή στο πλαίσιο δεξιά.

Θέση διαγραφής:

Επιλέξτε τη θέση για να αφαιρέσετε τις οπές διάτρησης.

Προσαν. (Πρωτ):

Επιλέξτε τον προσανατολισμό του πρωτοτύπου.

Θέμα:

Εισαγάγετε ένα θέμα για το email με αλφαριθμητικούς χαρακτήρες και σύμβολα.

Μέγ μέγεθ συν.:

Επιλέξτε το μέγιστο μέγεθος αρχείου που μπορεί να επισυναφθεί στο email.

όνομα αρχείου:

Πρόθεμα ονόματος αρχείου:

Εισαγάγετε ένα πρόθεμα για το όνομα των εικόνων με αλφαριθμητικούς χαρακτήρες και σύμβολα.

Προσθήκη ημ/νίας:

Προσθέστε την ημερομηνία στο όνομα του αρχείου.

Προσθήκη ώρας:

Προσθέστε την ώρα στο όνομα του αρχείου.

Σάρωση με χρήση του WSD

Σημείωση:

- Αυτή η λειτουργία είναι διαθέσιμη μόνο για υπολογιστές που λειτουργούν με Windows Vista ή νεότερη έκδοση.
- Εάν χρησιμοποιείτε Windows 7/Windows Vista, πρέπει να ρυθμίσετε τον υπολογιστή σας εκ των προτέρων να χρησιμοποιεί τη λειτουργία αυτή.
[«Ρύθμιση θύρας WSD» στη σελίδα 233](#)

1. Τοποθετήστε τα πρωτότυπα.
[«Τοποθέτηση πρωτοτύπων» στη σελίδα 160](#)
2. Επιλέξτε **Σάρωση > WSD** στον πίνακα ελέγχου.
3. Επιλέξτε έναν υπολογιστή.
4. Πατήστε .

Ρύθμιση θύρας WSD

Στην ενότητα αυτή περιγράφεται ο τρόπος ρύθμισης θύρας WSD για τα Windows 7/Windows Vista.

Σημείωση:

Για τα Windows 8 ή νεότερη έκδοση, η θύρα WSD ρυθμίζεται αυτόματα.

Για τη ρύθμιση της θύρας WSD είναι απαραίτητα τα εξής.

- Ο εκτυπωτής και ο υπολογιστής είναι συνδεδεμένοι στο δίκτυο.
 - Το πρόγραμμα οδήγησης του εκτυπωτή είναι εγκατεστημένο στον υπολογιστή.
1. Ενεργοποιήστε τον εκτυπωτή.
 2. Κάντε κλικ στην Έναρξη και, στη συνέχεια, επιλέξτε **Δίκτυο** στον υπολογιστή.
 3. Κάντε δεξί κλικ στον εκτυπωτή και, στη συνέχεια, κάντε κλικ στην **Εγκατάσταση**.
Επιλέξτε **Συνέχεια** όταν εμφανιστεί η οθόνη Έλεγχος λογαριασμού χρήστη.

Κάντε κλικ στην **Κατάργηση εγκατάστασης** και ξεκινήστε ξανά εάν εμφανιστεί η οθόνη **Κατάργηση εγκατάστασης**.

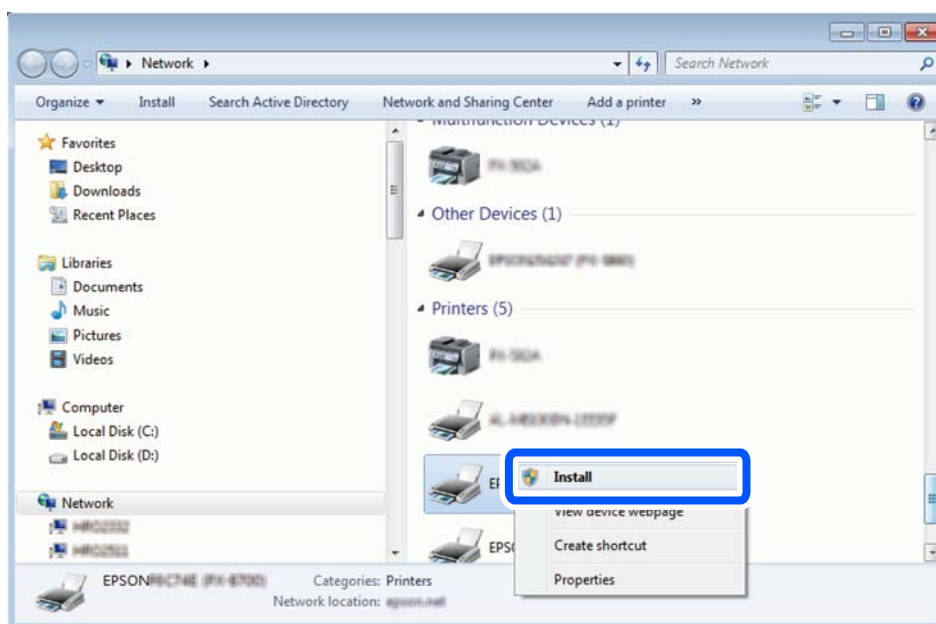

Σημείωση:

Στην οθόνη δικτύου εμφανίζεται το όνομα εκτυπωτή που ορίσατε στο δίκτυο και το όνομα του μοντέλου (EPSON XXXXXX (XX-XXXX)). Μπορείτε να ελέγξετε το όνομα του εκτυπωτή που έχει οριστεί στο δίκτυο από τον πίνακα ελέγχου του εκτυπωτή ή εκτυπώνοντας ένα φύλλο κατάστασης δικτύου.

4. Κάντε κλικ στην επιλογή **Η συσκευή σας είναι έτοιμη για χρήση**.

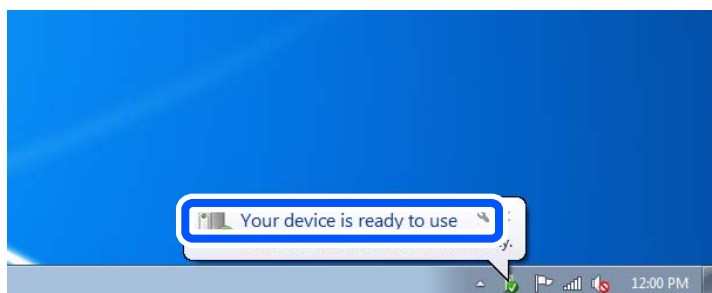

5. Ελέγξτε το μήνυμα και, στη συνέχεια, επιλέξτε **Κλείσιμο**.

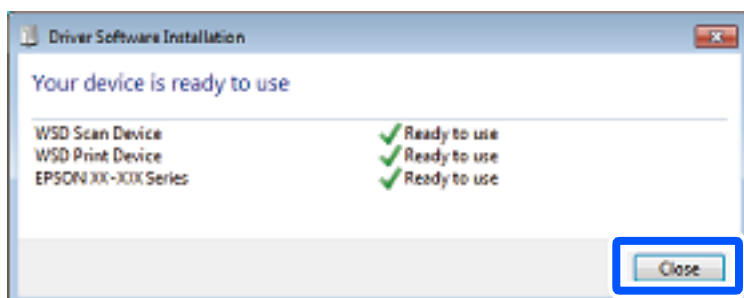

6. Ανοίξτε την οθόνη **Συσκευές και Εκτυπωτές**.

Windows 7

Κάντε κλικ στην Έναρξη > Πίνακας ελέγχου > Υλικό και ήχος (ή Υλικό) > Συσκευές και Εκτυπωτές.

Windows Vista

Κάντε κλικ στην Έναρξη > Πίνακας ελέγχου > Υλικό και ήχος > Εκτυπωτές.

7. Βεβαιωθείτε ότι εμφανίζεται ένα εικονίδιο με το όνομα του εκτυπωτή στο δίκτυο.

Επιλέξτε το όνομα του εκτυπωτή όταν χρησιμοποιείτε το WSD.

Σάρωση πρωτοτύπων σε μια έξυπνη συσκευή

Σημείωση:

Πριν τη σάρωση, εγκαταστήστε το Epson Smart Panel στην έξυπνη συσκευή σας.

1. Τοποθετήστε τα πρωτότυπα.

[«Τοποθέτηση πρωτοτύπων» στη σελίδα 160](#)

2. Ξεκινήστε το Epson Smart Panel στην έξυπνη συσκευή σας.

3. Επιλέξτε το μενού σάρωσης στην αρχική οθόνη.

4. Ακολουθήστε τις οδηγίες που εμφανίζονται στην οθόνη για σάρωση και αποθήκευση των εικόνων.

Αποστολή και λήψη φαξ

Πριν χρησιμοποιήσετε τις δυνατότητες φαξ.	237
Επισκόπηση των δυνατοτήτων φαξ του εκτυπωτή.	237
Αποστολή φαξ με τη χρήση του εκτυπωτή.	244
Λήψη φαξ στον εκτυπωτή.	253
Επιλογές μενού για φαξ.	259
Επιλογές μενού για Πλαίσιο φαξ.	263
Έλεγχος της κατάστασης ή των αρχείων καταγραφής για εργασίες φαξ.	271
Αποστολή φαξ από υπολογιστή.	274
Λήψη φαξ σε υπολογιστή.	278

Πριν χρησιμοποιήσετε τις δυνατότητες φαξ

Όταν θέλετε να ελέγξετε την κατάσταση των ρυθμίσεων φαξ, εκτυπώστε μια **Λίστα ρυθμίσεων φαξ** επιλέγοντας **Φαξ** >  (Περισσότερα) > **Αναφορά φαξ** > **Λίστα ρυθμίσεων φαξ**. Εάν ο οργανισμός σας διαθέτει διαχειριστή εκτυπώσεων, επικοινωνήστε μαζί του για να ελέγξετε τις προϋποθέσεις για συνδέσεις και ρυθμίσεις.

Ελέγξτε τα παρακάτω πριν ξεκινήσετε να χρησιμοποιείτε τις δυνατότητες φαξ.

- Ο εκτυπωτής και η τηλεφωνική γραμμή, καθώς και η τηλεφωνική συσκευή (εάν χρησιμοποιείται), είναι συνδεδεμένα σωστά.
[«Σύνδεση του εκτυπωτή σε τηλεφωνική γραμμή» στη σελίδα 127](#)
- Οι βασικές ρυθμίσεις φαξ (Οδηγός ρύθμισης φαξ) έχουν ολοκληρωθεί.
[«Καταχώριση επαφών» στη σελίδα 95](#)
[«Θέση εκτυπωτή σε ετοιμότητα για αποστολή και παραλαβή φαξ» στη σελίδα 131](#)
- Οι λοιπές απαραίτητες ρυθμίσεις Ρυθμίσεις φαξ έχουν ολοκληρωθεί.
[«Ρύθμιση παραμέτρων διακομιστή αλληλογραφίας» στη σελίδα 69](#)
[«Ρύθμιση ενός κοινόχρηστου φακέλου δικτύου» στη σελίδα 73](#)
[«Ρυθμίσεις για τη χρήση της υπηρεσίας cloud σας ως προορισμό προώθησης φαξ» στη σελίδα 107](#)
[«Πραγματοποίηση ρυθμίσεων για τις δυνατότητες φαξ του εκτυπωτή ανάλογα με τη χρήση» στη σελίδα 132](#)

Δείτε επίσης τα ακόλουθα:

- Επίλυση προβλημάτων για φαξ:
[«Δεν είναι δυνατή η αποστολή ή η λήψη φαξ» στη σελίδα 322](#)
[«Η ποιότητα του απεσταλμένου φαξ είναι χαμηλή» στη σελίδα 347](#)
[«Η ποιότητα των ληφθέντων φαξ είναι χαμηλή» στη σελίδα 349](#)
[«Αδυναμία λειτουργίας του εκτυπωτή όπως αναμένεται» στη σελίδα 365](#)
- Επιλογή μενού για ρύθμιση δυνατοτήτων φαξ:
[«Ρυθμίσεις φαξ» στη σελίδα 403](#)

Επισκόπηση των δυνατοτήτων φαξ του εκτυπωτή

Δυνατότητα: Αποστολή φαξ

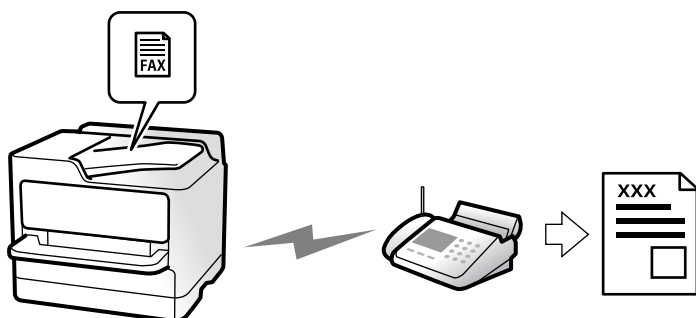

Μέθοδοι αποστολής

Αυτόματη αποστολή

Όταν σαρώνετε ένα πρωτότυπο πατώντας **◇ (Αποστολή)**, ο εκτυπωτής καλεί τους παραλήπτες και στέλνει το φαξ.

[«Αποστολή φαξ με τη χρήση του εκτυπωτή» στη σελίδα 244](#)

Μη αυτόματη αποστολή

Όταν εκτελείτε χειροκίνητο έλεγχο στη σύνδεση γραμμής καλώντας τον παραλήπτη, πατήστε **◇ (Αποστολή)** για να αρχίσει η απευθείας αποστολή φαξ.

[«Αποστολή φαξ χειροκίνητα, κατόπιν επιβεβαίωσης της κατάστασης του παραλήπτη» στη σελίδα 247](#)

[«Αποστολή φαξ με κλήση από εξωτερική τηλεφωνική συσκευή» στη σελίδα 247](#)

Προσδιορισμός παραλήπτη κατά την αποστολή φαξ

Μπορείτε να εισαγάγετε τους παραλήπτες χρησιμοποιώντας το **Πληκτρολ., Επαφές** και τα **Πρόσφατο**.

[«Παραλήπτης» στη σελίδα 259](#)

[«Καταχώριση επαφών» στη σελίδα 95](#)

Ρυθμίσεις σάρωσης όταν στέλνετε ένα φαξ

Μπορείτε να επιλέξετε στοιχεία όπως **Ανάλυση** ή **Μέγεθος πρωτοτ. (Γυαλί)** κατά την αποστολή φαξ.

[«Ρυθμίσεις σάρωσης:» στη σελίδα 259](#)

Χρήση του Ρυθμίσεις αποστολής φαξ κατά την αποστολή φαξ

Μπορείτε να χρησιμοποιήσετε **Ρυθμίσεις αποστολής φαξ** όπως **Άμεση αποστολή** (για αποστολή ενός μεγάλου εγγράφου) ή **Αντίγρ. ασφ.** όταν η φυσιολογική αποστολή αποτυγχάνει. Εάν πραγματοποιείτε ρυθμίσεις για τη δημιουργία αντιγράφων ασφαλείας απεσταλμένων φαξ όταν στέλνετε ένα φαξ αλλά η δημιουργία αντιγράφων ασφαλείας αποτύχει, ο εκτυπωτής μπορεί να στέλνει μια γνωστοποίηση email αυτόματα όταν εκτελείται η δημιουργία αντιγράφων ασφαλείας.

[«Ρυθμίσεις αποστολής φαξ:» στη σελίδα 260](#)

[«Αναφ. σφάλμ. αντιγρ. ασφαλ.:» στη σελίδα 418](#)

[«Ρύθμιση παραμέτρων διακομιστή αλληλογραφίας» στη σελίδα 69](#)

Δυνατότητα: Λήψη φαξ

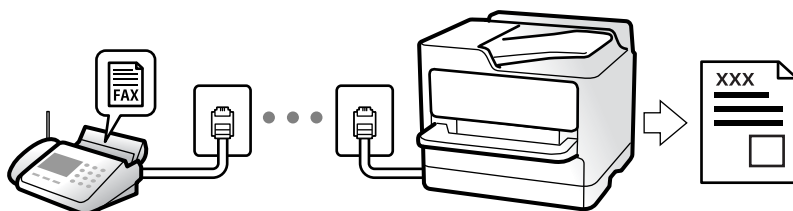

Ρύθμιση του Λειτουργία λήψης

Μη αυτ.

Κυρίως για τηλεφωνία, αλλά και για φαξ

[«Χρήση της λειτουργίας Μη αυτ.» στη σελίδα 254](#)

Αυτ.

- Μόνο για φαξ (δεν απαιτείται εξωτερική τηλεφωνική συσκευή)

- Κυρίως για φαξ και για περιστασιακή τηλεφωνία

[«Χρήση της λειτουργίας Αυτ.» στη σελίδα 254](#)

Λήψη φαξ χρησιμοποιώντας ένα συνδεδεμένο τηλέφωνο

Μπορείτε να λάβετε φαξ χρησιμοποιώντας μόνο ένα εξωτερικό τηλέφωνο.

[«Απομακρυσμένη λήψη:» στη σελίδα 405](#)

[«Πραγματοποίηση ρυθμίσεων όταν συνδέετε ένα τηλέφωνο» στη σελίδα 134](#)

Προορισμοί ληφθέντων φαξ

Έξοδος χωρίς όρους:

Τα ληφθέντα φαξ εκτυπώνονται χωρίς όρους από προεπιλογή. Μπορείτε να ρυθμίσετε προορισμούς για ληφθέντα φαξ στα εισερχόμενα, σε έναν υπολογιστή, μια εξωτερική μνήμη, email, φακέλους ή άλλα φαξ.

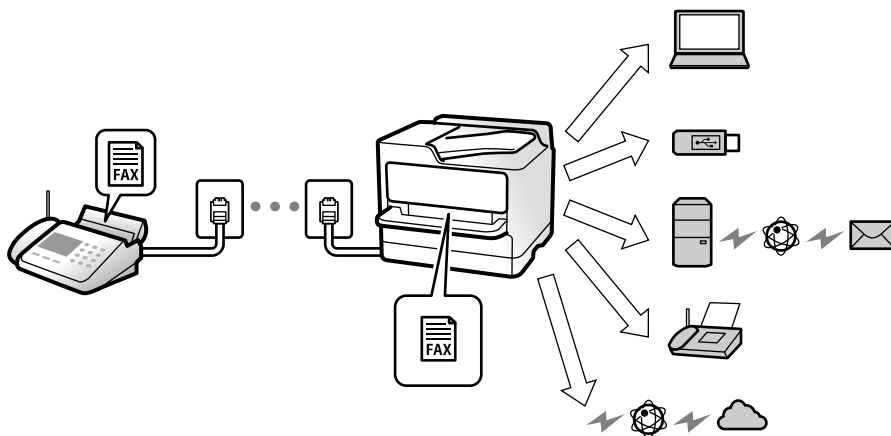

[«Αποθ. χωρίς συνθήκες/ Προώθηση:» στη σελίδα 408](#)

[«Πραγματοποίηση ρυθμίσεων αποθήκευσης για τη λήψη φαξ» στη σελίδα 135](#)

[«Ρυθμίσεις προώθησης για τη λήψη φαξ» στη σελίδα 137](#)

Εάν αποθηκεύσετε στα εισερχόμενά σας, μπορείτε να ελέγξετε τα περιεχόμενα στην οθόνη.

[«Ρυθμίσεις Εισερχόμενα:» στη σελίδα 414](#)

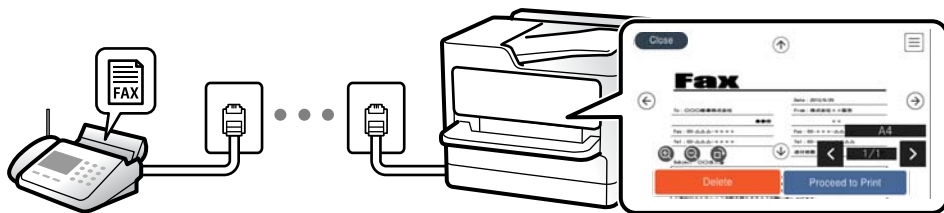

[«Προβολή ληφθέντων φαξ στην οθόνη LCD του εκτυπωτή» στη σελίδα 258](#)

Έξοδος όταν πληρούνται οι όροι:

Μπορείτε να ρυθμίσετε προορισμούς για ληφθέντα φαξ στα εισερχόμενα ή μια εμπιστευτική θυρίδα, μια εξωτερική μνήμη, ένα email, έναν φάκελο ή ένα άλλο φαξ όταν ικανοποιούνται συγκεκριμένοι όροι. Εάν αποθηκεύσετε στα εισερχόμενά σας ή σε μια εμπιστευτική θυρίδα, μπορείτε να ελέγξετε τα περιεχόμενα στην οθόνη.

[«Αποθ. υπό συνθήκ./Πρώθ.:» στη σελίδα 410](#)

[«Αποθ. υπό συνθ. /Λίστ. πρώθ.:» στη σελίδα 262](#)

Δυνατότητα: PC-FAX Αποστολή/Λήψη (Windows/Mac OS)

PC-FAX Αποστολή

Μπορείτε να στείλετε φαξ από έναν υπολογιστή.

[«Ενεργοποίηση αποστολής φαξ από έναν υπολογιστή» στη σελίδα 145](#)

[«Εφαρμογή για τη Ρύθμιση παραμέτρων λειτουργιών φαξ και αποστολής φαξ \(FAX Utility\)» στη σελίδα 386](#)

[«Εφαρμογή για αποστολή φαξ \(Πρόγραμμα οδήγησης PC-FAX\)» στη σελίδα 387](#)

[«Αποστολή φαξ από υπολογιστή» στη σελίδα 274](#)

PC-FAX Λήψη

Μπορείτε να λάβετε φαξ σε έναν υπολογιστή.

[«Πραγματοποίηση ρυθμίσεων για αποστολή και λήψη φαξ σε υπολογιστή» στη σελίδα 145](#)

[«Εφαρμογή για τη Ρύθμιση παραμέτρων λειτουργιών φαξ και αποστολής φαξ \(FAX Utility\)» στη σελίδα 386](#)

[«Λήψη φαξ σε υπολογιστή» στη σελίδα 278](#)

Δυνατότητες: Διάφορες αναφορές φαξ

Μπορείτε να ελέγξετε την κατάσταση των απεσταλμένων ή των ληφθέντων φαξ σε μια αναφορά.

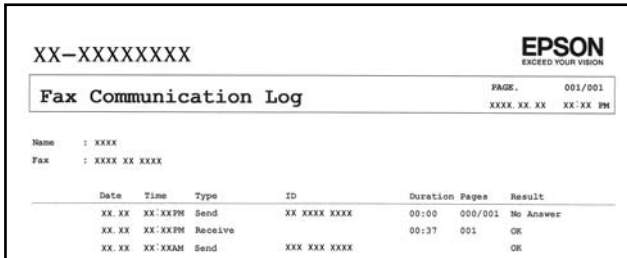

XX-XXXXXXXXX

EPSON
EXCEED YOUR VISION

Fax Communication Log

PAGE: 001/001
XXXX.XX.XX XX:XX.PM

Name : XXXX
Fax : XXXX XX XXXX

Date	Time	Type	ID	Duration	Pages	Result
XX.XX	XX:XX.PM	Send	XX XXXX XXXX	00:00	000/001	No Answer
XX.XX	XX:XX.PM	Receive		00:37	001	OK
XX.XX	XX:XX.AM	Send	XXX XXX XXXX			OK

«Ρυθμίσεις αναφοράς» στη σελίδα 417

«Ρυθμίσεις αποστολής φαξ:» στη σελίδα 260

«Αρχείο καταγρ. μετάδοσης:» στη σελίδα 262

«Αναφορά φαξ:» στη σελίδα 262

Δυνατότητα: Κατάσταση ή Αρχεία καταγραφής για εργασίες φαξ

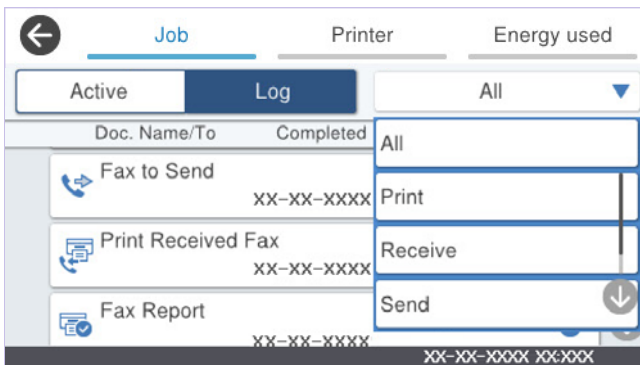

Μπορείτε να ελέγξετε τις εργασίες φαξ σε εξέλιξη ή το ιστορικό εργασιών.

«Έλεγχος της κατάστασης ή των αρχείων καταγραφής για εργασίες φαξ» στη σελίδα 271

Δυνατότητα: Πλαίσιο φαξ

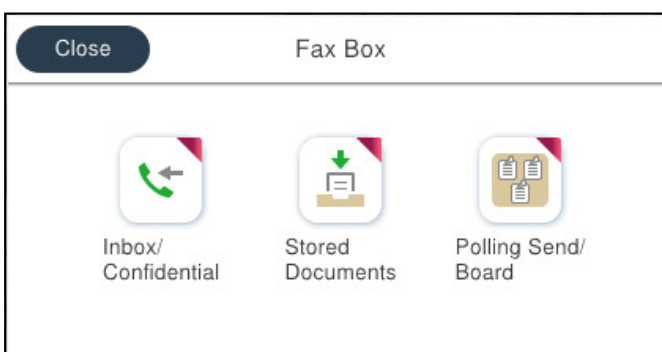

Εισερχόμενα και εμπιστευτικές θυρίδες

Μπορείτε να αποθηκεύσετε τα ληφθέντα φαξ στα εισερχόμενα και στις εμπιστευτικές θυρίδες.

«Εισερχόμενα/ Εμπιστευτικά» στη σελίδα 263

Θυρίδα Αποθηκευμένα έγγραφα

Μπορείτε να αποστείλετε φαξ χρησιμοποιώντας τα αποθηκευμένα σε αυτήν τη θυρίδα έγγραφα.

«Αποθηκευμένα έγγραφα:» στη σελίδα 266

Θυρίδα Αποσ. Σταθμ./Πίνακ.

Τα αποθηκευμένα έγγραφα στη θυρίδα Αποστολή Σταθμοσκόπησης ή στις θυρίδες πίνακα ανακοινώσεων μπορούν να αποσταλούν από άλλη συσκευή φαξ, αν ζητηθούν.

«Αποσ. Σταθμ./Πίνακ.» στη σελίδα 267

Δυνατότητα «Ασφάλεια θυρίδας φαξ»

Μπορείτε να ορίσετε κωδικό πρόσβασης για κάθε θυρίδα.

«Δυνατότητα: Ασφάλεια κατά την αποστολή και λήψη φαξ» στη σελίδα 242

Δυνατότητα: Ασφάλεια κατά την αποστολή και λήψη φαξ

Μπορείτε να χρησιμοποιήσετε πολλές δυνατότητες ασφαλείας.

Μπορείτε να χρησιμοποιήσετε πολλές δυνατότητες όπως **Περιορισμοί απευθ. κλήσ.** για να αποτρέψετε την αποστολή στον λανθασμένο προορισμό ή **Αυτ. εκκαθ. εφεδρ. δεδ.** για να αποτρέψετε τη διαρροή πληροφοριών.

«Ρυθμίσεις Ασφαλείας» στη σελίδα 419

«Ρυθμίσεις διαγραφής εγγράφου πλαισίου:» στη σελίδα 415

«Επιλογές μενού για Πλαίσιο φαξ» στη σελίδα 263

Μπορείτε να ορίσετε έναν κωδικό πρόσβασης για κάθε κουτί φαξ στον εκτυπωτή.

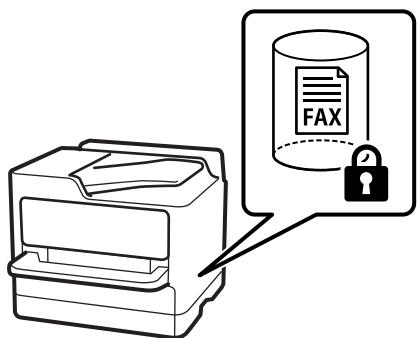

«Ρυθμ. Κώδ. Πρόσβ. εισερ.:» στη σελίδα 414

[«Επιλογές μενού για Πλαίσιο φαξ» στη σελίδα 263](#)

Δυνατότητες: Άλλες χρήσιμες δυνατότητες

Αποκλεισμός ανεπιθύμητων φαξ



Μπορείτε να απορρίψετε τα ανεπιθύμητα φαξ.

[«Ρυθμίσεις για τον αποκλεισμό ανεπιθύμητων φαξ» στη σελίδα 144](#)

Λήψη φαξ μετά την κλήση

Αφού καλέσετε μια άλλη συσκευή φαξ, μπορείτε να λάβετε το έγγραφο από τη συσκευή φαξ.

[«Λήψη φαξ πραγματοποιώντας τηλεφωνική κλήση» στη σελίδα 255](#)

[«Λήψη Σταθμοσκόπησης:» στη σελίδα 262](#)

Αναφορικά με την αποστολή φαξ

Μπορείτε να εμφανίσετε τις ρυθμίσεις που χρησιμοποιείτε συχνά για την αποστολή φαξ στην κορυφή της καρτέλας **Ρυθμίσεις φαξ**.

[«Πλήκτ. γρήγορης λειτουργίας» στη σελίδα 403](#)

[«Πλήκτ. γρήγορης λειτουργίας:» στη σελίδα 259](#)

Αποστολή φαξ με τη χρήση του εκτυπωτή

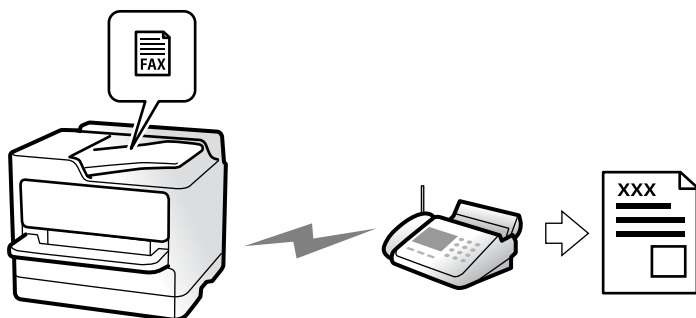

Μπορείτε να στείλετε φαξ εισάγοντας τους αριθμούς φαξ των παραληπτών από τον πίνακα ελέγχου.

Σημείωση:

- Κατά την αποστολή ενός μονόχρωμου φαξ, μπορείτε να πραγματοποιήσετε προεπισκόπηση της σαρωμένης εικόνας στην οθόνη LCD πριν την αποστολή.
- Μπορείτε να δεσμεύσετε έως και 50 εργασίες μονόχρωμου φαξ, ακόμα και όταν η τηλεφωνική γραμμή βρίσκεται σε χρήση για φωνητική κλήση, αποστέλλει άλλο φαξ ή λαμβάνει φαξ. Μπορείτε να ελέγξετε ή να ακυρώσετε τις κρατημένες εργασίες φαξ από το .

1. Τοποθετήστε τα πρωτότυπα.

«Τοποθέτηση πρωτοτύπων» στη σελίδα 160

Μπορείτε να στείλετε έως 200 σελίδες σε μία ενιαία μετάδοση, ωστόσο, ανάλογα με το υπολειπόμενο ποσοστό μνήμης, ενδέχεται να μην μπορέσετε να αποστείλετε φαξ με λιγότερες από 200 σελίδες.

2. Επιλέξτε **Φαξ** στην αρχική οθόνη.

3. Προσδιορίστε τον παραλήπτη.

«Επιλογή παραληπτών» στη σελίδα 245

4. Επιλέξτε την καρτέλα **Ρυθμίσεις φαξ** και, στη συνέχεια, πραγματοποιήστε ρυθμίσεις όπως **Ανάλυση** και **Άμεση αποστολή**.

«Ρυθμίσεις φαξ» στη σελίδα 259

5. Πατήστε  (**Προκαθορ.**) στην επάνω οθόνη του φαξ για να αποθηκεύσετε τις τρέχουσες ρυθμίσεις και τους παραλήπτες στο στοιχείο Προκαθορ.. Αυτό σας δίνει τη δυνατότητα να φορτώσετε εύκολα τις ρυθμίσεις ανά πάσα στιγμή.

Οι αποδέκτες μπορεί να μην αποθηκευτούν ανάλογα με το πως καθορίζετε τους αποδέκτες, όπως π.χ. εισάγοντας έναν αριθμό φαξ χειροκίνητα.

6. Πατήστε  για να στείλετε το φαξ.

Σημείωση:

- Εάν ο αριθμός φαξ είναι απασχολημένος ή υπάρχει κάποιο πρόβλημα, ο εκτυπωτής επανακαλεί αυτόματα μετά από ένα λεπτό.
- Για να ακυρώσετε την αποστολή, πατήστε .
- Απαιτείται περισσότερη ώρα για την αποστολή ενός έγχρωμου φαξ, καθώς ο εκτυπωτής πραγματοποιεί σάρωση και αποστολή ταυτόχρονα. Ενώ ο εκτυπωτής αποστέλλει ένα έγχρωμο φαξ, δεν μπορείτε να χρησιμοποιήσετε τις άλλες λειτουργίες.

Σχετικές πληροφορίες

➔ «Έλεγχος για εργασίες φαξ σε εξέλιξη» στη σελίδα 272

Επιλογή παραληπτών

Μπορείτε να καθορίσετε παραλήπτες στην καρτέλα **Παραλήπτης** για αποστολή του φαξ χρησιμοποιώντας τις παρακάτω μεθόδους.

Μη αυτόματη εισαγωγή του αριθμού φαξ

Επιλέξτε **Πληκτρολ.**, εισαγάγετε έναν αριθμό φαξ στην οθόνη που εμφανίζεται και, στη συνέχεια, πατήστε **OK**.

- Για να προσθέσετε μια παύση (παύση για τρία δευτερόλεπτα κατά τη διάρκεια της κλήσης), πληκτρολογήστε ένα ενωτικό (-).

- Εάν έχετε ορίσει κωδικό εξωτερικής πρόσβασης στο **Τύπος γραμμής**, πληκτρολογήστε «#» (δίεση) αντί του πραγματικού κωδικού εξωτερικής πρόσβασης στην αρχή του αριθμού φαξ.

Σημείωση:

*Εάν δεν μπορείτε να εισαγάγετε έναν αριθμό φαξ χειροκίνητα, το **Περιορισμοί απευθ. κλήσ. ως Ρυθμίσεις Ασφαλείας** έχει οριστεί σε **Ενερ.** Επιλέξτε τους παραλήπτες φαξ από τη λίστα επαφών ή από το ιστορικό απεσταλμένων φαξ.*

Επιλογή παραληπτών από τη λίστα επαφών

Επιλέξτε **Επαφές** και επιλέξτε τους παραλήπτες στους οποίους θέλετε να στείλετε. Εάν ο παραλήπτης στον οποίο θέλετε να στείλετε δεν είναι καταχωρισμένος στις **Επαφές**, πατήστε  για να τον καταχωρίσετε.

Επιλογή παραληπτών από το ιστορικό απεσταλμένων φαξ

Επιλέξτε **Πρόσφατο** και, στη συνέχεια, επιλέξτε έναν παραλήπτη.

Επιλογή παραληπτών από τη λίστα στην καρτέλα Παραλήπτης

Επιλέξτε έναν παραλήπτη από τη λίστα που έχει καταχωρηθεί στο **Ρυθμίσ > Επαφές Διευθυντής > Συχνός**.

Σημείωση:

*Για τη διαγραφή παραληπτών που επιλέξατε ή εισαγάγατε, μεταβείτε στη λίστα παραληπτών πατώντας το πεδίο ενός αριθμού φαξ ή τον αριθμό παραληπτών στην οθόνη LCD, επιλέξτε τον παραλήπτη από τη λίστα και, στη συνέχεια, επιλέξτε **Αφαίρεση**.*

Σχετικές πληροφορίες

➔ «Καταχώριση επαφών» στη σελίδα 95

➔ «Στοιχεία ρύθμισης προορισμού» στη σελίδα 97









➔ «Παραλήπτης» στη σελίδα 259

Διάφοροι τρόποι αποστολής φαξ

Αποστολή του φαξ ύστερα από τον έλεγχο της σαρωμένης εικόνας



Μπορείτε να πραγματοποιήσετε προεπισκόπηση της σαρωμένης εικόνας στην οθόνη LCD πριν την αποστολή του φαξ. (Μόνο μονόχρωμα φαξ)

1. Τοποθετήστε τα πρωτότυπα.
«Τοποθέτηση πρωτοτύπων» στη σελίδα 160
2. Επιλέξτε **Φαξ** στην αρχική οθόνη.
3. Προσδιορίστε τον παραλήπτη.
«Επιλογή παραληπτών» στη σελίδα 245
4. Επιλέξτε την καρτέλα **Ρυθμίσεις φαξ** και, στη συνέχεια, πραγματοποιήστε τις ρυθμίσεις ανάλογα με τις απαιτήσεις σας.
«Ρυθμίσεις φαξ» στη σελίδα 259
5. Αγγίξτε , ελέγξτε την εικόνα του σαρωμένου εγγράφου.
 -     : μετακινεί την οθόνη προς την κατεύθυνση των βελών.
 -   : μικραίνει ή μεγεθύνει.
 -   : μεταβαίνει στην προηγούμενη ή την επόμενη σελίδα.

Σημείωση:

Όταν είναι ενεργοποιημένη η επιλογή **Άμεση αποστολή**, δεν είναι δυνατή η προεπισκόπηση.

Όταν δεν αγγίζετε την οθόνη προεπισκόπησης για τον χρόνο που έχει οριστεί στο **Ρυθμίσ > Γενικές ρυθμίσεις > Ρυθμίσεις φαξ > Ρυθμίσεις αποστολής > Χρόνος εμφάνισης προεπισκόπησης φαξ**, το φαξ αποστέλλεται αυτόματα.



6. Επιλέξτε **Έναρξη αποστολής**. Διαφορετικά, επιλέξτε **Άκυρο**

Σημείωση:

Η ποιότητα εικόνας ενός απεσταμένου φαξ ενδέχεται να διαφέρει από την προεπισκόπησης του, ανάλογα με τις δυνατότητες της συσκευής του παραλήπτη.

Αποστολή φαξ χειροκίνητα, κατόπιν επιβεβαίωσης της κατάστασης του παραλήπτη

Μπορείτε να αποστείλετε ένα φαξ ενώ ακούτε ήχους ή φωνές μέσω του ηχείου του εκτυπωτή ενώ καλείτε, επικοινωνείτε και μεταδίδετε.

1. Επιλέξτε **Φαξ** στην αρχική οθόνη.
2. Πραγματοποιήστε τις απαραίτητες ρυθμίσεις στην καρτέλα **Ρυθμίσεις φαξ**.
[«Ρυθμίσεις φαξ» στη σελίδα 259](#)
3. Στην καρτέλα **Παραλήπτης**, πατήστε το  και, στη συνέχεια, ορίστε τον παραλήπτη.
Σημείωση:
Μπορείτε να προσαρμόσετε την ένταση ήχου του ηχείου.
4. Όταν ακούσετε έναν τόνο φαξ, επιλέξτε **Αποστ./ Λήψη** στην επάνω δεξιά γωνία της οθόνης LCD και, στη συνέχεια, επιλέξτε **Αποστολή**.
Σημείωση:
Όταν λαμβάνετε ένα φαξ από υπηρεσία πληροφοριών φαξ και ακούτε τις ηχητικές οδηγίες, ακολουθήστε τις για να πραγματοποιήσετε τις λειτουργίες του εκτυπωτή.
5. Πατήστε  για να στείλετε το φαξ.

Σχετικές πληροφορίες

➔ [«Αποστολή φαξ με κλήση από εξωτερική τηλεφωνική συσκευή» στη σελίδα 247](#)

Αποστολή φαξ με κλήση από εξωτερική τηλεφωνική συσκευή

Μπορείτε να αποστείλετε ένα φαξ καλώντας με το συνδεδεμένο τηλέφωνο, όταν θέλετε να μιλήσετε στο τηλέφωνο πριν την αποστολή του φαξ ή όταν η συσκευή φαξ του παραλήπτη δεν εναλλάσσεται σε φαξ αυτόματα.

1. Σηκώστε το ακουστικό του συνδεδεμένου τηλεφώνου και, στη συνέχεια, καλέστε τον αριθμό φαξ του παραλήπτη χρησιμοποιώντας το τηλέφωνο.
Σημείωση:
Όταν ο παραλήπτης απαντήσει στο τηλεφώνημα, μπορείτε να μιλήσετε με τον παραλήπτη.
2. Επιλέξτε **Φαξ** στην αρχική οθόνη.
3. Πραγματοποιήστε απαραίτητες ρυθμίσεις στο **Ρυθμίσεις φαξ**.
[«Ρυθμίσεις φαξ» στη σελίδα 259](#)
4. Όταν ακούτε έναν τόνο φαξ, πατήστε  και, στη συνέχεια, κλείστε το ακουστικό.
Σημείωση:
Όταν καλείται ένας αριθμός με τη χρήση του συνδεδεμένου τηλεφώνου, απαιτείται περισσότερος χρόνος για την αποστολή του φαξ, επειδή ο εκτυπωτής πραγματοποιεί σάρωση και αποστολή ταυτόχρονα. Κατά τη διάρκεια αποστολής του φαξ, δεν μπορείτε να χρησιμοποιήσετε τις άλλες λειτουργίες.

Αποστολή φαξ κατ' απαίτηση (θυρίδα Αποστολή Σταθμοσκόπησης)

Εάν αποθηκεύσετε ένα μονόχρωμο έγγραφο στη θυρίδα αποστολής ανίχνευσης εκτυπωτή εκ των προτέρων, το αποθηκευμένο έγγραφο μπορεί να οριστεί κατόπιν αιτήματος από μια άλλη συσκευή φαξ που διαθέτει δυνατότητα λήψης ανίχνευσης. Μπορείτε να αποθηκεύσετε ένα έγγραφο με έως και 200 σελίδες.

Σχετικές πληροφορίες

➔ «Αποστολή Σταθμοσκόπησης» στη σελίδα 267

Ρύθμιση του Θυρίδα Αποστολή Σταθμοσκόπησης

Μπορείτε να αποθηκεύσετε ένα έγγραφο στη θυρίδα **Θυρίδα Αποστολή Σταθμοσκόπησης** χωρίς καταχώριση. Πραγματοποιήστε τις παρακάτω ρυθμίσεις, ανάλογα με τις απαιτήσεις.

1. Επιλέξτε **Πλαίσιο φαξ > Αποσ. Σταθμ./Πίνακ.** από την αρχική οθόνη.
2. Επιλέξτε **Αποστολή Σταθμοσκόπησης**, πατήστε  και, στη συνέχεια, επιλέξτε **Ρυθμίσεις**.

Σημείωση:

Εάν εμφανιστεί μια οθόνη εισαγωγής κωδικού πρόσβασης, εισαγάγετε τον κωδικό πρόσβασης.

3. Πραγματοποιήστε τις κατάλληλες ρυθμίσεις, όπως **Αποτέλεσμα αποστ. ειδ.**.

Σημείωση:

Εάν ορίσετε κωδικό πρόσβασης στο πεδίο **Κωδ. Πρόσβ. για Άνοιγ. κουτ.**, θα σας ζητείτε να εισάγετε κωδικό πρόσβασης από την επόμενη φορά που θα ανοίξετε τη θυρίδα.

4. Επιλέξτε **OK** για να εφαρμόσετε τις ρυθμίσεις.

Αποθήκευση εγγράφου στη θυρίδα Αποστολή Σταθμοσκόπησης

1. Επιλέξτε **Πλαίσιο φαξ** στην αρχική οθόνη και στη συνέχεια επιλέξτε **Αποσ. Σταθμ./Πίνακ.**.
2. Επιλέξτε **Αποστολή Σταθμοσκόπησης**.
Αν εμφανιστεί μια οθόνη εισαγωγής κωδικού πρόσβασης, εισαγάγετε τον κωδικό πρόσβασης για να ανοίξετε τη θυρίδα.
3. Πατήστε **Προσθήκη εγγράφου**.
4. Στην επάνω οθόνη του φαξ που εμφανίζεται, ελέγξτε τις ρυθμίσεις φαξ και, στη συνέχεια, πατήστε  για να σαρώσετε και να αποθηκεύσετε το έγγραφο.

Για να ελέγξετε το έγγραφο που αποθηκεύσατε, επιλέξτε **Πλαίσιο φαξ > Αποσ. Σταθμ./Πίνακ.**, επιλέξτε τη θυρίδα που περιέχει το έγγραφο που θέλετε να ελέγξετε και, στη συνέχεια, πατήστε **Έλεγχος εγγρ.** Στην οθόνη που θα εμφανιστεί, μπορείτε να δείτε, να εκτυπώσετε ή να διαγράψετε το σαρωμένο έγγραφο.

Αποστολή φαξ κατ' απαίτηση (θυρίδα πίνακα ανακοινώσεων)

Εάν αποθηκεύσετε ένα μονόχρωμο έγγραφο στη θυρίδα πίνακα ανακοινώσεων του εκτυπωτή εκ των προτέρων, το αποθηκευμένο έγγραφο μπορεί να οριστεί κατόπιν αιτήματος από μια άλλη συσκευή φαξ που υποστηρίζει τη δυνατότητα υποδιεύθυνσης/κωδικού πρόσβασης. Υπάρχουν 10 θυρίδες πίνακα ανακοινώσεων στον εκτυπωτή.

Μπορείτε να αποθηκεύσετε ένα έγγραφο με έως και 200 σελίδες σε κάθε θυρίδα. Για να χρησιμοποιήσετε μια θυρίδα πίνακα ανακοινώσεων, πρέπει να έχει καταχωριστεί εκ των προτέρων τουλάχιστον μία θυρίδα για την αποθήκευση εγγράφου.

Σχετικές πληροφορίες

- ➔ «Μη καταχωρημένος πίνακας ανακοινώσεων» στη σελίδα 268
- ➔ «Κάθε καταχωρισμένος πίνακας ανακοινώσεων» στη σελίδα 269

Καταχώριση μιας θυρίδας πίνακα ανακοινώσεων

Πρέπει να καταχωρίσετε μια θυρίδα πίνακα ανακοινώσεων για την αποθήκευση ενός εγγράφου εκ των προτέρων. Ακολουθήστε τα παρακάτω βήματα για να καταχωρίσετε τη θυρίδα.

1. Επιλέξτε **Πλαίσιο φαξ > Αποσ. Σταθμ./Πίνακ.** από την αρχική οθόνη.
2. Επιλέξτε μια από τις θυρίδες που ονομάζονται **Μη καταχωρημένος πίνακας ανακοινώσεων**.

Σημείωση:

Εάν εμφανιστεί μια οθόνη εισαγωγής κωδικού πρόσβασης, εισαγάγετε τον κωδικό πρόσβασης.

3. Πραγματοποιήστε ρυθμίσεις για τα στοιχεία στην οθόνη.
 - Εισαγάγετε ένα όνομα στο πεδίο **Όνομα (υποχρεωτικά)**
 - Εισαγάγετε μια υποδιεύθυνση στο πεδίο **Υποδιεύθ.(SEP)**
 - Εισαγάγετε έναν κωδικό πρόσβασης στο πεδίο **Κωδ. Πρ.(PWD)**
4. Πραγματοποιήστε τις κατάλληλες ρυθμίσεις, όπως **Αποτέλεσμα αποστ. ειδ..**

Σημείωση:

Εάν ορίσετε κωδικό πρόσβασης στο πεδίο **Κωδ. Πρόσβ. για Άνοιγ. κουτ.**, θα σας ζητείτε να εισάγετε κωδικό πρόσβασης από την επόμενη φορά που θα ανοίξετε τη θυρίδα.

5. Επιλέξτε **OK** για να εφαρμόσετε τις ρυθμίσεις.

Για να εμφανίσετε την οθόνη αλλαγής ρυθμίσεων ή διαγραφής των μη καταχωρισμένων θυρίδων, επιλέξτε τη θυρίδα που θέλετε να τροποποιήσετε/διαγράψετε και έπειτα πατήστε .

Αποθήκευση εγγράφων στη θυρίδα πίνακα ανακοινώσεων

1. Επιλέξτε **Πλαίσιο φαξ** στην αρχική οθόνη και στη συνέχεια επιλέξτε **Αποσ. Σταθμ./Πίνακ..**
2. Επιλέξτε μία από τις θυρίδες πίνακα ανακοινώσεων που έχουν καταχωριστεί ήδη.

Αν εμφανιστεί μια οθόνη εισαγωγής κωδικού πρόσβασης, εισαγάγετε τον κωδικό πρόσβασης για να ανοίξετε τη θυρίδα.
3. Πατήστε **Προσθήκη εγγράφου**.
4. Στην επάνω οθόνη του φαξ που εμφανίζεται, ελέγξτε τις ρυθμίσεις φαξ και, στη συνέχεια, πατήστε  για να σαρώσετε και να αποθηκεύσετε το έγγραφο.

Για να ελέγξετε το έγγραφο που αποθηκεύσατε, επιλέξτε **Πλαίσιο φαξ > Αποσ. Σταθμ./Πίνακ.**, επιλέξτε τη θυρίδα που περιέχει το έγγραφο που θέλετε να ελέγξετε και, στη συνέχεια, πατήστε **Έλεγχος εγγρ..** Στην οθόνη που θα εμφανιστεί, μπορείτε να δείτε, να εκτυπώσετε ή να διαγράψετε το σαρωμένο έγγραφο.

Αποστολή πολλών σελίδων ενός μονόχρωμου εγγράφου (Άμεση αποστολή)

Κατά την αποστολή ενός μονόχρωμου φαξ, το σαρωμένο έγγραφο αποθηκεύεται προσωρινά στη μνήμη του εκτυπωτή. Επομένως, η αποστολή πολλών σελίδων ενδέχεται να εξαντλήσει τη μνήμη του εκτυπωτή και να διακόψει την αποστολή του φαξ. Μπορείτε να το αποφύγετε ενεργοποιώντας τη λειτουργία **Άμεση αποστολή**, ωστόσο, απαιτείται περισσότερος χρόνος για την αποστολή του φαξ, επειδή ο εκτυπωτής πραγματοποιεί σάρωση και αποστολή ταυτόχρονα. Μπορείτε να χρησιμοποιήσετε αυτή τη λειτουργία όταν υπάρχει μόνο ένας παραλήπτης.

Πρόσβαση στο μενού

Μπορείτε να βρείτε το μενού στον πίνακα ελέγχου του εκτυπωτή ως εξής.

Φαξ > Ρυθμίσεις φαξ > Άμεση αποστολή

Επιλεκτική αποστολή φαξ (Αποστολή προτεραιότητας)

Μπορείτε να αποστείλετε ένα επείγον έγγραφο πριν από τα υπόλοιπα φαξ που έχουν προγραμματιστεί για αποστολή.

Σημείωση:

Δεν μπορείτε να αποστείλετε το έγγραφό σας επιλεκτικά όταν ένα από τα ακόλουθα είναι εν εξελίξει, διότι ο εκτυπωτής δεν μπορεί να λάβει άλλο φαξ.

- Αποστολή μονόχρωμου φαξ με ενεργοποιημένη τη δυνατότητα **Άμεση αποστολή**
- Αποστολή έγχρωμου φαξ
- Αποστολή φαξ με κλήση από ένα συνδεδεμένο τηλέφωνο
- Αποστολή φαξ από τον υπολογιστή (με την εξαίρεση αποστολής από τη μνήμη)

Πρόσβαση στο μενού

Μπορείτε να βρείτε το μενού στον πίνακα ελέγχου του εκτυπωτή ως εξής.

Φαξ > Ρυθμίσεις φαξ > Αποστολή προτεραιότητας.

Σχετικές πληροφορίες

➔ «Έλεγχος της κατάστασης ή των αρχείων καταγραφής για εργασίες φαξ» στη σελίδα 271

Αποστολή μονόχρωμων φαξ σε καθορισμένη ώρα της ημέρας (Αποστολή φαξ αργότερα)

Μπορείτε να ρυθμίσετε την αποστολή φαξ σε καθορισμένη ώρα. Είναι δυνατή η αποστολή μόνο μονόχρωμων φαξ όταν ορίζεται καθορισμένη ώρα αποστολής.

Πρόσβαση στο μενού

Μπορείτε να βρείτε το μενού στον πίνακα ελέγχου του εκτυπωτή ως εξής.

Φαξ > Ρυθμίσεις φαξ > Αποστολή φαξ αργότερα

Ενεργοποιήστε το **Αποστολή φαξ αργότερα** και, στη συνέχεια, καθορίστε την ώρα της ημέρας που θα σταλεί το φαξ.

Σημείωση:

Για να ακυρώσετε το φαξ ενώ ο εκτυπωτής περιμένει για την καθορισμένη ώρα, ακυρώστε από το .

Σχετικές πληροφορίες

➔ «Έλεγχος της κατάστασης ή των αρχείων καταγραφής για εργασίες φαξ» στη σελίδα 271

Αποστολή εγγράφων διαφορετικού μεγέθους με τη χρήση του ADF (Συνεχής σάρωση(ADF))

Αποστέλλοντας φαξ με την τοποθέτηση πρωτοτύπων μεμονωμένα ή με την τοποθέτηση πρωτοτύπων ανά μέγεθος στο ADF, μπορείτε να τα στείλετε ως ένα έγγραφο στα αρχικά μεγέθη τους σε A4 ή A5.

Σημείωση:

Εάν τοποθετήσετε ένα μείγμα πρωτοτύπων διαφορετικού μεγέθους στο ADF, τα πρωτότυπα αποστέλλονται με το πλάτος του φαρδύτερου φύλλου μεταξύ τους και το μήκος κάθε πρωτότυπου.

1. Τοποθετήστε την πρώτη παρτίδα πρωτοτύπων με το ίδιο μέγεθος.
2. Επιλέξτε **Φαξ** στην αρχική οθόνη.
3. Προσδιορίστε τον παραλήπτη.
[«Επιλογή παραληπτών» στη σελίδα 245](#)
4. Επιλέξτε την καρτέλα **Ρυθμίσεις φαξ** και έπειτα πατήστε **Συνεχής σάρωση(ADF)** για να το ορίσετε σε **Ενερ.**. Μπορείτε επίσης να πραγματοποιήσετε τις απαραίτητες ρυθμίσεις, όπως ανάλυση και μέθοδο αποστολής.
5. Πατήστε  (**Αποστολή**).
6. Μόλις ολοκληρωθεί η σάρωση της πρώτης ομάδας πρωτοτύπων και εμφανιστεί ένα μήνυμα στον πίνακα ελέγχου που ζητά τη σάρωση της επόμενης ομάδας πρωτοτύπων, τοποθετήστε τα επόμενα πρωτότυπα και επιλέξτε **Έναρξη σάρωσης**.

Σημείωση:

Εάν δεν αγγίζετε τον εκτυπωτή για τον χρόνο που ορίζεται στο **Χρόνος αναμονής για το επόμενο Πρωτότυπο** αφού σας ζητηθεί να βάλετε τα επόμενα πρωτότυπα, ο εκτυπωτής σταματά να αποθηκεύει και ξεκινά την αποστολή του εγγράφου.

Αποστολή φαξ με Υποδιεύθ.(SUB) και Κωδ. Πρόσβ.(SID)

Μπορείτε να στείλετε φαξ σε εμπιστευτικές θυρίδες ή σε θυρίδες αναμετάδοσης της συσκευής φαξ του παραλήπτη, αν η συσκευή του παραλήπτη διαθέτει δυνατότητα λήψης εμπιστευτικών φαξ ή φαξ αναμετάδοσης. Οι παραλήπτες μπορούν να τα λάβουν με ασφάλεια ή να τα προωθήσουν σε συγκεκριμένους προορισμούς φαξ.

1. Τοποθετήστε τα πρωτότυπα.
2. Επιλέξτε **Φαξ** στην αρχική οθόνη.

3. Επιλέξτε **Επαφές** και επιλέξτε έναν παραλήπτη με καταχωρισμένη υποδιεύθυνση και κωδικό πρόσβασης.
Μπορείτε επίσης να επιλέξετε τον παραλήπτη από το στοιχείο **Πρόσφατο**, εάν έχετε στείλει ξανά φαξ με υποδιεύθυνση και κωδικό πρόσβασης.
4. Επιλέξτε την καρτέλα **Ρυθμίσεις φαξ** και, στη συνέχεια, πραγματοποιήστε τις απαραίτητες ρυθμίσεις, όπως η ανάλυση και η μέθοδος αποστολής.
[«Ρυθμίσεις φαξ» στη σελίδα 259](#)
5. Στείλτε το φαξ.

Σχετικές πληροφορίες

➔ [«Καταχώριση επαφών» στη σελίδα 95](#)



Αποστολή των ίδιων εγγράφων πολλές φορές

Αφού μπορείτε να αποστέλλετε φαξ από τα αποθηκευμένα έγγραφα στον εκτυπωτή σας, εξοικονομείτε το χρόνο της σάρωσης των εγγράφων, όταν χρειάζεται να στέλνετε συχνά το ίδιο έγγραφο. Μπορείτε να αποθηκεύσετε έως και 200 σελίδες ενός μεμονωμένου εγγράφου ως μονόχρωμο έγγραφο. Μπορείτε να αποθηκεύσετε 10 έγγραφα στη θυρίδα αποθηκευμένων εγγράφων του εκτυπωτή.

Σημείωση:

Η αποθήκευση 10 εγγράφων ενδέχεται να μην είναι δυνατή ανάλογα με τις συνθήκες χρήσης, όπως το μέγεθος αρχείου των αποθηκευμένων εγγράφων.

Αποθήκευση φαξ χωρίς προσδιορισμό του παραλήπτη (Αποθ δεδ. φαξ)

1. Τοποθετήστε τα πρωτότυπα.
2. Επιλέξτε **Πλαίσιο φαξ** στην αρχική οθόνη.
3. Επιλέξτε **Αποθηκευμένα έγγραφα**, πατήστε  (Μενού γραμματοκιβ.) και έπειτα επιλέξτε **Αποθ δεδ. φαξ**.
4. Στην καρτέλα **Ρυθμίσεις φαξ** που εμφανίζεται, πραγματοποιήστε τις απαραίτητες ρυθμίσεις, όπως ανάλυση.
5. Πατήστε  για να αποθηκεύσετε το έγγραφο.

Αφού ολοκληρωθεί η αποθήκευση ενός εγγράφου, μπορείτε να προβάλετε τη σαρωμένη εικόνα, επιλέγοντας **Πλαίσιο φαξ > Αποθηκευμένα έγγραφα** και πατώντας στη συνέχεια τη θυρίδα του εγγράφου, ή μπορείτε να το διαγράψετε, πατώντας  στη δεξιά πλευρά της θυρίδας του εγγράφου.

Αποστολή φαξ χρησιμοποιώντας τη λειτουργία αποθηκευμένων εγγράφων

1. Επιλέξτε **Πλαίσιο φαξ** στην αρχική οθόνη και στη συνέχεια επιλέξτε **Αποθηκευμένα έγγραφα**.
2. Επιλέξτε το έγγραφο που θέλετε να αποστείλετε, ελέγξτε το περιεχόμενο του εγγράφου και έπειτα επιλέξτε **Έναρξη αποστολής**.
Όταν εμφανιστεί το μήνυμα **Διαγραφή αυτού του εγγράφου μετά την αποστολή**; Επιλέξτε **Ναι** ή **Όχι**.
3. Προσδιορίστε τον παραλήπτη.

4. Επιλέξτε την καρτέλα **Ρυθμίσεις φαξ** και στη συνέχεια, πραγματοποιήστε τις απαραίτητες ρυθμίσεις, όπως ανάλυση και μέθοδος αποστολής.

«Ρυθμίσεις φαξ» στη σελίδα 259

5. Πατήστε  για να στείλετε το φαξ.

Σχετικές πληροφορίες

- ➔ «Αποθηκευμένα έγγραφα:» στη σελίδα 266
- ➔ «Έλεγχος της κατάστασης ή των αρχείων καταγραφής για εργασίες φαξ» στη σελίδα 271

Λήψη φαξ στον εκτυπωτή

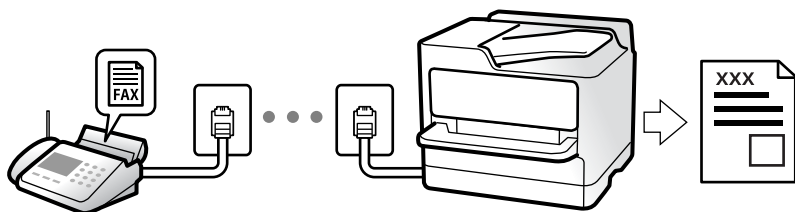

Εάν ο εκτυπωτής είναι συνδεδεμένος στην τηλεφωνική γραμμή και οι βασικές ρυθμίσεις έχουν ολοκληρωθεί με τον Οδηγό ρύθμισης φαξ, μπορείτε να λαμβάνετε φαξ.

Μπορείτε να αποθηκεύσετε τα ληφθέντα φαξ, να τα δείτε στην οθόνη του εκτυπωτή και να τα προωθήσετε.

Τα ληφθέντα φαξ εκτυπώνονται στις αρχικές ρυθμίσεις του εκτυπωτή.

Όταν θέλετε να ελέγξετε την κατάσταση των ρυθμίσεων φαξ, εκτυπώστε μια **Λίστα ρυθμίσεων φαξ** επιλέγοντας **Φαξ >  (Περισσότερα) > Αναφορά φαξ > Λίστα ρυθμίσεων φαξ**.

Σημείωση:

- Δεν μπορείτε να κάνετε τα ακόλουθα κατά τη λήψη φαξ.
 - Λήψη άλλων φαξ ταυτόχρονα
 - Αποστολή φαξ
- Μπορείτε να εκτελέσετε λειτουργίες αποστολής φαξ (μέχρι το στάδιο της κράτησης μιας εργασίας) ακόμη και κατά τη λήψη φαξ.

Ωστόσο, δεν μπορείτε να εκτελέσετε λειτουργίες αποστολής φαξ για εργασίες χωρίς δυνατότητα κράτησης, όπως αποστολή με χρήση **Αναμονή** ή **Άμεση αποστολή**.

Λήψη εισερχόμενων φαξ

Υπάρχουν δύο επιλογές στο **Λειτουργία λήψης**.

Σχετικές πληροφορίες

- ➔ «Χρήση της λειτουργίας Μη αυτ.» στη σελίδα 254
- ➔ «Χρήση της λειτουργίας Αυτ.» στη σελίδα 254

Χρήση της λειτουργίας Μη αυτ.

Αυτή η λειτουργία προορίζεται κυρίως για τηλεφωνικές κλήσης, αλλά μπορεί να χρησιμοποιηθεί και για φαξ.

Λήψη φαξ

Όταν χτυπήσει το τηλέφωνο, μπορείτε να απαντήσετε χειροκίνητα σηκώνοντας το ακουστικό.

- Αν ακούσετε σήμα φαξ (baud):

Επιλέξτε **Φαξ** στην αρχική οθόνη του εκτυπωτή, επιλέξτε **Αποστ./ Λήψη > Λήψη** και έπειτα πατήστε **◊**. Όταν ο εκτυπωτής ξεκινά τη λήψη φαξ, μπορείτε να κατεβάσετε το ακουστικό.

- Αν το κουδούνισμα είναι για φωνητική κλήση:

Μπορείτε να απαντήσετε στο τηλεφώνημα κανονικά.

Λήψη φαξ χρησιμοποιώντας μόνο το συνδεδεμένο τηλέφωνο

Αν έχει οριστεί το **Απομακρυσμένη λήψη**, μπορείτε να λαμβάνετε φαξ εισάγοντας απλώς τον **Κωδικ. έναρξης**.

Όταν χτυπήσει το τηλέφωνο, σηκώστε το ακουστικό. Αν ακούσετε τόνο φαξ (baud), πατήστε τον διψήφιο **Κωδικ. έναρξης** και στη συνέχεια κλείστε το ακουστικό. Αν δεν γνωρίζετε τον κωδικό εκκίνησης, επικοινωνήστε με τον διαχειριστή συστήματος.

Χρήση της λειτουργίας Αυτ.

Αυτή η λειτουργία επιτρέπει τη χρήση της γραμμής για τους ακόλουθους χρήστες.

- Χρήση της γραμμής μόνο για φαξ (δεν χρειάζεται εξωτερικό τηλέφωνο)
- Χρήση της γραμμής κυρίως για φαξ και μερικές φορές για τηλέφωνο

Λήψη φαξ χωρίς εξωτερική τηλεφωνική συσκευή

Ο εκτυπωτής αλλάζει αυτόματα σε λήψη φαξ όταν ο αριθμός κουδουνισμάτων που ορίσατε στο **Κουδούνισματα για απάντ.** ολοκληρωθεί.

Λήψη φαξ με εξωτερική τηλεφωνική συσκευή

Ένας εκτυπωτής με εξωτερική τηλεφωνική συσκευή λειτουργεί ως εξής.

- Όταν ο τηλεφωνητής απαντήσει εντός του αριθμού κουδουνισμάτων που έχει οριστεί στο **Κουδούνισματα για απάντ.:**

- Εάν το κουδούνισμα είναι για φαξ: ο εκτυπωτής αλλάζει αυτόματα για λήψη φαξ.

- Εάν το κουδούνισμα είναι για φωνητική κλήση: ο τηλεφωνητής μπορεί να λάβει τηλεφωνικές κλήσεις και να καταγράψει φωνητικά μηνύματα.

- Όταν σηκώσετε το ακουστικό εντός του αριθμού κουδουνισμάτων που έχει οριστεί στο **Κουδούνισματα για απάντ.:**

- Εάν το κουδούνισμα είναι για φαξ: μείνετε στη γραμμή μέχρι ο εκτυπωτής να ξεκινήσει αυτόματα να λαμβάνει τα φαξ. Όταν ο εκτυπωτής ξεκινά τη λήψη φαξ, μπορείτε να κατεβάσετε το ακουστικό. Για να ξεκινήσει αμέσως η λήψη του φαξ, χρησιμοποιήστε τα ίδια βήματα με το **Μη αυτ.**. Μπορείτε να λάβετε το φαξ χρησιμοποιήστε τα ίδια βήματα με το **Μη αυτ.**. Επιλέξτε **Φαξ** στην αρχική οθόνη και στη συνέχεια επιλέξτε **Αποστ./ Λήψη > Λήψη**.

Έπειτα, πατήστε **◊** και, στη συνέχεια, κλείστε το ακουστικό.

- Εάν το κουδούνισμα είναι για φωνητική κλήση: μπορείτε να απαντήσετε κανονικά στο τηλεφώνημα.

- ❑ Εάν το κουδούνισμα σταματήσει και ο εκτυπωτής αλλάξει αυτόματα για λήψη φαξ:
 - Εάν το κουδούνισμα είναι για φαξ: ο εκτυπωτής ξεκινά να λαμβάνει τα φαξ.
 - Εάν το κουδούνισμα είναι για φωνητική κλήση: δεν μπορείτε να απαντήσετε στο τηλεφώνημα. Ζητήστε να σας καλέσουν πάλι.

Σημείωση:

Ορίστε τον αριθμό κουδουνισμάτων απάντησης του τηλεφωνητή σε έναν μικρότερο αριθμό από τον αριθμό που έχει οριστεί στο **Κουδούνισμα για απάντ.** Διαφορετικά, ο αυτόματος τηλεφωνητής δεν είναι σε θέση να λάβει φωνητικές κλήσεις για την καταγραφή φωνητικών μηνυμάτων. Για λεπτομέρειες σχετικά με τις ρυθμίσεις του τηλεφωνητή, ανατρέξτε στο συνοδευτικό εγχειρίδιο του τηλεφωνητή.

Λήψη φαξ πραγματοποιώντας τηλεφωνική κλήση

Μπορείτε να λάβετε ένα φαξ που έχει αποθηκευτεί σε άλλη συσκευή φαξ πληκτρολογώντας τον αριθμό φαξ.

Σχετικές πληροφορίες

- ➔ «Λήψη φαξ κατόπιν επιβεβαίωσης της κατάστασης του αποστολέα» στη σελίδα 255
- ➔ «Λήψη φαξ μέσω ανίχνευσης (Λήψη Σταθμοσκόπησης)» στη σελίδα 255
- ➔ «Λήψη φαξ από πίνακα με υποδιεύθυνση (SEP) και κωδικό πρόσβασης (PWD) (Λήψη Σταθμοσκόπησης)» στη σελίδα 256

Λήψη φαξ κατόπιν επιβεβαίωσης της κατάστασης του αποστολέα

Μπορείτε να λάβετε ένα φαξ ενώ ακούτε ήχους ή φωνές μέσω του ηχείου του εκτυπωτή ενώ καλείτε, επικοινωνείτε και μεταδίδετε. Μπορείτε να χρησιμοποιήσετε αυτή τη λειτουργία όταν θέλετε να λάβετε ένα φαξ από υπηρεσία πληροφοριών φαξ, ακολουθώντας τις ηχητικές οδηγίες.

1. Επιλέξτε **Φαξ** στην αρχική οθόνη.
2. Πατήστε  και, στη συνέχεια, ορίστε τον αποστολέα.

Σημείωση:

Μπορείτε να προσαρμόσετε την ένταση ήχου του ηχείου.

3. Περιμένετε να απαντήσει στην κλήση σας ο αποστολέας. Όταν ακούσετε έναν τόνο φαξ, επιλέξτε **Αποστ./Λήψη** στην επάνω δεξιά γωνία της οθόνης LCD και, στη συνέχεια, επιλέξτε **Λήψη**.

Σημείωση:

Όταν λαμβάνετε ένα φαξ από υπηρεσία πληροφοριών φαξ και ακούτε τις ηχητικές οδηγίες, ακολουθήστε τις για να πραγματοποιήσετε τις λειτουργίες του εκτυπωτή.

4. Πατήστε  για να ξεκινήσει η λήψη του φαξ.

Λήψη φαξ μέσω ανίχνευσης (Λήψη Σταθμοσκόπησης)

Μπορείτε να λάβετε ένα φαξ που έχει αποθηκευτεί σε άλλη συσκευή φαξ πληκτρολογώντας τον αριθμό φαξ. Χρησιμοποιήστε αυτή την ιδιότητα για να λάβετε ένα έγγραφο από μια υπηρεσία πληροφόρησης φαξ.

Σημείωση:

- ❑ Αν η υπηρεσία πληροφόρησης φαξ διαθέτει μια ιδιότητα φωνητικής καθοδήγησης που πρέπει να ακολουθείτε για τη λήψη ενός εγγράφου, δεν μπορείτε να χρησιμοποιήσετε αυτή την ιδιότητα.
- ❑ Για να λάβετε ένα έγγραφο από μια υπηρεσία πληροφοριών φαξ που χρησιμοποιεί φωνητική καθοδήγηση, απλά πληκτρολογήστε τον αριθμό φαξ χρησιμοποιώντας την ιδιότητα **Αναμονή** ή το συνδεδεμένο τηλέφωνο και λειτουργείτε το τηλέφωνο και τον εκτυπωτή ακολουθώντας τη φωνητική καθοδήγηση.

1. Επιλέξτε **Φαξ** στην αρχική οθόνη.
2. Πατήστε  (Περισσότερα).
3. Επιλέξτε **Παρατεταμένο φαξ**.
4. Πατήστε το πλαίσιο **Λήψη Σταθμοσκόπησης** για να το ρυθμίσετε σε **Ενερ.**
5. Πατήστε **Κλείσιμο** και, στη συνέχεια, πατήστε ξανά **Κλείσιμο**.
6. Πληκτρολογήστε τον αριθμό φαξ.



Σημείωση:

Εάν δεν μπορείτε να εισαγάγετε έναν αριθμό φαξ χειροκίνητα, το **Περιορισμοί απευθ. κλήσ. ως Ρυθμίσεις Ασφαλείας** έχει οριστεί σε **Ενερ.**. Επιλέξτε τους παραλήπτες φαξ από τη λίστα επαφών ή από το ιστορικό απεσταλμένων φαξ.

7. Πατήστε  για έναρξη της λειτουργίας **Λήψη Σταθμοσκόπησης**.

Λήψη φαξ από πίνακα με υποδιεύθυνση (SEP) και κωδικό πρόσβασης (PWD) (Λήψη Σταθμοσκόπησης)

Πληκτρολογώντας έναν αποστολέα, μπορείτε να λάβετε φαξ από έναν πίνακα που είναι αποθηκευμένος στη συσκευή φαξ του αποστολέα, με τη λειτουργία υποδιεύθυνσης (SEP) και κωδικού πρόσβασης (PWD). Για να χρησιμοποιήσετε αυτή τη δυνατότητα, καταχωρίστε εκ των προτέρων την επαφή με την υποδιεύθυνση (SEP) και τον κωδικό πρόσβασης (PWD) στη λίστα επαφών.

1. Επιλέξτε **Φαξ** στην αρχική οθόνη.
2. Επιλέξτε  (Περισσότερα).
3. Επιλέξτε **Παρατεταμένο φαξ**.
4. Πατήστε **Λήψη Σταθμοσκόπησης** για να το ρυθμίσετε σε **Ενερ.**
5. Πατήστε **Κλείσιμο** και, στη συνέχεια, πατήστε ξανά **Κλείσιμο**.
6. Επιλέξτε **Επαφές** και, στη συνέχεια, επιλέξτε την καταχωρισμένη επαφή με την υποδιεύθυνση (SEP) και τον κωδικό πρόσβασης (PWD) που αντιστοιχεί στον πίνακα προορισμού.
7. Πατήστε  για έναρξη της λειτουργίας **Λήψη Σταθμοσκόπησης**.

Σχετικές πληροφορίες

➔ «Καταχώριση επαφών» στη σελίδα 95

Αποθήκευση και προώθηση ληφθέντων φαξ

Επισκόπηση δυνατοτήτων

Εάν ο οργανισμός σας διαθέτει διαχειριστή εκτυπώσεων, επικοινωνήστε μαζί του για να ελέγξετε την κατάσταση των ρυθμίσεων εκτύπωσης.

Αποθήκευση ληφθέντων φαξ στον εκτυπωτή

Τα ληφθέντα φαξ μπορούν να αποθηκεύονται στον εκτυπωτή και μπορείτε να τα προβάλλετε στην οθόνη του εκτυπωτή. Μπορείτε να εκτυπώνετε μόνο τα επιθυμητά φαξ και να διαγράψετε τα ανεπιθύμητα.

Αποθήκευση και/ή προώθηση ληφθέντων φαξ σε προορισμούς διαφορετικούς του εκτυπωτή

Τα ακόλουθα μπορούν να οριστούν ως προορισμοί.

- Υπολογιστής (PC-FAX Λήψη)
- Εξωτερική συσκευή μνήμης
- Διεύθυνση email
- Κοινόχρηστος φάκελος σε δίκτυο
- Υπηρεσία cloud (online αποθήκευση)
- Άλλη συσκευή φαξ

Σημείωση:

- Τα δεδομένα φαξ αποθηκεύονται σε μορφή PDF ή TIFF, εκτός από τις υπηρεσίες cloud και άλλες συσκευές φαξ.
- Τα δεδομένα φαξ αποθηκεύονται σε μορφή PDF ή JPEG για τις υπηρεσίες cloud.

Ταξινόμηση ληφθέντων φαξ υπό προϋποθέσεις όπως η υποδιεύθυνση και ο κωδικός πρόσβασης

Μπορείτε να ταξινομήσετε τα ληφθέντα φαξ στα εισερχόμενά σας ή στις θυρίδες πίνακα ανακοινώσεων. Μπορείτε επίσης να προωθήσετε τα φαξ σε προορισμούς διαφορετικούς του εκτυπωτή.

- Διεύθυνση email
- Κοινόχρηστος φάκελος σε δίκτυο
- Υπηρεσία cloud (online αποθήκευση)
- Άλλη συσκευή φαξ

Σημείωση:

- Τα δεδομένα φαξ αποθηκεύονται σε μορφή PDF ή TIFF, εκτός από τις υπηρεσίες cloud και άλλες συσκευές φαξ.
- Τα δεδομένα φαξ αποθηκεύονται σε μορφή PDF ή JPEG για τις υπηρεσίες cloud.
- Μπορείτε να εκτυπώσετε τις προϋποθέσεις αποθήκευσης/προώθησης που έχουν οριστεί στον εκτυπωτή. Επιλέξτε **Φαξ** στην αρχική οθόνη και, στη συνέχεια, επιλέξτε  (Περισσότερα) > **Αναφορά φαξ** > **Αποθ. υπό συνθ. /Λίστ. προώθ..**

Σχετικές πληροφορίες

- ➔ «Ρυθμίσεις για την αποθήκευση και προώθηση ληφθέντων φαξ» στη σελίδα 135
- ➔ «Ρυθμίσεις για την αποθήκευση και προώθηση ληφθέντων φαξ με συγκεκριμένους όρους» στη σελίδα 139
- ➔ «Προβολή ληφθέντων φαξ στην οθόνη LCD του εκτυπωτή» στη σελίδα 258

Προβολή ληφθέντων φαξ στην οθόνη LCD του εκτυπωτή

Για προβολή των ληφθέντων φαξ στην οθόνη του εκτυπωτή, πρέπει να πραγματοποιήσετε ρυθμίσεις στον εκτυπωτή εκ των προτέρων.

«Πραγματοποίηση ρυθμίσεων αποθήκευσης για τη λήψη φαξ» στη σελίδα 135

1. Επιλέξτε **Πλαίσιο φαξ** στην αρχική οθόνη.





Σημείωση:

Όταν υπάρχουν ληφθέντα φαξ που δεν έχουν αναγνωσθεί, ο αριθμός των μη αναγνωσμένων εγγράφων εμφανίζεται στο  στην αρχική οθόνη.

2. Επιλέξτε **Εισερχόμενα/ Εμπιστευτικά**.
3. Επιλέξτε τα εισερχόμενα ή την εμπιστευτική θυρίδα που θέλετε να δείτε.
4. Εάν τα εισερχόμενα ή η εμπιστευτική θυρίδα προστατεύονται με κωδικό πρόσβασης, πληκτρολογήστε τον κωδικό πρόσβασης των εισερχομένων, τον κωδικό πρόσβασης της εμπιστευτικής θυρίδας ή τον κωδικό πρόσβασης του διαχειριστή.
5. Επιλέξτε το φαξ που θέλετε να δείτε από τη λίστα.

Εμφανίζονται τα περιεχόμενα του φαξ.

 : περιστρέφει την εικόνα προς τα δεξιά κατά 90 μοίρες.

    : μετακινεί την οθόνη προς την κατεύθυνση των βελών.

  : μικραίνει ή μεγαθύνει.

  : μεταβαίνει στην προηγούμενη ή την επόμενη σελίδα.

 : εμφανίζει μενού, όπως αποθήκευση και προώθηση.

Για να αποκρύψετε τα εικονίδια λειτουργιών, πατήστε οπουδήποτε στην οθόνη προεπισκόπησης, εκτός από τα εικονίδια. Πατήστε ξανά για να εμφανιστούν τα εικονίδια.

6. Επιλέξτε την εκτύπωση ή διαγραφή του εγγράφου που είδατε και, στη συνέχεια, ακολουθήστε τις οδηγίες που εμφανίζονται στην οθόνη.



Σημαντικό:

Εάν η μνήμη του εκτυπωτή γεμίσει, οι λειτουργίες λήψης και αποστολής φαξ ενδέχεται να απενεργοποιηθούν. Διαγράψτε έγγραφα που έχετε διαβάσει ή εκτυπώσει ήδη.

Σχετικές πληροφορίες

➔ «Εισερχόμενα/ Εμπιστευτικά» στη σελίδα 263

Επιλογές μενού για φαξ

Παραλήπτης

Επιλέξτε τα μενού στον πίνακα ελέγχου, όπως περιγράφεται παρακάτω.

Φαξ > Παραλήπτης

Πληκτρολ.:

Εισαγάγετε έναν αριθμό φαξ χειροκίνητα.

Επαφές:

Επιλέξτε έναν παραλήπτη από τη λίστα επαφών. Μπορείτε, επίσης, να προσθέσετε ή να επεξεργαστείτε μια επαφή.

Πρόσφατο:

Επιλέξτε έναν παραλήπτη από το ιστορικό απεσταλμένων φαξ. Μπορείτε, επίσης, να προσθέσετε τον παραλήπτη στη λίστα επαφών.

Ρυθμίσεις φαξ

Επιλέξτε τα μενού στον πίνακα ελέγχου, όπως περιγράφεται παρακάτω.

Φαξ > Ρυθμίσεις φαξ

Πλήκτ. γρήγορης λειτουργίας:

Ορίζοντας τρία στοιχεία που χρησιμοποιούνται συχνότερα, όπως **Αρχείο καταγρ. μετάδοσης και Τύπ. πρωτότυπου** στο **Ρυθμίς > Γενικές ρυθμίσεις > Ρυθμίσεις φαξ > Πλήκτ. γρήγορης λειτουργίας**, αυτά εμφανίζονται στην κορυφή της καρτέλας **Ρυθμίσεις φαξ**.

Ρυθμίσεις σάρωσης:

Ανάλυση:

Επιλέξτε την ανάλυση του εξερχόμενου φαξ. Εάν επιλέξετε μια υψηλότερη ανάλυση, το μέγεθος δεδομένων μεγαλώνει και απαιτείται χρόνος για την αποστολή του φαξ.

Πυκνότητα:

Ορίζει την πυκνότητα του εξερχόμενου φαξ. Το + καθιστά την πυκνότητα πιο σκούρα και το - πιο φωτεινή.

Τύπ. πρωτότυπου:

Επιλέξτε τον τύπο του πρωτοτύπου σας.

Αφαίρεση φόντου:

Ανιχνεύει το χρώμα του χαρτιού (χρώμα φόντου) του πρωτότυπου εγγράφου και αφαιρεί ή κάνει πιο ανοιχτό το χρώμα. Ανάλογα με το πόσο σκούρο και ζωντανό είναι το χρώμα, ενδέχεται να μην αφαιρεθεί ή να μην γίνει πιο ανοιχτό

Ευκρίνεια:

Ενισχύει ή απαλύνει το περίγραμμα της εικόνας. Το + ενισχύει την ευκρίνεια και το - απαλύνει την ευκρίνεια.

ADF Διπλής όψης:

Πραγματοποιεί σάρωση και των δύο όψεων των πρωτοτύπων στο ADF και αποστέλλει μονόχρωμο φαξ.

Συνεχής σάρωση(ADF):

Αποστέλλοντας φαξ με την τοποθέτηση πρωτοτύπων μεμονωμένα ή με την τοποθέτηση πρωτοτύπων ανά μέγεθος, μπορείτε να τα στείλετε ως ένα έγγραφο στα αρχικά μεγέθη τους.

[«Αποστολή εγγράφων διαφορετικού μεγέθους με τη χρήση του ADF \(Συνεχής σάρωση\(ADF\)\)» στη σελίδα 251](#)

Μέγεθος πρωτοτ. (Γυαλί):

Επιλέξτε το μέγεθος και τον προσανατολισμό του πρωτότυπου που τοποθετήσατε στη γυαλί σαρωτή.

Χρώμα:

Επιλέξτε εάν θα πραγματοποιήσετε μονόχρωμη ή έγχρωμη σάρωση.

Ρυθμίσεις αποστολής φαξ:

Άμεση αποστολή:

Αποστέλλει ένα ασπρόμαυρο φαξ καθώς σαρώνει τα πρωτότυπα. Επειδή τα σαρωμένα πρωτότυπα δεν αποθηκεύονται προσωρινά στη μνήμη του εκτυπωτή ακόμη κι όταν αποστέλλεται ένας μεγάλος αριθμός σελίδων, μπορείτε να αποφεύγετε τα σφάλματα του εκτυπωτή λόγω έλλειψης μνήμης. Λάβετε υπόψη ότι η αποστολή με αυτήν τη λειτουργία χρειάζεται περισσότερο χρόνο απ' ό,τι χωρίς αυτή.

Δεν μπορείτε να χρησιμοποιήσετε αυτήν τη λειτουργία όταν:

- Αποστέλλετε φαξ χρησιμοποιώντας τη δυνατότητα **ADF Διπλής όψης**
- Αποστέλλετε φαξ σε πολλούς αποδέκτες

[«Αποστολή πολλών σελίδων ενός μονόχρωμου εγγράφου \(Άμεση αποστολή\)» στη σελίδα 250](#)

Αποστολή προτεραιότητας:

Αποστέλλει το τρέχον φαξ πριν από άλλα φαξ σε αναμονή για να σταλούν.

[«Επιλεκτική αποστολή φαξ \(Αποστολή προτεραιότητας\)» στη σελίδα 250](#)

Αποστολή φαξ αργότερα:

Αποστέλλει ένα φαξ σε χρονική στιγμή καθορισμένη από εσάς. Μόνο μονόχρωμο φαξ είναι διαθέσιμα όταν κάνετε την επιλογή αυτή.

[«Αποστολή μονόχρωμων φαξ σε καθορισμένη ώρα της ημέρας \(Αποστολή φαξ αργότερα\)» στη σελίδα 250](#)

Πρ. πληρ. απ.:

Πρ. πληρ. απ.

Επιλέξτε τη θέση όπου θέλετε να συμπεριλάβετε τις πληροφορίες κεφαλίδας (όνομα και αριθμός φαξ αποστολέα) στο εξερχόμενο φαξ ή επιλέξτε να μην συμπεριληφθούν αυτές οι πληροφορίες.

- **Απενεργοπ.:** αποστολή φαξ χωρίς πληροφορίες κεφαλίδας.

- **Εξωτερικό εικόνας:** αποστολή φαξ με πληροφορίες κεφαλίδας στο λευκό περιθώριο στην κορυφή του φαξ. Αυτό αποτρέπει την αλληλοεπικάλυψη της κεφαλίδας με τη σαρωμένη εικόνα. Ωστόσο, το φαξ που λαμβάνει ο παραλήπτης μπορεί να εκτυπωθεί σε δύο φύλλα, ανάλογα με το μέγεθος των πρωτοτύπων.

- **Εσωτερικό εικόνας:** αποστολή φαξ με πληροφορίες κεφαλίδας περίπου 7 mm χαμηλότερα από την κορυφή της σαρωμένης εικόνας. Η κεφαλίδα μπορεί να αλληλοεπικαλυφθεί με την εικόνα. Ωστόσο, το φαξ που λαμβάνει ο παραλήπτης δεν θα χωριστεί σε δύο έγγραφα.

Κεφαλίδα φαξ

Επιλέξτε την κεφαλίδα για τον παραλήπτη. Για να χρησιμοποιήσετε αυτή τη δυνατότητα, πρέπει να καταχωρίσετε περισσότερες από μία κεφαλίδες εκ των προτέρων.

Συμπληρωματικές πληροφορίες

Επιλέξτε τις πληροφορίες που θέλετε να προσθέσετε. Μπορείτε να επιλέξετε ανάμεσα στα **Ο αριθμ. τηλ. σας, Λίστα προορισμού και Κανένα**.

Αποτέλεσμα αποστ. ειδ.:

Στέλνει μια ειδοποίηση μετά την αποστολή ενός φαξ.

Παραλήπτης:

Επιλέξτε έναν παραλήπτη από τη λίστα επαφών, για να αποστέλλεται μια ειδοποίηση μόλις στέλνετε ένα φαξ.

Αναφορά μετάδοσης:

Εκτυπώνει μια αναφορά μετάδοσης μετά την αποστολή του φαξ.

Εκτύπωση σε σφάλμα εκτυπώνει μια αναφορά μόνο όταν προκύπτει σφάλμα.

Όταν το **Επισύναψη εικόνας στην αναφορά** έχει οριστεί στο **Ρυθμίσεις > Γενικές ρυθμίσεις > Ρυθμίσεις φαξ > Ρυθμίσεις αναφοράς**, φαξ με σφάλματα εκτυπώνονται με την αναφορά.

Αντίγρ. ασφ.:

Αποθηκεύει ένα αντίγραφο ασφαλείας του απεσταλμένου φαξ, το οποίο σαρώνεται και αποθηκεύεται αυτόματα στη μνήμη του εκτυπωτή. Η δυνατότητας δημιουργίας αντιγράφων ασφαλείας είναι διαθέσιμη στις εξής περιπτώσεις:

Αποστολή φαξ σε μονόχρωμη λειτουργία

Αποστολή φαξ χρησιμοποιώντας τη δυνατότητα **Αποστολή φαξ αργότερα**

Αποστολή φαξ χρησιμοποιώντας τη δυνατότητα **Αποστολή συνόλου**

Αποστολή φαξ χρησιμοποιώντας τη δυνατότητα **Αποθ δεδ. φαξ**

Προορισμός αντιγρ. ασφαλείας:

Επιλέξτε μία από τις ακόλουθες επιλογές και, στη συνέχεια, επιλέξτε έναν προορισμό.

Email

- Φάκελος δικτ./FTP
- Cloud

Περισσότερα

Επιλέγοντας  στο **Φαξ** της αρχικής οθόνης εμφανίζει το μενού **Περισσότερα**.

Αρχείο καταγρ. μετάδοσης:

Μπορείτε να ελέγξετε το ιστορικό των απεσταλμένων ή των ληφθεισών εργασιών φαξ.

Σημειώστε ότι μπορείτε επίσης να ελέγξετε το ιστορικό των απεσταλμένων ή των ληφθεισών εργασιών φαξ από το **Job/Status**.

Αναφορά φαξ:

Τελευταία μετάδοση:

Εκτυπώνει μια αναφορά για το προηγούμενο φαξ που εστάλη ή ελήφθη μέσω ανίχνευσης.

Αρχείο καταγραφής φαξ:

Εκτυπώνει μια αναφορά μετάδοσης. Μπορείτε να ορίσετε να γίνεται εκτύπωση αυτής της αναφοράς αυτόματα χρησιμοποιώντας το ακόλουθο μενού.

Ρυθμίσ > Γενικές ρυθμίσεις > Ρυθμίσεις φαξ > Ρυθμίσεις αναφοράς > Αυτόματη εκτύπωση αρχείου καταγραφής φαξ

Αποθηκευμένα έγγραφα φαξ:

Εκτυπώνει μια λίστα εγγράφων φαξ που είναι αποθηκευμένα στη μνήμη του εκτυπωτή, όπως μη ολοκληρωμένες εργασίες.

Λίστα ρυθμίσεων φαξ:

Εκτυπώνει τις τρέχουσες ρυθμίσεις φαξ.

Αποθ. υπό συνθ. /Λίστ. πρώθ.:

Εκτυπώνει τη λίστα αποθήκευσης/προώθησης υπό όρους.

Ανίχνευση πρωτόκολλου:

Εκτυπώνει μια λεπτομερή αναφορά για το προηγούμενο φαξ που εστάλη ή ελήφθη.

Παρατεταμένο φαξ:

Λήψη Σταθμοσκόπησης:

Όταν αυτό έχει οριστεί σε **Ενερ.** και καλείτε τον αριθμό φαξ του αποστολέα μπορείτε να λάβετε έγγραφα από τη συσκευή φαξ του αποστολέα.

[«Λήψη φαξ μέσω ανίχνευσης \(Λήψη Σταθμοσκόπησης\)» στη σελίδα 255](#)

Όταν αποχωρείτε από το μενού Φαξ, οι ρυθμίσεις επιστρέφουν στο **Απ.** (προεπιλογή).

Αποστολή Σταθμοσκόπησης/ Πίνακας:

Όταν αυτό έχει οριστεί σε **Ενερ.** επιλέγοντας μια θυρίδα αποστολής ανίχνευσης ή μια θυρίδα πίνακα ανακοινώσεων, μπορείτε να σαρώσετε και να αποθηκεύσετε περισσότερα έγγραφα στη θυρίδα που επιλέξατε πατώντας  στην καρτέλα **Ρυθμίσεις φαξ**.

Μπορείτε να αποθηκεύσετε ένα έγγραφο στη θυρίδα αποστολής ανίχνευσης.

[«Αποστολή φαξ κατ' απαίτηση \(θυρίδα Αποστολή Σταθμοσκόπησης\)» στη σελίδα 248](#)

Μπορείτε να αποθηκεύσετε έως και 10 έγγραφα σε έως και 10 πίνακες ανακοινώσεων στον εκτυπωτή, αλλά πρέπει να τους καταχωρίσετε από το **Πλαίσιο φαξ** πριν αποθηκεύσετε έγγραφα.

[«Αποστολή φαξ κατ' απαίτηση \(θυρίδα πίνακα ανακοινώσεων\)» στη σελίδα 248](#)

Όταν αποχωρείτε από το μενού Φαξ, οι ρυθμίσεις επιστρέφουν στο **Απ.** (προεπιλογή).

Αποθ δεδ. φαξ:

Όταν αυτό έχει οριστεί σε **Ενερ.** και πατήσετε  στην καρτέλα **Ρυθμίσεις φαξ**, μπορείτε να σαρώσετε και να αποθηκεύσετε έγγραφα στη θυρίδα **Αποθηκευμένα έγγραφα**. Μπορείτε να αποθηκεύσετε έως και 10 έγγραφα.

Μπορείτε επίσης να σαρώσετε και να αποθηκεύσετε έγγραφα στη θυρίδα **Αποθηκευμένα έγγραφα** από το **Πλαίσιο φαξ**.

[«Αποθήκευση φαξ χωρίς προσδιορισμό του παραλήπτη \(Αποθ δεδ. φαξ\)» στη σελίδα 252](#)

Όταν αποχωρείτε από το μενού Φαξ, οι ρυθμίσεις επιστρέφουν στο **Απ.** (προεπιλογή).

Πλαίσιο φαξ:

Προσπελάζει το **Πλαίσιο φαξ** στην αρχική οθόνη.

Το Πλαίσιο φαξ περιλαμβάνει τις ακόλουθες θυρίδες.

- Εισερχόμενα
- Εμπιστευτικές θυρίδες
- Θυρίδα Αποθηκευμένα έγγραφα
- Θυρίδα Αποστολή Σταθμοσκόπησης
- Θυρίδα πίνακα ανακοινώσεων

[«Επιλογές μενού για Πλαίσιο φαξ» στη σελίδα 263](#)

Ρυθμίσεις φαξ:

Προσπελάζει το **Ρυθμίσ > Γενικές ρυθμίσεις > Ρυθμίσεις φαξ**. Προσπελάζει το μενού ρυθμίσεων με δικαιώματα διαχειριστή του εκτυπωτή.

[«Ρυθμίσεις φαξ» στη σελίδα 403](#)

Επιλογές μενού για Πλαίσιο φαξ

Εισερχόμενα/ Εμπιστευτικά

Μπορείτε να βρείτε **Εισερχόμενα/ Εμπιστευτικά** στο **Πλαίσιο φαξ** στην αρχική οθόνη.

Εισερχόμενα και εμπιστευτικές θυρίδες (λίστα)

Το Εισερχόμενα και οι εμπιστευτικές θυρίδες βρίσκονται στο **Πλαίσιο φαξ > Εισερχόμενα/ Εμπιστευτικά**.

Μπορείτε να αποθηκεύσετε έως και 200 έγγραφα συνολικά στα εισερχόμενα και στην εμπιστευτική θυρίδα.









Μπορείτε να χρησιμοποιήσετε μία θυρίδα εισερχομένων και έως 10 εμπιστευτικές θυρίδες. Το όνομα της θυρίδας αναγράφεται πάνω στη θυρίδα. **Εμπιστευτικός ΧΧ** είναι η προκαθορισμένη ονομασία για κάθε θυρίδα εισερχομένων.

Εισερχόμενα και εμπιστευτικές θυρίδες

Εμφανίζει τη λίστα ληφθέντων φαξ ανά ημερομηνία λήψης, όνομα αποστολέα και αριθμό σελίδων.

Πατώντας κάποιο φαξ από τη λίστα ανοίγει μια οθόνη προεπισκόπησης και μπορείτε να δείτε το περιεχόμενο του φαξ. Μπορείτε να εκτυπώσετε ή να διαγράψετε το φαξ όταν κάνετε προεπισκόπηση.

οθόνη προεπισκόπησης

-   : μικραίνει ή μεγεθύνει.
-  : περιστρέφει την εικόνα προς τα δεξιά κατά 90 μοίρες.
-     : μετακινεί την οθόνη προς την κατεύθυνση των βελών.
-   : μεταβαίνει στην προηγούμενη ή την επόμενη σελίδα.

Για να αποκρύψετε τα εικονίδια λειτουργιών, πατήστε οπουδήποτε στην οθόνη προεπισκόπησης, εκτός από τα εικονίδια. Πατήστε ξανά για να εμφανιστούν τα εικονίδια.

(Μενού)

- Αποθήκ. σε συσκ. μνήμης
- Προώθηση(Email)
- Προώθηση(Φάκελος δικτύου)
- Προώθηση(Cloud)
- Αποστολή φαξ
- Λεπτομέρειες

Όταν εμφανιστεί το μήνυμα **Διαγραφή μετά την ολοκλήρωση**, επιλέξτε **Ενερ.** για να διαγράψετε τα φαξ μετά την ολοκλήρωση διαδικασιών όπως τα **Αποθήκ. σε συσκ. μνήμης** ή **Προώθηση(Email)**.

(Μενού γραμματοκιβ.)

Εκτύπωση όλων:

Αυτό εμφανίζεται μόνο όταν υπάρχουν κάποια αποθηκευμένα φαξ στη θυρίδα. Εκτυπώνει όλα τα φαξ στη θυρίδα. Επιλέγοντας **Ενερ.** στο **Διαγραφή μετά την ολοκλήρωση**, διαγράφονται όλα τα φαξ μόλις ολοκληρωθεί η εκτύπωση.

Αποθήκευση όλων σε Συσκευή μνήμης:

Αυτό εμφανίζεται μόνο όταν υπάρχουν κάποια αποθηκευμένα φαξ στη θυρίδα. Αποθηκεύει όλα τα φαξ σε εξωτερικές συσκευές μνήμης στη θυρίδα. Επιλέγοντας **Ενερ.** στο **Διαγραφή μετά την ολοκλήρωση**, διαγράφονται όλα τα έγγραφα μόλις ολοκληρωθεί η αποθήκευση.

Διαγραφή όλων των αναγνωσμένων:

Αυτό εμφανίζεται όταν υπάρχουν έγγραφα στη θυρίδα. Διαγράφει όλα τα αναγνωσμένα έγγραφα στη θυρίδα.

Διαγραφή όλων των μη αναγνωσμένων:

Αυτό εμφανίζεται όταν υπάρχουν έγγραφα στη θυρίδα. Διαγράφει όλα τα μη αναγνωσμένα έγγραφα στη θυρίδα.

Διαγραφή όλων:

Αυτό εμφανίζεται μόνο όταν υπάρχουν κάποια αποθηκευμένα φαξ στη θυρίδα. Διαγράφει όλα τα φαξ στη θυρίδα.

Ρυθμίσεις:

Τα ακόλουθα στοιχεία εμφανίζονται όταν επιλέγετε **Εισερχόμενα > Μενού γραμματοκιβ. > Ρυθμίσεις**.

- Επιλογές όταν η μνήμη είναι πλήρης: κάντε μια επιλογή, για εκτύπωση ή απόρριψη των εισερχόμενων φαξ, όταν γεμίσει η θυρίδα εισερχομένων.
- Ρυθμ. Κώδ. Πρόσβ. εισερ.: μπορείτε να ορίσετε ή να αλλάξετε έναν κωδικό πρόσβασης.
- Αυτόματη διαγραφή ληφθέντων φαξ: η επιλογή **Ενερ.** διαγράφει αυτόματα ληφθέντα έγγραφα φαξ στα εισερχόμενα ύστερα από μια συγκεκριμένη χρονική περίοδο. Όταν επιλέγεται **Τηρήστε Ρυθμ φαξ**, χρησιμοποιούνται οι ακόλουθες ρυθμίσεις.

Ρυθμίσ > Γενικές ρυθμίσεις > Ρυθμίσεις φαξ > Ρυθμίσεις λήψης > Αποθ. /Ρυθμ. προώθησης > Κοινές ρυθμίσεις > Ρυθμίσεις διαγραφής εγγράφου πλαισίου

Τα ακόλουθα στοιχεία εμφανίζονται όταν επιλέγετε μια εμπιστευτική θυρίδα και επιλέγετε **Μενού γραμματοκιβ. > Ρυθμίσεις**.

- Όνομα: εισαγάγετε ένα όνομα για την εμπιστευτική θυρίδα.
- Κωδ. Πρόσβ. για Άνοιγ. κουτ.: μπορείτε να ορίσετε ή να αλλάξετε έναν κωδικό πρόσβασης.

Διαγραφή γραμματοκιβωτίου:

Αυτό το στοιχείο εμφανίζεται μόνον, όταν επιλέγετε μια εμπιστευτική θυρίδα και επιλέγετε **Μενού γραμματοκιβ.**. Απαλείφει τις τρέχουσες ρυθμίσεις για εμπιστευτικές θυρίδες και διαγράφει όλα τα αποθηκευμένα έγγραφα.

Σχετικές πληροφορίες

- ➔ «Ρυθμίσεις για την αποθήκευση και προώθηση ληφθέντων φαξ» στη σελίδα 135
- ➔ «Ρυθμίσεις για την αποθήκευση και προώθηση ληφθέντων φαξ με συγκεκριμένους όρους» στη σελίδα 139
- ➔ «Έλεγχος του ιστορικού εργασιών φαξ» στη σελίδα 273

Αποθηκευμένα έγγραφα:

Μπορείτε να βρείτε **Αποθηκευμένα έγγραφα** στο **Πλαίσιο φαξ** στην αρχική οθόνη.

Μπορείτε να αποθηκεύσετε έως και 200 σελίδες ενός μεμονωμένου εγγράφου ως μονόχρωμες και έως 10 έγγραφα σε κάθε θυρίδα. Αυτό σας επιτρέπει να εξοικονομήτε το χρόνο που απαιτείται για τη σάρωση των εγγράφων όταν πρέπει να στέλνετε συχνά το ίδιο έγγραφο.

Σημείωση:





Ενδέχεται να μην μπορείτε να αποθηκεύσετε 10 έγγραφα, αναλόγως των συνθηκών χρήσης, όπως το μέγεθος των αποθηκευμένων εγγράφων.

Κουτί Αποθηκευμένων Εγγράφων

Εμφανίζει τη λίστα των αποθηκευμένων εγγράφων με αποθηκευμένες ημερομηνίες και σελίδες.

Πατώντας κάποιο από τα αποθηκευμένα έγγραφα της λίστας, εμφανίζεται η οθόνη προεπισκόπησης. Πατήστε **Έναρξη αποστολής** για να μεταβείτε στην οθόνη αποστολής φαξ ή πατήστε **Διαγραφή** για να διαγράψετε το έγγραφο κατά την προεπισκόπηση.

οθόνη προεπισκόπησης

-  : μικραίνει ή μεγαθύνει.
-  : περιστρέφει την εικόνα προς τα δεξιά κατά 90 μοίρες.
-  : μετακινεί την οθόνη προς την κατεύθυνση των βελών.
-  : μεταβαίνει στην προηγούμενη ή την επόμενη σελίδα.

Για να αποκρύψετε τα εικονίδια λειτουργιών, πατήστε οπουδήποτε στην οθόνη προεπισκόπησης, εκτός από τα εικονίδια. Πατήστε ξανά για να εμφανιστούν τα εικονίδια.

(Μενού)

- Αποθήκ. σε συσκ. μνήμης
- Προώθηση(Email)
- Προώθηση(Φάκελος δικτύου)
- Προώθηση(Cloud)
- Εκτύπωση

Όταν εμφανιστεί το μήνυμα **Διαγραφή μετά την ολοκλήρωση**, επιλέξτε **Ενερ.** για να διαγράψετε τα φαξ μετά την ολοκλήρωση διαδικασιών όπως τα **Αποθήκ. σε συσκ. μνήμης** ή **Προώθηση(Email)**.

(Μενού γραμματοκιβ.)

Αποθ δεδ. φαξ:

Εμφανίζει την οθόνη για την καρτέλα **Φαξ > Ρυθμίσεις φαξ**. Πατώντας  στην οθόνη, ξεκινά η σάρωση των εγγράφων που θα αποθηκευτούν στη θυρίδα Κουτί Αποθηκευμένων Εγγράφων.

Εκτύπωση όλων:

Αυτό εμφανίζεται μόνο όταν υπάρχουν κάποια αποθηκευμένα φαξ στη θυρίδα. Εκτυπώνει όλα τα φαξ στη θυρίδα. Επιλέγοντας **Ενερ.** στο **Διαγραφή μετά την ολοκλήρωση**, διαγράφονται όλα τα φαξ μόλις ολοκληρωθεί η εκτύπωση.

Αποθήκευση όλων σε Συσκευή μνήμης:

Αυτό εμφανίζεται μόνο όταν υπάρχουν κάποια αποθηκευμένα φαξ στη θυρίδα. Αποθηκεύει όλα τα φαξ σε εξωτερικές συσκευές μνήμης στη θυρίδα. Επιλέγοντας **Ενερ.** στο **Διαγραφή μετά την ολοκλήρωση**, διαγράφονται όλα τα έγγραφα μόλις ολοκληρωθεί η αποθήκευση.

Διαγραφή όλων:

Αυτό εμφανίζεται μόνο όταν υπάρχουν κάποια αποθηκευμένα φαξ στη θυρίδα. Διαγράφει όλα τα φαξ στη θυρίδα.

Ρυθμίσεις:

Κωδ. Πρόσβ. για Άνοιγ. κουτ.: μπορείτε να ορίσετε ή να αλλάξετε έναν κωδικό πρόσβασης.

Σχετικές πληροφορίες

- ➔ «Αποστολή των ίδιων εγγράφων πολλές φορές» στη σελίδα 252
- ➔ «Έλεγχος του ιστορικού εργασιών φαξ» στη σελίδα 273

Αποσ. Σταθμ./Πίνακ.

Μπορείτε να βρείτε **Αποσ. Σταθμ./Πίνακ.** στο **Πλαίσιο φαξ** στην αρχική οθόνη.

Υπάρχει μία θυρίδα αποστολής ανίχνευσης και 10 πίνακες ανακοινώσεων. Μπορείτε να αποθηκεύσετε έως 200 σελίδες ενός μεμονωμένου εγγράφου ως μονόχρωμες και ένα έγγραφο σε κάθε θυρίδα.

Αποστολή Σταθμοσκόπησης:

Μπορείτε να βρείτε **Αποστολή Σταθμοσκόπησης** στο **Πλαίσιο φαξ > Αποσ. Σταθμ./Πίνακ.**

Θυρίδα Αποστολή Σταθμοσκόπησης:

Εμφανίζει τα στοιχεία και τις τιμές των ρυθμίσεων στις **Ρυθμίσεις** στο  (Μενού).

Προσθήκη εγγράφου:

Εμφανίζει την οθόνη για την καρτέλα **Φαξ > Ρυθμίσεις φαξ**. Πατώντας  στην οθόνη ξεκινά η σάρωση των εγγράφων που θα αποθηκευτούν στη θυρίδα.



Όταν υπάρχει κάποιο έγγραφο στη θυρίδα, εμφανίζεται το μήνυμα **Έλεγχος εγγρ.**

Έλεγχος εγγρ.:

Εμφανίζει την οθόνη προεπισκόπησης όταν υπάρχει κάποιο έγγραφο στη θυρίδα. Μπορείτε να εκτυπώσετε ή να διαγράψετε το έγγραφο όταν κάνετε προεπισκόπηση.

οθόνη προεπισκόπησης

  : μικραίνει ή μεγαθύνει.

-  : περιστρέφει την εικόνα προς τα δεξιά κατά 90 μοίρες.
-  : μετακινεί την οθόνη προς την κατεύθυνση των βελών.
-  : μεταβαίνει στην προηγούμενη ή την επόμενη σελίδα.

Για να αποκρύψετε τα εικονίδια λειτουργιών, πατήστε οπουδήποτε στην οθόνη προεπισκόπησης, εκτός από τα εικονίδια. Πατήστε ξανά για να εμφανιστούν τα εικονίδια.

(Μενού)

- Αποθήκ. σε συσκ. μνήμης
- Προώθηση(Email)
- Προώθηση(Φάκελος δικτύου)
- Προώθηση(Cloud)
- Αποστολή φαξ

Όταν εμφανιστεί το μήνυμα **Διαγραφή μετά την ολοκλήρωση**, επιλέξτε **Ενερ.** για να διαγράψετε τα φαξ μετά την ολοκλήρωση διαδικασιών όπως τα **Αποθήκ. σε συσκ. μνήμης** ή **Προώθηση(Email)**.

(Μενού)

Διαγραφή εγγράφου:

Αυτό το στοιχείο εμφανίζεται μόνο όταν υπάρχει κάποιο αποθηκευμένο έγγραφο στη θυρίδα. Διαγράφει το αποθηκευμένο έγγραφο στη θυρίδα.

Ρυθμίσεις:

- Κωδ. Πρόσβ. για Άνοιγ. κουτ.: μπορείτε να ορίσετε ή να αλλάξετε έναν κωδικό πρόσβασης.
- Αυτό. Διαγρ. μετά από Αποστ. Σταθμοσκόπησης: εάν το ορίσετε σε **Ενερ.**, διαγράφεται το έγγραφο στη θυρίδα μόλις ολοκληρωθεί το επόμενο αίτημα από κάποιον αποδέκτη για αποστολή του εγγράφου (Αποστολή Σταθμοσκόπησης).
- Αποτέλεσμα αποστ. ειδ.: όταν το **Ειδοποιήσεις email** έχει οριστεί σε **Ενερ.**, ο εκτυπωτής αποστέλλει μια ειδοποίηση στον προορισμό που ορίζεται στο **Παραλήπτης** μόλις ολοκληρωθεί ένα αίτημα για αποστολή του εγγράφου (Αποστολή Σταθμοσκόπησης).

Σχετικές πληροφορίες

- ➔ «Αποστολή φαξ κατ' απαίτηση (θυρίδα Αποστολή Σταθμοσκόπησης)» στη σελίδα 248
- ➔ «Έλεγχος του ιστορικού εργασιών φαξ» στη σελίδα 273

Μη καταχωρημένος πίνακας ανακοινώσεων:

Μπορείτε να βρείτε **Μη καταχωρημένος πίνακας ανακοινώσεων** στο **Πλαίσιο φαξ > Αποσ. Σταθμ./Πίνακ.** Επιλέξτε μία από τις θυρίδες **Μη καταχωρημένος πίνακας ανακοινώσεων**. Αφού καταχωρίσετε μια θυρίδα, το καταχωρισμένο όνομα εμφανίζεται στη θυρίδα αντί για **Μη καταχωρημένος πίνακας ανακοινώσεων**.

Μπορείτε να καταχωρίσετε έως και 10 πίνακες ανακοινώσεων.

Ρυθμίσεις Κουτιού Πίνακα Ανακοινώσεων:

Όνομα (υποχρεωτικά):

Εισαγάγετε ένα όνομα για τη θυρίδα πίνακα ανακοινώσεων.

Υποδιεύθ.(SEP):

Ορίστε **Υποδιεύθ.(SEP)**. Εάν η υποδιεύθυνση που έχει οριστεί σε αυτό το στοιχείο ταιριάζει με την υποδιεύθυνση στη συσκευή φαξ προορισμού, το φαξ μπορεί να ληφθεί στη συσκευή φαξ προορισμού.

Κωδ. Πρ.(PWD):

Ορίστε **Κωδ. Πρ.(PWD)**. Εάν ο κωδικός πρόσβασης που έχει οριστεί σε αυτό το στοιχείο ταιριάζει με τον κωδικό πρόσβασης στη συσκευή φαξ προορισμού, το φαξ μπορεί να ληφθεί στη συσκευή φαξ προορισμού.

Κωδ. Πρόσβ. για Άνοιγ. κουτ.:

Ορίστε ή αλλάξτε τον κωδικό πρόσβασης που χρησιμοποιείται για το άνοιγμα της θυρίδας.

Αυτό. Διαγρ. μετά από Αποστ. Σταθμοσκόπησης:

Εάν το ορίσετε σε **Ενερ.**, διαγράφεται το έγγραφο στη θυρίδα μόλις ολοκληρωθεί το επόμενο αίτημα από κάποιον αποδέκτη για αποστολή του εγγράφου (Αποστολή Σταθμοσκόπησης).

Αποτέλεσμα αποστ. ειδ.:

Όταν το **Ειδοποιήσεις email** είναι ενεργοποιημένο με **Ενερ.**, ο εκτυπωτής αποστέλλει μια ειδοποίηση στον **Παραλήπτης**, μόλις ολοκληρωθεί ένα αίτημα για αποστολή του εγγράφου (Αποστολή Σταθμοσκόπησης).

Σχετικές πληροφορίες

- ➔ «Αποστολή φαξ κατ' απαίτηση (θυρίδα πίνακα ανακοινώσεων)» στη σελίδα 248
- ➔ «Κάθε καταχωρισμένος πίνακας ανακοινώσεων» στη σελίδα 269

Κάθε καταχωρισμένος πίνακας ανακοινώσεων

Μπορείτε να βρείτε πίνακες ανακοινώσεων στο **Πλαίσιο φαξ > Αποσ. Σταθμ./Πίνακ.**. Επιλέξτε τη θυρίδα για την οποία εμφανίζεται το καταχωρισμένο όνομα. Το όνομα που εμφανίζεται στη θυρίδα είναι το όνομα που έχει καταχωριστεί στο **Μη καταχωρημένος πίνακας ανακοινώσεων**.

Μπορείτε να καταχωρίσετε έως και 10 πίνακες ανακοινώσεων.

(Καταχωρισμένο όνομα πίνακα ανακοινώσεων)

Εμφανίζει τις τιμές στοιχείων που έχουν οριστεί στις **Ρυθμίσεις** στο  (Μενού).

Προσθήκη εγγράφου:









Εμφανίζει την οθόνη για την καρτέλα **Φαξ > Ρυθμίσεις φαξ**. Πατώντας  στην οθόνη ξεκινά η σάρωση των εγγράφων που θα αποθηκευτούν στη θυρίδα.

Όταν υπάρχει κάποιο έγγραφο στη θυρίδα, εμφανίζεται το μήνυμα **Έλεγχος εγγρ.**

Έλεγχος εγγρ.:

Εμφανίζει την οθόνη προεπισκόπησης όταν υπάρχει κάποιο έγγραφο στη θυρίδα. Μπορείτε να εκτυπώσετε ή να διαγράψετε το έγγραφο όταν κάνετε προεπισκόπηση.

οθόνη προεπισκόπησης

-   : μικραίνει ή μεγαθύνει.
-  : περιστρέφει την εικόνα προς τα δεξιά κατά 90 μοίρες.
-     : μετακινεί την οθόνη προς την κατεύθυνση των βελών.
-   : μεταβαίνει στην προηγούμενη ή την επόμενη σελίδα.

Για να αποκρύψετε τα εικονίδια λειτουργιών, πατήστε οπουδήποτε στην οθόνη προεπισκόπησης, εκτός από τα εικονίδια. Πατήστε ξανά για να εμφανιστούν τα εικονίδια.

(Μενού)

- Αποθήκ. σε συσκ. μνήμης
- Προώθηση(Email)
- Προώθηση(Φάκελος δικτύου)
- Προώθηση(Cloud)
- Αποστολή φαξ

Όταν εμφανιστεί το μήνυμα **Διαγραφή μετά την ολοκλήρωση**, επιλέξτε **Ενερ.** για να διαγράψετε τα φαξ μετά την ολοκλήρωση διαδικασιών όπως τα **Αποθήκ. σε συσκ. μνήμης** ή **Προώθηση(Email)**.

(Μενού)

Διαγραφή εγγράφου:

Αυτό το στοιχείο εμφανίζεται μόνο όταν υπάρχει κάποιο αποθηκευμένο έγγραφο στη θυρίδα. Διαγράφει το αποθηκευμένο έγγραφο στη θυρίδα.

Ρυθμίσεις:

- Όνομα (υποχρεωτικά): αλλάξτε το όνομα που χρησιμοποιείται για τη θυρίδα πίνακα ανακοινώσεων.
- Υποδιεύθ.(SEP): αλλάξτε τη συνθήκη που απαιτείται για τη λήψη φαξ από έναν παραλήπτη.
- Κωδ. Πρ.(PWD): αλλάξτε τον κωδικό πρόσβασης που απαιτείται για τη λήψη φαξ από έναν παραλήπτη.
- Κωδ. Πρόσβ. για Άνοιγ. κουτ.: μπορείτε να ορίσετε ή να αλλάξετε έναν κωδικό πρόσβασης.
- Αυτό. Διαγρ. μετά από Αποστ. Σταθμοσκόπησης: εάν το ορίσετε σε **Ενερ.**, διαγράφεται το έγγραφο στη θυρίδα μόλις ολοκληρωθεί το επόμενο αίτημα από κάποιον αποδέκτη για αποστολή του εγγράφου (Αποστολή Σταθμοσκόπησης).
- Αποτέλεσμα αποστ. ειδ.: όταν το **Ειδοποιήσεις email** έχει οριστεί σε **Ενερ.**, ο εκτυπωτής αποστέλλει μια ειδοποίηση στον προορισμό που ορίζεται στο **Παραλήπτης** μόλις ολοκληρωθεί ένα αίτημα για αποστολή του εγγράφου (Αποστολή Σταθμοσκόπησης).

Διαγραφή γραμματοκιβωτίου:

Διαγράφει την επιλεγμένη θυρίδα και τις τρέχουσες ρυθμίσεις, καθώς και όλα τα αποθηκευμένα έγγραφα.

Σχετικές πληροφορίες

- ➔ «Αποστολή φαξ κατ' απαίτηση (θυρίδα Αποστολή Σταθμοσκόπησης)» στη σελίδα 248
- ➔ «Μη καταχωρημένος πίνακας ανακοινώσεων» στη σελίδα 268
- ➔ «Έλεγχος του ιστορικού εργασιών φαξ» στη σελίδα 273

Έλεγχος της κατάστασης ή των αρχείων καταγραφής για εργασίες φαξ

Εμφάνιση πληροφοριών όταν τα ληφθέντα φαξ δεν είναι επεξεργασμένα (Μη διαβασμένα/Εκτυπωμένα/Μη αποθηκευμένα/Μη προωθημένα)

Όταν υπάρχουν ληφθέντα φαξ που δεν έχουν υποβληθεί σε επεξεργασία, ο αριθμός των μη επεξεργασμένων εργασιών εμφανίζεται στο  στην αρχική οθόνη. Ανατρέξτε στον πίνακα παρακάτω για να δείτε τι ορίζεται ως «μη επεξεργασμένο».

Σημαντικό:

Όταν ο φάκελος εισερχομένων είναι πλήρης, η λήψη φαξ είναι ανενεργή. Πρέπει να διαγράψετε τα έγγραφα από τα εισερχόμενα αφότου ελεγχθούν.

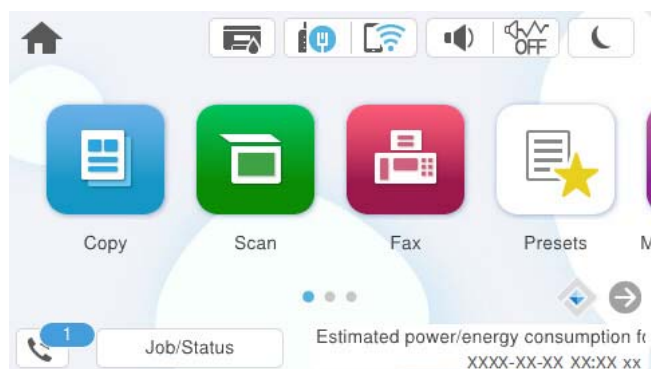

Ρύθμιση αποθήκευσης/ προώθησης ληφθέντων φαξ	Κατάσταση μη επεξεργασμένων
Εκτύπωση* ¹	Υπάρχουν ληφθέντα έγγραφα σε αναμονή για εκτύπωση ή η εκτύπωση βρίσκεται σε εξέλιξη.
Αποθήκευση στα εισερχόμενα ή στην εμπιστευτική θυρίδα	Υπάρχουν μη αναγνωσμένα ληφθέντα αρχεία στα εισερχόμενα ή στην εμπιστευτική θυρίδα.

Ρύθμιση αποθήκευσης/ προώθησης ληφθέντων φαξ	Κατάσταση μη επεξεργασμένων
Αποθήκευση σε συσκευή εξωτερικής μνήμης	Υπάρχουν ληφθέντα έγγραφα που δεν έχουν αποθηκευτεί στη συσκευή επειδή δεν υπάρχει συσκευή που να περιέχει ένα φάκελο που έχει δημιουργηθεί αποκλειστικά για την αποθήκευση των ληφθέντων εγγράφων που συνδέονται με τον εκτυπωτή ή για άλλους λόγους.
Αποθήκευση σε υπολογιστή	Υπάρχουν ληφθέντα έγγραφα που δεν έχουν αποθηκευτεί στον υπολογιστή επειδή ο υπολογιστής βρίσκεται σε κατάσταση αναστολής λειτουργίας ή για άλλους λόγους.
Προώθηση	Υπάρχουν ληφθέντα έγγραφα που δεν έχουν προωθηθεί ή έχουν αποτύχει να προωθηθούν*2.

*1 : Όταν δεν έχετε ορίσει κάποια από τις ρυθμίσεις αποθήκευσης/προώθησης φαξ ή όταν έχετε ορίσει τα ληφθέντα έγγραφα να εκτυπώνονται ενώ αποθηκεύονται σε μια συσκευή εξωτερικής μνήμης ή έναν υπολογιστή.

*2 : Όταν έχετε ορίσει να αποθηκεύονται τα έγγραφα που δεν μπόρεσαν να προωθηθούν στα εισερχόμενα, υπάρχουν μη αναγνωσμένα έγγραφα των οποίων η προώθηση στα εισερχόμενα απέτυχε. Όταν έχετε ορίσει να εκτυπώνετε έγγραφα των οποίων η προώθηση απέτυχε, η εκτύπωση δεν έχει ολοκληρωθεί.

Σημείωση:

Εάν χρησιμοποιείτε περισσότερες από μία ρυθμίσεις αποθήκευσης/προώθησης φαξ, στον αριθμό των μη επεξεργασμένων εργασιών ενδέχεται να εμφανίζεται «2» ή «3» ακόμα και εάν έχει ληφθεί ένα μόνο φαξ. Για παράδειγμα εάν έχετε ορίσει να αποθηκεύετε τα φαξ στα εισερχόμενα και στον υπολογιστή και έχει ληφθεί μόνο ένα φαξ, στον αριθμό των μη επεξεργασμένων εργασιών εμφανίζεται «2», εάν το φαξ δεν έχει αποθηκευτεί στα εισερχόμενα και σε έναν υπολογιστή.

Σχετικές πληροφορίες

- ➔ «Προβολή ληφθέντων φαξ στην οθόνη LCD του εκτυπωτή» στη σελίδα 258
- ➔ «Έλεγχος για εργασίες φαξ σε εξέλιξη» στη σελίδα 272

Έλεγχος για εργασίες φαξ σε εξέλιξη

Μπορείτε να εμφανίσετε την οθόνη για να ελέγξετε για ποιες εργασίες φαξ δεν έχει ολοκληρωθεί η επεξεργασία. Οι ακόλουθες εργασίες εμφανίζονται στην οθόνη ελέγχου. Από αυτήν την οθόνη μπορείτε επίσης να εκτυπώσετε έγγραφα που δεν έχουν εκτυπωθεί ακόμη ή να επαναλάβετε την αποστολή εγγράφων των οποίων η αποστολή έχει αποτύχει.

- Ληφθείσες εργασίες φαξ παρακάτω
 - Δεν έχουν εκτυπωθεί ακόμη (Όταν έχει οριστεί η εκτύπωση των εργασιών)
 - Δεν έχουν αποθηκευτεί ακόμη (Όταν έχει οριστεί η αποθήκευση των εργασιών)
 - Δεν έχουν προωθηθεί ακόμη (Όταν έχει οριστεί η προώθηση των εργασιών)
- Εξερχόμενες εργασίες φαξ των οποίων η αποστολή απέτυχε (Αν έχετε ενεργοποιήσει την επιλογή **Αποθήκ. δεδομέν. αποτυχ.**)

Ακολουθήστε τα παρακάτω βήματα για να εμφανίσετε την οθόνη ελέγχου.

1. Πατήστε **Job/Status** στην αρχική οθόνη.
2. Πατήστε την καρτέλα **Εργασία** και, στη συνέχεια, πατήστε **Ενεργό**.
3. Επιλέξτε την εργασία που θέλετε να ελέγξετε και επιλέξτε **Λεπτομέρειες**.

Σχετικές πληροφορίες

➔ «Εμφάνιση πληροφοριών όταν τα ληφθέντα φαξ δεν είναι επεξεργασμένα (Μη διαβασμένα/Εκτυπωμένα/Μη αποθηκευμένα/Μη προωθημένα)» στη σελίδα 271

Έλεγχος του ιστορικού εργασιών φαξ

Μπορείτε να ελέγξετε το ιστορικό των εργασιών αποστολής ή λήψης φαξ, όπως π.χ. την ημερομηνία, την ώρα και το αποτέλεσμα κάθε εργασίας.

1. Πατήστε **Job/Status** στην αρχική οθόνη.
2. Επιλέξτε **Αρχείο καταγρ.** στην καρτέλα **Εργασία**.
3. Πατήστε ▼ δεξιά και, στη συνέχεια, επιλέξτε **Αποστολή ή Λήψη**.
Το αρχείο καταγραφής των απεσταλμένων ή ληφθέντων φαξ εμφανίζεται με αντίστροφη χρονολογική σειρά. Πατήστε σε μια εργασία για να δείτε τις λεπτομέρειές της.

Μπορείτε επίσης να ελέγξετε το ιστορικό φαξ μέσω της εκτύπωσης του **Αρχείο καταγραφής φαξ** επιλέγοντας **Φαξ >  (Περισσότερα) > Αναφορά φαξ > Αρχείο καταγραφής φαξ**.

Σχετικές πληροφορίες

➔ «Περισσότερα» στη σελίδα 262

Επανεκτύπωση ληφθέντων εγγράφων

Μπορείτε να επανεκτυπώσετε ληφθέντα έγγραφα από τα αρχεία καταγραφής εκτυπωμένων εργασιών φαξ.

Να σημειωθεί ότι τα εκτυπωμένα ληφθέντα έγγραφα διαγράφονται με χρονολογική σειρά όταν εξαντλείται η μνήμη του εκτυπωτή.

1. Πατήστε **Job/Status** στην αρχική οθόνη.
2. Επιλέξτε **Αρχείο καταγρ.** στην καρτέλα **Εργασία**.
3. Πατήστε ▼ δεξιά και, στη συνέχεια, επιλέξτε **Εκτύπωση**.
Το ιστορικό των απεσταλμένων ή ληφθέντων φαξ εμφανίζεται με αντίστροφη χρονολογική σειρά.
4. Επιλέξτε μια εργασία με  από τη λίστα ιστορικού.
Ελέγξτε την ημερομηνία, την ώρα και το αποτέλεσμα για να βεβαιωθείτε ότι πρόκειται για το έγγραφο που θέλετε να εκτυπώσετε.
5. Πατήστε **Εκτύπωση** για να εκτυπώσετε το έγγραφο.

Αποστολή φαξ από υπολογιστή

Μπορείτε να αποστείλετε φαξ από τον υπολογιστή χρησιμοποιώντας το FAX Utility και το πρόγραμμα οδήγησης PC-FAX.

Για λεπτομέρειες σχετικά με τον τρόπο λειτουργίας του FAX Utility, ανατρέξτε στο Βασικές λειτουργίες στη βοήθεια FAX Utility (εμφανίζεται στο κεντρικό παράθυρο).

Σημείωση:

- ❑ Ελέγξτε εάν το FAX Utility και το πρόγραμμα οδήγησης PC-FAX του εκτυπωτή έχει εγκατασταθεί πριν τη χρήση της δυνατότητας.
 - «Εφαρμογή για τη Ρύθμιση παραμέτρων λειτουργιών φαξ και αποστολής φαξ (FAX Utility)» στη σελίδα 386
 - «Εφαρμογή για αποστολή φαξ (Πρόγραμμα οδήγησης PC-FAX)» στη σελίδα 387
- ❑ Εάν δεν έχει εγκατασταθεί το FAX Utility, εγκαταστήστε το FAX Utility χρησιμοποιώντας το EPSON Software Updater (εφαρμογή για την ενημέρωση του λογισμικού).
 - «Εφαρμογή για την ενημέρωση λογισμικού και υλικολογισμικού (Epson Software Updater)» στη σελίδα 388

Σχετικές πληροφορίες

- ➔ «Ενεργοποίηση αποστολής φαξ από έναν υπολογιστή» στη σελίδα 145

Αποστολή εγγράφων που δημιουργήθηκαν από εφαρμογή (Windows)

Επιλέγοντας ένα φαξ εκτυπωτή από το μενού **Εκτύπωση** μιας εφαρμογής όπως το Microsoft Word ή Excel, μπορείτε να μεταδώσετε απευθείας δεδομένα όπως έγγραφα, σχέδια και πίνακες που έχετε δημιουργήσει, με ένα εξώφυλλο.

Σημείωση:

Η παρακάτω εξήγηση χρησιμοποιεί το Microsoft Word ως παράδειγμα. Η πραγματική λειτουργία μπορεί να διαφέρει ανάλογα με την εφαρμογή που χρησιμοποιείτε. Ανατρέξτε στη βοήθεια της εφαρμογής για λεπτομέρειες.

1. Χρησιμοποιώντας μια εφαρμογή, δημιουργήστε ένα έγγραφο για μετάδοση με φαξ.
 - Μπορείτε να στείλετε έως 200 σελίδες σε μονόχρωμο ή 100 σε έγχρωμο, συμπεριλαμβανομένου του εξωφύλλου σε μία μοναδική μετάδοση φαξ.
2. Επιλέξτε **Εκτύπωση** από το μενού **Αρχείο**.
 - Εμφανίζεται το παράθυρο **Εκτύπωση** της εφαρμογής.
3. Επιλέξτε **XXXXXX (FAX)** (όπου XXXXX είναι το όνομα του εκτυπωτή σας) στον **Εκτυπωτή** και, στη συνέχεια, ελέγξτε τις ρυθμίσεις για την αποστολή φαξ.
 - Προσδιορίστε το **1** ως **Αριθμός αντιγράφων**. Ενδέχεται να μην σταλούν φαξ σωστά εάν προσδιορίσετε **2** ή περισσότερα.
4. Κάντε κλικ στις **Ιδιότητες εκτυπωτή** ή στις **Ιδιότητες**, εάν θέλετε να προσδιορίσετε τα **Μέγεθος χαρτιού**, **Προσανατολισμός**, **Έγχρωμο**, **Ποιότητα εικόνας** ή **Πυκνότητα χαρακτήρων**.
 - Για λεπτομέρειες, ανατρέξτε στη βοήθεια του προγράμματος οδήγησης PC-FAX.

5. Κάντε κλικ στην επιλογή **Εκτύπωση**.

Σημείωση:

Όταν χρησιμοποιείτε το FAX Utility για πρώτη φορά, εμφανίζεται ένα παράθυρο για την καταχώριση των πληροφοριών σας. Εισαγάγετε τις απαραίτητες πληροφορίες και, στη συνέχεια, κάντε κλικ στο **ΟΚ**.

Εμφανίζεται η οθόνη **Ρυθμίσεις παραλήπτη** του FAX Utility.

6. Όταν θέλετε να στείλετε άλλα έγγραφα στην ίδια μετάδοση φαξ, επιλέξτε το πλαίσιο ελέγχου **Προσθ. εγγρ. για αποστολή**.

Η οθόνη για την προσθήκη εγγράφων εμφανίζεται όταν κάνετε κλικ στο **Επόμενο** στο βήμα 10.

7. Επιλέξτε το πλαίσιο ελέγχου **Επισύναψη συνοδ. σελίδας** εάν χρειαστεί.

8. Καθορίστε έναν παραλήπτη.

- Επιλογή ενός παραλήπτη (όνομα, αριθμός φαξ κ.ο.κ.) από το **Τηλεφωνικός κατάλογος PC-FAX**:

Εάν ο παραλήπτης είναι αποθηκευμένος στο ευρετήριο τηλεφώνων, ακολουθήστε τα παρακάτω βήματα.

❶ Κάντε κλικ στην καρτέλα **Τηλεφωνικός κατάλογος PC-FAX**.

❷ Επιλέξτε τον παραλήπτη από τη λίστα και κάντε κλικ στο **Προσθήκη**.

- Επιλογή ενός παραλήπτη (όνομα, αριθμός φαξ κ.ο.κ.) από τις επαφές του εκτυπωτή:

Εάν ο παραλήπτης είναι αποθηκευμένος στις επαφές του εκτυπωτή, ακολουθήστε τα παρακάτω βήματα.

❶ Κάντε κλικ στην καρτέλα **Επαφές στον εκτυπωτή**.

❷ Επιλέξτε επαφές από τη λίστα και κάντε κλικ στο **Προσθήκη** για να συνεχίσετε στο παράθυρο **Προσθήκη σε Παραλήπτη**.

❸ Επιλέξτε τις επαφές από την εμφανιζόμενη λίστα και κάντε κλικ στο **Επεξεργασία**.

❹ Προσθέστε τα προσωπικά στοιχεία που χρειάζονται, όπως **Εταιρεία/Επιχείρηση** και **Προσφώνηση**, και στη συνέχεια, κάντε κλικ στο **ΟΚ**, για να επιστρέψετε στο παράθυρο **Προσθήκη σε Παραλήπτη**.

❺ Εάν χρειάζεται, επιλέξτε το πλαίσιο ελέγχου του **Καταχώρηση στον Τηλεφωνικό κατάλογο PC-FAX** για να αποθηκεύσετε τις επαφές στο **Τηλεφωνικός κατάλογος PC-FAX**.

❻ Κάντε κλικ στην επιλογή **ΟΚ**.

- Προσδιορισμός απευθείας ενός παραλήπτη (όνομα, αριθμός φαξ κ.ο.κ.):

Πράξτε τα παρακάτω βήματα.

❶ Κάντε κλικ στην καρτέλα **Χειροκίνητη κλήση**.

❷ Εισαγάγετε τις απαραίτητες πληροφορίες.

❸ Κάντε κλικ στην επιλογή **Προσθήκη**.

Επιπρόσθετα, κάνοντας κλικ στο **Αποθήκευση στον τηλεφωνικό κατάλογο**, μπορείτε να αποθηκεύσετε τον παραλήπτη στη λίστα της καρτέλας **Τηλεφωνικός κατάλογος PC-FAX**.

Σημείωση:

Εάν το **Τύπος γραμμής του εκτυπωτή σας έχει οριστεί σε PBX** και ο κωδικός πρόσβασης έχει οριστεί σε χρήση # (δίεση) αντί για εισαγωγή του ακριβούς κωδικού προθέματος, πληκτρολογήστε # (δίεση). Για λεπτομέρειες, ανατρέξτε στο **Τύπος γραμμής στο Βασικές ρυθμίσεις από τον παρακάτω σύνδεσμο σχετικών πληροφοριών**.

Εάν επιλέξατε **Εισαγωγή αριθμού φαξ δύο φορές** στο **Προαιρετικές Ρυθμίσεις** στην κεντρική οθόνη FAX Utility, χρειάζεται να εισαγάγετε πάλι τον ίδιο αριθμό όταν κάνετε κλικ στο **Προσθήκη** ή στο **Επόμενο**.

Ο παραλήπτης προστίθεται στο **Λίστα παραληπτών** που εμφανίζεται στο πάνω τμήμα του παραθύρου.

9. Κάντε κλικ στην καρτέλα **Επιλογές αποστολής** και κάντε τις ρυθμίσεις επιλογής μετάδοσης.

Λειτουργία μετάδοσης:

Επιλέξτε τον τρόπο μετάδοσης του εγγράφου από τον εκτυπωτή.

- **Μετάδοση από μνήμη:** στέλνει ένα φαξ αποθηκεύοντας τα δεδομένα προσωρινά στη μνήμη του εκτυπωτή. Εάν θέλετε να στείλετε ένα φαξ σε πολλούς παραλήπτες ή από πολλούς υπολογιστές ταυτόχρονα, επιλέξτε αυτό το στοιχείο.

- **Άμεση μετάδοση:** στέλνει ένα φαξ χωρίς να αποθηκεύει τα δεδομένα προσωρινά στη μνήμη του εκτυπωτή. Εάν θέλετε να στείλετε έναν μεγάλο όγκο μονόχρωμων σελίδων, επιλέξτε αυτό το στοιχείο για να αποφύγετε ένα σφάλμα λόγω ανεπαρκούς μνήμης εκτυπωτή.

Προδιαγραφές χρόνου:

Επιλέξτε **Καθορίστε τον χρόνο μετάδοσης** για να στείλετε ένα φαξ σε μια συγκεκριμένη χρονική στιγμή και, στη συνέχεια, εισαγάγετε την ώρα στο **Χρόνος μετάδοσης**.

10. Κάντε κλικ στο **Επόμενο**.

Όταν επιλέξετε το πλαίσιο ελέγχου **Προσθ. εγγρ. για αποστολή**, ακολουθήστε τα παρακάτω βήματα για να προσθέσετε έγγραφα στο παράθυρο **Συγχώνευση εγγράφων**.

❶ Ανοίξτε ένα έγγραφο που θέλετε να προσθέσετε και, στη συνέχεια, επιλέξτε τον ίδιο εκτυπωτή (όνομα φαξ) στο παράθυρο **Εκτύπωση**. Το έγγραφο προστίθεται στη λίστα **Λίστα εγγράφων προς συγχώνευση**.

❷ Κάντε κλικ στην **Προεπισκόπηση** για να ελέγξετε το συγχωνευμένο έγγραφο.

❸ Κάντε κλικ στο **Επόμενο**.

Σημείωση:

Οι ρυθμίσεις **Ποιότητα εικόνας** και **Έγχρωμο** που επιλέξατε για το πρώτο έγγραφο εφαρμόζονται στα άλλα έγγραφα.

Όταν επιλέξετε το πλαίσιο ελέγχου **Επισύναψη συνοδ. σελίδας**, καθορίστε το εξώφυλλο στο παράθυρο **Ρυθμίσεις συνοδευτικής σελίδας**.

❶ Επιλέξτε ένα εξώφυλλο από τα δείγματα στη λίστα **Συνοδευτική σελίδα**. Να σημειωθεί ότι δεν υπάρχει λειτουργία για τη δημιουργία ενός πρωτότυπου εξωφύλλου ή για την προσθήκη ενός πρωτότυπου εξωφύλλου στη λίστα.

❷ Εισαγάγετε το **Θέμα** και **Μήνυμα**.

❸ Κάντε κλικ στο **Επόμενο**.

Σημείωση:

Στο παράθυρο **Ρυθμίσεις συνοδευτικής σελίδας**, κάντε τα ακόλουθα εάν χρειάζεται.

Κάντε κλικ στο **Μορφοποίηση συνοδευτικής σελίδας** εάν θέλετε να αλλάξετε τη σειρά των στοιχείων στο εξώφυλλο. Μπορείτε να επιλέξετε το μέγεθος εξωφύλλου στο **Μέγεθος χαρτιού**. Μπορείτε, επίσης, να επιλέξετε ένα εξώφυλλο σε διαφορετικό μέγεθος για το έγγραφο που μεταδίδεται.

Κάντε κλικ στο **Γραμματοσειρά** εάν θέλετε να αλλάξετε τη γραμματοσειρά που χρησιμοποιείται για το κείμενο στο εξώφυλλο.

Κάντε κλικ στο **Ρυθμίσεις αποστολέα** εάν θέλετε να αλλάξετε τα στοιχεία αποστολέα.

Κάντε κλικ στο **Αναλυτική προεπισκόπηση** εάν θέλετε να ελέγξετε το εξώφυλλο με το θέμα και το μήνυμα που καταχωρήσατε.

11. Ελέγξτε το περιεχόμενο μετάδοσης και κάντε κλικ στο **Αποστολή**.

Βεβαιωθείτε ότι το όνομα και αριθμός φαξ του παραλήπτη είναι σωστά πριν τη μετάδοση. Κάντε κλικ στο **Προεπισκόπηση** για προεπισκόπηση του εξωφύλλου και του εγγράφου προς μετάδοση.

Όταν ξεκινήσει η μετάδοση, εμφανίζεται ένα παράθυρο που παρουσιάζει την κατάσταση μετάδοσης.

Σημείωση:

- ❑ Για να διακόψετε τη μετάδοση, επιλέξτε τα δεδομένα και κάντε κλικ στην **Ακύρωση** . Μπορείτε επίσης να ακυρώσετε χρησιμοποιώντας τον πίνακα ελέγχου του εκτυπωτή.
- ❑ Εάν προκύψει ένα σφάλμα κατά τη μετάδοση, εμφανίζεται το παράθυρο **Σφάλμα επικοινωνίας**. Ελέγξτε τις πληροφορίες σφάλματος και εκτελέστε πάλι μετάδοση.
- ❑ Η οθόνη Παρακολούθηση κατάστασης φαξ (η οθόνη που αναφέρεται παραπάνω όπου μπορείτε να ελέγξετε την κατάσταση μετάδοσης) δεν εμφανίζεται εάν δεν επιλεγεί το **Εμφάνιση παρακολούθησης κατάστασης φαξ κατά τη μετάδοση** στην οθόνη **Προαιρετικές Ρυθμίσεις** της κεντρικής οθόνης του FAX Utility.

Σχετικές πληροφορίες

➔ «Βασικές ρυθμίσεις» στη σελίδα 403

Αποστολή εγγράφων που δημιουργήθηκαν από εφαρμογή (Mac OS)

Επιλέγοντας έναν εκτυπωτή με δυνατότητα φαξ από το μενού **Εκτύπωση** μιας εμπορικά διαθέσιμης εφαρμογής, μπορείτε να στείλετε δεδομένα όπως έγγραφα, σχέδια και πίνακες που έχετε δημιουργήσει.

Σημείωση:

Η παρακάτω εξήγηση χρησιμοποιεί το *Text Edit*, μια τυπική εφαρμογή Mac OS ως παράδειγμα.

1. Δημιουργήστε το έγγραφο που θέλετε να στείλετε με φαξ σε μια εφαρμογή.
Μπορείτε να στείλετε έως 100 σελίδες σε μονόχρωμο ή 100 σε έγχρωμο, συμπεριλαμβανομένου του εξωφύλλου και έως 2GB, σε μία μοναδική μετάδοση φαξ.
2. Επιλέξτε **Εκτύπωση** από το μενού **Αρχείο**.
Εμφανίζεται το παράθυρο **Εκτύπωση** της εφαρμογής.
3. Επιλέξτε τον εκτυπωτή σας (όνομα φαξ) στο **Όνομα**, κάντε κλικ στο ▼ για προβολή των λεπτομερών ρυθμίσεων, ελέγξτε τις ρυθμίσεις εκτύπωσης και, στη συνέχεια, κάντε κλικ στο **OK**.
4. Πραγματοποιήστε ρυθμίσεις για κάθε στοιχείο.
Προσδιορίστε το **1** ως **Αριθμός αντιγράφων**. Ακόμη και εάν προσδιορίσετε **2** ή περισσότερα, θα σταλεί μόνο **1** αντίγραφο.

Σημείωση:

Το μέγεθος σελίδας των εγγράφων που μπορείτε να στείλετε είναι ίδιο με το μέγεθος του χαρτιού που μπορείτε να μεταδώσετε με φαξ από τον εκτυπωτή.

5. Επιλέξτε Ρυθμίσεις φαξ από το αναδυόμενο μενού και, στη συνέχεια, πραγματοποιήστε ρυθμίσεις για κάθε στοιχείο.

Ανατρέξτε στη βοήθεια του προγράμματος οδήγησης για το PC-FAX για επεξηγήσεις για το κάθε στοιχείο ρύθμισης.

Κάντε κλικ στο  κάτω αριστερά στο παράθυρο για να ανοίξετε τη βοήθεια του προγράμματος οδήγησης του PC-FAX.

6. Επιλέξτε το μενού Ρυθμίσεις παραλήπτη και, στη συνέχεια, προσδιορίστε τον παραλήπτη.

- Προσδιορισμός απευθείας ενός παραλήπτη (όνομα, αριθμός φαξ κ.ο.κ.):

Κάντε κλικ στο στοιχείο **Προσθήκη**, καταχωρήστε τις απαραίτητες πληροφορίες και, στη συνέχεια, επιλέξτε . Ο παραλήπτης προστίθεται στο Λίστα παραληπτών που εμφανίζεται στο πάνω τμήμα του παραθύρου.

Εάν επιλέξατε «Εισαγωγή αριθμού φαξ δύο φορές» στις ρυθμίσεις προγράμματος οδήγησης PC-FAX, χρειάζεται να πληκτρολογήσετε πάλι τον ίδιο αριθμό όταν κάνετε κλικ στο .

Εάν η γραμμή σας σύνδεσης φαξ απαιτεί έναν κωδικό προθέματος, καταχωρήστε το Πρόθεμα εξωτερικής πρόσβασης.

Σημείωση:

Εάν το Τύπος γραμμής του εκτυπωτή σας έχει οριστεί σε **PBX** και ο κωδικός πρόσβασης έχει οριστεί σε χρήση # (δίεση) αντί για εισαγωγή του ακριβούς κωδικού προθέματος, πληκτρολογήστε # (δίεση). Για λεπτομέρειες, ανατρέξτε στο Τύπος γραμμής στο Βασικές ρυθμίσεις από τον παρακάτω σύνδεσμο σχετικών πληροφοριών.

- Επιλογή ενός παραλήπτη (όνομα, αριθμός φαξ κ.ο.κ.) από το ευρετήριο τηλεφώνων:

Εάν ο παραλήπτης αποθηκευθεί στο ευρετήριο τηλεφώνων, επιλέξτε . Επιλέξτε τον παραλήπτη από τη λίστα και, στη συνέχεια, κάντε κλικ στο **Προσθήκη > ΟΚ**.

Εάν η γραμμή σας σύνδεσης φαξ απαιτεί έναν κωδικό προθέματος, καταχωρήστε το Πρόθεμα εξωτερικής πρόσβασης.

Σημείωση:

Εάν το Τύπος γραμμής του εκτυπωτή σας έχει οριστεί σε **PBX** και ο κωδικός πρόσβασης έχει οριστεί σε χρήση # (δίεση) αντί για εισαγωγή του ακριβούς κωδικού προθέματος, πληκτρολογήστε # (δίεση). Για λεπτομέρειες, ανατρέξτε στο Τύπος γραμμής στο Βασικές ρυθμίσεις από τον παρακάτω σύνδεσμο σχετικών πληροφοριών.

7. Ελέγξτε τις ρυθμίσεις παραλήπτη και, στη συνέχεια, κάντε κλικ στο **Φαξ**.

Ξεκινά η αποστολή.

Βεβαιωθείτε ότι το όνομα και αριθμός φαξ του παραλήπτη είναι σωστά πριν τη μετάδοση.

Σημείωση:

- Εάν κάνετε κλικ στο εικονίδιο εκτυπωτή στο Dock, εμφανίζεται η οθόνη ελέγχου κατάστασης μετάδοσης. Για διακοπή της αποστολής, επιλέξτε τα δεδομένα και, στη συνέχεια, επιλέξτε **Διαγραφή**.
- Εάν προκύψει ένα σφάλμα κατά τη μετάδοση, εμφανίζεται το μήνυμα **Η αποστολή απέτυχε**. Ελέγξτε τα αρχεία μετάδοσης στην οθόνη **Αρχείο μεταδόσεων φαξ screen**.
- Έγγραφα μικτών μεγεθών χαρτιού ενδέχεται να μην αποστέλλονται σωστά.

Σχετικές πληροφορίες

➔ «Βασικές ρυθμίσεις» στη σελίδα 403

Λήψη φαξ σε υπολογιστή

Μπορούν να ληφθούν φαξ από έναν εκτυπωτή και να αποθηκευτούν σε μορφή PDF ή TIFF σε έναν υπολογιστή συνδεδεμένο στον εκτυπωτή. Χρησιμοποιήστε το FAX Utility (εφαρμογή) για να πραγματοποιήσετε ρυθμίσεις.

Για λεπτομέρειες σχετικά με τον τρόπο λειτουργίας του FAX Utility, ανατρέξτε στο Βασικές λειτουργίες στη βοήθεια FAX Utility (εμφανίζεται στο κεντρικό παράθυρο). Εάν εμφανιστεί η οθόνη εισαγωγής κωδικού πρόσβασης στην οθόνη του υπολογιστή ενώ πραγματοποιείτε ρυθμίσεις, εισαγάγετε τον κωδικό. Εάν δεν γνωρίζετε τον κωδικό πρόσβασης, επικοινωνήστε με τον διαχειριστή του εκτυπωτή.

Σημείωση:

- Ελέγξτε εάν το FAX Utility έχει εγκατασταθεί και οι ρυθμίσεις του FAX Utility έχουν πραγματοποιηθεί πριν τη χρήση της δυνατότητας.

«Εφαρμογή για τη Ρύθμιση παραμέτρων λειτουργιών φαξ και αποστολής φαξ (FAX Utility)» στη σελίδα 386

- Εάν δεν έχει εγκατασταθεί το FAX Utility, εγκαταστήστε το FAX Utility χρησιμοποιώντας το EPSON Software Updater (εφαρμογή για την ενημέρωση του λογισμικού).

«Εφαρμογή για την ενημέρωση λογισμικού και υλικολογισμικού (Epson Software Updater)» στη σελίδα 388

Σημαντικό:

- Για να λάβετε φαξ σε υπολογιστή, το **Λειτουργία λήψης** στον πίνακα ελέγχου του εκτυπωτή πρέπει να είναι ορισμένο σε **Αυτ.**. Επικοινωνήστε με τον διαχειριστή σας για πληροφορίες σχετικά με την κατάσταση ρυθμίσεων του εκτυπωτή. Για να πραγματοποιήσετε ρυθμίσεις στον πίνακα ελέγχου του εκτυπωτή, επιλέξτε **Ρυθμίσ > Γενικές ρυθμίσεις > Ρυθμίσεις φαξ > Βασικές ρυθμίσεις > Λειτουργία λήψης**.
- Ο υπολογιστής που έχει οριστεί για λήψη φαξ θα πρέπει να είναι πάντα ενεργοποιημένος. Τα ληφθέντα έγγραφα αποθηκεύονται στη μνήμη του εκτυπωτή προσωρινά προτού τα έγγραφα αποθηκευτούν στον υπολογιστή. Εάν απενεργοποιήσετε τον υπολογιστή, η μνήμη του εκτυπωτή μπορεί να γεμίσει καθώς δεν θα είναι δυνατή η αποστολή των εγγράφων στον υπολογιστή.
- Ο αριθμός των εγγράφων που έχουν αποθηκευτεί προσωρινά στη μνήμη του εκτυπωτή εμφανίζεται στο  στην αρχική οθόνη.
- Για ανάγνωση των ληφθέντων φαξ, χρειάζεται να εγκαταστήσετε ένα πρόγραμμα προβολής PDF, όπως το Adobe Reader, στον υπολογιστή.

Σχετικές πληροφορίες

- ➔ «Πραγματοποίηση ρυθμίσεων για αποστολή και λήψη φαξ σε υπολογιστή» στη σελίδα 145

Έλεγχος Νέων φαξ (Windows)

Ρυθμίζοντας έναν υπολογιστή για αποθήκευση των φαξ που λαμβάνονται από τον εκτυπωτή, μπορείτε να ελέγξετε την κατάσταση επεξεργασίας των ληφθέντων φαξ και εάν υπάρχουν τυχόν νέα φαξ χρησιμοποιώντας το εικονίδιο φαξ στη γραμμή εργασιών των Windows. Ρυθμίζοντας τον υπολογιστή για προβολή μιας ειδοποίησης όταν λαμβάνονται νέα φαξ, αναδύεται μια οθόνη ειδοποίησης κοντά στην περιοχή ειδοποιήσεων των Windows και μπορείτε να ελέγξετε τα νέα φαξ.

Σημείωση:

- Τα δεδομένα ληφθέντων φαξ που αποθηκεύονται στον υπολογιστή αφαιρούνται από τη μνήμη του εκτυπωτή.
- Χρειάζεστε το Adobe Reader για προβολή των ληφθέντων φαξ που αποθηκεύονται ως αρχεία PDF.

Χρήση του εικονιδίου φαξ στη γραμμή εργασιών (Windows)

Μπορείτε να ελέγξετε για νέα φαξ και την κατάσταση λειτουργίας χρησιμοποιώντας το εικονίδιο φαξ που εμφανίζεται στη γραμμή εργασιών Windows.

1. Ελέγξτε το εικονίδιο.

-  : Σε αναμονή.

-  : Έλεγχος για νέα φαξ.

: Η εισαγωγή νέων φαξ ολοκληρώθηκε.

2. Κάντε δεξί κλικ στο εικονίδιο και, στη συνέχεια, κάντε κλικ στο **Προβολή Αρχείο λήψεων φαξ**.
Εμφανίζεται η οθόνη **Αρχείο λήψεων φαξ**.
3. Ελέγξτε την ημερομηνία και τον αποστολέα στη λίστα και, στη συνέχεια, ανοίξτε το αρχείο που έχετε λάβει ως PDF ή TIFF.

Σημείωση:

- Τα ληφθέντα φαξ μετονομάζονται αυτόματα με χρήση της παρακάτω μορφής ονομασίας.
YYYYMMDDHHMMSS_XXXXXXXXXX_nnnnn (Ετος/Μήνας/Ημέρα/Ωρα/Λεπτό/Δευτερόλεπτο_αριθμός αποστολέα)
- Μπορείτε, επίσης, να ανοίξετε τον φάκελο ληφθέντων φαξ απευθείας όταν κάνετε δεξί κλικ στο εικονίδιο. Για λεπτομέρειες, ανατρέξτε στο **Προαιρετικές Ρυθμίσεις** στο FAX Utility ή δείτε τη βοήθειά του (εμφανίζεται στο κύριο παράθυρο).

Ενώ το εικονίδιο φαξ φαίνεται σε αναμονή, μπορείτε να ελέγξετε για νέα φαξ άμεσα επιλέγοντας **Έλεγχος για νέα φαξ τώρα**.

Χρήση του παραθύρου ειδοποιήσεων (Windows)

Όταν ορίζετε σε ειδοποίηση της παρουσίας νέων φαξ, εμφανίζεται ένα παράθυρο ειδοποίησης κοντά στη γραμμή εργασιών για κάθε φαξ.

1. Ελέγξτε την οθόνη ειδοποιήσεων που εμφανίζεται στην οθόνη του υπολογιστή σας.

Σημείωση:

Η οθόνη ειδοποιήσεων εξαφανίζεται αν δεν εκτελούνται λειτουργίες για ένα δεδομένο χρονικό διάστημα. Μπορείτε να αλλάξετε τις ρυθμίσεις ειδοποιήσεων όπως τον χρόνο προβολής.

2. Κάντε κλικ οπουδήποτε στην οθόνη ειδοποιήσεων, με την εξαίρεση του κουμπιού .
Εμφανίζεται η οθόνη **Αρχείο λήψεων φαξ**.
3. Ελέγξτε την ημερομηνία και τον αποστολέα στη λίστα και, στη συνέχεια, ανοίξτε το ληφθέν αρχείο ως PDF ή TIFF.

Σημείωση:

- Τα ληφθέντα φαξ μετονομάζονται αυτόματα με χρήση της παρακάτω μορφής ονομασίας.
YYYYMMDDHHMMSS_XXXXXXXXXX_nnnnn (Ετος/Μήνας/Ημέρα/Ωρα/Λεπτό/Δευτερόλεπτο_αριθμός αποστολέα)
- Μπορείτε επίσης να ανοίξετε τον φάκελο ληφθέντων φαξ απευθείας όταν κάνετε δεξί κλικ στο εικονίδιο. Για λεπτομέρειες, ανατρέξτε στο **Προαιρετικές Ρυθμίσεις** στο FAX Utility ή ανατρέξτε στη βοήθειά του (εμφανίζεται στο κεντρικό παράθυρο).

Έλεγχος Νέων φαξ (Mac OS)

Μπορείτε να ελέγξετε για νέα φαξ χρησιμοποιώντας μία από τις παρακάτω μεθόδους. Αυτή η δυνατότητα είναι διαθέσιμη μόνο σε υπολογιστές ρυθμισμένους σε "Αποθήκευση" (αποθήκευση φαξ σε αυτόν τον υπολογιστή).

- Ανοίξτε τον φάκελο ληφθέντων φαξ (καθορίζεται στο **Ρυθμίσεις εξόδου εισερχόμενων φαξ**.)
- Ανοίξτε το Παρακολούθηση λήψης φαξ και κάντε κλικ στο **Έλεγχος για νέα φαξ τώρα**.

- Ειδοποίηση λήψης νέων φαξ

Επιλέξτε **Να ειδοποιούμαι για νέα φαξ μέσω εικονιδίου στο dock** στο **Παρακολούθηση λήψης φαξ** > **Προτιμήσεις** στο FAX Utility, το εικονίδιο οθόνης λήψης φαξ στην πλατφόρμα αναπηδά για να σας ειδοποιήσει ότι έχουν ληφθεί νέα φαξ.

Ανοίξτε τον φάκελο ληφθέντων φαξ από την οθόνη ληφθέντων φαξ (Mac OS)

Μπορείτε να ανοίξετε τον φάκελο αποθήκευσης από τον υπολογιστή που έχει προσδιοριστεί για λήψη φαξ, όταν επιλέγετε "Αποθήκευση" (αποθήκευση φαξ σε αυτόν τον υπολογιστή).

1. Κάντε κλικ στο εικονίδιο παρακολούθησης φαξ στο Dock για να ανοίξετε το **Παρακολούθηση λήψης φαξ**.
2. Επιλέξτε τον εκτυπωτή και κάντε κλικ στο **Άνοιγμα φακέλου** ή διπλό κλικ στο όνομα εκτυπωτή.
3. Ελέγξτε την ημερομηνία και τον αποστολέα στο όνομα αρχείου και, στη συνέχεια, ανοίξτε το αρχείο PDF.

Σημείωση:

Τα ληφθέντα φαξ μετονομάζονται αυτόματα με χρήση της παρακάτω μορφής ονομασίας.

YYYYMMDDHHMMSS_XXXXXXXXXX_nnnnn (Ετος/Μήνας/Ημέρα/Ωρα/Λεπτό/Δευτερόλεπτο_αριθμός αποστολέα)

Πληροφορίες που έχουν σταλεί από τον αποστολέα εμφανίζονται ως αριθμός του αποστολέα. Αυτός ο αριθμός ενδέχεται να μην εμφανίζεται, ανάλογα με τον αποστολέα.

Ακύρωση της δυνατότητας που αποθηκεύει τα εισερχόμενα φαξ στον υπολογιστή

Μπορείτε να ακυρώσετε τη δυνατότητα που αποθηκεύει τα φαξ στον υπολογιστή χρησιμοποιώντας το FAX Utility.

Για λεπτομέρειες, ανατρέξτε στις Βασικές λειτουργίες στη βοήθεια FAX Utility (εμφανίζεται στο κεντρικό παράθυρο).

Σημείωση:

- Εάν υπάρχουν φαξ που δεν έχουν αποθηκευτεί στον υπολογιστή, δεν μπορείτε να ακυρώσετε τη δυνατότητα που αποθηκεύει φαξ στον υπολογιστή.
- Δεν μπορείτε να αλλάξετε ρυθμίσεις που έχουν κλειδωθεί από τον διαχειριστή σας.
- Μπορείτε επίσης να αλλάξετε τις ρυθμίσεις στον εκτυπωτή. Επικοινωνήστε με τον διαχειριστή για πληροφορίες σχετικά με την ακύρωση των ρυθμίσεων που αποθηκεύουν τα φαξ που έχουν παραληφθεί στον υπολογιστή.

Σχετικές πληροφορίες

- ➔ «Ρύθμιση Αποθήκευση σε υπολογιστή για να μην λαμβάνονται φαξ» στη σελίδα 146

Συντήρηση του Εκτυπωτή

Έλεγχος της κατάστασης των αναλώσιμων.283
Βελτίωση της ποιότητας εκτύπωσης, αντιγραφής, σάρωσης και φαξ.284
Καθαρισμός του εκτυπωτή.293

Έλεγχος της κατάστασης των αναλώσιμων

Μπορείτε να ελέγξετε τα επίπεδα μελανιού και την διάρκεια ωφέλιμης ζωής του κουτιού συντήρησης κατά

προσέγγιση από τον πίνακα ελέγχου του εκτυπωτή. Επιλέξτε  στην αρχική οθόνη.

Σημείωση:

Το παρακάτω υποδεικνύει τον ελεύθερο χώρο στο κουτί συντήρησης.

A:Ελεύθερος χώρος

B:Ποσότητα μελανιού απόρριψης

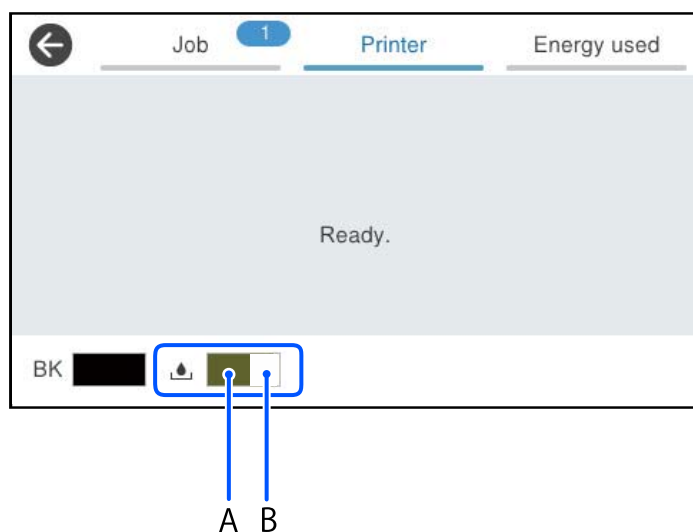

Μπορείτε να συνεχίσετε να εκτυπώνετε όσο εμφανίζεται το μήνυμα χαμηλής στάθμης μελανιού. Αντικαταστήστε τη μονάδα μονάδα παροχής μελανιού όταν απαιτείται.

Σημείωση:

Μπορείτε, επίσης, να ελέγξετε το κατά προσέγγιση επίπεδο μελανιού και την κατά προσέγγιση διάρκεια ζωής του κουτιού συντήρησης από την οθόνη κατάστασης στο πρόγραμμα οδήγησης εκτυπωτή.

Windows

Επιλέξτε **EPSON Status Monitor 3** στην καρτέλα **Συντήρηση**.

Αν το **EPSON Status Monitor 3** είναι απενεργοποιημένο, κάντε κλικ στην επιλογή **Πρόσθετες ρυθμίσεις** στην καρτέλα **Συντήρηση** και έπειτα επιλέξτε **Ενεργοποίηση του EPSON Status Monitor 3**.

Mac OS

Μενού Apple > **Προτιμήσεις συστήματος** > **Εκτυπωτές και σαρωτές** (ή **Εκτύπωση και σάρωση, Εκτύπωση και φαξ**) > Epson(XXXX) > **Επιλογές και αναλώσιμα** > **Βοηθητικό πρόγραμμα** > **Άνοιγμα βοηθητικού προγράμματος εκτυπωτή** > **EPSON Status Monitor**

Σχετικές πληροφορίες

- ➔ «Πρέπει να αντικαταστήσετε τις μονάδες παροχής μελανιού» στη σελίδα 361
- ➔ «Πρέπει να αντικαταστήσετε το κουτί συντήρησης» στη σελίδα 363

Βελτίωση της ποιότητας εκτύπωσης, αντιγραφής, σάρωσης και φαξ

Προσαρμογή της ποιότητας εκτύπωσης

Εάν παρατηρήσετε λανθασμένα ευθυγραμμισμένες κατακόρυφες γραμμές, θολές εικόνες ή οριζόντιο διαχωρισμό ζωνών, προσαρμόστε την ποιότητα εκτύπωσης.

1. Επιλέξτε **Συντήρηση** στον πίνακα ελέγχου του εκτυπωτή.
2. Επιλέξτε **Εκτύπωση προσαρμογής ποιότητας**.
3. Ακολουθήστε τις οδηγίες που εμφανίζονται στην οθόνη για την εκτύπωση του μοτίβου ευθυγράμμισης και, στη συνέχεια, σαρώστε το.

Οι ρυθμίσεις πραγματοποιούνται αυτόματα.

Εάν η ποιότητα της εκτύπωσης δεν βελτιωθεί, θα εμφανιστεί το μήνυμα για την εκτύπωση του φύλλου ελέγχου συντήρησης στον πίνακα ελέγχου. Προχωρήστε στο επόμενο βήμα.

4. Ακολουθήστε τις οδηγίες που εμφανίζονται στην οθόνη για την εκτύπωση του φύλλου ελέγχου συντήρησης.
5. Ελέγξτε κάθε μοτίβο για να πραγματοποιήσετε τις απαραίτητες ρυθμίσεις.

Για το μοτίβο αυτό, αν δεν μπορείτε να δείτε κάποια κομμένη γραμμή ή τμήμα που λείπει, όπως στο μοτίβο «OK» παρακάτω, επιλέξτε **OK**.

Εάν υπάρχουν κομμένες γραμμές ή λείπουν τμήματα όπως φαίνεται στο μοτίβο «NG», επιλέξτε **Δεν είναι ΚΑΛΟ** και, στη συνέχεια, ακολουθήστε τις οδηγίες στην οθόνη.

OK

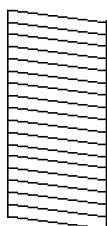

NG

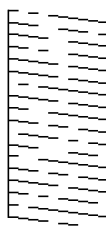

- Για τα μοτίβα αυτά, εάν το αριστερό μοτίβο μοιάζει ίδιο με το δεξί με την ένδειξη «τικ», επιλέξτε **OK**.

Εάν μοιάζουν διαφορετικά, επιλέξτε **Δεν είναι ΚΑΛΟ** και, στη συνέχεια, ακολουθήστε τις οδηγίες στην οθόνη.

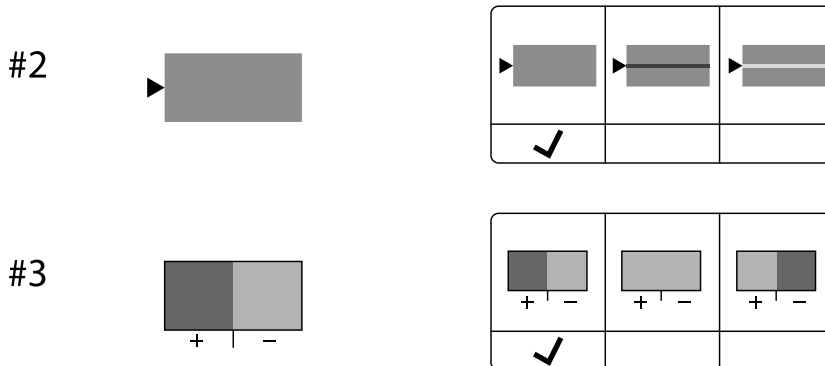

Έλεγχος και καθαρισμός της κεφαλής εκτύπωσης

Εάν τα ακροφύσια είναι φραγμένα, οι εκτυπώσεις γίνονται αχνές ή υπάρχουν ορατές γραμμές. Εάν τα ακροφύσια παρουσιάζουν σημαντική φραγή, θα εκτυπωθεί ένα κενό φύλλο. Όταν μειωθεί η ποιότητα εκτύπωσης, πρώτα χρησιμοποιήστε τη λειτουργία ελέγχου των ακροφυσίων, για να ελέγξετε εάν τα ακροφύσια είναι φραγμένα. Εάν τα ακροφύσια είναι φραγμένα, καθαρίστε την κεφαλή εκτύπωσης.

Σημαντικό:

- Μην ανοίγετε το κάλυμμα μελανιού και μην απενεργοποιήσετε τον εκτυπωτή κατά τη διάρκεια του καθαρισμού κεφαλής. Εάν ο καθαρισμός της κεφαλής δεν ολοκληρωθεί, ενδέχεται να μην είναι δυνατή η εκτύπωση.
- Ο καθαρισμός κεφαλής καταναλώνει μελάνι και δεν θα πρέπει να εκτελεστεί περισσότερο από το απαραίτητο.
- Όταν το επίπεδο μελανιού είναι χαμηλό, ενδέχεται να μην είναι δυνατός ο καθαρισμός της κεφαλής εκτύπωσης.
- Εάν η ποιότητα της εκτύπωσης δεν βελτιωθεί αφού επαναλάβετε τον έλεγχο των ακροφυσίων και καθαρίσετε την κεφαλή 3 φορές, περιμένετε τουλάχιστον 12 ώρες χωρίς να εκτυπώσετε, εκτελέστε ξανά έλεγχο των ακροφυσίων και, στη συνέχεια, επαναλάβετε τον καθαρισμό της κεφαλής, εφόσον χρειάζεται. Συνιστούμε να απενεργοποιήσετε τον εκτυπωτή πατώντας το κουμπί . Αν η ποιότητα της εκτύπωσης δεν έχει βελτιωθεί παρόλα αυτά, επικοινωνήστε με το τμήμα υποστήριξης της Epson.
- Για να αποφύγετε το στέγνωμα της κεφαλής εκτύπωσης, μην αποσυνδέετε τον εκτυπωτή ενώ είναι ενεργοποιημένος.

Μπορείτε να ελέγξετε και καθαρίσετε την κεφαλή εκτύπωσης χρησιμοποιώντας τον πίνακα ελέγχου εκτυπωτή.

1. Επιλέξτε **Συντήρηση** στον πίνακα ελέγχου του εκτυπωτή.
2. Επιλέξτε **Έλεγχος ακροφ. κεφ. εκτ.**.
3. Ακολουθήστε τις οδηγίες που εμφανίζονται στην οθόνη για να τοποθετήσετε χαρτί και εκτυπώστε το δείγμα ελέγχου ακροφυσίων.
4. Εξετάστε το τυπωμένο μοτίβο.
 - Εάν υπάρχουν κομμένες γραμμές ή λείπουν τμήματα όπως φαίνεται στο μοτίβο «NG», τα ακροφύσια κεφαλής εκτύπωσης ίσως έχουν φράξει. Προχωρήστε στο επόμενο βήμα.

- Εάν δεν μπορείτε να δείτε κομμένες γραμμές ή λείπουν τμήματα ως στο παρακάτω μοτίβο «OK», τα ακροφύσια δεν είναι φραγμένα. Το καθάρισμα της κεφαλής εκτύπωσης δεν είναι απαραίτητο. Επιλέξτε  για έξοδο.

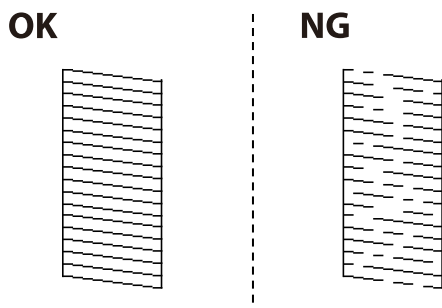

5. Επιλέξτε .
6. Ακολουθήστε τις οδηγίες που εμφανίζονται στην οθόνη για τον καθαρισμό της κεφαλής εκτύπωσης.
7. Μόλις ολοκληρωθεί ο καθαρισμός, ακολουθήστε τις οδηγίες που εμφανίζονται στην οθόνη για να εκτυπώσετε ξανά το μοτίβο ελέγχου ακροφυσίων. Επαναλάβετε τον καθαρισμό και την εκτύπωση του δείγματος έως ότου εκτυπωθούν πλήρως όλες οι γραμμές.

Σημείωση:

Μπορείτε, επίσης, να ελέγχετε και καθαρίζετε την κεφαλή εκτύπωσης από το πρόγραμμα οδήγησης εκτυπωτή.

- Windows

Επιλέξτε **Έλεγχος ακροφ. κεφ. εκτ.** στην καρτέλα **Συντήρηση**.

- Mac OS

Μενού **Apple** > **Προτιμήσεις συστήματος** > **Εκτυπωτές και σαρωτές** (ή **Εκτύπωση και σάρωση**, **Εκτύπωση και φαξ**) > **Εpson(XXXX)** > **Επιλογές και αναλώσιμα** > **Βοηθητικό πρόγραμμα** > **Άνοιγμα βοηθητικού προγράμματος εκτυπωτή** > **Έλεγχος ακροφ. κεφ. εκτ.**

Αποφυγή της φραγής ακροφυσίων

Χρησιμοποιείτε πάντα το κουμπί τροφοδοσίας για να θέτετε σε λειτουργία ή εκτός λειτουργίας τον εκτυπωτή.

Βεβαιώστε ότι η λυχνία λειτουργίας είναι απενεργοποιημένη πριν αποσυνδέσετε το καλώδιο τροφοδοσίας.

Το ίδιο το μελάνι μπορεί να ξεραθεί αν δεν είναι καλυμμένο. Ακριβώς όπως τοποθετείτε ένα καπάκι σε ένα στυλό για να το αποτρέψετε από το να ξεραθεί, βεβαιωθείτε ότι η κεφαλή εκτύπωσης είναι σωστά καλυμμένη για να μην στεγνώσει το μελάνι.

Όταν το καλώδιο τροφοδοσίας δεν είναι στην πρίζα ή αν συμβεί διακοπή ρεύματος όταν ο εκτυπωτής λειτουργεί, η κεφαλή εκτύπωσης μπορεί να μην καλυφθεί σωστά. Αν η κεφαλή εκτύπωσης μείνει ως έχει, θα στεγνώσει προκαλώντας φραγή στα ακροφύσια (κενά μελανιού).

Σε αυτές τις περιπτώσεις, ενεργοποιήστε και απενεργοποιήστε τον εκτυπωτή, το συντομότερο δυνατό, για να καλυφθεί η κεφαλή εκτύπωσης.

Στοίχιση της κεφαλής εκτύπωσης

Αν παρατηρήσετε κακή ευθυγράμμιση των κατακόρυφων γραμμών ή θολές εικόνες, κάντε ευθυγράμμιση της κεφαλής εκτύπωσης.

1. Επιλέξτε **Συντήρηση** στον πίνακα ελέγχου του εκτυπωτή.
2. Επιλέξτε **Ευθυγρ. κεφαλής εκτύπ.**
3. Επιλέξτε ένα από τα μενού ευθυγράμμισης.
 - Οι κατακόρυφες γραμμές παρουσιάζουν κακή ευθυγράμμιση ή οι εκτυπώσεις δείχνουν θολές: επιλέξτε **Ευθυγρ. Ριγωτής Γραμμής**.
 - Παρουσιάζονται οριζόντιες λωρίδες σε τακτά διαστήματα: επιλέξτε **Οριζόντια ευθυγράμμιση**.
4. Ακολουθήστε τις οδηγίες που εμφανίζονται στην οθόνη.

Καθαρισμός της διαδρομής του χαρτιού για κηλίδες μελανιού

Όταν τα εκτυπωμένα έγγραφα εμφανίζουν κηλίδες ή γδαρσίματα, καθαρίστε τον εσωτερικό κύλινδρο.

Σημαντικό:

Μην χρησιμοποιείτε χαρτομάντιλο για τον καθαρισμό του εσωτερικού του εκτυπωτή. Το ακροφύσιο της κεφαλής εκτύπωσης μπορεί να είναι φραγμένο με χνούδι.

1. Επιλέξτε **Συντήρηση** στον πίνακα ελέγχου του εκτυπωτή.
2. Επιλέξτε **Καθαρισμός οδηγού χαρτ.**
3. Ακολουθήστε τις οδηγίες που εμφανίζονται στην οθόνη για να τοποθετήσετε χαρτί και να καθαρίσετε τη διαδρομή του χαρτιού.
4. Επαναλαμβάνετε αυτή τη διαδικασία έως ότου το χαρτί δεν παρουσιάζει κηλίδες μελανιού.

Καθαρισμός στο Γυαλί σαρωτή

Όταν εμφανίζονται κηλίδες στα αντίγραφα ή τις σαρωμένες εικόνες, καθαρίστε τη γυαλί σαρωτή.

Προσοχή:

Να είστε προσεκτικοί ώστε να μην εγκλωβίσετε το χέρι ή τα δάχτυλά σας κατά το άνοιγμα ή το κλείσιμο του καλύμματος εγγράφων. Διαφορετικά, ενδέχεται να τραυματιστείτε.

Σημαντικό:

Μην καθαρίζετε τον εκτυπωτή με οινόπνευμα ή με διαλυτικό. Αυτά τα χημικά μπορεί να προκαλέσουν φθορές στον εκτυπωτή.

1. Ανοίξτε το κάλυμμα εγγράφων.

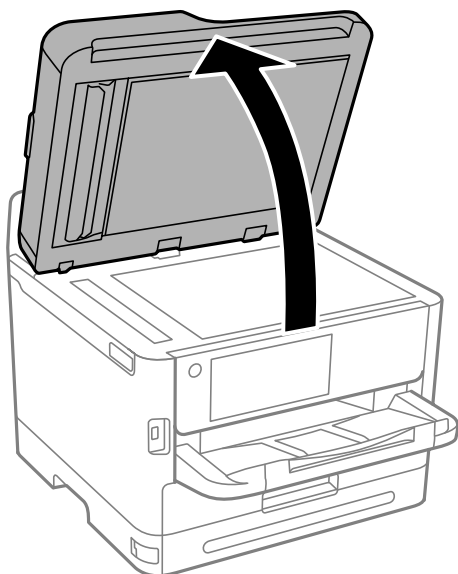

2. Καθαρίστε το γυαλί σαρωτή με ένα μαλακό, στεγνό, καθαρό πανί.

! **Σημαντικό:**

- Αν η γυάλινη επιφάνεια είναι λερωμένη από λιπαρή ουσία ή από άλλη επίμονη ακαθαρσία, καθαρίστε την χρησιμοποιώντας μια μικρή ποσότητα καθαριστικού για τζάμια και ένα μαλακό πανί. Σκουπίστε όλο το υγρό που απομένει.
- Μην πιέζετε υπερβολικά τη γυάλινη επιφάνεια.
- Προσέξτε να μην γρατζουνίσετε ή καταστρέψετε την επιφάνεια του γυαλιού. Η φθαρμένη γυάλινη επιφάνεια μπορεί να μειώσει την ποιότητα σάρωσης.

Καθαρισμός του ADF

Όταν τα αντίγραφα ή οι σαρωμένες εικόνες από τον ADF έχουν κηλίδες ή τα πρωτότυπα δεν τροφοδοτούνται σωστά στον ADF, καθαρίστε τον ADF.

! **Σημαντικό:**

Μην καθαρίζετε τον εκτυπωτή με οινόπνευμα ή με διαλυτικό. Αυτά τα χημικά μπορεί να προκαλέσουν φθορές στον εκτυπωτή.

1. Ανοίξτε το κάλυμμα του ADF.

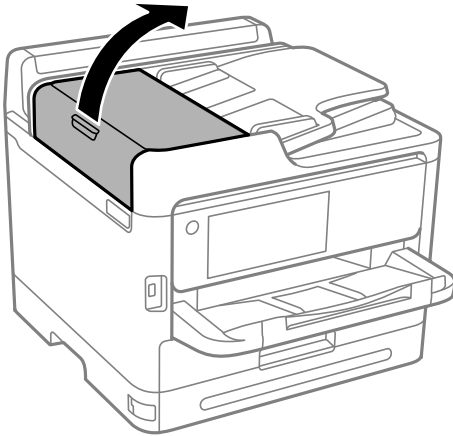

2. Με ένα μαλακό, υγρό πανί, καθαρίστε τον κύλινδρο και το εσωτερικό του ADF.

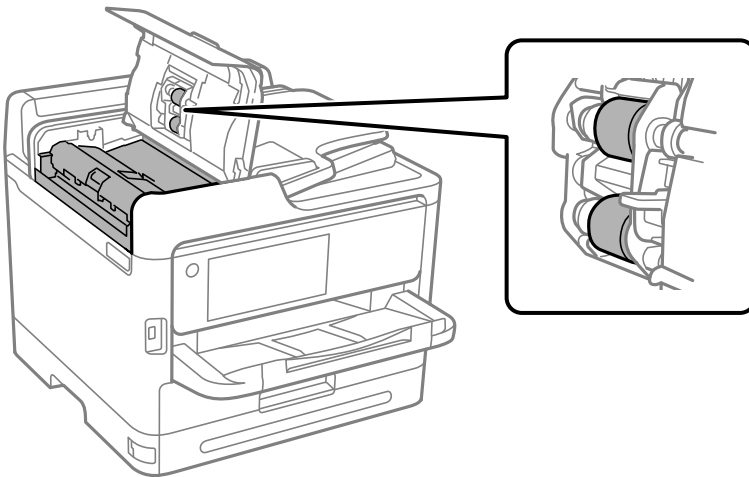

! Σημαντικό:

- Η χρήση στεγνού πανιού μπορεί να προκαλέσει φθορές στην επιφάνεια του κυλίνδρου.
- Χρησιμοποιήστε τον ADF αφού πρώτα στεγνώσει ο κύλινδρος.

3. Κλείστε το κάλυμμα ADF και, στη συνέχεια, ανοίξτε το κάλυμμα εγγράφου.

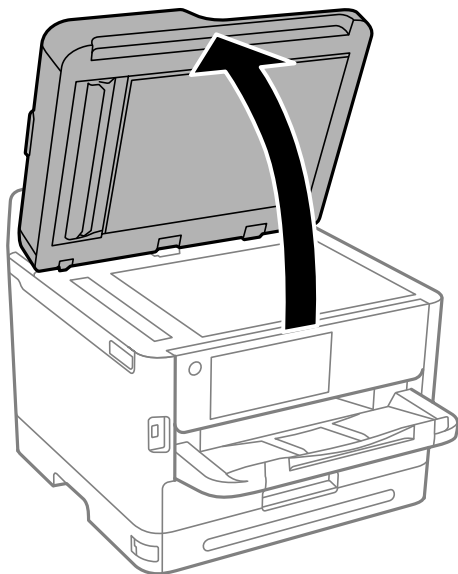

4. Καθαρίστε το τμήμα που απεικονίζεται στο σχήμα.
Επαναλάβετε τον καθαρισμό έως ότου δεν απομένουν ακαθαρσίες.

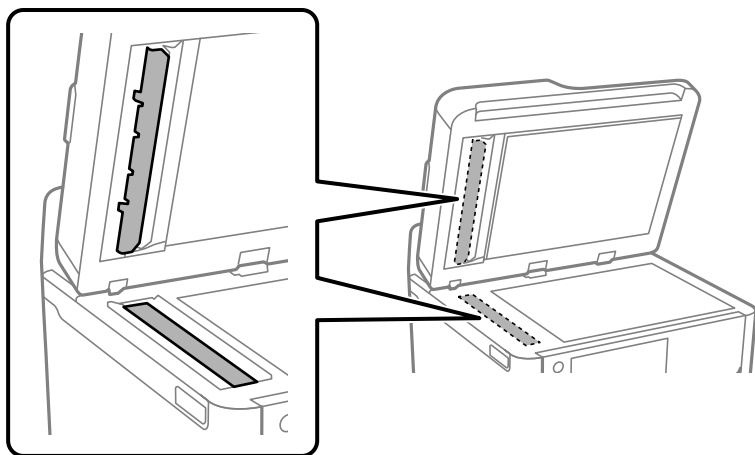

Σημαντικό:

- Αφού καθαρίσετε τις ακαθαρσίες, σκουπίστε όλο το υπολειπόμενο υγρό.
- Εάν η γυάλινη επιφάνεια είναι λερωμένη από λιπαρή ουσία ή από άλλη επίμονη ακαθαρσία, καθαρίστε την χρησιμοποιώντας μια μικρή ποσότητα καθαριστικού για τζάμια και ένα μαλακό πανί.
- Μην πιέζετε υπερβολικά τη γυάλινη επιφάνεια.
- Προσέξτε να μην γρατζουνίσετε ή καταστρέψετε την επιφάνεια του γυαλιού. Η φθαρμένη γυάλινη επιφάνεια μπορεί να μειώσει την ποιότητα σάρωσης.

Σημείωση:

Εάν εμφανίζεται μια μαύρη γραμμή κατά την αντιγραφή από το ADF, η θέση (B), που φαίνεται στην παρακάτω εικόνα, ενδέχεται να είναι βρώμικη.

Τοποθετήστε το αποτέλεσμα της αντιγραφής στη γυάλινη επιφάνεια του σαρωτή και σκουπίστε τυχόν ακαθαρσίες από την γυάλινη επιφάνεια στο σημείο που εκτείνεται από το σημείο όπου εμφανίζεται η μαύρη γραμμή στο αποτέλεσμα της αντιγραφής. Φροντίστε να σκουπίσετε το ίδιο σημείο και στην απέναντι επιφάνεια.

(A) Αποτέλεσμα αντιγραφής στο σημείο όπου εμφανίστηκε η μαύρη γραμμή, (B) θέση με ακαθαρσίες

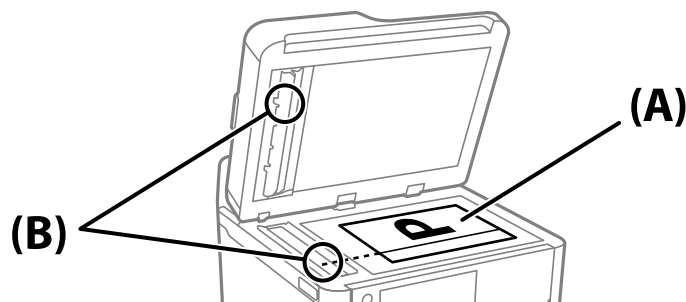

Καθαρισμός της διάφανης ταινίας

Όταν τα εκτυπωμένα έγγραφα δεν βελτιώνονται μετά την ευθυγράμμιση της κεφαλής εκτύπωσης ή τον καθαρισμό της διαδρομής χαρτιού, ενδέχεται να έχει λεκιαστεί η διάφανη ταινία στο εσωτερικό του εκτυπωτή.

Απαιτούμενα υλικά:

- Μπατονέτες (αρκετές)
- Νερό με μερικές σταγόνες απορρυπαντικού (2 με 3 σταγόνες απορρυπαντικού σε 1/4 της κούπας νερό της βρύσης)
- Φως για τον έλεγχο των λεκέδων



Σημαντικό:

Μη χρησιμοποιείτε άλλο καθαριστικό υγρό εκτός από το νερό με μερικές σταγόνες απορρυπαντικού.

1. Απενεργοποιήστε τον εκτυπωτή πατώντας το κουμπί .

2. Ανοίξτε τη μονάδα σαρωτή.

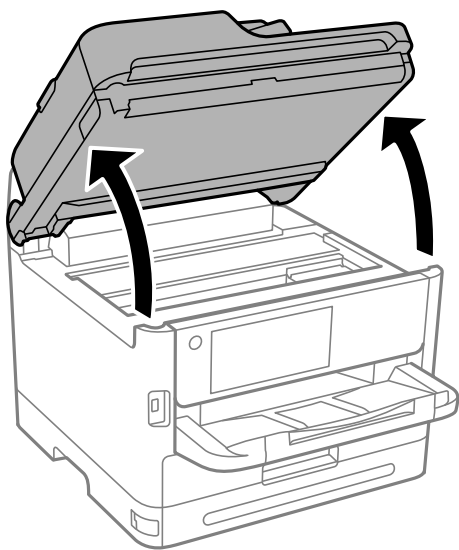

3. Ελέγξτε εάν η διάφανη ταινία είναι λεκιασμένη. Οι λεκέδες φαίνονται πιο εύκολα στο φως.

Εάν υπάρχουν λεκέδες (όπως π.χ. αποτυπώματα δακτύλων ή γράσο) στη διάφανη ταινία (A), προχωρήστε στο επόμενο βήμα.

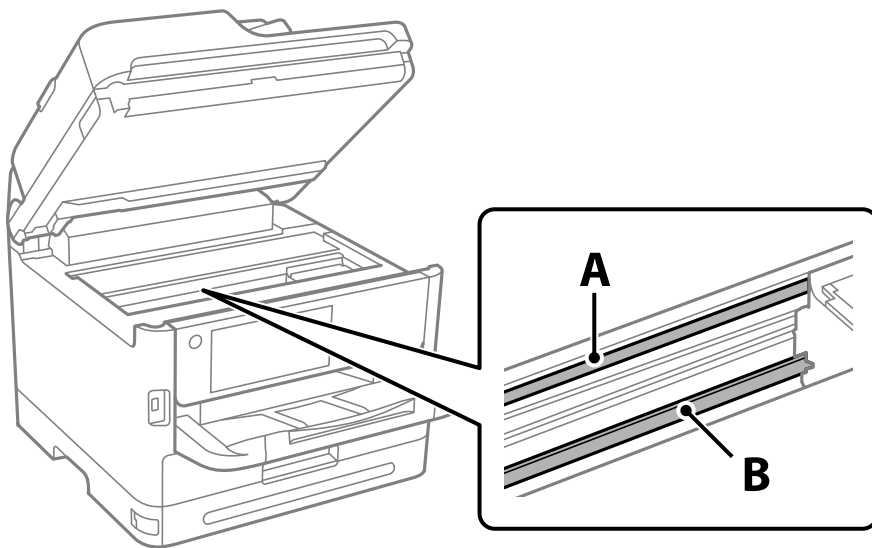

A: διάφανη ταινία

B: ράγα



Σημαντικό:

Προσέξτε να μην ακουμπήσετε τη ράγα (B). Διαφορετικά, μπορεί να μην είναι δυνατή η εκτύπωση. Μη σκουπίσετε το γράσο που υπάρχει στη ράγα, επειδή είναι απαραίτητο για τις λειτουργίες του εκτυπωτή.

4. Βρέξτε ελαφρώς μια μπατονέτα με νερό που περιέχει μερικές σταγόνες απορρυπαντικού, χωρίς να στάζει το νερό από την μπατονέτα, και έπειτα σκουπίστε τη λεκιασμένη περιοχή.

Προσέξτε να μην αγγίξετε τυχόν μελάνη που έχει κολλήσει στο εσωτερικό του εκτυπωτή.

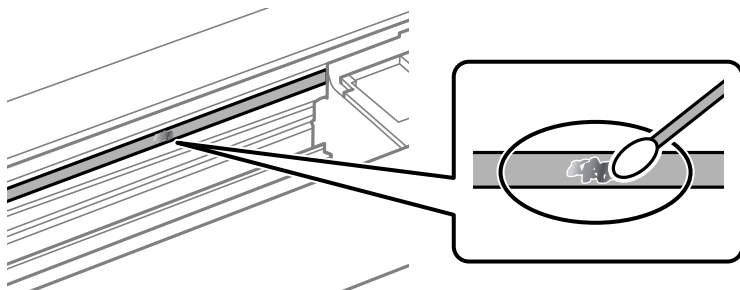

! **Σημαντικό:**

Σκουπίστε απαλά τον λεκέ. Εάν πιέσετε με μεγάλη δύναμη την μπατονέτα στην ταινία, τα ελατήρια της ταινίας μπορεί να μετατοπιστούν με αποτέλεσμα να προκληθεί βλάβη στον εκτυπωτή.

5. Χρησιμοποιήστε μια καινούρια στεγνή μπατονέτα για να σκουπίσετε την ταινία.

! **Σημαντικό:**

Προσέξτε να μη μείνουν ίνες στην ταινία.

Σημείωση:

Να αλλάζετε συχνά την μπατονέτα για να αποφευχθεί η εξάπλωση του λεκέ.

6. Επαναλάβετε τα βήματα 4 και 5 μέχρι να απομακρυνθεί ο λεκές από την ταινία.
7. Ελέγξτε οπτικά για να βεβαιωθείτε ότι δεν υπάρχει πλέον λεκές στην ταινία.

Καθαρισμός του εκτυπωτή

Αν τα μέρη του εκτυπωτή και το περίβλημα είναι βρόμικα ή σκονισμένα, απενεργοποιήστε τον εκτυπωτή και καθαρίστε τα με ένα μαλακό καθαρό πανί, νοτισμένο με νερό. Αν δεν είναι δυνατός ο καθαρισμός, προσθέστε λίγο ήπιο απορρυπαντικό στο υγρό πανί.

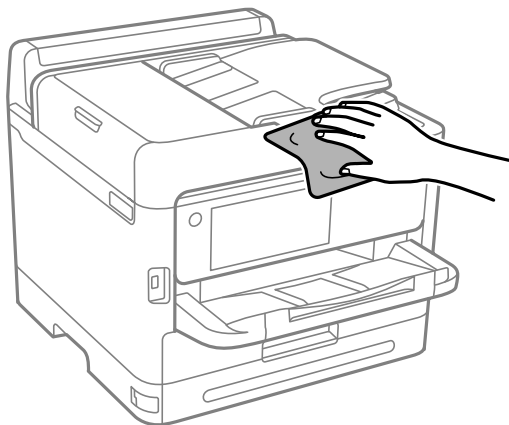

! Σημαντικό:

- ❑ Προσέξτε να μην εισέλθει νερό στον μηχανισμό του εκτυπωτή ή σε οποιαδήποτε ηλεκτρικά στοιχεία. Διαφορετικά, ο εκτυπωτής μπορεί να καταστραφεί.
- ❑ Μην χρησιμοποιείτε ποτέ οινόπνευμα ή διαλυτικό για να καθαρίσετε τα εξαρτήματα και τη θήκη. Αυτές οι χημικές ουσίες μπορούν να προκαλέσουν ζημιά.
- ❑ Μην αγγίζετε τα εξαρτήματα που απεικονίζονται παρακάτω. Υπάρχει κίνδυνος να προκληθούν προβλήματα λειτουργίας.

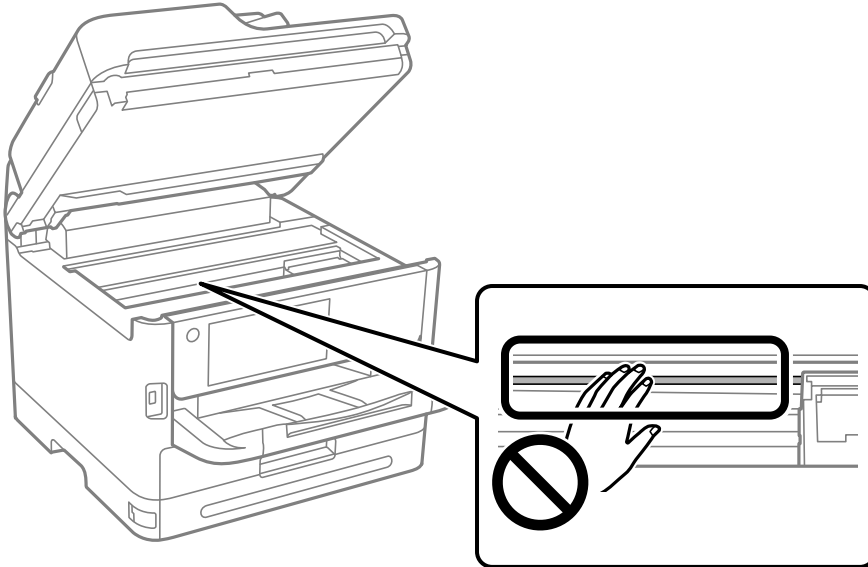

Σε αυτές τις περιπτώσεις

Όταν ο δίσκος λογισμικού δεν είναι διαθέσιμος.	296
Κατά την αντικατάσταση υπολογιστή.	296
Εξωριστή εγκατάσταση ή κατάργηση εγκατάστασης εφαρμογών.	296
Πραγματοποίηση ρυθμίσεων για τη σύνδεση στον υπολογιστή.	302
Έλεγχος της κατάστασης της σύνδεσης δικτύου του εκτυπωτή (Αναφορά σύνδεσης δικτύου).	303
Απευθείας σύνδεση μιας έξυπνης συσκευής και εκτυπωτή (Wi-Fi Direct).	303
Αλλαγή της σύνδεσης από Wi-Fi σε USB.	307
Χρήση εκτυπωτή με ενεργοποιημένη τη δυνατότητα ελέγχου πρόσβασης.	308
Μεταφορά και αποθήκευση του εκτυπωτή.	310

Όταν ο δίσκος λογισμικού δεν είναι διαθέσιμος

Τα ακόλουθα πρέπει να εκτελούνται μόνο εάν επιτρέπονται οι λειτουργίες χρήστη.

Μπορείτε να κατεβάσετε τα περιεχόμενα που βρίσκονται στον δίσκο λογισμικού από το διαδίκτυο.

Αυτό είναι χρήσιμο εάν ο υπολογιστής σας δεν διαθέτει μονάδα CD/DVD ή εάν χάσετε τον δίσκο λογισμικού που παρέχεται με το προϊόν.

Μεταβείτε στην παρακάτω τοποθεσία web και, στη συνέχεια, εισαγάγετε το όνομα του προϊόντος. Μεταβείτε στην ενότητα **Ρύθμιση** και, στη συνέχεια, ξεκινήστε τις ρυθμίσεις. Ακολουθήστε τις οδηγίες που εμφανίζονται στην οθόνη.

<https://epson.sn>

Κατά την αντικατάσταση υπολογιστή

Τα ακόλουθα πρέπει να εκτελούνται μόνο εάν επιτρέπονται οι λειτουργίες χρήστη.

Πρέπει να εγκαταστήσετε το πρόγραμμα οδήγησης εκτυπωτή και άλλο λογισμικό στον νέο υπολογιστή.

Μεταβείτε στην παρακάτω τοποθεσία web και, στη συνέχεια, εισαγάγετε το όνομα του προϊόντος. Μεταβείτε στην ενότητα **Ρύθμιση** και, στη συνέχεια, ξεκινήστε τις ρυθμίσεις. Ακολουθήστε τις οδηγίες που εμφανίζονται στην οθόνη.

<https://epson.sn>

Ξεχωριστή εγκατάσταση ή κατάργηση εγκατάστασης εφαρμογών

Συνδέστε τον υπολογιστή σας στο δίκτυο και εγκαταστήστε την τελευταία έκδοση των εφαρμογών από τον ιστότοπο. Συνδεθείτε στον υπολογιστή σας ως διαχειριστής. Εισαγάγετε τον κωδικό πρόσβασης διαχειριστή, αν σας ζητηθεί από τον υπολογιστή.

Ξεχωριστή εγκατάσταση εφαρμογών

Σημείωση:

Κατά την επανεγκατάσταση μιας εφαρμογής, θα πρέπει πρώτα να καταργήσετε την εγκατάστασή της.

Μπορείτε να κάνετε λήψη των τελευταίων εφαρμογών από την τοποθεσία Web της Epson.

<http://www.epson.com>

Αν χρησιμοποιείτε λειτουργικά συστήματα Windows Server, δεν μπορείτε να χρησιμοποιήσετε το Epson Software Updater. Κάντε λήψη των τελευταίων εφαρμογών από την τοποθεσία Web της Epson.

1. Βεβαιωθείτε ότι ο εκτυπωτής και ο υπολογιστής είναι διαθέσιμοι για επικοινωνία και ότι ο εκτυπωτής είναι συνδεδεμένος στο Internet.

2. Εκκινήστε το EPSON Software Updater.

Το στιγμιότυπο οθόνης είναι ένα παράδειγμα από τα Windows.

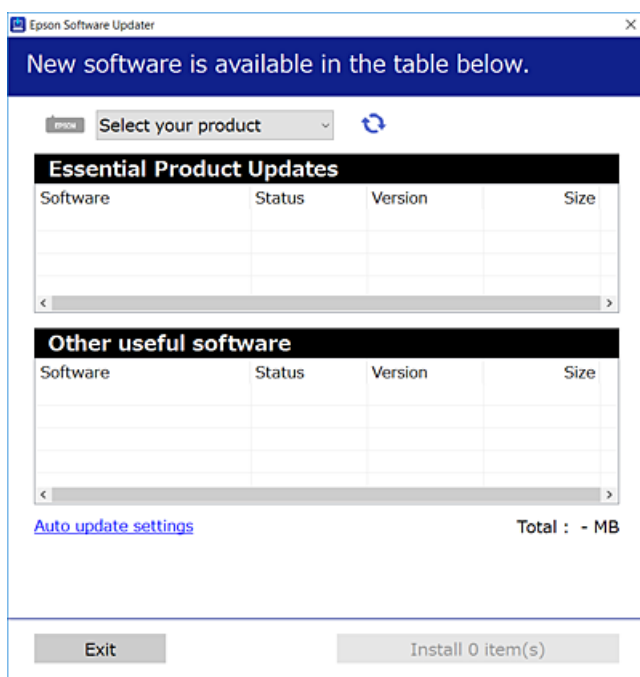

3. Στα Windows, επιλέξτε τον εκτυπωτή σας και, στη συνέχεια, κάντε κλικ στο  για να πραγματοποιήσετε έλεγχο για τις τελευταίες διαθέσιμες εφαρμογές.
4. Επιλέξτε τα στοιχεία που θέλετε να εγκαταστήσετε ή να ενημερώσετε και, στη συνέχεια, κάντε κλικ στο κουμπί εγκατάστασης.



Σημαντικό:

Μην απενεργοποιείτε ή αποσυνδέετε τον εκτυπωτή, έως ότου ολοκληρωθεί η ενημέρωση. Αυτό μπορεί να οδηγήσει σε δυσλειτουργία του εκτυπωτή.

Σχετικές πληροφορίες

- ➔ «Εφαρμογή για την ενημέρωση λογισμικού και υλικολογισμικού (Epson Software Updater)» στη σελίδα 388
- ➔ «Κατάργηση εγκατάστασης εφαρμογών» στη σελίδα 301

Έλεγχος εγκατάστασης γνήσιου προγράμματος οδήγησης εκτυπωτή Epson — Windows

Μπορείτε να ελέγξετε εάν ο εκτυπωτής σας διαθέτει γνήσιο πρόγραμμα οδήγησης εκτυπωτή της Epson χρησιμοποιώντας μία από τις ακόλουθες μεθόδους.

Επιλέξτε Πίνακας ελέγχου > Προβολή συσκευών και εκτυπωτών (Εκτυπωτές, Εκτυπωτές και Φαξ) και, στη συνέχεια, πραγματοποιήστε τα εξής για να ανοίξετε το παράθυρο ιδιοτήτων του διακομιστή εκτυπώσεων.

- ❑ Windows 11/Windows 10/Windows 8.1/Windows 8/Windows 7/Windows Server 2022/Windows Server 2019/Windows Server 2016/Windows Server 2012 R2/Windows Server 2012/Windows Server 2008 R2

Κάντε κλικ στο εικονίδιο του εκτυπωτή και, στη συνέχεια, επιλέξτε **Ιδιότητες διακομιστή εκτυπώσεων** στην κορυφή του παραθύρου.

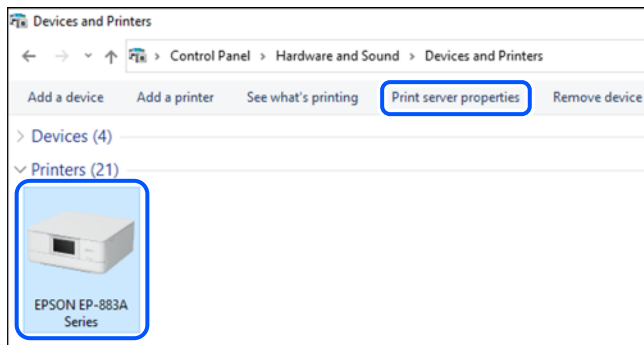

- ❑ Windows Vista/Windows Server 2008

Κάντε δεξί κλικ στον φάκελο **Εκτυπωτές** και, στη συνέχεια, επιλέξτε **Εκτέλεση ως διαχειριστής > Ιδιότητες διακομιστή**.

- ❑ Windows XP/Windows Server 2003 R2/Windows Server 2003

Από το μενού **Αρχείο**, επιλέξτε **Ιδιότητες διακομιστή**.

Κάντε κλικ στην καρτέλα **Προγράμματα οδήγησης**. Εάν το όνομα του εκτυπωτή σας εμφανίζεται στη λίστα, τότε ο υπολογιστής σας διαθέτει γνήσιο πρόγραμμα οδήγησης εκτυπωτή της Epson.

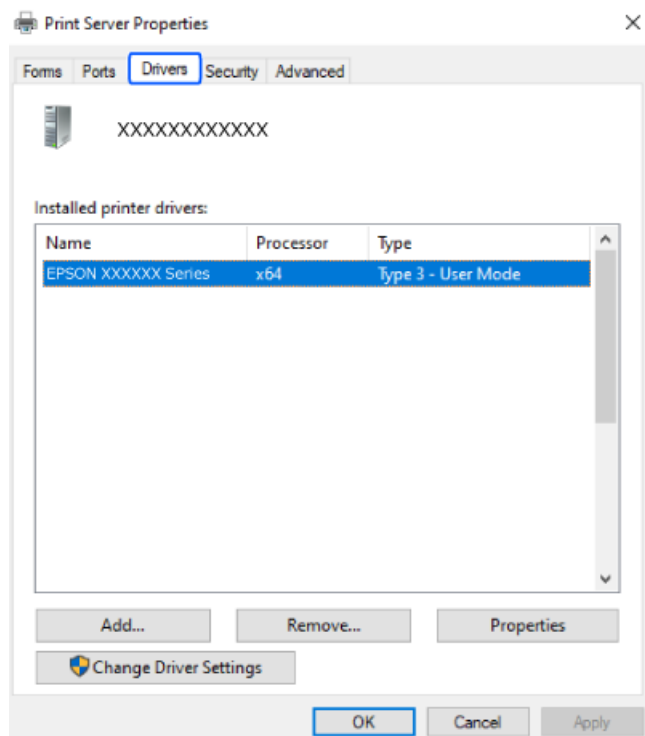

Σχετικές πληροφορίες

- ➔ «Ξεχωριστή εγκατάσταση εφαρμογών» στη σελίδα 296

Έλεγχος εγκατάστασης γνήσιου προγράμματος οδήγησης εκτυπωτή Epson — Mac OS

Μπορείτε να ελέγξετε εάν ο εκτυπωτής σας διαθέτει γνήσιο πρόγραμμα οδήγησης εκτυπωτή της Epson χρησιμοποιώντας μία από τις ακόλουθες μεθόδους.

Επιλέξτε **Προτιμήσεις συστήματος** από το μενού Apple > **Εκτυπωτές και σαρωτές** (ή **Εκτύπωση και σάρωση, Εκτύπωση και φαξ**) και στη συνέχεια, επιλέξτε τον εκτυπωτή. Επιλέξτε **Επιλογές & Προμήθειες**, και εάν εμφανιστεί στο παράθυρο η καρτέλα **Επιλογές** και **Βοηθητικό πρόγραμμα**, τότε ο υπολογιστής σας διαθέτει γνήσιο πρόγραμμα οδήγησης εκτυπωτή της Epson.

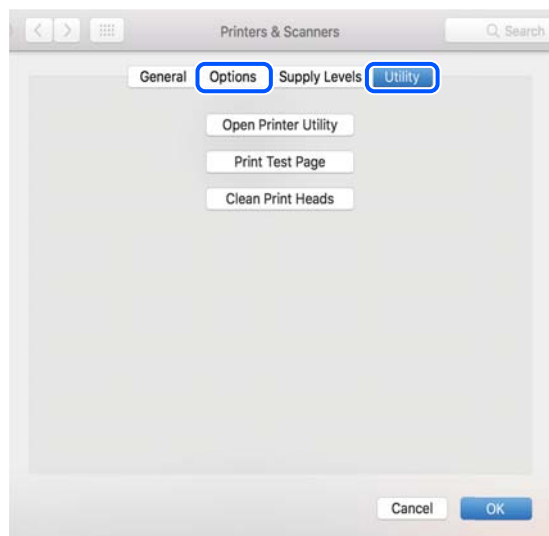

Σχετικές πληροφορίες

➔ «Ξεχωριστή εγκατάσταση εφαρμογών» στη σελίδα 296

Εγκατάσταση ενός προγράμματος οδήγησης εκτυπωτή PostScript

Εγκατάσταση ενός προγράμματος οδήγησης εκτυπωτή PostScript — Windows

1. Ξεκινήστε τη διαδικασία εγκατάστασης με μία από τις παρακάτω επιλογές.

- Χρησιμοποιήστε τον δίσκο λογισμικού που παρέχεται με τον εκτυπωτή.

Τοποθετήστε τον δίσκο λογισμικού στον υπολογιστή, μεταβείτε στην παρακάτω διαδρομή φακέλου και, στη συνέχεια, εκτελέστε το αρχείο SETUP64.EXE (ή SETUP.EXE).

Driver\PostScript\WINX64 (ή WINX86)\SETUP\SETUP64.EXE (ή SETUP.EXE)

- Πραγματοποιήστε λήψη από τον ιστότοπο.

Μεταβείτε στη σελίδα του εκτυπωτή σας από την παρακάτω τοποθεσία web, πραγματοποιήστε λήψη του προγράμματος οδήγησης εκτυπωτή PostScript και, στη συνέχεια, εκτελέστε το αρχείο.

<http://www.epson.eu/Support> (Ευρώπη)

<http://support.epson.net/> (εκτός Ευρώπης)

2. Επιλέξτε τον εκτυπωτή σας.

3. Ακολουθήστε τις οδηγίες που εμφανίζονται στην οθόνη.
4. Επιλέξτε μέθοδο σύνδεσης ανάμεσα στη σύνδεση δικτύου ή τη σύνδεση USB.
 - Για σύνδεση δικτύου.**

Θα εμφανιστεί μια λίστα με τους διαθέσιμους εκτυπωτές στο δίκτυο.
Επιλέξτε τον εκτυπωτή που θέλετε να χρησιμοποιήσετε.
 - Για σύνδεση USB.**

Ακολουθήστε τις οδηγίες που εμφανίζονται στην οθόνη για να συνδέσετε τον εκτυπωτή στον υπολογιστή.
5. Ακολουθήστε τις οδηγίες που εμφανίζονται στην οθόνη για να εγκαταστήσετε το πρόγραμμα οδήγησης PostScript του εκτυπωτή.

Εγκατάσταση ενός προγράμματος οδήγησης εκτυπωτή PostScript — Mac OS

Πραγματοποιήστε λήψη του προγράμματος οδήγησης του εκτυπωτή από την τοποθεσία web υποστήριξης της Epson και, στη συνέχεια, εγκαταστήστε το.

<http://www.epson.eu/Support> (Ευρώπη)

<http://support.epson.net/> (εκτός Ευρώπης)

Χρειάζεστε τη διεύθυνση IP του εκτυπωτή κατά την εγκατάσταση του προγράμματος οδήγησης του εκτυπωτή.

Επιλέξτε το εικονίδιο δικτύου στην αρχική οθόνη του εκτυπωτή και, στη συνέχεια, επιλέξτε τη μέθοδο ενεργής σύνδεσης για να επιβεβαιώσετε τη διεύθυνση IP του εκτυπωτή.

Προσθήκη γνήσιου εκτυπωτή Epson (μόνο για Mac OS)

1. Επιλέξτε **Προτιμήσεις συστήματος** από το μενού Apple > **Εκτυπωτές & Σαρωτές** (ή **Εκτύπωση & Σάρωση, Εκτύπωση & Φαξ**).
2. Κάντε κλικ στο +, και, στη συνέχεια, επιλέξτε τον εκτυπωτή σας στην οθόνη που εμφανίζεται.
3. Πραγματοποιήστε τις παρακάτω ρυθμίσεις.
 - macOS Monterey (12.x) ή μεταγενέστερη έκδοση
Κάντε κλικ στην **Επιλογή λογισμικού** από τη **Χρήση**, επιλέξτε τον εκτυπωτή σας στην οθόνη που θα εμφανιστεί και, στη συνέχεια, κάντε κλικ στο **OK**.
 - Mac OS X Mavericks (10.9.5) έως macOS Big Sur (11.x)
Επιλέξτε τον εκτυπωτή σας από την επιλογή **Use**.
4. Κάντε κλικ στην επιλογή **Προσθήκη**.

Σημείωση:

 - Εάν ο εκτυπωτής σας δεν εμφανίζεται στη λίστα, ελέγξτε ότι είναι σωστά συνδεδεμένος στον υπολογιστή και ότι είναι ενεργοποιημένος.
 - Για σύνδεση USB, IP ή Bonjour, ορίστε την προαιρετική μονάδα κασέτας χαρτιού μη αυτόματα μετά την προσθήκη του εκτυπωτή.

Κατάργηση εγκατάστασης εφαρμογών

Συνδεθείτε στον υπολογιστή σας ως διαχειριστής. Εισαγάγετε τον κωδικό πρόσβασης διαχειριστή, αν σας ζητηθεί από τον υπολογιστή.

Κατάργηση εγκατάστασης εφαρμογών — Windows

1. Πατήστε το κουμπί  για να απενεργοποιήσετε τον εκτυπωτή.
2. Πραγματοποιήστε έξοδο από όλες τις εφαρμογές που εκτελούνται.
3. Ανοίξτε το στοιχείο **Πίνακας ελέγχου**:
 - Windows 11
Κάντε κλικ στο κουμπί έναρξης και, στη συνέχεια, επιλέξτε **Όλες οι εφαρμογές > Εργαλεία Windows > Πίνακας ελέγχου**.
 - Windows 10/Windows Server 2022/Windows Server 2019/Windows Server 2016
Κάντε κλικ στο κουμπί έναρξης και, στη συνέχεια, επιλέξτε **Σύστημα Windows > Πίνακας ελέγχου**.
 - Windows 8.1/Windows 8/Windows Server 2012 R2/Windows Server 2012
Επιλέξτε **Επιφάνεια εργασίας > Ρυθμίσεις > Πίνακας ελέγχου**.
 - Windows 7/Windows Vista/Windows XP/Windows Server 2008 R2/Windows Server 2008/Windows Server 2003 R2/Windows Server 2003
Κάντε κλικ στο κουμπί έναρξης και επιλέξτε **Πίνακας ελέγχου**.
4. Ανοίξτε την ενότητα **Κατάργηση εγκατάστασης ενός προγράμματος** (ή **Προσθαφαίρεση προγραμμάτων**):
 - Windows 11/Windows 10/Windows 8.1/Windows 8/Windows 7/Windows Vista/Windows Server 2022/Windows Server 2019/Windows Server 2016/Windows Server 2012 R2/Windows Server 2012/Windows Server 2008 R2/Windows Server 2008
Επιλέξτε **Κατάργηση εγκατάστασης ενός προγράμματος** στην ενότητα **Προγράμματα**.
 - Windows XP/Windows Server 2003 R2/Windows Server 2003
Κάντε κλικ στην επιλογή **Προσθαφαίρεση προγραμμάτων**.
5. Επιλέξτε την εφαρμογή που θέλετε να απεγκαταστήσετε.
Δεν μπορείτε να καταργήσετε την εγκατάσταση του προγράμματος οδήγησης εκτυπωτή αν υπάρχουν τυχόν εργασίες εκτύπωσης. Διαγράψτε ή περιμένετε να εκτυπωθούν οι εργασίες πριν καταργήσετε την εγκατάσταση.
6. Καταργήστε την εγκατάσταση των εφαρμογών:
 - Windows 11/Windows 10/Windows 8.1/Windows 8/Windows 7/Windows Vista/Windows Server 2022/Windows Server 2019/Windows Server 2016/Windows Server 2012 R2/Windows Server 2012/Windows Server 2008 R2/Windows Server 2008
Κάντε κλικ στην επιλογή **Κατάργηση/αλλαγή ή Κατάργηση**.
 - Windows XP/Windows Server 2003 R2/Windows Server 2003
Κάντε κλικ στην επιλογή **Αλλαγή/κατάργηση ή Κατάργηση**.

Σημείωση:

Αν εμφανίζεται το παράθυρο **Έλεγχος λογαριασμού χρήστη**, κάντε κλικ στην επιλογή **Συνέχεια**.

7. Ακολουθήστε τις οδηγίες που εμφανίζονται στην οθόνη.

Κατάργηση εγκατάστασης εφαρμογών — Mac OS

1. Πραγματοποιήστε λήψη του στοιχείου Uninstaller χρησιμοποιώντας το EPSON Software Updater.
Αφού ολοκληρωθεί η λήψη του Uninstaller, δεν χρειάζεται να πραγματοποιείτε ξανά λήψη κάθε φορά που καταργείτε την εγκατάσταση της εφαρμογής.
2. Πατήστε το κουμπί  για να απενεργοποιήσετε τον εκτυπωτή.
3. Για να καταργήσετε την εγκατάσταση του προγράμματος οδήγησης εκτυπωτή ή PC-FAX, επιλέξτε **Προτιμήσεις συστήματος** από το μενού Apple > **Εκτυπωτές και σαρωτές** (ή **Εκτύπωση και σάρωση, Εκτύπωση και φαξ**) και, στη συνέχεια, καταργήστε τον εκτυπωτή από τη λίστα των ενεργοποιημένων εκτυπωτών.
4. Πραγματοποιήστε έξοδο από όλες τις εφαρμογές που εκτελούνται.
5. Επιλέξτε **Μετάβαση > Εφαρμογές > Epson Software > Uninstaller**.
6. Επιλέξτε την εφαρμογή της οποίας την εγκατάσταση θέλετε να καταργήσετε και, στη συνέχεια, κάντε κλικ στην επιλογή **Uninstall**.



Σημαντικό:

Το Uninstaller αφαιρεί όλα τα προγράμματα οδήγησης των εκτυπωτών ψεκασμού μελανιού Epson στον υπολογιστή. Αν χρησιμοποιείτε πολλαπλούς εκτυπωτές inkjet Epson και θέλετε να διαγράψετε μόνο ορισμένα προγράμματα οδήγησης, αρχικά διαγράψτε τα όλα και, στη συνέχεια, εγκαταστήστε το απαραίτητο πρόγραμμα οδήγησης του εκτυπωτή εκ νέου.

Σημείωση:

Αν δεν μπορείτε να βρείτε την εφαρμογή της οποίας την εγκατάσταση θέλετε να καταργήσετε από τη λίστα εφαρμογών, δεν μπορείτε να καταργήσετε την εγκατάσταση με το Uninstaller. Σε αυτή την περίπτωση, επιλέξτε **Μετάβαση > Εφαρμογές > Epson Software**, επιλέξτε την εφαρμογή της οποίας την εγκατάσταση θέλετε να καταργήσετε και στη συνέχεια σύρετέ τη στο εικονίδιο Κάδος απορριμμάτων.

Σχετικές πληροφορίες

➔ «Εφαρμογή για την ενημέρωση λογισμικού και υλικολογισμικού (Epson Software Updater)» στη σελίδα 388

Πραγματοποίηση ρυθμίσεων για τη σύνδεση στον υπολογιστή

Ακολουθήστε τις οδηγίες του διαχειριστή σας αναφορικά με τον τρόπο σύνδεσης στον εκτυπωτή.

Μεταβείτε στην παρακάτω τοποθεσία web και, στη συνέχεια, εισαγάγετε το όνομα του προϊόντος. Μεταβείτε στην ενότητα **Ρύθμιση** και, στη συνέχεια, ξεκινήστε τις ρυθμίσεις.

<https://epson.sn>

Για να διαμορφώσετε έναν κοινόχρηστο εκτυπωτή στο δίκτυο, επιλέξτε έναν εκτυπωτή που βρίσκεται στο δίκτυο και ξεκινήστε τη διαμόρφωση.

Έλεγχος της κατάστασης της σύνδεσης δικτύου του εκτυπωτή (Αναφορά σύνδεσης δικτύου)

Μπορείτε να εκτυπώσετε μια αναφορά σύνδεσης δικτύου για να ελέγξετε την κατάσταση της σύνδεσης ανάμεσα στον εκτυπωτή και του ασύρματου δρομολογητή.

1. Πατήστε  στην αρχική οθόνη.
2. Επιλέξτε Περιγραφή > Όταν δεν μπορείτε να συνδεθείτε στο δίκτυο > Έλεγχος σύνδεσης.
Ο έλεγχος της σύνδεσης ξεκινάει.
3. Ακολουθήστε τις οδηγίες στην οθόνη του εκτυπωτή για να εκτυπώσετε μια αναφορά σύνδεσης δικτύου.
Εάν προέκυψε σφάλμα, επικοινωνήστε με τον διαχειριστή σας.

Σχετικές πληροφορίες

➔ [«Μηνύματα και λύσεις στην αναφορά σύνδεσης δικτύου» στη σελίδα 61](#)

Απευθείας σύνδεση μιας έξυπνης συσκευής και εκτυπωτή (Wi-Fi Direct)

Το Wi-Fi Direct (Simple AP) σας επιτρέπει να συνδέσετε απευθείας μια έξυπνη συσκευή στον εκτυπωτή χωρίς ασύρματο δρομολογητή και να εκτυπώσετε από την έξυπνη συσκευή.

Σχετικά με το Wi-Fi Direct

Χρησιμοποιήστε αυτήν τη μέθοδο σύνδεσης όταν δεν χρησιμοποιείτε Wi-Fi στο σπίτι ή στο γραφείο ή όταν θέλετε να συνδέσετε τον εκτυπωτή απευθείας με την έξυπνη συσκευή. Σε αυτήν τη λειτουργία, ο εκτυπωτής λειτουργεί ως ασύρματος δρομολογητής και μπορείτε να συνδέσετε τις συσκευές στον εκτυπωτή, χωρίς τη χρήση ενός τυπικού ασύρματου δρομολογητή. Ωστόσο, συσκευές που συνδέονται απευθείας στον εκτυπωτή δεν μπορούν να επικοινωνήσουν μεταξύ τους μέσω του εκτυπωτή.

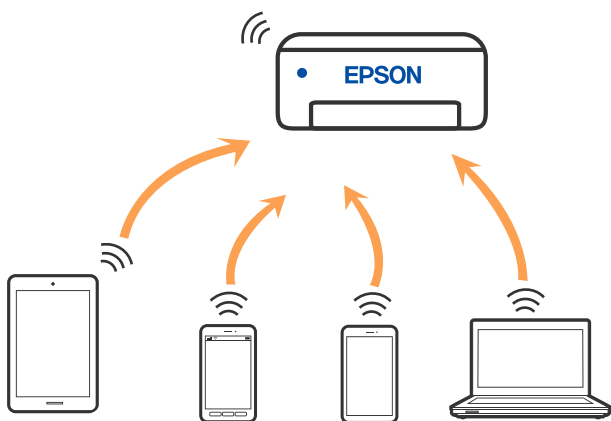

Μπορείτε να συνδέσετε ταυτόχρονα τον εκτυπωτή μέσω Wi-Fi ή Ethernet και της λειτουργίας Wi-Fi Direct (Simple AP). Ωστόσο, αν ξεκινήσετε μια σύνδεση δικτύου σε λειτουργία Wi-Fi Direct (Simple AP) όταν ο εκτυπωτής είναι συνδεδεμένος μέσω Wi-Fi, το Wi-Fi αποσυνδέεται προσωρινά.

Σύνδεση σε συσκευές με χρήση Wi-Fi Direct

Αυτή η μέθοδος σας επιτρέπει να συνδέσετε τον εκτυπωτή σας απευθείας σε συσκευές χωρίς τη χρήση ενός ασύρματου δρομολογητή.

Σημείωση:

Για χρήστες iOS ή Android είναι βολική η εγκατάσταση από το Epson Smart Panel.

Θα χρειαστεί να πραγματοποιήσετε αυτές τις ρυθμίσεις στον εκτυπωτή και στη συσκευή μία φορά. Δεν θα χρειαστεί να τις πραγματοποιήσετε ξανά, εκτός κι αν απενεργοποιήσετε το Wi-Fi Direct ή επαναφέρετε τις ρυθμίσεις δικτύου στις προεπιλεγμένες τιμές.

1. Πατήστε  στην αρχική οθόνη.
2. Πατήστε **Wi-Fi Direct**.
3. Πατήστε **Έναρξη ρύθμισης**.
4. Επιλέξτε **Άλλες μέθοδοι**.
5. Επιλέξτε **Άλλες συσκευές ΛΣ**.

6. Στην οθόνη Wi-Fi της συσκευής επιλέξτε το SSID που εμφανίζεται στον πίνακα ελέγχου του εκτυπωτή και έπειτα πληκτρολογήστε τον κωδικό πρόσβασης.

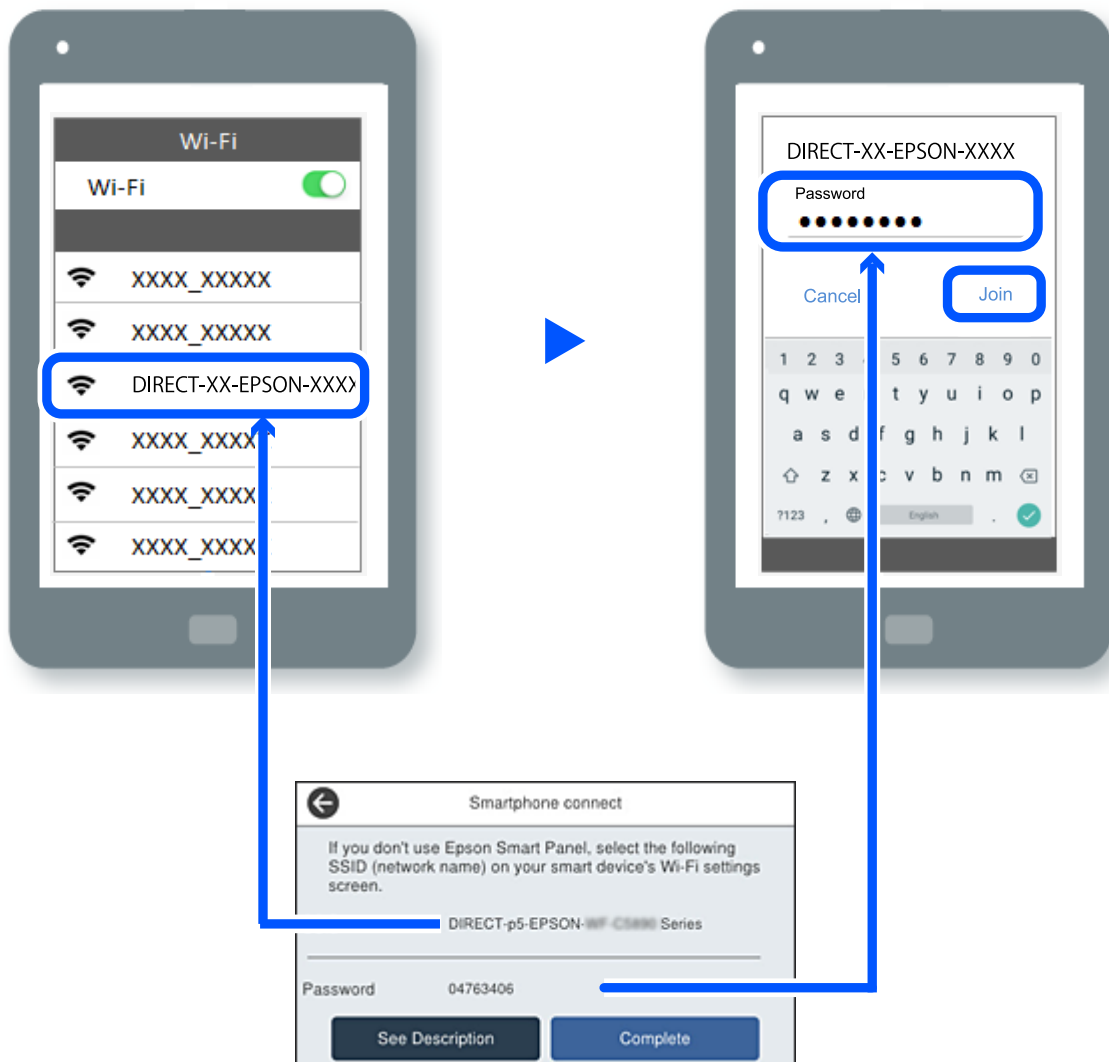

7. Στην οθόνη εφαρμογών εκτύπωσης για τη συσκευή, επιλέξτε τον εκτυπωτή στον οποίο θέλετε να συνδεθείτε.
8. Στον πίνακα ελέγχου του εκτυπωτή, επιλέξτε **Τέλος**.

Για τις συσκευές που έχετε συνδέσει ξανά στον εκτυπωτή, επιλέξτε το όνομα δικτύου (SSID) στην οθόνη Wi-Fi της συσκευής για να τις συνδέσετε ξανά.



Σημείωση:

Αν χρησιμοποιείτε συσκευή iOS, μπορείτε επίσης να συνδεθείτε σαρώνοντας τον κωδικό QR με την τυπική κάμερα του iOS. Ανατρέξτε στον παρακάτω σύνδεσμο <https://epson.sn>.

Αποσύνδεση του Wi-Fi Direct (Simple AP)

Σημείωση:

Όταν η σύνδεση Wi-Fi Direct (Simple AP) απενεργοποιείται, όλοι οι υπολογιστές και οι έξυπνες συσκευές που είναι συνδεδεμένες στον εκτυπωτή μέσω Wi-Fi Direct (Simple AP), αποσυνδέονται. Εάν θέλετε να αποσυνδέσετε μια συγκεκριμένη συσκευή, πραγματοποιήστε την αποσύνδεση από τη συσκευή και όχι από τον εκτυπωτή.

1. Πατήστε  στην αρχική οθόνη του εκτυπωτή.
2. Επιλέξτε **Wi-Fi Direct**.
Εμφανίζονται οι πληροφορίες του Wi-Fi Direct.
3. Πατήστε **Έναρξη ρύθμισης**.
4. Πατήστε .
5. Επιλέξτε **Απενεργοποίηση Wi-Fi Direct**.
6. Πατήστε **Απενεργοποίηση ρυθμίσεων**.
7. Ακολουθήστε τις οδηγίες που εμφανίζονται στην οθόνη.

Αλλαγή των ρυθμίσεων Wi-Fi Direct (Simple AP) όπως του SSID

Αν έχει ενεργοποιηθεί η σύνδεση Wi-Fi Direct (Simple AP) μπορείτε να αλλάξετε τις ρυθμίσεις από

 > **Wi-Fi Direct** > **Έναρξη ρύθμισης** >  και, έπειτα, εμφανίζονται τα ακόλουθα στοιχεία μενού.

Αλλαγή ονόματος δικτύου

Αλλάξτε την ονομασία δικτύου (SSID) Wi-Fi Direct (Simple AP), που χρησιμοποιείται για τη σύνδεση του εκτυπωτή στην τυχαία ονομασία σας. Μπορείτε να ορίσετε την ονομασία δικτύου (SSID) με ASCII χαρακτήρες που εμφανίζονται στο πληκτρολόγιο λογισμικού στον πίνακα ελέγχου. Μπορείτε να εισαγάγετε έως 22 χαρακτήρες.

Όταν αλλάζετε την ονομασία δικτύου (SSID), όλες οι συνδεδεμένες συσκευές αποσυνδέονται. Χρησιμοποιήστε τη νέα ονομασία δικτύου (SSID) εάν θέλετε να επανασυνδέσετε τη συσκευή.

Αλλαγή κωδικού πρόσβασης

Αλλάξτε τον κωδικό πρόσβασης Wi-Fi Direct (Simple AP) για σύνδεση του εκτυπωτή στην τυχαία τιμή. Μπορείτε να ορίσετε τον κωδικό πρόσβασης με ASCII χαρακτήρες που εμφανίζονται στο πληκτρολόγιο λογισμικού στον πίνακα ελέγχου. Μπορείτε να εισαγάγετε 8 έως 22 χαρακτήρες.

Όταν αλλάζετε τον κωδικό πρόσβασης, όλες οι συνδεδεμένες συσκευές αποσυνδέονται. Χρησιμοποιήστε τον νέο κωδικό πρόσβασης εάν θέλετε να επανασυνδέσετε τη συσκευή.

Αλλαγή εύρους συχνότητας

Αλλάξτε το εύρος συχνότητας του Wi-Fi Direct που χρησιμοποιείται για τη σύνδεση του εκτυπωτή. Μπορείτε να επιλέξετε 2,4 GHz ή 5 GHz.

Όταν αλλάζετε το εύρος συχνότητας, όλες οι συνδεδεμένες συσκευές αποσυνδέονται. Επανασυνδέστε τη συσκευή.

Λάβετε υπόψη ότι δεν μπορείτε να πραγματοποιήσετε ξανά σύνδεση από συσκευές που δεν υποστηρίζουν το εύρος συχνότητας 5 GHz, όταν αλλάζετε σε 5 GHz.

Απενεργοποίηση Wi-Fi Direct

Απενεργοποιήστε τις ρυθμίσεις Wi-Fi Direct (Simple AP) του εκτυπωτή. Όταν τις απενεργοποιείτε, όλες οι συνδεδεμένες συσκευές στον εκτυπωτή μέσω σύνδεσης Wi-Fi Direct (Simple AP) αποσυνδέονται.

Επαναφ. εργοστ. ρυθμίς.

Επαναφέρετε όλες τις ρυθμίσεις Wi-Fi Direct (Simple AP) στις προεπιλεγμένες τιμές τους.

Οι πληροφορίες σύνδεσης Wi-Fi Direct (Simple AP) της έξυπνης συσκευής που αποθηκεύτηκαν στον εκτυπωτή διαγράφονται.

Αλλαγή της σύνδεσης από Wi-Fi σε USB

Ακολουθήστε τα παρακάτω βήματα εάν το Wi-Fi που χρησιμοποιείτε είναι ασταθές ή εάν θέλετε να αλλάξετε σε μια πιο σταθερή σύνδεση USB.

1. Συνδέστε τον εκτυπωτή με έναν υπολογιστή χρησιμοποιώντας ένα καλώδιο USB.
2. Επιλέξτε έναν εκτυπωτή που δεν φέρει ετικέτα (XXXXX) κατά την εκτύπωση με σύνδεση USB.

Το όνομα του εκτυπωτή σας ή το «Δίκτυο» εμφανίζεται στην ετικέτα XXXXX ανάλογα με την έκδοση του λειτουργικού συστήματος.

Παράδειγμα σε Windows 11

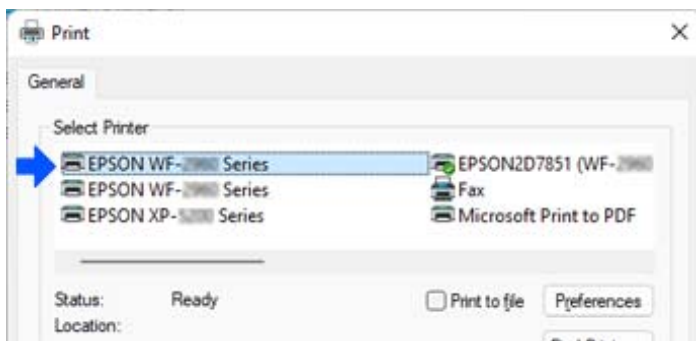

Παράδειγμα σε Windows 10

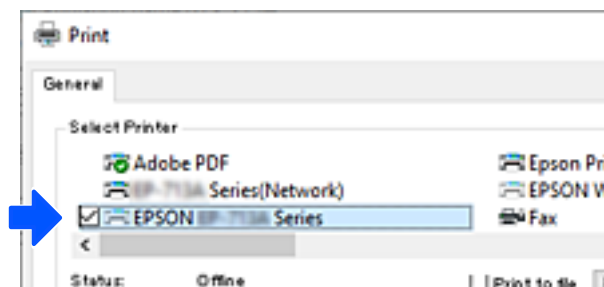

Εάν ο εκτυπωτής δεν αναγνωρίζεται όταν συνδέεται με τον υπολογιστή μέσω καλωδίου USB, ένας διαχειριστής εκτυπωτή μπορεί να έχει περιορίσει τη σύνδεση εξωτερικών διασυνδέσεων. Επικοινωνήστε με τον διαχειριστή σας.

Σχετικές πληροφορίες

➔ [«Πίσω» στη σελίδα 27](#)

➔ «Περιορισμός συνδέσεων USB και χρήσης εξωτερικής μνήμης» στη σελίδα 475

Χρήση εκτυπωτή με ενεργοποιημένη τη δυνατότητα ελέγχου πρόσβασης

Εάν δείτε την ένδειξη  στον πίνακα ελέγχου του εκτυπωτή, οι χρήστες έχουν περιοριστεί από τον διαχειριστή του εκτυπωτή.

Σε αυτήν την περίπτωση, οι χρήστες δεν μπορούν να πραγματοποιήσουν αλλαγές στις ρυθμίσεις του εκτυπωτή και δεν μπορούν να χρησιμοποιήσουν ορισμένες από τις δυνατότητες του εκτυπωτή. Θα χρειαστεί να συνδεθείτε στον εκτυπωτή για να τον χρησιμοποιήσετε.

Σχετικές πληροφορίες

➔ «Προεπιλεγμένη τιμή κωδικού πρόσβασης διαχειριστή» στη σελίδα 19

Σύνδεση στον εκτυπωτή από τον πίνακα ελέγχου

Η επεξήγηση αυτή αποτελεί ένα παράδειγμα σύνδεσης στον εκτυπωτή με ενεργοποιημένες τις δυνατότητες κλειδώματος διαχειριστή και ελέγχου πρόσβασης και όταν έχουν καταχωριστεί ένας ή περισσότεροι χρήστες. Το περιεχόμενο που εμφανίζεται στις οθόνες διαφέρει ανάλογα με το μοντέλο και την κατάσταση.

1. Επιλέξτε  στον πίνακα ελέγχου του εκτυπωτή.

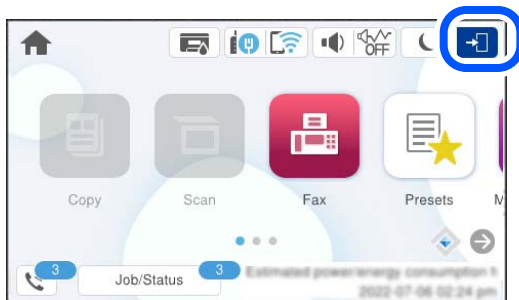

2. Επιλέξτε έναν χρήστη για σύνδεση στον εκτυπωτή.

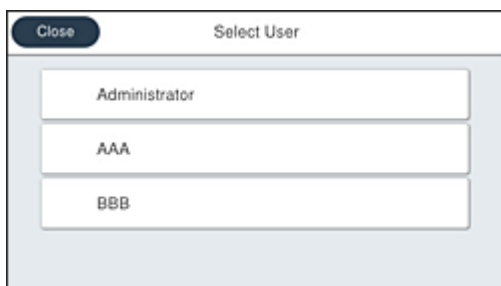

3. Εισαγάγετε τον κωδικό πρόσβασης για τη σύνδεση στον εκτυπωτή.

Επικοινωνήστε με τον διαχειριστή του εκτυπωτή για πληροφορίες σχετικά με τη σύνδεση. Ο κωδικός πρόσβασης διαχειριστή ορίζεται από προεπιλογή. Ανατρέξτε στις σχετικές πληροφορίες για λεπτομέρειες.

Οι καταχωρισμένοι χρήστες μπορούν να χρησιμοποιήσουν τον εκτυπωτή με τις εξουσιοδοτημένες δυνατότητες. Εάν συνδεθείτε ως διαχειριστής, μπορείτε να πραγματοποιήσετε ρυθμίσεις από τον πίνακα ελέγχου.

Όταν ολοκληρώσετε τις ενέργειές σας, επιλέξτε  για να αποσυνδεθείτε.

Σχετικές πληροφορίες

➔ «Προεπιλεγμένη τιμή κωδικού πρόσβασης διαχειριστή» στη σελίδα 19

Καταχώριση λογαριασμού χρήστη στο πρόγραμμα οδήγησης εκτυπωτή (Windows)

Όταν η δυνατότητα ελέγχου ταυτότητας είναι ενεργοποιημένη για έναν εκτυπωτή, μπορείτε να εκτυπώσετε από προγράμματα οδήγησης μετά την καταχώριση του λογαριασμού χρήστη στα προγράμματα οδήγησης στα οποία μπορούν να καταχωριστούν πληροφορίες ελέγχου ταυτότητας.

Η ενότητα αυτή επεξηγεί τη διαδικασία καταχώρισης ενός λογαριασμού χρήστη σε ένα γνήσιο πρόγραμμα οδήγησης εκτυπωτή της Epson.

1. Μεταβείτε στο παράθυρο του προγράμματος οδήγησης εκτυπωτή της Epson.
2. Επιλέξτε με την ακόλουθη σειρά.
Καρτέλα **Συντήρηση** > **Πληροφορίες εκτυπωτή και επιλογών**
3. Επιλέξτε **Ρυθμίσεις αποθήκευσης ελέγχου πρόσβασης** και, στη συνέχεια, κάντε κλικ στο **Ρυθμίσεις**.
4. Πληκτρολογήστε **Όνομα χρήστη** και **Κωδικός πρόσβασης** και, στη συνέχεια, κάντε κλικ στο **OK**.
Εισαγάγετε τον λογαριασμό χρήστη που σας έδωσε ο διαχειριστής του εκτυπωτή.
5. Κάντε κλικ αρκετές φορές στο **OK** για να κλείσετε το παράθυρο του προγράμματος οδήγησης εκτυπωτή.

Σχετικές πληροφορίες

➔ «Εφαρμογή για εκτύπωση από έναν υπολογιστή (Windows πρόγραμμα οδήγησης εκτυπωτή)» στη σελίδα 381

➔ «Δημιουργία λογαριασμού χρήστη» στη σελίδα 472

Έλεγχος ταυτότητας χρηστών στο Epson Scan 2 όταν χρησιμοποιείται ο Έλεγχος πρόσβασης

Όταν η λειτουργία ελέγχου πρόσβασης είναι ενεργοποιημένη για έναν εκτυπωτή, πρέπει να εισαγάγετε ένα όνομα χρήστη και έναν κωδικό πρόσβασης κατά τη σάρωση με χρήση του Epson Scan 2. Αν δεν γνωρίζετε τον κωδικό πρόσβασης, επικοινωνήστε με τον διαχειριστή του εκτυπωτή.

1. Εκκινήστε το Epson Scan 2.
2. Στην οθόνη Epson Scan 2, βεβαιωθείτε ότι ο εκτυπωτής σας είναι επιλεγμένος στη λίστα **Σαρωτής**.
3. Επιλέξτε **Ρυθμίσεις** από τη λίστα **Σαρωτής** για να ανοίξετε την οθόνη **Ρυθμίσεις σαρωτή**.
4. Κάντε κλικ στην επιλογή **Έλεγχος πρόσβασης**.

5. Στην οθόνη Έλεγχος πρόσβασης, εισαγάγετε τα στοιχεία Όνομα χρήστη και Κωδικός για έναν λογαριασμό που διαθέτει δικαίωμα σάρωσης.
6. Κάντε κλικ στην επιλογή ΟΚ.

Σχετικές πληροφορίες

➔ «Δημιουργία λογαριασμού χρήστη» στη σελίδα 472

Μεταφορά και αποθήκευση του εκτυπωτή

Εάν χρειαστεί να αποθηκεύσετε τον εκτυπωτή ή να τον μεταφέρετε για επισκευές, ακολουθήστε τα παρακάτω βήματα για να τον συσκευάσετε.

Προσοχή:

- ❑ Κατά τη μεταφορά του εκτυπωτή, ανυψώστε τον χρησιμοποιώντας μια σταθερή θέση. Η ανύψωση του εκτυπωτή από μη σταθερή θέση ενδέχεται να οδηγήσει σε τραυματισμό.
- ❑ Καθώς ο συγκεκριμένος εκτυπωτής είναι βαρύς, θα πρέπει πάντα μεταφέρεται από δύο ή περισσότερα άτομα κατά την αποσυσκευασία και τη μεταφορά.
- ❑ Όταν σηκώνουν τον εκτυπωτή, δύο ή περισσότερα άτομα πρέπει να λαμβάνουν τις σωστές θέσεις, όπως φαίνεται παρακάτω. Απεγκαταστήστε την προαιρετική μονάδα κασέτας χαρτιού εάν είναι εγκατεστημένη. Εάν ανυψώσετε τον εκτυπωτή διατηρώντας άλλες θέσεις, ενδέχεται να πέσει ο εκτυπωτής ή να παγιδευτούν τα χέρια σας κατά την τοποθέτησή του.

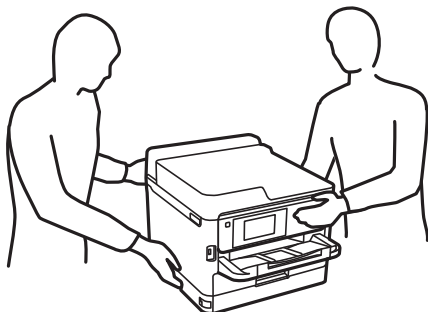

- ❑ Κατά τη μεταφορά του εκτυπωτή, μην τον γέρνετε περισσότερο από 10 μοίρες. Διαφορετικά, ο εκτυπωτής ενδέχεται να πέσει.
- ❑ Να είστε προσεκτικοί ώστε να μην εγκλωβίσετε το χέρι ή τα δάχτυλά σας κατά το άνοιγμα ή το κλείσιμο της μονάδας σαρωτή. Διαφορετικά, ενδέχεται να τραυματιστείτε.

Σημαντικό:

- ❑ Κατά την αποθήκευση ή τη μεταφορά του εκτυπωτή, αποφύγετε την τοποθέτησή του υπό κλίση, κάθετα ή ανάποδα. Διαφορετικά ενδέχεται να διαρρεύσει μελάνι.
- ❑ Αφήστε εγκατεστημένες τις μονάδα παροχής μελανιού. Η αφαίρεση των μονάδα παροχής μελανιού μπορεί να στεγνώσει η κεφαλή εκτύπωσης και ο εκτυπωτής να μην μπορεί να εκτυπώσει.

1. Απενεργοποιήστε τον εκτυπωτή πατώντας το κουμπί .

2. Βεβαιωθείτε ότι η λυχνία λειτουργίας έχει σβήσει και, στη συνέχεια, αποσυνδέστε το καλώδιο τροφοδοσίας.

! **Σημαντικό:**

Βγάλτε το καλώδιο τροφοδοσίας από την πρίζα όταν σβήσει η λυχνία λειτουργίας. Διαφορετικά, η κεφαλή εκτύπωσης δεν επιστρέφει στην αρχική θέση, προκαλώντας το στέγνωμα του μελανιού και η εκτύπωση μπορεί να καταστεί αδύνατη.

3. Αποσυνδέστε όλα τα καλώδια, όπως το καλώδιο τροφοδοσίας και το καλώδιο USB.
4. Εάν ο εκτυπωτής υποστηρίζει εξωτερικές συσκευές αποθήκευσης, βεβαιωθείτε ότι αυτές δεν είναι συνδεδεμένες.
5. Αφαιρέστε όλο το χαρτί από τον εκτυπωτή.
6. Βεβαιωθείτε ότι δεν υπάρχουν πρωτότυπα στον εκτυπωτή.
7. Ανοίξτε τη μονάδα σαρωτή με το κάλυμμα εγγράφων κλειστό. Ασφαλίστε την κεφαλή εκτύπωσης στη θήκη της με ταινία.

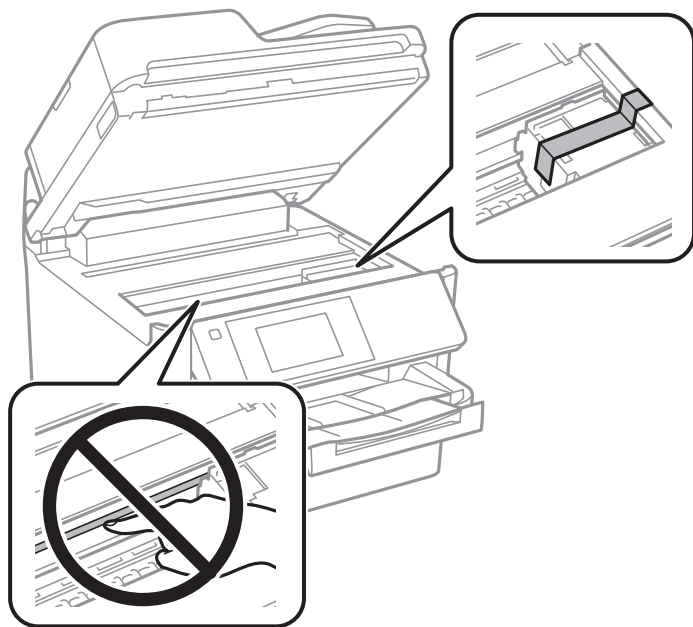

8. Κλείστε τη μονάδα του σαρωτή.
9. Ανοίξτε το κάλυμμα μελανιού.

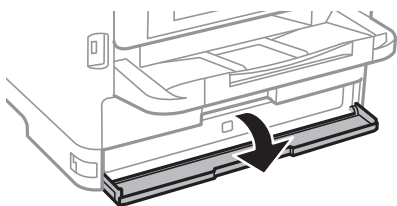

Αν το κάλυμμα μελανιού είναι κλειδωμένο, δεν θα μπορείτε να το ανοίξετε. Απελευθερώστε το λουκέτο καλύμματος.

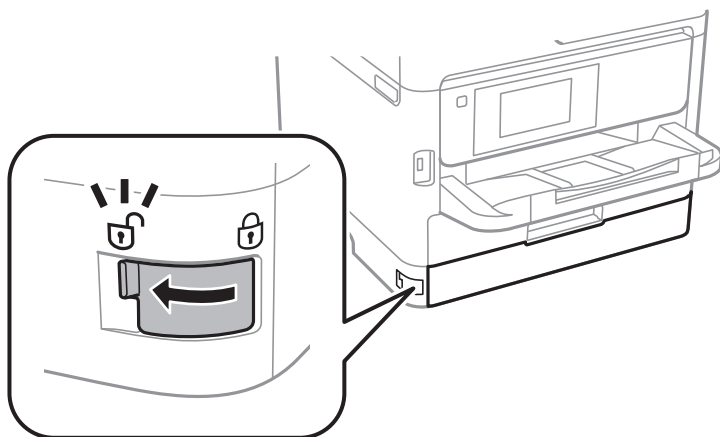

10. Ασφαλίστε τον δίσκο μελανιού προσαρτώντας το συνοδευτικό προστατευτικό υλικό με ταινία, έτσι ώστε να μην μπορεί να ανοίξει ο δίσκος.

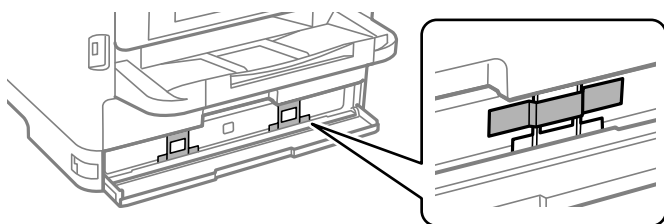

11. Κλείστε το κάλυμμα του μελανιού.
12. Απεγκαταστήστε την προαιρετική μονάδα κασέτας χαρτιού εάν είναι εγκατεστημένη.

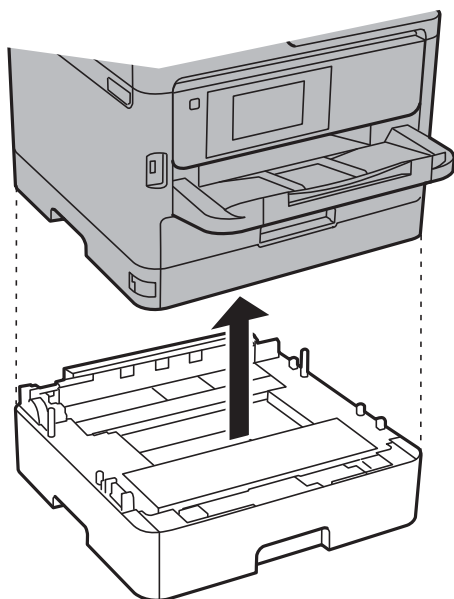

13. Προετοιμάστε τη συσκευασία του εκτυπωτή όπως παρουσιάζεται παρακάτω.

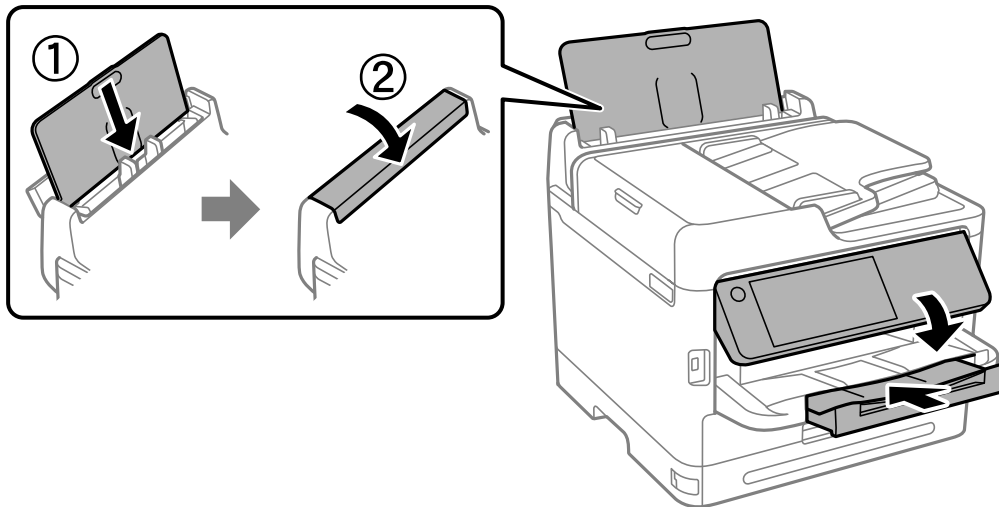

14. Αφαιρέστε τον δίσκο εξόδου από τον εκτυπωτή.

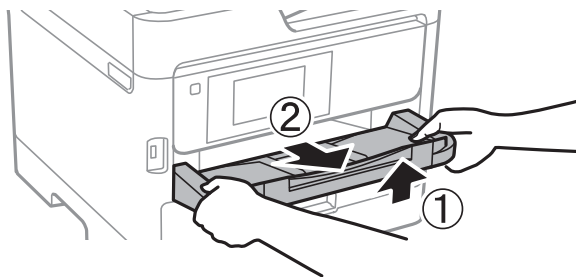

15. Συσκευάστε ξανά τον εκτυπωτή στο κουτί του, χρησιμοποιώντας τα προστατευτικά υλικά.

Όταν χρησιμοποιήσετε ξανά τον εκτυπωτή, φροντίστε να αφαιρέσετε την ταινία που ασφαλίζει την κεφαλή εκτύπωσης και το προστατευτικό υλικό που είναι προσαρτημένο στον δίσκο μελανιού. Εάν η ποιότητα εκτύπωσης είναι μειωμένη την επόμενη φορά που θα εκτυπώσετε, καθαρίστε και ευθυγραμμίστε την κεφαλή εκτύπωσης.

Σχετικές πληροφορίες

- ➔ [«Έλεγχος και καθαρισμός της κεφαλής εκτύπωσης» στη σελίδα 285](#)
- ➔ [«Στοίχιση της κεφαλής εκτύπωσης» στη σελίδα 286](#)

Επίλυση προβλημάτων

Επίλυση προβλήματος.	315
Δεν είναι δυνατή η εκτύπωση, η αντιγραφή, η σάρωση ή η λειτουργία φαξ.	317
Η ποιότητα της εκτύπωσης, αντιγραφής, σάρωσης και φαξ είναι χαμηλή.	332
Εμφανίζεται ένα μήνυμα ή ένας κωδικός σφάλματος στην οθόνη LCD.	350
Το χαρτί έχει εμπλακεί.	360
Πρέπει να αντικαταστήσετε τις μονάδες παροχής μελανιού.	361
Πρέπει να αντικαταστήσετε το κουτί συντήρησης.	363
Πρέπει να αντικαταστήσετε τους κυλίνδρους συλλογής.	364
Αδυναμία λειτουργίας του εκτυπωτή όπως αναμένεται.	365
Αδυναμία επίλυσης προβλήματος.	372

Επίλυση προβλήματος

Εάν παρουσιαστούν προβλήματα, ελέγξτε τα ακόλουθα με τη σειρά που παρουσιάζονται, για να εντοπίσετε την αιτία.

Ελέγξτε την κατάσταση σφάλματος του εκτυπωτή.

Ελέγξτε εάν υπάρχει πρόβλημα με τον ίδιο τον εκτυπωτή.

Σημείο ελέγχου	Λύση
Υπάρχει σφάλμα στον εκτυπωτή;	Εάν εμφανιστεί μήνυμα σφάλματος στην οθόνη LCD, ακολουθήστε το μήνυμα για να λύσετε το πρόβλημα. Εάν δεν μπορείτε να λύσετε το πρόβλημα λόγω περιορισμένης πρόσβασης, επικοινωνήστε με τον διαχειριστή.
	Εάν υπάρχει εμπλοκή χαρτιού, ελέγξτε την οθόνη LCD για να δείτε πού βρίσκεται η εμπλοκή και, στη συνέχεια, ακολουθήστε τις οδηγίες για να αφαιρέσετε το χαρτί. Δείτε τις ισχύουσες περιγραφές σε αυτό το εγχειρίδιο για τις αντίστοιχες προφυλάξεις.
	Εάν εμφανιστεί ένα μήνυμα για την αντικατάσταση αναλώσιμων, ακολουθήστε τις οδηγίες στην οθόνη για να τα αντικαταστήσετε. Δείτε τις ισχύουσες περιγραφές σε αυτό το εγχειρίδιο για τις αντίστοιχες προφυλάξεις κατά τον χειρισμό.
Υπάρχουν προβλήματα με τα καλώδια ή με την εμφάνιση του εκτυπωτή;	Εάν τα καλύμματα δεν έχουν κλείσει σωστά, κλείστε τα. Εάν τα καλώδια δεν έχουν τοποθετηθεί μέχρι μέσα, εισαγάγετέ τα σωστά στη θέση τους.
Είναι ενεργοποιημένη η τροφοδοσία;	Εάν η τροφοδοσία είναι απενεργοποιημένη, πατήστε το κουμπί  για να την ενεργοποιήσετε.

Σχετικές πληροφορίες

- ➔ «Εμφανίζεται ένα μήνυμα στην οθόνη LCD» στη σελίδα 350
- ➔ «Το χαρτί έχει εμπλακεί» στη σελίδα 360
- ➔ «Πρέπει να αντικαταστήσετε τις μονάδες παροχής μελανιού» στη σελίδα 361
- ➔ «Πρέπει να αντικαταστήσετε το κουτί συντήρησης» στη σελίδα 363
- ➔ «Πρέπει να αντικαταστήσετε τους κυλίνδρους συλλογής» στη σελίδα 364

Ελέγξτε τη σύνδεση του εκτυπωτή.

Ελέγξτε αν υπάρχει πρόβλημα με τη σύνδεση του εκτυπωτή.

Σημείο ελέγχου	Λύση
Είναι ο εκτυπωτής συνδεδεμένος σωστά στο δίκτυο;	<p>Εκτελέστε έναν έλεγχο σύνδεσης δικτύου για να ελέγξετε τη σύνδεση δικτύου.</p> <p>Στην οθόνη LCD, επιλέξτε  > Πώς να... > Όταν δεν μπορείτε να συνδεθείτε στο δίκτυο. Εκτυπώστε την αναφορά σύνδεσης δικτύου και, στη συνέχεια, ζητήστε από τον διαχειριστή να επιλύσει το πρόβλημα σύνδεσης, εφόσον αυτό υπάρχει.</p>
Είναι εγκατεστημένο το πρόγραμμα οδήγησης του εκτυπωτή στον υπολογιστή σας;	Μπορείτε να ελέγξετε εάν το πρόγραμμα οδήγησης του εκτυπωτή έχει εγκατασταθεί ελέγχοντας τις Ρυθμίσεις > Συσκευές > Εκτυπωτές στον υπολογιστή σας. Ανατρέξτε στις σχετικές πληροφορίες για λεπτομέρειες.
Εμφανίζονται οι πληροφορίες του εκτυπωτή στον υπολογιστή σας;	<p>Μπορείτε να χρησιμοποιήσετε το Epson Status Monitor 3 για να ελέγξετε την κατάσταση σύνδεσης ανάμεσα στον υπολογιστή και τον εκτυπωτή. Ανατρέξτε στις σχετικές πληροφορίες για λεπτομέρειες.</p> <p>Εάν δεν μπορείτε να ελέγξετε την κατάσταση του εκτυπωτή, μπορεί να μην έχει επιλεγεί η σωστή θύρα. Όταν συνδέετε τον εκτυπωτή στο δίκτυο, συνιστούμε να επιλέξετε Θύρα εκτύπωσης EpsonNet. Εάν η Θύρα εκτύπωσης EpsonNet δεν είναι διαθέσιμη, επανεγκαταστήστε το πρόγραμμα οδήγησης του εκτυπωτή.</p>
Έχει διακοπεί η σύνδεση ασύρματου LAN (Wi-Fi) ή δεν είναι δυνατή η σύνδεση όταν χρησιμοποιείτε μια συσκευή USB 3.0 στον υπολογιστή σας;	<p>Όταν συνδέετε μια συσκευή στη θύρα USB 3.0 ενός υπολογιστή Mac, μπορεί να προκύψει παρεμβολή ραδιοσυχνότητας. Δοκιμάστε τα εξής.</p> <ul style="list-style-type: none"> <input type="checkbox"/> Τοποθετήστε τη συσκευή που είναι συνδεδεμένη στη θύρα USB 3.0 πιο μακριά από τον υπολογιστή. <input type="checkbox"/> Απενεργοποιήστε τις συσκευές USB 3.0 που δεν χρησιμοποιείτε ή συνδέστε τις μόνο όταν αυτό είναι απαραίτητο. <input type="checkbox"/> Συνδεθείτε στο SSID για την εμβέλεια των 5 GHz.
Μπορεί ο υπολογιστής ή η έξυπνη συσκευή σας να συνδεθεί στο δίκτυο;	Ελέγξτε αν μπορείτε να δείτε την τοποθεσία web στον υπολογιστή ή την έξυπνη συσκευή σας (απενεργοποιημένη επικοινωνία δεδομένων). Εάν δεν μπορείτε να τη δείτε, τότε υπάρχει κάποιο πρόβλημα με το δίκτυό σας. Ζητήστε από τον διαχειριστή να λύσει το πρόβλημα.

Σχετικές πληροφορίες

- ➔ «Έλεγχος της κατάστασης της σύνδεσης δικτύου του εκτυπωτή (Αναφορά σύνδεσης δικτύου)» στη σελίδα 303
- ➔ «Υπάρχει πρόβλημα με την κατάσταση του εκτυπωτή.» στη σελίδα 318
- ➔ «Η θύρα εκτυπωτή δεν έχει οριστεί σωστά.» στη σελίδα 319
- ➔ «Ο εκτυπωτής δεν μπορεί να συνδεθεί με USB» στη σελίδα 321
- ➔ «Ξεχωριστή εγκατάσταση εφαρμογών» στη σελίδα 296

Ελέγξτε τις ρυθμίσεις του εκτυπωτή.

Ελέγξτε τις ρυθμίσεις του εκτυπωτή. Οι εκτυπωτές, οι οποίοι τελούν υπό τον έλεγχο διαχειριστών, μπορεί να έχουν περιορισμούς, με αποτέλεσμα να μην είναι δυνατή η αλλαγή των ρυθμίσεων του εκτυπωτή. Εάν δεν μπορείτε να εκτελέσετε ενέργειες, επικοινωνήστε με τον διαχειριστή.

Σημείο ελέγχου	Λύση
Ο εκτυπωτής δεν ξεκινά.	Ενδεχομένως να εξακολουθούν να παραμένουν δεδομένα στον εκτυπωτή. Ανοίξτε την ουρά εκτύπωσης και, στη συνέχεια, ελέγξτε την κατάσταση της εργασίας εκτύπωσης. Εάν βρίσκεται σε εκκρεμότητα με σφάλμα, εκκαθαρίστε το σφάλμα και επανεκκινήστε ή διαγράψτε την εργασία με το σφάλμα και, στη συνέχεια, θα ξεκινήσει η εκτύπωση των υπόλοιπων δεδομένων.
	Εάν ο προεπιλεγμένος εκτυπωτής είναι σε εκκρεμότητα ή εκτός σύνδεσης, ορίστε τον σε σύνδεση από τις ρυθμίσεις εκτυπωτή στον υπολογιστή Windows.
	Επιλέξτε σωστά τον εκτυπωτή και τη θύρα εξόδου.
Το μενού που θέλετε να χρησιμοποιήσετε δεν εμφανίζεται.	Έχει οριστεί ο έλεγχος πρόσβασης από τον διαχειριστή σας. Επικοινωνήστε με τον διαχειριστή για τις πληροφορίες που απαιτούνται για τη χρήση του μενού που λείπει.
	Ορισμένες δυνατότητες απαιτούν ξεχωριστή σύμβαση για να χρησιμοποιηθούν. Επικοινωνήστε με τον διαχειριστή σας για να ελέγξετε αν η δυνατότητα είναι διαθέσιμη στον εκτυπωτή σας.
Δεν είναι δυνατή η αποστολή φαξ.	Εάν αντιμετωπίσετε κάποιο πρόβλημα κατά την αποστολή φαξ, δείτε τις λύσεις για τα προβλήματα που σχετίζονται με τη λειτουργία φαξ.
Δεν είναι δυνατή η αντιγραφή ή σάρωση.	Εάν αντιμετωπίσετε κάποιο πρόβλημα κατά την αντιγραφή ή τη σάρωση, δείτε τις λύσεις για τα προβλήματα που σχετίζονται με τη λειτουργία αντιγραφής ή σάρωσης.

Σχετικές πληροφορίες

- ➔ «Εξακολουθεί να υπάρχει μια εργασία σε αναμονή εκτύπωσης.» στη σελίδα 319
- ➔ «Ο εκτυπωτής είναι σε αναμονή ή απενεργοποιημένος.» στη σελίδα 318
- ➔ «Χρήση θύρας για τον εκτυπωτή» στη σελίδα 431
- ➔ «Δεν είναι δυνατή η αντιγραφή» στη σελίδα 322
- ➔ «Αδυναμία σάρωσης ακόμα και μέσω μιας σύνδεσης που έχει δημιουργηθεί σωστά» στη σελίδα 321
- ➔ «Δεν είναι δυνατή η αποστολή ή η λήψη φαξ» στη σελίδα 322

Δεν είναι δυνατή η εκτύπωση, η αντιγραφή, η σάρωση ή η λειτουργία φαξ

Η εφαρμογή ή το πρόγραμμα οδήγησης εκτυπωτή δεν λειτουργούν σωστά

Αδυναμία εκτύπωσης ακόμα και μέσω μιας σύνδεσης που έχει δημιουργηθεί (Windows)

Μπορείτε να εξετάσετε τα παρακάτω αίτια.

Ο εκτυπωτής είναι σε αναμονή ή απενεργοποιημένος.

Λύσεις

Κάντε κλικ στο στοιχείο **Ουρά εκτύπωσης** στην καρτέλα **Συντήρηση** του προγράμματος οδήγησης του εκτυπωτή.

Αν ο εκτυπωτής είναι απενεργοποιημένος ή σε αναμονή, καταργήστε τη ρύθμιση απενεργοποίησης ή αναμονής από το μενού **Εκτυπωτής**.

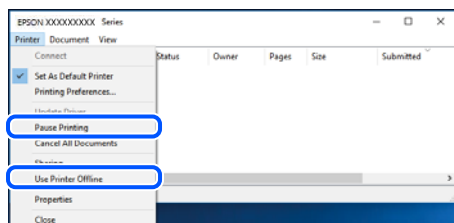

Υπάρχει πρόβλημα με το λογισμικό ή δεδομένα.

Λύσεις

- Βεβαιωθείτε πως έχετε εγκαταστήσει το γνήσιο πρόγραμμα οδήγησης εκτυπωτή (EPSON XXXXX) της Epson. Εάν δεν εγκατασταθεί γνήσιο πρόγραμμα οδήγησης εκτυπωτή της Epson, οι διαθέσιμες λειτουργίες είναι περιορισμένες. Συνιστούμε να χρησιμοποιείτε το γνήσιο πρόγραμμα οδήγησης εκτυπωτή της Epson.
 - Αν εκτυπώνετε μια εικόνα μεγάλου μεγέθους, μπορεί να εξαντληθεί η μνήμη του υπολογιστή. Εκτυπώστε την εικόνα με χαμηλότερη ανάλυση ή σε μικρότερο μέγεθος.
 - Αν έχετε δοκιμάσει όλες τις λύσεις και δεν έχετε επιλύσει το πρόβλημα, δοκιμάστε να καταργήσετε την εγκατάσταση του προγράμματος οδήγησης του εκτυπωτή και έπειτα να το εγκαταστήσετε εκ νέου.
 - Ίσως να μπορέσετε να επιλύσετε το πρόβλημα ενημερώνοντας το λογισμικό στην τελευταία έκδοσή του. Για να ελέγξετε την κατάσταση του λογισμικού, χρησιμοποιήστε το εργαλείο ενημέρωσης λογισμικού.
- ➔ «Έλεγχος εγκατάστασης γνήσιου προγράμματος οδήγησης εκτυπωτή Epson — Windows» στη σελίδα 297
- ➔ «Έλεγχος εγκατάστασης γνήσιου προγράμματος οδήγησης εκτυπωτή Epson — Mac OS» στη σελίδα 299
- ➔ «Ξεχωριστή εγκατάσταση ή κατάργηση εγκατάστασης εφαρμογών» στη σελίδα 296

Υπάρχει πρόβλημα με την κατάσταση του εκτυπωτή.

Λύσεις

Κάντε κλικ στην επιλογή **EPSON Status Monitor 3** στην καρτέλα **Συντήρηση** του προγράμματος οδήγησης του εκτυπωτή και, στη συνέχεια, ελέγξτε την κατάσταση του εκτυπωτή. Αν το **EPSON Status Monitor 3** είναι απενεργοποιημένο, κάντε κλικ στην επιλογή **Πρόσθετες ρυθμίσεις** στην καρτέλα **Συντήρηση** και έπειτα επιλέξτε **Ενεργοποίηση του EPSON Status Monitor 3**.

Εξακολουθεί να υπάρχει μια εργασία σε αναμονή εκτύπωσης.

Λύσεις

Κάντε κλικ στο στοιχείο **Ουρά εκτύπωσης** στην καρτέλα **Συντήρηση** του προγράμματος οδήγησης του εκτυπωτή. Εάν παραμένουν δεδομένα που δεν χρειάζεστε, επιλέξτε **Ακύρωση όλων των εγγράφων** από το μενού **Εκτυπωτής**.

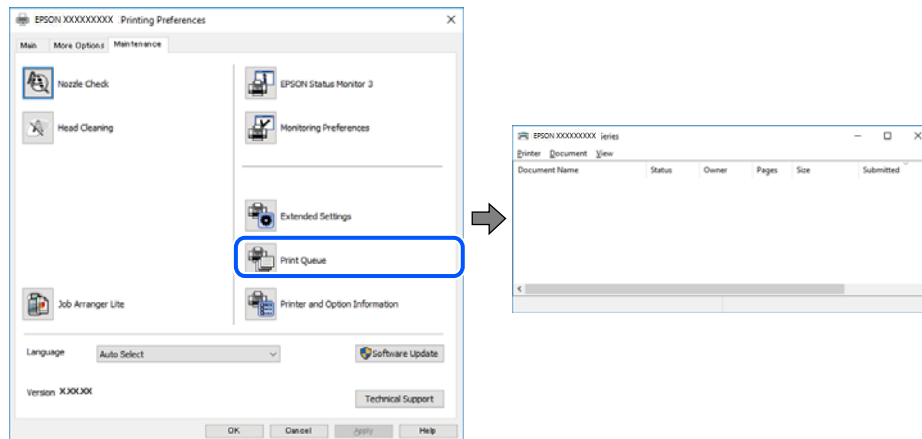

Ο εκτυπωτής δεν επιλέγεται ως ο προεπιλεγμένος εκτυπωτής.

Λύσεις

Κάντε δεξί κλικ στο εικονίδιο εκτυπωτή στην περιοχή **Πίνακας ελέγχου > Προβολή συσκευών και εκτυπωτών** (ή **Εκτυπωτές, Εκτυπωτές και φαξ**) και επιλέξτε **Ορισμός ως προεπιλεγμένος εκτυπωτής**.

Σημείωση:

Εάν υπάρχουν πολλαπλά εικονίδια εκτυπωτή, ανατρέξτε στα παρακάτω για να επιλέξετε τον σωστό εκτυπωτή.

Παράδειγμα:

Σύνδεση USB: EPSON Σειρά XXXX

Σύνδεση δικτύου: EPSON Σειρά XXXX (δίκτυο)

Εάν εγκαταστήσετε πολλές φορές το πρόγραμμα οδήγησης του εκτυπωτή, ενδέχεται να δημιουργηθούν αντίγραφα του προγράμματος οδήγησης. Σε περίπτωση που δημιουργηθούν αντίγραφα, όπως π.χ. «EPSON XXXX Series (copy 1)», κάντε δεξί κλικ στο αντιγραμμένο εικονίδιο του προγράμματος οδήγησης και, στη συνέχεια, επιλέξτε **Κατάργηση συσκευής**.

Η θύρα εκτυπωτή δεν έχει οριστεί σωστά.

Λύσεις

Κάντε κλικ στο στοιχείο **Ουρά εκτύπωσης** στην καρτέλα **Συντήρηση** του προγράμματος οδήγησης του εκτυπωτή.

Βεβαιωθείτε ότι η θύρα εκτυπωτή έχει ρυθμιστεί σωστά, όπως φαίνεται παρακάτω στην **Ιδιότητα > Θύρα** από το μενού **Εκτυπωτής**.

Σύνδεση USB: **USBXXX**, Σύνδεση δικτύου: **EpsonNet Print Port**

Εάν δεν μπορείτε να αλλάξετε τη θύρα, επιλέξτε **Εκτέλεση ως διαχειριστής** στο μενού **Εκτυπωτής**. Εάν δεν εμφανίζεται η **Εκτέλεση ως διαχειριστής**, επικοινωνήστε με τον διαχειριστή του συστήματός σας.

Ο εκτυπωτής δεν εκτυπώνει κατά τη χρήση του προγράμματος οδήγησης του εκτυπωτή PostScript (Windows)

Μπορείτε να εξετάσετε τα παρακάτω αίτια.

■ Η ρύθμιση Γλώσσα εκτύπωσης χρειάζεται να αλλάξει.

Λύσεις

Ρυθμίστε το στοιχείο Γλώσσα εκτύπωσης σε Αυτόματα ή PS στον πίνακα ελέγχου.

■ Έχει σταλεί ένας μεγάλος αριθμός εργασιών.

Λύσεις

Σε περιβάλλον Windows, εάν αποσταλεί μεγάλος αριθμός εργασιών, ο εκτυπωτής ενδέχεται να μην εκτυπώσει. Επιλέξτε Απευθείας εκτύπωση στον εκτυπωτή στην καρτέλα Για προχωρημένους στις ιδιότητες εκτυπωτή.

Αδυναμία εκτύπωσης ακόμα και μέσω μιας σύνδεσης που έχει δημιουργηθεί (Mac OS)

Μπορείτε να εξετάσετε τα παρακάτω αίτια.

■ Υπάρχει πρόβλημα με το λογισμικό ή δεδομένα.

Λύσεις

- Βεβαιωθείτε πως έχετε εγκαταστήσει το γνήσιο πρόγραμμα οδήγησης εκτυπωτή (EPSON XXXXX) της Epson. Εάν δεν εγκατασταθεί γνήσιο πρόγραμμα οδήγησης εκτυπωτή της Epson, οι διαθέσιμες λειτουργίες είναι περιορισμένες. Συνιστούμε να χρησιμοποιείτε το γνήσιο πρόγραμμα οδήγησης εκτυπωτή της Epson.
 - Αν εκτυπώνετε μια εικόνα μεγάλου μεγέθους, μπορεί να εξαντληθεί η μνήμη του υπολογιστή. Εκτυπώστε την εικόνα με χαμηλότερη ανάλυση ή σε μικρότερο μέγεθος.
 - Αν έχετε δοκιμάσει όλες τις λύσεις και δεν έχετε επιλύσει το πρόβλημα, δοκιμάστε να καταργήσετε την εγκατάσταση του προγράμματος οδήγησης του εκτυπωτή και έπειτα να το εγκαταστήσετε εκ νέου.
 - Ίσως να μπορέσετε να επιλύσετε το πρόβλημα ενημερώνοντας το λογισμικό στην τελευταία έκδοσή του. Για να ελέγξετε την κατάσταση του λογισμικού, χρησιμοποιήστε το εργαλείο ενημέρωσης λογισμικού.
- ➔ [«Έλεγχος εγκατάστασης γνήσιου προγράμματος οδήγησης εκτυπωτή Epson — Windows»](#) στη σελίδα 297
- ➔ [«Έλεγχος εγκατάστασης γνήσιου προγράμματος οδήγησης εκτυπωτή Epson — Mac OS»](#) στη σελίδα 299
- ➔ [«Εξεχωριστή εγκατάσταση ή κατάργηση εγκατάστασης εφαρμογών»](#) στη σελίδα 296

■ Υπάρχει ένα πρόβλημα με την κατάσταση του εκτυπωτή.

Λύσεις

Βεβαιωθείτε ότι η κατάσταση του εκτυπωτή δεν είναι Παύση.

Επιλέξτε Προτιμήσεις συστήματος από το μενού Apple > Εκτυπωτές και σαρωτές (ή Εκτύπωση και σάρωση, Εκτύπωση και φαξ) και, στη συνέχεια, κάντε διπλό κλικ στον εκτυπωτή. Σε περίπτωση παύσης του εκτυπωτή, επιλέξτε Συνέχιση.

■ Οι περιορισμοί δυνατοτήτων χρήστη είναι ενεργοποιημένοι για τον εκτυπωτή.

Λύσεις

Ο εκτυπωτής μπορεί να μην εκτυπώσει όταν έχει ενεργοποιηθεί ο περιορισμός δυνατότητας χρήστη.
Επικοινωνήστε με τον διαχειριστή του εκτυπωτή.

Ο εκτυπωτής δεν εκτυπώνει κατά τη χρήση του προγράμματος οδήγησης του εκτυπωτή PostScript (Mac OS)

■ Η ρύθμιση Γλώσσα εκτύπωσης χρειάζεται να αλλάξει.

Λύσεις

Ρυθμίστε το στοιχείο Γλώσσα εκτύπωσης σε Αυτόματα ή PS στον πίνακα ελέγχου.

Αδυναμία εκτύπωσης ακόμα και μέσω μιας σύνδεσης που έχει δημιουργηθεί (iOS)

Μπορείτε να εξετάσετε τα παρακάτω αίτια.

■ Το στοιχείο Αυτόματη εμφάνιση ρύθμισης χαρτιού είναι απενεργοποιημένο.

Λύσεις

Ενεργοποιήστε τη ρύθμιση Αυτόματη εμφάνιση ρύθμισης χαρτιού στο παρακάτω μενού.

Ρυθμίς > Γενικές ρυθμίσεις > Ρυθμίσεις εκτυπωτή > Ρυθμίσεις προέλ. χαρτιού > Αυτόματη εμφάνιση ρύθμισης χαρτιού

■ Το στοιχείο AirPrint είναι απενεργοποιημένο.

Λύσεις

Ενεργοποιήστε τη ρύθμιση AirPrint στο στοιχείο Web Config.

➔ «Εφαρμογή διαμόρφωσης λειτουργιών εκτυπωτή (Web Config)» στη σελίδα 387

Αδυναμία σάρωσης ακόμα και μέσω μιας σύνδεσης που έχει δημιουργηθεί σωστά

■ Εκτελείται σάρωση σε υψηλή ανάλυση μέσω δικτύου.

Λύσεις

Δοκιμάστε να εκτελέσετε σάρωση με μικρότερη ανάλυση.

Ο εκτυπωτής δεν μπορεί να συνδεθεί με USB

Μπορείτε να εξετάσετε τα παρακάτω αίτια.

■ Το καλώδιο USB δεν είναι συνδεδεμένο σωστά στη θύρα USB.

Λύσεις

Συνδέστε το καλώδιο USB με ασφάλεια στον εκτυπωτή και τον υπολογιστή.

■ Υπάρχει πρόβλημα με τον διανομέα USB.

Λύσεις

Αν χρησιμοποιείτε διανομέα USB, προσπαθήστε να συνδέσετε τον εκτυπωτή απευθείας στον υπολογιστή.

■ Υπάρχει ένα πρόβλημα με το καλώδιο USB ή την είσοδο USB.

Λύσεις

Εάν δεν είναι δυνατή η αναγνώριση του καλωδίου USB, αλλάξτε τη θύρα ή δοκιμάστε άλλο καλώδιο USB.

■ Ο εκτυπωτής είναι συνδεδεμένος σε μια θύρα USB SuperSpeed.

Λύσεις

Εάν συνδέσετε τον εκτυπωτή σε μια θύρα SuperSpeed USB χρησιμοποιώντας ένα καλώδιο USB 2.0, μπορεί να παρουσιαστεί σφάλμα επικοινωνίας σε ορισμένους υπολογιστές. Σε αυτή την περίπτωση, συνδέστε ξανά τον εκτυπωτή χρησιμοποιώντας μία από τις παρακάτω μεθόδους.

- Χρησιμοποιήστε ένα καλώδιο USB 3,0 (μόνο υποστηριζόμενα μοντέλα).
- Συνδέστε τον σε μια θύρα Hi-Speed USB του υπολογιστή.
- Συνδέστε τον σε διαφορετική θύρα SuperSpeed USB από αυτή που προκάλεσε το σφάλμα επικοινωνίας.

➔ [«Προδιαγραφές διασύνδεσης» στη σελίδα 433](#)

Δεν είναι δυνατή η αντιγραφή

■ Όταν είναι ενεργοποιημένος ο περιορισμός δυνατοτήτων χρηστών, το όνομα χρήστη και ο κωδικός πρόσβασης απαιτούνται για την αντιγραφή.

Λύσεις

Εάν δεν γνωρίζετε τον κωδικό πρόσβασης, επικοινωνήστε με τον διαχειριστή του εκτυπωτή.

■ Προέκυψε σφάλμα εκτυπωτή.

Λύσεις

Δεν μπορείτε να αντιγράψετε σε περίπτωση σφάλματος, όπως εμπλοκή χαρτιού. Ελέγξτε τον πίνακα ελέγχου του εκτυπωτή και ακολουθήστε τις οδηγίες στην οθόνη για να καθαρίσετε το σφάλμα.

Δεν είναι δυνατή η αποστολή ή η λήψη φαξ

Δεν είναι δυνατή η αποστολή ή η λήψη φαξ

Εάν δεν είναι δυνατή η αποστολή ή η λήψη φαξ, επικοινωνήστε με τον διαχειριστή του εκτυπωτή σας. Για τους διαχειριστές των εκτυπωτών, δείτε την παρακάτω ενότητα για την αντιμετώπιση προβλημάτων φαξ.

«Δεν είναι δυνατή η αποστολή ή η λήψη φαξ» στη σελίδα 146

Δεν είναι δυνατή η αποστολή φαξ

Μπορείτε να εξετάσετε τα παρακάτω αίτια.

Η αποστολή φαξ χωρίς καταχώριση κωδικού πρόσβασης σε ένα περιβάλλον όπου είναι εγκατεστημένο ένα PBX.

Λύσεις

Εάν το τηλεφωνικό σας σύστημα απαιτεί κωδικό εξωτερικής πρόσβασης για εξωτερική γραμμή, καταχωρίστε τον κωδικό πρόσβασης στον εκτυπωτή και πληκτρολογήστε # (δίεση) στην αρχή του αριθμού φαξ κατά την αποστολή.

Ο αριθμός φαξ του παραλήπτη είναι λανθασμένος.

Λύσεις

Ελέγξτε ότι ο αριθμός παραλήπτη που έχει καταχωριστεί στη λίστα επαφών σας ή ότι εκείνος που καταχωρίσατε απευθείας με το πληκτρολόγιο είναι σωστός. Διαφορετικά, ελέγξτε με τον παραλήπτη ότι ο αριθμός φαξ είναι σωστός.

Τα δεδομένα που αποστέλλονται είναι πολύ μεγάλα.

Λύσεις

Μπορείτε να στείλετε φαξ σε μικρότερο μέγεθος δεδομένων χρησιμοποιώντας μία από τις παρακάτω μεθόδους.

- Όταν κάνετε μονόχρωμη αποστολή φαξ, ενεργοποιήστε το **Άμεση αποστολή σε Φαξ > Ρυθμίσεις φαξ > Ρυθμίσεις αποστολής φαξ**.

[«Αποστολή πολλών σελίδων ενός μονόχρωμου εγγράφου \(Άμεση αποστολή\)»](#) στη σελίδα 250

- Χρήση του συνδεδεμένου τηλεφώνου

[«Αποστολή φαξ με κλήση από εξωτερική τηλεφωνική συσκευή»](#) στη σελίδα 247

- Χρήση σε αναμονή

[«Αποστολή φαξ χειροκίνητα, κατόπιν επιβεβαίωσης της κατάστασης του παραλήπτη»](#) στη σελίδα 247

- Διαχωρισμός των πρωτοτύπων

Η διαθέσιμη μνήμη στον εκτυπωτή δεν επαρκεί.

Λύσεις

Δεν είναι δυνατή η αποστολή φαξ όταν η μνήμη του εκτυπωτή δεν επαρκεί λόγω πολλών ληφθέντων εγγράφων στα εισερχόμενα ή στις εμπιστευτικές θυρίδες ή πολλών μη επεξεργασμένων εγγράφων φαξ που είναι αποθηκευμένα στον εκτυπωτή. Διαγράψτε τα περιττά έγγραφα στα εισερχόμενα ή στις εμπιστευτικές θυρίδες ή επεξεργαστείτε τα μη επεξεργασμένα έγγραφα για να αυξήσετε τη διαθέσιμη μνήμη.

Το μηχάνημα φαξ του παραλήπτη δεν είναι έτοιμο για λήψη φαξ.

Λύσεις

Ρωτήστε τον παραλήπτη εάν το μηχάνημα φαξ του παραλήπτη είναι έτοιμο για λήψη ενός φαξ.

■ Τυχαία αποστολή φαξ χρησιμοποιώντας τη δυνατότητα υποδιεύθυνσης.

Λύσεις

Ελέγξτε εάν στείλατε ένα φαξ κατά λάθος χρησιμοποιώντας τη λειτουργία υποδιεύθυνσης. Εάν επιλέξετε έναν αποστολέα με υποδιεύθυνση από τη λίστα επαφών, το φαξ μπορεί να αποσταλεί χρησιμοποιώντας τη λειτουργία υποδιεύθυνσης.

■ Το μηχάνημα φαξ του παραλήπτη δεν είναι ικανό για λήψη φαξ με τη δυνατότητα υποδιεύθυνσης.

Λύσεις

Όταν στέλνετε φαξ χρησιμοποιώντας τη λειτουργία υποδιεύθυνσης, ρωτήστε τον παραλήπτη εάν η συσκευή φαξ του έχει τη δυνατότητα να λάβει φαξ με χρήση της λειτουργίας υποδιεύθυνσης.

■ Η υποδιεύθυνση και ο κωδικός πρόσβασης είναι λανθασμένοι.

Λύσεις

Όταν στέλνετε φαξ χρησιμοποιώντας τη λειτουργία υποδιεύθυνσης, βεβαιωθείτε ότι η υποδιεύθυνση και ο κωδικός πρόσβασης είναι σωστά. Ελέγξτε με τον παραλήπτη ότι η υποδιεύθυνση και ο κωδικός πρόσβασης ταιριάζουν.

■ Δεν είναι δυνατή η αποστολή φαξ μετά τη δοκιμή των παραπάνω λύσεων

Λύσεις

Εάν δεν μπορείτε να λύσετε το πρόβλημα, επικοινωνήστε με τον διαχειριστή του εκτυπωτή. Για τους διαχειριστές των εκτυπωτών, δείτε την παρακάτω ενότητα για την αντιμετώπιση προβλημάτων φαξ.

[«Δεν είναι δυνατή η αποστολή φαξ» στη σελίδα 147](#)

Δεν είναι δυνατή η λήψη φαξ

Μπορείτε να εξετάσετε τα παρακάτω αίτια.

Συνιστούμε επίσης να ελέγξετε την κατάσταση εκτυπωτή στο **Job/Status**, ώστε να διαπιστωθεί εάν ο εκτυπωτής λαμβάνει το φαξ τώρα ή όχι.

■ Η διαθέσιμη μνήμη εισερχομένων και του κουτιού εμπιστευτικών δεν επαρκεί.

Λύσεις

200 ληφθέντα έγγραφα έχουν αποθηκευτεί στα εισερχόμενα και την εμπιστευτική θυρίδα συνολικά. Διαγράψτε τα περιττά έγγραφα.

■ Ο αριθμός φαξ αποστολέα δεν είναι καταχωρισμένος στη λίστα επαφών.

Λύσεις

Τα φαξ που αποστέλλονται από αριθμούς που δεν έχουν καταχωριστεί στη λίστα επαφών έχουν ρυθμιστεί έτσι ώστε να αποκλείονται. Καταχωρήστε τον αριθμό φαξ αποστολέα στη λίστα επαφών.

■ Ο αποστολέας έστειλε το φαξ χωρίς πληροφορίες κεφαλίδας.

Λύσεις

Τα φαξ που δεν περιλαμβάνουν πληροφορίες κεφαλίδας θα αποκλείονται. Ρωτήστε τον αποστολέα εάν οι πληροφορίες κεφαλίδας έχουν ρυθμιστεί στη συσκευή φαξ του.

■ Ο υπολογιστής που θα αποθηκεύσει τα ληφθέντα φαξ δεν είναι ενεργοποιημένος.

Λύσεις

Όταν έχετε πραγματοποιήσει ρυθμίσεις για αποθήκευση ληφθέντων φαξ σε έναν υπολογιστή, ενεργοποιήστε τον υπολογιστή. Το ληφθέν φαξ διαγράφεται όταν αποθηκευτεί στον υπολογιστή.

■ Η υποδιεύθυνση και ο κωδικός πρόσβασης είναι λανθασμένοι.

Λύσεις

Όταν λαμβάνετε φαξ χρησιμοποιώντας τη λειτουργία υποδιεύθυνσης, βεβαιωθείτε ότι η υποδιεύθυνση και ο κωδικός πρόσβασης είναι σωστά. Ελέγξτε με τον αποστολέα ότι η υποδιεύθυνση και ο κωδικός πρόσβασης ταιριάζουν.

■ Δεν είναι δυνατή η λήψη φαξ μετά τη δοκιμή των παραπάνω λύσεων

Λύσεις

Εάν δεν μπορείτε να λύσετε το πρόβλημα, επικοινωνήστε με τον διαχειριστή του εκτυπωτή. Για τους διαχειριστές των εκτυπωτών, δείτε την παρακάτω ενότητα για την αντιμετώπιση προβλημάτων φαξ.



[«Δεν είναι δυνατή η λήψη φαξ» στη σελίδα 148](#)

Η αποστολή φαξ σε καθορισμένο παραλήπτη είναι αδύνατη

Μπορείτε να εξετάσετε τα παρακάτω αίτια.

■ Η συσκευή του παραλήπτη κάνει πολλή ώρα για να απαντήσει.

Λύσεις

Εάν η συσκευή του παραλήπτη δεν απαντήσει την κλήση σας εντός 50 δευτερολέπτων μετά την ολοκλήρωση της κλήσης του εκτυπωτή, η κλήση τερματίζεται με σφάλμα. Καλέστε χρησιμοποιώντας τη δυνατότητα  (Αναμονή) ή χρησιμοποιώντας ένα συνδεδεμένο τηλέφωνο για να ελέγξετε πόση ώρα περνά πριν ακούσετε τόνο φαξ. Εάν περνούν περισσότερα από 50 δευτερόλεπτα, προσθέστε παύσεις μετά τον αριθμό φαξ για να αποστείλετε το φαξ. Πατήστε  για να εισαγάγετε την παύση. Εισάγεται ένα ενωτικό ως σημάδι παύσης. Μια παύση αντιστοιχεί σε περίπου τρία δευτερόλεπτα. Προσθέστε πολλαπλές παύσεις, όπως απαιτείται.

■ Η ρύθμιση Ταχύτητα φαξ που είναι εγγεγραμμένη στη λίστα επαφών είναι λανθασμένη.

Λύσεις

Επιλέξτε τον παραλήπτη από τη λίστα επαφών και, στη συνέχεια, επιλέξτε **Επεξεργασ.** > **Ταχύτητα φαξ** > **Αργά(9.600bps)**.

Αδύνατη η αποστολή φαξ σε καθορισμένη ώρα

Μπορεί να είναι λανθασμένη η ημερομηνία και η ώρα που έχουν οριστεί στον εκτυπωτή. Επικοινωνήστε με τον διαχειριστή του εκτυπωτή. Για τους διαχειριστές των εκτυπωτών, δείτε την παρακάτω ενότητα για την αντιμετώπιση προβλημάτων φαξ.

[«Αδύνατη η αποστολή φαξ σε καθορισμένη ώρα» στη σελίδα 149](#)

Τα φαξ αποστέλλονται σε λανθασμένο μέγεθος

Μπορείτε να εξετάσετε τα παρακάτω αίτια.

■ Τα πρωτότυπα δεν έχουν τοποθετηθεί σωστά.

Λύσεις

- Βεβαιωθείτε ότι το πρωτότυπο είναι σωστά τοποθετημένο βάσει των σημαδιών ευθυγράμμισης.
- Εάν η άκρη της σαρωμένης εικόνας λείπει, μετακινήστε το πρωτότυπο λίγο πιο πέρα από την άκρη του γυαλιού του σαρωτή. Δεν μπορείτε να σαρώσετε την περιοχή εντός περίπου 1,5 mm (0,06 ίντσες) από το άκρο του γυαλιού σαρωτή.

➔ [«Τοποθέτηση πρωτοτύπων» στη σελίδα 160](#)

■ Υπάρχει σκόνη ή ακαθαρσίες στο γυαλί σαρωτή.

Λύσεις

Όταν γίνεται σάρωση από τον πίνακα ελέγχου και έχει επιλεγεί η λειτουργία αυτόματης περικοπής της περιοχής σάρωσης, αφαιρέστε τυχόν απορρίμματα ή ακαθαρσίες από το γυαλί σαρωτή και το κάλυμμα εγγράφων. Εάν υπάρχουν απορρίμματα ή ακαθαρσίες γύρω από το πρωτότυπο, το εύρος σάρωσης διευρύνεται για να τα συμπεριλάβει.

[«Καθαρισμός στο Γυαλί σαρωτή» στη σελίδα 287](#)

Δεν είναι δυνατή η αποθήκευση των ληφθέντων φαξ σε συσκευή μνήμης

Μπορείτε να εξετάσετε τα παρακάτω αίτια.

■ Μια συσκευή μνήμης δεν συνδέεται στον εκτυπωτή.

Λύσεις

Συνδέστε μια συσκευή μνήμης, στην οποία έχετε δημιουργήσει έναν φάκελο για αποθήκευση φαξ, στον εκτυπωτή. Μόλις τα φαξ αποθηκευτούν στη συσκευή, διαγράφονται από τη μνήμη του εκτυπωτή.

■ Δεν υπάρχει αρκετός ελεύθερος χώρος στη συσκευή.

Λύσεις

Διαγράψτε περιττά δεδομένα από τη συσκευή για να αυξήσετε την ποσότητα ελεύθερου χώρου. Διαφορετικά, συνδέστε άλλη συσκευή που διαθέτει επαρκή ελεύθερο χώρο.

■ Η συσκευή μνήμης διαθέτει προστασία εγγραφής.

Λύσεις

Απενεργοποιήστε την προστασία εγγραφής στη συσκευή μνήμης.

■ Αποθήκευση ληφθέντων φαξ στην εξωτερική μνήμη είναι απενεργοποιημένη.

Λύσεις

Επικοινωνήστε με τον διαχειριστή του εκτυπωτή. Για τους διαχειριστές των εκτυπωτών, δείτε την παρακάτω ενότητα για την αντιμετώπιση προβλημάτων φαξ.

[«Δεν είναι δυνατή η αποθήκευση των ληφθέντων φαξ σε συσκευή μνήμης» στη σελίδα 149](#)

Τα ληφθέντα φαξ δεν εκτυπώνονται

Μπορείτε να εξετάσετε τα παρακάτω αίτια.

■ Παρουσιάστηκε ένα σφάλμα στον εκτυπωτή, όπως εμπλοκή χαρτιού.

Λύσεις

Διορθώστε το σφάλμα εκτυπωτή και, στη συνέχεια, ζητήστε από τον αποστολέα να στείλει ξανά το φαξ.

■ Δεν είναι δυνατή η εκτύπωση φαξ μετά τη δοκιμή των παραπάνω λύσεων

Λύσεις

Εάν δεν μπορείτε να λύσετε το πρόβλημα, επικοινωνήστε με τον διαχειριστή του εκτυπωτή. Για τους διαχειριστές των εκτυπωτών, δείτε την παρακάτω ενότητα για την αντιμετώπιση προβλημάτων φαξ.

«Τα ληφθέντα φαξ δεν εκτυπώνονται» στη σελίδα 149

Αδυναμία αποστολής ή λήψης φαξ ακόμα και μέσω μιας σύνδεσης που έχει δημιουργηθεί σωστά (Windows)

Μπορείτε να εξετάσετε τα παρακάτω αίτια.

■ Το λογισμικό δεν έχει εγκατασταθεί.

Λύσεις

Βεβαιωθείτε ότι το πρόγραμμα οδήγησης PC-FAX έχει εγκατασταθεί στον υπολογιστή. Το πρόγραμμα οδήγησης PC-FAX εγκαθίσταται με το FAX Utility. Ακολουθήστε τα παρακάτω βήματα για να ελέγξετε εάν έχει εγκατασταθεί.

Βεβαιωθείτε ότι ο εκτυπωτής (φαξ) εμφανίζεται στα στοιχεία **Συσκευές και εκτυπωτές, Εκτυπωτής ή Εκτυπωτές και λοιπό υλικό**. Ο εκτυπωτής (φαξ) εμφανίζεται ως «EPSON XXXXX (FAX)». Εάν ο εκτυπωτής (φαξ) δεν εμφανίζεται, καταργήστε την εγκατάσταση του FAX Utility και, στη συνέχεια, εγκαταστήστε το εκ νέου. Δείτε παρακάτω για να αποκτήσετε πρόσβαση στην ενότητα **Συσκευές και εκτυπωτές, Εκτυπωτής ή Εκτυπωτές και λοιπό υλικό**.

Windows 11

Κάντε κλικ στο κουμπί έναρξης και, στη συνέχεια, επιλέξτε **Όλες οι εφαρμογές > Εργαλεία Windows > Πίνακας ελέγχου > Προβολή συσκευών και εκτυπωτών** στην επιλογή **Υλικό και ήχος**.

Windows 10

Κάντε κλικ στο κουμπί έναρξης και, στη συνέχεια, επιλέξτε **Σύστημα Windows > Πίνακας ελέγχου > Προβολή συσκευών και εκτυπωτών** στην επιλογή **Υλικό και ήχος**.

Windows 8.1/Windows 8

Επιλέξτε **Επιφάνεια εργασίας > Ρυθμίσεις > Πίνακας ελέγχου > Προβολή συσκευών και εκτυπωτών** στην ενότητα **Υλικό και ήχος** ή **Υλικό**.

Windows 7

Κάντε κλικ στο κουμπί έναρξης και επιλέξτε **Πίνακας ελέγχου > Προβολή συσκευών και εκτυπωτών** στην επιλογή **Υλικό και ήχος** ή **Υλικό**.

Windows Vista

Κάντε κλικ στο κουμπί έναρξης, επιλέξτε **Πίνακας ελέγχου > Εκτυπωτές** στην επιλογή **Υλικό και ήχος**.

❑ Windows XP

Κάντε κλικ στο κουμπί έναρξης και επιλέξτε **Ρυθμίσεις > Πίνακας ελέγχου > Εκτυπωτές και λοιπό υλικό > Εκτυπωτές και φαξ**.

■ **Ο έλεγχος ταυτότητας χρήστη απέτυχε όταν έγινε λήψη ενός φαξ από έναν υπολογιστή.**

Λύσεις

Ρυθμίστε το όνομα χρήστη και τον κωδικό πρόσβασης στο πρόγραμμα οδήγησης εκτυπωτή. Κατά την αποστολή ενός φαξ από έναν υπολογιστή όταν οριστεί η λειτουργία ασφαλείας που περιορίζει χρήστες από τη λειτουργία φαξ του εκτυπωτή, εκτελείται έλεγχος ταυτότητας χρήστη με το όνομα χρήστη και τον κωδικό πρόσβασης που έχουν οριστεί στο πρόγραμμα οδήγησης εκτυπωτή.

■ **Υπάρχουν ορισμένα προβλήματα με τη σύνδεση φαξ και τις ρυθμίσεις φαξ.**

Λύσεις

Δοκιμάστε τις αναλύσεις για σύνδεση φαξ και ρυθμίσεις φαξ.

Αδυναμία αποστολής ή λήψης ακόμα και μέσω μιας σύνδεσης που έχει δημιουργηθεί σωστά (Mac OS)

Μπορείτε να εξετάσετε τα παρακάτω αίτια.

■ **Το λογισμικό δεν έχει εγκατασταθεί.**

Λύσεις

Βεβαιωθείτε ότι το πρόγραμμα οδήγησης PC-FAX έχει εγκατασταθεί στον υπολογιστή. Το πρόγραμμα οδήγησης PC-FAX εγκαθίσταται με το FAX Utility. Ακολουθήστε τα παρακάτω βήματα για να ελέγξετε εάν έχει εγκατασταθεί.

Επιλέξτε **Προτιμήσεις συστήματος** από το μενού Apple > **Εκτυπωτές και σαρωτές (ή Εκτύπωση και σάρωση, Εκτύπωση και φαξ)** και, στη συνέχεια, βεβαιωθείτε ότι εμφανίζεται ο εκτυπωτής (φαξ). Ο εκτυπωτής (φαξ) εμφανίζεται ως «FAX XXXX (USB)» ή «FAX XXXX (IP)». Εάν ο εκτυπωτής (φαξ) δεν εμφανίζεται, κάντε κλικ στο [+] και, στη συνέχεια, καταχωρίστε τον εκτυπωτή (φαξ).

■ **Το πρόγραμμα οδήγησης του PC-FAX είναι σε παύση.**

Λύσεις

Επιλέξτε **Προτιμήσεις συστήματος** από το μενού Apple > **Εκτυπωτές και σαρωτές (ή Εκτύπωση και σάρωση, Εκτύπωση και φαξ)** και, στη συνέχεια, κάντε διπλό κλικ στον εκτυπωτή (φαξ). Εάν ο εκτυπωτής είναι σε παύση, κάντε κλικ στο **Συνέχιση (ή Συνέχιση εκτυπωτή)**.

■ **Ο έλεγχος ταυτότητας χρήστη απέτυχε όταν έγινε λήψη ενός φαξ από έναν υπολογιστή.**

Λύσεις

Ρυθμίστε το όνομα χρήστη και τον κωδικό πρόσβασης στο πρόγραμμα οδήγησης εκτυπωτή. Κατά την αποστολή ενός φαξ από έναν υπολογιστή όταν οριστεί η λειτουργία ασφαλείας που περιορίζει χρήστες από τη λειτουργία φαξ του εκτυπωτή, εκτελείται έλεγχος ταυτότητας χρήστη με το όνομα χρήστη και τον κωδικό πρόσβασης που έχουν οριστεί στο πρόγραμμα οδήγησης εκτυπωτή.

■ **Υπάρχουν ορισμένα προβλήματα με τη σύνδεση φαξ και τις ρυθμίσεις φαξ.**

Λύσεις

Δοκιμάστε τις αναλύσεις για σύνδεση φαξ και ρυθμίσεις φαξ.

Το χαρτί δεν τροφοδοτείται ή δεν εξάγεται σωστά

Σημεία προς έλεγχο

Ελέγξτε τα ακόλουθα στοιχεία και, στη συνέχεια, δοκιμάστε τις λύσεις ανάλογα με τα προβλήματα.

■ Η τοποθεσία εγκατάστασης είναι ακατάλληλη.

Λύσεις

Τοποθετήστε τον εκτυπωτή σε επίπεδη επιφάνεια και χρησιμοποιήστε τον στις συνιστώμενες περιβαλλοντικές συνθήκες.

➔ «Περιβαλλοντικές προδιαγραφές» στη σελίδα 439

■ Χρησιμοποιείται μη υποστηριζόμενο χαρτί.

Λύσεις

Χρησιμοποιήστε χαρτί που υποστηρίζεται από τον αυτόν τον εκτυπωτή.

➔ «Διαθέσιμο χαρτί και δυνατότητες» στη σελίδα 375

➔ «Μη διαθέσιμοι τύποι χαρτιού» στη σελίδα 378

■ Ο χειρισμός του χαρτιού δεν είναι σωστός.

Λύσεις

Ακολουθήστε τις προφυλάξεις σχετικά με τον χειρισμό του χαρτιού.

➔ «Προφυλάξεις χειρισμού χαρτιού» στη σελίδα 154

■ Έχουν τοποθετηθεί πάρα πολλά φύλλα στον εκτυπωτή.

Λύσεις

Μην τοποθετείτε περισσότερα φύλλα από το μέγιστο αριθμό που έχει καθοριστεί για το χαρτί. Για απλό χαρτί, μην τοποθετήσετε χαρτί πάνω από τη γραμμή που υποδεικνύεται από το τριγωνικό σύμβολο στον πλαϊνό οδηγό.

➔ «Διαθέσιμο χαρτί και δυνατότητες» στη σελίδα 375

■ Οι ρυθμίσεις χαρτιού στον εκτυπωτή είναι εσφαλμένες.

Λύσεις

Βεβαιωθείτε ότι οι ρυθμίσεις μεγέθους χαρτιού και τύπου χαρτιού αντιστοιχούν στο πραγματικό μέγεθος και τύπο χαρτιού που φορτώνεται στον εκτυπωτή.

➔ «Ρυθμίσεις μεγέθους και τύπου χαρτιού» στη σελίδα 154

Τροφοδοσίες χαρτιού σε κλίση

Μπορείτε να εξετάσετε τα παρακάτω αίτια.

■ **Το χαρτί έχει τοποθετηθεί εσφαλμένα.**

Λύσεις

Τοποθετήστε το χαρτί στη σωστή κατεύθυνση και σύρετε τον πλευρικό οδηγό στην άκρη του χαρτιού.

➔ «[Τοποθέτηση χαρτιού](#)» στη σελίδα 156

Πολλά φύλλα χαρτιού τροφοδοτούνται ταυτόχρονα

Μπορείτε να εξετάσετε τα παρακάτω αίτια.

■ **Το χαρτί είναι υγρό ή νωπό.**

Λύσεις

Τοποθετήστε νέο χαρτί.

■ **Ο στατικός ηλεκτρισμός έχει ως αποτέλεσμα τα φύλλα χαρτιού να κολλάνε μεταξύ τους.**

Λύσεις

Τινάζτε το χαρτί πριν το τοποθετήσετε. Εάν το χαρτί εξακολουθεί να μην τροφοδοτείται, τοποθετήστε ένα φύλλο χαρτιού τη φορά.

Επέρχεται σφάλμα εξάντλησης χαρτιού

■ **Δεν έχει τοποθετηθεί χαρτί στο κέντρο του δίσκου χαρτιού.**

Λύσεις

Όταν προκύπτει σφάλμα έλλειψης χαρτιού παρόλο που έχει τοποθετηθεί χαρτί στον δίσκο χαρτιού, τοποθετήστε ξανά το χαρτί στο κέντρο του δίσκου χαρτιού.

Τα πρωτότυπα δεν τροφοδοτούνται στον ADF

Μπορείτε να εξετάσετε τα παρακάτω αίτια.

■ **Χρησιμοποιούνται τα πρωτότυπα που δεν υποστηρίζονται από τον ADF.**

Λύσεις

Χρησιμοποιήστε πρωτότυπα που υποστηρίζονται από τον ADF.

➔ «[Προδιαγραφές ADF](#)» στη σελίδα 430

■ **Τα πρωτότυπα τοποθετούνται λανθασμένα.**

Λύσεις

Τοποθετήστε τα πρωτότυπα στη σωστή κατεύθυνση και σύρετε τους οδηγούς άκρων του ADF στις άκρες των πρωτοτύπων.

■ **Έχουν τοποθετηθεί πολλά πρωτότυπα στον ADF.**

Λύσεις

Μην τοποθετείτε πρωτότυπα πάνω από τη γραμμή που υποδεικνύεται από το τριγωνικό σύμβολο στον ADF.

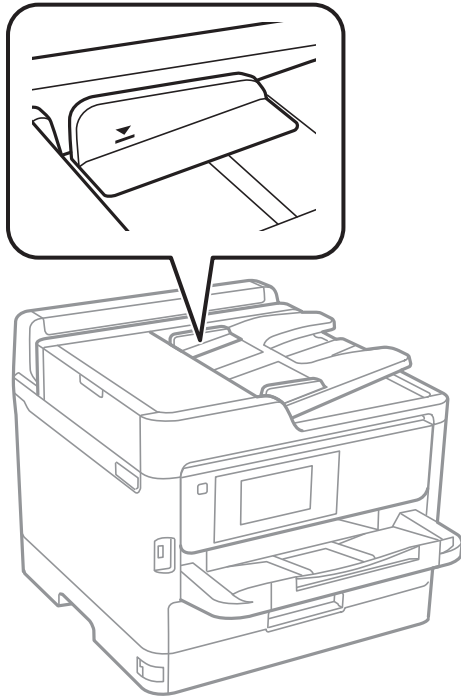

■ **Σε περίπτωση που έχει κολλήσει σκόνη στον κύλινδρο το πρωτότυπο ολισθαίνει.**

Λύσεις

Καθαρίστε στο εσωτερικό του ADF.

➔ [«Καθαρισμός του ADF» στη σελίδα 288](#)

■ **Τα πρωτότυπα δεν ανιχνεύονται.**

Λύσεις

Στην οθόνη για αντιγραφή, σάρωση ή φαξ, ελέγξτε ότι το εικονίδιο του ADF είναι ενεργό. Εάν είναι απενεργοποιημένο, τοποθετήστε πάλι τα πρωτότυπα.

Δεν τροφοδοτείται χαρτί από τις μονάδες κασέτας χαρτιού

■ **Οι ρυθμίσεις για τα προαιρετικά στοιχεία δεν έχουν πραγματοποιηθεί στο πρόγραμμα οδήγησης εκτυπωτή.**

Λύσεις

Χρειάζεται να πραγματοποιήσετε ρυθμίσεις στο πρόγραμμα οδήγησης εκτυπωτή.

➔ [«Ρύθμιση διαθέσιμων προαιρετικών στοιχείων» στη σελίδα 67](#)

Η ποιότητα της εκτύπωσης, αντιγραφής, σάρωσης και φαξ είναι χαμηλή

Η Ποιότητα εκτύπωσης είναι χαμηλή

Εμφάνιση κάθετων γραμμών στις εκτυπώσεις



■ Το ακροφύσιο της κεφαλής εκτύπωσης μπορεί να είναι φραγμένο.

Λύσεις

Χρησιμοποιήστε τη λειτουργία **Εκτύπωση προσαρμογής ποιότητας**. Εάν δεν έχετε χρησιμοποιήσει τον εκτυπωτή για πολύ καιρό, τα ακροφύσια της κεφαλής εκτύπωσης μπορεί να έχουν φράξει και μπορεί να μην πέσουν σταγόνες μελανιού.

➔ [«Προσαρμογή της ποιότητας εκτύπωσης»](#) στη σελίδα 284

Μαύρες ή γκριζες κάθετες γραμμές εμφανίζονται σε διαστήματα περίπου 3.3 cm



Μπορείτε να εξετάσετε τα παρακάτω αίτια.

■ Η ρύθμιση τύπου χαρτιού δεν αντιστοιχεί στο χαρτί που έχει τοποθετηθεί.

Λύσεις

Επιλέξτε τη ρύθμιση κατάλληλου τύπου χαρτιού για τον τύπο χαρτιού που έχει τοποθετηθεί στον εκτυπωτή.

➔ [«Λίστα τύπων χαρτιού»](#) στη σελίδα 155

■ Η ποιότητα εκτύπωσης έχει οριστεί σε χαμηλή.

Λύσεις

Όταν εκτυπώνετε σε απλό χαρτί, χρησιμοποιήστε υψηλότερη ρύθμιση ποιότητας.

Πίνακας ελέγχου

Στις ρυθμίσεις εκτύπωσης, επιλέξτε την καρτέλα **Σύνθετα** εάν υπάρχει μία καρτέλα **Σύνθετα** και, στη συνέχεια, επιλέξτε **Βέλτ.** ως **Ποιότητα**.

Windows

Επιλέξτε **Υψηλή** από το στοιχείο **Ποιότητα** στην καρτέλα **Κύριο** του προγράμματος οδήγησης του εκτυπωτή.

Mac OS

Επιλέξτε **Καλή** ως **Ποιότητα εκτ.** από το μενού **Ρυθμίσεις εκτύπωσης** του παραθύρου διαλόγου εκτύπωσης.

■ **Η ευθυγράμμιση της θέσης κεφαλής εκτύπωσης είναι εσφαλμένη.**

Λύσεις

Ευθυγραμμίστε την κεφαλή εκτύπωσης χρησιμοποιώντας τη δυνατότητα **Εκτύπωση προσαρμογής ποιότητας**.

➔ [«Προσαρμογή της ποιότητας εκτύπωσης» στη σελίδα 284](#)

Κάθετες λωρίδες ή λάθος ευθυγράμμισης

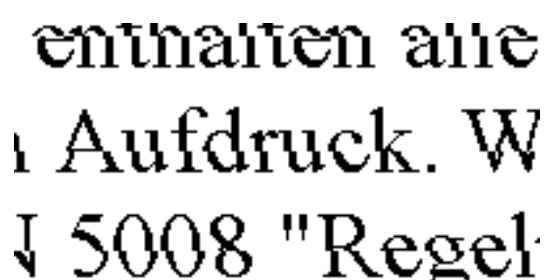

enthaiten aite
Aufdruck. W
↓ 5008 "Regel

Μπορείτε να εξετάσετε τα παρακάτω αίτια. Ελέγξτε τις αιτίες και ακολουθήστε τις λύσεις με τη σειρά.

■ **Η ευθυγράμμιση της θέσης κεφαλής εκτύπωσης είναι εσφαλμένη.**

Λύσεις

Ευθυγραμμίστε την κεφαλή εκτύπωσης χρησιμοποιώντας τη δυνατότητα **Εκτύπωση προσαρμογής ποιότητας**.

➔ [«Προσαρμογή της ποιότητας εκτύπωσης» στη σελίδα 284](#)

■ **Η ρύθμιση αμφίπλευρης εκτύπωσης είναι ενεργοποιημένη.**

Λύσεις

Εάν η ποιότητα εκτύπωσης δεν βελτιώνεται μετά την ευθυγράμμιση της κεφαλής εκτύπωσης, απενεργοποιήστε τη ρύθμιση αμφίπλευρης εκτύπωσης.

Κατά τη διάρκεια εκτύπωσης δύο κατευθύνσεων (ή υψηλής ταχύτητας), η κεφαλή εκτύπωσης εκτυπώνει ενώ κινείται και προς τις δύο κατευθύνσεις και οι κάθετες γραμμές ενδέχεται να μην είναι ευθυγραμμισμένες. Η απενεργοποίηση αυτής της ρύθμισης μπορεί να επιβραδύνει την ταχύτητα εκτύπωσης, αλλά να βελτιώσει την ποιότητα εκτύπωσης.

Πίνακας ελέγχου

Επιλέξτε **Ρυθμίς > Γενικές ρυθμίσεις > Ρυθμίσεις εκτυπωτή** και, στη συνέχεια, απενεργοποιήστε τη ρύθμιση **Διπλ.κατεύθ.**.

Windows

Απαλείψτε την επιλογή **Αμφίδρομη εκτύπωση** από την καρτέλα **Άλλες επιλογές** του προγράμματος οδήγησης εκτυπωτή.

Mac OS

Επιλέξτε **Προτιμήσεις συστήματος** από το μενού Apple > **Εκτυπωτές και σαρωτές** (ή **Εκτύπωση και σάρωση, Εκτύπωση και φαξ**) και στη συνέχεια, επιλέξτε τον εκτυπωτή. Κάντε κλικ στην ενότητα **Επιλογές και προμήθειες > Επιλογές** (ή **Πρόγραμμα οδήγησης**). Επιλέξτε **Όχι** για τη ρύθμιση **Αμφίδρομη εκτύπωση**.

Η εκτύπωση είναι ένα λευκό φύλλο

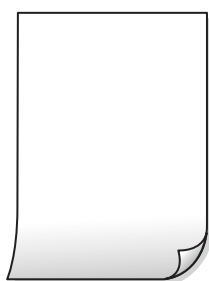

Το ακροφύσιο της κεφαλής εκτύπωσης μπορεί να είναι φραγμένο.

Λύσεις

Χρησιμοποιήστε τη λειτουργία **Εκτύπωση προσαρμογής ποιότητας**. Εάν δεν έχετε χρησιμοποιήσει τον εκτυπωτή για πολύ καιρό, τα ακροφύσια της κεφαλής εκτύπωσης μπορεί να έχουν φράξει και μπορεί να μην πέσουν σταγόνες μελανιού.

➔ [«Προσαρμογή της ποιότητας εκτύπωσης» στη σελίδα 284](#)

Οι ρυθμίσεις εκτύπωσης και το μέγεθος χαρτιού που έχει τοποθετηθεί στον εκτυπωτή διαφέρουν.

Λύσεις

Αλλάξτε τις ρυθμίσεις εκτύπωσης σύμφωνα με το μέγεθος χαρτιού που έχει τοποθετηθεί στον εκτυπωτή. Τοποθετήστε στον εκτυπωτή χαρτί που αντιστοιχεί στις ρυθμίσεις εκτύπωσης.

Πολλαπλά φύλλα χαρτιού τροφοδοτούνται στον εκτυπωτή ταυτόχρονα.

Λύσεις

Δείτε τα παρακάτω για να αποτρέψετε την ταυτόχρονη τροφοδοσία πολλαπλών φύλλων χαρτιού στον εκτυπωτή.

➔ [«Πολλά φύλλα χαρτιού τροφοδοτούνται ταυτόχρονα» στη σελίδα 330](#)

Εμφανίζονται κηλίδες ή γδαρσίματα στο χαρτί



Μπορείτε να εξετάσετε τα παρακάτω αίτια.

■ Το χαρτί τοποθετείται εσφαλμένα.

Λύσεις

Όταν εμφανίζονται οριζόντιες γραμμές (κάθετα στην κατεύθυνση εκτύπωσης) ή εμφανίζονται κηλίδες στο επάνω ή το κάτω μέρος του χαρτιού, τοποθετήστε χαρτί στη σωστή κατεύθυνση και σύρετε τους πλαίσιους οδηγούς στις άκρες του χαρτιού.

■ Η διαδρομή χαρτιού παρουσιάζει λεκέδες.

Λύσεις

Όταν εμφανίζονται κάθετες γραμμές (οριζόντια στην κατεύθυνση της εκτύπωσης) ή εμφανίζονται κηλίδες στο χαρτί, καθαρίστε τη διαδρομή του χαρτιού.

➔ [«Καθαρισμός της διαδρομής του χαρτιού για κηλίδες μελανιού» στη σελίδα 287](#)

■ Το χαρτί είναι τσαλακωμένο.

Λύσεις

Τοποθετήστε το χαρτί σε μια επίπεδη επιφάνεια για να δείτε εάν είναι τσαλακωμένο. Εάν είναι, ισιώστε το.

■ Η κεφαλή εκτύπωσης τρίβεται στην επιφάνεια του χαρτιού.

Λύσεις

Όταν εκτυπώνετε σε χοντρό χαρτί, η κεφαλή εκτύπωσης πλησιάζει την επιφάνεια εκτύπωσης και το χαρτί μπορεί να γδαρθεί. Σε αυτή την περίπτωση, ενεργοποιήστε τη ρύθμιση μειωμένου γδαρσίματος. Εάν ενεργοποιείτε αυτήν τη ρύθμιση, η ποιότητα εκτύπωσης ίσως μειωθεί ή ο εκτυπωτής ενδέχεται να ελαττώσει ταχύτητα.

Πίνακας ελέγχου

Επιλέξτε **Ρυθμίς > Γενικές ρυθμίσεις > Ρυθμίσεις εκτυπωτή** και, στη συνέχεια, ενεργοποιήστε τη ρύθμιση **Χοντρό χαρτί**.

Windows

Κάντε κλικ στο στοιχείο **Πρόσθετες ρυθμίσεις** στην καρτέλα του προγράμματος οδήγησης του εκτυπωτή **Συντήρηση** και έπειτα επιλέξτε **Χοντρό χαρτί και φάκελοι**.

Mac OS

Επιλέξτε **Προτιμήσεις συστήματος** από το μενού Apple > **Εκτυπωτές και σαρωτές** (ή **Εκτύπωση και σάρωση, Εκτύπωση και φαξ**) και στη συνέχεια, επιλέξτε τον εκτυπωτή. Κάντε κλικ στην ενότητα **Επιλογές και προμήθειες > Επιλογές** (ή **Πρόγραμμα οδήγησης**). Επιλέξτε **Ναι** για τη ρύθμιση **Χοντρό χαρτί και φάκελοι**.

■ **Η πίσω πλευρά του χαρτιού εκτυπώθηκε προτού στεγνώσει η ήδη εκτυπωμένη πλευρά.**

Λύσεις

Κατά την εκτέλεση χειροκίνητης εκτύπωσης διπλής όψης, βεβαιωθείτε ότι το μελάνι έχει στεγνώσει εντελώς πριν από την επανατοποθέτηση του χαρτιού.

■ **Κατά την εκτύπωση με αυτόματη εκτύπωση διπλής όψης, η πυκνότητα εκτύπωσης είναι πολύ υψηλή και ο χρόνος στεγνώματος πολύ σύντομος.**

Λύσεις

Όταν χρησιμοποιείτε την αυτόματη λειτουργία εκτύπωσης διπλής όψης και εκτυπώνετε δεδομένα υψηλής πυκνότητας, όπως εικόνες και γραφήματα, μειώστε τη ρύθμιση πυκνότητας εκτύπωσης και επιλέξτε μεγαλύτερο χρόνο στεγνώματος.

➔ [«Εκτύπωση διπλής όψης» στη σελίδα 174](#)

Η θέση, το μέγεθος ή τα περιθώρια του εκτυπωμένου εγγράφου είναι λανθασμένα

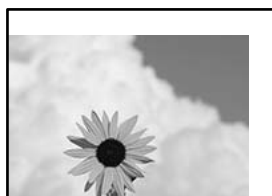

Μπορείτε να εξετάσετε τα παρακάτω αίτια.

■ **Το χαρτί έχει τοποθετηθεί εσφαλμένα.**

Λύσεις

Τοποθετήστε το χαρτί στη σωστή κατεύθυνση και σύρετε τον πλευρικό οδηγό στην άκρη του χαρτιού.

➔ [«Τοποθέτηση χαρτιού» στη σελίδα 156](#)

■ **Το μέγεθος του χαρτιού έχει ρυθμιστεί εσφαλμένα.**

Λύσεις

Επιλέξτε την κατάλληλη ρύθμιση για το μέγεθος χαρτιού.

■ **Η ρύθμιση περιθωρίου στο λογισμικό δεν συμπίπτει με την εκτυπώσιμη περιοχή.**

Λύσεις

Προσαρμόστε τη ρύθμιση περιθωρίου στην εφαρμογή ώστε να συμπίπτει με την εκτυπώσιμη περιοχή.

■ Η εικόνα έχει οριστεί για οριζόντια αντιστροφή στις ρυθμίσεις εκτύπωσης.

Λύσεις

Απενεργοποιήστε τυχόν ρυθμίσεις αντικριστής εικόνας στο πρόγραμμα οδήγησης του εκτυπωτή ή την εφαρμογή.

Windows

Απαλείψτε την επιλογή **Αντικρ. εικόνα** από την καρτέλα **Άλλες επιλογές** του προγράμματος οδήγησης εκτυπωτή.

Mac OS

Απενεργοποιήστε την επιλογή **Ανεστραμμένη εικόνα** στο μενού **Ρυθμίσεις εκτύπωσης** του παραθύρου διαλόγου εκτύπωσης.

Μοτίβα σαν μωσαϊκό στις εκτυπώσεις

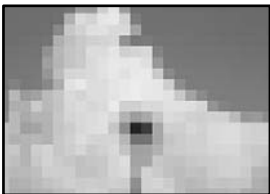

■ Εκτυπώθηκαν εικόνες ή φωτογραφίες με χαμηλή ανάλυση.

Λύσεις

Κατά την εκτύπωση εικόνων ή φωτογραφιών, εκτυπώστε χρησιμοποιώντας δεδομένα υψηλής ανάλυσης. Οι εικόνες από τοποθεσίες Web έχουν, συνήθως, χαμηλή ανάλυση, παρόλο που εμφανίζονται αρκετά σωστά στην οθόνη, και επομένως η ποιότητα της εκτύπωσης μπορεί να μειωθεί.

Ο εκτυπωτής δεν εκτυπώνει σωστά κατά τη χρήση του προγράμματος οδήγησης του εκτυπωτή PostScript

Μπορείτε να εξετάσετε τα παρακάτω αίτια.

■ Υπάρχει πρόβλημα με τα δεδομένα.

Λύσεις

- Εάν το αρχείο δημιουργείται σε μια εφαρμογή που σας επιτρέπει να αλλάξετε τη μορφή των δεδομένων, όπως το Adobe Photoshop, βεβαιωθείτε ότι οι ρυθμίσεις στην εφαρμογή αντιστοιχούν στις ρυθμίσεις στο πρόγραμμα οδήγησης του εκτυπωτή.
- Τα αρχεία EPS που δημιουργούνται σε δυαδική μορφή ενδέχεται να μην εκτυπωθούν σωστά. Ορίστε τη μορφή σε ASCII κατά τη δημιουργία αρχείων EPS σε μια εφαρμογή.
- Σε περιβάλλον Windows, ο εκτυπωτής δεν μπορεί να εκτυπώσει δυαδικά δεδομένα όταν είναι συνδεδεμένος στον υπολογιστή μέσω διεπαφής USB. Ορίστε τη ρύθμιση **Πρωτόκολλο εξόδου** στην καρτέλα **Ρυθμίσεις συσκευής** στις ιδιότητες του εκτυπωτή σε **ASCII** ή **TBCP**.
- Για Windows, επιλέξτε τις κατάλληλες γραμματοσειρές υποκατάστασης στην καρτέλα **Ρυθμίσεις συσκευής** στις ιδιότητες του εκτυπωτή.

Η ποιότητα εκτύπωσης είναι χαμηλή κατά τη χρήση του προγράμματος οδήγησης του εκτυπωτή PostScript

■ Δεν έχουν πραγματοποιηθεί ρυθμίσεις χρώματος.

Λύσεις

Δεν μπορείτε να προβείτε σε ρυθμίσεις χρώματος στην καρτέλα **Χαρτί/Ποιότητα** στο πρόγραμμα οδήγησης του εκτυπωτή. Κάντε κλικ στην επιλογή **Για προχωρημένους** και στη συνέχεια ορίστε τη ρύθμιση **Color Mode**.

Η ποιότητα της αντιγραφής είναι κακή

Εμφάνιση κάθετων γραμμών στα αντίγραφα



■ Το ακροφύσιο της κεφαλής εκτύπωσης μπορεί να είναι φραγμένο.

Λύσεις

Χρησιμοποιήστε τη λειτουργία **Εκτύπωση προσαρμογής ποιότητας**. Εάν δεν έχετε χρησιμοποιήσει τον εκτυπωτή για πολύ καιρό, τα ακροφύσια της κεφαλής εκτύπωσης μπορεί να έχουν φράξει και μπορεί να μην πέσουν σταγόνες μελανιού.

➔ [«Προσαρμογή της ποιότητας εκτύπωσης» στη σελίδα 284](#)

Μαύρες ή γκριζες κάθετες γραμμές εμφανίζονται σε διαστήματα περίπου 3.3 cm



Μπορείτε να εξετάσετε τα παρακάτω αίτια.

■ Η ρύθμιση τύπου χαρτιού δεν αντιστοιχεί στο χαρτί που έχει τοποθετηθεί.

Λύσεις

Επιλέξτε τη ρύθμιση κατάλληλου τύπου χαρτιού για τον τύπο χαρτιού που έχει τοποθετηθεί στον εκτυπωτή.

➔ [«Λίστα τύπων χαρτιού» στη σελίδα 155](#)

■ Η ευθυγράμμιση της θέσης κεφαλής εκτύπωσης είναι εσφαλμένη.

Λύσεις

Ευθυγραμμίστε την κεφαλή εκτύπωσης χρησιμοποιώντας τη δυνατότητα **Εκτύπωση προσαρμογής ποιότητας**.

➔ «Προσαρμογή της ποιότητας εκτύπωσης» στη σελίδα 284

Κάθετες λωρίδες ή λάθος ευθυγράμμισης

enthalten alle
Aufdruck. W
5008 "Regel"

Μπορείτε να εξετάσετε τα παρακάτω αίτια.

■ Η ευθυγράμμιση της θέσης κεφαλής εκτύπωσης είναι εσφαλμένη.

Λύσεις

Ευθυγραμμίστε την κεφαλή εκτύπωσης χρησιμοποιώντας τη δυνατότητα **Εκτύπωση προσαρμογής ποιότητας**.

➔ «Προσαρμογή της ποιότητας εκτύπωσης» στη σελίδα 284

■ Η ρύθμιση αμφίπλευρης εκτύπωσης είναι ενεργοποιημένη.

Λύσεις

Εάν η ποιότητα εκτύπωσης δεν βελτιώνεται μετά την ευθυγράμμιση της κεφαλής εκτύπωσης, απενεργοποιήστε τη ρύθμιση αμφίπλευρης εκτύπωσης.

Κατά τη διάρκεια εκτύπωσης δύο κατευθύνσεων (ή υψηλής ταχύτητας), η κεφαλή εκτύπωσης εκτυπώνει ενώ κινείται και προς τις δύο κατευθύνσεις και οι κάθετες γραμμές ενδέχεται να μην είναι ευθυγραμμισμένες. Η απενεργοποίηση αυτής της ρύθμισης μπορεί να επιβραδύνει την ταχύτητα εκτύπωσης, αλλά να βελτιώσει την ποιότητα εκτύπωσης.

Επιλέξτε **Ρυθμίσεις > Γενικές ρυθμίσεις > Ρυθμίσεις εκτυπωτή** και, στη συνέχεια, απενεργοποιήστε το **Διπλ.κατεύθ.** στον πίνακα ελέγχου.

Η εκτύπωση είναι ένα λευκό φύλλο

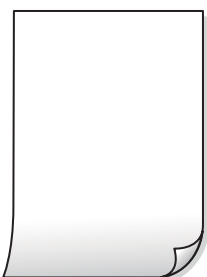

■ Το ακροφύσιο της κεφαλής εκτύπωσης μπορεί να είναι φραγμένο.

Λύσεις

Χρησιμοποιήστε τη λειτουργία **Εκτύπωση προσαρμογής ποιότητας**. Εάν δεν έχετε χρησιμοποιήσει τον εκτυπωτή για πολύ καιρό, τα ακροφύσια της κεφαλής εκτύπωσης μπορεί να έχουν φράξει και μπορεί να μην πέσουν σταγόνες μελανιού.

➔ «Προσαρμογή της ποιότητας εκτύπωσης» στη σελίδα 284

■ Οι ρυθμίσεις εκτύπωσης και το μέγεθος χαρτιού που έχει τοποθετηθεί στον εκτυπωτή διαφέρουν.

Λύσεις

Αλλάξτε τις ρυθμίσεις εκτύπωσης σύμφωνα με το μέγεθος χαρτιού που έχει τοποθετηθεί στον εκτυπωτή. Τοποθετήστε στον εκτυπωτή χαρτί που αντιστοιχεί στις ρυθμίσεις εκτύπωσης.

■ Πολλαπλά φύλλα χαρτιού τροφοδοτούνται στον εκτυπωτή ταυτόχρονα.

Λύσεις

Δείτε τα παρακάτω για να αποτρέψετε την ταυτόχρονη τροφοδοσία πολλαπλών φύλλων χαρτιού στον εκτυπωτή.

➔ «Πολλά φύλλα χαρτιού τροφοδοτούνται ταυτόχρονα» στη σελίδα 330

Εμφανίζονται κηλίδες ή γδαρσίματα στο χαρτί



Μπορείτε να εξετάσετε τα παρακάτω αίτια.

■ Το χαρτί τοποθετείται εσφαλμένα.

Λύσεις

Όταν εμφανίζονται οριζόντιες γραμμές (κάθετα στην κατεύθυνση εκτύπωσης) ή εμφανίζονται κηλίδες στο επάνω ή το κάτω μέρος του χαρτιού, τοποθετήστε χαρτί στη σωστή κατεύθυνση και σύρετε τους πλαϊνούς οδηγούς στις άκρες του χαρτιού.

■ Η διαδρομή χαρτιού παρουσιάζει λεκέδες.

Λύσεις

Όταν εμφανίζονται κάθετες γραμμές (οριζόντια στην κατεύθυνση της εκτύπωσης) ή εμφανίζονται κηλίδες στο χαρτί, καθαρίστε τη διαδρομή του χαρτιού.

➔ «Καθαρισμός της διαδρομής του χαρτιού για κηλίδες μελανιού» στη σελίδα 287

■ Το χαρτί είναι τσαλακωμένο.

Λύσεις

Τοποθετήστε το χαρτί σε μια επίπεδη επιφάνεια για να δείτε εάν είναι τσαλακωμένο. Εάν είναι, ισιώστε το.

■ Η κεφαλή εκτύπωσης τρίβεται στην επιφάνεια του χαρτιού.

Λύσεις

Όταν αντιγράφετε σε παχύ χαρτί, η κεφαλή εκτύπωσης πλησιάζει την επιφάνεια εκτύπωσης και το χαρτί μπορεί να γδαρθεί. Σε αυτή την περίπτωση, ενεργοποιήστε τη ρύθμιση μειωμένου γδαρσίματος.

Επιλέξτε **Ρυθμίσι** > **Γενικές ρυθμίσεις** > **Ρυθμίσεις εκτυπωτή** και, στη συνέχεια, ενεργοποιήστε το **Χοντρό χαρτί** στον πίνακα ελέγχου. Εάν ενεργοποιείτε αυτήν τη ρύθμιση, η ποιότητα αντιγραφής ίσως μειωθεί ή ίσως επιβραδυνθεί η ταχύτητα.

Η θέση, το μέγεθος ή τα περιθώρια των αντιγράφων είναι λανθασμένα

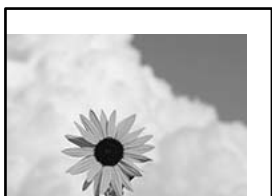

Μπορείτε να εξετάσετε τα παρακάτω αίτια.

■ Το χαρτί έχει τοποθετηθεί εσφαλμένα.

Λύσεις

Τοποθετήστε το χαρτί στη σωστή κατεύθυνση και σύρετε τον πλευρικό οδηγό στην άκρη του χαρτιού.

➔ [«Τοποθέτηση χαρτιού» στη σελίδα 156](#)

■ Τα πρωτότυπα δεν έχουν τοποθετηθεί σωστά.

Λύσεις

Βεβαιωθείτε ότι το πρωτότυπο είναι σωστά τοποθετημένο βάσει των σημαδιών ευθυγράμμισης.

Εάν η άκρη της σαρωμένης εικόνας λείπει, μετακινήστε το πρωτότυπο λίγο πιο πέρα από την άκρη του γυαλιού του σαρωτή. Δεν μπορείτε να σαρώσετε την περιοχή εντός περίπου 1,5 mm (0,06 ίντσες) από το άκρο του γυαλιού σαρωτή.

➔ [«Τοποθέτηση πρωτοτύπων» στη σελίδα 160](#)

■ Υπάρχει σκόνη ή ακαθαρσίες στο γυαλί σαρωτή.

Λύσεις

Όταν τοποθετήσετε τα πρωτότυπα στο γυαλί σαρωτή, αφαιρέστε τυχόν σκόνη ή ρύπους που έχουν κολλήσει στα πρωτότυπα και καθαρίστε το γυαλί σαρωτή. Αν υπάρχει σκόνη ή κηλίδες στο γυαλί, η περιοχή της αντιγραφής ενδέχεται να επεκταθεί ώστε να περιλάβει τη σκόνη ή τις κηλίδες, με αποτέλεσμα λανθασμένη θέση αντιγραφής ή μικρές εικόνες.

➔ [«Καθαρισμός στο Γυαλί σαρωτή» στη σελίδα 287](#)

■ **Το μέγεθος του χαρτιού έχει ρυθμιστεί εσφαλμένα.**

Λύσεις

Επιλέξτε την κατάλληλη ρύθμιση για το μέγεθος χαρτιού.

■ **Το Μέγ. πρ. είναι λανθασμένο στη ρύθμιση αντιγραφής.**

Λύσεις

Επιλέξτε το κατάλληλο Μέγ. πρ. στη ρύθμιση αντιγραφής.

Εμφανίζονται κηλίδες, κουκκίδες ή ίσιες γραμμές στην αντιγραμμένη εικόνα



Μπορείτε να εξετάσετε τα παρακάτω αίτια.

■ **Η διαδρομή χαρτιού είναι βρώμικη.**

Λύσεις

Τοποθετήστε και εξάγετε χαρτί χωρίς να εκτελέσετε εκτύπωση για τον καθαρισμό της διαδρομής του χαρτιού.

➔ [«Καθαρισμός της διαδρομής του χαρτιού για κηλίδες μελανιού» στη σελίδα 287](#)

■ **Υπάρχει σκόνη ή ακαθαρσίες στα πρωτότυπα ή στο γυαλί σαρωτή.**

Λύσεις

Απομακρύνετε κάθε σκόνη ή ακαθαρσίες που έχουν κολλήσει στα πρωτότυπα και καθαρίστε το γυαλί σαρωτή.

➔ [«Καθαρισμός στο Γυαλί σαρωτή» στη σελίδα 287](#)

■ **Υπάρχει σκόνη ή ακαθαρσίες στον ADF ή στα πρωτότυπα.**

Λύσεις

Καθαρίστε τον ADF και αφαιρέστε σκόνη ή ακαθαρσίες που έχουν κολλήσει στα πρωτότυπα.

➔ [«Καθαρισμός του ADF» στη σελίδα 288](#)

■ **Το πρωτότυπο πατήθηκε με υπερβολική δύναμη.**

Λύσεις

Αν πιέσετε με υπερβολική δύναμη, μπορεί να προκύψει θόλωμα και κηλίδες μελανιού.

Μην ασκείτε υπερβολική δύναμη στο πρωτότυπο ή στο κάλυμμα εγγράφων.

➔ [«Τοποθέτηση πρωτοτύπων» στη σελίδα 160](#)

■ **Η ρύθμιση πυκνότητας αντιγράφου είναι πολύ υψηλή.**

Λύσεις

Χαμηλώστε τη ρύθμιση πυκνότητας αντιγραφής.

➔ «Βασικές επιλογές μενού για την αντιγραφή» στη σελίδα 221

Μοτίβα μουaré (κυματοειδών γραμμών ή διαγράμμισης) εμφανίζονται στην αντιγραμμένη εικόνα

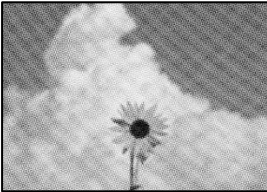

■ **Εάν το πρωτότυπο είναι ένα εκτυπωμένο έγγραφο όπως περιοδικό ή κατάλογος, εμφανίζεται ένα μοτίβο μοιρέ (κυματοειδών γραμμών ή διαγράμμισης).**

Λύσεις

Αλλάξτε τη ρύθμιση μείωση και μεγέθυνση. Εάν εξακολουθεί να εμφανίζεται ένα μοτίβο μοιρέ, τοποθετήστε το πρωτότυπο σε μια ελαφρώς διαφορετική γωνία.

➔ «Βασικές επιλογές μενού για την αντιγραφή» στη σελίδα 221

Μια εικόνα της αντίστροφης πλευράς του πρωτότυπου εμφανίζεται στην αντιγραμμένη εικόνα



Μπορείτε να εξετάσετε τα παρακάτω αίτια.

■ **Κατά τη σάρωση λεπτών πρωτότυπων, οι εικόνες στην πίσω πλευρά μπορούν να σαρώνονται ταυτόχρονα.**

Λύσεις

Τοποθετήστε το πρωτότυπο στο γυαλί σαρωτή και, στη συνέχεια, τοποθετήστε ένα μαύρο χαρτί πάνω από αυτό.

➔ «Τοποθέτηση πρωτοτύπων» στη σελίδα 160

■ Η ρύθμιση πυκνότητας αντιγράφου είναι πολύ υψηλή.

Λύσεις

Χαμηλώστε τη ρύθμιση πυκνότητας αντιγραφής.

➔ «Βασικές επιλογές μενού για την αντιγραφή» στη σελίδα 221

■ Προβλήματα σαρωμένης εικόνας

Εμφανίζονται ανομοιόμορφα χρώματα, ακαθαρσίες, κηλίδες και ούτω καθεξής κατά τη σάρωση από το γυαλί σαρωτή



■ Υπάρχει σκόνη ή ακαθαρσίες στα πρωτότυπα ή στο γυαλί σαρωτή.

Λύσεις

Απομακρύνετε κάθε σκόνη ή ακαθαρσίες που έχουν κολλήσει στα πρωτότυπα και καθαρίστε το γυαλί σαρωτή.

➔ «Καθαρισμός στο Γυαλί σαρωτή» στη σελίδα 287

■ Το πρωτότυπο πατήθηκε με υπερβολική δύναμη.

Λύσεις

Αν πιέσετε με υπερβολική δύναμη, μπορεί να προκύψει θόλωμα και κηλίδες μελανιού.

Μην ασκείτε υπερβολική δύναμη στο πρωτότυπο ή στο κάλυμμα εγγράφων.

➔ «Τοποθέτηση πρωτοτύπων» στη σελίδα 160

Εμφανίζονται ευθείες γραμμές κατά τη σάρωση από τον ADF

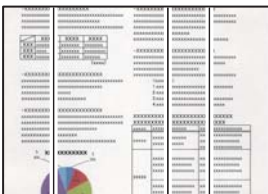

■ Υπάρχει σκόνη ή ακαθαρσίες στον ADF ή στα πρωτότυπα.

Λύσεις

Καθαρίστε τον ADF και αφαιρέστε σκόνη ή ακαθαρσίες που έχουν κολλήσει στα πρωτότυπα.

➔ «Καθαρισμός του ADF» στη σελίδα 288

Στο φόντο των σαρωμένων εικόνων εμφανίζεται μετατόπιση



Κατά τη σάρωση λεπτών πρωτότυπων, οι εικόνες στην πίσω πλευρά μπορούν να σαρώνονται ταυτόχρονα.

Λύσεις

Κατά τη σάρωση από το γυαλί σαρωτή, τοποθετήστε μαύρο χαρτί ή ένα desk pad πάνω από το πρωτότυπο.

➔ [«Τοποθέτηση πρωτοτύπων» στη σελίδα 160](#)

Δεν είναι δυνατή η σάρωση της περιοχής διόρθωσης στο γυαλί σαρωτή



Τα πρωτότυπα δεν έχουν τοποθετηθεί σωστά.

Λύσεις

Βεβαιωθείτε ότι το πρωτότυπο είναι σωστά τοποθετημένο βάσει των σημαδιών ευθυγράμμισης.

Εάν η άκρη της σαρωμένης εικόνας λείπει, μετακινήστε το πρωτότυπο λίγο πιο πέρα από την άκρη του γυαλιού του σαρωτή. Δεν μπορείτε να σαρώσετε την περιοχή εντός περίπου 1,5 mm (0,06 ίντσες) από το άκρο του γυαλιού σαρωτή.

➔ [«Τοποθέτηση πρωτοτύπων» στη σελίδα 160](#)

Υπάρχει σκόνη ή ακαθαρσίες στο γυαλί σαρωτή.

Λύσεις

Αφαιρέστε τυχόν απορρίμματα και ακαθαρσίες από το γυαλί σαρωτή και το κάλυμμα εγγράφων. Εάν υπάρχουν απορρίμματα ή ακαθαρσίες γύρω από το πρωτότυπο, το εύρος σάρωσης διευρύνεται για να τα συμπεριλάβει.

Δεν είναι δυνατή η επίλυση προβλημάτων στη σαρωμένη εικόνα

Ελέγξτε τα ακόλουθα αν έχετε δοκιμάσει όλες τις λύσεις και δεν έχει επιλυθεί το πρόβλημα.

Υπάρχουν προβλήματα με τις ρυθμίσεις λογισμικού σάρωσης.

Λύσεις

Χρησιμοποιήστε το Epson Scan 2 Utility για να προετοιμάσετε τις ρυθμίσεις για το λογισμικό σαρωτή.

Σημείωση:

Το *Epson Scan 2 Utility* είναι μια εφαρμογή που παρέχεται με το λογισμικό σαρωτή.

1. Ξεκινήστε το Epson Scan 2 Utility.

Windows 11

Κάντε κλικ στο κουμπί έναρξης και, στη συνέχεια, επιλέξτε **Όλες οι εφαρμογές > EPSON > Epson Scan 2 Utility**.

Windows 10

Κάντε κλικ στο κουμπί έναρξης και, στη συνέχεια, επιλέξτε **EPSON > Epson Scan 2 Utility**.

Windows 8.1/Windows 8

Εισαγάγετε το όνομα της εφαρμογής στο σύμβολο αναζήτησης και έπειτα επιλέξτε το εμφανιζόμενο εικονίδιο.

Windows 7

Κάντε κλικ στο κουμπί έναρξης και, στη συνέχεια, επιλέξτε **Όλα τα προγράμματα ή Προγράμματα > EPSON > Epson Scan 2 > Epson Scan 2 Utility**.

Mac OS

Επιλέξτε **Μετάβαση > Εφαρμογές > Epson Software > Epson Scan 2 Utility**.

2. Επιλέξτε την καρτέλα **Άλλες ρυθμίσεις**.

3. Κάντε κλικ στην επιλογή **Επαναφορά**.

Εάν η αρχικοποίηση δεν λύσει το πρόβλημα, καταργήστε την εγκατάσταση και κατόπιν εγκαταστήστε εκ νέου το λογισμικό σαρωτή.

➔ «Ξεχωριστή εγκατάσταση ή κατάργηση εγκατάστασης εφαρμογών» στη σελίδα 296

Η ποιότητα του απεσταλμένου φαξ είναι χαμηλή

Η ποιότητα του απεσταλμένου φαξ είναι χαμηλή



Μπορείτε να εξετάσετε τα παρακάτω αίτια.

■ Υπάρχει σκόνη ή ακαθαρσίες στα πρωτότυπα ή στο γυαλί σαρωτή.

Λύσεις

Απομακρύνετε κάθε σκόνη ή ακαθαρσίες που έχουν κολλήσει στα πρωτότυπα και καθαρίστε το γυαλί σαρωτή.

➔ «Καθαρισμός στο Γυαλί σαρωτή» στη σελίδα 287

■ Το πρωτότυπο πατήθηκε με υπερβολική δύναμη.

Λύσεις

Αν πιέσετε με υπερβολική δύναμη, μπορεί να προκύψει θόλωμα και κηλίδες μελανιού.

Μην ασκείτε υπερβολική δύναμη στο πρωτότυπο ή στο κάλυμμα εγγράφων.

➔ «Τοποθέτηση πρωτοτύπων» στη σελίδα 160

■ Εμφανίζονται ευθείες γραμμές κατά την αποστολή φαξ από τον ADF

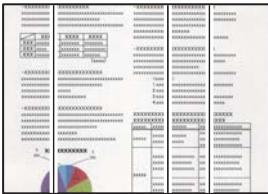

■ Υπάρχει σκόνη ή ακαθαρσίες στον ADF ή στα πρωτότυπα.

Λύσεις

Καθαρίστε τον ADF και αφαιρέστε σκόνη ή ακαθαρσίες που έχουν κολλήσει στα πρωτότυπα.

➔ «Καθαρισμός του ADF» στη σελίδα 288

■ Η ποιότητα εικόνας του απεσταλμένου φαξ είναι χαμηλή



Μπορείτε να εξετάσετε τα παρακάτω αίτια.

■ Η ρύθμιση τύπου πρωτότυπου είναι λανθασμένη.

Λύσεις

Επιλέξτε **Φαξ > Ρυθμίσεις φαξ > Ρυθμίσεις σάρωσης > Τύπ. πρωτότυπου** και, στη συνέχεια, αλλάξτε τη ρύθμιση. Όταν το πρωτότυπο που στέλνετε περιέχει κείμενο και εικόνες, ορίστε το σε **Φωτογραφία**.

■ Η ανάλυση έχει οριστεί σε χαμηλή.

Λύσεις

Εάν δεν γνωρίζετε την απόδοση του μηχανήματος φαξ αποστολέα, ορίστε τα παρακάτω πριν την αποστολή φαξ.

Επιλέξτε **Φαξ > Ρυθμίσεις φαξ** και, στη συνέχεια, πραγματοποιήστε τη ρύθμιση **Ανάλυση** για να ορίσετε την υψηλότερη ποιότητα εικόνας.

- Επιλέξτε **Φαξ > Ρυθμίσεις φαξ** και, στη συνέχεια, ενεργοποιήστε τη ρύθμιση **Άμεση αποστολή**.

Σημειώστε ότι εάν ορίσετε το **Ανάλυση** σε **Πολύ υψηλή** ή **Εξαιρετικά υψηλή**, όμως στέλνετε το φαξ χωρίς ενεργοποίηση του **Άμεση αποστολή**, το φαξ μπορεί να σταλεί σε χαμηλότερη ανάλυση.

Η ποιότητα της εικόνας των απεσταλμένων φαξ δεν βελτιώνεται μετά τη δοκιμή των παραπάνω λύσεων

Λύσεις

Εάν δεν μπορείτε να λύσετε το πρόβλημα, επικοινωνήστε με τον διαχειριστή του εκτυπωτή. Για τους διαχειριστές των εκτυπωτών, δείτε την παρακάτω ενότητα για την αντιμετώπιση προβλημάτων φαξ.

«Η ποιότητα του απεσταλμένου ή του ληφθέντος φαξ είναι χαμηλή» στη σελίδα 149

Μια εικόνα της ανάστροφης πλευράς του πρωτοτύπου εμφανίζεται στο απεσταλμένο φαξ



Μπορείτε να εξετάσετε τα παρακάτω αίτια.

Κατά τη σάρωση λεπτών πρωτότυπων, οι εικόνες στην πίσω πλευρά μπορούν να σαρώνονται ταυτόχρονα.

Λύσεις

Τοποθετήστε το πρωτότυπο στο γυαλί σαρωτή και, στη συνέχεια, τοποθετήστε ένα μαύρο χαρτί πάνω από αυτό.

➔ «Τοποθέτηση πρωτοτύπων» στη σελίδα 160

Η ρύθμιση πυκνότητας είναι υψηλή κατά την αποστολή φαξ.

Λύσεις

Επιλέξτε **Φαξ > Ρυθμίσεις φαξ > Ρυθμίσεις σάρωσης > Πυκνότητα** και, στη συνέχεια, χαμηλώστε τη ρύθμιση.

Η ποιότητα των ληφθέντων φαξ είναι χαμηλή

Η ποιότητα εικόνας των ληφθέντων φαξ είναι χαμηλή

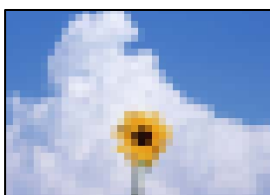

Μπορείτε να εξετάσετε τα παρακάτω αίτια.

■ Η ρύθμιση της ποιότητας εικόνας είναι χαμηλή στο μηχάνημα φαξ του αποστολέα.

Λύσεις

Ζητήστε από τον αποστολέα να στείλει φαξ σε μια υψηλότερη ποιότητα.

■ Η ποιότητα της εικόνας των ληφθέντων φαξ δεν βελτιώνεται μετά τη δοκιμή των παραπάνω λύσεων

Λύσεις

Εάν δεν μπορείτε να λύσετε το πρόβλημα, επικοινωνήστε με τον διαχειριστή του εκτυπωτή. Για τους διαχειριστές των εκτυπωτών, δείτε την παρακάτω ενότητα για την αντιμετώπιση προβλημάτων φαξ.



«Η ποιότητα του απεσταλμένου ή του ληφθέντος φαξ είναι χαμηλή» στη σελίδα 149

Εμφανίζεται ένα μήνυμα ή ένας κωδικός σφάλματος στην οθόνη LCD

Εμφανίζεται ένα μήνυμα στην οθόνη LCD

Εάν εμφανιστεί μήνυμα σφάλματος στην οθόνη LCD, ακολουθήστε τις οδηγίες στην οθόνη ή τις παρακάτω λύσεις για να λύσετε το πρόβλημα. Εάν εμφανιστεί ένα μήνυμα όταν δεν μπορείτε να σαρώσετε στον κοινόχρηστο φάκελο από τον πίνακα ελέγχου, ανατρέξτε στις σχετικές πληροφορίες παρακάτω.

Μηνύματα σφάλματος	Λύσεις
Σφάλμα εκτυπωτή. Απενεργ & ενεργ ξανά. Για λεπτομ., βλ. τεκμηρίωση.	<ul style="list-style-type: none"> <input type="checkbox"/> Αφαιρέστε τυχόν χαρτί ή προστατευτικό υλικό που βρίσκεται εντός του εκτυπωτή και την κασέτα χαρτιού. Εάν το μήνυμα σφάλματος εξακολουθεί να εμφανίζεται μετά την απενεργοποίηση και την εκ νέου ενεργοποίηση, επικοινωνήστε με την υποστήριξη της Epson. <input type="checkbox"/> Όταν εμφανίζονται οι παρακάτω κωδικοί σφάλματος, ελέγξτε το χαρτί για τον μέγιστο αριθμό φύλλων που μπορούν να τοποθετηθούν σε κάθε προέλευση χαρτιού. 000181, 000184
Έξοδος χαρτιού σε XX. Τοποθετήστε το χαρτί. Μέγ. χαρτ.: XX/Τύπ. χαρτ.: XX	Τοποθετήστε χαρτί και, στη συνέχεια, εισαγάγετε την κασέτα χαρτιού μέχρι τέρμα.
Έχουν εγκατασταθεί πολλές μονάδες κασέτας χαρτιού. Απενεργοποιήστε την τροφοδοσία και καταργήστε την εγκατάσταση των πρόσθετων μονάδων. Για λεπτομέρειες, ανατρέξτε στην τεκμηρίωση.	Μπορείτε να εγκαταστήσετε έως και τρεις προαιρετικές μονάδες κασέτας χαρτιού. Όσον αφορά τις υπόλοιπες προαιρετικές μονάδες κασέτας χαρτιού, καταργήστε την εγκατάστασή τους ακολουθώντας τα αντίστροφα βήματα της εγκατάστασης.
Δεν είναι δυνατή η εκτύπωση διότι η XX είναι εκτός λειτουργίας. Μπορείτε να εκτυπώσετε από άλλη κασέτα.	Απενεργοποιήστε και ενεργοποιήστε εκ νέου τον εκτυπωτή και, στη συνέχεια, τοποθετήστε εκ νέου την κασέτα χαρτιού. Εάν εξακολουθεί να εμφανίζεται το μήνυμα σφάλματος, επικοινωνήστε με την υποστήριξη της Epson ή με έναν εξουσιοδοτημένο πάροχο υπηρεσιών Epson για να ζητήσετε επισκευές.

Μηνύματα σφάλματος	Λύσεις
Ο κύλινδρος εισαγωγής στο XX πλησιάζει στο τέλος της διάρκειας ζωής του.	Οι κύλινδροι συλλογής πρέπει να αντικαθίστανται περιοδικά. Το χαρτί δεν τροφοδοτείται σωστά από την κασέτα χαρτιού όταν πλησιάζει η στιγμή της αντικατάστασης. Προετοιμάστε τους νέους κυλίνδρους συλλογής.
Ο κύλινδρος εισαγωγής στο XX έχει φτάσει στο τέλος της διάρκειας ζωής του.	Αντικαταστήστε τους κυλίνδρους συλλογής. Μετά την αντικατάσταση των κυλίνδρων, επιλέξτε Ρυθμίσ > Συντήρηση > Πληροφορίες κυλ. εισαγωγής > Επ/φορά μετρητή και, στη συνέχεια, επιλέξτε την κασέτα χαρτιού για την οποία αντικαταστήσατε τους κυλίνδρους συλλογής.
Πρέπει να αντικαταστήσετε το Μονάδα παροχής μελανιού.	Για την καλύτερη δυνατή ποιότητα εκτύπωσης και για την προστασία της κεφαλής εκτύπωσης, ένα μεταβλητό απόθεμα μελανιού παραμένει στη μονάδα παροχής μελανιού όταν ο εκτυπωτής σας δείχνει ότι πρέπει να αντικαταστήσετε τη μονάδα παροχής μελανιού. Αντικαταστήστε με νέα μονάδα παροχής μελανιού.
Η επιλογή Αυτόματη εμφάνιση ρύθμισης χαρτιού έχει οριστεί σε Απενεργ. Ορισμένες λειτουργίες ενδέχεται να μην είναι διαθέσιμες. Για λεπτομέρειες, ανατρέξτε στην τεκμηρίωση.	Εάν το στοιχείο Αυτόματη εμφάνιση ρύθμισης χαρτιού είναι απενεργοποιημένο, δεν μπορείτε να χρησιμοποιήσετε το AirPrint.
Δεν εντοπίστηκε τόνος κλήσης.	Αυτό το πρόβλημα ενδεχομένως να λυθεί επιλέγοντας Ρυθμίσ > Γενικές ρυθμίσεις > Ρυθμίσεις φαξ > Βασικές ρυθμίσεις > Τύπος γραμμής και, στη συνέχεια, PBX . Εάν το τηλεφωνικό σας σύστημα απαιτεί έναν κωδικό εξωτερικής πρόσβασης για την κλήση μιας εξωτερικής γραμμής, ορίστε τον κωδικό πρόσβασης αφού επιλέξετε PBX . Χρησιμοποιήστε # (δίεση) αντί για τον πραγματικό κωδικό πρόσβασης κατά την πληκτρολόγηση ενός εξωτερικού αριθμού φαξ. Αυτό κάνει τη σύνδεση πιο ασφαλή. Εάν συνεχίζει να εμφανίζεται το μήνυμα σφάλματος, απενεργοποιήστε τις ρυθμίσεις Εντοπ. τόνου κλήσης . Εντούτοις, η απενεργοποίηση αυτής της λειτουργίας ίσως οδηγήσει σε παράλειψη του πρώτου ψηφίου του αριθμού φαξ και την αποστολή του φαξ σε λανθασμένο αριθμό.
Δεν ελήφθ. φαξ γιατί η χωρ. δεδομ. φαξ είναι πλήρ. Αγγ. Job/Status στο κάτ. μέρος της αρχική οθόνη για λεπτ.	Τα ληφθέντα φαξ μπορεί να συσσωρευθούν χωρίς να γίνει επεξεργασία τους λόγω των εξής. <input type="checkbox"/> Η εκτύπωση δεν είναι δυνατή επειδή προέκυψε σφάλμα εκτυπωτή. Κάντε εκκαθάριση του σφάλματος εκτυπωτή. Για να ελέγξετε τις λεπτομέρειες και τις λύσεις για το σφάλμα, πατήστε το κουμπί  και στη συνέχεια επιλέξτε Εκτυπωτής . <input type="checkbox"/> Δεν είναι δυνατή η αποθήκευση στον υπολογιστή ή στη συσκευή μνήμης. Για να ελέγξετε εάν τα ληφθέντα φαξ έχουν αποθηκευτεί ή όχι, πατήστε το κουμπί  και στη συνέχεια επιλέξτε Εργασία . Για να αποθηκεύσετε τα ληφθέντα φαξ, ενεργοποιήστε τον υπολογιστή ή συνδέστε μια συσκευή μνήμης στον εκτυπωτή.
Ο συνδυασμός της διεύθ. IP και της μάσκας υποδικτ. δεν είναι έγκυρος. Ανατρέξτε στην τεκμηρ. σας για περισσότ. λεπτομέρ.	Επικοινωνήστε με τον διαχειριστή του εκτυπωτή.
Ενημερώστε το κεντρικό πιστοποιητικό για τη χρήση υπηρεσιών cloud.	Επικοινωνήστε με τον διαχειριστή του εκτυπωτή.

Μηνύματα σφάλματος	Λύσεις
Ελέγξτε εάν οι ρυθμίσεις θύρας του Εκτυπωτή (όπως η Διεύθυνση IP) ή το πρόγραμμα οδήγησης είναι σωστό ανά υπολογιστή.	Βεβαιωθείτε ότι έχει επιλεγεί σωστά η θύρα εκτυπωτή στη θέση Ιδιότητα > Θύρα από το μενού Εκτυπωτής ως εξής. Επιλέξτε « USBXXX » για σύνδεση USB, ή « EpsonNet Print Port » για σύνδεση δικτύου.
Σφάλμα τροφοδοσίας χαρτιού. Αφαιρέστε C1 και τοποθετήστε το χαρτί αφού βεβαιωθείτε ότι δεν υπάρ.μπλοκ.χαρ.που έχει απομείνει στον εκτυπ.	Τραβήξτε έξω την κασέτα χαρτιού1, αφαιρέστε το μπλοκαρισμένο χαρτί από το εσωτερικό του εκτυπωτή και, στη συνέχεια, τοποθετήστε ξανά την κασέτα χαρτιού. Ακόμα κι αν δεν μπορείτε να τροφοδοτήσετε το χαρτί, ελέγξτε τη θέση του κλειδώματος του κυλίνδρου συλλογής. Εάν η θέση είναι εσφαλμένη, πιέστε το κλειδώμα του κυλίνδρου με το δάχτυλό σας για να διορθώσετε τη θέση. Ανατρέξτε στα στοιχεία Εγχειρίδια χρήσης ταινιών Web για τη θέση του κλειδώματος του κυλίνδρου εισαγωγής. https://support.epson.net/publist/vlink.php?code=NPD7274 Για χρήστες στην Κίνα, μεταβείτε στην παρακάτω τοποθεσία web. https://support.epson.net/publist/vlink.php?code=NPD7275
Recovery Mode Update Firmware	Επικοινωνήστε με τον διαχειριστή του εκτυπωτή.

Σχετικές πληροφορίες

➔ «Εμφανίζονται μηνύματα στον πίνακα ελέγχου κατά τη σάρωση σε δικτυακό φάκελο» στη σελίδα 93

Ο κωδικός σφάλματος εμφανίζεται στο μενού κατάστασης

Εάν η εργασία δεν ολοκληρωθεί επιτυχώς, ελέγξτε τον κωδικό σφάλματος που εμφανίζεται στο ιστορικό κάθε εργασίας. Μπορείτε να ελέγξετε τον κωδικό σφάλματος πατώντας το κουμπί  και στη συνέχεια επιλέγοντας το στοιχείο **Εργασία**. Ανατρέξτε στον παρακάτω πίνακα για να αναζητήσετε το πρόβλημα και τη λύση του.

Κωδικός	Πρόβλημα	Λύση
001	Το προϊόν απενεργοποιήθηκε λόγω διακοπής τροφοδοσίας.	-
101	Η μνήμη είναι πλήρης.	Δοκιμάστε τις παρακάτω μεθόδους για να μειώσετε το μέγεθος της εργασίας εκτύπωσης. <input type="checkbox"/> Μειώστε την ποιότητα εκτύπωσης και την ανάλυση. <input type="checkbox"/> Αλλάξτε τη ρύθμιση της μορφής. <input type="checkbox"/> Μειώστε τον αριθμό εικόνων, γραμμάτων ή γραμματοσειρών που χρησιμοποιούνται στην εργασία εκτύπωσης.

Κωδικός	Πρόβλημα	Λύση
102	Η εκτύπωση με συρραφή απέτυχε λόγω έλλειψης διαθέσιμης μνήμης.	<ul style="list-style-type: none"> <input type="checkbox"/> Επιλέξτε Ρυθμίς > Γενικές ρυθμίσεις > Διαχείριση συστήματος > Εκκαθ. δεδομ. εσωτ. μνήμης > Γρ. PDL, μακρ., χώρ. εργ. και στη συνέχεια καταργήστε τις γραμματοσειρές και τις μακροεντολές των οποίων έχετε πραγματοποιήσει λήψη. <input type="checkbox"/> Δοκιμάστε τις παρακάτω μεθόδους για να μειώσετε το μέγεθος της εργασίας εκτύπωσης. Εάν δεν θέλετε να χρησιμοποιήσετε αυτές τις μεθόδους, δοκιμάστε να εκτυπώσετε ένα αντίγραφο τη φορά. <ul style="list-style-type: none"> <input type="checkbox"/> Μειώστε την ποιότητα εκτύπωσης και την ανάλυση. <input type="checkbox"/> Αλλάξτε τη ρύθμιση της μορφής. <input type="checkbox"/> Μειώστε τον αριθμό εικόνων, γραμμάτων ή γραμματοσειρών που χρησιμοποιούνται στην εργασία εκτύπωσης.
103	Η ποιότητα της εκτύπωσης μειώθηκε λόγω έλλειψης διαθέσιμης μνήμης.	<p>Εάν δεν επιθυμείτε να μειώσετε την ποιότητα εκτύπωσης, δοκιμάστε τις ακόλουθες μεθόδους για τη μείωση του μεγέθους της εργασίας εκτύπωσης.</p> <ul style="list-style-type: none"> <input type="checkbox"/> Αλλάξτε τη ρύθμιση της μορφής. <input type="checkbox"/> Μειώστε τον αριθμό εικόνων, γραμμάτων ή γραμματοσειρών που χρησιμοποιούνται στην εργασία εκτύπωσης.
104	Η αντίστροφη εκτύπωση απέτυχε λόγω έλλειψης διαθέσιμης μνήμης.	<ul style="list-style-type: none"> <input type="checkbox"/> Επιλέξτε Ρυθμίς > Γενικές ρυθμίσεις > Διαχείριση συστήματος > Εκκαθ. δεδομ. εσωτ. μνήμης > Γρ. PDL, μακρ., χώρ. εργ. και στη συνέχεια καταργήστε τις γραμματοσειρές και τις μακροεντολές των οποίων έχετε πραγματοποιήσει λήψη. <input type="checkbox"/> Εάν επιθυμείτε να εκτυπώσετε με αντίστροφη σειρά, δοκιμάστε τις ακόλουθες μεθόδους για τη μείωση του μεγέθους της εργασίας εκτύπωσης. <ul style="list-style-type: none"> <input type="checkbox"/> Μειώστε την ποιότητα εκτύπωσης και την ανάλυση. <input type="checkbox"/> Αλλάξτε τη ρύθμιση της μορφής. <input type="checkbox"/> Μειώστε τον αριθμό εικόνων, γραμμάτων ή γραμματοσειρών που χρησιμοποιούνται στην εργασία εκτύπωσης.
106	Δεν είναι δυνατή η εκτύπωση από τον υπολογιστή λόγω των ρυθμίσεων ελέγχου πρόσβασης.	Επικοινωνήστε με τον διαχειριστή του εκτυπωτή.

Κωδικός	Πρόβλημα	Λύση
107	Ο έλεγχος ταυτότητας του χρήστη απέτυχε. Η εργασία ακυρώθηκε.	<ul style="list-style-type: none"> <input type="checkbox"/> Βεβαιωθείτε ότι το όνομα χρήστη και ο κωδικός πρόσβασης είναι σωστά. <input type="checkbox"/> Επιλέξτε Ρυθμίς > Γενικές ρυθμίσεις > Διαχείριση συστήματος > Ρυθμίσεις Ασφαλείας > Έλεγχος πρόσβασης. Ενεργοποιήστε την ιδιότητα περιορισμού χρήστη και κατόπιν επιτρέψτε την εργασία με πληροφορίες πιστοποίησης.
108	Τα δεδομένα εμπιστευτικών εργασιών διαγράφηκαν όταν απενεργοποιήθηκε ο εκτυπωτής.	-
109	Το ληφθέν φαξ είχε ήδη διαγραφεί.	-
110	Η εργασία εκτυπώθηκε μόνο στη μία πλευρά επειδή το χαρτί που είχε τοποθετηθεί δεν υποστηρίζει την εκτύπωση διπλής όψης.	Εάν επιθυμείτε να πραγματοποιήσετε εκτύπωση διπλής όψης, τοποθετήστε χαρτί που υποστηρίζει την εκτύπωση διπλής όψης.
111	Η διαθέσιμη μνήμη μειώνεται.	<p>Δοκιμάστε τις παρακάτω μεθόδους για να μειώσετε το μέγεθος της εργασίας εκτύπωσης.</p> <ul style="list-style-type: none"> <input type="checkbox"/> Μειώστε την ποιότητα εκτύπωσης και την ανάλυση. <input type="checkbox"/> Αλλάξτε τη ρύθμιση της μορφής. <input type="checkbox"/> Μειώστε τον αριθμό εικόνων, γραμμάτων ή γραμματοσειρών που χρησιμοποιούνται στην εργασία εκτύπωσης.
120	Δεν είναι δυνατή η επικοινωνία με τον διακομιστή που είναι συνδεδεμένος χρησιμοποιώντας ανοικτή πλατφόρμα.	Βεβαιωθείτε ότι δεν υπάρχουν σφάλματα στον διακομιστή ή το δίκτυο.
130	Η εκτύπωση με συρραφή απέτυχε λόγω έλλειψης διαθέσιμης μνήμης.	<p>Δοκιμάστε τις παρακάτω μεθόδους για να μειώσετε το μέγεθος της εργασίας εκτύπωσης. Εάν δεν θέλετε να χρησιμοποιήσετε αυτές τις μεθόδους, δοκιμάστε να εκτυπώσετε ένα αντίγραφο τη φορά.</p> <ul style="list-style-type: none"> <input type="checkbox"/> Μειώστε την ποιότητα εκτύπωσης και την ανάλυση. <input type="checkbox"/> Αλλάξτε τη ρύθμιση της μορφής. <input type="checkbox"/> Μειώστε τον αριθμό εικόνων, γραμμάτων ή γραμματοσειρών που χρησιμοποιούνται στην εργασία εκτύπωσης.
131	Η αντίστροφη εκτύπωση απέτυχε λόγω έλλειψης διαθέσιμης μνήμης.	<p>Εάν επιθυμείτε να εκτυπώσετε με αντίστροφη σειρά, δοκιμάστε τις ακόλουθες μεθόδους για τη μείωση του μεγέθους της εργασίας εκτύπωσης.</p> <ul style="list-style-type: none"> <input type="checkbox"/> Μειώστε την ποιότητα εκτύπωσης και την ανάλυση. <input type="checkbox"/> Αλλάξτε τη ρύθμιση της μορφής. <input type="checkbox"/> Μειώστε τον αριθμό εικόνων, γραμμάτων ή γραμματοσειρών που χρησιμοποιούνται στην εργασία εκτύπωσης.

Κωδικός	Πρόβλημα	Λύση
132	Δεν είναι δυνατή η εκτύπωση λόγω μιας έλλειψης διαθέσιμης μνήμης.	<p>Δοκιμάστε τις παρακάτω μεθόδους για να μειώσετε το μέγεθος των δεδομένων εκτύπωσης.</p> <ul style="list-style-type: none"> <input type="checkbox"/> Αλλάξτε σε ένα μικρότερο μέγεθος χαρτιού. <input type="checkbox"/> Απλοποιήστε τα δεδομένα μειώνοντας τον αριθμό των εικόνων στα δεδομένα εκτύπωσης ή μειώνοντας τον αριθμό τύπων γραμματοσειράς.
133	Δεν είναι δυνατή η εκτύπωση διπλής όψης λόγω μιας έλλειψης διαθέσιμης μνήμης. Θα εκτυπωθεί μόνο μία πλευρά.	<p>Δοκιμάστε τις παρακάτω μεθόδους για να μειώσετε το μέγεθος των δεδομένων εκτύπωσης.</p> <ul style="list-style-type: none"> <input type="checkbox"/> Αλλάξτε σε ένα μικρότερο μέγεθος χαρτιού. <input type="checkbox"/> Απλοποιήστε τα δεδομένα μειώνοντας τον αριθμό των εικόνων στα δεδομένα εκτύπωσης ή μειώνοντας τον αριθμό τύπων γραμματοσειράς.
141	Σφάλμα στον δίσκο HDD του εκτυπωτή. Η εργασία ακυρώθηκε.	Επικοινωνήστε με την υποστήριξη της Epson ή με εξουσιοδοτημένο πάροχο υπηρεσιών Epson για να αντικαταστήσετε τον δίσκο HDD.
151	Η εκτύπωση δεν εκτελείται καθώς το όνομα χρήστη σύνδεσης και το όνομα χρήστη που σχετίζεται με την εμπιστευτική εργασία δεν ταιριάζουν.	Βεβαιωθείτε ότι συνδέεστε με το ίδιο όνομα χρήστη όπως το όνομα χρήστη που σχετίζεται με την εμπιστευτική εργασία.
201	Η μνήμη είναι πλήρης.	<ul style="list-style-type: none"> <input type="checkbox"/> Εκτυπώστε τα ληφθέντα φαξ από την επιλογή Εργασία στην ενότητα Job/Status. <input type="checkbox"/> Διαγράψτε τα ληφθέντα φαξ που έχουν αποθηκευτεί στα εισερχόμενα από την επιλογή Εργασία στο Job/Status. <input type="checkbox"/> Εάν αποστέλλετε ένα μονόχρωμο φαξ σε έναν μοναδικό προορισμό, μπορείτε να το αποστείλετε μέσω της Απευθείας αποστολής. <input type="checkbox"/> Μοιράστε τα πρωτότυπα σε δύο ή περισσότερα για να τα αποστείλετε σε πολλαπλές δέσμες.
202	Η γραμμή αποσυνδέθηκε από τη συσκευή του παραλήπτη.	Περιμένετε λίγο και έπειτα προσπαθήστε ξανά.
203	Το προϊόν δεν είναι σε θέση να εντοπίσει τον τόνο κλήσης.	<ul style="list-style-type: none"> <input type="checkbox"/> Βεβαιωθείτε ότι το καλώδιο του τηλεφώνου είναι σωστά συνδεδεμένο και ελέγξτε ότι η τηλεφωνική γραμμή λειτουργεί κανονικά. <input type="checkbox"/> Όταν ο εκτυπωτής συνδέεται στο PBX ή στον προσαρμογέα τερματικού, αλλάξτε τη ρύθμιση του στοιχείου Τύπος γραμμής σε PBX. <input type="checkbox"/> Επιλέξτε Ρυθμίσ > Γενικές ρυθμίσεις > Ρυθμίσεις φαξ > Βασικές ρυθμίσεις > Εντοπ. τόνου κλήσης και, στη συνέχεια, απενεργοποιήστε την ρύθμιση του τόνου κλήσης.
204	Η συσκευή του αποδέκτη είναι απασχολημένη.	<ul style="list-style-type: none"> <input type="checkbox"/> Περιμένετε λίγο και έπειτα προσπαθήστε ξανά. <input type="checkbox"/> Ελέγξτε τον αριθμό φαξ του αποδέκτη.
205	Ο αυτόματος τηλεφωνητής δεν απαντά.	Περιμένετε λίγο και έπειτα προσπαθήστε ξανά.
206	Το καλώδιο του τηλεφώνου έχει συνδεθεί λανθασμένα στη θύρα LINE και EXT. του προϊόντος.	Ελέγξτε τη σύνδεση των θυρών LINE και EXT. του εκτυπωτή.

Κωδικός	Πρόβλημα	Λύση
207	Το προϊόν δεν είναι συνδεδεμένο στην τηλεφωνική γραμμή.	Συνδέστε το καλώδιο του τηλεφώνου στην τηλεφωνική γραμμή.
208	Δεν ήταν δυνατή η αποστολή του φαξ σε ορισμένους από τους προκαθορισμένους παραλήπτες.	Εκτυπώστε ένα Αρχείο καταγραφής φαξ ή μια αναφορά Τελευταία μετάδοση για προηγούμενα φαξ από την επιλογή Αναφορά φαξ στη λειτουργία Φαξ για να ελέγξετε τον προορισμό που απέτυχε. Όταν η ρύθμιση Αποθήκ. δεδομέν. αποτυχ. είναι ενεργοποιημένη, μπορείτε να αποστείλετε εκ νέου ένα φαξ από το στοιχείο Εργασία στο Job/Status .
301	Δεν υπάρχει επαρκής διαθέσιμος χώρος για την αποθήκευση των δεδομένων στη συσκευή μνήμης.	<ul style="list-style-type: none"> <input type="checkbox"/> Αυξήστε τον αποθηκευτικό χώρο στη συσκευή μνήμης. <input type="checkbox"/> Μειώστε τον αριθμό εγγράφων. <input type="checkbox"/> Χαμηλώστε την ανάλυση σάρωσης ή αυξήστε το ποσοστό συμπίεσης για να μειώσετε το μέγεθος της σαρωμένης εικόνας.
302	Η συσκευή μνήμης διαθέτει προστασία εγγραφής.	Απενεργοποιήστε την προστασία εγγραφής στη συσκευή μνήμης.
303	Δεν έχει δημιουργηθεί φάκελος για την αποθήκευση της σαρωμένης εικόνας.	Εισαγάγετε διαφορετική συσκευή μνήμης.
304	Η συσκευή μνήμης έχει αφαιρεθεί.	Εισαγάγετε ξανά τη συσκευή μνήμης.
305	Προέκυψε σφάλμα κατά την αποθήκευση των δεδομένων στη συσκευή μνήμης.	Εάν η πρόσβαση στην εξωτερική συσκευή γίνεται από έναν υπολογιστή, περιμένετε λίγο και κατόπιν δοκιμάστε ξανά.
306	Η μνήμη είναι πλήρης.	Περιμένετε έως ότου ολοκληρωθούν άλλες εργασίες που βρίσκονται σε εξέλιξη.
311	Προέκυψε σφάλμα DNS.	<ul style="list-style-type: none"> <input type="checkbox"/> Επιλέξτε Ρυθμίσ > Γενικές ρυθμίσεις > Ρυθμίσεις δικτύου > Σύνθετα > TCP/IP και, στη συνέχεια, ελέγξτε τις ρυθμίσεις DNS. <input type="checkbox"/> Ελέγξτε τις ρυθμίσεις DNS για τον διακομιστή, τον υπολογιστή ή το σημείο πρόσβασης.
312	Προέκυψε σφάλμα ελέγχου ταυτότητας.	Επιλέξτε Ρυθμίσ > Γενικές ρυθμίσεις > Ρυθμίσεις δικτύου > Σύνθετα > Διακομιστής Email > Ρυθμίσεις διακομιστή και, στη συνέχεια, ελέγξτε τις ρυθμίσεις διακομιστή.

Κωδικός	Πρόβλημα	Λύση
313	Προέκυψε σφάλμα επικοινωνίας.	<ul style="list-style-type: none"> <input type="checkbox"/> Εκτυπώστε μια αναφορά σύνδεσης δικτύου για να ελέγξετε εάν ο εκτυπωτής είναι συνδεδεμένος στο δίκτυο. <input type="checkbox"/> Επιλέξτε Ρυθμίς > Γενικές ρυθμίσεις > Ρυθμίσεις δικτύου > Σύνθετα > Διακομιστής Email > Ρυθμίσεις διακομιστή για να ελέγξετε τις ρυθμίσεις του διακομιστή email. Μπορείτε να ελέγξετε την αιτία του σφάλματος εκτελώντας έναν έλεγχο σύνδεσης. <input type="checkbox"/> Η μέθοδος πιστοποίηση των ρυθμίσεων και του διακομιστή email ίσως δεν ταιριάζουν. Όταν επιλέξετε Απενεργοποίηση στη μέθοδο πιστοποίησης, βεβαιωθείτε ότι η μέθοδος πιστοποίησης του διακομιστή email έχει οριστεί σε Κανένας.
314	Το μέγεθος των δεδομένων υπερβαίνει το μέγιστο μέγεθος για τα συνημμένα αρχεία.	<ul style="list-style-type: none"> <input type="checkbox"/> Αυξήστε τη ρύθμιση Μέγ μέγεθ συν. στις ρυθμίσεις σάρωσης. <input type="checkbox"/> Χαμηλώστε την ανάλυση σάρωσης ή αυξήστε το ποσοστό συμπίεσης για να μειώσετε το μέγεθος της σαρωμένης εικόνας.
315	Η μνήμη είναι πλήρης.	Προσπαθήστε ξανά αφού ολοκληρωθούν άλλες εργασίες που βρίσκονται σε εξέλιξη.
316	Προέκυψε ένα σφάλμα κρυπτογράφησης αλληλογραφίας.	<ul style="list-style-type: none"> <input type="checkbox"/> Βεβαιωθείτε ότι η ρύθμιση πιστοποιητικού κρυπτογράφησης είναι σωστή. <input type="checkbox"/> Βεβαιωθείτε ότι η ρύθμιση ώρας εκτυπωτή είναι σωστή.
317	Προέκυψε ένα σφάλμα υπογραφής αλληλογραφίας.	<ul style="list-style-type: none"> <input type="checkbox"/> Βεβαιωθείτε ότι η ρύθμιση πιστοποιητικού υπογραφής είναι σωστή. <input type="checkbox"/> Βεβαιωθείτε ότι η ρύθμιση ώρας εκτυπωτή είναι σωστή.
318	Προέκυψε ένα σφάλμα περιορισμών τομέα.	Επικοινωνήστε με τον διαχειριστή σας για να ελέγξετε αν υποστηρίζεται ο τομέας του προορισμού email σας.
321	Προέκυψε σφάλμα DNS.	<ul style="list-style-type: none"> <input type="checkbox"/> Επιλέξτε Ρυθμίς > Γενικές ρυθμίσεις > Ρυθμίσεις δικτύου > Σύνθετα > TCP/IP και, στη συνέχεια, ελέγξτε τις ρυθμίσεις DNS. <input type="checkbox"/> Ελέγξτε τις ρυθμίσεις DNS για τον διακομιστή, τον υπολογιστή ή το σημείο πρόσβασης.
322	Προέκυψε σφάλμα ελέγχου ταυτότητας.	Ελέγξτε τις ρυθμίσεις του στοιχείου Θέση .
323	Προέκυψε σφάλμα επικοινωνίας.	<ul style="list-style-type: none"> <input type="checkbox"/> Ελέγξτε τις ρυθμίσεις του στοιχείου Θέση. <input type="checkbox"/> Εκτυπώστε μια αναφορά σύνδεσης δικτύου για να ελέγξετε εάν ο εκτυπωτής είναι συνδεδεμένος στο δίκτυο.
324	Υπάρχει ήδη ένα αρχείο με το ίδιο όνομα στο συγκεκριμένο φάκελο.	<ul style="list-style-type: none"> <input type="checkbox"/> Διαγράψτε το αρχείο με το ίδιο όνομα. <input type="checkbox"/> Ελέγξτε το πρόθεμα του ονόματος αρχείου στην επιλογή Ρυθμίσεις αρχείου.

Κωδικός	Πρόβλημα	Λύση
325	Δεν υπάρχει επαρκής διαθέσιμος χώρος στο συγκεκριμένο φάκελο.	<ul style="list-style-type: none"> <input type="checkbox"/> Αυξήστε τον αποθηκευτικό χώρο στο συγκεκριμένο φάκελο. <input type="checkbox"/> Μειώστε τον αριθμό εγγράφων. <input type="checkbox"/> Χαμηλώστε την ανάλυση σάρωσης ή αυξήστε το ποσοστό συμπίεσης για να μειώσετε το μέγεθος της σαρωμένης εικόνας.
327	Η μνήμη είναι πλήρης.	Περιμένετε έως ότου ολοκληρωθούν άλλες εργασίες που βρίσκονται σε εξέλιξη.
328	Ο προορισμός ήταν λανθασμένος ή δεν υπάρχει.	Ελέγξτε τις ρυθμίσεις του στοιχείου Θέση .
330	Προέκυψε ένα σφάλμα ασφαλούς σύνδεσης FTPS.	<ul style="list-style-type: none"> <input type="checkbox"/> Ελέγξτε τη θέση στις ρυθμίσεις προορισμού. <input type="checkbox"/> Εκτελέστε το Web Config και, στη συνέχεια, ενημερώστε το πιστοποιητικό ρίζας. <input type="checkbox"/> Εκτελέστε το Web Config και, στη συνέχεια, εισαγάγετε ή ενημερώστε το πιστοποιητικό CA. <p>Εάν δεν είναι δυνατή η επιδιόρθωση του σφάλματος, ορίστε την επαλήθευση του πιστοποιητικού ως απενεργοποιημένη στις ρυθμίσεις προορισμού.</p>
331	Προέκυψε σφάλμα επικοινωνίας κατά την απόκτηση της λίστας προορισμού.	Εκτυπώστε μια αναφορά σύνδεσης δικτύου για να ελέγξετε εάν ο εκτυπωτής είναι συνδεδεμένος στο δίκτυο.
332	Δεν υπάρχει επαρκής διαθέσιμος χώρος για την αποθήκευση της σαρωμένης εικόνας στον αποθηκευτικό χώρο προορισμού.	Μειώστε τον αριθμό εγγράφων.
333	Δεν ήταν δυνατή η εύρεση του προορισμού διότι έγινε αποστολή των πληροφοριών προορισμού στον διακομιστή πριν την αποστολή της σαρωμένης εικόνας.	Επιλέξτε εκ νέου τον προορισμό.
334	Προέκυψε σφάλμα κατά την αποστολή της σαρωμένης εικόνας.	-
341	Προέκυψε σφάλμα επικοινωνίας.	<ul style="list-style-type: none"> <input type="checkbox"/> Ελέγξτε τις συνδέσεις για τον εκτυπωτή και τον υπολογιστή. Εάν συνδέεστε μέσω δικτύου, εκτυπώστε μια αναφορά σύνδεσης δικτύου για να ελέγξετε εάν ο εκτυπωτής είναι συνδεδεμένος στο δίκτυο. <input type="checkbox"/> Βεβαιωθείτε ότι το Document Capture Pro είναι εγκατεστημένο στον υπολογιστή.
350	Προέκυψε ένα σφάλμα πιστοποιητικού FTPS/HTTPS.	<ul style="list-style-type: none"> <input type="checkbox"/> Βεβαιωθείτε ότι οι ρυθμίσεις διαφοράς ώρας και ημερομηνίας/ώρας είναι σωστές. <input type="checkbox"/> Εκτελέστε το Web Config και, στη συνέχεια, ενημερώστε το πιστοποιητικό ρίζας. <input type="checkbox"/> Εκτελέστε το Web Config και, στη συνέχεια, εισαγάγετε ή ενημερώστε το πιστοποιητικό CA. <p>Εάν δεν είναι δυνατή η επιδιόρθωση του σφάλματος, ορίστε την επαλήθευση του πιστοποιητικού ως απενεργοποιημένη στις ρυθμίσεις προορισμού.</p>

Κωδικός	Πρόβλημα	Λύση
401	Δεν υπάρχει επαρκής διαθέσιμος χώρος για την αποθήκευση των δεδομένων στη συσκευή μνήμης.	Αυξήστε τον αποθηκευτικό χώρο στη συσκευή μνήμης.
402	Η συσκευή μνήμης διαθέτει προστασία εγγραφής.	Απενεργοποιήστε την προστασία εγγραφής στη συσκευή μνήμης.
404	Η συσκευή μνήμης έχει αφαιρεθεί.	Εισαγάγετε ξανά τη συσκευή μνήμης.
405	Προέκυψε σφάλμα κατά την αποθήκευση των δεδομένων στη συσκευή μνήμης.	<ul style="list-style-type: none"> <input type="checkbox"/> Εισαγάγετε ξανά τη συσκευή μνήμης. <input type="checkbox"/> Χρησιμοποιήστε μια διαφορετική συσκευή μνήμης στην οποία έχετε δημιουργήσει έναν φάκελο με τη χρήση της λειτουργίας Δημιουργία φακέλου αποθήκευσ..
411	Προέκυψε σφάλμα DNS.	<ul style="list-style-type: none"> <input type="checkbox"/> Επιλέξτε Ρυθμίσ > Γενικές ρυθμίσεις > Ρυθμίσεις δικτύου > Σύνθετα > TCP/IP και, στη συνέχεια, ελέγξτε τις ρυθμίσεις DNS. <input type="checkbox"/> Ελέγξτε τις ρυθμίσεις DNS για τον διακομιστή, τον υπολογιστή ή το σημείο πρόσβασης.
412	Προέκυψε σφάλμα ελέγχου ταυτότητας.	Επιλέξτε Ρυθμίσ > Γενικές ρυθμίσεις > Ρυθμίσεις δικτύου > Σύνθετα > Διακομιστής Email > Ρυθμίσεις διακομιστή και, στη συνέχεια, ελέγξτε τις ρυθμίσεις διακομιστή.
413	Προέκυψε σφάλμα επικοινωνίας.	<ul style="list-style-type: none"> <input type="checkbox"/> Επιλέξτε Ρυθμίσ > Γενικές ρυθμίσεις > Ρυθμίσεις δικτύου > Σύνθετα > Διακομιστής Email > Ρυθμίσεις διακομιστή για να ελέγξετε τις ρυθμίσεις του διακομιστή email. Μπορείτε να ελέγξετε την αιτία του σφάλματος εκτελώντας έναν έλεγχο σύνδεσης. <input type="checkbox"/> Η μέθοδος πιστοποίηση των ρυθμίσεων και του διακομιστή email ίσως δεν ταιριάζουν. Όταν επιλέξετε Απενεργοποίηση στη μέθοδο πιστοποίησης, βεβαιωθείτε ότι η μέθοδος πιστοποίησης του διακομιστή email έχει οριστεί σε Κανένας. <input type="checkbox"/> Εκτυπώστε μια αναφορά σύνδεσης δικτύου για να ελέγξετε εάν ο εκτυπωτής είναι συνδεδεμένος στο δίκτυο.
421	Προέκυψε σφάλμα DNS.	<ul style="list-style-type: none"> <input type="checkbox"/> Επιλέξτε Ρυθμίσ > Γενικές ρυθμίσεις > Ρυθμίσεις δικτύου > Σύνθετα > TCP/IP και, στη συνέχεια, ελέγξτε τις ρυθμίσεις DNS. <input type="checkbox"/> Ελέγξτε τις ρυθμίσεις DNS για τον διακομιστή, τον υπολογιστή ή το σημείο πρόσβασης.
422	Προέκυψε σφάλμα ελέγχου ταυτότητας.	Επιλέξτε Ρυθμίσ > Γενικές ρυθμίσεις > Ρυθμίσεις φαξ > Ρυθμίσεις λήψης > Αποθ. /Ρυθμ. προώθησης και, στη συνέχεια, ελέγξτε τις ρυθμίσεις του φακέλου που έχει επιλεγεί στο στοιχείο Αποθ./ Προορ. προώθ..

Κωδικός	Πρόβλημα	Λύση
423	Προέκυψε σφάλμα επικοινωνίας.	<ul style="list-style-type: none"> <input type="checkbox"/> Εκτυπώστε μια αναφορά σύνδεσης δικτύου για να ελέγξετε εάν ο εκτυπωτής είναι συνδεδεμένος στο δίκτυο. <input type="checkbox"/> Επιλέξτε Ρυθμίσ > Γενικές ρυθμίσεις > Ρυθμίσεις φαξ > Ρυθμίσεις λήψης > Αποθ. / Ρυθμ. προώθησης και, στη συνέχεια, ελέγξτε τις ρυθμίσεις του φακέλου που έχει επιλεγεί στο στοιχείο Αποθ./Προορ. προώθ.
425	Δεν υπάρχει επαρκής διαθέσιμος χώρος στο φάκελο προορισμού προώθησης.	Αυξήστε τον αποθηκευτικό χώρο στον φάκελο προορισμού προώθησης.
428	Ο προορισμός ήταν λανθασμένος ή δεν υπάρχει.	Επιλέξτε Ρυθμίσ > Γενικές ρυθμίσεις > Ρυθμίσεις φαξ > Ρυθμίσεις λήψης > Αποθ. / Ρυθμ. προώθησης και, στη συνέχεια, ελέγξτε τις ρυθμίσεις του φακέλου που έχει επιλεγεί στο στοιχείο Αποθ./ Προορ. προώθ.

Το χαρτί έχει εμπλακεί

Ελέγξτε το σφάλμα που εμφανίζεται στον πίνακα ελέγχου και ακολουθήστε τις οδηγίες για να αφαιρέσετε το χαρτί που έχει εμπλακεί, συμπεριλαμβανομένων τυχόν σκισμένων κομματιών. Η οθόνη LCD εμφανίζει ένα κινούμενο σχέδιο, το οποίο σας δείχνει πώς να αφαιρέσετε το μπλοκαρισμένο χαρτί.

Προσοχή:

Μην αγγίζετε ποτέ τα κουμπιά στον πίνακα ελέγχου, ενώ το χέρι σας βρίσκεται στο εσωτερικό του εκτυπωτή. Εάν ξεκινήσει η λειτουργία του εκτυπωτή, μπορεί να προκληθεί τραυματισμός. Να είστε προσεκτικοί ώστε να μην αγγίζετε τα τμήματα που προεξέχουν, για να αποφύγετε τυχόν τραυματισμούς.

Σημαντικό:

Αφαιρέστε προσεκτικά το χαρτί που προκάλεσε την εμπλοκή. Εάν αφαιρέσετε βίαια το χαρτί μπορεί να προκληθεί βλάβη στον εκτυπωτή.

Αποφυγή εμπλοκών χαρτιού

Ελέγξτε τα ακόλουθα σε περίπτωση που προκύπτουν συχνές εμπλοκές χαρτιού.

- Τοποθετήστε τον εκτυπωτή σε επίπεδη επιφάνεια και χρησιμοποιήστε τον στις συνιστώμενες περιβαλλοντικές συνθήκες.
[«Περιβαλλοντικές προδιαγραφές» στη σελίδα 439](#)
- Χρησιμοποιήστε το χαρτί που υποστηρίζεται από τον αυτόν τον εκτυπωτή.
[«Διαθέσιμο χαρτί και δυνατότητες» στη σελίδα 375](#)
- Ακολουθήστε τις προφυλάξεις σχετικά με τον χειρισμό του χαρτιού.
[«Προφυλάξεις χειρισμού χαρτιού» στη σελίδα 154](#)
- Τοποθετήστε το χαρτί στη σωστή κατεύθυνση και σύρετε τον πλευρικό οδηγό στην άκρη του χαρτιού.
[«Τοποθέτηση χαρτιού» στη σελίδα 156](#)

- ❑ Μην τοποθετείτε περισσότερα φύλλα από το μέγιστο αριθμό που έχει καθοριστεί για το χαρτί.
- ❑ Τοποθετείτε ένα φύλλο χαρτιού τη φορά, εάν έχετε τοποθετήσει πολλά φύλλα χαρτιού.
- ❑ Βεβαιωθείτε ότι οι ρυθμίσεις μεγέθους χαρτιού και τύπου χαρτιού αντιστοιχούν στο πραγματικό μέγεθος και τύπο χαρτιού που φορτώνεται στον εκτυπωτή.

[«Λίστα τύπων χαρτιού» στη σελίδα 155](#)

Πρέπει να αντικαταστήσετε τις μονάδες παροχής μελανιού

Προφυλάξεις για τον χειρισμό της Μονάδα Παροχής Μελανιού

Προφυλάξεις για την αποθήκευση του μελανιού

- ❑ Διατηρήστε τις μονάδες τροφοδοσίας μακριά από το άμεσο ηλιακό φως.
- ❑ Μην αποθηκεύετε τις μονάδες τροφοδοσίας σε εξαιρετικά υψηλές ή χαμηλές θερμοκρασίες.
- ❑ Η Epson συνιστά να χρησιμοποιήσετε τη μονάδα παροχής μελανιού πριν από την ημερομηνία που αναγράφεται στο πακέτο.
- ❑ Για καλύτερα αποτελέσματα, αποθηκεύστε τη συσκευασία από την μονάδα παροχής μελανιού με το κάτω μέρος προς τα κάτω.
- ❑ Όταν μεταφέρετε μια μονάδα παροχής μελανιού από μια ψυχρή τοποθεσία αποθήκευσης σε εσωτερικό χώρο, αφήστε τη να ζεσταθεί σε θερμοκρασία δωματίου για τουλάχιστον 12 ώρες πριν τη χρησιμοποιήσετε.
- ❑ Αποφύγετε την πτώση ή τη σύγκρουση σκληρών αντικειμένων με τη μονάδα παροχής μελανιού, επειδή ενδέχεται να υπάρξουν διαρροές μελανιού.

Προφυλάξεις χειρισμού για την αντικατάσταση μελανιού

- ❑ Μην αγγίζετε τις ενότητες που παρουσιάζονται στην απεικόνιση. Ενδέχεται να επηρεαστεί η κανονική λειτουργία και η εκτύπωση.

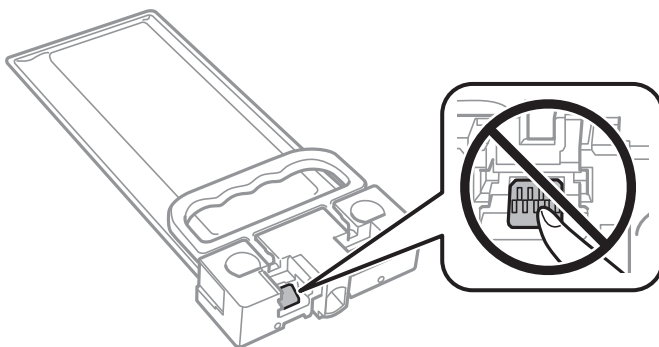

- ❑ Μην απενεργοποιήσετε τον εκτυπωτή κατά τη φόρτωση του μελανιού. Αν η φόρτωση του μελανιού δεν ολοκληρωθεί, ενδέχεται να μην είναι δυνατή η εκτύπωση.
- ❑ Μην αφήνετε τον εκτυπωτή με αφαιρεμένη τη μονάδα παροχής μελανιού. Διαφορετικά, το εναπομένον μελάνι στα ακροφύσια της κεφαλής εκτύπωσης ενδέχεται να στεγνώσει και να μην μπορείτε να εκτυπώσετε.

- ❑ Αν χρειαστεί να αφαιρέσετε προσωρινά μια μονάδα παροχής μελανιού, φροντίστε να προστατέψετε την περιοχή παροχής μελανιού από σκόνη και βρωμιά. Αποθηκεύστε τη μονάδα παροχής μελανιού στο ίδιο περιβάλλον με τον εκτυπωτή. Επειδή η θύρα παροχής μελανιού είναι εξοπλισμένη με μια βαλβίδα η οποία έχει σχεδιαστεί για τον περιορισμό της αποδέσμευσης επιπλέον μελανιού, δεν χρειάζεται να παρέχετε τα δικά σας καλύμματα ή πώματα.
- ❑ Οι μονάδα παροχής μελανιού που αφαιρείτε μπορεί να έχουν μελάνι γύρω από τη θύρα παροχής μελανιού. Να είστε προσεκτικοί ώστε να μην μεταφερθεί μελάνι στη γύρω περιοχή όταν αφαιρείτε τις μονάδα παροχής μελανιού.
- ❑ Αυτός ο εκτυπωτής χρησιμοποιεί μονάδα παροχής μελανιού εξοπλισμένες με ένα πράσινο τσιπάκι το οποίο παρακολουθεί πληροφορίες όπως η ποσότητα μελανιού που απομένει. Αυτό σημαίνει ότι ακόμη και αν η μονάδα παροχής μελανιού αφαιρεθεί από τον εκτυπωτή πριν εξαντληθεί το περιεχόμενό της, εξακολουθείτε να έχετε τη δυνατότητα να χρησιμοποιήσετε την μονάδα παροχής μελανιού, όταν την τοποθετήσετε εκ νέου στον εκτυπωτή.
- ❑ Για την καλύτερη δυνατή ποιότητα εκτύπωσης και για την προστασία της κεφαλής εκτύπωσης, ένα μεταβλητό απόθεμα μελανιού παραμένει στη μονάδα παροχής μελανιού όταν ο εκτυπωτής σας υποδεικνύει ότι πρέπει να αντικαταστήσετε τη μονάδα παροχής μελανιού. Οι αποδόσεις που παρουσιάζονται δεν περιλαμβάνουν αυτήν την εφεδρική ποσότητα.
- ❑ Μην αποσυναρμολογείτε και μην αλλάζετε τη διάταξη από την μονάδα παροχής μελανιού, διότι ενδέχεται να μην είναι δυνατή η κανονική εκτύπωση.
- ❑ Δεν μπορείτε να χρησιμοποιήσετε τη μονάδα παροχής μελανιού που συνόδευε τον εκτυπωτή για την αντικατάσταση.
- ❑ Αν η μονάδα παροχής μελανιού έχει αλλάξει ως προς το σχήμα της εξαιτίας πτώσης κ.λπ., διορθώστε το σχήμα πριν την τοποθετήσετε στον εκτυπωτή. Διαφορετικά, ενδέχεται να μη ρυθμιστεί σωστά.

Κατανάλωση μελανιού

- ❑ Για τη διατήρηση της βέλτιστης απόδοσης της κεφαλής εκτύπωσης, καταναλώνεται μελάνι από τη μονάδα παροχής μελανιού κατά τις λειτουργίες συντήρησης, όπως ο καθαρισμός της κεφαλής εκτύπωσης. Μπορεί να καταναλωθεί μελάνι και όταν ενεργοποιείτε τον εκτυπωτή.
- ❑ Το μελάνι στις μονάδα παροχής μελανιού που παρέχονται μαζί με τον εκτυπωτή, χρησιμοποιείται μερικώς κατά την αρχική ρύθμιση. Για τη δημιουργία εκτυπωμένων εγγράφων υψηλής ποιότητα, η κεφαλή εκτύπωσης στον εκτυπωτή σας θα φορτωθεί πλήρως με μελάνι. Αυτή η διαδικασία που εκτελείται μία φορά καταναλώνει κάποια ποσότητα μελανιού και επομένως, αυτή η μονάδα παροχής μελανιού να εκτυπώσουν λιγότερες σελίδες σε σύγκριση με τα επόμενα μονάδα παροχής μελανιού.
- ❑ Οι ποσότητες που αναφέρονται ποικίλουν ανάλογα με τις εικόνες που εκτυπώνετε, τον τύπο χαρτιού που χρησιμοποιείτε, τη συχνότητα των εκτυπώσεων σας και τις συνθήκες περιβάλλοντος, όπως η θερμοκρασία.
- ❑ Για καλύτερα αποτελέσματα, αναλώστε τα μονάδα παροχής μελανιού εντός έξι μηνών από την εγκατάσταση.

Αντικατάσταση Μονάδες Παροχής Μελανιού

Όταν εμφανιστεί ένα μήνυμα που σας ζητά να αντικαταστήσετε τις μονάδες παροχής μελανιού, επιλέξτε **Πώς να...** και, στη συνέχεια, συμβουλευτείτε τα κινούμενα σχέδια που εμφανίζονται στον πίνακα ελέγχου για να δείτε πώς μπορείτε να αντικαταστήσετε τις μονάδες παροχής μελανιού.

Σχετικές πληροφορίες

- ➔ «Κωδικοί Μονάδα Παροχής Μελανιού» στη σελίδα 379
- ➔ «Προφυλάξεις για τον χειρισμό της Μονάδα Παροχής Μελανιού» στη σελίδα 361

Πρέπει να αντικαταστήσετε το κουτί συντήρησης

Προφυλάξεις κατά τον χειρισμό του κιβωτίου συντήρησης

Διαβάστε τις ακόλουθες οδηγίες πριν από την αντικατάσταση του κιβωτίου συντήρησης.

- Μην ακουμπάτε το πράσινο τσιπ στο πλάι του κουτιού συντήρησης. Ενδέχεται να επηρεαστεί η κανονική λειτουργία και η εκτύπωση.
- Μην ρίχνετε το κουτί συντήρησης και μην το υποβάλλετε σε έντονους κραδασμούς.
- Μην αντικαθιστάτε το κουτί συντήρησης κατά τη διάρκεια της εκτύπωσης. Διαφορετικά, ενδέχεται να υπάρξει διαρροή μελανιού.
- Μην αφαιρέσετε το κουτί συντήρησης και το κάλυμμά του παρά μόνο κατά την αντικατάσταση του κουτιού συντήρησης. Διαφορετικά, ενδέχεται να υπάρξει διαρροή μελανιού.
- Μην τοποθετείτε ή κρατάτε το κουτί συντήρησης υπό κλίση έως ότου σφραγιστεί στην πλαστική σακούλα. Διαφορετικά, ενδεχομένως να υπάρξει διαρροή μελανιού.
- Μην αγγίζετε τα ανοίγματα στο κουτί συντήρησης, καθώς μπορεί να λερωθείτε με μελάνι.
- Μην επαναχρησιμοποιείτε το κουτί συντήρησης που έχετε αφαιρέσει και αφήσει για μεγάλο χρονικό διάστημα. Το μελάνι στο εσωτερικό του κουτιού θα έχει στερεοποιηθεί και δεν μπορεί να απορροφηθεί άλλο μελάνι.
- Διατηρήστε το κουτί συντήρησης μακριά από το άμεσο ηλιακό φως.
- Μην αποθηκεύετε το κουτί συντήρησης σε εξαιρετικά υψηλές ή χαμηλές θερμοκρασίες.

Αντικατάσταση κιβωτίου συντήρησης

Σε ορισμένους κύκλους εκτύπωσης, ενδέχεται να συγκεντρωθεί πολύ μικρή ποσότητα πλεονάζοντος μελανιού στο κουτί συντήρησης. Προς αποφυγή διαρροής μελανιού από το κουτί συντήρησης, ο εκτυπωτής έχει σχεδιαστεί να σταματά την εκτύπωση όταν η χωρητικότητα απορρόφησης του κουτιού συντήρησης φτάσει στο όριό της. Το αν και κάθε πότε πρέπει να το αντικαθιστάτε εξαρτάται από το πόσες σελίδες και τι υλικό εκτυπώνετε, καθώς και από τους κύκλους καθαρισμού του εκτυπωτή.

Όταν εμφανιστεί ένα μήνυμα που σας καλεί να αντικαταστήσετε το κουτί συντήρησης, ανατρέξτε στα κινούμενα σχέδια που εμφανίζονται στον πίνακα ελέγχου. Το γεγονός ότι χρειάζεται να αντικατασταθεί το κουτί δεν σημαίνει ότι ο εκτυπωτής έχει πάψει να λειτουργεί σύμφωνα με τις προδιαγραφές του. Η εγγύηση της Epson δεν καλύπτει το κόστος της αντικατάστασης. Η επισκευή του συγκεκριμένου εξαρτήματος αποτελεί ευθύνη του χρήστη.

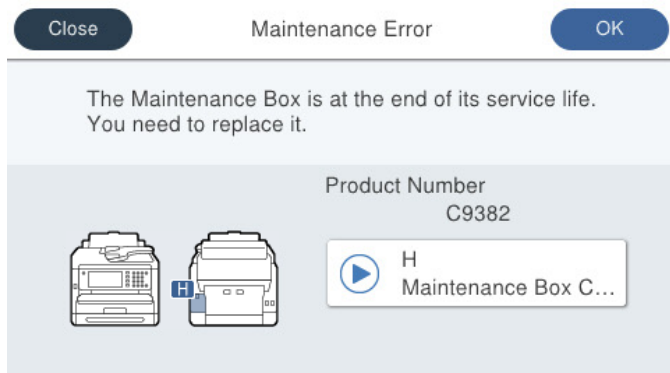

Σημείωση:

- ❑ Όταν γεμίσει το κουτί συντήρησης, δεν είναι δυνατή η εκτύπωση και ο καθαρισμός της κεφαλής εκτύπωσης μέχρι να αντικατασταθεί, για να αποφεύγεται η διαρροή μελάνης. Μπορείτε ωστόσο να εκτελείτε λειτουργίες που δεν απαιτούν μελάνι, όπως η σάρωση.

Σχετικές πληροφορίες

- ➔ «Κωδικός κουτιού συντήρησης» στη σελίδα 380
- ➔ «Προφυλάξεις κατά τον χειρισμό του κιβωτίου συντήρησης» στη σελίδα 363

Πρέπει να αντικαταστήσετε τους κυλίνδρους συλλογής

Αντικατάσταση κυλίνδρων συλλογής για τη μονάδα κασέτας χαρτιού

Ανατρέξτε στο φύλλο ολίσθησης που παρέχεται με τη χάρτινη συσκευασία του κυλίνδρου συλλογής, προκειμένου να αντικαταστήσετε τους κυλίνδρους συλλογής για τη μονάδα κασέτας χαρτιού.

📺 Μπορείτε, επίσης, να παρακολουθήσετε τη διαδικασία στο Εγχειρίδια χρήσης ταινιών Web. Αποκτήστε πρόσβαση στον ακόλουθο ιστότοπο.

<https://support.epson.net/publist/vlink.php?code=NPD6983>

Για χρήστες στην Κίνα, μεταβείτε στην παρακάτω τοποθεσία web.

<https://support.epson.net/publist/vlink.php?code=NPD7068>

Σχετικές πληροφορίες

- ➔ «Κωδικός κυλίνδρων συλλογής» στη σελίδα 380

Αντικατάσταση κυλίνδρων συλλογής για τις προαιρετικές μονάδες κασέτας χαρτιού

Ανατρέξτε στο φύλλο ολίσθησης που παρέχεται με τη χάρτινη συσκευασία του κυλίνδρου συλλογής, προκειμένου να αντικαταστήσετε τους κυλίνδρους συλλογής για τις προαιρετικές μονάδες κασέτας χαρτιού.

📺 Μπορείτε, επίσης, να παρακολουθήσετε τη διαδικασία στο Εγχειρίδια χρήσης ταινιών Web. Αποκτήστε πρόσβαση στον ακόλουθο ιστότοπο.

<https://support.epson.net/publist/vlink.php?code=NPD6985>

Για χρήστες στην Κίνα, μεταβείτε στην παρακάτω τοποθεσία web.

<https://support.epson.net/publist/vlink.php?code=NPD7070>

Σχετικές πληροφορίες

- ➔ «Κωδικός κυλίνδρων συλλογής» στη σελίδα 380

Αδυναμία λειτουργίας του εκτυπωτή όπως αναμένεται

Ο εκτυπωτής δεν ενεργοποιείται ή απενεργοποιείται

Ο εκτυπωτής δεν ενεργοποιείται

Μπορείτε να εξετάσετε τα παρακάτω αίτια.

■ Το καλώδιο τροφοδοσίας δεν συνδέεται σωστά στην πρίζα.

Λύσεις

Βεβαιωθείτε ότι το καλώδιο τροφοδοσίας είναι καλά συνδεδεμένο.

■ Το κουμπί δεν πατήθηκε για αρκετό χρονικό διάστημα.



Λύσεις

Κρατήστε παρηταμένα το κουμπί  για μεγαλύτερο χρονικό διάστημα.

Ο εκτυπωτής δεν απενεργοποιείται

■ Το κουμπί δεν πατήθηκε για αρκετό χρονικό διάστημα.

Λύσεις

Κρατήστε παρηταμένα το κουμπί  για μεγαλύτερο χρονικό διάστημα. Αν εξακολουθείτε να μην μπορείτε να απενεργοποιήσετε τον εκτυπωτή, βγάλτε το καλώδιο τροφοδοσίας από την πρίζα. Για να αποτρέψετε στέγνωμα της κεφαλής εκτύπωσης, ενεργοποιήστε εκ νέου τον εκτυπωτή και απενεργοποιήστε τον πιέζοντας το κουμπί .

Η τροφοδοσία απενεργοποιείται αυτόματα

■ Η δυνατότητα Ρυθμ. απενεργ. ή Απενερ χρονοδιακ είναι ενεργοποιημένη.

Λύσεις

- Επιλέξτε Ρυθμίσ > Γενικές ρυθμίσεις > Βασικές ρυθμίσεις > Ρυθμ. απενεργ. και, στη συνέχεια απενεργοποιήστε τις ρυθμίσεις Απενεργοποίηση όταν ανενεργό και Απενεργοποίηση κατά την αποσύνδεση.
- Επιλέξτε Ρυθμίσ > Γενικές ρυθμίσεις > Βασικές ρυθμίσεις και, στη συνέχεια, απενεργοποιήστε τη ρύθμιση Απενερ χρονοδιακ.

Σημείωση:

Το προϊόν σας μπορεί να διαθέτει τη λειτουργία Ρυθμ. απενεργ. ή τη λειτουργία Απενερ χρονοδιακ ανάλογα με το σημείο αγοράς.

Οι εργασίες είναι αργές

Η ταχύτητα της εκτύπωσης είναι πολύ χαμηλή

Μπορείτε να εξετάσετε τα παρακάτω αίτια.

■ Εκτελούνται περιττές εφαρμογές.

Λύσεις

Κλείστε τυχόν περιττές εφαρμογές στον υπολογιστή σας ή στην έξυπνη συσκευή.

■ Η ποιότητα εκτύπωσης έχει οριστεί σε υψηλή.

Λύσεις

Χαμηλώστε τη ρύθμιση ποιότητας.

■ Η αμφίπλευρη εκτύπωση απενεργοποιείται.

Λύσεις

Ενεργοποιήστε την αμφίπλευρη (ή υψηλής ταχύτητας) ρύθμιση. Όταν είναι ενεργοποιημένη αυτή η ρύθμιση, η κεφαλή εκτύπωσης εκτυπώνει ενώ κινείται και προς τις δύο κατευθύνσεις και η ταχύτητα εκτύπωσης αυξάνεται.

Πίνακας ελέγχου

Επιλέξτε **Ρυθμίσ** > **Γενικές ρυθμίσεις** > **Ρυθμίσεις εκτυπωτή** και, στη συνέχεια, ενεργοποιήστε τη ρύθμιση **Διπλ.κατεύθ.**.

Windows

Επιλέξτε **Αμφίδρομη εκτύπωση** στην καρτέλα **Άλλες επιλογές** του προγράμματος οδήγησης του εκτυπωτή.

Mac OS

Επιλέξτε **Προτιμήσεις συστήματος** από το μενού Apple > **Εκτυπωτές και σαρωτές** (ή **Εκτύπωση και σάρωση, Εκτύπωση και φαξ**) και στη συνέχεια, επιλέξτε τον εκτυπωτή. Κάντε κλικ στην ενότητα **Επιλογές και προμήθειες** > **Επιλογές** (ή **Πρόγραμμα οδήγησης**). Επιλέξτε **Ναι** για τη ρύθμιση **Αμφίδρομη εκτύπωση**.

■ Η λειτουργία Αθόρυβη λειτουργία είναι ενεργοποιημένη.

Λύσεις

Απενεργοποιήστε τη λειτουργία **Αθόρυβη λειτουργία**. Η ταχύτητα της εκτύπωσης μειώνεται όταν ο εκτυπωτής βρίσκεται σε λειτουργία **Αθόρυβη λειτουργία**.

Πίνακας ελέγχου

Επιλέξτε  στην αρχική οθόνη και, στη συνέχεια, επιλέξτε **Απ.**.

Windows

Επιλέξτε **Όχι** ως ρύθμιση του στοιχείου **Αθόρυβη λειτουργία** στην καρτέλα του προγράμματος οδήγησης του εκτυπωτή **Κύριο**.

❑ Mac OS

Επιλέξτε **Προτιμήσεις συστήματος** από το μενού Apple > **Εκτυπωτές και σαρωτές** (ή **Εκτύπωση και σάρωση, Εκτύπωση και φαξ**) και στη συνέχεια, επιλέξτε τον εκτυπωτή. Κάντε κλικ στην ενότητα **Επιλογές και προμήθειες** > **Επιλογές** (ή **Πρόγραμμα οδήγησης**). Επιλέξτε **Όχι** για τη ρύθμιση **Αθόρυβη λειτουργία**.

■ Το στεγνώμα χρειάζεται λίγη ώρα για εκτύπωση διπλής όψης.

Λύσεις

Για εκτύπωση διπλής όψης, η μία πλευρά του χαρτιού εκτυπώνεται και στεγνώνει και, στη συνέχεια, εκτυπώνεται η άλλη πλευρά. Επειδή ο χρόνος στεγνώματος διαφέρει ανάλογα με τις συνθήκες του περιβάλλοντος, όπως η θερμοκρασία ή η υγρασία, ή τα δεδομένα εκτύπωσης, η ταχύτητα εκτύπωσης μπορεί να είναι χαμηλότερη.

Σημαντική μείωση της ταχύτητας εκτύπωσης κατά την συνεχή εκτύπωση

■ Εκτελείται η λειτουργία που αποτρέπει την υπερθέρμανση και βλάβη του μηχανισμού του εκτυπωτή.

Λύσεις

Μπορείτε να συνεχίσετε την εκτύπωση. Για να επαναφέρετε στην κανονική ταχύτητα εκτύπωσης, αφήστε τον εκτυπωτή σε αδράνεια για τουλάχιστον 30 λεπτά. Η ταχύτητα εκτύπωσης δεν επιστρέφει στο φυσιολογικό αν είναι απενεργοποιημένος.

Η ταχύτητα εκτύπωσης είναι χαμηλή κατά τη χρήση του προγράμματος οδήγησης του εκτυπωτή PostScript

■ Η ποιότητα εκτύπωσης είναι υψηλή.

Λύσεις

Ορίστε τη ρύθμιση **Print Quality** σε **Fast** στο πρόγραμμα οδήγησης του εκτυπωτή.

Η ταχύτητα σάρωσης είναι χαμηλή

■ Εκτελείται σάρωση σε υψηλή ανάλυση.

Λύσεις

Δοκιμάστε να εκτελέσετε σάρωση με μικρότερη ανάλυση.

Η οθόνη LCD γίνεται σκούρα

■ Ο εκτυπωτής είναι σε κατάσταση αναμονής.

Λύσεις

Πατήστε σε οποιοδήποτε σημείο επάνω στην οθόνη LCD για να επιστρέψει στην προηγούμενη κατάστασή του.

Αν απενεργοποιήσατε το **Αφύπνιση με LCD**, πατήστε το κουμπί .

Η οθόνη αφής δεν αποκρίνεται

Μπορείτε να εξετάσετε τα παρακάτω αίτια.

■ Ένα προστατευτικό φύλλο έχει κολλήσει στην οθόνη αφής.

Λύσεις

Εάν κολλήσετε ένα προστατευτικό φύλλο στην οθόνη αφής, η οθόνη μπορεί να πάψει να ανταποκρίνεται. Αφαιρέστε το φύλλο.

■ Η οθόνη είναι λερωμένη.

Λύσεις

Απενεργοποιήστε τον εκτυπωτή και, στη συνέχεια, σκουπίστε την οθόνη χρησιμοποιώντας ένα μαλακό, στεγνό πανί. Εάν η οθόνη έχει λεκέδες, μπορεί να μην ανταποκριθεί.

Δεν είναι δυνατός ο χειρισμός από τον πίνακα ελέγχου

■ Όταν είναι ενεργοποιημένος ο περιορισμός δυνατοτήτων χρηστών, το όνομα χρήστη και ο κωδικός πρόσβασης απαιτούνται για την εκτύπωση.

Λύσεις

Εάν δεν γνωρίζετε τον κωδικό πρόσβασης, επικοινωνήστε με τον διαχειριστή του εκτυπωτή.

Εμφανίζεται ένα «x» στην οθόνη και δεν μπορείτε να επιλέξετε φωτογραφίες

■ Το αρχείο εικόνας δεν υποστηρίζεται.

Λύσεις

Το σύμβολο «x» εμφανίζεται στην οθόνη LCD όταν το αρχείο εικόνας δεν υποστηρίζεται από το προϊόν. Χρησιμοποιήστε αρχεία που υποστηρίζονται από το προϊόν.

➔ [«Προδιαγραφές υποστηριζόμενων δεδομένων» στη σελίδα 437](#)

■ Το όνομα αρχείου είναι πολύ μεγάλο για να αναγνωριστεί από τον εκτυπωτή.

Λύσεις

Μπορείτε να εκτυπώσετε φωτογραφίες αποθηκεύοντας τα αρχεία εικόνων στη συσκευή μνήμης στον υπολογιστή ή την έξυπνη συσκευή σας. Για έξυπνες συσκευές, μπορείτε να εκτυπώσετε χρησιμοποιώντας το Epson Smart Panel.

Η συσκευή μνήμης δεν αναγνωρίζεται

■ Η συσκευή μνήμης έχει απενεργοποιηθεί.

Λύσεις

Στον πίνακα ελέγχου, επιλέξτε **Ρυθμίς > Γενικές ρυθμίσεις > Ρυθμίσεις εκτυπωτή > Διεπαφή συσκευής μνήμης** και, στη συνέχεια, ενεργοποιήστε τη συσκευή μνήμης.

Δεν είναι δυνατή η αποθήκευση δεδομένων σε συσκευή μνήμης

Μπορείτε να εξετάσετε τα παρακάτω αίτια.

■ Η ρύθμιση αποθήκευσης σε μια συσκευή μνήμης δεν έχει οριστεί.

Λύσεις

Επιλέξτε **Ρυθμίς** > **Γενικές ρυθμίσεις** > **Ρυθμίσεις φαξ** > **Ρυθμίσεις λήψης** > **Αποθ. /Ρυθμ. προώθησης** στην αρχική οθόνη. Επιλέξτε το στοιχείο που θέλετε να αλλάξετε και, στη συνέχεια, επιλέξτε **Αποθήκ. σε συσκ. μνήμης** από το **Δημιουργία φακέλου αποθήκευσ.** Δεν μπορείτε να χρησιμοποιήσετε την εξωτερική μνήμη εκτός αν ορίσετε αυτήν τη ρύθμιση.

■ Η συσκευή μνήμης διαθέτει προσασία εγγραφής.

Λύσεις

Απενεργοποιήστε την προσασία εγγραφής στη συσκευή μνήμης.

■ Δεν υπάρχει αρκετός ελεύθερος χώρος στη συσκευή μνήμης.

Λύσεις

Διαγράψτε περιττά δεδομένα ή εισαγάγετε μια άλλη συσκευή μνήμης.

Έντονοι ήχοι κατά τη λειτουργία

■ Η λειτουργία Αθόρυβη λειτουργία είναι απενεργοποιημένη στον εκτυπωτή.

Λύσεις

Εάν οι λειτουργίες παράγουν υπερβολικό θόρυβο, ενεργοποιήστε τη λειτουργία **Αθόρυβη λειτουργία**. Η ενεργοποίηση της λειτουργίας αυτής ενδέχεται να μειώσει την ταχύτητα εκτύπωσης.

Πίνακας ελέγχου

Επιλέξτε  στην αρχική οθόνη και, στη συνέχεια, ενεργοποιήστε την επιλογή **Αθόρυβη λειτουργία**.

Windows

Ενεργοποιήστε την επιλογή **Αθόρυβη λειτουργία** στην καρτέλα **Κύριο** του προγράμματος οδήγησης του εκτυπωτή.

Mac OS

Επιλέξτε **Προτιμήσεις συστήματος** από το μενού Apple > **Εκτυπωτές και σαρωτές** (ή **Εκτύπωση και σάρωση, Εκτύπωση και φαξ**) και στη συνέχεια, επιλέξτε τον εκτυπωτή. Κάντε κλικ στην ενότητα **Επιλογές και προμήθειες** > **Επιλογές** (ή **Πρόγραμμα οδήγησης**). Ενεργοποιήστε τη ρύθμιση **Αθόρυβη λειτουργία**.

Η ημερομηνία και η ώρα είναι λανθασμένες

■ Παρουσιάστηκε σφάλμα στην τροφοδοσία.

Λύσεις

Μετά από διακοπή ρεύματος που προκαλείται από αστραπή ή σε περίπτωση απενεργοποίησης της συσκευής για μεγάλο χρονικό διάστημα, το ρολόι ενδέχεται να δείχνει εσφαλμένη ώρα. Ρυθμίστε σωστά

την ημερομηνία και ώρα στο **Ρυθμίς > Γενικές ρυθμίσεις > Βασικές ρυθμίσεις > Ρυθμίς. Ημερομηνίας/Ωρας** στον πίνακα ελέγχου.

Το πιστοποιητικό ριζικού καταλόγου χρειάζεται να ενημερωθεί

■ Το πιστοποιητικό ριζικού καταλόγου έχει λήξει.

Λύσεις

Εκτελέστε Web Config, επιλέξτε την καρτέλα **Ασφάλεια δικτύου > Ενημέρωση πιστοπ ρίζας** και, στη συνέχεια, ενημερώστε το πιστοποιητικό ριζικού καταλόγου.

➔ «Εφαρμογή διαμόρφωσης λειτουργιών εκτυπωτή (Web Config)» στη σελίδα 387

Δεν είναι δυνατή η χειροκίνητη εκτύπωση διπλής όψης (Windows)

■ Το στοιχείο EPSON Status Monitor 3 είναι απενεργοποιημένο.

Λύσεις

Στην καρτέλα του προγράμματος οδήγησης εκτυπωτή **Συντήρηση**, επιλέξτε **Πρόσθετες ρυθμίσεις** και, στη συνέχεια, επιλέξτε **Ενεργοποίηση του EPSON Status Monitor 3**.

Η χειροκίνητη εκτύπωση διπλής όψης ενδέχεται ωστόσο να μην είναι διαθέσιμη όταν ο εκτυπωτής χρησιμοποιείται σε δίκτυο ή ως κοινόχρηστος εκτυπωτής.

Το μενού Ρυθμίσεις εκτύπωσης δεν εμφανίζεται (Mac OS)

■ Το πρόγραμμα οδήγησης εκτυπωτή Epson δεν έχει εγκατασταθεί σωστά.

Λύσεις

Αν το μενού **Ρυθμίσεις εκτύπωσης** δεν εμφανίζεται σε macOS Catalina (10.15) ή μεταγενέστερη έκδοση, macOS High Sierra (10.13), macOS Sierra (10.12), OS X El Capitan (10.11), OS X Yosemite (10.10), OS X Mavericks (10.9), ο οδηγός εκτυπωτή Epson δεν έχει εγκατασταθεί σωστά. Ενεργοποιήστε το από το παρακάτω μενού.

Επιλέξτε **Προτιμήσεις συστήματος** από το μενού Apple > **Εκτυπωτές και σαρωτές** (ή **Εκτύπωση και σάρωση, Εκτύπωση και φαξ**), καταργήστε τον εκτυπωτή και, στη συνέχεια, προσθέστε τον ξανά.

Το macOS Mojave (10.14) δεν μπορεί να αποκτήσει πρόσβαση στο **Ρυθμίσεις εκτύπωσης** σε εφαρμογές της Apple, όπως το TextEdit.

Ξεχάσατε τον κωδικό πρόσβασης

■ Χρειάζεστε βοήθεια από το προσωπικό εξυπηρέτησης.

Λύσεις

Εάν ξεχάσατε τον κωδικό πρόσβασης διαχειριστή, επικοινωνήστε με την υποστήριξη της Epson.

Δημιουργούνται αντίγραφα ή αποστέλλονται ακούσια φαξ

■ Ξένα σώματα αγγίζουν τον οπτικό πίνακα αφής.

Λύσεις

Επιλέξτε Ρυθμίς > Γενικές ρυθμίσεις > Βασικές ρυθμίσεις > Επαναφορά από αδράνεια και, στη συνέχεια, απενεργοποιήστε το Αφύπνιση με LCD. Ο εκτυπωτής δεν θα επιστρέψει από την κατάσταση αναστολής λειτουργίας (εξοικονόμηση ενέργειας) μέχρι να πατήσετε το κουμπί .

Ο αριθμός φαξ αποστολέα δεν εμφανίζεται

■ Ο αριθμός φαξ του αποστολέα δεν έχει οριστεί στο μηχάνημα αποστολέα.

Λύσεις

Ο αποστολέας μπορεί να μην έχει ορίσει τον αριθμό φαξ. Επικοινωνήστε με τον αποστολέα.

Ο αριθμός φαξ του αποστολέα που εμφανίζεται στα ληφθέντα φαξ είναι λανθασμένος

■ Ο αριθμός φαξ του αποστολέα που έχει οριστεί στο μηχάνημα αποστολέα είναι λανθασμένος.

Λύσεις

Ο αποστολέας μπορεί να έχει ορίσει λανθασμένα τον αριθμό φαξ. Επικοινωνήστε με τον αποστολέα.

Δεν είναι δυνατή η πραγματοποίηση κλήσεων στο συνδεδεμένο τηλέφωνο

Επικοινωνήστε με τον διαχειριστή του εκτυπωτή για τον έλεγχο των ρυθμίσεων σύνδεσης εξωτερικού τηλεφώνου και εκτυπωτή. Για τους διαχειριστές των εκτυπωτών, δείτε την παρακάτω ενότητα για την αντιμετώπιση προβλημάτων φαξ.

[«Αδύνατη η πραγματοποίηση κλήσεων στο συνδεδεμένο τηλέφωνο» στη σελίδα 150](#)

Δεν είναι δυνατή η απάντηση σε φωνητικές κλήσεις από τον τηλεφωνητή

Μπορείτε να εξετάσετε τα παρακάτω αίτια.

■ Ο αριθμός των κουδουνισμάτων για τον τηλεφωνητή σας ορίζεται στον ίδιο ή μεγαλύτερο αριθμό σε σχέση με τη ρύθμιση Κουδουνίσματα για απάντ. του εκτυπωτή.

Λύσεις

Ορίστε έναν μικρότερο αριθμό κουδουνισμάτων για τον τηλεφωνητή σας σε σχέση με τη ρύθμιση Κουδουνίσματα για απάντ. του εκτυπωτή.

Για να ελέγξετε την κατάσταση των ρυθμίσεων φαξ, εκτυπώστε μια **Λίστα ρυθμίσεων φαξ**. Μπορείτε να αποκτήσετε πρόσβαση στο μενού από τον πίνακα ελέγχου του εκτυπωτή, όπως περιγράφεται παρακάτω.

Φαξ >  (Περισσότερα) > **Αναφορά φαξ** > **Λίστα ρυθμίσεων φαξ**

Δεν είναι δυνατή η απάντηση σε φωνητικές κλήσεις από τον τηλεφωνητή μετά τη δοκιμή των παραπάνω λύσεων

Λύσεις

Εάν δεν μπορείτε να λύσετε το πρόβλημα, επικοινωνήστε με τον διαχειριστή του εκτυπωτή. Για τους διαχειριστές των εκτυπωτών, δείτε την παρακάτω ενότητα για την αντιμετώπιση προβλημάτων φαξ.

[«Δεν είναι δυνατή η απάντηση σε φωνητικές κλήσεις από τον τηλεφωνητή» στη σελίδα 150](#)

Έχουν ληφθεί πάρα πολλά ανεπιθύμητα φαξ

Επικοινωνήστε με τον διαχειριστή του εκτυπωτή σας για τον έλεγχο των ρυθμίσεων του εκτυπωτή. Για τους διαχειριστές των εκτυπωτών, δείτε την παρακάτω ενότητα για την αντιμετώπιση προβλημάτων φαξ.

[«Έχουν ληφθεί πάρα πολλά ανεπιθύμητα φαξ» στη σελίδα 150](#)

Αδυναμία επίλυσης προβλήματος

Εάν δεν μπορείτε να επιλύσετε το πρόβλημα μετά από τη δοκιμή όλων των λύσεων, επικοινωνήστε με την υποστήριξη της Epson.

Εάν δεν μπορείτε να επιλύσετε προβλήματα εκτύπωσης ή αντιγραφής, ανατρέξτε στις παρακάτω σχετικές πληροφορίες.

Σχετικές πληροφορίες

➔ [«Δεν είναι δυνατή η επίλυση προβλημάτων με την εκτύπωση» στη σελίδα 372](#)

Δεν είναι δυνατή η επίλυση προβλημάτων με την εκτύπωση

Εάν δεν μπορείτε να επιλύσετε κάποιο πρόβλημα με την αντιγραφή ή την εκτύπωση, δοκιμάστε τις παρακάτω λύσεις ξεκινώντας από την κορυφή, μέχρι να λυθεί το πρόβλημα.

- Βεβαιωθείτε ότι ο τύπος χαρτιού που τοποθετείτε στον εκτυπωτή συμφωνεί με τον τύπο χαρτιού που έχει οριστεί στις ρυθμίσεις τύπου χαρτιού στο πρόγραμμα οδήγησης εκτυπωτή.

[«Ρυθμίσεις μεγέθους και τύπου χαρτιού» στη σελίδα 154](#)

- Χρησιμοποιήστε μια ρύθμιση υψηλότερης ποιότητας στον πίνακα ελέγχου ή στο πρόγραμμα οδήγησης εκτυπωτή.

- Τοποθετήστε πάλι τις μονάδες παροχής μελανιού που έχουν εγκατασταθεί ήδη στον εκτυπωτή.

Η εκ νέου εγκατάσταση των μονάδων παροχής μελανιού μπορεί να απομακρύνει τη φραγή των ακροφυσίων κεφαλής εκτύπωσης και να επιτρέψει την ομαλή ροή μελανιού.

Ωστόσο, καθώς καταναλώνεται μελάνι όταν εγκατασταθεί πάλι η μονάδα παροχής μελανιού, ένα μήνυμα που σας ζητά να αντικαταστήσετε τη μονάδα παροχής μελανιού μπορεί να εμφανιστεί ανάλογα με την ποσότητα μελανιού που απομένει.

- Χρησιμοποιήστε τη λειτουργία **Εκτύπωση προσαρμογής ποιότητας**.

[«Προσαρμογή της ποιότητας εκτύπωσης» στη σελίδα 284](#)

- Ελέγξτε ότι χρησιμοποιείτε γνήσιες μονάδες παροχής μελανιού Epson.

Προσπαθήστε να χρησιμοποιείτε γνήσιες μονάδες παροχής μελανιού Epson. Η χρήση μη γνήσιων μονάδων παροχής μελανιού μπορεί να προκαλέσει την υποβάθμιση της ποιότητας εκτύπωσης.

- ❑ Ελέγξτε εάν η διάφανη ταινία είναι λεκιασμένη.

Εάν υπάρχουν λεκέδες στη διάφανη ταινία, σκουπίστε προσεκτικά.

[«Καθαρισμός της διάφανης ταινίας» στη σελίδα 291](#)

- ❑ Βεβαιωθείτε ότι δεν παραμένουν κομμάτια χαρτιού μέσα στον εκτυπωτή.

- ❑ Ελέγξτε το χαρτί.

Ελέγξτε εάν το χαρτί είναι τσαλακωμένο ή τοποθετημένο με την εκτυπώσιμη πλευρά στραμμένη προς τα πάνω.

[«Προφυλάξεις χειρισμού χαρτιού» στη σελίδα 154](#)

[«Διαθέσιμο χαρτί και δυνατότητες» στη σελίδα 375](#)

[«Μη διαθέσιμοι τύποι χαρτιού» στη σελίδα 378](#)

Εάν δεν μπορείτε να λύσετε το πρόβλημα ελέγχοντας τις παραπάνω λύσεις, ενδέχεται να χρειαστεί να ζητήσετε επισκευές. Επικοινωνήστε με την Υποστήριξη της Epson.

Σχετικές πληροφορίες

➔ [«Πριν επικοινωνήσετε με την Epson» στη σελίδα 523](#)

➔ [«Επικοινωνία με την Υποστήριξη Epson» στη σελίδα 523](#)

Πληροφορίες για το προϊόν

Πληροφορίες χαρτιού.	375
Πληροφορίες για τα αναλώσιμα.	379
Πληροφορίες σχετικά με τα προαιρετικά στοιχεία.	380
Πληροφορίες λογισμικού.	381
Λίστα μενού ρυθμίσεων.	390
Προδιαγραφές προϊόντων.	428
Προδιαγραφές γραμματοσειράς.	441
Ρυθμιστικές πληροφορίες.	447

Πληροφορίες χαρτιού

Διαθέσιμο χαρτί και δυνατότητες

Γνήσιο χαρτί Epson

Η Epson συνιστά τη χρήση αυθεντικού χαρτιού Epson για να εξασφαλίσετε εκτυπωμένα έγγραφα υψηλής ποιότητας.

Σημείωση:

- Το αυθεντικό χαρτί Epson δεν είναι διαθέσιμο για εκτύπωση με το καθολικό πρόγραμμα οδήγησης του εκτυπωτή Epson.
- Η διαθεσιμότητα του χαρτιού διαφέρει ανάλογα με την τοποθεσία. Για τις πιο πρόσφατες πληροφορίες σχετικά με τη διαθεσιμότητα του χαρτιού στην περιοχή σας, επικοινωνήστε με το τμήμα υποστήριξης της Epson.
- Ανατρέξτε παρακάτω για πληροφορίες σχετικά με τους διαθέσιμους τύπους χαρτιού για εκτύπωση διπλής όψης.
«Χαρτί για εκτύπωση διπλής όψης» στη σελίδα 378
- Κατά την εκτύπωση σε γνήσιο χαρτί Epson σε προεπιλεγμένο από τον χρήστη μέγεθος, διατίθενται μόνο οι ρυθμίσεις ποιότητας εκτύπωσης **Βασική ή Normal**. Παρότι ορισμένα προγράμματα οδήγησης εκτυπωτή σας δίνουν τη δυνατότητα να επιλέξετε καλύτερη ποιότητα εκτύπωσης, οι εκτυπώσεις εκτυπώνονται χρησιμοποιώντας **Βασική ή Normal**.

Κατάλληλο χαρτί για εκτύπωση εγγράφων

Όνομασία μέσου	Μέγεθος	Χωρητικότητα τοποθέτησης (Φύλλα)		
		Κασέτα χαρτιού 1	Κασέτα χαρτιού 2 έως 4	Δίσκος χαρτιού
Epson Business Paper	A4	Μέχρι τη γραμμή που υποδεικνύεται από το σύμβολο  στον πλευρικό οδηγό.		80
Epson Bright White Ink Jet Paper	A4	200	400	50

Κατάλληλο χαρτί για εκτύπωση εγγράφων και φωτογραφιών

Όνομασία μέσου	Μέγεθος	Χωρητικότητα τοποθέτησης (Φύλλα)		
		Κασέτα χαρτιού 1	Κασέτα χαρτιού 2 έως 4	Δίσκος χαρτιού
Epson Photo Quality Ink Jet Paper	A4	80	80	70
Epson Matte Paper-Heavyweight	A4, 20 x 25 cm (8 x 10 ίντσες)	50	50	20
Epson Double-Sided Matte Paper	A4	50	50	20





Εμπορικώς διαθέσιμο χαρτί

Σημείωση:

- ❑ Τα μεγέθη *Half Letter*, *SP1* (210 × 270 mm), *SP2* (210 × 149 mm), *SP3* (100 × 170 mm), *SP4* (130 × 182 mm), *SP5* (192 × 132 mm), *16K* (195 × 270 mm) και *Indian-Legal* δεν είναι διαθέσιμα όταν εκτυπώνετε με το πρόγραμμα οδήγησης εκτυπωτή *PostScript*.
- ❑ Ανατρέξτε παρακάτω για πληροφορίες σχετικά με τους διαθέσιμους τύπους χαρτιού για εκτύπωση διπλής όψης.
«Χαρτί για εκτύπωση διπλής όψης» στη σελίδα 378

Απλά χαρτιά

Το απλό χαρτί περιλαμβάνει φωτοαντιγραφικό χαρτί, προτυπωμένο χαρτί (χαρτί στο οποίο εκτυπώνονται διάφορες φόρμες, όπως δελτία ή χρεόγραφα), επιστολόχαρτο, έγχρωμο χαρτί λογικό και ανακυκλωμένο χαρτί.

Μέγεθος	Χωρητικότητα τοποθέτησης (Φύλλα)		
	Κασέτα χαρτιού 1	Κασέτα χαρτιού 2 έως 4	Δίσκος χαρτιού
A4, A5, A6, B5, B6, Executive, Half Letter, 16K (195×270 mm), Indian-Legal, Letter, 8,5×13 ίντσες, Legal, SP1 (210×270 mm), SP2 (210×149 mm), SP3 (100×170 mm), SP4 (130×182 mm)	Μέχρι τη γραμμή που υποδεικνύεται από το σύμβολο  στον πλευρικό οδηγό.		80
SP5 (192×132 mm)	Μέχρι τη γραμμή που υποδεικνύεται από το σύμβολο  στον πλευρικό οδηγό.	-	80
Καθορίζεται από τον χρήστη* (mm) 85 έως 215,9×125 έως 355,6	Μέχρι τη γραμμή που υποδεικνύεται από το σύμβολο  στον πλευρικό οδηγό.	-	-
Καθορίζεται από τον χρήστη* (mm) 100 έως 215,9×148 έως 355,6	-	Μέχρι τη γραμμή που υποδεικνύεται από το σύμβολο  στον πλευρικό οδηγό.	-
Καθορίζεται από τον χρήστη* (mm) 64 έως 215,9×125 έως 6000	-	-	80

* Η αντιγραφή ή η εκτύπωση από τον πίνακα ελέγχου δεν είναι διαθέσιμη.

Χοντρό χαρτί (91 έως 160 g/m²)

Μέγεθος	Χωρητικότητα τοποθέτησης (Φύλλα)		
	Κασέτα χαρτιού 1	Κασέτα χαρτιού 2 έως 4	Δίσκος χαρτιού
A4, A5, A6, B5, B6, Executive, Half Letter, 16K (195×270 mm), Indian-Legal, Letter, 8,5×13 ίντσες, Legal, SP1 (210×270 mm), SP2 (210×149 mm), SP3 (100×170 mm), SP4 (130×182 mm)	90	250	30
SP5 (192×132 mm)	90	-	30
Καθορίζεται από τον χρήστη* (mm) 85 έως 215,9×125 έως 355,6	90	-	-
Καθορίζεται από τον χρήστη* (mm) 100 έως 215,9×148 έως 355,6	-	250	-
Καθορίζεται από τον χρήστη* (mm) 64 έως 215,9×125 έως 6000	-	-	30

* Η αντιγραφή ή η εκτύπωση από τον πίνακα ελέγχου δεν είναι διαθέσιμη.

Χοντρό χαρτί (161 έως 256 g/m²)

Μέγεθος	Χωρητικότητα τοποθέτησης (Φύλλα)		
	Κασέτα χαρτιού 1	Κασέτα χαρτιού 2 έως 4	Δίσκος χαρτιού
A4, A5, A6, B5, B6, Executive, Half Letter, 16K (195×270 mm), Indian-Legal, Letter, 8,5×13 ίντσες, Legal	-	-	30
Καθορίζεται από τον χρήστη* (mm) 64 έως 215,9×125 έως 6000	-	-	30

* Η αντιγραφή ή η εκτύπωση από τον πίνακα ελέγχου δεν είναι διαθέσιμη.

Φάκελος

Όνομασία μέσου	Μέγεθος	Χωρητικότητα τοποθέτησης (Φάκελοι)		
		Κασέτα χαρτιού 1	Κασέτα χαρτιού 2 έως 4	Δίσκος χαρτιού
Φάκελος	Φάκελος #10, Φάκελος DL, Φάκελος C6	10	–	10
	Φάκελος C4	–	–	1

Χαρτί για εκτύπωση διπλής όψης

Γνήσιο χαρτί Epson

- Epson Business Paper
- Epson Bright White Ink Jet Paper

Σχετικές πληροφορίες

➔ [«Διαθέσιμο χαρτί και δυνατότητες» στη σελίδα 375](#)

Εμπορικώς διαθέσιμο χαρτί

Χρησιμοποιήστε αποκλειστικά τον δίσκο χαρτιού για τη χειροκίνητη εκτύπωση εργασιών εκτύπωσης διπλής όψης.

- Απλό χαρτί, Φωτοαντιγραφικό χαρτί, Επανεκτυπωμένο χαρτί, Επιστολόχαρτο, Έγχρωμο χαρτί, Ανακυκλωμένο χαρτί^{*1}
- Χοντρό χαρτί (91 έως 160 g/m²)*¹
- Χοντρό χαρτί (161 έως 256 g/m²)*²

*1 Υποστηρίζεται χαρτί τύπου A4, A5, B5, Executive, 16K, SP1 και μέγεθος που ορίζεται από τον χρήστη (148 έως 215,9 × 210 έως 297 mm) για αυτόματη εκτύπωση διπλής όψης.

*2 Μόνο χειροκίνητη εκτύπωση διπλής όψης.

Σχετικές πληροφορίες

➔ [«Διαθέσιμο χαρτί και δυνατότητες» στη σελίδα 375](#)

Μη διαθέσιμοι τύποι χαρτιού

Μην χρησιμοποιείτε τους παρακάτω τύπους χαρτιού. Η χρήση αυτών των τύπων χαρτιού προκαλεί εμπλοκές χαρτιού και κηλίδες μελανιού στο εκτυπωμένο έγγραφο.

- Χαρτιά που είναι κυματιστά
- Χαρτιά που είναι σκισμένα ή κομμένα
- Χαρτιά που είναι διπλωμένα
- Χαρτιά που είναι νωπά

- Χαρτιά που είναι πολύ παχιά ή πολύ λεπτά
- Χαρτιά που διαθέτουν αυτοκόλλητα

Μην χρησιμοποιείτε τους παρακάτω φακέλους. Η χρήση αυτών των τύπων φακέλου προκαλεί εμπλοκές χαρτιού και κηλίδες μελανιού στο εκτυπωμένο έγγραφο.

- Φάκελοι που είναι κυρτωμένοι ή διπλωμένοι
- Φάκελοι με αυτοκόλλητες επιφάνειες στα πτερύγια ή φακέλους με παράθυρο
- Φάκελοι που είναι πολύ λεπτοί
Μπορεί να κυρτωθούν κατά την εκτύπωση.

Πληροφορίες για τα αναλώσιμα

Κωδικοί Μονάδα Παροχής Μελανιού

Η Epson συνιστά να χρησιμοποιείτε γνήσια Epson μονάδες παροχής μελανιού. Η Epson δεν μπορεί να εγγυηθεί την ποιότητα ή την αξιοπιστία των μη γνήσιων μελανιών. Η χρήση μη γνήσιων μελανιών ενδέχεται να προκαλέσει ζημιά η οποία δεν καλύπτεται από τις εγγυήσεις της Epson και, σε συγκεκριμένες περιπτώσεις, ενδέχεται να οδηγήσει σε μη αναμενόμενη συμπεριφορά του εκτυπωτή. Δεν είναι δυνατή η εμφάνιση πληροφοριών σχετικά με τα επίπεδα μη γνήσιων μελανιών.

Οι ακόλουθοι είναι οι κωδικοί για τις αυθεντικές μονάδες παροχής μελανιού της Epson.

Σημείωση:

- Οι κωδικοί Μονάδα παροχής μελανιού μπορεί να διαφέρουν ανά περιοχή. Για τους σωστούς κωδικούς στην περιοχή σας, επικοινωνήστε με την υποστήριξη Epson.
- Δεν είναι διαθέσιμες όλες οι μονάδες παροχής μελανιού σε όλες τις περιοχές.

Για την Ευρώπη

Μέγεθος	Black (Μαύρο)
XL	T12F1
L	T12E1
S	T12D1

Επισκεφτείτε την παρακάτω ιστοσελίδα για πληροφορίες σχετικά με τις αποδόσεις της Epson μονάδα παροχής μελανιού.

<http://www.epson.eu/pageyield>

For Australia and New Zealand

Black (Μαύρο)
T12J1, T12H1

Για Ασία

Black (Μαύρο)

T11Y1, T11W1, T11V1

Κωδικός κουτιού συντήρησης

Η Epson συνιστά τη χρήση γνήσιου κουτιού συντήρησης Epson.

Κωδικός κουτιού συντήρησης: C9382



Σημαντικό:

Από τη στιγμή που έχει εγκατασταθεί σε έναν εκτυπωτή, το κουτί συντήρησης δεν μπορεί να χρησιμοποιηθεί με άλλους εκτυπωτές.

Κωδικός κυλίνδρων συλλογής

Η Epson συνιστά τη χρήση γνήσιων κυλίνδρων συλλογής της Epson.

Οι ακόλουθοι είναι οι κωδικοί.

Για όλες τις χώρες εκτός από Ινδία, Μπαγκλαντές, Μπουτάν, Μαλδίβες, Σρι Λάνκα και Νεπάλ

Κασέτα χαρτιού 1 (Ρολό τροφοδοσίας χαρτιού για κασέτα A): C12C938261

Κασέτα χαρτιού 2 έως 4 (Ρολό τροφοδοσίας χαρτιού για κασέτα B): C12C938281

Για Ινδία, Μπαγκλαντές, Μπουτάν, Μαλδίβες, Σρι Λάνκα και Νεπάλ

Κασέτα χαρτιού 1 (Ρολό τροφοδοσίας χαρτιού για κασέτα A): C12C938271

Κασέτα χαρτιού 2 έως 4 (Ρολό τροφοδοσίας χαρτιού για κασέτα B): C12C938291

Πληροφορίες σχετικά με τα προαιρετικά στοιχεία

Κωδικός προαιρετικής μονάδας κασέτας χαρτιού

Ο ακόλουθος είναι ο κωδικός της προαιρετικής μονάδας κασέτας χαρτιού.

Για όλες τις χώρες εκτός από Ινδία, Μπαγκλαντές, Μπουτάν, Μαλδίβες, Σρι Λάνκα και Νεπάλ

Optional Single Cassette-P2 (C12C937901)

Για Ινδία, Μπαγκλαντές, Μπουτάν, Μαλδίβες, Σρι Λάνκα και Νεπάλ

Optional Single Cassette-P2 (C12C937911)

Πληροφορίες λογισμικού

Αυτή η ενότητα παρουσιάζει μερικές από τις εφαρμογές διατίθενται για τον εκτυπωτή σας. Για μια λίστα με υποστηριζόμενο λογισμικό, ανατρέξτε στην ακόλουθη ιστοσελίδα της Epson ή ανοίξτε το Epson Software Updater για επιβεβαίωση. Μπορείτε να κατεβάσετε τις πιο πρόσφατες εφαρμογές.

<http://www.epson.com>

Σχετικές πληροφορίες

➔ «Εφαρμογή για την ενημέρωση λογισμικού και υλικολογισμικού (Epson Software Updater)» στη σελίδα 388

Εφαρμογή για εκτύπωση από έναν υπολογιστή (Windows πρόγραμμα οδήγησης εκτυπωτή)

Το πρόγραμμα οδήγησης εκτυπωτή ελέγχει τον εκτυπωτή σύμφωνα με τις εντολές από μία εφαρμογή. Η πραγματοποίηση των ρυθμίσεων από το πρόγραμμα οδήγησης εκτυπωτή παρέχει τα καλύτερα δυνατά αποτελέσματα εκτύπωσης. Μπορείτε, επίσης, να ελέγξετε την κατάσταση του εκτυπωτή ή να τον διατηρήσετε στη βέλτιστη κατάσταση λειτουργίας χρησιμοποιώντας το βοηθητικό πρόγραμμα οδήγησης εκτυπωτή.

Σημείωση:

Μπορείτε να αλλάξετε τη γλώσσα του προγράμματος οδήγησης εκτυπωτή. Επιλέξτε τη γλώσσα που θέλετε να χρησιμοποιήσετε από τη ρύθμιση **Γλώσσα** στην καρτέλα **Συντήρηση**.

Πρόσβαση στο πρόγραμμα οδήγησης του εκτυπωτή από εφαρμογές

Για να πραγματοποιήσετε ρυθμίσεις που εφαρμόζονται μόνο στην εφαρμογή που χρησιμοποιείτε, μεταβείτε σε αυτές από την αντίστοιχη εφαρμογή.

Επιλέξτε **Εκτύπωση** ή **Ρύθμιση εκτύπωσης** από το μενού **Αρχείο**. Επιλέξτε τον εκτυπωτή σας και έπειτα κάντε κλικ στην επιλογή **Προτιμήσεις** ή **Ιδιότητες**.

Σημείωση:

Οι λειτουργίες διαφέρουν ανάλογα με την εφαρμογή. Ανατρέξτε στη βοήθεια της εφαρμογής για λεπτομέρειες.

Πρόσβαση στο πρόγραμμα οδήγησης του εκτυπωτή από τον πίνακα ελέγχου

Για να προβείτε σε ρυθμίσεις που εφαρμόζονται σε όλες τις εφαρμογές, μεταβείτε σε αυτές από τον πίνακα ελέγχου.

Windows 11

Κάντε κλικ στο κουμπί έναρξης και, στη συνέχεια, επιλέξτε **Όλες οι εφαρμογές > Εργαλεία Windows > Πίνακας ελέγχου > Προβολή συσκευών και εκτυπωτών** στην επιλογή **Υλικό και ήχος**. Κάντε δεξί κλικ στον εκτυπωτή σας ή πατήστε παρατεταμένα και έπειτα επιλέξτε **Προτιμήσεις εκτύπωσης**.

Windows 10/Windows Server 2022/Windows Server 2019/Windows Server 2016

Κάντε κλικ στο κουμπί έναρξης και, στη συνέχεια, επιλέξτε **Σύστημα Windows > Πίνακας ελέγχου > Προβολή συσκευών και εκτυπωτών** στην επιλογή **Υλικό και ήχος**. Κάντε δεξί κλικ στον εκτυπωτή σας ή πατήστε παρατεταμένα και έπειτα επιλέξτε **Προτιμήσεις εκτύπωσης**.

Windows 8.1/Windows 8/Windows Server 2012 R2/Windows Server 2012

Επιλέξτε **Επιφάνεια εργασίας > Ρυθμίσεις > Πίνακας ελέγχου > Προβολή συσκευών και εκτυπωτών** στην επιλογή **Υλικό και ήχος**. Κάντε δεξί κλικ στον εκτυπωτή σας ή πατήστε παρατεταμένα και έπειτα επιλέξτε **Προτιμήσεις εκτύπωσης**.

Windows 7/Windows Server 2008 R2

Κάντε κλικ στο κουμπί έναρξης, επιλέξτε **Πίνακας ελέγχου > Προβολή συσκευών και εκτυπωτών** στην επιλογή **Υλικό και ήχος**. Κάντε δεξί κλικ στον εκτυπωτή σας και επιλέξτε **Προτιμήσεις εκτύπωσης**.

Windows Vista/Windows Server 2008

Κάντε κλικ στο κουμπί έναρξης, επιλέξτε **Πίνακας ελέγχου > Εκτυπωτές** στην επιλογή **Υλικό και ήχος**. Κάντε δεξί κλικ στον εκτυπωτή σας και επιλέξτε **Προτιμήσεις εκτύπωσης**.

Windows XP/Windows Server 2003 R2/Windows Server 2003

Κάντε κλικ στο κουμπί έναρξης και επιλέξτε **Πίνακας ελέγχου > Εκτυπωτές και λοιπό υλικό > Εκτυπωτές και φαξ**. Κάντε δεξί κλικ στον εκτυπωτή σας και επιλέξτε **Προτιμήσεις εκτύπωσης**.

Πρόσβαση στο πρόγραμμα οδήγησης εκτυπωτή από το εικονίδιο εκτυπωτή στη γραμμή εργασιών

Το εικονίδιο εκτυπωτή στη γραμμή εργασιών της επιφάνειας εργασίας είναι ένα εικονίδιο συντόμευσης που σας δίνει τη δυνατότητα γρήγορης πρόσβασης στο πρόγραμμα οδήγησης εκτυπωτή.

Εάν κάνετε κλικ στο εικονίδιο εκτυπωτή και επιλέξετε **Ρυθμίσεις εκτυπωτή**, μπορείτε να μεταβείτε στο ίδιο παράθυρο ρυθμίσεων εκτυπωτή με αυτό που εμφανίζεται από τον πίνακα ελέγχου. Εάν κάνετε διπλό κλικ σε αυτό το εικονίδιο, μπορείτε να ελέγξετε την κατάσταση του εκτυπωτή.

Σημείωση:

*Αν το εικονίδιο του εκτυπωτή δεν εμφανίζεται στη γραμμή κατάστασης, μεταβείτε στο παράθυρο του προγράμματος οδήγησης εκτυπωτή, κάντε κλικ στην επιλογή **Προτιμήσεις εποπτείας** από την καρτέλα **Συντήρηση** και, στη συνέχεια, επιλέξτε **Καταχωρήστε το εικονίδιο συντόμευσης στη γραμμή εργασιών**.*

Εκκίνηση του βοηθητικού προγράμματος

Μεταβείτε στο παράθυρο του προγράμματος οδήγησης του εκτυπωτή. Κάντε κλικ στην καρτέλα **Συντήρηση**.

Σχετικές πληροφορίες

➔ **«Επιλογές μενού για το Πρόγραμμα οδήγησης εκτυπωτή»** στη σελίδα 169

Εφαρμογή για εκτύπωση από έναν υπολογιστή (Mac OS Printer Driver)

Το πρόγραμμα οδήγησης εκτυπωτή ελέγχει τον εκτυπωτή σύμφωνα με τις εντολές από μία εφαρμογή. Η πραγματοποίηση των ρυθμίσεων από το πρόγραμμα οδήγησης εκτυπωτή παρέχει τα καλύτερα δυνατά αποτελέσματα εκτύπωσης. Μπορείτε, επίσης, να ελέγξετε την κατάσταση του εκτυπωτή ή να τον διατηρήσετε στη βέλτιστη κατάσταση λειτουργίας χρησιμοποιώντας το βοηθητικό πρόγραμμα οδήγησης εκτυπωτή.

Πρόσβαση στο πρόγραμμα οδήγησης του εκτυπωτή από εφαρμογές

Πατήστε **Ρύθμιση σελίδας** ή **Εκτύπωση** στο μενού **Αρχείο** της εφαρμογής σας. Αν χρειαστεί, κάντε κλικ στην επιλογή **Προβολή λεπτομερειών** (ή ▼) για επέκταση του παραθύρου εκτύπωσης.

Σημείωση:

*Ανάλογα με την εφαρμογή που χρησιμοποιείται, η **Ρύθμιση σελίδας** μπορεί να μην προβάλλεται στο μενού **Αρχείο** και οι λειτουργίες για την προβολή της οθόνης εκτυπωτή μπορεί να διαφέρουν. Ανατρέξτε στη βοήθεια της εφαρμογής για λεπτομέρειες.*

Εκκίνηση του βοηθητικού προγράμματος

Επιλέξτε **Προτιμήσεις συστήματος** από το μενού **Apple > Εκτυπωτές και σαρωτές** (ή **Εκτύπωση και σάρωση, Εκτύπωση και φαξ**) και στη συνέχεια, επιλέξτε τον εκτυπωτή. Κάντε κλικ στην επιλογή **Επιλογές και προμήθειες > Βοήθημα > Άνοιγμα Βοηθήματος εκτυπωτή**.

Σχετικές πληροφορίες

➔ «Επιλογές μενού για το Πρόγραμμα οδήγησης εκτυπωτή» στη σελίδα 197

Οδηγός για το πρόγραμμα οδήγησης εκτυπωτή των Mac OS

Epson Printer Utility

Μπορείτε να εκτελέσετε μια λειτουργία συντήρησης, όπως έλεγχο των ακροφυσίων και καθαρισμό της κεφαλής εκτύπωσης, και εκκινώντας τη λειτουργία **EPSON Status Monitor**, μπορείτε να ελέγξετε την κατάσταση του εκτυπωτή και τις πληροφορίες σφάλματος.

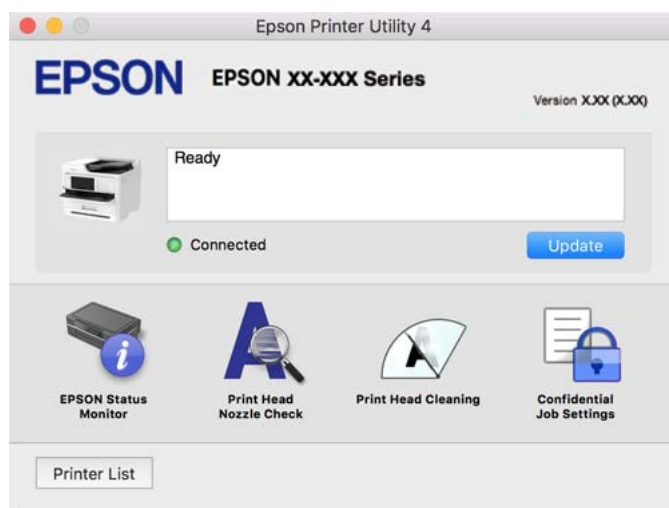

Εφαρμογή που μπορεί να εκτυπώσει Γραμματοσειρές PostScript (Πρόγραμμα οδήγησης εκτυπωτή Windows PostScript)

Το πρόγραμμα οδήγησης εκτυπωτή PostScript επιτρέπει στον εκτυπωτή να λαμβάνει και ερμηνεύει οδηγίες εκτύπωσης στη γλώσσα περιγραφής σελίδας, οι οποίες αποστέλλονται από τον υπολογιστή και να εκτυπώνει σωστά. Αυτό είναι κατάλληλο για εκτύπωση από εφαρμογές συμβατές με PostScript που χρησιμοποιούνται για DTP.

Πρόσβαση στο πρόγραμμα οδήγησης του εκτυπωτή από εφαρμογές

Για να πραγματοποιήσετε ρυθμίσεις που εφαρμόζονται μόνο στην εφαρμογή που χρησιμοποιείτε, μεταβείτε σε αυτές από την αντίστοιχη εφαρμογή.

Επιλέξτε **Εκτύπωση** ή **Ρύθμιση εκτύπωσης** από το μενού **Αρχείο**. Επιλέξτε τον εκτυπωτή σας και έπειτα κάντε κλικ στην επιλογή **Προτιμήσεις** ή **Ιδιότητες**.

Σημείωση:

Οι λειτουργίες διαφέρουν ανάλογα με την εφαρμογή. Ανατρέξτε στη βοήθεια της εφαρμογής για λεπτομέρειες.

Πρόσβαση στο πρόγραμμα οδήγησης του εκτυπωτή από τον πίνακα ελέγχου

Για να προβείτε σε ρυθμίσεις που εφαρμόζονται σε όλες τις εφαρμογές, μεταβείτε σε αυτές από τον πίνακα ελέγχου.

Windows 11

Κάντε κλικ στο κουμπί έναρξης και, στη συνέχεια, επιλέξτε **Όλες οι εφαρμογές > Εργαλεία Windows > Πίνακας ελέγχου > Προβολή συσκευών και εκτυπωτών** στην επιλογή **Υλικό και ήχος**. Κάντε δεξί κλικ στον εκτυπωτή σας ή πατήστε παρατεταμένα και έπειτα επιλέξτε **Προτιμήσεις εκτύπωσης**.

Windows 10/Windows Server 2022/Windows Server 2019/Windows Server 2016

Κάντε κλικ στο κουμπί έναρξης και, στη συνέχεια, επιλέξτε **Σύστημα Windows > Πίνακας ελέγχου > Προβολή συσκευών και εκτυπωτών** στην επιλογή **Υλικό και ήχος**. Κάντε δεξί κλικ στον εκτυπωτή σας ή πατήστε παρατεταμένα και έπειτα επιλέξτε **Προτιμήσεις εκτύπωσης**.

Windows 8.1/Windows 8/Windows Server 2012 R2/Windows Server 2012

Επιλέξτε **Επιφάνεια εργασίας > Ρυθμίσεις > Πίνακας ελέγχου > Προβολή συσκευών και εκτυπωτών** στην επιλογή **Υλικό και ήχος**. Κάντε δεξί κλικ στον εκτυπωτή σας ή πατήστε παρατεταμένα και έπειτα επιλέξτε **Προτιμήσεις εκτύπωσης**.

Windows 7/Windows Server 2008 R2

Κάντε κλικ στο κουμπί έναρξης, επιλέξτε **Πίνακας ελέγχου > Προβολή συσκευών και εκτυπωτών** στην επιλογή **Υλικό και ήχος**. Κάντε δεξί κλικ στον εκτυπωτή σας και επιλέξτε **Προτιμήσεις εκτύπωσης**.

Windows Vista/Windows Server 2008

Κάντε κλικ στο κουμπί έναρξης, επιλέξτε **Πίνακας ελέγχου > Εκτυπωτές** στην επιλογή **Υλικό και ήχος**. Κάντε δεξί κλικ στον εκτυπωτή σας και επιλέξτε **Προτιμήσεις εκτύπωσης**.

Windows XP/Windows Server 2003 R2/Windows Server 2003

Κάντε κλικ στο κουμπί έναρξης και επιλέξτε **Πίνακας ελέγχου > Εκτυπωτές και λοιπό υλικό > Εκτυπωτές και φαξ**. Κάντε δεξί κλικ στον εκτυπωτή σας και επιλέξτε **Προτιμήσεις εκτύπωσης**.

Πρόσβαση στο πρόγραμμα οδήγησης εκτυπωτή από το εικονίδιο εκτυπωτή στη γραμμή εργασιών

Το εικονίδιο εκτυπωτή στη γραμμή εργασιών της επιφάνειας εργασίας είναι ένα εικονίδιο συντόμευσης που σας δίνει τη δυνατότητα γρήγορης πρόσβασης στο πρόγραμμα οδήγησης εκτυπωτή.

Εάν κάνετε κλικ στο εικονίδιο εκτυπωτή και επιλέξετε **Ρυθμίσεις εκτυπωτή**, μπορείτε να μεταβείτε στο ίδιο παράθυρο ρυθμίσεων εκτυπωτή με αυτό που εμφανίζεται από τον πίνακα ελέγχου. Εάν κάνετε διπλό κλικ σε αυτό το εικονίδιο, μπορείτε να ελέγξετε την κατάσταση του εκτυπωτή.

Σχετικές πληροφορίες

➔ [«Επιλογές μενού για το Πρόγραμμα οδήγησης εκτυπωτή PostScript» στη σελίδα 192](#)

Εφαρμογή που μπορεί να εκτυπώσει Γραμματοσειρές PostScript (Πρόγραμμα οδήγησης εκτυπωτή Mac OS PostScript)

Το πρόγραμμα οδήγησης εκτυπωτή PostScript επιτρέπει στον εκτυπωτή να λαμβάνει και ερμηνεύει οδηγίες εκτύπωσης στη γλώσσα περιγραφής σελίδας, οι οποίες αποστέλλονται από τον υπολογιστή και να εκτυπώνει σωστά. Αυτό είναι κατάλληλο για εκτύπωση από εφαρμογές συμβατές με PostScript που χρησιμοποιούνται για DTP.

Πρόσβαση στο πρόγραμμα οδήγησης του εκτυπωτή από εφαρμογές

Πατήστε **Ρύθμιση σελίδας** ή **Εκτύπωση** στο μενού **Αρχείο** της εφαρμογής σας. Εάν χρειαστεί, κάντε κλικ στην επιλογή **Προβολή λεπτομερειών** (ή ▼) για επέκταση του παραθύρου εκτύπωσης.

Σημείωση:

Ανάλογα με την εφαρμογή που χρησιμοποιείται, η **Ρύθμιση σελίδας** μπορεί να μην προβάλλεται στο μενού **Αρχείο** και οι λειτουργίες για την προβολή της οθόνης εκτυπωτή μπορεί να διαφέρουν. Ανατρέξτε στη βοήθεια της εφαρμογής για λεπτομέρειες.

Εκκίνηση του βοηθητικού προγράμματος

Επιλέξτε **Προτιμήσεις συστήματος** από το μενού **Apple > Εκτυπωτές και σαρωτές** (ή **Εκτύπωση και σάρωση, Εκτύπωση και φαξ**) και στη συνέχεια, επιλέξτε τον εκτυπωτή. Κάντε κλικ στην επιλογή **Επιλογές και προμήθειες > Βοήθημα > Άνοιγμα Βοηθήματος εκτυπωτή**.

Σχετικές πληροφορίες

➔ «Επιλογές μενού για το Πρόγραμμα οδήγησης εκτυπωτή PostScript» στη σελίδα 204

Εφαρμογή που μπορεί να εκτυπώσει Γλώσσα PCL (Πρόγραμμα οδήγησης εκτυπωτή PCL)

Το πρόγραμμα οδήγησης εκτυπωτή PCL επιτρέπει στον εκτυπωτή να λαμβάνει και ερμηνεύει οδηγίες εκτύπωσης στη γλώσσα περιγραφής σελίδας, οι οποίες αποστέλλονται από τον υπολογιστή και να εκτυπώνει σωστά. Αυτό είναι κατάλληλο για εκτύπωση από γενικές εφαρμογές, όπως Microsoft Office.

Σημείωση:

Το λειτουργικό σύστημα Mac OS δεν υποστηρίζεται.

Συνδέστε τον εκτυπωτή στο ίδιο δίκτυο με τον υπολογιστή και, στη συνέχεια, ακολουθήστε την παρακάτω διαδικασία για να εγκαταστήσετε το πρόγραμμα οδήγησης του εκτυπωτή.

1. Πραγματοποιήστε λήψη του εκτελέσιμου αρχείου του προγράμματος οδήγησης από τον ιστότοπο υποστήριξης της Epson.

<http://www.epson.eu/Support> (μόνο για την Ευρώπη)

<http://support.epson.net/>

2. Κάντε διπλό κλικ στο εκτελέσιμο αρχείο.
3. Ακολουθήστε τις οδηγίες που εμφανίζονται στην οθόνη για το υπόλοιπο της εγκατάστασης.

Σημείωση:

Εάν το προϊόν σας συνοδεύεται από δίσκο λογισμικού, μπορείτε επίσης να το εγκαταστήσετε χρησιμοποιώντας τον δίσκο. Μεταβείτε στο «Driver\PCL Universal».

Εφαρμογή για έλεγχο του σαρωτή (Epson Scan 2)

Το Epson Scan 2 είναι ένα πρόγραμμα οδήγησης εκτυπωτή που σας επιτρέπει να ελέγχετε τον σαρωτή. Μπορείτε να προσαρμόσετε το μέγεθος, την ανάλυση, τη φωτεινότητα, την αντίθεση και την ποιότητα της σαρωμένης εικόνας. Μπορείτε επίσης να εκκινήσετε αυτήν την εφαρμογή από μια εφαρμογή σάρωσης συμβατή με TWAIN. Ανατρέξτε στη βοήθεια του λογισμικού για λεπτομέρειες σχετικά με τη χρήση των λειτουργιών.

Εκκίνηση στα Windows

Σημείωση:

Για λειτουργικά συστήματα Windows Server, πρέπει να εγκαταστήσετε τη δυνατότητα **Εμπειρία με επιτραπέζιο υπολογιστή**.

Windows 11

Κάντε κλικ στο κουμπί έναρξης και, στη συνέχεια, επιλέξτε **Όλες οι εφαρμογές > EPSON > Epson Scan 2**.

Windows 10/Windows Server 2022/Windows Server 2019/Windows Server 2016

Κάντε κλικ στο κουμπί Έναρξη και, στη συνέχεια, επιλέξτε **EPSON > Epson Scan 2**.

Windows 8.1/Windows 8/Windows Server 2012 R2/Windows Server 2012

Εισαγάγετε το όνομα της εφαρμογής στο σύμβολο αναζήτησης και έπειτα επιλέξτε το εμφανιζόμενο εικονίδιο.

Windows 7/Windows Server 2008 R2/Windows Server 2008

Κάντε κλικ στο κουμπί έναρξης και, στη συνέχεια, επιλέξτε **Όλα τα προγράμματα ή Προγράμματα > EPSON > Epson Scan 2**.

Εκκίνηση στα Mac OS

Επιλέξτε **Μετάβαση > Εφαρμογές > Epson Software > Epson Scan 2**.

Εφαρμογή για τη Ρύθμιση παραμέτρων λειτουργιών φαξ και αποστολής φαξ (FAX Utility)

Το FAX Utility είναι μια εφαρμογή που σας επιτρέπει να ρυθμίσετε διάφορες παραμέτρους για την αποστολή φαξ από υπολογιστή. Μπορείτε να δημιουργήσετε ή να επεξεργαστείτε τη λίστα επαφών που θα χρησιμοποιείται κατά την αποστολή ενός φαξ, να ρυθμίσετε τις παραμέτρους αποθήκευσης των ληφθέντων φαξ σε μορφή PDF στον υπολογιστή, κ.ο.κ. Ανατρέξτε στη βοήθεια της εφαρμογής για λεπτομέρειες.

Σημείωση:

Τα λειτουργικά συστήματα Windows Server δεν υποστηρίζονται.

Πριν εγκαταστήσετε το FAX Utility, βεβαιωθείτε ότι έχετε εγκαταστήσει το πρόγραμμα οδήγησης αυτού του εκτυπωτή, αυτό δεν συμπεριλαμβάνει το πρόγραμμα οδήγησης του εκτυπωτή PostScript και το καθολικό πρόγραμμα οδήγησης εκτυπωτή Epson.

Βεβαιωθείτε ότι το FAX Utility είναι εγκατεστημένο. Ανατρέξτε στα θέματα «Εκκίνηση στα Windows» ή «Εκκίνηση σε Mac OS» για να ελέγξετε εάν η εφαρμογή έχει εγκατασταθεί.

Εκκίνηση στα Windows

Windows 11

Κάντε κλικ στο κουμπί Έναρξη και επιλέξτε **All Apps > Epson Software > FAX Utility**.

Windows 10

Κάντε κλικ στο κουμπί Έναρξη και επιλέξτε **Epson Software > FAX Utility**.

Windows 8.1/Windows 8

Εισαγάγετε το όνομα της εφαρμογής στο σύμβολο αναζήτησης και έπειτα επιλέξτε το εμφανιζόμενο εικονίδιο.

Windows 7/Windows Vista/Windows XP

Κάντε κλικ στο κουμπί έναρξης και επιλέξτε **Όλα τα προγράμματα (ή Προγράμματα) > Epson Software > FAX Utility**.

Εκκίνηση στα Mac OS

Επιλέξτε **Προτιμήσεις συστήματος** από το μενού Apple > **Εκτυπωτές και σαρωτές** (ή **Εκτύπωση και σάρωση, Εκτύπωση και φαξ**) και, στη συνέχεια, επιλέξτε τον εκτυπωτή (FAX). Κάντε κλικ στην επιλογή **Επιλογές και προμήθειες** > **Βοήθημα** > **Άνοιγμα Βοηθήματος εκτυπωτή**.

Σχετικές πληροφορίες

- ➔ «Αποστολή φαξ από υπολογιστή» στη σελίδα 274
- ➔ «Λήψη φαξ σε υπολογιστή» στη σελίδα 278

Εφαρμογή για αποστολή φαξ (Πρόγραμμα οδήγησης PC-FAX)

Το πρόγραμμα οδήγησης PC-FAX είναι μια εφαρμογή που σας επιτρέπει να αποστείλετε ένα έγγραφο, το οποίο έχει δημιουργηθεί σε ξεχωριστή εφαρμογή, ως φαξ απευθείας από τον υπολογιστή. Η εγκατάσταση του προγράμματος οδήγησης PC-FAX εκτελείται κατά την εγκατάσταση του FAX Utility. Ανατρέξτε στη βοήθεια της εφαρμογής για λεπτομέρειες.

Σημείωση:

- Τα λειτουργικά συστήματα Windows Server δεν υποστηρίζονται.
- Ελέγξτε εάν το πρόγραμμα οδήγησης PC-FAX έχει εγκατασταθεί. Ανατρέξτε παρακάτω στο θέμα «Πρόσβαση από Windows» ή «Πρόσβαση από Mac OS».
- Η διαδικασία διαφέρει ανάλογα με την εφαρμογή που χρησιμοποιήσατε για τη δημιουργία του εγγράφου. Ανατρέξτε στη βοήθεια της εφαρμογής για λεπτομέρειες.

Πρόσβαση από Windows

Στην εφαρμογή, επιλέξτε **Εκτύπωση** ή **Παράμετροι εκτύπωσης** από το μενού **Αρχείο**. Επιλέξτε τον εκτυπωτή σας (ΦΑΞ), και έπειτα κάντε κλικ στην επιλογή **Προτιμήσεις** ή **Ιδιότητες**.

Πρόσβαση από Mac OS

Στην εφαρμογή, επιλέξτε **Εκτύπωση** από το μενού **Αρχείο**. Επιλέξτε τον εκτυπωτή (ΦΑΞ) στη ρύθμιση **Εκτυπωτής** και στη συνέχεια επιλέξτε **Ρυθμίσεις φαξ** ή **Ρυθμίσεις παραλήπτη** από το αναδυόμενο μενού.

Σχετικές πληροφορίες

- ➔ «Αποστολή φαξ από υπολογιστή» στη σελίδα 274

Εφαρμογή διαμόρφωσης λειτουργιών εκτυπωτή (Web Config)

Η εφαρμογή Web Config εκτελείται σε ένα πρόγραμμα περιήγησης στο web, όπως το Microsoft Edge και το Safari, σε έναν υπολογιστή ή μια έξυπνη συσκευή. Μπορείτε να επιβεβαιώσετε την κατάσταση του εκτυπωτή ή να αλλάξετε τις ρυθμίσεις του εκτυπωτή και της υπηρεσίας δικτύου. Για να χρησιμοποιήσετε την εφαρμογή Web Config, συνδέστε τον εκτυπωτή και τον υπολογιστή ή τη συσκευή στο ίδιο δίκτυο.

Υποστηρίζονται τα ακόλουθα προγράμματα περιήγησης. Χρησιμοποιήστε την τελευταία έκδοση.

Microsoft Edge, Internet Explorer, Firefox, Chrome, Safari

Σημείωση:

Ενδέχεται να σας ζητηθεί να εισαγάγετε τον κωδικό πρόσβασης διαχειριστή κατά τη λειτουργία του Web Config. Ανατρέξτε στις σχετικές πληροφορίες παρακάτω για περισσότερες λεπτομέρειες.

Σχετικές πληροφορίες

➔ «Προεπιλεγμένη τιμή κωδικού πρόσβασης διαχειριστή» στη σελίδα 19

Εκτέλεση του Web Config σε ένα Πρόγραμμα περιήγησης Ιστού

1. Ελέγξτε τη διεύθυνση IP του εκτυπωτή.

Επιλέξτε το εικονίδιο δικτύου στην αρχική οθόνη του εκτυπωτή και, στη συνέχεια, επιλέξτε τη μέθοδο ενεργής σύνδεσης για να επιβεβαιώσετε τη διεύθυνση IP του εκτυπωτή.

Σημείωση:

Μπορείτε επίσης να ελέγξετε τη διεύθυνση IP εκτυπώνοντας την αναφορά σύνδεσης δικτύου.

2. Εκτελέστε ένα Πρόγραμμα περιήγησης ιστού από έναν υπολογιστή ή μια έξυπνη συσκευή και κατόπιν εισαγάγετε τη διεύθυνση IP του εκτυπωτή.

Μορφή:

IPv4: http://η διεύθυνση IP του εκτυπωτή/

IPv6: http://[η διεύθυνση IP του εκτυπωτή]/

Παραδείγματα:

IPv4: http://192.168.100.201/

IPv6: http://[2001:db8::1000:1]/

Σημείωση:

Χρησιμοποιώντας την έξυπνη συσκευή, μπορείτε επίσης να εκτελέσετε το Web Config από την οθόνη πληροφοριών προϊόντος του Epson Smart Panel.

Καθώς ο εκτυπωτής χρησιμοποιεί ένα αυτο-υπογεγραμμένο πιστοποιητικό κατά την πρόσβαση στο HTTPS, εμφανίζεται μια προειδοποίηση στο πρόγραμμα περιήγησης όταν ξεκινάτε το Web Config. Αυτό δεν υποδεικνύει ένα πρόβλημα και μπορεί να αγνοηθεί.

Σχετικές πληροφορίες

➔ «Εκτύπωση αναφοράς σύνδεσης δικτύου» στη σελίδα 57

➔ «Εκτύπωση χρησιμοποιώντας το Epson Smart Panel» στη σελίδα 207

Εφαρμογή για την ενημέρωση λογισμικού και υλικολογισμικού (Epson Software Updater)

Το Epson Software Updater είναι μια εφαρμογή που εγκαθιστά νέο λογισμικό και ενημερώνει το υλικολογισμικό μέσω Internet. Εάν θέλετε να ελέγχετε τακτικά τις πληροφορίες ενημέρωσης, μπορείτε να ορίσετε το διάστημα ελέγχου για ενημερώσεις στις Ρυθμίσεις αυτόματης ενημέρωσης του Epson Software Updater.

Σημείωση:

Τα λειτουργικά συστήματα Windows Server δεν υποστηρίζονται.

Εκκίνηση στα Windows

Windows 11

Κάντε κλικ στο κουμπί έναρξης και, στη συνέχεια, επιλέξτε Όλες οι εφαρμογές > EPSON Software > Epson Software Updater.

Windows 10

Κάντε κλικ στο κουμπί έναρξης και, στη συνέχεια, επιλέξτε **EPSON Software > Epson Software Updater**.

Windows 8.1/Windows 8

Εισαγάγετε το όνομα της εφαρμογής στο σύμβολο αναζήτησης και έπειτα επιλέξτε το εμφανιζόμενο εικονίδιο.

Windows 7/Windows Vista/Windows XP

Κάντε κλικ στο κουμπί έναρξης και επιλέξτε **Όλα τα προγράμματα (ή Προγράμματα) > EPSON Software > Epson Software Updater**.

Σημείωση:

Μπορείτε, επίσης, να εκκινήσετε το *Epson Software Updater* κάνοντας κλικ στο εικονίδιο εκτυπωτή στη γραμμή εργασιών από την επιφάνεια εργασίας και επιλέγοντας έπειτα **Ενημέρωση λογισμικού**.

Εκκίνηση στα Mac OS

Επιλέξτε **Μετάβαση > Εφαρμογές > Epson Software > Epson Software Updater**.

Σχετικές πληροφορίες

➔ [«Ξεχωριστή εγκατάσταση εφαρμογών» στη σελίδα 296](#)

Λογισμικό για τη διαχείριση συσκευών στο δίκτυο (Epson Device Admin)

Το Epson Device Admin είναι ένα λογισμικό εφαρμογής πολλών λειτουργιών που διαχειρίζεται τη συσκευή στο δίκτυο.

Οι παρακάτω λειτουργίες είναι διαθέσιμες.

- Παρακολουθήστε ή διαχειριστείτε έως και 2000 εκτυπωτές ή σαρωτές στον τομέα
- Δημιουργήστε μια αναλυτική αναφορά, όπως για την κατάσταση αναλώσιμων ή προϊόντος
- Ενημέρωση του υλικολογισμικού προϊόντος
- Εισαγωγή της συσκευής στο δίκτυο
- Εφαρμόστε τις ενοποιημένες ρυθμίσεις σε πολλές συσκευές.

Μπορείτε να κάνετε λήψη του Epson Device Admin από την τοποθεσία web υποστήριξης της Epson. Για περισσότερες πληροφορίες, ανατρέξτε στην τεκμηρίωση ή βοήθεια του Epson Device Admin.

Σύστημα ελέγχου ταυτότητας της Epson (Epson Print Admin)

Το Epson Print Admin είναι ένα σύστημα ελέγχου ταυτότητας που σας επιτρέπει να διαχειριστείτε τις συσκευές Epson, καθώς και να ενισχύσετε τη μείωση κόστους και τη λειτουργική αποτελεσματικότητα και, συνεπώς, την ασφάλεια. Υπάρχουν δυνατότητες που εμφανίζονται παρακάτω.

Για περισσότερες λεπτομέρειες, επικοινωνήστε με τον αντιπρόσωπό σας.

- Εκτύπωση μετά τον έλεγχο ταυτότητας της συσκευής.
- Περιορισμός συσκευών, λειτουργιών και χρονικών περιόδων στις οποίες οι χρήστες μπορούν να έχουν πρόσβαση στη συσκευή.
- Αποθήκευση εγγραφών για όλους τους χρήστες και τις συσκευές.

- Εκτέλεση σάρωσης σε λιγότερα βήματα, μέσω της καταχώρισης των ρυθμίσεων σάρωσης εκ των προτέρων.
- Καταχώριση χρηστών χρησιμοποιώντας τις πληροφορίες χρήστη από τον ενεργό κατάλογο ή τον διακομιστή LDAP.

Λίστα μενού ρυθμίσεων

Επιλέξτε **Ρυθμίσ** στην αρχική οθόνη του εκτυπωτή για να πραγματοποιήσετε διάφορες ρυθμίσεις.

Γενικές ρυθμίσεις

Επιλέξτε τα μενού στον πίνακα ελέγχου, όπως περιγράφεται παρακάτω.

Ρυθμίσ > Γενικές ρυθμίσεις

Βασικές ρυθμίσεις

Επιλέξτε τα μενού στον πίνακα ελέγχου, όπως περιγράφεται παρακάτω.

Ρυθμίσ > Γενικές ρυθμίσεις > Βασικές ρυθμίσεις

Φωτεινότη. LCD:

Προσαρμόστε τη φωτεινότητα της οθόνης LCD.

Ήχοι:

Αθόρυβο:

Επιλέξτε **Ενερ.** για σίγαση ήχων όπως εκείνοι που εκπέμπονται από το **Πάτημα κουμπ.**

Κανονική λειτουργία:

Επιλέξτε την ένταση, όπως **Πάτημα κουμπ.**

Φαξ:

Επιλέξτε την ένταση για τις ακόλουθες λειτουργίες φαξ.

Ήχος κουδουνίσματος:

Καθορίστε την ένταση όταν ο εκτυπωτής λαμβάνει ένα φαξ.

Λήψη ειδοποίησης ολοκλήρωσης:

Καθορίστε την ένταση όταν ολοκληρώνεται η λήψη του φαξ.

Ειδοποίηση ολοκλ. εκτύπωσης:

Καθορίστε την ένταση όταν ολοκληρώνεται η εκτύπωση του ληφθέντος φαξ.

Δέκτης:

Καθορίστε την ένταση του ήχου κλήσης όταν ο εκτυπωτής στέλνει το φαξ.

Αποστολή ειδοπ. ολοκλήρωσης:

Καθορίστε την ένταση όταν ολοκληρώνεται η αποστολή του φαξ.

Πάτημα κουμπ:

Καθορίστε την ένταση όταν επιλέγονται στοιχεία στην οθόνη στον πίνακα ελέγχου.

Ρύθμιση εγγράφου ADF:

Καθορίστε την ένταση όταν τοποθετούνται πρωτότυπα στο ADF.

Ειδοποίηση ολοκλήρωσης:

Ρυθμίστε την ένταση ήχου όταν οι λειτουργίες ολοκληρωθούν σωστά.

Ήχος σφάλματος:

Καθορίστε την ένταση όταν παρουσιάζεται ένα σφάλμα.

Τύπος ήχου:

Καθορίστε τον τύπο του ήχου.

Λειτουργία χωρίς μηνύματα:

Επιλέξτε την ένταση, όπως **Πάτημα κουμπ** στο **Αθόρυβη λειτουργία**.

Φαξ:

Επιλέξτε την ένταση για τις ακόλουθες λειτουργίες φαξ.

Ήχος κουδουνίσματος:

Καθορίστε την ένταση όταν ο εκτυπωτής λαμβάνει ένα φαξ.

Λήψη ειδοποίησης ολοκλήρωσης:

Καθορίστε την ένταση όταν ολοκληρώνεται η λήψη του φαξ.

Ειδοποίηση ολοκλ. εκτύπωσης:

Καθορίστε την ένταση όταν ολοκληρώνεται η εκτύπωση του ληφθέντος φαξ.

Δέκτης:

Καθορίστε την ένταση του ήχου κλήσης όταν ο εκτυπωτής στέλνει το φαξ.

Αποστολή ειδοπ. ολοκλήρωσης:

Καθορίστε την ένταση όταν ολοκληρώνεται η αποστολή του φαξ.

Πάτημα κουμπ:

Καθορίστε την ένταση όταν επιλέγονται στοιχεία στην οθόνη στον πίνακα ελέγχου.

Ρύθμιση εγγράφου ADF:

Καθορίστε την ένταση όταν τοποθετούνται πρωτότυπα στο ADF.

Ειδοποίηση ολοκλήρωσης:

Ρυθμίστε την ένταση ήχου όταν οι λειτουργίες ολοκληρωθούν σωστά.

Ήχος σφάλματος:

Καθορίστε την ένταση όταν παρουσιάζεται ένα σφάλμα.

Τύπος ήχου:

Καθορίστε τον τύπο του ήχου.

Χρον. Ύπνου:

Ρυθμίστε τη χρονική περίοδο για τη μετάβαση σε κατάσταση αναστολής λειτουργίας (λειτουργία εξοικονόμησης ενέργειας) όταν ο εκτυπωτής δεν έχει εκτελέσει κάποια λειτουργία. Η οθόνη LCD γίνεται μαύρη μόλις παρέλθει ο προκαθορισμένος χρόνος.

Επαναφορά από αδράνεια:

Αφύπνιση με LCD:

Επιλέξτε **Ενεργοποίηση** για να επιστρέψετε από την κατάσταση αναστολής λειτουργίας (λειτουργία εξοικονόμησης ενέργειας) πατώντας τον πίνακα αφής. Όταν είναι απενεργοποιημένο, πρέπει να πατήσετε ένα κουμπί στον πίνακα ελέγχου για να επαναφέρετε τον εκτυπωτή. Η απενεργοποίηση αυτής της δυνατότητας αποτρέπει οποιεσδήποτε ακούσιες λειτουργίες που οφείλονται στην επαφή ξένων σωμάτων με την οθόνη. Μπορείτε, επίσης, να ορίσετε μια χρονική περίοδο κατά τη διάρκεια της οποίας αυτή η δυνατότητα είναι ενεργοποιημένη.

Απενερ χρονοδιακ:

Το προϊόν σας μπορεί να διαθέτει αυτή τη λειτουργία ή τη λειτουργία **Ρυθμ. απενεργ.**, ανάλογα με το σημείο αγοράς.

Επιλέξτε αυτήν τη ρύθμιση για να απενεργοποιείται αυτόματα ο εκτυπωτής όταν δεν χρησιμοποιείται για ένα προκαθορισμένο χρονικό διάστημα. Μπορείτε να προσαρμόσετε το χρόνο πριν την εφαρμογή της διαχείρισης τροφοδοσίας. Οποιαδήποτε αύξηση θα επηρεάσει την ενεργειακή αποδοτικότητα του προϊόντος. Αναλογιστείτε το περιβάλλον πριν κάνετε οποιαδήποτε αλλαγή.

Ρυθμ. απενεργ.:

Το προϊόν σας μπορεί να διαθέτει αυτή τη λειτουργία ή τη λειτουργία **Απενερ χρονοδιακ**, ανάλογα με το σημείο αγοράς.

Απενεργοποίηση όταν ανενεργό:

Επιλέξτε αυτή τη ρύθμιση για να απενεργοποιείται αυτόματα ο εκτυπωτής όταν δεν χρησιμοποιείται για ένα προκαθορισμένο χρονικό διάστημα. Μπορείτε να προσαρμόσετε το χρόνο πριν την εφαρμογή της διαχείρισης τροφοδοσίας. Οποιαδήποτε αύξηση θα επηρεάσει την ενεργειακή αποδοτικότητα του προϊόντος. Αναλογιστείτε το περιβάλλον πριν κάνετε οποιαδήποτε αλλαγή.

Απενεργοποίηση κατά την αποσύνδεση:

Επιλέξτε αυτή τη ρύθμιση για να απενεργοποιείται ο εκτυπωτής μετά από ένα καθορισμένο διάστημα, όταν όλες οι θύρες του συμπεριλαμβανομένης της θύρας LINE είναι αποσυνδεδεμένες. Αυτή η δυνατότητα ίσως να μην είναι διαθέσιμη, ανάλογα με την περιοχή σας.

Ανατρέξτε στην ακόλουθη ιστοσελίδα για το καθορισμένο χρονικό διάστημα.

<https://www.epson.eu/energy-consumption>

Ρυθμίσ. Ημερομηνίας/Ωρας: 

Ημερομηνία/Ωρα:

Πληκτρολογήστε την τρέχουσα ημερομηνία και ώρα.

Θερινή ώρα:

Επιλέξτε τη ρύθμιση θερινής ώρας που ισχύει για την περιοχή σας.

Διαφορά ώρας:

Εισαγάγετε τη διαφορά ώρας μεταξύ της τοπικής σας ώρας και της UTC (Συντονισμένη παγκόσμια ώρα).

Χώρα/Περιοχή: 

Επιλέξτε τη χώρα ή την περιοχή στην οποία χρησιμοποιείτε τον εκτυπωτή. Εάν αλλάξετε τη χώρα ή την περιοχή, οι ρυθμίσεις φαξ θα επιστρέψουν στις προεπιλεγμένες τιμές τους και θα χρειαστεί να τις επιλέξετε ξανά.

Γλώσσα/Language: 

Επιλέξτε τη γλώσσα που χρησιμοποιείται στην οθόνη LCD.

Οθόνη έναρξης: 

Ορίστε το μενού που εμφανίζεται στην οθόνη LCD όταν απενεργοποιείται ο εκτυπωτής και είναι ενεργοποιημένη η λειτουργία **Λήξη χρον. ορίου λειτ.**

Επεξεργασία διάταξης Αρχικής οθόνης: 

Αλλάξτε τη διάταξη των εικονιδίων στην οθόνη LCD. Μπορείτε επίσης να προσθέσετε, αφαιρέσετε και μετακινήσετε εικονίδια.

Διάταξη:

Επιλέξτε τη διάταξη της αρχικής οθόνης.

Προσθήκη εικονιδίου:

Προσθέστε ένα εικονίδιο στην αρχική οθόνη.

Αφαίρεση εικονιδίου:

Αφαιρέστε ένα εικονίδιο από την αρχική οθόνη.

Μετακίνηση εικονιδίου:

Μετακινήστε ένα εικονίδιο στην αρχική οθόνη.

Επαναφορά οθόνης προεπιλεγ. εικονιδίου:

Επαναφέρετε την εμφάνιση των εικονιδίων της αρχικής οθόνης στην προεπιλεγμένη κατάσταση.

Λήξη χρον. ορίου λειτ.: 

Επιλέξτε **Ενερ.** για να επιστρέψετε στην αρχική οθόνη, όταν δεν έχουν εκτελεστεί λειτουργίες για ένα προκαθορισμένο χρονικό διάστημα. Όταν έχουν εφαρμοστεί περιορισμοί χρηστών και δεν

εκτελούνται λειτουργίες για ένα προκαθορισμένο χρονικό διάστημα, αποσυνδέστε και επιστρέψετε στην αρχική οθόνη.

Πληκτρολ.:

Αλλάξτε τη διάταξη του πληκτρολογίου στην οθόνη LCD.

Προεπ. οθ.(Job/Status): 

Επιλέξτε τις προεπιλεγμένες πληροφορίες που θέλετε να εμφανίζονται και πιέστε το κουμπί .

Σχετικές πληροφορίες

➔ «Εισαγωγή χαρακτήρων» στη σελίδα 35

Ρυθμίσεις εκτυπωτή

Επιλέξτε τα μενού στον πίνακα ελέγχου, όπως περιγράφεται παρακάτω.

Ρυθμίσεις > Γενικές ρυθμίσεις > Ρυθμίσεις εκτυπωτή

Ρυθμίσεις προέλ. χαρτιού:

Ρύθμιση χαρτιού:

Επιλέξτε το μέγεθος και τον τύπο χαρτιού που τοποθετήσατε στην προέλευση χαρτιού.

Προτερ. δίσκου χαρτιού:

Επιλέξτε **Ενερ.** για να δώσετε προτεραιότητα εκτύπωσης στο χαρτί που έχει τοποθετηθεί στον δίσκο χαρτιού.

Αυτ. μετάβ. σε A4/Letter:

Επιλέξτε **Ενερ.** για τροφοδοσία χαρτιού από την προέλευση χαρτιού που έχει οριστεί ως μέγεθος A4, όταν δεν υπάρχει προέλευση χαρτιού που έχει οριστεί ως Letter, ή τροφοδοσία από την προέλευση χαρτιού που έχει οριστεί ως μέγεθος Letter, όταν δεν υπάρχει προέλευση χαρτιού που έχει οριστεί ως A4.

Ρυθμίσεις αυτ. επιλογής:

Αν ενεργοποιήσετε το **Ρυθ. χαρ.** > **Αυτ.**, το χαρτί τροφοδοτείται αυτόματα από μια πηγή χαρτιού με τις ίδιες ρυθμίσεις του χαρτιού για την τρέχουσα εργασία εκτύπωσης, όταν τελειώνει το χαρτί. Σε αυτό το μενού, μπορείτε να ορίσετε αυτόματη επιλογή για κάθε προέλευση χαρτιού για κάθε λειτουργία αντιγραφής, φαξ ή άλλη. Δεν μπορείτε να απενεργοποιήσετε τα πάντα.

Αυτή η ρύθμιση απενεργοποιείται όταν επιλέγετε μια συγκεκριμένη προέλευση χαρτιού στις ρυθμίσεις χαρτιού για τις εργασίες εκτύπωσης. Ανάλογα με τη ρύθμιση τύπου χαρτιού στην καρτέλα **Κύριο** στο πρόγραμμα οδήγησης του εκτυπωτή, ενδέχεται να μην τροφοδοτείται αυτόματα χαρτί.

Αυτόματη επιλογή σε εξάντληση χαρτιού: Για αντιγραφή:

Ενεργοποιήστε το για να τροφοδοτείτε αυτόματα χαρτί από μια άλλη πηγή που διαθέτει χαρτί, όταν τελειώνει το χαρτί. Αυτό ισχύει για την αντιγραφή. Το χαρτί δεν τροφοδοτείται αυτόματα από μια πηγή χαρτιού που δεν έχει επιλεγεί στο **Ρυθμίσεις αυτ. επιλογής** ή έχει διαφορετικές ρυθμίσεις χαρτιού από την καθορισμένη πηγή χαρτιού.

Αυτή η λειτουργία δεν εφαρμόζεται στις ακόλουθες περιπτώσεις.

Όταν αντιγράφετε από πηγή χαρτιού που δεν έχει επιλεγεί στο **Ρυθμίσεις αυτ. επιλογής**.

Ειδοποίηση σφάλματος:

Ειδοποίηση μεγ. χαρτιού:

Επιλέξτε **Ενερ.** για να εμφανίζεται ένα μήνυμα σφάλματος όταν το επιλεγμένο μέγεθος χαρτιού δεν ταιριάζει με το τοποθετημένο χαρτί.

Ειδοποίηση τύπου χαρτιού:

Επιλέξτε **Ενερ.** για να εμφανίζεται ένα μήνυμα σφάλματος όταν ο επιλεγμένος τύπος χαρτιού δεν ταιριάζει με το τοποθετημένο χαρτί.

Αυτόματη εμφάνιση ρύθμισης χαρτιού:

Επιλέξτε **Ενερ.** για να εμφανίζεται η οθόνη **Ρύθμιση χαρτιού** όταν τοποθετείτε χαρτί στην προέλευση χαρτιού. Εάν απενεργοποιήσετε αυτή τη λειτουργία, δεν θα μπορείτε να εκτυπώσετε από iPhone, iPad ή iPod touch χρησιμοποιώντας το AirPrint.

Γλώσσα εκτύπωσης:

USB:

Επιλέξτε τη γλώσσα εκτύπωσης για τη διεπαφή USB.

Δίκτυο:

Επιλέξτε τη γλώσσα εκτύπωσης για τη διεπαφή δικτύου.

Καθολικές ρυθμίσεις εκτύπ.:

Αυτές οι ρυθμίσεις εφαρμόζονται όταν εκτυπώνετε χρησιμοποιώντας εξωτερική συσκευή χωρίς τη χρήση του προγράμματος οδήγησης του εκτυπωτή. Οι ρυθμίσεις μετατόπισης εφαρμόζονται όταν εκτυπώνετε χρησιμοποιώντας το πρόγραμμα οδήγησης του εκτυπωτή.

Μετατόπιση επάνω:

Προσαρμόστε το επάνω περιθώριο του χαρτιού.

Μετατόπιση αριστερά:

Προσαρμόστε το αριστερό περιθώριο του χαρτιού.

Μετατόπιση πάνω σε πίσω:

Προσαρμόστε το επάνω περιθώριο για το πίσω μέρος της σελίδας κατά την εκτύπωση διπλής όψης.

Μετατόπιση αριστερά πίσω:

Προσαρμόστε το αριστερό περιθώριο για το πίσω μέρος της σελίδας κατά την εκτύπωση διπλής όψης.

Έλεγχος πλάτος χαρτιού:

Επιλέξτε **Ενερ.** για να ελέγξετε το πλάτος του χαρτιού πριν την εκτύπωση. Αυτό εμποδίζει την εκτύπωση πέρα από τα άκρα του χαρτιού, όταν η ρύθμιση μεγέθους χαρτιού είναι λανθασμένη, αλλά ενδέχεται να μειώσει την ταχύτητα της εκτύπωσης.

Παράλειψη κενής σελίδας:

Παραλείπει αυτόματα τις κενές σελίδες στα δεδομένα εκτύπωσης για την εξοικονόμηση χαρτιού.

Διαμόρφωση εκτύπωσης PDL:

Κάντε τις επιλογές Διαμόρφωση εκτύπωσης PDL που θέλετε για εκτύπωση PCL ή PostScript.

Κοινές ρυθμίσεις:

Επιλέξτε τις κοινές ρυθμίσεις για εκτύπωση PCL ή PostScript.

Μέγ. χαρτ.:

Επιλέξτε το προεπιλεγμένο μέγεθος χαρτιού για την εκτύπωση.

Τύπ. χαρτ.:

Επιλέξτε τον προεπιλεγμένο τύπο χαρτιού για την εκτύπωση.

Προσανατολισμός:

Επιλέξτε τον προεπιλεγμένο προσανατολισμό για την εκτύπωση.

Ποιότητα:

Επιλέξτε την ποιότητα εκτύπωσης.

Λειτ. εξοικ. μελαν.:

Επιλέξτε **Ενερ.** για εξοικονόμηση μελανιού μέσω της μείωσης της πυκνότητας εκτύπωσης.

Σειρά εκτύπωσης:

Επιλέξτε τη σειρά εκτύπωσης, από την πρώτη ή την τελευταία σελίδα.

Τελευταία σελ. επάνω:

Ξεκινά την εκτύπωση από την πρώτη σελίδα ενός αρχείου.

1η σελίδα επάνω:

Ξεκινά την εκτύπωση από την τελευταία σελίδα του αρχείου.

Αριθμός αντιγράφων:

Ορίστε τον αριθμό αντιγράφων που θα εκτυπωθούν.

Περιθώριο δεσίματος:

Επιλέξτε τη θέση βιβλιοδεσίας.

Αυτόμ. εξαγ. χαρτ.:

Επιλέξτε **Ενερ.** για την αυτόματη εξαγωγή χαρτιού όταν η εκτύπωση διακόπτεται κατά τη διάρκεια μιας εργασίας εκτύπωσης.

Εκτύπ. διπλής όψης:

Επιλέξτε **Ενερ.** για να εκτελέσετε εκτύπωση διπλής όψης.

Μενού PCL:

Πραγματοποιήστε ρυθμίσεις για εκτύπωση PCL.

Προέλ. γραμματος.:

Γραμματος. εκτυπ.:

Επιλέξτε τη χρήση μιας προεγκατεστημένης γραμματοσειράς στον εκτυπωτή.

Λήψη:

Επιλέξτε για να χρησιμοποιήσετε μια γραμματοσειρά της οποίας έχετε πραγματοποιήσει λήψη.

Αριθμός γραμματος.:

Επιλέξτε τον προεπιλεγμένο αριθμό γραμματοσειράς για την προεπιλεγμένη Προέλ. γραμματος.. Ο διαθέσιμος αριθμός ποικίλλει ανάλογα με τις ρυθμίσεις που πραγματοποιήσατε.

Πλάτος:

Ορίστε το προεπιλεγμένο βήμα γραμματοσειράς αν η γραμματοσειρά είναι κλιμακούμενη και σταθερού βήματος. Μπορείτε να επιλέξετε μεταξύ 0,44 έως 99,99 cpi (χαρακτήρες ανά ίντσα), σε προσαυξήσεις της τάξης του 0,01.

Αυτό το στοιχείο ενδέχεται να μην εμφανίζεται ανάλογα με τις ρυθμίσεις Προέλ. γραμματος. ή Αριθμός γραμματος..

Μέγεθος σημείων:

Ορίστε το προεπιλεγμένο ύψος γραμματοσειράς αν η γραμματοσειρά είναι κλιμακούμενη και αναλογική. Μπορείτε να επιλέξετε μεταξύ 4,00 έως 999,75 στιγμών, σε προσαυξήσεις της τάξης του 0,25.

Αυτό το στοιχείο ενδέχεται να μην εμφανίζεται ανάλογα με τις ρυθμίσεις Προέλ. γραμματος. ή Αριθμός γραμματος..

Σύνολο συμβόλων:

Επιλέξτε το προεπιλεγμένο σύνολο συμβόλων. Εάν η γραμματοσειρά που επιλέξατε στη ρύθμιση Προέλ. γραμματος. και Προέλ. γραμματος. δεν είναι διαθέσιμη στη νέα ρύθμιση συνόλου συμβόλων, οι ρυθμίσεις Προέλ. γραμματος. και Αριθμός γραμματος. αντικαθίστανται αυτόματα με την προεπιλεγμένη τιμή, IBM-US.

Γραμμές:

Ορίστε τον αριθμό γραμμών για το επιλεγμένο μέγεθος και προσανατολισμό του χαρτιού. Αυτό προκαλεί επίσης αλλαγή του διάστιχου (VMI) και η νέα τιμή VMI αποθηκεύεται στον εκτυπωτή. Αυτό σημαίνει ότι οι τελευταίες αλλαγές στις ρυθμίσεις μεγέθους σελίδας ή προσανατολισμού προκαλούν αλλαγές στην τιμή της ρύθμισης «Μορφή», με βάση την αποθηκευμένη τιμή VMI.

Λειτουργία CR:

Επιλέξτε την εντολή τροφοδοσίας γραμμής κατά την εκτύπωση με ένα πρόγραμμα οδήγησης συγκεκριμένου λειτουργικού συστήματος.

Λειτουργία LF:

Επιλέξτε την εντολή τροφοδοσίας γραμμής κατά την εκτύπωση με ένα πρόγραμμα οδήγησης συγκεκριμένου λειτουργικού συστήματος.

Ανάθ. Προέλ. χαρτ.:

Ρυθμίστε τον ορισμό για την εντολή επιλογής προέλευσης χαρτιού. Όταν έχει επιλεγεί το **4**, οι εντολές ορίζονται ως συμβατές με τον HP LaserJet 4. Όταν έχει επιλεγεί το **4K**, οι εντολές ορίζονται ως συμβατές με τους HP LaserJet 4000, 5000 και 8000. Όταν έχει επιλεγεί το **5S**, οι εντολές ορίζονται ως συμβατές με τον HP LaserJet 5S.

Μενού PS:

Πραγματοποιήστε ρυθμίσεις για εκτύπωση PS.

Φύλλο σφαλμάτων:

Επιλέξτε **Ενερ.** για να εκτυπώσετε ένα φύλλο που εμφανίζει την κατάσταση όταν παρουσιάζεται ένα σφάλμα κατά τη διάρκεια της εκτύπωσης PostScript ή PDF.

Διαδική μορφή:

Επιλέξτε **Ενερ.** κατά την εκτύπωση δεδομένων που περιέχουν δυαδικές εικόνες. Η εφαρμογή ίσως αποστείλει τα δυαδικά δεδομένα ακόμα και αν η ρύθμιση του προγράμματος οδήγησης του εκτυπωτή έχει οριστεί στο ASCII, αλλά μπορείτε να εκτυπώσετε τα δεδομένα όταν είναι ενεργοποιημένη αυτή η λειτουργία.

Μέγεθος σελίδας PDF:

Επιλέξτε το μέγεθος του χαρτιού κατά την εκτύπωση ενός αρχείου PDF.

Αυτόμ. επίλυση σφάλματος:

Επιλέξτε ενέργεια προς εκτέλεση όταν προκύπτει σφάλμα εκτύπωσης διπλής όψης ή σφάλμα πλήρους μνήμης.

Ενερ.

Εμφανίζει μια προειδοποίηση και εκτυπώνει σε λειτουργία μίας όψης όταν παρουσιάζεται σφάλμα εκτύπωσης διπλής όψης ή εκτυπώνει μόνο ό, τι κατάφερε να επεξεργαστεί ο εκτυπωτής όταν παρουσιάζεται σφάλμα πλήρους μνήμης.

Απ.

Εμφανίζει ένα μήνυμα σφάλματος και ακυρώνει την εκτύπωση.

Διεπαφή συσκευής μνήμης:

Πραγματοποιήστε ρυθμίσεις για να επιτρέψετε την πρόσβαση στη συσκευή μνήμης σας.

Συσκευή μνήμης:

Επιλέξτε **Ενεργοποίηση** για να έχει ο εκτυπωτής πρόσβαση σε μια συσκευή μνήμης που έχει τοποθετηθεί. Εάν επιλεγεί **Απενεργοπ.**, δεν μπορείτε να διαβάσετε, εκτυπώσετε δεδομένα στη συσκευή μνήμης ή αποθηκεύσετε δεδομένα στη συσκευή μνήμης με τον εκτυπωτή. Αυτό αποτρέπει εμπιστευτικά έγγραφα από το να αφαιρεθούν παράνομα.

Κοινή χρ. αρχ.:

Επιλέξτε αν θα δώσετε πρόσβαση εγγραφής στη συσκευή μνήμης από έναν υπολογιστή που είναι συνδεδεμένος με USB ή από έναν υπολογιστή που είναι συνδεδεμένος μέσω δικτύου.

Χοντρό χαρτί:

Επιλέξτε **Ενεργοποίηση** για να αποτρέψετε τον σχηματισμό κηλίδων μελανιού στις εκτυπώσεις. Ωστόσο, αυτό ενδέχεται να οδηγήσει σε μείωση της ταχύτητας εκτύπωσης.

Αθόρυβη λειτουργία:

Επιλέξτε **Ενερ.** για να μειώσετε τον θόρυβο κατά τη διάρκεια της εκτύπωσης. Ωστόσο, αυτό ενδέχεται να οδηγήσει σε μείωση της ταχύτητας εκτύπωσης. Ανάλογα με τον τύπο χαρτιού και τις ρυθμίσεις ποιότητας εκτύπωσης που επιλέξατε, ενδέχεται να μην υπάρχουν διαφορές στο επίπεδο θορύβου του εκτυπωτή. Επιλέξτε **Ενερ.** για να δώσετε προτεραιότητα στη μείωση θορύβου λειτουργίας. Για να δώσετε προτεραιότητα στην ταχύτητα εκτύπωσης, επιλέξτε **Ενεργό (Χαμηλό επίπεδο)**.

Χρόνος στεγνώματος μελάνης:

Επιλέξτε τον χρόνο στεγνώματος του μελανιού που θέλετε να χρησιμοποιήσετε κατά την εκτύπωση διπλής όψης. Ο εκτυπωτής εκτυπώνει στην άλλη πλευρά μετά την εκτύπωση στη μία πλευρά. Αν εμφανίζονται κηλίδες στην εκτύπωση, αυξήστε τη ρύθμιση χρόνου.

Διπλ.κατεύθ.:

Επιλέξτε **Ενεργοποίηση** για να αλλάξετε την κατεύθυνση της εκτύπωσης. Πραγματοποιεί εκτύπωση ενώ η κεφαλή εκτύπωσης μετακινείται προς τα αριστερά και τα δεξιά. Αν οι κάθετες ή οι οριζόντιες βοηθητικές γραμμές του εκτυπωμένου εγγράφου σας φαίνονται θολές ή μη στοιχισμένες, η απενεργοποίηση αυτής της δυνατότητας ενδέχεται να επιλύσει το πρόβλημα. Ωστόσο, αυτό ενδέχεται να ελαττώσει την ταχύτητα εκτύπωσης.

Σύνδεση Η/Υ μέσω USB:

Επιλέξτε **Ενεργοποίηση** για να επιτρέψετε σε έναν υπολογιστή την πρόσβαση στον εκτυπωτή, όταν συνδεθεί μέσω USB. Εάν επιλέξετε **Απενεργοπ.**, οι εντολές εκτύπωσης και σάρωσης που δεν αποστέλλονται μέσω σύνδεσης δικτύου, απορρίπτονται.

Ρύθμιση χρ. ορίου I/F USB:

Προσδιορίστε το χρονικό διάστημα σε δευτερόλεπτα που πρέπει να παρέλθει πριν τη λήξη της επικοινωνίας του USB με έναν υπολογιστή αφού ο εκτυπωτής λάβει μια εργασία εκτύπωσης από ένα πρόγραμμα οδήγησης εκτυπωτή PostScript ή ένα πρόγραμμα οδήγησης εκτυπωτή PCL. Αν το τέλος της εργασίας δεν προσδιορίζεται σαφώς μέσω ενός προγράμματος οδήγησης εκτυπωτή PostScript ή PCL, ενδέχεται να προκληθεί ατέρμονη επικοινωνία USB. Όταν συμβαίνει αυτό, ο εκτυπωτής σταματά την επικοινωνία αφού παρέλθει ο καθορισμένος χρόνος. Πληκτρολογήστε 0 (μηδέν) αν δεν επιθυμείτε να τερματίσετε την επικοινωνία.

Σχετικές πληροφορίες

- ➔ «Τοποθέτηση χαρτιού» στη σελίδα 156
- ➔ «Εκτύπωση με τις εύκολες ρυθμίσεις» στη σελίδα 167
- ➔ «Εκτύπωση αρχείων JPEG από συσκευή μνήμης» στη σελίδα 210
- ➔ «Εκτύπωση αρχείων TIFF από συσκευή μνήμης» στη σελίδα 211

Ρυθμίσεις δικτύου

Επιλέξτε τα μενού στον πίνακα ελέγχου, όπως περιγράφεται παρακάτω.

Ρυθμίσ > Γενικές ρυθμίσεις > Ρυθμίσεις δικτύου

Ρύθμ. Wi-Fi:

Ορίστε ή αλλάξτε τις ρυθμίσεις ασύρματου δικτύου. Επιλέξτε μία από τις παρακάτω μεθόδους σύνδεσης και, στη συνέχεια, ακολουθήστε τις οδηγίες στον πίνακα ελέγχου.

Δρομολογητής:

Οδηγός ρύθμισης Wi-Fi:

Πραγματοποιεί ρυθμίσεις Wi-Fi με την εισαγωγή του SSID και του κωδικού πρόσβασης.

Ρύθμ. πάτ. κουμπιού (WPS):

Πραγματοποιεί ρυθμίσεις Wi-Fi μέσω του Ρύθμ. πάτ. κουμπιού (WPS).

Άλλα:

Λειτ. κωδ. PIN (WPS)

Πραγματοποιεί ρυθμίσεις Wi-Fi μέσω της επιλογής Λειτ. κωδ. PIN (WPS).

Αυτ. σύνδεση Wi-Fi

Πραγματοποιεί ρυθμίσεις Wi-Fi χρησιμοποιώντας τις πληροφορίες Wi-Fi στον υπολογιστή ή την έξυπνη συσκευή.

Απενεργ Wi-Fi

Απενεργοποιεί το Wi-Fi. Οι συνδέσεις υποδομής αποσυνδέονται.

Wi-Fi Direct:

(Μενού) :

Αλλαγή ονόματος δικτύου

Αλλάζει το Wi-Fi Direct SSID (όνομα δικτύου).

Αλλαγή κωδικού πρόσβασης

Αλλάζει τον κωδικό πρόσβασης για τη σύνδεση Wi-Fi Direct.

Αλλαγή εύρους συχνοτήτων

Επιλέξτε τη ζώνη συχνοτήτων για τη σύνδεση Wi-Fi Direct. Η αλλαγή της συχνότητας αποσυνδέει τη συνδεδεμένη συσκευή.

Η διαθεσιμότητα αυτών των καναλιών και η χρήση του προϊόντος σε εξωτερικό χώρο με αυτά τα κανάλια διαφέρει ανάλογα με την τοποθεσία.

<http://support.epson.net/wifi5ghz/>

Απενεργοποίηση Wi-Fi Direct

Απενεργοποιεί τη λειτουργία Wi-Fi Direct.

Επαναφ. εργοστ. ρυθμίσ.

Επαναφέρει τις ρυθμίσεις Wi-Fi Direct.

Άλλες μέθοδοι:

iOS

Διαβάζει τον κωδικό QR από το iPhone, iPad, or iPod touch για να συνδεθεί με το Wi-Fi Direct.

Άλλες συσκευές ΛΣ

Πραγματοποιεί ρυθμίσεις Wi-Fi Direct με την εισαγωγή του SSID και του κωδικού πρόσβασης.

Ρύθμιση ενσύρματου LAN:

Δημιουργήστε ή αλλάξτε μια σύνδεση δικτύου που χρησιμοποιεί καλώδιο LAN και δρομολογητή. Όταν χρησιμοποιείται αυτή η επιλογή, οι συνδέσεις Wi-Fi είναι απενεργοποιημένες.

Κατάσταση δικτύου:

Κατάσταση ενσύρματου LAN/Wi-Fi:

Εμφανίζει τις πληροφορίες δικτύου του εκτυπωτή.

Κατάσταση Wi-Fi Direct:

Εμφανίζει τις πληροφορίες ρύθμισης Wi-Fi Direct.

Κατάσταση διακομ. Email:

Εμφανίζει τις πληροφορίες ρύθμισης του διακομιστή αλληλογραφίας.

Φύλλο κατάσ εκτ:

Εκτυπώνει ένα φύλλο κατάστασης δικτύου.

Οι πληροφορίες για τα Ethernet, Wi-Fi, Wi-Fi Direct κ.ο.κ. εκτυπώνονται σε δύο ή περισσότερες σελίδες.

Έλεγχος σύνδεσης:

Ελέγχει την τρέχουσα σύνδεση δικτύου και εκτυπώνει μια αναφορά. Αν υπάρχει οποιοδήποτε πρόβλημα με τη σύνδεση, ανατρέξτε στην αναφορά για να επιλύσετε το πρόβλημα.

Σύνθετα:

Όνομα συσκευής:

Αλλάζει το όνομα της συσκευής σε οποιοδήποτε όνομα 2 έως 53 χαρακτήρων.

TCP/IP:

Διαμορφώνει τις ρυθμίσεις IP, αν η διεύθυνση IP είναι στατική.

Για αυτόματη ρύθμιση παραμέτρων, χρησιμοποιήστε τη διεύθυνση IP που εκχωρείται από το DHCP.

Για μη αυτόματο ορισμό, αλλάξτε σε «Μη αυτόματο» και, στη συνέχεια, εισαγάγετε τη διεύθυνση IP που θέλετε να εκχωρήσετε.

Διακομιστής μεσολάβησ.:

Ορίστε το αν χρησιμοποιείτε έναν διακομιστή μεσολάβησης στο περιβάλλον δικτύου σας και θέλετε να τον ορίσετε επίσης για τον εκτυπωτή.

Διακομιστής Email:

Ρυθμίστε τις πληροφορίες του διακομιστή αλληλογραφίας και δοκιμάστε τις συνδέσεις όταν χρησιμοποιείτε τη δυνατότητα προώθησης ηλεκτρονικής αλληλογραφίας.

Διεύθυνση IPv6:

Ορίζει αν θα ενεργοποιηθεί η διευθυνσιοδότηση IPv6 ή όχι.

Κοινή χρήση δικτύου MS:

Ορίστε το εάν επιθυμείτε να χρησιμοποιήσετε τη δυνατότητα κοινής χρήσης αρχείων.

Ταχύτητα σύνδεσης και Αμφίδρ. λειτουρ.:

Επιλέξτε την κατάλληλη ρύθμιση ταχύτητας Ethernet και εκτύπωσης διπλής όψης. Αν επιλέξετε κάποια άλλη ρύθμιση εκτός από «Αυτόματα», βεβαιωθείτε ότι η ρύθμιση αντιστοιχεί στις ρυθμίσεις του διανομέα που χρησιμοποιείτε.

Ανακατευθύνετε το HTTP στο HTTPS:

Ενεργοποιεί ή απενεργοποιεί την ανακατεύθυνση από HTTP σε HTTPS.

Απενεργοποίηση Φίλτρου IPsec/IP:

Απενεργοποιεί τη ρύθμιση φιλτραρίσματος IPsec/IP.

Απενεργοποίηση IEEE802.1X:

Απενεργοποιεί τη ρύθμιση IEEE802.1X.

Μετάδοση iBeacon:

Επιλέξτε εάν θα ενεργοποιείτε ή απενεργοποιείτε τη λειτουργία μετάδοσης iBeacon. Όταν είναι ενεργοποιημένη, μπορείτε να αναζητήσετε τον εκτυπωτή από συσκευές με δυνατότητα iBeacon.

Σχετικές πληροφορίες

- ➔ «Πραγματοποίηση ρυθμίσεων Wi-Fi με την εισαγωγή του SSID και του κωδικού πρόσβασης» στη σελίδα 55
- ➔ «Πραγματοποίηση ρυθμίσεων Wi-Fi με το πάτημα ενός κουμπιού (WPS)» στη σελίδα 56
- ➔ «Πραγματοποίηση ρυθμίσεων Wi-Fi μέσω ορισμού κωδικού PIN (WPS)» στη σελίδα 57
- ➔ «Έλεγχος της κατάστασης της σύνδεσης δικτύου του εκτυπωτή (Αναφορά σύνδεσης δικτύου)» στη σελίδα 303

Ρυθμίσεις υπηρεσίας Web

Επιλέξτε τα μενού στον πίνακα ελέγχου, όπως περιγράφεται παρακάτω.

Ρυθμίς > Γενικές ρυθμίσεις > Ρυθμίσεις υπηρεσίας Web

Epson Connect Υπηρεσίες:

Εμφανίζει εάν ο εκτυπωτής είναι εγγεγραμμένος και συνδεδεμένος στο Epson Connect.

Μπορείτε να εγγραφείτε στην υπηρεσία επιλέγοντας **Καταχώρηση** και ακολουθώντας τις οδηγίες.

Για οδηγίες σχετικά με τη χρήση, επισκεφθείτε την παρακάτω τοποθεσία web.

<https://www.epsonconnect.com/>

<https://www.epsonconnect.eu> (μόνο για την Ευρώπη)

Αφού έχετε εγγραφεί, μπορείτε να αλλάξετε τις παρακάτω ρυθμίσεις.

Αναστολή/Συνέχιση:

Επιλέξτε, αν θα αναστείλετε ή θα συνεχίσετε τις υπηρεσίες Epson Connect.

Ακύρωση καταχώρησης:

Καταργεί την εγγραφή του εκτυπωτή από τις υπηρεσίες Epson Connect.

Ρυθμίσεις φαξ

Επιλέξτε τα μενού στον πίνακα ελέγχου, όπως περιγράφεται παρακάτω.

Ρυθμίσ > Γενικές ρυθμίσεις > Ρυθμίσεις φαξ

Σημείωση:

- Μπορείτε επίσης να προσπελάσετε τις Ρυθμίσεις φαξ από το Web Config. Κάντε κλικ στην καρτέλα **Φαξ** στην οθόνη Web Config.
- Όταν χρησιμοποιείτε το Web Config για να εμφανίσετε το μενού **Ρυθμίσεις φαξ**, ενδέχεται να υπάρχουν μικρές διαφορές στη διεπαφή χρήστη και στην τοποθεσία σε σχέση με τον πίνακα ελέγχου του εκτυπωτή.

Πλήκτ. γρήγορης λειτουργίας

Μπορείτε να βρείτε το μενού στον πίνακα ελέγχου του εκτυπωτή ως εξής.

Ρυθμίσ > Γενικές ρυθμίσεις > Ρυθμίσεις φαξ > Πλήκτ. γρήγορης λειτουργίας

Σημείωση:

Δεν μπορείτε να προβάλετε αυτό το μενού στην οθόνη Web Config.

Πλήκ. 1 γρήγ. λειτ., Πλήκ. 2 γρήγ. λειτ., Πλήκ. 3 γρήγ. λειτ.:

Καταχωρεί έως και τρεις συντομεύσεις και σας δίνει τη δυνατότητα γρήγορης πρόσβασης στο μενού που χρησιμοποιείτε συχνά κατά την αποστολή φαξ. Οι συντομεύσεις εμφανίζονται στο ακόλουθο μενού.

Καρτέλα **Φαξ > Ρυθμίσεις φαξ**.

Βασικές ρυθμίσεις

Μπορείτε να βρείτε το μενού στον πίνακα ελέγχου του εκτυπωτή ως εξής.

Ρυθμίσ > Γενικές ρυθμίσεις > Ρυθμίσεις φαξ > Βασικές ρυθμίσεις

Σημείωση:

Στην οθόνη Web Config, μπορείτε να βρείτε το παρακάτω μενού.

Καρτέλα **Φαξ > Βασικές ρυθμίσεις**

Ταχύτητα φαξ:

Επιλέξτε την ταχύτητα μετάδοσης του φαξ. Προτείνουμε να επιλέγετε **Αργά(9.600bps)** όταν ένα σφάλμα επικοινωνίας προκύπτει συχνά, κατά την αποστολή/λήψη ενός φαξ από/προς το εξωτερικό, ή όταν χρησιμοποιείτε μια τηλεφωνική υπηρεσία IP (VoIP).

ECM:

Διορθώνει αυτόματα τα σφάλματα στη μετάδοση του φαξ (Λειτουργία διόρθωσης σφαλμάτων), τα οποία προκαλούνται κυρίως από θόρυβο της τηλεφωνικής γραμμής. Εάν αυτή η λειτουργία είναι απενεργοποιημένη, δεν μπορείτε να αποστείλετε έγχρωμα έγγραφα.

Εντοπ. τόνου κλήσης:

Εντοπίζει έναν τόνο κλήσης πριν ξεκινήσει την κλήση. Εάν ο εκτυπωτής είναι συνδεδεμένος σε γραμμή PBX (Ιδιωτικό τηλεφωνικό δίκτυο) ή σε ψηφιακή τηλεφωνική γραμμή, ενδέχεται να μην είναι σε θέση να ξεκινήσει την κλήση. Σε αυτή την περίπτωση, αλλάξτε τη ρύθμιση **Τύπος γραμμής** σε **PBX**. Εάν αυτό δεν λειτουργεί, απενεργοποιήστε αυτή τη λειτουργία. Εντούτοις, η απενεργοποίηση αυτής της λειτουργίας ίσως οδηγήσει σε παράλειψη του πρώτου ψηφίου του αριθμού φαξ και την αποστολή του φαξ σε λανθασμένο αριθμό.

Λειτουργία κλήσης:

Επιλέξτε τον τύπο τηλεφωνικού συστήματος στο οποίο έχετε συνδέσει τον εκτυπωτή. Όταν είναι ρυθμισμένο στο **Παλμός**, μπορείτε να πραγματοποιήσετε προσωρινή εναλλαγή της λειτουργίας κλήσης από παλμό σε τόνο πατώντας * (πληκτρολογείται το «T») κατά την εισαγωγή αριθμών στην επάνω οθόνη του φαξ. Αυτή η ρύθμιση ίσως να μην εμφανίζεται, ανάλογα με την περιοχή ή τη χώρα σας.

Τύπος γραμμής:

Επιλέξτε τον τύπο γραμμής στην οποία έχετε συνδέσει τον εκτυπωτή.

PSTN:

Επιλέξτε **PSTN** όταν ο εκτυπωτής είναι συνδεδεμένος σε δημόσιο τηλεφωνικό δίκτυο.

PBX:

Επιλέξτε **PBX** όταν χρησιμοποιείτε τον εκτυπωτή σε περιβάλλον, όπου γίνεται χρήση εσωτερικών κωδικών κλήσης και απαιτείται κωδικός εξωτερικής πρόσβασης, όπως 0 και 9, για κλήση μιας εξωτερικής γραμμής. Για περιβάλλον στο οποίο γίνεται χρήση μόντεμ DSL ή προσαρμογέα τερματικού, συνιστάται, επίσης, να γίνεται ρύθμιση σε **PBX**.

Κωδ. πρόσβασης:

Επιλέξτε **Να χρυσ.** και, στη συνέχεια, καταχωρίστε έναν κωδικό εξωτερικής πρόσβασης όπως 0 ή 9. Στη συνέχεια, κατά την αποστολή φαξ σε εξωτερικό αριθμό φαξ, πληκτρολογήστε # (δίεση) αντί του πραγματικού κωδικού. Το # (δίεση) πρέπει να χρησιμοποιείται επίσης στις **Επαφές** ως κωδικός εξωτερικής πρόσβασης. Εάν ένας κωδικός εξωτερικής πρόσβασης όπως 0 ή 9 ορίζεται σε μια επαφή, δεν μπορείτε να στείλετε φαξ στην επαφή. Σε αυτήν την περίπτωση, ορίστε τον **Κωδ. πρόσβασης σε Μην χρυσ.**, διαφορετικά, πρέπει να αλλάξετε τον κωδικό στις **Επαφές** σε #.

Κεφαλίδα:

Πληκτρολογήστε το όνομα αποστολέα και τον αριθμό φαξ. Αυτά εμφανίζονται ως κεφαλίδα στα εξερχόμενα φαξ.

Ο αριθμ. τηλ. σας:

Μπορείτε να εισαγάγετε έως 20 χαρακτήρες με 0-9 + ή κενό διάστημα. Για το Web Config, μπορείτε να εισαγάγετε έως και 30 χαρακτήρες.

Κεφαλίδα φαξ:

Μπορείτε να καταχωρίσετε έως και 21 ονόματα αποστολέων, ανάλογα με την περίπτωση. Μπορείτε να εισαγάγετε έως 40 χαρακτήρες για κάθε όνομα αποστολέα. Για Web Config, εισαγάγετε την κεφαλίδα σε Unicode (UTF-8).

Λειτουργία λήψης:

Επιλέξτε τη λειτουργία λήψης.

[«Λήψη εισερχόμενων φαξ» στη σελίδα 253](#)

DRD:

Εάν έχετε εγγραφεί σε υπηρεσία διακριτού κουδουνίσματος από την τηλεφωνική σας εταιρεία, επιλέξτε τον τύπο κουδουνίσματος που θα χρησιμοποιείται για τα εισερχόμενα φαξ. Η υπηρεσία διακριτού κουδουνίσματος, οι οποίες προσφέρονται από πολλές τηλεφωνικές εταιρείες (η ονομασία της υπηρεσίας διαφέρει από εταιρεία σε εταιρεία), σας επιτρέπουν να διατηρείτε πολλαπλούς τηλεφωνικούς αριθμούς σε μία τηλεφωνική γραμμή. Σε κάθε αριθμό ανατίθεται διαφορετικό κουδούνισμα. Μπορείτε να χρησιμοποιήσετε έναν αριθμό για φωνητικές κλήσεις και έναν άλλο για κλήσεις φαξ. Ανάλογα με την περιοχή, αυτή η επιλογή μπορεί να είναι είτε **Ένερ.** ή **Απ.**.

Κουδουνίσματα για απάντ.:

Επιλέξτε τον αριθμό κουδουνισμάτων που θα ακούγονται πριν ο εκτυπωτής λάβει αυτόματα ένα φαξ.

Απομακρυσμένη λήψη:

Απομακρυσμένη λήψη:

Όταν απαντάτε σε μια κλήση εισερχόμενου φαξ από τηλέφωνο που είναι συνδεδεμένο στον εκτυπωτή, μπορείτε να ξεκινήσετε να λαμβάνετε το φαξ εισάγοντας τον κωδικό με τη χρήση του τηλεφώνου.

Κωδικ. έναρξης:

Ορίστε τον κωδικό έναρξης για τη λειτουργία **Απομακρυσμένη λήψη**. Πληκτρολογήστε δύο χαρακτήρες χρησιμοποιώντας τα 0-9, *, #.

Φαξ απόρριψης:

Φαξ απόρριψης:

Ρυθμίστε τις επιλογές για την απόρριψη των ανεπιθύμητων φαξ.

Λίστα αριθμών απόρριψης:

Εάν ο αριθμός τηλεφώνου του αποστολέα βρίσκεται στη λίστα απορριπτόμενων αριθμών, ορίστε εάν θα απορρίπτονται τα εισερχόμενα φαξ.

Αποκλεισμός κενού κεφαλίδας φαξ:

Εάν ο αριθμός τηλεφώνου του αποστολέα είναι αποκλεισμένος, ορίστε εάν θα απορρίπτεται η λήψη των φαξ.

Μη καταχωρημένες επαφές:

Εάν ο αριθμός τηλεφώνου του αποστολέα δεν βρίσκεται στις επαφές, ορίστε εάν θα απορρίπτεται η λήψη των φαξ.

Επεξεργασία λίστας απόρριψης αριθμών:

Μπορείτε να καταχωρίσετε έως και 30 αριθμούς φαξ για να απορρίψετε φαξ και κλήσεις. Εισαγάγετε έως 20 χαρακτήρες, χρησιμοποιώντας τα 0–9, *, # ή το κενό διάστημα.

Αποθήκευση/Προώθηση μορφής αρχείου:

Αποθήκευση/Προώθηση μορφής αρχείου:

Επιλέξτε τη μορφή που θέλετε να χρησιμοποιήσετε για την αποθήκευση ή προώθηση φαξ από **PDF** ή **TIFF**.

Ρυθμίσεις PDF:

Η επιλογή **PDF** στο **Αποθήκευση/Προώθηση μορφής αρχείου** ενεργοποιεί τις ρυθμίσεις.

Κωδ. Πρόσβ ανοίγμ. εγγρ.:

- Ρύθμιση κωδικού πρόσβασης:
Επιτρέπει τον ορισμό ενός κωδικού πρόσβασης ανοίγματος εγγράφου.
- Κωδ. Πρόσβ:
Ορίστε έναν κωδικό πρόσβασης ανοίγματος εγγράφου.

Κωδ. Πρόσβ δικαιωμάτων:

- Ρύθμιση κωδικού πρόσβασης
Επιτρέπει να ορίσετε έναν κωδικό πρόσβασης για εκτύπωση ή επεξεργασία σε ένα αρχείο PDF.
- Κωδ. Πρόσβ
Ορίστε έναν κωδικό πρόσβασης δικαιώματος στο **Κωδ. Πρόσβ**.
- Εκτύπωση
Επιτρέπει εκτύπωση του αρχείου PDF.
- Επεξεργασία
Επιτρέπει επεξεργασία του αρχείου PDF.

Λίστα προορισμού Cloud:

Εάν χρησιμοποιείτε το Epson Connect, μπορείτε να καταχωρίσετε έως και πέντε διευθύνσεις στην υπηρεσία cloud που διαχειρίζεται το Epson Connect. Μπορείτε να αποστείλετε δεδομένα εγγράφων ως αρχείο κατά την προώθηση φαξ, ορίζοντας την καταχωρισμένη διεύθυνση ως προορισμό.

Μπορεί να μην έχετε τη δυνατότητα να χρησιμοποιήσετε online υπηρεσίες, ανάλογα με τη χώρα και την περιοχή σας.

Σχετικές πληροφορίες

- ➔ «Θέση εκτυπωτή σε ετοιμότητα για αποστολή και παραλαβή φαξ» στη σελίδα 131
- ➔ «Ρυθμίσεις για τηλεφωνικό σύστημα PBX» στη σελίδα 133
- ➔ «Ρυθμίσεις για τον αποκλεισμό ανεπιθύμητων φαξ» στη σελίδα 144

Ρυθμίσεις αποστολής

Μπορείτε να βρείτε το μενού στον πίνακα ελέγχου του εκτυπωτή ως εξής.

Ρυθμίσ > Γενικές ρυθμίσεις > Ρυθμίσεις φαξ > Ρυθμίσεις αποστολής

Σημείωση:

Στην οθόνη *Web Config*, μπορείτε να βρείτε το παρακάτω μενού.

Καρτέλα **Φαξ** > **Ρυθμίσεις αποστολής**

Αποστολή γρήγορης μνήμης:

Η λειτουργία αποστολής γρήγορης μνήμης ξεκινά την αποστολή του φαξ όταν ο εκτυπωτής ολοκληρώνει τη σάρωση της πρώτης σελίδας. Εάν δεν ενεργοποιήσετε αυτή τη λειτουργία, ο εκτυπωτής θα ξεκινά την αποστολή μετά την αποθήκευση όλων των σαρωμένων εικόνων στη μνήμη. Χρησιμοποιώντας αυτήν τη λειτουργία, μπορείτε να μειώσετε τον συνολικό χρόνο λειτουργίας, καθώς η σάρωση και η αποστολή πραγματοποιούνται παράλληλα.

Αποστολή συνόλου:

Όταν υπάρχουν πολλαπλά φαξ προς αποστολή προς τον ίδιο παραλήπτη, η δυνατότητα αυτή τα ομαδοποιεί ώστε να αποσταλούν ταυτόχρονα. Έως και πέντε έγγραφα (έως 200 σελίδες συνολικά) μπορούν να αποσταλούν τη φορά. Αυτό σας βοηθά να εξοικονομήσετε έξοδα μεταδόσεων, μειώνοντας τον αριθμό των συνδέσεων.

Αποθήκ. δεδομέν. αποτυχ.:

Αποθήκ. δεδομέν. αποτυχ.:

Εάν η αποστολή εγγράφων αποτυγχάνει, ενεργοποιήστε αυτήν την επιλογή για να τα αποθηκεύσετε στη μνήμη του εκτυπωτή. Μπορείτε να στείλετε τα έγγραφα εκ νέου από το **Job/Status**.

Ορισμός Περιόδου αποθήκευσης:

Επιλέξτε **Ενερ.** για να διαγράφονται τα έγγραφα, η αποστολή των οποίων απέτυχε, μετά τη λήξη της περιόδου αποθήκευσης.

Περίοδος αποθήκευσης:

Ορίστε μια περίοδο ημερών εντός της οποίας ο εκτυπωτής θα αποθηκεύει το έγγραφο που δεν μπόρεσε να στείλει.

Χρόνος αναμονής για το επόμενο Πρωτότυπο:

Χρόνος αναμονής για το επόμενο Πρωτότυπο:

Ενεργοποιήστε αυτήν την επιλογή για να ξεκινήσει η αποστολή του φαξ μετά τη σάρωση ενός εγγράφου επιλέγοντας  και, στη συνέχεια, περιμένετε το επόμενο πρωτότυπο μέχρι να παρέλθει ο καθορισμένος χρόνος.

Ωρα:

Ορίστε τον χρόνο αναμονής για το επόμενο πρωτότυπο.

Χρόνος εμφάνισης προεπισκόπησης φαξ:

Χρόνος εμφάνισης προεπισκόπησης φαξ:

Ενεργοποιήστε αυτή τη δυνατότητα για να ξεκινήσει η αποστολή του φαξ μετά την παρέλευση του καθορισμένου χρόνου χωρίς να εκτελέσετε καμία ενέργεια μετά την εμφάνιση της οθόνης προεπισκόπησης.

Ώρα:

Καθορίστε το χρόνο προεπισκόπησης του σαρωμένου εγγράφου προτού το στείλετε.

Να επιτρέπονται Αντίγρ. ασφ.:

Η επιλογή **Επιτρέπεται** σας επιτρέπει να δημιουργήσετε αντίγραφα ασφαλείας φαξ που έχουν σταλεί με το **Φαξ > Ρυθμίσεις φαξ > Αντίγρ. ασφ.**

Ρυθμίσεις λήψης

Σχετικές πληροφορίες

➔ [«Αποθ. /Ρυθμ. προώθησης» στη σελίδα 408](#)

Αποθ. /Ρυθμ. προώθησης

Αποθ. χωρίς συνθήκες/ Προώθηση:

Μπορείτε να βρείτε το μενού στον πίνακα ελέγχου του εκτυπωτή ως εξής.

Ρυθμίς > Γενικές ρυθμίσεις > Ρυθμίσεις φαξ > Ρυθμίσεις λήψης > Αποθ. /Ρυθμ. προώθησης > Αποθ. χωρίς συνθήκες/ Προώθηση

Σημείωση:

Στην οθόνη *Web Config*, μπορείτε να βρείτε το παρακάτω μενού.

Φαξ καρτέλα > Αποθ. /Ρυθμ. προώθησης > Αποθ. χωρίς συνθήκες/ Προώθηση

Μπορείτε να ορίσετε προορισμούς αποθήκευσης και προώθησης, όπως το Εισερχόμενα, έναν υπολογιστή, μια εξωτερική συσκευή μνήμης, διευθύνσεις email, κοινόχρηστους φακέλους και άλλες συσκευές φαξ. Μπορείτε να χρησιμοποιείτε αυτές τις δυνατότητες ταυτόχρονα. Εάν απενεργοποιήσετε όλα τα στοιχεία στο Αποθ. χωρίς συνθήκες/ Προώθηση, ο εκτυπωτής ορίζεται για εκτύπωση ληφθέντων φαξ.

Αποθήκευσε σε Εισερχόμενα:

Αποθηκεύει τα ληφθέντα φαξ στο Εισερχόμενα του εκτυπωτή. Μπορούν να αποθηκευτούν έως 200 έγγραφα. Λάβετε υπόψη ότι η αποθήκευση 200 εγγράφων ενδέχεται να μην είναι δυνατή ανάλογα με τους όρους χρήσης, όπως το μέγεθος του αρχείου των αποθηκευμένων εγγράφων και τη χρήση δυνατοτήτων αποθήκευσης πολλαπλών φαξ ταυτόχρονα.

Εάν και τα ληφθέντα φαξ δεν εκτυπώνονται αυτόματα, μπορείτε να τα προβάλετε στην οθόνη του εκτυπωτή και να εκτυπώσετε μόνο αυτά που χρειάζεστε. Ωστόσο, επιλέγοντας **Ναι και εκτύπωση** σε κάποιο άλλο στοιχείο, όπως το **Αποθήκευση σε υπολογιστή** στο **Αποθ. χωρίς συνθήκες/ Προώθηση**, τα ληφθέντα φαξ εκτυπώνονται αυτόματα.

Αποθήκευση σε υπολογιστή:

Αποθηκεύει ληφθέντα φαξ ως αρχεία PDF ή TIFF σε έναν υπολογιστή που είναι συνδεδεμένος στον εκτυπωτή. Αυτό μπορείτε να το ορίσετε μόνο σε **Ναι**, χρησιμοποιώντας το FAX Utility (εφαρμογή). Δεν μπορείτε να το ενεργοποιήσετε από τον πίνακα ελέγχου του εκτυπωτή. Εγκαταστήστε το FAX Utility στον υπολογιστή εκ των προτέρων. Αφού το ρυθμίσετε σε **Ναι**, μπορείτε να το αλλάξετε σε **Ναι και εκτύπωση** από τον πίνακα ελέγχου του εκτυπωτή.

Αποθήκ. σε συσκ. μνήμης:

Αποθηκεύει ληφθέντα φαξ ως αρχεία PDF ή TIFF σε μια εξωτερική συσκευή μνήμης που είναι συνδεδεμένη στον εκτυπωτή. Επιλέγοντας **Ναι και εκτύπωση**, εκτυπώνονται τα ληφθέντα φαξ και ταυτόχρονα αποθηκεύονται στη συσκευή μνήμης.

Τα ληφθέντα έγγραφα αποθηκεύονται στη μνήμη του εκτυπωτή προσωρινά προτού τα έγγραφα αποθηκευτούν στη συσκευή μνήμης που είναι συνδεδεμένη στον εκτυπωτή. Πριν απενεργοποιηθεί η αποστολή και λήψη φαξ λόγω εμφάνισης σφάλματος πλήρους μνήμης, διατηρήστε τη συσκευή μνήμης συνδεδεμένη στον εκτυπωτή.

Δημιουργία φακέλου αποθήκευσης:

Ακολουθήστε το μήνυμα που εμφανίζεται στην οθόνη και δημιουργήστε έναν φάκελο στη συσκευή μνήμης, για να αποθηκεύονται τα δεδομένα φαξ.

Πρωώθηση:

Πρωωθεί τα ληφθέντα φαξ στους ακόλουθους προορισμούς.

- Σε μια άλλη συσκευή φαξ
- Σε έναν κοινόχρηστο φάκελο στο δίκτυο ή σε διευθύνσεις email σε μορφή PDF ή TIFF
- Στους λογαριασμούς σας στο cloud σε μορφή PDF ή JPEG

Τα προωθημένα φαξ διαγράφονται από τον εκτυπωτή. Επιλέγοντας **Ναι και εκτύπωση** τα ληφθέντα φαξ εκτυπώνονται και ταυτόχρονα προωθούνται.

Για να προωθήσετε σε μια διεύθυνση email ή έναν κοινόχρηστο φάκελο στο δίκτυο, αρχικά προσθέστε τον προορισμό προώθησης στη λίστα επαφών. Για να προωθήσετε σε μια διεύθυνση email, παραμετροποιήστε τις ρυθμίσεις του διακομιστή email.

Για να προωθήσετε σε έναν λογαριασμό cloud, καταχωρίστε τον χρήστη, τον εκτυπωτή και τον προορισμό cloud στο **Fax to Cloud > Λίστα προορισμού του Epson Connect** και προσθέστε εκ των προτέρων έναν προορισμό προώθησης στο **Λίστα προορισμού Cloud** από τον πίνακα ελέγχου του εκτυπωτή.

Προορισμός:

Μπορείτε να επιλέξετε προορισμούς προώθησης από τη λίστα επαφών ή τη λίστα προορισμών cloud που προσθέσατε εκ των προτέρων.

Εάν έχετε επιλέξει έναν κοινόχρηστο φάκελο σε ένα δίκτυο, μια διεύθυνση email ή έναν λογαριασμό cloud ως προορισμό προώθησης, συνιστούμε να δείτε εάν μπορείτε να στείλετε μια εικόνα στον προορισμό.

Επιλέξτε **Σάρωση > Email Σάρωση > Φάκελος δικτ./FTP** από τον πίνακα ελέγχου του εκτυπωτή, επιλέξτε τον προορισμό και, στη συνέχεια, αρχίστε τη σάρωση.

Εάν έχετε επιλέξει έναν λογαριασμό cloud, μπορείτε να εκτελέσετε μια δοκιμή προωθώντας στον προορισμό μια εικόνα που έχει αποθηκευτεί σε μια θυρίδα φαξ. Επιλέξτε **Πλαίσιο φαξ** από τον πίνακα ελέγχου του εκτυπωτή. Επιλέξτε  (Μενού) > **Πρωώθηση(Cloud)** για μια θυρίδα φαξ στην οποία έχει αποθηκευτεί μια οποιαδήποτε σαρωμένη εικόνα, επιλέξτε τον προορισμό και, στη συνέχεια, ξεκινήστε την προώθηση.

Αποτ. επιλ. προώθ.:

Μπορείτε να επιλέξετε εάν θα εκτυπώνεται το αποτυχημένο φαξ ή εάν θα αποθηκεύεται στο Εισερχόμενα.

Όταν το Εισερχόμενα είναι πλήρες, η λήψη φαξ είναι ανενεργή. Πρέπει να διαγράψετε τα έγγραφα από τα εισερχόμενα αφότου ελεγχθούν. Ο αριθμός των εγγράφων των οποίων η

προώθηση απέτυχε, εμφανίζεται στο  στην αρχική οθόνη μαζί με άλλες μη επεξεργασμένες εργασίες.

Ειδοποιήσεις email:

Αποστέλλει μια ειδοποίηση email όταν ολοκληρώνεται η διαδικασία που επιλέγετε παρακάτω. Μπορείτε να χρησιμοποιείτε τις παρακάτω δυνατότητες ταυτόχρονα.

Παραλήπτης:

Ορίζει τον προορισμό της ειδοποίησης ολοκλήρωσης της επεξεργασίας.

Ειδοποίηση για ολοκλήρωση λήψης:

Αποστέλλει μια ειδοποίηση όταν ολοκληρώνεται η λήψη ενός φαξ.

Ειδ. ολοκλ. εκτύπ.:

Αποστέλλει μια ειδοποίηση όταν ολοκληρώνεται η εκτύπωση ενός φαξ.

Ειδ. ολ. απ. συσ. μν.:

Αποστέλλει μια ειδοποίηση όταν ολοκληρώνεται η αποθήκευση ενός φαξ σε συσκευή μνήμης.

Ειδ. ολοκλ. προώθ.:

Αποστέλλει μια ειδοποίηση όταν ολοκληρώνεται η προώθηση ενός φαξ.

Αποθ. υπό συνθήκ./Προώθ.:

Μπορείτε να βρείτε το μενού στον πίνακα ελέγχου του εκτυπωτή ως εξής.

Ρυθμίς > Γενικές ρυθμίσεις > Ρυθμίσεις φαξ > Ρυθμίσεις λήψης > Αποθ. /Ρυθμ. προώθησης > Αποθ. υπό συνθήκ./Προώθ.

Σημείωση:

Στην οθόνη *Web Config*, μπορείτε να βρείτε το παρακάτω μενού.

Καρτέλα Φαξ > Αποθ. /Ρυθμ. προώθησης > Αποθ. υπό συνθήκ./Προώθ.

Μπορείτε να ορίσετε προορισμούς αποθήκευσης και/ή προώθησης, όπως Εισερχόμενα, εμπιστευτικές θυρίδες, μια εξωτερική συσκευή μνήμης, διευθύνσεις email, κοινόχρηστους φακέλους και άλλες συσκευές φαξ.

Εάν έχουν οριστεί πολλαπλές συνθήκες (**Αποθ. υπό συνθήκ./Προώθ.**), αναφέρονται με τη σειρά των στοιχείων, ενώ εκτελείται η επιλογή **Αποθ. υπό συνθήκ./Προώθ.** που ταιριάζει πρώτη.

Για εναλλαγή ανάμεσα στην ενεργοποίηση και απενεργοποίηση των προϋποθέσεων, πατήστε οπουδήποτε στο στοιχείο που έχει οριστεί για .

[«Πραγματοποίηση ρυθμίσεων αποθήκευσης για τη λήψη φαξ με συγκεκριμένους όρους»](#) στη σελίδα 139

[«Ρυθμίσεις προώθησης για τη λήψη φαξ με καθορισμένους όρους»](#) στη σελίδα 141

Όνομα (απαιτείται):

Εισαγάγετε το όνομα της προϋπόθεσης.

Προϋπόθεση(σεις):

Επιλέξτε τις προϋποθέσεις και πραγματοποιήστε τις ρυθμίσεις.

Αντιστοίχιση αναγνωριστικού αποστολέα φαξ:

Αντιστοίχιση αναγνωριστικού αποστολέα φαξ:

Όταν υπάρχει συμφωνία στο αναγνωριστικό του αποστολέα, όπως ο αριθμός φαξ, το ληφθέν φαξ αποθηκεύεται και προωθείται.

Αναγνωριστικό:

Εισαγάγετε το αναγνωριστικό του αποστολέα, όπως τον αριθμό φαξ.

Υποδιευθ.(SUB) τέλ.αντιστοίχ.:

Υποδιευθ.(SUB) τέλ.αντιστοίχ.:

Όταν υπάρχει απόλυτη συμφωνία στην υποδιεύθυνση (SUB), το ληφθέν φαξ αποθηκεύεται και προωθείται.

Υποδιεύθ.(SUB):

Εισαγάγετε την υποδιεύθυνση (SUB) για τον αποστολέα.

Κωδ.Πρόσβ.(SID) τέλ.αντιστ.:

Κωδ.Πρόσβ.(SID) τέλ.αντιστ.:

Όταν υπάρχει απόλυτη συμφωνία στον κωδικό πρόσβασης (SID), το ληφθέν φαξ αποθηκεύεται και προωθείται.

Κωδ. Πρόσβ.(SID):

Εισαγάγετε τον κωδικό πρόσβασης (SID) για τον αποστολέα.

Ώρα λήψης:

Ώρα λήψης:

Αποθηκεύει και προωθεί ένα φαξ, που λαμβάνεται κατά τη διάρκεια του προκαθορισμένου χρονικού διαστήματος.

Ώρα έναρξης:

Καθορίστε τον χρόνο έναρξης για να επιτρέπεται η αποθήκευση και προώθηση των ληφθέντων φαξ.

Ώρα λήξης:

Καθορίστε τον χρόνο λήξης για να επιτρέπεται η αποθήκευση και προώθηση των ληφθέντων φαξ.

Αποθ./Προορ. προώθ.:

Επιλέξτε τον προορισμό για την αποθήκευση και προώθηση των ληφθέντων φαξ που ικανοποιούν τις προϋποθέσεις. Μπορείτε να χρησιμοποιείτε τις παρακάτω δυνατότητες ταυτόχρονα.

Αποθ. κουτιού φαξ:

Αποθ. κουτιού φαξ:

Αποθηκεύει τα ληφθέντα φαξ στο Εισερχόμενα ή στην εμπιστευτική θυρίδα του εκτυπωτή.

Μπορείτε να αποθηκεύσετε έως και 200 έγγραφα συνολικά. Λάβετε υπόψη ότι η αποθήκευση 200 εγγράφων ενδέχεται να μην είναι δυνατή ανάλογα με τους όρους χρήσης, όπως το μέγεθος του αρχείου των αποθηκευμένων εγγράφων και τη χρήση δυνατοτήτων αποθήκευσης πολλαπλών φαξ ταυτόχρονα.

Εισερχόμενα:

Αποθηκεύει τα ληφθέντα φαξ στο Εισερχόμενα του εκτυπωτή.

Εμπιστευτικός ΧΧ:

Αποθηκεύει τα ληφθέντα φαξ στην εμπιστευτική θυρίδα του εκτυπωτή.

Αποθήκ. σε συσκ. μνήμης:

Αποθήκ. σε συσκ. μνήμης:

Αποθηκεύει ληφθέντα φαξ ως αρχεία PDF ή TIFF σε μια εξωτερική συσκευή μνήμης που είναι συνδεδεμένη στον εκτυπωτή.

Τα ληφθέντα έγγραφα αποθηκεύονται στη μνήμη του εκτυπωτή προσωρινά προτού τα έγγραφα αποθηκευτούν στη συσκευή μνήμης που είναι συνδεδεμένη στον εκτυπωτή. Πριν απενεργοποιηθεί η αποστολή και λήψη φαξ λόγω εμφάνισης σφάλματος πλήρους μνήμης, διατηρήστε τη συσκευή μνήμης συνδεδεμένη στον εκτυπωτή.

Δημιουργία φακέλου αποθήκευσης.:

Ακολουθήστε το μήνυμα που εμφανίζεται στην οθόνη και δημιουργήστε έναν φάκελο στη συσκευή μνήμης, για να αποθηκεύονται τα δεδομένα φαξ.

Πρωώθηση:

Πρωώθηση:

Πρωωθεί τα ληφθέντα φαξ σε έναν από τους ακόλουθους προορισμούς.

- Σε μια άλλη συσκευή φαξ
- Σε έναν κοινόχρηστο φάκελο στο δίκτυο ή σε μια διεύθυνση email σε μορφή PDF ή TIFF
- Στον λογαριασμό σας στο cloud σε μορφή PDF ή JPEG

Τα πρωωθημένα φαξ διαγράφονται από τον εκτυπωτή. Επιλέγοντας **Ναι και εκτύπωση** τα ληφθέντα φαξ εκτυπώνονται και ταυτόχρονα πρωωθούνται.

Για να πρωωθείτε σε μια διεύθυνση email ή έναν κοινόχρηστο φάκελο στο δίκτυο, αρχικά προσθέστε τον προορισμό πρωώθησης στη λίστα επαφών. Για να πρωωθείτε σε μια διεύθυνση email, παραμετροποιήστε τις ρυθμίσεις του διακομιστή email.

Για να πρωωθείτε σε έναν λογαριασμό cloud, καταχωρίστε τον χρήστη, τον εκτυπωτή και τον προορισμό cloud στο **Fax to Cloud > Λίστα προορισμού** του **Epson Connect** και προσθέστε εκ των προτέρων έναν προορισμό πρωώθησης στο **Λίστα προορισμού Cloud** από τον πίνακα ελέγχου του εκτυπωτή.

Προορισμός:

Μπορείτε να επιλέξετε προορισμό πρωώθησης από τη λίστα επαφών ή τη λίστα προορισμών cloud που προσθέσατε εκ των προτέρων.

Εάν έχετε επιλέξει έναν κοινόχρηστο φάκελο σε ένα δίκτυο, μια διεύθυνση email ή έναν λογαριασμό cloud ως προορισμό προώθησης, συνιστούμε να δείτε εάν μπορείτε να στείλετε μια εικόνα στον προορισμό.

Επιλέξτε **Σάρωση > Email Σάρωση > Φάκελος δικτ./FTP** από τον πίνακα ελέγχου του εκτυπωτή, επιλέξτε τον προορισμό και, στη συνέχεια, αρχίστε τη σάρωση.

Εάν έχετε επιλέξει έναν λογαριασμό cloud, μπορείτε να εκτελέσετε μια δοκιμή προωθώντας στον προορισμό μια εικόνα που έχει αποθηκευτεί σε μια θυρίδα φαξ.

Επιλέξτε **Πλαίσιο φαξ** από τον πίνακα ελέγχου του εκτυπωτή. Επιλέξτε  (Μενού) > **Προώθηση(Cloud)** για μια θυρίδα φαξ στην οποία έχει αποθηκευτεί μια οποιαδήποτε σαρωμένη εικόνα, επιλέξτε τον προορισμό και, στη συνέχεια, ξεκινήστε την προώθηση.

Αποτ. επιλ. προώθ.:

Μπορείτε να επιλέξετε εάν θα εκτυπώνεται το αποτυχημένο φαξ ή εάν θα αποθηκεύεται στο Εισερχόμενα.

Εκτύπωση:

Εκτυπώνει ληφθέντα φαξ.

Αποθήκευση/Προώθηση μορφής αρχείου:

Μπορείτε να ορίσετε τη μορφή αρχείου όταν αποθηκεύετε ή προωθείτε ληφθέντα φαξ.

Ρυθμίσεις PDF:

Η επιλογή **PDF** στο **Αποθήκευση/Προώθηση μορφής αρχείου** ενεργοποιεί τις ρυθμίσεις.

Κωδ. Πρόσβ ανοίγμ. εγγρ.:

Ρύθμιση κωδικού πρόσβασης:

Επιτρέπει τον ορισμό ενός κωδικού πρόσβασης ανοίγματος εγγράφου.

Κωδ. Πρόσβ:

Ορίστε έναν κωδικό πρόσβασης ανοίγματος εγγράφου.

Κωδ. Πρόσβ δικαιωμάτων:

Ρύθμιση κωδικού πρόσβασης

Επιτρέπει να ορίσετε έναν κωδικό πρόσβασης για εκτύπωση ή επεξεργασία σε ένα αρχείο PDF.

Κωδ. Πρόσβ

Ορίστε έναν κωδικό πρόσβασης δικαιώματος στο **Κωδ. Πρόσβ.**

Εκτύπωση

Επιτρέπει εκτύπωση του αρχείου PDF.

Επεξεργασία

Επιτρέπει επεξεργασία του αρχείου PDF.

Ειδοποιήσεις email:

Αποστέλλει μια ειδοποίηση email όταν ολοκληρώνεται η διαδικασία που επιλέγετε παρακάτω. Μπορείτε να χρησιμοποιείτε τις παρακάτω δυνατότητες ταυτόχρονα.

Παραλήπτης:

Ορίζει τον προορισμό της ειδοποίησης ολοκλήρωσης της επεξεργασίας.

Ειδοποίηση για ολοκλήρωση λήψης:

Αποστέλλει μια ειδοποίηση όταν ολοκληρώνεται η λήψη ενός φαξ.

Ειδ. ολοκλ. εκτύπ.:

Αποστέλλει μια ειδοποίηση όταν ολοκληρώνεται η εκτύπωση ενός φαξ.

Ειδ. ολ. απ. συσ. μν.:

Αποστέλλει μια ειδοποίηση όταν ολοκληρώνεται η αποθήκευση ενός φαξ σε συσκευή μνήμης.

Ειδ. ολοκλ. προώθ.:

Αποστέλλει μια ειδοποίηση όταν ολοκληρώνεται η προώθηση ενός φαξ.

Αναφ. μετάδοσης:

Εκτυπώνει μια αναφορά μετάδοσης αυτόματα μετά την αποθήκευση ή την προώθηση ενός ληφθέντος φαξ.

Επιλέγοντας **Εκτύπωση σε σφάλμα**, εκτυπώνεται μια αναφορά, μόνο όταν αποθηκεύετε ή προωθείτε ένα ληφθέν φαξ και προκύψει σφάλμα.

Κοινές ρυθμίσεις:

Μπορείτε να βρείτε το μενού στον πίνακα ελέγχου του εκτυπωτή ως εξής.

Ρυθμίς > Γενικές ρυθμίσεις > Ρυθμίσεις φαξ > Ρυθμίσεις λήψης > Αποθ. /Ρυθμ. προώθησης > Κοινές ρυθμίσεις

Σημείωση:

Στην οθόνη *Web Config*, μπορείτε να βρείτε το παρακάτω μενού.

- Καρτέλα Φαξ > Πλαίσιο φαξ > Εισερχόμενα**
- Καρτέλα Φαξ > Αποθ. /Ρυθμ. προώθησης > Κοινές ρυθμίσεις**

Ρυθμίσεις Εισερχόμενα:

Επιλογές όταν η μνήμη είναι πλήρης:

Μπορείτε να επιλέξετε τη λειτουργία για εκτύπωση του ληφθέντος φαξ ή για απόρριψη λήψης, όταν η μνήμη Εισερχόμενα είναι πλήρης.

Ρυθμ. Κώδ. Πρόσβ. εισερ.:

Με τον κωδικό πρόσβασης προστατεύεται το Εισερχόμενα προκειμένου να περιορίσετε τους χρήστες από το να βλέπουν τα ληφθέντα φαξ. Επιλέξτε **Αλλαγή** για να αλλάξετε τον κωδικό πρόσβασης και επιλέξτε **Επαναφορά** για να ακυρώσετε την προστασία με κωδικό πρόσβασης. Κατά την αλλαγή ή την επαναφορά του κωδικού πρόσβασης, χρειάζεστε τον τρέχοντα κωδικό πρόσβασης.

Δεν μπορείτε να ορίσετε κωδικό πρόσβασης όταν η ρύθμιση **Επιλογές όταν η μνήμη είναι πλήρης** έχει οριστεί σε **Λήψη και εκτύπωση φαξ**.

Θέμα Email προς προώθηση:

Μπορείτε να ορίσετε ένα θέμα email, όταν προωθείτε σε μια διεύθυνση email.

Ρυθμίσεις διαγραφής εγγράφου πλαισίου:

Αυτόματη διαγραφή ληφθέντων φαξ:

Η επιλογή **Ενερ.** διαγράφει αυτόματα ληφθέντα έγγραφα φαξ στα εισερχόμενα ύστερα από μια συγκεκριμένη χρονική περίοδο.

Περίοδος μέχρι τη διαγραφή:

Ορίστε μια περίοδο ημερών μετά από την οποία ο εκτυπωτής θα διαγράψει το έγγραφο που έχει αποθηκευτεί στα εισερχόμενα.

Φαξ προς διαγραφή:

Επιλέξτε τα έγγραφα που θέλετε να διαγράψετε από το **Αναγνωσμένο**, **Μη αναγνωσμένο** και **Όλα**.

Μενού:

Μπορείτε να βρείτε το  στον πίνακα ελέγχου του εκτυπωτή με πρόσβαση διαδοχικά στα παρακάτω μενού.

Ρυθμίσ > Γενικές ρυθμίσεις > Ρυθμίσεις φαξ > Ρυθμίσεις λήψης > Αποθ. /Ρυθμ. προώθησης > 

Σημείωση:

Δεν μπορείτε να εκτυπώσετε τη λίστα από την οθόνη *Web Config*.

Εκτύπωση υπό συνθήκες/ Λίστα προώθησης:

Εκτυπώνει την Αποθ. υπό συνθ. /Λίστ. προώθ..

Ρυθμ. Εκτύπωσ.

Μπορείτε να βρείτε το μενού στον πίνακα ελέγχου του εκτυπωτή ως εξής.

Ρυθμίσ > Γενικές ρυθμίσεις > Ρυθμίσεις φαξ > Ρυθμίσεις λήψης > Ρυθμ. Εκτύπωσ.

Σημείωση:

Στην οθόνη *Web Config*, μπορείτε να βρείτε το παρακάτω μενού.

Καρτέλα Φαξ > Ρυθμ. Εκτύπωσ.

Αυτόματη σμίκρυνση:

Εκτυπώνει τα ληφθέντα φαξ με έγγραφα μεγάλου μεγέθους σε σμίκρυνση, για να ταιριάζουν στο χαρτί της τροφοδοσίας χαρτιού. Η σμίκρυνση ενδέχεται να μην είναι πάντοτε δυνατή, ανάλογα με τα ληφθέντα δεδομένα. Εάν αυτό είναι απενεργοποιημένο, τα έγγραφα μεγάλου μεγέθους εκτυπώνονται στο αρχικό τους μέγεθος σε πολλαπλά φύλλα, διαφορετικά ενδέχεται να εκτυπωθεί μια λευκή δεύτερη σελίδα.

Ρυθμίσεις διαίρεσης σελίδων:

Εκτυπώνει τα ληφθέντα φαξ σε χωριστές σελίδες, όταν το μέγεθος των ληφθέντων εγγράφων είναι μεγαλύτερο από το μέγεθος του χαρτιού που έχει τοποθετηθεί στον εκτυπωτή. Εάν η ποσότητα που υπερβαίνει το μήκος του χαρτιού είναι μικρότερη από την τιμή που έχει οριστεί στο **Διαγραφή δεδομένων εκτύπ. μετά το διαχωρισμό > Όριο**, η περίσσεια απορρίπτεται. Εάν η ποσότητα που υπερβαίνει το μήκος του χαρτιού υπερβαίνει την καθορισμένη τιμή, η περίσσεια εκτυπώνεται σε άλλο χαρτί.

Διαγραφή δεδομένων εκτύπ. μετά το διαχωρισμό:

Διαγραφή δεδομένων εκτύπ. μετά το διαχωρισμό:

Επιλέξτε την περιοχή του εγγράφου που θέλετε να διαγράψετε όταν η ποσότητα που υπερβαίνει το μήκος του χαρτιού είναι μικρότερη από την τιμή που έχει οριστεί στο **Όριο**.

Όριο:

Εάν η ποσότητα που υπερβαίνει το μήκος του χαρτιού είναι μικρότερη ή ίση με αυτήν την τιμή, η περίσσεια απορρίπτεται και δεν εκτυπώνεται.

Επικάλυψη κατά το διαχωρισμό:

Επικάλυψη κατά το διαχωρισμό:

Όταν έχει οριστεί σε **Ενερ.** και τα δεδομένα διαιρούνται και εκτυπώνονται επειδή η ποσότητα υπερβαίνει τη ρύθμιση **Διαγραφή δεδομένων εκτύπ. μετά το διαχωρισμό > Όριο**, τα διαιρεμένα δεδομένα εκτυπώνονται χρησιμοποιώντας το μήκος επικάλυψης που καθορίζεται στο **Εύρος επικάλυψης**.

Εύρος επικάλυψης:

Τα δεδομένα που υπερβαίνουν αυτήν την τιμή εκτυπώνονται με αλληλοεπικάλυψη.

Εκτελών την εκτύπωση:

Πραγματοποιήστε ρυθμίσεις εκτύπωσης, όταν το μέγεθος εγγράφου του ληφθέντος φαξ είναι μεγαλύτερο από το μέγεθος του χαρτιού που έχει τοποθετηθεί στον εκτυπωτή.

Επιλέγοντας **Ενεργοποίηση (Διάρθρωση σελίδων)**, το έγγραφο χωρίζεται διαμήκως για να εκτυπωθεί το ληφθέν έγγραφο. Επιλέγοντας **Στην επιλογή (Σμίκρυνση για να χωράει εντός των ορίων)**, γίνεται τουλάχιστον 50% σμίκρυνση για την εκτύπωση.

Αυτόματη περιστροφή:

Περιστρέφει τα ληφθέντα φαξ ως έγγραφα μεγέθους A5 οριζόντιου προσανατολισμού ώστε να εκτυπωθούν σε μέγεθος χαρτιού A5. Η ρύθμιση αυτή εφαρμόζεται όταν η ρύθμιση μεγέθους χαρτιού για τουλάχιστον μία προέλευση χαρτιού που χρησιμοποιείται για την εκτύπωση φαξ, έχει οριστεί σε A5.

Επιλέγοντας **Απ.**, φαξ που έχουν ληφθεί σε μέγεθος οριζόντιου προσανατολισμού A5, όμοιο πλάτος με κατακόρυφα έγγραφα A4, θεωρείται ότι είναι φαξ μεγέθους A4 και εκτυπώνονται ως τέτοια.

Ελέγξτε την προέλευση χαρτιού για την εκτύπωση φαξ και το μέγεθος χαρτιού για τις προελεύσεις χαρτιού από τα παρακάτω μενού **Ρυθμίσεις > Γενικές ρυθμίσεις > Ρυθμίσεις εκτυπωτή > Ρυθμίσεις προέλ. χαρτιού**.

Ρυθμίσεις αυτ. επιλογής

Ρύθμιση χαρτιού > Μέγ. χαρτ.

Προσθήκη πληρ. λήψης:

Εκτυπώνει τις πληροφορίες λήψης στην κεφαλίδα του ληφθέντος φαξ, ακόμη και εάν ο αποστολέας δεν έχει ορίσει τις πληροφορίες κεφαλίδας. Οι πληροφορίες λήψης περιλαμβάνουν την ημερομηνία και ώρα της λήψης, το αναγνωριστικό του αποστολέα, το αναγνωριστικό της λήψης (π.χ. «#001») και τον αριθμό της σελίδας (π.χ. «P1»). Συγκρίνοντας το αναγνωριστικό λήψης που είναι τυπωμένο στο ληφθέν φαξ, μπορείτε να ελέγξετε το αρχείο καταγραφής μετάδοσης στην αναφορά φαξ και το ιστορικό εργασιών φαξ. Όταν είναι ενεργοποιημένη η επιλογή **Ρυθμίσεις διαίρεσης σελίδων**, περιλαμβάνεται επίσης ο αριθμός των χωριστών σελίδων.

Διπλής όψης:

Διπλής όψης:

Εκτυπώνει πολλές σελίδες ληφθέντων φαξ και στις δύο πλευρές του χαρτιού.

Περιθώριο δεσίματος:

Επιλέξτε τη θέση βιβλιοδεσίας.

Ωρα έναρξης εκτύπωσης:

Ορίστε τις επιλογές για την έναρξη εκτύπωσης των εγγράφων προς λήψη.

- Λήψη όλων των σελίδων: Η εκτύπωση ξεκινά αφού ληφθούν όλες οι σελίδες. Η εκκίνηση της εκτύπωσης από την πρώτη ή την τελευταία σελίδα εξαρτάται από τη ρύθμιση της λειτουργίας **Στοιβα συρραφής**. Δείτε την επεξήγηση για **Στοιβα συρραφής**.
- Λήψη πρώτης σελίδας: Ξεκινά την εκτύπωση όταν λαμβάνεται η πρώτη σελίδα και, στη συνέχεια, εκτυπώνει με τη σειρά τις σελίδες καθώς αυτές λαμβάνονται. Εάν ο εκτυπωτής δεν μπορεί να ξεκινήσει την εκτύπωση, όπως π.χ. όταν εκτυπώνει άλλες εργασίες, η εκτύπωση των ληφθέντων σελίδων ξεκινά ως παρτίδα όταν καταστεί ξανά διαθέσιμος ο εκτυπωτής.

Στοιβα συρραφής:

Επειδή η πρώτη σελίδα εκτυπώνεται τελευταία (τοποθέτηση στην κορυφή), τα εκτυπωμένα έγγραφα στοιβάζονται με τη σωστή σειρά σελίδων. Όταν η μνήμη του εκτυπωτή μειώνεται, αυτή η λειτουργία ενδέχεται να μην είναι διαθέσιμη.

Χρόνος αναστολ. εκτύπωσ.:

Χρόνος αναστολ. εκτύπωσ.:

Κατά την ορισμένη χρονική περίοδο, ο εκτυπωτής αποθηκεύει τα ληφθέντα έγγραφα στη μνήμη του, χωρίς να τα εκτυπώνει. Αυτή η λειτουργία μπορεί να χρησιμοποιηθεί για την αποτροπή θορύβου τη νύχτα ή την αποτροπή δημοσιοποίησης εμπιστευτικών εγγράφων ενώ απουσιάζετε. Πριν τη χρήση αυτής της λειτουργίας, βεβαιωθείτε ότι υπάρχει επαρκής ελεύθερη μνήμη. Ακόμα και πριν τη στιγμή επανέναρξης, μπορείτε να ελέγχετε τα ληφθέντα έγγραφα ξεχωριστά από το μενού **Job/Status** στην αρχική οθόνη.

Ωρα διακοπής:

Διακόπτει την εκτύπωση των εγγράφων.

Ωρα επανεκκίνησης:

Επανεκκινεί την εκτύπωση των εγγράφων αυτόματα.

Αθόρυβη λειτουργία:

Μειώνει τον θόρυβο που κάνει ο εκτυπωτής όταν εκτυπώνει φαξ. Ωστόσο, ενδέχεται να μειωθεί και η ταχύτητα εκτύπωσης.

Ρυθμίσεις αναφοράς

Μπορείτε να βρείτε το μενού στον πίνακα ελέγχου του εκτυπωτή ως εξής.

Ρυθμίσ > Γενικές ρυθμίσεις > Ρυθμίσεις φαξ > Ρυθμίσεις αναφοράς

Σημείωση:

Στην οθόνη *Web Config*, μπορείτε να βρείτε το παρακάτω μενού.

Καρτέλα **Φαξ > Ρυθμίσεις αναφοράς**

Πρώθηση αναφοράς:

Εκτυπώνει μια αναφορά μετά την προώθηση ενός ληφθέντος εγγράφου φαξ. Επιλέξτε **Εκτύπωση** για να πραγματοποιείται εκτύπωση κάθε φορά που προωθείται ένα έγγραφο.

Αναφ. σφάλμ. αντιγρ. ασφαλ.:

Εκτυπώνει μια αναφορά όταν παρουσιάζεται σφάλμα δημιουργίας αντιγράφου ασφαλείας κατά την προώθηση ενός απεσταλμένου φαξ σε **Προορισμός αντιγρ. ασφαλείας**. Μπορείτε να ορίσετε τον προορισμό στο **Φαξ > Ρυθμίσεις φαξ > Αντίγρ. ασφ.**. Να σημειωθεί ότι η δυνατότητα δημιουργίας αντιγράφων ασφαλείας είναι διαθέσιμη στις εξής περιπτώσεις:

- Αποστολή φαξ σε μονόχρωμη λειτουργία
- Αποστολή φαξ χρησιμοποιώντας τη δυνατότητα **Αποστολή φαξ αργότερα**
- Αποστολή φαξ χρησιμοποιώντας τη δυνατότητα **Αποστολή συνόλου**
- Αποστολή φαξ χρησιμοποιώντας τη δυνατότητα **Αποθ δεδ. φαξ**

Αυτόματη εκτύπωση αρχείου καταγραφής φαξ:

Εκτυπώνει το αρχείο καταγραφής του φαξ αυτόματα. Επιλέξτε **Ενεργοποίηση(Κάθε 100)** για να εκτυπώνετε ένα αρχείο καταγραφής κάθε φορά που ολοκληρώνονται 100 εργασίες φαξ. Επιλέξτε **Ενεργοποίηση(Ωρα)** για να εκτυπώσετε το αρχείο καταγραφής σε καθορισμένο χρόνο. Ωστόσο, εάν ο αριθμός των εργασιών φαξ υπερβαίνει τις 100, το αρχείο καταγραφής εκτυπώνεται πριν τον προκαθορισμένο χρόνο.

Αναφορά λήψης:

Εκτυπώνει μια αναφορά λήψης μετά τη λήψη του φαξ.

Εκτύπωση σε σφάλμα εκτυπώνει μια αναφορά μόνο όταν προκύπτει σφάλμα.

Επισύναψη εικόνας στην αναφορά:

Εκτυπώνει μια **Αναφορά μετάδοσης** με μια εικόνα στην πρώτη σελίδα του απεσταλμένου εγγράφου. Επιλέξτε **Ενεργοπ. (Μεγάλη εικόνα)** για να εκτυπώσετε το επάνω τμήμα της σελίδας χωρίς να γίνει συρρίκνωση αυτής. Επιλέξτε **Ενεργοπ. (Μικρή εικόνα)** για να εκτυπώσετε ολόκληρη τη σελίδα, συρρικνώνοντάς την έτσι ώστε να χωρά στην αναφορά.

Διάταξη Αρχείου καταγραφής φαξ:

Επιλέγοντας **Συνδυασμός αποστολής και λήψης** εκτυπώνεται ένα μείγμα αποτελεσμάτων αποστολής και λήψης στο **Αρχείο καταγραφής φαξ**.

Επιλέγοντας **Ξεχωριστή αποστολή και λήψη** εκτυπώνονται τα αποτελέσματα αποστολής και λήψης ξεχωριστά στο **Αρχείο καταγραφής φαξ**.

Μορφή αναφοράς:

Επιλέγει μια μορφή για τις αναφορές φαξ στο **Φαξ >  (Περισσότερα) > Αναφορά φαξ** εκτός από **Ανίχνευση πρωτόκολλου**. Επιλέξτε **Λεπτομέρειες** για εκτύπωση με κωδικούς σφάλματος.

Μέθοδος εξαγωγής Αρχείου καταγραφής φαξ:

Μέθοδος εξαγωγής Αρχείου καταγραφής φαξ:

Επιλέξτε μια μέθοδο εξόδου για τις αναφορές φαξ όπως **Αποθήκ. σε συσκ. μνήμης**. Όταν επιλέγετε **Πρώτηση**, επιλέξτε **Προορισμός** από τις επαφές.

Προορισμός:

Καθορίστε έναν προορισμό για την προώθηση των αναφορών φαξ.

Δημιουργία φακέλου αποθήκευσης:

Ακολουθήστε το μήνυμα που εμφανίζεται στην οθόνη και δημιουργήστε έναν φάκελο στη συσκευή μνήμης, για να αποθηκεύονται τα δεδομένα φαξ.

Ρυθμίσεις Ασφαλείας

Μπορείτε να βρείτε το μενού στον πίνακα ελέγχου του εκτυπωτή ως εξής.

Ρυθμίς > Γενικές ρυθμίσεις > Ρυθμίσεις φαξ > Ρυθμίσεις Ασφαλείας

Σημείωση:

Στην οθόνη *Web Config*, μπορείτε να βρείτε το παρακάτω μενού.

Καρτέλα Φαξ > Ρυθμίσεις Ασφαλείας

Περιορισμοί απευθ. κλήσ.:

Η επιλογή **Ενερ.** απενεργοποιεί τη χειροκίνητη εισαγωγή των αριθμών φαξ του παραλήπτη, επιτρέποντας στον διαχειριστή να επιλέξει παραλήπτες μόνο από τη λίστα επαφών ή το ιστορικό απεσταλμένων.

Επιλέγοντας **Εισαγάγετε δύο φορές**, ζητείται από τον διαχειριστή να πληκτρολογεί τον αριθμό φαξ ξανά, όταν ο αριθμός έχει εισαχθεί χειροκίνητα.

Η επιλογή **Απ.** ενεργοποιεί τη χειροκίνητη εισαγωγή των αριθμών φαξ του παραλήπτη.

Περιορισμοί μετάδοσης:

Η επιλογή **Ενερ.** επιτρέπει την καταχώρηση μόνο ενός αριθμού φαξ ως Παραλήπτης.

Επιβεβ. λίστας διευθύν.:

Η επιλογή **Ενερ.** εμφανίζει μια οθόνη επιβεβαίωσης του παραλήπτη πριν από την έναρξη της μετάδοσης.

Μπορείτε να επιλέξετε τους παραλήπτες από το **Όλες** ή **Μόνο για μετάδοση**.

Αυτ. εκκαθ. εφεδρ. δεδ.:

Τα αντίγραφα ασφαλείας των απεσταλμένων και ληφθέντων εγγράφων αποθηκεύονται προσωρινά στη μνήμη του εκτυπωτή, για την προφύλαξη από μη αναμενόμενη διακοπή λειτουργίας λόγω διακοπής ρεύματος ή εσφαλμένων χειρισμών.

Επιλέγοντας **Ενερ.**, διαγράφονται αυτόματα τα αντίγραφα ασφαλείας όταν η αποστολή ή η λήψη ενός εγγράφου ολοκληρωθεί με επιτυχία και τα αντίγραφα ασφαλείας δεν είναι πλέον απαραίτητα.

Εκκαθάριση εφεδρικών δεδομ.:

Διαγράφει όλα τα αντίγραφα ασφαλείας που έχουν αποθηκευτεί προσωρινά στη μνήμη του εκτυπωτή σας. Πραγματοποιήστε εκτέλεση αυτού πριν δώσετε τον εκτυπωτή σε κάποιον άλλο ή τον απορρίψετε.

Αυτό το μενού δεν εμφανίζεται στην οθόνη Web Config.

Έλεγχος σύνδεσης φαξ

Μπορείτε να βρείτε το μενού στον πίνακα ελέγχου του εκτυπωτή ως εξής.

Ρυθμίσ > Γενικές ρυθμίσεις > Ρυθμίσεις φαξ > Έλεγχος σύνδεσης φαξ

Σημείωση:

Δεν μπορείτε να προβάλετε αυτό το μενού στην οθόνη Web Config.

Επιλέγοντας **Έλεγχος σύνδεσης φαξ** ελέγχεται εάν ο εκτυπωτής είναι συνδεδεμένος στην τηλεφωνική γραμμή και σε ετοιμότητα για μετάδοση φαξ. Μπορείτε να εκτυπώσετε το αποτέλεσμα ελέγχου σε απλό χαρτί μεγέθους A4.

Οδηγός ρύθμισης φαξ

Μπορείτε να βρείτε το μενού στον πίνακα ελέγχου του εκτυπωτή ως εξής:

Ρυθμίσ > Γενικές ρυθμίσεις > Ρυθμίσεις φαξ > Οδηγός ρύθμισης φαξ

Σημείωση:

Δεν μπορείτε να προβάλετε αυτό το μενού στην οθόνη Web Config.

Η επιλογή **Οδηγός ρύθμισης φαξ** πραγματοποιεί βασικές ρυθμίσεις για το φαξ. Ακολουθήστε τις οδηγίες που εμφανίζονται στην οθόνη.

Σχετικές πληροφορίες

➔ «Βασικές ρυθμίσεις» στη σελίδα 403

➔ «Θέση εκτυπωτή σε ετοιμότητα για αποστολή και παραλαβή φαξ» στη σελίδα 131

Ρυθμίσεις σάρωσης

Επιλέξτε τα μενού στον πίνακα ελέγχου, όπως περιγράφεται παρακάτω.

Ρυθμίσ > Γενικές ρυθμίσεις > Ρυθμίσεις σάρωσης

Επιβεβαίωση Παραλήπτη:

Ελέγξτε τον προορισμό πριν τη σάρωση.

Document Capture Pro:

Όταν πραγματοποιείτε σάρωση, χρησιμοποιώντας το μενού **Υπολογιστής** στον πίνακα ελέγχου, ορίστε τη λειτουργία και άλλες ρυθμίσεις που αντιστοιχούν στον υπολογιστή στον οποίο έχει εγκατασταθεί το Document Capture Pro.

Λειτουργία:

Ρύθμιση κατάστασης λειτουργίας.

Επιλέξτε **Λειτουργία πελάτη** εάν το Document Capture Pro είναι εγκατεστημένο σε Windows ή Mac OS.

Επιλέξτε **Λειτουργία διακομιστή** εάν το Document Capture Pro είναι εγκατεστημένο σε Windows Server.

Διεύθυνση διακομιστή:

Εισαγάγετε τη διεύθυνση διακομιστή εάν επιλέξετε **Λειτουργία διακομιστή**.

Ρυθμίσεις ομάδας:

Ενεργοποιήστε τις ομαδικές ρυθμίσεις στον εκτυπωτή. Χρησιμοποιήστε αυτό το στοιχείο όταν έχετε ενεργοποιήσει τις ομαδικές ρυθμίσεις στο Document Capture Pro.

Όταν αυτό είναι ενεργοποιημένο, εισαγάγετε τον αριθμό της ομάδας στις **Ομάδα**.

Διακομιστής Email:

Ορίστε τις ρυθμίσεις διακομιστή email για σάρωση **Email**.

Επιλέξτε **Ρυθμίσεις διακομιστή** για να καθορίσετε τη μέθοδο ελέγχου ταυτότητας για τον εκτυπωτή προκειμένου να είναι δυνατή η πρόσβαση στον διακομιστή αλληλογραφίας.

[«Στοιχεία ρύθμισης διακομιστή αλληλογραφίας» στη σελίδα 70](#)

Μπορείτε να ελέγξετε τη σύνδεση με τον διακομιστή αλληλογραφίας επιλέγοντας **Έλεγχος σύνδεσης**.

Διαχείριση συστήματος

Χρησιμοποιώντας αυτό το μενού, μπορείτε να διαχειριστείτε το προϊόν ως διαχειριστής συστήματος. Σας δίνει επίσης τη δυνατότητα να περιορίσετε ορισμένες δυνατότητες του προϊόντος για συγκεκριμένους χρήστες, ανάλογα με τις ανάγκες του γραφείου ή του περιβάλλοντος εργασίας σας.

Επιλέξτε τα μενού στον πίνακα ελέγχου, όπως περιγράφεται παρακάτω.

Ρυθμίς > Γενικές ρυθμίσεις > Διαχείριση συστήματος

Επαφές Διευθυντής:

Προσθήκη/Επεξεργασία/Διαγραφή:

Καταχωρίστε ή/και διαγράψτε επαφές για τα μενού Φαξ, Σάρωση σε Email και Σάρ. σε Φάκελ δικτύου/FTP.

Συχνός:

Καταχωρίστε επαφές που χρησιμοποιείτε συχνά, για γρήγορη πρόσβαση σε αυτές. Μπορείτε επίσης να αλλάξετε τη σειρά της λίστας.

Εκτύπωση επαφών:

Εκτυπώστε τη λίστα επαφών σας.

Προβολή επιλογών:

Αλλάξτε τον τρόπο εμφάνισης της λίστας επαφών.

Επιλογές αναζήτησης:

Αλλάξτε τη μέθοδο αναζήτησης επαφών.

Περιοδικός καθαρισμός:

Ενεργοποιήστε αυτήν τη ρύθμιση για την εκτέλεση περιοδικού καθαρισμού της κεφαλής όταν έχει εκτυπωθεί ένας συγκεκριμένος αριθμός σελίδων ή ο εκτυπωτής ανιχνεύσει ότι απαιτείται καθαρισμός της κεφαλής. Επιλέξτε οτιδήποτε άλλο εκτός από **Απ.** για να διατηρήσετε τη μέγιστη ποιότητα εκτύπωσης. Υπό τις ακόλουθες συνθήκες, εκτελέστε **Έλεγχος ακροφ. κεφ. εκτ.** και **Καθαρισμ. κεφαλ. εκτύπ.** μη αυτόματα.

- Προβλήματα εκτύπωσης
- Όταν είναι επιλεγμένο το **Απ.** για **Περιοδικός καθαρισμός**
- Όταν πραγματοποιείται εκτύπωση υψηλής ποιότητας, όπως φωτογραφίες

Απ.:

Απενεργοποιεί τον περιοδικό καθαρισμό της κεφαλής.

Μετά την εκτύπωση:

Εκτελεί περιοδικό καθαρισμό της κεφαλής όταν ολοκληρώνεται η εκτύπωση.

Χρονοδιάγραμμα:

Εκτελεί περιοδικό καθαρισμό της κεφαλής στην ώρα που έχετε ορίσει.

Αν ο εκτυπωτής είναι απενεργοποιημένος τη συγκεκριμένη χρονική στιγμή, ο περιοδικός καθαρισμός της κεφαλής θα εκτελεστεί όταν ο εκτυπωτής ενεργοποιηθεί.

Εμφάνιση κατανάλωσης ισχύος:

Επιλέξτε **Ενερ.** για να εμφανιστεί η εκτιμώμενη κατανάλωση ρεύματος στην οθόνη.

Εκκαθ. δεδομ. εσωτ. μνήμης:

Αυτό το στοιχείο εμφανίζεται σε εκτυπωτή συμβατή με PCL ή PostScript.

Γρ. PDL, μακρ., χώρ. εργ.:

Αυτό το στοιχείο εμφανίζεται σε εκτυπωτή συμβατή με PCL ή PostScript.

Διαγράψτε τα δεδομένα εσωτερικής μνήμης του εκτυπωτή, όπως γραμματοσειρά και μακροεντολή που έχετε κατεβάσει για εκτύπωση PCL ή εργασία εκτύπωσης κωδικού πρόσβασης.

Διαγραφή όλων των εργασιών στην εσωτερική μνήμη:

Διαγράψτε τα δεδομένα στην εσωτερική μνήμη του εκτυπωτή, όπως εργασίες με κωδικούς πρόσβασης.

Ρυθμίσεις Ασφαλείας:

Περιορισμοί:

Καθορίστε αν οι λειτουργίες σε αυτό το μενού μπορούν να χρησιμοποιηθούν ατομικά, ακόμη και αν έχει ενεργοποιηθεί το κλειδίωμα πίνακα.

[«Στοιχεία που μπορούν να ρυθμιστούν μεμονωμένα» στη σελίδα 453](#)

Έλεγχος πρόσβασης:

Έλεγχος πρόσβασης:

Επιλέξτε **Ενερ.** για να περιορίσετε την πρόσβαση στις δυνατότητες του προϊόντος. Με αυτόν τον τρόπο, οι χρήστες πρέπει να συνδεθούν στον πίνακα ελέγχου του προϊόντος με το όνομα χρήστη και τον κωδικό πρόσβασής τους, για να έχουν τη δυνατότητα να χρησιμοποιήσουν τις δυνατότητες του πίνακα ελέγχου.

Αποδοχή εργασιών άγνωστου χρήστη:

Μπορείτε να επιλέξετε εάν θα επιτρέπονται ή όχι οι εργασίες που δεν έχουν τις απαραίτητες πληροφορίες ελέγχου ταυτότητας.

Ρυθμίσεις διαχειριστή:

Κωδ. Πρόσβ. διαχειριστή:

Ορίστε, αλλάξτε και απαλείψτε έναν κωδικό πρόσβασης διαχειριστή.

Ρύθμιση κλειδώματος:

Επιλέξτε εάν ο πίνακας ελέγχου θα κλειδώνεται με τον κωδικό πρόσβασης που έχει καταχωριστεί στο πεδίο **Κωδ. Πρόσβ. διαχειριστή**.

Κρυπτογράφηση κωδικού πρόσβασης:

Επιλέξτε **Ενερ.** για να κρυπτογραφήσετε τον κωδικό πρόσβασής σας. Εάν απενεργοποιήσετε την τροφοδοσία ενώ η επανεκκίνηση βρίσκεται σε εξέλιξη, τα δεδομένα ενδέχεται να καταστραφούν και οι ρυθμίσεις του εκτυπωτή θα επανέλθουν στις προεπιλογές τους. Εάν συμβεί αυτό, ρυθμίστε ξανά τις πληροφορίες κωδικού πρόσβασης.

Αρχείο καταγραφής ελέγχων:

Επιλέξτε **Ενερ.** για να καταγράψετε ένα αρχείο καταγραφής ελέγχου.

Επαλήθευση κατά την εκκίνηση:

Επιλέξτε **Ενερ.** για να επαληθεύσετε το πρόγραμμα του εκτυπωτή κατά την εκκίνηση.

Έρευνα πελατών:

Εάν συμφωνήσετε στην παροχή πληροφοριών σχετικά με τη χρήση των πελατών, οι πληροφορίες χρήσης του προϊόντος, όπως ο αριθμός των εκτυπώσεων, θα μεταβιβάζονται στη Seiko Epson Corporation.

Οι πληροφορίες που συλλέγονται χρησιμοποιούνται για τη βελτίωση των προϊόντων και των υπηρεσιών μας.

Παροχή δεδομένων χρήσης:

Εμφανίζει εάν έχετε συμφωνήσει στην παροχή των πληροφοριών χρήσης των πελατών σας.

Χώρα/Περιοχή:

Εμφανίζει τη χώρα ή την περιοχή όπου χρησιμοποιείτε το προϊόν, αν έχετε συμφωνήσει να παρέχετε τις πληροφορίες χρήσης των πελατών σας.

Επαναφ. εργοστ. ρυθμίσι.:

Ρυθμίσεις δικτύου:

Επαναφέρει τις ρυθμίσεις δικτύου στις προεπιλεγμένες τιμές τους.

Ρυθμίσεις αντιγραφής:

Επαναφέρει τις ρυθμίσεις αντιγραφής στις προεπιλογές τους.

Ρυθμίσεις σάρωσης:

Επαναφέρει τις ρυθμίσεις σάρωσης στις προεπιλεγμένες τιμές τους.

Ρυθμίσεις φαξ:

Επαναφέρει τις ρυθμίσεις φαξ στις προεπιλεγμένες τιμές τους.

Απαλοιφή δεδομέν & ρυθμίσι.:

Διαγράφει όλες τις προσωπικές πληροφορίες που είναι αποθηκευμένες στη μνήμη του εκτυπωτή και επαναφέρει όλες τις ρυθμίσεις στις προεπιλεγμένες τιμές τους.

Ενημέρωση υλικολογισμικού:

Μπορείτε δείτε πληροφορίες σχετικά με το υλικολογισμικό, όπως η τρέχουσα έκδοση και οι διαθέσιμες ενημερώσεις.

Ενημέρωση:

Ενημερώνει μη αυτόματα το υλικολογισμικό.

Αυτόματη αναβάθμιση υλικολογισμικού:

Αυτόματη αναβάθμιση υλικολογισμικού:

Επιλέξτε **Ενερ.** για την αυτόματη ενημέρωση του υλικολογισμικού και καθορίστε την ημέρα της εβδομάδας/ώρα έναρξης της ενημέρωσης.

Ημέρα:

Επιλέξτε την ημέρα της εβδομάδας στην οποία θέλετε να ενημερώνεται το υλικολογισμικό.

Ώρα:

Καθορίστε την ώρα στην οποία θέλετε να ξεκινά η ενημέρωση του υλικολογισμικού.

Ειδοποίηση:

Επιλέξτε **Ενερ.** για να εμφανιστεί το εικονίδιο ενημέρωσης υλικολογισμικού στην αρχική οθόνη.

Έκδοση υλικολογισμικού:

Εμφανίζει την έκδοση του υλικολογισμικού.

Μετρητής εκτύπωσης

Επιλέξτε τα μενού στον πίνακα ελέγχου, όπως περιγράφεται παρακάτω.

Ρυθμίσ > Μετρητής εκτύπωσης

Εμφανίζει τον συνολικό αριθμό εκτυπώσεων, συμπεριλαμβανομένων λοιπών στοιχείων όπως είναι τα φύλλα κατάστασης, από τη στιγμή που αγοράσατε τον εκτυπωτή. Αν επιλέξετε **Εκτύπωση φύλλου**, εκτυπώνεται το Φύλλο ιστορικού χρήσης.



Μπορείτε να ελέγξετε επίσης τον αριθμό σελίδων που εκτυπώνονται από μια συσκευή μνήμης ή άλλες λειτουργίες στο Φύλλο ιστορικού χρήσης

Κατάστ. τροφοδοσίας

Επιλέξτε το μενού στον πίνακα ελέγχου, όπως περιγράφεται παρακάτω.

Ρυθμίσ > Κατάστ. τροφοδοσίας

Εμφανίζει την κατά προσέγγιση στάθμη του μελανιού και την ωφέλιμη διάρκεια ζωής του κουτιού συντήρησης.

Όταν εμφανίζεται το , η στάθμη του μελανιού είναι χαμηλή ή το κουτί συντήρησης είναι σχεδόν πλήρες. Όταν εμφανίζεται το , πρέπει να αντικαταστήσετε το στοιχείο καθώς το μελάνι έχει αδειάσει ή το κουτί συντήρησης είναι πλήρες.

Σχετικές πληροφορίες

➔ [«Πρέπει να αντικαταστήσετε τις μονάδες παροχής μελανιού» στη σελίδα 361](#)

Συντήρηση

Επιλέξτε τα μενού στον πίνακα ελέγχου, όπως περιγράφεται παρακάτω.

Ρυθμίσ > Συντήρηση

Εκτύπωση προσαρμογής ποιότητας:

Επιλέξτε αυτή τη λειτουργία εάν υπάρχουν προβλήματα με τις εκτυπώσεις σας. Μπορείτε να ελέγξετε για φραγμένα ακροφύσια και να καθαρίσετε την κεφαλή εκτύπωσης, εάν χρειάζεται, και στη συνέχεια να προσαρμόσετε ορισμένες παραμέτρους με σκοπό τη βελτίωση της ποιότητας εκτύπωσης.

Έλεγχος ακροφ. κεφ. εκτ.:

Επιλέξτε αυτήν τη δυνατότητα για να ελέγξετε αν υπάρχει εμπλοκή στα ακροφύσια της κεφαλής εκτύπωσης. Ο εκτυπωτής εκτυπώνει ένα δείγμα ελέγχου ακροφυσίων.

Καθαρισμ. κεφαλ. εκτύπ.:

Επιλέξτε αυτήν τη δυνατότητα για να καθαρίσετε τα φραγμένα ακροφύσια στην κεφαλή εκτύπωσης.

Ευθυγρ. κεφαλής εκτύπ.:

Ευθυγρ. Ριγωτής Γραμμής:

Επιλέξτε αυτή τη λειτουργία για να ευθυγραμμίσετε τις κατακόρυφες γραμμές.

Οριζόντια ευθυγράμμιση:

Επιλέξτε αυτήν τη δυνατότητα αν εμφανίζονται οριζόντιες γραμμές σε τακτικά διαστήματα στις εκτυπώσεις σας.

Καθαρισμός οδηγού χαρτ.:

Επιλέξτε αυτήν τη δυνατότητα αν υπάρχουν κηλίδες μελανιού στους εσωτερικούς κυλίνδρους. Ο εκτυπωτής τροφοδοτεί χαρτί για τον καθαρισμό των εσωτερικών κυλίνδρων.

Πληροφορίες κυλ. εισαγωγής:

Επιλέξτε αυτήν τη λειτουργία για να ελέγξετε τον χρόνο ζωής του κυλίνδρου συλλογής της κασέτας χαρτιού. Μπορείτε επίσης να επαναφέρετε τον μετρητή του κυλίνδρου συλλογής.

Σχετικές πληροφορίες

➔ «Έλεγχος και καθαρισμός της κεφαλής εκτύπωσης» στη σελίδα 285

Γλώσσα/Language

Επιλέξτε τα μενού στον πίνακα ελέγχου, όπως περιγράφεται παρακάτω.

Ρυθμίς > Γλώσσα/Language

Επιλέξτε τη γλώσσα που χρησιμοποιείται στην οθόνη LCD.

Κατάσταση εκτυπωτή/Εκτύπωση

Επιλέξτε τα μενού στον πίνακα ελέγχου, όπως περιγράφεται παρακάτω.

Ρυθμίς > Κατάσταση εκτυπωτή/Εκτύπωση

Φύλλο κατάσ εκτ.:

Φύλλο κατάστασης διαμόρφωσης:

Εκτυπώστε ενημερωτικά φύλλα που δείχνουν την τρέχουσα κατάσταση του εκτυπωτή και τις τρέχουσες ρυθμίσεις.

Φύλλο κατάστασης προμήθειας:

Εκτυπώστε ενημερωτικά φύλλα που δείχνουν την κατάσταση των αναλώσιμων.

Φύλλο ιστορικού χρήσης:

Εκτυπώστε ενημερωτικά φύλλα που δείχνουν το ιστορικό χρήσης του εκτυπωτή.

Λίστα γραμματοσειρών PS:

Εκτυπώστε μια λίστα γραμματοσειρών που είναι διαθέσιμες για έναν εκτυπωτή PostScript.

Λίστα γραμματοσειρών PCL:

Εκτυπώνει μια λίστα γραμματοσειρών που είναι διαθέσιμες για εκτύπωση PCL.

Δίκτυο:

Εμφανίζει τις τρέχουσες ρυθμίσεις δικτύου. Μπορείτε, επίσης, να εκτυπώσετε το φύλλο κατάστασης.

Επαφές Διευθυντής

Επιλέξτε τα μενού στον πίνακα ελέγχου, όπως περιγράφεται παρακάτω.

Ρυθμίσ > Επαφές Διευθυντής

Προσθήκη/Επεξεργασία/Διαγραφή:

Καταχωρίστε ή/και διαγράψτε επαφές για τα μενού Φαξ, Σάρωση σε Email και Σάρ. σε Φάκελ δικτύου/FTP.

Συχνός:

Καταχωρίστε επαφές που χρησιμοποιείτε συχνά, για γρήγορη πρόσβαση σε αυτές. Μπορείτε επίσης να αλλάξετε τη σειρά της λίστας.

Εκτύπωση επαφών:

Εκτυπώστε τη λίστα επαφών σας.

Προβολή επιλογών:

Αλλάξτε τον τρόπο εμφάνισης της λίστας επαφών.

Επιλογές αναζήτησης:

Αλλάξτε τη μέθοδο αναζήτησης επαφών.

Ρυθμίσεις χρήστη

Επιλέξτε τα μενού στον πίνακα ελέγχου, όπως περιγράφεται παρακάτω.

Ρυθμίσ > Ρυθμίσεις χρήστη

Σάρ. σε Φάκελ δικτύου/FTP:

Μπορείτε να αλλάξετε τις προεπιλεγμένες ρυθμίσεις από το μενού Σάρ. σε Φάκελ δικτύου/FTP.

[«Επιλογές μενού για σάρωση» στη σελίδα 231](#)

Σάρωση σε Email:

Μπορείτε να αλλάξετε τις προεπιλεγμένες ρυθμίσεις από το μενού Σάρωση σε Email.

[«Επιλογές μενού για σάρωση» στη σελίδα 231](#)

Σάρωση σε συσκευή μνήμης:

Μπορείτε να αλλάξετε τις προεπιλεγμένες ρυθμίσεις από το μενού Σάρωση σε συσκευή μνήμης.

[«Επιλογές μενού για σάρωση» στη σελίδα 231](#)

Σάρωση σε Cloud:

Μπορείτε να αλλάξετε τις προεπιλεγμένες ρυθμίσεις από το μενού Σάρωση σε Cloud.

[«Επιλογές μενού για σάρωση» στη σελίδα 231](#)

Ρυθμίσεις αντιγραφής:

Μπορείτε να αλλάξετε τις προεπιλεγμένες ρυθμίσεις από το μενού αντιγραφής.

[«Βασικές επιλογές μενού για την αντιγραφή» στη σελίδα 221](#)

[«Προηγμένες επιλογές μενού για την αντιγραφή» στη σελίδα 223](#)

Φαξ:

Μπορείτε να αλλάξετε τις προεπιλεγμένες ρυθμίσεις από το μενού Φαξ.

[«Ρυθμίσεις φαξ» στη σελίδα 259](#)

Κατάσταση συσκευής ελέγχου ταυτότητας

Επιλέξτε τα μενού στον πίνακα ελέγχου, όπως περιγράφεται παρακάτω.

Ρυθμίσ > Κατάσταση συσκευής ελέγχου ταυτότητας

Εμφανίζει την κατάσταση της συσκευής ελέγχου ταυτότητας.

Πληροφορίες Epson Open Platform

Επιλέξτε τα μενού στον πίνακα ελέγχου, όπως περιγράφεται παρακάτω.

Ρυθμίσ > Πληροφορίες Epson Open Platform

Εμφανίζει την κατάσταση του Epson Open Platform.

Προδιαγραφές προϊόντων

Προδιαγραφές εκτυπωτή

Τοποθέτηση ακροφυσίου κεφαλής εκτύπωσης	Ακροφύσια μαύρου μελανιού: 1600	
Βάρος χαρτιού*	Απλό χαρτί	64 έως 90 g/m ²
	Χοντρό χαρτί	91 έως 256 g/m ²
	Φάκελοι	75 έως 100 g/m ²

* Ακόμη και όταν το πάχος του χαρτιού είναι εντός αυτού του εύρους, το χαρτί μπορεί να μην τροφοδοτηθεί στον εκτυπωτή ή η ποιότητα εκτύπωσης μπορεί να είναι μειωμένη, ανάλογα με τις ιδιότητες ή την ποιότητα του χαρτιού.

Εκτυπώσιμη περιοχή

Εκτυπώσιμη περιοχή για μονά φύλλα

Η ποιότητα εκτύπωσης μπορεί να υποβαθμιστεί στις σκιασμένες περιοχές εξαιτίας του μηχανισμού του εκτυπωτή.

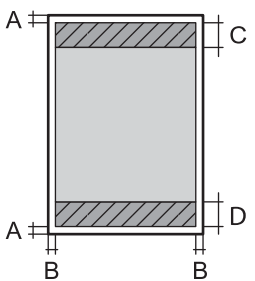
	A	3.0 mm (0.12 ίντσες)
	B	3.0 mm (0.12 ίντσες)
	C	47.0 mm (1.85 ίντσες)
	D	45.0 mm (1.77 ίντσες)

Εκτυπώσιμη περιοχή για φακέλους

Η ποιότητα εκτύπωσης μπορεί να υποβαθμιστεί στις σκιασμένες περιοχές εξαιτίας του μηχανισμού του εκτυπωτή.

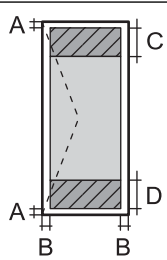
	A	3.0 mm (0.12 ίντσες)
	B	3.0 mm (0.12 ίντσες)
	C	18.0 mm (0.71 ίντσες)
	D	47.0 mm (1.85 ίντσες)

Προδιαγραφές σαρωτή

Τύπος σαρωτή	Επίπεδος σαρωτής
Φωτοηλεκτρική συσκευή	CIS
Ενεργά pixel	10200×14040 pixels (1200 dpi)
Μέγιστο μέγεθος εγγράφου	216×297 mm (8.5×11.7 ίντσες) A4, Letter
Ανάλυση σάρωσης	1200 dpi (κύρια σάρωση) 2400 dpi (δευτερεύουσα σάρωση)
Ανάλυση εξόδου	50 έως 9600 dpi με προσαυξήσεις της τάξης του 1 dpi
Βάθος χρώματος	Χρώμα <input type="checkbox"/> 48 bit ανά pixel εσωτερικά (16 bit ανά pixel ανά χρώμα εσωτερικά) <input type="checkbox"/> 24 bit ανά pixel εξωτερικά (8 bit ανά pixel ανά χρώμα εξωτερικά) Κλίμακα του γκρι <input type="checkbox"/> 16 bit ανά pixel εσωτερικά <input type="checkbox"/> 8 bit ανά pixel εξωτερικά

Προέλευση λυχνίας	LED
-------------------	-----

Προδιαγραφές ADF

Τύπος ADF	Αυτόματη σάρωση διπλής όψης
Διαθέσιμα μεγέθη χαρτιού	A6, A5, A4, B5, Half-Letter, Executive, 16K, Indian-Legal, Letter, 8.5×13 in, Legal
Τύπος χαρτιού	Απλό χαρτί, απλό χαρτί υψηλής ποιότητας, ανακυκλωμένο χαρτί
Βάρος χαρτιού	64 έως 95 g/m ²
Χωρητικότητα τοποθέτησης	50 φύλλα ή 5.5 mm

Ακόμη και όταν το πρωτότυπο πληροί τις προδιαγραφές των μέσων που μπορούν να τοποθετηθούν στον ADF, μπορεί να μην τροφοδοτηθεί από τον ADF ή η ποιότητα σάρωσης μπορεί να είναι μειωμένη, ανάλογα με τις ιδιότητες ή την ποιότητα του χαρτιού.

Προδιαγραφές φαξ

Τύπος φαξ	Δυνατότητα συνεχούς αποστολής και λήψης ασπρόμαυρων και έγχρωμων φαξ (ITU-T Super Group 3)* ¹	
Υποστηριζόμενες γραμμές	Τυπικές αναλογικές τηλεφωνικές γραμμές, τηλεφωνικά συστήματα PBX (Ιδιωτικό τηλεφωνικό δίκτυο)	
Ανάλυση	Μονόχρωμο	<input type="checkbox"/> Τυπική: 8 pel/mm×3,85 γραμμή/mm (203 pel/ίντσες×98 γραμμή/ίντσες) <input type="checkbox"/> Υψηλή: 8 pel/mm×7,7 γραμμή/mm (203 pel/ίντσες×196 γραμμή/ίντσες) <input type="checkbox"/> Πολύ υψηλή: 8 pel/mm×15,4 γραμμή/mm (203 pel/ίντσες×392 γραμμή/ίντσες) <input type="checkbox"/> Εξαιρετικά υψηλή: 16 pel/mm×15,4 γραμμή/mm (406 pel/ίντσες×392 γραμμή/ίντσες)
	Χρώμα	200×200 dpi
Ταχύτητα	Έως και 33.6 kbps	
Μέθοδος συμπίεσης	Μονόχρωμο	MH/MR/MMR
	Χρώμα	JPEG
Πρότυπα επικοινωνίας	G3, SuperG3	
Μέγεθος χαρτιού αποστολής	Γυαλί σαρωτή	Half Letter, A5, Letter, A4
	ADF	Half Letter, A5, Letter, A4
Μέγεθος χαρτιού εγγραφής	A5, A4, B5, Letter, Legal	
Ταχύτητα μετάδοσης* ²	Περ. 3 δευτ. (A4 ITU-T chart No.1 Standard MMR 33.6 kbps)	
Μνήμη σελίδας* ³	Έως 550 σελίδες (κατά τη λήψη ITU-T No.1 chart σε μονόχρωμη τυπική λειτουργία)	

Επικοινωνία	Αριθμός επαφών	Έως 200
	Αριθμός ομαδοποιημένων επαφών	Έως 199
Επανάκληση*4		2 φορές (με διαστήματα του 1 λεπτού)
Διεπαφή		Γραμμή τηλεφώνου RJ-11, Σύνδεση τηλεφωνικής συσκευής RJ-11

*1 Ασπρόμαυρο μόνο για λήψη φαξ.

*2 Η πραγματική ταχύτητα εξαρτάται από το έγγραφο, τη συσκευή του παραλήπτη και την κατάσταση της τηλεφωνικής γραμμής.

*3 Διατηρείται ακόμα και σε περίπτωση διακοπής ρεύματος.

*4 Οι προδιαγραφές ενδέχεται να διαφέρουν ανά χώρα ή περιοχή.

Χρήση θύρας για τον εκτυπωτή

Ο εκτυπωτής χρησιμοποιεί την παρακάτω θύρα. Οι θύρες αυτές πρέπει να καταστούν διαθέσιμες από τον διαχειριστή δικτύου, ανάλογα με την περίπτωση.

Όταν ο Αποστολέας (Πρόγραμμα-πελάτης) είναι ο Εκτυπωτής

Χρήση	Προορισμός (Διακομιστής)	Πρωτόκολλο	Αριθμός θύρας
Αποστολή αρχείων (Όταν χρησιμοποιείται η σάρωση στον φάκελο δικτύου από τον εκτυπωτή)	Διακομιστής FTP/ FTPS	FTP/FTPS (TCP)	20
			21
	Διακομιστής αρχείων	SMB (TCP)	445
		NetBIOS (UDP)	137
		NetBIOS (TCP)	138
	Διακομιστής WebDAV	Πρωτόκολλο HTTP (TCP)	80
Πρωτόκολλο HTTPS (TCP)		443	
Αποστολή email (Όταν χρησιμοποιείται η σάρωση σε email από τον εκτυπωτή)	Διακομιστής SMTP	SMTP (TCP)	25
		SMTP SSL/TLS (TCP)	465
		SMTP STARTTLS (TCP)	587
POP πριν από τη σύνδεση SMTP (Όταν χρησιμοποιείται η σάρωση σε email από τον εκτυπωτή)	Διακομιστής POP	POP3 (TCP)	110
Όταν χρησιμοποιείται το Epson Connect	Διακομιστής Epson Connect	HTTPS	443
		XMPP	5222

Χρήση	Προορισμός (Διακομιστής)	Πρωτόκολλο	Αριθμός θύρας
Κατά τη χρήση Epson Remote Services	Διακομιστής Epson Remote Services	Πρωτόκολλο HTTPS (TCP)	443
		Πρωτόκολλο MQTT (TCP)	443
Συλλογή πληροφοριών χρήστη (Χρησιμοποιήστε τις επαφές από τον εκτυπωτή)	Διακομιστής LDAP	LDAP (TCP)	389
		LDAP SSL/TLS (TCP)	636
		LDAP STARTTLS (TCP)	389
Έλεγχος ταυτότητας χρήστη κατά την αποστολή email (όταν ενεργοποιείτε το Epson Open Platform) Έλεγχος ταυτότητας χρήστη κατά τη συλλογή πληροφοριών χρήστη (Όταν χρησιμοποιείτε τις επαφές από τον εκτυπωτή) Έλεγχος ταυτότητας χρήστη κατά τη χρήση της σάρωσης σε φάκελο δικτύου (SMB) από τον εκτυπωτή	Διακομιστής KDC	Kerberos	88
Έλεγχος WSD	Υπολογιστής-πελάτης	WSD (TCP)	5357
Πραγματοποιήστε αναζήτηση στον υπολογιστή όταν προωθείτε σάρωση από το Document Capture Pro	Υπολογιστής-πελάτης	Εντοπισμός προώθησης σάρωσης δικτύου	2968

Όταν ο Αποστολέας (Πρόγραμμα-πελάτης) είναι ο Υπολογιστής-πελάτης

Χρήση	Προορισμός (Διακομιστής)	Πρωτόκολλο	Αριθμός θύρας
Αποστολή αρχείων (όταν χρησιμοποιείται εκτύπωση FTP από τον εκτυπωτή)	Εκτυπωτής	FTP (TCP)	20
			21
Ανακαλύψτε τον εκτυπωτή από μια εφαρμογή όπως EpsonNet Config, το πρόγραμμα οδήγησης εκτυπωτή και σαρωτή.	Εκτυπωτής	ENPC (UDP)	3289
Συλλέξτε και ρυθμίστε τις πληροφορίες MIB από μια εφαρμογή όπως το EpsonNet Config, το πρόγραμμα οδήγησης εκτυπωτή και σαρωτή.	Εκτυπωτής	SNMP (UDP)	161
Πρώθηση δεδομένων LPR	Εκτυπωτής	LPR (TCP)	515
Πρώθηση δεδομένων RAW	Εκτυπωτής	RAW (θύρα 9100) (TCP)	9100
Πρώθηση δεδομένων AirPrint (εκτύπωση IPP/IPPS)	Εκτυπωτής	IPP/IPPS (TCP)	631
Αναζήτηση εκτυπωτή WSD	Εκτυπωτής	WS-Discovery (UDP)	3702
Πρώθηση των δεδομένων σάρωσης από το Document Capture Pro	Εκτυπωτής	Σάρωση δικτύου (TCP)	1865

Χρήση	Προορισμός (Διακομιστής)	Πρωτόκολλο	Αριθμός θύρας
Συλλογή των πληροφοριών εργασίας όταν προωθείτε σάρωση από το Document Capture Pro	Εκτυπωτής	Πρωώθηση σάρωσης δικτύου	2968
Web Config	Εκτυπωτής	HTTP (TCP)	80
		HTTPS (TCP)	443
Πρωώθηση δεδομένων FaxOut	Εκτυπωτής	IPP FaxOut (TCP)	631
PC-FAX	Εκτυπωτής	HTTP (TCP)	80

Προδιαγραφές διασύνδεσης

Για υπολογιστή	USB υψηλής ταχύτητας*
Για εξωτερική συσκευή USB	USB υψηλής ταχύτητας

* Δεν υποστηρίζονται καλώδια USB 3.0.

Προδιαγραφές δικτύου

Προδιαγραφές Wi-Fi

Δείτε τον παρακάτω πίνακα για τις προδιαγραφές Wi-Fi.

Χώρες ή περιοχές με την εξαίρεση των παρακάτω	«Πίνακας Α» στη σελίδα 433
Ιρλανδία, Ηνωμένο Βασίλειο, Αυστρία, Γερμανία, Λιχτενστάιν, Ελβετία, Γαλλία, Βέλγιο, Λουξεμβούργο, Ολλανδία, Ιταλία, Πορτογαλία, Ισπανία, Δανία, Φινλανδία, Νορβηγία, Σουηδία, Ισλανδία, Κροατία, Κύπρος, Ελλάδα, Βόρεια Μακεδονία, Σερβία, Σλοβενία, Μάλτα, Βοσνία και Ερζεγοβίνη, Κοσσυφοπέδιο, Μαυροβούνιο, Αλβανία, Βουλγαρία, Τσεχία, Εσθονία, Ουγγαρία, Λετονία, Λιθουανία, Πολωνία, Ρουμανία, Σλοβακία, Ισραήλ, Αυστραλία, Νέα Ζηλανδία, Κίνα, Ταϊβάν	«Πίνακας Β» στη σελίδα 434
Τουρκία	Σειριακοί αριθμοί που αρχίζουν με XC77: «Πίνακας Α» στη σελίδα 433 Σειριακοί αριθμοί που αρχίζουν με XC76: «Πίνακας Β» στη σελίδα 434

Πίνακας Α

Πρότυπα	IEEE 802.11b/g/n* ¹
---------	--------------------------------

Περιοχή συχνότητας	2,4 GHz
Κανάλια	1/2/3/4/5/6/7/8/9/10/11/12/13
Λειτουργίες συντονισμού	Υποδομή, Wi-Fi Direct (Simple AP) ^{*2*3}
Πρωτόκολλα ασφαλείας ^{*4}	WEP (64/128bit), WPA2-PSK (AES) ^{*5} , WPA3-SAE (AES), WPA2/WPA3-Enterprise

*1 Διαθέσιμο μόνο για το HT20.

*2 Δεν υποστηρίζεται για IEEE 802.11b.

*3 Οι λειτουργίες υποδομής και Wi-Fi Direct ή μια σύνδεση Ethernet μπορούν να χρησιμοποιούνται ταυτόχρονα.

*4 Το Wi-Fi Direct υποστηρίζει μόνο WPA2-PSK (AES).

*5 Συμμορφώνεται με τα πρότυπα του WPA2 με υποστήριξη για WPA/WPA2 Personal.

Πίνακας Β

Πρότυπα	IEEE 802.11a/b/g/n ^{*1/ac}		
Περιοχές συχνότητας	IEEE 802.11b/g/n: 2,4 GHz, IEEE 802.11a/n/ac: 5 GHz		
Κανάλια	Wi-Fi	2,4 GHz	1/2/3/4/5/6/7/8/9/10/11/12 ^{*2/13*2}
		5 GHz ^{*3}	W52 (36/40/44/48), W53 (52/56/60/64), W56 (100/104/108/112/116/120/124/128/132/136/140/144), W58 (149/153/157/161/165)
	Wi-Fi Direct	2,4 GHz	1/2/3/4/5/6/7/8/9/10/11/12 ^{*2/13*2}
		5 GHz ^{*3}	W52 (36/40/44/48) W58 (149/153/157/161/165)
Λειτουργίες σύνδεσης	Υποδομή, Wi-Fi Direct (Simple AP) ^{*4, *5}		
Πρωτόκολλα ασφαλείας ^{*6}	WEP (64/128bit), WPA2-PSK (AES) ^{*7} , WPA3-SAE (AES), WPA2/WPA3-Enterprise		

*1 Διαθέσιμο μόνο για το HT20.

*2 Μη διαθέσιμο στην Ταϊβάν.

*3 Η διαθεσιμότητα αυτών των καναλιών και η χρήση του προϊόντος σε εξωτερικό χώρο με αυτά τα κανάλια διαφέρει ανάλογα με την τοποθεσία. Για περισσότερες πληροφορίες, επισκεφθείτε την παρακάτω τοποθεσία web.

<http://support.epson.net/wifi5ghz/>

*4 Δεν υποστηρίζεται για IEEE 802.11b.

*5 Οι λειτουργίες υποδομής και Wi-Fi Direct ή μια σύνδεση Ethernet μπορούν να χρησιμοποιούνται ταυτόχρονα.

*6 Το Wi-Fi Direct υποστηρίζει μόνο WPA2-PSK (AES).

*7 Συμμορφώνεται με τα πρότυπα του WPA2 με υποστήριξη για WPA/WPA2 Personal.

Προδιαγραφές Ethernet

Πρότυπα	IEEE802.3i (10BASE-T)* ¹ IEEE802.3u (100BASE-TX)* ¹ IEEE802.3ab (1000BASE-T)* ¹ IEEE802.3az (Ethernet με οικονομική χρήση ενέργειας)* ²
Τύπος επικοινωνίας	Αυτόματη, πλήρως αμφίδρομη 10 Mbps, ημι-αμφίδρομη 10 Mbps, πλήρως αμφίδρομη 100 Mbps, ημι-αμφίδρομη 100 Mbps
Γραμμή σύνδεσης	RJ-45

*1 Χρησιμοποιήστε ένα καλώδιο STP (Θωρακισμένο συνεστραμμένο ζεύγος) κατηγορίας 5e ή υψηλότερης για να αποτραπεί κίνδυνος ραδιοπαρεμβολών.

*2 Η συνδεδεμένη συσκευή πρέπει να συμμορφώνεται με το πρότυπο IEEE802.3az.

Λειτουργίες δικτύου και IPv4/IPv6

Λειτουργίες		Υποστηρίζονται	Παρατηρήσεις	
Εκτύπωση δικτύου	EpsonNet Print (Windows)	IPv4	✓	-
	Standard TCP/IP (Windows)	IPv4, IPv6	✓	-
	Εκτύπωση WSD (Windows)	IPv4, IPv6	✓	Windows Vista ή νεότερη έκδοση
	Εκτύπωση Bonjour (Mac OS)	IPv4, IPv6	✓	-
	Εκτύπωση IPP (Windows, Mac OS)	IPv4, IPv6	✓	-
	Εκτύπωση FTP	IPv4, IPv6	✓	-
	Epson Connect (Εκτύπωση μέσω ηλεκτρονικού ταχυδρομείου, απομακρυσμένη εκτύπωση)	IPv4	✓	-
	AirPrint (iOS, Mac OS)	IPv4, IPv6	✓	iOS 5 ή μεταγενέστερη έκδοση, OS X Mavericks (10.9.5) ή μεταγενέστερη έκδοση*

Λειτουργίες		Υποστηρίζονται	Παρατηρήσεις	
Σάρωση μέσω δικτύου	Epson Scan 2	IPv4, IPv6	✓	-
	Document Capture Pro (Windows)	IPv4	✓	-
	Document Capture (Mac OS)			
	Document Capture Pro Server (Windows)	IPv4, IPv6	✓	-
	Epson Connect (Σάρωση στο Cloud)	IPv4	✓	-
	AirPrint (Σάρωση)	IPv4, IPv6	✓	OS X Mavericks (10.9.5) ή μεταγενέστερη έκδοση*
Φαξ	Αποστολή φαξ	IPv4	✓	-
	Λήψη φαξ	IPv4	✓	-
	AirPrint (Faxout)	IPv4, IPv6	✓	OS X Mavericks (10.9.5) ή μεταγενέστερη έκδοση*

* Συνιστούμε τη χρήση της πιο πρόσφατης έκδοσης iOS ή Mac OS.

Πρωτόκολλο ασφαλείας

IEEE802.1X*	
Φιλτράρισμα IPsec/IP	
SSL/TLS	Διακομιστής/πρόγραμμα-πελάτης HTTPS
	IPPS
SMTPS (STARTTLS, SSL/TLS)	
SNMPv3	

* Πρέπει να χρησιμοποιήσετε μια συσκευή για σύνδεση συμβατή με IEEE802.1X.

Συμβατότητα με PostScript Level 3

Το PostScript που χρησιμοποιείται σε αυτόν τον εκτυπωτή είναι συμβατό με το PostScript Level 3.

Υποστηριζόμενες Υπηρεσίες Τρίτων

Υπηρεσίες		Υποστηρίζονται	Παρατηρήσεις
AirPrint	Εκτύπωση	✓	iOS 5 ή μεταγενέστερη έκδοση/OS X Mavericks (10.9.5) ή μεταγενέστερη έκδοση*
	Σάρωση	✓	OS X Mavericks (10.9.5) ή μεταγενέστερη έκδοση*
	Φαξ	✓	OS X Mavericks (10.9.5) ή μεταγενέστερη έκδοση*
Universal Print (Microsoft)		✓	Windows 10 2004 (20H1) ή νεότερη έκδοση

* Συνιστούμε τη χρήση της πιο πρόσφατης έκδοσης iOS ή Mac OS.

Προδιαγραφές συσκευής μνήμης

Συσκευές	Μέγιστη χωρητικότητα
Μονάδα δίσκου USB Flash	2 TB (σε μορφή FAT, FAT32 ή exFAT.)

Δεν μπορείτε να χρησιμοποιήσετε τις ακόλουθες συσκευές:

- Μια συσκευή που απαιτεί αποκλειστικό πρόγραμμα οδήγησης
- Μια συσκευή με ρυθμίσεις ασφάλειας (κωδικός πρόσβασης, κρυπτογράφηση κ.λπ.)

Η Epson δεν μπορεί να εγγυηθεί για όλες τις λειτουργίες των εξωτερικά συνδεδεμένων συσκευών.

Προδιαγραφές υποστηριζόμενων δεδομένων

Μορφή αρχείου	JPEG (*.JPG) με το πρότυπο Exif έκδοσης 2.31 που έχουν ληφθεί από ψηφιακές φωτογραφικές μηχανές DCF* ¹ συμβατές με την έκδοση 1.0 ή 2.0* ² Εικόνες συμβατές με TIFF 6.0 όπως οι παρακάτω <input type="checkbox"/> Εικόνες RGB πλήρους χρώματος (μη συμπίεσμένες) <input type="checkbox"/> Δυαδικές εικόνες (μη συμπίεσμένες ή κωδικοποίησης CCITT) Αρχείο δεδομένων συμβατό με PDF έκδοσης 1.7
Μέγεθος εικόνας	Οριζόντιο: 80 έως 10200 pixel Κάθετο: 80 έως 10200 pixel
Μέγεθος αρχείου	Λιγότερο από 2 GB
Μέγιστος αριθμός αρχείων	JPEG: 9990* ³ TIFF: 999 PDF: 999

- *1 Κανόνας σχεδίασης για το σύστημα αρχείων φωτογραφικής μηχανής.
- *2 Δεδομένα φωτογραφιών σε ψηφιακές φωτογραφικές μηχανές με ενσωματωμένη μνήμη δεν υποστηρίζονται.
- *3 Μπορούν να εμφανιστούν έως και 999 αρχεία κάθε φορά. (Εάν ο αριθμός των αρχείων υπερβαίνει τα 999, τα αρχεία εμφανίζονται σε ομάδες.)

Σημείωση:

Το «x» εμφανίζεται στην οθόνη LCD όταν ο εκτυπωτής δεν μπορεί να αναγνωρίσει το αρχείο εικόνας. Σε αυτή την περίπτωση, εάν επιλέξετε διάταξη πολλών εικόνων, θα εκτυπωθούν κενές ενότητες.

Διαστάσεις

Διαστάσεις*1

Κατάσταση	Κασέτα χαρτιού 1 εγκατεστημένη	Κασέτα χαρτιού 1 και 2 εγκατεστημένη	Κασέτα χαρτιού 1, 2 και 3 εγκατεστημένη	Κασέτα χαρτιού 1, 2, 3 και 4 εγκατεστημένη
Αποθήκευση	<ul style="list-style-type: none"> <input type="checkbox"/> Πλάτος: 425 mm (16.7 ίντσες) <input type="checkbox"/> Βάθος: 535 mm (21.1 ίντσες) <input type="checkbox"/> Ύψος: 357 mm (14.1 ίντσες) 	<ul style="list-style-type: none"> <input type="checkbox"/> Πλάτος: 425 mm (16.7 ίντσες) <input type="checkbox"/> Βάθος: 535 mm (21.1 ίντσες) <input type="checkbox"/> Ύψος: 457 mm (18.0 ίντσες) 	<ul style="list-style-type: none"> <input type="checkbox"/> Πλάτος: 425 mm (16.7 ίντσες) <input type="checkbox"/> Βάθος: 535 mm (21.1 ίντσες) <input type="checkbox"/> Ύψος: 557 mm (21.9 ίντσες) 	<ul style="list-style-type: none"> <input type="checkbox"/> Πλάτος: 425 mm (16.7 ίντσες) <input type="checkbox"/> Βάθος: 535 mm (21.1 ίντσες) <input type="checkbox"/> Ύψος: 657 mm (25.9 ίντσες)
Εκτύπωση	<ul style="list-style-type: none"> <input type="checkbox"/> Πλάτος: 425 mm (16.7 ίντσες) <input type="checkbox"/> Βάθος: 578 mm (22.8 ίντσες) <input type="checkbox"/> Ύψος: 449 mm (17.7 ίντσες) 	<ul style="list-style-type: none"> <input type="checkbox"/> Πλάτος: 425 mm (16.7 ίντσες) <input type="checkbox"/> Βάθος: 578 mm (22.8 ίντσες) <input type="checkbox"/> Ύψος: 549 mm (21.6 ίντσες) 	<ul style="list-style-type: none"> <input type="checkbox"/> Πλάτος: 425 mm (16.7 ίντσες) <input type="checkbox"/> Βάθος: 578 mm (22.8 ίντσες) <input type="checkbox"/> Ύψος: 649 mm (25.6 ίντσες) 	<ul style="list-style-type: none"> <input type="checkbox"/> Πλάτος: 425 mm (16.7 ίντσες) <input type="checkbox"/> Βάθος: 578 mm (22.8 ίντσες) <input type="checkbox"/> Ύψος: 749 mm (29.5 ίντσες)

Βάρος*1, *2

Κατάσταση	Κασέτα χαρτιού 1 εγκατεστημένη	Κασέτα χαρτιού 1 και 2 εγκατεστημένη	Κασέτα χαρτιού 1, 2 και 3 εγκατεστημένη	Κασέτα χαρτιού 1, 2, 3 και 4 εγκατεστημένη
Βάρος	Περίπου 19.0 kg (41.9 lb)	Περίπου 23.5 kg (51.8 lb)	Περίπου 28.0 kg (61.7 lb)	Περίπου 32.5 kg (71.7 lb)

*1 Με τον δίσκο εξόδου.

*2 Χωρίς τις μονάδες παροχής μελάνης και το καλώδιο τροφοδοσίας.

Ηλεκτρικές προδιαγραφές

Ταξινόμηση τροφοδοτικού	AC 100–240 V	AC 220–240 V
Περιοχή ονομαστικής συχνότητας	50–60 Hz	50–60 Hz
Ονομαστικό ρεύμα	1.0–0.6 A	0.5 A

Κατανάλωση ρεύματος (με σύνδεση USB)	Αυτόνομη αντιγραφή: περίπου 30.0 W (ISO/IEC24712) Κατάσταση ετοιμότητας: περίπου 15.4 W Λειτουργία αδράνειας: περίπου 1.2 W Απενεργοποίηση: περίπου 0.2 W	Αυτόνομη αντιγραφή: περίπου 30.0 W (ISO/IEC24712) Κατάσταση ετοιμότητας: περίπου 15.4 W Λειτουργία αδράνειας: περίπου 1.2 W Απενεργοποίηση: περίπου 0.2 W
--------------------------------------	--	--

Σημείωση:

- Ελέγξτε την ετικέτα στον εκτυπωτή για να δείτε την τάση.
- Οι χρήστες που βρίσκονται στην Ευρώπη, δείτε την ακόλουθη τοποθεσία Web για λεπτομέρειες σχετικά με την κατανάλωση ενέργειας.

<http://www.epson.eu/energy-consumption>

Περιβαλλοντικές προδιαγραφές

Λειτουργία	Χρησιμοποιήστε τον εκτυπωτή εντός των ορίων θερμοκρασίας (°C) και υγρασίας (%) που εμφανίζονται στο γράφημα και σε περιβάλλον χωρίς συμπύκνωση.
Αποθήκευση	Θερμοκρασία μετά την αρχική φόρτιση μελανιού: -15 έως 40°C (5 έως 104°F)* Θερμοκρασία πριν την αρχική φόρτιση μελανιού: -20 έως 40°C (-4 έως 104°F)* Υγρασία: 5 έως 85% RH (χωρίς συμπύκνωση)

* Είναι δυνατή η αποθήκευση για έναν μήνα στους 40°C (104°F).

Περιβαλλοντικές προδιαγραφές για Μονάδες Παροχής Μελανιού

Θερμοκρασία αποθήκευσης	-30 έως 40 °C (-22 έως 104 °F)*
Θερμοκρασία ψύξης	Το μελάνι ενδέχεται να παγώσει σε θερμοκρασίες κάτω από 0 °C (32 °F). Το μελάνι τήκεται και μπορεί να χρησιμοποιηθεί μετά από περίπου 5 ώρες στους 25°C (77°F).

* Είναι δυνατή η αποθήκευση για έναν μήνα στους 40 °C (104 °F).

Θέση και χώρος εγκατάστασης

Για να εξασφαλίσετε την ασφαλή χρήση, τοποθετήστε τον εκτυπωτή σε μια θέση που πληροί τις ακόλουθες προϋποθέσεις.

- Επίπεδη και σταθερή επιφάνεια που μπορεί να υποστηρίξει το βάρος του εκτυπωτή
- Θέσεις που δεν φράσσουν ή καλύπτουν τις οπές και τα ανοίγματα του εκτυπωτή
- Θέσεις στις οποίες είναι δυνατή η εύκολη τοποθέτηση και αφαίρεση του χαρτιού
- Θέσεις που πληρούν τις περιβαλλοντικές προδιαγραφές του παρόντος εγχειριδίου



Σημαντικό:

Μην τοποθετήσετε τον εκτυπωτή στις ακόλουθες θέσεις, ειδάλλως υπάρχει ο κίνδυνος δυσλειτουργίας.

- Έκθεση σε άμεση ηλιακή ακτινοβολία
- Έκθεση σε γρήγορες αλλαγές στη θερμοκρασία και την υγρασία
- Έκθεση σε πυρκαγιά
- Έκθεση σε πτητικές ουσίες
- Έκθεση σε κραδασμούς ή δονήσεις
- Κοντά σε τηλεόραση ή ραδιόφωνο
- Κοντά σε σημεία με υπερβολική συσσώρευση ακαθαρσιών ή σκόνης
- Κοντά σε νερό
- Κοντά σε κλιματιστικές ή θερμαντικές μονάδες
- Κοντά σε υγρατήρα

Χρησιμοποιήστε ένα αντιστατικό χαλάκι του εμπορίου για αποφύγετε τη δημιουργία στατικού ηλεκτρισμού σε θέσεις που είναι επιρρεπείς στη δημιουργία στατικού ηλεκτρισμού.

Εξασφαλίστε αρκετό χώρο για τη σωστή εγκατάσταση και λειτουργία του εκτυπωτή.

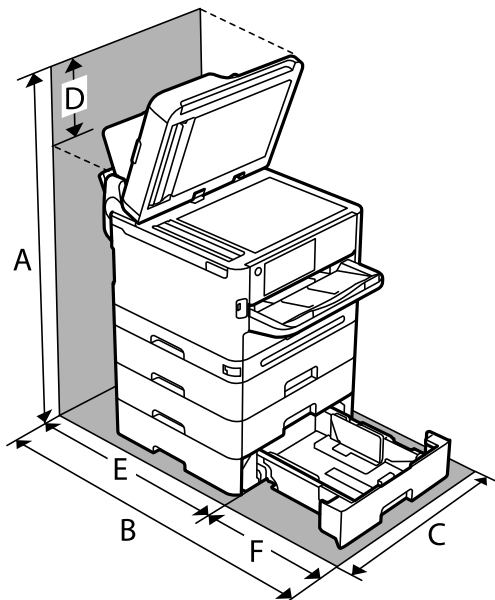

A	915.6 mm
B	907.0 mm
C	425.0 mm

D	258.9 mm
E	475.5 mm
F	431.5 mm

Απαιτήσεις συστήματος

Windows

Windows Vista, Windows 7, Windows 8/8.1, Windows 10, Windows 11 ή μεταγενέστερη έκδοση

Windows XP SP3 (32-bit)

Windows XP Professional x64 Edition SP2

Windows Server 2003 (SP2) ή νεότερη έκδοση

Mac OS

Mac OS X 10.9.5 ή μεταγενέστερο, macOS 11 ή μεταγενέστερο

Σημείωση:

Το Mac OS ενδέχεται να μην υποστηρίζει ορισμένες εφαρμογές και δυνατότητες.

Το σύστημα αρχείων UNIX (UFS) για Mac OS δεν υποστηρίζεται.

Chrome OS

Chrome OS 89 ή μεταγενέστερη έκδοση

Σημείωση:

Υποστηρίζει μόνο τις τυπικές λειτουργίες λειτουργικού συστήματος.

Προδιαγραφές γραμματοσειράς

Διαθέσιμες γραμματοσειρές για PostScript

Όνομα γραμματοσειράς	Οικογένεια	Αντίστοιχο προϊόν HP
Nimbus Mono	Medium, Bold, Italic, Bold Italic	Courier
Letter Gothic	Medium, Bold, Italic	Letter Gothic
Nimbus Mono PS	Regular, Bold, Oblique, Bold Oblique	CourierPS
Nimbus Roman No4	Medium, Bold, Italic, Bold Italic	CG Times
URW Classico	Medium, Bold, Italic, Bold Italic	CG Omega
URW Coronet	-	Coronet
URW Clarendon Condensed	-	Clarendon Condensed
URW Classic Sans	Medium, Bold, Italic, Bold Italic	Univers
URW Classic Sans Condensed	Medium, Bold, Italic, Bold Italic	Univers Condensed
Antique Olive	Medium, Bold, Italic	Antique Olive

Όνομα γραμματοσειράς	Οικογένεια	Αντίστοιχο προϊόν HP
Garamond	Antiqua, Halbfett, Kursiv, Kursiv Halbfett	Garamond
Mauritius	-	Marigold
Algiers	Medium, Extra Bold	Albertus
NimbusSansNo2	Medium, Bold, Italic, Bold Italic	Arial
Nimbus Roman No9	Medium, Bold, Italic, Bold Italic	Times New Roman
Nimbus Sans	Medium, Bold, Oblique, Bold Oblique	Helvetica
Nimbus Sans Narrow	Medium, Bold, Oblique, Bold Oblique	Helvetica Narrow
Palladio	Roman, Bold, Italic, Bold Italic	Palatino
URW Gothic	Book, Demi, Book Oblique, Demi Oblique	ITC Avant Garde
URW Bookman	Light, Demi, Light Italic, Demi Italic	ITC Bookman
URW Century Schoolbook	Roman, Bold, Italic, Bold Italic	New Century Schoolbook
Nimbus Roman	Medium, Bold, Italic, Bold Italic	Times
URW Chancery Medium Italic	-	ITC Zapf Chancery Italic
Symbol	-	Symbol
URW Dingbats	-	Wingdings
Dingbats	-	ITC Zapf Dingbats
Standard Symbol	-	SymbolPS

Διαθέσιμες γραμματοσειρές για PCL (URW)

Κλιμακούμενη γραμματοσειρά

Όνομα γραμματοσειράς	Οικογένεια	Αντίστοιχο προϊόν HP	Σύνολο συμβόλων για το PCL5
Nimbus Mono	Medium, Bold, Italic, Bold Italic	Courier	1
Letter Gothic	Medium, Bold, Italic	Letter Gothic	1
Nimbus Mono PS	Regular, Bold, Oblique, Bold Oblique	CourierPS	3
Nimbus Roman No4	Medium, Bold, Italic, Bold Italic	CG Times	2
URW Classico	Medium, Bold, Italic, Bold Italic	CG Omega	3
URW Coronet	-	Coronet	3
URW Clarendon Condensed	-	Clarendon Condensed	3
URW Classic Sans	Medium, Bold, Italic, Bold Italic	Univers	2

Όνομα γραμματοσειράς	Οικογένεια	Αντίστοιχο προϊόν HP	Σύνολο συμβόλων για το PCL5
URW Classic Sans Condensed	Medium, Bold, Italic, Bold Italic	Univers Condensed	3
Antique Olive	Medium, Bold, Italic	Antique Olive	3
Garamond	Antiqua, Halbfett, Kursiv, Kursiv Halbfett	Garamond	3
Mauritius	-	Marigold	3
Algiers	Medium, Extra Bold	Albertus	3
NimbusSansNo2	Medium, Bold, Italic, Bold Italic	Arial	3
Nimbus Roman No9	Medium, Bold, Italic, Bold Italic	Times New	3
Nimbus Sans	Medium, Bold, Oblique, Bold Oblique	Helvetica	3
Nimbus Sans Narrow	Medium, Bold, Oblique, Bold Oblique	Helvetica Narrow	3
Palladio	Roman, Bold, Italic, Bold Italic	Palatino	3
URW Gothic	Book, Demi, Book Oblique, Demi Oblique	ITC Avant Garde Gothic	3
URW Bookman	Light, Demi, Light Italic, Demi Italic	ITC Bookman	3
URW Century Schoolbook	Roman, Bold, Italic, Bold Italic	New Century Schoolbook	3
Nimbus Roman	Medium, Bold, Italic, Bold Italic	Times	3
URW Chancery Medium Italic	-	ITC Zapf Chancery Medium Italic	3
Symbol	-	Symbol	4
URW Dingbats	-	Wingdings	5
Dingbats	-	ITC Zapf Dingbats	6
Standard Symbol	-	SymbolPS	4
URW David	Medium, Bold	HP David	7
URW Narkis	Medium, Bold	HP Narkis	7
URW Miryam	Medium, Bold, Italic	HP Miryam	7
URW Koufi	Medium, Bold	Koufi	8
URW Naskh	Medium, Bold	Naskh	8
URW Ryadh	Medium, Bold	Ryadh	8

Γραμματοσειρά bitmap

Όνομα γραμματοσειράς	Σύνολο συμβόλων
Line Printer	9

Γραμματοσειρά OCR/Barcode Bitmap (μόνο για το PCL5)

Όνομα γραμματοσειράς	Οικογένεια	Σύνολο συμβόλων
OCR A	-	10
OCR B	-	11
Code39	9.37cpi, 4.68cpi	12
EAN/UPC	Medium, Bold	13

Σημείωση:

Ανάλογα με την πυκνότητα εκτύπωσης ή την ποιότητα ή το χρώμα του χαρτιού, οι γραμματοσειρές OCR A, OCR B, Code39 και EAN/UPC ενδέχεται να μην είναι αναγνώσιμες. Εκτυπώστε ένα δείγμα και βεβαιωθείτε ότι οι γραμματοσειρές μπορούν να διαβαστούν πριν την εκτύπωση μεγάλων ποσοτήτων.

Λίστα συνόλων συμβόλων

Ο εκτυπωτής σας μπορεί να αποκτήσει πρόσβαση σε πληθώρα συνόλων συμβόλων. Πολλά από αυτά τα σύνολα συμβόλων διαφέρουν μόνο στους διεθνείς χαρακτήρες που είναι μοναδικοί για κάθε γλώσσα.

Όταν αναρωτιέστε ποια γραμματοσειρά να χρησιμοποιήσετε, θα πρέπει επίσης να αναλογιστείτε ποιο σύνολο συμβόλων θα συνδυάσετε με τη γραμματοσειρά.

Σημείωση:

Καθώς τα περισσότερα προγράμματα λογισμικού χειρίζονται αυτόματα τις γραμματοσειρές και τα σύμβολα, ενδεχομένως να μην χρειαστεί ποτέ να προσαρμόσετε τις ρυθμίσεις του εκτυπωτή. Ωστόσο, αν γράφετε στα δικά σας προγράμματα ελέγχου εκτυπωτή ή αν χρησιμοποιείτε παλαιότερα προγράμματα λογισμικού που δεν μπορούν να ελέγξουν τις γραμματοσειρές, ανατρέξτε στις ακόλουθες ενότητες για στοιχεία των συνόλων συμβόλων.

Λίστα συνόλων συμβόλων για PCL 5

Ονομασία συνόλου συμβόλων	Χαρακτηριστικό	Κατηγοριοποίηση γραμματοσειράς												
		1	2	3	4	5	6	7	8	9	10	11	12	13
Norweg1	0D	✓	✓	✓	-	-	-	-	-	-	-	-	-	-
Roman Extension	0E	-	-	-	-	-	-	-	-	✓	-	-	-	-
Italian	0I	✓	✓	✓	-	-	-	-	-	-	-	-	-	-
ECM94-1	0N	✓	✓	✓	-	-	-	-	-	✓	-	-	-	-
Swedis2	0S	✓	✓	✓	-	-	-	-	-	-	-	-	-	-

Όνομασία συνόλου συμβόλων	Χαρακτηριστικό	Κατηγοριοποίηση γραμματοσειράς												
		1	2	3	4	5	6	7	8	9	10	11	12	13
ANSI ASCII	0U	✓	✓	✓	-	-	-	✓	✓	-	-	-	-	-
UK	1E	✓	✓	✓	-	-	-	-	-	-	-	-	-	-
French2	1F	✓	✓	✓	-	-	-	-	-	-	-	-	-	-
German	1G	✓	✓	✓	-	-	-	-	-	-	-	-	-	-
Legal	1U	✓	✓	✓	-	-	-	-	-	✓	-	-	-	-
8859-2 ISO	2N	✓	✓	✓	-	-	-	-	-	✓	-	-	-	-
Spanish	2S	✓	✓	✓	-	-	-	-	-	-	-	-	-	-
ISO 8859/4 Latin 4	4N	✓	✓	✓	-	-	-	-	-	-	-	-	-	-
Roman-9	4U	✓	✓	✓	-	-	-	-	-	-	-	-	-	-
PsMath	5M	✓	✓	✓	-	-	-	✓	✓	-	-	-	-	-
8859-9 ISO	5N	✓	✓	✓	-	-	-	-	-	✓	-	-	-	-
WiTurkish	5T	✓	✓	✓	-	-	-	-	-	-	-	-	-	-
MsPublishin	6J	✓	✓	✓	-	-	-	-	-	-	-	-	-	-
VeMath	6M	✓	✓	✓	-	-	-	-	-	-	-	-	-	-
8859-10ISO	6N	✓	✓	✓	-	-	-	-	-	✓	-	-	-	-
DeskTop	7J	✓	✓	✓	-	-	-	-	-	-	-	-	-	-
Math-8	8M	✓	✓	✓	-	-	-	✓	✓	-	-	-	-	-
Roman-8	8U	✓	✓	✓	-	-	-	-	-	✓	-	-	-	-
WiE.Europe	9E	✓	✓	✓	-	-	-	-	-	-	-	-	-	-
Pc1004	9J	✓	✓	✓	-	-	-	-	-	-	-	-	-	-
8859-15ISO	9N	✓	✓	✓	-	-	-	-	-	✓	-	-	-	-
PcTk437	9T	✓	✓	✓	-	-	-	-	-	-	-	-	-	-
Windows	9U	✓	✓	✓	-	-	-	-	-	-	-	-	-	-
PsText	10J	✓	✓	✓	-	-	-	-	-	-	-	-	-	-
IBM-US	10U	✓	✓	✓	-	-	-	-	-	✓	-	-	-	-
IBM-DN	11U	✓	✓	✓	-	-	-	-	-	✓	-	-	-	-
McText	12J	✓	✓	✓	-	-	-	-	-	-	-	-	-	-
PcMultiling	12U	✓	✓	✓	-	-	-	-	-	✓	-	-	-	-
VeInternati	13J	✓	✓	✓	-	-	-	-	-	-	-	-	-	-
PcEur858	13U	✓	✓	✓	-	-	-	-	-	-	-	-	-	-

Όνομασία συνόλου συμβόλων	Χαρακτηριστικό	Κατηγοριοποίηση γραμματοσειράς												
		1	2	3	4	5	6	7	8	9	10	11	12	13
VeUS	14J	✓	✓	✓	-	-	-	-	-	-	-	-	-	-
PiFont	15U	✓	✓	✓	-	-	-	-	-	-	-	-	-	-
PcE.Europe	17U	✓	✓	✓	-	-	-	-	-	-	-	-	-	-
Unicode 3.0	18N	✓	✓	✓	-	-	-	✓	✓	-	-	-	-	-
WiBALT	19L	✓	✓	✓	-	-	-	-	-	-	-	-	-	-
WiAnsi	19U	✓	✓	✓	-	-	-	-	-	-	-	-	-	-
PcBlt775	26U	✓	✓	✓	-	-	-	-	-	-	-	-	-	-
Pc866Cyr	3R	✓	✓	-	-	-	-	-	-	-	-	-	-	-
Greek8	8G	✓	✓	-	-	-	-	-	-	-	-	-	-	-
WinGrk	9G	✓	✓	-	-	-	-	-	-	-	-	-	-	-
WinCyr	9R	✓	✓	-	-	-	-	-	-	-	-	-	-	-
Pc851Grk	10G	✓	✓	-	-	-	-	-	-	-	-	-	-	-
ISOCyr	10N	✓	✓	-	-	-	-	-	-	✓	-	-	-	-
Pc8Grk	12G	✓	✓	-	-	-	-	-	-	-	-	-	-	-
ISOGrk	12N	✓	✓	-	-	-	-	-	-	-	-	-	-	-
Pc866Ukr	14R	✓	✓	-	-	-	-	-	-	-	-	-	-	-
Hebrew7	0H	✓	-	-	-	-	-	✓	-	-	-	-	-	-
8859-8 ISO	7H	✓	-	-	-	-	-	✓	-	-	-	-	-	-
Hebrew8	8H	✓	-	-	-	-	-	✓	-	-	-	-	-	-
Pc862Heb	15H	✓	-	-	-	-	-	✓	-	-	-	-	-	-
PC-862, Hebrew	15Q	✓	-	-	-	-	-	✓	-	-	-	-	-	-
Arabic8	8V	-	-	-	-	-	-	-	✓	-	-	-	-	-
HPWARA	9V	-	-	-	-	-	-	-	✓	-	-	-	-	-
Pc864Ara	10V	-	-	-	-	-	-	-	✓	-	-	-	-	-
Symbol	19M	-	-	-	✓	-	-	-	-	-	-	-	-	-
Wingdings	579L	-	-	-	-	✓	-	-	-	-	-	-	-	-
ZapfDigrbats	14L	-	-	-	-	-	✓	-	-	-	-	-	-	-
OCR A	00	-	-	-	-	-	-	-	-	-	✓	-	-	-
OCR B	10	-	-	-	-	-	-	-	-	-	-	✓	-	-

Όνομασία συνόλου συμβόλων	Χαρακτηριστικό	Κατηγοριοποίηση γραμματοσειράς												
		1	2	3	4	5	6	7	8	9	10	11	12	13
OCR B Extension	3Q	-	-	-	-	-	-	-	-	-	-	✓	-	-
Code3-9	0Y	-	-	-	-	-	-	-	-	-	-	-	✓	-
EAN/UPC	8Y	-	-	-	-	-	-	-	-	-	-	-	-	✓

Ρυθμιστικές πληροφορίες

Πρότυπα και εγκρίσεις

Πρότυπα και εγκρίσεις για το μοντέλο των ΗΠΑ

Ασφάλεια	UL60950-1 CAN/CSA-C22 No.60950-1-07
Ηλεκτρομαγνητική συμβατότητα	FCC Part 15 Subpart B Class B CAN ICES-3 (B)/NMB-3 (B)

Αυτός ο εξοπλισμός περιλαμβάνει την ακόλουθη ασύρματη μονάδα.

Κατασκευαστής: Seiko Epson Corporation

Τύπος: J26H005

Το προϊόν αυτό συμμορφώνεται με την Ενότητα 15 των Κανονισμών FCC και RSS-210 των Κανονισμών IC. Η Epson δεν αποδέχεται ευθύνη σε περίπτωση παραβίασης των προδιαγραφών προστασίας που προέρχονται από μη συνιστώμενη τροποποίηση του προϊόντος. Η λειτουργία υπόκειται στις δύο παρακάτω συνθήκες: (1) η παρούσα συσκευή δεν δημιουργεί επιβλαβείς παρεμβολές, και (2) η παρούσα συσκευή πρέπει να μπορεί να αντέξει οποιαδήποτε παρεμβολή δεχθεί, συμπεριλαμβανομένων των παρεμβολών που μπορούν να επιφέρουν ανεπιθύμητα αποτελέσματα στη λειτουργία της συσκευής.

Για αποτροπή παρεμβολών ραδιοσυχνοτήτων στην αδειοδοτημένη υπηρεσία, η συσκευή αυτή προορίζεται για λειτουργία σε εσωτερικό χώρο και μακριά από παράθυρα για μέγιστη θωράκιση. Εξοπλισμός (ή η κεραία εκπομπής του) που βρίσκεται εγκατεστημένος σε εξωτερικό χώρο υπόκειται σε αδειοδότηση.

Ο παρών εξοπλισμός συμμορφώνεται με τα όρια έκθεσης σε ακτινοβολία των φορέων FCC/IC που έχουν οριστεί για μη ελεγχόμενα περιβάλλοντα και πληροί τις Οδηγίες έκθεσης σε ραδιοσυχνότητες (RF) της Ομοσπονδιακής Επιτροπής Επικοινωνιών των ΗΠΑ (FCC) στο Παράρτημα C των OET65 και RSS-102 των Κανόνων έκθεσης σε ραδιοσυχνότητες (RF) της Δήλωσης IC. Ο παρών εξοπλισμός πρέπει να εγκατασταθεί και να τεθεί σε λειτουργία με τέτοιο τρόπο ώστε ο εκπομπός ακτινοβολίας να βρίσκεται σε απόσταση τουλάχιστον 7,9 ιντσών (20 cm) ή μεγαλύτερη μακριά από το σώμα ενός ατόμου (μη συμπεριλαμβανομένων των άκρων: χέρια, καρποί, πόδια και αστράγαλοι).

Πρότυπα και εγκρίσεις για το ευρωπαϊκό μοντέλο

Το παρακάτω μοντέλο διαθέτει σήμανση CE/UKCA και συμμορφώνεται με όλες τις ισχύουσες κανονιστικές απαιτήσεις.

Το πλήρες κείμενο της δήλωσης συμμόρφωσης είναι διαθέσιμο στην ακόλουθη τοποθεσία web:

<https://www.epson.eu/conformity>

C642E

Περιοχή συχνότητας	Μετάδοση τροφοδοσίας μέγιστης ραδιοσυχνότητας
2400–2483,5 MHz	20 dBm (EIRP)
5150–5250 MHz	20 dBm (EIRP)
5250–5350 MHz	20 dBm (EIRP)
5470–5725 MHz	20 dBm (EIRP)



Πρότυπα και εγκρίσεις για το μοντέλο της Αυστραλίας

Ηλεκτρομαγνητική συμβατότητα	AS/NZS CISPR32 Class B
------------------------------	------------------------

Με το παρόν, η Epson δηλώνει ότι τα ακόλουθα μοντέλα εξοπλισμού συμμορφώνονται με τις θεμελιώδεις απαιτήσεις και άλλες σχετικές διατάξεις του προτύπου AS/NZS4268:

C642E

Η Epson δεν αποδέχεται ευθύνη σε περίπτωση παραβίασης των προδιαγραφών προστασίας που προέρχονται από μη συνιστώμενη τροποποίηση των προϊόντων.

Πρότυπα και εγκρίσεις για το μοντέλο της Νέας Ζηλανδίας

General Warning

The grant of a Telepermit for any item of terminal equipment indicates only that Telecom has accepted that the item complies with minimum conditions for connection to its network. It indicates no endorsement of the product by Telecom, nor does it provide any sort of warranty. Above all, it provides no assurance that any item will work correctly in all respects with another item of Telepermitted equipment of a different make or model, nor does it imply that any product is compatible with all of Telecom's network services.

Telepermitted equipment only may be connected to the EXT telephone port. This port is not specifically designed for 3-wire-connected equipment. 3-wire-connected equipment might not respond to incoming ringing when attached to this port.

Important Notice

Under power failure conditions, this telephone may not operate. Please ensure that a separate telephone, not dependent on local power, is available for emergency use.

This equipment is not capable, under all operating conditions, of correct operation at the higher speeds for which it is designed. Telecom will accept no responsibility should difficulties arise in such circumstances.

This equipment shall not be set up to make automatic calls to the Telecom '111' Emergency Service.

ZICTA Έγκριση τύπου για χρήστες στη Ζάμπια

Μεταβείτε στην παρακάτω τοποθεσία web για πληροφορίες σχετικά με την Έγκριση τύπου ZICTA.

<https://support.epson.net/zicta/>

German Blue Angel

Συμβουλευτείτε την παρακάτω τοποθεσία για να ελέγξετε εάν ο εκτυπωτής αυτός πληροί τις προδιαγραφές για το German Blue Angel.

<http://www.epson.de/blauerengel>

Περιορισμοί σχετικά με την αντιγραφή

Τηρείτε τους ακόλουθους περιορισμούς, προκειμένου να διασφαλίζεται η υπεύθυνη και νόμιμη χρήση του εκτυπωτή.

Η αντιγραφή των ακόλουθων στοιχείων απαγορεύεται από το νόμο:

- Τραπεζικοί λογαριασμοί, νομίσματα, κρατικά εμπορεύσιμα αξιόγραφα, κρατικά ομόλογα και δημοτικά αξιόγραφα
- Αχρησιμοποίητα γραμματόσημα, προ-σφραγισμένες καρτ-ποστάλ και λοιπά επίσημα ταχυδρομικά αντικείμενα που αποτελούν έγκυρα ταχυδρομικά τέλη
- Κρατικά χαρτόσημα και αξιόγραφα που εκδίδονται σύμφωνα με νομικές διαδικασίες

Να επιδεικνύετε ιδιαίτερη προσοχή όταν δημιουργείτε αντίγραφα των ακόλουθων στοιχείων:

- Ιδιωτικά εμπορεύσιμα αξιόγραφα (πιστοποιητικά μετοχών, διαπραγματεύσιμοι τίτλοι, επιταγές, κτλ.), μηνιαίες κάρτες (πάσα), εισιτήρια ειδικής έκπτωσης, κ.λπ.
- Διαβατήρια, άδειες οδήγησης, εγγυήσεις καταλληλότητας, σήματα τελών κυκλοφορίας, δελτία σίτισης, εισιτήρια, κ.λπ.

Σημείωση:

Η αντιγραφή αυτών των στοιχείων μπορεί να απαγορεύεται από το νόμο.

Υπεύθυνη χρήση υλικού που προστατεύεται από πνευματικά δικαιώματα:

Υπάρχει πιθανότητα κατάχρησης των εκτυπωτών στην περίπτωση μη επιτρεπτής αντιγραφής υλικού που προστατεύεται από πνευματικά δικαιώματα. Εκτός αν ενεργείτε καθ' υπόδειξη έμπειρου δικηγόρου, θα πρέπει να επιδεικνύετε υπευθυνότητα και σεβασμό και να λαμβάνετε την άδεια του κατόχου των πνευματικών δικαιωμάτων προτού αναπαραγάγετε δημοσιευμένο υλικό.

Πληροφορίες διαχειριστή

Διαχείριση του εκτυπωτή.	451
Ρυθμίσεις ασφαλείας προϊόντος.	472
Ρυθμίσεις ασφαλείας δικτύου.	480
Χρήση της ρύθμισης Epson Open Platform.	520
Πληροφορίες Epson Remote Services.	521

Διαχείριση του εκτυπωτή

Έλεγχος πληροφοριών για έναν απομακρυσμένο εκτυπωτή

Μπορείτε να ελέγξετε τις παρακάτω πληροφορίες του εκτυπωτή σε λειτουργία από το **Κατάσταση** χρησιμοποιώντας το Web Config.

Κατάσταση προϊόντος

Ελέγξτε την κατάσταση, υπηρεσία cloud, αριθμό προϊόντος, διεύθυνση MAC κ.λπ.

Εάν έχετε καταχωρίσει πληροφορίες στην ενότητα **Όνομα διαχειριστή/στοιχεία επικοινωνίας** της καρτέλας **Διαχείριση συσκευής**, οι πληροφορίες διαχειριστή θα εμφανιστούν στην καρτέλα Κατάσταση.

Κατάσταση δικτύου

Ελέγξτε τις πληροφορίες της κατάστασης σύνδεσης δικτύου, διεύθυνσης IP, διακομιστή DNS κ.λπ.

Κατάσταση χρήσης

Ελέγξτε την πρώτη ημέρα εκτυπώσεων, εκτυπωμένες σελίδες, πλήθος εκτυπώσεων για κάθε γλώσσα, πλήθος σαρώσεων κ.λπ.

Κατάσταση υλικού

Ελέγξτε την κατάσταση κάθε λειτουργίας του εκτυπωτή.

Ιστορικό εργασιών

Ελέγξτε το αρχείο καταγραφής εργασιών για εργασίες εκτύπωσης, εργασίες μετάδοσης και ούτω καθεξής.

Στιγμιότυπο Πίνακα

Εμφανίστε ένα στιγμιότυπο οθόνης που εμφανίζεται στον πίνακα ελέγχου της συσκευής.

Ρύθμιση του Πίνακα ελέγχου

Ρυθμίσεις για τον πίνακα ελέγχου του εκτυπωτή. Μπορείτε να κάνετε τις ακόλουθες ρυθμίσεις.

1. Εισαγάγετε τη διεύθυνση IP του εκτυπωτή σε ένα πρόγραμμα περιήγησης για να αποκτήσετε πρόσβαση στο Web Config.

Εισαγάγετε τη διεύθυνση IP του εκτυπωτή από έναν υπολογιστή που είναι συνδεδεμένος στο ίδιο δίκτυο με τον εκτυπωτή.

Μπορείτε να δείτε τη διεύθυνση IP από το ακόλουθο μενού.

Ρυθμίς > Γενικές ρυθμίσεις > Ρυθμίσεις δικτύου > Κατάσταση δικτύου > Κατάσταση ενσύρματου LAN/Wi-Fi

2. Εισαγάγετε τον κωδικό πρόσβασης διαχειριστή για να συνδεθείτε ως διαχειριστής.

3. Επιλέξτε με την ακόλουθη σειρά.

Καρτέλα Διαχείριση συσκευής > Πίνακας ελέγχου

4. Ρυθμίστε τα παρακάτω στοιχεία, όπως απαιτείται.

Γλώσσα

Επιλέξτε την εμφανιζόμενη γλώσσα στον πίνακα ελέγχου.

Κλείδωμα πίνακα

Αν επιλέξετε **Ενεργοποίηση**, δεν θα μπορείτε να επιλέξετε άλλα στοιχεία που χρειάζονται δικαιώματα του διαχειριστή. Για να τα επιλέξετε, συνδεθείτε στον εκτυπωτή ως διαχειριστής. Εάν δεν έχει οριστεί κωδικός πρόσβασης διαχειριστή, το κλείδωμα του πίνακα είναι απενεργοποιημένο.

Λήξη χρονικού ορίου λειτουργίας

Εάν επιλέξετε **Ενεργοποίηση**, όταν συνδέεστε ως χρήστης ελέγχου πρόσβασης ή διαχειριστής, αποσυνδέεστε αυτόματα και οδηγείστε στην αρχική οθόνη εάν δεν υπάρχει δραστηριότητα για μια συγκεκριμένη χρονική περίοδο.

Μπορείτε να ορίσετε μεταξύ 10 και 240 λεπτών ανά δευτερόλεπτο.

Σημείωση:

Μπορείτε, επίσης, να ρυθμίσετε από τον πίνακα ελέγχου του εκτυπωτή.

Γλώσσα: **Ρυθμίσ** > **Γενικές ρυθμίσεις** > **Βασικές ρυθμίσεις** > **Γλώσσα/Language**

Κλείδωμα πίνακα: **Ρυθμίσ** > **Γενικές ρυθμίσεις** > **Διαχείριση συστήματος** > **Ρυθμίσεις Ασφαλείας** > **Ρυθμίσεις διαχειριστή** > **Ρύθμιση κλειδώματος**

Λήξη χρονικού ορίου λειτουργίας: **Ρυθμίσ** > **Γενικές ρυθμίσεις** > **Βασικές ρυθμίσεις** > **Λήξη χρον. ορίου λειτ.**
(Μπορείτε να καθορίσετε **Ενεργοποίηση** ή **Απενεργοποίηση**.)

5. Κάντε κλικ στην επιλογή **OK**.

Σχετικές πληροφορίες

➔ «Προεπιλεγμένη τιμή κωδικού πρόσβασης διαχειριστή» στη σελίδα 19

Έλεγχος της λειτουργίας του πίνακα

Εάν ενεργοποιήσετε το Ρύθμιση κλειδώματος, μπορείτε να κλειδώσετε τα στοιχεία που σχετίζονται με τις ρυθμίσεις συστήματος του εκτυπωτή, έτσι ώστε οι χρήστες να μην μπορούν να τα αλλάξουν.

Στοιχεία-στόχος για το Ρύθμιση κλειδώματος

Στοιχεία ρύθμισης κλειδώματος στο μενού Ρυθμίσ

Τα κλειδωμένα μενού επισημαίνονται με . Τα μενού χαμηλότερου επιπέδου επίσης κλειδώνονται.

Στοιχεία ρύθμισης κλειδώματος εκτός από το μενού Ρυθμίσ

Εκτός από το μενού **Ρυθμίσ**, η ρύθμιση κλειδώματος εφαρμόζεται στα ακόλουθα στοιχεία στο μενού **Προκαθορ.**.

Προσθήκη νέου

Ταξινόμηση

 (Διαγραφή)

Πρ /Κατ

Σχετικές πληροφορίες

➔ «Λίστα μενού ρυθμίσεων» στη σελίδα 390

➔ «Στοιχεία που μπορούν να ρυθμιστούν μεμονωμένα» στη σελίδα 453

Ανεξάρτητη ρύθμιση λειτουργιών και εμφάνισης



Για ορισμένα στοιχεία προορισμού του Ρύθμιση κλειδώματος, μπορείτε να ορίσετε ξεχωριστά εάν ενεργοποιούνται ή απενεργοποιούνται.

Μπορείτε να ορίσετε τη διαθεσιμότητα κάθε χρήστη, εάν είναι απαραίτητο, όπως την καταγραφή ή αλλαγή των επαφών, την εμφάνιση του ιστορικού εργασιών κ.λπ.

1. Επιλέξτε **Ρυθμίς** στον πίνακα ελέγχου του εκτυπωτή.
2. Επιλέξτε **Γενικές ρυθμίσεις > Διαχείριση συστήματος > Ρυθμίσεις Ασφαλείας > Περιορισμοί**.
3. Επιλέξτε το στοιχείο από τη λειτουργία της οποίας τη ρύθμιση θέλετε να αλλάξετε και, στη συνέχεια, ορίστε σε **Ενερ.** ή **Απ.**.

Στοιχεία που μπορούν να ρυθμιστούν μεμονωμένα

Ο διαχειριστής μπορεί να επιτρέψει στα παρακάτω στοιχεία να εμφανίζονται και να αλλάξει τις ρυθμίσεις ξεχωριστά.

- Πρόσβαση στο αρχείο καταγραφής εργασιών: **Job/Status > Αρχείο καταγρ.**
Ελέγξτε την εμφάνιση του ιστορικού εργασιών παρακολούθησης κατάστασης. Επιλέξτε **Ενερ.** για να επιτρέψετε την εμφάνιση του ιστορικού εργασιών.
- Πρόσβαση σε Καταχώρηση / Διαγραφή Επαφές: **Ρυθμίς > Επαφές Διευθυντής > Προσθήκη/Επεξεργασία/ Διαγραφή**
Ελέγξτε την εγγραφή και αλλαγή επαφών. Επιλέξτε **Ενερ.** για εγγραφή ή αλλαγή των επαφών.
- Πρόσφατη πρόσβαση σε Φαξ: **Φαξ > Παραλήπτης > Πρόσφατο**
Ελέγξτε την εμφάνιση προορισμού κατά την αποστολή και τη λήψη φαξ. Επιλέξτε **Ενερ.** για προβολή του προορισμού.
- Πρόσβαση σε αρχείο καταγραφής μετάδοσης φαξ: **Φαξ >  > Αρχείο καταγρ. μετάδοσης**
Ελέγξτε την εμφάνιση του ιστορικού επικοινωνίας ενός φαξ. Επιλέξτε **Ενερ.** για προβολή του ιστορικού επικοινωνίας.
- Πρόσβαση σε Αναφορά φαξ: **Φαξ >  > Αναφορά φαξ**
Ελέγξτε την εμφάνιση της αναφοράς φαξ. Επιλέξτε **Ενερ.** για να επιτρέψετε εκτύπωση.
- Πρόσβ. σε Ιστορ. εξοικον. εκτύπ. της Σάρ. σε Φάκ. δικτ./FTP: **Σάρωση > Φάκελος δικτ./FTP > Προορισμός > Θέση**
Ελέγξτε την εκτύπωση του ιστορικού αποθήκευσης για λειτουργία της σάρωσης σε φάκελο δικτύου. Επιλέξτε **Ενερ.** για να επιτρέψετε την εκτύπωση.
- Πρόσβαση στα Πρόσφατα της Σάρωση σε Email: **Σάρωση > Email > Παραλήπτης**
Ελέγξτε την προβολή του ιστορικού για τη λειτουργία σάρωση σε email. Επιλέξτε **Ενερ.** για προβολή του ιστορικού.
- Πρόσβ. στην προβ. ιστ. απεστ. της Σάρωση σε Email: **Σάρωση > Email > Μενού > Εμφάνιση ιστορικού αποστολών**
Ελέγξτε την προβολή του ιστορικού αποστολής email για τη λειτουργία σάρωση σε email. Επιλέξτε **Ενερ.** για να εμφανίσετε τον ιστορικό αποστολής email.

- ❑ Πρόσβ. στο Ιστ. απεσταλμ. εκτ. της Σάρωση σε Email: **Σάρωση > Email > Μενού > Εκτύπωση ιστορικού απεσταλμένων**
Ελέγξτε την εκτύπωση του ιστορικού αποστολής email για τη λειτουργία σάρωση σε email. Επιλέξτε **Ενερ.** για να επιτρέψετε την εκτύπωση.
- ❑ Πρόσβαση σε Γλώσσα: **Ρυθμίσεις > Γενικές ρυθμίσεις > Βασικές ρυθμίσεις > Γλώσσα**
Ελέγξτε την αλλαγή της γλώσσας που εμφανίζεται στον πίνακα ελέγχου. Επιλέξτε **Ενερ.** για να αλλάξετε τις γλώσσες.
- ❑ Πρόσβαση σε Χοντρό χαρτί: **Ρυθμίς > Γενικές ρυθμίσεις > Ρυθμίσεις εκτυπωτή > Χοντρό χαρτί**
Ελέγξτε την αλλαγή ρυθμίσεων της λειτουργίας Χοντρό χαρτί. Επιλέξτε **Ενερ.** για να αλλάξετε τις ρυθμίσεις.
- ❑ Πρόσβαση σε Αθόρυβη λειτουργία: **Ρυθμίς > Γενικές ρυθμίσεις > Ρυθμίσεις εκτυπωτή > Αθόρυβη λειτουργία**
Ελέγξτε την αλλαγή ρυθμίσεων της λειτουργίας Αθόρυβη λειτουργία. Επιλέξτε **Ενερ.** για να αλλάξετε τις ρυθμίσεις.
- ❑ Προστασία προσωπικών δεδομένων:
Ελέγξτε την προβολή των πληροφοριών προορισμού στην εγγραφή ταχείας κλήσης. Επιλέξτε **Ενερ.** για προβολή του προορισμού ως (***)).

Σχετικές πληροφορίες

- ➔ «Ανεξάρτητη ρύθμιση λειτουργιών και εμφάνισης» στη σελίδα 453
- ➔ «Λίστα μενού ρυθμίσεων» στη σελίδα 390

Διαχείριση της σύνδεσης δικτύου

Μπορείτε να ελέγξετε ή να διαμορφώσετε τη σύνδεση δικτύου.

Έλεγχος ή διαμόρφωση βασικών ρυθμίσεων δικτύου

1. Εισαγάγετε τη διεύθυνση IP του εκτυπωτή σε ένα πρόγραμμα περιήγησης για να αποκτήσετε πρόσβαση στο Web Config.
Εισαγάγετε τη διεύθυνση IP του εκτυπωτή από έναν υπολογιστή που είναι συνδεδεμένος στο ίδιο δίκτυο με τον εκτυπωτή.
Μπορείτε να δείτε τη διεύθυνση IP από το ακόλουθο μενού.
Ρυθμίς > Γενικές ρυθμίσεις > Ρυθμίσεις δικτύου > Κατάσταση δικτύου > Κατάσταση ενσύρματου LAN/Wi-Fi
2. Εισαγάγετε τον κωδικό πρόσβασης διαχειριστή για να συνδεθείτε ως διαχειριστής.
3. Επιλέξτε με την ακόλουθη σειρά.
Καρτέλα **Δίκτυο > Βασικό**
4. Ορίστε κάθε στοιχείο.
5. Κάντε κλικ στην επιλογή **Επόμενο**.
Εμφανίζεται ένα μήνυμα επιβεβαίωσης.

6. Κάντε κλικ στην επιλογή **OK**.
Ο εκτυπωτής έχει ενημερωθεί.

Σχετικές πληροφορίες

- ➔ «Προεπιλεγμένη τιμή κωδικού πρόσβασης διαχειριστή» στη σελίδα 19
- ➔ «Στοιχεία ρύθμισης δικτύου» στη σελίδα 455

Στοιχεία ρύθμισης δικτύου

Στοιχεία	Τιμή ρύθμισης και περιγραφή
Όνομα συσκευής	Εμφανίζει το Όνομα συσκευής. Για να αλλάξετε το Όνομα συσκευής, εισαγάγετε το νέο Όνομα συσκευής στο πλαίσιο κειμένου.
Θέση	Εισαγάγετε το στοιχείο Θέση της συσκευής.
Απόκτηση διεύθυνσης IP	Επιλέξτε μέθοδο ρύθμισης της διεύθυνσης IP ανάμεσα σε Αυτόματη ή Μη αυτόματη. Εάν επιλέξετε Μη αυτόματη, θα χρειαστεί να εισαγάγετε τη διεύθυνση IP, τη μάσκα υποδικτύου και ούτω καθεξής.
Ρυθμίστε μέσω BOOTP	Μπορείτε να καθορίσετε εάν θα επιτρέπεται ή όχι ενεργοποίηση του Ρυθμίστε μέσω BOOTP.
Ρυθμίστε μέσω αυτόματης απόδοσης ιδιωτικών διευθύνσεων IP (APIPA)	Μπορείτε να καθορίσετε εάν θα επιτρέπεται ή όχι ενεργοποίηση του Ρυθμίστε μέσω αυτόματης απόδοσης ιδιωτικών διευθύνσεων IP (APIPA).
Διεύθυνση IP	Εισαγάγετε το στοιχείο Διεύθυνση IP. Εισαγάγετέ το στη μορφή xxx.xxx.xxx.xxx. Εισαγάγετε έναν αριθμό από 0 έως 255 για το xxx. Βεβαιωθείτε ότι η Διεύθυνση IP είναι μοναδική και δεν έρχεται σε διένεξη με οποιαδήποτε άλλη συσκευή του δικτύου.
Μάσκα υποδικτύου	Εισαγάγετε το στοιχείο Μάσκα υποδικτύου. Εισαγάγετέ το στη μορφή xxx.xxx.xxx.xxx. Εισαγάγετε έναν αριθμό από 0 έως 255 για το xxx.
Προεπιλεγμένη Πύλη	Εισαγάγετε το στοιχείο Προεπιλεγμένη Πύλη. Εισαγάγετέ το στη μορφή xxx.xxx.xxx.xxx. Εισαγάγετε έναν αριθμό από 0 έως 255 για το xxx.
Ρύθμιση διακομιστή DNS	Επιλέξτε τη μέθοδο Ρύθμιση διακομιστή DNS ανάμεσα σε Αυτόματο ή Μη αυτόματο. Η Μη αυτόματη είναι επιλεγμένη όταν η επιλογή Απόκτηση διεύθυνσης IP έχει ρυθμιστεί σε Μη αυτόματο.
Κύριος διακομιστής DNS	Εισαγάγετε το στοιχείο Κύριος διακομιστής DNS. Εισαγάγετέ το στη μορφή xxx.xxx.xxx.xxx. Εισαγάγετε έναν αριθμό από 0 έως 255 για το xxx.
Δευτερεύων διακομιστής DNS	Εισαγάγετε το στοιχείο Δευτερεύων διακομιστής DNS. Εισαγάγετέ το στη μορφή xxx.xxx.xxx.xxx. Εισαγάγετε έναν αριθμό από 0 έως 255 για το xxx.
Ρύθμιση ονόματος κεντρικού υπολογιστή DNS	Επιλέξτε τη μέθοδο Ρύθμιση ονόματος κεντρικού υπολογιστή DNS ανάμεσα σε Αυτόματη ή Μη αυτόματη.

Στοιχεία	Τιμή ρύθμισης και περιγραφή
Όνομα κεντρικού υπολογιστή DNS	Εμφανίζει το τρέχον Όνομα κεντρικού υπολογιστή DNS.
Ρύθμιση ονόματος τομέα DNS	Επιλέξτε τη μέθοδο ρύθμισης Όνομα τομέα DNS ανάμεσα σε Αυτόματη ή Μη αυτόματη.
Όνομα τομέα DNS	<p>Εισαγάγετε το Όνομα τομέα DNS σύμφωνα με τους παρακάτω κανόνες.</p> <ul style="list-style-type: none"> <input type="checkbox"/> Εισαγάγετε από 2 έως 249 χαρακτήρες χρησιμοποιώντας τα «A-Z», «a-z», «0-9», παύλα «-» και τελεία «.» <input type="checkbox"/> Δεν είναι δυνατή η χρήση των «0-9», παύλα «-» και τελεία «.» ως πρώτου χαρακτήρα. <input type="checkbox"/> Δεν είναι δυνατή η χρήση της παύλας «-» και της τελείας «.» ως τελευταίου χαρακτήρα. <input type="checkbox"/> Κάθε ετικέτα στο όνομα τομέα πρέπει να αποτελείται από 1 έως 63 χαρακτήρες και να χωρίζεται με μια τελεία. <p>Ο συνολικός αριθμός χαρακτήρων του ονόματος κεντρικού υπολογιστή και του ονόματος τομέα δεν πρέπει να υπερβαίνει τους 251.</p>
Καταχωρήστε τη διεύθυνση διασύνδεσης δικτύου στο DNS	<p>Μπορείτε να καθορίσετε εάν θα επιτρέπεται ή όχι ενεργοποίηση του Καταχωρήστε τη διεύθυνση διασύνδεσης δικτύου στο DNS.</p> <p>Ενεργοποιήστε το αν επιθυμείτε να καταχωρίσετε το όνομα κεντρικού υπολογιστή και το όνομα τομέα στον διακομιστή DNS μέσω ενός διακομιστή DHCP που υποστηρίζει δυναμικό DNS.</p> <p>Εάν επιλέξετε Ενεργοποίηση, θα χρειαστεί να ορίσετε το όνομα κεντρικού υπολογιστή και το όνομα τομέα.</p>
Ρύθμιση διακομιστή μεσολάβ	Μπορείτε να ορίσετε αν θα χρησιμοποιήσετε Ρύθμιση διακομιστή μεσολάβ ή όχι. Εάν επιλεγεί αυτό, θα χρειαστεί να διαμορφώσετε τις παρακάτω ρυθμίσεις του διακομιστή μεσολάβησης.
Διακ. μεσολάβ.	Εισαγάγετε τη διεύθυνση του Διακ. μεσολάβ. σε μορφή IPv4 ή FQDN.
Αριθμός θύρας Διακ. μεσολάβ.	Εισαγάγετε έναν αριθμό ανάμεσα στο 1 και το 65535.
Όνομα χρήστη Διακ. μεσολάβ.	Εισαγάγετε το όνομα χρήστη για τον διακομιστή μεσολάβησης μεταξύ 0 και 255 χαρακτήρων σε ASCII (0x20–0x7E).
Κωδικός πρόσβασης Διακ. μεσολάβ.	Εισαγάγετε τον κωδικό πρόσβασης του διακομιστή μεσολάβησης μεταξύ 0 και 255 χαρακτήρων σε ASCII (0x20–0x7E).
Ρύθμιση IPv6	Μπορείτε να καθορίσετε εάν θα επιτρέπεται ή όχι ενεργοποίηση του Ρύθμιση IPv6.
Επέκταση απορρήτου IPv6	Μπορείτε να καθορίσετε εάν θα επιτρέπεται ή όχι ενεργοποίηση του Επέκταση απορρήτου IPv6.
Ρύθμιση διακομιστή DHCP IPv6	Μπορείτε να καθορίσετε εάν θα επιτρέπεται ή όχι ενεργοποίηση του Ρύθμιση διακομιστή DHCP IPv6.
Διεύθυνση IPv6	<p>Εάν χρησιμοποιείτε Διεύθυνση IPv6, εισαγάγετέ την στην ακόλουθη μορφή.</p> <ul style="list-style-type: none"> <input type="checkbox"/> xxxx: xxxx: xxxx: xxxx: xxxx: xxxx: xxxx: xxxx / πρόθημα <input type="checkbox"/> Το xxxx είναι ένας δεκαεξαδικός αριθμός που αποτελείται από 1 έως 4 ψηφία και το πρόθημα ένας δεκαδικός αριθμός από το 1 έως το 128. <input type="checkbox"/> Εάν υπάρχουν διαδοχικά τμήματα όπου το xxxx αποτελείται μόνο από μηδενικά, μπορεί να παραλειφθεί ως :: (Μόνο μία θέση).

Στοιχεία	Τιμή ρύθμισης και περιγραφή
Προεπιλεγμένη Πύλη Διεύθυνσης IPv6	<p>Κατά την αντιστοίχιση Προεπιλεγμένη Πύλη Διεύθυνσης IPv6, εισαγάγετέ το στην ακόλουθη μορφή.</p> <p>Εισαγάγετέ το στην ακόλουθη μορφή.</p> <ul style="list-style-type: none"> <input type="checkbox"/> xxxx: xxxx: xxxx: xxxx: xxxx: xxxx: xxxx: xxxx <input type="checkbox"/> Το xxxx είναι ένας δεκαεξαδικός αριθμός που αποτελείται από 1 έως 4 ψηφία. <input type="checkbox"/> Εάν υπάρχουν διαδοχικά τμήματα όπου το xxxx αποτελείται μόνο από μηδενικά, μπορεί να παραλειφθεί ως :: (Μόνο μία θέση).
Διεύθυνση τοπικής σύνδεσης IPv6	Εμφανίζει την έγκυρη Διεύθυνση τοπικής σύνδεσης IPv6.
Διεύθυνση IPv6 που ρυθμίζεται από διακομιστή	Εμφανίζει την έγκυρη Διεύθυνση IPv6 που ρυθμίζεται από διακομιστή.
Διεύθυνση IPv6 που ρυθμίζεται αυτόματα από δρομολογητή δικτύου 1	Εμφανίζει την έγκυρη Διεύθυνση IPv6 που ρυθμίζεται αυτόματα από δρομολογητή δικτύου 1.
Διεύθυνση IPv6 που ρυθμίζεται αυτόματα από δρομολογητή δικτύου 2	Εμφανίζει την έγκυρη Διεύθυνση IPv6 που ρυθμίζεται αυτόματα από δρομολογητή δικτύου 2.
Διεύθυνση IPv6 που ρυθμίζεται αυτόματα από δρομολογητή δικτύου 3	Εμφανίζει την έγκυρη Διεύθυνση IPv6 που ρυθμίζεται αυτόματα από δρομολογητή δικτύου 3.
Πρωτεύων διακομιστής DNS IPv6	<p>Εισαγάγετε τον κύριο διακομιστή DNS IPv6 με την ακόλουθη μορφή.</p> <ul style="list-style-type: none"> <input type="checkbox"/> xxxx: xxxx: xxxx: xxxx: xxxx: xxxx: xxxx: xxxx <input type="checkbox"/> Το xxxx είναι ένας δεκαεξαδικός αριθμός που αποτελείται από 1 έως 4 ψηφία. <input type="checkbox"/> Εάν υπάρχουν διαδοχικά τμήματα όπου το xxxx αποτελείται μόνο από μηδενικά, μπορεί να παραλειφθεί ως :: (Μόνο μία θέση).
Δευτερεύων διακομιστής DNS IPv6	<p>Κατά την αντιστοίχιση Δευτερεύων διακομιστής DNS IPv6, εισαγάγετέ το στην ακόλουθη μορφή.</p> <ul style="list-style-type: none"> <input type="checkbox"/> xxxx: xxxx: xxxx: xxxx: xxxx: xxxx: xxxx: xxxx <input type="checkbox"/> Το xxxx είναι ένας δεκαεξαδικός αριθμός που αποτελείται από 1 έως 4 ψηφία. <input type="checkbox"/> Εάν υπάρχουν διαδοχικά τμήματα όπου το xxxx αποτελείται μόνο από μηδενικά, μπορεί να παραλειφθεί ως :: (Μόνο μία θέση).
IEEE802.11k/v	<p>Μπορείτε να καθορίσετε εάν θα επιτρέπεται ή όχι ενεργοποίηση του IEEE802.11k/v.</p> <p>Για μοντέλα που υποστηρίζουν Wi-Fi, το στοιχείο αυτό εμφανίζεται όταν η διασύνδεση ασύρματου LAN είναι εγκατεστημένη.</p>
IEEE802.11r	<p>Μπορείτε να καθορίσετε εάν θα επιτρέπεται ή όχι ενεργοποίηση του IEEE802.11r.</p> <p>Για μοντέλα που υποστηρίζουν Wi-Fi, το στοιχείο αυτό εμφανίζεται όταν η διασύνδεση ασύρματου LAN είναι εγκατεστημένη.</p>

Wi-Fi

Μπορείτε να ελέγξετε την κατάσταση σύνδεσης Wi-Fi ή Wi-Fi Direct.

Για να εμφανιστεί η κατάσταση Wi-Fi Direct, κάντε κλικ στην καρτέλα Wi-Fi Direct.

Σημείωση:

Για μοντέλα που υποστηρίζουν Wi-Fi, το στοιχείο αυτό εμφανίζεται όταν η διασύνδεση ασύρματου LAN είναι εγκατεστημένη.

Κουμπί Ρύθμιση

Κάνοντας κλικ στο κουμπί Ρύθμιση, εμφανίζεται η οθόνη ρύθμισης Wi-Fi (λειτουργία υποδομής).

Κουμπί Απενεργοποίηση Wi-Fi

Κάνοντας κλικ στο κουμπί Απενεργοποίηση Wi-Fi, η λειτουργία Wi-Fi (λειτουργία υποδομής) απενεργοποιείται.

Εάν χρησιμοποιούσατε Wi-Fi (ασύρματο LAN) αλλά δεν χρειάζεται πλέον να το κάνετε λόγω αλλαγής στη λειτουργία σύνδεσης κοκ, αφαιρώντας τα περιττά σήματα Wi-Fi μπορείτε επίσης να μειώσετε το φορτίο στη χρήση ισχύος από τον εκτυπωτή σε κατάσταση αναμονής.

Σημείωση:

Μπορείτε επίσης να ρυθμίσετε από τον πίνακα ελέγχου του εκτυπωτή.

Ρυθμίσ > Γενικές ρυθμίσεις > Ρυθμίσεις δικτύου

Διαμόρφωση ρυθμίσεων ενσύρματου LAN

1. Εισαγάγετε τη διεύθυνση IP του εκτυπωτή σε ένα πρόγραμμα περιήγησης για να αποκτήσετε πρόσβαση στο Web Config.

Εισαγάγετε τη διεύθυνση IP του εκτυπωτή από έναν υπολογιστή που είναι συνδεδεμένος στο ίδιο δίκτυο με τον εκτυπωτή.

Μπορείτε να δείτε τη διεύθυνση IP από το ακόλουθο μενού.

Ρυθμίσ > Γενικές ρυθμίσεις > Ρυθμίσεις δικτύου > Κατάσταση δικτύου > Κατάσταση ενσύρματου LAN/Wi-Fi

2. Εισαγάγετε τον κωδικό πρόσβασης διαχειριστή για να συνδεθείτε ως διαχειριστής.

3. Επιλέξτε με την ακόλουθη σειρά.

Καρτέλα Δίκτυο > Ενσύρματο δίκτυο LAN

4. Ορίστε κάθε στοιχείο.

Ταχύτητα σύνδεσης & Αμφίδρομο

Επιλέξτε τη λειτουργία επικοινωνίας από τη λίστα.

IEEE 802.3az

Μπορείτε να καθορίσετε εάν θα επιτρέπεται ή όχι ενεργοποίηση του IEEE 802.3az.

5. Κάντε κλικ στην επιλογή **Επόμενο**.

Εμφανίζεται ένα μήνυμα επιβεβαίωσης.

6. Κάντε κλικ στην επιλογή **OK**.

Ο εκτυπωτής έχει ενημερωθεί.

Σχετικές πληροφορίες

➔ «Προεπιλεγμένη τιμή κωδικού πρόσβασης διαχειριστή» στη σελίδα 19

Διαμόρφωση των ρυθμίσεων Wi-Fi Direct

Μπορείτε να ελέγξετε ή να διαμορφώσετε τις ρυθμίσεις Wi-Fi Direct.

Σημείωση:

Για μοντέλα που υποστηρίζουν Wi-Fi, το στοιχείο αυτό εμφανίζεται όταν η διασύνδεση ασύρματου LAN είναι εγκατεστημένη.

1. Εισαγάγετε τη διεύθυνση IP του εκτυπωτή σε ένα πρόγραμμα περιήγησης για να αποκτήσετε πρόσβαση στο Web Config.

Εισαγάγετε τη διεύθυνση IP του εκτυπωτή από έναν υπολογιστή που είναι συνδεδεμένος στο ίδιο δίκτυο με τον εκτυπωτή.

Μπορείτε να δείτε τη διεύθυνση IP από το ακόλουθο μενού.

Ρυθμίς > Γενικές ρυθμίσεις > Ρυθμίσεις δικτύου > Κατάσταση δικτύου > Κατάσταση ενσύρματου LAN/Wi-Fi

2. Εισαγάγετε τον κωδικό πρόσβασης διαχειριστή για να συνδεθείτε ως διαχειριστής.

3. Επιλέξτε με την ακόλουθη σειρά.

Καρτέλα **Δίκτυο > Wi-Fi Direct**

4. Ρυθμίζει κάθε στοιχείο.

- Wi-Fi Direct

Μπορείτε να καθορίσετε εάν θα επιτρέπεται ή όχι η ενεργοποίηση του Wi-Fi Direct.

- SSID

Μπορείτε να αλλάξετε εάν θα επιτρέπεται ή όχι η ενεργοποίηση του SSID (Όνομα δικτύου).

- Κωδικός πρόσβασης

Για την αλλαγή του κωδικού πρόσβασης του Wi-Fi Direct, εισαγάγετε έναν νέο κωδικό πρόσβασης.

- Εύρος συχνότητας

Επιλέξτε το εύρος συχνοτήτων που θα χρησιμοποιείται για το Wi-Fi Direct.

- Διεύθυνση IP

Επιλέξτε μέθοδο ρύθμισης της διεύθυνσης IP ανάμεσα σε Αυτόματη ή Μη αυτόματη.

5. Κάντε κλικ στην επιλογή **Επόμενο**.

Εμφανίζεται ένα μήνυμα επιβεβαίωσης.

Σημείωση:

Για να επαναφέρετε τις ρυθμίσεις Wi-Fi Direct, κάντε κλικ στο κουμπί *Εργ. ρυθμ.*

6. Κάντε κλικ στην επιλογή **OK**.

Ο εκτυπωτής έχει ενημερωθεί.

Σχετικές πληροφορίες

➔ [«Προεπιλεγμένη τιμή κωδικού πρόσβασης διαχειριστή» στη σελίδα 19](#)

Διαμόρφωση ειδοποιήσεων email όταν προκύπτουν συμβάντα

Μπορείτε να διαμορφώσετε ειδοποιήσεις email με τέτοιο τρόπο ώστε να αποστέλλεται ένα email στις καθορισμένες διεύθυνσεις όταν παρουσιάζονται συμβάντα όπως η διακοπή της εκτύπωσης ή τα σφάλματα εκτυπωτή. Μπορείτε να καταχωρήσετε έως πέντε προορισμούς και να ορίσετε τις ρυθμίσεις ειδοποιήσεων για κάθε προορισμό.

Για να χρησιμοποιήσετε αυτήν τη λειτουργία, χρειάζεται να ορίσετε τον διακομιστή αλληλογραφίας πριν ρυθμίσετε ειδοποιήσεις. Ρυθμίστε τον διακομιστή email στο δίκτυο στο οποίο θέλετε να στείλετε το email.

1. Εισαγάγετε τη διεύθυνση IP του εκτυπωτή σε ένα πρόγραμμα περιήγησης για να αποκτήσετε πρόσβαση στο Web Config.

Εισαγάγετε τη διεύθυνση IP του εκτυπωτή από έναν υπολογιστή που είναι συνδεδεμένος στο ίδιο δίκτυο με τον εκτυπωτή.

Μπορείτε να δείτε τη διεύθυνση IP από το ακόλουθο μενού.

Ρυθμίς > Γενικές ρυθμίσεις > Ρυθμίσεις δικτύου > Κατάσταση δικτύου > Κατάσταση ενσύρματου LAN/Wi-Fi

2. Εισαγάγετε τον κωδικό πρόσβασης διαχειριστή για να συνδεθείτε ως διαχειριστής.

3. Επιλέξτε με την ακόλουθη σειρά.

Καρτέλα **Διαχείριση συσκευής > Ειδοποίηση μέσω email.**

4. Ορίστε το θέμα της ειδοποίησης email.

Επιλέξτε τα περιεχόμενα που εμφανίζονται στο θέμα από τα δύο αναπτυσσόμενα μενού.

Τα επιλεγμένα περιεχόμενα εμφανίζονται δίπλα στο **Θέμα**.

Τα ίδια περιεχόμενα δεν μπορούν να οριστούν αριστερά και δεξιά.

Όταν ο αριθμός χαρακτήρων στο **Θέση** υπερβαίνει τα 32 byte, χαρακτήρες που υπερβαίνουν τα 32 byte θα παραβλέπονται.

5. Εισαγάγετε τη διεύθυνση email για αποστολή του email ειδοποίησης.

Χρησιμοποιήστε A-Z a-z 0-9 ! # \$ % & ' * + - . / = ? ^ _ { | } ~ @ και εισαγάγετε 1 έως 255 χαρακτήρες.

6. Επιλέξτε τη γλώσσα για τις ειδοποιήσεις email.

7. Επιλέξτε το πλαίσιο επιλογής στο συμβάν για το οποίο θέλετε να λάβετε μια ειδοποίηση.

Ο αριθμός **Ρυθμίσεις ειδοποιήσεων** συνδέεται στον αριθμό προορισμού του **Ρυθμίσεις διεύθυνσης email**.

Εάν θέλετε να σταλεί μια ειδοποίηση στη διεύθυνση email που ορίζεται για τον αριθμό 1 στο **Ρυθμίσεις διεύθυνσης email**, όταν το χαρτί στον εκτυπωτή έχει εξαντληθεί, επιλέξτε το πλαίσιο επιλογής **1** στη γραμμή **Το χαρτί εξαντλήθηκε**.

8. Κάντε κλικ στην επιλογή **OK**.

Επιβεβαιώστε ότι θα σταλεί μια ειδοποίηση email προκαλώντας ένα συμβάν.

Παράδειγμα: εκτυπώστε καθορίζοντας το Τροφοδοσία χαρτιού όπου δεν έχει οριστεί χαρτί.

Σχετικές πληροφορίες

➔ «Προεπιλεγμένη τιμή κωδικού πρόσβασης διαχειριστή» στη σελίδα 19

➔ «Ρύθμιση παραμέτρων διακομιστή αλληλογραφίας» στη σελίδα 69

Στοιχεία για ειδοποίηση email

Στοιχεία	Ρυθμίσεις και επεξήγηση
Μονάδα(ες) παροχής μελανιού προς αντικατάσταση	Ειδοποίηση όταν το μελάνι έχει εξαντληθεί.
Χαμηλή στάθμη μελανιού	Ειδοποίηση όταν το μελάνι έχει σχεδόν εξαντληθεί.
Κουτί συντήρησης: στο τέλος της ωφέλιμης διάρκειας ζωής	Ειδοποίηση όταν το κουτί συντήρησης είναι γεμάτο.
Κουτί συντήρησης: πλησιάζει στο τέλος	Ειδοποίηση όταν το κουτί συντήρησης είναι σχεδόν γεμάτο.
Ο κωδικός πρόσβασης διαχειριστή άλλαξε	Ειδοποίηση όταν ο κωδικός πρόσβασης διαχειριστή έχει αλλάξει.
Το χαρτί εξαντλήθηκε	Ειδοποίηση όταν προκύψει σφάλμα εξάντλησης χαρτιού στην καθορισμένη προέλευση χαρτιού.

Στοιχεία	Ρυθμίσεις και επεξήγηση
Διακόπηκε η εκτύπωση	Ειδοποίηση όταν η εκτύπωση διακοπεί λόγω εμπλοκής χαρτιού ή εάν δεν έχει οριστεί κασέτα χαρτιού.
Σφάλμα εκτυπωτή	Ειδοποίηση όταν προκύψει σφάλμα εκτυπωτή.
Σφάλμα σαρωτή	Ειδοποίηση όταν προκύψει σφάλμα σαρωτή.
Σφάλμα μονάδας φαξ	Ειδοποίηση όταν προκύψει σφάλμα φαξ.
Αστοχία Wi-Fi	Ειδοποίηση όταν προκύψει το σφάλμα διασύνδεσης ασύρματους LAN.
Αστοχία Ενσωματωμένη κάρτα SD	Ειδοποίηση όταν προκύψει το σφάλμα ενσωματωμένης κάρτας SD.
Αστοχία Πίνακας PDL	Ειδοποίηση όταν προκύψει το σφάλμα υποστρώματος PDL.

Σχετικές πληροφορίες

➔ «Διαμόρφωση ειδοποιήσεων email όταν προκύπτουν συμβάντα» στη σελίδα 460

Ρυθμίσεις εξοικονόμησης ενέργειας κατά τη διάρκεια αδράνειας

Μπορείτε να ρυθμίσετε την ώρα αλλαγής σε λειτουργία εξοικονόμησης ενέργειας ή απενεργοποίησης, όταν ο πίνακας ελέγχου του εκτυπωτή δεν λειτουργεί για μια συγκεκριμένη χρονική περίοδο. Ορίστε την ώρα ανάλογα με το περιβάλλον χρήσης σας.

1. Εισαγάγετε τη διεύθυνση IP του εκτυπωτή σε ένα πρόγραμμα περιήγησης για να αποκτήσετε πρόσβαση στο Web Config.

Εισαγάγετε τη διεύθυνση IP του εκτυπωτή από έναν υπολογιστή που είναι συνδεδεμένος στο ίδιο δίκτυο με τον εκτυπωτή.

Μπορείτε να δείτε τη διεύθυνση IP από το ακόλουθο μενού.

Ρυθμίς > Γενικές ρυθμίσεις > Ρυθμίσεις δικτύου > Κατάσταση δικτύου > Κατάσταση ενσύρματου LAN/Wi-Fi

2. Εισαγάγετε τον κωδικό πρόσβασης διαχειριστή για να συνδεθείτε ως διαχειριστής.

3. Επιλέξτε με την ακόλουθη σειρά.

Καρτέλα **Διαχείριση συσκευής > Εξοικονόμηση ενέργειας**

4. Εισαγάγετε τον κωδικό πρόσβασης διαχειριστή για να συνδεθείτε ως διαχειριστής.

5. Ρυθμίστε τα παρακάτω στοιχεία, όπως απαιτείται.

Χρονοδιακόπτης αδράνειας

Εισαγάγετε την ώρα για ενεργοποίηση της λειτουργίας εξοικονόμησης ενέργειας σε περίπτωση αδράνειας.

Σημείωση:

Μπορείτε, επίσης, να ρυθμίσετε από τον πίνακα ελέγχου του εκτυπωτή.

Ρυθμίς > Γενικές ρυθμίσεις > Βασικές ρυθμίσεις > Χρον. Ύπνου

- Χρονοδιακόπτης απενεργοποίησης ή Απενεργοποίηση όταν ανενεργό

Επιλέξτε μια ώρα για την αυτόματη απενεργοποίηση του εκτυπωτή ύστερα από ένα συγκεκριμένο χρονικό διάστημα αδράνειας. Όταν χρησιμοποιείτε τις δυνατότητες φαξ, επιλέξτε **Καθόλου** ή **Απενεργοποίηση**.

Σημείωση:

Μπορείτε, επίσης, να ρυθμίσετε από τον πίνακα ελέγχου του εκτυπωτή.

Ρυθμίσ > Γενικές ρυθμίσεις > Βασικές ρυθμίσεις > Απενερ χρονοδιακ ή Ρυθμ. απενεργ.

- Απενεργοποίηση κατά την αποσύνδεση

Επιλέξτε αυτήν τη ρύθμιση για να απενεργοποιείται ο εκτυπωτής μετά από μια καθορισμένη χρονική περίοδο, όταν όλες οι θύρες είναι αποσυνδεδεμένες, συμπεριλαμβανομένης της θύρας LINE. Αυτή η δυνατότητα ίσως να μην είναι διαθέσιμη, ανάλογα με την περιοχή σας.

Δείτε την ακόλουθη τοποθεσία web για την καθορισμένη χρονική περίοδο.

<https://www.epson.eu/energy-consumption>

Σημείωση:

Μπορείτε, επίσης, να ρυθμίσετε από τον πίνακα ελέγχου του εκτυπωτή.

Ρυθμίσ > Γενικές ρυθμίσεις > Βασικές ρυθμίσεις > Ρυθμ. απενεργ. > Απενεργοποίηση κατά την αποσύνδεση

6. Κάντε κλικ στην επιλογή **OK**.

Σχετικές πληροφορίες

➔ «Προεπιλεγμένη τιμή κωδικού πρόσβασης διαχειριστή» στη σελίδα 19

Ρύθμιση του ήχου

Πραγματοποιήστε ρυθμίσεις ήχου όταν λειτουργείτε τον πίνακα ελέγχου, εκτύπωση, αποστολή φαξ κ.ο.κ.

Σημείωση:

Μπορείτε, επίσης, να ρυθμίσετε από τον πίνακα ελέγχου του εκτυπωτή.

Ρυθμίσ > Γενικές ρυθμίσεις > Βασικές ρυθμίσεις > Ήχοι

1. Εισαγάγετε τη διεύθυνση IP του εκτυπωτή σε ένα πρόγραμμα περιήγησης για να αποκτήσετε πρόσβαση στο Web Config.

Εισαγάγετε τη διεύθυνση IP του εκτυπωτή από έναν υπολογιστή που είναι συνδεδεμένος στο ίδιο δίκτυο με τον εκτυπωτή.

Μπορείτε να δείτε τη διεύθυνση IP από το ακόλουθο μενού.

Ρυθμίσ > Γενικές ρυθμίσεις > Ρυθμίσεις δικτύου > Κατάσταση δικτύου > Κατάσταση ενσύρματου LAN/Wi-Fi

2. Εισαγάγετε τον κωδικό πρόσβασης διαχειριστή για να συνδεθείτε ως διαχειριστής.

3. Επιλέξτε με την ακόλουθη σειρά.

Καρτέλα **Διαχείριση συσκευής > Ήχος**

4. Ρυθμίστε τα παρακάτω στοιχεία, όπως απαιτείται.

Κανονική λειτουργία

Ρυθμίστε τον ήχο όταν ο εκτυπωτής έχει οριστεί σε **Κανονική λειτουργία**.

Λειτουργία χωρίς μηνύματα

Ρυθμίστε τον ήχο όταν ο εκτυπωτής έχει οριστεί σε **Αθόρυβη λειτουργία**.

Αυτό ενεργοποιείται όταν ενεργοποιείται ένα από τα παρακάτω στοιχεία.

Πίνακας ελέγχου εκτυπωτή:

Ρυθμίς > Γενικές ρυθμίσεις > Ρυθμίσεις εκτυπωτή > Αθόρυβη λειτουργία

Ρυθμίς > Γενικές ρυθμίσεις > Ρυθμίσεις φαξ > Ρυθμίσεις λήψης > Ρυθμ. Εκτύπωσ. > Αθόρυβη λειτουργία

Web Config:

Καρτέλα Φαξ > Ρυθμ. Εκτύπωσ. > Αθόρυβη λειτουργία

5. Κάντε κλικ στην επιλογή **OK**.

Σχετικές πληροφορίες

➔ «Προεπιλεγμένη τιμή κωδικού πρόσβασης διαχειριστή» στη σελίδα 19

Δημιουργία αντιγράφου ασφαλείας και εισαγωγή ρυθμίσεων εκτυπωτή

Μπορείτε να εξαγάγετε την τιμή ρύθμισης από το Web Config στο αρχείο. Μπορείτε να εισαγάγετε το αρχείο που έχει εξαχθεί χρησιμοποιώντας το Web Config. Μπορείτε να το χρησιμοποιήσετε για τη δημιουργία αντιγράφων ασφαλείας επαφών, τιμών ρυθμίσεων, για την αντικατάσταση εκτυπωτή κ.λπ.

Το αρχείο που εξάγεται δεν μπορεί να τροποποιηθεί επειδή εξάγεται ως δυαδικό αρχείο.

Εξαγωγή των ρυθμίσεων

Πραγματοποιήστε εξαγωγή της ρύθμισης για τον εκτυπωτή.

1. Εισαγάγετε τη διεύθυνση IP του εκτυπωτή σε ένα πρόγραμμα περιήγησης για να αποκτήσετε πρόσβαση στο Web Config.

Εισαγάγετε τη διεύθυνση IP του εκτυπωτή από έναν υπολογιστή που είναι συνδεδεμένος στο ίδιο δίκτυο με τον εκτυπωτή.

Μπορείτε να δείτε τη διεύθυνση IP από το ακόλουθο μενού.

Ρυθμίς > Γενικές ρυθμίσεις > Ρυθμίσεις δικτύου > Κατάσταση δικτύου > Κατάσταση ενσύρματου LAN/Wi-Fi

2. Εισαγάγετε τον κωδικό πρόσβασης διαχειριστή για να συνδεθείτε ως διαχειριστής.

3. Επιλέξτε με την ακόλουθη σειρά.

Καρτέλα Διαχείριση συσκευής > Εξαγωγή και εισαγωγή τιμής ρύθμισης > Εξαγωγή

4. Επιλέξτε τις ρυθμίσεις που θέλετε να εξαγάγετε.

Επιλέξτε τις ρυθμίσεις που θέλετε να εξαγάγετε. Εάν επιλέξετε τη γονική κατηγορία, θα επιλεγθούν και οι υποκατηγορίες. Ωστόσο, οι υποκατηγορίες που προκαλούν σφάλματα με τη δημιουργία αντιτύπων εντός του ίδιου δικτύου (όπως διευθύνσεις IP κ.ο.κ.) δεν μπορούν να επιλεγούν.

5. Εισαγάγετε έναν κωδικό πρόσβασης για να κρυπτογραφήσετε το αρχείο που θα εξαχθεί.

Χρειάζεστε τον κωδικό πρόσβασης για την εισαγωγή του αρχείου. Αφήστε το κενό εάν δεν επιθυμείτε να κρυπτογραφήσετε το αρχείο.

6. Κάντε κλικ στην επιλογή **Εξαγωγή**.



Σημαντικό:

Εάν θέλετε να εξαγάγετε τις ρυθμίσεις δικτύου του εκτυπωτή, όπως το όνομα εκτυπωτή και τη διεύθυνση IPv6, κάντε την επιλογή **Ενεργοποιήστε για να κάνετε την επιλογή των επιμέρους ρυθμίσεων της συσκευής** και επιλέξτε περισσότερα στοιχεία. Χρησιμοποιήστε μόνο τις επιλεγμένες τιμές για τον εκτυπωτή αντικατάστασης.

Σχετικές πληροφορίες

➔ [«Προεπιλεγμένη τιμή κωδικού πρόσβασης διαχειριστή» στη σελίδα 19](#)

Εισαγωγή των ρυθμίσεων

Εκτελέστε εισαγωγή του αρχείου Web Config που έχει εξαχθεί στον εκτυπωτή.



Σημαντικό:

Όταν εκτελείτε εισαγωγή τιμών που περιλαμβάνουν μεμονωμένες πληροφορίες όπως ένα όνομα εκτυπωτή ή διεύθυνση IP, βεβαιωθείτε ότι η ίδια διεύθυνση IP δεν υπάρχει στο ίδιο δίκτυο.

1. Εισαγάγετε τη διεύθυνση IP του εκτυπωτή σε ένα πρόγραμμα περιήγησης για να αποκτήσετε πρόσβαση στο Web Config.

Εισαγάγετε τη διεύθυνση IP του εκτυπωτή από έναν υπολογιστή που είναι συνδεδεμένος στο ίδιο δίκτυο με τον εκτυπωτή.

Μπορείτε να δείτε τη διεύθυνση IP από το ακόλουθο μενού.

Ρυθμίς > Γενικές ρυθμίσεις > Ρυθμίσεις δικτύου > Κατάσταση δικτύου > Κατάσταση ενσύρματου LAN/Wi-Fi

2. Εισαγάγετε τον κωδικό πρόσβασης διαχειριστή για να συνδεθείτε ως διαχειριστής.

3. Επιλέξτε με την ακόλουθη σειρά.

Καρτέλα **Διαχείριση συσκευής > Εξαγωγή και εισαγωγή τιμής ρύθμισης > Εισαγωγή**

4. Επιλέξτε το αρχείο που έχει εξαχθεί και, στη συνέχεια, καταχωρίστε τον κρυπτογραφημένο κωδικό πρόσβασης.

5. Κάντε κλικ στην επιλογή **Επόμενο**.

6. Επιλέξτε τις ρυθμίσεις που θέλετε να εισαγάγετε και, στη συνέχεια, κάντε κλικ στο **Επόμενο**.

7. Κάντε κλικ στην επιλογή **OK**.

Οι ρυθμίσεις εφαρμόζονται στον εκτυπωτή.

Σχετικές πληροφορίες

➔ «Προεπιλεγμένη τιμή κωδικού πρόσβασης διαχειριστή» στη σελίδα 19

Ενημέρωση υλικολογισμικού

Ενημέρωση του υλικολογισμικού του εκτυπωτή χρησιμοποιώντας τον Πίνακα ελέγχου

Εάν ο εκτυπωτής μπορεί να συνδεθεί στο Internet, μπορείτε να ενημερώσετε το υλικολογισμικό του εκτυπωτή χρησιμοποιώντας τον πίνακα ελέγχου. Μπορείτε, επίσης, να ρυθμίσετε τον εκτυπωτή σας να εκτελεί τακτικά ελέγχους για ενημερώσεις υλικολογισμικού και να σας ενημερώνει, εάν υπάρχουν διαθέσιμες.

1. Επιλέξτε **Ρυθμίσ** στην αρχική οθόνη.
2. Επιλέξτε **Γενικές ρυθμίσεις > Διαχείριση συστήματος > Ενημέρωση υλικολογισμικού > Ενημέρωση**.

Σημείωση:

Επιλέξτε **Ειδοποίηση > Ενερ.**, για να ρυθμίσετε τον εκτυπωτή σας να εκτελεί τακτικά ελέγχους για διαθέσιμες ενημερώσεις υλικολογισμικού.

3. Ελέγξτε το μήνυμα που εμφανίζεται στην οθόνη και ξεκινήστε την αναζήτηση για διαθέσιμες ενημερώσεις.
4. Εάν εμφανιστεί ένα μήνυμα στην οθόνη LCD που σας ενημερώνει ότι υπάρχει διαθέσιμη μια ενημέρωση υλικολογισμικού, ακολουθήστε τις οδηγίες της οθόνης, για να ξεκινήσετε την ενημέρωση.

Σημαντικό:

- ❑ Μην απενεργοποιείτε ή αποσυνδέετε τον εκτυπωτή, έως ότου ολοκληρωθεί η ενημέρωση. Διαφορετικά, ο εκτυπωτής ενδέχεται να παρουσιάσει δυσλειτουργία.
- ❑ Εάν η ενημέρωση υλικολογισμικού δεν ολοκληρωθεί ή δεν είναι επιτυχής, ο εκτυπωτής δεν ξεκινά κανονικά και θα εμφανιστεί η ένδειξη «Recovery Mode» στην οθόνη LCD την επόμενη φορά που θα ενεργοποιηθεί ο εκτυπωτής. Σε αυτή την κατάσταση, χρειάζεται να ενημερώσετε ξανά το υλικολογισμικό χρησιμοποιώντας έναν υπολογιστή. Συνδέστε τον εκτυπωτή με τον υπολογιστή χρησιμοποιώντας ένα καλώδιο USB. Ενώ εμφανίζεται η ένδειξη «Recovery Mode» στον εκτυπωτή, δεν μπορείτε να ενημερώσετε το υλικολογισμικό μέσω σύνδεσης δικτύου. Στον υπολογιστή, μεταβείτε στην τοπική τοποθεσία web της Epson και, στη συνέχεια, πραγματοποιήστε λήψη του τελευταίου υλικολογισμικού του εκτυπωτή. Δείτε τις οδηγίες στην τοποθεσία web για τα επόμενα βήματα.

Αυτόματη ενημέρωση του υλικολογισμικού του εκτυπωτή

Μπορείτε να ρυθμίσετε την αυτόματη ενημέρωση του υλικολογισμικού όταν ο εκτυπωτής είναι συνδεδεμένος στο Internet.

Όταν ενεργοποιείτε το κλειδί διαχειριστή, μόνο ο διαχειριστής μπορεί να εκτελέσει αυτήν τη λειτουργία. Επικοινωνήστε με τον διαχειριστή του εκτυπωτή για βοήθεια.

1. Επιλέξτε **Ρυθμίσ** στον πίνακα ελέγχου του εκτυπωτή.

2. Επιλέξτε **Γενικές ρυθμίσεις > Διαχείριση συστήματος > Ενημέρωση υλικολογισμικού**.
3. Επιλέξτε **Αυτόματη αναβάθμιση υλικολογισμικού** για να εμφανιστεί η οθόνη ρυθμίσεων.
4. Επιλέξτε **Αυτόματη αναβάθμιση υλικολογισμικού** για να ενεργοποιήσετε αυτήν τη δυνατότητα.
Επιλέξτε **Συμφωνώ** στην οθόνη επιβεβαίωσης για να επιστρέψετε στην οθόνη ρυθμίσεων.
5. Καθορίστε την ημέρα και ώρα για την ενημέρωση και, στη συνέχεια, επιλέξτε **OK**.

Σημείωση:

Μπορείτε να επιλέξετε πολλαπλές ημέρες της εβδομάδας, αλλά δεν μπορείτε να ορίσετε την ώρα για κάθε ημέρα της εβδομάδας.

Η ρύθμιση έχει ολοκληρωθεί όταν η σύνδεση με τον διακομιστή είναι επιβεβαιωμένη.



Σημαντικό:

- Μην απενεργοποιείτε ή αποσυνδέετε τον εκτυπωτή, έως ότου ολοκληρωθεί η ενημέρωση. Την επόμενη φορά που θα ενεργοποιήσετε τον εκτυπωτή, μπορεί να εμφανιστεί η ένδειξη «Recovery Mode» στην οθόνη LCD και μπορεί να μην έχετε τη δυνατότητα να χειριστείτε τον εκτυπωτή.
- Αν εμφανιστεί η ένδειξη «Recovery Mode», ακολουθήστε τα παρακάτω βήματα για να ενημερώσετε ξανά το υλικολογισμικό.
 1. Συνδέστε τον υπολογιστή και τον εκτυπωτή χρησιμοποιώντας ένα καλώδιο USB. (Δεν μπορείτε να πραγματοποιήσετε ενημερώσεις σε λειτουργία αποκατάστασης μέσω δικτύου.)
 2. Προχωρήστε στη λήψη του πιο πρόσφατου υλικολογισμικού από την τοποθεσία web της Epson και ξεκινήστε την ενημέρωση. Για λεπτομέρειες, ανατρέξτε στη «Μέθοδο ενημέρωσης» στη σελίδα λήψης.

Σημείωση:

Μπορείτε να ορίσετε την αυτόματη ενημέρωση του υλικολογισμικού από το Web Config. Επιλέξτε την καρτέλα **Διαχείριση συσκευής > Αυτόματη αναβάθμιση υλικολογισμικού**, ενεργοποιήστε τις ρυθμίσεις και, στη συνέχεια, καθορίστε την ημέρα της εβδομάδας και την ώρα.

Ενημέρωση υλικολογισμικού χρησιμοποιώντας το Web Config

Όταν ο εκτυπωτής μπορεί να συνδεθεί στο Internet, μπορείτε να ενημερώνετε το υλικολογισμικό από το Web Config.

1. Εισαγάγετε τη διεύθυνση IP του εκτυπωτή σε ένα πρόγραμμα περιήγησης για να αποκτήσετε πρόσβαση στο Web Config.
Εισαγάγετε τη διεύθυνση IP του εκτυπωτή από έναν υπολογιστή που είναι συνδεδεμένος στο ίδιο δίκτυο με τον εκτυπωτή.
Μπορείτε να δείτε τη διεύθυνση IP από το ακόλουθο μενού.
Ρυθμίσεις > Γενικές ρυθμίσεις > Ρυθμίσεις δικτύου > Κατάσταση δικτύου > Κατάσταση ενσύρματου LAN/Wi-Fi
2. Εισαγάγετε τον κωδικό πρόσβασης διαχειριστή για να συνδεθείτε ως διαχειριστής.
3. Επιλέξτε με την ακόλουθη σειρά.
Καρτέλα Διαχείριση συσκευής > Ενημέρωση σταθερολογισμικού

4. Κάντε κλικ στο **Έναρξη** και, στη συνέχεια, ακολουθήστε τις οδηγίες που εμφανίζονται στην οθόνη.

Ξεκινά η επιβεβαίωση υλικολογισμικού και εμφανίζονται οι πληροφορίες υλικολογισμικού εάν υπάρχει το ενημερωμένο υλικολογισμικό.

Σημείωση:

Μπορείτε, επίσης, να ενημερώσετε το υλικολογισμικό χρησιμοποιώντας το *Epson Device Admin*. Μπορείτε να επιβεβαιώσετε οπτικά τις πληροφορίες υλικολογισμικού στη λίστα συσκευών. Είναι χρήσιμο όταν θέλετε να ενημερώσετε το υλικολογισμικό πολλών συσκευών. Ανατρέξτε στον οδηγό *Epson Device Admin* ή στη βοήθεια για περισσότερες λεπτομέρειες.

Ενημέρωση του υλικολογισμικού χωρίς σύνδεση στο Internet

Μπορείτε να προχωρήσετε στη λήψη του υλικολογισμικού της συσκευής από την τοποθεσία web της Epson στον υπολογιστή σας και, στη συνέχεια, να συνδέσετε τη συσκευή με τον υπολογιστή μέσω ενός καλωδίου USB για να ενημερώσετε το υλικολογισμικό. Εάν δεν μπορείτε να πραγματοποιήσετε την ενημέρωση μέσω δικτύου, δοκιμάστε την ακόλουθη μέθοδο.

1. Μεταβείτε στην τοποθεσία web της Epson για τη λήψη του υλικολογισμικού.
2. Συνδέστε τον υπολογιστή που έχει πραγματοποιήσει λήψη του υλικολογισμικού με τον εκτυπωτή, μέσω καλωδίου USB.
3. Κάντε διπλό κλικ στο αρχείο .exe που λάβατε.
Γίνεται εκκίνηση του Epson Firmware Updater.
4. Ακολουθήστε τις οδηγίες που εμφανίζονται στην οθόνη.

Συγχρονισμός της ημερομηνίας και ώρας με τον διακομιστή ώρας

Όταν συγχρονίζετε με τον διακομιστή ώρας (διακομιστής NTP), μπορείτε να συγχρονίσετε την ώρα του εκτυπωτή και του υπολογιστή στο δίκτυο. Ο διακομιστής ώρας μπορεί να λειτουργεί εντός του οργανισμού ή να δημοσιεύεται στο Internet.

Όταν χρησιμοποιείτε πιστοποιητικό CA ή έλεγχο ταυτότητας Kerberos, προβλήματα σχετικά με την ώρα μπορεί να εμποδίζουν τον συγχρονισμό με τον διακομιστή ώρας.

1. Εισαγάγετε τη διεύθυνση IP του εκτυπωτή σε ένα πρόγραμμα περιήγησης για να αποκτήσετε πρόσβαση στο Web Config.

Εισαγάγετε τη διεύθυνση IP του εκτυπωτή από έναν υπολογιστή που είναι συνδεδεμένος στο ίδιο δίκτυο με τον εκτυπωτή.

Μπορείτε να δείτε τη διεύθυνση IP από το ακόλουθο μενού.

Ρυθμίς > Γενικές ρυθμίσεις > Ρυθμίσεις δικτύου > Κατάσταση δικτύου > Κατάσταση ενσύρματου LAN/Wi-Fi

2. Εισαγάγετε τον κωδικό πρόσβασης διαχειριστή για να συνδεθείτε ως διαχειριστής.
3. Επιλέξτε με την ακόλουθη σειρά.
Καρτέλα **Διαχείριση συσκευής > Ημερομηνία και ώρα > Διακομιστής ώρας**.
4. Επιλέξτε **Χρήση για Χρήση Διακομιστή ώρας**.

5. Εισαγάγετε τη διεύθυνση του διακομιστή ώρας για **Διεύθυνση Διακομιστή ώρας**.

Μπορείτε να χρησιμοποιήσετε μορφή IPv4, IPv6 ή FQDN. Πληκτρολογήστε 252 χαρακτήρες ή λιγότερο. Εάν δεν το καθορίσετε, αφήστε το κενό.

6. Εισαγάγετε **Διάστημα ενημέρωσης (λεπτά)**.

Μπορείτε να ορίσετε έως 10.080 λεπτά ανά λεπτό.

7. Κάντε κλικ στην επιλογή **OK**.

Σημείωση:

Μπορείτε να επιβεβαιώσετε την κατάσταση σύνδεσης με τον διακομιστή ώρας στο **Κατάσταση Διακομιστή ώρας**.

Σχετικές πληροφορίες

➔ [«Προεπιλεγμένη τιμή κωδικού πρόσβασης διαχειριστή»](#) στη σελίδα 19

Εκκαθάριση δεδομένων εσωτερικής μνήμης

Μπορείτε να διαγράψετε τα δεδομένα εσωτερικής μνήμης του εκτυπωτή, όπως οι γραμματοσειρές και μακροεντολές που έχετε κατεβάσει για εκτύπωση PCL ή οι εργασίες εκτύπωσης κωδικού πρόσβασης.

Σημείωση:

Μπορείτε, επίσης, να ρυθμίσετε από τον πίνακα ελέγχου του εκτυπωτή.

Ρυθμίσ > Γενικές ρυθμίσεις > Διαχείριση συστήματος > Εκκαθ. δεδομ. εσωτ. μνήμης

1. Εισαγάγετε τη διεύθυνση IP του εκτυπωτή σε ένα πρόγραμμα περιήγησης για να αποκτήσετε πρόσβαση στο Web Config.

Εισαγάγετε τη διεύθυνση IP του εκτυπωτή από έναν υπολογιστή που είναι συνδεδεμένος στο ίδιο δίκτυο με τον εκτυπωτή.

Μπορείτε να δείτε τη διεύθυνση IP από το ακόλουθο μενού.

Ρυθμίσ > Γενικές ρυθμίσεις > Ρυθμίσεις δικτύου > Κατάσταση δικτύου > Κατάσταση ενσύρματου LAN/Wi-Fi

2. Εισαγάγετε τον κωδικό πρόσβασης διαχειριστή για να συνδεθείτε ως διαχειριστής.

3. Επιλέξτε με την ακόλουθη σειρά.

Καρτέλα **Διαχείριση συσκευής > Εκκαθ. δεδομ. εσωτ. μνήμης**

4. Επιλέξτε **Διαγραφή** για **Γρ. PDL, μακρ., χώρ. εργ.**

Διαχείριση των επαφών σας

Μπορείτε να πραγματοποιήσετε ρυθμίσεις για την προβολή και αναζήτηση της λίστας επαφών.

1. Εισαγάγετε τη διεύθυνση IP του εκτυπωτή σε ένα πρόγραμμα περιήγησης για να αποκτήσετε πρόσβαση στο Web Config.

Εισαγάγετε τη διεύθυνση IP του εκτυπωτή από έναν υπολογιστή που είναι συνδεδεμένος στο ίδιο δίκτυο με τον εκτυπωτή.

Μπορείτε να δείτε τη διεύθυνση IP από το ακόλουθο μενού.

Ρυθμίς > Γενικές ρυθμίσεις > Ρυθμίσεις δικτύου > Κατάσταση δικτύου > Κατάσταση ενσύρματου LAN/Wi-Fi

2. Εισαγάγετε τον κωδικό πρόσβασης διαχειριστή για να συνδεθείτε ως διαχειριστής.
3. Επιλέξτε με την ακόλουθη σειρά.
Καρτέλα Διαχείριση συσκευής > Επαφές Διευθυντής
4. Επιλέξτε **Προβολή επιλογών**.
5. Επιλέξτε **Επιλογές αναζήτησης**.
6. Κάντε κλικ στην επιλογή **OK**.
7. Ακολουθήστε τις οδηγίες που εμφανίζονται στην οθόνη.

Διαμόρφωση περιοδικού καθαρισμού

Μπορείτε να πραγματοποιήσετε ρυθμίσεις για την εκτέλεση ενός περιοδικού καθαρισμού της κεφαλής εκτύπωσης.

1. Εισαγάγετε τη διεύθυνση IP του εκτυπωτή σε ένα πρόγραμμα περιήγησης για να αποκτήσετε πρόσβαση στο Web Config.

Εισαγάγετε τη διεύθυνση IP του εκτυπωτή από έναν υπολογιστή που είναι συνδεδεμένος στο ίδιο δίκτυο με τον εκτυπωτή.

Μπορείτε να δείτε τη διεύθυνση IP από το ακόλουθο μενού.

Ρυθμίς > Γενικές ρυθμίσεις > Ρυθμίσεις δικτύου > Κατάσταση δικτύου > Κατάσταση ενσύρματου LAN/Wi-Fi

2. Εισαγάγετε τον κωδικό πρόσβασης διαχειριστή για να συνδεθείτε ως διαχειριστής.
3. Επιλέξτε με την ακόλουθη σειρά.
Καρτέλα Διαχείριση συσκευής > Περιοδικός καθαρισμός
4. Επιλέξτε μια εναλλακτική από τη λίστα.
5. Εάν επιλέξετε **Χρονοδιάγραμμα**, καθορίστε τον χρόνο για την εκτέλεση του καθαρισμού από τη λίστα.
6. Κάντε κλικ στην επιλογή **OK**.

Σχετικές πληροφορίες

- ➔ «Προεπιλεγμένη τιμή κωδικού πρόσβασης διαχειριστή» στη σελίδα 19
- ➔ «Περιοδικός καθαρισμός:» στη σελίδα 422

Έλεγχος της τροφοδοσίας ρεύματος στον εκτυπωτή χρησιμοποιώντας το Web Config

Μπορείτε να απενεργοποιήσετε ή να επανεκκινήσετε τον εκτυπωτή από έναν υπολογιστή χρησιμοποιώντας το Web Config ακόμη και αν ο υπολογιστής βρίσκεται σε απομακρυσμένη θέση σε σχέση με τον εκτυπωτή.

1. Εισαγάγετε τη διεύθυνση IP του εκτυπωτή σε ένα πρόγραμμα περιήγησης για να αποκτήσετε πρόσβαση στο Web Config.

Εισαγάγετε τη διεύθυνση IP του εκτυπωτή από έναν υπολογιστή που είναι συνδεδεμένος στο ίδιο δίκτυο με τον εκτυπωτή.

Μπορείτε να δείτε τη διεύθυνση IP από το ακόλουθο μενού.

Ρυθμίσ > Γενικές ρυθμίσεις > Ρυθμίσεις δικτύου > Κατάσταση δικτύου > Κατάσταση ενσύρματου LAN/Wi-Fi

2. Εισαγάγετε τον κωδικό πρόσβασης διαχειριστή για να συνδεθείτε ως διαχειριστής.
3. Επιλέξτε με την ακόλουθη σειρά.
Καρτέλα **Διαχείριση συσκευής > Ενεργοποίηση**
4. Επιλέξτε **Απενεργοποίηση** ή **Επανεκκίνηση**.
5. Κάντε κλικ στην επιλογή **Εκτέλεση**.

Σχετικές πληροφορίες

➔ [«Προεπιλεγμένη τιμή κωδικού πρόσβασης διαχειριστή» στη σελίδα 19](#)

Επαναφορά προεπιλεγμένων ρυθμίσεων

Μπορείτε να επιλέξετε τις ρυθμίσεις δικτύου ή άλλες ρυθμίσεις που είναι αποθηκευμένες στον εκτυπωτή και να τις επαναφέρετε στις προεπιλεγμένες τιμές τους.

1. Εισαγάγετε τη διεύθυνση IP του εκτυπωτή σε ένα πρόγραμμα περιήγησης για να αποκτήσετε πρόσβαση στο Web Config.

Εισαγάγετε τη διεύθυνση IP του εκτυπωτή από έναν υπολογιστή που είναι συνδεδεμένος στο ίδιο δίκτυο με τον εκτυπωτή.

Μπορείτε να δείτε τη διεύθυνση IP από το ακόλουθο μενού.

Ρυθμίσ > Γενικές ρυθμίσεις > Ρυθμίσεις δικτύου > Κατάσταση δικτύου > Κατάσταση ενσύρματου LAN/Wi-Fi

2. Εισαγάγετε τον κωδικό πρόσβασης διαχειριστή για να συνδεθείτε ως διαχειριστής.
3. Επιλέξτε με την ακόλουθη σειρά.
Καρτέλα **Διαχείριση συσκευής > Εργ. ρυθμ.**
4. Επιλέξτε μια εναλλακτική από τη λίστα.
5. Κάντε κλικ στην επιλογή **Εκτέλεση**.
Ακολουθήστε τις οδηγίες που εμφανίζονται στην οθόνη.

Σχετικές πληροφορίες

➔ «Προεπιλεγμένη τιμή κωδικού πρόσβασης διαχειριστή» στη σελίδα 19

Ρυθμίσεις ασφάλειας προϊόντος

Περιορισμός διαθέσιμων δυνατοτήτων

Μπορείτε να καταχωρίζετε λογαριασμούς χρηστών στον εκτυπωτή, να τους συνδέετε με λειτουργίες και να ελέγχετε τις λειτουργίες που μπορούν να χρησιμοποιούν οι χρήστες.

Όταν ενεργοποιείτε τον έλεγχο πρόσβασης, ο χρήστης μπορεί να χρησιμοποιεί λειτουργίες όπως αντιγραφή, φαξ κ.λπ., εισάγοντας τον κωδικό πρόσβασης στον πίνακα ελέγχου του εκτυπωτή και πραγματοποιώντας σύνδεση στον εκτυπωτή.

Οι μη διαθέσιμες λειτουργίες θα είναι απενεργοποιημένες και δεν θα επιλέγονται.

Από υπολογιστή, όταν καταχωρίζετε τις πληροφορίες ελέγχου ταυτότητας στο πρόγραμμα οδήγησης του εκτυπωτή ή του σαρωτή, θα μπορείτε να εκτυπώνετε ή να σαρώνετε. Για λεπτομέρειες σχετικά με τις ρυθμίσεις του προγράμματος οδήγησης, ανατρέξτε στη βοήθεια του προγράμματος οδήγησης ή στο εγχειρίδιο.

Δημιουργία λογαριασμού χρήστη

Δημιουργήστε τον λογαριασμό χρήστη για έλεγχο πρόσβασης.

1. Εισαγάγετε τη διεύθυνση IP του εκτυπωτή σε ένα πρόγραμμα περιήγησης για να αποκτήσετε πρόσβαση στο Web Config.

Εισαγάγετε τη διεύθυνση IP του εκτυπωτή από έναν υπολογιστή που είναι συνδεδεμένος στο ίδιο δίκτυο με τον εκτυπωτή.

Μπορείτε να δείτε τη διεύθυνση IP από το ακόλουθο μενού.

Ρυθμίσεις > Γενικές ρυθμίσεις > Ρυθμίσεις δικτύου > Κατάσταση δικτύου > Κατάσταση ενσύρματου LAN/Wi-Fi

2. Εισαγάγετε τον κωδικό πρόσβασης διαχειριστή για να συνδεθείτε ως διαχειριστής.

3. Επιλέξτε με την ακόλουθη σειρά.

Καρτέλα Ασφάλεια προϊόντος > Ρυθμίσεις ελέγχου πρόσβασης > Ρυθμίσεις χρήστη

4. Κάντε κλικ στο στοιχείο **Προσθήκη** για τον αριθμό που θέλετε να καταχωρίσετε.

Σημαντικό:

Όταν χρησιμοποιείτε τον εκτυπωτή με το σύστημα ελέγχου ταυτότητας της Epson ή άλλων εταιρειών, καταχωρίστε το όνομα χρήστη της ρύθμισης περιορισμού σε αριθμό από 2 έως αριθμό 10.

Το λογισμικό εφαρμογών όπως το σύστημα ελέγχου ταυτότητας χρησιμοποιεί το νούμερο ένα, έτσι ώστε το όνομα χρήστη να μην εμφανίζεται στον πίνακα ελέγχου του εκτυπωτή.

5. Ορίστε κάθε στοιχείο.

Όνομα χρήστη:

Εισαγάγετε το όνομα που εμφανίζεται στη λίστα ονομάτων χρήστη, το οποίο πρέπει να αποτελείται από 1 έως 14 αλφαριθμητικούς χαρακτήρες.

Κωδικός πρόσβασης:

Εισαγάγετε έναν κωδικό πρόσβασης από 0 έως 20 χαρακτήρες σε μορφή ASCII (0x20–0x7E). Εάν πραγματοποιείτε αρχικοποίηση του κωδικού πρόσβασης, αφήστε το κενό.

Επιλέξτε το πλαίσιο επιλογής για να ενεργοποιήσετε ή να απενεργοποιήσετε την κάθε λειτουργία.

Επιλέξτε τη λειτουργία, της οποίας τη χρήση θέλετε να επιτρέψετε.

6. Κάντε κλικ στην επιλογή **Εφαρμογή**.

Επιστρέψτε στη λίστα ρυθμίσεων χρήστη μετά από ένα συγκεκριμένο χρονικό διάστημα.

Βεβαιωθείτε ότι εμφανίζεται το όνομα χρήστη που καταχωρίσατε στο **Όνομα χρήστη** και το **Προσθήκη** έχει αλλάξει σε **Επεξεργασία**.

Σχετικές πληροφορίες

➔ [«Προεπιλεγμένη τιμή κωδικού πρόσβασης διαχειριστή» στη σελίδα 19](#)

Επεξεργασία λογαριασμού χρήστη

Επεξεργαστείτε τον λογαριασμό που έχει καταχωριστεί στον έλεγχο πρόσβασης.

1. Εισαγάγετε τη διεύθυνση IP του εκτυπωτή σε ένα πρόγραμμα περιήγησης για να αποκτήσετε πρόσβαση στο Web Config.

Εισαγάγετε τη διεύθυνση IP του εκτυπωτή από έναν υπολογιστή που είναι συνδεδεμένος στο ίδιο δίκτυο με τον εκτυπωτή.

Μπορείτε να δείτε τη διεύθυνση IP από το ακόλουθο μενού.

Ρυθμίς > Γενικές ρυθμίσεις > Ρυθμίσεις δικτύου > Κατάσταση δικτύου > Κατάσταση ενσύρματου LAN/Wi-Fi

2. Εισαγάγετε τον κωδικό πρόσβασης διαχειριστή για να συνδεθείτε ως διαχειριστής.

3. Επιλέξτε με την ακόλουθη σειρά.

Καρτέλα Ασφάλεια προϊόντος > Ρυθμίσεις ελέγχου πρόσβασης > Ρυθμίσεις χρήστη

4. Κάντε κλικ στο στοιχείο **Επεξεργασία** για τον αριθμό που θέλετε να επεξεργαστείτε.

5. Αλλάξτε κάθε στοιχείο.

6. Κάντε κλικ στην επιλογή **Εφαρμογή**.

Επιστρέψτε στη λίστα ρυθμίσεων χρήστη μετά από ένα συγκεκριμένο χρονικό διάστημα.

Σχετικές πληροφορίες

➔ [«Προεπιλεγμένη τιμή κωδικού πρόσβασης διαχειριστή» στη σελίδα 19](#)

Διαγραφή λογαριασμού χρήστη

Διαγράψτε τον λογαριασμό που έχει καταχωριστεί στον έλεγχο πρόσβασης.

1. Εισαγάγετε τη διεύθυνση IP του εκτυπωτή σε ένα πρόγραμμα περιήγησης για να αποκτήσετε πρόσβαση στο Web Config.

Εισαγάγετε τη διεύθυνση IP του εκτυπωτή από έναν υπολογιστή που είναι συνδεδεμένος στο ίδιο δίκτυο με τον εκτυπωτή.

Μπορείτε να δείτε τη διεύθυνση IP από το ακόλουθο μενού.

Ρυθμίσ > Γενικές ρυθμίσεις > Ρυθμίσεις δικτύου > Κατάσταση δικτύου > Κατάσταση ενσύρματου LAN/Wi-Fi

2. Εισαγάγετε τον κωδικό πρόσβασης διαχειριστή για να συνδεθείτε ως διαχειριστής.

3. Επιλέξτε με την ακόλουθη σειρά.

Καρτέλα **Ασφάλεια προϊόντος > Ρυθμίσεις ελέγχου πρόσβασης > Ρυθμίσεις χρήστη**

4. Κάντε κλικ στο στοιχείο **Επεξεργασία** για τον αριθμό που θέλετε να διαγραφεί.

5. Κάντε κλικ στην επιλογή **Διαγραφή**.



Σημαντικό:

Κάνοντας κλικ στην επιλογή **Διαγραφή**, ο λογαριασμός χρήστη θα διαγραφεί χωρίς μήνυμα επιβεβαίωσης. Προσέξτε όταν διαγράφετε τον λογαριασμό.

Επιστρέψτε στη λίστα ρυθμίσεων χρήστη μετά από ένα συγκεκριμένο χρονικό διάστημα.

Σχετικές πληροφορίες

➔ [«Προεπιλεγμένη τιμή κωδικού πρόσβασης διαχειριστή» στη σελίδα 19](#)

Ενεργοποίηση ελέγχου πρόσβασης

Όταν ενεργοποιείτε τον έλεγχο πρόσβασης, μόνο ο εγγεγραμμένος χρήστης θα μπορεί να χρησιμοποιήσει τον εκτυπωτή.

Σημείωση:

Εάν είναι ενεργοποιημένη η επιλογή **Ρυθμίσεις ελέγχου πρόσβασης**, πρέπει να ειδοποιήσετε τον χρήστη για τις πληροφορίες του λογαριασμού του.

1. Εισαγάγετε τη διεύθυνση IP του εκτυπωτή σε ένα πρόγραμμα περιήγησης για να αποκτήσετε πρόσβαση στο Web Config.

Εισαγάγετε τη διεύθυνση IP του εκτυπωτή από έναν υπολογιστή που είναι συνδεδεμένος στο ίδιο δίκτυο με τον εκτυπωτή.

Μπορείτε να δείτε τη διεύθυνση IP από το ακόλουθο μενού.

Ρυθμίσ > Γενικές ρυθμίσεις > Ρυθμίσεις δικτύου > Κατάσταση δικτύου > Κατάσταση ενσύρματου LAN/Wi-Fi

2. Εισαγάγετε τον κωδικό πρόσβασης διαχειριστή για να συνδεθείτε ως διαχειριστής.

3. Επιλέξτε με την ακόλουθη σειρά.

Καρτέλα **Ασφάλεια προϊόντος** > **Ρυθμίσεις ελέγχου πρόσβασης** > **Βασικό**

4. Επιλέξτε **Επιτρέπει τον έλεγχο πρόσβασης**.

Εάν ενεργοποιήσετε τον έλεγχο πρόσβασης και θέλετε να εκτυπώσετε ή να πραγματοποιήσετε σάρωση από έξυπνες συσκευές που δεν διαθέτουν πληροφορίες ελέγχου ταυτότητας, επιλέξτε **Να επιτρέπεται η εκτύπωση και η σάρωση χωρίς πληροφορίες ελέγχου ταυτότητας από έναν υπολογιστή**.

5. Κάντε κλικ στην επιλογή **OK**.

Εμφανίζεται το μήνυμα ολοκλήρωσης ύστερα από μια ορισμένη χρονική περίοδο.

Επιβεβαιώστε ότι τα εικονίδια όπως αντιγραφή και σάρωση είναι ανενεργά στον πίνακα ελέγχου του εκτυπωτή.

Σχετικές πληροφορίες

- ➔ [«Προεπιλεγμένη τιμή κωδικού πρόσβασης διαχειριστή» στη σελίδα 19](#)
- ➔ [«Χρήση εκτυπωτή με ενεργοποιημένη τη δυνατότητα ελέγχου πρόσβασης» στη σελίδα 308](#)

Περιορισμός συνδέσεων USB και χρήσης εξωτερικής μνήμης

Μπορείτε να απενεργοποιήσετε τη διασύνδεση που χρησιμοποιείται για σύνδεση της συσκευής στον εκτυπωτή. Πραγματοποιήστε τις ρυθμίσεις περιορισμού για να περιορίσετε την εκτύπωση και σάρωση εκτός χρήσης δικτύου.

Σημείωση:

Μπορείτε επίσης να πραγματοποιήσετε τις ρυθμίσεις περιορισμού στον πίνακα ελέγχου του εκτυπωτή.

- Συσκευή μνήμης: Ρυθμίσ > Γενικές ρυθμίσεις > Ρυθμίσεις εκτυπωτή > Διεπαφή συσκευής μνήμης > Συσκευή μνήμης**
- Σύνδεση Η/Υ μέσω USB: Ρυθμίσ > Γενικές ρυθμίσεις > Ρυθμίσεις εκτυπωτή > Σύνδεση Η/Υ μέσω USB**

1. Εισαγάγετε τη διεύθυνση IP του εκτυπωτή σε ένα πρόγραμμα περιήγησης για να αποκτήσετε πρόσβαση στο Web Config.

Εισαγάγετε τη διεύθυνση IP του εκτυπωτή από έναν υπολογιστή που είναι συνδεδεμένος στο ίδιο δίκτυο με τον εκτυπωτή.

Μπορείτε να δείτε τη διεύθυνση IP από το ακόλουθο μενού.

Ρυθμίσ > Γενικές ρυθμίσεις > Ρυθμίσεις δικτύου > Κατάσταση δικτύου > Κατάσταση ενσύρματου LAN/Wi-Fi

2. Εισαγάγετε τον κωδικό πρόσβασης διαχειριστή για να συνδεθείτε ως διαχειριστής.

3. Επιλέξτε με την ακόλουθη σειρά.

Καρτέλα **Ασφάλεια προϊόντος** > **Εξωτερική διασύνδεση**

4. Επιλέξτε **Απενεργοποίηση** στις λειτουργίες που θέλετε να ορίσετε.

Επιλέξτε **Ενεργοποίηση** όταν θέλετε να ακυρώσετε τον έλεγχο.

- Συσκευή μνήμης**

Απαγορεύστε την αποθήκευση δεδομένων σε εξωτερική μνήμη μέσω της θύρας USB για σύνδεση εξωτερικής συσκευής.

Σύνδεση PC μέσω USB

Μπορείτε να περιορίσετε τη χρήση της σύνδεσης USB από τον υπολογιστή. Εάν θέλετε να περιοριστεί, επιλέξτε **Απενεργοποίηση**.

5. Κάντε κλικ στην επιλογή **OK**.

6. Ελέγξτε ότι δεν μπορεί να χρησιμοποιηθεί η απενεργοποιημένη θύρα.

Συσκευή μνήμης

Επιβεβαιώστε ότι δεν υπάρχει απάντηση όταν συνδέετε μια συσκευή αποθήκευσης όπως μνήμη USB στη θύρα εξωτερικής διασύνδεσης USB.

Σύνδεση PC μέσω USB

Εάν έχει εγκατασταθεί το πρόγραμμα οδήγησης στον υπολογιστή

Συνδέστε τον εκτυπωτή στον υπολογιστή μέσω ενός καλωδίου USB και, στη συνέχεια, επιβεβαιώστε ότι ο εκτυπωτής δεν εκτυπώνει και σαρώνει.

Εάν δεν έχει εγκατασταθεί το πρόγραμμα οδήγησης στον υπολογιστή

Windows:

Ανοίξτε τη διαχείριση συσκευών και διατηρήστε τη, συνδέστε τον εκτυπωτή στον υπολογιστή με ένα καλώδιο USB και, στη συνέχεια, επιβεβαιώστε ότι τα περιεχόμενα προβολής της διαχείρισης συσκευών παραμένουν αμετάβλητα.

Mac OS:

Συνδέστε τον εκτυπωτή στον υπολογιστή μέσω ενός καλωδίου USB και, στη συνέχεια, επιβεβαιώστε ότι ο εκτυπωτής δεν αναφέρεται εάν θέλετε να προσθέσετε τον εκτυπωτή από την περιοχή **Εκτυπωτές και σαρωτές**.

Σχετικές πληροφορίες

➔ [«Προεπιλεγμένη τιμή κωδικού πρόσβασης διαχειριστή» στη σελίδα 19](#)

Κρυπτογράφηση κωδικού πρόσβασης

Η κρυπτογράφηση κωδικού πρόσβασης σας επιτρέπει να κρυπτογραφήσετε εμπιστευτικές πληροφορίες (όλοι οι κωδικοί πρόσβασης, κλειδιά απορρήτου πιστοποιητικού) που έχουν αποθηκευτεί στον εκτυπωτή.

1. Εισαγάγετε τη διεύθυνση IP του εκτυπωτή σε ένα πρόγραμμα περιήγησης για να αποκτήσετε πρόσβαση στο Web Config.

Εισαγάγετε τη διεύθυνση IP του εκτυπωτή από έναν υπολογιστή που είναι συνδεδεμένος στο ίδιο δίκτυο με τον εκτυπωτή.

Μπορείτε να δείτε τη διεύθυνση IP από το ακόλουθο μενού.

Ρυθμίς > Γενικές ρυθμίσεις > Ρυθμίσεις δικτύου > Κατάσταση δικτύου > Κατάσταση ενσύρματου LAN/Wi-Fi

2. Εισαγάγετε τον κωδικό πρόσβασης διαχειριστή για να συνδεθείτε ως διαχειριστής.

3. Επιλέξτε με την ακόλουθη σειρά.

Καρτέλα Ασφάλεια προϊόντος > Κρυπτογράφηση κωδικού πρόσβασης

Σημείωση:

Μπορείτε, επίσης, να ρυθμίσετε από τον πίνακα ελέγχου του εκτυπωτή.

Ρυθμίς > Γενικές ρυθμίσεις > Διαχείριση συστήματος > Ρυθμίσεις Ασφαλείας > Κρυπτογράφηση κωδικού πρόσβασης

4. Επιλέξτε **Ενεργοποίηση** για να ενεργοποιήσετε την κρυπτογράφηση.
5. Κάντε κλικ στην επιλογή **OK**.

Σχετικές πληροφορίες

➔ «Προεπιλεγμένη τιμή κωδικού πρόσβασης διαχειριστή» στη σελίδα 19

Χρήση της δυνατότητας αρχείου καταγραφής ελέγχου

Μπορείτε να ενεργοποιήσετε τη δυνατότητα αρχείου καταγραφής ελέγχου ή να εξαγάγετε δεδομένα αρχείου καταγραφής.

Ο περιοδικός έλεγχος των αρχείων καταγραφής ελέγχου μπορεί να βοηθήσει στον εντοπισμό εσφαλμένης χρήσης και πιθανών ζητημάτων ασφαλείας.

1. Εισαγάγετε τη διεύθυνση IP του εκτυπωτή σε ένα πρόγραμμα περιήγησης για να αποκτήσετε πρόσβαση στο Web Config.

Εισαγάγετε τη διεύθυνση IP του εκτυπωτή από έναν υπολογιστή που είναι συνδεδεμένος στο ίδιο δίκτυο με τον εκτυπωτή.

Μπορείτε να δείτε τη διεύθυνση IP από το ακόλουθο μενού.

Ρυθμίς > Γενικές ρυθμίσεις > Ρυθμίσεις δικτύου > Κατάσταση δικτύου > Κατάσταση ενσύρματου LAN/Wi-Fi

2. Εισαγάγετε τον κωδικό πρόσβασης διαχειριστή για να συνδεθείτε ως διαχειριστής.
3. Επιλέξτε με την ακόλουθη σειρά.

Καρτέλα Ασφάλεια προϊόντος > Αρχείο καταγραφής ελέγχων

4. Αλλάξτε τις ρυθμίσεις εάν χρειαστεί.

Ρύθμιση αρχείων καταγραφής ελέγχων

Επιλέξτε **Ενεργοποίηση** και, στη συνέχεια, κάντε κλικ στο **OK** για να ενεργοποιήσετε αυτήν τη δυνατότητα.

Σημείωση:

Μπορείτε, επίσης, να ρυθμίσετε από τον πίνακα ελέγχου του εκτυπωτή.

Ρυθμίς > Γενικές ρυθμίσεις > Διαχείριση συστήματος > Ρυθμίσεις Ασφαλείας > Αρχείο καταγραφής ελέγχων

Εξάγει τα αρχεία καταγραφής ελέγχων στο αρχείο CSV.

Κάντε κλικ στην επιλογή **Εξαγωγή** για την εξαγωγή του αρχείου καταγραφής ως αρχείο CSV.

Διαγράφει όλα τα αρχεία καταγραφής ελέγχων.

Κάντε κλικ στην επιλογή **Διαγραφή** για τη διαγραφή όλων των δεδομένων αρχείου καταγραφής.

Σχετικές πληροφορίες

➔ «Προεπιλεγμένη τιμή κωδικού πρόσβασης διαχειριστή» στη σελίδα 19

Περιορισμός ενεργειών αρχείων από το PDL

Αυτή η δυνατότητα προστατεύει τα αρχεία από μη εξουσιοδοτημένες ενέργειες PDL.

1. Εισαγάγετε τη διεύθυνση IP του εκτυπωτή σε ένα πρόγραμμα περιήγησης για να αποκτήσετε πρόσβαση στο Web Config.

Εισαγάγετε τη διεύθυνση IP του εκτυπωτή από έναν υπολογιστή που είναι συνδεδεμένος στο ίδιο δίκτυο με τον εκτυπωτή.

Μπορείτε να δείτε τη διεύθυνση IP από το ακόλουθο μενού.

Ρυθμίς > Γενικές ρυθμίσεις > Ρυθμίσεις δικτύου > Κατάσταση δικτύου > Κατάσταση ενσύρματου LAN/Wi-Fi

2. Εισαγάγετε τον κωδικό πρόσβασης διαχειριστή για να συνδεθείτε ως διαχειριστής.

3. Επιλέξτε με την ακόλουθη σειρά.

Καρτέλα **Ασφάλεια προϊόντος > Λειτουργίες αρχείων από PDL**

4. Ορίζει αν θα επιτρέπεται η δυνατότητα **Λειτουργίες αρχείων από PDL**.

5. Κάντε κλικ στην επιλογή **OK**.

Σχετικές πληροφορίες

➔ «Προεπιλεγμένη τιμή κωδικού πρόσβασης διαχειριστή» στη σελίδα 19

Αλλαγή κωδικού πρόσβασης διαχειριστή χρησιμοποιώντας το Web Config

Μπορείτε να ορίσετε τον κωδικό πρόσβασης διαχειριστή χρησιμοποιώντας το Web Config.

Η αλλαγή του κωδικού πρόσβασης αποτρέπει τη μη εξουσιοδοτημένη ανάγνωση ή τροποποίηση των πληροφοριών που είναι αποθηκευμένες στη συσκευή, όπως το αναγνωριστικό, ο κωδικός πρόσβασης, οι ρυθμίσεις δικτύου, οι επαφές κ.λπ. Μειώνει επίσης ένα ευρύ φάσμα κινδύνων ασφαλείας, όπως οι διαρροές πληροφοριών σε περιβάλλοντα δικτύου και πολιτικές ασφαλείας.

1. Εισαγάγετε τη διεύθυνση IP του εκτυπωτή σε ένα πρόγραμμα περιήγησης για να αποκτήσετε πρόσβαση στο Web Config.

Εισαγάγετε τη διεύθυνση IP του εκτυπωτή από έναν υπολογιστή που είναι συνδεδεμένος στο ίδιο δίκτυο με τον εκτυπωτή.

Μπορείτε να δείτε τη διεύθυνση IP από το ακόλουθο μενού.

Ρυθμίς > Γενικές ρυθμίσεις > Ρυθμίσεις δικτύου > Κατάσταση δικτύου > Κατάσταση ενσύρματου LAN/Wi-Fi

2. Εισαγάγετε τον κωδικό πρόσβασης διαχειριστή για να συνδεθείτε ως διαχειριστής.

3. Επιλέξτε με την ακόλουθη σειρά.
Καρτέλα **Ασφάλεια προϊόντος** > **Αλλάξτε το στοιχείο Κωδικός πρόσβασης διαχειριστή**
4. Εισαγάγετε τον τρέχοντα κωδικό πρόσβασης διαχειριστή στο **Τρέχων Κωδ. Πρόσβ.**
5. Εισαγάγετε τον νέο κωδικό πρόσβασης στα πεδία **Νέος Κωδ. Πρόσβ** και **Επιβεβαίωση νέου Κωδ. Πρόσβ.**
Εισαγάγετε το όνομα χρήστη, εάν είναι απαραίτητο.
6. Κάντε κλικ στο **ΟΚ**.

Σημείωση:

Για την επαναφορά του κωδικού πρόσβασης διαχειριστή στον αρχικό κωδικό πρόσβασης, κάντε κλικ στη επιλογή **Εργ.**
ρυθμ. στην οθόνη **Αλλάξτε το στοιχείο Κωδικός πρόσβασης διαχειριστή**.

Σχετικές πληροφορίες

➔ «Προεπιλεγμένη τιμή κωδικού πρόσβασης διαχειριστή» στη σελίδα 19

Ενεργοποίηση επικύρωσης προγράμματος κατά την έναρξη

Εάν ενεργοποιήσετε τη δυνατότητα επικύρωσης προγράμματος, ο εκτυπωτής πραγματοποιεί έναν έλεγχο επικύρωσης κατά την έναρξη για να ελέγξει εάν το πρόγραμμα έχει αλλοιωθεί από τρίτους. Εάν εντοπιστούν ζητήματα, ο εκτυπωτής δεν θα εκκινηθεί.

1. Εισαγάγετε τη διεύθυνση IP του εκτυπωτή σε ένα πρόγραμμα περιήγησης για να αποκτήσετε πρόσβαση στο Web Config.
Εισαγάγετε τη διεύθυνση IP του εκτυπωτή από έναν υπολογιστή που είναι συνδεδεμένος στο ίδιο δίκτυο με τον εκτυπωτή.
Μπορείτε να δείτε τη διεύθυνση IP από το ακόλουθο μενού.
Ρυθμίσ > Γενικές ρυθμίσεις > Ρυθμίσεις δικτύου > Κατάσταση δικτύου > Κατάσταση ενσύρματου LAN/Wi-Fi
2. Εισαγάγετε τον κωδικό πρόσβασης διαχειριστή για να συνδεθείτε ως διαχειριστής.
3. Επιλέξτε με την ακόλουθη σειρά.
Καρτέλα **Ασφάλεια προϊόντος** > **Επαλήθευση κατά την εκκίνηση**
Σημείωση:
Μπορείτε, επίσης, να ρυθμίσετε από τον πίνακα ελέγχου του εκτυπωτή.
Ρυθμίσ > Γενικές ρυθμίσεις > Διαχείριση συστήματος > Ρυθμίσεις Ασφαλείας > Επαλήθευση κατά την εκκίνηση
4. Επιλέξτε **Ενεργοποίηση** για να ενεργοποιήσετε το **Επαλήθευση κατά την εκκίνηση**.
5. Κάντε κλικ στην επιλογή **ΟΚ**.

Σχετικές πληροφορίες

➔ «Προεπιλεγμένη τιμή κωδικού πρόσβασης διαχειριστή» στη σελίδα 19

Διαμόρφωση περιορισμών τομέα

Εφαρμόζοντας κανόνες περιορισμού στα ονόματα τομέα, μπορείτε να μειώσετε τον κίνδυνο διαρροής πληροφοριών εξαιτίας ακούσιων μεταδόσεων.

1. Εισαγάγετε τη διεύθυνση IP του εκτυπωτή σε ένα πρόγραμμα περιήγησης για να αποκτήσετε πρόσβαση στο Web Config.

Εισαγάγετε τη διεύθυνση IP του εκτυπωτή από έναν υπολογιστή που είναι συνδεδεμένος στο ίδιο δίκτυο με τον εκτυπωτή.

Μπορείτε να δείτε τη διεύθυνση IP από το ακόλουθο μενού.

Ρυθμίσεις > Γενικές ρυθμίσεις > Ρυθμίσεις δικτύου > Κατάσταση δικτύου > Κατάσταση ενσύρματου LAN/Wi-Fi

2. Εισαγάγετε τον κωδικό πρόσβασης διαχειριστή για να συνδεθείτε ως διαχειριστής.

3. Επιλέξτε με την ακόλουθη σειρά.

Καρτέλα Ασφάλεια προϊόντος > Περιορισμοί τομέα

4. Αλλάξτε τις ρυθμίσεις εάν χρειαστεί.

Κανόνες περιορισμού

Επιλέξτε πώς θα περιορίζονται οι μεταδόσεις email.

Όνομα τομέα

Προσθέστε ή διαγράψτε το όνομα τομέα που θα περιοριστεί.

5. Κάντε κλικ στην επιλογή **OK**.

Σχετικές πληροφορίες

➔ [«Προεπιλεγμένη τιμή κωδικού πρόσβασης διαχειριστή» στη σελίδα 19](#)

Ρυθμίσεις ασφαλείας δικτύου

Έλεγχος χρήσης πρωτοκόλλων

Μπορείτε να εκτυπώσετε χρησιμοποιώντας μια ποικιλία διαδρομών και πρωτοκόλλων.

Εάν χρησιμοποιείτε έναν εκτυπωτή πολλαπλών λειτουργιών, μπορείτε να χρησιμοποιείτε σάρωση μέσω δικτύου και PC-FAX από μη ορισμένο αριθμό υπολογιστών δικτύου.

Μπορείτε να μειώσετε τις πιθανότητες να προκύψουν ακούσιοι κίνδυνοι ασφαλείας επιβάλλοντας περιορισμούς στην εκτύπωση από συγκεκριμένες διαδρομές ή ελέγχοντας τις διαθέσιμες λειτουργίες.

Ακολουθήστε τα παρακάτω βήματα για να διαμορφώσετε τις ρυθμίσεις πρωτοκόλλου.

1. Εισαγάγετε τη διεύθυνση IP του εκτυπωτή σε ένα πρόγραμμα περιήγησης για να αποκτήσετε πρόσβαση στο Web Config.

Εισαγάγετε τη διεύθυνση IP του εκτυπωτή από έναν υπολογιστή που είναι συνδεδεμένος στο ίδιο δίκτυο με τον εκτυπωτή.

Μπορείτε να δείτε τη διεύθυνση IP από το ακόλουθο μενού.

Ρυθμίς > Γενικές ρυθμίσεις > Ρυθμίσεις δικτύου > Κατάσταση δικτύου > Κατάσταση ενσύρματου LAN/Wi-Fi

2. Εισαγάγετε τον κωδικό πρόσβασης διαχειριστή για να συνδεθείτε ως διαχειριστής.
3. Επιλέξτε με την ακόλουθη σειρά.
Καρτέλα **Ασφάλεια δικτύου** > **Πρωτόκολλο**
4. Ρυθμίστε τις παραμέτρους κάθε στοιχείου.
5. Κάντε κλικ στην επιλογή **Επόμενο**.
6. Κάντε κλικ στην επιλογή **ΟΚ**.
Οι ρυθμίσεις εφαρμόζονται στον εκτυπωτή.

Σχετικές πληροφορίες

- ➔ «Προεπιλεγμένη τιμή κωδικού πρόσβασης διαχειριστή» στη σελίδα 19
- ➔ «Πρωτόκολλα που μπορείτε να ενεργοποιήσετε ή απενεργοποιήσετε» στη σελίδα 481
- ➔ «Στοιχεία ρύθμισης πρωτοκόλλου» στη σελίδα 482

Πρωτόκολλα που μπορείτε να ενεργοποιήσετε ή απενεργοποιήσετε

Πρωτόκολλο	Περιγραφή
Ρυθμίσεις υπηρεσίας Bonjour	Μπορείτε να προσδιορίσετε εάν θα χρησιμοποιείτε το Bonjour. Το Bonjour χρησιμοποιείται για αναζήτηση συσκευών, εκτύπωση και ούτω καθεξής.
Ρυθμίσεις iBeacon	Μπορείτε να ενεργοποιήσετε ή απενεργοποιήσετε τη λειτουργία μετάδοσης iBeacon. Όταν είναι ενεργοποιημένη, μπορείτε να αναζητήσετε τον εκτυπωτή από συσκευές με δυνατότητα iBeacon.
Ρυθμίσεις SLP	Μπορείτε να ενεργοποιήσετε ή να απενεργοποιήσετε τη λειτουργία SLP. Το SLP χρησιμοποιείται για σάρωση με μετάδοση δεδομένων μέσω δικτύου και αναζήτηση δικτύου στο EpsonNet Config.
Ρυθμίσεις WSD	Μπορείτε να ενεργοποιήσετε ή να απενεργοποιήσετε τη λειτουργία WSD. Όταν είναι ενεργοποιημένη, μπορείτε να προσθέσετε συσκευές WSD και να εκτυπώσετε από τη θύρα WSD.
Ρυθμίσεις LLTD	Μπορείτε να ενεργοποιήσετε ή να απενεργοποιήσετε τη λειτουργία LLTD. Όταν είναι ενεργοποιημένη, εμφανίζεται στον χάρτη δικτύου Windows.
Ρυθμίσεις LLMNR	Μπορείτε να ενεργοποιήσετε ή να απενεργοποιήσετε τη λειτουργία LLMNR. Όταν είναι ενεργοποιημένη, μπορείτε να χρησιμοποιήσετε την επίλυση ονομάτων χωρίς NetBIOS, ακόμη και εάν δεν μπορείτε να χρησιμοποιήσετε το DNS.
Ρυθμίσεις LPR	Μπορείτε να καθορίσετε εάν θα επιτρέπεται ή όχι εκτύπωση LPR. Όταν είναι ενεργοποιημένο, μπορείτε να εκτυπώσετε από τη θύρα LPR.
Ρυθμίσεις RAW(Θύρα9100)	Μπορείτε να καθορίσετε εάν θα επιτρέπεται ή όχι εκτύπωση από τη θύρα RAW (θύρα 9100). Όταν είναι ενεργοποιημένο, μπορείτε να εκτυπώσετε από τη θύρα RAW (θύρα 9100).
Ρυθμίσεις RAW(Προσαρμοσμένη θύρα)	Μπορείτε να καθορίσετε εάν θα επιτρέπεται ή όχι εκτύπωση από τη θύρα RAW (προσαρμοσμένη θύρα). Όταν είναι ενεργοποιημένο, μπορείτε να εκτυπώσετε από τη θύρα RAW (προσαρμοσμένη θύρα).

Πρωτόκολλο	Περιγραφή
Ρυθμίσεις IPP	Μπορείτε να ενεργοποιήσετε ή να απενεργοποιήσετε τη λειτουργία IPP. Όταν είναι ενεργοποιημένη, θα έχετε τη δυνατότητα να εκτυπώσετε μέσω Internet. Εμφανίζεται επίσης όταν πραγματοποιείται αναζήτηση για συσκευές στο δίκτυο.
Ρυθμίσεις FTP	Μπορείτε να καθορίσετε εάν θα επιτρέπεται ή όχι εκτύπωση FTP. Όταν είναι ενεργοποιημένο, μπορείτε να εκτυπώσετε μέσω διακομιστή FTP.
Ρυθμίσεις SNMPv1/v2c	Μπορείτε να καθορίσετε εάν θα επιτρέπεται ή όχι ενεργοποίηση του SNMPv1/v2c. Αυτό χρησιμοποιείται για να ρυθμιστούν συσκευές, παρακολούθηση και ούτω καθεξής.
Ρυθμίσεις SNMPv3	Μπορείτε να καθορίσετε εάν θα επιτρέπεται ή όχι ενεργοποίηση του SNMPv3. Αυτό χρησιμοποιείται για να ρυθμιστούν κρυπτογραφημένες συσκευές, παρακολούθηση και ούτω καθεξής.

Σχετικές πληροφορίες

- ➔ «Έλεγχος χρήσης πρωτοκόλλων» στη σελίδα 480
- ➔ «Στοιχεία ρύθμισης πρωτοκόλλου» στη σελίδα 482

Στοιχεία ρύθμισης πρωτοκόλλου

Ρυθμίσεις υπηρεσίας Bonjour

Στοιχεία	Τιμή ρύθμισης και περιγραφή
Χρήση της υπηρεσίας Bonjour	Επιλέξτε το για αναζήτηση ή χρήση συσκευών με το Bonjour.
Όνομα υπηρεσίας Bonjour	Εμφανίζει το όνομα Bonjour.
Όνομα υπηρεσ. Bonjour	Εμφανίζει το όνομα υπηρεσίας Bonjour.
Θέση	Εμφανίζει το όνομα τοποθεσίας Bonjour.
Πρωτόκολλο υψηλής προτεραιότητας	Επιλέξτε το πρωτόκολλο κορυφαίας προτεραιότητας για εκτύπωση Bonjour.
Wide-Area Bonjour	Ορίστε εάν θα χρησιμοποιήσετε το Wide-Area Bonjour.

Ρυθμίσεις iBeacon

Στοιχεία	Τιμή ρύθμισης και περιγραφή
Ενεργοποίηση μετάδοσης iBeacon	Επιλέξτε το για να ενεργοποιήσετε τη λειτουργία μετάδοσης iBeacon.

Ρυθμίσεις SLP

Στοιχεία	Τιμή ρύθμισης και περιγραφή
Ενεργοποίηση SLP	Επιλέξτε το για να ενεργοποιήσετε τη λειτουργία SLP. Αυτό χρησιμοποιείται ως αναζήτηση δικτύου στο EpsonNet Config.

Ρυθμίσεις WSD

Στοιχεία	Τιμή ρύθμισης και περιγραφή
Ενεργοποίηση WSD	Επιλέξτε το για να ενεργοποιήσετε προσθήκη συσκευών με το WSD και εκτύπωση από τη θύρα WSD. Εάν δεν θέλετε αυτό το προϊόν να αναζητά συσκευές, απενεργοποιήστε αυτό το στοιχείο και απενεργοποιήστε το στοιχείο Ενεργοποίηση IPP .
Λήξη χρονικού ορίου εκτύπωσης (δευτ.)	Εισαγάγετε την τιμή χρονικού ορίου επικοινωνίας για εκτύπωση WSD μεταξύ 3 και 3600 δευτερολέπτων.
Λήξη χρονικού ορίου σάρωσης (δευτ.)	Εισαγάγετε την τιμή χρονικού ορίου επικοινωνίας για σάρωση WSD μεταξύ 3 και 3600 δευτερολέπτων.
Όνομα συσκευής	Εμφανίζει το όνομα συσκευής WSD.
Θέση	Εμφανίζει το όνομα τοποθεσίας WSD.

Ρυθμίσεις LLTD

Στοιχεία	Τιμή ρύθμισης και περιγραφή
Ενεργοποίηση LLTD	Επιλέξτε το για ενεργοποίηση του LLTD. Ο εκτυπωτής εμφανίζεται στον χάρτη δικτύου Windows.
Όνομα συσκευής	Εμφανίζει το όνομα συσκευής LLTD.

Ρυθμίσεις LLMNR

Στοιχεία	Τιμή ρύθμισης και περιγραφή
Ενεργοποίηση LLMNR	Επιλέξτε το για ενεργοποίηση του LLMNR. Μπορείτε να χρησιμοποιήσετε την επίλυση ονομάτων χωρίς NetBIOS, ακόμη και εάν δεν μπορείτε να χρησιμοποιήσετε το DNS.

Ρυθμίσεις LPR

Στοιχεία	Τιμή ρύθμισης και περιγραφή
Να επιτρέπεται η εκτύπωση μέσω της θύρας LPR	Επιλέξτε για να επιτρέπεται εκτύπωση από τη θύρα LPR.
Λήξη χρονικού ορίου εκτύπωσης (δευτ.)	Εισαγάγετε την τιμή χρονικού ορίου για εκτύπωση LPR μεταξύ 0 και 3600 δευτερολέπτων. Εάν δεν θέλετε να λήξει το χρονικό όριο, εισαγάγετε 0.

Ρυθμίσεις RAW(Θύρα9100)

Στοιχεία	Τιμή ρύθμισης και περιγραφή
Να επιτρέπεται η εκτύπωση RAW(Θύρα9100)	Επιλέξτε για να επιτρέπεται η εκτύπωση από τη θύρα RAW (θύρα 9100).
Λήξη χρονικού ορίου εκτύπωσης (δευτ.)	Εισαγάγετε την τιμή χρονικού ορίου για εκτύπωση RAW (θύρα 9100) μεταξύ 0 και 3600 δευτερολέπτων. Εάν δεν θέλετε να λήξει το χρονικό όριο, εισαγάγετε 0.

Ρυθμίσεις RAW(Προσαρμοσμένη θύρα)

Στοιχεία	Τιμή ρύθμισης και περιγραφή
Να επιτρέπεται η εκτύπωση RAW(Προσαρμοσμένη θύρα)	Επιλέξτε για να επιτρέπεται η εκτύπωση από τη θύρα RAW (προσαρμοσμένη θύρα).
Αριθμός θύρας	Εισαγάγετε τον αριθμό θύρας για εκτύπωση RAW μεταξύ 1024 και 65535 (με την εξαίρεση των 9100, 1865, 2968).
Λήξη χρονικού ορίου εκτύπωσης (δευτ.)	Εισαγάγετε την τιμή χρονικού ορίου για εκτύπωση RAW (προσαρμοσμένη θύρα) μεταξύ 0 και 3600 δευτερολέπτων. Εάν δεν θέλετε να λήξει το χρονικό όριο, εισαγάγετε 0.

Ρυθμίσεις IPP

Στοιχεία	Τιμή ρύθμισης και περιγραφή
Ενεργοποίηση IPP	Επιλέξτε να ενεργοποιήσετε επικοινωνία IPP. Όταν είναι ενεργοποιημένο, θα μπορείτε εκτυπώσετε μέσω Internet. Εμφανίζεται επίσης κατά την αναζήτηση συσκευών στο δίκτυο. Εμφανίζονται μόνο εκτυπωτές που υποστηρίζουν IPP.
Να επιτρέπεται η μη ασφαλής επικοινωνία	Επιλέξτε Επιτρέπεται για να επιτρέψετε στον εκτυπωτή να επικοινωνεί χωρίς μέτρα ασφαλείας (IPP).
Λήξη χρονικού ορίου επικοινωνίας (δευτ.)	Εισαγάγετε την τιμή χρονικού ορίου για εκτύπωση IPP μεταξύ 0 και 3600 δευτερολέπτων.
Απαίτηση κωδικού PIN κατά τη χρήση εκτύπωσης IPP	Επιλέξτε εάν απαιτείται κωδικός PIN ή όχι όταν χρησιμοποιείτε εκτύπωση IPP. Εάν επιλέξετε Ναι , εργασίες εκτύπωσης IPP χωρίς κωδικούς PIN δεν αποθηκεύονται στον εκτυπωτή.
URL (Δίκτυο)	Εμφανίζει διευθύνσεις URL (http και https) IPP όταν ο εκτυπωτής συνδέεται με το δίκτυο. Η διεύθυνση URL είναι μια συνδυαστική τιμή της διεύθυνσης IP του εκτυπωτή, του αριθμού θύρας και του ονόματος εκτυπωτή IPP.
URL (Wi-Fi Direct)	Εμφανίζει διευθύνσεις URL (http και https) IPP όταν ο εκτυπωτής συνδέεται με Wi-Fi Direct. Η διεύθυνση URL είναι μια συνδυαστική τιμή της διεύθυνσης IP του εκτυπωτή, του αριθμού θύρας και του ονόματος εκτυπωτή IPP.
Όνομα εκτυπωτή	Εμφανίζει το όνομα εκτυπωτή IPP.
Θέση	Εμφανίζει την τοποθεσία IPP.

Ρυθμίσεις FTP

Στοιχεία	Τιμή ρύθμισης και περιγραφή
Ενεργοποιήστε το διακομιστή FTP	Επιλέξτε να ενεργοποιήσετε εκτύπωση FTP. Εμφανίζονται μόνο εκτυπωτές που υποστηρίζουν εκτύπωση FTP.
Λήξη χρονικού ορίου επικοινωνίας (δευτ.)	Εισαγάγετε την τιμή χρονικού ορίου για επικοινωνία FTP μεταξύ 0 και 3600 δευτερολέπτων. Εάν δεν θέλετε να λήξει το χρονικό όριο, εισαγάγετε 0.

Ρυθμίσεις SNMPv1/v2c

Στοιχεία	Τιμή ρύθμισης και περιγραφή
Ενεργοποιήστε το SNMPv1	Η επιλογή SNMPv1 ενεργοποιείται το όταν επιλέγεται το πλαίσιο.
Ενεργοποιήστε το SNMPv2c	Η επιλογή SNMPv2c ενεργοποιείται το όταν επιλέγεται το πλαίσιο.
Αρχή πρόσβασης	Ορίστε την αρχή πρόσβασης όταν ενεργοποιείται το SNMPv1/v2c. Επιλέξτε Μόνο για ανάγνωση ή Ανάγνωση/Εγγραφή .
Όνομα κοινότητας (ανάγνωση μόνο)	Εισαγάγετε 0 έως 32 χαρακτήρες ASCII (0x20 έως 0x7E).
Όνομα κοινότητας (ανάγνωση/εγγραφή)	Εισαγάγετε 0 έως 32 χαρακτήρες ASCII (0x20 έως 0x7E).
Να επιτρέπεται η πρόσβαση σε εργαλεία της Epson	Ορίστε αν θα επιτρέπεται ή όχι εγγραφή πληροφοριών από εργαλεία Epson, όπως το Epson Device Admin.

Ρυθμίσεις SNMPv3

Στοιχεία	Τιμή ρύθμισης και περιγραφή
Ενεργοποιήστε το SNMPv3	Ενεργοποιείται το SNMPv3 όταν επιλέγεται το πλαίσιο.
Όνομα χρήστη	Εισαγάγετε μεταξύ 1 και 32 χαρακτήρων χρησιμοποιώντας χαρακτήρες 1 byte.
Ρυθμίσεις εξακρίβωσης ταυτότητας	
Αλγόριθμος	Επιλέξτε έναν αλγόριθμο για έλεγχο ταυτότητας για SNMPv3.
Κωδικός πρόσβασης	Εισαγάγετε τον κωδικό πρόσβασης για έλεγχο ταυτότητας για SNMPv3. Εισαγάγετε μεταξύ 8 και 32 χαρακτήρων σε ASCII (0x20–0x7E). Εάν δεν το καθορίσετε, αφήστε το κενό.
Κωδικός πρόσβασης επαλήθευσης	Εισαγάγετε τον κωδικό πρόσβασης που διαμορφώσατε για επιβεβαίωση.
Ρυθμίσεις κρυπτογράφησης	
Αλγόριθμος	Επιλέξτε έναν αλγόριθμο για κρυπτογράφηση για SNMPv3.
Κωδικός πρόσβασης	Εισαγάγετε τον κωδικό πρόσβασης για κρυπτογράφηση για SNMPv3. Εισαγάγετε μεταξύ 8 και 32 χαρακτήρων σε ASCII (0x20–0x7E). Εάν δεν το καθορίσετε, αφήστε το κενό.
Κωδικός πρόσβασης επαλήθευσης	Εισαγάγετε τον κωδικό πρόσβασης που διαμορφώσατε για επιβεβαίωση.
Όνομα πλαισίου	Εισαγάγετε 32 χαρακτήρες ή λιγότερους σε Unicode (UTF-8). Εάν δεν το καθορίσετε, αφήστε το κενό. Ο αριθμός χαρακτήρων που μπορούν να εισαχθούν ποικίλλει ανάλογα με τη γλώσσα.

Σχετικές πληροφορίες

➔ «Έλεγχος χρήσης πρωτοκόλλων» στη σελίδα 480

➔ «Πρωτόκολλα που μπορείτε να ενεργοποιήσετε ή απενεργοποιήσετε» στη σελίδα 481

Χρήση ψηφιακού πιστοποιητικού

Σχετικά με την ψηφιακή πιστοποίηση

Πιστοποιητικό υπογεγραμμένο από την CA

Αυτό είναι ένα πιστοποιητικό που υπογράφεται από τη CA (Αρχή πιστοποιητικού). Μπορείτε να το λάβετε για εφαρμογή στην Αρχή πιστοποιητικού. Αυτό το πιστοποιητικό πιστοποιεί την κατάσταση εκτυπωτή και χρησιμοποιείται για επικοινωνία SSL/TLS ώστε να μπορείτε να διασφαλίσετε την ασφάλεια της επικοινωνίας δεδομένων.

Όταν χρησιμοποιείται για επικοινωνίες SSL/TLS, χρησιμοποιείται ως πιστοποιητικό διακομιστή.

Όταν ορίζεται για φιλτράρισμα IPsec/IP ή επικοινωνία IEEE 802.1X, χρησιμοποιείται ως πιστοποιητικό προγράμματος-πελάτη.

Πιστοποιητικό CA

Αυτό είναι ένα πιστοποιητικό που βρίσκεται στην αλυσίδα του Πιστοποιητικό υπογεγραμμένο από την CA, το οποίο καλείται επίσης ενδιάμεσο πιστοποιητικό CA. Χρησιμοποιείται από το πρόγραμμα περιήγησης web για να επικυρώσει τη διαδρομή του πιστοποιητικού εκτυπωτή όταν γίνεται πρόσβαση του διακομιστή του άλλου μέρους ή του Web Config.

Για το πιστοποιητικό CA, ορίστε πότε θα επικυρώνεται η διαδρομή πρόσβασης πιστοποιητικού διακομιστή από τον εκτυπωτή. Για τον εκτυπωτή, ορίστε για πιστοποίηση της διαδρομής του Πιστοποιητικό υπογεγραμμένο από την CA για σύνδεση SSL/TLS.

Μπορείτε να λάβετε το πιστοποιητικό CA του εκτυπωτή από την Αρχή πιστοποιητικού όπου εκδίδεται το πιστοποιητικό CA.

Επίσης, μπορείτε να λάβετε το πιστοποιητικό CA που χρησιμοποιείται για επικύρωση του διακομιστή από την Αρχή πιστοποιητικού που έχει εκδώσει το Πιστοποιητικό υπογεγραμμένο από την CA του άλλου διακομιστή.

Πιστοποιητικό αυτόματης υπογραφής

Αυτό είναι ένα πιστοποιητικό που υπογράφει ο εκτυπωτής και εκδίδει ο ίδιος. Καλείται επίσης πιστοποιητικό ρίζας. Καθώς ο εκδότης πιστοποιεί ο ίδιος, δεν είναι αξιόπιστο και δεν μπορεί να αποτρέψει φαινόμενα απομίμησης.

Χρησιμοποιήστε το όταν κάνετε ρυθμίσεις ασφαλείας και εκτελείτε απλή επικοινωνία SSL/TLS χωρίς το Πιστοποιητικό υπογεγραμμένο από την CA.

Εάν χρησιμοποιήσετε αυτό το πιστοποιητικό για επικοινωνία SSL/TLS, μπορεί να εμφανιστεί μια ειδοποίηση ασφαλείας σε ένα πρόγραμμα περιήγησης web καθώς το πιστοποιητικό δεν έχει εγγραφεί σε ένα πρόγραμμα περιήγησης web. Μπορείτε να χρησιμοποιείτε το Πιστοποιητικό αυτόματης υπογραφής μόνο για επικοινωνίες SSL/TLS.

Σχετικές πληροφορίες

➔ «Ενημέρωση αυτο-υπογεγραμμένου πιστοποιητικού» στη σελίδα 491

➔ «Ρύθμιση ενός Πιστοποιητικό CA» στη σελίδα 492

Ρύθμιση ενός Πιστοποιητικού υπογεγραμμένο από την CA

Λήψη ενός πιστοποιητικού με υπογραφή CA

Για να λάβετε ένα πιστοποιητικό με υπογραφή CA, δημιουργήστε ένα CSR (Αίτημα υπογραφής πιστοποιητικού) και εφαρμόστε το στην αρχή πιστοποιητικού. Μπορείτε να δημιουργήσετε ένα CSR χρησιμοποιώντας το Web Config και έναν υπολογιστή.

Ακολουθήστε τα βήματα για να δημιουργήσετε ένα CSR και λάβετε ένα πιστοποιητικό με υπογραφή CA χρησιμοποιώντας το Web Config. Όταν δημιουργείτε ένα CSR χρησιμοποιώντας το Web Config, ένα πιστοποιητικό είναι η μορφή PEM/DER.

1. Εισαγάγετε τη διεύθυνση IP του εκτυπωτή σε ένα πρόγραμμα περιήγησης για να αποκτήσετε πρόσβαση στο Web Config.

Εισαγάγετε τη διεύθυνση IP του εκτυπωτή από έναν υπολογιστή που είναι συνδεδεμένος στο ίδιο δίκτυο με τον εκτυπωτή.

Μπορείτε να δείτε τη διεύθυνση IP από το ακόλουθο μενού.

Ρυθμίσεις > Γενικές ρυθμίσεις > Ρυθμίσεις δικτύου > Κατάσταση δικτύου > Κατάσταση ενσύρματου LAN/Wi-Fi

2. Εισαγάγετε τον κωδικό πρόσβασης διαχειριστή για να συνδεθείτε ως διαχειριστής.

3. Επιλέξτε με την ακόλουθη σειρά.

Καρτέλα Ασφάλεια δικτύου > SSL/TLS > Πιστοποιητικό ή IPsec/Φιλτράρισμα διευθύνσεων IP > Πιστοποιητικό προγράμματος-πελάτη ή IEEE802.1X > Πιστοποιητικό προγράμματος-πελάτη

Οποιοδήποτε επιλέξετε, μπορείτε να λάβετε το ίδιο πιστοποιητικό και να το χρησιμοποιήσετε παρομοίως.

4. Κάντε κλικ στο **Δημιουργία του CSR**.

Ανοίγει μια σελίδα δημιουργίας CSR.

5. Εισαγάγετε μια τιμή για κάθε στοιχείο.

Σημείωση:

Το διαθέσιμο μήκος κλειδιού και συντημήσεις διαφέρουν από μια αρχή πιστοποιητικού. Δημιουργήστε ένα αίτημα σύμφωνα με τους κανόνες κάθε αρχής πιστοποιητικού.

6. Κάντε κλικ στην επιλογή **OK**.

Εμφανίζεται ένα μήνυμα ολοκλήρωσης.

7. Επιλέξτε την καρτέλα **Ασφάλεια δικτύου**. Στη συνέχεια, επιλέξτε **SSL/TLS > Πιστοποιητικό ή IPsec/Φιλτράρισμα διευθύνσεων IP > Πιστοποιητικό προγράμματος-πελάτη ή IEEE802.1X > Πιστοποιητικό προγράμματος-πελάτη**.

8. Κάντε κλικ σε ένα από τα κουμπιά λήψης του **CSR** σύμφωνα με την καθορισμένη μορφή από κάθε αρχή πιστοποιητικού για λήψη ενός CSR σε έναν υπολογιστή.



Σημαντικό:

Μην δημιουργήσετε πάλι CSR. Εάν το κάνετε, μπορεί να μην είναι δυνατό να εισαγάγετε ένα Πιστοποιητικό υπογεγραμμένο από την CA που έχει εκδοθεί.

9. Στείλτε το CSR σε μια αρχή πιστοποιητικού και λάβετε ένα Πιστοποιητικό υπογεγραμμένο από την CA. Ακολουθήστε τους κανόνες κάθε αρχής πιστοποιητικού για την αποστολή μεθόδου και μορφή.

10. Αποθηκεύστε το Πιστοποιητικό υπογεγραμμένο από την CA που εκδίδεται σε έναν υπολογιστή συνδεδεμένο στον εκτυπωτή.

Η λήψη ενός Πιστοποιητικού υπογεγραμμένο από την CA ολοκληρώνεται όταν αποθηκεύετε ένα πιστοποιητικό σε έναν προορισμό.

Σχετικές πληροφορίες

➔ «Προεπιλεγμένη τιμή κωδικού πρόσβασης διαχειριστή» στη σελίδα 19

Στοιχεία ρύθμισης CSR

Στοιχεία	Ρυθμίσεις και επεξήγηση
Μήκος κλειδιού	Επιλέξτε μήκος κλειδιού για ένα CSR.
Κοινό όνομα	Μπορείτε να εισαγάγετε 1 έως 128 χαρακτήρες. Εάν αυτό είναι μια διεύθυνση IP, θα πρέπει να είναι μια στατική διεύθυνση IP. Μπορείτε να εισαγάγετε 1 έως 5 διευθύνσεις IPv4, διευθύνσεις IPv6, ονόματα κεντρικού υπολογιστή και FQDN διαχωρίζοντας με κόμμα. Το πρώτο στοιχείο αποθηκεύεται στο κοινό όνομα και τα υπόλοιπα στοιχεία αποθηκεύονται στο πεδίο ψευδωνύμου του θέματος πιστοποιητικού. Παράδειγμα: Διεύθυνση IP του εκτυπωτή: 192.0.2.123, Όνομα εκτυπωτή: EPSONA1B2C3 Κοινό όνομα: EPSONA1B2C3,EPSONA1B2C3.local,192.0.2.123
Οργάνωση/ Μονάδα οργάνωσης/ Τοποθεσία/ Νομός/Περιφέρεια	Μπορείτε να εισαγάγετε 0 έως 64 χαρακτήρες σε μορφή ASCII (0x20–0x7E). Μπορείτε να διαχωρίσετε ξεχωριστά ονόματα με κόμμα.
Χώρα	Εισαγάγετε έναν κωδικό χώρας σε διψήφια μορφή, όπως ορίζεται από το ISO-3166.
Διεύθυνση Email αποστολέα	Μπορείτε να εισαγάγετε τη διεύθυνση email του αποστολέα για τη ρύθμιση διακομιστή αλληλογραφίας. Εισαγάγετε την ίδια διεύθυνση email με Διεύθυνση Email αποστολέα για την καρτέλα Δίκτυο > Διακομιστής Email > Βασικό .

Σχετικές πληροφορίες

➔ «Λήψη ενός πιστοποιητικού με υπογραφή CA» στη σελίδα 487

Εισαγωγή ενός πιστοποιητικού με υπογραφή CA

Εισαγάγετε το Πιστοποιητικό υπογεγραμμένο από την CA που έχει ληφθεί στον εκτυπωτή.



Σημαντικό:

- Βεβαιωθείτε ότι έχουν οριστεί σωστά η ημερομηνία και ώρα του εκτυπωτή. Το πιστοποιητικό μπορεί να μην είναι έγκυρο.
- Εάν λάβετε ένα πιστοποιητικό χρησιμοποιώντας ένα CSR που δημιουργήθηκε από το Web Config, μπορείτε να εισαγάγετε ένα πιστοποιητικό μία φορά.

1. Εισαγάγετε τη διεύθυνση IP του εκτυπωτή σε ένα πρόγραμμα περιήγησης για να αποκτήσετε πρόσβαση στο Web Config.

Εισαγάγετε τη διεύθυνση IP του εκτυπωτή από έναν υπολογιστή που είναι συνδεδεμένος στο ίδιο δίκτυο με τον εκτυπωτή.

Μπορείτε να δείτε τη διεύθυνση IP από το ακόλουθο μενού.

Ρυθμίσεις > Γενικές ρυθμίσεις > Ρυθμίσεις δικτύου > Κατάσταση δικτύου > Κατάσταση ενσύρματου LAN/Wi-Fi

2. Εισαγάγετε τον κωδικό πρόσβασης διαχειριστή για να συνδεθείτε ως διαχειριστής.

3. Επιλέξτε με την ακόλουθη σειρά.

Καρτέλα Ασφάλεια δικτύου. > SSL/TLS > Πιστοποιητικό ή IPsec/Φιλτράρισμα διευθύνσεων IP > Πιστοποιητικό προγράμματος-πελάτη ή IEEE802.1X

4. Κάντε κλικ στο στοιχείο **Εισαγωγή**

Ανοίγει μια σελίδα εισαγωγής πιστοποιητικού.

5. Εισαγάγετε μια τιμή για κάθε στοιχείο. Ορίστε το **Πιστοποιητικό CA 1** και το **Πιστοποιητικό CA 2** όταν επαληθεύεται η διαδρομή του πιστοποιητικού στο πρόγραμμα περιήγησης web που έχει πρόσβαση στον εκτυπωτή.

Ανάλογα με το πού δημιουργείτε ένα CSR και τη μορφή αρχείου του πιστοποιητικού, οι υποχρεωτικές ρυθμίσεις μπορεί να διαφέρουν. Εισαγάγετε τιμές για τα υποχρεωτικά στοιχεία σύμφωνα με τα παρακάτω.

- Λαμβάνεται ένα πιστοποιητικό μορφής PEM/DER από το Web Config

- Ιδιωτικό κλειδί:** να μην γίνει διαμόρφωση επειδή ο εκτυπωτής περιέχει ένα ιδιωτικό κλειδί.

- Κωδικός πρόσβασης:** να μην διαμορφωθεί.

- Πιστοποιητικό CA 1/Πιστοποιητικό CA 2:** προαιρετικό

- Λαμβάνεται ένα πιστοποιητικό μορφής PEM/DER από έναν υπολογιστή

- Ιδιωτικό κλειδί:** θα πρέπει να το ορίσετε.

- Κωδικός πρόσβασης:** να μην διαμορφωθεί.

- Πιστοποιητικό CA 1/Πιστοποιητικό CA 2:** προαιρετικό

- Λαμβάνεται ένα πιστοποιητικό μορφής PKCS#12 από έναν υπολογιστή

- Ιδιωτικό κλειδί:** να μην διαμορφωθεί.

- Κωδικός πρόσβασης:** προαιρετικό

- Πιστοποιητικό CA 1/Πιστοποιητικό CA 2:** να μην διαμορφωθεί.

6. Κάντε κλικ στην επιλογή **OK**.

Εμφανίζεται ένα μήνυμα ολοκλήρωσης.

Σημείωση:

Κάντε κλικ στο **Επιβεβαίωση** για να επαληθεύσετε τις πληροφορίες πιστοποιητικού.

Σχετικές πληροφορίες

➔ «Προεπιλεγμένη τιμή κωδικού πρόσβασης διαχειριστή» στη σελίδα 19

➔ «Διαγραφή ενός πιστοποιητικού με υπογραφή CA» στη σελίδα 490

Στοιχεία ρύθμισης εισαγωγής πιστοποιητικού με υπογραφή CA

Στοιχεία	Ρυθμίσεις και επεξήγηση
Πιστοποιητικό διακομιστή ή Πιστοποιητικό προγράμματος-πελάτη	Επιλέξτε μορφή πιστοποιητικού. Για σύνδεση SSL/TLS, εμφανίζεται το Πιστοποιητικό διακομιστή. Για Φιλτράρισμα IPsec/IP ή IEEE 802.1X, εμφανίζεται το Πιστοποιητικό προγράμματος-πελάτη.
Ιδιωτικό κλειδί	Εάν λάβετε ένα πιστοποιητικό μορφής PEM/DER χρησιμοποιώντας ένα CSR που δημιουργείται από έναν υπολογιστή, καθορίστε ένα αρχείο ιδιωτικού κλειδιού που αντιστοιχεί σε ένα πιστοποιητικό.
Κωδικός πρόσβασης	Εάν η μορφή αρχείου είναι Πιστοποιητικό με Ιδιωτικό κλειδί (PKCS#12) , εισαγάγετε τον κωδικό πρόσβασης για την κρυπτογράφηση του ιδιωτικού κλειδιού που ορίζεται όταν λαμβάνετε το πιστοποιητικό.
Πιστοποιητικό CA 1	Εάν η μορφή του πιστοποιητικού σας είναι Πιστοποιητικό (PEM/DER) , εισαγάγετε ένα πιστοποιητικό μιας αρχής έκδοσης πιστοποιητικού που εκδίδει ένα Πιστοποιητικό υπογεγραμμένο από την CA, το οποίο χρησιμοποιείται ως πιστοποιητικό διακομιστή. Καθορίστε ένα αρχείο, εάν χρειάζεστε ένα.
Πιστοποιητικό CA 2	Εάν η μορφή του πιστοποιητικού σας είναι Πιστοποιητικό (PEM/DER) , εισαγάγετε ένα πιστοποιητικό μιας αρχής έκδοσης πιστοποιητικού που εκδίδει το Πιστοποιητικό CA 1. Καθορίστε ένα αρχείο, εάν χρειάζεστε ένα.

Σχετικές πληροφορίες

➔ «Εισαγωγή ενός πιστοποιητικού με υπογραφή CA» στη σελίδα 488

Διαγραφή ενός πιστοποιητικού με υπογραφή CA

Μπορείτε να διαγράψετε ένα πιστοποιητικό που έχει εισαχθεί όταν το πιστοποιητικό έχει λήξει ή όταν μια κρυπτογραφημένη σύνδεση δεν είναι πλέον απαραίτητη.

Σημαντικό:

Εάν λάβετε ένα πιστοποιητικό χρησιμοποιώντας ένα CSR που δημιουργήθηκε από το Web Config, δεν μπορείτε να εισαγάγετε πάλι ένα πιστοποιητικό που έχει διαγραφεί. Σε αυτήν την περίπτωση, δημιουργήστε ένα CSR και λάβετε πάλι ένα πιστοποιητικό.

1. Εισαγάγετε τη διεύθυνση IP του εκτυπωτή σε ένα πρόγραμμα περιήγησης για να αποκτήσετε πρόσβαση στο Web Config.

Εισαγάγετε τη διεύθυνση IP του εκτυπωτή από έναν υπολογιστή που είναι συνδεδεμένος στο ίδιο δίκτυο με τον εκτυπωτή.

Μπορείτε να δείτε τη διεύθυνση IP από το ακόλουθο μενού.

Ρυθμίσεις > Γενικές ρυθμίσεις > Ρυθμίσεις δικτύου > Κατάσταση δικτύου > Κατάσταση ενσύρματου LAN/Wi-Fi

2. Εισαγάγετε τον κωδικό πρόσβασης διαχειριστή για να συνδεθείτε ως διαχειριστής.

3. Επιλέξτε με την ακόλουθη σειρά.

Καρτέλα **Ασφάλεια δικτύου**.

4. Επιλέξτε ένα από τα παρακάτω.
 - SSL/TLS > Πιστοποιητικό**
 - IPsec/Φιλτράρισμα διευθύνσεων IP > Πιστοποιητικό προγράμματος-πελάτη**
 - IEEE802.1X > Πιστοποιητικό προγράμματος-πελάτη**
5. Κάντε κλικ στην επιλογή **Διαγραφή**.
6. Επιβεβαιώστε ότι θέλετε να διαγράψετε το πιστοποιητικό στο εμφανιζόμενο μήνυμα.

Σχετικές πληροφορίες

➔ [«Προεπιλεγμένη τιμή κωδικού πρόσβασης διαχειριστή» στη σελίδα 19](#)

Ενημέρωση αυτο-υπογεγραμμένου πιστοποιητικού

Καθώς το Πιστοποιητικό αυτόματης υπογραφής εκδίδεται από τον εκτυπωτή, μπορείτε να το ενημερώσετε όταν έχει λήξει ή όταν αλλάζει το περιεχόμενο που περιγράφεται.

1. Εισαγάγετε τη διεύθυνση IP του εκτυπωτή σε ένα πρόγραμμα περιήγησης για να αποκτήσετε πρόσβαση στο Web Config.

Εισαγάγετε τη διεύθυνση IP του εκτυπωτή από έναν υπολογιστή που είναι συνδεδεμένος στο ίδιο δίκτυο με τον εκτυπωτή.

Μπορείτε να δείτε τη διεύθυνση IP από το ακόλουθο μενού.

Ρυθμίσ > Γενικές ρυθμίσεις > Ρυθμίσεις δικτύου > Κατάσταση δικτύου > Κατάσταση ενσύρματου LAN/Wi-Fi
2. Εισαγάγετε τον κωδικό πρόσβασης διαχειριστή για να συνδεθείτε ως διαχειριστής.
3. Επιλέξτε με την ακόλουθη σειρά.

Καρτέλα **Ασφάλεια δικτύου > SSL/TLS > Πιστοποιητικό**
4. Κάντε κλικ στην επιλογή **Ενημέρωση**.
5. Εισαγάγετε **Κοινό όνομα**.

Μπορείτε να εισαγάγετε έως 5 διευθύνσεις IPv4, διευθύνσεις IPv6, ονόματα κεντρικού υπολογιστή, FQDN μεταξύ 1 και 128 χαρακτήρων και να τα διαχωρίσετε με κόμματα. Η πρώτη παράμετρος αποθηκεύεται στο κοινό όνομα και οι άλλες αποθηκεύονται στο πεδίο ψευδωνύμου για το θέμα του πιστοποιητικού.

Παράδειγμα:

Διεύθυνση IP του εκτυπωτή: 192.0.2.123, Όνομα εκτυπωτή: EPSONA1B2C3

Συχνό όνομα: EPSONA1B2C3,EPSONA1B2C3.local,192.0.2.123
6. Καθορίστε μια περίοδο εγκυρότητας για το πιστοποιητικό.
7. Κάντε κλικ στην επιλογή **Επόμενο**.

Εμφανίζεται ένα μήνυμα επιβεβαίωσης.
8. Κάντε κλικ στην επιλογή **OK**.

Ο εκτυπωτής έχει ενημερωθεί.

Σημείωση:

Μπορείτε να ελέγξετε τις πληροφορίες πιστοποιητικού από την καρτέλα **Ασφάλεια δικτύου > SSL/TLS > Πιστοποιητικό > Πιστοποιητικό αυτόματης υπογραφής** και να κάνετε κλικ στο **Επιβεβαίωση**.

Σχετικές πληροφορίες

➔ «Προεπιλεγμένη τιμή κωδικού πρόσβασης διαχειριστή» στη σελίδα 19

Ρύθμιση ενός Πιστοποιητικό CA

Όταν ορίσετε το Πιστοποιητικό CA, μπορείτε να επικυρώσετε τη διαδρομή στο πιστοποιητικό CA στο οποίο έχει πρόσβαση ο εκτυπωτής. Αυτό μπορεί να αποτρέψει την απομίμηση.

Μπορείτε να λάβετε το Πιστοποιητικό CA από την Αρχή έκδοσης πιστοποιητικών, όπου εκδίδεται το Πιστοποιητικό υπογεγραμμένο από την CA.

Εισαγωγή ενός Πιστοποιητικό CA

Εισαγάγετε το Πιστοποιητικό CA στον εκτυπωτή.

1. Εισαγάγετε τη διεύθυνση IP του εκτυπωτή σε ένα πρόγραμμα περιήγησης για να αποκτήσετε πρόσβαση στο Web Config.

Εισαγάγετε τη διεύθυνση IP του εκτυπωτή από έναν υπολογιστή που είναι συνδεδεμένος στο ίδιο δίκτυο με τον εκτυπωτή.

Μπορείτε να δείτε τη διεύθυνση IP από το ακόλουθο μενού.

Ρυθμίσεις > Γενικές ρυθμίσεις > Ρυθμίσεις δικτύου > Κατάσταση δικτύου > Κατάσταση ενσύρματου LAN/Wi-Fi

2. Εισαγάγετε τον κωδικό πρόσβασης διαχειριστή για να συνδεθείτε ως διαχειριστής.
3. Επιλέξτε με την ακόλουθη σειρά.
Καρτέλα Ασφάλεια δικτύου > Πιστοποιητικό CA
4. Κάντε κλικ στην επιλογή **Εισαγωγή**.
5. Καθορίστε το Πιστοποιητικό CA που θέλετε να εισαγάγετε.
6. Κάντε κλικ στην επιλογή **OK**.

Όταν ολοκληρωθεί η εισαγωγή, επιστρέψτε στην οθόνη **Πιστοποιητικό CA** και εμφανίζεται το Πιστοποιητικό CA που έχει εισαχθεί.

Σχετικές πληροφορίες

➔ «Προεπιλεγμένη τιμή κωδικού πρόσβασης διαχειριστή» στη σελίδα 19

Διαγραφή ενός Πιστοποιητικό CA

Μπορείτε να διαγράψετε το Πιστοποιητικό CA που έχει εισαχθεί.

1. Εισαγάγετε τη διεύθυνση IP του εκτυπωτή σε ένα πρόγραμμα περιήγησης για να αποκτήσετε πρόσβαση στο Web Config.

Εισαγάγετε τη διεύθυνση IP του εκτυπωτή από έναν υπολογιστή που είναι συνδεδεμένος στο ίδιο δίκτυο με τον εκτυπωτή.

Μπορείτε να δείτε τη διεύθυνση IP από το ακόλουθο μενού.

Ρυθμίσεις > Γενικές ρυθμίσεις > Ρυθμίσεις δικτύου > Κατάσταση δικτύου > Κατάσταση ενσύρματου LAN/Wi-Fi

2. Εισαγάγετε τον κωδικό πρόσβασης διαχειριστή για να συνδεθείτε ως διαχειριστής.
3. Επιλέξτε με την ακόλουθη σειρά.
Καρτέλα **Ασφάλεια δικτύου > Πιστοποιητικό CA**
4. Κάντε κλικ στο **Διαγραφή** δίπλα στο Πιστοποιητικό CA που θέλετε να διαγράψετε.
5. Επιβεβαιώστε ότι θέλετε να διαγράψετε το πιστοποιητικό στο εμφανιζόμενο μήνυμα.
6. Κάντε κλικ στο **Επανεκκίνηση δικτύου** και, στη συνέχεια, ελέγξτε ότι το πιστοποιητικό CA που έχει διαγραφεί δεν αναφέρεται στην ενημερωμένη οθόνη.

Σχετικές πληροφορίες

➔ [«Προεπιλεγμένη τιμή κωδικού πρόσβασης διαχειριστή» στη σελίδα 19](#)

Επικοινωνία SSL/TLS με τον εκτυπωτή

Όταν το πιστοποιητικό του διακομιστή ορίζεται χρησιμοποιώντας επικοινωνία SSL/TLS (Επίπεδο ασφαλών υποδοχών/Ασφάλεια επιπέδου μεταφοράς) με τον εκτυπωτή, μπορείτε να κρυπτογραφήσετε τη διαδρομή επικοινωνίας ανάμεσα στους υπολογιστές. Πραγματοποιήστε αυτή την ενέργεια εάν θέλετε να αποτρέψετε την απομακρυσμένη και μη εξουσιοδοτημένη πρόσβαση.

Διαμόρφωση βασικών ρυθμίσεων SSL/TLS

Εάν ο εκτυπωτής υποστηρίζει τη δυνατότητα διακομιστή HTTPS, μπορείτε να χρησιμοποιήσετε επικοινωνία SSL/TLS για την κρυπτογράφηση επικοινωνιών. Μπορείτε να διαμορφώσετε και διαχειριστείτε τον εκτυπωτή χρησιμοποιώντας το Web Config διασφαλίζοντας την ασφάλεια.

Διαμορφώστε την ισχύ κρυπτογράφησης και τη δυνατότητα ανακατεύθυνσης.

1. Εισαγάγετε τη διεύθυνση IP του εκτυπωτή σε ένα πρόγραμμα περιήγησης για να αποκτήσετε πρόσβαση στο Web Config.

Εισαγάγετε τη διεύθυνση IP του εκτυπωτή από έναν υπολογιστή που είναι συνδεδεμένος στο ίδιο δίκτυο με τον εκτυπωτή.

Μπορείτε να δείτε τη διεύθυνση IP από το ακόλουθο μενού.

Ρυθμίσεις > Γενικές ρυθμίσεις > Ρυθμίσεις δικτύου > Κατάσταση δικτύου > Κατάσταση ενσύρματου LAN/Wi-Fi

2. Εισαγάγετε τον κωδικό πρόσβασης διαχειριστή για να συνδεθείτε ως διαχειριστής.

3. Επιλέξτε με την ακόλουθη σειρά.

Καρτέλα **Ασφάλεια δικτύου** > **SSL/TLS** > **Βασικό**

4. Επιλέξτε μια τιμή για κάθε στοιχείο.

Ισχύς κρυπτογράφησης

Επιλέξτε το επίπεδο ισχύος κρυπτογράφησης.

Ανακατεύθυνση HTTP σε HTTPS

Επιλέξτε ενεργοποίηση ή απενεργοποίηση. Η προεπιλεγμένη τιμή είναι «Ενεργοποίηση».

TLS 1.0

Επιλέξτε ενεργοποίηση ή απενεργοποίηση. Η προεπιλεγμένη τιμή είναι «Απενεργοποίηση».

TLS.1.1

Επιλέξτε ενεργοποίηση ή απενεργοποίηση. Η προεπιλεγμένη τιμή είναι «Απενεργοποίηση».

TLS.1.2

Επιλέξτε ενεργοποίηση ή απενεργοποίηση. Η προεπιλεγμένη τιμή είναι «Ενεργοποίηση».

5. Κάντε κλικ στην επιλογή **Επόμενο**.

Εμφανίζεται ένα μήνυμα επιβεβαίωσης.

6. Κάντε κλικ στην επιλογή **OK**.

Ο εκτυπωτής έχει ενημερωθεί.

Σχετικές πληροφορίες

➔ [«Προεπιλεγμένη τιμή κωδικού πρόσβασης διαχειριστή» στη σελίδα 19](#)

Διαμόρφωση ενός πιστοποιητικού διακομιστή για τον εκτυπωτή

1. Εισαγάγετε τη διεύθυνση IP του εκτυπωτή σε ένα πρόγραμμα περιήγησης για να αποκτήσετε πρόσβαση στο Web Config.

Εισαγάγετε τη διεύθυνση IP του εκτυπωτή από έναν υπολογιστή που είναι συνδεδεμένος στο ίδιο δίκτυο με τον εκτυπωτή.

Μπορείτε να δείτε τη διεύθυνση IP από το ακόλουθο μενού.

Ρυθμίσεις > **Γενικές ρυθμίσεις** > **Ρυθμίσεις δικτύου** > **Κατάσταση δικτύου** > **Κατάσταση ενσύρματου LAN/Wi-Fi**

2. Εισαγάγετε τον κωδικό πρόσβασης διαχειριστή για να συνδεθείτε ως διαχειριστής.

3. Επιλέξτε με την ακόλουθη σειρά.

Καρτέλα **Ασφάλεια δικτύου** > **SSL/TLS** > **Πιστοποιητικό**

4. Καθορίστε ένα πιστοποιητικό για χρήση στο **Πιστοποιητικό διακομιστή**.

Πιστοποιητικό αυτόματης υπογραφής

Ο εκτυπωτής έχει δημιουργήσει ένα αυτο-υπογεγραμμένο πιστοποιητικό. Εάν δεν λάβετε ένα πιστοποιητικό με υπογραφή CA, επιλέξτε αυτό.

- Πιστοποιητικό υπογεγραμμένο από την CA

Εάν λάβετε και εισαγάγετε εκ των προτέρων ένα πιστοποιητικό με υπογραφή CA, μπορείτε να καθορίσετε αυτό.

5. Κάντε κλικ στην επιλογή **Επόμενο**.
Εμφανίζεται ένα μήνυμα επιβεβαίωσης.
6. Κάντε κλικ στην επιλογή **ΟΚ**.
Ο εκτυπωτής έχει ενημερωθεί.

Σχετικές πληροφορίες

- ➔ [«Προεπιλεγμένη τιμή κωδικού πρόσβασης διαχειριστή»](#) στη σελίδα 19
- ➔ [«Ρύθμιση ενός Πιστοποιητικό υπογεγραμμένο από την CA»](#) στη σελίδα 487
- ➔ [«Ενημέρωση αυτο-υπογεγραμμένου πιστοποιητικού»](#) στη σελίδα 491

Κρυπτογραφημένη επικοινωνία χρησιμοποιώντας το φιλτράρισμα IPsec/IP

Πληροφορίες για το IPsec/Φιλτράρισμα διευθύνσεων IP

Μπορείτε να φιλτράρετε την κίνηση με βάση τις διευθύνσεις IP, τις υπηρεσίες και τις θύρες, χρησιμοποιώντας τη λειτουργία φιλτραρίσματος IPsec/IP. Με το συνδυασμό του φιλτραρίσματος, μπορείτε να διαμορφώσετε τον εκτυπωτή, έτσι ώστε να αποδέχεται ή να αποκλείει συγκεκριμένους υπολογιστές-πελάτες και συγκεκριμένα δεδομένα. Επιπλέον, μπορείτε να βελτιώσετε το επίπεδο ασφάλειας χρησιμοποιώντας ένα φίλτρο IPsec.

Σημείωση:

Υπολογιστές με Windows Vista ή μεταγενέστερα, ή Windows Server 2008 ή μεταγενέστερα υποστηρίζουν IPsec.

Διαμόρφωση προεπιλεγμένης πολιτικής

Προκειμένου να φιλτράρετε την κίνηση στον εκτυπωτή, διαμορφώστε την προεπιλεγμένη πολιτική. Η προεπιλεγμένη πολιτική εφαρμόζεται σε κάθε χρήστη ή ομάδα η οποία συνδέεται με τον εκτυπωτή. Για περισσότερο λεπτομερή έλεγχο των χρηστών και των ομάδων χρηστών, διαμορφώστε τις πολιτικές ομάδων.

1. Εισαγάγετε τη διεύθυνση IP του εκτυπωτή σε ένα πρόγραμμα περιήγησης για να αποκτήσετε πρόσβαση στο Web Config.

Εισαγάγετε τη διεύθυνση IP του εκτυπωτή από έναν υπολογιστή που είναι συνδεδεμένος στο ίδιο δίκτυο με τον εκτυπωτή.

Μπορείτε να δείτε τη διεύθυνση IP από το ακόλουθο μενού.

Ρυθμίσεις > Γενικές ρυθμίσεις > Ρυθμίσεις δικτύου > Κατάσταση δικτύου > Κατάσταση ενσύρματου LAN/Wi-Fi

2. Εισαγάγετε τον κωδικό πρόσβασης διαχειριστή για να συνδεθείτε ως διαχειριστής.
3. Επιλέξτε με την ακόλουθη σειρά.
Καρτέλα **Ασφάλεια δικτύου > IPsec/Φιλτράρισμα διευθύνσεων IP > Βασικό**

4. Εισαγάγετε μια τιμή για κάθε στοιχείο.
5. Κάντε κλικ στην επιλογή **Επόμενο**.
Εμφανίζεται ένα μήνυμα επιβεβαίωσης.
6. Κάντε κλικ στην επιλογή **ΟΚ**.
Ο εκτυπωτής έχει ενημερωθεί.

Στοιχεία ρύθμισης Προεπιλεγμένη πολιτική

Προεπιλεγμένη πολιτική

Στοιχεία	Ρυθμίσεις και επεξήγηση
IPsec/Φιλτράρισμα διευθύνσεων IP	Μπορείτε να ενεργοποιήσετε ή να απενεργοποιήσετε κάποια δυνατότητα IPsec/IP Filtering.

Έλεγχος πρόσβασης

Διαμορφώστε μια μέθοδο ελέγχου για την κίνηση των πακέτων IP.

Στοιχεία	Ρυθμίσεις και επεξήγηση
Αποδοχή αιτήματος πρόσβασης	Επιλέξτε το για να επιτρέψετε την πρόσβαση στα διαμορφωμένα πακέτα IP.
Απόρριψη αιτήματος πρόσβασης	Επιλέξτε το για να αρνηθείτε την πρόσβαση στα διαμορφωμένα πακέτα IP.
IPsec	Επιλέξτε το για να επιτρέψετε την πρόσβαση στα διαμορφωμένα πακέτα IPsec.

Έκδοση IKE

Επιλέξτε **IKEn1** ή **IKEn2** για το Έκδοση IKE. Επιλέξτε ένα από αυτά ανάλογα με τη συσκευή με την οποία είναι συνδεδεμένος ο εκτυπωτής.

IKEn1

Τα ακόλουθα στοιχεία εμφανίζονται όταν επιλέγετε **IKEn1** ως Έκδοση IKE.

Στοιχεία	Ρυθμίσεις και επεξήγηση
Μέθοδος ελέγχου ταυτότητας	Για να επιλέξετε το στοιχείο Πιστοποιητικό , θα πρέπει να αποκτήσετε και να έχετε εισαγάγει ένα πιστοποιητικό αρχής έκδοσης πιστοποιητικών (CA) εκ των προτέρων.
Ήδη κοινόχρηστο κλειδί	Εάν επιλέξετε Ήδη κοινόχρηστο κλειδί για το στοιχείο Μέθοδος ελέγχου ταυτότητας , εισαγάγετε ένα ήδη κοινόχρηστο κλειδί μεταξύ 1 και 127 χαρακτήρων.
Επιβεβαιώστε το Ήδη κοινόχρηστο κλειδί	Εισαγάγετε το κλειδί που ορίσατε για επιβεβαίωση.

IKEn2

Τα ακόλουθα στοιχεία εμφανίζονται όταν επιλέγετε **IKEn2** ως Έκδοση IKE.

Στοιχεία	Ρυθμίσεις και επεξήγηση	
Τοπική	Μέθοδος ελέγχου ταυτότητας	Για να επιλέξετε το στοιχείο Πιστοποιητικό , θα πρέπει να αποκτήσετε και να έχετε εισαγάγει ένα πιστοποιητικό αρχής έκδοσης πιστοποιητικών (CA) εκ των προτέρων.
	Τύπος Ταυτότητας	Εάν επιλέξετε Ήδη κοινόχρηστο κλειδί ως Μέθοδος ελέγχου ταυτότητας , επιλέξτε τον τύπο αναγνωριστικού για τον εκτυπωτή.
	Ταυτότητα	Εισαγάγετε το αναγνωριστικό του εκτυπωτή, ανάλογα με τον τύπο αναγνωριστικού που ορίσατε. Δεν μπορείτε να χρησιμοποιήσετε «@», «#» και «=» για τον πρώτο χαρακτήρα. Διακριτική Επωνυμία: Εισαγάγετε από 1 έως 255 1-byte ASCII (0x20 έως 0x7E) χαρακτήρες. Πρέπει να συμπεριλάβετε το «=». Διεύθυνση IP: Εισαγάγετε μορφή IPv4 ή IPv6. FQDN: Εισαγάγετε έναν συνδυασμό 1 έως 255 χαρακτήρων, χρησιμοποιώντας τους χαρακτήρες A-Z, a-z, 0-9, «-» και την τελεία (.). Διεύθυνση email: Εισαγάγετε από 1 έως 255 1-byte ASCII (0x20 έως 0x7E) χαρακτήρες. Πρέπει να συμπεριλάβετε το «@». Κλειδί ταυτότητας: Εισαγάγετε από 1 έως 255 1-byte ASCII (0x20 έως 0x7E) χαρακτήρες.
	Ήδη κοινόχρηστο κλειδί	Εάν επιλέξετε Ήδη κοινόχρηστο κλειδί για το στοιχείο Μέθοδος ελέγχου ταυτότητας , εισαγάγετε ένα ήδη κοινόχρηστο κλειδί μεταξύ 1 και 127 χαρακτήρων.
	Επιβεβαιώστε το Ήδη κοινόχρηστο κλειδί	Εισαγάγετε το κλειδί που ορίσατε για επιβεβαίωση.

Στοιχεία		Ρυθμίσεις και επεξήγηση
Απομακρυσμένη	Μέθοδος ελέγχου ταυτότητας	Για να επιλέξετε το στοιχείο Πιστοποιητικό , θα πρέπει να αποκτήσετε και να έχετε εισαγάγει ένα πιστοποιητικό αρχής έκδοσης πιστοποιητικών (CA) εκ των προτέρων.
	Τύπος Ταυτότητας	Εάν επιλέξετε Ήδη κοινόχρηστο κλειδί ως Μέθοδος ελέγχου ταυτότητας , επιλέξτε τον τύπο του αναγνωριστικού της συσκευής, στην οποία θέλετε να εκτελέσετε έλεγχο ταυτότητας.
	Ταυτότητα	Εισαγάγετε το αναγνωριστικό του εκτυπωτή, το οποίο αντιστοιχεί στον τύπο αναγνωριστικού που ορίσατε. Δεν μπορείτε να χρησιμοποιήσετε «@», «#» και «=» για τον πρώτο χαρακτήρα. Διακριτική Επωνυμία: Εισαγάγετε από 1 έως 255 1-byte ASCII (0x20 έως 0x7E) χαρακτήρες. Πρέπει να συμπεριλάβετε το «=». Διεύθυνση IP: Εισαγάγετε μορφή IPv4 ή IPv6. FQDN: Εισαγάγετε έναν συνδυασμό 1 έως 255 χαρακτήρων, χρησιμοποιώντας τους χαρακτήρες A-Z, a-z, 0-9, «-» και την τελεία (.). Διεύθυνση email: Εισαγάγετε από 1 έως 255 1-byte ASCII (0x20 έως 0x7E) χαρακτήρες. Πρέπει να συμπεριλάβετε το «@». Κλειδί ταυτότητας: Εισαγάγετε από 1 έως 255 1-byte ASCII (0x20 έως 0x7E) χαρακτήρες.
	Ήδη κοινόχρηστο κλειδί	Εάν επιλέξετε Ήδη κοινόχρηστο κλειδί για το στοιχείο Μέθοδος ελέγχου ταυτότητας , εισαγάγετε ένα ήδη κοινόχρηστο κλειδί μεταξύ 1 και 127 χαρακτήρων.
	Επιβεβαιώστε το Ήδη κοινόχρηστο κλειδί	Εισαγάγετε το κλειδί που ορίσατε για επιβεβαίωση.

Ενθυλάκωση

Εάν επιλέξετε **IPsec** για το στοιχείο **Έλεγχος πρόσβασης**, θα χρειαστεί να διαμορφώσετε μια λειτουργία ενθυλάκωσης.

Στοιχεία	Ρυθμίσεις και επεξήγηση
Λειτουργία μεταφοράς	Εάν χρησιμοποιείτε τον εκτυπωτή αποκλειστικά στο ίδιο τοπικό δίκτυο LAN, ενεργοποιήστε αυτή την επιλογή. Τα πακέτα IP επιπέδου 4 ή μεταγενέστερου επιπέδου είναι κρυπτογραφημένα.
Λειτουργία διοχέτευσης	Εάν χρησιμοποιείτε τον εκτυπωτή σε δίκτυο με δυνατότητα Internet, όπως το δίκτυο IPsec-VPN, ενεργοποιήστε αυτή την επιλογή. Η κεφαλίδα και τα δεδομένα των πακέτων IP είναι κρυπτογραφημένα. Απομακρυσμένη πύλη(Λειτουργία διοχέτευσης): Εάν επιλέξετε Λειτουργία διοχέτευσης για το στοιχείο Ενθυλάκωση , εισαγάγετε μια διεύθυνση πύλης μεταξύ 1 και 39 χαρακτήρων.

❑ Πρωτόκολλο ασφαλείας

Εάν επιλέξετε **IPsec** για το στοιχείο Έλεγχος πρόσβασης, επιλέξτε μια επιλογή.

Στοιχεία	Ρυθμίσεις και επεξήγηση
ESP	Επιλέξτε το για να διασφαλίσετε την ακεραιότητα ενός ελέγχου ταυτότητας και των δεδομένων και κρυπτογραφήστε τα δεδομένα.
AH	Επιλέξτε το για να διασφαλίσετε την ακεραιότητα ενός ελέγχου ταυτότητας και των δεδομένων. Ακόμα και εάν απαγορεύεται η κρυπτογράφηση δεδομένων, μπορείτε να χρησιμοποιήσετε το IPsec.

❑ Ρυθμίσεις αλγορίθμου

Συνιστάται να επιλέξετε **Οποιαδήποτε** για όλες τις ρυθμίσεις ή να επιλέξετε ένα στοιχείο εκτός του **Οποιαδήποτε** για κάθε ρύθμιση. Εάν επιλέξετε **Οποιαδήποτε** για ορισμένες από τις ρυθμίσεις και επιλέξετε ένα στοιχείο εκτός του **Οποιαδήποτε** για τις υπόλοιπες, η συσκευή μπορεί να μην επικοινωνήσει ανάλογα με την άλλη συσκευή στην οποία θέλετε να εκτελέσετε έλεγχο ταυτότητας.

Στοιχεία	Ρυθμίσεις και επεξήγηση	
IKE	Κρυπτογράφηση	Επιλέξτε τον αλγόριθμο κρυπτογράφησης για το IKE. Τα στοιχεία διαφέρουν ανάλογα με την έκδοση του IKE.
	Έλεγχος ταυτότητας	Επιλέξτε τον αλγόριθμο ελέγχου ταυτότητας για το IKE.
	Ανταλλαγή κλειδιών	Επιλέξτε τον αλγόριθμο ανταλλαγής κλειδιών για το IKE. Τα στοιχεία διαφέρουν ανάλογα με την έκδοση του IKE.
ESP	Κρυπτογράφηση	Επιλέξτε τον αλγόριθμο κρυπτογράφησης για το ESP. Αυτό είναι διαθέσιμο όταν έχει επιλεγεί το στοιχείο ESP στο Πρωτόκολλο ασφαλείας .
	Έλεγχος ταυτότητας	Επιλέξτε τον αλγόριθμο ελέγχου ταυτότητας για το ESP. Αυτό είναι διαθέσιμο όταν έχει επιλεγεί το στοιχείο ESP στο Πρωτόκολλο ασφαλείας .
AH	Έλεγχος ταυτότητας	Επιλέξτε τον αλγόριθμο κρυπτογράφησης για το AH. Αυτό είναι διαθέσιμο όταν έχει επιλεγεί το στοιχείο AH στο Πρωτόκολλο ασφαλείας .

Σχετικές πληροφορίες

➔ «Προεπιλεγμένη τιμή κωδικού πρόσβασης διαχειριστή» στη σελίδα 19

Διαμόρφωση πολιτικής ομάδας

Η πολιτική ομάδας αποτελείται από έναν ή περισσότερους κανόνες οι οποίοι εφαρμόζονται σε έναν χρήστη ή σε μια ομάδα χρηστών. Ο εκτυπωτής ελέγχει πακέτα IP τα οποία έχουν αντιστοιχία με τις διαμορφωμένες πολιτικές. Ο έλεγχος ταυτότητας των πακέτων IP πραγματοποιείται με τη σειρά μιας πολιτικής ομάδας από το 1 έως το 10 και συνεχίζει με την προεπιλεγμένη πολιτική.

1. Εισαγάγετε τη διεύθυνση IP του εκτυπωτή σε ένα πρόγραμμα περιήγησης για να αποκτήσετε πρόσβαση στο Web Config.

Εισαγάγετε τη διεύθυνση IP του εκτυπωτή από έναν υπολογιστή που είναι συνδεδεμένος στο ίδιο δίκτυο με τον εκτυπωτή.

Μπορείτε να δείτε τη διεύθυνση IP από το ακόλουθο μενού.

Ρυθμίσεις > Γενικές ρυθμίσεις > Ρυθμίσεις δικτύου > Κατάσταση δικτύου > Κατάσταση ενσύρματου LAN/Wi-Fi

2. Εισαγάγετε τον κωδικό πρόσβασης διαχειριστή για να συνδεθείτε ως διαχειριστής.

3. Επιλέξτε με την ακόλουθη σειρά.

Καρτέλα **Ασφάλεια δικτύου > IPsec/Φιλτράρισμα διευθύνσεων IP > Βασικό**

4. Κάντε κλικ σε μια αριθμημένη καρτέλα που θέλετε να διαμορφώσετε.

5. Εισαγάγετε μια τιμή για κάθε στοιχείο.

6. Κάντε κλικ στην επιλογή **Επόμενο**.

Εμφανίζεται ένα μήνυμα επιβεβαίωσης.

7. Κάντε κλικ στην επιλογή **OK**.

Ο εκτυπωτής έχει ενημερωθεί.

Σχετικές πληροφορίες

➔ «Προεπιλεγμένη τιμή κωδικού πρόσβασης διαχειριστή» στη σελίδα 19

Στοιχεία ρύθμισης Πολιτική ομάδας

Στοιχεία	Ρυθμίσεις και επεξήγηση
Ενεργοποιήστε αυτή την Πολιτική ομάδας	Μπορείτε να ενεργοποιήσετε ή να απενεργοποιήσετε μια πολιτική ομάδας.

Έλεγχος πρόσβασης

Διαμορφώστε μια μέθοδο ελέγχου για την κίνηση των πακέτων IP.

Στοιχεία	Ρυθμίσεις και επεξήγηση
Αποδοχή αιτήματος πρόσβασης	Επιλέξτε το για να επιτρέψετε την πρόσβαση στα διαμορφωμένα πακέτα IP.
Απόρριψη αιτήματος πρόσβασης	Επιλέξτε το για να αρνηθείτε την πρόσβαση στα διαμορφωμένα πακέτα IP.
IPsec	Επιλέξτε το για να επιτρέψετε την πρόσβαση στα διαμορφωμένα πακέτα IPsec.

Τοπική διεύθυνση(Εκτυπωτής)

Επιλέξτε μια διεύθυνση IPv4 ή IPv6 που ταιριάζει στο περιβάλλον του δικτύου σας. Εάν μια διεύθυνση IP ορίζεται αυτόματα, μπορείτε να επιλέξετε το στοιχείο **Χρησιμοποιήστε τη διεύθυνση IPv4 αυτόματης ανάκτησης**.

Σημείωση:

Εάν μια διεύθυνση IPv6 έχει καταχωριστεί αυτόματα, η σύνδεση ενδέχεται να μην είναι διαθέσιμη. Ορίστε μια στατική διεύθυνση IPv6.

Απομακρυσμένη διεύθυνση (Κεντρικός υπολογιστής)

Εισαγάγετε τη διεύθυνση IP μιας συσκευής για έλεγχο πρόσβασης. Η διεύθυνση IP πρέπει να περιέχει έως και 43 χαρακτήρες. Εάν δεν εισαγάγετε κάποια διεύθυνση IP, θα ελεγχθούν όλες οι διευθύνσεις.

Σημείωση:

Εάν κάποια διεύθυνση IP έχει καταχωριστεί αυτόματα (π.χ. καταχωρίστηκε από το DHCP), η σύνδεση ενδέχεται να μην είναι διαθέσιμη. Διαμορφώστε μια στατική διεύθυνση IP.

Μέθοδος επιλογής θύρας

Επιλέξτε μια μέθοδο για τον ορισμό των θυρών.

Όνομα υπηρεσίας

Εάν επιλέξετε **Όνομα υπηρεσίας** για το στοιχείο **Μέθοδος επιλογής θύρας**, επιλέξτε μια επιλογή.

Πρωτόκολλο μεταφοράς

Εάν επιλέξετε **Αριθμός θύρας** για το στοιχείο **Μέθοδος επιλογής θύρας**, θα χρειαστεί να διαμορφώσετε μια λειτουργία ενθυλάκωσης.

Στοιχεία	Ρυθμίσεις και επεξήγηση
Οποιοδήποτε πρωτόκολλο	Επιλέξτε για τον έλεγχο όλων των τύπων πρωτοκόλλων.
TCP	Επιλέξτε για τον έλεγχο δεδομένων για μοναδική διανομή.
UDP	Επιλέξτε για τον έλεγχο δεδομένων για μετάδοση και πολλαπλές διανομές.
ICMPv4	Επιλέξτε για τον έλεγχο μιας εντολής ping.

Τοπική θύρα

Εάν επιλέξετε **Αριθμός θύρας** για **Μέθοδος επιλογής θύρας** και εάν επιλέξετε **TCP** ή **UDP** για **Πρωτόκολλο μεταφοράς**, εισαγάγετε τους αριθμούς θυρών για να ελέγχετε τα εισερχόμενα πακέτα, διαχωρίζοντάς τους με κόμματα. Μπορείτε να εισαγάγετε έως 10 αριθμούς θυρών.

Παράδειγμα: 20,80,119,5220

Εάν δεν εισαγάγετε κάποιον αριθμό θύρας, θα ελεγχθούν όλες οι θύρες.

Απομακρυσμένη θύρα

Εάν επιλέξετε **Αριθμός θύρας** για **Μέθοδος επιλογής θύρας** και εάν επιλέξετε **TCP** ή **UDP** για **Πρωτόκολλο μεταφοράς**, εισαγάγετε τους αριθμούς θυρών για να ελέγχετε τα εξερχόμενα πακέτα, διαχωρίζοντάς τους με κόμματα. Μπορείτε να εισαγάγετε έως 10 αριθμούς θυρών.

Παράδειγμα: 25,80,143,5220

Εάν δεν εισαγάγετε κάποιον αριθμό θύρας, θα ελεγχθούν όλες οι θύρες.

Έκδοση IKE

Επιλέξτε **IKEv1** ή **IKEv2** για το **Έκδοση IKE**. Επιλέξτε ένα από αυτά ανάλογα με τη συσκευή με την οποία είναι συνδεδεμένος ο εκτυπωτής.

IKEv1

Τα ακόλουθα στοιχεία εμφανίζονται όταν επιλέγετε **IKEv1** ως Έκδοση IKE.

Στοιχεία	Ρυθμίσεις και επεξήγηση
Μέθοδος ελέγχου ταυτότητας	Εάν επιλέξετε IPsec για το στοιχείο Έλεγχος πρόσβασης , επιλέξτε μια επιλογή. Το πιστοποιητικό που έχει χρησιμοποιηθεί είναι ίδιο με την προεπιλεγμένη πολιτική.
Ήδη κοινόχρηστο κλειδί	Εάν επιλέξετε Ήδη κοινόχρηστο κλειδί για το στοιχείο Μέθοδος ελέγχου ταυτότητας , εισαγάγετε ένα ήδη κοινόχρηστο κλειδί μεταξύ 1 και 127 χαρακτήρων.
Επιβεβαιώστε το Ήδη κοινόχρηστο κλειδί	Εισαγάγετε το κλειδί που ορίσατε για επιβεβαίωση.

☐ IKEv2

Τα ακόλουθα στοιχεία εμφανίζονται όταν επιλέγετε **IKEv2** ως Έκδοση IKE.

Στοιχεία		Ρυθμίσεις και επεξήγηση
Τοπική	Μέθοδος ελέγχου ταυτότητας	Εάν επιλέξετε IPsec για το στοιχείο Έλεγχος πρόσβασης , επιλέξτε μια επιλογή. Το πιστοποιητικό που έχει χρησιμοποιηθεί είναι ίδιο με την προεπιλεγμένη πολιτική.
	Τύπος Ταυτότητας	Εάν επιλέξετε Ήδη κοινόχρηστο κλειδί ως Μέθοδος ελέγχου ταυτότητας , επιλέξτε τον τύπο αναγνωριστικού για τον εκτυπωτή.
	Ταυτότητα	Εισαγάγετε το αναγνωριστικό του εκτυπωτή, ανάλογα με τον τύπο αναγνωριστικού που ορίσατε. Δεν μπορείτε να χρησιμοποιήσετε «@», «#» και «=» για τον πρώτο χαρακτήρα. Διακριτική Επωνυμία: Εισαγάγετε από 1 έως 255 1-byte ASCII (0x20 έως 0x7E) χαρακτήρες. Πρέπει να συμπεριλάβετε το «=». Διεύθυνση IP: Εισαγάγετε μορφή IPv4 ή IPv6. FQDN: Εισαγάγετε έναν συνδυασμό 1 έως 255 χαρακτήρων, χρησιμοποιώντας τους χαρακτήρες A-Z, a-z, 0-9, «-» και την τελεία (.). Διεύθυνση email: Εισαγάγετε από 1 έως 255 1-byte ASCII (0x20 έως 0x7E) χαρακτήρες. Πρέπει να συμπεριλάβετε το «@». Κλειδί ταυτότητας: Εισαγάγετε από 1 έως 255 1-byte ASCII (0x20 έως 0x7E) χαρακτήρες.
	Ήδη κοινόχρηστο κλειδί	Εάν επιλέξετε Ήδη κοινόχρηστο κλειδί για το στοιχείο Μέθοδος ελέγχου ταυτότητας , εισαγάγετε ένα ήδη κοινόχρηστο κλειδί μεταξύ 1 και 127 χαρακτήρων.
	Επιβεβαιώστε το Ήδη κοινόχρηστο κλειδί	Εισαγάγετε το κλειδί που ορίσατε για επιβεβαίωση.

Στοιχεία		Ρυθμίσεις και επεξήγηση
Απομακρυσμένη	Μέθοδος ελέγχου ταυτότητας	Εάν επιλέξετε IPsec για το στοιχείο Έλεγχος πρόσβασης , επιλέξτε μια επιλογή. Το πιστοποιητικό που έχει χρησιμοποιηθεί είναι ίδιο με την προεπιλεγμένη πολιτική.
	Τύπος Ταυτότητας	Εάν επιλέξετε Ήδη κοινόχρηστο κλειδί ως Μέθοδος ελέγχου ταυτότητας , επιλέξτε τον τύπο του αναγνωριστικού της συσκευής, στην οποία θέλετε να εκτελέσετε έλεγχο ταυτότητας.
	Ταυτότητα	Εισαγάγετε το αναγνωριστικό του εκτυπωτή, το οποίο αντιστοιχεί στον τύπο αναγνωριστικού που ορίσατε. Δεν μπορείτε να χρησιμοποιήσετε «@», «#» και «=» για τον πρώτο χαρακτήρα. Διακριτική Επωνυμία: Εισαγάγετε από 1 έως 255 1-byte ASCII (0x20 έως 0x7E) χαρακτήρες. Πρέπει να συμπεριλάβετε το «=». Διεύθυνση IP: Εισαγάγετε μορφή IPv4 ή IPv6. FQDN: Εισαγάγετε έναν συνδυασμό 1 έως 255 χαρακτήρων, χρησιμοποιώντας τους χαρακτήρες A-Z, a-z, 0-9, «-» και την τελεία (.). Διεύθυνση email: Εισαγάγετε από 1 έως 255 1-byte ASCII (0x20 έως 0x7E) χαρακτήρες. Πρέπει να συμπεριλάβετε το «@». Κλειδί ταυτότητας: Εισαγάγετε από 1 έως 255 1-byte ASCII (0x20 έως 0x7E) χαρακτήρες.
	Ήδη κοινόχρηστο κλειδί	Εάν επιλέξετε Ήδη κοινόχρηστο κλειδί για το στοιχείο Μέθοδος ελέγχου ταυτότητας , εισαγάγετε ένα ήδη κοινόχρηστο κλειδί μεταξύ 1 και 127 χαρακτήρων.
	Επιβεβαιώστε το Ήδη κοινόχρηστο κλειδί	Εισαγάγετε το κλειδί που ορίσατε για επιβεβαίωση.

Ενθυλάκωση

Εάν επιλέξετε **IPsec** για το στοιχείο **Έλεγχος πρόσβασης**, θα χρειαστεί να διαμορφώσετε μια λειτουργία ενθυλάκωσης.

Στοιχεία	Ρυθμίσεις και επεξήγηση
Λειτουργία μεταφοράς	Εάν χρησιμοποιείτε τον εκτυπωτή αποκλειστικά στο ίδιο τοπικό δίκτυο LAN, ενεργοποιήστε αυτή την επιλογή. Τα πακέτα IP επιπέδου 4 ή μεταγενέστερου επιπέδου είναι κρυπτογραφημένα.
Λειτουργία διοχέτευσης	Εάν χρησιμοποιείτε τον εκτυπωτή σε δίκτυο με δυνατότητα Internet, όπως το δίκτυο IPsec-VPN, ενεργοποιήστε αυτή την επιλογή. Η κεφαλίδα και τα δεδομένα των πακέτων IP είναι κρυπτογραφημένα. Απομακρυσμένη πύλη (Λειτουργία διοχέτευσης): Εάν επιλέξετε Λειτουργία διοχέτευσης για το στοιχείο Ενθυλάκωση , εισαγάγετε μια διεύθυνση πύλης μεταξύ 1 και 39 χαρακτήρων.

Πρωτόκολλο ασφαλείας

Εάν επιλέξετε **IPsec** για το στοιχείο **Έλεγχος πρόσβασης**, επιλέξτε μια επιλογή.

Στοιχεία	Ρυθμίσεις και επεξήγηση
ESP	Επιλέξτε το για να διασφαλίσετε την ακεραιότητα ενός ελέγχου ταυτότητας και των δεδομένων και κρυπτογραφήστε τα δεδομένα.

Στοιχεία	Ρυθμίσεις και επεξήγηση
AH	Επιλέξτε το για να διασφαλίσετε την ακεραιότητα ενός ελέγχου ταυτότητας και των δεδομένων. Ακόμα και εάν απαγορεύεται η κρυπτογράφηση δεδομένων, μπορείτε να χρησιμοποιήσετε το IPsec.

Ρυθμίσεις αλγορίθμου

Συνιστάται να επιλέξετε **Οποιαδήποτε** για όλες τις ρυθμίσεις ή να επιλέξετε ένα στοιχείο εκτός του **Οποιαδήποτε** για κάθε ρύθμιση. Εάν επιλέξετε **Οποιαδήποτε** για ορισμένες από τις ρυθμίσεις και επιλέξετε ένα στοιχείο εκτός του **Οποιαδήποτε** για τις υπόλοιπες, η συσκευή μπορεί να μην επικοινωνήσει ανάλογα με την άλλη συσκευή στην οποία θέλετε να εκτελέσετε έλεγχο ταυτότητας.

Στοιχεία	Ρυθμίσεις και επεξήγηση	
IKE	Κρυπτογράφηση	Επιλέξτε τον αλγόριθμο κρυπτογράφησης για το IKE. Τα στοιχεία διαφέρουν ανάλογα με την έκδοση του IKE.
	Έλεγχος ταυτότητας	Επιλέξτε τον αλγόριθμο ελέγχου ταυτότητας για το IKE.
	Ανταλλαγή κλειδιών	Επιλέξτε τον αλγόριθμο ανταλλαγής κλειδιών για το IKE. Τα στοιχεία διαφέρουν ανάλογα με την έκδοση του IKE.
ESP	Κρυπτογράφηση	Επιλέξτε τον αλγόριθμο κρυπτογράφησης για το ESP. Αυτό είναι διαθέσιμο όταν έχει επιλεγεί το στοιχείο ESP στο Πρωτόκολλο ασφαλείας .
	Έλεγχος ταυτότητας	Επιλέξτε τον αλγόριθμο ελέγχου ταυτότητας για το ESP. Αυτό είναι διαθέσιμο όταν έχει επιλεγεί το στοιχείο ESP στο Πρωτόκολλο ασφαλείας .
AH	Έλεγχος ταυτότητας	Επιλέξτε τον αλγόριθμο κρυπτογράφησης για το AH. Αυτό είναι διαθέσιμο όταν έχει επιλεγεί το στοιχείο AH στο Πρωτόκολλο ασφαλείας .

Συνδυασμός Τοπική διεύθυνση(Εκτυπωτής) και Απομακρυσμένη διεύθυνση (Κεντρικός υπολογιστής) σε Πολιτική ομάδας

		Ρύθμιση του Τοπική διεύθυνση(Εκτυπωτής)		
		IPv4	IPv6* ²	Οποιαδήποτε διεύθυνση* ³
Ρύθμιση του Απομακρυσμένη διεύθυνση (Κεντρικός υπολογιστής)	IPv4* ¹	✓	–	✓
	IPv6* ^{1*2}	–	✓	✓
	Κενό	✓	✓	✓

*1 : Εάν έχει επιλεγεί το **IPsec** για **Έλεγχος πρόσβασης**, δεν μπορείτε να καθορίσετε σε μήκος προθέματος.

*2 : Εάν έχει επιλεγεί το **IPsec** για **Έλεγχος πρόσβασης**, μπορείτε να επιλέξετε μια τοπική διεύθυνση σύνδεσης (fe80::) αλλά η πολιτική ομάδας θα απενεργοποιηθεί.

*3 : Εκτός από τοπικές διευθύνσεις σύνδεσης IPv6.

Αναφορές του ονόματος υπηρεσίας στην πολιτική ομάδας

Σημείωση:

Εμφανίζονται μη διαθέσιμες υπηρεσίες, όμως δεν μπορούν να επιλεγούν.

Όνομα υπηρεσίας	Τύπος πρωτοκόλλου	Αριθμός τοπικής θύρας	Αριθμός απομακρυσμένης θύρας	Ελεγχόμενες δυνατότητες
Οποιαδήποτε	–	–	–	Όλες οι υπηρεσίες
ENPC	UDP	3289	Οποιαδήποτε θύρα	Αναζήτηση για έναν εκτυπωτή από εφαρμογές όπως το Epson Device Admin, ένα πρόγραμμα οδήγησης εκτυπωτή και ένα πρόγραμμα οδήγησης σαρωτή
SNMP	UDP	161	Οποιαδήποτε θύρα	Λήψη και διαμόρφωση MIB από εφαρμογές όπως το Epson Device Admin, το πρόγραμμα οδήγησης εκτυπωτή Epson και το πρόγραμμα οδήγησης σαρωτή Epson
LPR	TCP	515	Οποιαδήποτε θύρα	Πρώθηση δεδομένων LPR
RAW (Θύρα9100)	TCP	9100	Οποιαδήποτε θύρα	Πρώθηση δεδομένων RAW
IPP/IPPS	TCP	631	Οποιαδήποτε θύρα	Πρώθηση δεδομένων εκτύπωσης IPP/IPPS
WSD	TCP	Οποιαδήποτε θύρα	5357	Έλεγχος WSD
WS-Discovery	UDP	3702	Οποιαδήποτε θύρα	Αναζήτηση για εκτυπωτή από το WSD
Network Scan	TCP	1865	Οποιαδήποτε θύρα	Πρώθηση δεδομένων σάρωσης από το λογισμικό σάρωσης
Network Push Scan	TCP	Οποιαδήποτε θύρα	2968	Λήψη πληροφοριών εργασίας σάρωσης πρώτθσης από το λογισμικό σάρωσης
Network Push Scan Discovery	UDP	2968	Οποιαδήποτε θύρα	Αναζήτηση για έναν υπολογιστή όταν εκτελείται σάρωση πρώτθσης από το λογισμικό σάρωσης
Δεδομένα FTP (Τοπικό)	TCP	20	Οποιαδήποτε θύρα	Διακομιστής FTP (πρώθηση δεδομένων εκτύπωσης FTP)
Έλεγχος FTP (Τοπικό)	TCP	21	Οποιαδήποτε θύρα	Διακομιστής FTP (έλεγχος εκτύπωσης FTP)
Δεδομένα FTP (Απομακρυσμένο)	TCP	Οποιαδήποτε θύρα	20	Πρόγραμμα-πελάτης FTP (πρώθηση δεδομένων σάρωσης και δεδομένων ληφθέντων φαξ) Ωστόσο, αυτό μπορεί να ελέγχει μόνο έναν διακομιστή FTP που χρησιμοποιεί τον αριθμό 20 απομακρυσμένης θύρας.

Όνομα υπηρεσίας	Τύπος πρωτοκόλλου	Αριθμός τοπικής θύρας	Αριθμός απομακρυσμένης θύρας	Ελεγχόμενες δυνατότητες
Έλεγχος FTP (Απομακρυσμένο)	TCP	Οποιαδήποτε θύρα	21	Πρόγραμμα-πελάτης FTP (έλεγχος για προώθηση δεδομένων σάρωσης και δεδομένων ληφθέντων φαξ)
CIFS (Τοπικό)	TCP	445	Οποιαδήποτε θύρα	Διακομιστής CIFS (κοινή χρήση φακέλου δικτύου)
CIFS (Απομακρυσμένο)	TCP	Οποιαδήποτε θύρα	445	Πρόγραμμα-πελάτης CIFS (προώθηση δεδομένων σάρωσης και δεδομένων ληφθέντων φαξ σε έναν φάκελο)
NetBIOS Name Service (Τοπικό)	UDP	137	Οποιαδήποτε θύρα	Διακομιστής CIFS (κοινή χρήση φακέλου δικτύου)
NetBIOS Datagram Service (Τοπικό)	UDP	138	Οποιαδήποτε θύρα	
NetBIOS Session Service (Τοπικό)	TCP	139	Οποιαδήποτε θύρα	
NetBIOS Name Service (Απομακρυσμένο)	UDP	Οποιαδήποτε θύρα	137	Πρόγραμμα-πελάτης CIFS (προώθηση δεδομένων σάρωσης και δεδομένων ληφθέντων φαξ σε έναν φάκελο)
NetBIOS Datagram Service (Απομακρυσμένο)	UDP	Οποιαδήποτε θύρα	138	
NetBIOS Session Service (Απομακρυσμένο)	TCP	Οποιαδήποτε θύρα	139	
HTTP (Τοπικό)	TCP	80	Οποιαδήποτε θύρα	Διακομιστής HTTP(S) (προώθηση δεδομένων του Web Config και WSD)
HTTPS (Τοπικό)	TCP	443	Οποιαδήποτε θύρα	
HTTP (Απομακρυσμένο)	TCP	Οποιαδήποτε θύρα	80	Πρόγραμμα-πελάτης HTTP(S) (επικοινωνία μεταξύ Epson Connect, ενημέρωση υλικολογισμικού και ενημέρωση πιστοποιητικού ρίζας)
HTTPS (Απομακρυσμένο)	TCP	Οποιαδήποτε θύρα	443	

Παραδείγματα διαμόρφωσης του IPsec/Φιλτράρισμα διευθύνσεων IP

Λήψη αποκλειστικά πακέτων IPsec

Αυτό το παράδειγμα αφορά μόνο τη διαμόρφωση μιας προεπιλεγμένης πολιτικής.

Προεπιλεγμένη πολιτική:

- IPsec/Φιλτράρισμα διεύθυνσεων IP: Ενεργοποίηση
- Έλεγχος πρόσβασης: IPsec
- Μέθοδος ελέγχου ταυτότητας: Ήδη κοινόχρηστο κλειδί
- Ήδη κοινόχρηστο κλειδί: πληκτρολογήστε μέχρι 127 χαρακτήρες.

Πολιτική ομάδας: να μη διαμορφωθεί.

Λήψη δεδομένων εκτύπωσης και ρυθμίσεων εκτυπωτή

Αυτό το παράδειγμα επιτρέπει την επικοινωνία δεδομένων εκτύπωσης και διαμόρφωσης εκτυπωτή από καθορισμένες υπηρεσίες.

Προεπιλεγμένη πολιτική:

- IPsec/Φιλτράρισμα διεύθυνσεων IP: Ενεργοποίηση
- Έλεγχος πρόσβασης: Απόρριψη αιτήματος πρόσβασης

Πολιτική ομάδας:

- Ενεργοποιήστε αυτή την Πολιτική ομάδας: επιλέξτε το πλαίσιο.
- Έλεγχος πρόσβασης: Αποδοχή αιτήματος πρόσβασης
- Απομακρυσμένη διεύθυνση (Κεντρικός υπολογιστής): διεύθυνση IP υπολογιστή-πελάτη
- Μέθοδος επιλογής θύρας: Όνομα υπηρεσίας
- Όνομα υπηρεσίας: επιλέξτε το πλαίσιο ENPC, SNMP, HTTP (Τοπικό), HTTPS (Τοπικό) και RAW (Θύρα9100).

Σημείωση:

Για να αποφύγετε τη λήψη HTTP (Τοπικό) και HTTPS (Τοπικό), καταργήστε τις επιλογές στα πλαίσια ελέγχου τους στο Πολιτική ομάδας. Όταν το κάνετε, απενεργοποιήστε προσωρινά το φιλτράρισμα IPsec/IP από τον πίνακα ελέγχου του εκτυπωτή για να αλλάξετε τις ρυθμίσεις εκτυπωτή.

Λήψη πρόσβασης αποκλειστικά από μια καθορισμένη διεύθυνση IP

Αυτό το παράδειγμα επιτρέπει σε μια καθορισμένη διεύθυνση IP να έχει πρόσβαση στον εκτυπωτή.

Προεπιλεγμένη πολιτική:

- IPsec/Φιλτράρισμα διεύθυνσεων IP: Ενεργοποίηση
- Έλεγχος πρόσβασης: Απόρριψη αιτήματος πρόσβασης

Πολιτική ομάδας:

- Ενεργοποιήστε αυτή την Πολιτική ομάδας: επιλέξτε το πλαίσιο.
- Έλεγχος πρόσβασης: Αποδοχή αιτήματος πρόσβασης
- Απομακρυσμένη διεύθυνση (Κεντρικός υπολογιστής): διεύθυνση IP ενός υπολογιστή-πελάτη διαχειριστή

Σημείωση:

Ανεξάρτητα της διαμόρφωσης πολιτικής, ο υπολογιστής-πελάτης θα μπορεί να μεταβεί και να διαμορφώσει τον εκτυπωτή.

Διαμόρφωση ενός πιστοποιητικού για φιλτράρισμα IPsec/IP

Διαμορφώστε το πιστοποιητικό προγράμματος-πελάτη για φιλτράρισμα IPsec/IP. Όταν το ορίσετε, μπορείτε να χρησιμοποιήσετε το πιστοποιητικό ως μια μέθοδο ελέγχου ταυτότητας για φιλτράρισμα IPsec/IP. Εάν θέλετε να διαμορφώσετε την αρχή έκδοσης πιστοποιητικού, μεταβείτε στο **Πιστοποιητικό CA**.

1. Εισαγάγετε τη διεύθυνση IP του εκτυπωτή σε ένα πρόγραμμα περιήγησης για να αποκτήσετε πρόσβαση στο Web Config.
Εισαγάγετε τη διεύθυνση IP του εκτυπωτή από έναν υπολογιστή που είναι συνδεδεμένος στο ίδιο δίκτυο με τον εκτυπωτή.
Μπορείτε να δείτε τη διεύθυνση IP από το ακόλουθο μενού.
Ρυθμίσ > Γενικές ρυθμίσεις > Ρυθμίσεις δικτύου > Κατάσταση δικτύου > Κατάσταση ενσύρματου LAN/Wi-Fi
2. Εισαγάγετε τον κωδικό πρόσβασης διαχειριστή για να συνδεθείτε ως διαχειριστής.
3. Επιλέξτε με την ακόλουθη σειρά.
Καρτέλα Ασφάλεια δικτύου > IPsec/Φιλτράρισμα διευθύνσεων IP > Πιστοποιητικό προγράμματος-πελάτη
4. Εισαγάγετε το πιστοποιητικό στο **Πιστοποιητικό προγράμματος-πελάτη**.
Εάν έχετε εισάγει ήδη ένα πιστοποιητικό που δημοσιεύτηκε από μια Αρχή έκδοσης πιστοποιητικού, μπορείτε να αντιγράψετε το πιστοποιητικό και να το χρησιμοποιήσετε στο Φιλτράρισμα IPsec/IP. Για να αντιγράψετε, επιλέξτε το πιστοποιητικό από το **Αντιγραφή από** και, στη συνέχεια, κάντε κλικ στο **Αντιγραφή**.

Σχετικές πληροφορίες

- ➔ «Προεπιλεγμένη τιμή κωδικού πρόσβασης διαχειριστή» στη σελίδα 19
- ➔ «Ρύθμιση ενός Πιστοποιητικό υπογεγραμμένο από την CA» στη σελίδα 487
- ➔ «Ρύθμιση ενός Πιστοποιητικό CA» στη σελίδα 492

Σύνδεση του εκτυπωτή σε δίκτυο IEEE802.1X

Διαμόρφωση δικτύου IEEE 802.1X

Όταν ορίζετε το IEEE 802.1X στον εκτυπωτή, μπορείτε να το χρησιμοποιήσετε στο δίκτυο που είναι συνδεδεμένο σε έναν διακομιστή RADIUS, έναν διακόπτη LAN με λειτουργία ελέγχου ταυτότητας ή ένα σημείο πρόσβασης.

Η έκδοση 1.3 του TLS δεν υποστηρίζει αυτήν τη λειτουργία.

1. Εισαγάγετε τη διεύθυνση IP του εκτυπωτή σε ένα πρόγραμμα περιήγησης για να αποκτήσετε πρόσβαση στο Web Config.
Εισαγάγετε τη διεύθυνση IP του εκτυπωτή από έναν υπολογιστή που είναι συνδεδεμένος στο ίδιο δίκτυο με τον εκτυπωτή.
Μπορείτε να δείτε τη διεύθυνση IP από το ακόλουθο μενού.
Ρυθμίσ > Γενικές ρυθμίσεις > Ρυθμίσεις δικτύου > Κατάσταση δικτύου > Κατάσταση ενσύρματου LAN/Wi-Fi
2. Εισαγάγετε τον κωδικό πρόσβασης διαχειριστή για να συνδεθείτε ως διαχειριστής.

3. Επιλέξτε με την ακόλουθη σειρά.

Καρτέλα **Ασφάλεια δικτύου > IEEE802.1X > Βασικό**

4. Εισαγάγετε μια τιμή για κάθε στοιχείο.

Εάν θέλετε να χρησιμοποιήσετε τον εκτυπωτή σε ένα δίκτυο Wi-Fi, κάντε κλικ στο **Διαμόρφωση Wi-Fi** και επιλέξτε ή εισαγάγετε ένα SSID.

Σημείωση:

Μπορείτε να μοιραστείτε ρυθμίσεις ανάμεσα στο Ethernet και το Wi-Fi.

5. Κάντε κλικ στην επιλογή **Επόμενο**.

Εμφανίζεται ένα μήνυμα επιβεβαίωσης.

6. Κάντε κλικ στην επιλογή **OK**.

Ο εκτυπωτής έχει ενημερωθεί.

Σχετικές πληροφορίες

➔ «Προεπιλεγμένη τιμή κωδικού πρόσβασης διαχειριστή» στη σελίδα 19

Στοιχεία ρύθμισης δικτύου IEEE 802.1X

Στοιχεία	Ρυθμίσεις και επεξήγηση	
IEEE802.1X (Ενσύρματο LAN)	Μπορείτε να ενεργοποιήσετε ή να απενεργοποιήσετε τις ρυθμίσεις στη σελίδα (IEEE802.1X > Βασικό) για IEEE802.1X (Ενσύρματο LAN).	
IEEE802.1X (Wi-Fi)	Εμφανίζεται η κατάσταση σύνδεσης του IEEE802.1X (Wi-Fi).	
Μέθοδος για Σύνδεση	Εμφανίζεται η μέθοδος σύνδεσης ενός τρέχοντος δικτύου.	
Τύπος EAP	Κάντε μια επιλογή για τη μέθοδο ελέγχου ταυτότητας μεταξύ του εκτυπωτή και ενός διακομιστή RADIUS.	
	EAP-TLS	Πρέπει να αποκτήσετε και να εισαγάγετε ένα πιστοποιητικό αρχής έκδοσης πιστοποιητικών (CA).
	PEAP-TLS	
	EAP-TTLS	Πρέπει να ορίσετε έναν κωδικό πρόσβασης.
PEAP/MSCHAPv2		
Αναγνωριστικό χρήστη	Ρυθμίστε τις παραμέτρους ενός αναγνωριστικού για τον έλεγχο ταυτότητας ενός διακομιστή RADIUS. Εισαγάγετε από 1 έως 128 1-byte ASCII (0x20 έως 0x7E) χαρακτήρες.	
Κωδικός πρόσβασης	Διαμορφώστε έναν κωδικό πρόσβασης για τον έλεγχο ταυτότητας του εκτυπωτή. Εισαγάγετε από 1 έως 128 1-byte ASCII (0x20 έως 0x7E) χαρακτήρες. Εάν χρησιμοποιείτε διακομιστή Windows, όπως διακομιστή RADIUS, μπορείτε να εισάγετε έως 127 χαρακτήρες.	
Κωδικός πρόσβασης επαλήθευσης	Εισαγάγετε τον κωδικό πρόσβασης που διαμορφώσατε για επιβεβαίωση.	

Στοιχεία	Ρυθμίσεις και επεξήγηση	
Αναγνωριστικό διακομιστή	Μπορείτε να ρυθμίσετε τις παραμέτρους ενός αναγνωριστικού διακομιστή για έλεγχο ταυτότητας με ένα διακομιστή RADIUS που έχει οριστεί. Το πρόγραμμα ελέγχου ταυτότητας επαληθεύει εάν κάποιο αναγνωριστικό διακομιστή περιλαμβάνεται στο πεδίο subject/subjectAltName ενός πιστοποιητικού διακομιστή το οποίο αποστέλλεται από έναν διακομιστή RADIUS ή όχι. Εισαγάγετε από 0 έως 128 1-byte ASCII (0x20 έως 0x7E) χαρακτήρες.	
Επαλήθευση πιστοποιητικού (μόνο ενσύρματο δίκτυο LAN)	Μπορείτε να ορίσετε την επικύρωση του πιστοποιητικού ανεξάρτητα από τη μέθοδο ελέγχου ταυτότητας. Εισαγάγετε το πιστοποιητικό στο Πιστοποιητικό CA . Το στοιχείο αυτό υποστηρίζει μόνο ενσύρματες συνδέσεις LAN. Απαιτείται Πιστοποιητικό CA για τη σύνδεση σε δίκτυο Wi-Fi με IEEE 8802.1X.	
Ανώνυμο όνομα	Εάν επιλέξετε PEAP-TLS , EAP-TTLS ή PEAP/MSCHAPv2 για το στοιχείο Τύπος EAP , μπορείτε να διαμορφώσετε μια ανώνυμη τιμή αντί για το αναγνωριστικό κάποιου χρήστη για τη φάση 1 ενός ελέγχου ταυτότητας PEAP. Εισαγάγετε από 0 έως 128 1-byte ASCII (0x20 έως 0x7E) χαρακτήρες.	
Ισχύς κρυπτογράφησης	Μπορείτε να επιλέξετε ένα από τα παρακάτω.	
	Υψηλή	AES256/3DES
	Μεσαία	AES256/3DES/AES128/RC4

Σχετικές πληροφορίες

➔ [«Διαμόρφωση δικτύου IEEE 802.1X» στη σελίδα 509](#)

Διαμόρφωση ενός πιστοποιητικού για το IEEE 802.1X

Διαμορφώστε το πιστοποιητικό προγράμματος-πελάτη για το IEEE802.1X. Όταν το ορίσετε, μπορείτε να χρησιμοποιήσετε το **EAP-TLS** και **PEAP-TLS** ως μια μέθοδο ελέγχου ταυτότητας του IEEE 802.1X. Εάν θέλετε να διαμορφώσετε το πιστοποιητικό αρχή έκδοσης πιστοποιητικού, μεταβείτε στο **Πιστοποιητικό CA**.

1. Εισαγάγετε τη διεύθυνση IP του εκτυπωτή σε ένα πρόγραμμα περιήγησης για να αποκτήσετε πρόσβαση στο Web Config.

Εισαγάγετε τη διεύθυνση IP του εκτυπωτή από έναν υπολογιστή που είναι συνδεδεμένος στο ίδιο δίκτυο με τον εκτυπωτή.

Μπορείτε να δείτε τη διεύθυνση IP από το ακόλουθο μενού.

Ρυθμίς > Γενικές ρυθμίσεις > Ρυθμίσεις δικτύου > Κατάσταση δικτύου > Κατάσταση ενσύρματου LAN/Wi-Fi

2. Εισαγάγετε τον κωδικό πρόσβασης διαχειριστή για να συνδεθείτε ως διαχειριστής.
3. Επιλέξτε με την ακόλουθη σειρά.

Καρτέλα Ασφάλεια δικτύου > IEEE802.1X > Πιστοποιητικό προγράμματος-πελάτη

4. Εισαγάγετε ένα πιστοποιητικό στο **Πιστοποιητικό προγράμματος-πελάτη**.

Εάν έχετε εισάγει ήδη ένα πιστοποιητικό που δημοσιεύτηκε από μια Αρχή έκδοσης πιστοποιητικού, μπορείτε να αντιγράψετε το πιστοποιητικό και να το χρησιμοποιήσετε στο IEEE802.1X. Για να αντιγράψετε, επιλέξτε το πιστοποιητικό από το **Αντιγραφή από** και, στη συνέχεια, κάντε κλικ στο **Αντιγραφή**.

Σχετικές πληροφορίες

- ➔ «Προεπιλεγμένη τιμή κωδικού πρόσβασης διαχειριστή» στη σελίδα 19
- ➔ «Ρύθμιση ενός Πιστοποιητικό υπογεγραμμένο από την CA» στη σελίδα 487
- ➔ «Ρύθμιση ενός Πιστοποιητικό CA» στη σελίδα 492

Έλεγχος κατάστασης δικτύου IEEE 802.1X

Μπορείτε να ελέγξετε την κατάσταση IEEE 802.1X εκτυπώνοντας ένα φύλλο κατάστασης δικτύου.

Αναγνωριστικό κατάστασης	Κατάσταση IEEE 802.1X
Disable	Η δυνατότητα IEEE 802.1X είναι απενεργοποιημένη.
EAP Success	Ο έλεγχος ταυτότητας IEEE 802.1X είναι πετυχημένος και η σύνδεση δικτύου είναι διαθέσιμη.
Authenticating	Ο έλεγχος ταυτότητας IEEE 802.1X δεν ολοκληρώθηκε.
Config Error	Ο έλεγχος ταυτότητας απέτυχε καθώς δεν έχει οριστεί το αναγνωριστικό χρήστη.
Client Certificate Error	Ο έλεγχος ταυτότητας απέτυχε καθώς το πιστοποιητικό προγράμματος-πελάτη δεν είναι ενημερωμένο.
Timeout Error	Ο έλεγχος ταυτότητας απέτυχε καθώς δεν υπάρχει απάντηση από τον διακομιστή RADIUS ή/και την εφαρμογή πιστοποίησης ταυτότητας.
User ID Error	Ο έλεγχος ταυτότητας απέτυχε καθώς το αναγνωριστικό χρήστη ή/και πρωτόκολλο πιστοποιητικού του εκτυπωτή είναι λανθασμένα.
Server ID Error	Ο έλεγχος ταυτότητας απέτυχε καθώς το αναγνωριστικό διακομιστή του πιστοποιητικού διακομιστή και το αναγνωριστικό του διακομιστή δεν συμφωνούν.
Server Certificate Error	Ο έλεγχος ταυτότητας απέτυχε καθώς προκύπτουν τα παρακάτω σφάλματα στο πιστοποιητικό διακομιστή. <ul style="list-style-type: none"> <input type="checkbox"/> Το πιστοποιητικό διακομιστή είναι μη ενημερωμένο. <input type="checkbox"/> Η αλυσίδα πιστοποιητικού διακομιστή είναι λανθασμένη.
CA Certificate Error	Ο έλεγχος ταυτότητας απέτυχε καθώς προκύπτουν τα παρακάτω σφάλματα σε ένα πιστοποιητικό CA. <ul style="list-style-type: none"> <input type="checkbox"/> Το καθορισμένο πιστοποιητικό CA είναι λανθασμένο. <input type="checkbox"/> Δεν εισάγεται το σωστό πιστοποιητικό CA. <input type="checkbox"/> Το πιστοποιητικό CA είναι μη ενημερωμένο.
EAP Failure	Ο έλεγχος ταυτότητας απέτυχε καθώς προκύπτουν τα παρακάτω σφάλματα στις ρυθμίσεις εκτυπωτή. <ul style="list-style-type: none"> <input type="checkbox"/> Εάν το Τύπος EAP είναι EAP-TLS ή PEAP-TLS, το πιστοποιητικό προγράμματος-πελάτη είναι λανθασμένο ή παρουσιάζει ορισμένα προβλήματα. <input type="checkbox"/> Εάν το Τύπος EAP είναι EAP-TTLS ή PEAP/MSCHAPv2, το αναγνωριστικό χρήστη ή ο κωδικός πρόσβασης είναι λανθασμένα.

Σχετικές πληροφορίες

- ➔ «Κατάσταση ενσύρματου LAN/Wi-Fi» στη σελίδα 401

Ζητήματα ασφαλείας δικτύου

Επαναφορά των ρυθμίσεων ασφαλείας

Όταν δημιουργείτε ένα περιβάλλον υψηλού επιπέδου ασφαλείας, όπως π.χ. με χρήση του φιλτραρίσματος IPsec/IP ή του IEEE802.1X, μπορεί να μην έχετε τη δυνατότητα να επικοινωνήσετε με συσκευές λόγω λανθασμένων ρυθμίσεων ή προβλημάτων με τη συσκευή ή τον διακομιστή. Σε αυτή την περίπτωση, εκτελέστε επαναφορά των ρυθμίσεων ασφαλείας για να πραγματοποιήσετε ξανά τις ρυθμίσεις για τη συσκευή ή να καταστεί εφικτή η προσωρινή χρήση της.

Απενεργοποίηση της λειτουργίας ασφαλείας χρησιμοποιώντας τον πίνακα ελέγχου

Μπορείτε να απενεργοποιήσετε το Φιλτράρισμα IPsec/IP ή το IEEE 802.1X χρησιμοποιώντας τον πίνακα ελέγχου του εκτυπωτή.

1. Επιλέξτε **Ρυθμίσ > Γενικές ρυθμίσεις > Ρυθμίσεις δικτύου**.
2. Επιλέξτε **Σύνθετα**.
3. Επιλέξτε από τα παρακάτω στοιχεία που θέλετε να απενεργοποιήσετε.
 - Απενεργοποίηση Φίλτρου IPsec/IP
 - Απενεργοποίηση IEEE802.1X
4. Επιλέξτε **Έναρξη ρύθμισης** στην οθόνη επιβεβαίωσης.

Προβλήματα στη χρήση των δυνατοτήτων ασφάλειας δικτύου

Ξεχάσατε κάποιο ήδη κοινόχρηστο κλειδί

Παραμετροποιήστε ξανά κάποιο ήδη κοινόχρηστο κλειδί.

Για να αλλάξετε το κλειδί, μεταβείτε στο Web Config και επιλέξτε την καρτέλα **Ασφάλεια δικτύου > IPsec/Φιλτράρισμα διευθύνσεων IP > Βασικό > Προεπιλεγμένη πολιτική ή Πολιτική ομάδας**.

Όταν αλλάζετε το ήδη κοινόχρηστο κλειδί, διαμορφώστε το για υπολογιστές.

Σχετικές πληροφορίες

- ➔ «Προεπιλεγμένη τιμή κωδικού πρόσβασης διαχειριστή» στη σελίδα 19
- ➔ «Κρυπτογραφημένη επικοινωνία χρησιμοποιώντας το φιλτράρισμα IPsec/IP» στη σελίδα 495

Αδυναμία επικοινωνίας με την επικοινωνία IPsec

Ορίστε τον αλγόριθμο που δεν υποστηρίζει ο εκτυπωτής ή ο υπολογιστής.

Ο εκτυπωτής υποστηρίζει τους παρακάτω αλγόριθμους. Ελέγξτε τις ρυθμίσεις του υπολογιστή.

Μέθοδοι ασφάλειας	Αλγόριθμοι
Αλγόριθμος κρυπτογράφησης IKE	AES-CBC-128, AES-CBC-192, AES-CBC-256, AES-GCM-128*, AES-GCM-192*, AES-GCM-256*, 3DES
Αλγόριθμος ελέγχου ταυτότητας IKE	SHA-1, SHA-256, SHA-384, SHA-512, MD5
Αλγόριθμος ανταλλαγής κλειδιών IKE	Ομάδα DH 1, Ομάδα DH 2, Ομάδα DH 5, Ομάδα DH 14, Ομάδα DH 15, Ομάδα DH 16, Ομάδα DH 17, Ομάδα DH 18, Ομάδα DH 19, Ομάδα DH 20, Ομάδα DH 21, Ομάδα DH 22, Ομάδα DH 23, Ομάδα DH 24, Ομάδα DH 25, Ομάδα DH 26, Ομάδα DH 27*, Ομάδα DH p28*, Ομάδα DH 29*, Ομάδα DH 30*
Αλγόριθμος κρυπτογράφησης ESP	AES-CBC-128, AES-CBC-192, AES-CBC-256, AES-GCM-128, AES-GCM-192, AES-GCM-256, 3DES
Αλγόριθμος ελέγχου ταυτότητας ESP	SHA-1, SHA-256, SHA-384, SHA-512, MD5
Αλγόριθμος ελέγχου ταυτότητας AH	SHA-1, SHA-256, SHA-384, SHA-512, MD5

* διαθέσιμο μόνο για IKEv2

Σχετικές πληροφορίες

➔ «Κρυπτογραφημένη επικοινωνία χρησιμοποιώντας το φίλτράρισμα IPsec/IP» στη σελίδα 495

Αιφνίδια διακοπή επικοινωνίας

Η διεύθυνση IP του εκτυπωτή άλλαξε ή δεν μπορεί να χρησιμοποιηθεί.

Αν η εκχωρημένη διεύθυνση IP της τοπικής διεύθυνσης στην Πολιτική ομάδας έχει αλλάξει ή δεν μπορεί να χρησιμοποιηθεί, δεν είναι δυνατή η επικοινωνία IPsec. Απενεργοποιήστε το IPsec χρησιμοποιώντας τον πίνακα ελέγχου του εκτυπωτή.

Αν το DHCP έχει λήξει, βρίσκεται σε επανεκκίνηση ή η διεύθυνση του IPv6 έχει λήξει ή δεν έχει αποκτηθεί, τότε η διεύθυνση IP που έχει καταχωριστεί για το Web Config (καρτέλα **Ασφάλεια δικτύου > IPsec/Φιλτράρισμα διευθύνσεων IP > Βασικό > Πολιτική ομάδας > Τοπική διεύθυνση (Εκτυπωτής)**) του εκτυπωτή δε μπορεί να βρεθεί.

Χρησιμοποιήστε μια στατική διεύθυνση IP.

Η διεύθυνση IP του υπολογιστή άλλαξε ή δεν μπορεί να χρησιμοποιηθεί.

Αν η εκχωρημένη διεύθυνση IP της απομακρυσμένης διεύθυνσης στην Πολιτική ομάδας έχει αλλάξει ή δεν μπορεί να χρησιμοποιηθεί, δεν είναι δυνατή η επικοινωνία IPsec.

Απενεργοποιήστε το IPsec χρησιμοποιώντας τον πίνακα ελέγχου του εκτυπωτή.

Αν το DHCP έχει λήξει, βρίσκεται σε επανεκκίνηση ή η διεύθυνση του IPv6 έχει λήξει ή δεν έχει αποκτηθεί, τότε η διεύθυνση IP που έχει καταχωριστεί για το Web Config (καρτέλα **Ασφάλεια δικτύου > IPsec/Φιλτράρισμα διευθύνσεων IP > Βασικό > Πολιτική ομάδας > Απομακρυσμένη διεύθυνση (Κεντρικός υπολογιστής)**) του εκτυπωτή δε μπορεί να βρεθεί.

Χρησιμοποιήστε μια στατική διεύθυνση IP.

Σχετικές πληροφορίες

➔ «Προεπιλεγμένη τιμή κωδικού πρόσβασης διαχειριστή» στη σελίδα 19

➔ [«Κρυπτογραφημένη επικοινωνία χρησιμοποιώντας το φίλτράρισμα IPsec/IP»](#) στη σελίδα 495

Αδυναμία δημιουργίας της ασφαλούς θύρας εκτύπωσης IPP

Το σωστό πιστοποιητικό δεν έχει καθοριστεί ως πιστοποιητικό διακομιστή για επικοινωνία SSL/TLS.

Εάν το καθορισμένο πιστοποιητικό δεν είναι σωστό, η δημιουργία θύρας ενδέχεται να αποτύχει. Βεβαιωθείτε ότι χρησιμοποιείτε το σωστό πιστοποιητικό.

Το πιστοποιητικό αρχής έκδοσης πιστοποιητικών (CA) δεν έχει εισαχθεί στον υπολογιστή που έχει πρόσβαση στον εκτυπωτή.

Εάν δεν έχει γίνει εισαγωγή κάποιου πιστοποιητικού αρχής έκδοσης πιστοποιητικών (CA) στον υπολογιστή, η δημιουργία μιας θύρας μπορεί να αποτύχει. Βεβαιωθείτε ότι έχει εισαχθεί ένα πιστοποιητικό αρχής έκδοσης πιστοποιητικών (CA).

Σχετικές πληροφορίες

➔ [«Διαμόρφωση ενός πιστοποιητικού διακομιστή για τον εκτυπωτή»](#) στη σελίδα 494

Δεν είναι δυνατή η σύνδεση μετά τη ρύθμιση παραμέτρων του IPsec/IP Filtering

Οι ρυθμίσεις του IPsec/IP Filtering δεν είναι ορθές.

Απενεργοποιήστε το IPsec/IP filtering από τον πίνακα ελέγχου του εκτυπωτή. Συνδέστε εκτυπωτή και υπολογιστή και κάντε τις ρυθμίσεις IPsec/IP Filtering εκ νέου.

Σχετικές πληροφορίες

➔ [«Κρυπτογραφημένη επικοινωνία χρησιμοποιώντας το φίλτράρισμα IPsec/IP»](#) στη σελίδα 495

Δεν είναι δυνατή η πρόσβαση στον εκτυπωτή μετά τη ρύθμιση του IEEE802.1X

Οι ρυθμίσεις του IEEE802.1X είναι λανθασμένες.

Απενεργοποιήστε το IEEE802.1X και το Wi-Fi από τον πίνακα ελέγχου του εκτυπωτή. Συνδέστε τον εκτυπωτή και έναν υπολογιστή και, στη συνέχεια, ρυθμίστε ξανά το IEEE802.1X.

Σχετικές πληροφορίες

➔ [«Διαμόρφωση δικτύου IEEE 802.1X»](#) στη σελίδα 509

Προβλήματα στη χρήση ψηφιακού πιστοποιητικού

Δεν είναι δυνατή η εισαγωγή ενός Πιστοποιητικό υπογεγραμμένο από την CA

Το Πιστοποιητικό υπογεγραμμένο από την CA και οι πληροφορίες του αιτήματος υπογραφής πιστοποιητικού (CSR) δεν ταιριάζουν.

Εάν το Πιστοποιητικό υπογεγραμμένο από την CA και το αίτημα υπογραφής πιστοποιητικού (CSR) δεν περιλαμβάνουν τις ίδιες πληροφορίες, δεν είναι δυνατή η εισαγωγή του αιτήματος υπογραφής πιστοποιητικού (CSR). Ελέγξτε τα εξής:

- Προσπαθείτε να εισαγάγετε το πιστοποιητικό σε μια συσκευή η οποία δεν περιλαμβάνει τις ίδιες πληροφορίες; Ελέγξτε τις πληροφορίες στο αίτημα υπογραφής πιστοποιητικού (CSR) και στη συνέχεια εισαγάγετε το πιστοποιητικό σε μια συσκευή η οποία περιλαμβάνει τις ίδιες πληροφορίες.
- Αντιγράψατε το αίτημα υπογραφής πιστοποιητικού (CSR) το οποίο είχε αποθηκευτεί στον εκτυπωτή μετά την αποστολή του αιτήματος υπογραφής πιστοποιητικού (CSR) σε κάποια αρχή πιστοποίησης; Αποκτήστε το πιστοποιητικό αρχής έκδοσης πιστοποιητικών (CA) ξανά με το αίτημα υπογραφής πιστοποιητικού (CSR).

Το Πιστοποιητικό υπογεγραμμένο από την CA είναι μεγαλύτερο από 5KB.

Δεν είναι δυνατή η εισαγωγή Πιστοποιητικό υπογεγραμμένο από την CA του οποίου το μέγεθος ξεπερνά τα 5 KB.

Ο κωδικός πρόσβασης για την εισαγωγή του πιστοποιητικού δεν είναι ορθός.

Εισαγάγετε το σωστό κωδικό πρόσβασης. Εάν ξεχάσετε τον κωδικό πρόσβασης, θα είναι αδύνατη η εισαγωγή του πιστοποιητικού. Λάβετε ξανά το Πιστοποιητικό υπογεγραμμένο από την CA.

Σχετικές πληροφορίες

➔ [«Εισαγωγή ενός πιστοποιητικού με υπογραφή CA» στη σελίδα 488](#)

Αδυναμία ενημέρωσης αυτο-υπογεγραμμένου πιστοποιητικού

Δεν έχει εισαχθεί το Κοινό όνομα.

Θα πρέπει να εισαχθεί το στοιχείο **Κοινό όνομα**.

Έχουν εισαχθεί μη υποστηριζόμενοι χαρακτήρες στο Κοινό όνομα.

Εισαγάγετε από 1 έως 128 χαρακτήρες σε μορφή IPv4, IPv6, ονόματος κεντρικού υπολογιστή ή FQDN σε ASCII (0x20–0x7E).

Κάποιο κόμμα ή κενό διάστημα περιλαμβάνεται στο κοινό όνομα.

Εάν εισαχθεί κόμμα, το στοιχείο **Κοινό όνομα** χωρίζεται στο συγκεκριμένο σημείο. Εάν εισαχθεί μόνο ένα κενό διάστημα πριν ή μετά από κάποιο κόμμα, θα προκύψει σφάλμα.

Σχετικές πληροφορίες

➔ [«Ενημέρωση αυτο-υπογεγραμμένου πιστοποιητικού» στη σελίδα 491](#)

Αδυναμία δημιουργίας αιτήματος υπογραφής πιστοποιητικού (CSR)

Δεν έχει εισαχθεί το Κοινό όνομα.

Θα πρέπει να εισαχθεί το στοιχείο **Κοινό όνομα**.

Έχουν εισαχθεί μη υποστηριζόμενοι χαρακτήρες στο Κοινό όνομα, Οργάνωση, Μονάδα οργάνωσης, Τοποθεσία και Νομός/Περιφέρεια.

Εισαγάγετε χαρακτήρες σε μορφή IPv4, IPv6, ονόματος κεντρικού υπολογιστή ή FQDN σε ASCII (0x20–0x7E).

Κάποιο κόμμα ή κενό διάστημα περιλαμβάνεται στο Κοινό όνομα.

Εάν εισαχθεί κόμμα, το στοιχείο **Κοινό όνομα** χωρίζεται στο συγκεκριμένο σημείο. Εάν εισαχθεί μόνο ένα κενό διάστημα πριν ή μετά από κάποιο κόμμα, θα προκύψει σφάλμα.

Σχετικές πληροφορίες

➔ [«Λήψη ενός πιστοποιητικού με υπογραφή CA» στη σελίδα 487](#)

Εμφανίζεται προειδοποίηση σχετικά με κάποιο ψηφιακό πιστοποιητικό

Μηνύματα	Αιτία/Επίλυση
Εισάγετε ένα Πιστοποιητικό διακομιστή.	<p>Αιτία: Δεν έχετε επιλέξει κάποιο αρχείο για εισαγωγή.</p> <p>Επίλυση: Επιλέξτε κάποιο αρχείο και κάντε κλικ στο στοιχείο Εισαγωγή.</p>
Το Πιστοποιητικό CA 1 δεν είναι ενεργοποιημένο.	<p>Αιτία: Το πιστοποιητικό CA certificate 1 δεν έχει εισαχθεί. Έχει εισαχθεί μόνο το πιστοποιητικό CA certificate 2.</p> <p>Επίλυση: Εισαγάγετε πρώτα το πιστοποιητικό αρχής έκδοσης πιστοποιητικών (CA) 1.</p>
Η παρακάτω τιμή δεν είναι έγκυρη.	<p>Αιτία: Υπάρχουν μη υποστηριζόμενοι χαρακτήρες στη διαδρομή αρχείου και/ή στον κωδικό πρόσβασης.</p> <p>Επίλυση: Βεβαιωθείτε ότι οι χαρακτήρες εισάγονται σωστά για το εν λόγω στοιχείο.</p>
Μη έγκυρη ημερομηνία και ώρα.	<p>Αιτία: Δεν έχουν οριστεί η ημερομηνία και η ώρα του εκτυπωτή.</p> <p>Επίλυση: Ορίστε ημερομηνία και ώρα χρησιμοποιώντας το Web Config, το EpsonNet Config ή τον πίνακα ελέγχου του εκτυπωτή.</p>

Μηνύματα	Αιτία/Επίλυση
Μη έγκυρος κωδικός πρόσβασης.	<p>Αιτία: Ο κωδικός πρόσβασης που έχει οριστεί για το πιστοποιητικό αρχής έκδοσης πιστοποιητικών (CA) και ο κωδικός πρόσβασης που έχει εισαχθεί δεν συμπίπτουν.</p> <p>Επίλυση: Εισαγάγετε τον σωστό κωδικό πρόσβασης.</p>
Μη έγκυρο αρχείο.	<p>Αιτία: Δεν πραγματοποιείτε εισαγωγή αρχείου πιστοποίησης σε μορφή X509.</p> <p>Επίλυση: Βεβαιωθείτε ότι επιλέγετε το σωστό πιστοποιητικό, το οποίο έχει σταλεί από αξιόπιστη αρχή πιστοποίησης.</p>
	<p>Αιτία: Το αρχείο που έχετε εισαγάγει είναι πολύ μεγάλο. Το μέγιστο μέγεθος αρχείου είναι 5 KB.</p> <p>Επίλυση: Εάν επιλέγετε το σωστό αρχείο, το πιστοποιητικό ενδέχεται είναι κατεστραμμένο ή να είναι αποτέλεσμα κατασκευής.</p>
	<p>Αιτία: Η αλυσίδα που περιλαμβάνεται στο πιστοποιητικό δεν είναι έγκυρη.</p> <p>Επίλυση: Για περισσότερες πληροφορίες σχετικά με το πιστοποιητικό, ανατρέξτε στην τοποθεσία της αρχής πιστοποίησης στο Web.</p>
Δεν είναι δυνατή η χρήση Πιστοποιητικού διακομιστή που περιλαμβάνει περισσότερα από τρία Πιστοποιητικά CA.	<p>Αιτία: Το αρχείο του πιστοποιητικού με μορφή PKCS#12 περιέχει περισσότερα από 3 πιστοποιητικά αρχής έκδοσης πιστοποιητικών (CA).</p> <p>Επίλυση: Εισαγάγετε κάθε πιστοποιητικό ως μετατροπή από μορφή PKCS#12 σε μορφή PEM ή εισαγάγετε το αρχείο του πιστοποιητικού σε μορφή PKCS#12 το οποίο περιέχει έως 2 πιστοποιητικά αρχής έκδοσης πιστοποιητικών (CA).</p>
Το πιστοποιητικό έληξε. Ελέγξτε εάν το πιστοποιητικό είναι έγκυρο ή ελέγξτε την ημερομηνία και ώρα στον εκτυπωτή σας.	<p>Αιτία: Το πιστοποιητικό έχει λήξει.</p> <p>Επίλυση:</p> <ul style="list-style-type: none"> <input type="checkbox"/> Εάν το πιστοποιητικό έχει λήξει, αποκτήστε και εισαγάγετε το νέο πιστοποιητικό. <input type="checkbox"/> Εάν το πιστοποιητικό δεν έχει λήξει, βεβαιωθείτε ότι οι ρυθμίσεις ώρας και ημερομηνίας του εκτυπωτή είναι σωστές.

Μηνύματα	Αιτία/Επίλυση
Απαιτείται Ιδιωτικό κλειδί.	<p>Αιτία: Δεν υπάρχει ιδιωτικό κλειδί με ζεύξη με το πιστοποιητικό.</p> <p>Επίλυση:</p> <ul style="list-style-type: none"> <input type="checkbox"/> Εάν το πιστοποιητικό έχει μορφή PEM/DER και έχει αποκτηθεί μέσω αιτήματος υπογραφής πιστοποιητικού (CSR) με χρήση υπολογιστή, προσδιορίστε το αρχείο ιδιωτικού κλειδιού. <input type="checkbox"/> Εάν το πιστοποιητικό έχει μορφή PKCS#12 και έχει αποκτηθεί μέσω αιτήματος υπογραφής πιστοποιητικού (CSR) με χρήση υπολογιστή, δημιουργήστε ένα αρχείο το οποίο θα περιέχει το ιδιωτικό κλειδί. <p>Αιτία: Έχετε εισαγάγει εκ νέου το πιστοποιητικό PEM/DER το οποίο αποκτήθηκε μέσω αιτήματος υπογραφής πιστοποιητικού (CSR) με χρήση του Web Config.</p> <p>Επίλυση: Εάν το πιστοποιητικό έχει μορφή PEM/DER και έχει αποκτηθεί μέσω αιτήματος υπογραφής πιστοποιητικού (CSR) με χρήση του Web Config, μπορείτε να το εισαγάγετε μόνο μία φορά.</p>
Αδυναμία ρύθμισης.	<p>Αιτία: Δεν είναι δυνατή η ολοκλήρωση της διαμόρφωσης επειδή η επικοινωνία μεταξύ του εκτυπωτή και του υπολογιστή απέτυχε ή δεν είναι δυνατή η ανάγνωση του αρχείου λόγω ορισμένων σφαλμάτων.</p> <p>Επίλυση: Μετά τον έλεγχο του καθορισμένου αρχείου και της επικοινωνίας, εισαγάγετε ξανά το αρχείο.</p>

Σχετικές πληροφορίες

➔ [«Σχετικά με την ψηφιακή πιστοποίηση» στη σελίδα 486](#)

Εσφαλμένη διαγραφή πιστοποιητικού αρχής έκδοσης πιστοποιητικών (CA)

Δεν υπάρχει αρχείο αντιγράφου ασφαλείας για το πιστοποιητικό με υπογραφή CA.

Εάν διαθέτετε το αρχείο αντιγράφου ασφαλείας, εισαγάγετε το πιστοποιητικό ξανά.

Εάν αποκτήσετε κάποιο πιστοποιητικό χρησιμοποιώντας ένα αίτημα υπογραφής πιστοποιητικού (CSR) το οποίο δημιουργήθηκε από το Web Config, δεν θα είναι δυνατή η εκ νέου εισαγωγή του διαγραμμένου πιστοποιητικού. Δημιουργήστε ένα αίτημα υπογραφής πιστοποιητικού (CSR) και αποκτήστε ένα νέο πιστοποιητικό.

Σχετικές πληροφορίες

➔ [«Εισαγωγή ενός πιστοποιητικού με υπογραφή CA» στη σελίδα 488](#)

➔ [«Διαγραφή ενός πιστοποιητικού με υπογραφή CA» στη σελίδα 490](#)

Χρήση της ρύθμισης Epson Open Platform

Επισκόπηση του Epson Open Platform

Το Epson Open Platform είναι μια πλατφόρμα χρήσης των εκτυπωτών Epson με τη λειτουργία που παρέχεται από τον διακομιστή του συστήματος ελέγχου ταυτότητας.

Μπορείτε να αποκτήσετε πρόσβαση στα αρχεία καταγραφής κάθε συσκευής και χρήστη σε συνεργασία με τον διακομιστή και να εφαρμόσετε περιορισμούς στη συσκευή και τις λειτουργίες για κάθε χρήστη και ομάδα. Μπορεί να χρησιμοποιηθεί με το Epson Print Admin (σύστημα ελέγχου ταυτότητας της Epson) ή ένα σύστημα ελέγχου ταυτότητας άλλης εταιρείας.

Εάν συνδέσετε μια συσκευή ελέγχου ταυτότητας, μπορείτε επίσης να πραγματοποιείτε τον έλεγχο ταυτότητας χρηστών χρησιμοποιώντας κάρτα ταυτότητας.

Σχετικές πληροφορίες

➔ «Σύστημα ελέγχου ταυτότητας της Epson (Epson Print Admin)» στη σελίδα 389

Διαμόρφωση Epson Open Platform

Ενεργοποιήστε το Epson Open Platform ώστε να μπορείτε να χρησιμοποιήσετε τη συσκευή από το σύστημα ελέγχου ταυτότητας.

1. Εισαγάγετε τη διεύθυνση IP του εκτυπωτή σε ένα πρόγραμμα περιήγησης για να αποκτήσετε πρόσβαση στο Web Config.

Εισαγάγετε τη διεύθυνση IP του εκτυπωτή από έναν υπολογιστή που είναι συνδεδεμένος στο ίδιο δίκτυο με τον εκτυπωτή.

Μπορείτε να δείτε τη διεύθυνση IP από το ακόλουθο μενού.

Ρυθμίς > Γενικές ρυθμίσεις > Ρυθμίσεις δικτύου > Κατάσταση δικτύου > Κατάσταση ενσύρματου LAN/Wi-Fi

2. Εισαγάγετε τον κωδικό πρόσβασης διαχειριστή για να συνδεθείτε ως διαχειριστής.
3. Επιλέξτε με την ακόλουθη σειρά.

Καρτέλα Epson Open Platform > Αριθμός προϊόντος ή Κλειδί άδειας χρήσης

4. Εισαγάγετε μια τιμή για κάθε στοιχείο.

Αριθμός σειράς

Εμφανίζεται ο σειριακός αριθμός της συσκευής.

Έκδοση στοιχείου Epson Open Platform

Επιλέξτε την έκδοση του Epson Open Platform. Η αντίστοιχη έκδοση διαφέρει ανάλογα με το σύστημα ελέγχου ταυτότητας.

Αριθμός προϊόντος ή Κλειδί άδειας χρήσης

Εισαγάγετε το κλειδί προϊόντος που έχει ληφθεί από τον αποκλειστικό ιστότοπο. Ανατρέξτε στο εγχειρίδιο Epson Open Platform για λεπτομέρειες σχετικά με τον τρόπο λήψης του κλειδιού προϊόντος.

5. Κάντε κλικ στην επιλογή **Επόμενο**.
Εμφανίζεται ένα μήνυμα επιβεβαίωσης.
6. Κάντε κλικ στην επιλογή **ΟΚ**.
Ο εκτυπωτής έχει ενημερωθεί.

Σχετικές πληροφορίες

➔ [«Προεπιλεγμένη τιμή κωδικού πρόσβασης διαχειριστή» στη σελίδα 19](#)

Επικύρωση Epson Open Platform

Μπορείτε να ελέγξετε την εγκυρότητα του Epson Open Platform χρησιμοποιώντας οποιαδήποτε από τις ακόλουθες μεθόδους.

Web Config

Έχει εισαχθεί κλειδί προϊόντος στην καρτέλα **Epson Open Platform > Αριθμός προϊόντος ή Κλειδί άδειας χρήσης > Αριθμός προϊόντος ή Κλειδί άδειας χρήσης** και η καρτέλα **Epson Open Platform > Σύστημα εξακρίβωσης ταυτότητας** εμφανίζεται στην αριστερή πλευρά του δένδρου του μενού.

Πίνακας ελέγχου εκτυπωτή

Εμφανίζεται ένα κλειδί προϊόντος στην αρχική οθόνη > **Ρυθμίς > Πληροφορίες Epson Open Platform**.

Πληροφορίες Epson Remote Services

Το Epson Remote Services είναι μια υπηρεσία που συλλέγει περιοδικά πληροφορίες για τον εκτυπωτή από το Internet. Μπορεί να χρησιμοποιείται για να προβλέπει ποια αναλώσιμα και ανταλλακτικά πρέπει να αντικατασταθούν ή να αναπληρωθούν και να αποκαθιστά γρήγορα τα σφάλματα ή τα προβλήματα.

Επικοινωνήστε με τον αντιπρόσωπο πωλήσεων για περισσότερες πληροφορίες σχετικά με το Epson Remote Services.

Αναζήτηση βοήθειας

Ιστοσελίδα τεχνικής υποστήριξης στο Web. 523

Επικοινωνία με την Υποστήριξη Epson. 523

Ιστοσελίδα τεχνικής υποστήριξης στο Web

Αν χρειάζεστε περαιτέρω βοήθεια, επισκεφθείτε την ακόλουθη τοποθεσία Web υποστήριξης της Epson. Επιλέξτε τη χώρα ή την περιοχή σας και μεταβείτε στην ενότητα υποστήριξης της τοπικής τοποθεσίας Web της Epson. Τα πιο πρόσφατα προγράμματα οδήγησης, συχνές ερωτήσεις, εγχειρίδια και άλλα στοιχεία που μπορείτε να λάβετε είναι επίσης διαθέσιμα στην τοποθεσία.

<http://support.epson.net/>

<http://www.epson.eu/support> (Ευρώπη)

Αν το προϊόν της Epson δεν λειτουργεί κανονικά και δεν μπορείτε να επιλύσετε το πρόβλημα, επικοινωνήστε με τις υπηρεσίες υποστήριξης Epson για βοήθεια.

Επικοινωνία με την Υποστήριξη Epson

Πριν επικοινωνήσετε με την Epson

Αν το προϊόν σας Epson δεν λειτουργεί σωστά και δεν μπορείτε να επιλύσετε το πρόβλημα χρησιμοποιώντας τις πληροφορίες αντιμετώπισης προβλημάτων από τα εγχειρίδια προϊόντος, επικοινωνήστε με τις υπηρεσίες υποστήριξης της Epson για βοήθεια.

Η παρακάτω λίστα Υποστήριξης της Epson βασίζεται στη χώρα πώλησης. Ορισμένα προϊόντα μπορεί να μην πωλούνται στην τρέχουσα τοποθεσία σας, επομένως πρέπει να επικοινωνήσετε με την Υποστήριξη της Epson για την περιοχή όπου αγοράσατε το προϊόν σας.

Αν το τμήμα υποστήριξης της Epson για την περιοχή σας δεν εμφανίζεται στην ακόλουθη λίστα, επικοινωνήστε με τον εμπορικό αντιπρόσωπο από τον οποίο αποκτήσατε το προϊόν.

Το τμήμα υποστήριξης της Epson θα μπορέσει να σας βοηθήσει πολύ πιο γρήγορα, αν δώσετε τις ακόλουθες πληροφορίες:

- Σειριακός αριθμός προϊόντος
(Το σημείο της ετικέτας εξαρτάται από το προϊόν. Μπορεί να βρίσκεται στην πίσω πλευρά, στην ανοιγμένη πλευρά του καλύμματος ή στην κάτω πλευρά.)
- Μοντέλο προϊόντος
- Έκδοση λογισμικού προϊόντος
(Κάντε κλικ στην επιλογή **About, Version Info** ή σε κάποιο αντίστοιχο κουμπί στο λογισμικό του προϊόντος.)
- Μάρκα και μοντέλο υπολογιστή
- Όνομα και έκδοση του λειτουργικού συστήματος του υπολογιστή σας
- Ονόματα και εκδόσεις των εφαρμογών λογισμικού που χρησιμοποιείτε συνήθως με το προϊόν σας

Σημείωση:

Ανάλογα με το προϊόν, τα δεδομένα λίστας κλήσεων για φαξ ή/και ρυθμίσεις δικτύου ενδέχεται να αποθηκεύονται στη μνήμη του προϊόντος. Λόγω βλάβης ή επισκευής του προϊόντος, τα δεδομένα ή/και οι ρυθμίσεις ενδέχεται να χαθούν. Η Epson δεν ευθύνεται για την τυχόν απώλεια δεδομένων, δημιουργία αντιγράφου ασφαλείας ή ανάκτηση δεδομένων ή/και ρυθμίσεων ακόμη και κατά τη διάρκεια ισχύος της περιόδου εγγύησης. Συνιστάται να δημιουργείτε προσωπικά αρχεία καταγραφής των δεδομένων ή να κρατάτε σημειώσεις.

Βοήθεια για χρήστες Ευρώπης

Ελέγξτε το Έγγραφο πανευρωπαϊκής εγγύησης για πληροφορίες σχετικά με το πώς μπορείτε να επικοινωνήσετε με την Υποστήριξη Epson.

Βοήθεια για χρήστες της Ταϊβάν

Στοιχεία επικοινωνίας για πληροφορίες, υποστήριξη και υπηρεσίες:

World Wide Web

<http://www.epson.com.tw>

Διατίθενται πληροφορίες σχετικά με τις προδιαγραφές των προϊόντων, τα προγράμματα οδήγησης για τηλεφόρτωση, καθώς και πληροφορίες για την αγορά.

Epson HelpDesk

Τηλέφωνο: +886-2-2165-3138

Η ομάδα HelpDesk μπορεί να σας δώσει πληροφορίες μέσω τηλεφώνου σχετικά με τα εξής:

- Πληροφορίες για την αγορά και πληροφορίες για τα προϊόντα
- Ερωτήσεις ή προβλήματα σχετικά με τη χρήση του προϊόντος
- Πληροφορίες σχετικά με τις υπηρεσίες επισκευής και την εγγύηση

Κέντρο επισκευών:

<http://www.tekcare.com.tw/branchMap.page>

Η TekCare corporation είναι ένα εξουσιοδοτημένο κέντρο υπηρεσιών για την Epson Taiwan Technology & Trading Ltd.

Βοήθεια για χρήστες Αυστραλίας

Η Epson Australia επιθυμεί να σας παράσχει υψηλό επίπεδο εξυπηρέτησης πελατών. Εκτός από τα εγχειρίδια του προϊόντος σας, παρέχουμε τις ακόλουθες πηγές εύρεσης πληροφοριών:

Internet URL

<http://www.epson.com.au>

Επισκεφτείτε τις σελίδες της Epson Australia στον παγκόσμιο ιστό. Σίγουρα αξίζει τον κόπο να σερφάρετε εδώ ανά διαστήματα! Η τοποθεσία web περιλαμβάνει περιοχή τηλεφόρτωσης για προγράμματα οδήγησης, σημεία επικοινωνίας με την Epson, πληροφορίες για νέα προϊόντα και υπηρεσία τεχνικής υποστήριξης (μέσω e-mail).

Epson Helpdesk

Τηλέφωνο: 1300-361-054

Η μονάδα Helpdesk της Epson παρέχεται ως εφεδρική για τις παραπάνω υπηρεσίες, ώστε να διασφαλίζεται ότι οι πελάτες μας έχουν κάθε δυνατότητα πρόσβασης σε υπηρεσίες παροχής συμβουλών. Οι τηλεφωνητές της μονάδας μπορούν να σας βοηθήσουν με την εγκατάσταση, τη διαμόρφωση και τη λειτουργία του προϊόντος Epson που διαθέτετε. Το προσωπικό υποστήριξης πωλήσεων (Pre-sales) της μονάδας Helpdesk μπορεί να σας παράσχει

βιβλιογραφία σχετικά με τα καινούρια προϊόντα της Epson και να σας πληροφορήσει για τη διεύθυνση του κοντινότερου καταστήματος ή συνεργείου. Εδώ θα βρείτε την απάντηση σε πολλές ερωτήσεις σας.

Συνιστάται να έχετε συγκεντρώσει όλες τις σχετικές πληροφορίες προτού τηλεφωνήσετε. Όσο περισσότερες πληροφορίες έχετε συγκεντρώσει, τόσο γρηγορότερα θα σας βοηθήσουμε να επιλύσετε το πρόβλημά σας. Στις πληροφορίες αυτές περιλαμβάνονται τα εγχειρίδια του προϊόντος Epson που διαθέτετε, ο τύπος του υπολογιστή, το λειτουργικό σύστημα, τα προγράμματα των εφαρμογών και οποιεσδήποτε άλλες πληροφορίες θεωρείτε χρήσιμες.

Μεταφορά προϊόντος

Η Epson συνιστά να κρατάτε τη συσκευασία του προϊόντος για μελλοντική μεταφορά.

Βοήθεια για χρήστες στη Νέα Ζηλανδία

Η Epson New Zealand επιθυμεί να σας παράσχει υψηλό επίπεδο εξυπηρέτησης πελατών. Εκτός από την τεκμηρίωση του προϊόντος, σας παρέχουμε τις εξής πηγές για να βρείτε περισσότερες πληροφορίες:

Internet URL

<http://www.epson.co.nz>

Επισκεφτείτε τις σελίδες της Epson New Zealand στον παγκόσμιο ιστό. Σίγουρα αξίζει τον κόπο να σερφάρετε εδώ ανά διαστήματα! Η τοποθεσία web περιλαμβάνει περιοχή τηλεφόρτωσης για προγράμματα οδήγησης, σημεία επικοινωνίας με την Epson, πληροφορίες για νέα προϊόντα και υπηρεσία τεχνικής υποστήριξης (μέσω e-mail).

Epson Helpdesk

Τηλέφωνο: 0800 237 766

Η μονάδα Helpdesk της Epson παρέχεται ως εφεδρική για τις παραπάνω υπηρεσίες, ώστε να διασφαλίζεται ότι οι πελάτες μας έχουν κάθε δυνατότητα πρόσβασης σε υπηρεσίες παροχής συμβουλών. Οι τηλεφωνητές της μονάδας μπορούν να σας βοηθήσουν με την εγκατάσταση, τη διαμόρφωση και τη λειτουργία του προϊόντος Epson που διαθέτετε. Το προσωπικό υποστήριξης πωλήσεων (Pre-sales) της μονάδας Helpdesk μπορεί να σας παράσχει βιβλιογραφία σχετικά με τα καινούρια προϊόντα της Epson και να σας πληροφορήσει για τη διεύθυνση του κοντινότερου καταστήματος ή συνεργείου. Εδώ θα βρείτε την απάντηση σε πολλές ερωτήσεις σας.

Συνιστάται να έχετε συγκεντρώσει όλες τις σχετικές πληροφορίες προτού τηλεφωνήσετε. Όσο περισσότερες πληροφορίες έχετε συγκεντρώσει, τόσο γρηγορότερα θα σας βοηθήσουμε να επιλύσετε το πρόβλημά σας. Στις πληροφορίες αυτές περιλαμβάνονται η τεκμηρίωση του προϊόντος Epson που διαθέτετε, ο τύπος του υπολογιστή, το λειτουργικό σύστημα, τα προγράμματα των εφαρμογών και οποιεσδήποτε άλλες πληροφορίες θεωρείτε χρήσιμες.

Μεταφορά προϊόντος

Η Epson συνιστά να κρατάτε τη συσκευασία του προϊόντος για μελλοντική μεταφορά.

Βοήθεια για χρήστες Σιγκαπούρης

Οι διαθέσιμες πηγές πληροφοριών, υποστήριξης και υπηρεσιών από την Epson Singapore είναι οι εξής:

World Wide Web

<http://www.epson.com.sg>

Διατίθενται πληροφορίες μέσω e-mail σχετικά με προδιαγραφές προϊόντων, προγράμματα οδήγησης για τηλεφόρτωση, συνήθειες ερωτήσεις, πληροφορίες για αγορά και τεχνική υποστήριξη.

Epson HelpDesk

Χωρίς χρέωση: 800-120-5564

Η ομάδα HelpDesk μπορεί να σας δώσει πληροφορίες μέσω τηλεφώνου σχετικά με τα εξής:

- Πληροφορίες για την αγορά και πληροφορίες για τα προϊόντα
- Ερωτήσεις σχετικά με τη χρήση του προϊόντος ή αντιμετώπιση προβλημάτων
- Πληροφορίες σχετικά με τις υπηρεσίες επισκευής και την εγγύηση

Βοήθεια για χρήστες Ταϊλάνδης

Στοιχεία επικοινωνίας για πληροφορίες, υποστήριξη και υπηρεσίες:

World Wide Web

<http://www.epson.co.th>

Διατίθενται πληροφορίες σχετικά με προδιαγραφές προϊόντων, προγράμματα οδήγησης για τηλεφόρτωση, συνήθειες ερωτήσεις και αποστολή e-mail.

Τηλεφωνικό κέντρο Epson

Τηλέφωνο: 66-2460-9699

Email: support@eth.epson.co.th

Η ομάδα του τηλεφωνικού μας κέντρου μπορεί να σας δώσει πληροφορίες μέσω τηλεφώνου σχετικά με τα εξής:

- Πληροφορίες για την αγορά και πληροφορίες για τα προϊόντα
- Ερωτήσεις ή προβλήματα σχετικά με τη χρήση του προϊόντος
- Πληροφορίες σχετικά με τις υπηρεσίες επισκευής και την εγγύηση

Βοήθεια για χρήστες Βιετνάμ

Στοιχεία επικοινωνίας για πληροφορίες, υποστήριξη και υπηρεσίες:

Κέντρο υπηρεσιών Epson

27 Yen Lang, Trung Liet Ward, Dong Da District, Ha Noi City. Tel: +84 24 7300 0911

38 Le Dinh Ly, Thac Gian Ward, Thanh Khe District, Da Nang. Tel: +84 23 6356 2666

194/3 Nguyen Trong Tuyen, Ward 8, Phu Nhuan Dist., HCMC. Tel: +84 28 7300 0911

31 Phan Boi Chau, Ward 14, Binh Thanh District, HCMC. Tel: +84 28 35100818

Βοήθεια για χρήστες Ινδονησίας

Στοιχεία επικοινωνίας για πληροφορίες, υποστήριξη και υπηρεσίες:

World Wide Web

<http://www.epson.co.id>

- Πληροφορίες σχετικά με προδιαγραφές προϊόντων, προγράμματα οδήγησης για λήψη
- Συνήθεις ερωτήσεις, πληροφορίες για αγορά, ερωτήσεις μέσω e-mail

Epson Hotline

Τηλέφωνο: 1500-766 (Indonesia Only)

Email: customer.care@ein.epson.co.id

Η ομάδα Hotline μπορεί να σας δώσει πληροφορίες μέσω τηλεφώνου ή email σχετικά με τα εξής:

- Πληροφορίες για την αγορά και πληροφορίες για τα προϊόντα
- Τεχνική υποστήριξη

Βοήθεια για χρήστες Χονγκ Κονγκ

Για τεχνική υποστήριξη καθώς και την παροχή υπηρεσιών μετά την πώληση, οι χρήστες καλούνται να επικοινωνήσουν με την Epson Hong Kong Limited.

Κεντρική σελίδα στο Internet

<http://www.epson.com.hk>

Η Epson Hong Kong έχει δημιουργήσει μια κεντρική σελίδα στο Internet, στα κινεζικά και τα αγγλικά, προκειμένου να παρέχει στους χρήστες τις παρακάτω πληροφορίες:

- Πληροφορίες για το προϊόν
- Απαντήσεις σε συνήθεις ερωτήσεις
- Τις τελευταίες εκδόσεις των προγραμμάτων οδήγησης για τα προϊόντα Epson

Hotline Τεχνικής υποστήριξης

Μπορείτε επίσης να επικοινωνήσετε με το προσωπικό του τεχνικού τμήματος στους παρακάτω αριθμούς τηλεφώνου και φαξ:

Τηλέφωνο: 852-2827-8911

Φαξ: 852-2827-4383

Βοήθεια για χρήστες Μαλαισίας

Στοιχεία επικοινωνίας για πληροφορίες, υποστήριξη και υπηρεσίες:

World Wide Web

<http://www.epson.com.my>

- Πληροφορίες σχετικά με προδιαγραφές προϊόντων, προγράμματα οδήγησης για λήψη
- Συνήθεις ερωτήσεις, πληροφορίες για αγορά, ερωτήσεις μέσω e-mail

Τηλεφωνικό κέντρο Epson

Τηλέφωνο: 1800-81-7349 (Χωρίς χρέωση)

Email: websupport@emsb.epson.com.my

- Πληροφορίες για την αγορά και πληροφορίες για τα προϊόντα
- Ερωτήσεις ή προβλήματα σχετικά με τη χρήση του προϊόντος
- Πληροφορίες σχετικά με τις υπηρεσίες επισκευής και την εγγύηση

Epson Malaysia Sdn Bhd (Κεντρικά γραφεία)

Τηλέφωνο: 603-56288288

Φαξ: 603-5628 8388/603-5621 2088

Βοήθεια για χρήστες Ινδίας

Στοιχεία επικοινωνίας για πληροφορίες, υποστήριξη και υπηρεσίες:

World Wide Web

<http://www.epson.co.in>

Διατίθενται πληροφορίες σχετικά με τις προδιαγραφές των προϊόντων, τα προγράμματα οδήγησης για τηλεφόρτωση, καθώς και πληροφορίες για την αγορά.

Γραμμή βοήθειας χωρίς χρέωση

Για υπηρεσίες, πληροφορίες προϊόντος ή για να παραγγείλετε αναλώσιμα -

18004250011 / 186030001600 / 1800123001600 (9π.μ.- 6μ.μ.)

Email

calllog@epson-india.in

WhatsApp

+91 96400 00333

Βοήθεια για χρήστες Φιλιππίνων

Για τεχνική υποστήριξη και παροχή υπηρεσιών μετά την πώληση, οι χρήστες καλούνται να επικοινωνήσουν με την Epson Philippines Corporation στους αριθμούς τηλεφώνου και φαξ, καθώς και στη διεύθυνση e-mail, που αναγράφονται παρακάτω:

World Wide Web

<http://www.epson.com.ph>

Διατίθενται πληροφορίες σχετικά με προδιαγραφές προϊόντων, προγράμματα οδήγησης για τηλεφόρτωση, συνήθεις ερωτήσεις και αποστολή πληροφοριών μέσω e-mail.

Εξυπηρέτηση πελατών της Epson στις Φιλιππίνες

Χωρίς χρέωση: (PLDT) 1-800-1069-37766

Χωρίς χρέωση: (Digitel) 1-800-3-0037766

Μητροπολιτική Μανίλα: +632-8441-9030

Ιστότοπος: <https://www.epson.com.ph/contact>

E-mail: customercare@epc.epson.com.ph

Λειτουργεί από τις 9π.μ. έως τις 6μ.μ, από Δευτέρα έως Σάββατο (Εκτός από τις ημέρες των Επίσημων αργιών)

Η ομάδα Εξυπηρέτησης πελατών μπορεί να σας δώσει πληροφορίες μέσω τηλεφώνου σχετικά με τα εξής:

- Πληροφορίες για την αγορά και πληροφορίες για τα προϊόντα
- Ερωτήσεις ή προβλήματα σχετικά με τη χρήση του προϊόντος
- Πληροφορίες σχετικά με τις υπηρεσίες επισκευής και την εγγύηση

Epson Philippines Corporation

Απευθείας γραμμή: +632-8706-2609

Φαξ: +632-8706-2663 / +632-8706-2665