

EPSON WF-M5399 Series

EN Start Here
RU Установка

UK Встановлення
KK Осы жерден бастаңыз



© 2023 Seiko Epson Corporation
Printed in XXXXXX

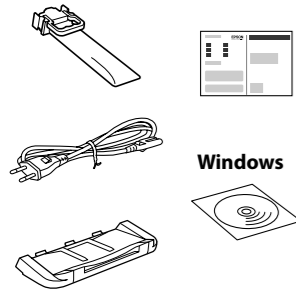

Contents may vary by location.
В зависимости от региона комплектация может отличаться.
Вміст може відрізнятися залежно від місця розташування.
Ішіндегісі орынға байланысты өзгеше болуы мүмкін.

Windows

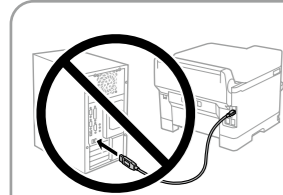

Do not connect a USB cable unless instructed to do so.

Не подключайте кабель USB до тех пор, пока не появится указание сделать это.
Не підключайте кабель USB, доки не отримаєте відповідних вказівок.
Нұсқау берілмесе, USB кабелін жалғамаңыз.

Setting Up the Printer

See this guide or Epson video guides for printer setup instructions. For information on using the printer, see the *User's Guide* on our Web site. Select **Support** to access the manuals.

Инструкции по настройке принтера см. в этом руководстве или видеоруководствах Epson. Информацию об использовании принтера см. в *Руководстве пользователя* на нашем веб-сайте. Для получения доступа к руководствам выберите раздел **Поддержка**.

Інструкції з налаштування принтера див. у цьому посібнику або в довідкових відео Epson. Див. інформацію про користування принтером у *Посібнику користувача* на нашому вебсайті. Щоб відкрити посібники, виберіть **Підтримка**.

Принтер параметрлерінің нұсқаулықтарын алу үшін осы нұсқауды немесе Epson бейне нұсқауларын қараңыз. Принтерді пайдалану туралы қосымша ақпаратты интернеттегі **Пайдаланушы нұсқаулығы** бөлімінен қараңыз. Нұсқаулықтарға кіру үшін **Қолдау** параметрін таңдаңыз.



<https://epson.sn>

1

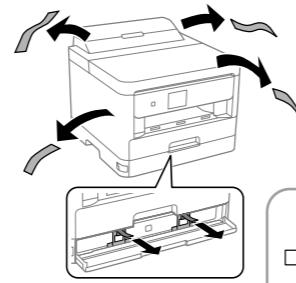

Remove all protective materials.
Снимите все защитные материалы.
Зніміть усі захисні матеріали.
Барлық қорғаныс материалдарын алыңыз.

Do not dispose. Attach them when transporting.
Не утилизируйте их. Используйте их при транспортировке устройства.
Не викидайте. Прикріпіть їх під час транспортування.
Тастамаңыз. Тасымалдау кезінде оларды бекітіңіз.

2

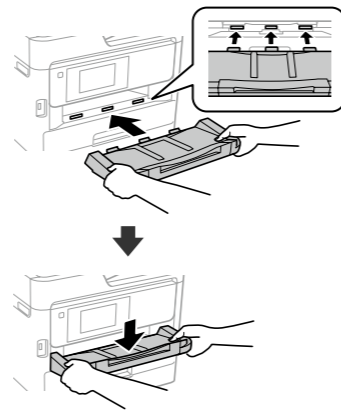

Insert the output tray.
Вставьте выходной лоток.
Вставте вихідний лоток.
Шығыс науасын салыңыз.

3

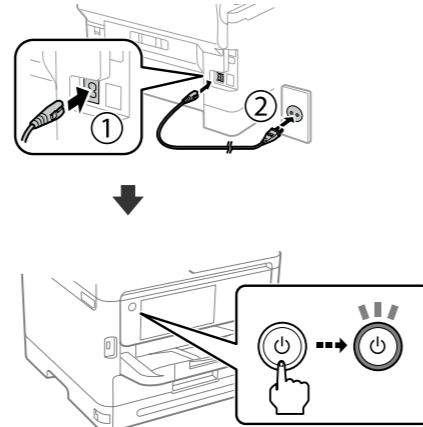

4



Select a language and time.
Выберите язык и время.
Виберіть мову й час.
Тілді және уақытты таңдаңыз.

5

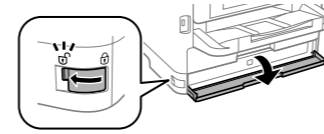

Open.
Откройте.
Відкрийте.
Ашыңыз.

6

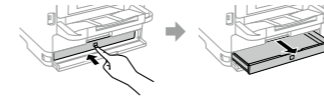

Press the BK ink tray, and then pull it out.
Нажмите на чернильный лоток BK и вытащите его.

Натисніть на лоток для чорнила BK (чорний), а потім витягніть його.
BK сия науасын басып, оны шығарып алыңыз.

7

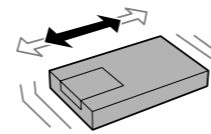

Shake the ink supply unit 10 times well.
Тщательно встряхните контейнер с чернилами 10 раз.

Добре струсіть контейнер із чорнилом 10 разів.
Сия салынған контейнерді 10 рет жақсылап шайқаңыз.

For the initial setup, make sure you use the ink supply units that came with this printer. These ink supply units cannot be saved for later use. The initial ink supply units will be partly used to charge the print head. These ink supply units may print fewer pages compared to subsequent ink supply units.

Для первоначальной настройки используйте контейнеры с чернилами из комплекта поставки принтера. Эти контейнеры с чернилами не следует сохранять для дальнейшего использования. Некоторое количество чернил из первых контейнеров с чернилами будет использовано для заправки печатающей головки. Поэтому рабочий ресурс этих контейнеров может оказаться несколько ниже по сравнению со следующими.

Для початкового налаштування переконайтеся, що ви використовуєте контейнери з чорнилом, які постачаються з цим принтером. Ці контейнери з чорнилом не можна зберігати для подальшого використання. Початкові контейнери з чорнилом частково буде використано для заправлення друкувальної головки. За допомогою цих контейнерів із чорнилом можна друкувати менше сторінок порівняно з подальшими контейнерами з чорнилом.

Бастапқы реттеу үшін осы принтермен бірге берілген сия салынған контейнерлердің пайдаланылуына көз жеткізіңіз. Бұл сия салынған контейнерлерді кейін пайдалану үшін сақтауға болмайды. Бастапқы сия салынған контейнерлер басып шығарғыш басын зарядтау үшін жартылай пайдаланылады. Бұл сия салынған контейнерлер басып шығаратын беттер саны кейінгі сия салынған контейнерлермен салыстырғанда азырақ болуы мүмкін.

8

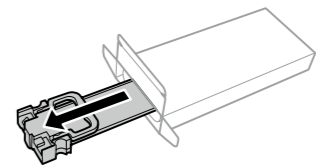

Unpack.
Выполните распаковку.
Розпакуйте.
Қаптамадан шығарыңыз.

9

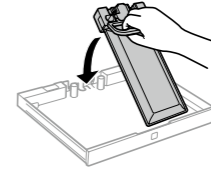

Fit the ink supply unit into the ink tray.
Вставьте контейнер с чернилами в лоток.
Встановіть контейнер із чорнилом у лоток для чорнила.

Сия салынған контейнерді сия науасына орнатыңыз.

10

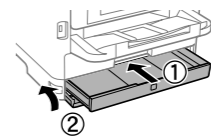

Insert and close.
Вставьте и закройте.
Вставте й закрийте.
Салыңыз және жабыңыз.

11

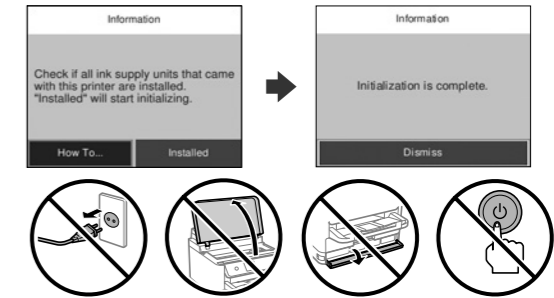

Wait until the charging is finished.

Дождитесь окончания процесса заправки чернилами.

Зачекайте, поки заряджання буде завершено.

Сия құю аяқталғанша күтіңіз.



- 12** Load paper in the paper cassette with the printable side facing down.
Загружайте бумагу в кассету для бумаги стороной для печати вниз.
Завантажте папір у касету стороною для друку вниз.
Қағазды қағаз кассетасына басып шығарылатын бетін төмен қаратып жүктеңіз.

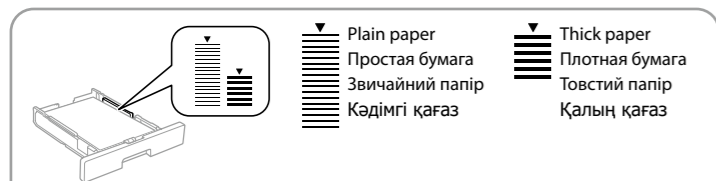
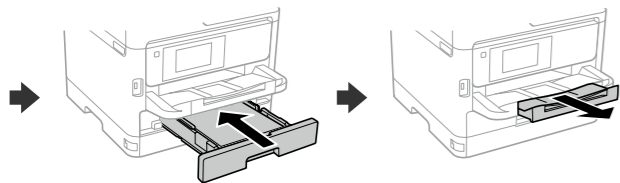
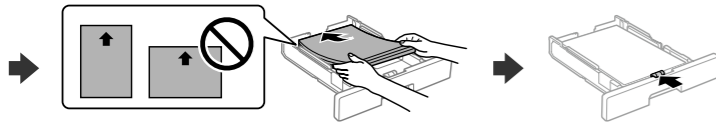
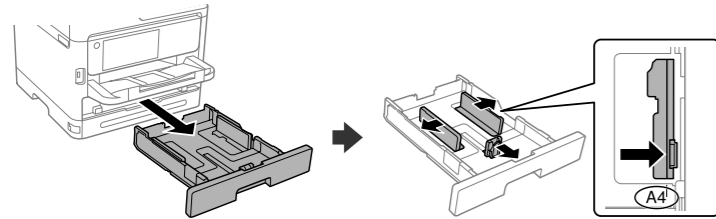

Do not load paper above the ▼ arrow mark inside the edge guide.
Не загружайте бумагу выше значка стрелки ▼ на боковой направляющей.
Не завантажуйте папір вище мітки зі стрілкою ▼ в середині напрямної країв.
Жиек бағыттағышының ішіндегі ▼ көрсеткі белгісінен жоғары қағаз жүктемеңіз.

- 13** Set the paper size and paper type for the paper cassette. You can change these settings later.
Задайте размер и тип бумаги для кассеты. Эти параметры можно будет изменить позже.
Установить розмір і тип паперу для касети з папером. Згодом ці налаштування можна буде змінити.
Қағаз кассетасы үшін қағаз өлшемі мен қағаз түрін орнатыңыз. Бұл параметрлерді кейінірек өзгертуге болады.

- 14** When the paper setting is complete, the print quality adjustment screen is displayed. Follow the on-screen instructions to perform adjustments.
После завершения настройки бумаги отобразится экран настройки качества печати. Чтобы задать настройки, следуйте инструкциям на экране.
Після завершення налаштування паперу відобразиться екран налаштування якості друку. Щоб виконати налаштування, дотримуйтеся вказівок на екрані.
Қағазды реттеу аяқталғаннан кейін басып шығару сапасын реттеу экраны көрсетіледі. Реттеу үшін экрандағы нұсқауларды орындаңыз.

- 15** Connect your computer or smart device with the printer. Visit the website to install software and configure the network. Windows users can also install software and configure the network using the CD supplied.
Подключите компьютер или интеллектуальное устройство к принтеру. Посетите этот веб-сайт, чтобы установить программное обеспечение и настроить сеть. Пользователи Windows также могут установить ПО и настроить сеть с помощью компакт-диска, входящего в комплект поставки.
Підключіть комп'ютер або смарт-пристрій до принтера. Відвідайте вебсайт, щоб встановити програмне забезпечення та налаштувати мережу. Користувачі Windows також можуть інстальювати програмне забезпечення та налаштувати мережу за допомогою компакт-диска, що постачається в комплекті.
Компьютерді немесе смарт-құрылғыны принтерге жалғаңыз. Бағдарламалық құралды орнату және желіні конфигурациялау үшін веб-сайтқа кіріңіз. Сондай-ақ Windows пайдаланушылары компакт-дискінің көмегімен бағдарламалық құралды орнатып, желіні конфигурациялай алады.



Troubleshooting

For troubleshooting, select ? for assistance. This feature provides step by step and animation instructions for most issues such as adjusting print quality and loading paper.

Если требуется устранить неполадки, выберите ? для получения помощи. Вам будут предоставлены пошаговые анимированные инструкции для устранения большинства проблем, например при настройке качества печати и загрузке бумаги.

Для усунення несправностей виберіть ?, щоб отримати допомогу. Ця функція дає можливість відображати покрокові анімовані інструкції для більшості завдань, наприклад, налаштування якості друку та завантаження паперу.

Ақауларды жою үшін, көмек алу үшін ? таңдаңыз. Бұл мүмкіндікте басып шығару сапасын реттеу және қағаз салу сияқты кең таралған ақаулардың қадамдық және анимациялық нұсқаулары беріледі.



General Notice: Other product names used herein are for identification purposes only and may be trademarks of their respective owners. Epson disclaims any and all rights in those marks.

Maschinenlärminformations-Verordnung 3. GPSGV: Der höchste Schalldruckpegel beträgt 70 dB(A) oder weniger gemäß EN ISO 7779.

Das Gerät ist nicht für die Benutzung im unmittelbaren Gesichtsfeld am Bildschirmarbeitsplatz vorgesehen. Um störende Reflexionen am Bildschirmarbeitsplatz zu vermeiden, darf dieses Produkt nicht im unmittelbaren Gesichtsfeld platziert werden.

Для пользователей из России срок службы: 5 лет.

AEEE Yönetmeliğine Uygundur.

Ürünün Sanayi ve Ticaret Bakanlığınca tespit ve ilan edilen kullanma ömrü 5 yıldır.

Tüketicilerin şikayet ve itirazları konusundaki başvuruları tüketici mahkemelerine ve tüketici hakem heyetlerine yapılabilir.

Üretici: SEIKO EPSON CORPORATION
Adres: 3-5, Owa 3-chome, Suwa-shi, Nagano-ken 392-8502 Japan
Tel: 81-266-52-3131
Web: <http://www.epson.com/>

The contents of this manual and the specifications of this product are subject to change without notice.



EPSON WF-M5399 Series

AZ Buradan Başlat
BE Пачаць адсюль

TK Şu yerden başla
UZ Ishni boshlash qo'llanmasi

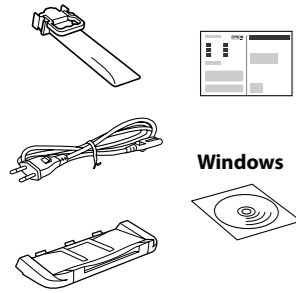

İçindəkilər yerinə görə fərqlənə bilər. Змесціва можа мяняцца ў залежнасці ад месцазнаходжання. Materiallar sebete görə dürlüçe bolup biler. Joyga bog'liq ravishda ichidagilar farq qilishi mumkin.

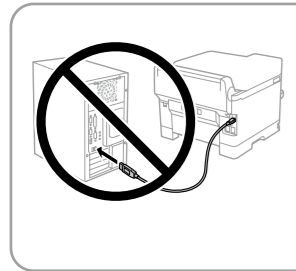

Təlimatda qeyd edilmədiyi təqdirdə USB naqili qoşmayın.

Не падключайце USB-кабель, калі не атрымалі адпаведнай інструкцыі. Eger yöríte görkezilmese, onda USB kabeli birikdirmän. Shunday qilish to'g'risida ko'rsatma berilmasa, USB kabelini ulamang.

Setting Up the Printer

Printerin quraşdırılması təlimatları üçün bu təlimata və ya Epson video təlimatlarına baxın. Printerin istifadəsi ilə bağlı məlumat üçün veb-saytımızda **İstifadəçi üçün təlimata** baxın. Kitabçalara daxil olmaq üçün Dəstək seçin.

Звярніцеся да гэтага кіраўніцтва або відэакіраўніцтва Epson за інструкцыяй па наладжванні прынтара. Для атрымання інфармацыі пра выкарыстанне прынтара гл. **Інструкцыя карыстальніка** на нашым вэб-сайце. Для атрымання доступу да кіраўніцтваў выберыце **Падтрымка**.

Printerin sazlaw görkezmeleri üçün, şu gollanma ya-da Epson-yn wideo gollanmalarına serediñ. Printeri ulanmak barada maglumat üçün, websaytymyzdaki **Ulanyjy gollanmasyna** serediñ. Gollanmalara girmek üçün, **Goldaw-y** saylañ.

Printerni sozlash ko'rsatmalari uchun ushbu yo'riqnoma yoki Epson video yo'riqnomalari bilan tanishing. Printerdan foydalanish bo'yicha ma'lumotlar olish uchun veb-saytimizdagi **Foydalanuvchi qo'llanmasi**ga qarang. Qo'llanmalarga kirish uchun **Qo'llab-quvvatlash**ni tanlang.



<https://epson.sn>

1

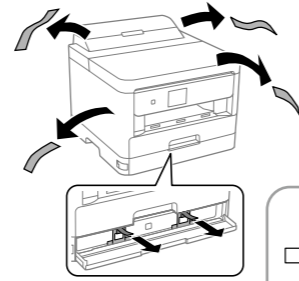

Bütün qoruyucu materialları çıxarıp. Зніміце ўсе ахоўныя матэрыялы. Аħли gorag materiallarını aýruñ. Barcha himoya materiallarini olib tashlang.

Onları tullamayın. Daşınma zamanı onlardan istifadə edin. Не выкідайце. Прымацуйце іх пры транспарціроўцы.

Olary zynmañ. Daşayarkañyz olary dakyn. Chiqitga chiqarmang. Ularni tashish vaqtda biriktiring.

2

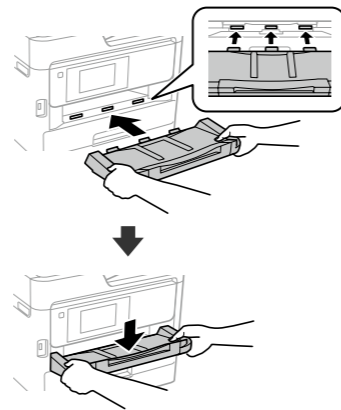

Çıxış altlığını daxil edin. Устаўце выходны латок. Çykyş lotogyny salyñ. Chiqarish lotogini soling.

3

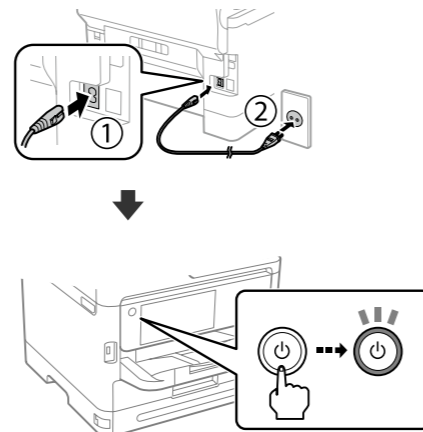

4



Dil və vaxt seçin. Выберыце мову і час. Dil we wagt saylañ. Til va vaqtni tanlang.

5

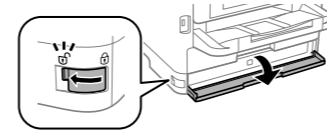

Açın. Адкрыўце. Асуñ. Oching.

6

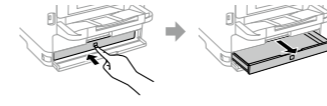

BK mürəkkəb altlığına basıb onu çölə doğru dartın. Націсніце на латок для чарніла BK і выцягніце яго.

BK syúa lotogyny basyñ we çekip çykaryñ.

BK siyoh lotogini bosing va uni tashqariga tortib chiqaring.

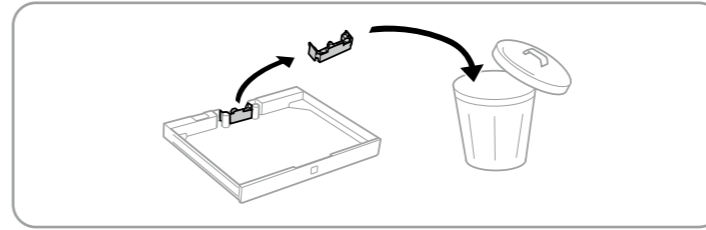

7

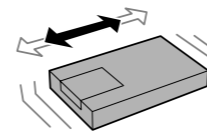

Mürəkkəb təchizat qurğusunu 10 dəfə yaxşıca çalxalayın. Добра патрасіце блок падачы чарніла 10 разоў.

Syúa beriş bloguny 10 gezek mazaly çaykañ.

Siyoh ta'minlagichini 10 marta yaxshilab silkiting.

İlkin quraşdırma üçün bu printerlə birlikdə təqdim olunan mürəkkəb təchizat qurğularından istifadə etdiyinizə əmin olun. Bu mürəkkəb təchizat qurğularını sonradan istifadə üçün saxlamaq olmaz. İlk mürəkkəb təchizat qurğuları çap başlığını doldurmaq üçün qismən istifadə olunacaq. Bu mürəkkəb təchizat qurğuları sonrakı mürəkkəb təchizat qurğuları ilə müqayisədə daha az səhifə çap edə bilər.

Пры пачатковым наладжванні пераканайцеся, што вы выкарыстоўваеце блокі падачы чарніла, якія пастаўляюцца з гэтым прынтарам. Гэтыя блокі падачы чарніла нельга захаваць для выкарыстання ў будучыні. Пачатковыя блокі падачы чарніла будуць часткова выкарыстаны для запраўкі друкавальнай галоўкі. З дапамогай гэтых блокаў падачы чарніла, магчыма, будзе надрукавана менш старонак у параўнанні з наступнымі блокамі падачы чарніла.

İlkinji gezek sazlamak üçün, şu printerin ýany bilen gelen syúa beriş bloklaryny ulanyñ. Bu syúa beriş bloklaryny soñ ulanar ýaly ýygnaş goýup bolmaýar. Çap ediş golowkasyna syúa goýbermek üçün, başlangyç syúa beriş bloklary kem-käsleyin ulanylýar. Soñraky syúa beriş bloklaryna garanyñda, ol syúa beriş bloklarynyñ az sahypa çap etmegi mümkindir.

Dastlabki o'rnatish uchun albatta ushbu printer bilan birga berilgan siyoh ta'minlagichlaridan foydalaning. Ushbu siyoh ta'minlagichlarini keyinchalik foydalanish uchun saqlab bo'lmaydi. Birlamchi siyoh ta'minlagichlari qisman chop qilish kallagiga siyoh quyish uchun ishlatiladi. Ushbu siyoh ta'minlagichlari keyingi siyoh ta'minlagichlariga qaraganda kamroq sahifalarni chop qilishga yetishi mumkin.

8

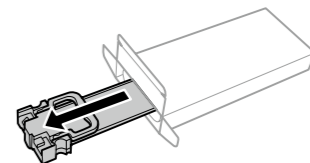

Qablaşdırmadan çıxarın. Распакуйце. Gapdan çykaryñ. Qadog'ıdan chiqaring.

9

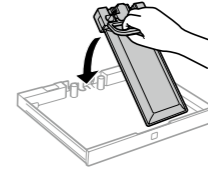

Mürəkkəb təchizat qurğusunu mürəkkəb altlığına siğışdirin. Устаўце блок падачы чарніла ў латок для чарніла. Syúa beriş bloguny syúa lotogyna sygdyryñ.

Siyoh ta'minlagichini siyoh lotogiga o'rnatang.

10

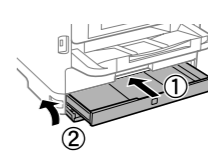

Daxil edin və bağlayın. Устаўце і закрыйце. Girizip ýaryñ. Soling va yoping.

11



Şarjın bitməsinə gözləyin.

Пачакайце, пакуль не скончыцца запраўка.

Guýmak gutaryança garaşyñ.

Zaryadlash yakunlangunicha kuting.

- 12** Kağız qutusunda çap ediləcək tərəfi aşağı olmaqla qoyun.
Загружайте паперу ў касету для паперы паверхняй для друку ўніз.
Çap edilýän ýüzüni aşak edip, kagyz kassetasyna kagyz goýuň.
Qog'ozni chop etiladigan yuzasini pastga qilib, qog'oz kassetasiga soling.

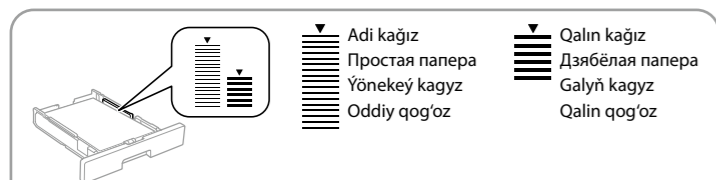
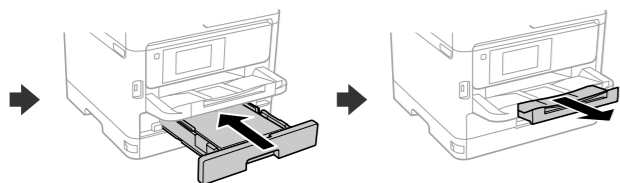
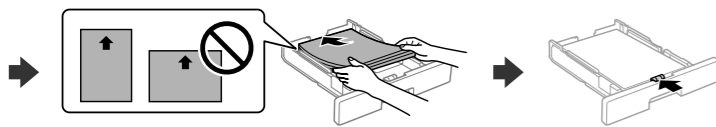
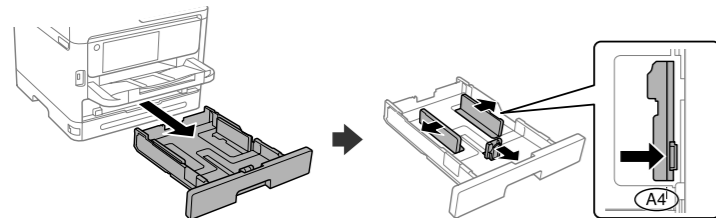

Kənar yönləndiricisinin daxilində kağızı ▼ ox nişanından yuxarı səviyyədə yükləməyin.

Не загружайте паперу вышэй за значок стрэлкі ▼ унутры бакавой накіравальнай.

Gyra göndürülmüşünün içindəki ▼ ok belligidən yökarda kagyz goýmaň.
Qog'ozni tekislagich ichidagi ▼ mil belgisidan yuqori solmang.

- 13** Kağız qutusu üçün kağızın ölçüsü və kağızın növünü təyin edin. Bu parametrləri daha sonra dəyişə bilərsiniz.
Задайце памер і тып паперы для касеты для паперы. Вы можаце змяніць гэтыя налады пазней.
Kagyz kassetasy üçün kagyz ölçegini we kagyz görnüşini belləň. Bu sazlamalary soň üýtgedip bilersiniz.
Qog'oz kassetasi uchun qog'oz o'lchami va qog'oz turini o'rnatyng. Ushbu parametrlarni keyinroq ham o'zgartirish mumkin.

- 14** Kağız parametri tamamlandıqda, çap keyfiyyətinin tənzimlənməsi ekranı göstərilir. Tənzimləmələri həyata keçirmək üçün ekrandakı təlimatlara riayət edin.

Пасля завяршэння наладжвання паперы будзе паказаны экран рэгуліроўкі якасці друку. Каб адрэгуляваць яе, выконвайце інструкцыі на экране.

Kagyz sazlamak tamamlanan wagty, çap ediş hilini sazlamak ekranı görkezilýär. Sazlamagy ýerine yetirmek üçin, ekrandaky görkezmeleri berjaý ediiň.

Qog'ozni o'rnatish yakunlanganida chop qilish sifatini sozlash ekranı ko'rsatiladi. Sozlashlarni bajarish uchun ekrandagi ko'rsatmalarni bajarıng.

- 15** Kompüter və ya ağıllı cihazınızı printerə qoşun. Proqram təminatını quraşdırmaq üçün veb-sayta daxil olun və şəbəkəni konfigurasiya edin. Bundan başqa, Windows istifadəçiləri təchiz olunmuş CD-dən istifadə edərək proqram təminatını quraşdırma və şəbəkəni konfigurasiya edə bilərlər.

Падключыце камп'ютар або смарт-прыладу да прынтара. Наведайце сайт, каб усталюваць праграмнае забеспячэнне і наладзіць сетку. Карыстальнікі Windows таксама могуць усталюваць праграмнае забеспячэнне і наладзіць сетку з дапамогай далучанага кампакт-дыска.

Komp'yuterinizi ya-da akyllı enjamyňyzy printere birikdiriň. Websayta baryň we programma üpjünçiligini gurnap, tory düzün. Windows ulanyjylary berilýän CD arkaly hem programma üpjünçiligini gurnap we tory düzüp biler.

Kompyuteringiz yoki smart qurilmangizni printerge ulang. Dasturiy ta'minotni o'rnatish va tarmoqni sozlash uchun veb-saytga tashrif buyuring. Windows foydalanuvchilari birga berilgan CD diskdan foydalanib ham dasturiy ta'minotni o'rnatishlari va tarmoqni sozlashlari mumkin.

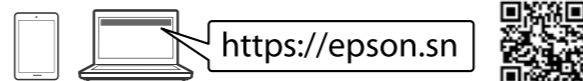

Troubleshooting

Nasazlıqların aradan qaldırılmasında yardım üçün ⓘ seçin. Bu xüsusiyyət çap keyfiyyətinin tənzimlənməsi və kağızın yüklənməsi kimi əksər problemlər üçün addım-addım və animasiya göstərişlərini təqdim edir.

Для дапамогі па ліквідацыі няспраўнасцей выберыце ⓘ. Гэта функцыя дае пакрокавыя і анімацыйныя інструкцыі па рашэнні большасці праблем, такіх як наладжванне якасці друку і загрузка паперы.

Guratlamak üçün, kömek almaga ⓘ saylaň. Bu aýratynlyk çap ediş hilini sazlamak we kagyz goýmak ýaly köp meseleler üçin ädimleýin we animasiýaly görkezmeler berýär.

Nosozliklarni bartaraf etishda yordam olish uchun ⓘ tugmasini tanlang. Bu xususiyat chop qilish sifatini sozlash va qog'oz yuklash kabi ko'pchilik muammolar uchun qadamma-qadam va animatsiyali ko'rsatmalar bilan ta'minlaydi.

