

EPSON®

Manual do Utilizador

Multimedia Projector

EB-PQ2010B EB-PQ2010W
EB-PQ2008B EB-PQ2008W

Simbologia Utilizada Neste Manual 8

Utilizar o manual para procurar informações 10

- Procurar por palavra-chave10
- Aceder directamente a partir de marcadores 10
- Imprimir apenas as páginas necessárias10

Obter a versão mais recente da Documentação12

Apresentação do projetor 13

Componentes e funções do projetor 14

- Componentes do projetor - Parte Frontal/Superior 14
- Componentes do projetor - Traseira 16
- Componentes do projetor - Interface 16
- Componentes do projetor - Base19
- Instalar o cabo de segurança 20
- Componentes do projetor - Painel de controlo21
- Componentes do projetor - Controlo remoto22
- Instalar pilhas no controlo remoto 25
- Utilização do controlo remoto 26
- Bloquear os botões do controlo remoto 27
- Componentes do projetor - Câmara externa 27

Configurar o projetor 29

Notas sobre o transporte 30

Precauções relativas à instalação31

Instalar e remover uma lente34

- Instalar uma lente34
- Remover uma lente 38

Colocar e remover a tampa de cabos 40

Ligar e desligar o projetor41

- Ligar o projetor41
- Desligar o projetor 42

Ligação de rede com fios43

- Ligar a uma rede com fios43
- Seleccionar as definições de rede com fios43

Ligação de rede sem fios 45

- Instalar o módulo de Rede sem fios45
- Seleccionar manualmente as definições da rede sem fios46
- Seleccionar as definições da rede sem fios no Windows 48
- Seleccionar as definições da rede sem fios no Mac 48
- Configurar a segurança da rede sem fios48
- Certificados de Cliente e de AC suportados49
- Utilizar um Código QR para ligar um dispositivo móvel50
- Utilizar uma chave USB para ligar um computador com o Windows51

Secure HTTP 52

- Importar um certificado do servidor Web utilizando os menus52
- Certificados do Servidor Web suportados 52

Ajustar as definições do menu 54

Tela Inicial55

Utilizar os menus do projetor 56

Utilizar o teclado exibido 57

- Texto disponível utilizando o teclado exibido57

Utilizar as funções básicas do projetor 58

- Configurar o projetor58
- Mensagem58
- Confirmação Espera58
- Modo Repouso58
- Bipe59
- Indicadores59
- Data & Hora59
- Língua59

Indicações no ecrã	59
Modo Econ.Energia	59
Projetar imagens	60
Procura de Fonte	60
A/V Mute	60
Congelamento	61
Volume	61
Aspecto	61
Tipo de Tela	61
Projecção	62
Testar modelo	62
Reprod. de conteúdo	62
Visualizar fundo	62
Ecrã inicial	63
Ajustar a posição e a forma da imagem	63
Deslocam. da Lente	63
Zoom	63
H/V-Keystone	64
Quick Corner	64
Superfície Curvada	64
Parede do Canto	64
Correção de Pontos	64
Ajustar a qualidade da imagem	65
Focalização/Distorção	65
Modo cor	65
Aprimor. Imagem	66
Gamma	66
RGBCMY	66
Config. Luminosidade	66
Utilizar vários projectores	66
Revestimento	67
Mesclar Bordas	67
Nível preto	67
Escala	68
Correspond. cores	68
Empilhamento Simples	68
Combinação Simples	69
Manter a qualidade do projetor	69

Alinhamento Painel	69
Uniformidade de Cor	69
Atualizar modo	69
Calibração de luz	70
Gerir as definições do projetor	70
Memória	70
Config. Programação	70
Bloqueio dos botões	70
Bloqueio da Lente	71
Protec. palavra-passe	71

Copiar as definições do menu entre projetores (configuração em lote)

Transferir definições de uma unidade flash USB	73
Transferir definições de um computador	74
Notificação de erro de configuração em lote	75

Definições do menu

Menu Imagem

Modo cor	78
Brilho	78
Contraste	79
Saturação da cor	79
Cor	79
Nitidez	79
Equilíbrio de branco	79
Modos Predef. Imagem	79
Interpol. de quadros	80
Super-resolution	80
Gamma adapt. à cena	80
Gamma	80
RGBCMY	81
Contraste dinâmico	81
Contr.Saída de Luz	81
Reiniciar (Menu Imagem)	81

Menu Sinal

Aspecto	82	Visualizar fundo	98
Em branco	83	Ecrã inicial	98
Espaço de cor	83	Confirmação Espera	98
Faixa dinâmica	83	Aviso Limp Filtro Ar	98
Faixa de vídeo	83	Tela	98
EDID	84	Alinhamento Painel	99
Escala	84	Uniformidade de Cor	99
Mudar Orig BKup	84	Rotação do OSD	100
Reiniciar (Menu Sinal)	85	Logo Utiliz.	100
Menu Definição	86	Projecção	100
Correção Geométrica	86	Direct Power On	101
Volume	88	Modo Repouso	101
Ligação HDMI	88	Hora Modo Repouso	101
Bloqueio operação	88	Modo Alta Altitude	101
Bloqueio da Lente	89	Procurar Fonte Auto	101
Modo de Luz	89	Ligação automática	101
Nível do Brilho	89	Fonte de inicia.	102
Modo Constante	89	Inicialização rápida	102
Restante estimado	90	Força USB	102
Horas de utilização em Modo Constante	90	Configur. mudo A/V	102
Duração da luz	91	Bipe	102
Modo Econ.Energia	91	Indicadores	103
Sensor Ctrl Remoto	92	Destino Salvar Log	103
Botão Usuário	92	Variac Conf. Grupos	103
Testar modelo	92	Monit. tensão AC	103
Memória	93	Data & Hora	103
Reprod. de conteúdo	93	Calibração de lente	103
Criar listas de reprodução utilizando o Epson Web Control	94	Configurações A/V	104
Tipos de ficheiros suportados no modo de reprodução de conteúdo	95	Modo de espera	104
Restrições do modo de reprodução de conteúdo	96	HDBaseT	104
Configurações NFC	96	Calibração de Cor	105
Reiniciar (Menu Definição)	96	Condições para Calibração de Cor	105
Menu Avançado	97	ID do Projetor	105
Tela Inicial	97	Configur. de Grupo	106
Posição de menu	97	Agrupamento	106
Posição mensagem	98	Revestimento	106
Mensagem	98	Mesclar Bordas	107
		Nível preto	108

Reiniciar (Menu Projeção Múltipla)	108	Configurações IPv6	119
Encaixe de Tela	108	Aviso de E-mail	120
Condições para a função Encaixe de Tela	109	Mensagens de alerta de e-mail de um projector de rede	120
Correspond. cores	109	Servidor SMTP	120
Empilhamento Simples	110	Número da porta	120
Condições para Empilhamento Simples	110	De	120
Combinação Simples	111	Config. Endereço 1/Config. Endereço 2/Config. Endereço 3	121
Condições para Combinação Simples	111	SNMP	121
Config. Programação	112	Trap IP - End. 1/Trap IP - End. 2	121
Ícones de estado de programação	112	Nome comunitário	121
Língua	113	Notificação PJLink	121
Reiniciar (Menu Avançado)	113	End. IP notificado	121
Menu Rede	114	Comunicação Comando	121
Alimentação Wireless	114	Secure HTTP	122
Info rede - Rede sem fio	115	Certificado do Servidor Web	122
Info rede - Rede com fio	115	Configur. Web API	122
Exibir Código QR	115	Gateway prioritária	122
Ac Câmera Remota	115	Controle básico	122
Nome do projetor	115	PJLink	123
Senha PJLink	115	AMX Device Discovery	123
Senha Remote	115	Crestron Connected	123
Palav-passe/Co.Web	116	Crestron Xio Cloud	123
Senha Monitor	116	Art-Net	123
Senha do Moderador	116	sACN	124
Senha do projetor	116	Message Broadcasting	124
Exibir Palavra-Chave	116	Reiniciar (Menu Rede)	124
Exibir Info.de LAN	116	Menu Informação	125
Modo de ligação	116	Info de projetor.	125
Procurar Ponto de Acesso	117	Lista de códigos de ID de Evento	125
SSID	117	Informações de luz	126
Segurança	117	Versão	127
Frase Secreta	118	Informação de Estado	127
Config de EAP	118	Info alerta tensão	127
Canal	119	Info Alerta de Temp	127
Configurações IP	119	Hist. Ligar/Desligar	127
Visualização SSID	119	Atualização Firmware	127
Exibir endereço IP	119	Exportar Conf. de Grupo	128



Importar Conf. de Grupo	128	Epson Projector Management Connected/Epson Projector Management	148
Menu Reiniciar	129	Controlo Web Epson	148
Redefinir memória	129	SNMP	149
Atualizar modo	129	Comandos ESC/VP21	149
Calibração de luz	129	Comandos ESC/VP.net	149
Reiniciar tudo	130	PJLink	149
Rein. Tudo (Pad de Fábrica)	130	Art-Net	150
 		sACN	150
Ajustar as funções do projector	132	Suporte Crestron Connected	150
 		Web API	150
Funcionalidades de Projeção Múltipla	133	Aceder a um projetor numa rede utilizando um navegador Web	151
Visão geral do procedimento	133	Opções do Controlo Web	152
Preparação para Projeção Múltipla	133	Verificar a imagem projetada a partir de uma localização remota	161
Ligar projetores	133	 	
Inicializar projetores	134	Manutenção do projector	163
Definir um projetor principal	135	 	
Calibrar projetores	135	Manutenção do projector	164
Instalar projetores	135	Limpar a Lente	165
Realizar ajustes de imagem aproximados	136	Limpar a caixa do projector	166
Ligar projetores a uma rede	136	Manutenção do filtro do ar e dos orifícios de ventilação	167
Composição da imagem	136	Limpar os filtros de ar e as aberturas de ventilação	167
Mesclar utilizando o software Epson Projector Professional Tool	137	Substituir o filtro do ar	169
Revestimento utilizando o menu do projetor	138	 	
Combinação simples usando o menu do projetor e a câmara externa opcional	142	Resolver Problemas	172
Empilhar utilizando o software Epson Projector Professional Tool	143	 	
Empilhamento usando o menu do projetor (Empilhamento Simples)	144	Problemas de projecção	173
Empilhamento e Combinação utilizando o software Epson Projector Professional Tool	144	Estado dos indicadores do projector	174
Ajustar cores	145	Resolver problemas de imagem ou som	179
Utilização da câmara externa	146	Soluções quando nenhuma imagem é apresentada	179
 		Soluções quando é apresentada a mensagem "Sem Sinal"	179
Monitorizar e controlar o projector	147	Exibição a partir de um computador portátil Windows	180
Opções de monitorização e controlo do projetor	148		

Exibição a partir de um computador portátil Mac	180
Soluções quando é apresentada a mensagem "Não Suportado"	180
Soluções quando é apresentada apenas uma imagem parcial	180
Soluções quando a imagem não é rectangular	181
Soluções quando a imagem apresenta ruído ou interferências estáticas	181
Soluções quando a imagem está desfocada ou esbatida	182
Soluções quando o brilho da imagem ou as cores estão incorrectas	182
Soluções para quando os ajustes automáticos não são aplicados corretamente	183
Soluções para quando o empilhamento simples não é aplicado corretamente	183
Soluções para quando a combinação simples não é aplicada corretamente	184
Soluções quando uma imagem residual permanece na imagem projectada	184
Soluções para problemas de som	184
Resolver problemas de utilização do projector ou do controlo remoto	186
Soluções para problemas ao ligar ou desligar o projector	186
Soluções para problemas do controlo remoto	186
Soluções para problemas da palavra-passe	187
Solução quando é apresentada a mensagem "A bateria que mantém o relógio está fraca"	187
Soluções quando não consegue controlar o projetor usando o HDBaseT	187
Soluções para problemas no modo de Reprod. de conteúdo	188
Resolver problemas de rede	189
Soluções para quando a autenticação sem fios falha	189
Soluções quando não é possível aceder ao projector através da Web	189
Soluções quando não são recebidos e-mails de alerta de rede	189
Soluções para quando a imagem contém interferência estática durante a projecção de rede	190
Soluções para quando não é possível monitorizar ou controlar o projetor através de uma rede	190
Montagens	192
Dispositivos externos	193
Peças de substituição	193
Para ligação sem fios	193
Tamanho do ecrã e distância de projecção	194
Fórmula da distância de projecção	194
Distância de projecção	198
Especificações do projetor	204
Funcionalidades suportadas para o Epson Projector Content Manager	206
Lista de símbolos e instruções de segurança	207
Informações de segurança relativas a laser	210
Etiquetas de aviso do laser	210
Distância perigosa de acordo com a norma IEC62471-5	212
Avisos	213
Indication of the manufacturer and the importer in accordance with requirements of EU directive	213
Indication of the manufacturer and the importer in accordance with requirements of United Kingdom directive	213
Limitações de utilização	213
Referência a sistemas operativos	214
Marcas Comerciais	214
Aviso de direitos de autor	214
Atribuição de direitos de autor	215
Apêndice	191
Acessórios opcionais e peças de substituição	192
Lente	192
Cabos	192



Simbologia Utilizada Neste Manual

Símbolos de segurança

O projector e os respectivos manuais utilizam símbolos gráficos e etiquetas para assinalar conteúdos que indicam como utilizar o projector de forma segura. Leia e cumpra cuidadosamente as instruções assinaladas com esses símbolos e etiquetas para evitar ferimentos ou danos materiais.

 Aviso	Este símbolo representa informações que, se ignoradas, podem resultar em ferimentos pessoais ou mesmo morte.
 Atenção	Este símbolo indica informações que, se ignoradas, poderão ter como consequência ferimentos pessoais ou danos físicos em virtude do manuseamento incorrecto.

Notas de informação geral

Importante	Esta etiqueta indica operações que podem provocar danos ou ferimentos se não se tiver os cuidados devidos.
	Esta etiqueta indica informações adicionais que podem ser úteis.
[Nome do botão]	Indica o nome dos botões no controlo remoto ou no painel de controlo. Exemplo: Botão [Esc]
Nome do Menu/Definição	Indica os nomes do menu e das definições do projector. Exemplo: Selecione o menu Imagem
	Esta etiqueta indica ligações para páginas relacionadas.
	Esta etiqueta indica o nível de menu actual do projector.

▶▶ Links relacionados

- "Utilizar o manual para procurar informações" [Pág.10](#)

- "Obter a versão mais recente da Documentação" [Pág.12](#)

Assumimos que este manual será utilizado por especialistas com conhecimentos técnicos e experiência na instalação e ajuste de projetores.

Antes de utilizar o projetor, leia as *Instruções de Segurança*.

O manual em PDF permite-lhe procurar informações através de palavra-chave ou aceder directamente a secções específicas utilizando marcadores. Pode também imprimir apenas as páginas que necessita. Esta secção explica como utilizar o manual em PDF aberto com o Adobe Reader X no seu computador.

► Links relacionados

- "Procurar por palavra-chave" [Pág.10](#)
- "Aceder directamente a partir de marcadores" [Pág.10](#)
- "Imprimir apenas as páginas necessárias" [Pág.10](#)

Procurar por palavra-chave

Clique em **Editar > Pesquisa avançada**. Introduza a palavra-chave (texto) relativa às informações que pretende encontrar na janela de pesquisa e, em seguida, clique em **Pesquisa**. Os resultados são apresentados numa lista. Clique num dos resultados exibidos para aceder à respectiva página.

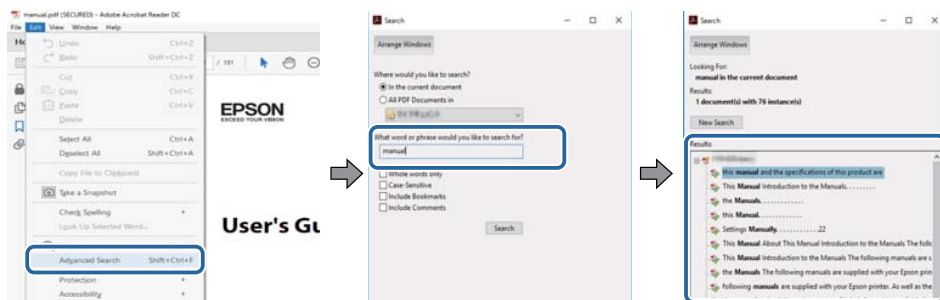

Aceder directamente a partir de marcadores

Clique num título para aceder à respectiva página. Clique em + ou > para ver os títulos de nível inferior nessa secção. Para voltar à página anterior, execute a seguinte operação no teclado.

- Windows: Mantenha premida a tecla **Alt** e, em seguida, prima **←**.
- Mac OS: Mantenha premida a tecla de comando e, em seguida, prima **←**.

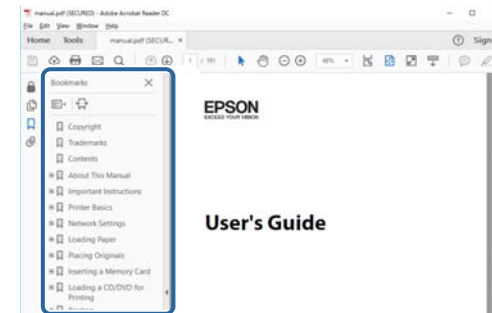

Imprimir apenas as páginas necessárias

Pode extrair e imprimir apenas as páginas que necessita. Clique em **Imprimir** no menu **Ficheiro** e, em seguida, especifique as páginas que pretende imprimir em **Páginas** em **Páginas a imprimir**.

- Para especificar uma série de páginas, introduza um hífen entre a primeira página e a última página.

Exemplo: 20-25

- Para especificar páginas não consecutivas, divida as páginas com vírgulas.
Exemplo: 5, 10, 15

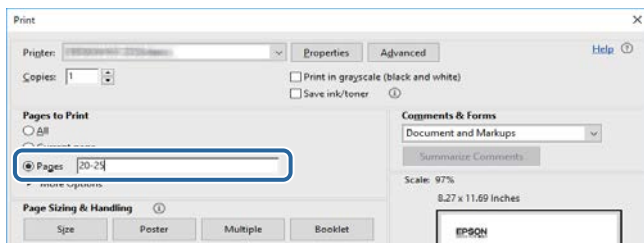

Pode aceder à versão mais recente dos manuais e das características técnicas no website da Epson.

Visite epson.sn e introduza o nome do modelo.

Apresentação do projetor

Consulte estas secções para saber mais sobre o seu projetor.

▶ Links relacionados

- "Componentes e funções do projetor" [Pág.14](#)

As secções que se seguem explicam os componentes do projetor e as suas funções.



▶ Links relacionados

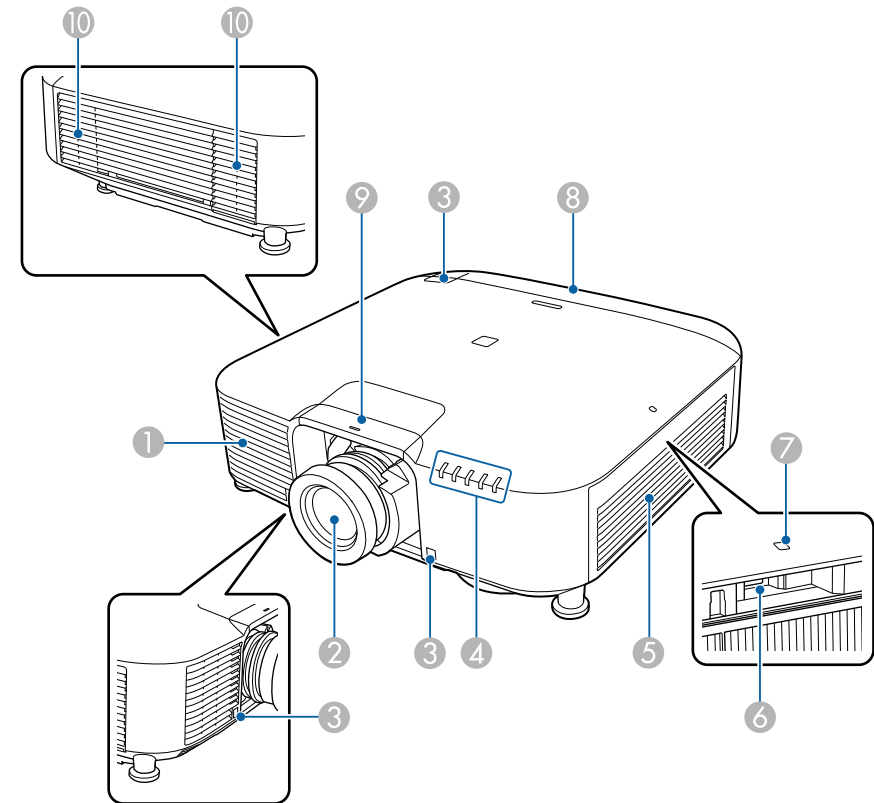

- "Componentes do projetor - Parte Frontal/Superior" [Pág.14](#)
- "Componentes do projetor - Traseira" [Pág.16](#)
- "Componentes do projetor - Interface" [Pág.16](#)
- "Componentes do projetor - Base" [Pág.19](#)
- "Componentes do projetor - Painel de controlo" [Pág.21](#)
- "Componentes do projetor - Controlo remoto" [Pág.22](#)
- "Componentes do projetor - Câmara externa" [Pág.27](#)

Componentes do projetor - Parte Frontal/Superior



Nome	Função
① Abertura para entrada de ar	Permite a entrada de ar para o arrefecimento interno do projetor.
② Lente	As imagens são projetadas através desta lente.

Nome	Função
	<p> Aviso</p> <p>Não olhe para a lente de projecção enquanto projecta.</p> <p> Atenção</p> <p>Não coloque quaisquer objectos nem a mão junto à lente de projecção. Poderá queimar-se, poderão ocorrer incêndios ou o objeto poderá ficar deformado, pois esta área atinge temperaturas altas devido à luz de projecção concentrada.</p>
3	Sensores do controlo remoto Recebem sinais do controlo remoto.
4	Luzes indicadoras Indicam o estado do projetor.
5	Abertura para entrada de ar (filtro de ar) Permite a entrada de ar para o arrefecimento interno do projetor.
6	Porta USB-A (Conector USB Tipo A) Utilize para instalar o módulo de Rede sem fios.
7	Indicador de Rede sem fios Indica o estado de acesso ao módulo de Rede sem fios.
8	Tampa do cabo Tampa para a secção de portas de interface traseira.

Nome	Função
9	Tampa de substituição da lente Remova esta tampa para instalar ou remover a lente.
	<p> Atenção</p> <p>Quando deslocar o projetor, não segure na tampa de substituição da lente. A tampa de substituição da lente poderá ser removida e o projetor poderá cair, podendo causar ferimentos.</p>
10	Abertura para saída de ar Abertura para saída de ar, utilizada para o arrefecimento interno do projetor.
	<p> Atenção</p> <p>Durante a projecção, não se posicione com a cara ou com as mãos junto da abertura para saída de ar, nem coloque objetos que possam ficar enrolados ou danificados devido ao calor gerado junto à abertura. O ar quente proveniente da abertura para saída de ar pode provocar queimaduras, deformações ou acidentes.</p>

► **Links relacionados**

- "Instalar o módulo de Rede sem fios" [Pág.45](#)
- "Estado dos indicadores do projector" [Pág.174](#)

Componentes do projector - Traseira

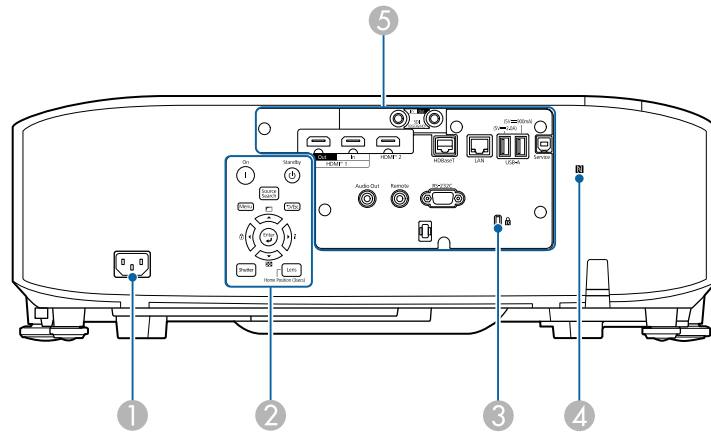

Nome	Função
1 Tomada de corrente	Permite ligar o cabo de alimentação ao projector.
2 Painel de controlo	Controla o projector.
3 Dispositivo de segurança	O dispositivo de segurança é compatível com o sistema de segurança Microsaver Security System fabricado pela Kensington. Para mais informações sobre o Microsaver Security System, visite o website da Kensington. https://www.kensington.com/
4 Etiqueta NFC	Utiliza a tecnologia NFC para transferir informações do projector através do seu dispositivo móvel. A aplicação Projector Config Tool permite detetar informações do projector e gravar definições. Pode transferir gratuitamente a aplicação Projector Config Tool a partir das lojas App Store ou Google Play. Quaisquer taxas decorrentes da comunicação com as lojas App Store ou Google Play são da responsabilidade do cliente.

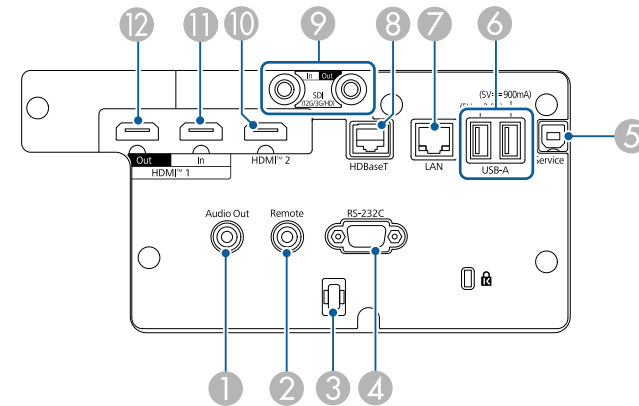

Nome	Função
5 Portas de ligação	Permite ligar cabos de interface.

Componentes do projector - Interface







Importante

- Verifique a forma e a orientação dos conectores de qualquer cabo que pretende ligar. Não force a ligação do conector à porta se o mesmo não encaixar. Poderá danificar ou avariar o dispositivo ou o projector.
- Não ligue o equipamento de fonte de entrada antes de o ligar ao projector. Se o fizer, poderá causar danos no projector.
- Se necessário, utilize um adaptador que lhe permite ligar a uma porta de entrada do projector.

Nome	Função
<p>1 Porta Audio Out (Ficha de pinos mini estéreo)</p>	<p>Permite a saída de áudio da entrada atual para um altifalante externo. Pode também ligar o projetor a um amplificador com altifalantes.</p> <p>Para reproduzir áudio a partir de um altifalante ligado a esta porta, selecione Projetor como definição de Disp. Saída de Áudio no menu Definição do projetor. Quando um sistema de áudio/vídeo não está ligado ao projetor, o áudio é reproduzido a partir do altifalante ligado a esta porta, mesmo que Disp. Saída de Áudio esteja definido para Sistema AV.</p> <p> Definição > Ligação HDMI > Disp. Saída de Áudio</p> <p>Se pretender transmitir áudio da fonte HDMI a partir dos altifalantes externos quando o projetor está desligado, selecione Sempre Ligado como definição de Saída A/V no menu Avançado do projetor.</p> <p> Avançado > Configurações A/V > Saída A/V</p>
<p>2 Porta Remote (Ficha de pinos mini estéreo)</p>	<p>Liga o controlo remoto ao projetor utilizando o cabo de controlo remoto opcional e recebe sinais de comando do controlo remoto. Se o do controlo remoto estiver ligado, o sensor do controlo remoto do projetor estará desativado.</p>
<p>3 Suporte para cabos</p>	<p>Passe por aqui uma braçadeira adquirida numa loja da especialidade para fixar os cabos.</p> <div style="border: 1px solid black; padding: 5px; margin-top: 10px;"> <p> Aviso</p> <p>Não junte o cabo de alimentação com outros cabos. Caso contrário poderá ocorrer um incêndio.</p> </div>
<p>4 Porta RS-232C (Mini D-Sub de 9 pinos macho)</p>	<p>Permite ligar um cabo RS-232C para controlar o projetor a partir de um computador.</p>

Nome	Função
<p>5 Porta Service (Conector USB Tipo B)</p>	<p>Esta porta é utilizada para configurações em lote e atualização do firmware.</p>
<p>6 Porta USB-A (Conector USB Tipo A)</p>	<p>Utilize para ligar um dispositivo de armazenamento USB para projetar filmes ou imagens no modo Reprod. de conteúdo. É também utilizada para definições em lote e atualização do firmware.</p> <p>Utilize para ligar a câmara opcional ao utilizar a lente opcional de zoom ultracurto.</p> <p>Liga a um leitor de transmissão de multimédia para fornecer energia.</p> <p>Este projetor pode ser alimentado com 5 V/2 A ou 5 V/900 mA.</p> <div style="border: 1px solid black; padding: 5px; margin-top: 10px;"> <p>Importante</p> <ul style="list-style-type: none"> • Utilize o cabo USB especificado ou fornecido com o dispositivo. • Não ligue um concentrador USB ou um cabo USB com comprimento superior a 3 metros, pois o dispositivo poderá não funcionar corretamente. </div>
<p>7 Porta LAN (RJ-45)</p>	<p>Permite ligar um cabo de rede para fazer a ligação a uma rede.</p> <p>Utilize um cabo de rede 100Base-TX ou 10Base-T.</p> <p>Para garantir a transmissão adequada dos dados, utilize um cabo blindado de Categoria 5 ou superior.</p>

Nome	Função
8 Porta HDBaseT (RJ-45)	<p>Utilize para ligar um cabo de rede ao transmissor HDBaseT opcional. Pode utilizar um cabo de rede com um comprimento máximo de 100 m. Para garantir a transmissão adequada dos dados, utilize um cabo STP de Categoria 5e ou superior. Contudo, o funcionamento não está garantido em todos os dispositivos de entrada/saída e ambientes.</p> <p>Esta porta é compatível com HDCP2.3.</p> <p>Verifique as seguintes definições:</p> <ul style="list-style-type: none"> Para permitir a comunicação a partir das portas Ethernet e de série no transmissor, selecione Activado para a definição Comunic. Controle no menu Avançado do projetor. <ul style="list-style-type: none">  Avançado > HDBaseT > Comunic. Controle Caso tenha ligado um transmissor ou comutador Extron XTP, selecione Activado para a definição Extron XTP no menu Avançado do projetor. <ul style="list-style-type: none">  Avançado > HDBaseT > Extron XTP
9 Porta SDI In (BNC)	<p>(EB-PQ2010B/EB-PQ2010W apenas)</p> <p>Permite a entrada de sinais de vídeo de equipamentos de vídeo compatíveis com SDI.</p>

Nome	Função
9 Porta SDI Out (BNC)	<p>(EB-PQ2010B/EB-PQ2010W apenas)</p> <p>Transmite sinais de vídeo da porta SDI In para um monitor externo.</p> <p>Pode ligar dois projetores em cadeia utilizando um cabo SDI.</p> <p>Se pretender transmitir imagens para um monitor externo quando o projector está desligado, seleccione Sempre como definição de Saída A/V no menu Avançado do projector.</p> <p> Avançado > Configurações A/V > Saída A/V</p> <div style="border: 1px solid gray; padding: 5px; margin-top: 10px;">  <p>Quando utilizar 12G-SDI, utilize um cabo que suporte 12G-SDI. Certifique-se de que utiliza o cabo mais curto possível. As imagens podem não ser exibidas corretamente quando utiliza um cabo comprido.</p> </div>
10 Porta HDMI2 (HDMI)	<p>Permite a entrada de sinais de vídeo de equipamento de vídeo e computadores compatíveis com HDMI.</p> <p>Liga a unidade base opcional do sistema de apresentação sem fios Epson.</p> <p>Esta porta é compatível com HDCP2.3. (O áudio é suportado apenas por PCM)</p>
11 Porta HDMI1 In (HDMI)	<p>Permite a entrada de sinais de vídeo de equipamento de vídeo e computadores compatíveis com HDMI.</p> <p>Liga a unidade base opcional do sistema de apresentação sem fios Epson.</p> <p>Esta porta é compatível com HDCP2.3. (O áudio é suportado apenas por PCM)</p>

Nome	Função
12 Porta HDMI1 Out (HDMI)	<p>Transmite sinais para um monitor externo ou outro projetor.</p> <p>Ao ligar um cabo HDMI desta porta à porta HDMI1 In de outro projetor, poderá projetar uma imagem unificada.</p> <p>Recomendamos que ligue a um projetor do mesmo modelo.</p> <p>Esta porta é compatível com HDCP2.3.</p>



Quando enviar imagens 4K60 4:4:4 18 Gbps, utilize um cabo HDMI premium. Se utilizar um cabo incompatível, as imagens podem não ser exibidas corretamente. Se as imagens não forem exibidas a 18 Gbps, pode exibi-las reduzindo a definição **Resolução** em **EDID** a partir do menu **Imagem**.

☛ Sinal > Avançado > EDID

Componentes do projetor - Base

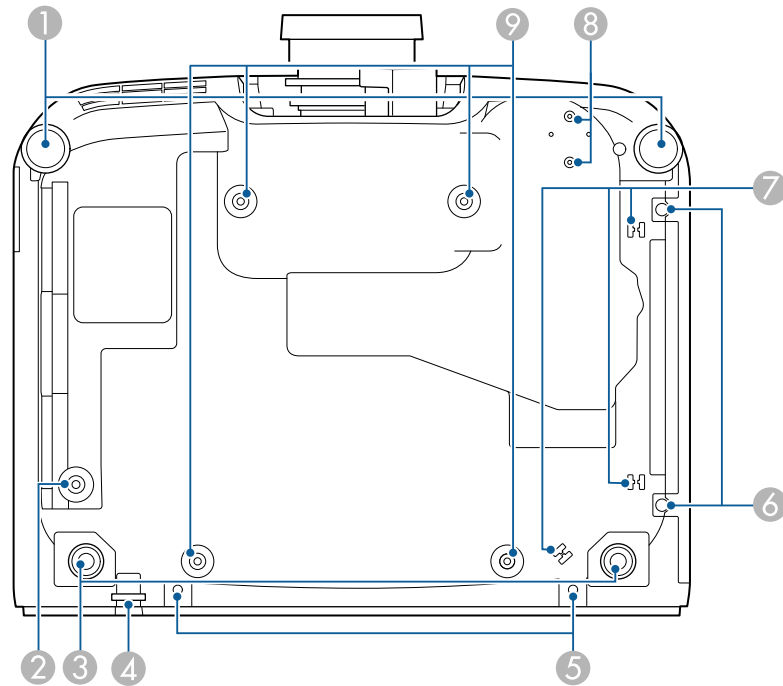

Nome	Função
1 Pés frontais	<p>Quando instalar o projetor numa superfície como, por exemplo, numa secretária, rode para alargar os pés de forma a ajustar a posição da imagem.</p> <p>É possível ajustar a posição da imagem inclinando o projetor até 10 graus. Quanto maior for o ângulo de inclinação, mais difícil será de efectuar a focagem.</p> <p>Quando instalar o filtro de ar opcional no seu projetor, os ajustes podem ser limitados devido a interferências de outras peças.</p>

Nome	Função
2 Orifício de parafuso (para a argola do cabo de segurança)	Orifício de parafuso para fixar a argola do cabo de segurança para impedir a queda projetor da parede ou do teto.
3 Pés posteriores	Quando instalar o projetor numa superfície como, por exemplo, numa secretária, rode para aumentar e diminuir os pés de forma a ajustar a inclinação horizontal. É possível ajustar a inclinação num limite de $\pm 1,5^\circ$. Os pés posteriores são amovíveis. Os pés podem ser esticados aproximadamente 12 mm antes de desencaixarem.
4 Ponto para fixação do cabo de segurança	Instale aqui um sistema de bloqueio por fio e fixe-o no devido local. <div style="border: 1px solid black; padding: 5px; text-align: center;"> <p>⚠ Aviso</p> <p>Não fixe o cabo de segurança neste ponto.</p> </div>
5 Orifícios de parafusos (para a tampa de cabos)	Os orifícios de parafusos para fixar a tampa de cabos. Certifique-se de que os cabos foram passados pelo entalhe na base da cobertura do cabo antes de fixar a cobertura do cabo.
6 Parafusos da tampa do filtro de ar	Parafusos para fixar a tampa do filtro de ar.
7 Suporte para cabos	Passo o cabo da câmara externa opcional por aqui para fixar o cabo.
8 Pontos de fixação da câmara externa	Utilize estes pontos para fixar a câmara externa opcional.
9 Pontos de fixação do suporte para montagem no teto (ELPMB67, 4 pontos)	Utilize estes pontos para fixar o suporte opcional para montagem no teto quando instalar o projetor numa parede ou no teto.

▶ Links relacionados

- "Instalar o cabo de segurança" [Pág.20](#)

Instalar o cabo de segurança

Quando utilizar o suporte opcional para montagem no teto, pode instalar o cabo de segurança para impedir a queda projetor do teto.

Fixar a argola usando o parafuso M6 × 15 mm fornecido com o cabo de segurança, e passe o cabo de segurança através do suporte de montagem no teto para o fixar, como ilustrado.

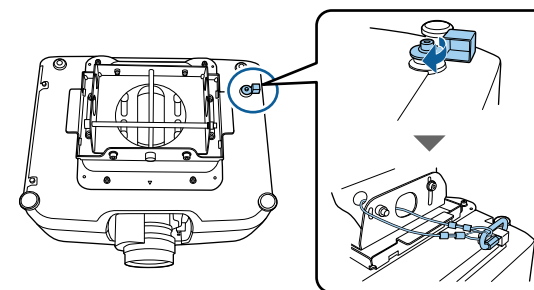

Componentes do projetor - Painel de controlo

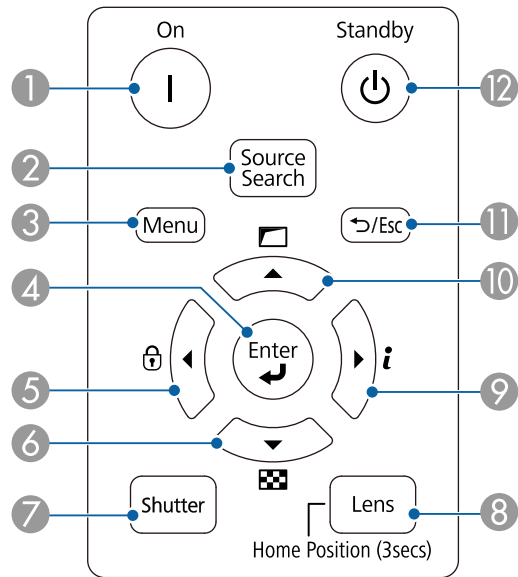

Nome	Função
1 Botão [On]	Liga o projetor.
2 Botão [Source Search]	Altera para a fonte de entrada seguinte.
3 Botão [Menu]	Exibe e fecha o menu do projetor.
4 Botão [Enter] [↵]	Confirma a seleção atual e avança para o nível seguinte do menu do projetor.

Nome	Função
5 Botão de bloqueio do painel de controlo e botão direcional	Exibe o ecrã Bloqueio operação que permite bloquear os botões do painel de controlo. Execute uma das seguintes opções para os desbloquear. <ul style="list-style-type: none"> Ajuste a definição Bloqueio operação para Desativado. Mantenha premido o botão [Enter] no painel de controlo durante mais de 7 segundos. Seleccionam itens do menu enquanto é apresentado o menu do projetor.
6 Botão de padrão de teste e botão direcional	É apresentado um padrão de teste. A forma do padrão de teste é determinada pela definição Tipo de Tela . Defina o tipo de ecrã correcto antes de efectuar o ajuste com o padrão de teste. Avançado > Visor > Ecrã > Tipo de Tela Selecciona itens do menu enquanto é apresentado o menu do projetor.
7 Botão [Shutter]	Liga ou desliga temporariamente o vídeo e o áudio. O projetor irá desligar-se automaticamente duas horas após a ativação da função A/V Mute . Esta função pode ser desativada. Avançado > Operação > Configur. mudo A/V > Tempor. Mudo A/V

Nome	Função
8 Botão [Lens]	Exibe os ecrãs de ajuste de deslocamento da lente, zoom, focalização e distorção, por essa ordem, sempre que o botão for premido. Aguarde 20 minutos depois de ligar o projector antes de configurar a focalização, o zoom e o deslocamento da lente para obter uma maior precisão. Quando ajustar a posição da imagem com o deslocamento vertical da lente, ajuste movendo a imagem de baixo para cima. Se ajustar de cima para baixo, a posição da imagem pode deslocar-se ligeiramente para baixo após o ajuste. Mantenha o botão premido durante 3 segundos para deslocar a lente para a posição inicial. Mantenha a lente na posição inicial para obter uma imagem mais nítida.
9 Botão de informações [i] e botão direcional	Exibe o menu Informação do projector. Seleccionam itens do menu enquanto é apresentado o menu do projector.
10 Botão Correção Geométrica e botão direcional	Corrige a forma da imagem utilizando as opções na definição Correção Geométrica . Seleccionam itens do menu enquanto é apresentado o menu do projector.
11 Botão [Esc] [↵ / Esc]	Interrompe a função atual. Volta ao nível anterior do menu enquanto o menu estiver a ser exibido.
12 Botão [Standby]	Desliga o projector.

▶ Links relacionados

- "Correção Geométrica" [Pág.86](#)
- "Bloqueio dos botões" [Pág.70](#)
- "Testar modelo" [Pág.62](#)
- "A/V Mute" [Pág.60](#)

Componentes do projector - Controlo remoto

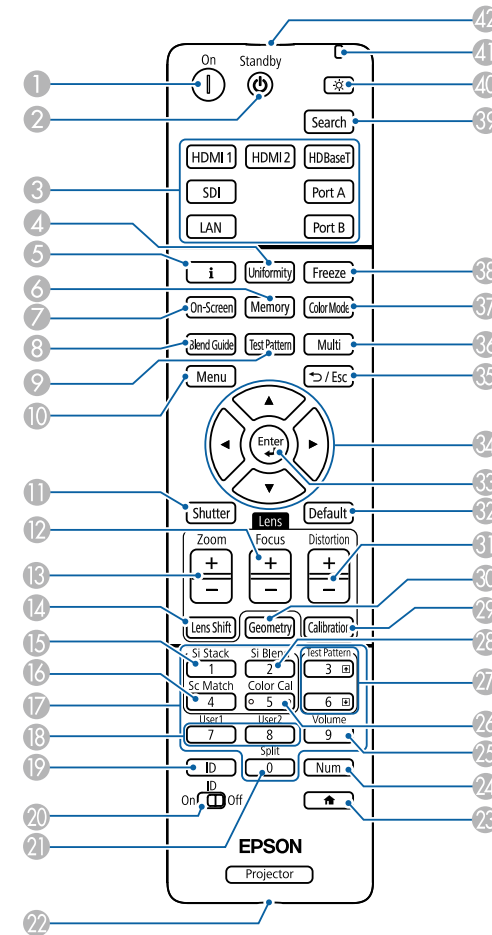



Nome	Função
1 Botão [On]	Liga o projector.
2 Botão [Standby]	Desliga o projector.

Nome	Função
3 Alterar botões de fonte de imagem	Permite alterar a fonte da imagem para cada porta. Os botões Porta A e Porta B não estão disponíveis.
4 Botão [Uniformity]	Apresenta o ecrã Uniformidade de Cor , onde é possível ajustar o equilíbrio do tom de cor da imagem projetada.
5 Botão de informação [i]	Exibe o menu Informação do projetor.
6 Botão [Memory]	Exibe o ecrã Memória onde é possível guardar definições personalizadas e carregar definições guardadas. Um nome de memória que já tenha sido utilizado será assinalado por uma marca azul. Ao guardar sobre uma memória guardada anteriormente irá substituir as definições com as suas definições atuais.
7 Botão [On-Screen]	Ativa/desativa a função Indicações no ecrã.
8 Botão [Blend Guide]	Ativa/desativa o Guia Linha e Guia Modelo a partir do menu Mesclar Bordas .
9 Botão [Test Pattern]	É apresentado um padrão de teste. A forma do padrão de teste é determinada pela definição Tipo de Tela . Defina o tipo de ecrã correcto antes de efectuar o ajuste com o padrão de teste. Avançado > Visor > Ecrã > Tipo de Tela
10 Botão [Menu]	Exibe e fecha o menu do projetor. Mantenha este botão premido durante mais de 15 segundos para ativar todos os sensores de controlo remoto.

Nome	Função
11 Botão [Shutter]	Liga ou desliga temporariamente o vídeo e o áudio. O projetor irá desligar-se automaticamente 2 horas após a ativação da função A/V Mute . Esta função pode ser desativada. Avançado > Operação > Configur. mudo A/V > Tempor. Mudo A/V Mantenha este botão premido durante mais de 5 segundos para inverter a imagem.
12 Botões +/- [Focus]	Ajusta o foco da imagem projetada.
13 Botões +/- [Zoom]	Ajusta o tamanho da imagem.
14 Botões de [Lens Shift]	Ajusta a posição da imagem projetada. Aguarde 20 minutos depois de ligar o projetor antes de configurar a focalização, o zoom e o deslocamento da lente para obter uma maior precisão. Quando ajustar a posição da imagem com o deslocamento vertical da lente, ajuste movendo a imagem de baixo para cima. Se ajustar de cima para baixo, a posição da imagem pode deslocar-se ligeiramente para baixo após o ajuste. Mantenha o botão premido durante 3 segundos para deslocar a lente para a posição inicial. Mantenha a lente na posição inicial para obter uma imagem mais nítida.
15 Botão [Si Stack]	Exibe o menu de empilhamento simples.
16 Botão [Sc Match]	Exibe o menu de encaixe de tela.
17 Botões numéricos	Introduzem números no menu do projetor enquanto mantém premido o botão [Num]. No modo Reprod. de conteúdo, introduza números enquanto mantém premido o botão [Num] para reproduzir as suas listas de reprodução favoritas.

Nome	Função
18 Botões [User]	Executam definições atribuídas na opção Botão Usuário do menu Definição do projector.
19 Botão [ID]	<p>Pressione este botão e um botão numérico num período de 5 segundos para seleccionar a ID do projector que pretende utilizar com o controlo remoto. (Introduza um número de um ou dois dígitos).</p> <p>Caso não saiba a ID do projector, pressione este botão durante a projecção para exibir temporariamente a ID do projector e a ID do controlo remoto no ecrã.</p>
20 Interruptor de [ID]	Ativa (Ativado) ou desativa (Desativado) as definições de ID para o controlo remoto.
21 Botão [Split]	Este botão não é utilizado.
22 Botão [Remote]	Liga o controlo remoto ao projector utilizando o cabo de controlo remoto opcional e recebe sinais de comando do controlo remoto. Se o do controlo remoto estiver ligado, o sensor do controlo remoto do projector estará desativado.
23 Botão 	<p>Exibe e fecha o ecrã inicial.</p> <p>Mantenha este botão premido durante mais de 5 segundos para bloquear ou desbloquear os botões de controlo remoto.</p>
24 Botão [Num]	Mantenha este botão premido para introduzir números utilizando os botões numéricos.
25 Botão [Volume]	Regula o volume do altifalante.
26 Botão [Color Cal]	Exibe o menu de calibração de cor.
27 Botões cima/baixo [Test Pattern]	<p>Permite exibir o padrão de teste anterior ou seguinte durante a exibição de um padrão de teste.</p> <p>Controla a função de página para cima e para baixo no seu computador quando o projector está ligado a um computador através da rede.</p>

Nome	Função
28 Botão [Si Blend]	Exibe o menu de combinação simples.
29 Botão [Calibration]	Ajusta a calibração de lente.
30 Botão [Geometry]	Apresenta o ecrã Correção Geométrica que permite corrigir a distorção trapezoidal da imagem projetada.
31 Botões +/- [Distortion]	Ajusta a distorção da imagem projetada.
32 Botão [Default]	<p>Repõe o valor predefinido da definição seleccionada.</p> <p>Mantenha este botão premido durante mais de 3 segundos para iniciar o processo de calibração de lente.</p>
33 Botão [Enter] 	Confirma a seleção atual e avança para o nível seguinte do menu do projector.
34 Botões direcionais	Seleccionam itens do menu enquanto é apresentado o menu do projector.
35 Botão [Esc]  / Esc	<p>Interrompe a função atual.</p> <p>Volta ao nível anterior do menu enquanto o menu estiver a ser exibido.</p>
36 Botão [Multi]	Exibe o menu Projeção Múltipla do projector.
37 Botão [Color Mode]	Altera o modo de cor.

Nome	Função
38 Botão [Freeze]	<p>Faz uma pausa ou retoma as imagens. No entanto, o som ou o vídeo continuará a ser reproduzido, por isso, não poderá retomar a projecção a partir do mesmo ponto em que foi parada.</p> <p>Mantenha este botão premido durante mais de 5 segundos para configurar a segurança de palavra-passe.</p> <div style="border: 1px solid black; padding: 5px; margin-top: 10px;">  <p>Quando utilizar uma imagem estática como padrão de teste, pode mudar as definições seguintes mesmo quando a imagem for congelada utilizando a função de congelamento.</p> <ul style="list-style-type: none"> • Correção Geométrica • Focalização, Zoom, Deslocam. da Lente, Distorção • Definir o Modo cor • Equilíbrio de branco </div>
39 Botão [Search]	Muda para a fonte de entrada seguinte.
40 Botão de Iluminação [☀️]	Ilumina os botões do controlo remoto durante aproximadamente 15 segundos. Isto é útil quando utilizar o controlo remoto num local escuro.
41 Indicador	Uma luz emitida quando são enviados sinais do controlo remoto.
42 Área de emissão de luz do controlo remoto	Envia sinais do controlo remoto.

- "Utilização do controlo remoto" [Pág.26](#)
- "Bloquear os botões do controlo remoto" [Pág.27](#)
- "Protec. palavra-passe" [Pág.71](#)
- "Tela Inicial" [Pág.55](#)
- "Correção Geométrica" [Pág.86](#)
- "Memória" [Pág.93](#)
- "Testar modelo" [Pág.62](#)
- "A/V Mute" [Pág.60](#)

Instalar pilhas no controlo remoto

O controlo remoto utiliza duas pilhas AA fornecidas com o projector.

Importante

Antes de utilizar as pilhas, leia as *Instruções de Segurança*.



Substitua as pilhas logo que estejam gastas. O controlo remoto utiliza duas pilhas de magnésio ou alcalinas tipo AA.

- 1 Remova a tampa do compartimento das pilhas conforme indicado.

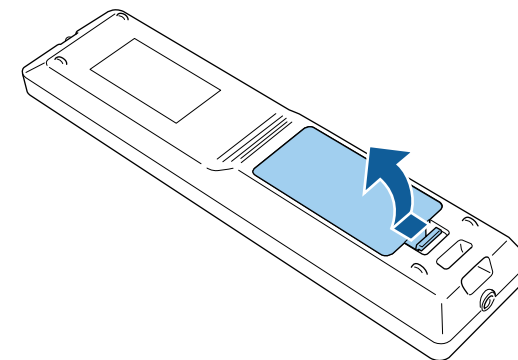

► Links relacionados

- "Instalar pilhas no controlo remoto" [Pág.25](#)

- 2** Remova as pilhas usadas, se necessário.



Elimine as pilhas usadas de acordo com as normas locais.

- 3** Insira as pilhas.

Aviso

Verifique a posição dos sinais (+) e (-) situados no interior do suporte das pilhas para se certificar de que as pilhas estão corretamente inseridas. Se as pilhas não forem utilizadas correctamente, podem explodir ou verter líquido provocando um incêndio, ferimentos ou danos no produto.

- 4** Volte a colocar a tampa do compartimento das pilhas e carregue até esta encaixar.

Utilização do controlo remoto

O controlo remoto permite-lhe controlar o projector a partir de qualquer ponto da sala.

Aponte o controlo remoto para os sensores do projector dentro dos limites de distância e de ângulos indicados abaixo.

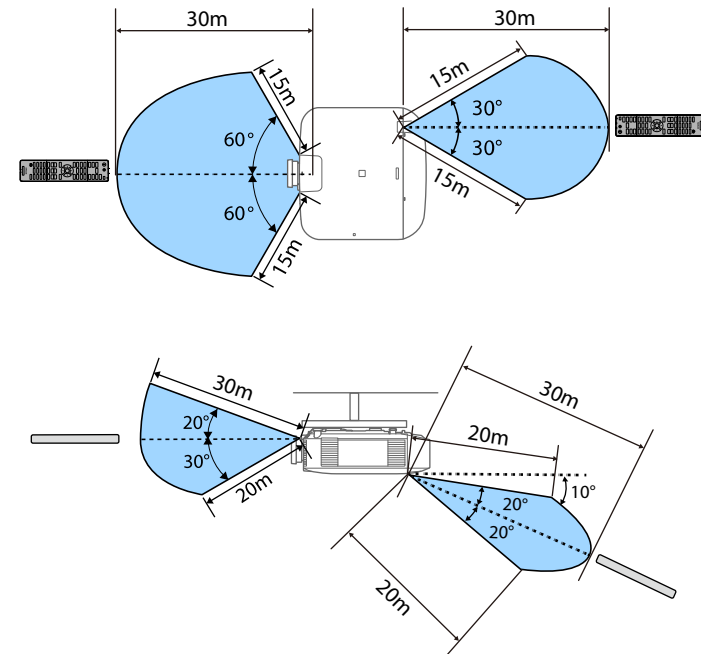

- Dependendo do ambiente de instalação, a distância e os ângulos disponíveis poderão diminuir.
- Evite utilizar o controlo remoto em locais com lâmpadas fluorescentes ou com exposição directa à luz solar, caso contrário o projector poderá não responder aos comandos. Se não tenciona utilizar o controlo remoto durante um período prolongado, retire as pilhas.
- Quando utilizar vários projetores na mesma divisão ou quando existirem obstáculos à volta do sensor do controlo remoto, ligue o controlo remoto ao projetor utilizando o conjunto opcional de cabos de controlo remoto. Se o do controlo remoto estiver ligado, o sensor do controlo remoto do projetor estará desativado.

Bloquear os botões do controlo remoto

É possível bloquear alguns dos botões do controlo remoto.

Para bloquear os botões do controlo remoto aqui indicados, mantenha premido o botão  no controlo remoto durante aproximadamente 5 segundos.

Para desbloquear os botões, mantenha premido o botão  novamente durante aproximadamente 5 segundos.

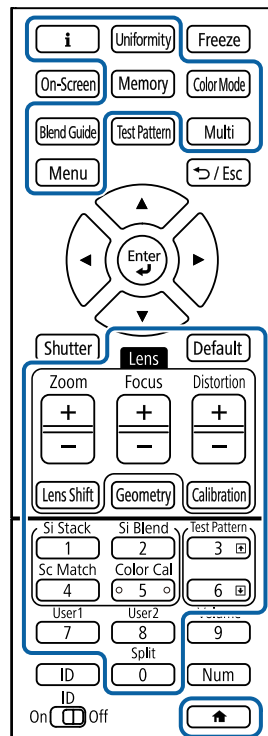

Pode obter o manual da câmara externa a partir do seguinte website da Epson.

<https://epson.sn/?MKN=EB-PQ2010B&PINF=voption>

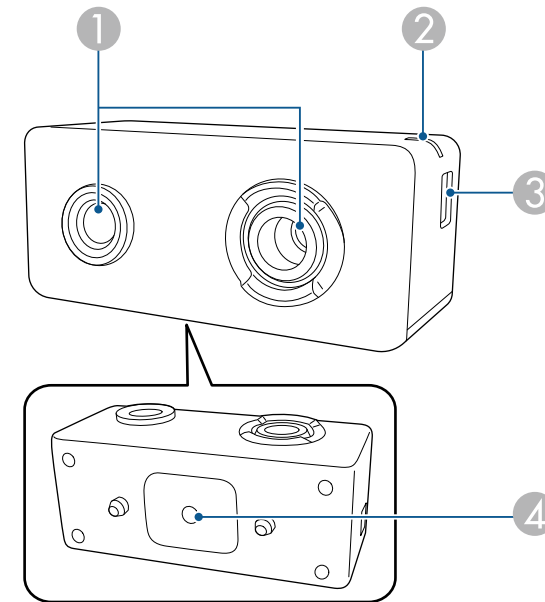

Nome	Função
1 Lente da câmara	Tira fotografias. Importante Não utilize nem armazene a câmara externa em locais onde a mesma possa estar exposta a luz intensa. Caso contrário, a câmara poderá sofrer queimaduras ou avarias.

Componentes do projetor - Câmara externa

Pode fixar a câmara externa opcional na parte frontal do projetor ou da lente. Consulte o método de instalação no manual da câmara externa.

Nome	Função
② Luz indicadora	Indica o estado da câmara externa. <ul style="list-style-type: none">• Aceso: em espera• Intermitente (intervalos de 0,25 segundos): avaria da câmara externa• Intermitente (intervalos de 0,5 segundos): câmara externa em funcionamento• Intermitente (intervalos de 1 segundo): a atualizar o firmware
③ Porta micro USB-B	Liga o cabo USB fornecido ao projetor.
④ Orifícios para parafusos (para instalação)	Fixam o suporte para instalar a câmara externa.

Exemplo

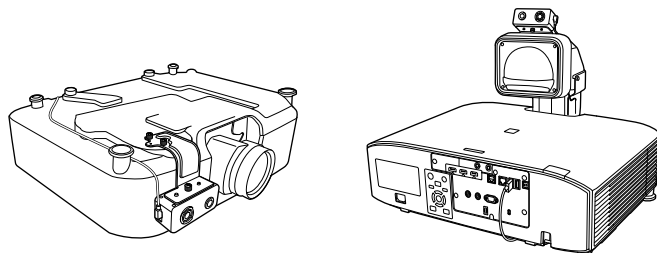

▶ Links relacionados

- "Utilização da câmara externa" [Pág.146](#)

Configurar o projector

Siga as instruções apresentadas nestas secções para configurar o projector.

► Links relacionados

- "Notas sobre o transporte" [Pág.30](#)
- "Precauções relativas à instalação" [Pág.31](#)
- "Instalar e remover uma lente" [Pág.34](#)
- "Colocar e remover a tampa de cabos" [Pág.40](#)
- "Ligar e desligar o projetor" [Pág.41](#)
- "Ligação de rede com fios" [Pág.43](#)
- "Ligação de rede sem fios" [Pág.45](#)
- "Secure HTTP" [Pág.52](#)

No interior do videoprojector, existem muitas peças em vidro e componentes de precisão. Para evitar danos causados por impactos durante o transporte, manuseie o projetor da forma seguidamente indicada.

Atenção

- O projetor não deve ser transportado apenas por uma pessoa. São necessárias pelo menos duas pessoas para desembalar ou transportar o projetor.
- Quando deslocar o projetor, não segure na tampa de substituição da lente ou na própria lente. A tampa poderá desencaixar e o projetor poderá cair, podendo causar ferimentos.

Importante

- Não transporte o projetor com a lente instalada. Se o fizer, poderá danificar o projetor e a lente.
- Se o videoprojector não tiver uma lente, coloque a tampa que se encontrava na lente durante a aquisição do videoprojector.

Pode instalar ou montar o projector no tecto em qualquer ângulo horizontal ou vertical. Tenha em atenção as seguintes precauções quando instalar o projector.

Aviso

- Não utilize adesivos nos pontos de fixação do suporte de montagem no tecto para evitar que os parafusos se soltem, nem utilize lubrificantes, óleos ou substâncias similares no projector. A caixa do projector poderá partir e o projector poderá cair do suporte de montagem. Se isto acontecer, poderá provocar ferimentos graves em quem se encontre por baixo do suporte e danificar o projector.
- Não instale o projector num local sujeito a níveis elevados de pó ou humidade ou num local sujeito a fumo ou vapor. Caso contrário, poderá provocar um incêndio ou choque eléctrico. A caixa do projector pode também deteriorar e sofrer danos que provoquem a queda do projector do suporte.

Exemplos de ambientes que podem provocar a queda do projector devido à deterioração da caixa

- Locais sujeitos a fumo excessivo ou partículas aéreas de óleo, tais como, fábricas ou cozinhas.
- Locais que contêm solventes voláteis ou produtos químicos, tais como, fábricas ou laboratórios
- Locais onde o projector pode estar sujeito a detergentes ou produtos químicos, tais como, fábricas ou cozinhas
- Locais onde são frequentemente utilizados óleos aromáticos, tais como, salas de relaxamento
- Próximo de dispositivos que produzem fumo excessivo, partículas aéreas de óleo ou espuma em eventos

Importante

- Utilize parafusos M6 (com um comprimento de até 14 mm) para fixar o suporte de montagem do projector no tecto em quatro pontos.

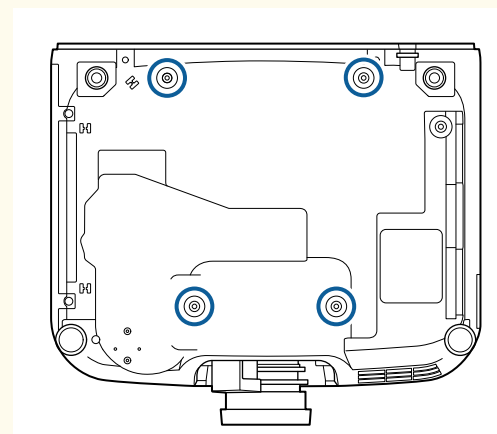

- Não empilhe projectores diretamente em cima uns dos outros.

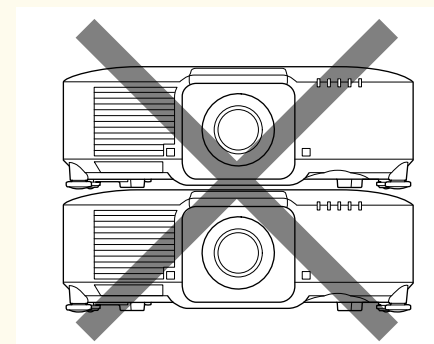

Verifique as *Specifications* do projector para obter localizações detalhadas da abertura para entrada de ar e abertura para saída de ar.

Espaço de instalação

Importante

- Deixe o seguinte espaço à volta do projetor para não bloquear as aberturas de saída e entrada do ar.

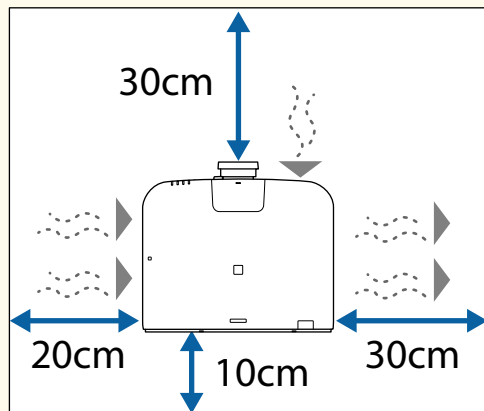

Verifique as *Specifications* do projetor para obter localizações detalhadas da abertura para entrada de ar e abertura para saída de ar.

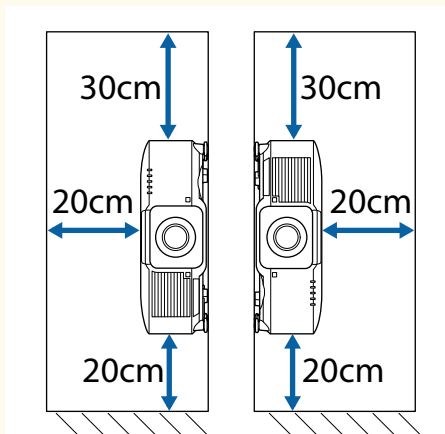

- Não instale o projetor num local que impeça a circulação do ar, como numa prateleira ou numa caixa.

Se pretender instalar o projetor numa prateleira ou caixa, contacte a Epson para obter mais detalhes.

- Se não existir espaço suficiente em torno do projetor e a temperatura interna do projetor aumentar, o brilho da fonte de luz pode diminuir.
Certifique-se de que o ar quente da abertura de saída de ar de um projetor não é expelido para a abertura de entrada de ar.

Espaço de instalação (quando instalar vários projetores lado a lado)

Importante

- Se instalar vários projetores lado a lado, certifique-se de que o ar quente da abertura de saída de ar de um projetor não é expelido para a abertura de entrada de ar de outro projetor.

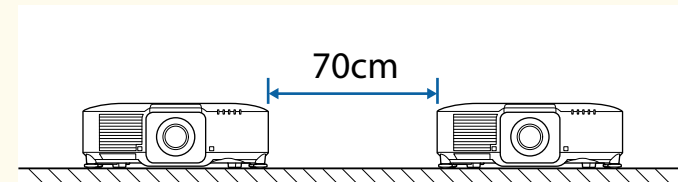

- Se utilizar um separador, poderá diminuir o espaço entre os projetores.

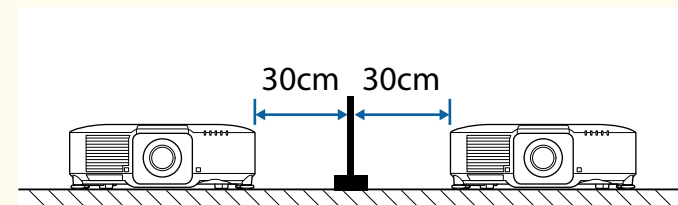

Espaço de instalação (Quando instalar o filtro de ar externo opcional)

Importante

Se instalar o filtro de ar externo opcional no seu projetor, deixe o seguinte espaço à volta do projetor.

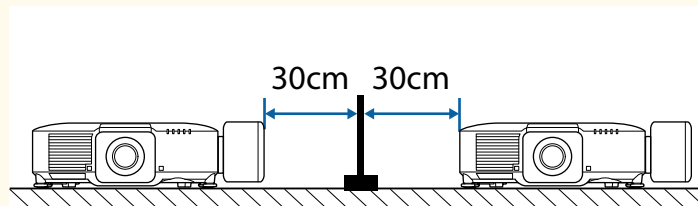
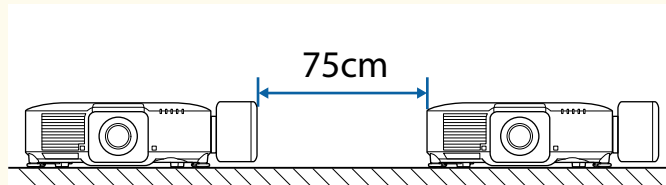
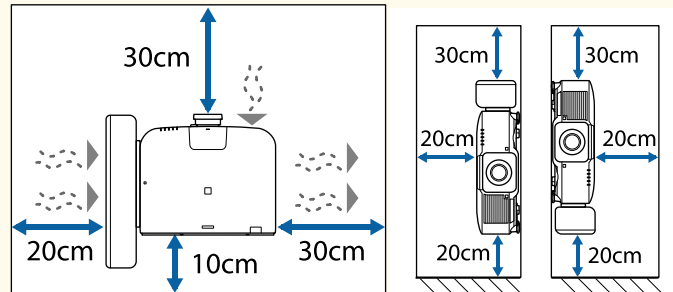

Se não existir espaço suficiente em torno do projetor e a temperatura interna do projetor aumentar, o brilho da fonte de luz pode diminuir.

Certifique-se de que o ar quente da abertura de saída de ar de um projetor não é expelido para a abertura de entrada de ar.

Siga as instruções apresentadas nestas secções para instalar ou remover uma lente compatível.

Estão disponíveis as seguintes lentes.

- ELPLX02
- ELPLX02W
- ELPLX02S
- ELPLX02WS
- ELPLU03S
- ELPLU04
- ELPLU03
- ELPLW05
- ELPLW08
- ELPLW06
- ELPLM08
- ELPLM15
- ELPLM10
- ELPLM11
- ELPLM09
- ELPLL08

Aviso

Desligue o projetor e o cabo de alimentação antes de instalar ou remover uma lente. Caso contrário, poderá sofrer um choque elétrico.

Importante

- Se o pó ou sujidade entrar no projetor, a qualidade da projeção irá deteriorar-se e pode provocar uma avaria. Certifique-se de que toma as seguintes precauções.
- Certifique-se de que a parte frontal do projetor não está virada para cima quando encaixar ou remover a lente.
- Remova a lente apenas quando necessário.
- Guarde o projetor com a lente instalada.
- Evite tocar na lente com as mãos para evitar dedadas ou danos na superfície da lente.

▶▶ **Links relacionados**

- "Instalar uma lente" [Pág.34](#)
- "Remover uma lente" [Pág.38](#)

Instalar uma lente

Pode instalar uma lente compatível no projetor.



Para mais informações sobre a instalação de uma lente com zoom de ultracurta distância, consulte o *Manual do Utilizador* fornecido com a lente.

- 1** Desligue o projetor e o cabo de alimentação.

2 Retire a tampa de substituição da lente.

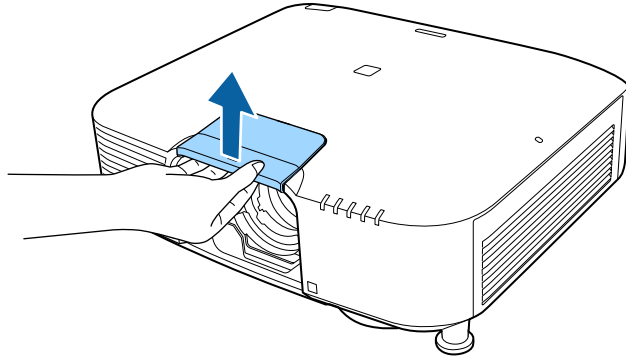

3 Remova o bloqueio, se necessário.

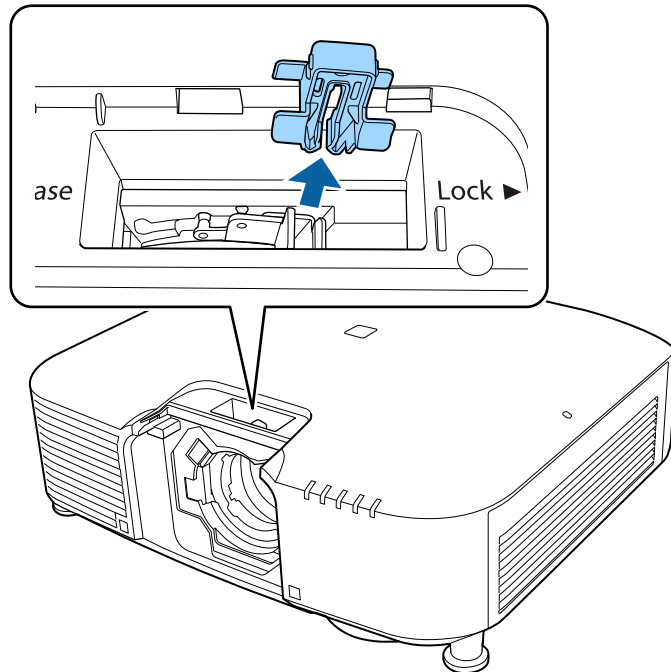

4 Aperte a alavanca de bloqueio e desloque-a para a posição **Release**.

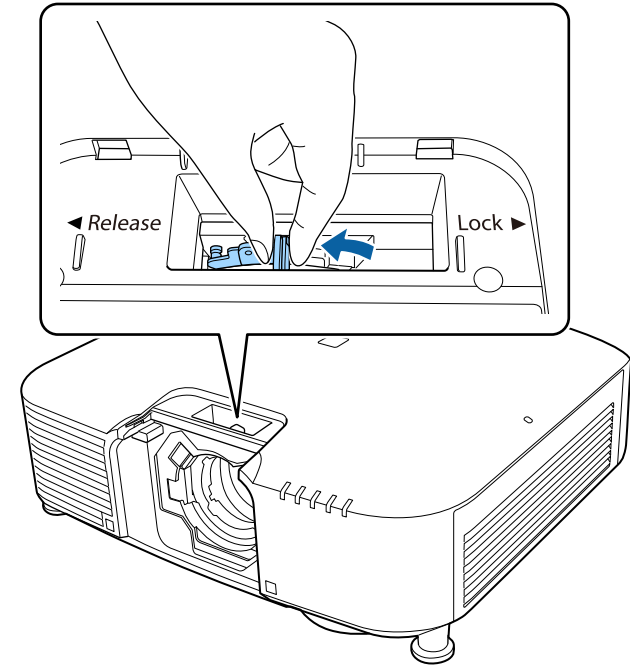

- 5** Insira a lente diretamente no compartimento para a lente do projetor, com o ponto branco virado para cima.

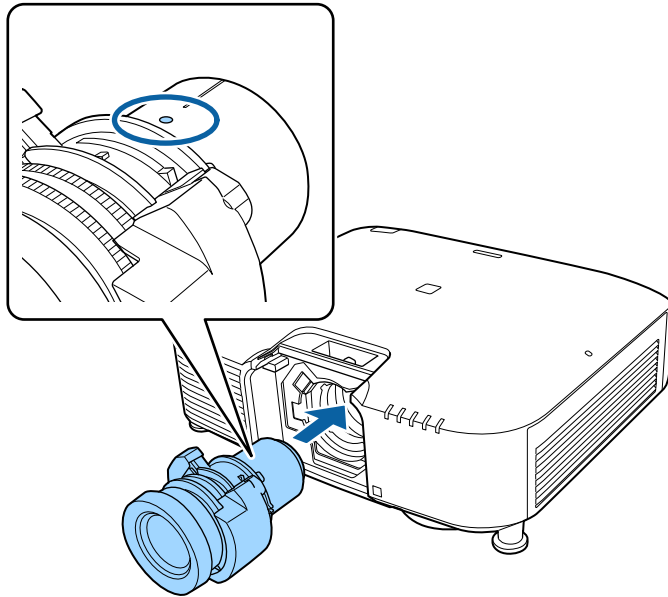

⚠ Atenção

Para evitar ferimentos, tenha cuidado para não ficar com os dedos presos entre o projetor e a lente.

- 6** Segure firmemente na lente e, em seguida, aperte a alavanca de bloqueio e desloque-a para a posição **Lock**.

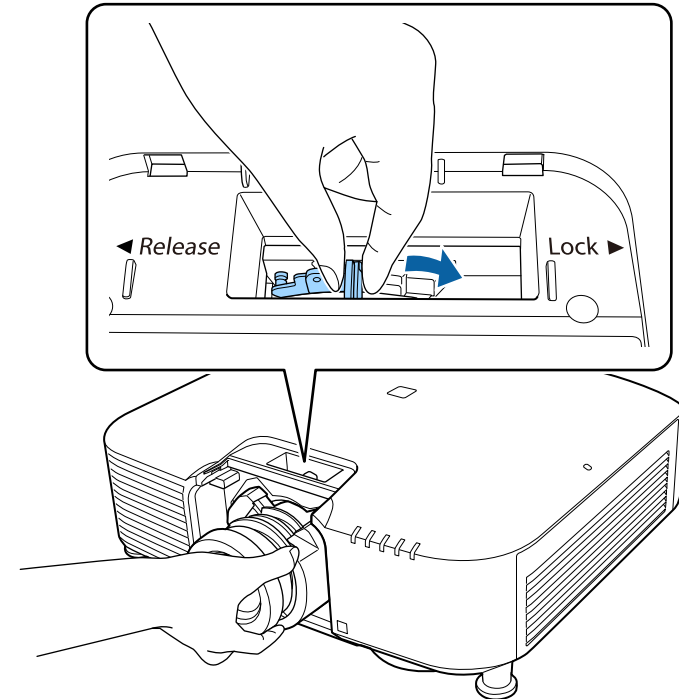

⚠ Aviso

Certifique-se de que a lente está firmemente fixada. Se a lente não estiver firmemente fixada, pode cair e causar ferimentos durante o transporte do projetor.

7 Volte a colocar o bloqueador.

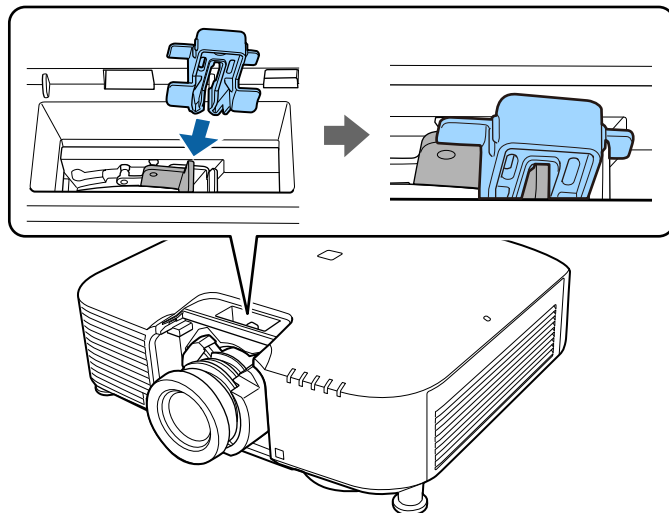

A alavanca estará fixa mesmo sem utilizar o bloqueador, mas este constitui uma medida adicional de segurança.

8 Volte a colocar a tampa de substituição da lente.

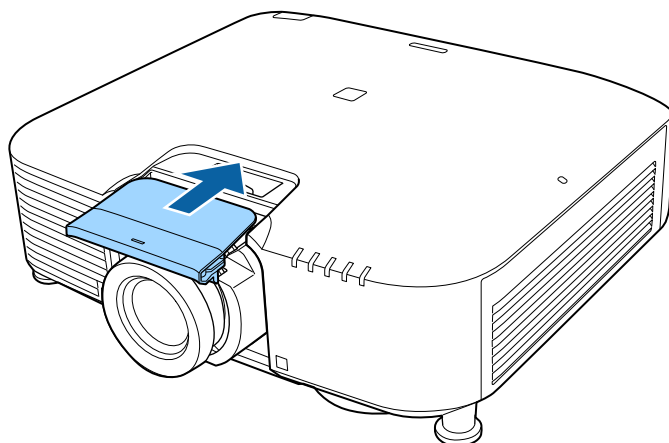

Se efetuar a projeção virada para baixo, recomendamos que fixe a tampa de substituição da lente com parafusos disponíveis comercialmente (M3x12 mm).

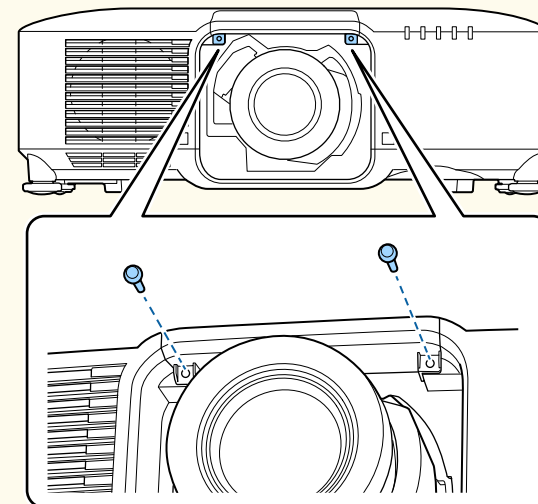

9 Ligue o projetor para efetuar a calibragem da lente.

10 Quando for exibida uma mensagem a solicitar que inicie a calibragem da lente, selecione **Sim**.

A calibragem da lente irá iniciar e ajudar o projetor a adquirir corretamente a posição da lente e o intervalo de ajuste. Demora até 100 segundos. Quando a calibragem terminar, a lente voltará à posição original.

As lentes indicadas em seguida voltam à posição padrão.

- ELPLX02S/02
- ELPLX02WS/02W



- Se não for apresentada qualquer mensagem depois de ligar o projetor, execute manualmente a calibragem da lente através de um dos seguintes métodos.
 - Pressione o botão [Calibration] no controlo remoto.
 - Mantenha premido o botão [Default] no controlo remoto durante aproximadamente 3 segundos.
 - Alterar o menu do projetor:
 - ☛ **Avançado > Operação > Calibração de lente**
- Se a lente não for calibrada, as seguintes funções poderão não funcionar corretamente.
 - Focalização
 - Distorção
 - Zoom
 - Deslocam. da Lente
 - Memória (Posição de lente)

Importante

Se a for exibido o ícone de falha da calibração de lente, remova a lente e reinstale-a. Se a mensagem continuar a ser exibida, interrompa a utilização do projetor, desligue a ficha da tomada elétrica e contacte a Epson para obter ajuda.



O projetor utiliza um laser como fonte de luz. Como medida de segurança, a fonte luz irá desligar-se quando a lente for removida. Instale a lente e, em seguida, pressione o botão [On] para voltar a ligar.

- 1** Mantenha premido o botão [Lens Shift] (controlo remoto) ou [Lens] (painel de controlo) durante aproximadamente 3 segundos para deslocar a lente para a posição inicial.
- 2** Desligue o projetor e o cabo de alimentação.
- 3** Retire a tampa de substituição da lente.

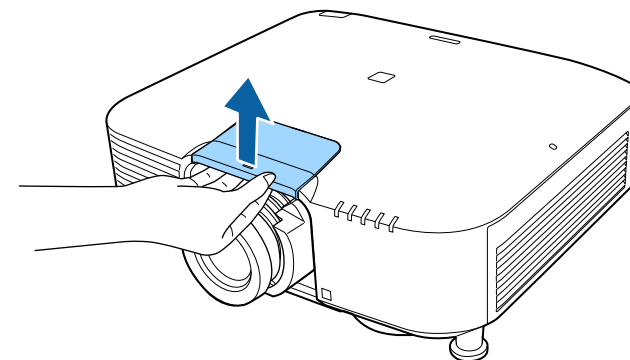

Remover uma lente

É possível remover a lente para a substituir por uma lente diferente.

Atenção

Aguarde pelo menos 30 minutos depois de desligar o projetor antes de remover ou substituir a lente. Se tocar na lente antes de esta arrefecer pode sofrer queimaduras.

4 Remova o bloqueio, se necessário.

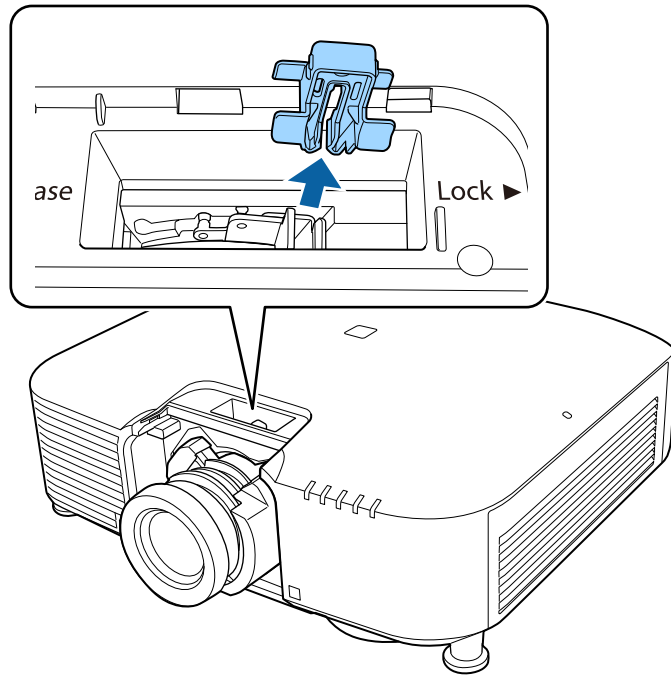

5 Segure firmemente na lente enquanto aperta a alavanca de bloqueio e desloque-a para a posição **Release**.

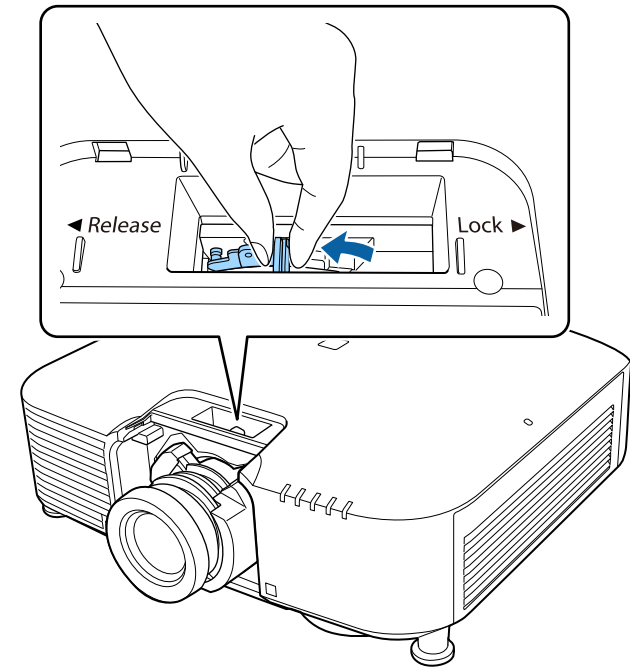

6 Retire cuidadosamente a lente do projetor.

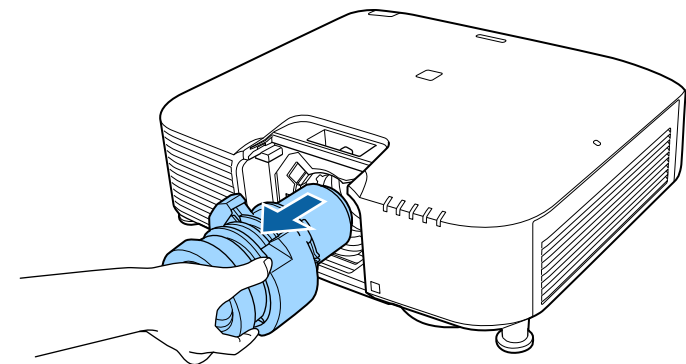

- 1** Passe uma braçadeira através do suporte para cabos e fixe os cabos.

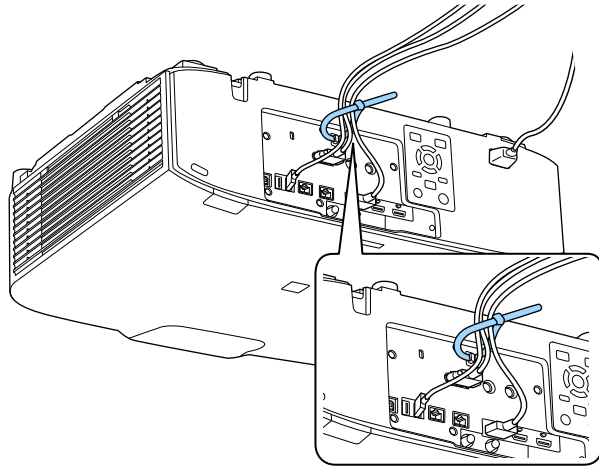

⚠ Atenção

Não junte o cabo de alimentação com outros cabos. Caso contrário poderá ocorrer um incêndio.

- 2** Coloque a tampa de cabos no projector conforme ilustrado, passando os cabos através da ranhura na base da tampa de cabos.

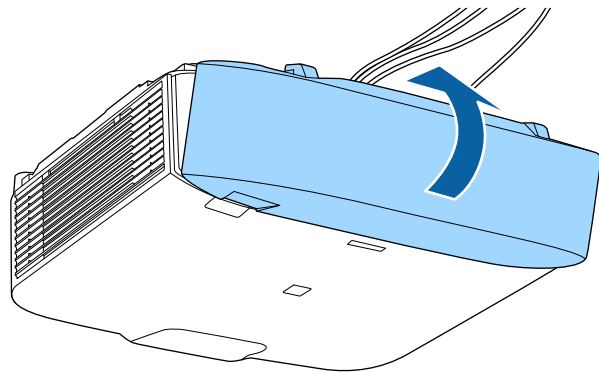

- 3** Aperte os parafusos da tampa de cabos.

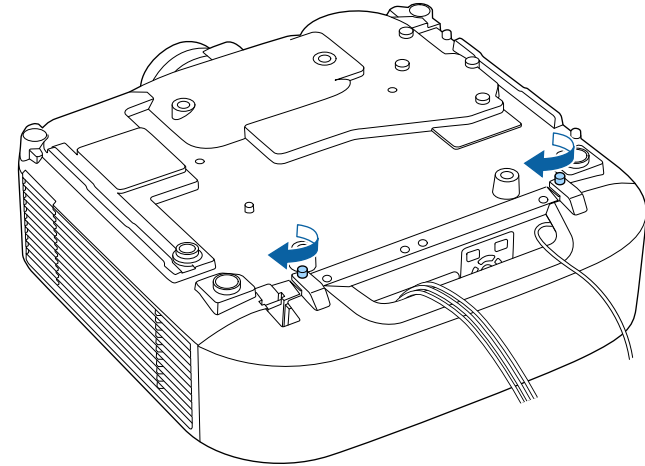

Siga as instruções apresentadas nestas secções para ligar e desligar o projetor.

▶ Links relacionados

- "Ligar o projetor" [Pág.41](#)
- "Desligar o projetor" [Pág.42](#)

Ligar o projetor

Ligue o computador ou o equipamento de vídeo que pretende utilizar depois de ligar o projetor.

Importante

Antes de ligar o projetor, ligue o computador ou equipamento de vídeo que pretende utilizar ao projetor.

- 1** Ligue o cabo de alimentação ao conector de alimentação do projetor e a uma tomada elétrica.

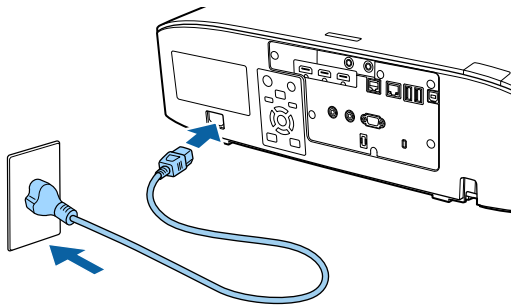

⚠ Aviso

Efetue a ligação à terra antes de ligar o equipamento. Quando remover a ligação à terra, desligue o cabo de alimentação e desligue da terra.

O indicador de energia do projetor acende-se com a cor azul. Isso indica que o projetor está a receber energia mas ainda não está ligado (está em modo de espera).

- 2** Prima o botão [On] no painel de controlo ou no controlo remoto para ligar o projetor.

O projetor irá emitir um aviso sonoro e o indicador de estado irá piscar com a cor azul enquanto o projetor estiver a aquecer. Após o aquecimento do projetor, o indicador de estado irá parar de piscar e acenderá com a cor azul.



- Quando a **Inicialização rápida** estiver activada no menu **Avançado** do projetor, o projetor estará pronto a ser utilizado em apenas alguns segundos na próxima vez que premir o botão de energia.

☛ **Avançado > Operação > Inicialização rápida**

Experimente o seguinte se a imagem projectada não for exibida.

- Ligue o computador ou o dispositivo de vídeo.
- Altere o monitor de saída do computador se estiver a utilizar um computador portátil.
- Insira um DVD ou outro suporte de vídeo e prima o botão de reprodução (se necessário).
- Prima o botão [Search] no painel de controlo ou no controlo remoto para detetar a fonte de entrada.
- Prima o botão para a fonte de vídeo pretendida no controlo remoto.
- Se a Tela Inicial for exibida, seleccione a fonte que pretende projectar.

Aviso

- Nunca olhe directamente para a lente do projetor quando a luz estiver acesa. Isso poderá causar lesões oculares e é especialmente perigoso para crianças.
- Quando ligar o projetor à distância utilizando o controlo remoto, certifique-se de que não está ninguém a olhar para a lente.
- Durante a projecção, não bloqueie a luz emitida pelo projetor com um livro ou outros objectos. Se a luz do projetor for bloqueada, a área na qual a luz incide torna-se quente e pode derreter, queimar ou provocar um incêndio. A lente poderá também aquecer devido à luz reflectida, que pode causar a avaria do projetor. Para parar a projecção, utilize a função A/V Mute ou desligue o projetor.



- Quando a definição **Direct Power On** está definida para **Activado** no menu **Avançado** do projetor, o projetor é ligado assim que o cabo é ligado. Tenha em atenção que o projetor também irá ligar automaticamente noutras situações como, por exemplo, no caso de recuperação de uma falha de energia.
 - ☛ **Avançado > Operação > Direct Power On**
- Se seleccionar uma porta específica como definição de **Ligação automática** no menu **Avançado** do projetor, o projetor irá ligar logo que detecte um sinal ou a ligação de um cabo nessa porta.
 - ☛ **Avançado > Operação > Ligação automática**

▶ **Links relacionados**

- "Tela Inicial" [Pág.55](#)

Desligar o projetor

Desligue o projetor após a utilização.



- Desligue este dispositivo quando este não estiver a ser utilizado para prolongar a vida útil do projetor. A duração da luz varia de acordo com o modo seleccionado, as condições ambientais e a utilização. O brilho diminui ao longo do tempo de utilização da lâmpada.
- A calibração da luz inicia automaticamente se o projetor for desligado e se forem cumpridas as seguintes condições:
 - A definição **Calibração de luz** está definida para **Executar periodicam.** no menu **Reiniciar** do projetor
 - Tiverem passado 100 horas desde a última calibragem da fonte de luz
 - Se tiver usado o projetor de forma contínua durante mais de 20 minutos
- Uma vez que o projetor suporta a função de encerramento direto, pode ser desligado directamente utilizando o disjuntor.

- 1** Prima o botão [Standby] no painel de controlo ou no controlo remoto. O projetor irá exibir um ecrã de confirmação de encerramento.
- 2** Prima novamente o botão [Standby]. (Para manter o projetor ligado, prima qualquer outro botão.) O projetor emitirá dois avisos sonoros e a luz e o indicador de estado apagar-se-ão.
- 3** Para transportar ou armazenar o projetor, certifique-se de que o indicador de estado do projetor está apagado e, em seguida, desligue o cabo de alimentação.

Pode enviar imagens para o seu projetor, assim como monitorizar e controlar o projetor, através de uma rede.

Para executar operações, deverá efetuar primeiro o seguinte:

- Ligue o projetor à sua rede.
- Configure o projetor e o computador utilizando o menu **Rede** do projetor.
- Transfira e instale o software de rede a partir do seguinte website.
epson.sn
 - O software Epson iProjection configura o seu computador para projeção através da rede. Permite-lhe também realizar reuniões interativas projetando os ecrãs do computador do utilizador através de uma rede. Para obter informações, consulte o *Manual de Funcionamento do Epson iProjection (Windows/Mac)*.
 - O software Epson Projector Management (apenas Windows) configura o seu computador para monitorizar e controlar projetores. Para obter informações, consulte o *Manual de funcionamento do Epson Projector Management*.

▶ Links relacionados

- "Ligar a uma rede com fios" [Pág.43](#)
- "Seleccionar as definições de rede com fios" [Pág.43](#)

Ligar a uma rede com fios

Para ligar o projetor a uma rede de área local (LAN) com fios, utilize um cabo de rede 100Base-TX ou 10Base-T. Para garantir a transmissão adequada dos dados, utilize um cabo blindado de Categoria 5 ou superior.

- 1** Ligue uma extremidade do cabo de rede ao seu concentrador de rede, switch ou router.

- 2** Ligue a outra extremidade do cabo à porta LAN do projetor.

Seleccionar as definições de rede com fios

Antes de poder projectar a partir de computadores da sua rede, deverá seleccionar as definições de rede no projetor.



Certifique-se de que o projetor já está ligado à sua rede com fios através da porta LAN.

- 1** Prima o botão [Menu], selecione o menu **Rede** e prima [Enter].
- 2** Selecione **Configuração de Rede** e prima [Enter].
- 3** Selecione o menu **Básico** e prima [Enter].
- 4** Seleccione as opções básicas, conforme necessário.
 - **Nome do projetor** permite-lhe introduzir um nome com um máximo de 16 caracteres alfanuméricos para identificar o projetor na rede.
 - **Senha PLink** permite-lhe introduzir uma palavra-passe com um máximo de 32 caracteres alfanuméricos para utilizar o protocolo PLink para controlar o projetor.
 - A **Senha Remote** permite-lhe introduzir uma palavra-passe utilizando até 32 caracteres alfanuméricos para aceder ao projetor através do Controle básico. (O nome de utilizador é **EPSONREMOTE**. A palavra-passe não está configurada por predefinição.)
 - A **Palav-passe/Co.Web** permite-lhe introduzir uma palavra-passe com um máximo de 32 caracteres alfanuméricos para aceder ao projetor através da web. (O nome de utilizador é **EPSONWEB**. A palavra-passe não está configurada por predefinição.)

- A **Senha do Moderador** permite-lhe introduzir uma palavra-passe numérica de quatro dígitos para aceder ao projector como moderador utilizando o Epson iProjection. (A palavra-passe não está configurada por predefinição).
- **Senha do projector** permite-lhe activar a palavra-passe de segurança para impedir o acesso de alguém que não se encontra junto ao projector. Deverá introduzir uma palavra-chave aleatória exibida num computador através do Epson iProjection para aceder ao projector e partilhar o ecrã actual.
- **Exibir Palavra-Chave** permite-lhe seleccionar a exibição da palavra-chave do projector na imagem projectada ao aceder ao projector utilizando o Epson iProjection.
- **Exibir Info.de LAN.** permite definir o formato de exibição das informações de rede do projector.



Utilize o teclado exibido para introduzir números e caracteres. Prima os botões direccionais no controlo remoto para realçar os caracteres e prima [Enter] para os seleccionar. Pode também introduzir números pressionando os botões numéricos enquanto mantém pressionado o botão [Num] no controlo remoto.

- 5** Selecione o menu **Rede com fios** e pressione [Enter].
- 6** Se necessário, configure as definições de IP para a sua rede.
 - Se a sua rede atribuir endereços automaticamente, seleccione **Configurações IP** para definir a opção **DHCP** para **Activado**.
 - Caso seja necessário definir manualmente os endereços, seleccione **Configurações IP** para definir a opção **DHCP** para **Desactivado** e depois introduza o **Endereço IP**, a **Máscara sub-rede** e o **Endereço gateway** do projector.

- Se pretender ligar o projector à rede através de IPv6, seleccione **Configurações IPv6** para ajustar a definição de **IPv6** para **Activado** e, em seguida, ajuste as definições de **Auto configuração** e **Usar ender. tempor.**, conforme necessário.



Para realçar os números que pretende no teclado exibido, prima os botões direccionais no controlo remoto. Para seleccionar o número realçado, prima [Enter].

- 7** Para evitar que o endereço IP seja apresentado no ecrã de espera da rede e na Tela Inicial, ajuste a opção **Exibir endereço IP** para **Desactivado**.
- 8** Quando terminar o ajuste das definições, seleccione **Concluído** e siga as instruções no ecrã para guardar as definições e sair dos menus.



Se não tiver sido definida uma **Palav-passe/Co.Web**, será apresentado um ecrã a solicitar que defina uma palavra-passe. Siga as instruções exibidas no ecrã para definir a palavra-passe.

- 9** Prima o botão [LAN] do controlo remoto. As definições da rede com fios estarão concluídas quando o endereço IP correcto for exibido no ecrã de espera da rede.

► Links relacionados

- "Utilizar o teclado exibido" [Pág.57](#)

Pode enviar imagens para o seu projetor, assim como monitorizar e controlar o projetor, através de uma rede.

Para executar operações, deverá efetuar primeiro o seguinte:

- Instale o módulo de rede sem fios 802.11a/b/g/n da Epson no projetor.
- Configure o projetor e o computador utilizando o menu **Rede** do projetor.
- Transfira e instale o software de rede a partir do seguinte website.
epson.sn
 - O software Epson iProjection (Windows/Mac) permite-lhe realizar reuniões interativas projetando o ecrã do computador do utilizador através de uma rede. Para obter informações, consulte o *Manual de Funcionamento do Epson iProjection (Windows/Mac)*.
 - A aplicação Epson iProjection (iOS/Android) permite-lhe projetar a partir de dispositivos iOS, Android ou Chromebook.
Pode transferir gratuitamente o Epson iProjection a partir das lojas App Store ou Google Play. Quaisquer taxas decorrentes da comunicação com as lojas App Store ou Google Play são da responsabilidade do cliente.
- O software Epson Projector Management (apenas Windows) configura o seu computador para monitorizar e controlar projetores. Para obter informações, consulte o *Manual de funcionamento do Epson Projector Management*.

▶ Links relacionados

- "Instalar o módulo de Rede sem fios" [Pág.45](#)
- "Seleccionar manualmente as definições da rede sem fios" [Pág.46](#)
- "Seleccionar as definições da rede sem fios no Windows" [Pág.48](#)
- "Seleccionar as definições da rede sem fios no Mac" [Pág.48](#)
- "Configurar a segurança da rede sem fios" [Pág.48](#)
- "Utilizar um Código QR para ligar um dispositivo móvel" [Pág.50](#)
- "Utilizar uma chave USB para ligar um computador com o Windows" [Pág.51](#)

Instalar o módulo de Rede sem fios

Para utilizar o projetor numa rede sem fios, instale o módulo de rede sem fios 802.11a/b/g/n da Epson. Não utilize qualquer outro tipo de módulo de Rede sem fios.

Importante

Nunca remova o módulo enquanto o indicador estiver azul ou intermitente ou enquanto estiver a projetar sem fios. Isto poderá danificar o módulo ou causar a perda de dados.

- 1** Desligue o projetor e o cabo de alimentação.
- 2** Desaperte os parafusos e remova a tampa do filtro de ar como ilustrado (está fixada com um fio).

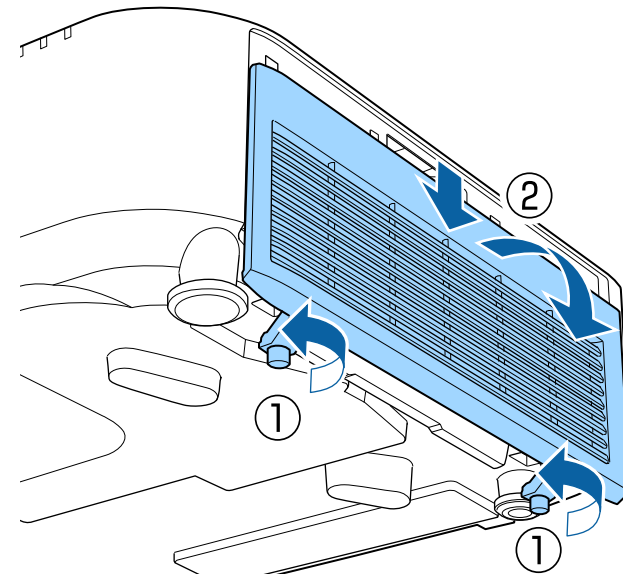

- 3** Ligue o módulo de Rede sem fios à ranhura do módulo de Rede sem fios.

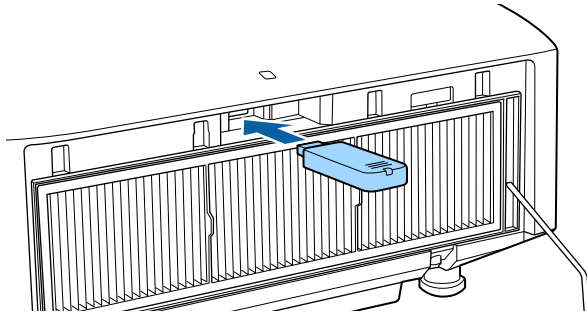

- 4** Volte a colocar a tampa do filtro de ar e aperte os parafusos.

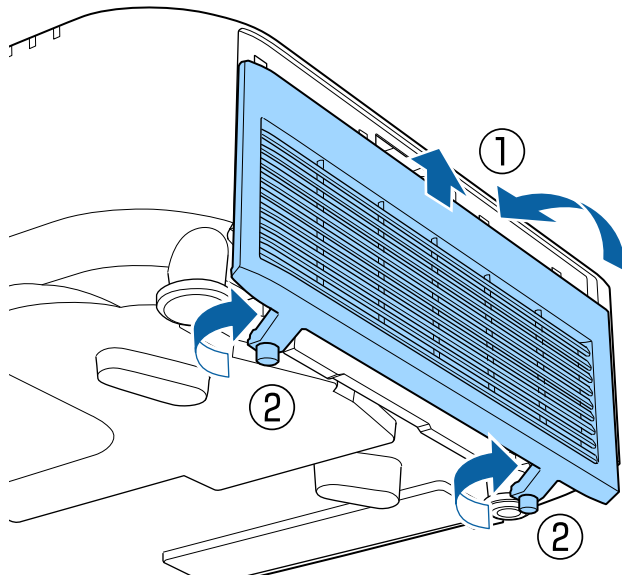

Seleccionar manualmente as definições da rede sem fios

Antes de poder projectar a partir da sua rede sem fios, deverá seleccionar as definições de rede no projector.

- 1** Prima o botão [Menu], seleccione o menu **Rede** e prima [Enter].

- 2** Seleccione **Activado** na definição **Energia LAN Sem Fio**.

- 3** Seleccione o menu **Configuração de Rede** e prima [Enter].

- 4** Seleccione o menu **Básicas** e prima [Enter].

- 5** Seleccione as opções básicas, conforme necessário.

- **Nome do projector** permite-lhe introduzir um nome com um máximo de 16 caracteres alfanuméricos para identificar o projector na rede.
- **Senha PjLink** permite-lhe introduzir uma palavra-passe com um máximo de 32 caracteres alfanuméricos para utilizar o protocolo PjLink para controlar o projector.
- A **Senha Remote** permite-lhe introduzir uma palavra-passe utilizando até 32 caracteres alfanuméricos para aceder ao projector através do Controle básico. (O nome de utilizador é **EPSONREMOTE**. A palavra-passe não está configurada por predefinição.)
- A **Palav-passe/Co.Web** permite-lhe introduzir uma palavra-passe com um máximo de 32 caracteres alfanuméricos para aceder ao projector através da web. (O nome de utilizador é **EPSONWEB**. A palavra-passe não está configurada por predefinição.)
- A **Senha do Moderador** permite-lhe introduzir uma palavra-passe numérica de quatro dígitos para aceder ao projector como moderador utilizando o Epson iProjection. (A palavra-passe não está configurada por predefinição).

- **Senha do projector** permite-lhe activar a palavra-passe de segurança para impedir o acesso de alguém que não se encontra junto ao projector. Deverá introduzir uma palavra-chave aleatória exibida num computador através do Epson iProjection para aceder ao projector e partilhar o ecrã actual.
- **Exibir Palavra-Chave** permite-lhe seleccionar a exibição da palavra-chave do projector na imagem projectada ao aceder ao projector utilizando o Epson iProjection.
- **Exibir Info.de LAN.** permite definir o formato de exibição das informações de rede do projector.



Utilize o teclado exibido para introduzir números e caracteres. Prima os botões direccionais no controlo remoto para realçar os caracteres e prima [Enter] para os seleccionar.
Pode também introduzir números pressionando os botões numéricos enquanto mantém pressionado o botão [Num] no controlo remoto.

- 6** Selecciono o menu **Rede sem fios** e prima [Enter].
- 7** Selecciono a definição **Modo de ligação**.
 - **Rápido** permite-lhe ligar directamente a vários smartphones, tablets ou computadores através de comunicação sem fios.
 - **Avançado** permite-lhe ligar a smartphones, tablets ou computadores através de um ponto de acesso de rede sem fios.
- 8** Caso tenha seleccionado o modo de ligação **Avançado**, seleccione **Procurar Ponto de Acesso** para seleccionar o ponto de acesso ao qual pretende ligar.



Se precisar de definir o SSID manualmente, seleccione **SSID** para introduzir o SSID.

- 9** Para o modo de ligação **Avançado**, ajuste as definições de IP para a sua rede, conforme necessário.
 - Se a sua rede atribuir endereços automaticamente, seleccione **Configurações IP** para definir a opção **DHCP** para **Activado**.
 - Caso seja necessário definir manualmente os endereços, seleccione **Configurações IP** para definir a opção **DHCP** para **Desactivado** e depois introduza o **Endereço IP**, a **Máscara sub-rede** e o **Endereço gateway** do projector.
 - Se pretender ligar o projector à rede através de IPv6, seleccione **Configurações IPv6** para ajustar a definição de **IPv6** para **Activado** e, em seguida, ajuste as definições de **Auto configuração** e **Usar ender. tempor.**, conforme necessário.
- 10** Para evitar que o SSID ou o endereço IP sejam apresentados no ecrã de espera da rede e na Tela Inicial, defina a opção **Visualização SSID** ou a opção **Exibir endereço IP** para **Desactivado**.
- 11** Quando terminar o ajuste das definições, seleccione **Concluído** e siga as instruções no ecrã para guardar as definições e sair dos menus.



Se não tiver sido definida uma **Palav-passe/Co.Web**, será apresentado um ecrã a solicitar que defina uma palavra-passe. Siga as instruções exibidas no ecrã para definir a palavra-passe.

- 12** Prima o botão [LAN] no controlo remoto.
As definições da rede sem fios estarão concluídas quando o endereço IP correcto for exibido no ecrã de espera da rede.

Quando terminar o ajuste das definições da rede sem fios do projector, deverá seleccionar as definições de rede sem fios no computador. Em seguida, abra o software de rede para enviar imagens para o seu projector através da rede sem fios.

▶ Links relacionados

- "Utilizar o teclado exibido" [Pág.57](#)

Seleccionar as definições da rede sem fios no Windows

Antes de ligar o projector, seleccione a rede sem fios correcta no seu computador.

- 1** Para aceder ao seu utilitário de ligação sem fios, clique no ícone de rede na barra de tarefas do Windows.
- 2** Ao efectuar a ligação no modo Avançado, seleccione o nome da rede (SSID) à qual o projector se encontra ligado.
- 3** Clique em **Conectar**.

Seleccionar as definições da rede sem fios no Mac

Antes de ligar o projector, seleccione a rede sem fios correcta no Mac.

- 1** Clique no ícone de Wi-Fi na barra de menus na parte superior do ecrã.
- 2** Ao efectuar a ligação no modo Avançado, certifique-se de que o Wi-Fi está ligado e seleccione o nome da rede (SSID) à qual o projector se encontra ligado.

Configurar a segurança da rede sem fios

Pode configurar a segurança para utilizar o projector numa rede sem fios. Configure uma das seguintes opções de segurança para coincidir com as definições utilizadas na sua rede:

- Segurança WPA2-PSK *
- Segurança WPA3-PSK **
- Segurança WPA2/WPA3-PSK **
- Segurança WPA3-EAP **
- Segurança WPA2/WPA3-EAP **

* Disponível apenas para o modo de ligação Rápido.

** Disponível apenas para o modo de ligação Avançado.



Contacte o administrador da sua rede para o ajudar a introduzir as informações correctas.

- 1** Se pretender configurar a segurança WPA3-EAP ou WPA2/WPA3-EAP, certifique-se de que o ficheiro do seu certificado digital é compatível com o registo do projetor e está colocado diretamente no dispositivo de armazenamento USB.
- 2** Prima o botão [Menu], seleccione o menu **Rede** e prima [Enter].
- 3** Seleccione **Configuração de Rede** e prima [Enter].
- 4** Seleccione o menu **Rede sem fios** e prima [Enter].
- 5** Seleccione a definição **Segurança** e prima [Enter].
- 6** Seleccione as definições de segurança para coincidir com as definições da sua rede.
- 7** Execute uma das seguintes opções, de acordo com a segurança seleccionada.
 - **WPA2-PSK, WPA3-PSK ou WPA2/WPA3-PSK:** Seleccione **Concluído** e siga as instruções no ecrã para guardar as definições e sair dos menus.

- **WPA3-EAP, WPA2/WPA3-EAP:** Selecione **Config de EAP** e pressione [Enter].

8 Selecione o protocolo para autenticação como definição **Tipo EAP**.

9 Para importar o seu certificado, seleccione o tipo de certificado e prima [Enter].

- **Certificado do Cliente** para o tipo **EAP-TLS**
- **Certificado CA** para todos os tipos EAP



Pode também registar os certificados digitais a partir do seu Web browser. Contudo, deverá efectuar o registo apenas uma vez, caso contrário o certificado poderá não ser instalado correctamente.

10 Selecione **Registar** e prima [Enter].

11 Siga as instruções apresentadas no ecrã para ligar um dispositivo de armazenamento USB à porta USB-A do projector.

12 Prima [Enter] para exibir a lista de certificados.

13 Seleccione o certificado a importar utilizando a lista exibida. Será exibida uma mensagem a solicitar a introdução da palavra-passe do certificado.

14 Introduza uma palavra-passe e prima [Enter]. O certificado será importado e será apresentada uma mensagem de conclusão.

15 Seleccione as suas definições de EAP, conforme necessário.

- **Nome do utilizador** permite-lhe introduzir um nome de utilizador com um máximo de 64 caracteres alfanuméricos. Para introduzir mais do que 32 caracteres, utilize o seu Web browser. Ao importar um certificado de cliente, o nome para o qual o certificado foi emitido é automaticamente definido.
- **Senha** permite-lhe introduzir uma palavra-passe com um máximo de 64 caracteres alfanuméricos para autenticação quando utilizar o tipo **PEAP**. Para introduzir mais do que 32 caracteres, utilize o seu Web browser.
- **Ver.Certific.Serv.** permite-lhe seleccionar se o certificado de servidor deve ou não ser verificado quando um certificado de AC tiver sido definido.
- **Nome Serv.Radius** permite-lhe introduzir o nome do servidor a verificar.

16 Quando terminar o ajuste das definições, seleccione **Concluído** e siga as instruções no ecrã para guardar as definições e sair dos menus.

» Links relacionados

- "Certificados de Cliente e de AC suportados" [Pág.49](#)

Certificados de Cliente e de AC suportados

Pode registar estes tipos de certificados digitais.

Certificado do Cliente (EAP-TLS)

Especificação	Descrição
Formato	PKCS#12

Especificação	Descrição
Extensão	PFX, P12
Encriptação	RSA
Hashes	MD5/SHA-1/SHA-256/SHA-384/SHA-512
Comprimento da chave	512/1024/2048/4096 bits
Palavra-passe *	Até 64 caracteres alfanuméricos; obrigatório

Certificado CA (PEAP/EAP-TLS)

Especificação	Descrição
Formato	X509v3
Extensão	DER/CER/PEM
Encriptação	RSA
Hashes	MD5/SHA-1/SHA-256/SHA-384/SHA-512
Comprimento da chave	512/1024/2048/4096 bits
Codificação	BASE64/Binary

* É necessário utilizar o navegador web para introduzir mais de 32 caracteres.

Utilizar um Código QR para ligar um dispositivo móvel

Depois de seleccionar as definições de rede sem fios para o projetor, pode exibir um código QR no ecrã e utilizá-lo para ligar a um dispositivo móvel utilizando a aplicação Epson iProjection (iOS/Android).



- Certifique-se de que a versão mais recente do Epson iProjection está instalada no seu dispositivo.
- Pode transferir gratuitamente o Epson iProjection a partir das lojas App Store ou Google Play. Quaisquer taxas decorrentes da comunicação com as lojas App Store ou Google Play são da responsabilidade do cliente.
- Ao utilizar a aplicação Epson iProjection no modo de ligação Rápido, recomendamos a configuração de definições de segurança.

1

Prima o botão [LAN] do controlo remoto.

O código QR é exibido na superfície projectada.



- Se não conseguir visualizar o código QR, ajuste a definição **Exibir Info.de LAN** para **Cód.Texto e QR** no menu **Rede** do projetor.
Rede > Configuração de Rede > Básicas > Exibir Info.de LAN.
- Para ocultar o código QR, prima [Esc].
- Quando o código QR está oculto, prima [Enter] para exibir o código.

2

Inicie o Epson iProjection no seu dispositivo móvel.

3

Efectue a leitura do código QR projectado utilizando o Epson iProjection para ligá-lo ao projector.



Para ler correctamente o código QR, vire-se directamente para o ecrã e aproxime-se suficientemente para que o código projectado se ajuste ao guia do leitor de códigos QR do dispositivo móvel. Se estiver demasiado afastado do ecrã, poderá não ser possível ler o código.

Quando uma ligação for estabelecida, selecione o menu **Contents** a partir de  e, em seguida, selecione o ficheiro que pretende projetar.

Utilizar uma chave USB para ligar um computador com o Windows

Pode configurar a unidade flash USB como uma chave USB para ligar rapidamente o projector a um computador com o Windows numa rede sem fios. Depois de criar a chave USB, poderá projetar imagens rapidamente a partir do projetor de rede.

- 1** Configure a chave USB utilizando o software **Ferramenta de configuração de chave USB** do software Epson iProjection (Windows).



Para obter informações, consulte o *Manual de Funcionamento do Epson iProjection (Windows/Mac)*.

- 2** Certifique-se de que o módulo de Rede sem fios está instalado no seu projector.
- 3** Ligue o projector.
- 4** Prima o botão [LAN] do controlo remoto.
É apresentado o ecrã de espera da LAN. Certifique-se de que as informações de SSID e endereço IP são exibidas.
- 5** Desligue o módulo de Rede sem fios da porta USB-A do projetor (se instalado) e insira a chave USB na mesma porta.

Será exibida uma mensagem a informar que a atualização das informações da rede está concluída.

- 6** Remova a chave USB.
Se o seu projector precisar de um módulo de Rede sem fios, reintroduza o módulo de Rede sem fios no projector.

- 7** Ligue a chave USB a uma porta USB do seu computador.

- 8** Siga as instruções no ecrã para instalar a aplicação necessária.



- Se uma mensagem da Firewall do Windows for exibida, clique em **Sim** para desativar a firewall.
- Para instalar o software precisa de autorização de administrador.
- Se este não for instalado automaticamente, faça duplo clique em **MPPLaunch.exe** na chave USB.

Após alguns minutos, a imagem do seu computador será exibida pelo projector.

- 9** Quando terminar a projeção sem fios, selecione a opção **Remover o hardware com segurança** na barra de tarefas do Windows e remova a chave USB do computador.



Poderá ser necessário reiniciar o computador para reactivar a ligação de Rede sem fios.

Pode utilizar o protocolo HTTPS para aumentar a segurança entre o projetor e um Web browser. Para fazê-lo, deverá criar um certificado de servidor, instalá-lo no projetor e ativar a definição **Secure HTTP** nos menus do projetor para verificar a fiabilidade do navegador Web.

☛ Rede > Configuração de Rede > Outros > Secure HTTP

Mesmo que não instale um certificado de servidor, o projetor cria automaticamente um certificado auto-assinado e permite a comunicação. Contudo, uma vez que o certificado auto-assinado não consegue verificar a fiabilidade de um Web browser, é exibido um aviso sobre a fiabilidade do servidor quando acede ao projetor a partir de um Web browser. Este aviso não impede a comunicação.

▶ Links relacionados

- "Importar um certificado do servidor Web utilizando os menus" [Pág.52](#)

Importar um certificado do servidor Web utilizando os menus

Pode criar o seu certificado do servidor Web e importá-lo utilizando os menus do projetor e um dispositivo de armazenamento externo.



- Pode utilizar uma unidade flash USB como dispositivo de armazenamento externo para este modelo.
- Pode também registar os certificados digitais a partir do seu Web browser. Contudo, deverá efectuar o registo apenas uma vez, caso contrário o certificado poderá não ser instalado correctamente.

- 1** Certifique-se de que o ficheiro de certificado digital é compatível com o registo do projetor e que o mesmo está guardado no dispositivo de armazenamento USB.

- 2** Prima o botão [Menu], selecione o menu **Rede** e prima [Enter].
- 3** Selecione **Configuração de Rede** e prima [Enter].
- 4** Selecione o menu **Outros** e prima [Enter].
- 5** Configure a definição de **Secure HTTP** para **Activado**.
- 6** Selecione **Certific.Serv.Web** e prima [Enter].
- 7** Selecione **Registar** e prima [Enter].
- 8** Siga as instruções apresentadas no ecrã para ligar um dispositivo de armazenamento USB à porta USB-A do projetor.
- 9** Prima [Enter] para exibir a lista de certificados.
- 10** Seleccione o certificado a importar utilizando a lista exibida. Será exibida uma mensagem a solicitar a introdução da palavra-passe do certificado.
- 11** Introduza uma palavra-passe e prima [Enter]. O certificado será importado e será apresentada uma mensagem de conclusão.

▶ Links relacionados

- "Certificados do Servidor Web suportados" [Pág.52](#)

Certificados do Servidor Web suportados

Pode registar estes tipos de certificados digitais.

Certificado do Servidor Web (Secure HTTP)

Especificação	Descrição
Formato	PKCS#12
Extensão	PFX, P12
Encriptação	RSA
Hashes	MD5/SHA-1/SHA-256/SHA-384/SHA-512
Comprimento da chave	512/1024/2048/4096 bits
Nome comum	Nome do anfitrião de rede
Organização	Opcional
Palavra-passe *	Até 64 caracteres alfanuméricos; obrigatório

* É necessário utilizar o navegador web para introduzir mais de 32 caracteres.

Ajustar as definições do menu

Siga as instruções apresentadas nestas secções para aceder ao sistema de menus do projector e alterar as definições do projector.

► Links relacionados

- "Tela Inicial" [Pág.55](#)
- "Utilizar os menus do projector" [Pág.56](#)
- "Utilizar o teclado exibido" [Pág.57](#)
- "Utilizar as funções básicas do projector" [Pág.58](#)
- "Copiar as definições do menu entre projetores (configuração em lote)" [Pág.73](#)

A função Tela Inicial permite seleccionar facilmente uma fonte de imagem e aceder a funções úteis.

É possível exibir a Tela Inicial premindo o botão  no controlo remoto. Se deseja exibir a Tela Inicial quando ligar o projetor e nenhum sinal estiver a ser recebido, defina **Auto Exib.Tela Inicial** para **Activado**.

Avançado > Tela Inicial > Auto Exib.Tela Inicial

Prima os botões direccionais no controlo remoto para seleccionar um item do menu e, em seguida, prima [Enter].

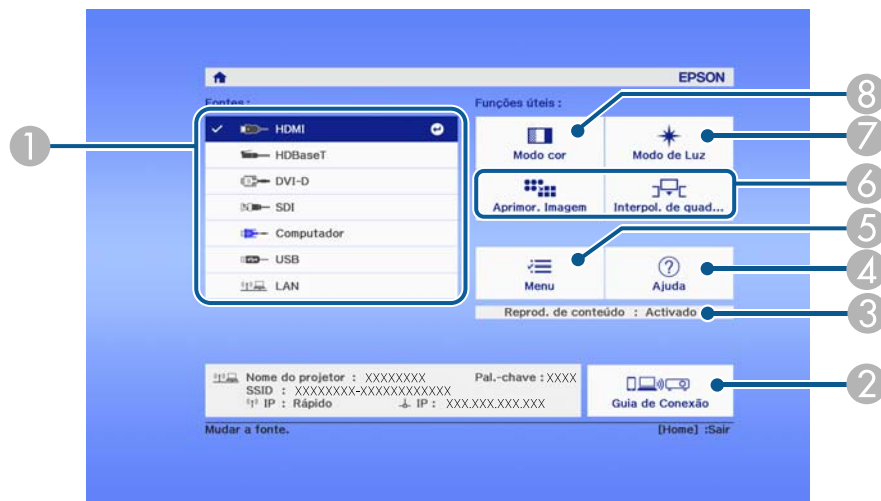

8 Altera o modo de cor do projector.



- Após 10 minutos de inatividade, a Tela Inicial irá desaparecer e voltará ao ecrã exibido anteriormente (o ecrã da entrada atual ou a mensagem de ausência de sinal).

- 1 Selecciona a fonte de entrada que pretende projectar.
- 2 Exibe o Guia de Conexão. Pode seleccionar os métodos de ligação sem fios de acordo com os dispositivos que está a utilizar, tais como smartphones ou computadores.
- 3 Indica que o projetor se encontra no modo Reprod. de conteúdo.
- 4 Exibe o ecrã de Ajuda.
- 5 Exibe o menu do projector.
- 6 Executa as opções do menu atribuídas a **Tela Inicial** no menu **Avançado** do projector.
- 7 Selecciona o brilho da luz.

Pode utilizar os menus do projector para ajustar as definições que controlam o modo de funcionamento do projector. O projector apresenta os menus no ecrã.

- 1** Prima o botão [Menu] no painel de controlo ou no controlo remoto. O ecrã do menu será apresentado exibindo as definições do menu **Imagem**.

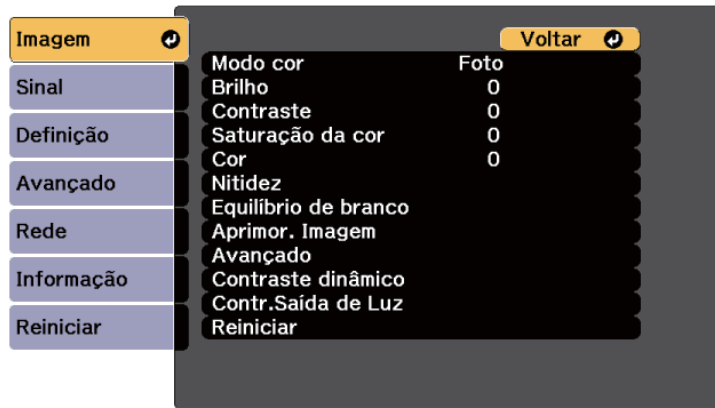

- 2** Prima os botões direccionais para cima ou para baixo para percorrer os menus apresentados à esquerda. As definições para cada menu serão apresentadas à direita.



As definições disponíveis dependem da fonte de entrada seleccionada.

- 3** Para alterar as definições do menu apresentado, prima [Enter].
- 4** Prima o botão para cima ou para baixo para navegar pelas definições.
- 5** Altere as definições utilizando os botões apresentados na parte inferior dos ecrãs do menu.

- 6** Para repor os valores predefinidos de todas as definições, seleccione **Reiniciar**.
- 7** Quando terminar a alteração das definições de um menu, prima [Esc].
- 8** Prima [Menu] ou [Esc] para sair dos menus.

Pode utilizar o teclado exibido para introduzir números e caracteres.

- 1 Utilize os botões direcionais no painel de controlo ou no controlo remoto para realçar o número ou a letra que pretende introduzir e prima o botão [Enter].

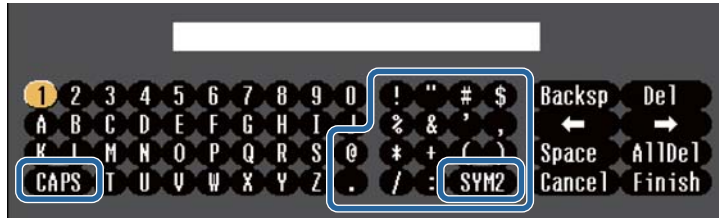

Sempre que selecionar a tecla **CAPS**, as letras irão alternar entre maiúsculas e minúsculas. Sempre que selecionar a tecla **SYM1/2**, mudará os símbolos indicados na moldura.

- 2 Depois de introduzir o texto, selecione **Finish** no teclado para confirmar a introdução. Selecione **Cancel** para cancelar a introdução de texto.



Pode seleccionar as definições do projector e controlar a projecção através da rede utilizando um Web browser no seu computador.
Alguns símbolos não podem ser introduzidos utilizando o teclado exibido. Utilize o Web browser para introduzir o texto.

► Links relacionados

- "Texto disponível utilizando o teclado exibido" [Pág.57](#)

Texto disponível utilizando o teclado exibido

Pode introduzir o seguinte texto utilizando o teclado exibido.

Tipo de texto	Detalhes
Números	0123456789
Alfabeto	ABCDEFGHIJKLMNOPQRSTUVWXYZ abcdefghijklmnopqrstuvwxyz
Símbolos	!"#\$%&'()*+,-./:;<=>?@[\\]^_`{ }~

Siga as instruções apresentadas nestas secções para utilizar as funções básicas do projector.

▶ Links relacionados

- "Configurar o projector" [Pág.58](#)
- "Projetar imagens" [Pág.60](#)
- "Ajustar a posição e a forma da imagem" [Pág.63](#)
- "Ajustar a qualidade da imagem" [Pág.65](#)
- "Utilizar vários projectores" [Pág.66](#)
- "Manter a qualidade do projector" [Pág.69](#)
- "Gerir as definições do projector" [Pág.70](#)

Configurar o projector

Esta secção fornece instruções sobre a configuração do seu projector.

▶ Links relacionados

- "Mensagem" [Pág.58](#)
- "Confirmação Espera" [Pág.58](#)
- "Modo Repouso" [Pág.58](#)
- "Bipe" [Pág.59](#)
- "Indicadores" [Pág.59](#)
- "Data & Hora" [Pág.59](#)
- "Língua" [Pág.59](#)
- "Indicações no ecrã" [Pág.59](#)
- "Modo Econ.Energia" [Pág.59](#)

Mensagem

É possível exibir ou ocultar mensagens, tais como, o nome da fonte de entrada, o nome do modo de cor, a proporção, mensagem de ausência de sinal, ou aviso de temperatura elevada na imagem projetada.

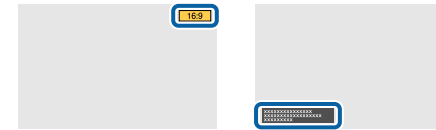

Método de execução

☛ **Avançado > Visor > Mensagem**

Confirmação Espera

Quando definido para **Desativado**, pode desligar o projector premindo simplesmente o botão de energia uma vez.

Método de execução

☛ **Avançado > Visor > Confirmação Espera**

Modo Repouso

Quando definido para **Ativado** o, projector desligará automaticamente após um intervalo de inatividade.

É possível também definir o intervalo na definição **Hora Modo Repouso**.

Método de execução

☛ **Avançado > Operação > Modo Repouso**

☛ **Avançado > Operação > Hora Modo Repouso**

Bipe

Quando estiver definido para **Desativado**, pode desativar os avisos sonoros para notificar que a energia foi ligada ou desligada, ou que a refrigeração terminou.

Método de execução

☛ **Avançado > Operação > Avançado > Bipe**

Indicadores

Quando definido para **Desativado**, pode desligar as luzes indicadoras do projetor.

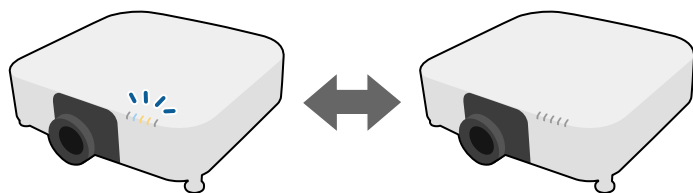

Método de execução

☛ **Avançado > Operação > Avançado > Indicadores**

Data & Hora

É possível ajustar as definições de data e hora do sistema do projetor.

Método de execução

☛ **Avançado > Operação > Data & Hora**

Língua

Pode seleccionar a língua do menu do projetor e das mensagens exibidas.

Método de execução

☛ **Avançado > Língua**

Indicações no ecrã

É possível exibir ou ocultar os menus ou mensagens na imagem projetada.

Método de execução

Pressione o botão [On-Screen] do controlo remoto.



- Os menus e as mensagens são exibidos ou ocultados sempre que pressionar o botão.
- Se a definição **Indicações no ecrã** estiver ativada, não será possível utilizar o menu do projetor (exceto para mudar o modo de cor e a fonte de entrada).

Modo Econ.Energia

Quando definido como **Activado**, poderá reduzir o consumo de energia ajustando automaticamente o brilho da luz. O brilho da luz é gradualmente ajustado ao longo de um período de 60 minutos e não diminui a qualidade da imagem.

Quando utilizar as funções **Projeção Múltipla** ou **Modo Constante**, defina para **Desactivado** para corrigir diferenças de brilho entre projetores.

Método de execução

☛ **Definição > Config. Luminosidade > Modo Econ.Energia**



Esta função está desativada nos seguintes casos:

- Quando **Mesclar Bordas** estiver definido para **Mesclar/Nível preto** ou **Nível preto**.
 - ☛ **Avançado > Projeção Múltipla > Mesclar Bordas**
- Quando **Modo cor** estiver definido para **Projeção Múltipla**.
 - ☛ **Imagem > Modo cor**
- Quando **Modo de Luz** estiver definido para **Personalizado**.
 - ☛ **Definição > Config. Luminosidade > Modo de Luz**

Projetar imagens

Esta secção fornece instruções para projetar imagens.

▶▶ Links relacionados

- "Procura de Fonte" [Pág.60](#)
- "A/V Mute" [Pág.60](#)
- "Congelamento" [Pág.61](#)
- "Volume" [Pág.61](#)
- "Aspecto" [Pág.61](#)
- "Tipo de Tela" [Pág.61](#)
- "Projecção" [Pág.62](#)
- "Testar modelo" [Pág.62](#)
- "Reprod. de conteúdo" [Pág.62](#)
- "Visualizar fundo" [Pág.62](#)
- "Ecrã inicial" [Pág.63](#)

Procura de Fonte

Quando o projetor estiver ligado a várias fontes de imagem como, por exemplo, um computador e um leitor de DVD, pode alternar entre fontes de imagem.

Método de execução

- Prima o botão [Search] (controlo remoto) ou [Source Search] (painel de controlo) no painel de controlo ou no controlo remoto até visualizar a imagem da fonte pretendida.
- Prima o botão da fonte pretendida no controlo remoto. Se existir mais do que uma porta para essa fonte, prima o botão novamente para alternar entre as fontes.
- Prima o botão  do controlo remoto. Em seguida, seleccione a fonte que pretende utilizar no ecrã apresentado.

A/V Mute

É possível desativar temporariamente o som e a imagem projetada. No entanto, o som ou o vídeo continuará a ser reproduzido, por isso, não poderá retomar a projeção a partir do mesmo ponto em que foi parada.

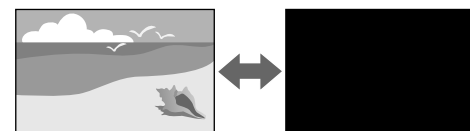

Método de execução

Prima o botão [Shutter] no painel de controlo ou no controlo remoto. Para retomar a imagem e o som, prima novamente o botão [Shutter].



- É possível adicionar um efeito aumento diminuição gradual da imagem quando o vídeo for ativado ou desativado.
- É possível limitar a forma para desativar a função A/V Mute.
 - ☛ **Avançado > Operação > Configur. mudo A/V**

Congelamento

Pode parar temporariamente a ação de um vídeo ou de uma apresentação de computador e manter a imagem atual no ecrã. No entanto, o som ou o vídeo continuará a ser reproduzido, por isso, não poderá retomar a projeção a partir do mesmo ponto em que foi parada.

Método de execução

Prima o botão [Freeze] no controlo remoto. Para retomar a ação do vídeo em curso, prima o botão [Freeze] novamente.



Quando prime o botão **Freeze** no controlo remoto, um ecrã é apresentado perguntando-lho se deseja capturar a imagem que está a ser projetada e utilizá-la como padrão de teste.

Se premir o botão [Enter] e capturar a imagem projetada como padrão de teste durante o Congelamento, é possível utilizar a imagem capturada como um dos padrões de teste. Ao projetar a imagem capturada, é possível efetuar ajustes, como deslocamento da lente, focalização, distorção e correção geométrica.

O modelo de teste capturado está disponível até desligar o projetor.

Volume

Pode ajustar o volume de áudio a partir da porta Audio Out.

Método de execução

- Alterar o menu do projetor:

🖱️ **Definição > Volume**

Aspecto

O projetor pode exibir imagens com diferentes relações de largura e altura denominadas relações de aspeto. Geralmente, o sinal de entrada da fonte de

vídeo determina a relação de aspecto da imagem. Contudo, pode alterar a relação de aspeto de determinadas imagens para se ajustar ao ecrã.



Método de execução

- Alterar o menu do projetor:

🖱️ **Sinal > Aspecto**



Se pretender utilizar sempre a mesma relação de aspeto para uma determinada fonte de vídeo, pode selecioná-la no menu **Sinal** do projetor.

Tipo de Tela

Pode utilizar a definição **Tipo de Tela** para fazer coincidir a proporção da imagem exibida com o ecrã utilizado.

Método de execução

🖱️ **Avançado > Visor > Ecrã > Tipo de Tela**



- Ajuste a proporção da imagem projetada, caso necessário.
- Quando a definição **Tipo de Tela** alterar, as definições de EDID serão automaticamente ajustadas.

Ecrã inicial

Quando definido para **Ativado**, será exibido um logótipo durante o arranque do projector.

Método de execução

☛ **Avançado** > **Visor** > **Ecrã inicial**

Ajustar a posição e a forma da imagem

Esta secção fornece instruções para ajustar a posição e a forma da imagem sem deslocar o projector.

▶ Links relacionados

- "Deslocam. da Lente" [Pág.63](#)
- "Zoom" [Pág.63](#)
- "H/V-Keystone" [Pág.64](#)
- "Quick Corner" [Pág.64](#)
- "Superfície Curvada" [Pág.64](#)
- "Parede do Canto" [Pág.64](#)
- "Correção de Pontos" [Pág.64](#)

Deslocam. da Lente

Caso não seja possível instalar o projector diretamente à frente do ecrã, pode ajustar a posição da imagem projetada com a função de deslocamento da lente.

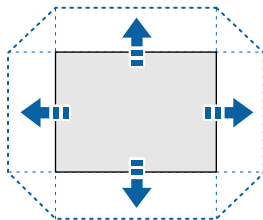

Pode verificar os limites de deslocamento da lente nas *Specifications* do projector.

Método de execução

- Prima o botão [Lens Shift] no controlo remoto.
- Prima o botão [Lens] no painel de controlo até que o ecrã de ajuste do deslocamento da lente seja exibido.

⚠ Atenção

Quando deslocar a lente, não coloque as suas mãos próximo da lente. Os seus dedos poderão ficar presos entre a lente e o projector e causar ferimentos.



- Aguarde 20 minutos depois de ligar o projector antes de configurar o deslocamento da lente para obter uma maior precisão.
- Quando ajustar a altura da imagem, posicione a imagem mais abaixo do que deseja e depois desloque-a para cima. Isso ajudará a evitar que a imagem se desloque para baixo após o ajuste.
- A imagem é mais nítida quando a lente está na posição inicial. Para deslocar a lente para a posição inicial, mantenha premido o botão [Lens Shift] no controlo remoto ou o botão [Lens] no painel de controlo durante mais de 3 segundos.

Zoom

É possível redimensionar a imagem.

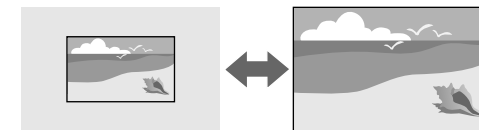

Método de execução

- Prima o botão [Zoom] no controlo remoto.

- Prima o botão [Lens] no painel de controlo até que o ecrã de ajuste de zoom seja exibido.
- Utilize os botões direcionais no painel de controlo ou no controlo remoto para ajustar o tamanho da imagem.

H/V-Keystone

É possível corrigir a distorção nas direções horizontal e vertical de forma independente.

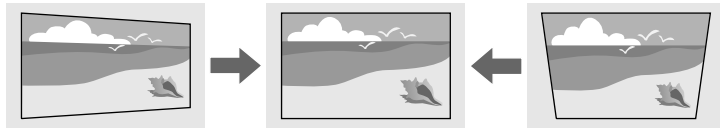

Método de execução

☛ Definição > Correção Geométrica > H/V-Keystone

Quick Corner

É possível corrigir os quatro cantos da imagem projetada de forma independente.

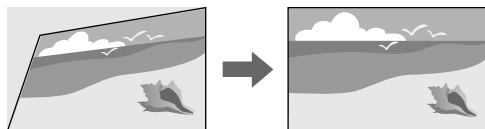

Método de execução

☛ Definição > Correção Geométrica > Quick Corner

Superfície Curvada

Pode corrigir os cantos e os lados de uma imagem projetada numa superfície curva com o mesmo raio.

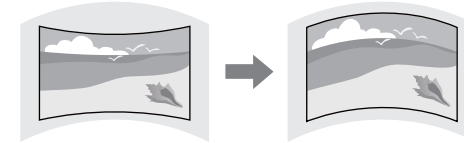

Método de execução

☛ Definição > Correção Geométrica > Superfície Curvada

Parede do Canto

Pode corrigir os cantos e os lados de uma imagem projetada numa superfície curva com ângulos retos.

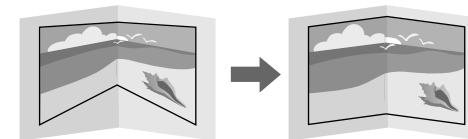

Método de execução

☛ Definição > Correção Geométrica > Parede do Canto

Correção de Pontos

Esta função divide a imagem projetada numa grelha e corrige a distorção em incrementos de 0,5 píxeis, movendo o ponto selecionado da intersecção horizontal e verticalmente.

Pode mudar para o modo que corrige todos os pontos numa coluna vertical ou linha horizontal especificada de uma só vez.

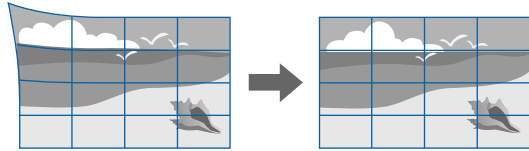

Método de execução

☛ Definição > Correção Geométrica > Correção de Pontos

Ajustar a qualidade da imagem

Esta secção fornece instruções para ajustar a qualidade da sua imagem.

▶ Links relacionados

- "Focalização/Distorção" [Pág.65](#)
- "Modo cor" [Pág.65](#)
- "Aprimor. Imagem" [Pág.66](#)
- "Gamma" [Pág.66](#)
- "RGBCMY" [Pág.66](#)
- "Config. Luminosidade" [Pág.66](#)

Focalização/Distorção

É possível corrigir a focagem e a distorção da imagem.

Caso tenha instalado uma lente opcional de projeção a curta distância, corrija primeiro a focagem no centro do ecrã e, em seguida, corrija qualquer distorção

na área circundante. Depois de focar o centro do ecrã, a área circundante pode ficar distorcida e desfocada.

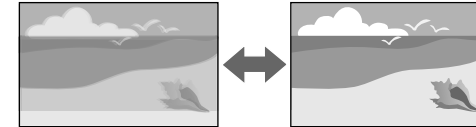

Método de execução

- Prima o botão [Focus] no controlo remoto para corrigir a focagem.
- Prima o botão [Distortion] no controlo remoto para corrigir a distorção da imagem.
- Pressione o botão [Lens] no painel de controlo até que o ecrã de ajuste da focagem ou de distorção seja exibido.
- Utilize os botões direcionais no painel de controlo ou no controlo remoto para corrigir a focagem ou a distorção.



Este projetor funciona em visor 4K usando tecnologia de mudança. Se tiver dificuldade a ajustar a focagem ou a distorção da imagem, utilize o botão [Enter] no controlo remoto para selecionar **4K <-> Full HD**.

Modo cor

O projector disponibiliza diferentes modos de cor para oferecer os níveis ideais de brilho, contraste e cor para diversos ambientes e tipos de imagens. Pode selecionar o modo concebido para o tipo de imagem e ambiente ou experimentar os modos disponíveis.

Método de execução

- Prima o botão [Color Mode] no controlo remoto.
- Alterar o menu do projetor:
 - ☛ Imagem > Modo cor

Aprimor. Imagem

Pode ajustar a resolução da imagem para reproduzir uma imagem nítida com textura e material enfáticos.

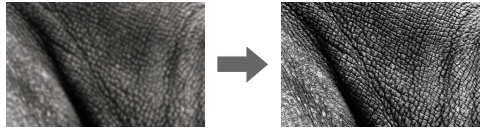

Método de execução

☛ Imagem > Aprimor. Imagem

Gamma

É possível ajustar o brilho dos meios tons selecionando um dos valores de correção de gama ou consultando o gráfico de gama.

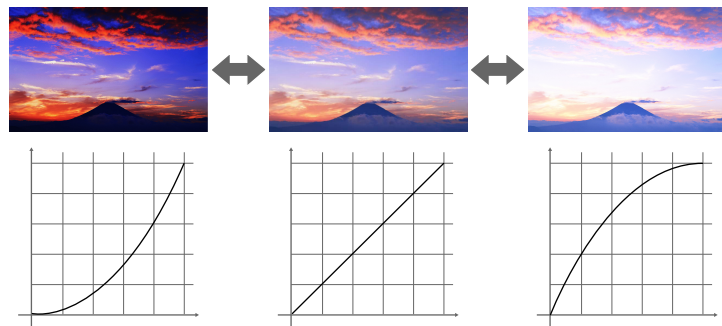

Método de execução

☛ Imagem > Avançado > Gamma

RGBCMY

É possível ajustar individualmente a Tonalidade, Saturação e o Brilho de cada cor, R (vermelho), G (verde), B (azul), C (ciano), M (magenta), Y (amarelo).



Método de execução

☛ Imagem > Avançado > RGBCMY

Config. Luminosidade

É possível selecionar o brilho da fonte de luz.



Método de execução

☛ Definição > Config. Luminosidade

Utilizar vários projectores

Pode combinar as imagens projetadas de dois ou mais projectores para criar uma imagem de área unificada. (Projeção Múltipla)

▶ Links relacionados

- "Revestimento" [Pág.67](#)
- "Mesclar Bordas" [Pág.67](#)
- "Nível preto" [Pág.67](#)
- "Escala" [Pág.68](#)
- "Correspond. cores" [Pág.68](#)
- "Empilhamento Simples" [Pág.68](#)
- "Combinação Simples" [Pág.69](#)
- "Ligar projectores" [Pág.133](#)

Revestimento

É possível atribuir uma posição de projeção a cada projector.

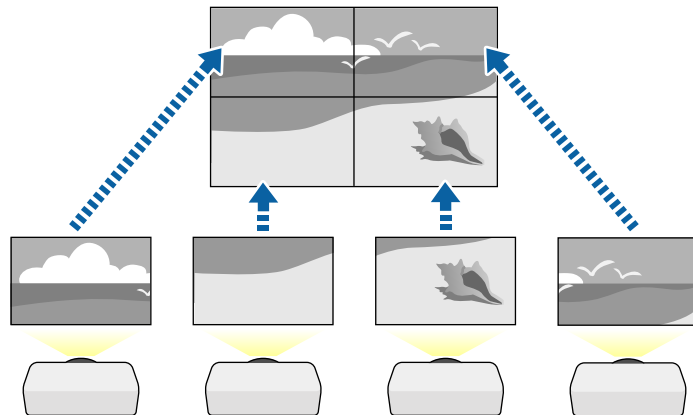

Método de execução

☛ Avançado > Projeção Múltipla > Revestimento

Mesclar Bordas

Pode utilizar a função **Mesclar Bordas** para criar uma imagem sem falhas proveniente de vários projectores.

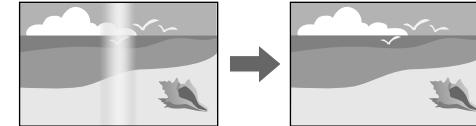

Método de execução

☛ Avançado > Projeção Múltipla > Mesclar Bordas

Nível preto

Pode ajustar o brilho e tom de cor das áreas onde as imagens não se sobrepõem para criar uma imagem correta.

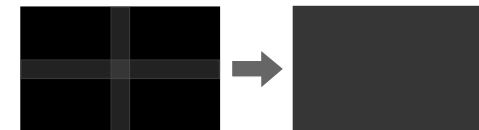

Método de execução

☛ Avançado > Projeção Múltipla > Nível preto

Escala

É possível utilizar a função **Escala** para recortar e combinar as imagens numa imagem unificada.

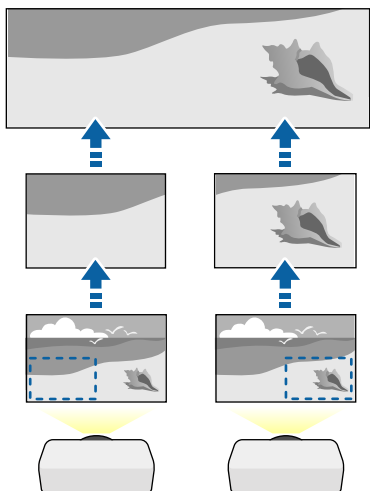

Método de execução

☛ **Avançado > Projeção Múltipla > Escala**

Correspond. cores

Pode equilibrar a qualidade de exibição de vários projetores que estejam a projetar próximos uns dos outros.

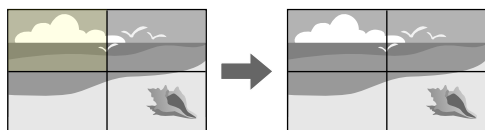

Método de execução

☛ **Avançado > Projeção Múltipla > Encaixe de Tela > Correspond. cores**

Empilhamento Simples

É possível criar fácil e rapidamente uma imagem projetada brilhante sobrepondo as imagens de dois projetores.

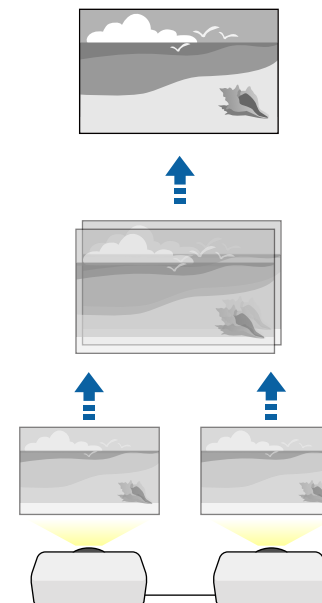

Método de execução

☛ **Avançado > Projeção Múltipla > Empilhamento Simples**

Combinação Simples

Pode combinar as imagens projetadas de dois ou mais projetores para criar uma imagem de área unificada.

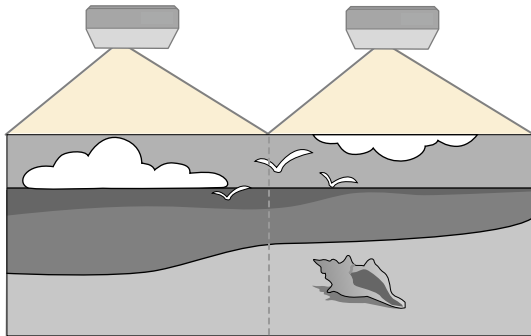

Método de execução

☛ Avançado > Projeção Múltipla > Combinação Simples

Manter a qualidade do projetor

Esta secção fornece informações sobre a manutenção da qualidade das imagens projetadas.

▶▶ Links relacionados

- "Alinhamento Pannel" [Pág.69](#)
- "Uniformidade de Cor" [Pág.69](#)
- "Atualizar modo" [Pág.69](#)
- "Calibração de luz" [Pág.70](#)

Alinhamento Pannel

É possível ajustar a mudança de cor dos pixéis do ecrã LCD. É possível ajustar os pixéis na horizontal e na vertical em 0,125 pixéis com um intervalo de ± 3 pixéis.

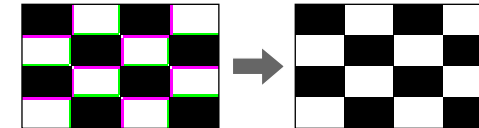

Método de execução

☛ Avançado > Visor > Alinhamento Pannel

Uniformidade de Cor

Se o tom da cor da imagem não for uniforme, pode ajustar o equilíbrio do tom da cor.

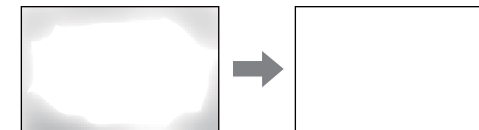

Método de execução

☛ Avançado > Visor > Uniformidade de Cor

Atualizar modo

O processo do modo de atualização limpa qualquer imagem residual projetada e desliga o projetor após o período de tempo especificado.

Método de execução

☛ Reiniciar > Atualizar modo

Calibração de luz

O processo de calibração de luz otimiza o equilíbrio da cor da imagem projetada.

Método de execução

☛ Reiniciar > Calibração de luz

Gerir as definições do projector

Esta secção fornece informações sobre a gestão das definições do projector.

▶ Links relacionados

- "Memória" [Pág.70](#)
- "Config. Programação" [Pág.70](#)
- "Bloqueio dos botões" [Pág.70](#)
- "Bloqueio da Lente" [Pág.71](#)
- "Protec. palavra-passe" [Pág.71](#)

Memória

É possível personalizar definições e seleccionar definições guardadas sempre que pretender utilizá-las.

Método de execução

- Pressione o botão [Memory] no controlo remoto.
- Alterar o menu do projector:
 - ☛ Definição > Memória

Config. Programação

Pode programar até 30 eventos para ocorrerem automaticamente no projector como, por exemplo, ligar ou desligar o projector ou mudar a fonte de entrada. O projector executará os eventos seleccionados na data e hora especificadas com o programa configurado.

Método de execução

☛ Avançado > Config. Programação

Bloqueio dos botões

Bloqueio de segurança dos botões para bloquear a utilização do projector com os botões do painel controlo ou do controlo remoto.

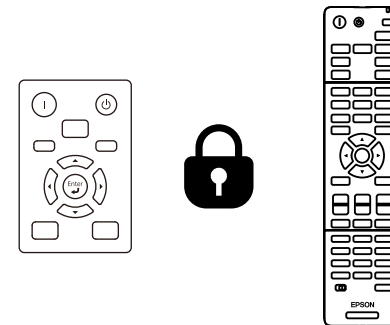

Mesmo que o bloqueio dos botões do painel de controlo esteja ativado, poderá continuar a utilizar o controlo remoto.

A função de bloqueio dos botões do controlo remoto bloqueia os seguintes botões.

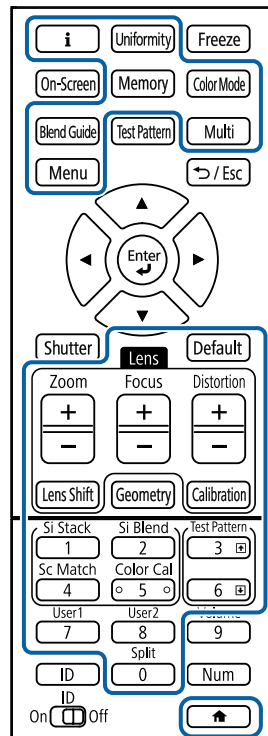

Método de execução

- Para bloquear os botões do painel de controlo, mantenha pressionado o botão de bloqueio operação no painel de controlo.

Para desbloquear os botões do painel de controlo, mantenha o botão [Enter] premido no painel de controlo durante aproximadamente 7 segundos.

- Para bloquear os botões do controlo remoto, mantenha o botão  premido no controlo remoto durante aproximadamente 5 segundos.

Para desbloquear os botões do controlo remoto, mantenha o botão  premido novamente durante aproximadamente 5 segundos.

Bloqueio da Lente

É possível desativar as operações com os botões [Lens Shift], [Zoom] e [Focus] no controlo remoto.

Método de execução

 Definição > Bloquear definição > Bloqueio da Lente

Protec. palavra-passe

Segurança por palavra-passe para impedir a utilização do projetor por parte de pessoas que desconheçam a palavra-passe e impedir alterações ao ecrã inicial e a outras definições.

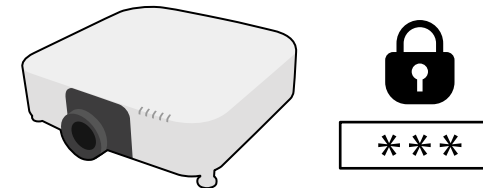

Pode configurar os seguintes tipos de segurança por palavra-passe utilizando uma palavra-passe partilhada:

- A **Protecção da ligação** impede que alguém utilize o projetor sem introduzir uma palavra-passe. Quando ligar o cabo de alimentação e ligar o projetor pela primeira vez, deverá introduzir a palavra-passe correcta. Isto aplica-se também às funções **Direct Power On** e **Ligação automática**.
- A definição **Protec. logó. util.** impede que alguém altere o ecrã personalizado exibido pelo projetor no arranque, quando não existe sinal de entrada ou quando for utilizada a função A/V Mute. O ecrã personalizado desencoraja o furto identificando o proprietário do projetor.
- A **Protecção da rede** impede que alguém altere as definições de **Rede** do projetor.

- A **Proteção programa** impede que alguém altere as definições de programação do projetor.
- **Ac Câmera Remota** impede que alguém utilize a função de Ac Câmera Remota.

Método de execução

Mantenha pressionado o botão [Freeze] no controlo remoto durante aproximadamente 5 segundos.



Na primeira vez que utilizar o projetor, tem de definir uma palavra-passe. A palavra-passe não está configurada por predefinição. Pode definir uma palavra-passe de quatro dígitos. Mantenha pressionado o botão [Num] no controlo remoto e utilize os botões numéricos para definir uma palavra-passe.

Importante

- Se introduzir uma palavra-passe incorrecta três vezes consecutivas, a mensagem **O projector será bloqueado.** será apresentada durante cerca de 5 minutos e o projector mudará para o modo de espera. Se isso acontecer, desligue a ficha da tomada eléctrica, volte a inseri-la e ligue novamente o projector. O projector volta a apresentar o ecrã para inserção da palavra-passe para que possa introduzir a palavra-passe correcta.
- Caso se tenha esquecido da palavra-passe, anote o número do "**Código de pedido: xxxxx**" exibido no ecrã e contacte a Epson para obter ajuda.
- Se continuar a repetir a operação indicada anteriormente e a introduzir uma palavra-passe errada 30 vezes seguidas, será apresentada a mensagem **O projector será bloqueado. Entre em contacto com a Epson da forma descrita na sua documentação.** é apresentado e o projetor não aceitará mais nenhuma introdução da palavra-passe. Contacte a Epson para obter ajuda.

Depois de seleccionar as definições do menu do projetor para um projetor, pode utilizar os seguintes métodos para copiar as definições para outros projetores, desde que sejam do mesmo modelo e da mesma versão do firmware.

- utilizando uma unidade flash USB
- ligando um computador e o projetor com um cabo USB
- utilizando o Epson Projector Management

Não pode copiar nenhuma informação exclusiva de um projetor individual, como as **Horas de luz** ou o **Estado**.



- Execute a configuração em lote antes de ajustar as definições de imagem como, por exemplo, a correcção da distorção. Visto que os valores de ajuste da imagem também são copiados para outro projetor, os ajustes efectuados antes de executar a função de configuração em lote serão substituídos e o ecrã projectado que foi ajustado poderá alterar.
- Quando copiar as definições do menu de um projetor para outro, o logótipo do utilizador também será copiado. Não registe informações que não pretende partilhar em vários projetores como logótipo do utilizador.
- Certifique-se de que **Variac Conf. Grupos** está definido como **Limitado** se não pretende copiar as seguintes definições:
 - Definições de **Palavra-passe protegida**
 - **EDID** no menu **Sinal**
 - Definições do menu **Rede** (excepto para o menu **Notificação** e o menu **Outros**)

Atenção

A Epson não se responsabiliza por falhas da configuração em lote e pelos custos de reparação associados a falhas de energia, erros de comunicação ou outros problemas que possam causar essas falhas.

► Links relacionados

- "Transferir definições de uma unidade flash USB" [Pág.73](#)
- "Transferir definições de um computador" [Pág.74](#)
- "Notificação de erro de configuração em lote" [Pág.75](#)

Transferir definições de uma unidade flash USB

Pode copiar as definições do menu de um projetor para outro do mesmo modelo utilizando uma unidade flash USB.



- A unidade flash USB deve ser formatada em FAT 32, inferior a 32 GB e não deve ter quaisquer funções de segurança. Elimine quaisquer ficheiros da unidade antes de a utilizar para executar a configuração em lote, caso contrário, as definições poderão não ser guardadas corretamente.
- Também pode utilizar este método de configuração em lote a partir do menu do projetor.

- 1** Desligue o cabo de alimentação do projetor e verifique se todos os indicadores do mesmo estão apagados.
- 2** Ligue uma unidade flash USB vazia directamente à porta USB-A do projetor.
- 3** Prima continuamente o botão [Esc] no controlo remoto ou no painel de controlo e ligue o cabo de alimentação ao projetor.
- 4** Quando todos os indicadores do projetor acenderem, exceto o indicador de filtro, liberte o botão [Esc].
Os indicadores começam a piscar e o ficheiro de configuração em lote é guardado na unidade flash USB. Quando o processo de escrita terminar, o projetor é desligado.

Atenção

Não desligue o cabo de alimentação nem retire a unidade flash USB do projetor enquanto o ficheiro estiver a ser guardado. Se o cabo de alimentação for desligado ou a unidade flash USB for retirada, o projetor poderá não arrancar corretamente.

5 Remova a unidade flash USB.



O nome do ficheiro de configuração em lote é PJCONFDATA.bin. Caso necessite de alterar o nome do ficheiro, adicione texto depois de PJCONFDATA.bin utilizando apenas caracteres alfanuméricos. Se alterar a secção PJCONFDATA do nome de ficheiro, o projetor poderá não conseguir reconhecer o ficheiro corretamente.

6 Desligue o cabo de alimentação do projetor para o qual pretende copiar as definições e certifique-se de que todos os indicadores do mesmo estão apagados.

7 Ligue a unidade flash USB com o ficheiro de configuração em lote guardado à porta USB-A do projetor.

8 Prima continuamente o botão [Menu] no controlo remoto ou no painel de controlo e ligue o cabo de alimentação ao projetor.

9 Quando todos os indicadores do projetor acenderem, exceto o indicador de filtro, liberte o botão [Menu]. (Os indicadores permanecerão acesos durante aproximadamente 75 segundos).

Quando todos os indicadores ficarem intermitentes, significa que as configurações em lote estão a ser escritas. Quando o processo de escrita terminar, o projetor é desligado.

Atenção

Não desligue o cabo de alimentação nem retire a unidade flash USB do projetor enquanto o ficheiro estiver a ser guardado. Se o cabo de alimentação for desligado ou a unidade flash USB for retirada, o projetor poderá não arrancar corretamente.

10 Remova a unidade flash USB.

Transferir definições de um computador

Pode copiar as definições do menu de um projetor para outro do mesmo modelo ligando o computador ao projetor com um cabo USB.



- Pode utilizar este método de configuração em lote com os seguintes sistemas operativos:
 - Windows 10 e mais recente
 - macOS 10.13.x e mais recente
- Também pode utilizar este método de configuração em lote a partir do menu do projetor.

1 Desligue o cabo de alimentação do projetor e verifique se todos os indicadores do mesmo estão apagados.

2 Ligue um cabo USB à porta USB do computador e à porta Service do projetor.

3 Prima continuamente o botão [Esc] no controlo remoto ou no painel de controlo e ligue o cabo de alimentação ao projetor.

- 4** Quando todos os indicadores do projetor acenderem, exceto o indicador de filtro, liberte o botão [Esc].
O computador reconhece o projetor como um disco amovível.

- 5** Abra o ícone ou a pasta do disco amovível e guarde o ficheiro de configuração em lote no computador.



O nome do ficheiro de configuração em lote é PJCONFDATA.bin. Caso necessite de alterar o nome do ficheiro, adicione texto depois de PJCONFDATA.bin utilizando apenas caracteres alfanuméricos. Se alterar a secção PJCONFDATA do nome de ficheiro, o projetor poderá não conseguir reconhecer o ficheiro corretamente.

- 6** Ejecte o dispositivo USB (Windows) ou arraste o ícone do disco amovível para o lixo (Mac).

- 7** Desligue o cabo USB.
O projetor irá desligar-se.

- 8** Desligue o cabo de alimentação do projetor para o qual pretende copiar as definições e certifique-se de que todos os indicadores do mesmo estão apagados.

- 9** Ligue o cabo USB à porta USB do computador e à porta Service do projetor.

- 10** Prima continuamente o botão [Menu] no controlo remoto ou no painel de controlo e ligue o cabo de alimentação ao projetor.

- 11** Quando todos os indicadores do projetor acenderem, exceto o indicador de filtro, liberte o botão [Menu].
O computador reconhece o projetor como um disco amovível.

- 12** Copie o ficheiro de configuração em lote (PJCONFDATA.bin) que guardou no seu computador para a pasta de nível superior do disco amovível.



Não copie quaisquer outros ficheiros ou pastas para além do ficheiro de configuração em lote para o disco amovível.

- 13** Ejecte o dispositivo USB (Windows) ou arraste o ícone do disco amovível para o lixo (Mac).

- 14** Desligue o cabo USB.
Quando todos os indicadores ficarem intermitentes, significa que as configurações em lote estão a ser escritas. Quando o processo de escrita terminar, o projetor é desligado.



Atenção

Não desligue o cabo de alimentação do projetor enquanto o ficheiro estiver a ser escrito. Se o cabo de alimentação for desligado, o projetor poderá não arrancar corretamente.

Notificação de erro de configuração em lote

Os indicadores do projetor notificam se ocorrer um erro durante a operação de configuração em lote. Verifique o estado dos indicadores do projetor e siga as instruções descritas na tabela.

Estado do indicador	Problema e soluções
<ul style="list-style-type: none">• Laser: Laranja - intermitente rápido• Temp: Laranja - intermitente rápido	<p>O ficheiro de configuração em lote poderá estar corrompido, ou a unidade flash USB poderá não estar ligada correctamente.</p> <p>Desligue a unidade flash USB, desligue e volte a ligar o cabo de alimentação do projector e tente novamente.</p>
<ul style="list-style-type: none">• Energia: Azul - intermitente rápido• Estado: Azul - intermitente rápido• Laser: Laranja - intermitente rápido• Temp: Laranja - intermitente rápido	<p>A escrita das configurações poderá ter falhado e poderá ter ocorrido um erro no firmware do projector.</p> <p>Interrompa a utilização do projector e remova o cabo de alimentação da tomada eléctrica. Contacte a Epson para obter ajuda.</p>

Definições do menu

Consulte estas secções para saber mais sobre as definições do seu projetor.

► Links relacionados

- "Menu Imagem" [Pág.78](#)
- "Menu Sinal" [Pág.82](#)
- "Menu Definição" [Pág.86](#)
- "Menu Avançado" [Pág.97](#)
- "Menu Rede" [Pág.114](#)
- "Menu Informação" [Pág.125](#)
- "Menu Reiniciar" [Pág.129](#)

As definições do menu **Imagem** permitem ajustar a qualidade da imagem. As definições disponíveis dependem do modo de cor seleccionado e da fonte de entrada que está a ser utilizada. As definições são guardadas separadamente para cada modo de cor seleccionado.

▶ Links relacionados

- "Modo cor" Pág.78
- "Brilho" Pág.78
- "Contraste" Pág.79
- "Saturação da cor" Pág.79
- "Cor" Pág.79
- "Nitidez" Pág.79
- "Equilíbrio de branco" Pág.79
- "Modos Predef. Imagem" Pág.79
- "Interpol. de quadros" Pág.80
- "Super-resolution" Pág.80
- "Gamma adapt. à cena" Pág.80
- "Gamma" Pág.80
- "RGBCMY" Pág.81
- "Contraste dinâmico" Pág.81
- "Contr.Saída de Luz" Pág.81
- "Reiniciar (Menu Imagem)" Pág.81

Modo cor

🔊 Imagem > Modo cor

🔊 Avançado > Projeção Múltipla > Encaixe de Tela > Modo cor

É possível ajustar a vivacidade das cores da imagem para vários tipos de imagens e ambientes. O brilho da imagem varia consoante o modo seleccionado.

Dinâmico

Este é o modo mais brilhante. Este modo é o ideal para ser usado em salas com claridade.

Apresentação

As imagens adquirem vivacidade e dinamismo. É ideal para apresentações ou ver um programa de TV numa sala com claridade.

Natural

Reproduz fielmente as cores. Ideal para projetar imagens estáticas, como fotografias.

Cinema

Confere às imagens um tom natural. Ideal para ver filmes numa sala escura.

BT.709

Produz imagens em conformidade com a norma ITU-R BT.709.

DICOM SIM

Isto produz imagens com sombras nítidas. Ideal para projetar imagens raio-X e outras imagens médicas. O projetor não é um dispositivo médico e não pode ser utilizado para diagnóstico médico.

Projeção Múltipla

Minimiza a diferença do tom de cor entre cada imagem projetada. Ideal para projetar a partir de vários projetores.



Também é possível alterar o Modo cor utilizando o botão [Color Mode] no controlo remoto.

Brilho

🔊 Imagem > Brilho

É possível tornar a imagem mais clara ou mais escura.



A definição não afeta o brilho da luz. Para alterar o brilho da luz, selecione **Modo de Luz** no menu **Definição**.

🔊 Definição > Config. Luminosidade > Modo de Luz

Contraste

☛ Imagem > Contraste

É possível ajustar a diferença entre as áreas claras e escuras da imagem.

Saturação da cor

☛ Imagem > Saturação da cor

É possível ajustar a intensidade das cores da imagem.

Cor

☛ Imagem > Cor

É possível ajustar o equilíbrio dos tons verde para magenta da imagem.

Nitidez

☛ Imagem > Nitidez

É possível ajustar a nitidez ou suavidade dos detalhes da imagem.

Padrão

É possível ajustar a nitidez da imagem para que a mesma esteja suficientemente equilibrada.

Melhoram. Linha Fina

Valores mais elevados realçam os detalhes, tais como, padrões de cabelo ou tecido.

Melhoram. Linha Grossa

Valores mais elevados realçam os contornos, o fundo e as outras partes principais dos objetos na imagem para os apresentar de forma clara.

Equilíbrio de branco

☛ Imagem > Equilíbrio de branco

Permite ajustar a cor geral da imagem.

Temp. cor

É possível ajustar a cor geral da imagem de 3200K a 10000K. Os valores mais altos tornarão a imagem mais azul e os valores mais baixos tornarão a imagem mais vermelha.

Se o **Modo cor** estiver definido para **Dinâmico**, a Temp. cor poderá diferir da Temp. cor real da luz do projetor. Utilize este menu como referência.

Correção G-M

Os valores mais altos tornarão a imagem mais verde e os valores mais baixos tornarão a imagem mais vermelha.

Offset R/Offset G/Offset B/Ganho R/Ganho G/Ganho B

Pode ajustar os componentes individuais das cores R (vermelho), G (verde) e B (azul) de desvio e ganho.

Modos Predef. Imagem

☛ Imagem > Aprimor. Imagem > Modos Predef. Imagem

Pode aplicar as opções de **Aprimor. Imagem** em lote utilizando valores predefinidos.

As seguintes definições serão guardadas nas opções predefinidas.

- Interpol. de quadros
- Super-resolution



- Para minimizar os atrasos, selecione **Desativado**.
- Se selecionar **Desativado**, não poderá definir outros itens na definição **Aprimor. Imagem**.
- Depois de selecionar **Predefinição 1** a **Predefinição 5**, pode ajustar cada definição individualmente. O valor da opção predefinida será substituído.

Detalhe foco suave

Valores mais elevados realçam os contornos, o fundo e as outras partes principais dos objetos na imagem para os apresentar de forma clara.



Não é possível selecionar esta definição quando a definição **Modos Predef. Imagem** está definida para **Desativado**.

Interpol. de quadros

☛ **Imagem > Aprimor. Imagem > Interpol. de quadros**

É possível reproduzir facilmente imagens com movimentos rápidos criando fotogramas intermédios entre os fotogramas originais.

Se existir ruído nas imagens, defina para **Desativado**.



- Não é possível selecionar esta definição nos casos indicados seguintes.
 - Se a **Escala** estiver definida para **Auto** ou **Manual**.
 - Se **Mesclar Bordas** estiver definido para **Mesclar/Nível preto** ou **Nível preto**.
 - Se **Modos Predef. Imagem** estiver definido para **Desativado**.

Gamma adapt. à cena

☛ **Imagem > Avançado > Gamma adapt. à cena**

É possível ajustar a cor de acordo com o cenário e proporcionar uma imagem mais vívida.

Quanto mais elevados forem os valores, maior será o contraste.

Gamma

☛ **Imagem > Avançado > Gamma**

É possível ajustar a cor selecionando um dos valores de correção de gama ou consultando o gráfico de gama. Se pretende efetuar ajustes mais precisos, selecione **Personalizado**.

Se selecionar um valor inferior, pode reduzir o brilho global da imagem para tornar a imagem mais nítida. Se selecionar um valor superior, as áreas escuras das imagens irão tornar-se mais claras, mas a saturação da cor das áreas mais claras poderá diminuir.

Super-resolution

☛ **Imagem > Aprimor. Imagem > Super-resolution**

É possível reduzir a desfocagem ao projetar imagens com baixa resolução.

Ajuste de linha fina

Valores mais elevados realçam detalhes, tais como, padrões de cabelo ou tecido.



- Projete uma imagem estática para ajustar a Gama. Não é possível ajustar corretamente a Gama durante a projeção de filmes.
- Se configurar a definição **Modo cor** para **DICOM SIM** no menu **Imagem** do projector, seleccione o valor de ajuste de acordo com o tamanho da projecção.
 - Se o tamanho da projecção for igual ou inferior a 120 polegadas, seleccione um valor inferior.
 - Se o tamanho da projecção for igual ou superior a 120 polegadas, seleccione um valor superior.
- As imagens clínicas poderão não ser corretamente reproduzidas, dependendo das definições e das especificações do ecrã.

RGBCMY

☛ Imagem > Avançado > RGBCMY

É possível ajustar individualmente a Tonalidade, Saturação e o Brilho de cada cor, R (vermelho), G (verde), B (azul), C (ciano), M (magenta), Y (amarelo).

Contraste dinâmico

☛ Imagem > Contraste dinâmico

É possível ajustar a luminosidade projetada com base no brilho da imagem.

Contraste dinâmico

Defina para **Ativado** para ajustar automaticamente a quantidade de luz.

Velocid.de Resposta

Selecione **Alta velocidade** para ajustar a quantidade de luz logo após a mudança da cena.

Nível preto

Aplique o nível de preto quando o nível do brilho do sinal de imagem é igual a zero. Quando seleccionar **0%**, a luz irá desligar-se.

Contr.Saída de Luz

☛ Imagem > Contr.Saída de Luz

É possível definir a luz para desligar automaticamente.

Contr.Saída de Luz

Defina para **Activado** para desligar automaticamente a luz quando o nível de sinal for inferior ao nível de referência durante um determinado período de tempo.

Nível Sinal Saída Luz

Defina o nível de brilho para o sinal de vídeo que está a ser controlado. Após desligar automaticamente depois de exceder o nível de imagem especificado, irá ligar imediatamente.

Temp. Saída Luz

Defina o tempo restante antes de desligar automaticamente a fonte luz.

Reiniciar (Menu Imagem)

☛ Imagem > Reiniciar

É possível repor todas as predefinições dos valores de ajuste das definições do menu **Imagem**.

Geralmente, o projetor deteta e otimiza automaticamente as definições do sinal de entrada. Caso seja necessário personalizar as definições, pode utilizar o menu **Sinal**. As definições disponíveis dependem da fonte de entrada que está a ser utilizada. As definições são guardadas separadamente para cada fonte de entrada selecionada.

▶ Links relacionados

- "Aspecto" Pág.82
- "Em branco" Pág.83
- "Espaço de cor" Pág.83
- "Faixa dinâmica" Pág.83
- "Faixa de vídeo" Pág.83
- "EDID" Pág.84
- "Escala" Pág.84
- "Mudar Orig BKup" Pág.84
- "Reiniciar (Menu Sinal)" Pág.85

Aspecto

☛ Sinal > Aspecto

O projetor pode exibir imagens com diferentes relações de largura e altura denominadas relações de aspeto. Geralmente, o sinal de entrada da fonte de vídeo determina a relação de aspeto da imagem. No entanto, em determinadas imagens é possível alterar a relação de aspeto para se ajustar ao ecrã.

Automático

Define automaticamente a relação de aspeto de acordo com o sinal de entrada e a definição de **Resolução**.

Normal

Exibe imagens usando a área de projeção total e mantém a relação de aspeto da imagem.

4:3

Converte a relação de aspeto da imagem para 4:3.

16:9

Converte a relação de aspeto da imagem para 16:9.

Zoom H/Zoom V

Exibe imagens utilizando a largura máxima (Zoom H) ou a altura máxima (Zoom V) da área de projeção e mantém a relação de aspeto da imagem. As áreas que ultrapassam as margens do ecrã projetado não são projetadas.

Nativa

Exibe imagens no formato original (a relação de aspeto e a resolução são mantidas). As áreas que ultrapassam as margens do ecrã projetado não são projetadas.



- Disponível apenas quando a fonte ativa for uma das seguintes:
 - HDMI
 - HDBaseT
 - SDI (EB-PQ2010B/EB-PQ2010W)
- Disponível apenas quando a definição **Escala** estiver definida para **Desactivado** ou o **Modo de Escala** estiver definido para **Tela Inteira**.
 - ☛ **Sinal > Escala > Modo de Escala**
- Defina o **Tipo de Tela** no menu **Avançado** do projetor antes de alterar a relação de aspeto.
 - ☛ **Avançado > Visor > Ecrã > Tipo de Tela**
- A definição de relação de aspeto disponível varia de acordo com a definição de **Tipo de Tela** selecionada e do sinal de entrada da fonte de imagem.
- Tenha em atenção que a utilização da função de relação de aspeto do projetor para reduzir, aumentar ou dividir a imagem projetada para fins comerciais ou apresentações públicas, poderá violar os direitos do titular dos direitos de autor da imagem, com base na lei dos direitos de autor.
- Se existirem margens entre a extremidade da imagem e a moldura do ecrã projetado, pode ajustar a posição da imagem com a definição de **Posição de Tela** no menu **Avançado** do projetor.
 - ☛ **Avançado > Visor > Ecrã > Posição de Tela**

Em branco

☛ Sinal > Em branco

É possível ocultar imagens na área especificada.

Utilize os botões direcionais no painel de controlo ou no controlo remoto para ajustar a área. É possível ocultar até metade da imagem projetada em cada direção (exceto um pixel).



A definição está disponível apenas quando **Reprod. de conteúdo** estiver definido para **Desativado** no menu **Definição** do projetor.

Espaço de cor

☛ Sinal > Espaço de cor

É possível mudar o espaço de cor que pode tratar as informações de cor da imagem.

Selecione **Auto** para aplicar um espaço de cor adequado para AVI InfoFrame da imagem.



A definição está disponível apenas nos seguintes casos.

- A fonte atual é HDMI, HDBaseT ou SDI (EB-PQ2010B/EB-PQ2010W).
- O **Modo cor** está definido para um modo diferente de **BT.709** ou **DICOM SIM**.

Faixa dinâmica

☛ Sinal > Faixa dinâmica

É possível definir a gama de vídeo para corresponder à definição da fonte de entrada.

Selecione **Auto** para identificar automaticamente a gama dinâmica do sinal de entrada.

O resultado da definição selecionada é apresentado como **Estado do sinal**.

Config. HDR10

Pode ajustar a curva PQ da gama dinâmica no método HDR PQ (Quantizador Percetual).

Config. HLG

Pode ajustar a curva HLG da gama dinâmica no método HDR HLG (Gama de registo híbrido).



- A definição está disponível apenas nos seguintes casos.
 - A fonte atual é HDMI, HDBaseT ou SDI (EB-PQ2010B/EB-PQ2010W).
 - O **Modo cor** está definido para um modo diferente de **BT.709** ou **DICOM SIM**.
- A **Config. HDR10** está disponível apenas quando o **Estado do sinal** estiver definido **HDR10** ou a **Faixa dinâmica** estiver definida para **HDR10**.
- A **Config. HLG** está disponível apenas quando o **Estado do sinal** estiver definido para **HLG** ou a **Faixa dinâmica** estiver definida para **HLG**.

Faixa de vídeo

☛ Sinal > Avançado > Faixa de vídeo

É possível definir a gama de vídeo para corresponder à definição da fonte de entrada a partir da porta HDMI ou HDBaseT.

Limitado (16-235)

Para o intervalo de tom da cor de 16 a 235.

Completo (0-255)

Para o intervalo de tom da cor de 0 a 255.

EDID

☛ Sinal > Avançado > EDID

Mesmo que configure vários ecrãs com diferentes resoluções, pode definir o mesmo EDID do ecrã padrão e mudar o EDID da fonte atual para utilizar o mesmo EDID em todos os ecrãs.

Modo EDID

Pode definir as opções de EDID em lote utilizando valores predefinidos. As seguintes definições serão guardadas nas opções predefinidas.

- Resolução
- Taxa renovação
- Profundidade de cor

É possível alterar as predefinições, se necessário.



- A definição só é apresentada quando a fonte atual é HDMI ou HDBaseT.
- Selecione **Reiniciar** para repor todos os valores de ajuste de EDID predefinidos.

Escala

☛ Sinal > Escala

☛ Avançado > Projeção Múltipla > Revestim. de Grupo > Escala

É possível ampliar ou reduzir a imagem nas direções vertical e horizontal. Quando utilizar vários projetores para projetar uma imagem, ajuste a escala da imagem apresentada por cada projetor.

Escala

Quando definido para **Auto**, a posição de corte será definida automaticamente dependendo das definições **Mesclar Bordas** e **Revestimento**. Depois de selecionar **Auto**, poderá efetuar ajustes manualmente.

Selecione **Manual** para ajustar manualmente a faixa e a posição de corte.

Modo de Escala

Selecione como alterar a ampliação.

- **Zoom** para manter a posição e a proporção da imagem.
- **Tela Inteira** para ajustar a imagem de acordo com a posição e proporção da imagem.

Escala Horizontal/Escala Vertical

Pode ajustar a ampliação horizontal e verticalmente em incrementos de 0,01x, e ampliar ou reduzir a imagem. (Ampliação mínima de 0,5 até ampliação máxima de 10).

Ajuste de Corte

Utilize os botões direcionais para ajustar as coordenadas e o tamanho de cada imagem no ecrã.

Faixa da Corte

Pode ver a área cortada selecionada.

Mudar Orig BKup

☛ Sinal > Conf Orig BKup HDMI

Se ocorrer um problema em que o sinal de vídeo é interrompido ao projetar imagens da fonte de entrada HDMI1, pode definir uma origem de backup para mudar automaticamente a fonte de entrada.

Origem de Backup

Selecione uma das seguintes origens de backup:

- HDMI2
- HDBaseT
- SDI (EB-PQ2010B/EB-PQ2010W)

Estado

Apresenta se é ou não possível mudar para a origem de backup selecionada.



- Introduza o mesmo sinal para a porta HDMI1 In e a origem de backup com antecedência e, em seguida, verifique o **Estado** para verificar se pode ou não mudar a fonte de entrada.
- Se a fonte de entrada for alterada para a origem de backup, as informações de fonte de entrada atuais não se refletem nas **Informação de Estado** no menu **Informação** até a fonte de entrada ser alterada da próxima vez.
- A origem de backup deve ter os mesmos sinais que a fonte HDMI1 In para os itens seguintes.
 - Resolução
 - Frequência
 - Profundidade de cor
 - Espaço de cor
- Depois de mudar para a origem de backup, as definições do menu **Imagem** para a fonte HDMI1 In são aplicadas à imagem da origem de backup.

Reiniciar (Menu Sinal)

Sinal > Reiniciar

Pode repor todos os valores de ajuste predefinidos do menu **Sinal**, exceto os seguintes:

- EDID

As opções do menu **Definição** permitem-lhe personalizar várias definições do projetor.

▶ Links relacionados

- "Correção Geométrica" Pág.86
- "Volume" Pág.88
- "Ligação HDMI" Pág.88
- "Bloqueio operação" Pág.88
- "Bloqueio da Lente" Pág.89
- "Modo de Luz" Pág.89
- "Nível do Brilho" Pág.89
- "Modo Constante" Pág.89
- "Restante estimado" Pág.90
- "Modo Econ.Energia" Pág.91
- "Sensor Ctrl Remoto" Pág.92
- "Botão Usuário" Pág.92
- "Testar modelo" Pág.92
- "Memória" Pág.93
- "Reprod. de conteúdo" Pág.93
- "Configurações NFC" Pág.96
- "Reiniciar (Menu Definição)" Pág.96

Correção Geométrica

☛ **Definição > Correção Geométrica**

☛ **Avançado > Projeção Múltipla > Correção Geométrica**

☛ **Avançado > Projeção Múltipla > Empilhamento Simples > Correção de Pontos**

É possível ajustar a forma da imagem para retangular. Após a correção, a imagem será ligeiramente inferior.

Pode verificar os limites de ajuste disponíveis nas *Specifications* do projetor.



Se alterar a definição de Tipo de Tela, as definições de Correção Geométrica serão inicializadas.

Desactivado

Cancela temporariamente a correção geométrica. Mesmo que esteja definido para **Desactivado**, os valores da correção serão guardados.

H/V-Keystone

Corrige manualmente a distorção nas direções horizontal e vertical de forma independente. Se a proporção da imagem estiver incorreta, ajuste o equilíbrio da imagem utilizando **Equilíbrio V** e **Equilíbrio H**.

Não é possível combinar com outros métodos de correção.

Quick Corner

Corrige os quatro cantos da imagem projetada de forma independente.

Superfície Curvada

Corrige os cantos e os lados de uma imagem projetada numa superfície curva com o mesmo raio.



- Desloque a posição da lente para a posição inicial.
- Se for realizado um ajuste grande, a focalização poderá não ser uniforme, mesmo após a realização de ajustes.
- Se definir **Manter Relação Aspecto** para **Activado** depois de corrigir, as correções poderão não ser aplicadas. Reponha os valores predefinidos das correções ou reduza a quantidade de correção, e tente novamente.
- Se alterar a linha padrão durante a correção, as definições atuais serão repostas.

Parede do Canto

Corrige os cantos e os lados de uma imagem projetada numa superfície curva com ângulos retos.



- Desloque a posição da lente para a posição inicial.
- Se for realizado um ajuste grande, a focalização poderá não ser uniforme, mesmo após a realização de ajustes.
- Recomendamos que ajuste a forma da imagem com base no ponto mais próximo do centro do ecrã.

Correção de Pontos

Divide a imagem projetada numa grelha e corrige a distorção em incrementos de 0,5 pixéis, movendo o ponto seleccionado da intersecção em qualquer direção. É possível mover os pontos da grelha entre 0,5 a 600 pixéis em qualquer direção, incluindo além do alcance de projeção.

Pressione o botão [Enter] para mudar para o modo que corrige todos os pontos numa coluna vertical ou linha horizontal especificada de uma só vez.

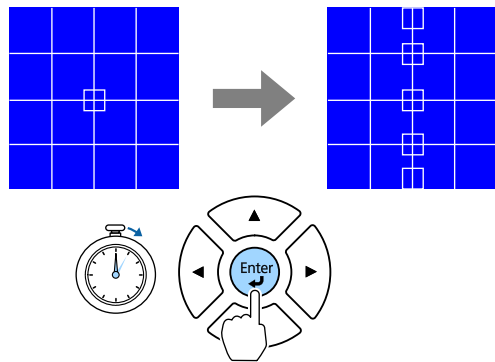

- Utilize os botões direcionais para a esquerda e direita para seleccionar a coluna que pretende ajustar e, em seguida, pressione [Enter].

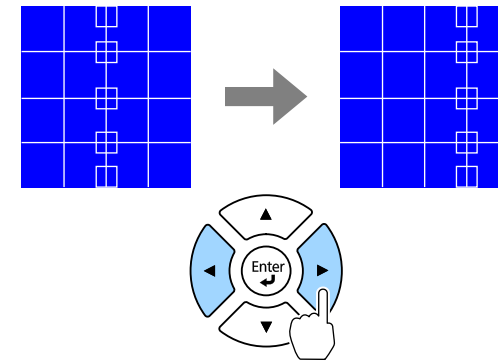

- Utilize os botões direcionais para cima e para baixo para seleccionar a linha que pretende ajustar e, em seguida, pressione [Enter].

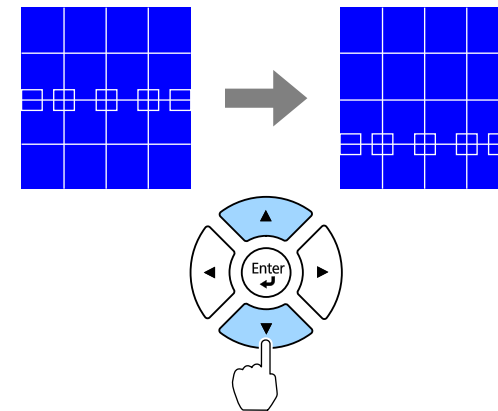

Memória

Podemos guardar a forma de uma imagem ajustada e carregá-la quando necessário.



- Pode também abrir o ecrã Correção Geométrica utilizando o botão [Geometry] no painel de controlo ou no controlo remoto.
- Pode também abrir o ecrã Memória utilizando o botão [Memory] no controlo remoto.

Volume

Definição > Volume

Pode ajustar o volume do altifalante ligado à porta Audio Out do projetor.

⚠ Atenção

Não inicie uma apresentação com um nível de volume alto. Os ruídos altos súbitos podem causar a perda de audição.

Reduza sempre o volume antes de desligar, de modo a que possa ligar e aumentar, gradualmente, o volume.

Ligação HDMI

Definição > Ligação HDMI

Pode ajustar as opções de Ligação HDMI que permitem que o controlo remoto do projetor controle dispositivos HDMI.

Ligações Dispositivo

São apresentados os dispositivos ligados à porta HDMI.

Ligação HDMI

Defina para **Activado** para ativar a função Ligação HDMI.

Disp. Saída de Áudio

Para reproduzir áudio a partir do altifalante ligado à porta Audio Out do projetor, selecione **Projetor**. Quando um sistema de áudio/vídeo está ligado ao projetor e pretende reproduzir o áudio a partir do mesmo, selecione **Sistema AV**. Quando um sistema de áudio/vídeo não está ligado

ao projetor, o áudio é reproduzido a partir do altifalante ligado à porta Audio Out, mesmo que **Disp. Saída de Áudio** esteja definido para **Sistema AV**.

Ligação

Pode controlar o que acontece quando ligar o projetor ou o respetivo dispositivo.

- **Bidirecional**: liga automaticamente o dispositivo quando o projetor for ligado, e vice-versa.
- **Dispositivo -> PJ**: liga automaticamente o projetor quando o dispositivo for ligado.
- **PJ -> Dispositivo**: liga automaticamente o dispositivo quando o projetor for ligado.

Desligar

Pode controlar se os dispositivos devem ser desligados quando o projetor for desligado.

Definição de saída HDMI

Definida ao ligar vários projetores do mesmo modelo em cadeia.

- **Lig. Ligar/Desligar**: Defina para **Activado** para sincronizar a operação ligar/desligar de todos os projetores.
- **Ponto Terminal**: Defina para **Activado** apenas para o projetor no final da cadeia.



Defina primeiro a definição **Ligação HDMI** para **Activado** para ajustar as opções.

Bloqueio operação

Definição > Bloquear definição > Bloqueio operação

É possível controlar o bloqueio dos botões para proteger o projetor.

Bloqueio geral

Todos os botões bloqueados.

Bloqueio operac

Todos os botões serão bloqueados exceto o botão [On] e o botão [Standby].

Desactivado

Nenhum botão bloqueado.



- É possível controlar o bloqueio dos botões utilizando o botão de bloqueio operação no painel de controlo.
- Para desbloquear os botões, mantenha premido o botão [Enter] no painel de controlo durante aproximadamente 7 segundos. Será apresentada uma mensagem e os botões serão desbloqueados.

Bloqueio da Lente

☛ Definição > Bloquear definição > Bloqueio da Lente

Pode desativar as operações dos botões [Lens Shift], [Zoom], [Focus], [Distortion], e [Calibration] no controlo remoto.

Modo de Luz

☛ Definição > Config. Luminosidade > Modo de Luz

☛ Avançado > Projeção Múltipla > Encaixe de Tela > Config. Luminosidade > Modo de Luz

É possível seleccionar o brilho da fonte de luz.

Normal

Brilho máximo. Neste modo, o tempo de utilização da luz é de aproximadamente 20 000 horas.

Silencioso

70% do brilho com ruído da ventoinha reduzido. Neste modo, o tempo de utilização da luz é de aproximadamente 20 000 horas.

Estendido

70% do brilho e aumenta o tempo de vida útil da luz. Neste modo, o tempo de utilização da luz é de aproximadamente 30 000 horas.

Personalizar

Pode seleccionar um nível de brilho personalizado.



A definição está disponível apenas quando o **Modo Constante** está definido para **Desativado**.

Nível do Brilho

☛ Definição > Config. Luminosidade > Nível do Brilho

☛ Avançado > Projeção Múltipla > Encaixe de Tela > Config. Luminosidade > Nível do Brilho

É possível seleccionar o nível de brilho **Personalizado** que pretende.



A definição é exibida apenas quando o **Modo de Luz** estiver definido para **Personalizado**.

Modo Constante

☛ Definição > Config. Luminosidade > Modo Constante

☛ Avançado > Projeção Múltipla > Encaixe de Tela > Config. Luminosidade > Modo Constante

É possível manter o brilho da luz configurada na definição do **Nível do Brilho**.



- A definição é exibida apenas quando o **Modo de Luz** estiver definido para **Personalizado**.
- Quando definido para **Activado**, não será possível alterar as definições de **Modo de Luz** e **Nível do Brilho**.
- Quando definido para **Desactivado**, a definição de **Nível do Brilho** será alterada de acordo com o estado da luz.
- Quando utilizar esta função, recomendamos que defina **Modo Econ.Energia** para **Desactivado**.
 - ☛ Definição > Config. Luminosidade > Modo Econ.Energia

Restante estimado

- ☛ Definição > Config. Luminosidade > Restante estimado
- ☛ Avançado > Projeção Múltipla > Encaixe de Tela > Config. Luminosidade > Restante estimado

Pode verificar o tempo durante o qual o projetor pode manter o brilho constante.



A definição está disponível apenas quando o **Modo Constante** está definido para **Activado**.

▶ Links relacionados

- "Horas de utilização em Modo Constante" [Pág.90](#)
- "Duração da luz" [Pág.91](#)

Horas de utilização em Modo Constante

Se activar o **Modo Constante**, o número de horas durante as quais o projetor pode manter o brilho constante será exibido como **Restante estimado**.

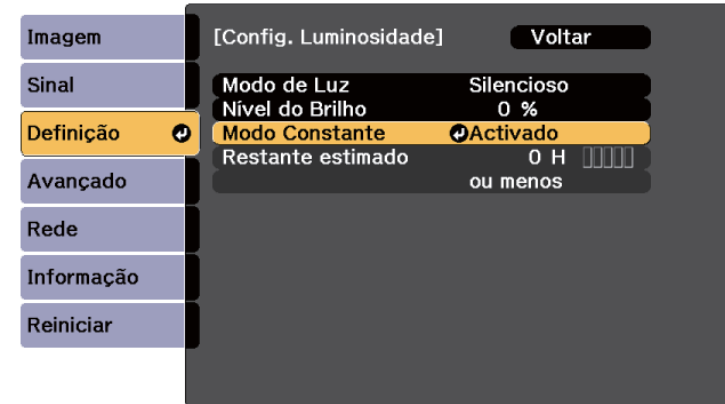

Nível exibido	Horas restantes estimadas
	10 000 horas ou mais
█	8 000 a 9 999 horas
██	6 000 a 7 999 horas
███	4 000 a 5 999 horas
████	2 000 a 3 999 horas
█	0 a 1 999 horas



O número de horas exibido como **Restante estimado** é apenas um valor de referência.

Duração da luz

A duração da luz varia consoante as definições de **Nível do Brilho** e **Modo Constante** estejam activadas ou desactivadas.



- A duração da luz varia de acordo com as condições ambientais e de utilização.
- As horas aqui indicadas são aproximadas e não são garantidas.
- Poderá ser necessário substituir componentes internos mais cedo do que o tempo de utilização previsto da luz.
- Se o **Modo Constante** estiver activado e as horas de utilização aqui indicadas tiverem sido excedidas, poderá não ser possível seleccionar uma definição de **Nível do Brilho** alto.

Modo Constante **desativado**

Definição do Nível do Brilho	Tempo após o qual o brilho da luz será reduzido para metade (aproximado)
100%	20 000 horas
90%	21 000 horas
80%	24 000 horas
70%	30 000 horas
60%	37 000 horas
50%	30 000 horas
40%	61 000 horas
30% ou menos	71 000 horas ou mais

Modo Constante **ativado**

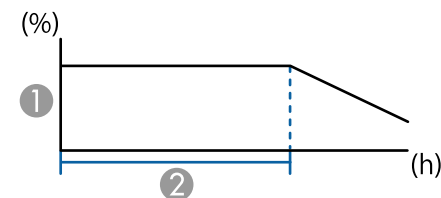

- ① Nível do Brilho
- ② Tempo durante o qual o projector pode manter o brilho constante (aproximado)

Definição do Nível do Brilho	Tempo durante o qual o projector pode manter o brilho constante (aproximado)
85%	6 000 horas
80%	10 000 horas
70%	19 000 horas
60%	29 000 horas
50%	41 000 horas
40%	56 000 horas
30% ou menos	78 000 horas ou mais

Modo Econ.Energia

Definição > Config. Luminosidade > Modo Econ.Energia

Quando definido como **Activado**, poderá reduzir o consumo de energia ajustando automaticamente o brilho da luz. O brilho da luz é gradualmente ajustado ao longo de um período de 60 minutos e não diminui a qualidade da imagem.

Quando utilizar as funções **Projeção Múltipla** ou **Modo Constante**, defina para **Desactivado** para corrigir diferenças de brilho entre projetores.



Esta função está desativada nos seguintes casos:

- Quando **Mesclar Bordas** estiver definido para **Mesclar/Nível preto** ou **Nível preto**.
 - ☛ **Avançado > Projeção Múltipla > Mesclar Bordas**
- Quando **Modo cor** estiver definido para **Projeção Múltipla**.
 - ☛ **Imagem > Modo cor**
- Quando **Modo de Luz** estiver definido para **Personalizado**.
 - ☛ **Definição > Config. Luminosidade > Modo de Luz**

Sensor Ctrl Remoto

☛ Definição > Sensor Ctrl Remoto

Se o controlo remoto não funcionar de forma estável devido a interferências de outros dispositivos, pode limitar a receção de sinais de controlo remoto no recetor selecionado. A opção **Desactivado** desativa todos os recetores.



Pode ativar todos os recetores de controlo remoto, mantendo premido o botão [Menu] no controlo remoto durante aproximadamente 15 segundos.

Botão Usuário

☛ Definição > Botão Usuário

É possível atribuir opções do menu aos botões [User] no controlo remoto para aceder com apenas um toque.

- Modo de Luz
- Exibir Código QR
- Aprimor. Imagem
- Interpol. de quadros

- Menu de Link
- Reprod. de conteúdo
- USB



A opção USB está disponível apenas quando a definição **Reprod. de conteúdo** está definida para **Activado**.

Testar modelo

☛ Definição > Testar modelo

É possível exibir um padrão de teste para ajudar a focar e a ampliar a imagem e corrigir a forma da imagem.



- Pressione o botão [Page] para alterar o padrão de teste durante a exibição do padrão de teste.
- Pressione o botão [Esc] para cancelar a exibição do padrão de teste.
- A forma do padrão de teste é determinada pela definição **Tipo de Tela**. Defina o tipo de ecrã correcto antes de efectuar o ajuste com o padrão de teste.
 - ☛ **Avançado > Visor > Ecrã > Tipo de Tela**
- Para definir os itens de menu que não podem ser definidos enquanto o padrão de teste está a ser visualizado ou para melhorar a imagem projetada, projete uma imagem a partir do dispositivo ligado.
- Pode também abrir um padrão de teste utilizando o botão no painel de controlo ou no controlo remoto.
- Se capturar a imagem projetada como padrão de teste durante o Congelamento, é possível utilizar a imagem capturada como um dos padrões de teste.

Memória

☛ Definição > Memória

É possível personalizar definições e selecionar definições guardadas sempre que pretender utilizá-las.

Memória

É possível guardar as seguintes definições. É possível registar até 10 memórias com nomes diferentes.

- Definições do menu **Imagem**
- **Escala** no menu **Sinal**
- **Modo de Luz** e **Nível do Brilho** no menu **Definição**
- **Mesclar Bordas**, **Correspond. cores** e **Nível preto** no menu **Avançado**

Posição de lente

É possível guardar a posição da lente ajustada com as funções de deslocamento da lente, zoom, focalização e distorção. É possível registar até 10 memórias com nomes diferentes.

Correção Geométrica

Pode guardar o valor de ajuste da correção geométrica. É possível registar até 3 memórias com nomes diferentes.

Pode utilizar as seguintes opções para cada tipo de memória.

Chamar a memória

Pode carregar a memória guardada. As definições aplicadas à imagem atual serão substituídas pelas definições na memória.

Salvar a memória

Pode guardar as suas definições atuais na memória.

Apagar a memória

Pode apagar as definições da memória selecionada.

Renomear a memória

Pode alterar o nome de uma memória guardada.

Reinicializar as definições da memória

Pode eliminar todas as memórias guardadas.



- Um nome de memória que já tenha sido utilizado será assinalado por uma marca azul. Ao guardar sobre uma memória guardada anteriormente irá substituir as definições com as suas definições atuais.
- A posição da lente no momento em que uma memória é carregada pode não coincidir completamente com a posição no momento em que a memória foi guardada. Se existir uma grande discrepância entre a posição da lente, calibre a lente.
- Pode também abrir o ecrã Memória utilizando o botão [Memory] no controlo remoto.

Reprod. de conteúdo

☛ Definição > Reprod. de conteúdo

Pode projetar facilmente os seus conteúdos digitais: listas de reprodução que contêm imagens e vídeos guardados num dispositivo de armazenamento externo.

Reprod. de conteúdo

Defina **Ativado** para reproduzir uma lista de reprodução.

Efeito de sobrepos.

Pode adicionar efeitos de cor e formas à imagem projetada.

USB Viewer

Pode selecionar e reproduzir uma lista de reprodução guardada na unidade flash USB.



- Não é possível selecionar a definição **Efeito de sobrepos.** nos casos indicados seguintes.
 - Quando **Mesclar Bordas** estiver definido para **Mesclar/Nível preto** ou **Nível preto** no menu **Avançado** do projetor.
 - Quando a fonte ativa é USB e não estão a ser reproduzidas listas de reprodução.
 - Quando a fonte ativa for USB e ocorrer um erro de escrita.
- Pode utilizar os seguintes métodos para criar listas de reprodução.
 - Utilizando o Epson Projector Content Manager no seu computador. Pode transferir e instalar o Epson Projector Content Manager a partir do seguinte website.
epson.sn
 - Utilizando o Epson Web Control com um navegador web.
 - Utilizando o Epson Creative Projection em dispositivos iOS. Pode transferir o Epson Creative Projection a partir da App Store. Quaisquer taxas decorrentes da comunicação com a App Store são da responsabilidade do cliente.
- Quando a função USB for atribuída ao botão [User] no controlo remoto utilizando a definição **Botão Usuário** nas definições do menu **Definição**, pode iniciar a lista de reprodução pressionando o botão [User]. Quando existir um horário definido, a lista de reprodução será reproduzida de acordo com a programação do horário.
- Pode também manter premido o botão [Num] e os botões numéricos para projetar a sua lista de reprodução favorita. Pode configurar um botão de atalho do controlo remoto através do software utilizado para criar a lista de reprodução.

Criar listas de reprodução utilizando o Epson Web Control

O modo Reprod. de conteúdo permite criar listas de reprodução utilizando um navegador web e guardá-las numa unidade flash USB ligada a um projetor numa rede.

Importante

Não remova a unidade flash USB do projetor nem desligue o cabo de alimentação do projetor durante a criação de listas de reprodução. Poderão ocorrer danos nos dados guardados na unidade flash USB.

- 1** Certifique-se de que o projetor está a funcionar no modo Reprod. de conteúdo.
- 2** Certifique-se de que o computador ou dispositivo está ligado à mesma rede do projetor.
- 3** Certifique-se de que existe uma unidade flash USB ligada à porta USB-A do projetor.
- 4** Abra o navegador web no seu computador ou dispositivo.
- 5** Aceda ao ecrã do Epson Web Control introduzindo o endereço IP do projetor na barra de endereço do navegador. Ao introduzir um endereço IPv6, insira o endereço entre [e].

▶ Links relacionados

- "Criar listas de reprodução utilizando o Epson Web Control" [Pág.94](#)
- "Tipos de ficheiros suportados no modo de reprodução de conteúdo" [Pág.95](#)
- "Restrições do modo de reprodução de conteúdo" [Pág.96](#)

- 6** Selecione **Dispositivo de Memória USB**.
- 7** Selecione **Faça o upload de novos dados**.
- 8** Selecione as imagens ou vídeos que deseja adicionar à lista de reprodução.



É possível carregar ficheiros .avi, .jpeg (.jpg), .png, .bmp ou .gif. Se deseja adicionar ficheiros .mp4 ou .mov à lista de reprodução, utilize o software Epson Projector Content Manager ou a aplicação Epson Creative Projection.

Os ficheiros seleccionados serão copiados para a unidade flash USB ligada.

- 9** Execute uma das seguintes opções:
 - Para os adicionar a uma lista de reprodução existente, selecione **Adicionar à Lista de Reprodução** e selecione a lista de reprodução à qual os deseja adicionar.
 - Para criar uma nova lista de reprodução e adicionar os ficheiros, selecione **Criar Nova Lista de Reprodução**.

- 10** Editar a lista de reprodução.

- 11** Quando terminar a edição da lista de reprodução, selecione **Finalizar**.



- Consulte mais detalhes na secção deste manual que aborda opções do Web Control.
- Pode reproduzir a lista de reprodução a partir do ecrã **Remoto** ou **Lista de reprodução**.
- Se pretender especificar o início e o fim da lista de reprodução, agende a lista de reprodução utilizando o software Epson Projector Content Manager.

▶ Links relacionados

- "Controlo Web Epson" [Pág.148](#)

Tipos de ficheiros suportados no modo de reprodução de conteúdo

É possível projetar estes tipos de ficheiros utilizando a função Reprod. de conteúdo do projetor.

Conteúdo do ficheiro	Tipo de ficheiro (extensão)	Detalhes
Imagem	.jpg	<ul style="list-style-type: none"> • Recomendamos imagens JPEG tiradas com uma câmara fotográfica digital que cumpra a norma Exif. • O número de pixéis verticais e horizontais deve ser múltiplo de 8. • Certifique-se de que o ficheiro não: <ul style="list-style-type: none"> • Tem formato progressivo • Resolução superior a 8192 × 8192
	.bmp	Certifique-se de que o ficheiro não: <ul style="list-style-type: none"> • Tem uma resolução superior a 1280 x 800
	.gif	<ul style="list-style-type: none"> • A imagem deve ser um gif transparente com um fundo preto. • Certifique-se de que o ficheiro não: <ul style="list-style-type: none"> • Tem uma resolução superior a 1280 x 800 • É animado • Entrelaçado
	.png	Certifique-se de que o ficheiro não: <ul style="list-style-type: none"> • Tem uma resolução superior a 1280 x 800 • Entrelaçado

Conteúdo do ficheiro	Tipo de ficheiro (extensão)	Detalhes
Filme	.avi (Motion JPEG)	<ul style="list-style-type: none"> • Versão: AVI 1.0 apenas • Resolução: 1280 × 800 ou menos • Tamanho: 2 GB ou menos • Codec de vídeo: Motion JPEG • Codec de áudio: LPCM, IMA ADPCM ou sem áudio • Velocidade de amostragem de áudio: 11,025 kHz, 22,05 kHz, 44,1 kHz, 16 kHz, 24 kHz, 32 kHz ou 48 kHz

Restrições do modo de reprodução de conteúdo

Restrições de funcionamento

As seguintes operações não podem ser executadas no modo Reprod. de conteúdo.

- Alterar a definição **Color Temp.** no menu **Imagem** (quando estiver selecionado **Branco quente** ou **Branco frio** como **Filtro de cor**)
- Split Screen
- Em branco
- Alterar a configuração **Visualizar fundo** no menu **Avançado**
- Alterar a configuração **Ecrã** no menu **Avançado**
- Alterar a configuração **Destino Salvar Log** no menu **Avançado**
- Utilizar **Mesclar Bordas** com a função **Efeitos**
- Deteta o sinal de entrada automaticamente
- Alterar **Senha Remote** no menu **Definições de rede**

Além disso, não pode utilizar o Epson Projector Professional Tool no modo Reprod. de conteúdo.

Configurações NFC

Definição > Configurações NFC

É possível impedir o acesso às definições do projetor.

Proteção Escrita NFC

Impede que alguém acesse às definições do projetor.

Senha Escrita NFC

Defina uma palavra-passe para aceder às definições do projetor com um máximo de 32 caracteres alfanuméricos.



Se não definir uma **Senha Escrita NFC**, a **Proteção Escrita NFC** será ativada automaticamente quando ligar o projetor. Se deseja ler as informações do projetor utilizando a etiqueta NFC no projetor, defina a **Senha Escrita NFC** para **Desactivado**.

Reiniciar (Menu Definição)

Definição > Reiniciar

Pode repor todos os valores de ajuste predefinidos do menu **Definição**, exceto os seguintes:

- Disp. Saída de Áudio
- Ligação
- Desligar
- Definição de saída HDMI
- Botão Usuário
- Configurações NFC

As definições do menu **Avançado** permitem-lhe personalizar várias configurações do projector.

▶ Links relacionados

- "Tela Inicial" [Pág.97](#)
- "Posição de menu" [Pág.97](#)
- "Posição mensagem" [Pág.98](#)
- "Mensagem" [Pág.98](#)
- "Visualizar fundo" [Pág.98](#)
- "Ecrã inicial" [Pág.98](#)
- "Confirmação Espera" [Pág.98](#)
- "Aviso Limp Filtro Ar" [Pág.98](#)
- "Tela" [Pág.98](#)
- "Alinhamento Painel" [Pág.99](#)
- "Uniformidade de Cor" [Pág.99](#)
- "Rotação do OSD" [Pág.100](#)
- "Logo Utiliz." [Pág.100](#)
- "Projectção" [Pág.100](#)
- "Direct Power On" [Pág.101](#)
- "Modo Repouso" [Pág.101](#)
- "Hora Modo Repouso" [Pág.101](#)
- "Modo Alta Altitude" [Pág.101](#)
- "Procurar Fonte Auto" [Pág.101](#)
- "Ligação automática" [Pág.101](#)
- "Fonte de inicia." [Pág.102](#)
- "Inicialização rápida" [Pág.102](#)
- "Força USB" [Pág.102](#)
- "Configur. mudo A/V" [Pág.102](#)
- "Bipe" [Pág.102](#)
- "Indicadores" [Pág.103](#)
- "Destino Salvar Log" [Pág.103](#)
- "Variaç Conf. Grupos" [Pág.103](#)
- "Monit. tensão AC" [Pág.103](#)
- "Data & Hora" [Pág.103](#)
- "Calibração de lente" [Pág.103](#)
- "Configurações A/V" [Pág.104](#)
- "Modo de espera" [Pág.104](#)
- "HDBaseT" [Pág.104](#)
- "Calibração de Cor" [Pág.105](#)
- "ID do Projetor" [Pág.105](#)
- "Configur. de Grupo" [Pág.106](#)
- "Agrupamento" [Pág.106](#)
- "Revestimento" [Pág.106](#)
- "Mesclar Bordas" [Pág.107](#)
- "Nível preto" [Pág.108](#)
- "Reiniciar (Menu Projectção Múltipla)" [Pág.108](#)
- "Encaixe de Tela" [Pág.108](#)
- "Correspond. cores" [Pág.109](#)
- "Empilhamento Simples" [Pág.110](#)
- "Combinação Simples" [Pág.111](#)
- "Config. Programação" [Pág.112](#)
- "Língua" [Pág.113](#)
- "Reiniciar (Menu Avançado)" [Pág.113](#)

Tela Inicial

☛ Avançado > Tela Inicial

É possível ajustar definições no ecrã inicial.

Auto Exib.Tela Inicial

Defina para **Activado** para apresentar automaticamente o ecrã inicial quando não houver sinal de entrada ao ligar o projetor.

Função Person.1/Função Person.2

Selecione opções do menu a atribuir ao ecrã inicial.

Posição de menu

☛ Avançado > Visor > Posição de menu

Pode seleccionar a posição do menu do projetor exibido no ecrã.

Posição mensagem

☛ **Avançado > Visor > Posição mensagem**

É possível selecionar a posição das mensagens exibidas no ecrã.

Mensagem

☛ **Avançado > Visor > Mensagem**

É possível controlar se as mensagens são exibidas no ecrã.

Visualizar fundo

☛ **Avançado > Visor > Visualizar fundo**

É possível selecionar a cor do ecrã ou o logótipo a exibir quando nenhum sinal é recebido.



A definição está disponível apenas quando **Reprod. de conteúdo** está definida para **Desactivado**.

Ecrã inicial

☛ **Avançado > Visor > Ecrã inicial**

É possível configurar a apresentação de um ecrã especial quando o projetor arranca.



Esta função estará desativada quando o projetor for ligado no modo **Inicialização rápida**.

Confirmação Espera

☛ **Avançado > Visor > Confirmação Espera**

É possível exibir uma mensagem de confirmação depois de pressionar o botão [Standby] no controlo remoto.

Quando definido para **Desactivado**, pode desligar o projetor premindo simplesmente o botão de [Standby] uma vez.

Aviso Limp Filtro Ar

☛ **Avançado > Visor > Aviso Limp Filtro Ar**

É possível exibir uma mensagem quando for detetada uma obstrução no filtro de ar.

Tela

☛ **Avançado > Visor > Ecrã**

É possível definir a proporção e a posição da imagem projetada de acordo com o tipo de ecrã utilizado.

Tipo de Tela

Defina a proporção do ecrã para ajustar a imagem à área de projeção.

Posição de Tela

Pode deslocar a posição da imagem horizontalmente e verticalmente se existirem margens entre a extremidade da imagem e a moldura do ecrã projetado devido à definição **Tipo de Tela**.



- Ajuste a proporção da imagem projetada, caso necessário.
- Quando a definição **Tipo de Tela** alterar, as definições de **EDID** serão automaticamente ajustadas.
- As definições são exibidas apenas quando **Reprod. de conteúdo** está definido para **Desactivado**.
- Esta definição não está disponível quando projetar imagens a partir de um computador através de uma rede.
- A definição **Tipo de Tela** não é suportada pela função Message Broadcasting do software Epson Projector Management.
- Não é possível ajustar a posição do ecrã se tiver definido **Tipo de Tela** para a mesma proporção da resolução do projetor.
- A definição **Posição de Tela** está indisponível quando **Tipo de Tela** está definido para **16:9**.
- A definição **Posição de Tela** é inicializada se realizar **Geometry Assist** no Epson Projector Professional Tool, **Combinação Simples** ou **Empilhamento Simples**.

Alinhamento Painel

☛ Avançado > Visor > Alinhamento Painel

Pode utilizar a função de alinhamento do painel para ajustar manualmente a convergência de cores (o alinhamento das cores vermelha e azul) na imagem projetada. Pode ajustar os pixels na horizontal e na vertical em incrementos de 0,125 pixels com um intervalo de ± 3 pixels.

Alinhamento Painel

Defina para **Activado** para corrigir o desalinhamento de cor na imagem projetada.

Selecionar Cor

Selecione a cor que deseja ajustar.

Cor do Padrão

Selecione a cor da grelha apresentada durante os ajustes.

- R/G/B para apresentar a grelha em branco.
- R/G para apresentar a grelha em amarelo.
- G/B para apresentar a grelha em ciano.

A cor disponível varia de acordo com a definição **Selecionar Cor**.

Iniciar Ajustes

Inicia o processo de alinhamento do painel.

A imagem pode ficar distorcida durante o ajuste. A imagem será restaurada quando os ajustes terminarem.

- **Alternar painel todo** para ajustar todo o painel de forma aproximada.
- **Ajustar os quatro cantos** para ajustar os quatro cantos do painel de forma precisa. Caso seja necessário efetuar ajustes adicionais, selecione **Selecionar interseção e ajustar** para ajustar de forma mais precisa.

Reiniciar

É possível repor todas as predefinições dos valores de ajuste das definições do menu **Alinhamento Painel**.



- A qualidade da imagem pode diminuir depois de efetuar o alinhamento.
- Não são exibidas imagens para os pixels que se estendem para além da extremidade do ecrã projetado.

Uniformidade de Cor

☛ Avançado > Visor > Uniformidade de Cor

☛ Avançado > Projeção Múltipla > Encaixe de Tela > Uniformidade de Cor

É possível utilizar a função uniformidade de cor para ajustar manualmente o equilíbrio do tom da cor na imagem projetada.

Uniformidade de Cor

Defina para **Activado** para ajustar o tom da cor para todo o ecrã.

Nível de Ajuste

Selecione o nível de ajuste que pretende ajustar.

Existem oito níveis de ajuste, desde o branco, passando pelo cinzento, até ao preto. Ajuste cada nível individualmente.

Defina para **Todos** para ajustar a tonalidade de todas as cores em lote, desde o nível 2 ao 8. (Quando os valores de vermelho, azul ou verde estiverem no máximo ou no mínimo em qualquer nível, não será possível efetuar mais ajustes)

Iniciar Ajustes

Inicia os ajustes para o nível de ajuste selecionado.

A imagem pode ficar distorcida durante o ajuste. A imagem será restaurada quando os ajustes terminarem.

Ajuste primeiro as áreas exteriores e, em seguida, ajuste todo o ecrã.

Reiniciar

É possível repor todas as predefinições dos valores de ajuste das definições do menu **Uniformidade de Cor**.



O tom de cor poderá não ser uniforme, mesmo depois de ajustar a uniformidade de cor.

Rotação do OSD

☛ **Avançado > Visor > Rotação do OSD**

Pode rodar o menu 90°.

Logo Utiliz.

☛ **Avançado > Logótipo utilizador**

Pode guardar uma imagem no projetor para a exibir sempre que ligar o projetor. Pode também exibir a imagem quando o projetor não estiver a receber sinal. Esta imagem chama-se ecrã de logótipo do utilizador.

Pode seleccionar uma fotografia, um gráfico ou o logótipo de uma empresa como logótipo do utilizador, o que é útil para identificar o proprietário do projector e ajudar a impedir o seu furto. Pode impedir alterações ao logótipo do utilizador definindo uma protecção por palavra-passe.

Abra a imagem que pretende projetar como logótipo de utilizador e selecione esta definição.



- Se a definição **Protec. logó. util.** no menu **Palavra-passe protegida** estiver definida para **Activado**, ajuste para **Desactivado** antes de guardar o logótipo do utilizador.
- Quando copiar as definições do menu de um projetor para outro utilizando a função de configuração rápida, o logótipo do utilizador também será copiado. Não registre informações que não pretende partilhar em vários projetores como logótipo do utilizador.
- Não é possível guardar conteúdos que estejam protegidos por HDCP.
- Quando **Reprod. de conteúdo** está **Activado**, é possível reproduzir o logótipo do utilizador apenas quando o projetor for iniciado.
- Os ajustes da forma da imagem e de área de exibição serão temporariamente cancelados quando selecionar **Logótipo utilizador**.
- Esta definição estará indisponível quando **Testar modelo** estiver definido como **Imagem Capturada**.

Projecção

☛ **Avançado > Projecção**

É possível configurar a forma como o projetor está virado para a tela para que a imagem esteja corretamente orientada.



É possível alterar o modo de projecção para inverter a imagem verticalmente mantendo premido o botão [Shutter] no controlo remoto durante aproximadamente 5 segundos.

Direct Power On

☛ Avançado > Operação > Direct Power On

Permite **Activado** o projetor ligando-o à corrente sem premir o botão de energia.

Tenha em atenção que o projector também irá ligar automaticamente noutras situações como, por exemplo, no caso de recuperação de uma falha de energia.

Modo Repouso

☛ Avançado > Operação > Modo Repouso

Defina para **Activado** para desligar automaticamente o projetor após um intervalo de inatividade.

Hora Modo Repouso

☛ Avançado > Operação > Hora Modo Repouso

Pode definir o tempo para desligar automaticamente o projetor de 1 a 30 minutos.



Esta função está disponível apenas quando **Modo Repouso** está definido para **Activado**.

Modo Alta Altitude

☛ Avançado > Operação > Modo Alta Altitude

Ao operar o projetor numa altitude onde o ar é rarefeito, a velocidade normal de rotação das ventoinhas não é suficiente para refrigerar o projetor.

Defina para **Activado** para aumentar a velocidade de rotação das ventoinhas em altitudes superiores a 1 500 m.



Quando **Activado**, a temperatura de funcionamento do projetor irá aumentar.

Procurar Fonte Auto

☛ Avançado > Operação > Procurar Fonte Auto

Defina para **Activado** para detectar automaticamente o sinal de entrada e projectar as imagens quando não existe entrada de sinal.



- A definição está disponível apenas quando **Reprod. de conteúdo** está definida para **Desactivado**.
- Esta função está desactivada quando ligar o projetor no modo **Inicialização rápida**.

Ligação automática

☛ Avançado > Operação > Ligação automática

HDMI1

Selecione para ligar automaticamente o projetor quando for detetado um sinal de vídeo HDMI.

Esta definição está disponível apenas quando um sinal estiver a ser transmitido a partir da porta HDMI1 In.

Isto é útil para reuniões de vídeo que utilizam Salas Microsoft Teams. O projetor irá ligar automaticamente quando receber um sinal de vídeo HDMI de um dispositivo que suporta Salas Microsoft Teams e poderá iniciar a reunião imediatamente.



Quando definido para **HDMI1**, o consumo de energia aumenta enquanto o projetor está desligado. Efetua a definição com base no seu ambiente de utilização.

Fonte de inicia.

☛ **Avançado > Operação > Fonte de inicia.**

É possível selecionar a fonte da imagem que pretende projetar quando o projetor for ligado no modo Reprod. de conteúdo.

Inicialização rápida

☛ **Avançado > Operação > Inicialização rápida**

É possível definir o período de tempo para o modo Inicialização rápida. O projector entrará neste modo quando for desligado. Pode iniciar a projeção após aproximadamente 7 segundos premindo o botão de energia.



- Quando definido para qualquer opção diferente de **Desativado**, o consumo de energia aumenta enquanto o projetor está desligado. Efetua a definição com base no seu ambiente de utilização.
- Defina primeiro **Saída A/V** para **Durante Projeção**.
- Disponível apenas quando **Ligação automática** está definido para **Desativado**.

Força USB

☛ **Avançado > Operação > Força USB**

Defina para **Sempre** para continuar a fornecer energia ao leitor de transmissão de multimédia quando o projetor não estiver a projetar imagens. Isso permite

que o leitor de transmissão de multimédia inicie mais cedo ou execute atualizações automaticamente através da rede, caso seja necessário.



- Defina primeiro **Saída A/V** para **Durante Projeção**.
- Disponível apenas quando **Ligação automática** está definido para **Desativado**.

Configur. mudo A/V

☛ **Avançado > Operação > Configur. mudo A/V**

É possível ajustar as definições de A/V Mute.

Diminuição

Defina o número de segundos para o efeito de transição de diminuição gradual quando exibir uma imagem.

Aumento

Defina o número de segundos para o efeito de transição de aumento gradual quando ocultar uma imagem.

Tempor. Mudo A/V

Desliga automaticamente o projetor se a função **A/V Mute** estiver ativada e tiverem decorrido 2 horas de inatividade.

Desativar A/V Mute

Selecione **A/V Mute** se pretende utilizar apenas o botão [Shutter] para desativar a função A/V Mute ou se pretende enviar um comando para desativar a função A/V Mute, ou selecione **Qualquer** para utilizar qualquer botão para desativar a função.

Bipe

☛ **Avançado > Operação > Avançado > Bipe**

É possível controlar o bipe que soa quando o projetor liga ou desliga.

Indicadores

☛ **Avançado > Operação > Avançado > Indicadores**

Defina para **Desativado** para desligar as luzes indicadoras do projetor exceto quando ocorrer um erro.

Destino Salvar Log

☛ **Avançado > Operação > Avançado > Destino Salvar Log**

Pode definir onde pretende guardar os registos das operações do projetor. Selecione **USB e Memória Interna** para guardar os registos como ficheiros de texto (.log) numa unidade flash USB inserida na porta USB-A do projetor.



A definição está disponível apenas quando **Reprod. de conteúdo** está definida para **Desativado**.

Variaç Conf. Grupos

☛ **Avançado > Operação > Avançado > Variaç Conf. Grupos**

Pode seleccionar as definições do menu que deseja copiar.

Todos

Selecione esta opção para copiar todas as definições do menu do projetor com a função de configuração em lote.

Limitado

Selecione esta opção se não pretende copiar as definições do menu **Protec. palavra-passe EDID**, e **Rede**.

Monit. tensão AC

☛ **Avançado > Operação > Avançado > Monit. tensão AC**

Defina para **Activado** para monitorizar o estado da tensão do projetor e obter um registo quando ocorrer um aviso, desconexão ou falha de energia.

Se desligar regularmente o projetor retirando a ficha da tomada elétrica (encerramento direto), defina para **Desativado**.



Pode ver o registo no menu **Informação** do projetor.

☛ **Informação > Info alerta tensão**

Data & Hora

☛ **Avançado > Operação > Data & Hora**

É possível ajustar as definições de data e hora do sistema do projetor.

Config. Horário de Verão

Ajuste as definições de horário de verão para a sua região.

Hor. Internet

Ative esta definição para atualizar automaticamente a data e a hora através de um servidor de horas da Internet.



Quando a opção **Proteção programa** estiver definida para **Activado** no ecrã **Protec. palavra-passe**, não será possível alterar as definições de data e hora. Defina primeiro a opção **Proteção programa** para **Desativado**.

Calibração de lente

☛ **Avançado > Operação > Calibração de lente**

É possível ver informações sobre a lente que está a ser utilizada.

Demora aproximadamente 100 segundos. Quando a calibração terminar, a lente voltará à posição em que se encontrava antes da calibração.

As lentes indicadas em seguida voltam à posição padrão.

- ELPLX02S/02
- ELPLX02WS/02W

Configurações A/V

☛ Avançado > Configurações A/V

É possível selecionar a transmissão de áudio para dispositivos externos quando o projetor estiver em modo de espera (quando a alimentação estiver desligada).

Selecione **Sempre Ligado** para transmitir áudio para dispositivos externos quando o projetor não estiver a projetar imagens.



- Disponível apenas quando **Inicialização rápida** estiver definido para **Desactivado**, e **Ligação automática** estiver definido para **Desactivado**.
- Se estiver definido para **Sempre Ligado**, pode deslocar a lente para a posição inicial mesmo que o projetor se encontre no modo de espera.

Modo de espera

☛ Avançado > Modo de espera

Defina para **Comunic. Activada** para monitorizar e controlar o projetor através de uma rede.



- Defina primeiro **Saída A/V** para **Durante Projeção**.
- Disponível apenas quando **Ligação automática** está definido para **Desativado**.
- Disponível apenas quando **Força USB** estiver definido para **Em Durante o Projeto**.
- Mesmo que estabeleça a definição **Comunic. Activada** para uma ligação LAN cm fios, se a ligação entre o projetor e o dispositivo de rede não for estabelecida durante mais de 15 minutos, o projetor entra num estado de energia no qual não é possível efetuar comunicação de rede.
Os pontos seguintes mostram os estados quando a ligação entre o projetor e o dispositivo de rede não é estabelecida:
 - Não está ligado nenhum cabo de rede
 - A alimentação está desligada para dispositivos de rede, como concentradores

HDBaseT

☛ Avançado > HDBaseT

É possível selecionar as definições de comunicação para ligações a um transmissor ou comutador HDBaseT.

Comunic. Controle

Pode ativar ou desativar a comunicação a partir das portas Ethernet e de série no transmissor ou comutador HDBaseT. Defina para **Activado** para desativar as portas LAN, RS-232C e Remote do projetor.



Para utilizar a comunicação de controlo mesmo que o projetor esteja e modo de espera, selecione **Sempre Ligado** como definição de **Saída A/V** no menu **Avançado** do projetor.

☛ **Avançado > Configurações A/V > Saída A/V**

Extron XTP

Defina para **Activado** quando ligar um transmissor ou comutador Extron XTP às portas HDBaseT. Para mais detalhes sobre o sistema XTP, consulte o seguinte Web site da Extron.

<http://www.extron.com/>



- A definição **Comunic. Controle** é exibida apenas quando **Extron XTP** está definido para **Desactivado**.
- Quando **Extron XTP** está **Activado**, as ventoinhas de refrigeração poderão funcionar mesmo no modo de espera. Isso não significa uma avaria.
- Quando **Configurações A/V** estiver definido pra **Sempre Ligado**, e **Comunic. Controle** estiver definido para **Ativado**, a comunicação a partir da porta HDBaseT estará ativada mesmo que o projetor se encontre no modo de espera.

Uniformidade de Cor

É possível ajustar o equilíbrio do tom de cor para toda a imagem.

Reiniciar

É possível repor todas as predefinições dos valores de ajuste das definições do menu **Calibração de Cor**.



Esta função não estará disponível se forem utilizadas as seguintes lentes opcionais:

- ELPLX02/ELPLX02W
- ELPLL08

▶▶ Links relacionados

- "Condições para Calibração de Cor" [Pág.105](#)

Calibração de Cor

☛ Avançado > Calibração de Cor

O processo de calibração de cor ajusta o equilíbrio de cor e o brilho que se deteriorou com o tempo com base nas imagens captadas pela câmara externa opcional, e restabelece a qualidade de imagem padrão.

Calibração de Cor

Defina para **Activado** para ativar a função de calibração de cor.

Iniciar Ajuste Auto.

Iniciar Ajuste Auto.

Desfazer

É possível anular o ajuste automático.

Refazer

Selecione **Desfazer** para restaurar o estado da imagem após o ajuste automático.

Condições para Calibração de Cor

É possível utilizar a função de calibração de cor nas seguintes condições:

- A câmara externa opcional está instalada em cada projetor.
- Está a projetar numa tela de difusão branco mate plana e nivelada.
- O projetor está colocado diretamente em frente à tela e não está inclinado.
- Nenhum objeto está a bloquear a câmara externa opcional e a imagem projetada.
- Passaram mais de 20 minutos depois de ligar o projetor.
- O tamanho da projeção é de 80 a 200 polegadas.

ID do Projetor

☛ Avançado > Projeção Múltipla > ID do Projetor

Pode configurar o projetor para um determinado número de ID que lhe permite utilizar um controlo remoto para controlar individualmente os projetores. Isto é útil quando pretende controlar vários projetores usando um controlo remoto.



- É necessário definir a ID do controlo remoto para coincidir com a ID do projetor para controlar apenas um determinado projetor. Para definir a ID do controlo remoto, defina o interruptor de [ID] para **On**. Pressione o botão [ID] no controlo remoto e pressione o botão numérico que corresponde à ID do projetor dentro de 5 segundos. (Introduza um número de um ou dois dígitos).
- Caso não saiba a ID do projetor, pressione o botão [ID] durante a projeção para exibir temporariamente a ID do projetor e a ID do controlo remoto no ecrã. (Disponível apenas quando for utilizado o controlo remoto fornecido com este projetor).
- É possível definir até 30 números de ID.

Configur. de Grupo

☛ Avançado > Projeção Múltipla > Configur. de Grupo

Pode efetuar as definições necessárias em lote utilizando este menu antes de começar a projetar a mesma imagem a partir de vários projetores para criar uma imagem grande.

Inicializa o seguinte para a Projeção Múltipla

- Uniformidade de Cor
- Encaixe de Tela
- Correspond. cores
- Imagem
- Nível preto
- Nível do Brilho

Muda o seguinte para a Projeção Múltipla

- Modo cor

- Contraste dinâmico
- Modo de Luz
- Modo Repouso

Agrupamento

☛ Avançado > Projeção Múltipla > Revestim. de Grupo > Agrupamento

Pode criar um grupo de projetores que podem ser controlados em simultâneo.

Revestimento

☛ Avançado > Projeção Múltipla > Revestim. de Grupo > Revestimento

É possível projetar a mesma imagem a partir de até 15 projetores para criar uma imagem grande utilizando a função de Revestimento.

Revestimento

Quando a câmara externa opcional estiver instalada, defina para **Auto** para configurar automaticamente a função de revestimento.

Se não instalar a câmara externa opcional ou a disposição automática das imagens em mosaico não for executada com êxito, selecione **Manual** e, em seguida, selecione as definições de **Layout** e **Config.Localização** individualmente.

Layout

Selecione o número de linhas e colunas que deseja configurar.

Config.Localização

Selecione a posição de cada imagem projetada, como indicado em seguida:

- **Ordem da Linha** para dispor os ecrãs de cima para baixo em ordem sequencial, começando com 1 no topo.
- **Ordem da Coluna** para dispor os ecrãs da esquerda para a direita, começando com A à esquerda, por ordem alfabética.

Informações de local

É possível ver o nome, endereço IP e ID do projetor definido.



- Certifique-se de que não existem obstáculos a bloquear a câmara externa opcional durante a execução da função de revestimento automático.
- Não altere os nomes ou endereços IP dos projetores, caso contrário, as imagens não serão ajustadas automaticamente.
- A função de revestimento automático não estará disponível se forem utilizadas as seguintes lentes opcionais:
 - ELPLX02S/ELPLX02WS
 - ELPLL08

▶ Links relacionados

- "Revestimento utilizando o menu do projetor" [Pág.138](#)

Mesclar Bordas

☛ Avançado > Projeção Múltipla > Mesclar Bordas

É possível misturar as margens entre várias imagens para criar um ecrã sem falhas.

Mesclar Bordas

Defina para **Mesclar/Nível preto** ou **Nível preto** para ativar a funcionalidade **Mesclar Bordas**.

Selecione **Nível preto** quando não precisar de utilizar a funcionalidade **Correção Geométrica** do projetor, como quando ajusta a área de mistura utilizando outro dispositivo, como um servidor de multimédia. Quando define **Nível preto**, as opções **Guia Linha**, **Guia Modelo** e **Cor Guia** não estão disponíveis.

Se não estiver a projetar imagens de vários projetores, selecione **Desactivado**.

Quando estabelece a definição **Mesclar Bordas** para **Nível preto** ou **Desativado**, as opções **Mesclar Pos.Início/Área Mesclada/Curva de Mescla de Borda Superior/Borda Inferior/Borda Esquerda/Borda Direita** não estão disponíveis.

Borda Superior/Borda Inferior/Borda Esquerda/Borda Direita

Selecione a margem que pretende mesclar em cada projetor.

- **Mesclar** para ativar a função **Mesclar Bordas** para a margem selecionada. A gradação é aplicada à área mesclada.
- **Mesclar Pos.Início** para ajustar o ponto onde a função mesclar bordas começa em incrementos de 1 pixel. A posição inicial da mistura é exibida com uma linha vermelha.
- **Área Mesclada** para selecionar a largura da área mesclada em incrementos de 1 pixel. É possível selecionar até 70% da resolução do projetor.
- **Curva de Mescla** para selecionar uma gradação para a área sombreada na imagem projetada.

Guia Linha

Defina para **Activado** para apresentar um guia na área mesclada.

Guia Modelo

Defina para **Activado** para apresentar uma grelha para coincidir com a área mesclada.

Cor Guia

Selecione uma combinação de cor da guia.



- As definições **Mesclar Pos.Início**, **Área Mesclada**, **Curva de Mescla**, **Guia Linha**, **Guia Modelo** e **Cor Guia** estão disponíveis apenas quando **Mesclar Bordas** está definido para **Mesclar/Nível preto**.
- Defina **Modo cor** para **Projeção Múltipla** no menu **Imagem** do projetor para todos os projetores.
- Quando ajustar a área de mistura utilizando outro dispositivo como, por exemplo, um servidor de multimédia, selecione **Nível preto**.

Nível preto

☛ **Avançado > Projeção Múltipla > Nível preto**

☛ **Avançado > Projeção Múltipla > Encaixe de Tela > Nível preto**

É possível ajustar o brilho e as diferenças de tom em imagens sobrepostas.

Ajuste de cor

É possível ajustar o brilho e o tom das áreas. As áreas de ajuste são apresentadas com base na definição **Mesclar Bordas**.

Quando existir sobreposição de várias telas, ajuste primeiro as áreas sobrepostas, começando pelas áreas mais brilhantes. Ajuste por último a área não sobreposta (parte mais escura).

Correção de Área

Se a tonalidade de algumas áreas não coincidir, pode ajustá-la individualmente.

Reiniciar

É possível repor todas as predefinições dos valores de ajuste das definições do menu **Nível preto**.



- A função Nível preto estará disponível apenas quando as seguintes condições forem cumpridas as definições **Mesclar Bordas**.
 - Quando **Mesclar Bordas** estiver definido para uma opção diferente de **Desactivado**
 - Quando pelo menos uma das opções de **Borda Superior**, **Borda Inferior**, **Borda Esquerda** e **Borda Direita** estiver definida para **Activado**
- Não pode ajustar a definição **Nível preto** quando estiver apresentado um modelo de teste.
- Se o valor **Correção Geométrica** for muito elevado, pode não conseguir ajustar o **Nível preto** corretamente.
- O brilho e o tom podem diferir em áreas onde as imagens se sobrepõem, assim como noutras áreas, mesmo depois de efetuar o ajuste do **Nível preto**.
- Se alterar uma das opções de **Borda Superior**, **Borda Inferior**, **Borda Esquerda** e **Borda Direita**, a definição **Nível preto** voltará ao valor predefinido.

Reiniciar (Menu Projeção Múltipla)

☛ **Avançado > Projeção Múltipla > Reiniciar**

É possível repor todas as predefinições dos valores de ajuste das definições do menu **Projeção Múltipla**.

Encaixe de Tela

☛ **Avançado > Projeção Múltipla > Encaixe de Tela**

É possível ajustar a tonalidade, o brilho, nível negro e curva de mescla de vários projetores de modo a que estes correspondam melhor.

Se os seus projetores estiverem ligados a uma rede, o brilho e a tonalidade de vários projetores são corrigidos automaticamente com base no projetor com imagem mais escura.

Se os seus projetores não estiverem ligados a uma rede ou se o ajuste automático não tiver sido executado com êxito, pode ajustar manualmente a tonalidade e o brilho de vários projetores.



- A função de ajuste automático está disponível apenas nas seguintes condições.
 - Quando a posição de cada imagem for definida utilizando **Config.Localização** no menu **Revestimento**
 - Quando **Calibração de Cor** está definido para **Activado**
- Apenas é possível desfazer ou refazer o procedimento de encaixe de tela quando o **Modo de Luz** estiver definido para **Personalizado**.
- O tempo necessário para o encaixe de tela varia de acordo da disposição dos projetores. Demora aproximadamente 18 minutos.
- Esta função não estará disponível se forem utilizadas as seguintes lentes opcionais:
 - ELPLX02S/ELPLX02WS
 - ELPLL08

► Links relacionados

- "Condições para a função Encaixe de Tela" [Pág.109](#)

Condições para a função Encaixe de Tela

É possível utilizar a função de encaixe de tela nas seguintes condições:

- Os projetores são todos do mesmo modelo e a câmara externa opcional está instalada em cada projetor.
- Está a projetar numa tela de difusão branco mate plana e nivelada.

- O projetor está colocado diretamente em frente à tela e não está inclinado.
- Nenhum objeto está a bloquear a câmara externa opcional e a imagem projetada.
- Passaram mais de 20 minutos depois de ligar o projetor.
- Os projetores a ajustar estão agrupados.
- As imagens projetadas não se sobrepõem ou têm espaços entre elas, e criam uma imagem retangular após a criação do mosaico.
- A relação de luminância na superfície da tela ao projetar numa tela totalmente branca e numa tela totalmente preta é igual ou superior a 8:1. (Quando a luminância do ecrã for igual ou inferior a 40 lux, recomendamos que utilize tamanhos de projeção dentro dos seguintes limites para cada projetor.)
 - Até 9,9 Klm: 50 a 200 polegadas
 - 10 Klm a 14,9 Klm: 60 a 300 polegadas
 - 15 Klm a 19,9 Klm: 70 a 350 polegadas
 - 20 Klm a 24,9 Klm: 80 a 400 polegadas
 - 25 Klm a 29,9 Klm: 90 a 450 polegadas
 - 30 Klm: 100 a 500 polegadas
- Os projetores estão todos ligados à mesma rede e as imagens projetadas têm a mesma resolução.
- A definição Blend Range Setting está definida para um valor entre 15 e 45%.
- A opção **Projeção** no menu **Avançado** do projetor está definida para **Frontal** ou **Frontal/Tecto** em todos os projetores.

Correspond. cores

☛ **Avançado > Projeção Múltipla > Encaixe de Tela > Correspond. cores**

É possível ajustar a tonalidade e o brilho do tom de cor de branco até preto. Durante a correspondência de cores, metade da área sobreposta é exibida a preto para que se possa verificar facilmente a margem da imagem.

Nível de Ajuste

Selecione o nível de ajuste que pretende ajustar.

Existem oito níveis de ajuste, desde o branco, passando pelo cinzento, até ao preto. Ajuste cada nível individualmente.

Defina para **Todos** para ajustar a tonalidade de todas as cores em lote, desde o nível 2 ao 8. (Quando os valores de vermelho, azul ou verde estiverem no máximo ou no mínimo em qualquer nível, não será possível efetuar mais ajustes)

Vermelho/Verde/Azul

Pode ajustar o tom para cada cor.

Brilho

Permite ajustar o brilho da imagem.

Empilhamento Simples

Avançado > Projeção Múltipla > Empilhamento Simples

É possível criar facilmente uma imagem projetada brilhante sobrepondo as imagens de dois projetores ligados através de rede com fios.

Correção de Pontos



Ajuste a forma da imagem no projetor principal. Selecione **Quick Corner** para corrigir aproximadamente e, em seguida, selecione **Correção de Pontos** para corrigir detalhadamente.

Iniciar Ajuste Auto.

É possível ajustar automaticamente a imagem projetada utilizando a câmara externa.

O projetor no qual esta função for executada irá torna-se o projetor principal, e as imagens de outros projetores serão sobrepostas com base na imagem do projetor principal.



- Ligue dois projetores diretamente utilizando um cabo de rede.
- Execute as seguintes ações antes de efetuar o ajuste:
 - Defina **DHCP** para **Activado** no menu **Rede** dos dois projetores.
 **Rede > Configuração de Rede > Rede com fio > Configurações IP**
 - Ajuste a posição, a forma e a focagem da imagem no projetor principal. Se ajustar a forma da imagem no projetor principal, utilize o menu **Correção de Pontos** na definição **Empilhamento Simples**.
 - O tempo necessário para o empilhamento simples varia de acordo da disposição dos projetores. Demora aproximadamente 4 minutos.
 - Depois de concluir o processo de empilhamento simples, **Visualizar fundo** será automaticamente definido para **Preto**.
 **Avançado > Visor > Visualizar fundo**
- Esta função não estará disponível se forem utilizadas as seguintes lentes opcionais:
 - ELPLX02S/ELPLX02WS
 - ELPLL08

▶ Links relacionados

- "Condições para Empilhamento Simples" [Pág.110](#)
- "Correção Geométrica" [Pág.86](#)
- "Empilhamento usando o menu do projetor (Empilhamento Simples)" [Pág.144](#)

Condições para Empilhamento Simples

É possível utilizar a função de empilhamento simples nas seguintes condições:

- A câmara externa opcional ou a câmara incorporada está instalada em cada projetor.
- Aguarde 2 minutos depois de ligar dois projetores antes de iniciar o processo de empilhamento simples.

- Está a projetar numa tela de difusão branco mate plana e nivelada.
- O projetor está colocado diretamente em frente à tela e não está inclinado.
- Nenhum objeto está a bloquear a câmara externa opcional e a imagem projetada.
- A relação de luminância na superfície da tela ao projetar numa tela totalmente branca e numa tela totalmente preta é igual ou superior a 8:1. (Quando a luminância do ecrã for igual ou inferior a 40 lux, recomendamos que utilize tamanhos de projeção dentro dos seguintes limites para cada projetor.)
 - Até 9,9 Klm: 50 a 200 polegadas
 - 10 Klm a 14,9 Klm: 60 a 300 polegadas
 - 15 Klm a 19,9 Klm: 70 a 350 polegadas
 - 20 Klm a 24,9 Klm: 80 a 400 polegadas
 - 25 Klm a 29,9 Klm: 90 a 450 polegadas
 - 30 Klm: 100 a 500 polegadas
- A resolução original de todos os projetores é a mesma.
- A opção **Projeção** no menu **Avançado** do projetor está definida para **Frontal** ou **Frontal/Tecto** em todos os projetores.

Aspecto Tela Toda	Tipo de Tela				
	16:9	16:10	4:3	21:9	16:6
21:9 (EDID 3440×1440)	✓	✓	✓	-	-
21:9 (EDID 2560×1080)	✓	✓	✓	-	-
16:6 (EDID 2880×1080)	✓	✓	✓	-	-
16:6 (EDID 1920×720)	✓	✓	✓	-	-
3:1 (EDID 3240×1080)	✓	✓	✓	-	-
32:10 (EDID 3456×1080)	✓	✓	✓	✓	-
32:9 (EDID 3200×900)	✓	✓	✓	✓	✓

Iniciar Ajuste Auto.

Ajusta automaticamente as imagens projetadas utilizando uma câmara externa.

Encaixe de Tela

Corrige a tonalidade, o brilho, os níveis de preto e as curvas de combinação para vários projetores.

▶▶ Links relacionados

- "Condições para Combinação Simples" [Pág.111](#)

Combinação Simples

☛ Avançado > Projeção Múltipla > Combinação Simples

Efetua definições de combinação simples.

Config.Localização

Configura a localização do projetor.

Aspecto Tela Toda

Selecione a proporção dos ecrãs compostos.

Os itens seleccionáveis variam consoante a definição do tipo de ecrã.

Condições para Combinação Simples

É possível utilizar a função de combinação simples nas seguintes condições:

- A câmara externa opcional ou a câmara incorporada está instalada em cada projetor.
- Aguarde 2 minutos depois de ligar dois projetores antes de iniciar o processo de empilhamento simples.
- Está a projetar numa tela de difusão branco mate plana e nivelada.

- O projetor está colocado diretamente em frente à tela e não está inclinado.
- Nenhum objeto está a bloquear a câmara externa opcional e a imagem projetada.
- A relação de luminância na superfície da tela ao projetar numa tela totalmente branca e numa tela totalmente preta é igual ou superior a 8:1. (Quando a luminância do ecrã for igual ou inferior a 40 lux, recomendamos que utilize tamanhos de projeção dentro dos seguintes limites para cada projetor.)
 - Até 9,9 Klm: 50 a 200 polegadas
 - 10 Klm a 14,9 Klm: 60 a 300 polegadas
 - 15 Klm a 19,9 Klm: 70 a 350 polegadas
 - 20 Klm a 24,9 Klm: 80 a 400 polegadas
 - 25 Klm a 29,9 Klm: 90 a 450 polegadas
 - 30 Klm: 100 a 500 polegadas
- A resolução original de todos os projetores é a mesma.
- A opção **Projeção** no menu **Avançado** do projetor está definida para **Frontal** ou **Frontal/Tecto** em todos os projetores.

Config. Programação

☛ **Avançado > Config. Programação**

☛ **Avançado > Projeção Múltipla > Encaixe de Tela > Config. Programação**

É possível programar várias tarefas do projetor.

Programar/Program. estendida

Selecione **Adicionar Novo** para programar eventos. Para guardar os seus eventos, selecione **Configuração concluída** e selecione **Sim**.

- **Config. Evento** para selecionar os detalhes do evento que pretende executar. Selecione **Sem Alteração** para itens que não pretenda alterar quando o evento ocorrer.

- **Config. Data / Hora** para selecionar a data e a hora em que pretende que o evento ocorra. É possível programar eventos até 4 semanas mais tarde.

Redef. Program.

É possível eliminar todos os eventos programados. Para eliminar eventos completamente, é necessário selecionar **Configuração concluída** e selecione **Sim**.

Configuração concluída

Guarde as alterações no menu **Config. Programação**.

Aviso

Não coloque objectos inflamáveis em frente da lente. Se programar o projetor para que este se ligue automaticamente, qualquer objecto inflamável colocado em frente da lente pode provocar um incêndio.









- No menu **Programar**, é possível programar até 30 eventos.
- No menu **Program. estendida**, apenas é possível programar um evento para **Calibração de Cor** ou **Encaixe de Tela**.
- A Calibração de luz não será iniciada se o projetor for utilizado de forma contínua durante mais de 24 horas, ou for desligado regularmente através da tomada elétrica. Configurar os seguintes eventos:
 - Ligar o projetor 20 minutos antes de executar a calibração de luz.
 - Executar periodicamente a calibração de luz.

▶▶ Links relacionados

- "Ícones de estado de programação" [Pág.112](#)

Ícones de estado de programação

Os ícones do calendário são descritos na tabela que se segue.

	Programa válido
	Programa regular
	Programa inválido
	Programa único
	Programa regular
	Programa de modo de espera (ativa ou desativa a comunicação durante o modo de espera)
	Programa inválido

- Configurações A/V
- Modo de espera
- HDBaseT
- ID do Projetor
- Língua
- Correção de Pontos (no menu Empilhamento Simples)
- Encaixe de Tela (menu Combinação Simples)



Quando a opção **Protec. logó. util.** estiver definida para **Activado** no ecrã **Protec. palavra-passe**, não será possível alterar as definições relacionadas com a exibição do logótipo do utilizador. Defina primeiro a opção **Protec. logó. util.** para **Desativado**.

- Visualizar fundo
- Ecrã inicial

Língua

Avançado > Língua

Pode seleccionar a língua do menu do projetor e das mensagens exibidas.

Reiniciar (Menu Avançado)

Avançado > Reiniciar

Pode repor todos os valores de ajuste predefinidos do menu **Avançado**, exceto os seguintes:

- Tela
- Projecção
- Modo Alta Altitude
- Procurar Fonte Auto
- Força USB
- Desativar A/V Mute

As definições do menu **Rede** permitem-lhe visualizar as informações da rede e configurar o projector para o controlar através de uma rede.

Quando a opção **Protecção da rede** estiver definida para **Activado** no ecrã **Protec. palavra-passe**, não será possível alterar as definições da rede. Mantenha pressionado o botão [Freeze] durante mais de 5 segundos para desativar a definição **Protecção da rede**.



Se não tiver sido definida uma palavra-passe, será apresentado um ecrã a solicitar que defina uma palavra-passe. Siga as instruções exibidas no ecrã para definir a palavra-passe.

► Links relacionados

- "Alimentação Wireless" [Pág.114](#)
- "Info rede - Rede sem fio" [Pág.115](#)
- "Info rede - Rede com fio" [Pág.115](#)
- "Exibir Código QR" [Pág.115](#)
- "Ac Câmera Remota" [Pág.115](#)
- "Nome do projetor" [Pág.115](#)
- "Senha PJLink" [Pág.115](#)
- "Senha Remote" [Pág.115](#)
- "Palav-passe/Co.Web" [Pág.116](#)
- "Senha Monitor" [Pág.116](#)
- "Senha do Moderador" [Pág.116](#)
- "Senha do projetor" [Pág.116](#)
- "Exibir Palavra-Chave" [Pág.116](#)
- "Exibir Info.de LAN." [Pág.116](#)
- "Modo de ligação" [Pág.116](#)
- "Procurar Ponto de Acesso" [Pág.117](#)
- "SSID" [Pág.117](#)
- "Segurança" [Pág.117](#)
- "Frase Secreta" [Pág.118](#)
- "Config de EAP" [Pág.118](#)
- "Canal" [Pág.119](#)
- "Configurações IP" [Pág.119](#)
- "Visualização SSID" [Pág.119](#)

- "Exibir endereço IP" [Pág.119](#)
- "Configurações IPv6" [Pág.119](#)
- "Aviso de E-mail" [Pág.120](#)
- "Servidor SMTP" [Pág.120](#)
- "Número da porta" [Pág.120](#)
- "De" [Pág.120](#)
- "Config. Endereço 1/Config. Endereço 2/Config. Endereço 3" [Pág.121](#)
- "SNMP" [Pág.121](#)
- "Trap IP - End. 1/Trap IP - End. 2" [Pág.121](#)
- "Nome comunitário" [Pág.121](#)
- "Notificação PJLink" [Pág.121](#)
- "End. IP notificado" [Pág.121](#)
- "Comunicação Comando" [Pág.121](#)
- "Secure HTTP" [Pág.122](#)
- "Certificado do Servidor Web" [Pág.122](#)
- "Configur. Web API" [Pág.122](#)
- "Gateway prioritária" [Pág.122](#)
- "Controle básico" [Pág.122](#)
- "PJLink" [Pág.123](#)
- "AMX Device Discovery" [Pág.123](#)
- "Crestron Connected" [Pág.123](#)
- "Crestron Xio Cloud" [Pág.123](#)
- "Art-Net" [Pág.123](#)
- "sACN" [Pág.124](#)
- "Message Broadcasting" [Pág.124](#)
- "Reiniciar (Menu Rede)" [Pág.124](#)

Alimentação Wireless

☛ Rede > Alimentação Wireless

Pode configurar as definições da sua rede sem fios.

Defina para **Wireless LAN ON** para projetar as imagens através de uma rede LAN. Se não pretende ligar através da rede sem fios, defina para **Desactivado** para impedir o acesso não autorizado de terceiros.



Para ligar o projetor ao computador utilizando uma rede sem fios, instale o módulo de rede sem fios opcional.

Info rede - Rede sem fio

☛ Rede > Info rede - Rede sem fio

Pode ver o estado e os detalhes da rede sem fios.

Info rede - Rede com fio

☛ Rede > Info rede - Rede com fio

Pode ver o estado e os detalhes da rede com fios.

Exibir Código QR

☛ Rede > Exibir Código QR

É possível ver um código QR para ligação a dispositivos iOS ou Android utilizando a aplicação Epson iProjection.

Ac Câmera Remota

☛ Rede > Ac Câmera Remota

Pode exibir a imagem captada pela câmara externa opcional usando o Epson Web Control.

Ac Câmera Remota

Defina para **Activado** para ativar a função Ac Câmera Remota.

Precisa de definir uma palavra-passe para utilizar a função de acesso de câmara remota.

Palavra-passe

Isto é útil para aceder ao projetor através da rede. (A palavra-passe não está configurada por predefinição).

Introduza uma palavra-passe com um máximo de 32 caracteres alfanuméricos. (Não utilize * : espaços).

Nome do projetor

☛ Rede > Configuração de Rede > Básicas > Nome do projetor

Isto é útil para identificar o projetor na rede.

Introduza um nome com um máximo de 16 caracteres alfanuméricos. (Não utilize " * + , / : ; < = > ? [\] ` | espaços).

Senha PJLink

☛ Rede > Configuração de Rede > Básicas > Senha PJLink

Isto é útil para controlar o projetor utilizando o protocolo PJLink.

Introduza uma palavra-passe com um máximo de 32 caracteres alfanuméricos. (Não utilize espaços e outros símbolos além de @).

Senha Remote

☛ Rede > Configuração de Rede > Básicas > Senha Monitor

Isto é útil para aceder ao projetor utilizando o Web Remote.

- Nome do utilizador: **EPSONREMOTE**
- Palavra-passe: A palavra-passe não está configurada por predefinição.

Introduza uma palavra-passe com um máximo de 32 caracteres alfanuméricos. (Não utilize * : espaços).



- A definição está disponível apenas quando **Reprod. de conteúdo** está definida para **Desactivado**.
- Disponível quando **Controle básico** estiver definido para **Activado**.

Palav-passe/Co.Web

☛ Rede > Configuração de Rede > Básicas > Palav-passe/Co.Web

Isto é útil para aceder ao projetor através da rede.

- Nome do utilizador: **EPSONWEB**
- Palavra-passe: A palavra-passe não está configurada por predefinição.

Introduza uma palavra-passe com um máximo de 32 caracteres alfanuméricos. (Não utilize * : espaços).

Senha Monitor

☛ Rede > Configuração de Rede > Básicas > Senha Monitor

Isto é útil para monitorizar projetores com um computador e um controlador do sistema usando o Epson Projector Management ver.5.30 ou anterior. (A palavra-passe não está configurada por predefinição).

Introduza um máximo de 16 caracteres alfanuméricos (não utilize espaços e outros símbolos além de @).

Senha do Moderador

☛ Rede > Configuração de Rede > Básicas > Senha do Moderador

Isto é útil para aceder ao projetor como moderador utilizando o Epson iProjection. (A palavra-passe não está configurada por predefinição).

Introduza uma palavra-passe com quatro dígitos.

Senha do projetor

☛ Rede > Configuração de Rede > Básicas > Senha do projetor

Pode ativar a palavra-passe de segurança para impedir o acesso de alguém que não se encontra junto ao projetor.

Deverá introduzir uma palavra-chave aleatória exibida num computador através do Epson iProjection para aceder ao projetor e partilhar o ecrã actual.

Exibir Palavra-Chave

☛ Rede > Configuração de Rede > Básicas > Exibir Palavra-Chave

É possível seleccionar a exibição da palavra-chave do projetor na imagem projetada ao aceder ao projetor com o Epson iProjection.



Disponível quando **Senha do projetor** estiver definido para **Activado**.

Exibir Info.de LAN.

☛ Rede > Configuração de Rede > Básicas > Exibir Info.de LAN.

É possível seleccionar o formato de exibição das informações de rede do projetor. Ao efectuar a simples leitura do código QR com o Epson iProjection, pode ligar o dispositivo móvel ao através de uma rede. O valor predefinido é **Cód.Texto e QR**.

Modo de ligação

☛ Rede > Configuração de Rede > Rede sem fios > Modo de ligação

É possível seleccionar o tipo de ligação sem fios.

Rápido

É possível ligar diretamente a vários smartphones, tablets ou computadores utilizando comunicação sem fios.

Se seleccionar este modo de ligação, o projetor funcionará como ponto de acesso simples. (Recomendamos que limite o número de dispositivos para seis ou menos para manter o desempenho da projecção).

Avançado

É possível ligar a vários smartphones, tablets ou computadores através de um ponto de acesso de rede sem fios. A ligação será estabelecida no modo de infra-estrutura.

Procurar Ponto de Acesso

☛ Rede > Configuração de Rede > Rede s. fios > Procurar Pt Acesso

Pode procurar pontos de acesso de rede sem fios disponíveis no modo de ligação Avançado. Dependendo das definições do ponto de acesso, estes podem não ser exibidos na lista.



- Será exibida uma marca azul para os pontos de acesso que já foram configurados.
- Será exibido o ícone de um cadeado para os pontos de acesso para os quais tenha sido configurada segurança. Se seleccionar um ponto de acesso cuja segurança tenha sido configurada, será exibido o menu **Segurança**. Selecione o tipo de segurança de acordo com as definições de segurança do ponto de acesso.

SSID

☛ Rede > Configuração de Rede > Rede s. fios > SSID

Pode definir o SSID (nome da rede) da rede sem fios à qual o projetor está a ligar.

Segurança

☛ Rede > Configuração de Rede > Rede s. fios > Segurança

Pode configurar a segurança para utilizar o projetor numa rede sem fios.

Abrir

A segurança não está definida.

WPA2-PSK

A comunicação é efectuada utilizando a segurança WPA2. Utiliza o método de encriptação AES. Quando pretender estabelecer uma ligação entre um computador e o projetor, introduza o valor definido na frase secreta.

WPA3-PSK

Efetua a ligação no modo WPA3 pessoal. A comunicação é efectuada utilizando a segurança WPA3. Utiliza o método de encriptação AES. Quando pretender estabelecer uma ligação entre um computador e o projetor, introduza o valor definido na frase secreta.

WPA2/WPA3-PSK

Faz a ligação no modo WPA2/WPA3 pessoal. O método de encriptação é selecionado automaticamente de acordo com as definições do ponto de acesso. Define uma frase secreta que é igual para o ponto de acesso.

WPA3-EAP

Faz a ligação no modo WPA3 empresarial. O método de encriptação é selecionado automaticamente de acordo com as definições do ponto de acesso.

WPA2/WPA3-EAP

Faz a ligação no modo WPA2/WPA3 empresarial. O método de encriptação é selecionado automaticamente de acordo com as definições do ponto de acesso.



- WPA2-PSK está disponível apenas para o modo de ligação Rápido.
- WPA3-PSK, WPA2/WPA3-PSK, WPA3-EAP e WPA2/WPA3-EAP estão disponíveis apenas para o modo de ligação Avançado.
- WPA é uma norma de encriptação que melhora a segurança das redes sem fios. O projector suporta os métodos de encriptação TKIP e AES. A autenticação WPA inclui também funções de autenticação do utilizador. A autenticação WPA disponibiliza dois métodos: através de um servidor de autenticação ou a autenticação entre um computador e um ponto de acesso sem utilizar um servidor. Este projector suporta o segundo método, sem um servidor.
- Quando configurar a segurança, siga as instruções do administrador do sistema da rede à qual pretende ligar.

Frase Secreta

☛ Rede > Configuração de Rede > Rede s. fios > Frase Secreta

Para a segurança **WPA2-PSK**, **WPA3-PSK** e **WPA2/WPA3-PSK**, introduza a frase secreta pré-partilhada usada na rede. Pode introduzir várias frases secretas com 8 a 63 caracteres alfanuméricos.

Quando introduzir a frase secreta e premir o botão [Enter], o valor será definido e apresentado como um asterisco (*).

Por motivos de segurança, recomendamos que altere periodicamente a frase secreta.



- É possível introduzir até 32 caracteres alfanuméricos no menu do projetor. Para introduzir mais do que 32 caracteres, utilize o seu Web browser.
- Se tentar definir o **Modo de ligação** para **Rápido** quando não tiver sido definida nenhuma frase secreta, é apresentado um ecrã a solicitar a definição da frase secreta.

Config de EAP

☛ Rede > Configuração de Rede > Rede s. fios > Config de EAP

É possível configurar as definições EAP para a segurança **WPA3-EAP** e **WPA2/WPA3-EAP**.

Tipo EAP

Selecione o protocolo para autenticação.

PEAP

Protocolo de autenticação amplamente utilizado no Windows Server.

EAP-TLS

Protocolo de autenticação amplamente utilizado para utilizar um certificado do cliente.

Nome do utilizador

Introduza um nome de utilizador para a rede com um máximo de 64 caracteres alfanuméricos. Para incluir um nome de domínio, adicione-o antes de uma barra invertida e o nome do utilizador (domínio\nome do utilizador).

Ao importar um certificado de cliente, o nome para o qual o certificado foi emitido é automaticamente definido.

Palavra-passe

Introduza a palavra-passe para autenticação com um máximo de 64 caracteres alfanuméricos. Depois de introduzir a palavra-passe e seleccionar **Completar**, a palavra-passe será exibida como asteriscos (*).

Certificado do Cliente

Importe o certificado do cliente.

Verificar Certificado do Servidor

Pode verificar o certificado do servidor quando tiver sido definido um certificado CA.

Certificado CA

Importa o certificado CA.

Nome do Servidor Radius

Introduza um nome do servidor para verificar com um máximo de 32 caracteres alfanuméricos.



- É possível introduzir até 32 caracteres alfanuméricos no menu do projetor. Para introduzir mais do que 32 caracteres, utilize o seu Web browser.
- A **Palavra-passe** é apresentada apenas quando **Tipo EAP** está definido para **PEAP**.
- O **Certificado do Cliente** é apresentada apenas quando **Tipo EAP** está definido para **EAP-TLS**.

Canal

☛ Rede > Configuração de Rede > Rede s. fios > Canal

Defina a banda de frequências (canal) usado no modo de ligação Rápido.

Se ocorrer interferência de outros sinais, utilize um canal diferente.

Configurações IP

☛ Rede > Configuração de Rede > Rede s. fios > Configurações IP

☛ Rede > Configuração de Rede > Rede com fio > Configurações IP

Defina DHCP para **Activado** se a sua rede atribuir endereços automaticamente.

Defina para **Desactivado** para introduzir manualmente o **Endereço IP**, **Máscara sub-rede** e **Endereço gateway** da rede utilizando 0 a 255 para cada campo de endereço.

Não utilize estes endereços:

- para o endereço IP: 0.0.0.0, 127.x.x.x, 192.0.2.x ou 224.0.0.0 até 255.255.255.255
- para a Máscara de sub-rede: 255.255.255.255 ou 0.0.0.0 até 254.255.255.255
- para o Endereço gateway: 0.0.0.0, 127.x.x.x ou 224.0.0.0 até 255.255.255.255 (sendo x um número de 0 a 255)

Visualização SSID

☛ Rede > Configuração de Rede > Rede s. fios > Visualização SSID

Pode seleccionar se pretende exibir o SSID no ecrã de espera da rede e no ecrã inicial.

Exibir endereço IP

☛ Rede > Configuração de Rede > Rede s. fios > Exibir endereço IP

☛ Rede > Configuração de Rede > Rede com fio > Exibir endereço IP

Pode seleccionar se pretende exibir o endereço IP no ecrã de espera da rede e no ecrã inicial.

Configurações IPv6

☛ Rede > Configuração de Rede > Rede s. fios > Configurações IPv6

☛ Rede > Configuração de Rede > Rede com fio > Configurações IPv6

Pode seleccionar definições IPv6 quando ligar o projetor à rede usando IPv6.

IPv6

Defina para **Activado** para ligar o projetor à rede usando IPv6.

Um endereço de ligação local é sempre definido durante a utilização de IPv6. Esse endereço é composto pela ID de interface criada a partir de fe80:: e o endereço MAC do projetor.

IPv6 é suportado para monitorizar e controlar o projetor numa rede utilizando o Epson Web Control e o PjLink.

Auto configuração

Defina para **Activado** para atribuir endereços automaticamente de acordo com o Aviso do router.

A composição deste endereço é apresentada abaixo.

Endereço sem status (0 a 6)

Criado automaticamente através da combinação do prefixo adquirido a partir de RA (Router Advertisement) e da ID de interface criada a partir do endereço MAC do projetor.

Endereço com status (0 a 1)

Criado automaticamente a partir do servidor DHCP utilizando DHCPv6.

Usar ender. tempor.

Defina para **Activado** se pretender utilizar um endereço IPv6 temporário.



Pode definir manualmente o endereço IPv6 no menu **Avançado** no Epson Web Control.

Aviso de E-mail**☛ Rede > Configuração de Rede > Notificação > Aviso de E-mail**

Defina para **Activado** para enviar uma mensagem de e-mail para os endereços predefinidos sempre que ocorrer um problema ou surgir um aviso.

▶ Links relacionados

- "Mensagens de alerta de e-mail de um projetor de rede" [Pág.120](#)

Mensagens de alerta de e-mail de um projetor de rede

Quando ocorrer um problema com o projetor na rede, e os alertas de e-mail estiverem activados, receberá um e-mail contendo as seguintes informações:

- O endereço de e-mail definido em **De** como remetente
- **Epson Projector** na linha de assunto
- O nome do projetor com o problema

- O endereço IP do projetor afectado
- Informações detalhadas sobre o problema

Servidor SMTP**☛ Rede > Configuração de Rede > Notificação > Servidor SMTP**

Introduza o endereço IP do servidor SMTP do projetor utilizando 0 a 255 para cada campo de endereço.

Não utilize estes endereços: 127.x.x.x, 192.0.2.x ou 224.0.0.0 até 255.255.255.255 (sendo x um número de 0 a 255).

Número da porta**☛ Rede > Configuração de Rede > Notificação > Número da porta**

Introduza um número para o número da porta do servidor SMTP de 1 a 65535 (a predefinição é 25).

De**☛ Rede > Configuração de Rede > Notificação > De**

Introduza o endereço de e-mail do remetente com um máximo de 64 caracteres alfanuméricos. (Não utilize " () , : ; < > [\] espaços.)



É possível introduzir até 32 caracteres alfanuméricos no menu do projetor. Para introduzir mais do que 32 caracteres, utilize o seu Web browser.

Config. Endereço 1/Config. Endereço 2/Config. Endereço 3

- ☛ Rede > Configuração de Rede > Notificação > Config. Endereço 1
- ☛ Rede > Configuração de Rede > Notificação > Config. Endereço 2
- ☛ Rede > Configuração de Rede > Notificação > Config. Endereço 3

Introduza o endereço de e-mail para receber notificações com até 64 caracteres alfanuméricos. (Não utilize " () , ; < > [\] espaços.) E selecione os alertas que pretende receber.



É possível introduzir até 32 caracteres alfanuméricos no menu do projetor. Para introduzir mais do que 32 caracteres, utilize o seu Web browser.

SNMP

- ☛ Rede > Configuração de Rede > Notificação > SNMP

Defina para **Activado** para monitorizar o projector utilizando o SNMP. Para monitorizar o projector, necessita de instalar o programa de gestão SNMP no seu computador. O SNMP deverá ser gerido por um administrador de rede.

Deve definir o **Nome comunitário** quando utilizar a função SNMP pela primeira vez.

Trap IP - End. 1/Trap IP - End. 2

- ☛ Rede > Configuração de Rede > Notificação > Trap IP - End. 1
- ☛ Rede > Configuração de Rede > Notificação > Trap IP - End. 2

Introduza até dois endereços IP para receber notificações SNMP, utilizando os números 0 a 255 para cada campo de endereço.

Não utilize estes endereços: 127.x.x.x ou 224.0.0.0 até 255.255.255.255 (sendo x um número de 0 a 255).

Nome comunitário

- ☛ Rede > Configuração de Rede > Notificação > Nome comunitário

Insira o nome da comunidade SNMP, até 32 caracteres alfanuméricos. (Não utilize espaços e outros símbolos além de @).

Notificação PJLink

- ☛ Rede > Configuração de Rede > Notificação > Notificação PJLink

Defina para **Activado** para ativar a função de notificação PJLink quando a definição PJLink estiver ativada.

End. IP notificado

- ☛ Rede > Configuração de Rede > Notificação > End. IP notificado

Introduza o endereço IP para receber o estado de funcionamento do projector quando a função Notificação PJLink estiver activada. Introduza os endereços utilizando 0 a 255 para cada campo de endereço.

Não utilize estes endereços: 127.x.x.x ou 224.0.0.0 até 255.255.255.255 (sendo x um número de 0 a 255).

Comunicação Comando

- ☛ Rede > Configuração de Rede > Outros > Comunicação Comando

É possível seleccionar o método de autenticação para a comunicação de comandos.

Protegido

Selecione quando efetuar uma autenticação digest usando **Palav-passe/Co.Web**. É necessário instalar a versão mais recente do software Epson Projector Management.

Compatível

Selecione quando executar a autenticação em texto simples usando a Senha Monitor (comprimento até 16 caracteres alfanuméricos).



Selecione **Compatível** quando monitorizar projetores com um computador e um controlador do sistema ou usando o Epson Projector Management ver.5.30 ou anterior.

Secure HTTP

☛ Rede > Configuração de Rede > Outros > Secure HTTP

Para reforçar a segurança, a comunicação entre o projector e o computador no Controlo Web é encriptada. Quando pretender definir a segurança com o Controlo Web, recomenda-se que defina esta opção como **Activado**.

Certificado do Servidor Web

☛ Rede > Configuração de Rede > Outros > Certificado do Servidor Web

Importa o Certificado do Servidor Web para Secure HTTP.

Configur. Web API

☛ Rede > Configuração de Rede > Outros > Configur. Web API

Pode seleccionar as definições de Web API quando utilizar comunicações Web API.

Web API

Defina para **Activado** para ativar a função Web API.

Deve definir uma **Palav-passe/Co.Web** quando utilizar comunicações Web API pela primeira vez.

Autenticação

Pode configurar a segurança para utilizar o projetor durante comunicações Web API.

Open

A segurança não está definida.

Digest

A comunicação é efetuada utilizando autenticação API (Autenticação Digest).



Consulte detalhes em *Web API Specifications for Projectors*.

Gateway prioritária

☛ Rede > Configuração de Rede > Outros > Gateway prioritária

Pode definir o gateway prioritário.

Controle básico

☛ Rede > Configuração de Rede > Outros > Controle básico

Defina para **Activado** para controlar o projetor remotamente utilizando Controle básico.

Deve definir uma Senha Remote quando ativar esta definição pela primeira vez.



A definição está disponível apenas quando **Reprod. de conteúdo** está definida para **Desactivado**.

PJLink

☛ Rede > Configuração de Rede > Outros > PJLink

Defina para **Activado** para monitorizar o projetor utilizando PJLink.

Deve definir a **Senha PJLink** quando utilizar o modo AP Simples pela primeira vez.

AMX Device Discovery

☛ Rede > Configuração de Rede > Outros > AMX Device Discovery

Quando pretender autorizar a deteção do projetor pelo AMX Device Discovery, defina esta opção para **Activado**.

Crestron Connected

☛ Rede > Configuração de Rede > Outros > Crestron Connected

Crestron Connected

Defina para **Activado** apenas quando estiver a monitorizar ou controlar o projetor através da rede utilizando o Crestron Connected.

Se não tiver sido definida nenhuma palavra-passe, é apresentado um ecrã a solicitar que defina uma palavra-passe antes de poder definir **Crestron Connected** para **Activado**.

Palavra-passe

Isto é útil para aceder ao projetor através da rede. (A palavra-passe não está configurada por predefinição).

Introduza uma palavra-passe com um máximo de 32 caracteres alfanuméricos. (Não utilize * : espaços).

Reinicie o projetor para aplicar as suas alterações.



A activação do Crestron Connected desactivará a função Epson Message Broadcasting no software Epson Projector Management.

Crestron Xio Cloud

☛ Rede > Configuração de Rede > Outros > Crestron Xio Cloud

Defina como **Activado** para monitorizar ou controlar o projetor e outros dispositivos através da rede utilizando o serviço Crestron Xio Cloud.

Art-Net

☛ Rede > Configuração de Rede > Outros > Art-Net

Defina para **Activado** se pretende controlar o projetor com Art-Net.

Net

Introduza um número para a rede do projetor de 0 a 127 (a predefinição é 0).

Sub-Net

Introduza um número para a sub-rede do projetor de 0 a 15 (a predefinição é 0).

Universe

Introduza um número para Universe do projetor de 0 a 15 (a predefinição é 0).

Iniciar canal

introduza o canal inicial que processa Art-Net utilizando 1 a 495 (a predefinição é 1).

Informações canal

É possível ver as informações do canal.

sACN

☛ Rede > Configuração de Rede > Outros > sACN

Defina para **Activado** se pretende controlar o projetor com sACN.

Universe

Introduza um número para Universe do projetor de 1 a 63999 (a predefinição é 1).

Iniciar canal

Introduza o canal inicial que processa sACN utilizando 1 a 495 (a predefinição é 1).

Informações canal

É possível ver as informações do canal.

Importante

Todas as palavras-passe que foram definidas para o menu **Rede** também são repostas e terá de as configurar novamente. Para evitar que as palavras-passe sejam repostas por utilizadores não autorizados, defina **Protecção da rede** como **Activado** no menu **Protec. palavra-passe**.

Message Broadcasting

☛ Rede > Configuração de Rede > Outros > Message Broadcasting

Defina para **Activado** para receber a mensagem enviada pelo Epson Projector Management. Para mais informações, consulte o *Manual de funcionamento do Epson Projector Management*.



Definição disponível apenas quando **Crestron Connected** está definido como **Desativado**.

Reiniciar (Menu Rede)

☛ Rede > Configuração de Rede > Reiniciar

É possível repor todos os valores de ajuste predefinidos do menu **Rede**, exceto os seguintes:

- Alimentação Wireless

Pode exibir informações sobre o projetor e a versão através do menu **Informação**. No entanto, não é possível alterar quaisquer definições do menu.

▶ Links relacionados

- "Info de projetor." [Pág.125](#)
- "Informações de luz" [Pág.126](#)
- "Versão" [Pág.127](#)
- "Informação de Estado" [Pág.127](#)
- "Info alerta tensão" [Pág.127](#)
- "Info Alerta de Temp" [Pág.127](#)
- "Hist. Ligar/Desligar" [Pág.127](#)
- "Atualização Firmware" [Pág.127](#)
- "Exportar Conf. de Grupo" [Pág.128](#)
- "Importar Conf. de Grupo" [Pág.128](#)

Info de projetor.

☛ Informação > Info de projetor.

É possível ver as informações do projetor.

Horas de operação

Exibe o número de horas de utilização do projetor desde que foi ligado. O tempo acumulado é exibido como "0H" durante as primeiras 10 horas. Após 10 horas, será exibido como "10H" e "11H" em unidades de 1 hora.

Fonte

Exibe o nome da porta à qual a fonte de entrada seleccionada está ligada.

Sinal entrada

Exibe a definição do sinal de entrada da fonte de entrada seleccionada.

Resolução

Exibe a resolução da fonte de entrada seleccionada.

Taxa renovação

Exibe a taxa de renovação da fonte de entrada seleccionada.

Info sinc

Exibe informações sobre os sinais de vídeo que poderão ser necessárias para um técnico de assistência.

Formato de cor

Exibe o formato da cor da fonte de entrada seleccionada.

Estado

Exibe informações sobre o projector que poderão ser necessárias para um técnico de assistência.

Número de Série

Exibe o número de série do projetor.

Tipo de Lente

Exibe o número do modelo da lente instalada.

Event ID

Exibe o número de ID do Evento correspondente a um problema da rede; consulte a lista de códigos de ID de Evento.

Nível Sinal HDBaseT

Exibe o nível do sinal do transmissor HDBaseT; se a informação for exibida a amarelo, o nível do sinal não é suficiente.

▶ Links relacionados

- "Lista de códigos de ID de Evento" [Pág.125](#)

Lista de códigos de ID de Evento

Se a opção **Event ID** no menu **Info de projetor**. exibir um número de código, consulte esta lista de códigos de ID de Evento para obter a solução para o problema do projetor associado ao código.

Se não conseguir resolver o problema, contacte o seu administrador de rede ou a Epson para obter assistência técnica.

Event ID	Causa e solução
0432 0435	O software de rede não foi iniciado. Desligue e volte a ligar o projetor.
0433	Não é possível exibir as imagens transferidas. Reinicie o software de rede.
0434 0481 0482 0485	Comunicação de rede instável. Verifique o estado da comunicação da rede, aguarde alguns instantes e tente ligar novamente.
0483 04FE	O software de rede terminou inesperadamente. Verifique o estado da comunicação de rede e desligue e volte a ligar o projetor.
0484	A comunicação com o computador foi desligada. Reinicie o software de rede.
0479 04FF	Ocorreu um erro de sistema do projetor. Desligue e volte a ligar o projetor.
0891	Não é possível encontrar um ponto de acesso com o mesmo SSID. Configure o mesmo SSID para o computador, ponto de acesso e projetor.
0892	O tipo de autenticação WPA/WPA2/WPA3 não coincide. Verifique se as definições de segurança da rede sem fios estão corretas.
0893	O tipo de encriptação TKIP/AES não coincide. Verifique se as definições de segurança da rede sem fios estão corretas.
0894	A comunicação com um ponto de acesso não autorizado foi desligada. Contacte o administrador da sua rede.
0895	A comunicação com um dispositivo conectado foi terminada. Verifique o estado de ligação do dispositivo.
0898	Não foi possível obter o DHCP. Verifique se o servidor DHCP está a funcionar correctamente. Se não estiver a utilizar DHCP, ajuste a definição de DHCP para Desactivado no menu Rede do projetor.

Event ID	Causa e solução
0899	Outros erros de comunicação.
089A	O tipo de autenticação EAP não coincide com o da rede. Verifique as definições de segurança da rede sem fios e certifique-se de que o certificado de segurança está correctamente instalado.
089B	A autenticação do servidor EAP falhou. Verifique as definições de segurança da rede sem fios e certifique-se de que o certificado de segurança está correctamente instalado.
089C	A autenticação do cliente EAP falhou. Verifique as definições de segurança da rede sem fios e certifique-se de que o certificado de segurança está correctamente instalado.
089D	A troca de chaves falhou. Verifique as definições de segurança da rede sem fios e certifique-se de que o certificado de segurança está correctamente instalado.

Informações de luz

☛ Informação > Informações de luz

É possível ver as informações da luz do projetor.

Horas de luz

Exibe o número de horas de funcionamento de cada definição de **Modo de Luz** do projetor.

Restante estimado

Se a definição de **Modo Constante** estiver activada, exibirá o número restante de horas durante as quais o projetor pode manter o brilho constante.

☛ Definição > Config. Luminosidade > Modo Constante

Versão

☛ Informação > Versão

É possível ver as informações de firmware do projetor.

Informação de Estado

☛ Informação > Informação de Estado

É possível ver as informações básicas do estado do projetor.

Cada categoria contém as seguintes informações.

Status Information

O estado de funcionamento do projetor.

Source

Informações do sinal de entrada.

Signal Information

Informações do sinal de entrada digital.

Output Signal

O estado do sinal da fonte de saída atual.

Network Wired

Definições da rede com fios.

Network Wireless

Definições da rede sem fios.

Maintenance

Tempo de funcionamento do projetor e da luz.

Version

Versão de firmware do projetor

É possível ver vários avisos de tensão.

Se selecionar **Detalhe** durante a exibição de um Aviso ou Erro, poderá consultar registos detalhados sobre o momento anterior e posterior à deteção do erro.

Info Alerta de Temp

☛ Informação > Info Alerta de Temp

É possível ver vários avisos de temperatura elevada.

Se selecionar **Detalhe** durante a exibição de um Aviso ou Erro, poderá consultar registos detalhados sobre o momento anterior e posterior à deteção do erro.

Hist. Ligar/Desligar

☛ Informação > Hist. Ligar/Desligar

É possível ver os registos de arranque/encerramento.

Atualização Firmware

☛ Informação > Atualização Firmware

Realiza uma atualização de firmware do projetor.

Siga as instruções no ecrã para utilizar um dos seguintes métodos de atualização do firmware.

- Ligar uma unidade flash USB vazia diretamente à porta USB-A do projetor
- Ligar um cabo USB à porta USB do computador e à porta Service do projetor epson.jp/support/download/

Info alerta tensão

☛ Informação > Info alerta tensão

Exportar Conf. de Grupo

☛ Informação > Exportar Conf. de Grupo

É possível exportar as definições do menu do projetor para uma unidade flash USB ou para um computador, permitindo copiá-las para outros projetores do mesmo modelo.

Importar Conf. de Grupo

☛ Informação > Importar Conf. de Grupo

É possível importar as definições de menu guardadas para uma unidade flash USB ou computador.

As definições no menu **Reiniciar** permitem repor os valores predefinidos de determinadas definições do projetor.

▶ Links relacionados

- "Redefinir memória" Pág.129
- "Atualizar modo" Pág.129
- "Calibração de luz" Pág.129
- "Reiniciar tudo" Pág.130
- "Rein. Tudo (Pad de Fábrica)" Pág.130

Redefinir memória

☛ Reiniciar > Redefinir memória

Pode eliminar todas as memórias guardadas em **Memória**, **Posição de lente** e **Correção Geométrica**.

Atualizar modo

☛ Reiniciar > Atualizar modo

O processo do modo de atualização limpa qualquer imagem residual projetada e desliga o projetor após o período de tempo especificado.

Temporizador

Defina um período durante o qual o projetor apresenta a imagem atualizada.

Mensagem

Defina para **Ativado** para apresentar uma mensagem a informar que o projetor está no modo de atualização.

Inciar

Inicia o processo do modo de atualização para limpar qualquer imagem residual projetada e desliga o projetor após o período de tempo

especificado. Pressione qualquer botão no controlo remoto para cancelar este processo.

Calibração de luz

☛ Reiniciar > Calibração de luz

O processo de calibração de luz otimiza o equilíbrio da cor da imagem projetada.

Executar agora

Inicia a calibração de luz para otimizar o equilíbrio da cor da imagem projetada. Pode não conseguir iniciar a calibração se a temperatura ambiente do projector estiver fora do intervalo. (Aguarde 20 minutos depois de ligar o projector antes de iniciar a calibração para obter os melhores resultados).

A **Calibração de luz** não irá iniciar nos casos indicados em seguida.

- Se o projetor não tiver sido utilizado continuamente durante mais de 20 minutos.
- Se a temperatura ambiente aumentar demasiado e o brilho diminuir automaticamente.
- Se utilizar as seguintes funções e o brilho da luz diminuir para um nível específico ou inferior.
 - Contraste dinâmico
 - Contr.Saída de Luz
 - A/V Mute
- Se **Config. Luminosidade** estiver definido para 30% ou menos.

Executar periodicam.

Defina para **Ativado** para executar a calibração de luz periodicamente a cada 100 horas de utilização.

Se definir para **Desativado** para manter a imagem projetada previamente ajustada utilizando a **Projeção Múltipla**, execute a calibração utilizando

Executar agora ou programe a execução periódica de um evento de **Calibração de luz** no ecrã **Config. Programação**.

Config. Programação

Exibe o ecrã **Config. Programação**. Defina a execução periódica de um evento de **Calibração de luz**.

Última execução

Apresenta a data e hora da última calibração de luz.

Reiniciar tudo

☛ Reiniciar > Reiniciar tudo

É possível repor os valores predefinidos da maioria das definições do projetor.

Não pode repor as seguintes definições:

- Memória
- Ecrã inicial *
- Alinhamento Painel
- Uniformidade de Cor
- Logo Utiliz. *
- Data & Hora
- Correspond. cores
- Config. Programação
- Língua
- Itens do menu Rede além de **Alimentação Wireless**
- Configurações NFC

* Estas definições serão repostas quando **Protec. logó. util.** estiver definido para **Desactivado**.

Rein. Tudo (Pad de Fábrica)

☛ Reiniciar > Rein. Tudo (Pad de Fábrica)

Pode repor as definições para os valores definidos por si ou para os valores predefinidos.

Rein. Tudo (Pad.Usuário)

Pode aplicar os valores definidos no menu **Def. padrão usuário**.

Rein. Tudo (Pad de Fábrica)

É possível repor todos os valores predefinidos de fábrica das definições do projetor.

Se não tiver sido definida nenhuma palavra-passe, é apresentado um ecrã a solicitar que defina uma palavra-passe antes de poder realizar **Rein. Tudo (Pad de Fábrica)**.

Não pode repor as seguintes definições:

- Informações de luz
- Horas de operação
- Protec. palavra-passe
- Config. Programação *
- Data & Hora

* Esta definição será reposta quando **Proteção programa** estiver definido para **Desactivado**.

Importante

Todas as palavras-passe que foram definidas para o menu **Rede** também são repostas e terá de as configurar novamente. Para evitar que as palavras-passe sejam repostas por utilizadores não autorizados, defina **Proteção da rede** como **Activado** no menu **Protec. palavra-passe**.

Def. padrão usuário

Pode definir o valor predefinido utilizado ao executar a função **Rein. Tudo (Pad.Usuário)**.

Pode definir os valores para as seguintes definições:

- Modo cor
- Modo de Luz
- Nível do Brilho
- Modo Econ.Energia
- Modo Constante
- Mensagem
- Confirmação Espera
- Tempor. Mudo A/V
- Desativar A/V Mute
- Bipe
- Configurações A/V
- Modo de espera
- Modo Repouso
- Língua
- Alimentação Wireless
- DHCP (no menu Rede com fios)
- Comunicação Comando

Definição da Senha

Pode definir uma palavra-passe para repor os valores predefinidos das definições do utilizador ou os valores predefinidos de fábrica. A palavra-passe não está configurada por predefinição. Tem de definir uma palavra-passe.

Ajustar as funções do projector

Siga as instruções apresentadas nestas secções para utilizar as funções de ajuste do projector.

► Links relacionados

- "Funcionalidades de Projeção Múltipla" [Pág.133](#)
- "Utilização da câmara externa" [Pág.146](#)

É possível combinar as imagens projetadas de vários projetores para criar uma imagem brilhante ou uma imagem grande sem falhas (Projeção Múltipla).

O número de projetores que podem ser utilizados depende da função e do método utilizado.

- Projetar uma imagem grandes através da composição de várias imagens (mosaicos): até 15 projetores
- Projetar uma imagem brilhante sobrepondo as imagens (empilhamento)
 - Utilizar o software Epson Projector Professional Tool: até 6 projetores
 - Utilizar o menu do projetor: até 2 projetores

▶ Links relacionados

- "Visão geral do procedimento" [Pág.133](#)
- "Preparação para Projeção Múltipla" [Pág.133](#)
- "Composição da imagem" [Pág.136](#)
- "Ajustar cores" [Pág.145](#)

Visão geral do procedimento

Recomendamos que utilize o seguinte procedimento para Projeção Múltipla.

Preparação

- Ligar projetores
- Inicializar projetores
- Definir um projetor principal
- Calibrar projetores
- Instalar projetores
- Realizar ajustes de imagem aproximados
- Ligar projetores a uma rede

Composição da imagem

- Revestimento

- Empilhamento

Ajustar cores

- Ajuste as definições de Tonalidade, Saturação e Brilho para cores individuais.
- Ajuste a tonalidade geral da imagem.

Preparação para Projeção Múltipla

Esta secção explica como configurar definições básicas antes de instalar o projetor e preparar antecipadamente para uma utilização mais fácil mais tarde.

▶ Links relacionados

- "Ligar projetores" [Pág.133](#)
- "Inicializar projetores" [Pág.134](#)
- "Definir um projetor principal" [Pág.135](#)
- "Calibrar projetores" [Pág.135](#)
- "Instalar projetores" [Pág.135](#)
- "Realizar ajustes de imagem aproximados" [Pág.136](#)
- "Ligar projetores a uma rede" [Pág.136](#)

Ligar projetores

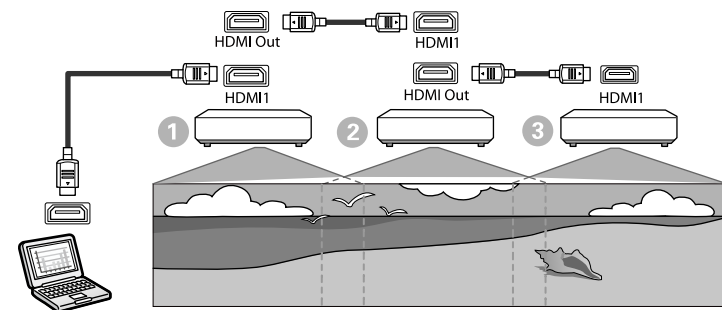

1 Ligue o projetor ao computador utilizando o cabo HDMI e, em seguida, ligue a porta HDMI1 In e a porta HDMI Out do projetor utilizando o cabo HDMI.



- A imagem é produzida a partir da porta HDMI Out apenas quando seleciona HDMI1 como a fonte de imagem.
- Se estiver a ligar projetores em cadeia, ligue-os tal como ilustrado abaixo.

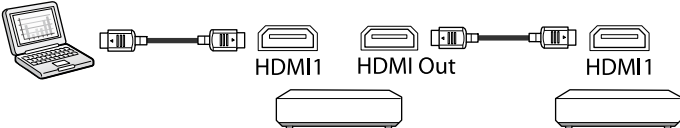

2 Prima o botão [Menu] no painel de controlo ou no controlo remoto.

3 Altere a definição **Modo cor** para **Projeção Múltipla** no menu **Imagem** do projetor para todos os projetores.

4 Selecione a definição **Ligação HDMI > Definição de saída HDMI** necessária no menu **Definição** do projetor. Consulte a lista de definições para mais informações.

Item de definição	①	②	③
	Primeiro projetor ligado do dispositivo	Projetores no meio	Projetor final
Definição de saída HDMI	Lig. Ligar/ Desligar: Activado Ponto Terminal: Desactivado	Lig. Ligar/ Desligar: Activado Ponto Terminal: Desactivado	Lig. Ligar/ Desligar: Activado Ponto Terminal: Activado



- Isto pode não funcionar se estiverem ligados cinco ou mais projetores em cadeia, ou se as definições não estiverem corretas.
- O áudio é reproduzido a partir de todos os altifalantes do projetor. Pode ajustar o volume do áudio para cada projetor.
- Pode apenas controlar o projetor ligado a partir do projetor terminal utilizando a função Ligação HDMI.

5 Selecione as definições necessárias no menu **Projeção Múltipla**.

6 Prima [Menu] ou [Esc] para sair dos menus.

Inicializar projetores

É necessário corrigir a diferença nas definições de cada projetor.

Pode efetuar as definições necessárias em lote utilizando **Configur. de Grupo** antes de iniciar a Projeção Múltipla.

Efetue as definições necessárias para todos os projetores.

☛ **Avançado > Projeção Múltipla > Configur. de Grupo**

- Inicializa as seguintes definições
 - Uniformidade de Cor
 - Encaixe de Tela
 - Correspond. cores
 - Imagem
 - Nível preto
 - Nível do Brilho

- Altera as seguintes definições
 - **Projeção Múltipla** para **Modo cor**
 - **Desactivado** para **Contraste dinâmico**
 - **Personalizado** para **Modo de Luz**
 - **Desactivado** para **Modo Repouso**

▶ Links relacionados

- "Configur. de Grupo" [Pág.106](#)
- "Modo Repouso" [Pág.101](#)
- "Reiniciar tudo" [Pág.130](#)

Definir um projetor principal

Selecione um projetor para funcionar como base para os ajustes.

Exiba os padrões de teste de todos os projetores e selecione o que tem menos desníveis de cor como projetor principal.



- É possível exibir o padrão de teste premindo o botão [Test Pattern] no painel de controlo ou no controlo remoto.
- Recomendamos a exibição dos seguintes padrões de teste: **Escala de cinzentos, Barras cinza V, Barras cinza H e Branco**
- Se utilizar o controlo remoto, recomendamos a atribuição da mesma ID para o projetor principal e para o controlo remoto para limitar o alvo de controlo.

▶ Links relacionados

- "ID do Projetor" [Pág.105](#)

Calibrar projetores

Execute as seguintes operações em todos os projetores para ajustar o equilíbrio e brilho da cor que se deteriorou com o tempo, e minimizar a diferença de tom de cor entre cada imagem projetada:

- Executar a calibração de luz.
 - ☛ **Reiniciar > Calibração de luz**
- Execute a calibração de cor se instalar a câmara externa opcional.
 - ☛ **Avançado > Calibração de Cor**
- Execute a **Uniformidade de Cor** se não instalar a câmara externa opcional ou se a calibração de cor não tiver sido executada com êxito.
 - ☛ **Avançado > Projeção Múltipla > Encaixe de Tela > Uniformidade de Cor**
- Ajuste a definição **Modo cor** para **Projeção Múltipla**.
 - ☛ **Imagem > Modo cor**
- Ajuste a definição **Modo Econ.Energia** para **Desactivado**.
 - ☛ **Definição > Config. Luminosidade > Modo Econ.Energia**



- Recomendamos que defina **Executar periodicam.** para **Desactivado** no menu **Calibração de luz**. Se definir **Activado**, a cor ajustada em Projeção Múltipla poderá ser alterada devido à autocalibragem.
- Também é possível alterar o **Modo cor** utilizando o botão [Color Mode] no controlo remoto.

Instalar projetores

Instale todos os projetores num local apropriado.

Se instalar o projetor principal no centro, poderá facilmente calibrar as cores porque qualquer irregularidade no centro da área projetada será reduzida.

Realizar ajustes de imagem aproximados

Execute as seguintes operações em todos os projetores para ajustar a posição e a forma das imagens projetadas retangulares.

A apresentação do padrão de teste torna mais fácil o ajuste da posição e da forma da projeção.

- Para a posição de projeção, ajuste a localização, o ângulo e o deslocamento da lente.
- Para o tamanho da projeção, ajuste a localização e o zoom.
- Para a focagem da imagem, ajuste ajusta a focagem.



- As imagens projetadas não serão estáveis logo após o arranque do projetor. Recomendamos o ajuste do projetor pelo menos 20 minutos após o início da projeção.
- Recomendamos a exibição dos seguintes padrões de teste:
Escala de cinzentos, Barras cinza V, Barras cinza H e Branco
- Quando ajustar a altura da imagem com o deslocamento vertical da lente, ajuste movendo a imagem de baixo para cima.
Se ajustar de cima para baixo, a posição da imagem pode deslocar-se ligeiramente para baixo após o ajuste.
- Não recomendamos que execute a correção geométrica pelas seguintes razões:
 - A qualidade da imagem poderá diminuir.
 - Se o valor de correção for demasiado grande, poderá dificultar a calibragem da imagem.

▶▶ Links relacionados

- "Deslocam. da Lente" [Pág.63](#)
- "Zoom" [Pág.63](#)
- "Focalização/Distorção" [Pág.65](#)

Ligar projetores a uma rede

Ligue todos os projetores ao concentrador de rede com os cabos de rede.

Quando for estabelecida uma ligação, verifique se foram atribuídos endereços IP a todos os projetores.



Se estiver a combinar imagens de vários projetores ligados a uma rede, pode definir um projetor como "principal" e ajustar automaticamente todas as imagens para coincidir com a imagem "principal". Se os projetores não estiverem ligados a uma rede, pode fazer coincidir manualmente as imagens de cada projetor.

▶▶ Links relacionados

- "Ligação de rede com fios" [Pág.43](#)

Composição da imagem

É possível criar uma imagem composta brilhante e uma imagem grande a partir de vários projetores.

Escolha um método de ajuste para compor imagens com base no seu ambiente.

- Se tiver instalado a câmara externa opcional e o software Epson Projector Professional Tool estiver disponível, pode ajustar automaticamente a imagem usando a função Camera Assist do software Epson Projector Professional Tool.
- Caso não tenha instalado a câmara externa opcional ou o software Epson Projector Professional Tool não esteja disponível, pode ajustar a imagem manualmente utilizando o menu do projetor:



- Pode transferir o software Epson Projector Professional Tool e o respetivo manual a partir do seguinte website.
epson.sn
- Ao compor imagens projetadas utilizando a funcionalidade de assistência da câmara no software Epson Projector Professional Tool, as funções seguintes suportam superfícies curvadas.
 - Encaixe de Tela (as superfícies convexas não são suportadas)
 - Calibração de Cor
 - Mesclar
 - Empilhamento
 - Empilhamento e Combinação

▶ Links relacionados

- "Mesclar utilizando o software Epson Projector Professional Tool" [Pág.137](#)
- "Revestimento utilizando o menu do projetor" [Pág.138](#)
- "Combinação simples usando o menu do projetor e a câmara externa opcional" [Pág.142](#)
- "Empilhar utilizando o software Epson Projector Professional Tool" [Pág.143](#)
- "Empilhamento usando o menu do projetor (Empilhamento Simples)" [Pág.144](#)
- "Empilhamento e Combinação utilizando o software Epson Projector Professional Tool" [Pág.144](#)

Mesclar utilizando o software Epson Projector Professional Tool

É possível projetar uma imagem grande de até 15 projetores utilizando a câmara externa opcional e o software Epson Projector Professional Tool.

Para mais detalhes, consulte o *Epson Projector Professional Tool Operation Guide*.



Quando a luminância do ecrã for igual ou inferior a 40 lux, recomendamos que utilize tamanhos de projeção dentro dos seguintes limites para cada projetor.

- Até 9,9 Klm: 50 a 200 polegadas
- 10 Klm a 14,9 Klm: 60 a 300 polegadas
- 15 Klm a 19,9 Klm: 70 a 350 polegadas
- 20 Klm a 24,9 Klm: 80 a 400 polegadas
- 25 Klm a 29,9 Klm: 90 a 450 polegadas
- 30 Klm: 100 a 500 polegadas

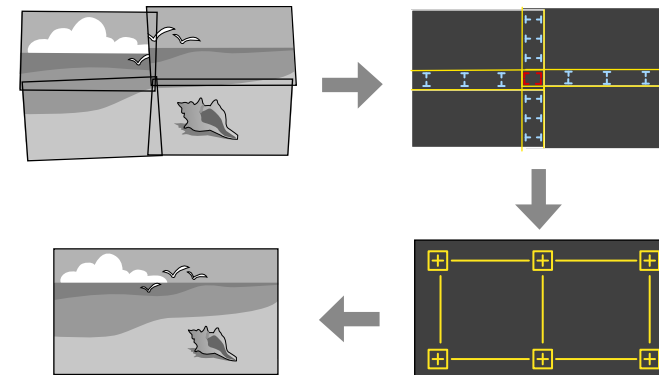

- 1** Inicie o software Epson Projector Professional Tool.
- 2** Crie um grupo de projetores no separador **Layout/Monitoring**.
- 3** Especifique a posição de cada projetor utilizando **Blending and Stacking Settings** no ecrã **Edit Group**.
- 4** Inicie o assistente **Geometry Assist - Blending Function**.

Quando o assistente terminar, execute as seguintes operações, conforme necessário:

- **Encaixe de Tela** para corrigir a tonalidade e o brilho de cada imagem projetada.
- **Correção de Pontos** para ajustar os espaços nas posições da imagem projetada.
- **Escala** para recortar e/ou dimensionar partes da imagem.



- O tempo necessário para configurar o mosaico varia automaticamente de acordo com a disposição e o número de projetores. Demora aproximadamente 8 minutos.
- O tempo necessário para a função de encaixe de tela varia de acordo com a disposição e o número de projetores. Demora aproximadamente 18 minutos.

Revestimento utilizando o menu do projetor

Caso não tenha instalado a câmara externa opcional ou o software Epson Projector Professional Tool não esteja disponível, pode projetar uma imagem grande a partir de até 15 projetores utilizando o menu do projetor.

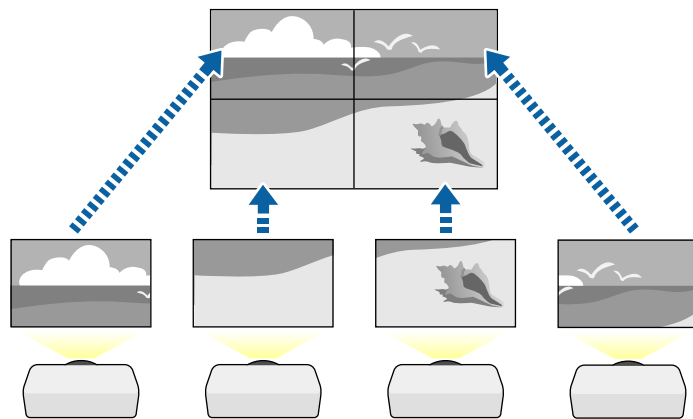

- 1** Selecione a definição **Projeção Múltipla** no menu **Avançado** do projetor.

- 2** Selecione a definição **ID do Projetor** e atribua uma ID exclusiva a cada projetor para controlar vários projetores a partir de um controlo remoto.
- 3** Defina a ID do controlo remoto para coincidir com a ID do projetor para controlar apenas um determinado projetor. Coloque o interruptor de [ID] do controlo remoto na posição **On**, pressione o botão [ID] no controlo remoto, e, em seguida, pressione o botão numérico que corresponde à ID do projetor dentro de 5 segundos. (Introduza um número de um ou dois dígitos).
- 4** Se estiver a combinar imagens de vários projetores ligados a uma rede, selecione a definição **Agrupamento** no projetor principal e crie um grupo de projetores que pode controlar simultaneamente.
- 5** Selecione a definição **Revestimento** para ajustar o ordenamento das imagens para criar uma imagem grande.
 - Caso tenha instalado a câmara externa opcional, selecione **Automático** no projetor principal.
 - Caso não tenha instalado a câmara externa opcional ou a disposição automática das imagens em mosaico não tiver sido executada com êxito, selecione **Manual**.
 - Se seleccionar **Manual**, selecione **Layout** e, em seguida, selecione o número de linhas e colunas que deseja configurar nas definições de **Linha e Coluna**.

- Depois de configurar as definições de **Layout**, selecione **Config.Localização**. Selecione a posição de cada imagem projetada, como indicado em seguida: **Ordem da Linha** para dispor os ecrãs de cima para baixo em ordem sequencial começando com **1** no topo, **Ordem da Coluna** para dispor os ecrãs da esquerda para a direita começando com **A** à esquerda.

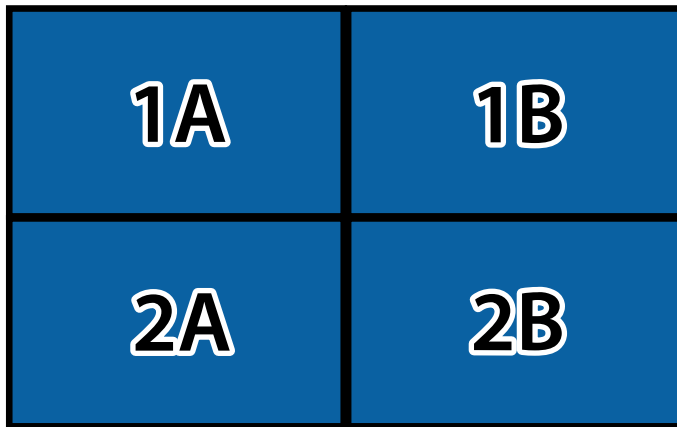

- Selecione as definições **Layout** e **Config.Localização** em cada projetor configurado.

6 Selecione o sinal de entrada para exibir uma imagem.

7 Selecione **Mesclar Bordas** para ajustar as extremidades das imagens.

- Ajuste primeiro a definição **Mesclar Bordas** para **Mesclar/Nível preto** ou **Nível preto** e ative **Guia Linha** e **Guia Modelo**. Quando ajustar a área de mistura utilizando outro dispositivo como, por exemplo, um servidor de multimédia, selecione **Nível preto**.
- Selecione a margem que pretende mesclar em cada projetor e ajuste a definição **Mesclar** para **Activado**.
- Selecione a definição **Mesclar Pos.Início** e ajuste a posição inicial da mesclagem.

- Selecione a definição **Área Mesclada** e utilize os botões direcionais para seleccionar a largura da área mesclada para que as guias exibidas se encontrem nas extremidades da área sobreposta entre as duas imagens.

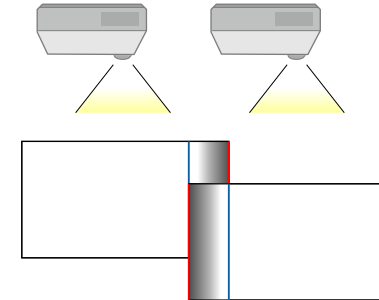

- Selecione a definição **Curva de Mescla** e selecione uma gradação para a área sombreada nos projetores. Quando as margens estiverem mescladas, desative as definições **Guia Linha** e **Guia Modelo** em cada projetor para verificar as definições finais.

8 Selecione as definições de **Nível preto** para tornar a diferença menos perceptível para áreas sobrepostas.

- Selecione primeiro **Ajuste de cor**.

As áreas de ajuste são apresentadas com base na definição **Mesclar Bordas**.

- Utilize os botões direcionais para seleccionar a área que pretende ajustar e prima [Enter].

A área seleccionada é apresentada a laranja. Ajuste o tom de preto.

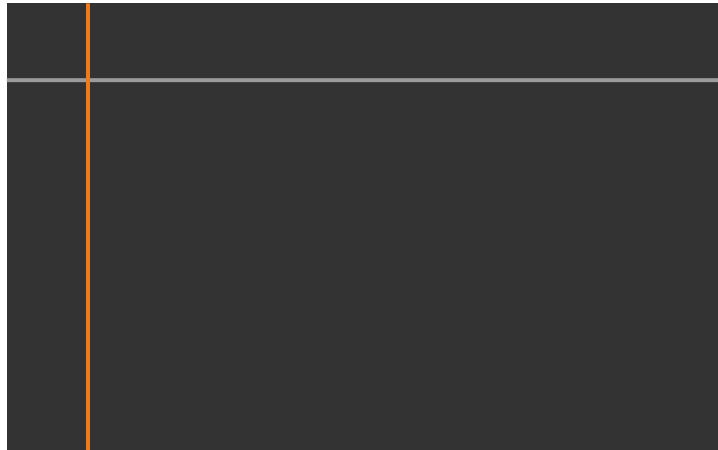

- Quando houver vários ecrãs sobrepostos, ajuste com base na área com a maior sobreposição (a área mais brilhante). Na ilustração abaixo, alinhe primeiro (2) com (1) e depois ajuste de forma que (3) alinhe com (2).

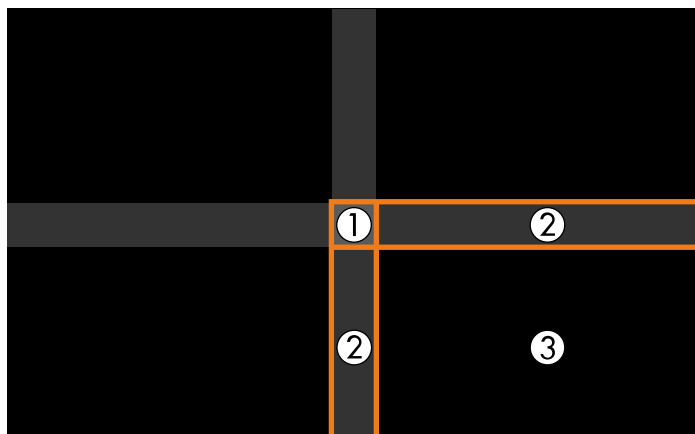

- Repita estes passos, conforme necessário, para ajustar as restantes áreas do ecrã.
- Quando terminar, pressione o botão [Esc].

9 Se existirem áreas onde a cor não coincide, selecione **Correção de Área**.

- Selecione primeiro **Iniciar Ajustes**.

As linhas de limites indicam onde as imagens estão sobrepostas. As linhas são apresentadas com base na definição **Mesclar Bordas**.

- Utilize os botões direcionais para seleccionar a linha de limite que pretende ajustar e, em seguida, pressione [Enter].

A linha seleccionada é apresentada a laranja.



- Utilize os botões direcionais para ajustar a posição da linha e, em seguida, pressione [Enter]. Em seguida, utilize os botões direcionais para seleccionar o ponto que pretende mover e, em seguida, pressione [Enter].

O ponto seleccionado é apresentado a laranja. Pode mover o ponto utilizando os botões direcionais.

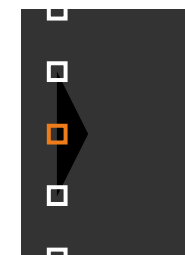



- Pode alterar o número de pontos apresentados com a definição **Pontos**.
- Para continuar para outro ponto, pressione [Esc] e, em seguida, repita passos anteriores.
- Para ajustar outra linha de limite, pressione [Esc] até ser apresentado o ecrã.

- 10** Se estiver a combinar imagens de vários projetores ligados a uma rede, selecione a definição **Encaixe de Tela** para ajustar o brilho e a tonalidade das imagens.



O tempo necessário para a função de encaixe de tela varia de acordo com a disposição e o número de projetores. Demora aproximadamente 18 minutos.

- 11** Se os projetores não estiverem ligados a uma rede ou se deseja ajustar manualmente após os ajustes automáticos, selecione a definição **Correspond. cores** para ajustar manualmente o brilho e a tonalidade das imagens.

- Selecione um valor para a definição **Nível de Ajuste** e ajuste o tom das cores **Vermelho**, **Verde** ou **Azul** e, em seguida, ajuste a definição de **Brilho**.
- Repita estes passos, conforme necessário, para ajustar cada nível de ajuste.

- 12** Selecione a definição **Escala** para selecionar secções das imagens.
- Ajuste primeiro a definição **Escala** para **Auto** ou **Manual**.

- Selecione a definição **Modo de Escala** e selecione uma das seguintes opções:

- **Zoom** para manter a proporção da imagem durante o seu dimensionamento.

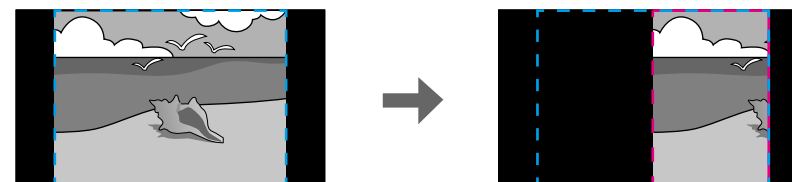
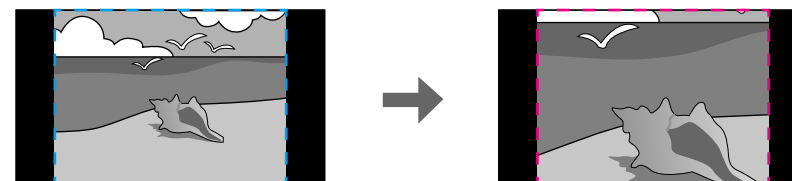

- **Tela Inteira** para ajustar a imagem ao tamanho do ecrã durante o seu dimensionamento.

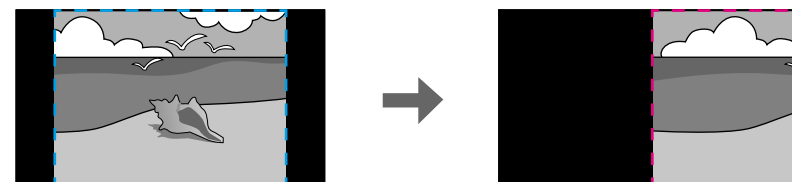
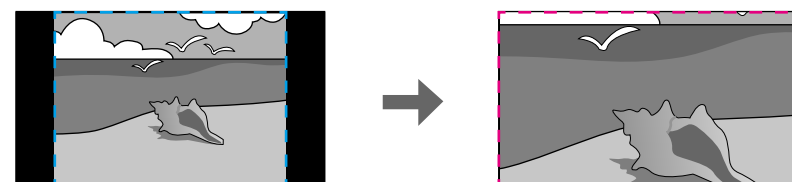

- Selecione uma ou mais das seguintes opções de dimensionamento e ajuste conforme necessário:
 - - ou + para dimensionar a imagem na horizontal e na vertical em simultâneo.
 - **Escala Vertical** para dimensionar a imagem apenas na vertical.
 - **Escala Horizontal** para dimensionar a imagem apenas na horizontal.
- Selecione a definição **Ajuste de Corte** e utilize os botões direcionais para ajustar as coordenadas e o tamanho de cada imagem.
- Selecione **Faixa da Corte** para pré-visualizar a área de corte selecionada.

▶ Links relacionados

- "ID do Projetor" [Pág.105](#)
- "Agrupamento" [Pág.106](#)
- "Revestimento" [Pág.106](#)
- "Mesclar Bordas" [Pág.107](#)
- "Nível preto" [Pág.108](#)
- "Encaixe de Tela" [Pág.108](#)
- "Correspond. cores" [Pág.109](#)
- "Escala" [Pág.84](#)

Combinação simples usando o menu do projetor e a câmara externa opcional

Pode criar uma imagem horizontal larga projetada a partir de dois projetores utilizando a câmara externa opcional.

Esta função está disponível apenas quando a câmara externa opcional está instalada.

- 1** Ligue dois projetores com um cabo de rede.

- 2** Certifique-se de que a definição DHCP está ativada no menu Rede dos dois projetores.



Aguarde 1 minutos depois de atribuir um endereço IP automaticamente.

- 3** Selecione **Avançado > Projeção Múltipla > Combinação Simples** e pressione [Enter]. Se necessário, prima [Enter] novamente.

- 4** Selecione a definição **Config.Localização** e especifique o projetor principal através de **A1** ou **B1**.

- 5** Selecione o aspeto da imagem na definição **Aspecto Tela Toda** para a imagem larga mesclada.



Pode definir os aspetos seguintes utilizando o menu **Aspecto Tela Toda**.

Os itens selecionáveis variam consoante a definição do tipo de ecrã.

- 21:9 (EDID 3440x1440)
- 21:9 (EDID 2560x1080)
- 16:6 (EDID 2880x1080)
- 16:6 (EDID 1920x720)
- 3:1 (EDID 3240x1080)
- 32:10 (EDID 3456x1080)
- 32:9 (EDID 3200x900)

- 6** Executar **Iniciar Ajuste Auto**.
Siga as instruções no ecrã para ajustar a posição de projeção. Se a posição de projeção não puder ser ajustada completamente usando o botão [Lens Shift] no controlo remoto ou o botão [Lens] no painel de controlo, desloque os projetores de modo a que o padrão verde e o padrão magenta se sobreponham e fiquem brancos.
- 7** Após a conclusão do ajuste automático, execute a função **Corrigir forma** seguindo as instruções no ecrã.
- 8** Execute a função **Encaixe de Tela** para ajustar o brilho e a cor das imagens.

▶ Links relacionados

- "Combinação Simples" [Pág.111](#)

Empilhar utilizando o software Epson Projector Professional Tool

É possível criar uma imagem brilhante, sobrepondo imagens de até 6 projetores utilizando a câmara externa opcional e o software Epson Projector Professional Tool.

Para mais detalhes, consulte o *Epson Projector Professional Tool Operation Guide*.



Quando a luminância do ecrã for igual ou inferior a 40 lux, recomendamos que utilize tamanhos de projeção dentro dos seguintes limites para cada projetor.

- Até 9,9 Klm: 50 a 200 polegadas
- 10 Klm a 14,9 Klm: 60 a 300 polegadas
- 15 Klm a 19,9 Klm: 70 a 350 polegadas
- 20 Klm a 24,9 Klm: 80 a 400 polegadas
- 25 Klm a 29,9 Klm: 90 a 450 polegadas
- 30 Klm: 100 a 500 polegadas

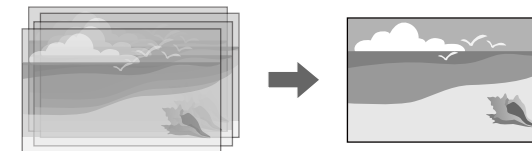

- 1** Inicie o software Epson Projector Professional Tool.
- 2** Crie um grupo de projetores no separador **Layout/Monitoring**.
- 3** Especifique a posição de cada projetor utilizando **Blending and Stacking Settings** no ecrã **Edit Group**.
- 4** Inicie o assistente **Geometry Correction Assist - Stacking Function**.

Quando o assistente terminar, se existirem espaços entre os pixéis das imagens projetadas, ajuste manualmente a definição **Correção de Pontos**.



O tempo necessário para configurar automaticamente o empilhamento varia de acordo com a disposição e o número de projetores. Demora aproximadamente 9 minutos.

▶ Links relacionados

- "Menu Avançado" [Pág.97](#)

Empilhamento usando o menu do projetor (Empilhamento Simples)

Se o software Epson Projector Professional Tool não estiver disponível, pode criar uma imagem brilhante sobrepondo imagens de até 2 projetores utilizando o menu do projetor.

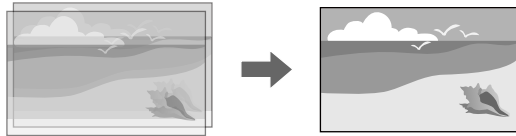

Esta função está disponível apenas quando a câmara externa opcional está instalada.

- 1** Ligue dois projetores com um cabo de rede.
- 2** Certifique-se de que a definição **DHCP** está ativada no menu **Rede** dos dois projetores.



Aguarde 1 minutos depois de atribuir um endereço IP automaticamente.

- 3** Selecione **Avançado > Projeção Múltipla > Empilhamento Simples > Correção de Pontos** e ajuste a posição, a forma e a focagem da imagem num dos projetores (este projetor será definido como principal), utilizando o menu **Quick Corner**.

- 4** Selecione **Iniciar Ajuste Auto.** e siga as instruções apresentadas no ecrã.

Quando o ajuste automático terminar, se existirem espaços entre os pixéis das imagens projetadas, ajuste manualmente a definição **Correção de Pontos**.



- O tempo necessário para o empilhamento simples varia de acordo da disposição dos projetores. Demora aproximadamente 4 minutos.
- Caso não tenha instalado a câmara externa opcional, ajuste manualmente as seguintes definições:
 - Focalização
 - Zoom
 - Deslocam. da Lente
 - Correção Geométrica

▶ Links relacionados

- "Empilhamento Simples" [Pág.110](#)
- "Condições para Empilhamento Simples" [Pág.110](#)
- "Configurações IP" [Pág.119](#)
- "Correção de Pontos" [Pág.64](#)
- "Correção Geométrica" [Pág.86](#)
- "Focalização/Distorção" [Pág.65](#)
- "Zoom" [Pág.63](#)
- "Deslocam. da Lente" [Pág.63](#)
- "Menu Avançado" [Pág.97](#)

Empilhamento e Combinação utilizando o software Epson Projector Professional Tool

Pode utilizar o assistente **Geometry Assist - Stacking & Blending Function** para criar fácil e rapidamente uma única imagem projetada grande e brilhante, juntando e sobrepondo as imagens de vários projetores.

Para mais detalhes, consulte o *Epson Projector Professional Tool Operation Guide*.



Quando a luminância do ecrã for igual ou inferior a 40 lux, recomendamos que utilize tamanhos de projeção dentro dos seguintes limites para cada projetor.

- Até 9,9 Klm: 50 a 200 polegadas
- 10 Klm a 14,9 Klm: 60 a 300 polegadas
- 15 Klm a 19,9 Klm: 70 a 350 polegadas
- 20 Klm a 24,9 Klm: 80 a 400 polegadas
- 25 Klm a 29,9 Klm: 90 a 450 polegadas
- 30 Klm: 100 a 500 polegadas

- 1** Inicie o software Epson Projector Professional Tool.
- 2** Crie um grupo de projetores no separador **Layout/Monitoring** que suporte **Stacking & Blending**.
- 3** Selecione **Blending and Stacking Settings** no ecrã **Create Group**.
- 4** Especifique as posições dos projetores nas **Blending and Stacking Settings**.
- 5** Inicie o assistente **Geometry Assist - Stacking & Blending Function**.
Quando o assistente terminar, execute as seguintes operações, conforme necessário:
 - **Encaixe de Tela** para corrigir a tonalidade e o brilho de cada imagem projetada.
 - **Correção de Pontos** para ajustar os espaços nas posições da imagem projetada.

Ajustar cores

Mostrar os padrões de teste de todos os projetores para verificar cada tom de cor.

Caso seja necessário ajustar o tom da cor, execute as seguintes operações:

- Ajuste as definições de Tonalidade, Saturação e Brilho para cores individuais.
 - ☛ **Imagem > Avançado > RGBCMY**
- Ajuste a tonalidade geral da imagem.
 - ☛ **Imagem > Equilíbrio de branco**



Recomendamos a exibição dos seguintes padrões de teste:
Barras cinza V, Barras cinza H e Branco

Se instalar a câmara externa opcional no projetor, pode utilizar as seguintes funções para ajudar a ajustar a imagem.

- Ajustar a imagem automaticamente utilizando o software Epson Projector Professional Tool (função Camera Assist)
- Criar uma imagem projetada brilhante através da sobreposição das imagens de dois projetores (Empilhamento Simples).
- Criar uma imagem de ecrã amplo horizontal projetada a partir de dois projetores (Combinação Simples).
- Verificar a imagem que captada utilizando a câmara externa opcional no Epson Web Control (Ac Câmara Remota).
- Corrigir diferenças na tonalidade e brilho entre os projetores para otimizar a qualidade de visualização da imagem combinada (Encaixe de Tela).
- Ajustar o tom da cor de todo o ecrã quando o mesmo tiver deteriorado ao longo do tempo (Calibração de Cor).

Visto que a câmara externa é instalada no projetor ou na lente, é desnecessário um tripé e espaço de instalação para o mesmo. Também não é necessário ajustar a focagem, o ângulo e a exposição.

Consulte o método de instalação no manual da câmara externa.



- Pode transferir o software Epson Projector Professional Tool e o respetivo manual a partir do seguinte website:
epson.sn
- Esta função não estará disponível se forem utilizadas as seguintes lentes opcionais:
 - ELPLL08

▶ Links relacionados

- "Funcionalidades de Projeção Múltipla" [Pág.133](#)
- "Opções do Controlo Web" [Pág.152](#)
- "Empilhamento Simples" [Pág.110](#)
- "Encaixe de Tela" [Pág.108](#)

- "Calibração de Cor" [Pág.105](#)

Monitorizar e controlar o projector

Verifique estas secções para monitorizar e controlar o projetor numa rede.

► Links relacionados

- "Opções de monitorização e controlo do projetor" [Pág.148](#)
- "Aceder a um projetor numa rede utilizando um navegador Web" [Pág.151](#)

É possível monitorizar e controlar o projetor a partir de uma rede através de várias formas.

▶▶ Links relacionados

- "Epson Projector Management Connected/Epson Projector Management" [Pág.148](#)
- "Controlo Web Epson" [Pág.148](#)
- "SNMP" [Pág.149](#)
- "Comandos ESC/VP21" [Pág.149](#)
- "Comandos ESC/VP.net" [Pág.149](#)
- "PJLink" [Pág.149](#)
- "Art-Net" [Pág.150](#)
- "sACN" [Pág.150](#)
- "Suporte Crestron Connected" [Pág.150](#)
- "Web API" [Pág.150](#)

Epson Projector Management Connected/Epson Projector Management

O software Epson Projector Connected e Epson Projector Management (apenas Windows) permite-lhe monitorizar e controlar o seu projetor numa rede.

Com o Epson Projector Management Connected, as informações do projetor são geridas num servidor na nuvem, pelo que pode ser monitorizado e controlado remotamente a partir de qualquer dispositivo.

O Epson Projector Management é um software apenas para Windows que lhe permite monitorizar e controlar projetores na mesma rede do seu computador.

Escolha um dos programas de software acima referidos dependendo do propósito e ambiente de utilização.

Para obter mais informações, visite o website seguinte.

<https://www.projection-service.epson.com/epm-connected/>



O método de autenticação no registo de projetores varia dependendo da versão do software Epson Projector Management utilizada. Para obter os melhores resultados, recomendamos que utilize a versão mais recente do software Epson Projector Management.

Controlo Web Epson

Depois de ligar o projetor à sua rede, pode selecionar as definições do projetor e controlar a projeção utilizando um navegador Web. Isso permite-lhe aceder ao projetor remotamente.

No modo Reprod. de conteúdo, pode também editar listas de reprodução.



- Pode utilizar os seguintes navegadores Web.
 - Microsoft Edge (Windows)
 - Safari (Mac, iOS)
 - Chrome (Android)
- Ao utilizar o Web browser, não ligue utilizando um servidor proxy. Não é possível selecionar todas as definições do menu do projetor ou controlar todas as funções utilizando um Web browser.
- Se definir o **Modo de espera** para **Comunic. Activada**, pode utilizar um navegador web para selecionar definições e controlar a projeção mesmo que o projetor esteja no modo de espera.
 - ☛ **Avançado > Modo de espera**

▶▶ Links relacionados

- "Aceder a um projetor numa rede utilizando um navegador Web" [Pág.151](#)

SNMP

Os administradores de rede podem instalar software SNMP (Simple Network Management Protocol) nos computadores da rede para que seja possível monitorizar projetores. Se a sua rede utilizar este software, pode configurar o projetor para controlo SNMP.

☛ **Rede > Configuração de Rede > Notificação > SNMP**



Este projetor suporta a versão de agente SNMP 1 (SNMPv1).

Comandos ESC/VP21

Pode controlar o projetor a partir de um dispositivo externo utilizando comandos ESC/VP21.

Quando o comando de ligação é transmitido ao projetor, este liga e entra em modo de aquecimento. Quando o projetor estiver ligado, emitirá o código ":" (3Ah).

Depois de receber um comando, o projetor executa o comando, emite o código ":" e recebe o comando seguinte.

Se o processamento do comando terminar com um erro, o projetor emite uma mensagem de erro e o código ":".

Consulte detalhes em *Specifications*.



Pode também executar alguns comandos ESC/VP21 através de Web API. Consulte detalhes em *Web API Specifications for Projectors*.

Comandos ESC/VP.net

É possível monitorizar o projetor utilizando comandos ESC/VP.net.

Quando a definição **Comunicação Comando** estiver definida para **Protegido**, poderá ligar o projetor com a versão 2.0 utilizando a **Palav-passe/Co.Web**.

Quando a definição **Comunicação Comando** estiver definida para **Compatível**, poderá ligar o projetor com a versão 2.0 ou 1.0. Utilize a **Senha Monitor** para a versão 1.0.

☛ **Rede > Configuração de Rede > Outros > Comunicação Comando**

Deve definir a **Palav-passe/Co.Web** ou **Senha Monitor** antes de utilizar os Comandos ESC/VP.net.

Consulte detalhes em *Specifications*.

PJLink

A norma PJLink foi estabelecida pela JBMIA (Japan Business Machine and Information System Industries Association) como protocolo padrão para o controlo de projetores compatíveis com redes e como parte dos seus esforços de normalização de protocolos de controlo de projetores.

O projetor cumpre a norma PJLink Class2 estabelecida pela JBMIA.

O número da porta utilizada para a função de pesquisa PJLink é 4352 (UDP).

Antes de poder utilizar o PJLink, é necessário ajustar as definições de rede.

☛ **Rede > Configuração de Rede > Básicas > Senha PJLink**

☛ **Rede > Configuração de Rede > Notificação > Notificação PJLink**

☛ **Rede > Configuração de Rede > Outros > PJLink**

Está em conformidade com todos os comandos, exceto com os comandos seguintes definidos pela norma PJLink Class2. O acordo foi confirmado pela verificação de adaptabilidade da norma PJLink.

Comandos não compatíveis:

Função	Comando PJLink	
Definições Mute	Definir a interrupção de imagem	AVMT 11

Função	Comando PJLink
Definir a interrupção de som	AVMT 21

<http://pjlink.jbmia.or.jp/english/>

Consulte detalhes em *Specifications*.

Art-Net

Art-Net é um protocolo de comunicação Ethernet baseado no protocolo TCP/IP. Pode controlar o projetor utilizando um controlador DMX ou um sistema de aplicação.

Consulte detalhes em *Specifications*.

sACN

sACN é um protocolo de comunicação Ethernet baseado no protocolo TCP/IP. Pode controlar o projetor utilizando um controlador DMX ou um sistema de aplicação. O sACN comunica utilizando o método de transmissão múltipla.

Consulte detalhes em *Specifications*.

Suporte Crestron Connected

Se estiver a utilizar a monitorização de rede e o sistema de controlo do Crestron Connected, pode configurar o projetor para utilização no sistema. O Crestron Connected permite-lhe controlar e monitorizar o projetor utilizando um Web browser.

É possível aceder à janela do Crestron Connected a partir do Epson Web Control. É necessário ativar o Crestron Connected no menu **Rede** do projetor antes de utilizar o Crestron Connected.

Rede > Configuração de Rede > Outros > Crestron Connected



- Não é possível utilizar a função Message Broadcasting no Epson Projector Management quando utilizar o Crestron Connected.

Para obter informações adicionais sobre o Crestron Connected, visite o Web site da Crestron.

<https://www.crestron.com/>

Para monitorizar dispositivos no sistema, pode utilizar o Crestron RoomView Express ou o Crestron Fusion fornecido pela Crestron. Pode comunicar com a linha de apoio ao cliente e enviar mensagens de emergência. Para obter mais informações, visite o seguinte site.

<http://www.crestron.com/getroomview>

Web API

Pode utilizar o API Web para controlar o projetor. Consulte detalhes em *Web API Specifications for Projectors*.



- Pode autenticar as comunicações do API Web utilizando a Autenticação API (Autenticação Digest).
- O nome do utilizador para autenticação API é **EPSONWEB**. Utilize a palavra-passe definida para **Palav-passe/Co.Web**.

 Rede > Configuração de Rede > Básicas > Palav-passe/Co.Web

Depois de ligar o projetor à sua rede, pode seleccionar as definições do projetor e controlar a projecção utilizando um navegador Web. Isto permite-lhe aceder ao projetor remotamente.



Pode também controlar o projetor utilizando o navegador Web através de "Epson iProjection (iOS/Android)".

- 1** Certifique-se de que o projetor se encontra ligado.
- 2** Certifique-se de que o computador ou dispositivo está ligado à mesma rede do projetor.
- 3** Abra o Web browser no computador ou dispositivo.
- 4** Aceda ao ecrã do **Epson Web Control** introduzindo o endereço IP do projetor na barra de endereço do navegador. Ao introduzir um endereço IPv6, insira o endereço entre [e].
O ecrã do **Epson Web Control** é exibido.

- No modo normal

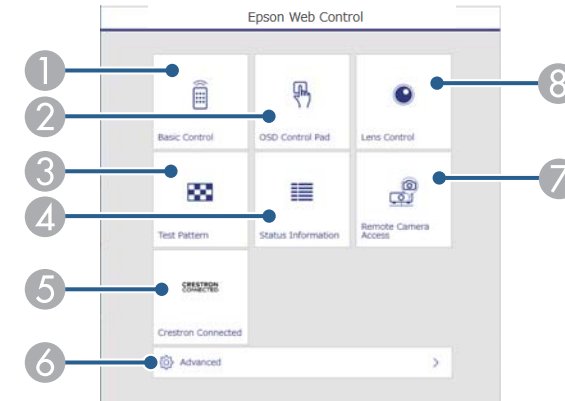

- 1** Controla o projetor remotamente.
- 2** Permite controlar as definições do menu do projetor com o dedo ou rato.
- 3** É apresentado um padrão de teste.
- 4** Exibe o estado do projetor.
- 5** Abre a janela de operação do Crestron Connected. Disponível apenas quando configurar o sistema Crestron Connected.
- 6** Abre as definições detalhadas do projetor.
- 7** Efetua a captura da imagem exibida a partir de um local remoto.
- 8** Opera a lente do projetor.



Pode também verificar os ficheiros de registo do projetor introduzindo "https://<endereço IP do projetor>/logs/" na barra de URL do navegador quando definir **Destino Salvar Log** para **USB e Memória Interna** no menu **Avançado**.

- No modo Reprod. de conteúdo

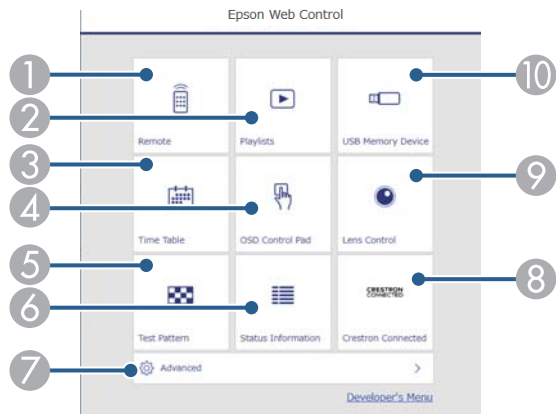

- Controla o projetor remotamente.
- Seleciona a lista de reprodução que deseja reproduzir e permite criar ou editar listas de reprodução.
- Abre o ecrã **Tabela de tempo**.
- Permite controlar as definições do menu do projetor com o dedo ou rato.
- É apresentado um padrão de teste.
- Exibe o estado do projetor.
- Abre as definições detalhadas do projetor.
- Abre a janela de operação do Crestron Connected. Disponível apenas quando configurar o sistema Crestron Connected.
- Opera a lente do projetor.
- Regista ou elimina os dados de uma lista de reprodução na unidade flash USB.

- 5 Seleccione a opção correspondente à função do projector que pretende controlar.



- Poderá ser necessário iniciar sessão para aceder a algumas das opções do ecrã do **Epson Web Control**. Se a janela de início de sessão for apresentada, introduza o nome de utilizador e a palavra-passe.
 - Ao aceder à opção **Controle básico**, o nome de utilizador é **EPSONREMOTE**. A palavra-passe não está configurada por predefinição.
 - Ao aceder a outras opções, o nome de utilizador é **EPSONWEB**. A palavra-passe não está configurada por predefinição.
- Pode alterar a palavra-passe no menu **Rede** do projetor.
 - Rede > Configuração de Rede > Básicas > Senha Remote
 - Rede > Configuração de Rede > Básicas > Palav-passe/Co.Web

▶▶ Links relacionados

- "Opções do Controlo Web" [Pág.152](#)

Opções do Controlo Web

Controle básico(apenas no modo normal)

As opções do menu **Controle básico** permitem seleccionar a fonte de entrada e controlar o projetor.



- Se a janela de início de sessão for apresentada, introduza o nome de utilizador e a palavra-passe. (O nome de utilizador é **EPSONREMOTE**. A palavra-passe não está configurada por predefinição.)
- Pode alterar a palavra-passe no menu **Rede** do projetor.
🖱️ **Rede > Configuração de Rede > Básicas > Senha Remote**

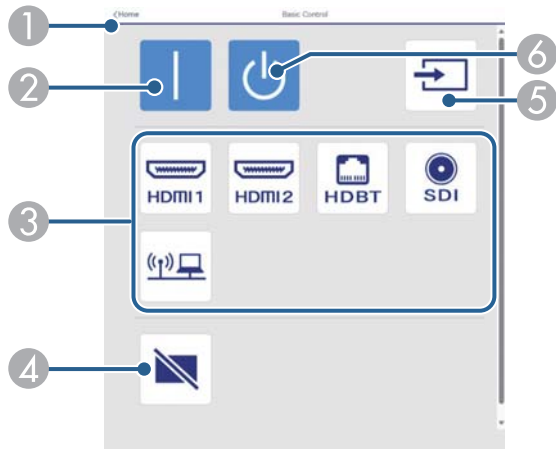

- 1 Volta ao ecrã do **Epson Web Control**.
- 2 Liga o projetor.
- 3 Seleciona a fonte de entrada. (As fontes disponíveis poderão variar de acordo com o modelo do projetor).
- 4 Liga ou desliga temporariamente o vídeo e o áudio.
- 5 Deteta o sinal de entrada automaticamente.
- 6 Desliga o projetor.

Painel de controlo OSD

As opções do ecrã **Painel de controlo OSD** permitem exibir os menus de definição do projetor e seleccionar com o dedo ou rato no painel.

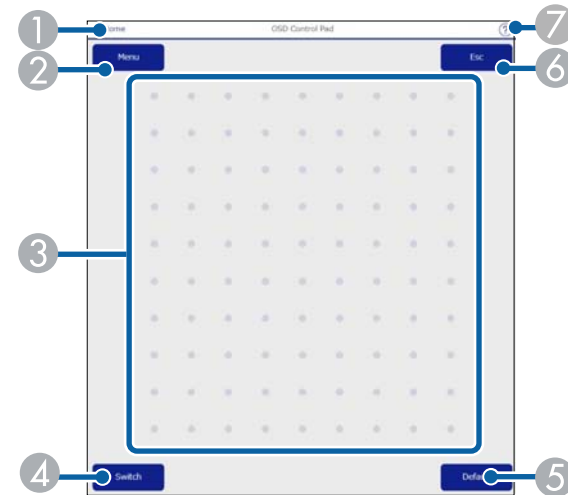

- 1 Volta ao ecrã do **Epson Web Control**.
- 2 Exibe os menus de configuração do projetor.
- 3 Utilize o dedo ou o rato para navegar nos menus.
- 4 Muda o método de operação para operação de botões.
- 5 Repõe o valor predefinido da definição seleccionada.
- 6 Volta ao menu anterior.
- 7 Exibe os tópicos de ajuda.

Controlo da Lente

As opções do ecrã **Controlo da Lente** permitem seleccionar a lente do projetor.

Ecrã Focalização/Distorção

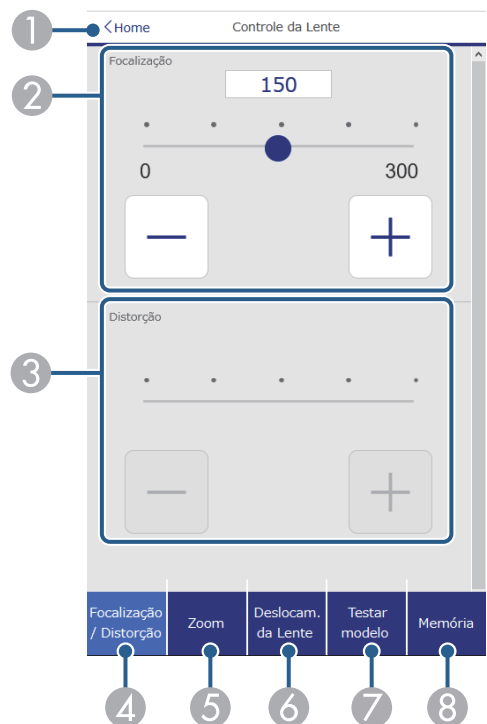

Ecrã Zoom

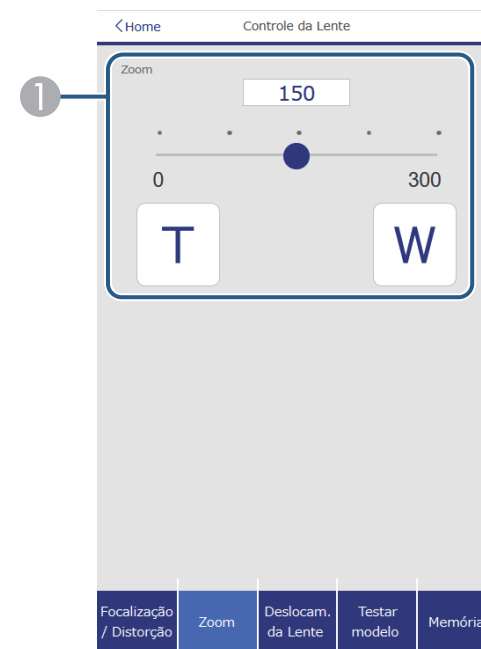

- 1 Ajusta o tamanho da imagem.
W: amplia o tamanho da imagem projetada.
T: diminui o tamanho da imagem projetada.

- 1 Volta ao ecrã do **Epson Web Control**.
- 2 Ajusta a focagem da imagem.
- 3 Ajusta a distorção da imagem.
- 4 Exibe o ecrã **Focalização/Distorção**.
- 5 Exibe o ecrã **Zoom**.
- 6 Exibe o ecrã **Deslocam. da Lente**.
- 7 Exibe o ecrã **Testar modelo**.
- 8 Exibe o ecrã **Memória**.

Ecrã Deslocam. da Lente

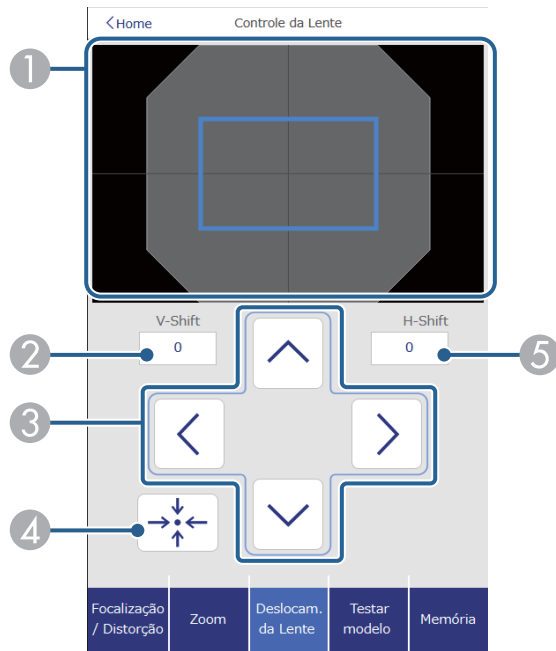

- 1 O quadrado azul exibe a posição atual da imagem e o quadrado vermelho exibe a nova posição da imagem.
- 2 Exibe a posição vertical da imagem; Selecione para alterar o valor.
- 3 Desloca a posição da imagem para cima, baixo, esquerda ou direita.
- 4 Desloca a lente para a posição inicial.
- 5 Exibe a posição horizontal da imagem; Selecione para alterar o valor.

Ecrã Testar modelo

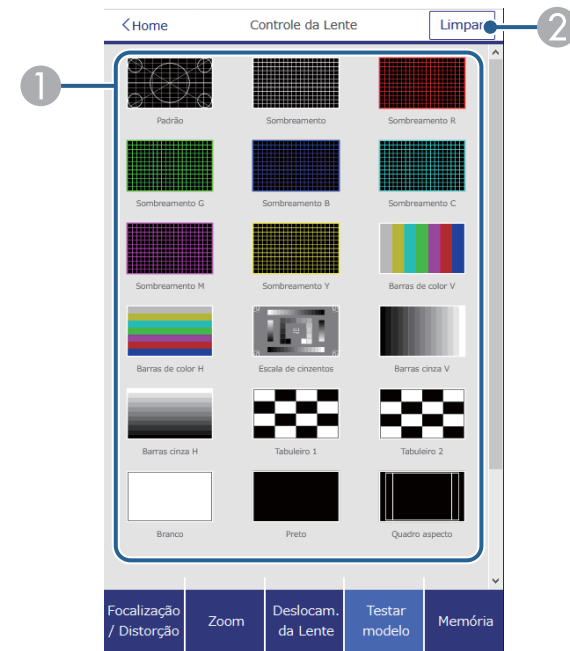

- 1 Exibe os padrões de teste disponíveis; Selecione para projetar um padrão de teste.
- 2 Desativa a exibição do padrão de teste.

Ecrã Memória

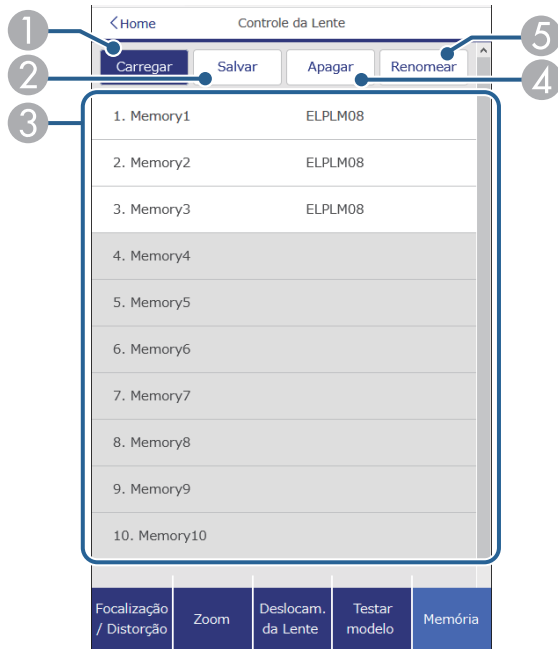

- 1 Substitui as definições atuais pelas definições guardadas.
- 2 Guarda as suas definições atuais na memória.
- 3 Exibe uma lista de memórias guardadas.
- 4 Apaga uma memória guardada.
- 5 Altera o nome de uma memória guardada.

Informação de Estado

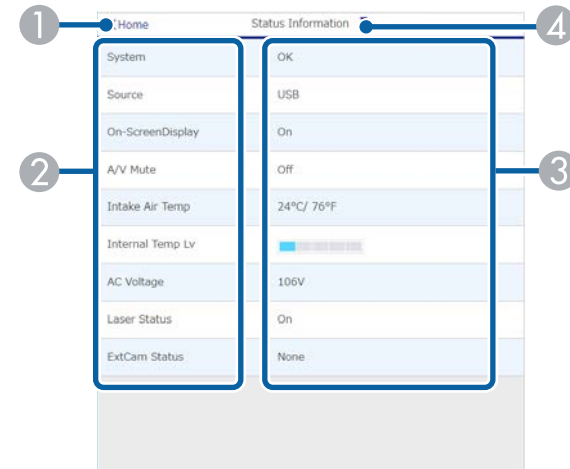

- 1 Volta ao ecrã do **Epson Web Control**.
- 2 Exibe uma lista de definições monitorizadas.
- 3 Exibe o estado da configuração.
- 4 Seleccione para ver uma informação de estado diferente.

Ac Câmara Remota (apenas no modo normal)

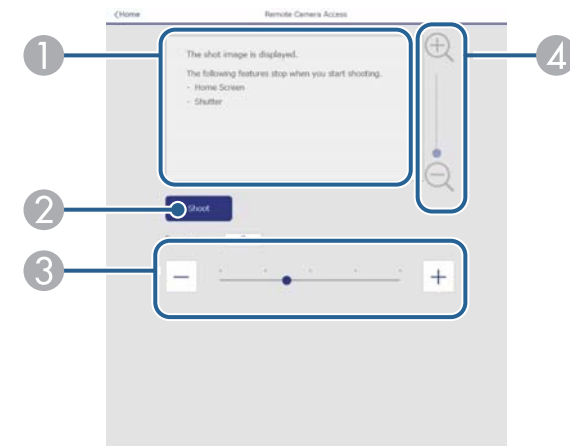

- 1 Exibe a imagem captada com o botão **Gravar**.
- 2 Tira uma fotografia da imagem projetada utilizando a câmara externa opcional instalada no projetor.
- 3 Ajusta a exposição da imagem.
- 4 Amplia ou reduz a imagem capturada.

- 2 Apresenta o nome do menu que seleccionou.
- 3 Especifica as definições do projector. (As definições disponíveis poderão variar de acordo com o modelo do projetor).
- 4 Bloquear/desbloquear as definições do projetor.
- 5 Actualiza as definições do projector.

Avançado

O ecrã **Avançado** permite seleccionar as definições do projetor.



Se não tiver sido definida nenhuma **Palav-passe/Co.Web**, é apresentado um ecrã a solicitar que defina uma palavra-passe antes de poder visualizar o menu de configuração **Avançado**. Siga as instruções exibidas no ecrã para definir a palavra-passe.

É altamente recomendável que altere o palavra-passe regularmente para impedir acesso não autorizado ao seu projetor.

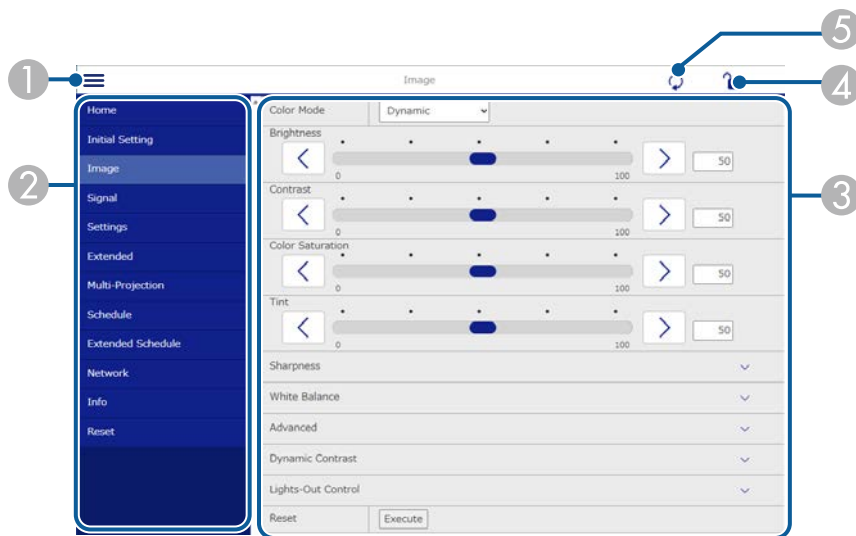

- 1 Abre os menus.



Não é possível alterar as seguintes definições utilizando o Epson Web Control.

- Definição **Personalizado** para **Gamma**
- **EDID**
- **Ligação HDMI**
- **Botão Usuário**
- **Reprod. de conteúdo**
- **Empilhamento Simples**
- **Combinação Simples**
- **Posição mensagem**
- **Logótipo do utilizador**
- **Calibração de lente**
- **Língua**
- **Ac Câmera Remota**
- **Procurar Ponto de Acesso**
- **Event ID**
- **Nível Sinal HDBaseT**
- **Nível da antena**



Pode seleccionar as seguintes definições apenas com o Epson Web Control.

- Senha Monitor (até 16 caracteres alfanuméricos) (apenas quando Comunicação Comando está definido para Compatível)
- Visualizar os Logs

Remoto (apenas no modo Reprod. de conteúdo)

As opções do menu **Remoto** permitem seleccionar a fonte de entrada, controlar o projetor e iniciar a projeção de listas de reprodução.

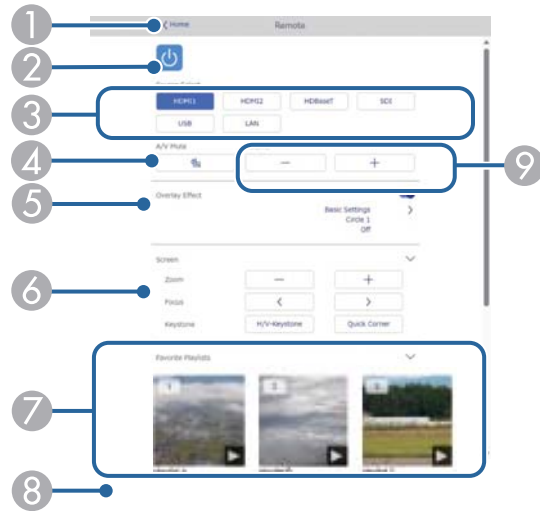

- 1 Volta ao ecrã do **Epson Web Control**.
- 2 Liga ou desliga o projetor.
- 3 Selecciona a fonte de entrada. (As fontes disponíveis poderão variar de acordo com o modelo do projetor).
- 4 Liga ou desliga temporariamente o vídeo e o áudio.
- 5 A opção **Efeito de sobrepos.** é exibida apenas quando a fonte atual for diferente de USB.

Ativa ou desativa o **Efeito de sobrepos.** para adicionar efeitos de cor e sombra à lista de reprodução.

Quando estiver ativado, será apresentado o ecrã **Efeitos**. Pode adicionar filtros predefinidos de cor e efeitos de forma à lista de reprodução. Pode também criar um efeito de personalizado.

- 6 Especifica as definições do ecrã.
- 7 Exibe as listas de reprodução favoritas. Selecione uma lista de reprodução para iniciar a projeção.

- 8 Exibe informações da lista de reprodução projetada. Os ícones indicam as definições da lista de reprodução.

: Os efeitos de sobreposição foram aplicados

: A repetição da reprodução foi aplicada

: Duração da lista de reprodução

Selecione a seta no canto inferior direito para exibir o ecrã seguinte.

- 9 Regula o volume do altifalante.

Ecrã exibido durante a reprodução da lista de reprodução (apenas no modo Reprod. de conteúdo)

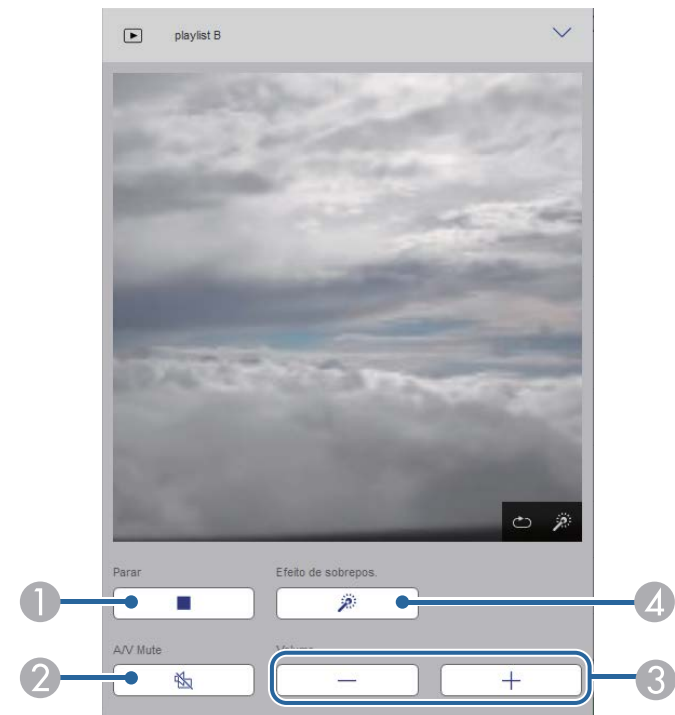

- 1 Para a projeção.

- ② Liga ou desliga temporariamente o vídeo e o áudio. No entanto, o áudio e o vídeo continuarão a ser reproduzido, por conseguinte, não será possível retomar a projeção no ponto em que a função foi ativada.
- ③ Regula o volume do altifalante.
- ④ Abre o ecrã **Efeitos**. Pode seleccionar efeitos predefinidos ou seleccionar filtros de efeitos de brilho, cor e forma individuais.

Lista de reprodução (apenas no modo **Reprod. de conteúdo**)

As opções do ecrã **Lista de reprodução** permitem seleccionar a lista de reprodução que deseja reproduzir na lista e criar ou editar listas de reprodução.

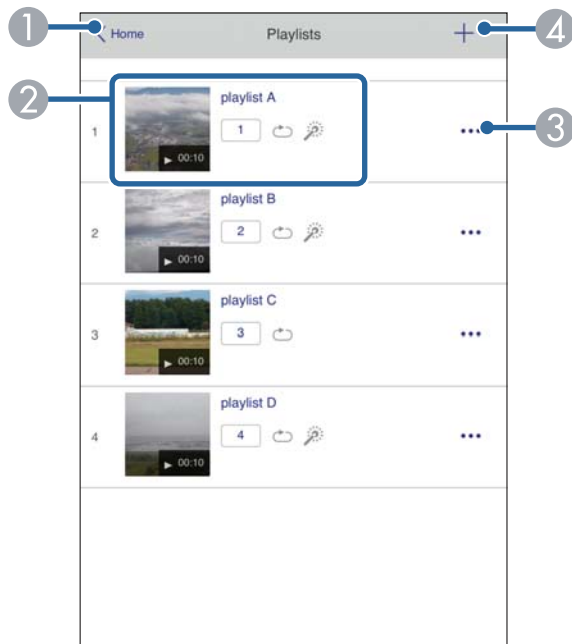

- ① Volta ao ecrã do **Epson Web Control**.

- ② Inicia a projeção da lista de reprodução.
Os ícones indicam as definições da lista de reprodução.
 - 1 : Número atribuído às suas listas de reprodução favoritas
 - ☺ : A repetição da reprodução foi aplicada
 - ☼ : Os efeitos de sobreposição foram aplicados
- ③ Abre o menu que permite editar, copiar, registar nos favoritos, ou eliminar a lista de reprodução.
Se seleccionar **Editar** ou **Duplicar**, será exibido o ecrã **Editar lista de reprodução**.
- ④ Abre o ecrã de **Nova lista de reprodução** onde pode criar uma nova lista de reprodução.

Ecrã **Nova lista de reprodução/Editar lista de reprodução** (apenas no modo **Reprod. de conteúdo**)

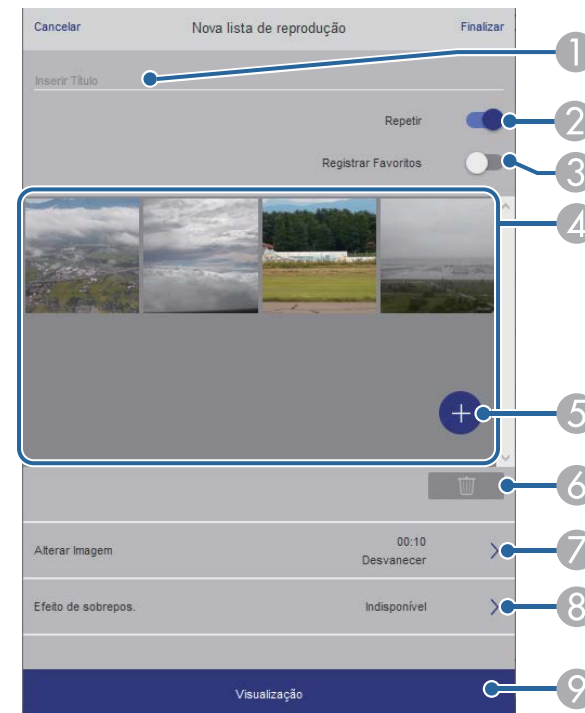

- 1 Edita o nome da lista de reprodução.
- 2 Permite ativar ou desativar a repetição da reprodução.
- 3 Regista a lista de reprodução nos favoritos.
Ao registar favoritos, pode iniciar rapidamente a reprodução da lista de reprodução favorita utilizando o ecrã **Remoto** ou o controlo remoto.
- 4 Exibe as imagens ou vídeos que deseja adicionar à lista de reprodução. A lista de reprodução reproduz as imagens ou vídeos por ordem.
- 5 Adiciona imagens ou vídeos à lista de reprodução.
- 6 Elimina imagens ou vídeos da lista.
- 7 Abre o ecrã **Alterar Imagem**.
Pode especificar o intervalo para mudar para o ficheiro de imagem seguinte. Pode também selecionar um efeito de transição.
- 8 Abre o ecrã **Efeitos**.
Pode adicionar filtros predefinidos de cor e efeitos de forma à lista de reprodução. Pode também criar um efeito de personalizado.
- 9 Permite pré-visualizar a lista de reprodução.

Dispositivo de memória USB (apenas no modo Reprod. de conteúdo)

As opções do ecrã **Dispositivo de Memória USB** permite enviar os dados de uma lista de reprodução para a unidade flash USB ou eliminar os dados da unidade flash USB.



É possível carregar ficheiros .avi, .jpeg (.jpg), .png, .bmp ou .gif.
Se deseja adicionar ficheiros .mp4 e .mov à lista de reprodução, utilize o software Epson Projector Content Manager ou a aplicação Epson Creative Projection.

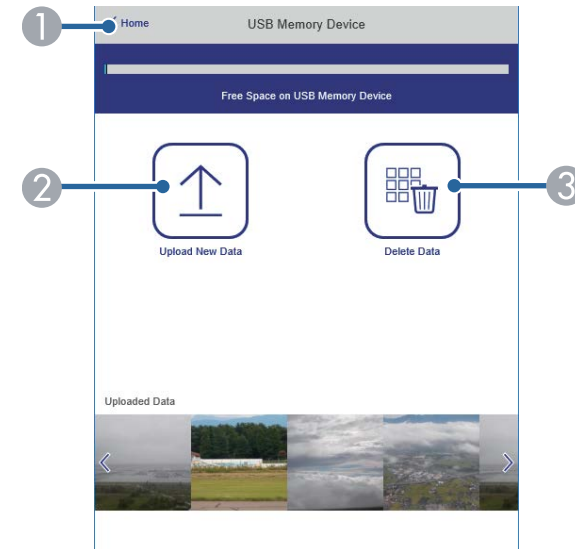

- 1 Volta ao ecrã do **Epson Web Control**.
- 2 Copia imagens ou vídeos que pretende adicionar a listas de reprodução para uma unidade flash USB.
- 3 Elimina imagens ou vídeos na unidade flash USB.

Tabela de tempo (apenas no modo Reprod. de conteúdo)

As opções do ecrã **Tabela de tempo** permitem ativar ou desativar as funções da tabela de tempo especificadas.

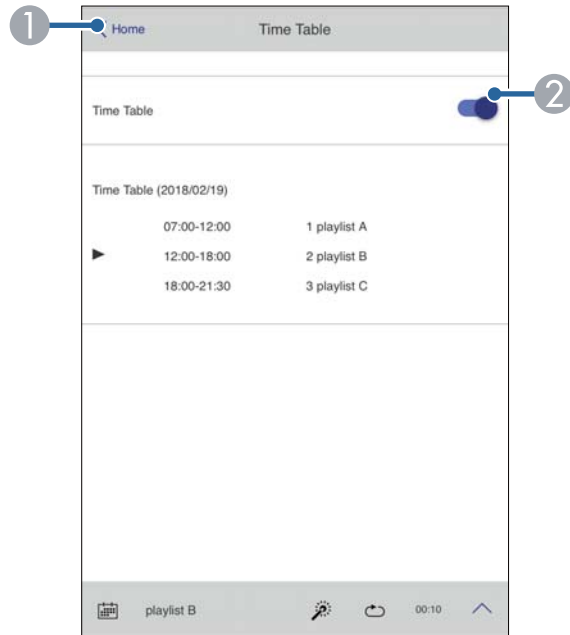

- 1 Volta ao ecrã do **Epson Web Control**.
- 2 Ativa ou desativa a tabela de tempo.



Pode especificar o início e o fim de cada lista de reprodução utilizando a função de tabela de tempo no software Epson Projector Content Manager. Para mais detalhes, consulte o *Manual de funcionamento de Epson Projector Content Manager*.

► Links relacionados

- "Verificar a imagem projetada a partir de uma localização remota" [Pág.161](#)

Verificar a imagem projetada a partir de uma localização remota

Ao gravar a imagem projetada a partir de uma localização remota, é possível verificá-la no dispositivo que está a utilizar.



- Observe que a definição **Secure HTTP** está estabelecida para **Activado** no menu **Rede** do projetor.
 - ☛ **Rede > Outros > Secure HTTP**
- A função de acesso a câmara remota não está disponível quando utilizar as seguintes funções.
 - Ao utilizar a câmara interna (Revestimento, assistência à correção geométrica (funções de revestimento e empilhamento), Encaixe de Tela, Calibração de Cor)
 - Calibração de lente
 - Função Message Broadcasting para Epson Projector Management
- As funções seguintes são canceladas quando utiliza a função de acesso a câmara remota.
 - Mute A/V
 - Indicações no ecrã (quando a mensagem está oculta)

1 No ecrã Protec. palavra-passe, defina **Ac Câmara Remota** para **Desativado**.

2 Siga as instruções apresentadas no ecrã.

3 Se o ecrã da palavra-passe for exibido, introduza a palavra-passe criada e, em seguida, pressione [OK].

Uma mensagem é exibida na imagem projetada, e a gravação inicia. Demora aproximadamente seis segundos a adquirir a imagem.



- Ajuste a exposição conforme necessário.
- Após efetuar ajustes, grave novamente a imagem projetada e verifique-a.
- Durante a gravação, não é possível efetuar quaisquer operações além de desligar o projetor.
- Não é possível gravar mensagens, como avisos e advertências.

Manutenção do projector

Siga as instruções apresentadas nestas secções para efectuar a manutenção do seu projector.

► Links relacionados

- "Manutenção do projector" [Pág.164](#)
- "Limpar a Lente" [Pág.165](#)
- "Limpar a caixa do projector" [Pág.166](#)
- "Manutenção do filtro do ar e dos orifícios de ventilação" [Pág.167](#)

Poderá ser necessário limpar periodicamente a lente do projetor, o filtro do ar e os orifícios de ventilação para impedir o sobreaquecimento do projetor devido ao bloqueio da ventilação.

Pode substituir as seguintes peças neste projetor:

- Pilhas do controlo remoto
- Lente
- Filtro de ar

Caso seja necessário substituir outros componentes, contacte a Epson ou um agente de assistência Epson autorizado.

Aviso

Antes de limpar qualquer componente, desligue o projector e retire o cabo de alimentação da tomada. Nunca abra as tampas do projector, excepto aquelas especificamente indicadas neste manual. As tensões eléctricas perigosas existentes no interior do projector podem causar ferimentos graves.

Limpe periodicamente a lente do projetor ou sempre que a superfície da mesma apresentar sujidade ou pó.

- Para remover o pó ou sujidade, limpe cuidadosamente a lente com papel para limpeza de lentes limpo e seco.
- Se a lente estiver com poeira, elimine-a usando um soprador e limpe a lente.

Aviso

- Antes de limpar a lente, desligue o projetor e o cabo de alimentação.
- Não utilize quaisquer aerossóis com gases combustíveis, tais como, pulverizadores de ar comprimido para soprar o pó. A temperatura elevada gerada pelo projetor poderá causar um incêndio.

Importante

- Não limpe a lente depois de desligar o projetor. Se o fizer, poderá danificar a lente.
- Não utilize quaisquer materiais abrasivos para limpar a lente e não sujeite a lente a impactos, caso contrário, poderá danificá-la.

Antes de limpar a caixa, desligue o projector e o cabo de alimentação.

- Para remover sujidade ou pó, utilize um pano macio sem pelos.
- Para remover sujidade persistente, utilize um pano macio humedecido com água e detergente suave. Não pulverize líquidos directamente para o projector.

Importante

Não utilize cera, álcool, benzeno diluente ou outros produtos químicos para limpar a caixa do projector. Estes podem danificar a caixa. Não utilize ar comprimido, pois os gases poderão deixar resíduos inflamáveis.

A manutenção regular do filtro é importante para preservar o seu projetor. Limpe o filtro do ar quando for apresentada uma mensagem a indicar que a temperatura no interior do projetor atingiu um nível elevado. Recomenda-se que limpe estes componentes após um período de 20 000 horas. Limpe-os com mais frequência se utilizar o projetor num local com mais pó do que o esperado. (Assumindo que o projetor é utilizado num local com quantidade de partículas aéreas inferior a 0,04 mg/m³.)

Importante

Se a manutenção regular não for efectuada, o seu projector Epson irá avisá-lo quando a temperatura no interior do projector atingir um nível elevado. Não aguarde até que este aviso seja apresentado para efectuar a manutenção do filtro do projector, pois a exposição prolongada a temperaturas elevadas poderá reduzir a vida útil do projector.

▶ Links relacionados

- "Limpar os filtros de ar e as aberturas de ventilação" [Pág.167](#)
- "Substituir o filtro do ar" [Pág.169](#)

Limpar os filtros de ar e as aberturas de ventilação

Deverá limpar o filtro do ar do projetor nas seguintes situações:

- O filtro ou as aberturas de ventilação estão sujos.
- Quando for apresentada uma mensagem para o limpar o filtro.
- O indicador do filtro está intermitente com a cor laranja.

1 Desligue o projetor e o cabo de alimentação.

2 Remova cuidadosamente o pó com um aspirador ou uma escova.

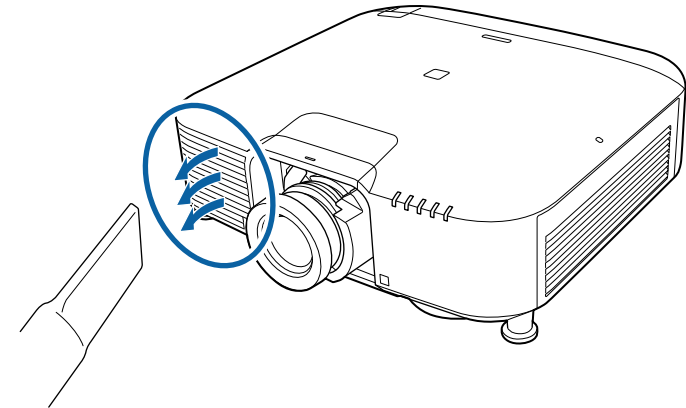

3 Desaperte os parafusos e remova a tampa do filtro de ar como ilustrado (está fixada com um fio).

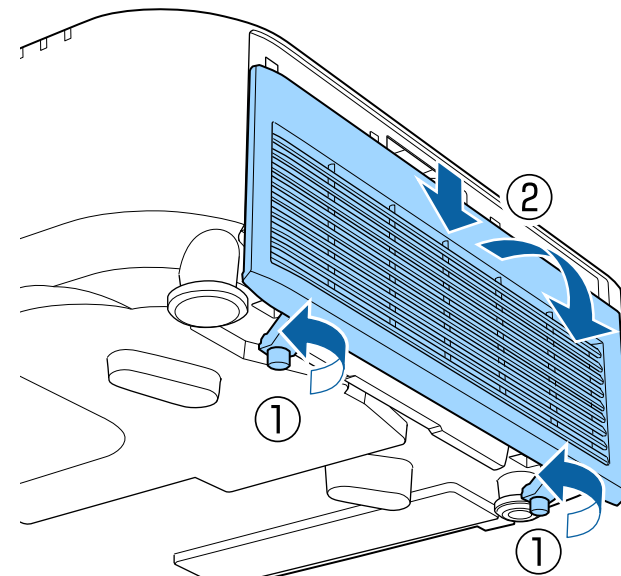

- 4** Retire o filtro de ar do projetor.

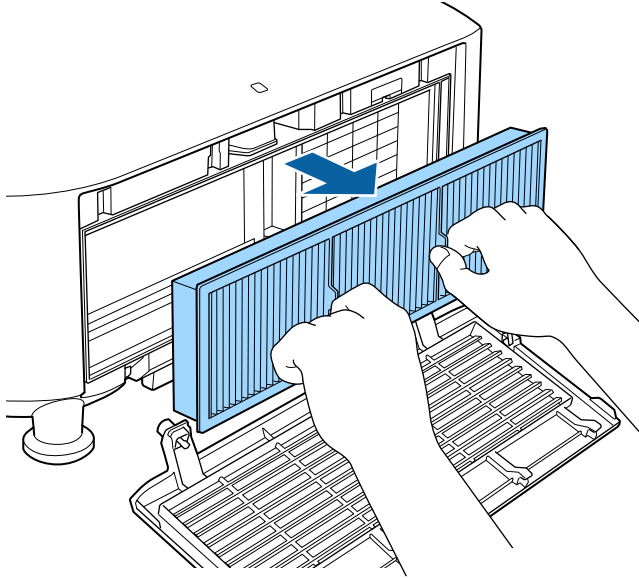

Importante

Não exerça força excessiva ao tocar no filtro, pois o mesmo poderá quebrar e tornar-se instável.

- 6** Aspire a parte frontal do filtro do ar (o lado das patilhas) para remover qualquer pó restante.

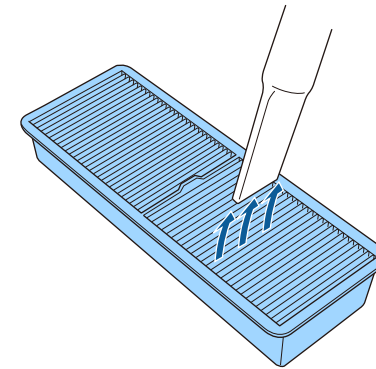

- 5** Toque em ambos os lados do filtro do ar 4 a 5 vezes para limpar o excesso de pó.

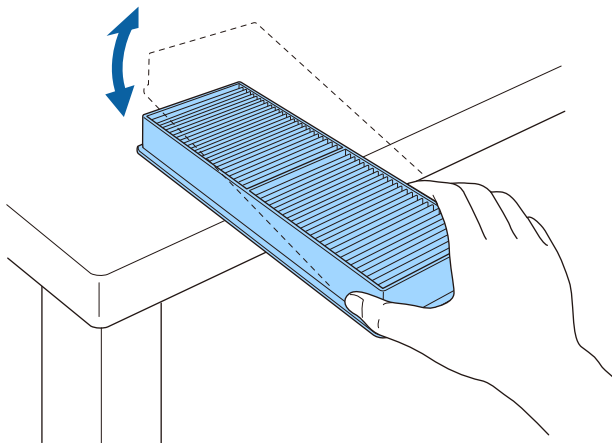

Importante

- Não lave o filtro do ar com água, nem utilize detergentes ou solventes para o limpar.
- Não utilize ar comprimido. Os gases poderão deixar resíduos inflamáveis ou empurrar pó e detritos para os elementos óticos do projetor ou outras áreas sensíveis.

- 7** Coloque o filtro de ar no projetor conforme ilustrado.

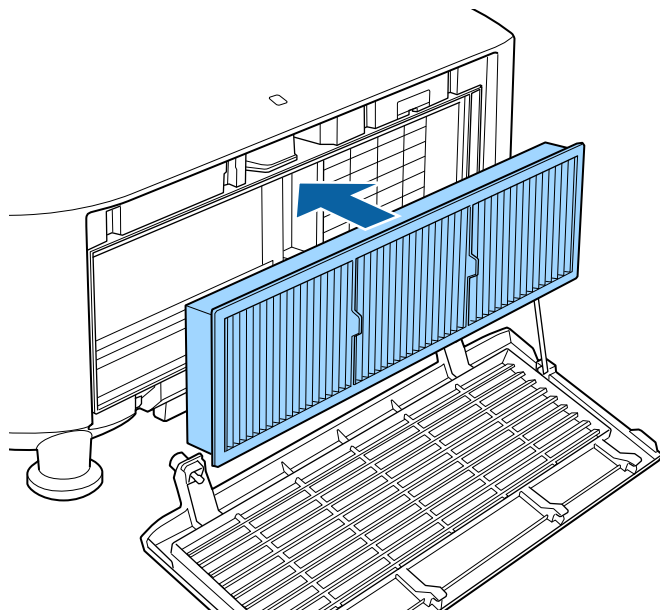

- 8** Volte a colocar a tampa do filtro de ar e aperte os parafusos.

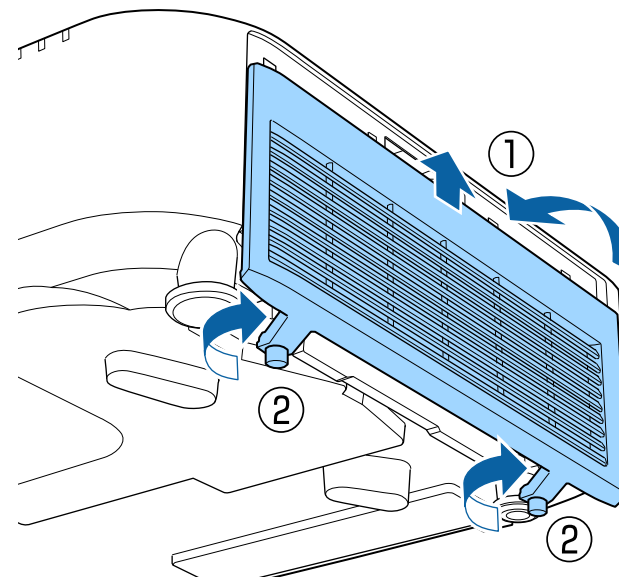

Substituir o filtro do ar

Deverá substituir o filtro do ar nas seguintes situações:

- Após a limpeza do filtro do ar, é apresentada uma mensagem para o limpar ou substituir.
- O filtro do ar está rasgado ou danificado.

Pode substituir o filtro do ar enquanto o projetor estiver montado no tecto ou colocado numa mesa.

- 1** Desligue o projetor e o cabo de alimentação.

- 2** Desaperte os parafusos e remova a tampa do filtro de ar como ilustrado (está fixada com um fio).

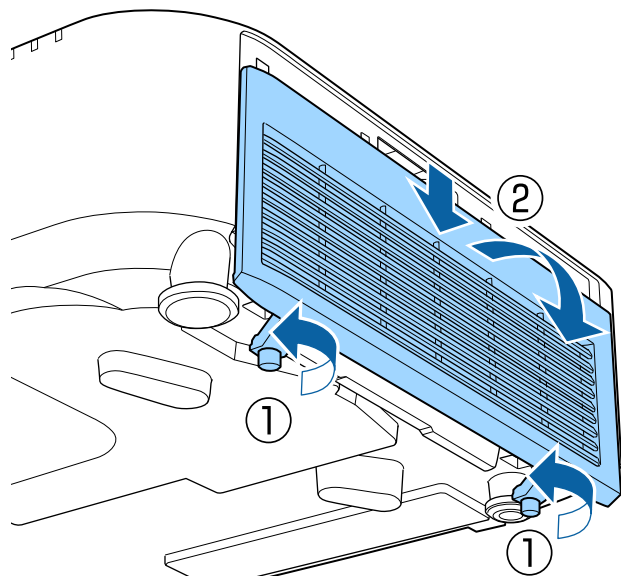

- 3** Retire o filtro de ar do projetor.

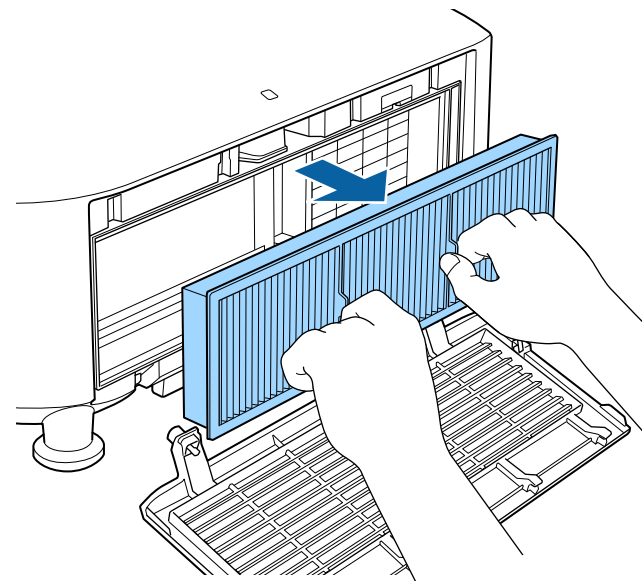

Elimine os filtros do ar usados de acordo com as normas locais.

- Moldura do filtro: polipropileno
- Filtro: polipropileno

- 4** Coloque o novo filtro de ar no projetor, conforme ilustrado.

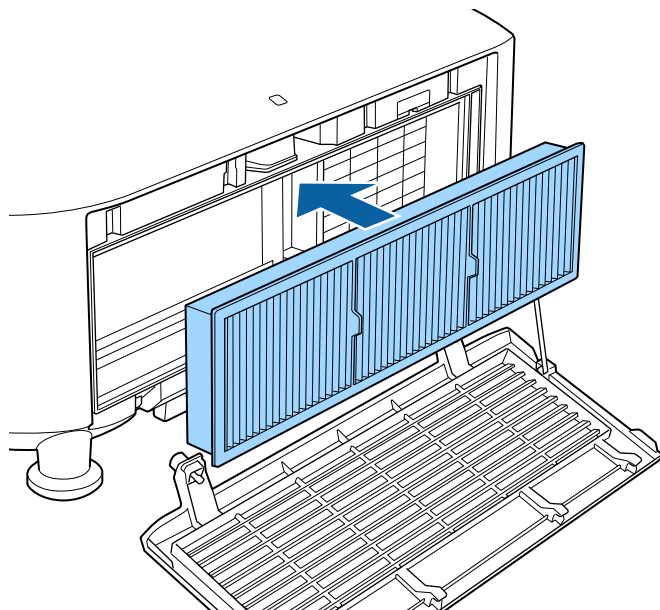

- 5** Volte a colocar a tampa do filtro de ar e aperte os parafusos.

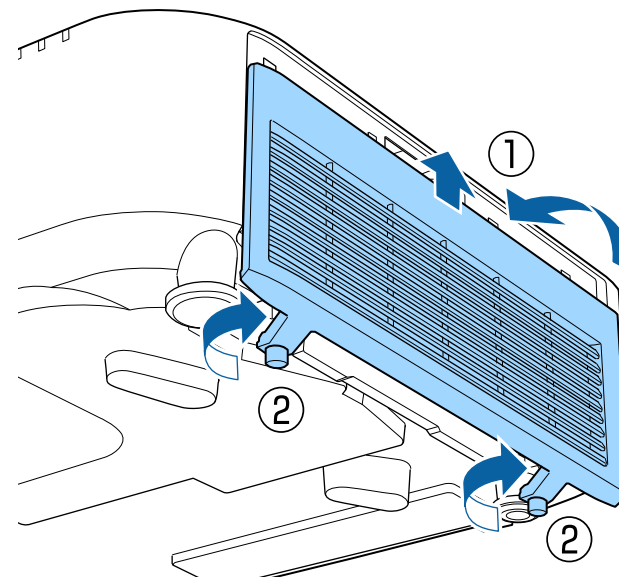

Resolver Problemas

Consulte as soluções apresentadas nestas secções caso ocorram problemas durante a utilização do projector.

► Links relacionados

- "Problemas de projecção" [Pág.173](#)
- "Estado dos indicadores do projector" [Pág.174](#)
- "Resolver problemas de imagem ou som" [Pág.179](#)
- "Resolver problemas de utilização do projector ou do controlo remoto" [Pág.186](#)
- "Soluções para problemas no modo de Reprod. de conteúdo" [Pág.188](#)
- "Resolver problemas de rede" [Pág.189](#)

Se o projector não funcionar correctamente, desligue-o, remova o cabo de alimentação, em seguida, volte a ligar o cabo e ligue o projector.

Se este procedimento não resolver o problema, verifique o seguinte:

- Os indicadores do projector poderão indicar o problema.
- A opção Ajuda no ecrã inicial exibe informações sobre problemas comuns, se o projetor estiver a funcionar.
- As soluções apresentadas neste manual podem ajudar a resolver diversos problemas.

Se nenhuma destas soluções ajudar, contacte a Epson para obter assistência técnica.

Os indicadores do projector indicam o estado do mesmo e permitem-lhe saber quando ocorre um problema. Verifique o estado e a cor dos indicadores e consulte a solução na tabela seguinte.



- Se os indicadores apresentarem um padrão não indicado na tabela abaixo, desligue o projector e o cabo de alimentação e contacte a Epson para obter ajuda.
- Quando a definição **Indicadores** estiver definida para **Desactivado**, no menu **Avançado** do projector, todos os indicadores estarão apagados.

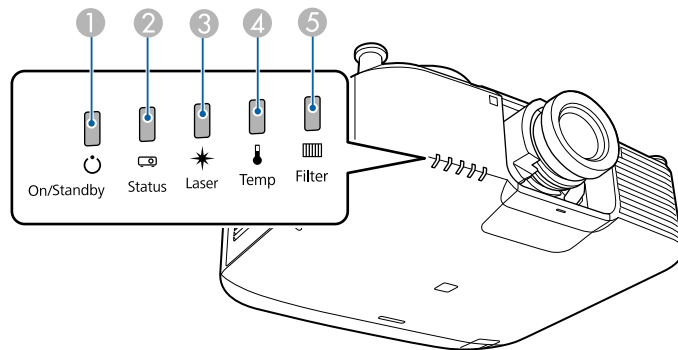

☛ **Avançado > Operação > Avançado > Indicadores**



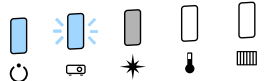
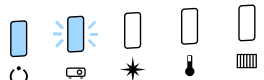

- ① Indicador luminoso Power
- ② Indicador de estado
- ③ Indicador Laser
- ④ Indicador de temperatura
- ⑤ Indicador do filtro



Estado do projetor

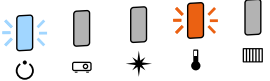

Indicador e estado	Problema e soluções
Energia: Azul aceso Estado: Azul aceso Laser: O estado do indicador varia Temp: Desactivado Filtro: Desactivado 	Funcionamento normal.
Energia: Azul aceso Estado: Azul intermitente Laser: O estado do indicador varia Temp: Desactivado Filtro: Desactivado 	A aquecer. Durante o aquecimento, aguarde cerca de 30 segundos até que uma imagem seja exibida. Todos os botões estarão desativados durante o aquecimento.
Energia: Azul aceso Estado: Azul intermitente Laser: Desactivado Temp: Desactivado Filtro: Desactivado 	A desligar ou a arrefecer. Todos os botões estarão desativados durante o encerramento e arrefecimento.



Indicador e estado	Problema e soluções
Energia: Azul aceso Estado: Desactivado Laser: Desactivado Temp: Desactivado Filtro: Desactivado 	Modo de espera, suspensão ou monitorização. A projecção será iniciada quando premir o botão de energia.
Energia: Azul intermitente Estado: Desactivado Laser: Desactivado Temp: Desactivado Filtro: Desactivado 	Preparar para as seguintes funções. Todas as funções estão desactivadas. <ul style="list-style-type: none"> • Monitorização • Inicialização rápida • Força USB
Energia: Azul aceso Estado: Azul aceso Laser: Azul intermitente Temp: Desactivado Filtro: Desactivado 	A/V Mute em curso.



Indicador e estado	Problema e soluções
Energia: O estado do indicador varia Estado: Azul intermitente Laser: Intermitente em laranja Temp: O estado do indicador varia Filtro: O estado do indicador varia 	Atualizar modo em curso. Reiniciar > Atualizar modo
Energia: Azul intermitente Estado: O estado do indicador varia Laser: O estado do indicador varia Temp: Intermitente em laranja Filtro: O estado do indicador varia 	O projetor está demasiado quente. <ul style="list-style-type: none"> • Certifique-se de que os orifícios de ventilação e o filtro do ar não estão obstruídos com pó ou outros objectos. • Limpe ou substitua o filtro do ar. • Certifique-se de que a temperatura ambiente não é demasiado alta.

Indicador e estado	Problema e soluções
<p>Energia: Desactivado Estado: Azul intermitente Laser: Desactivado Temp: Laranja estático Filtro: Desactivado</p> 	<p>O projetor sobreaqueceu e desligou-se. Deixe-o desligado para arrefecer durante 5 minutos.</p> <ul style="list-style-type: none"> • Certifique-se de que os orifícios de ventilação e o filtro do ar não estão obstruídos com pó ou outros objectos. • Certifique-se de que a temperatura ambiente não é demasiado alta. • Limpe ou substitua o filtro do ar. • Se estiver a utilizar o projetor num local com altitude elevada, ajuste a definição Modo Alta Altitude para Activado no menu do projetor. Avançado > Operação > Modo Alta Altitude • Se o problema persistir, desligue o cabo de alimentação do projector e contacte a Epson para obter ajuda.
<p>Energia: Azul intermitente Estado: O estado do indicador varia Laser: Intermitente em laranja Temp: O estado do indicador varia Filtro: O estado do indicador varia</p> 	<p>Aviso de laser Desligue o projetor e cabo de alimentação e contacte a Epson para obter ajuda.</p>

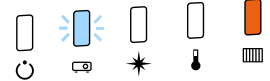
Indicador e estado	Problema e soluções
<p>Energia: Azul intermitente Estado: O estado do indicador varia Laser: Intermitente em laranja Temp: O estado do indicador varia Filtro: O estado do indicador varia</p> 	<p>Aviso da lente Está instalada uma lente não suportada. Remova a lente não suportada e instale uma lente suportada.</p>
<p>Energia: Desactivado Estado: Azul intermitente Laser: Laranja estático Temp: Desactivado Filtro: Desactivado</p> 	<p>Existe um problema no laser ou na placa de retardamento. Desligue o projetor e cabo de alimentação e contacte a Epson para obter ajuda.</p>
<p>Energia: Desactivado Estado: Azul intermitente Laser: Desactivado Temp: Intermitente em laranja Filtro: Desactivado</p> 	<p>Existe um problema numa ventoinha ou num sensor. Desligue o projector e cabo de alimentação e contacte a Epson para obter ajuda.</p>

Indicador e estado	Problema e soluções
Energia: Desactivado Estado: Azul intermitente Laser: Intermitente em laranja Temp: Desactivado Filtro: Desactivado 	Erro interno do projetor Desligue o projetor e cabo de alimentação e contacte a Epson para obter ajuda.
Energia: O estado do indicador varia Estado: O estado do indicador varia Laser: O estado do indicador varia Temp: O estado do indicador varia Filtro: Intermitente em laranja 	Limpar o filtro do ar.

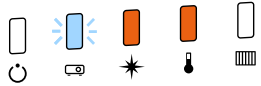
Indicador e estado	Problema e soluções
Energia: Azul intermitente Estado: O estado do indicador varia Laser: O estado do indicador varia Temp: O estado do indicador varia Filtro: Laranja estático 	Fluxo de ar baixo através do filtro do ar. <ul style="list-style-type: none"> • Certifique-se de que os orifícios de ventilação e o filtro do ar não estão obstruídos com pó ou outros objectos. • Limpe ou substitua o filtro do ar. • Se o problema persistir, desligue o cabo de alimentação do projector e contacte a Epson para obter ajuda.
Energia: Desactivado Estado: Azul intermitente Laser: Desactivado Temp: Desactivado Filtro: Laranja estático 	Fluxo de ar baixo através do projector. <ul style="list-style-type: none"> • Certifique-se de que os orifícios de ventilação e o filtro do ar não estão obstruídos com pó ou outros objectos. • Limpe ou substitua o filtro do ar. • Se o problema persistir, desligue o cabo de alimentação do projector e contacte a Epson para obter ajuda.
Energia: Desactivado Estado: Azul intermitente Laser: Laranja estático Temp: Laranja estático Filtro: Desactivado 	Error de deslocamento da lente Erro de tensão de alimentação Erro de comunicação com o controlador AC Micro Desligue o projetor e cabo de alimentação e contacte a Epson para obter ajuda.

Indicador e estado	Problema e soluções
<p>Energia: Desactivado Estado: Azul intermitente Laser: Laranja estático Temp: Laranja estático Filtro: Desactivado</p> 	<p>Existe um problema na lente ou nenhuma lente está instalada.</p> <ul style="list-style-type: none"> • Instale uma lente. • Se a lente já estiver instalada, remova-a e volta a instalá-la. • Se o problema persistir, desligue o cabo de alimentação do projector e contacte a Epson para obter ajuda.
<p>Energia: O estado do indicador varia Estado: O estado do indicador varia Laser: Intermitente em laranja Temp: O estado do indicador varia Filtro: O estado do indicador varia</p> 	<p>O projetor não consegue manter o brilho constante e a definição está desativada.</p> <p>☛ Definição > Config. Luminosidade > Modo Constante</p>

Consulte as soluções apresentadas nestas secções caso ocorram problemas com as imagens projectadas ou com o som.

▶▶ Links relacionados

- "Soluções quando nenhuma imagem é apresentada" [Pág.179](#)
- "Soluções quando é apresentada a mensagem "Sem Sinal"" [Pág.179](#)
- "Soluções quando é apresentada a mensagem "Não Suportado"" [Pág.180](#)
- "Soluções quando é apresentada apenas uma imagem parcial" [Pág.180](#)
- "Soluções quando a imagem não é rectangular" [Pág.181](#)
- "Soluções quando a imagem apresenta ruído ou interferências estáticas" [Pág.181](#)
- "Soluções quando a imagem está desfocada ou esbatida" [Pág.182](#)
- "Soluções quando o brilho da imagem ou as cores estão incorrectas" [Pág.182](#)
- "Soluções para quando os ajustes automáticos não são aplicados corretamente" [Pág.183](#)
- "Soluções para quando o empilhamento simples não é aplicado corretamente" [Pág.183](#)
- "Soluções para quando a combinação simples não é aplicada corretamente" [Pág.184](#)
- "Soluções quando uma imagem residual permanece na imagem projectada" [Pág.184](#)
- "Soluções para problemas de som" [Pág.184](#)

Soluções quando nenhuma imagem é apresentada

Se nenhuma imagem for apresentada, experimente as seguintes soluções:

- Prima o botão [Shutter] no controlo remoto para verificar se a imagem foi temporariamente interrompida.
- Certifique-se de que todos os cabos necessários estão correctamente ligados e que a alimentação do projector e dos dispositivos de vídeo está ligada.
- Prima o botão de energia do projector para o reactivar a partir do modo de espera ou suspensão. Verifique também, se o computador ligado ao projector se encontra no modo de suspensão ou se está a exibir uma protecção de ecrã preta.

- Se o projector não responder quando premir os botões do painel de controlo, os botões poderão estar bloqueados por motivos de segurança. Desbloqueie os botões na definição **Bloqueio operação** ou utilize o controlo remoto para ligar o projector.

☛ **Definição > Bloquear definição > Bloqueio operação**

- Se o projector não responder quando premir os botões no projector, poderá ter ocorrido um erro interno no projector. Contacte a Epson para obter ajuda.
- Ajuste a definição **Brilho** no menu **Imagem** do projector.
- Ajuste o brilho da luz do seu projector.
☛ **Definição > Config. Luminosidade**
- Certifique-se de que **Mensagem** está definido para **Activado** no menu **Avançado** do projector.
☛ **Avançado > Visor > Mensagem**
- O projector poderá não ser capaz de projetar vídeos protegidos com direitos de autor reproduzidos num computador. Para mais informações, consulte o manual fornecido com o computador.
- No caso de imagens projectadas em ecrã inteiro com o Windows Media Center, reduza o tamanho do ecrã.
- No caso de imagens projectadas a partir de aplicações que utilizam o Windows DirectX, desactive as funções de DirectX.

Soluções quando é apresentada a mensagem "Sem Sinal"

Se for apresentada a mensagem **Sem Sinal**, experimente as seguintes soluções:

- Pressione o botão [Search] (controlo remoto) ou [Source Search] (painel de controlo) painel de controlo até ver a imagem da fonte de entrada que deseja.
- Ligue o computador ou o equipamento de vídeo e, se necessário, prima o botão de reprodução para iniciar a sua apresentação.

- Verifique se todos os cabos necessários para a projecção estão correctamente ligados.
- Se estiver a projectar a partir de um computador portátil, certifique-se de que o mesmo se encontra configurado para exibição num monitor externo.
- Se necessário, desligue o projector e o computador ou equipamento de vídeo, e depois, volte a ligá-los.
- Se estiver a projectar a partir de uma fonte HDMI, substitua o cabo HDMI por um mais curto.

▶ Links relacionados

- "Exibição a partir de um computador portátil Windows" [Pág.180](#)
- "Exibição a partir de um computador portátil Mac" [Pág.180](#)

Exibição a partir de um computador portátil Windows

Se for apresentada a mensagem **Sem Sinal** durante a projecção a partir de um computador portátil Windows, o computador portátil deverá estar configurado para exibição num monitor externo.

- 1** Mantenha pressionada a tecla Windows e pressione a tecla **P** em simultâneo e, em seguida, clique em **Duplicar**.
- 2** Se a imagem não for apresentada pelo computador portátil e pelo projetor, verifique o utilitário de **Monitor** do Windows para se certificar de que a porta do monitor externo está ativada e o modo de ambiente de trabalho expandido está desativado.
- 3** Se necessário, verifique as definições da sua placa gráfica e ajuste a opção de vários monitores para **Espelhar** ou **Duplicar**.

Exibição a partir de um computador portátil Mac

Se for apresentada a mensagem **Sem Sinal** durante a projecção a partir de um computador portátil Mac, o computador portátil deverá estar configurado para exibição espelhada. (Para mais informações, consulte o manual do seu computador portátil.)

- 1** Abra o utilitário **Preferências do sistema** e seleccione **Monitores**.
- 2** Seleccione a opção **Monitor** ou **LCD a cores**, se necessário.
- 3** Clique no separador **Dispor** ou **Disposição**.
- 4** Seleccione **Espelhar Monitores**.

Soluções quando é apresentada a mensagem "Não Suportado"

Se for apresentada a mensagem **Não Suportada**., experimente as seguintes soluções:

- Certifique-se de que a resolução de ecrã do computador não excede os limites de resolução e frequência do projector. Se necessário, seleccione uma resolução diferente para o seu computador.

Soluções quando é apresentada apenas uma imagem parcial

Se for apresentada apenas uma imagem parcial do computador, experimente as seguintes soluções:

- Seleccione a definição correcta de **Tipo de Tela** para o ecrã utilizado.
 - ☛ **Avançado > Visor > Ecrã > Tipo de Tela**Se houver margens entre a extremidade da imagem e a moldura do ecrã projectado, ajuste a posição da imagem.
 - ☛ **Avançado > Visor > Ecrã > Posição de Tela**
- Certifique-se de que a definição **Escala** está desativada no menu **Sinal** projetor.
- Tente ajustar a posição da imagem utilizando a definição **Posição** no menu **Sinal** do projetor.
- Altere a definição de **Resolução** no menu **Sinal** do projetor de acordo com o sinal do equipamento ligado.
- Altere a definição **Em branco** no menu **Sinal** do projetor para que a imagem apareça como pretendido.
- Verifique as definições de visualização do computador para desativar a definição de monitor duplo e definir uma resolução dentro dos limites do projetor.
- Verifique a resolução dos ficheiros da sua apresentação para verificar se foram criados para uma resolução diferente.
- Quando projetar no modo Reprod. de conteúdo, certifique-se de que utiliza as definições de **Efeito de sobrepos.** corretas.
 - ☛ **Definição > Reprod. de conteúdo > Efeito de sobrepos.**
- Certifique-se de que está selecionada a definição correta de **Projecção** no menu **Avançado** do projetor.

Soluções quando a imagem não é rectangular

Se a imagem projectada não apresentar uma forma rectangular uniforme, experimente as seguintes soluções:

- Se possível, coloque o projetor diretamente em frente ao centro do ecrã.

- Pressione o botão [Geometry] no painel de controlo ou no controlo remoto para ajustar a forma da imagem.
- Ajuste a definição **H/V-Keystone** para corrigir a forma da imagem.
 - ☛ **Definição > Correção Geométrica > H/V-Keystone**
- Ajuste a definição **Quick Corner** para corrigir a forma da imagem.
 - ☛ **Definição > Correção Geométrica > Quick Corner**
- Ajuste a definição **Superfície Curvada** para corrigir os cantos e os lados de uma imagem projetada numa superfície curva com o mesmo raio.
 - ☛ **Definição > Correção Geométrica > Parede do Canto**
- Ajuste a definição **Parede do Canto** para corrigir os cantos e os lados de uma imagem projetada numa superfície curva com ângulos retos.
 - ☛ **Definição > Correção Geométrica > Superfície Curvada**
- Ajuste a **Correção de Pontos** para corrigir uma ligeira distorção que ocorra parcialmente.
 - ☛ **Definição > Correção Geométrica > Correção de Pontos**

Soluções quando a imagem apresenta ruído ou interferências estáticas

Se a imagem projectada apresentar interferências electrónicas (ruído) ou estáticas, experimente as seguintes soluções:

- Verifique os cabos de ligação do computador ou equipamento de vídeo ao projector. Os cabos:
 - Devem estar afastados do cabo de alimentação para evitar interferências
 - Devem estar correctamente ligados em ambas as extremidades
 - Não devem estar ligados a um cabo de extensão
- Verifique as definições do menu **Sinal** do projetor para se certificar de que estas correspondem à fonte de vídeo.

- Selecione uma resolução de vídeo e uma taxa de renovação do computador que sejam compatíveis com o projetor.
- Caso tenha ajustado a forma da imagem com os controlos do projetor, experimente diminuir a definição de **Nitidez** do menu **Imagem** do projetor para melhorar a qualidade da imagem.
- Caso tenha ligado o projetor com um cabo de extensão, experimente projetar sem a extensão para verificar se a mesma é a causa da interferência.
- Certifique-se de que está seleccionada a definição correcta de **Faixa de vídeo** ou **EDID** no menu **Sinal** do projetor, se disponível para a fonte de imagem.
 - ☛ **Sinal > Avançado > Faixa de vídeo**
 - ☛ **Sinal > Avançado > EDID**
- Quando os sinais entrelaçados são introduzidos, o processamento de duplicador de linha não é efetuado, pelo que a imagem projetada pode cintilar. Recomendamos que os sinais entrelaçados sejam progressivamente convertidos usando um dispositivo externo antes de serem introduzidos.

Soluções quando a imagem está desfocada ou esbatida

Se a imagem projectada estiver desfocada ou esbatida, experimente as seguintes soluções:

- Ajuste a focagem da imagem.
- Coloque o projetor suficientemente próximo do ecrã.
- Coloque o projetor numa posição em que o ângulo de ajuste da distorção não seja suficientemente largo para distorcer a imagem.
- Limpe a lente do projetor.



Para evitar a formação de condensação na lente depois de retirar o projetor de um local frio, deixe o projetor aquecer até à temperatura ambiente antes de o utilizar.

- Ajuste a definição de **Nitidez** no menu **Imagem** do projetor para melhorar a qualidade da imagem.
- Se estiver a projectar a partir de um computador, utilize uma resolução mais baixa ou seleccione uma resolução igual à resolução nativa do projetor.

Soluções quando o brilho da imagem ou as cores estão incorrectas

Se a imagem projectada estiver demasiado escura ou clara, ou as cores estiverem incorrectas, experimente as seguintes soluções:

- Prima o botão [Color Mode] no controlo remoto para experimentar modos de cor diferentes para a imagem e para o ambiente.
- Verifique as definições do seu equipamento de vídeo.
- Ajuste as definições disponíveis no menu **Imagem** do projetor para a fonte de entrada actual, tais como, **Brilho**, **Contraste**, **Cor** e **Saturação da cor**.
- Certifique-se de que está seleccionada a definição correcta de **Faixa de vídeo** ou **EDID** no menu **Sinal** do projetor, se disponível para a fonte de imagem.
 - ☛ **Sinal > Avançado > Faixa de vídeo**
 - ☛ **Sinal > Avançado > EDID**
- Certifique-se de que está seleccionada a definição correcta de **RGBCMY** no menu **Imagem** do projetor.
 - ☛ **Imagem > Avançado > RGBCMY**
- Certifique-se de que os cabos estão corretamente ligados ao projetor e ao seu equipamento de vídeo. Caso tenha utilizado cabos compridos, tente ligar cabos mais curtos.
- Certifique-se de que as **Config. Luminosidade** estão correctamente definidas.
 - ☛ **Definição > Config. Luminosidade**
- Coloque o projetor suficientemente próximo do ecrã.

- Quando utilizar vários projectores, certifique-se de que a **Calibração de luz** no menu **Reiniciar** está correctamente definida em todos os projectores. Se a calibração de luz for executada apenas em alguns dos projectores, o equilíbrio do branco e o nível do brilho da imagem projectada poderão diferir entre os projectores

Soluções para quando os ajustes automáticos não são aplicados corretamente

Se os ajustes automáticos não estiverem a ser aplicados corretamente, experimente as seguintes soluções:

- Aguarde pelo menos 20 minutos depois de ligar o projetor antes de executar os ajustes automáticos. Isso permitirá ao projetor estabilizar a temperatura.
- Certifique-se de que a câmara está limpa.
- Certifique-se de que a câmara externa opcional está firmemente ligada ao projetor.
- A câmara externa opcional poderá estar defeituosa. Contacte a Epson para obter ajuda.
- Os ajustes automáticos poderão não estar disponíveis, dependendo da lente instalada. O ajuste automático não está disponível para as seguintes lentes:
 - ELP08
- Certifique-se de que o ambiente de projeção não está exposto a iluminação potente ou luz natural intensa que interfere com os ajustes automáticos.
- Certifique-se de que as definições de correção e mistura da imagem estão dentro de valores razoáveis. Se o ângulo de projeção for demasiado grande, experimente desativar a definição **Correção Geométrica** ou reduza o ângulo de projeção. Se estiver a utilizar a definição **Mesclar Bordas**, certifique-se de que a largura de mistura é de 15 a 43%.

- Se for exibida uma mensagem de erro durante os ajustes automáticos, verifique os códigos de erro apresentados na mensagem.

Durante Encaixe de Tela:

- 0101: erro de valor de medição
- 0102: falha da medição
- 0103: falha ao mudar a câmara
- 0104/0105: erro de correspondência de modelo
- 0108: erro da câmara

Durante Correspond. cores:

- 0201: erro de valor de medição
- 0202: falha da medição
- 0203: falha ao mudar a câmara
- 0208: erro da câmara

Contacte a Epson para obter mais detalhes.

Soluções para quando o empilhamento simples não é aplicado corretamente

Se o empilhamento simples não estiver a ser aplicado corretamente, experimente as seguintes soluções:

- Certifique-se de que os projectores estão correctamente colocados e ligue utilizando um cabo de rede.
- Certifique-se de que a câmara externa opcional está correctamente instalada e o cabo está firmemente ligado ao projetor.
- A câmara externa opcional poderá estar defeituosa. Contacte a Epson para obter ajuda.

- O empilhamento simples poderá não estar disponível, dependendo da lente instalada. O empilhamento simples não está disponível para as seguintes lentes:
 - ELPLL08
- Certifique-se de que o ambiente de projeção não está exposto a iluminação potente ou luz natural intensa que interfere com o empilhamento simples.
- Redimensione o tamanho da imagem projetada.
- Se for exibida uma mensagem de erro durante o empilhamento simples, verifique os códigos de erro apresentados na mensagem.
 - 0302: falha da medição
 - 0306: Erro de correção geométrica
 - 0307/0308: a câmara externa opcional poderá estar defeituosa, ou ocorreu um erro de comunicação.Contate a Epson para obter mais detalhes.

► Links relacionados

- "Condições para Empilhamento Simples" [Pág.110](#)

Soluções para quando a combinação simples não é aplicada corretamente

Se a combinação simples não estiver a ser aplicada corretamente, experimente as seguintes soluções:

- Certifique-se de que os projetores estão corretamente colocados e ligue utilizando um cabo de rede.
- Certifique-se de que a câmara externa opcional está corretamente instalada e o cabo está firmemente ligado ao projetor.
- A câmara externa opcional poderá estar defeituosa. Contacte a Epson para obter ajuda.

- O empilhamento simples poderá não estar disponível, dependendo da lente instalada. O empilhamento simples não está disponível para as seguintes lentes:
 - ELPLL08
- Certifique-se de que o ambiente de projeção não está exposto a iluminação potente ou luz natural intensa que interfere com o empilhamento simples.
- Redimensione o tamanho da imagem projetada.
- Se for exibida uma mensagem de erro durante o empilhamento simples, verifique os códigos de erro apresentados na mensagem.
 - 0402: falha da medição
 - 0406: Erro de correção geométrica
 - 0407/0408: a câmara externa opcional poderá estar defeituosa, ou ocorreu um erro de comunicação.Contate a Epson para obter mais detalhes.

Soluções quando uma imagem residual permanece na imagem projectada

Se vir uma imagem residual na imagem projectada, utilize a função **Atualizar modo** para a eliminar. Seleccione **Atualizar modo** > **Iniciar** no menu **Reiniciar** do projector.

Soluções para problemas de som

Se o som não for reproduzido ou o volume estiver demasiado baixo ou alto, experimente as seguintes soluções:

- Ajuste as definições de volume do projector.
- Prima o botão [Shutter] no controlo remoto para retomar o vídeo e o áudio caso tenham sido interrompidos temporariamente.

- Verifique o seu computador ou o equipamento de vídeo para se certificar de que o volume está activado e a saída de áudio está definida para a fonte correcta.
- Verifique as ligações do cabo de áudio entre o projetor e o equipamento de vídeo.
- Certifique-se de que os cabos possuem a indicação "Sem resistência".
- Se pretender utilizar uma fonte de áudio ligada quando o projetor está desligado, defina a opção **Modo de espera** para **Comunic.Activada** e certifique-se de que as opções **Configurações A/V** estão corretamente definidas no menu **Avançado** do projetor.
- Se pretender emitir áudio a partir de uma fonte de áudio ligada quando o projetor não estiver a projetar imagens, selecione estas definições nos menus do projetor:
 - Desative a **Inicialização rápida** no menu **Avançado**.
 - ☛ **Avançado** > **Operação** > **Inicialização rápida**
 - Defina a **Saída A/V** para **Sempre Ligado** no menu **Avançado**.
 - ☛ **Avançado** > **Configurações A/V** > **Saída A/V**
- Se não ouvir som da fonte HDMI, defina o dispositivo ligado para saída PCM.
- Quando ligar o projetor a um Mac utilizando um cabo HDMI, certifique-se de que o Mac suporta áudio através da porta HDMI. Se não suportar, deverá ligar um cabo de áudio.
- Se volume do computador estiver ajustado para o mínimo e o volume do projector estiver ajustado para o máximo, o ruído poderá ser misturado. Aumente o volume do computador e diminua o volume do projetor. (Quando utilizar o Epson iProjection (Windows/Mac)).

Consulte as soluções apresentadas nestas secções caso ocorram problemas durante a utilização do projector ou do controlo remoto.

▶ Links relacionados

- "Soluções para problemas ao ligar ou desligar o projector" [Pág.186](#)
- "Soluções para problemas do controlo remoto" [Pág.186](#)
- "Soluções para problemas da palavra-passe" [Pág.187](#)
- "Solução quando é apresentada a mensagem "A bateria que mantém o relógio está fraca"" [Pág.187](#)
- "Soluções quando não consegue controlar o projector usando o HDBaseT" [Pág.187](#)

Soluções para problemas ao ligar ou desligar o projector

Se o projector não ligar depois de premir o botão de energia ou se o mesmo desligar inesperadamente, experimente as seguintes soluções:

- Certifique-se de que o cabo de alimentação está corretamente ligado ao projector e a uma tomada elétrica operacional.
- Se o botão para ligar/desligar do controlo remoto não ligar o projector, verifique as pilhas e certifique-se de que pelo menos um dos sensores do controlo remoto está disponível na definição **Sensor Ctrl Remoto** no menu **Definição** do projector.
- Os botões do projector poderão estar bloqueados por motivos de segurança. Desbloqueie os botões na definição **Bloqueio operação** ou utilize o controlo remoto para ligar o projector.
- Se a luz do projector se desligar inesperadamente, poderá significar que entrou no modo de espera após um período de inatividade. Execute qualquer operação para reactivar o projector. Para desativar o modo de repouso, defina **Modo Repouso** para **Desactivado**.

☛ **Avançado > Operação > Modo Repouso**

- Se o projector se desligar inesperadamente, poderá significar que a função Tempor. Mudo A/V está ativada. Para desativar o tempor. Mudo A/V, defina **Tempor. Mudo A/V** para **Desactivado**.

☛ **Avançado > Operação > Configur. mudo A/V > Tempor. Mudo A/V**

- Se a luz do projector se desligar, o indicador de estado estiver a piscar e o indicador de temperatura estiver aceso, significa que o projector sobreaqueceu e se desligou.
- As ventoinhas de arrefecimento poderão funcionar no estado de espera dependendo das definições do projector. Adicionalmente, quando o projector é reactivado do modo de espera, as ventoinhas poderão provocar um ruído inesperado. Isso não significa uma avaria.
- O cabo de alimentação poderá estar danificado. Desligue o cabo de alimentação e contacte a Epson para obter ajuda.

Soluções para problemas do controlo remoto

Se o projector não responder aos comandos do controlo remoto, experimente as seguintes soluções:

- Certifique-se de que as pilhas do controlo remoto estão correctamente instaladas e têm carga. Se necessário, substitua as pilhas.
- Certifique-se de que está a utilizar o controlo remoto dentro do ângulo e da distância de recepção do projector.
- Certifique-se de que o projector não está a aquecer ou a desligar.
- Verifique se algum botão do controlo remoto está encravado, obrigando-o a entrar em modo de suspensão. Liberte o botão para reactivar o controlo remoto.
- As luzes fluorescentes fortes, a luz solar directa ou sinais de dispositivos de infravermelhos podem interferir com os receptores de controlo remoto do projector. Diminua as luzes ou afaste o projector da luz solar ou de equipamentos que causem interferências.

- Certifique-se de que pelo menos um dos receptores do controlo remoto estão disponíveis na definição **Sensor Ctrl Remoto** no menu **Definição** do projector.
- Se ativar o bloqueio dos botões do controlo remoto  durante cerca de 5 segundos para desativar.
- Caso tenha atribuído um número de ID ao controlo remoto para controlar vários projectores a partir do controlo remoto, poderá ser necessário verificar ou alterar a definição de ID.
- Defina o interruptor de [ID] do controlo remoto para **Off**. Poderá controlar todos os projectores independentemente das definições de ID do projector.
- Certifique-se de que o projector e o controlo remoto não estão ligados com o cabo. Se o cabo estiver ligado à porta Remote do projector, o controlo remoto não poderá controlar o projector.
- Certifique-se de que a definição **Comunic. Controle** ou **Extron XTP** no menu **Avançado** está definida para **Desactivado** se estiver a utilizar o controlo remoto ligado à porta Remote do projector.
 - ☛ **Avançado** > **HDBaseT** > **Comunic. Controle**
 - ☛ **Avançado** > **HDBaseT** > **Extron XTP**
- Se perder o controlo remoto, poderá contactar a Epson para adquirir outro.

Soluções para problemas da palavra-passe

Se não conseguir introduzir ou lembrar-se da palavra-passe, experimente as seguintes soluções:

- Se tiver introduzido demasiadas vezes uma palavra-passe incorrecta e for apresentada uma mensagem com um código de pedido, anote o código e contacte a Epson para obter ajuda. Forneça o código de pedido e a prova de compra do produto para obter ajuda para desbloquear o projector.
- Se perder o controlo remoto não poderá introduzir uma palavra-passe. Encomende à Epson um novo controlo remoto.

Importante

Se optar por **Reiniciar configurações de rede**, no menu **Rede** do projector, todas as palavras-passe que foram definidas para o menu **Rede** também são repostas e terá de as configurar novamente. Para evitar que as palavras-passe sejam repostas por utilizadores não autorizados, defina **Protecção da rede** como **Activado** no menu **Protec. palavra-passe**.

Solução quando é apresentada a mensagem "A bateria que mantém o relógio está fraca"

Se a mensagem **A bateria que mantém o relógio está fraca** for apresentada, contacte a Epson para obter ajuda.

Soluções quando não consegue controlar o projector usando o HDBaseT

Se não conseguir controlar o projector através de uma HDBaseT quando o projector estiver em modo de espera, certifique-se de que efetuou as definições seguintes.

- Selecione **Activado** como a definição **Comunic. Controle** no menu **Avançado** do projector.
 - ☛ **Avançado** > **HDBaseT** > **Comunic. Controle**
- Seleccione **Sempre** como definição de **Saída A/V** no menu **Avançado** do projector.
 - ☛ **Avançado** > **Configurações A/V** > **Saída A/V**

Se não conseguir reproduzir corretamente uma lista de reprodução, experimente as seguintes soluções:

- Certifique-se de que a **Reprod. de conteúdo** está definida como **Activado**.
☛ **Definição > Reprod. de conteúdo > Reprod. de conteúdo**
- Certifique-se de que a unidade flash USB contém uma lista de reprodução.
- Certifique-se de que a unidade flash USB está directamente ligada ao projector. Não utilize um leitor multi-cartões ou um concentrador USB para expandir uma porta USB.
- Se a unidade flash USB estiver particionada, poderá não ser possível reproduzir listas de reprodução. Elimine todas as partições antes de guardar as listas de reprodução na unidade flash USB.
- Não partilhe uma lista de reprodução entre projectores com resoluções diferentes. Os efeitos de cor e formas adicionados com **Efeito de sobrepos.** poderão não ser reproduzidos corretamente.
☛ **Definição > Reprod. de conteúdo > Efeito de sobrepos.**

Consulte as soluções apresentadas nestas secções caso ocorram problemas durante a utilização do projector numa rede.

▶ Links relacionados

- "Soluções para quando a autenticação sem fios falha" [Pág.189](#)
- "Soluções quando não é possível aceder ao projector através da Web" [Pág.189](#)
- "Soluções quando não são recebidos e-mails de alerta de rede" [Pág.189](#)
- "Soluções para quando a imagem contém interferência estática durante a projecção de rede" [Pág.190](#)
- "Soluções para quando não é possível monitorizar ou controlar o projector através de uma rede" [Pág.190](#)

Soluções para quando a autenticação sem fios falha

Se tiver dificuldades na autenticação, experimente as seguintes soluções:

- Se as definições da rede sem fios estiverem corretas mas a autenticação falhar, poderá ser necessário atualizar as definições de **Data & Hora**.
 - ☛ **Avançado > Operação > Data & Hora**
- Verifique as definições de **Segurança** no menu **Rede** do projector.
 - ☛ **Rede > Configuração de Rede > Rede sem fios**
- Se a segurança do ponto de acesso for WPA3-EAP, altere a definição do ponto de acesso para WPA2/WPA3-EAP.

Soluções quando não é possível aceder ao projector através da Web

Caso não seja possível aceder ao projector através de um Web browser, certifique-se de que está a utilizar a ID e a palavra-passe corretas.

- Para a ID de Utilizador introduza **EPSONWEB**. (Não é possível alterar o ID do utilizador.)

- Para a palavra-passe, introduza a palavra-passe definida no menu **Rede** do projector. A palavra-passe não está configurada por predefinição.
- Certifique-se de que tem acesso à rede na qual o projector se encontra.
- Se o seu Web browser estiver configurado para ligar através de um servidor proxy, não será possível exibir o ecrã do **Epson Web Control**. Ajuste as definições para ligação sem utilizar um servidor proxy.
- Se definir **Modo de espera** para **Comunic.Activada** no menu do projector no modo de espera, certifique-se de que o dispositivo de rede está ligado. Depois de ligar o dispositivo de rede, ligue o projector.

☛ **Avançado > Modo de espera**

E ligue a uma rede com fios ou a uma rede sem fios com o **Modo de ligação** definido para **Avançado**.

☛ **Rede > Configuração de Rede > Rede sem fios > Modo de ligação**



A ID do utilizador e a palavra-passe são sensíveis a maiúsculas e minúsculas.

Soluções quando não são recebidos e-mails de alerta de rede

Se não receber um e-mail a alertar para problemas com o projector na rede, experimente as seguintes soluções:

- Certifique-se de que o projector está activado e correctamente ligado à rede. (O e-mail poderá não ser entregue, se um erro provocar o encerramento do projector).
- Ajuste correctamente as definições de alerta de e-mail do projector no menu **Notificação** de rede do projector ou no software de rede.

- Ajuste a definição **Modo de espera** para **Comunic. Activada** para que o software de rede possa monitorizar o projetor no modo de espera.

☛ **Avançado > Modo de espera**

E ligue a uma rede com fios ou a uma rede sem fios com o **Modo de ligação** definido para **Avançado**.

☛ **Rede > Configuração de Rede > Rede sem fios > Modo de ligação**

☛ **Rede > Configuração de Rede > Outros > Comunicação Comando**

Soluções para quando a imagem contém interferência estática durante a projecção de rede

Se a imagem projectada apresentar interferências estáticas durante a projecção de rede, experimente as seguintes soluções:

- Verifique se existe algum obstáculo entre o ponto de acesso, o computador, o dispositivo móvel e o projector e mude a posição dos mesmos para melhorar a comunicação.
- Certifique-se de que o ponto de acesso, o computador, o dispositivo móvel e o projector não se encontram demasiado afastados. Mova-os para mais perto e tente ligar novamente.
- Verifique se existe interferência de outros equipamentos como, por exemplo, dispositivos Bluetooth ou micro-ondas. Afaste o dispositivo que causa a interferência ou aumente a sua largura de banda sem fios.
- Reduza o número de dispositivos ligados caso a velocidade de ligação diminua.

Soluções para quando não é possível monitorizar ou controlar o projetor através de uma rede

Se não for possível monitorizar e controlar o projetor com comunicação de comando usando ESC/VP.net, defina **Comunicação Comando** para **Compatível**.

Apêndice

Consulte nestas secções as especificações técnicas e avisos importantes acerca do seu produto.

► Links relacionados

- "Acessórios opcionais e peças de substituição" [Pág.192](#)
- "Tamanho do ecrã e distância de projeção" [Pág.194](#)
- "Especificações do projetor" [Pág.204](#)
- "Funcionalidades suportadas para o Epson Projector Content Manager" [Pág.206](#)
- "Lista de símbolos e instruções de segurança" [Pág.207](#)
- "Informações de segurança relativas a laser" [Pág.210](#)
- "Distância perigosa de acordo com a norma IEC62471-5" [Pág.212](#)
- "Avisos" [Pág.213](#)

Encontram-se disponíveis os seguintes acessórios opcionais e peças de substituição. Adquirir estes produtos à medida que forem sendo necessários.

A seguinte lista de acessórios opcionais e componentes de substituição é válida a partir de: fevereiro de 2024.

Os pormenores sobre os acessórios estão sujeitos a alterações sem aviso prévio e a disponibilidade poderá variar consoante o país onde são adquiridos.

▶ Links relacionados

- "Lente" [Pág.192](#)
- "Cabos" [Pág.192](#)
- "Montagens" [Pág.192](#)
- "Dispositivos externos" [Pág.193](#)
- "Peças de substituição" [Pág.193](#)
- "Para ligação sem fios" [Pág.193](#)

Lente

ELPLX02S/02

ELPLX02WS/02W

Lente com zoom de ultracurta distância.

ELPLU03S

ELPLU04

ELPLU03

Lente com zoom de curta distância.

ELPLW05

ELPLW08

ELPLW06

Lente com zoom de distância alargada.

ELPLM08

ELPLM15

ELPLM10

ELPLM11

ELPLM09

Lente com zoom de distância intermédia.

ELPLL08

Lente com zoom de longa distância.

Cabos

Cabo de computador ELPKC02 (1,8 m - para mini D-sub de 15 pinos/mini D-Sub de 15 pinos)

Cabo de computador ELPKC09 (3 m - para mini D-sub de 15 pinos/mini D-Sub de 15 pinos)

Cabo de computador ELPKC10 (20 m - para mini D-sub de 15 pinos/mini D-Sub de 15 pinos)

Utilize para ligar à porta Computer.

Conjunto de cabos para controlo remoto ELPKC28

Utilize para ligar o projetor ao controlo remoto quando deseja utilizar o projetor de forma fiável com o controlo remoto à distância.

Montagens

Suporte para montagem no teto ELPMB67

Utilize quando instalar o projetor no teto ou numa parede.

Suporte para montagem em teto baixo ELPMB47

Utilize este acessório quando instalar o projetor num teto baixo.

Suporte para montagem em teto alto ELPMB48

Utilize este acessório quando instalar o projetor num teto alto.

Adaptador de suspensão ELPPF15

Utilize este acessório quando instalar o projetor num teto alto.



Para suspender o projector a partir do tecto, é necessário conhecimento técnico. Contacte a Epson para obter ajuda.

Dispositivos externos

Câmara para documentos ELPDC13/ELPDC21

Utilize quando pretender projetar imagens como, por exemplo, livros, documentos OHP ou diapositivos.

Altifalante externo ELPSP02

Altifalante externo amplificado.

Transmissor HDBaseT ELPHD01

Utilize quando transmitir um sinal HDMI a longa distância. (HDCP 2.2 não é suportado)

Leitor de Transmissão de Multimédia ELPAP12

Utilize este leitor de transmissão de multimédia para ver conteúdo online.

Filtro de ar externo ELPAF63

Instale este filtro no exterior do projetor quando utilizar o projetor num ambiente poeirento.

Câmara externa ELPEC01

Utilize para ajustar automaticamente as imagens projetadas por vários projetores.

Peças de substituição

Filtro de ar ELPAF46

Utilize estes filtros para substituir filtros do ar usados.

Para ligação sem fios

Módulo de Rede sem fios ELPAP11

Utilize este acessório para projetar imagens de um computador através de comunicação sem fios.

Sistema de apresentação sem fios ELPWP20

Utilize quando ligar diretamente a computadores Windows/Mac e projetar imagens sem fios. Inclui dois transmissores sem fios (ELPWT01) e uma unidade base (ELPBU01).

Consulte as tabelas apresentadas nestas secções para determinar a distância do projector para o ecrã, com base no tamanho da imagem projectada.

► **Links relacionados**

- "Fórmula da distância de projecção" [Pág.194](#)
- "Distância de projecção" [Pág.198](#)

Fórmula da distância de projecção

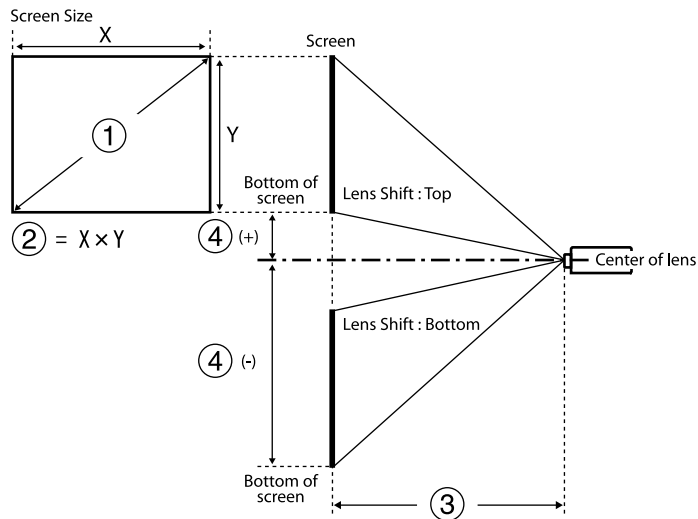

- ① Tamanho da tela (polegadas)
- ② Tamanho da tela (Largura x Altura)
- ③ Distância de projecção (mínimo: Amplo para máximo: Tele)
- ④ Distância do centro da lente até à extremidade inferior da tela

16:9

Lente		Fórmula da distância de projecção	Relação de projecção (distância de projecção/x)
ELPLX02 ELPLX02W ELPLX02S ELPLX02WS	-	③ (cm) = ① (polegadas) × 0,77 - 3,41	0,34
ELPLU03 ELPLU03S	Mínimo	③ (cm) = ① (polegadas) × 1,04 - 3,47	0,46 - 0,56
	Máximo	③ (cm) = ① (polegadas) × 1,25 - 3,28	
ELPLU04	Mínimo	③ (cm) = ① (polegadas) × 1,40 - 5,23	0,62 - 0,75
	Máximo	③ (cm) = ① (polegadas) × 1,69 - 5,30	
ELPLW05	Mínimo	③ (cm) = ① (polegadas) × 1,69 - 7,87	0,74 - 1,04
	Máximo	③ (cm) = ① (polegadas) × 2,34 - 5,81	
ELPLW08	Mínimo	③ (cm) = ① (polegadas) × 1,87 - 3,98	0,83 - 1,17
	Máximo	③ (cm) = ① (polegadas) × 2,63 - 5,13	
ELPLW06	Mínimo	③ (cm) = ① (polegadas) × 2,60 - 7,47	1,15 - 1,57
	Máximo	③ (cm) = ① (polegadas) × 3,53 - 6,97	

Lente	Fórmula da distância de projeção		Relação de projeção (distância de projeção/x)
ELPLM08	Mínimo	③ (cm) = ① (polegadas) × 2,30 - 5,10	1,02 - 1,64
	Máximo	③ (cm) = ① (polegadas) × 3,68 - 4,54	
ELPLM09 ELPLM15	Mínimo	③ (cm) = ① (polegadas) × 3,43 - 8,09	1,52 - 2,47
	Máximo	③ (cm) = ① (polegadas) × 5,54 - 8,00	
ELPLM10	Mínimo	③ (cm) = ① (polegadas) × 5,29 - 13,19	2,34 - 3,59
	Máximo	③ (cm) = ① (polegadas) × 8,05 - 13,07	
ELPLM11	Mínimo	③ (cm) = ① (polegadas) × 7,76 - 23,84	3,42 - 5,23
	Máximo	③ (cm) = ① (polegadas) × 11,75 - 23,54	
ELPLL08	Mínimo	③ (cm) = ① (polegadas) × 11,53 - 32,22	5,09 - 7,16
	Máximo	③ (cm) = ① (polegadas) × 16,10 - 31,78	

Lente	Distância do centro da lente até à base do ecrã
ELPLX02 ELPLX02W ELPLX02S ELPLX02WS	④ (+) (cm) = ① (polegadas) × 0,22 ④ (-) (cm) = ① (polegadas) × 0,06

Lente	Distância do centro da lente até à base do ecrã
ELPLU03 ELPLU03S ELPLW05 ELPLM08	④ (+) (cm) = ① (polegadas) × 0,40 ④ (-) (cm) = ① (polegadas) × 0,85
ELPLU04 ELPLW08 ELPLW06 ELPLM09 ELPLM15 ELPLM10 ELPLM11 ELPLL08	④ (+) (cm) = ① (polegadas) × 0,10 ④ (-) (cm) = ① (polegadas) × 1,35

4:3

Lente	Fórmula da distância de projeção		Relação de projeção (distância de projeção/x)
ELPLX02 ELPLX02W ELPLX02S ELPLX02WS	-	③ (cm) = ① (polegadas) × 0,94 - 3,41	0,45
ELPLU03 ELPLU03S	Mínimo	③ (cm) = ① (polegadas) × 1,27 - 3,47	0,61 - 0,74
	Máximo	③ (cm) = ① (polegadas) × 1,53 - 3,28	
ELPLU04	Mínimo	③ (cm) = ① (polegadas) × 1,72 - 5,23	0,82 - 1,00

Lente	Fórmula da distância de projeção		Relação de projeção (distância de projeção/x)
	Máximo	③ (cm) = ① (polegadas) × 2,07 - 5,30	
ELPLW05	Mínimo	③ (cm) = ① (polegadas) × 2,07 - 7,87	0,99 - 1,38
	Máximo	③ (cm) = ① (polegadas) × 2,86 - 5,81	
ELPLW08	Mínimo	③ (cm) = ① (polegadas) × 2,29 - 3,98	1,11 - 1,56
	Máximo	③ (cm) = ① (polegadas) × 3,22 - 5,13	
ELPLW06	Mínimo	③ (cm) = ① (polegadas) × 3,18 - 7,47	1,53 - 2,09
	Máximo	③ (cm) = ① (polegadas) × 4,32 - 6,97	
ELPLM08	Mínimo	③ (cm) = ① (polegadas) × 2,81 - 5,10	1,36 - 2,18
	Máximo	③ (cm) = ① (polegadas) × 4,50 - 4,54	
ELPLM09 ELPLM15	Mínimo	③ (cm) = ① (polegadas) × 4,19 - 8,09	2,03 - 3,30
	Máximo	③ (cm) = ① (polegadas) × 6,78 - 8,00	
ELPLM10	Mínimo	③ (cm) = ① (polegadas) × 6,48 - 13,19	3,13 - 4,78
	Máximo	③ (cm) = ① (polegadas) × 9,85 - 13,07	

Lente	Fórmula da distância de projeção		Relação de projeção (distância de projeção/x)
ELPLM11	Mínimo	③ (cm) = ① (polegadas) × 9,50 - 23,84	4,56 - 6,97
	Máximo	③ (cm) = ① (polegadas) × 14,38 - 23,54	
ELPLL08	Mínimo	③ (cm) = ① (polegadas) × 14,11 - 32,22	6,79 - 9,55
	Máximo	③ (cm) = ① (polegadas) × 19,71 - 31,78	

Lente	Distância do centro da lente até à base do ecrã
ELPLX02 ELPLX02W ELPLX02S ELPLX02WS	④ (+) (cm) = ① (polegadas) × 0,27 ④ (-) (cm) = ① (polegadas) × 0,08
ELPLU03 ELPLU03S ELPLW05 ELPLM08	④ (+) (cm) = ① (polegadas) × 0,49 ④ (-) (cm) = ① (polegadas) × 1,04
ELPLU04 ELPLW08 ELPLW06 ELPLM09 ELPLM15 ELPLM10 ELPLM11 ELPLL08	④ (+) (cm) = ① (polegadas) × 0,12 ④ (-) (cm) = ① (polegadas) × 1,65

16:10

Lente	Fórmula da distância de projeção		Relação de projeção (distância de projeção/x)
ELPLX02 ELPLX02W ELPLX02S ELPLX02WS	-	③ (cm) = ① (polegadas) × 0,83 - 3,41	0,37
ELPLU03 ELPLU03S	Mínimo	③ (cm) = ① (polegadas) × 1,13 - 3,47	0,51 - 0,62
	Máximo	③ (cm) = ① (polegadas) × 1,35 - 3,28	
ELPLU04	Mínimo	③ (cm) = ① (polegadas) × 1,52 - 5,23	0,68 - 0,83
	Máximo	③ (cm) = ① (polegadas) × 1,83 - 5,30	
ELPLW05	Mínimo	③ (cm) = ① (polegadas) × 1,83 - 7,87	0,82 - 1,15
	Máximo	③ (cm) = ① (polegadas) × 2,52 - 5,81	
ELPLW08	Mínimo	③ (cm) = ① (polegadas) × 2,02 - 3,98	0,93 - 1,30
	Máximo	③ (cm) = ① (polegadas) × 2,84 - 5,13	
ELPLW06	Mínimo	③ (cm) = ① (polegadas) × 2,815 - 7,47	1,27 - 1,74
	Máximo	③ (cm) = ① (polegadas) × 3,81 - 6,97	
ELPLM08	Mínimo	③ (cm) = ① (polegadas) × 2,48 - 5,10	1,14 - 1,82
	Máximo	③ (cm) = ① (polegadas) × 3,98 - 4,54	
ELPLM09 ELPLM15	Mínimo	③ (cm) = ① (polegadas) × 3,70 - 8,09	1,69 - 2,75
	Máximo	③ (cm) = ① (polegadas) × 5,98 - 8,00	
ELPLM10	Mínimo	③ (cm) = ① (polegadas) × 5,72 - 13,19	2,61 - 3,99

Lente	Fórmula da distância de projeção		Relação de projeção (distância de projeção/x)
	Máximo	③ (cm) = ① (polegadas) × 8,70 - 13,07	
ELPLM11	Mínimo	③ (cm) = ① (polegadas) × 8,39 - 23,84	3,80 - 5,81
	Máximo	③ (cm) = ① (polegadas) × 12,71 - 23,54	
ELPLL08	Mínimo	③ (cm) = ① (polegadas) × 12,46 - 32,22	5,66 - 7,96
	Máximo	③ (cm) = ① (polegadas) × 17,41 - 31,78	

Lente	Distância do centro da lente até à base do ecrã
ELPLX02 ELPLX02W	④ (+) (cm) = ① (polegadas) × 0,24 ④ (-) (cm) = ① (polegadas) × 0,07
ELPLX02S ELPLX02WS	④ (+) (cm) = ① (polegadas) × 0,24 ④ (-) (cm) = ① (polegadas) × 0,07
ELPLU03 ELPLU03S ELPLW05 ELPLM08	④ (+) (cm) = ① (polegadas) × 0,43 ④ (-) (cm) = ① (polegadas) × 0,92
ELPLU04 ELPLW08 ELPLW06 ELPLM09 ELPLM15 ELPLM10 ELPLM11 ELPLL08	④ (+) (cm) = ① (polegadas) × 0,11 ④ (-) (cm) = ① (polegadas) × 1,45

Distância de projecção

As distâncias de projecção são valores aproximados.

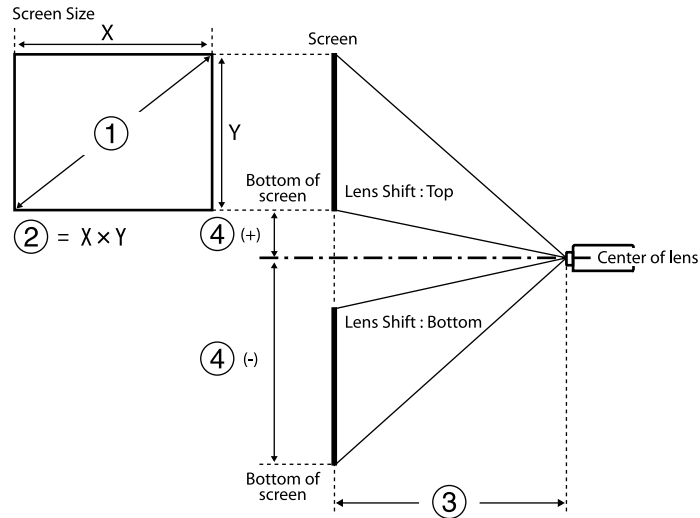

- ① Tamanho da tela (polegadas)
- ② Tamanho da tela (Largura × Altura) (cm)
- ③ Distância de projecção (mínimo: Amplo para máximo: Tele) (cm)
- ④ Distância do centro da lente até à extremidade inferior da tela (cm)

Quando projetar uma imagem com mais de 500 polegadas, a imagem pode tornar-se um pouco desfocada.

16:9

ELPLX02S/ELPLX02WS/ELPLX02/ELPLX02W

①	②	③	④
Polegadas	Largura × Altura	ELPLX02S/ELPLX02WS/ELPLX02/ ELPLX02W	
100	221 × 125	73	-6 - 22
110	244 × 137	81	-7 - 25
120	266 × 149	89	-7 - 27
150	332 × 187	112	-9 - 33
200	443 × 249	150	-12 - 45
300	664 × 374	227	-19 - 67
500	1107 × 623	380	-31 - 111
600	1328 × 747	457	-37 - 134
800	1771 × 996	611	-50 - 178
1000	2214 × 1245	764	-62 - 223

ELPLU03/ELPLU03S/ELPLM08

①	②	③		④
Polegadas	Largura × Altura	ELPLU03 ELPLU03S	ELPLM08	
80	177 × 100	80-97	179-290	-68 - -32
100	221 × 137	101-122	225-363	-85 - -40
120	266 × 149	121-147	271-437	-102 - -48
150	332 × 187	153-184	340-547	-127 - -60
200	443 × 249	205-247	455-731	-169 - -80
250	553 × 311	257-309	570-915	-212 - -100

①	②	③		④
Polegadas	Largura × Altura	ELPLU03 ELPLU03S	ELPLM08	
300	664 × 374	309-372	684-1099	-254 - -119
500	1107 × 623	517-622	1144-1835	-423 - -199
800	1771 × 996	830-998	1834-2939	-678 - -319
1000	2214 × 1245	1038-1248	2293-3674	-847 - -398

ELPLU04/ELPLW06/ELPLW08/ELPLM09/ELPLM15/ELPLM10/ELPLM11/ ELPLL08

①	②	③							④
Polegadas	Largura × Altura	ELPLU 04	ELPL W06	ELPL W08	ELPL M09 ELPL M15	ELPL M10	ELPL M11	ELPLL 08	
60	133 × 75	79-96	148-205	108-153	198-324	304-470	442-682	659-934	-81 - 6
80	177 × 100	107-130	200-275	146-205	266-435	410-631	597-917	890-1256	-108 - 8
100	221 × 137	135-164	252-346	183-258	335-546	516-791	752-1152	1121-1578	-135 - 10
120	266 × 149	163-198	304-416	220-310	403-656	622-952	908-1387	1351-1900	-161 - 12
150	332 × 187	205-249	382-522	276-389	506-822	781-1194	1140-1740	1697-2384	-202 - 15
200	443 × 249	276-333	512-699	370-520	677-1099	1046-1596	1529-2327	2273-3189	-269 - 20

①	②	③							④
Polegadas	Largura × Altura	ELPLU 04	ELPL W06	ELPL W08	ELPL M09 ELPL M15	ELPL M10	ELPL M11	ELPLL 08	
300	664 × 374	416-503	772-1052	557-783	1020-1653	1575-2400	2305-3503	3426-4799	-404 - 30
500	1107 × 623	697-841	1291-1757	931-1309	1705-2760	2634-4010	3857-5853	5732-8019	-673 - 50
800	1771 × 996	1119-1349	2070-2816	1491-2097	2733-4421	4222-6423	6186-9380	9190-12850	-1076 - 80
1000	2103 × 1183	1399-1688	2589-3522	1865-2623	3419-5528	5280-8032	7738-11730	11496-16070	-1345 - 100

ELPLW05

①	②	③	④
Polegadas	Largura × Altura	ELPLW05	
60	133 × 75	94-134	-51 - -24
80	177 × 100	128-181	-68 - -32
100	221 × 137	161-228	-85 - -40
120	266 × 149	195-274	-102 - -48
150	332 × 187	246-344	-127 - -60
200	443 × 249	331-461	-169 - -80
300	664 × 374	500-695	-254 - -119
500	1107 × 623	839-1162	-423 - -199
800	1771 × 996	1346-1862	-678 - -319

①	②	③	④
Polegadas	Largura × Altura	ELPLW05	
1000	2103 × 1183	1685-2329	-847 - -398

4:3
ELPLX02S/ELPLX02WS/ELPLX02/ELPLX02W

①	②	③	④
Polegadas	Largura × Altura	ELPLX02S/ELPLX02WS/ELPLX02/ ELPLX02W	
100	215 × 135	91	-8 - 27
110	237 × 148	100	-8 - 30
120	258 × 162	109	-9 - 33
150	323 × 202	138	-11 - 41
200	431 × 269	185	-15 - 55
300	646 × 404	278	-23 - 82
500	1077 × 673	466	-38 - 136
600	1297 × 808	560	-46 - 164
800	1723 × 1077	748	-61 - 218

ELPLU03/ELPLU03S/ELPLM08

①	②	③		④
Polegadas	Largura × Altura	ELPLU03 ELPLU03S	ELPLM08	
80	163 × 122	98-119	220-356	-83 - -39

①	②	③		④
Polegadas	Largura × Altura	ELPLU03 ELPLU03S	ELPLM08	
100	203 × 152	124-150	276-446	-104 - -49
120	224 × 168	149-180	332-536	-124 - -58
150	244 × 183	188-226	417-671	-155 - -73
200	406 × 305	251-303	558-896	-207 - -97
250	508 × 3817	315-380	698-1121	-259 - -122
300	610 × 457	379-456	839-1346	-311 - -146
500	10167 × 7623	634-762	1401-2247	-518 - -244
800	1626 × 1219	1016-1222	2245-3597	-829 - -390

**ELPLU04/ELPLW06/ELPLW08/ELPLM15/ELPLM09/ELPLM10/ELPLM11/
ELPLL08**

①	②	③							④
Polegadas	Largura × Altura	ELPL U04	ELPL W06	ELPL W08	ELPL M15 ELPL M09	ELPL M10	ELPL M11	ELPLL 08	
60	122 × 91	98-119	183-252	133-188	244-399	376-578	546-840	814-1151	-99 - 7
80	163 × 122	132-160	247-338	179-252	327-534	505-775	736-1127	1096-1545	-132 - 10
100	203 × 152	167-202	310-425	225-316	411-670	635-972	926-1415	1379-1939	-165 - 12
120	224 × 168	201-243	374-511	271-381	495-805	764-1168	1116-1703	1661-2333	-198 - 15

①	②	③							④
Polegadas	Largura × Altura	ELPL U04	ELPL W06	ELPL W08	ELPL M15 ELPL M09	ELPL M10	ELPL M11	ELPLL 08	
150	244 × 183	253-306	469-641	339-477	621-1008	959-1464	1401-2134	2084-2924	-247 - 18
200	406 × 305	339-409	628-857	453-638	831-1347	1283-1956	1876-2853	2789-3909	-329 - 24
300	508 × 3817	511-616	946-1289	682-960	1250-2025	1930-2941	2826-4292	4200-5880	-494 - 37
500	610 × 457	854-1031	1582-2152	1140-1603	2089-3380	3226-4910	4726-7169	7022-9821	-823 - 61
800	1626 × 1219	1370-1652	2535-3448	1826-2568	3347-5412	5170-7864	7576-11484	11254-15733	-1317 - 98

ELPLW05

①	②	③	④
Polegadas	Largura × Altura	ELPLW05	
60	122 × 91	116-166	-62 - -29
80	163 × 122	158-223	-83 - -39
100	203 × 152	199-280	-104 - -49
120	224 × 168	241-337	-124 - -58
150	244 × 183	303-423	-155 - -73
200	406 × 305	406-566	-207 - -97
300	508 × 3817	614-825	-311 - -146

①	②	③	④
Polegadas	Largura × Altura	ELPLW05	
500	610 × 457	1028-1423	-518 - -244
800	1626 × 1219	1650-2280	-829 - -390

16:10

ELPLX02S/ELPLX02WS/ELPLX02/ELPLX02W

①	②	③	④
Polegadas	Largura × Altura	ELPLX02S/ELPLX02WS/ELPLX02/ ELPLX02W	
100	215 × 135	80	-7 - 24
110	237 × 148	88	-7 - 27
120	258 × 162	96	-8 - 29
150	323 × 202	121	-10 - 36
200	431 × 269	163	-14 - 48
300	646 × 404	246	-20 - 72
500	1077 × 673	412	-34 - 120
600	1297 × 808	495	-41 - 145
800	1723 × 1077	661	-54 - 193

ELPLU03/ELPLU03S/ELPLM08

①	②	③		④
Polegadas	Largura × Altura	ELPLU03 ELPLU03S	ELPLM08	
80	172 × 108	87-105	194-314	-73 - -34
100	215 × 135	109-132	243-393	-92 - -43
120	258 × 162	132-159	293-473	-110 - -52
150	323 × 202	165-200	368-592	-137 - -65
200	431 × 269	222-267	492-791	-183 - -86
250	538 × 337	278-335	616-990	-229 - -108
300	646 × 404	334-402	740-1189	-275 - -129
500	1077 × 673	559-673	1237-1984	-458 - -215
800	1723 × 1077	897-1079	1983-3177	-733 - -344

**ELPLU04/ELPLW06/ELPLW08/ELPLM09/ELPLM15/ELPLM10/ELPLM11/
ELPLL08**

①	②	③							④
Polegadas	Largura × Altura	ELPL U04	ELPL W06	ELPL W08	ELPL M09 ELPL M15	ELPL M10	ELPL M11	ELPLL 08	
60	129 × 81	86-105	161-222	117-165	214-351	330-509	480-739	716-1013	-87 - 6
80	215 × 135	116-141	217-298	158-222	288-471	445-683	647-993	965-1361	-116 - 9
100	237 × 148	147-178	273-374	198-279	362-590	559-857	815-1247	1214-1709	-145 - 11

①	②	③							④
Polegadas	Largura × Altura	ELPL U04	ELPL W06	ELPL W08	ELPL M09 ELPL M15	ELPL M10	ELPL M11	ELPLL 08	
120	258 × 162	177-214	329-451	238-336	436-710	674-1031	983-1501	1463-2057	-175 - 13
150	323 × 202	223-269	414-565	299-421	548-890	845-1292	1235-1882	1837-2579	-218 - 16
200	431 × 269	298-361	554-756	400-563	733-1189	1131-1726	1654-2518	2460-3450	-291 - 22
300	1077 × 673	450-544	835-1137	602-847	1103-1787	1704-2596	2493-3788	3706-5190	-436 - 32
500	1297 × 808	754-910	1396-1900	1006-1415	1844-2984	2848-4336	4172-6330	6199-8672	-727 - 54
800	1723 × 1077	1210-1459	2238-3045	1612-2268	2956-4780	4565-6945	6689-10142	9938-13894	-1163 - 86

ELPLW05

①	②	③	④
Polegadas	Largura × Altura	ELPLW05	
60	129 × 81	102-146	-55 - -26
80	215 × 135	139-196	-73 - -34
100	237 × 148	175-247	-92 - -43
120	258 × 162	212-297	-110 - -52
150	323 × 202	267-373	-137 - -65
200	431 × 269	358-499	-183 - -86

①	②	③	④
Polegadas	Largura × Altura	ELPLW05	
300	1077 × 673	541-752	-275 - -129
500	1297 × 808	907-1256	-458 - -215
800	1723 × 1077	1456-2014	-733 - -344
1000	2154 × 1346	1822-2519	-916 - -431

Nome do produto	EB-PQ2010B/EB-PQ2010W/EB-PQ2008B/EB-PQ2008W
Dimensões	545 (L) × 164 (A) × 436 (P) mm (não incluindo a parte elevada)
Sistema de projecção	Obturador de cristais líquidos RGB
Tamanho do visor LCD	1,04"
Método de visualização	TFT de polissilício de matriz activa
Número de pixéis	Full HD (1 920 (L) × 1 080 (A) pontos) × 3
Resolução de Tela	8 294 400 pontos (1 920 x 1 080 x 4)
Ajuste da focagem	Automatizado
Ajuste do zoom	1,0 a 1,6 (Zoom ótico)
Lente de projecção	Lente opcional suportada. Lente padrão: ELPLM15
Deslocam. da Lente	Automatizado Direção vertical máxima: Aprox. ±58% Direção horizontal máxima: Aprox. ±16%
Fonte de luz	Díodo laser
Potência de saída da luz	EB-PQ2010B/EB-PQ2010W: Máx. 122 W x 4 (488 W) EB-PQ2008B/EB-PQ2008W: Máx. 97 W x 4 (388 W)
Comprimento de onda	449 a 461 nm
Classe de laser (fonte de luz laser interna)	Classe 4
Tempo de utilização da luz *	Modo de Luz: Normal, Silencioso: Até cerca de 20 000 horas Modo de Luz: Estendido: Até cerca de 30 000 horas

Brilho**	EB-PQ2010B/EB-PQ2010W: Modo de Luz: Normal: 10 000 lm Modo de Luz: Silencioso, Avançado: 7 000 lm EB-PQ2008B/EB-PQ2008W: Modo de Luz: Normal: 8 000 lm Modo de Luz: Silencioso, Avançado: 5 600 lm
Relação de contraste	Superior a 5 000 000:1 (Contraste Dinâmico Normal/Alta Velocidade)
Reprodutibilidade de cores	Até 1 070 milhões de cores (Depende da interface)
Frequência de varrimento	HDMI1/2: Horizontal: 26,97 kHz a 135 kHz Vertical: 23,98/24/25/29,97/30/50/59,94/60 Hz HDBaseT: Horizontal: 26,97 kHz a 135 kHz Vertical: 23,98/24/25/29,97/30/50/59,94/60 Hz SDI (EB-PQ2010B/EB-PQ2010W): Horizontal: 26,97 kHz a 135 kHz Vertical: 23,98/24/25/29,97/30/50/59,94/60 Hz
Fonte de alimentação	EB-PQ2010B/EB-PQ2010W: 100 - 240 VAC ±10% 50/60 Hz 6,5-2,9 A EB-PQ2008B/EB-PQ2008W: 100 - 240 VAC ±10% 50/60 Hz 5,3-2,4 A
Consumo de energia em funcionamento (100 a 120 V)	EB-PQ2010B/EB-PQ2010W: Modo de Luz: Normal, Personalizado: 640 W EB-PQ2008B/EB-PQ2008W: Modo de Luz: Normal, Personalizado: 522 W

Consumo de energia em funcionamento (220 a 240 V)	EB-PQ2010B/EB-PQ2010W: Modo de Luz: Normal, Personalizado: 613 W EB-PQ2008B/EB-PQ2008W: Modo de Luz: Normal, Personalizado: 502 W
Consumo de energia em modo de suspensão	Comunic. Activada: 2,0 W Comunicação desativada: 0,5 W
Emissão térmica (máx.)	EB-PQ2010B/EB-PQ2010W: Zona de 100 V a 120 V: 2 176 BTU/h Zona de 220 V a 240 V: 2 084 BTU/h EB-PQ2008B/EB-PQ2008W: Zona de 100 V a 120 V: 1 775 BTU/h Zona de 220 V a 240 V: 1 707 BTU/h
Circulação de ar (máx.)	169 CFM
Altitude de funcionamento	Altitude de 0 a 3 048 m
Temperatura de funcionamento (com instalação de apenas um projetor) ***	Altitude de 0 a 2 286 m: 0 °C a +50°C (humidade de 20 a 80%, sem condensação) Altitude de 2 287 a 3 048 m: 0 °C a +45 °C (humidade de 20 a 80%, sem condensação)
Temperatura de funcionamento (com instalação de vários projetores) ***	Altitude de 0 a 2 286 m: 0 °C a +45 °C (humidade de 20 a 80%, sem condensação) Altitude de 2 287 a 3 048 m: 0 °C a +40°C (humidade de 20 a 80%, sem condensação)
Temperatura de armazenamento	-10 a +60°C, (humidade de 10 a 90%, sem condensação)
Peso (excluindo a lente)	EB-PQ2010B/EB-PQ2010W: Aprox. 18,8 kg EB-PQ2008B/EB-PQ2008W: Aprox. 18,6 kg

Rede	RJ45 (100BASE-TX/10BASE-T) x 1, conector USB (tipo A) x 1 (unidade de rede sem fios correspondente a IEEE802.11a(5 GHz)/b(2,4 GHz)/g(2,4 GHz)/n(2,4 GHz, 5 GHz)), IEEE 802.11ac (5 GHz)
------	---

* Tempo aproximado até que o brilho da luz diminua para metade do valor original. (Assumindo que o projetor é utilizado num ambiente com partículas suspensas de 0,04 mg/m³ ou menos. Este é um guia aproximado e poderá sofrer alterações dependendo da utilização do projetor e das condições ambientais.)

** As especificações aplicam-se quando está instalada a lente padrão.







*** A luminosidade da fonte de luz diminuirá automaticamente se a temperatura ambiente aumentar demasiado. (Aproximadamente 35°C a uma altitude de 0 a 2 286 m, e aproximadamente 30°C a uma altitude de 2 287 a 3 048 m; contudo, estes valores poderão variar de acordo com a temperatura ambiente).







Seu projetor oferece suporte aos seguintes recursos e opções do software Epson Projector Content Manager.

Funcionalidades/Opções		EB-PQ2010B/ EB-PQ2010W/ EB-PQ2008B/EB-PQ2008W
Reprodução simultânea		-
Guardar a lista de reprodução no projetor através de uma rede		✓
Definição > Formato de vídeo	Autosseleção	✓
	Formato AVI	✓
	Formato MP4	-

Ao criar um projeto para este projetor usando o software Epson Projector Content Manager, selecione **Full HD (1920x1080)** como a **Resolução do Projetor**.



A tabela seguinte apresenta o significado dos símbolos de segurança existentes no equipamento.

N.º	Símbolo	Normas aprovadas	Descrição
1		IEC60417 No. 5007	"LIGADO" (energia) Para indicar que o equipamento está ligado à corrente eléctrica.
2		IEC60417 No. 5008	"DESLIGADO" (energia) Para indicar que o equipamento está desligado da corrente eléctrica.
3		IEC60417 No. 5009	Em espera Para identificar o interruptor ou a posição do interruptor para colocar o equipamento na condição de espera.
4		ISO7000 No. 0434B IEC3864-B3.1	Atenção Para identificar uma chamada de atenção geral relacionada com a utilização do produto.
5		IEC60417 No. 5041	Atenção, superfície quente Para indicar que o item marcado pode estar quente e não deve ser tocado sem que sejam tomados cuidados especiais.
6		IEC60417 No. 6042 ISO3864-B3.6	Atenção, risco de choque eléctrico Para identificar equipamentos com risco de choque eléctrico.
7		IEC60417 No. 5957	Apenas para utilização no interior Para identificar equipamento eléctrico concebido essencialmente para utilização em ambientes interiores.

N.º	Símbolo	Normas aprovadas	Descrição
8		IEC60417 No. 5926	Polaridade do conector de alimentação de CC Para identificar as ligações positiva e negativa (a polaridade) numa peça do equipamento ao qual pode ser ligada uma fonte de alimentação de CC.
9		—	Igual ao N.º 8.
10		IEC60417 No. 5001B	Pilha, geral Em equipamentos alimentados a pilhas. Para identificar um dispositivo, por exemplo, uma tampa do compartimento das pilhas ou os terminais de ligação.
11		IEC60417 No. 5002	Posição da célula Para identificar o próprio compartimento das pilhas e o posicionamento das pilhas dentro do compartimento.
12		—	Igual ao N.º 11.
13		IEC60417 No. 5019	Ligação de protecção à terra Para identificar qualquer terminal que se destina a ser ligado a um condutor externo para proporcionar protecção contra choques eléctricos em caso de falha, ou o terminal de um eléctrodo de protecção de ligação à terra.

N.º	Símbolo	Normas aprovadas	Descrição
14		IEC60417 No. 5017	Terra Para identificar um terminal de ligação à terra (massa) em casos onde o símbolo N.º 13 não é explicitamente necessário.
15		IEC60417 No. 5032	Corrente alternada Para indicar na placa de características eléctricas que o equipamento é adequado apenas para corrente alternada; para identificar os respectivos terminais.
16		IEC60417 No. 5031	Corrente contínua Para indicar na placa de características eléctricas que o equipamento é adequado apenas para corrente contínua; para identificar os respectivos terminais.
17		IEC60417 No. 5172	Equipamento de Classe II Para identificar equipamentos que cumprem os requisitos de segurança especificados para equipamentos de Classe II de acordo com a norma IEC 61140.
18		ISO 3864	Proibição geral Para identificar acções ou operações que são proibidas.
19		ISO 3864	Proibição de contacto Para indicar a possibilidade de ocorrência de ferimentos causados pelo toque em componentes específicos do equipamento.

N.º	Símbolo	Normas aprovadas	Descrição
20		—	Nunca olhe directamente para a lente óptica quando o projector estiver ligado.
21		—	Para indicar que não devem ser colocados objectos em cima do projector.
22		ISO3864 IEC60825-1	Atenção, radiação laser Para indicar que o equipamento contém um componente que emite radiação laser.
23		ISO 3864	Proibição de desmontagem Para indicar que existe risco de ferimentos como, por exemplo, risco de choque eléctrico, se o equipamento for desmontado.
24		IEC60417 No. 5266	Suspensão, suspensão parcial Para indicar que parte do equipamento se encontra no estado de suspensão.
25		ISO3864 IEC60417 No. 5057	Atenção, peças em movimento Para indicar que deverá afastar-se das peças em movimento, de acordo com as normas de protecção.
26		IEC60417 No. 6056	Atenção (pás de ventoinha em movimento) Como medida de segurança, afaste-se das pás da ventoinha em movimento.
27		IEC60417 No. 6043	Atenção (arestas afiadas) Para indicar arestas afiadas que não devem ser tocadas.

N.º	Símbolo	Normas aprovadas	Descrição
28		—	Para indicar que é proibido olhar directamente para a lente durante a projecção.
29		ISO7010 No. W027 ISO 3864	Aviso, Radiação ótica (como raio UV, radiação visível, IV) Tenha cuidado para evitar ferimentos aos olhos e pele quando na proximidade de radiação ótica.
30		IEC60417 No. 5109	Não deve ser usado em áreas residenciais. Para identificar equipamento elétrico que não seja adequado para uma área residencial.

Este projetor é um produto laser de Classe 1 que cumpre a norma internacional IEC/EN60825-1:2014 relativa a lasers.

Siga estas instruções de segurança quando utilizar o projetor.

Aviso

- Não abra a caixa do projetor. O projetor está equipado com um laser de alta potência.
- Este produto emite radiação ótica potencialmente perigosa. Não olhe para a luz durante o seu funcionamento. Poderá originar lesões oculares.
- Tal como com qualquer fonte de luz brilhante, não olhe diretamente para o feixe de luz, RG2 IEC/EN 62471-5:2015.
- Este projetor pode tornar-se RG3 quando uma lente amovível com um raio de projeção superior a 3,6 estiver instalada. Antes de utilizar, consulte no manual a lista das lentes e distâncias perigosas. As combinações do projetor e da lente destinam-se exclusivamente a utilização profissional e não à utilização do consumidor.
- Os operadores devem controlar o acesso ao feixe de luz dentro da distância de perigo ou instalar o produto a uma altura que evite a exposição ocular dentro da distância de perigo.
- Não é permitida a exposição direta ao feixe de luz.

Atenção

Não desmonte o projetor aquando da sua eliminação. Elimine-o em conformidade com a legislação e regulamentações nacionais.



O projetor utiliza um laser como fonte de luz. O laser tem as seguintes características.

- O brilho da fonte de luz poderá diminuir, dependendo do ambiente de utilização. O brilho diminui muito quando a temperatura se torna demasiado elevada.
- O brilho da fonte de luz diminuirá ao longo da sua utilização. Pode alterar a relação entre o tempo de utilização e a diminuição do brilho nas definições de brilho.

▶▶ Links relacionados

- "Etiquetas de aviso do laser" [Pág.210](#)

Etiquetas de aviso do laser

Existem etiquetas de aviso de laser no projetor.

No interior



Topo

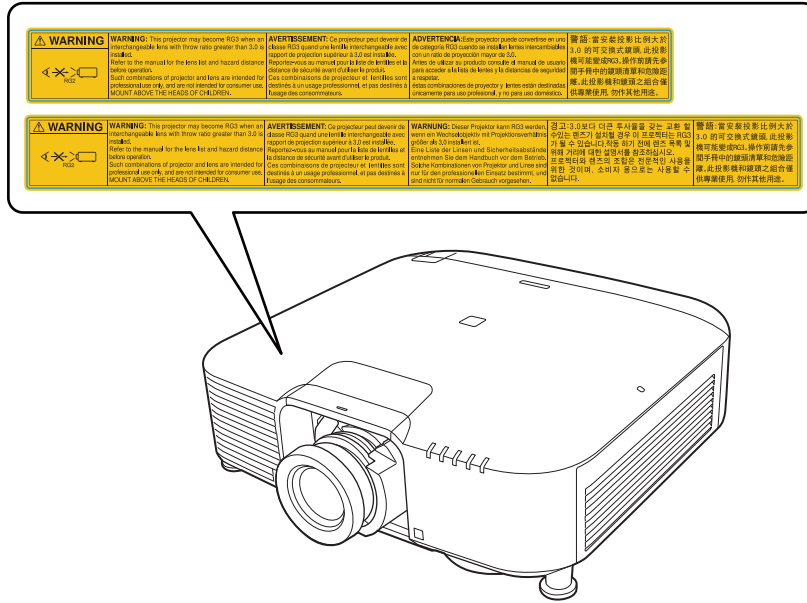

- Nunca olhe diretamente para a lente do projetor quando o laser estiver aceso. Isso poderá causar lesões oculares e é especialmente perigoso para crianças e animais.
- Quando ligar o projetor à distância utilizando o controlo remoto, certifique-se de que ninguém está a olhar para a lente.
- Não permita que crianças pequenas utilizem o projetor. As crianças devem ser acompanhadas por um adulto.
- Não olhe para a lente de durante a projeção. Também não deve olhar para a lente com dispositivos óticos, tais como, lupas ou telescópios. Se o fizer poderá causar lesões oculares.

Consulte estas secções para ler avisos importantes acerca do seu projector.

► Links relacionados

- "Indication of the manufacturer and the importer in accordance with requirements of EU directive" [Pág.213](#)
- "Indication of the manufacturer and the importer in accordance with requirements of United Kingdom directive" [Pág.213](#)
- "Limitações de utilização" [Pág.213](#)
- "Referência a sistemas operativos" [Pág.214](#)
- "Marcas Comerciais" [Pág.214](#)
- "Aviso de direitos de autor" [Pág.214](#)
- "Atribuição de direitos de autor" [Pág.215](#)

Indication of the manufacturer and the importer in accordance with requirements of EU directive

Manufacturer: SEIKO EPSON CORPORATION
Address: 3-5, Owa 3-chome, Suwa-shi, Nagano-ken 392-8502 Japan
Telephone: 81-266-52-3131
<http://www.epson.com/>

Importer: EPSON EUROPE B.V.
Address: Atlas Arena, Asia Building, Hoogoorddreef 5,1101 BA Amsterdam Zuidoost
The Netherlands
Telephone: 31-20-314-5000
<http://www.epson.eu/>

Indication of the manufacturer and the importer in accordance with requirements of United Kingdom directive

Manufacturer: SEIKO EPSON CORPORATION
Address: 3-5, Owa 3-chome, Suwa-shi, Nagano-ken 392-8502 Japan
Telephone: 81-266-52-3131
<http://www.epson.com/>

Importer: Epson (UK) Ltd.
Address: Westside, London Road, Hemel Hempstead, Hertfordshire, HP3 9TD,
United Kingdom
<http://www.epson.co.uk>

Limitações de utilização

Quando este produto é usado em aplicações que exijam uma elevada fiabilidade/segurança (dispositivos de transporte relacionados com a aviação, ferroviários, marítimos, automóveis, dispositivo de prevenção de acidentes, diversos dispositivos de segurança, ou dispositivos funcionais/de precisão, etc.), deve utilizar este produto só depois de pensar na integração de medidas de segurança e redundâncias na sua estrutura de modo a manter a segurança e total fiabilidade do sistema. Visto que este produto não se destina a aplicações que exijam uma elevada fiabilidade/segurança como equipamento aeroespacial, equipamento de comunicação principal, equipamento de controlo de energia nuclear, ou equipamento médico relacionado com cuidados médicos directos, etc., após uma avaliação completa faça as suas próprias considerações sobre este produto.

Referência a sistemas operativos

- Sistema operativo Microsoft® Windows® 8.1
- Sistema operativo Microsoft® Windows® 10
- Sistema operativo Microsoft® Windows® 11

Neste manual, os sistemas operativos supracitados são designados como "Windows 8.1" e "Windows 10". Adicionalmente, pode ser utilizado o termo coletivo "Windows" para os referir.

- macOS 10.13.x
- macOS 10.14.x
- macOS 10.15.x
- macOS 11.0.x
- macOS 12.0.x

Neste manual, o termo colectivo "Mac" é utilizado para designar os sistemas operativos supracitados.

Marcas Comerciais

A EPSON é uma marca comercial registada da Seiko Epson Corporation.

Mac, OS X e macOS são marcas comerciais da Apple Inc.

Microsoft e Windows são marcas comerciais ou marcas comerciais registadas da Microsoft Corporation nos Estados Unidos e/ou outros países.

WPA2® e WPA3® são marcas comerciais da Wi-Fi Alliance®.

App Store é uma marca de serviço da Apple Inc.

Chrome, Chromebook e Google Play são marcas comerciais da Google LLC.

HDMI, o logótipo HDMI e High-Definition Multimedia Interface são marcas comerciais ou marcas comerciais registadas da HDMI Licensing Administrator,

Inc. 

"QR Code" é uma marca comercial registada da DENSO WAVE INCORPORATED.

A marca comercial PJLink é uma marca a aguardar registo ou que já se encontra registada no Japão, nos Estados Unidos e noutros países e regiões.

Crestron®, Crestron Connected®, Crestron Fusion®, Crestron Control® e Crestron RoomView® são marcas comerciais registadas da Crestron Electronics, Inc.

Art-Net™ Designed by and Copyright Artistic Licence Holdings Ltd.

Intel® é uma marca comercial registada da Intel Corporation nos EUA e/ou noutros países.

Extron® e XTP® são marcas comerciais registadas da RGB Systems. Incorporated.

HDBaseT™ e o logótipo HDBaseT Alliance são marcas comerciais da HDBaseT Alliance.

A N-Mark é uma marca registada do NFC Forum nos Estados Unidos e/ou outros países.

Todos os outros nomes de produtos aqui referidos têm uma finalidade meramente informativa, podendo ser marcas comerciais dos respetivos proprietários. A Epson não detém quaisquer direitos sobre essas marcas.

Aviso de direitos de autor

Todos os direitos reservados. Esta publicação não pode ser integral ou parcialmente reproduzida, arquivada num sistema de recuperação nem transmitida por meio de fotocópias, gravação ou qualquer outro sistema mecânico ou electrónico, sem a prévia autorização por escrito da Seiko Epson Corporation. Não será assumida qualquer responsabilidade de patente no que respeita ao uso das informações aqui contidas. Nem será assumida qualquer responsabilidade por quaisquer danos resultantes do uso das informações aqui contidas.

A Seiko Epson Corporation ou as suas filiais excluem qualquer responsabilidade perante o comprador deste produto ou terceiros por quaisquer danos, perdas, custos ou despesas incorridos por este ou por terceiros, resultantes de acidentes, abusos ou má utilização deste produto, modificações não autorizadas,

reparações ou alterações ao produto, ou (excluindo os E.U.A.) que resultem da inobservância estrita das instruções de utilização e manutenção estabelecidas pela Seiko Epson Corporation.

A Seiko Epson Corporation exclui qualquer responsabilidade por quaisquer avarias ou problemas provocados pela utilização de opções ou consumíveis não reconhecidos como sendo produtos originais Epson ou produtos aprovados pela Seiko Epson Corporation.

O conteúdo deste manual poderá ser alterado ou atualizado sem aviso prévio.

As ilustrações neste manual e o projector real podem diferir.

Atribuição de direitos de autor

Estas informações estão sujeitas a alteração sem aviso prévio.

© 2024 Seiko Epson Corporation

2024.2 414475800PT