

EPSON[®]

Ghidul utilizatorului

Multimedia Projector

EB-PQ2010B EB-PQ2010W
EB-PQ2008B EB-PQ2008W

Notații utilizate în acest ghid	8	Pornirea proiectorului	41
Utilizarea manualului pentru a căuta informații	10	Oprirea proiectorului	42
Căutarea după cuvânt cheie	10	Conexiune de rețea cu fir	43
Sărirea direct din marcaje	10	Conectarea la o rețea prin cablu	43
Tipărirea paginilor de care aveți nevoie	10	Selectarea setărilor de rețea prin cablu	43
Obținerea celei mai recente versiuni a documentelor	12	Conectarea la rețeaua fără fir	45
Prezentare generală a proiectorului	13	Instalarea modulului LAN fără fir	45
Componentele și funcțiile proiectorului	14	Selectarea manuală a setărilor de rețea fără fir	46
Componentele proiectorului - partea din față/sus	14	Selectarea setărilor de rețea fără fir în Windows	48
Componentele proiectorului - partea din spate	16	Selectarea setărilor de rețea fără fir în Mac	48
Componentele proiectorului - interfață	16	Configurarea securității pentru rețeaua fără fir	48
Componentele proiectorului - bază	19	Certificate client și CA suportate	49
Instalarea firului de siguranță	20	Folosirea unui cod QR pentru conectarea la un dispozitiv mobil	50
Componentele proiectorului - panoul de control	21	Utilizarea unei chei USB pentru conectarea unui calculator Windows	50
Componentele proiectorului - telecomanda	22	HTTP securizat	52
Instalarea bateriilor în telecomandă	25	Importul unui certificat de server web folosind meniurile	52
Utilizarea telecomenzii	26	Certificate de server web suportate	52
Blocarea butoanelor telecomenzii	27	Ajustarea setărilor din meniuri	54
Piese proiector - cameră externă	27	Ecran principal	55
Configurarea proiectorului	29	Utilizarea meniurilor proiectorului	56
Note privind transportul	30	Utilizarea tastaturii afișate	57
Măsuri de precauție la instalare	31	Text care poate fi introdus prin utilizarea tastaturii afișate	57
Atașarea și scoaterea unui obiectiv	34	Utilizarea caracteristicilor de bază ale proiectorului	58
Atașarea unui obiectiv	34	Configurarea proiectorului	58
Scoaterea unui obiectiv	38	Mesaje	58
Atașarea și eliminarea capacului cablului	40	Confirmare standby	58
Utilizarea alimentării proiectorului	41	Mod inactivare	58
		Bip	59
		Indicatori	59
		Dată & oră	59
		Limbă	59

Afișaj pe ecran	59	Aliniere panou	69
Mod Econom. energie	59	Uniformitate culori	69
Proiectarea imaginilor	60	Mod reîmprospătare	69
Căutare sursă	60	Calibrare sursă lumină	70
A/V Mute	60	Gestionarea setărilor proiectorului	70
Înghet	61	Memorie	70
Volum	61	Setări agendă	70
Aspect	61	Butonul Blocare	70
Tip ecran	61	Blocare obiectiv	71
Proiecție	62	Protejat de parolă	71
Șablon de test	62		
Redare conținut	62	Copierea setărilor din meniuri între proiectoare (Configurare lot)	73
Fundal Ecran	63	
Ecran pornire	63	Transferul setărilor de pe o unitate flash USB	73
Reglarea poziției și formei imaginii	63	Transferul setărilor dintr-un calculator	74
Deplasare obiectiv	63	Notificare de eroare la configurarea multiplă	75
Zoom	64		
Corecție T-H/V	64	Setări meniu	77
Quick Corner	64	
Suprafață curbată	64	Meniul Imagine	78
Colț perete	65	Mod culoare	78
Corectare punct	65	Strălucire	78
Reglarea calității imaginii	65	Contrast	79
Focalizare/Distorsiune	65	Saturare culoare	79
Mod culoare	66	Tentă	79
Optimizare imagine	66	Claritate	79
Gamma	66	Balanță de alb	79
RGBCMY	66	Moduri preset imagine	79
Setări Strălucire	67	Interpolare cadru	80
Utilizarea mai multor proiectoare	67	Super-resolution	80
Alăturare	67	Gamma adaptiv scenă	80
Combinare margini	67	Gamma	80
Nivel de negru	68	RGBCMY	81
Scalare	68	Contrast dinamic	81
Potrivire culori	68	Control oprire lumină	81
Stivuire simplă	68	Reset (Meniul Imagine)	81
Combinare simplă	69		
Menținerea calității proiectorului	69	Meniul Semnal	82

Aspect	82	Fundal Ecran	98
Golire	83	Ecran pornire	98
Spațiu de culori	83	Confirmare standby	98
Interval dinamic	83	Notă C. Filtru Aer	98
Interval video	83	Ecran	98
EDID	83	Aliniere panou	99
Scalare	84	Uniformitate culori	99
Comut. sursă rez.	84	Rotire OSD	100
Reset (Meniul Semnal)	85	Logo utilizator	100
Meniul Setări	86	Proiecție	100
Corectare geometrică	86	Pornire directă	101
Volum	88	Mod inactivare	101
Conexiune HDMI	88	Timp mod inact.	101
Blocare funcționare	88	Mod altitudine mare	101
Blocare obiectiv	89	Căut. automată surse	101
Mod iluminare	89	Pornire automată	101
Nivel de strălucire	89	Sursă la pornire	102
Mod constant	89	Pornire rapidă	102
Estimat rămas	90	Alimentare USB	102
Durată de utilizare (în ore) în Mod constant	90	Setări dezact. A/V	102
Durata de viață a sursei de lumină	91	Bip	102
Mod Econom. energie	91	Indicatori	103
Receptor dist.	92	Dest. salvare jurnal	103
Buton utilizator	92	Interval config. lot	103
Șablon de test	92	Monitor. tens. c.a.	103
Memorie	93	Data & oră	103
Redare conținut	93	Calibrare lentilă	103
Crearea listelor de redare utilizând Epson Web Control	94	Setări A/V	104
Tipuri de fișiere acceptate pentru redarea conținutului	95	Mod standby	104
Restricțiile modului Redare conținut	96	HDBaseT	104
Setări NFC	96	Calibrare culoare	105
Reset (Meniul Setări)	96	Condiții pentru calibrarea culorii	105
Meniul Extins	97	ID Proiector	105
Ecran principal	97	Config. în lot	106
Poziție meniu	97	Grupare	106
Poziție mesaj	98	Alăturare	106
Mesaje	98	Combinare margini	107
		Nivel de negru	107

Reset (Meniul Proiecție multiplă)	108	Setări IPv6	119
Potrivire ecran	108	Notificare poștă	120
Condiții pentru potrivirea ecranului	109	Mesaje de alertă prin e-mail referitoare la proiectorul conectat în rețea	120
Potrivire culori	109	Server SMTP	120
Stivuire simplă	109	Număr port	120
Condiții pentru stivuire simplă	110	De la	120
Combinare simplă	110	Setare adresă 1/Setare adresă 2/Setare adresă 3	121
Condiții pentru combinare simplă	111	SNMP	121
Setări agendă	111	Trap IP Adresă 1/Trap IP Adresă 2	121
Pictograme de stare	112	Nume comunit.	121
Limbă	112	Notificare PJLink	121
Reset (Meniul Extins)	112	Adresă IP notific.	121
Meniul Rețea	114	Comunicație comandă	121
Alimentare wireless	114	HTTP securizat	122
Info rețea -LAN wireless	115	Certificat server web	122
Info rețea -LAN prin cablu	115	Setări Web API	122
Afișare cod QR	115	Gateway prioritar	122
Acces cameră la dist.	115	Control de bază	122
Nume proiector	115	PJLink	122
Parolă PJLink	115	AMX Device Discovery	123
Parolă Remote	115	Crestron Connected	123
Parolă control web	116	Crestron Xio Cloud	123
Parolă Monitor	116	Art-Net	123
Parolă moderator	116	sACN	123
Cuvânt cheie proiector	116	Message Broadcasting	124
Afișare cuvânt cheie	116	Reset (Meniul Rețea)	124
Afișare inf. LAN	116	Meniul Informații	125
Mod conectare	116	Informații proiector	125
Căutare punct de acces	117	Lista de coduri Event ID	125
SSID	117	Info. sursă lumină	126
Securitate	117	Versiune	126
Frază de acces	118	Informații stare	127
Setări EAP	118	Info. avert. tens.	127
Canal	119	Inf. avertiz. temp.	127
Setări IP	119	Istoric pornire/opr.	127
Afișaj SSID	119	Actualizare firmware	127
Afișare adresă IP	119	Exportare setări lot	127

Importare setări lot	128	SNMP	149
Resetare meniu	129	Comenzi ESC/VP21	149
Reset. toat. mem.	129	Comenzi ESC/VP.net	149
Mod reîmprospătare	129	PJLink	149
Calibrare sursă lumină	129	Art-Net	150
Reset toate	130	sACN	150
Reset. tot (impl. fabr.)	130	Asistență Crestron Connected	150
		Web API	150
Utilizarea caracteristicilor proiecteurului	132	Accesarea unui proiector conectat în rețea utilizând un browser Web	151
Caracteristici proiecție multiplă	133	Opțiuni pentru control web	152
Prezentare generală a procedurii	133	Verificarea imaginii proiectate dintr-o locație aflată la distanță	161
Pregătirea pentru proiecție multiplă	133		
Conectarea proiectoarelor	133	Întreținerea proiecteurului	163
Inițializarea proiectoarelor	134	Întreținerea proiecteurului	164
Atribuirea unui proiector principal	135	Curățarea lentilelor	165
Calibrarea proiectoarelor	135	Curățarea carcasei proiecteurului	166
Instalarea proiectoarelor	135	Întreținerea filtrului de aer și a gurii de ventilare	167
Efectuarea de ajustări brute ale imaginii	136	Curățarea filtrului de aer și a gurilor de ventilare	167
Conectarea proiectoarelor la o rețea	136	Înlocuirea filtrului de aer	169
Compoziția imaginii	136		
Combinare folosind software-ul Epson Projector Professional Tool	137	Rezolvarea problemelor legate de funcționarea proiecteurului	172
Afișarea tip plăci cu ajutorul meniurilor proiecteurului	138	Probleme legate de proiecție	173
Combinare simplă utilizând meniul proiecteurului și camera externă opțională	142	Starea indicatoarelor proiecteurului	174
Stivuire folosind software-ul Epson Projector Professional Tool	143	Rezolvarea problemelor legate de afișarea imaginilor și redarea sunetului	179
Stivuirea cu meniul proiecteurului (stivuire simplă)	143	Nu se afișează nicio imagine – SOLUȚII	179
Stivuire și combinare folosind software-ul Epson Projector Professional Tool ..	144	Apare mesajul „Fără semnal” – SOLUȚII	179
Reglare culoare	145	Afișarea de pe un laptop Windows	180
Utilizarea camerei externe	146		
Monitorizarea și controlarea proiecteurului	147		
Opțiuni de monitorizare și control al proiecteurului	148		
Epson Projector Management Connected/Epson Projector Management	148		
Epson Web Control	148		



Afișarea de pe un laptop Mac	180	Dispozitive externe	193
Apare mesajul „Nu e acceptat” – SOLUȚII	180	Piese de schimb	193
Se afișează o imagine parțială - SOLUȚII	180	Pentru conectare fără fir	193
Imaginea nu este dreptunghiulară - SOLUȚII	181	Dimensiunea ecranului și distanța aproximativă de proiecție	194
Imaginea conține zgomot sau este statică - SOLUȚII	181	Formula distanței de proiecție	194
Imaginea este neclară sau încețoșată - SOLUȚII	182	Distanța proiecție	197
Strălucirea imaginii și culorile sunt incorecte - SOLUȚII	182	Specificațiile proiectorului	203
Soluții atunci când ajustările automate nu sunt aplicate corect	182	Funcții acceptate pentru Epson Projector Content Manager	205
Soluții atunci când stivuirea simplă nu este aplicată corect	183	Lista simbolurilor și instrucțiunilor de siguranță	206
Soluții pentru când ajustările Combinare simplă nu sunt aplicate corect	184	Informații privind siguranța în timpul folosirii laserului	209
Soluții pentru situațiile în care apare o imagine persistentă pe imaginea proiectată	184	Etichete de avertizare împotriva produselor laser	209
Probleme de sunet - SOLUȚII	184	Distanța de pericol conform IEC62471-5	211
Probleme de operare a telecomenzii sau a proiectorului - SOLUȚII	186	Note	212
Probleme cu pornirea sau oprirea proiectorului - SOLUȚII	186	Indication of the manufacturer and the importer in accordance with requirements of EU directive	212
Probleme cu telecomanda - SOLUȚII	186	Indication of the manufacturer and the importer in accordance with requirements of United Kingdom directive	212
Probleme de parolă - SOLUȚII	187	Restricție de utilizare	212
Afișarea mesajului „Bateria de alimentare a ceasului este descărcată.” - SOLUȚII ..	187	Referințe pentru sistemul de operare	213
Soluții atunci când nu puteți controla proiectorul utilizând HDBaseT	187	Mărci comerciale	213
Soluții pentru problemele apărute în modul Redare conținut	188	Aviz privind drepturile de autor	213
Probleme de rețea - SOLUȚII	189	Atribuirea de drepturi de autor	214
Soluții în situațiile în care autentificarea fără fir eșuează	189		
Probleme cu accesarea proiectorului prin internet - SOLUȚII	189		
Probleme cu primirea e-mailurilor de alertă de rețea - SOLUȚII	189		
Soluții pentru situațiile în care imaginea este statică în timpul proiecției prin rețea	190		
Soluții când nu puteți monitoriza și controla proiectorul într-o rețea	190		
Anexă	191		
Accesorii opționale și piese de schimb	192		
Lentilă	192		
Cabluri	192		
Suporturi de montare	192		

Notații utilizate în acest ghid





Simboluri privind lucrul în siguranță

Proiectorul și manualele aferente folosesc simboluri grafice și etichete pentru a indica text care prezintă cum se utilizează proiectorul în condiții de siguranță.

Citiți și respectați întocmai instrucțiunile marcate cu aceste simboluri și etichete pentru a evita accidentarea persoanelor sau prejudicierea proprietății.

 Avertisment	Acest simbol se folosește pentru informații care, dacă sunt ignorate, pot duce la accidentarea persoanelor sau chiar deces.
 Atenție	Acest simbol se folosește pentru informații care, dacă sunt ignorate, ar putea duce la accidentarea persoanelor sau daune fizice, din cauza manipulării incorecte.

Notații referitoare la informațiile generale

 Atenție	Această etichetă indică procedurile care pot produce daune sau răni dacă nu se iau măsuri suficiente de siguranță.
	Această etichetă indică informații suplimentare care pot fi folosite pentru utilizator.
[Denumire buton]	Indică numele butoanelor de pe telecomandă sau de pe panoul de comandă. Exemplu: Butonul [Esc]
Denumirea meniurilor/setărilor	Indică nume de meniuri și setări ale proiectorului. Exemplu: Selectați meniul Imagine
	Această etichetă indică legătură către pagini corelate.
	Această etichetă indică nivelul actual din meniul proiectorului.

▶▶ Linkuri corelate

- "Utilizarea manualului pentru a căuta informații" [p.10](#)

- "Obținerea celei mai recente versiuni a documentelor" [p.12](#)

Presupunem că acest manual va fi utilizat de specialiști care posedă cunoștințe tehnice și experiență în instalarea și reglarea proiecteurului.

Asigurați-vă că ați citit *Instrucțiunile pentru lucrul în siguranță* înainte de a utiliza proiectorul.

Manualul PDF vă permite să căutați informațiile dorite prin cuvinte cheie sau să săriți direct la anumite secțiuni, utilizând marcajele. De asemenea, puteți imprima doar paginile de care aveți nevoie. Această secțiune explică modul de utilizare a unui manual PDF care a fost deschis în Adobe Reader X de pe computer.

► Linkuri corelate

- "Căutarea după cuvânt cheie" p.10
- "Sărirea direct din marcaje" p.10
- "Tipărirea paginilor de care aveți nevoie" p.10

Căutarea după cuvânt cheie

Faceți clic pe **Editare** > **Căutare Avansată**. Introduceți cuvântul cheie (text) pentru informațiile pe care doriți să le găsiți în fereastra de căutare, apoi faceți clic pe **Căutare**. Rezultatele sunt afișate ca o listă. Faceți clic pe unul dintre rezultatele afișate pentru a trece la pagina respectivă.

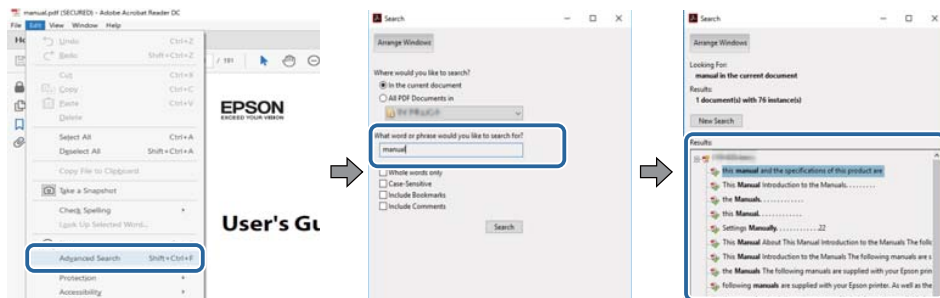

Sărirea direct din marcaje

Faceți clic pe un titlu pentru a trece la pagina respectivă. Faceți clic pe + sau > pentru a vedea titlurile de nivel inferior din acea secțiune. Pentru a reveni la pagina anterioară, efectuați următoarea operație pe tastatură.

- Windows: Țineți apăsat **Alt**, apoi apăsați ←.
- Mac OS: țineți apăsată tasta de comandă, apoi apăsați ←.

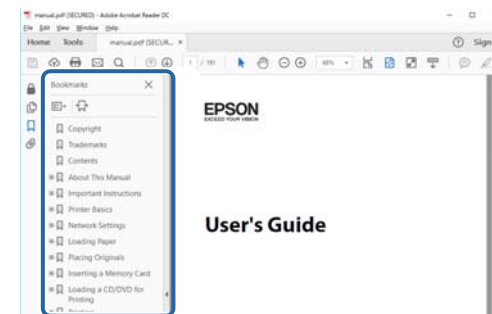

Tipărirea paginilor de care aveți nevoie

Puteți extrage și imprima numai paginile de care aveți nevoie. Faceți clic pe **Imprimare** din meniul **Fișier**, apoi specificați paginile pe care doriți să le imprimați în meniul **Pagini** din **Pagini de imprimat**.

- Pentru a specifica o serie de pagini, introduceți o cratimă între pagina de pornire și pagina finală.
Exemplu: 20-25

- Pentru a specifica paginile care nu sunt în serie, împărțiți paginile cu virgule.
Exemplu: 5, 10, 15

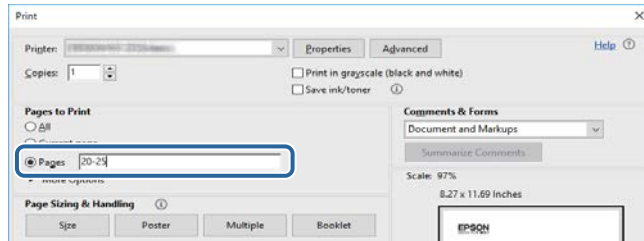

Puteți obține cele mai recente versiuni ale manualelor și specificațiilor de pe site-ul web Epson.

Vizitați [epson.sn](https://www.epson.sn) și introduceți numele modelului.

Prezentare generală a proiectorului

Consultați aceste secțiuni pentru a afla mai multe despre proiectorul dvs.

▶ Linkuri corelate

- "Componentele și funcțiile proiectorului" [p.14](#)

În următoarele secțiuni sunt explicate componentele proiectorului și funcțiile acestora.



► Linkuri corelate

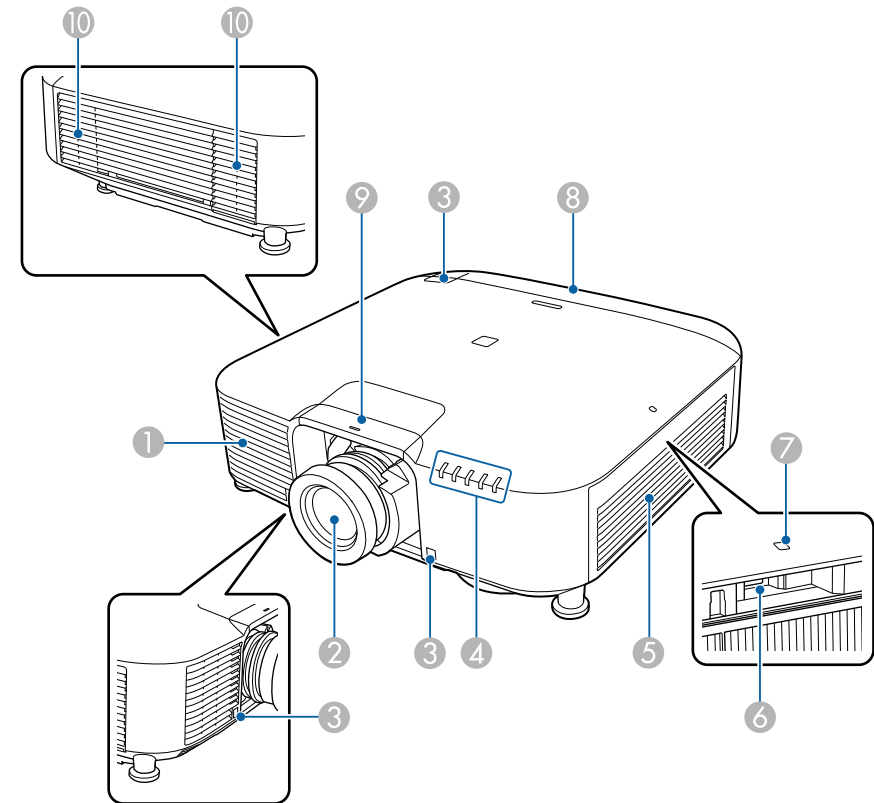

- "Componentele proiectorului - partea din față/sus" [p.14](#)
- "Componentele proiectorului - partea din spate" [p.16](#)
- "Componentele proiectorului - interfață" [p.16](#)
- "Componentele proiectorului - bază" [p.19](#)
- "Componentele proiectorului - panoul de control" [p.21](#)
- "Componentele proiectorului - telecomanda" [p.22](#)
- "Piese proiector - cameră externă" [p.27](#)

Componentele proiectorului - partea din față/sus



Nume	Funcție
① Gură de ventilare	Permite admisia aerului în vederea răcirii interioare a proiectorului.
② Lentilă	De aici sunt proiectate imaginile.

Nume	Funcție
	<p> Avertisment</p> <p>Nu priviți în lentila de proiecție în timpul proiecției.</p> <p> Atenție</p> <p>Nu amplasați obiecte și nu așezați mâna în apropierea lentilei de proiecție. Aceasta poate provoca arsuri, incendii sau deformarea obiectului, deoarece această zonă atinge o temperatură ridicată din cauza proiecției concentrate de lumină.</p>
③	Receptoare dist. Primește semnalele de la telecomandă.
④	Indicator Indică starea proiectorului.
⑤	Gură de ventilare (filtru de aer) Permite admisia aerului în vederea răcirii interioare a proiectorului.
⑥	Port USB-A (Conector USB Tip-A) Utilizați pentru a instala modulul LAN fără fir.
⑦	Indicator rețea LAN fără fir Indică starea accesului la modulul LAN fără fir.
⑧	Capac cablu Capacul secțiunii porturilor de interfață din spate.

Nume	Funcție
⑨	Capac de înlocuire a obiectivului
	<p>Scoateți-l atunci când atașați sau scoateți obiectivul.</p> <p> Atenție</p> <p>Când mutați proiectorul, nu țineți de capacul de înlocuire a obiectivului. Capacul de înlocuire a obiectivului poate fi îndepărtat și proiectorul poate cădea, ceea ce ar putea provoca vătămări.</p>
⑩	Orificiu de evacuare a aerului
	<p>Gura de evacuare a aerului este utilizată pentru a răci proiectorul.</p> <p> Atenție</p> <p>În timpul proiecției, nu vă apropiați fața sau mâinile de gura de evacuare a aerului și nu așezați obiecte care pot fi deformate sau deteriorate de căldură în apropierea gurii. Aerul cald din gura de evacuare a aerului poate determina producerea de arsuri, deformare sau accidente.</p>

►► Linkuri corelate

- "Instalarea modulului LAN fără fir" [p.45](#)
- "Starea indicatoarelor proiectorului" [p.174](#)

Componentele proiectorului - partea din spate

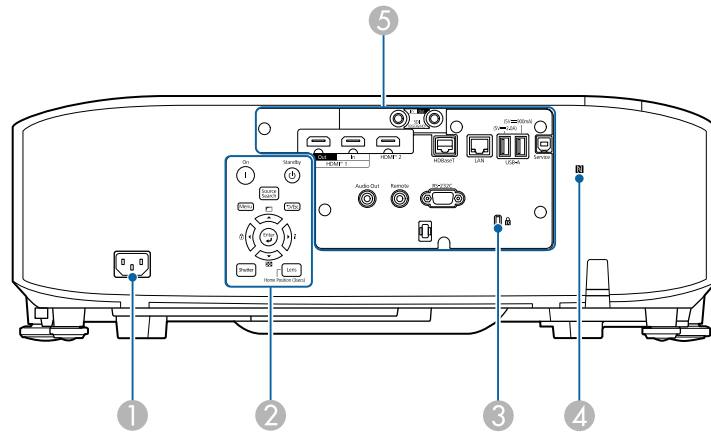

Nume	Funcție
1 Mufă de alimentare	Conectează cablul de alimentare la proiector.
2 Panou de control	Permite comandarea proiectorului.
3 Slot de securitate	Slotul de securitate este compatibil cu sistemul Microsaver Security produs de Kensington. Pentru mai multe detalii despre sistemul Microsaver Security System, vizitați site-ul web Kensington. https://www.kensington.com/
4 Etichetă NFC	Utilizează tehnologia NFC pentru a transfera informații despre proiector prin dispozitivul dvs. mobil. Aplicația Projector Config Tool vă permite să scanați informații despre proiector și să scrieți setările. Puteți descărca gratuit aplicația Projector Config Tool (Instrument Configurare Proiector) din App Store sau Google Play. Orice tarife suportate în timpul comunicării cu App Store sau Google Play cad în responsabilitatea clientului.

Nume	Funcție
5 Porturi de conectare	Conectează cablurile de interfață.

Componentele proiectorului - interfață

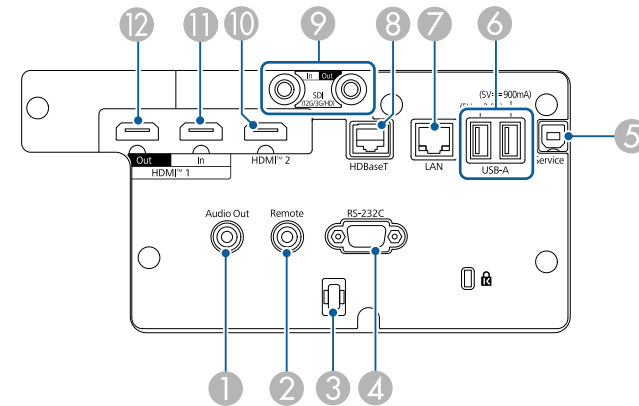

Atenție

- Verificați forma și orientarea conectorilor de pe orice cablu pe care aveți de gând să îl conectați. Nu forțați un conector într-un port dacă nu se potrivește. Dispozitivul sau proiectorul se poate deteriora sau funcționa defectuos.
- Nu porniți sursa de intrare înainte de a o conecta la proiector. Acest lucru ar putea cauza deteriorarea proiectorului.
- Dacă este necesar, utilizați un adaptor care vă permite conectarea la un port de intrare de pe proiector.

Nume	Funcție
1 Port Audio Out (Mini-mufă stereo cu pini)	<p>Redă semnal audio de la sursa de intrare curentă la un difuzor extern. De asemenea, puteți conecta proiectorul la un amplificator cu difuzoare.</p> <p>Pentru a reda sunet de la difuzoarele conectate la acest port, selectați Proiector drept setare Disp. ieșire audio în meniul Setări al proiectorului. Dacă nu este conectat un sistem audio/video la proiector, sunetul este redat de la difuzoarele conectate la acest port, chiar dacă Disp. ieșire audio este setat la opțiunea Sistem AV.</p> <p>☛ Setări > Conexiune HDMI > Disp. ieșire audio</p> <p>Dacă doriți să redați semnal audio pentru sursa HDMI de la boxe externe când proiectorul este oprit, selectați Întotdeauna pentru setarea Ieșire A/V din meniul Extins al proiectorului.</p> <p>☛ Extins > Setări A/V > Ieșire A/V</p>
2 Portul Remote (Mini-mufă stereo cu pini)	<p>Conectează telecomanda la proiector cu ajutorul cablului opțional pentru telecomandă și preia semnale de la telecomandă. Când este conectată telecomanda, receptorul de la distanță al proiectorului este dezactivat.</p>
3 Compartiment pentru cabluri	<p>Treceți o legătură de cabluri disponibilă în comerț pentru a fixa cablurile.</p> <div style="border: 1px solid black; padding: 5px; margin-top: 10px;"> <p>⚠ Avertisment</p> <p>Nu legați cablul de alimentare cu celelalte cabluri. În caz contrar, se poate produce un incendiu.</p> </div>
4 Port RS-232C (Mini D-Sub 9-pini, tată)	<p>Utilizați pentru a conecta un cablu RS-232C pentru a controla proiectorul de pe un computer.</p>
5 Port Service (conector USB Tip B)	<p>Acest port este utilizat pentru setări multiple și actualizare firmware.</p>

Nume	Funcție
6 Port USB-A (Conector USB Tip-A)	<p>Utilizați pentru a conecta un dispozitiv de memorie USB pentru a proiecta filme sau imagini în modul Redare conținut. Este de asemenea utilizat pentru setări multiple și actualizare firmware.</p> <p>Utilizați pentru a conecta camera opțională atunci când utilizați obiectivul opțional cu focalizare ultra-scurtă.</p> <p>Furnizează conexiune la un dispozitiv de redare media prin flux pentru alimentarea acestuia.</p> <p>Acest proiector poate fi alimentat la 5 V / 2 A sau 5 V / 900 mA.</p> <div style="border: 1px solid black; padding: 5px; margin-top: 10px;"> <p>Atenție</p> <ul style="list-style-type: none"> • Utilizați cablul USB furnizat împreună cu dispozitivul sau unul specificat pentru utilizare cu dispozitivul. • Nu conectați un hub USB sau un cablu USB mai lung de 3 metri, deoarece este posibilă funcționarea incorectă a dispozitivului. </div>
7 Port LAN (RJ-45)	<p>Utilizați pentru a conecta un cablu LAN pentru conectarea la rețea.</p> <p>Utilizați un cablu de rețea 100Base-TX sau 10Base-T.</p> <p>Pentru a asigura o transmisie corespunzătoare a datelor, utilizați un cablu ecranat din categoria 5 sau o categorie superioară.</p>

Nume	Funcție
8 Port HDBaseT (RJ-45)	<p>Utilizați pentru a conecta un cablu LAN la emițătorul HDBaseT opțional. Puteți utiliza un cablu de rețea de până la 100 m lungime. Pentru a asigura transmiterea corectă a datelor, utilizați un cablu STP de categorie 5e sau mai bun. Cu toate acestea, nu se garantează funcționarea pentru toate mediile și dispozitivele de intrare/ieșire.</p> <p>Acest port este compatibil cu HDCP2.3.</p> <p>Verificați următoarele setări:</p> <ul style="list-style-type: none"> Pentru a permite comunicarea prin porturile Ethernet și în serie ale emițătorului, selectați Pornit pentru setarea Control si comunicații din meniul Extins al proiectorului. <ul style="list-style-type: none"> ☛ Extins > HDBaseT > Control si comunicații Dacă ați conectat un transmițător sau comutator Extron XTP, selectați Pornit pentru setarea Extron XTP din meniul Extins al proiectorului. <ul style="list-style-type: none"> ☛ Extins > HDBaseT > Extron XTP
9 Port SDI In (BNC)	<p>(numai EB-PQ2010B/EB-PQ2010W)</p> <p>Primește semnale video de la computere și echipamente video compatibile SDI.</p>

Nume	Funcție
9 Port SDI Out (BNC)	<p>(numai EB-PQ2010B/EB-PQ2010W)</p> <p>Emite semnale video intrate de la portul SDI In pe un monitor extern.</p> <p>Puteți conecta două proiectoare în lanț folosind un cablu SDI.</p> <p>Dacă doriți să afișați imagini pe un monitor extern atunci când proiectorul este oprit, selectați Întotdeauna pentru setarea Ieșire A/V din meniul Extins al proiectorului.</p> <p>☛ Extins > Setări A/V > Ieșire A/V</p> <div style="border: 1px solid black; padding: 5px; margin-top: 10px;">  Când utilizați 12G-SDI, utilizați un cablu care acceptă 12G-SDI. Utilizați un cablu cât mai scurt posibil. Dacă utilizați un cablu lung, este posibil ca imaginile să nu se afișeze corect. </div>
10 Portul HDMI2 (HDMI)	<p>Primește semnale video de la computere și echipamente video compatibile HDMI.</p> <p>Conectează unitatea de bază opțională a sistemului de prezentare wireless Epson.</p> <p>Acest port este compatibil cu HDCP2.3. (sunetul este acceptat numai de PCM)</p>
11 Portul HDMI1 In (HDMI)	<p>Primește semnale video de la computere și echipamente video compatibile HDMI.</p> <p>Conectează unitatea de bază opțională a sistemului de prezentare wireless Epson.</p> <p>Acest port este compatibil cu HDCP2.3. (sunetul este acceptat numai de PCM)</p>

Nume	Funcție
12 Port HDMI Out (HDMI)	<p>Semnale de ieșire către un monitor extern sau un alt proiector.</p> <p>Conectarea unui cablu HDMI de la acest port la portul HDMI In al altui proiector vă permite să proiectați o imagine unică.</p> <p>Recomandăm să conectați un proiector de același model.</p> <p>Acest port este compatibil cu HDCP2.3.</p>



Când trimiteți imagini 4K60 4:4:4 de 18 Gbps, utilizați un cablu HDMI premium. Dacă utilizați un cablu incompatibil, este posibil ca imaginile să nu fie afișate corect. Dacă imaginile nu sunt afișate la 18 Gbps, afișarea este posibilă prin reducerea valorii pentru setarea **Rezoluție** din **EDID**, din meniul **Imagine**.

☛ **Semnal > Avansat > EDID**

Componentele proiecteurului - bază

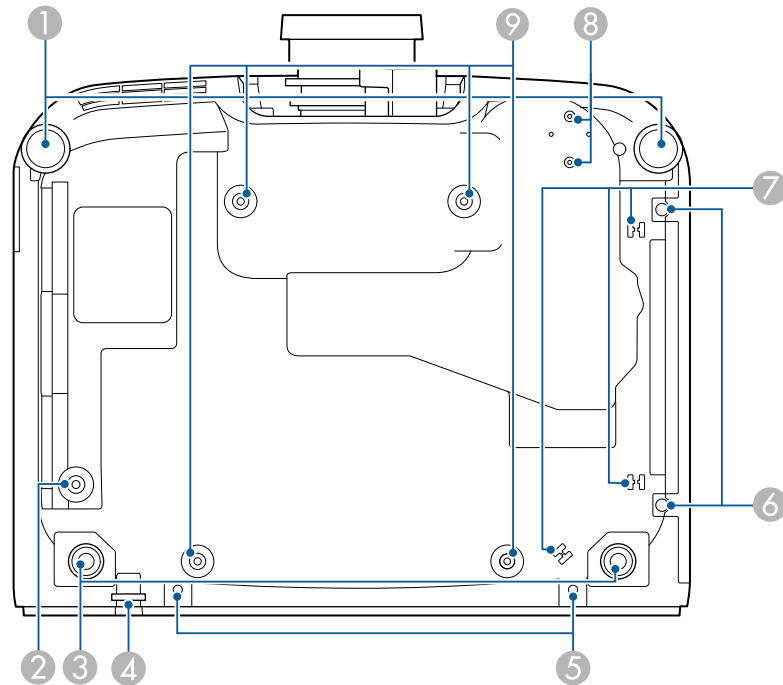

Nume	Funcție
1 Picioare din față	<p>Când proiectorul este instalat pe o suprafață, cum ar fi o masă, extindeți piciorul pentru a regla poziția imaginii.</p> <p>Puteți ajusta poziția imaginii prin înclinarea proiecteurului cu până la 10 grade. Cu cât unghiul de înclinare este mai mare, cu atât este mai dificil de focalizat.</p> <p>Când instalați filtrul de aer opțional pe proiector, ajustările dvs. pot fi limitate din cauza interferențelor din alte părți.</p>

Nume	Funcție
2 Orificiu șurub (pentru inelul firului de siguranță)	Orificiul de șurub pentru fixarea inelului firului de siguranță, pentru a preveni căderea proiectorului din tavan sau perete.
3 Picioare din spate	Când proiectorul este instalat pe o suprafață, cum ar fi o masă, rotiți pentru a extinde și retrageți piciorul pentru a regla înclinarea față de orizontală. Puteți regla înclinarea într-un interval de $\pm 1,5^\circ$. Picioarele din spate sunt detașabile. Puteți extinde picioarele cu aproximativ 12 mm înainte de a se detașa.
4 Punct de atașare a cablului de securitate	Treceți pe aici un colier anti-furt și fixați cablul. <div style="border: 1px solid black; padding: 5px; text-align: center;"> <p>⚠ Avertisment</p> <p>Nu atașați cablul de siguranță de acest punct.</p> </div>
5 Găuri filetate (pentru capacul cablului)	Orificiile pentru șuruburi destinate fixării capacului de cablu. Asigurați-vă că au fost trecute cablurile prin creștătura de la baza capacului cablului înainte de a atașa capacul cablului.
6 Șuruburile capacului filtrului de aer	Șuruburi pentru fixarea capacului filtrului de aer în poziție.
7 Compartiment pentru cabluri	Treceți cablul camerei externe opționale pe aici pentru a fixa cablul.
8 Puncte de fixare a camerei externe	Utilizați aceste puncte pentru a atașa camera externă opțională.
9 Puncte de fixare ale suportului pe tavan (ELPMB67, 4 puncte)	Utilizați aceste puncte pentru a atașa suportul opțional de montare pe tavan atunci când instalați proiectorul pe perete sau montați proiectorul pe tavan.

► Linkuri corelate

- "Instalarea firului de siguranță" [p.20](#)

Instalarea firului de siguranță

Când utilizați suportul opțional de tavan, puteți instala firul de siguranță pentru a preveni căderea proiectorului din tavan.

Fixați inelul folosind șurubul M6 × 15 mm furnizat împreună cu setul de fire de siguranță și treceți firul de siguranță prin suportul de tavan pentru a-l fixa așa cum se arată.

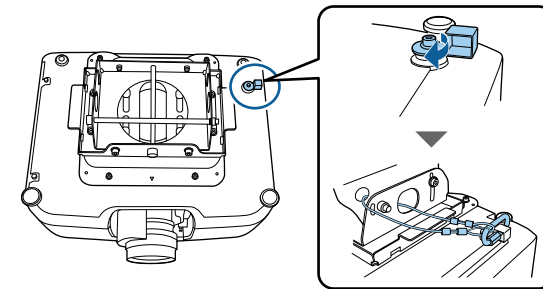

Componentele proiectorului - panoul de control

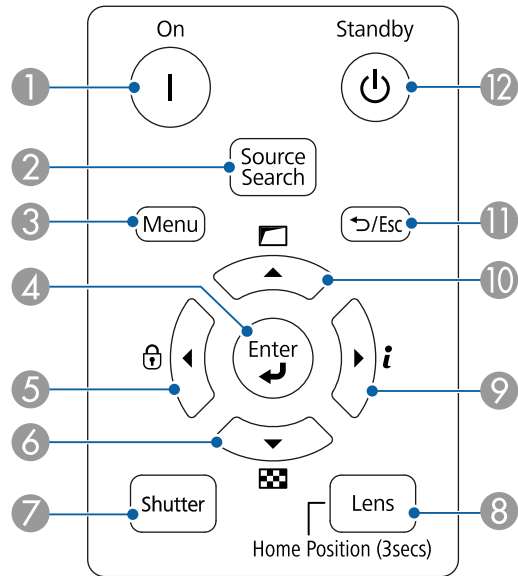

Nume	Funcție
1 Butonul de pornire [On]	Pornește proiectorul.
2 Butonul de pornire [Source Search]	Comută la următoarea sursă de intrare.
3 Butonul de pornire [Menu]	Afișează și închide meniul proiectorului.
4 Butonul de pornire [Enter] [↵]	Introduce selecția curentă și trece la următorul nivel în timp ce afișează meniul proiectorului.

Nume	Funcție
5 Butonul de blocare a panoului de control și butonul săgeată	<p>Afișează ecranul Blocare funcționare, care permite blocarea butoanelor panoului de control.</p> <p>Efectuați una dintre următoarele acțiuni pentru a le debloca.</p> <ul style="list-style-type: none"> • Setează setarea Blocare funcționare la Oprit. • Țineți apăsat butonul [Enter] de pe panoul de control timp de minim 7 secunde. <p>Selectează elemente de meniu în timp ce afișează meniul proiectorului.</p>
6 Buton șablon de testare și butonul săgeată	<p>Afișează un șablon de test. Forma șablonului de test este stabilită de setarea Tip ecran. Asigurați-vă că ați setat tipul corect de ecran înainte de a ajusta folosind șablonul de test.</p> <p>Extins > Ecran > Ecran > Tip ecran</p> <p>Selectează elemente de meniu în timp ce afișează meniul proiectorului.</p>
7 Buton [Shutter]	<p>Pornește sau oprește temporar semnalele audio și video.</p> <p>Alimentarea proiectorului se oprește automat după două ore de la activarea funcției A/V Mute. Puteți dezactiva această funcție.</p> <p>Extins > Funcționare > Setări dezech. A/V > Cronom. dezech. A/V</p>

Nume	Funcție
8 Butonul de pornire [Lens]	Afișează ecranele de reglare pentru deplasare obiectiv, zoom, focalizare și distorsiune în această ordine, de fiecare dată când este apăsat butonul. Așteptați 20 de minute după ce porniți proiectorul înainte de a seta focalizarea, zoomul și deplasarea obiectivului pentru a obține precizie maximă. Când reglați poziția imaginii cu deplasarea verticală a obiectivului, reglați-o mișcând imaginea de jos în sus. Dacă reglați de sus în jos, poziția imaginii se poate deplasa ușor în jos după reglare. Țineți apăsat acest buton pentru mai mult de 3 secunde pentru a muta poziția lentilei în poziția de pornire. Păstrați poziția lentilei la poziția inițială pentru cea mai clară imagine.
9 Butonul Informații [i] și butonul săgeată	Afișează meniul Informații al proiecteurului. Selectează elemente de meniu în timp ce afișează meniul proiecteurului.
10 Butonul de corectare a geometriei și butonul săgeată	Corectează forma imaginii folosind opțiunile din setarea Corectare geometrică . Selectează elemente de meniu în timp ce afișează meniul proiecteurului.
11 Butonul de pornire [Esc] [↵ / Esc]	Oprește funcția curentă. Revine la nivelul anterior de meniu în timp ce afișează meniul proiecteurului.
12 Butonul de pornire [Standby]	Oprește proiectorul.

► Linkuri corelate

- "Corectare geometrică" p.86
- "Butonul Blocare" p.70
- "Șablon de test" p.62
- "A/V Mute" p.60

Componentele proiecteurului - telecomanda

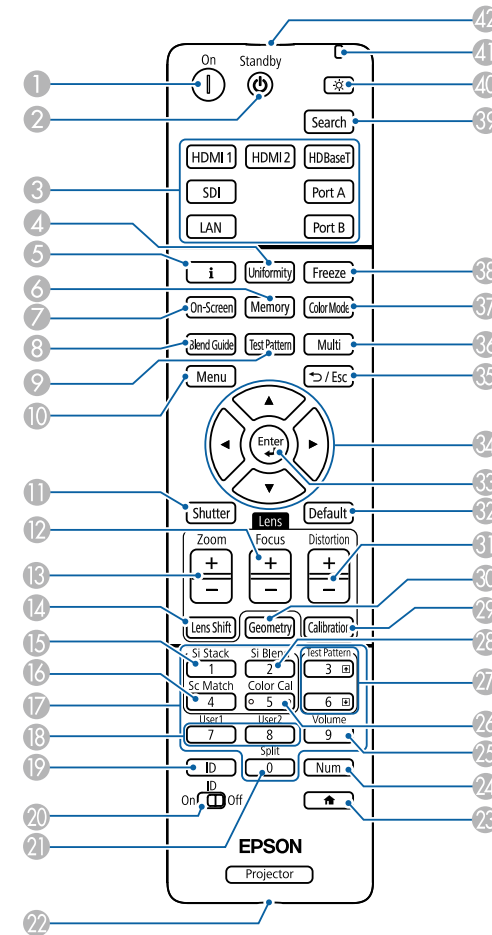



Nume	Funcție
1 Butonul de pornire [On]	Pornește proiectorul.
2 Buton [Standby]	Oprește proiectorul.

Nume	Funcție
③ Butoane pentru comutarea sursei de imagine	Comutarea sursei de imagine la fiecare port. Butoanele Port A și Port B nu sunt disponibile.
④ Butonul [Uniformity]	Afișează ecranul Uniformitate culori , permițându-vă să reglați balanța tonului culorii imaginii proiectate.
⑤ Buton informații [i]	Afișează meniul Informații al proiecteurului.
⑥ Butonul [Memory]	Afișează ecranul Memorie care vă permite să salvați setările particularizare și să încărcați setările salvate. Numele unei memorii care a fost utilizată deja este indicat printr-un marcaj albastru. Dacă salvați peste o memorie salvată anterior, setările sunt suprascrise cu cele curente.
⑦ Butonul [On-Screen]	Activează/dezactivează funcția Afișaj pe ecran.
⑧ Butonul [Blend Guide]	Activează/dezactivează Ghid linie și Ghid model din meniul Combinare margini .
⑨ Buton [Test Pattern]	Afișează un șablon de test. Forma șablonului de test este stabilită de setarea Tip ecran . Asigurați-vă că ați setat tipul corect de ecran înainte de a ajusta folosind șablonul de test. ☛ Extins > Ecran > Ecran > Tip ecran
⑩ Butonul [Menu]	Afișează și închide meniul proiecteurului. Țineți apăsat acest buton mai mult de 15 secunde pentru a porni toate receptoarele de la distanță.

Nume	Funcție
⑪ Buton [Shutter]	Pornește sau oprește temporar semnalele audio și video. Alimentarea proiecteurului se oprește automat după 2 ore de la activarea funcției A/V Mute . Puteți dezactiva această funcție. ☛ Extins > Funcționare > Setări dezact. A/V > Cronom. dezact. A/V Țineți apăsat acest buton mai mult de 5 secunde pentru a răsturna imaginea de sus în jos.
⑫ Butoanele [Focus] +/-	Ajustează focalizarea imaginii proiectate.
⑬ Butoanele [Zoom] +/-	Reglează dimensiunile imaginii.
⑭ Butonul [Lens Shift]	Reglează dimensiunea imaginii proiectate. Așteptați 20 de minute după ce porniți proiectorul înainte de a seta focalizarea, zoomul și deplasarea obiectivului pentru a obține precizie maximă. Când reglați poziția imaginii cu deplasarea verticală a obiectivului, reglați-o mișcând imaginea de jos în sus. Dacă reglați de sus în jos, poziția imaginii se poate deplasa ușor în jos după reglare. Țineți apăsat acest buton pentru mai mult de 3 secunde pentru a muta poziția lentilei în poziția de pornire. Păstrați poziția lentilei la poziția inițială pentru cea mai clară imagine.
⑮ Butonul [Si Stack]	Afișează meniul pentru stivuire simplă.
⑯ Butonul [Sc Match]	Afișează meniul de potrivire a ecranului.
⑰ Butoane numerice	Introduce cifre în meniul proiecteurului în timp ce este ținut apăsat butonul [Num]. În modul Redare conținut introduceți numerele în timp ce mențineți apăsat butonul [Num] pentru a reda listele de redare preferate.

Nume	Funcție
18 Butoane [User]	Efectuați setările atribuite în setarea Buton utilizator din meniul Setări al proiecteurului.
19 Butonul [ID]	Apăsați acest buton și apăsați unul dintre butoanele numerice în decurs de 5 secunde pentru a selecta ID-ul proiecteurului pe care doriți să îl controlați folosind telecomanda. (Introduceți un număr dintr-o cifră sau din două cifre). Dacă nu cunoașteți ID-ul proiecteurului, apăsați acest buton în timpul proiecției pentru a afișa temporar ID-ul proiecteurului și ID-ul telecomenzii pe ecran.
20 Comutator [ID]	Activează (Pornit) sau dezactivează (Oprit) setările ID pentru telecomandă.
21 Butonul [Split]	Acest buton nu este folosit.
22 Buton [Remote]	Conectează telecomanda la proiector cu ajutorul cablului opțional pentru telecomandă și preia semnale de la telecomandă. Când este conectată telecomanda, receptorul de la distanță al proiecteurului este dezactivat.
23 Butonul 	Afișează și închide ecranul principal. Țineți apăsat acest buton mai mult de 5 secunde pentru a bloca sau debloca butoanele telecomenzii.
24 Butonul [Num]	Țineți apăsat acest buton pentru a introduce cifre utilizând butoanele numerice.
25 Buton [Volume]	Reglează volumul boxei.
26 Butonul [Color Cal]	Afișează meniul de calibrare a culorilor.
27 Buton sus/jos [Test Pattern]	Afișați șablonul de testare anterior sau următor în timp ce afișați un model de testare. Controlează funcțiile Pagina precedentă și Pagina următoare pe calculator atunci când conectați proiectorul la calculator prin rețea.

Nume	Funcție
28 Butonul [Si Blend]	Afișează meniul de combinare simplă.
29 Buton [Calibration]	Reglează calibrarea obiectivului.
30 Butonul [Geometry]	Afișează ecranul Corectare geometrică care vă permite să corectați distorsiunea trapezoidală a imaginii proiectate.
31 Butoane [Distortion] +/-	Reglează distorsiunea imaginii proiectate.
32 Butonul [Default]	Revine la valoarea implicită a setării selectate. Țineți apăsat acest buton mai mult de 3 secunde pentru a începe procesul de calibrare a obiectivului.
33 Butonul [Enter] 	Introduce selecția curentă și trece la următorul nivel în timp ce afișează meniul proiecteurului.
34 Butoanele cu săgeți	Selectează elemente de meniu în timp ce afișează meniul proiecteurului.
35 Butonul [Esc]  / Esc	Oprește funcția curentă. Revine la nivelul anterior de meniu în timp ce afișează meniul proiecteurului.
36 Buton [Multi]	Afișează meniul Proiecție multiplă al proiecteurului.
37 Butonul [Color Mode]	Modifică modul Culoare.

Nume	Funcție
38 Butonul [Freeze]	<p>Blochează sau deblochează proiectarea imaginilor. Cu toate acestea, redarea video și audio continuă, deci nu puteți relua proiectia de la momentul opririi.</p> <p>Țineți apăsat acest buton mai mult de 5 secunde pentru a configura securitatea parolei.</p> <div style="border: 1px solid black; padding: 5px; margin-top: 10px;">  <p>Când utilizați o imagine statică ca șablon de test, puteți modifica următoarele setări chiar și atunci când imaginea este înghețată utilizând funcția de înghețare.</p> <ul style="list-style-type: none"> • Corectare geometrică • Focalizare, zoom, deplasare obiectiv, distorsiune • Setarea modului de culoare • Balanță de alb </div>
39 Butonul [Search]	Comută la următoarea sursă de intrare.
40 Buton iluminare [☀️]	Iluminează butoanele telecomenzii timp de aproximativ 15 secunde. Acest lucru este util atunci când utilizați telecomanda pe întuneric.
41 Indicator	O lumină este emisă atunci când se emit semnalele telecomenzii.
42 Zona de emisie a semnalului de la telecomandă	Emite semnalele de la telecomandă.

► Linkuri corelate

- "Instalarea bateriilor în telecomandă" [p.25](#)
- "Utilizarea telecomenzii" [p.26](#)
- "Blocarea butoanelor telecomenzii" [p.27](#)

- "Protejat de parolă" [p.71](#)
- "Ecran principal" [p.55](#)
- "Corectare geometrică" [p.86](#)
- "Memorie" [p.93](#)
- "Șablon de test" [p.62](#)
- "A/V Mute" [p.60](#)

Instalarea bateriilor în telecomandă

Telecomanda utilizează două baterii AA (livrate împreună cu proiectorul).

Atenție

Asigurați-vă că ați citit *Instrucțiuni pentru lucrul în siguranță* înainte de a manipula bateriile.



Înlocuiți bateriile imediat după ce se consumă. Telecomanda utilizează două baterii AA cu mangan sau alcaline.

- 1** Scoateți capacul compartimentului pentru baterii precum în ilustrația de mai jos.

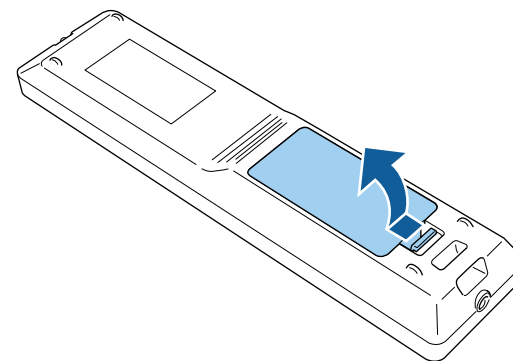

- 2** Scoateți bateriile vechi, dacă este necesar.



Scoateți din uz bateriile în conformitate cu reglementările locale.

- 3** Introduceți bateriile.

⚠ Avertisment

Verificați poziția marcajelor (+) și (-) din interiorul compartimentului pentru baterii pentru a vă asigura că bateriile sunt introduse corect. Dacă bateriile nu sunt utilizate corect, acestea pot să explodeze sau să provoace scurgeri, incendii, accidente sau deteriorarea produsului.

- 4** Reamplasați capacul compartimentului pentru baterii și apăsați-l în jos, până când se fixează cu un declic.

Utilizarea telecomenzii

Telecomanda vă permite să comandați proiectorul din aproape orice locație a încăperii.

Asigurați-vă că îndreptați telecomanda către receptoarele proiectorului la distanțele și unghiurile indicate mai jos.

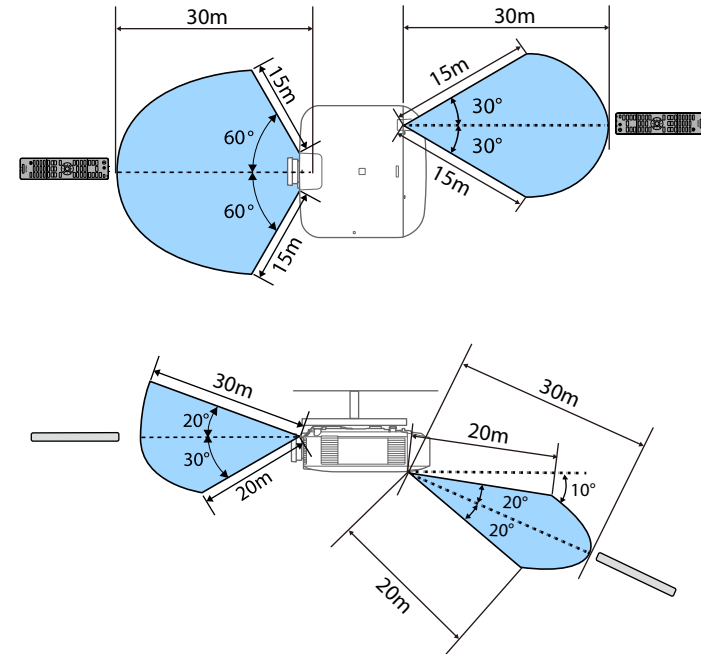

- În funcție de mediul de instalare, distanța și unghiurile disponibile pot fi scurtate.
- Evitați să utilizați telecomanda în spații cu lumină fluorescentă puternică sau expuse la radiație solară directă, deoarece este posibil ca proiectorul să nu răspundă la comenzi. Dacă nu veți mai folosi telecomanda o perioadă îndelungată, scoateți bateriile.
- Atunci când utilizați mai multe proiectoare în aceeași cameră sau când există obstacole în jurul telecomenzii, conectați telecomanda la proiector folosind setul de cabluri pentru telecomandă. Când este conectată telecomanda, receptorul de la distanță al proiectorului este dezactivat.

Blocarea butoanelor telecomenzii

Puteți să blocați unele dintre butoanele telecomenzii.

Pentru a bloca butoanele telecomenzii afișate aici, apăsați lung pe butonul  de pe telecomandă timp de 5 secunde.

Pentru a debloca butoanele, țineți apăsat din nou pe butonul  timp de aproximativ 5 secunde.

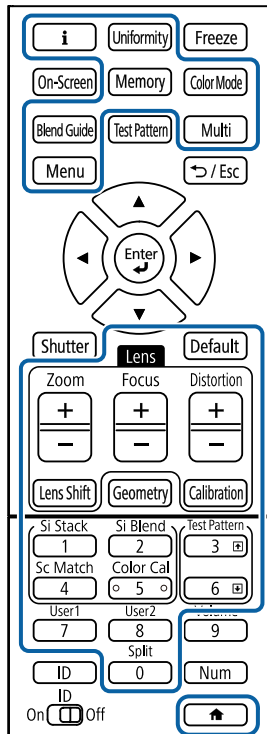

Puteți achiziționa manualul pentru camera externă de pe următorul site Web Epson.

<https://epson.sn/?MKN=EB-PQ2010B&PINF=voption>

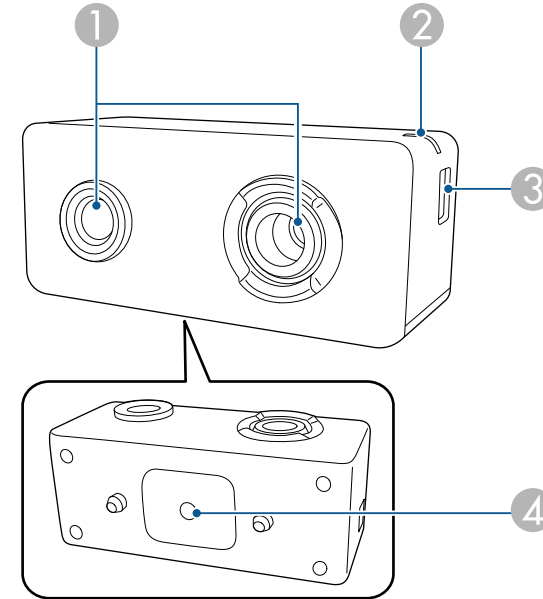

Nume	Funcție
1 Obiectiv cameră	Realizează fotografii. Atenție Nu utilizați și nu depozitați camera externă în locuri unde va fi expusă la lumină puternică. În caz contrar, pot apărea arsuri sau defectiuni.

Piese proiector - cameră externă

Puteți atașa camera externă opțională în partea din față a proiectorului sau a obiectivului. Consultați manualul camerei externe pentru metoda de instalare.

Nume	Funcție
② Indicator	Indică starea camerei externe. <ul style="list-style-type: none">• Aprins: standby• Intermitent (la intervale de 0,25 secunde): camera externă funcționează defectuos• Intermitent (la intervale de 0,5 secunde): camera externă funcționează• Intermitent (la intervale de 1 secundă): actualizare firmware
③ Port micro USB-B	Conectează cablul USB furnizat la proiector.
④ Orificii pentru șuruburi (pentru montare)	Asigură suportul pentru instalarea camerei externe.

Exemplu

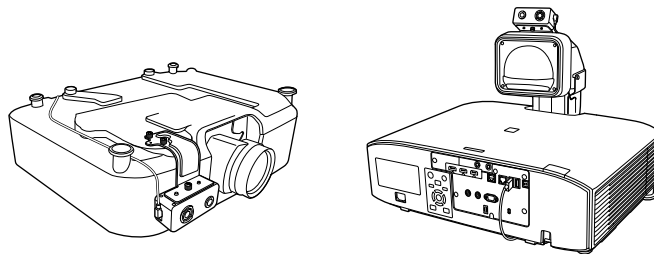

► Linkuri corelate

- "Utilizarea camerei externe" [p.146](#)

Configurarea proiectorului

Urmați instrucțiunile din aceste secțiuni pentru a configura proiectorul.

► Linkuri corelate

- "Note privind transportul" [p.30](#)
- "Măsuri de precauție la instalare" [p.31](#)
- "Atașarea și scoaterea unui obiectiv" [p.34](#)
- "Atașarea și eliminarea capacului cablului" [p.40](#)
- "Utilizarea alimentării proiectorului" [p.41](#)
- "Conexiune de rețea cu fir" [p.43](#)
- "Conectarea la rețeaua fără fir" [p.45](#)
- "HTTP securizat" [p.52](#)

Există multe părți din sticlă și componente de precizie în interiorul proiectorului. Pentru a preveni daunele cauzate de lovituri la transport, manipulați proiectorul după cum urmează.

Atenție

- Proiectorul nu trebuie transportat de o singură persoană. Este nevoie cel puțin de două persoane pentru a despacheta sau transporta proiectorul.
- Când mutați proiectorul, nu țineți de capacul de înlocuire a obiectivului sau de unitatea de lentile. Acestea pot fi deconectate și proiectorul poate cădea, ceea ce ar putea cauza o vătămare.

Atenție

- Nu transportați proiectorul cu obiectivul instalat. Acest lucru ar putea duce la deteriorarea proiectorului și obiectivului.
- Dacă proiectorul nu este echipat cu lentilă, instalați capacul care era poziționat pe locul de montare a lentilei în momentul achiziționării proiectorului.

Puteți să instalați proiectorul sau să îl montați pe plafon la orice unghi pe orizontală sau pe verticală. Rețineți următoarele atenționări când instalați proiectorul.

Avertisment

- Nu folosiți adezivi în punctele de fixare a suportului pe tavan pentru a preveni slăbirea șuruburilor și nici lubrifianți, uleiuri sau substanțe similare pe proiector, carcasa acestuia se poate fisura, cauzând căderea proiectorului din suport. În acest caz orice persoană aflată sub suport poate fi rănită și proiectorul se poate strica.
- Nu instalați proiectorul într-o locație cu nivel ridicat de umiditate sau praf sau într-o locație expusă la fum sau aburi. În caz contrar, există risc de incendiu sau de electrocutare. De asemenea, carcasa proiectorului se poate deteriora și strica, provocând căderea proiectorului de pe suport.

Exemple de medii care ar putea duce la căderea proiectorului din cauza deteriorării carcasei

- Locații expuse la exces de fum sau particule de ulei aflate în suspensie în aer, cum ar fi fabrici sau bucătării
- Locații în care se află solvenți sau chimicale volatile, cum ar fi fabrici sau laboratoare
- Locații în care proiectorul ar putea fi expus la detergenți sau chimicale, cum ar fi fabrici sau bucătării
- Locații în care sunt deseori utilizate uleiuri aromatice, cum ar fi camere de relaxare
- În apropierea dispozitivelor care produc fum, particule de ulei în suspensie sau spumă în exces, cu ocazia unor evenimente

Atenție

- Utilizați șuruburi M6 (până la o adâncime de 14 mm) pentru a fixa punctele de montare a proiectorului pe tavan și componentele de montare în patru puncte.

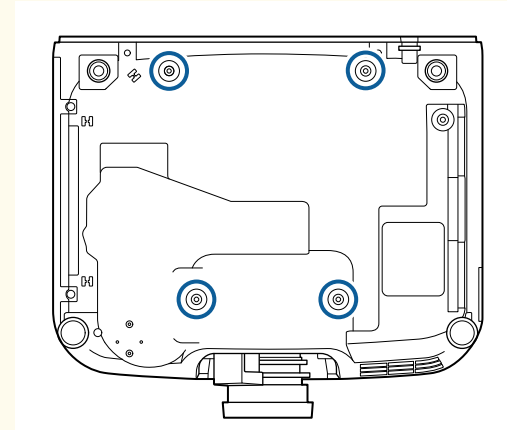

- Nu stivați proiectoarele direct, unul peste altul.

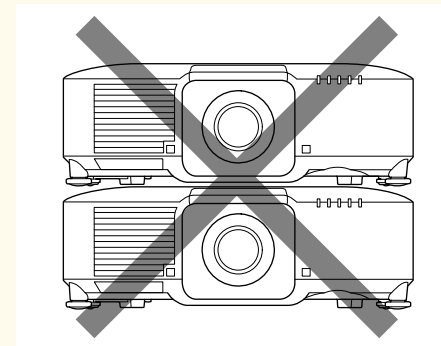

Consultați *Specifications* proiectorului pentru locații detaliate ale orificiului de admisie a aerului și ale orificiului de evacuare a aerului.

Spațiu de instalare

Atenție

- Lăsați spațiul următor în jurul proiectoarei pentru a nu bloca orificiul de evacuare a aerului și gura de ventilare.

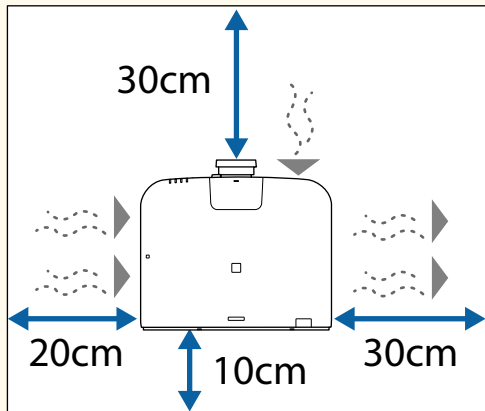

Consultați *Specifications* proiectoarei pentru locații detaliate ale orificiului de admisie a aerului și ale orificiului de evacuare a aerului.

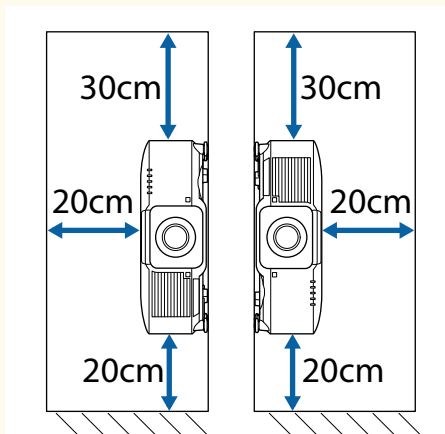

- Nu instalați proiectorul într-o locație care nu permite aerului să circule, cum ar fi pe un raft sau într-o cutie.

Dacă doriți să instalați proiectorul pe un raft sau într-o încălț, contactați Epson pentru mai multe detalii.

- Dacă nu există suficient spațiu în jurul proiectoarei și temperatura internă a proiectoarei crește, luminozitatea sursei de lumină poate scădea. Asigurați-vă că aerul de la gura de evacuare a aerului nu este direcționat spre gura de admisie.

Spațiu de instalare (Când instalați mai multe proiectoare unul lângă celălalt)

Atenție

- Dacă instalați mai multe proiectoare unul lângă celălalt, asigurați-vă că aerul cald din orificiul de evacuare nu intră în gura de ventilare a altui proiector.

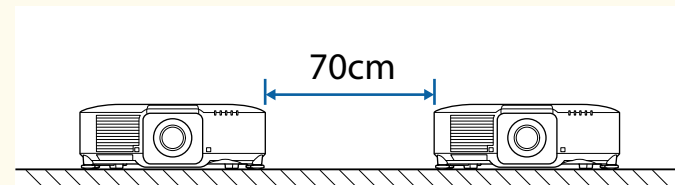

- Dacă utilizați o partiție, puteți micșora spațiul dintre proiectoare.

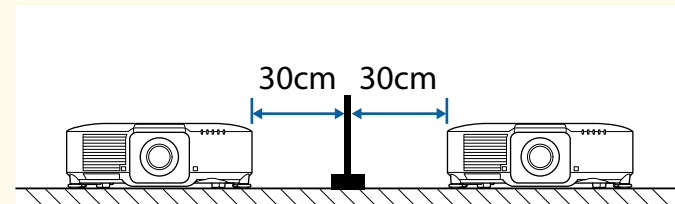

Spațiu de instalare (la instalarea filtrului de aer extern opțional)

Atenție

Dacă instalați filtrul de aer extern opțional pe proiector, asigurați-vă că lăsați spațiu în jurul proiectorului.

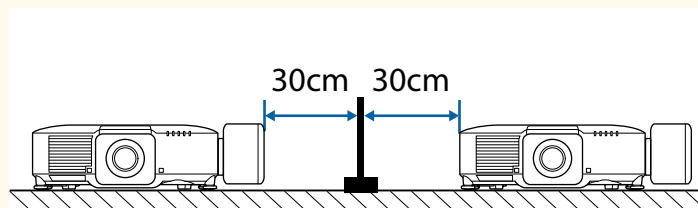
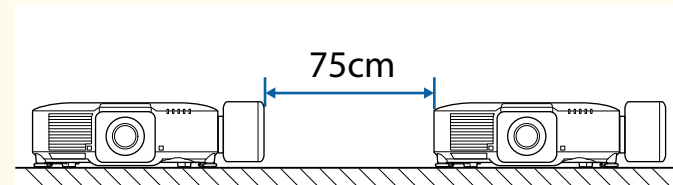
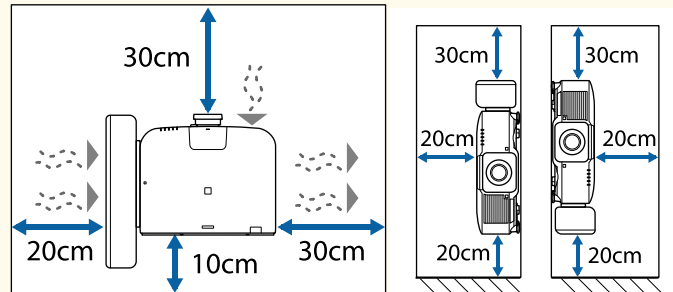

Dacă nu există suficient spațiu în jurul proiectorului și temperatura internă a proiectorului crește, luminozitatea sursei de lumină poate scădea.

Asigurați-vă că aerul de la gura de evacuare a aerului nu este direcționat spre gura de admisie.

Urmați instrucțiunile din aceste secțiuni pentru a atașa sau scoate un obiectiv compatibil.

Sunt disponibile următoarele obiective:

- ELPLX02
- ELPLX02W
- ELPLX02S
- ELPLX02WS
- ELPLU03S
- ELPLU04
- ELPLU03
- ELPLW05
- ELPLW08
- ELPLW06
- ELPLM08
- ELPLM15
- ELPLM10
- ELPLM11
- ELPLM09
- ELPLL08

Avertisment

Asigurați-vă că opriți proiectorul și deconectați cablul de alimentare înainte de a atașa sau scoate un obiectiv. În caz contrar, este posibil să vă electrocuțați.

Atenție

- Dacă în proiector pătrunde praf sau murdărie, calitatea proiecției se deteriorează, ceea ce poate cauza o defecțiune. Asigurați-vă că respectați următoarele măsuri de precauție la manipulare.
 - Asigurați-vă că partea din față a proiectorului nu este orientată în sus când scoateți sau instalați obiectivul.
 - Scoateți obiectivul numai atunci când este necesar.
 - Depozitați proiectorul cu obiectivul instalat.
- Evitați să atingeți obiectivul cu mâinile goale, pentru a preveni amprentele digitale sau deteriorarea suprafeței obiectivului.

▶▶ Linkuri corelate

- "Atașarea unui obiectiv" [p.34](#)
- "Scoaterea unui obiectiv" [p.38](#)

Atașarea unui obiectiv

Puteți atașa un obiectiv compatibil la proiector.



Pentru informații despre instalarea unui obiectiv cu zoom ultra-scurt, consultați *Ghidul utilizatorului* furnizat împreună cu obiectivul.

1

Opriți proiectorul și deconectați cablul de alimentare.

2 Scoateți capacul pentru schimbarea lentilei.

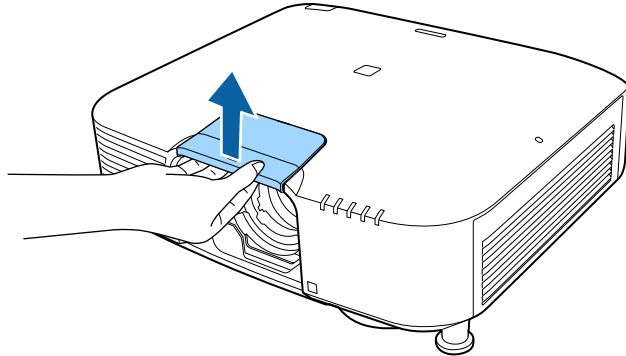

3 Scoateți opritorul, dacă este necesar.

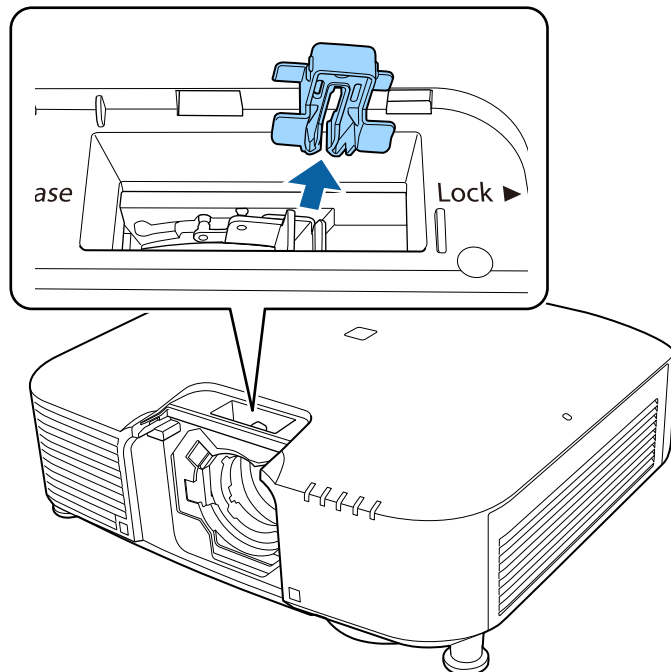

4 Mutați ușor maneta de blocare și deplasați-o în poziția **Release**.

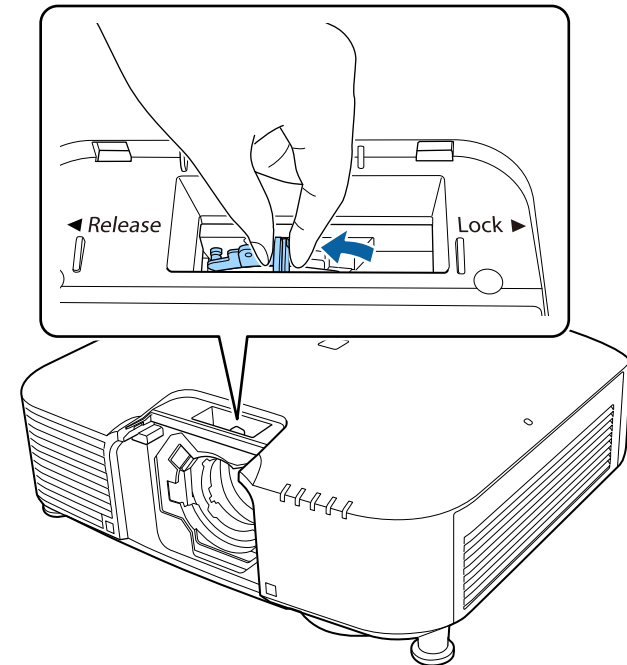

- 5** Introduceți obiectivul drept în soclul obiectivului proiectorului cu punctul alb în sus.

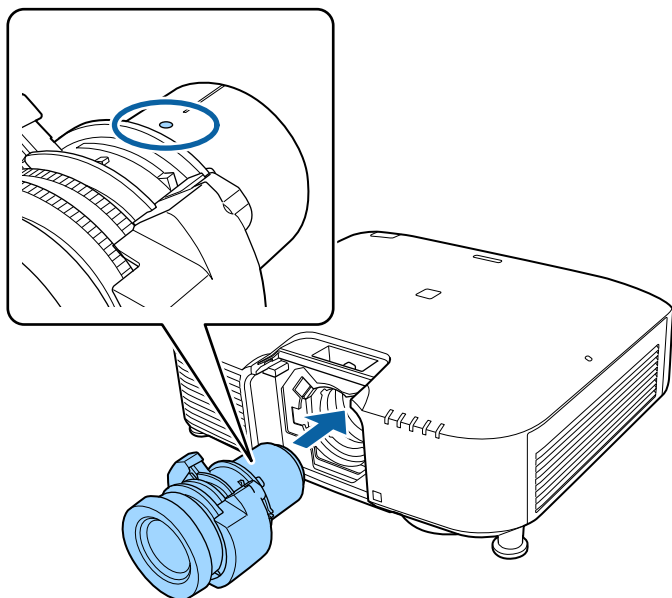

⚠ Atenție

Pentru a evita rănirea, aveți grijă să nu vă prindeți degetele între proiector și obiectiv.

- 6** Țineți obiectivul ferm, apoi mutați ușor maneta de blocare și deplasați-o la poziția Lock.

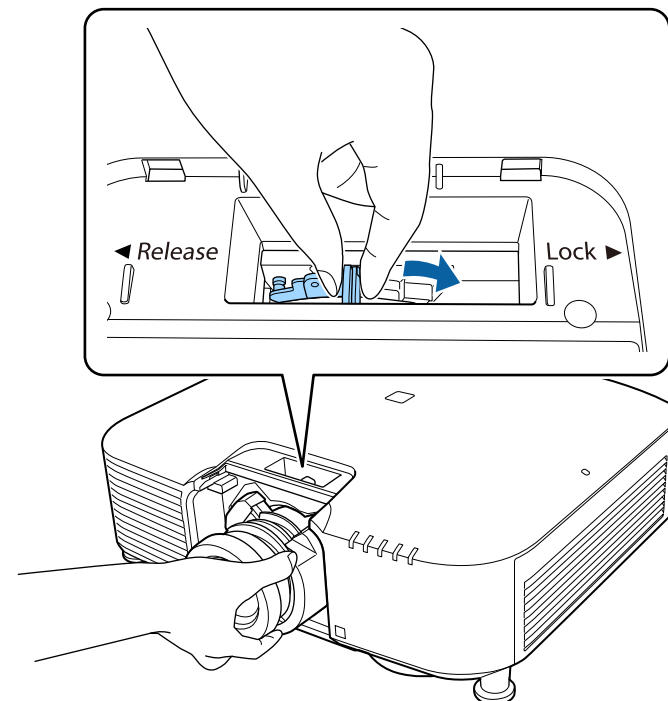

⚠ Avertisment

Asigurați-vă că obiectivul este fixat.

Dacă obiectivul nu este fixat, acesta se poate desprinde și poate provoca o rănire la mutarea proiectorului.

7 Reatașați dopul.

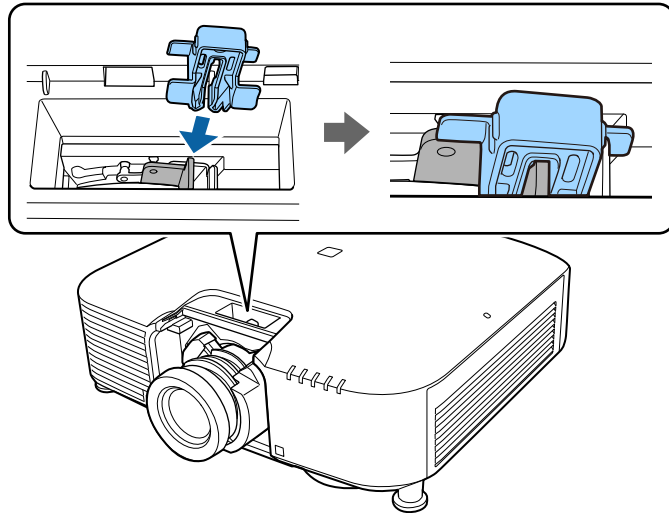

Pârghia este fixată chiar și fără utilizarea blocării pentru pârghie, dar aceasta adaugă o măsură suplimentară de siguranță.

8 Montați la loc capacul pentru schimbarea lentilei.

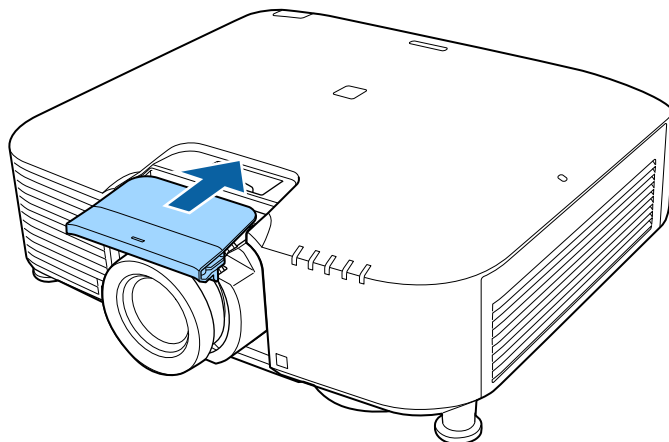

Dacă proiectați în jos, se recomandă să fixați capacul pentru schimbarea lentilei cu șuruburi disponibile în comerț (M3×12mm).

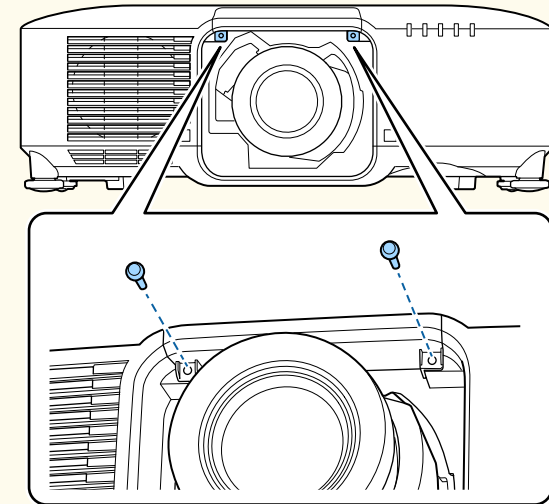

9 Pentru a efectua calibrarea obiectivului, porniți proiectorul.

10 Când este afișat un mesaj care vă solicită să începeți calibrarea obiectivului, selectați **Da**.

Calibrarea obiectivului începe și ajută proiectorul să obțină corect poziția obiectivului și domeniul de reglare. Durează până la 100 de secunde. După finalizarea calibrării, obiectivul revine la poziția inițială.

Următoarele obiective revin la poziția standard.

- ELPLX02S/02
- ELPLX02WS/02W



- Dacă nu se afișează niciun mesaj după pornirea proiectului, efectuați manual calibrarea obiectivului utilizând una dintre următoarele metode.
 - Apăsați pe butonul [Calibration] de pe telecomandă.
 - Țineți apăsat butonul [Default] de pe telecomandă timp de aproximativ 3 secunde.
 - Modificarea meniului proiecteurului:
 - ☛ Extins > Funcționare > Calibrare lentilă
- Dacă nu calibrați obiectivul, este posibil ca următoarele funcții să nu funcționeze corect.
 - Focalizare
 - Distorsiune
 - Zoom
 - Deplasare obiectiv
 - Memorie (poziție lentilă)

Atenție

Dacă se afișează pictograma care indică faptul că nu a reușit calibrarea lentilei, scoateți obiectivul și apoi reinstalați-l. Dacă mesajul este afișat în continuare, opriți utilizarea proiecteurului, scoateți ștecherul din priză și contactați Epson pentru ajutor.



Proiectorul utilizează laserul ca sursă de lumină. Ca măsură de siguranță, sursa de lumină se oprește la îndepărtarea obiectivului. Atașați lentilele, apoi apăsați pe butonul [On] pentru a reporni.

- 1** Țineți apăsat butonul [Lens Shift] (telecomandă) sau [Lens] (panoul de control) timp de aproximativ 3 secunde pentru a muta obiectivul în poziția de pornire.
- 2** Opriți proiectorul și deconectați cablul de alimentare.
- 3** Scoateți capacul pentru schimbarea lentilei.

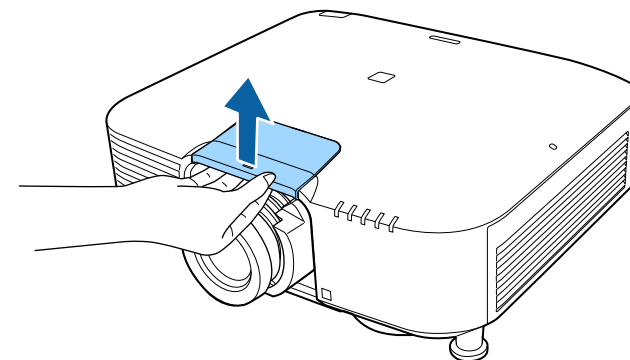

Scoaterea unui obiectiv

Puteți scoate un obiectiv pentru a-l înlocui cu un obiectiv diferit.

Atenție

Așteptați cel puțin 30 de minute pentru a scoate sau a înlocui obiectivul după oprirea proiecteurului. Atingerea obiectivului înainte de răcire poate cauza arsuri.

- 4** Scoateți opritorul, dacă este necesar.

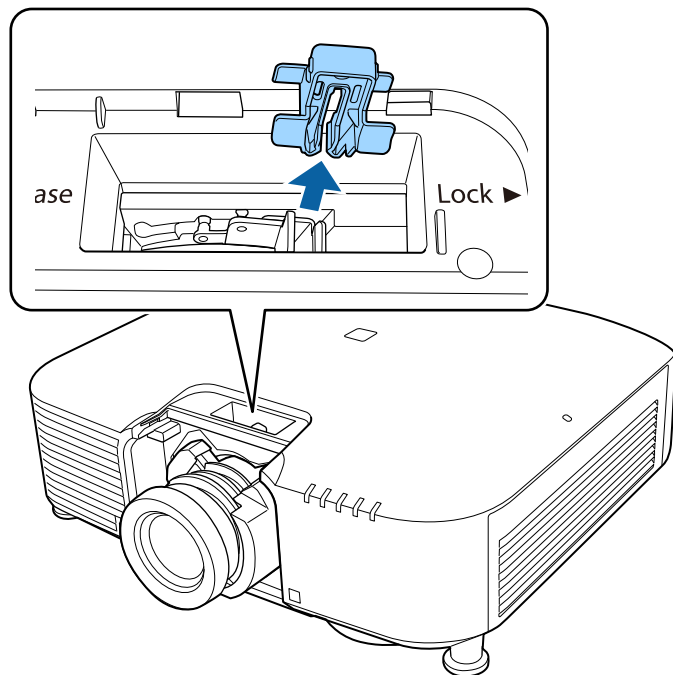

- 5** Țineți obiectivul ferm în timp ce mutați ușor maneta de blocare și deplasați-o în poziția **Release**.

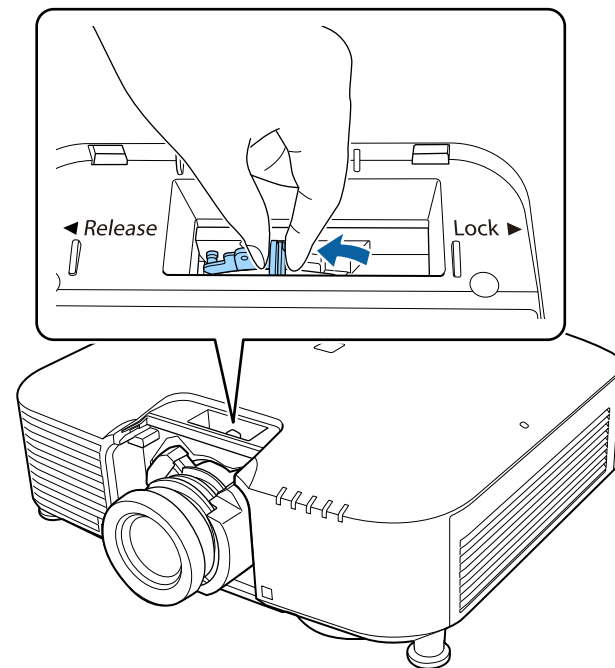

- 6** Trageți ușor obiectivul direct din proiector.

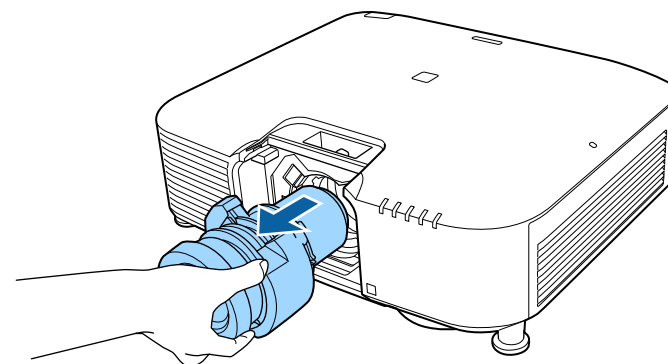

- 1** Treceți o legătură de cabluri disponibilă în comerț prin suportul de cabluri și legați cablurile.

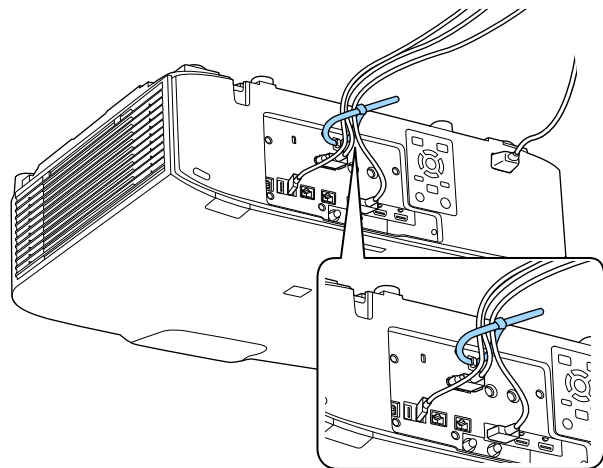

⚠️ Atenție

Nu legați cablul de alimentare cu celelalte cabluri. În caz contrar, se poate produce un incendiu.

- 2** Plasați capacul cablului pe proiector conform ilustrației, dirijând cablurile prin șanțul de pe baza capacului cablului.

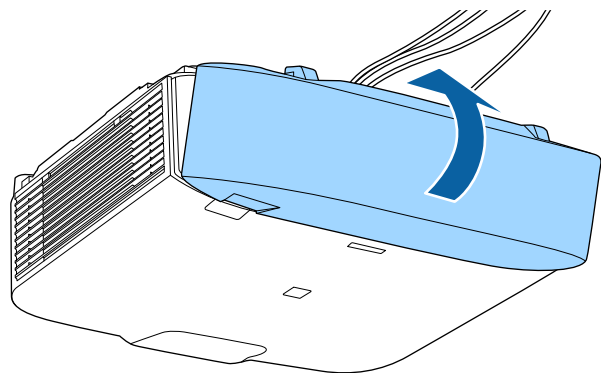

- 3** Strângeți șuruburile capacului cablului.

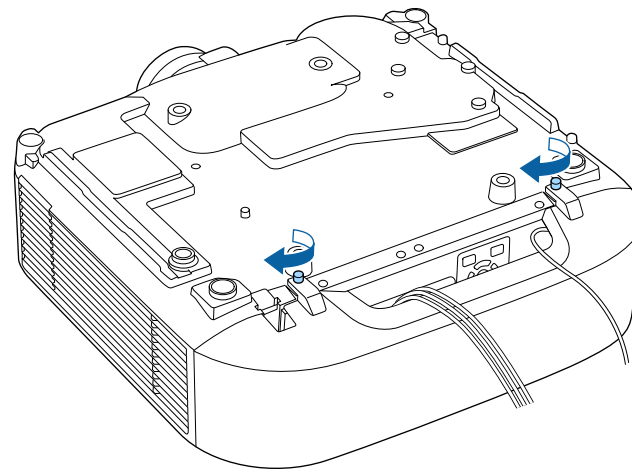

Urmați instrucțiunile din aceste secțiuni pentru a porni proiectorul.

► Linkuri corelate

- "Pornirea proiecteurului" p.41
- "Oprirea proiecteurului" p.42

Pornirea proiecteurului

Porniți calculatorul sau echipamentul video pe care doriți să îl utilizați după ce porniți proiectorul.

Atenție

Înainte de a porni proiectorul, conectați computerul sau echipamentul video la proiector.

- 1** Conectați cablul de alimentare la mufa de alimentare a proiecteurului și apoi la o priză electrică.

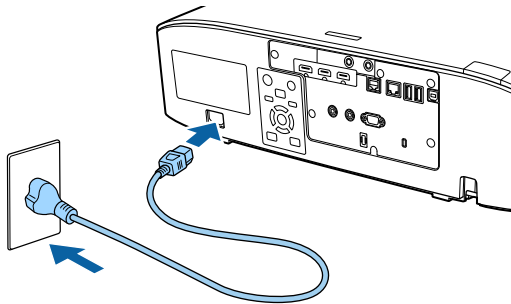

⚠ Avertisment

Asigurați-vă să realizați conectarea la împământare înainte de cuplarea la sursa de curent. Pentru deconectarea de la împământare, decuplați cablul de alimentare și deconectați-l de la împământare.

Se aprinde indicatorul de alimentare a proiecteurului (albastru). Acest lucru arată că proiectorul este alimentat, însă nu este încă pornit (este în modul Standby).

- 2** Apăsați pe butonul [On] de pe panoul de control sau de pe telecomandă pentru a porni proiectorul.

Proiectorul emite un semnal sonor și indicatorul de stare se aprinde intermitent (albastru) în timp ce proiectorul se încălzește. După ce proiectorul s-a încălzit, indicatorul de stare nu se mai aprinde intermitent și luminează continuu (albastru).



- Când funcția **Pornire rapidă** este activată în meniul **Extins** al proiecteurului, proiectorul va fi pregătit pentru utilizare în câteva secunde după apăsarea butonului de pornire/oprire.

☛ **Extins > Funcționare > Pornire rapidă**

Dacă nu vedeți imaginea proiectată, încercați următoarele.

- Porniți calculatorul sau dispozitivul video conectat.
- Schimbați ieșirea ecranului de la calculator atunci când utilizați un laptop.
- Introduceți un DVD sau al suport video și apăsați pe Redare (dacă este necesar).
- Apăsați pe butonul [Search] de pe panoul de control sau de pe telecomandă pentru a detecta sursa.
- Apăsați pe butonul de pe telecomandă pentru sursa video dorită.
- Dacă este afișat ecranul principal, selectați sursa pe care doriți să o proiectați.

Avertisment

- Nu priviți niciodată spre lentila proiectorului când sursa de lumină este aprinsă. Acest lucru este vătămător pentru ochi și este periculos în special pentru copii.
- Atunci când proiectorul se pornește de la distanță, prin folosirea telecomenzii, asigurați-vă că nu există persoane care privesc în lentilă.
- În timpul proiecției, nu blocați lumina de la proiector cu o carte sau cu alte obiecte. Dacă se blochează lumina de la proiector, suprafața pe care se reflectă lumina se va înfierbânta, ceea ce ar putea face ca aceasta să se topească, să ia foc sau să producă un incendiu. De asemenea, lentila ar putea să se înfierbânte ca urmare a reflectării luminii iar acest lucru ar putea duce la defectarea proiectorului. Pentru a opri proiecția, folosiți funcția A/V Mute sau opriți funcționarea proiectorului.



- Când opțiunea **Pornire directă** este setată la **Pornit** în meniul **Extins** al proiectorului, proiectorul pornește imediat după ce îl conectați la alimentare. Rețineți că proiectorul pornește automat și în cazuri precum recuperarea după o pană de curent.
 - ☛ **Extins > Funcționare > Pornire directă**
- Dacă selectați un anumit port pentru setarea **Pornire automată** în meniul **Extins** al proiectorului, proiectorul va porni imediat ce detectează semnal sau conectarea unui cablu de la portul respectiv.
 - ☛ **Extins > Funcționare > Pornire automată**

▶ Linkuri corelate

- "Ecran principal" [p.55](#)

Oprirea proiectorului

Opriți proiectorul după utilizarea acestuia.



- Opriți proiectorul atunci când nu este utilizat pentru a îi prelungi durata de funcționare. Durata de funcționare a sursei de lumină depinde de modul selectat, condițiile ambiante și gradul de utilizare. În timp, luminozitatea lămpii se reduce.
- Calibrarea sursei de lumină începe automat dacă opriți proiectorul și sunt prezente următoarele condiții:
 - Setarea **Calibrare sursă lumină** este reglată la **Executare periodică** în meniul **Resetare** al proiectorului
 - Au trecut 100 de ore de la ultima calibrare a sursei de lumină
 - Ați utilizați proiectorul în mod continuu pentru mai mult de 20 de minute
- Având în vedere că proiectorul suportă caracteristica de oprire directă, acesta poate fi oprit direct cu ajutorul unui întrerupător.

- 1** Apăsați pe butonul [Standby] de pe panoul de control sau telecomandă. Proiectorul afișează ecranul de confirmare a închiderii.
- 2** Apăsați din nou pe butonul [Standby]. (Pentru a lăsa proiectorul deschis, apăsați pe oricare alt buton.) Proiectorul emite două semnale sonore, sursa de lumină și indicatorul luminos de stare se sting.
- 3** Pentru a transporta sau a depozita proiectorul, asigurați-vă că indicatorul de stare de pe proiector este stins și apoi deconectați cablul de alimentare.

Puteți trimite imagini către proiector, precum și monitoriza și controla proiectorul, printr-o rețea.

Pentru a efectua aceste operațiuni, trebuie să faceți mai întâi următoarele:

- Conectați proiectorul la rețea.
- Configurați proiectorul și computerul utilizând meniurile de **Rețea** ale proiectorului.
- Descărcați și instalați următorul software de rețea de pe următorul site Web.
epson.sn
 - Software-ul Epson iProjection configurează computerul pentru proiecție în rețea. De asemenea, vă permite să realizați întâlniri interactive prin proiectarea ecranelor computerului utilizatorului printr-o rețea. Pentru instrucțiuni, consultați *Ghid de utilizare Epson iProjection (Windows/Mac)*.
 - Software-ul Epson Projector Management (numai pentru Windows) vă configurează computerul pentru monitorizarea și controlul proiectoarelor. Pentru instrucțiuni, consultați *Ghid de utilizare pentru Epson Projector Management*.

► Linkuri corelate

- "Conectarea la o rețea prin cablu" [p.43](#)
- "Selectarea setărilor de rețea prin cablu" [p.43](#)

Conectarea la o rețea prin cablu

Pentru a conecta proiectorul la o rețea locală (LAN) prin cablu, utilizați un cablu de rețea 100Base-TX sau 10Base-T. Pentru a asigura o transmisie corespunzătoare a datelor, utilizați un cablu ecranat din categoria 5 sau o categorie superioară.

- 1** Conectați un capăt al cablului de rețea la hubul, switch-ul sau routerul de rețea.

- 2** Conectați celălalt capăt al cablului la portul LAN al proiectorului.

Selectarea setărilor de rețea prin cablu

Înainte de a putea proiecta imagini de pe computerele din rețea, trebuie să selectați setările de rețea pe proiector.



Asigurați-vă că ați conectat deja proiectorul la rețeaua prin cablu utilizând portul LAN.

- 1** Apăsați pe butonul [Menu], selectați meniul **Rețea** și apăsați [Enter].
- 2** Selectați **Către Config. Rețea** și apăsați pe [Enter].
- 3** Selectați meniul **Principal** și apăsați pe [Enter].
- 4** Selectați opțiunile principale după cum este necesar.
 - **Nume proiector** – vă permite să introduceți un nume de până la 16 caractere pentru identificarea proiectorului în rețea.
 - **Parolă PjLink** – vă permite să introduceți o parolă de până la 32 de caractere alfanumerice pentru utilizarea protocolului PjLink pentru comandarea proiectorului.
 - Opțiunea **Parolă Remote** vă permite să introduceți o parolă de până la 32 de caractere alfanumerice pentru accesarea proiectorului cu ajutorul controlului de bază. (Numele de utilizator este **EPSONREMOTE**. Nu există o parolă setată în mod implicit.)
 - Opțiunea **Parolă control web** vă permite să introduceți o parolă de până la 32 de caractere alfanumerice pentru accesarea proiectorului de pe Web. (Numele de utilizator este **EPSONWEB**. Nu există o parolă setată în mod implicit.)

- **Parolă moderator** – vă permite să introduceți o parolă numerică din patru cifre pentru accesarea proiecteurului ca moderator utilizând aplicația Epson iProjection. (Nu există o parolă setată în mod implicit.)
- **Cuvânt cheie proiector** – vă permite să activați o parolă de securitate pentru a împiedica accesarea proiecteurului de către persoane care nu se află în aceeași încăpere cu proiectorul. Trebuie să introduceți un cuvânt-cheie randomizat afișat de pe un computer, utilizând Epson iProjection, pentru a accesa proiectorul și a partaja ecranul curent.
- Opțiunea **Afișare cuvânt cheie** vă dă posibilitatea să selectați dacă doriți să afișați un cuvânt cheie pentru proiector pe imaginea proiectată atunci când accesați proiectorul utilizând Epson iProjection.
- **Afișare inf. LAN** – vă permite să setați formatul de afișare pentru informațiile de rețea ale proiecteurului.



Utilizați tastatura afișată pentru a introduce cifre și caractere. Apăsați pe butoanele cu săgeți de pe telecomandă pentru a evidenția caracterele și apăsați pe [Enter] pentru a le selecta. De asemenea, puteți introduce numere prin apăsarea butoanelor numerice în timp ce țineți apăsat butonul [Num] de pe telecomandă.



Pentru a evidenția numerele dorite de pe tastatura afișată, apăsați pe butoanele cu săgeți de pe telecomandă. Pentru a selecta un număr evidențiat, apăsați pe [Enter].

- 7** Pentru a nu permite afișarea adresei IP în ecranul de standby LAN și în ecranul principal, setați opțiunea **Afișare adresă IP** la **Oprit**.
- 8** După ce terminați selectarea setărilor, selectați **Terminată** și urmați instrucțiunile de pe ecran pentru a salva setările și a ieși din meniuri.



Dacă nu este setată o **Parolă control web**, se afișează un ecran care vă solicită să setați o parolă înainte să puteți salva setările. Urmăriți instrucțiunile afișate pe ecran pentru a seta parola.

- 9** Apăsați pe butonul [LAN] de pe telecomandă. Setările pentru rețeaua prin cablu sunt finalizate atunci când vedeți adresa IP corectă în ecranul de standby LAN.

►► Linkuri corelate

- "Utilizarea tastaturii afișate" [p.57](#)

- 5** Selectați meniul **LAN prin cablu** și apăsați pe [Enter].
- 6** Atribuiți setările IP necesare pentru rețea.
 - Dacă rețeaua atribuie adrese automat, selectați **Setări IP** pentru a stabili setarea **DHCP** la **Pornit**.
 - Dacă trebuie să setați manual adresa, selectați **Setări IP** pentru a seta opțiunea **DHCP** la **Oprit** și apoi introduceți valorile pentru setările **Adresă IP**, **Mască subrețea** și **Adresă Gateway** ale proiecteurului.
 - Dacă doriți să conectați proiectorul la rețea prin IPv6, selectați **Setări IPv6** pentru a configura setarea **IPv6** la **Pornit** și apoi configurați setările **Configurare automată** și **Utilizare adresă temp.** după necesități.

Puteți trimite imagini către proiector, precum și monitoriza și controla proiectorul, printr-o rețea.

Pentru a efectua aceste operațiuni, trebuie să faceți mai întâi următoarele:

- Instalați modulul LAN fără fir Epson 802.11a/b/g/n pe proiector.
- Configurați proiectorul și computerul utilizând meniurile de **Rețea** ale proiectorului.
- Descărcați și instalați următorul software de rețea de pe următorul site Web. epson.sn
 - Software-ul Epson iProjection (Windows/Mac) vă permite să realizați întruniri interactive cu proiecții de ecrane de calculator ale utilizatorilor dintr-o rețea. Pentru instrucțiuni, consultați *Ghid de utilizare Epson iProjection (Windows/Mac)*.
 - Aplicația Epson iProjection (pentru iOS/Android) vă permite să proiectați de pe dispozitive iOS, Android sau Chromebook.
Puteți descărca gratuit aplicația Epson iProjection din App Store sau Google Play. Orice tarife suportate în timpul comunicării cu App Store sau Google Play cad în responsabilitatea clientului.
 - Software-ul Epson Projector Management (numai pentru Windows) vă configurează computerul pentru monitorizarea și controlul proiectoarelor. Pentru instrucțiuni, consultați *Ghid de utilizare pentru Epson Projector Management*.

► Linkuri corelate

- "Instalarea modulului LAN fără fir" [p.45](#)
- "Selectarea manuală a setărilor de rețea fără fir" [p.46](#)
- "Selectarea setărilor de rețea fără fir în Windows" [p.48](#)
- "Selectarea setărilor de rețea fără fir în Mac" [p.48](#)
- "Configurarea securității pentru rețeaua fără fir" [p.48](#)
- "Folosirea unui cod QR pentru conectarea la un dispozitiv mobil" [p.50](#)
- "Utilizarea unei chei USB pentru conectarea unui calculator Windows" [p.50](#)

Instalarea modulului LAN fără fir

Pentru a utiliza proiectorul într-o rețea fără fir, instalați modulul LAN fără fir 802.11a/b/g/n Epson. Nu instalați niciun alt tip de modul LAN fără fir.

Atenție

Nu deconectați niciodată modulul când indicatorul luminos este albastru sau se aprinde intermitent ori sunteți în cursul unei proiecții fără fir. În caz contrar, puteți să deteriorați modulul sau să pierdeți date.

- 1** Opriți proiectorul și deconectați cablul de alimentare.
- 2** Slăbiți șuruburile și scoateți capacul filtrului de aer așa cum se arată (este atașat cu o ancoră).

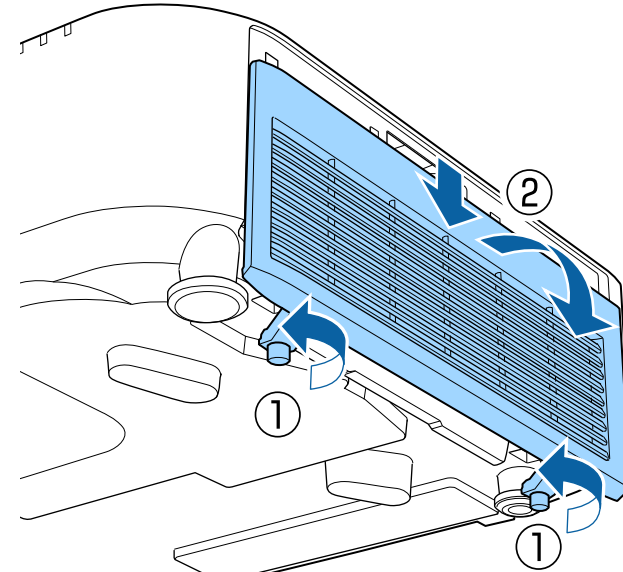

- 3** Conectați modulul LAN fără fir la fanta modulului LAN fără fir.

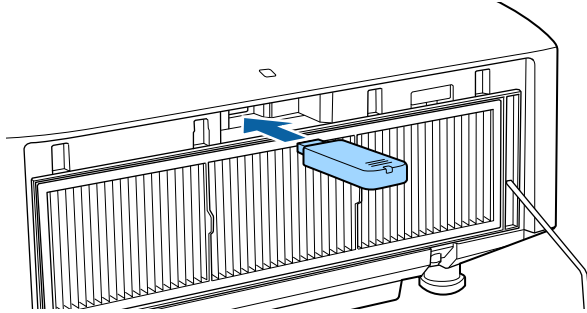

- 4** Închideți capacul filtrului de aer conform ilustrației și strângeți șuruburile.

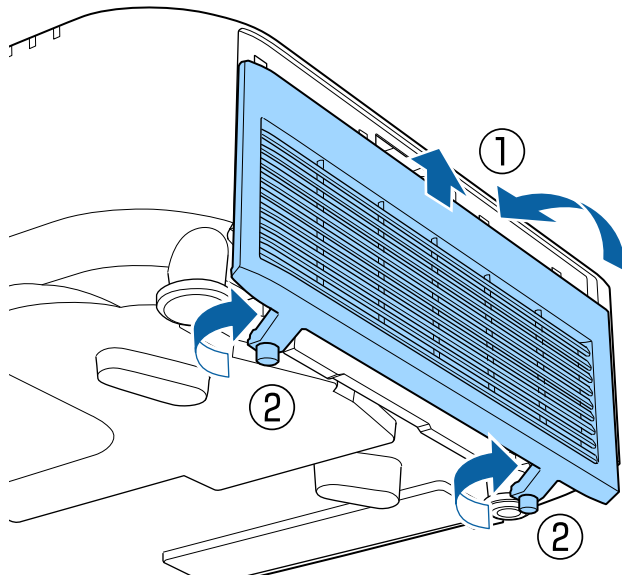

Selectarea manuală a setărilor de rețeauă fără fir

Înainte de a putea proiecta imagini din rețeaua fără fir, trebuie să selectați setările de rețea pentru proiector.

- 1** Apăsați pe butonul [Menu], selectați meniul **Rețea** și apăsați pe [Enter].
- 2** Selectați **Pornit** pentru setarea **Alim. rețea fără fir**.
- 3** Selectați **Către Config. Rețea** și apăsați pe [Enter].
- 4** Selectați meniul **Principal** și apăsați pe [Enter].
- 5** Selectați opțiunile principale după cum este necesar.
 - **Nume proiector** – vă permite să introduceți un nume de până la 16 caractere pentru identificarea proiectorului în rețea.
 - **Parolă PjLink** – vă permite să introduceți o parolă de până la 32 de caractere alfanumerice pentru utilizarea protocolului PjLink pentru comandarea proiectorului.
 - Opțiunea **Parolă Remote** vă permite să introduceți o parolă de până la 32 caractere alfanumerice pentru accesarea proiectorului cu ajutorul controlului de bază. (Numele de utilizator este **EPSONREMOTE**. Nu există o parolă setată în mod implicit.)
 - Opțiunea **Parolă control web** vă permite să introduceți o parolă de până la 32 caractere alfanumerice pentru accesarea proiectorului de pe Web. (Numele de utilizator este **EPSONWEB**. Nu există o parolă setată în mod implicit.)
 - **Parolă moderator** – vă permite să introduceți o parolă numerică din patru cifre pentru accesarea proiectorului ca moderator utilizând aplicația Epson iProjection. (Nu există o parolă setată în mod implicit.)
 - **Cuvânt cheie proiector** – vă permite să activați o parolă de securitate pentru a împiedica accesarea proiectorului de către persoane care nu se află în aceeași încăpere cu proiectorul. Trebuie să introduceți un cuvânt-cheie randomizat afișat de pe un computer, utilizând Epson iProjection, pentru a accesa proiectorul și a partaja ecranul curent.

- Opțiunea **Afișare cuvânt cheie** vă dă posibilitatea să selectați dacă doriți să afișați un cuvânt cheie pentru proiector pe imaginea proiectată atunci când accesați proiectorul utilizând Epson iProjection.
- **Afișare inf. LAN** – vă permite să setați formatul de afișare pentru informațiile de rețea ale proiectorului.



Utilizați tastatura afișată pentru a introduce cifre și caractere. Apăsați pe butoanele cu săgeți de pe telecomandă pentru a evidenția caracterele și apăsați pe [Enter] pentru a le selecta. De asemenea, puteți introduce numere prin apăsarea butoanelor numerice în timp ce țineți apăsat butonul [Num] de pe telecomandă.

- 6** Selectați meniul **LAN fără fir** și apăsați pe [Enter].
- 7** Selectați setarea **Mod conectare**.
 - **Rapid** vă permite să vă conectați la mai multe smartphone-uri, tablete sau computere direct, prin comunicații fără fir.
 - **Avansat** vă permite să vă conectați la smartphone-uri, tablete sau computere prin intermediul unui punct de acces de rețea fără fir.
- 8** Dacă ați selectat modul de conectare **Avansat**, selectați **Căutare punct de acces** pentru a selecta punctul de acces la care doriți să vă conectați.



Dacă este necesar să alocați manual identificatorul SSID, selectați **SSID** pentru a introduce identificatorul SSID.

- 9** În cazul modului de conectare **Avansat**, alocați setările IP pentru rețeaua dvs. după cum este necesar.
 - Dacă rețeaua atribuie adrese automat, selectați **Setări IP** pentru a stabili setarea **DHCP** la **Pornit**.

- Dacă trebuie să setați manual adresa, selectați **Setări IP** pentru a seta opțiunea **DHCP** la **Oprit** și apoi introduceți valorile pentru setările **Adresă IP**, **Mască subrețea** și **Adresă Gateway** ale proiectorului.
- Dacă doriți să conectați proiectorul la rețea prin IPv6, selectați **Setări IPv6** pentru a configura setarea **IPv6** la **Pornit** și apoi configurați setările **Configurare automată** și **Utilizare adresă temp.** după necesități.

- 10** Pentru a nu permite afișarea SSID-ului sau a adresei IP în ecranul de standby LAN și în ecranul principal, setați opțiunea **Afișaj SSID** sau **Afișare adresă IP** la **Oprit**.
- 11** După ce terminați selectarea setărilor, selectați **Terminată** și urmați instrucțiunile de pe ecran pentru a salva setările și a ieși din meniuri.



Dacă nu este setată o **Parolă control web**, se afișează un ecran care vă solicită să setați o parolă înainte să puteți salva setările. Urmăriți instrucțiunile afișate pe ecran pentru a seta parola.

- 12** Apăsați pe butonul [LAN] de pe telecomandă. Setările pentru rețeaua fără fir sunt finalizate atunci când vedeți adresa IP corectă în ecranul de standby LAN.

După ce terminați efectuarea setărilor de conectivitate fără fir pentru proiector, trebuie să selectați rețeaua fără fir pe calculator. Apoi, porniți software-ul de rețea pentru a trimite imagini către proiector prin intermediul unei rețele fără fir.

» Linkuri corelate

- "Utilizarea tastaturii afișate" [p.57](#)

Selectarea setărilor de rețea fără fir în Windows

Înainte de a conecta proiectorul, selectați pe calculator rețeaua fără fir corectă.

- 1** Pentru a accesa utilitarul pentru conectivitate fără fir, faceți clic pe pictograma de rețea din bara de activități Windows.
- 2** Atunci când realizați conectarea în modul Avansat, selectați denumirea rețelei (SSID) la care se conectează proiectorul.
- 3** Faceți clic pe **Conectare**.

Selectarea setărilor de rețea fără fir în Mac

Înainte de a conecta proiectorul, selectați în Mac rețeaua fără fir corectă.

- 1** Faceți clic pe pictograma Wi-Fi în bara de meniuri din partea de sus a ecranului.
- 2** Atunci când realizați conectarea în modul Avansat, asigurați-vă că funcția Wi-Fi este activată și selectați denumirea rețelei (SSID) la care se conectează proiectorul.

Configurarea securității pentru rețeaua fără fir

Puteți trimite configura securitatea pentru proiector care va fi utilizată într-o rețea fără fir. Configurați una dintre următoarele opțiuni de securitate pentru a se corela cu setările utilizate în rețea:

- Securitate WPA2-PSK *
- Securitate WPA3-PSK **
- Securitate WPA2/WPA3-PSK **

- Securitate WPA3-EAP **
 - Securitate WPA2/WPA3-EAP **
- * Disponibilă numai pentru modul de conectare Rapid.
- ** Disponibilă numai pentru modul de conectare Avansat.



Contactați administratorul rețelei pentru indicații privind introducerea informațiilor corecte.

- 1** Dacă doriți să configurați securitatea WPA3-EAP sau WPA2/WPA3-EAP, asigurați-vă că fișierul certificatului dvs. digital este compatibil cu înregistrarea proiectorului și că este plasat direct pe dispozitivul de stocare USB.
- 2** Apăsăți pe butonul [Menu], selectați meniul **Rețea** și apăsați [Enter].
- 3** Selectați **Către Config. Rețea** și apăsați pe [Enter].
- 4** Selectați meniul **LAN fără fir** și apăsați pe [Enter].
- 5** Selectați meniul **Securitate** și apăsați pe [Enter].
- 6** Selectați setările de securitate pentru corelare cu setările de rețea.
- 7** În funcție de securitatea aleasă, efectuați una din următoarele acțiuni.
 - **WPA2-PSK, WPA3-PSK sau WPA2/WPA3-PSK:** Selectați **Terminată** și urmați instrucțiunile de pe ecran pentru a salva setările și a ieși din meniuri.
 - **WPA3-EAP, WPA2/WPA3-EAP:** Selectați **Setări EAP** și apăsați pe [Enter].

- 8** Selectați protocolul pentru autentificare drept setarea **Tip EAP**.
- 9** Pentru a vă importa certificatul, selectați tipul certificatului și apăsați pe [Enter].
 - **Certificat client** pentru tipul **EAP-TLS**
 - **Certificat CA** pentru toate tipurile EAP



De asemenea, puteți înregistra certificate digitale din browserul web. Cu toate acestea, asigurați-vă că vă înregistrați o singură dată, în caz contrar riscând ca certificatul să nu fie instalat corect.

- 10** Selectați **Înregistrare** și apăsați pe [Enter].
- 11** Urmați instrucțiunile de pe ecran pentru a conecta un dispozitiv de stocare USB la portul USB-A al proiecteurului.
- 12** Apăsați pe [Enter] pentru a afișa lista de certificate.
- 13** Selectați certificatul de importat utilizând lista afișată.
Se va afișa un mesaj solicitându-vă să introduceți parola pentru certificat.
- 14** Introduceți o parolă și apăsați pe [Enter].
Certificatul este importat și apare un mesaj de finalizare.
- 15** Selectați setările EAP după cum este necesar.
 - **Nume utilizator** vă permite să introduceți un nume de utilizator format din maxim 64 de caractere alfanumerice. Pentru a introduce mai mult de 32 de caractere, utilizați browserul web. La importul unui certificat client, numele pe care a fost emis certificatul este setat automat.
 - **Parolă** vă permite să introduceți o parolă formată din maxim 64 de caractere alfanumerice când se utilizează tipul **PEAP**. Pentru a introduce mai mult de 32 de caractere, utilizați browserul web.

- **Verif. cert. server** vă permite să selectați dacă se verifică sau nu certificatul serverului atunci când este setat un certificat CA.
- **Nume server Radius** vă permite să introduceți numele serverului de verificat.

16 După ce terminați realizarea setărilor, selectați **Terminată** și urmați instrucțiunile de pe ecran pentru a salva setările și a ieși din meniuri.

▶▶ Linkuri corelate

- "Certificate client și CA suportate" [p.49](#)

Certificate client și CA suportate

Puteți înregistra aceste tipuri de certificate digitale.

Certificat client (EAP-TLS)

Specificație	Descriere
Format	PKCS#12
Extensie	PFX, P12
Criptare	RSA
Hașurări	MD5/SHA-1/SHA-256/SHA-384/SHA-512
Lungime cheie	512/1024/2048/4096 biți
Parolă *	Până la 64 de caractere alfanumerice; obligatoriu

Certificat CA (PEAP/EAP-TLS)

Specificație	Descriere
Format	X509v3

Specificație	Descriere
Extensie	DER/CER/PEM
Criptare	RSA
Hașurări	MD5/SHA-1/SHA-256/SHA-384/SHA-512
Lungime cheie	512/1024/2048/4096 biți
Codificare	BASE64/Binary

* Pentru a introduce mai multe de 32 de caractere, este necesar să utilizați browserul web.

Folosirea unui cod QR pentru conectarea la un dispozitiv mobil

După efectuarea pe proiector a setărilor pentru rețeaua fără fir, puteți să afișați un cod QR pe ecran și puteți utiliza acest cod pentru a conecta un dispozitiv mobil prin intermediul aplicației Epson iProjection (pentru iOS/Android).



- Asigurați-vă că ați instalat cea mai recentă versiune a aplicației Epson iProjection pe dispozitivul dvs.
- Puteți descărca gratuit aplicația Epson iProjection din App Store sau Google Play. Orice tarife suportate în timpul comunicării cu App Store sau Google Play cad în responsabilitatea clientului.
- Atunci când utilizați Epson iProjection în modul de conectare Rapid, vă recomandăm să efectuați setări de securitate.

- 1** Apăsați pe butonul [LAN] de pe telecomandă.
Se afișează codul QR pe suprafața proiectată.



- Dacă nu vedeți codul QR, configurați setarea **Afișare inf. LAN la Text și cod QR** în meniul **Rețea** al proiectorului.
☛ **Rețea > Către Config. Rețea > Principal > Afișare inf. LAN**
- Pentru a ascunde codul QR, apăsați pe [Esc].
- Când codul QR este ascuns, apăsați pe [Enter] pentru a afișa codul.

- 2** Porniți aplicația Epson iProjection pe dispozitivul dvs. mobil.

- 3** Citiți codul QR proiectat folosind Epson iProjection pentru a efectua conectarea la proiector.



Pentru a citi în mod corect codul QR, asigurați-vă că vă aflați paralel cu ecranul și că țineți dispozitivul suficient de aproape de codul proiectat, pentru ca acest cod să se încadreze în vizorul cititorului de coduri QR al dispozitivului mobil. Dacă vă aflați prea departe de ecran, este posibil să nu puteți citi codul.

La stabilirea unei conexiuni, selectați meniul **Contents** din și selectați fișierul pe care doriți să îl proiectați.

Utilizarea unei chei USB pentru conectarea unui calculator Windows

Vă puteți configura unitatea flash USB drept cheie USB pentru a conecta rapid proiectorul la un computer Windows care suportă o rețea locală fără fir. După crearea cheii USB, puteți proiecta repede imagini de la proiectorul din rețea.

- 1** Configurați cheia USB folosind **USB Key Setup Tool** al software-ului Epson iProjection (pentru Windows).



Pentru instrucțiuni, consultați *Ghid de utilizare Epson iProjection (Windows/Mac)*.

- 2** Asigurați-vă că modulul LAN fără fir este instalat în proiector.
- 3** Porniți proiectorul.
- 4** Apăsați pe butonul [LAN] de pe telecomandă.
Este afișat ecranul de standby LAN. Verificați dacă se afișează SSID și adresa IP.
- 5** Scoateți modulul LAN fără fir din portul USB-A al proiectorului (dacă este instalat) și introduceți cheia USB în același port.
Veți vedea un mesaj proiectat, conform căruia actualizarea informațiilor rețelei este finalizată.
- 6** Scoateți cheia USB.
Dacă proiectorul dvs. are nevoie de modulul LAN fără fir, reintroduceți modul LAN fără fir în proiector.
- 7** Conectați cheia USB la un port USB al calculatorului.

- 8** Urmați instrucțiunile de pe ecran pentru a instala aplicația necesară.



- Dacă se afișează mesajul Paravan de protecție Windows, faceți clic pe **Da** pentru a dezactiva paravanul de protecție.
- Trebuie să aveți autoritate de administrator pentru a instala software-ul.
- Dacă aplicația nu este instalată automat, faceți dublu clic pe **MPPLaunch.exe** în cheia USB.

După câteva minute, proiectorul afișează imaginea calculatorului.

- 9** După ce terminați proiecția fără fir, selectați opțiunea **Eliminare în siguranță a unui dispozitiv hardware** din bara de acțiuni Windows, apoi deconectați cheia USB de la calculator.



Este posibil să trebuiască să reporniți calculatorul pentru a reactiva conexiunea LAN fără fir.

Puteți utiliza protocolul HTTPS pentru a crește nivelul de securitate dintre proiector și un browser web care comunică cu acesta. Pentru aceasta, creați un certificat de server, instalați-l pe proiector și activați setarea **HTTP securizat** din meniurile proiectorului pentru a verifica gradul de încredere oferit de browserul web.

☛ **Rețea > Către Config. Rețea > Altele > HTTP securizat**

Chiar dacă nu instalați un certificat de server, proiectorul crează automat un certificat cu semnătură proprie și permite comunicarea. Cu toate acestea, deoarece acest certificat cu semnătură proprie nu poate verifica gradul de încredere de pe un browser web, în momentul accesării proiectorului de pe un browser web, veți vedea un avertisment privind gradul de încredere al serverului. Acest avertisment nu împiedică comunicarea.

▶▶ **Linkuri corelate**

- "Importul unui certificat de server web folosind meniurile" [p.52](#)

Importul unui certificat de server web folosind meniurile

Puteți crea un certificat de server web propriu și îl puteți importa utilizând meniurile proiectorului și o unitate externă de stocare.



- Puteți utiliza o unitate flash USB ca dispozitiv de stocare extern pentru acest model.
- De asemenea, puteți înregistra certificate digitale din browserul web. Cu toate acestea, asigurați-vă că vă înregistrați o singură dată, în caz contrar riscând ca certificatul să nu fie instalat corect.

- 1** Asigurați-vă că fișierul certificatului dvs. digital este compatibil cu înregistrarea proiectorului și că este plasat direct pe dispozitivul de stocare USB.

- 2** Apăsați pe butonul [Menu], selectați meniul **Rețea** și apăsați [Enter].
- 3** Selectați **Către Config. Rețea** și apăsați pe [Enter].
- 4** Selectați meniul **Altele** și apăsați pe [Enter].
- 5** Setați opțiunea **HTTP securizat** la **Pornit**.
- 6** Selectați **Certificat server web** și apăsați pe [Enter].
- 7** Selectați **Înregistrare** și apăsați pe [Enter].
- 8** Urmați instrucțiunile de pe ecran pentru a conecta un dispozitiv de stocare USB la portul USB-A al proiectorului.
- 9** Apăsați pe [Enter] pentru a afișa lista de certificate.
- 10** Selectați certificatul de importat utilizând lista afișată.
Se va afișa un mesaj solicitându-vă să introduceți parola pentru certificat.
- 11** Introduceți o parolă și apăsați pe [Enter].
Certificatul este importat și apare un mesaj de finalizare.

▶▶ **Linkuri corelate**

- "Certificate de server web suportate" [p.52](#)

Certificate de server web suportate

Puteți înregistra aceste tipuri de certificate digitale.

Certificat server web (HTTP securizat)

Specificație	Descriere
Format	PKCS#12
Extensie	PEX, P12
Criptare	RSA
Hașurări	MD5/SHA-1/SHA-256/SHA-384/SHA-512
Lungime cheie	512/1024/2048/4096 biți
Nume comun	Nume gazdă rețea
Organizație	Opțional
Parolă *	Până la 64 de caractere alfanumerice; obligatoriu

* Pentru a introduce mai multe de 32 de caractere, este necesar să utilizați browserul web.

Ajustarea setărilor din meniuri

Urmați instrucțiunile din aceste secțiuni pentru a accesa sistemul de meniuri al proiectorului și a modifica setările proiectorului.

► Linkuri corelate

- "Ecran principal" [p.55](#)
- "Utilizarea meniurilor proiectorului" [p.56](#)
- "Utilizarea tastaturii afișate" [p.57](#)
- "Utilizarea caracteristicilor de bază ale proiectorului" [p.58](#)
- "Copierea setărilor din meniuri între proiectoare (Configurare lot)" [p.73](#)

Caracteristica Ecran principal vă permite să selectați cu ușurință o sursă de imagini și să accesați funcții utile.

Puteți afișa Ecranul principal apăsând pe butonul  de pe telecomandă. Dacă doriți să afișați ecranul de pornire când porniți proiectorul și nu se primește niciun semnal, setați **Afiș. auto. ec. princ.** la **Pornit**.

Extins > Ecran principal > Afiș. auto. ec. princ.

Apăsați pe butoanele cu săgeți de pe telecomandă pentru a selecta un element de meniu, după care apăsați pe [Enter].

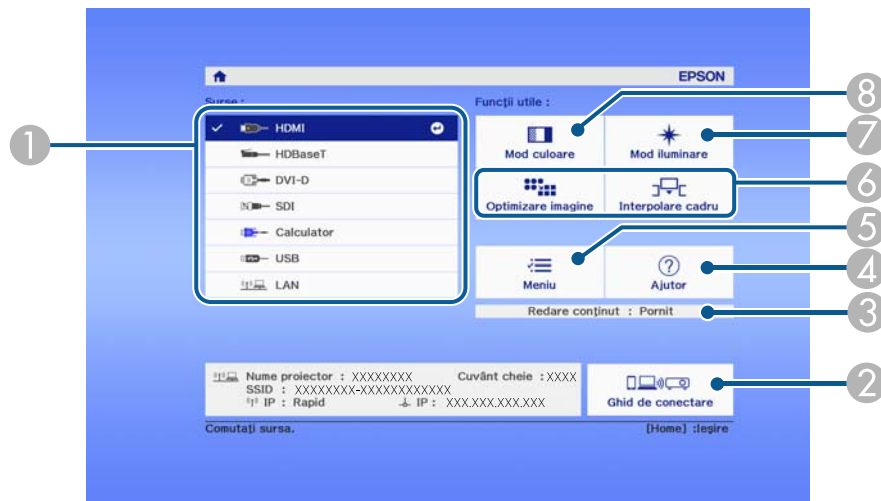

8 Schimbă modul Culoare al proiectorului.



- După 10 minute de inactivitate, ecranul de pornire dispare și veți reveni la ecranul anterior (ecranul sursei de intrare curente sau mesajul fără semnal).

- 1 Selectează sursa pe care doriți să o proiectați.
- 2 Afișează Ghid de conectare. Puteți selecta metodele de conectare wireless în funcție de dispozitivele pe care le folosiți, de exemplu smartphone-uri sau computere.
- 3 Indică faptul că proiectorul este în modul Redare conținut.
- 4 Afișează ecranul Ajutor.
- 5 Afișează meniul proiectorului.
- 6 Aplică opțiunile de meniu alocate setării **Ecran principal** din meniul **Extins** al proiectorului.
- 7 Selectează strălucirea sursei de lumină.

Puteți utiliza meniurile proiectorului pentru a modifica setările care controlează funcționarea proiectorului. Proiectorul afișează meniurile pe ecran.

- 1 Apăsați pe butonul [Menu] de pe panoul de control sau telecomandă. Veți vedea ecranul de meniuri care afișează setările meniului **Imagine**.

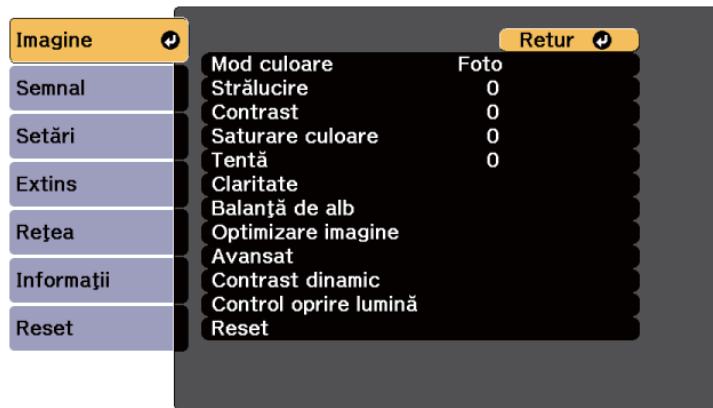

- 2 Apăsați pe butoanele cu săgeți sus/jos pentru a vă deplasa în meniurile listate în partea stânga. Setările fiecărui meniu se afișează în partea dreaptă.



Setările disponibile depind de sursa de intrare curentă.

- 3 Pentru a modifica setările din meniul afișat, apăsați pe [Enter].
- 4 Apăsați pe butoanele cu săgeți sus/jos pentru a vă deplasa în setări.
- 5 Modificați setările utilizând butoanele listate în partea de jos a ecranului de meniuri.

- 6 Pentru a readuce toate setările dintr-un meniu la valorile implicite, selectați **Reset**.

- 7 După ce terminați modificarea setărilor dintr-un meniu, apăsați pe [Esc].

- 8 Apăsați pe [Menu] sau [Esc] pentru a ieși din meniuri.

Puteți utiliza tastatura afișată pentru a introduce cifre și caractere.

- 1 Folosiți butoanele cu săgeți de pe panoul de control sau de pe telecomandă pentru a evidenția cifra sau litera pe care doriți să o introduceți și apăsați pe butonul [Enter].

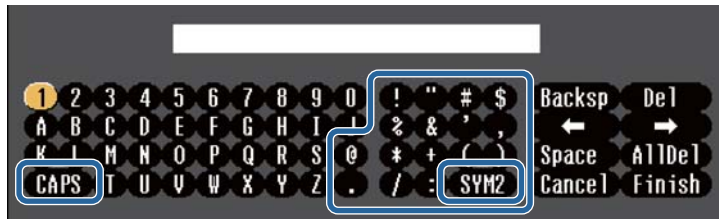

De fiecare dată când selectați tasta **CAPS**, literele comută între litere mari și litere mici. De fiecare dată când selectați tasta **SYM1/2**, simbolurile din interiorul cadrului se schimbă.

- 2 După ce introduceți textul, selectați **Finish** pe tastatură pentru a confirma introducerea. Selectați **Cancel** pentru a anula introducerea textului.



Puteți selecta setările proiectorului și puteți controla proiecția prin intermediul unei rețele prin utilizarea unui browser Web pe calculator. Unele simboluri nu pot fi introduse prin utilizarea tastaturii afișate. Utilizați browserul web pentru a introduce textul.

► Linkuri corelate

- "Text care poate fi introdus prin utilizarea tastaturii afișate" [p.57](#)

Text care poate fi introdus prin utilizarea tastaturii afișate

Puteți introduce următoarele tipuri de text atunci când utilizați tastatura afișată.

Tip text	Detalii
Cifre	0123456789
Litere	ABCDEFGHIJKLMNOPQRSTUVWXYZ abcdefghijklmnopqrstuvwxyz
Simboluri	!"#\$%&'()*+,-./:;<=>?@[\] ^ _`{ }~

Urmați instrucțiunile din aceste secțiuni pentru a utiliza caracteristicile de bază ale proiectorului.

▶ Linkuri corelate

- "Configurarea proiectorului" [p.58](#)
- "Proiectarea imaginilor" [p.60](#)
- "Reglarea poziției și formei imaginii" [p.63](#)
- "Reglarea calității imaginii" [p.65](#)
- "Utilizarea mai multor proiectoare" [p.67](#)
- "Menținerea calității proiectorului" [p.69](#)
- "Gestionarea setărilor proiectorului" [p.70](#)

Configurarea proiectorului

Această secțiune oferă instrucțiuni pentru configurarea proiectorului.

▶ Linkuri corelate

- "Mesaje" [p.58](#)
- "Confirmare standby" [p.58](#)
- "Mod inactivare" [p.58](#)
- "Bip" [p.59](#)
- "Indicatori" [p.59](#)
- "Dată & oră" [p.59](#)
- "Limbă" [p.59](#)
- "Afișaj pe ecran" [p.59](#)
- "Mod Econom. energie" [p.59](#)

Mesaje

Se pot afișa sau ascunde pe imaginea proiectată mesaje precum numele sursei de intrare, numele modului culoare, formatul imaginii, absența semnalului sau avertizarea de temperatură ridicată.

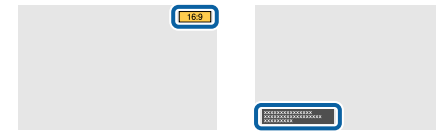

Metoda de executare

☛ Extins > Ecran > Mesaje

Confirmare standby

Când este setată la **Oprit**, puteți opri proiectorul apăsând butonul de alimentare o singură dată.

Metoda de executare

☛ Extins > Ecran > Confirmare standby

Mod inactivare

Când este setat la **Pornit**, proiectorul se oprește automat după un interval de inactivitate.

De asemenea, puteți seta intervalul din setarea **Timp mod inact.**

Metoda de executare

☛ Extins > Funcționare > Mod inactivare

☛ Extins > Funcționare > Timp mod inact.

Bip

Când este setat la **Oprit**, puteți dezactiva bipurile de confirmare pentru a vă anunța cu privire la pornirea sau oprirea alimentării sau terminarea răcirii.

Metoda de executare

☛ **Extins > Funcționare > Avansat > Bip**

Indicatori

Când este setat la **Oprit**, puteți stinge indicatoarele de pe proiector.

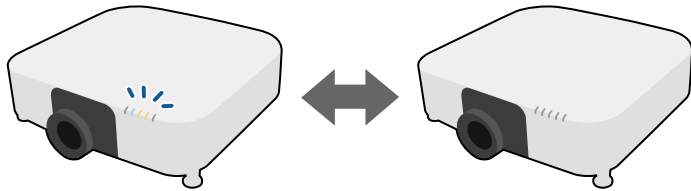

Metoda de executare

☛ **Extins > Funcționare > Avansat > Indicatori**

Data & oră

Puteți ajusta setările de dată și oră ale sistemului pentru proiector.

Metoda de executare

☛ **Extins > Funcționare > Data & oră**

Limbă

Puteți selecta limba pentru meniurile proiecteurului și mesajele afișate.

Metoda de executare

☛ **Extins > Limbă**

Afișaj pe ecran

Puteți afișa sau ascunde meniurile sau mesajele de pe imaginea proiectată.

Metoda de executare

Apăsați pe butonul [On-Screen] de pe telecomandă.



- Meniurile și mesajele sunt afișate sau ascunse de fiecare dată când apăsați butonul.
- Dacă este activată opțiunea **AAfișaj pe ecran**, nu puteți acționa meniul proiecteurului (exceptând comutarea modului de culoare și a sursei de intrare).

Mod Econom. energie

Când opțiunea este setată la **Pornit**, puteți reduce energia consumată de proiector ajustând automat luminozitatea sursei de lumină. Luminozitatea sursei de lumină este reglată treptat pe o perioadă de 60 de minute și nu strică aspectul imaginii.

Când utilizați funcțiile **Proiecție multiplă** sau **Mod constant**, setați la **Oprit** pentru a corecta diferențele de luminozitate dintre proiectoare.

Metoda de executare

☛ **Setări > Setări Strălucire > Mod Econom. energie**



Această funcție este dezactivată în următoarele cazuri:

- Când opțiunea **Combinare margini** este setată la **Combinare/Nivel de negru** sau **Nivel de negru**.
 ➤ **Extins > Proiecție multiplă > Combinare margini**
- Când opțiunea **Mod culoare** este setată la **Proiecție multiplă**.
 ➤ **Imagine > Mod culoare**
- Când opțiunea **Mod iluminare** este setată la **Particularizat**.
 ➤ **Setări > Setări Strălucire > Mod iluminare**

Proiectarea imaginilor

Această secțiune oferă instrucțiuni pentru proiectarea imaginilor.

▶ Linkuri corelate

- "Căutare sursă" p.60
- "A/V Mute" p.60
- "Îngheț" p.61
- "Volum" p.61
- "Aspect" p.61
- "Tip ecran" p.61
- "Proiecție" p.62
- "Șablon de test" p.62
- "Redare conținut" p.62
- "Fundal Ecran" p.63
- "Ecran pornire" p.63

Căutare sursă

Atunci când la proiector sunt conectate surse multiple de imagini, de exemplu un calculator și un player DVD, puteți comuta de la o sursă de imagini la alta.

Metoda de executare

- Apăsați pe butonul [Search] (telecomandă) sau pe butonul [Source Search] (panoul de control) de pe panoul de control sau de pe telecomandă, până când vedeți imaginea de la sursa dorită.
- Apăsați pe butonul de pe telecomandă pentru sursa dorită. Dacă există mai multe porturi pentru sursa respectivă, apăsați din nou pe buton pentru a parcurge sursele.
- Apăsați pe butonul  de pe telecomandă. Apoi, selectați sursa pe care doriți să o utilizați din ecranul afișat.

A/V Mute

Puteți opri temporar imaginea și sunetul proiectate. Cu toate acestea, redarea video și audio continuă, deci nu puteți relua proiectia de la momentul opririi.

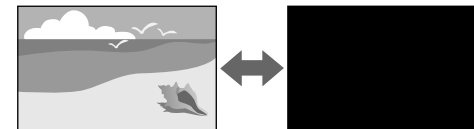

Metoda de executare

Apăsați pe butonul [Shutter] de pe panoul de control sau de pe telecomandă. Pentru a relua afișarea imaginii și redarea sunetului, apăsați din nou pe [Shutter].



- Puteți controla astfel încât imaginea proiectată să dispară gradual sau să apară gradual atunci când porniți sau opriți video.
- Puteți limita modul de eliberare a funcției A/V Mute.
 ➤ **Extins > Funcționare > Setări dezact. A/V**

Îngheț

Puteți opri temporar acțiunea dintr-o prezentare video sau de pe computer și să păstrați pe ecran imaginea curentă. Cu toate acestea, redarea video și audio continuă, deci nu puteți relua proiecția de la momentul opririi.

Metoda de executare

Apăsați pe butonul [Freeze] de pe telecomandă. Pentru a reporni acțiunea video în curs de desfășurare, apăsați din nou pe butonul [Freeze].



Când apăsați butonul **Freeze** de pe telecomandă, se afișează un ecran care vă întreabă dacă doriți să capturați imaginea proiectată în prezent și să o utilizați ca model de testare.

Dacă apăsați butonul [Enter] și capturați imaginea proiectată ca model de testare în timpul Îngheț, puteți utiliza imaginea capturată ca unul dintre modelele de testare. În timp ce proiectați imaginea capturată, puteți efectua ajustări precum deplasarea lentilei, focalizarea, distorsiunea și corecția geometriei.

Modelul de testare capturat este disponibil până când opriți proiectorul.

Volum

Puteți ajusta volumul sunetului de la portul Audio Out.

Metoda de executare

- Modificarea meniului proiecteurului:

☛ **Setări > Volum**

Aspect

Proiectorul poate afișa imagini cu diferite rapoarte lățime/înălțime, denumite formate de imagine. În mod normal, semnalul de intrare de la sursa video

determină formatul de imagine. Cu toate acestea, puteți schimba formatul anumitor imagini astfel încât acestea să se încadreze pe ecranul dvs.



Metoda de executare

- Modificarea meniului proiecteurului:

☛ **Semnal > Aspect**



Dacă doriți să utilizați întotdeauna un anumit raport de aspect pentru o anumită sursă de intrare, puteți selecta opțiunea dorită prin utilizarea meniului **Semnal** al proiecteurului.

Tip ecran

Puteți utiliza setarea **Tip ecran** pentru a corela formatul imaginii afișate cu ecranul utilizat.

Metoda de executare

☛ **Extins > Ecran > Ecran > Tip ecran**



- Reglați formatul imaginii proiectate, dacă este necesar.
- Când setarea **Tip ecran** se modifică, setările **EDID** sunt reglate automat.

Proiecție

Puteți schimba modul de proiecție pentru inversarea imaginii pe verticală și/sau pe orizontală utilizând meniurile proiecteurului.

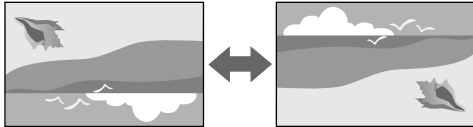

Metoda de executare

☛ Extins > Proiecție



Puteți schimba modul de proiecție pentru a reorienta imaginea de sus în jos, ținând apăsat butonul [Shutter] de pe telecomandă timp de aproximativ 5 secunde.

Șablon de test

Puteți afișa un șablon de test pentru a ajusta imaginea proiectată fără a vă conecta la un calculator sau la un dispozitiv video.

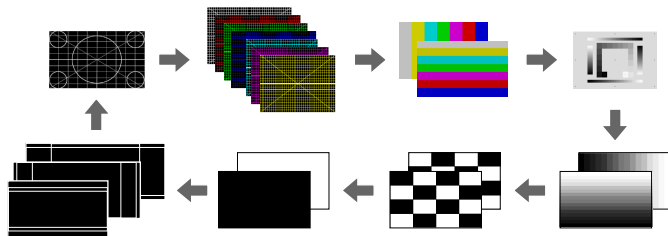

Metoda de executare

- Apăsați pe butonul [Test Pattern] de pe telecomandă sau de pe panoul de control.

- Modificarea meniului proiecteurului:

☛ Setări > Șablon de test

Redare conținut

Caracteristica Redare conținut a proiecteurului vă permite să proiectați conținutul cu semnături digitale. De asemenea, puteți să adăugați culoare și efecte de formă în imaginea proiectată.



Puteți utiliza următorul software pentru a crea conținut care poate fi redat în modul Redare conținut.

- Epson Projector Content Manager
- Epson Web Control
- Epson Creative Projection

Metoda de executare

☛ Setări > Redare conținut

Fundal Ecran

Puteți selecta fundalul de ecran atunci când nu este disponibil un semnal de imagine.

Metoda de executare

☛ Extins > Ecran > Fundal Ecran

Ecran pornire

Când este setat la **Pornit**, se afișează o siglă la pornirea proiecteurului.

Metoda de executare

☛ Extins > Ecran > Ecran pornire

Reglarea poziției și formei imaginii

Această secțiune oferă instrucțiuni pentru a ajusta poziția și forma imaginii, fără a muta proiectorul.

► Linkuri corelate

- "Deplasare obiectiv" [p.63](#)
- "Zoom" [p.64](#)
- "Corecție T-H/V" [p.64](#)
- "Quick Corner" [p.64](#)
- "Suprafață curbată" [p.64](#)
- "Colț perete" [p.65](#)
- "Corectare punct" [p.65](#)

Deplasare obiectiv

Dacă nu puteți instala proiectorul direct în fața ecranului, puteți ajusta poziția imaginii proiectate utilizând funcția de deplasare a obiectivului.

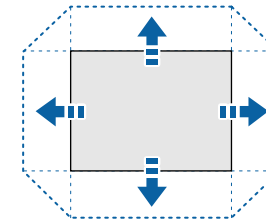

Puteți consulta intervalul disponibil de deplasare obiectiv în *Specifications* proiecteurului.

Metoda de executare

- Apăsați pe butonul [Lens Shift] de pe telecomandă.
- Apăsați butonul [Lens] de pe panoul de control până când se afișează ecranul de reglare a deplasării obiectivului.

⚠ Atenție

Atunci când comutați poziția lentilei, nu puneți mâinile în zona de lângă unitatea de lentile. Este posibil ca degetele să fie prinse între unitatea de lentile și proiector și să cauzeze o accidentare.



- Așteptați 20 de minute după ce porniți proiectorul înainte de a seta deplasarea obiectivului pentru a obține precizie maximă.
- Când reglați înălțimea imaginii, poziționați imaginea mai jos decât locul în care doriți să fie și apoi deplasați-o în sus. Acest lucru va ajuta la prevenirea deplasării imaginii în jos după ajustare.
- Imaginea are claritate maximă atunci când lentila este în poziția de pornire. Pentru a muta obiectivul în poziția inițială, țineți apăsat butonul [Lens Shift] de pe telecomandă sau [Lens] de pe panoul de control timp de mai mult de 3 secunde.

Zoom

Puteți redimensiona imaginea.

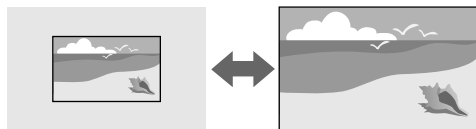

Metoda de executare

- Apăsați pe butonul [Zoom] de pe telecomandă.
- Apăsați butonul [Lens] de pe panoul de control până când se afișează ecranul de ajustare zoom.
- Utilizați butoanele cu săgeți de pe panoul de control sau de pe telecomandă pentru a ajusta dimensiunea imaginii.

Corecție T-H/V

Puteți corecta independent distorsiunea pe orizontală și verticală.



Metoda de executare

- **Setări > Corectare geometrică > Corecție T-H/V**

Quick Corner

Puteți corecta independent fiecare dintre cele patru colțuri ale imaginii proiectate.

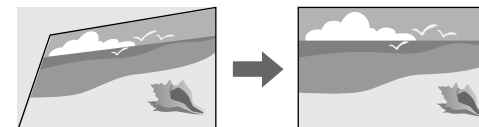

Metoda de executare

- **Setări > Corectare geometrică > Quick Corner**

Suprafață curbată

Puteți corecta colțurile și părțile laterale ale unei imagini proiectate pe o suprafață curbată cu aceeași rază.



Metoda de executare

- **Setări > Corectare geometrică > Suprafață curbată**

Colț perete

Puteți corecta colțurile și părțile laterale ale unei imagini proiectate pe o suprafață curbată cu unghiuri drepte.

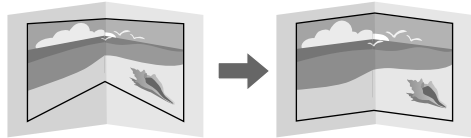

Metoda de executare

☛ Setări > Corectare geometrică > Colț perete

Corectare punct

Această funcție împarte imaginea proiectată într-o grilă și corectează distorsiunea câte 0,5 pixeli mutând punctul de intersecție selectat dintr-o parte în alta și de sus în jos.

Puteți comuta la modul care corectează simultan toate punctele dintr-o coloană verticală specificată sau dintr-un rând orizontal.

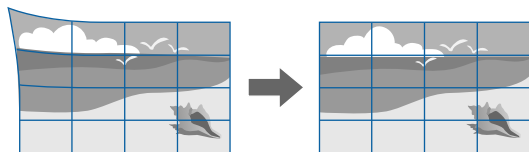

Metoda de executare

☛ Setări > Corectare geometrică > Corectare punct

Reglarea calității imaginii

Această secțiune oferă instrucțiuni pentru ajustarea calității imaginii.

▶ Linkuri corelate

- "Focalizare/Distorsiune" [p.65](#)
- "Mod culoare" [p.66](#)
- "Optimizare imagine" [p.66](#)
- "Gamma" [p.66](#)
- "RGBCMY" [p.66](#)
- "Setări Strălucire" [p.67](#)

Focalizare/Distorsiune

Puteți corecta focalizarea și distorsiunea imaginii.

Dacă ați instalat un obiectiv opțional cu focalizare scurtă, focalizați mai întâi pe centrul ecranului și apoi corectați orice distorsiune din zona înconjurătoare. Când focalizați pe centrul ecranului, zona înconjurătoare poate fi distorsionată și defocalizată.

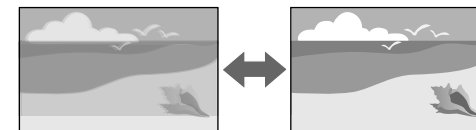

Metoda de executare

- Apăsați pe butonul [Focus] de pe telecomandă pentru a corecta focalizarea.
- Apăsați pe butonul [Distortion] de pe telecomandă pentru a corecta distorsiunea.
- Apăsați pe butonul [Lens] de pe panoul de control până când este afișat ecranul de reglare a focalizării sau ecranul de reglare a distorsiunii.
- Utilizați butoanele cu săgeți de pe panoul de control sau de pe telecomandă pentru a corecta focalizarea sau distorsiunea.



Acest proiector funcționează cu afișaj 4K folosind tehnologia de comutare. Dacă aveți dificultăți la reglarea focalizării sau a distorsiunii imaginii, utilizați butonul [Enter] de pe telecomandă pentru a selecta **4K <-> Full HD**.

Mod culoare

Proiectorul are mai multe moduri de culoare pentru a furniza strălucirea, contrastul și culorile optime pentru diverse medii de vizualizare și tipuri de imagini. Puteți să selectați modul corespunzător imaginilor și mediului dvs. sau să testați modurile disponibile.

Metoda de executare

- Apăsați pe butonul [Color Mode] de pe telecomandă.
- Modificarea meniului proiectorului:
 - ☛ **Imagine > Mod culoare**

Optimizare imagine

Puteți ajusta rezoluția imaginii pentru a reproduce o imagine clară, cu o textură empatică și senzație materială.

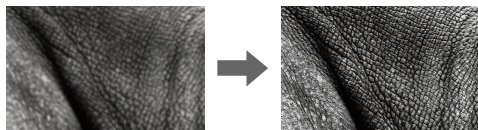

Metoda de executare

- ☛ **Imagine > Optimizare imagine**

Gamma

Puteți ajusta strălucirea de semiton selectând una dintre valorile de corectare gamma sau prin referire la un grafic gamma.

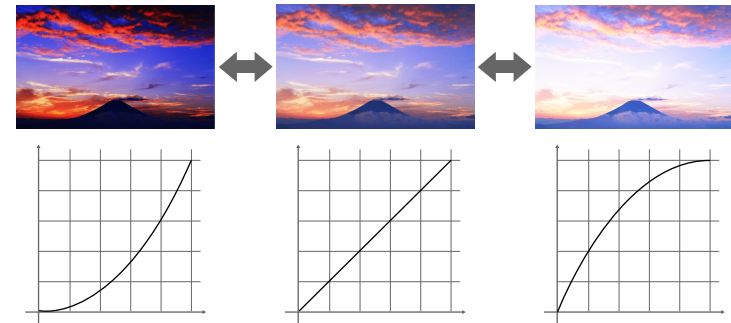

Metoda de executare

- ☛ **Imagine > Avansat > Gamma**

RGBCMY

Ajustează individual nuanța, saturația și strălucirea fiecărei culori R (roșu), G (verde), B (albastru), C (cyan), M (magenta), Y (galben).

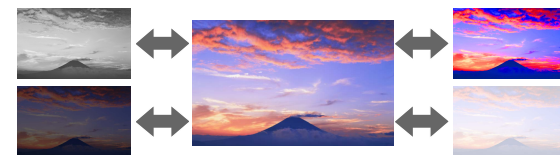

Metoda de executare

- ☛ **Imagine > Avansat > RGBCMY**

Setări Strălucire

Puteți selecta strălucirea sursei de lumină.



Metoda de executare

☛ Setări > Setări Strălucire

Utilizarea mai multor proiectoare

Puteți combina imaginile proiectate de pe două sau mai multe proiectoare pentru a crea o zonă imagine unică. (Proiecție multiplă)

▶ Linkuri corelate

- "Alăturare" [p.67](#)
- "Combinare margini" [p.67](#)
- "Nivel de negru" [p.68](#)
- "Scalare" [p.68](#)
- "Potrivire culori" [p.68](#)
- "Stivuire simplă" [p.68](#)
- "Combinare simplă" [p.69](#)
- "Conectarea proiectoarelor" [p.133](#)

Alăturare

Puteți atribui o poziție de proiecție fiecărui proiector.

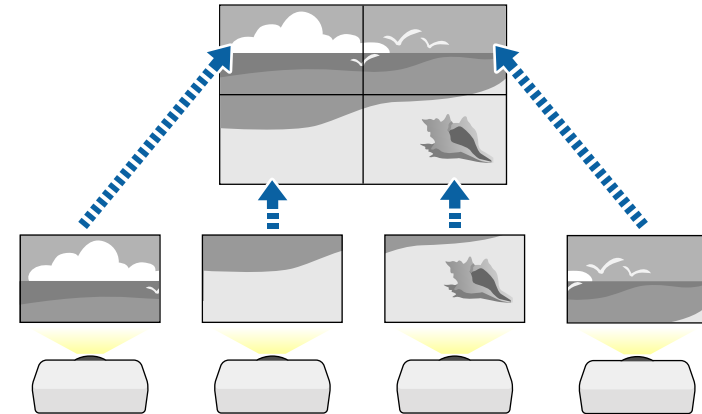

Metoda de executare

☛ Extins > Proiecție multiplă > Alăturare

Combinare margini

Puteți utiliza funcția **Combinare margini** pentru a crea o imagine omogenă de la proiectoare multiple.

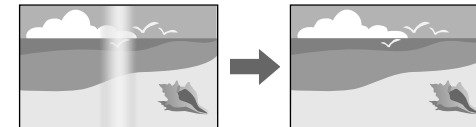

Metoda de executare

☛ Extins > Proiecție multiplă > Combinare margini

Nivel de negru

Puteți ajusta strălucirea și tonalitatea cromatică a zonelor în care imaginea nu se suprapune pentru a crea o imagine optimizată.

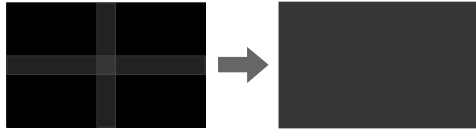

Metoda de executare

☛ Extins > Proiecție multiplă > Nivel de negru

Scalare

Puteți utiliza funcția **Scalare** pentru a decupa și a le combina într-o singură zonă unificată.

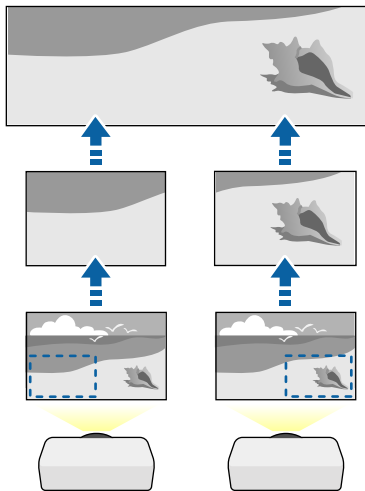

Metoda de executare

☛ Extins > Proiecție multiplă > Scalare

Potrivire culori

Puteți corela calitatea afișării a mai multor proiectoare așezate alături.

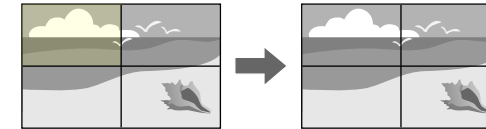

Metoda de executare

☛ Extins > Proiecție multiplă > Potrivire ecran > Potrivire culori

Stivuire simplă

Puteți crea cu ușurință și rapid o imagine luminoasă proiectată, prin suprapunerea imaginilor a două proiectoare.

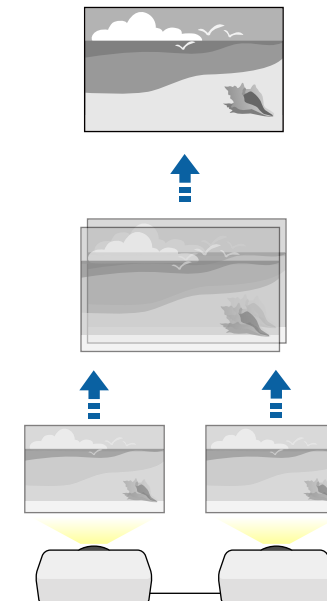

Metoda de executare

☛ Extins > Proiecție multiplă > Stivuire simplă

Combinare simplă

Puteți combina imaginile proiectate de pe două sau mai multe proiectoare pentru a crea o zonă imagine unică.

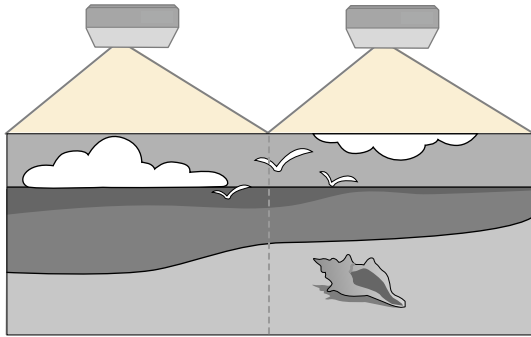

Metoda de executare

☛ Extins > Proiecție multiplă > Combinare simplă

Menținerea calității proiecteurului

Această secțiune oferă informații despre menținerea calității imaginilor proiectate.

▶ Linkuri corelate

- "Aliniere panou" [p.69](#)
- "Uniformitate culori" [p.69](#)
- "Mod reîmprospătare" [p.69](#)
- "Calibrare sursă lumină" [p.70](#)

Aliniere panou

Puteți ajusta deplasarea culorii pixelilor pentru panoul LCD. Puteți ajusta pixelii pe orizontală și verticală în pași de 0,125 pixeli, într-un interval de ± 3 pixeli.

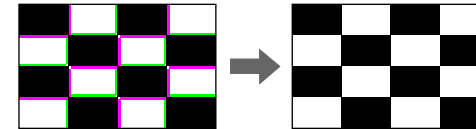

Metoda de executare

☛ Extins > Ecran > Aliniere panou

Uniformitate culori

Dacă tonul culorii imaginii este inegal, puteți ajusta echilibrul tonului culorilor.

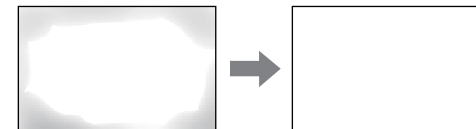

Metoda de executare

☛ Extins > Ecran > Uniformitate culori

Mod reîmprospătare

Procesul modului de reîmprospătare șterge orice imagine persistentă proiectată și oprește proiectorul după un interval de timp specificat.

Metoda de executare

☛ Reset > Mod reîmprospătare

Calibrare sursă lumină

Procesul de calibrare a sursei de lumină optimizează balanța culorilor din imaginea actuală proiectată.

Metoda de executare

☛ Reset > Calibrare sursă lumină

Gestionarea setărilor proiectorului

Această secțiune oferă instrucțiuni pentru gestionarea setărilor proiectorului.

▶▶ Linkuri corelate

- "Memorie" [p.70](#)
- "Setări agendă" [p.70](#)
- "Butonul Blocare" [p.70](#)
- "Blocare obiectiv" [p.71](#)
- "Protejat de parolă" [p.71](#)

Memorie

Puteți salva setări personalizate și apoi puteți selecta setările salvate oricând vreți să le utilizați.

Metoda de executare

- Apăsați pe butonul [Memory] de pe telecomandă.
- Modificarea meniului proiectorului:
☛ Setări > Memorie

Setări agendă

Puteți planifica apariția automată a maximum 30 de evenimente pentru proiector, precum pornirea sau oprirea proiectorului ori comutarea sursei de intrare. Proiectorul efectuează evenimentele selectate la datele și orele specificate în planificarea configurată.

Metoda de executare

☛ Extins > Setări agendă

Butonul Blocare

Securizare prin blocarea butoanelor – blochează comandarea proiectorului prin utilizarea butoanelor de pe panoul de control sau de pe telecomandă.

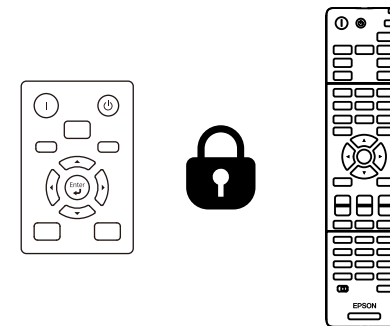

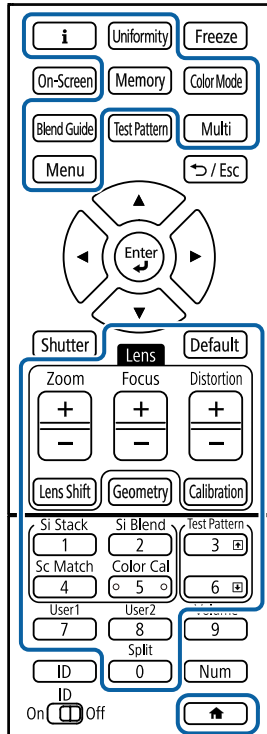

Chiar dacă puteți bloca butoanele de pe panoul de control, puteți folosi telecomanda în continuare.

Caracteristica de blocare a butoanelor telecomenzii blochează următoarele butoane.



Metoda de executare

- Pentru a bloca butoanele panoului de control, țineți apăsat butonul de blocare a panoului de control de pe panoul de control.
- Pentru a debloca butoanele de pe panoul de control mențineți apăsat butonul [Enter] de pe panoul de control timp de aproximativ 7 secunde.
- Pentru a bloca butoanele telecomenzii, mențineți apăsat butonul  de pe telecomandă timp de aproximativ 5 secunde.
- Pentru a debloca butoanele de pe telecomandă, țineți apăsat butonul  din nou, timp de aproximativ 5 secunde.

Blocare obiectiv

Puteți dezactiva operații cu butoanele [Lens Shift], [Zoom] și [Focus] de pe telecomandă.

Metoda de executare

☛ **Setări > Setare blocare > Blocare obiectiv**

Protejat de parolă

Securizare prin parolă – nu permite persoanelor care nu cunosc parola să utilizeze proiectorul și împiedică modificarea ecranului de pornire și a altor setări.

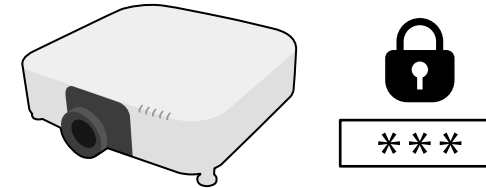

Puteți configura următoarele tipuri de securizare prin parolă utilizând o singură parolă partajată.

- **Protecție la pornire** împiedică utilizarea proiectorului fără introducerea în prealabil a unei parole. Atunci când conectați cablul de alimentare și porniți proiectorul pentru prima dată, trebuie să introduceți parola corectă. Parola se aplică, de asemenea, pentru **Pornire directă** și **Pornire automată**.
- **Protej.logo utilizator** împiedică orice persoană să schimbe afișarea ecranului personalizat la pornirea proiectorului, atunci când nu există semnal de intrare sau când utilizați caracteristica A/V Mute. Ecranul personalizat descurajează furtul prin identificarea proprietarului proiectorului.
- **Protecție rețea** împiedică orice persoană să schimbe setările pentru parametrul **Rețea** al proiectorului.

- **Protecție programare** nu permite schimbarea setărilor de programare a proiectorului.
- **Acces cameră la dist.** împiedică pe oricine să utilizeze funcția Acces cameră la dist.

Metoda de executare

Țineți apăsat butonul [Freeze] de pe telecomandă timp de aproximativ 5 secunde.



Atunci când utilizați pentru prima dată proiectorul, trebuie să setați o parolă. Nu există o parolă setată în mod implicit.

Puteți seta o parolă din patru cifre. Țineți apăsat butonul [Num] de pe telecomandă și utilizați butoanele numerice pentru a seta o parolă.

Atenție

- Dacă s-a introdus de trei ori consecutiv o parolă incorectă, se afișează timp de aproximativ 5 minute mesajul **Funcționarea proiectorului va fi blocată.** și apoi proiectorul comută în modul Standby. În acest caz, deconectați cablul de alimentare de la priza electrică, apoi reintroduceți-l și reporniți proiectorul. Proiectorul va afișa din nou ecranul pentru introducerea parolei pentru a putea introduce parola corectă.
- Dacă ați uitat parola, rețineți numărul „**Solicitați codul: xxxxx**” care apare pe ecran și contactați Epson pentru asistență.
- În cazul în care continuați să repetați operația de mai sus și introduceți o parolă incorectă de 30 de ori la rând, se afișează mesajul **Funcționarea proiectorului va fi blocată. Contactați Epson după cum se arată în documentația dvs.** și proiectorul nu mai acceptă introducerea parolei. Contactați Epson pentru asistență.

După selectarea setărilor de meniu pentru un proiector, puteți utiliza următoarele metode pentru a copia setările în alte proiectoare, cu condiția ca acestea să fie același model și au aceeași versiune de soft integrat.

- prin utilizarea unei unități flash pentru USB;
- prin conectarea computerului și a proiectorului cu un cablu USB;
- prin utilizarea Epson Projector Management

Nu puteți copia informații unice pentru un proiector individual, cum ar fi **Ore sursă de lumină** sau **Stare**.



- Efectuați configurarea multiplă înainte de a ajusta setările pentru imagine, de exemplu corectarea distorsiunii trapezoidale. Deoarece valorile de ajustare a imaginilor sunt copiate pe un alt proiector, ajustările pe care le-ați făcut înainte de a efectua configurarea multiplă vor fi suprascrise, iar ecranul proiectat pe care l-ați ajustat se poate modifica.
- Atunci când copiați setările meniului de pe un proiector pe altul, se copiază și sigla utilizatorului. Nu înregistrați informații pe care nu doriți să le partajați între mai multe proiectoare ca sigla a utilizatorului.
- Asigurați-vă că opțiunea **Interval config. lot** este setată la **Limitat** dacă nu vreți să copiați următoarele setări:
 - Setări **Protejat de parolă**
 - **EDID** în meniul **Semnal**
 - Setările din meniul **Rețea** (exceptând meniul **Notificare** și meniul **Altele**)

Atenție

Epson nu își asumă nicio responsabilitate pentru defecțiunile apărute la configurarea multiplă și costurile de reparare asociate din cauza căderilor de tensiune, erorilor de comunicație și altor probleme care pot cauza astfel de defecțiuni.

► Linkuri corelate

- "Transferul setărilor de pe o unitate flash USB" [p.73](#)
- "Transferul setărilor dintr-un calculator" [p.74](#)
- "Notificare de eroare la configurarea multiplă" [p.75](#)

Transferul setărilor de pe o unitate flash USB

Puteți copia setări din meniuri de pe un proiector pe altul (de același model) utilizând o unitate flash USB.



- Unitatea flash USB trebuie să fie formatată FAT 32, să fie mai mică decât 32 GB și să nu conțină nicio funcție de securitate. Ștergeți toate fișierele de pe unitate înainte de a o utiliza pentru configurare multiplă, altfel este posibil ca setările să nu fie setate corect.
- De asemenea, puteți utiliza această metodă de configurare a lotului din meniul proiectorului.

- 1** Deconectați cablul de alimentare de la proiector și verificați ca toate indicatoarele luminoase ale proiectorului să se stingă.
- 2** Conectați o unitate flash pentru USB goală direct la portul USB-A al proiectorului.
- 3** Țineți apăsat butonul [Esc] de pe telecomandă sau panoul de control și conectați cablul de alimentare la proiector.
- 4** Când se aprind toate indicatoarele proiectorului, altele decât indicatorul pentru filtru, eliberați butonul [Esc]. Indicatorii luminoși încep să se aprindă intermitent și fișierul de configurare multiplă este scris pe unitatea flash USB. După terminarea scrierii, proiectorul se închide.

Atenție

Nu deconectați cablul de alimentare sau unitatea flash USB de la proiector în timpul scrierii fișierului. Dacă deconectați cablul de alimentare sau unitatea flash USB, este posibil ca proiectorul să nu pornească normal.

5 Scoateți unitatea flash USB.



Numele fișierului de configurare multiplă este PJCONFDATA.bin. Dacă este necesar să schimbați numele fișierului, adăugați text după PJCONFDATA. Utilizați numai caractere alfanumerice. Dacă modificați secțiunea PJCONFDATA a numelui fișierului, este posibil ca proiectorul să nu poată recunoaște corect fișierul.

6 Deconectați cablul de alimentare de la proiectorul pe care doriți să copiați setările și verificați dacă toate indicatoarele proiectorului s-au stins.

7 Conectați unitatea flash pentru USB care conține fișierul de configurare multiplă salvat la portul USB-A al proiectorului.

8 Țineți apăsat butonul [Menu] de pe telecomandă sau panoul de control și conectați cablul de alimentare la proiector.

9 Când se aprind toate indicatoarele proiectorului, altele decât indicatorul pentru filtru, eliberați butonul [Menu]. (Indicatoarele rămân aprinse aproximativ 75 de secunde.)

Când toate indicatoarele luminoase încep să lumineze intermitent, fișierul de configurare multiplă este în curs de scriere. După terminarea scrierii, proiectorul se închide.

Atenție

Nu deconectați cablul de alimentare sau unitatea flash USB de la proiector în timpul scrierii fișierului. Dacă deconectați cablul de alimentare sau unitatea flash USB, este posibil ca proiectorul să nu pornească normal.

10 Scoateți unitatea flash USB.

Transferul setărilor dintr-un calculator

Puteți copia setări din meniuri de pe un proiector pe altul (de același model) conectând calculatorul și proiectorul cu un cablu USB.



- Puteți utiliza această metodă de configurare în lut cu următoarele versiuni de sisteme de operare:
- Windows 10 și sistemele de operare superioare
- macOS 10.13.x și versiuni ulterioare
- De asemenea, puteți utiliza această metodă de configurare a lotului din meniul proiectorului.

1 Deconectați cablul de alimentare de la proiector și verificați ca toate indicatoarele luminoase ale proiectorului să se stingă.

2 Conectați portul USB al calculatorului la portul Service al proiectorului utilizând un cablu USB.

3 Țineți apăsat butonul [Esc] de pe telecomandă sau panoul de control și conectați cablul de alimentare la proiector.

4 Când se aprind toate indicatoarele proiectorului, altele decât indicatorul pentru filtru, eliberați butonul [Esc].
Calculatorul recunoaște proiectorul ca disc amovibil.

- 5 Deschideți pictograma sau folderul discului amovibil și salvați fișierul de configurare multiplă pe calculator.



Numele fișierului de configurare multiplă este PJCONFDATA.bin. Dacă este necesar să schimbați numele fișierului, adăugați text după PJCONFDATA. Utilizați numai caractere alfanumerice. Dacă modificați secțiunea PJCONFDATA a numelui fișierului, este posibil ca proiectorul să nu poată recunoaște corect fișierul.

- 6 Scoateți dispozitivul USB (Windows) sau glisați pictograma discului amovibil în Trash (Mac).
- 7 Deconectați cablul USB.
Proiectorul se închide.
- 8 Deconectați cablul de alimentare de la proiectorul pe care doriți să copiați setările și verificați dacă toate indicatoarele proiectorului s-au stins.
- 9 Conectați portul USB al calculatorului la portul Service al proiectorului utilizând cablul USB.
- 10 Țineți apăsat butonul [Menu] de pe telecomandă sau panoul de control și conectați cablul de alimentare la proiector.
- 11 Când se aprind toate indicatoarele proiectorului, altele decât indicatorul pentru filtru, eliberați butonul [Menu].
Calculatorul recunoaște proiectorul ca disc amovibil.

- 12 Copiați fișierul de configurare multiplă (PJCONFDATA.bin) pe care l-ați salvat în calculator în folderul de nivel superior al discului amovibil.



Nu copiați niciun alt fișier sau folder pe discul amovibil, cu excepția fișierului de configurare multiplă.

- 13 Scoateți dispozitivul USB (Windows) sau glisați pictograma discului amovibil în Trash (Mac).
- 14 Deconectați cablul USB.
Când toate indicatoarele luminoase încep să lumineze intermitent, fișierul de configurare multiplă este în curs de scriere. După terminarea scrierii, proiectorul se închide.



Atenție

Nu deconectați cablul de alimentare de la proiector cât timp fișierul este în curs de scriere. Dacă deconectați cablul de alimentare, este posibil ca proiectorul să nu pornească corect.

Notificare de eroare la configurarea multiplă

Indicatoarele proiectorului vă înștiințează în cazul în care apare o eroare în timpul unei operații de configurare multiplă. Verificați starea indicatoarelor proiectorului și urmați instrucțiunile descrise în acest tabel.

Stare indicator	Problemă și soluții
<ul style="list-style-type: none"> • Laser: portocaliu - luminează intermitent rapid • Temperatură: portocaliu - luminează intermitent rapid 	<p>Fișierul de configurare multiplă poate fi deteriorat sau unitatea flash pentru USB poate să nu fie conectată corect.</p> <p>Deconectați unitatea flash pentru USB, deconectați și apoi conectați din nou cablul de alimentare al proiectorului și încercați din nou.</p>
<ul style="list-style-type: none"> • Alimentare: albastru - luminează intermitent rapid • Stare: albastru - luminează intermitent rapid • Laser: portocaliu - luminează intermitent rapid • Temperatură: portocaliu - luminează intermitent rapid 	<p>Scrierea setărilor este posibil să fi eșuat și este posibil să fi survenit o eroare în ceea ce privește firmware-ul proiectorului.</p> <p>Încetați utilizarea proiectorului, scoateți mufa de alimentare din priza electrică. Contactați Epson pentru asistență.</p>

Setări meniu

Consultați aceste secțiuni pentru a afla mai multe despre setările proiectorului.

► Linkuri corelate

- ["Meniul Imagine" p.78](#)
- ["Meniul Semnal" p.82](#)
- ["Meniul Setări" p.86](#)
- ["Meniul Extins" p.97](#)
- ["Meniul Rețea" p.114](#)
- ["Meniul Informații" p.125](#)
- ["Resetare meniu" p.129](#)

Setările din meniul **Imagine** vă permit să ajustați calitatea imaginii. Setările disponibile depind de modul de culoare și sursa de intrare selectate curent. Setările sunt salvate separat pentru fiecare mod de culoare selectat.

► Linkuri corelate

- "Mod culoare" p.78
- "Strălucire" p.78
- "Contrast" p.79
- "Saturare culoare" p.79
- "Tentă" p.79
- "Claritate" p.79
- "Balanță de alb" p.79
- "Moduri preset imagine" p.79
- "Interpolare cadru" p.80
- "Super-resolution" p.80
- "Gamma adaptiv scenă" p.80
- "Gamma" p.80
- "RGBCMY" p.81
- "Contrast dinamic" p.81
- "Control oprire lumină" p.81
- "Reset (Meniul Imagine)" p.81

Mod culoare

☛ **Imagine > Mod culoare**

☛ **Extins > Proiecție multiplă > Potrivire ecran > Mod culoare**

Puteți ajusta strălucirea culorilor imaginilor pentru diverse tipuri de imagini și medii. Luminozitatea imaginii variază în funcție de modul selectat.

Dinamic

Acesta este modul de luminozitate maximă. Ideal pentru proiecții în încăperi luminoase.

Prezentare

Imaginile sunt vii și luminoase. Ideal pentru prezentări sau pentru a viziona un program TV într-o cameră luminoasă.

Natural

Reproduce fidel culorile. Ideal pentru proiectarea de imagini statice precum fotografii.

Cinema

Oferă imaginilor un ton natural. Ideal pentru vizionarea de filme într-o cameră întunecată.

BT.709

Produce imagini care sunt conforme cu ITU-R BT.709.

DICOM SIM

Produce imagini cu umbre clare. Ideal pentru proiecția radiografiilor și a altor imagini din domeniul medical. Proiectorul nu este un dispozitiv medical și nu poate fi utilizat pentru diagnostic medical.

Proiecție multiplă

Minimizarea diferenței de ton de culoare dintre fiecare imagine proiectată. Ideal pentru proiectarea de la mai multe proiectoare.



De asemenea, puteți schimba Mod culoare al proiectoarei folosind butonul [Color Mode] de pe telecomandă.

Strălucire

☛ **Imagine > Strălucire**

Puteți crește sau reduce strălucirea generală a imaginii.



Această setare nu influențează nivelul de strălucire al sursei de lumină. Pentru a modifica luminozitatea sursei de lumină, selectați **Mod iluminare** din meniul **Setări**.

☛ **Setări > Setări Strălucire > Mod iluminare**

Contrast

☛ Imagine > Contrast

Puteți ajusta diferența dintre zonele luminoase și cele întunecate din imagini.

Saturare culoare

☛ Imagine > Saturare culoare

Puteți ajusta intensitatea culorilor imaginii.

Tentă

☛ Imagine > Tentă

Puteți regla balansul dintre tonurile verde și magenta din imagine.

Claritate

☛ Imagine > Claritate

Puteți ajusta claritatea sau finețea detaliilor imaginii.

Standard

Puteți regla claritatea imaginii astfel încât să fie suficient de echilibrată.

Îmbunătățire linie subțire

Valorile mai mari îmbunătățesc detaliile, cum ar fi modelele de păr sau țesături.

Îmbunătățire linie grosă

Valorile mai mari îmbunătățesc conturul, fundalul și celelalte părți principale ale obiectelor din imagine, pentru a le afișa clar.

Balanță de alb

☛ Imagine > Balanță de alb

Puteți ajusta tenta globală a culorilor din imagine.

Temp. Culoare

Puteți ajusta nuanța generală a imaginii într-un interval de la 3200K la 10000K. Selectarea unei valori mai mari generează o tentă albastruie a imaginii, în timp ce selectarea unei valori mai mici generează o tentă roșiatică.

Când **Mod culoare** este setat la **Dinamic**, setarea Temp. Culoare poate diferi de temperatura reală a culorii a luminii de la proiector. Folosiți acest meniu ca orientare.

Corecție G-M

Selectarea unei valori mai mari generează o tentă verzuie a imaginii, în timp ce selectarea unei valori mai mici generează o tentă roșiatică.

Offset R/Offset G/Offset B/Câștig R/Câștig G/Câștig B

Puteți ajusta componentele individuale R (roșu), G (verde) și B (albastru) ale decalajului și amplificării.

Moduri preset imagine

☛ Imagine > Optimizare imagine > Moduri preset imagine

Puteți seta opțiunile de **Optimizare imagine** ca un lot folosind valori presetate. Următoarele setări sunt salvate în opțiunile presetate.

- Interpolare cadru
- Super-resolution



- Pentru a minimiza întârzierile, selectați **Oprit**.
- Dacă selectați **Oprit**, nu puteți seta celelalte elemente din setarea **Optimizare imagine**.
- După selectarea **Presetare 1 la Presetare 5**, puteți ajusta fiecare setare individual. Valoarea setărilor din opțiunea presetată este rescrisă.

Interpolare cadru

☛ Imagine > Optimizare imagine > Interpolare cadru

Puteți reda fără probleme imaginile în mișcare rapidă, producând cadre intermediare între cadrele originale.

Dacă imaginile rezultate conțin zgomot, setați la **Oprit**.



- Nu puteți selecta această setare în următoarele cazuri.
 - **Scalare** este setat la **Auto** sau **Manual**.
 - **Combinare margini** este setată la **Combinare/Nivel de negru** sau **Nivel de negru**.
 - Opțiunea **Moduri preset imagine** este setată la **Oprit**.

Super-resolution

☛ Imagine > Optimizare imagine > Super-resolution

Puteți reduce estomparea când se proiectează imagini cu rezoluție joasă.

Ajust. linie fină

Valorile superioare sporesc detaliile precum modelele de păr sau țesături.

Detaliu focal. aten.

Valorile mai mari îmbunătățesc conturul, fundalul și celelalte părți principale ale obiectelor din imagine, pentru a le afișa clar.



Nu puteți selecta această setare când setarea **Moduri preset imagine** este setată la **Oprit**.

Gamma adaptiv scenă

☛ Imagine > Avansat > Gamma adaptiv scenă

Puteți ajusta colorarea în funcție de scenă și obține o imagine mai vie.

Valorile mai mari sporesc odată cu niveluri mai ridicate de contrast.

Gamma

☛ Imagine > Avansat > Gamma

Puteți ajusta modul de colorare selectând una dintre valorile de corectare gamma sau prin referire la un grafic gamma. Dacă doriți să efectuați ajustări mai fine, selectați **Personalizat**.

Când selectați o valoare mai mică, puteți reduce luminozitatea generală a imaginii pentru a o face mai clară. Când selectați o valoare mai mare, zonele întunecate ale imaginii devin mai luminoase, însă saturația culorilor din zonele mai deschise scade.



- Proiectați o imagine statică pentru a regla Gamma. Nu puteți regla corect Gamma atunci când proiectați filme.
- Dacă setați opțiunea **Mod culoare** la **DICOM SIM** în meniul **Imagine** al proiectorului, selectați valoarea de ajustare conform dimensiunii proiecției.
 - Dacă dimensiunea proiecției este de 120 inch sau mai mică, selectați o valoare mică.
 - Dacă dimensiunea proiecției este de 120 inch sau mai mare, selectați o valoare mare.
- Este posibil ca imaginile medicale să nu poată fi reproduse corect în funcție de setările alese și de specificațiile ecranului.

RGBCMY

☛ Imagine > Avansat > RGBCMY

Ajustează individual nuanța, saturația și strălucirea fiecărei culori R (roșu), G (verde), B (albastru), C (cyan), M (magenta), Y (galben).

Contrast dinamic

☛ Imagine > Contrast dinamic

Puteți ajusta luminanța proiecției în funcție de luminozitatea imaginilor.

Contrast dinamic

Setați la **Pornit** pentru a ajusta automat cantitatea de lumină.

Viteză răspuns

Selectați **Viteză mare** pentru a ajusta cantitatea de lumină imediat ce scena se schimbă.

Nivel de negru

Setați nivelul de negru atunci când nivelul de luminozitate al semnalului de imagine este zero. Când selectați **0%**, sursa de lumină se oprește.

Control oprire lumină

☛ Imagine > Control oprire lumină

Puteți seta sursa de lumină să se oprească automat.

Control oprire lumină

Setați la **Pornit** pentru a opri automat sursa de lumină atunci când nivelul semnalului scade sub nivelul de referință pentru o perioadă de timp stabilită.

Nivel semnal opr. lum.

Setați nivelul de luminozitate pentru semnalul video controlat. După oprirea automată, se pornește imediat la depășirea nivelului de imagine specificat.

Cronom. opr. lum.

Setați perioada de timp înainte de a opri automat sursa de lumină.

Reset (Meniul Imagine)

☛ Imagine > Reset

Puteți reseta toate valorile de ajustare din meniul **Imagine** la setările implicite.

În mod normal, proiectorul detectează și optimizează automat setările pentru semnalul de intrare. Dacă trebuie să personalizați setările, puteți utiliza meniul **Semnal**. Setările disponibile depind de sursa de intrare selectată curent. Setările sunt salvate separat pentru fiecare sursă de intrare selectată.

► Linkuri corelate

- "Aspect" p.82
- "Golire" p.83
- "Spațiu de culori" p.83
- "Interval dinamic" p.83
- "Interval video" p.83
- "EDID" p.83
- "Scalare" p.84
- "Comut. sursă rez." p.84
- "Reset (Meniul Semnal)" p.85

Aspect

☛ Semnal > Aspect

Proiectorul poate afișa imagini cu diferite rapoarte lățime/înălțime, denumite formate de imagine. În mod normal, semnalul de intrare de la sursa video determină formatul de imagine. Cu toate acestea, puteți schimba formatul anumitor imagini astfel încât acestea să se încadreze pe ecranul dvs.

Auto

Setează automat formatul de imagine în funcție de semnalul de intrare și setarea **Rezoluție**.

Normal

Afișează imaginile utilizând întreaga zonă de proiecție și păstrează formatul de imagine.

4:3

Convertește formatul de imagine la 4:3.

16:9

Convertește formatul de imagine la 16:9.

Zoom oriz./Zoom vert.

Afișează imaginile utilizând lățimea completă (Zoom oriz.) sau înălțimea completă (Zoom vert.) a zonei de proiecție și menține formatul imaginii. Zonele care depășesc marginile ecranului proiectat nu vor fi proiectate.

Nativ

Afișează imaginile așa cum sunt (păstrează formatul de imagine și rezoluția). Zonele care depășesc marginile ecranului proiectat nu vor fi proiectate.



- Disponibil numai când sursa curentă este setată la una dintre următoarele opțiuni:
 - HDMI
 - HDBaseT
 - SDI (EB-PQ2010B/EB-PQ2010W)
- Disponibilă numai când setarea **Scalare** este setată la **Oprit** sau setarea **Mod scalare** este setată la **Afișare completă**.
 - ☛ **Semnal > Scalare > Mod scalare**
- Setati **Tip ecran** în meniul **Extins** al proiectorului înainte de a modifica formatul imaginii.
 - ☛ **Extins > Ecran > Ecran > Tip ecran**
- Setarea disponibilă a raportului de aspect variază în funcție de setarea **Tip ecran** selectată și semnalul de intrare de la sursa de imagine.
- Țineți cont de faptul că, utilizând funcția Raport imagine a proiectorului pentru a reduce, mări sau diviza imaginea proiectată în scopuri comerciale sau pentru a fi vizionată de public, poate încălca drepturile deținătorului drepturilor de autor al respectivei imagini, în conformitate cu legea drepturilor de autor.
- Dacă există margini între marginea imaginii și cadrul ecranului proiectat, puteți ajusta poziția imaginii utilizând setarea **Poziție ecran** în meniul **Extins** al proiectorului.
 - ☛ **Extins > Ecran > Ecran > Poziție ecran**

Golire

☛ Semnal > Golire

Puteți ascunde imagini în zona specificată.

Utilizați butoanele cu săgeți de pe panoul de control sau de pe telecomandă pentru a ajusta zona. Puteți ascunde până la jumătate din imaginea proiectată în fiecare direcție (cu excepția unui pixel).



Setarea este afișată numai când opțiunea **Redare conținut** este setată la **Oprit** din meniul **Setări** al proiecteurului.

Spațiu de culori

☛ Semnal > Spațiu de culori

Puteți schimba spațiul de culoare care poate gestiona informațiile de culoare ale imaginii de intrare.

Selectați **Auto** pentru a aplica un spațiu de culoare adecvat pentru setarea AVI InfoFrame a imaginii.



Setarea este afișată numai în următoarele cazuri.

- Sursa actuală este HDMI, HDBaseT sau SDI (EB-PQ2010B/EB-PQ2010W).
- **Mod culoare** este setat la altul decât **BT.709** sau **DICOM SIM**.

Interval dinamic

☛ Semnal > Interval dinamic

Puteți seta intervalul video pentru a corespunde setării sursei de intrare.

Selectați **Auto** pentru a identifica automat intervalul dinamic al semnalului de intrare.

Rezultatul pentru setarea selectată este afișat ca **Stare semnal**.

Setare HDR10

Puteți ajusta curba PQ a intervalului dinamic în metoda HDR PQ (Perceptual Quantizer).

Setare HLG

Puteți ajusta curba HLG a intervalului dinamic în metoda HDR HLG (Hybrid Log Gamma).



- Setarea este afișată numai în următoarele cazuri.
- Sursa actuală este HDMI, HDBaseT sau SDI (EB-PQ2010B/EB-PQ2010W).
- **Mod culoare** este setat la altul decât **BT.709** sau **DICOM SIM**.
- **Setare HDR10** este disponibilă numai când **Stare semnal** este setată la **HDR10** sau **Interval dinamic** este setat la **HDR10**.
- **Setare HLG** este disponibilă numai când **Stare semnal** este setată la **HLG**, sau opțiunea **Interval dinamic** este setată la **HLG**.

Interval video

☛ Semnal > Avansat > Interval video

Puteți seta intervalul video pentru a corespunde cu setarea sursei de intrare de la portul HDMI sau HDBaseT.

Limitat (16-235)

Pentru intervalul de luminozitate 16 - 235.

Complet (0-255)

Pentru intervalul de luminozitate 0 - 255.

EDID

☛ Semnal > Avansat > EDID

Chiar și în configurații cu afișaje multiple cu rezoluții diferite, puteți seta aceeași valoare pentru EDID ca afișajul standard și puteți comuta EDID pentru sursa curentă pentru a unifica EDID pe toate afișajele.

Mod EDID

Puteți seta opțiunile EDID ca lot folosind valori prestabilite.

Următoarele setări sunt salvate în opțiunile presetate.

- Rezoluție
- Rată refresh
- Profunzime culoare

Puteți schimba setările presetării, dacă este cazul.



- Setarea este afișată numai când sursa curentă este HDMI sau HDBaseT.
- Selectați **Resetare** pentru a reseta toate valorile de ajustare pentru EDID la valorile lor implicite.

Scalare

☛ **Semnal > Scalare**

☛ **Extins > Proiecție multiplă > Alăturare grup > Scalare**

Puteți mări sau reduce imaginea în direcțiile verticale și orizontale. Când utilizați mai multe proiectoare pentru proiectarea unei imagini, puteți ajusta scalarea imaginii afișate de fiecare proiector.

Scalare

Când este setată la **Auto**, poziția clipului este setată automat în funcție de setările **Combinare margini** și **Alăturare**. După selectarea **Auto**, puteți regla fin manual.

Selectați **Manual** pentru a ajusta intervalul detaliului și a-l poziționa manual.

Mod scalare

Selectați modul de modificare a măririi.

- **Afișare zoom** pentru a menține poziția imaginii și raportul de aspect.
- **Afișare completă** pentru a regla imaginea în funcție de poziția imaginii și de raportul de aspect.

Scalare orizontală/Scalare verticală

Puteți ajusta mărirea orizontal și vertical, în trepte de 0,01x și puteți mări sau reduce imaginea. (Mărire minimă de la 0,5 la maxim 10)

Ajustare detaliu

Utilizați butoanele săgeată pentru a regla coordonatele și dimensiunea fiecărei imagini când vizualizați ecranul.

Interval detaliu

Puteți vizualiza zona decupată pe care ați selectat-o.

Comut. sursă rez.

☛ **Semnal > Set. sur. rez. HDMI1**

Dacă apare o problemă în care semnalul video este întrerupt în timpul proiectării imaginilor de la sursa de intrare HDMI1, puteți seta o sursă de rezervă pentru a comuta automat sursa de intrare.

Sursă de rezervă

Selectați una dintre sursele de rezervă următoare:

- HDMI2
- HDBaseT
- SDI (EB-PQ2010B/EB-PQ2010W)

Stare

Afișează dacă este sau nu posibilă comutarea la sursa de rezervă selectată.



- Introduceți același semnal în portul HDMI1 In și în sursa de rezervă în avans, apoi verificați **Stare** pentru a vedea dacă puteți comuta sau nu sursa de intrare.
- Dacă sursa de intrare este comutată la sursa de rezervă, informațiile curente despre sursa de intrare nu sunt afișate în **Informații stare** din meniul **Informații** al proiectorului până la următoare comutare a sursei de intrare.
- Sursa de rezervă trebuie să aibă aceleași semnale ca sursa HDMI1 In pentru următoarele elemente.
 - Rezoluție
 - Frecvență
 - Profunzime culoare
 - Spațiu de culori
- După comutarea la sursa de rezervă, setările meniului **Imagine** pentru sursa HDMI1 In sunt aplicate imaginii sursei de rezervă.

Reset (Meniul Semnal)

Semnal > Reset

Puteți reseta toate valorile de ajustare din meniul **Semnal** la setările implicite, cu excepția următoarelor:

- EDID

Opțiunile din meniul **Setări** vă permit să personalizați diverse caracteristici ale proiecteurului.

▶▶ Linkuri corelate

- "Corectare geometrică" p.86
- "Volum" p.88
- "Conexiune HDMI" p.88
- "Blocare funcționare" p.88
- "Blocare obiectiv" p.89
- "Mod iluminare" p.89
- "Nivel de strălucire" p.89
- "Mod constant" p.89
- "Estimat rămas" p.90
- "Mod Econom. energie" p.91
- "Receptor dist." p.92
- "Buton utilizator" p.92
- "Șablon de test" p.92
- "Memorie" p.93
- "Redare conținut" p.93
- "Setări NFC" p.96
- "Reset (Meniul Setări)" p.96

Corectare geometrică

☛ **Setări > Corectare geometrică**

☛ **Extins > Proiecție multiplă > Corectare geometrică**

☛ **Extins > Proiecție multiplă > Stivuire simplă > Corectare punct**

Puteți ajusta forma imaginii la dreptunghiulară. După corectare, imaginea este puțin mai mică.

Puteți consulta intervalul de reglare disponibil în *Specifications* proiecteurului.



Dacă modificați setarea Tip ecran, setările pentru Corectare geometrică sunt inițializate.

Oprit

Anulează temporar corectarea geometrică. Chiar dacă este setat la **Oprit**, valorile de corectare rămân salvate.

Corecție T-H/V

Corectează manual, independent distorsiunea pe direcțiile orizontală și verticală. Dacă aspectul imaginii este incorect, reglați balanța imaginii utilizând opțiunile **Balanță vert.** și **Balanță oriz.**

Nu puteți combina cu alte metode de corecție.

Quick Corner

Corectează independent fiecare dintre cele patru colțuri ale imaginii proiectate.

Suprafață curbată

Corectează colțurile și părțile laterale ale unei imagini proiectate pe o suprafață curbată cu aceeași rază.



- Mutați poziția lentilei în poziția inițială.
- Dacă se efectuează o ajustare mare, este posibil ca focalizarea să nu fie uniformă chiar și după efectuarea ajustărilor.
- Dacă setați **Menț. format imagine** la **Pornit** după corectare, corecțiile nu pot fi aplicate. Resetați corecțiile la valorile lor implicite sau reduceți valoarea corecției și încercați din nou.
- Dacă modificați linia standard în timpul corecției, setările actuale sunt resetate.

Colț perete

Corectează colțurile și părțile laterale ale unei imagini proiectate pe o suprafață curbată, cu unghiuri drepte.



- Mutați poziția lentilei în poziția inițială.
- Dacă se efectuează o ajustare mare, este posibil ca focalizarea să nu fie uniformă chiar și după efectuarea ajustărilor.
- Se recomandă să reglați forma imaginii în funcție de punctul cel mai apropiat de centrul ecranului.

Corectare punct

Împarte imaginea proiectată într-o grilă și corectează distorsiunea câte 0,5 pixeli, mutând punctul de intersecție selectat în orice direcție. Puteți muta punctele de pe grilă între 0,5 și 600 pixeli în orice direcție, inclusiv în afara intervalului de proiecție.

Țineți apăsat butonul [Enter] pentru a comuta la modul care corectează simultan toate punctele dintr-o coloană verticală sau dintr-un rând orizontal specificat.

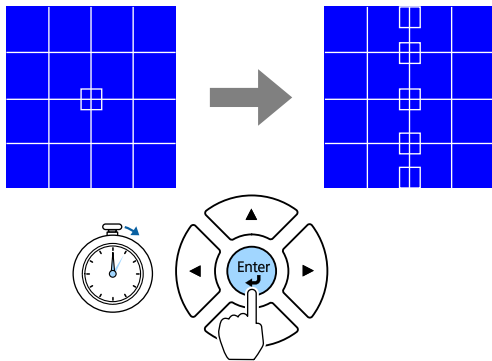

- Utilizați butoanele cu săgeți stânga și dreapta pentru a selecta coloana pe care doriți să o ajustați, iar apoi apăsați [Enter].

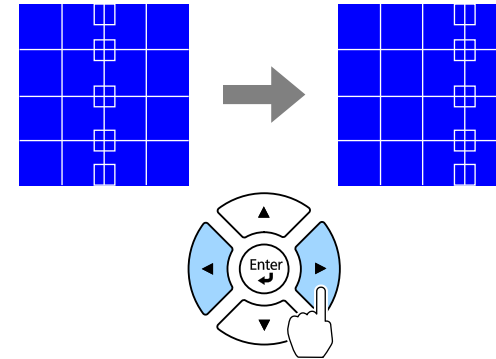

- Utilizați butoanele cu săgeți sus și jos pentru a selecta rândul pe care doriți să îl ajustați, iar apoi apăsați [Enter].

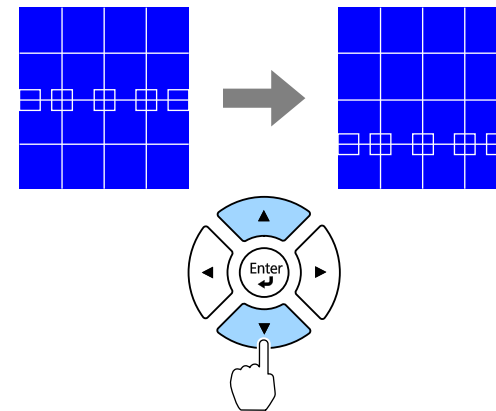

Memorie

Puteți salva forma unei imagini pe care ați reglat-o și o puteți încărca oricând este necesar.



- Puteți, de asemenea, să deschideți ecranul Corectare geometrică folosind butonul [Geometry] de pe telecomandă.
- Puteți, de asemenea, să deschideți ecranul Memorie folosind butonul [Memory] de pe telecomandă.

Volum

☛ Setări > Volum

Puteți ajusta volumul sunetului de la portul Audio Out al proiecteurului.

⚠ Atenție

Nu porniți o prezentare la un nivel ridicat al volumului. Sunetele puternice neașteptate pot afecta auzul.

Reduceți întotdeauna volumul înainte de oprirea proiecteurului și creșteți nivelul acestuia gradual, după pornire.

Conexiune HDMI

☛ Setări > Conexiune HDMI

Puteți regla opțiunile Conexiune HDMI care permit proiecteurului să controleze telecomanda dispozitivelor conectate HDMI.

Conexiuni dispozitiv

Sunt listate dispozitivele conectate la porturile HDMI.

Conexiune HDMI

Setați la **Pornit** pentru a activa caracteristicile Conexiune HDMI.

Disp. ieșire audio

Pentru a reda semnalul audio de la difuzorul conectat la portul Audio Out al proiecteurului, selectați **Proiector**. Când un sistem audio/video este conectat la proiector și doriți să redați sunet de la acesta, selectați **Sistem AV**. Dacă nu este conectat un sistem audio/video la proiector, sunetul este

redat de la difuzoarele conectate la portul Audio Out, chiar dacă **Disp. ieșire audio** este setat la opțiunea **Sistem AV**.

Pornire conexiune

Controlează ceea ce se întâmplă atunci când porniți proiectorul sau dispozitivul conectat.

- **Bidirecțional:** pornește automat dispozitivul conectat atunci când porniți proiectorul și viceversa.
- **Disp.->PJ:** pornește automat proiectorul atunci când porniți dispozitivul conectat.
- **PJ->Disp.:** pornește automat dispozitivul conectat atunci când porniți proiectorul.

Oprire conexiune

Puteți selecta dacă dispozitivele conectate sunt oprite atunci când opriți proiectorul.

Setare HDMI Out

Setați când conectați în cascadă mai multe proiectoare din același model.

- **Link pornire/oprire:** setați la **Pornit** pentru a sincroniza pornirea/oprirea tuturor proiectoarelor.
- **Capăt terminal:** setați la **Pornit** numai pentru proiectorul de la capătul conexiunii în cascadă.



Setați mai întâi **Conexiune HDMI** la **Pornit** pentru a regla opțiunile.

Blocare funcționare

☛ Setări > Setare blocare > Blocare funcționare

Puteți controla blocarea butoanelor proiecteurului pentru securizarea acestuia.

Blocare totală

Toate butoanele sunt blocate.

Blocare parțială

Toate butoanele, cu excepția butonului [On] și a butonului [Standby] sunt blocate.

Oprit

Niciun buton nu este blocat.



- Puteți controla blocarea butoanelor proiectorului utilizând butonul de blocare a panoului de control de pe panoul de control.
- Pentru a debloca butoanele, țineți apăsat butonul [Enter] de pe panoul de control timp de aproximativ 7 secunde. Se afișează un mesaj și se anulează blocarea.

Blocare obiectiv

☛ **Setări > Setare blocare > Blocare obiectiv**

Puteți dezactiva funcțiile butoanelor [Lens Shift], [Zoom], [Focus], [Distortion] și [Calibration] de pe telecomandă.

Mod iluminare

☛ **Setări > Setări Strălucire > Mod iluminare**

☛ **Extins > Proiecție multiplă > Potrivire ecran > Setări Strălucire > Mod iluminare**

Puteți selecta strălucirea sursei de lumină.

Normal

Luminozitate maximă. Acest lucru face ca durata de viață a sursei de lumină să fie de aproximativ 20.000 de ore.

Silențios

70% strălucire cu zgomot redus produs de ventilator. Acest lucru face ca durata de viață a sursei de lumină să fie de aproximativ 20.000 de ore.

Extins

70% strălucire și extinde durata de viață a sursei de lumină. Acest lucru face ca durata de viață a sursei de lumină să fie de aproximativ 30.000 de ore.

Particularizat

Puteți selecta un nivel de luminozitate particularizat.



Setarea este afișată numai când **Mod constant** este setat la **Oprit**.

Nivel de strălucire

☛ **Setări > Setări Strălucire > Nivel de strălucire**

☛ **Extins > Proiecție multiplă > Potrivire ecran > Setări Strălucire > Nivel de strălucire**

Puteți selecta nivelul **Particularizat** dorit pentru strălucire.



Setarea este afișată numai atunci când **Mod iluminare** este setat la **Particularizat**.

Mod constant

☛ **Setări > Setări Strălucire > Mod constant**

☛ **Extins > Proiecție multiplă > Potrivire ecran > Setări Strălucire > Mod constant**

Puteți menține strălucirea sursei de lumină setată în opțiunea **Nivel de strălucire**.



- Setarea este afișată numai atunci când **Mod iluminare** este setat la **Particularizat**.
- Când este setat la **Pornit**, nu puteți modifica setările pentru **Mod iluminare** și **Nivel de strălucire**.
- Când este setat la **Oprit**, setarea **Nivel de strălucire** se modifică în funcție de starea sursei de lumină.
- Când utilizați această funcție, se recomandă să setați **Mod Econom. energie** la **Oprit**.
 ➔ **Setări > Setări Strălucire > Mod Econom. energie**

Estimat rămas

- ➔ **Setări > Setări Strălucire > Estimat rămas**
- ➔ **Extins > Proiecție multiplă > Potrivire ecran > Setări Strălucire > Estimat rămas**

Puteți verifica durata de timp pentru care proiectorul poate menține o strălucire constantă.



Setarea este afișată numai când **Mod constant** este setat la **Pornit**.

▶▶ Linkuri corelate

- "Durată de utilizare (în ore) în Mod constant" [p.90](#)
- "Durata de viață a sursei de lumină" [p.91](#)

Durăta de utilizare (în ore) în Mod constant

Dacă activați setarea **Mod constant**, numărul de ore pentru care proiectorul poate menține o strălucire constantă se afișează ca **Estimat rămas**.

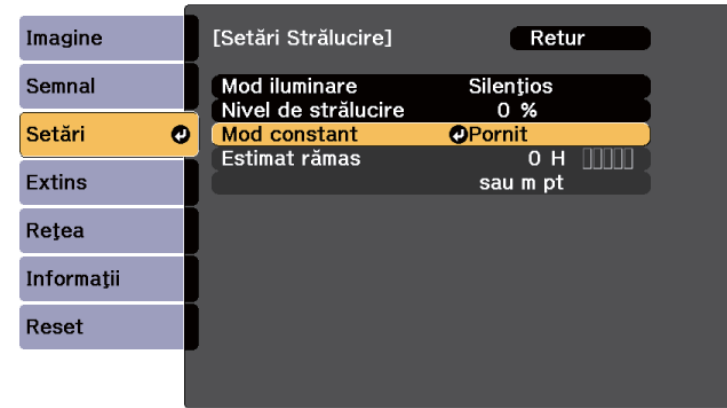

Nivel ecran	Estimare ore rămase
	10.000 sau mai multe
	8.000 - 9.999 ore
	6.000 - 7.999 ore
	4.000 - 5.999 ore
	2.000 - 3.999 ore
	0 - 1.999 ore



Numărul de ore afișat ca **Estimat rămas** este doar orientativ.

Durata de viață a sursei de lumină

Durata de viață a sursei de lumină variază în funcție de setarea **Nivel de strălucire** și dacă funcția **Mod constant** este activată sau dezactivată.



- Durata de viață a sursei de lumină variază în funcție de condițiile de mediu și de utilizare.
- Numărul de ore afișat aici reprezintă o aproximație și nu este garantat.
- Este posibil să fie necesar să înlocuiți componente interne înainte de scurgerea duratei de viață estimate a sursei de lumină.
- Dacă funcția **Mod constant** este activată și ați depășit numărul de ore de utilizare afișat aici, este posibil să nu puteți selecta o valoare mare pentru setarea **Nivel de strălucire**.

Mod constant oprit

Setarea Nivel de strălucire	Durata (aproximativă) până când strălucirea sursei de lumină se reduce la jumătate
100%	20.000 ore
90%	21.000 ore
80%	24.000 ore
70%	30.000 ore
60%	37.000 ore
50%	30.000 ore
40%	61.000 ore
30% sau mai puțin	71.000 ore sau mai mult

Mod constant pornit

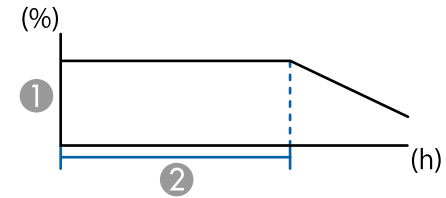

- ① Nivel de strălucire
- ② Durata (aproximativă) pentru care proiectorul poate menține o strălucire constantă

Setarea Nivel de strălucire	Durata (aproximativă) pentru care proiectorul poate menține o strălucire constantă
85%	6.000 ore
80%	10.000 ore
70%	19.000 ore
60%	29.000 ore
50%	41.000 ore
40%	56.000 ore
30% sau mai puțin	78.000 ore sau mai mult

Mod Econom. energie

☛ Setări > Setări Strălucire > Mod Econom. energie

Când opțiunea este setată la **Pornit**, puteți reduce energia consumată de proiector ajustând automat luminozitatea sursei de lumină. Luminozitatea sursei de lumină este reglată treptat pe o perioadă de 60 de minute și nu strică aspectul imaginii.

Când utilizați funcțiile **Proiecție multiplă** sau **Mod constant**, setați la **Oprit** pentru a corecta diferențele de luminozitate dintre proiectoare.



Această funcție este dezactivată în următoarele cazuri:

- Când opțiunea **Combinare margini** este setată la **Combinare/Nivel de negru** sau **Nivel de negru**.
 - ☛ **Extins > Proiecție multiplă > Combinare margini**
- Când opțiunea **Mod culoare** este setată la **Proiecție multiplă**.
 - ☛ **Imagine > Mod culoare**
- Când opțiunea **Mod iluminare** este setată la **Particularizat**.
 - ☛ **Setări > Setări Strălucire > Mod iluminare**

Receptor dist.

☛ **Setări > Receptor dist.**

Atunci când telecomanda nu funcționează stabil din cauza zgomotului de la alte dispozitive, puteți limita recepția semnalelor telecomenzii la receptorul selectat; **Oprit** oprește toate receptoarele.



Puteți porni toate receptoarele de la distanță ținând apăsat butonul [Menu] de pe telecomandă timp de aproximativ 15 secunde.

Buton utilizator

☛ **Setări > Buton utilizator**

Puteți asocia următoarele opțiuni de meniu cu butoanele [User] de pe telecomandă pentru accesare cu o singură atingere.

- Mod iluminare
- Afișare cod QR
- Optimizare imagine
- Interpolare cadru

- Meniu conexiune
- Redare conținut
- USB



Opțiunea USB este afișată numai când opțiunea **Redare conținut** este setată la **Pornit**.

Șablon de test

☛ **Setări > Șablon de test**

Puteți afișa un șablon de test pentru a ajuta la focalizarea și mărirea imaginii și la corectarea formei imaginii.



- Apăsați butonul [Page] pentru a schimba șablonul de test în timp ce se afișează un șablon de test.
- Apăsați butonul [Esc] pentru a anula afișarea șablonului.
- Forma șablonului de test este stabilită de setarea **Tip ecran**. Asigurați-vă că ați setat tipul corect de ecran înainte de a ajusta folosind șablonul de test.
 - ☛ **Extins > Ecran > Ecran > Tip ecran**
- Pentru a seta elemente de meniu care nu pot fi reglate pe durata afișării șablonului de test sau pentru a regla fin imaginea proiectată, proiectați o imagine de la dispozitivul conectat.
- De asemenea, puteți afișa un model de test folosind butonul de pe panoul de control sau telecomandă.
- În cazul în care capturați imaginea proiectată ca model de testare în timpul Îngheț, puteți utiliza imaginea capturată ca unul dintre modelele de testare.

Memorie

☛ Setări > Memorie

Puteți salva setări personalizate și apoi puteți selecta setările salvate oricând vreți să le utilizați.

Memorie

Puteți salva următoarele setări: Puteți înregistra până la 10 memorii cu nume diferite.

- Setările meniului **Imagine**
- **Scalare** în meniul **Semnal**
- **Mod iluminare și Nivel de strălucire** în meniul **Setări**
- **Combinare margini, Potrivire culori, și Nivel de negru** în meniul **Extins**

Poziție lentilă

Puteți salva poziția ajustată a lentilei folosind deplasare obiectiv, zoom, focalizare și distorsiune. Puteți înregistra până la 10 memorii cu nume diferite.

Corectare geometrică

Puteți salva valoarea de ajustare a corecției geometrice. Puteți înregistra până la 3 memorii cu nume diferite.

Puteți utiliza următoarele opțiuni pentru fiecare tip de memorie.

Încărcați memorie

Puteți încărca memoria salvată. Setările aplicate imaginii curente sunt înlocuite cu setările din memorie.

Salvați memorie

Puteți salva setările curente în memorie.

Ștergeți memorie

Puteți șterge setările din memorie selectate.

Redenumire memorie

Puteți redenumi o memorie salvată.

Reset setări Memorie

Puteți șterge toate memoriile salvate.



- Numele unei memorii care a fost utilizată deja este indicat printr-un marcaj albastru. Dacă salvați peste o memorie salvată anterior, setările sunt suprascrise cu cele curente.
- Este posibil ca poziția lentilei atunci când este încărcată o memorie să nu se potrivească complet cu poziția lentilei când memoria a fost salvată. Dacă există o discrepanță mare între poziția obiectivului, calibrați obiectivul.
- Puteți, de asemenea, să deschideți ecranul Memorie folosind butonul [Memory] de pe telecomandă.

Redare conținut

☛ Setări > Redare conținut

Puteți proiecta cu ușurință conținutul semnat digital: liste de redare care conțin imagini și filme salvate pe un dispozitiv de stocare extern.

Redare conținut

Setați la **Pornit** pentru a reda o listă de redare.

Efect de suprapunere

Puteți să adăugați culoare și efecte de formă în imaginea proiectată.

Vizualizator USB

Puteți selecta și reda o listă de redare salvată pe unitatea flash USB.



- Nu puteți selecta setarea **Efect de suprapunere** în următoarele cazuri.
 - Când opțiunea **Combinare margini** este setată la **Combinare/Nivel de negru** sau **Nivel de negru** în meniul **Extins** al proiecteurului.
 - Când sursa curentă este USB și nu se redă nicio listă de redare.
 - Când sursa curentă este USB și a apărut o eroare de scriere.
- Puteți utiliza următoarele metode pentru a crea liste de redare.
 - Utilizarea Epson Projector Content Manager pe computer.
Puteți descărca și instala software-ul Epson Projector Content Manager de pe următorul site web.
epson.sn
 - Utilizarea Epson Web Control cu un browser Web.
 - Utilizarea Epson Creative Projection pe dispozitivele iOS.
Puteți descărca aplicația Epson Creative Projection de la App Store. Orice tarife suportate în timpul comunicării cu App Store cad în responsabilitatea clientului.
- Când atribuiți funcția USB butonului [User] de pe telecomandă, utilizând setarea **Buton utilizator** din meniul **Setări** al proiecteurului, puteți porni lista de redare prin apăsarea butonului [User]. În cazul în care este atribuit un orar, lista de redare va reda conform programului din orar.
- De asemenea, puteți să țineți apăsat pe butonul [Num] și pe butoanele numerice pentru a proiecta lista de redare preferată. Puteți să setați o comandă rapidă pentru telecomandă utilizând software-ul pe care l-ați folosit pentru a crea listele de redare.

Crearea listelor de redare utilizând Epson Web Control

În modul Redare conținut, puteți crea liste de redare utilizând un browser Web și le puteți salva pe o unitate flash USB conectată la un proiector dintr-o rețea.

Atenție

Nu scoateți unitatea flash USB din proiector și nu deconectați cablul de alimentare al proiecteurului când creați liste de redare. Datele salvate pe unitatea flash USB pot fi deteriorate.

- 1** Asigurați-vă că proiectorul funcționează în modul Redare conținut.
- 2** Asigurați-vă că dispozitivul sau calculatorul este conectat în aceeași rețea ca și proiectorul.
- 3** Asigurați-vă că este conectată o unitate flash USB la portul USB-A al proiecteurului.
- 4** Lansați browserul web pe calculator sau dispozitiv.
- 5** Accesați ecranul Epson Web Control introducând adresa IP a proiecteurului în caseta pentru adresă a browserului. Când introduceți o adresă IPv6, scrieți adresa între paranteze drepte, [și].

► Linkuri corelate

- "Crearea listelor de redare utilizând Epson Web Control" [p.94](#)
- "Tipuri de fișiere acceptate pentru redarea conținutului" [p.95](#)
- "Restricțiile modului Redare conținut" [p.96](#)

- 6** Selectați **Dispozitiv de memorie USB**.
- 7** Selectați **Încărcați date noi**.
- 8** Selectați imaginile sau filmele pe care doriți să le adăugați la lista de redare.



Puteți încărca fișiere .avi, jpeg (.jpg), .png, .bmp sau .gif. Dacă doriți să adăugați fișiere .mp4 sau .mov la lista de redare, utilizați software-ul Epson Projector Content Manager sau aplicația Epson Creative Projection.

Fișierele selectate sunt copiate pe unitatea flash USB conectată.

- 9** Procedați astfel:
 - Pentru a le adăuga la lista de redare existentă, selectați **Adăugare în lista de redare** și selectați lista de redare la care doriți să le adăugați.
 - Pentru a crea o nouă listă de redare și a le adăuga la aceasta, selectați **Creare listă de redare nouă**.

- 10** Editați lista de redare.

- 11** După ce ați terminat de editat lista de redare, selectați **Terminare**.



- Consultați secțiunea din acest ghid care acoperă Opțiunile de control web, pentru detalii.
- Puteți reda lista de redare de pe ecranul **La distanță** sau **Listă de redare**.
- Când doriți să specificați când începe și se termină lista de redare, programați lista de redare folosind software-ul Epson Projector Content Manager.

▶▶ Linkuri corelate

- "Epson Web Control" [p.148](#)

Tipuri de fișiere acceptate pentru redarea conținutului

Următoarele tipuri de fișiere pot fi proiectate utilizându-se caracteristica Redare conținut a proiectorului.

Conținut fișier	Tip fișier (extensie)	Detalii
Imagine	.jpg	<ul style="list-style-type: none"> • Recomandăm JPEG-uri realizate cu o cameră digitală, conformă cu standardul Exif. • Numărul de pixeli verticali și orizontali trebuie să fie un multiplu de 8. • Asigurați-vă că fișierul nu este: <ul style="list-style-type: none"> • în format Progresiv • La o rezoluție mai mare de 8192 × 8192
	.bmp	Asigurați-vă că fișierul nu este: <ul style="list-style-type: none"> • La o rezoluție mai mare de 1280×800
	.gif	<ul style="list-style-type: none"> • Imaginea trebuie să fie un gif transparent cu fundal negru. • Asigurați-vă că fișierul nu este: <ul style="list-style-type: none"> • La o rezoluție mai mare de 1280×800 • animat • Întreșut
	.png	Asigurați-vă că fișierul nu este: <ul style="list-style-type: none"> • La o rezoluție mai mare de 1280×800 • Întreșut

Conținut fișier	Tip fișier (extensie)	Detalii
Film	.avi (Motion JPEG)	<ul style="list-style-type: none"> • Versiune: Doar AVI 1.0 • Rezoluție: 1280 × 800 sau mai puțin • Dimensiune: 2 GB sau mai puțin • Codec film: Motion JPEG • Codec audio: Codec LPCM, IMA ADPCM sau fără sunet • Frecvența de eșantionare audio: 11,025 kHz, 22,05 kHz, 44,1 kHz, 16 kHz, 24 kHz, 32 kHz sau 48 kHz

Restricțiile modului Redare conținut

Restricții de operare

Următoarele operații nu pot fi efectuate în modul Redare conținut.

- Modificarea setării **Temp. Culoare** în meniul **Imagine** (când **Alb cald** sau **Alb rece** este selectat ca **Filtru de culori**)
- Split Screen
- Golire
- Modificarea setării **Fundal Ecran** din meniul **Extins**
- Modificarea setării **Ecran** din meniul **Extins**
- Modificarea setării **Dest. salvare jurnal** din meniul **Extins**
- Utilizare **Combinare margini** cu funcția **Efecte**
- Detectarea automată a semnalului de intrare
- Modificare **Parolă Remote** în meniul **Setări rețea**

De asemenea, nu puteți folosi Epson Projector Professional Tool în modul Redare conținut.

Setări NFC

☛ Setări > Setări NFC

Puteți preveni scanarea setărilor proiectorului.

Protec. scriere NFC

Împiedică scanarea setărilor proiectorului de către oricine.

Parolă scriere NFC

Setați o parolă pentru scanarea setărilor proiectorului de până la 32 de caractere alfanumerice.



Dacă nu setați o **Parolă scriere NFC**, opțiunea **Protec. scriere NFC** este activată automat la pornirea proiectorului. Dacă doriți să scanați informațiile despre proiector folosind eticheta NFC de pe proiector, setați opțiunea **Parolă scriere NFC** la **Oprit**.

Reset (Meniul Setări)

☛ Setări > Reset

Puteți reseta toate valorile de ajustare din meniul **Setări** la setările implicite, cu excepția următoarelor:

- Disp. ieșire audio
- Pornire conexiune
- Oprire conexiune
- Setare HDMI Out
- Buton utilizator
- Setări NFC

Setările din meniul **Extins** vă permit să personalizați diverse caracteristici de configurare a proiecteurului.

► Linkuri corelate

- "Ecran principal" p.97
- "Poziție meniu" p.97
- "Poziție mesaj" p.98
- "Mesaje" p.98
- "Fundal Ecran" p.98
- "Ecran pornire" p.98
- "Confirmare standby" p.98
- "Notă C. Filtru Aer" p.98
- "Ecran" p.98
- "Aliniere panou" p.99
- "Uniformitate culori" p.99
- "Rotire OSD" p.100
- "Logo utilizator" p.100
- "Proiecție" p.100
- "Pornire directă" p.101
- "Mod inactivare" p.101
- "Timp mod inact." p.101
- "Mod altitudine mare" p.101
- "Căut. automată surse" p.101
- "Pornire automată" p.101
- "Sursă la pornire" p.102
- "Pornire rapidă" p.102
- "Alimentare USB" p.102
- "Setări dezact. A/V" p.102
- "Bip" p.102
- "Indicatori" p.103
- "Dest. salvare jurnal" p.103
- "Interval config. lot" p.103
- "Monitor. tens. c.a." p.103
- "Dată & oră" p.103
- "Calibrare lentilă" p.103
- "Setări A/V" p.104

- "Mod standby" p.104
- "HDBaseT" p.104
- "Calibrare culoare" p.105
- "ID Proiector" p.105
- "Config. în lot" p.106
- "Grupare" p.106
- "Alăturare" p.106
- "Combinare margini" p.107
- "Nivel de negru" p.107
- "Reset (Meniul Proiecție multiplă)" p.108
- "Potrivire ecran" p.108
- "Potrivire culori" p.109
- "Stivuire simplă" p.109
- "Combinare simplă" p.110
- "Setări agendă" p.111
- "Limbă" p.112
- "Reset (Meniul Extins)" p.112

Ecran principal

☛ Extins > Ecran principal

Puteți regla setările pe ecranul de pornire.

Afiș. auto. ec. princ.

Setați opțiunea la **Pornit** pentru a se afișa automat ecranul principal atunci când nu există semnal de intrare la pornirea proiecteurului.

Fcț. personaliz. 1/Fcț. personaliz. 2

Selectați opțiunile de meniu pentru a fi atribuite ecranului de pornire.

Poziție meniu

☛ Extins > Ecran > Poziție meniu

Puteți selecta poziția meniului proiecteurului afișat pe ecran.

Poziție mesaj

☛ Extins > Ecran > Poziție mesaj

Puteți selecta poziția mesajelor afișate pe ecran.

Mesaje

☛ Extins > Ecran > Mesaje

Puteți controla dacă mesajele sunt afișate pe ecran.

Fundal Ecran

☛ Extins > Ecran > Fundal Ecran

Puteți seta culoarea ecranului sau sigla care se afișează atunci când proiectorul nu primește semnal.



Setarea este afișată numai când opțiunea **Redare conținut** este setată la **Oprit**.

Ecran pornire

☛ Extins > Ecran > Ecran pornire

Puteți controla dacă se afișează un ecran special la pornirea proiectorului.



Această funcție este dezactivată când porniți proiectorul în modul **Pornire rapidă**.

Confirmare standby

☛ Extins > Ecran > Confirmare standby

Puteți afișa un mesaj de confirmare după ce apăsați butonul [Standby] de pe telecomandă.

Când este setată la **Oprit**, puteți opri proiectorul apăsând butonul [Standby] o singură dată.

Notă C. Filtru Aer

☛ Extins > Ecran > Notă C. Filtru Aer

Afișează un mesaj când s-a detectat înfundarea filtrului de aer.

Ecran

☛ Extins > Ecran > Ecran

Definește formatul imaginii și poziția imaginii proiectate în funcție de tipul de ecran utilizat.

Tip ecran

Setează formatul imaginii ecranului să corespundă imaginii din zona de proiecție.

Poziție ecran

Puteți deplasa poziția imaginii pe orizontală și pe verticală dacă între marginile imaginii și cadrul ecranului proiectat a rămas spațiu, din cauza funcției **Tip ecran**.



- Reglați formatul imaginii proiectate, dacă este necesar.
- Când setarea **Tip ecran** se modifică, setările **EDID** sunt reglate automat.
- Setarea este afișată numai când opțiunea **Redare conținut** este setată la **Oprit**.
- Această setare nu este disponibilă la proiectarea imaginilor primite de la un calculator din rețea.
- Setarea **Tip ecran** nu este acceptată de funcția de difuzare a mesajelor din software-ul Epson Projector Management.
- Această funcție nu este disponibilă dacă setați opțiunea **Tip ecran** la același format de imagine ca și rezoluția proiectorului.
- Setarea **Poziție ecran** nu este disponibilă când **Tip ecran** este setat la **16:9**.
- Setarea **Poziție ecran** este inițializată dacă efectuați **Geometry Assist** în Epson Projector Professional Tool, **Combinare simplă** sau **Stivuire simplă**.

Aliniere panou

☛ Extins > Ecran > Aliniere panou

Puteți utiliza funcția de aliniere a panoului pentru a regla manual convergența culorilor (alinierea culorilor roșu și albastru) în imaginea proiectată. Puteți ajusta pixelii pe orizontală și verticală cu 0,125 pixeli, într-un interval de ±3 pixeli.

Aliniere panou

Setați la **Pornit** pentru a corecta alinierea culorii în imaginea proiectată.

Selectare culoare

Selectați culoarea pe care doriți să o modificați.

Șablon culoare

Selectați culoarea grilei afișată în timpul ajustărilor.

- R/G/B pentru a afișa culoarea grilei în alb.

- R/G pentru a afișa culoarea grilei în galben.
- G/B pentru a afișa culoarea grilei în cyan.

Culoarea disponibilă variază în funcție de setarea **Selectare culoare**.

Start ajustări

Pornește procesul de aliniere a panoului.

În timpul efectuării operației de ajustare, imaginea se poate distorsiona. Imaginea va fi refăcută după terminarea ajustărilor.

- **Comutați tot panoul** pentru a regla aproximativ întregul panou.
- **Ajustați cele patru colțuri** pentru a regla cu precizie cele patru colțuri ale panoului. Dacă trebuie să faceți ajustări suplimentare, selectați **Selectați intersecția și ajustați** pentru a regla mai precis.

Reset

Puteți reseta toate valorile de ajustare din meniul **Aliniere panou** la setările implicite.



- După aliniere, calitatea imaginii poate să scadă.
- Imaginile corespunzătoare pixelilor care se extind peste marginile ecranului proiectat nu vor fi afișate.

Uniformitate culori

☛ Extins > Ecran > Uniformitate culori

☛ Extins > Proiecție multiplă > Potrivire ecran > Uniformitate culori

Puteți utiliza caracteristica uniformitate culori pentru a regla manual echilibrul tonalității cromatice din imaginea proiectată.

Uniformitate culori

Setați la **Pornit** pentru a ajusta balanța tonurilor de culoare pentru întregul ecran.

Nivel de ajustare

Selectați nivelul de reglare pe care doriți să îl modificați.

Sunt disponibile opt niveluri de ajustare, începând de la alb până la gri, la negru. Ajustați individual fiecare nivel.

Setați la **Tot** pentru a regla nuanța pentru fiecare culoare, de la nivelul 2 la 8 dintr-un lot. (Odată ce valorile pentru roșu, albastru sau verde sunt maxime sau minime la orice nivel, nu mai puteți efectua alte ajustări).

Start ajustări

Start ajustări pentru nivelul de ajustare selectat.

În timpul efectuării operației de ajustare, imaginea se poate distorsiona. Imaginea va fi refăcută după terminarea ajustărilor.

Ajustați mai întâi zonele exterioare și apoi ajustați întreg ecranul.

Reset

Puteți reseta toate valorile de ajustare din meniul **Uniformitate culori** la setările implicite.



Este posibil ca tonul culorii să nu fie uniform chiar dacă ați efectuat uniformizarea culorii.

Rotire OSD

☛ Extins > Ecran > Rotire OSD

Puteți roti afișajul meniului la 90°.

Logo utilizator

☛ Extins > Logo utilizator

Puteți salva o imagine pe proiector pentru a se afișa la fiecare pornire a acestuia. De asemenea, puteți afișa imaginea atunci când proiectorul nu primește semnal de intrare. Această imagine se numește ecran cu sigla utilizatorului.

Puteți selecta ca siglă a utilizatorului o fotografie, o compoziție grafică sau sigla companiei, lucru care se poate dovedi util pentru identificarea proprietarului

proiectorului în scopul descurajării furtului. Puteți preveni schimbarea siglei utilizatorului prin setarea protecției prin parolă.

Afișați imaginea pe care doriți să o proiectați ca sigla utilizatorului și apoi selectați această setare.



- Dacă setarea **Protej.logo utilizator** din meniul de setări **Protejat de parolă** este configurată la **Pornit**, setați-o la **Oprit** înainte de a salva logo-ul utilizatorului.
- Atunci când copiați setările meniului de pe un proiector pe altul utilizând caracteristica Configurare lot, se copiază și sigla utilizatorului. Nu înregistrați informații pe care nu doriți să le partajați între mai multe proiectoare ca siglă a utilizatorului.
- Nu puteți salva conținut protejat prin HDCP.
- Când **Redare conținut** este setat la **Pornit**, puteți afișa sigla utilizatorului doar la pornirea proiectorului.
- Ajustările pentru forma imaginii și intervalul de afișare sunt anulate temporar atunci când selectați **Logo utilizator**.
- Această setare este indisponibilă când opțiunea **Șablon de test** este setată la **Imagine capturată**.

Proiecție

☛ Extins > Proiecție

Puteți seta direcția de proiecție în raport cu ecranul pentru orientarea corectă a imaginii.



Puteți schimba modul de proiecție pentru a reorienta imaginea de sus în jos, ținând apăsat butonul [Shutter] de pe telecomandă timp de aproximativ 5 secunde.

Pornire directă

☛ Extins > Funcționare > Pornire directă

Setați la **Pornit** pentru pornirea proiectorului prin conectarea acestuia, fără apăsarea pe butonul de alimentare.

Rețineți faptul că proiectorul pornește în mod automat și în cazuri precum cele de recuperare în urma unei pene de curent.

Mod inactivare

☛ Extins > Funcționare > Mod inactivare

Setați la **Pornit** pentru a opri automat proiectorul după un interval de inactivitate.

Timp mod inact.

☛ Extins > Funcționare > Timp mod inact.

Puteți seta timpul înainte ca proiectorul să se oprească automat, de la 1 la 30 de minute.



Această funcție este activată numai când **Mod inactivare** este setat la **Pornit**.

Mod altitudine mare

☛ Extins > Funcționare > Mod altitudine mare

La acționarea proiectorului la o altitudine în care aerul este subțire, viteza normală de rotație a ventilatoarelor nu este suficientă pentru a răci proiectorul.

Setați la **Pornit** pentru a mări viteza de rotație a ventilatoarelor la altitudini de peste 1500 m.



Când este setat la **Pornit**, temperatura de funcționare a proiectorului va crește.

Căut. automată surse

☛ Extins > Funcționare > Căut. automată surse

Setați la **Pornit** pentru a detecta în mod automat semnalul de intrare și pentru a proiecta imagini atunci când nu există semnal de intrare.



- Setarea este afișată numai când opțiunea **Redare conținut** este setată la **Oprit**.
- Această funcție este dezactivată când porniți proiectorul în modul **Pornire rapidă**.

Pornire automată

☛ Extins > Funcționare > Pornire automată

HDMI1

Selectați pentru a porni automat proiectorul când se detectează un semnal video HDMI.

Această setare este disponibilă numai când un semnal este introdus de la portul HDMI1 In.

Acest lucru este util pentru conferințe video care utilizează Microsoft Teams Rooms. Proiectorul pornește automat când primește un semnal video HDMI de la un dispozitiv care acceptă Microsoft Teams Rooms și puteți începe imediat întâlnirea.



Când este setat la **HDMI1**, consumul de energie crește când proiectorul este oprit. Faceți setarea pe baza mediului de utilizare.

Sursă la pornire

☛ **Extins > Funcționare > Sursă la pornire**

Puteți selecta sursa imaginii pe care vreți să o proiectați când proiectorul este pornit în modul Redare conținut.

Pornire rapidă

☛ **Extins > Funcționare > Pornire rapidă**

Puteți seta perioada de timp pentru modul Pornire rapidă. Proiectorul intră în acest mod atunci când îl opriți. Veți putea începe proiecția după aproximativ 7 secunde din momentul apăsării butonului de pornire/oprire.



- Când este setat la orice altă valoare decât **Oprit**, consumul de energie crește când proiectorul este oprit. Faceți setarea pe baza mediului de utilizare.
- Mai întâi, setați **Ieșire A/V** la **În proiecție**.
- Disponibil numai când opțiunea **Pornire automată** este setată la **Oprit**.

Alimentare USB

☛ **Extins > Funcționare > Alimentare USB**

Setați la **Întotdeauna** pentru a continua alimentarea dispozitivului de redare media în flux atunci când proiectorul nu proiectează imagini. Acest lucru permite ca dispozitivul de redare media în flux să pornească mai devreme sau

să efectueze automat actualizări firmware prin intermediul unei rețele, dacă este necesar.



- Mai întâi, setați **Ieșire A/V** la **În proiecție**.
- Disponibil numai când opțiunea **Pornire automată** este setată la **Oprit**.

Setări dezact. A/V

☛ **Extins > Funcționare > Setări dezact. A/V**

Puteți regla setările A/V Mute.

Apariție graduală

Setați numărul de secunde pentru un efect de apariție graduală când afișați o imagine.

Dispariție graduală

Setați numărul de secunde pentru un efect de dispariție graduală atunci când ascundeți o imagine.

Cronom. dezact. A/V

Oprește proiectorul în mod automat dacă este activată setarea **A/V Mute** și au trecut 2 ore de inactivate.

Eliberare A/V Mute

Selectați **A/V Mute** dacă doriți să utilizați numai butonul [Shutter] pentru a dezactiva funcția A/V Mute sau dacă doriți să trimiteți o comandă pentru a dezactiva funcția A/V Mute sau selectați **Oricare** pentru a utiliza orice buton pentru oprirea funcției.

Bip

☛ **Extins > Funcționare > Avansat > Bip**

Puteți controla bipul emis la pornirea sau oprirea proiectorului.

Indicatori

☛ Extins > Funcționare > Avansat > Indicatori

Setați la **Oprit** pentru a stinge indicatoarele de pe proiector, mai puțin la apariția unei erori.

Dest. salvare jurnal

☛ Extins > Funcționare > Avansat > Dest. salvare jurnal

Puteți seta unde doriți să salvați jurnalele de funcționare pentru proiector. Selectați **Memorie USB și internă** pentru a salva jurnalele ca fișiere text (.log) pe o unitate flash USB introdusă în portul USB-A al proiectorului.



Setarea este afișată numai când opțiunea **Redare conținut** este setată la **Oprit**.

Interval config. lot

☛ Extins > Funcționare > Avansat > Interval config. lot

Puteți selecta care setări de meniu doriți să fie copiate.

Tot

Selectați pentru a copia toate setările meniului proiectorului folosind caracteristica de configurare lot.

Limitat

Selectați această opțiune dacă nu doriți să copiați setările **Protejat de parolă**, **EDID** și **Rețea**.

Monitor. tens. c.a.

☛ Extins > Funcționare > Avansat > Monitor. tens. c.a.

Setați la **Pornit** pentru a monitoriza starea de tensiune a proiectorului și pentru a obține un jurnal atunci când are loc un avertisment, deconectare sau blocarea alimentării.

Dacă opriți în mod frecvent proiectorul prin oprirea alimentării de la priză (oprire directă), setați la **Oprit**



Puteți vizualiza jurnalul din meniul **Informații** al proiectorului.

☛ **Informații > Info. avert. tens.**

Data & oră

☛ Extins > Funcționare > Data & oră

Puteți ajusta setările de dată și oră ale sistemului pentru proiector.

Configurare oră de vară

Reglați setările pentru ora de vară pentru regiunea dvs.

Timp internet

Activați această setare pentru a actualiza data și ora automat printr-un server de oră pe Internet.



Atunci când setați opțiunea **Protecție programare** la **Pornit** în ecranul **Protejat de parolă**, nu puteți schimba setările de oră și dată. Setati mai întâi opțiunea **Protecție programare** la **Oprit**.

Calibrare lentilă

☛ Extins > Funcționare > Calibrare lentilă

Puteți vizualiza informații despre obiectivul utilizat în prezent.

Durează până la aproximativ 100 de secunde. Când calibrarea este finalizată, obiectivul revine în aceeași poziție în care se afla înainte de calibrare.

Următoarele obiective revin la poziția standard.

- ELPLX02S/02
- ELPLX02WS/02W

Setări A/V

☛ **Extins > Setări A/V**

Puteți selecta să redați sunet pe un dispozitiv extern atunci când proiectorul este în modul de așteptare (când alimentarea este oprită).

Selectați **Întotdeauna** pentru a transmite sunet prin intermediul dispozitivelor externe atunci când proiectorul este oprit.



- Disponibil numai când funcția **Pornire rapidă** este setată la **Oprit** și **Pornire automată** este setată la **Oprit**.
- Dacă setați opțiunea la **Întotdeauna**, puteți deplasa poziția lentilei la poziția de pornire chiar dacă proiectorul este în modul standby.

Mod standby

☛ **Extins > Mod standby**

Setați la **Comunicare act.** pentru a monitoriza și controla proiectorul printr-o rețea.



- Mai întâi, setați **Ieșire A/V** la **În proiectie**.
- Disponibil numai când opțiunea **Pornire automată** este setată la **Oprit**.
- Disponibil numai când opțiunea **Alimentare USB** este setată la **Por. în proiectie**.
- Chiar dacă opțiunea **Comunicare act.** este setată pentru o conexiune LAN cablată, în cazul în care conexiunea dintre proiector și dispozitivul de rețea nu este stabilită timp de mai mult de 15 minute, proiectorul va intra într-o stare de alimentare în care comunicarea în rețea nu este posibilă.
Următoarele arată stările când conexiunea dintre proiector și dispozitivul de rețea nu este stabilită:
 - Un cablu LAN nu este conectat
 - Alimentarea este oprită pentru dispozitivele de rețea, cum ar fi hub-urile

HDBaseT

☛ **Extins > HDBaseT**

Puteți selecta setările de comunicare corespunzătoare conexiunilor la un emițător sau comutator HDBaseT.

Control și comunicații

Puteți activa sau dezactiva comunicarea de pe porturile Ethernet și în serie de pe transmițătorul sau comutatorul HDBaseT; setați la **Pornit** pentru a dezactiva porturile LAN, RS-232C și Remote ale proiectorului.



- Pentru a utiliza comunicarea de control chiar dacă proiectorul se află în modul inactiv, selectați **Întotdeauna** ca setare pentru **Ieșire A/V** din meniul **Extins** al proiectorului.
- ☛ **Extins > Setări A/V > Ieșire A/V**

Extron XTP

Setați la **Pornit** atunci când conectați un emițător sau comutator Extron XTP la porturile HDBaseT. Pentru detalii suplimentare referitoare la sistemul XTP, consultați următorul site web al Extron.

<http://www.extron.com/>



- Setarea **Control si comunicații** este afișată doar când opțiunea **Extron XTP** este setată la **Oprit**.
- Când **Extron XTP** este setată la **Pornit**, ventilatoarele de răcire pot funcționa chiar și în stare de așteptare. Proiectorul funcționează în condiții normale.
- Când opțiunea **Setări A/V** este setată la **Întotdeauna**, iar **Control si comunicații** este setată la **Pornit**, comunicația de la portul HDBaseT este activată chiar dacă proiectorul este în modul standby.

Calibrare culoare

☛ Extins > Calibrare culoare

Procesul de calibrare a culorilor reglează echilibrul culorilor și strălucirea care s-au deteriorat în timp, pe baza imaginilor realizate de camera externă opțională și restabilește calitatea implicită a imaginii.

Calibrare culoare

Setați la **Pornit** pentru a activa procesul de calibrare a culorilor.

Pornire ajustare aut.

Pornire ajustare aut.

Anulare

Puteți anula ajustarea automată.

Refacere

Selectați după selectarea **Anulare** pentru a restabili imaginea la starea de după ajustarea automată.

Uniformitate culori

Puteți regla echilibrul tonului culorilor pentru întreaga imagine.

Reset

Puteți reseta toate valorile de ajustare din meniul **Calibrare culoare** la setările implicite.



Această funcție nu este disponibilă când utilizați următoarele obiective opționale:

- ELPLX02/ELPLX02W
- ELPLL08

▶▶ Linkuri corelate

- "Condiții pentru calibrarea culorii" [p.105](#)

Condiții pentru calibrarea culorii

Puteți utiliza funcția de calibrare a culorilor în următoarele condiții:

- Camera externă opțională este instalată pe fiecare proiector.
- Proiectați pe un ecran de difuzie alb mat, plat și uniform.
- Poziționați proiectorul astfel încât să fie drept în fața ecranului, nu în unghi.
- Nimic nu trebuie să obstrucționeze camera externă opțională și imaginea proiectată.
- Au trecut mai mult de 20 de minute după pornirea proiectorului.
- Dimensiunea proiecției este între 80 și 200 inci.

ID Proiector

☛ Extins > Proiecție multiplă > ID Proiector

Puteți seta proiectorul la un anumit număr de ID, care vă permite să utilizați o telecomandă pentru a controla individual proiectoarele. Acest lucru este

util atunci când doriți să controlați mai multe proiectoare utilizând o singură telecomandă.



- Trebuie să setați ID-ul telecomenzii pentru a corespunde cu ID-ul proiecteurului, pentru a opera doar un anumit proiector.
Pentru a seta ID-ul telecomenzii, setați comutatorul [ID] al telecomenzii la **On**. Apăsați pe butonul [ID] de pe telecomandă și apăsați butonul numeric corespunzător cu ID-ul proiecteurului, în decurs de 5 secunde. (Introduceți un număr dintr-o cifră sau din două cifre).
- Dacă nu cunoașteți ID-ul proiecteurului, apăsați butonul [ID] în timpul proiecției pentru a afișa temporar ID-ul proiecteurului și ID-ul telecomenzii pe ecran. (Acest lucru este disponibil numai atunci când utilizați telecomanda care vine cu acest proiector).
- Puteți configura maximum 30 de ID-uri.

Config. în lot

☛ Extins > Proiecție multiplă > Config. în lot

Puteți efectua setările necesare ca lot utilizând acest meniu înainte de a începe proiectarea aceleiași imagini de la mai multe proiectoare, pentru a crea o imagine mare.

Inițializează următoarele pentru Proiecție multiplă

- Uniformitate culori
- Potrivire ecran
- Potrivire culori
- Imagine
- Nivel de negru
- Nivel de strălucire

Modifică următoarele pentru Proiecție multiplă

- Mod culoare

- Contrast dinamic
- Mod iluminare
- Mod inactivare

Grupare

☛ Extins > Proiecție multiplă > Alăturare grup > Grupare

Puteți crea un grup de proiectoare pe care le puteți controla simultan.

Alăturare

☛ Extins > Proiecție multiplă > Alăturare grup > Alăturare

Puteți proiecta aceeași imagine de la până la 15 proiectoare, pentru a crea o singură imagine mare utilizând funcția Alăturare.

Alăturare

Când este instalată camera externă opțională, setați la **Auto** pentru a configura automat alăturarea.

Dacă nu instalați camera externă opțională sau dacă alăturarea automată a imaginilor nu a reușit, selectați **Manual**, apoi selectați individual setările pentru **Aspect** și **Config. locație**.

Aspect

Selectați numărul de rânduri și coloane pe care le configurați.

Config. locație

Selectați poziția fiecărei imagini proiectate după cum urmează:

- **Ordine rânduri** pentru a dispune ecranele de sus în jos, începând cu 1 în partea de sus, în ordine secvențială.
- **Ordine coloane** pentru a dispune ecranele de la stânga la dreapta, începând cu A în stânga, în ordine alfabetică.

Informații locație

Puteți vizualiza numele, adresa IP și ID-ul proiecteurului pe care l-ați setat.



- Asigurați-vă că nimic nu blochează camera externă opțională în timp ce efectuați alăturarea automată.
- Nu modificați niciun nume de proiector sau adrese IP, sau imaginile nu vor fi ajustate automat.
- Funcția de alăturare automată nu este disponibilă când utilizați următoarele lentile opționale:
 - ELPLX02S/ELPLX02WS
 - ELPLL08

► Linkuri corelate

- "Afișarea tip plăci cu ajutorul meniurilor proiecteurului" [p.138](#)

Combinare margini

☛ Extins > Proiecție multiplă > Combinare margini

Corectează marginea dintre mai multe imagini pentru a crea un ecran fără cusur.

Combinare margini

Setați la **Combinare/Nivel de negru** sau **Nivel de negru** pentru a activa funcția **Combinare margini**.

Selectați **Nivel de negru** când nu este necesar să utilizați funcția **Corectare geometrică**, cum ar fi când se ajustează zona de amestecare cu ajutorul unui alt dispozitiv, cum ar fi un server media. Când este setat **Nivel de negru**, opțiunile **Ghid linie**, **Ghid model** și **Culoare ghid** nu sunt disponibile.

Când nu proiectați imagini de la mai multe proiectoare, selectați **Oprit**.

Când opțiunea **Combinare margini** este setată la **Nivel de negru** sau **Oprit**, opțiunile **Poz. porn. combinare/Combinare interval/Combinare curbe** de la **Marginea de sus/Marginea de jos/Marginea din stânga/Marginea din dreapta** nu sunt disponibile.

Marginea de sus/Marginea de jos/Marginea din stânga/Marginea din dreapta

Selectați marginea pe care doriți să o combinați pe fiecare proiector.

- **Combinare** pentru a activa funcție Combinare margini pentru marginea selectată. Gradarea se aplică intervalului de combinare.
- **Poz. porn. combinare** pentru a regla punctul în care începe combinarea marginilor, în trepte de 1 pixel. Poziția de început combinare este afișată cu o linie roșie.
- **Combinare interval** pentru a selecta lățimea zonei de combinare, în trepte de 1 pixel. Puteți selecta până la 70% din rezoluția proiecteurului.
- **Combinare curbe** pentru a selecta un gradient pentru zona umbrită a imaginii proiectate.

Ghid linie

Setați la **Pornit** pentru a afișa ghidajul pe zona combinată.

Ghid model

Setați la **Pornit** pentru a afișa o grilă care să se potrivească cu zona de combinare.

Culoare ghid

Selectați o combinație de culori ghid.



- **Poz. porn. combinare, Combinare interval, Combinare curbe, Ghid linie, Ghid model și Culoare ghid** sunt disponibile numai când **Combinare margini** este setată la **Combinare/Nivel de negru**.
- Setați opțiunea **Mod culoare** la **Proiecție multiplă** din meniul **Imagine** pentru toate proiectoarele.
- Când reglați zona de combinare utilizând un alt dispozitiv, cum ar fi un server media, selectați **Nivel de negru**.

Nivel de negru

☛ Extins > Proiecție multiplă > Nivel de negru

☛ Extins > Proiecție multiplă > Potrivire ecran > Nivel de negru

Puteți regla diferențele de strălucire și ton în imaginile suprapuse.

Ajustarea culorilor

Puteți regla strălucirea și tonul zonelor. Zonele de ajustare sunt afișate în funcție de setarea **Combinare margini**.

Când mai multe ecrane se suprapun, reglați mai întâi zonele suprapuse începând cu cele mai luminoase zone. Reglați ultima zonă care nu se suprapune (cea mai întunecată parte).

Suprafață corecție

Dacă tonul pentru anumite zone nu se potrivește, îl puteți regla individual.

Reset

Puteți reseta toate valorile de ajustare din meniul **Nivel de negru** la setările implicite.



- Caracteristica Nivel de negru este disponibilă numai atunci când sunt îndeplinite următoarele condiții în setările **Combinare margini**.
- Când opțiunea **Combinare margini** este setată la orice valoare, cu excepția opțiunii **Oprit**
- Când cel puțin **Marginea de sus**, **Marginea de jos**, **Marginea din stânga** și **Marginea din dreapta** sunt setate la **Pornit**
- Nu puteți ajusta setarea **Nivel de negru** când se afișează un șablon de test.
- Dacă valoarea **Corectare geometrică** este foarte mare, este posibil să nu puteți ajusta **Nivel de negru** corect.
- Strălucirea și tonul pot diferi în zonele în care imaginile se suprapun și în alte zone, chiar după efectuarea ajustării pentru **Nivel de negru**.
- Dacă modificați oricare dintre opțiunile **Marginea de sus**, **Marginea de jos**, **Marginea din stânga** și **Marginea din dreapta**, setarea **Nivel de negru** revine la valoarea implicită.

Puteți reseta toate valorile de ajustare din meniul **Proiecție multiplă** la setările implicite.

Potrivire ecran

☛ Extins > Proiecție multiplă > Potrivire ecran

Puteți regla nuanța, strălucirea, nivelul de negru și curba de combinare a mai multor proiectoare, astfel încât să se potrivească mai bine.

Dacă proiectoarele dvs. sunt în rețea, strălucirea și nuanța pentru mai multe proiectoare sunt corectate automat, pe baza celui mai întunecat proiector.

Dacă proiectoarele dvs. nu sunt în rețea sau reglarea automată nu a reușit, puteți regla manual nuanța și strălucirea mai multor proiectoare.



- Funcția de reglare automată este disponibilă numai în următoarele condiții.
- Când setați poziția fiecărei imagini utilizând **Config. locație** din meniul **Alăturare**
- Când **Calibrare culoare** este setată la **Pornit**
- Puteți anula sau reface procedura de potrivire a ecranului numai atunci când **Mod iluminare** este setat la **Personalizat**.
- Timpul necesar pentru potrivirea ecranului variază în funcție de aspectul proiectorului. Durează până la aproximativ 18 minute.
- Această funcție nu este disponibilă când utilizați următoarele obiective opționale:
 - ELPLX02S/ELPLX02WS
 - ELPLL08

Reset (Meniul Proiecție multiplă)

☛ Extins > Proiecție multiplă > Reset

» Linkuri corelate

- "Condiții pentru potrivirea ecranului" [p.109](#)

Condiții pentru potrivirea ecranului

Puteți utiliza funcția de potrivire a ecranului în următoarele condiții:

- Toate proiectoarele sunt de același model, iar camera externă opțională este instalată pe fiecare proiector.
- Proiecția pe un ecran de difuzie alb mat, plat și uniform.
- Poziționați proiectorul astfel încât să fie drept în fața ecranului, nu în unghi.
- Nimic nu trebuie să obstrucționeze camera externă opțională și imaginea proiectată.
- Au trecut mai mult de 20 de minute după pornirea proiectorului.
- Proiectoarele care trebuie ajustate sunt grupate.
- Imaginile proiectate nu se suprapun sau prezintă goluri între ele și creează o imagine dreptunghiulară după alăturare.
- Raportul de iluminare pe suprafața ecranului atunci când proiectați un ecran complet alb și când proiectați un ecran complet negru este de 8:1 sau mai mult. (Când iluminarea ecranului este 40 lux sau mai mică, se recomandă dimensiunea proiecției în următorul interval, pentru fiecare proiector).
 - Până la 9,9 Klm: între 50 și 200 inches
 - 10 Klm până la 14,9 Klm: între 60 și 300 inches
 - 15 Klm până la 19,9 Klm: între 70 și 350 inches
 - 20 Klm până la 24,9 Klm: între 80 și 400 inches
 - 25 Klm până la 29,9 Klm: între 90 și 450 inches
 - 30 Klm: între 100 și 500 inches
- Toate proiectoarele sunt conectate la aceeași rețea și proiectează imagini cu aceeași rezoluție.
- Setarea Blend Range este setată între 15 și 45%.
- Opțiunea **Proiecție** din meniul **Extins** al proiectorului este setată la **Față** sau **Față/Plafon** pentru toate proiectoarele.

Potrivire culori

☛ **Extins > Proiecție multiplă > Potrivire ecran > Potrivire culori**

Puteți regla nuanța și strălucirea pentru tonul culorii, de la alb la negru. În timpul potrivirii culorilor, jumătate din zona suprapusă este afișată în negru, astfel încât să puteți verifica cu ușurință marginea imaginii.

Nivel de ajustare

Selecționați nivelul de reglare pe care doriți să îl modificați.

Sunt disponibile opt niveluri de ajustare, începând de la alb până la gri, la negru. Ajustați individual fiecare nivel.

Setați la **Tot** pentru a regla nuanța pentru fiecare culoare, de la nivelul 2 la 8 dintr-un lot. (Odată ce valorile pentru roșu, albastru sau verde sunt maxime sau minime la orice nivel, nu mai puteți efectua alte ajustări).

Roșu/Verde/Albastru

Puteți regla tonul pentru fiecare culoare.

Strălucire

Puteți regla strălucirea imaginii.

Stivuire simplă

☛ **Extins > Proiecție multiplă > Stivuire simplă**

Puteți crea cu ușurință o imagine proiectată luminoasă prin suprapunerea imaginilor a două proiectoare conectate prin LAN cu fir.

Corectare punct

Reglați forma imaginii pe proiectorul principal. Selecționați **Quick Corner** pentru a corecta aproximativ, apoi selecționați **Corectare punct** pentru a corecta în detaliu.

Pornire ajustare aut.

Puteți regla automat imaginea proiectată utilizând camera externă.

Proiectorul pe care efectuați această funcție devine proiectorul principal, iar imaginile de la alte proiectoare sunt suprapuse pe baza imaginii proiectorului principal.



- Conectați direct două proiectoare utilizând un cablu LAN.
- Asigurați-vă că efectuați următoarele înainte de a ajusta:
 - Reglați setarea **DHCP** la **Pornit** în meniul **Rețea** al proiectorului, pentru două proiectoare.
 - ☛ **Rețea > Către Config. Rețea > LANprin cablu > Setări IP**
 - Reglați poziția, forma și focalizarea imaginii pe proiectorul principal. Dacă reglați forma imaginii pe proiectorul principal, utilizați meniul **Corectare punct** din setarea **Stivuire simplă**.
 - Timpul necesar pentru stivuirea simplă variază în funcție de aspectul proiectorului. Durează până la aproximativ 4 minute.
 - După finalizarea procesului simplu de stivuire, **Fundal Ecran** este setat automat la **Negru**.
 - ☛ **Extins > Ecran > Fundal Ecran**
- Această funcție nu este disponibilă când utilizați următoarele obiective opționale:
 - ELPLX02S/ELPLX02WS
 - ELPLL08

▶ Linkuri corelate

- "Condiții pentru stivuire simplă" [p.110](#)
- "Corectare geometrică" [p.86](#)
- "Stivuirea cu meniul proiectorului (stivuire simplă)" [p.143](#)

Condiții pentru stivuire simplă

Puteți utiliza caracteristica de stivuire simplă în următoarele condiții:

- Pe fiecare proiector este instalată o cameră externă opțională sau o cameră încorporată.
- Așteptați 2 minute după ce porniți două proiectoare înainte de a începe procesul de stivuire simplă.

- Proiectați pe un ecran de difuzie alb mat, plat și uniform.
- Poziționați proiectorul astfel încât să fie drept în fața ecranului, nu în unghi.
- Nimic nu trebuie să obstrucționeze camera externă opțională și imaginea proiectată.
- Raportul de iluminare pe suprafața ecranului atunci când proiectați un ecran complet alb și când proiectați un ecran complet negru este de 8:1 sau mai mult. (Când iluminarea ecranului este 40 lux sau mai mică, se recomandă dimensiunea proiecției în următorul interval, pentru fiecare proiector).
 - Până la 9,9 Klm: între 50 și 200 inches
 - 10 Klm până la 14,9 Klm: între 60 și 300 inches
 - 15 Klm până la 19,9 Klm: între 70 și 350 inches
 - 20 Klm până la 24,9 Klm: între 80 și 400 inches
 - 25 Klm până la 29,9 Klm: între 90 și 450 inches
 - 30 Klm: între 100 și 500 inches
- Rezoluția originală a tuturor proiectoarelor este aceeași.
- Opțiunea **Proiecție** din meniul **Extins** al proiectorului este setată la **Față** sau **Față/Plafon** pentru toate proiectoarele.

Combinare simplă

☛ **Extins > Proiecție multiplă > Combinare simplă**

Realizează setări simple de amestecare.

Config. locație

Configurează amplasarea proiectorului.

Aspect ecran complet

Selectați raportul de aspect pentru ecranele compuse.

Elementele selectabile variază în funcție de setarea tipului de ecran.

Aspect ecran complet	Tip ecran				
	16:9	16:10	4:3	21:9	16:6
21:9 (EDID 3440×1440)	✓	✓	✓	-	-
21:9 (EDID 2560×1080)	✓	✓	✓	-	-
16:6 (EDID 2880×1080)	✓	✓	✓	-	-
16:6 (EDID 1920×720)	✓	✓	✓	-	-
3:1 (EDID 3240×1080)	✓	✓	✓	-	-
32:10 (EDID 3456×1080)	✓	✓	✓	✓	-
32:9 (EDID 3200×900)	✓	✓	✓	✓	✓

Pornire ajustare aut.

Ajustează automat imaginile proiectate utilizând o cameră externă.

Potrivire ecran

Corectează nuanță, luminozitatea, nivelurile de negru și curbele de amestecare pentru mai multe proiectoare.

► Linkuri corelate

- "Condiții pentru combinare simplă" [p.111](#)

Condiții pentru combinare simplă

Puteți utiliza caracteristica de combinare simplă în următoarele condiții:

- Pe fiecare proiector este instalată o cameră externă opțională sau o cameră încorporată.
- Așteptați 2 minute după ce porniți două proiectoare înainte de a începe procesul de stivuire simplă.
- Proiectați pe un ecran de difuzie alb mat, plat și uniform.
- Poziționați proiectorul astfel încât să fie drept în fața ecranului, nu în unghi.

- Nimic nu trebuie să obstrucționeze camera externă opțională și imaginea proiectată.
- Raportul de iluminare pe suprafața ecranului atunci când proiectați un ecran complet alb și când proiectați un ecran complet negru este de 8:1 sau mai mult. (Când iluminarea ecranului este 40 lux sau mai mică, se recomandă dimensiunea proiecției în următorul interval, pentru fiecare proiector).
 - Până la 9,9 Klm: între 50 și 200 inches
 - 10 Klm până la 14,9 Klm: între 60 și 300 inches
 - 15 Klm până la 19,9 Klm: între 70 și 350 inches
 - 20 Klm până la 24,9 Klm: între 80 și 400 inches
 - 25 Klm până la 29,9 Klm: între 90 și 450 inches
 - 30 Klm: între 100 și 500 inches
- Rezoluția originală a tuturor proiectoarelor este aceeași.
- Opțiunea **Proiecție** din meniul **Extins** al proiectorului este setată la **Față** sau **Față/Plafon** pentru toate proiectoarele.

Setări agendă

☛ **Extins > Setări agendă**

☛ **Extins > Proiecție multiplă > Potrivire ecran > Setări agendă**

Puteți programa diverse sarcini ale proiectorului.

Program/Program extins

Selecționați **Adăugare nou** pentru a programa evenimente. Pentru a salva evenimentele, selecționați **Setare terminată** și apoi selecționați **Da**.

- **Configurare eveniment** pentru a selecta detaliile evenimentului pe care doriți să le efectuați. Selecționați **Nu a fost modificat** pentru elementele pe care nu doriți să le modificați la producerea evenimentului.
- **Configurare dată / oră** pentru a selecta data și ora la care doriți să se producă evenimentul. Puteți programa evenimente până la 4 săptămâni în avans.

Reinițializare program

Puteți șterge toate evenimentele programate. Pentru a șterge complet evenimentele, trebuie să selectați **Setare terminată** și să selectați **Da**.

Setare terminată

Salvează modificările în meniul **Setări agendă**.

Avertisment

Nu așezați obiecte inflamabile în fața lentilei. Dacă planificați pornirea automată a proiectorului, obiectele inflamabile din fața obiectivului pot lua foc.



- În meniul **Program**, puteți programa până la 30 de evenimente.
- În meniul **Program extins**, puteți programa un singur eveniment pentru **Calibrare culoare** sau **Potrivire ecran**.
- Evenimentele Calibrare sursă lumină nu pornesc dacă utilizați proiectorul în mod continuu pentru mai mult de 24 de ore sau dacă opriți în mod frecvent proiectorul prin oprirea alimentării de la priză. Setati următoarele evenimente:
 - Porniți proiectorul cu 20 de minute înainte de a efectua calibrarea sursei de lumină.
 - Efectuarea periodică a calibrării sursei de lumină.







► Linkuri corelate

- "Pictograme de stare" [p.112](#)

Pictograme de stare

Pictogramele din calendar sunt descrise în tabelul următor.

	Program valid
---	---------------

	Program normal
	Program nevalid
	Program o singură dată
	Program normal
	Program standby (activează sau dezactivează comunicarea în standby)
	Program nevalid

Limbă

Extins > Limbă

Puteți selecta limba pentru meniurile proiectorului și mesajele afișate.

Reset (Meniul Extins)

Extins > Reset

Puteți reseta toate valorile de ajustare din meniul **Extins** la setările implicite, cu excepția următoarelor:

- Ecran
- Proiecție
- Mod altitudine mare
- Căut. automată surse
- Alimentare USB
- Eliberare A/V Mute
- Setări A/V

- Mod standby
- HDBaseT
- ID Proiector
- Limbă
- Corectare punct (în meniul Stivuire simplă)
- Potrivire ecran (meniul Combinare simplă)



Atunci când setați opțiunea **Protej.logo utilizator** la **Pornit** în ecranul **Protejat de parolă**, nu veți putea modifica următoarele setări legate de afișarea logo-ului de utilizator. Setați mai întâi **Protej.logo utilizator** la **Oprit**.

- Fundal Ecran
- Ecran pornire

Setările din meniul **Rețea** vă permit să vizualizați informații despre rețea și să configurați proiectorul pentru control printr-o rețea.

Atunci când setați opțiunea **Protecție rețea** la **Pornit** în ecranul **Protejat de parolă**, nu puteți schimba setările de rețea. Țineți apăsat butonul [Freeze] pentru mai mult de 5 secunde pentru a opri setarea **Protecție rețea**.



Dacă nu s-a setat o parolă, se afișează un ecran care vă solicită să setați o parolă. Urmăți instrucțiunile afișate pe ecran pentru a seta parola.

► Linkuri corelate

- "Alimentare wireless" [p.114](#)
- "Info rețea -LAN wireless" [p.115](#)
- "Info rețea -LAN prin cablu" [p.115](#)
- "Afișare cod QR" [p.115](#)
- "Acces cameră la dist." [p.115](#)
- "Nume proiector" [p.115](#)
- "Parolă PJLink" [p.115](#)
- "Parolă Remote" [p.115](#)
- "Parolă control web" [p.116](#)
- "Parolă Monitor" [p.116](#)
- "Parolă moderator" [p.116](#)
- "Cuvânt cheie proiector" [p.116](#)
- "Afișare cuvânt cheie" [p.116](#)
- "Afișare inf. LAN" [p.116](#)
- "Mod conectare" [p.116](#)
- "Căutare punct de acces" [p.117](#)
- "SSID" [p.117](#)
- "Securitate" [p.117](#)
- "Frază de acces" [p.118](#)
- "Setări EAP" [p.118](#)
- "Canal" [p.119](#)
- "Setări IP" [p.119](#)
- "Afișaj SSID" [p.119](#)
- "Afișare adresă IP" [p.119](#)
- "Setări IPv6" [p.119](#)

- "Notificare poștă" [p.120](#)
- "Server SMTP" [p.120](#)
- "Număr port" [p.120](#)
- "De la" [p.120](#)
- "Setare adresă 1/Setare adresă 2/Setare adresă 3" [p.121](#)
- "SNMP" [p.121](#)
- "Trap IP Adresă 1/Trap IP Adresă 2" [p.121](#)
- "Nume comunit." [p.121](#)
- "Notificare PJLink" [p.121](#)
- "Adresă IP notific." [p.121](#)
- "Comunicație comandă" [p.121](#)
- "HTTP securizat" [p.122](#)
- "Certificat server web" [p.122](#)
- "Setări Web API" [p.122](#)
- "Gateway prioritar" [p.122](#)
- "Control de bază" [p.122](#)
- "PJLink" [p.122](#)
- "AMX Device Discovery" [p.123](#)
- "Crestron Connected" [p.123](#)
- "Crestron Xio Cloud" [p.123](#)
- "Art-Net" [p.123](#)
- "sACN" [p.123](#)
- "Message Broadcasting" [p.124](#)
- "Reset (Meniul Rețea)" [p.124](#)

Alimentare wireless

☛ Rețea > Alimentare wireless

Puteți configura setările LAN fără fir.

Setați la **LAN wireless pornit** pentru a proiecta imagini printr-o rețea LAN fără fir. Dacă nu doriți să realizați conexiunea printr-o rețea locală fără fir, setați la **Oprit** pentru a preveni accesul neautorizat al altor persoane.



Pentru a conecta proiectorul la computer utilizând un sistem de rețea fără fir, instalați modulul LAN fără fir opțional.

Info rețea -LAN wireless

☛ **Rețea > Info rețea -LAN wireless**

Puteți vizualiza starea și detaliile rețelei wireless.

Info rețea -LAN prin cablu

☛ **Rețea > Info rețea -LAN prin cablu**

Puteți vizualiza starea și detaliile rețelei prin cablu.

Afișare cod QR

☛ **Rețea > Afișare cod QR**

Puteți vizualiza un cod QR pentru conectarea cu dispozitive iOS sau Android prin aplicația Epson iProjection.

Acces cameră la dist.

☛ **Rețea > Acces cameră la dist.**

Puteți afișa imaginea făcută de camera externă opțională utilizând Epson Web Control.

Acces cameră la dist.

Setați la **Pornit** pentru a activa funcția Acces cameră la dist.

Trebuie să setați o parolă pentru a utiliza funcția de acces la distanță al camerei.

Parolă

Acest lucru este util pentru accesarea proiectorului de pe Web. (Nu există o parolă setată în mod implicit.)

Introduceți o parolă formată din maximum 32 de caractere alfanumerice. (nu utilizați * : spații).

Nume proiector

☛ **Rețea > Către Config. Rețea > Principal > Nume proiector**

Acest șucru este util pentru identificarea proiectorului în rețea.

Introduceți un nume cu maximum 16 caractere alfanumerice. (nu utilizați " * + ,/ ; < = > ? [\] ` | sau spații)

Parolă PJLink

☛ **Rețea > Către Config. Rețea > Principal > Parolă PJLink**

Acest lucru este util pentru controlul proiectorului utilizând protocolul PJLink.

Introduceți o parolă formată din maximum 32 de caractere alfanumerice. (nu utilizați spații sau alte simboluri în afară de @).

Parolă Remote

☛ **Rețea > Către Config. Rețea > Principal > Parolă Monitor**

Acest lucru este util pentru accesarea proiectorului utilizând telecomanda web.

- Nume utilizator: **EPSONREMOTE**
- Parolă: Nu există o parolă setată în mod implicit.

Introduceți o parolă formată din maximum 32 de caractere alfanumerice. (nu utilizați * : spații).



- Setarea este afișată numai când opțiunea **Redare conținut** este setată la **Oprit**.
- Disponibil când opțiunea **Control de bază** este setată la **Pornit**.

Parolă control web

☛ **Rețea > Către Config. Rețea > Principal > Parolă control web**

Acest lucru este util pentru accesarea proiecteurului de pe Web.

- Nume utilizator: **EPSONWEB**
- Parolă: Nu există o parolă setată în mod implicit.

Introduceți o parolă formată din maximum 32 de caractere alfanumerice. (nu utilizați * : spații).

Parolă Monitor

☛ **Rețea > Către Config. Rețea > Principal > Parolă Monitor**

Acest lucru este util pentru monitorizarea proiectoarelor cu un comutator și un controler de sistem sau folosind Epson Projector Management ver.5.30 sau anterioare. (Nu există o parolă setată în mod implicit.)

Introduceți până la 16 caractere alfanumerice (nu utilizați spații sau alte simboluri, cu excepția @).

Parolă moderator

☛ **Rețea > Către Config. Rețea > Principal > Parolă moderator**

Acest lucru este util pentru accesarea proiecteurului ca moderator, folosind Epson iProjection. (Nu există o parolă setată în mod implicit.)

Introduceți o parolă din patru cifre.

Cuvânt cheie proiector

☛ **Rețea > Către Config. Rețea > Principal > Cuvânt cheie proiector**

Puteți să activați o parolă de securitate pentru a împiedica accesarea proiecteurului de către persoane care nu se află în aceeași încăpăre cu proiectorul.

Trebuie să introduceți un cuvânt-cheie randomizat afișat de pe un computer, utilizând Epson iProjection, pentru a accesa proiectorul și a partaja ecranul curent.

Afișare cuvânt cheie

☛ **Rețea > Către Config. Rețea > Principal > Afișare cuvânt cheie**

Puteți selecta dacă se va afișa un cuvânt cheie pentru proiector pe imaginea proiectată atunci când accesați proiectorul utilizând Epson iProjection.



Disponibil atunci când opțiunea **Cuvânt cheie proiector** este setată la **Pornit**.

Afișare inf. LAN

☛ **Rețea > Către Config. Rețea > Principal > Afișare inf. LAN**

Puteți selecta formatul de afișare pentru informațiile de rețea ale proiecteurului.

Prin simpla citire a codului QR cu Epson iProjection, puteți să conectați dispozitivul mobil la proiector printr-o rețea. Valoarea implicită este **Text și cod QR**.

Mod conectare

☛ **Rețea > Către Config. Rețea > LAN fără fir > Mod conectare**

Puteți selecta tipul de conexiune wireless.

Rapid

Vă puteți conecta la mai multe smartphone-uri, tablete sau computere direct, prin comunicații fără fir.

Atunci când selectați acest mod de conectare, proiectorul funcționează ca un punct de acces facil. (Vă recomandăm să limitați numărul de dispozitive la maxim șase pentru a conserva performanțele de proiectie.)

Avansat

Vă puteți conecta la mai multe smartphone-uri, tablete sau computere prin intermediul unui punct de acces de rețea fără fir. Conexiunea se stabilește în modul Infrastructură.

Căutare punct de acces

☛ Rețea > Către Config. Rețea > LAN fără fir > Căutare punct de acces

Puteți căuta puncte de acces disponibile pentru rețeaua fără fir în modul de conectare Avansat. În funcție de setările punctului de acces, este posibil ca acestea să nu apară în listă.



- Se va afișa un semn albastru pentru punctele de acces care au fost deja setate.
- Se va afișa o pictogramă de blocare pentru punctele de acces pentru care a fost setată securitatea. Dacă selectați un punct de acces în care s-a setat securitatea, se afișează meniul **Securitate**. Selectați un tip de securitate în funcție de setările de securitate pentru punctul de acces.

SSID

☛ Rețea > Către Config. Rețea > LAN fără fir > SSID

Puteți configura SSID-ul (numele rețelei) sistemului rețelei locale fără fir la care se conectează proiectorul.

Securitate

☛ Rețea > Către Config. Rețea > LAN fără fir > Securitate

Puteți trimite configura securitatea pentru proiector care va fi utilizată într-o rețea fără fir.

Deschisă

Caracteristicile de securitate nu sunt setate.

WPA2-PSK

Comunicația este efectuată folosind mecanismele de securitate WPA2. Folosește metoda AES pentru criptare. Când se stabilește conexiunea de la un computer la proiector, introduceți valoarea setată în fraza de acces.

WPA3-PSK

Se conectează în modul personal WPA3. Comunicația este efectuată utilizând mecanismele de securitate WPA3. Folosește metoda AES pentru criptare. Când se stabilește conexiunea de la un computer la proiector, introduceți valoarea setată în fraza de acces.

WPA2/WPA3-PSK

Se conectează în modul personal WPA2/WPA3. Metoda de criptare este selectată automat în funcție de setările punctului de acces. Setati o frază de acces care este aceeași pentru punctul de acces.

WPA3-EAP

Se conectează în modul companie WPA3. Metoda de criptare este selectată automat în funcție de setările punctului de acces.

WPA2/WPA3-EAP

Se conectează în modul companie WPA2/WPA3. Metoda de criptare este selectată automat în funcție de setările punctului de acces.



- WPA2-PSK este disponibil numai pentru modul de conectare rapidă.
- WPA3-PSK, WPA2/WPA3-PSK, WPA3-EAP și WPA2/WPA3-EAP sunt disponibile numai pentru modul de conexiune avansată.
- WPA este un standard de criptare care îmbunătățește nivelul de securitate al rețelelor wireless. Proiectorul acceptă metodele de criptare TKIP și AES. WPA mai include și funcții de autentificare a utilizatorului. Autentificarea WPA permite două metode: utilizarea unui server de autentificare sau autentificarea între un calculator și un punct de acces fără a utiliza un server. Acest proiector permite cea de-a doua metodă, fără server.
- Atunci când setați securitatea, urmați instrucțiunile administratorului sistemului de rețea la care doriți să vă conectați.

Frază de acces

☛ Rețea > Către Config. Rețea > LAN fără fir > Frază de acces

Pentru securitate **WPA2-PSK**, **WPA3-PSK** și **WPA2/WPA3-PSK**, introduceți fraza de acces prepartajată utilizată în rețea. Puteți introduce diverse expresii de acces de la 8 la 63 de caractere alfanumerice.

Când se introduce fraza de acces și se apasă pe butonul [Enter], valoarea este setată și afișată ca un asterisc (*).

Pentru securitate, vă recomandăm să schimbați periodic fraza de acces.



- Puteți introduce maximum 32 de caractere în meniul proiectorului. Pentru a introduce mai mult de 32 de caractere, utilizați browserul web.
- Dacă încercați să setați **Mod conectare** la **Rapid** când nu a fost setată nicio frază de acces, se afișează un ecran care vă solicită să setați o frază de acces.

Setări EAP

☛ Rețea > Către Config. Rețea > LAN fără fir > Setări EAP

Puteți configura setările EAP pentru tipul de securitate **WPA3-EAP** și **WPA2/WPA3-EAP**.

Tip EAP

Selectați protocolul de autentificare.

PEAP

Protocol de autentificare utilizat frecvent în Windows Server.

EAP-TLS

Protocol de autentificare folosit frecvent pentru a utiliza un certificat de client.

Nume utilizator

Introduceți un nume de utilizator pentru rețea, până la 64 de caractere alfanumerice. Pentru a include un nume de domeniu, adăugați-l înainte de bara oblică inversă și numele de utilizator (domeniu\numeutilizator).

La importul unui certificat client, numele pe care a fost emis certificatul este setat automat.

Parolă

Introduceți o parolă pentru autentificare, de maximum 64 de caractere alfanumerice. După ce introduceți parola și selectați **Terminare**, parola este afișată sub forma unui asterisc (*).

Certificat client

Importați certificatul de client.

Verificare certificat server

Puteți verifica certificatul serverului atunci când este setat un certificat CA.

Certificat CA

Importă certificatul CA.

Nume server Radius

Introduceți numele serverului pentru verificare, până la 32 de caractere alfanumerice.



- Puteți introduce maximum 32 de caractere alfanumerice în meniul proiectorului. Pentru a introduce mai mult de 32 de caractere, utilizați browserul web.
- **Parolă** se afișează numai când opțiunea **Tip EAP** este setată la **PEAP**.
- **Certificat client** se afișează numai când opțiunea **Tip EAP** este setată la **EAP-TLS**.

Canal

☛ **Rețea > Către Config. Rețea > LAN fără fir > Canal**

Setați banda de frecvență (canal) în modul de conectare Rapid.

Dacă apar interferențe de la alte semnale, folosiți un alt canal.

Setări IP

☛ **Rețea > Către Config. Rețea > LAN fără fir > Setări IP**

☛ **Rețea > Către Config. Rețea > LANprin cablu > Setări IP**

Setați **DHCP** la **Pornit** dacă rețeaua dvs. atribuie adrese automat.

Setați la **Oprit** pentru a introduce manual **Adresă IP**, **Mască subrețea** și **Adresă Gateway** ale rețelei folosind 0 la 255 pentru fiecare câmp de adresă.

Nu utilizați aceste adrese:

- pentru adresa IP: 0.0.0.0, 127.xxx, 192.0.2.x sau 224.0.0.0 până la 255.255.255.255
- pentru masca de subrețea: 255.255.255.255 sau 0.0.0.0 până la 254.255.255.255
- pentru adresă gateway: 0.0.0.0, 127.xxx sau 224.0.0.0 până la 255.255.255.255 (unde x reprezintă un număr de la 0 la 255)

Afișaj SSID

☛ **Rețea > Către Config. Rețea > LAN fără fir > Afișaj SSID**

Puteți selecta dacă se afișează sau nu SSID-ul în ecranul de standby pentru rețea și în ecranul principal.

Afișare adresă IP

☛ **Rețea > Către Config. Rețea > LAN fără fir > Afișare adresă IP**

☛ **Rețea > Către Config. Rețea > LANprin cablu > Afișare adresă IP**

Puteți selecta dacă se afișează sau nu adresa IP în ecranul de standby pentru rețea și în ecranul principal.

Setări IPv6

☛ **Rețea > Către Config. Rețea > LAN fără fir > Setări IPv6**

☛ **Rețea > Către Config. Rețea > LANprin cablu > Setări IPv6**

Puteți selecta setările IPv6 atunci când conectați proiectorul la rețea prin IPv6.

IPv6

Setați la **Pornit** pentru a conecta proiectorul la rețea prin IPv6.

O adresă de legătură locală este întotdeauna setată în timpul utilizării IPv6. Aceasta este compusă din ID-ul de interfață creat în fe80:: și din adresa MAC a proiectorului.

Standardul IPv6 este suportat în vederea monitorizării și controlului proiectorului printr-o rețea folosind Epson Web Control și PLink.

Configurare automată

Setați la **Pornit** pentru a atribui automat adrese în funcție de Promovarea routerelor.

Această adresă este compusă după cum se afișează mai jos.

Adresă fără stare (0 - 6)

Creată automat prin combinarea prefixului obținut de la RA (Router Advertisement - Semnalizare ruter) și ID-ul de interfață creat din adresa MAC a proiecteurului.

Adr. cu menț. stare (0 - 1)

Creat automat de pe serverul DHCP folosind DHCPv6.

Utilizare adresă temp.

Setați la **Pornit** dacă doriți să utilizați adresa IPv6 temporară.



Puteți seta manual adresa IPv6 în **Avansat** din meniul Epson Web Control.

Notificare poștă

☛ Rețea > Către Config. Rețea > Notificare > Notificare poștă

Setați la **Pornit** pentru a trimite un e-mail la adresele prestabilite când apare o problemă sau un avertisment privind proiecteurul.

▶ Linkuri corelate

- "Mesaje de alertă prin e-mail referitoare la proiecteurul conectat în rețea" [p.120](#)

Mesaje de alertă prin e-mail referitoare la proiecteurul conectat în rețea

Atunci când apare o problemă la proiecteurul conectat în rețea și ați selectat primirea de alerte prin e-mail, veți primi un e-mail conținând următoarele informații:

- Adresa de e-mail setată în **De la** drept expeditor al e-mailului
- **Epson Projector** în linia de subiect
- Numele proiecteurului la care a apărut problema

- Adresa IP a proiecteurului afectat
- Informații detaliate despre problema apărută

Server SMTP

☛ Rețea > Către Config. Rețea > Notificare > Server SMTP

Introduceți adresa IP a serverului SMTP al proiecteurului utilizând o valoare între 0 și 255 pentru fiecare câmp de adresă.

Nu utilizați aceste adrese: 127.x.x.x, 192.0.2.x sau de la 224.0.0.0 până la 255.255.255.255 (unde x este un număr de la 0 la 255).

Număr port

☛ Rețea > Către Config. Rețea > Notificare > Număr port

Introduceți un număr cuprins între 1 și 65535 pentru numărul de port al serverului SMTP (implicit: 25).

De la

☛ Rețea > Către Config. Rețea > Notificare > De la

Introduceți adresa de e-mail a expeditorului, cu maximum 64 de caractere alfanumerice. (Nu utilizați " () , ; < > [\] și spații).



Puteți introduce maximum 32 de caractere alfanumerice în meniul proiecteurului. Pentru a introduce mai mult de 32 de caractere, utilizați browserul web.

Setare adresă 1/Setare adresă 2/Setare adresă 3

- ☛ Rețea > Către Config. Rețea > Notificare > Setare adresă 1
- ☛ Rețea > Către Config. Rețea > Notificare > Setare adresă 2
- ☛ Rețea > Către Config. Rețea > Notificare > Setare adresă 3

Introduceți adresa de e-mail de până la 64 de caractere alfanumerice, pentru a primi notificări. (Nu utilizați " () , ; < > [\] și spații). Și selectați alertele pe care doriți să le primiți.



Puteți introduce maximum 32 de caractere alfanumerice în meniul proiecteurului. Pentru a introduce mai mult de 32 de caractere, utilizați browserul web.

SNMP

- ☛ Rețea > Către Config. Rețea > Notificare > SNMP

Setați la **Pornit** pentru a monitoriza proiectorul utilizând funcția SNMP. Pentru a monitoriza proiectorul, trebuie să instalați programul de administrare SNMP în calculatorul dvs. Meniul SNMP trebuie configurat de un administrator de rețea.

Trebuie să setați **Nume comunit.** când utilizați funcția SNMP pentru prima dată.

Trap IP Adresă 1/Trap IP Adresă 2

- ☛ Rețea > Către Config. Rețea > Notificare > Trap IP Adresă 1
- ☛ Rețea > Către Config. Rețea > Notificare > Trap IP Adresă 2

Introduceți până la două adrese IP pentru primire de notificări SNMP utilizând valori între 0 și 255 pentru fiecare câmp de adresă.

Nu utilizați aceste adrese: de la 127.x.x.x sau 224.0.0.0 până la 255.255.255.255 (unde x este un număr între 0 și 255).

Nume comunit.

- ☛ Rețea > Către Config. Rețea > Notificare > Nume comunit.

Introduceți numele de comunitate SNMP cu o lungime de până la 32 de caractere alfanumerice. (nu utilizați spații sau alte simboluri în afară de @).

Notificare PLink

- ☛ Rețea > Către Config. Rețea > Notificare > Notificare PLink

Setați la **Pornit** pentru a activa funcția de notificare PLink când setarea PLink este activată.

Adresă IP notific.

- ☛ Rețea > Către Config. Rețea > Notificare > Adresă IP notific.

Introduceți adresa IP pentru a primi starea de funcționare a proiecteurului la activarea funcției de notificare PLink. Introduceți adresele utilizând valori de la 0 la 255 pentru fiecare câmp de adresă.

Nu utilizați aceste adrese: de la 127.x.x.x sau 224.0.0.0 până la 255.255.255.255 (unde x este un număr între 0 și 255).

Comunicație comandă

- ☛ Rețea > Către Config. Rețea > Altele > Comunicație comandă

Puteți selecta metoda de autentificare pentru comunicarea comenzilor.

Protejat

Selectați atunci când efectuați o autentificare Digest folosind **Parolă control web**. Trebuie să instalați cea mai recentă versiune a software-ului Epson Projector Management.

Compatibil

Selectați atunci când efectuați autentificare cu text simplu folosind Parolă Monitor (lungime de până la 16 caractere alfanumerice).



Selectați **Compatibil** atunci când monitorizați proiectoarele cu un comutator și un controler de sistem sau utilizați Epson Projector Management ver.5.30 sau anterior.

HTTP securizat

☛ **Rețea > Către Config. Rețea > Altele > HTTP securizat**

Pentru a întări nivelul de securitate, comunicarea dintre proiector și computer în opțiunea Control Web este criptată. Când setați securitatea cu opțiunea Control Web, se recomandă setarea la **Pornit**.

Certificat server web

☛ **Rețea > Către Config. Rețea > Altele > Certificat server web**

Importă certificatul de server web pentru HTTP securizat.

Setări Web API

☛ **Rețea > Către Config. Rețea > Altele > Setări Web API**

Puteți selecta setările API Web atunci când utilizați comunicații API Web.

Web API

Setați la **Pornit** pentru a activa funcția Web API

Trebuie să setați o **Parolă control web** când utilizați comunicații Web API pentru prima dată.

Autentificare

Puteți configura securitatea pe care proiectorul dvs. o va utiliza în timpul comunicărilor API Web.

Open

Caracteristicile de securitate nu sunt setate.

Digest

Comunicarea se realizează utilizând autentificarea API (autentificare de tip Digest).



Consultați *Web API Specifications for Projectors* pentru detalii.

Gateway prioritar

☛ **Rețea > Către Config. Rețea > Altele > Gateway prioritar**

Puteți seta gateway-ul prioritar.

Control de bază

☛ **Rețea > Către Config. Rețea > Altele > Control de bază**

Setați la **Pornit** pentru a controla proiectorul utilizând controlul de bază.

Trebuie să setați o parolă la distanță prima dată când activați această setare.



Setarea este afișată numai când opțiunea **Redare conținut** este setată la **Oprit**.

PJLink

☛ **Rețea > Către Config. Rețea > Altele > PJLink**

Setați la **Pornit** pentru a monitoriza proiectorul utilizând funcția PjLink.
Trebuie să setați **Parolă PjLink** când utilizați funcția PjLink pentru prima dată.

AMX Device Discovery

☛ **Rețea > Către Config. Rețea > Altele > AMX Device Discovery**

Setați opțiunea la **Pornit** dacă doriți să permiteți detectarea proiectorului prin AMX Device Discovery.

Crestron Connected

☛ **Rețea > Către Config. Rețea > Altele > Crestron Connected**

Crestron Connected

Setați opțiunea la **Pornit** numai când monitorizați sau controlați proiectorul în rețea utilizând sistemul Crestron Connected.

Dacă nu este setată o parolă, se afișează un ecran care vă solicită să setați o parolă înainte să puteți seta **Crestron Connected** la **Pornit**.

Parolă

Acest lucru este util pentru accesarea proiectorului de pe Web. (Nu există o parolă setată în mod implicit.)

Introduceți o parolă formată din maximum 32 de caractere alfanumerice. (nu utilizați * : spații).

Reporniți proiectorul pentru a activa modificările.



Activarea sistemului Crestron Connected dezactivează caracteristica Epson Message Broadcasting din software-ul Epson Projector Management.

Crestron Xio Cloud

☛ **Rețea > Către Config. Rețea > Altele > Crestron Xio Cloud**

Setați la **Pornit** pentru a monitoriza sau a controla proiectorul și alte dispozitive prin rețea folosind serviciul Crestron Xio Cloud.

Art-Net

☛ **Rețea > Către Config. Rețea > Altele > Art-Net**

Setați opțiunea la **Pornit** pentru a controla proiectorul utilizând Art-Net.

Net

Introduceți un număr pentru rețeaua proiectorului folosind 0 până la 127 (implicit este 0).

Sub-Net

Introduceți un număr pentru rețeaua proiectorului folosind 0 până la 15 (implicit este 0).

Universe

Introduceți un număr pentru Universul proiectorului folosind 0 până la 15 (implicit este 0).

Pornire canal

Introduceți canalul de pornire care gestionează Art-Net folosind 1 până la 495 (implicit este 1).

Informații canal

Puteți vizualiza informațiile despre canal:

sACN

☛ **Rețea > Către Config. Rețea > Altele > sACN**

Setați opțiunea la **Pornit** pentru a controla proiectorul utilizând sACN.

Universe

Introduceți un număr pentru Universul proiectorului folosind 1 până la 63999 (implicit este 1).

Pornire canal

Introduceți canalul de pornire care gestionează sACN folosind 1 până la 495 (implicit este 1).

Informații canal

Puteți vizualiza informațiile despre canal:

Message Broadcasting

☛ Rețea > Către Config. Rețea > Altele > Message Broadcasting

Setați la **Pornit** pentru a primi mesajele livrate de Epson Projector Management. Pentru detalii, consultați *Ghid de utilizare pentru Epson Projector Management*.



Setarea este afișată numai când opțiunea **Crestron Connected** este setată la **Oprit**.

Reset (Meniul Rețea)

☛ Rețea > Către Config. Rețea > Reset

Puteți reseta toate valorile de ajustare din meniul **Rețea** la setările implicite, cu excepția următoarelor:

- Alimentare wireless

Atenție

Toate parolele care au fost setate pentru meniul **Rețea** sunt reinițializate la rândul lor și trebuie să le setați din nou. Pentru a preveni resetarea parolei de către utilizatori neautorizați, setați **Protecție rețea** la **Pornit** în meniul **Protejat de parolă**.

Puteți afișa informații despre proiector și versiunea acestuia vizualizând meniul **Informații**. Nu puteți schimba nicio setare din acest meniu.

▶▶ Linkuri corelate

- "Informații proiector" [p.125](#)
- "Info. sursă lumină" [p.126](#)
- "Versiune" [p.126](#)
- "Informații stare" [p.127](#)
- "Info. avert. tens." [p.127](#)
- "Inf. avertiz. temp." [p.127](#)
- "Istoric pornire/opr." [p.127](#)
- "Actualizare firmware" [p.127](#)
- "Exportare setări lot" [p.127](#)
- "Importare setări lot" [p.128](#)

Informații proiector

☛ Informații > Informații proiector

Puteți vizualiza informațiile despre proiector.

Ore de funcționare

Afișează numărul de ore pentru care a fost folosit proiectorul din momentul în care a fost pornit.

Timpu de funcționare cumulată este afișat ca „0H” pentru primele 10 ore de funcționare. Când se depășesc 10 ore, este afișat ca „10H” și „11H” în unități de 1 oră.

Sursă

Afișează numele portului la care este conectată sursa de intrare curentă.

Semnal intrare

Afișează setarea pentru semnalul de intrare a sursei de intrare curente.

Rezoluție

Afișează rezoluția sursei de intrare curente.

Rată refresh

Afișează rata de reîmprospătare a sursei de intrare curente.

Info Sincro

Afișează informații despre semnale video care pot fi necesare unui tehnician de service.

Format culori

Afișează formatul de culoare al sursei de intrare curente.

Stare

Afișează informații despre problemele apărute la proiector care pot fi necesare unui tehnician de service.

Număr de serie

Afișează numărul de serie al proiectorului.

Tip lentilă

Afișează numărul de model al lentilei instalate.

Event ID

Afișează numărul Event ID corespunzător unei probleme de rețea; consultați lista de coduri Event ID.

Nivel semnal HDBaseT

Afișează nivelul semnalului emițătorului HDBaseT; dacă informațiile sunt afișate cu galben, nivelul semnalului este insuficient.

▶▶ Linkuri corelate

- "Lista de coduri Event ID" [p.125](#)

Lista de coduri Event ID

Dacă opțiunea **Event ID** din meniul **Informații proiector** afișează un cod numeric, verificați această listă de coduri Event ID pentru soluția la problema asociată cu codul.

Dacă nu puteți soluționa problema, contactați administratorul rețelei sau Epson pentru a obține asistență tehnică.

Cod Event ID	Cauză și soluție
0432 0435	Nu a pornit software-ul de rețea. Opriti proiectorul și apoi reporniți-l.
0433	Nu se pot afișa imaginile transferate. Reporniți software-ul de rețea.
0434 0481 0482 0485	Comunicație în rețea instabilă. Verificați starea comunicației în rețea, așteptați câteva momente, apoi încercați din nou conectarea la rețea.
0483 04FE	Software-ul de rețea s-a oprit neașteptat. Verificați starea comunicației în rețea, apoi opriti proiectorul și reporniți-l.
0484	Comunicația cu calculatorul s-a deconectat. Reporniți software-ul de rețea.
0479 04FF	S-a produs o eroare de sistem la proiector. Opriti proiectorul și apoi reporniți-l.
0891	Imposibil de găsit un punct de acces cu același SSID. Setati calculatorul, punctul de acces și proiectorul la același SSID.
0892	Tipul de autentificare WPA/WPA2/WPA3 nu se potrivește. Asigurați-vă că setările de securitate pentru rețeaua fără fir sunt corecte.
0893	Tipul de criptare TKIP/AES nu se potrivește. Asigurați-vă că setările de securitate pentru rețeaua fără fir sunt corecte.
0894	Comunicația cu un punct de acces neautorizat a fost deconectată. Contactați administratorul rețelei.
0895	Comunicația cu un dispozitiv conectat a fost deconectată. Verificați starea conexiunii dispozitivului.
0898	Nu s-a reușit obținerea protocolului DHCP. Asigurați-vă că serverul DHCP funcționează corect. Dacă nu utilizați DHCP, setati opțiunea DHCP la Oprit în meniul Rețea al proiectorului.
0899	Alte erori de comunicație.

Cod Event ID	Cauză și soluție
089A	Tipul de autentificare EAP nu se potrivește cu rețeaua. Verificați setările de securitate pentru rețeaua LAN fără fir și asigurați-vă că este instalat corect certificatul de securitate.
089B	Autentificarea serverului EAP a eșuat. Verificați setările de securitate pentru rețeaua LAN fără fir și asigurați-vă că este instalat corect certificatul de securitate.
089C	Autentificarea clientului EAP a eșuat. Verificați setările de securitate pentru rețeaua LAN fără fir și asigurați-vă că este instalat corect certificatul de securitate.
089D	Schimbul de chei a eșuat. Verificați setările de securitate pentru rețeaua LAN fără fir și asigurați-vă că este instalat corect certificatul de securitate.

Info. sursă lumină

☛ Informații > Info. sursă lumină

Puteți vizualiza informațiile despre sursa luminoasă a proiectorului.

Ore sursă de lumină

Afișează numărul de ore de funcționare pentru fiecare dintre setările **Mod iluminare** ale proiectorului.

Estimat rămas

Dacă setarea **Mod constant** este activată, afișează numărul de ore rămase pentru care proiectorul poate menține un nivel constant al strălucirii.

☛ Setări > Setări Strălucire > Mod constant

Versiune

☛ Informații > Versiune

Puteți vizualiza informațiile despre firmware ale proiectorului.

Informații stare

☛ Informații > Informații stare

Puteți vizualiza informațiile de bază ale stării proiectorului.

Fiecare categorie afișată conține următoarele informații.

Status Information

Starea de funcționare a proiectorului.

Source

Informații despre semnalul de intrare.

Signal Information

Informații despre semnalul digital de intrare.

Output Signal

Starea de semnal a sursei de ieșire curente.

Network Wired

Setări LAN prin cablu.

Network Wireless

Setări rețea locală fără fir.

Maintenance

Durată de funcționare pentru proiector și sursa de lumină.

Version

Versiunea firmware a proiectorului

Info. avert. tens.

☛ Informații > Info. avert. tens.

Puteți vizualiza diverse avertismente de tensiune.

La selectarea opțiunii **Detal.** când este afișat un avertisment sau o eroare, puteți verifica jurnalele detaliate înainte și după ce eroarea a fost detectată.

Inf. avertiz. temp.

☛ Informații > Inf. avertiz. temp.

Puteți vizualiza diverse avertismente de temperatură ridicată.

La selectarea opțiunii **Detal.** când este afișat un avertisment sau o eroare, puteți verifica jurnalele detaliate înainte și după ce eroarea a fost detectată.

Istoric pornire/opr.

☛ Informații > Istoric pornire/opr.

Puteți vizualiza jurnalele de pornire/oprire.

Actualizare firmware

☛ Informații > Actualizare firmware

Efectuează o actualizare firmware a proiectorului.

Urmați instrucțiunile de pe ecran pentru a utiliza una dintre următoarele metode de actualizare a firmware-ului.

- Conectarea unei unități flash USB goală direct la portul USB-A al proiectorului
- Conectarea unui cablu USB la portul USB al calculatorului și la portul Service al proiectorului

epson.jp/support/download/

Exportare setări lot

☛ Informații > Exportare setări lot

Puteți exporta setările meniului proiectorului pe o unitate flash USB sau pe un computer, permițându-vă să le copiați pe alte proiectoare ale aceluiași model.

Importare setări lot

☛ Informații > Importare setări lot

Puteți importa setările de meniu care au fost salvate pe o unitate flash USB sau pe un computer.

Setările din meniul **Resetare** vă permit să resetați anumite setări ale proiecteurului la valorile implicite.

► Linkuri corelate

- "Reset. toat. mem." [p.129](#)
- "Mod reîmprospătare" [p.129](#)
- "Calibrare sursă lumină" [p.129](#)
- "Reset toate" [p.130](#)
- "Reset. tot (impl. fabr.)" [p.130](#)

Reset. toat. mem.

☛ Reset > Reset. toat. mem.

Puteți șterge toate memoriile salvate în **Memorie**, **Poziție lentilă**, și **Corectare geometrică**.

Mod reîmprospătare

☛ Reset > Mod reîmprospătare

Procesul modului de reîmprospătare șterge orice imagine persistentă proiectată și oprește proiectorul după un interval de timp specificat.

Temporizator

Setează durata în care proiectorul afișează imaginea de reîmprospătare.

Mesaje

Setați la **Pornit** pentru a afișa un mesaj care vă informează că proiectorul se află în modul de reîmprospătare.

Start

Pornește procesul modului de reîmprospătare pentru a șterge orice imagine persistentă proiectată și a opri proiectorul după un interval de timp specificat. Apăsăți orice buton de pe telecomandă pentru a anula acest proces.

Calibrare sursă lumină

☛ Reset > Calibrare sursă lumină

Procesul de calibrare a sursei de lumină optimizează balanța culorilor din imaginea actuală proiectată.

Executare acum

Începe calibrarea sursei de lumină pentru a optimiza balanța culorilor din imaginea actuală proiectată. Este posibil să nu puteți începe calibrarea dacă temperatura ambientală a proiecteurului nu se află în interval. (Așteptați 20 de minute după ce porniți proiectorul înainte de a începe calibrarea pentru a obține cele mai bune rezultate).

Calibrare sursă lumină nu pornește în următoarele cazuri.

- Dacă proiectorul nu este utilizat continuu mai mult de 20 de minute.
- Dacă temperatura în zonele adiacente crește prea mult, iar luminozitatea este redusă automat.
- Dacă utilizați următoarele funcții și strălucirea sursei de lumină scade la un nivel specific sau mai mic.
 - Contrast dinamic
 - Control oprire lumină
 - A/V Mute
- Dacă **Setări Strălucire** este setat la 30% sau mai puțin.

Executare periodică

Setați la **Pornit** pentru a efectua calibrarea sursei de lumină periodic la fiecare 100 de ore de utilizare.

Când setați la **Oprit** pentru a menține imaginea proiectată care a fost ajustată folosind Proiecție multiplă, efectuați calibrarea folosind **Executare acum** sau setați executarea periodică a evenimentului **Calibrare sursă lumină** în ecranul **Setări agendă**.

Setări agendă

Afișează ecranul **Setări agendă**. Setați executarea periodică a evenimentului **Calibrare sursă lumină**.

Ultima executare

Afișează data și ora ultimei calibrări a sursei de lumină.

Reset toate

☛ Reset > Reset toate

Puteți reseta aproape toate setările proiectorului la valorile implicite.

Nu puteți reseta următoarele setări:

- Memorie
 - Ecran pornire *
 - Aliniere panou
 - Uniformitate culori
 - Logo utilizator *
 - Dată & oră
 - Potrivire culori
 - Setări agendă
 - Limbă
 - Elemente din meniul de Rețea, altele decât **Alimentare wireless**
 - Setări NFC
- * Aceste setări sunt resetate când setați **Protej.logo utilizator** la **Oprit**.

Reset. tot (impl. fabr.)

☛ Reset > Reset. tot (impl. fabr.)

Puteți reseta valorile setărilor la valorile pe care le-ați setat sau la valorile implicite din fabrică.

Reset tot (imp. utiliz.)

Puteți aplica valorile pe care le setați în meniul **Set. Imp. utiliz.**

Reset. tot (impl. fabr.)

Puteți reseta toate setările proiectorului la valorile implicite din fabrică.

Dacă nu este setată o parolă, se afișează un ecran care vă solicită să setați o parolă înainte să puteți efectua **Reset. tot (impl. fabr.)**.

Nu puteți reseta următoarele setări:

- Info. sursă lumină
- Ore de funcționare
- Protejat de parolă
- Setări agendă *
- Dată & oră

* Această setare va fi resetată când setați **Protecție programare** la **Oprit**.

Atenție

Toate parolele care au fost setate pentru meniul **Rețea** sunt reinițializate la rândul lor și trebuie să le setați din nou. Pentru a preveni resetarea parolei de către utilizatori neautorizați, setați **Protecție rețea** la **Pornit** în meniul **Protejat de parolă**.

Set. imp. utiliz.

Puteți defini valoarea implicită utilizată atunci când efectuați funcții **Reset tot (imp. utiliz.)**.

Puteți seta valorile pentru următoarele setări:

- Mod culoare
- Mod iluminare
- Nivel de strălucire
- Mod Econom. energie
- Mod constant
- Mesaje
- Confirmare standby
- Cronom. dezact. A/V

- Eliberare A/V Mute
- Bip
- Setări A/V
- Mod standby
- Mod inactivare
- Limbă
- Alimentare wireless
- DHCP (în meniul LAN prin cablu)
- Comunicație comandă

Setare parolă

Puteți seta o parolă când reseați valorile la valorile implicite ale utilizatorului sau la valorile implicite din fabrică. Nu există o parolă setată în mod implicit. Trebuie să setați o parolă.

Utilizarea caracteristicilor proiectorului

Urmați instrucțiunile din aceste secțiuni pentru a utiliza caracteristicile proiectorului.

► Linkuri corelate

- "Caracteristici proiecție multiplă" [p.133](#)
- "Utilizarea camerei externe" [p.146](#)

Puteți combina imaginile proiectate de la mai multe proiectoare pentru a crea o imagine luminoasă sau o imagine mare, fără îmbinări (Proiecție multiplă).

Numărul de proiectoare care pot fi utilizate depinde de funcție și metodă.

- Proiectarea unei imagini mari prin compunerea mai multor imagini (plăci): până la 15 proiectoare
- Proiectarea unei imagini luminoase prin suprapunerea imaginilor (stivuire)
 - Utilizarea software-ului Epson Projector Professional Tool: până la 6 proiectoare
 - Utilizarea meniului proiectorului: până la 2 proiectoare

▶ Linkuri corelate

- "Prezentare generală a procedurii" [p.133](#)
- "Pregătirea pentru proiecție multiplă" [p.133](#)
- "Compoziția imaginii" [p.136](#)
- "Reglare culoare" [p.145](#)

Prezentare generală a procedurii

Se recomandă să utilizați următoarea procedură pentru Proiecție multiplă.

Pregătire

- Conectarea proiectoarelor
- Inițializarea proiectoarelor
- Atribuirea unui proiector principal
- Calibrarea proiectoarelor
- Instalarea proiectoarelor
- Efectuarea de ajustări brute ale imaginii
- Conectarea proiectoarelor la o rețea

Compoziția imaginii

- Alăturare

- Stivuire

Reglare culoare

- Ajustați setările de Nuanță, Saturație și Strălucire pentru culorile imaginilor individuale.
- Ajustați tenta globală a culorilor din imagine.

Pregătirea pentru proiecție multiplă

Această secțiune explică cum să efectuați setările de bază înainte de a instala proiectorul și de a vă pregăti în avans pentru operații mai ușoare, ulterior.

▶ Linkuri corelate

- "Conectarea proiectoarelor" [p.133](#)
- "Inițializarea proiectoarelor" [p.134](#)
- "Atribuirea unui proiector principal" [p.135](#)
- "Calibrarea proiectoarelor" [p.135](#)
- "Instalarea proiectoarelor" [p.135](#)
- "Efectuarea de ajustări brute ale imaginii" [p.136](#)
- "Conectarea proiectoarelor la o rețea" [p.136](#)

Conectarea proiectoarelor

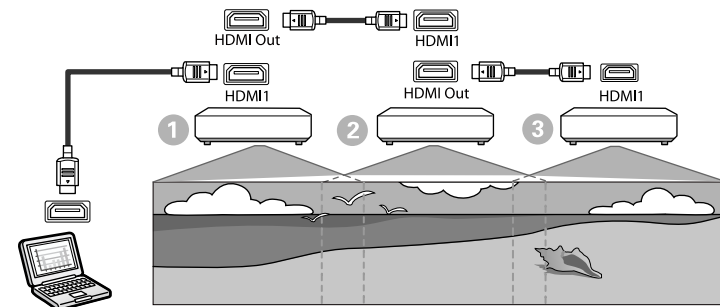

1 Conectați proiectorul la computer utilizând cablul HDMI, apoi conectați portul HDMI1 In și portul HDMI Out al proiectoarelor utilizând cablul HDMI.

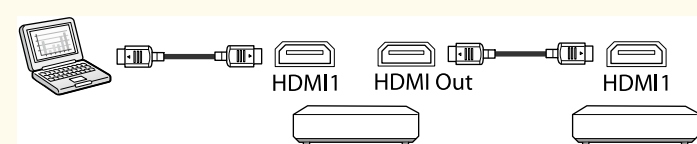

- Imaginea este redată din portul HDMI Out numai când HDMI1 este selectat ca sursă de imagine.
- Pentru a conecta proiectoare în cascadă, conectați proiectoarele după cum se arată mai jos.



- Acest lucru poate să nu funcționeze dacă cinci sau mai multe proiectoare sunt conectate în cascadă sau dacă setările nu sunt corecte.
- Sunetul este redat de la toate difuzoarele proiectorului. Puteți regla volumul sunetului pentru fiecare proiector.
- Puteți controla proiectorul conectat numai de la proiectorul terminal utilizând funcția HDMI Link.

2 Apăsați pe butonul [Menu] de pe panoul de control sau telecomandă.

3 Selectați setarea **Mod culoare** la **Proiecție multiplă** din meniul **Imagine** pentru toate proiectoarele.

4 Selectați opțiunea necesară pentru **Conexiune HDMI > Setare HDMI Out** din meniul **Setări** al proiectorului. Consultați lista setărilor pentru mai multe detalii.

Articol setare	①	②	③
		Primul proiector care se conectează la dispozitiv	Proiectoarele din mijloc
Setare HDMI Out	Link pornire/oprire: Pornit Capăt terminal: Oprit	Link pornire/oprire: Pornit Capăt terminal: Oprit	Link pornire/oprire: Pornit Capăt terminal: Pornit

5 Setați opțiunea necesară din meniul **Proiecție multiplă** al proiectorului.

6 Apăsați pe [Menu] sau [Esc] pentru a ieși din meniuri.

Inițializarea proiectoarelor

Trebuie să corectați diferențele de setări pentru fiecare proiector.

Puteți efectua setările necesare ca lot utilizând **Config. în lot** înainte de a începe proiecție multiplă.

Efectuați setările necesare pentru toate proiectoarele.

☛ **Extins > Proiecție multiplă > Config. în lot**

- Inițializează următoarele
 - Uniformitate culori
 - Potrivire ecran
 - Potrivire culori
 - Imagine
 - Nivel de negru
 - Nivel de strălucire

- Modifică următoarele
 - **Proiecție multiplă** pentru **Mod culoare**
 - **Oprit** pentru **Contrast dinamic**
 - **Personalizat** pentru **Mod iluminare**
 - **Oprit** pentru **Mod inactivare**

▶ Linkuri corelate

- "Config. în lot" [p.106](#)
- "Mod inactivare" [p.101](#)
- "Reset toate" [p.130](#)

Atribuirea unui proiector principal

Selectați un proiector care va fi baza pentru ajustare.

Afișați șabloanele de test de la toate proiectoarele și selectați-l pe cel cu uniformitatea de culoare cea mai mare ca proiector principal



- Puteți să afișați șablonul de test, apăsând pe butonul [Test Pattern] de pe panoul de control sau de pe telecomandă.
- Se recomandă afișarea următoarelor șabloane de test: **Scală de gri**, **Bare gri vert.**, **Bare gri oriz.**, și **Alb**
- Când utilizați telecomanda, vă recomandăm să atribuiți același ID pentru proiectorul principal și telecomandă, pentru a limita ținta de control.

▶ Linkuri corelate

- "ID Proiector" [p.105](#)

Calibrarea proiectoarelor

Efectuați următoarele operațiuni pentru toate proiectoarele, pentru a regla echilibrul de culoare și luminozitatea care s-au deteriorat în timp și pentru a minimiza diferența de tonuri de culoare dintre fiecare imagine proiectată:

- Efectuați calibrare sursă lumină.
 - ▶ **Reset > Calibrare sursă lumină**
- Efectuați calibrarea culorii dacă instalați camera externă opțională.
 - ▶ **Extins > Calibrare culoare**
- Dacă nu instalați camera externă opțională sau nu ați reușit să efectuați calibrarea culorilor, efectuați **Uniformitate culori**.
 - ▶ **Extins > Proiecție multiplă > Potrivire ecran > Uniformitate culori**
- Setează opțiunea **Mod culoare** la **Proiecție multiplă**.
 - ▶ **Imagine > Mod culoare**
- Setează opțiunea **Mod Econom. energie** la **Oprit**.
 - ▶ **Setări > Setări Strălucire > Mod Econom. energie**



- Se recomandă să setați **Executare periodică** la **Oprit** în meniul **Calibrare sursă lumină**. Dacă setați la **Pornit**, ajustarea culorilor în proiecție multiplă poate fi modificată din cauza calibrării automate.
- De asemenea, puteți schimba **Mod culoare** al proiectorului folosind butonul [Color Mode] de pe telecomandă.

Instalarea proiectoarelor

Instalați toate proiectoarele într-o locație adecvată.

Când instalați proiectorul principal în centru, puteți calibra cu ușurință culorile, deoarece orice neuniformitate din centrul zonei proiectate este redusă.

Efectuarea de ajustări brute ale imaginii

Efectuați următoarele operații pentru toate proiectoarele, pentru a regla poziția și forma imaginilor dreptunghiulare proiectate.

Afișarea modelului de test face mai ușoară reglarea poziției și a formei proiectiei.

- Pentru poziția de proiectie, reglați locația, unghiul și deplasarea obiectivului.
- Pentru dimensiunea proiectiei, reglați locația și zoom-ul.
- Pentru focalizarea imaginii, reglați focalizarea.



- Imaginile proiectate sunt instabile imediat după pornirea proiectorului. Vă recomandăm să reglați proiectorul la cel puțin 20 de minute după ce începeți proiectarea.
- Se recomandă afișarea următoarelor șabloane de test:
Scală de gri, Bare gri vert., Bare gri oriz., și Alb
- Când reglați înălțimea imaginii cu deplasarea verticală a obiectivului, reglați-o mișcând imaginea de jos în sus.
Dacă reglați de sus în jos, poziția imaginii se poate deplasa ușor în jos după reglare.
- Nu este recomandat să efectuați corectarea geometriei din următoarele motive:
 - Calitatea imaginii poate fi redusă.
 - Dacă valoarea de corecție este prea mare, calibrarea imaginii poate fi dificilă.

► Linkuri corelate

- "Deplasare obiectiv" [p.63](#)
- "Zoom" [p.64](#)
- "Focalizare/Distorșiune" [p.65](#)

Conectarea proiectoarelor la o rețea

Conectați toate proiectoarele la un hub de rețea utilizând cablurile LAN.

Când este stabilită o conexiune, verificați dacă tuturor proiectoarelor li s-a atribuit propria adresă IP.



În cazul în care combinați imagini de la mai multe proiectoare într-o rețea, puteți alocă un proiector „principal” și puteți ajusta automat toate imaginile pentru a se potrivi cu imaginea „principală”. Dacă proiectoarele nu sunt conectate la o rețea, puteți potrivi manual imaginile fiecărui proiector.

► Linkuri corelate

- "Conexiune de rețea cu fir" [p.43](#)

Compoziția imaginii

Puteți crea o imagine compozită strălucitoare și o imagine mare de la mai multe proiectoare.

Alegeți o metodă de ajustare pentru compunerea imaginilor, în funcție de mediul dvs.

- Dacă ați instalat o cameră externă opțională și este disponibil software-ul Epson Projector Professional Tool, puteți ajusta automat imaginea utilizând funcția Camera Assist a software-ului Epson Projector Professional Tool.
- Dacă nu ați instalat camera externă opțională sau software-ul Epson Projector Professional Tool nu este disponibil, puteți regla manual imaginea cu ajutorul meniului proiectorului.



- Puteți descărca software-ul Epson Projector Professional Tool și manualul acestuia de pe următorul site web.
epson.sn
- La compunerea imaginilor proiectate utilizând funcția de asistență a camerei din software-ul Epson Projector Professional Tool, următoarele funcții acceptă suprafețe curbe.
 - Potrivirea ecranului (suprafețele convexe nu sunt acceptate)
 - Calibrare culoare
 - Combinare
 - Stivuire
 - Stivuire și Amestecare

► Linkuri corelate

- "Combinare folosind software-ul Epson Projector Professional Tool" [p.137](#)
- "Afișarea tip plăci cu ajutorul meniurilor proiecteurului" [p.138](#)
- "Combinare simplă utilizând meniul proiecteurului și camera externă opțională" [p.142](#)
- "Stivuire folosind software-ul Epson Projector Professional Tool" [p.143](#)
- "Stivuirea cu meniul proiecteurului (stivuire simplă)" [p.143](#)
- "Stivuire și combinare folosind software-ul Epson Projector Professional Tool" [p.144](#)

Combinare folosind software-ul Epson Projector Professional Tool

Puteți proiecta o imagine mare de la maxim 15 proiectoare utilizând camera externă opțională și software-ul Epson Projector Professional Tool.

Consultați *Epson Projector Professional Tool Operation Guide* pentru detalii.



Când iluminarea ecranului este 40 lux sau mai mică, se recomandă dimensiunea proiecției în următorul interval, pentru fiecare proiector.

- Până la 9,9 Klm: între 50 și 200 inches
- 10 Klm până la 14,9 Klm: între 60 și 300 inches
- 15 Klm până la 19,9 Klm: între 70 și 350 inches
- 20 Klm până la 24,9 Klm: între 80 și 400 inches
- 25 Klm până la 29,9 Klm: între 90 și 450 inches
- 30 Klm: între 100 și 500 inches

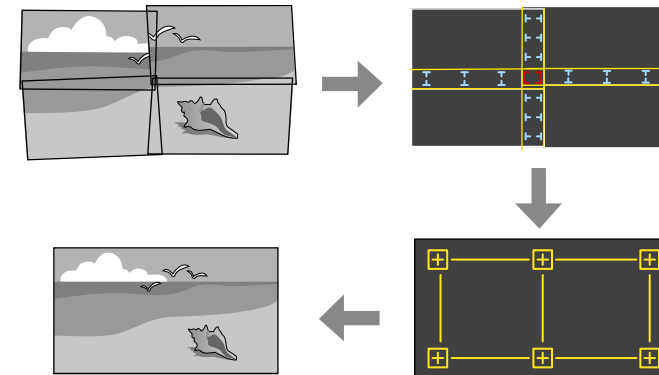

- 1** Porniți software-ul Epson Projector Professional Tool.
- 2** Creați un grup de proiectoare în fila **Layout/Monitoring**.
- 3** Specificați poziția fiecărui proiector folosind **Blending and Stacking Settings** din ecranul **Edit Group**.
- 4** Porniți expertul **Geometry Assist - Blending Function**.

După încheierea expertului, efectuați următoarele operații, după cum este necesar:

- **Potrivire ecran** pentru a corecta nuanța și strălucirea fiecărei imagini proiectate.
- **Corectare punct** pentru a regla golurile din pozițiile imaginii proiectate.
- **Scalare** pentru a decupa și/sau a porționa imaginea.



- Timpul necesar pentru configurarea stivuirii variază în funcție de aspectul și numărul de proiectoare. Durează până la aproximativ 8 minute.
- Timpul necesar pentru potrivirea ecranului variază în funcție de aspectul și numărul de proiectoare. Durează până la aproximativ 18 minute.

Afișarea tip plăci cu ajutorul meniurilor proiecteurului

Dacă nu ați instalat camera externă opțională sau software-ul Epson Projector Professional Tool nu este disponibil, puteți proiecta o imagine mare, de la maxim 15 proiectoare, cu ajutorul meniului proiecteurului.

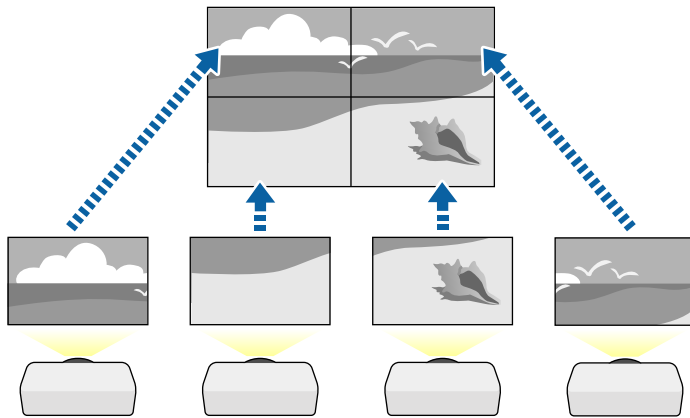

- 1** Selectați opțiunea **Proiecție multiplă** din meniul **Extins** al proiecteurului.

- 2** Selectați opțiunea **ID proiector** și acordați fiecărui proiector un ID unic pentru a controla mai multe proiectoare de la o telecomandă.

- 3** Setați ID-ul telecomenzii pentru a corespunde cu ID-ul proiecteurului, pentru a opera doar un anumit proiector. Setați comutatorul [ID] al telecomenzii la **On**, apăsați butonul [ID] de pe telecomandă, apoi apăsați butonul numeric care corespunde ID-ului proiecteurului, în 5 secunde. (Introduceți un număr dintr-o cifră sau din două cifre).

- 4** Dacă combinați imagini de la mai multe proiectoare într-o rețea, selectați opțiunea **Grupare** pe proiectorul principal și creați un grup de proiectoare pe care le puteți controla simultan.

- 5** Selectați opțiunea **Alăturare** pentru a ajusta aranjarea imaginilor, pentru a crea o singură imagine mare.

- Dacă ați instalat camera externă opțională, selectați **Auto** pe proiectorul principal.
- Dacă nu ați instalat camera externă opțională sau dacă plasarea automată a imaginilor nu a reușit, selectați **Manual**.
- Când selectați **Manual**, selectați **Aspect**, apoi selectați numărul de rânduri și coloane pe care le configurați ca setări pentru **Rând** și **Coloană**.

- După ce ați făcut setările de **Aspect**, selectați **Config. locație**. Selectați poziția fiecărei imagini proiectate după cum urmează: **Ordine rânduri** pentru a dispune ecranele de sus în jos în ordine secvențială, începând cu **1** în partea de sus, **Ordine coloane** pentru a dispune ecranele de la stânga la dreapta începând cu **A** pe stânga.

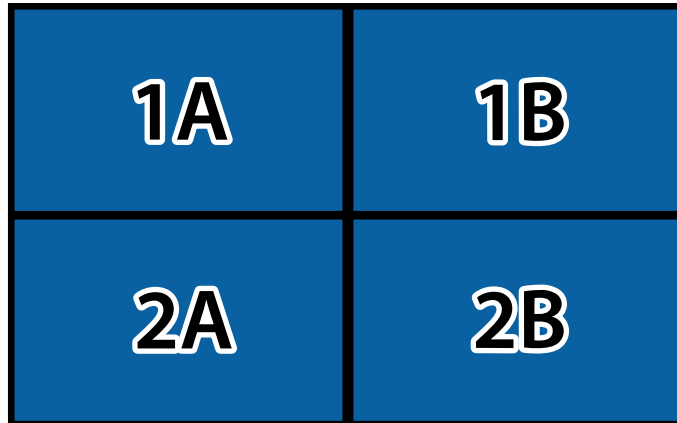

- Selectați setările pentru **Aspect** și **Config. locație** pentru fiecare proiector pe care îl configurați.

6 Selectați semnalul de intrare pentru a afișa imaginea.

7 Selectați **Combinare margini** pentru a ajusta marginile imaginilor.

- Setați setarea **Combinare margini** la **Combinare/Nivel de negru** sau **Nivel de negru** și activați mai întâi setările **Ghid linie** și **Ghid model**. Când reglați zona de combinare utilizând un alt dispozitiv, cum ar fi un server media, selectați **Nivel de negru**.
- Selectați marginea pe care doriți să o combinați pe fiecare proiector și setați setarea **Combinare** la **Pornit**.
- Selectați setarea **Poz. porn. combinare** și ajustați poziția de pornire a combinării.

- Selectați setarea **Combinare interval** și utilizați butoanele cu săgeți pentru a selecta lățimea zonei combinate, astfel încât ghidajele afișate să se afle la marginea zonei de suprapunere dintre cele două imagini.

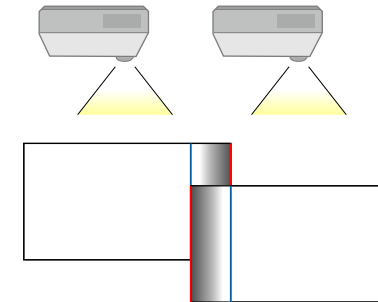

- Selectați setarea **Combinare curbe** și selectați un gradient pentru zona umbră de pe proiectoare.

Atunci când marginile sunt combinate, opriți setările **Ghid linie** și **Ghid model** de pe fiecare proiector pentru a verifica setările finale.

8 Selectați setările **Nivel de negru** pentru a face diferența mai puțin vizibilă pentru zonele care se suprapun.

- Selectați mai întâi **Ajustarea culorilor**.

Zonele de ajustare sunt afișate în funcție de setarea **Combinare margini**.

- Utilizați butoanele cu săgeți pentru a selecta suprafața pe care doriți să o ajustați, iar apoi apăsați pe [Enter].

Zona selectată este afișată în portocaliu. Ajustați tonul de negru.

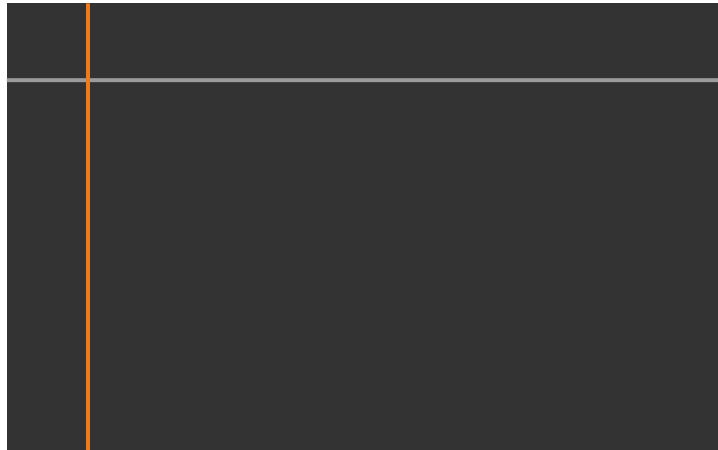

- Când se suprapun mai multe ecrane, ajustați în funcție de zona cu cea mai mare suprapunere (zona cea mai strălucitoare). În ilustrația de mai jos, aliniați mai întâi (2) cu (1), apoi ajustați astfel încât (3) să se alinieze cu (2).

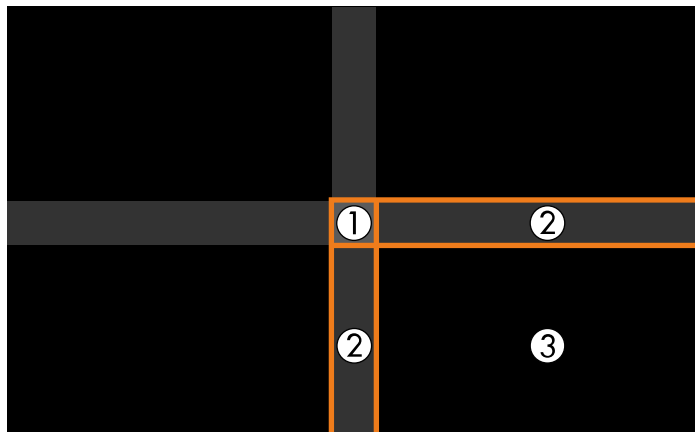

- Repetați acești pași, după caz, pentru a ajusta suprafețele rămase.
- Când ați terminat, apăsați pe butonul [Esc].

9 Dacă există zone în care culoarea nu se potrivește, selectați **Suprafață corecție**.

- Selectați mai întâi **Start ajustări**.

Liniile de margine indică unde se afișează suprapunerile imaginilor. Liniile sunt afișate în funcție de setarea **Combinare margini**.

- Utilizați butoanele cu săgeți pentru a selecta linia de delimitare pe care doriți să o ajustați, iar apoi apăsați [Enter].

Linia selectată este afișată în portocaliu.



- Utilizați butoanele cu săgeți pentru a regla poziția liniei, apoi apăsați [Enter]. Utilizați butoanele cu săgeți pentru a selecta punctul pe care doriți să îl mutați, iar apoi apăsați pe [Enter].

Punctul selectat este afișat în portocaliu. Puteți deplasa punctul folosind butoanele cu săgeți.

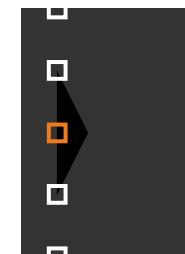



- Puteți modifica numărul de puncte afișate utilizând setarea **Puncte**.
- Pentru a continua să deplasați un alt punct, apăsați pe [Esc] și apoi repetați pașii anteriori.
- Pentru a ajusta altă linie de margine, apăsați pe [Esc] până când se afișează ecranul.

10 Dacă combinați imagini de la mai multe proiectoare într-o rețea, selectați opțiunea **Potrivire ecran** pentru a regla luminozitatea și nuanța imaginilor.



Timpul necesar pentru potrivirea ecranului variază în funcție de aspectul și numărul de proiectoare. Poate dura până la aproximativ 18 minute.

11 Dacă proiectoarele nu sunt conectate la o rețea sau doriți să ajustați manual după efectuarea ajustărilor automate, selectați **Potrivire culori** pentru a regla manual luminozitatea și nuanța imaginilor.

- Selectați o valoare pentru setarea **Nivel de ajustare** și ajustați tonul de culoare pentru **Roșu**, **Verde** sau **Albastru**, apoi reglați setarea **Strălucire**.
- Repetați acești pași după cum este necesar pentru a regla fiecare nivel.

12 Selectați opțiunea **Scalare** pentru a selecta secțiuni ale imaginilor.

- Setati mai întâi opțiunea **Scalare** la **Auto** sau **Manual**.

- Selectați opțiunea **Mod scalare** și selectați una dintre următoarele opțiuni:
 - **Afișare zoom** pentru a menține formatul imaginii când o scalați.



- **Afișare completă** pentru a ajusta imaginea la dimensiunea ecranului proiectorului când scalați imaginea.

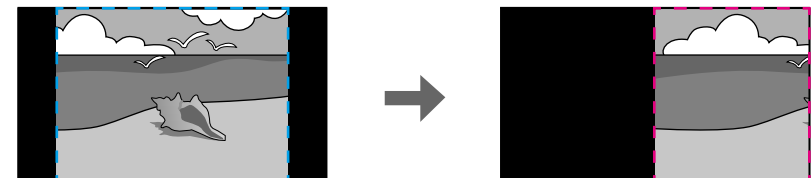

- Selectați una sau mai multe dintre următoarele opțiuni de scalare și ajustați după cum considerați necesar:
 - - sau +: pentru a scala imaginea simultan pe verticală și pe orizontală.
 - **Scalare verticală** pentru a scala imaginea numai pe verticală.
 - **Scalare orizontală** pentru a scala imaginea numai pe orizontală.
- Selectați setarea **Ajustare detaliu** și utilizați butoanele cu săgeți pentru a regla coordonatele și dimensiunea fiecărei imagini când se afișează pe ecran.
- Selectați **Interval detaliu** pentru a previzualiza zona detaliată pe care ați selectat-o.

► Linkuri corelate

- "ID Proiector" [p.105](#)
- "Grupare" [p.106](#)
- "Alăturare" [p.106](#)
- "Combinare margini" [p.107](#)
- "Nivel de negru" [p.107](#)
- "Potrivire ecran" [p.108](#)
- "Potrivire culori" [p.109](#)
- "Scalare" [p.84](#)

Combinare simplă utilizând meniul proiectorului și camera externă opțională

Puteți crea o imagine cu ecran lat orizontal proiectată de la două proiectoare, utilizând camera externă opțională.

Această funcție este disponibilă numai când este instalată camera externă opțională.

- 1** Conectați două proiectoare utilizând un cablu LAN.

- 2** Asigurați-vă că setarea DHCP este pornită în meniul Rețea al proiectorului, pentru două proiectoare.



Așteptați 1 minut după atribuirea automată a unei adrese IP.

- 3** Selectați **Extins > Proiecție multiplă > Combinare simplă** și apăsați pe [Enter]. Dacă este necesar, apoi apăsați pe [Enter] din nou.

- 4** Selectați **Config. locație** și specificați proiectorul principal, **A1** sau **B1**.

- 5** Selectați aspectul imaginii din setarea **Aspect ecran complet** pentru imaginea lată fuzionată.



Puteți seta următoarele aspecte utilizând meniul **Aspect ecran complet**.

Elementele selectabile variază în funcție de setarea tipului de ecran.

- 21:9 (EDID 3440x1440)
- 21:9 (EDID 2560x1080)
- 16:6 (EDID 2880x1080)
- 16:6 (EDID 1920x720)
- 3:1 (EDID 3240x1080)
- 32:10 (EDID 3456x1080)
- 32:9 (EDID 3200x900)

- 6** Efectuați **Pornire ajustare aut.**

Urmați instrucțiunile de pe ecran pentru a regla poziția de proiecție. Dacă poziția de proiecție nu poate fi ajustată complet utilizând butonul [Lens Shift] de pe telecomandă sau butonul [Lens] de pe panoul de comandă, deplasați proiectoarele astfel încât modelul verde și tiparul magenta să se suprapună și să devină albe.

7 După terminarea ajustării automate, efectuați **Formă corectă** urmând instrucțiunile de pe ecran.

8 Efectuați **Potrivire ecran** pentru a ajusta strălucirea și tenta imaginilor.

▶▶ Linkuri corelate

- "Combinare simplă" [p.110](#)

Stivuire folosind software-ul Epson Projector Professional Tool

Puteți crea o imagine luminoasă prin suprapunerea imaginilor de la până la 6 proiectoare utilizând camera externă opțională și software-ul Epson Projector Professional Tool.

Consultați *Epson Projector Professional Tool Operation Guide* pentru detalii.



Când iluminarea ecranului este 40 lux sau mai mică, se recomandă dimensiunea proiecției în următorul interval, pentru fiecare proiector.

- Până la 9,9 Klm: între 50 și 200 inches
- 10 Klm până la 14,9 Klm: între 60 și 300 inches
- 15 Klm până la 19,9 Klm: între 70 și 350 inches
- 20 Klm până la 24,9 Klm: între 80 și 400 inches
- 25 Klm până la 29,9 Klm: între 90 și 450 inches
- 30 Klm: între 100 și 500 inches

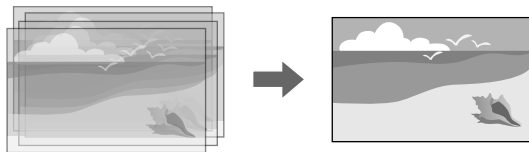

1 Porniți software-ul Epson Projector Professional Tool.

2 Creați un grup de proiectoare în fila **Layout/Monitoring**.

3 Specificați poziția fiecărui proiector folosind **Blending and Stacking Settings** din ecranul **Edit Group**.

4 Porniți **Geometry Correction Assist - Stacking Function**.

După încheierea expertului, dacă există lacune în pixelii imaginilor proiectate, reglați manual setarea **Corectare punct**.



Timpul necesar pentru configurarea automată a stivuirii variază în funcție de aspectul și numărul de proiectoare. Poate dura până la aproximativ 9 minute.

▶▶ Linkuri corelate

- "Meniul Extins" [p.97](#)

Stivuirea cu meniul proiectorului (stivuire simplă)

Dacă software-ul Epson Projector Professional Tool nu este disponibil, puteți crea o imagine luminoasă prin suprapunerea imaginilor de la până la 2 proiectoare, utilizând meniul proiectorului.

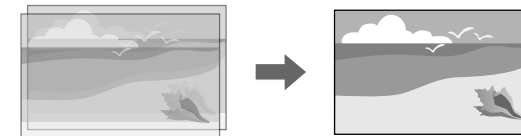

Această funcție este disponibilă numai când este instalată camera externă opțională.

- 1 Conectați două proiectoare utilizând un cablu LAN.
- 2 Asigurați-vă că setarea **DHCP** este pornită în meniul **Rețea** al proiectorului, pentru două proiectoare.



Așteptați 1 minut după atribuirea automată a unei adrese IP.

- 3 Selectați **Extins** > **Proiecție multiplă** > **Stivuire simplă** > **Corectare punct** și reglați poziția imaginii, forma și focalizarea pe unul dintre proiectoare (acest proiector devine proiectorul principal), utilizând meniul **Quick Corner**.

- 4 Selectați **Start ajustare automată** și urmați instrucțiunile de pe ecran.

După încheierea ajustării automate, dacă există lacune în pixelii imaginilor proiectate, reglați manual setarea **Corectare punct**.



- Timpul necesar pentru stivuirea simplă variază în funcție de aspectul proiectorului. Poate dura până la aproximativ 4 minute.
- Dacă nu ați instalat camera externă opțională, reglați manual următoarele setări:
 - Focalizare
 - Zoom
 - Deplasare obiectiv
 - Corectare geometrică

► Linkuri corelate

- "Stivuire simplă" [p.109](#)
- "Condiții pentru stivuire simplă" [p.110](#)
- "Setări IP" [p.119](#)

- "Corectare punct" [p.65](#)
- "Corectare geometrică" [p.86](#)
- "Focalizare/Distorșiune" [p.65](#)
- "Zoom" [p.64](#)
- "Deplasare obiectiv" [p.63](#)
- "Meniul Extins" [p.97](#)

Stivuire și combinare folosind software-ul Epson Projector Professional Tool

Puteți utiliza expertul **Geometry Assist - Stacking & Blending Function** pentru a crea ușor și rapid o singură imagine mare, luminoasă, proiectată prin unirea și suprapunerea imaginilor mai multor proiectoare.

Consultați *Epson Projector Professional Tool Operation Guide* pentru detalii.



Când iluminarea ecranului este 40 lux sau mai mică, se recomandă dimensiunea proiecției în următorul interval, pentru fiecare proiector.

- Până la 9,9 Klm: între 50 și 200 inches
- 10 Klm până la 14,9 Klm: între 60 și 300 inches
- 15 Klm până la 19,9 Klm: între 70 și 350 inches
- 20 Klm până la 24,9 Klm: între 80 și 400 inches
- 25 Klm până la 29,9 Klm: între 90 și 450 inches
- 30 Klm: între 100 și 500 inches

- 1 Porniți software-ul Epson Projector Professional Tool.
- 2 Creați un grup de proiectoare care acceptă Stacking & Blending în fila **Layout/Monitoring**.
- 3 Selectați **Blending and Stacking Settings** din ecranul **Create Group**.
- 4 Specificați pozițiile proiectoarelor în **Blending and Stacking Settings**.

5 Porniți expertul **Geometry Assist - Stacking & Blending Function**.

După încheierea expertului, efectuați următoarele operații, după cum este necesar:

- **Potrivire ecran** pentru a corecta nuanța și strălucirea fiecărei imagini proiectate.
- **Corectare punct** pentru a regla golurile din pozițiile imaginii proiectate.

Reglare culoare

Afișați modelele de testare de la toate proiectoarele pentru a verifica fiecare ton de culoare.

Dacă trebuie să reglați tonul culorii, efectuați următoarele operații:

- Ajustați setările de Nuanță, Saturație și Strălucire pentru culorile imaginilor individuale.
 - ☛ **Imagine > Avansat > RGBCMY**
- Ajustați tenta globală a culorilor din imagine.
 - ☛ **Imagine > Balanță de alb**



Se recomandă afișarea următoarelor șabloane de test:

Bare gri vert., Bare gri oriz. și Alb

Când instalați camera externă opțională la proiector, puteți utiliza următoarele funcții pentru a vă ajuta să reglați imaginea.

- Reglați automat imaginea utilizând software-ul Epson Projector Professional Tool (funcția Camera Assist).
- Creați o imagine proiectată luminoasă prin suprapunerea imaginilor de la două proiectoare (Stivuire simplă).
- Creați o imagine cu ecran lat pe orizontală proiectată de două proiectoare (Combinare simplă).
- Verificați imaginea pe care ați capturat-o folosind camera externă opțională în Epson Web Control (Acces cameră la dist.).
- Corectați diferențele de nuanță și luminozitate dintre proiectoare, pentru a optimiza calitatea afișajului imaginii combinate (Potrivire ecran).
- Reglați tonul de culoare al întregului ecran atunci când acesta a scăzut în timp (Calibrare culoare).

Deoarece camera externă este instalată pe proiector sau pe obiectiv, un trepied și un spațiu de instalare nu sunt necesare. De asemenea, nu este nevoie să reglați focalizarea, unghiul și expunerea.

Consultați manualul camerei externe pentru metoda de instalare.



- Puteți descărca software-ul și manualul Epson Projector Professional Tool de pe următorul site web.
epson.sn
- Această funcție nu este disponibilă când utilizați următoarele obiective opționale:
 - ELPLL08

► Linkuri corelate

- "Caracteristici proiecție multiplă" [p.133](#)
- "Opțiuni pentru control web" [p.152](#)
- "Stivuire simplă" [p.109](#)
- "Potrivire ecran" [p.108](#)

- "Calibrare culoare" [p.105](#)

Monitorizarea și controlarea proiectorului

Urmați instrucțiunile din aceste secțiuni pentru a monitoriza și controla proiectorul într-o rețea.

► Linkuri corelate

- "Opțiuni de monitorizare și control al proiectorului" [p.148](#)
- "Accesarea unui proiector conectat în rețea utilizând un browser Web" [p.151](#)

Puteți monitoriza și controla proiectorul printr-o rețea în moduri diferite.

► Linkuri corelate

- "Epson Projector Management Connected/Epson Projector Management" [p.148](#)
- "Epson Web Control" [p.148](#)
- "SNMP" [p.149](#)
- "Comenzi ESC/VP21" [p.149](#)
- "Comenzi ESC/VP.net" [p.149](#)
- "PJLink" [p.149](#)
- "Art-Net" [p.150](#)
- "sACN" [p.150](#)
- "Asistență Crestron Connected" [p.150](#)
- "Web API" [p.150](#)

Epson Projector Management Connected/Epson Projector Management

Epson Projector Management Connected și Epson Projector Management (numai pentru Windows) vă permit să monitorizați și să controlați proiectorul printr-o rețea.

Cu Epson Projector Management Connected, informațiile despre proiector sunt gestionate pe un server cloud, astfel încât să poată fi monitorizate și controlate de la distanță de pe orice dispozitiv.

Epson Projector Management este un software exclusiv pentru Windows care vă permite să monitorizați și să controlați proiectoarele din aceeași rețea de pe computer.

Alegeți unul dintre programele software menționate mai sus, în funcție de mediul și scopul dvs. de utilizare.

Pentru mai multe informații, vizitați site-ul web următor.

<https://www.projection-service.epson.com/epm-connected/>



Metoda de autentificare la înregistrarea proiectoarelor variază în funcție de versiunea software-ului Epson Projector Management utilizată. Pentru cel mai bun rezultat, se recomandă să utilizați cea mai recentă versiune a software-ului Epson Projector Management.

Epson Web Control

După ce ați conectat proiectorul la rețea, puteți să selectați setările proiectorului și să controlați proiecția utilizând un browser Web compatibil. Puteți astfel să accesați proiectorul de la distanță.

În modul Redare conținut, puteți edita de asemenea liste de redare.



- Puteți folosi următoarele browsere web.
 - Microsoft Edge (Windows)
 - Safari (Mac, iOS)
 - Chrome (Android)
- Când folosiți browserul web, nu realizați conexiuni folosind un server proxy. Nu puteți să selectați toate setările din meniurile proiectorului și să controlați toate funcțiile proiectorului utilizând un browser Web.
- Dacă setați opțiunea **Mod standby** la **Comunicare act.**, puteți utiliza un browser Web pentru a selecta setări și pentru a controla proiecția chiar dacă proiectorul se află în modul standby.
 - ☛ **Extins > Mod standby**

► Linkuri corelate

- "Accesarea unui proiector conectat în rețea utilizând un browser Web" [p.151](#)

SNMP

Administratorii rețelei pot instala pe computerele din rețea software-ul SNMP (Simple Network Management Protocol) pentru a putea monitoriza proiectoarele. Dacă rețeaua dvs. utilizează acest software, puteți configura proiectorul pentru monitorizare SNMP.

☛ **Rețea > Către Config. Rețea > Notificare > SNMP**



Acest proiector suportă agent SNMP versiunea 1 (SNMPv1).

Comenzi ESC/VP21

Puteți controla proiectorul de pe un dispozitiv extern utilizând ESC/VP21.

Când comanda de deschidere ON este transmisă proiecteurului, acesta se deschide și intră în modul de încălzire. Când proiectorul pornește, se returnează un simbol două puncte „:” (3 Ah).

Când este introdusă o comandă, proiectorul execută comanda și transmite un semnal tip “:”, iar apoi acceptă comanda următoare.

În cazul în care comanda procesată se încheie anormal, este transmis un mesaj de eroare și apoi semnalul tip „:”.

Pentru detalii, consultați documentul *Specifications* al proiecteurului.



De asemenea, puteți executa unele dintre comenzile ESC/VP21 prin Web API. Consultați *Web API Specifications for Projectors* pentru detalii.

Comenzi ESC/VP.net

Puteți monitoriza proiectorul utilizând comenzile ESC/VP.net.

Când setarea **Comunicație comandă** este setată la **Protejat**, puteți conecta proiectorul cu versiunea 2.0 folosind **Parolă control web**.

Când setarea **Comunicație comandă** este setată la **Compatibil**, puteți conecta proiectorul cu versiunea 2.0 sau 1.0. Utilizați **Parolă Monitor** pentru versiunea 1.0.

☛ **Rețea > Către Config. Rețea > Altele > Comunicație comandă**

Trebuie să setați **Parolă control web** sau **Parolă Monitor** înainte de a utiliza comenzile ESC/VP.net.

Pentru detalii, consultați documentul *Specifications* al proiecteurului.

PJLink

PJLink a fost stabilit de JBMIA (Japan Business Machine and Information System Industries Association) ca un protocol standard pentru controlul proiectoarelor compatibile cu o rețea, ca parte a eforturilor de standardizare a protocoalelor de control al proiectoarelor.

Proiectorul respectă standardul PJLink Class2 stabilit de JBMIA.

Numărul portului utilizat pentru funcția de căutare PJLink este 4352 (UDP).

Trebuie să efectuați câteva setări de rețea înainte de a putea utiliza PJLink.

☛ **Rețea > Către Config. Rețea > Principal > Parolă PJLink**

☛ **Rețea > Către Config. Rețea > Notificare > Notificare PJLink**

☛ **Rețea > Către Config. Rețea > Altele > PJLink**

Acesta respectă toate comenzile, cu excepția următoarelor comenzi definite de PJLink Class2, acordul fiind confirmat prin verificarea adaptării la standardul PJLink.

Comenzi incompatibile:

Funcție		Comandă PJLink
Setări Mute	Setare anulare imagine	AVMT 11
	Setare anulare sunet	AVMT 21

<http://pjlink.jbmia.or.jp/english/>

Pentru detalii, consultați documentul *Specifications* al proiecteurului.

Art-Net

Art-Net este un protocol de comunicare Ethernet bazat pe protocolul TCP/IP. Puteți controla proiectorul utilizând un controler DMX sau un sistem de aplicație.

Pentru detalii, consultați documentul *Specifications* al proiecteurului.

sACN

sACN este un protocol de comunicare Ethernet bazat pe protocolul TCP/IP. Puteți controla proiectorul utilizând un controler DMX sau un sistem de aplicație. sACN comunică prin metoda de proiecție multiplă.

Pentru detalii, consultați documentul *Specifications* al proiecteurului.

Asistență Crestron Connected

Dacă utilizați sistemul de monitorizare și control în rețea Crestron Connected, puteți configura proiectorul pentru utilizare în sistem. Crestron Connected vă permite să controlați și să monitorizați proiectorul cu ajutorul unui browser web.

Puteți accesa fereastra de operare Crestron Connected din Epson Web Control. Trebuie să activați Crestron Connected în meniul **Rețea** al proiecteurului înainte de a putea utiliza Crestron Connected.

☛ **Rețea** > **Către Config. Rețea** > **Altele** > **Crestron Connected**



- Nu puteți utiliza funcția Message Broadcasting pentru Epson Projector Management când utilizați sistemul Crestron Connected.

Pentru informații suplimentare privind sistemul Crestron Connected, accesați site-ul web Crestron.

<https://www.crestron.com/>

Pentru a monitoriza dispozitive în sistem, puteți utiliza aplicațiile Crestron RoomView Express sau Crestron Fusion furnizate de Crestron. Puteți să comunicați cu biroul de asistență și să trimiteți mesaje de urgență. Pentru detalii, consultați următorul site web.

<http://www.crestron.com/getroomview>

Web API

Puteți utiliza Web API pentru a opera proiectorul. Consultați *Web API Specifications for Projectors* pentru detalii.



- Puteți realiza autentificarea comunicațiilor API Web utilizând autentificarea API (autentificarea de tip digest).
- Numele de utilizator pentru autentificarea API este **EPSONWEB**; utilizați parola setată pentru **Parolă control web**.
 - ☛ **Rețea** > **Către Config. Rețea** > **Principal** > **Parolă control web**

După ce ați conectat proiectorul la rețea, puteți să selectați setările proiectorului și să controlați proiecția utilizând un browser Web compatibil. Puteți astfel să accesați proiectorul de la distanță.



De asemenea, puteți controla proiectorul utilizând browserul Web de la „Epson iProjection (iOS/Android)”.

- 1** Asigurați-vă că proiectorul este pornit.
- 2** Asigurați-vă că dispozitivul sau calculatorul este conectat în aceeași rețea ca și proiectorul.
- 3** Lansați browserul web pe calculator sau dispozitiv.
- 4** Accesați ecranul **Epson Web Control** introducând adresa IP a proiectorului în caseta pentru adresă a browserului. Când introduceți o adresă IPv6, scrieți adresa între paranteze drepte, [și].
Se afișează ecranul **Epson Web Control**.

- În modul normal

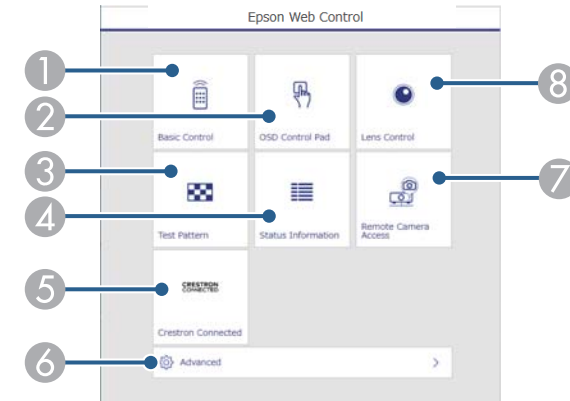

- 1** Controlează proiectorul de la distanță.
- 2** Operează setările din meniul proiectorului cu ajutorul degetului dvs. sau al mouse-ului.
- 3** Afișează un șablon de test.
- 4** Afișează starea proiectorului.
- 5** Deschide fereastra de operațiuni Crestron Connected. Disponibil numai când setați sistemul Crestron Connected.
- 6** Deschide setări detaliate ale proiectorului.
- 7** Realizează o capturare a imaginii afișate dintr-o locație la distanță.
- 8** Acționează obiectivul proiectorului.



De asemenea, puteți verifica fișierele jurnal ale proiectorului tastând „https://<adresa IP a proiectorului>/logs/” în bara URL a browserului dvs. atunci când setați **Dest. salvare jurnal** la **Memorie USB și internă** din meniul **Extins** al proiectorului.

- În modul Redare conținut

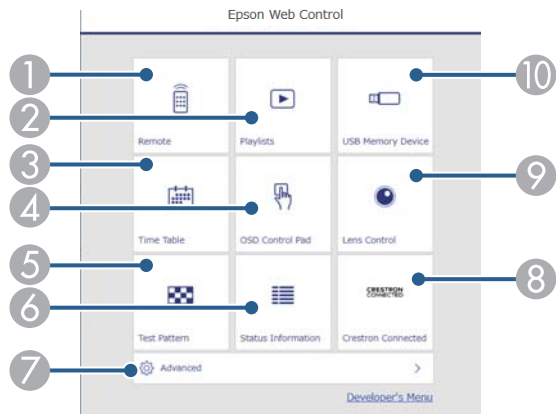

- 1 Controlează proiectorul de la distanță.
- 2 Selectează lista de redare pe care doriți să o redați și vă permite să creați sau să editați liste de redare.
- 3 Deschide ecranul **Orar**.
- 4 Operează setările din meniul proiectorului cu ajutorul degetului dvs. sau al mouse-ului.
- 5 Afișează un șablon de test.
- 6 Afișează starea proiectorului.
- 7 Deschide setări detaliate ale proiectorului.
- 8 Deschide fereastra de operațiuni Crestron Connected. Disponibil numai când setați sistemul Crestron Connected.
- 9 Acționează obiectivul proiectorului.
- 10 Înregistrează sau șterge datele pentru o listă de redare de pe unitatea flash USB.

- 5 Selectați opțiunea corespunzătoare funcției proiectorului pe care doriți să o controlați.



- Este posibil să fie necesar să vă conectați pentru a accesa opțiunile din ecranul **Epson Web Control**. Dacă apare o fereastră de autentificare, introduceți numele de utilizator și parola dvs.
- Când accesați opțiunea **Control de bază**, numele de utilizator este **EPSONREMOTE**. Nu există o parolă setată în mod implicit.
- Când accesați alte opțiuni, numele de utilizator este **EPSONWEB**. Nu există o parolă setată în mod implicit.
- Puteți schimba parola din meniul **Rețea** al proiectorului.
 ☛ **Rețea > Către Config. Rețea > Principal > Parolă Remote**
 ☛ **Rețea > Către Config. Rețea > Principal > Parolă control web**

► Linkuri corelate

- "Opțiuni pentru control web" [p.152](#)

Opțiuni pentru control web

Control de bază (numai în modul normal)

Opțiunile de pe ecranul **Control de bază** vă permit să selectați sursa de intrare și să controlați proiectorul.



- Dacă apare o fereastră de autentificare, introduceți numele de utilizator și parola dvs. (Numele de utilizator este EPSONREMOTE. Nu există o parolă setată în mod implicit.)
- Puteți schimba parola din meniul **Rețea** al proiectorului.
 ➔ **Rețea > Către Config. Rețea > Principal > Parolă Remote**

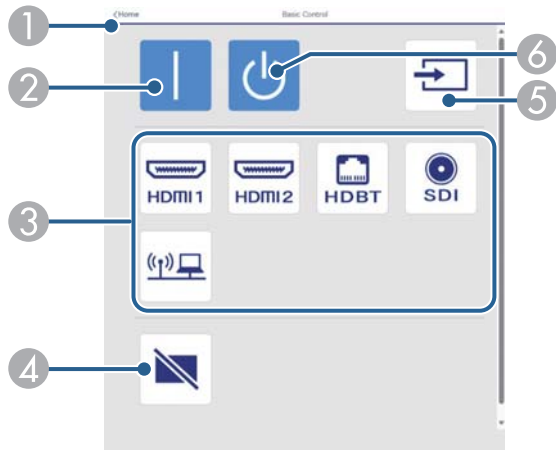

- 1 Se revine la ecranul **Epson Web Control**.
- 2 Pornește proiectorul.
- 3 Selectează sursa de intrare. (Sursele disponibile pot varia în funcție de modelul proiectorului).
- 4 Pornește sau oprește temporar semnalele audio și video.
- 5 Detectează semnalul de intrare automat.
- 6 Oprește proiectorul.

Consolă de control OSD

Opțiunile de pe ecranul **Consolă de control OSD** vă permit să afișați meniurile de setare ale proiectorului și să le selectați mișcând degetul sau mouse-ul pe pad.

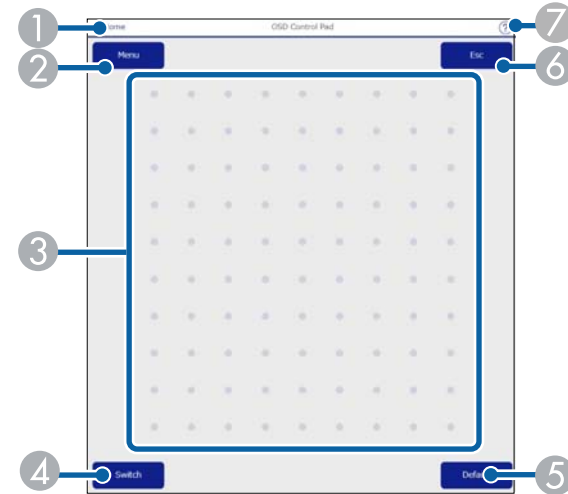

- 1 Se revine la ecranul **Epson Web Control**.
- 2 Afișează meniurile de setări ale proiectorului.
- 3 Folosiți degetul sau mouse-ul pentru a naviga în meniuri.
- 4 Comută metoda de funcționare la funcționare cu butoane.
- 5 Resetează la valoarea implicită a setării selectate.
- 6 Revine la meniul anterior.
- 7 Afișează subiectele de ajutor.

Control obiectiv

Opțiunile din ecranul **Control obiectiv** vă permite să acționați obiectivul proiectorului.

Ecran Focalizare/Distorșiune

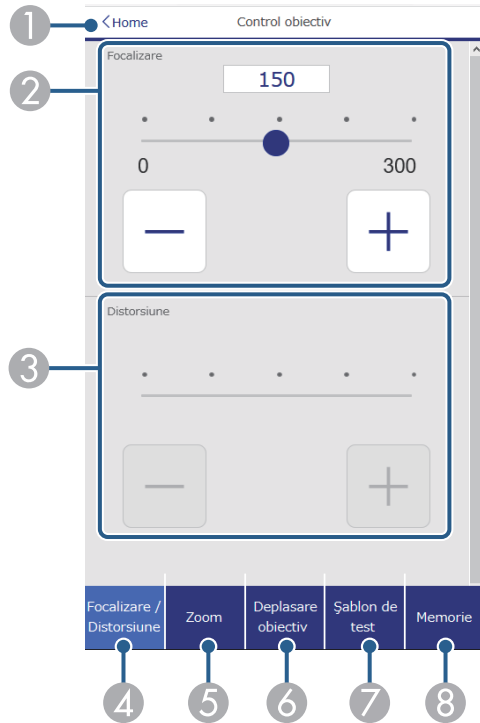

- 1 Se revine la ecranul **Epson Web Control**.
- 2 Reglează focalizarea imaginii.
- 3 Reglează distorsiunea imaginii.
- 4 Afișează ecranul **Focalizare/Distorșiune**.
- 5 Afișează ecranul **Zoom**.
- 6 Afișează ecranul **Deplasare obiectiv**.
- 7 Afișează ecranul **Șablon de test**.
- 8 Afișează ecranul **Memorie**.

Ecran Zoom

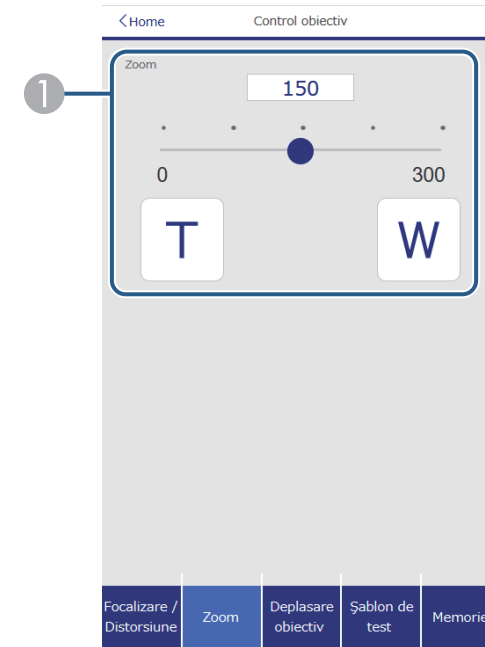

- 1 Reglează dimensiunile imaginii.
W: mărește dimensiunea imaginii proiectate.
T: reduce dimensiunea imaginii proiectate.

Ecraan deplasare obiectiv

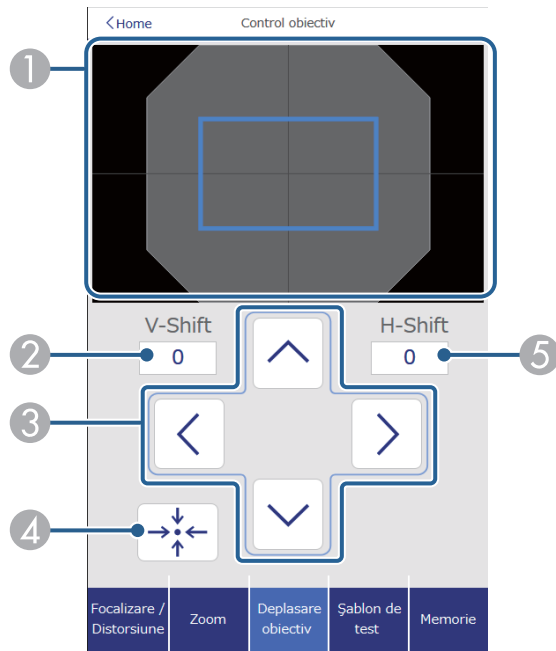

- 1 Pătratul albastru afișează poziția curentă a imaginii, iar pătratul roșu afișează noua poziție a imaginii.
- 2 Afișează poziția verticală a imaginii; selectați pentru a modifica valoarea.
- 3 Mută poziția imaginii în sus, în jos, la stânga sau la dreapta.
- 4 Mută obiectivul în poziția inițială.
- 5 Afișează poziția orizontală a imaginii; selectați pentru a modifica valoarea.

Ecraanul Șablon de test

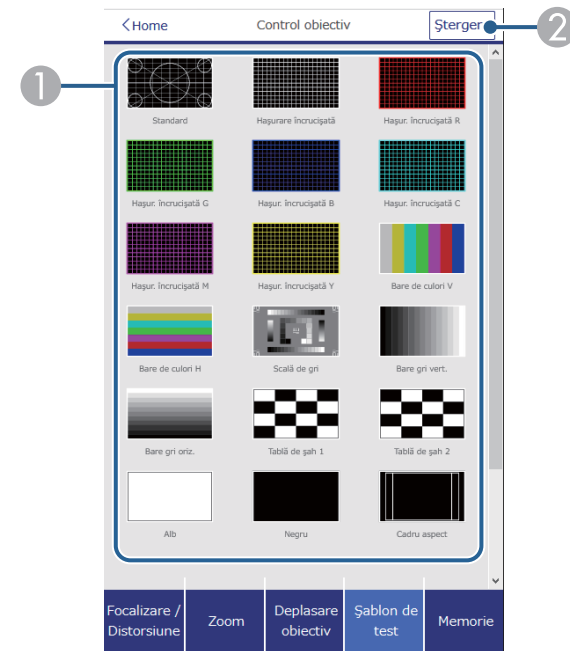

- 1 Afișează șabloanele de test disponibile; selectează pentru a proiecta un șablon de test.
- 2 Dezactivează afișarea șablonului de test.

Ecranul Memorie

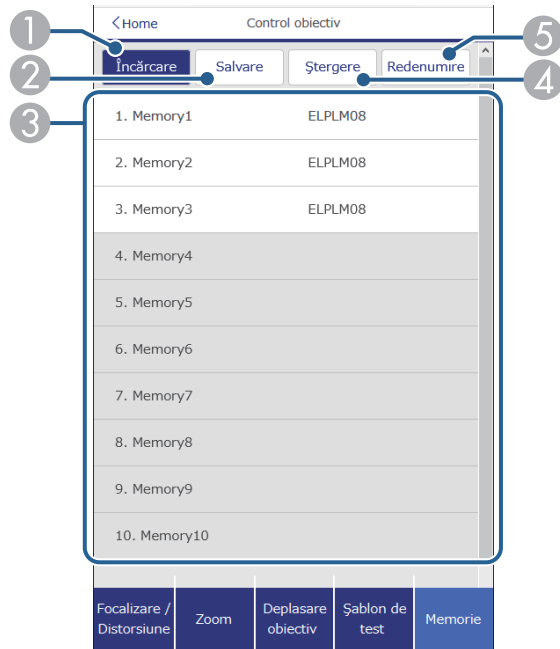

- 1 Suprascrie setările curente cu setările salvate.
- 2 Salvează setările curente în memorie.
- 3 Afișează o listă de memorii salvate.
- 4 Șterge o memorie salvată.
- 5 Redenumeste o memorie salvată.

Informații stare

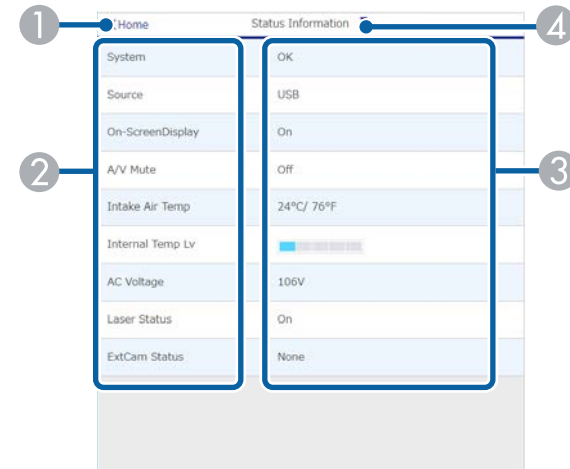

- 1 Se revine la ecranul Epson Web Control.
- 2 Afișează o listă cu secțiuni monitorizate.
- 3 Afișează starea setării.
- 4 Selectați pentru a vedea diferite informații de stare.

Acces cameră la dist. (numai în modul normal)

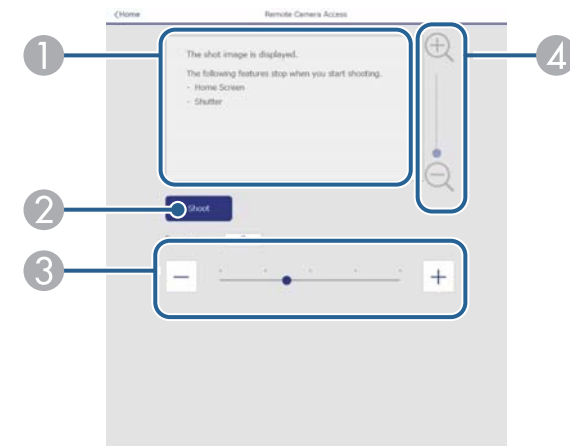

- 1 Afîșează imaginea pe care ați captat-o, cu butonul **Înregistrare**.
- 2 Realizează o fotografie a imaginii proiectate utilizând camera externă opțională instalată pe proiector.
- 3 Reglează expunerea imaginii.
- 4 Mărește sau micșorează imaginea pe care o înregistrați.

Avansat

Ecranul **Avansat** vă permite să selectați setările proiectorului.



Dacă nu este setată o **Parolă control web**, se afîșează un ecran care vă solicită să setați o parolă înainte să puteți vedea ecranul **Avansat**. Urmați instrucțiunile afîșate pe ecran pentru a seta parola.

Se recomandă insistent să schimbați regulat parola pentru a preveni accesul neautorizat la proiector.

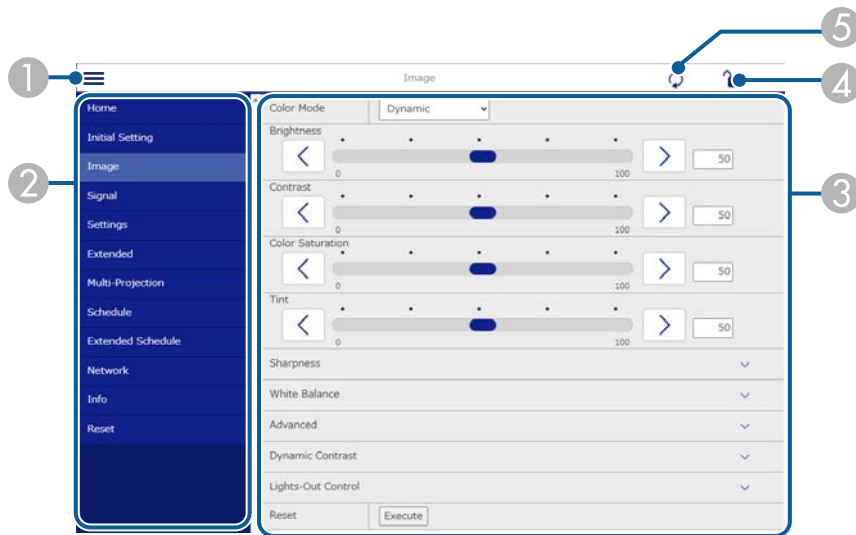

- 1 Deschide meniurile.
- 2 Afîșează numele meniului pe care l-ați selectat.

- 3 Specifică setările proiectorului. (Șabloanele de test disponibile pot varia în funcție de modelul proiectorului).
- 4 Blochează/deblochează setările proiectorului.
- 5 Actualizează setările proiectorului.



Nu puteți modifica următoarele setări utilizând Epson Web Control:

- Setare **Particularizată** pentru **Gamma**
- **EDID**
- **Conexiune HDMI**
- **Buton utilizator**
- **Redare conținut**
- **Stivuire simplă**
- **Combinare simplă**
- **Poziție mesaj**
- **Logo utilizator**
- **Calibrare lentilă**
- **Limbă**
- **Acces cameră la dist.**
- **Căutare punct de acces**
- **Event ID**
- **Nivel semnal HDBaseT**
- **Nivel antenă**



Puteți selecta următoarele setări numai utilizând Epson Web Control.

- Parolă Monitor (cel mult 16 caractere alfanumerice) (numai atunci când Comunicație comandă este setată la Compatibil)
- Afîșare jurnale

La distanță (numai în modul Redare conținut)

Opțiunile de pe ecranul **La distanță** vă permit să selectați sursa de intrare, să controlați proiectorul și să începeți să proiectați liste de redare.

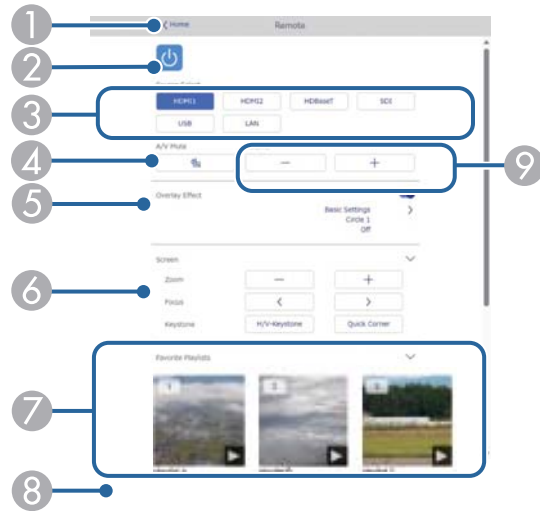

- 1 Se revine la ecranul **Epson Web Control**.
- 2 Pornește și oprește proiectorul.
- 3 Selectează sursa de intrare. (Sursele disponibile pot varia în funcție de modelul proiectorului).
- 4 Pornește sau oprește temporar semnalele audio și video.
- 5 Opțiunea **Efect de suprapunere** este afișată numai când sursa curentă este alta decât USB.
Activează sau dezactivează **Efect de suprapunere** pentru a adăuga efecte de culoare și formă la o listă de redare.
La activare, se afișează ecranul **Efecte**. Puteți adăuga filtre predefinite de culori și efecte de formă la o listă de redare. De asemenea, puteți crea un efect personalizat.
- 6 Specifică setările de ecran.
- 7 Afișează listele de redare preferate. Selectați o listă de redare pentru a începe proiectarea.

- 8 Afișează informații pentru lista de redare proiectată.

Pictogramele indică setările listei de redare.

: Au fost aplicate efecte de suprapunere

: Redarea repetată a fost aplicată

00:10 : Lungimea listei de redare

Selectați săgeata din partea dreaptă jos pentru a afișa următorul ecran.

- 9 Reglează volumul boxei.

Ecran afișat în timpul proiectării listei de redare (numai în modul Redare conținut)

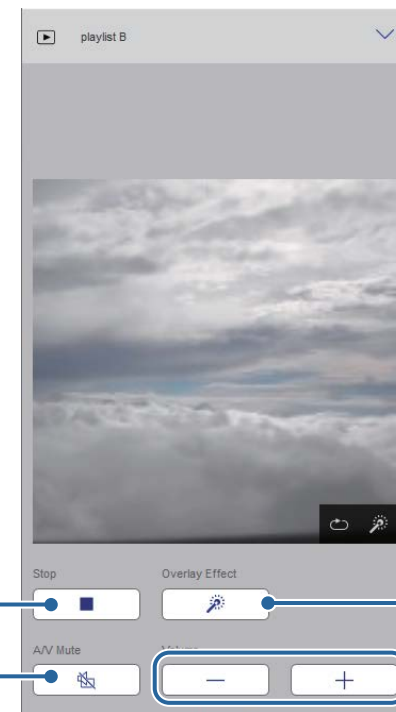

- 1 Oprește proiectia.

- 2 Pornește sau oprește temporar semnalele audio și video. Cu toate acestea, sunetul și video continuă să ruleze astfel încât nu puteți relua proiecția din punctul în care ați activat această funcție.
- 3 Reglează volumul boxei.
- 4 Deschide ecranul **Efecte**. Puteți selecta efecte prestabilite sau puteți selecta filtre individuale de luminozitate, culoare și efect.

Listă de redare (numai în modul Redare conținut)

Opțiunile din ecranul **Listă de redare** vă permit să selectați lista de redare pe care doriți să o redați din listă și să creați sau să editați liste de redare.

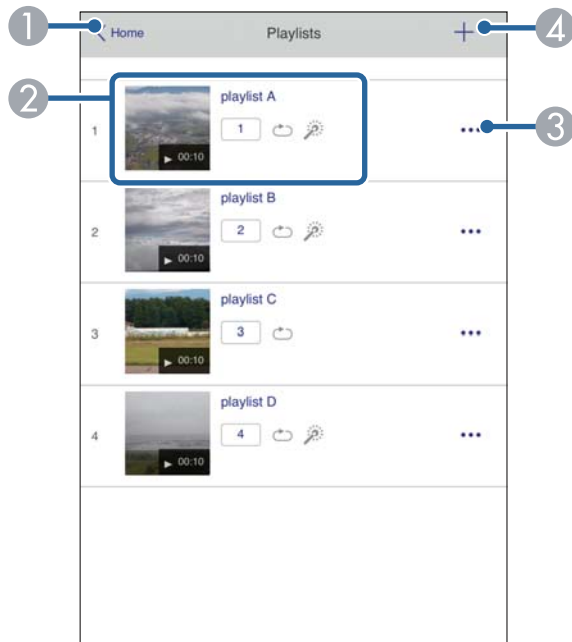

- 1 Se revine la ecranul Epson Web Control.

- 2 Începe proiecția listei de redare.
Pictogramele indică setările listei de redare.
 1 : Număr alocat listelor de redare preferate
 ☺ : Redarea repetată a fost aplicată
 ✨ : Au fost aplicate efecte de suprapunere
- 3 Deschide meniul care vă permite să editați, să copiați, să vă înregistrați în favorite sau să ștergeți lista de redare.
Când selectați **Editare** sau **Duplicare**, este afișat ecranul **Editare listă redare**.
- 4 Deschide ecranul **Listă de redare nouă**, unde puteți crea o nouă listă de redare.

Ecranul Listă de redare nouă/Editare listă redare (numai în modul Redare conținut)

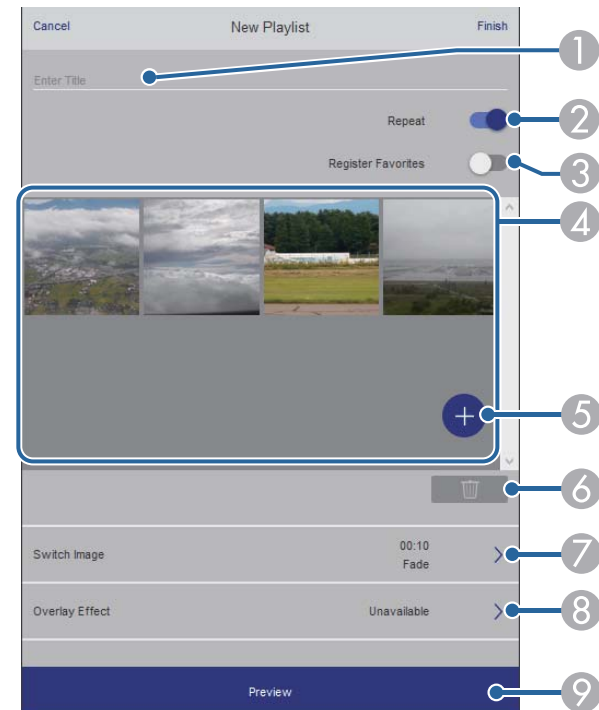

- 1 Editați numele listei de redare.
- 2 Selectează activarea redării repetate sau nu.
- 3 Înregistrează lista de redare ca favorită.
Când înregistrați favorite, puteți porni rapid redarea listei de redare favorită folosind ecranul **La distanță** sau telecomanda.
- 4 Afișează imaginile sau filmele pe care le-ați adăugat la lista de redare. Lista de redare redă imaginile sau filmele în ordine.
- 5 Adăugă imagini sau filme la lista de redare.
- 6 Șterge imagini sau filme din listă.
- 7 Deschide ecranul **Comutare imagine**.
Puteți specifica intervalul de timp pentru a trece la următorul fișier imagine. Puteți selecta, de asemenea, un efect de tranziție.
- 8 Deschide ecranul **Efecte**.
Puteți adăuga filtre predefinite de culori și efecte de formă la o listă de redare. De asemenea, puteți crea un efect personalizat.
- 9 Previzualizează lista de redare.

Dispozitiv de memorie USB (numai în modul Redare conținut)

Opțiunile de pe ecranul **Dispozitiv de memorie USB** vă permit să încărcați date pentru o listă de redare pe unitatea flash USB sau să ștergeți datele de pe unitatea flash USB.



Puteți încărca fișiere .avi, .jpeg (.jpg), .png, .bmp sau .gif.
Dacă doriți să adăugați fișiere .mp4 și .mov la lista de redare, utilizați software-ul Epson Projector Content Manager sau aplicația Epson Creative Projection.

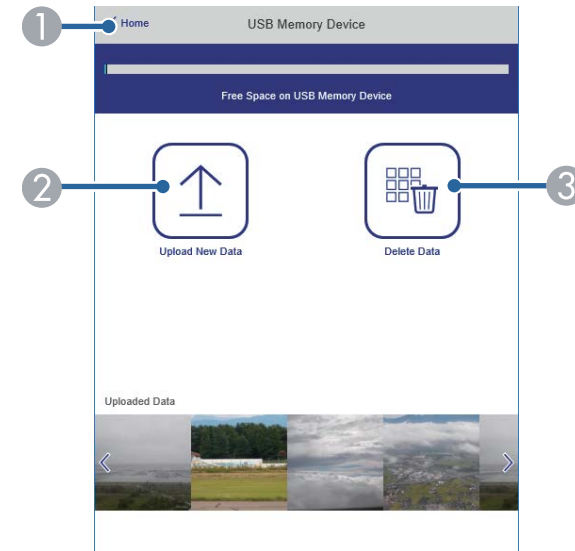

- 1 Se revine la ecranul **Epson Web Control**.
- 2 Copiază imaginile sau filmele pe care vrei să le adaugi în listele de redare de pe o unitate flash USB.
- 3 Șterge imaginile sau filmele de pe unitatea flash USB.

Orar (numai în modul Redare conținut)

Opțiunile de pe ecranul **Orar** vă permit să activați sau să dezactivați funcțiile specificate ale orarului.

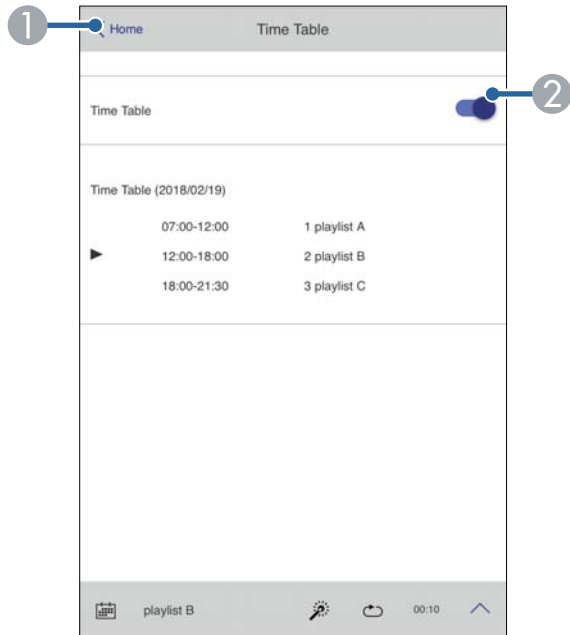

1 Se revine la ecranul **Epson Web Control**.

2 Activează sau dezactivează orarul.



Puteți specifica momentul în care fiecare listă de redare începe și se termină folosind funcția de orar în software-ul Epson Projector Content Manager.

Pentru detalii, consultați *Ghid de utilizare a Epson Projector Content Manager*.

► Linkuri corelate

- "Verificarea imaginii proiectate dintr-o locație aflată la distanță" [p.161](#)

Verificarea imaginii proiectate dintr-o locație aflată la distanță

Dacă înregistrați imaginea proiectată dintr-o locație aflată la distanță, o puteți verifica pe dispozitivul pe care îl folosiți.



- Rețineți că setarea **HTTP securizat** este setată la **Pornit** în meniul **Rețea** al proiectorului.
 - ☛ **Rețea > Altele > HTTP securizat**
- Funcția de accesare a camerei de la distanță nu este disponibilă în timp ce se folosesc următoarele funcții.
 - Când utilizați camera încorporată (alăturare, asistență pentru corectarea geometriei (funcții de alăturare și stivuire), potrivire ecran, calibrare culori)
 - Calibrare lentilă
 - Funcția de difuzare a mesajelor pentru Epson Projector Management
- Următoarele funcții sunt anulate atunci când folosiți funcția de accesare a camerei de la distanță.
 - A/V Mute
 - Afișaj pe ecran (când mesajul este ascuns)

1 În ecranul Protecție prin parolă, setați funcția **Acces cameră la dist.** la **Oprit**.

2 Urmați instrucțiunile de pe ecran.

3 Dacă se afișează ecranul pentru parolă, introduceți parola creată, apoi apăsați [OK].

Pe imaginea proiectată se afișează un mesaj, după care începe înregistrarea. Obținerea imaginii durează aproximativ șase secunde.



- Dacă este necesar, ajustați expunerea.
- După efectuarea ajustărilor, înregistrați din nou imaginea proiectată și verificați-o.
- Când înregistrați, nu puteți efectua nicio operațiune, cu excepția opririi proiectorului.
- Nu puteți înregistra mesaje precum avertismente și atenționări.

Întreținerea proiectorului

Urmați instrucțiunile din aceste secțiuni pentru a întreține proiectorul.

► Linkuri corelate

- "Întreținerea proiectorului" [p.164](#)
- "Curățarea lentilelor" [p.165](#)
- "Curățarea carcasei proiectorului" [p.166](#)
- "Întreținerea filtrului de aer și a gurii de ventilare" [p.167](#)

Este posibil să trebuiască periodic să curățați lentila proiecteurului, filtrul de aer și gurile de ventilare pentru a preveni supraîncălzirea proiecteurului din cauza blocării ventilației.

Puteți înlocui următoarele piese pentru acest proiector:

- Bateriile telecomenzii
- Unitatea de lentile
- Filtrul de aer

Dacă este necesară înlocuirea oricărei alte componente, contactați Epson sau un tehnician de service autorizat de Epson.

Avertisment

Înainte de a curăța orice parte a proiecteurului, opriți-l și deconectați cablul de alimentare. Nu deschideți niciodată niciun capac al proiecteurului, cu excepția cazurilor explicate în acest manual. Tensiunile electrice periculoase din proiector vă pot răni grav.

Curățați lentila proiectorului periodic sau oricând observați praf sau pete pe suprafața sa.

- Pentru a îndepărta praful sau petele, ștergeți cu grijă lentila cu hârtie curată și uscată pentru curățarea lentilelor.
- Dacă lentila este acoperită de praf, îndepărtați praful cu o suflantă, apoi ștergeți lentila.

Avertisment

- Înainte de a curăța lentila, opriți proiectorul și deconectați cablul de alimentare.
- Nu folosiți spray-uri cu gaze inflamabile, cum ar fi tuburi de aer comprimat, pentru a elimina praful. Căldura mare generată de proiector poate cauza incendii.

Atenție

- Nu ștergeți lentila imediat după oprirea proiectorului. Acest lucru ar putea cauza deteriorarea lentilei.
- Nu utilizați materiale dure pentru curățarea lentilei și feriți lentila de impacturi pentru a nu o deteriora.

Înainte de a curăța carcasa proiecteurului, opriți proiectorul și deconectați cablul de alimentare.

- Pentru a îndepărta praful sau murdăria, utilizați o cârpă moale, uscată și fără scame.
- Pentru a îndepărta murdăria dificilă, utilizați o cârpă umezită într-o soluție de apă și săpun cu concentrație mică. Nu pulverizați lichid direct pe proiector.

Atenție

Nu folosiți ceară, alcool, benzen, diluant sau alte substanțe chimice pentru a curăța carcasa proiecteurului. Aceste substanțe pot deteriora carcasa. Nu folosiți aer comprimat, deoarece gazele pot lăsa reziduuri inflamabile.

Întreținerea regulată a filtrului este importantă pentru întreținerea proiecteurului. Curățați filtrul de aer atunci când se afișează un mesaj care vă informează că temperatura din interiorul proiecteurului a ajuns la un nivel ridicat. Se recomandă să curățați aceste componente după o perioadă de 20.000 de ore. Curățați-le mai des dacă folosiți proiectorul într-un mediu cu mult praf. (Presupunând că proiectorul este utilizat într-o atmosferă în care pulberile în suspensie din aer sunt în volume mai mici de 0,04 mg/m³).

Atenție

Nu se efectuează întreținere regulată, proiectorul Epson vă va notifica atunci când temperatura din interiorul proiecteurului a ajuns la un nivel ridicat. Nu așteptați apariția acestei avertizări pentru a întreține filtrul proiecteurului, deoarece expunerea prelungită la temperaturi ridicate poate reduce durata de funcționare a proiecteurului.

► Linkuri corelate

- "Curățarea filtrului de aer și a gurilor de ventilare" [p.167](#)
- "Înlocuirea filtrului de aer" [p.169](#)

Curățarea filtrului de aer și a gurilor de ventilare

Trebuie să curățați filtrele de aer ale proiecteurului în următoarele situații:

- Filtrul sau gurile de ventilare sunt pline de praf.
- Se afișează un mesaj care vă anunță să-l curățați.
- Indicatorul filtrului de pe proiector luminează intermitent (portocaliu).

1 Oprii proiectorul și deconectați cablul de alimentare.

2 Îndepărtați cu atenție praful folosind un aspirator sau o perie.

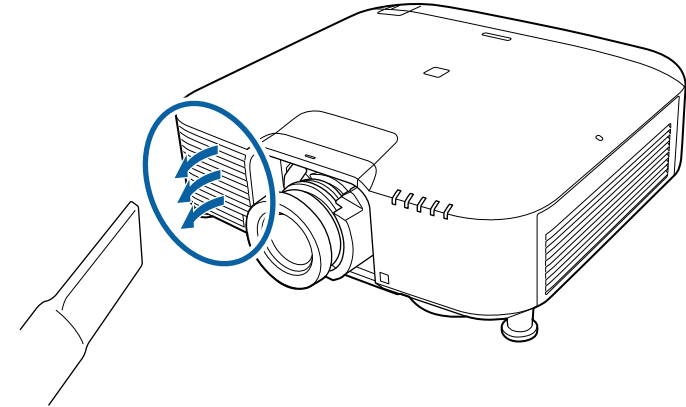

3 Slăbiți șuruburile și scoateți capacul filtrului de aer așa cum se arată (este atașat cu o ancoră).

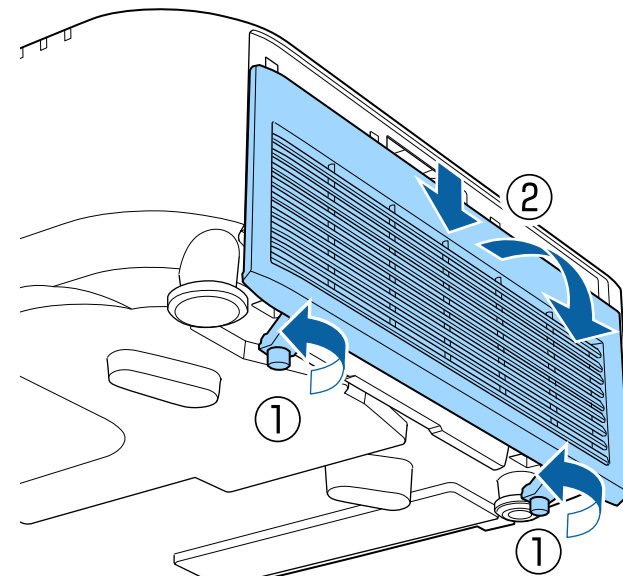

- 4** Scoateți filtrul de aer din proiector.

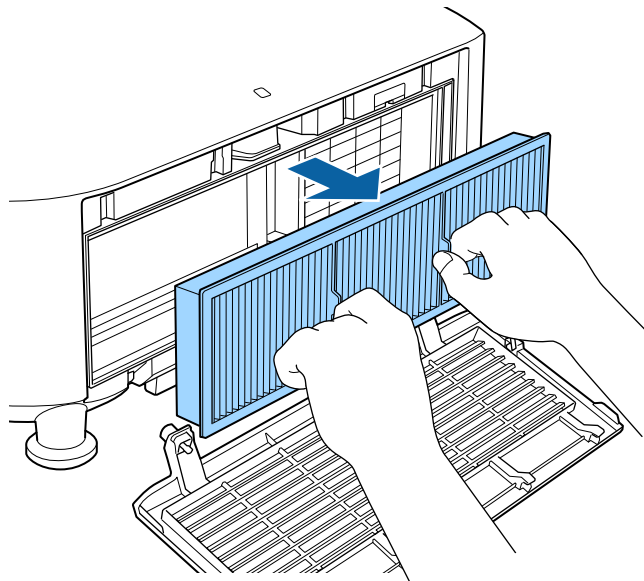

Atenție

Nu utilizați o forță excesivă atunci când loviți filtrul de aer, deoarece acesta poate să crape și să devină inutilizabil.

- 6** Aspirați partea din față a filtrului de aer (partea cu lamele) pentru a elimina resturile de praf.

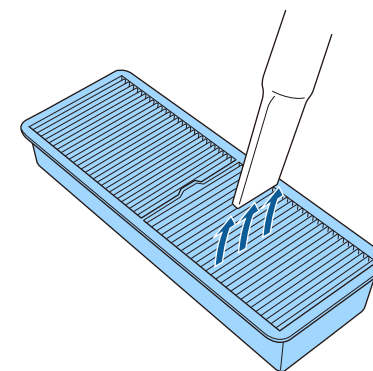

- 5** Loviți ușor fiecare parte a filtrului de aer de 4 sau 5 ori pentru a elimina praful în exces.

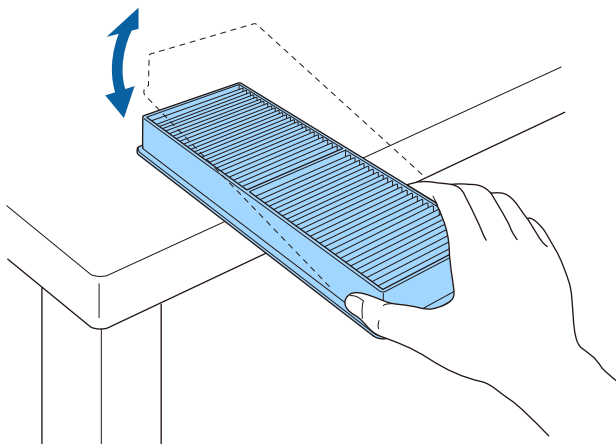

Atenție

- Nu clătiți filtrul de aer cu apă și nu folosiți detergenți sau solvenți pentru a îl curăța.
- Nu folosiți aer comprimat. Gazele pot lăsa reziduuri inflamabile sau pot antrena praf și reziduuri în sistemul optic sau alte zone sensibile ale proiectorului.

- 7** Plasați filtrul de aer în proiector conform ilustrației.

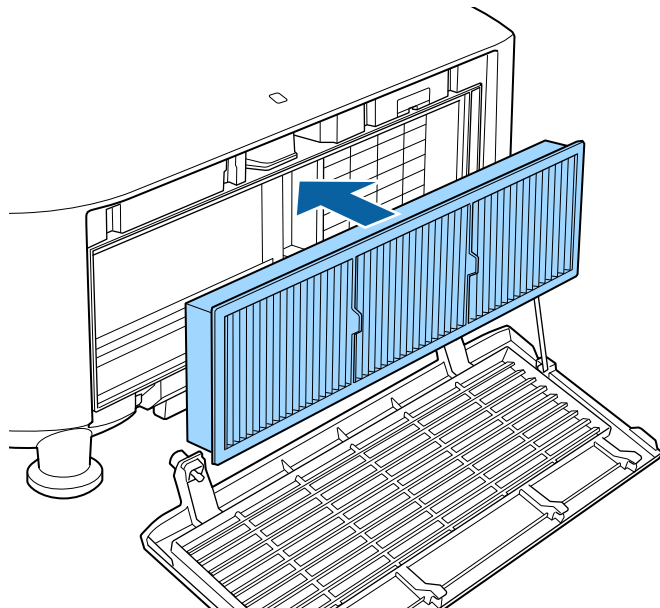

- 8** Închideți capacul filtrului de aer conform ilustrației și strângeți șuruburile.

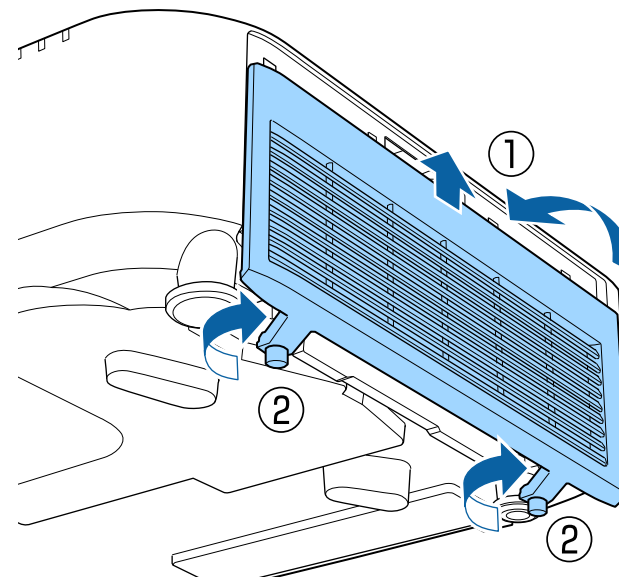

Înlocuirea filtrului de aer

Trebuie să înlocuiți filtrul de aer în următoarele situații:

- După ce curățați filtrul de aer, se afișează un mesaj care vă informează că trebuie să îl curățați sau să îl înlocuiți.
- Filtrul de aer este rupt sau deteriorat.

Puteți înlocui filtrul de aer când proiectorul este montat pe plafon sau este așezat pe o masă.

- 1** Opriți proiectorul și deconectați cablul de alimentare.

- 2** Slăbiți șuruburile și scoateți capacul filtrului de aer așa cum se arată (este atașat cu o ancoră).

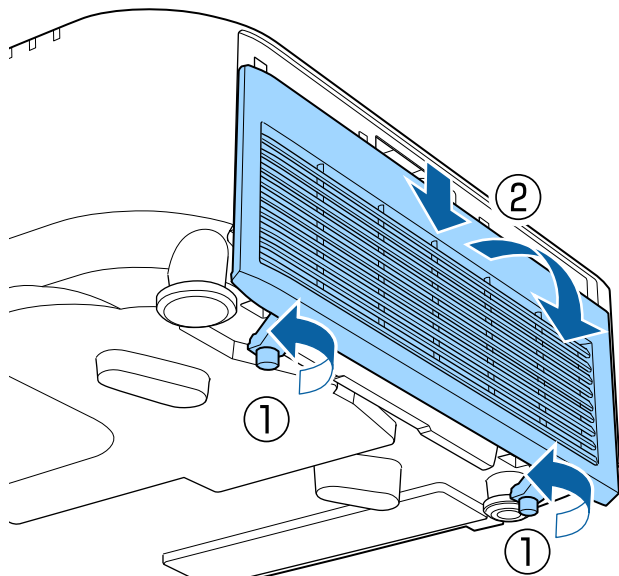

- 3** Scoateți filtrul de aer din proiector.

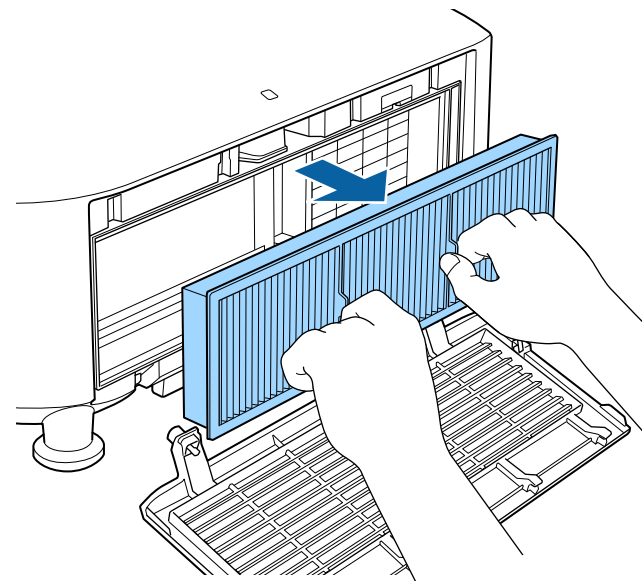

Scoateți din uz filtrul de aer în conformitate cu reglementările locale.

- Cadru filtru: polipropilenă
- Filtru: polipropilenă

4 Puneți noul filtru de aer în proiector conform instrucțiunilor afișate.

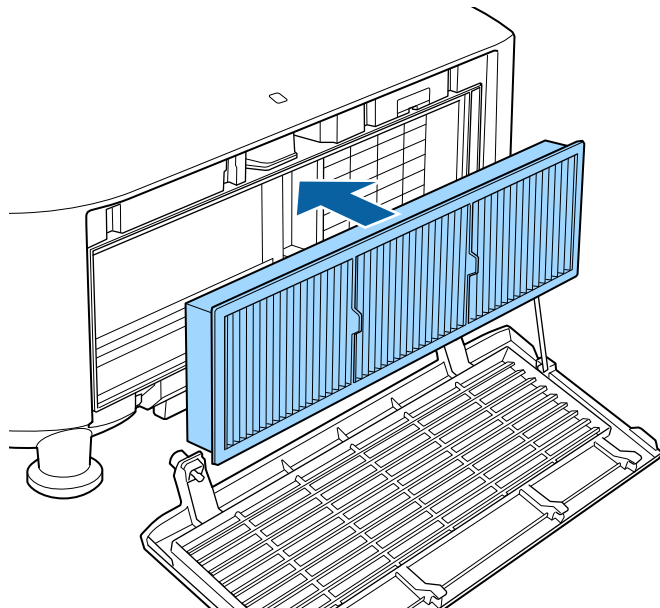

5 Închideți capacul filtrului de aer conform ilustrației și strângeți șuruburile.

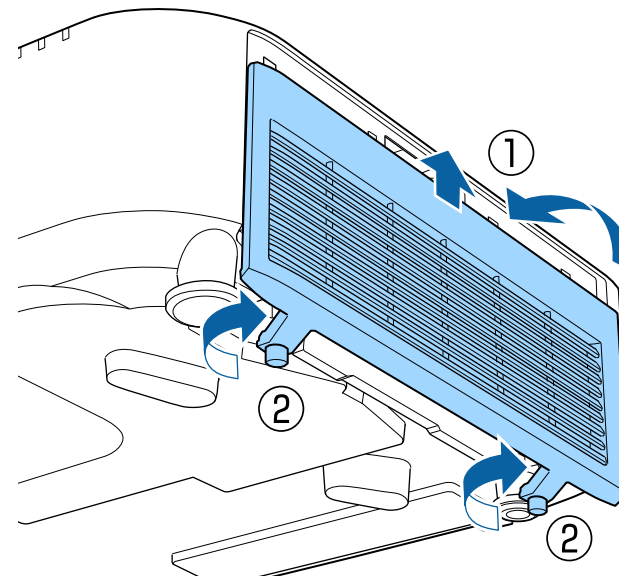

Rezolvarea problemelor legate de funcționarea proiectorului

Dacă apar probleme la utilizarea proiectorului, consultați soluțiile prezentate în secțiunile următoare.

► Linkuri corelate

- "Probleme legate de proiecție" [p.173](#)
- "Starea indicatoarelor proiectorului" [p.174](#)
- "Rezolvarea problemelor legate de afișarea imaginilor și redarea sunetului" [p.179](#)
- "Probleme de operare a telecomenzii sau a proiectorului - SOLUȚII" [p.186](#)
- "Soluții pentru problemele apărute în modul Redare conținut" [p.188](#)
- "Probleme de rețea - SOLUȚII" [p.189](#)

Dacă proiectorul nu funcționează corect, opriți-l, deconectați-l și apoi reconectați-l și porniți-l.

Dacă problema persistă, încercați următoarele:

- Indicatoarele de pe proiector pot indica problema.
- Opțiunea Ajutor de pe ecranul de întâmpinare poate afișa informații despre problemele obișnuite, dacă proiectorul funcționează.
- Soluțiile prezentate în acest manual vă pot ajuta să rezolvați numeroase probleme.

Dacă niciuna dintre aceste soluții nu vă este de ajutor, contactați Epson pentru asistență tehnică.

Indicatoarele de pe proiector indică starea proiecteurului și vă indică apariția unei probleme. Verificați starea și culoarea indicatoarelor și apoi consultați acest tabel pentru soluții.



- Dacă indicatoarele afișează o combinație care nu este listată în tabelul de mai jos, opriți proiectorul, deconectați-l și contactați Epson pentru asistență.
- Când setarea **Indicatori** este configurată la **Oprit** în meniul **Extins** al proiecteurului, toate indicatoarele sunt stinse.

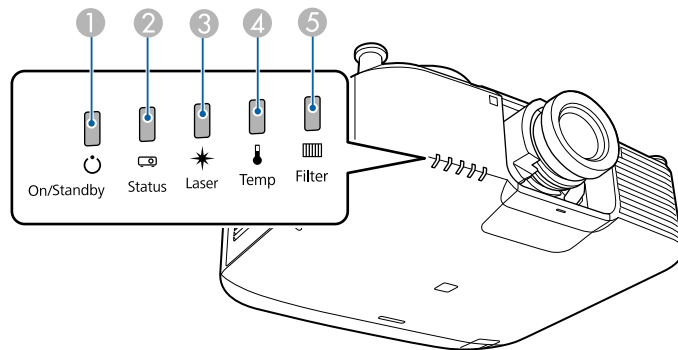

☛ **Extins > Funcționare > Avansat > Indicatori**





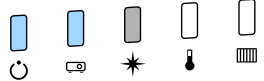
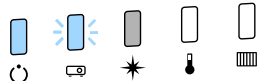
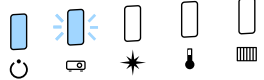

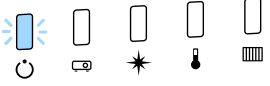
- ① Indicatorul Alimentare
- ② Indicator de stare
- ③ Indicator Laser
- ④ Indicator Temp (temperatură)
- ⑤ Indicator filtru



Stare proiector

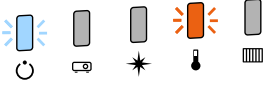

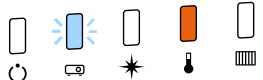
Indicator și stare	Problemă și soluții
Alimentare: Aprins albastru Stare: Aprins albastru Laser: starea indicatorului variază Temperatură: Oprit Filtru: Oprit 	Funcționare normală.
Alimentare: Aprins albastru Stare: Albastru intermitent Laser: starea indicatorului variază Temperatură: Oprit Filtru: Oprit 	Încălzire. Atunci când proiectorul se încălzește, așteptați circa 30 de secunde pentru afișarea imaginii. Toate butoanele sunt dezactivate în timpul încălzirii.
Alimentare: Aprins albastru Stare: Albastru intermitent Laser: Oprit Temperatură: Oprit Filtru: Oprit 	Oprire sau răcire. În timpul închiderii și răcirii, toate butoanele sunt dezactivate.

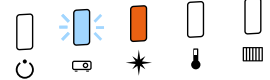

Indicator și stare	Problemă și soluții
Alimentare: Aprins albastru Stare: Oprit Laser: Oprit Temperatură: Oprit Filtru: Oprit 	Standby, inactivitate sau monitorizare. Atunci când apăsați pe butonul de alimentare, proiecția pornește.
Alimentare: Albastru intermitent Stare: Oprit Laser: Oprit Temperatură: Oprit Filtru: Oprit 	Pregătirea pentru următoarele funcții. Toate funcțiile sunt dezactivate. <ul style="list-style-type: none"> • Monitorizare • Pornire rapidă • Alimentare USB
Alimentare: Aprins albastru Stare: Aprins albastru Laser: Albastru intermitent Temperatură: Oprit Filtru: Oprit 	A/V Mute este în desfășurare.



Indicator și stare	Problemă și soluții
Alimentare: starea indicatorului variază Stare: Albastru intermitent Laser: Portocaliu intermitent Temperatură: starea indicatorului variază Filtru: starea indicatorului variază 	Mod reîmprospătare este în desfășurare.  Reset > Mod reîmprospătare
Alimentare: Albastru intermitent Stare: starea indicatorului variază Laser: starea indicatorului variază Temperatură: Portocaliu intermitent Filtru: starea indicatorului variază 	Proiectorul este supraîncălzit. <ul style="list-style-type: none"> • Asigurați-vă că gurile de ventilare și filtrul de aer nu sunt înfundate cu praf sau obstrucționate de obiecte din jur. • Curățați sau înlocuiți filtrul de aer. • Asigurați-vă că temperatura ambiantă nu este prea ridicată.

Indicator și stare	Problemă și soluții
Alimentare: Oprit Stare: Albastru intermitent Laser: Oprit Temperatură: Portocaliu aprins Filtru: Oprit 	Proiectorul s-a supraîncălzit și s-a oprit. Lăsați proiectorul oprit timp de 5 minute pentru a se răci. <ul style="list-style-type: none"> Asigurați-vă că gurile de ventilare și filtrul de aer nu sunt înfundate cu praf sau obstrucționate de obiecte din jur. Asigurați-vă că temperatura ambiantă nu este prea ridicată. Curățați sau înlocuiți filtrul de aer. Dacă utilizați proiectorul la o altitudine mare, stabiliți setarea Mod altitudine mare la Pornit în meniul proiecteurului. 🖱️ Extins > Funcționare > Mod altitudine mare Dacă problema persistă, deconectați proiectorul și contactați Epson pentru ajutor.
Alimentare: Albastru intermitent Stare: starea indicatorului variază Laser: Portocaliu intermitent Temperatură: starea indicatorului variază Filtru: starea indicatorului variază 	Avertizare laser Opriți proiectorul, deconectați-l și contactați Epson pentru ajutor.

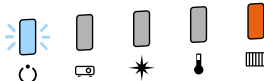
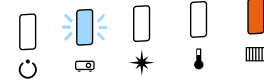
Indicator și stare	Problemă și soluții
Alimentare: Albastru intermitent Stare: starea indicatorului variază Laser: Portocaliu intermitent Temperatură: starea indicatorului variază Filtru: starea indicatorului variază 	Avertizare lentilă. Este atașată o lentilă neacceptată; scoateți lentila neacceptată și atașați o lentilă acceptată.
Alimentare: Oprit Stare: Albastru intermitent Laser: Portocaliu aprins Temperatură: Oprit Filtru: Oprit 	Laserul sau placa de întârziere are o problemă. Opriți proiectorul, deconectați-l și contactați Epson pentru ajutor.
Alimentare: Oprit Stare: Albastru intermitent Laser: Oprit Temperatură: Portocaliu intermitent Filtru: Oprit 	Un ventilator sau un senzor are o problemă. Opriți proiectorul, deconectați-l și contactați Epson pentru ajutor.

Indicator și stare	Problemă și soluții
Alimentare: Oprit Stare: Albastru intermitent Laser: Portocaliu intermitent Temperatură: Oprit Filtru: Oprit 	Eroare internă la proiector Opriți proiectorul, deconectați-l și contactați Epson pentru ajutor.
Alimentare: starea indicatorului variază Stare: starea indicatorului variază Laser: starea indicatorului variază Temperatură: starea indicatorului variază Filtru: Portocaliu intermitent 	Trebuie curățat filtrul de aer.

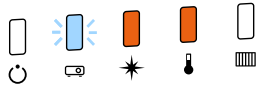
Indicator și stare	Problemă și soluții
Alimentare: Albastru intermitent Stare: starea indicatorului variază Laser: starea indicatorului variază Temperatură: starea indicatorului variază Filtru: Portocaliu aprins 	Curent slab de aer prin filtrul de aer. <ul style="list-style-type: none"> Asigurați-vă că gurile de ventilare și filtrul de aer nu sunt înfundate cu praf sau obstrucționate de obiecte din jur. Curățați sau înlocuiți filtrul de aer. Dacă problema persistă, deconectați proiectorul și contactați Epson pentru ajutor.
Alimentare: Oprit Stare: Albastru intermitent Laser: Oprit Temperatură: Oprit Filtru: Portocaliu aprins 	Curent slab de aer prin proiector. <ul style="list-style-type: none"> Asigurați-vă că gurile de ventilare și filtrul de aer nu sunt înfundate cu praf sau obstrucționate de obiecte din jur. Curățați sau înlocuiți filtrul de aer. Dacă problema persistă, deconectați proiectorul și contactați Epson pentru ajutor.
Alimentare: Oprit Stare: Albastru intermitent Laser: Portocaliu aprins Temperatură: Portocaliu aprins Filtru: Oprit 	Eroare Deplasare lentilă Eroare de tensiune de alimentare Eroare de comunicare cu micro controlerul c.a. Opriți proiectorul, deconectați-l și contactați Epson pentru ajutor.

Indicator și stare	Problemă și soluții
<p>Alimentare: Oprit Stare: Albastru intermitent Laser: Portocaliu aprins Temperatură: Portocaliu aprins Filtru: Oprit</p> 	<p>O lentilă are o problemă sau nu este instalată nicio lentilă.</p> <ul style="list-style-type: none"> • Atașați o lentilă. • Dacă lentila este deja instalată, scoateți-o și apoi reinstalați-o. • Dacă problema persistă, deconectați proiectorul și contactați Epson pentru ajutor.
<p>Alimentare: starea indicatorului variază Stare: starea indicatorului variază Laser: Portocaliu intermitent Temperatură: starea indicatorului variază Filtru: starea indicatorului variază</p> 	<p>Proiectorul nu poate menține o strălucire constantă, iar setarea este dezactivată.</p> <p>☛ Setări > Setări Strălucire > Mod constant</p>

Dacă aveți probleme legate de afișarea imaginilor și redarea sunetului, consultați soluțiile prezentate în secțiunile următoare.

► Linkuri corelate

- "Nu se afișează nicio imagine – SOLUȚII" [p.179](#)
- "Apare mesajul „Fără semnal” – SOLUȚII" [p.179](#)
- "Apare mesajul „Nu e acceptat” – SOLUȚII" [p.180](#)
- "Se afișează o imagine parțială - SOLUȚII" [p.180](#)
- "Imaginea nu este dreptunghiulară - SOLUȚII" [p.181](#)
- "Imaginea conține zgomot sau este statică - SOLUȚII" [p.181](#)
- "Imaginea este neclară sau încețoșată - SOLUȚII" [p.182](#)
- "Strălucirea imaginii și culorile sunt incorecte - SOLUȚII" [p.182](#)
- "Soluții atunci când ajustările automate nu sunt aplicate corect" [p.182](#)
- "Soluții atunci când stivuirea simplă nu este aplicată corect" [p.183](#)
- "Soluții pentru când ajustările Combinare simplă nu sunt aplicate corect" [p.184](#)
- "Soluții pentru situațiile în care apare o imagine persistentă pe imaginea proiectată" [p.184](#)
- "Probleme de sunet - SOLUȚII" [p.184](#)

Nu se afișează nicio imagine – SOLUȚII

Dacă nu se afișează nicio imagine, încercați soluțiile de mai jos.

- Apăsați butonul [Shutter] de pe telecomandă pentru a vedea dacă imaginea a fost dezactivată temporar.
- Asigurați-vă că toate cablurile necesare sunt bine conectate și că este pornită alimentarea pentru proiector și sursele video conectate.
- Apăsați pe butonul de alimentare al proiectorului pentru a îl activa din modul Standby sau Inactivare. De asemenea, verificați dacă nu cumva calculatorul este în modul Inactivare sau afișează un economizor de ecran fără nicio imagine.

- Dacă proiectorul nu răspunde la apăsarea pe butoanele de pe panoul de control, este posibil ca butoanele să fie blocate în interesul securității. Deblocați butoanele din setarea **Blocare funcționare** sau folosiți telecomanda pentru a porni proiectorul.

☛ Setări > Setare blocare > Blocare funcționare

- Dacă proiectorul nu răspunde atunci când apăsați orice butoane de pe proiector, este posibil să fi avut loc o eroare internă a proiectorului. Contactați Epson pentru asistență.
 - Ajustați setarea **Strălucire** în meniul **Imagine** al proiectorului.
 - Ajustați strălucirea sursei de lumină a proiectorului.
- ### ☛ Setări > Setări Strălucire
- Asigurați-vă că **Mesaje** este setată la **Pornit** în meniul **Extins** al proiectorului
- ### ☛ Extins > Ecran > Mesaje
- Este posibil ca proiectorul să nu poată proiecta înregistrări video redade pe calculator care sunt protejate de legislația privind drepturile de autor. Pentru mai multe detalii, consultați manualul calculatorului.
 - Pentru imagini proiectate cu aplicația Windows Media Center, reduceți dimensiunea ecranului de la modul Ecran complet.
 - Pentru imagini proiectate din aplicații care utilizează Windows DirectX, dezactivați funcțiile DirectX.

Apare mesajul „Fără semnal” – SOLUȚII

Dacă apare mesajul **Fără semnal**, încercați soluțiile de mai jos:

- Apăsați pe butonul [Search] (telecomandă) sau pe butonul [Source Search] (panoul de control) panoul de control sau de pe telecomandă, până când vedeți imaginea de la sursa dorită.
- Porniți calculatorul sau sursa video conectată și, dacă este necesar, apăsați pe Redare pentru a începe prezentarea.
- Verificați dacă toate cablurile necesare pentru proiectie sunt bine conectate.

- Dacă proiectați imagini de pe un laptop, asigurați-vă că acesta este setat să afișeze pe un monitor extern.
- Dacă este necesar, opriți proiectorul și calculatorul sau sursa video conectată, apoi porniți-le din nou.
- Dacă proiectați de la o sursă HDMI, înlocuiți cablul HDMI cu unul mai scurt.

► Linkuri corelate

- "Afișarea de pe un laptop Windows" [p.180](#)
- "Afișarea de pe un laptop Mac" [p.180](#)

Afișarea de pe un laptop Windows

Dacă apare mesajul **Fără semnal** când proiectați de pe un laptop, trebuie să configurați laptopul astfel încât să afișeze pe un monitor extern.

- 1** Țineți apăsată tasta Windows și apăsați **P** de pe tastatură în același timp, apoi faceți clic pe **Duplicare**.
- 2** Dacă laptopul și proiectorul nu afișează aceeași imagine, verificați utilitarul Windows **Display** pentru a vă asigura că portul pentru monitorul extern este activat și că modul desktop extins este dezactivat.
- 3** Dacă este cazul, verificați setările plăcii video și setați opțiunea pentru afișarea multiplă la **Clonă** sau **Duplicare**.

Afișarea de pe un laptop Mac

Dacă apare mesajul **Fără semnal** când proiectați de pe un laptop Mac, trebuie să configurați laptopul astfel încât să afișeze în oglindă. (Consultați manualul laptopului pentru detalii.)

- 1** Deschideți utilitarul **System Preferences** și selectați **Displays**.
- 2** Selectați opțiunea **Display** sau **Color LCD**, dacă este cazul.
- 3** Faceți clic pe fila **Arrange** sau **Arrangement**.
- 4** Selectați **Mirror Displays**.

Apare mesajul „Nu e acceptat” – SOLUȚII

Dacă apare mesajul **Nu e acceptat**, încercați soluțiile de mai jos:

- Asigurați-vă că rezoluția de afișare a calculatorului nu depășește limitele de rezoluție și de frecvență ale proiectorului. Dacă este cazul, selectați altă rezoluție de afișare pentru calculatorul dvs.

Se afișează o imagine parțială - SOLUȚII

Dacă se afișează doar o imagine parțială, încercați soluțiile de mai jos:

- Asigurați-vă că ați selectat setarea **Tip ecran** corectă pentru ecranul pe care îl folosiți.
 - ☛ **Extins > Ecran > Ecran > Tip ecran**Dacă există margini între marginile imaginii și cadrul ecranului proiectat, reglați poziția imaginii.
 - ☛ **Extins > Ecran > Ecran > Poziție ecran**
- Asigurați-vă că setarea **Scalare** este oprită în meniul **Semnal** al proiectorului.
- Încercați să ajutați poziția imaginii folosind setarea **Poziție** din meniul **Semnal** al proiectorului.
- Modificați setarea **Rezoluție** din meniul **Semnal** al proiectorului în funcție de semnalul pentru echipamentul conectat.

- Modificați setarea **Golire** din meniul **Semnal** al proiecteurului astfel încât imaginea să fie afișată cum vă doriți.
- Verificați setările de afișare ale calculatorului pentru a dezactiva afișarea duală și pentru a seta rezoluția în limitele proiecteurului.
- Verificați rezoluția pentru fișierele de prezentare pentru a vedea dacă acestea au fost create pentru o rezoluție diferită.
- La proiecția în modul Redare conținut, asigurați-vă că utilizați setările **Efect de suprapunere** corespunzătoare.
☛ **Setări > Redare conținut > Efect de suprapunere**
- Asigurați-vă că ați selectat setarea **Proiecție** corespunzătoare în meniul **Extins** al proiecteurului.

Imaginea nu este dreptunghiulară - SOLUȚII

Dacă imaginea proiectată nu este dreptunghiulară, încercați următoarele soluții:

- Plasați proiectorul astfel încât să proiecteze direct pe mijlocul ecranului în formă pătrată, dacă este posibil.
- Apăsăți pe butonul [Geometry] de pe panoul de control sau de pe telecomandă pentru a regla sursa de imagine.
- Ajustați setarea **Corecție T-H/V** pentru a corecta forma imaginii.
☛ **Setări > Corectare geometrică > Corecție T-H/V**
- Ajustați setarea **Quick Corner** pentru a corecta forma imaginii.
☛ **Setări > Corectare geometrică > Quick Corner**
- Ajustați setările pentru **Suprafață curbată** pentru a corecta colțurile și părțile laterale ale unei imagini proiectate pe o suprafață curbată cu aceeași rază.
☛ **Setări > Corectare geometrică > Colț perete**
- Ajustați setările pentru **Colț perete** pentru a corecta colțurile și laturile unei imagini proiectate pe o suprafață curbată cu unghiuri drepte.
☛ **Setări > Corectare geometrică > Suprafață curbată**

- Ajustați setarea **Corectare punct** pentru a corecta micile distorsiuni care apar parțial.
☛ **Setări > Corectare geometrică > Corectare punct**

Imaginea conține zgomot sau este statică - SOLUȚII

Dacă imaginea proiectată conține interferențe electronice (zgomot) sau este statică, încercați următoarele soluții:

- Verificați cablurile care conectează calculatorul la sursa video a proiecteurului. Acestea ar trebui:
 - să fie separate de cablul de alimentare pentru a preveni interferențele
 - să fie conectate ferm la ambele capete
 - să nu fie conectate la un cablu prelungitor;
- Verificați setările din meniul **Semnal** al proiecteurului pentru a vă asigura că sunt corecte pentru sursa video.
- Selectați o rezoluție video pentru calculator și o frecvență de reîmprospătare care să fie compatibile cu proiectorul.
- Dacă ați ajustat forma imaginii folosind butoanele proiecteurului, reduceți nivelul setării **Claritate** din meniul **Imagine** pentru a îmbunătăți calitatea imaginii.
- Dacă ați conectat un cablu prelungitor de alimentare, încercați să proiectați fără acesta pentru a vedea dacă acesta a provocat interferențe cu semnalul.
- Asigurați-vă că ați selectat setarea **Interval video** sau **EDID** corespunzătoare din meniul **Semnal** al proiecteurului, dacă se aplică pentru sursa de imagini.
☛ **Semnal > Avansat > Interval video**
☛ **Semnal > Avansat > EDID**
- Când sunt introduse semnale întreșesute, nu se efectuează procesarea dublorului de linie, astfel încât imaginea proiectată poate pâlpâi. Recomandăm ca semnalele întreșesute să fie convertite progresiv utilizând un dispozitiv extern înainte de a fi introduse.

Imaginea este neclară sau încețoșată - SOLUȚII

Dacă imaginea proiectată este neclară sau încețoșată, încercați următoarele soluții:

- reglați focalizarea imaginii.
- Poziționați proiectorul suficient de aproape de ecran.
- Poziționați proiectorul astfel încât unghiul de ajustare a distorsiunii trapezoidale să nu fie atât de mare încât să distorsioneze imaginea.
- curățați obiectivul proiectorului.



Pentru a evita condensarea obiectului după trecerea de la un mediu rece, lăsați proiectorul să ajungă la temperatura încăperii înainte de a-l folosi.

- Ajustați setarea **Claritate** din meniul **Imagine** al proiectorului pentru a îmbunătăți calitatea imaginii.
- Dacă proiectați de pe un calculator, folosiți o rezoluție scăzută sau selectați o rezoluție care corespunde cu rezoluția nativă a proiectorului.

Strălucirea imaginii și culorile sunt incorecte - SOLUȚII

Dacă imaginea proiectată este prea închisă sau prea deschisă ori dacă tonurile de culoare sunt incorecte, încercați următoarele soluții:

- Apăsați pe butonul [Color Mode] de pe telecomandă pentru a încerca moduri de culoare diferite pentru imagine și pentru mediu.
- Verificați setările sursei video.
- Ajustați setările disponibile din meniul **Imagine** al proiectorului pentru sursa de intrare curentă, precum **Strălucire**, **Contrast**, **Tentă** și **Saturare culoare**.

- Asigurați-vă că ați selectat setarea **Interval video** sau **EDID** corespunzătoare din meniul **Semnal** al proiectorului, dacă se aplică pentru sursa de imagini.

☛ **Semnal** > **Avansat** > **Interval video**

☛ **Semnal** > **Avansat** > **EDID**

- Asigurați-vă că ați selectat setarea **RGBCMY** corespunzătoare în meniul **Imagine** al proiectorului.

☛ **Imagine** > **Avansat** > **RGBCMY**

- Asigurați-vă că toate cablurile sunt conectate ferm la proiector și la dispozitivul dvs. video. Dacă ați conectat cabluri de dimensiuni mari, încercați să le înlocuiți cu cabluri mai scurte.
- Verificați dacă ați configurat corect opțiunea **Setări Strălucire**.
☛ **Setări** > **Setări Strălucire**
- Poziționați proiectorul suficient de aproape de ecran.
- Când utilizați mai multe proiectoare, asigurați-vă că ai configurat corect opțiunea **Calibrare sursă lumină** din meniul **Reset** în toate proiectoarele. În cazul în care calibrarea sursei de lumină este efectuată numai în unele proiectoare, balanța de alb și nivelul de strălucire ale imaginii proiectate pot fi diferite între proiectoare.

Soluții atunci când ajustările automate nu sunt aplicate corect

Dacă aveți probleme cu ajustările automate care nu sunt aplicate corect, încercați următoarele soluții:

- Asigurați-vă că așteptați cel puțin 20 de minute după pornirea proiectorului înainte de a efectua reglări automate. Acest lucru oferă proiectorului o șansă de a-și stabiliza temperatura.
- Verificați dacă zona camerei este curată.
- Asigurați-vă că este conectat în siguranță cablul camerei externe opționale la proiector.

- Camera externă opțională poate fi defectă. Contactați Epson pentru asistență.
- În funcție de obiectivul instalat, este posibil ca reglajele automate să nu fie disponibile. Reglarea automată nu este disponibilă pentru următoarele obiective:
 - ELPLL08
- Asigurați-vă că un reflector puternic sau o sursă de lumină naturală puternică nu strălucește în mediul de proiecție și nu interferează cu ajustările automate.
- Verificați dacă setările de corectare a imaginii și de combinare a imaginii se încadrează în limite rezonabile. Dacă unghiul de proiecție este foarte mare, încercați să opriți setarea **Corectare geometrică** sau să reduceți unghiul de proiecție. Dacă utilizați **Combinare margini**, asigurați-vă că lățimea de combinare este între 15 și 43%.
- Dacă vedeți un mesaj de eroare în timpul ajustărilor automate, verificați codurile de eroare din mesaj.

În timpul potrivirii ecranului:

- 0101: eroare a valorii de măsurare
- 0102: eroare de măsurare
- 0103: eroare de comutare a camerei
- 0104/0105: nepotrivirea modelului
- 0108: eroare cameră

În timpul potrivirii culorilor:

- 0201: eroare a valorii de măsurare
- 0202: eroare de măsurare
- 0203: eroare de comutare a camerei
- 0208: eroare cameră

Contactați Epson pentru asistență pentru detalii.

Soluții atunci când stivuirea simplă nu este aplicată corect

Dacă aveți probleme cu stivuirea simplă care nu este aplicată corect, încercați următoarele soluții:

- Asigurați-vă că proiectoarele sunt așezate corect și conectate utilizând un cablu LAN.
- Asigurați-vă că este instalată corect camera externă opțională și cablul este conectat în siguranță la proiector.
- Camera externă opțională poate fi defectă. Contactați Epson pentru asistență.
- În funcție de lentila instalată, este posibil ca stivuirea simplă să nu fie disponibilă. Stivuirea simplă nu este disponibilă pentru următoarele lentile:
 - ELPLL08
- Asigurați-vă că un reflector puternic sau o sursă de lumină naturală puternică nu strălucește în mediul de proiecție și nu interferează cu stivuirea simplă.
- Redimensionați mărimea de proiecție.
- Dacă apare un mesaj de eroare în timpul procesului de stivuire simplă, verificați codurile de eroare din mesaj.
 - 0302: eroare de măsurare
 - 0306: eroare de corectare a geometriei
 - 0307/0308: camera externă poate fi defectă sau a apărut o eroare de comunicare.

Contactați Epson pentru asistență pentru detalii.

►► Linkuri corelate

- "Condiții pentru stivuire simplă" [p.110](#)

Soluții pentru când ajustările Combinare simplă nu sunt aplicate corect

Dacă ajustările de combinare simplă nu sunt aplicate corect, încercați următoarele soluții:

- Asigurați-vă că proiectoarele sunt așezate corect și conectate utilizând un cablu LAN.
- Asigurați-vă că este instalată corect camera externă opțională și cablul este conectat în siguranță la proiector.
- Camera externă opțională poate fi defectă. Contactați Epson pentru asistență.
- În funcție de lentila instalată, este posibil ca stivuirea simplă să nu fie disponibilă. Stivuirea simplă nu este disponibilă pentru următoarele lentile:
 - ELPLL08
- Asigurați-vă că un reflector puternic sau o sursă de lumină naturală puternică nu strălucește în mediul de proiecție și nu interferează cu stivuirea simplă.
- Redimensionați mărimea de proiecție.
- Dacă apare un mesaj de eroare în timpul procesului de stivuire simplă, verificați codurile de eroare din mesaj.
 - 0402: eroare de măsurare
 - 0406: eroare de corectare a geometriei
 - 0407/0408: camera externă poate fi defectă sau a apărut o eroare de comunicare.

Contactați Epson pentru asistență pentru detalii.

Soluții pentru situațiile în care apare o imagine persistentă pe imaginea proiectată

Dacă se afișează o imagine persistentă în imaginea proiectată, utilizați funcția **Mod reîmprospătare** pentru a o șterge. Selectați **Mod reîmprospătare > Start** în meniul **Reset** al proiectorului.

Probleme de sunet - SOLUȚII

Dacă nu aveți sunet ori dacă volumul este prea mare sau prea mic, încercați următoarele soluții:

- Ajustați setările de volum ale proiectorului.
- Apăsați butonul [Shutter] de pe telecomandă pentru a relua redarea imaginii și a sunetului dacă acestea au fost oprite temporar.
- Verificați calculatorul sau sursa video pentru a vă asigura că volumul este activat și că ieșirea audio este setată pentru sursa corespunzătoare.
- Verificați conexiunile cablului dintre proiector și sursa video.
- Asigurați-vă că toate cablurile audio conectate poartă eticheta „Fără rezistență”.
- Dacă vreți să folosiți o sursă audio conectată când proiectorul este oprit, comutați opțiunea **Mod standby** la **Comunicare act.** și asigurați-vă că opțiunile **Setări A/V** sunt setate corespunzător din meniul **Extins** al proiectorului.
- Dacă doriți să redați semnal audio de la o sursă audio conectată când proiectorul este în mod standby, selectați aceste setări în meniurile proiectorului:
 - Opriți **Pornire rapidă** din meniul **Extins**.
 - ☛ **Extins > Funcționare > Pornire rapidă**
 - Setări opțiunea **Ieșire A/V** la **Întotdeauna** în meniul **Extins**.
 - ☛ **Extins > Setări A/V > Ieșire A/V**

- Dacă nu auziți sunetul de la o sursă HDMI, setați dispozitivul conectat la ieșirea PCM.
- Atunci când conectați proiectorul la un Mac, utilizând un cablu HDMI, asigurați-vă că Mac-ul dumneavoastră acceptă semnal audio prin portul HDMI. În caz contrar, este necesar să conectați un cablu audio.
- Dacă volumul pentru calculator este setat la minim în timp ce proiectorul este setat la maxim, zgomotul poate fi mixt. Măriți volumul calculatorului și micșorați volumul proiectorului. (Când folosiți Epson iProjection (Windows/Mac).)

Dacă aveți probleme legate de operarea telecomenzii sau a proiecteurului, consultați soluțiile prezentate în secțiunile următoare.

► Linkuri corelate

- "Probleme cu pornirea sau oprirea proiecteurului - SOLUȚII" [p.186](#)
- "Probleme cu telecomanda - SOLUȚII" [p.186](#)
- "Probleme de parolă - SOLUȚII" [p.187](#)
- "Afișarea mesajului „Bateria de alimentare a ceasului este descărcată.” - SOLUȚII" [p.187](#)
- "Soluții atunci când nu puteți controla proiectorul utilizând HDBaseT" [p.187](#)

Probleme cu pornirea sau oprirea proiecteurului - SOLUȚII

Dacă proiectorul nu pornește când apăsați pe butonul de pornire sau se oprește în mod neașteptat, încercați următoarele soluții:

- Asigurați-vă că este conectat ferm cablul de alimentare la proiector și la o priză de curent electric funcțională.
- Dacă la acționarea butonului de alimentare de pe telecomandă proiectorul nu pornește, verificați bateriile telecomenzii și asigurați-vă că cel puțin unul din receptorii telecomenzii este disponibil în setarea **Receptor dist.** din meniul **Setări** al proiecteurului.
- Este posibil ca butoanele proiecteurului să fie blocate din motive de siguranță. Deblocați butoanele din setarea **Blocare funcționare** sau folosiți telecomanda pentru a porni proiectorul.
- Dacă sursa de lumină a proiecteurului se oprește în mod neașteptat, este posibil să fi intrat în inactivitate după o perioadă de neutilizare. Efectuați o operațiune aleatorie pentru a activa proiectorul. Pentru a dezactiva modul de repaus, setați **Mod inactivare** la **Oprit**.

☛ **Extins > Funcționare > Mod inactivare**

- Dacă lampa proiecteurului se oprește în mod neașteptat, este posibil ca temporizatorul A/V mute să fie activat. Pentru a dezactiva temporizatorul A/V mute, selectați **Cronom. dezact. A/V** ca setarea **Oprit**.
☛ **Extins > Funcționare > Setări dezact. A/V > Cronom. dezact. A/V**
- Dacă sursa de lumină a proiecteurului se oprește, indicatorul de stare se aprinde intermitent și indicatorul Temp (temperatură) este aprins, înseamnă că proiectorul s-a supraîncălzit și s-a oprit.
- Ventilatoarele de răcire pot funcționa în starea standby în funcție de setările proiecteurului. De asemenea, când proiectorul iese din starea standby, ventilatoarele pot produce un zgomot neașteptat. Proiectorul funcționează în condiții normale.
- Este posibil să fie o defecțiune la cablul de alimentare. Deconectați cablul și contactați Epson pentru asistență.

Probleme cu telecomanda - SOLUȚII

Dacă proiectorul nu răspunde la comenzile transmise de telecomandă, încercați următoarele soluții:

- Verificați dacă bateriile telecomenzii sunt inserate în mod corespunzător și că acestea au energie. Dacă este cazul, înlocuiți bateriile.
- Asigurați-vă că operați telecomanda în unghiul și în raza de recepție a proiecteurului.
- Asigurați-vă că proiectorul nu se încălzește sau oprește.
- Verificați dacă există butoane pe telecomandă care au rămas cuplate, fapt care determină intrarea în stare de inactivitate. Deblocați butonul pentru a activa telecomanda.
- Este posibil să existe interferențe cu receptoarele proiecteurului din partea iluminării fluorescente puternice, a razelor solare puternice sau din partea semnalelor infraroșii ale dispozitivului. Reduceți intensitatea acestor surse de lumină ori mutați proiectorul din locurile luminoase sau de lângă echipamentul care determină aceste interferențe.

- Asigurați-vă că cel puțin un receptor de la distanță este disponibil în setarea **Receptor dist.** din meniul **Setări** al proiecteurului.
- Dacă ați activat blocarea butonului telecomenzii, țineți apăsat butonul  timp de aproximativ 5 secunde pentru a opri blocarea.
- Dacă ați alocat un număr de identificare proiecteurului pentru a comanda mai multe proiectoare cu telecomanda, este posibil să trebuiască să verificați sau să modificați setarea de identificare.
- Setări comutatorul [ID] al telecomenzii la **Off**. Puteți opera toate proiectoarele, indiferent de setările ID-ului proiecteurului.
- Asigurați-vă că proiectorul și telecomanda nu sunt conectate prin cablu. Dacă lăsați cablul conectat la portul Remote al proiecteurului, telecomanda nu poate controla proiectorul.
- Asigurați-vă că setarea **Control si comunicații** sau **Extron XTP** din meniul **Extins** este setată la **Oprit** dacă utilizați telecomanda conectată la portul Remote al proiecteurului.
 - ☛ **Extins > HDBaseT > Control si comunicații**
 - ☛ **Extins > HDBaseT > Extron XTP**
- Dacă pierdeți telecomanda, puteți comanda alta de la Epson.

Probleme de parolă - SOLUȚII

Dacă nu puteți introduce parola sau nu v-o amintiți, încercați următoarele soluții:

- Dacă ați introdus o parolă incorectă de prea multe ori și se afișează un mesaj care solicită un cod de recuperare, notați acel cod și contactați Epson pentru asistență. Comunicați codul de recuperare și furnizați dovada că dețineți produsul pentru a beneficia de asistență în vederea deblocării proiecteurului.
- Dacă pierdeți telecomanda, nu veți putea introduce parola. Comandați o telecomandă nouă de la Epson.

Atenție

Dacă efectuați operațiunea **Resetare parametrilor de rețea** în meniul **Rețea** proiecteurului, toate parolele care au fost setate pentru meniul **Rețea** sunt reinițializate la rândul lor și trebuie să le setați din nou. Pentru a preveni resetarea parolei de către utilizatori neautorizați, setați **Protecție rețea** la **Pornit** în meniul **Protejat de parolă**.

Afișarea mesajului „Bateria de alimentare a ceasului este descărcată.” - SOLUȚII

Dacă se afișează mesajul **Bateria de alimentare a ceasului este descărcată**, contactați Epson pentru asistență.

Soluții atunci când nu puteți controla proiectorul utilizând HDBaseT

Dacă nu puteți controla proiectorul printr-un HDBaseT când proiectorul este în modul standby, asigurați-vă că ați efectuat următoarele setări.

- Selectați opțiunea **Pornit** pentru setarea **Control si comunicații** din meniul **Extins** al proiecteurului.
 - ☛ **Extins > HDBaseT > Control si comunicații**
- Selectați **Întotdeauna** drept setare **Ieșire A/V** în meniul **Extins** al proiecteurului.
 - ☛ **Extins > Setări A/V > Ieșire A/V**

Dacă nu puteți reda corect o listă de redare, încercați următoarele soluții:

- Verificați dacă opțiunea **Redare conținut** este setată la **Pornit**.
 - ☛ **Setări > Redare conținut > Redare conținut**
- Asigurați-vă că unitatea flash USB conține o listă de redare.
- Asigurați-vă că unitatea flash USB este conectată direct la proiector. Nu folosiți un cititor de cartele cu interfață multiplă sau un hub USB pentru a extinde portul USB.
- Dacă unitatea flash USB este divizată, e posibil să nu puteți reda listele de redare. Ștergeți toate partițiile înainte de a salva listele de redare pe unitatea flash USB.
- Nu partajați o listă de redare între proiectoare care au rezoluții diferite. E posibil ca efectele de culoare și de formă adăugate utilizând opțiunea **Efect de suprapunere** să nu fie reproduse corect.
 - ☛ **Setări > Redare conținut > Efect de suprapunere**

Dacă apar probleme la utilizarea proiecteurului într-o rețea, consultați soluțiile prezentate în secțiunile următoare.

► Linkuri corelate

- "Soluții în situațiile în care autentificarea fără fir eșuează" [p.189](#)
- "Probleme cu accesarea proiecteurului prin internet - SOLUȚII" [p.189](#)
- "Probleme cu primirea e-mailurilor de alertă de rețea - SOLUȚII" [p.189](#)
- "Soluții pentru situațiile în care imaginea este statică în timpul proiecției prin rețea" [p.190](#)
- "Soluții când nu puteți monitoriza și controla proiectorul într-o rețea" [p.190](#)

Soluții în situațiile în care autentificarea fără fir eșuează

Dacă întâmpinați probleme la autentificare, încercați următoarele soluții:

- Dacă setările pentru conexiunea fără fir sunt corecte, este posibil să fie necesar să actualizați setările **Dată & oră**.
 - ☛ **Extins > Funcționare > Dată & oră**
- Verificați setările pentru **Securitate** din meniul **Rețea** al proiecteurului.
 - ☛ **Rețea > Către Config. Rețea > LAN fără fir**
- Dacă securitatea punctului de acces este WPA3-EAP, modificați setarea punctului de acces la WPA2/WPA3-EAP.

Probleme cu accesarea proiecteurului prin internet - SOLUȚII

Dacă nu puteți accesa proiectorul printr-un browser Web, asigurați-vă că folosiți ID-ul de utilizator și parola corecte.

- În câmpul ID-ului de utilizator, introduceți **EPSONWEB**. (Nu puteți modifica ID-ul de utilizator.)

- În câmpul pentru parolă, introduceți parola setată în meniul **Rețea** al proiecteurului. Nu există o parolă setată în mod implicit.
- Asigurați-vă că aveți acces la rețea și că proiectorul este pornit.
- Dacă browserul web se configurează pentru conectarea prin intermediul unui server proxy, ecranul **Epson Web Control** nu se poate afișa. Realizați setările pentru o conexiune fără utilizarea unui server proxy.
- Dacă setați **Mod standby** la **Comunicare act.** în meniul proiecteurului în modul standby, asigurați-vă că rețeaua dispozitivului este activată. După pornirea dispozitivului de rețea, porniți proiectorul.

☛ **Extins > Mod standby**

Apoi conectați-vă la o rețea LAN cu fir sau la o rețea LAN fără fir, cu setarea **Mod conectare** setată la **Avansat**.

☛ **Rețea > Către Config. Rețea > LAN fără fir > Mod conectare**



ID-ul de utilizator și parola sunt sensibile la litere mari și mici.

Probleme cu primirea e-mailurilor de alertă de rețea - SOLUȚII

Dacă nu primiți e-mailuri de alertă pentru probleme întâmpinate cu proiectorul când este conectat la rețea, încercați următoarele soluții:

- Asigurați-vă că proiectorul este pornit și conectat la rețea în mod corespunzător. (Dacă o eroare determină închiderea proiecteurului, mesajul de e-mail este posibil să nu fie expedit.)
- Asigurați-vă că ați configurat corect setările pentru e-mailurile de alertă din meniul **Notificare** de rețea al proiecteurului sau din software-ul de rețea al acestuia.

- Comutați setarea **Mod standby** la **Comunicare act.**, astfel încât software-ul de rețea să poată monitoriza proiectorul în modul standby.

☛ **Extins > Mod standby**

Apoi conectați-vă la o rețea LAN cu fir sau la o rețea LAN fără fir, cu setarea **Mod conectare** setată la **Avansat**.

☛ **Rețea > Către Config. Rețea > LAN fără fir > Mod conectare**

Soluții pentru situațiile în care imaginea este statică în timpul proiecției prin rețea

Dacă imaginea proiectată este statică în timpul proiecției prin rețea, încercați următoarele soluții:

- Verificați dacă există obstacole între punctul de acces, calculator, dispozitivul mobil și proiector și modificați pozițiile acestor dispozitive pentru a îmbunătăți comunicarea.
- Asigurați-vă că punctul de acces, calculatorul, dispozitivul mobil și proiectorul nu se află la o distanță prea mare unele de altele. Aproiați aceste dispozitive și apoi reîncercați să realizați conectarea.
- Verificați prezența interferențelor de la alte echipamente, cum ar fi un dispozitiv Bluetooth sau un cuptor cu microunde. Mutați dispozitivul care creează interferențe sau extindeți lățimea de bandă a rețelei fără fir.
- În cazul în care viteza conexiunii scade, reduceți numărul dispozitivelor conectate.

Soluții când nu puteți monitoriza și controla proiectorul într-o rețea

Dacă nu puteți monitoriza și controla proiectorul cu comunicarea de comandă utilizând ESC/VP.net, setați **Comunicație comandă** la **Compatibil**.

☛ **Rețea > Către Config. Rețea > Altele > Comunicație comandă**

Anexă

Parcurgeți aceste secțiuni pentru specificații tehnice și note importante privind produsul.

► Linkuri corelate

- "Accesorii opționale și piese de schimb" [p.192](#)
- "Dimensiunea ecranului și distanța aproximativă de proiecție" [p.194](#)
- "Specificațiile proiectorului" [p.203](#)
- "Funcții acceptate pentru Epson Projector Content Manager" [p.205](#)
- "Lista simbolurilor și instrucțiunilor de siguranță" [p.206](#)
- "Informații privind siguranța în timpul folosirii laserului" [p.209](#)
- "Distanța de pericol conform IEC62471-5" [p.211](#)
- "Note" [p.212](#)

Sunt disponibile următoarele accesorii și piese de schimb opționale. Cumpărați aceste produse în funcție de necesități.

Următoarea listă de accesorii opționale și piese de schimb este actualizată pentru: februarie 2024.

Detaliile referitoare la accesorii pot fi modificate fără notificare prealabilă și disponibilitatea acestora poate diferi în funcție de țara în care se face cumpărarea.

► Linkuri corelate

- "Lentilă" [p.192](#)
- "Cabluri" [p.192](#)
- "Suporturi de montare" [p.192](#)
- "Dispozitive externe" [p.193](#)
- "Piese de schimb" [p.193](#)
- "Pentru conectare fără fir" [p.193](#)

Lentilă

ELPLX02S/02

ELPLX02WS/02W

Obiectiv cu zoom ultra scurt.

ELPLU03S

ELPLU04

ELPLU03

Obiectiv cu zoom scurt.

ELPLW05

ELPLW08

ELPLW06

Obiectiv cu zoom mare.

ELPLM08

ELPLM15

ELPLM10

ELPLM11

ELPLM09

Obiectiv zoom de mijloc.

ELPLL08

Obiectiv cu zoom lung.

Cabluri

Cablu calculator ELPKC02 (1,8 m - pentru mini D-Sub cu 15 pini/mini D-Sub cu 15 pini)

Cablu calculator ELPKC09 (3 m - pentru mini D-Sub cu 15 pini/mini D-Sub cu 15 pini)

Cablu calculator ELPKC10 (20 m - pentru mini D-Sub cu 15 pini/mini D-Sub cu 15 pini)

Se utilizează pentru conectarea la portul Computer.

Set cablu de telecomandă ELPKC28

Utilizați această opțiune pentru a conecta proiectorul la telecomandă când doriți să utilizați proiectorul în mod fiabil cu telecomanda, de la distanță.

Suporturi de montare

Suport montare pe tavan ELPMB67

Se utilizează la instalarea proiectorului pe un tavan sau pe un perete.

Suport jos pentru montare pe tavan ELPMB47

Se utilizează la instalarea proiectorului pe un tavan jos.

Suport înalt pentru montare pe tavan ELPMB48

Se utilizează la instalarea proiectorului pe un tavan înalt.

Adaptor suspensie ELPP15

Se utilizează la instalarea proiectorului pe un tavan înalt.



Este necesară experiență specială pentru a suspena proiectorul pe tavan. Contactați Epson pentru asistență.

Dispozitive externe

Cameră pentru documente ELPDC13/ELPDC21

Se utilizează pentru proiecția imaginilor, cum ar fi cărți, documente OHP sau diapozitive.

Difuzor extern ELPSP02

Difuzor extern cu alimentare proprie.

Emitător HDBaseT ELPHD01

Se utilizează pentru transmiterea unui semnal HDMI pe distanță mare. (HDCP 2.2 nu e acceptat)

Redare media în flux ELPAP12

Utilizați acest program de redare media în flux pentru a urmări conținut online.

Filtru de aer extern ELPAF63

Atașați la exteriorul proiectorului atunci când îl utilizați într-un mediu prăfuit.

Cameră externă ELPEC01

Utilizați această opțiune pentru a ajusta automat imaginile proiectate de la mai multe proiectoare.

Piese de schimb

Filtru de aer ELPAF46

Se folosește pentru a înlocui filtrele de aer uzate.

Pentru conectare fără fir

Modul LAN fără fir ELPAP11

Se utilizează pentru a proiecta imagini de la un calculator prin comunicare fără fir.

Sistem de prezentare fără fir ELPWP20

Utilizați atunci când vă conectați direct la computere Windows/Mac și proiectați imagini fără fir. Include două transmițătoare fără fir (ELPWT01) și o unitate de bază (ELPBU01).

Utilizați tabelele din aceste secțiuni pentru a stabili cât de departe de ecran trebuie să plasați proiectorul în funcție de dimensiunea imaginii proiectate.

► **Linkuri corelate**

- "Formula distanței de proiecție" [p.194](#)
- "Distanță proiecție" [p.197](#)

Formula distanței de proiecție

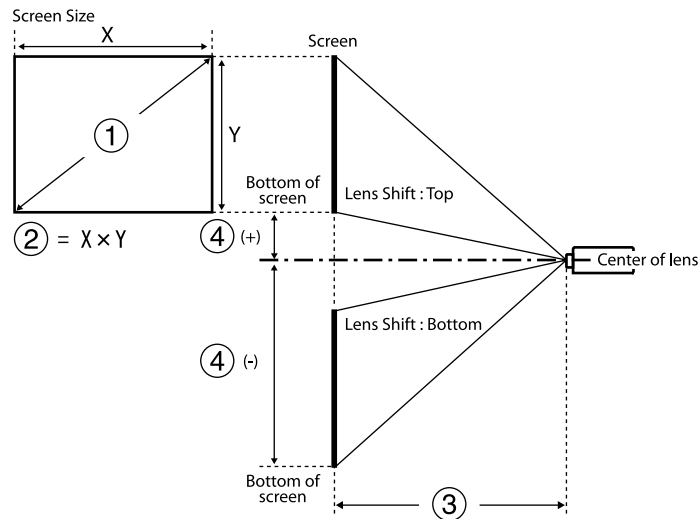

- ① Dimensiune ecran (inch)
- ② Dimensiunea ecranului (lățime × înălțime)
- ③ Distanța de proiecție (minimă: obiectiv supraangular la maxim: teleobiectiv)
- ④ Distanța de la centrul lentilei la baza ecranului

16:9

Lentilă	Formula pentru distanța de proiecție		Raport de aruncare (distanță de proiecție/x)
ELPLX02 ELPLX02W ELPLX02S ELPLX02WS	-	③ (cm) = ① (inch) × 0,77 - 3,41	0,34
ELPLU03 ELPLU03S	Minim	③ (cm) = ① (inch) × 1,04 - 3,47	0,46 - 0,56
	Maxim	③ (cm) = ① (inch) × 1,25 - 3,28	
ELPLU04	Minim	③ (cm) = ① (inch) × 1,40 - 5,23	0,62 - 0,75
	Maxim	③ (cm) = ① (inch) × 1,69 - 5,30	
ELPLW05	Minim	③ (cm) = ① (inch) × 1,69 - 7,87	0,74 - 1,04
	Maxim	③ (cm) = ① (inch) × 2,34 - 5,81	
ELPLW08	Minim	③ (cm) = ① (inch) × 1,87 - 3,98	0,83 - 1,17
	Maxim	③ (cm) = ① (inch) × 2,63 - 5,13	
ELPLW06	Minim	③ (cm) = ① (inch) × 2,60 - 7,47	1,15 - 1,57
	Maxim	③ (cm) = ① (inch) × 3,53 - 6,97	
ELPLM08	Minim	③ (cm) = ① (inch) × 2,30 - 5,10	1,02 - 1,64
	Maxim	③ (cm) = ① (inch) × 3,68 - 4,54	
ELPLM09 ELPLM15	Minim	③ (cm) = ① (inch) × 3,43 - 8,09	1,52 - 2,47
	Maxim	③ (cm) = ① (inch) × 5,54 - 8,00	
ELPLM10	Minim	③ (cm) = ① (inch) × 5,29 - 13,19	2,34 - 3,59

Lentilă	Formula pentru distanța de proiecție		Raport de aruncare (distanță de proiecție/x)
	Maxim	③ (cm) = ① (inch) × 8,05 - 13,07	
ELPLM11	Minim	③ (cm) = ① (inch) × 7,76 - 23,84	3,42 - 5,23
	Maxim	③ (cm) = ① (inch) × 11,75 - 23,54	
ELPLL08	Minim	③ (cm) = ① (inch) × 11,53 - 32,22	5,09 - 7,16
	Maxim	③ (cm) = ① (inch) × 16,10 - 31,78	

Lentilă	Distanța de la centrul lentilei la baza ecranului
ELPLX02 ELPLX02W ELPLX02S ELPLX02WS	④ (+) (cm) = ① (inch) × 0,22 ④ (-) (cm) = ① (inch) × 0,06
ELPLU03 ELPLU03S ELPLW05 ELPLM08	④ (+) (cm) = ① (inch) × 0,40 ④ (-) (cm) = ① (inch) × 0,85
ELPLU04 ELPLW08 ELPLW06 ELPLM09 ELPLM15 ELPLM10 ELPLM11 ELPLL08	④ (+) (cm) = ① (inch) × 0,10 ④ (-) (cm) = ① (inch) × 1,35

4:3

Lentilă	Formula pentru distanța de proiecție		Raport de aruncare (distanță de proiecție/x)
ELPLX02 ELPLX02W ELPLX02S ELPLX02WS	-	③ (cm) = ① (inch) × 0,94 - 3,41	0,45
ELPLU03 ELPLU03S	Minim	③ (cm) = ① (inch) × 1,27 - 3,47	0,61 - 0,74
	Maxim	③ (cm) = ① (inch) × 1,53 - 3,28	
ELPLU04	Minim	③ (cm) = ① (inch) × 1,72 - 5,23	0,82 - 1,00
	Maxim	③ (cm) = ① (inch) × 2,07 - 5,30	
ELPLW05	Minim	③ (cm) = ① (inch) × 2,07 - 7,87	0,99 - 1,38
	Maxim	③ (cm) = ① (inch) × 2,86 - 5,81	
ELPLW08	Minim	③ (cm) = ① (inch) × 2,29 - 3,98	1,11 - 1,56
	Maxim	③ (cm) = ① (inch) × 3,22 - 5,13	
ELPLW06	Minim	③ (cm) = ① (inch) × 3,18 - 7,47	1,53 - 2,09
	Maxim	③ (cm) = ① (inch) × 4,32 - 6,97	
ELPLM08	Minim	③ (cm) = ① (inch) × 2,81 - 5,10	1,36 - 2,18
	Maxim	③ (cm) = ① (inch) × 4,50 - 4,54	
ELPLM09 ELPLM15	Minim	③ (cm) = ① (inch) × 4,19 - 8,09	2,03 - 3,30
	Maxim	③ (cm) = ① (inch) × 6,78 - 8,00	
ELPLM10	Minim	③ (cm) = ① (inch) × 6,48 - 13,19	3,13 - 4,78

Lentilă	Formula pentru distanța de proiecție		Raport de aruncare (distanță de proiecție/x)
	Maxim	③ (cm) = ① (inch) × 9,85 - 13,07	
ELPLM11	Minim	③ (cm) = ① (inch) × 9,50 - 23,84	4,56 - 6,97
	Maxim	③ (cm) = ① (inch) × 14,38 - 23,54	
ELPLL08	Minim	③ (cm) = ① (inch) × 14,11 - 32,22	6,79 - 9,55
	Maxim	③ (cm) = ① (inch) × 19,71 - 31,78	

Lentilă	Distanța de la centrul lentilei la baza ecranului
ELPLX02 ELPLX02W ELPLX02S ELPLX02WS	④ (+) (cm) = ① (inch) × 0,27 ④ (-) (cm) = ① (inch) × 0,08
ELPLU03 ELPLU03S ELPLW05 ELPLM08	④ (+) (cm) = ① (inch) × 0,49 ④ (-) (cm) = ① (inch) × 1,04
ELPLU04 ELPLW08 ELPLW06 ELPLM09 ELPLM15 ELPLM10 ELPLM11 ELPLL08	④ (+) (cm) = ① (inch) × 0,12 ④ (-) (cm) = ① (inch) × 1,65

16:10

Lentilă	Formula pentru distanța de proiecție		Raport de aruncare (distanță de proiecție/x)
ELPLX02 ELPLX02W ELPLX02S ELPLX02WS	-	③ (cm) = ① (inch) × 0,83 - 3,41	0,37
ELPLU03 ELPLU03S	Minim	③ (cm) = ① (inch) × 1,13 - 3,47	0,51 - 0,62
	Maxim	③ (cm) = ① (inch) × 1,35 - 3,28	
ELPLU04	Minim	③ (cm) = ① (inch) × 1,52 - 5,23	0,68 - 0,83
	Maxim	③ (cm) = ① (inch) × 1,83 - 5,30	
ELPLW05	Minim	③ (cm) = ① (inch) × 1,83 - 7,87	0,82 - 1,15
	Maxim	③ (cm) = ① (inch) × 2,52 - 5,81	
ELPLW08	Minim	③ (cm) = ① (inch) × 2,02 - 3,98	0,93 - 1,30
	Maxim	③ (cm) = ① (inch) × 2,84 - 5,13	
ELPLW06	Minim	③ (cm) = ① (inch) × 2,815 - 7,47	1,27 - 1,74
	Maxim	③ (cm) = ① (inch) × 3,81 - 6,97	
ELPLM08	Minim	③ (cm) = ① (inch) × 2,48 - 5,10	1,14 - 1,82
	Maxim	③ (cm) = ① (inch) × 3,98 - 4,54	
ELPLM09 ELPLM15	Minim	③ (cm) = ① (inch) × 3,70 - 8,09	1,69 - 2,75
	Maxim	③ (cm) = ① (inch) × 5,98 - 8,00	
ELPLM10	Minim	③ (cm) = ① (inch) × 5,72 - 13,19	2,61 - 3,99

Lentilă	Formula pentru distanța de proiecție		Raport de aruncare (distanță de proiecție/x)
	Maxim	③ (cm) = ① (inch) × 8,70 - 13,07	
ELPLM11	Minim	③ (cm) = ① (inch) × 8,39 - 23,84	3,80 - 5,81
	Maxim	③ (cm) = ① (inch) × 12,71 - 23,54	
ELPLL08	Minim	③ (cm) = ① (inch) × 12,46 - 32,22	5,66 - 7,96
	Maxim	③ (cm) = ① (inch) × 17,41 - 31,78	

Lentilă	Distanța de la centrul lentilei la baza ecranului
ELPLX02 ELPLX02W	④ (+) (cm) = ① (inch) × 0,24 ④ (-) (cm) = ① (inch) × 0,07
ELPLX02S ELPLX02WS	④ (+) (cm) = ① (inch) × 0,24 ④ (-) (cm) = ① (inch) × 0,07
ELPLU03 ELPLU03S ELPLW05 ELPLM08	④ (+) (cm) = ① (inch) × 0,43 ④ (-) (cm) = ① (inch) × 0,92
ELPLU04 ELPLW08 ELPLW06 ELPLM09 ELPLM15 ELPLM10 ELPLM11 ELPLL08	④ (+) (cm) = ① (inch) × 0,11 ④ (-) (cm) = ① (inch) × 1,45

Distanță proiecție

Distanțele de proiecție sunt valori aproximative.

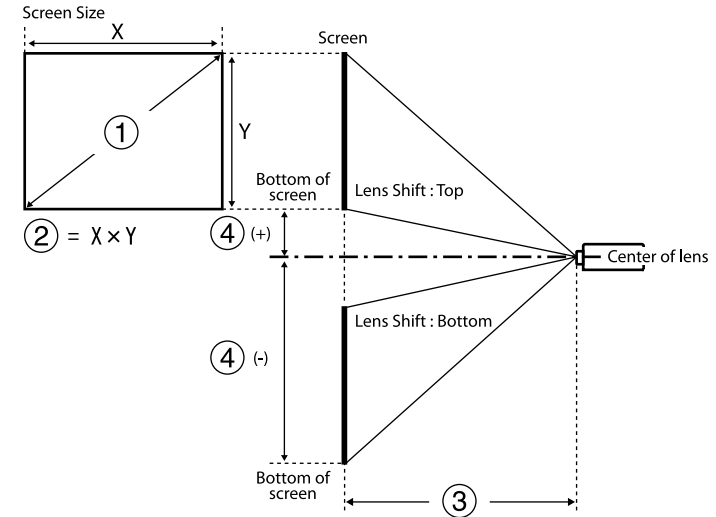

- ① Dimensiune ecran (inch)
- ② Dimensiunea ecranului (lățime × înălțime) (cm)
- ③ Distanța de proiecție (minimă: obiectiv supraangular la maxim: teleobiectiv) (cm)
- ④ Distanța de la centrul lentilei la partea de jos a ecranului (cm)

Când proiectați o imagine de peste 500 de inch, imaginea poate deveni puțin neclară.

16:9

ELPLX02S/ELPLX02WS/ELPLX02/ELPLX02W

①	②	③		④
Inch	Lățime × Înălțime	ELPLX02S/ELPLX02WS/ELPLX02/ ELPLX02W		
100	221 × 125	73		-6 - 22
110	244 × 137	81		-7 - 25
120	266 × 149	89		-7 - 27
150	332 × 187	112		-9 - 33
200	443 × 249	150		-12 - 45
300	664 × 374	227		-19 - 67
500	1107 × 623	380		-31 - 111
600	1328 × 747	457		-37 - 134
800	1771 × 996	611		-50 - 178
1000	2214 × 1245	764		-62 - 223

①	②	③		④
Inch	Lățime × Înălțime	ELPLU03 ELPLU03S	ELPLM08	
300	664 × 374	309-372	684-1099	-254 - -119
500	1107 × 623	517-622	1144-1835	-423 - -199
800	1771 × 996	830-998	1834-2939	-678 - -319
1000	2214 × 1245	1038-1248	2293-3674	-847 - -398

ELPLU04/ELPLW06/ELPLW08/ELPLM09/ELPLM15/ELPLM10/ELPLM11/ ELPLL08

①	②	③							④
Inch	Lățime × Înălțime	ELPLU04	ELPLW06	ELPLW08	ELPLM09 ELPLM15	ELPLM10	ELPLM11	ELPLL08	
60	133 × 75	79-96	148-205	108-153	198-324	304-470	442-682	659-934	-81 - 6
80	177 × 100	107-130	200-275	146-205	266-435	410-631	597-917	890-1256	-108 - 8
100	221 × 137	135-164	252-346	183-258	335-546	516-791	752-1152	1121-1578	-135 - 10
120	266 × 149	163-198	304-416	220-310	403-656	622-952	908-1387	1351-1900	-161 - 12
150	332 × 187	205-249	382-522	276-389	506-822	781-1194	1140-1740	1697-2384	-202 - 15
200	443 × 249	276-333	512-699	370-520	677-1099	1046-1596	1529-2327	2273-3189	-269 - 20

ELPLU03/ELPLU03S/ELPLM08

①	②	③		④
Inch	Lățime × Înălțime	ELPLU03 ELPLU03S	ELPLM08	
80	177 × 100	80-97	179-290	-68 - -32
100	221 × 137	101-122	225-363	-85 - -40
120	266 × 149	121-147	271-437	-102 - -48
150	332 × 187	153-184	340-547	-127 - -60
200	443 × 249	205-247	455-731	-169 - -80
250	553 × 311	257-309	570-915	-212 - -100

①	②	③							④
Inch	Lățime × Înălțime	ELPLU04	ELPLW06	ELPLW08	ELPLM09 ELPLM15	ELPLM10	ELPLM11	ELPLL08	
300	664 × 374	416-503	772-1052	557-783	1020-1653	1575-2400	2305-3503	3426-4799	-404 - 30
500	1107 × 623	697-841	1291-1757	931-1309	1705-2760	2634-4010	3857-5853	5732-8019	-673 - 50
800	1771 × 996	1119-1349	2070-2816	1491-2097	2733-4421	4222-6423	6186-9380	9190-12850	-1076 - 80
1000	2103 × 1183	1399-1688	2589-3522	1865-2623	3419-5528	5280-8032	7738-11730	11496-16070	-1345 - 100

ELPLW05

①	②	③	④
Inch	Lățime × Înălțime	ELPLW05	
60	133 × 75	94-134	-51 - -24
80	177 × 100	128-181	-68 - -32
100	221 × 137	161-228	-85 - -40
120	266 × 149	195-274	-102 - -48
150	332 × 187	246-344	-127 - -60
200	443 × 249	331-461	-169 - -80
300	664 × 374	500-695	-254 - -119
500	1107 × 623	839-1162	-423 - -199
800	1771 × 996	1346-1862	-678 - -319

①	②	③	④
Inch	Lățime × Înălțime	ELPLW05	
1000	2103 × 1183	1685-2329	-847 - -398

4:3

ELPLX02S/ELPLX02WS/ELPLX02/ELPLX02W

①	②	③	④
Inch	Lățime × Înălțime	ELPLX02S/ELPLX02WS/ELPLX02/ ELPLX02W	
100	215 × 135	91	-8 - 27
110	237 × 148	100	-8 - 30
120	258 × 162	109	-9 - 33
150	323 × 202	138	-11 - 41
200	431 × 269	185	-15 - 55
300	646 × 404	278	-23 - 82
500	1077 × 673	466	-38 - 136
600	1297 × 808	560	-46 - 164
800	1723 × 1077	748	-61 - 218

ELPLU03/ELPLU03S/ELPLM08

①	②	③		④
Inch	Lățime × Înălțime	ELPLU03 ELPLU03S	ELPLM08	
80	163 × 122	98-119	220-356	-83 - -39

①	②	③		④
Inch	Lățime × Înălțime	ELPLU03 ELPLU03S	ELPLM08	
100	203 × 152	124-150	276-446	-104 - -49
120	224 × 168	149-180	332-536	-124 - -58
150	244 × 183	188-226	417-671	-155 - -73
200	406 × 305	251-303	558-896	-207 - -97
250	508 × 3817	315-380	698-1121	-259 - -122
300	610 × 457	379-456	839-1346	-311 - -146
500	10167 × 7623	634-762	1401-2247	-518 - -244
800	1626 × 1219	1016-1222	2245-3597	-829 - -390

**ELPLU04/ELPLW06/ELPLW08/ELPLM15/ELPLM09/ELPLM10/ELPLM11/
ELPLL08**

①	②	③							④
Inch	Lățime × Înălțime	ELPL U04	ELPL W06	ELPL W08	ELPL M15 ELPL M09	ELPL M10	ELPL M11	ELPLL 08	
60	122 × 91	98-119	183-252	133-188	244-399	376-578	546-840	814-1151	-99 - 7
80	163 × 122	132-160	247-338	179-252	327-534	505-775	736-1127	1096-1545	-132 - 10
100	203 × 152	167-202	310-425	225-316	411-670	635-972	926-1415	1379-1939	-165 - 12
120	224 × 168	201-243	374-511	271-381	495-805	764-1168	1116-1703	1661-2333	-198 - 15

①	②	③							④
Inch	Lățime × Înălțime	ELPL U04	ELPL W06	ELPL W08	ELPL M15 ELPL M09	ELPL M10	ELPL M11	ELPLL 08	
150	244 × 183	253-306	469-641	339-477	621-1008	959-1464	1401-2134	2084-2924	-247 - 18
200	406 × 305	339-409	628-857	453-638	831-1347	1283-1956	1876-2853	2789-3909	-329 - 24
300	508 × 3817	511-616	946-1289	682-960	1250-2025	1930-2941	2826-4292	4200-5880	-494 - 37
500	610 × 457	854-1031	1582-2152	1140-1603	2089-3380	3226-4910	4726-7169	7022-9821	-823 - 61
800	1626 × 1219	1370-1652	2535-3448	1826-2568	3347-5412	5170-7864	7576-11484	11254-15733	-1317 - 98

ELPLW05

①	②	③	④
Inch	Lățime × Înălțime	ELPLW05	
60	122 × 91	116-166	-62 - -29
80	163 × 122	158-223	-83 - -39
100	203 × 152	199-280	-104 - -49
120	224 × 168	241-337	-124 - -58
150	244 × 183	303-423	-155 - -73
200	406 × 305	406-566	-207 - -97
300	508 × 3817	614-825	-311 - -146

①	②	③	④
Inch	Lățime × Înălțime	ELPLW05	
500	610 × 457	1028-1423	-518 - -244
800	1626 × 1219	1650-2280	-829 - -390

16:10

ELPLX02S/ELPLX02WS/ELPLX02/ELPLX02W

①	②	③	④
Inch	Lățime × Înălțime	ELPLX02S/ELPLX02WS/ELPLX02/ ELPLX02W	
100	215 × 135	80	-7 - 24
110	237 × 148	88	-7 - 27
120	258 × 162	96	-8 - 29
150	323 × 202	121	-10 - 36
200	431 × 269	163	-14 - 48
300	646 × 404	246	-20 - 72
500	1077 × 673	412	-34 - 120
600	1297 × 808	495	-41 - 145
800	1723 × 1077	661	-54 - 193

ELPLU03/ELPLU03S/ELPLM08

①	②	③		④
Inch	Lățime × Înălțime	ELPLU03 ELPLU03S	ELPLM08	
80	172 × 108	87-105	194-314	-73 - -34
100	215 × 135	109-132	243-393	-92 - -43
120	258 × 162	132-159	293-473	-110 - -52
150	323 × 202	165-200	368-592	-137 - -65
200	431 × 269	222-267	492-791	-183 - -86
250	538 × 337	278-335	616-990	-229 - -108
300	646 × 404	334-402	740-1189	-275 - -129
500	1077 × 673	559-673	1237-1984	-458 - -215
800	1723 × 1077	897-1079	1983-3177	-733 - -344

ELPLU04/ELPLW06/ELPLW08/ELPLM09/ELPLM15/ELPLM10/ELPLM11/ ELPLL08

①	②	③							④
Inch	Lățime × Înălțime	ELPL U04	ELPL W06	ELPL W08	ELPL M09 ELPL M15	ELPL M10	ELPL M11	ELPLL 08	
60	129 × 81	86-105	161-222	117-165	214-351	330-509	480-739	716-1013	-87 - 6
80	215 × 135	116-141	217-298	158-222	288-471	445-683	647-993	965-1361	-116 - 9
100	237 × 148	147-178	273-374	198-279	362-590	559-857	815-1247	1214-1709	-145 - 11

①	②	③							④
Inch	Lățime × Înălțime	ELPL U04	ELPL W06	ELPL W08	ELPL M09 ELPL M15	ELPL M10	ELPL M11	ELPLL 08	
120	258 × 162	177-214	329-451	238-336	436-710	674-1031	983-1501	1463-2057	-175 - 13
150	323 × 202	223-269	414-565	299-421	548-890	845-1292	1235-1882	1837-2579	-218 - 16
200	431 × 269	298-361	554-756	400-563	733-1189	1131-1726	1654-2518	2460-3450	-291 - 22
300	1077 × 673	450-544	835-1137	602-847	1103-1787	1704-2596	2493-3788	3706-5190	-436 - 32
500	1297 × 808	754-910	1396-1900	1006-1415	1844-2984	2848-4336	4172-6330	6199-8672	-727 - 54
800	1723 × 1077	1210-1459	2238-3045	1612-2268	2956-4780	4565-6945	6689-10142	9938-13894	-1163 - 86

①	②	③	④
Inch	Lățime × Înălțime	ELPLW05	
300	1077 × 673	541-752	-275 - -129
500	1297 × 808	907-1256	-458 - -215
800	1723 × 1077	1456-2014	-733 - -344
1000	2154 × 1346	1822-2519	-916 - -431

ELPLW05

①	②	③	④
Inch	Lățime × Înălțime	ELPLW05	
60	129 × 81	102-146	-55 - -26
80	215 × 135	139-196	-73 - -34
100	237 × 148	175-247	-92 - -43
120	258 × 162	212-297	-110 - -52
150	323 × 202	267-373	-137 - -65
200	431 × 269	358-499	-183 - -86

Denumirea produsului	EB-PQ2010B/EB-PQ2010W/EB-PQ2008B/EB-PQ2008W
Dimensiuni	545 (W) × 164 (H) × 436 (D) mm (fără a include secțiunea înălțată)
Sistem de proiectie	Obturator cu cristale lichide RGB
Dimensiune panou LCD	1,04"
Metodă de afișare	Poli-silicon TFT cu matrice activă
Număr de pixeli	Full HD (1920 (W) × 1080 (H) puncte) × 3
Rezoluție ecran	8.294.400 puncte (1.920 × 1.080 × 4)
Reglare focalizare	Alimentat
Reglare zoom	De la 1,0 la 1,6 (zoom optic)
Lentilă de proiectie	Obiectiv opțional acceptat. Obiectiv standard: ELPLM15
Deplasare obiectiv	Alimentat Direcție maximă pe verticală: Aprox. ±58% Direcție maximă pe orizontală: Aprox. ±16%
Sursă de lumină	Diodă laser
Putere de ieșire sursă de lumină	EB-PQ2010B/EB-PQ2010W: Max. 122 W x 4 (488 W) EB-PQ2008B/EB-PQ2008W: Max. 97 W x 4 (388 W)
Lungime de undă	Între 449 și 461 nm
Clasa laser (sursă internă de lumină laser)	Clasa 4
Durata de viață a sursei de lumină *	Mod iluminare: Normal, Silențios: Până la 20.000 ore Mod iluminare: Extins: Până la 30.000 ore

Strălucire**	EB-PQ2010B/EB-PQ2010W: Mod iluminare: Normal: 10.000 lm Mod iluminare: Silențios, Extins: 7.000 lm EB-PQ2008B/EB-PQ2008W: Mod iluminare: Normal: 8.000 lm Mod iluminare: Silențios, Extins: 5.600 lm
Rată de contrast	5.000.000:1 depășit (contrast dinamic normal/viteză mare)
Reproductibilitatea culorii	Până la 1.070 milioane de culori (depinde de interfață)
Frecvența de scanare	HDMI1/2: Orizontal: Între 26,97 și 135 kHz Vertical: 23,98/24/25/29,97/30/50/59,94/60 Hz HDBaseT: Orizontal: Între 26,97 și 135 kHz Vertical: 23,98/24/25/29,97/30/50/59,94/60 Hz SDI (EB-PQ2010B/EB-PQ2010W): Orizontal: Între 26,97 și 135 kHz Vertical: 23,98/24/25/29,97/30/50/59,94/60 Hz
Sursă de alimentare	EB-PQ2010B/EB-PQ2010W: 100 - 240 V c.a. ±10% 50/60 Hz 6,5-2,9 A EB-PQ2008B/EB-PQ2008W: 100 - 240 V c.a. ±10% 50/60 Hz 5,3-2,4 A
Consum energie de funcționare (între 100 și 120 V)	EB-PQ2010B/EB-PQ2010W: Mod iluminare: Normal, Personalizat: 640 W EB-PQ2008B/EB-PQ2008W: Mod iluminare: Normal, Personalizat: 522 W

Consum energie de funcționare (între 220 și 240 V)	EB-PQ2010B/EB-PQ2010W: Mod iluminare: Normal, Personalizat: 613 W EB-PQ2008B/EB-PQ2008W: Mod iluminare: Normal, Personalizat: 502 W
Consum de energie în modul Standby	Comunicare act.: 2,0 W Comunicare dezactivată: 0,5 W
Putere termică (max.)	EB-PQ2010B/EB-PQ2010W: 100 până la 120 V: 2176 BTU/h 220 până la 240 V: 2084 BTU/h EB-PQ2008B/EB-PQ2008W: 100 până la 120 V: 1775 BTU/h 220 până la 240 V: 1707 BTU/h
Debit de aer (max.)	169 CFM
Altitudinea de funcționare	Altitudine de la 0 la 3.048 m
Temperatură de funcționare (la utilizarea unui singur proiector) ***	Altitudine de la 0 la 2.286 m: 0 la + 50°C (Umiditate de la 20 la 80%, fără condens) Altitudine de la 2.287 la 3.048 m: 0 la + 45°C (Umiditate de la 20 la 80%, fără condens)
Temperatură de funcționare (la utilizarea mai multor proiectoare) ***	Altitudine de la 0 la 2.286 m: 0 la + 45°C (Umiditate de la 20 la 80%, fără condens) Altitudine de la 2.287 la 3.048 m: 0 la + 40°C (Umiditate de la 20 la 80%, fără condens)
Temperatură de depozitare	-10 la + 60°C (Umiditate de la 10 la 90%, fără condens)
Masa (nu include lentila)	EB-PQ2010B/EB-PQ2010W: Aprox. 18,8 kg EB-PQ2008B/EB-PQ2008W: Aprox. 18,6 kg

Rețea	RJ45 (100BASE-TX/10BASE-T) x 1, conector USB (tip A) x 1 (unitate LAN fără fir corespunzătoare IEEE802.11a(5GHz)/b(2,4Ghz)/ g(2,4GHz)/n(2,4GHz, 5GHz)), IEEE 802.11ac (5 GHz)
-------	--

* Durata aproximativă de funcționare până când nivelul de strălucire al sursei de lumină scade până la jumătate din valoarea inițială. (Presupunând că proiectorul este utilizat într-un mediu care conține 0,04 mg/m³ sau mai puțin particule aeriene. Aceasta este o informație orientativă și se poate modifica în funcție de utilizarea proiecteurului și de mediul înconjurător.)

** Specificațiile sunt valabile când obiectivul standard este atașat.







*** Luminozitatea lămpii scade automat dacă temperatura ambientală este prea mare. (Aproximativ 35°C la o altitudine de la 0 la 2.286 m și aproximativ 30°C la o altitudine de la 2.287 la 3.048 m; totuși, acest lucru poate varia în funcție de mediul înconjurător.)







Proiectorul dvs. acceptă următoarele funcții și opțiuni ale software-ului Epson Projector Content Manager.





Funcții/opțiuni		EB-PQ2010B/ EB-PQ2010W/ EB-PQ2008B/EB-PQ2008W
Redare simultană		-
Salvați lista de redare la proiector printr-o rețea		✓
Settings > Video Format	Auto Select	✓
	AVI Format	✓
	MP4 Format	-

Când creați un proiect pentru acest proiector utilizând software-ul Epson Projector Content Manager, selectați **Full HD (1920x1080)** ca **Разрешение проектора**.



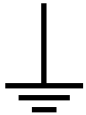

În următorul tabel sunt prezentate semnificațiile simbolurilor de siguranță care apar pe etichetele echipamentului.

Nr.	Marcajul simbolului	Standarde aprobate	Descriere
1		IEC60417 No. 5007	„Pornit” (alimentare) Pentru indicarea conexiunii la rețeaua de alimentare.
2		IEC60417 No. 5008	„Oprit” (alimentare) Pentru indicarea întreruperii conexiunii la rețeaua de alimentare.
3		IEC60417 No. 5009	Standby Pentru identificarea comutatorului sau poziției comutatorului prin care o parte a echipamentului este activată în vederea aducerii echipamentului în starea de stand-by.
4		ISO7000 No. 0434B, IEC3864-B3.1	Atenție Pentru identificarea situațiilor generice în care trebuie să acordați atenție atunci când utilizați produsul.
5		IEC60417 No. 5041	Atenție, suprafață fierbinte Pentru a indica faptul că elementul marcat poate fi fierbinte și nu trebuie atins fără a se avea grijă.
6		IEC60417 No. 6042 ISO3864-B3.6	Atenție, risc de electrocutare Pentru a identifica faptul că echipamentul prezintă risc de electrocutare.

Nr.	Marcajul simbolului	Standarde aprobate	Descriere
7		IEC60417 No. 5957	A se utiliza exclusiv în interior Pentru a identifica echipamentele electrice destinate în principal uzului în interior.
8		IEC60417 No. 5926	Polaritate pentru conectorul de alimentare cu c.c. Pentru identificarea conexiunilor pozitivă și negativă (polarităților) ale unui echipament la care se poate conecta o sursă de alimentare cu c.c.
9		—	La fel ca Nr. 8.
10		IEC60417 No. 5001B	Baterie, general Echipament alimentat de la baterie. Pentru identificarea unei componente, de exemplu un capac al compartimentului pentru baterii sau bornele unui conector.
11		IEC60417 No. 5002	Poziție pentru celulă Pentru identificarea suportului pentru baterii și pentru identificarea poziționării celulelor în interiorul suportului pentru baterii.
12		—	La fel ca Nr. 11.

Nr.	Marcajul simbolului	Standarde aprobate	Descriere
13		IEC60417 No. 5019	Împământare de protecție Pentru identificarea oricărei borne care are rolul de conectare la un conductor extern în vederea asigurării protecției împotriva electrocutării în cazul unei defecțiuni sau borna unui electrod cu rol de împământare de protecție.
14		IEC60417 No. 5017	Împământare Pentru identificarea unei borne de împământare, în cazurile în care niciuna dintre variantele de la nr. 13 nu este obligatorie în mod explicit.
15		IEC60417 No. 5032	Curent alternativ Pentru indicarea pe placa de valori nominale faptul că echipamentul poate fi alimentat numai cu curent alternativ; pentru identificarea bornelor relevante.
16		IEC60417 No. 5031	Curent direct Pentru indicarea pe placa de valori nominale faptul că echipamentul poate fi alimentat numai cu curent direct; pentru identificarea bornelor relevante.
17		IEC60417 No. 5172	Echipament din Clasa II Pentru identificarea echipamentelor care întrunesc cerințele de siguranță specificate pentru echipamentele din Clasa II, în conformitate cu IEC 61140.
18		ISO 3864	Interdicție generală Pentru identificarea acțiunilor sau operațiilor care sunt interzise.

Nr.	Marcajul simbolului	Standarde aprobate	Descriere
19		ISO 3864	Interdicție de contact Pentru a indica faptul că se pot produce răni ca urmare a atingerii unei anumite părți a echipamentului.
20		—	Nu priviți niciodată spre lentila proiectorului când proiectorul este pornit.
21		—	Pentru a indica faptul că este interzis să așezați obiecte pe proiector.
22		ISO3864 IEC60825-1	Atenție, radiație laser Pentru a indica faptul că echipamentul are o componentă care emite radiații laser.
23		ISO 3864	Interdicție de dezasamblare Pentru a indica un risc de rănire, de exemplu prin electrocutare, în cazul dezasamblării echipamentului.
24		IEC60417 No. 5266	Standby, standby parțial Pentru a indica faptul că acea componentă din echipament este pregătită pentru funcționare.
25		ISO3864 IEC60417 No. 5057	Precauție, piese în mișcare Pentru a indica faptul că trebuie să vă feriți de piesele în mișcare, în conformitate cu standardele de protecție.

Nr.	Marcajul simbolului	Standarde aprobate	Descriere
26		IEC60417 No. 6056	Atenție (Paletele ventilatorului în mișcare) Ca măsură de siguranță, nu vă apropiați de paletele ventilatorului când sunt în mișcare.
27		IEC60417 No. 6043	Atenție (Colțuri ascuțite) Pentru a indica colțurile ascuțite care nu trebuie atinse.
28		—	Pentru a indica faptul că este interzisă să priviți în lentilă în timpul proiecției.
29		ISO7010 No. W027 ISO 3864	Avertisment, radiații optice (cum ar fi raze UV, radiații vizibile, infraroșu) Luarea măsurilor pentru evitarea accidentărilor la ochi și piele în apropierea radiațiilor optice.
30		IEC60417 No. 5109	A nu se utiliza în zone rezidențiale. Pentru a identifica echipamentele electrice necorespunzătoare pentru o zonă rezidențială.

Acest proiector se încadrează în categoria 1 a produselor laser, categorie conformă cu standardul internațional IEC/EN60825-1:2014 pentru lasere.

Urmați aceste instrucțiuni pentru lucrul în siguranță atunci când folosiți proiectorul.

Avertisment

- Nu deschideți carcasa proiectorului. Proiectorul conține un laser de putere mare.
- Pot exista radiații optice periculoase emise de acest produs. Nu priviți direct sursa de lumină în funcțiune. Vă poate afecta vederea.
- Ca în cazul oricărei surse de lumină, nu trebuie să priviți în fascicul, RG2 IEC/EN 62471-5:2015.
- Acest proiector poate deveni RG3 când este instalat un obiectiv interschimbabil cu un raport de aruncare mai mare de 3,6. Consultați manualul pentru a vedea lista lentilelor și distanța de siguranță înainte de operare. Astfel de combinații de proiectoare și lentile sunt destinate numai utilizării profesionale și nu sunt destinate utilizării de către consumatori.
- Operatorii trebuie să controleze accesul la fascicul în distanța de pericol sau să instaleze produsul la o înălțime care să împiedice expunerea ochilor la distanța de pericol.
- Nu este permisă expunerea directă la fascicul.

Atenție

Nu dezamblați proiectorul atunci când îl casați. Casați dispozitivul în conformitate cu legile și reglementările locale sau naționale.



Proiectorul utilizează laserul ca sursă de lumină. Laserul are caracteristicile următoare.

- În funcție de mediul ambiant, strălucirea sursei de lumină poate să scadă. Strălucirea scade mult atunci când crește prea mult temperatura.
- Strălucirea sursei de lumină scade cu cât este utilizat mai mult. Puteți schimba raportul dintre durata de utilizare și scăderea strălucirii în setările pentru strălucire.

▶▶ Linkuri corelate

- "Etichete de avertizare împotriva produselor laser" p.209

Etichete de avertizare împotriva produselor laser

Etichetele de avertizare laser sunt atașate pe proiector.

Interior



Sus

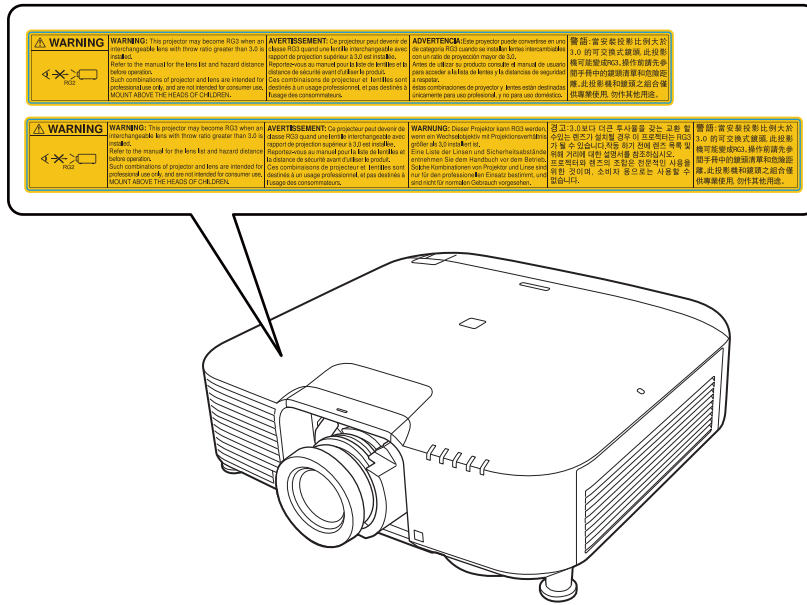

- Nu priviți niciodată spre lentila proiectorului când laserul este aprins. Acest lucru este vătămător pentru ochi și este periculos în special pentru copii și animale de companie.
- Atunci când proiectorul se pornește de la distanță, prin folosirea telecomenzii, asigurați-vă că nu există persoane care privesc în lentilă.
- Nu permiteți copiilor mici să acționeze proiectorul. Copiii trebuie să fie însoțiți de un adult.
- Nu priviți în lentilă în timpul proiecției. De asemenea, nu priviți în lentilă folosind dispozitive optice, cum ar fi lupe sau telescoape. Aceasta poate provoca deficiențe de vedere.

Consultați aceste secțiuni pentru note importante despre proiector.

► Linkuri corelate

- "Indication of the manufacturer and the importer in accordance with requirements of EU directive" [p.212](#)
- "Indication of the manufacturer and the importer in accordance with requirements of United Kingdom directive" [p.212](#)
- "Restricție de utilizare" [p.212](#)
- "Referințe pentru sistemul de operare" [p.213](#)
- "Mărci comerciale" [p.213](#)
- "Aviz privind drepturile de autor" [p.213](#)
- "Atribuirea de drepturi de autor" [p.214](#)

Indication of the manufacturer and the importer in accordance with requirements of EU directive

Manufacturer: SEIKO EPSON CORPORATION
Address: 3-5, Owa 3-chome, Suwa-shi, Nagano-ken 392-8502 Japan
Telephone: 81-266-52-3131
<http://www.epson.com/>

Importer: EPSON EUROPE B.V.
Address: Atlas Arena, Asia Building, Hoogoorddreef 5,1101 BA Amsterdam Zuidoost
The Netherlands
Telephone: 31-20-314-5000
<http://www.epson.eu/>

Indication of the manufacturer and the importer in accordance with requirements of United Kingdom directive

Manufacturer: SEIKO EPSON CORPORATION
Address: 3-5, Owa 3-chome, Suwa-shi, Nagano-ken 392-8502 Japan
Telephone: 81-266-52-3131
<http://www.epson.com/>

Importer: Epson (UK) Ltd.
Address: Westside, London Road, Hemel Hempstead, Hertfordshire, HP3 9TD,
United Kingdom
<http://www.epson.co.uk>

Restricție de utilizare

Când acest produs este utilizat pentru aplicații care necesită un grad ridicat de fiabilitate/siguranță, precum: a) dispozitive de transport pentru aviație, căi ferate, marină, auto; b) dispozitive de prevenire a dezastrelor; c) diferite dispozitive de siguranță etc. sau d) dispozitive funcționale/de precizie, produsul se va utiliza numai după luarea în considerare, la proiectare, a unor măsuri de prevenire și redundanțe, pentru menținerea siguranței și a unei fiabilități complete a sistemului. Deoarece acest produs nu a fost conceput pentru utilizarea în aplicații care necesită fiabilitate/siguranță extremă, precum echipamente aerospațiale, echipamente principale de comunicații, echipamente de control al energiei nucleare sau echipamente medicale pentru asistență medicală directă etc., vă rugăm să efectuați o estimare personală a caracterului adecvat al acestui produs, după o evaluare completă.

Referințe pentru sistemul de operare

- Sistem de operare Microsoft® Windows® 8.1
- Sistem de operare Microsoft® Windows® 10
- Sistem de operare Microsoft® Windows® 11

În acest ghid, sistemele de operare menționate mai sus sunt denumite „Windows 8.1” și „Windows 10”. În plus, termenul colectiv „Windows” este folosit pentru a face referire la toate aceste sisteme de operare.

- macOS 10.13.x
- macOS 10.14.x
- macOS 10.15.x
- macOS 11.0.x
- macOS 12.0.x

În plus, termenul colectiv „Mac” este folosit pentru a face referire la toate sistemele de operare menționate mai sus.

Mărci comerciale

EPSON este o marcă comercială înregistrată a Seiko Epson Corporation.

Mac, OS X și macOS sunt mărci comerciale ale Apple Inc.

Microsoft și Windows sunt mărci comerciale sau mărci comerciale înregistrate ale Microsoft Corporation în Statele Unite și/sau în alte țări.

WPA2® și WPA3® sunt mărci comerciale ale Wi-Fi Alliance®.

App Store este o marcă de servicii a Apple Inc.

Chrome, Chromebook și Google Play sunt mărci comerciale ale Google LLC.

HDMI, sigla HDMI și High-Definition Multimedia Interface sunt mărci comerciale sau mărci comerciale înregistrate ale HDMI Licensing

Administrator, Inc. 

„QR Code” este o marcă comercială înregistrată a DENSO WAVE INCORPORATED.

Marca PLink este o marcă în curs de înregistrare sau deja înregistrată în Japonia, Statele Unite ale Americii și în alte țări și zone.

Crestron®, Crestron Connected®, Crestron Fusion®, Crestron Control® și Crestron RoomView® sunt mărci comerciale înregistrate ale Crestron Electronics, Inc.

Art-Net™ Designed by and Copyright Artistic Licence Holdings Ltd.

Intel® este o marcă înregistrată a Intel Corporation în Statele Unite și/sau în alte țări.

Extron® and XTP® sunt mărci comerciale înregistrate ale RGB Systems, Incorporated.

HDBaseT™ și sigla HDBaseT Alliance sunt mărci comerciale ale HDBaseT Alliance.

Marca N este o marcă comercială sau o marcă comercială înregistrată a NFC Forum, Inc. în Statele Unite și/sau în alte țări.

De asemenea, alte nume de produse utilizate în acest document sunt folosite numai pentru exemplificare și pot fi mărci comerciale ale proprietarilor lor. Epson nu revendică niciun drept asupra acestor mărci.

Aviz privind drepturile de autor

Toate drepturile rezervate. Nicio parte a acestei publicații nu poate fi reprodusă, salvată într-un sistem de stocare sau transmisă sub nicio formă și prin niciun mijloc, electronic, mecanic, prin fotocopiare, înregistrare sau în alt mod, fără acordul scris prealabil al Seiko Epson Corporation. Nu ne asumăm nicio răspundere pentru drepturile de autor care provin din utilizarea informațiilor din acest document. De asemenea, nu ne asumăm răspunderea pentru daunele rezultate din utilizarea informațiilor din acest document.

Nici Seiko Epson Corporation, nici filialele acesteia nu sunt responsabile față de cumpărătorul acestui produs sau față de terți pentru daunele, pierderile, costurile sau cheltuielile suportate de cumpărător sau de terți în cazul unui accident, a folosirii necorespunzătoare sau abuzive a acestui produs sau în cazul

unor modificări, reparații sau schimbări neautorizate aduse produsului sau (cu excepția SUA) în cazul nerespectării cu strictețe a instrucțiunilor de funcționare și întreținere oferite de Seiko Epson Corporation.

Seiko Epson Corporation nu este responsabilă pentru daunele sau problemele produse datorită folosirii altor componente opționale sau a altor consumabile decât cele indicate de Seiko Epson Corporation ca fiind produse originale Epson sau produse aprobate de Epson.

Conținutul acestui ghid poate fi modificat sau actualizat fără notificare prealabilă.

Ilustrațiile din acest ghid pot diferi față de proiector.

Atribuirea de drepturi de autor

Aceste informații fac obiectul unui regim de modificare fără notificare.

© 2024 Seiko Epson Corporation

2024.2 414475800RO