

EPSON®

Посібник користувача

Multimedia Projector

EB-PQ2213B

Умовні позначки, що використовуються в цьому довіднику **8**

Використання посібника для пошуку інформації	10
Пошук за ключовим словом	10
Перехід відразу із закладок	10
Друк лише потрібних сторінок	10
Отримання останніх версій документів	12

Знайомство з проектором **13**

Деталі та функції проектора	14
Деталі проектора: передня та верхня панелі	14
Деталі проектора: ззаду	15
Деталі проектора: інтерфейс	16
Деталі проектора: встановлені на основі	19
Встановлення страхувального дроту	20
Деталі проектора: панель керування	20
Деталі проектора: пульт дистанційного керування	22
Встановлення батарей в пульт дистанційного керування	25
Операції з пультом дистанційного керування	25
Блокування клавіш на пульті дистанційного керування	26
Компоненти проектора – Зовнішня камера	27

Налаштування проектора **29**

Примітки про транспортування	30
Запобіжні заходи під час встановлення	31
Прикріплення і зняття об'єктиву	34
Прикріплення об'єктиву	34
Зняття об'єктиву	38

Встановлення та зняття кришки відсіку кабельних підключень

Увімкнення живлення проектора

Увімкнення проектора	41
Вимкнення проектора	43

З'єднання із дротовою мережею

Підключення до дротової мережі	44
Вибір параметрів дротової мережі	44

З'єднання з бездротовою мережею

Встановлення модуля бездротової мережі	46
Встановлення параметрів бездротової мережі вручну	47
Встановлення параметрів бездротової мережі в ОС Windows	49
Встановлення параметрів бездротової мережі в ОС Mac	49
Налаштування безпеки бездротової мережі	49
Підтримувані сертифікати клієнта та ЦС	50
Використання QR-коду для підключення до мобільного пристрою	51
Використання ключа USB для підключення комп'ютера Windows	52

Безпечне HTTP-з'єднання

Імпорт сертифікату веб-сервера за допомогою меню	54
Підтримувані сертифікати веб-сервера	55

Настройка параметрів меню **56**

Головний екран

Використання меню проектора

Використання екранної клавіатури

Доступний текст із використанням екранної клавіатури	59
--	----

Використання основних функцій проектора

Налаштування проектора	60
Повідомлення	60
Режим підтвердж.	60
Режим очікування	60

Звуковий сигнал	61
Індикатори	61
Дата і час	61
Мова	61
Відображ. на екрані	61
Реж. енергозбереж.	61
Проеціювання зображень	62
Пошук джерела	62
Затвор	62
Стоп-кадр	63
Гучність	63
Співвідн. сторін	63
Тип екрану	63
Проекція	64
Тестовий шаблон	64
Відтворення вмісту	65
Фон дисплея	65
Екран запуску	65
Регулювання позиції і форми зображення	65
Зсув об'єктива	65
Масштаб	66
Г/В трап.спотв.	66
Quick Corner	66
Крива поверхня	67
Стіна з кутом	67
Корекція точки	67
Регулювання якості зображення	67
Фокус/Спотворення	67
Режим кольору	68
Оптимізація зобра.	68
Гама	68
RGBCMY	69
Налашт. Яскравість	69
Підключення кількох проекторів	69
Мозаїка	69
Перехід краю	70
Рівень чорного	70
Масштаб	70

Узгодження кольорів	70
Просте стикування	71
Простий перехід	71
Підтримання якості проектора	71
Вирівн. панелі	72
Однорідний колір	72
Режим оновлення	72
Калібрув. освітл.	72
Керування параметрами проектора	72
Пам'ять	72
Параметри графіка	73
Кнопковий замок	73
Блок. об'єктива	74
Захисний пароль	74

Копіювання параметрів меню між проекторами (групове налаштування)

Перенесення налаштувань з накопичувача USB	75
Перенесення налаштувань з комп'ютера	76
Повідомлення про помилку під час групового налаштування	77

Параметри меню 79

Меню зображення

Режим кольору	80
Яскравість	80
Контраст	81
Насичення кольору	81
Відтінок	81
Різкість	81
Баланс білого	81
Режими кориг.зобр.	81
Кадрова інтерпол.	82
Super-resolution	82
Адапт. гамма сцени	82
Гама	82
RGBCMY	83

Динам. контраст	83	Розширене меню	100
Кер. вимкн. освітл.	83	Головний екран	100
Скинути (меню «Зображення»)	83	Позиція меню	100
Меню сигналу	84	Розташ. повідомлень	101
Співвідн. сторін	84	Повідомлення	101
Затемнення	85	Фон дисплея	101
Колірний простір	85	Екран запуску	101
Динамічний діапаз.	85	Режим підтвердж.	101
Відеодіапазон	86	Екран	101
EDID	86	Вирівн. панелі	102
Масштаб	86	Однорідний колір	102
Перемкн. джер. рез. копії	87	Поворот меню	103
Скинути (меню «Сигнал»)	87	Логотип користувача	103
Меню параметрів	88	Проекція	104
Геометр. корекція	88	Direct Power On	104
Гучність	90	Режим очікування	104
HDMI Link	90	Час реж. очікування	104
Блок-ня керування	90	Висотний режим	104
Блок. об'єктива	91	Автопошук джерела	104
Режим освітлення	91	Автовимкнення	105
Рівень яскравості	91	Джерело запуску	105
Постійний режим	91	Швидкий запуск	105
Прибл. залишок	92	Живлення USB	105
Тривалість роботи в постійному режимі	92	Налаштув. затвора	105
Час роботи джерела світла	93	Звуковий сигнал	106
Реж. енергозбереж.	93	Індикатори	106
Дистанц. Приймач	94	Місце збер. журн.	106
Кнопка користувача	94	Діапаз. нал. пак.	106
Тестовий шаблон	94	Моніт.напр.зм.стр.	106
Пам'ять	95	Дата і час	107
Відтворення вмісту	96	Калібр. об'єктива	107
Створення списків відтворення за допомогою Epson Web Control	97	Налаштування A/V	107
Підтримувані типи файлів для режиму відтворення вмісту	98	Режим очікування	107
Обмеження режиму відтворення вмісту	98	HDBaseT	108
Налаштування NFC	99	Калібрування кольору	108
Скинути (меню «Параметри»)	99	Умови для калібрування кольору	109
		Ідентиф. проектора	109
		Пакет налаштування	109

Групування	110	Канал	123
Мозаїка	110	IP-параметри	123
Перехід краю	110	Дисплей SSID	123
Рівень чорного	111	Показ IP-адреси	123
Скинути (меню «Кілька проєкцій»)	112	Настройки IPv6	123
Співставл. екранів	112	Повід.про пошту	124
Умови для співставлення екранів	112	Електронні сповіщення мережного проєктора	124
Узгодження кольорів	113	Сервер SMTP	124
Просте стикування	113	Номер порту	124
Умови для простого стикування	114	Від	124
Простий перехід	114	Парам. адреси 1/Парам. адреси 2/Парам. адреси 3	125
Умови для простого переходу	115	SNMP	125
Параметри графіка	115	Уловлюв.адр. IP 1/Уловлюв.адр. IP 2	125
Піктограми статусу розкладу	116	Назва спільноти	125
Мова	116	Сповіщення PJLink	125
Скинути (меню «Додаткові»)	116	IP-адреса	125
Меню мережі	118	Зв'яз. між команд.	126
Живл. бездр. пристр.	118	Безпечне HTTP-з'єднання	126
Від.мер. - Безд. м.	119	Сертифікат веб-сервера	126
Від.мер. - Др. LAN	119	Налашт. Web API	126
Показати QR-код	119	Пріоритетний шлюз	126
Віддал. дост. до кам.	119	Основне керування	126
Назва проєктора	119	PJLink	127
Пароль PJLink	119	AMX Device Discovery	127
Пароль Remote	119	Crestron Connected	127
Пароль керув. Web	120	Crestron Xio Cloud	127
Monitor: пароль	120	Art-Net	127
Пароль модератора	120	sACN	128
Ключове слово	120	Message Broadcasting	128
Відобр.ключ. слово	120	Скинути (меню «Мережа»)	128
Показати інфо LAN	120	Інформаційне меню	129
Режим з'єднання	121	Дані про проєктор	129
Пошук точки доступу	121	Список кодів «Event ID»	129
SSID	121	Інф. про освітл.	130
Безпека	121	Версія	131
Пароль-фраза	122	Інфор. статусу	131
Параметр EAP	122	Пов. про напругу	131

Попер. про темп.	131
Іст. увімк./вимкн.	131
Оновлення мікропрограм	131
Експортувати пакет налашт.	132
Імпортувати пакет налашт.	132
Меню скидання	133
Скин. всю пам'ять	133
Режим оновлення	133
Калібрув. освітл.	133
Скинути все	134
Скинути все (завод. нал.)	134
 Регулювання функцій проектора	 136
Функції Кілька проєкцій	137
Короткий опис процедури	137
Підготовка до використання функції «Кілька проєкцій»	137
Підключення проекторів	138
Ініціалізація проекторів	138
Призначення основного проектора	139
Калібрування проекторів	139
Встановлення проекторів	140
Грубе регулювання зображення	140
Об'єднання проекторів у мережу	140
Складення зображення	141
Перехід за допомогою програмного забезпечення Epson Projector Professional Tool	141
Створення мозаїки за допомогою меню проектора	142
Простий перехід за допомогою меню проектора та додаткової зовнішньої камери	147
Стикування за допомогою програмного забезпечення Epson Projector Professional Tool	148
Стикування за допомогою меню проектора (просте стикування)	149
Стикування та перехід за допомогою програмного забезпечення Epson Projector Professional Tool	149
Регулювання кольорів	150

Застосування зовнішньої камери	151
---	------------

Контроль і керування проектором

152

Контроль проектора та параметри керування

153

Epson Projector Management Connected / Epson Projector Management	153
Epson Web Control	153
SNMP	154
Команди ESC/VP21	154
Команди ESC/VP.net	154
PJLink	154
Art-Net	155
sACN	155
Підтримка Crestron Connected	155
Web API	155

Доступ до проектора, що підключений до мережі, за допомогою браузера

156

Параметри Web Control	157
Перевірка проєкції зображення з віддаленого розташування	166

Обслуговування проектора

168

Обслуговування проектора

169

Очищення об'єктива

170

Очищення корпусу проектора

171

Очищення отворів повітрязабірника

172

Вирішення проблем

173

Проблеми з проєціюванням

174

Стан індикатора проектора

175



Вирішення проблем із зображенням і звуком	181
Вирішення проблеми відсутності зображення	181
Вирішення проблеми появи повідомлення «Немає сигналу»	182
Виведення зображення з ноутбука з ОС Windows	182
Виведення зображення з ноутбука з ОС Mac	182
Вирішення проблеми появи повідомлення «Не підтримується»	182
Вирішення проблеми часткового відображення зображення	183
Вирішення проблеми, якщо зображення не є прямокутним	183
Вирішення проблеми шумів або статичних завад зображення	184
Вирішення проблеми нечітких або розмитих зображень	184
Вирішення проблеми неправильного відображення яскравості та кольорів зображення	184
Вирішення проблем, коли автоматичне регулювання виконується некоректно	185
Вирішення проблем, коли Просте стикування виконується некоректно	186
Вирішення проблем, коли простий перехід виконується некоректно	186
Способи вирішення, якщо на зображенні залишається післяобраз	187
Вирішення проблем зі звуком	187
Вирішення проблеми з роботою проектора або пульта дистанційного керування	188
Вирішення проблем із вимкнення живлення проектора	188
Вирішення проблем із пультом дистанційного керування	188
Вирішення проблем із паролем	189
Вирішення проблеми відображення повідомлення «Розрядилася батарея, що забезпечує відлік часу»	189
Рішення, коли ви не можете керувати проектором за допомогою HDBaseT ..	189
Усунення несправностей у режимі відтворення вмісту	191
Вирішення проблем із мережею	192
Рішення у разі невдалої автентифікації бездротової мережі	192
Вирішення проблеми доступу до проектора в мережі	192
Вирішення проблеми, коли електронні сповіщення не надходять через мережу	192
Вирішення проблеми статичних завад під час проєціювання зображення мережею	193
Варіанти усунення несправності, коли не вдається відстежувати і контролювати проектор через мережу	193

Додатки	194
Додаткове приладдя та змінні деталі	195
Об'єктив	195
Кабелі	195
Кріплення	195
Зовнішні пристрої	196
Для бездротового підключення	196
Розмір екрана і відстань проєкції	197
Формула відстані проєкції	197
Відстань проєкції	201
Технічні характеристики проектора	207
Підтримувані функції для програми Epson Projector Content Manager	209
Перелік попереджувальних символів та інструкцій із техніки безпеки	210
Інформація з техніки безпеки під час використання лазера .	213
Попереджувальні етикетки на лазері	213
Небезпечна відстань згідно з IEC62471-5	215
Примітки	216
Indication of the manufacturer and the importer in accordance with requirements of EU directive	216
Indication of the manufacturer and the importer in accordance with requirements of United Kingdom directive	216
Обмеження використання	216
Згадування операційних систем	217
Товарні знаки	217
Сповіднення про авторські права	217
Авторське право	218



Умовні позначки, що використовуються в цьому довіднику

Попереджувальні знаки

На проекторі та в посібнику з його експлуатації містяться графічні позначення та ярлики, що надають відомості про безпечну експлуатацію проектора. Прочитайте та уважно дотримуйтеся вказівок, що мають такі позначки або ярлики, щоб уникнути травмування людей або пошкодження майна.

 Попередження	Цим символом позначена інформація, ігнорування якої може призвести до травмування або смерті.
 Обережно	Цим символом позначається інформація, ігнорування якої може призвести до травмування людей або пошкодження матеріальних цінностей через неправильне поводження з пристроєм.

Загальна інформація

Попередження	Цим ярликом позначені дії, які в разі недостатньої обережності користувача можуть призвести до пошкоджень чи травм.
	Цим ярликом позначена додаткова інформація, яка може бути корисною.
[Назва кнопки]	Вказує на назви кнопок на пульті дистанційного керування або панелі керування. Приклад: Кнопка [Esc]
Назва меню/параметра	Вказує назви меню та параметрів проектора. Приклад: Виберіть меню Зображення
	Цей ярлик вказує посилання на пов'язані сторінки.
	Ця позначка вказує рівень поточного меню проектора.

► **Пов'язані посилання**

- "Використання посібника для пошуку інформації" [стор.10](#)
- "Отримання останніх версій документів" [стор.12](#)

Передбачається, що цим посібником будуть користуватися фахівці, які мають технічні знання та досвід встановлення та налаштування проекторів.

Перед користуванням проектором обов'язково прочитайте *Інструкції з техніки безпеки*.

Посібник PDF дозволяє шукати потрібну інформацію за ключовим словом або перейти безпосередньо до певних розділів за допомогою закладки. Також можна друкувати лише ті сторінки, які вам потрібні. У цьому розділі пояснюється як використовувати посібник PDF, який відкрито в програмі Adobe Reader X на комп'ютері.

► Пов'язані посилання

- "Пошук за ключовим словом" [стор.10](#)
- "Перехід відразу із закладок" [стор.10](#)
- "Друк лише потрібних сторінок" [стор.10](#)

Пошук за ключовим словом

Виберіть пункт **Редагувати** > **Розширений пошук**. Введіть ключове слово (текст) інформації, яку ви хочете знайти у вікні пошуку, і натисніть кнопку **Пошук**. Перегляд відображається у вигляді списку. Натисніть один з пунктів, щоб перейти на цю сторінку.

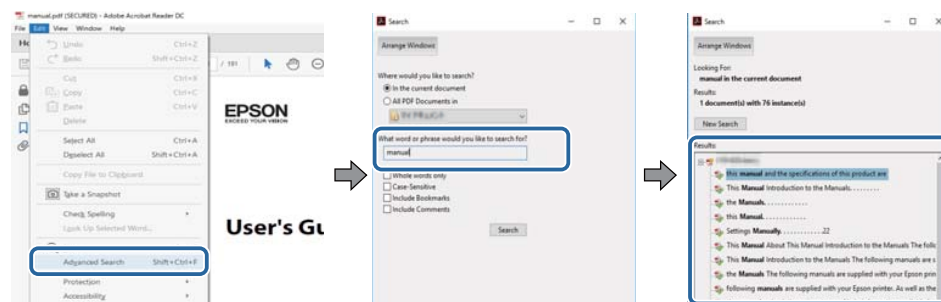

Перехід відразу із закладок

Натисніть на заголовок, щоб перейти на цю сторінку. Натисніть + або >, щоб переглянути заголовки внизу розділу. Щоб повернутися до попередньої сторінки, виконайте наступні дії на клавіатурі.

- Для Windows: Натисніть і утримуйте клавішу **Alt**, а потім натисніть ←.
- ОС Mac: Натисніть і утримуйте клавішу «Command», а потім натисніть ←.

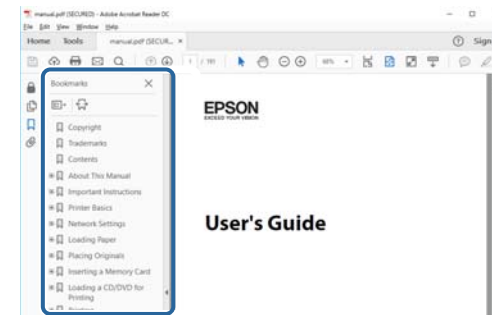

Друк лише потрібних сторінок

Також можна зберігати й друкувати лише ті сторінки, які вам потрібні. Натисніть параметр **Друк** у меню **Файл**, а потім вкажіть сторінки, які ви хочете роздрукувати в пункті **Стор.**, **Друкувати сторінки**.

- Щоб вказати серію сторінок, введіть дефіс між першою та останньою сторінками.

Приклад: 20-25

- Щоб вказати непослідовні сторінки, розділіть їх комами.

Приклад: 5, 10, 15

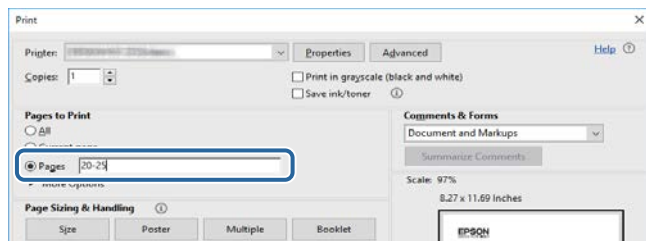

Останні версії посібників і технічних характеристик можна отримати на веб-сайті компанії Epson.

Перейдіть на веб-сайт epson.sn і введіть ім'я моделі.

Знайомство з проектором

У цих розділах міститься додаткова інформація про ваш проектор.

► Пов'язані посилання

- "Деталі та функції проектора" [стор.14](#)

У наступних розділах наведені відомості про деталі проектора та їх функції.

► Пов'язані посилання

- "Деталі проектора: передня та верхня панелі" [стор.14](#)
- "Деталі проектора: ззаду" [стор.15](#)
- "Деталі проектора: інтерфейс" [стор.16](#)
- "Деталі проектора: встановлені на основі" [стор.19](#)
- "Деталі проектора: панель керування" [стор.20](#)
- "Деталі проектора: пульт дистанційного керування" [стор.22](#)
- "Компоненти проектора – Зовнішня камера" [стор.27](#)

Деталі проектора: передня та верхня панелі

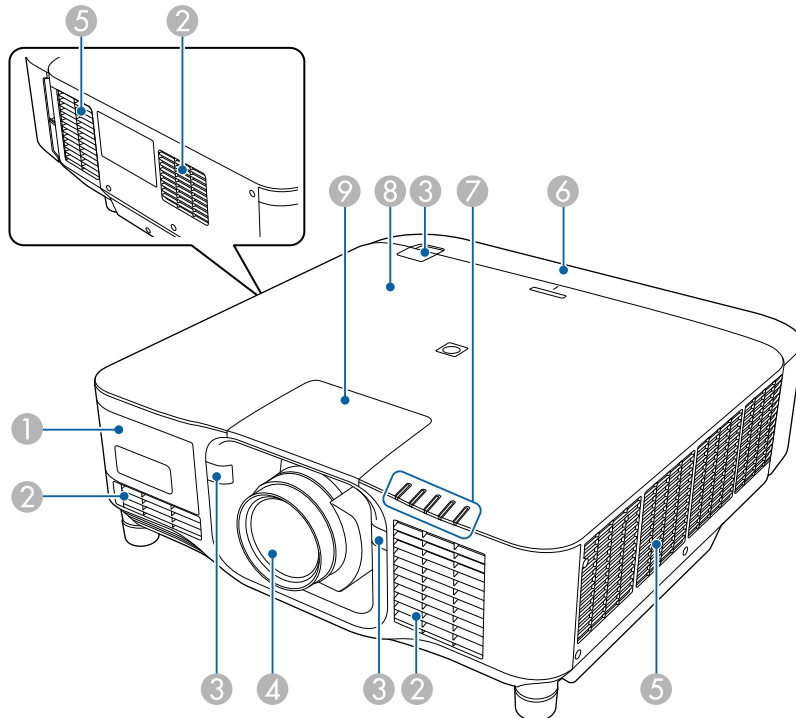

Назва	Функція
1 Кришка зовнішньої камери	Відкрийте цю кришку для встановлення додаткової зовнішньої камери. Використовуючи ультракороткофокусний зум-об'єктив, встановіть на об'єктив додаткову зовнішню камеру.
2 Отвір повітрязабірника	Слугує для забирання повітря для охолодження проектора всередині.
3 Приймачі сигналу від пульта дистанційного керування	Приймають сигнали з пульта дистанційного керування.
4 Об'єктив	Тут відбувається проєціювання зображень. <div style="border: 1px solid black; padding: 5px; margin-bottom: 5px;"> <p>⚠ Попередження</p> <p>Не дивіться в об'єктив проектора під час проєціювання.</p> </div> <div style="border: 1px solid black; padding: 5px;"> <p>⚠ Обережно</p> <p>Не розміщуйте жодних об'єктів або рук поруч із об'єктивом проектора. Це може призвести до займання або деформування предметів чи до опіків тіла, оскільки це місце нагрівається до дуже високої температури концентрованим світлом проектора.</p> </div>

Назва	Функція
5 Випускний отвір для повітря	<p>Випускні отвори для повітря використовуються для внутрішнього охолодження проектора.</p> <div style="border: 1px solid black; padding: 5px; margin-top: 10px;"> <p>⚠️ Обережно</p> <p>Під час роботи проектора не притуляйте до випускних отворів повітря руки й обличчя, а також не ставте поруч з цими отворами предмети, які можуть деформуватися або зазнати ушкоджень від гарячого повітря. Гаряче повітря з випускних отворів може спричинити деформацію предметів, опіки шкіри або нещасні випадки.</p> </div>
6 Кришка відсіку кабельних підключень	Закриває задній відсік з роз'ємами для кабелів.
7 Індикатори	Вказує на стан проектора.
8 Мітка NFC	<p>Застосовує технологію NFC для передачі даних проектора через ваш мобільний пристрій.</p> <p>Додаток Projector Config Tool дозволяє сканувати інформацію проектора і записувати параметри.</p> <p>Можна безкоштовно завантажити додаток Projector Config Tool з App Store або Google Play. Вартість підключення до App Store або Google Play сплачує клієнт.</p>
9 Запасна кришка об'єктиву	Знімається при приєднанні або знятті об'єктиву.

Деталі проектора: ззаду

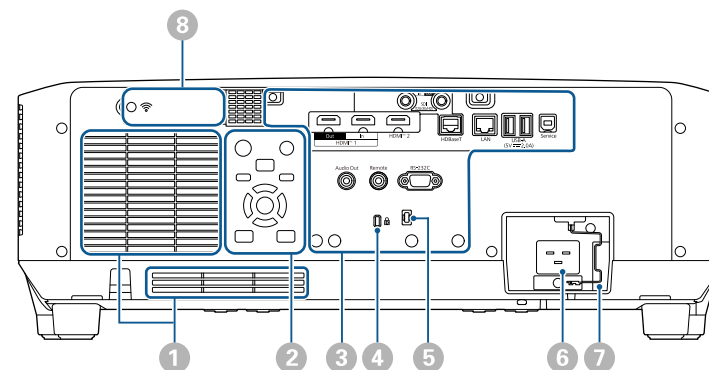

Назва	Функція
1 Отвір повітрязабірника	Слугує для забирання повітря для охолодження проектора всередині.
2 Панель керування	Призначена для керування проектором.
3 Порти з'єднання	Призначені для підключення кабелів інтерфейсу.
4 Гніздо безпеки	<p>Гніздо безпеки сумісне з системою Microsaver Security System виробництва компанії Kensington.</p> <p>Детальна інформація про систему Microsaver Security System доступна на веб-сайті компанії Kensington.</p> <p>https://www.kensington.com/</p>
5 Тримач кабелю	<p>Прокладіть тримачем стандартну кабельну стяжку, щоб зафіксувати кабелі.</p> <div style="border: 1px solid black; padding: 5px; margin-top: 10px;"> <p>⚠️ Попередження</p> <p>Не з'єднуйте шнур живлення з іншими кабелями. Інакше може виникнути пожежа.</p> </div>

► Пов'язані посилання

- "Стан індикатора проектора" [стор.175](#)
- "Встановлення та зняття кришки відсіку кабельних підключень" [стор.40](#)
- "Прикріплення і зняття об'єктиву" [стор.34](#)

Назва	Функція
6 Гніздо живлення	Для підключення до проектора кабелю живлення.
7 Фіксатор кабелю	Призначений для фіксування кабелю живлення, щоб він не випадав.
8 Кришка мережної карти для бездротової мережі	Відкрийте цю кришку для встановлення модуля бездротової мережі LAN.

► Пов'язані посилання

- "Встановлення модуля бездротової мережі" стор.46

Деталі проектора: інтерфейс

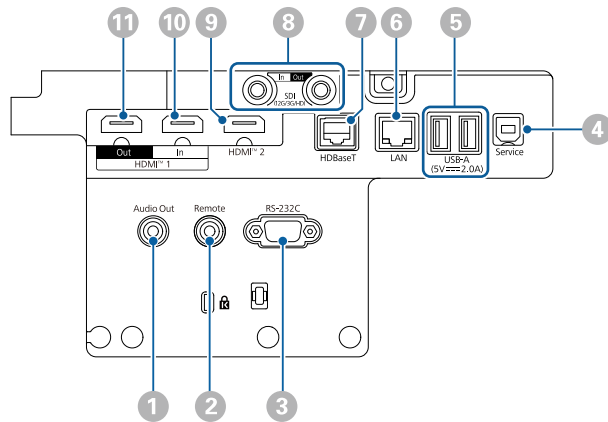



Попередження

- Перевірте форму та орієнтацію з'єднувачів на кабелі, який потрібно підключити. Якщо з'єднувач не заходить в порт, не застосовуйте силу. Пристрій або проектор може пошкодитися або працювати несправно.
- Не вмикайте джерело вхідного сигналу до того як підключите його до проектора. Це може призвести до пошкодження проектора.
- За необхідності користуйтеся перехідником для підключення до вхідного порту проектора.

Назва	Функція
1 Порт Audio Out (Стерефонічний міні-штекер)	<p>Виведення аудіосигналу з поточного джерела входу на зовнішній динамік. Проектор також можна під'єднати до підсилювача з динаміками.</p> <p>Щоб вивести аудіо на динамік, під'єднаний до цього порту, виберіть значення Проектор для параметра Прист. аудіовиходу в меню Параметри проектора. Якщо аудіо- чи відеосистему не під'єднано до проектора, звук виводиться із динаміка, під'єданого до цього порту, навіть якщо для параметра Прист. аудіовиходу встановлено значення Система AV.</p> <p>☛ Параметри > HDMI Link > Прист. аудіовиходу</p> <p>Якщо потрібно вивести звук від джерела HDMI на зовнішні динаміки, коли проектор вимкнено, виберіть Завжди як налаштування Вихід A/V в меню проектора Додаткові.</p> <p>☛ Додаткові > Налаштування A/V > Вихід A/V</p>
2 Порт Remote (Стерефонічний міні-штекер)	<p>Під'єднує пульт дистанційного керування до проектора за допомогою набору кабелів для додаткового пульта дистанційного керування і для введення сигналів з пульта дистанційного керування. При підключенні пульта дистанційного керування, дистанційний приймач на проекторі відключений.</p>

Назва	Функція
3 Порт RS-232C (Міні D-Sub 9-контактний (штекер))	Призначений для підключення кабелю RS-232C для керування проектором з комп'ютера.
4 Порт Service (Обслуговування) (Роз'єм USB (Type B))	Цей порт використовується для групових налаштувань і оновлення мікропрограм.
5 Порт USB-A (Роз'єм USB (Type A))	<p>Призначений для підключення USB-накопичувача для проєціювання фільмів або зображень в режимі Відтворення вмісту. Також використовується для групових налаштувань і оновлення мікропрограм.</p> <p>Призначений для підключення додаткової камери у разі використання ультракороткофокусного зум-об'єктива.</p> <p>Призначений для підключення живлення потокового програвача.</p> <p>Цей проектор може житись напругою 5 В / 2 А.</p> <div style="border: 1px solid black; padding: 5px; margin-top: 10px;"> <p>Попередження</p> <ul style="list-style-type: none"> • Використовуйте USB-кабель з комплекту або той, що призначений для використання з пристроєм. • Не підключайте USB-концентратор або USB-кабель довжиною понад 3 метри, інакше пристрій може працювати неправильно. </div>

Назва	Функція
6 Порт LAN (роз'єм RJ-45)	<p>Призначений для підключення до локальної мережі за допомогою мережевого кабелю.</p> <p>Використовуйте мережевий кабель 100Base-TX або 10Base-T.</p> <p>Щоб забезпечити правильну передачу даних, використовуйте екранований кабель Category 5 або кращий.</p>
7 Порт HDBaseT (роз'єм RJ-45)	<p>Призначений для підключення кабелю локальної мережі до додаткового передавача HDBaseT. Можна використовувати кабель мережі до 100 м довжиною. Щоб забезпечити правильну передачу даних, використовуйте кабель Category 5e STP або кращий. Проте операція не гарантована для всіх пристроїв вводу/виводу та середовищ.</p> <p>Цей порт сумісний зі стандартом HDCP2.3.</p> <p>Перевірте такі налаштування:</p> <ul style="list-style-type: none"> • Щоб увімкнути обмін даними між портами Ethernet і послідовними портами передавача, виберіть для параметра Управління зв'язком в меню проектора Додаткові значення Увімкн.  Додаткові > HDBaseT > Управління зв'язком • Якщо було підключено передавач або перемикач Extron XTP, виберіть значення Увімкн. для параметра Extron XTP в меню проектора Додаткові.  Додаткові > HDBaseT > Extron XTP
8 Порт SDI In (BNC)	Призначений для введення відеосигналів із SDI-сумісної відеоапаратури.

Назва	Функція
8 Порт SDI Out (BNC)	<p>Виводить вхідні відеосигнали з вхідного порту SDI на зовнішній монітор.</p> <p>За допомогою кабелю SDI можна підключити два проектори послідовно.</p> <p>Якщо потрібно вивести зображення на зовнішній монітор, коли проектор вимкнено, виберіть Завжди як налаштування Вихід A/V в меню проектора Додаткові.</p> <p>☛ Додаткові > Налаштування A/V > Вихід A/V</p> <div style="border: 1px solid gray; padding: 5px; margin-top: 10px;">  Під час використання 12G-SDI використовуйте кабель, який підтримує 12G-SDI. Переконайтеся, що кабель якомога коротший. Зображення можуть відображатися неправильно під час використання довгого кабелю. </div>
9 Порт HDMI2 (HDMI)	<p>Призначений для введення відеосигналів із HDMI-сумісної відеоапаратури та комп'ютерів.</p> <p>Призначений для підключення додаткового базового пристрою системи бездротової презентації Epson.</p> <p>Цей порт сумісний зі стандартом HDCP2.3. (Звук підтримується лише через PCM)</p>
10 Порт HDMI1 In (HDMI)	<p>Призначений для введення відеосигналів із HDMI-сумісної відеоапаратури та комп'ютерів.</p> <p>Призначений для підключення додаткового базового пристрою системи бездротової презентації Epson.</p> <p>Цей порт сумісний зі стандартом HDCP2.3. (Звук підтримується лише через PCM)</p>

Назва	Функція
11 Порт HDMI1 Out (HDMI)	<p>Передає сигнал на зовнішній монітор або інший проектор.</p> <p>Підключення кабелів HDMI від цього порту до порту HDMI1 In іншого проектора дає змогу створювати і проєціювати об'єднану область зображення.</p> <p>Ми рекомендуємо підключатися до проектора тієї ж моделі.</p> <p>Цей порт сумісний зі стандартом HDCP2.3.</p>



- Під час надсилання зображень 4K60 4:4:4 18 Гбіт/с використовуйте кабель HDMI преміум-класу. Якщо ви використовуєте несумісний кабель, зображення можуть відображатися неправильно. Якщо зображення не відображаються зі швидкістю 18 Гбіт/с, їх можна відобразити, зменшивши параметр **Роздільна здатність** в EDID у меню **Зображення**.

☛ **Сигнал > Додатково > EDID**

Деталі проектора: встановлені на основі

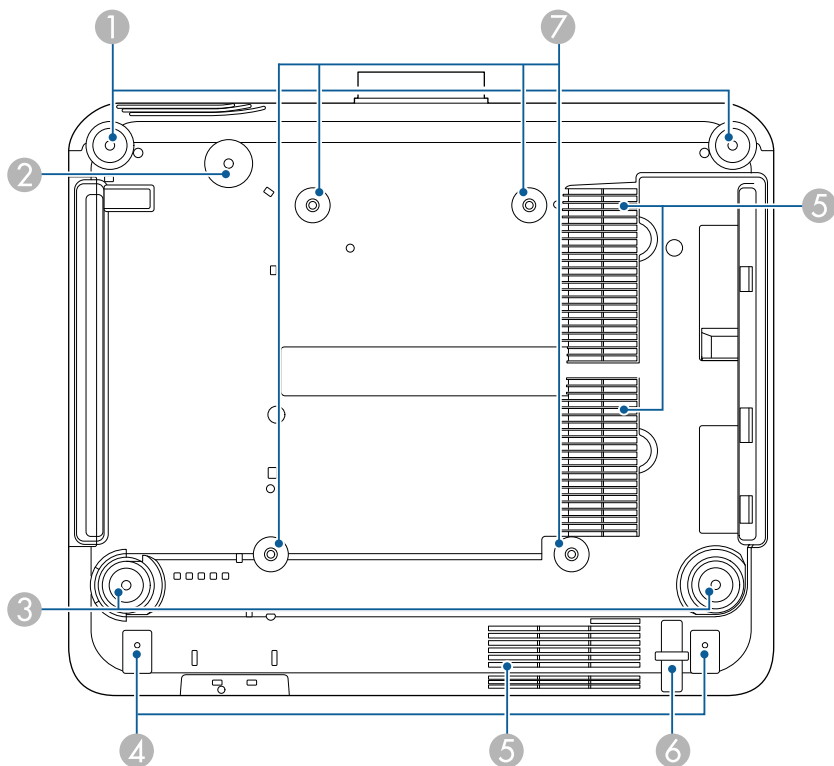

Назва	Функція
1 Передні ніжки	<p>Призначені для регулювання горизонтального нахилу проектора, встановленого на столі або подібній поверхні. Щоб висунути або втягнути опору, слід її повернути.</p> <p>Можна регулювати нахил в діапазоні $\pm 5^\circ$. Передні ніжки є знімними. Ніжки можна витягнути приблизно на 35 мм, перш ніж вони від'єднаються.</p>

Назва	Функція
2 Нарізний отвір (для кільця страховального дроту)	Нарізний отвір для кріплення кільця страховального дроту, щоб запобігти падінню проектора зі стіни або стелі.
3 Задні опори	<p>Призначені для регулювання горизонтального нахилу проектора, встановленого на столі або подібній поверхні. Щоб висунути або втягнути опору, слід її повернути.</p> <p>Можна регулювати нахил в діапазоні $\pm 5^\circ$. Задні ніжки знімні. Ніжки можна витягнути приблизно на 35 мм, перш ніж вони від'єднаються.</p>
4 Отвори для гвинтів (для кришки відсіку кабельних підключень)	<p>Призначені для закріплення кришки відсіку кабельних підключень.</p> <p>Перш ніж зафіксувати кришку відсіку кабельних підключень, переконайтесь, що кабелі пропущені крізь проріз в основі цієї кришки.</p>
5 Отвір повітрязабірника	Слугує для забирання повітря для охолодження проектора всередині.
6 Точка кріплення захисного кабелю	Пропустіть крізь цей отвір кабельний замок проти викрадення та закріпіть його на місці.
7 Точки для кріплення на стелі (ELPMB67, 4 точки)	За допомогою цих точок приєднайте додаткове стельове кріплення при монтуванні проектора на стіну або підвішуванні до стелі.

► Пов'язані посилання

- "Встановлення страховального дроту" [стор.20](#)

Встановлення страхувального дроту

При використанні додаткового кронштейну для монтажу на стелі можна установити страхувальний дріт, щоб запобігти падінню проектора зі стелі. Закріпіть кільце болтом М6 × 15 мм, оснащеним комплектом страхувального дроту, і протягніть страхувальний дріт через кронштейн для монтажу на стелі, щоб закріпити, як показано на малюнку.

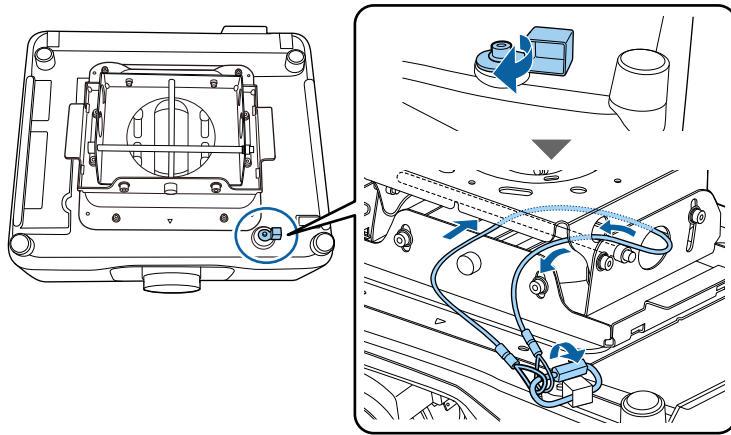

Деталі проектора: панель керування

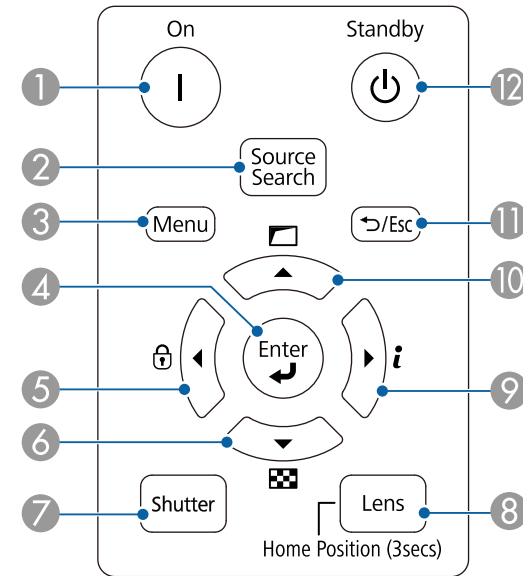

Назва	Функція
1 Кнопка [On]	Вмикає проектор.
2 Кнопка [Source Search]	Призначена для зміни джерела входу.
3 Кнопка [Menu]	Відображає та закриває меню проектора.
4 Кнопка [Enter] [↵]	Призначена для підтвердження поточного вибору й переходу до наступного рівня під час відображення меню проектора.

Назва	Функція
5 Кнопка блокування і кнопка зі стрілкою панелі керування	Відображає екран Блок-ня керування , який дозволяє заблокувати кнопки панелі керування. Щоб розблокувати їх, виконайте одну з описаних нижче дій: <ul style="list-style-type: none"> Встановіть значення параметру Блок-ня керування на Вимкн. Натисніть і утримуйте кнопку [Enter] на панелі керування не менше 7 секунд. Слугують для підтвердження вибору пунктів меню під час відображення меню проектора.
6 Кнопка тестового шаблону і кнопка зі стрілкою	Відображення тестового шаблону. Форма тестового шаблону залежить від налаштування параметра Тип екрану . Перш ніж коригувати відображене зображення за допомогою тестового шаблону, виберіть правильний тип екрана. <p>☛ Додаткові > Дисплей > Екран > Тип екрану</p> Призначені для підтвердження вибору пунктів меню під час відображення меню проектора.
7 Кнопка [Shutter]	Призначена для вмикання та вимкнення відео та звуку на певний час шляхом відкриття/закриття механічного затвора. Живлення проектора вимикається автоматично через дві години після активації функції затвора. Цю функцію можна вимкнути. <p>☛ Додаткові > Операція > Налаштув. затвора > Час затвора</p>

Назва	Функція
8 Кнопка [Lens]	Відображає екрани регулювання для зсуву об'єктива, масштабу, фокусу і спотворення по порядку при кожному натисканні кнопки. Щоб досягти максимальної точності, зачекайте 20 хвилин після ввімкнення проектора, перш ніж налаштувати фокус, масштаб і зсув об'єктива. <p>При регулюванні позиції зображення за допомогою вертикального зсуву об'єктива, зсувайте зображення знизу вгору. Якщо скоригувати його згори вниз, то положення зображення може трохи зміститись вниз після коригування.</p> Утримуйте цю кнопку довше 3 секунд, щоб змінити позицію об'єктива на початкову. Для найчіткішого знімку тримайте позицію об'єктива у початковій.
9 Кнопка інформації [i] і кнопка зі стрілкою	Відображає меню Інформація проектора. Слугують для підтвердження вибору пунктів меню під час відображення меню проектора.
10 Кнопка геометричної корекції і кнопка зі стрілкою	Коригує форму зображення за допомогою варіантів налаштування Геометр. корекція . Слугують для підтвердження вибору пунктів меню під час відображення меню проектора.
11 Кнопка [Esc] [↵ / Esc]	Зупиняє виконання поточної функції. Повернення до попереднього рівня меню під час відображення меню проектора.
12 Кнопка [Standby]	Вимкнення проектора.

► Пов'язані посилання

- "Геометр. корекція" [стор.88](#)
- "Кнопковий замок" [стор.73](#)
- "Тестовий шаблон" [стор.64](#)
- "Затвор" [стор.62](#)

Деталі проектора: пульт дистанційного керування

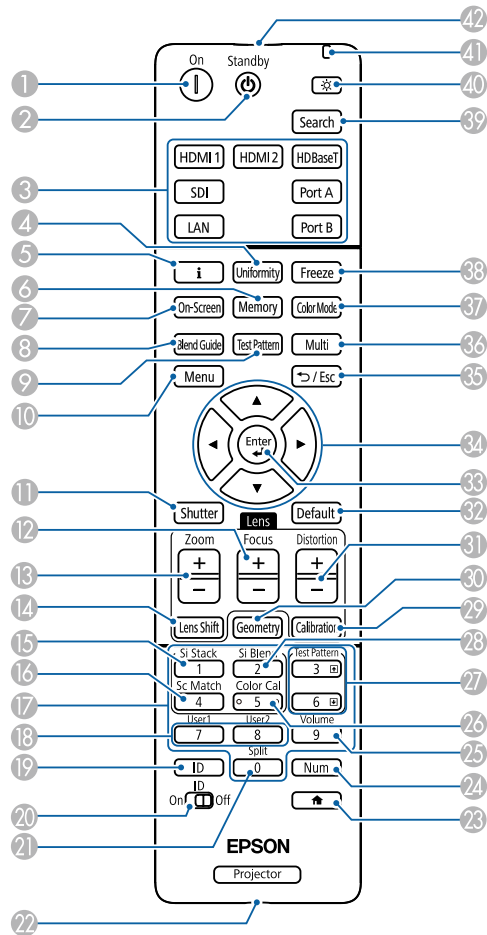

Назва	Функція	
3	Перемикає кнопки джерела зображення	Перемикає на джерело зображення — кожний порт. Кнопки «Порт А» та «Порт В» недоступні.
4	Кнопка [Uniformity]	Відображає екран Однорідний колір , за допомогою якого можна відрегулювати баланс відтінків кольору проєкції зображення.
5	Кнопка інформації [i]	Відображає меню Інформація проектора.
6	Кнопка [Memory]	Відображає екран Пам'ять , який дозволяє зберегти користувацькі параметри і завантажити збережені параметри. Назву пам'яті, яку вже використано, позначено синьою позначкою. Якщо зберегти варіант налаштувань із такою самою назвою, попередні налаштування буде перезаписано поточними налаштуваннями.
7	Кнопка [On-Screen]	Вмикає/вимикає функцію Відображ. на екрані.
8	Кнопка [Blend Guide]	Вмикає/вимикає функції Показчик ліній та Показчик зразків в меню Перехід краю .
9	Кнопка [Test Pattern]	Відображення тестового шаблону. Форма тестового шаблону залежить від налаштування параметра Тип екрану . Перш ніж коригувати відображене зображення за допомогою тестового шаблону, виберіть правильний тип екрану. Додаткові > Дисплей > Екран > Тип екрану
10	Кнопка [Menu]	Відображає та закриває меню проектора. Утримуйте натиснутою цю кнопку більше 15 секунд, щоб увімкнути усі дистанційні приймачі.

Назва	Функція	
1	Кнопка [On]	Вмикає проектор.
2	Кнопка [Standby]	Вимкнення проектора.

Назва	Функція
11 Кнопка [Shutter]	<p>Призначена для вмикання та вимкнення відео та звуку на певний час шляхом відкриття/закриття механічного затвора.</p> <p>Живлення проектора вимикається автоматично через дві години після активації функції затвора. Цю функцію можна вимкнути.</p> <p> Додаткові > Операція > Налаштув. затвора > Час затвора</p> <p>Утримуйте цю кнопку натиснутою довше 5 секунд, щоб перевернути зображення згори донизу.</p>
12 Кнопки +/- [Focus]	Регулює фокус проєкції зображення.
13 Кнопки +/- [Zoom]	Регулювання розміру зображення.
14 Кнопки [Lens Shift]	<p>Регулює позицію проєційованого зображення. Щоб досягти максимальної точності, зачекайте 20 хвилин після ввімкнення проектора, перш ніж налаштувати фокус, масштаб і зсув об'єктива.</p> <p>При регулюванні позиції зображення за допомогою вертикального зсуву об'єктива, зсувайте зображення знизу вгору. Якщо скоригувати його згори вниз, то положення зображення може трохи зміститись вниз після коригування.</p> <p>Утримуйте цю кнопку довше 3 секунд, щоб змінити позицію об'єктива на початкову. Для найчіткішого знімку тримайте позицію об'єктива у початковій.</p>
15 Кнопка [Si Stack]	Відображає меню «Просте стикування».
16 Кнопка [Sc Match]	Відображає меню співставлення екранів.
17 Кнопки з цифрами	<p>Слугує для введення чисел в меню проектора з утриманням кнопки [Num].</p> <p>У режимі Відтворення вмісту, щоб відтворити улюблені списки відтворення введіть цифри, утримуючи натисненою кнопку [Num].</p>

Назва	Функція
18 Кнопки [User]	Виконує налаштування параметра Кнопка користувача в меню проектора Параметри .
19 Кнопка [ID]	<p>Натисніть цю кнопку і не пізніше, ніж за 5 секунд натисніть кнопку з номером ідентифікатора проектора, яким потрібно керувати за допомогою пульта дистанційного керування. (Введіть одно- або двозначне число.)</p> <p>Якщо вам невідомий ідентифікатор проектора, натисніть цю кнопку під час проєціювання, щоб на короткий час відобразити на екрані ідентифікатор проектора і ідентифікатор пульта дистанційного керування.</p>
20 Перемикач [ID]	Вмикає (Увімкнено) або вимикає (Вимкнено) параметри ідентифікатора для пульта дистанційного керування.
21 Кнопка [Split]	Ця кнопка не використовується.
22 Кнопка [Remote]	Під'єднує пульт дистанційного керування до проектора за допомогою набору кабелів для додаткового пульта дистанційного керування і для введення сигналів з пульта дистанційного керування. При підключенні пульта дистанційного керування, дистанційний приймач на проекторі відключений.
23 Кнопка 	<p>Відображає та закриває головний екран.</p> <p>Утримуйте натиснутою цю кнопку більше 5 секунд, щоб заблокувати чи розблокувати кнопки пульта ДК.</p>
24 Кнопка [Num]	Утримуйте цю кнопку, щоб вводити числа за допомогою кнопок з цифрами.
25 Кнопка [Volume]	Призначені для регулювання гучності динаміка.
26 Кнопка [Color Cal]	Відображає меню калібрування кольору.

Назва	Функція
27 Кнопки [Test Pattern] уверх/униз	Відображає попередній або наступний тестовий шаблон під час відображення тестового шаблону. Слугують для керування переміщенням вгору та вниз сторінки, коли проектор з'єднано з комп'ютером через мережу.
28 Кнопка [Si Blend]	Відображає меню «Простий перехід».
29 Кнопка [Calibration]	Регулює калібрування об'єктива.
30 Кнопка [Geometry]	Виведення на екран вікна Геометр. корекція , за допомогою якого можна відкоригувати трапецоїдні спотворення проєційованого зображення.
31 Кнопки +/- [Distortion]	Регулює спотворення на проєкції зображення.
32 Кнопка [Default]	Повернення вибраного параметра до значення за замовчуванням. Утримуйте натиснутою цю кнопку більше 3 секунд, щоб запустити процес калібрування об'єктива.
33 Кнопка [Enter] [↵]	Призначена для підтвердження поточного вибору й переходу до наступного рівня під час відображення меню проектора.
34 Кнопки зі стрілками	Слугують для підтвердження вибору пунктів меню під час відображення меню проектора.
35 Кнопка [Esc] [↶ / Esc]	Зупиняє виконання поточної функції. Повернення до попереднього рівня меню під час відображення меню проектора.
36 Кнопка [Multi]	Відображає меню Кілька проєкцій проектора.
37 Кнопка [Color Mode]	Зміна режиму кольору.

Назва	Функція
38 Кнопка [Freeze]	Слугує для призупинення та відновлення показу зображень. Однак відтворення звуку й відеозапису продовжиться, тому відновити проєціювання з моменту, де його зупинили, неможливо. Утримуйте натиснутою цю кнопку більше 5 секунд, щоб установити захист паролем. <div data-bbox="1541 517 2089 959" style="border: 1px solid gray; padding: 10px; background-color: #ffffcc;">  <p>При використанні нерухомого зображення як тестового шаблону можна змінити наступні параметри, навіть якщо зображення заморожене за допомогою функції стоп-кадру.</p> <ul style="list-style-type: none"> • Геометр. корекція • Фокус, Масштаб, Зсув об'єктива, Спотворення • Параметри режиму кольору • Баланс білого </div>
39 Кнопка [Search]	Слугує для зміни джерела входу.
40 Кнопка освітлення [☀]	Освітлює кнопки на пульті дистанційного керування впродовж приблизно 15 секунд. Корисно, коли пульт дистанційного керування використовують в темряві.
41 Індикатор	Світло загоряється під час виходу сигналів з пульта дистанційного керування.
42 Зона сигналу дистанційного керування	Передає сигнали пульта дистанційного керування.

► Пов'язані посилання

- "Встановлення батарей в пульт дистанційного керування" [стор.25](#)

- "Операції з пультом дистанційного керування" [стор.25](#)
- "Блокування клавіш на пульті дистанційного керування" [стор.26](#)
- "Захисний пароль" [стор.74](#)
- "Головний екран" [стор.57](#)
- "Геометр. корекція" [стор.88](#)
- "Пам'ять" [стор.95](#)
- "Тестовий шаблон" [стор.64](#)
- "Затвор" [стор.62](#)

Встановлення батарей в пульт дистанційного керування

У пульті дистанційного керування використовуються дві батарейки типу AA, що постачаються в комплекті з проектором.

Попередження

Перед виконанням операцій з батареями обов'язково прочитайте *Інструкції з техніки безпеки*.



Замініть батарейки, щойно їх заряд буде вичерпано. У пульті дистанційного керування використовуються лужні або марганцеві батарейки типу AA.

- 1** Відкрийте кришку відділення для батарей, як показано нижче.

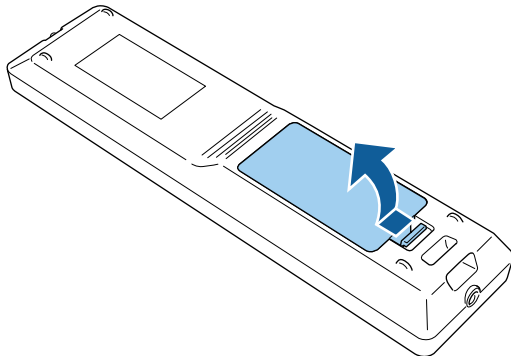

- 2** Якщо потрібно, вийміть використані батареї.



Використані батареї потрібно утилізувати відповідно до місцевих норм.

- 3** Вставте батареї.



Попередження

Щоб правильно встановити батареї, перевірте розташування знаків (+) і (-) у батарейному відділенні. Якщо батареї встановлено неправильно, може статися вибух або витік електроліту, що призведе до займання, пошкодження виробу чи травмування.

- 4** Закрийте кришку відділення для батарей та притисніть її, щоб вона стала на місце.

Операції з пультом дистанційного керування

За допомогою пульту дистанційного керування можна керувати проектором практично з будь-якого кута кімнати.

Упевніться, що направляєте пульт дистанційного керування на приймачі проектора на відстані та під відповідним кутом, як показано нижче.

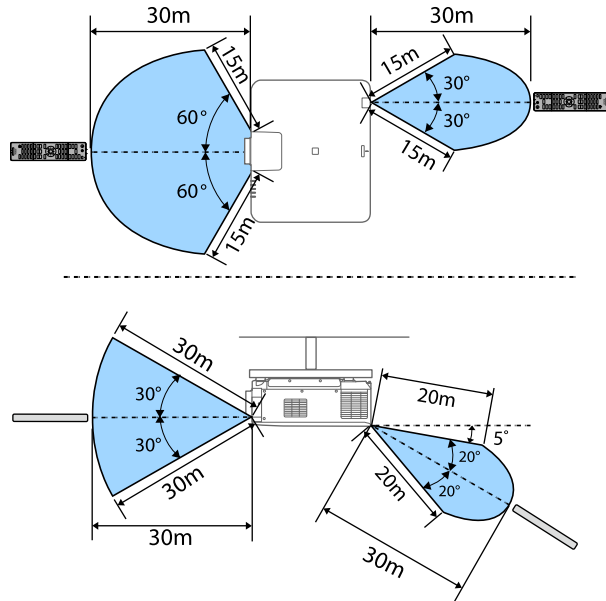

- Залежно від середовища, де встановлюється проектор, доступна відстань і кути можуть скорочуватись.
- Уникайте використання пульта дистанційного керування в умовах сильного флуоресцентного світла чи прямих сонячних променів, інакше проектор може не реагувати на команди. Якщо ви не плануєте використовувати пульт дистанційного керування впродовж тривалого часу, вийміть батареї.
- Під час використання кількох проекторів в одному приміщенні або у випадку, коли поруч із дистанційним приймачем існують перешкоди, під'єднайте пульт дистанційного керування до проектора за допомогою набору кабелів пульта дистанційного керування. При підключенні пульта дистанційного керування, дистанційний приймач на проекторі відключений.

Блокування клавiш на пульті дистанційного керування

Певні клавiші на пульті дистанційного керування можна заблокувати. Щоб заблокувати описані в цьому розділі клавiші на пульті дистанційного керування, натисніть на пульті дистанційного керування клавiшу та утримуйте її впродовж приблизно 5 секунд. Щоб розблокувати клавiші, знову натисніть клавiшу та утримуйте її впродовж приблизно 5 секунд.

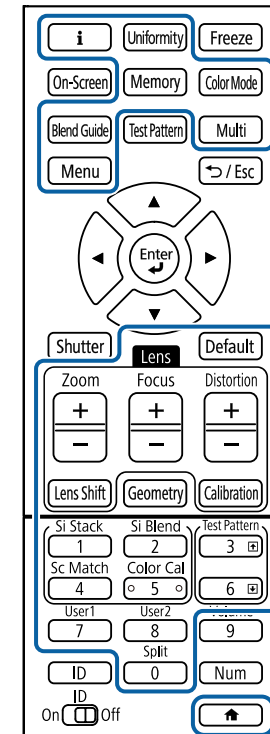

Компоненти проектора – Зовнішня камера

Додаткову зовнішню камеру можна прикріпити спереду на проектор або об'єктив. Спосіб устанавлення див. у посібнику до зовнішньої камери.

Ви можете придбати посібник для зовнішньої камери на наступному веб-сайті Epson.

<https://epson.sn/?MKN=EB-PQ2213B&PINF=voption>

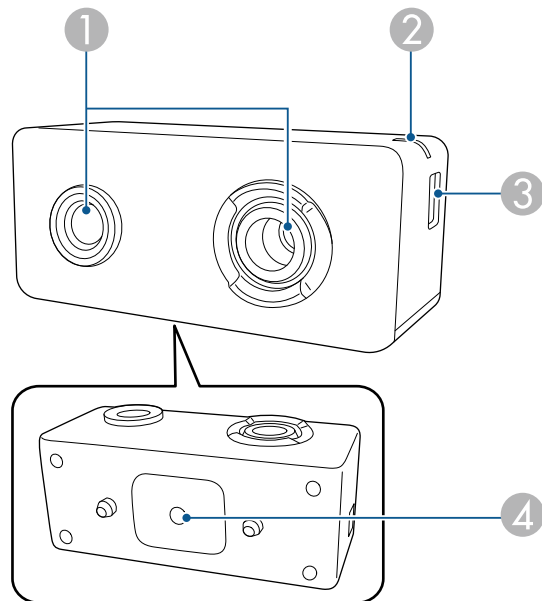

Назва	Функція
1 Об'єктив камери	Робить фотознімки. Попередження Забороняється застосовувати і зберігати зовнішню камеру в місцях, де вона буде піддаватися дії сильного світла. В іншому разі можливі займання або несправна робота.
2 Індикатор	Вказує на стан зовнішньої камери. <ul style="list-style-type: none"> Світиться: очікування Блимає (з інтервалом 0,25 с): несправна робота зовнішньої камери Блимає (з інтервалом 0,5 с): зовнішня камера працює належним чином Блимає (з інтервалом 1 с): оновлення мікропрограми
3 Порт micro USB-B	Для підключення кабеля USB, що входить до комплекту постачання, до проектора.
4 Отвори для гвинтів (для встановлення)	Фіксує кріплення для устанавлення зовнішньої камери.

Приклад

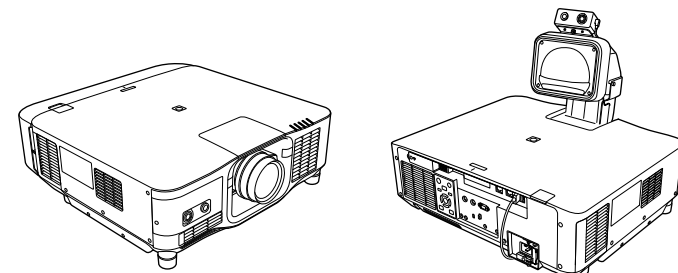

► Пов'язані посилання

- "Застосування зовнішньої камери" [стор.151](#)

Налаштування проектора

Щоб налаштувати проектор, виконуйте вказівки, що наведені в цих розділах.

► Пов'язані посилання

- "Примітки про транспортування" [стор.30](#)
- "Запобіжні заходи під час встановлення" [стор.31](#)
- "Прикріплення і зняття об'єктиву" [стор.34](#)
- "Встановлення та зняття кришки відсіку кабельних підключень" [стор.40](#)
- "Увімкнення живлення проектора" [стор.41](#)
- "З'єднання із дротовою мережею" [стор.44](#)
- "З'єднання з бездротовою мережею" [стор.46](#)
- "Безпечне НТТР-з'єднання" [стор.54](#)

Усередині проектора міститься багато скляних деталей і точних компонентів. Щоб запобігти пошкодженню проектора під час його перевезення, дотримуйтеся таких вказівок.

Обережно

- Проектор не повинна переносити одна людина. Для розпакування або перенесення проектору потрібно мінімум дві людини.
- При пересуванні проектора не беріться за запасну кришку об'єктиву або сам об'єктив. Вони можуть від'єднатися, а проектор може впасти, що призведе до травми.

Попередження

- Не перевозьте проектор зі встановленим об'єктивом. Це може пошкодити проектор та об'єктив.
- Якщо в проекторі немає об'єктива, приєднайте кришку, що була на оправі об'єктива на момент придбання проектора.

Проектор можна встановити чи прикріпити до стелі під будь-яким горизонтальним чи вертикальним кутом. Під час встановлення проектора зверніть увагу на наведені нижче запобіжні заходи.

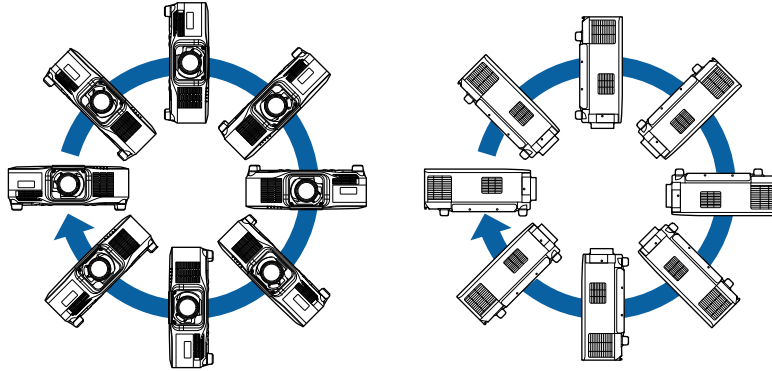

Попередження

- Не використовуйте клей в точках для кріплення на стелі, щоб не випали гвинти, і не наносьте на проектор змазку, оливу та інші речовини. Інакше корпус проектора може тріснути, а проектор – впасти з кронштейна. Це може призвести до важкої травми для особи, що випадково опиниться під проектором, і пошкодити сам проектор.
- Не встановлюйте проектор у місцях з високою запиленістю та вологістю або в місцях, що зазнають впливу диму чи пари. Невиконання цієї вказівки може призвести до пожежі або ураження електричним струмом. Корпус проектора також може пошкодитися і вийти з ладу, що призведе до падіння проектора з кріплення.

Приклади умов, які можуть призвести до падіння проектора внаслідок пошкодження

- Місця, які зазнають впливу надмірної кількості диму або частинок олії в повітрі, наприклад, фабрики чи кухні
- Місця, в яких присутні летючі розчинники або хімічні речовини, наприклад, фабрики або лабораторії
- Місця, в яких проектор може зазнавати впливу миючих чи хімічних засобів, наприклад, заводи чи кухні
- Місця, в яких часто використовуються ароматичні олії, наприклад, кімнати для відпочинку
- Поруч із пристроями, які під час роботи виділяють надмірну кількість диму, частинки олії або піну

Попередження

- За допомогою гвинтів М6 (довжиною до 14 мм) закріпіть точки для кріплення на стелі та кронштейн у чотирьох точках.

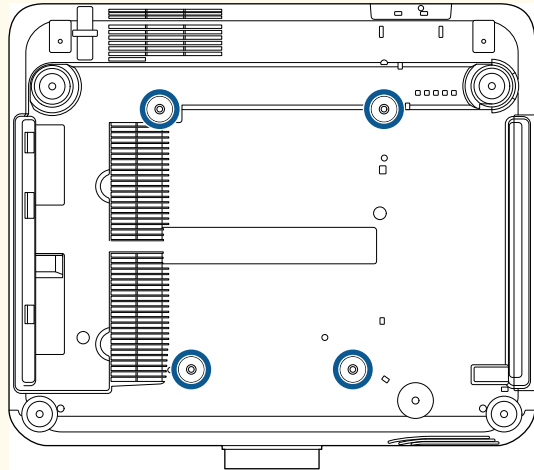

- Не стикуйте проектори безпосередньо один на одного.

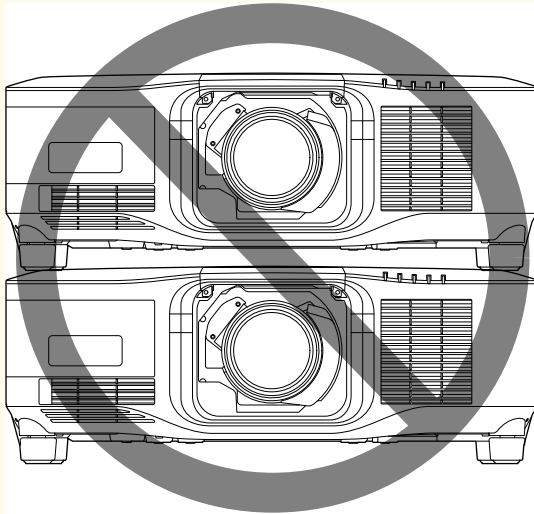

Місце встановлення

Попередження

- Залиште вказаний обсяг вільного місця довкола проектора, щоб не блокувати випускний отвір і отвір повітрязабірника проектора.

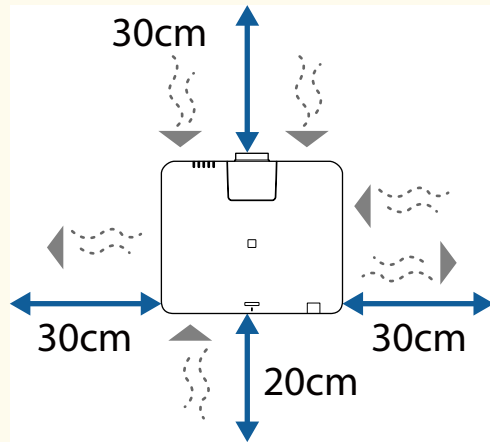

Докладніше про місцезнаходження отвору повітрязабірника та випускного отвору для повітря див. у розділі *Specifications* проектора.

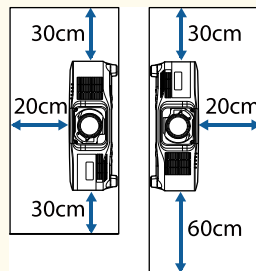

- Не встановлюйте проектор у місцях, де немає циркуляції повітря, наприклад, на полиці або в коробці.

Якщо ви хочете встановити проектор на полиці або в корпусі, зверніться до компанії Epson для отримання більш детальної інформації.

- Якщо навколо проектора недостатньо місця, а внутрішня температура проектора збільшується, яскравість джерела світла може знизитися.

Впевніться, що гаряче повітря з випускного отвору для повітря не потрапить в отвір повітрязабірника.

Місце встановлення (коли поруч встановлюються декілька проекторів)

Попередження

- Установлюючи декілька проекторів поруч, переконайтеся, що гаряче повітря з випускних отворів не потраплятиме в отвори повітрязабірника інших проекторів.

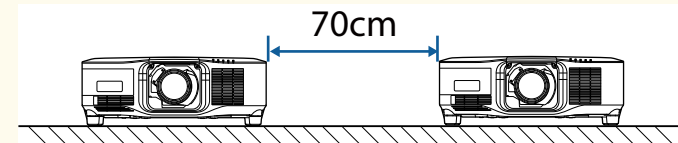

- Якщо між проекторами встановлено перегородження, відстань між проекторами можна зменшити.

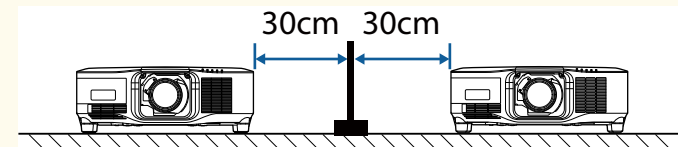

Щоб прикріпити або зняти об'єктив, дотримуйтеся інструкцій у цьому розділі.

Доступні такі об'єктиви.

- ELPLX02
- ELPLX02W
- ELPLX02S
- ELPLX02WS
- ELPLU03S
- ELPLU04
- ELPLW08
- ELPLW06
- ELPLM15
- ELPLM10
- ELPLM11
- ELPLL08

Попередження

Перед прикріпленням або зняттям об'єктиву, впевніться, що вимкнули проектор і від'єднали шнур живлення. Інакше вас може вдарити електричним струмом.

Попередження

- Якщо всередину проектора потрапляє пил або бруд, якість проекції погіршується, що може спричинити несправність. Під час роботи дотримуйтеся наведених нижче запобіжних заходів.
 - Впевніться, що передня частина проектору не спрямована вгору, коли ви торкаєтесь об'єктиву або знімаєте його.
 - Знімайте об'єктив лише за необхідності.
 - Зберігайте проектор зі встановленим об'єктивом.
- Не торкайтесь об'єктиву голими руками, щоб не залишити відбитків і не пошкодити поверхню об'єктиву.

► Пов'язані посилання

- "Прикріплення об'єктиву" [стор.34](#)
- "Зняття об'єктиву" [стор.38](#)

Прикріплення об'єктиву

Можна прикріпити сумісні об'єктиви до проектора.



Інформацію про встановлення ультракороткофокусного зум-об'єктива див. у *Посібнику користувача*, що постачається разом з об'єктивом.

- 1** Вимкніть проектор і від'єднайте кабель живлення.

2 Зніміть запасну кришку об'єктива.

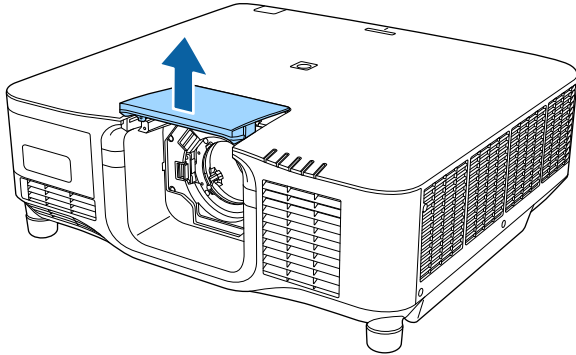

3 Притисніть важіль блокування і пересуньте його в позицію **Release**.

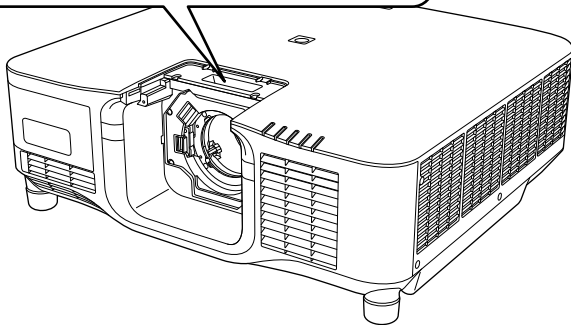
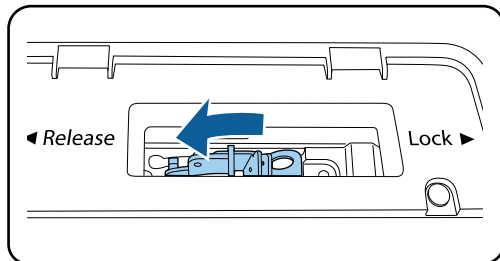

4 Вставте об'єktiv безпосередньо у гніздо об'єктиву проектора білою цяткою нагору.

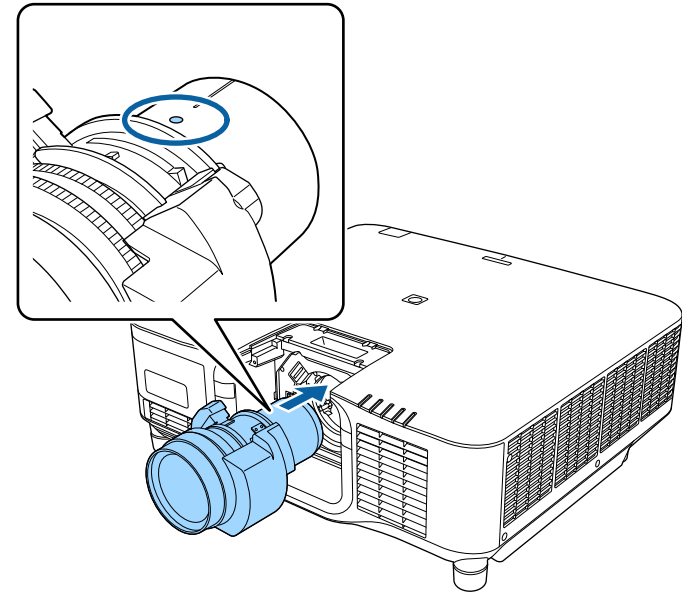

⚠ Обережно

Для запобігання травмуванню слідкуйте за тим, щоб не затиснути пальці між проектором та об'єктивом.

- 5** Притримуйте об'єктив, потім притисніть важіль блокування і пересуньте його в позицію **Lock**.

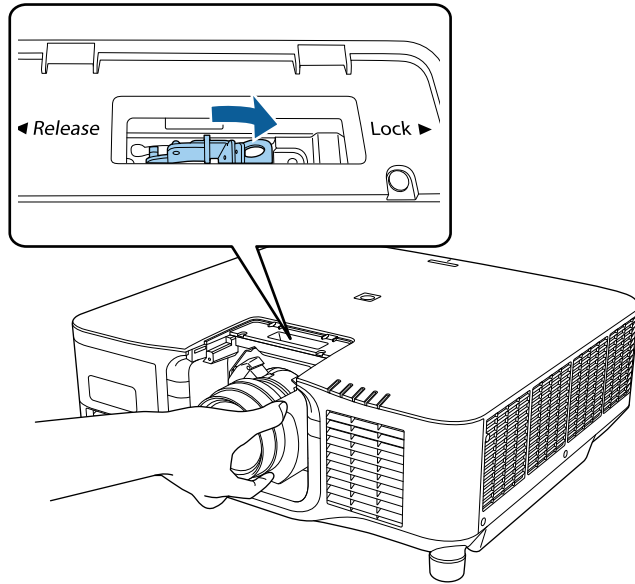

⚠ Попередження

Переконайтеся, що об'єктив закріплений.

Якщо об'єктив не закріплений, під час переміщення проектора він може впасти та призвести до травми.

- 6** Щоб закріпити об'єктив міцніше, затягніть гвинт біля важеля блокування за допомогою гайкового ключа (2,5 мм).

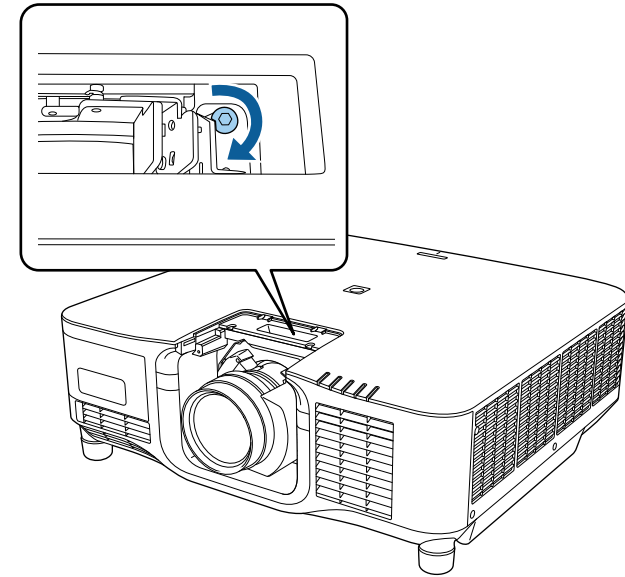

Якщо ви використовуєте ELPLX02S/ELPLX02WS, об'єктив закріплений навіть без гвинта.

- 7** Встановіть запасну кришку об'єктива.

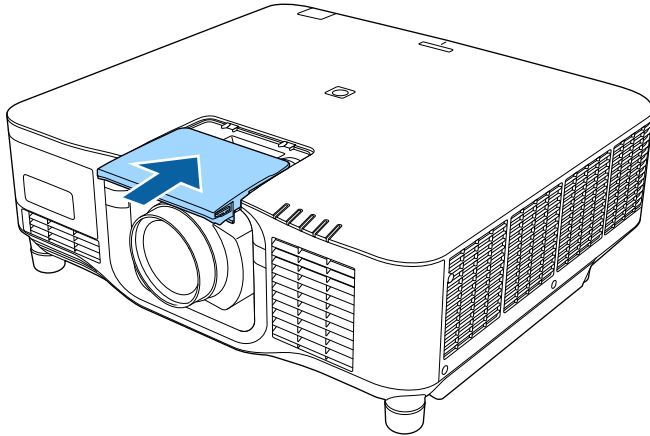

При проєціюванні вниз рекомендується закріпити запасну кришку об'єктива доступними на ринку гвинтами (M3×12 мм).

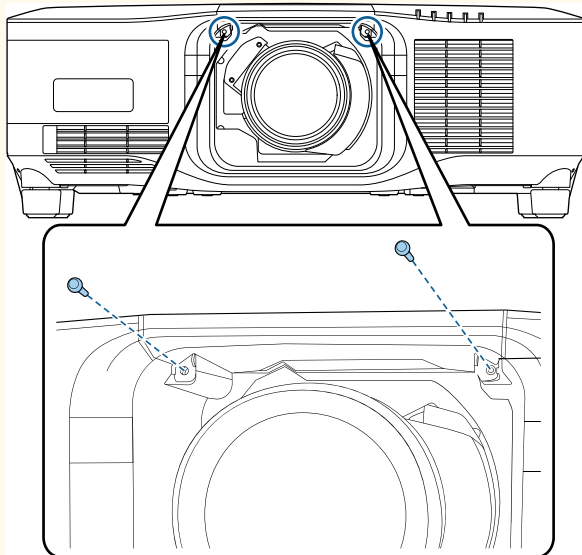

- 8** Щоб відкалібрувати об'єктив, увімкніть проектор.

- 9** Якщо відображається повідомлення з пропозицією розпочати калібрування об'єктива, виберіть **Так**.

Запуск калібрування об'єктива допомагає проектору правильно обирати позицію об'єктива і діапазон регулювання. Для його виконання потрібно не більше 100 секунд. Після завершення калібрування об'єктив повертається у вихідне положення.

Наступні об'єктиви повертаються до стандартної позиції.

- ELPLX02S/02
- ELPLX02WS/02W



- Якщо після ввімкнення проектора не з'явиться жодного повідомлення, виконайте калібрування об'єктива вручну за допомогою одного з наступних методів.
 - Натисніть кнопку [Calibration] на пульті дистанційного керування.
 - Натисніть і утримуйте кнопку [Default] на пульті дистанційного керування впродовж приблизно 3 секунд.
 - Змінити меню проектора:
 - ☛ **Додаткові > Операція > Калібр. об'єктива**
- Якщо не відкалібрувати об'єктив, наступні функції можуть працювати неправильно.
 - Фокус
 - Спотворення
 - Масштаб
 - Зсув об'єктива
 - Пам'ять (Позиція об'єктива)

Попередження

Якщо відображається значок, який вказує, що відкалібрувати об'єктив не вдалося, зніміть об'єктив і встановіть його знову. Якщо повідомлення продовжує відображатись, зупиніть користування проектором, вийміть вилку з електричної розетки та зверніться до Epson за допомогою.

Зняття об'єктиву

Можна зняти об'єктив, щоб замінити його на інший.

Обережно

Зачекайте принаймні 30 хвилин після вимкнення проектора, щоб зняти або замінити об'єктив. Якщо торкнутись об'єктива перш, ніж він охолоне, можна отримати опіки.



Проектор використовує лазер як джерело світла. В якості запобіжного заходу джерело світла вимикається після зняття об'єктива. Прикріпіть об'єктив, а потім натисніть кнопку [On], щоб пересунути об'єктив у вихідне положення.

- 1** Утримуйте натиснутою кнопку [Lens Shift] (на пульті дистанційного керування) або [Lens] (на панелі керування) близько 3 секунд, щоб пересунути об'єктив у вихідне положення.
- 2** Вимкніть проектор і від'єднайте кабель живлення.

- 3** Зніміть запасну кришку об'єктива.

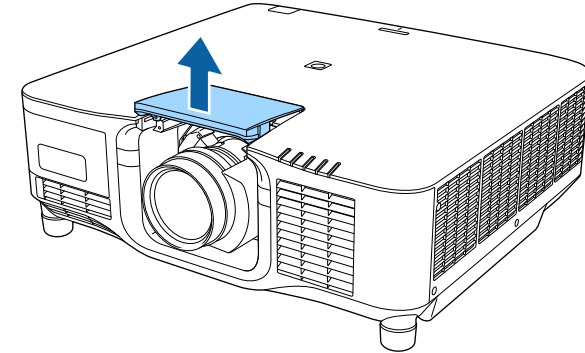

- 4** За необхідності послабте гвинт біля важеля блокування.

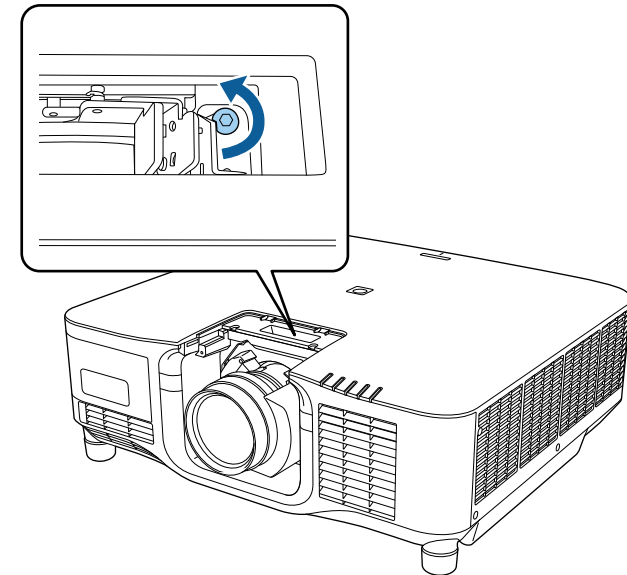

- 5** Притримуйте об'єктив під час притиснення важеля блокування і переведіть його у позицію **Release**.

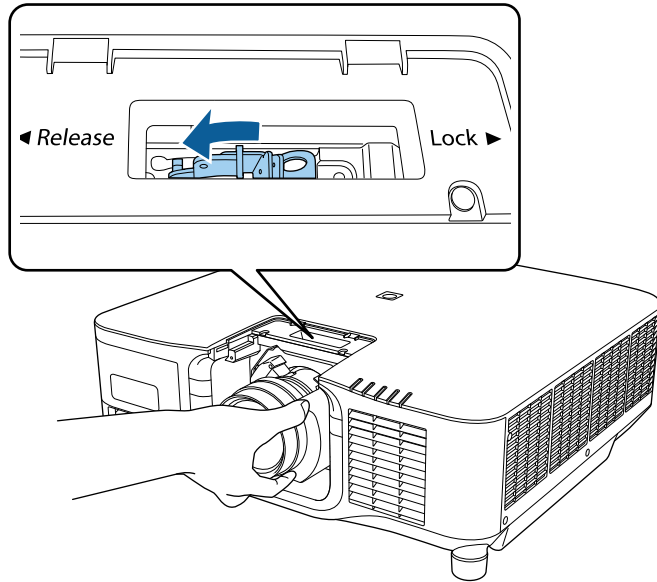

- 6** М'яко витягніть об'єктив з проектора.

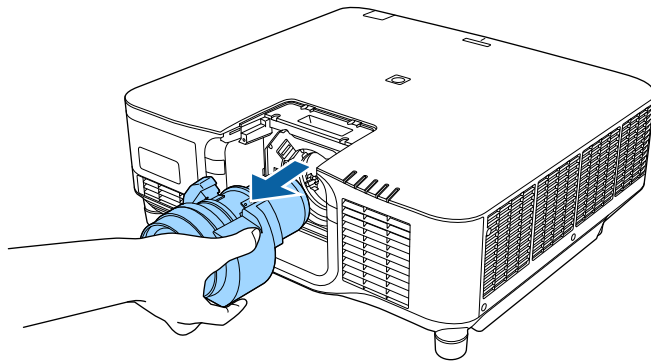

Якщо проектор установлено на стелі, під'єднані кабелі проектора можна приховати з поля зору, установивши кришку відсіку кабельних підключень.

- 1 Прокладіть стандартну стрічку кабельним тримачем і скріпіть кабелі.

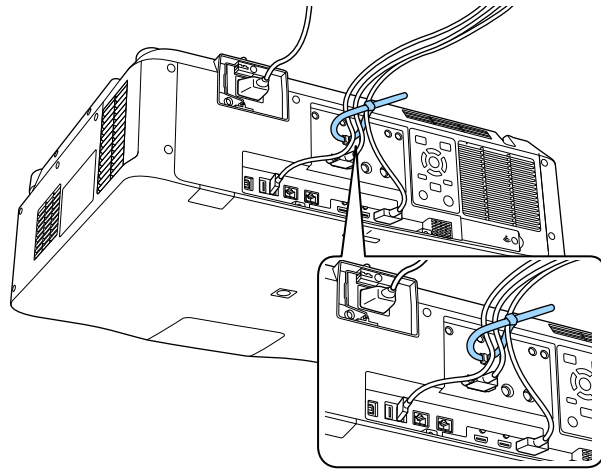

⚠ Обережно

Не з'єднуйте шнур живлення з іншими кабелями. Інакше існує загроза пожежі.

- 2 Встановіть кришку відсіку кабельних підключень на проектор, як показано на малюнку, проклавши кабелі заглибленням в основі кришки відсіку кабельних підключень.

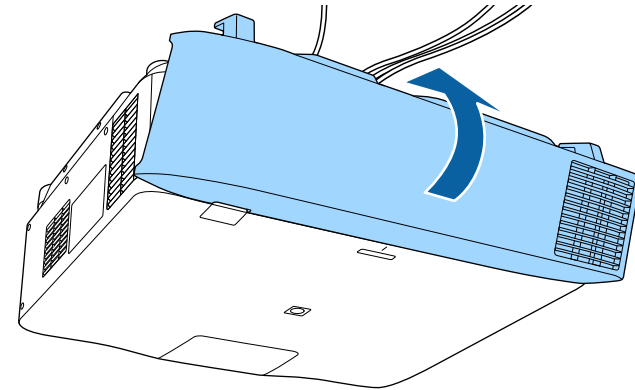

- 3 Прикрутіть гвинти кришки відсіку кабельних підключень.

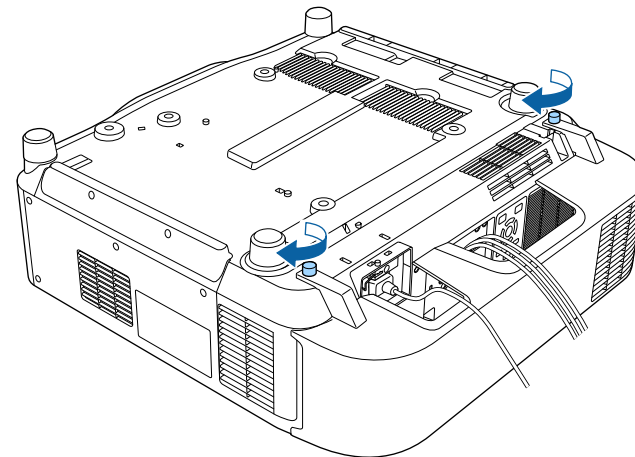

Дотримуйтеся інструкцій у цих розділах, щоб увімкнути живлення проектора.

► Пов'язані посилання

- "Увімкнення проектора" [стор.41](#)
- "Вимкнення проектора" [стор.43](#)

Увімкнення проектора

Увімкніть комп'ютер або відеообладнання, яке плануєте використовувати, після увімкнення проектора.

Попередження

Перш ніж вмикати проектор, підключіть комп'ютер або відеообладнання, яке ви хочете використовувати.

- 1** Підключіть кабель живлення до гнізда живлення проектора та вставте його в електророзетку.

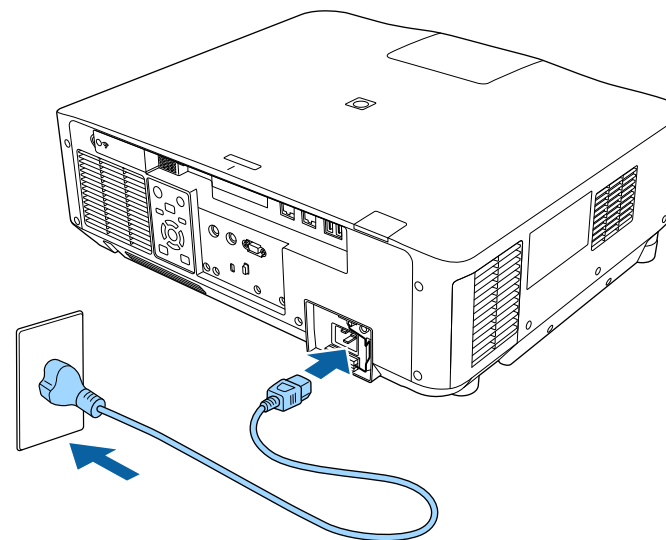

Індикатор живлення проектора засвітиться блакитним кольором. Це означає, що до проектора надходить живлення, однак він ще не увімкнений (перебуває в режимі очікування).



Впевніться, що заземлили штепсель кабелю живлення за допомогою заземлюючого кабелю або 3-штирвового штепселю кабелю живлення.

- 2** За необхідності, зафіксуйте кабель живлення, щоб він не випадав.

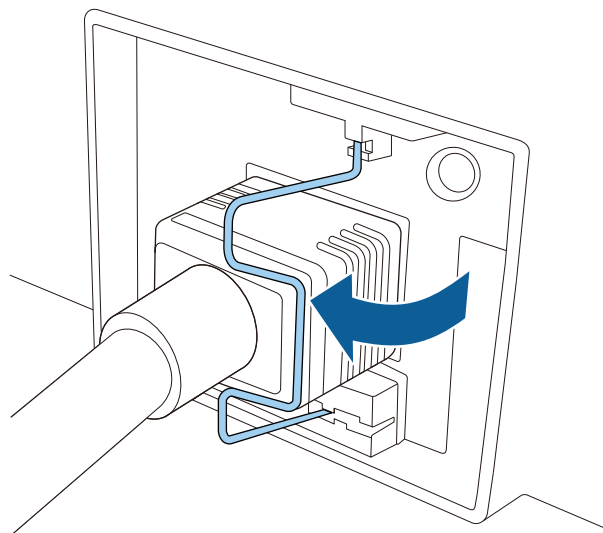

- 3** Натисніть кнопку [On] на панелі керування або на пульті дистанційного керування, щоб увімкнути проектор. Проектор видасть короткий звуковий сигнал, а індикатор стану буде блимати синім кольором під час розігріву проектора. Щойно проектор розігріється, індикатор стану припинить блимати й засвітиться синім.



- Якщо в меню проектора **Додаткові** увімкнено параметр **Швидкий запуск**, після наступного натискання кнопки живлення проектор буде готовий до роботи за декілька секунд.

☛ **Додаткові > Операція > Швидкий запуск**

Якщо зображення, що проєціюється, не видно, виконуйте вказівки нижче.

- Увімкніть підключений комп'ютер або відеопристрій.

- Змініть виведення зображення з комп'ютера, якщо використовується ноутбук.
- Вставте DVD або інший відеоносій та натисніть кнопку відтворення (за потреби).
- Натисніть кнопку [Search] на пульті дистанційного керування або панелі керування, щоб знайти джерело.
- Вкажіть бажане джерело відеосигналу, натиснувши відповідну кнопку на пульті дистанційного керування.
- Якщо з'явиться Головний екран, виберіть джерело проєкції.

⚠ Попередження

- Не дивіться в об'єktiv проектора, коли джерело світла увімкнено. Це може призвести до порушення зору, і особливо небезпечно для дітей.
- Перші ніж вмикає проектор на відстані за допомогою пульту дистанційного керування, переконайтеся, що ніхто не дивиться в об'єktiv.
- Під час проєціювання не затуляйте світло проектора книгою чи іншими предметами. Якщо затулити світло проектора, область, на яку воно світить, нагріється. Це може призвести до розплавлення, займання чи пожежі. Також через відбиття світла може нагрітися об'єktiv. Це може призвести до несправності проектора. Щоб зупинити проєціювання, скористайтеся функцією Вимкнення A/V чи Затвор або вимкніть проектор.



- Якщо для параметра **Direct Power On** встановлено значення **Увімкн.** у меню **Додаткові** проектора, проектор увімкнеться, щойно ви вставите його штекер у розетку. Зверніть увагу, що проектор також вмикається автоматично у таких випадках, як відновлення після вимкнення електроенергії.

☛ **Додаткові > Операція > Direct Power On**

- Коли для параметра **Автоувімкнення** встановлено певний порт в меню проектора **Додаткові**, проектор увімкнеться, щойно виявить сигнал зображення з цього порту.

☛ **Додаткові > Операція > Автоувімкнення**

► Пов'язані посилання

- "Головний екран" [стор.57](#)

Вимкнення проектора

Вимкніть проектор і перезапустіть його після використання.



- Вимкніть пристрій, якщо він не використовується, щоб продовжити термін служби проектора. Очікуваний термін експлуатації джерела світла залежить від вибраного режиму, умов навколишнього середовища та використання. Із часом яскравість знижується.
- Калібрування джерела світла запускається автоматично, коли ви вмикаєте проектор і коли дотримуються такі умови:
 - Для параметру **Калібрув. освітл.** встановлено значення **Період виконувати** в меню проектора **Скидання**
 - минуло 100 годин з часу останнього калібрування джерела світла;
 - проектор використовувався безперервно впродовж понад 20 хвилин.
- Так як проектор підтримує функцію прямого вимкнення, його можна вимкнути негайно, використовуючи вимикач.

1 Натисніть кнопку [Standby] на панелі керування або на пульті дистанційного керування.

З'явиться екран підтвердження завершення роботи.

2 Ще раз натисніть кнопку [Standby]. (Щоб залишити пристрій ввімкненим, натисніть будь-яку іншу кнопку.)

Проектор видасть два короткі звукові сигнали, вимкнеться джерело світла, і згасне індикатор стану.

3 Щоб транспортувати або зберігати проектор, переконайтесь, що індикатор стану на проекторі вимкнено, і від'єднайте шнур живлення.

Можна відправляти зображення на проектор, а також відстежувати і контролювати проектор через мережу.

Для виконання цих операцій необхідно дотримуватися таких вказівок:

- Підключіть проектор до мережі.
- Налаштуйте проектор і комп'ютер за допомогою меню **Мережа** проектора.
- Завантажте та встановіть таке мережеве програмне забезпечення з зазначеного нижче веб-сайту.

epson.sn

- Програма Epson iProjection (Windows/Mac) допоможе налаштувати проєціювання через мережу на комп'ютері. Крім того, вона дає змогу проводити інтерактивні зустрічі шляхом проєціювання екрану користувачького комп'ютера через мережу. Див. інструкції у *Посібник з експлуатації Epson iProjection (Windows/Mac)*.
- Програма Epson Projector Management (лише для Windows) налаштовує комп'ютер на відстежування і контроль проекторів. Інструкції див. у *Посібник з експлуатації Epson Projector Management*.

► Пов'язані посилання

- "Підключення до дротової мережі" [стор.44](#)
- "Вибір параметрів дротової мережі" [стор.44](#)

Підключення до дротової мережі

Щоб підключити проектор до дротової локальної мережі (LAN), використовуйте мережевий кабель 100Base-TX або 10Base-T. Щоб забезпечити правильну передачу даних, використовуйте екранований кабель Category 5 або кращий.

- 1** Підключіть один кінець мережевого кабелю до мережевого концентратора, комутатора чи маршрутизатора.

- 2** Інший кінець підключіть до порту LAN проектора.

Вибір параметрів дротової мережі

Перш ніж виконувати проєкцію з комп'ютерів у мережі, потрібно встановити параметри мережі на проекторі.



Переконайтеся, що проектор уже підключено до вашої дротової мережі через порт LAN.

- 1** Натисніть кнопку [Menu], відкрийте меню **Мережа** та натисніть клавішу [Enter].
- 2** Виберіть параметр **Конфігурація мережі** і натисніть кнопку [Enter].
- 3** Відкрийте меню **Основний** та натисніть кнопку [Enter].
- 4** За потреби встановіть для параметра значення «Простий».
 - У полі **Назва проектора** можна ввести назву, що містить максимум 16 алфавітно-цифрових символів, щоб ідентифікувати проектор в мережі.
 - У полі **Пароль PjLink** можна ввести пароль довжиною до 32 алфавітно-цифрових символів, щоб використовувати протокол PjLink для керування проектором.
 - У полі **Пароль Remote** можна ввести пароль довжиною до 32 алфавітно-цифрових символів, щоб отримати доступ до проектора за допомогою Основного керування. (Ім'я користувача — EPSONREMOTE. За замовчуванням пароль не встановлено.)

- У полі **Пароль керув. Web** можна ввести пароль довжиною до 32 алфавітно-цифрових символів, щоб отримати доступ до проектора через інтернет. (Ім'я користувача — **EPSONWEB**. За замовчуванням пароль не встановлено.)
- У полі **Пароль модератора** можна ввести пароль із чотирьох цифр для доступу до проектора від імені модератора за допомогою програми Epson iProjection. (За промовчанням пароль не встановлено.)
- Параметр **Ключове слово** дозволяє ввімкнути пароль захисту, щоб запобігти несанкціонованому доступу до проектора осіб, що знаходяться в іншому приміщенні. Потрібно ввести випадкове ключове слово, яке відображається на комп'ютері, на якому запущено Epson iProjection, щоб отримати доступ до проектора та надати доступ до поточного екрана.
- Вибираючи **Відобр.ключ. слово** ви можете показувати ключове слово проектора на проекції зображення, коли надано доступ до проектора за допомогою Epson iProjection.
- Параметр **Показати інфо LAN** дає змогу встановити формат відображення мережевої інформації проектора.



Щоб ввести числа і літери, використовуйте екранну клавіатуру. Щоб виділити символи, необхідно натискати кнопки зі стрілками на пульті дистанційного керування, а потім кнопку [Enter], щоб вибрати їх.

Ви також можете вводити цифри, натискаючи цифрові кнопки і утримуючи кнопку [Num] на пульті дистанційного керування.

5 Відкрийте меню **Дротова LAN** та натисніть клавішу [Enter].

6 Призначте IP-параметри для вашої мережі, як необхідно.

- Якщо мережа призначає адреси автоматично, виберіть **IP-параметри**, щоб встановити параметр **DHCP** в положення **Увімкн.**

- Щоб призначити адреси вручну, виберіть **IP-параметри**, щоб встановити параметр **DHCP** в положення **Вимкн.** і за потреби введіть **Адреса IP**, **Маску підмережі**, і **Адр. маш.-шлюзу** проектора.
- Якщо ви хочете підключити проектор до мережі, використовуючи IPv6, в меню **Налаштування IPv6** для параметру **IPv6** задайте значення **Увімкн.** і встановіть параметри **Автомат. Налаштування** і **Викор. тимчас. адресу**, як необхідно.



Щоб виділити потрібні цифри на відображеній клавіатурі натискайте кнопки зі стрілками на пульті дистанційного керування. Щоб вибрати виділену цифру, натисніть клавішу [Enter].

7 Щоб запобігти відображенню адреси IP на екрані очікування локальної мережі та головному екрані, встановіть для параметра **Показ IP-адреси** значення **Вимкн.**

8 Після вибору налаштувань, натисніть **Вст. зав.** і виконуйте інструкції на екрані, щоб зберегти налаштування та вийти з меню.



Якщо **Пароль керув. Web** не був заданий, відобразиться екран із підказкою про встановлення пароля. Дотримуйтеся вказівок на екрані, щоб встановити пароль.

9 Натисніть на пульті дистанційного керування кнопку [LAN]. Коли параметри дротової мережі буде встановлено, на екрані очікування локальної мережі з'явиться правильна IP-адреса.

► Пов'язані посилання

- "Використання екранної клавіатури" [стор.59](#)

Можна відправляти зображення на проектор, а також відстежувати і контролювати проектор через мережу.

Для виконання цих операцій необхідно дотримуватися таких вказівок:

- Встановіть на проектор модуль бездротової мережі Epson 802.11a/b/g/n.
- Налаштуйте проектор і комп'ютер за допомогою меню **Мережа** проектора.
- Завантажте та встановіть таке мережеве програмне забезпечення з зазначеного нижче веб-сайту.

epson.sn

- ПЗ Epson iProjection (Windows/Mac) дає змогу проводити інтерактивні зустрічі за допомогою проєціювання екрану комп'ютера користувача через мережу. Див. інструкції у *Посібник з експлуатації Epson iProjection (Windows/Mac)*.
- Програма Epson iProjection (iOS/Android) дозволяє проєціювати з пристроїв iOS, Android або Chromebook.
Можна безкоштовно завантажити Epson iProjection з App Store або Google Play. Вартість підключення до App Store або Google Play сплачує клієнт.
- Програма Epson Projector Management (лише для Windows) налаштовує комп'ютер на відстежування і контроль проекторів. Інструкції див. у *Посібник з експлуатації Epson Projector Management*.

► Пов'язані посилання

- "Встановлення модуля бездротової мережі" [стор.46](#)
- "Встановлення параметрів бездротової мережі вручну" [стор.47](#)
- "Встановлення параметрів бездротової мережі в ОС Windows" [стор.49](#)
- "Встановлення параметрів бездротової мережі в ОС Mac" [стор.49](#)
- "Налаштування безпеки бездротової мережі" [стор.49](#)
- "Використання QR-коду для підключення до мобільного пристрою" [стор.51](#)
- "Використання ключа USB для підключення комп'ютера Windows" [стор.52](#)

Встановлення модуля бездротової мережі

Щоб використовувати проектор у бездротовій мережі, встановіть модуль бездротової мережі Epson 802.11a/b/g/n. Не встановлюйте модулі бездротової мережі інших типів.

Попередження

У жодному разі не від'єднуйте модуль, коли індикатор WLAN (бездротової локальної мережі) світиться блакитним кольором чи блимає, або під час проєціювання через бездротову мережу. Це може призвести до пошкодження модуля або втрати даних.

- 1** Вимкніть проектор і від'єднайте кабель живлення.
- 2** Відкрутіть гвинт і відкрийте кришку модуля бездротової мережі LAN, як показано на малюнку.

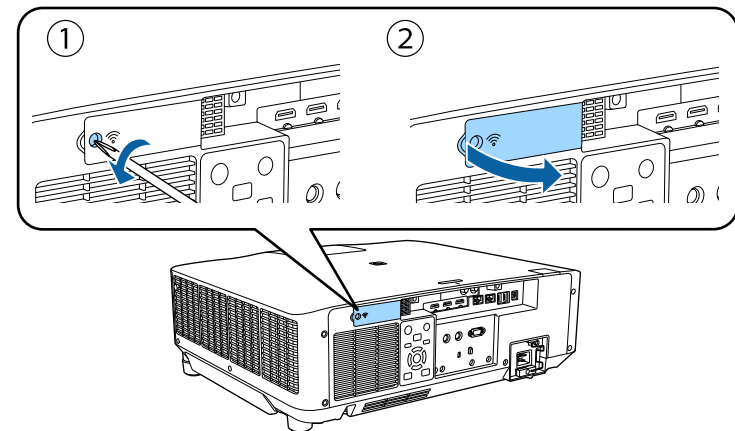

- 3** Вставте модуль бездротової локальної мережі у гніздо для бездротової локальної мережі.

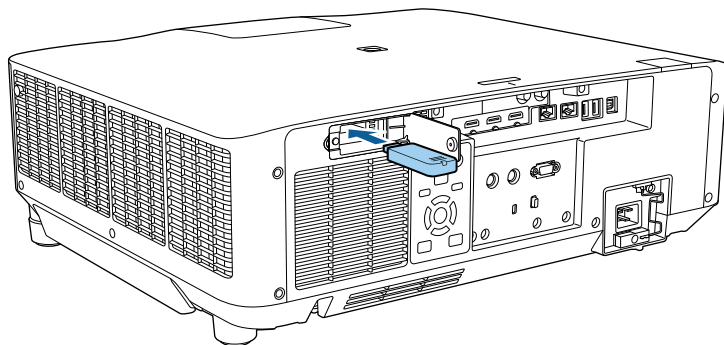

- 4** Встановіть кришку модуля бездротової мережі LAN, як показано на малюнку, і затягніть гвинти.

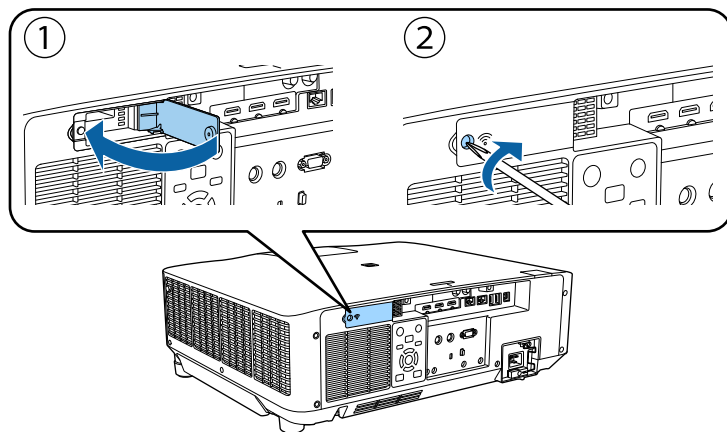

Встановлення параметрів бездротової мережі вручну

Перш ніж виконувати проекцію через бездротову мережу, слід встановити параметри мережі на проекторі.

- 1** Натисніть кнопку [Menu], відкрийте меню **Мережа** та натисніть клавішу [Enter].
- 2** Виберіть значення **Увімкн.** для параметра **Живл. бездр. LAN**.
- 3** Виберіть параметр **Конфігурація мережі** і натисніть кнопку [Enter].
- 4** Відкрийте меню **Простий** і натисніть кнопку [Enter].
- 5** За потреби встановіть для параметра значення «Простий».
 - У полі **Назва проектора** можна ввести назву, що містить максимум 16 алфавітно-цифрових символів, щоб ідентифікувати проектор в мережі.
 - У полі **Пароль PjLink** можна ввести пароль довжиною до 32 алфавітно-цифрових символів, щоб використовувати протокол PjLink для керування проектором.
 - У полі **Пароль Remote** можна ввести пароль довжиною до 32 алфавітно-цифрових символів, щоб отримати доступ до проектора за допомогою Основного керування. (Ім'я користувача — EPSONREMOTE. За замовчуванням пароль не встановлено.)
 - У полі **Пароль керув. Web** можна ввести пароль довжиною до 32 алфавітно-цифрових символів, щоб отримати доступ до проектора через інтернет. (Ім'я користувача — EPSONWEB. За замовчуванням пароль не встановлено.)

- У полі **Пароль модератора** можна ввести пароль із чотирьох цифр для доступу до проектора від імені модератора за допомогою програми Epson iProjection. (За промовчанням пароль не встановлено.)
- Параметр **Ключове слово** дозволяє ввімкнути пароль захисту, щоб запобігти несанкціонованому доступу до проектора осіб, що знаходяться в іншому приміщенні. Потрібно ввести випадкове ключове слово, яке відображається на комп'ютері, на якому запущено Epson iProjection, щоб отримати доступ до проектора та надати доступ до поточного екрана.
- Вибираючи **Відобр.ключ. слово** ви можете показувати ключове слово проектора на проекції зображення, коли надано доступ до проектора за допомогою Epson iProjection.
- Параметр **Показати інфо LAN** дає змогу встановити формат відображення мережевої інформації проектора.



Щоб ввести числа і літери, використовуйте екранну клавіатуру. Щоб виділити символи, необхідно натискати кнопки зі стрілками на пульті дистанційного керування, потім кнопку [Enter], щоб вибрати їх.

Ви також можете вводити цифри, натискаючи цифрові кнопки і утримуючи кнопку [Num] на пульті дистанційного керування.

6 Відкрийте меню **Бездротова мережа** і натисніть кнопку [Enter].

7 Виберіть параметр **Режим з'єднання**.

- **Швидкий:** дозволяє підключитися до декількох смартфонів, планшетів або комп'ютерів через бездротове з'єднання.
- **Розширений:** дозволяє підключитися до смартфонів, планшетів або комп'ютерів через точку доступу бездротової мережі.

8 Якщо ви вибрали **Розширений**, поставте прапорець в полі **Пошук точки доступу**, щоб знайти точку доступу, до якої ви хочете підключитися.



Якщо потрібно призначити SSID вручну, поставте прапорець в полі **SSID**, щоб ввести SSID.

9 У режимі підключення **Розширений** за потреби встановіть параметри IP-адреси для мережі.

- Якщо мережа призначає адреси автоматично, виберіть **IP-параметри**, щоб встановити параметр **ДНСР** в положення **Увімкн.**
- Щоб призначити адреси вручну, виберіть **IP-параметри**, щоб встановити параметр **ДНСР** в положення **Вимкн.** і за потреби введіть **Адреса IP**, **Маску підмережі**, і **Адр. маш.-шлюзу** проектора.
- Якщо ви хочете підключити проектор до мережі, використовуючи IPv6, в меню **Налаштування IPv6** для параметру **IPv6** задайте значення **Увімкн.** і встановіть параметри **Автомат. Налаштування** і **Викор. тимчас. адресу**, як необхідно.

10 Щоб SSID чи IP-адреси не відображалися на екрані очікування мережі та на Головному екрані, встановіть для параметра **Дисплей SSID** або **Показ IP-адреси** значення **Вимкн.**

11 Після вибору налаштувань, натисніть **Вст. зав.** і виконуйте інструкції на екрані, щоб зберегти налаштування та вийти з меню.



Якщо **Пароль керув. Web** не був заданий, відобразиться екран із підказкою про встановлення пароля. Дотримуйтеся вказівок на екрані, щоб встановити пароль.

- 12 Натисніть на пульті дистанційного керування кнопку [LAN]. Коли параметри бездротової мережі буде встановлено, на екрані очікування локальної мережі з'явиться правильна IP-адреса.

Після встановлення параметрів бездротової мережі на проекторі, слід обрати бездротову мережу на комп'ютері. Тепер запустіть мережне ПЗ, щоб надсилати зображення на проектор через бездротову мережу.

► Пов'язані посилання

- "Використання екранної клавіатури" [стор.59](#)

Встановлення параметрів бездротової мережі в ОС Windows

Перед підключенням до проектора виберіть правильну бездротову мережу на комп'ютері.

- 1 Щоб отримати доступ до службової програми бездротового зв'язку, клацніть значок мережі на панелі завдань Windows.
- 2 При підключенні в режимі Розширений, виберіть назву мережі (SSID), до якої підключається проектор.
- 3 Клацніть **Підключення**.

Встановлення параметрів бездротової мережі в ОС Mac

Перед підключенням до проектора виберіть правильну бездротову мережу в ОС Mac.

- 1 Клацніть піктограму Wi-Fi на панелі меню в верхній частині екрана.
- 2 При підключенні в режимі Розширений, упевніться, що Wi-Fi увімкнено і виберіть назву мережі (SSID), до якої підключається проектор.

Налаштування безпеки бездротової мережі

Можна налаштувати безпеку проектора для використання в бездротовій мережі. Встановіть один з таких параметрів безпеки, що відповідають параметрам мережі:

- безпека WPA2-PSK *
- безпека WPA3-PSK **
- безпека WPA2/WPA3-PSK **
- безпека WPA3-EAP **
- безпека WPA2/WPA3-EAP **

* Доступно лише для режиму з'єднання Швидкий.

** Доступно лише для режиму з'єднання Розширений.



Зверніться до адміністратора мережі за роз'ясненнями щодо введення правильної інформації.

- 1 Якщо потрібно налаштувати безпеку WPA3-EAP або WPA2/WPA3-EAP, переконайтеся, що ваш файл цифрового сертифікату сумісний з реєстрацією проектора та розміщений безпосередньо на пристрої збереження даних USB.
- 2 Натисніть кнопку [Menu], відкрийте меню **Мережа** та натисніть клавішу [Enter].

- 3** Виберіть параметр **Конфігурація мережі** і натисніть кнопку [Enter].
- 4** Відкрийте меню **Бездротова мережа** і натисніть кнопку [Enter].
- 5** Оберіть параметр **Безпека** та натисніть клавішу [Enter].
- 6** Встановіть параметри безпеки, що відповідають параметрам мережі.
- 7** Виконайте наведені нижче дії залежно від вибраного режиму безпеки.
 - **WPA2-PSK, WPA3-PSK** чи **WPA2/WPA3-PSK**: Натисніть **Вст. зав.** і виконуйте інструкції на екрані, щоб зберегти налаштування та вийти з меню.
 - **WPA3-EAP, WPA2/WPA3-EAP**: Виберіть пункт **Параметр EAP** і натисніть клавішу [Enter].

- 8** Виберіть протокол для автентифікації як параметр **Тип EAP**.
- 9** Щоб покращити сертифікат, оберіть тип сертифікату і натисніть клавішу [Enter].
 - **Сертифікат клієнта** для типу EAP-TLS
 - **Сертифікат ЦС** для всіх типів EAP



Можна також зареєструвати цифрові сертифікати з вашого браузера. Проте, переконайтеся, що реєстрація відбулася лише один раз, інакше сертифікат може бути встановлений неправильно.

- 10** Виберіть пункт **Реєстрація** і натисніть клавішу [Enter].
- 11** Підключіть USB-пристрій до порту проектора USB-A, дотримуючись інструкцій на екрані.

- 12** Натисніть клавішу [Enter], щоб відобразити список сертифікатів.
- 13** Оберіть сертифікат для імпорту за допомогою відображеного списку. З'явиться повідомлення, що вимагатиме введення паролю для сертифікату.
- 14** Введіть пароль і натисніть клавішу [Enter].
Сертифікат буде імпортовано, і з'явиться повідомлення про завершення.
- 15** Виберіть свої параметри EAP, якщо потрібно.
 - **Ім'я користувача** дозволяє ввести ім'я користувача (до 64 алфавітно-цифрових символів). Щоб ввести понад 32 символи, використовуйте браузер. Під час імпорту сертифікату клієнта ім'я, на яке було видано сертифікат, встановлюється автоматично.
 - **Пароль**: дає змогу ввести пароль до 64 алфавітно-цифрових символів для автентифікації під час використання типу протоколу PEAP. Щоб ввести понад 32 символи, використовуйте браузер.
 - **Пере. серт. сер.**: дозволяє вам вибрати, чи перевіряти сертифікат сервера, якщо встановлено сертифікат ЦС.
 - **Ім'я серв. RADIUS**: дозволяє ввести ім'я сервера для перевірки.
- 16** Після вибору настройок, натисніть **Вст. зав.** і виконуйте інструкції на екрані, щоб зберегти настройки та вийти з меню.

► Пов'язані посилання

- "Підтримувані сертифікати клієнта та ЦС" [стор.50](#)

Підтримувані сертифікати клієнта та ЦС

Можна зареєструвати ці типи цифрових сертифікатів.

Сертифікат клієнта (EAP-TLS)

Технічні характеристики	Опис
Формат	PKCS#12
Розширення	PEX, P12
Шифрування	RSA
Хеші	MD5/SHA-1/SHA-256/SHA-384/SHA-512
Довжина ключа	512/1024/2048/4096 бітів
Пароль *	До 64 алфавітно-цифрових символів; необхідно

Сертифікат ЦС (PEAP/EAP-TLS)

Технічні характеристики	Опис
Формат	X509v3
Розширення	DER/CER/PEM
Шифрування	RSA
Хеші	MD5/SHA-1/SHA-256/SHA-384/SHA-512
Довжина ключа	512/1024/2048/4096 бітів
Кодування	BASE64/Binary

* Щоб ввести більше ніж 32 символи, потрібно використовувати веб-браузер.

Використання QR-коду для підключення до мобільного пристрою

Після вибору налаштування бездротової мережі для проектора можна відобразити QR-код на екрані та використовувати його, щоб підключитися до мобільного пристрою за допомогою програми Epson iProjection (iOS/Android).



- На вашому пристрої повинна бути встановлена найновіша версія програми Epson iProjection.
- Можна безкоштовно завантажити Epson iProjection з App Store або Google Play. Вартість підключення до App Store або Google Play сплачує клієнт.
- Під час використання Epson iProjection в режимі зв'язку Швидкий рекомендуємо виконати налаштування безпеки.

- 1 Натисніть на пульті дистанційного керування кнопку [LAN].
На області проєціювання з'явиться QR-код.



- Якщо ви не бачите QR-код, задайте для параметра **Показати інфо LAN** значення **Текст і QR-код** у меню проектора **Мережа**.
☛ **Мережа > Конфігурація мережі > Простий > Показати інфо LAN**
- Щоб сховати QR-код, натисніть [Esc].
- Коли QR-код прихований, натисніть кнопку [Enter], щоб відобразити його.

- 2 Запустіть Epson iProjection на мобільному пристрої.

- Зчитайте QR-код за допомогою Epson iProjection, щоб підключити його до проектора.



Щоб правильно зчитати QR-код, упевніться, що на екрані пристрою відображається квадрат, та що він знаходиться достатньо близько, щоб код, який проеціюється, відповідав напрямляючим в програмі зчитування QR-кодів на мобільному пристрої. Код неможливо зчитати, якщо ви перебуваєте надто далеко від екрану.

Коли зв'язок встановлено, виберіть меню **Contents** із  та виберіть файл, який потрібно проеціювати.

Використання ключа USB для підключення комп'ютера Windows

Можна налаштувати свій накопичувач USB як ключ USB для швидкого з'єднання проектора з комп'ютером Windows, що підтримує бездротову мережу. Після створення USB-ключа можна швидко проеціювати зображення з мережевого проектора.

- Установіть USB-ключ за допомогою засобу **Засіб встановлення USB-ключа** програмного забезпечення Epson iProjection (Windows).



Див. інструкції у *Посібник з експлуатації Epson iProjection (Windows/Mac)*.

- Переконайтеся, що модуль бездротової мережі встановлено у проекторі.
- Увімкніть проектор.

- Натисніть на пульта дистанційного керування кнопку [LAN]. З'явиться екран очікування LAN. Переконайтеся, що відображаються SSID та IP-адреса.
- Вийміть мережну карту для бездротової локальної мережі з порту USB-A проектора (якщо карта встановлена) і у цей же порт вставте USB-ключ.
З'явиться повідомлення про те, що оновлення інформації про мережу завершено.
- Видаліть USB-ключ.
Якщо для проектора потрібен модуль бездротової мережі, вставте його в проектор.
- Підключіть USB-ключ до USB-порту комп'ютера.
- Встановіть потрібну програму, дотримуючись інструкцій на екрані.



- Коли на екрані з'явиться повідомлення брандмауера Windows, натисніть **Так**, щоб вимкнути брандмауер.
- Для встановлення програмного забезпечення необхідно мати права адміністратора.
- Якщо її не буде встановлено автоматично, двічі клацніть файл **MPPLaunch.exe** на USB-ключі.

За декілька хвилин на проекторі з'явиться зображення комп'ютера.

- 9 Після завершення проєціювання через бездротову мережу, виберіть параметр **Безпечно видалення пристрою** на панелі завдань Windows і видаліть USB-ключ з комп'ютера.



Можливо, потрібно буде перезапустити комп'ютер для повторної активації підключення до бездротової мережі.

Для додаткового захисту обміну даними між проектором і веб-переглядачем можна використовувати протокол НТТРС. Для цього потрібно створити сертифікат сервера, встановити його на проекторі та увімкнути налаштування **Безп. НТТР-з'єдн.** в меню проектора, щоб засвідчити надійність веб-браузера.

☛ **Мережа > Конфігурація мережі > Інші > Безпечне НТТР-з'єднання**

Навіть якщо не встановлено сертифікат сервера, проектор автоматично створює сертифікат із власним підписом і дозволяє з'єднання. Оскільки на основі сертифіката з підписом неможливо перевірити надійність з веб-браузера, під час керування проектором за допомогою веб-браузера відображається попередження щодо надійності сервера. Це попередження не заважає з'єднанню.

► Пов'язані посилання

- "Імпорт сертифікату веб-сервера за допомогою меню" [стор.54](#)

Імпорт сертифікату веб-сервера за допомогою меню

Можна створити власний сертифікат веб-сервера та імпортувати його за допомогою меню проектора та зовнішнього пристрою зберігання даних.



- Для цієї моделі в якості зовнішнього пристрою зберігання даних можна використовувати накопичувач USB.
- Можна також зареєструвати цифрові сертифікати з вашого браузера. Проте, упевніться, що реєстрація відбулася лише один раз, інакше сертифікат може бути встановлений неправильно.

- 1 Переконайтеся, що ваш файл цифрового сертифікату сумісний з реєстрацією проектора і розміщений безпосередньо на пристрої збереження даних USB.

- 2 Натисніть кнопку [Menu], відкрийте меню **Мережа** та натисніть клавішу [Enter].
- 3 Виберіть параметр **Конфігурація мережі** і натисніть кнопку [Enter].
- 4 Оберіть меню **Інші** і натисніть клавішу [Enter].
- 5 Для параметра **Безпечне НТТР-з'єднання** встановіть значення **Увімкн.**
- 6 Виберіть **Сертиф.веб-сервера** і натисніть клавішу [Enter].
- 7 Виберіть пункт **Реєстрація** і натисніть клавішу [Enter].
- 8 Підключіть USB-пристрій до порту проектора USB-A, дотримуючись інструкцій на екрані.
- 9 Натисніть клавішу [Enter], щоб відобразити список сертифікатів.
- 10 Оберіть сертифікат для імпорту за допомогою відображеного списку. З'явиться повідомлення, що вимагатиме введення паролю для сертифікату.
- 11 Введіть пароль і натисніть клавішу [Enter].
Сертифікат буде імпортовано, і з'явиться повідомлення про завершення.

► Пов'язані посилання

- "Підтримувані сертифікати веб-сервера" [стор.55](#)

Підтримувані сертифікати веб-сервера

Можна зареєструвати ці типи цифрових сертифікатів.

Сертифікат веб-сервера (Безпечне НТТР-з'єднання)

Технічні характеристики	Опис
Формат	PKCS#12
Розширення	PFX, P12
Шифрування	RSA
Хеші	MD5/SHA-1/SHA-256/SHA-384/SHA-512
Довжина ключа	512/1024/2048/4096 бітів
Прийнята назва	Ім'я хоста мережі
Організація	Додатковий параметр
Пароль *	До 64 алфавітно-цифрових символів; необхідно

* Щоб ввести більше ніж 32 символи, потрібно використовувати веб-браузер.

Настройка параметров меню

Выполните инструкции, которые приведены в этих разделах, чтобы получить доступ к системе меню проектора и изменить параметры проектора.

► Пов'язані посилання

- "Главный экран" [стор.57](#)
- "Использование меню проектора" [стор.58](#)
- "Использование экранной клавиатуры" [стор.59](#)
- "Использование основных функций проектора" [стор.60](#)
- "Копирование параметров меню между проекторами (групповое настраивание)" [стор.75](#)

За допомогою функції Головний екран ви можете легко вибирати джерело зображення та отримати доступ до інших корисних функцій.

Щоб відобразити головний екран, натисніть кнопку  на пульті дистанційного керування. Якщо ви бажаєте, щоб головний екран відображався під час увімкнення проектора та відсутності вхідного сигналу, встановіть параметр **Авт. від. гол. екр.** на значення **Увімкн.**

Додаткові > Головний екран > Авт. від. Гол. екр.

Натискайте кнопки зі стрілками на пульті дистанційного керування, щоб вибрати пункт меню, а потім натисніть кнопку [Enter].

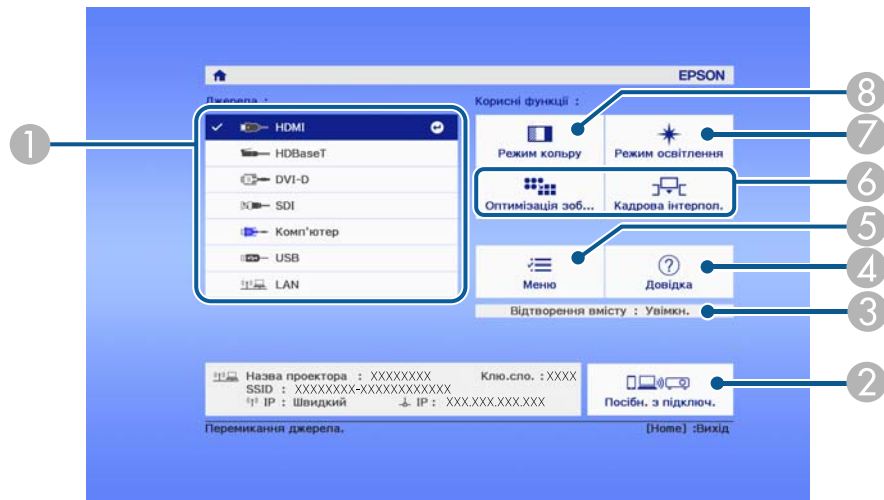

- 7 Вибір яскравості джерела світла.
- 8 Зміна режиму кольору проектора.



- Через 10 хвилин бездіяльності головний екран зникне, і ви повернетеся до екрана, який використовувався до цього (екран поточного джерела вхідного сигналу або повідомлення про відсутність сигналу).

- 1 Обирає бажане джерело проєціювання.
- 2 Показує Посібн. з підключ. Ви можете вибрати способи бездротового підключення залежно від пристроїв, які використовуєте, як-от смартфони або комп'ютери.
- 3 Позначає, що проектор перебуває в режимі Відтворення вмісту.
- 4 Відображає Головний екран.
- 5 Відображає меню проектора.
- 6 Виконує команди меню, призначені для параметра **Головний екран** в меню проектора **Додаткові**.

За допомогою меню проектора можна налаштувати параметри керування роботою проектора. На екрані проектора з'явиться меню.

- 1 Натисніть кнопку [Menu] на панелі керування або на пульті дистанційного керування.

З'явиться екран меню з параметрами меню **Зображення**.

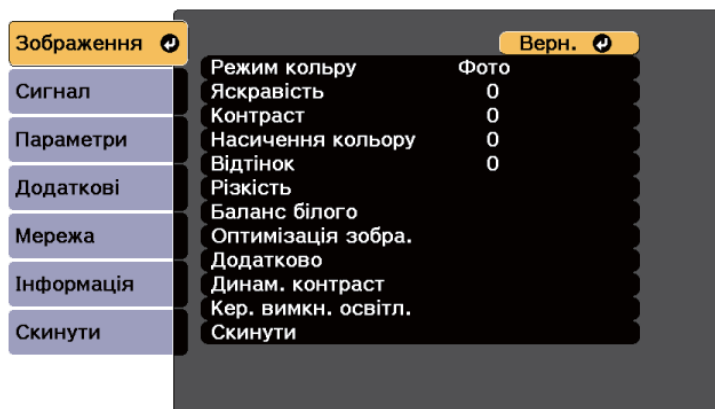

- 2 Щоб переміщатися між меню в списку справа, натискайте кнопки зі стрілками вгору та вниз. Параметри кожного меню відображаються справа.



Доступні параметри залежать від поточного джерела вхідного сигналу.

- 3 Щоб змінити параметри в меню, що відображається, натисніть кнопку [Enter].
- 4 Щоб переміщатися між параметрами, натискайте кнопки зі стрілками вгору та вниз.

- 5 Змініть параметри за допомогою кнопок в списку, що знаходиться внизу екрану меню.
- 6 Щоб повернути всі параметри меню до значень за промовчанням, виберіть пункт **Скинути**.
- 7 Після завершення зміни параметрів меню, натисніть кнопку [Esc].
- 8 Натисніть кнопку [Menu] або [Esc], щоб вийти з меню.

Щоб ввести числа і літери, можна використовувати екранну клавіатуру.

- 1 За допомогою кнопок зі стрілками на панелі керування чи пульті дистанційного керування можна виділити число чи літеру, які потрібно ввести, після чого натисніть кнопку [Enter].

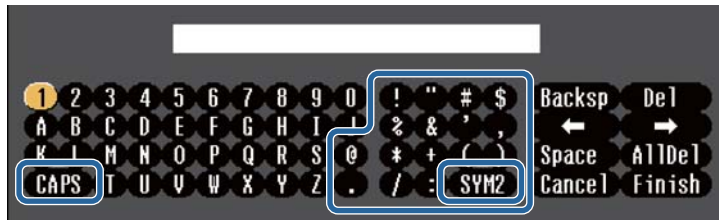

Щоразу під час вибору клавіші **CAPS** регістр літер змінюється на вищий або нижчий. Щоразу під час вибору клавіші **SYM1/2** змінюються символи в рамці.

- 2 Після введення тексту натисніть клавішу **Finish** на клавіатурі, щоб підтвердити введені дані. Виберіть **Cancel**, щоб скасувати введення тексту.



За допомогою веб-браузера вашого комп'ютера, можна вибрати параметри проектора та керувати проєціюванням по мережі. Деякі символи не можна ввести за допомогою екранної клавіатури. Вводите текст за допомогою браузера.

► Пов'язані посилання

- "Доступний текст із використанням екранної клавіатури" [стор.59](#)

Доступний текст із використанням екранної клавіатури

За допомогою екранної клавіатури можна ввести такий текст.

Тип тексту	Подробиці
Цифри	0123456789
Літери алфавіту	ABCDEFGHIJKLMNOPQRSTUVWXYZ abcdefghijklmnopqrstuvwxyz
Знаки	!"#\$%&'()*+,-./:;<=>?@[\] ^ _`{ }~

Виконуйте інструкції, що наведені в цих розділах, щоб використовувати основні функції проектора.

► Пов'язані посилання

- "Налаштування проектора" [стор.60](#)
- "Проеціювання зображень" [стор.62](#)
- "Регулювання позиції і форми зображення" [стор.65](#)
- "Регулювання якості зображення" [стор.67](#)
- "Підключення кількох проекторів" [стор.69](#)
- "Підтримання якості проектора" [стор.71](#)
- "Керування параметрами проектора" [стор.72](#)

Налаштування проектора

У цьому розділі наведено інструкції для налаштування проектора.

► Пов'язані посилання

- "Повідомлення" [стор.60](#)
- "Режим підтвердж." [стор.60](#)
- "Режим очікування" [стор.60](#)
- "Звуковий сигнал" [стор.61](#)
- "Індикатори" [стор.61](#)
- "Дата і час" [стор.61](#)
- "Мова" [стор.61](#)
- "Відображ. на екрані" [стор.61](#)
- "Реж. енергозбереж." [стор.61](#)

Повідомлення

Можна відображати або приховувати такі повідомлення, як назва джерела вхідного сигналу, назва режиму кольору, співвідношення сторін,

повідомлення про відсутність сигналу або попередження про високу температуру на зображенні, що проеціюється.

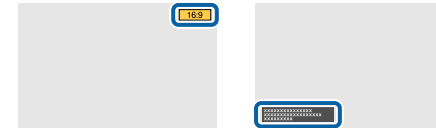

Метод виконання

☛ Додаткові > Дисплей > Повідомлення

Режим підтвердж.

При встановленні значення **Вимкн.** можна вимикати живлення проектора одним натисканням кнопки.

Метод виконання

☛ Додаткові > Дисплей > Режим підтвердж.

Режим очікування

При встановленні значення **Увімк.** проектор автоматично вимикається через певний час бездіяльності.

Крім того, можна задати інтервал у параметрі **Час реж. очікування.**

Метод виконання

☛ Додаткові > Операція > Режим очікування

☛ Додаткові > Операція > Час реж. очікування

Звуковий сигнал

При встановленні на **Вимкн.** можна вимкнути підтверджувальні звукові сигнали, які повідомляють про включення або виключення живлення або про завершення охолодження.

Метод виконання

☛ Додаткові > Операція > Додатково > Звуковий сигнал

Індикатори

При встановленні значення **Вимкн.** можна вимкнути індикатори на проекторі.

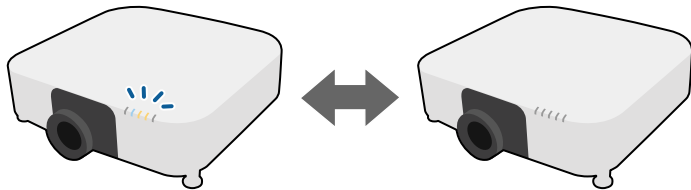

Метод виконання

☛ Додаткові > Операція > Додатково > Індикатори

Дата і час

Можна відрегулювати параметри дати та часу системи проектора.

Метод виконання

☛ Додаткові > Операція > Дата і час

Мова

Можна вибрати мову для меню проектора та відображення повідомлень.

Метод виконання

☛ Додаткові > Мова

Відображ. на екрані

Можна відображати або приховувати меню і повідомлення на проекції зображення.

Метод виконання

Натисніть на пульті дистанційного керування кнопку [On-Screen].



- При кожному натисканні цієї кнопки меню та повідомлення відображаються або приховуються.
- Якщо **Відображ. на екрані** увімкнене, оперувати меню проектора неможливо (за виключенням увімкнення режиму кольору та джерела вхідного сигналу).

Реж. енергозбереж.

Якщо встановити на **Увімкн.**, можна зменшити енергоспоживання автоматично регулюючи яскравість освітлення. Яскравість режиму освітлення поступово регулюється впродовж 60 хвилин і не порушує вигляд зображення.

У разі використання функцій **Кілька проєкцій** або **Постійний режим** встановіть значення **Вимкн.**, щоб скоригувати різницю в яскравості між проекторами.

Метод виконання

☛ Параметри > Налашт. Яскравість > Реж. енергозбереж.



Ця функція вимкнена в наступних випадках:

- Для параметра **Перехід краю** вибрано значення **Перехід/Рівень чорного** або **Рівень чорного**.
 - ☛ **Додаткові > Кілька проєкцій > Перехід краю**
- Для параметра **Режим кольору** вибрано значення **Кілька проєкцій**.
 - ☛ **Зображення > Режим кольору**
- Для параметра **Режим освітлення** вибрано значення **Користувачський**.
 - ☛ **Параметри > Налашт. Яскравість > Режим освітлення**

Проеціювання зображень

У цьому розділі наведено інструкції для проєціювання зображень.

► Пов'язані посилання

- "Пошук джерела" [стор.62](#)
- "Затвор" [стор.62](#)
- "Стоп-кадр" [стор.63](#)
- "Гучність" [стор.63](#)
- "Співвідн. сторін" [стор.63](#)
- "Тип екрану" [стор.63](#)
- "Проекція" [стор.64](#)
- "Тестовий шаблон" [стор.64](#)
- "Відтворення вмісту" [стор.65](#)
- "Фон дисплея" [стор.65](#)
- "Екран запуску" [стор.65](#)

Пошук джерела

Якщо кілька джерел зображення підключені до проектора, як-от комп'ютер і програвач DVD-дисків, можна перемикатися між джерелами живлення.

Метод виконання

- Натискайте кнопку [Search] (пульт дистанційного керування) або [Source Search] (панель керування) на панелі керування або пульті дистанційного керування, доки не з'явиться зображення з бажаного джерела.
- Вкажіть бажане джерело, натиснувши відповідну кнопку на пульті дистанційного керування. Якщо джерело має більше ніж один порт, ще раз натисніть кнопку, щоб переглянути джерела.
- Натисніть на пульті дистанційного керування кнопку . Виберіть бажане джерело на екрані, що з'явиться.

Затвор

Можна тимчасово приховати зображення і звук, що проєціюється, закривши механічний затвор. Однак відтворення звуку та відеозапису продовжиться, тому відновити проєціювання з того моменту, на якому ви закрили затвор, неможливо.

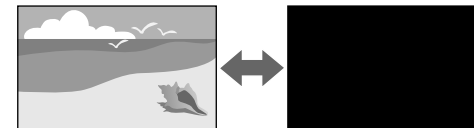

Метод виконання

Натисніть кнопку [Shutter] на панелі керування або на пульті дистанційного керування. Щоб знову ввімкнути зображення та звук, натисніть кнопку [Shutter] ще раз.



- Можна додати ефект поступової появи і поступового зникнення проєційованого зображення при вмиканні і вимиканні відео.
 - Можна обмежити спосіб відключення функції затвору.
- ☛ **Додаткові > Операція > Налаштув. затвора**

Стоп-кадр

Можна тимчасово зупинити відео або комп'ютерну презентацію та утримувати поточне зображення на екрані. Однак відтворення звуку й відеозапису продовжиться, тому відновити проєціювання з моменту, де його зупинили, неможливо.

Метод виконання

Натисніть на пульті дистанційного керування кнопку [Freeze]. Щоб перезапустити відео, що не завершилося, натисніть кнопку [Freeze] ще раз.



При натисканні кнопки **Freeze** на пульті дистанційного керування відображається екран із питанням, чи хочете ви захопити зображення, що наразі проєціюється, і чи використовувати його як тестовий шаблон.

Якщо ви натиснете кнопку [Enter] і захопите зображення, що проєціюється як тестове зображення під час Стоп-кадр, ви зможете використовувати захоплене зображення як одне з тестових зображень. Під час проєкції захопленого зображення ви можете виконувати такі налаштування, як зсув об'єктива, фокус, спотворення та геометрична корекція.

Захоплене тестове зображення доступне, доки ви не вимкнете проектор.

Гучність

Можна регулювати гучність звуку аудіо, що лунає з порту Audio Out.

Метод виконання

- Змінити меню проектора:
 - ☛ **Параметри > Гучність**

Співвідн. сторін

Проектор може відображати зображення з різним співвідношенням сторін за шириною та висотою, що називається співвідношенням сторін. Зазвичай вхідний сигнал із джерела відеосигналу визначає співвідношення сторін зображення. Однак для певних зображень співвідношення сторін можна змінити, щоб воно відповідало розмірам екрана.



Метод виконання

- Змінити меню проектора:
 - ☛ **Сигнал > Співвідн. сторін**



Якщо ви завжди бажаєте використовувати конкретне співвідношення сторін для певного джерела вхідного відеосигналу, ви можете вибрати його в меню проектора **Сигнал**.

Тип екрану

За допомогою параметра **Тип екрану** можна вибрати співвідношення сторін відтворюваного зображення відповідно до використовуваного екрана.

Метод виконання

- ☛ **Додаткові > Дисплей > Екран > Тип екрану**



- За потреби відкоригуйте співвідношення сторін відтворюваного зображення.
- Під час зміни параметрів **Тип екрана** параметри **EDID** регулюються автоматично.

Проекція

Режим проєціювання можна змінити, щоб повернути зображення згори донизу та/або зліва направо за допомогою меню проектора.

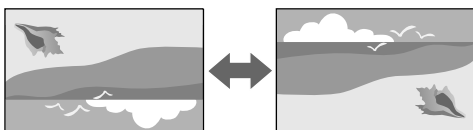

Метод виконання

☛ **Додаткові > Проекція**



Режим проєціювання можна змінити, щоб перевернути зображення згори донизу, натиснувши й утримуючи кнопку [Shutter] на пульті дистанційного керування впродовж приблизно 5 секунд.

Тестовий шаблон

Щоб відкоригувати відтворюване зображення, коли проектор не під'єднано до комп'ютера чи відеопристрою, використовується тестовий шаблон.

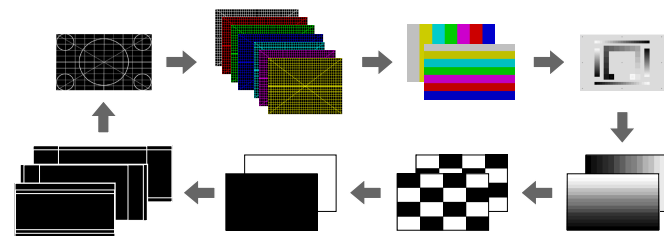

Метод виконання

- Натисніть кнопку [Test Pattern] на панелі керування або на пульті дистанційного керування.
- Змінити меню проектора:
 - ☛ **Параметри > Тестовий шаблон.**

Відтворення вмісту

Функція Відтворення вмісту дає змогу демонструвати вміст у формі цифрових вивісок (digital signage). Також до відтворюваного зображення можна додати ефекти кольору та форми.



Для створення вмісту, який можна відтворити у режимі Відтворення вмісту, можна застосувати таке програмне забезпечення.

- Epson Projector Content Manager
- Epson Web Control
- Epson Creative Projection

Метод виконання

☛ Параметри > Відтворення вмісту

Фон дисплея

Можна обрати фон екрану, коли сигнал зображення недоступний.

Метод виконання

☛ Додаткові > Дисплей > Фон дисплея

Екран запуску

При встановленні значення **Увімкн.** під час запуску проектора відображається логотип.

Метод виконання

☛ Додаткові > Дисплей > Екран запуску

Регулювання позиції і форми зображення

У цьому розділі наведено інструкції для регулювання позиції і форми зображення без переміщення проектора.

► Пов'язані посилання

- "Зсув об'єктива" [стор.65](#)
- "Масштаб" [стор.66](#)
- "Г/В трап.спотв." [стор.66](#)
- "Quick Corner" [стор.66](#)
- "Крива поверхня" [стор.67](#)
- "Стіна з кутом" [стор.67](#)
- "Корекція точки" [стор.67](#)

Зсув об'єктива

Якщо немає можливості установити проектор безпосередньо перед екраном, позицію відтворюваного зображення можна відкоригувати за допомогою функції зсуву об'єктива.

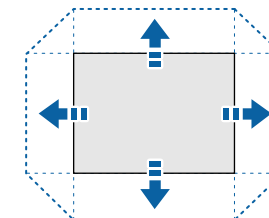

Доступний діапазон зсуву об'єктива можна переглянути в меню *Specifications* проектора.

Метод виконання

- Натисніть на пульті дистанційного керування кнопку [Lens Shift].
- Тисніть кнопку [Lens] на панелі керування, доки не з'явиться екран регулювання зсуву об'єктива.

Обережно

Зсуваючи об'єктив, не торкайтесь зон поряд з об'єктивом. Пальці можуть застрягти між об'єктивом і проектором, що призведе до травмування.



- Щоб досягти максимальної точності, зачекайте 20 хвилин після ввімкнення проектора, перш ніж налаштувати зсув об'єктива.
- Регулюючи висоту зображення, розташуйте зображення нижче, ніж воно повинно бути, а потім підіймайте його вгору. Це допоможе запобігти опусканню зображення після регулювання.
- Відтворене зображення є найчіткішим за вихідного положення об'єктива. Щоб пересунути об'єктив у початкову позицію, утримуйте натиснутою кнопку [Lens Shift] на пульті дистанційного керування або кнопку [Lens] на панелі керування не менше 3 секунд.

Масштаб

Можна змінити розмір зображення.

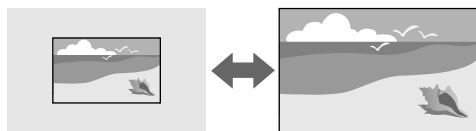

Метод виконання

- Натисніть на пульті дистанційного керування кнопку [Zoom].
- Тисніть кнопку [Lens] на панелі керування, доки не з'явиться екран регулювання масштабу.
- Щоб відрегулювати розмір зображення, використовуйте кнопки зі стрілками на панелі керування або на пульті дистанційного керування.

Г/В трап.спотв.

Можна скоригувати спотворення у горизонтальному і вертикальному напрямку незалежно.

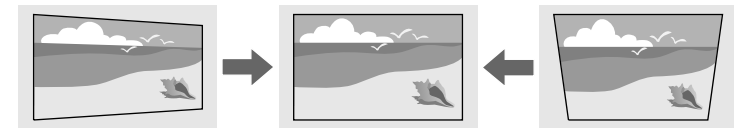

Метод виконання

 **Параметри > Геометр. корекція > Г/В трап.спотв.**

Quick Corner

Можна коригувати кожен з чотирьох кутів проєційованого зображення незалежно.

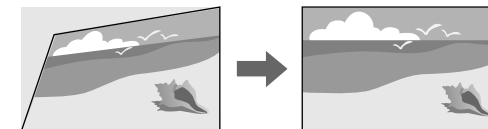

Метод виконання

 **Параметри > Геометр. корекція > Quick Corner**

Крива поверхня

Можна коригувати кути і сторони зображення, проєційованого на криву поверхню з таким же радіусом.

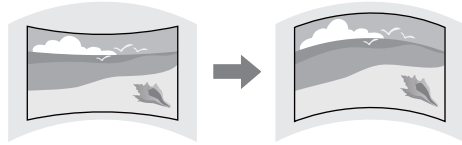

Метод виконання

☛ Параметри > Геометр. корекція > Крива поверхня

Стіна з кутом

Можна коригувати кути і сторони зображення, проєційованого на криву поверхню з правильними кутами.

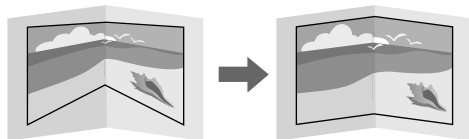

Метод виконання

☛ Параметри > Геометр. корекція > Стіна з кутом

Корекція точки

Ця функція розділяє проєційоване зображення сіткою та коригує викривлення на 0,5 пікселя переміщенням вибраної точки перетину з одного боку в інший і згори вниз.

Ви можете перемкнутися в режим, що коригує відразу всі точки у зазначеному вертикальному стовпчику або горизонтальному рядку.

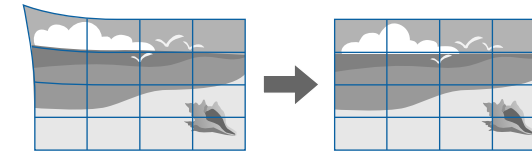

Метод виконання

☛ Параметри > Геометр. корекція > Корекція точки

Регулювання якості зображення

У цьому розділі наведено інструкції для регулювання якості вашого зображення.

» Пов'язані посилання

- "Фокус/Спотворення" [стор.67](#)
- "Режим кольору" [стор.68](#)
- "Оптимізація зобра." [стор.68](#)
- "Тама" [стор.68](#)
- "RGBCMY" [стор.69](#)
- "Налашт. Яскравість" [стор.69](#)

Фокус/Спотворення

Для налаштування фокусу використовується коригування і спотворення зображення.

Якщо ви встановили додатковий короткофокусний об'єктив, сфокусуйтеся на центрі екрану, а потім скоригуйте спотворення в

оточуючих областях. Під час фокусування на центрі екрану оточуючі області можуть спотворитись і вийти з фокусу.

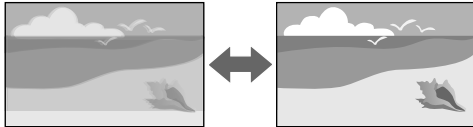

Метод виконання

- Відрегулюйте фокус за допомогою кнопки [Focus] на пульті дистанційного керування.
- Натисніть кнопку [Distortion] на пульті дистанційного керування для оптимізації спотворення зображення.
- Тисніть кнопку [Lens] на панелі керування, доки не з'явиться екран регулювання фокусу або екран регулювання спотворення.
- Щоб відрегулювати фокус або спотворення, використовуйте кнопки зі стрілками на панелі керування або на пульті дистанційного керування.



Цей проектор працює з дисплеєм 4K з використанням технології зсуву. Якщо у вас виникли труднощі з регулюванням фокусу або спотворення зображення, за допомогою кнопки [Enter] на пульті дистанційного керування виберіть **4K <-> Full HD**.

Режим кольору

Проектор підтримує різні режими кольору, що забезпечують оптимальну яскравість, контрастність та колір, що підходять для різноманітних умов перегляду та типів зображення. Можна вибрати режим, що відповідає типу зображення та умовам, або поекспериментувати з доступними режимами.

Метод виконання

- Натисніть на пульті дистанційного керування кнопку [Color Mode].

- Змінити меню проектора:

☛ **Зображення > Режим кольору**

Оптимізація зобра.

Ви можете налаштувати роздільну здатність зображення, щоб відтворити чітке зображення з вираженою текстурою та матеріалом.

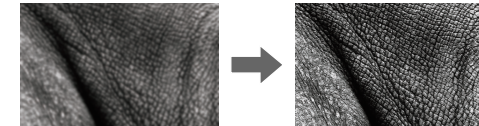

Метод виконання

☛ **Зображення > Оптимізація зобра.**

Гама

Можна налаштувати яскравість напівтонів за допомогою вибору значення корекції гами або відповідно до кривої гами кольорів.

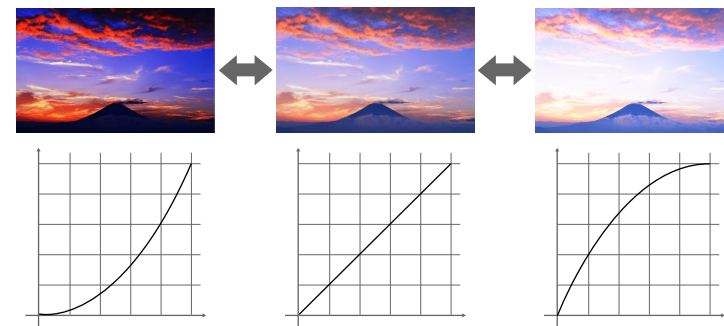

Метод виконання

☛ Зображення > Додатково > Гама

RGBCMY

Можна відрегулювати відтінок, насичення та яскравість кожного кольору — R (червоний), G (зелений), B (синій), C (блакитний), M (пурпурний), Y (жовтий) — окремо.



Метод виконання

☛ Зображення > Додатково > RGBCMY

Налашт. Яскравість

Можна вибрати яскравість джерела світла.



Метод виконання

☛ Параметри > Налашт. Яскравість

Підключення кількох проекторів

Щоб створити одне об'єднане зображення, можна поєднувати зображення, проєційовані з двох або більше проекторів. (Кілька проєкцій)

► Пов'язані посилання

- "Мозаїка" [стор.69](#)
- "Перехід краю" [стор.70](#)
- "Рівень чорного" [стор.70](#)
- "Масштаб" [стор.70](#)
- "Узгодження кольорів" [стор.70](#)
- "Просте стикування" [стор.71](#)
- "Простий перехід" [стор.71](#)
- "Підключення проекторів" [стор.138](#)

Мозаїка

Можна призначити позицію проєкції кожному проектору.

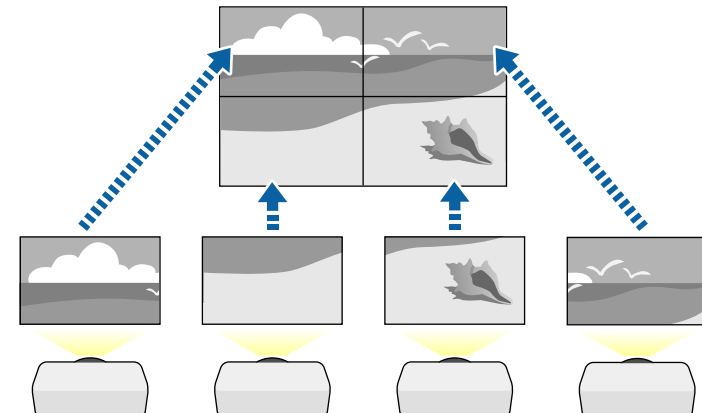

Метод виконання

☛ Додаткові > Кілька проєкцій > Мозаїка

Перехід краю

За допомогою функції **Перехід краю** можна створити суцільне зображення з декількох проекторів.

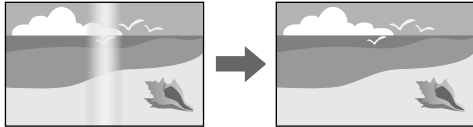

Метод виконання

☛ Додаткові > Кілька проекцій > Перехід краю

Рівень чорно

Щоб створити цілісне зображення, можна регулювати яскравість і відтінки кольорів в області, де зображення не перекривається.

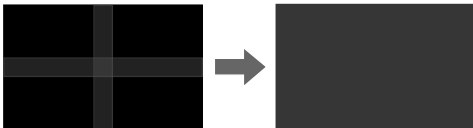

Метод виконання

☛ Додаткові > Кілька проекцій > Рівень чорно

Масштаб

За допомогою функції **Масштаб** ці зображення можна обрізати й об'єднати в одне зображення.

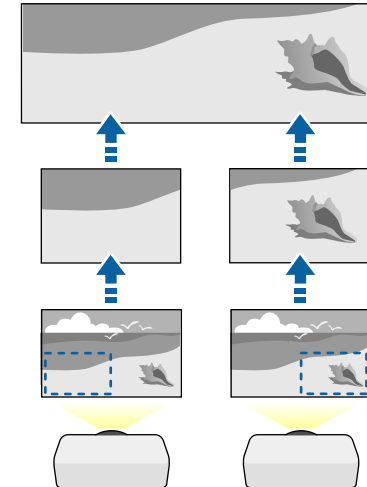

Метод виконання

☛ Додаткові > Кілька проекцій > Масштаб

Узгодження кольорів

Можна зіставити якість відображення на декількох проекторах, що проєціюють зображення одне біля одного.

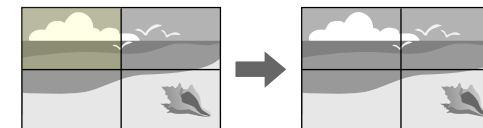

Метод виконання

☛ Додаткові > Кілька проєкцій > Співставл. екранів > Узгодження кольорів

Просте стикування

Можна просто і швидко створити яскраве спроеційоване зображення, наклавши зображення з двох проекторів одне на інше.

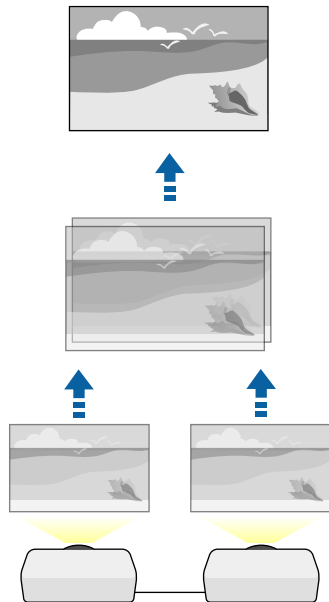

Метод виконання

☛ Додаткові > Кілька проєкцій > Просте стикування

Простий перехід

Щоб створити одне об'єднане зображення, можна поєднувати зображення, проєційовані з двох або більше проекторів.

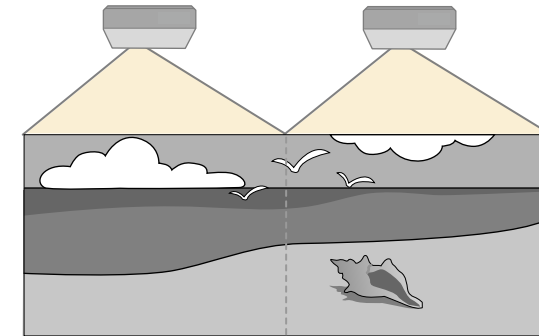

Метод виконання

☛ Додаткові > Кілька проєкцій > Простий перехід

Підтримання якості проектора

У цьому розділі наведено вказівки щодо підтримання якості проєційованого зображення.

» Пов'язані посилання

- "Вирівн. панелі" [стор.72](#)
- "Однорідний колір" [стор.72](#)
- "Режим оновлення" [стор.72](#)
- "Калібрув. освітл." [стор.72](#)

Вирівн. панелі

Можна налаштувати зсув кольору за пікселями для РК-панелі. Можна налаштувати пікселі горизонтально і вертикально з інкрементом 0,125 пікселів в діапазоні ± 3 пікселі.

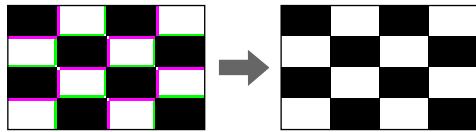

Метод виконання

☛ Додаткові > Дисплей > Вирівн. панелі

Однорідний колір

Якщо кольоровий тон зображення нерівномірний, ви можете налаштувати його баланс.

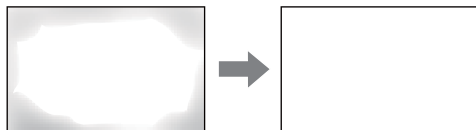

Метод виконання

☛ Додаткові > Дисплей > Однорідний колір

Режим оновлення

Процес переходу в режим оновлення очищує будь-які проєційовані залишкові зображення і вимикає проектор через указаний період часу.

Метод виконання

☛ Скинути > Режим оновлення

Калібрув. освітл.

Процес калібрування джерела світла оптимізує баланс кольорів поточного проєційованого зображення.

Метод виконання

☛ Скинути > Калібрув. освітл.

Керування параметрами проектора

У цьому розділі наведено інформацію щодо керування параметрами проектора.

► Пов'язані посилання

- "Пам'ять" [стор.72](#)
- "Параметри графіка" [стор.73](#)
- "Кнопковий замок" [стор.73](#)
- "Блок. об'єктива" [стор.74](#)
- "Захисний пароль" [стор.74](#)

Пам'ять

Користувацькі налаштування можна зберегти і застосовувати, коли це буде потрібно.

Метод виконання

- Натисніть на пульті дистанційного керування кнопку [Memory].
- Змінити меню проектора:
 - ☛ Параметри > Пам'ять

Параметри графіка

Можна запланувати до 30 подій, що запускатимуться на проекторі автоматично, як-от увімкнення чи вимкнення проектора або зміна джерела вхідного сигналу. Проектор виконує обрані події в попередньо налаштовані дату та час.

Метод виконання

☛ Додаткові > Параметри графіка

Кнопковий замок

Кнопковий замок для блокування роботи проектора за допомогою кнопок на панелі керування або пульта дистанційного керування.

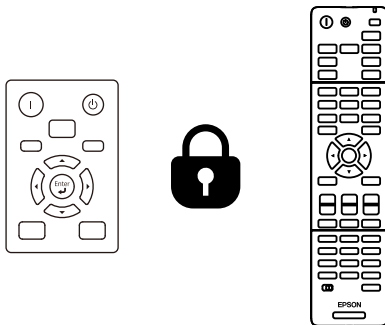

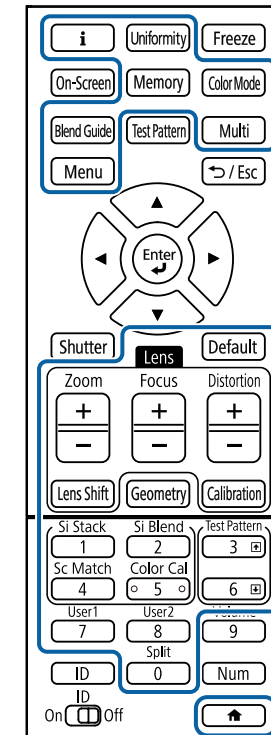

Навіть якщо ви заблокуєте кнопки на панелі керування, ви все ще можете користуватись пультом дистанційного керування як зазвичай.

Функція кнопкового замку пульта дистанційного керування блокує наступні кнопки.



Метод виконання

- Щоб заблокувати кнопки панелі керування, натисніть і утримуйте кнопку блокування панелі керування на панелі керування.
Щоб розблокувати кнопки панелі керування, утримуйте кнопку [Enter] на панелі керування протягом приблизно 7 секунд.
- Щоб заблокувати клавіші на пульті дистанційного керування, утримуйте кнопку  приблизно 5 секунд.
Щоб розблокувати клавіші на пульті дистанційного керування, знову натисніть і утримуйте клавішу  впродовж приблизно 5 секунд.

Блок. об'єктива

Можна відключити роботу кнопок [Lens Shift], [Zoom] і [Focus] на пульті дистанційного керування.

Метод виконання

☛ **Параметри > Блокування параметра > Блок. об'єктива**

Захисний пароль

Захист за допомогою пароля, щоб особи, які не знають пароль до проектора, не змогли ним користуватися, і щоб запобігти зміні параметрів екрану запуску та інших параметрів.

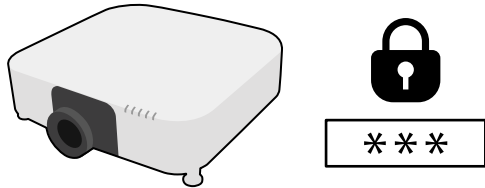

Можна встановити такі типи захисту паролем, використовуючи один загальний пароль:

- **Захист ввімк. живл.** запобігає використанню проектора без попереднього вводу пароля. При підключенні кабелю живлення і увімкненні проектора вперше, необхідно ввести правильний пароль. Це також стосується параметрів **Direct Power On** і **Автоввімкнення**.
- **Захист лого корист.** запобігає змінюванню відображення користувацького екрана, що з'являється під час увімкнення проектора чи за відсутності вхідного сигналу. Ідентифікація власника проектора на користувацькому екрані зменшує ймовірність крадіжки.
- Параметр **Захист мережі** запобігає зміні налаштувань **Мережа** проектора.

- Параметр **Захист розкладу** запобігає зміні налаштувань захисту проектора.
- **Віддал. дост. до кам.** запобігає застосуванню функції віддаленого доступу до камери.

Метод виконання

Натисніть і утримуйте кнопку [Freeze] на пульті дистанційного керування впродовж приблизно 5 секунд.



Під час першого використання проектора необхідно встановити пароль. За замовчуванням пароль не встановлено.

Можна встановити пароль з чотирьох символів. Для встановлення пароля утримуйте кнопку [Num] на пульті дистанційного керування та користуйтеся кнопками з цифрами.

Попередження

- Якщо тричі поспіль ввести неправильний пароль, приблизно на п'ять хвилин з'явиться повідомлення **Операції проектора будуть заблоковані.**, і проектор перейде в режим очікування. Якщо це станеться, витягніть вилку шнура живлення з розетки, потім знову вставте її в розетку і увімкніть проектор. На екрані проектора знову з'явиться вікно паролю, у якому ви зможете ввести правильний пароль.
- Якщо ви забули пароль, запишіть номер повідомлення " **Код запиту: xxxxx**", що відображається на екрані та зверніться за допомогою в компанію Epson.
- Якщо продовжувати вищезгадану операцію і 30 разів поспіль ввести неправильний пароль, з'явиться повідомлення **Операції проектора будуть заблоковані.** Буде відображено повідомлення **Зверніться до Epson, як вказано в документації.**, а проектор більше не прийматиме введені паролі. Зверніться за допомогою в компанію Epson.

Після вибору параметрів меню для одного проектора можна за допомогою вказаних нижче методів скопіювати ці параметри на інші проектори за умови, що вони такої самої моделі та мають таку саму версію мікропрограми.

- Налаштування за допомогою накопичувача USB.
- Налаштування через підключення до ПК і проектора за допомогою кабелю USB.
- За допомогою програми Epson Projector Management.

Не можна скопіювати на окремий проектор унікальну інформацію, зокрема **Час освітлення** або **Статус**.



- Перед регулюванням параметрів зображення, як-от «Корекція трапец.», виконайте групове налаштування. Оскільки значення регулювання зображення також скопійовано на інший проектор, регулювання, які ви виконали до групового налаштування, було перезаписано, тому відрегульований екран може змінитися.
- Під час копіювання налаштувань меню з одного проектора на інший, логотип користувача також копіюється. Не рееструйте інформацію, якою ви не бажаєте розповсюджувати між кількома проекторами, як логотип користувача.
- Переконайтеся, що для параметра **Діапаз. нал. пак.** вибрано налаштування **Обмежений**, щоб не копіювати такі налаштування:
 - Налаштування **Захисний пароль**
 - **EDID** у меню **Сигнал**
 - Параметри меню **Мережа** (окрім меню **Сповідання** та меню **Інші**)

Обережно

Компанія Epson не несе відповідальності за помилки групового налаштування та витрати, що пов'язані з виправленням цих помилок, через відключення електроенергії, помилок зв'язку чи інших проблем, що можуть бути спричинені через несправності.

► Пов'язані посилання

- "Перенесення налаштувань з накопичувача USB" [стор.75](#)
- "Перенесення налаштувань з комп'ютера" [стор.76](#)
- "Повідомлення про помилку під час групового налаштування" [стор.77](#)

Перенесення налаштувань з накопичувача USB

Скопіювати параметри меню з одного проектора на інший проектор аналогічної моделі можна за допомогою USB-флеш-накопичувача.



- USB-накопичувач має бути відформатований у FAT 32, мати розмір менше 32 ГБ і не мати будь-яких функцій безпеки. Перш ніж використовувати накопичувач для групового налаштування, видаліть всі файли, інакше параметри можуть неправильно зберегтися.
- Ви також можете використовувати цей метод пакетного налаштування з меню проектора.

- 1** Від'єднайте кабель живлення від проектора та переконайтеся, що всі індикатори проектора вимкнено.
- 2** Підключіть порожній USB-накопичувач до порту проектора USB-A.
- 3** Утримуйте кнопку [Esc] на пульті дистанційного керування або панелі керування, а також підключіть кабель живлення до проектора.
- 4** Коли всі індикатори проектора, крім індикатора WLAN (бездротової мережі LAN), засвітяться, відпустіть кнопку [Esc]. Індикатори почнуть блимати, а файл групового налаштування запишеться на USB-флеш-накопичувач. Після завершення запису проектор вимкнеться.

Обережно

Не від'єднуйте кабель живлення та не виймайте USB-флеш-накопичувач із проектора під час записування файлу. Якщо кабель живлення або USB-флеш-накопичувач від'єднано, проектор може не запуститися.

5 Вийміть USB-флеш-накопичувач.



Назва файлу групового налаштування: PJCONFDATA.bin. Якщо потрібно змінити назву файлу, додайте текст після «PJCONFDATA», використовуючи лише алфавітно-цифрові символи. Якщо змінити розділ «PJCONFDATA» в імені файлу, проектор може не розпізнати файл належним чином.

6 Від'єднайте кабель живлення від проектора, на який потрібно скопіювати параметри, та переконайтеся, що всі індикатори проектора вимкнено.

7 Підключіть USB-накопичувач, на якому міститься файл пакетного налаштування, до порту проектора USB-A.

8 Утримуйте кнопку [Menu] на пульті дистанційного керування або панелі керування, а також підключіть кабель живлення до проектора.

9 Коли всі індикатори проектора, крім індикатора WLAN (бездротової мережі LAN), засвітяться, відпустіть кнопку [Menu]. (Індикатори світлитимуться впродовж приблизно 75 с.).

Коли всі індикатори починають блимати, налаштування записуються. Після завершення запису проектор вимкнеться.

Обережно

Не від'єднуйте кабель живлення та не виймайте USB-флеш-накопичувач із проектора під час записування файлу. Якщо кабель живлення або USB-флеш-накопичувач від'єднано, проектор може не запуститися.

10 Вийміть USB-флеш-накопичувач.

Перенесення налаштувань з комп'ютера

Скопіювати параметри меню з одного проектора на інший аналогічної моделі можна, з'єднавши комп'ютер із проектором за допомогою USB-кабелю.



- Ви можете скористатися методом групового налаштування в таких версіях операційних систем:
 - Windows 10 або новіші версії
 - macOS 10.13.x і новіші версії
- Ви також можете використовувати цей метод пакетного налаштування з меню проектора.

1 Від'єднайте кабель живлення від проектора та переконайтеся, що всі індикатори проектора вимкнено.

2 Під'єднайте USB-кабель до USB-порту комп'ютера та порту Service (Обслуговування) проектора.

3 Утримуйте кнопку [Esc] на пульті дистанційного керування або панелі керування, а також підключіть кабель живлення до проектора.

4 Коли всі індикатори проектора, крім індикатора WLAN (бездротової мережі LAN), засвітяться, відпустіть кнопку [Esc]. Комп'ютер розпізнає проектор як знімний диск.

- 5** Відкрийте піктограму чи папку зі знімним диском і збережіть файл групового налаштування на комп'ютері.



Назва файлу групового налаштування: PJCONFDATA.bin. Якщо потрібно змінити назву файлу, додайте текст після «PJCONFDATA», використовуючи лише алфавітно-цифрові символи. Якщо змінити розділ «PJCONFDATA» в імені файлу, проектор може не розпізнати файл належним чином.

- 6** Вийміть USB-пристрій (в ОС Windows) або перетягніть піктограму знімного диску до «кошика» (Mac).

- 7** Від'єднайте USB-кабель.
Проектор вимкнеться.

- 8** Від'єднайте кабель живлення від проектора, на який потрібно скопіювати параметри, та переконайтеся, що всі індикатори проектора вимкнено.

- 9** Під'єднайте USB-кабель до USB-порту комп'ютера та порту Service (Обслуговування) проектора.

- 10** Утримуйте кнопку [Menu] на пульті дистанційного керування або панелі керування, а також підключіть кабель живлення до проектора.

- 11** Коли всі індикатори проектора, крім індикатора WLAN (бездротової мережі LAN), засвітяться, відпустіть кнопку [Menu].
Комп'ютер розпізнає проектор як знімний диск.

- 12** Скопіюйте файл пакетного налаштування (PJCONFDATA.bin), збережений на комп'ютері, в папку верхнього рівня знімного диску.



Не копіюйте жодні інші файли чи папки на знімний диск, окрім файлу групового налаштування.

- 13** Вийміть USB-пристрій (в ОС Windows) або перетягніть піктограму знімного диску до «кошика» (Mac).

- 14** Від'єднайте USB-кабель.

Коли всі індикатори починають блимати, налаштування записуються. Після завершення запису проектор вимкнеться.



Обережно

Не від'єднуйте шнур живлення від проектора, коли файл записується. Якщо кабель живлення від'єднано, проектор може запуститися неправильно.

Повідомлення про помилку під час групового налаштування

Індикатори проектора сигналізують про помилку під час виконання операції групового налаштування. Перевірте стан індикаторів проектора та виконуйте вказівки, описані в цій таблиці.

Статус індикатора	Проблема та її вирішення
<ul style="list-style-type: none"> • Лазер: оранжевий — швидко блимає • Темп.: оранжевий — швидко блимає 	<p>Можливо, файл пакетного налаштування пошкоджено або USB-накопичувач підключено неправильно.</p> <p>Від'єднайте накопичувач USB, від'єднайте, а потім під'єднайте кабель живлення проектора та повторіть спробу.</p>
<ul style="list-style-type: none"> • Живлення: синій — швидко блимає • Стан: синій — швидко блимає • Лазер: оранжевий — швидко блимає • Темп.: оранжевий — швидко блимає 	<p>Можливо, відбувся збій запису налаштувань та у прошивці проектора сталася помилка.</p> <p>Припиніть використовувати проектор і від'єднайте його від розетки. Зверніться за допомогою в компанію Epson.</p>

Параметри меню

Прочитайте ці розділи, щоб дізнатися більше про параметри вашого проектора.

► Пов'язані посилання

- "Меню зображення" [стор.80](#)
- "Меню сигналу" [стор.84](#)
- "Меню параметрів" [стор.88](#)
- "Розширене меню" [стор.100](#)
- "Меню мережі" [стор.118](#)
- "Інформаційне меню" [стор.129](#)
- "Меню скидання" [стор.133](#)

Параметри в меню **Зображення** дають змогу налаштувати якість зображення. Доступні параметри залежать від поточного режиму кольору та джерела вхідного сигналу. Параметри зберігаються окремо для кожного вибраного режиму кольору.

► Пов'язані посилання

- "Режим кольору" [стор.80](#)
- "Яскравість" [стор.80](#)
- "Контраст" [стор.81](#)
- "Насичення кольору" [стор.81](#)
- "Відтінок" [стор.81](#)
- "Різкість" [стор.81](#)
- "Баланс білого" [стор.81](#)
- "Режими кориг.зобр." [стор.81](#)
- "Кадрова інтерпол." [стор.82](#)
- "Super-resolution" [стор.82](#)
- "Адапт. гамма сцени" [стор.82](#)
- "Тама" [стор.82](#)
- "RGBCMY" [стор.83](#)
- "Динам. контраст" [стор.83](#)
- "Кер. вимкн. освітл." [стор.83](#)
- "Скинути (меню «Зображення»)" [стор.83](#)

Режим кольору

☛ **Зображення > Режим кольору**

☛ **Додаткові > Кілька проєкцій > Співставл. екранів > Режим кольору**

Можна відрегулювати барвистість кольору зображення для різних типів зображень і умов. Яскравість зображення коливається в залежності від обраного режиму.

Динамічний

Це найяскравіший режим. Ідеальний варіант для використання в приміщеннях із яскравим освітленням.

Презентація

Зображення яскраві і живі. Ідеальний варіант для презентацій або перегляду телевізійних програм у приміщенні із яскравим освітленням.

Природний

Правдиво відтворює кольори. Ідеальний варіант для проєціювання фотознімків.

Кіно

Надає зображенням природний тон. Ідеальний варіант для перегляду фільмів у темних кімнатах.

BT.709

Створює зображення, що відповідають стандарту ITU-R BT.709.

DICOM SIM

Це створює зображення із чіткими тінями. Ідеальний варіант для проєціювання рентгенівських знімків та інших медичних зображень. Проектор не є медичним виробом і його не можна використовувати для постановки медичних діагнозів.

Кілька проєкцій

Мінімізує різницю відтінку кольору між кожним проєційованим зображенням. Ідеальний для проєціювання з декількох проєкторів.



Також можна змінити Color Mode за допомогою кнопки [Color Mode] на пульті дистанційного керування.

Яскравість

☛ **Зображення > Яскравість**

Можна висвітлити чи затемнити усе зображення.



Цей параметр не впливає на яскравість джерела світла. Щоб змінити яскравість джерела світла, виберіть пункт **Режим освітлення** у меню **Параметри**.

☛ **Параметри** > **Налашт. Яскравість** > **Режим освітлення**

Контраст

☛ **Зображення** > **Контраст**

Можна відрегулювати різницю між світлими й темними областями зображення.

Насичення кольору

☛ **Зображення** > **Насичення кольору**

Можна відрегулювати інтенсивність кольорів зображення.

Відтінок

☛ **Зображення** > **Відтінок**

Можна відрегулювати баланс між тонами зеленого та пурпурного на зображенні.

Різкість

☛ **Зображення** > **Різкість**

Можна відрегулювати різкість чи м'якість деталей зображення.

Стандартний

Можна відрегулювати різкість зображення так, щоб воно було достатньо збалансоване.

Збільш. тонк. лінії

Більш високі значення покращують деталі, наприклад, волосся або візерунки тканини.

Збільш. товст. лінії

Більш високі значення покращують контури, фон та інші основні деталі об'єктів на зображенні, показуючи їх більш чітко.

Баланс білого

☛ **Зображення** > **Баланс білого**

Можна відрегулювати відтінок всього зображення.

Темп. кольору

Можна відрегулювати відтінок всього зображення в межах діапазону від 3200К до 10000К. За вищих значень зображення зафарбовується синім кольором, а за нижчих — червоним.

Коли значення параметру **Режим кольору** встановлено на **Динамічний**, задана Темп. кольору може відрізнятись від фактичної температури світла від проектора. Використовуйте це меню як орієнтир.

Корекція G-M

За вищих значень зображення зафарбовується зеленим кольором, а за нижчих — червоним.

Компенсація R/Компенсація G/Компенсація B/Підсилити R/Підсилити G/Підсилити B

Можна відрегулювати окремі компоненти R (червоний), G (зелений) і B (синій) для компенсації та підсилення.

Режими кориг.зобр.

☛ **Зображення** > **Оптимізація зобра.** > **Режими кориг.зобр.**

Можна встановити параметри **Оптимізація зобра.** групою з використанням заданих значень.

Наступні параметри збережені з використанням заданих значень.

- Кадрова інтерпол.
- Super-resolution



- Щоб мінімізувати затримки, встановіть значення **Вимкн.**
- Якщо вибрати значення **Вимкн.**, неможливо буде встановити інші пункти у параметрі **Оптимізація зобра.**
- Після вибору значення від **Попе.встанов.1** до **Попе.встанов.5** можна точно налаштувати кожен параметр окремо. Значення налаштувань у попередньо встановленому варіанті перезаписується.

Кадрова інтерпол.

☛ **Зображення > Оптимізація зобра. > Кадрова інтерпол.**

Можна відтворювати швидкі відеозображення плавно за допомогою створення проміжкових кадрів між оригінальними.

Якщо результуючі зображення містять шум, установіть значення **Вимкн.**



- Не можна обрати цей параметр у наступних випадках.
 - Для параметра **Масштаб** встановлено значення **Авто** або **Ручний**.
 - Для параметра **Перехід краю** вибрано значення **Перехід/Рівень чорного** або **Рівень чорного**.
 - Для параметра **Режими кориг.зобр.** встановлено значення **Вимкн.**

Super-resolution

☛ **Зображення > Оптимізація зобра. > Super-resolution**

Можна зменшити розмиття під час проєціювання зображень із низькою роздільною здатністю.

Налашт. чіткої лінії

Більш високі значення покращують деталі, наприклад, волосся або візерунки тканини.

М'який фокус

Більш високі значення покращують контури, фон та інші основні деталі об'єктів на зображенні, показуючи їх більш чітко.



Не можна вибрати цей параметр, якщо значення параметру **Режими кориг.зобр.** встановлено на **Вимкн.**

Адапт. гамма сцени

☛ **Зображення > Додатково > Адапт. гамма сцени**

Можна налаштувати колір відповідно до сцени та отримати більш яскраве зображення.

Більш високі значення додають більше контрастності.

Гама

☛ **Зображення > Додатково > Гама**

Можна налаштувати кольори за допомогою вибору значення корекції гама або відповідно до кривої гама кольорів. Якщо потрібні точніші налаштування, виберіть **Режим корист.**

Якщо вибрано менше значення, можна знизити загальну яскравість зображення, щоб воно стало чіткішим. Якщо вибрано більше значення, темні області зображення стають яскравішими, проте насиченість кольорів світліших областей може ослабнути.



- Проеціюйте нерухому картинку, щоб налаштувати гама. При проєціюванні рухомих зображень неможливо коректно відрегулювати гама.
- Якщо для параметра **Режим кольору** встановлено значення **DICOM SIM** у меню **Зображення** проектора, виберіть значення налаштування відповідно до розміру проєкції.
 - Якщо розмір проектора становить 120 дюймів або менше, оберіть менше значення.
 - Якщо розмір проектора становить 120 дюймів або більше, оберіть більше значення.
- Медичні зображення можуть не відтворюватися правильно, залежно від налаштувань і характеристик екрана.

RGBCMY

☛ Зображення > Додатково > RGBCMY

Можна відрегулювати відтінок, насичення та яскравість кожного кольору — R (червоний), G (зелений), B (синій), C (блакитний), M (пурпурний), Y (жовтий) — окремо.

Динам. контраст

☛ Зображення > Динам. контраст

Можна відрегулювати яскравість проєціювання залежно від яскравості зображення.

Динам. контраст

Встановіть значення на **Увімкн.**, щоб автоматично регулювати кількість світла.

Швидкість реагув.

Виберіть **Вис. швидк.** для регулювання кількості світла під час зміни сцени.

Рівень чорного

Встановіть рівень чорного, коли рівень яскравості сигналу зображення нуль. При виборі **0%** джерело світла вимикається.

Кер. вимкн. освітл.

☛ Зображення > Кер. вимкн. освітл.

Можна встановити автоматичне вимкнення джерела світла.

Кер. вимкн. освітл.

Встановіть значення **Увімкн.**, щоб джерело світла вимикалось автоматично, коли рівень сигналу падає нижче еталонного рівня протягом заданого періоду часу.

Рів. сиг. вим. осв.

Встановіть рівень яскравості для контрольованого відеосигналу. Після автоматичного вимкнення він одразу ж увімкнеться, коли перевищить заданий рівень зображення.

Тайм. вимк. освітл.

Встановіть кількість часу до автоматичного вимкнення джерела світла.

Скинути (меню «Зображення»)

☛ Зображення > Скинути

Можна скинути всі відрегульовані значення меню **Зображення** до налаштувань за замовчуванням.

Зазвичай проектор автоматично визначає та оптимізує параметри вхідного сигналу. Використовуйте меню **Сигнал**, щоб настроїти параметри. Доступні параметри залежать від поточного джерела вхідного сигналу. Параметри зберігаються окремо для кожного вибраного джерела вхідного сигналу.

► Пов'язані посилання

- "Співвідн. сторін" [стор.84](#)
- "Затемнення" [стор.85](#)
- "Колірний простір" [стор.85](#)
- "Динамічний діапаз." [стор.85](#)
- "Відеодіапазон" [стор.86](#)
- "EDID" [стор.86](#)
- "Масштаб" [стор.86](#)
- "Перемкн. джер. рез. копії" [стор.87](#)
- "Скинути (меню «Сигнал»)" [стор.87](#)

Співвідн. сторін

☛ Сигнал > Співвідн. сторін

Проектор може відображати зображення з різним співвідношенням сторін за шириною та висотою, що називається співвідношенням сторін. Зазвичай вхідний сигнал із джерела відеосигналу визначає співвідношення сторін зображення. Також у деяких зображеннях можна змінити співвідношення ширини та висоти, щоб воно відповідало вашому екрану.

Авто

Автоматичне налаштування співвідношення сторін згідно з вхідним сигналом і параметром **Розділ. здатність**.

Звичайний

Відображення зображень в повній області проекції зі збереженням співвідношення сторін зображення.

4:3

Конвертування співвідношення сторін зображення до 4:3.

16:9

Конвертування співвідношення сторін зображення до 16:9.

Збільш. по гор./Збільш. по верт.

Відображення зображень у повну ширину (Збільш. по гор.) або повну висоту (Збільш. по верт.) області проекції з незмінним співвідношенням сторін зображення. Области, що виходять за край екрана для проекцій, не проеціюються.

Оригінальне

Відображення зображень як є (зі збереженням співвідношення сторін і роздільної здатності). Области, що виходять за край екрана для проекцій, не проеціюються.



- Доступно лише в тому випадку, якщо поточне джерело налаштовано на одне з наступних значень:
 - HDMI
 - HDBaseT
 - SDI
- Доступно, лише якщо для параметру **Масштаб** встановлено значення **Вимкн.** або для параметра **Режим масштабу** встановлено значення **Повне відобр.**
 - ☛ **Сигнал > Масштаб > Режим масштабу**
- Задайте налаштування **Тип екрану** у меню проектора **Додаткові**, перш ніж змінити співвідношення сторін.
 - ☛ **Додаткові > Дисплей > Екран > Тип екрану**
- Доступне співвідношень сторін залежить від вибраного налаштування **Тип екрану** та вхідного сигналу з джерела зображення.
- Зверніть увагу на те, що функція співвідношення сторін проектора для зменшення, збільшення або розділення спроеційованого зображення для комерційних цілей або публічного перегляду може порушувати авторські права даного зображення відповідно до законів про авторські права.
- Якщо між краєм зображення та рамкою проєційованого екрана є поля, можна відрегулювати позицію зображення за допомогою параметра **Позиція екрану** у меню **Додаткові** проектора.
 - ☛ **Додаткові > Дисплей > Екран > Позиція екрану**

Затемнення

☛ Сигнал > Затемнення

Можна приховати зображення у вказаній області.

Щоб відрегулювати область, використовуйте кнопки зі стрілками на панелі керування або пульті дистанц. керування. Можна приховати до

половини проєційованого зображення у кожному напрямку (за винятком одного пікселя).



Параметр відображається, лише якщо для параметра **Відтворення вмісту** встановлено значення **Вимкн.** в меню проектора **Параметри**.

Колірний простір

☛ Сигнал > Колірний простір

Можна переключити колірний простір, який може містити відомості про колір вхідного зображення.

Виберіть **Авто**, щоб застосувати відповідний колірний простір для AVI InfoFrame зображення.



Налаштування відображається лише в наступних випадках.

- Поточним джерелом є HDMI, HDBaseT або SDI.
- Встановлене значення параметру **Режим кольору** відрізняється від **BT.709** або **DICOM SIM**.

Динамічний діапаз.

☛ Сигнал > Динамічний діапаз.

Можна встановити діапазон відео відповідно до параметра джерела вхідного сигналу.

Виберіть **Авто**, щоб автоматично визначати динамічний діапазон вхідного сигналу.

Результат для вибраного налаштування відображається як **Статус сигналу**.

Параметри HDR10

Можна відрегулювати криву PQ динамічного діапазону у методі HDR PQ (Perceptual Quantizer).

Параметри HLG

Можна відрегулювати криву HLG динамічного діапазону у методі HDR HLG (Hybrid Log Gamma).



- Налаштування відображається лише в наступних випадках.
- Поточним джерелом є HDMI, HDBaseT або SDI.
- Встановлені значення параметру **Режим кольору** відрізняються від BT.709 або DICOM SIM.
- **Параметри HDR10** доступні, лише коли для параметра **Статус сигналу** вибрано **HDR10** або для параметра **Динамічний діапаз.** вибрано **HDR10**.
- **Параметри HLG** доступні, лише коли для параметра **Статус сигналу** вибрано **HLG** або для параметра **Динамічний діапаз.** вибрано **HLG**.

Навіть якщо ви встановлюєте декілька дисплеїв з різною роздільною здатністю, можна встановити однаковий EDID в якості стандартного дисплею і перемикнути EDID поточного джерела, щоб вирівняти EDID на всіх дисплеях.

Режим EDID

Можна встановити параметри EDID групою з використанням заданих значень.

Наступні параметри збережені з використанням заданих значень.

- Розділ. здатність
- Част. оновлення
- Глибина кольору

Задані параметри можна змінити, якщо потрібно.



- Параметр відображається, лише коли поточним джерелом встановлено «HDMI» або «HDBaseT».
- Виберіть **Скинути**, щоб скинути значення усіх налаштувань EDID до значень за замовчуванням.

Відеодіапазон

☛ Сигнал > Додатково > Відеодіапазон

Можна встановити відеодіапазон, що відповідає джерелу вхідного сигналу, підключеному через порт HDMI або HDBaseT.

Обмежений (16-235)

Для відтінку кольору в діапазоні від 16 до 235.

Повний (0-255)

Для відтінку кольору в діапазоні від 0 до 255.

EDID

☛ Сигнал > Додатково > EDID

Масштаб

☛ Сигнал > Масштаб

☛ Додаткові > Кілька проєкцій > Групова мозаїка > Масштаб

Можна збільшити або зменшити зображення по вертикалі і по горизонталі. У разі використання кількох проєкторів для відтворення одного зображення можна налаштувати масштаб зображення для кожного проєктора.

Масштаб

Якщо встановлено **Авто**, позиція кадру встановлюється автоматично залежно від налаштувань **Перехід краю** і **Мозаїка**. Після вибору **Авто**, можна зробити точне налаштування вручну.

Виберіть **Ручний**, щоб регулювати діапазон і положення кадрів вручну.

Режим масштабу

Виберіть, як змінити збільшення.

- **Збільш. відобр.**, щоб зберегти позицію і співвідношення сторін зображення.
- **Повне відобр.**, щоб регулювати зображення залежно від позиції і співвідношення сторін зображення.

Масшт. горизонт./Масшт. вертикал.

Можна регулювати збільшення по горизонталі і по вертикалі з кроком 0,01x і збільшувати або зменшувати зображення. (Від мінімального збільшення 0,5 до максимального збільшення 10.)

Регулюв. кадру

Клавішами зі стрілками відрегулюйте координати й розмір кожного зображення під час перегляду екрана.

Діапазон кадру

Можна переглянути вибрану виділену ділянку.

Перемкн. джер. рез. копії

☛ Сигнал > Нал. джер. рез. коп. для HDMI1

Якщо виникає проблема, через яку відеосигнал переривається під час проєціювання зображень із джерела вхідного сигналу HDMI1, ви можете налаштувати джерело резервної копії для автоматичного перемикання джерела вхідного сигналу.

Джерело рез. копії

Виберіть одне з джерел резервної копії:

- HDMI2
- HDBaseT
- SDI

Статус

Відображає, чи можна перемкнутися на обране джерело резервної копії.



- Заздалегідь подайте один і той самий сигнал на порт HDMI1 In та резервне джерело, а потім перевірте **Стан**, щоб дізнатися, чи можна перемкнути джерело вхідного сигналу.
- Якщо джерело вхідного сигналу перемикається на резервне джерело, інформація про поточне джерело вхідного сигналу не відображається в розділі **Інфор. статусу** у меню **Інформація** проєктора, доки джерело вхідного сигналу не буде перемкнено наступного разу.
- Резервне джерело повинно мати ті самі сигнали, що й джерело HDMI1 In для наступних пунктів.
 - Роздільна здатність
 - Частота
 - Глибина кольору
 - Колірний простір
- Після перемикання на резервне джерело параметри меню **Зображення** для джерела HDMI1 In застосовуються до зображення джерела резервної копії.

Скинути (меню «Сигнал»)

☛ Сигнал > Скинути

Можна скинути всі відрегульовані значення в меню **Сигнал** до налаштувань за замовчуванням, окрім таких параметрів:

- EDID

Параметри меню **Параметри** дозволяють змінити різні функції настройок проектора.

► Пов'язані посилання

- "Геометр. корекція" [стор.88](#)
- "Гучність" [стор.90](#)
- "HDMI Link" [стор.90](#)
- "Блок-ня керування" [стор.90](#)
- "Блок. об'єктива" [стор.91](#)
- "Режим освітлення" [стор.91](#)
- "Рівень яскравості" [стор.91](#)
- "Постійний режим" [стор.91](#)
- "Прибл. залишок" [стор.92](#)
- "Реж. енергозбереж." [стор.93](#)
- "Дистанц. Приймач" [стор.94](#)
- "Кнопка користувача" [стор.94](#)
- "Тестовий шаблон" [стор.94](#)
- "Пам'ять" [стор.95](#)
- "Відтворення вмісту" [стор.96](#)
- "Налаштування NFC" [стор.99](#)
- "Скинути (меню «Параметри»)" [стор.99](#)

Геометр. корекція

- ☛ **Параметри > Геометр. корекція**
- ☛ **Додаткові > Кілька проєкцій > Геометр. корекція**
- ☛ **Додаткові > Кілька проєкцій > Просте стикування > Корекція точки**

Можна регулювати форми зображення на прямокутник. Після корекції зображення дещо зменшиться.

Доступний діапазон регулювання можна переглянути в меню *Specifications* проектора.



У разі зміни параметра Тип екрана налаштування Геометр. корекція буде ініціалізовано.

Вимкн.

Тимчасово скасовує геометричну корекцію. Навіть коли встановлено значення **Вимкн.**, значення корекції зберігаються.

Г/В трап.спотв.

Можна вручну скоригувати спотворення у горизонтальному і вертикальному напрямку незалежно. Якщо співвідношення сторін зображення некоректне, відрегулюйте баланс зображення за допомогою **Баланс по верт.** і **Баланс по гориз.**

Неможливо поєднувати різні способи коригування.

Quick Corner

Коригує кожен з чотирьох кутів проєційованого зображення незалежно.

Крива поверхня

Коригує кути і сторони зображення, проєційованого на криву поверхню з таким же радіусом.



- Змініть позицію об'єктива на початкову.
- Якщо зроблена велика кількість регулювань, фокус може бути не вирівняний навіть після виконання регулювань.
- Якщо для параметра **Збер. співвідн. см.** встановити значення **Увімкн.** після коригування, корекції можуть не вступити в дію. Скиньте корекції до значень за замовчуванням або зменшіть кількість корекцій і спробуйте ще раз.
- Якщо під час коригування ви змінили стандартний рядок, поточні налаштування скидаються.

Стіна з кутом

Коригує кути і сторони зображення, проєційованого на криву поверхню з правильними кутами.



- Змініть позицію об'єктиву на початкову.
- Якщо зроблена велика кількість регулювань, фокус може бути не вирівняний навіть після виконання регулювань.
- Рекомендується регулювати форму зображення на основі точки, найближчої до центру екрану.

Корекція точки

Розділяє проєційоване зображення сіткою та коригує викривлення з кроком 0,5 пікселя шляхом переміщення вибраної точки перехрестя в будь-якому напрямку. Точки на сітці можна пересувати в будь-якому напрямку, в тому числі за межі діапазона проєкції, на відстань від 0,5 до 600 пікселів.

Утримуйте кнопку [Enter] натиснутою, щоб перемкнутися в режим, що коригує відразу всі точки у зазначеному вертикальному стовпчику або горизонтальному рядку.

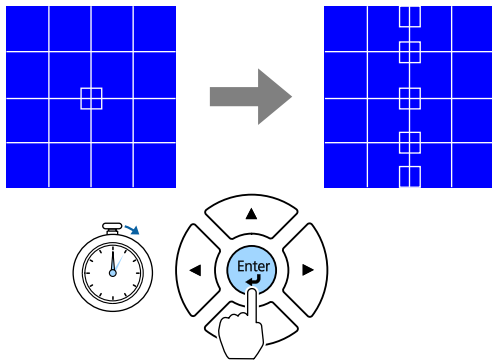

- За допомогою кнопок зі стрілками вліво та вправо виберіть стовпець, який потрібно скоригувати, та натисніть клавішу [Enter].

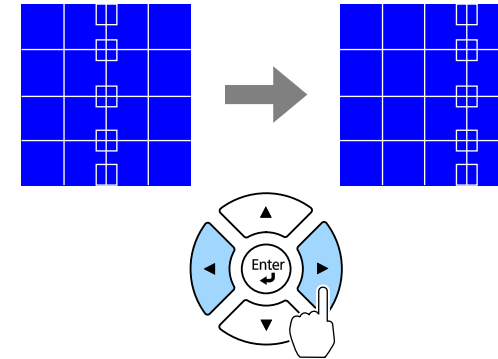

- За допомогою кнопок зі стрілками вгору та вниз виберіть рядок, який потрібно скоригувати, та натисніть клавішу [Enter].

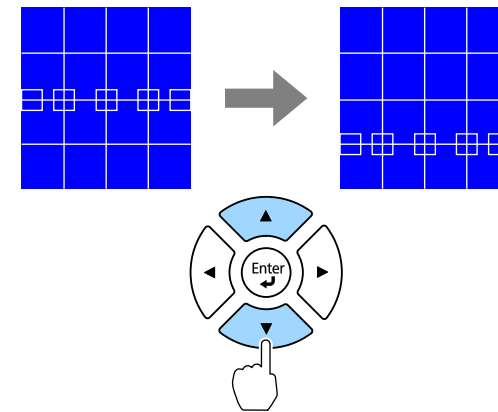

Пам'ять

Можна зберегти налаштовану форму зображення і завантажити її за потреби.



- Також можна відкрити екран Геометр. корекція за допомогою кнопки [Geometry] на панелі керування або пульті дистанц. керування.
- Також можна відкрити екран Пам'ять за допомогою кнопки [Memory] на пульті дистанц. керування.

Гучність

☛ Параметри > Гучність

Можна відрегулювати гучність динаміка, під'єданого до порту Audio Out.

⚠ Обережно

Не запускайте презентацію із зависоким рівнем гучності. Неочікувано гучні звуки можуть спричинити втрату слуху.

Завжди знижуйте гучність перед вимкненням живлення, що потім послідовно збільшити її при ввімкненні проектора.

HDMI Link

☛ Параметри > HDMI Link

Можна налаштувати параметри HDMI Link, що дозволяють контролювати підключені до HDMI пристрої з пульту дистанційного керування.

Підключ. пристрою

Відображений список пристроїв, підключених до портів HDMI.

HDMI Link

Установіть значення **Увімк.**, щоб увімкнути функції HDMI Link.

Прист. аудіовиходу

Для виведення звуку на динамік, під'єднаний до порту Audio Out виберіть **Проектор**. Якщо аудіо- чи відеосистему під'єднано до проектора і ви хочете виводити з неї звук, виберіть **Система AV**.

Якщо аудіо- чи відеосистему не під'єднано до проектора, звук виводиться із динаміка, під'єданого до порту Audio Out, навіть якщо для параметра **Прист. аудіовиходу** встановлено значення **Система AV**.

Зв'яз увімк.

Можна керувати діями після ввімкнення проектора або підключеного пристрою.

- **Двонаправлений:** автоматичне ввімкнення підключеного пристрою після вимкнення проектора або навпаки.
- **Прист. -> PJ:** автоматичне ввімкнення проектора після ввімкнення підключеного пристрою.
- **PJ -> Прист.:** автоматичне ввімкнення підключеного пристрою після увімкнення проектора.

Зв'яз. вимк.

Можна налаштувати вимкнення підключених пристроїв після вимкнення проектора.

Налаштування HDMI Out

Встановіть при послідовному підключенні кількох проекторів однієї моделі.

- **Посил. увімк/вимк:** встановіть **Увімк.**, щоб синхронізувати увімкнення та вимкнення живлення всіх проекторів.
- **Кінцевий термінал:** встановіть **Увімк.** тільки для проектора наприкінці гірляндового ланцюжка.



Перш, ніж налаштувати параметри, установіть для параметра **HDMI Link** значення **Увімк.**

Блок-ня керування

☛ Параметри > Блокування параметра > Блок-ня керування

Можна контролювати блокування кнопки проектора для захисту проектора:

Повне блокув.

Всі кнопки заблоковано.

Блок. Операції

Усі кнопки, окрім кнопок [On] та [Standby], заблоковані.

Вимкн.

Кнопки не заблоковано.



- Можна контролювати блокування кнопок за допомогою кнопки блокування панелі керування на панелі керування.
- Щоб розблокувати кнопки, утримуйте кнопку [Enter] на панелі керування протягом приблизно 7 секунд. З'явиться повідомлення, а блокування буде знято.

Блок. об'єктива

☛ Параметри > Блокування параметра > Блок. об'єктива

Можна вимкнути роботу кнопок [Lens Shift], [Zoom], [Focus], [Distortion] і [Calibration] на пульті дистанційного керування.

Режим освітлення

☛ Параметри > Налашт. Яскравість > Режим освітлення

☛ Додаткові > Кілька проєкцій > Співставл. екранів > Налашт. Яскравість > Режим освітлення

Можна вибрати яскравість джерела світла.

Звичайний

Максимальна яскравість. Це дає змогу задати час роботи джерела світла на рівні приблизно 20 000 годин.

Тихий

Яскравість на рівні 70 % від максимального значення та стишення шуму вентилятора. Це дає змогу задати час роботи джерела світла на рівні приблизно 20 000 годин.

Тривалий

Яскравість на рівні 70 % від максимального значення та продовження очікуваного терміну експлуатації джерела світла. Це дає змогу задати час роботи джерела світла на рівні приблизно 30 000 годин.

Користувацький

Можна вибрати рівень яскравості за бажанням користувача.



Параметр відображається, лише якщо для параметра **Постійний режим** установлено значення **Вимкн.**

Рівень яскравості

☛ Параметри > Налашт. Яскравість > Рівень яскравості

☛ Додаткові > Кілька проєкцій > Співставл. екранів > Налашт. Яскравість > Рівень яскравості

Можна вибрати бажане значення рівня яскравості для режиму **Користувацький**.



Цей параметр відображається тільки, якщо для параметра **Режим освітлення** вибрано значення **Користувацький**.

Постійний режим

☛ Параметри > Налашт. Яскравість > Постійний режим

☛ Додаткові > Кілька проєкцій > Співставл. екранів > Налашт. Яскравість > Постійний режим

Можна підтримувати яскравість джерела світла, встановлену для параметра **Рівень яскравості**.



- Цей параметр відображається тільки, якщо для параметра **Режим освітлення** вибрано значення **Користувацький**.
 - Коли встановлено значення **Увімкн.**, не можна змінити значення для параметрів **Режим освітлення** і **Рівень яскравості**.
 - Якщо встановлено значення **Вимкн.**, параметр **Рівень яскравості** змінюється залежно від статусу джерела світла.
 - В разі використання цієї функції рекомендується параметр **Реж. енергозбереж.** встановити на значення **Вимкн.**
- ☛ **Параметри > Налашт. Яскравість > Реж. енергозбереж.**

Прибл. залишок

- ☛ **Параметри > Налашт. Яскравість > Прибл. залишок**
- ☛ **Додаткові > Кілька проєкцій > Співставл. екранів > Налашт. Яскравість > Прибл. залишок**

Можна переглянути проміжок часу, впродовж якого проєктор зможе підтримувати постійний рівень яскравості.



Параметр відображається, лише якщо для параметра **Постійний режим** встановлено значення **Увімкн.**

► Пов'язані посилання

- "Тривалість роботи в постійному режимі" [стор.92](#)
- "Час роботи джерела світла" [стор.93](#)

Тривалість роботи в постійному режимі

Коли ввімкнено параметр **Постійний режим**, кількість годин, під час яких проєктор може працювати в постійному режимі, відображається в полі **Прибл. залишок**.

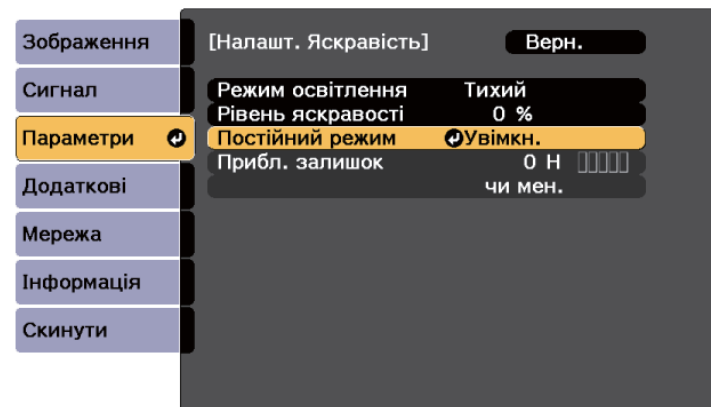

Рівень відображення	Приблизний залишок годин
	10 000 чи більше годин
	Від 8000 до 9999 год
	Від 6000 до 7999 год
	Від 4000 до 5999 год
	Від 2000 до 3999 год
	Від 0 до 1999 год



Кількість годин, вказана в полі **Прибл. залишок**, є лише орієнтовною величиною.

Час роботи джерела світла

Час роботи джерела світла може відрізнятися залежно від налаштувань параметрів **Рівень яскравості** та **Постійний режим**.



- Очікуваний час роботи джерела світла залежить від умов використання та навколишнього середовища.
- Кількість годин, указана в цьому документі, лише орієнтовна, і неможливо гарантувати належну роботу джерела світла впродовж цього періоду.
- Потреба замінити елементи всередині проектора може виникнути раніше приблизного часу роботи джерела світла.
- Якщо параметр **Постійний режим** увімкнено та вказану в цьому документі кількість годин вичерпано, можливо, не вдасться вибрати високі значення для параметра **Рівень яскравості**.

Постійний режим **вимкн.**

Параметр Рівень яскравості	Час до моменту, коли яскравість джерела світла знизиться на половину (приблизно)
100 %	20 000 годин
90 %	21 000 годин
80 %	24 000 годин
70 %	30 000 годин
60 %	37 000 годин
50 %	30 000 годин
40 %	61 000 годин
30 % і менше	71 000 годин і більше

Постійний режим **увімкнено**

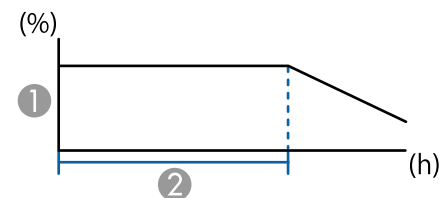

- ① Рівень яскравості
- ② Час, упродовж якого проектор може підтримувати постійний рівень яскравості (приблизний)

Параметр Рівень яскравості	Час, упродовж якого проектор може підтримувати постійний рівень яскравості (приблизний)
85 %	6000 годин
80 %	10 000 годин
70 %	19 000 годин
60 %	29 000 годин
50 %	41 000 годин
40 %	56 000 годин
30 % і менше	78 000 годин і більше

Реж. енергозбереж.

☛ **Параметри > Налашт. Яскравість > Реж. енергозбереж.**

Якщо встановити на **Увімкн.**, можна зменшити енергоспоживання автоматично регулюючи яскравість освітлення. Яскравість режиму освітлення поступово регулюється впродовж 60 хвилин і не порушує вигляд зображення.

У разі використання функцій **Кілька проєкцій** або **Постійний режим** встановіть значення **Вимкн.**, щоб скоригувати різницю в яскравості між проєкторами.



Ця функція вимкнена в наступних випадках:

- Для параметра **Перехід краю** вибрано значення **Перехід/Рівень чорного** або **Рівень чорного**.
 - ☛ **Додаткові > Кілька проєкцій > Перехід краю**
- Для параметра **Режим кольору** вибрано значення **Кілька проєкцій**.
 - ☛ **Зображення > Режим кольору**
- Для параметра **Режим освітлення** вибрано значення **Користувачський**.
 - ☛ **Параметри > Налашт. Яскравість > Режим освітлення**

- Режим освітлення
- Показати QR-код
- Оптимізація зобра.
- Кадрова інтерпол.
- Прив'язати меню
- Відтворення вмісту
- USB



Параметр USB відображається, лише якщо для параметра **Відтворення вмісту** встановлено значення **Увімкн.**

Дистанц. Приймач

☛ **Параметри > Дистанц. Приймач**

Якщо пульт дистанційного керування працює нестабільно через завади від інших пристроїв, можна обмежити прийом сигналів дистанційного керування вибраним приймачем; значення **Вимкн.** вимикає усі приймачі.



Можна увімкнути усі приймачі дистанційного керування, якщо утримувати натиснутою кнопку [Menu] впродовж приблизно 15 секунд.

Тестовий шаблон

☛ **Параметри > Тестовий шаблон.**

Можна відобразити тестовий шаблон, що допомагає фокусувати і масштабувати зображення та коригувати його форму.

Кнопка користувача

☛ **Параметри > Кнопка користувача**

Для швидкого доступу кнопкам [User] на пульті дистанційного керування можна призначити параметри меню.



- Щоб змінити тестовий шаблон під час відображення тестового шаблону, натисніть кнопку [Page].
- Щоб скасувати відображення шаблону, натисніть кнопку [Esc].
- Форма тестового шаблону залежить від налаштування параметра **Тип екрану**. Перш ніж коригувати відображене зображення за допомогою тестового шаблону, виберіть правильний тип екрана.
☛ Додаткові > Дисплей > Екран > Тип екрану
- Щоб встановити значення пунктів меню, які не можна встановити під час відображення тестового шаблону, або точно налаштувати проєктоване зображення, слід спроектувати зображення з підключеного пристрою.
- Також можна відобразити тестовий шаблон за допомогою кнопки на панелі керування або пульті дистанц. керування.
- Якщо ви захопите проєкцію зображення як тестове зображення під час Стоп-кадр, ви зможете використовувати захоплене зображення як одне з тестових зображень.

Пам'ять

☛ Параметри > Пам'ять

Користувацькі налаштування можна зберегти і застосовувати, коли це буде потрібно.

Пам'ять

Можна зберегти такі налаштування. Можна зареєструвати до 10 пам'ятей з різними назвами.

- Налаштування меню **Зображення**
- **Масштаб** у меню **Сигнал**
- **Режим освітлення і Рівень яскравості** в меню **Параметри**
- **Перехід краю, Узгодження кольорів і Рівень чорного** в меню **Розширений**

Полож. об'єктива

Можна зберегти позицію об'єктиву, відрегульовану за допомогою параметрів зсув об'єктиву, масштаб, фокус і спотворення. Можна зареєструвати до 10 пам'ятей з різними назвами.

Геометр. корекція

Можна зберегти відрегульоване значення геометричної корекції. Можна зареєструвати до 3 пам'ятей з різними назвами.

Можна використовувати наступні параметри для кожного типу пам'яті.

Завант. з пам'яті

Можна звантажити збережену пам'ять. Параметри, застосовані до поточного зображення, замінені на параметри з пам'яті.

Зберегти в пам'ять

Можна зберегти у пам'ять поточні параметри.

Стерти з пам'яті

Можна стерти параметри вибраної пам'яті.

Переймен. пам'ять

Можна перейменувати збережену пам'ять.

Скинути налаштування пам'яті

Можна видалити усі збережені пам'яті.



- Назву пам'яті, яку вже використано, позначено синьою позначкою. Якщо зберегти варіант налаштувань із такою самою назвою, попередні налаштування буде перезаписано поточними налаштуваннями.
- Позиція об'єктива під час завантаження пам'яті може не повністю співпадати із позицією об'єктива під час збереження пам'яті. Якщо є велика невідповідність позиції об'єктива, відкалібруйте об'єktiv.
- Також можна відкрити екран Пам'ять за допомогою кнопки [Memory] на пульті дистанц. керування.

Відтворення вмісту

Параметри > Відтворення вмісту

Можна легко проєціювати вміст у вигляді цифрових вивісок: списки відтворення, що містять зображення та відеофайли, збережені на зовнішньому накопичувачі.

Відтворення вмісту

Встановлено на **Увімк.** для відтворення списку відтворення.

Ефект накладання

До відтворюваного зображення можна додати ефекти кольору та форми.

Засіб перегляду USB

Можна вибрати і проектувати список відтворення, збережений на USB-накопичувачі.



- Параметр **Ефект накладання** не можна вибрати у наступних випадках.
 - Для параметра **Перехід краю** вибрано значення **Перехід/Рівень чорного** або **Рівень чорного** у меню проектора **Додаткові**.
 - Коли поточним джерелом є USB і жоден список відтворення не відтворюється.
 - Коли поточним джерелом є USB і відбулась помилка запису.
- Для створення списків відтворення можна використовувати наведені нижче способи.
 - За допомогою Epson Projector Content Manager на комп'ютері. Програму Epson Projector Content Manager можна завантажити та встановити на веб-сайті. epson.sn
 - За допомогою Epson Web Control з веб-переглядачем.
 - За допомогою Epson Creative Projection на пристроях iOS. Ви можете завантажити програму Epson Creative Projection з App Store. Вартість підключення до App Store сплачує клієнт.
- Якщо ви призначаєте функцію USB кнопки [User] на пульті дистанційного керування за допомогою параметра **Кнопка користувача** у меню **Параметри** проектора, ви можете запустити список відтворення за допомогою кнопки [User]. Якщо списку відтворення призначено розклад, він буде відтворюватися відповідно до цього розкладу.
- Також можна натиснути клавішу [Num] і одну з клавіш із цифрами, щоб розпочати проектування улюбленого списку відтворення. Швидкі клавіші на пульті дистанційного керування можна налаштувати за допомогою програмного забезпечення, яке ви використовували для створення списків відтворення.

► Пов'язані посилання

- "Створення списків відтворення за допомогою Epson Web Control" [стор.97](#)
- "Підтримувані типи файлів для режиму відтворення вмісту" [стор.98](#)

- "Обмеження режиму відтворення вмісту" [стор.98](#)

Створення списків відтворення за допомогою Epson Web Control

В режимі Відтворення вмісту ви можете створювати списки відтворення за допомогою веб-браузера та зберігати їх на USB-накопичувачі, підключеному до проектора в мережі.

Попередження

Не від'єднуйте від проектора USB-накопичувач або шнур живлення під час створення списків відтворення. Дані, збережені на USB-накопичувачі, можуть зазнати пошкоджень.

- 1** Переконайтеся, що на проекторі ввімкнено режим Відтворення вмісту.
- 2** Переконайтеся, що ваш комп'ютер або пристрій підключено до тієї ж мережі, що й проектор.
- 3** Переконайтеся, що USB-накопичувач підключений безпосередньо до порта USB-A проектора.
- 4** Запустіть веб-браузер на комп'ютері або пристрої.
- 5** Перейдіть до екрана Epson Web Control, увівши IP-адресу проектора в адресний рядок браузера. Під час введення адреси IPv6 візьміть її у квадратні дужки [та].

- 6** Виберіть **USB-накопичувач**.
- 7** Виберіть **Завантажити нові дані**.
- 8** Виберіть файли зображень або відео, які потрібно додати до списку відтворення.



Ви можете завантажити файли формату .avi, .jpeg (.jpg), .png, .bmp, або .gif.

Якщо ви хочете додати файли .mp4 або .mov до списку відтворення, використовуйте програмне забезпечення Epson Projector Content Manager або додаток Epson Creative Projection.

Вибрані файли копіюються на підключений USB-накопичувач.

- 9** Виконайте одне з наведеного:
 - Щоб додати їх до наявного списку відтворення, виберіть **Додати до списку відтворення** та виберіть список відтворення, до якого потрібно їх додати.
 - Щоб створити новий список відтворення та додати до нього файли, виберіть **Створити новий список відтворення**.
- 10** Відредагуйте список відтворення.
- 11** Закінчивши редагування списку відтворення, виберіть **Завершити**.



- Детальніше див. у розділі цього посібника, який стосується варіантів Керування Web.
- Ви можете відтворити список відтворення з екрану **Віддалено** або **Список відтворення**.
- Щоб вказати, коли починається і закінчується список відтворення, плануйте його, використовуючи програмне забезпечення Epson Projector Content Manager.

► Пов'язані посилання

- "Epson Web Control" [стор.153](#)

Підтримувані типи файлів для режиму відтворення вмісту

За допомогою функції проектора Відтворення вмісту можна проєціювати такі типи файлів.

Вміст файлу	Тип файлу (розширення)	Подробиці
Зображення	.jpg	<ul style="list-style-type: none"> • Рекомендовано зображення JPEG, зроблені на цифровий фотоапарат, який відповідає стандарту Exif. • Кількість вертикальних і горизонтальних пікселів має бути кратна 8. • Упевніться, що файл: <ul style="list-style-type: none"> • не є в прогресивному форматі • має роздільну здатність, не більшу за 8192 × 8192
	.bmp	Упевніться, що файл: <ul style="list-style-type: none"> • має роздільну здатність, не більшу за 1280 × 800

Вміст файлу	Тип файлу (розширення)	Подробиці
	.gif	<ul style="list-style-type: none"> • Зображення повинно бути прозорою гіфкою з чорним фоном. • Упевніться, що файл: <ul style="list-style-type: none"> • має роздільну здатність, не більшу за 1280 × 800 • не є анімованим • Черезрядковий
	.png	Упевніться, що файл: <ul style="list-style-type: none"> • має роздільну здатність, не більшу за 1280 × 800 • Черезрядковий
Фільм	.avi (відео JPEG)	<ul style="list-style-type: none"> • Версія: лише AVI 1.0 • Роздільна здатність: 1280 × 800 або менша • Розмір: 2 ГБ чи менше • Відеокодек: Motion JPEG • Аудіокодек: LPCM, IMA ADPCM або без аудіо • Частота дискретизації аудіо: 11,025 кГц, 22,05 кГц, 44,1 кГц, 16 кГц, 24 кГц, 32 кГц або 48 кГц

Обмеження режиму відтворення вмісту

Експлуатаційні обмеження

У режимі Відтворення вмісту такі операції неможливо виконати.

- Зміна параметра **Темп. кольору** в меню **Зображення** (коли **Теплий білий** або **Холодний білий** вибирається як **Фільтр кольору**)
- Split Screen
- Затемнення

- Зміна параметра **Фон дисплея** в меню **Додаткові**
- Зміна параметра **Екран** в меню **Додаткові**
- Зміна параметра **Місце збер. журн.** в меню **Додаткові**
- За допомогою **Переходу краю** з функцією **Ефекти**
- Визначення вхідного сигналу автоматично
- Зміна параметра **Пароль Remote** в меню **Параметри мережі**

Крім того, ви не можете використовувати Epson Projector Professional Tool у режимі відтворення вмісту.

- Прист. аудіовиходу
- Зв'яз увімк.
- Зв'яз. вимк.
- Налаштування HDMI Out
- Кнопка користувача
- Налаштування NFC

Налаштування NFC

☛ Параметри > Налаштування NFC

Можна попередити сканування параметрів проектора.

Зах. від зап. NFC

Попереджує сканування будь-ким параметрів проектора.

Пар. для зап. NFC

Встановіть пароль довжиною до 32 алфавітно-цифрових символів для сканування параметрів проектора.



Якщо ви не встановлюєте **Пар. для зап. NFC**, **Зах. від зап. NFC** вмикається автоматично при вмиканні проектора. Якщо ви хочете сканувати дані проектора за допомогою мітки NFC на проекторі, встановіть для параметра **Пар. для зап. NFC** значення **Вимкн.**

Скинути (меню «Параметри»)

☛ Параметри > Скинути

Можна відновити відрегульовані значення параметрів меню **Параметри** до параметрів за замовчуванням, окрім таких параметрів:

Параметри меню **Додаткові** дозволяють змінити різні функції налаштування проектора.

► Пов'язані посилання

- "Головний екран" стор.100
- "Позиція меню" стор.100
- "Розташ. повідомлень" стор.101
- "Повідомлення" стор.101
- "Фон дисплея" стор.101
- "Екран запуску" стор.101
- "Режим підтвердж." стор.101
- "Екран" стор.101
- "Вирівн. панелі" стор.102
- "Однорідний колір" стор.102
- "Поворот меню" стор.103
- "Логотип користувача" стор.103
- "Проекція" стор.104
- "Direct Power On" стор.104
- "Режим очікування" стор.104
- "Час реж. очікування" стор.104
- "Висотний режим" стор.104
- "Автопошук джерела" стор.104
- "Автоввімкнення" стор.105
- "Джерело запуску" стор.105
- "Швидкий запуск" стор.105
- "Живлення USB" стор.105
- "Налаштув. затвора" стор.105
- "Звуковий сигнал" стор.106
- "Індикатори" стор.106
- "Місце збер. журн." стор.106
- "Діапаз. нал. пак." стор.106
- "Моніт.напр.зм.стр." стор.106
- "Дата і час" стор.107
- "Калібр. об'єктива" стор.107
- "Налаштування A/V" стор.107
- "Режим очікування" стор.107

- "HDBaseT" стор.108
- "Калібрування кольору" стор.108
- "Ідентиф. проектора" стор.109
- "Пакет налаштування" стор.109
- "Групування" стор.110
- "Мозаїка" стор.110
- "Перехід краю" стор.110
- "Рівень чорного" стор.111
- "Скинути (меню «Кілька проєкцій»)" стор.112
- "Співставл. екранів" стор.112
- "Узгодження кольорів" стор.113
- "Просте стикування" стор.113
- "Простий перехід" стор.114
- "Параметри графіка" стор.115
- "Мова" стор.116
- "Скинути (меню «Додаткові»)" стор.116

Головний екран

☛ Додаткові > Головний екран

Ці параметри можна регулювати на Головному екрані.

Авт. від. Гол. екр.

Установіть значення **Увімк.** для автоматичного відображення Головного екрану в разі відсутності вхідного сигналу під час увімкнення проектора.

Налашт. функція 1/Налашт. функція 2

Виберіть команди меню, які слід призначити для Головного екрану.

Позиція меню

☛ Додаткові > Дисплей > Позиція меню

Можна вибрати положення для відображення меню проектора на екрані.

Розташ. повідомлень

☛ Додаткові > Дисплей > Розташ. повідомлень

Можна вибрати положення для відображення повідомлень на екрані.

Повідомлення

☛ Додаткові > Дисплей > Повідомлення

Можна вибрати, чи відображувати повідомлення на екрані.

Фон дисплея

☛ Додаткові > Дисплей > Фон дисплея

Можна вибрати колір екрану чи логотипу для відображення при відсутності сигналу.



Параметр відображається, лише якщо для параметра **Відтворення вмісту** встановлено значення **Вимкн.**

Екран запуску

☛ Додаткові > Дисплей > Екран запуску

Можна контролювати, чи з'являтиметься спеціальний екран під час запуску проектора.



Ця функція недоступна, якщо проектор увімкнено в режимі **Швидкий запуск**.

Режим підтвердж.

☛ Додаткові > Дисплей > Режим підтвердж.

Можна відобразити повідомлення про підтвердження, натиснувши кнопку [Standby] на пульті дистанційного керування.

Якщо встановлене значення **Вимкн.**, можна вимкнути проектор, просто натиснувши кнопку [Standby] один раз.

Екран

☛ Додаткові > Дисплей > Екран

Можна встановити співвідношення сторін і позицію проєційованого зображення відповідно до типу використовуваного екрана.

Тип екрану

Установіть співвідношення сторін екрана, щоб зображення вмістилось в область проєкції.

Позиція екрану

Якщо між краями зображення та рамкою екрана проєкції є вільні поля через параметр **Тип екрану**, позицію зображення можна зсунути по горизонталі або по вертикалі.



- За потреби відкоригуйте співвідношення сторін відтворюваного зображення.
- Під час зміни параметрів **Тип екрана** параметри **EDID** регулюються автоматично.
- Параметри відображаються, лише якщо для параметра **Відтворення вмісту** встановлено значення **Вимкн.**
- Цей параметр недоступний під час проєціювання зображень з комп'ютера через мережу.
- Параметр **Тип екрану** функцією Message Broadcasting у програмному забезпеченні Epson Projector Management не підтримується.
- Ви не можете відрегулювати позицію екрана, якщо встановити для параметра **Тип екрану** таке саме співвідношення сторін, як роздільна здатність проектора.
- Параметр **Позиція екрану** недоступний, якщо для параметра **Тип екрану** встановлено значення **16:9**.
- Параметр **Позиція екрану** ініціалізується, якщо ви виконуєте функцію **Geometry Assist** в програмі Epson Projector Professional Tool, **Простий перехід** або **Просте стикування**.

Вирівн. панелі

☛ Додаткові > Дисплей > Вирівн. панелі

За допомогою функції вирівнювання панелі можна вручну відрегулювати суміщення кольорів (вирівнювання червоного та синього кольорів) проєційованого зображення. Можна регулювати пікселі по горизонталі і по вертикалі з кроком 0,125 пікселя в діапазоні ± 3 пікселі.

Вирівн. панелі

Установіть **Увімкн.**, щоб скоригувати неправильне вирівнювання кольорів проєкції зображення.

Вибір кольору

Виберіть колір, який потрібно відрегулювати.

Колір шаблону

Виберіть колір сітки, відображуваної під час регулювання.

- R/G/B для відображення сітки білого кольору.
- R/G для відображення сітки жовтого кольору.
- G/V для відображення сітки блакитного кольору.

Доступний колір залежить від налаштування **Вибір кольору**.

Початок регулювань

Запускає процес вирівнювання панелі.

В ході регулювання зображення може спотворюватись. По завершенні регулювання зображення відновлюється.

- **Перемістити всю панель** — грубе регулювання панелі в цілому.
- **Відрегулюйте чотири кути** — точне регулювання чотирьох кутів панелі. Якщо потрібне додаткове регулювання, виберіть **Вибрати перехрестя і виконати регулювання**, щоб відрегулювати ще точніше.

Скинути

Можна скинути всі відрегульовані значення в меню **Вирівн. панелі** до налаштувань за замовчуванням.



- Після виконання вирівнювання якість зображення може погіршитись.
- Зображення пікселів, що виходять за кран проєційованого екрану, не відображаються.

Однорідний колір

☛ Додаткові > Дисплей > Однорідний колір

☛ Додаткові > Кілька проєкцій > Співставл. екранів > Однорідний колір

Можна скористатись функцією однорідного кольору, щоб вручну відрегулювати баланс тону кольору проєційованого зображення.

Однорідний колір

Виберіть **Увімкн.**, щоб відрегулювати баланс відтінків кольорів для всього екрана.

Рівень регулюв.

Виберіть потрібний рівень регулювання.

Є вісім рівнів регулювання: від білого до сірого та чорного. Регулюйте кожен рівень окремо.

Установіть значення **Усі**, щоб відрегулювати відтінок кожного кольору від 2 до 8 рівнів у пакеті. (Як тільки значення червоного, синього або зеленого на будь-якому рівні досягають максимуму або мінімуму, подальше регулювання стає неможливим.)

Початок регулювань

Починається регулювання на вибраному рівні регулювання.

В ході регулювання зображення може спотворюватись. По завершенні регулювання зображення відновлюється.

Регулюйте спочатку зовнішні області, а потім — увесь екран.

Скинути

Можна скинути всі відрегульовані значення в меню **Однорідний колір** до налаштувань за замовчуванням.



Відтінок кольору може бути неоднорідним навіть після налаштування однорідності кольору.

Поворот меню

☛ Додаткові > Дисплей > Поворот меню

Можна повернути відображення меню на 90°.

Логотип користувача

☛ Додаткові > Лого користувача

Зображення можна зберегти на проекторі і показувати його щоразу, коли проектор буде вмикатися. Також можна відображати певне зображення, якщо на проектор не надходить вхідний сигнал. Таке зображення називається екраном логотипу користувача.

Можна вибрати фотографію, графіку або логотип компанії як логотип користувача, що корисно у виявленні власника проектора для запобігання крадіжці. Запобігти зміни логотипа користувача можна, якщо встановити захист паролем.

Покажіть зображення, яке ви бажаєте проєціювати, як логотип користувача, і виберіть це налаштування.



- Якщо для параметра **Захист лого корист** встановлено значення **Увімкн.** в меню параметра **Захисний пароль**, його слід перевести в положення **Вимкн.** перед збереженням логотипу користувача.
- При копіюванні налаштувань меню від одного проектора на інший за допомогою функції групової настройки, логотип користувача також копіюється. Не реєструйте інформацію, якою ви не бажаєте розповсюджувати між кількома проекторами, як логотип користувача.
- Не можна зберегти вміст, який захищено HDCP.
- Коли **Відтворення вмісту** налаштовано на **Увімкн.**, при запуску проектора можете відобразитися тільки логотип користувача.
- Регулювання форми зображення і діапазону відображення тимчасово скасовуються, коли ви вибираєте **Логотип користувача**.
- Цей параметр недоступний, якщо для параметра **Тестовий шаблон** встановлено значення **Захопл. зображення**.

Проекція

☛ Додаткові > Проекція

Можна вибрати положення проектора відносно екрана для правильної орієнтації зображення.



Режим проєціювання можна змінити, щоб перевернути зображення згори донизу, натиснувши й утримуючи кнопку [Shutter] на пульті дистанційного керування впродовж приблизно 5 секунд.

Direct Power On

☛ Додаткові > Операція > Direct Power On

Установіть значення **Увімкн.**, щоб увімкнути проектор, вставивши штекер у розетку і не натискаючи кнопку живлення.

Майте на увазі, що проектор також вмикається автоматично, наприклад, у разі відновлення енергопостачання після перебою.

Режим очікування

☛ Додаткові > Операція > Режим очікування

Установіть значення **Увімкн.**, щоб автоматично вимикати проектор через певний час бездіяльності

Час реж. очікування

☛ Додаткові > Операція > Час реж. очікування

Можна встановити час до автоматичного вимикання проектора від 1 до 30 хвилин.



Ця функція увімкнена. лише якщо значення параметру **Режим очікування** встановлено на **Увімкн.**

Висотний режим

☛ Додаткові > Операція > Висотний режим

Якщо проектор експлуатується на такій висоті над рівнем моря, де повітря розріджене, звичайної швидкості обертання вентиляторів не вистачає для охолодження проектора.

Щоб прискорити обертання вентиляторів на висоті над рівнем моря більше за 1500 м, установіть **Увімкн.**



Якщо встановити **Увімкн.**, робоча температура проектора буде підійматись.

Автопошук джерела

☛ Додаткові > Операція > Автопошук джерела

Установіть значення **Увімкн.**, щоб автоматично виявляти вхідний сигнал та проєціювати зображення за відсутності вхідного сигналу.



- Параметр відображається, лише якщо для параметра **Відтворення вмісту** встановлено значення **Вимкн.**
- Ця функція недоступна, якщо проектор увімкнено в режимі **Швидкий запуск**.

Автовимкнення

☛ Додаткові > Операція > Автовимкнення

HDMI

Вибрати для автоматичного увімкнення проектора, коли він виявляє відеосигнал HDMI.

Це налаштування доступно лише в тому випадку, якщо сигнал надходить з порту HDMI In.

Ця функція корисна для проведення відеозустрічей у програмі Microsoft Teams Rooms. Проектор вмикається автоматично, виявивши вхідний відеосигнал HDMI від пристрою, який підтримує Microsoft Teams Rooms, що дозволить одразу розпочати зустріч.



Якщо встановлено на **HDMI**, енергоспоживання збільшується, поки проектор вимкнений. Виконайте налаштування відповідно до середовища використання.

Джерело запуску

☛ Додаткові > Операція > Джерело запуску

Можна вибрати джерело зображення для проєціювання, коли проектор увімкнено в режимі Відтворення вмісту.

Швидкий запуск

☛ Додаткові > Операція > Швидкий запуск

Можна встановити період часу для режиму Швидкий запуск. Проектор переходить у цей режим після вимкнення. Проєціювання можна розпочати приблизно через 7 хвилин. Для цього потрібно натиснути кнопку живлення.



- Якщо встановлено на будь-що, окрім **Вимкн.**, енергоспоживання збільшується, поки проектор вимкнений. Виконайте налаштування відповідно до середовища використання.
- Спочатку встановіть для параметра **Вихід A/V** значення **Під час проєкції**.
- Доступно, лише якщо для параметра **Автовимкнення** вибрано значення **Вимкн.**

Живлення USB

☛ Додаткові > Операція > Живлення USB

Установіть значення **Завжди увімк.**, щоб подавати живлення на потоковий медіа-програвач, коли проектор не проєціює зображення. Це дозволяє потоковому медіа-програвачу швидше запускатися чи автоматично виконувати оновлення мікропрограм за допомогою мережі, якщо це необхідно.



- Спочатку встановіть для параметра **Вихід A/V** значення **Під час проєкції**.
- Доступно, лише якщо для параметра **Автовимкнення** вибрано значення **Вимкн.**

Налаштув. затвора

☛ Додаткові > Операція > Налаштув. затвора

Можна налаштувати параметри затвора.

Проявлення

Встановіть кількість секунд для ефекту поступового переходу при проявленні зображення.

Зникнення

Встановіть кількість секунд для ефекту поступового переходу при зникненні зображення.

Час затвора

Проектор автоматично вимикається, якщо затвор увімкнений, але впродовж двох годин не виконано жодних дій.

Спуск заслінки

Виберіть **Затвор** для вимкнення функції затвора лише натисканням кнопки [Shutter] або надсиланням команди вимкнення затвора. Для вимкнення функції затвора натисканням будь-якої кнопки виберіть **Будь-яка кнопка**.

Запуск

Встановлює статус затвора, коли проектор увімкнений.

Очікування

Встановлює статус затвора, коли проектор вимкнений. Щоб зберегти поточний статус затвора, коли проектор вимкнений, виберіть **Останній використаний**.

Звуковий сигнал

☛ Додаткові > Операція > Додатково > Звуковий сигнал

Можна керувати звуковим сигналом, який звучить під час увімкнення та вимкнення проектора.

Індикатори

☛ Додаткові > Операція > Додатково > Індикатори

Встановіть значення на **Вимкн.**, щоб вимкнути індикаторні вогні на проекторі, окрім виявлення помилки.

Місце збер. журн.

☛ Додаткові > Операція > Додатково > Місце збер. журн.

Можна встановити, де повинні зберігатись робочі журнали проектора. Виберіть **USB та внутр. пам'ять**, щоб зберігати журнали у текстових файлах (.log) на USB-флеш-накопичувачі, вставленому в порт USB-A проектора.



Параметр відображається, лише якщо для параметра **Відтворення вмісту** встановлено значення **Вимкн.**

Діапаз. нал. пак.

☛ Додаткові > Операція > Додатково > Діапаз. нал. пак.

Можна вибрати, які параметри меню слід скопіювати.

Усе

Виберіть це, щоб скопіювати всі налаштування меню проектора за допомогою функції групового налаштування.

Обмежений

Виберіть це, якщо не хочете копіювати параметри меню **Захисний пароль**, **EDID** та **Мережа**.

Моніт.напр.зм.стр.

☛ Додаткові > Операція > Додатково > Моніт.напр.зм.стр.

Встановіть значення **Увімкн.**, щоб відстежувати статус напруги проектора і отримувати запис у журналі, коли відбувається попередження, від'єднання або блокування живлення.

Якщо проектор регулярно вимикається шляхом знеструмлення розетки мережі живлення (безпосереднє вимкнення), встановіть значення **Вимкн.**



Журнал можна переглянути в меню проектора **Інформація**.

☛ **Інформація > Пов. про напругу**

Дата і час

☛ **Додаткові > Операція > Дата і час**

Можна відрегулювати параметри дати та часу системи проектора.

Параметр переходу на літній час

Відрегулюйте параметри переходу на літній час для вашого регіону.

Інтернет-час

Увімкніть цей параметр, щоб автоматично оновлювати дату і час через інтернет-сервер часу.



Якщо для параметра **Захист розкладу** встановити значення **Увімкн.** на екрані **Захисний пароль**, змінити параметри дати і часу буде неможливо. Спершу встановіть для параметра **Захист розкладу** значення **Вимкн.**

Калібр. об'єктива

☛ **Додаткові > Операція > Калібр. об'єктива**

Можна переглянути інформацію про поточний застосований об'єктив.

Це займає приблизно до 100 секунд. Після завершення калібрування об'єктив повертається у ту ж позицію, в якій він знаходився до калібрування.

Наступні об'єктиви повертаються до стандартної позиції.

- ELPLX02S/02
- ELPLX02WS/02W

Налаштування A/V

☛ **Додаткові > Налаштування A/V**

Можна вибрати виведення звуку на зовнішній пристрій, коли проектор перебуває в режимі очікування (коли живлення вимкнено).

Виберіть значення **Завжди**, щоб виводити звук на зовнішні пристрої, коли проектор не проєцює жодних зображень.



- Доступно, лише якщо для параметра **Швидкий запуск** встановлено значення **Вимкн.**, а для параметра **Автовимкнення** — **Вимкн.**
- Якщо встановлено значення **Завжди**, можна змінити позицію об'єктива на початкову, навіть якщо проектор знаходиться у режимі очікування.

Режим очікування

☛ **Додаткові > Режим очікування**

Для контролю та керування проектором через мережу встановіть значення **Зв'язок вкл.**



- Спочатку встановіть для параметра **Вихід А/В** значення **Під час проєкції**.
- Доступно, лише якщо для параметра **Автовимкнення** вибрано значення **Вимкн.**
- Доступно, лише якщо для параметра **Живлення USB** встановлено значення **Під час проєкції**.
- Навіть якщо для підключення до дротової локальної мережі встановлено значення **Зв'язок вкл.**, а з'єднання між проєктором і мережевим пристроєм не встановлюється протягом більше 15 хвилин, проєктор перейде в стан живлення, при якому мережевий зв'язок неможливий.

Нижче показано стан, коли з'єднання між проєктором і мережевим пристроєм не встановлено:

- Кабель локальної мережі не підключений
- Живлення вимкнено для мережевих пристроїв, таких як концентратори

HDBaseT

☛ Додаткові > HDBaseT

Можна вибрати параметри зв'язку для з'єднань із передавачем або перемикачем HDBaseT.

Управління зв'язком

Можна увімкнути або вимкнути зв'язок із Ethernet і послідовними портами передавача або перемикача HDBaseT; установіть **Увімкн.**, щоб вимкнути порти LAN, RS-232C і Remote проєктора.



Щоб використовувати управління зв'язком, навіть коли проєктор у режим очікування, виберіть **Завжди** як параметр **Вихід А/В** в меню проєктора **Додаткові**.

☛ **Додаткові > Налаштування А/В > Вихід А/В**

Extron ХТР

Установіть значення **Увімкн.** у разі підключення передавача або перемикача Extron ХТР до портів HDBaseT. Див. подробиці про систему ХТР на веб-сайті Extron.

<http://www.extron.com/>



- **Управління зв'язком** відображається, лише якщо для параметра **Extron ХТР** встановлено значення **Вимкн.**
- Якщо для параметра **Extron ХТР** встановлено значення **Увімкн.**, охолоджувальні вентилятори можуть працювати навіть в режимі очікування. Це не свідчить про несправність.
- Якщо **Налаштування А/В** встановлено на **Завжди увімкн.**, а **Управління зв'язком** — на **Увімкн.**, зв'язок із портом HDBaseT увімкнений, навіть якщо проєктор перебуває в режимі очікування.

Калібрування кольору

☛ Додаткові > Калібрування кольору

Процес калібрування кольору регулює баланс кольорів та яскравість, які з часом погіршилися, про що свідчать зображення, відзняті додатковою зовнішньою камерою, та відновлює якість зображення за замовчуванням.

Калібрування кольору

Установіть значення **Увімкн.**, щоб увімкнути процес калібрування кольору.

Почати авторегулюв.

Починається автоматичне регулювання.

Скасувати

Автоматичне регулювання можна відмінити.

Повторити

Виберіть після вибору **Скасувати**, щоб відновити зображення до стану після автоматичного регулювання.

Однорідний колір

Можна відрегулювати баланс тону кольору для всього зображення.

Скинути

Можна скинути всі відрегульовані значення в меню **Калібрування кольору** до налаштувань за замовчуванням.



Ця функція недоступна під час використання наступних додаткових об'єктів:

- ELPLX02/ELPLX02W
- ELPLL08

► Пов'язані посилання

- "Умови для калібрування кольору" [стор.109](#)

Умови для калібрування кольору

Функцію калібрування кольору можна застосувати за таких умов:

- На кожному з проекторів встановлено додаткову зовнішню камеру.
- Зображення проєціюється на матовий білий розсіювальний екран, плаский і гладкий.
- Проектор розташований прямо навпроти екрану, а не під кутом.
- Додаткова зовнішня камера і проєкція зображення нічим не перекриваються.
- Після вмикання проектора минуло більше 20 хвилин.
- Розмір проєкції лежить в межах від 80 до 200 дюймів.

Ідентиф. проектора

☛ Додаткові > Кілька проєкцій > Ідентиф. проектора

Можна встановити для проектора певний ідентифікаційний номер, щоб за допомогою пульта дистанційного керування контролювати окремо кожний проектор. Це буває зручно, коли потрібно контролювати багато проекторів з одного пульта дистанційного керування.



- Необхідно встановити ідентифікатор на пульті дистанційного керування для узгодження ідентифікатора проектора, щоб керувати лише конкретним проектором.
Щоб встановити ідентифікатор пульта дистанційного керування, установіть перемикач [ID] в положення **On**. Натисніть кнопку [ID] на пульті дистанційного керування і натисніть цифрову клавішу, що відповідає ідентифікатору проектора, і утримуйте її 5 секунд. (Введіть одно- або двозначне число.)
- Якщо вам невідомий ідентифікатор проектора, натисніть кнопку [ID] під час проєціювання, щоб на короткий час відобразити на екрані ідентифікатор проектора і ідентифікатор пульта дистанційного керування. (Це доступно лише в разі використання пульта дистанційного керування, що входить до комплекту постачання цього проектора.)
- Можна встановити до 30 ідентифікаторів.

Пакет налаштування

☛ Додаткові > Кілька проєкцій > Пакет налаштування

Використовуючи це меню, ви можете виконати необхідні налаштування одночасно, перш ніж починати проєціювання одного й того самого зображення з кількох проекторів для створення одного великого зображення.

Ініціалізує наступне для «Кілька проєкцій»

- Однорідний колір
- Співставл. екранів
- Узгодження кольорів

- Зображення
- Рівень чорного
- Рівень яскравості

Змінює наступне для «Кілька проєкцій»

- Режим кольору
- Динам. контраст
- Режим освітлення
- Режим очікування

Групування

☛ Додаткові > Кілька проєкцій > Групова мозаїка > Групування

Можна створити групу проєкторів, які можна контролювати одночасно.

Мозаїка

☛ Додаткові > Кілька проєкцій > Групова мозаїка > Мозаїка

Ви можете проєціювати однакове зображення з 15 проєкторів для створення одного великого зображення за допомогою функції Мозаїка.

Мозаїка

Якщо на проєкторі встановлено додаткову зовнішню камеру, для автоматичного налаштування мозаїки встановіть значення **Авто**.

Якщо ви не встановлюєте додаткову зовнішню камеру, або якщо автоматично поєднати зображення в мозаїку не вдалось, виберіть **Ручний**, а потім виберіть окремо параметри **Макет** і **Налашт. місцезнах.**

Макет

Виберіть кількість рядків і стовпців, які ви налаштуєте.

Налашт. місцезнах.

Виберіть положення кожного проєційованого зображення з наведеного нижче:

- **Порядок рядків**, щоб розмістити екрани зверху вниз, починаючи з 1 вгорі, в послідовному порядку.
- **Порядок стовпців**, щоб розмістити екрани зліва направо, починаючи з А зліва, в алфавітному порядку.

Інф. про розташув.

Можна переглянути ім'я, IP-адресу і ідентифікатор проєктора, який ви налаштуєте.



- Переконайтесь, що ніщо не перекриває додаткову зовнішню камеру під час автоматичного поєднання в мозаїку.
- Не змінюйте жодні імена проєкторів або IP-адреси, бо інакше зображення не будуть налаштовуватись автоматично.
- Функція автоматичної мозаїки недоступна під час використання наступних додаткових об'єктивів:
 - ELPLX02S/ELPLX02WS
 - ELPLL08

» Пов'язані посилання

- "Створення мозаїки за допомогою меню проєктора" [стор.142](#)

Перехід краю

☛ Додаткові > Кілька проєкцій > Перехід краю

Можна розмити межі між кількома зображеннями для створення суцільного екрану.

Перехід краю

Щоб увімкнути функцію **Перехід краю**, виберіть для цього параметра значення **Перехід/Рівень чорного** або **Рівень чорного**.

Виберіть **Рівень чорного**, якщо вам не потрібно використовувати функцію **Геометр. корекція** проектора, наприклад, під час налаштування області переходу за допомогою іншого пристрою, як-от медіасервера. Якщо встановлено **Рівень чорного**, **Показчик ліній**, **Показчик зразків** та **Колір показчика** не є доступними.

Коли зображення не проєціюються з кількох проекторів, виберіть **Вимкн.**

Якщо **Перехід краю** встановлено на **Рівень чорного** або **Вимкн.**, тоді **Поч. пол. переходу**/**Діапазон переходу**/**Крива переходу** в меню **Верхній край**/**Нижній край**/**Лівий край**/**Правий край** не є доступними.

Верхній край/Нижній край/Лівий край/Правий край

На кожному проекторі виберіть край для переходу.

- **Перехід** для вмикання функції **Перехід краю** для вибраного краю. Градація застосовується до діапазону переходу.
- **Поч. пол. переходу** для регулювання точки, де починається перехід країв, з кроком в 1 піксель. Початкова позиція переходу відображається червоною лінією.
- **Діапазон переходу** для вибору ширини перехідної області з кроком в 1 піксель. Можна вибрати до 70% роздільної здатності проектора.
- **Крива переходу** для вибору градієнта для затіненої області проекції зображення.

Показчик ліній

Установіть значення **Увімкн.**, щоб відобразити напрямну перехідної області.

Показчик зразків

Установіть значення **Увімкн.**, щоб відобразити сітку для узгодження перехідної області.

Колір показчика

Виберіть комбінацію кольорів напрямної.



- **Поч. пол. переходу**, **Діапазон переходу**, **Крива переходу**, **Показчик ліній**, **Показчик зразків** та **Колір показчика** доступні лише в тому випадку, якщо для параметра **Перехід краю** встановлено значення **Перехід/Рівень чорного**.
- Встановіть для параметра **Режим кольору** значення **Кілька проєкцій** у меню проектора **Зображення** для всіх проекторів.
- Під час регулювання області переходу за допомогою іншого пристрою, наприклад медіа серверу, виберіть **Рівень чорного**.

Рівень чорного

☛ **Додаткові > Кілька проєкцій > Рівень чорного**

☛ **Додаткові > Кілька проєкцій > Співставл. екранів > Рівень чорного**

Можна налаштувати різницю у яскравості і тоні зображень, що перекриваються.

Регулюван. кольору

Можна налаштувати яскравість і тон областей. Области регулювання відображаються на основі параметра **Перехід краю**.

Коли кілька екранів перекриваються, відрегулюйте області перекриття, починаючи з найсвітліших областей. В останню чергу відрегулюйте область, що не перекривається (найтемнішу частину).

Виправлення зони

Якщо тон деяких областей не узгоджується, можна налаштувати його окремо.

Скинути

Можна скинути всі відрегульовані значення в меню **Рівень чорного** до налаштувань за замовчуванням.



- Функція Рівень чорного доступна тільки, коли виконані наступні умови у параметрах **Перехід краю**.
- Якщо встановлено будь-яке значення параметру **Перехід краю**, окрім **Вимкн.**
- Якщо один із пунктів **Верхній край**, **Нижній край**, **Лівий край** і **Правий край** встановлений на **Увімкн.**
- Не можна регулювати параметр **Рівень чорного**, коли відображається тестовий зразок.
- Якщо значення **Геометр. корекція** дуже велике, правильно відрегулювати **Рівень чорного** буде неможливо.
- Яскравість і тон можуть відрізнитися в областях перекривання та в інших областях, навіть після регулювання параметра **Рівень чорного**.
- Якщо змінити один із параметрів **Верхній край**, **Нижній край**, **Лівий край** та **Правий край**, параметр **Рівень чорного** повернеться до стандартного значення.

Скинути (меню «Кілька проєкцій»)

☛ **Додаткові** > **Кілька проєкцій** > **Скинути**

Можна скинути всі відрегульовані значення в меню **Кілька проєкцій** до налаштувань за замовчуванням.

Співставл. екранів

☛ **Додаткові** > **Кілька проєкцій** > **Співставл. екранів**

Можна відрегулювати відтінок, яскравість, рівень чорного і криву переходу кількох проєкторів для їхнього кращого узгодження.

Якщо проєктори об'єднані в мережу, яскравість і відтінок множини проєкторів коригуються автоматично, причому за основу береться найтемніший проєктор.

Якщо ваші проєктори не об'єднані в мережу, або якщо автоматичне регулювання закінчилось невдачею, відтінок і яскравість кількох проєкторів можна відрегулювати вручну.



- Функція автоматичного регулювання доступна лише при виконанні таких умов.
- Встановлюючи положення кожного зображення за допомогою **Налашт. місцезнах.** в меню **Мозаїка**
- Для параметра **Калібрування кольору** встановлено значення **Увімкн.**
- Скасувати або повторити процедуру співставлення екранів можна, лише якщо для параметра **Режим освітлення** встановлено значення **Користувацький**.
- Час, необхідний для співставлення екранів, залежить від макету проєктора. Це займає приблизно 18 хвилин.
- Ця функція недоступна під час використання наступних додаткових об'єктивів:
 - ELPLX02S/ELPLX02WS
 - ELPLL08

► Пов'язані посилання

- "Умови для співставлення екранів" [стор.112](#)

Умови для співставлення екранів

Функцію співставлення екранів можна застосувати за таких умов:

- Усі проєктори однакової моделі і на кожному проєкторі встановлено додаткову зовнішню камеру.
- Зображення проєціюється на матовий білий розсіювальний екран, плаский і гладкий.
- Проєктор розташований прямо навпроти екрану, а не під кутом.

- Додаткова зовнішня камера і проекція зображення нічим не перекриваються.
- Після вмикання проектора минуло більше 20 хвилин.
- Проектори, що регулюються, об'єднані в групу.
- Проекції зображень не перекриваються, стикаються без пробілів і після стикування утворюють прямокутне зображення.
- Коефіцієнт освітленості на поверхні екрану при проєціюванні повністю білого екрану і повністю чорного екрану складає 8:1 або більше. (За освітленості екрана 40 люкс або менше ми рекомендуємо використовувати розміри проекції, що знаходяться в наступних діапазонах для кожного проектора.)
 - До 9,9 клм: від 50 до 200 дюймів
 - Від 10 клм до 14,9 клм: від 60 до 300 дюймів
 - Від 15 клм до 19,9 клм: від 70 до 350 дюймів
 - Від 20 клм до 24,9 клм: від 80 до 400 дюймів
 - Від 25 клм до 29,9 клм: від 90 до 450 дюймів
 - 30 клм: від 100 до 500 дюймів
- Усі проектори об'єднані в одну мережу, проєційовані зображення мають однакову роздільну здатність.
- Для параметру Діапазон переходу встановлено значення від 15 до 45 %.
- Для всіх проекторів для параметру **Проекції** в меню проектора **Додаткові** встановлено значення **Передня** або **Передня/Стеля**.

Узгодження кольорів

☛ Додаткові > Кілька проекцій > Співставл. екранів > Узгодження кольорів

Можна відрегулювати відтінок і яскравість тону кольору від білого до чорного. Під час узгодження кольорів половина області, що

перекривається, відображається чорною, таким чином можна легко перевірити край зображення.

Рівень регулюв.

Виберіть потрібний рівень регулювання.

Є вісім рівнів регулювання: від білого до сірого та чорного. Регулюйте кожен рівень окремо.

Установіть значення **Усі**, щоб відрегулювати відтінок кожного кольору від 2 до 8 рівнів у пакеті. (Як тільки значення червоного, синього або зеленого на будь-якому рівні досягають максимуму або мінімуму, подальше регулювання стає неможливим.)

Червоний/Зелений/Синій

Можна регулювати тон кожного кольору.

Яскравість

Можна регулювати яскравість зображення.

Просте стикування

☛ Додаткові > Кілька проекцій > Просте стикування

Можна просто створити яскраве зображення, що проєціюється, шляхом накладання зображень із двох проекторів, підключених за допомогою кабелю мережі LAN.

Корекція точки

Відрегулюйте форму зображення на первинному проекторі. Виберіть **Quick Corner** для приблизної корекції і **Корекція точки** для точної корекції.

Почати авторегулюв.

Можна автоматично регулювати проєційоване зображення за допомогою зовнішньої камери.

Пректор, на якому виконується ця функція, стає первинним проектором, а зображення з інших проекторів накладаються на зображення первинного проектора.



- Підключіть два проектори кабелем мережі LAN.
- Перед регулюванням виконайте такі дії:
 - Встановіть для параметра ДНСР значення **Увімкн.** в меню проектора **Мережа** для двох проекторів.
 - ☛ **Мережа > Конфігурація мережі > Дротова LAN > IP-параметри**
 - Відрегулюйте позицію, форму і фокус зображення на первинному проекторі. Якщо ви відрегулюєте форму зображення на первинному проекторі, використайте меню **Корекція точки** у параметрі **Просте стикування**.
 - Час, необхідний для простого стикування, залежить від макету проектора. Це займає приблизно до 4 хвилин.
 - Після завершення простого стикування для параметра **Фон дисплея** автоматично встановлюється значення **Чорний**.
 - ☛ **Додаткові > Дисплей > Фон дисплея**
- Ця функція недоступна під час використання наступних додаткових об'єктивів:
 - ELPLX02S/ELPLX02WS
 - ELPLL08

► Пов'язані посилання

- "Умови для простого стикування" [стор.114](#)
- "Геометр. корекція" [стор.88](#)
- "Стикування за допомогою меню проектора (просте стикування)" [стор.149](#)

Умови для простого стикування

Функцію простого стикування можна застосувати за таких умов:

- На кожному з проекторів встановлено додаткову зовнішню камеру вбудовану камеру.

- Перед початком процесу простого стикування минуло 2 хвилини після вмикання двох проекторів.
- Зображення проеціюється на матовий білий розсіювальний екран, плаский і гладкий.
- Проектор розташований прямо навпроти екрану, а не під кутом.
- Додаткова зовнішня камера і проекція зображення нічим не перекриваються.
- Коефіцієнт освітленості на поверхні екрану при проеціюванні повністю білого екрану і повністю чорного екрану складає 8:1 або більше. (За освітленості екрану 40 люкс або менше ми рекомендуємо використовувати розміри проекції, що знаходяться в наступних діапазонах для кожного проектора.)
 - До 9,9 клм: від 50 до 200 дюймів
 - Від 10 клм до 14,9 клм: від 60 до 300 дюймів
 - Від 15 клм до 19,9 клм: від 70 до 350 дюймів
 - Від 20 клм до 24,9 клм: від 80 до 400 дюймів
 - Від 25 клм до 29,9 клм: від 90 до 450 дюймів
 - 30 клм: від 100 до 500 дюймів
- Початкова роздільна здатність усіх проекторів однакова.
- Для всіх проекторів для параметру **Проекції** в меню проектора **Додаткові** встановлено значення **Передня** або **Передня/Стеля**.

Простий перехід

☛ **Додаткові > Кілька проекцій > Простий перехід**

Налаштовує параметри простого переходу.

Налашт. місцезнах.

Налаштовує положення проектора.

Повний екран

Виберіть співвідношення сторін для композиції екранів.

Доступні для вибору елементи різняться залежно від типу екрана.

Повний екран	Тип екрану				
	16:9	16:10	4:3	21:9	16:6
21:9 (EDID 3440 × 1440)	✓	✓	✓	-	-
21:9 (EDID 2560 × 1080)	✓	✓	✓	-	-
16:6 (EDID 2880 × 1080)	✓	✓	✓	-	-
16:6 (EDID 1920 × 720)	✓	✓	✓	-	-
3:1 (EDID 3240 × 1080)	✓	✓	✓	-	-
32:10 (EDID 3456 × 1080)	✓	✓	✓	✓	-
32:9 (EDID 3200 × 900)	✓	✓	✓	✓	✓

Почати авторегулюв.

Автоматично налаштує проекції зображень за допомогою зовнішньої камери.

Співставл. екранів

Коригує відтінок, яскравість, рівні чорного та криві переходу для кількох проекторів.

► Пов'язані посилання

- "Умови для простого переходу" [стор.115](#)

Умови для простого переходу

Функцію простого переходу можна застосувати за наступних умов:

- На кожному з проекторів встановлено додаткову зовнішню камеру вбудовану камеру.

- Перед початком процесу простого стикування минуло 2 хвилини після вмикання двох проекторів.
- Зображення проеціюється на матовий білий розсіювальний екран, плаский і гладкий.
- Проектор розташований прямо навпроти екрану, а не під кутом.
- Додаткова зовнішня камера і проекція зображення нічим не перекриваються.
- Коефіцієнт освітленості на поверхні екрану при проеціюванні повністю білого екрану і повністю чорного екрану складає 8:1 або більше. (За освітленості екрана 40 люкс або менше ми рекомендуємо використовувати розміри проекції, що знаходяться в наступних діапазонах для кожного проектора.)
 - До 9,9 клм: від 50 до 200 дюймів
 - Від 10 клм до 14,9 клм: від 60 до 300 дюймів
 - Від 15 клм до 19,9 клм: від 70 до 350 дюймів
 - Від 20 клм до 24,9 клм: від 80 до 400 дюймів
 - Від 25 клм до 29,9 клм: від 90 до 450 дюймів
 - 30 клм: від 100 до 500 дюймів
- Початкова роздільна здатність усіх проекторів однакова.
- Для всіх проекторів для параметру **Проекції** в меню проектора **Додаткові** встановлено значення **Передня** або **Передня/Стеля**.

Параметри графіка

☛ Додаткові > Параметри графіка

☛ Додаткові > Кілька проекцій > Співставл. екранів > Параметри графіка

Можна запланувати для проектора різні завдання.

Розклад/Подовжений графік

Щоб запланувати події, виберіть **Додати новий**. Щоб зберегти свої події, виберіть **Встановлення завершено**, а потім виберіть **Так**.

- **Налаштування події** для вибору подробиць події, яку потрібно виконати. Виберіть **Не змінено** для пунктів, які не потрібно змінювати, коли відбудеться подія.
- **Налаштування дати/часу** для вибору дати і часу, коли повинна відбутися подія. Можна запланувати події на 4 тижня вперед.

Скинути розклад

Можна видалити усі заплановані події. Щоб повністю видалити події, необхідно вибрати **Встановлення завершено** і вибрати **Так**.

Встановлення завершено

Збереження змін в меню **Параметри графіка**.

Попередження

Не розташовуйте перед об'єктивом легкозаймисті предмети. У разі автоматичного ввімкнення проектора за встановленим розкладом легкозаймисті предмети перед об'єктивом можуть спричинити пожежу.









- В меню **Розклад** можна запланувати до 30 подій.
- В меню **Подовжений графік** можна запланувати лише одну подію для **Калібрування кольору** або **Співставл. екранів**.
- Події калібрування освітлення не запускаються, якщо проектор використовується безперервно упродовж понад 24 годин або регулярно вимикається шляхом знеструмлення розетки мережі живлення. Установіть такі події:
 - Вмикання проектора за 20 хвилин до проведення калібрування освітлення.
 - Періодичне виконання калібрування освітлення.

► Пов'язані посилання

- "Піктограми статусу розкладу" [стор.116](#)

Піктограми статусу розкладу

Опис піктограм у календарі наведений у наступній таблиці.

	Дійсний графік
	Регулярний графік
	Недійсний графік
	Одноразовий графік
	Регулярний графік
	Графік у режимі очікування (ввімкнення/вимкнення зв'язку в режимі очікування)
	Недійсний графік

Мова

Додаткові > Мова

Можна вибрати мову для меню проектора та відображення повідомлень.

Скинути (меню «Додаткові»)

Додаткові > Скинути

Можна скинути всі відрегульовані значення в меню **Додаткові** до параметрів за замовчуванням, окрім таких параметрів:

- Екран
- Проекція
- Висотний режим
- Автопошук джерела
- Живлення USB
- Спуск заслінки
- Налаштування A/V
- Режим очікування
- HDBaseT
- Ідентиф. проектора
- Мова
- Корекція точки (в меню Просте стикування)
- Співставл. екранів (меню Простий перехід)



Якщо для параметра **Захист лого корист** у меню **Захисний пароль** встановлено значення **Увімкн.**, неможливо змінити наведені нижче параметри, що стосуються відображення логотипа користувача. Спершу встановіть для параметра **Захист лого корист** значення **Вимкн.**

- Фон дисплея
- Екран запуску

За допомогою параметрів меню **Мережа** можна переглядати інформацію про мережу та налаштувати керування проектором через мережу.

Якщо для параметра **Захист мережі** встановити значення **Увімкн.** на екрані **Захисний пароль**, змінити параметри мережі буде неможливо. Натисніть і утримуйте кнопку [Freeze] не менше 5 секунд, щоб вимкнути параметр **Захист мережі**.



Якщо пароль не був заданий, відобразиться екран із підказкою про встановлення пароля. Дотримуйтеся вказівок на екрані, щоб встановити пароль.

► Пов'язані посилання

- "Живл. бездр. пристр." [стор.118](#)
- "Від.мер. - Безд. м." [стор.119](#)
- "Від.мер. - Др. LAN" [стор.119](#)
- "Показати QR-код" [стор.119](#)
- "Віддал. дост. до кам." [стор.119](#)
- "Назва проектора" [стор.119](#)
- "Пароль PJLink" [стор.119](#)
- "Пароль Remote" [стор.119](#)
- "Пароль керув. Web" [стор.120](#)
- "Monitor: пароль" [стор.120](#)
- "Пароль модератора" [стор.120](#)
- "Ключове слово" [стор.120](#)
- "Відобр.ключ. слово" [стор.120](#)
- "Показати інфо LAN" [стор.120](#)
- "Режим з'єднання" [стор.121](#)
- "Пошук точки доступу" [стор.121](#)
- "SSID" [стор.121](#)
- "Безпека" [стор.121](#)
- "Пароль-фраза" [стор.122](#)
- "Параметр EAP" [стор.122](#)
- "Канал" [стор.123](#)
- "IP-параметри" [стор.123](#)
- "Дисплей SSID" [стор.123](#)

- "Показ IP-адреси" [стор.123](#)
- "Налаштування IPv6" [стор.123](#)
- "Повід.про пошту" [стор.124](#)
- "Сервер SMTP" [стор.124](#)
- "Номер порту" [стор.124](#)
- "Від" [стор.124](#)
- "Парам. адреси 1/Парам. адреси 2/Парам. адреси 3" [стор.125](#)
- "SNMP" [стор.125](#)
- "Уловлюв.адр. IP 1/Уловлюв.адр. IP 2" [стор.125](#)
- "Назва спільноти" [стор.125](#)
- "Сповіднення PJLink" [стор.125](#)
- "IP-адреса" [стор.125](#)
- "Зв'яз. між команд." [стор.126](#)
- "Безпечне HTTP-з'єднання" [стор.126](#)
- "Сертифікат веб-сервера" [стор.126](#)
- "Налашт. Web API" [стор.126](#)
- "Пріоритетний шлюз" [стор.126](#)
- "Основне керування" [стор.126](#)
- "PJLink" [стор.127](#)
- "AMX Device Discovery" [стор.127](#)
- "Crestron Connected" [стор.127](#)
- "Crestron Xio Cloud" [стор.127](#)
- "Art-Net" [стор.127](#)
- "sACN" [стор.128](#)
- "Message Broadcasting" [стор.128](#)
- "Скинути (меню «Мережа»)" [стор.128](#)

Живл. бездр. пристр.

☛ Мережа > Живл. бездр. пристр.

Можна налаштувати параметри бездротової мережі.

Установіть значення **Бездр. LAN вкл.**, щоб проєціювати зображення через бездротову LAN. Якщо ви не бажаєте підключитися до бездротової мережі, установіть значення **Вимкн.**, щоб попередити небажаний доступ.



Щоб підключити проектор до комп'ютера через бездротову мережеву систему, установіть додатковий модуль бездротової локальної мережі.

Від.мер. - Безд. м.

☛ Мережа > Від.мер. - Безд. м.

Можна переглянути статус та детальні дані бездротової мережі.

Від.мер. - Др. LAN

☛ Мережа > Від.мер. - Др. LAN

Можна переглянути статус та детальні дані дротової мережі.

Показати QR-код

☛ Мережа > Показати QR-код

Можна переглянути QR-код для з'єднання з пристроями iOS або Android за допомогою програми Epson iProjection.

Віддал. дост. до кам.

☛ Мережа > Віддал. дост. до кам.

Можна відобразити зображення, зняте додатковою зовнішньою камерою, за допомогою Epson Web Control.

Віддал. дост. до кам.

Установіть значення **Увімкн.**, щоб увімкнути функцію Віддал. дост. до кам.

Для використання функції віддаленого доступу до камери потрібно встановити пароль.

Пароль

Це зручно для отримання доступу до проектора в інтернеті. (За промовчанням пароль не встановлено.)

Введіть пароль довжиною до 32 алфавітно-цифрових символів. (Не використовуйте символи * : і пробіли.)

Назва проектора

☛ Мережа > Конфігурація мережі > Простий > Назва проектора

Це зручно для ідентифікації проектора в мережі.

Введіть ім'я довжиною до 16 алфавітно-цифрових символів. (Не використовуйте символи " * + , / : ; < = > ? [\] ` | і пробіли.)

Пароль PLink

☛ Мережа > Конфігурація мережі > Простий > Пароль PLink

Це зручно для керування проектором за допомогою протоколу PLink.

Введіть пароль довжиною до 32 алфавітно-цифрових символів. (Не використовуйте пробіли та інші символи, окрім @)

Пароль Remote

☛ Мережа > Конфігурація мережі > Простий > Monitor: Пароль

Це зручно для отримання доступу до проектора за допомогою Web Remote.

- Ім'я користувача: EPSONREMOTE
- Пароль: За замовчуванням пароль не встановлено.

Введіть пароль довжиною до 32 алфавітно-цифрових символів. (Не використовуйте символи * : і пробіли.)



- Параметр відображається, лише якщо для параметра **Відтворення вмісту** встановлено значення **Вимкн.**
- Доступно, коли для параметра **Основне керування** встановлено значення **Увімкн.**

Пароль керув. Web

☛ Мережа > Конфігурація мережі > Простий > Пароль керув. Web

Це зручно для отримання доступу до проектора в інтернеті.

- Ім'я користувача: **EPSONWEB**
- Пароль: За замовчуванням пароль не встановлено.

Введіть пароль довжиною до 32 алфавітно-цифрових символів. (Не використовуйте символи * : і пробіли.)

Monitor: пароль

☛ Мережа > Конфігурація мережі > Простий > Monitor: Пароль

Він є корисним для відстеження проекторів за допомогою перемикача і системного контролера або за допомогою Epson Projector Management версії 5.30 чи ранішої. (За промовчанням пароль не встановлено.)

Введіть до 16 літерно-цифрових символів (не використовуйте пробіли та інші символи, окрім @).

Пароль модератора

☛ Мережа > Конфігурація мережі > Простий > Пароль модератора

Це зручно для отримання доступу до проектора в ролі модератора за допомогою Epson iProjection. (За промовчанням пароль не встановлено.)

Введіть пароль, що є чотиризначним числом.

Ключове слово

☛ Мережа > Конфігурація мережі > Простий > Ключове слово

Можна увімкнути пароль захисту, щоб запобігти несанкціонованому доступу до проектора осіб, що знаходяться в іншому приміщенні.

Потрібно ввести випадкове ключове слово, яке відображається на комп'ютері, на якому запущено Epson iProjection, щоб отримати доступ до проектора та надати доступ до поточного екрана.

Відобр.ключ. слово

☛ Мережа > Конфігурація мережі > Простий > Відобр.ключ. слово

Можна вибрати, чи показувати ключове слово проектора на проекції зображення, коли надається доступ до проектора за допомогою Epson iProjection.



Доступно, коли для параметра **Ключове слово*** встановлено значення **Увімкн.**

Показати інфо LAN

☛ Мережа > Конфігурація мережі > Простий > Показати інфо LAN

Можна вибрати формат відображення інформації про мережу проектора.

Підключити мобільний пристрій до проектора через мережу можна після зчитування QR-коду за допомогою Epson iProjection. Стандартне значення цього параметра — **Текст і QR-код**.

Режим з'єднання

☛ Мережа > Конфігурація мережі > Бездр. м. > Режим з'єднання

Можна вибрати тип бездротового підключення.

Швидкий

Можна під'єднатися до кількох смартфонів, планшетів або комп'ютерів безпосередньо через бездротовий зв'язок.

У разі вибору цього режиму з'єднання проектор стає точкою легкого доступу. (Рекомендуємо обмежити кількість пристроїв до шести або менше, щоб підтримувати продуктивність проєціювання.)

Розширений

Можна підключитися до декількох смартфонів, планшетів або комп'ютерів через точку доступу бездротової мережі. Підключення встановлюється в інфраструктурному режимі.

Пошук точки доступу

☛ Мережа > Конфігурація мережі > Бездр. м. > Пошук точки доступу

Можна виконати пошук доступних точок доступу до бездротової мережі в режимі підключення Розширений. Залежно від параметрів точки доступу їх може бути не відображено в списку.



- Уже встановлені точки доступу позначені синьою міткою.
- Біля точок доступу зі встановленим захистом з'являється піктограма замка. Якщо вибрати точку доступу, для якої захист уже встановлений, відкривається меню **Безпека**. Виберіть тип захисту відповідно до налаштувань захисту точки доступу.

SSID

☛ Мережа > Конфігурація мережі > Бездр. м. > SSID

Можна встановити SSID (назву мережі) для системи бездротової мережі, до якої підключається проектор.

Безпека

☛ Мережа > Конфігурація мережі > Бездр. м. > Безпека

Можна налаштувати безпеку проектора для використання в бездротовій мережі.

Відкрити

Налаштування безпеки не виконано.

WPA2-PSK

Зв'язок здійснюється за допомогою безпечного з'єднання WPA2.

Використовується спосіб шифрування AES. Під час встановлення зв'язку між комп'ютером і проектором введіть значення, налаштоване для кодової фрази.

WPA3-PSK

Підключення в особистому режимі WPA3. Зв'язок здійснюється за допомогою безпечного з'єднання WPA3. Використовується спосіб шифрування AES. Під час встановлення зв'язку між комп'ютером і проектором введіть значення, налаштоване для кодової фрази.

WPA2/WPA3-PSK

Підключення в особистому режимі WPA2/WPA3. Спосіб шифрування обирається автоматично відповідно до параметрів точки доступу. Установіть таку саму пароль-фразу, як для точки доступу.

WPA3-EAP

Підключення в корпоративному режимі WPA3. Спосіб шифрування обирається автоматично відповідно до параметрів точки доступу.

WPA2/WPA3-EAP

Підключення в корпоративному режимі WPA2/WPA3. Спосіб шифрування обирається автоматично відповідно до параметрів точки доступу.



- WPA2-PSK доступний лише для режиму з'єднання Швидкий.
- WPA3-PSK, WPA2/WPA3-PSK, WPA3-EAP і WPA2/WPA3-EAP доступні лише для режиму з'єднання Розширений.
- WPA – стандарт шифрування, який посилює безпеку бездротових мереж. Проектор підтримує методи шифрування TKIP і AES. WPA також включає функції автентифікації користувачів. Автентифікація WPA здійснюється двома способами: за допомогою сервера автентифікації або за допомогою автентифікації між комп'ютером і точкою доступу без використання сервера. Цей проектор підтримує другий спосіб (без сервера).
- Виконуйте інструкції адміністратора мережної системи, що якої ви бажаєте підключитися, під час налаштування безпеки.

Пароль-фраза

☛ Мережа > Конфігурація мережі > Бездр. м. > Пароль-фраза

Для безпечного з'єднання **WPA2-PSK, WPA3-PSK і WPA2/WPA3-PSK** введіть загальну пароль-фразу, що використовується в мережі. Можна вводити різні пароль-фрази довжиною від 8 до 63 алфавітно-цифрових символів.

Після введення паролю-фрази та натискання кнопки [Enter] буде встановлено значення, яке відобразатиметься із зірочкою (*).

Рекомендуємо періодично змінювати пароль-фразу з міркувань безпеки.



- В меню проектора можна ввести не більше 32 символів. Щоб ввести понад 32 символи, використовуйте браузер.
- Якщо ви намагаєтеся встановити **Режим з'єднання на Швидкий**, коли пароль-фраза не задано, з'явиться екран із пропозицією встановити пароль-фразу.

Параметр EAP

☛ Мережа > Конфігурація мережі > Бездр. м. > Параметр EAP

Можна налаштувати параметри EAP для безпечного з'єднання **WPA3-EAP** та **WPA2/WPA3-EAP**.

Тип EAP

Виберіть протокол автентифікації.

PEAP

Протокол автентифікації, що широко використовується а системах Windows Server.

EAP-TLS

Протокол автентифікації, що широко застосовується для використання сертифіката клієнта.

Ім'я користувача

Введіть ім'я користувача для мережі не більше 64 алфавітно-цифрових знаків. Щоб включити доменне ім'я, додайте його перед зворотним слешем та іменем користувача (домен\ім'я користувача).

Під час імпорту сертифікату клієнта ім'я, на яке було видано сертифікат, встановлюється автоматично.

Пароль

Введіть пароль для автентифікації до 64 алфавітно-цифрових символів. Після введення пароля та вибору команди **Завершити**, пароль відобразатиметься у вигляді зірочок (*).

Сертифікат клієнта

Імпорт сертифіката клієнта.

Перевірити сертифікат сервера

Можна перевірити сертифікат сервера, якщо встановлено сертифікат ЦС.

Сертифікат ЦС

Імпорт сертифіката ЦС.

Ім'я RADIUS-сервера

Введіть ім'я сервера для перевірки, що містить не більше 32 алфавітно-цифрових символів.



- У меню проектора можна ввести не більше 32 алфавітно-цифрових символів. Щоб ввести понад 32 символи, використовуйте браузер.
- **Пароль** відображається, лише якщо для параметра **Тип EAP** встановлено значення **PEAP**.
- **Сертифікат клієнта** відображається, лише якщо для параметра **Тип EAP** встановлено значення **EAP-TLS**.

Канал

☛ **Мережа > Конфігурація мережі > Бездр. м. > Канал**

Установіть смугу частоти (канал), використовуючи Швидкий режим з'єднання.

Якщо спостерігаються перешкоди від інших сигналів, скористуйтесь іншим каналом.

IP-параметри

☛ **Мережа > Конфігурація мережі > Бездр. м. > IP-параметри**

☛ **Мережа > Конфігурація мережі > Дротова LAN > IP-параметри**

Установіть для **DHCP** значення **Увімкн.**, якщо ваша мережа призначає адреси автоматично.

Установіть **Вимкн.** для ручного введення **Адреса IP** мережі, **Маска підмережі** і **Адр. маш.-шлюзу** за допомогою чисел від 0 до 255 в кожному полі адреси.

Забороняється застосовувати такі адреси:

- для IP-адреси: 0.0.0.0, 127.x.x.x, 192.0.2.x або від 224.0.0.0 до 255.255.255.255
- для маски підмережі: 255.255.255.255 або від 0.0.0.0 до 254.255.255.255
- для адреси шлюзу: 0.0.0.0, 127.x.x.x або від 224.0.0.0 до 255.255.255.255

(де x — число від 0 до 255)

Дисплей SSID

☛ **Мережа > Конфігурація мережі > Бездр. м. > Дисплей SSID**

Можна вибрати, чи відображати SSID на екрані очікування мережі і на головному екрані.

Показ IP-адреси

☛ **Мережа > Конфігурація мережі > Бездр. м. > Показ IP-адреси**

☛ **Мережа > Конфігурація мережі > Дротова LAN > Показ IP-адреси**

Можна вибрати, чи відображати IP-адресу на екрані очікування мережі і на головному екрані.

Налаштування IPv6

☛ **Мережа > Конфігурація мережі > Бездр. м. > Налаштування IPv6**

☛ **Мережа > Конфігурація мережі > Дротова LAN > Налаштування IPv6**

Можна вибрати параметри IPv6, якщо проектор підключається до мережі за допомогою IPv6.

IPv6

Установіть значення **Увімкн.**, щоб підключити проектор до мережі за допомогою IPv6.

При застосуванні обов'язково слід установити одну адресу локального з'єднання IPv6. Вона складається з ідентифікатора інтерфейсу, утвореного з fe80:: і адреси MAC проектора.

IPv6 підтримується для контролю та управління мережею через Epson Web Control і PjLink.

Автомат. Налаштування

Установіть значення **Увімкн.**, щоб автоматично призначати адреси відповідно до повідомлення маршрутизатора.

Утворення адреси показано нижче.

Адреса без стану (від 0 до 6)

Утворюється автоматично з префікса, отриманого з повідомлення маршрутизатора (RA), і ідентифікатора інтерфейсу, утвореного з адреси MAC проектора.

Адреса зі станом (від 0 до 1)

Утворено автоматично з серверу DHCP за допомогою DHCPv6.

Викор. тимчас. адресу

Установіть значення **Увімкн.**, щоб використовувати тимчасову адресу IPv6.



Адресу IPv6 можна установити вручну в меню **Додатково** за допомогою Epson Web Control.

Повід.про пошту

☛ Мережа > Конфігурація мережі > Сповіщення > Повід.про пошту

Коли встановлено значення **Увімкн.**, на вказані адреси електронної пошти надсилаються попередження й повідомлення про помилки, які виникають під час роботи проектора.

➤ Пов'язані посилання

- "Електронні сповіщення мережного проектора" [стор.124](#)

Електронні сповіщення мережного проектора

Якщо з проектором в мережі виникла проблема, а функція отримання електронних сповіщень підключена, ви отримаєте електронне сповіщення з такою інформацією:

- Адреса електронної пошти вказана в **Від** в якості відправника пошти
- **Epson Projector** в рядку теми
- Виникла проблема з проектором (назва проектора)
- IP-адреса пошкодженого проектора
- детальні відомості про проблему

Сервер SMTP

☛ Мережа > Конфігурація мережі > Сповіщення > Сервер SMTP

Введіть IP-адресу для сервера SMTP проектора за допомогою чисел від 0 до 255 в кожному полі адреси.

Забороняється застосовувати такі адреси: 127.x.x.x, 192.0.2.x або від 224.0.0.0 до 255.255.255.255 (де x — число від 0 до 255).

Номер порту

☛ Мережа > Конфігурація мережі > Сповіщення > Номер порту

Виберіть номер для Номера порту сервера SMTP від 1 до 65535 (за замовчуванням — 25).

Від

☛ Мережа > Конфігурація мережі > Сповіщення > Від

Введіть адресу електронної пошти відправника, що містить не більше 64 алфавітно-цифрових символів. (Не використовуйте " () , ; < > [\] пробіли.)



У меню проектора можна ввести не більше 32 алфавітно-цифрових символів. Щоб ввести понад 32 символи, використовуйте браузер.

Парам. адреси 1/Парам. адреси 2/Парам. адреси 3

- ☛ Мережа > Конфігурація мережі > Сповіщення > Парам. адреси 1
- ☛ Мережа > Конфігурація мережі > Сповіщення > Парам. адреси 2
- ☛ Мережа > Конфігурація мережі > Сповіщення > Парам. адреси 3

Введіть адресу електронної пошти для отримання сповіщень, що містять не більше 64 алфавітно-цифрових символів. (Не використовуйте " () , ; < > [\] пробіли.) І виберіть сповіщення, які ви бажаєте отримувати.



У меню проектора можна ввести не більше 32 алфавітно-цифрових символів. Щоб ввести понад 32 символи, використовуйте браузер.

SNMP

- ☛ Мережа > Конфігурація мережі > Сповіщення > SNMP

Встановлення значення **Увімкн.** дає змогу контролювати стан проектора за допомогою протоколу SNMP. Щоб використовувати протокол SNMP для контролю стану проектора, потрібно встановити на комп'ютері програму адміністрування протоколу SNMP. Керування настройками протоколу SNMP має виконувати адміністратор мережі.

Ви повинні встановити **Назва спільноти** під час першого використання функції SNMP.

Уловлюв.адр. IP 1/Уловлюв.адр. IP 2

- ☛ Мережа > Конфігурація мережі > Сповіщення > Уловлюв.адр. IP 1
- ☛ Мережа > Конфігурація мережі > Сповіщення > Уловлюв.адр. IP 2

Введіть до двох IP-адрес, щоб отримувати сповіщення SNMP (числа від 0 до 255 в кожному полі адреси).

Забороняється застосовувати такі адреси: 127.x.x.x або від 224.0.0.0 до 255.255.255.255 (де x — число від 0 до 255).

Назва спільноти

- ☛ Мережа > Конфігурація мережі > Сповіщення > Назва спільноти

Введіть назву спільноти SNMP (до 32 алфавітно-цифрових символів). (Не використовуйте пробіли та інші символи, окрім @)

Сповіщення PJLink

- ☛ Мережа > Конфігурація мережі > Сповіщення > Сповіщення PJLink

Установіть значення **Увімкн.**, щоб увімкнути функцію сповіщень PJLink, коли увімкнено параметр PJLink.

IP-адреса

- ☛ Мережа > Конфігурація мережі > Сповіщення > IP-адреса

Введіть IP-адресу, щоб отримати робочий статус проектора, коли увімкнена функція Сповіщення PJLink. Введіть адреси, використовуючи від 0 до 255 у кожному полі адреси.

Забороняється застосовувати такі адреси: 127.x.x.x або від 224.0.0.0 до 255.255.255.255 (де x — число від 0 до 255).

Зв'яз. між команд.

☛ Мережа > Конфігурація мережі > Інші > Зв'яз. між команд.

Можна вибрати спосіб автентифікації для передачі команд.

Захищено

Виберіть, коли виконуєте дайджест автентифікацію за допомогою **Пароля керув. Web**. Необхідно встановити останню версію програмного забезпечення Epson Projector Management.

Сумісно

Виберіть, виконуючи автентифікацію звичайним текстом за допомогою пароля монітора (до 16 алфавітно-цифрових символів).



Виберіть **Сумісно**, коли відстежуєте проектори з перемикачем і системним контролером або за допомогою Epson Projector Management версії 5.30 або більш ранньої.

Безпечне HTTP-з'єднання

☛ Мережа > Конфігурація мережі > Інші > Безпечне HTTP-з'єднання

Для посилення безпеки під час використання функції «Керування Web» передача даних між проектором і комп'ютером відбувається в зашифрованому вигляді. При налаштуванні параметрів безпеки за допомогою функції «Керування Web» рекомендується встановити для цього параметра значення **Увімкн.**

Сертифікат веб-сервера

☛ Мережа > Конфігурація мережі > Інші > Сертифікат веб-сервера

Імпорт сертифіката веб-сервера для безпечного HTTP-з'єднання.

Налашт. Web API

☛ Мережа > Конфігурація мережі > Інші > Налашт. Web API

Можна вибрати налаштування Web API при застосуванні зв'язку Web API.

Web API

Установіть значення **Увімкн.**, щоб увімкнути функцію Web API.

Ви повинні встановити **Пароль керув. Web** під час першого використання зв'язку Web API.

Автентифікація

Можна налаштувати безпеку проектора для використання під час зв'язку Web API.

Open

Налаштування безпеки не виконано.

Digest

Зв'язок здійснюється за допомогою автентифікації API (дайджест автентифікація).



Детальнішу інформацію див. у пункті *Web API Specifications for Projectors*.

Пріоритетний шлюз

☛ Мережа > Конфігурація мережі > Інші > Пріоритетний шлюз

Можна встановити пріоритетний шлюз.

Основне керування

☛ Мережа > Конфігурація мережі > Інші > Основне керування

Встановлення значення **Увімкн.** дає змогу керувати проектором віддалено за допомогою основного керування.

При першому увімкненні цього параметра необхідно встановити пароль Remote.



Параметр відображається, лише якщо для параметра **Відтворення вмісту** встановлено значення **Вимкн.**

PJLink

☛ **Мережа > Конфігурація мережі > Інші > PJLink**

Установіть значення **Увімкн.**, щоб контролювати стан проектора за допомогою протоколу PJLink.

Ви повинні встановити **Пароль PJLink** під час першого використання функції PJLink.

AMX Device Discovery

☛ **Мережа > Конфігурація мережі > Інші > AMX Device Discovery**

Щоб скористатися функцією AMX Device Discovery для пошуку проектора, встановіть для цього параметра значення **Увімкн.**

Crestron Connected

☛ **Мережа > Конфігурація мережі > Інші > Crestron Connected**

Crestron Connected

Установіть для цього параметра значення **Увімкн.**, лише якщо потрібно відстежувати проектор чи керувати ним через мережу за допомогою системи Crestron Connected.

Якщо пароль не було встановлено, на екрані з'явиться підказка щодо встановлення паролю, перш ніж можна буде встановити значення параметру **Crestron Connected** на **Увімкн.**

Пароль

Це зручно для отримання доступу до проектора в інтернеті. (За промовчанням пароль не встановлено.)

Введіть пароль довжиною до 32 алфавітно-цифрових символів. (Не використовуйте символи * : і пробіли.)

Перезапустіть проектор, щоб зміни вступили в дію.



Якщо ввімкнено функцію Crestron Connected, функція Epson Message Broadcasting у програмі Epson Projector Management стає недоступною.

Crestron Xio Cloud

☛ **Мережа > Конфігурація мережі > Інші > Crestron Xio Cloud**

Установіть на **Увімкн.**, щоб контролювати чи керувати своїм проектором та іншими пристроями через мережу за допомогою послуги Crestron Xio Cloud.

Art-Net

☛ **Мережа > Конфігурація мережі > Інші > Art-Net**

Установіть значення **Увімкн.**, якщо хочете керувати проектором за допомогою протоколу Art-Net.

Net

Введіть номер для параметра Net проектора від 0 до 127 (за замовчуванням — 0).

Sub-Net

Введіть номер для параметра Sub-Net проектора від 0 до 15 (за замовчуванням — 0).

Universe

Введіть номер для параметра Universe проектора від 0 до 15 (за замовчуванням — 0).

Відкрити канал

Введіть початковий канал для передачі за протоколом Art-Net від 1 до 495 (за замовчуванням — 1).

Інформ. про канал

Можна переглянути інформацію про канал.

sACN

☛ Мережа > Конфігурація мережі > Інші > sACN

Встановіть на **Увімкн.**, якщо хочете керувати проектором за допомогою sACN.

Universe

Введіть номер для параметра Universe проектора від 1 до 63999 (за замовчуванням — 1).

Відкрити канал

Введіть початковий канал для передачі за протоколом sACN від 1 до 495 (за замовчуванням — 1).

Інформ. про канал

Можна переглянути інформацію про канал.

Message Broadcasting

☛ Мережа > Конфігурація мережі > Інші > Message Broadcasting

Встановіть значення **Увімкн.** для отримання повідомлень від Epson Projector Management. Деталі див. у *Посібник з експлуатації Epson Projector Management*.



Параметр відображається, лише якщо для параметра **Crestron Connected** вибрано значення **Вимкн.**

Скинути (меню «Мережа»)

☛ Мережа > Конфігурація мережі > Скинути

Можна скинути всі відрегульовані значення в меню **Мережа** до налаштувань за замовчуванням, окрім таких параметрів:

- Живл. бездр. пристр.

Попередження

Усі паролі, які були задані для меню **Мережа** також скинуті, і потрібно встановити їх повторно. Щоб неавторизовані користувачі не могли скинути паролі, встановіть параметр **Захист мережі** на **Увімкн.** в меню **Захисний пароль**.

Щоб переглянути інформацію про проектор і його версію, відкрийте меню **Інформація**. Однак параметри меню змінювати не можна.

► Пов'язані посилання

- "Дані про проектор" [стор.129](#)
- "Інф. про освітл." [стор.130](#)
- "Версія" [стор.131](#)
- "Інфор. статусу" [стор.131](#)
- "Пов. про напругу" [стор.131](#)
- "Попер. про темп." [стор.131](#)
- "Іст. увімк./вимкн." [стор.131](#)
- "Оновлення мікропрограм" [стор.131](#)
- "Експортувати пакет налашт." [стор.132](#)
- "Імпортувати пакет налашт." [стор.132](#)

Дані про проектор

☛ Інформація > Дані про проектор

Можна переглянути інформацію про проектор.

Робочі години

Відображення кількості годин, упродовж яких використовувався проектор, із моменту його ввімкнення.

Сукупний час використання протягом перших 10 годин відображається як «0Н». При перевищенні 10 годин він відображається як «10Н» та «11Н» в годинах.

Джерело

Відображення назви порту, до якого підключене поточне джерело вхідного сигналу.

Вхідний сигнал

Відображення параметрів вхідного сигналу поточного джерела.

Розділ. здатність

Відображення роздільної здатності поточного вхідного сигналу.

Част. оновлення

Відображення швидкості оновлення поточного джерела вхідного сигналу.

Дані синхронізації

Відображення інформації про відеосигнали, яка може знадобитися спеціалісту з обслуговування.

Формат кольору

Відображення формату кольору поточного джерела вхідного сигналу.

Статус

Відображення інформації про несправності проектора, що можуть знадобитися спеціалісту з обслуговування.

Серійний номер

Відображення серійного номера проектора.

Тип лінзи

Відображення номеру моделі встановленого об'єктиву.

Event ID

Відображення номера події «Event ID», що відповідає певній мережевій проблемі проектора; див. список кодів «Event ID».

Рів. сигн. HDBaseT

Відображає рівень сигналу передавача HDBaseT; якщо інформація відображена жовтим кольором, рівень сигналу недостатній.

► Пов'язані посилання

- "Список кодів «Event ID»" [стор.129](#)

Список кодів «Event ID»

Якщо опція **Event ID** в меню **Дані про проектор** відображає кодовий номер, див. список кодів Event ID, щоб усунути несправність проектора за цим кодом.

Якщо проблему не можна вирішити, зверніться по технічну підтримку до мережного адміністратора, або до компанії Epson.

Код Event ID	Причина та усунення несправності
0432 0435	Мережне ПЗ не запускається. Вимкніть проектор і ще раз увімкніть його.
0433	Передані зображення не відображаються. Перезапустіть мережеве програмне забезпечення.
0434 0481 0482 0485	Нестабільна передача даних по мережі. Перевірте статус передачі даних, трохи зачекайте і ще раз підключіться до мережі.
0483 04FE	Раптове завершення роботи мережного ПЗ. Перевірте статус передачі даних, потім вимкніть проектор і ще раз увімкніть його.
0484	З'єднання з комп'ютером розірвано. Перезапустіть мережеве програмне забезпечення.
0479 04FF	Сталася системна помилка проектора. Вимкніть проектор і ще раз увімкніть його.
0891	Не вдалося знайти точку доступу з таким самим ідентифікатором SSID. Встановіть для комп'ютера, точки доступу та проектора однакові ідентифікатори SSID.
0892	Неправильний тип автентифікації WPA/WPA2/WPA3. Упевніться, що параметри безпеки бездротової локальної мережі встановлені правильно.
0893	Невідповідний тип шифрування TKIP/AES. Упевніться, що параметри безпеки бездротової локальної мережі встановлені правильно.
0894	З'єднання з неавторизованою точкою доступу розірвано. Зверніться до мережного адміністратора.
0895	Зв'язок із підключеним пристроєм розірвано. Перевірте стан підключення пристрою.

Код Event ID	Причина та усунення несправності
0898	Не вдалося отримати параметри від сервера DHCP. Упевніться, що сервер DHCP працює правильно. Якщо протокол DHCP не використовується, встановіть для параметру DHCP значення Вимкн. в меню проектора Мережа .
0899	Інші помилки зв'язку.
089A	Тип автентифікації EAP не відповідає мережі. Перевірте параметри безпеки бездротової LAN і переконайтеся, що сертифікат безпеки встановлено правильно.
089B	Помилка автентифікації на рівні сервера EAP. Перевірте параметри безпеки бездротової LAN і переконайтеся, що сертифікат безпеки встановлено правильно.
089C	Помилка автентифікації на рівні клієнта EAP. Перевірте параметри безпеки бездротової LAN і переконайтеся, що сертифікат безпеки встановлено правильно.
089D	Помилка обміну ключами. Перевірте параметри безпеки бездротової LAN і переконайтеся, що сертифікат безпеки встановлено правильно.

Інф. про освітл.

☛ Інформація > Інф. про освітл.

Можна переглянути інформацію про джерело світла проектора.

Час освітлення

Відображення кількості робочих годин для кожного значення параметра **Режим освітлення**.

Прибл. залишок

Якщо ввімкнено параметр **Постійний режим**, у цьому пункті відображається кількість годин, упродовж яких проектор зможе підтримувати постійний рівень яскравості.

☛ Параметри > Налашт. Яскравість > Постійний режим

Версія

☛ Інформація > Версія

Можна переглянути інформацію про мікропрограму проектора.

Інфор. статусу

☛ Інформація > Інфор. статусу

Можна переглянути основну інформацію про статус проектора.

Кожна категорія містить таку інформацію.

Status Information

Робочий статус проектора.

Source

Інформація про вхідний сигнал.

Signal Information

Інформація про вхідний цифровий сигнал.

Output Signal

Статус сигналу поточного джерела виходу.

Network Wired

Параметри дротової LAN.

Network Wireless

Параметри бездротової LAN.

Maintenance

Час роботи проектора і джерела світла.

Version

Версія мікропрограм проектора

Пов. про напругу

☛ Інформація > Пов. про напругу

Можна переглянути різноманітні попередження щодо напруги.

При виборі параметра **Деталі** під час відображення Попередження або Помилки, можна переглянути журнали до та після виявлення помилки.

Попер. про темп.

☛ Інформація > Попер. про темп.

Можна переглянути різноманітні попередження про високу температуру.

При виборі параметра **Деталі** під час відображення Попередження або Помилки, можна переглянути журнали до та після виявлення помилки.

Іст. увімк./вимкн.

☛ Інформація > Іст. увімк./вимкн.

Можна переглянути журнали вмикання/вимикання живлення.

Оновлення мікропрограм

☛ Інформація > Оновлення мікропрограм

Виконує оновлення мікропрограми проектора.

Дотримуйтеся вказівок на екрані, щоб використовувати один із наступних способів оновлення мікропрограми.

- Підключення порожнього USB-накопичувача до порту USB-A проектора
- Підключення USB-кабелю до USB-порту комп'ютера та порту Service проектора

epson.jp/support/download/

Експортувати пакет налашт.

☛ Інформація > Експортувати пакет налашт.

Ви можете експортувати налаштування меню проектора на USB-накопичувач або комп'ютер, що дозволяє копіювати їх на інші проектори тієї ж моделі.

Імпортувати пакет налашт.

☛ Інформація > Імпортувати пакет налашт.

Ви можете імпортувати налаштування меню, збережені на USB-накопичувачі або комп'ютері.

Параметри в меню **Скинути** дають змогу скидати певні параметри проектора до налаштувань за замовчанням.

► Пов'язані посилання

- "Скин. всю пам'ять" [стор.133](#)
- "Режим оновлення" [стор.133](#)
- "Калібрув. освітл." [стор.133](#)
- "Скинути все" [стор.134](#)
- "Скинути все (завод. нал.)" [стор.134](#)

Скин. всю пам'ять

☛ Скинути > Скин. всю пам'ять

Можна видалити усі події, збережені у параметрі **Пам'ять, Полож. об'єктива і Геометр. корекція**.

Режим оновлення

☛ Скинути > Режим оновлення

Процес переходу в режим оновлення очищує будь-які проєційовані залишкові зображення і вимикає проектор через указаний період часу.

Таймер

Встановіть період часу, впродовж якого проектор відображає оновлене зображення.

Повідомлення

Установіть значення **Увімкн.**, щоб відобразити повідомлення про перебування проектора в режимі оновлення.

Пуск

Починає процес переходу в режим оновлення для очищення будь-яких проєційованих залишкових зображень і вимкнення проектора

через указаний період часу. Натисніть будь-яку кнопку на пульті дистанційного керування, щоб скасувати цей процес.

Калібрув. освітл.

☛ Скинути > Калібрув. освітл.

Процес калібрування джерела світла оптимізує баланс кольорів поточного проєційованого зображення.

Виконати зараз

Виконання калібрування джерела світла для оптимізації балансу кольорів поточного проєційованого зображення. Процес калібрування може не вдатися запустити, якщо температура середовища, у якому перебуває проектор, поза межами визначеного діапазону. (Щоб забезпечити найкращі результати роботи, зачекайте 20 хвилин після ввімкнення проектора, перш ніж розпочати калібрування.)

Калібрув. освітл. не почнеться за наступних умов:

- Якщо проектор не використовувався безперервно впродовж 20 хвилин.
- Якщо навколишня температура стає занадто високою, яскравість автоматично тьмяніє.
- Якщо ви використовуєте наступні функції, і яскравість джерела світла зменшується до заданого рівня або нижче.
 - Динам. контраст
 - Кер. вимкн. освітл.
 - Затвор
- Якщо для параметра **Налашт. Яскравість** встановлено значення 30 % або менше.

Період. виконувати

Виберіть для цього параметра значення **Увімкн.**, щоб виконувати калібрування джерела світла кожні 100 годин використання проектора.

Коли встановлено значення **Вимкн.** для підтримання проєційованого зображення, яке було відрегульоване за допомогою параметра Кілька проєкцій, виконайте калібрування за допомогою параметра **Виконати зараз** або встановіть подію **Калібрув. освітл.** на періодичне виконання на екрані **Параметри графіка**.

Параметри графіка

Відображає екран **Параметри графіка**. Встановіть подію **Калібрув. освітл.** на періодичне виконання.

Останнє виконання

Відображення дати й часу останнього калібрування джерела світла.

Скинути все

☛ Скинути > Скинути все

Можна скинути більшість налаштувань проектора до значень за умовчанням.

Не можна скинути такі налаштування:

- Пам'ять
- Екран запуску *
- Вирівн. панелі
- Однорідний колір
- Логотип користувача *
- Дата і час
- Узгодження кольорів
- Параметри графіка
- Мова

- Пункти меню Мережа, окрім **Живл. бездр. пристр.**

- Налаштування NFC

* Ці налаштування скидаються, якщо для параметра **Захист лого корист.** встановлено значення **Вимкн.**

Скинути все (завод. нал.)

☛ Скинути > Скинути все (завод. нал.)

Можна скинути значення параметрів до значень, які ви встановили, або до заводських значень за замовчуванням.

Скин. (кор.за умовч.)

Можна застосувати встановлені вами значення в меню **Нал.кор. за умовч.**

Скинути все (завод. нал.)

Ви можете скинути всі налаштування проектора до заводських значень за замовчуванням.

Якщо пароль не був встановлений, на екрані з'явиться підказка щодо встановлення паролю, перш ніж можна буде виконати **Скинути все (завод. нал.)**.

Не можна скинути такі налаштування:

- Інф. про освітл.
- Робочі години
- Захисний пароль
- Параметри графіка *
- Дата і час

* Це налаштування скидається, якщо для параметра **Захист розкладу** встановлено значення **Вимкн.**

Попередження

Усі паролі, які були задані для меню **Мережа** також скинуті, і потрібно встановити їх повторно. Щоб неавторизовані користувачі не могли скинути паролі, встановіть параметр **Захист мережі** на **Увімк.** в меню **Захисний пароль**.

Нал.кор. за умовч.

Можна задати значення за замовчуванням, яке застосовуватиметься при виконанні функцій **Скин. (кор.за умовч.)**.

Можна встановити значення для таких параметрів:

- Режим кольору
- Режим освітлення
- Рівень яскравості
- Реж. енергозбереж.
- Постійний режим
- Повідомлення
- Режим підтвердж.
- Час затвора
- Спуск заслінки
- Звуковий сигнал
- Налаштування A/V
- Режим очікування
- Режим очікування
- Мова
- Живл. бездр. пристр.
- DHCP (в меню Дротова LAN)
- Зв'яз. між команд.

Налаштування пароля

Можна установити пароль для скидання значень параметрів до користувацьких значень параметрів за замовчуванням або до заводських значень за замовчуванням. За замовчуванням пароль не встановлено. Необхідно встановити пароль.

Регулювання функцій проектора

Виконуйте інструкції, що наведені в цих розділах, щоб використовувати функції регулювання проектора.

► Пов'язані посилання

- "Функції Кілька проєкцій" [стор.137](#)
- "Застосування зовнішньої камери" [стор.151](#)

Можна комбінувати спроеційовані зображення з декількох проєкторів для створення одного яскравого зображення або великого цільного зображення (Кілька проєкцій).

Кількість проєкторів, які можна використовувати, залежить від функції та способу.

- Проеціювання одного великого зображення, що складатиметься з декількох зображень (мозаїка): до 15 проєкторів
- Проеціювання яскравого зображення шляхом накладання зображень (стикування)
 - Використання програмного забезпечення Epson Projector Professional Tool: до 6 проєкторів
 - Використання меню проєктора: до 2 проєкторів

► Пов'язані посилання

- "Короткий опис процедури" [стор.137](#)
- "Підготовка до використання функції «Кілька проєкцій»" [стор.137](#)
- "Складення зображення" [стор.141](#)
- "Регулювання кольорів" [стор.150](#)

Короткий опис процедури

Ми рекомендуємо використовувати наступну процедуру для режиму «Кілька проєкцій».

Підготування

- Підключення проєкторів
- Ініціалізація проєкторів
- Призначення основного проєктора
- Калібрування проєкторів
- Встановлення проєкторів
- Грубе регулювання зображення

- Об'єднання проєкторів у мережу

Складення зображення

- Мозаїка
- Укладання

Регулювання кольорів

- Для кольорів кожного окремого зображення відрегулюйте параметри Відтінок, Насичення та Яскравість.
- Відрегулюйте відтінок всього зображення.

Підготовка до використання функції «Кілька проєкцій»

У цьому розділі пояснюється, як виконувати базові налаштування перед встановленням проєктора і як заздалегідь підготуватись до операцій, щоб потім їх було легше виконати.

► Пов'язані посилання

- "Підключення проєкторів" [стор.138](#)
- "Ініціалізація проєкторів" [стор.138](#)
- "Призначення основного проєктора" [стор.139](#)
- "Калібрування проєкторів" [стор.139](#)
- "Встановлення проєкторів" [стор.140](#)
- "Грубе регулювання зображення" [стор.140](#)
- "Об'єднання проєкторів у мережу" [стор.140](#)

Підключення проєкторів

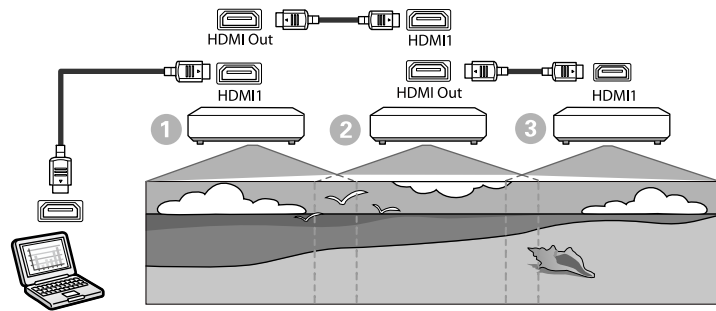

1 Підключіть проєктор до комп'ютера за допомогою кабелю HDMI, а потім з'єднайте порт HDMI1 In і порт HDMI Out проєкторів за допомогою кабелю HDMI.



- Зображення відображається через порт HDMI Out, лише якщо HDMI1 вибраний як джерело зображення.
- Якщо ви підключаєте проєктори послідовно, підключіть їх, як показано нижче.

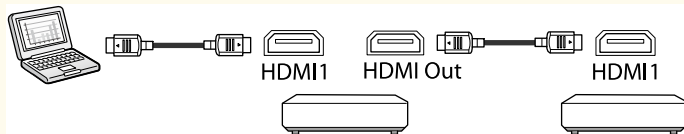

2 Натисніть кнопку [Menu] на панелі керування або на пульті дистанційного керування.

3 Виберіть для параметра **Режим кольору** значення **Кілька проєкцій** у меню проєктора **Зображення** для всіх проєкторів.

4 Виберіть потрібне налаштування **HDMI Link > Налаштування HDMI Out** у меню **Параметри** проєктора. Детальні відомості див. у списку.

Налаштування пунктів	1	2	3
	Перший проєктор для підключення до пристрою	Проєктори посередині	Термінальний проєктор
Налаштування HDMI Out	Посил. увімк/ вимк: Увімкн. Кінцевий термінал: Вимкн.	Посил. увімк/ вимк: Увімкн. Кінцевий термінал: Вимкн.	Посил. увімк/ вимк: Увімкн. Кінцевий термінал: Увімкн.



- Це може не спрацювати, якщо п'ять або більше проєкторів підключені послідовно або якщо параметри неправильні.
- Звук виходить з усіх динаміків проєктора. Можна регулювати гучність звуку кожного проєктора.
- Керувати підключеним проєктором можна лише з термінального проєктора за допомогою функції HDMI Link.

5 Виберіть необхідний параметр в меню **Кілька проєкцій** проєктора.

6 Натисніть кнопку [Menu] або [Esc], щоб вийти з меню.

Ініціалізація проєкторів

Необхідно скоригувати різницю у налаштуваннях кожного з проєкторів.

Перш ніж запускати кілька проєкцій, можна виконати необхідні пакетні налаштування в меню **Пакет налаштування**.

Обов'язково виконайте необхідні налаштування для всіх проєкторів.

☛ **Додаткові > Кілька проєкцій > Пакет налаштування**

- Ініціалізує наступне
 - Однорідний колір
 - Співставл. екранів
 - Узгодження кольорів
 - Зображення
 - Рівень чорного
 - Рівень яскравості
- Змінює наступне
 - **Кілька проєкцій для Режим кольору**
 - **Вимкн. для Динам. контраст**
 - **Користувацький для Режим освітлення**
 - **Вимкн. для Режим очікування**

► **Пов'язані посилання**

- "Пакет налаштування" [стор.109](#)
- "Режим очікування" [стор.104](#)
- "Скинути все" [стор.134](#)

Призначення основного проєктора

Виберіть один проєктор в якості основи для регулювання.

Відобразіть тестові шаблони з усіх проєкторів і виберіть один проєктор з найменшою нерівномірністю кольору в якості основного проєктора.



- Відобразити тестовий шаблон можна, натиснувши кнопку [Тестовий шаблон] на панелі керування або пульті дистанційного керування.
- Рекомендуємо відображати такі тестові шаблони:
Шкала сірого, Верт. сірі смуги, Гориз. сірі смуги та Білий
- При використанні пульта дистанційного керування рекомендується призначити однаковий ідентифікатор основного проєктора і пульта дистанційного керування, щоб обмежити об'єкт керування.

► **Пов'язані посилання**

- "Ідентиф. проєктора" [стор.109](#)

Калібрування проєкторів

Виконайте наступні операції для всіх проєкторів, щоб відрегулювати баланс кольору та яскравість, які з часом погіршилися, і звести до мінімуму різницю колірних тонів між зображеннями, що проєктуються:

- Виконайте калібрування освітлення.
 - ☛ **Скинути > Калібрув. освітл.**
- Виконайте калібрування кольору, якщо встановлюєте додаткову зовнішню камеру.
 - ☛ **Додаткові > Калібрування кольору**
- Застосуйте **Однорідний колір**, якщо ви не встановлюєте додаткову зовнішню камеру або якщо калібрування кольору виконати не вдалося.
 - ☛ **Додаткові > Кілька проєкцій > Співставл. екранів > Однорідний колір**
- Для параметра **Режим кольору** виберіть значення **Кілька проєкцій**.
 - ☛ **Зображення > Режим кольору**

- Для параметра **Реж. енергозбереж.** виберіть значення **Вимкн.**
☛ **Параметри > Налашт. Яскравість > Реж. енергозбереж.**



- Для параметра **Період, виконувати** рекомендується встановлювати значення **Вимкн.** в меню **Калібрув. освітл.** Якщо в меню **Калібрув. Освітл.** встановити значення **Увімкн.**, колір, відрегульований у **Кілька проєкцій**, може змінитись через автоматичне калібрування.
- Також можна змінити **Color Mode** за допомогою кнопки [Color Mode] на пульті дистанційного керування.

Встановлення проєкторів

Установіть усі проєктори у відповідному місці.

Якщо основний проєктор встановлюється у центрі, можна легко калібрувати кольори, тому що будь-яка нерівномірність у центрі області проєкцій послаблюється.

Грубе регулювання зображення

Щоб відрегулювати положення і форму прямокутних проєкцій зображень, виконайте для всіх проєкторів такі операції.

За допомогою шаблонного зображення буде легше відрегулювати позицію і форму проєкції.

- Для регулювання позиції проєкції відрегулюйте розташування, кут і зсув об'єктива.
- Для регулювання розміру проєкції відрегулюйте розташування і масштаб.
- Для регулювання фокусу зображення відрегулюйте фокусування.



- Відразу після увімкнення проєктора проєкції зображення нестабільні. Рекомендується регулювати проєктор принаймні через 20 хвилин після початку проєціювання.
- Рекомендуємо відображати такі тестові шаблони:
Шкала сірого, Верт. сірі смуги, Гориз. сірі смуги та Білий
- При коригуванні висоти зображення за допомогою вертикального зсуву об'єктива регулюйте її, пересуваючи зображення знизу вгору.
Якщо скоригувати його згори вниз, то положення зображення може трохи зміститись вниз після коригування.
- Виконувати геометричну корекцію не рекомендується з таких причин:
 - Може погіршитись якість зображення.
 - Якщо значення корекції завелике, це може ускладнити калібрування зображення.

► Пов'язані посилання

- "Зсув об'єктива" [стор.65](#)
- "Масштаб" [стор.66](#)
- "Фокус/Спотворення" [стор.67](#)

Об'єднання проєкторів у мережу

Підключіть усі проєктори до мережевого концентратора за допомогою кабелів локальної мережі.

Коли зв'язок встановлено, перевірте, чи всім проєкторам призначена їхня власна IP-адреса.



Під час комбінування зображень від кількох проєкторів у мережі, можна призначити один проєктор як «основний» і автоматично відрегулювати всі зображення відповідно до «основного» зображення. Якщо проєктори не підключені до мережі, можна вручну зіставити зображення кожного проєктора.

► Пов'язані посилання

- "З'єднання із дротовою мережею" [стор.44](#)

Складення зображення

Можна створити яскраве складене зображення і велике зображення від кількох проєкторів.

Виберіть спосіб регулювання для побудови зображень залежно від вашого середовища.

- Якщо у вас встановлена додаткова зовнішня камера і доступне програмне забезпечення Epson Projector Professional Tool, ви можете автоматично відрегулювати зображення за допомогою функції Camera Assist програмного забезпечення Epson Projector Professional Tool.
- Якщо ви не встановили додаткову зовнішню камеру або недоступно програмне забезпечення Epson Projector Professional Tool, можна вручну відрегулювати зображення за допомогою меню проєктора.



- Можна завантажити програмне забезпечення Epson Projector Professional Tool та керівництво до нього на такому веб-сайті. epson.sn
- Під час компонування зображень, що проєкуються, за допомогою функції допомоги з камерою в програмному забезпеченні Epson Projector Professional Tool наступні функції підтримують криві поверхні.
 - Співставлення екранів (опуклі поверхні не підтримуються)
 - Калібрування кольору
 - Перехід
 - Укладання
 - Стикування та перехід

► Пов'язані посилання

- "Перехід за допомогою програмного забезпечення Epson Projector Professional Tool" [стор.141](#)
- "Створення мозаїки за допомогою меню проєктора" [стор.142](#)
- "Простий перехід за допомогою меню проєктора та додаткової зовнішньої камери" [стор.147](#)
- "Стикування за допомогою програмного забезпечення Epson Projector Professional Tool" [стор.148](#)
- "Стикування за допомогою меню проєктора (просте стикування)" [стор.149](#)
- "Стикування та перехід за допомогою програмного забезпечення Epson Projector Professional Tool" [стор.149](#)

Перехід за допомогою програмного забезпечення Epson Projector Professional Tool

Ви можете проєціювати одне велике зображення максимум із 15 проєкторів за допомогою додаткової зовнішньої камери та програмного забезпечення Epson Projector Professional Tool.

Докладніше див. у *Epson Projector Professional Tool Operation Guide*.



За освітленості екрана 40 люкс або менше ми рекомендуємо використовувати розміри проєкції, що знаходяться в наступних діапазонах для кожного проєктора.

- До 9,9 клм: від 50 до 200 дюймів
- Від 10 клм до 14,9 клм: від 60 до 300 дюймів
- Від 15 клм до 19,9 клм: від 70 до 350 дюймів
- Від 20 клм до 24,9 клм: від 80 до 400 дюймів
- Від 25 клм до 29,9 клм: від 90 до 450 дюймів
- 30 клм: від 100 до 500 дюймів

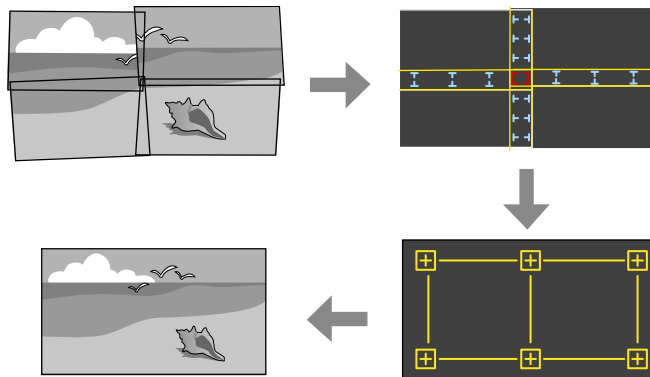

- 1** Запустіть програмне забезпечення Epson Projector Professional Tool.
- 2** Створіть групу проєкторів на вкладці **Layout/Monitoring**.
- 3** Вкажіть положення кожного з проєкторів за допомогою **Blending and Stacking Settings** на екрані **Edit Group**.
- 4** Запустіть майстра **Geometry Assist - Blending Function**.

Коли майстер закінчить роботу, за необхідності виконайте наступні операції:

- **Співставл. екранів** для коригування відтінку і яскравості кожного проєційованого зображення.
- **Корекція точки** для регулювання проміжків у положенні проєційованого зображення.
- **Масштаб** для обрізання і (або) масштабування частин зображення.



- Час на автоматичне налаштування мозаїки відрізняється в залежності від макету і кількості проєкторів. Це займає приблизно 8 хвилин.
- Час на співставлення екранів відрізняється в залежності від макету і кількості проєкторів. Це займає приблизно 18 хвилин.

Створення мозаїки за допомогою меню проєктора

Якщо ви не встановили додаткову зовнішню камеру або недоступно програмне забезпечення Epson Projector Professional Tool, можна проєціювати одне велике зображення максимум від 15 проєкторів за допомогою меню проєктора.

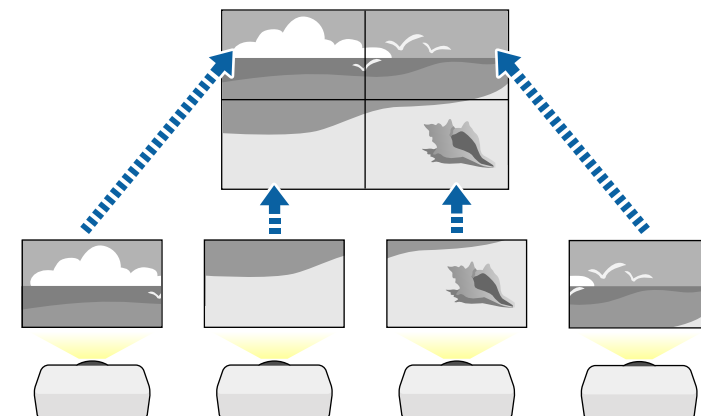

- 1** Виберіть налаштування **Кілька проєкцій** в меню проєктора **Додаткові**.
- 2** Виберіть параметр **Ідентиф. проєктора** та надайте кожному проєктору унікальний ідентифікатор для керування кількома проєкторами з пульта дистанційного керування.
- 3** Налаштуйте ідентифікатор на пульті дистанційного керування для відповідності ідентифікатору проєктора, щоб керувати лише конкретним проєктором. Налаштуйте перемикач [ID] на пульті дистанційного керування на **On**, натисніть кнопку [ID] на пульті дистанційного керування, а потім натисніть цифрову клавішу, що відповідає ідентифікатору проєктора, утримуючи її 5 секунд. (Введіть одно- або двозначне число.)
- 4** В разі комбінування зображень із кількох проєкторів у мережі виберіть параметр **Групування** на первинному проєкторі та створіть групу проєкторів, якими можна буде керувати одночасно.
- 5** Виберіть параметр **Мозаїка**, щоб відрегулювати розташування зображень для створення одного великого зображення.
 - У разі встановлення додаткової зовнішньої камери виберіть **Авто** на первинному проєкторі.
 - Якщо додаткова зовнішня камера не встановлена або автоматичне розміщення зображень у вигляді мозаїки не вдалося, виберіть **Ручний**.
 - Якщо вибрано **Ручний**, то спочатку виберіть **Макет**, а потім – кількість рядків і стовпців, які ви налаштуєте в параметрах **Рядок і Стовпець**.

- Після налаштування параметру **Макет** виберіть **Налашт. місцезнах.** Виберіть положення кожного проєційованого зображення з наведеного нижче: **Порядок рядків** для розміщення екранів зверху вниз у послідовному порядку, починаючи з **1** нагорі, **Порядок стовпців** для розміщення екранів зліва направо, починаючи з **A** ліворуч.

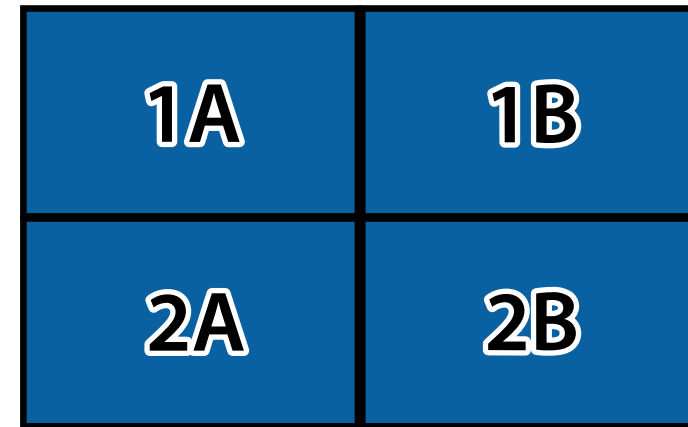

- Виберіть параметри **Макет** і **Налашт. місцезнах.** на кожному проєкторі, який ви налаштуєте.
- 6** Виберіть вхідний сигнал зображення, щоб відобразити зображення.
 - 7** Виберіть **Перехід краю**, щоб скоригувати краї зображень.
 - Встановіть для параметра **Перехід краю** значення **Перехід/Рівень чорного** або **Рівень чорного** і спочатку увімкніть параметри **Покажчик ліній** та **Покажчик зразків**. Під час регулювання області переходу за допомогою іншого пристрою, наприклад медіа серверу, виберіть **Рівень чорного**.
 - На кожному проєкторі виберіть край для переходу та встановіть для параметра **Перехід** значення **Увімкн.**

- Виберіть параметр **Поч. пол. переходу** і відрегулюйте початкове положення переходу.
- Виберіть параметр **Діапазон переходу** та за допомогою клавіш зі стрілками виберіть ширину області переходу так, щоб відображені напрямні були на краях області перекриття між двома зображеннями.

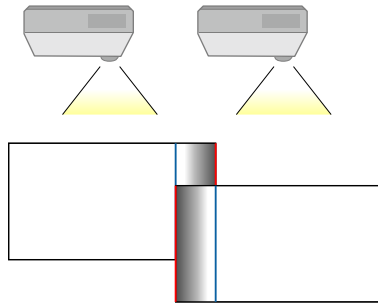

- Виберіть параметр **Крива переходу** та градієнт для затіненої області проєкторів.

Після з'єднання країв, вимкніть параметри **Показчик ліній** та **Показчик зразків** на всіх проєкторах, щоб перевірити кінцеві параметри.

8 Виберіть параметр **Рівень чорного**, щоб зробити різницю менш помітною для областей, що перекриваються.

- Спочатку виберіть **Регулюван. кольору**.
Області регулювання відображаються на основі параметра **Перехід краю**.

- За допомогою кнопок зі стрілками виберіть область, яку потрібно відкоригувати, та натисніть клавішу [Enter].

Вибрана область відображається помаранчевим кольором. Відрегулюйте відтінок чорного.

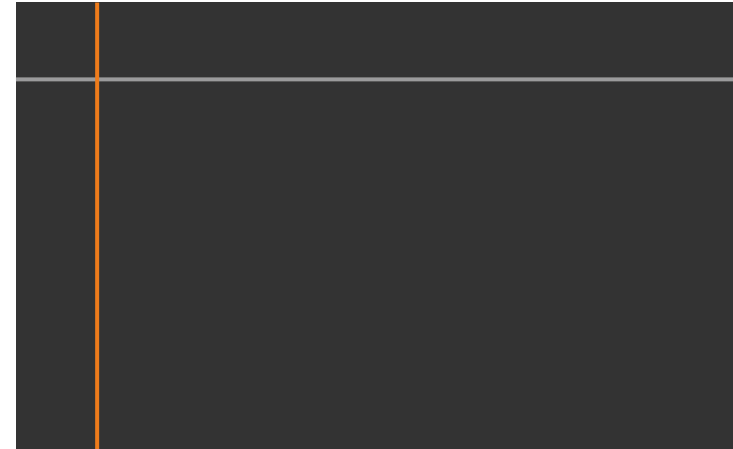

- Якщо перекривається кілька екранів, відрегулюйте їх на основі області з найбільшим перекриванням (найяскравіша область). На малюнку нижче спочатку вирівняно (2) з (1), а потім – (3) з (2).

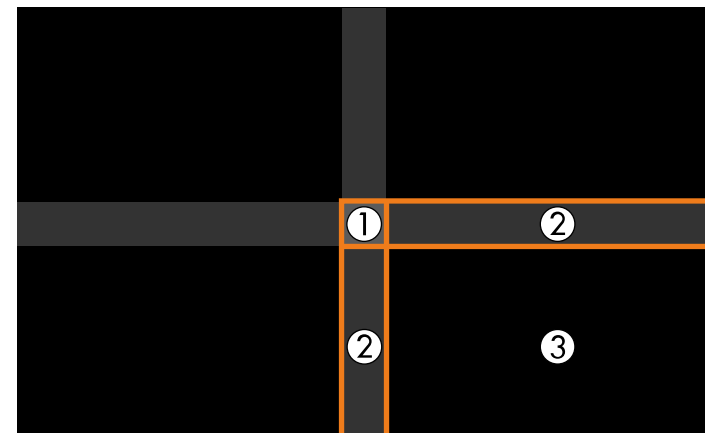

- За потреби повторіть ці кроки для регулювання решти областей на екрані.
- Після завершення натисніть кнопку [Esc].

9 Якщо є області, де колір не збігається, виберіть **Виправлення зони**.

- Спочатку виберіть **Початок регулювань**.
Відображаються лінії меж, які показують місця перекривання зображень. Лінії відображаються на основі параметра **Перехід краю**.
- За допомогою кнопок зі стрілками виберіть лінію межі, яку потрібно скоригувати, та натисніть клавішу [Enter].
Вибрана лінія відображається помаранчевим кольором.



- Щоб відрегулювати положення лінії, використовуйте кнопки зі стрілками, а потім натисніть клавішу [Enter]. Далі за допомогою кнопок зі стрілками виберіть точку, яку потрібно перемістити, та натисніть клавішу [Enter].

Вибрана точка відображається помаранчевим кольором. Ви можете переміщати точку за допомогою кнопок зі стрілками.

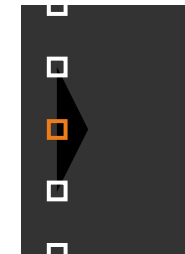

- Кількість відображуваних точок можна змінити за допомогою параметра **Точки**.
- Щоб продовжити переміщувати іншу точку, натисніть [Esc], а потім повторіть попередні кроки.
- Щоб скоригувати іншу лінію межі, натискайте клавішу [Esc], доки не відобразиться екран.

10 У разі комбінування зображень із кількох проєкторів у мережі виберіть параметр **Співставл. екранів** для регулювання яскравості та відтінку зображень.



Час на співставлення екранів відрізняється в залежності від макету і кількості проєкторів. Це займає приблизно до 18 хвилин.

11 Якщо проєктори не підключені до мережі або ви бажаєте налаштувати їх вручну після автоматичного налаштування, виберіть параметр **Узгодження кольорів** для ручного регулювання яскравості та відтінку зображень.

- Виберіть значення для параметра **Рівень регулюв.** та налаштуйте колірний тон для параметрів **Червоний**, **Зелений** або **Синій**, а потім налаштуйте параметр **Яскравість**.
- За потреби повторіть ці кроки для коригування кожного рівня регулювання.

12 Виберіть параметр **Масштаб** для вибору частин зображення.

- Спочатку для параметра **Масштаб** установіть значення **Авто** або **Ручний**.

- Виберіть налаштування **Режим масштабу** та вкажіть один із таких варіантів:
 - **Збільш. відобр.**, щоб зберегти співвідношення сторін під час масштабування зображення.



- **Повне відобр.**, щоб коригувати зображення відносно розміру екрана проєктора під час масштабування зображення.

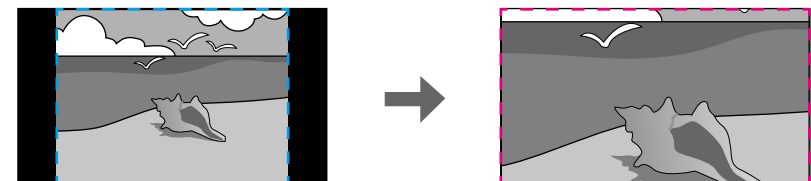

- Виберіть один чи кілька варіантів масштабування та налаштуйте їх за потреби:
 - – або +, щоб одночасно масштабувати зображення горизонтально та вертикально.
 - **Масшт. вертикал.**, щоб масштабувати зображення лише вертикально.
 - **Масшт. горизонт.**, щоб масштабувати зображення лише горизонтально.
- Виберіть налаштування **Регулюв. кадру** та скористайтеся клавішами зі стрілками, щоб налаштувати координати й розмір кожного зображення під час перегляду екрана.
- Виберіть **Діапазон кадру**, щоб переглянути виділену ділянку.

► Пов'язані посилання

- "Ідентиф. проєктора" [стор.109](#)
- "Групування" [стор.110](#)
- "Мозаїка" [стор.110](#)
- "Перехід краю" [стор.110](#)
- "Рівень чорного" [стор.111](#)
- "Співставл. екранів" [стор.112](#)
- "Узгодження кольорів" [стор.113](#)
- "Масштаб" [стор.86](#)

Простий перехід за допомогою меню проєктора та додаткової зовнішньої камери

Ви можете створити широкоекранне зображення по горизонталі, що проєціюється з двох проєкторів за допомогою додаткової зовнішньої камери.

Ця функція доступна, лише коли встановлена додаткова зовнішня камера.

- 1** Підключіть два проєктори кабелем локальної мережі.

- 2** Переконайтеся, що параметр DHCP увімкнений у меню проєктора «Мережа» для обох проєкторів.



Зачекайте 1 хвилину після автоматичного призначення IP-адреси.

- 3** Виберіть **Додаткові > Кілька проєкцій > Простий перехід** і натисніть клавішу [Enter]. За потреби ще раз натисніть кнопку [Enter].

- 4** Виберіть **Налашт. місцезнах.** та вкажіть формат первинного проєктора **A1** або **B1**.

- 5** Виберіть співвідношення сторін зображення в налаштуванні **Повний екран**, щоб отримати широке зображення.



Ви можете встановити наступні співвідношення сторін за допомогою меню **Повний екран**.

Доступні для вибору елементи різняться залежно від типу екрана.

- 21:9 (EDID 3440x1440)
- 21:9 (EDID 2560x1080)
- 16:6 (EDID 2880x1080)
- 16:6 (EDID 1920x720)
- 3:1 (EDID 3240x1080)
- 32:10 (EDID 3456x1080)
- 32:9 (EDID 3200x900)

- 6** Виконайте **Почати авторегулюв.**
Відрегулюйте положення проєкції, дотримуючись інструкцій на екрані. Якщо положення проєкції неможливо повністю відрегулювати за допомогою кнопки [Lens Shift] на пульті ДК чи кнопки [Lens] на панелі керування, перемістіть проєктори так, щоб зелений та пурпурний шаблони перекривалися та ставали білими.
- 7** Після завершення автоматичного налаштування виконайте **Корекція форми**, дотримуючись інструкцій на екрані.
- 8** Виконайте **Співставл. екранів**, щоб відрегулювати яскравість та відтінок зображень.

► **Пов'язані посилання**

- "Простий перехід" [стор.114](#)

Стикування за допомогою програмного забезпечення Epson Projector Professional Tool

Ви можете створити одне яскраве зображення шляхом накладання зображень із 6 проєкторів за допомогою додаткової зовнішньої камери та програмного забезпечення Epson Projector Professional Tool.
Докладніше див. у *Epson Projector Professional Tool Operation Guide*.



За освітленості екрана 40 люкс або менше ми рекомендуємо використовувати розміри проєкції, що знаходяться в наступних діапазонах для кожного проєктора.

- До 9,9 клм: від 50 до 200 дюймів
- Від 10 клм до 14,9 клм: від 60 до 300 дюймів
- Від 15 клм до 19,9 клм: від 70 до 350 дюймів
- Від 20 клм до 24,9 клм: від 80 до 400 дюймів
- Від 25 клм до 29,9 клм: від 90 до 450 дюймів
- 30 клм: від 100 до 500 дюймів

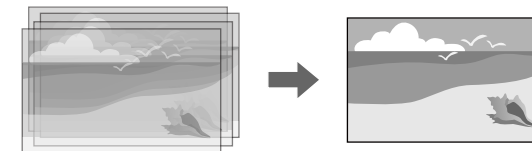

- 1** Запустіть програмне забезпечення Epson Projector Professional Tool.
- 2** Створіть групу проєкторів на вкладці **Layout/Monitoring**.
- 3** Вкажіть положення кожного з проєкторів за допомогою **Blending and Stacking Settings** на екрані **Edit Group**.
- 4** Запустіть майстра **Geometry Correction Assist - Stacking Function**.

Коли майстер завершить роботу, якщо є пробіли в пікселях проєкцій зображень, відрегулюйте налаштування **Корекція точки** вручну.



Час, необхідний для автоматичного налаштування стикування, залежить від макету і кількості проєкторів. Це займає приблизно до 9 хвилин.

► Пов'язані посилання

- "Розширене меню" [стор.100](#)

Стикування за допомогою меню проєктора (просте стикування)

Якщо програмне забезпечення Epson Projector Professional Tool недоступне, можна створити одне яскраве зображення, накладаючи зображення від 2 проєкторів за допомогою меню проєктора.

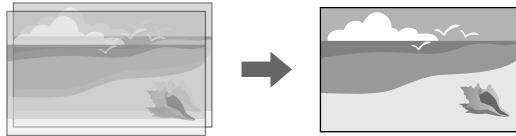

Ця функція доступна, лише коли встановлена додаткова зовнішня камера.

- 1** Підключіть два проєктори кабелем локальної мережі.
- 2** Переконайтеся, що параметр **ДНСР** увімкнений у меню проєктора **Мережа** для обох проєкторів.



Зачекайте 1 хвилину після автоматичного призначення IP-адреси.

- 3** Виберіть **Додаткові > Кілька проєкцій > Просте стикування > Корекція точки** і відрегулюйте положення, форму і фокус зображення на одному з проєкторів (цей проєктор стає основним) за допомогою меню **Quick Corner**.

- 4** Виберіть **Почати автоматичне регулювання** та дотримуйтесь інструкцій на екрані.

Після завершення автоматичного регулювання, якщо є пробіли в пікселях проєкцій зображень, відрегулюйте налаштування **Корекція точки** вручну.



- Час, необхідний для простого стикування, залежить від макету проєктора. Це займає приблизно до 4 хвилин.
- Якщо ви не встановлювали додаткову зовнішню камеру, відрегулюйте наступні параметри вручну:
 - Фокус
 - Масштаб
 - Зсув об'єктива
 - Геометр. корекція

► Пов'язані посилання

- "Просте стикування" [стор.113](#)
- "Умови для простого стикування" [стор.114](#)
- "IP-параметри" [стор.123](#)
- "Корекція точки" [стор.67](#)
- "Геометр. корекція" [стор.88](#)
- "Фокус/Спотворення" [стор.67](#)
- "Масштаб" [стор.66](#)
- "Зсув об'єктива" [стор.65](#)
- "Розширене меню" [стор.100](#)

Стикування та перехід за допомогою програмного забезпечення Epson Projector Professional Tool

Ви можете використовувати майстер **Geometry Assist - Stacking & Blending Function**, щоб легко і швидко створити одне велике

яскраве зображення, що проєціюється, шляхом об'єднання і перекриття зображень декількох проєкторів.

Докладніше див. у *Epson Projector Professional Tool Operation Guide*.



За освітленості екрана 40 люкс або менше ми рекомендуємо використовувати розміри проєкції, що знаходяться в наступних діапазонах для кожного проєктора.

- До 9,9 клм: від 50 до 200 дюймів
- Від 10 клм до 14,9 клм: від 60 до 300 дюймів
- Від 15 клм до 19,9 клм: від 70 до 350 дюймів
- Від 20 клм до 24,9 клм: від 80 до 400 дюймів
- Від 25 клм до 29,9 клм: від 90 до 450 дюймів
- 30 клм: від 100 до 500 дюймів

- 1** Запустіть програмне забезпечення Epson Projector Professional Tool.
- 2** Створіть групу проєкторів, що підтримують Stacking & Blending на вкладці **Layout/Monitoring**.
- 3** Виберіть **Blending and Stacking Settings** на екрані **Create Group**.
- 4** Вкажіть положення проєкторів у меню **Blending and Stacking Settings**.
- 5** Запустіть майстра **Geometry Assist - Stacking & Blending Function**.
Коли майстер закінчить роботу, за необхідності виконайте наступні операції:
 - **Співставл. екранів** для коригування відтінку і яскравості кожного проєційованого зображення.
 - **Корекція точки** для регулювання проміжків у положенні проєційованого зображення.

Регулювання кольорів

Щоб перевірити усі тони кольору, відобразіть тестові шаблони від усіх проєкторів.

Якщо потрібно відрегулювати тон кольору, виконайте такі операції:

- Для кольорів кожного окремого зображення відрегулюйте параметри Відтінок, Насичення та Яскравість.
 - ☛ **Зображення > Додатково > RGBCMY**
- Відрегулюйте відтінок всього зображення.
 - ☛ **Зображення > Баланс білого**



Рекомендуємо відобразити такі тестові шаблони:
Верт. сірі смуги, Гориз. сірі смуги і Білий

Встановлюючи на проектор додаткову зовнішню камеру, для налаштування зображення можна використовувати зазначені нижче функції.

- Автоматично регулюйте зображення за допомогою програмного забезпечення Epson Projector Professional Tool (функція Camera Assist).
- Створіть яскраве зображення, що проеціюється, накладанням зображень з двох проекторів (Просте стикування).
- Створіть широкоекранне зображення, яке проеціюється з двох проекторів (Простий перехід).
- Перевіряйте зображення, зняте додатковою зовнішньою камерою, в програмі Epson Web Control (Віддал. дост. до кам.).
- Виправляйте розбіжності у відтінку та яскравості різних проекторів, щоб оптимізувати якість відображення комбінованого зображення (Співставл. екранів).
- Налаштовуйте відтінок кольору всього екрана, коли він із часом знижується (Калібрування кольору).

Оскільки зовнішня камера встановлюється на проектор або на об'єктив, немає необхідності у тринозі і місці для встановлення. Не потрібно також регулювати фокус, кут і експозицію.

Спосіб встановлення див. у посібнику до зовнішньої камери.



- Програмне забезпечення Epson Projector Professional Tool і відповідний посібник можна завантажити на сайті epson.sn
- Ця функція недоступна під час використання наступних додаткових об'єктивів:
 - ELPLL08

► Пов'язані посилання

- "Функції Кілька проєкцій" [стор.137](#)
- "Параметри Web Control" [стор.157](#)

- "Просте стикування" [стор.113](#)
- "Співставл. екранів" [стор.112](#)
- "Калібрування кольору" [стор.108](#)

Контроль і керування проектором

Щоб контролювати та керувати проектором через мережу, перегляньте ці розділи.

► Пов'язані посилання

- "Контроль проектора та параметри керування" [стор.153](#)
- "Доступ до проектора, що підключений до мережі, за допомогою браузера" [стор.156](#)

Ви можете контролювати та керувати роботою проектора через мережу різними способами.

► Пов'язані посилання

- "Epson Projector Management Connected / Epson Projector Management" [стор.153](#)
- "Epson Web Control" [стор.153](#)
- "SNMP" [стор.154](#)
- "Команди ESC/VP21" [стор.154](#)
- "Команди ESC/VP.net" [стор.154](#)
- "PJLink" [стор.154](#)
- "Art-Net" [стор.155](#)
- "sACN" [стор.155](#)
- "Підтримка Crestron Connected" [стор.155](#)
- "Web API" [стор.155](#)

Epson Projector Management Connected / Epson Projector Management

Програмне забезпечення Epson Projector Management Connected та Epson Projector Management (лише для ОС Windows) дозволяє відстежувати та керувати проектором через мережу.

Завдяки Epson Projector Management Connected інформація про проектор зберігається на хмарному сервері, тому її можна віддалено відстежувати та контролювати з будь-якого пристрою.

Epson Projector Management — це програмне забезпечення, призначене лише для Windows, яке дозволяє відстежувати та керувати проекторами в одній мережі з комп'ютера.

Виберіть одну зі згаданих програм залежно від середовища використання та мети.

Щоб отримати додаткові відомості, відвідайте наступний веб-сайт.

<https://www.projection-service.epson.com/epm-connected/>



Метод автентифікації під час реєстрації проекторів залежить від версії програмного забезпечення Epson Projector Management, якою ви користуєтесь. Для кращих результатів рекомендовано користуватись останньою версією програмного забезпечення Epson Projector Management.

Epson Web Control

Після підключення проектора до мережі можна вибрати налаштування проектора і контролювати проєціювання за допомогою сумісного браузера. Завдяки цьому можна отримати віддалений доступ до проектора.

У режимі Відтворення вмісту також можна редагувати списки відтворення.



- Можна використовувати такі веб-переглядачі.
 - Microsoft Edge (Windows)
 - Safari (Mac, iOS)
 - Chrome (Android)
- У разі використання веб-переглядача не підключайте проксі-сервер. Не можна вибрати всі параметри меню проектора або керувати всіма функціями проектора за допомогою браузера.
- Якщо для параметра **Режим очікування** встановлено значення **Зв'язок вкл.**, можна вибирати налаштування проектора та керувати проєціюванням за допомогою веб-браузера, навіть коли проектор перебуває в режимі очікування.
 - ☛ Додаткові > Режим очікування

► Пов'язані посилання

- "Доступ до проектора, що підключений до мережі, за допомогою браузера" [стор.156](#)

SNMP

Мережні адміністратори можуть встановити ПЗ SNMP (Простий протокол керування мережею) на мережні комп'ютери, щоб контролювати проектори. Якщо в мережі використовується це ПО, проектор можна настроїти на контроль за допомогою SNMP.

☛ **Мережа > Конфігурація мережі > Сповіщення > SNMP**



Цей проектор підтримує агента SNMP версії 1 (SNMPv1).

Команди ESC/VP21

За допомогою команд ESC/VP21 можна керувати проектором із зовнішніх пристроїв.

Коли на проектор передається команда ON (Увімкн.), вмикається живлення і проектор починає розігріватися. Коли живлення проектора ввімкнено, на екран комп'ютера виводиться двокрапка «:» (3Ah).

Після вводу команди проектор виконує команду і повертає двокрапку «:», а потім приймає наступну команду.

Якщо команда, яку проектор обробляє, закінчується неправильно, проектор видає повідомлення про помилку і повертає двокрапку «:».

Докладніше про це див. у розділі *Specifications* проектора.



Також можна виконувати деякі команди ESC/VP21 за допомогою Web API. Детальнішу інформацію див. у пункті *Web API Specifications for Projectors*.

Команди ESC/VP.net

Можна відстежувати проектор за допомогою команд ESC/VP.net.

Якщо для параметра **Зв'яз. між команд.** встановлено значення **Захищено**, можна підключити проектор версії 2.0 за допомогою **Пароль керув. Web**.

Якщо для параметра **Зв'яз. між команд.** встановлено значення **Сумісно**, можна підключити проектор версії 2.0 або 1.0. Для версії 1.0 користуйтеся **Monitor: Пароль**.

☛ **Мережа > Конфігурація мережі > Інші > Зв'яз. між команд.**

Перед використанням ESC/VP.net необхідно встановити **Пароль керув. Web** або **Monitor: Пароль**.

Докладніше про це див. у розділі *Specifications* проектора.

PJLink

PJLink — це стандартний протокол керування проекторами, сумісними з комп'ютерними мережами, прийнятий Асоціацією JBMA (Japan Business Machine and Information System Industries Association, Асоціація виробників офісної техніки та інформаційних систем Японії) під час роботи над стандартизацією протоколів керування проекторами.

Цей проектор відповідає вимогам стандарту PJLink Class2, прийнятого асоціацією JBMA.

Номер порту, використаного функцією пошуку PJLink, є 4352 (UDP).

Перш ніж використовувати функцію PJLink, необхідно встановити параметри мережі.

☛ **Мережа > Конфігурація мережі > Простий > Пароль PJLink**

☛ **Мережа > Конфігурація мережі > Сповіщення > Сповіщення PJLink**

☛ **Мережа > Конфігурація мережі > Інші > PJLink**

Він сумісний з усіма командами, за винятком вказаних нижче, визначених стандартом PJLink Class2. Узгодженість підтверджено перевіркою адаптованості стандарту PJLink.

Несумісні команди:

Функція		Команда за стандартом PJLink
Параметри вимкнення звуку й зображення	Вимкнення зображення	AVMT 11
	Вимкнення звуку	AVMT 21

<http://pjlink.jbmia.or.jp/english/>

Докладніше про це див. у розділі *Specifications* проектора.

Art-Net

Art-Net — це протокол зв'язку Ethernet на основі протоколу TCP/IP. Керувати проектором можна за допомогою контролера DMX або системи програм.

Докладніше про це див. у розділі *Specifications* проектора.

sACN

sACN — це протокол зв'язку Ethernet на основі протоколу TCP/IP. Керувати проектором можна за допомогою контролера DMX або системи програм. sACN здійснює зв'язок, використовуючи метод багатоадресного розсилання.

Докладніше про це див. у розділі *Specifications* проектора.

Підтримка Crestron Connected

За допомогою системи для моніторингу мережі та керування Crestron Connected можна налаштувати проектор для використання в системі.

Crestron Connected дає змогу керувати проектором і відстежувати його роботу за допомогою веб-переглядача.

Можна відкрити робоче вікно Crestron Connected за допомогою Epson Web Control. Необхідно увімкнути Crestron Connected в меню проектора **Мережа**, і лише після цього можна застосовувати Crestron Connected.

☛ **Мережа > Конфігурація мережі > Інші > Crestron Connected**



- Якщо використовується Crestron Connected, функція Message Broadcasting у програмі Epson Projector Management недоступна.

Докладніші відомості про систему Crestron Connected див. на веб-сайті Crestron.

<https://www.crestron.com/>

Для моніторингу пристроїв у системі можна використовувати програму Crestron RoomView Express або Crestron Fusion від Crestron. Ви можете спілкуватися зі службою підтримки та надсилати термінові повідомлення. Детальніше див. на веб-сайті:

<http://www.crestron.com/getroomview>

Web API

Web API можна використовувати для експлуатації проектора. Детальнішу інформацію див. у пункті *Web API Specifications for Projectors*.



- Можна автентифікувати зв'язок Web API за допомогою автентифікації API (дайджест автентифікації).
- Ім'я користувача для автентифікації API — **EPSONWEB**; використовуйте пароль, який встановлено для параметра **Пароль керув. Web**.
☛ **Мережа > Конфігурація мережі > Простий > Пароль керув. Web**

Після підключення проектора до мережі можна вибрати налаштування проектора і контролювати проєціювання за допомогою сумісного браузера. Завдяки цьому можна отримати віддалений доступ до проектора.



Також проектором можна керувати за допомогою браузера в додатку Epson iProjection (iOS/Android).

- 1** Переконайтеся, що проектор увімкнено.
- 2** Переконайтеся, що ваш комп'ютер або пристрій підключено до тієї ж мережі, що й проектор.
- 3** Запустіть веб-браузер на комп'ютері або пристрої.
- 4** Перейдіть до екрана **Epson Web Control**, увівши IP-адресу проектора в адресний рядок браузера. Під час введення адреси IPv6 візьміть її у квадратні дужки [та].
З'явиться вікно **Epson Web Control**.

- У звичайному режимі

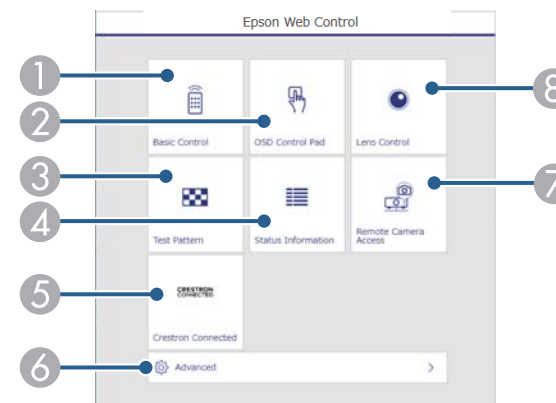

- 1** Віддалене керування проектором.
- 2** Увімкнення можливості керувати налаштуваннями меню проектора за допомогою пальця або миші.
- 3** Відображення тестового шаблону.
- 4** Відображення стану проектора.
- 5** Відкриття робочого вікна Crestron Connected. Доступно, лише якщо налаштовано систему Crestron Connected.
- 6** Відкриває детальні параметри проектора.
- 7** Робить на відстані знімок зображення, що відображається.
- 8** Керує об'єктивом проектора.



Також можна переглянути файли журналу, ввівши «<https://<projector's IP address>/logs/>» у строчку URL браузеру при встановленні у пункті **Місце збер. журн.** значення **USB та внутр. пам'ять** в меню проектора **Додаткові**.

- У режимі Відтворення вмісту

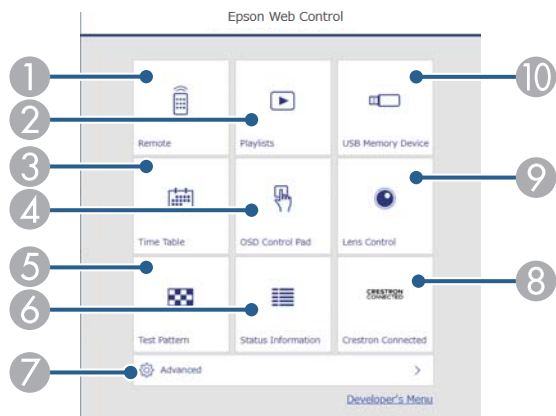

- 1 Віддалене керування проектором.
- 2 Вибирає список відтворення, який ви бажаєте відтворити, і дозволяє створювати та редагувати списки відтворення.
- 3 Відкриття вікна **Розклад**.
- 4 Увімкнення можливості керувати налаштуваннями меню проектора за допомогою пальця або миші.
- 5 Відображення тестового шаблону.
- 6 Відображення стану проектора.
- 7 Відкриває детальні параметри проектора.
- 8 Відкриття робочого вікна Crestron Connected. Доступно, лише якщо налаштовано систему Crestron Connected.
- 9 Керує об'єктивом проектора.
- 10 Реєстрація або видалення даних списку відтворення з USB-накопичувача.

- 5 Виберіть параметр відповідно до функції проектора, якою потрібно керувати.



- Можливо, буде потрібно увійти в систему, щоб отримати доступ до деяких параметрів на екрані **Epson Web Control**. Якщо у вікні з'явиться журнал, введіть ім'я користувача та пароль.
- У разі доступу до параметра **Основне керування** ім'я користувача — **EPSONREMOTE**. За замовчуванням пароль не встановлено.
- У разі доступу до інших параметрів ім'я користувача — **EPSONWEB**. За замовчуванням пароль не встановлено.
- Пароль можна змінити в меню **Мережа** проектора.
 - ☛ **Мережа > Конфігурація мережі > Простий > Пароль Remote**
 - ☛ **Мережа > Конфігурація мережі > Простий > Пароль керув. Web**

► Пов'язані посилання

- "Параметри Web Control" [стор.157](#)

Параметри Web Control

Основне керування (лише у звичайному режимі)

Параметри на екрані **Основне керування** дозволяють вибрати джерело входу та керувати проектором.



- Якщо у вікні з'явиться журнал, введіть ім'я користувача та пароль. (Ім'я користувача — EPSONREMOTE. За замовчуванням пароль не встановлено.)
- Пароль можна змінити в меню **Мережа** проектора.
 🖱️ **Мережа > Конфігурація мережі > Простий > Пароль Remote**

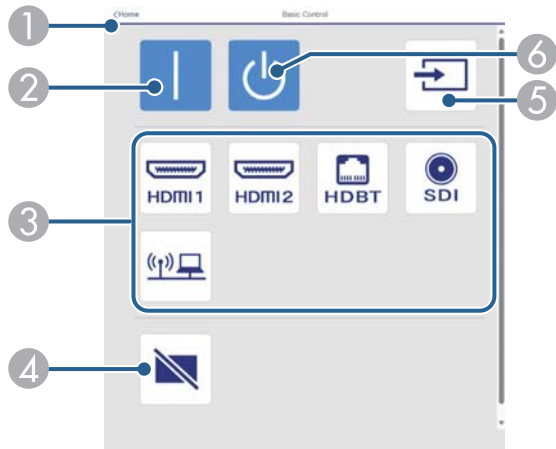

- 1 Знову відкриється вікно **Epson Web Control**.
- 2 Вмикає проектор.
- 3 Вибір джерела вхідного сигналу. (Доступні джерела вхідного сигналу відрізняються залежно від моделі вашого проектора.)
- 4 Призначена для ввімкнення й вимкнення відео та аудіо на певний час.
- 5 Визначення вхідного сигналу автоматично.
- 6 Вимкнення проектора.

Елемент керування меню

Параметри на екрані **Елемент керування меню** дають можливість відобразити меню параметрів проектора та вибрати їх пальцем або мишкою на килимку.

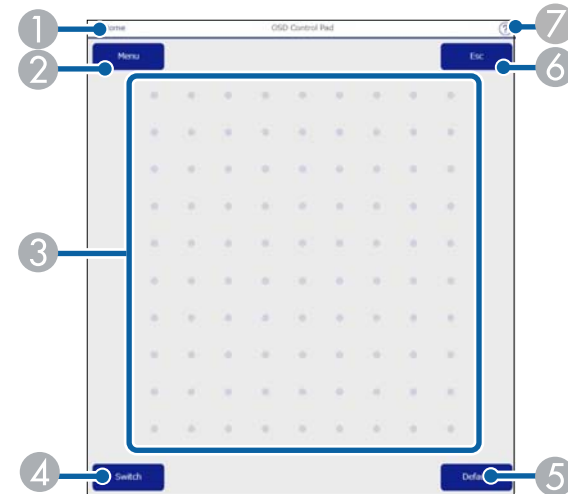

- 1 Знову відкриється вікно **Epson Web Control**.
- 2 Відображення меню налаштування проектора.
- 3 Для навігації меню використовуйте палець або мишу.
- 4 Перемикає спосіб керування кнопками.
- 5 Скидання вибраного параметра до значення за умовчанням.
- 6 Повернення до попереднього меню.
- 7 Відображення розділів довідки.

Керування об'єктивом

Параметри на екрані **Керування об'єктивом** дозволяють керувати об'єктивом проектора.

Екран Фокус / Спотворення

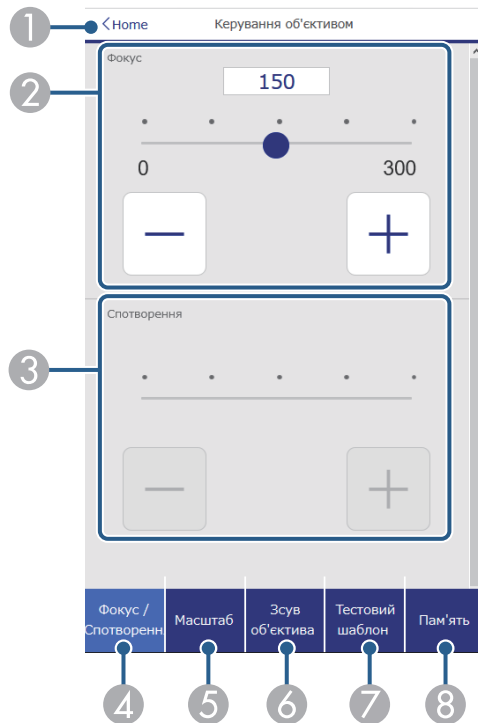

- 1 Знову відкриється вікно **Epson Web Control**.
- 2 Регулює фокусування зображення.
- 3 Регулювання спотворення зображення.
- 4 Відображає екран **Фокус/Спотворення**.
- 5 Відображає екран **Масштаб**.
- 6 Відображає екран **Зсув об'єктива**.
- 7 Відображає екран **Тестовий шаблон**.
- 8 Відображає екран **Пам'ять**.

Екран Масштаб

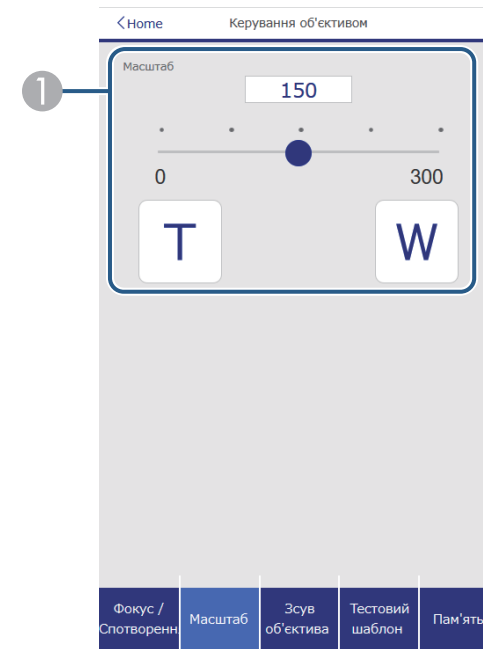

- 1 Регулювання розміру зображення.
W: Збільшує розмір проекції зображення.
T: Зменшує розмір проекції зображення.

Екран Зсув об'єктива

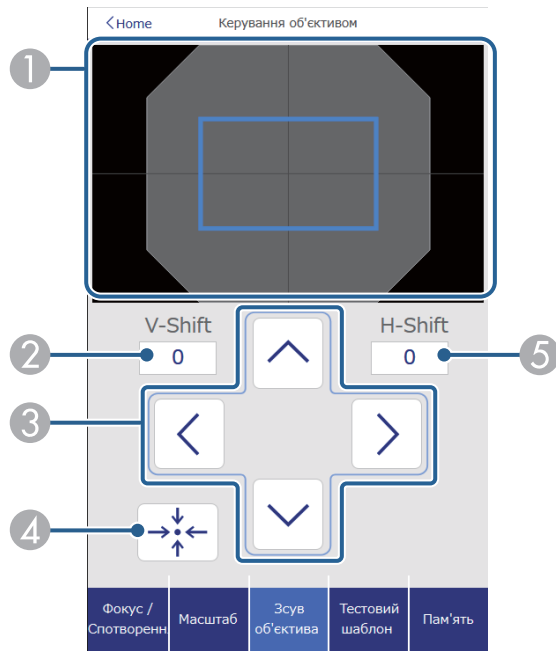

- 1 Синій квадрат відображає поточну позицію зображення, а червоний — нову позицію.
- 2 Відображає вертикальну позицію зображення; виберіть, щоб змінити значення.
- 3 Пересуває зображення вгору, вниз, ліворуч або праворуч.
- 4 Пересуває позицію об'єктива у початкову.
- 5 Відображає горизонтальну позицію зображення; виберіть, щоб змінити значення.

Екран Тестовий шаблон

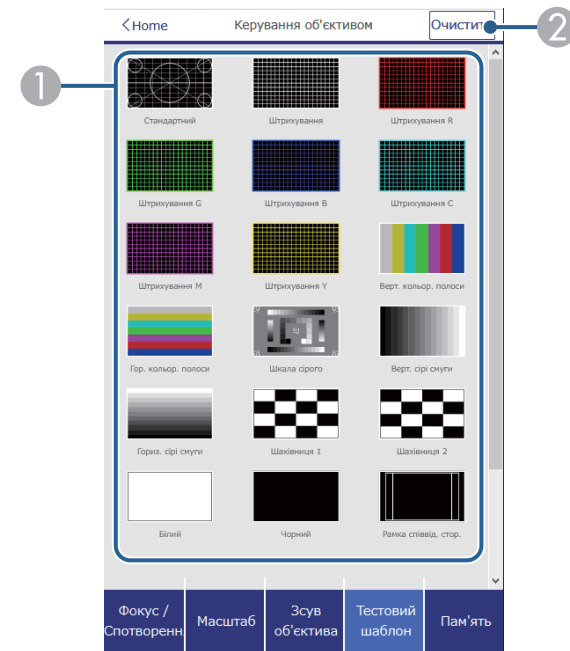

- 1 Відображення доступних тестових шаблонів. Виберіть цей пункт, щоб проектувати тестовий шаблон.
- 2 Вимкнення відображення тестового шаблону.

Екран Пам'ять

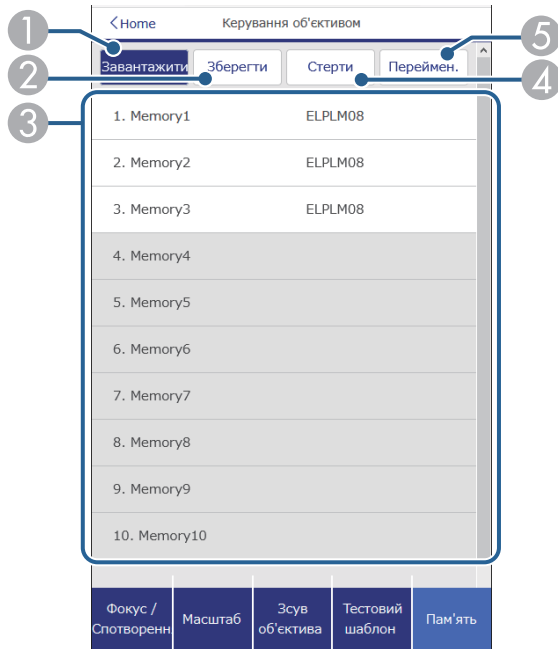

- 1 Замінює поточні параметри на збережені.
- 2 Зберігає у пам'ять поточні параметри.
- 3 Відображає перелік збережених пам'ятей.
- 4 Стирає збережену пам'ять.
- 5 Перейменовує збережену пам'ять.

Інфор. статусу

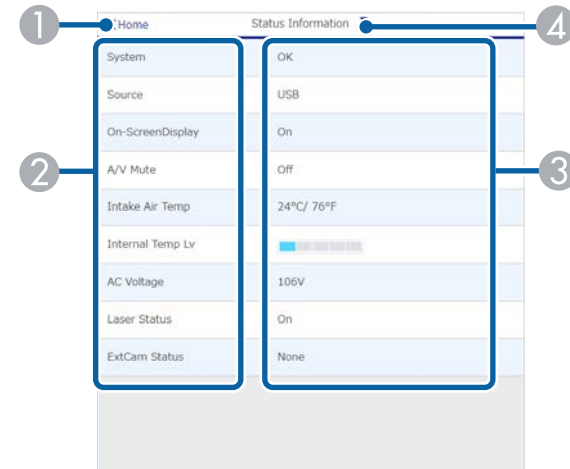

- 1 Знову відкриється вікно **Epson Web Control**.
- 2 Відображення переліку відстежуваних параметрів.
- 3 Відображення стану налаштувань.
- 4 Виберіть цей пункт, щоб переглянути іншу інформацію про стан.

Віддал. дост. до кам. (лише у звичайному режимі)

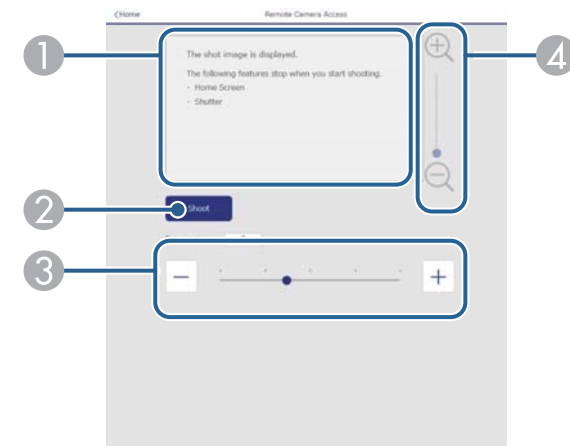

- 1 Відображає зображення, зняте за допомогою кнопки **Зйомка**.
- 2 Робить знімок зображення, що проєціюється, за допомогою додаткової зовнішньої камери, встановленої на проекторі.
- 3 Регулювання експозиції зображення.
- 4 Збільшує або зменшує масштаб записаного зображення.

- 2 Відображення назви вибраного вами меню.
- 3 Визначення параметрів проектора. (Доступні налаштування відрізняються залежно від моделі вашого проектора.)
- 4 Блокує/розблоковує параметри проектора.
- 5 Оновлення параметрів проектора.

Розширені

Екран **Додатково** дозволяють вибрати налаштування проектора.



Якщо **Пароль керув. Web** не було встановлено, на екрані з'явиться підказка щодо встановлення паролю, перш ніж можна буде переглянути екран **Додатково**. Дотримуйтеся вказівок на екрані, щоб встановити пароль.

Наполегливо рекомендується регулярно змінювати свій пароль, щоб запобігти несанкціонованому доступу до вашого проектора.

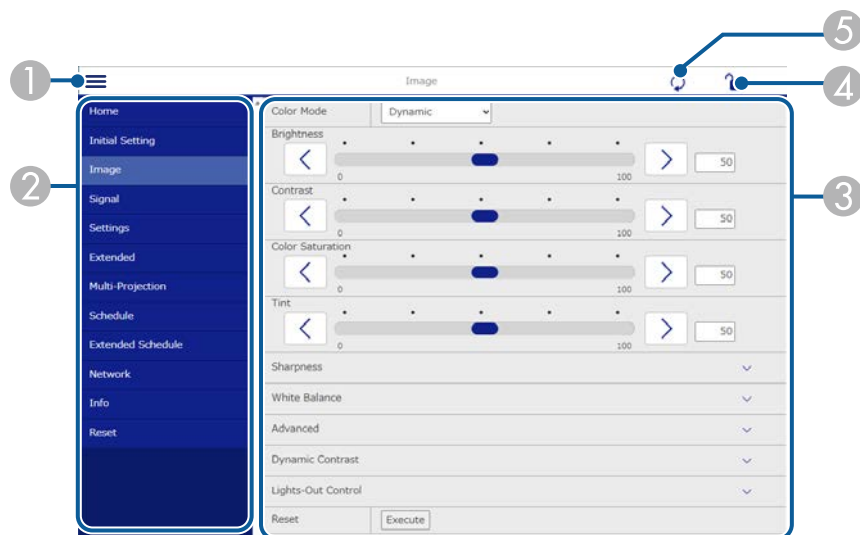

- 1 Відкриваються меню.



У програмі Epson Web Control неможливо змінити перелічені нижче налаштування.

- Параметр **Користувацький** для **Гама**
- **EDID**
- **HDMI Link**
- **Кнопка користувача**
- **Відтворення вмісту**
- **Просте стикування**
- **Простий перехід**
- **Розташ. повідомлень**
- **Логотип користувача**
- **Калібр. об'єктива**
- **Мова**
- **Віддал. дост. до кам.**
- **Пошук точки доступу**
- **Event ID**
- **Рів. сигн. HDBaseT**
- **Рівень антени**



Вибрати такі параметри можна за допомогою Epson Web Control.

- Пароль монітора (до 16 алфавітно-цифрових символів) (лише якщо для параметра Зв'яз. між команд. встановлено значення Сумісно)
- Показати журнали

Віддалений (лише в режимі відтворення вмісту)

Параметри на екрані **Віддалено** дозволяють вибрати джерело вводу, та керувати проектором та запускати списки відтворення проектору.

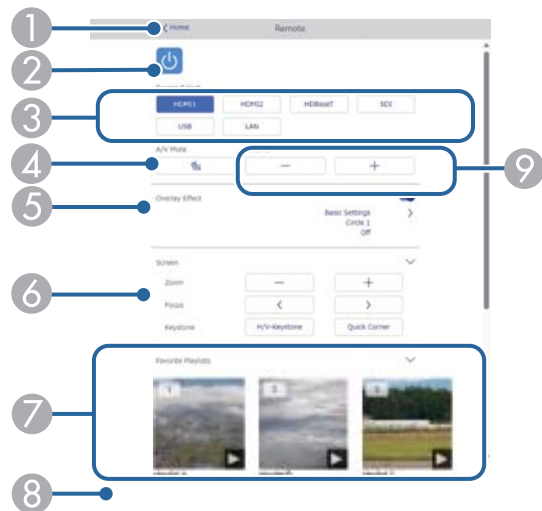

- 1 Знову відкриється вікно **Epson Web Control**.
- 2 Призначена для ввімкнення і вимкнення проектора.
- 3 Вибір джерела вхідного сигналу. (Доступні джерела вхідного сигналу відрізняються залежно від моделі вашого проектора.)
- 4 Призначено для ввімкнення й вимкнення відео та аудіо на певний час.
- 5 Параметр **Ефект накладання** відображається лише тоді, коли поточне джерело відрізняється від USB.
Вмикає та вимикає **Ефект накладання**, щоб додати ефект кольору та форми у список відтворення.
За вмикання відображається екран **Ефекти**. Ви можете додати заздалегідь визначені фільтри кольорів та ефектів у список відтворення. Ви також можете створити налаштований ефект.
- 6 Визначає параметри екрану.
- 7 Відображає улюблені списки відтворення. Виберіть список відтворення, щоб розпочати проектування.

- 8 Відображає інформацію для проектованого списку відтворення. Піктограми вказують настройки списку відтворення.

: був застосований ефект накладання

: повторне відтворення застосовано

00:10 : довжина списку відтворення

Виберіть стрілку в нижньому правому куті, щоб відобразити наступний екран.

- 9 Призначені для регулювання гучності динаміка.

Екран відображається під час проектування списку відтворення (лише в режимі відтворення вмісту)

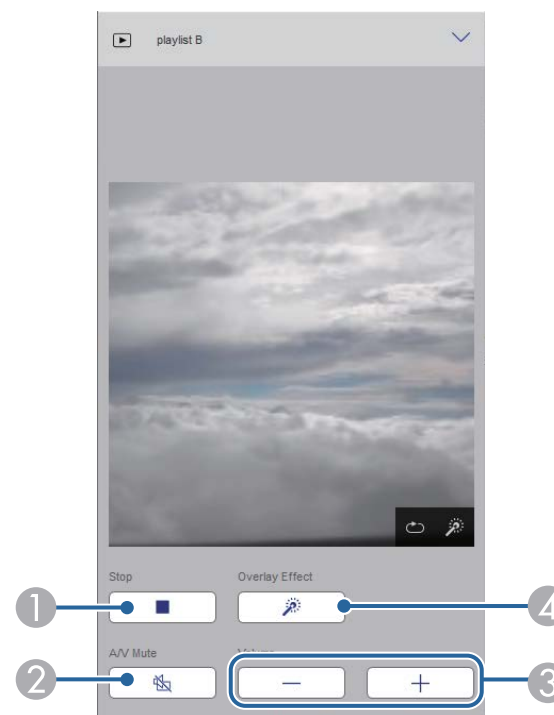

- 1 Зупиняє проєкцію.
- 2 Призначена для ввімкнення й вимкнення відео та аудіо на певний час. Однак аудіо та відео продовжують працювати, тому ви не зможете відновити проєкцію в точці, де ви активували цю функцію.
- 3 Призначені для регулювання гучності динаміка.
- 4 Відкриває екран **Ефекти**. Ви можете вибрати попередньо встановлені ефекти або вибрати окремі фільтри яскравості, кольору та форми.

Список відтворення (лише в режимі відтворення вмісту)

Опції на екрані **Список відтворення** дозволяють вибрати зі списку список відтворення, який ви бажаєте відтворити, створити чи редагувати.

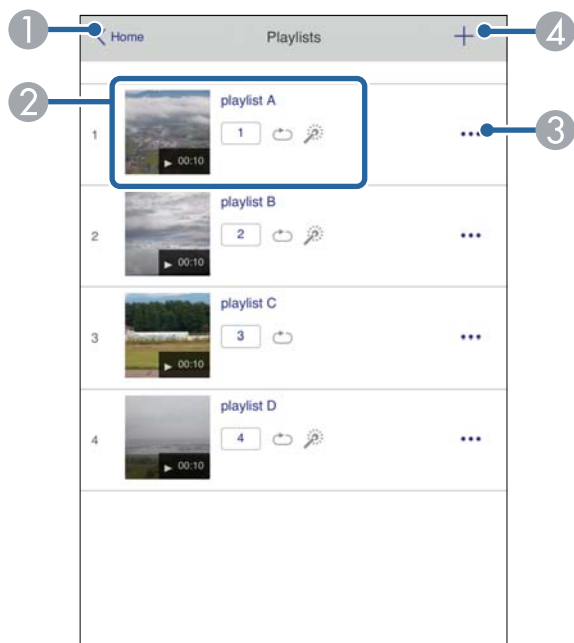

- 1 Знову відкриється вікно **Epson Web Control**.

- 2 Запуск проєціювання списку відтворення.

Піктограми вказують настройки списку відтворення.

1 : номер присвоєний улюбленим спискам відтворення

↺ : повторне відтворення застосовано

⚙️ : був застосований ефект накладання

- 3 Відкриває меню, яке дозволяє редагувати, копіювати, реєструвати вибране або видаляти список відтворення.

Якщо вибрати **Редагувати** або **Дублювати**, відобразиться екран **Редагування списку відтворення**.

- 4 Відкриває екран **Створення списку відтворення**, де можна створити новий список відтворення.

Екран Створення/Редагування список відтворення (лише в режимі відтворення вмісту)

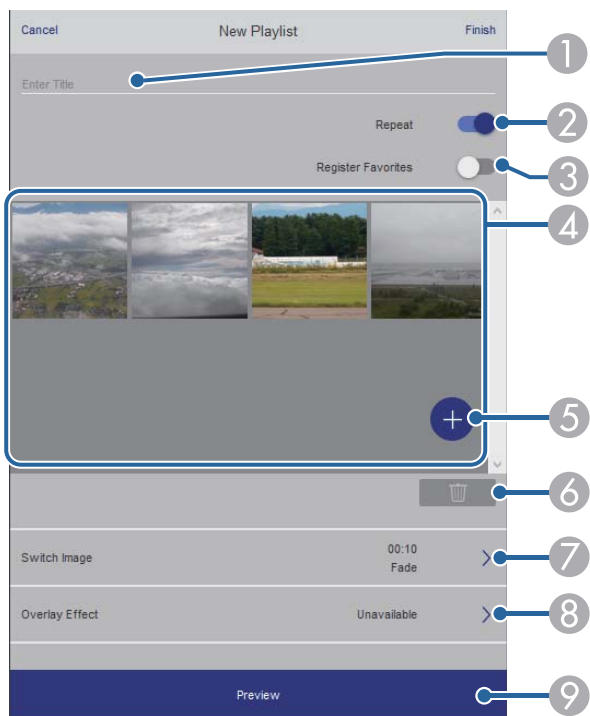

- 1 Редагує назву списку відтворення.
- 2 У цьому полі можна ввімкнути або вимкнути відтворення по колу.
- 3 Реєструє список відтворення у вибране.
Реєструючи вибране, ви можете швидко розпочати відтворення улюбленого списку відтворення за допомогою екрану **Віддалено** або дистанц. керування.
- 4 Відображує зображення або відео, які потрібно додати до списку відтворення. Список відтворення відтворює зображення чи фільми в порядку.
- 5 Додає зображення чи відео до списку відтворення.
- 6 Видаляє зображення чи відео зі списку.

7 Відкриває екран **Перемкнути зображення**.

Ви можете вказати інтервал часу для переходу до наступного файлу зображень. Ви також можете вибрати ефект переходу.

8 Відкриває екран **Ефекти**.

Ви можете додати заздалегідь визначені фільтри кольорів та ефектів у список відтворення. Ви також можете створити налаштований ефект.

9 Попередній перегляд списку відтворення.

Пристрій пам'яті USB (лише в режимі відтворення вмісту)

Опції на екрані **USB-накопичувач** дозволяють завантажувати дані для списку відтворення на флешку або видаляти дані на USB-накопичувачі.



Ви можете завантажити файли формату .avi, .jpeg (.jpg), .png, .bmp, або .gif.

Якщо потрібно додати файли .mp4 і .mov до списку відтворення, використовуйте програмне забезпечення Epson Projector Content Manager або додаток Epson Creative Projection.

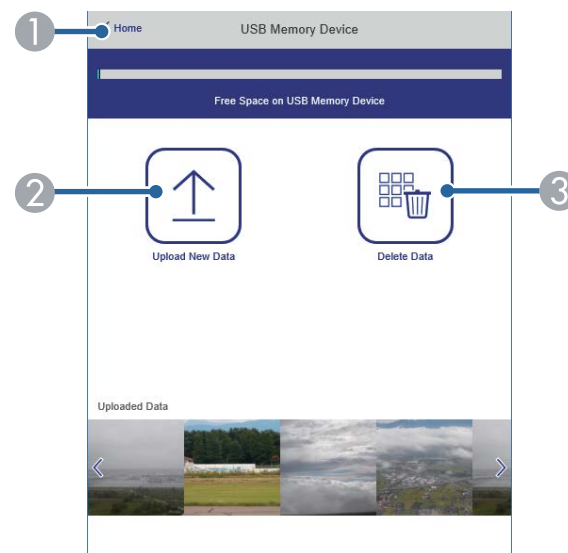

- 1 Знову відкриється вікно **Epson Web Control**.
- 2 Копіювання зображень і відеофайлів, які потрібно додати до списку відтворення, на USB-накопичувач.
- 3 Видалення зображень і відеофайлів із USB-накопичувача.

Розклад (лише в режимі відтворення вмісту)

Параметри на екрані **Розклад** дозволяють увімкнути або вимкнути вказані функції розкладу.

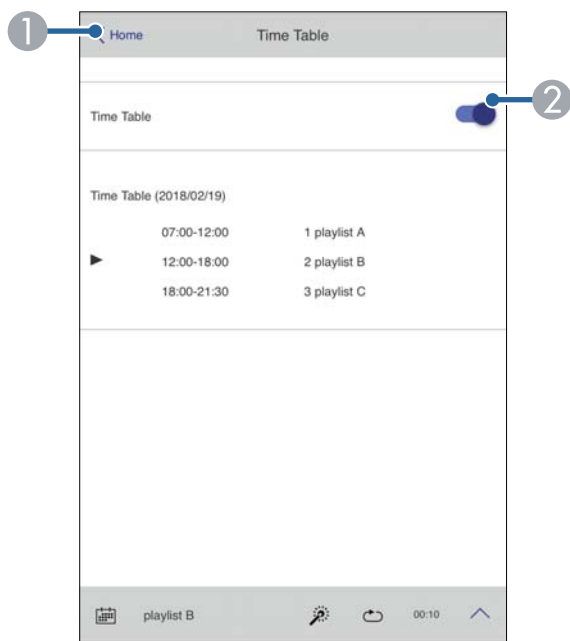

- 1 Знову відкриється вікно **Epson Web Control**.
- 2 Увімкнення або вимкнення розкладу.



За допомогою функції розкладу в програмі Epson Projector Content Manager можна вказати, коли має починатися та завершуватися список відтворення.

Докладніше див. у *Посібнику з експлуатації Epson Projector Content Manager*.

► Пов'язані посилання

- "Перевірка проекції зображення з віддаленого розташування" [стор.166](#)

Перевірка проекції зображення з віддаленого розташування

Знімаючи проекцію зображення з віддаленого розташування, ви можете перевірити її на вашому пристрої.



- Зверніть увагу, що параметр **Безпечне НТТР-з'єднання** має значення **Увімкн.** в меню проектора **Мережа**.
 - ☛ **Мережа > Інші > Безп. НТТР-з'єдн.**
- Функція віддаленого доступу до камери недоступна під час використання таких функцій.
 - При використанні вбудованої камери (мозаїка, допомога з геометричної корекції (функції мозаїки та стикування), співставлення екранів, калібрування кольору)
 - Калібр. об'єктива
 - Функція Message Broadcasting для Epson Projector Management
- Наступні функції скасовуються під час використання функції віддаленого доступу до камери.
 - Вимкнення A/V
 - Відображення на екрані (коли повідомлення приховано)

- 1** На екрані «Захисний пароль» встановіть для параметра **Віддал. дост. до кам.** значення **Вимкн.**
- 2** Дотримуйтеся вказівок на екрані.
- 3** Якщо з'явиться екран пароля, введіть пароль і натисніть [OK].
На проекції зображенні з'явиться повідомлення, і почнеться зйомка. Отримання зображення займає близько шести секунд.



- За потреби відрегулюйте експозицію.
- Після внесення коригувань ще раз зніміть проекцію зображення і перевірте її.
- Під час зйомки ви не зможете виконувати жодних дій, крім вимкнення проектора.
- Ви не можете знімати такі повідомлення, як попередження та застереження.

Обслуговування проектора

Щоб обслужити проектор, виконуйте вказівки, що наведені в цих розділах.

► Пов'язані посилання

- "Обслуговування проектора" [стор.169](#)
- "Очищення об'єктива" [стор.170](#)
- "Очищення корпусу проектора" [стор.171](#)
- "Очищення отворів повітрязбірника" [стор.172](#)

Може знадобитися періодичне очищення об'єктиву проектора, а також вентиляційних отворів, щоб запобігти перегріванню проектора через блокування вентиляції.

Самостійно можна замінити такі деталі цього проектора:

- Батареї пульта дистанційного керування
- Об'єктив

У разі потреби замінити деталь, зверніться до компанії Epson або авторизованого агента з обслуговування Epson.

Попередження

Перш ніж очищати деталі проектора, вимкніть його та витягніть з розетки кабель живлення. Дозволено відкривати кришки на проекторі лише згідно з інструкціями в цьому посібнику. Небезпечне електричне напруження проектора може призвести до травмування.

Очищуйте об'єктив проектора періодично, або коли на його поверхні з'являється пил або плями.

- Щоб стерти пил або плями, обережно протріть об'єктив чистим і сухим папером для очищення об'єктива.
- Якщо об'єктив пильний, продуйте пил за допомогою компресора, а потім протріть об'єктив.

Попередження

- Перш ніж очищати об'єктив, вимкніть його та від'єднайте кабель живлення.
- Щоб видалити пил, не використовуйте жодні займісті газові спреї, наприклад, балон зі стиснутим повітрям. Є загроза пожежі через підвищене виділення тепла проектором.

Попередження

- Не протирайте об'єктив одразу після вимкнення проектора. Це може пошкодити об'єктив.
- Заборонено використовувати для очищення об'єктива тверді матеріали та наражати об'єктив на удари, інакше він може пошкодитися.

Перш ніж очищати корпус проектора, вимкніть його та від'єднайте кабель живлення.

- Витирайте пил чи бруд за допомогою м'якої сухої тканини без ворсу.
- Бруд, що не змивається, слід витирати за допомогою м'якої тканини, що змочена водою з м'яким мильним розчином. Заборонено розпилювати рідину просто на проектор.

Попередження

Заборонено застосовувати для очищення корпусу проектора віск, спирт, бензин, розчинник та інші хімічні речовини. Це може призвести до пошкодження корпусу. Заборонено використовувати балончики зі скрапленням повітрям, оскільки можуть утворитися залишки легкозаймистих газів.

Отвори повітрязабірника проектора слід очищувати періодично або кожного разу, коли на поверхні з'являється пил, щоб запобігти перегріванню проектора через блокування вентиляції.

- 1** Вимкніть проектор і від'єднайте кабель живлення.
- 2** Обережно приберіть пил за допомогою пилососу або щітки.

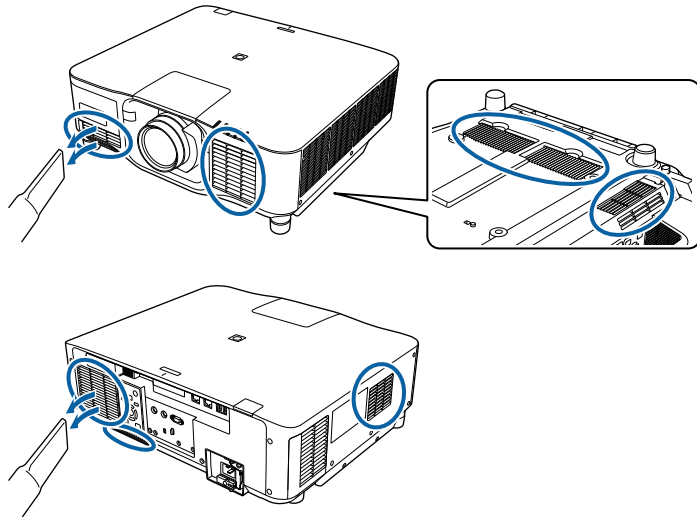

Вирішення проблем

Перевірте способи вирішення проблем, що наведені в цих розділах, у разі виникнення несправностей проектора.

► Пов'язані посилання

- "Проблеми з проєціюванням" [стор.174](#)
- "Стан індикатора проектора" [стор.175](#)
- "Вирішення проблем із зображенням і звуком" [стор.181](#)
- "Вирішення проблеми з роботою проектора або пульта дистанційного керування" [стор.188](#)
- "Усунення несправностей у режимі відтворення вмісту" [стор.191](#)
- "Вирішення проблем із мережею" [стор.192](#)

Якщо проєктор працює неправильно, вимкніть його, витягніть вилку з розетки, ще раз вставте її і ввімкніть проєктор.

Якщо проблема не буде усунена, перевірте:

- на проблему можуть вказувати індикатори проєктора.
- В розділі «Довідка на головному екрані» може відобразитись інформація про поширені проблеми при роботі проєктора.
- завдяки способам усунення несправностей, що наведені в цьому посібнику, можна вирішити багато проблем.

якщо жоден зі способів не допоможе, зверніться по технічну підтримку до компанії Epson.

Індикатори проектора вказуються на стан проектора та сповіщають про виникнення несправності. Перевірте стан і колір індикаторів і див. способи усунення несправностей в таблиці нижче.



- Якщо сигнали індикаторів відрізняються від наведених в таблиці вище, вимкніть проектор, вийміть із розетки та зверніться в компанію Epson по допомогу.
- Якщо для параметра **Індикатори** встановлено значення **Вимкн.** в меню проектора **Додаткові**, всі індикатори вимкнені.
 🖱️ **Додаткові > Операція > Додатково > Індикатори**

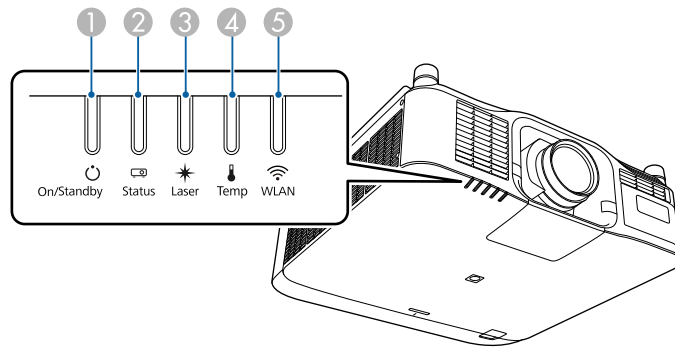

- 1 Індикатор режиму Увімкн./Очікування
- 2 Індикатор стану
- 3 Індикатор лазера
- 4 Індикатор температури
- 5 Індикатор WLAN (бездротова локальна мережа)

Стан проектора

Індикатор і його стан	Проблема та її вирішення
Живлення: Постійне горіння синім кольором Стан: Постійне горіння синім кольором Лазер: стан індикатора змінюється Темп.: Вимкн. 	Нормальна робота.
Живлення: Постійне горіння синім кольором Стан: Блімання синім кольором Лазер: стан індикатора змінюється Темп.: Вимкн. 	Розігрівання. Під час розігрівання зачекайте приблизно 30 с, доки з'явиться зображення. Під час розігрівання усі кнопки недоступні.

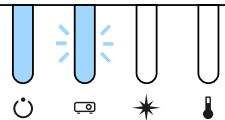
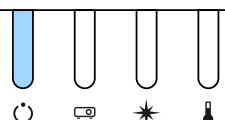
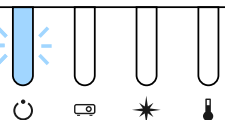
Індикатор і його стан	Проблема та її вирішення
<p>Живлення: Постійне горіння синім кольором</p> <p>Стан: Блимання синім кольором</p> <p>Лазер: Вимкн.</p> <p>Темп.: Вимкн.</p> 	<p>Вимкнення або охолодження.</p> <p>Під час вимкнення та охолодження всі кнопки не працюють.</p>
<p>Живлення: Постійне горіння синім кольором</p> <p>Стан: Вимкн.</p> <p>Лазер: Вимкн.</p> <p>Темп.: Вимкн.</p> 	<p>Режим очікування чи контроль.</p> <p>Після натискання кнопки живлення запускається проєціювання.</p>
<p>Живлення: Блимання синім кольором</p> <p>Стан: Вимкн.</p> <p>Лазер: Вимкн.</p> <p>Темп.: Вимкн.</p> 	<p>Підготовка до виконання зазначених нижче функцій. Усі функції вимкнено.</p> <ul style="list-style-type: none"> • Моніторинг • Швидкий запуск • Живлення USB

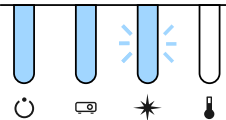
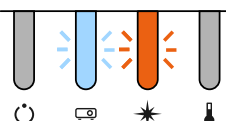
Індикатор і його стан	Проблема та її вирішення
<p>Живлення: Постійне горіння синім кольором</p> <p>Стан: Постійне горіння синім кольором</p> <p>Лазер: Блимання синім кольором</p> <p>Темп.: Вимкн.</p> 	<p>Функцію затвора активовано.</p>
<p>Живлення: стан індикатора змінюється</p> <p>Стан: Блимання синім кольором</p> <p>Лазер: Миготливий помаранчевий індикатор</p> <p>Темп.: стан індикатора змінюється</p> 	<p>Увімкнено Режим оновлення.</p> <p>☛ Скинути > Режим оновлення</p>

Індикатор і його стан	Проблема та її вирішення
<p>Живлення: Блимання синім кольором</p> <p>Стан: стан індикатора змінюється</p> <p>Лазер: стан індикатора змінюється</p> <p>Темп.: Миготливий помаранчевий індикатор</p>	<p>Перегрівання проектора.</p> <ul style="list-style-type: none"> • Переконайтеся, що вентиляційні отвори не засмічені і що проектор не стоїть поруч із об'єктами, що перешкоджають потоку повітря, наприклад, на полиці або в замкнутому просторі. • Упевніться, що температура довкілля не є занадто високою.
<p>Живлення: Вимкн.</p> <p>Стан: Блимання синім кольором</p> <p>Лазер: Вимкн.</p> <p>Темп.: Загорається оранжевий індикатор</p>	<p>Проектор перегрівся та вимкнувся. Залиште його вимкненим на 5 хв, доки він не охолоне.</p> <ul style="list-style-type: none"> • Переконайтеся, що вентиляційні отвори не засмічені і що проектор не стоїть поруч із об'єктами, що перешкоджають потоку повітря, наприклад, на полиці або в замкнутому просторі. • Переконайтеся, що температура довкілля не занадто висока. • Якщо проектор використовується у висотному режимі, у меню проектора надайте параметру Висотний режим значення Увімкн. <p>☛ Додаткові > Операція > Висотний режим</p> <ul style="list-style-type: none"> • Якщо проблему не буде усунено, вимкніть проектор з розетки та зверніться в компанію Epson по допомогу.

Індикатор і його стан	Проблема та її вирішення
<p>Живлення: Блимання синім кольором</p> <p>Стан: стан індикатора змінюється</p> <p>Лазер: Миготливий помаранчевий індикатор</p> <p>Темп.: стан індикатора змінюється</p>	<p>Попередження щодо лазера</p> <p>Вимкніть проектор, відключіть від розетки та зверніться в компанію Epson по допомогу.</p>
<p>Живлення: Блимання синім кольором</p> <p>Стан: стан індикатора змінюється</p> <p>Лазер: Миготливий помаранчевий індикатор</p> <p>Темп.: стан індикатора змінюється</p>	<p>Попередження щодо об'єктива</p> <p>Встановлено об'єктив, що не підтримується; зніміть непідтримування об'єктив і установіть об'єктив, що підтримується.</p>

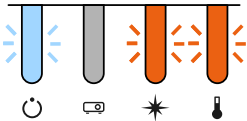
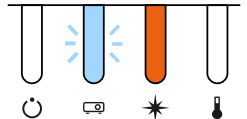

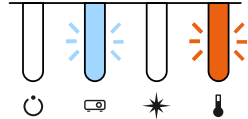
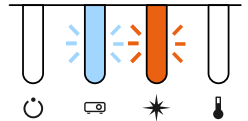
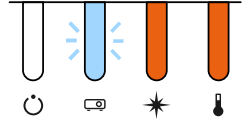
Індикатор і його стан	Проблема та її вирішення
<p>Живлення: Блимання синім кольором</p> <p>Стан: стан індикатора змінюється</p> <p>Лазер: Миготливий помаранчевий індикатор</p> <p>Темп.: Миготливий помаранчевий індикатор</p> 	<p>Попередження щодо затвора</p> <p>Вимкніть проектор, відключіть від розетки та зверніться в компанію Epson по допомогу.</p>
<p>Живлення: Вимкн.</p> <p>Стан: Блимання синім кольором</p> <p>Лазер: Загорається оранжевий індикатор</p> <p>Темп.: Вимкн.</p> 	<p>Лазер або уповільнююча пластина мають проблему.</p> <p>Вимкніть проектор, відключіть від розетки та зверніться в компанію Epson по допомогу.</p>

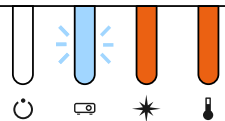
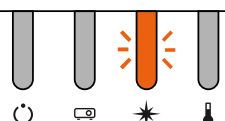
Індикатор і його стан	Проблема та її вирішення
<p>Живлення: Вимкн.</p> <p>Стан: Блимання синім кольором</p> <p>Лазер: Вимкн.</p> <p>Темп.: Миготливий помаранчевий індикатор</p> 	<p>Вентилятор або датчик несправні.</p> <p>Вимкніть проектор, відключіть від розетки та зверніться в компанію Epson по допомогу.</p>
<p>Живлення: Вимкн.</p> <p>Стан: Блимання синім кольором</p> <p>Лазер: Миготливий помаранчевий індикатор</p> <p>Темп.: Вимкн.</p> 	<p>Внутрішня помилка проектора</p> <p>Вимкніть проектор, відключіть від розетки та зверніться в компанію Epson по допомогу.</p>
<p>Живлення: Вимкн.</p> <p>Стан: Блимання синім кольором</p> <p>Лазер: Загорається оранжевий індикатор</p> <p>Темп.: Загорається оранжевий індикатор</p> 	<p>Помилка Зсуву об'єктива</p> <p>Помилка напруги живлення</p> <p>Помилка зв'язку з контролером AC Micro</p> <p>Вимкніть проектор, відключіть від розетки та зверніться в компанію Epson по допомогу.</p>

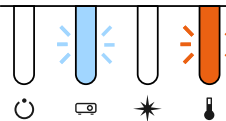
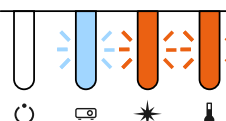

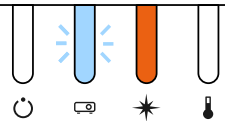
Індикатор і його стан	Проблема та її вирішення
<p>Живлення: Вимкн. Стан: Блимання синім кольором Лазер: Загорається оранжевий індикатор Темп.: Загорається оранжевий індикатор</p> 	<p>Об'єktiv несправний або відсутній.</p> <ul style="list-style-type: none"> Установіть об'єktiv. Якщо об'єktiv вже встановлено, зніміть його і установіть заново. Якщо проблему не буде усунено, вимкніть проектор з розетки та зверніться в компанію Epson по допомогу.
<p>Живлення: стан індикатора змінюється Стан: стан індикатора змінюється Лазер: Миготливий помаранчевий індикатор Темп.: стан індикатора змінюється</p> 	<p>Проектор не може підтримувати постійне значення яскравості, тому параметр вимкнено.</p> <p>☛ Параметри > Налашт. Яскравість > Постійний режим</p>

Індикатор і його стан	Проблема та її вирішення
<p>Живлення: Вимкн. Стан: Блимання синім кольором Лазер: Вимкн. Темп.: Миготливий помаранчевий індикатор</p> 	<p>Помилка системи охолодження</p> <p>Вимкніть проектор, відключіть від розетки та зверніться в компанію Epson по допомогу.</p>
<p>Живлення: Вимкн. Стан: Блимання синім кольором Лазер: Миготливий помаранчевий індикатор Темп.: Миготливий помаранчевий індикатор</p> 	<p>Помилка затвора</p> <p>Вимкніть проектор, відключіть від розетки та зверніться в компанію Epson по допомогу.</p>

Індикатор і його стан	Проблема та її вирішення
<p>Живлення: Вимкн. Стан: Блимання синім кольором Лазер: Загорається оранжевий індикатор Темп.: Вимкн.</p> 	<p>Помилка відкриття верхньої частини корпусу Вимкніть проектор, відключіть від розетки та зверніться в компанію Epson по допомогу.</p>

Стан індикатора бездротової локальної мережі	Проблема та її вирішення
<p>Повільне блимання синім кольором</p> 	<p>Сталася помилка. Вимкніть проектор і знову ввімкніть.</p>
<p>Вимкн.</p> 	<p>Бездротова мережа недоступна. Упевніться, що параметри бездротової мережі встановлені правильно.</p>

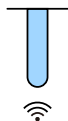
Статус бездротової мережі

Стан індикатора бездротової локальної мережі	Проблема та її вирішення
<p>Постійне горіння синім кольором</p> 	<p>Доступна бездротова мережа.</p>
<p>Швидке блимання синім кольором</p> 	<p>Підключення до пристрою.</p>

Перевірте способи усунення несправностей, що наведені в цих розділах, у разі виникнення проблем із зображенням чи звуком.

► Пов'язані посилання

- "Вирішення проблеми відсутності зображення" [стор.181](#)
- "Вирішення проблеми появи повідомлення «Немає сигналу»" [стор.182](#)
- "Вирішення проблеми появи повідомлення «Не підтримується»" [стор.182](#)
- "Вирішення проблеми часткового відображення зображення" [стор.183](#)
- "Вирішення проблеми, якщо зображення не є прямокутним" [стор.183](#)
- "Вирішення проблеми шумів або статичних завад зображення" [стор.184](#)
- "Вирішення проблеми нечітких або розмитих зображень" [стор.184](#)
- "Вирішення проблеми неправильного відображення яскравості та кольорів зображення" [стор.184](#)
- "Вирішення проблем, коли автоматичне регулювання виконується некоректно" [стор.185](#)
- "Вирішення проблем, коли Просте стикування виконується некоректно" [стор.186](#)
- "Вирішення проблем, коли простий перехід виконується некоректно" [стор.186](#)
- "Способи вирішення, якщо на зображенні залишається післяобраз" [стор.187](#)
- "Вирішення проблем зі звуком" [стор.187](#)

Вирішення проблеми відсутності зображення

Якщо зображення не відображається, виконайте такі дії:

- Натисніть кнопку [Shutter] на пульті дистанційного керування, щоб перевірити, чи ввімкнено функцію тимчасового вимкнення зображення.
- Упевніться, що всі відповідні кабелі надійно підключені, і що живлення подається до проектора та підключених джерел відеосигналу.

- Натисніть кнопку живлення на проекторі, щоб вивести його з режиму очікування. Також упевніться, що підключений комп'ютер не перебуває в режимі очікування або що на його екрані не відображається заставка без зображення.
- Якщо проектор не реагує на команди, натискайте кнопки на панелі керування. Кнопки можуть бути заблоковані. Розблокуйте кнопки в параметрі **Блок-ня керування** або використовуйте пульт дистанц. керування для ввімкнення проектора.
 - ☛ **Параметри > Блокування параметра > Блок-ня керування**
- Якщо проектор не реагує, коли ви натискаєте на будь-яку кнопку проектора, це може свідчити про внутрішню помилку проектора. Зверніться за допомогою в компанію Epson.
- Налаштуйте параметр **Яскравість** у меню **Зображення** проектора.
- Відрегулюйте яскравість джерела світла проектора.
 - ☛ **Параметри > Налашт. Яскравість**
- Переконайтеся, що для параметра **Повідомлення** встановлено значення **Увімкн.** у меню проектора **Додаткові**.
 - ☛ **Додаткові > Дисплей > Повідомлення**
- Можливо, цей проектор не може відтворити зображення, які демонструються на комп'ютері, оскільки вони захищені авторським правом. Детальні відомості див. у посібнику користувача до комп'ютера.
- Зменшіть розмір екрана в повноекранному режимі, якщо зображення проеціюється за допомогою Windows Media Center.
- Вимкніть функції DirectX, якщо зображення проеціюються з програм, що використовують Windows DirectX.

Вирішення проблеми появи повідомлення «Немає сигналу»

Якщо з'являється повідомлення **Немає сигналу**, спробуйте вирішити проблему таким чином:

- Натискайте кнопку [Search] (пульт дистанційного керування) або кнопку [Source Search] (панель керування) на панелі керування або пульті дистанційного керування, доки не з'явиться зображення з бажаного джерела.
- За потреби ввімкніть підключений комп'ютер чи джерело відеосигналу та натисніть кнопку відтворення презентації.
- Перевірте, чи правильно підключено необхідні для проекції кабелі.
- Якщо зображення проеціюється з ноутбука, переконайтеся, що проектор налаштовано на роботу із зовнішніми моніторами.
- За потреби вимкніть проектор та підключений комп'ютер чи джерело відеосигналу, і ввімкніть їх ще раз.
- Якщо джерелом проєціювання є HDMI, замініть кабель HDMI на коротший.

► Пов'язані посилання

- "Виведення зображення з ноутбука з ОС Windows" [стор.182](#)
- "Виведення зображення з ноутбука з ОС Mac" [стор.182](#)

Виведення зображення з ноутбука з ОС Windows

Якщо під час виведення зображення з ноутбука з'являється повідомлення **Немає сигналу**, ноутбук з ОС Windows слід настроїти на роботу з зовнішніми моніторами.

- 1** Утримуючи клавішу Windows, натисніть кнопку **P** на клавіатурі, потім натисніть кнопку **Дублювати**.

- 2** Якщо на ноутбуці та проекторі відображаються різні зображення, відкрийте службову програму Windows **Display**, щоб переконаватися, що порт зовнішнього монітора підключено, режим розширеного робочого стола вимкнено.

- 3** За потреби перевірте настройки відеокарти та встановіть для параметра відображення з кількох джерел значення **Дзеркало** або **Дублювати**.

Виведення зображення з ноутбука з ОС Mac

Якщо під час виведення зображення з ноутбука з ОС Mac з'являється повідомлення **Немає сигналу**, ноутбук слід настроїти на віддзеркалення зображення. (Подробиці див. в посібнику до ноутбука.)

- 1** Відкрийте службову програму **System Preferences** та виберіть параметр **Displays**.
- 2** За потреби виберіть параметри **Display** або **Color LCD**.
- 3** Відкрийте вкладки **Arrange** або **Arrangement**.
- 4** Виберіть **Mirror Displays**.

Вирішення проблеми появи повідомлення «Не підтримується»

Якщо з'являється повідомлення **Не підтримується**., виконайте такі дії:

- Упевніться, що роздільна здатність дисплею комп'ютера не перевищує максимальну роздільну здатність та частоту проектора. За потреби виберіть для комп'ютера іншу роздільну здатність.

Вирішення проблеми часткового відображення зображення

Якщо зображення з комп'ютера відображається частково, виконайте такі дії:

- Переконайтеся, що вибрано значення параметра **Тип екрану**, яке відповідає використовуваному екрану.
 - ☛ **Додаткові > Дисплей > Екран > Тип екрану**
- Якщо між краями зображення та рамкою проєційованого екрана є поля, відрегулюйте положення зображення.
 - ☛ **Додаткові > Дисплей > Екран > Положення екрану**
- Переконайтеся, що параметр **Масштаб** вимкнено в меню **Сигнал** проєктора.
- Спробуйте відрегулювати положення зображення за допомогою параметра **Позиція** в меню **Сигнал**.
- Змініть параметри **Роздільн. здатність** в меню проєктора **Сигнал** відповідно до сигналу з підключеного обладнання.
- Змініть параметр **Затемнення** у меню **Сигнал** проєктора так, щоб зображення було таким як треба.
- Перевірте параметри дисплея комп'ютера, вимкніть подвійне відображення та установіть роздільну здатність, що відповідає діапазону проєктора.
- Перевірте роздільну здатність, встановлену для файлів презентації, та переконайтеся, що вони не розраховані на іншу роздільну здатність.
- Під час проєціювання в режимі Відтворення вмісту, переконайтеся, що встановлено відповідні параметри **Ефекту накладання**.
 - ☛ **Параметри > Відтворення вмісту > Ефект накладання**
- Переконайтеся у правильності вибору параметра **Проекція** в меню **Додаткові** проєктора.

Вирішення проблеми, якщо зображення не є прямокутним

Якщо форма зображення не є рівномірно прямокутною, виконайте такі дії:

- Якщо можливо, розташуйте проєктор просто навпроти передньої частини екрану та утримуйте його в рівному положенні.
- Натисніть кнопку [Geometry] на панелі керування або на пульті дистанційного керування для регулювання форми зображення.
- Відрегулюйте параметр **Г/В трап. спотв.**, щоб відкоригувати форму зображення.
 - ☛ **Параметри > Геометр. корекція > Г/В трап.спотв.**
- Відрегулюйте параметр **Quick Corner**, щоб відкоригувати форму зображення.
 - ☛ **Параметри > Геометр. корекція > Quick Corner**
- Відрегулюйте параметр **Крива поверхня**, щоб скоригувати кути і сторони зображення, проєційованого на криву поверхню з тим самим радіусом.
 - ☛ **Параметри > Геометр. корекція > Стіна з кутом**
- Відрегулюйте параметр **Стіна з кутом**, щоб скоригувати кути і сторони зображення, проєційованого на криву поверхню з прямими кутами.
 - ☛ **Параметри > Геометр. корекція > Крива поверхня**
- Відрегулюйте параметр **Корекція точки**, щоб відкоригувати незначне часткове спотворення.
 - ☛ **Параметри > Геометр. корекція > Корекція точки**

Вирішення проблеми шумів або статичних завад зображення

Якщо зображення містить електронні (шуми) чи статичні завади, виконайте такі дії:

- перевірте кабелі, що з'єднують комп'ютер чи джерело відеосигналу з проектором. Вони повинні бути:
 - відокремленими від кабелю живлення з метою запобігання завадам
 - надійно підключеними з обох кінців
 - не бути підключеними до подовжувального кабелю
- Упевніться, що параметри меню проектора **Сигнал** збігаються з джерелом відеосигналу.
- Виберіть роздільну здатність відео з комп'ютера та частоту оновлення, що відповідають настройкам проектора.
- Якщо форма зображення була відрегульована за допомогою елементів керування проектором, спробуйте зменшити **Різкість** в меню проектора **Зображення**, щоб покращити якість зображення.
- Якщо підключений подовжувальний кабель живлення, спробуйте запустити проекцію без нього, щоб переконатися, що він не створює завади сигналу.
- Переконайтеся, що параметри **Відеодіапазон** або **EDID** у меню проектора **Сигнал**, якщо вони доступні для поточного джерела вхідного сигналу, налаштовано правильно.
 - ☛ **Сигнал** > **Додатково** > **Відеодіапазон**
 - ☛ **Сигнал** > **Додатково** > **EDID**
- При введенні черезрядкових сигналів обробка подвоєння рядків не виконується, тому проекція зображення може мерехтіти. Перед введенням ми рекомендуємо поступово перетворювати черезрядкові сигнали за допомогою зовнішнього пристрою.

Вирішення проблеми нечітких або розмитих зображень

Якщо зображення нечітке або розмите, виконайте такі дії:

- відрегулюйте фокус зображення.
- розмістіть проектор достатньо близько до екрану.
- розмістіть проектор так, щоб кут корекції трапецоїдного спотворення не був занадто широким, щоб зображення не спотворилося.
- очистіть об'єктив проектора.



Щоб уникнути скупчення конденсату на об'єктиві після використання проектора в середовищі з низькою температурою, дозвольте проектору розігрітися до кімнатної температури, перш ніж використовувати його.

- настройте параметр **Різкість** в меню проектора **Зображення**, щоб покращити якість зображення.
- У разі проєціювання з комп'ютера, використовуйте нижчу роздільну здатність або виберіть таку, що відповідає оригінальній роздільній здатності проектора.

Вирішення проблеми неправильного відображення яскравості та кольорів зображення

Якщо зображення затемне чи засвітле, або неправильно відображаються кольори, виконайте такі дії:

- натисніть кнопку [Color Mode] на пульті дистанційного керування, щоб спробувати різні режими кольорів відповідно до зображення та умов.
- перевірте параметри джерела відеосигналу.

- Налаштуйте доступні параметри в меню проектора **Зображення** для поточного джерела вхідного сигналу, як-от **Яскравість**, **Контраст**, **Відтінок** та **Насичення кольору**.
- Переконайтеся, що параметри **Відеодіапазон** або **EDID** у меню проектора **Сигнал**, якщо вони доступні для поточного джерела вхідного сигналу, налаштовано правильно.
 - ☛ **Сигнал** > **Додатково** > **Відеодіапазон**
 - ☛ **Сигнал** > **Додатково** > **EDID**
- Переконайтеся у правильності вибору параметра **RGBCMY** в меню проектора **Зображення**.
 - ☛ **Зображення** > **Додатково** > **RGBCMY**
- Переконайтеся, що всі кабелі надійно підключено до проектора та джерела відеосигналу. Якщо ви підключили довгі кабелі, спробуйте підключити коротші.
- Переконайтеся, що параметри **Налашт. Яскравість** налаштовано правильно.
 - ☛ **Параметри** > **Налашт. Яскравість**
- розмістіть проектор достатньо близько до екрану.
- У разі використання кількох проекторів переконайтеся, що параметр **Калібрув. Освітл.** у меню **Скинути** налаштовано правильно для всіх проекторів. Якщо калібрування джерела світла виконується лише на певних проекторах, баланс білого та рівень яскравості проектованого зображення на різних проекторах можуть відрізнятись.
- Переконайтеся, що минуло принаймні 20 хвилин після вмикання проектора або встановлення об'єктива, перш ніж виконувати автоматичне регулювання. За цей час температура проектора має стабілізуватися.
- Переконайтеся, що область камери є чистою.
- Переконайтеся, що кабель додаткової зовнішньої камери надійно підключений до проектора.
- Можливий дефект додаткової зовнішньої камери. Зверніться за допомогою в компанію Epson.
- Автоматичне регулювання може бути недоступним для певних встановлених об'єктивів. Автоматичне регулювання недоступне для таких об'єктивів:
 - ELPLL08
- Переконайтеся, що в проекційне середовище не проникає світло від потужного прожектора або природного джерела, яке заважає автоматичному регулюванню.
- Переконайтеся, що налаштування корекції зображення та переходу зображень знаходяться в належних діапазонах. Якщо кут проекції дуже великий, спробуйте вимкнути параметр **Геометр. корекція** або зменшити кут проекції. Якщо ви користуєтесь параметром **Перехід краю**, переконайтеся, що ширина переходу складає від 15 до 43 %.

Вирішення проблем, коли автоматичне регулювання виконується некоректно

Якщо виникають проблеми з автоматичним регулюванням, яке виконується некоректно, спробуйте виконати такі дії:

- Якщо під час автоматичного регулювання з'являється повідомлення про помилку, подивіться код помилки з повідомлення.

Під час Співставлення екранів:

- 0101: Помилка виміряного значення
- 0102: Збій вимірювання
- 0103: Збій перемикавання камери
- 0104/0105: Невідповідність моделі
- 0108: Помилка камери

Під час Узгодження кольорів:

- 0201: Помилка виміряного значення
- 0202: Збій вимірювання
- 0203: Збій перемикавання камери
- 0208: Помилка камери

Щоб дізнатися більше, зверніться в компанію Epson.

- Просте стикування може бути недоступним для певних встановлених об'єктів. Просте стикування недоступне для таких об'єктів:
 - ELPLL08
- Переконайтеся, що в проєкційне середовище не проникає світло від потужного прожектора або природного джерела, яке заважає простому стикуванню.
- Змініть розмір проєкції.
- Якщо під час процесу простого стикування з'являється повідомлення про помилку, подивіться код помилки з повідомлення.

- 0302: Збій вимірювання
- 0306: Помилка геометричної корекції
- 0307/0308: Можливо, несправна зовнішня камера або сталася помилка зв'язку.

Щоб дізнатися більше, зверніться в компанію Epson.

► Пов'язані посилання

- "Умови для простого стикування" [стор.114](#)

Вирішення проблем, коли Просте стикування виконується некоректно

Якщо виникають проблеми з простим стикуванням, яке виконується некоректно, спробуйте виконати такі дії:

- Переконайтеся, що проєктори правильно розташовані і підключені кабелем локальної мережі.
- Переконайтеся, що додаткова зовнішня камера встановлена належним чином і кабель надійно підключений до проєктора.
- Можливий дефект додаткової зовнішньої камери. Зверніться за допомогою в компанію Epson.

Вирішення проблем, коли простий перехід виконується некоректно

Якщо виникають проблеми з простим переходом, яке виконується некоректно, спробуйте виконати такі дії:

- Переконайтеся, що проєктори правильно розташовані і підключені кабелем локальної мережі.
- Переконайтеся, що додаткова зовнішня камера встановлена належним чином і кабель надійно підключений до проєктора.
- Можливий дефект додаткової зовнішньої камери. Зверніться за допомогою в компанію Epson.

- Просте стикування може бути недоступним для певних встановлених об'єктивів. Просте стикування недоступне для таких об'єктивів:
 - ELP1L08
- Переконайтеся, що в проекційне середовище не проникає світло від потужного прожектора або природного джерела, яке заважає простому стикуванню.
- Змініть розмір проекції.
- Якщо під час процесу простого стикування з'являється повідомлення про помилку, подивіться код помилки з повідомлення.
 - 0402: Збій вимірювання
 - 0406: Помилка геометричної корекції
 - 0407/0408: Можливо, несправна зовнішня камера або сталася помилка зв'язку.Щоб дізнатися більше, зверніться в компанію Epson.

Способи вирішення, якщо на зображенні залишається післяобраз

Якщо на відтворюваному зображенні залишається післяобраз, його можна скинути в режимі **Режим оновлення**. Виберіть **Режим оновлення** > **Пуск** у меню проектора **Скидання**.

Вирішення проблем зі звуком

Якщо звуку немає або гучність замала або завелика, виконайте такі дії:

- настройте параметри гучності проектора.
- Натисніть кнопку [Shutter] на пульті дистанційного керування, щоб відновити відео й аудіо, якщо вони були тимчасово зупинені.

- упевніться, що гучність комп'ютера та джерела відеосигналу ввімкнені, а аудіовихід настроєний на правильне джерело.
- перевірте з'єднання аудіокабелю між проектором і джерелом відеосигналу.
- Переконайтеся, що підключені аудіокабелі мають маркування «No resistance».
- щоб використовувати підключене джерело звуку, коли проектор вимкнено, установіть для параметра **Режим очікування значення Зв'язок вкл.** і переконайтеся, що параметр **Налаштування A/V** в меню проектора **Додаткові** налаштовано правильно.
- Щоб виводити аудіо з підключеного джерела аудіосигналу, коли проектор не проєціює жодних зображень, виберіть такі параметри в меню проектора:
 - Вимкніть **Швидкий запуск** у меню **Додаткові**.
 - ☛ **Додаткові** > **Операція** > **Швидкий запуск**
 - Установіть для параметра **Вихід A/V** значення **Завжди** у меню **Додаткові**.
 - ☛ **Додаткові** > **Налаштування A/V** > **Вихід A/V**
- Якщо під час виведення з джерела сигналу HDMI звук відсутній, настройте підключений пристрій на вихідний сигнал PCM.
- Якщо ви підключили проектор через кабель HDMI в ОС Mac, переконайтеся, що пристрій з ОС Mac підтримує виведення звуку через порт HDMI. Якщо ні, підключіть аудіокабель.
- Якщо у комп'ютері встановлено мінімальний рівень гучності, а у проекторі максимальний, тоді шум може змішатись. Підніміть рівень гучності комп'ютера, а у проекторі - зменшіть. (Якщо використовується Epson iProjection (Windows/Mac)).

Перевірте способи усунення несправностей, що наведені в цих розділах, у разі виникнення проблем із роботою проектора чи пульту дистанційного керування.

► Пов'язані посилання

- "Вирішення проблем із вимкнення живлення проектора" [стор.188](#)
- "Вирішення проблем із пультом дистанційного керування" [стор.188](#)
- "Вирішення проблем із паролем" [стор.189](#)
- "Вирішення проблеми відображення повідомлення «Розрядилася батарея, що забезпечує відлік часу»" [стор.189](#)
- "Рішення, коли ви не можете керувати проектором за допомогою HDBaseT" [стор.189](#)

Вирішення проблем із вимкнення живлення проектора

Якщо проектор не вмикається, коли ви натискаєте кнопку живлення, або несподівано вимикається, виконайте такі дії:

- Упевніться, що кабель живлення надійно підключений до проектора та справної електророзетки.
- Якщо кнопка живлення на пульті дистанц. керування проектора не вмикається, перевірте заряд батарейок та впевніться, що принаймні один з дистанційних приймачів доступний в параметрі **Дистанц. Приймач** меню проектора **Параметри**.
- кнопки проектора можуть бути заблоковані з міркувань безпеки. Розблокуйте кнопки в параметрі **Блок-ня керування** або використовуйте пульт дистанц. керування для ввімкнення проектора.

- Якщо джерело світла проектора несподівано вимикається, можливо, він перейшов у режим сну після певного часу бездіяльності. Виконайте будь-яку операцію, що вивести проектор із режиму очікування. Щоб вимкнути режим очікування, установіть для параметра **Режим очікування** значення **Вимкн.**
 - ☛ **Додаткові > Операція > Режим очікування**
- Якщо проектор вимикається несподівано, таймер затвора може бути увімкненим. Щоб вимкнути таймер затвора, установіть для параметра **Таймер затвора** значення **Вимкн.**
 - ☛ **Додаткові > Операція > Налаштув. затвора > Час затвора**
- Якщо джерело світла проектора вимикається, індикатор стану блимає, а індикатор температури горить, це означає, що проектор перегрівся та вимкнувся.
- Охолоджувальні вентилятори можуть працювати в режимі очікування залежно від налаштувань проектора. Також, коли проектор виходить з режиму очікування, вентилятори можуть спричинити неочікуваний шум. Це не свідчить про несправність.
- кабель живлення може мати дефекти. Від'єднайте кабель та зверніться за допомогою до компанії Epson.

Вирішення проблем із пультом дистанційного керування

Якщо проектор не реагує на команди пульту дистанційного керування, виконайте такі дії:

- упевніться, що батарейки в пульті дистанційного керування встановлені правильно та заряджені. За потреби замініть їх.
- упевніться, що направляєте пульт дистанційного керування на приймачі проектора під відповідним кутом та діапазоном проектора.
- упевніться, що проектор не розігрівається та не є вимкненим.

- упевніться, що кнопка на пульті дистанційного керування не залипла, через що проектор перейшов в режим очікування. Відпустіть кнопку, щоб вивести пульт дистанційного керування з режиму очікування.
- можливо, дистанційні приймачі перебувають під дією флуоресцентного світла, прямих сонячних променів або сигналів ІЧ-пристроїв. Зменшіть освітлення або перемістіть проектор подалі від сонця або обладнання, що є джерелом завад.
- Упевніться, що в параметрі **Дистанц. Приймач** у меню **Параметри** є хоча б один дистанційний приймач.
- Якщо ви ввімкнули блокування кнопки пульта дистанційного керування, натисніть і утримуйте кнопку  близько 5 секунд, щоб вимкнути блокування.
- якщо пульту дистанційного керування був призначений ідентифікаційний номер для роботи з кількома проекторами, перевірте або змініть параметри ідентифікатора.
- Установіть для перемикача [ID] пульта дистанційного керування значення **Off**. Керувати всіма проекторами можна незалежно від налаштувань ідентифікатора проектора.
- Впевніться, що проектор і пульт дистанційного керування не під'єднані за допомогою кабелю. Якщо кабель залишиться підключеним до порту Remote проектора, пульт дистанційного керування не зможе керувати проектором.
- Переконайтесь, що коли ви застосовуєте пульт дистанційного керування, під'єднаний до порту Remote проектора, для параметра **Управління зв'язком** або **Extron XTP** в меню **Додаткові** встановлено значення **Вимкн.**
 - ☛ **Додаткові** > **HDBaseT** > **Управління зв'язком**
 - ☛ **Додаткові** > **HDBaseT** > **Extron XTP**
- у разі втрати пульта дистанційного керування, його можна замовити в компанії Epson.

Вирішення проблем із паролем

Якщо ви не можете увійти або забули пароль, виконайте такі дії:

- Якщо спроби введення пароля вичерпано і на екрані з'явилося повідомлення з запитом коду, запишіть цей код та зверніться за допомогою до компанії Epson. Надайте код запити та підтвердження того, що ви є власником проектора, щоб отримати допомогу з розблокування проектора.
- У разі втрати пульта дистанційного керування, пароль ввести неможливо. Замовте новий пульт в компанії Epson.

Попередження

Якщо виконати **Скинути параметри мережі** у меню **Мережа** проектора, всі паролі, які були задані для меню **Мережа**, також будуть скинуті, і потрібно буде встановити їх повторно. Щоб неавторизовані користувачі не могли скинути паролі, встановіть параметр **Захист мережі** на **Увімк.** в меню **Захисний пароль**.

Вирішення проблеми відображення повідомлення «Розрядилася батарея, що забезпечує відлік часу»

У разі відображення повідомлення **Розрядилася батарея, що забезпечує відлік часу**, зверніться в компанію Epson по допомогу.

Рішення, коли ви не можете керувати проектором за допомогою HDBaseT

Якщо ви не можете керувати проектором через HDBaseT, коли проектор перебуває в режимі очікування, переконайтесь, що ви налаштували наступні параметри.

- Виберіть **Увімкн.** для параметра **Управління зв'язком** в меню проектора **Додаткові**.
 - ☛ **Додаткові > HDBaseT > Управління зв'язком**
- Установіть значення **Завжди** для параметра **Вихід A/V** в меню **Розширений** проектора.
 - ☛ **Додаткові > Налаштування A/V > Вихід A/V**

Якщо список відтворення не вдається проектувати правильно, виконайте такі дії:

- Переконайтеся, що для параметра **Відтворення вмісту** вибрано значення **Увімк.**

☛ **Параметри > Відтворення вмісту > Відтворення вмісту**

- Переконайтеся, що список відтворення є на USB-накопичувачі.
- Переконайтеся, що USB-накопичувач під'єднано безпосередньо до проектора. Не використовуйте універсальний пристрій для зчитування карток чи USB-вузол для розширення USB-порту.
- Проектування списків відтворення може бути недоступним, якщо USB-накопичувач містить декілька розділів. Видаліть усі розділи, перш ніж зберегти список відтворення на USB-накопичувач.
- Не проектуйте один список відтворення на декількох проекторах із різною роздільною здатністю. Ефекти кольору та форми, додані за допомогою параметра **Ефект накладання**, можуть відтворюватися неправильно.

☛ **Параметри > Відтворення вмісту > Ефект накладання**

Перевірте способи вирішення проблем, що наведені в цих розділах, у разі виникнення проблем із використанням проектора в мережі.

► Пов'язані посилання

- "Рішення у разі невдалої автентифікації бездротової мережі" [стор.192](#)
- "Вирішення проблеми доступу до проектора в мережі" [стор.192](#)
- "Вирішення проблеми, коли електронні сповіщення не надходять через мережу" [стор.192](#)
- "Вирішення проблеми статичних завад під час проєціювання зображення мережею" [стор.193](#)
- "Варіанти усунення несправності, коли не вдається відстежувати і контролювати проектор через мережу" [стор.193](#)

Рішення у разі невдалої автентифікації бездротової мережі

За наявності проблем з автентифікацією виконайте такі дії:

- Якщо налаштування бездротової мережі правильні, проте автентифікація невдала, можливо, потрібно оновити параметри **Дата і час**.
 - ☛ **Додаткові > Операція > Дата і час**
- Перевірте параметри **Безпека** в меню проектора **Мережа**.
 - ☛ **Мережа > Конфігурація мережі > Бездр. м.**
- Якщо безпека точки доступу WPA3-EAP, змініть параметр точки доступу на WPA2/WPA3-EAP.

Вирішення проблеми доступу до проектора в мережі

Якщо ви не можете отримати доступ до проектора через веб-браузер, упевніться, що ввели правильний ідентифікатор і пароль.

- У полі ідентифікатора користувача введіть **EPSONWEB**. (Ідентифікатор користувача змінювати не можна.)
- У полі пароля введіть пароль, який встановлено в меню проектора **Мережа**. За замовчуванням пароль не встановлено.
- Упевніться, що ви маєте доступ до мережі, коли проектор ввімкнений.
- Якщо веб-браузер налаштований на підключення через проксі-сервер, екран **Epson Web Control** не відображається. Налаштуйте параметри для підключення без проксі-сервера.
- Якщо в меню проектора в режимі очікування для параметра **Режим очікування** встановлено значення **Зв'язок вкл.**, переконайтеся, що мережевий пристрій увімкнено. Після ввімкнення мережевого пристрою ввімкніть проектор.

☛ **Додаткові > Режим очікування**

І підключіться до дротової або бездротової локальної мережі зі встановленим для параметру **Режим з'єднання** значенням **Розширений**.

☛ **Мережа > Конфігурація мережі > Бездр. м. > Режим з'єднання**



Ідентифікатор користувача та пароль є чутливими до реєстру.

Вирішення проблеми, коли електронні сповіщення не надходять через мережу

Якщо електронні сповіщення про проблеми з проектором не надходять через мережу, виконайте такі дії:

- упевніться, що проектор ввімкнений та підключений до мережі належним чином. (Якщо помилка вимикає проектор, електронне сповіщення може не бути доставлено.)

- Переконайтеся, що параметри електронних сповіщень проектора в меню мережі проектора **Сповіщення** або в мережевому ПЗ налаштовано правильно.
- Установіть для параметра **Режим очікування** значення **Зв'язок вкл.**, щоб мережеве програмне забезпечення мало змогу спостерігати за проектором у режимі очікування.

☛ **Додаткові > Режим очікування**

І підключіться до дротової або бездротової локальної мережі зі встановленим для параметру **Режим з'єднання** значенням **Розширений**.

☛ **Мережа > Конфігурація мережі > Бездр. м. > Режим з'єднання**

Вирішення проблеми статичних завад під час проєціювання зображення мережею

Якщо зображення містить статичні завади під час проєціювання мережею, спробуйте виконати наступні дії:

- Перевірте, чи немає перешкод між точкою доступу, комп'ютером, мобільним пристроєм, та проектором, і змініть їх положення, щоб покращити зв'язок.
- Переконайтеся в тому, що точка доступу, комп'ютер, мобільний пристрій та проектор не надто далеко один від одного. Перемістіть їх ближче один до одного і спробуйте підключитися ще раз.
- Переконайтеся у відсутності завад від іншого обладнання, такого як пристрої Bluetooth або мікрохвильовій печі. Перенесіть подалі пристрій, який створює завади, або розширте пропускну здатність бездротового з'єднання.
- Зменшіть кількість підключених пристроїв, якщо швидкість з'єднання знижується.

Варіанти усунення несправності, коли не вдається відстежувати і контролювати проектор через мережу

Якщо відстежувати і контролювати проектор за допомогою передачі команд через ESC/VP.net неможливо, установіть для параметра **Зв'яз. між команд.** значення **Сумісно**.

☛ **Мережа > Конфігурація мережі > Інші > Зв'яз. між команд.**

Додатки

У цих розділах наведені технічні характеристики та важлива інформація про виріб.

► Пов'язані посилання

- "Додаткове приладдя та змінні деталі" [стор.195](#)
- "Розмір екрана і відстань проекції" [стор.197](#)
- "Технічні характеристики проектора" [стор.207](#)
- "Підтримувані функції для програми Epson Projector Content Manager" [стор.209](#)
- "Перелік попереджувальних символів та інструкцій із техніки безпеки" [стор.210](#)
- "Інформація з техніки безпеки під час використання лазера" [стор.213](#)
- "Примітки" [стор.216](#)

У наявності є таке додаткове приладдя і змінні деталі. У разі потреби придбайте ці вироби.

Наведений нижче список додаткового приладдя та запасних частин дійсний станом на: лютий 2024 р.

Інформація щодо додаткового приладдя може змінюватися без попереднього повідомлення. Наявність у продажу залежить від країни, де було придбано проектор.

► Пов'язані посилання

- "Об'єктив" [стор.195](#)
- "Кабелі" [стор.195](#)
- "Кріплення" [стор.195](#)
- "Зовнішні пристрої" [стор.196](#)
- "Для бездротового підключення" [стор.196](#)

Об'єктив

ELPLX02S/02

ELPLX02WS/02W

Ультракороткофокусний зум-об'єктив.

ELPLU03S

ELPLU04

ELPLU03

Короткофокусний зум-об'єктив.

ELPLW05

ELPLW08

ELPLW06

Ширококутний зум-об'єктив.

ELPLM08

ELPLM15

ELPLM10

ELPLM11

ELPLM09

Середньофокусний зум-об'єктив.

ELPLL08

Довгофокусний зум-об'єктив.

Кабелі

Комп'ютерний кабель ELPKC02 (1,8 м - для роз'єму міні D-Sub, 15-контактного/міні D-Sub, 15 контактів)

Комп'ютерний кабель ELPKC09 (3 м - для роз'єму міні D-Sub, 15-контактного/міні D-Sub, 15 контактів)

Комп'ютерний кабель ELPKC10 (20 м - для роз'єму міні D-Sub, 15-контактного/міні D-Sub, 15 контактів)

Використовується під час підключення до порту Computer.

Кабельний комплект для дистанційного керування ELPKC28

Використовується для підключення проектора до пульта дистанційного керування для безвідмовного керування проектором на відстані, використовуючи пульт дистанційного керування.

Кріплення

Кронштейн для монтажу на стелі ELPMB67

Використовується для кріплення проектора до стелі або стіни.

Кронштейн для монтажу на низькій стелі ELPMB47

Використовується для кріплення проектора до низької стелі.

Кронштейн для монтажу на високій стелі ELPMB48

Використовується для кріплення проектора до високої стелі.

Підвісний адаптер ELPFP15

Використовується для кріплення проектора до високої стелі.



Підвішувати проектор до стелі повинен фахівець. Зверніться за допомогою в компанію Epson.

Комплектація: два бездротові передавачі (ELPWT01) і один базовий пристрій (ELPBU01).

Зовнішні пристрої

Документ-камера ELPDC13/ELPDC21

Використовується для проєціювання книг, документів або слайдів на підвісному проекторі.

Зовнішній динамік ELPSP02

Зовнішній динамік з автономним живленням.

Передавач HDBaseT ELPHD01

Використовується для надсилання сигналу HDMI на великі відстані. (HDCP 2.2 не підтримується)

Потоковий медіа плеєр ELPAP12

Використовуйте цей потоковий медіа плеєр для перегляду онлайн-вмісту.

Зовнішня камера ELPEC01

Використовуйте це для автоматичного регулювання зображень, що проєктуються з кількох проекторів.

Для бездротового підключення

Мережева карта для бездротової локальної мережі ELPAP11

Використовується для проєціювання зображень з комп'ютера у бездротовий спосіб.

Система бездротової презентації ELPWP20

Використовуйте при прямому підключенні до комп'ютерів із системою Windows/Mac і бездротового проєціювання зображень.

Використовуйте наведені в цьому розділі таблиці, щоб визначити відстань потрібну відстань між проектором і екраном залежно від розміру відтвореного зображення.

► Пов'язані посилання

- "Формула відстані проєкції" стор.197
- "Відстань проєкції" стор.201

Формула відстані проєкції

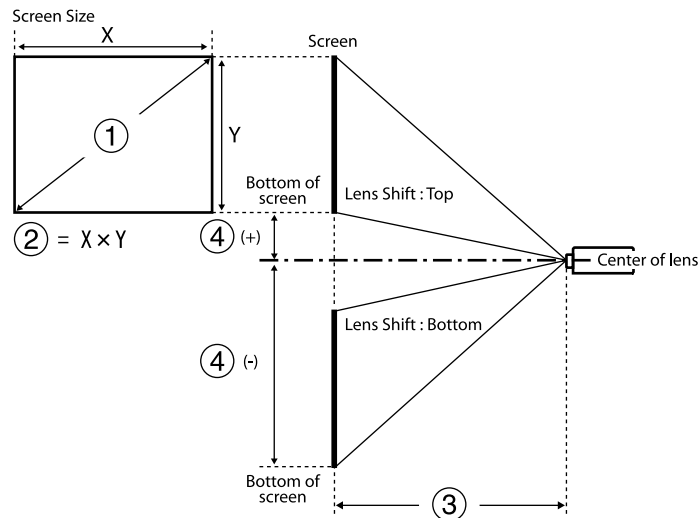

- ① Розмір екрана (дюйм.)
- ② Розмір екрана (ширина × висота)
- ③ Відстань проєкції (мінімум: Широкий до максимум: Теле)
- ④ Відстань від центру об'єктива до нижньої частини екрана

16:9

Об'єктив		Формула відстані проєкції	Проекційне відношення (відстань проєкції/x)
ELPLX02 ELPLX02W ELPLX02S ELPLX02WS	-	③ (см) = ① (дюймів) × 0,77 – 3,41	0,34
ELPLU03 ELPLU03S	Мінімум	③ (см) = ① (дюймів) × 1,04 – 3,47	0,46 - 0,56
	Максимум	③ (см) = ① (дюймів) × 1,25 – 3,28	
ELPLU04	Мінімум	③ (см) = ① (дюймів) × 1,40 – 5,23	0,62 - 0,75
	Максимум	③ (см) = ① (дюймів) × 1,69 – 5,30	
ELPLW05	Мінімум	③ (см) = ① (дюймів) × 1,69 – 7,87	0,74 - 1,04
	Максимум	③ (см) = ① (дюймів) × 2,34 – 5,81	
ELPLW08	Мінімум	③ (см) = ① (дюймів) × 1,87 – 3,98	0,83 - 1,17
	Максимум	③ (см) = ① (дюймів) × 2,63 – 5,13	
ELPLW06	Мінімум	③ (см) = ① (дюймів) × 2,60 – 7,47	1,15 - 1,57
	Максимум	③ (см) = ① (дюймів) × 3,53 – 6,97	

Об'єктив	Формула відстані проєкції		Проєкційне відношення (відстань проєкції/х)
ELPLM08	Мінімум	③ (см) = ① (дюймів) × 2,30 – 5,10	1,02 - 1,64
	Максимум	③ (см) = ① (дюймів) × 3,68 – 4,54	
ELPLM09 ELPLM15	Мінімум	③ (см) = ① (дюймів) × 3,43 – 8,09	1,52 - 2,47
	Максимум	③ (см) = ① (дюймів) × 5,54 – 8,00	
ELPLM10	Мінімум	③ (см) = ① (дюймів) × 5,29 – 13,19	2,34 - 3,59
	Максимум	③ (см) = ① (дюймів) × 8,05 – 13,07	
ELPLM11	Мінімум	③ (см) = ① (дюймів) × 7,76 – 23,84	3,42 - 5,23
	Максимум	③ (см) = ① (дюймів) × 11,75 – 23,54	
ELPLL08	Мінімум	③ (см) = ① (дюймів) × 11,53 – 32,22	5,09 - 7,16
	Максимум	③ (см) = ① (дюймів) × 16,10 – 31,78	

Об'єктив	Відстань від центру об'єктива до нижньої частини екрану
ELPLX02 ELPLX02W ELPLX02S ELPLX02WS	④ (+) (см) = ① (дюймів) × 0,22 ④ (-) (см) = ① (дюймів) × 0,06

Об'єктив	Відстань від центру об'єктива до нижньої частини екрану
ELPLU03 ELPLU03S ELPLW05 ELPLM08	④ (+) (см) = ① (дюймів) × 0,40 ④ (-) (см) = ① (дюймів) × 0,85
ELPLU04 ELPLW08 ELPLW06 ELPLM09 ELPLM15 ELPLM10 ELPLM11 ELPLL08	④ (+) (см) = ① (дюймів) × 0,10 ④ (-) (см) = ① (дюймів) × 1,35

4:3

Об'єктив	Формула відстані проєкції		Проєкційне відношення (відстань проєкції/х)
ELPLX02 ELPLX02W ELPLX02S ELPLX02WS	-	③ (см) = ① (дюймів) × 0,94 – 3,41	0,45
ELPLU03 ELPLU03S	Мінімум	③ (см) = ① (дюймів) × 1,27 – 3,47	0,61 - 0,74
	Максимум	③ (см) = ① (дюймів) × 1,53 – 3,28	
ELPLU04	Мінімум	③ (см) = ① (дюймів) × 1,72 – 5,23	0,82 - 1,00

Об'єктив	Формула відстані проєкції		Проєкційне відношення (відстань проєкції/х)
	Максимум	$3 \text{ (см)} = 1 \text{ (дюймів)} \times 2,07 - 5,30$	
ELPLW05	Мінімум	$3 \text{ (см)} = 1 \text{ (дюймів)} \times 2,07 - 7,87$	0,99 - 1,38
	Максимум	$3 \text{ (см)} = 1 \text{ (дюймів)} \times 2,86 - 5,81$	
ELPLW08	Мінімум	$3 \text{ (см)} = 1 \text{ (дюймів)} \times 2,29 - 3,98$	1,11 - 1,56
	Максимум	$3 \text{ (см)} = 1 \text{ (дюймів)} \times 3,22 - 5,13$	
ELPLW06	Мінімум	$3 \text{ (см)} = 1 \text{ (дюймів)} \times 3,18 - 7,47$	1,53 - 2,09
	Максимум	$3 \text{ (см)} = 1 \text{ (дюймів)} \times 4,32 - 6,97$	
ELPLM08	Мінімум	$3 \text{ (см)} = 1 \text{ (дюймів)} \times 2,81 - 5,10$	1,36 - 2,18
	Максимум	$3 \text{ (см)} = 1 \text{ (дюймів)} \times 4,50 - 4,54$	
ELPLM09 ELPLM15	Мінімум	$3 \text{ (см)} = 1 \text{ (дюймів)} \times 4,19 - 8,09$	2,03 - 3,30
	Максимум	$3 \text{ (см)} = 1 \text{ (дюймів)} \times 6,78 - 8,00$	
ELPLM10	Мінімум	$3 \text{ (см)} = 1 \text{ (дюймів)} \times 6,48 - 13,19$	3,13 - 4,78
	Максимум	$3 \text{ (см)} = 1 \text{ (дюймів)} \times 9,85 - 13,07$	

Об'єктив	Формула відстані проєкції		Проєкційне відношення (відстань проєкції/х)
ELPLM11	Мінімум	$3 \text{ (см)} = 1 \text{ (дюймів)} \times 9,50 - 23,84$	4,56 - 6,97
	Максимум	$3 \text{ (см)} = 1 \text{ (дюймів)} \times 14,38 - 23,54$	
ELPLL08	Мінімум	$3 \text{ (см)} = 1 \text{ (дюймів)} \times 14,11 - 32,22$	6,79 - 9,55
	Максимум	$3 \text{ (см)} = 1 \text{ (дюймів)} \times 19,71 - 31,78$	

Об'єктив	Відстань від центру об'єктива до нижньої частини екрану
ELPLX02 ELPLX02W ELPLX02S ELPLX02WS	$4 \text{ (+)} \text{ (см)} = 1 \text{ (дюймів)} \times 0,27$ $4 \text{ (-)} \text{ (см)} = 1 \text{ (дюймів)} \times 0,08$
ELPLU03 ELPLU03S ELPLW05 ELPLM08	$4 \text{ (+)} \text{ (см)} = 1 \text{ (дюймів)} \times 0,49$ $4 \text{ (-)} \text{ (см)} = 1 \text{ (дюймів)} \times 1,04$
ELPLU04 ELPLW08 ELPLW06 ELPLM09 ELPLM15 ELPLM10 ELPLM11 ELPLL08	$4 \text{ (+)} \text{ (см)} = 1 \text{ (дюймів)} \times 0,12$ $4 \text{ (-)} \text{ (см)} = 1 \text{ (дюймів)} \times 1,65$

16:10

Об'єктив	Формула відстані проєкції		Проєкційне відношення (відстань проєкції/x)
ELPLX02 ELPLX02W ELPLX02S ELPLX02WS	-	$3 \text{ (см)} = 1 \text{ (дюймів)} \times 0,83 - 3,41$	0,37
ELPLU03 ELPLU03S	Мінімум	$3 \text{ (см)} = 1 \text{ (дюймів)} \times 1,13 - 3,47$	0,51 - 0,62
	Максимум	$3 \text{ (см)} = 1 \text{ (дюймів)} \times 1,35 - 3,28$	
ELPLU04	Мінімум	$3 \text{ (см)} = 1 \text{ (дюймів)} \times 1,52 - 5,23$	0,68 - 0,83
	Максимум	$3 \text{ (см)} = 1 \text{ (дюймів)} \times 1,83 - 5,30$	
ELPLW05	Мінімум	$3 \text{ (см)} = 1 \text{ (дюймів)} \times 1,83 - 7,87$	0,82 - 1,15
	Максимум	$3 \text{ (см)} = 1 \text{ (дюймів)} \times 2,52 - 5,81$	
ELPLW08	Мінімум	$3 \text{ (см)} = 1 \text{ (дюймів)} \times 2,02 - 3,98$	0,93 - 1,30
	Максимум	$3 \text{ (см)} = 1 \text{ (дюймів)} \times 2,84 - 5,13$	
ELPLW06	Мінімум	$3 \text{ (см)} = 1 \text{ (дюймів)} \times 2,815 - 7,47$	1,27 - 1,74
	Максимум	$3 \text{ (см)} = 1 \text{ (дюймів)} \times 3,81 - 6,97$	
ELPLM08	Мінімум	$3 \text{ (см)} = 1 \text{ (дюймів)} \times 2,48 - 5,10$	1,14 - 1,82
	Максимум	$3 \text{ (см)} = 1 \text{ (дюймів)} \times 3,98 - 4,54$	

Об'єктив	Формула відстані проєкції		Проєкційне відношення (відстань проєкції/x)
	Мінімум	Максимум	
ELPLM09 ELPLM15	Мінімум	$3 \text{ (см)} = 1 \text{ (дюймів)} \times 3,70 - 8,09$	1,69 - 2,75
	Максимум	$3 \text{ (см)} = 1 \text{ (дюймів)} \times 5,98 - 8,00$	
ELPLM10	Мінімум	$3 \text{ (см)} = 1 \text{ (дюймів)} \times 5,72 - 13,19$	2,61 - 3,99
	Максимум	$3 \text{ (см)} = 1 \text{ (дюймів)} \times 8,70 - 13,07$	
ELPLM11	Мінімум	$3 \text{ (см)} = 1 \text{ (дюймів)} \times 8,39 - 23,84$	3,80 - 5,81
	Максимум	$3 \text{ (см)} = 1 \text{ (дюймів)} \times 12,71 - 23,54$	
ELPLL08	Мінімум	$3 \text{ (см)} = 1 \text{ (дюймів)} \times 12,46 - 32,22$	5,66 - 7,96
	Максимум	$3 \text{ (см)} = 1 \text{ (дюймів)} \times 17,41 - 31,78$	

Об'єктив	Відстань від центру об'єктива до нижньої частини екрану
ELPLX02 ELPLX02W	$4 \text{ (+)} \text{ (см)} = 1 \text{ (дюймів)} \times 0,24$
	$4 \text{ (-)} \text{ (см)} = 1 \text{ (дюймів)} \times 0,07$
ELPLX02S ELPLX02WS	$4 \text{ (+)} \text{ (см)} = 1 \text{ (дюймів)} \times 0,24$
	$4 \text{ (-)} \text{ (см)} = 1 \text{ (дюймів)} \times 0,07$
ELPLU03 ELPLU03S ELPLW05 ELPLM08	$4 \text{ (+)} \text{ (см)} = 1 \text{ (дюймів)} \times 0,43$
	$4 \text{ (-)} \text{ (см)} = 1 \text{ (дюймів)} \times 0,92$

Об'єктив	Відстань від центру об'єктива до нижньої частини екрану
ELPLU04	④ (+) (см) = ① (дюймів) × 0,11
ELPLW08	④ (-) (см) = ① (дюймів) × 1,45
ELPLW06	
ELPLM09	
ELPLM15	
ELPLM10	
ELPLM11	
ELPLL08	

Відстань проєкції

Відстані проєкції є приблизними значеннями.

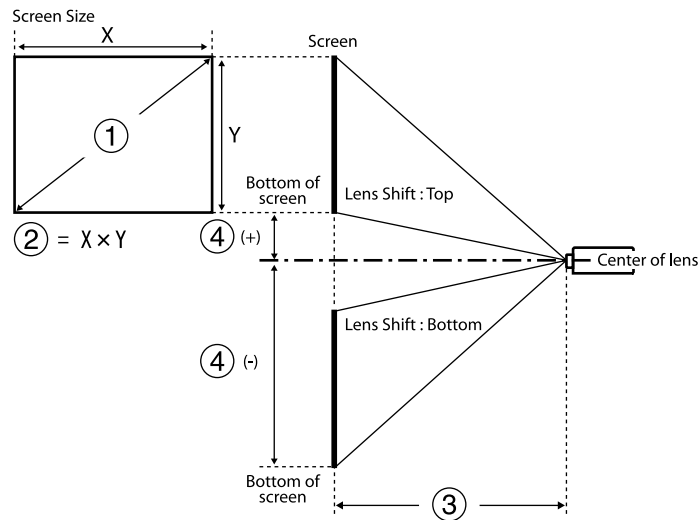

- ① Розмір екрану (дюйм.)
- ② Розмір екрану (ширина × висота) (см)

- ③ Відстань проєкції (мінімум: Широкий до максимум: Теле) (см)
- ④ Відстань від центру об'єктива до нижньої частини екрану (см)

У разі проєціювання зображення розміром понад 500 дюймів, чіткість зображення може знизитися.

16:9

ELPLX02S/ELPLX02WS/ELPLX02/ELPLX02W

①	②	③	④
Дюйм.	Ширина × Висота	ELPLX02S/ELPLX02WS/ELPLX02/ ELPLX02W	
100	221 × 125	73	-6 - 22
110	244 × 137	81	-7 - 25
120	266 × 149	89	-7 - 27
150	332 × 187	112	-9 - 33
200	443 × 249	150	-12 - 45
300	664 × 374	227	-19 - 67
500	1107 × 623	380	-31 - 111
600	1328 × 747	457	-37 - 134
800	1771 × 996	611	-50 - 178
1000	2214 × 1245	764	-62 - 223

ELPLU03/ELPLU03S/ELPLM08

①	②	③		④
Дюйм.	Ширина × Висота	ELPLU03 ELPLU03S	ELPLM08	
80	177 × 100	80-97	179-290	-68 - -32
100	221 × 137	101-122	225-363	-85 - -40
120	266 × 149	121-147	271-437	-102 - -48
150	332 × 187	153-184	340-547	-127 - -60
200	443 × 249	205-247	455-731	-169 - -80
250	553 × 311	257-309	570-915	-212 - -100
300	664 × 374	309-372	684-1099	-254 - -119
500	1107 × 623	517-622	1144-1835	-423 - -199
800	1771 × 996	830-998	1834-2939	-678 - -319
1000	2214 × 1245	1038-1248	2293-3674	-847 - -398

ELPLU04/ELPLW06/ELPLW08/ELPLM09/ELPLM15/ELPLM10/ELPLM11/ ELPLL08

①	②	③							④
Дюйм.	Ширина × Висота	ELPLU 04	ELPL W06	ELPL W08	ELPL M09 ELPL M15	ELPL M10	ELPL M11	ELPLL 08	
60	133 × 75	79-96	148-205	108-153	198-324	304-470	442-682	659-934	-81 - 6
80	177 × 100	107-130	200-275	146-205	266-435	410-631	597-917	890-1256	-108 - 8
100	221 × 137	135-164	252-346	183-258	335-546	516-791	752-1152	1121-1578	-135 - 10

①	②	③							④
Дюйм.	Ширина × Висота	ELPLU 04	ELPL W06	ELPL W08	ELPL M09 ELPL M15	ELPL M10	ELPL M11	ELPLL 08	
120	266 × 149	163-198	304-416	220-310	403-656	622-952	908-1387	1351-1900	-161 - 12
150	332 × 187	205-249	382-522	276-389	506-822	781-1194	1140-1740	1697-2384	-202 - 15
200	443 × 249	276-333	512-699	370-520	677-1099	1046-1596	1529-2327	2273-3189	-269 - 20
300	664 × 374	416-503	772-1052	557-783	1020-1653	1575-2400	2305-3503	3426-4799	-404 - 30
500	1107 × 623	697-841	1291-1757	931-1309	1705-2760	2634-4010	3857-5853	5732-8019	-673 - 50
800	1771 × 996	1119-1349	2070-2816	1491-2097	2733-4421	4222-6423	6186-9380	9190-12850	-1076 - 80
1000	2103 × 1183	1399-1688	2589-3522	1865-2623	3419-5528	5280-8032	7738-11730	11496-16070	-1345 - 100

ELPLW05

①	②	③	④
Дюйм.	Ширина × Висота	ELPLW05	
60	133 × 75	94-134	-51 - -24
80	177 × 100	128-181	-68 - -32
100	221 × 137	161-228	-85 - -40
120	266 × 149	195-274	-102 - -48

①	②	③	④
Дюйм.	Ширина × Висота	ELPLW05	
150	332 × 187	246-344	-127 - -60
200	443 × 249	331-461	-169 - -80
300	664 × 374	500-695	-254 - -119
500	1107 × 623	839-1162	-423 - -199
800	1771 × 996	1346-1862	-678 - -319
1000	2103 × 1183	1685-2329	-847 - -398

4:3

ELPLX02S/ELPLX02WS/ELPLX02/ELPLX02W

①	②	③	④
Дюйм.	Ширина × Висота	ELPLX02S/ELPLX02WS/ELPLX02/ ELPLX02W	
100	215 × 135	91	-8 - 27
110	237 × 148	100	-8 - 30
120	258 × 162	109	-9 - 33
150	323 × 202	138	-11 - 41
200	431 × 269	185	-15 - 55
300	646 × 404	278	-23 - 82
500	1077 × 673	466	-38 - 136
600	1297 × 808	560	-46 - 164
800	1723 × 1077	748	-61 - 218

ELPLU03/ELPLU03S/ELPLM08

①	②	③		④
Дюйм.	Ширина × Висота	ELPLU03 ELPLU03S	ELPLM08	
80	163 × 122	98-119	220-356	-83 - -39
100	203 × 152	124-150	276-446	-104 - -49
120	224 × 168	149-180	332-536	-124 - -58
150	244 × 183	188-226	417-671	-155 - -73
200	406 × 305	251-303	558-896	-207 - -97
250	508 × 381	315-380	698-1121	-259 - -122
300	610 × 457	379-456	839-1346	-311 - -146
500	10167 × 7623	634-762	1401-2247	-518 - -244
800	1626 × 1219	1016-1222	2245-3597	-829 - -390

ELPLU04/ELPLW06/ELPLW08/ELPLM15/ELPLM09/ELPLM10/ELPLM11/
ELPLL08

①	②	③							④
Дюйм.	Ширина × Висота	ELPL U04	ELPL W06	ELPL W08	ELPL M15 ELPL M09	ELPL M10	ELPL M11	ELPLL 08	
60	122 × 91	98-119	183-252	133-188	244-399	376-578	546-840	814-1151	-99 - 7
80	163 × 122	132-160	247-338	179-252	327-534	505-775	736-1127	1096-1545	-132 - 10
100	203 × 152	167-202	310-425	225-316	411-670	635-972	926-1415	1379-1939	-165 - 12

① Дюйм.	② Ширина × Висота	③							④
		ELPL U04	ELPL W06	ELPL W08	ELPL M15 ELPL M09	ELPL M10	ELPL M11	ELPLL 08	
120	224 × 168	201-243	374-511	271-381	495-805	764-1168	1116-1703	1661-2333	-198 - 15
150	244 × 183	253-306	469-641	339-477	621-1008	959-1464	1401-2134	2084-2924	-247 - 18
200	406 × 305	339-409	628-857	453-638	831-1347	1283-1956	1876-2853	2789-3909	-329 - 24
300	508 × 3817	511-616	946-1289	682-960	1250-2025	1930-2941	2826-4292	4200-5880	-494 - 37
500	610 × 457	854-1031	1582-2152	1140-1603	2089-3380	3226-4910	4726-7169	7022-9821	-823 - 61
800	1626 × 1219	1370-1652	2535-3448	1826-2568	3347-5412	5170-7864	7576-11484	11254-15733	-1317 - 98

ELPLW05

① Дюйм.	② Ширина × Висота	③ ELPLW05	④
80	163 × 122	158-223	-83 - -39
100	203 × 152	199-280	-104 - -49
120	224 × 168	241-337	-124 - -58
150	244 × 183	303-423	-155 - -73
200	406 × 305	406-566	-207 - -97

① Дюйм.	② Ширина × Висота	③ ELPLW05	④
500	610 × 457	1028-1423	-518 - -244
800	1626 × 1219	1650-2280	-829 - -390

16:10

ELPLX02S/ELPLX02WS/ELPLX02/ELPLX02W

① Дюйм.	② Ширина × Висота	③ ELPLX02S/ELPLX02WS/ELPLX02/ ELPLX02W	④
110	237 × 148	88	-7 - 27
120	258 × 162	96	-8 - 29
150	323 × 202	121	-10 - 36
200	431 × 269	163	-14 - 48
300	646 × 404	246	-20 - 72
500	1077 × 673	412	-34 - 120
600	1297 × 808	495	-41 - 145
800	1723 × 1077	661	-54 - 193

ELPLU03/ELPLU03S/ELPLM08

①	②	③		④
Дюйм.	Ширина × Висота	ELPLU03 ELPLU03S	ELPLM08	
80	172 × 108	87-105	194-314	-73 - -34
100	215 × 135	109-132	243-393	-92 - -43
120	258 × 162	132-159	293-473	-110 - -52
150	323 × 202	165-200	368-592	-137 - -65
200	431 × 269	222-267	492-791	-183 - -86
250	538 × 337	278-335	616-990	-229 - -108
300	646 × 404	334-402	740-1189	-275 - -129
500	1077 × 673	559-673	1237-1984	-458 - -215
800	1723 × 1077	897-1079	1983-3177	-733 - -344

**ELPLU04/ELPLW06/ELPLW08/ELPLM09/ELPLM15/ELPLM10/ELPLM11/
ELPLL08**

①	②	③							④
Дюйм.	Ширина × Висота	ELPL U04	ELPL W06	ELPL W08	ELPL M09 ELPL M15	ELPL M10	ELPL M11	ELPLL 08	
60	129 × 81	86-105	161-222	117-165	214-351	330-509	480-739	716-1013	-87 - 6
80	215 × 135	116-141	217-298	158-222	288-471	445-683	647-993	965-1361	-116 - 9
100	237 × 148	147-178	273-374	198-279	362-590	559-857	815-1247	1214-1709	-145 - 11

①	②	③							④
Дюйм.	Ширина × Висота	ELPL U04	ELPL W06	ELPL W08	ELPL M09 ELPL M15	ELPL M10	ELPL M11	ELPLL 08	
120	258 × 162	177-214	329-451	238-336	436-710	674-1031	983-1501	1463-2057	-175 - 13
150	323 × 202	223-269	414-565	299-421	548-890	845-1292	1235-1882	1837-2579	-218 - 16
200	431 × 269	298-361	554-756	400-563	733-1189	1131-1726	1654-2518	2460-3450	-291 - 22
300	1077 × 673	450-544	835-1137	602-847	1103-1787	1704-2596	2493-3788	3706-5190	-436 - 32
500	1297 × 808	754-910	1396-1900	1006-1415	1844-2984	2848-4336	4172-6330	6199-8672	-727 - 54
800	1723 × 1077	1210-1459	2238-3045	1612-2268	2956-4780	4565-6945	6689-10142	9938-13894	-1163 - 86

ELPLW05

①	②	③	④
Дюйм.	Ширина × Висота	ELPLW05	
60	129 × 81	102-146	-55 - -26
80	215 × 135	139-196	-73 - -34
100	237 × 148	175-247	-92 - -43
120	258 × 162	212-297	-110 - -52
150	323 × 202	267-373	-137 - -65
200	431 × 269	358-499	-183 - -86

①	②	③	④
Дюйм.	Ширина × Висота	ELPLW05	
300	1077 × 673	541-752	-275 - -129
500	1297 × 808	907-1256	-458 - -215
800	1723 × 1077	1456-2014	-733 - -344
1000	2154 × 1346	1822-2519	-916 - -431

Пункт	Технічні характеристики
Назва виробу	ЕВ-PQ2213В
Габарити	586 (Ш) × 185 (В) × 492 (Д) мм (без урахування секції, що підіймається)
Проекційна система	Рідкокристалічний затвор RGB
Розмір РК-панелі (діагональ)	1,04"
Матриця	Полікристалічна активна TFT
Кількість пікселів	Full HD (1920 (Ш) × 1080 (В) точок) × 3
Роздільна здатність екрана	8 294 400 точок (1920 × 1080 × 4)
Регулювання фокусної відстані	На базі
Регулювання масштабу	від 1,0 до 1,6 (оптичне збільшення)
Об'єktiv проектора	Підтримується додатковий об'єktiv. Стандартний об'єktiv: ELPLM15
Зсув об'єктива	На базі Максимальний вертикальний напрям: ±58 % Максимальний горизонтальний напрям: ±16 %
Джерело світла	Лазерний діод
Довжина хвилі	від 449 до 461 нм
Вихідна потужність джерела світла	Макс. 97 Вт × 7 (679 Вт)
Клас лазера (внутрішнє джерело лазера)	Клас 4

Пункт	Технічні характеристики
Час роботи джерела світла *1	Режим освітлення: Нормальний, Тихий: Приблизно до 20 000 годин Режим освітлення: Додаткові: Приблизно до 30 000 годин
Яскравість*2	Режим освітлення: Нормальний: 13 000 лм Режим освітлення: Тихий, Розширений: 9100 лм
Контрастність	5 000 000:1 перевищено (динамічний контраст нормальний/висока швидкість)
Відтворення кольору	До 1070 мільйонів кольорів (залежно від інтерфейсу)
Частота сканування	HDMI1/2: Горизонтальний: від 26,97 до 135 кГц Вертикальний: 23,98/24/25/29,97/30/50/59,94/60 Гц HDBaseT: Горизонтальний: від 26,97 до 135 кГц Вертикальний: 23,98/24/25/29,97/30/50/59,94/60 Гц SDI: Горизонтальний: від 26,97 до 135 кГц Вертикальний: 23,98/24/25/29,97/30/50/59,94/60 Гц
Живлення	100–240 В змінного струму ±10 %, 50/60 Гц, 9,6–4,3 А
Робоче енергоспоживання (100–120 В)	Режим освітлення: Нормальний, Користувацький: 951 Вт
Робоче енергоспоживання (220–240 В)	Режим освітлення: Нормальний, Користувацький: 925 Вт
Енергоспоживання в режимі очікування	Зв'язок вкл.: 2,0 Вт Зв'язок вимк.: 0,5 Вт

Пункт	Технічні характеристики
Тепловіддача (макс.)	Діапазон від 100 до 120 В: 3233 БТО/год Діапазон від 220 до 240 В: 3145 БТО/год
Повітряний потік (макс.)	354 куб.фт/хв
Робоча висота над рівнем моря	Висота від 0 до 3048 м
Робоча температура (у разі використання одного проектора) *3	Висота від 0 до 2286 м: Від 0 до +50°C (вологість від 20 до 80 %, без конденсації) Висота від 2287 до 3048 м: Від 0 до +45°C (вологість від 20 до 80 %, без конденсації)
Робоча температура (у разі використання кількох проекторів) *3	Висота від 0 до 2286 м: Від 0 до +45°C (вологість від 20 до 80 %, без конденсації) Висота від 2287 до 3048 м: Від 0 до +40°C (вологість від 20 до 80 %, без конденсації)
Температура зберігання	Від -10 до +60°C (вологість від 10 до 90%, без конденсації)
Вага (без об'єктивів)	Прибл. 28,8 кг
Мережа	RJ45 (100BASE-TX/10BASE-T) × 1, роз'єм USB (тип А) × 1 (мережна карта для бездротової локальної мережі ELPAP11, що відповідає IEEE802.11a (5 ГГц) / b (2,4 ГГц) / g (2,4 ГГц) / n (2,4 ГГц, 5 ГГц), IEEE 802.11ac (5 ГГц))

*3 Джерело світла автоматично затемнюється, якщо навколишня температура стає надто високою. (Приблизно 40 °C на висоті від 0 до 2286 м та приблизно 35 °C на висоті від 2287 до 3048 м; однак, температура може змінюватися залежно від навколишнього середовища.)

*1 Приблизний час, поки яскравість джерела світла знизиться до половини початкового значення. (Припускаючи, що проектор використовується в середовищі з концентрацією частинок в повітрі від 0,04 мг/м³ або менше. Це тільки орієнтовні дані, які можуть змінюватися в залежності від використання проектора та довколишніх умов.)

*2 Технічні характеристики наведені для проектора зі стандартним об'єктивом.

Ваш проектор підтримує такі функції та параметри програмного забезпечення Epson Projector Content Manager.





Функції/параметри		ЕВ-РQ2213В
Одночасне відтворення		-
Збережіть список відтворення проектору через мережу		✓
Параметри > Формат відео	Автоматичний вибір	✓
	Формат AVI	✓
	Формат MP4	-

Під час створення проєкції для цього проектора за допомогою програмного забезпечення Epson Projector Content Manager виберіть **Full HD (1920 x 1080)** як **Роздільна здатність проектора**.

У таблиці нижче наведено перелік попереджувальних символів, які нанесено на обладнання.

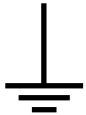
Но мер	Символ	Затверджені стандарти	Опис
1		IEC60417 No. 5007	«УВИМКН.» (живлення) Вказує на підключення до електромережі.
2		IEC60417 No. 5008	«ВИМКН.» (живлення) Вказує на відключення від електромережі.
3		IEC60417 No. 5009	Очікування Визначає перемикач і його положення, в якому частина обладнання вмикається та переходить в режим очікування.
4		ISO7000 No. 0434B, IEC3864-B3.1	Обережно Привертання загальної уваги під час використання продукту.
5		IEC60417 No. 5041	Увага! Гаряча поверхня Вказує на те, що позначений елемент гарячий і що його не слід торкатися.
6		IEC60417 No. 6042 ISO3864-B3.6	Увага! Ризик ураження електричним струмом Означає обладнання, що викликає ризик ураження електричним струмом.

Но мер	Символ	Затверджені стандарти	Опис
7		IEC60417 No. 5957	Використовувати лише в приміщенні Означає, що електричне обладнання призначено лише для використання в приміщенні.
8		IEC60417 No. 5926	Полярність з'єднувача живлення постійного струму Щоб дізнатися про позитивні та негативні полюси (полярність) обладнання, до якого можна підключити з'єднувач живлення постійного струму.
9		—	Див. No.8.
10		IEC60417 No. 5001B	Загальна інформація про батарею Інформація про батарею, від якого живлення надходить до обладнання. Слугує для визначення пристрою, наприклад, кришки відсіку для батареї або клем з'єднувача.
11		IEC60417 No. 5002	Положення елементу батареї Слугує для визначення батарейного блоку, а також положення елементів у ньому.
12		—	Див. No.11.

Но мер	Символ	Затверджені стандарти	Опис
13		IEC60417 No. 5019	Захисне заземлення Слугує для визначення клеми, що призначена для підключення до зовнішнього провідника, щоб забезпечити захист від удару електричним струмом у разі відмови, або клеми електроду захисного заземлення.
14		IEC60417 No. 5017	Заземлення Слугує для визначення клеми заземлення, якщо символ No.13 є обов'язковим.
15		IEC60417 No. 5032	Змінний струм На паспортній табличці означає, що обладнання придатне лише для змінного струму. Слугує для позначення відповідних клем.
16		IEC60417 No. 5031	Постійний струм На паспортній табличці означає, що обладнання придатне лише для постійного струму. Слугує для позначення відповідних клем.
17		IEC60417 No. 5172	Обладнання класу II Слугує для позначення обладнання, що відповідає вимогам до обладнання класу II відповідно до стандарту IEC 61140.
18		ISO 3864	Загальна заборона Слугує для позначення заборонених дій або операцій.

Но мер	Символ	Затверджені стандарти	Опис
19		ISO 3864	Заборона контакту Вказує на те, що можна отримати травму через контакт із певною частиною обладнання.
20		—	У жодному разі не заглядайте в оптичну лінзу, коли проектор ввімкнено.
21		—	Вказує на те, що на проектор не можна нічого ставити.
22		ISO3864 IEC60825-1	Увага! Лазерне випромінювання Вказує на те, що частина обладнання є джерелом лазерного випромінювання.
23		ISO 3864	Заборона розібрання Вказує на ризик отримання травм, як-от удару електричним струмом, у разі розібрання обладнання.
24		IEC60417 No. 5266	Режим очікування, частковий режим очікування Вказує, яка частина обладнання знаходиться в стані готовності.
25		ISO3864 IEC60417 No. 5057	Обережно, рухомі деталі Вказує, що слід триматися подалі від рухомих деталей відповідно до захисних норм.
26		IEC60417 No. 6056	Увага! (Рухомі лопаті вентилятора) З міркувань безпеки не наближайтеся до рухомих лопатей вентилятора.

Но мер	Символ	Затверджені стандарти	Опис
27		IEC60417 No. 6043	Увага! (Гострі кути) Позначення гострих кутів, яких не слід торкатися.
28		—	Позначення заборони дивитися в об'єкти під час проектування.
29		ISO7010 No. W027 ISO 3864	Попередження. Оптичне випромінювання (наприклад УФ, видиме випромінювання, ІЧ) Будьте обережні, щоб уникнути травм очей і шкіри під час перебування поблизу джерел оптичного випромінювання.
30		IEC60417 No. 5109	Не можна використовувати в житловій зоні. Визначення електричного обладнання, яке не підходить для житлової зони.

Цей проектор – лазерний пристрій Класу 1, який відповідає міжнародному стандарту для лазерів IEC/EN60825-1:2014.

Під час використання проектора дотримуйтеся наведених нижче вказівок із техніки безпеки.

Попередження

- Не відкривайте корпус проектора. Проектор містить високопотужний лазер.
- Оптичне випромінювання з цього продукту може бути небезпечним. Не дивіться на джерело світла під час роботи. Це може призвести до травми очей.
- Уникайте потрапляння світла від проектора на оптичні пристрої на кшталт збільшувального скла або відбивачів. Тривале використання проектора в такому стані може спричинити погане самопочуття у глядачів. Це також може призвести до пожежі або нещасного випадку.
- Як і за використання всіх інших джерел світла, не дивіться на промінь, RG2 IEC/EN 62471-5:2015.
- Цей проектор може відноситись до групи ризику 3, якщо на нього встановлено змінний об'єктив з проекційним відношенням більшим за 2,15. Перед роботою з проектором подивіться список об'єктивів і небезпечні відстані у посібнику. Такі комбінації проектора з об'єктивом призначені лише для професійного застосування і не призначаються для звичайних користувачів.
- Оператори повинні контролювати доступ до променя в межах небезпечної відстані або встановлювати виріб на висоті, яка запобіжить потраплянню очей глядачів під дію променя в межах небезпечної відстані.
- Потрапляння безпосередньо під світловий промінь не повинно допускатися.

Обережно

Не розбирайте проектор, коли потрібно його утилізувати. Утилізуйте пристрій згідно з місцевими або національними законами та нормами.



Проектор використовує лазер як джерело світла. Лазер має перелічені нижче характеристики.

- Залежно від умов яскравість джерела світла може знижуватися. Яскравість сильно падає за умови надто високої температури.
- Яскравість джерела світла знижується зі збільшенням терміну використання. Залежність між часом використання та зниженням яскравості можна змінити за допомогою налаштувань параметра «Налашт. яскравість».

► Пов'язані посилання

- "Попереджувальні етикетки на лазері" [стор.213](#)
- "Небезпечна відстань згідно з IEC62471-5" [стор.215](#)

Попереджувальні етикетки на лазері

На проектор нанесено попереджувальні етикетки щодо використання лазера. Етикетки можуть відрізнятися залежно від країни або регіону придбання.

Усередині



Збоку

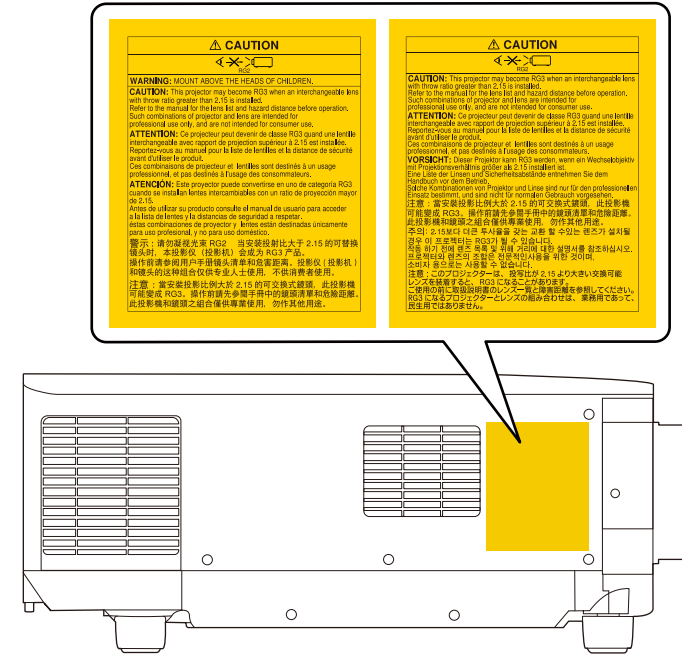

- Перш ніж вмикати проектор на відстані за допомогою пульта дистанційного керування, переконайтеся, що ніхто не дивиться в об'єктив.
- Не дозволяйте маленьким дітям гратися з проектором. Діти повинні перебувати в супроводі дорослих.
- Не дивіться в об'єктив проектора під час проєціювання. Окрім того, не заглядайте в об'єктив за допомогою оптичних приладів, зокрема луп або телескопів. Це може призвести до пошкодження зору.

- Цей проектор може відноситись до групи ризику 3, якщо на нього встановлено змінний об'єктив із проекційним відношенням більшим за 3,0. Перед роботою з проектором подивіться список об'єктивів і небезпечні відстані у посібнику. Такі комбінації проектора з об'єктивом призначені лише для професійного застосування і не призначаються для звичайних користувачів.
- Оператори повинні контролювати доступ до променя в межах небезпечної відстані або встановлювати виріб на висоті, яка запобіжить потраплянню очей глядачів під дію променя в межах небезпечної відстані.
- Потрапляння безпосередньо під світловий промінь не повинно допускатися.

Якщо дивитися в об'єктив на небезпечних відстанях, що менші за вказані тут, можна пошкодити зір.

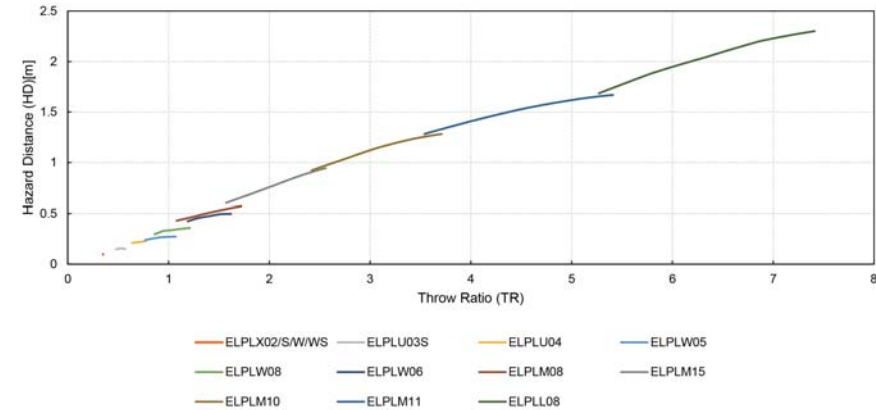

Небезпечна відстань згідно з IEC62471-5

При використанні проекторів та змінних об'єктивів, які відносяться до групи ризику 3, потрапляти безпосередньо під світловий промінь не допускається. Оператори повинні контролювати доступ до променя в межах небезпечної відстані або встановлювати виріб на висоті, яка запобіжить потраплянню очей глядачів під дію променя в межах небезпечної відстані.

У цих розділах наведена важлива інформація про проектор.

► Пов'язані посилання

- "Indication of the manufacturer and the importer in accordance with requirements of EU directive" [стор.216](#)
- "Indication of the manufacturer and the importer in accordance with requirements of United Kingdom directive" [стор.216](#)
- "Обмеження використання" [стор.216](#)
- "Згадування операційних систем" [стор.217](#)
- "Товарні знаки" [стор.217](#)
- "Сповіщення про авторські права" [стор.217](#)
- "Авторське право" [стор.218](#)

Indication of the manufacturer and the importer in accordance with requirements of EU directive

Manufacturer: SEIKO EPSON CORPORATION
Address: 3-5, Owa 3-chome, Suwa-shi, Nagano-ken 392-8502 Japan
Telephone: 81-266-52-3131
<http://www.epson.com/>

Importer: EPSON EUROPE B.V.
Address: Atlas Arena, Asia Building, Hoogoorddreef 5,1101 BA Amsterdam Zuidoost
The Netherlands
Telephone: 31-20-314-5000
<http://www.epson.eu/>

Indication of the manufacturer and the importer in accordance with requirements of United Kingdom directive

Manufacturer: SEIKO EPSON CORPORATION
Address: 3-5, Owa 3-chome, Suwa-shi, Nagano-ken 392-8502 Japan
Telephone: 81-266-52-3131
<http://www.epson.com/>

Importer: Epson (UK) Ltd.
Address: Westside, London Road, Hemel Hempstead, Hertfordshire, HP3 9TD,
United Kingdom
<http://www.epson.co.uk>

Обмеження використання

Коли цей продукт використовується в ситуаціях, які потребують високого рівня надійності/безпеки, наприклад у засобах транспортування, пов'язаних з авіацією, залізницею, морськими перевезеннями, автотранспортом тощо, з обладнанням, призначеним для попередження надзвичайних ситуацій, з різноманітними пристроями безпеки або функціональними/високоточними пристроями, цей продукт слід використовувати, лише забезпечивши надійних захист на випадок аварії та резервні ресурси для підтримки безпеки та надійного функціонування системи. Оскільки цей продукт не призначено для використання в ситуаціях, які потребують надзвичайно високих рівнів надійності/безпеки, наприклад з аерокосмічним обладнанням, комунікаційною апаратурою, пристроями керування ядерними електростанціями або медичним обладнанням, призначеним для безпосереднього надання медичної допомоги, у таких випадках самостійно приймайте рішення щодо відповідності цього продукту, ретельно проаналізувавши ситуацію.

Згадування операційних систем

- Операційна система Microsoft® Windows® 8.1
- Операційна система Microsoft® Windows® 10
- Операційна система Microsoft® Windows® 11

Зазначені вище операційні системи в цьому посібнику називаються «Windows 8.1», і «Windows 10». Крім того, іноді для цих ОС може вживатися загальний термін «Windows».

- macOS 10.13.x
- macOS 10.14.x
- macOS 10.15.x
- macOS 11.0.x
- macOS 12.0.x

На позначення всіх зазначених вище операційних систем у цьому посібнику вживається загальний термін «Mac».

Товарні знаки

EPSON — це зареєстрований товарний знак компанії Seiko Epson Corporation.

Mac, OS X та macOS – торговельні марки корпорації Apple Inc.

Microsoft і Windows — торговельні марки або зареєстровані торговельні марки корпорації Microsoft у США та/або інших країнах.

WPA2® and WPA3® — торговельні марки Wi-Fi Alliance®.

App Store є знаком обслуговування корпорації Apple Inc.

Chrome, Chromebook та Google Play є торговельними марками корпорації Google LLC.

HDMI, логотип HDMI та High-Definition Multimedia Interface є торговельними марками чи зареєстрованими торговельними марками компанії HDMI Licensing Administrator, Inc. 

"QR-код" є зареєстрованою торговою маркою компанії DENSO WAVE INCORPORATED.

На товарний знак PLink подано заявку, або він уже зареєстрований у Японії, Сполучених Штатах Америки та інших країнах і регіонах.

Crestron®, Crestron Connected®, Crestron Fusion®, Crestron Control® та Crestron RoomView® — це зареєстровані товарні знаки компанії Crestron Electronics, Inc.

Art-Net™ Designed by and Copyright Artistic Licence Holdings Ltd.

Intel® є зареєстрованою торговельною маркою корпорації Intel Corporation у США та/або інших країнах.

Extron® і XTP® — це зареєстровані торговельні марки компанії RGB Systems, Incorporated.

HDBaseT™ і логотип HDBaseT Alliance є торговельною маркою компанії HDBaseT Alliance.

N-Mark є зареєстрованим товарним знаком корпорації NFC Forum, Inc. в США та (або) інших країнах.

Інші назви продуктів використані у цьому документі тільки для ідентифікації та можуть бути товарними знаками відповідних власників. Epson відмовляється від усіх та будь-яких прав на ці товарні знаки.

Сповідання про авторські права

Всі права захищено. Жодну частину цього документа не можна відтворювати, зберігати в пошуковій системі або передавати в будь-якій формі чи будь-яким способом — електронним, механічним, копіюванням, записом тощо — без попереднього письмового дозволу корпорації Seiko Epson Corporation. Щодо використання інформації, що міститься в цьому документі, не передбачено жодної відповідальності за патентами.

Аналогічно компанія не бере на себе відповідальності за будь-які збитки, що можуть виникнути внаслідок використання інформації, яка міститься в цьому документі.

Ані корпорація Seiko Epson Corporation, ані її дочірні підприємства не відповідають перед покупцем цього виробу чи сторонніми особами за збитки, втрати або витрати, яких покупець чи стороння особа зазнали внаслідок нещасного випадку, використання цього виробу не за призначенням, зловживання виробом або внесення несанкціонованих змін, ремонту чи зміни цього виробу або (за винятком США) недотримання вказівок Seiko Epson Corporation щодо експлуатації й технічного обслуговування.

Корпорація Seiko Epson Corporation не відповідає за будь-які збитки чи проблеми, що виникли внаслідок використання будь-яких функцій чи будь-яких витратних виробів, крім визначених корпорацією Seiko Epson Corporation як оригінальні продукти Epson або схвалені продукти Epson.

Вміст цього посібника може бути змінено чи оновлено без попередження.

Ілюстрації, наведені в цьому посібнику, і фактичний зовнішній вигляд проектора можуть відрізнятися.

Авторське право

Ця інформація може бути змінена без попередження.

© 2024 Seiko Epson Corporation

2024.2 414475900UK