

EPSON®

Käyttäjän opas

Multimedia Projector

EB-PQ2216B

EB-PQ2216W

Tässä Oppaassa Käytetyt Merkinnät **8**

Käyttöoppaan käyttö tietojen hakemiseen 10

Etsiminen hakusanalla	10
Hyppääminen suoraan kirjanmerkeistä	10
Vain tarvittavien sivujen tulostaminen	10

Asiakirjojen uusimman version hakeminen 12

Johdanto projektoriisi **13**

Projektorin osat ja toiminnot 14

Projektorin osat - Etu/Ylä	14
Projektorin osat - Taka-ala	15
Projektorin osat - Käyttöliittymä	16
Projektorin osat - Alusta	19
Turvavaijerin asentaminen	19
Projektorin osat - Ohjauspaneeli	20
Projektorin osat - Kaukosäädin	21
Kaukosäätimen paristojen asentaminen	24
Kaukosäätimen käyttö	25
Kaukosäätimen ohjauspainikkeiden lukitus	26
Projektorin osat - Ulkoinen kamera	26

Projektorin asettaminen **28**

Huomautuksia kuljetuksesta29

Asennuksen varotoimet30

Linssin kiinnittäminen ja irrottaminen.33

Linssin kiinnittäminen	33
Linssin irrottaminen	37

Kaapelisuojaus kiinnittäminen ja poistaminen39

Projektorin virran käyttäminen40

Projektorin käynnistäminen	40
Projektorin sammuttaminen	41

Langallinen verkkoyhteys43

Yhdistäminen langalliseen verkkoon	43
Langallisten verkkoasetusten valitseminen	43

Langaton verkkoyhteys 45

Langattoman LAN-moduulin asentaminen	45
Langattoman verkon asetusten valitseminen manuaalisesti	46
Langattoman verkon asetusten valitseminen Windowsissa	48
Langattoman verkon asetusten valitseminen Mac-tietokoneessa	48
Langattoman verkon suojauksen asettaminen	48
Tuettu asiakas ja CA-varmenne	49
Mobiililaitteen liittäminen QR-koodilla	50
USB-avaimen käyttö Windows-tietokoneen liittämiseen	50

Secure HTTP 52

Web-palvelinsertifikaatin tuominen valikoita käyttämällä	52
Tuetut verkkopalvelinvarmenteet	52

Valikkoasetusten säätäminen **54**

Aloitusnäyttö 55

Projektorin valikkojen käyttäminen 56

Näyttönäppäimistön käyttäminen 57

Käytettävissä oleva teksti käyttämällä näyttönäppäimistöä	57
---	----

Projektorin perusominaisuuksien käyttö58

Projektorin asettaminen	58
Sanoma	58
Valmiustilan vahv.	58
Virransäästötila	58
Äänimerkki	59
Merkkivalot	59
Pvm & Aika	59
Kieli	59

Kuvaruutunäyttö	59
Energiansäästötila	59
Kuvien projisointi	60
Lähteen etsintä	60
Suljin	60
Pysäytys	61
Äänenvoimakkuus	61
Kuvasuhte	61
Näyttötyyppi	61
Projisointi	62
Testikuva	62
Sisällön toisto	62
Näytä tausta	62
Aloitusruuu	63
Kuvan sijainnin ja muodon säätäminen	63
Linssin siirto	63
Zoomaus	63
V/P-trapetsikorj	64
Quick Corner	64
Kaareva pinta	64
Seinän nurkka	64
Pistekorjaus	64
Kuvan laadun säätäminen	65
Tarkennus/Vääristymä	65
Väritila	65
Kuvanparannus	66
Gamma	66
RGBCMY	66
Kirkkaus-asetukset	66
Useiden projektorien käyttö	66
Vierekkäin asettelu	67
Reunan sekoitus	67
Mustan taso	67
Skaala	68
Värien	68
Yksink. pinoaminen	68
Yksinkert. sekoitus	69
Projektorin laadun ylläpito	69

Paneelin kohdist	69
Värien yhdenmuk.	69
Virkistystila	69
Valotilan kalibrointi	70
Projektorin asetusten hallinta	70
Muisti	70
Aikatauluasetukset	70
Painikelukko	70
Linssin lukko	71
Salasanasuojaus	71

Valikkoasetusten kopiointi projektorien välillä (eräasetus)73

Asetusten siirtäminen USB Flash -asemasta	73
Asetusten siirtäminen tietokoneesta	74
Eräasetuksen virheilmoitus	75

Valikkoasetukset

76

Kuvavalikko77

Väritila	77
Kirkkaus	77
Kontrasti	78
Värikylläisyys	78
Värisävy	78
Terävyys	78
Valkotasapaino	78
Kuvan esiasetustilat	78
Kehyksen interpol.	79
Super-resolution	79
Näkym. mukaut. Gamma	79
Gamma	79
RGBCMY	79
Dynaaminen kontrasti	80
Valon sammut. ohjaus	80
Palauta (Kuvavalikko)	80

Signaali-valikko 81

Kuvasuhte	81
-----------------	----

Sammutus	81	Aloitusruutu	97
Väriavaruus	82	Valmiustilan vahv.	97
Dynaaminen alue	82	Ruutu	97
Videoalue	82	Paneelin kohdist.	98
EDID	82	Värien yhdenmuk.	98
Skaala	83	OSD-kierto	99
Vaihda Varmuuskopiolähde	83	Käyttäjän logo	99
Palauta (Signaali-valikko)	84	Projisointi	99
Asetukset-valikko	85	Suora käynnistys	99
Geometrinen korjaus	85	Virrnsäästötila	100
Äänenvoimakkuus	87	Virr.sääst.til. aika	100
HDMI-linkki	87	Korkeapaikkatila	100
Toimintalukko	87	Autom. lähteen haku	100
Linssin lukko	88	Autom. käynnistys	100
Valotila	88	Käynnistyslähde	100
Kirkkaustaso	88	Pikakäynnistys	101
Pysyvä tila	88	USB-teho	101
Arviolta jäljellä	89	Sulkija-asetukset	101
Pysyvä tila -käyttötunnit	89	Äänimerkki	101
Valolähteen käyttöikä	90	Merkkivalot	101
Energiansäästötila	90	Lokin tallennuskohde	101
Kaukovastaanotin	91	Eräasetusalue	102
Käyttäjäpainike	91	AC-jännitevalvonta	102
Testikuva	91	Pvm & Aika	102
Muisti	91	Linssin kalibrointi	102
Sisällön toisto	92	A/V-asetukset	102
Soittolistojen luominen Epson Web Control -ohjelmistolla	93	Valmiustila	103
Tuetut Sisällön toisto -tilan tiedostotyypit	94	HDBaseT	103
Sisällön toisto -tilan rajoitukset	95	Värien kalibrointi	103
NFC-asetukset	95	Värikalibrointiehdot	104
Palauta (Asetukset-valikko)	95	Projektorin tunnus	104
Laajennettu valikko	96	Eräasetus	104
Aloituspäyttö	96	Ryhmittely	105
Valikon sijainti	96	Vierekkäin asettelu	105
Viestin paikka	97	Reunan sekoitus	105
Sanoma	97	Mustan taso	106
Näytä tausta	97	Palauta (Moniprojektiovalikko)	107
		Näyttöjen yhteensop.	107

Näyttöjen yhteensop. -ominaisuuden ehdot	107	Verkkoprojektorin sähköposti-ilmoitusviestit	119
Värien	108	SMTP-palvelin	119
Yksink. pinoaminen	108	Port-numero	119
Ehdot Yksink. pinoamiselle	109	Lähettiläjä	119
Yksinkert. sekoitus	109	Osoite 1 -asetus/Osoite 2 -asetus/Osoite 3 -asetus	119
Ehdot Yksink. sekoitukselle	110	SNMP	119
Aikatauluasetukset	110	Trap IP -osoite 1/Trap IP -osoite 2	120
Aikataulun tilakuvakkeet	111	Yhteisönimi	120
Kieli	111	PJLink-ilmoitus	120
Palauta(Laajennettu valikko)	111	Ilmoitus-IP-osoite	120
Verkkovalikko	113	Komentotiedonsiirto	120
WiFi virta	113	Secure HTTP	120
Verkkoinf-Langaton LAN	114	Verkkopalvelinvarmenne	121
Verkkoinf-Kiinteä LAN	114	Web API -asetukset	121
Näytä QR-koodi	114	Ensis. yhdyskäytävä	121
Etäkamerakäyttö	114	Perusohjaus	121
Projektorin nimi	114	PJLink	121
PJLink-salasana	114	AMX Device Discovery	121
Remote -salasana	114	Crestron Connected	121
Web Control-salasana	115	Crestron Xio Cloud	122
Monitorin salasana	115	Art-Net	122
Valvojan salasana	115	sACN	122
Projektorin tunnussana	115	Message Broadcasting	122
Näytä avainsana	115	Palauta (Verkkovalikko)	123
Näytä LAN-tiedot	115	Infovalikko	124
Liitännätila	115	Projektoritiedot	124
Hae tukiasema	116	Event ID -koodiluettelo	124
SSID	116	Valotilatiedot	125
Turvallisuus	116	Versio	125
Salasana	117	Tilatiedot	126
EAP-asetus	117	Jännitevaroitustiedot	126
Kanava	118	Lämp.varoitustiedot	126
IP-asetukset	118	Virta Pä/Pois -hist.	126
SSID-näyttö	118	Laiteohjelmistopäivitys	126
IP-osoitteen näyttö	118	Vie Eräasetukset	126
IPv6-asetukset	118	Tuo Eräasetukset	127
Postin ilmoitus	119	Nollaa-valikko	128

Nollaa kaikki muistit	128
Virkistystila	128
Valotilan kalibrointi	128
Palauta kaikki	129
Nollaa kaikki (Tehdasoletus)	129

Projektorin ominaisuuksien säätäminen 131

Moniprojektio-ominaisuudet 132

Tuotteen yleiskatsaus	132
Moniprojisoinnin valmistelu	132
Projektorien yhdistäminen	132
Projektorien alustaminen	133
Ensisijaisen projektorin määrittäminen	134
Projektorien kalibrointi	134
Projektorien asentaminen	134
Karkeiden kuvansäätöjen suorittaminen	135
Projektorien yhdistäminen verkkoon	135
Yhdistetty kuva	135
Sekoitus käyttämällä Epson Projector Professional Tool -ohjelmistoa	136
Vierekkäin asettelu projektorin valikolla	137
Yksinkertainen sekoitus käyttämällä projektorin valikkoa ja valinnaista ulkoista kameraa	141
Pinoaminen käyttämällä Epson Projector Professional Tool -ohjelmistoa	142
Pinoaminen Projektorin valikolla (Yksink. pinoaminen)	142
Pinoaminen ja sekoitus käyttämällä Epson Projector Professional Tool -ohjelmistoa	143
Värien säätö	144

Ulkoisen kameran käyttö 145

Projektorin valvonta ja ohjaaminen 146

Projektorin valvonta- ja ohjausvalinnat 147

Epson Projector Management Connected/Epson Projector Management	147
Epson Web Control	147
SNMP	148

ESC/VP21-komennot	148
ESC/VP.net-komennot	148
PJLink	148
Art-Net	149
sACN	149
Crestron Connected -tuki	149
Web API	149

Verkkoon liitetyn projektorin käyttö web-selaimella 150

Web Control -valinnat	151
Projisoidun kuvan tarkistaminen etäsijainnista	160

Projektorin kunnossapito 162

Projektorin kunnossapito 163

Linssin puhdistaminen 164

Projektorin kotelon puhdistaminen 165

Ilmanottoaukkojen puhdistaminen 166

Ongelmanratkaisu 167

Projisointiongelmat 168

Projektorin merkkivalotila 169

Kuva- tai ääniongelmien ratkaiseminen 174

Ratkaisu, kun kuvia ei näy	174
Ratkaisu, kun "Ei signaalia"-viesti tulee näkyviin	174
Näyttäminen kannettavasta Windows-tietokoneesta	175
Näyttäminen kannettavasta Mac-tietokoneesta	175
Ratkaisu, kun "Ei tuettu"-viesti tulee näkyviin	175
Ratkaisu, kun kuva näkyy vain osittain	175
Ratkaisu, kun kuva ei ole suorakaiteen muotoinen	176
Ratkaisu, kun kuvassa on kohinaa tai staattista varausta	176
Ratkaisu, kun kuva on epäselvä tai sumea	176
Ratkaisu, kun kuvan kirkkaus tai värit ovat väärät	177

Ratkaisuja, kun automaattiset säädöt eivät toimi oikein	177
Ratkaisuja, kun Yksinkertainen pinoaminen ei toimi oikein	178
Ratkaisuja, kun Yksinkertainen sekoitus ei toimi oikein	178
Ratkaisut, kun jälkikuva jää projisoituun kuvaan	179
Ratkaisuja ääniongelmiiin	179

Projektorin tai kaukosäätimen käyttöongelmien ratkaiseminen

180

Ratkaisuja projektorin virta- tai sammutusongelmiin	180
Ratkaisuja kaukosäädinongelmiin	180
Ratkaisuja salasanaongelmiin	181
Ratkaisu, kun "Kelloasetukset tallentavan akun varaus on vähissä"-viesti tulee näkyviin	181
Ratkaisuja, kun et voi ohjata projektoria HDBaseT:tä käyttämällä	181

Ratkaisuja Ongelmiin sisällöntoistotilassa

182

Verkko-ongelmien ratkaiseminen

183

Ratkaisuja, kun Langaton varmennus epäonnistuu	183
Ratkaisuja, kun et voi käyttää projektoria verkon kautta	183
Ratkaisuja, kun ei saada verkon ilmoitussähköposteja	183
Ratkaisuja, kun kuvassa on staattista varausta verkkoprojisoinnin aikana	184
Ratkaisuja, kun et voi valvoa tai ohjata projektoria verkon kautta	184

Liite

185

Valinnaiset lisävarusteet ja vaihto-osat

186

Linssi	186
Kaapelit	186
Kiinnitykset	186
Ulkoiset laitteet	187
Langatonta yhteyttä varten	187

Valkokankaan koko ja projisointietäisyys

188

Projisointietäisyyden kaava	188
Projisointietäisyys	192

Projektorin tekniset tiedot

197

Tuetut ominaisuudet Epson Projector Content Manager -ohjelmalle

199

Turvallisuussymboli- ja Ohjeluettelo

200

Laserturvallisuustietoja

202

Laservaroitustarrat	202
Vaaraetäisyys normin IEC62471-5 mukaan	203

Ilmoitukset

204



Indication of the manufacturer and the importer in accordance with requirements of EU directive	204
Indication of the manufacturer and the importer in accordance with requirements of United Kingdom directive	204
Käyttöä koskeva rajoitus	204
Käyttöjärjestelmäviitteet	204
Tavaramerkit	205
Tekijänoikeushuomautus	205
Tekijänoikeudet	206

Tässä Oppaassa Käytetyt Merkinnät



Turvallisuussymbolit

Projektorissa ja sen käyttöoppaissa käytetään graafisia symboleja ja merkintöjä, jotka ilmaisevat, kuinka projektoria käytetään turvallisesti.

Lue ja noudata huolellisesti ohjeita, jotka on merkitty näillä symboleilla ja merkinnöillä välttääksesi henkilö- ja omaisuusvahingot.

 Varoitus	Tämä symboli sisältää tietoja, joiden huomiotta jättäminen saattaa johtaa henkilövahinkoon tai jopa kuolemaan.
 Huom	Tämä kuvakkeen tietojen huomiotta jättäminen saattaa johtaa laitteen väärään käsittelyyn, jolloin seurauksena voi olla henkilövahinko tai laitteen vaurioituminen.

Yleiset tietojen merkinnät

Huomaa	Tämä merkintä viittaa toimenpiteisiin, joiden seurauksena voi olla vaurioituminen tai loukkaantuminen, ellei niitä suoriteta riittävän huolellisesti.
	Tämä merkintä ilmaisee lisätietoja, joiden tietäminen voi olla hyödyllistä.
[Painikkeen nimi]	Tarkoittaa kaukosäätimen tai käyttöpaneelin painikkeiden nimiä. Esimerkki: [Esc]-painike
Valikko/Asetukset nimi	Ilmaisee projektorin valikoiden ja asetusten nimet. Esimerkki: Valitse Kuva -valikko
	Tämä tarra ilmaisee linkkejä asiaan liittyville sivuille.
	Tämä tarra ilmaisee projektorin nykyisen valikkotason.

► Asiaan liittyvät linkit

- "Käyttöoppaan käyttö tietojen hakemiseen" [s.10](#)

- "Asiakirjojen uusimman version hakeminen" [s.12](#)

Olettamuksemme on, että tätä käyttöopasta tulevat käyttämään asiantuntijat, joilla on teknistä tietämystä ja kokemusta projektorin asentamisesta ja säätämisestä.

Varmista, että luet *Turvaohjeet* ennen projektorin käyttöä.

PDF-käyttöopas mahdollistaa haluamisesi tietojen etsimisen avainsanalla tai hyppäämällä suoraan määrättyihin osiin kirjanmerkkejä käyttämällä. Voit myös tulostaa vain tarvitsemasi sivut. Tässä osassa selitetään, kuinka käytetään PDF-käyttöopasta, joka on avattu Adobe Reader X:ssä tietokoneessasi.

► Asiaan liittyvät linkit

- "Etsiminen hakusanalla" [s.10](#)
- "Hyppääminen suoraan kirjanmerkeistä" [s.10](#)
- "Vain tarvittavien sivujen tulostaminen" [s.10](#)

Etsiminen hakusanalla

Napsauta **Muokkaa > Tarkennettu haku**. Syötä hakemasi tiedon hakusana (teksti) hakuikkunaan ja napsauta sitten **Haku**. Osumat näytetään luettelona. Napsauta yhtä näytettyä osumaa hypätäksesi kyseiselle sivulle.

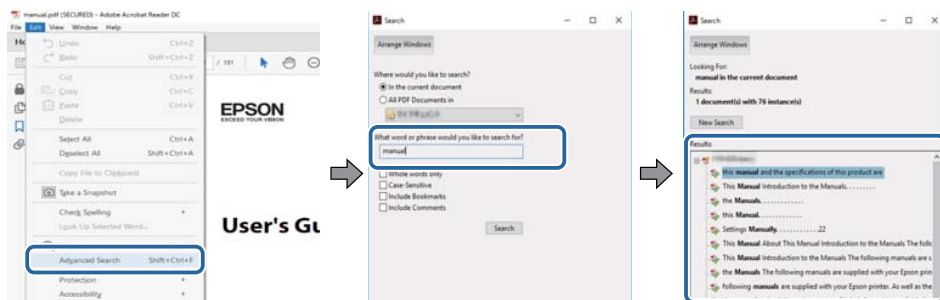

Hyppääminen suoraan kirjanmerkeistä

Napsauta otsikkoa hypätäksesi kyseiselle sivulle. Napsauta + tai > näyttääksesi kyseisen luvun alaotsikoita. Palataksesi edelliselle sivulle, suorita näppäimistöllä seuraavat toiminnot.

- Windows: Pidä **Alt** painettuna ja paina sitten ←.
- Mac OS: Pidä komennonäppäintä painettuna ja paina sitten ←.

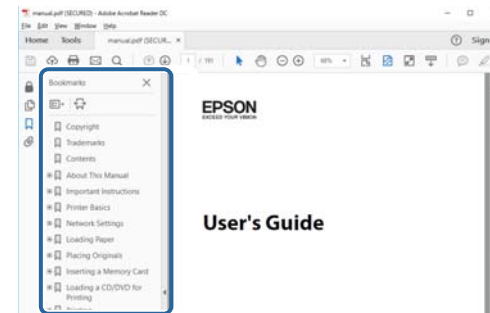

Vain tarvittavien sivujen tulostaminen

Voit valita ja tulostaa vain tarvitsemasi sivut. Napsauta **TulostaTiedosto-**valikossa ja määritä sitten tulostettavat sivut kohdassa **Sivut** osassa **Tulostettavat sivut**.

- Määrittääksesi sarjan sivuja, syötä yhdysviiva aloitus- ja lopetussivun väliin.
Esimerkki: 20-25

- Määrittääksesi sivut, jotka eivät ole peräkkäisiä, erota sivut pilkuilla.
Esimerkki: 5, 10, 15

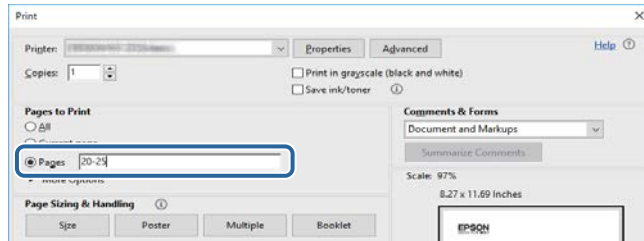

Voit hakea käyttöoppaiden ja teknisten tietojen uusimmat versiot Epson-verkkosivustolla.

Siirry kohtaan [epson.sn](https://www.epson.fi) ja syötä mallin nimi.

Johdanto projektoriisi

Katso nämä osat saadaksesi lisätietoja projektoristasi.

► Asiaan liittyvät linkit

- "Projektorin osat ja toiminnot" [s.14](#)

Seuraavissa osissa selitetään projektorin osat ja niiden toiminnot.

► Asiaan liittyvät linkit

- "Projektorin osat - Etu/Ylä" [s.14](#)
- "Projektorin osat - Taka-ala" [s.15](#)
- "Projektorin osat - Käyttöliittymä" [s.16](#)
- "Projektorin osat - Alusta" [s.19](#)
- "Projektorin osat - Ohjauspaneeli" [s.20](#)
- "Projektorin osat - Kaukosäädin" [s.21](#)
- "Projektorin osat - Ulkoinen kamera" [s.26](#)

Projektorin osat - Etu/Ylä

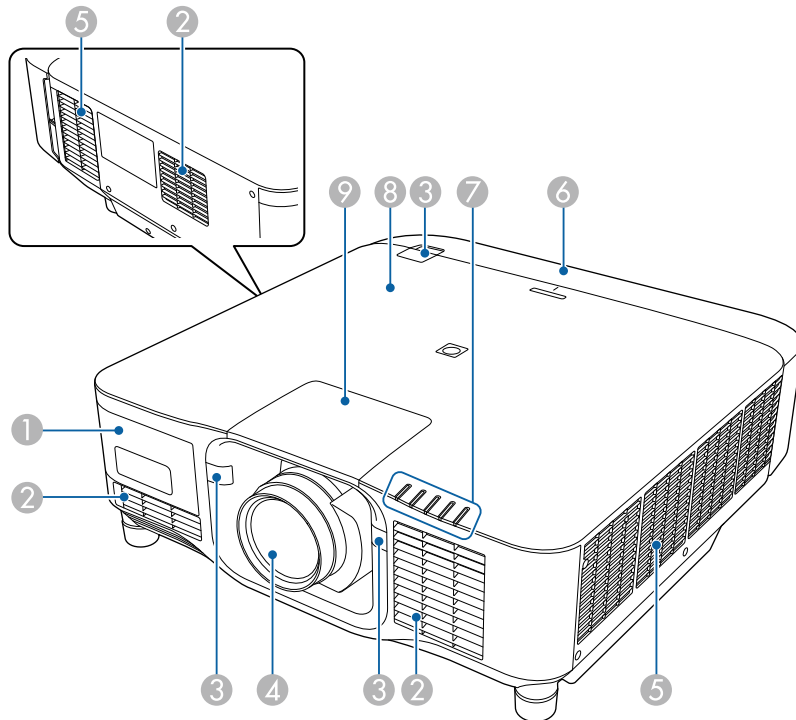

Nimi	Toiminto
① Ulkoisen kameran kansi	Avaa tämä kansi asentaksesi valinnaisen ulkoisen kameran. Kun käytät ultra short-throw -zoomauslinssiä, asenna valinnainen ulkoinen kamera linssiin.
② Ilmanottoaukko	Ottaa ilmaa projektorin sisäosien jäähdyttämiseksi.
③ Kaukovastaanottimet	Ottaa vastaan kaukosäätimen signaaleja.
④ Linssi	Kuvat projisoidaan tässä. ⚠ Varoitus Älä katso projektiolinssiin projisoinnin aikana. ⚠ Huom Älä aseta mitään esineitä tai kättä projektiolinssiin lähelle. Se voi aiheuttaa palovammoja, tulipalon tai esineiden vääntymisen, koska tämä alue kuumenee keskitetyn projisointivalon vuoksi.
⑤ Ilmanpoistoaukko	Ilmanpoistoaukko projektorin sisäosien jäähdytykseen. ⚠ Huom Älä aseta kasvoja tai käsiä ilmanpoistoaukon lähelle tai aseta ilmanpoistoaukon lähelle esineitä, joihin kuumuus voi vaikuttaa käpristämällä niitä tai muulla tavalla, kun projektori on käynnissä. Kuuma tuuletusaukon ilma saattaa aiheuttaa palovammoja, käpristymistä tai onnettomuuksia.
⑥ Johtosuojus	Takaliittymäporttiosan suojus.
⑦ Merkkivalot	Ilmaisee projektorin tilan.

Nimi	Toiminto
8 NFC-tunniste	Käyttää NFC teknologiaa projektorin tietojen siirtämiseen mobiililaitteen kautta. Projector Config Tool -sovellus antaa skannata projektoritiedot ja kirjoittaa asetukset. Voit ladata Projector Config Tool -sovelluksen -ohjelmiston ilmaiseksi App Store- tai Google Play -kaupasta. Kaikki yhteyden ottamisesta App Store- tai Google Play -kauppaan aiheutuvat kustannukset ovat asiakkaan vastuulla.
9 Linssin vaihtosuojaus	Irrota, kun liität tai irrotat linssin.

► Asiaan liittyvät linkit

- "Projektorin merkkivalotila" s.169
- "Kaapelisuojausten kiinnittäminen ja poistaminen" s.39
- "Linssin kiinnittäminen ja irrottaminen." s.33

Projektorin osat - Taka-ala

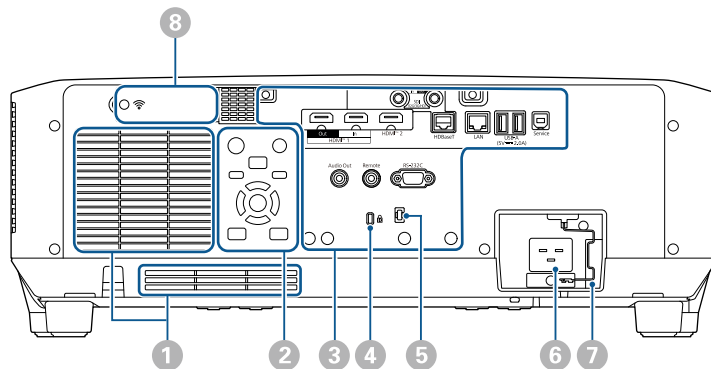

Nimi	Toiminto
1 Ilmanottoaukko	Ottaa ilmaa projektorin sisäosien jäädyttämiseksi.
2 Ohjauspaneeli	Käyttää projektoria.
3 Liitäntäportit	Liitäntäkaapeleiden liittämiseen.
4 Lukitusaukko	Lukitusaukko on yhteensopiva Kensington-yhtiön valmistaman Microsaver Security System -turvajärjestelmän kanssa. Katso lisätietoja Microsaver Security System -järjestelmästä Kensington-verkkosivustolta. https://www.kensington.com/
5 Johtopidike	Vie kaupasta saatava kaapeliside tästä läpi kaapelien kiinnittämiseksi. <div style="border: 1px solid black; padding: 5px; margin-top: 10px;">⚠ Varoitus Älä niputa virtajohtoa muiden kaapelien kanssa. Se voi johtaa tulipaloon.</div>
6 Virransyöttö	Kytkee virtajohdon projektoriin.
7 Kaapelilukko	Kiinnittää virtajohdon sen putoamisen estämiseksi.
8 Langattoman LAN-moduulin kansi	Avaa tämä kansi asentaksesi langattoman LAN -moduulin.

► Asiaan liittyvät linkit

- "Langattoman LAN-moduulin asentaminen" s.45

Projektorin osat - Käyttöliittymä

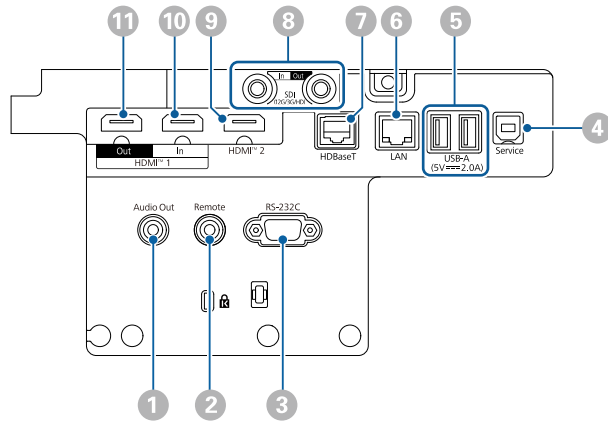



Huomaa

- Tarkista kaikkien liitettävien kaapeleiden liittimien muoto ja suuntaus. Älä pakota liittintä porttiin, jos se ei sovi siihen. Laite tai projektori saattaa vahingoittua tai siihen voi tulla toimintahäiriö.
- Älä kytke tulolähdettä päälle ennen sen liittämistä projektoriin. Se voi vahingoittaa projektoria.
- Jos on välttämätöntä, käytä sovitinta, joka mahdollistaa liittämisen projektorin tuloporttiin.

Nimi	Toiminto
1 Audio Out -portti (Stereo-mininastaliitin)	Siirtää nykyisen tulolähteen äänen ulkoiseen kaiuttimeen. Voit liittää projektoria myös kaiuttimilla varustettuun vahvistimeen. Toistaaksesi audiota ulkoisesta kaiuttimesta tähän porttiin, valitse Projektori Audiolähtö-laite -asetukseksi projektorin Asetukset -valikossa. Kun audio/video-järjestelmää ei ole liitetty projektoriin, audiota toistetaan kaiuttimesta, joka on liitetty tähän porttiin, vaikka Audiolähtö-laite -asetuksena on AV-järjestelmä . ☛ Asetukset > HDMI-linkki > Audiolähtö-laite Jos haluat toistaa HDMI-lähteen audiota ulkoisista kaiuttimista, kun projektori on kytketty pois päältä, valitse Aina A/V-lähtö -asetukseksi projektorin Laajennettu -valikossa. ☛ Laajennettu > A/V-asetukset > A/V-lähtö
2 Remote-portti (Stereo-mininastaliitin)	Liittää kaukosäätimen projektoriin käyttämällä valinnaista kaukosäädinkaapelisarjaa ja syöttää signaalia kaukosäätimestä. Kun kaukosäädin on liitetty, projektorin etävastaanotin on pois käytöstä.
3 RS-232C-portti (9-Nastainen Mini-D-Sub, uros)	Käytä RS-232C-kaapelin liittämiseen projektorin ohjaamiseksi tietokoneesta.
4 Service-portti (USB Type B -liitin)	Tätä porttia käytetään eräasetuksiin ja laiteohjelmistopäivitykseen.

Nimi	Toiminto
5 USB-A-portti (USB Type A -liitin)	<p>Käytä USB-muistilaitteen liittämiseen projisoidaksesi elokuvia tai kuvia Sisällön toisto -tilassa. Sitä käytetään myös eräasetuksiin ja laiteohjelmistopäivitykseen.</p> <p>Käytä valinnaisen kameran liittämiseen, kun käytät valinnaista ultra short-throw -zoomauslinssiä.</p> <p>Tarjoaa yhteyden suoratoistomediatoimintaan virransyöttöä varten.</p> <p>Tämän projektorin jännite on tai 5V/2 A.</p> <div style="border: 1px solid black; padding: 5px; margin-top: 10px;"> <p>Huomaa</p> <ul style="list-style-type: none"> • Käytä toimitukseen kuuluvaa tai laitteen kanssa käytettäväksi määritettyä USB-kaapelia. • Älä liitä USB-keskitintä tai yli 3 metriä pitkää USB-kaapelia, laite ei tällöin ehkä toimi oikein. </div>
6 LAN-portti (RJ-45)	<p>Käytä liittääksesi LAN-kaapelin verkkoon liittymistä varten.</p> <p>Käytä 100Base-TX- tai 10Base-T-verkkokaapelia.</p> <p>Varmistaaksesi oikean datansiirron, käytä Luokan 5 tai parempaa suojattua kaapelia.</p>

Nimi	Toiminto
7 HDBaseT-portti (RJ-45)	<p>Käytä LAN-kaapelin liittämiseen valinnaiseen HDBaseT-lähettimeen. Voit käyttää enintään 100 m mittaista verkkokaapelia. Varmistaaksesi oikean datansiirron, käytä Luokan 5e STP tai parempaa kaapelia. Toimintaa ei kuitenkaan taata kaikissa tulo-/lähtölaitteissa ja ympäristöissä.</p> <p>Tämä portti on HDCP2.3-yhteensopiva.</p> <p>Tarkista seuraavat asetukset:</p> <ul style="list-style-type: none"> • Ottaaksesi tiedonsiirron käyttöön lähettimen Ethernetistä ja sarjaporteista, valitse Päällä Ohjaus Tiedonsiirto -asetukseksi projektorin Laajennettu-valikossa.  Laajennettu > HDBaseT > Ohjaus Tiedonsiirto • Jos olet liittänyt Extron XTP -lähettimen tai vaihtajan, valitse Päällä Extron XTP -asetukseksi projektorin Laajennettu-valikossa.  Laajennettu > HDBaseT > Extron XTP
8 SDI In -portti (BNC)	<p>Syöttää videosignaalia SDI-yhteensopivista videolaitteista.</p>

Nimi	Toiminto
8 SDI Out -portti (BNC)	<p>Lähetää video-signaalituloa SDI-portista ulkoiseen monitoriin.</p> <p>Voit ketjuttaa kaksi projektoria SDI-kaapelilla.</p> <p>Jos haluat lähettää kuvia ulkoiseen näyttöön, kun projektori on kytketty pois päältä, valitse Aina A/V-lähtö-asetukseksi projektorin Laajennettu-valikossa.</p> <p>☛ Laajennettu > A/V-asetukset > A/V-lähtö</p> <div style="border: 1px solid black; padding: 5px; margin-top: 10px;">  <p>Kun käytä 12G-SDI:tä, käytä kaapelia, joka tukee 12G-SDI:tä.</p> <p>Varmista, että käyttämäsi kaapeli on niin lyhyt kuin mahdollista. Kuvat eivät ehkä näy oikein, kun käytät pitkää kaapelia.</p> </div>
9 HDMI2-portti (HDMI)	<p>Syöttää videosignaalia HDMI-yhteensopivista videolaitteista ja tietokoneista.</p> <p>Liittää Epson Wireless Presentation System -järjestelmän valinnaisen alustayksikön.</p> <p>Tämä portti on HDCP2.3-yhteensopiva. (Audio on vain PCM:n tukema)</p>
10 HDMI1 In -portti (HDMI)	<p>Syöttää videosignaalia HDMI-yhteensopivista videolaitteista ja tietokoneista.</p> <p>Liittää Epson Wireless Presentation System -järjestelmän valinnaisen alustayksikön.</p> <p>Tämä portti on HDCP2.3-yhteensopiva. (Audio on vain PCM:n tukema)</p>

Nimi	Toiminto
11 HDMI1 Out -portti (HDMI)	<p>Lähetää signaalia ulkoiseen monitoriin tai toiseen projektoriin.</p> <p>HDMI-kaapeleiden liittäminen tästä portista toisen projektorin HDMI In -porttiin mahdollistaa yhdistetyn kuva-alueen luomisen ja projisoinnin.</p> <p>On suositeltavaa liittää saman mallinen projektori.</p> <p>Tämä portti on HDCP2.3-yhteensopiva.</p>



- Kun lähetät 4K60 4:4:4 18 Gbps-kuvia, käytä premium HDMI -kaapelia. Jos käytät yhteensopimatonta kaapelia, kuvat eivät ehkä näy oikein. Jos kuvat eivät näy 18 Gbps:llä, voit näyttää ne laskemalla **Kuvatarkkuus**-asetusta **Kuva**-valikon **EDID**-kohdassa.

☛ **Signaali > Lisäasetukset > EDID**

Projektorin osat - Alusta

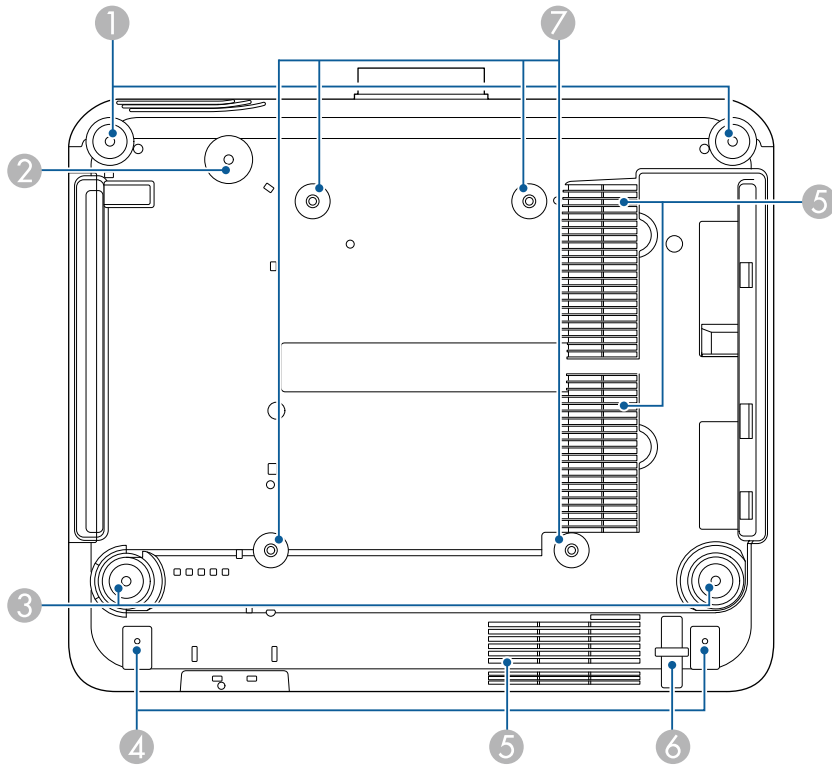

Nimi	Toiminto
3 Takajalat	Kun projektori on asetettu tasolle, kuten pöydälle, kierrä jalkaa nostaaksesi tai laskeaksesi sitä vaakakallistuksen säätämiseksi. Voit säätää kallistusta $\pm 5^\circ$:n alueen sisällä. Takajalat ovat irrotettavia. Voit pidentää jalkoja noin 35 mm ennen kuin ne irtoavat.
4 Ruuvin reiät (johtosuojusta varten)	Ruuvinreiät johtosuojuksen kiinnittämiseen. Varmista, että kaapelit on viety kaapelikannen kolon kautta ennen kaapelikannen kiinnittämistä.
5 Ilmanottoaukko	Ottaa ilmaa projektorin sisäosien jäähdyttämiseksi.
6 Lukituskaapelin kiinnityskohta	Vie varkaudenesto-vaijerilukko tähän ja lukitse se paikalleen.
7 Kattokiinnityksen kiinnityskohdat (ELPMB67, 4 kohtaa)	Käytä näit kohtia valinnaisen seinäkiinnityksen kiinnittämiseen, kun asennat projektorin seinään, tai kun kiinnität projektorin riippumaan katosta.

► Asiaan liittyvät linkit

- "Turvavaijerin asentaminen" [s.19](#)

Turvavaijerin asentaminen

Kun käytät valinnaista kattokiinnitystä, voit asentaa turvavaijerin estämään projektorin putoamisen katosta.

Nimi	Toiminto
1 Etujalka	Kun projektori on asetettu tasolle, kuten pöydälle, kierrä jalkaa nostaaksesi tai laskeaksesi sitä vaakakallistuksen säätämiseksi. Voit säätää kallistusta $\pm 5^\circ$:n alueen sisällä. Etujalat ovat irrotettavia. Voit pidentää jalkoja noin 35 mm ennen kuin ne irtoavat.
2 Ruuvinreikä (turvallisuusvaijerin rengasta varten)	Ruuvinreikä turvavaijerin renkaan kiinnittämistä varten projektorin putoamisen estämiseksi katosta tai seinästä.

Kiinnitä rengas käyttämällä turvavaijerin toimitukseen kuuluvaa M6 × 15 mm pulttia ja vie turvavaijeri kattokiinnikkeen läpi kiinnittääksesi sen, kuten kuvassa.

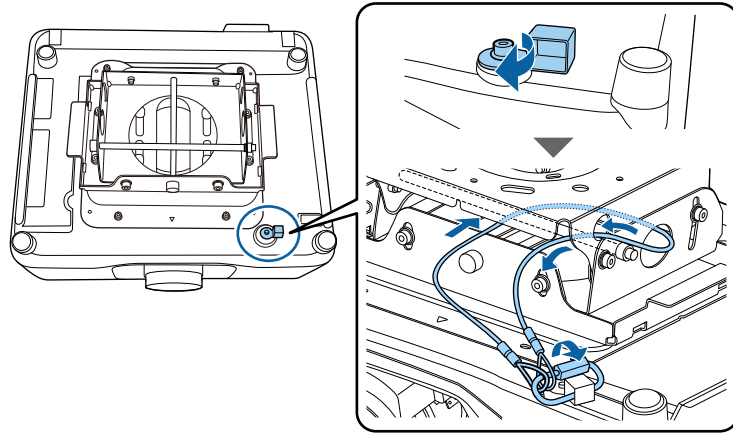

Projektorin osat - Ohjauspaneeli

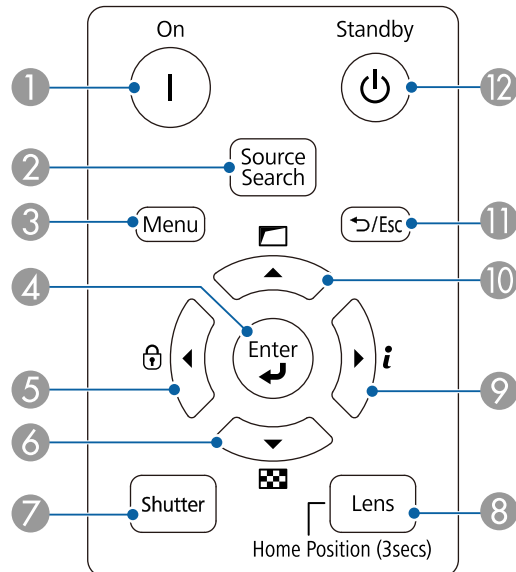

Nimi	Toiminto
① [On] -painike	Kytkee projektorin päälle.
② [Source Search] -painike	Vaihtaa seuraavaan tulolähteeseen.
③ [Menu] -painike	Näyttää ja sulkee projektorin valikon.
④ [Enter] -painike [↵]	Avaa seuraavan valinnan ja siirtää seuraavalle tasolle, kun projektorin valikko on näkyvässä.
⑤ Toimintalukkopainike ja nuolipainike	Näyttää Toimintalukko -näytön mahdollistaen ohjauspaneelin painikkeiden lukitsemisen. Tee jokin seuraavista avataksesi lukituksen. <ul style="list-style-type: none"> • Aseta Toimintalukko-asetukseksi Pois. • Pidä ohjauspaneelin [Enter]-painiketta painettuna yli 7 sekuntia. Valikkokohteiden valintaan, kun projektorin valikko on näkyvässä.
⑥ Testikuvipainike ja nuolipainike	Näyttää testikuvan. Näyttötyyppi -asetus määrittää testikuvion muodon. Varmista, että käytät oikeaa testityyppiä ennen kuin säädät testikuviota. 🖱️ Laajennettu > Näyttö > Ruutu > Näyttötyyppi Valikkokohteiden valintaan, kun projektorin valikko on näkyvässä.
⑦ [Shutter]-painike	Kytkee videon ja audion tilapäisesti päälle tai pois avaamalla/sulkemalla mekaanisen sulkimen. Projektorin virta kytkeytyy automaattisesti pois päältä kahden tunnin kuluttua, kun suljintoiminto on otettu käyttöön. Voit ottaa tämän ominaisuuden pois käytöstä. 🖱️ Laajennettu > Toiminta > Sulkija-asetukset > Sulkimen ajastin

Nimi	Toiminto
8 [Lens] -painike	Näyttää linssiin siirron, zoomin, tarkennuksen ja vääristymän säätönäytöt tässä järjestyksessä, kun painiketta painetaan. Odota 20 minuuttia projektorin käynnistyttyä jälkeen ennen kuin asetat tarkennuksen, zoomin ja linssiin siirron saadaksesi maksimaalisen tarkkuuden. Säädettäessä kuvan sijaintia pystylinssiin siirrolla, säädä sitä siirtämällä kuvaa alhaalta ylös. Jos säädät sitä ylhäältä alas, kuvan sijainti vi siirtyä hieman alas säädön jälkeen. Pidä tätä painiketta painettuna yli 3 sekuntia siirtääksesi linssi sijainnin kotiasentoon. Pidä linssiin sijainti kotiasennossa saadaksesi selkeimmän kuvan.
9 Tiedot-painike [i] ja nuolipainike	Näyttää projektorin Info -valikon. Valikkokohteiden valintaan, kun projektorin valikko on näkyvässä.
10 Geometrinen korjaus -painike ja nuolipainike	Korjaa kuvan muodon käyttämällä valintoja Geometrinen korjaus -asetuksessa. Valikkokohteiden valintaan, kun projektorin valikko on näkyvässä.
11 [Esc] -painike [↵ / Esc]	Pysäyttää nykyisen toiminnon. Siirtää takaisin edelliselle valikkotasolle, kun projektorin valikko on näkyvässä.
12 [Standby] -painike	Kytkee projektorin pois päältä.

► Asiaan liittyvät linkit

- "Geometrinen korjaus" [s.85](#)
- "Painikelukko" [s.70](#)
- "Testikuva" [s.62](#)
- "Suljin" [s.60](#)

Projektorin osat - Kaukosäädin

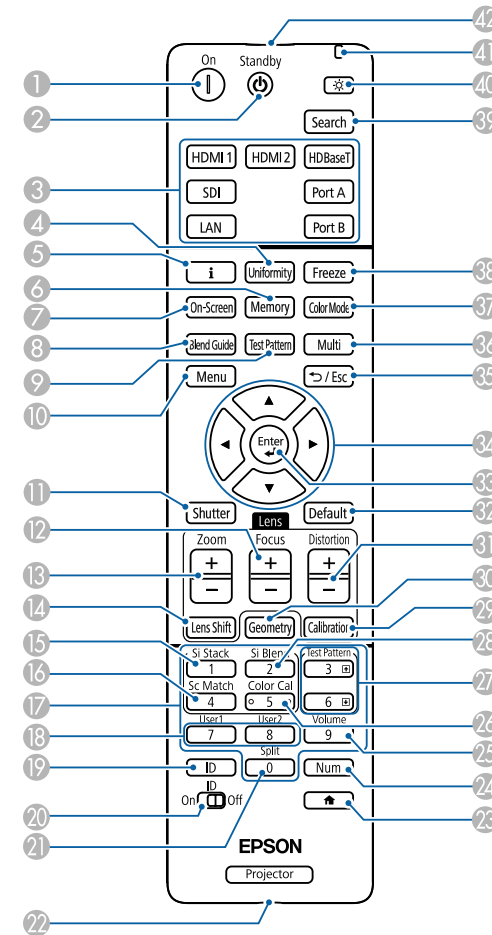

Nimi	Toiminto
1 [On]-painike	Kytkee projektorin päälle.
2 [Standby]-painike	Kytkee projektorin pois päältä.

Nimi	Toiminto
③ Vaihda kuvalähde -painikkeet	Vaihda kuvalähde kuhunkin porttiin. Portti A - ja Portti B -painikkeet eivät ole käytettävissä.
④ [Uniformity]-painike	Näyttää Värien yhdenmuk. -näytön, jossa voit säätää projisoidun kuvan värisävyn tasapainon.
⑤ Tietopainike [i]	Näyttää projektorin Info -valikon.
⑥ [Memory]-painike	Näyttää Muisti -näytön, jossa voit tallentaa mukautettuja asetuksia ja ladata tallennettuja asetuksia. Jo käytetty muistin nimi ilmaistaan sinisellä merkillä. Tallentaminen aiemmin tallennetun muistin päälle korvaa asetukset nykyisillä asetuksillasi.
⑦ [On-Screen]-painike	Kytkee Kuvaruutunäyttö-toiminnon päälle/pois.
⑧ [Blend Guide]-painike	Kytkee Viivaopas ja Kuvio-opas päälle/pois Reunan sekoitus -valikosta.
⑨ [Test Pattern]-painike	Näyttää testikuvan. Näyttötyyppi -asetus määrittää testikuvion muodon. Varmista, että käytät oikeaa testityyppiä ennen kuin säädät testikuviota. ☛ Laajennettu > Näyttö > Ruutu > Näyttötyyppi
⑩ [Menu]-painike	Näyttää ja sulkee projektorin valikon. Pidä tätä painiketta painettuna yli 15 sekuntia kytkeäksesi kaikki etävastaanottimet päälle.
⑪ [Shutter]-painike	Kytkee videon ja audion tilapäisesti päälle tai pois avaamalla/sulkemalla mekaanisen sulkimen. Projektorin virta kytkeytyy automaattisesti pois päältä kahden tunnin kuluttua, kun suljintoiminto on otettu käyttöön. Voit ottaa tämän ominaisuuden pois käytöstä. ☛ Laajennettu > Toiminta > Sulkija-asetukset > Sulkimen ajastin Pidä tätä painiketta painettuna yli 5 sekuntia kääntääksesi kuvan ylösalaisin.

Nimi	Toiminto
⑫ [Focus] +/- -painikkeet	Säätää projisoidun kuvan tarkennuksen.
⑬ [Zoom] +/- -painikkeet	Säätää kuvan koon.
⑭ [Lens Shift]-painikkeet	Säätää projisoidun kuvan sijaintia. Odota 20 minuuttia projektorin käynnistyksen jälkeen ennen kuin asetat tarkennuksen, zoomin ja linssinsiirron saadaksesi maksimaalisen tarkkuuden. Säädettäessä kuvan sijaintia pystylinssinsiirrolla, säädä sitä siirtämällä kuvaa alhaalta ylös. Jos säädät sitä ylhäältä alas, kuvan sijainti vi siirtyä hieman alas säädön jälkeen. Pidä tätä painiketta painettuna yli 3 sekuntia siirtääksesi linssi sijainnin kotiasentoon. Pidä linssin sijainti kotiasennossa saadaksesi selkeimmän kuvan.
⑮ [Si Stack] -painike	Näyttää Yksink. pinoaminen -valikon.
⑯ [Sc Match] -painike	Näyttää Näyttöjen yhteensop.-valikon.
⑰ Numeropainikkeet	Numeroiden syöttämiseen projektorin valikossa, kun [Num]-painiketta pidetään painettuna. Syötä Sisällön toisto -tilassa numeroita pitäen samalla [Num]-painiketta painettuna toistaaksesi suosikkisoihintojasi.
⑱ [User]-painikkeet	Suorittaa asetukset, jotka on määritetty Käyttäjäpainike -asetuksessa projektorin Asetukset -valikossa.

Nimi	Toiminto
19 [ID]-painike	Paina tätä painiketta ja paina numeropainiketta 5 sekunnin kuluessa valitaksesi tunnuksen projektorille, jota haluat käyttää kaukosäätimellä. (Syötä yksi- tai kaksinumeroinen tunnusnumero.) Jollet tiedä projektorin tunnusta, paina projisoinnin aikana tätä painiketta näyttääksesi näytöllä tilapäisesti projektorin ja kaukosäätimen tunnuksen.
20 [ID]-kytkin	Ottaa käyttöön (Päällä) tai pois käytöstä (Pois) kaukosäätimen tunnusasetukset.
21 [Split]-painike	Tämä painike ei ole käytössä.
22 [Remote]-painike	Liittää kaukosäätimen projektoriin käyttämällä valinnaista kaukosäädinkaapelisarjaa ja syöttää signaalia kaukosäätimestä. Kun kaukosäädin on liitetty, projektorin etävastaanotin on pois käytöstä.
23  -painike	Näyttää ja sulkee Aloitusnäytön. Pidä tätä painiketta painettuna yli 5 sekuntia lukitaksesi kaukosäädinpainikkeet tai avataksesi lukituksen.
24 [Num]-painike	Pidä tätä painiketta painettuna syöttääksesi numeroita numeropainikkeilla.
25 [Volume]-painike	Säätää kaiuttimen äänenvoimakkuutta.
26 [Color Cal] -painike	Näyttää Värin kalibrointi -valikon.
27 [Test Pattern] -ylös/ alas -painike	Näytä edellinen tai seuraava testikuvio testikuviota näyttääksesi. Ohjaa tietokoneessa sivu ylös - ja sivu alas -toimintoa, kun liität projektorin ja tietokoneen verkon yli.
28 [Si Blend] -painike	Näyttää Yksink. sekoitus -valikon.
29 [Calibration]-painike	Säätää linssin kalibroinnin.

Nimi	Toiminto
30 [Geometry]-painike	Näyttää Geometrinen korjaus -näytön, jolla voi korjata projisoidun kuvan trapetsivääristymän.
31 [Distortion] +/- -painikkeet	Säätää projisoidun kuvan vääristymän.
32 [Default]-painike	Palauttaa valitun asetuksen oletusarvoon. Pidä tätä painiketta painettuna yli 3 sekuntia käynnistääksesi linssin kalibrointiprosessin.
33 [Enter]-painike 	Avaa seuraavan valinnan ja siirtää seuraavalle tasolle, kun projektorin valikko on näkyvässä.
34 Nuolipainikkeet	Valikkokohteiden valintaan, kun projektorin valikko on näkyvässä.
35 [Esc]-painike  / Esc	Pysäyttää nykyisen toiminnon. Siirtää takaisin edelliselle valikkotasolle, kun projektorin valikko on näkyvässä.
36 [Multi]-painike	Näyttää projektorin Moniprojektio -valikon.
37 [Color Mode]-painike	Väritilan muuttamiseen.

Nimi	Toiminto
38 [Freeze]-painike	<p>Keskeyttää tai jatkaa kuvien näyttämistä. Kaikki ääni- tai videotoinnin kuitenkin jatkuvat, joten ei voi jatkaa projisointia kohdasta, johon pysäytit sen.</p> <p>Pidä tätä painiketta painettuna yli 5 sekuntia asettaaksesi salasanasuojauksen.</p> <div style="border: 1px solid black; padding: 5px; margin-top: 10px;">  <p>Kun käytät still-kuvaa testikuviona, voit muuttaa seuraavia asetuksia, vaikka kuva olisi pysäytetty pysäytystoiminnolla.</p> <ul style="list-style-type: none"> • Geometrinen korjaus • Tarkennus, Zoomaus, Linssinsiirto, Vääristymä • Väritilan asettaminen • Valkotasapaino </div>
39 [Search]-painike	Vaihtaa seuraavaan tulolähteeseen.
40 Valaistuspainike [☀️]	Valaisee kaukosäätimen-painikkeet noin 15 sekunniksi. Tämä on hyödyllistä, kun kaukosäädintä käytetään pimeässä.
41 Merkkivalo	Valo palaa, kun kaukosäädin lähettää ohjaussignaalia.
42 Kaukosäätimen valosäteilyalue	Lähettää kaukosäätimen signaaleja.

- "Muisti" s.91
- "Testikuva" s.62
- "Suljin" s.60

Kaukosäätimen paristojen asentaminen

Kaukosäädintä käytetään kahdella projektorin toimitukseen kuuluvalla AA-paristolla.

Huomaa

Muista lukea *Turvaohjeet* ennen paristojen käsittelyä.



Vaihda paristot, heti kun ne ovat lopussa. Kaukosäätimessä käytetään kahta AA-kokoista mangaani- tai alkaliparistoa.

1 Poista paristolokeron kansi, kuten kuvassa.

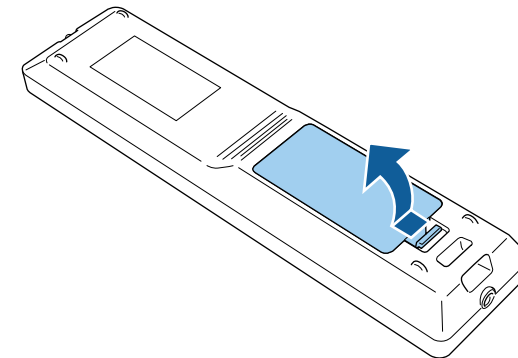

► Asiaan liittyvät linkit

- "Kaukosäätimen paristojen asentaminen" s.24
- "Kaukosäätimen käyttö" s.25
- "Kaukosäätimen ohjauspainikkeiden lukitus" s.26
- "Salasanasuojaus" s.71
- "Aloituspainike" s.55
- "Geometrinen korjaus" s.85

- 2** Poista vanhat paristot, jos on välttämätöntä.



Hävitä käytetyt paristot paikallisten säädösten mukaisesti.

- 3** Lisää paristot.

⚠ Varoitus

Tarkista (+)- ja (-)-merkkien paikat paristolokeron sisällä varmistaaksesi, että asetat paristot oikein päin. Jos akkuja ei käytetä oikein, ne saattavat räjähtää tai vuotaa aiheuttaen tulipalon, vammoja tai vaurioita tuotteelle.

- 4** Aseta paristolokeron kansi takaisin paikalleen ja paina sitä alas, kunnes se naksahuttaa paikalleen.

Kaukosäätimen käyttö

Kaukosäädin antaa sinun ohjata projektoria melkein mistä tahansa kohtaa huoneessa.

Varmista, että osoitat kaukosäätimellä projektorin vastaanottimia tässä listatuilla etäisyydellä ja kulmista.

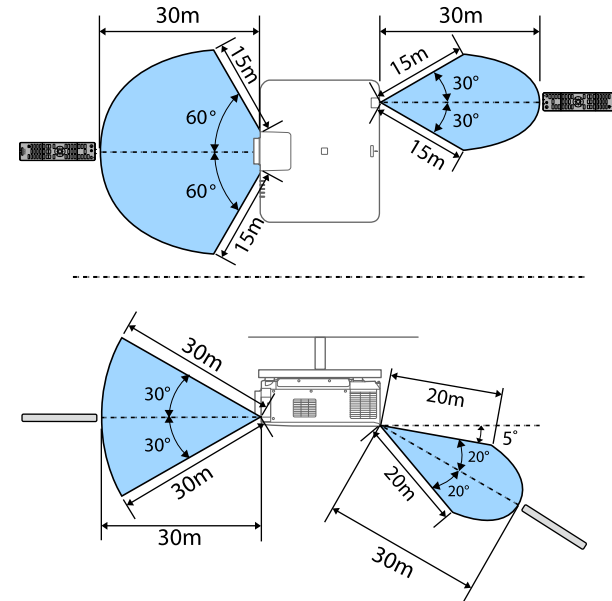

- Asennusympäristön mukaan käytettävissä oleva etäisyys ja kulmat voivat olla lyhyempiä.
- Vältä käyttämästä kaukosäädintä tiloissa, joissa on kirkas loistelamppuväläistus tai suora auringonvalo, muuten projektori voi lakata vastaamasta komentoihin. Jolle aio käyttää kaukosäädintä pitkään aikaan, poista paristot.
- Kun käytät useita projektoreita samassa huoneessa tai kun kaukovastaanottimen ympärillä on esteitä, liitä kaukosäädin projektoriin käyttämällä valinnaista kaukosäädinkaapelisarjaa. Kun kaukosäädin on liitetty, projektorin etävastaanotin on pois käytöstä.

Kaukosäätimen ohjauspainikkeiden lukitus

Voit lukita joitakin kaukosäätimen painikkeita.

Lukitaksesi tässä näytetyt kaukosäätimen painikkeet, pidä kaukosäätimen

-painiketta painettuna noin 5 sekuntia.

Avataksesi painikkeiden lukituksen, pidä -painiketta painettuna noin 5 sekuntia.

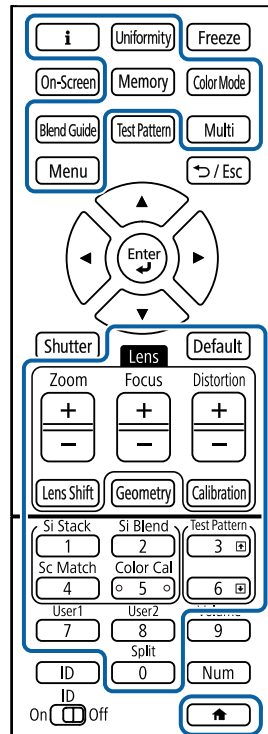

Ulkoesen kameran käyttöopas on ladattavissa Epson-verkkosivustolla.

<https://epson.sn/?MKN=EB-PQ2216B&PINF=voption>

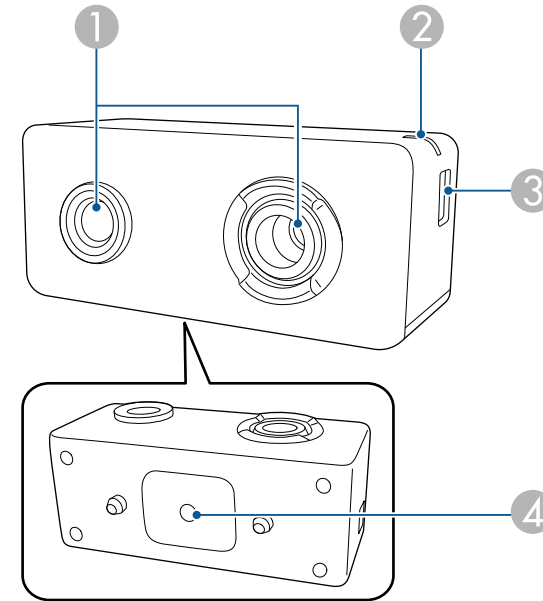

Nimi	Toiminto
1 Kameran linssi	Ottaa valokuvia. Huomaa Älä käytä tai säilytä ulkoista kameraa paikoissa, joissa se voi altistua voimakkaalle valolle. Muuten voi syttyä tulipalo tai ilmetä toimintahäiriö.

Projektorin osat - Ulkoinen kamera

Voit kiinnittää valinnaisen ulkoisen kameran projektoria eteen tai linssiin.

Katso asennusmenetelmä ulkoisen kameran käyttöoppaasta.

Nimi	Toiminto
② Merkkivalo	Ilmaisee ulkoisen kameran tilan. <ul style="list-style-type: none">• Palaa: valmiustila• Vilkkuu (0,25 sekunti välein): ulkoisessa kamerassa on toimintahäiriö• Vilkkuu (0,5 sekunnin välein): ulkoinen kamera toimii• Vilkkuu (1 sekunnin välein): laiteohjelmistoa päivitetään
③ micro USB-B -portti	Liittää toimitukseen kuuluvan USB-kaapelin projektoriin.
④ Ruuvinreiät (asennusta varten)	Kiinnittää kiinnikkeen ulkoisen kameran kiinnittämistä varten.

Esimerkki

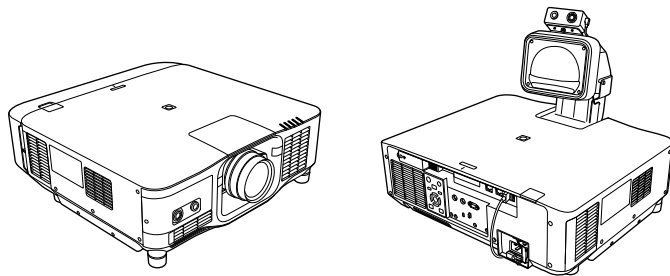

► Asiaan liittyvät linkit

- "Ulkoisen kameran käyttö" [s.145](#)

Projektorin asettaminen

Aseta projektori toimimalla näiden osien ohjeiden mukaisesti.

► Asiaan liittyvät linkit

- "Huomautuksia kuljetuksesta" [s.29](#)
- "Asennuksen varotoimet" [s.30](#)
- "Linssin kiinnittäminen ja irrottaminen." [s.33](#)
- "Kaapelisuojaus kiinnittäminen ja poistaminen" [s.39](#)
- "Projektorin virran käyttäminen" [s.40](#)
- "Langallinen verkkoyhteys" [s.43](#)
- "Langaton verkkoyhteys" [s.45](#)
- "Secure HTTP" [s.52](#)

Projektoria sisällä on useita lasiosia ja tarkkuuskomponentteja. Kuljetuksen aikaisista iskuista johtuvien vahinkojen välttämiseksi, käsittele projektoria seuraavasti.

Huom

- Projektoria kantamiseen tarvitaan useampi kuin yksi ihminen. Tarvitaan vähintään kaksi henkilöä projektoria pakkauksesta purkamiseen tai sen kantamiseen.
- Kun siirrät projektoria, älä pidä kiinni linssin vaihtosuojuksesta tai linssiyksiköstä. Ne voivat irrota, jolloin projektori voi pudota ja aiheuttaa vamman.

Huomaa

- Älä kuljeta projektoria linssi asennettuna. Se voi vahingoittaa projektoria ja linssiä.
- Jos projektoria ei ole linssiä, kiinnitä se linssisuoja paikoilleen, joka oli kiinni linssissä ostohetkellä.

Voit asentaa projektoria tai kiinnittää sen kattoon mihin tahansa vaaka- tai pystykulmaan. Huomaa seuraavat varotoimet, kun asennat projektoria.

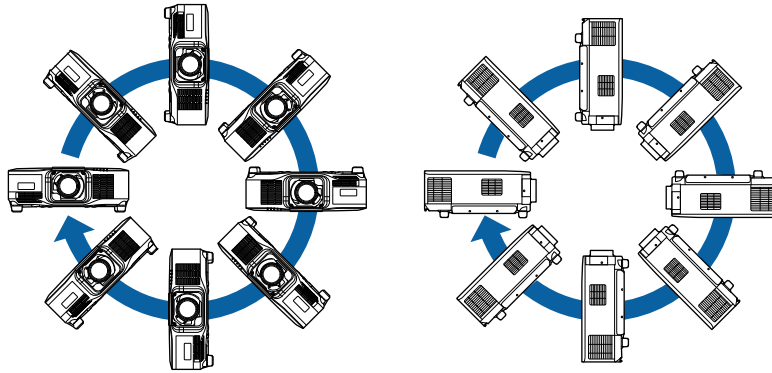

Varoitus

- Älä käytä kattotelineen kiinnityspisteissä liimoja ruuvien löystymisen estämiseksi tai käytä projektorissa voiteluaineita tai öljyjä, sillä projektoria voi murtua ja aiheuttaa projektoria putoamisen kattotelineestä. Tämä voi aiheuttaa kattotelineen alla oleville ihmisille vakavan loukkaantumisen ja vaurioittaa projektoria.
- Älä asenna projektoria paikkaan, jossa se altistuu runsaalle pölylle tai kosteudelle tai paikkaan, jossa se altistuu savulle tai höyrylle. Muuten se voi aiheuttaa tulipalon tai sähköiskun. Projektoria koteloa voi myös heikentää ja vahingoittaa, mikä voi saada projektoria putoamaan kiinnikkeestä.

Esimerkkejä ympäristöistä, jotka voivat aiheuttaa projektoria putoamisen kotelon heikentymisen johdosta

- Sijainnit, joiden ilmassa on runsaasti savua tai hiukkasia, kuten tehtaat tai keittiöt
- Sijainnit, joissa on syttyviä liuottimia tai kemikaaleja, kuten tehtaat tai laboratoriot
- Sijainnit, joissa projektori voi altistua pesuaineille tai kemikaaleille, kuten tehtaat tai keittiöt
- Sijainnit, joissa käytetään usein aromaattisia öljyjä, kuten rentoutumistilat
- Lähellä laitteita, jotka tuottavat runsaasti savua, hiukkasia tai vaahtoa erilaisissa tapahtumissa

Huomaa

- Käytä M6-ruuveja (enintään 14 mm syvyyteen) projektorin kiinnittämiseen kattokiinnityskohtiin ja kiinnityslaitteistoon neljästä kohdasta.

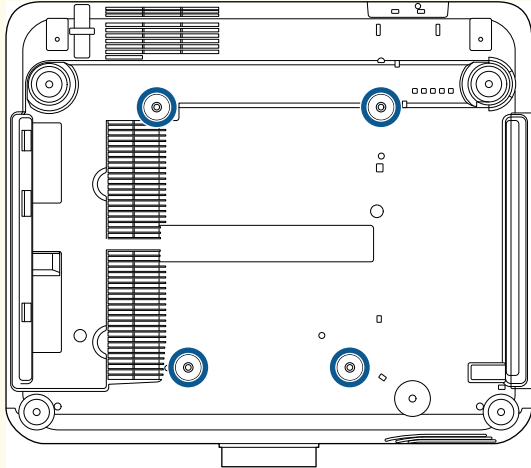

- Älä pinoa projektorit suoraan toistensa päälle.

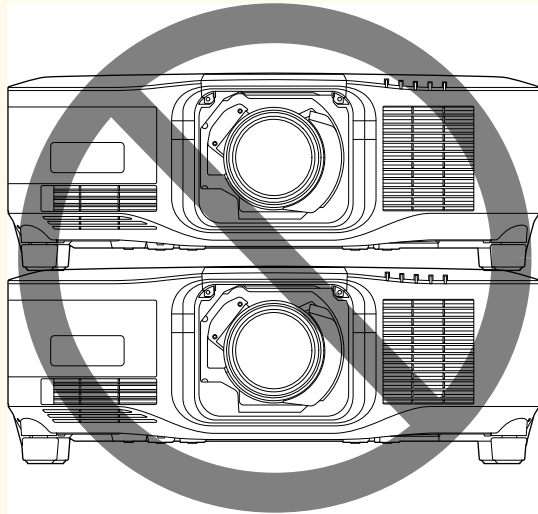

Asennustila

Huomaa

- Varmista, että jätät seuraavasti tilaa projektorin ympärille, jottei ilmanpoisto- ja ottoaukot esty.

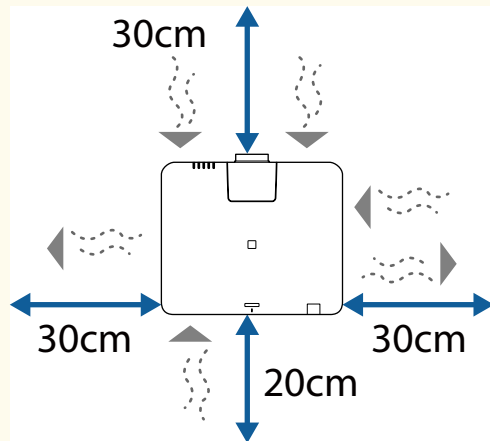

Katso projektorin *Specifications* ilmanotto- ja poistoaukon tarkat sijainnit.

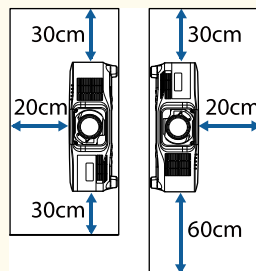

- Älä asenna projektoria sijaintiin, jossa ei ole kunnollista ilmanvaihtoa, kuten hylly tai laatikko.
Jos haluat asentaa projektorin hyllyyn tai kaappiin, ota yhteyttä Epsoniin saadaksesi lisätietoja.
- Jos projektorin ympärillä ei ole riittävästi tilaa, projektorin sisälämpötila kohoaa ja valolähteen kirkkaus voi vähetä.
Varmista, ettei ilmanpoistoaukkojen kuuma ilma pääse ilmanottoaukkoon.

Asennustila (Kun asennetaan useita projektoreita vierekkäin)

Huomaa

- Jos asennat useita projektoreita vierekkäin, varmista, ettei ilmanpoistoaukkojen kuuma ilma pääse toisen projektorin ilmanottoaukkoon.

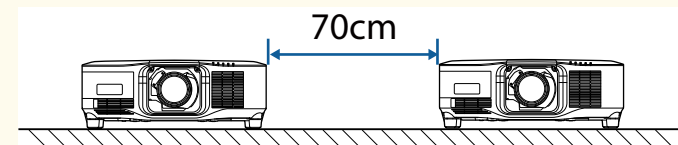

- Jos käytät osiointia, voit kaventaa projektorien välistä tilaa.

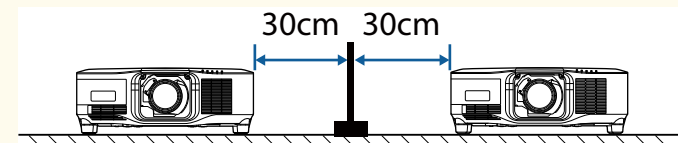

Toimi näiden osien ohjeiden mukaisesti kiinnittääksesi tai irrottaaksesi yhteensopivan linssin.

Seuraava linssi on käytettävissä.

- ELPLX02
- ELPLX02W
- ELPLX02S
- ELPLX02WS
- ELPLU03S
- ELPLU04
- ELPLW08
- ELPLW06
- ELPLM15
- ELPLM10
- ELPLM11
- ELPLL08

Varoitus

Varmista, että sammutat projektorin ja irrotat virtajohdon pistorasiasta ennen linssin kiinnittämistä tai irrottamista. Muuten voit saada sähköiskun.

Huomaa

- Jos pölyä tai likaa kertyy projektorin sisään, projisointilaatu heikkenee ja seurauksena voi olla toimintahäiriö. Varmista, että noudatat käsittelyssä seuraavia varotoimia.
 - Varmista, ettei projektori ei ole pystyssä, kun kiinnität tai poistat linssin.
 - Poista linssi vain, kun se on välttämätöntä.
 - Säilytä projektorin linssi asennettuna.
- Vältä linssin koskettamista paljain käsin estääksesi sormenjäljet ja linssin pinnan vahingoittumisen.

► Asiaan liittyvät linkit

- "Linssin kiinnittäminen" [s.33](#)
- "Linssin irrottaminen" [s.37](#)

Linssin kiinnittäminen

Voit kiinnittää projektoriin yhteensopivan linssin.



Katso tiedot ultralyhyt heitto -zoomauslinssin asentamisesta linssin toimitukseen kuuluvasta *Käyttöoppaasta*.

- 1** Kytke projektori pois päältä ja irrota virtajohto.

2 Irrota linssinvaihtokansi.

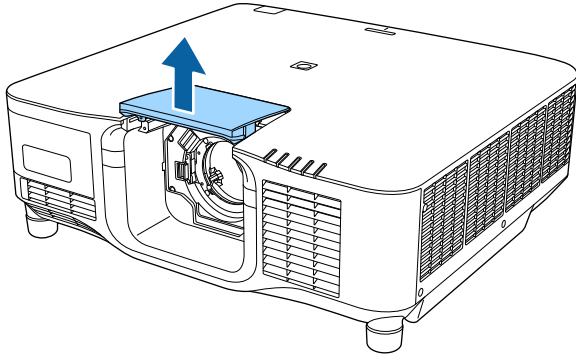

3 Purista lukkovipua ja siirrä se **Release** -asentoon.

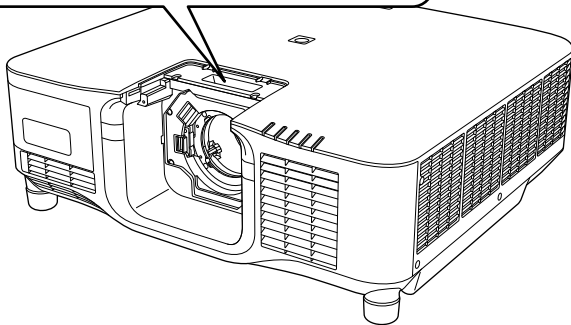
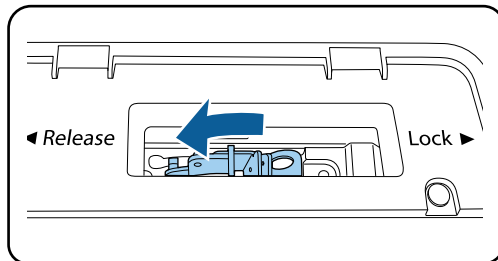

4 Liitä linssi suoraan projektorin linsikantaan valkoinen piste ylöspäin.

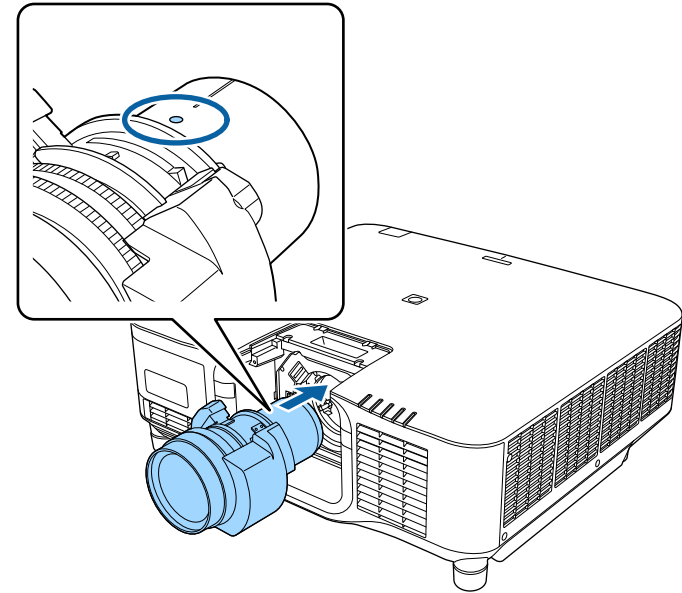

⚠ Huom

Vamman välttämiseksi varo, etteivät sormesi jää puristuksiin projektorin ja linssin väliin.

- 5** Pidä linssistä kiinni lujasti, purista sitten lukkovipua ja siirrä se **Lock**-asentoon.

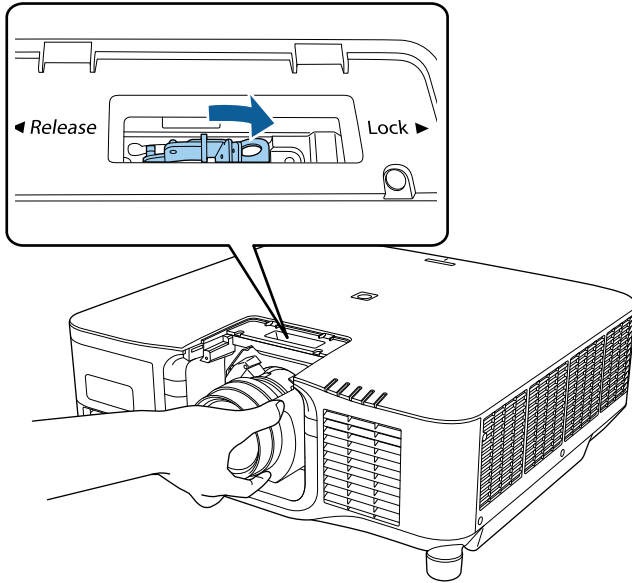

⚠ Varoitus

Varmista, että linssi on kiinnitetty.

Jos linkkiä ei ole kiinnitetty, se voi pudota ja aiheuttaa vammian projektorista ulos tullessaan.

- 6** Jos haluat kiinnittää linssin lujemmin, kiristä lukkovivun vieressä oleva vipu kuusiokoloavaimella (2,5 mm).

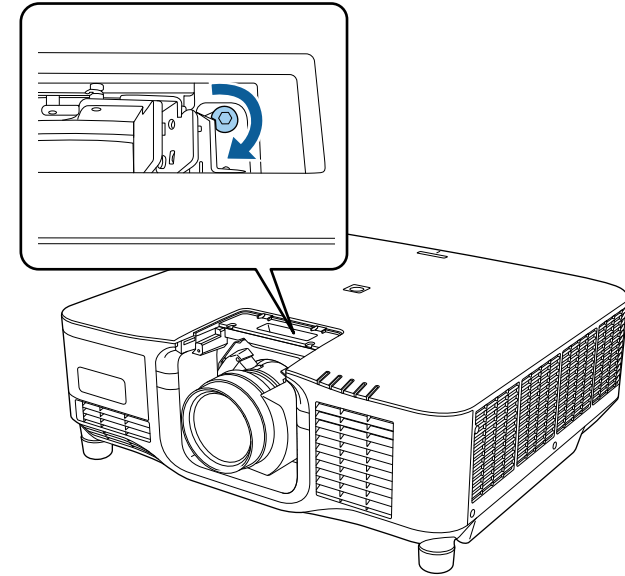

Jos käytät mallia ELPLX02S/ELPLX02WS, linssi on kiinnitetty jopa ruuvilukkoa käyttämättä.

- 7** Aseta linssinvaihtokansi takaisin paikalleen.

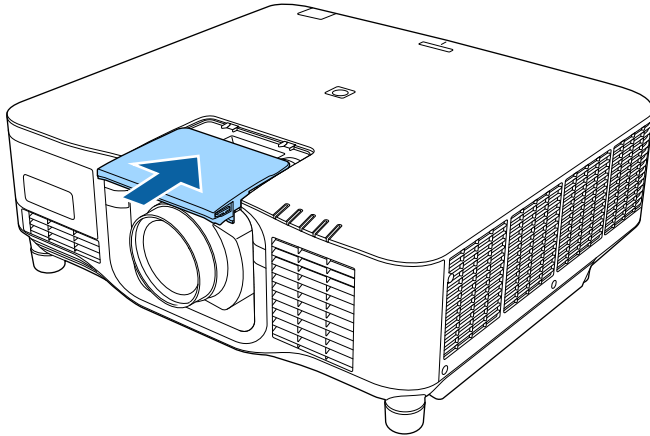

Alaspäin projisoitaessa on suositeltavaa kiinnittää linssinvaihtokansi kaupoista saatavilla ruuveilla (M3×12 mm).

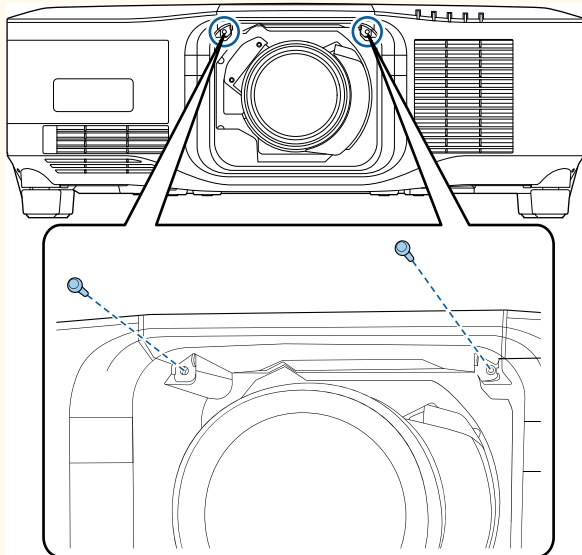

- 8** Suorittaaksesi linssin kalibroinnin, kytke projektori päälle.

- 9** Kun näkyviin tulee viesti, joka kehottaa sinua aloittamaan linssin kalibroinnin, valitse **Kyllä**.

Linssin kalibrointi käynnistyy ja auttaa projektoria hakemaan oikean linssin asennon ja säätöalueen. Tämä voi kestää jopa 100 sekuntia. Kun kalibrointi on valmis, linssi palaa alkuperäiseen asentoonsa.

Seuraavat linssit palaavat vakioasentoon.

- ELPLX02S/02
- ELPLX02WS/02W



- Jos mitään viestiä ei tule näkyviin projektorin päälle kytkemisen jälkeen, suorita linssin kalibrointi manuaalisesti käyttämällä yhtä seuraavista menetelmistä.
 - Paina kaukosäätimen [Calibration]-painiketta.
 - Pidä kaukosäätimen [Default]-painiketta painettuna noin kolme sekuntia.
 - Vaihda projektorin valikko:
 - ☛ **Laajennettu > Toiminta > Linssin kalibrointi**
- Jollet kalibroi linssiä, seuraavat toiminnot eivät ehkä toimi oikein.
 - Tarkennus
 - Vääristymä
 - Zoomaus
 - Linssin siirto
 - Muisti (Linssin asento)

Huomaa

Jos näyttöön tulee viesti, että linssin kalibrointi epäonnistui, irrota linssi ja asenna se uudelleen. Jos sama viesti tulee edelleen näyttöön, lopeta projektorin käyttö, irrota pistoke pistorasiasta ja ota yhteyttä Epsoniin tukea saadaksesi.

Linssin irrottaminen

Voit irrottaa linssin vaihtaaksesi sen erilaiseen linssiin.

Huom

Odota vähintään 30 minuuttia ennen kuin irrotat tai vaihdat linssin projektorin sammutuksen jälkeen. Linssin koskettaminen ennen sen jäähtymistä voi aiheuttaa palovammoja.



Projektorin käyttämä laserilähteenä. Turvallisuustoimen valolähde kytkeytyy pois päältä, kun linssi irrotetaan. Kiinnitä linssi ja paina sitten [On]-painiketta kytkeäksesi laitteen takaisin päälle.

- 1** Pidä [Lens Shift] (kaukosäädin) - tai [Lens] (ohjauspaneeli) -painiketta painettuna noin 3 sekuntia siirtääksesi linssin kotiasentoon.
- 2** Kytke projektori pois päältä ja irrota virtajohto.
- 3** Irrota linssinvaihtokansi.

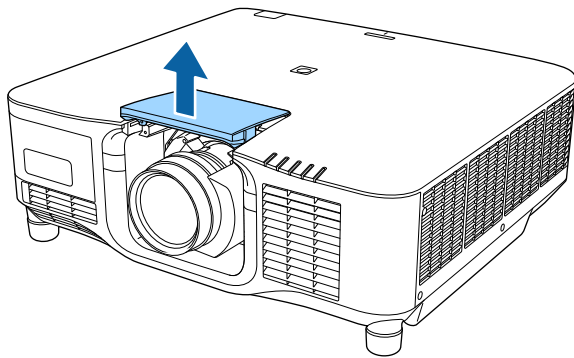

- 4** Jos on tarpeen, löysää lukkovivun vieressä oleva ruuvi.

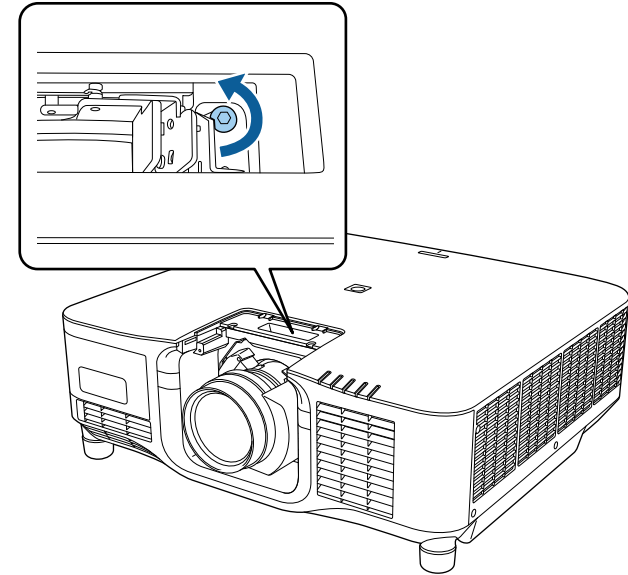

- 5** Pidä linssistä kiinni lujasti samalla kun puristat lukkovipua ja siirrä se Release-asentoon.

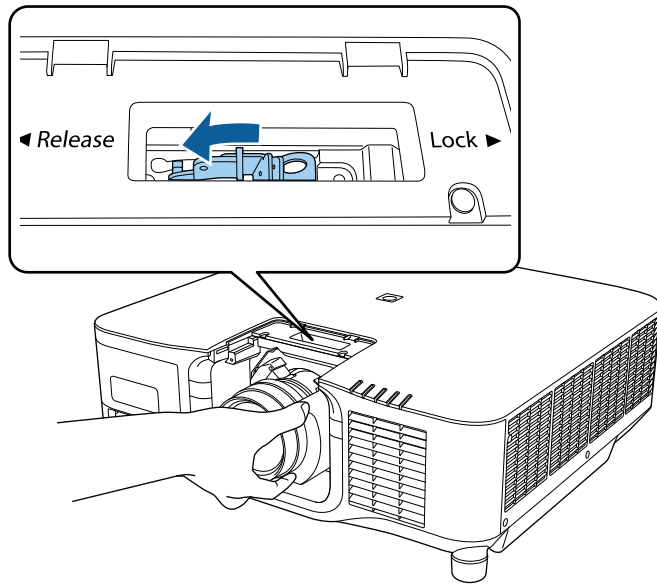

- 6** Vedä linssi suoraan ulos projektorista.

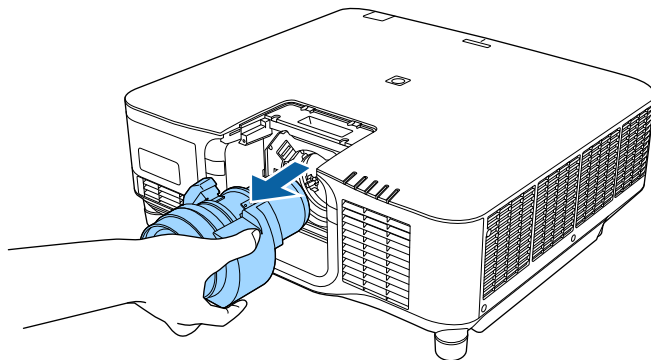

Kun ripustat projektoria katosta, voi kiinnittää projektoria toimitukseen kuuluvan kaapelisuojuksen piilottaaksesi kiinnitettyt kaapelit näkyvistä.

- 1** Vie kaupasta saatava kaapeliside kaapelinpidikkeen läpi ja sido kaapelit yhteen.

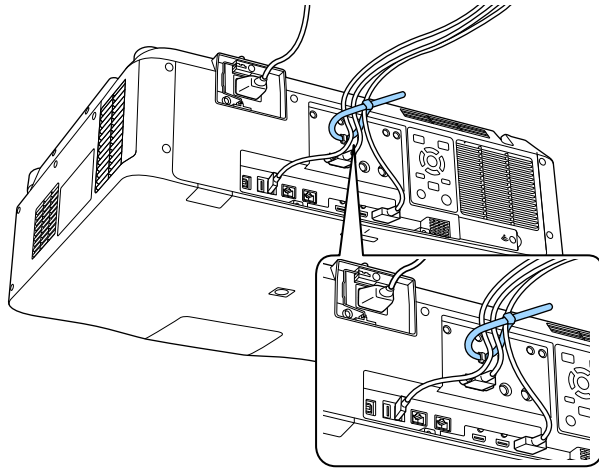

⚠ Huom

Älä niputa virtajohtoa muiden kaapelien kanssa. Se voi johtaa tulipaloon.

- 2** Aseta kaapelinsuojus projektoriin kuten kuvassa, reitittäen kaapelit koloa pitkin kaapelinsuojuksen alustassa.

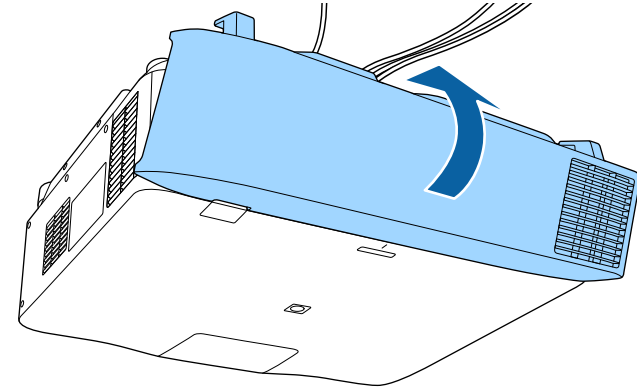

- 3** Kiristä kaapelinsuojuksen ruuvit.

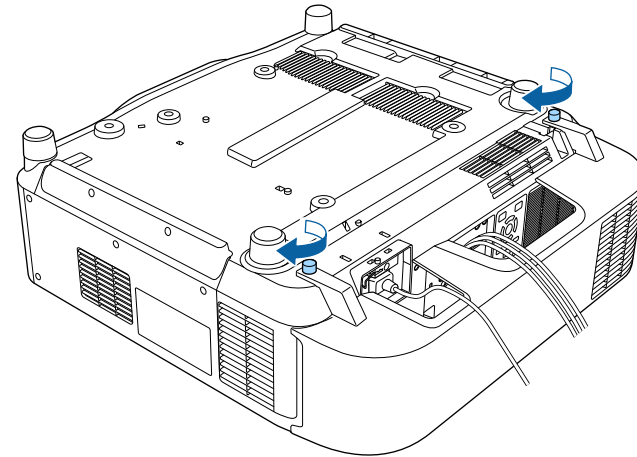

Toimi näiden osien ohjeiden mukaisesti käyttääksesi projektorin virtaa.

► Asiaan liittyvät linkit

- "Projektorin käynnistäminen" [s.40](#)
- "Projektorin sammuttaminen" [s.41](#)

Projektorin käynnistäminen

Käynnistä tietokone tai videolaite, jota haluat käyttää, kun olet kytkenyt projektorin päälle.

Huomaa

Ennen kuin kytket projektorin päälle, liitä tietokone tai videolaite, jota haluat käyttää projektorin kanssa.

- 1** Liitä virtajohto projektorin virtaliitäntään ja toinen pää seinäpistorasiaan.

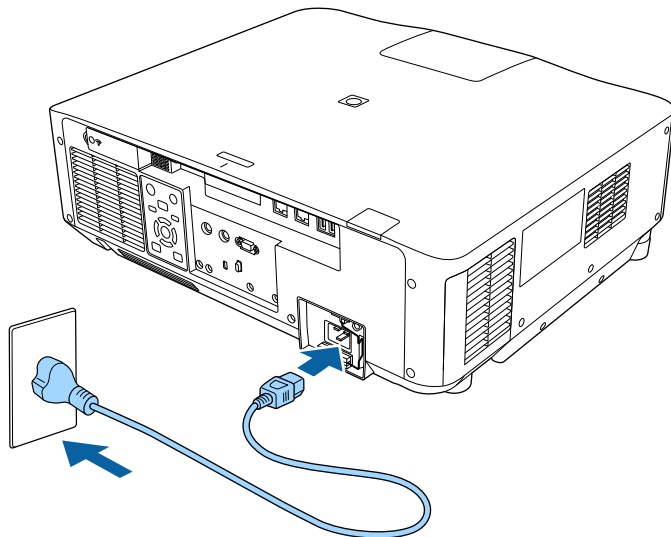

Projektorin virran merkkivalo muuttuu siniseksi. Tämä ilmaisee, että projektori saa virtaa, mutta sitä ei ole vielä kytketty päälle (laite on valmiustilassa).



Voit käyttää 100 V:n virtajohtoa projektorin tilapäiseen käyttämiseen määrittääksesi asennussijainnin.

Kun projisoit käyttämällä 100 V:n virtajohtoa, maksimikirkkaus on rajoitettu.

Käytä 200 V:n virtajohtoa, kun säädät projisoitua kuvaa tai linssiä.

Et voi käyttää seuraavia toimintoja 100 V:n virtajohdolla.

- Valotila
- Arviolta jäljellä
- Virkistystila
- Valotilan kalibrointi

Varmista, että maadoitat virtapistokkeen maadoitusjohdolla tai 3-napaisella pistokkeella.

- 2** Jos on tarpeen, lukitse virtajohto sen putoamisen estämiseksi.

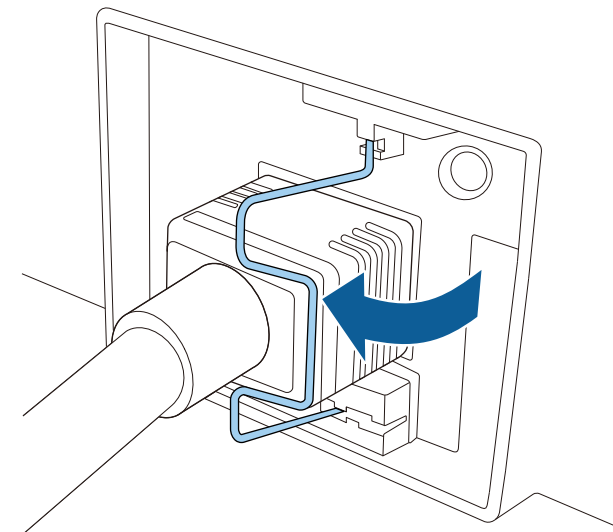

- 3** Paina ohjauspaneelin tai kaukosäätimen [On]-painiketta kytkeäksesi projektorin päälle.
- Projektorista kuuluu merkkiäänä ja tilan merkkivalo vilkkuu sinisenä, kun projektori lämpiää. Kun projektori on lämmennyt, tilan merkkivalo lakkaa vilkkumasta ja palaa sinisenä.



- Kun **Pikakäynnistys** on otettu käyttöön projektorin **Laajennettu** valikossa, projektorista tulee käyttövalmis muutamassa sekunnissa, kun seuraavan kerran painat virta-painiketta.
☛ **Laajennettu > Toiminta > Pikakäynnistys**

Kokeile seuraavaa, jollei projisoitavaa kuvaa näy.

- Kytke päälle liitetty tietokone tai videolaite.
- Muuta näyttölähdöksi tietokone käyttäessäsi kannettavaa tietokonetta.
- Liitä DVD-levy tai muu videomedia ja paina Toista (jos on tarpeen).
- Paina ohjauspaneelin tai kaukosäätimen [Search]-painiketta tunnistaaksesi lähteen.
- Paina kaukosäätimen halutun videolähteen painiketta.
- Jos aloitusnäyttö on näkyvässä, valitse lähde, josta haluat projisoida.

Varoitus

- Älä koskaan katso projektorin linssiin, kun valonlähde on päällä. Se voi vahingoittaa silmiä ja erityisen vaarallista lapsille.
- Kun kytket projektorin päälle etäältä kaukosäätimellä, varmista, ette kukaan katso suoraan linssiin.
- Elä estä projisoinnin aikana valoa projektorista kirjalla tai muulla esineellä. Jos projektorista tuleva valo estetään, alue, jossa valo loistaa, kuumenee, mikä voi aiheuttaa sulamisen, palamisen tai tulipalon syttymisen. Heijastunut valo voi kuumentaa myös linssiä, mikä voi johtaa projektorin toimintahäiriöön. Lopettaaksesi projisoinnin, käytä A/V-mykistys- tai Suljin-toimintoa tai kytke projektori pois päältä.



- Kun **Suora käynnistys** -asetuksena on **Päällä** projektorin **Laajennettu**-valikossa, projektori käynnistyy heti, kun liität sen pistorasiaan. Huomaa, että projektori kytkeytyy automaattisesti päälle myös tilanteessa, kuten virtakatkoksesta palautuminen.
☛ **Laajennettu > Toiminta > Suora käynnistys**
- Jos valitset määrätyn portin **Autom. käynnistys** -asetukseksi projektorin **Laajennettu**-valikossa, projektori kytkeytyy päälle heti, kun se tunnistaa signaalin tai kaapeliyhteyden kyseisestä portista.
☛ **Laajennettu > Toiminta > Autom. käynnistys**

» Asiaan liittyvät linkit

- "Aloitusnäyttö" [s.55](#)

Projektorin sammuttaminen

Kytke projektori pois päältä käytön jälkeen.



- Kytke projektori pois päältä käyttöön pidentämiseksi, kun sitä ei käytetä. Valolähteen käyttöikä on valitun mallin, ympäristöolosuhteiden ja käytön mukainen. Kirkkaus vähenee ajan myötä.
- Valotilan kalibrointi alkaa automaattisesti, kun kytket projektorin pois päältä ja seuraavat ehdot toteutuvat:
 - **Valotilan kalibrointi** -asetus on asetettu **Suurita määräajoin** -tilaan projektorin **Nollaa**-valikossa
 - 100 tuntia on kulunut viimeisestä valonlähteen kalibroinnista
 - Jos olet käyttänyt projektoria jatkuvasti yli 20 minuuttia
- Koska projektori tukee suora sammutus -ominaisuutta, sen voi kytkeä katkaisijalla suoraan pois päältä.

- 1** Paina [Standby] ohjauspaneelin tai kaukosäätimen -painiketta.
Projektori näyttää sammutuksen vahvistusnäytön.
- 2** Paina [Standby] virtapainiketta uudelleen. (Jättääksesi sen päälle, paina mitä tahansa muuta painiketta.)
Projektorista kuuluu kaksi äänimerkkiä, valonlähde kytkeytyy pois päältä ja tila-merkkivalo sammuu.
- 3** Siirtääksesi projektoria tai asettaaksesi sen säilytykseen, varmista, että kaikki projektorin tilamerkkivalot ovat sammuneet ja irrota sitten virtajohto.

Voit lähettää kuvia projektoriin sekä valvoa ja ohjata monitoria verkon kautta. Suorittaaksesi nämä toiminnot, sinun on tehtävä ensin seuraavaa:

- Liitä projektori verkkoon.
- Aseta projektori ja tietokone käyttämällä projektorin **Verkko**-valikkoja.
- Lataa ja asenna seuraava verkko-ohjelmisto seuraavalta verkkosivustolta. epson.sn
 - Epson iProjection -ohjelmisto asettaa tietokoneen verkkoprojisointia varten. Se mahdollistaa myös vuorovaikutteisten kokousten pitämisen projisoimalla käyttäjän tietokoneen näytön verkon yli. Katso ohjeet *Epson iProjection -käyttöoppaasta (Windows/Mac)*.
 - Epson Projector Management -ohjelmisto (vain Windows) asettaa tietokoneesi valvomaan ja ohjaamaan projektoreita. Saat ohjeet *Epson Projector Management -käyttöoppaasta*.

► Asiaan liittyvät linkit

- "Yhdistäminen langalliseen verkkoon" [s.43](#)
- "Langallisten verkkoasetusten valitseminen" [s.43](#)

Yhdistäminen langalliseen verkkoon

Liitä projektori langalliseen lähiverkkoon (LAN) 100Base-TX- tai 10Base-T-verkkokaapelilla. Varmistaaksesi oikean datansiirron, käytä Luokan 5 tai parempaa suojattua kaapelia.

- 1** Liitä verkkokaapelin toinen pää verkkokeskittimeen, kytkimeen tai reitittimeen.

- 2** Liitä kaapelin toinen pää projektorin LAN-porttiin.

Langallisten verkkoasetusten valitseminen

Ennen kuin voit projisoida tietokoneista langattomassa verkossa, sinun on valittava projektorin verkkoasetukset.



Varmista, että olet jo liittänyt projektorin langalliseen verkkoon LAN-porttia käyttämällä.

- 1** Paina [Menu]-painiketta, valitse **Verkko**-valikko ja paina [Enter].
- 2** Valitse **Verkon määrittäminen** ja paina [Enter]-painiketta.
- 3** Valitse **Perus**-valikko ja paina [Enter].
- 4** Valitse perusvalinnat tarpeen mukaan.
 - **Projektorin nimi** antaa syöttää nimen, joka on enintään 16 aakkosnumeerisen merkin pituinen projektorin yksilöimiseksi verkossa.
 - **PJLink-salasana** antaa syöttää salasanan, joka on enintään 32 aakkosnumeerisen merkin pituinen PJLink-protokollan käyttämiseksi projektorin ohjauksessa.
 - **Remote -salasana** antaa syöttää enintään 32 aakkosnumeerisen merkin pituisen salasanan projektorin käyttämiseksi Perusohjauksella. (Käyttäjänimi on EPSONREMOTE. Mitään salasanaa ei ole asetettu oletuksena.)
 - **Web Control -salasana** antaa syöttää salasanan, joka on enintään 32 aakkosnumeerisen merkin pituinen projektorin käyttämiseksi verkossa. (Käyttäjänimi on EPSONWEB. Mitään salasanaa ei ole asetettu oletuksena.)

- **Valvojan salasana** antaa syöttää nelinumeroisen salasanan projektorin käyttämiseksi valvojana käyttämällä Epson iProjection -sovellusta. (Mitään salasanaa ei ole asetettu oletuksena.)
- **Projektorin tunnussana** antaa kytkeä päälle suojaussalasanan, joka estää käyttämästä projektoria huoneen ulkopuolelta. Sinun on syötettävä näytetty satunnaisavainsana tietokoneesta Epson iProjection -sovelluksen kautta voidaksesi käyttää projektoria ja jakaa nykyisen näytön.
- **Näytä avainsana** antaa valita, näytetäänkö projektorin salasana projisoidussa kuvassa, kun projektoria käytetään Epson iProjection -ohjelman kautta.
- **Näytä LAN-tiedot** antaa asettaa näyttömuodon projektorin verkkotietoja varten.



Käytä näyttönäppäimistöä numeroiden ja merkkien syöttämiseen. Paina kaukosäätimen nuolipainikkeita korostaaksesi kirjaimia ja paina [Enter]-painiketta valitaksesi niitä. Voit syöttää myös numeroita painama numeronäppäimiä pitäen samalla kaukosäätimen [Num]-painiketta painettuna.



Paina kaukosäätimen nuolipainikkeita korostaaksesi näyttönäppäimistöä haluamasi numerot. Valitaksesi korostetun numeron, paina [Enter]-painiketta.

- 7** Jotta IP-osoite ei näkyisi lähiverkon valmiustila- ja kotinäytössä, aseta **IP-osoitteen näyttö** -asetukseksi **Pois**.
- 8** Kun olet valinnut asetukset, valitse **As. valmis** ja toimi näytön ohjeiden mukaisesti tallentaaksesi asetukset ja poistuaksesi valikoista.



Jos **Web Control-salasana** ei ole asetettu, näkyviin tulee näyttö, joka kehottaa sinua asettamaan salasanan. Aseta salasana näytön ohjeiden mukaisesti.

- 9** Paina kaukosäätimen [LAN]-painiketta. Langallisen verkon asetukset ovat valmiit, kun näet oikean IP-osoitteen LAN-valmiustilanäytöllä.

» Asiaan liittyvät linkit

- "Näyttönäppäimistön käyttäminen" [s.57](#)

- 5** Valitse **Kiinteä LAN** -valikko ja paina [Enter]-painiketta.
- 6** Määritä verkollesi IP-asetukset, jos on tarpeen.
 - Jos verkkosi määrittää osoitteet automaattisesti, valitse **IP-asetukset** asettaaksesi **DHCP**-asetuksen tilaan **Päällä**.
 - Jos osoitteet on asetettava manuaalisesti, valitse **IP-asetukset** asettaaksesi **DHCP**-asetukseksi **Pois** ja syötä sitten projektorin **IP-osoite**, **Aliverkon peite** ja **Yhd.käyt. os.** tarpeen mukaan.
 - Jos haluat yhdistää projektorin verkkoon IPv6:n avulla, valitse **IPv6-asetukset** asettaaksesi **IPv6**-asetukseksi **Päällä** ja aseta sitten tarvittaessa **Autom. määrittys-** ja **Käytä tilap. asetusta** -asetukset.

Voit lähettää kuvia projektoriin sekä valvoa ja ohjata monitoria verkon kautta.

Suorittaaksesi nämä toiminnot, sinun on tehtävä ensin seuraavaa:

- Asenna Epson 802.11a/b/g/n langaton LAN -moduuli projektoriin.
- Aseta projektori ja tietokone käyttämällä projektorin **Verkko**-valikkoja.
- Lataa ja asenna seuraava verkko-ohjelmisto seuraavalta verkkosivustolta.

epson.sn

- Epson iProjection (Windows/Mac) -ohjelmisto mahdollistaa vuorovaikutteisten kokousten järjestämisen projisoimalla käyttäjän tietokoneen näytön verkon kautta. Katso ohjeet *Epson iProjection -käyttöoppaasta (Windows/Mac)*.
- Epson iProjection (iOS/Android) -sovellus mahdollistaa projisoimisen iOS-, Android- tai Chromebook-laitteista.

Voit ladata Epson iProjection -ohjelmiston ilmaiseksi App Store- tai Google Play -kaupasta. Kaikki yhteyden ottamisesta App Store- tai Google Play -kauppaan aiheutuvat kustannukset ovat asiakkaan vastuulla.

- Epson Projector Management -ohjelmisto (vain Windows) asettaa tietokoneesi valvomaan ja ohjaamaan projektoreita. Saat ohjeet *Epson Projector Management -käyttöoppaasta*.

► Asiaan liittyvät linkit

- "Langattoman LAN-moduulin asentaminen" [s.45](#)
- "Langattoman verkon asetusten valitseminen manuaalisesti" [s.46](#)
- "Langattoman verkon asetusten valitseminen Windowsissa" [s.48](#)
- "Langattoman verkon asetusten valitseminen Mac-tietokoneessa" [s.48](#)
- "Langattoman verkon suojausasettamisen" [s.48](#)
- "Mobiililaitteen liittäminen QR-koodilla" [s.50](#)
- "USB-avaimen käyttö Windows-tietokoneen liittämiseen" [s.50](#)

Langattoman LAN-moduulin asentaminen

Käyttääksesi projektori langattomassa verkossa, asenna Epson 802.11a/b/g/n langaton LAN-moduuli. Älä asenna mitään muun tyyppistä langatonta LAN-moduulia.

Huomaa

Älä koskaan irrota moduulia, kun WLAN (langaton LAN) palaa sinisenä tai vilkkuu, tai kun projisoit langattomasti. Se voi vahingoittaa moduulia tai johtaa tietojen menettämiseen.

- 1** Kytke projektori pois päältä ja irrota virtajohto.
- 2** Löysää ruuvit avataksesi langattoman LAN-moduulin kannen kuten kuvassa.

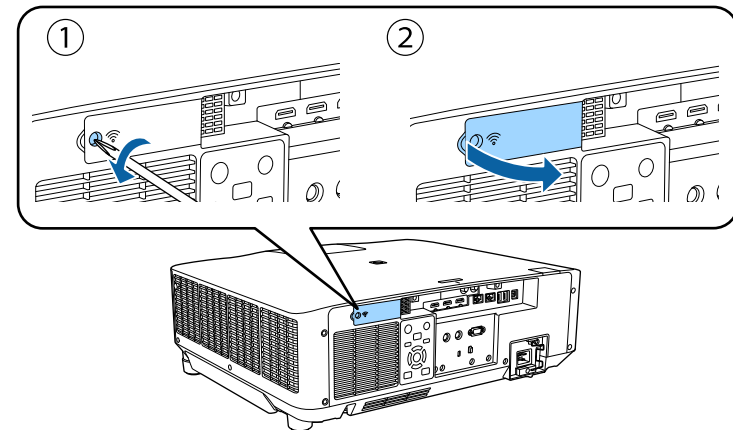

- 3** Liitä langaton LAN-moduuli langattoman LAN-moduulin paikkaan.

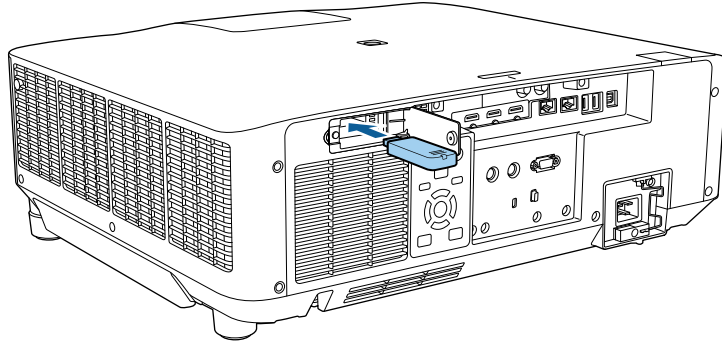

- 4** Aseta langattoman LAN-moduulin kansi takaisin paikalleen, kuten kuvassa ja kiristä ruuvit.

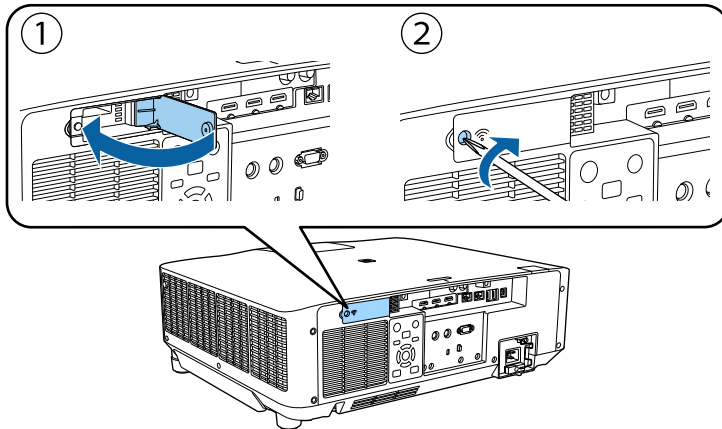

Langattoman verkon asetusten valitseminen manuaalisesti

Ennen kuin voit projisoida langattomasta verkostasi, sinun on valittava projektorin verkkoasetukset.

- 1** Paina [Menu]-painiketta, valitse **Verkko**-valikko ja paina [Enter].
- 2** Valitse **Langatt.lähiv. Virta** -asetukseksi **Päällä**.
- 3** Valitse **Verkon määrittäminen** ja paina [Enter]-painiketta.
- 4** Valitse **Perus**-valikko ja paina [Enter]-painiketta.
- 5** Valitse perusvalinnat tarpeen mukaan.
 - **Projektorin nimi** antaa syöttää nimen, joka on enintään 16 aakkosnumeerisen merkin pituinen projektorin yksilöimiseksi verkossa.
 - **PJLink-salasana** antaa syöttää salasanan, joka on enintään 32 aakkosnumeerisen merkin pituinen PJLink-protokollan käyttämiseksi projektorin ohjauksessa.
 - **Remote -salasana** antaa syöttää enintään 32 aakkosnumeerisen merkin pituinen salasanan projektorin käyttämiseksi Perusohjauksella. (Käyttäjänimi on **EPSONREMOTE**. Mitään salasanaa ei ole asetettu oletuksena.)
 - **Web Control -salasana** antaa syöttää salasanan, joka on enintään 32 aakkosnumeerisen merkin pituinen projektorin käyttämiseksi verkossa. (Käyttäjänimi on **EPSONWEB**. Mitään salasanaa ei ole asetettu oletuksena.)
 - **Valvojan salasana** antaa syöttää nelinumeroisen salasanan projektorin käyttämiseksi valvojana käyttämällä Epson iProjection -sovellusta. (Mitään salasanaa ei ole asetettu oletuksena.)
 - **Projektorin tunnussana** antaa kytkeä päälle suojaussalasanan, joka estää käyttämästä projektoria huoneen ulkopuolelta. Sinun on syötettävä näytetty satunnaisavainsana tietokoneesta Epson iProjection -sovelluksen kautta voidaksesi käyttää projektoria ja jakaa nykyisen näytön.

- **Näytä avainsana** antaa valita, näytetäänkö projektorin salasana projisoidussa kuvassa, kun projektoria käytetään Epson iProjection-ohjelman kautta.
- **Näytä LAN-tiedot** antaa asettaa näyttömuodon projektorin verkkotietoja varten.



Käytä näyttönäppäimistöä numeroiden ja merkkien syöttämiseen. Paina kaukosäätimen nuolipainikkeita korostaaksesi kirjaimia ja paina [Enter]-painiketta valitaksesi niitä.

Voit syöttää myös numeroita painama numeronäppäimiä pitäen samalla kaukosäätimen [Num]-painiketta painettuna.

- 6** Valitse **Langaton LAN** -valikko ja paina [Enter]-painiketta.
- 7** Valitse **Liitännät**-asetus.
 - **Nopea** mahdollistaa useiden älypuhelinien, tablettitietokoneiden tai tietokoneiden liittämisen suoraan langattomalla tiedonsiirrolla.
 - **Kehittynyt** mahdollistaa liittämisen älypuhelimisiin, tablettitietokoneisiin tai tietokoneisiin langattoman verkon tukiaseman kautta.
- 8** Jos valitsit **Kehittynyt**-yhteystilan, valitse **Hae tukiasema** valitaksesi yhdistettävän tukiaseman.



Jos sinun on määritettävä SSID manuaalisesti, valitse **SSID** syöttääksesi SSID:n.

- 9** Määritä **Lisäasetukset**-yhteystilaa varten verkkosi IP-asetukset tarpeen mukaan.
 - Jos verkkosi määrittää osoitteet automaattisesti, valitse **IP-asetukset** asettaaksesi **DHCP**-asetuksen tilaan **Päällä**.

- Jos osoitteet on asetettava manuaalisesti, valitse **IP-asetukset** asettaaksesi **DHCP**-asetukseksi **Pois** ja syötä sitten projektorin **IP-osoite**, **Aliverkon peite** ja **Yhd.käyt. os.** tarpeen mukaan.
- Jos haluat yhdistää projektorin verkkoon IPv6:n avulla, valitse **IPv6-asetukset** asettaaksesi **IPv6**-asetukseksi **Päällä** ja aseta sitten tarvittaessa **Autom. määrittys-** ja **Käytä tilap. asetusta** -asetukset.

10 Estääksesi SSID-nimen tai IP-osoitteen näkymisen LAN-valmiustila- ja kotinäytössä, aseta **SSID-näyttö-** tai **IP-osoitteen näyttö-**asetus **Pois**-tilaan.

11 Kun olet valinnut asetukset, valitse **As. valmis** ja toimi näytön ohjeiden mukaisesti tallentaaksesi asetukset ja poistuaksesi valikoista.



Jos **Web Control-salasana** ei ole asetettu, näkyviin tulee näyttö, joka kehottaa sinua asettamaan salasanan. Aseta salasana näytön ohjeiden mukaisesti.

12 Paina kaukosäätimen [LAN]-painiketta. Langattoman verkon asetukset ovat valmiit, kun näet oikean IP-osoitteen LAN-valmiustilanäytöllä.

Kun olet lopettanut langattomien asetusten asettamisen projektorille, sinun on valittava tietokoneella langaton verkko. Sen jälkeen verkon ohjelmistoa alkaa lähettää kuvia projektoriisi langattoman verkon kautta.

► Asiaan liittyvät linkit

- "Näyttönäppäimistön käyttäminen" [s.57](#)

Langattoman verkon asetusten valitseminen Windowsissa

Ennen kuin muodostat yhteyden projektoriin, valitse tietokoneella oikea langaton verkko.

- 1** Voit käyttää langattoman apuohjelman ohjelmistoa napsauttamalla verkkokuvaketta Windowsin tehtäväpalkissa.
- 2** Yhdistettäessä Kehittynyt-liitäntätilassa, valitse sen verkon verkkonimi (SSID), johon projektori yhdistetään.
- 3** Napsauta **Yhdistä**.

Langattoman verkon asetusten valitseminen Mac-tietokoneessa

Valitse enne projektoriin yhdistämistä oikea langaton verkko Mac-tietokoneessa.

- 1** Napsauta valikkopalkin Wi-Fi-kuvaketta näytön yläosassa.
- 2** Kun muodostat yhteyden Kehittynyt-liitäntätilassa, varmista, että Wi-Fi on kytketty päälle, ja valitse sen verkon verkkonimi (SSID), johon projektori yhdistetään.

Langattoman verkon suojauksen asettaminen

Voit asettaa suojauksen projektorille käytettäväksi langattomassa verkossa. Aseta toinen seuraavista suojausvalinnoista vastaamaan verkossasi käytettyjä asetuksia:

- WPA2-PSK-suojaus*
- WPA3-PSK-suojaus **
- WPA2/WPA3-PSK-suojaus**
- WPA3-EAP-suojaus **
- WPA2/WPA3-EAP-suojaus**

* Käytettävissä vain Nopea-yhteystilassa.

** Käytettävissä vain Kehittynyt-yhteystilassa.



Ota yhteys järjestelmän pääkäyttäjän saadaksesi opastusta oikeiden tietojen antamiseen.

- 1** Jos haluat asettaa WPA3-EAP- tai WPA2/WPA3-EAP-suojauksen, varmista, että digitaalinen varmennetiedosto on yhteensopiva projektorin rekisteröinnin kanssa ja sijoitettu suoraan USB-tallennuslaitteeseen.
- 2** Paina [Menu]-painiketta, valitse **Verkko**-valikko ja paina [Enter].
- 3** Valitse **Verkon määrittäminen** ja paina [Enter]-painiketta.
- 4** Valitse **Langaton LAN** -valikko ja paina [Enter]-painiketta.
- 5** Valitse **Turvallisuus**-asetus ja paina [Enter]-painiketta.
- 6** Valitse suojausasetukset, jotka vastaavat verkkoasetuksiasi.
- 7** Tee jokin seuraavista valitsemasi suojauksen mukaan.
 - **WPA2-PSK, WPA3-PSK tai WPA2/WPA3-PSK:** Valitse **As. valmis** ja toimi näytön ohjeiden mukaisesti tallentaaksesi asetuksesi ja poistuaksesi valikoista.
 - **WPA3-EAP, WPA2/WPA3-EAP:** Valitse **EAP-asetus** ja paina [Enter]-painiketta.

- 8** Valitse varmennusta varten protokollaksi **EAP-tyyppi**-asetus.
- 9** Tuodaksesi sertifikaattisi, valitse sertifikaattityyppi ja paina [Enter].
- **Asiakasvarmenne EAP-TLS**-tyypille
 - **CA-sertifikaatti** kaikille EAP-tyypeille



Voit rekisteröidä digitaalisia sertifikaatteja myös web-selaimestasi. Varmista kuitenkin, että rekisteröit vain kerran, muuten sertifikaatti ei ehkä asennu oikein.

- 10** Valitse **Rekisteröi** ja paina [Enter].
- 11** Liitä USB-tallennuslaite projektorin USB-A-porttiin näytön ohjeiden mukaisesti.
- 12** Paina [Enter] näyttääksesi sertifikaattiluettelon.
- 13** Valitse tuotava sertifikaatti käyttämällä näytettyä luetteloa. Näkyviin tulee viesti, joka kehottaa sinua antamaan sertifikaatille salasanan.
- 14** Syötä salasana ja paina [Enter].
Sertifikaatti tuodaan ja valmis-viesti tulee näkyviin.
- 15** Valitse EAP-asetukset, jos on tarpeen.
- **Käyttäjänimi** antaa käyttää enintään 64 aakkosnumeerista merkkiä pitkää käyttäjänimeä. Käytä web-selainta yli 32 merkin syöttämiseen. Asiakasvarmennetta tuotaessa nimi, jolle varmenne on myönnetty, asetetaan automaattisesti.
 - **Salasana** antaa syöttää varmennusta varten salasanan, jonka pituus on enintään 64 aakkosnumeerista merkkiä, kun käytät **PEAP**-tyyppiä. Käytä web-selainta yli 32 merkin syöttämiseen.

- **Tark. palv.varm.:** antaa valita, tarkistetaanko palvelinvarmenne, kun CA -sertifikaatti on asetettu.
- **RADIUS-palv.nimi** antaa syöttää tarkistettavan palvelinimen.

- 16** Kun olet tehnyt asetukset, valitse **As. valmis** ja toimi näytön ohjeiden mukaisesti tallentaaksesi asetukset ja poistuaksesi valikoista.

► Asiaan liittyvät linkit

- "Tuettu asiakas ja CA-varmenne" [s.49](#)

Tuettu asiakas ja CA-varmenne

Voit rekisteröidä tämän tyyppiset digitaaliset sertifikaatit.

Asiakassertifikaatti (EAP-TLS)

Tekniset tiedot	Kuvaus
Muoto	PKCS#12
Laajennus	PFX, P12
Salaus	RSA
Ristikkomerkit	MD5/SHA-1/SHA-256/SHA-384/SHA-512
Avaimen pituus	512/1024/2048/4096 bittiä
Salasana *	Korkeintaan 64 aakkosnumeerista merkkiä; pakollinen

CA-sertifikaatti (PEAP/EAP-TLS)

Tekniset tiedot	Kuvaus
Muoto	X509v3

Tekniset tiedot	Kuvaus
Laajennus	DER/CER/PEM
Salaus	RSA
Ristikkomerkit	MD5/SHA-1/SHA-256/SHA-384/SHA-512
Avaimen pituus	512/1024/2048/4096 bittiä
Koodaus	BASE64/Binary

*Sinun on käytettävä web-selainta, kun syötät yli 32 merkkiä.

Mobiililaitteen liittäminen QR-koodilla

Kun olet valinnut projektorin langattomat verkkoasetukset, voit näyttää näytöllä QR-koodin ja käyttää sitä mobiililaitteen yhdistämiseen Epson iProjection (iOS/Android) -sovelluksella.



- Varmista, että olet asentanut laitteeseesi uusimman Epson iProjection -version.
- Voit ladata Epson iProjection -ohjelmiston ilmaiseksi App Store-tai Google Play -kaupasta. Kaikki yhteyden ottamisesta App Store-tai Google Play -kauppaan aiheutuvat kustannukset ovat asiakkaan vastuulla.
- Kun käytät Epson iProjection -sovellusta Nopea-yhteystilassa, on suositeltavaa määrittää suojausasetukset.

- 1** Paina kaukosäätimen [LAN]-painiketta. QR-koodi on näytetty projektorin pinnalla.



- Jollet näe QR-koodia, aseta **Näytä LAN-tiedot**-asetukseksi **Teksti ja QR-koodi** projektorin **Verkko**-valikossa.
☛ Verkko > Verkon määrittäminen > Perus > Näytä LAN-tiedot
- Piilottaaksesi QR-koodin, paina [Esc].
- Kun QR-koodi on piilotettu, paina [Enter] tuodaksesi koodin näkyviin.

- 2** Käynnistä mobiililaitteellasi Epson iProjection.

- 3** Lue projisoitu QR-koodi Epson iProjection -ohjelmalla yhdistääksesi sen projektoriin.



Lukeaksesi QR-koodin oikein, varmista, että olet suoraan näytön edessä ja riittävän lähellä, jotta projisoitu koodi mahtuu mobiililaitteen QR-koodinlukijan ohjaimen. Jos olet liian kaukana näytössä, koodia ei ehkä voi lukea.

Kun yhteys on muodostettu, valitse **Contents**-valikko kohdasta ja valitse sitten projisoitava tiedosto.

USB-avaimen käyttö Windows-tietokoneen liittämiseen

Voit asettaa USB-flash-aseman USB-avaimeksi yhdistääksesi projektorin nopeasti Windows-tietokoneen tukemaan langattomaan lähiverkkoon. Luotuaasi USB-avaimen, voit projisoida kuvia nopeasti verkkoprojektorista.

- 1** Tee USB-avaimen asetukset Epson iProjection (Windows) -ohjelmiston **USB-avainasetustyökalulla**.



Katso ohjeet *Epson iProjection -käyttöoppaasta (Windows/Mac)*.

- 2** Varmista, että langaton LAN -moduuli on asennettu projektoriin.
- 3** Kytke projektoriin virta.
- 4** Paina kaukosäätimen [LAN]-painiketta.
LAN-valmiustilanäyttö tulee näkyviin. Varmista, että SSID-nimi ja IP-osoite ovat näkyvissä.
- 5** Irrota langaton LAN -moduuli projektorin USB-A-portista (jos liitetty) ja liitä USB-avain samaan porttiin.
Projisoidun kuvan näkyminen varmistaa, että verkkotietojen päivitys on valmis.
- 6** Irrota USB-tikku.
Jos projektorissa tarvitaan langatonta LAN-moduulia, liitä langaton LAN-moduuli takaisin projektoriin.
- 7** Liitä USB-tikku tietokoneen USB-porttiin.

- 8** Asenna tarvittava sovellus näytön ohjeiden mukaisesti.



- Jos Windowsin palomuuriviesti tulee näkyviin, napsauta **Kyllä** ottaaksesi palomuurin pois käytöstä.
- Ohjelmiston asennukseen vaaditaan pääkäyttäjän oikeudet.
- Jollei se asennu automaattisesti, kaksoinapsauta USB-avaimen **MPPLaunch.exe**-tiedostoa.

Muutaman minuutin kuluttua tietokoneen kuva näytetään projektorilla.

- 9** Kun olet lopettanut langattoman projisoinnin, valitse **Poista laite turvallisesti** -valinta Windowsin tehtäväpalkissa ja irrota sitten USB-tikku tietokoneesta.



Sinun on ehkä käynnistettävä tietokone uudelleen aktivoidaksesi langattoman LAN-yhteyden uudelleen.

Voit käyttää HTTPS-protokollaa projektorin ja sen kanssa vuorovaikutuksessa olevan web-selaimen välisen suojauksen lisäämiseen. Tehdäksesi niin, luo palvelinsertifikaatti, asenna se projektoriin ja kytke **Secure HTTP** -asetus päälle projektorin valikoissa tarkistaaksesi web-selaimen luotettavuuden.

☛ **Verkko > Verkon määrittäminen > Muut > Secure HTTP**

Vaikka et asentaisi palvelinvarmennetta, projektori luo automaattisesti itse allekirjoittamansa varmenteen ja on yhteydessä tämän avulla. Kuitenkin, koska itse allekirjoitettu varmenne ei voi tarkistaa luotettavuutta web-selaimesta, projektorin web-selaimesta käynnistettäessä ilmestyy varoitus, kun projektorin käytetään web-selaimella. Tämä varoitus ei estä yhteyttä.

▶ **Asiaan liittyvät linkit**

- "Web-palvelinsertifikaatin tuominen valikoita käyttämällä" [s.52](#)

Web-palvelinsertifikaatin tuominen valikoita käyttämällä

Voit luoda oman web-palvelinsertifikaatin ja tuoda sen projektorin valikoilla ja ulkoisella tallennuslaitteella.



- Voit käyttää USB flash -asemaa tämän mallin ulkoisena tallennuslaitteena.
- Voit rekisteröidä digitaalisia sertifikaatteja myös web-selaimestasi. Varmista kuitenkin, että rekisteröit vain kerran, muuten sertifikaatti ei ehkä asennu oikein.

1 Varmista, että digitaalinen sertifikaattitiedostosi on yhteensopiva projektorin rekisteröinnin kanssa asetettu suoraan USB-tallennuslaitteeseen.

2 Paina [Menu]-painiketta, valitse **Verkko**-valikko ja paina [Enter].

3 Valitse **Verkon määrittäminen** ja paina [Enter]-painiketta.

4 Valitse **Muut**-valikko ja paina [Enter]-painiketta.

5 Aseta **Secure HTTP** -asetukseksi **Päällä**.

6 Valitse **Verkkopalv.varmenne** ja paina [Enter].

7 Valitse **Rekisteröi** ja paina [Enter].

8 Liitä USB-tallennuslaite projektorin USB-A-porttiin näytön ohjeiden mukaisesti.

9 Paina [Enter] näyttääksesi sertifikaattiluettelon.

10 Valitse tuotava sertifikaatti käyttämällä näytettyä luetteloa. Näkyviin tulee viesti, joka kehottaa sinua antamaan sertifikaatille salasanan.

11 Syötä salasana ja paina [Enter].
Sertifikaatti tuodaan ja valmis-viesti tulee näkyviin.

▶ **Asiaan liittyvät linkit**

- "Tuetut verkkopalvelinvarmenteet" [s.52](#)

Tuetut verkkopalvelinvarmenteet

Voit rekisteröidä tämän tyyppiset digitaaliset sertifikaatit.

Verkkopalvelinvarmenne (Secure HTTP)

Tekniset tiedot	Kuvaus
Muoto	PKCS#12
Laajennus	PEX, P12
Salaus	RSA
Ristikkomerkit	MD5/SHA-1/SHA-256/SHA-384/SHA-512
Avaimen pituus	512/1024/2048/4096 bittiä
Yleinen nimi	Verkon isännänimi
Organisaatio	Valinnainen
Salasana *	Korkeintaan 64 aakkosnumeerista merkkiä; pakollinen

*Sinun on käytettävä web-selainta, kun syötät yli 32 merkkiä.

Valikkoasetusten säätäminen

Käytä projektorin valikkojärjestelmää ja muuta projektorin asetuksia toimimalla tämän osan ohjeiden mukaisesti.

► Asiaan liittyvät linkit

- "Aloitusnäyttö" [s.55](#)
- "Projektorin valikkojen käyttäminen" [s.56](#)
- "Näytönäppäimistön käyttäminen" [s.57](#)
- "Projektorin perusominaisuuksien käyttö" [s.58](#)
- "Valikkoasetusten kopiointi projektorien välillä (eräasetus)" [s.73](#)

Aloituspäyttö -ominaisuus antaa sinun valita helposti kuvälähteen ja käyttää hyödyllisiä toimintoja.

Voit näyttää Aloitusnäytön painamalla kaukosäätimen -painiketta. Jos haluat näyttää aloitusnäytön, kun projektori käynnistetään eikä signaalia syötetä, aseta **Alkunäyt. autom. näyt. Päällä**-tilaan.

Laajennettu > Aloitusnäyttö > Alkunäyt. autom. näyt.

Paina kaukosäätimen nuolipainikkeita valitaksesi valikkokohteen ja paina sitten [Enter].

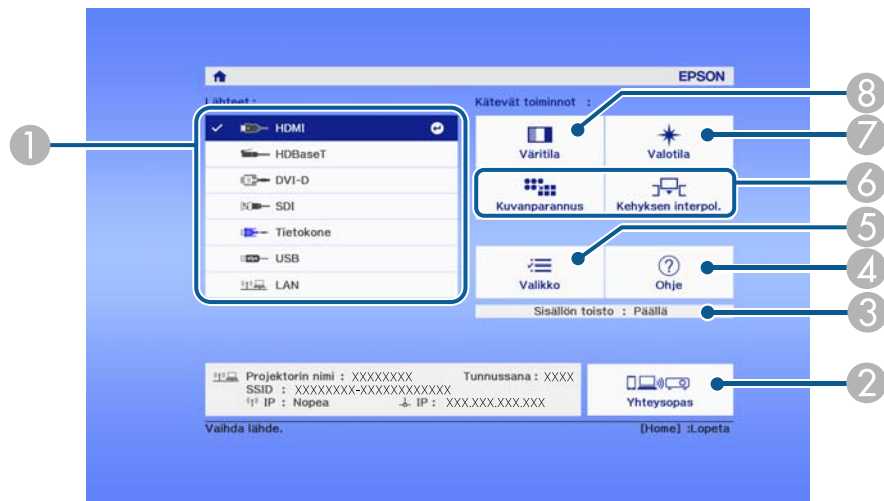

8 Muuttaa projektorin väritilaa.



- 10 minuutin käyttämättömyyden jälkeen Aloitusnäyttö poistuu näkyvistä ja sinut palautetaan näyttöön, jossa olit aikaisemmin (nykyinen tulolähdennäyttö tai ei signaalia -viesti).

- 1 Valitsee lähteen, jota haluat projisoida.
- 2 Näyttää Yhteysopas. Voit valita langattoman yhteyden muodostustavat käyttämiesi laitteiden, kuten älypuhelin tai tietokoneiden, mukaan.
- 3 Ilmaisee projektorin olevan Sisällön toisto -tilassa.
- 4 Näyttää Ohje-näytön.
- 5 Näyttää projektorin näytön.
- 6 Suorittaa valikkotoimintoja, jotka on määritetty **Aloituspäyttö** projektorin **Laajennettu**-valikossa.
- 7 Valitsee valolähteen kirkkauden.

Voit käyttää projektorin valikoita säätääksesi projektorin toimintaa säätäviä asetuksia. Projektori näyttää valikot näytöllä.

- 1** Paina ohjauspaneelin tai kaukosäätimen [Menu]-painiketta. Valikkonäyttöön tulee näkyviin **Kuva**-valikkoasetukset.

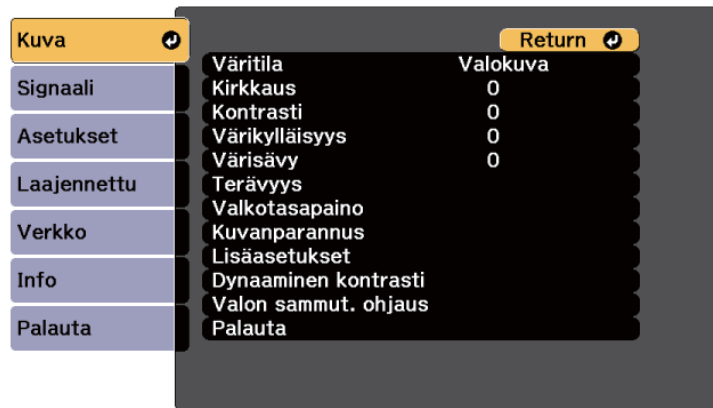

- 2** Paina ylös- tai alas-nuolipainikkeita selataksesi vasemmalla listattuja valikoita. Kunkin valikon asetukset on näytetty oikealla.



Käytettävissä olevat asetukset ovat kulloisenkin tulolähteen mukaisia.

- 3** Muuttaaksesi asetuksia näkyvässä olevassa valikossa, paina [Enter]-painiketta.
- 4** Voit selata asetuksia painamalla ylös- tai alas-painikkeita.
- 5** Voit muuttaa asetuksia painikkeilla, jotka on listattu valikkonäyttöjen alaosassa.
- 6** Palauttaaksesi kaikki valikkoasetukset oletusasetuksiin, valitse **Palauta**.

- 7** Kun lopetat asetusten muuttamisen valikossa, paina [Esc]-painiketta.
- 8** Paina [Menu] tai [Esc] poistuaksesi valikoista.

Voit käyttää näyttönäppäimistöä numeroiden ja merkkien syöttämiseen.

- 1** Käytä ohjauspaneelin tai kaukosäätimen nuolipainikkeita korostaaksesi syötettävän numeron tai merkin ja paina [Enter]-painiketta.

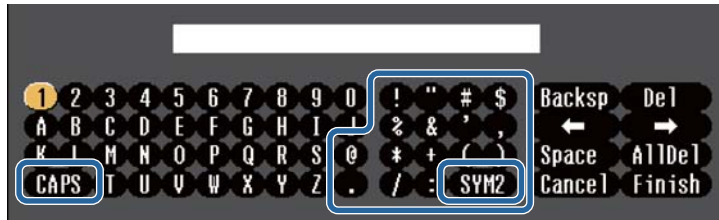

Joka kerta, kun valitset **CAPS**-näppäimen, kirjainkoko vaihtuu isojen ja pienten kirjainten välillä. Joka kerta, kun valitset **SYM1/2**-näppäimen, kehyksen ympäröimä symboli vaihtuu.

- 2** Kun olet syöttänyt tekstin, valitse näppäimistöllä **Finish** vahvistaaksesi syötteet. Valitse **Cancel** peruaksesi syötetyn tekstin.



Voit valita projektorin asetuksia ja ohjata projisointia verkossa tietokoneen web-selaimella.

Joitakin symboleita ei voi syöttää näyttönäppäimistöllä. Käytä web-selainta tekstin syöttämiseen.

► Asiaan liittyvät linkit

- "Käytettävissä oleva teksti käyttämällä näyttönäppäimistöä" [s.57](#)

Käytettävissä oleva teksti käyttämällä näyttönäppäimistöä

Voit syöttää seuraavan tekstin käyttämällä näyttönäppäimistöä.

Tekstityyppi	Tiedot
Numerot	0123456789
Aakkoset	ABCDEFGHIJKLMNOPQRSTUVWXYZ abcdefghijklmnopqrstuvwxyz
Symbolit	!"#\$%&'()*+,-./:;<=>?@[\\]^_`{ }~

Toimi näiden osien ohjeiden mukaisesti käyttääksesi projektorin perusominaisuuksia.

► Asiaan liittyvät linkit

- "Projektorin asettaminen" [s.58](#)
- "Kuvien projisointi" [s.60](#)
- "Kuvan sijainnin ja muodon säätäminen" [s.63](#)
- "Kuvan laadun säätäminen" [s.65](#)
- "Useiden projektorien käyttö" [s.66](#)
- "Projektorin laadun ylläpito" [s.69](#)
- "Projektorin asetusten hallinta" [s.70](#)

Projektorin asettaminen

Tässä osassa tarjotaan ohjeet, kuinka projektori asetetaan.

► Asiaan liittyvät linkit

- "Sanoma" [s.58](#)
- "Valmiustilan vahv." [s.58](#)
- "Virransäästötila" [s.58](#)
- "Äänimerkki" [s.59](#)
- "Merkkivalot" [s.59](#)
- "Pvm & Aika" [s.59](#)
- "Kieli" [s.59](#)
- "Kuvaruutunäyttö" [s.59](#)
- "Energiansäästötila" [s.59](#)

Sanoma

Voit näyttää tai piilottaa projisoidussa kuvassa viestejä, kuten tulolähteen nimi, väritilan nimi, kuvasuhde, ei signaaliviestiä tai korkean lämpötilan varoitus.

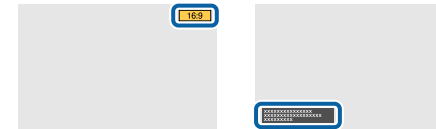

Suoritusmenetelmä

☛ Laajennettu > Näyttö > Sanoma

Valmiustilan vahv.

Kun asetettu **Pois**-tilaan, voit kytkeä projektorin pois päältä painamalla virtapainiketta kerran.

Suoritusmenetelmä

☛ Laajennettu > Näyttö > Valmiustilan vahv.

Virransäästötila

Asetettuna **Päällä**, projektori kytkeytyy automaattisesti pois päältä määrätyn käyttämättömyysajan jälkeen.

Voit asettaa ajan myös **Virr.sääst.til. aika** -asetuksessa.

Suoritusmenetelmä

☛ Laajennettu > Toiminta > Virransäästötila

☛ Laajennettu > Toiminta > Virr.sääst.til. aika

Äänimerkki

Asetettuna **Pois**-tilaan, voit kytkeä pois päältä vahvistussummeriäänimerkit, jotka ilmaisevat virran päälle tai pois kytkemisen tai jäähtymisen olevan lopussa.

Suoritusmenetelmä

☛ **Laajennettu > Toiminta > Lisäasetukset > Äänimerkki**

Merkkivalot

Asetettuna **Pois**-tilaan, voit kytkeä projektorin merkkivalot pois päältä.

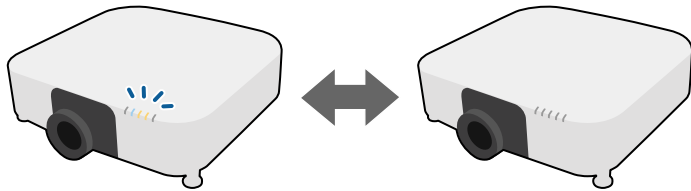

Suoritusmenetelmä

☛ **Laajennettu > Toiminta > Lisäasetukset > Merkkivalot**

Pvm & Aika

Voit säätää projektorin järjestelmän aika- ja päivämääräasetukset.

Suoritusmenetelmä

☛ **Laajennettu > Toiminta > Pvm & Aika**

Kieli

Voit valita projektorin valikon ja viestinäyttöjen kielen.

Suoritusmenetelmä

☛ **Laajennettu > Kieli**

Kuvaruutunäyttö

Voit näyttää tai piilottaa projisoidussa kuvassa valikkoja tai viestejä.

Suoritusmenetelmä

Paina kaukosäätimen [On-Screen]-painiketta.



- Valikot ja viestit näytetään tai piilotetaan joka kerta, kun painat tätä painiketta.
- Jos **Kuvaruutunäyttö** -valikko on otettu käyttöön, et voi käyttää projektorin valikkoa (paitsi väritilan ja tulolähteen vaihtamiseen).

Energiansäästötila

Asetettuna **Päällä** voit vähentää virrankulutusta säätämällä automaattisesti valolähteen kirkkautta. Valonlähteen kirkkaus säädetään vähitellen 60 minuutin aikana eikä se vaikuta haitallisesti kuvanlaatuun.

Kun käytät **Moniprojektio**- tai **Pystyvä tila** -ominaisuuksia, aseta **Pois** korjataksesi kirkkauserot projektorien välillä.

Suoritusmenetelmä

☛ **Asetukset > Kirkkaus-asetukset > Energiansäästötila**



Tämä toiminto on pois käytöstä seuraavissa tapauksissa:

- Kun **Reunan sekoitus** -asetuksena on **Sekoitus/Mustan taso** tai **Mustan taso**.
 - ☛ **Laajennettu > Moniprojektio > Reunan sekoitus**
- Kun **Väritila** -asetuksena on **Moniprojektio**.
 - ☛ **Kuva > Väritila**
- Kun **Valotila** asetuksena on **Mukauta**.
 - ☛ **Asetukset > Kirkkaus-asetukset > Valotila**

Kuvien projisointi

Tässä osassa tarjotaan ohjeet, kuinka projisoidaan kuvia.

► Asiaan liittyvät linkit

- "Lähteen etsintä" [s.60](#)
- "Suljin" [s.60](#)
- "Pysäytys" [s.61](#)
- "Äänenvoimakkuus" [s.61](#)
- "Kuvasuhte" [s.61](#)
- "Näyttötyyppi" [s.61](#)
- "Projisointi" [s.62](#)
- "Testikuva" [s.62](#)
- "Sisällön toisto" [s.62](#)
- "Näytä tausta" [s.62](#)
- "Aloitusruutu" [s.63](#)

Lähteen etsintä

Kun projektoriin liitetään useita kuvälähteitä, kuten tietokone ja DVD-soitin, voit vaihtaa yhdestä kuvälähteestä toiseen.

Suoritusmenetelmä

- Paina [Search]- (kaukosäädin) tai [Source Search] - (ohjauspaneeli) -painiketta ohjauspaneelissa tai kaukosäätimessä, kunnes näet kuvan haluamastasi lähteestä.
- Paina kaukosäätimen halutun lähteen painiketta. Jos kyseiselle lähteelle on useampi kuin yksi portti, paina painiketta uudelleen selataksesi lähteitä.
- Paina kaukosäätimen -painiketta. Valitse sitten haluamasi lähde näyttöön tulevasta näyttöruudusta.

Suljin

Voit piilottaa projisoidun kuvan ja mykistää äänen tilapäisesti sulkemalla mekaanisen sulkimen. Kaikki ääni- tai videotoinnit kuitenkin jatkuvat, joten projisointia ei voi jatkaa kohdasta, jossa suljit sulkimen.

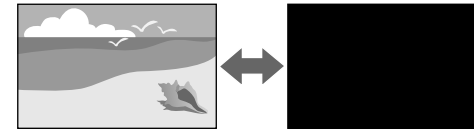

Suoritusmenetelmä

Paina ohjauspaneelin tai kaukosäätimen [Shutter]-painiketta. Kytkeäksesi kuvan ja äänen takaisin päälle, paina [Shutter]-painiketta uudelleen.



- Voit lisätä häivytyksen sisään tai häivytyksen ulos -tehosteen, kun video kytketään päälle tai pois.
- Voit rajoittaa tapaa, jolla suljintoiminto vapautetaan.
 - ☛ **Laajennettu > Toiminta > Sulkija-asetukset**

Pysäytys

Voit pysäyttää tilapäisesti toiminnan videossa tai tietokone-esityksessä ja pysäyttää nykyisen kuvan näytölle. Kaikki ääni- tai videotoiminnan kuitenkin jatkuvat, joten ei voi jatkaa projisointia kohdasta, johon pysäytit sen.

Suoritusmenetelmä

Paina kaukosäätimen [Freeze]-painiketta. Käynnistääksesi keskeytetyn videotoiminnan uudelleen, paina [Freeze]-painiketta uudelleen.



Kun painat kaukosäätimen **Freeze**-painiketta, näyttöön tulee ruutu, joka tiedusteleee haluatko siepata parhaillaan projisoidun kuvan ja käyttää sitä testikuviona.

Jos painat [Enter] -painiketta ja sieppaat projisoidun kuvan testikuvioiksi Pysäytys-toiminnon ollessa valittu, voit käyttää tallennettua kuvaa yhtenä testikuviona. Tallennettua kuvaa projisoitaessa voit suorittaa säätöjä, kuten linssinsiirto, tarkennus, vääristymän ja geometrian korjaus.

Tallennettu testikuvio on käytettävissä, kunnes kytket projektorin virran pois päältä.

Äänenvoimakkuus

Voit säätää audion äänenvoimakkuutta Audio Out -portista.

Suoritusmenetelmä

- Vaihda projektorin valikko:
 - ☛ **Asetukset > Äänenvoimakkuus**

Kuvasuhde

Projektori voi näyttää kuvia eri leveys-korkeus-suhteilla eli eri kuvasuhteilla. Normaalisti videolähteen tulosignaali määrää kuvan kuvasuhteen. Voit kuitenkin muuttaa määrättyjen kuvien kuvasuhdetta näyttöruutuun sopivaksi.



Suoritusmenetelmä

- Vaihda projektorin valikko:
 - ☛ **Signaali > Kuvasuhde**



Jos haluat käyttää tiettyä kuvasuhdetta määrätylle videotulolähteelle, voit valita sen projektorin **Signaali**-valikossa.

Näyttötyyppi

Voit käyttää **Näyttötyyppi**-asetusta saadaksesi näytetyn kuvan kuvasuhteen vastaamaan käyttämäsi näyttöä.

Suoritusmenetelmä

- ☛ **Laajennettu > Näyttö > Ruutu > Näyttötyyppi**



- Säädä projisoidun kuvan kuvasuhde, jos on tarpeen.
- Kun **Näyttötyyppi**-asetus muuttuu, **EDID**-asetukset säädetään automaattisesti.

Projisointi

Voit muuttaa projisointitilan vaihtamaan kuvan ylösalaisin ja/tai vasemmalta oikealle projektorin valikoilla.

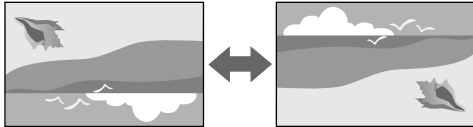

Suoritusmenetelmä

☛ Laajennettu > Projisointi



Voit muuttaa projisointitilaa kääntämällä kuvan ylösalaisin pitämällä kaukosäätimen [Shutter]-painiketta painettuna noin 5 sekuntia.

Testikuva

Voit käyttää testikuvaa projisoidun kuvan säätämiseen ilman liittämistä tietokoneeseen tai videolaitteeseen.

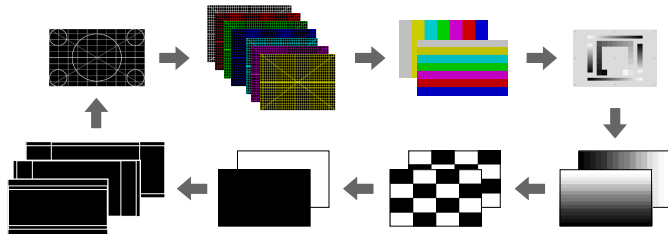

Suoritusmenetelmä

- Paina ohjauspaneelin tai kaukosäätimen [Test Pattern]-painiketta.
- Vaihda projektorin valikko:
 - ☛ Asetukset > Testikuva

Sisällön toisto

Projektorin Sisällön toisto -ominaisuus mahdollistaa digitaalisen allekirjoitussisältösi projisoimisen. Voit myös lisätä projisoituun kuvaan väri- ja muototehosteita.



Voit käyttää seuraavaa ohjelmistoa luodaksesi sisältöä, jota voi toistaa Sisällön toisto -tilassa.

- Epson Projector Content Manager
- Epson Web Control
- Epson Creative Projection

Suoritusmenetelmä

☛ Asetukset > Sisällön toisto

Näytä tausta

Voit valita näytön taustan, kun kuvasignaalia ei ole käytettävissä.

Suoritusmenetelmä

☛ Laajennettu > Näyttö > Näytä tausta

Aloitusruutu

Asetettuna **Päällä** logo näytetään projektorin käynnistyessä.

Suoritusmenetelmä

☛ **Laajennettu > Näyttö > Aloitusruutu**

Kuvan sijainnin ja muodon säätäminen

Tässä osassa tarjotaan ohjeet, kuinka säädetään kuvan sijaintia ja muotoa projektoria siirtämättä.

► Asiaan liittyvät linkit

- "Linssin siirto" s.63
- "Zoomaus" s.63
- "V/P-trapetsikorj" s.64
- "Quick Corner" s.64
- "Kaareva pinta" s.64
- "Seinän nurkka" s.64
- "Pistekorjaus" s.64

Linssin siirto

Jos et voi asentaa projektoria suoraan näytön eteen, voit säätää projisoidun kuvan sijaintia käyttämällä linssinsiirto-ominaisuutta.

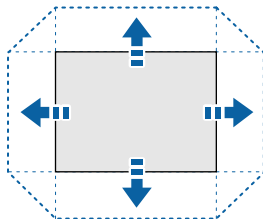

Voit tarkistaa käytettävissä olevan linssinsiirtoalueen projektorin *Specifications* -osasta.

Suoritusmenetelmä

- Paina kaukosäätimen [Lens Shift] -painiketta.
- Paina ohjauspaneelin [Lens]-painiketta, kunnes Linssin siirto -säätönäyttö tulee näkyviin.

⚠ Huom

Linssiä siirtäessäsi, älä vie käsiäsi lähelle linssiyksikköä. Sormet voivat puristua linssiyksikön ja projektorin väliin aiheuttaen vamman.



- Odota 20 minuuttia projektorin käynnistyksen jälkeen ennen kuin asetat linssinsiirron saadaksesi maksimaalisen tarkkuuden.
- Kun säädät kuvan korkeutta, sijoita kuva alemmaksi, kuin missä haluat sen olevan, ja nosta sitä sitten ylöspäin. Tämä estää kuvaa siirtymästä alaspäin säädön jälkeen.
- Kuva on selkeimmillään, kun linssi on kotiasennossa. Siirtääksesi linssin kotiasentoon, pidä kaukosäätimen [Lens Shift]-painiketta tai ohjauspaneelin [Lens]-painiketta painettuna yli 3 sekuntia.

Zoomaus

Voit muuttaa kuvan kokoa.

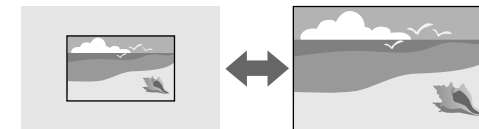

Suoritusmenetelmä

- Paina kaukosäätimen [Zoom] -painiketta.

- Paina ohjauspaneelin [Lens]-painiketta, kunnes Zoomaa-säätönäyttö tulee näkyviin.
- Käytä ohjauspaneelin tai kaukosäätimen nuolipainikkeita kuvan koon säätämiseen.

V/P-trapetsikorj

Voit korjata vääristymää itsenäisesti vaaka- ja pystysuunnissa.

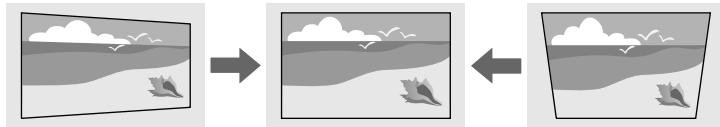

Suoritusmenetelmä

☛ Asetukset > Geometrisen korjaus > V/P-trapetsikorj

Quick Corner

Voit korjata itsenäisesti kaikkia projisoidun kuvan neljää kulmaa.

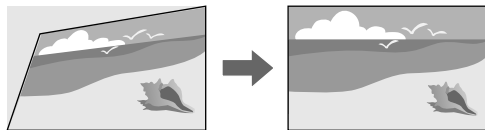

Suoritusmenetelmä

☛ Asetukset > Geometrisen korjaus > Quick Corner

Kaareva pinta

Voit korjata kaarevalle pinnalle heijastetun kuvan kulmat ja sivut samalla säteellä.

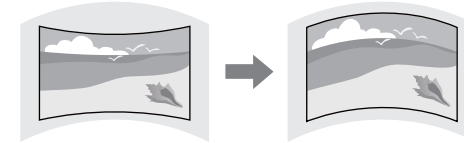

Suoritusmenetelmä

☛ Asetukset > Geometrisen korjaus > Kaareva pinta

Seinän nurkka

Voit korjata kaarevalle pinnalle heijastetun kuvan kulmat ja sivut suorakulmaisiksi.

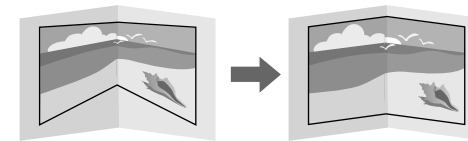

Suoritusmenetelmä

☛ Asetukset > Geometrisen korjaus > Seinän nurkka

Pistekorjaus

Tämä ominaisuus jakaa projisoidun kuvan ristikoksi ja korjaa vääristymän 0,5 pikselin lisäyksin siirtämällä valittuja leikkauskohtien pisteitä sivulta toiselle sekä ylös ja alas.

Voit vaihtaa tilaan, joka korjaa heti kaikki pisteet määritetyssä pystysarakkeessa tai vaakasuoralla rivillä.

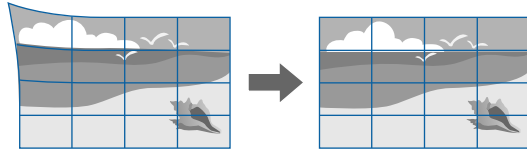

Suoritusmenetelmä

☛ Asetukset > Geometrinen korjaus > Pistekorjaus

Kuvan laadun säätäminen

Tässä osassa tarjotaan ohjeet, kuinka säädetään kuvan laatua.

► Asiaan liittyvät linkit

- "Tarkennus/Vääritymä" [s.65](#)
- "Väritila" [s.65](#)
- "Kuvanparannus" [s.66](#)
- "Gamma" [s.66](#)
- "RGBCMY" [s.66](#)
- "Kirkkaus-asetukset" [s.66](#)

Tarkennus/Vääritymä

Voit korjata tarkennusta ja kuvan vääristymän.

Jos asensit valinnaisen short throw -linssin, sinun on ehkä ensin tarkennettava näytön keskikohtaan ja sitten korjattava mahdolliset vääristymät ympäröivällä

alueella. Kun tarkennat näytön keskelle, ympäröivä alue voi vääristyä ja näkyä epätarkasti.

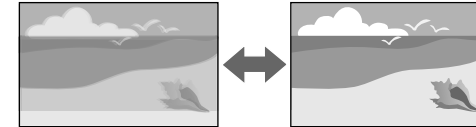

Suoritusmenetelmä

- Paina kaukosäätimen [Focus] -painiketta tunnistaaksesi lähteen.
- Paina kaukosäätimen [Distortion]-painiketta korjataksesi kuvan vääristymän.
- Paina ohjauspaneelin [Lens]-painiketta, kunnes tarkennuksen tai vääristymän säätönäyttö tulee näkyviin.
- Käytä ohjauspaneelin tai kaukosäätimen nuolipainikkeita tarkennuksen tai vääristymän korjaamiseen.



Tämä projektori toimii 4K-näytöllä käyttämällä siirtoteknologiaa. Jos tarkennuksen tai kuvan vääristymän säätäminen tuottaa vaikeuksia, kyttyä kaukosäätimen [Enter]-painiketta valitaksesi **4K <-> Full HD**.

Väritila

Projektorissa on käytettävissä eri väritiloja optimaalisen kirkkauden, kontrastin ja värin tarjoamiseksi erilaisissa katsomisympäristöissä ja eri kuvatyypeillä. Voit valita tilan, joka on määritetty vastaamaan kuvaa ja ympäristö, tai kokeilla käytettävissä olevia tiloja.

Suoritusmenetelmä

- Paina kaukosäätimen [Color Mode] -painiketta.
- Vaihda projektorin valikko:

☛ Kuva > Väritila

Kuvanparannus

Voit säätää kuvan resoluutiota tuottaaksesi selkeän kuvan, jossa on voimakas tekstuuri ja materiaalin tuntu.

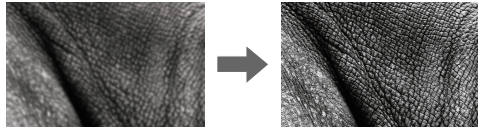

Suoritusmenetelmä

☛ Kuva > Kuvanparannus

Gamma

Voit säätää puolisävyn kirkkauden valitsemalla yhden gamma-korjausarvoista tai viittaamalla gamma-kaavioon.

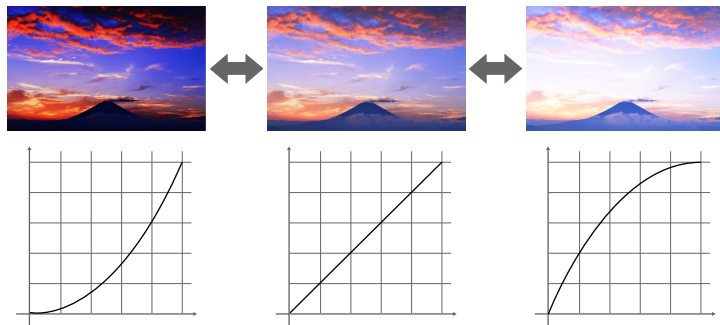

Suoritusmenetelmä

☛ Kuva > Lisäasetukset > Gamma

RGBCMY

Voit säätää yksilöllisesti sävyä, värikylläisyyttä ja kirkkautta kullekin värille R (punainen), G (vihreä), B (sininen), C (syaani), M (magenta) ja Y (keltainen).



Suoritusmenetelmä

☛ Kuva > Lisäasetukset > RGBCMY

Kirkkaus-asetukset

Voit valita valonlähteen kirkkauden.



Suoritusmenetelmä

☛ Asetukset > Kirkkaus-asetukset

Useiden projektorien käyttö

Voit yhdistää projisoituja kuvia kahdesta tai useasta projektorista luodaksesi yhden yhdistetyn kuva-alueen. (Moniprojektio)

► Asiaan liittyvät linkit

- "Vierekkäin asettelu" [s.67](#)
- "Reunan sekoitus" [s.67](#)
- "Mustan taso" [s.67](#)
- "Skaala" [s.68](#)
- "Värien" [s.68](#)
- "Yksink. pinoaminen" [s.68](#)
- "Yksinkert. sekoitus" [s.69](#)
- "Projektorien yhdistäminen" [s.132](#)

Vierekkäin asettelu

Voit määrittää projisointisijainnin kullekin projektorille.

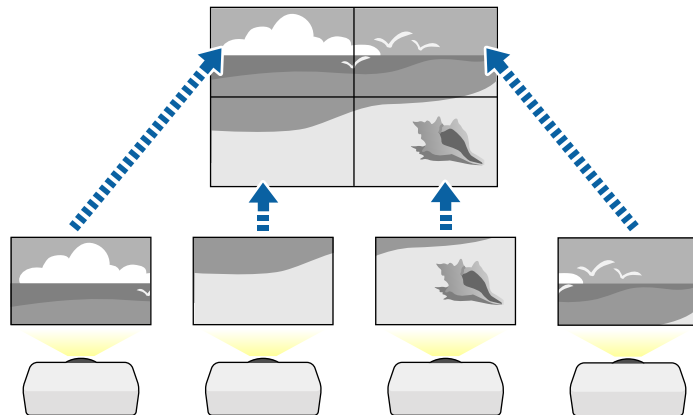

Suoritusmenetelmä

☛ Laajennettu > Moniprojektio > Vierekkäin asettelu

Reunan sekoitus

Voit käyttää **Reunan sekoitus** -ominaisuutta saumattoman kuvan luomiseen useista projektoreista.

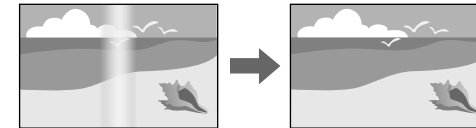

Suoritusmenetelmä

☛ Laajennettu > Moniprojektio > Reunan sekoitus

Mustan taso

Voit säätää kirkkautta ja värisävyä alueilla, joilla kuvat eivät lomitu, luodaksesi saumattoman kuvan.

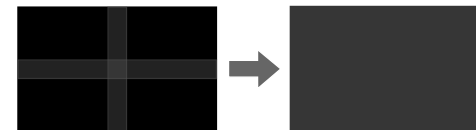

Suoritusmenetelmä

☛ Laajennettu > Moniprojektio > Mustan taso

Skaala

Voit käyttää **Skaala**-ominaisuutta niiden leikkaamisen ja yhdistämiseen yhdistetyksi kuva-alueeksi.

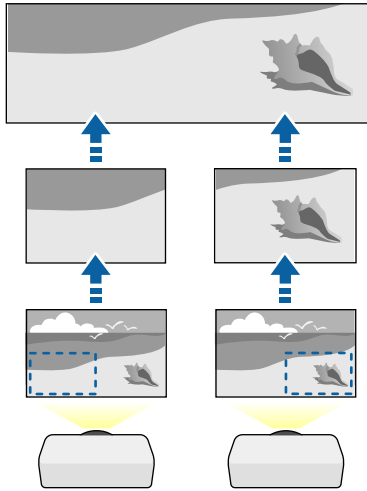

Suoritusmenetelmä

☛ Laajennettu > Moniprojektio > Skaala

Värien

Voit asettaa useiden vierekkäin projisoivien projektorien näyttölaadun vastaamaan toisiaan.

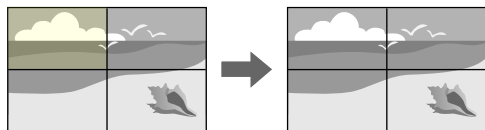

Suoritusmenetelmä

☛ Laajennettu > Moniprojektio > Näyttöjen yhteensop. > Värien

Yksink. pinoaminen

Voit luoda helposti ja nopeasti kirkkaan projisoidun kuvan asettamalla kahden monitorin kuvat päällekkäin.

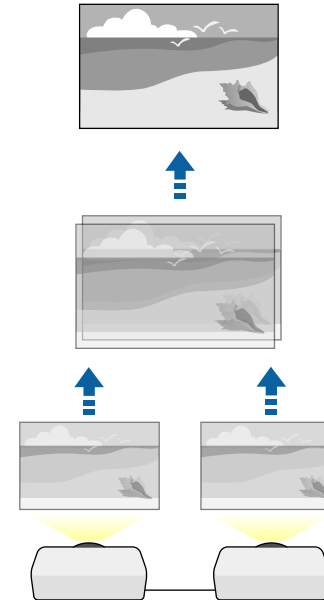

Suoritusmenetelmä

☛ Laajennettu > Moniprojektio > Yksink. pinoaminen

Yksinkert. sekoitus

Voit yhdistää projisoituja kuvia kahdesta tai useasta projektorista luodaksesi yhden yhdistetyn kuva-alueen.

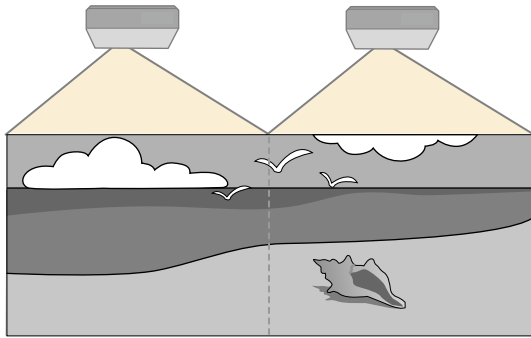

Suoritusmenetelmä

☛ Laajennettu > Moniprojektio > Yksink. sekoitus

Projektorin laadun ylläpito

Tässä osassa tarjotaan ohjeet, kuinka ylläpidetään projisoitujen kuvien laatua

► Asiaan liittyvät linkit

- "Paneelin kohdist." [s.69](#)
- "Värien yhdenmuk." [s.69](#)
- "Virkistystila" [s.69](#)
- "Valotilan kalibrointi" [s.70](#)

Paneelin kohdist.

Voit säätää LCD-paneelille pikselivärinsiirron. Voit säätää pikseleitä vaaka- ja pystysuunnassa 0,125 pikselin lisäyksin ± 3 pikselin alueen sisällä.

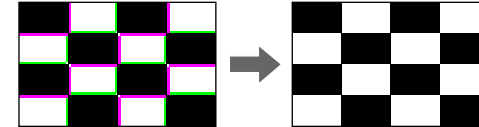

Suoritusmenetelmä

☛ Laajennettu > Näyttö > Paneelin kohdist.

Värien yhdenmuk.

Jos kuvan värisävy on epätasainen, voit säätää värisävyn tasapainoa.

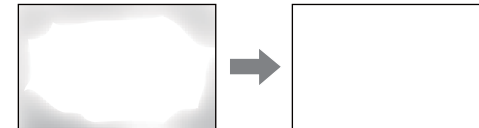

Suoritusmenetelmä

☛ Laajennettu > Näyttö > Värien yhdenmuk.

Virkistystila

Virkistystilaprosessi puhdistaa mahdolliset jälkikuvat ja kytkee projektorin pois päältä määrätyn ajan kuluttua.

Suoritusmenetelmä

☛ Palauta > Virkistystila

Valotilan kalibrointi

Valolähteen kalibrointi optimoi parhaillaan projisoidun kuvan väritasapainon.

Suoritusmenetelmä

☛ **Palauta > Valotilan kalibrointi**

Projektorin asetusten hallinta

Tässä osassa tarjotaan ohjeet, kuinka hallitaan projektorin asetuksia.

► Asiaan liittyvät linkit

- "Muisti" [s.70](#)
- "Aikatauluasetukset" [s.70](#)
- "Painikelukko" [s.70](#)
- "Linssin lukko" [s.71](#)
- "Salasanasuojauk" [s.71](#)

Muisti

Voit tallentaa mukautettuja asetuksia ja en jälkeen valita tallennetut asetukset, kun haluat käyttää niitä.

Suoritusmenetelmä

- Paina kaukosäätimen [Memory]-painiketta.
- Vaihda projektorin valikko:

☛ **Asetukset > Muisti**

Aikatauluasetukset

Voit aikatauluttaa enintään 30 tapahtumaa tapahtumaan automaattisesti projektorissa, kuten projektorin kytkeminen päälle tai pois tai tulolähteen vaihtaminen. Projektori suorittaa valitut tapahtumat määritettynä päivämääränä ja aikana asettamasi aikataulun mukaisesti.

Suoritusmenetelmä

☛ **Laajennettu > Aikatauluasetukset**

Painikelukko

Painikelukkosuojauk estämään projektorin käyttö ohjauspaneelin tai kaukosäätimen painikkeilla.

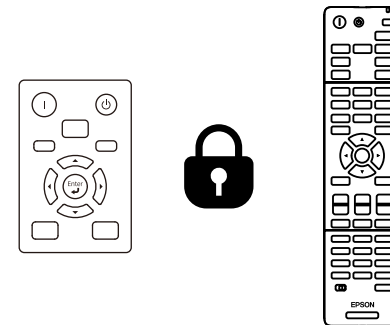

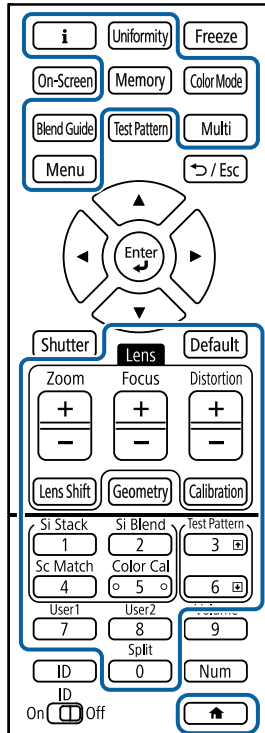

Vaikka voit lukita ohjauspaneelin painikkeet, voit edelleen käyttää kaukosäädintä normaalisti.

Kaukosäätimen painikelukko-ominaisuus lukitsee seuraavat painikkeet.



Suoritusmenetelmä

- Lukitaksesi ohjauspaneelin painikkeet, pidä ohjauspaneelin lukkopainiketta painettuna ohjauspaneelissa.
Vapauttaaksesi ohjauspaneelin painikkeiden lukituksen, pidä ohjauspaneelin [Enter]-painiketta painettuna noin 7 sekuntia.
- Lukitaksesi kaukosäätimen painikkeet, pidä kaukosäätimen -painiketta painettuna noin 5 sekuntia.
Vapauttaaksesi kaukosäätimen painikkeiden lukituksen, pidä -painiketta uudelleen painettuna noin 5 sekuntia.

Linssin lukko

Voit ottaa pois käytöstä kaukosäätimen [Lens Shift] -, [Zoom]- ja [Focus]-painiketoiminnot.

Suoritusmenetelmä

 Asetukset > Lukkoasetus > Linssin lukko

Salasanasuojaus

Salasanasuojaus estääksesi projektorin käytön henkilöiltä, jota eivät tiedä salasanaa ja estääksesi muutosten tekemisen käynnistysnäyttöön ja muihin asetuksiin.

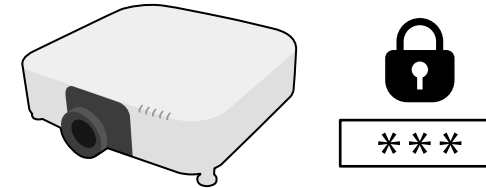

Voit asettaa seuraavan tyyppisiä salasanasuojauksia, joissa käytetään yhtä jaettua salasanaa:

- Käynnistysuojaus** estää muita käyttämästä projektoria antamatta ensin salasanaa. Kun liität virtajohdon ja kytket projektorin päälle ensimmäistä kertaa, sinun on annettava oikea salasana. Tämä soveltuu myös **Suora käynnistys** - ja **Autom. käynnistys** -toimintoihin
- Käytt. logon suoj.** estää ulkopuolisilta projektoria käynnistettäessä näytetyn mukautetun näytön muuttamisen, kun signaalia ei syötetä. Mukautettu näyttö torjuu varkauden, koska projektorin omistajan voi yksilöidä.
- Verkon suojaus** estää muita muuttamasta projektorin **Verkko**-asetuksia.
- Aikataulusuojaus** estää projektorin aikatauluasetusten muuttamisen.
- Etäkamerakäyttö** estää muita käyttämästä Etäkamerakäyttötoimintoa.

Suoritusmenetelmä

Pidä kaukosäätimen [Freeze]-painiketta painettuna noin viisi sekuntia.



Kun käytät projektoria ensimmäisen kerran, sinun on asetettava salasana. Mitään salasanaa ei ole asetettu oletuksena.

Voit valita nelinumeroisen salasanan. Pidä kaukosäätimen [Num]-painiketta painettuna ja käytä numeropainikkeita salasanan asettamiseen.

Huomaa

- Jos väärä salasana annetaan kolme kertaa peräkkäin, esiin tulee noin viideksi minuutiksi viesti **Projektorin toiminta lukitaan.**, minkä jälkeen projektori kytkeytyy valmiustilaan. Jos näin käy, irrota pistoke pistorasiasta ja kytke se uudelleen, ja kytke projektorin virta takaisin päälle. Projektori näyttää salasanan syöttöikkunan uudelleen, niin että voit syöttää oikean salasanan.
- Jos olet unohtanut salasanan, merkitse muistiin " **Pyydä koodia: xxxxx**"-numero, joka tulee näkyviin näyttöön ja ota yhteys Epsoniin saadaksesi tukea.
- Jos jatkat yllä esitetyn toiminnan käyttöä ja syötät väärän salasanan 30 kertaa peräkkäin, viesti tulee näkyviin **Projektorin toiminta lukitaan. Ota yhteyttä Epsoniin ohjeistuksessa kerrotulla tavalla.** tulee näkyviin eikä projektori hyväksy enää uusia salasanan syöttöyrityksiä. Ota yhteyttä Epsoniin saadaksesi tukea.

Kun olet valinnut projektorin valikkoasetukset yhdelle projektorille, voi kopioida asetukset muihin projektoreihin seuraavilla menetelmillä, jos ne ovat samaa mallia ja niillä on sama laiteohjelmistoversio.

- käyttämällä USB-flash-asemaa
- liittämällä tietokoneen ja projektorin USB-kaapelilla
- käyttämällä Epson Projector Management -ohjelmistoa

Et voi kopioida mitään yksittäisen projektorin ainutkertaisia tietoja, kuten **Valolähdetunnit** tai **Tila**.



- Suorita eräasetus ennen kuva-asetusten, kuten trapetsivääristymän korjaus, säätämistä. Koska kuvansäätöarvot kopioidaan myös toiseen projektoriin, säätöjä, jotka teit ennen eräasetusta, korvataan ja säätämäsi projisoitu näyttö voi muuttua.
- Kun kopioit valikkoasetuksia yhdestä projektorista toiseen myös käyttäjän logo kopioidaan. Älä rekisteröi tietoja, joita et halua jakaa useiden projektorien kanssa käyttäjän logona.
- Varmista, että **Eräasetusalue** on asetettu **Rajoitettu**-tilaan, jollet halua kopioida seuraavia asetuksia:
 - **Salanasuojaus**-asetukset
 - **EDID Signaali**-valikossa
 - **Verkko**-valikkoasetukset (paitsi **Ilmoitus** -valikolle ja **Muut**-valikolle)

Huom

Epson ei ota vastuuta eräasetuksen epäonnistumisista eikä niihin liittyvistä korjauskustannuksista, jotka johtuvat virtakatkoksista, tiedonsiirtovirheistä tai muista ongelmista, jotka voivat aiheuttaa sen kaltaisia virheitä.

► Asiaan liittyvät linkit

- "Asetusten siirtäminen USB Flash -asemasta" [s.73](#)
- "Asetusten siirtäminen tietokoneesta" [s.74](#)

- "Eräasetuksen virheilmoitus" [s.75](#)

Asetusten siirtäminen USB Flash -asemasta

Voit kopioida valikkoasetukset yhdestä projektorista toiseen saman malliseen USB flash -asemalla.



- USB flash -aseman on oltava alustettu FAT 32 -muotoon, sen on oltava kooltaan alle 32 Gt eikä siinä saa olla suojaustoimintoja. Poista kaikki tiedostot asemasta ennen sen käyttöä eräasetukseen, muuten asetukset eivät ehkä tallennu oikein.
- Voit käyttää tätä eräasetusmenetelmää myös projektorin valikosta.

- 1** Irrota virtajohto projektorista ja tarkista, että kaikki projektorin merkkivalot ovat sammuneet.
- 2** Liitä tyhjä USB-flash-asema suoraan projektorin USB-A-porttiin.
- 3** Pidä kaukosäätimen tai ohjauspaneelin [Esc]-painiketta painettuna ja liitä virtajohto projektoriin.
- 4** Kun projektorin kaikki muut merkkivalot, paitsi WLAN (langaton LAN), syttyvät, vapauta [Esc]-painike.
Merkkivalot alkavat vilkkua ja eräasetustiedostoa kirjoitetaan USB-flash-asemaan. Kun kirjoittaminen on valmis, projektori sammuu.

Huom

Älä irrota virtajohtoa tai USB flash -asemaa projektorista tiedoston kirjoittamisen aikana. Jos virtajohto tai USB-flash-asema irrotetaan, projektori ei ehkä käynnisty oikein.

5 Irrota USB flash -asema.



Eräasetustiedoston tiedostonimi on PJCONFDATA.bin. Jos sinun on muutettava tiedostonimeä, lisää tekstiä PJCONFDATA-osan jälkeen käyttäen vain aakkosnumeerisia merkkejä. Jos muutat tiedostonimen PJCONFDATA-osaa, projektori ei ehkä pysty tunnistamaan tiedostoa oikein.

6 Irrota virtajohto projektorista, johon haluat kopioida asetukset, ja varmista, että kaikki projektorin merkkivalot ovat sammuneet.

7 Liitä tallennetun eräasetustiedoston sisältävä USB-flash-asema projektorin USB-A-porttiin.

8 Pidä kaukosäätimen tai ohjauspaneelin [Menu]-painiketta painettuna ja liitä virtajohto projektoriin.

9 Kun kaikki projektorin merkkivalot, paitsi WLAN (langaton LAN), syttyvät, vapauta [Menu]-painike. (Merkkivalot palavat noin 75 sekuntia.) Kun kaikki merkkivalot alkavat vilkkua, asetuksia kirjoitetaan. Kun kirjoittaminen on valmis, projektori sammuu.

Huom

Älä irrota virtajohtoa tai USB flash -asemaa projektorista tiedoston kirjoittamisen aikana. Jos virtajohto tai USB-flash-asema irrotetaan, projektori ei ehkä käynnisty oikein.

10 Irrota USB flash -asema.

Asetusten siirtäminen tietokoneesta

Voit kopioida valikkoasetukset yhdestä projektorista toiseen saman malliseen USB-kaapelilla.



- Voit käyttää tätä eräasetusmenetelmää seuraavilla käyttöjärjestelmäversioilla:
 - Windows 10 ja uudemmat
 - macOS 10.13.x ja uudemmat
- Voit käyttää tätä eräasetusmenetelmää myös projektorin valikosta.

1 Irrota virtajohto projektorista ja tarkista, että kaikki projektorin merkkivalot ovat sammuneet.

2 Liitä USB-kaapeli tietokoneen USB-porttiin ja projektorin Service-porttiin.

3 Pidä kaukosäätimen tai ohjauspaneelin [Esc]-painiketta painettuna ja liitä virtajohto projektoriin.

4 Kun projektorin kaikki muut merkkivalot, paitsi WLAN (langaton LAN), syttyvät, vapauta [Esc]-painike.

Tietokone tunnistaa projektorin siirrettävänä levynä.

5 Avaa siirrettävä levy -kuvake tai -kansio ja tallenna eräasetustiedosto tietokoneeseen.



Eräasetustiedoston tiedostonimi on PJCONFDATA.bin. Jos sinun on muutettava tiedostonimeä, lisää tekstiä PJCONFDATA-osan jälkeen käyttäen vain aakkosnumeerisia merkkejä. Jos muutat tiedostonimen PJCONFDATA-osaa, projektori ei ehkä pysty tunnistamaan tiedostoa oikein.

- 6** Poista USB-laite (Windows) tai vedä siirrettävän levyn kuvake roskakoriin (Mac).
- 7** Irrota USB-kaapeli.
Projektorin sammuu.
- 8** Irrota virtajohto projektorista, johon haluat kopioida asetukset, ja varmista, että kaikki projektorin merkkivalot ovat sammuneet.
- 9** Liitä USB-kaapeli tietokoneen USB-porttiin ja projektorin Service-porttiin.
- 10** Pidä kaukosäätimen tai ohjauspaneelin [Menu]-painiketta painettuna ja liitä virtajohto projektoriin.
- 11** Kun kaikki projektorin merkkivalot, paitsi WLAN (langaton LAN), syttyvät, vapauta [Menu]-painike.
Tietokone tunnistaa projektorin siirrettävänä levynä.
- 12** Kopioi tietokoneeseen tallentamasi eräasetustiedosto (PJCONFDATA.bin) siirrettävän levyn ylätasoon.



Älä kopioi siirrettävälle levyille eräasetustiedoston lisäksi mitään muita tiedostoja tai kansioita.

- 13** Poista USB-laite (Windows) tai vedä siirrettävän levyn kuvake roskakoriin (Mac).
- 14** Irrota USB-kaapeli.
Kun kaikki merkkivalot alkavat vilkkua, asetuksia kirjoitetaan. Kun kirjoittaminen on valmis, projektori sammuu.

Huom

Älä irrota virtajohtoa projektorista, kun tiedostoa kirjoitetaan. Jos virtajohto irrotetaan, projektori ei ehkä käynnisty oikein.

Eräasetuksen virheilmoitus

Projektorin merkkivalot ilmoittavat, jos ilmenee virhe eräasetuskäytössä. Tarkista projektorin merkkivalojen tila ja toimi tässä taulukossa kuvattujen ohjeiden mukaisesti.

Merkkivalon tila	Ongelma ja ratkaisut
<ul style="list-style-type: none"> • Laser: Oranssi - vilkkuu nopeasti • Lämp: Oranssi - vilkkuu nopeasti 	<p>Eräasetustiedosto voi olla vioittunut tai USB-flash-asetusta ei ehkä ole liitetty oikein.</p> <p>Irrota USB-flash-asetusta, irrota ja liitä sitten projektorin virtajohto ja yritä uudelleen.</p>
<ul style="list-style-type: none"> • Virta: Sininen - vilkkuu nopeasti • Tila: Sininen - vilkkuu nopeasti • Laser: Oranssi - vilkkuu nopeasti • Lämp: Oranssi - vilkkuu nopeasti 	<p>Asetusten kirjoittaminen on voinut epäonnistua ja projektorin laiteohjelmistossa on voinut ilmetä virhe.</p> <p>Lopeta projektorin käyttö. Irrota virtajohto pistorasialta. Ota yhteyttä Epsoniin saadaksesi tukea.</p>

Valikkoasetukset

Lue nämä osat oppiaksesi lisää projektorin asetuksista.

► Asiaan liittyvät linkit

- "Kuvavalikko" [s.77](#)
- "Signaali-valikko" [s.81](#)
- "Asetukset-valikko" [s.85](#)
- "Laajennettu valikko" [s.96](#)
- "Verkkovalikko" [s.113](#)
- "Infovalikko" [s.124](#)
- "Nollaa-valikko" [s.128](#)

Kuva-valikon asetukset antavat säätää kuvan laatua. Käytettävissä olevat asetukset ovat valittuna olevan väritilan mukaisia. Asetukset tallennetaan erikseen kullekin valitulle väritilalle.

► Asiaan liittyvät linkit

- "Väritila" [s.77](#)
- "Kirkkaus" [s.77](#)
- "Kontrasti" [s.78](#)
- "Värikylläisyys" [s.78](#)
- "Värisävy" [s.78](#)
- "Terävyys" [s.78](#)
- "Valkotasapaino" [s.78](#)
- "Kuvan esiasetustilat" [s.78](#)
- "Kehyksen interpol." [s.79](#)
- "Super-resolution" [s.79](#)
- "Näkym. mukaut. Gamma" [s.79](#)
- "Gamma" [s.79](#)
- "RGBCMY" [s.79](#)
- "Dynaaminen kontrasti" [s.80](#)
- "Valon sammut. ohjaus" [s.80](#)
- "Palauta (Kuvavalikko)" [s.80](#)

Väritila

☛ **Kuva > Väritila**

☛ **Laajennettu > Moniprojektio > Näyttöjen yhteensop. > Väritila**

Voit säätää kuvan värien eloisuutta eri kuvatyypeillä ja ympäristöissä. Kuvan kirkkaus vaihtelee valitun tilan mukaan.

Dynaaminen

Tämä on kirkkain tila. Ihanteellinen kirkkaassa tilassa käytettäessä.

Esitys

Kuvat ovat eloisia ja luonnonmukaisia. Ihanteellinen esitysten tekemiseen tai TV-ohjelmien katseluun kirkkaassa tilassa.

Luonnollinen

Toistaa värit uskollisesti. Ihanteellinen still-kuvien, kuten valokuvien projisointiin.

Elokuva

Antaa kuville luonnollisen sävyn. Ihanteellinen elokuvien katseluun pimeässä tilassa.

BT.709

Tuottaa kuvia, jotka ovat ITU-R BT.709:n mukaisia.

DICOM SIM

Tämä tuottaa kuvia, joilla on selkeät varjot. Ihanteellinen röntgenkuvien ja muiden lääketieteellisten kuvien projisointiin. Projektori ei ole lääketieteellinen laite eikä sitä voi käyttää lääketieteelliseen diagnoosiin.

Moniprojektio

Minimoi värisävyerot projisoitujen kuvien välillä. Ihanteellinen useilla projektoreilla projisointiin.



Voit myös muuttaa projektorin Väritilaa käyttämällä kaukosäätimen [Color Mode]-painiketta.

Kirkkaus

☛ **Kuva > Kirkkaus**

Voit vaalentaa tai tummentaa kuvaa yleisesti.



Asetus ei vaikuta valolähteen kirkkauteen. Muuttaaksesi valolähteen kirkkautta, valitse **Valotila Asetukset**-valikossa.

☛ **Asetukset > Kirkkaus-asetukset > Valotila**

Kontrasti

Kuva > Kontrasti

Voit säätää kuvan vaaleiden ja tummien alueiden eroa.

Värikylläisyys

Kuva > Värikylläisyys

Voit säätää kuvan värien intensiteettiä.

Värisävy

Kuva > Värisävy

Voit säätää vihreä magenta-sävyjen tasapainoa kuvassa.

Terävyys

Kuva > Terävyys

Voit säätää kuvan yksityiskohtien terävyyttä tai pehmeyttä.

Standardi

Voit säätää kuvan terävyyttä niin, että se on riittävästi tasapainotettu.

Ohuen viivan teräv.

Korkeammat arvot parantavat yksityiskohtia, kuten hiuksia tai kankaiden kuvioita.

Paksun viivan teräv.

Korkeammat arvot parantavat ääriiviivaa, taustaa ja kuvan kohteiden tärkeimpiä osia niiden näyttämiseksi selvästi.

Valkotasapaino

Kuva > Valkotasapaino

Voit säätää kuvan yleistä värisävyä.

Väriämpötila

Voit säätää kuvan yleistä värisävyä välillä 3200K - 10000K. Korkeammat arvot sävyttävät kuvaa siniseksi ja matalammat punaiseksi.

Kun **Väritila** on asetettu **Dynaaminen**-tilaan, asetettu väriämpötila voi olla eri kuin projektorista tulevan valon todellinen väriämpötila. Käytä tätä valikkoa suuntaa antavana.

G-M-korjaus

Korkeammat arvot sävyttävät kuvaa vihreäksi ja matalammat punaiseksi.

Siirtymä R/Siirtymä G/Siirtymä B/Vahvistus R/Vahvistus G/Vahvistus B

Voit säätää yksittäisiä poikkeaman ja vahvistuksen R (punainen) -, G (vihreä) - ja B (sininen) -osia.

Kuvan esiasetustilat

Kuva > Kuvanparannus > Kuvan esiasetustilat

Voit asettaa **Kuvanparannus**-valinnaksi erän, joka käyttää esiasetettuja arvoja.

Seuraavat asetukset on tallennettu esiasetusvalinnoiksi.

- Kehyksen interpol.
- Super-resolution



- Minimoidaksesi viiveet, valitse **Pois**.
- Jos valitset **Pois**, et voi asettaa muita kohteita **Kuvanparannus**-asetuksessa.
- Kun olet valinnut välillä **Esiasetus 1** - **Esiasetus 5**, voit hienosäätää kutakin asetusta yksilöllisesti. Asetusarvot esiasetusvalinnassa korvataan.

Kehyksen interpol.

☛ Kuva > Kuvanparannus > Kehyksen interpol.

Voit toistaa nopeasti liikkuvia kuvia tasaisesti tuottamalla välikehyksiä alkuperäisten kehysten väliin.

Jos tuloksena olevassa kuvassa on kohinaa, aseta asetukseksi **Pois**.



- Et voi valita tätä asetusta seuraavissa tapauksissa.
 - **Skaala** on asetettu **Autom.**- tai **Manuaalinen**-tilaan.
 - **Reunan sekoitus** -asetuksena on **Sekoitus/Mustan taso** tai **Mustan taso**.
 - **Kuva esiasetustila** on asetettu **Pois**-tilaan.

Super-resolution

☛ Kuva > Kuvanparannus > Super-resolution

Voit vähentää sumeutta matalan resoluution kuvia projisoitaessa

Säädä ohut viiva

Korkeammat arvot parantavat yksityiskohtia, kuten hiuksia tai kankaiden kuvioita.

Pehmeä tarkennus

Korkeammat arvot parantavat ääriiviivaa, taustaa ja kuvan kohteiden tärkeimpiä osia niiden näyttämiseksi selvästi.



Et voi valita tätä asetusta, kun **Kuvan esiasetustilat** -asetukseksi on asetettu **Pois**.

Näkym. mukaut. Gamma

☛ Kuva > Lisäasetukset > Näkym. mukaut. Gamma

Voit säätää väreistä näkymän mukaan eloisamman kuvan tuottamiseksi.

Korkeammat arvot parantavat kontrastia enemmän.

Gamma

☛ Kuva > Lisäasetukset > Gamma

Voit säätää väreistä valitsemalla yhden gamma-korjausarvoista tai viittaamalla gamma-kaavioon. Jos haluat tehdä hienompia säätöjä, valitse **Mukautettu**.

Kun valitset pienemmän arvon, voit vähentää kuvan yleistä kirkkautta tehdäkseen kuvasta terävemmän. Kun valitset suuremman arvon, kuvien tummat alueet tulevat kirkkaammiksi, mutta vaaleampien alueiden värikylläisyys voi heiketä.



- Projisoi stillkuva säätääksesi Gamma-arvoa. Et voi säätää Gammaa oikein projisoidessasi elokuvia.
- Jos asetat **Väritila**-asetukseksi **DICOM SIM** projektorin **Kuva** -valikossa, valitse säätöarvo projisointikoon mukaan.
 - Jos projisointikoko on 120 tuumaa tai pienempi, valitse pieni arvo.
 - Jos projisointikoko on 120 tuumaa tai suurempi, valitse suuri arvo.
- Lääketieteelliset kuvat eivät ehkä toistu oikein asetustesi ja näytön teknisten tietojen mukaan.

RGBCMY

☛ Kuva > Lisäasetukset > RGBCMY

Voit säätää yksilöllisesti sävyä, värikylläisyyttä ja kirkkautta kullekin värille R (punainen), G (vihreä), B (sininen), C (syaani), M (magenta) ja Y (keltainen).

Dynaaminen kontrasti

Kuva > Dynaaminen kontrasti

Voit säätää projisoinnin luminanssin kuvan kirkkauteen perustuen.

Dynaaminen kontrasti

Aseta **Päällä** säätääksesi valon määrän automaattisesti.

Vastenopeus

Valitse **Nopea** säätääksesi valon määrän heti, kun näkymä muuttuu.

Mustan taso

Aseta mustan taso, kun kuvasignaalin kirkkaustaso on nolla. Kun valitset **0%**, valolähde kytkeytyy pois päältä.

Valon sammut. ohjaus

Kuva > Valon sammut. ohjaus

Voit asettaa valolähteen sammumaan automaattisesti.

Valon sammut. ohjaus

Aseta **Päälle** kytkeäksesi valolähteen automaattisesti pois päältä, kun signaalitaso laskee alle viitetason asetetuksi ajaksi.

Valon sammut. sig.lit

Aseta kirkkaustaso ohjattavalle videosignaalille. Automaattisen sammutuksen jälkeen se kytkeytyy päälle heti, kun määritetty kuvataso ylitetään.

Valon sam. ajast.

Aseta aika, ennen kuin valonlähde kytketään automaattisesti pois päältä.

Palauta (Kuvavalikko)

Kuva > Palauta

Voit nollata kaikki säätöarvot **Kuva**-valikossa niiden oletusasetuksiin.

Normaalisti projektori tunnistaa ja optimoi tulosignaali-asetukset automaattisesti. Jos asetuksia on mukautettava, voi tehdä sen **Signaali**-valikolla. Käytettävissä olevat asetukset ovat valittuna olevan tulolähteen mukaisia. Asetukset tallennetaan erikseen kullekin valitulle tulolähteelle.

► Asiaan liittyvät linkit

- "Kuvasuhte" [s.81](#)
- "Sammutus" [s.81](#)
- "Väriavaruus" [s.82](#)
- "Dynaaminen alue" [s.82](#)
- "Videoalue" [s.82](#)
- "EDID" [s.82](#)
- "Skaala" [s.83](#)
- "Vaihda Varmuuskopiolähde" [s.83](#)
- "Palauta (Signaali-valikko)" [s.84](#)

Kuvasuhte

☛ Signaali > Kuvasuhte

Projektori voi näyttää kuvia eri leveys-korkeus-suhteilla eli eri kuvasuhteilla. Normaalisti videolähteen tulosignaali määrää kuvan kuvasuhteen. Voit kuitenkin muuttaa määrättyjen kuvien kuvasuhdetta näyttöosi sopivaksi.

Automaattinen

Asettaa kuvasuhteen automaattisesti tulosignaalin ja **Kuvatarkkuus**-asetuksen mukaan.

Normaali

Näyttää kuvia käyttäen koko projisointialuetta ja säilyttää kuvan kuvasuhteen.

4:3

Muuntaa kuvan kuvasuhteeksi 4:3.

16:9

Muuntaa kuvan kuvasuhteeksi 16:9.

V-zoomaus/P-zoomaus

Näyttää kuvia käyttämällä projisointialueen täyttä leveyttä (V-zoomaus) tai täyttä korkeutta (P-zoomaus) ja säilyttää kuvan kuvasuhteen. Alueita, jotka ylittävät projisoidun näytön reunat, ei heijasteta.

Natiivi

Näyttää kuvia sellaisenaan (kuvasuhte ja resoluutio säilytetään). Alueita, jotka ylittävät projisoidun näytön reunat, ei heijasteta.



- Käytettävissä vain kun nykyiseksi lähteeksi on valittu jokin seuraavista:
 - HDMI
 - HDBaseT
 - SDI
- Käytettävissä vain, kun **Skaala**-asetuksena on **Pois** tai **Skaalatila**-asetuksena on **Täysnäyttö**.
 - ☛ **Signaali > Skaala > Skaalatila**
- Aseta **Näyttötyyppi**-asetus projektorin **Laajennettu**-valikossa ennen kuvasuhteen muuttamista.
 - ☛ **Laajennettu > Näyttö > Ruutu > Näyttötyyppi**
- Käytettävissä olevat kuvasuhteet vaihtelevat valitun **Näyttötyyppi**-asetuksen ja kovalähteen tulosignaalin mukaan.
- Huomaa, että projektorin kuvasuhdetoiminnon käyttö projisoidun kuvan pienentämiseen, suurentamiseen tai jakamiseen kaupalliseen tarkoitukseen tai julkiseen katseluun voi rikkoa kyseisen kuvan tekijänoikeuksien haltijan oikeuksia tekijänoikeuslain perusteella.
- Jos kuvan reunan ja projisoidun näytön kehyksen välillä on marginaalit, voit säätää kuvan sijaintia käyttämällä **Näyttösijainti**-asetusta projektorin **Laajennettu**-valikossa.
 - ☛ **Laajennettu > Näyttö > Ruutu > Näyttösijainti**

Sammutus

☛ Signaali > Sammutus

Voit piilottaa kuvia määritetyllä alueella.

Käytä ohjauspaneelin tai kaukosäätimen nuolipainikkeita alueen säätämiseen. Voit piilottaa enintään puolet projisoidusta kuvasta kaikissa suunnissa (yhtä pikseliä lukuun ottamatta).



Asetus on näkyvissä vain, kun **Sisällön toisto** -asetuksena on **Pois** projektorin **Asetukset**-valikossa.

Väriavaruus

☛ Signaali > Väriavaruus

Voit vaihtaa väriavaruuden, joka pystyy käsittelemään syötetyn kuvan väritietoja.

Valitse **Automaattinen** käyttääksesi sopivaa väriavaruutta kuvan AVI InfoFrame-tiedoissa.



Asetus näytetään vain seuraavissa tapauksissa.

- Nykyinen lähde on HDMI, HDBaseT tai SDI .
- **Väritila** on asetettu muuksi kuin **BT.709** tai **DICOM SIM**.

Dynaaminen alue

☛ Signaali > Dynaaminen alue

Voit asettaa videoalueen vastaamaan tulolähteen asetusta.

Valitse **Automaattinen** yksilöidäksesi automaattisesti tulosignaalin dynaamisen alueen.

Valitun asetukseksi tulos näytetään **Signaalin tila**-asetuksena.

HDR10 -asetus

Voit säätää dynaamisen alueen PQ-käyrää HDR PQ (Perceptual Quantizer) -menetelmällä.

HLG -asetus

Voit säätää dynaamisen alueen HLG-käyrää HDR HLG (Hybrid Log Gamma) -menetelmällä.



- Asetus näytetään vain seuraavissa tapauksissa.
- Nykyinen lähde on HDMI, HDBaseT tai SDI .
- **Väritila** on asetettu muuksi kuin **BT.709** tai **DICOM SIM**.
- **HDR10 -asetus** on käytettävissä vain, kun **Signaalin tila** asetuksena on **HDR10** tai **Dynaaminen alue** asetuksena on **HDR10**.
- **HLG -asetus** on käytettävissä vain, kun **Signaalin tila** -asetuksena on **HLG** tai **Dynaaminen alue** -asetuksena on **HLG**.

Videoalue

☛ Signaali > Lisäasetukset > Videoalue

Voit asettaa videoalueen vastaamaan HDMI- tai HDBaseT-portin tulolähdettä.

Rajoitettu (16-235)

Värisävyalueelle 16–235.

Täysi (0-255)

Värisävyalueelle 0–255.

EDID

☛ Signaali > Lisäasetukset > EDID

Vaikka asettaisit useita näyttöjä, joissa on erilaisia resoluutioita, voit asettaa saman EDIDin kuin vakionäyttö ja vaihtaa nykyisen lähteen EDIDin yhdenmukaistaaksesi EDIDin näyttöjen välillä.

EDID-tila

Voit asettaa EDID-valinnaksi erän, joka käyttää esiasetettuja arvoja.

Seuraavat asetukset on tallennettu esiasetusvalinnoiksi.

- Kuvatarkkuus
- Virkistystaajuus
- Värisyvyys

Voit tarvittaessa vaihtaa esiasetukset.



- Asetus on näkyvässä vain, kun nykyinen lähde on HDMI tai HDBaseT.
- Valitse **Nollaa** nollataksesi kaikki EDIDin säätöarvot niiden oletusarvoihin.

Skaala

☛ **Signaali > Skaala**

☛ **Laajennettu > Moniprojektio > Ryhmä-vierek. asett. > Skaala**

Voit suurentaa tai pienentää kuvaa pysty- ja vaakasuunnissa. Kun käytät yhden kuvan projisointiin useita projektoreita, voi säätää kunkin projektorin näyttämän kuvan skaalauksen.

Skaala

Asetettuna **Automaattinen**-tilaan, leikkaussijainti asetetaan automaattisesti **Reunan sekoitus** - ja **Vierekkäin asettelu** -asetusten mukaan. Valittuasi **Automaattinen**, voit hienosäätää manuaalisesti.

Valitse **Manuaalinen** säätääksesi leikkausaluetta ja sijaintia manuaalisesti.

Skaalatila

Valitse, kuinka suurennusta muutetaan.

- **Zoomaa näyttö** säilyttääksesi kuvan sijainnin ja kuvasuhteen.
- **Täysnäyttö** säätääksesi kuvaa kuvan sijainnin ja kuvasuhteen mukaan.

Skaalaa vaakasuor./Skaalaa pystysuor.

Voit säätää suurennusta vaaka- ja pystysuunnassa 0,01x-askelin ja suurentaa tai pienentää kuvaa. (Minimisuurennuksesta 0,5 maksimisuurennukseen 10.)

Leikkauksen säätö

Käytä nuolipainikkeita kuvan koordinaattien ja kunkin kuvan koon säätämiseen näyttöä katsoessasi.

Leikkausalue

Voit näyttää valitsemasi leikatun alueen.

Vaihda Varmuuskopiolähde

☛ **Signaali > HDMI1-varmkopplähdeas**

Jos ilmenee ongelma, jossa videosignaali häiriytyy projisoitaessa kuvia HDMI1-tulolähteestä, voit asettaa varmuuskopiolähteen vaihtamaan tulolähteen automaattisesti.

Varmuuskopiolähde

Valitse jokin seuraavista varmuuskopiolähteistä:

- HDMI2
- HDBaseT
- SDI

Tila

Näyttää, onko tällä hetkellä mahdollista vaihtaa valittuun varmuuskopiolähteeseen.



- Syötä sama signaali HDMI1 In -porttiin ja varmuuskopiolähteeseen etukäteen ja tarkista sitten **Tila** nähdäksesi voitko vaihtaa tulolähteen.
- Jos tulolähde on vaihdettu varmuuskopiolähteeseen, nykyisen tulolähteen tiedot eivät heijastu **Tilatiedot** projektorin **Info**-valikossa ennen kuin tulolähde on vaihdettu seuraavan kerran.
- Varmuuskopiolähteellä on oltava samat signaalit kuin HDMI1 In -lähteellä seuraavien kohteiden osalta.
 - Resoluutio
 - Taajuus
 - Värisyvyys
 - Väriavaruus
- Kun vaihto varmuuskopiolähteeseen on tehty, **Kuva**-valikkoasetuksia HDMI1 In -lähteelle käytetään varmuuskopiolähteen kuvaan.

Palauta (Signaali-valikko)

☛ Signaali > Palauta

Voit nollata kaikki **Signaali**-valikon säätöarvot niiden oletusasetuksiin, paitsi seuraavat:

- EDID

Asetukset-valikon valinnoilla voi mukauttaa erilaisia projektorin ominaisuuksia.

► Asiaan liittyvät linkit

- "Geometrinen korjaus" [s.85](#)
- "Äänenvoimakkuus" [s.87](#)
- "HDMI-linkki" [s.87](#)
- "Toimintalukko" [s.87](#)
- "Linssin lukko" [s.88](#)
- "Valotila" [s.88](#)
- "Kirkkaustaso" [s.88](#)
- "Pysyvä tila" [s.88](#)
- "Arviolta jäljellä" [s.89](#)
- "Energiansäästötila" [s.90](#)
- "Kaukovastaanotin" [s.91](#)
- "Käyttäjäpainike" [s.91](#)
- "Testikuva" [s.91](#)
- "Muisti" [s.91](#)
- "Sisällön toisto" [s.92](#)
- "NFC-asetukset" [s.95](#)
- "Palauta (Asetukset-valikko)" [s.95](#)

Geometrinen korjaus

☛ Asetukset > Geometrinen korjaus

☛ Laajennettu > Moniprojektio > Geometrinen korjaus

☛ Laajennettu > Moniprojektio > Yksink. pinoaminen > Pistekorjaus

Voit säätää kuvan muodon suorakulmaiseksi. Kuva on korjauksen jälkeen hieman pienempi.

Voit tarkistaa käytettävissä olevan säätöalueen projektorin *Specifications* -osasta.



Jos muutat Näyttötyyppiasetusta, Geometrinen korjaus -asetukset alustetaan.

Pois

Peruu tilapäisesti geometrisen korjauksen. Vaikka asetettuna **Pois**, korjausarvot tallennetaan.

V/P-trapetsikorj

Korjaa manuaalisesti vääristymän itsenäisesti vaaka- ja pystysuunnissa. Jos kuvan kuvasuhde on väärä, korjaa kuvatasapaino **P-tasapaino-** ja **V-tasapaino-**toiminnoilla.

Et voi yhdistellä muita korjausmenetelmiä.

Quick Corner

Voit korjata itsenäisesti kaikkia projisoidun kuvan neljää kulmaa.

Kaareva pinta

Korjaa kaarevalle säteeltään samalle pinnalle heijastetun kuvan kulmat ja sivut suorakulmaisiksi.



- Siirrä linssin asento kotiasentoon.
- Jos säätöjä tehdään suuri määrä, kohdistus ei ehkä ole yhtenäinen säätöjen jälkeenkään.
- Jos asetat **Säilytä kuvasuhde** -asetukseksi **Päällä** korjauksen jälkeen, korjauksia ei ehkä oteta käyttöön. Nollaa korjaukset niiden oletusarvoihin tai pienennä korjauksen määrää ja yritä sitä uudelleen.
- Jos muutat vakiolinjaa korjauksen aikana, nykyiset asetukset nollataan.

Seinän nurkka

Korjaa kaarevalle pinnalle heijastetun kuvan kulmat ja sivut suorakulmaisiksi.



- Siirrä linssin asento kotiasentoon.
- Jos säätöjä tehdään suuri määrä, kohdistus ei ehkä ole yhtenäinen säätöjen jälkeenkään.
- On suositeltavaa säätää kuvan muoto perustuen näytön keskikohtaa lähinnä olevan pisteen perusteella.

Pistekorjaus

Jakaa projisoidun kuvan ristikoksi ja korjaa vääristymän 0,5 pikselin lisäyksin siirtämällä valittuja leikkauskohtien pisteitä kaikkiin suuntiin. Voit siirtää ristikolla olevia pisteitä välillä 0,5–600 pikseliä mihin tahansa suuntaan, myös projisointialueen ulkopuolelle.

Pidä [Enter]-painiketta painettuna vaihtaaksesi tilaan, joka korjaa heti kaikki pisteet määritetyssä pystysarakkeessa tai vaakarivillä.

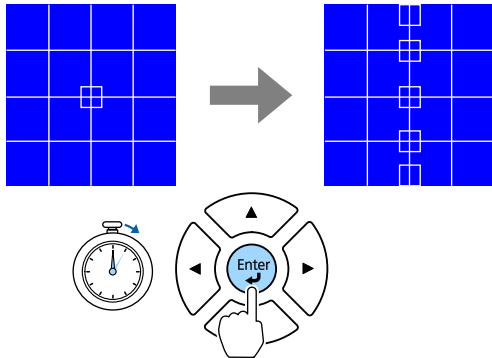

- Valitse vasen- ja oikea-nuolipainikkeilla säädettävä sarake ja paina sitten [Enter].

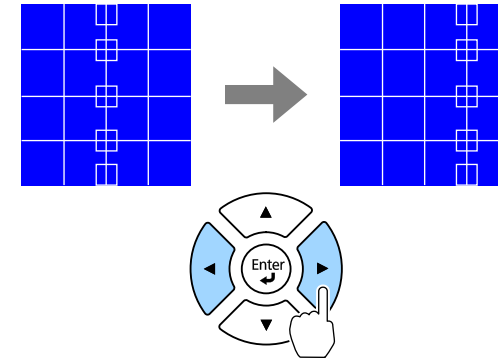

- Valitse ylös- ja alas-nuolipainikkeilla säädettävä rivi ja paina sitten [Enter].

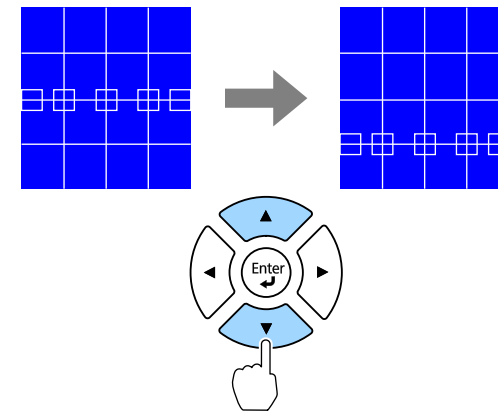

Muisti

Voit tallentaa kuvan muodon, jonka ole säätänyt ja ladata sen tarvittaessa.



- Voit avata myös Geometrinen korjaus -näytön käyttämällä ohjauspaneelin tai kaukosäätimen [Geometry]-painiketta.
- Voit avata myös Muisti-näytön käyttämällä kaukosäätimen [Memory]-painiketta.

Äänenvoimakkuus

☛ Asetukset > Äänenvoimakkuus

Voit säätää projektorin Audio Out -porttiin liitetyn kaiuttimen äänenvoimakkuutta.

⚠ Huom

Älä aloita esitystä korkealla äänenvoimakkuusasetuksella. Äkilliset voimakkaat äänet voivat aiheuttaa kuulon menetyksen.

Pienennä äänenvoimakkuus aina ennen virran katkaisemista. Voit lisätä äänenvoimakkuutta vähitellen laitteen käynnistämisen jälkeen.

HDMI-linkki

☛ Asetukset > HDMI-linkki

Voit säätää HDMI-linkki -valintoja, jotka antavat projektorin kaukosäätimen ohjata HDMI:llä liitetyjä laitteita.

Laiteyhteydet

HDMI-portteihin liitetyt laitteet on listattu.

HDMI-linkki

Aseta **Päälle** ottaaksesi HDMI-linkki -ominaisuudet käyttöön.

Audiolähtö-laite

Säätääksesi projektorin Audio Out -porttiin liitetyn kaiuttimen äänenvoimakkuutta, valitse **Projektor**. Kun audio/video-järjestelmä on liitetty projektoriin ja haluat lähettää siitä audiota, valitse **AV-järjestelmä**.

Kun audio/video-järjestelmää ei ole liitetty projektoriin, audiota toistetaan kaiuttimesta, joka on liitetty Audio Out -porttiin, vaikka **Audiolähtö-laite**-asetuksena on **AV-järjestelmä**.

Käynnistyslinkki

Voit ohjata, mitä tapahtuu, kun kytket projektorin tai liitetyn laitteen päälle.

- **Kaksisuuntainen:** käynnistää automaattisesti liitetyn laitteen, kun käynnistät projektorin, ja päin vastoin.
- **Laite -> PJ:** käynnistää projektorin automaattisesti, kun käynnistät liitetyn laitteen.
- **PJ -> Laite:** käynnistää liitetyn laitteen automaattisesti, kun käynnistät projektorin.

Virrankatk.-linkki

Voit ohjata, kytetäänkö liitetyt laitteet pois päältä, kun kytket projektorin pois päältä.

HDMI Out -asetus

Aseta, kun yhdistät ketjutukseen useita saman mallisia projektoreita.

- **Virta Pä/Pois -linkk:** Aseta **Päälle** synkronoidaksesi kaikkien projektorien virta päälle/pois -toiminnon.
- **Päätöpää:** Aseta **Päälle** vain ketjutuksen päässä olevalle projektorille.



Aseta **HDMI-linkki** -asetus ensin **Päällä** säätääksesi valintoja.

Toimintalukko

☛ Asetukset > Lukkoasetus > Toimintalukko

Voit ohjata projektorin painikkeiden lukitusta projektorin suojaamiseksi.

Täyslukitus

Kaikki painikkeet lukittu.

Toimintalukko

Kaikki painikkeet paitsi [On]-painike ja [Standby]-painike lukitaan.

Pois

Painikkeita ei ole lukittu.



- Voit ohjata projektorin lukitusta käyttämällä ohjauspaneelin lukko-painiketta ohjauspaneelissa.
- Vapauttaaksesi painikkeiden lukituksen, pidä ohjauspaneelin [Enter]-painiketta painettuna noin 7 sekuntia. Viesti tulee näkyviin ja lukitus avautuu.

Linssin lukko

☛ Asetukset > Lukkoasetus > Linssin lukko

Voit ottaa pois käytöstä kaukosäätimen [Lens Shift] -, [Zoom]-, [Focus]-, [Distortion]-, [Calibration]-painiketoiminnot.

Valotila

☛ Asetukset > Kirkkaus-asetukset > Valotila

☛ Laajennettu > Moniprojektio > Näyttöjen yhteensop. > Kirkkaus-asetukset > Valotila

Voit valita valonlähteen kirkkauden.

Normaali

Maksimi kirkkaus. Tämä tekee valolähteen käyttöajaksi noin 20 000 tuntia.

Hiljainen

70 %:n kirkkaus vähennetyllä tuuletinmelulla. Tämä tekee valolähteen käyttöajaksi noin 20 000 tuntia.

Laajennettu

70 %:n kirkkaus ja valolähteen käyttöikäodotuksen laajentaminen. Tämä tekee valolähteen käyttöajaksi noin 30 000 tuntia.

Mukauta

Voit valita mukautetun kirkkaustason.



Asetus on näkyvissä vain, kun **Pysyvä tila** -asetuksena on **Pois**.

Kirkkaustaso

☛ Asetukset > Kirkkaus-asetukset > Kirkkaustaso

☛ Laajennettu > Moniprojektio > Näyttöjen yhteensop. > Kirkkaus-asetukset > Kirkkaustaso

Voit valita haluamasi **Mukautettu** kirkkaustason



Asetus on näkyvissä vain, kun **Valotila** -asetuksena on **Mukauta**.

Pysyvä tila

☛ Asetukset > Kirkkaus-asetukset > Pysyvä tila

☛ Laajennettu > Moniprojektio > Näyttöjen yhteensop. > Kirkkaus-asetukset > Pysyvä tila

Voit ylläpitää valolähteen kirkkautta, joka on asetettu **Kirkkaustaso**-asetuksessa.



- Asetus on näkyvissä vain, kun **Valotila** -asetuksena on **Mukautu**.
 - Asetettuna **Päälle** et voi muuttaa **Valotila**- ja **Kirkkaustaso**-asetuksia.
 - Asetettuna **Pois Kirkkaustaso**-asetus muuttuu valolähteen tilan mukaan.
 - Kun käytät tätä toimintoa, on suositeltavaa asettaa **Energiansäästötila Pois**-tilaan.
- ☛ Asetukset > Kirkkaus-asetukset > Energiansäästötila

Arviolta jäljellä

- ☛ Asetukset > Kirkkaus-asetukset > Arviolta jäljellä
- ☛ Laajennettu > Moniprojektio > Näyttöjen yhteensop. > Kirkkaus-asetukset > Arviolta jäljellä

Voit tarkistaa kuinka kauan projektori pystyy ylläpitämään pysyvää kirkkautta.



Asetus on näkyvissä vain, kun **Pysyvä tila** -asetuksena on **Päällä**.

► Asiaan liittyvät linkit

- "Pysyvä tila -käyttötunnit" [s.89](#)
- "Valolähteen käyttöikä" [s.90](#)

Pysyvä tila -käyttötunnit

Jos kytket päälle **Pysyvä tila** -valinnan, tuntien määrä, jonka projektori pystyy pitämään yllä tasaista kirkkautta, näytetään **Arviolta jäljellä** -aikana

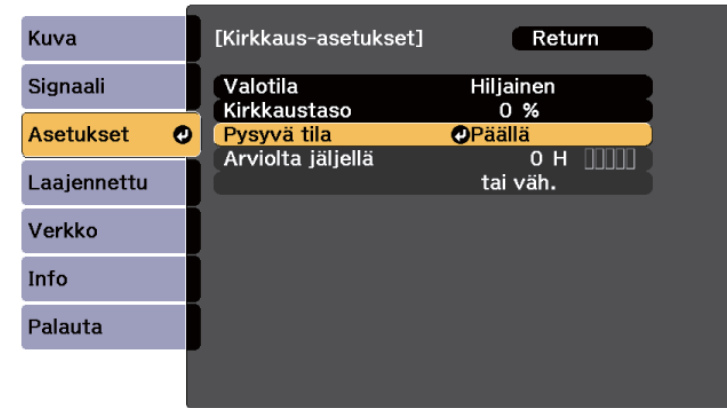

Näytön taso	Jäljellä olevien tuntien arvioitu määrä
	10 000 tuntia tai enemmän
	8000 - 9999 tuntia
	6000 - 7999 tuntia
	4000 - 5999 tuntia
	2000 - 3999 tuntia
	0 - 1999 tuntia



Näytettyjen tuntien **Arviolta jäljellä** määrä on vain ohjeellinen.

Valolähteen käyttöikä

Valolähteen käyttöikä vaihtelee **Kirkkaustaso**-asetuksen ja sen mukaan, onko **Pysyvä tila** päällä vai pois.



- Valolähteen käyttöikä vaihtelee ympäristöolosuhteiden ja käytön mukaan.
- Tässä luetellut tuntimäärät ovat arvioita eikä niitä taata.
- Sinun on ehkä vaihdettava sisäisiä osia aiemmin kuin valolähteen arvioitu käyttöikä.
- Jos **Pysyvä tila** on kytketty päälle ja olet ylittänyt tässä luetellut käyttötunnit, et ehkä voi valita korkeaa **Kirkkaustaso**-asetusta.

Pysyvä tila pois

Kirkkaustaso -asetus	Aika, jolloin valolähteen kirkkaus on vähentynyt puoleen (arviolta)
100%	20 000 tuntia
90%	21 000 tuntia
80%	24 000 tuntia
70%	30 000 tuntia
60 %	37 000 tuntia
50 %	30 000 tuntia
40 %	61 000 tuntia
30 % tai alle	71 000 tuntia tai enemmän

Pysyvä tila päällä

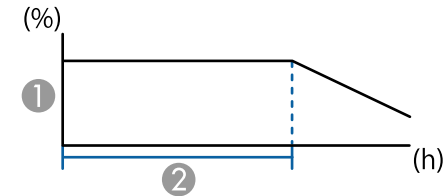

- ① Kirkkaustaso
- ② Aika, jonka projektori pystyy ylläpitämään pysyvää tilaa (arviolta)

Kirkkaustaso -asetus	Aika, jonka projektori pystyy ylläpitämään pysyvää tilaa (arviolta)
85%	6000 tuntia
80%	10 000 tuntia
70%	19 000 tuntia
60 %	29 000 tuntia
50 %	41 000 tuntia
40 %	56 000 tuntia
30 % tai alle	78 000 tuntia tai enemmän

Energiansäästötila

☛ Asetukset > Kirkkaus-asetukset > Energiansäästötila

Asetettuna **Päällä** voit vähentää virrankulutusta säätämällä automaattisesti valolähteen kirkkautta. Valonlähteen kirkkaus säädetään vähitellen 60 minuutin aikana eikä se vaikuta haitallisesti kuvanlaatuun.

Kun käytät **Moniprojektio**- tai **Pystyvä tila** -ominaisuuksia, aseta **Pois** korjataksesi kirkkauserot projektorien välillä.



Tämä toiminto on pois käytöstä seuraavissa tapauksissa:

- Kun **Reunan sekoitus** -asetuksena on **Sekoitus/Mustan taso** tai **Mustan taso**.
☛ **Laajennettu > Moniprojektio > Reunan sekoitus**
- Kun **Väritila** -asetuksena on **Moniprojektio**.
☛ **Kuva > Väritila**
- Kun **Valotila** asetuksena on **Mukauta**.
☛ **Asetukset > Kirkkaus-asetukset > Valotila**

Kaukovastaanotin

☛ Asetukset > Kaukovastaanotin

Kun kaukosäädin ei toimi vakaasti johtuen muiden laitteiden häiriöstä, voit rajoittaa kaukosäätimen signaalien vastaanoton valittuun vastaanottimeen; **Pois** kytkee pois päältä kaikki vastaanottimet.



Voit kytkeä päälle kaikki kaukosäätimen vastaanottimet pitämällä kaukosäätimen [Menu]-painiketta painettuna noin 15 sekuntia.

Käyttäjäpainike

☛ Asetukset > Käyttäjäpainike

Voit määrittää seuraavat valikkovalinnat kaukosäätimen [User]-painikkeelle yhden kosketuksen käyttöä varten.

- Valotila
- Näytä QR-koodi
- Kuvanparannus
- Kehyksen interpol.

- Linkkivalikko
- Sisällön toisto
- USB



USB-valinta on näkyvässä vain, kun **Sisällön toisto** -asetuksena on **Päällä**.

Testikuva

☛ Asetukset > Testikuva

Voit näyttää testikuvion avuksi kuvan keskittämiseen ja zoomaukseen sekä kuvamuodon korjaamiseen.



- Paina [Page]-painiketta vaihtaaksesi testikuvaa, kun testikuva on näkyvässä.
- Paina [Esc]-painiketta peruuttaaksesi testikuvanäytön.
- **Näyttötyyppi** -asetus määrittää testikuvion muodon. Varmista, että käytät oikeaa testityyppiä ennen kuin säädät testikuvia.
☛ **Laajennettu > Näyttö > Ruutu > Näyttötyyppi**
- Jos haluat määrittää valikkokohteita, joita ei pysty määrittämään testikuvan aikana, tai jos haluat hienosäätää heijastettua kuvaa, heijasta kuva projektoriin kytketystä laitteesta.
- Voit näyttää testikuvion myös käyttämällä ohjauspaneelin tai kaukosäätimen -painiketta.
- Jos sieppaat projisoidun kuvan testikuviona Pysäytys aikana, voit käyttää siepattua kuvaa yhtenä testikuvioista.

Muisti

☛ Asetukset > Muisti

Voit tallentaa mukautettuja asetuksia ja en jälkeen valita tallennetut asetukset, kun haluat käyttää niitä.

Muisti

Voit tallentaa seuraavat asetukset. Voit rekisteröidä enintään 10 muistia eri nimillä.

- **Kuva**-valikkoasetukset
- **Skaala Signaali**-valikossa
- **Valotila** ja **Kirkkaustaso Asetukset**-valikossa
- **Reunan sekoitus, Värien vastaavuus** ja **Mustan taso Laajennettu**-valikossa

Linssin sijainti

Voit tallentaa linssinsiirrolla, zoomilla, tarkennuksella ja vääristymällä säädetyin linssin asennon. Voit rekisteröidä enintään 10 muistia eri nimillä.

Geometrinen korjaus

Voit tallentaa geometrisen korjauksen säätöarvon. Voit rekisteröidä enintään 3 muistia eri nimillä.

Voit käyttää seuraavia valintoja kullakin muistityypillä.

Lataa muisti

Voit ladata tallennetun muistin. Nykyiseen kuvaan kohdistetut asetukset korvataan muistin asetuksilla.

Tallenna muisti

Voit tallentaa nykyiset asetukset muistiin.

Tyhjennä muisti

Voit tyhjentää valitut muistiasetukset.

Nimeä muisti uud.

Voit nimetä uudelleen tallennetun muistin.

Palauta muistiasetukset

Voit poistaa kaikki tallennetut muistit.



- Jo käytetty muistin nimi ilmaistaan sinisellä merkillä. Tallentaminen aiemmin tallennetun muistin päälle korvaa asetukset nykyisillä asetuksillasi.
- Linssin sijainti muistia ladattaessa ei ehkä vastaa täydellisesti linssin sijaintia, kun muisti tallennettiin. Jos linssin sijaintien välillä on suuri ero, kalibroi linssi.
- Voit avata myös Muisti-näytön käyttämällä kaukosäätimen [Memory]-painiketta.

Sisällön toisto

☛ Asetukset > Sisällön toisto

Voit projisoida helposti allekirjoitussisältöäsi: soittolistoja, jotka sisältävät ulkoiseen tallennuslaitteeseen tallennettuja kuvia ja elokuvia.

Sisällön toisto

Aseta **Päällä** toistaaksesi soittolistan.

Overlay-tehoste

Voit lisätä projisoituun kuvaan väri- ja muototehosteita.

USB-katseluohjelma

Voit valita ja toistaa USB flash -asemaan tallennetun soittolistan.



- Et voi valita **Overlay-tehoste**-asetusta seuraavissa tapauksissa.
 - Kun **Reunan sekoitus** -asetuksena on **Sekoitus/Mustan taso** tai **Mustan taso** projektorin **Laajennettu**-valikossa.
 - Kun nykyinen lähde on USB eikä mitään soittolistaa soiteta.
 - Kun nykyinen lähde on USB ja on ilmennyt virhe kirjoitettaessa.
- Voit käyttää soittolistojen luomiseen seuraavia menetelmiä.
 - Epson Projector Content Manager -ohjelmiston käyttö tietokoneessa.
Voita ladata ja asentaa Epson Projector Content Managerin seuraavalta verkkosivustolta.
epson.sn
 - Epson Web Control -ohjelmiston käyttö verkkoselaimella.
 - Epson Creative Projection -ohjelmiston käyttö iOS-laitteissa.
Voit ladata Epson Creative Projection -sovelluksen App Store-kaupasta. Kaikki kulut, jotka aiheutuvat tiedonsiirrosta App Store-kaupan kanssa, ovat asiakkaan vastuulla.
- Kun määrität USB-toiminnon kaukosäätimen [User]-painikkeeseen käyttämällä **Käyttäjäpainike**-asetusta projektorin **Asetukset**-valikossa, voit käynnistää soittolistan painamalla [User] -painiketta. Kun on määritetty aikataulu, soittolista toistetaan aikataululukossa olevan aikataulun mukaisesti.
- Voit myös pitää [Num]- ja numeropainikkeita painettuna projisoidaksesi suosikkisoittolistasi. Voit asettaa kaukosäätimen pikavallintanäppäimen käyttämällä ohjelmistoa, jota käytit soittolistojen luomiseen.

► Asiaan liittyvät linkit

- "Soittolistojen luominen Epson Web Control -ohjelmistolla" [s.93](#)
- "Tuetut Sisällön toisto -tilan tiedostotyypit" [s.94](#)
- "Sisällön toisto -tilan rajoitukset" [s.95](#)

Soittolistojen luominen Epson Web Control -ohjelmistolla

Voit luoda soittolistoja Sisällön toisto -tilassa verkkoselainta käyttämällä ja tallentaa ne verkossa olevaan projektoriin liitettyyn USB flash -tallennuslaitteeseen.

Huomaa

Älä poista USB flash -asemaa projektorista tai irrota projektorin virtajohtoa soittolistoja luotaessa. USB flash -asemaan tallennetut tiedot voivat vahingoittua.

- 1** Varmista, että projektori on käynnissä Sisällön toisto -tilassa.
- 2** Varmista, että tietokone tai laite on liitetty samaan verkkoon kuin projektori.
- 3** Varmista, että USB-flash-asema on liitetty projektorin USB-A-porttiin.
- 4** Käynnistä web-selain tietokoneessa tai laitteessa.
- 5** Siirry Epson Web Control -näyttöön syöttämällä projektorin IP-osoite selaimen osoiteriville. Kun syötät IPv6-osoitteen, paketoit osoite kohteella [ja].
- 6** Valitse **USB-muistilaite**.
- 7** Valitse **Siirrä Uudet tiedot**.
- 8** Valitse kuvat tai elokuvat, jotka haluat lisätä soittolistaan.



Voit siirtää .avi-, .jpeg (.jpg) -, .png-, .bmp- tai .gif-tiedostoja. Jos haluat lisätä .mp4- tai .mov-tiedostoja soittolistaan, käytä Epson Projector Content Manager -ohjelmistoa tai Epson Creative Projection -sovellusta.

Valitut tiedostot kopioidaan liitettyyn USB flash -asemaan.

9 Tee jokin seuraavista:

- Lisätäksesi ne aiemmin luotuun soittolistaan, valitse **Lisää soittolistaan** ja valitse soittolista, johon haluat lisätä ne.
- Luodaksesi uuden soittolistan ja lisätäksesi ne siihen, valitse **Luo uusi soittolista**.

10 Muokkaa soittolista.

11 Kun olet lopettanut soittolistan muokkaamisen, valitse **Lopeta**.



- Katso lisätietoja tämän oppaan Web Control -valintoja käsittelevästä osasta.
- Voit toistaa soittolistan **Etä-** tai **Soittolista**-näytöstä.
- Kun haluat määrittää, milloin soittolista alkaa ja päättyy, ajasta soittolista Epson Projector Content Manager -ohjelmistolla.

► **Asiaan liittyvät linkit**

- "Epson Web Control" [s.147](#)

Tuetut Sisällön toisto -tilan tiedostotyypit

Voit projisoida tämän tyyppisiä tiedostoja käyttämällä projektorin Sisällön toisto -ominaisuutta.

Tiedoston sisältö	Tiedostotyyppi (tarkenne)	Tiedot
Kuva	.jpg	<ul style="list-style-type: none"> • On suositeltavaa ottaa JPEG-kuvia digitaalisella still-kameralla, joka on Exif-standardin mukainen. • Pysty- ja vaakapikselien määrä tulee olla 8:n kerrannainen. • Varmista, ettei tiedosto ole: <ul style="list-style-type: none"> • Progressiivista muotoa • Resoluutioltaan yli 8192 × 8192
	.bmp	Varmista, ettei tiedosto ole: <ul style="list-style-type: none"> • Resoluutioltaan yli 1280 × 800
	.gif	<ul style="list-style-type: none"> • Kuvan on oltava läpinäkyvä gif, jolla on musta tausta. • Varmista, ettei tiedosto ole: <ul style="list-style-type: none"> • Resoluutioltaan yli 1280 × 800 • Animoitu • Lomitettu
	.png	Varmista, ettei tiedosto ole: <ul style="list-style-type: none"> • Resoluutioltaan yli 1280 × 800 • Lomitettu
Elokuva	.avi (Motion JPEG)	<ul style="list-style-type: none"> • Versio: Vain AVI 1.0 • Resoluutio: 1280 × 800 tai alle • Koko: 2 Gt tai alle • Elokvakoodekki: Motion JPEG • Audiokoodekki: LPCM, IMA ADPCM tai Ei ääntä • Audion näytteenottotaajuus 11,025 kHz, 22,05 kHz, 44,1 kHz, 16 kHz, 24 kHz, 32 kHz tai 48 kHz

Sisällön toisto -tilan rajoitukset

Käyttörajoitukset

Seuraavia toimintoja ei voi suorittaa Sisällön toisto -tilassa.

- **Värilämpötila**-asetuksen muuttaminen **Kuva** -valikossa (kun **Lämmin valkoinen** tai **Viileä valkoinen** on valittu **Värisuodatin**-asetukseksi)
- Split Screen
- Sammutus
- **Näytä tausta** -asetuksen vaihtaminen **Laajennettu**-valikossa
- **Ruutu**-asetuksen vaihtaminen **Laajennettu**-valikossa
- **Lokin tallennuskohde**-asetuksen vaihtaminen **Laajennettu**-valikossa
- **Reunan sekoitus** ja **tehosteet** -ominaisuuden käyttö
- Tulosignaalin tunnistaminen automaattisesti
- **Remote -salasana** muuttaminen **Verkkoasetukset**-valikossa

Et myöskään voi käyttää Epson Projector Professional Tool -työkalua Sisällön toisto -tilassa.



Jollet aseta **NFC-kirjoitussalasana**, **NFC-kirjoitussuojaus** otetaan käyttöön automaattisesti, kun kytket projektoria päälle. Jos haluat skannata projektoria tiedot käyttämällä projektoria NFC-tunnistetta, aseta **NFC-kirjoitussalasana** -asetukseksi **Pois**.

Palauta (Asetukset-valikko)

Asetukset > Palauta

Voit nollata kaikki **Asetukset**-valikon säätöarvot oletusasetuksiin, paitsi seuraavat:

- Audiolähtö-laite
- Käynnistyslinkki
- Virrankatk.-linkki
- HDMI Out -asetus
- Käyttäjäpainike
- NFC-asetukset

NFC-asetukset

Asetukset > NFC-asetukset

Voit estää skannauksen projektoria asetuksiin.

NFC-kirjoitussuojaus

Estää muita skannaamasta projektoria asetuksiin.

NFC-kirjoitussalasana

Aseta enintään 32 aakkosnumeerista merkkiä pitkä salasana projektoria asetusten skannaamiselle.

Laajennettu-valikon asetukset antavat mukauttaa erilaisia projektorin asetusominaisuuksia.

► Asiaan liittyvät linkit

- "Aloitusnäyttö" [s.96](#)
- "Valikon sijainti" [s.96](#)
- "Viestin paikka" [s.97](#)
- "Sanoma" [s.97](#)
- "Näytä tausta" [s.97](#)
- "Aloitusruutu" [s.97](#)
- "Valmiustilan vahv." [s.97](#)
- "Ruutu" [s.97](#)
- "Paneelin kohdist." [s.98](#)
- "Värien yhdenmuk." [s.98](#)
- "OSD-kierto" [s.99](#)
- "Käyttäjän logo" [s.99](#)
- "Projisointi" [s.99](#)
- "Suora käynnistys" [s.99](#)
- "Virransäästötila" [s.100](#)
- "Virr.sääst.til. aika" [s.100](#)
- "Korkeapaikkatila" [s.100](#)
- "Autom. lähteen haku" [s.100](#)
- "Autom. käynnistys" [s.100](#)
- "Käynnistyslähde" [s.100](#)
- "Pikakäynnistys" [s.101](#)
- "USB-teho" [s.101](#)
- "Sulkija-asetukset" [s.101](#)
- "Äänimerkki" [s.101](#)
- "Merkkivalot" [s.101](#)
- "Lokin tallennuskohde" [s.101](#)
- "Eräasetusalue" [s.102](#)
- "AC-jännitevalvonta" [s.102](#)
- "Pvm & Aika" [s.102](#)
- "Linssin kalibrointi" [s.102](#)
- "A/V-asetukset" [s.102](#)
- "Valmiustila" [s.103](#)
- "HDBaseT" [s.103](#)
- "Värien kalibrointi" [s.103](#)
- "Projektorin tunnus" [s.104](#)
- "Eräasetus" [s.104](#)
- "Ryhmittely" [s.105](#)
- "Vierekkäin asettelu" [s.105](#)
- "Reunan sekoitus" [s.105](#)
- "Mustan taso" [s.106](#)
- "Palauta (Moniprojektiovalikko)" [s.107](#)
- "Näyttöjen yhteensop." [s.107](#)
- "Värien" [s.108](#)
- "Yksink. pinoaminen" [s.108](#)
- "Yksinkert. sekoitus" [s.109](#)
- "Aikatauluasetukset" [s.110](#)
- "Kieli" [s.111](#)
- "Palauta(Laajennettu valikko)" [s.111](#)

Aloitusnäyttö

☛ Laajennettu > Aloitusnäyttö

Voit säätää asetuksia kotinäytössä.

Alkunäyt. autom. näyt.

Aseta **Päälle** näyttääksesi aloitusnäytön automaattisesti, kun tulossignaalia ei ole, kun projektori kytketään päälle.

Mukaut. toiminto 1/Mukaut. toiminto 2

Valitse kotinäyttöön määritettävät valikkovalinnat.

Valikon sijainti

☛ Laajennettu > Näyttö > Valikon sijainti

Voit valita näytöllä näytettävän projektorivalikon sijainnin.

Viestin paikka

☛ Laajennettu > Näyttö > Viestin paikka

Voit valita näytöllä näytettävien viestien sijainnin.

Sanoma

☛ Laajennettu > Näyttö > Sanoma

Voit ohjata, näytetäänkö näytöllä viestejä.

Näytä tausta

☛ Laajennettu > Näyttö > Näytä tausta

Voit valita näytettävän näytön värin tai logon, kun signaalia ei vastaanoteta.



Asetus on näkyvässä vain, kun **Sisällön toisto** -asetuksena on **Pois**.

Aloitusruutu

☛ Laajennettu > Näyttö > Aloitusruutu

Voit ohjata näytetäänkö erikoisnäyttö, kun projektori käynnistyy.



Tämä toiminto kytkeytyy pois käytöstä, kun käynnistät projektorin **Pikakäynnistys**-tilassa.

Valmiustilan vahv.

☛ Laajennettu > Näyttö > Valmiustilan vahv.

Voit näyttää vahvistusviestin painettuasi kaukosäätimen [Standby]-painiketta.

Kun asetettu **Pois**-tilaan, voit kytkeä projektorin pois päältä painamalla [Standby]-painiketta kerran.

Ruutu

☛ Laajennettu > Näyttö > Ruutu

Voit asettaa kuvasuhteen ja projisoidun kuvan sijainnin käytetyn näytön tyyppin mukaan.

Näyttötyyppi

Aseta näytön kuvasuhde sopivaksi projisointialueen kuvalle.

Näyttösijainti

Voit siirtää kuvan sijaintia vaaka- ja pystysuunnassa, jos kuvan reunan ja projisoidun näyttökehyksen välillä on marginaalit **Näyttötyyppi**-asetuksen johdosta.



- Säädä projisoidun kuvan kuvasuhde, jos on tarpeen.
- Kun **Näyttötyyppi**-asetus muuttuu, **EDID**-asetukset säädetään automaattisesti.
- Asetukset näytetään vain, kun **Sisällön toisto** -asetuksena on **Pois**.
- Tämä asetusta ei ole käytettävissä, kun kuvia projisoidaan tietokoneesta verkon kautta.
- Message Broadcasting -ominaisuus ei tue **Näyttötyyppi**-asetusta Epson Projector Management -ohjelmistossa.
- Et voi säätää näyttösijaintia, jos asetat **Näyttötyyppi**-asetukseksi saman kuvasuhteen kuin projektorin kuvatarkkuus.
- **Näyttösijainti**-asetus ei ole käytettävissä, kun **Näyttötyyppi**-asetuksena on **16:9**.
- **Näyttösijainti**-asetus käynnistetään, jos suoritat **Geometry Assist** -toiminnon Epson Projector Professional Tool -, **Yksinkert. Sekoitus** - tai **Yksink. Pinoaminen** -toiminnossa.

- G/B näyttääksesi ristikon syaanina.

Käytettävissä oleva väri vaihtelee **Valitse väri** -asetuksen mukaan.

Aloita säädöt

Käynnistää paneelin kohdistusprosessin.

Kuvasta voi tulla vääristynyt säädettäessä. Kuva palautetaan, kun säädöt on suoritettu loppuun.

- **Siirrä koko paneeli** säätääksesi karkeasti koko paneelin.
- **Säädä neljä kulmaa** säätääksesi paneelin neljä kulmaa tarkasti. Jos sinun on tehtävä lisäsäätöjä, valitse **Valitse leikkauskohta ja säädä** säätääksesi tarkemmin.

Palauta

Voit nollata kaikki säätöarvot **Paneelin kohdist.**-valikossa niiden oletusasetuksiin.



- Kuvan laatu voi heiketä kohdistuksen suorittamisen jälkeen.
- Projisoidun näytön reunan yli menevien pikseleiden kuvia ei näytetä.

Paneelin kohdist.

☛ Laajennettu > Näyttö > Paneelin kohdist.

Voit käyttää paneelin kohdistusominaisuutta värien lähentymisen manuaaliseen säätämiseen (punaisten ja sinisten värien kohdistus) projisoidussa kuvassa. Voit säätää pikseleitä vaaka- ja pystysuunnassa 0,125 pikselin lisäyksin ± 3 pikselin alueen sisällä.

Paneelin kohdist.

Aseta **Päälle** korjataksesi värin väärän kohdistuksen projisoidussa kuvassa.

Valitse väri

Valitse säädettävä väri.

Kuvion väri

Valitse säätöjen aikana näytettävän ristikon väri.

- R/G/B näyttääksesi ristikon valkoisena.
- R/G näyttääksesi ristikon keltaisena.

Värien yhdenmuk.

☛ Laajennettu > Näyttö > Värien yhdenmuk.

☛ Laajennettu > Moniprojektio > Näyttöjen yhteensop. > Värien yhdenmuk.

Voit käyttää värien yhdenmukaisuusominaisuutta värisävyn tasapainon manuaaliseen säätämiseen projisoidussa kuvassa.

Värien yhdenmuk.

Aseta **Päälle** säätääksesi värisävyn tasapainon koko näytölle.

Säädön taso

Valitse säätötaso, jonka haluat säätää.

Säädön tasoja on kahdeksan, valkoisesta harmaaseen ja mustaan. Säädä kukin taso yksilöllisesti.

Aseta tilaksi **Kaikki** säätääksesi eränä sävyn kaikille väreille tasovälillä 2–8. (Kun punaisen, sinisen tai vihreän arvot ovat maksimissa tai minimissä millä tahansa tasolla, et voi suorittaa enää lisäsäätöjä.)

Aloita säädöt

Aloittaa valitun säätötason säädöt.

Kuvasta voi tulla vääristynyt säädettäessä. Kuva palautetaan, kun säädöt on suoritettu loppuun.

Säädä ulommaisat alueet ensin ja säädä sitten koko näyttö.

Palauta

Voit nollata kaikki säätöarvot **Värien yhdenmuk.** -valikossa niiden oletusasetuksiin.



Värisävy ei ole ehkä yhtenäinen värien yhdenmukaisuuden säädön jälkeen.

OSD-kierto

☛ Laajennettu > Näyttö > OSD-kierto

Voit kiertää valikkonäyttöä 90 °.

Käyttäjän logo

☛ Laajennettu > Käyttäjän logo

Voit tallentaa projektoriin kuvan ja näyttää sen aina, kun projektori käynnistetään. Voit näyttää kuvan myös, kun projektori ei vastaanota tulosignaalia. Tätä kuvaa kutsutaan käyttäjän logonäytöksi.

Voit valita valokuvan, graafisen esityksen tai yrityksen logon, mistä on hyötyä projektorin omistajan yksilöinnissä varkauden ehkäisemiseksi. Voit estää muutosten tekemisen käyttäjän logoon asettamalla salasanasuojauksen.

Näytä kuva, jonka haluat projisoida käyttäjän logona ja valitse sitten tämä asetus.



- Jos **Käytt. logon suoj.** asetuksena on **Päällä Salanasuojaus**-asetusvalikossa, kytke se **Pois** ennen käyttäjän logon tallentamista.
- Kun kopioit valikkoasetuksia yhdestä projektorista toiseen käyttämällä eräasetusominaisuutta, myös käyttäjän logo kopioidaan. Älä rekisteröi tietoja, joita et halua jakaa useiden projektorien kanssa käyttäjän logona.
- Et voi tallentaa HDCP:llä suojattua sisältöä.
- Kun **Sisällön toisto** on asetettu **Päällä**-tilaan, voit näyttää käyttäjän logon vain projektorin käynnistyessä.
- Kuvan muodon ja näyttöalueen säädöt perutaan tilapäisesti, kun valitset **Käyttäjän logo** -valinnan.
- Tämä asetus on pois käytöstä, kun **Testikuvio** on asetettu **Kaapattu kuva** -tilaan.

Projisointi

☛ Laajennettu > Projisointi

Voit asettaa projektorin suunnan näyttöön nähden niin, että kuva projisoituu oikein.



Voit muuttaa projisointitilaa kääntämällä kuvan ylösalaisin pitämällä kaukosäätimen [Shutter]-painiketta painettuna noin 5 sekuntia.

Suora käynnistys

☛ Laajennettu > Toiminta > Suora käynnistys

Aseta **Päälle** käynnistääksesi projektorin pistorasiaan liittämällä virtapainiketta painamatta.

Huomaa, että projektori kytkeytyy automaattisesti pois päältä esim. tilanteessa, jossa se palautuu virtakatkoksesta.

Virransäästötila

☛ Laajennettu > Toiminta > Virransäästötila

Aseta **Päälle** kytkeäksesi projektoria automaattisesti päälle määrätyn käyttämättömyysajan jälkeen.

Virr.sääst.til. aika

☛ Laajennettu > Toiminta > Virr.sääst.til. aika

Voit asettaa ennen kuin projektori kytkeytyy automaattisesti pois päältä välillä 1–30 minuuttia.



Tämä Toiminto on käytössä vain, kun **Virransäästötila**-asetuksena on **Päällä**.

Korkeapaikkatila

☛ Laajennettu > Toiminta > Korkeapaikkatila

Kun projektoria käytetään korkealla paikalla, jossa ilma on ohutta, tuulettimien normaali kiertonopeus ei ole riittävä projektoria jähdyttämiseen.

Aseta **Päälle** lisätäksesi tuulettimien kiertonopeutta yli 1 500 m:n korkeuksissa.



Asetettuna **Päälle**, projektoria käyttölämpötila kohoaa.

Autom. lähteen haku

☛ Laajennettu > Toiminta > Autom. lähteen haku

Aseta **Päälle** tunnistaaksesi tulosignaalin automaattisesti ja projisoidaksesi kuvia, kun tulosignaalia ei ole.



- Asetus on näkyvässä vain, kun **Sisällön toisto** -asetuksena on **Pois**.
- Tämä toiminto on pois käytöstä, kun käynnistät projektoria **Pikakäynnistys**-tilassa.

Autom. käynnistys

☛ Laajennettu > Toiminta > Autom. käynnistys

HDMI1

Valitse projektoria automaattinen käynnistys, kun se tunnistaa HDMI-videosignaalin.

Tämä asetus on käytettävissä vain, kun signaalia syötetään HDMI1 In-portista.

Tämä on hyödyllistä videokokouksia käytettäessä Microsoft Teams-huoneita. Projektori kytkeytyy automaattisesti päälle, kun se vastaanottaa HDMI-videosignaalia laitteesta, joka tukee Microsoft Teams-huoneita. Näin voit käynnistää kokouksen heti.



Asetettuna **HDMI1**-tilaan, virrankulutus lisääntyy, kun projektori kytetään pois päältä. Tee asetus käyttöympäristöön perustuen.

Käynnistyslähde

☛ Laajennettu > Toiminta > Käynnistyslähde

Voit valita kuvalähteen, jonka haluat projisoida, kun projektori kytketään päälle **Sisällön toisto** -tilassa.

Pikakäynnistys

☛ Laajennettu > Toiminta > Pikakäynnistys

Voit asettaa ajan Pikakäynnistys-tilalle. Projektori siirtyy tähän tilaan, kun kytket sen pois päältä. Voit aloittaa projisoinnin noin 7 sekunnin kuluttua virtapainikkeen painamisesta.



- Asetettuna **Pois**-tilaan, virrankulutus lisääntyy, kun projektori on kytketty pois päältä. Tee asetus käyttöympäristöön perustuen.
- Aseta **A/V-lähtö** ensin **Projisoitaessa**-tilaan.
- Käytettävissä vain, kun **Autom. käynnistys** on asetettu **Pois**-tilaan.

USB-teho

☛ Laajennettu > Toiminta > USB-teho

Aseta **Aina päällä** -tilaan jatkaaksesi virran syöttämistä mediasoittimeen, kun projektori ei projisoi kuvia. Tämä antaa suoratoistom mediasoittimen käynnistyä aikaisemmin tai suorittaa laiteohjelmistopäivityksiä verkossa, jos on tarpeen.



- Aseta **A/V-lähtö** ensin **Projisoitaessa**-tilaan.
- Käytettävissä vain, kun **Autom. käynnistys** on asetettu **Pois**-tilaan.

Sulkija-asetukset

☛ Laajennettu > Toiminta > Sulkija-asetukset

Voit säätää suljinasetuksia.

Nosto

Aseta sekuntimäärä alkuhäilytys siirtymätehosteelle kuvaa näyttettäessä.

Loppuhäilytys

Aseta sekuntimäärä loppuhäilytys siirtymätehosteelle kuvaa piilotettaessa.

Sulkimen ajastin

Sammuttaa projektorin automaattisesti, jos suljin on käytössä ja kahden tunnin käyttämättömyys on saavutettu.

Sulkimen vapautus

Valitse **Suljin** kytkeäksesi suljintoiminnon pois päältä käyttämällä vain [Shutter]-painiketta tai lähettämällä komennon kytkeäksesi sulkimen pois päältä. Valitse **Mikä tahansa** käyttäksesi mitä tahansa painiketta kytkeäksesi suljintoiminnon pois päältä.

Käynnistys

Asettaa sulkimen tilan, kun projektori kytketään päälle.

Valmius

Aseta sulkimen tilan, kun projektori kytketään pois päältä. Valitse **Viimeksi käytetty**, jos haluat säilyttää nykyisen sulkimen tilan kun projektori kytketään pois päältä.

Äänimerkki

☛ Laajennettu > Toiminta > Lisäasetukset > Äänimerkki

Voit ohjata äänimerkkiä, joka kuuluu, kun projektori kytketään päälle tai pois.

Merkkivalot

☛ Laajennettu > Toiminta > Lisäasetukset > Merkkivalot

Aseta **Pois**-tilaan kytkeäksesi projektorin merkkivalot pois päältä, paitsi kun ilmenee virhe.

Lokin tallennuskohde

☛ Laajennettu > Toiminta > Lisäasetukset > Lokin tallennuskohde

Voit asettaa, mihin haluat tallentaa projektorin toimintalokit.

Valitse **USB ja Sisäinen muisti** tallentaaksesi lokit tekstitiedostoina (.log) projektorin USB-A-porttiin liitettyyn USB-flash-asemaan.



Asetus on näkyvissä vain, kun **Sisällön toisto** -asetuksena on **Pois**.

Eräasetusalue

☛ **Laajennettu > Toiminta > Lisäasetukset > Eräasetusalue**

Voit valita, mitkä valikkoasetukset haluat kopioida.

Kaikki

Valitse tämä kopioidaksesi kaikki projektorin valikkoasetukset eräasetus-ominaisuutta käyttämällä.

Rajoitettu

Valitse tämä, jollet halua kopioida **Salasanasuojaus**-, **EDID** ja **Verkko**-valikkoasetuksia.

AC-jännitevalvonta

☛ **Laajennettu > Toiminta > Lisäasetukset > AC-jännitevalvonta**

Aseta **Päällä**-tilaan valvoaksesi projektorin jännitetilaa ja muodostaaksesi lokin, kun ilmenee varoitus, yhteyden katkeaminen tai virtakatkos.

Jos kytket projektorin säännöllisesti pois päältä sammuttamalla virtalähteen (suora sammutus), aseta **Pois**-tilaan.



Voit tarkastella lokia projektorin **Info**-valikossa.

☛ **Info > Jännitevaroitustieto**

Pvm & Aika

☛ **Laajennettu > Toiminta > Pvm & Aika**

Voit säätää projektorin järjestelmän aika- ja päivämääräasetukset.

Kesäaika-asetus

Säädä alueesi kesäaika-asetukset.

Internet-aika

Kytke tämä asetus päälle päivittääksesi päivämäärän ja ajan automaattisesti internet-aikapalvelimelta.



Kun asetat **Aikataulusuojaus**-asetukseksi **Päällä Salasanasuojaus**-näytössä, et voi muuttaa aika- ja päivämääräasetuksia. Aseta **Aikataulusuojaus**-asetukseksi ensin **Pois**.

Linssin kalibrointi

☛ **Laajennettu > Toiminta > Linssin kalibrointi**

Voit näyttää tiedot parhaillaan käytössä olevasta linssistä.

Se kestää noin 100 sekuntia. Kun kalibrointi on valmis, linssi palaa samaan asentoon, jossa se oli ennen kalibrointia.

Seuraavat linssit palaavat vakioasentoon.

- ELPLX02S/02
- ELPLX02WS/02W

A/V-asetukset

☛ **Laajennettu > A/V-asetukset**

Voit valita audion lähettämisen ulkoiseen laitteeseen, kun projektori on valmiustilassa (kun virta on pois päältä).

Valitse **Aina** lähettääksesi ääntä ulkoisiin laitteisiin, kun projektori ei projisoi kuvia.



- Käytettävissä vain, kun **Pikakäynnistys**-asetuksena on **Pois** ja **Autom. käynnistys**-asetuksena on **Pois**.
- Kun asetuksena on **Aina**, voit siirtää linssin sijainnin kotiasentoon, vaikka projektori olisi valmiustilassa.

Valmiustila

☛ **Laajennettu > Valmiustila**

Aseta **Yhteys päällä** -tilaan projektorin valvomiseksi ja ohjaamiseksi verkon kautta.



- Aseta **A/V-lähtö** ensin **Projisoitaessa**-tilaan.
- Käytettävissä vain, kun **Autom. käynnistys** on asetettu **Pois**-tilaan.
- Käytettävissä vain, kun **USB-teho** on asetettu **Päällä Projisoit.** -tilaan.
- Vaikka **Yhteys päällä** -asetuksena olisi langallinen LAN-yhteys, jos yhteyttä projektorin ja verkkolaitteen välillä ei ole muodostettu yli 15 minuuttiin, projektori siirtyy virtatilaan, jossa verkkotiedonsiirto ei ole mahdollinen.

Seuraavassa esitetään tilat, kun yhteyttä projektorin ja verkkolaitteen välille ei ole muodostettu:

- LAN-kaapelia ei ole liitetty
- Verkkolaitteiden, kuten keskitin, virta ei ole päällä

HDBaseT

☛ **Laajennettu > HDBaseT**

Voit valita tiedonsiirtoasetukset HDBaseT-lähettimen tai vaihtajan yhteyksiä varten.

Ohjaus Tiedonsiirto

Voit ottaa tiedonsiirron käyttöön tai pois käytöstä Ethernetistä ja sarjaporteista HDBaseT-lähettimessä tai vaihtajassa; aseta **Päälle** ottaaksesi projektorin LAN-, RS-232C- ja Remote-portit pois päältä.



Jos haluat ohjata tiedonsiirtoa, kun projektori on kytketty pois päältä, valitse **Aina A/V-lähtö**-asetukseksi projektorin **Laajennettu**-valikossa.

☛ **Laajennettu > A/V-asetukset > A/V-lähtö**

Extron XTP

Aseta **Päällä**-tilaan, kun liität Extron XTP -lähettimen tai vaihtajan HDBaseT-portteihin. Katso seuraavalta Extron-web-sivustolta lisätietoja XTP-järjestelmästä.

<http://www.extron.com/>



- **Ohjaus Tiedonsiirto** näkyy näytössä vain, kun **Extron XTP** on asetettu **Pois**-tilaan.
- Kun **Extron XTP** on asetettu **Päälle**, jäähdystysuulettimet voivat käydä myös valmiustilassa. Tämä ei ole vika.
- Kun **A/V-asetukset** on asetettu **Aina**-tilaan ja **Ohjaus Tiedonsiirto** on asetettu **Päälle**, tiedonsiirto HDBaseT-portista on käytössä vaikka projektori olisi valmiustilassa.

Värin kalibrointi

☛ **Laajennettu > Värin kalibrointi**

Värin kalibrointiprosessi säätää väritasapainoa ja kirkkautta, jotka ovat heikentyneen ajan myötä, perustuen valinnaisella ulkoisella kameralla otettuihin kuviin, ja palauttaa oletuskuvalaadun.

Värin kalibrointi

Aseta **Päälle** ottaaksesi värikalibrointiprosessin käyttöön.

Käynnistä autom. säätö

Käynnistää automaattisen säädön.

Kumoa

Voit kumota automaattisen säädön.

Tee uudelleen

Valitse valittuasi **Kumoa**-valinnan palauttaaksesi kuvan automaattisen säädön jälkeiseen tilaan.

Värien yhdenmuk.

Voit säätää koko kuvan värisävytasapainoa.

Palauta

Voit nollata kaikki säätöarvot **Värin kalibrointi**-valikossa niiden oletusasetuksiin.



Tämä toiminto ei ole käytettävissä, kun käytät seuraavia valinnaisia linssejä:

- ELPLX02/ELPLX02W
- ELPLL08

► Asiaan liittyvät linkit

- "Värikalibrointiehdot" [s.104](#)

Värikalibrointiehdot

Voit käyttää värikalibrointiominaisuutta seuraavien ehtojen toteutuessa:

- Valinnainen ulkoinen kamera on asennettu kaikkiin projektoreihin.
- Projisoit matta-valkoiselle diffuusiovalkokankaalle, joka on tasainen pinnaltaan ja muodoltaan.

- Projektori on asetettu niin, että se on kohtisuorassa näyttöön nähden, ei kulmassa.
- Mitään ei ole valinnaisen ulkoisen kameran ja projisoidun kuvan edessä.
- Yli 20 minuuttia on kulunut projektorin sammuttamisesta.
- Projisointikoko on välillä 80–200 tuumaa.

Projektorin tunnus**☛ Laajennettu > Moniprojektio > Projektorin tunnus**

Voit asettaa projektorin määrättyyn tunnusnumeroon, mikä antaa sinun käyttää kaukosäädintä projektorien yksilölliseen ohjaukseen. Tämä on käytännöllistä, kun haluat ohjata useita projektoreita yhdellä kaukosäätimellä.



- Sinun on asetettava kaukosäätimen tunnus vastaamaan projektorin tunnusta käyttääksesi vain määrättyä projektoria.
Asettaaksesi kaukosäätimen tunnuksen, aseta kaukosäätimen [ID]-kytkin **On**-asentoon. Paina kaukosäätimen [ID]-painiketta ja paina numeropainiketta, joka vastaa projektorin tunnusta 5 sekunnin kuluessa. (Syötä yksi- tai kaksinumeroinen tunnusnumero.)
- Jollet tiedä projektorin tunnusta, paina projisoinnin aikana [ID]-painiketta näyttääksesi näytöllä tilapäisesti projektorin ja kaukosäätimen tunnuksen. (Tämä on käytettävissä vain, kun käytät tämän projektorin toimituksen kuuluvaa kaukosäädintä.)
- Voit asettaa enintään 30 tunnusta.

Eräasetus**☛ Laajennettu > Moniprojektio > Eräasetus**

Voit suorittaa välttämättömiä asetuksia eränä käyttämällä tätä valikkoa ennen kuin aloitat saman kuvan projisoinnin useista projektoreista luodaksesi yhden suuren kuvan.

Käynnistää seuraavat toiminnot moniprojektiota varten

- Värien yhdenmuk.
- Näyttöjen yhteensop.
- Värien
- Kuva
- Mustan taso
- Kirkkaustaso

Muuttaa seuraavat moniprojektiota varten

- Väritila
- Dynaaminen kontrasti
- Valotila
- Virransäästötila

Ryhmittely

☛ Laajennettu > Moniprojektio > Ryhmä- vierek asett > Ryhmittely

Voit luoda projektoreista ryhmän ja ohjata niitä yhtä aikaa.

Vierekkäin asettelu

☛ Laajennettu > Moniprojektio > Ryhmä-vierek. asett.> Vierekkäin asettelu

Voit projisoida saman kuvan enintään 15 projektorista yhden suuren kuvan luomiseksi käyttämällä Vierekkäin asettelu -ominaisuutta.

Vierekkäin asettelu

Kun valinnainen ulkoinen kamera on asennettu, aseta se **Autom.**-tilaan määrittääksesi vierekkäin asettelun automaattisesti.

Jollei valinnaista ulkoista kameraa ole asennettu tai kuvien asettelu vierekkäin automaattisesti ei onnistunut, valitse **Manuaalinen** ja valitse sitten **Asettelu-** ja **Sijainnin asetus**-asetukset yksilöllisesti.

Asettelu

Valitse asetettavien rivien ja sarakkeiden määrä.

Sijainnin asetus

Valitse kunkin projisoidun kuvan sijainti seuraavasti:

- **Rivijärjestys** asetellaksesi näytöt ylhäältä alas, alkaen 1:stä ylhäällä, numerojärjestyksessä.
- **Sarakejärjestys** asetellaksesi näytöt vasemmalta oikealle, alkaen A:sta vasemmalla, aakkosjärjestyksessä.

Sijaintitiedot

Voit näyttää asettamasi projektorin nimen, IP-osoitteen ja tunnuksen.



- Varmista, ettei mikään ole valinnaisen ulkoisen kameras edessä, kun automaattista vierekkäin asettelu suoritetaan.
- Älä muuta projektorien nimiä tai IP-osoitteita, muuten kuvat eivät säädy automaattisesti.
- Automaattinen vierekkäin asettelu ei ole käytettävissä, kun käytät seuraavia valinnaisia linssejä:
 - ELPLX02S/ELPLX02WS
 - ELPLL08

► Asiaan liittyvät linkit

- "Vierekkäin asettelu projektorin valikolla" [s.137](#)

Reunan sekoitus

☛ Laajennettu > Moniprojektio > Reunan sekoitus

Voit sekoittaa reunan useiden kuvien välillä saumattoman näytön luomiseksi.

Reunan sekoitus

Valitse asetukseksi **Sekoitus/Mustan taso** tai **Mustan taso** ottaaksesi käyttöön **Reunan sekoitus** -ominaisuuden.

Valitse **Mustan taso**, kun sinun ei tarvitse käyttää projektorin **Geometrisen korjaus** -ominaisuutta, kuten kun säädät sekoitusaluetta käyttämällä toista laitetta, kuten mediapalvelinta. Kun **Mustan taso** on asetettu, **Viivaopas**, **Kuvio-opas** ja **Oppaan väri** eivät ole käytettävissä.

Kun kuvia ei projisoida useista projektoreista, valitse **Pois**.

Kun **Reunan sekoitus** -valinnaksi on asetettu **Mustan taso** tai **Pois**, **Sekoit. alkukohta/Sekoitusalue/Sekoituskäyrä** kohdista **Yläreuna/Alareuna/Vasen reuna/Oikea reuna** eivät ole käytettävissä.

Yläreuna/Alareuna/Vasen reuna/Oikea reuna

Valitse kussakin projektorissa reuna, jonka haluat sekoittaa.

- **Sekoitus** kytkeäksesi Reunan sekoitus -ominaisuuden päälle valitulle reunalle. Gradaatiota käytetään sekoitusalueella.
- **Sekoit. alkukohta** reunan sekoituksen alkamiskohdan säätämiseksi 1 pikselin lisäyksin. Sekoituksen alkamiskohta näytetään punaisella viivalla.
- **Sekoitusalue** valitaksesi sekoitetun alueen leveyden 1 pikselin lisäyksin. Voit valita enintään 70% projektorin resoluutiosta.
- **Sekoituskäyrä** valitaksesi varjostetun alueen projisoidulla kuvalla.

Viivaopas

Aseta **Päälle** näyttääksesi ohjaimen sekoitetulla alueella.

Kuvio-opas

Aseta **Päälle** näyttääksesi ristikon vastaamaan sekoitettua aluetta.

Oppaan väri

Valitse opasvärien yhdistelmä.



- **Sekoit. alkukohta**, **Sekoitusalue**, **Sekoituskäyrä**, **Viivaopas**, **Kuvio-opas** ja **Oppaan väri** ovat käytettävissä vain, kun **Reunan sekoitus** -asetuksena on **Sekoitus/Mustan taso**.
- Aseta kaikkien projektorien **Väritila**-asetukseksi **Moniprojektio** projektorin **Kuva**-valikossa.
- Kun säädät sekoitusaluetta toisella laitteella, kuten mediapalvelin, valitse **Mustan taso**.

Mustan taso

☛ **Laajennettu > Moniprojektio > Mustan taso**

☛ **Laajennettu > Moniprojektio > Näyttöjen yhteensop. > Mustan taso**

Voit säätää kirkkauden ja sävyn eroja lomittuvissa kuvissa.

Värinsäätö

Voit säätää alueiden kirkkauden ja sävyn eroja. Säätöalueet näkyvät perustuen **Reunan sekoitus** -asetukseen.

Kun useat näytöt lomittuvat, säädä lomittuvat alueet aloittaen kirkkaimmista alueista. Sää lomittumattomat alueet (tummin osa) viimeiseksi.

Aluekorjaus

Jos sävy ei jollakin alueella ole vastaava, voit säätää sen yksilöllisesti.

Palauta

Voit nollata kaikki säätöarvot **Mustan taso** -valikossa niiden oletusasetuksiin.



- Mustan taso -ominaisuus on käytettävissä vain, kun seuraavat ehdot toteutuvat **Reunan sekoitus** -asetuksissa.
 - Kun **Reunan sekoitus** on asetettu muuhun kuin **Pois**-tilaan
 - Kun vähintään yksi **Yläreuna**-, **Alareuna**-, **Vasen reuna** - ja **Oikea reuna** -asetuksista on asetettu **Päällä**-tilaan.
- Et voi säätää **Mustan taso** -asetusta, kun testikuva on näkyvässä.
- Jos **Geometrinen korjaus** -arvo on hyvin suuri, et ehkä voi säätää **Mustan tasoa** oikein.
- Kirkkaus ja värisävy voivat olla erilaisia alueilla, joissa kuvat lomittuvat, sekä muilla alueilla, vaikka **Mustan tason** säätö olisi suoritettu.
- Jos muutat yhtä **Yläreuna**-, **Alareuna**-, **Vasen reuna**- ja **Oikea reuna** -asetusta, **Mustan taso** -asetus palaa oletusarvoonsa.



- Automaattinen säätöominaisuus on käytettävissä vain, kun seuraavat ehdot toteutuvat.
 - Kun asetat kuvien sijainnin käyttämällä **Sijainnin asetus**-valintaa **Vierekkäin asettelu** -valikossa
 - Kun **Värin kalibrointi** asetettu **Päällä**
- Voit kumota tai tehdä uudelleen Näyttöjen yhteensop. -toimenpiteen vain, kun **Valolähdetilaksi** on asetettu **Mukautettu**.
- Näyttöjen yhteensop. -toiminnon suorittamiseen tarvittava aika vaihtelee projektoriasettelun mukaan. Se kestää noin 18 minuuttia.
- Tämä toiminto ei ole käytettävissä, kun käytät seuraavia valinnaisia linsejä:
 - ELPLX02S/ELPLX02WS
 - ELPLL08

Palauta (Moniprojektiovalikko)

☛ Laajennettu > Moniprojektio > Palauta

Voit nollata kaikki säätöarvot **Moniprojektio**-valikossa niiden oletusasetuksiin.

Näyttöjen yhteensop.

☛ Laajennettu > Moniprojektio > Näyttöjen yhteensop.

Voit säätää useiden projektorien sävyä, kirkkautta, mustan tasoa ja sekoituskäyrää niin, että ne vastaavat paremmin toisiaan.

Jos projektorisi ovat verkossa, usean projektorin kirkkaus ja sävy korjataan automaattisesti tummimpaan projektoriin perustuen.

Jos projektorisi eivät ole verkossa tai automaattinen säätö ei onnistunut, voit säätää useiden projektorien sävyä ja kirkkautta manuaalisesti.

» Asiaan liittyvät linkit

- "Näyttöjen yhteensop. -ominaisuuden ehdot" [s.107](#)

Näyttöjen yhteensop. -ominaisuuden ehdot

Voit käyttää Näyttöjen yhteensop. -ominaisuutta seuraavien ehtojen toteutuessa:

- Kaikki projektorit ovat samaa mallia ja valinnainen ulkoinen kamera on asennettu kaikkiin projektoreihin.
- Projisoit matta-valkoiselle diffuusiovalkokankaalle, joka on tasainen pinnaltaan ja muodoltaan.
- Projektori on asetettu niin, että se on kohtisuorassa näyttöön nähden, ei kulmassa.
- Mitään ei ole valinnaisen ulkoisen kameran ja projisoidun kuvan edessä.
- Yli 20 minuuttia on kulunut projektorin sammuttamisesta.
- Säädettävät projektorit on ryhmitelty.

- Projisoidut kuvat eivät lomitau tai niiden välillä ei ole aukkoja ja luot suorakulmuisen kuvan kuvien vierekkäin asettelun jälkeen.
- Valaistusvoimakkuussuhde näytön pinnalla projisoitaessa kokonaan valkoiselle näytölle, ja kun projisoidaan kokonaan mustalle näytölle, on 8:1 tai enemmän. (Kun näytön luminanssi on 40 luksia tai alle, kaikkien projektorien projisointikoon on suositeltava olla seuraavalla alueella.)
 - Enintään 9,9 Klm: 50–200 tuumaa
 - 10–14,9 Klm: 60–300 tuumaa
 - 15–19,9 Klm: 70–350 tuumaa
 - 20–24,9 Klm: 80–400 tuumaa
 - 25–29,9 Klm: 90–450 tuumaa
 - 30 Klm: 100–500 tuumaa
- Kaikki projektorit on liitetty samaan verkkoon ja kuvia projisoidaan samalla resoluutiolla.
- Sekoitusalueasetukseksi on asetettu 15–45 %.
- **Projisointi**-tilaksi projektorin **Laajennettu**-valikossa on asetettu **Etuala** tai **Etuala/katto** kaikille projektoreille.

Värien

☛ Laajennettu > Moniprojektio > Näyttöjen yhteensop. > Värien

Voit säätää värisävyille sävyn ja kirkkauden valkoisesta mustaan. Värien vastaavuus -toiminnon aikana puolet lomittuneesta alueesta näkyy mustana niin, että voit tarkistaa helposti kuvan reunan.

Säädön taso

Valitse säätötaso, jonka haluat säätää.

Säädön tasoja on kahdeksan, valkoisesta harmaaseen ja mustaan. Säädä kukin taso yksilöllisesti.

Aseta tilaksi **Kaikki** säätääksesi eränä sävyn kaikille väreille tasovälillä 2–8. (Kun punaisen, sinisen tai vihreän arvot ovat maksimissa tai minimissä millä tahansa tasolla, et voi suorittaa enää lisäsäätöjä.)

Punainen/Vihreä/Sininen

Voit säätää kunkin värin sävyä.

Kirkkaus

Voit säätää kuvan kirkkautta.

Yksink. pinoaminen

☛ Laajennettu > Moniprojektio > Yksink. pinoaminen

Voit luoda helposti kirkkaan projisoidun kuvan asettamalla LAN-verkolla yhdistetyn kahden monitorin kuvat päällekkäin.

Pistekorjaus

Säädä ensisijaisen projektorin kuvan muoto. Valitse **Quick Corner** korjataksesi sen karkeasti ja valitse sitten **Pistekorjaus** korjataksesi sen yksityiskohtaisesti.

Käynnistä autom. säätö

Voit säätää projisoitua kuvaa automaattisesti käyttämällä ulkoista kameraa.

Projektorista, jolla suoritat tämän ominaisuuden, tulee ensisijainen projektori ja kuvat muista projektoreista lomitetaan perustuen ensisijaisen projektorin kuvaan.



- Yhdistä kaksi projektoria suoraan LAN-kaapelilla.
- Varmista, että teet seuraavan ennen säätämistä:
 - Aseta **DHCP** -asetukseksi **Päällä** projektorin **Verkko**-valikossa kahdelle projektorille.
 - ☛ **Verkko** > **Verkon määrittely** > **Kiinteä LAN** > **IP-asetukset**
 - Säädä kuvan sijainti, muoto ja tarkennus ensisijaisessa projektorissa. Jos säädät ensisijaisen projektorin kuvan muotoa, käytä **Pistekorjaus**-valikkoa **Yksink. pinoaminen** -asetuksessa.
 - Yksinkertaisen pinoamisen vaatima aika vaihtelee projektorien asetusten mukaan. Se kestää noin 4 minuuttia.
 - Suoritettuasi yksinkertaisen pinoamisprosessin, **Näytä tausta** asetuksena on automaattisesti **Musta**.
 - ☛ **Laajennettu** > **Näyttö** > **Näytä tausta**
- Tämä toiminto ei ole käytettävissä, kun käytät seuraavia valinnaisia linssejä:
 - ELPLX02S/ELPLX02WS
 - ELPLL08

► Asiaan liittyvät linkit

- "Ehdot Yksink. pinoamiselle" [s.109](#)
- "Geometrinen korjaus" [s.85](#)
- "Pinoaminen Projektorin valikolla (Yksink. pinoaminen)" [s.142](#)

Ehdot Yksink. pinoamiselle

Voit käyttää yksinkertainen pinoaminen -ominaisuutta seuraavien ehtojen toteutuessa:

- Valinnainen ulkoinen kamera on asennettu kaikkiin projektoreihin.
- Odota 2 minuuttia kytkettyäsi kaksi projektorilla päälle ennen yksinkertaisen pinoamisprosessin aloittamista.

- Projisoit matta-valkoiselle diffuusiovalkokankaalle, joka on tasainen pinnaltaan ja muodoltaan.
- Projektori on asetettu niin, että se on kohtisuorassa näyttöön nähden, ei kulmassa.
- Mitään ei ole valinnaisen ulkoisen kameran ja projisoidun kuvan edessä.
- Valaistusvoimakkuussuhde näytön pinnalla projisoitaessa kokonaan valkoiselle näytölle, ja kun projisoidaan kokonaan mustalle näytölle, on 8:1 tai enemmän. (Kun näytön luminanssi on 40 luksia tai alle, kaikkien projektorien projisointikoon on suositeltava olla seuraavalla alueella.)
 - Enintään 9,9 Klm: 50–200 tuumaa
 - 10–14,9 Klm: 60–300 tuumaa
 - 15–19,9 Klm: 70–350 tuumaa
 - 20–24,9 Klm: 80–400 tuumaa
 - 25–29,9 Klm: 90–450 tuumaa
 - 30 Klm: 100–500 tuumaa
- Kaikkien projektorien alkuperäinen resoluutio on sama.
- **Projisointi**-tilaksi projektorin **Laajennettu**-valikossa on asetettu **Etuala** tai **Etuala/katto** kaikille projektoreille.

Yksinkert. sekoitus

☛ **Laajennettu** > **Moniprojektio** > **Yksink. sekoitus**

Tekee yksikertaisia sekoitusasetuksia.

Sijainnin asetus

Asettaa projektorin sijoittamisen.

Kokonäytön kuvasuhde

Valitse yhdistettyjen näyttöjen kuvasuhde.

Valittavissa olevat kohteet ovat näyttötyyppiasetuksen mukaisia.

Kokonäytön kuvasuhde	Näyttötyyppi				
	16:9	16:10	4:3	21:9	16:6
21:9 (EDID 3440×1440)	✓	✓	✓	-	-
21:9 (EDID 2560×1080)	✓	✓	✓	-	-
16:6 (EDID 2880×1080)	✓	✓	✓	-	-
16:6 (EDID 1920×720)	✓	✓	✓	-	-
3:1 (EDID 3240×1080)	✓	✓	✓	-	-
32:10 (EDID 3456×1080)	✓	✓	✓	✓	-
32:9 (EDID 3200×900)	✓	✓	✓	✓	✓

Käynnistä autom. säätö

Säätää automaattisesti projisoituja kuvia käyttämällä ulkoista kameraa.

Näyttöjen yhteensop.

Korjaa sävyn, kirkkauden, mustan tasot ja sekoituskäyrät useille projektoreille.

► Asiaan liittyvät linkit

- "Ehdot Yksink. sekoitukselle" [s.110](#)

Ehdot Yksink. sekoitukselle

Voit käyttää yksinkertainen sekoitus -ominaisuutta seuraavien ehtojen toteutuessa:

- Valinnainen ulkoinen kamera on asennettu kaikkiin projektoreihin.
- Odota 2 minuuttia kytkettyäsi kaksi projektoria päälle ennen yksinkertaisen pinoamisprosessin aloittamista.
- Projisoit matta-valkoiselle diffuusiovalkokankaalle, joka on tasainen pinnaltaan ja muodoltaan.

- Projektori on asetettu niin, että se on kohtisuorassa näyttöön nähden, ei kulmassa.
- Mitään ei ole valinnaisen ulkoisen kameran ja projisoidun kuvan edessä.
- Valaistusvoimakkuussuhde näytön pinnalla projisoitaessa kokonaan valkoiselle näytölle, ja kun projisoidaan kokonaan mustalle näytölle, on 8:1 tai enemmän. (Kun näytön luminanssi on 40 luksia tai alle, kaikkien projektorien projisointikoon on suositeltava olla seuraavalla alueella.)
 - Enintään 9,9 Klm: 50–200 tuumaa
 - 10–14,9 Klm: 60–300 tuumaa
 - 15–19,9 Klm: 70–350 tuumaa
 - 20–24,9 Klm: 80–400 tuumaa
 - 25–29,9 Klm: 90–450 tuumaa
 - 30 Klm: 100–500 tuumaa
- Kaikkien projektorien alkuperäinen resoluutio on sama.
- **Projisointi**-tilaksi projektorin **Laajennettu**-valikossa on asetettu **Etuala** tai **Etuala/katto** kaikille projektoreille.

Aikatauluasetukset

☛ Laajennettu > Aikatauluasetukset

☛ Laajennettu > Moniprojektio > Näyttöjen yhteensop. > Aikatauluasetukset

Voit ajoittaa erilaisia projektorin tehtäviä.

Aikataulu/Jatkettu aikataulu

Valitse **Lisää uusi** ajastaaksesi tapahtumia. Tallentaaksesi tapahtumasi, valitse **Asetus valmis** ja valitse sitten **Kyllä**.

- **Tapahtuma-asetukset** valitaksesi suoritettavan tapahtuman tiedot. Valitse **Ei muutosta** kohteille, joita et halua muuttaa, kun tapahtuma tapahtuu.

- **Pvm / Aika-asetus** valitaksesi päivämäärän ja ajan, jolloin haluat tapahtuman tapahtuvan. Voit ajastaa tapahtumia enintään 4 viikkoa myöhemmäksi.

Aikataulun palautus

Voit poistaa kaikki ajastetut tapahtumat. Poistaaksesi tapahtumat kokonaan, valitse **Astus valmis** ja valitse **Kyllä**.

Asennus valmis

Tallentaa muutoksesi **Aikatauluasetukset**-valikkoon.

Varoitus

Älä aseta syttyviä esineitä linssin eteen. Jos aikataulutat projektorin kytketymään automaattisesti päälle, projektorin linssin edessä olevat syttyvät kohteet voivat syttyä tuleen.









- **Aikataulu**-valikossa voi ajastaa enintään 30 tapahtumaa.
- **Jatkettu aikataulu** -valikossa voit ajastaa vain yhden tapahtuman **Värikalibrointi**- tai **Näyttöjen yhteensop.** -toiminnolle.
- Valotilan kalibrointitapahtumat eivät käynnisty, jos projektoria käytetään yhtäjaksoisesti yli 24 tuntia tai kytketään toistuvasti pois päältä sammuttamalla virtalähde. Aseta seuraavat tapahtumat:
 - Projektorin kytkeminen päälle 20 minuuttia ennen valotilan kalibroinnin suorittamista.
 - valotilan kalibroinnin suorittaminen säännöllisesti.

► Asiaan liittyvät linkit

- "Aikataulun tilakuvakkeet" [s.111](#)

Aikataulun tilakuvakkeet

Kalenterin kuvakkeet on kuvattu seuraavassa taulukossa.

	Kelvollinen aikataulu
	Säännöllinen aikataulu
	Aikataulu ei kelpaa
	Yhden kerran aikataulu
	Säännöllinen aikataulu
	Valmiustila-aikataulu (käynnistää tai sammuttaa tiedonsiirron valmiustilan aikana)
	Aikataulu ei kelpaa

Kieli

Laajennettu > Kieli

Voit valita projektorin valikon ja viestinäyttöjen kielen.

Palauta(Laajennettu valikko)

Laajennettu > Palauta

Voit nollata kaikki **Laajennettu**-valikon säätöarvot niiden oletusasetuksiin, paitsi seuraavat:

- Ruutu
- Projisointi
- Korkeapaikkatila
- Autom. lähteen haku
- USB-teho
- Sulkimen vapautus

- A/V-asetukset
- Valmiustila
- HDBaseT
- Projektorin tunnus
- Kieli
- Pistekorjaus (Yksink. pinoaminen -valikossa)
- Näyttöjen yhteensop. (Yksinkert. sekoitus -valikko)



Kun asetat **Käytt. logon suoj.** -asetuksen **Päälle Salanasuojaus-**näytössä, et voi muuttaa seuraavia käyttäjän logonäyttöön liittyviä asetuksia. Aseta **Käytt. logon suoj.** ensin **Pois**-tilaan.

- Näytä tausta
- Aloitusruutu

Asetukset **Verkko**-valikossa antavat sinun näyttää verkkotiedot ja asettaa projektori verkossa hallittavaksi.

Kun asetat **Verkon suojaus** -asetukseksi **Päällä Salanasuojaus**-näytössä, et voi muuttaa verkkoasetuksia. Pidä [Freeze]-painiketta painettuna yli 5 sekuntia kytkääksesi **Verkko suojaus**-asetuksen pois päältä.



Jos salasanaa ei ole asetettu, näyttöön tulee kehote, joka kehottaa sinua asettamaan salasana. Aseta salasana näytön ohjeiden mukaisesti.

► Asiaan liittyvät linkit

- "WiFi virta" [s.113](#)
- "Verkkoinf-Langaton LAN" [s.114](#)
- "Verkkoinf-Kiinteä LAN" [s.114](#)
- "Näytä QR-koodi" [s.114](#)
- "Etäkamerakäyttö" [s.114](#)
- "Projektin nimi" [s.114](#)
- "PJLink-salasana" [s.114](#)
- "Remote -salasana" [s.114](#)
- "Web Control-salasana" [s.115](#)
- "Monitorin salasana" [s.115](#)
- "Valvojan salasana" [s.115](#)
- "Projektin tunnussana" [s.115](#)
- "Näytä avainsana" [s.115](#)
- "Näytä LAN-tiedot" [s.115](#)
- "Liitäntätila" [s.115](#)
- "Hae tukiasema" [s.116](#)
- "SSID" [s.116](#)
- "Turvallisuus" [s.116](#)
- "Salasana" [s.117](#)
- "EAP-asetus" [s.117](#)
- "Kanava" [s.118](#)
- "IP-asetukset" [s.118](#)
- "SSID-näyttö" [s.118](#)
- "IP-osoitteen näyttö" [s.118](#)
- "IPv6-asetukset" [s.118](#)

- "Postin ilmoitus" [s.119](#)
- "SMTP-palvelin" [s.119](#)
- "Port-numero" [s.119](#)
- "Lähetäjä" [s.119](#)
- "Osoite 1 -asetus/Osoite 2 -asetus/Osoite 3 -asetus" [s.119](#)
- "SNMP" [s.119](#)
- "Trap IP -osoite 1/Trap IP -osoite 2" [s.120](#)
- "Yhteisönimi" [s.120](#)
- "PJLink-ilmoitus" [s.120](#)
- "Ilmoitus-IP-osoite" [s.120](#)
- "Komentotiedonsiirto" [s.120](#)
- "Secure HTTP" [s.120](#)
- "Verkkopalvelinvarmenne" [s.121](#)
- "Web API -asetukset" [s.121](#)
- "Ensis. yhdyskäytävä" [s.121](#)
- "Perusohjaus" [s.121](#)
- "PJLink" [s.121](#)
- "AMX Device Discovery" [s.121](#)
- "Crestron Connected" [s.121](#)
- "Crestron Xio Cloud" [s.122](#)
- "Art-Net" [s.122](#)
- "sACN" [s.122](#)
- "Message Broadcasting" [s.122](#)
- "Palauta (Verkkovalikko)" [s.123](#)

WiFi virta

☛ Verkko > WiFi virta

Voit määrittää langaton LAN -asetuksesi.

Aseta **WiFi-LAN päälle** projisoidaksesi kuvia langattomalla lähiverkolla Jollet halua muodostaa yhteyttä Langaton LAN -verkolla, aseta se **Pois** päältä estääksesi sen valtuuttamattoman käytön.



Yhdistääksesi projektorin tietokoneeseen langattomalla verkkojärjestelmällä, asenna valinnainen langaton LAN -moduuli.

Verkkoinf-Langaton LAN

☛ **Verkko > Verkkoinf - Langaton LAN**

Voit näyttää langattoman verkon tilan ja tiedot.

Verkkoinf-Kiinteä LAN

☛ **Verkko > Verkkoinf - Kiinteä LAN**

Voit näyttää langallisen verkon tilan ja tiedot.

Näytä QR-koodi

☛ **Verkko > Näytä QR-koodi**

Voit näyttää QR-koodin iOS- tai Android-laitteisiin liittämistä varten Epson iProjection -sovelluksella.

Etäkamerakäyttö

☛ **Verkko > Etäkamerakäyttö**

Voit näyttää kuvan, joka on otettu valinnaisella ulkoisella kameralla käyttämällä Epson Web Control -ohjelmistoa.

Etäkamerakäyttö

Aseta **Päälle** ottaaksesi käyttöön Etäkamerakäytön.

Sinun on asetettava salasana voidaksesi käyttää kamerakäyttötoimintoa.

Salasana

Tästä on hyötyä projektorin käyttämisessä verkossa. (Mitään salasanaa ei ole asetettu oletuksena.)

Syötä enintään 32 aakkosnumeerista merkkiä pitkä salasana. (Älä käytä merkkejä * : tai välilyöntejä.)

Projektorin nimi

☛ **Verkko > Verkon määrittämiseen > Perus > Projektorin nimi**

Tästä on hyötyä projektorin yksilöimisessä verkossa.

Syötä enintään 16 aakkosnumeerista merkkiä pitkä nimi. (Älä käytä merkkejä " * + , / : ; < = > ? [\] ` | tai välilyöntejä.)

PJLink-salasana

☛ **Verkko > Verkon määrittämiseen > Perus > PJLink-salasana**

Tämä on käytännöllistä, kun projektoria ohjataan PJLink-protokollalla.

Syötä enintään 32 aakkosnumeerista merkkiä pitkä salasana. (Älä käytä välilyöntejä tai muita symboleita kuin @.)

Remote -salasana

☛ **Verkko > Verkon määrittämiseen > Perus > Monitor-salasana**

Tästä on hyötyä projektorin käyttämisessä Web Remote -toiminnolla.

- Käyttäjänimi: **EPSONREMOTE**
- Salasana: Mitään salasanaa ei ole asetettu oletuksena.

Syötä enintään 32 aakkosnumeerista merkkiä pitkä salasana. (Älä käytä merkkejä * : tai välilyöntejä.)



- Asetus on näkyvässä vain, kun **Sisällön toisto** -asetuksena on **Pois**.
- Käytettävissä, kun **Perusohjaus** on asetettu **Päällä**-tilaan.

Web Control-salasana

☛ **Verkko > Verkon määrittämiseen > Perus > Web Control-salasana**

Tästä on hyötyä projektorin käyttämisessä verkossa.

- Käyttäjänimi: **EPSONWEB**
- Salasana: Mitään salasanaa ei ole asetettu oletuksena.

Syötä enintään 32 aakkosnumeerista merkkiä pitkä salasana. (Älä käytä merkkejä * : tai välilyöntejä.)

Monitorin salasana

☛ **Verkko > Verkon määrittämiseen > Perus > Monitor-salasana**

Tämä on käytännöllinen, kun projektoreita valvotaan vaihtajalla ja järjestelmän ohjaimella tai käyttämällä Epson Projector Management ver. 5.30 -ohjelmistoa tai vanhempaa. (Mitään salasanaa ei ole asetettu oletuksena.)

Syötä enintään 16 aakkosnumeerista merkkiä (älä käytä välilyöntejä tai muita symboleita kuin @).

Valvojan salasana

☛ **Verkko > Verkon määrittämiseen > Perus > Valvojan salasana**

Tämä on käytännöllistä käyttäessäsi projektorin valvojana Epson iProjection -ohjelman kautta. (Mitään salasanaa ei ole asetettu oletuksena.)

Syötä nelinumeroinen salasana.

Projektorin tunnussana

☛ **Verkko > Verkon määrittämiseen > Perus > Projektorin tunnussana**

Voit kytkeä päälle suojaussalasanan estääksesi projektorin käyttämisen kaikilta, jotka eivät ole samassa huoneessa projektorin kanssa.

Sinun on syötettävä näytetty satunnaisavainsana tietokoneesta Epson iProjection -sovelluksen kautta voidaksesi käyttää projektorin ja jakaa nykyisen näytön.

Näytä avainsana

☛ **Verkko > Verkon määrittämiseen > Perus > Näytä avainsana**

Voit valita, näytetäänkö projektorin salasana projisoidussa kuvassa, kun projektorin käytetään Epson iProjection -ohjelmalla.



Käytettävissä, kun **Projektorin tunnussana** on asetettu **Päällä**-tilaan.

Näytä LAN-tiedot

☛ **Verkko > Verkon määrittämiseen > Perus > Näytä LAN-tiedot**

Voit valita näyttömuodon projektorin verkkotiedoille.

Lukemalla QR-koodin Epson iProjection -sovelluksella, voit yhdistää mobiililaitteen projektoriin verkon kautta. Oletusarvo on **Teksti ja QR-koodi**.

Liitântätila

☛ **Verkko > Verkon määrittämiseen > Langaton LAN > Liitântätila**

Voit valita langattoman yhteyden tyyppin

Nopea

Voit liittää useita älypuhelimia, tablettitietokoneita tai tietokoneita suoraan langattomalla tiedonsiirrolla.

Kun valitset tämän yhteystilan, projektori toimii helppona tukiasemana. (On suositeltavaa rajoittaa laitteiden määrä alle kuuteen projisoinnin suorituskyvyn ylläpitämiseksi.)

Kehittynyt

Voit muodostaa yhteyden useisiin älypuhelimiin, tabletteihin tai tietokoneisiin langattoman verkon tukiasemalla. Yhteys muodostetaan infrastruktuuritilassa.

Hae tukiasema

☛ Verkko > Verkon määrittämiseen > Langaton LAN > Hae tukiasema

Voit etsiä käytettävissä olevia langattoman verkon tukiasemia Kehittyneet-yhteystilassa. Tukiasemien asetuksista riippuen ne eivät ehkä näy listassa.



- Sininen merkki näkyy jo asetettujen tukiasemien kohdalla.
- Lukkokuva näkyy niiden tukiasemien kohdalla, joiden suojaus on asetettu. Jos valitset tukiaseman, jonka suojaus on asetettu, näkyviin tulee **Turvallisuus**-valikko. Valitse suojaustyyppi tukiaseman suojausasetusten mukaan.

SSID

☛ Verkko > Verkon määrittämiseen > Langaton LAN > SSID

Voit asettaa sen LAN-järjestelmän SSID-tunnuksen (verkkonimi), johon projektori on yhdistetty.

Turvallisuus

☛ Verkko > Verkon määrittämiseen > Langaton LAN > Turvallisuus

Voit asettaa suojauksen projektorille käytettäväksi langattomassa verkossa.

Open

Suojausta ei ole asetettu.

WPA2-PSK

Tiedonsiirrot suoritetaan käyttämällä WPA2-suojausta. Käyttää AES-salausmenetelmää. Kun yhteys muodostetaan tietokoneesta projektoriin, anna salasana.

WPA3-PSK

Yhdistää WPA3-personal-tilassa. Tiedonsiirrot suoritetaan käyttämällä WPA3-suojausta. Käyttää AES-salausmenetelmää. Kun yhteys muodostetaan tietokoneesta projektoriin, anna salasana.

WPA2/WPA3-PSK

Yhdistää WPA2/WPA3-personal-tilassa. Salausmenetelmä valitaan automaattisesti tukiaseman asetusten mukaan. Aseta salasanalause, joka on sama kuin tukiasemalla.

WPA3-EAP

Yhdistää WPA3-enterprise-tilassa. Salausmenetelmä valitaan automaattisesti tukiaseman asetusten mukaan.

WPA2/WPA3-EAP

Yhdistää WPA2/WPA3-enterprise-tilassa. Salausmenetelmä valitaan automaattisesti tukiaseman asetusten mukaan.



- WPA2-PSK on käytettävissä vain Quick-yhteystilassa.
- WPA3-PSK, WPA2/WPA3-PSK, WPA3-EAP ja WPA2/WPA3-EAP ovat käytettävissä vain Edistynyt-yhteystilassa.
- WPA on suojausstandardi, joka parantaa langattomien verkkojen suojausta. Projektori tukee TKIP- ja AES-salausmenetelmiä. WPA sisältää myös varmennustoimintoja. WPA-varmennus tarjoaa kaksi menetelmää: varmennuspalvelimen käyttäminen tai varmennus tietokoneen ja tukiaseman välillä käyttämättä palvelinta. Tämä projektori tukee jälkimmäistä menetelmää, ilman palvelinta.
- Kun asetat suojausta, toimi yhdistettävän verkkojärjestelmän pääkäyttäjän ohjeiden mukaisesti.

Salasana

☛ Verkko > Verkon määrittely > Langaton LAN > Ohita lause

Syötä **WPA2-PSK**-, **WPA3-PSK**- ja **WPA2/WPA3-PSK** -suojaukselle verkossa käytettävä esijaettu tunnuslause. Voit syöttää erilaisia 8–63 aakkosnumeerista merkkiä pitkiä tunnuslauseita.

Kun olet syöttänyt tunnuslauseen ja painanut [Enter]-painiketta, arvo asetetaan ja näkyy näytössä tähtenä (*).

Turvallisuuden vuoksi on suositeltavaa muuttaa salasana ajoittain.



- Voit syöttää projektorin valikossa enintään 32 aakkosnumeerista merkkiä. Käytä web-selainta yli 32 merkin syöttämiseen.
- Jos yrität asettaa **Liitännätila**-asetukseksi **Nopea**, kun salasanaa ei ole asetettu, näyttöön tulee ruutu, jossa kehoitetaan asettamaan salasana.

EAP-asetus

☛ Verkko > Verkon määrittely > Langaton LAN > EAP-asetus

Voit asettaa EAP-asetukset **WPA3-EAP**- ja **WPA2/WPA3-EAP**-suojauslauseelle.

EAP-tyyppi

Valitse todennukselle protokolla.

PEAP

Windows-palvelimella yleisesti käytetty todennusprotokolla.

EAP-TLS

Asiakasvarmenteeseen laajalti käytetty todennusprotokolla.

Käyttäjänimi

Syötä enintään 64 aakkosnumeerista merkkiä pitkä verkon käyttäjätunnus. Sisällyttääksesi toimialueen nimen lisää se ennen kenoviivaa ja käyttäjänimeä (toimialue\käyttäjänimi).

Asiakasvarmennetta tuotaessa nimi, jolle varmenne on myönnetty, asetetaan automaattisesti.

Salasana

Syötä enintään 64 aakkosnumeerista merkkiä pitkä salasana todennusta varten. Kun olet syöttänyt salasanan ja valinnut **Lopeta**, salasana näytetään asteriskeilla (*).

Asiakasvarmenne

Tuo asiakassertifikaatti.

Varmista palvelinvarmenne

Voit tarkistaa palvelinsertifikaatin, kun CA-sertifikaatti on asetettu.

CA-sertifikaatti

Tuo CA-sertifikaatin.

Radius-palvelimen nimi

Syötä tarkistaaksesi enintään 32 aakkosnumeerista merkkiä pitkä palvelinnimi.



- Voit syöttää projektorivalikossa enintään 32 aakkosnumeerista merkkiä pitkän viestin. Käytä web-selainta yli 32 merkin syöttämiseen.
- **Salasana** näytetään vain, kun **EAP-tyyppi** on asetettu **PEAP**.
- **Asiakasvarmenne** näytetään vain, kun **EAP-tyyppi** on asetettu **EAP-TLS**.

Kanava

☛ Verkko > Verkon määrittämiseen > Langaton LAN > Kanava

Aseta taajuuskaista (kanava) käyttämällä Nopea-yhteystilaa.

Mikäli ilmenee häiriötä muista signaaleista, käytä eri kanavaa.

IP-asetukset

☛ Verkko > Verkon määrittämiseen > Langaton LAN > IP-asetukset

☛ Verkko > Verkon määrittämiseen > Kiinteä LAN > IP-asetukset

Aseta **DHCP Päällä**, jos verkkosi määrittää osoitteet automaattisesti.

Aseta **Pois** syöttääksesi manuaalisesti verkon **IP-osoitteen**, **Aliverkon peitteen** ja **Yhd.käyt. os.** arvoilla 0–255 kussakin osoitekentässä.

Älä käytä näitä osoitteita:

- IP-osoite: 0.0.0.0, 127.x.x.x, 192.0.2.x tai 224.0.0.0–255.255.255.255
- Aliverkon peite: 255.255.255.255 tai 0.0.0.0–254.255.255.255
- Yhdyskäytävän osoite: 0.0.0.0, 127.x.x.x tai 224.0.0.0–255.255.255.255 (joissa x on numero välillä 0–255)

SSID-näyttö

☛ Verkko > Verkon määrittämiseen > Langaton LAN > SSID-näyttö

Voit valita näytetäänkö SSID-tunnus verkon valmiustila- ja aloitusnäytössä.

IP-osoitteen näyttö

☛ Verkko > Verkon määrittämiseen > Langaton LAN > IP-osoit. näyttö

☛ Verkko > Verkon määrittämiseen > Kiinteä LAN > IP-osoit. näyttö

Voit valita näytetäänkö IP-osoite verkon valmiustila- ja aloitusnäytössä.

IPv6-asetukset

☛ Verkko > Verkon määrittämiseen > Langaton LAN > IPv6-asetukset

☛ Verkko > Verkon määrittämiseen > Kiinteä LAN > IPv6-asetukset

Voit valita Ipv6-asetukset, kun yhdistät projektorin verkkoon IPv6:n avulla.

IPv6

Aseta **Päälle** yhdistääksesi projektorin verkkoon IPv6:n avulla.

Yksi paikallinen linkkiosoite asetetaan aina IPv6:tta käytettäessä. Tämä koostuu liittymätunnuksesta, joka on luotu fe80::-osasta ja projektorin MAC-osoitteesta.

IPv6 tukee projektorin valvontaa ja ohjausta verkon kautta Epson Web Control - ja PjLink-toiminnolla.

Autom. määrittäminen

Aseta **Päälle** määrittääksesi osoitteet automaattisesti reititinilmoituksen mukaisesti.

Osoite muodostetaan, kuten alla on näytetty.

Tilaton osoite (0–6)

Luotu automaattisesti yhdistämällä etuliitteestä, joka on saatu RA:sta (Router Advertisement) ja liittymätunnuksesta, joka on luotu projektorin MAC-osoitteesta.

Tilallinen osoite (0–1)

Luotu automaattisesti DHCP-palvelimesta DHCPv6:n avulla.

Käytä tilap. asetusta

Aseta **Päälle**, jos haluat käyttää tilapäistä IPv6-osoitetta.



Voit asettaa Ipv6-osoitteen manuaalisesti Epson Web Control -ohjelmiston **Lisäasetukset**-valikossa.

Postin ilmoitus

☛ Verkko > Verkon määrittely > Ilmoitus > Postin ilmoitus

Sähköposteja voidaan lähettää etukäteen määritettyihin osoitteisiin, kun projektorin käytössä esiintyy ongelma tai saadaan varoitus asettamalla arvo **Päällä**.

► Asiaan liittyvät linkit

- "Verkkoprojektorin sähköposti-ilmoitusviestit" [s.119](#)

Verkkoprojektorin sähköposti-ilmoitusviestit

Kun ilmenee ongelmia verkossa olevassa projektorissa, ja olet valinnut sähköposti-ilmoitusten vastaanottamisen, saat sähköpostin, joka sisältää seuraavat tiedot:

- Sähköpostiosoite, joka on asetettu **Lähettäjä**-kohdassa sähköpostin lähettäjäksi
- **Epson Projector** aiherivillä
- Sen projektorin nimi, jossa ongelma ilmeni
- Ongelmallisen projektorin IP-osoite
- Yksityiskohtaiset tiedot ongelmasta

SMTP-palvelin

☛ Verkko > Verkon määrittely > Ilmoitus > SMTP-palvelin

Syötä IP-osoite projektorin SMTP-palvelimelle käyttämällä arvoja 0 - 255 kussakin osoitekentässä.

Älä käytä näitä osoitteita: 127.x.x.x, 192.0.2.x tai 224.0.0.0 - 255.255.255.255 (jossa x on numero välillä 0–255).

Port-numero

☛ Verkko > Verkon määrittely > Ilmoitus > Port-numero

Syötä SMTP-palvelimen porttinumero väliltä 1–65535 (oletus on 25).

Lähettäjä

☛ Verkko > Verkon määrittely > Ilmoitus > Lähettäjä

Syötä lähettäjän enintään 64 aakkosnumeerista merkkiä pitkä sähköpostiosoite. (älä käytä merkkejä " () , ; < > [\] ja välilyöntejä.)



Voit syöttää projektorivalikossa enintään 32 aakkosnumeerista merkkiä pitkän viestin. Käytä web-selainta yli 32 merkin syöttämiseen.

Osoite 1 -asetus/Osoite 2 -asetus/Osoite 3 -asetus

☛ Verkko > Verkon määrittely > Ilmoitus > Osoite 1 -asetus

☛ Verkko > Verkon määrittely > Ilmoitus > Osoite 2 -asetus

☛ Verkko > Verkon määrittely > Ilmoitus > Osoite 3 -asetus

Syötä sähköpostiosoite vastaanottaaksesi enintään 64 aakkosnumeerista merkkiä pitkiä ilmoituksia. (älä käytä merkkejä " () , ; < > [\] ja välilyöntejä.)
Ja valitse hälytykset, jotka haluat vastaanottaa.



Voit syöttää projektorivalikossa enintään 32 aakkosnumeerista merkkiä pitkän viestin. Käytä web-selainta yli 32 merkin syöttämiseen.

SNMP

☛ Verkko > Verkon määrittely > Ilmoitus > SNMP

SNMP:tä käyttävää projektoria tarkkaillaan asetuksella **Päällä**. Kun haluat käyttää SNMP:tä projektorille, tietokoneelle on asennettava SNMP:n hallintaohjelma. SNMP:tä tulisi käyttää pääkäyttäjän toimesta.

Yhteisönimi on asetettava, kun SNMP-toimintoa käytetään ensimmäistä kertaa.

Trap IP -osoite 1/Trap IP -osoite 2

☛ **Verkko > Verkon määrittämiseen > Ilmoitus > Trap IP -osoite 1**

☛ **Verkko > Verkon määrittämiseen > Ilmoitus > Trap IP -osoite 2**

Anna enintään kaksi IP-osoitetta SNMP-ilmoitusten vastaanottamiseen, käyttäen numeroita 0 - 255 kummankin osoitekentässä.

Älä käytä näitä osoitteita: 127.x.x.x tai 224.0.0.0 - 255.255.255.255 (jossa x on numero väliltä 0 - 255).

Yhteisönimi

☛ **Verkko > Verkon määrittämiseen > Ilmoitus > Yhteisönimi**

Syötä SNMP-yhteisön nimi (pituudeltaan enintään 32 aakkosnumeerista merkkiä). (Älä käytä välilyöntejä tai muita symboleita kuin @.)

PJLink-ilmoitus

☛ **Verkko > Verkon määrittämiseen > Ilmoitus > PJLink-ilmoitus**

Aseta **Päälle** ottaaksesi PJLink-ilmoitustoiminnon käyttöön, kun PJLink-asetus on käytössä.

Ilmoitus-IP-osoite

☛ **Verkko > Verkon määrittämiseen > Ilmoitus > Ilmoitus-IP-osoite**

Syötä IP-osoite vastaanottaaksesi projektorin toimintatilan, kun PJLink-ilmoitustoiminto on käytössä. Syötä osoitteet käyttämällä numeroita 0–255 kaikissa osoitekentissä.

Älä käytä näitä osoitteita: 127.x.x.x tai 224.0.0.0 - 255.255.255.255 (jossa x on numero väliltä 0 - 255).

Komentotiedonsiirto

☛ **Verkko > Verkon määrittämiseen > Muut > Komentotiedonsiirto**

Voit valita komentotiedonsiirrolle todennusmenetelmän.

Suojattu

Valitse, milloin suoritetaan digest-todennus käyttämällä **Web Control -salasanaa**. Sinun on asennettava uusi Epson Projector Management -ohjelmiston versio.

Yhteensopiva

Valitse, milloin suoritetaan tavallisen tekstin todennus käyttämällä Monitorin salasanaa (enintään 16 aakkosnumeerista merkkiä pitkä).



Valitse **Yhteensopiva**, kun projektoreja valvotaan vaihtajalla ja järjestelmän ohjaimella tai käyttämällä Epson Projector Management ver. 5.30 -ohjelmistoa tai vanhempaa.

Secure HTTP

☛ **Verkko > Verkon määrittämiseen > Muut > Secure HTTP**

Turvallisuuden vahventamiseksi projektorin ja tietokoneen välinen yhteys Web control -toiminnossa on salattu. Asetettaessa Web control -toiminnon turvallisuutta, on suositeltavaa asettaa tämä asetusta arvoon **Päällä**.

Verkkopalvelinvarmenne

☛ Verkko > Verkon määrittämiseen > Muut > Verkkopalvelinvarmenne
Tuo Web-palvelinsertifikaatin suojattua HTTP:tä varten.

Web API -asetukset

☛ Verkko > Verkon määrittämiseen > Muut > Web API -asetukset
Voit valita Web API -asetukset, kun käytät Web API -tiedonsiirtoja.

Web API

Aseta **Päälle** ottaaksesi Web API -toiminnon käyttöön.

Web Control-salasana on asetettava, kun Web API -tiedonsiirtoa käytetään ensimmäistä kertaa.

Varmennus

Voit asettaa suojauksen projektorille käytettäväksi Web API -tiedonsiirroissa.

Open

Suojausta ei ole asetettu.

Digest

Tiedonsiirto suoritetaan käyttämällä API-todennusta (Digest-todennus).



Katso lisätietoja kohdasta *Web API Specifications for Projectors*.

Ensis. yhdyskäytävä

☛ Verkko > Verkon määrittämiseen > Muut > Ensis. yhdyskäytävä
Voit asettaa ensisijaisen yhdyskäytävän.

Perusohjaus

☛ Verkko > Verkon määrittämiseen > Muut > Perusohjaus

Aseta **Päälle** etäohjatakseksi projektoria Perusohjaus-toiminnolla.

Sinun on asetettava Etäsalasana, kun kytket tämän asetuksen päälle ensimmäistä kertaa.



Asetus on näkyvässä vain, kun **Sisällön toisto** -asetuksena on **Pois**.

PJLink

☛ Verkko > Verkon määrittämiseen > Muut > PJLink

Aseta **Päälle** valvoaksesi projektoria PJLink-toiminnolla.

PJLink-salasana on asetettava, kun PJLink-toimintoa käytetään ensimmäistä kertaa.

AMX Device Discovery

☛ Verkko > Verkon määrittämiseen > Muut > AMX Device Discovery

Aseta tilaan **Päällä**, kun haluat sallia AMX Device Discovery -sovelluksen tunnistavan projektoria.

Crestron Connected

☛ Verkko > Verkon määrittämiseen > Muut > Crestron Connected

Crestron Connected

Aseta **Päälle** vain, kun valvot tai ohjaat projektoria verkon kautta Crestron Connected -toimintoa käyttämällä.

Jos salasanaa ei ole asetettu, näkyviin tulee näyttö, joka kehottaa sinua asettamaan salasanan ennen kuin voit asettaa **Crestron Connected**-asetukseksi **Päällä**.

Salasana

Tästä on hyötyä projektorin käyttämisessä verkossa. (Mitään salasanaa ei ole asetettu oletuksena.)

Syötä enintään 32 aakkosnumeerista merkkiä pitkä salasana. (Älä käytä merkkejä * : tai välilyöntejä.)

Käynnistä projektori uudelleen ottaaksesi muutokset käyttöön.



Crestron Connected -toiminnon käyttöönotto ottaa Epson Message Broadcasting -ominaisuuden pois käytöstä Epson Projector Management -ohjelmistossa.

Crestron Xio Cloud

☛ Verkko > Verkon määrittämiseen > Muut > Crestron Xio Cloud

Aseta **Päälle** valvoaksesi tai ohjataksesi projektorin ja muita laitteita verkon kautta käyttämällä Crestron XiO Cloud -palvelua.

Art-Net

☛ Verkko > Verkon määrittämiseen > Muut > Art-Net

Aseta **Päälle**, kun haluat ohjata projektorin Art-Net-sovellusta käyttämällä.

Net

Syötä numero projektorin Net-verkkoa varten välillä 0–127 (oletus on 0).

Sub-Net

Syötä numero projektorin Sub-Net-verkkoa varten välillä 0–15 (oletus on 0).

Universe

Syötä numero projektorin Universe-verkkoa varten välillä 0–15 (oletus on 0).

Aloituskanava

Syötä aloituskanava, joka käsittelee Art-Netiä käyttäen numeroita 1–495 (oletus on 1).

Kanavatiedot

Voit näyttää kanavan tiedot.

sACN

☛ Verkko > Verkon määrittämiseen > Muut > sACN

Aseta **Päälle**, kun haluat ohjata projektorin sACN-sovellusta käyttämällä.

Universe

Syötä numero projektorin Universe-verkkoa varten välillä 1–63999 (oletus on 1).

Aloituskanava

Syötä aloituskanava, joka käsittelee sACN -sovellusta käyttäen numeroita 1–495 (oletus on 1).

Kanavatiedot

Voit näyttää kanavan tiedot.

Message Broadcasting

☛ Verkko > Verkon määrittämiseen > Muut > Message Broadcasting

Aseta **Päälle** vastaanottaaksesi Epson Projector Management -ohjelmiston lähettämän viestin. Saat lisätietoja *Epson Projector Management -käyttöoppaasta*.



Asetus on näkyvässä vain, kun **Crestron Connected** on **Pois päältä**.

Palauta (Verkkovalikko)

☛ Verkko > Verkon määrittely > Palauta

Voit nollata kaikki **Verkko**-valikon säätöarvot niiden oletusasetuksiin, paitsi seuraavat:

- WiFi virta

Huomaa

Kaikki salasanat, jotka on asetettu **Verkko**-valikolle nollataan myös ja ne on asetettava uudelleen. Estääksesi valtuuttamattomien henkilöiden suorittaman salasanojen nollaamisen, aseta **Verkon suojaus Päällä**-tilaan **Salanasuojaus**-kohdassa.

Voit näyttää tietoja projektorista sekä version **Info**-valikolla. Et kuitenkaan voi muuttaa mitään valikon asetuksia.

► Asiaan liittyvät linkit

- "Projektoritiedot" [s.124](#)
- "Valotilatiedot" [s.125](#)
- "Versio" [s.125](#)
- "Tilatiedot" [s.126](#)
- "Jännitevaroitustiedot" [s.126](#)
- "Lämp.varoitustiedot" [s.126](#)
- "Virta Pä/Pois -hist." [s.126](#)
- "Laiteohjelmistopäivitys" [s.126](#)
- "Vie Eräasetukset" [s.126](#)
- "Tuo Eräasetukset" [s.127](#)

Projektoritiedot

☛ Info > Projektoritiedot

Voit näyttää projektorin tiedot.

Käyttötunnit

Näyttää projektorin käyttötunnit alkaen siitä, kun projektori käynnistettiin.

Kumulatiivinen käyttöaika näytetään muodossa "0H" ensimmäiseltä 10 tunnilta. Kun 10 tuntia ylitetään, se näytetään muodossa "10H" ja "11H" 1 tunnin yksikköinä.

Lähde

Näyttää sen portin nimen, johon nykyinen tulolähde on liitetty.

Tulosignaali

Näyttää nykyisen tulolähteen tulosignaaliasetuksen.

Kuvatarkkuus

Näyttää nykyisen tulolähteen resoluution.

Virkistystaajuus

Näyttää nykyisen tulolähteen virkistystaajuuden.

Synkr.tiedot

Näyttää tiedot videosignaaleista, joita huoltoteknikko saattaa tarvita.

Värimuoto

Näyttää nykyisen tulolähteen värimuodon.

Tila

Näyttää projektorin ongelmista tiedot, joita huoltoteknikko saattaa tarvita.

Sarjanumero

Näyttää projektorin sarjanumeron.

Linssityyppi

Näyttää asennetun linssin mallinumeron.

Event ID

Näyttää verkko-ongelmaa vastaavan tapahtuman tunnusnumeron; katso tapahtumien tunnuskoodiluettelo.

HDBaseT-signaalitaso

Näyttää HDBaseT-lähettimen signaalitason; jos tiedot näkyvät keltaisella värillä, signaalitaso ei ole riittävä.

► Asiaan liittyvät linkit

- "Event ID -koodiluettelo" [s.124](#)

Event ID -koodiluettelo

Jos **Event ID**-valinta **Projektoritiedot**-kohdassa näyttää koodinumeron, tarkista tästä Event ID -koodiluettelosta ratkaisu koodiin liittyvän projektorin ongelmaan.

Jos et löydä ongelmaan ratkaisua, ota yhteys verkon pääkäyttäjään tai Epsonin tekniseen tukeen.

Event ID -koodi	Syy ja ratkaisu
0432 0435	Verkko-ohjelmisto ei käynnistynyt. Kytke projektori pois päältä ja uudelleen päälle.
0433	Siirrettyjä kuvia ei voi näyttää. Käynnistä verkko-ohjelmisto uudelleen.
0434 0481 0482 0485	Epävakaata verkkoliikennettä. Tarkista verkkoliikenteen tila, odota hetki, ja yritä verkkoyhteyden muodostamista uudelleen.
0483 04FE	Verkko-ohjelmisto lakkasi odottamatta toimimasta. Tarkista verkkoliikenteen tila, kytke sitten projektori pois päältä ja uudelleen päälle.
0484	Tiedonsiirto tietokoneen kanssa katkaistiin. Käynnistä verkko-ohjelmisto uudelleen.
0479 04FF	Ilmeni projektorin järjestelmävirhe. Kytke projektori pois päältä ja uudelleen päälle.
0891	Ei löydy tukiasemaa, jolla on sama SSID. Aseta tietokoneelle, tukiasemalle ja projektorille sama SSID.
0892	WPA/WPA2/WPA3-vahvistustyyppi ei vastaa. Varmista, että langattoman verkon suojausasetukset ovat oikein.
0893	TKIP/AES-salaustyyppi ei täsmää. Varmista, että langattoman verkon suojausasetukset ovat oikein.
0894	Tiedonsiirto valtuuttamattoman tukiaseman kanssa keskeytettiin. Ota yhteys verkon pääkäyttäjään.
0895	Tiedonsiirto liitetyn laitteen kanssa katkaistiin. Tarkista laitteen yhteystila.
0898	DHCP:n hakeminen epäonnistui. Varmista, että DHCP-palvelin toimii oikein. Jollet käytä DHCP:tä, aseta DHCP -asetus tilaan Pois projektorin Verkko -valikossa.

Event ID -koodi	Syy ja ratkaisu
0899	Muut yhteysvirheet.
089A	EAP-todennustyyppi ei vastaa verkkoa. Tarkista langaton LAN -suojausasetukset ja varmista, että suojausvarmenne on asennettu oikein.
089B	EAP-palvelinvarmennus epäonnistui. Tarkista langaton LAN -suojausasetukset ja varmista, että suojausvarmenne on asennettu oikein.
089C	EAP-asiakasvarmennus epäonnistui. Tarkista langaton LAN -suojausasetukset ja varmista, että suojausvarmenne on asennettu oikein.
089D	Avaimen vaihto epäonnistui. Tarkista langaton LAN -suojausasetukset ja varmista, että suojausvarmenne on asennettu oikein.

Valotilatiedot

Info > Valotilatiedot

Voit näyttää projektorin valolähteen tiedot.

Valotilatunnit

Näyttää kunkin projektorin käyttötuntien määrän **Valotila**-asetuksissa.

Arviolta jäljellä

Jos **Pysyvä tila** -asetus on käytössä, näyttää jäljellä olevien tuntien määrän, jonka projektori pystyy ylläpitämään pysyvää kirkkautta.

Info > Asetukset > Kirkkaus-asetukset > Pysyvä tila

Versio

Info > Versio

Voit näyttää projektorin laiteohjelmistotiedot.

Tilatiedot

 **Info > Tilatiedot**

Voit näyttää projektorin perustilatiedot.

Kukin luokka sisältää seuraavat tiedot.

Status Information

Projektorin käyttötila.

Source

Tulosignaalityiedot.

Signal Information

Tulon digitaalinen signaali -tiedot.

Output Signal

Nykyisen tulolähteen signaalin tila.

Network Wired

Langallinen LAN -asetukset.

Network Wireless

Langaton LAN -asetukset.

Maintenance

Projektorin ja valolähteen käyttöaika.

Version

Projektorin laiteohjelmistoversio

Jännitevaroitustiedot

 **Info > Jännitevaroitustiedot**

Voit näyttää erilaisia jännitevaroituksia.

Kun valitset **Tiedot**, kun Varoitus tai Virhe näytetään, voit tarkistaa yksityiskohteiset lokit ennen virheen tunnistamista ja sen jälkeen.

Lämpövaroitustiedot

 **Info > Lämpövaroitustiedot**

Voit näyttää erilaisia korkea lämpötila -varoituksia.

Kun valitset **Tiedot**, kun Varoitus tai Virhe näytetään, voit tarkistaa yksityiskohteiset lokit ennen virheen tunnistamista ja sen jälkeen.

Virta Pä/Pois -hist.

 **Info > Virta Pä/Pois -hist.**

Voit näyttää virta päälle/pois -lokit.

Laiteohjelmistopäivitys

 **Info > Laiteohjelmistopäivitys**

Suorittaa projektorin laiteohjelmistopäivityksen.

Toimi näytön ohjeiden mukaisesti käyttääksesi jotakin seuraavista menetelmistä laiteohjelmiston päivittämiseksi.

- Tyhjä USB-flash-aseman liittäminen suoraan projektorin USB-A-porttiin
- USB-kaapelin liittäminen tietokoneen USB-porttiin ja projektorin Service-porttiin

epson.jp/support/download/

Vie Eräasetukset

 **Info > Vie Eräasetukset**

Voit viedä projektorin valikkoasetukset USB flash -asemaan tai tietokoneeseen, mahdollistaen niiden kopioinnin muihin saman mallisiin projektoreihin.

Tuo Eräasetukset

☛ Info > Tuo Eräasetukset

Voit tuoda valikkoasetukset, jotka on tallennettu USB flash -asemaan tai tietokoneeseen.

Nollaa-valikon asetukset antavat nollata määrätty projektorin asetuksen niiden oletusarvoihin.

► Asiaan liittyvät linkit

- "Nollaa kaikki muistit" [s.128](#)
- "Virkistystila" [s.128](#)
- "Valotilan kalibrointi" [s.128](#)
- "Palauta kaikki" [s.129](#)
- "Nollaa kaikki (Tehdasoletus)" [s.129](#)

Nollaa kaikki muistit

☛ Palauta > Nollaa kaikki muistit

Voit poistaa kaikki muistit, jotka on tallennettu kohtiin **Muisti**, **Linssin sijainti** ja **Geometrinen korjaus**.

Virkistystila

☛ Palauta > Virkistystila

Virkistystilaprosessi puhdistaa mahdolliset jälkikuvat ja kytkee projektorin pois päältä määrätyn ajan kuluttua.

Ajastin

Asettaa ajan, jolloin projektori näyttää virkistyskuva.

Sanoma

Aseta **Päällä** näyttääksesi viestin, jossa ilmoitetaan projektorin olevan virkistystilassa

Käynn.

Käynnistää virkistystilaprosessin mahdollisten jälkikuvien poistamiseksi ja projektorin sammuttamiseksi määrätyn ajan kuluttua. Paina mitä tahansa kaukosäätimen painiketta peruaksesi tämän prosessin.

Valotilan kalibrointi

☛ Palauta > Valotilan kalibrointi

Valolähteen kalibrointi optimoi parhaillaan projisoidun kuvan väritasapainon.

Suorita nyt

Käynnistää valotilan kalibroinnin nykyisen projisoidun kuvan väritasapainon optimoimiseksi. Et ehkä voi käynnistää kalibrointiä, jos projektorin ympäristön lämpötila on alueen ulkopuolella. (Odota 20 minuuttia käynnistettyäsi projektorin ennen kalibrointiä saavuttaaksesi parhaat tulokset.)

Valotilan kalibrointi ei ehkä käynnisty seuraavissa tapauksissa.

- Jos projektoria ei ole käytetty yhtäjaksoisesti yli 20 minuuttia.
- Jos ympäristön lämpötila kohoaa liian korkeaksi ja kirkkaus on himmentynyt automaattisesti.
- Jos käytät seuraavia toimintoja ja valolähteen kirkkaus heikkenee määrätylle tasolle tai sen alle.
 - Dynaaminen kontrasti
 - Valon sammut. ohjaus
 - Suljin
- Jos **Kirkkaus-asetukset** on asetettu 30 %:in tai sen alle.

Suorita määräajoin

Aseta **Päällä** suorittaaksesi valotilan kalibroinnin 100 käyttötunnin jälkeen.

Asetettuna **Pois** moniprojisoinnilla säädetyn projisoidun kuvan ylläpitämiseksi, suorita kalibrointi **Suorita nyt** -toiminnolla tai aseta **Valotilan kalibrointi** -tapahtuma suorittaaksesi sen säännöllisesti **Aikatauluasetukset**-näytöllä.

Aikatauluasetukset

Näyttää **Aikatauluasetukset**-näytön. Aseta **Valotilan kalibrointi** -tapahtuma suoritettavaksi määräajoin.

Viimeinen suoritus

Näyttää viimeisen valolähteen kalibroinnin päivämäärän ja ajan.

Palauta kaikki

☛ Palauta > Palauta kaikki

Voit palauttaa useimmat projektorin asetukset niiden oletusarvoihin.

Et voi palauttaa seuraavia asetuksia:

- Muisti
- Aloitusruutu *
- Paneelin kohdist.
- Värien yhdenmuk.
- Käyttäjän logo *
- Pvm & Aika
- Värien
- Aikatauluasetukset
- Kieli
- Muut kuin **WiFi virta** Verkko-valikkokohteet
- NFC-asetukset

* Nämä asetukset nollataan, kun asetat **Käytt. logon suoj.** -valinnan **Pois päältä**.

Nollaa kaikki (Tehdasoletus)

☛ Palauta > Nollaa kaikki (Tehdasoletus)

Voit nollata asetusrvot asettamiseksi arvoiksi tai niiden tehtaan oletusarvoiksi.

Noll. kaik (Käytt. def.)

Voit käyttää arvoja, jotka asetit **Käyt. default-asetus** -valikossa.

Nollaa kaikki (Tehdasoletus)

Voit palauttaa kaikki projektorin asetukset niiden tehtaan oletusarvoihin.

Jos salasanaa ei ole asetettu, näkyviin tulee näyttö, joka kehottaa sinua asettamaan salasanan ennen kuin voit suorittaa **Nollaa kaikki (Tehdasoletus)**-toiminnon.

Et voi palauttaa seuraavia asetuksia:

- Valotilatiedot
- Käyttötunnit
- Salanasuojaus
- Aikatauluasetukset *
- Pvm & Aika

* Tämä asetukset nollataan, kun asetat **Aikataulusuojaus** -valinnan **Pois päältä**.

Huomaa

Kaikki salasanat, jotka on asetettu **Verkko**-valikolle nollataan myös ja ne on asetettava uudelleen. Estääksesi valtuuttamattomien henkilöiden suorittaman salasanojen nollaamisen, aseta **Verkon suojaus Päällä**-tilaan **Salanasuojaus**-kohdassa.

Käyt. default-asetus

Voit määrittää oletusarvon, jota käytetään, kun suoritetaan **Noll. kaik (Käytt. def.)** -toiminnot.

Voit asettaa arvot seuraaville asetuksille:

- Väritila
- Valotila
- Kirkkaustaso
- Energiansäästötila
- Pysyvä tila
- Sanoma
- Valmiustilan vahv.
- Sulkimen ajastin

- Sulkimen vapautus
- Äänimerkki
- A/V-asetukset
- Valmiustila
- Virransäästötila
- Kieli
- WiFi virta
- DHCP (Langall. Lähiverkko -valikossa)
- Komentotiedonsiirto

Salasana-asetus

Voit asettaa salasanan, kun nollaat arvot käyttäjän oletusasetusarvoiksi tai niiden tehtaan oletusarvoiksi. Mitään salasanaa ei ole asetettu oletuksena. Sinun on asetettava salasana.

Projektorin ominaisuuksien säätäminen

Toimi näiden osien ohjeiden mukaisesti käyttääksesi projektorin säätöominaisuuksia.

► Asiaan liittyvät linkit

- "Moniprojektio-ominaisuudet" [s.132](#)
- "Ulkoisen kameran käyttö" [s.145](#)

Voit yhdistää projisoituja kuvia useista projektoreista luodaksesi yhden kirkkaan kuvan tai suuren, saumattoman kuvan (Moniprojektio).

Käytävissä olevien projektorien määrä on toiminnon ja menetelmän mukainen.

- Yhden suuren kuvan projisointi yhdistämällä useita kuvia (vierekkäin asettelu): enintään 15 projektoria
- Kirkkaan kuvan projisointi päällekkäisillä kuvilla (pinoaminen)
 - Käyttämällä Epson Projector Professional Tool -ohjelmistoa: enintään 6 projektoria
 - Käyttämällä projektorin valikkoa: enintään 2 projektoria

► Asiaan liittyvät linkit

- "Tuotteen yleiskatsaus" [s.132](#)
- "Moniprojisoinnin valmistelu" [s.132](#)
- "Yhdistetty kuva" [s.135](#)
- "Värien säätö" [s.144](#)

Tuotteen yleiskatsaus

Moniprojisoinnissa on suositeltavaa käyttää seuraavaa menetelmää.

Valmistelu

- Projektorien liittäminen
- Projektorien alustaminen
- Ensisijaisen projektorin määrittäminen
- Projektorien kalibrointi
- Projektorien asentaminen
- Karkeiden kuvansäätöjen suorittaminen
- Projektorien yhdistäminen verkkoon

Yhdistetty kuva

- Vierekkäin asettelu
- Pinoaminen

Värien säätö

- Säädä Sävy-, Värikylläisyys- ja Kirkkaus-asetukset yksittäisille kuvan väreille.
- Säädä kuvan yleistä sävyä.

Moniprojisoinnin valmistelu

Tässä osassa selitetään, kuinka suoritetaan perusasetukset ennen projektorin asentamista ja tehdään valmisteluja etukäteen myöhempää helpompaa käyttöä varten.

► Asiaan liittyvät linkit

- "Projektorien yhdistäminen" [s.132](#)
- "Projektorien alustaminen" [s.133](#)
- "Ensisijaisen projektorin määrittäminen" [s.134](#)
- "Projektorien kalibrointi" [s.134](#)
- "Projektorien asentaminen" [s.134](#)
- "Karkeiden kuvansäätöjen suorittaminen" [s.135](#)
- "Projektorien yhdistäminen verkkoon" [s.135](#)

Projektorien yhdistäminen

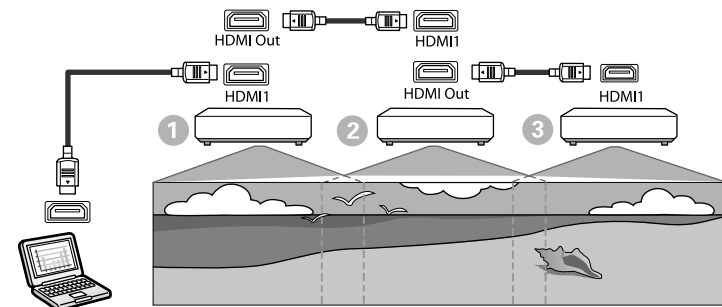

1 Liitä projektori tietokoneeseen HDMI-kaapelilla ja liitä sitten HDMI1 In -portti ja projektorien HDMI Out -portti HDMI-kaapelilla.



- Kuva lähetetään vain HDMI Out -portista, kun HDMI1 on valittu kuvälähteeksi.
- Jos liität projektoreita ketjutukseen, liitä ne, kuten seuraavassa kuvassa.

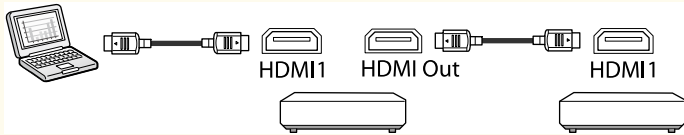

- Tämä ei ehkä toimi, jos ketjutukseen on liitetty viisi tai useampia projektoreita, tai jos asetukset eivät ole oikein.
- Audiota lähetetään projektorin kaiuttimista. Voit säätää kunkin projektorin äänenvoimakkuutta.
- Voit ohjata pääteprojektoria vain yhdistettyä projektoria käyttämällä HDMI Link -toimintoa.

2 Paina ohjauspaneelin tai kaukosäätimen [Menu]-painiketta.

3 Valitse kaikkien projektorien **Väritila**-asetukseksi **Moniprojektio** projektorin **Kuva**-valikossa.

4 Valitse tarvittava **HDMI-linkki** > **HDMI Out -asetus** -asetus projektorin **Asetukset**-valikossa. Katso lisätietoja asetukset-luettelosta.

Asetuskohde	①	②	③
	Ensimmäinen laitteeseen liitettävä projektori.	Keskellä olevat projektorit	Viimeinen projektori
HDMI Out -asetus	Virta Pä/Pois -link.: Päällä Päätepää: Pois	Virta Pä/Pois -link.: Päällä Päätepää: Pois	Virta Pä/Pois -link.: Päällä Päätepää: Päällä

5 Valitse tarvittavat asetukset projektorin **Moniprojektio**-valikossa.

6 Paina [Menu] tai [Esc] poistuaksesi valikoista.

Projektorien alustaminen

Sinun on korjattava eroavuudet kaikkien projektorien asetuksissa.

Voit tehdä välttämättömät asetukset eränä käyttämällä **Eräasetus**-toimintoa ennen Moniprojektion käynnistämistä.

Varmista, että teet välttämättömät asetukset kaikille projektoreille.

☛ Laajennettu > Moniprojektio > Eräasetus

- Alustaa seuraavat
 - Värien yhdenmuk.
 - Näyttöjen yhteensop.
 - Värien
 - Kuva
 - Mustan taso
 - Kirkkaustaso

- Muuttaa seuraavat
 - **Moniprojektio Väritila**
 - **Pois Dynaaminen kontrasti** -tilassa
 - **Mukautettu Valotila**
 - **Pois Virransäästötila**

► Asiaan liittyvät linkit

- "Eräasetus" [s.104](#)
- "Virransäästötila" [s.100](#)
- "Palauta kaikki" [s.129](#)

Ensisijaisen projektorin määrittäminen

Valitse yksi projektori säädön perustaksi.

Näytä testikuvat kaikista projektoreista ja valitse ensisijaiseksi projektoriksi se, jolla on vähiten värin epätasaisuutta.



- Voit näyttää testikuvan painamalla ohjauspaneelin tai kaukosäätimen [Testikuva] -painiketta.
- On suositeltavaa näyttää seuraavat testikuvat:
Harmaasävy, Harmaat palkit P, Harmaat palkit V ja Valkoinen
- Käyttäessäsi kaukosäädintä on suositeltavaa määrittää ensisijaiselle projektorille ja kaukosäätimelle sama tunnus ohjauskohteen rajoittamiseksi.

► Asiaan liittyvät linkit

- "Projektorin tunnus" [s.104](#)

Projektorien kalibrointi

Suorita seuraavat toiminnot kaikille projektoreille säätääksesi väritasapainon ja kirkkauden, jotka ovat heikentyneet ajan myötä ja minimoidaksesi värisävyerot eri projisoitujen kuvien välillä.

- Suorita valotilan kalibrointi.
 - ☛ **Palauta > Valotilan kalibrointi**
- Suorita värikalibrointi, jos asennat valinnaisen ulkoisen kameran.
 - ☛ **Laajennettu > Värin kalibrointi**
- Jollet asenna valinnaista ulkoista kameraa tai värikalibroinnin suorittaminen ei onnistunut suorita **Värien yhdenmuk.** -toiminto.
 - ☛ **Laajennettu > Moniprojektio > Näyttöjen yhteensop. > Värien yhdenmuk.**
- Aseta **Väritila**-asetukseksi **Moniprojektio**.
 - ☛ **Kuva > Väritila**
- Aseta **Energiansäästötila** -asetukseksi **Pois**.
 - ☛ **Asetukset > Kirkkaus-asetukset > Energiansäästötila**



- On suositeltavaa asettaa **Suorita määräajoin** -asetukseksi **Pois Valotilan kalibrointi** -valikossa. Jos asetat asetukseksi **Päällä**, moniprojisoinnissa säädetty väri, joka on säädetty moniprojisoinnissa, voi muuttua automaattisen kalibroinnin vuoksi.
- Voit myös muuttaa projektorin **Väritilaa** käyttämällä kaukosäätimen [Color Mode]-painiketta.

Projektorien asentaminen

Asenna kaikki projektorit asianmukaisesti sijainteihin.

Kun asennat ensisijaisen projektorin keskelle, voit kalibroida värit helposti, koska projisointialueen keskellä olevat epätasaisuudet ovat vähäisiä.

Karkeiden kuvansäätöjen suorittaminen

Suorita seuraavat toiminnot kaikille projektoreille säätääksesi sijainnin ja muodon suorakulmaisesti projisoiduille kuville.

Testikuvan näyttäminen helpottaa projisointisijainnin ja -muodon säätämistä.

- Säädä projisointisijaintia varten paikka, kulma ja linssinsiirto.
- Säädä projisointikokoa varten paikka ja zoomaus.
- Säädä kuvan tarkentamiseksi tarkennus.



- Projisoidut kuvat eivät ole projektorin päälle kytkemisen jälkeen heti vakaita. Projektori on suositeltavaa säätää vähintään 20 minuutin kuluttua projisoinnin käynnistämisestä.
- On suositeltavaa näyttää seuraavat testikuvat:
Harmaasävy, Harmaat palkit P, Harmaat palkit V ja Valkoinen
- Säädettäessä kuvan korkeutta pystylinssinsiirrolla, säädä kuvaa siirtämällä sitä alhaalta ylös.
Jos säädät sitä ylhäältä alas, kuvan sijainti vi siirtyä hieman alas säädön jälkeen.
- Ei ole suositeltavaa suorittaa geometrista korjausta seuraavista syistä:
 - Kuvan laatu voi heiketä.
 - Jos korjausarvo on liian suuri, kuvan kalibrointi voi olla vaikeaa.

► Asiaan liittyvät linkit

- "Linssin siirto" [s.63](#)
- "Zoomaus" [s.63](#)
- "Tarkennus/Vääritymä" [s.65](#)

Projektorien yhdistäminen verkkoon

Yhdistä kaikki projektorit verkkokeskittimeen LAN-kaapeleilla.

Kun yhteys on muodostettu, tarkista, että kaikille monitoreille on määritetty oma IP-osoitteensa.



Jos yhdistät kuvia useista verkossa olevista projektoreista, voit määrittää yhden projektorin "ensisijaiseksi" ja säätää automaattisesti kaikki kuvat vastaamaan "ensisijaista" kuvaa. Jos projektoreita ei ole yhdistetty verkkoon, voit täsmäyttää kunkin projektorin kuvat manuaalisesti.

► Asiaan liittyvät linkit

- "Langallinen verkkoyhteys" [s.43](#)

Yhdistetty kuva

Voit luoda kirkkaan yhdistetyn kuvan ja suuren kuvan useista projektoreista.

Valitse säätömenetelmä kuvien sommitteluun ympäristöösi perustuen.

- Jos olet asentanut valinnaisen ulkoisen kameran ja Epson Projector Professional Tool -ohjelmisto on käytettävissä, voit säätää kuvaa automaattisesti Epson Projector Professional Tool -ohjelmiston Camera Assist -toiminnolla.
- Jollet ole asentanut valinnaista ulkoista kameraa, tai jos Epson Projector Professional Tool -ohjelmisto ei ole käytettävissä, voit säätää kuvaa projektorin valikolla.



- Voit ladata Epson Projector Professional Tool -ohjelmiston ja sen käyttöoppaan seuraavalta verkkosivustolta.
epson.sn
- Kun yhdistät projisoituja kuvia käyttämällä Epson Projector Professional Tool -ohjelmiston camera assist -ominaisuutta, seuraavat toiminnot tukevat kaarevia pintoja.
 - Näyttöjen yhteensop. (Kuperat pinnat eivät ole tuettuja)
 - Värien kalibrointi
 - Sekoitus
 - Pinoaminen
 - Pinoaminen ja Sekoitus

► Asiaan liittyvät linkit

- "Sekoitus käyttämällä Epson Projector Professional Tool -ohjelmistoa" [s.136](#)
- "Vierekkäin aseteltu projektorin valikolla" [s.137](#)
- "Yksinkertainen sekoitus käyttämällä projektorin valikkoa ja valinnaista ulkoista kameraa" [s.141](#)
- "Pinoaminen käyttämällä Epson Projector Professional Tool -ohjelmistoa" [s.142](#)
- "Pinoaminen Projektorin valikolla (Yksink. pinoaminen)" [s.142](#)
- "Pinoaminen ja sekoitus käyttämällä Epson Projector Professional Tool -ohjelmistoa" [s.143](#)

Sekoitus käyttämällä Epson Projector Professional Tool -ohjelmistoa

Voit projisoida yhden suuren kuvan enintään 15 projektorista käyttämällä valinnaista ulkoista kameraa ja Epson Projector Professional Tool -ohjelmistoa. Katso lisätietoja *Epson Projector Professional Tool Operation Guide*.



Kun näytön luminanssi on 40 luksia tai alle, projisointikoon on suositeltava olla kullakin projektorilla seuraavalla alueella.

- Enintään 9,9 Klm: 50–200 tuumaa
- 10–14,9 Klm: 60–300 tuumaa
- 15–19,9 Klm: 70–350 tuumaa
- 20–24,9 Klm: 80–400 tuumaa
- 25–29,9 Klm: 90–450 tuumaa
- 30 Klm: 100–500 tuumaa

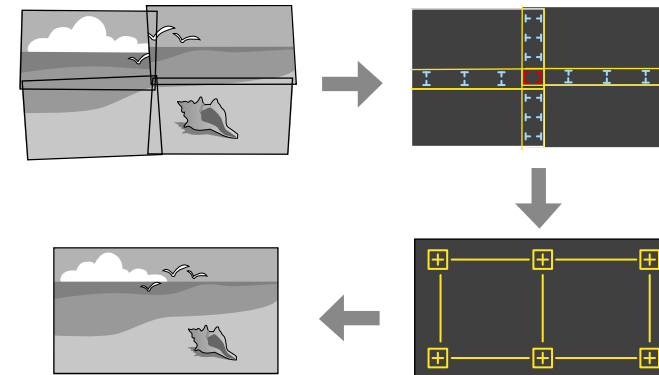

- 1** Käynnistä Epson Projector Professional Tool -ohjelmisto.
- 2** Luo **Layout/Monitoring**-välilehdellä projektoriryhmä.
- 3** Määritä kunkin projektorin sijainti **Blending and Stacking Settings Edit Group** -ruudussa.
- 4** Käynnistä ohjattu **Geometry Assist - Blending Function** -asennus.

Kun ohjattu asennus on valmis, suorita seuraavat toiminnot tarpeen mukaan:

- **Näyttöjen yhteensop.** korjataksesi kunkin projisoidun kuvan sävyn ja kirkkauden.

- **Pistekorjaus** projisoidun kuvan aukkojen sijaintien säätämiseen.
- **Skaala** kuvan osien leikkaamiseksi ja/tai skaalaamiseksi.



- Vierekkäin asettelun automaattisen määrittelyn vaatima aika vaihtelee asettelun ja projektorien määrän mukaan. Se kestää noin 8 minuuttia.
- Näyttöjen yhteensop. -toiminnon automaattisen määrittelyn vaatima aika vaihtelee asettelun ja projektorien määrän mukaan. Se kestää noin 18 minuuttia.

Vierekkäin asettelu projektorin valikolla

Jos olet asentanut valinnaisen ulkoisen kameran tai Epson Projector Professional Tool -ohjelmisto ei ole käytettävissä, voi projisoida yhden suuren kuvan enintään 15 projektorista käyttämällä projektorin valikkoa.

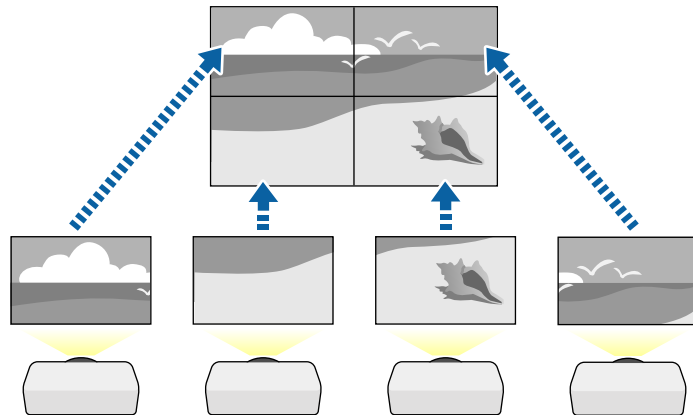

- 1** Valitse **Moniprojektio**-asetus projektorin **Laajennettu**-valikossa.
- 2** Valitse **Projektorin tunnus** -asetus ja anna kullekin projektorille yksilöllinen tunnus voidaksesi ohjata projektoreita kaukosäätimellä.

3 Aseta kaukosäätimen tunnus vastaamaan projektorin tunnusta käyttääksesi vain määrättyä projektoria. Paina kaukosäätimen [ID]-kytkintä siirtyäksesi kohtaan **On**, paina kaukosäätimen [ID]-painiketta ja paina sitten 5 sekuntia numeropainiketta, joka vastaa projektorin tunnusta. (Syötä yksi- tai kaksinumeroinen tunnusnumero.)

4 Jos olet yhdistämässä kuvia useista projektoreista verkossa, valitse **Ryhmittely**-asetus isäntäprojektorissa ja luo projektoriryhmä, jota voit hallita samanaikaisesti.

5 Valitse **Vierekkäin asettelu** -asetus säätääksesi kuvien järjestelyä luodaksesi yhden suuren kuvan.

- Jos olet asentanut valinnaisen ulkoisen kameran, valitse isäntäprojektorissa **Autom.**.
- Jollet ole valinnut valinnaista ulkoista kameraa tai kuvien asettamista vierekkäin automaattisesti ei onnistunut, valitse **Manuaalinen**.
- Kun valitset **Manuaalinen**, valitse **Asettelu** ja valitse sitten määrä riveille ja sarakkeille, joita olet asettamassa **Rivi**- ja **Sarake**-asetuksiksi.

- Kun olet tehnyt **Asettelu**-asetukset, valitse **Sijainnin asetus**. Valitse kunkin projisoidun kuvan sijainti seuraavasti: **Rivijärjestys** näyttöjen asettelemiseksi ylhäältä alas järjestyksessä alkaen kohdasta **1** ylhäältä, **Sarakejärjestys** asetellaksesi näytöt vasemmalta oikealle alkaen kohdasta **A** vasemmalla.

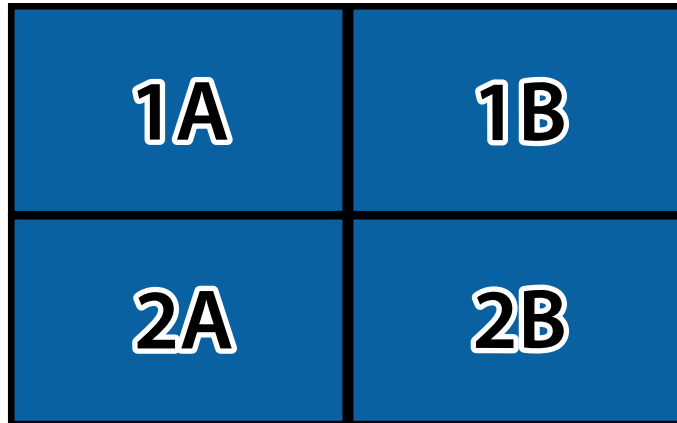

- Valitse **Asettelu**- ja **Sijainnin asetus** kullekin asetettavalle projektorille.

6 Valitse kuvasignaali kuvan näyttämiseksi.

7 Valitaksesi **Reunan sekoitus** kuvien reunojen säätämiseksi.

- Aseta **Reunan sekoitus** -asetukseksi **Sekoitus/Mustan taso** tai **Mustan taso** ja kytke päälle ensin **Viivaopas** ja **Kuvio-opas**-asetukset. Kun säädät sekoitusaluetta toisella laitteella, kuten mediapalvelin, valitse **Mustan taso**.
- Valitse kussakin projektorissa reuna, jota haluat sekoittaa ja aseta **Sekoitus**-asetukseksi **Päällä**.
- Valitse **Sekoit. alkukohta** -asetus ja säädä sekoituksen alkukohta.

- Valitse **Sekoitusalue**-asetus ja valitse nuolipainikkeilla sekoitusalueen leveys niin, että näytetyt ohjaimet ovat kahden kuvan välisen lomittuvan alueen reunoissa.

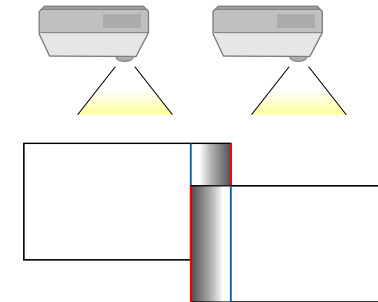

- Valitse **Sekoituskäyrä**-asetus ja valitse gradientti projektorien varjostetuille alueille.

Kun reunat on sekoitettu, kytke **Viivaopas** - ja **Kuvio-opas**-asetukset pois päältä kaikista projektoreista tarkistaaksesi lopulliset asetukset.

8 Valitse **Mustan taso**-asetukset tehdäksesi lomittuvien alueiden eroavuuksista vähemmän erottuvia.

- Valitse ensin **Värinsäätö**.
Säätöalueet näkyvät perustuen **Reunan sekoitus** -asetukseen.

- Valitse nuolipainikkeilla säädettävä kuvan alue ja paina [Enter].
Valittu alue näkyy oranssina. Säädä mustan sävy.

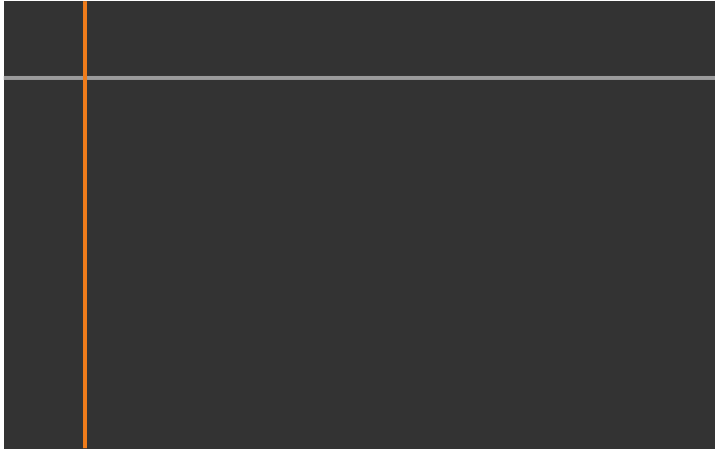

- Kun useita näyttöjä lomittuu, säädä perustuen eniten lomittuvaan alueeseen (kirkkain alue). Kuvassa alla, kohdistu ensin (2) ja (1) ja säädä sitten niin, että (3) ja (2) kohdistuvat.

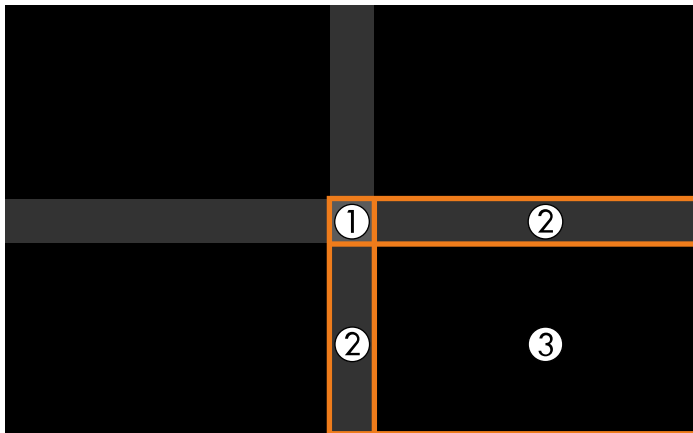

- Toista nämä vaiheet tarpeen mukaan säätääksesi jäljelle jääneet näyttöalueet.

- Kun olet valmis, paina [Esc]-painiketta.

9 Jos jäljellä on alueita, joiden värit eivät täsmää, valitse **Aluekorjaus**.

- Valitse ensin **Aloita säädöt**.
Rajaviivat, jotka ilmaisevat, missä kuvat lomittuvat, tulevat näkyviin. Viivat näytetään perustuen **Reunan sekoitus** -asetukseen.
- Valitse nuolipainikkeilla säädettävä rajaviivaa ja paina sitten [Enter].
Valittu viiva näkyy oranssina.



- Säädä viivan sijaintia nuolipainikkeilla ja paina sitten [Enter]. Valitse sitten nuolipainikkeilla piste, jota haluat siirtää ja paina sitten [Enter].
Valittu piste näkyy oranssina. Voit siirtää pistettä nuolinäppäimillä.

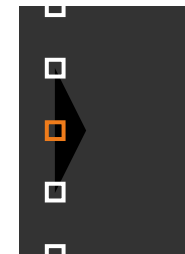



- Voit muuttaa näytettyjen pisteiden määrää käyttämällä **Pisteitä**-asetusta.
- Jatkaaksesi toisen pisteen siirtämiseen, paina [Esc] ja toista sitten edelliset vaiheet.
- Säättääksesi toista rajaviivaa, paina [Esc], kunnes näyttö tulee näkyviin.

- 10** Jos yhdistät kuvia useista projektoreista verkossa, valitse **Näyttöjen yhteensop.** -asetus säättääksesi kuvien kirkkautta ja sävyä.



Näyttöjen yhteensop. -toiminnon automaattisen määrittelyn vaatima aika vaihtelee asettelun ja projektorien määrän mukaan. Se voi kestää noin 18 minuuttia.

- 11** Jos projektoreita ei ole liitetty verkkoon tai haluat säätää manuaalisesti automaattisten säätöjen suorittamisen jälkeen, valitse **Värien vastaavuus** -asetus säättääksesi kuvien kirkkauden ja sävyn manuaalisesti.

- Valitse arvo **Säädön taso**-asetukselle ja säädä värisävy **Punainen**-, **Vihreä**- tai **Sininen**-asetukselle ja säädä **Kirkkaus**-asetus.
- Toista nämä vaiheet tarpeen mukaan säättääksesi kaikki säätötasot.

- 12** Valitse **Skaala**-asetus valitaksesi kuvien valinnat.

- Aseta ensin **Skaala**-asetukseksi **Autom.** tai **Manuaalinen**.

- Valitse **Skaalatila**-asetus ja valitse jokin tulee seuraava valinnoista:
- **Zoomaa näyttö** säilyttääksesi kuvasuhteen kuvaa skaalatessasi.

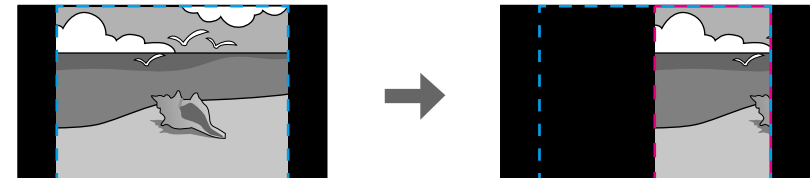

- **Täysnäyttö** kuvan säätämiseen projektorin valkokankaan kokoon, kun skaalaat kuvan.



- Valitse yksi tai useita seuraavasta skaalausvalinnoista ja säädä sitä, jos on tarpeen:
 - - tai + skaalataksesi kuvaa samanaikaisesti vaaka- ja pystysuunnassa.
 - **Skaalaa pystysuor.** Skaalataksesi kuvaa vain pystysuunnassa.
 - **Skaalaa vaakasuor.** Skaalataksesi kuvaa vain vaakasuunnassa.
- Valitse **Leikkauksen säätö** -asetus ja säädä nuolipainikkeilla kuvan koordinaatit ja koko näyttöä katsoessasi.
- Valitse **Leikkausalue** esikatsellaksesi valitsemaasi leikattua aluetta.

► Asiaan liittyvät linkit

- "Projektin tunnus" [s.104](#)
- "Ryhmittely" [s.105](#)
- "Vierekkäin asettelu" [s.105](#)
- "Reunan sekoitus" [s.105](#)
- "Mustan taso" [s.106](#)
- "Näyttöjen yhteensop." [s.107](#)
- "Värien" [s.108](#)
- "Skaala" [s.83](#)

Yksinkertainen sekoitus käyttämällä projektorin valikkoa ja valinnaista ulkoista kameraa

Voit luoda vaakasuunnassa leveän näyttökuvan, joka on projisoitu kahdesta projektorista käyttämällä valinnaista ulkoista kameraa.

Tämä toiminto on käytettävissä vain, kun valinnainen ulkoinen kamera on asennettu.

- 1** Yhdistä kaksi projektorin LAN-kaapelilla.

- 2** Varmista, että DHCP-asetus on kytketty päälle projektorin Verkkovalikossa kahdelle projektorille.



Odota 1 minuutti määritettyäsi IP-osoitteen automaattisesti.

- 3** Valitse **Laajennettu > Moniprojektio > Yksinkert. sekoitus**, ja paina [Enter]. Paina sitten uudelleen [Enter], jos on tarpeen.

- 4** Valitse **Sijainnin asetus**-asetus ja määritä ensisijaisen projektorin kohdasta **A1** tai **B1**.

- 5** Valitse kuvasuhde **Kokonäytön kuvasuhde** -asetus sulautettu laaja kuva -asetukseksi.



Voit valita seuraavat kuvasuhteet käyttämällä **Kokonäytön kuvasuhde** -valikkoa.

Valittavissa olevat kohteet ovat näyttötyyppiasetuksen mukaisia.

- 21:9 (EDID 3440x1440)
- 21:9 (EDID 2560x1080)
- 16:6 (EDID 2880x1080)
- 16:6 (EDID 1920x720)
- 3:1 (EDID 3240x1080)
- 32:10 (EDID 3456x1080)
- 32:9 (EDID 3200x900)

- 6** Suorita **Käynnistä autom. säätö**.

Säädä projisointisijainti näytön ohjeiden mukaisesti. Jos projisointisijaintia ei voi säätää kokonaan kaukosäätimen [Lens Shift] -painikkeella tai ohjauspaneelin [Lens]-painikkeella, siirrä monitoria niin, että vihreä ja magenta kuvio limittyvät ja muuttuvat valkoisiksi.

7 Kun automaattinen säätö on suoritettu loppuun, suorita **Oikea muoto** näytön ohjeiden mukaisesti.

8 Suorita **Näyttöjen yhteensop.** säätääksesi kuvien kirkkauden ja sävyn.

► Asiaan liittyvät linkit

- "Yksinkert. sekoitus" [s.109](#)

Pinoaminen käyttämällä Epson Projector Professional Tool -ohjelmistoa

Voit luoda yhden kirkkaan kuvan asettamalla kuvia päällekkäin enintään 6 projektorista käyttämällä valinnaista ulkoista kameraa ja Epson Projector Professional Tool -ohjelmistoa.

Katso lisätietoja *Epson Projector Professional Tool Operation Guide*.



Kun näytön luminanssi on 40 luksia tai alle, projisointikoon on suositeltava olla kullakin projektorilla seuraavalla alueella.

- Enintään 9,9 Klm: 50–200 tuumaa
- 10–14,9 Klm: 60–300 tuumaa
- 15–19,9 Klm: 70–350 tuumaa
- 20–24,9 Klm: 80–400 tuumaa
- 25–29,9 Klm: 90–450 tuumaa
- 30 Klm: 100–500 tuumaa

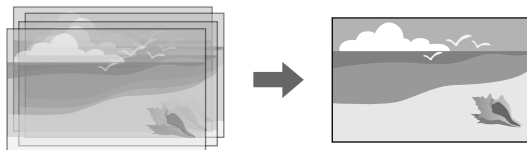

1 Käynnistä Epson Projector Professional Tool -ohjelmisto.

2 Luo **Layout/Monitoring**-välilehdellä projektoriryhmä.

3 Määritä kunkin projektorin sijainti **Blending and Stacking Settings Edit Group** -ruudussa.

4 Käynnistä ohjattu **Geometry Correction Assist - Stacking Function** -asennus.

Kun ohjattu asennus on valmis, jos projisoitujen kuvien pikseleissä on aukkoja, säädä **Pistekorjaus**-asetus manuaalisesti.



Pinoamisen automaattisen määrittelyn vaatima aika vaihtelee asettelun ja projektorien määrän mukaan. Se voi kestää noin 9 minuuttia.

► Asiaan liittyvät linkit

- "Laajennettu valikko" [s.96](#)

Pinoaminen Projektorin valikolla (Yksink. pinoaminen)

Jos Epson Projector Professional Tool -ohjelmisto ei ole käytettävissä, voit luoda yhden kirkkaan kuvan asettamalla kuvia päällekkäin enintään 2 projektorista käyttämällä projektorin valikkoa.

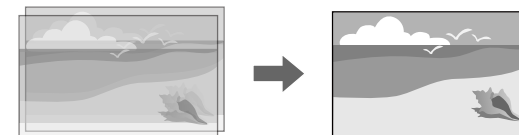



Tämä toiminto on käytettävissä vain, kun valinnainen ulkoinen kamera on asennettu.

1 Yhdistä kaksi projektoria LAN-kaapelilla.

2 Varmista, että **DHCP** -asetus on kytketty päälle projektorin **Verkko-**valikossa kahdelle projektorille.



Odota 1 minuutti määritettyäsi IP-osoitteen automaattisesti.

3 Valitse **Laajennettu > Moniprojektio > Yksink. pinoaminen > Pistekorjaus** ja säädä kuvan sijainti, muoto ja tarkenna yhdellä projektoreista (tästä projektorista tulee ensisijainen projektori) käyttämällä **Quick Corner** -valikkoa.

4 Valitse **Käynnistä automaattinen säätö** ja toimi näytön ohjeiden mukaisesti.

Kun automaattinen säätö on valmis, jos projisoitujen kuvien pikseleissä on aukkoja, säädä **Pistekorjaus**-asetus manuaalisesti.



- Yksinkertaisen pinoamisen vaatima aika vaihtelee projektorien asettelun mukaan. Se voi kestää noin 4 minuuttia.
- Jollet ole asentanut valinnaista ulkoista kameraa, säädä seuraavat asetukset manuaalisesti:
 - Tarkennus
 - Zoomaus
 - Linssin siirto
 - Geometrinen korjaus

► Asiaan liittyvät linkit

- "Yksink. pinoaminen" [s.108](#)
- "Ehdot Yksink. pinoamiselle" [s.109](#)
- "IP-asetukset" [s.118](#)
- "Pistekorjaus" [s.64](#)
- "Geometrinen korjaus" [s.85](#)
- "Tarkennus/Vääristymä" [s.65](#)
- "Zoomaus" [s.63](#)
- "Linssin siirto" [s.63](#)
- "Laajennettu valikko" [s.96](#)

Pinoaminen ja sekoitus käyttämällä Epson Projector Professional Tool -ohjelmistoa

Voit käyttää ohjattua **Geometry Assist - Stacking & Blending Function** -toimintoa yhden suuren, kirkkaan projisoidun kuvan luomiseen helposti ja nopeasti liittämällä ja lomittamalla useiden projektorien kuvia.

Katso lisätietoja *Epson Projector Professional Tool Operation Guide* -oppaasta.



Kun näytön luminanssi on 40 luksia tai alle, projisointikoon on suositeltava olla kullakin projektorilla seuraavalla alueella.

- Enintään 9,9 Klm: 50–200 tuumaa
- 10–14,9 Klm: 60–300 tuumaa
- 15–19,9 Klm: 70–350 tuumaa
- 20–24,9 Klm: 80–400 tuumaa
- 25–29,9 Klm: 90–450 tuumaa
- 30 Klm: 100–500 tuumaa

1 Käynnistä Epson Projector Professional Tool -ohjelmisto.

2 Luo Stacking & Blending -toimintoa tukeva projektoriryhmä **Layout/Monitoring**-välilehdellä.

- 3** Valitse **Blending and Stacking Settings Create Group** -ruudulla.
- 4** Määritä projektorien sijainti kohdassa **Blending and Stacking Settings**.
- 5** Käynnistä ohjattu **Geometry Assist - Stacking & Blending Function** -asennus.
Kun ohjattu asennus on valmis, suorita seuraavat toiminnot tarpeen mukaan:
 - **Näyttöjen yhteensop.** korjataksesi kunkin projisoidun kuvan sävyn ja kirkkauden.
 - **Pistekorjaus** projisoidun kuvan aukkojen sijaintien säätämiseen.

Värien säätö

Näytä testikuvat kaikista projektoreista kunkin värisävyn tarkistamiseksi.

Jos värisävyä on säädettävä, suorita seuraavat toiminnot:

- Säädä Sävy-, Värikylläisyys- ja Kirkkaus-asetukset yksittäisille kuvan väreille.
 - ☛ **Kuva > Lisäasetukset > RGBCMY**
- Säädä kuvan yleistä sävyä.
 - ☛ **Kuva > Valkotasapaino**



On suositeltavaa näyttää seuraavat testikuvat:
Harmaat palkit P, Harmaat palkit V ja Valkoinen

Kun asennat projektoriin valinnaisen ulkoisen kameran, voi käyttää seuraavia toimintoja avuksi kuvan säätämiseen.

- Säädä kuva automaattisesti käyttämällä Epson Projector Professional Tool -ohjelmistoa (Kamera-avustustoiminto).
- Luo kirkas projisoitu kuva lomittamalla kuvat päällekkäin kahdesta projektorista (Yksink. pinoaminen).
- Luo kahdesta projektorista projisoitu vaakasuunnassa laaja näyttökuva (Yksinkert. sekoitus).
- Tarkista ottamasi kuva käyttämällä valinnaista ulkoista kameraa Epson Web Control -toiminnolla (Etäkamerakäyttö).
- Voit korjata projektorien välillä olevia sävy- ja kirkkauseroja optimoidaksesi yhdistetyn kuvan näyttölaadun (Näyttöjen yhteensop.).
- Säädä koko näytön värisävyä, kun se on heikentynyt ajan myötä (Värin kalibrointi).

Koska ulkoinen kamera on asennettu projektoriin tai linssiin, kolmijalkaa eikä asennustilaa tarvita. Myöskään tarkennusta, kulmaa eikä valotusta tarvitse säätää.

Katso asennusmenetelmä ulkoisen kameran käyttöoppaasta.



- Voit ladata Epson Projector Professional Tool -ohjelmiston ja -käyttöoppaan seuraavalta verkkosivustolta.
epson.sn
- Tämä toiminto ei ole käytettävissä, kun käytät seuraavia valinnaisia linssejä:
 - ELPLL08

► Asiaan liittyvät linkit

- "Moniprojektio-ominaisuudet" [s.132](#)
- "Web Control -valinnat" [s.151](#)
- "Yksink. pinoaminen" [s.108](#)
- "Näyttöjen yhteensop." [s.107](#)

- "Värin kalibrointi" [s.103](#)

Projektorin valvonta ja ohjaaminen

Tutustu näihin osiin valvoaksesi ja ohjataksesi projektoria verkon kautta.

► Asiaan liittyvät linkit

- "Projektorin valvonta- ja ohjausvalinnat" [s.147](#)
- "Verkkoon liitetyn projektoria käyttö web-selaimella" [s.150](#)

Voit valvoa ja ohjata verkossa olevia projektoreita eri tavoin.

► Asiaan liittyvät linkit

- "Epson Projector Management Connected/Epson Projector Management" [s.147](#)
- "Epson Web Control" [s.147](#)
- "SNMP" [s.148](#)
- "ESC/VP21-komennot" [s.148](#)
- "ESC/VP.net-komennot" [s.148](#)
- "PJLink" [s.148](#)
- "Art-Net" [s.149](#)
- "sACN" [s.149](#)
- "Crestron Connected -tuki" [s.149](#)
- "Web API" [s.149](#)

Epson Projector Management Connected/Epson Projector Management

Epson Projector Management Connected -ohjelmisto ja Epson Projector Management software (vain Windows) mahdollistaa projektorin valvonnan ja ohjaamisen verkon kautta.

Epson Projector Management Connected -ohjelmistolla projektoritietoja hallitaan pilvipalvelimella niin, että projektoria voi valvoa etänä ja ohjata mistä tahansa laitteesta.

Epson Projector Management on vain Windowsissa toimiva ohjelmisto, joka antaa valvoa ja ohjata tietokoneen kanssa samassa verkossa olevia monitoreja.

Valitse yksi yllä mainituista ohjelmista käyttöympäristön ja käyttötarpeesi mukaan.

Siirry seuraavalle verkkosivustolle saadaksesi lisätietoja.

<https://www.projection-service.epson.com/epm-connected/>



Todennusmenetelmä projektorin rekisteröityä vaihtelee käyttämäsi Epson Projector Management -ohjelmistoversion mukaan. Parhaiden tulosten saamiseksi on suositeltavaa käyttää uusinta Epson Projector Management -ohjelmistoversiota.

Epson Web Control

Kun olet liittänyt projektorin verkkoon, voit valita projektorin asetukset ja ohjata projisointia yhteensopivalla web-selaimella. Tämä mahdollistaa projektorin etäkäytön.

Sisällön toisto -tilassa voit myös muokata soittolistoja.



- Voit käyttää seuraavia web-selaimia.
 - Microsoft Edge (Windows)
 - Safari (Mac, iOS)
 - Chrome (Android)
- Käyttäessäsi web-selainta, älä yhdistä käyttämällä välityspalvelinta. Et voi valita kaikkia projektorin valikkoasetuksia tai ohjata kaikkia projektorin toimintoja web-selaimella.
- Jos asetat **Valmiustila**-asetukseksi **Yhteys päällä**, voit käyttää web-selainta asetusten valintaan ja projisoinnin ohjaamiseen, vaikka projektori olisi valmiustilassa (kun virta on kytketty pois päältä).

☛ **Laajennettu > Valmiustila**

► Asiaan liittyvät linkit

- "Verkkoon liitetyn projektorin käyttö web-selaimella" [s.150](#)

SNMP

Järjestelmän pääkäyttäjä voi asentaa SNMP (Simple Network Management Protocol) -ohjelmiston verkkotietokoneisiin projektorien valvontaa varten. Jos tämä ohjelmisto on käytössä verkossasi, voit asettaa projektorin valvottavaksi SNMP:llä.

☛ **Verkko > Verkon määrittämiseen > Ilmoitus > SNMP**



Tämä projektori tukee SNMP-agenttiversiota 1 (SNMPv1).

ESC/VP21-komennot

Projektoria voidaan ohjata ulkoisesta laitteesta käyttämällä ESC/VP21:tä.

Kun projektorille lähetetään virta päälle -komento, virta kytkeytyy ja projektori alkaa lämmitä. Kun projektorin virta on kytketty päälle, vastauksena saadaan kaksoispiste ":" (3Ah).

Kun komento on syötetty, projektori suorittaa komennon, palauttaa vastauksen ":" ja hyväksyy sitten seuraavan komennon.

Jos käsiteltävä komento päättyy epänormaalisti, virheviesti syötetään ja vastaus ":" palautetaan.

Katso lisätietoja projektorin *Specifications* -osasta.



Voit myös suorittaa joitakin ESC/VP21-komentoja Web API -sovelluksella. Katso lisätietoja kohdasta *Web API Specifications for Projectors*.

ESC/VP.net-komennot

Voit valvoa projektoria käyttämällä ESC/VP.net-komentoja.

Kun **Komentotiedonsiirto**-asetuksena on **Suojattu**, voit liittää projektorin versiolla 2.0 käyttämällä **Web Control -salasanaa**.

Kun **Komentotiedonsiirto**-asetuksena on **Yhteensopiva**, voit liittää projektorin versiolla 2.0 tai 1.0. Käytä **Monitor-salasana** versiolla 1.0.

☛ **Verkko > Verkon määrittämiseen > Muut > Komentotiedonsiirto**

Sinun on asetettava **Web Control-salasana** tai **Monitor-salasana** ennen ESC/VP.net -komentojen käyttöä.

Katso lisätietoja projektorin *Specifications* -osasta.

PJLink

PJLink on JBMA:n (Japan Business Machine and Information System Industries Association) julkaisema standardiprotokolla verkko-yhteensopivien projektorien ohjaamista varten osana yhdistyksen ponnistuksia standardisoida projektorien ohjausprotokollia.

Tämä projektori on JBMA:n julkaiseman PJLink Luokka2:n standardin mukainen.

PJLink-hakutoiminnon porttinumero on 4352 (UDP).

Sinun on tehtävä verkkoasetukset ennen kuin voit käyttää PJLink-toimintoa.

☛ **Verkko > Verkon määrittämiseen > Perus > PJLink-salasana**

☛ **Verkko > Verkon määrittämiseen > Ilmoitus > PJLink-ilmoitus**

☛ **Verkko > Verkon määrittämiseen > Muut > PJLink**

Se on yhteensopiva kaikkien seuraavien komentojen kanssa, paitsi seuraavien komentojen, jotka ovat PJLink Luokka2:n määrittämiä ja yhteensopivuus on vahvistettu PJLink-standardin soveltuvuuden tarkistuksella.

Yhteensopimattomat komennot:

Toiminto		PJLink-komento
Mykistysasetukset	Kuvan mykistystyksen asettaminen	AVMT 11

Toiminto	PJLink-komento
Äänen mykistykseen asettaminen	AVMT 21

<http://pjlink.jbmia.or.jp/english/>

Katso lisätietoja projektorin *Specifications* -osasta.

Art-Net

Art-Net on TCP/IP-protokollaan perustuva Ethernet-tiedonsiirtoprotokolla. Voit ohjata projektorin DMX-ohjaimella tai sovellusjärjestelmällä.

Katso lisätietoja projektorin *Specifications* -osasta.

sACN

sACN on TCP/IP-protokollaan perustuva Ethernet-tiedonsiirtoprotokolla. Voit ohjata projektorin DMX-ohjaimella tai sovellusjärjestelmällä. sACN siirtää tietoja multicast-menetelmällä.

Katso lisätietoja projektorin *Specifications* -osasta.

Crestron Connected -tuki

Jos käytät Crestron Connected verkon valvontaa ja ohjausjärjestelmää, voit asettaa projektorin käytettäväksi järjestelmässä. Crestron Connected mahdollistaa projektorin valvonnan ja ohjauksen ja web-selaimella.

Voit käyttää Crestron Connected Operation -ikkunaa Epson Web Control -ohjelmistosta. Sinun on otettava Crestron Connected käyttöön projektorin **Verkko**-valikossa ennen kuin voit käyttää Crestron Connected -ominaisuutta.

☛ **Verkko** > **Verkon määrittäminen** > **Muut** > **Crestron Connected**



- Et voi käyttää Message Broadcasting -ominaisuutta Epson Projector Management -toiminnossa käyttäessäsi Crestron Connected -toimintoa.

Saat lisätietoja Crestron Connected -toiminnosta Crestronin web-sivustolta.

<https://www.crestron.com/>

Valvoaksesi järjestelmän laitteita, voit käyttää Crestronin toimittamia Crestron RoomView Express - tai Crestron Fusion -toimintoja. Voit ottaa yhteyttä asiakastukeen ja lähettää hätäviestejä. Katso lisätietoja seuraavalta web-sivustolta.

<http://www.crestron.com/getroomview>

Web API

Voit käyttää Web API -sovellusta projektorin käyttämiseen. Katso lisätietoja kohdasta *Web API Specifications for Projectors*.



- Voit todentaa Web API -tiedonsiirrot käyttämällä API-todennusta (Digest-todennus).
- API-todennuksen käyttäjänimi on **EPSONWEB**; käytä salasanaa, joka on asetettu **Web Control -salasanaksi**.
 - ☛ **Verkko** > **Verkon määrittäminen** > **Perus** > **Web Control-salasana**

Kun olet liittänyt projektorin verkkoon, voit valita projektorin asetukset ja ohjata projisointia yhteensopivalla web-selaimella. Tämä mahdollistaa projektorin etäkäytön.



Voit ohjata projektoria myös web-selaimella ”Epson iProjection (iOS/Android)”-sovelluksella.

- 1** Varmista, että projektori on kytketty päälle.
- 2** Varmista, että tietokone tai laite on liitetty samaan verkkoon kuin projektori.
- 3** Käynnistä web-selain tietokoneessa tai laitteessa.
- 4** Siirry **Epson Web Control** -näyttöön syöttämällä projektorin IP-osoite selaimen osoiteriville. Kun syötät IPv6-osoitteen, paketoi osoite kohteella [ja].
Näkyviin tulee **Epson Web Control** -näyttö.

- Normaalitilassa

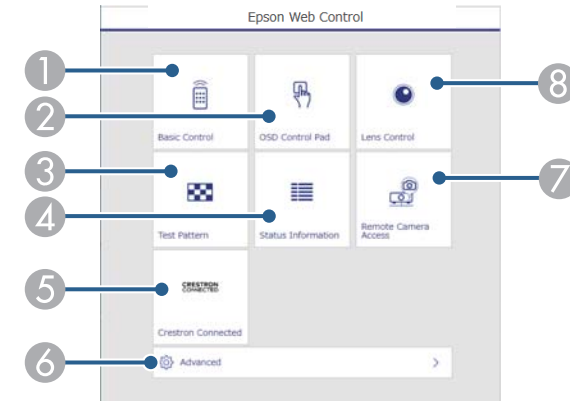

- 1** Etäohjaa projektoria.
- 2** Käyttää projektorin valikkoasetuksia sormella tai hiirellä.
- 3** Näyttää testikuvan.
- 4** Näyttää projektorin tilan.
- 5** Avaa Crestron Connected -käyttöikkunan. Käytettävissä vain, kun asetat Crestron Connected -järjestelmän.
- 6** Avaa yksityiskohtaiset projektoriasetukset.
- 7** Ottaa kuvakaappauksen näytetystä kuvasta etäsijainnista.
- 8** Käyttää projektorin linssiä.



Voit myös tarkistaa projektorin lokitiedostot syöttämällä osoitteen "https://<projector's IP address>/logs/" selaimesi URL-riville, kun asetat **Lokin tallennuskohde** -asetukseksi **USB ja sisäinen muisti** projektorin **Laajennettu**-valikossa.

- Sisällön toisto -tilassa

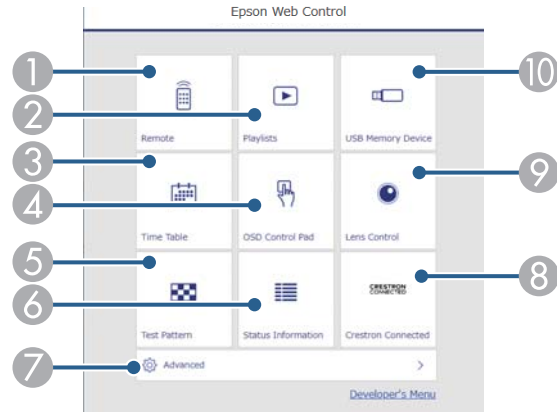

- 1 Etäohjaa projektoria.
- 2 Valitsee toistettavan soittolistan ja antaa luoda tai muokata soittolistoja.
- 3 Avaa **Aikataulu**-näyttöruudun.
- 4 Käyttää projektorin valikkoasetuksia sormella tai hiirellä.
- 5 Näyttää testikuvan.
- 6 Näyttää projektorin tilan.
- 7 Avaa yksityiskohtaiset projektoriasetukset.
- 8 Avaa Crestron Connected -käyttöikkunan. Käytettävissä vain, kun asetat Crestron Connected -järjestelmän.
- 9 Käyttää projektorin linssiä.
- 10 Rekisteröi tai poistaa soittolistatiedot USB flash -asemassa.

- 5 Valitse valinta, joka vastaa ohjattavaa projektorin toimintoa.



- Sinun on ehkä kirjauduttava sisään käyttäaksesi joitakin valintoja **Epson Web Control** -näytössä. Jos näkyvässä on sisäänkirjautumisikkuna, anna käyttäjänimesi ja salasanasasi.
- Kun käytät **Perusohjaus**-valintaa, käyttäjänimi on **EPSONREMOTE**. Mitään salasanaa ei ole asetettu oletuksena.
- Kun käytät muita valintoja, käyttäjänimi on **EPSONWEB**. Mitään salasanaa ei ole asetettu oletuksena.
- Voit muuttaa salasanaa projektorin **Verkko**-valikossa.
 - ☛ **Verkko > Verkon määrittäminen > Perus > Remote -salasana**
 - ☛ **Verkko > Verkon määrittäminen > Perus > Web Control-salasana**

► Asiaan liittyvät linkit

- "Web Control -valinnat" [s.151](#)

Web Control -valinnat

Perusohjaus (vain normaalitilassa)

Perusohjaus-näytön valinnat antavat valita tulolähteen ja ohjata projektoria.



- Jos näkyvässä on sisäänkirjautumisikkuna, anna käyttäjänimesi ja salasanasasi. (Käyttäjänimi on EPSONREMOTE. Mitään salasanaa ei ole asetettu oletuksena.)

- Voit muuttaa salasanaa projektorin **Verkko**-valikossa.

🖱️ **Verkko** > **Verkon määrittäminen** > **Perus** > **Remote -salasana**

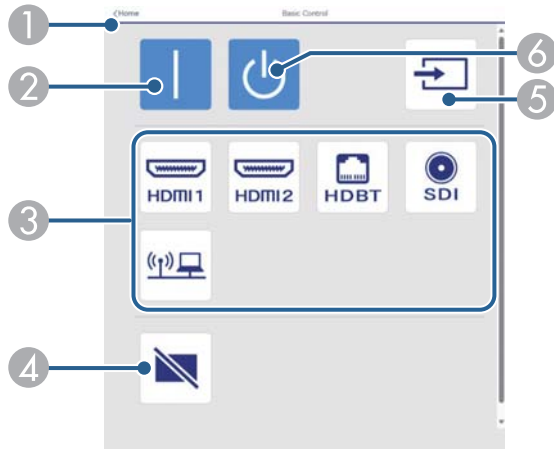

- 1 Palauttaa **Epson Web Control** -näyttöön.
- 2 Kytkee projektorin päälle.
- 3 Valitsee tulolähteen. (Käytettävissä olevat lähteet vaihtelevat projektorimallin mukaan.)
- 4 Kytkee videon ja äänen tilapäisesti päälle tai pois päältä.
- 5 Tunnistaa tulosignaalin automaattisesti.
- 6 Kytkee projektorin pois päältä.

OSD-ohjauslevy

OSD-ohjauslevy-näytön valinnat antavat näyttää projektorin asetusvalikot ja antaa valita niitä liikuttamalla sormeja tai hiirtä levyllä.

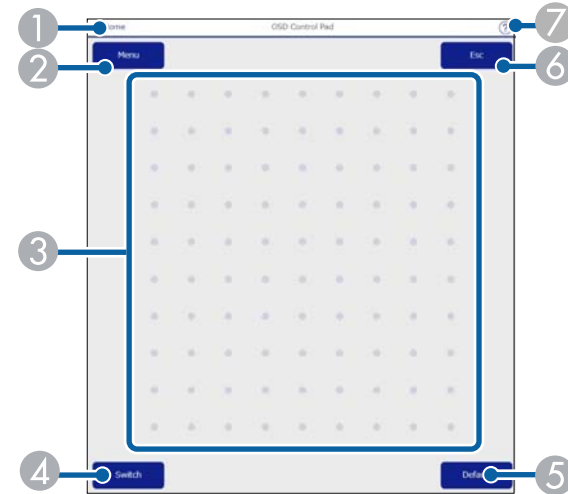

- 1 Palauttaa **Epson Web Control** -näyttöön.
- 2 Näyttää projektorin asetusvalikot.
- 3 Käytä sormeja tai hiirtä valikoissa navigointiin.
- 4 Vaihtaa käyttömenetelmän painikekäyttöön.
- 5 Palauttaa valitun asetuksen oletusarvoon.
- 6 Palauttaa edelliseen valikkoon.
- 7 Näyttää ohjeaiheet.

Linssin ohjaus

Linssin säätö -näytön valinnat antavat käyttää projektorin linssiä.

Tarkennus/Vääristymä-näyttö

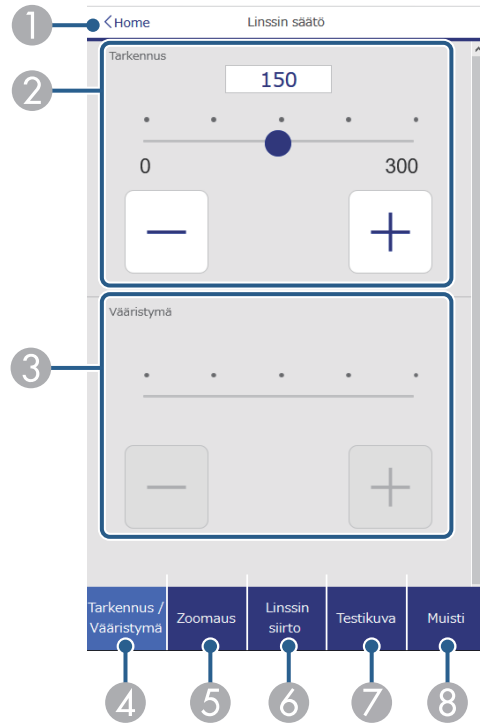

- 1 Palauttaa **Epson Web Control** -näyttöön.
- 2 Säättää kuvan tarkennusta.
- 3 Säättää kuvan vääristymän.
- 4 Näyttää **Tarkennus/Vääristymä**-näytön.
- 5 Näyttää **Zoomaus**-näytön.
- 6 Näyttää **Linssin siirto** -näytön.
- 7 Näyttää **Testikuva**-näytön.
- 8 Näyttää **Muisti**-näytön.

Zoomaa-näyttö

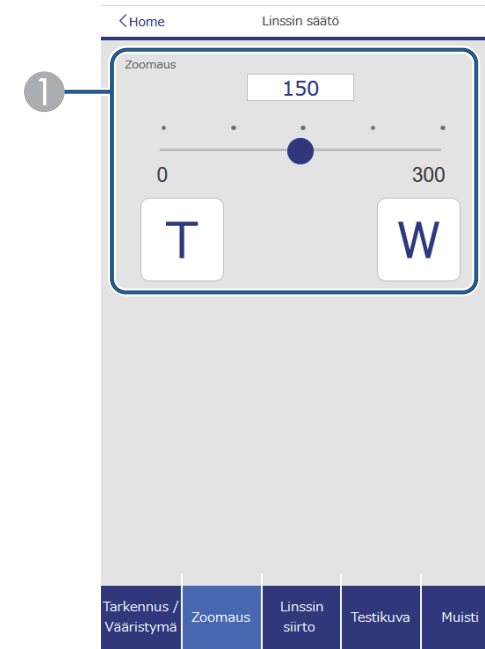

- 1 Säättää kuvan koon.
W: Suurentaa projisoidun kuvan kokoa.
T: Pienentää projisoidun kuvan kokoa.

Linssin siirto -näyttö

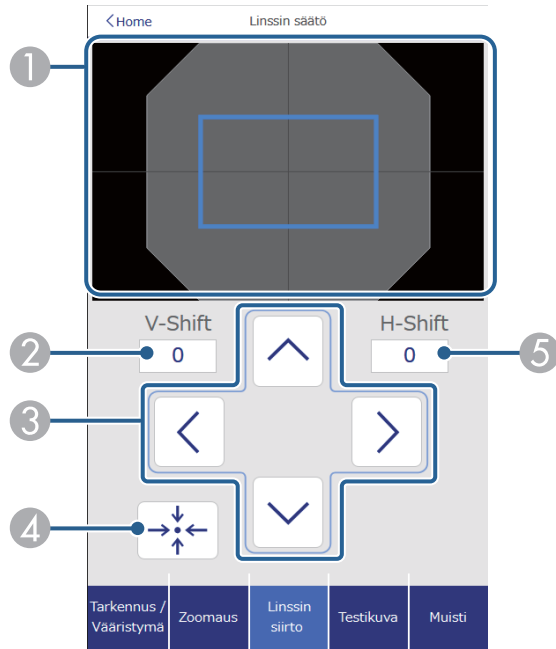

- 1 Sininen neliö näyttää kuvan nykyisen sijainnin ja punainen kuvan uuden sijainnin.
- 2 Näyttää kuvan pystysijainnin; valitse muuttaaksesi arvon.
- 3 Siirtää kuvan sijaintia ylös, alas, vasemmalle tai oikealle.
- 4 Siirtää linssin kotiasentoon.
- 5 Näyttää kuvan vaakasijainnin; valitse muuttaaksesi arvon.

Testikuvio-näyttö

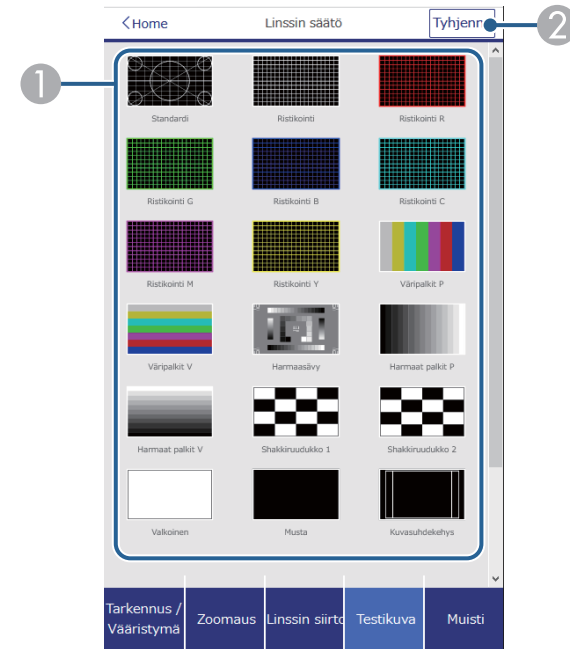

- 1 Näyttää käytettävissä olevat testikuviot; valitse projisoidaksesi testikuvion.
- 2 Kytkee testikuvanäytön pois päältä.

Muisti-näyttö

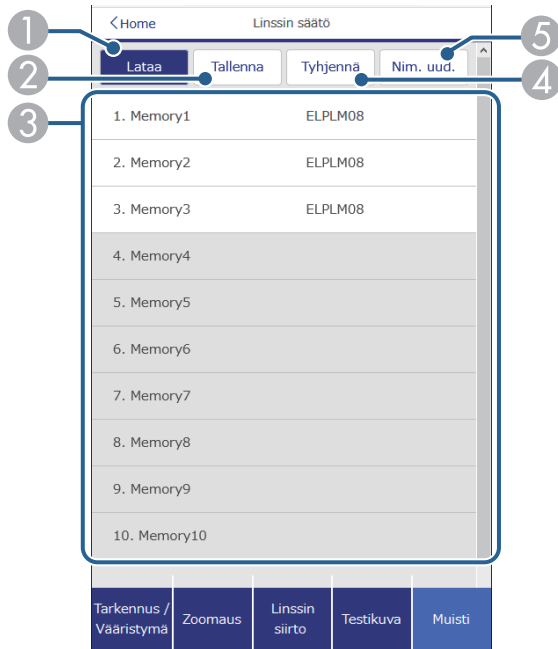

- 1 Korvaa nykyiset asetukset tallennetuilla asetuksilla.
- 2 Tallentaa nykyiset asetukset muistiin.
- 3 Näyttää tallennettujen muistien luettelon.
- 4 Tyhjentää tallennetun muistin.
- 5 Nimeää tallennetun muistin uudelleen.

Tilatiedot

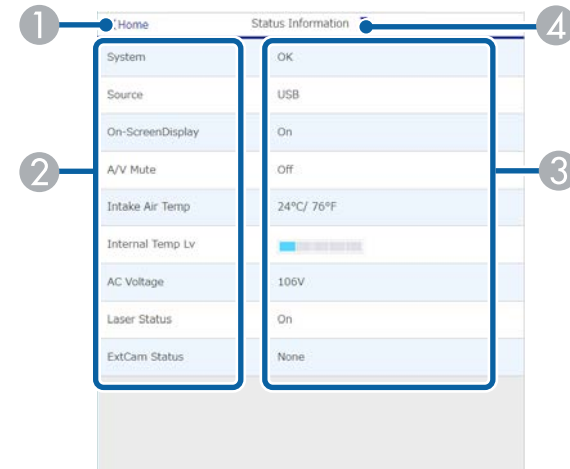

- 1 Palauttaa Epson Web Control -näyttöön.
- 2 Näyttää luettelon valvotuista asetuksista.
- 3 Näyttää asetuksen tilan.
- 4 Valitse näyttääksesi eri tilatiedot.

Etäkamerakäyttö (vain normaalitila)

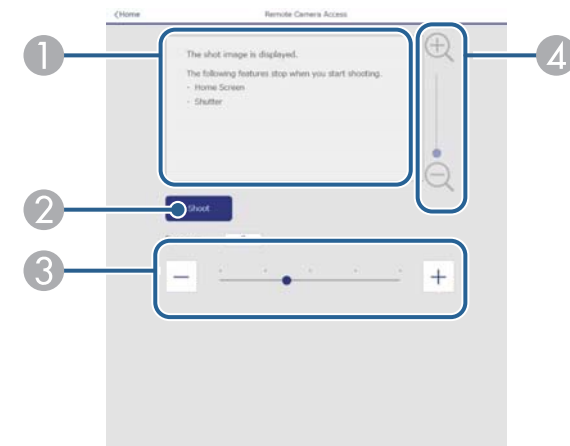

- 1 Näyttää ottamasi kuvan käyttämällä **Kuvaa**-painiketta.
- 2 Ottaa kuvan projisoidusta kuvasta projektoriin asennetulla valinnaisella ukkoisella kameralla.
- 3 Säätelee kuvan valotusta.
- 4 Lähentää tai loitontaa ottamaasi kuvaa.

Lisäasetukset

Lisäasetukset-näyttö antaa valita projektorin asetukset.



Jos **Web Control-salasana** ei ole asetettu, näkyviin tulee näyttö, joka kehottaa sinua asettamaan salasanan ennen kuin voit näyttää **Lisäasetukset**-valikon. Aseta salasana näytön ohjeiden mukaisesti. On vahvasti suositeltavaa vaihtaa salasana säännöllisesti projektorin valtuuttamattoman käytön estämiseksi.

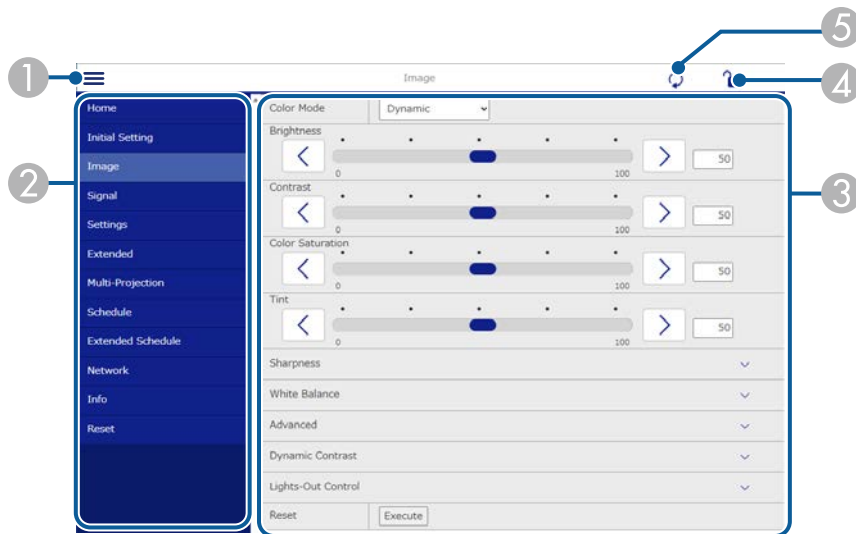

- 1 Avaa valikot.
- 2 Näyttää valitsemasi valikon nimen.

- 3 Määrittää projektoriasetukset. (Käytävissä olevat asetukset vaihtelevat projektorimallin mukaan.)
- 4 Lukitsee/avaa projektoriasetukset.
- 5 Päivittää projektoriasetukset.



Et voi muuttaa seuraavia asetuksia Epson Web Control -toiminnolla.

- **Mukautettu**-asetus **Gamma**-valinnalle
- **EDID**
- **HDMI-linkki**
- **Käyttäjäpainike**
- **Sisällön toisto**
- **Yksink. pinoaminen**
- **Yksinkert. sekoitus**
- **Viestin paikka**
- **Käyttäjän logo**
- **Linssin kalibrointi**
- **Kieli**
- **Etäkamerakäyttö**
- **Hae tukiasema**
- **Event ID**
- **HDBaseT-signaalitaso**
- **Antennin voimakkuus**



Seuraavat asetukset ovat valittavissa vain Epson Web Control -ohjelmistolla.

- Monitorin salasana (enintään 16 aakkosnumeerista merkkiä) (vain, kun Kommentitiedonsiirron asetuksena on Yhteensopiva)
- Näytä lokit

Kaukosäädin (vain sisällön toisto -tilassa)

Etä-näytön valinnat antavat valita tulolähteen, ohjata projektoria ja käynnistää soittolistojen projisoinnin.

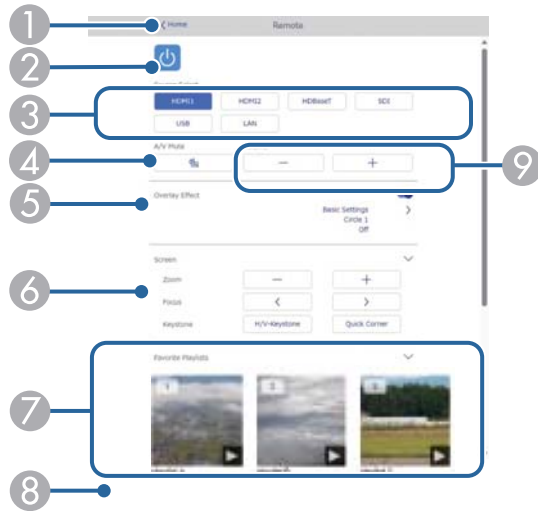

- 1 Palauttaa **Epson Web Control** -näyttöön.
- 2 Kytkee projektorin päälle tai pois.
- 3 Valitsee tulolähteen. (Käytettävissä olevat lähteet vaihtelevat projektorimallin mukaan.)
- 4 Kytkee videon ja äänen tilapäisesti päälle tai pois päältä.
- 5 **Overlay-tehoste** -valinta on näkyvässä vain, kun nykyinen lähde on mikä tahansa muu kuin USB.

Kytkee **Overlay-tehosteen** päälle tai pois väri- ja muototehosteiden lisäämiseksi soittolistaan.

Kun kytketään päälle, **Tehosteet**-näyttöruutu tulee näkyviin. Voit lisätä esimääritettyjä väri- ja muototehostesuodattimia soittolistaan. Voit luoda myös mukautettuja tehosteita.

- 6 Määrittää näyttöasetukset.
- 7 Näyttää suosikkisoittolistasi. Valitse soittolista aloittaaksesi projisoinnin.

- 8 Näyttää projisoidun soittolistan tiedot.
Kuvakkeet ilmaisevat soittolistan asetukset.

: Overlay-tehosteita on käytetty

: Uudelleentoistoa on käytetty

00:10 : Soittolistan pituus

Valitse nuoli näytössä alhaalla oikealla näyttääksesi seuraavan näytön.

- 9 Säättää kaiuttimen äänenvoimakkuutta.

Soittolistaa projisoitaessa näkyvä näyttö (vain Sisällön toisto -tilassa)

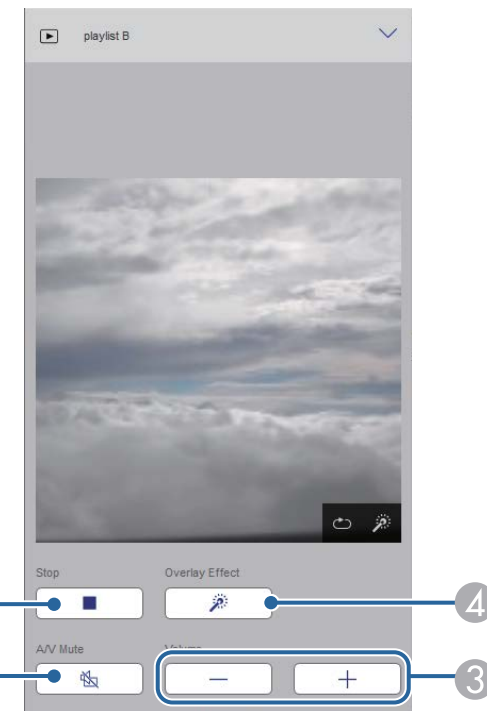

- 1 Pysäyttää projisoinnin.

- ② Kytkee videon ja äänen tilapäisesti päälle tai pois päältä. Audio ja video pysyvät kuitenkin päällä, joten et voi jatkaa projisointia kohdasta, jossa aktivoit tämän toiminnon.
- ③ Säättää kaiuttimen äänenvoimakkuutta.
- ④ Avaa **Tehosteet**-näytön. Voit valita esiasetettuja tehosteita tai valita yksittäisiä kirkkaus-, väri- ja muototehostesuodattimia.

Soittolista (vain Sisällön toisto -tilassa)

Soittolista-näytön valinnat antavat valita luettelosta toistettavan soittolistan ja luoda tai muokata soittolistoja.

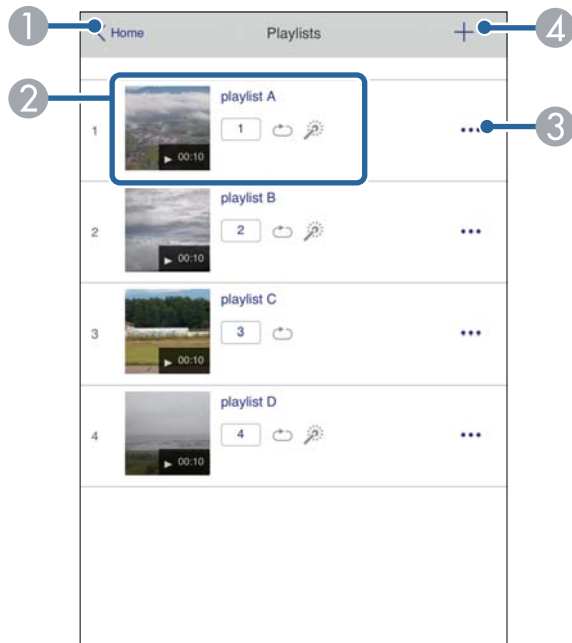

- ① Palauttaa Epson Web Control -näyttöön.

- ② Käynnistää soittolistan projisoinnin.

Kuvakkeet ilmaisevat soittolistan asetukset.

: Suosikkisoittolistoillesi määritetty numero

: Uudelleentoistoa on käytetty

: Overlay-tehosteita on käytetty

- ③ Avaa valikon, joka antaa muokata, kopioida, rekisteröidä suosikkeihisi tai poistaa soittolistan.

Kun valitset **Muokkaa** tai **Monista, Muokkaa soittolistaa** -näyttö tulee näkyviin.

- ④ Avaa **Uusi soittolista** -näytön, jossa voit luoda uuden soittolistan.

Uusi soittolista / Muokkaa soittolistaa -näyttö (vain Sisällön toisto -tilassa)

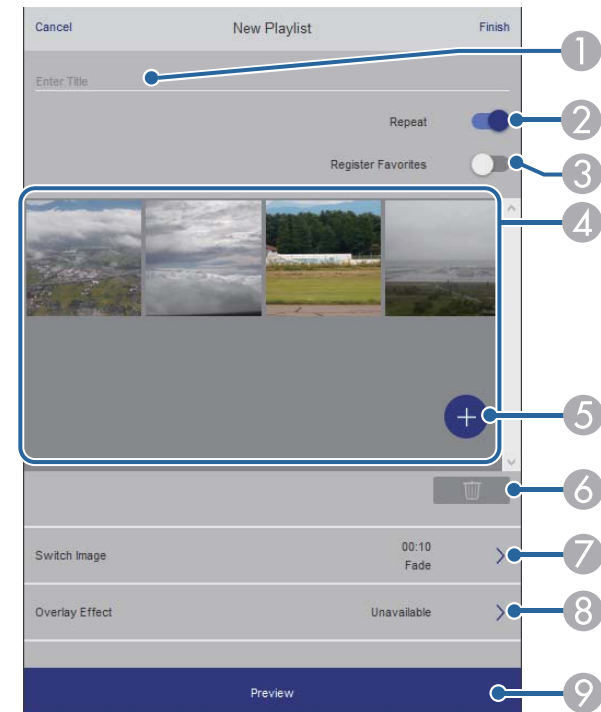

- 1 Muokkaa soittolistan nimeä.
- 2 Valitsee otetaanko soittolistan uudelleentoisto käyttöön.
- 3 Rekisteröi soittolistan suosikkeihin.
Kun rekisteröit suosikkeja, voit käynnistää nopeasti suosikkisoittolistan toiston käyttämällä **Etä** tai kaukosäädintä.
- 4 Näyttää kuvat tai elokuvat, jotka olet lisännyt soittolistaan. Soittolista toistaa kuvat tai elokuvat järjestyksessä.
- 5 Lisää kuvia tai elokuvia soittolistaan.
- 6 Poistaa kuvia tai elokuvia listasta.
- 7 Avaa **Vaihda kuva** -näytön.
Voit määrittää seuraavaan kuvaan vaihtamisen aikavälin. Voit valita myös siirtymätehosteen.
- 8 Avaa **Tehosteet**-näytön.
Voit lisätä esimääritettyjä väri- ja muototehostesuodattimia soittolistaan. Voit luoda myös mukautettuja tehosteita.
- 9 Soittolistan esikatselu.

USB-muistilaite (vain Sisällön toisto -tilassa)

USB-muistilaite-näyttö antaa siirtää soittolistan tietoja USB flash -asemaan tai poistaa tietoja USB flash -asemasta.



Voit siirtää .avi-, .jpeg (.jpg) -, .png-, .bmp- tai .gif-tiedostoja.
Jos haluat lisätä .mp4- ja .mov-tiedostoja soittolistaan, käytä Epson Projector Content Manager -ohjelmistoa tai Epson Creative Projection -sovellusta.

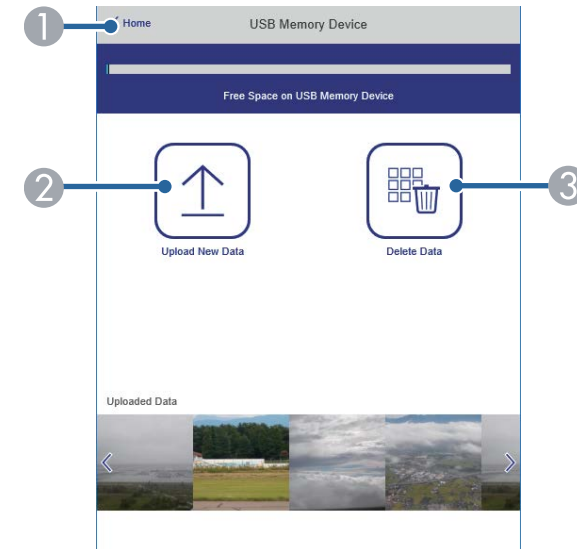

- 1 Palauttaa **Epson Web Control** -näyttöön.
- 2 Kopioi kuvia tai elokuvia, jotka haluat lisätä USB flash -aseman soittolistoihin.
- 3 Poistaa kuvia tai elokuvia USB flash -asemasta.

Aikataulu (vain Sisällön toisto -tilassa)

Aikataulu-näytön valinnat antavat ottaa käyttöön tai pois käytöstä määritettyjä aikatauluominaisuuksia.

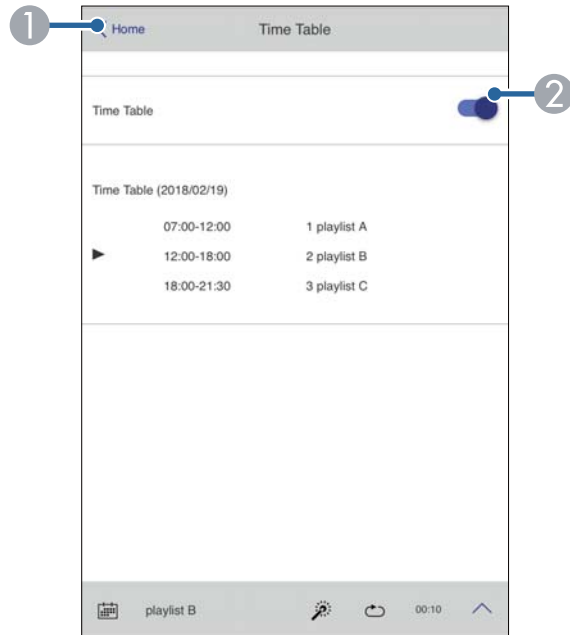

- 1 Palauttaa **Epson Web Control** -näyttöön.
- 2 Kytkee aikataulun päälle tai pois.



Voit määrittää Epson-projektorin sisällönhallintaohjelmiston aikatauluominaisuudella, milloin kukin soittolista alkaa ja loppuu. Katso lisätietoja *Epson Projector Content Manager -toiminnon käyttöopas*.

► Asiaan liittyvät linkit

- "Projisoidun kuvan tarkistaminen etäsijainnista" [s.160](#)

Projisoidun kuvan tarkistaminen etäsijainnista

Kuvaamalla projisoidun kuvan etäsijainnista voit tarkistaa sen käyttämässäsi laitteessa.



- Huomaa, että **Secure HTTP** on asetettu **Päällä**-tilaa projektorin **Verkko**-valikossa.
 - ☛ **Verkko > Muut > Secure HTTP**
- Etäkameran käyttö -toiminto ei ole käytettävissä seuraavia toimintoja käytettäessä.
 - Käytettäessä sisäistä kameraa (vierekkäin asettelu, geometry correction assist (vierekkäin asettelu - ja pinoaminen-toiminnot), Näyttöjen yhteensop., Värikalibrointi)
 - Linssin kalibrointi
 - Message Broadcasting -toiminto Epson Projector Managementissa
- Seuraavat toiminnot ovat pois käytöstä etäkamerakäytön aikana.
 - A/V-mykistys
 - On-Screen Display (kun viesti on piilotettu)

- 1 Salasanasuojauksnäytössä, **Etäkamerakäyttö** asetettuna **Pois**-tilaan.
- 2 Toimi näytön ohjeiden mukaisesti.
- 3 Jos salasanäyttö on näkyvässä, syötä luotu salasana ja paina sitten [OK]. Viesti näytetään projisoidussa kuvassa ja kuvaaminen alkaa. Kuvan ottaminen kestää noin kuusi sekuntia.



- Säädä valotusta tarpeen mukaan.
- Säättöjen tekemisen jälkeen, kuvaa projisoitu kuva uudelleen ja tarkista se.
- Et voi kuvauksen aikana suorittaa muita toimintoja kuin projektorin sammuttaminen.
- Et voi kuvata viestejä, kuten varoitukset ja vaarat.

Projektorin kunnossapito

Pidä projektori kunnossa toimimalla näiden osien ohjeiden mukaisesti.

► Asiaan liittyvät linkit

- "Projektorin kunnossapito" [s.163](#)
- "Linssin puhdistaminen" [s.164](#)
- "Projektorin kotelon puhdistaminen" [s.165](#)
- "Ilmanottoaukkojen puhdistaminen" [s.166](#)

On hyvä puhdistaa ajoittain projektorin linssi sekä ilmansuodatin ja ilma-aukot, jotta estetään projektorin ylikuumentuminen tukkeutuneiden tuuletusaukkojen johdosta.

Voit vaihtaa tämän projektorin seuraavat osat:

- Kaukosäätimen paristot
- Linssiyksikkö

Jos jokin muu osa on vaihdettava, ota yhteyttä Epsoniin tai valtuutettuun Epson-huoltoon.

Varoitus

Ennen kuin puhdistat mitään projektorin osaa, kytke projektori pois päältä ja irrota virtajohto. Älä koskaan avaa mitään projektorin kantta, paitsi jos on erikseen selitetty tässä käyttöoppaassa. Vaaralliset sähköjännitteet projektorin sisällä voivat vahingoittaa sinua vakavasti.

Puhdista projektorin linssi ajoittain tai aina, kun havaitset pölyä tai tahroja linssin pinnalla.

- Poista pöly tai tahrat pyyhkimällä linssi varovasti puhtaalla ja kuivalla linssinpuhdistuspaperilla.
- Jos linssi on pölyinen, puhalla pöly pois puhaltimella ja pyyhi sitten linssi.

Varoitus

- Ennen kuin puhdistat linssin, kytke projektori pois päältä ja irrota virtajohto.
- Älä käytä pölyn poistamiseen mitään syttyviä kaasusuihkeita, kuten paineilmaspurayta. Projektorin tuottama korkea kuumuus voi aiheuttaa tulipalon.

Huomaa

- Älä pyyhi linssiä heti, kun olet kytkenyt projektorin pois päältä. Se voi vahingoittaa linssiä.
- Älä käytä linssin puhdistamiseen mitään karkeita materiaaleja äläkä altista linssiä iskuille; linssi voi vahingoittua.

Ennen kuin puhdistat projektorin kotelon, kytke projektori pois päältä ja irrota virtajohto.

- Poista pöly tai lika pehmeällä, kuivalla, nukkaamattomalla liinalla.
- Poista piintynyt lika pehmeällä, vedellä ja miedolla saippualliuoksella kostutetulla liinalla. Älä suihkuta mitään nestettä suoraan projektoriin.

Huomaa

Älä käytä vahaa, alkoholia, bentseeniä, maalin ohenninta tai muita kemikaaleja projektorin kotelon puhdistamiseen. Ne voivat vahingoittaa koteloa. Älä käytä tölkitettyä paineilmaa, kaasuista voi jäädä syttyviä jäämiä.

Puhdista projektorin ilmanottoaukot säännöllisesti, tai aina kun havaitset pölyä tuuletusaukkojen pinnalla estääksesi projektorin ylikuumentumisen tukkeutuneen ilmastoinnin johdosta.

1 Kytke projektori pois päältä ja irrota virtajohto.

2 Poista pöly varovasti pölynimurilla tai harjalla.

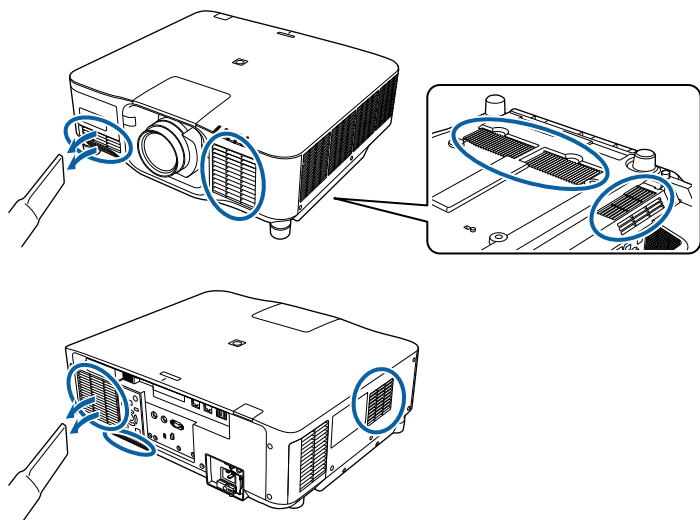

Ongelmanratkaisu

Tarkista ratkaisut näistä osista, jos projektorin käytössä ilmenee ongelmia.

► Asiaan liittyvät linkit

- "Projisointiongelmat" [s.168](#)
- "Projektorin merkkivalotila" [s.169](#)
- "Kuva- tai ääniongelmien ratkaiseminen" [s.174](#)
- "Projektorin tai kaukosäätimen käyttöongelmien ratkaiseminen" [s.180](#)
- "Ratkaisuja Ongelmiin sisällönäyttötilassa" [s.182](#)
- "Verkko-ongelmien ratkaiseminen" [s.183](#)

Jos projektori ei toimi oikein, kytke se pois päältä, irrota pistorasiasta ja liitä takaisin, ja käynnistä se uudelleen.

Jos tämä ei ratkaise ongelmaa, kokeile seuraavaa:

- Projektorin merkkivalot saattavat ilmaista ongelman.
- Aloitusnäytön Ohje-valinta näyttää tietoja tavallisista ongelmista projektorin ollessa toiminnassa.
- Tämän käyttöoppaan ratkaisut voivat auttaa ratkaisemaan useita ongelmia.

Jos mikään näistä ratkaisuista ei auta, ota yhteys Epsoniin saadaksesi teknistä tukea.

Projektorin merkkivalot ilmaisevat projektorin tilaa ja tiedottavat sinulle, kun ilmenee ongelma. Tarkista merkkivalojen tila ja väri ja katso sitten ratkaisu tästä taulukosta.



- Jos merkkivalot muodostavat kuvion, jota ei ole listattu alla, kytke projektori pois päältä, irrota se verkkovirrasta ja ota yhteys Epsoniin tukea saadaksesi.
- Kun **Merkkivalot**-asetuksena on **Pois** projektorin **Laajennettu-**valikossa, kaikki merkkivalot ovat pois päältä.
 - ☛ **Laajennettu > Toiminta > Lisäasetukset > Merkkivalot**

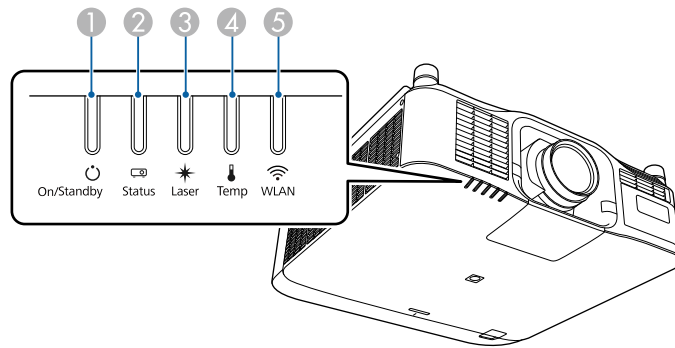

- 1 Päällä/Valmiustila (virta) -merkkivalo
- 2 Tila-merkkivalo
- 3 Laser-merkkivalo
- 4 Lämp. (lämpötila) -merkkivalo
- 5 WLAN (wireless LAN) -merkkivalo

Projektorin tila

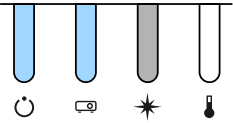
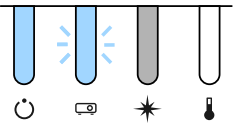
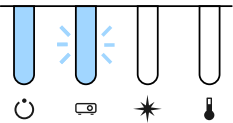
Merkkivalo ja tila	Ongelma ja ratkaisut
Virta: Palaa sinisenä Tila: Palaa sinisenä Laser: Merkkivalotila vaihtelee Lämp: Pois 	Normaali toiminta.
Virta: Palaa sinisenä Tila: Vilkkuu sinisenä Laser: Merkkivalotila vaihtelee Lämp: Pois 	Lämpää. Kun lamppu lämpenee, odota noin 30 sekuntia kuvan tulemista näkyviin. Kaikki painikkeet ovat pois käytöstä lämpiämisen aikana.
Virta: Palaa sinisenä Tila: Vilkkuu sinisenä Laser: Pois Lämp: Pois 	Sammuu tai jäähtyy. Kaikki painikkeet ovat pois käytöstä sammutuksen ja jäähtymisen aikana.

Merkkivalo ja tila	Ongelma ja ratkaisut
Virta: Palaa sinisenä Tila: Pois Laser: Pois Lämp: Pois 	Valmiustila, virransäätötila tai valvonta. Kun painat virtapainiketta, projisointi alkaa.
Virta: Vilkkuu sinisenä Tila: Pois Laser: Pois Lämp: Pois 	Seuraavien toimintojen valmistelu. Kaikki ominaisuudet ovat pois käytöstä. <ul style="list-style-type: none"> • Valvonta • Pikakäynnistys • USB-teho
Virta: Palaa sinisenä Tila: Palaa sinisenä Laser: Vilkkuu sinisenä Lämp: Pois 	Suljintoiminto on aktivoitu.

Merkkivalo ja tila	Ongelma ja ratkaisut
Virta: Merkkivalotila vaihtelee Tila: Vilkkuu sinisenä Laser: Vilkkuva oranssi Lämp: Merkkivalotila vaihtelee 	Virkistystila on käynnissä. 🖱️ Palauta > Virkistystila
Virta: Vilkkuu sinisenä Tila: Merkkivalotila vaihtelee Laser: Merkkivalotila vaihtelee Lämp: Vilkkuva oranssi 	Projektori on liian kuuma. <ul style="list-style-type: none"> • Varmista, että tuuletusaukot ovat esteettömiä, ja että projektoria ei ole asennettu lähelle ilmanvaihtoa estäviä esineitä, kuten hylly tai suljettu alue. • Varmista, ettei ympäristön lämpötila ole liian kuuma.
Virta: Pois Tila: Vilkkuu sinisenä Laser: Pois Lämp: Palaa oranssina 	Projektori on ylikuumennut ja sammunut. Anna sen olla sammuneena jäähtyäkseen viisi minuuttia. <ul style="list-style-type: none"> • Varmista, että tuuletusaukot ovat esteettömiä, ja että projektoria ei ole asennettu lähelle ilmanvaihtoa estäviä esineitä, kuten hylly tai suljettu alue. • Varmista, ettei ympäristön lämpötila ole liian kuuma. • Jos käytät projektoria korkealla paikalla, aseta Korkeapaikkatila-asetus Päällä projektorin valikossa. 🖱️ Laajennettu > Toiminta > Korkeapaikkatila • Jos ongelma ei poistu, irrota projektori pistorasiasta ja ota yhteyttä Epsoniin avun saamiseksi.

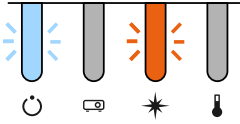
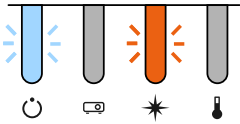
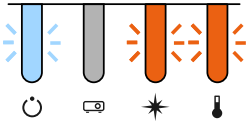

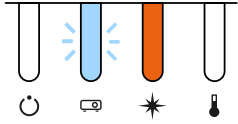
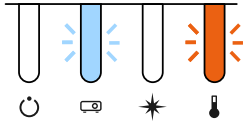
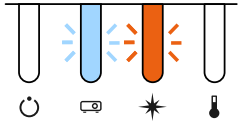

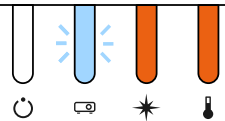
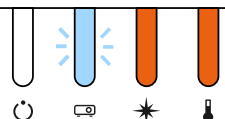
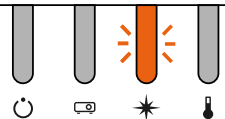
Merkkivalo ja tila	Ongelma ja ratkaisut
Virta: Vilkkuu sinisenä Tila: Merkkivalotila vaihtelee Laser: Vilkkuva oranssi Lämp: Merkkivalotila vaihtelee 	Laser-varoitus Kytke projektori pois päältä, irrota se pistorasiasta ja ota yhteys Epsoniin saadaksesi apua.
Virta: Vilkkuu sinisenä Tila: Merkkivalotila vaihtelee Laser: Vilkkuva oranssi Lämp: Merkkivalotila vaihtelee 	Linssivaroitus Ei-tuettu linssi on kiinnitetty; poista ei-tuettu linssi ja kiinnitä tuettu linssi.
Virta: Vilkkuu sinisenä Tila: Merkkivalotila vaihtelee Laser: Vilkkuva oranssi Lämp: Vilkkuva oranssi 	Suljinvaroitus Kytke projektori pois päältä, irrota se pistorasiasta ja ota yhteys Epsoniin saadaksesi apua.

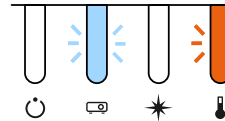
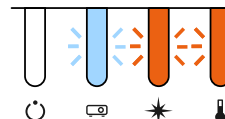
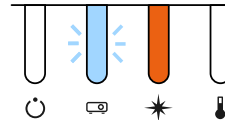
Merkkivalo ja tila	Ongelma ja ratkaisut
Virta: Pois Tila: Vilkkuu sinisenä Laser: Palaa oranssina Lämp: Pois 	Laserissa tai aaltolevyssä on ongelma. Kytke projektori pois päältä, irrota se pistorasiasta ja ota yhteys Epsoniin saadaksesi apua.
Virta: Pois Tila: Vilkkuu sinisenä Laser: Pois Lämp: Vilkkuva oranssi 	Tuulettimessa tai anturissa on ongelma. Kytke projektori pois päältä, irrota se pistorasiasta ja ota yhteys Epsoniin saadaksesi apua.
Virta: Pois Tila: Vilkkuu sinisenä Laser: Vilkkuva oranssi Lämp: Pois 	Projektorin sisäinen virhe Kytke projektori pois päältä, irrota se pistorasiasta ja ota yhteys Epsoniin saadaksesi apua.

Merkkivalo ja tila	Ongelma ja ratkaisu
Virta: Pois Tila: Vilkkuu sinisenä Laser: Palaa oranssina Lämp: Palaa oranssina 	Linssinsiirtovirhe Virransyöttövirhe Tiedonsiirtovirhe AC Micro -ohjaimella Kytke projektori pois päältä, irrota se pistorasiasta ja ota yhteys Epsoniin saadaksesi apua.
Virta: Pois Tila: Vilkkuu sinisenä Laser: Palaa oranssina Lämp: Palaa oranssina 	Linssissä on ongelma tai linssiä ei ole asennettu. <ul style="list-style-type: none"> • Kiinnitä linssi. • Jos linssi on jo kiinnitetty, irrota se ja kiinnitä uudelleen. • Jos ongelma ei poistu, irrota projektori pistorasiasta ja ota yhteyttä Epsoniin avun saamiseksi.
Virta: Merkkivalotila vaihtelee Tila: Merkkivalotila vaihtelee Laser: Vilkkuva oranssi Lämp: Merkkivalotila vaihtelee 	Projektori ei pysty ylläpitämään Pysyvää tilaa ja asetus on pois käytöstä. 🖱️ Asetukset > Kirkkaus-asetukset > Pysyvä tila

Merkkivalo ja tila	Ongelma ja ratkaisu
Virta: Pois Tila: Vilkkuu sinisenä Laser: Pois Lämp: Vilkkuva oranssi 	Jäähdytysjärjestelmävirhe Kytke projektori pois päältä, irrota se pistorasiasta ja ota yhteys Epsoniin saadaksesi apua.
Virta: Pois Tila: Vilkkuu sinisenä Laser: Vilkkuva oranssi Lämp: Vilkkuva oranssi 	Suljinvirhe Kytke projektori pois päältä, irrota se pistorasiasta ja ota yhteys Epsoniin saadaksesi apua.
Virta: Pois Tila: Vilkkuu sinisenä Laser: Palaa oranssina Lämp: Pois 	Yläkotelo auki -virhe Kytke projektori pois päältä, irrota se pistorasiasta ja ota yhteys Epsoniin saadaksesi apua.

Langaton LAN-tila

Langattoman LAN-merkkivalon tila	Ongelma ja ratkaisu
Palaa sinisenä 	Langaton LAN on käytettävissä.
Vilkkuu sinisenä (nopeasti) 	Muodostaa yhteyttä laitteeseen.
Vilkkuu sinisen (hitaasti) 	On tapahtunut virhe. Kytke projektori pois päältä ja uudelleen päälle.
Pois 	Langaton LAN ei ole käytettävissä. Varmista, että langaton LAN -asetukset ovat oikeat.

Tarkista ratkaisut näistä osista, jos projisoiduissa kuvissa tai äänessä ilmenee ongelmia.

► Asiaan liittyvät linkit

- "Ratkaisuja, kun kuvia ei näy" [s.174](#)
- "Ratkaisuja, kun "Ei signaalia"-viesti tulee näkyviin" [s.174](#)
- "Ratkaisuja, kun "Ei tuettu"-viesti tulee näkyviin" [s.175](#)
- "Ratkaisuja, kun kuva näkyy vain osittain" [s.175](#)
- "Ratkaisuja, kun kuva ei ole suorakaiteen muotoinen" [s.176](#)
- "Ratkaisuja, kun kuvassa on kohinaa tai staattista varausta" [s.176](#)
- "Ratkaisuja, kun kuva on epäselvä tai sumea" [s.176](#)
- "Ratkaisuja, kun kuvan kirkkaus tai värit ovat väärät" [s.177](#)
- "Ratkaisuja, kun automaattiset säädöt eivät toimi oikein" [s.177](#)
- "Ratkaisuja, kun Yksinkertainen pinoaminen ei toimi oikein" [s.178](#)
- "Ratkaisuja, kun Yksinkertainen sekoitus ei toimi oikein" [s.178](#)
- "Ratkaisut, kun jälkikuva jää projisoituun kuvaan" [s.179](#)
- "Ratkaisuja ääniongelmiiin" [s.179](#)

Ratkaisuja, kun kuvia ei näy

Jos kuvia ei näy, kokeile seuraavia ratkaisuja:

- Paina kaukosäätimen [Shutter]-painiketta nähdäksesi onko kuva kytketty väliaikaisesti pois päältä.
- Varmista, että kaikki tarvittavat kaapelit on liitetty tiukasti, projektorin virta on kytketty päälle ja se on liitetty videolähteisiin.
- Paina projektorin virtapainiketta herättääksesi sen valmius- tai virransäästötilasta. Tarkista myös, onko liitetty tietokone virransäästötilassa tai näyttääkö se tyhjää näyttönsäästäjää.
- Jos projektori ei vastaa, kun painat ohjauspaneelin painikkeita, painikkeet voivat olla lukittuja turvallisuussyistä. Vapauta painikkeet **Toimintalukko**-asetuksessa tai käynnistä projektori kaukosäätimellä.

☛ **Asetukset > Lukkoasetus > Toimintalukko**

- Jos projektori ei vastaa, kun painat mitä tahansa projektorin painiketta, projektorissa on voinut ilmetä sisäinen ongelma. Ota yhteyttä Epsoniin saadaksesi apua.
- Säädä **Kirkkaus**-asetusta projektorin **Kuva**-valikossa.
- Säädä projektorin valonlähteen kirkkautta.
☛ **Asetukset > Kirkkaus-asetukset**
- Varmista, että **Sanoma** on asetettu **Päälle** projektorin **Laajennettu**-valikossa.
☛ **Laajennettu > Näyttö > Sanoma**
- Projektori ei ehkä pysty projisoimaan tekijänoikeuksilla suojattuja videoita, jotka toistat tietokoneella. Katso lisätietoja tietokoneen toimitukseen kuuluvasta käyttöoppaasta.
- Jos kuvat on projisoitu Windows Media Centerillä, pienennä näytön kokoa täysi näyttö -koosta.
- Jos kuvat on projisoitu sovelluksista, jotka käyttävät Windows DirectX:ää, kytke DirectX-toiminnot pois käytöstä.

Ratkaisuja, kun "Ei signaalia"-viesti tulee näkyviin

Jos **Ei signaalia**-viesti tulee näkyviin, kokeile seuraavia ratkaisuja:

- Paina [Search] (kaukosäädin) - tai [Source Search] (ohjauspaneeli) -painiketta ohjauspaneelissa tai kaukosäätimessä, kunnes näet kuvan haluamastasi lähteestä.
- Kytke liitetty tietokone tai videolähde päälle ja jos on tarpeen, paina Toista-painiketta aloittaaksesi esityksesi.
- Tarkista, että kaikki projisointiin tarvittavat kaapelit on kytketty tiukasti.
- Jos projisoit kannettavasta tietokoneesta, varmista, että se on asetettu toistamaan ulkoisessa monitorissa.
- Jos on tarpeen, kytke projektori ja liitetty tietokone tai videolähde pois päältä ja takaisin päälle.
- Jos projisoit HDMI-lähteestä, vaihda HDMI-kaapeli lyhempään.

► Asiaan liittyvät linkit

- "Näyttäminen kannettavasta Windows-tietokoneesta" [s.175](#)
- "Näyttäminen kannettavasta Mac-tietokoneesta" [s.175](#)

Näyttäminen kannettavasta Windows-tietokoneesta

Jos **Ei signaalia**-viesti näkyy projisoitaessa kannettavasta, Windows-kannettava on asetettava näyttämään ulkoisesta monitorista.

- 1** Pidä Windows-näppäintä painettuna ja paina samanaikaisesti näppäimistön **P**-näppäintä, napsauta sitten **Kopioi**.
- 2** Jos kannettavassa ja projektorissa ei näy sama kuva, tarkista Windows **Display** -apuohjelmalla onko ulkoinen monitoriportti otettu käyttöön ja laajennettu työpöytätila pois käytöstä.
- 3** Jos on tarpeen, tarkista näytönohjaimen asetukset ja aseta monta näyttöä -valinta tilaan **Peilaa** tai **Kopioi**.

Näyttäminen kannettavasta Mac-tietokoneesta

Jos **Ei signaalia**-viesti näkyy projisoitaessa Mac-kannettavasta, kannettava on asetettava näyttämään peilattua näytöstä. (Katso lisätietoja kannettavan käyttöoppaasta.)

- 1** Avaa **System Preferences** -apuohjelma ja valitse **Näytöt**.
- 2** Valitse tarpeen mukaan **Näyttö**- tai **Väri-LCD**-valinta.
- 3** Napsauta **Arrange**- tai **Arrangement**-välilehti.
- 4** Valitse **Mirror Displays**.

Ratkaisuja, kun "Ei tuettu"-viesti tulee näkyviin

Jos viesti **Ei tuettu** tulee näkyviin, kokeile seuraavia vastauksia:

- Varmista, että tietokoneen näyttöresoluutio ei ole suurempi kuin projektorin resoluutio eikä ylitä taajuusrajaa. Jos on tarpeen, valitse tietokoneelle eri näyttöresoluutio.

Ratkaisuja, kun kuva näkyy vain osittain

Jos vain osittainen tietokonekuva tulee näkyviin, kokeile seuraavia ratkaisuja:

- Varmista, että valitset oikean **Näyttötyyppi**-asetuksen käyttämällesi näytölle.
 - ☛ **Laajennettu > Näyttö > Ruutu > Näyttötyyppi**Jos kuvan reunan ja projisoidun näyttökehyksen välillä on marginaalit, säädä kuvan sijaintia.
 - ☛ **Laajennettu > Näyttö > Ruutu > Näyttösijainti**
- Varmista, että **Skaala**-asetus on kytketty pois päältä projektorin **Signaali**-valikossa.
- Kokeile kuvan sijainnin säätämistä käyttämällä **Paikka**-asetusta projektorin **Signaali**-valikossa.
- Muuta **Kuvatarkkuus**-asetus projektorin **Signaali**-valikossa liitetyn laitteen signaalin mukaiseksi.
- Muuta **Sammutus**-asetus projektorin **Signaali**-valikossa niin, että kuva näkyy odottamallasi tavalla.
- Aseta tietokoneen näyttöasetukset ottamaan käyttöön kaksoisnäytön ja aseta resoluutio projektorin rajoihin.
- Tarkista esitystiedoillesi määritetty resoluutio nähdäksesi onko ne luotu eri resoluutiolle.
- Varmista **Sisällön toisto** -tilassa projisoitaessa, että käytät oikeita **Overlay-tehoste**-asetuksia.
 - ☛ **Asetukset > Sisällön toisto > Overlay-tehoste**

- Varmista, että valitset oikean **Projisointi**-asetuksen projektorin **Laajennettu**-valikossa.

Ratkaisuja, kun kuva ei ole suorakaiteen muotoinen

Jos projisoitu kuva ei ole säännöllisen suorakaiteen muotoinen, kokeile seuraavia ratkaisuja:

- Sijoita projektori suoraan näytön keskikohdan eteen, kohtisuoraan, jos mahdollista.
- Paina ohjauspaneelin tai kaukosäätimen [Geometry]-painiketta säätääksesi kuvan muotoa.
- Säädä **V/P-trapetsikorjaus** -asetusta kuvamuodon korjaamiseksi.
 - ☛ **Asetukset > Geometrinen korjaus > V/P-trapetsikorj**
- Säädä **Quick Corner** -asetusta kuvamuodon korjaamiseksi.
 - ☛ **Asetukset > Geometrinen korjaus > Quick Corner**
- Säädä **Kaareva pinta** -asetus korjataksesi kaarevalle pinnalle samalla säteellä projisoidun kuvan kulmat ja sivut.
 - ☛ **Asetukset > Geometrinen korjaus > Seinän nurkka**
- Säädä **Seinän nurkka** -asetus korjataksesi kaarevalle pinnalle suorakulmaisesti projisoidun kuvan kulmat ja sivut.
 - ☛ **Asetukset > Geometrinen korjaus > Kaareva pinta**
- Säädä **Pistekorjaus**-asetus korjataksesi lievää vääristymää joka ilmenee osittain.
 - ☛ **Asetukset > Geometrinen korjaus > Pistekorjaus**

Ratkaisuja, kun kuvassa on kohinaa tai staattista varausta

Jos projisoidussa kuvassa on sähköistä häiriötä (kohinaa) tai staattista varausta, kokeile seuraavia ratkaisuja:

- Tarkista kaapelit, jotka liittävät tietokoneen tai videolähteen projektoriin. Niiden tulee olla:
 - Erillään virtajohdosta häiriön estämiseksi
 - Tiukasti liitetty molemmissa päissä
 - Ei liitetty jatkojohtoon
- Tarkista asetukset projektorin **Signaali**-valikossa varmistaaksesi, että ne vastaavat videolähdettä.
- Valitse tietokoneen videoresoluutio ja virkistystaajuus, joka on yhteensopiva projektorin kanssa.
- Jos säädit kuvamuotoa projektorin ohjaimilla, kokeile **Terävyys**-asetuksen pienentämistä projektorin **Kuva**-valikossa kuvanlaadun parantamiseksi.
- Jos virtaliitäntä on tehty jatkojohdolla, kokeile projisointia ilman sitä katsoaksesi, aiheuttaako se häiriötä signaalissa.
- Varmista, että valitset oikean **Videoalue** tai **EDID**-asetuksen projektorin **Signaali**-valikossa, jos käytettävissä kuvalähteesi.
 - ☛ **Signaali > Lisäasetukset > Videoalue**
 - ☛ **Signaali > Lisäasetukset > EDID**
- Lomittuneita signaaleita lähetettäessä viivan tuplausprosessia ei suoriteta, joten projisoitu kuva voi välkkyä. On suositeltavaa, että lomittuneet signaalit muunnetaan ennen syöttämistä progressiivisesti ulkoisella laitteella.

Ratkaisuja, kun kuva on epäselvä tai sumea

Jos projisoitu kuva on epäselvä tai sumea, kokeile seuraavia ratkaisuja:

- Säädä kuvan tarkennusta.
- Sijoita projektori riittävän lähelle heijastusnäyttöä
- Sijoita projektori niin, että trapetsisäätö kulmasta tule niin leveä, että se vääristää kuvaa.
- Puhdista projektorin linssi.



Välttääksesi kosteuden muodostumisen linssille tuotuasi projektorin sisään kylmästä tilasta, anna projektorin lämmetä sisälämpötilaan ennen sen käyttämistä.

- Säädä **Terävyys**-asetus projektorin **Kuva**-valikossa kuvan laadun parantamiseksi.
- Jos projisoit tietokoneelta, käytä alhaisempaa resoluutiota tai valitse resoluutio, joka vastaa projektorin natiiviresoluutiota.

Ratkaisuja, kun kuvan kirkkaus tai värit ovat väärät

Jos projisoitu kuva on liian tumma tai vaalea, tai värit ovat väärät, kokeile seuraavia ratkaisuja:

- Paina kaukosäätimen [Color Mode] -painiketta kokeillaksesi erilaisia kuvan ja ympäristön mukaisia väritiloja.
- Tarkista videolähdeasetukset.
- Säädä käytettävissä olevia asetuksia projektorin **Kuva**-valikossa nykyiselle tulolähteelle, kuten **Kirkkaus**, **Kontrasti**, **Värisävy** ja **Värikylläisyys**.
- Varmista, että valitset oikean **Videoalue** tai **EDID**-asetuksen projektorin **Signaali**-valikossa, jos käytettävissä kuvalähteellesi.

☛ **Signaali** > **Lisäasetukset** > **Videoalue**

☛ **Signaali** > **Lisäasetukset** > **EDID**

- Varmista, että valitset oikean **RGBCMY**-asetuksen projektorin **Kuva**-valikossa.
 - ☛ **Kuva** > **Lisäasetukset** > **RGBCMY**
- Varmista, että kaikki kaapelit on liitetty tiukasti projektoriin ja videolaitteeseen. Jos olet tehnyt liitokset pitkillä kaapeleilla, kokeile lyhempiä kaapeleita.
- Varmista, että **Kirkkaus-asetukset** on asetettu oikein.
 - ☛ **Asetukset** > **Kirkkaus-asetukset**
- Sijoita projektori riittävän lähelle näyttöä.
- Kun käytät useita projektoreita, varmista, että **Valotilan kalibrointi** -asetus **Palauta**-valikossa on asetettu oikein kaikissa projektoreissa. Jos valolähteen kalibrointi on suoritettu vain osassa projektoreita, projisoidun kuvan valkotasapaino ja kirkkaustaso voi vaihdella projektorin mukaan.

Ratkaisuja, kun automaattiset säädöt eivät toimi oikein

Jos ongelmana on, etteivät automaattiset säädöt toimi oikein, kokeile seuraavia ratkaisuja:

- Varmista, että odotat vähintään 20 minuuttia projektorin käynnistyttyä tai sulkimen vapauduttua ennen automaattisten säätöjen suorittamista. Tämä antaa projektorin lämpötilalle aikaa tasoittua.
- Varmista, että kamera-alue on puhdas.
- Varmista, että valinnaisen ulkoisen kameran kaapeli on liitetty tiukasti monitoriin.
- Valinnainen ulkoinen kamera voi olla viallinen. Ota yhteyttä Epsoniin saadaksesi apua.
- Asentamasi linssin mukaan, automaattiset säädöt eivät ehkä ole käytettävissä. Automaattiset säädöt eivät ole käytettävissä seuraavilla linseillä:
 - ELPLL08

- Varmista, ettei voimakas kohdevalo tai voimakas luonnollisen valon lähde kohdistu projisointiympäristöön häiriten automaattisia säätöjä.
- Tarkista, ovatko kuvan korjaus- ja kuvan sekoitusasetukset järkevillä alueilla. Jos projisointikulma on hyvin laaja, kokeile **Geometrinen korjaus** -asetuksen kytkemistä pois päältä tai projisointikulman pienentämistä. Jos käytät **Reunan sekoitus** -asetusta, varmista, että sekoitusleveys on välillä 15–43 %.
- Jos automaattisten säätöjen aikana näkyviin tulee virheviesti, tarkista viestissä oleva virhekoodi.

Näyttöjen yhteensop. -toiminnon aikana:

- 0101: Mittausarvovirhe
- 0102: Mittausvirhe
- 0103: Vaihda kamera -virhe
- 0104/0105: Mallin vastaamattomuus
- 0108: Kameravirhe

Värien vastaavuus -toiminnon aikana:

- 0201: Mittausarvovirhe
- 0202: Mittausvirhe
- 0203: Vaihda kamera -virhe
- 0208: Kameravirhe

Ota yhteys Epsoniin saadaksesi tukea ja lisätietoja.

Ratkaisuja, kun Yksinkertainen pinoaminen ei toimi oikein

Jos ongelmana on, ettei yksinkertainen pinoaminen toimi oikein, kokeile seuraavia ratkaisuja:

- Varmista, että projektorit on sijoitettu oikein ja liitetty LAN-kaapelilla.
- Varmista, että valinnainen ulkoinen kamera on asennettu oikein ja kaapeli kiinnitetty tiukasti projektoriin.

- Valinnainen ulkoinen kamera voi olla viallinen. Ota yhteyttä Epsoniin saadaksesi apua.
 - Asentamasi linsin mukaan, yksinkertainen pinoaminen ei ehkä ole käytettävissä. Yksinkertainen pinoaminen ei ole käytettävissä seuraavilla linseillä:
 - ELPLL08
 - Varmista, ettei voimakas kohdevalo tai voimakas luonnollisen valon lähde kohdistu projisointiympäristöön häiriten yksinkertaista pinoamista.
 - Muuta projisointikokoa.
 - Jos yksinkertaisen pinoamisen aikana näkyviin tulee virheviesti, tarkista viestissä olevat virhekoodit.
 - 0302: Mittausvirhe
 - 0306: Geometrinen korjaus -virhe
 - 0307/0308: Ulkoinen kamera voi olla viallinen tai on voinut ilmetä tiedonsiirtovirhe.
- Ota yhteys Epsoniin saadaksesi tukea ja lisätietoja.

► Asiaan liittyvät linkit

- "Ehdot Yksink. pinoamiselle" [s.109](#)

Ratkaisuja, kun Yksinkertainen sekoitus ei toimi oikein

Jos ongelmana on, ettei yksinkertainen sekoitus toimi oikein, kokeile seuraavia ratkaisuja:

- Varmista, että projektorit on sijoitettu oikein ja liitetty LAN-kaapelilla.
- Varmista, että valinnainen ulkoinen kamera on asennettu oikein ja kaapeli kiinnitetty tiukasti projektoriin.
- Valinnainen ulkoinen kamera voi olla viallinen. Ota yhteyttä Epsoniin saadaksesi apua.

- Asentamasi linssin mukaan, yksinkertainen pinoaminen ei ehkä ole käytettävissä. Yksinkertainen pinoaminen ei ole käytettävissä seuraavilla linssillä:
 - ELPLL08
 - Varmista, ettei voimakas kohdevalo tai voimakas luonnollisen valon lähde kohdistu projisointiympäristöön häiriten yksinkertaista pinoamista.
 - Muuta projisointikokoa.
 - Jos yksinkertaisen pinoamisen aikana näkyviin tulee virheviesti, tarkista viestissä olevat virhekoodit.
 - 0402: Mittausvirhe
 - 0406: Geometrinen korjaus -virhe
 - 0407/0408: Ulkoinen kamera voi olla viallinen tai on voinut ilmetä tiedonsiirtovirhe.
- Ota yhteys Epsoniin saadaksesi tukea ja lisätietoja.

Ratkaisut, kun jälkikuva jää projisoituun kuvaan

Jos projisoituun kuvaan jää jälkikuva, poista se **Virkistystila**-ominaisuudella. Valitse **Virkistystila** > **Käynn.** projektorin **Palauta**-valikossa.

Ratkaisuja ääniongelmiin

Jos ääntä ei kuulu tai äänenvoimakkuus on liian matala tai korkea, kokeile seuraavia ratkaisuja:

- Säädä projektorin äänenvoimakkuusasetuksia.
- Paina kaukosäätimen [Shutter]-painiketta jatkaaksesi videon tai audion toistoa, jos ne ovat tilapäisesti pysähtyneet.
- Tarkista tietokone tai videolähde varmistaaksesi, että äänenvoimakkuus on päällä ja audiolähtö on asetettu oikealle lähteelle.
- Tarkista projektorin ja videolähteen väliset audiokaapeliyhteydet.
- Varmista, ettei missään liitettyssä audiokaapelissa ole merkintää "No Resistance" (Ei vastusta).
- Jos haluat käyttää liitettyä audiolähdettä projektorin ollessa sammutettu, aseta **Valmiustila**-valinta **Yhteys päällä** ja varmista, että **A/V-asetukset**-valinta on asetettu oikein projektorin **Laajennettu**-valikossa.
- Jos haluat lähettää audiota liitetystä audiolähteestä, kun projektori ei projisoi kuvia, valitse nämä asetukset projektorin valikoissa:
 - Kytke **Pikakäynnistys** pois päältä **Laajennettu**-valikossa.
 - ☛ **Laajennettu** > **Toiminta** > **Pikakäynnistys**
 - Aseta **A/V-lähtö**-asetukseksi **Aina Laajennettu**-valikossa.
 - ☛ **Laajennettu** > **A/V-asetukset** > **A/V-lähtö**
- Jos HDMI-lähteestä ei kuulu ääntä, aseta liitetty laite PCM-lähtöön.
- Kun yhdistät projektorin Mac-tietokoneeseen HDMI-kaapelilla, varmista, että Mac tukee audiota HDMI-portin kautta. Jos ei, sinun on liitettävä audiokaapeli.
- Jos tietokoneen äänenvoimakkuus on asetettu minimiin projektorin ollessa säädetty maksimiin, äänessä voi kuulua kohinaa. Lisää tietokoneen äänenvoimakkuutta ja vähennä projektorin äänenvoimakkuutta. (Kun käytössä on Epson iProjection (Windows/Mac).)

Tarkista ratkaisut näistä osista, jos projektorin tai kaukosäätimen käytössä ilmenee ongelmia.

► Asiaan liittyvät linkit

- "Ratkaisuja projektorin virta- tai sammutusongelmiin" [s.180](#)
- "Ratkaisuja kaukosäädinongelmiin" [s.180](#)
- "Ratkaisuja salasanaongelmiin" [s.181](#)
- "Ratkaisu, kun "Kelloasetukset tallentavan akun varaus on vähissä"-viesti tulee näkyviin" [s.181](#)
- "Ratkaisuja, kun et voi ohjat projektoria HDBaseT:tä käyttämällä" [s.181](#)

Ratkaisuja projektorin virta- tai sammutusongelmiin

Jos projektori ei käynnisty, kun painat virtapainiketta, tai se sammuu odottamatta, kokeile seuraavia ratkaisuja:

- Varmista, että virtajohto on liitetty tiukasti projektoriin ja toimivaan sähköpistorasiaan.
- Jos kaukosäätimen virtapainike ei käynnistä projektoria, tarkista sen paristot ja varmista, että vähintään yksi kaukovastaanottimista on käytettävissä **Kaukovastaanotin**-asetuksessa projektorin **Asetukset**-valikossa.
- Projektorin painikkeet on voitu lukita turvallisuussyistä. Vapauta painikkeet **Toimintalukko**-asetuksessa tai käynnistä projektori kaukosäätimellä.
- Jos projektorin valonlähde sammuu yllättäen, se on voinut siirtyä lepotilaan käyttämättömyysajan jälkeen. Suorita jokin toimintoa herättääksesi projektorin. Kytkeäksesi virransäästötilan pois päältä aseta **Virransäästötila**-asetukseksi **Pois**.
☛ **Laajennettu > Toiminta > Virransäästötila**
- Jos projektori sammuu odottamatta, suljinajastin on voitu ottaa käyttöön. Kytkeäksesi suljinajastimen pois päältä, aseta **Sulkimen ajastin**-asetukseksi **Pois**.
☛ **Laajennettu > Toiminta > Sulkija-asetukset > Sulkimen ajastin**

- Jos projektorin valonlähde sammuu, tila-merkkivalo vilkkuu ja lämp. (lämpötila) -merkkivalo palaa, projektori on ylikuumentunut ja kytkeytynyt pois päältä.
- Jäähdytystuulettimet voivat käydä valmiustilassa projektorin asetusten mukaan. Myös, kun projektori herää valmiustilasta, tuulettimet voivat pitää odottamatonta ääntä. Tämä ei ole vika.
- Virtajohto voi olla viallinen. Irrota johto ja ota yhteyttä Epsoniin saadaksesi tukea.

Ratkaisuja kaukosäädinongelmiin

Jos projektori ei vastaa kaukosäätimen komentoihin, kokeile seuraavia ratkaisuja:

- Tarkista, onko kaukosäätimen paristot asennettu oikein ja onko niissä virtaa. Jos on tarpeen, vaihda paristot.
- Varmista, että käytät kaukosäädintä vastaanottokulman ja projektorin toiminta-alueen sisällä.
- Varmista, että projektori ei ole lämpiämässä tai sammumassa.
- Tarkista, onko mikään kaukosäätimen painike juuttunut alas ja aiheuttanut siirtymisen virransäästötilaan. Vapauta painike ja herätä kaukosäädin.
- Voimakas loistevalaistus, suora auringonpaiste tai infrapunalaitteen signaalit voivat aiheuttaa häiriötä projektorin vastaanottimiin. Himmennä valaistusta tai siirrä projektori etäämmälle auringonpaisteesta tai häiriötä tuottavasta laitteesta.
- Varmista, että vähintään yksi etävastaanottimista on käytettävissä **Kaukovastaanotin** -asetuksessa projektorin **Asetukset**-valikossa.
- Jos otit kaukosäätimen painikelukon käyttöön, pidä -painiketta painettuna noin 5 sekuntia kytkeäksesi sen pois päältä.
- Jos olet määrittänyt projektille tunnusnumeron, jolla voi käyttää useita projekteja kaukosäätimellä, sinun on ehkä tarkistettava tai muutettava tunnusasetusta.

- Aseta kaukosäätimen [ID]-kytkin **Off**-tilaan. Voit käyttää kaikkia projektoreita projektorin tunnus -asetuksesta riippumatta.
- Varmista, ettei projektoria ja kaukosäädintä ole liitetty kaapelilla. Jos jätät kaapelin kiinni projektorin kaukosäätimen Remote-porttiin, projektoria ei voi ohjata kaukosäätimellä.
- Varmista, että **Ohjaus Tiedonsiirto**- tai **Extron XTP** -asetuksena **Laajennettu**-valikossa on **Pois**, jos käytät valinnaista projektorin Remote-porttiin liitettyä kaukosäädinkaapelisarjaa.
 - ☛ **Laajennettu > HDBaseT > Ohjaus Tiedonsiirto**
 - ☛ **Laajennettu > HDBaseT > Extron XTP**
- Jos kadotat kaukosäätimen, voit tilata uuden Epsonilta.

Ratkaisuja salasanaongelmiin

Jos et pysty antamaan tai et muista salasanaa, kokeile seuraavia ratkaisuja:

- Jos olet antanut väärän salasanan liian monta kertaa, ja näet viestin, jossa on pyyntökoodi, kirjoita koodi muistiin ja ota yhteys Epsoniin saadaksesi tukea. Anna pyyntökoodi ja todiste omistajuudesta projektorin lukituksen vapauttamiseksi.
- Jos kadotat kaukosäätimen, et voi antaa salasanaa. Tilaa Epsonilta uusi.

Huomaa

Jos suoritat projektorivalikossa **Palauta verkkoasetukset**. **Verkko** -toiminnon, kaikki salasanat, jotka on asetettu **Verkko**-valikolle nollataan myös, ja ne on asetettava uudelleen. Estääksesi valtuuttamattomien henkilöiden suorittaman salasanojen nollaamisen, aseta **Verkon suojaus Päällä**-tilaan **Salanasuojaus**-kohdassa.

Ratkaisu, kun "Kelloasetukset tallentavan akun varaus on vähissä"-viesti tulee näkyviin

Jos viesti **Ajan laskusta vastaava akku on tyhjenemäisillään**. -viesti tulee näkyviin, ota yhteys Epsoniin tukea saadaksesi.

Ratkaisuja, kun et voi ohjata projektoria HDBaseT:tä käyttämällä

Jollet pysty ohjaamaan projektoria HDBaseT:n kautta, kun projektori on valmiustilassa, varmista, että olet tehnyt seuraavat asetukset.

- Valitse **Päällä Ohjaus Tiedonsiirto** -asetus projektorin **Laajennettu**-valikossa.
 - ☛ **Laajennettu > HDBaseT > Ohjaus Tiedonsiirto**
- Valitse **Aina A/V-lähtö** -asetukseksi projektorin **Laajennettu**-valikossa.
 - ☛ **Laajennettu > A/V-asetukset > A/V-lähtö**

Jolle voi toistaa soittolistaa oikein, kokeile seuraavia ratkaisuja:

- Varmista, että **Sisällön toisto** on asetettu **Päälle**.
☛ **Asetukset > Sisällön toisto > Sisällön toisto**
- Varmista, että USB flash -asemassa on soittolista.
- Varmista, että USB flash -asema on liitetty suoraan projektoriin. Älä käytä monikortinlukijaa tai USB-keskitintä USB-portin laajentamiseen.
- Jos USB flash asema on osioitu, et ehkä voi toistaa soittolistoja. Poista kaikki osioinnit ennen soittolistojen tallentamista USB flash -asemaan.
- Älä jaa soittolistoja resoluutioltaan erilaisten projektorien välillä. **Overlay-tehoste** lisätyt väri- ja muototehosteet eivät ehkä toistu oikein.
☛ **Asetukset > Sisällön toisto > Overlay-tehoste**

Tarkista ratkaisut näistä osista, jos verkossa olevan projektoria käytössä ilmenee ongelmia.

► Asiaan liittyvät linkit

- "Ratkaisu, kun Langaton varmennus epäonnistuu" [s.183](#)
- "Ratkaisu, kun et voi käyttää projektoria verkon kautta" [s.183](#)
- "Ratkaisu, kun ei saada verkon ilmoitussähköposteja" [s.183](#)
- "Ratkaisu, kun kuvassa on staattista varausta verkkoprojisoinnin aikana" [s.184](#)
- "Ratkaisu, kun et voi valvoa tai ohjata projektoria verkon kautta" [s.184](#)

Ratkaisu, kun Langaton varmennus epäonnistuu

Jos todennus tuottaa vaikeuksia, kokeile seuraavia ratkaisuja:

- Jos langattomat asetukset ovat oikein, mutta varmennus epäonnistuu, sinun on ehkä päivitettävä **Pvm & Aika** -asetukset.
 - ☛ **Laajennettu > Toiminta > Pvm & Aika**
- Tarkista **Turvallisuus** -asetukset projektoria **Verkko**-valikossa.
 - ☛ **Verkko > Verkon määrittäminen > Langaton LAN**
- Jos tukiaseman suojaus on WPA3-EAP, muuta tukiaseman asetukseksi WPA2/WPA3-EAP.

Ratkaisu, kun et voi käyttää projektoria verkon kautta

Jollet voi käyttää projektoria web-selaimella, varmista, että käytät oikeaa tunnusta ja salasanaa.

- Syötä käyttäjätunnukseksi **EPSONWEB**. (Et voi muuttaa käyttäjätunnusta.)
- Käytä salasanaa syöttämällä projektoria **Verkko**-valikossa asetettu salasana. Mitään salasanaa ei ole asetettu oletuksena.

- Varmista, että sinulla on pääsy verkkoon, kun projektori on päällä.
- Jos web-selaimesi on asetettu muodostamaan yhteys välityspalvelimella, **Epson Web Control** -näyttöä ei voi näyttää. Tee yhteysasetukset käyttämättä välityspalvelinta.
- Jos asetat projektoria valikossa valmiustilassa **Valmiustila**-asetukseksi **Yhteys päällä**, varmista, että verkossa oleva laite on kytketty päälle. Kytke projektori päälle kytkettyäsi verkossa olevan laitteen päälle.

☛ **Laajennettu > Valmiustila**

Ja liitä langalliseen LAN- tai langattomaan LAN-verkkoon **Liitännätila** asetettuna **Kehittynyt**-tilaan.

☛ **Verkko > Verkon määrittäminen > Langaton LAN > Liitännätila**



Käyttäjätunnuksessa ja salasanassa isot ja pienet kirjaimet ovat merkittäviä.

Ratkaisu, kun ei saada verkon ilmoitussähköposteja

Jollet saa sähköposti-ilmoituksia verkon kautta, kun projektoria käytetään, kokeile seuraavia ratkaisuja:

- Varmista, että projektori on kytketty päälle ja liitetty oikein verkkoon. (Jos virhe sulkee projektoria, sähköpostia ei ehkä lähetetä.)
- Varmista, että asetat projektoria sähköposti-ilmoitusasetukset oikein projektoria verkon **Ilmoitus**-valikossa tai verkko-ohjelmistossa.
- Aseta **Valmiustila**-asetus **Yhteys päällä** -tilaan niin, että verkko-ohjelmisto voi valvoa projektoria valmiustilassa.

☛ **Laajennettu > Valmiustila**

Ja liitä langalliseen LAN- tai langattomaan LAN-verkkoon **Liitännätila** asetettuna **Kehittynyt**-tilaan.

☛ **Verkko > Verkon määrittäminen > Langaton LAN > Liitännätila**

Ratkaisuja, kun kuvassa on staattista varausta verkkoprojisoinnin aikana

Jos projisoidussa kuvassa on staattista varausta, kokeile seuraavia ratkaisuja:

- Tarkista on tukiaseman, tietokoneen, mobiililaitteen ja projektorin välissä esteitä, ja muuta laitteiden paikkaa tiedonsiirron parantamiseksi.
- Varmista, että tukiasema, tietokone, mobiililaitte ja projektori eivät ole liian kaukana toisistaan. Siirrä ne lähemmäs toisiaan ja yritä muodostaa yhteys uudelleen.
- Tarkista häiriöt muista laitteista, kuten Bluetooth-laitteesta tai mikroaaltouunista. Siirrä häiriötä aiheuttava laite kauemmas tai laajenna langatonta kaistanleveyttäsi.
- Vähennä liitettyjen laitteiden määrää, jos yhteysnopeus pienenee.

Ratkaisuja, kun et voi valvoa tai ohjata projektoria verkon kautta

Jollei voi valvoa ja ohjata projektoria komentotiedonsiirrolla käyttämällä ESC/VP.net-ominaisuutta, aseta **Komentotiedonsiirto** asetukseksi **Yhteensopiva**.

☛ **Verkko > Verkon määrittely > Muut > Komentotiedonsiirto**

Liite

Tarkista näistä osista tekniset tiedot ja tärkeät, tuotetta koskevat ilmoitukset.

► Asiaan liittyvät linkit

- "Valinnaiset lisävarusteet ja vaihto-osat" [s.186](#)
- "Valkokankaan koko ja projisointietäisyys" [s.188](#)
- "Projektorin tekniset tiedot" [s.197](#)
- "Tuetut ominaisuudet Epson Projector Content Manager -ohjelmalle" [s.199](#)
- "Turvallisuussymboli- ja Ohjeluettelo" [s.200](#)
- "Laserturvallisuustietoja" [s.202](#)
- "Ilmoitukset" [s.204](#)

Käytettävissä ovat seuraavat valinnaiset lisävarusteet ja vaihto-osat. Hanki näitä tuotteita tarvittaessa.

Seuraava luettelo valinnaisista lisävarusteista ja vaihto-osista on ajan tasalla: Helmikuu 2024.

Lisävarusteita koskevia tietoja voidaan muuttaa etukäteen siitä ilmoittamatta, ja niiden saatavuus voi vaihdella ostomaasta riippuen.

► Asiaan liittyvät linkit

- "Linssi" [s.186](#)
- "Kaapelit" [s.186](#)
- "Kiinnitykset" [s.186](#)
- "Ulkoiset laitteet" [s.187](#)
- "Langatonta yhteyttä varten" [s.187](#)

Linssi

ELPLX02S/02

ELPLX02WS/02W

Ultralyhyt heitto -zoomauslinssi.

ELPLU03S

ELPLU04

ELPLU03

Short-throw-zoomauslinssi.

ELPLW05

ELPLW08

ELPLW06

Wide-throw-zoomauslinssi.

ELPLM08

ELPLM15

ELPLM10

ELPLM11

ELPLM09

Middle-throw-zoomauslinssi.

ELPLL08

Long-throw-zoomauslinssi.

Kaapelit

Tietokonekaapeli ELPKC02 (1,8 m - mini-D-sub-15-nastainen / mini-D-Sub-15-nastainen)

Tietokonekaapeli ELPKC09 (3 m - mini-D-sub-15-nastainen / mini-D-Sub-15-nastainen)

Tietokonekaapeli ELPKC10 (20 m - mini-D-sub-15-nastainen / mini-D-Sub-15-nastainen)

Käytä yhdistettäessä Computer-porttiin.

Kaukosäädinkaapelisarja ELPKC28

Käytä tätä projektorin yhdistämiseen kaukosäätimeen, kun haluat käyttää projektoria luotettavasti etäältä kaukosäätimellä.

Kiinnitykset

Kattokiinnitys ELPMB67

Käytä, kun projektori asennetaan kattoon tai seinään.

Matala kattokiinnitys ELPMB47

Käytä, kun asennat projektorin matalaan kattoon.

Korkea kattokiinnitys ELPMB48

Käytä, kun asennat projektorin korkeaan kattoon.

Ripustusovitin ELFPF15

Käytä, kun asennat projektorin korkeaan kattoon.



Projektori on ripustettava kattoon erityistä asennustapaa noudattaen. Ota yhteyttä Epsoniin saadaksesi tukea.

Ulkoiset laitteet

Asiakirjakamera ELPDC13/ELPDC21

Käytä kirjojen, kalvojen tai diojen projisointiin.

Ulkoinen kaiutin ELPSP02

Ulkoinen, omalla virransyötöllä toimiva kaiutin.

HDBaseT-lähetin ELPHD01

Käytä, kun lähetät HDMI-signaalia pitkän matkan päästä. (HDCP 2.2 ei ole tuettu)

Suoratoista Media Player ELPAP12:sta

Käytä tätä suoratoistomedia-soitinta katsoaksesi online-sisältöä.

Ulkoinen kamera ELPEC01

Käytä tätä useista projektoreista projisoitujen kuvien säätämiseen.

Langatonta yhteyttä varten

Langaton LAN-moduuli ELPAP11

Käytä tätä projisoidaksesi kuvia tietokoneesta langattomalla tiedonsiirrolla.

Langaton esitysjärjestelmä ELPWP20

Käytä, kun yhdistät suoraan Windows/Mac-tietokoneisiin ja projisoit kuvia langattomasti. Sisältää kaksi langatonta lähetintä (ELPWT01) ja yhden perusyksikön (ELPBU01).

Tarkista näiden osien taulukot määrittääksesi, kuinka kauas projektori on sijoitettava valkokankaasta perustuen projisoidun kuvan kokoon.

► Asiaan liittyvät linkit

- "Projisointietäisyyden kaava" [s.188](#)
- "Projisointietäisyys" [s.192](#)

Projisointietäisyyden kaava

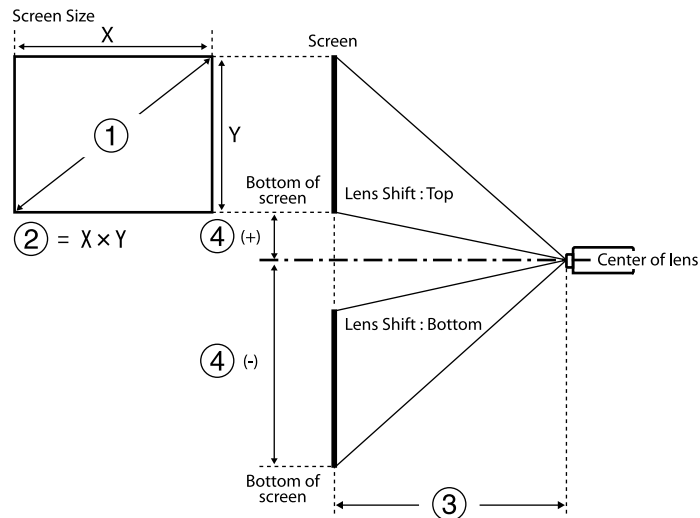

- ① Näyttökoko (tuumaa)
- ② Näyttökoko (leveys x korkeus)
- ③ Projisointietäisyys (minimi: Laaja - Maksimi: Tele)
- ④ Etäisyys linssin keskipisteestä näytön alaosaan

16:9

Linssi		Projisointietäisyyden kaava	Heittosuhte (projisointietäisyys/x)
ELPLX02 ELPLX02W ELPLX02S ELPLX02WS	-	③ (cm) = ① (tuumaa) × 0,77–3,41	0,34
ELPLU03 ELPLU03S	Minimi	③ (cm) = ① (tuumaa) × 1,04–3,47	0,46 - 0,56
	Maksimi	③ (cm) = ① (tuumaa) × 1,25–3,28	
ELPLU04	Minimi	③ (cm) = ① (tuumaa) × 1,40–5,23	0,62 - 0,75
	Maksimi	③ (cm) = ① (tuumaa) × 1,69–5,30	
ELPLW05	Minimi	③ (cm) = ① (tuumaa) × 1,69–7,87	0,74 - 1,04
	Maksimi	③ (cm) = ① (tuumaa) × 2,34–5,81	
ELPLW08	Minimi	③ (cm) = ① (tuumaa) × 1,87–3,98	0,83 - 1,17
	Maksimi	③ (cm) = ① (tuumaa) × 2,63–5,13	
ELPLW06	Minimi	③ (cm) = ① (tuumaa) × 2,60–7,47	1,15 - 1,57
	Maksimi	③ (cm) = ① (tuumaa) × 3,53–6,97	

Linssi	Projisointietäisyyden kaava		Heittosuhte (projisointietäisyys/x)
ELPLM08	Minimi	$\textcircled{3} \text{ (cm)} = \textcircled{1} \text{ (tuumaa)} \times 2,30\text{--}5,10$	1,02 - 1,64
	Maksimi	$\textcircled{3} \text{ (cm)} = \textcircled{1} \text{ (tuumaa)} \times 3,68\text{--}4,54$	
ELPLM09 ELPLM15	Minimi	$\textcircled{3} \text{ (cm)} = \textcircled{1} \text{ (tuumaa)} \times 3,43\text{--}8,09$	1,52 - 2,47
	Maksimi	$\textcircled{3} \text{ (cm)} = \textcircled{1} \text{ (tuumaa)} \times 5,54\text{--}8,00$	
ELPLM10	Minimi	$\textcircled{3} \text{ (cm)} = \textcircled{1} \text{ (tuumaa)} \times 5,29\text{--}13,19$	2,34 - 3,59
	Maksimi	$\textcircled{3} \text{ (cm)} = \textcircled{1} \text{ (tuumaa)} \times 8,05\text{--}13,07$	
ELPLM11	Minimi	$\textcircled{3} \text{ (cm)} = \textcircled{1} \text{ (tuumaa)} \times 7,76\text{--}23,84$	3,42 - 5,23
	Maksimi	$\textcircled{3} \text{ (cm)} = \textcircled{1} \text{ (tuumaa)} \times 11,75\text{--}23,54$	
ELPLL08	Minimi	$\textcircled{3} \text{ (cm)} = \textcircled{1} \text{ (tuumaa)} \times 11,53\text{--}32,22$	5,09 - 7,16
	Maksimi	$\textcircled{3} \text{ (cm)} = \textcircled{1} \text{ (tuumaa)} \times 16,10\text{--}31,78$	

Linssi	Etäisyys linssin keskipisteestä näytön alustaan
ELPLX02 ELPLX02W ELPLX02S ELPLX02WS	$\textcircled{4} \text{ (+)} \text{ (cm)} = \textcircled{1} \text{ (tuumaa)} \times 0,22$ $\textcircled{4} \text{ (-)} \text{ (cm)} = \textcircled{1} \text{ (tuumaa)} \times 0,06$

Linssi	Etäisyys linssin keskipisteestä näytön alustaan
ELPLU03 ELPLU03S ELPLW05 ELPLM08	$\textcircled{4} \text{ (+)} \text{ (cm)} = \textcircled{1} \text{ (tuumaa)} \times 0,40$ $\textcircled{4} \text{ (-)} \text{ (cm)} = \textcircled{1} \text{ (tuumaa)} \times 0,85$
ELPLU04 ELPLW08 ELPLW06 ELPLM09 ELPLM15 ELPLM10 ELPLM11 ELPLL08	$\textcircled{4} \text{ (+)} \text{ (cm)} = \textcircled{1} \text{ (tuumaa)} \times 0,10$ $\textcircled{4} \text{ (-)} \text{ (cm)} = \textcircled{1} \text{ (tuumaa)} \times 1,35$

4:3

Linssi	Projisointietäisyyden kaava		Heittosuhte (projisointietäisyys/x)
ELPLX02 ELPLX02W ELPLX02S ELPLX02WS	-	$\textcircled{3} \text{ (cm)} = \textcircled{1} \text{ (tuumaa)} \times 0,94\text{--}3,41$	0,45
ELPLU03 ELPLU03S	Minimi	$\textcircled{3} \text{ (cm)} = \textcircled{1} \text{ (tuumaa)} \times 1,27\text{--}3,47$	0,61 - 0,74
	Maksimi	$\textcircled{3} \text{ (cm)} = \textcircled{1} \text{ (tuumaa)} \times 1,53\text{--}3,28$	
ELPLU04	Minimi	$\textcircled{3} \text{ (cm)} = \textcircled{1} \text{ (tuumaa)} \times 1,72\text{--}5,23$	0,82 - 1,00
	Maksimi	$\textcircled{3} \text{ (cm)} = \textcircled{1} \text{ (tuumaa)} \times 2,07\text{--}5,30$	

Linssi	Projisointietäisyyden kaava		Heittosuhde (projisointietäisyys/x)
ELPLW05	Minimi	$\textcircled{3} \text{ (cm)} = \textcircled{1} \text{ (tuumaa)} \times 2,07\text{--}7,87$	0,99 - 1,38
	Maksimi	$\textcircled{3} \text{ (cm)} = \textcircled{1} \text{ (tuumaa)} \times 2,86\text{--}5,81$	
ELPLW08	Minimi	$\textcircled{3} \text{ (cm)} = \textcircled{1} \text{ (tuumaa)} \times 2,29\text{--}3,98$	1,11 - 1,56
	Maksimi	$\textcircled{3} \text{ (cm)} = \textcircled{1} \text{ (tuumaa)} \times 3,22\text{--}5,13$	
ELPLW06	Minimi	$\textcircled{3} \text{ (cm)} = \textcircled{1} \text{ (tuumaa)} \times 3,18\text{--}7,47$	1,53 - 2,09
	Maksimi	$\textcircled{3} \text{ (cm)} = \textcircled{1} \text{ (tuumaa)} \times 4,32\text{--}6,97$	
ELPLM08	Minimi	$\textcircled{3} \text{ (cm)} = \textcircled{1} \text{ (tuumaa)} \times 2,81\text{--}5,10$	1,36 - 2,18
	Maksimi	$\textcircled{3} \text{ (cm)} = \textcircled{1} \text{ (tuumaa)} \times 4,50\text{--}4,54$	
ELPLM09 ELPLM15	Minimi	$\textcircled{3} \text{ (cm)} = \textcircled{1} \text{ (tuumaa)} \times 4,19\text{--}8,09$	2,03 - 3,30
	Maksimi	$\textcircled{3} \text{ (cm)} = \textcircled{1} \text{ (tuumaa)} \times 6,78\text{--}8,00$	
ELPLM10	Minimi	$\textcircled{3} \text{ (cm)} = \textcircled{1} \text{ (tuumaa)} \times 6,48\text{--}13,19$	3,13 - 4,78
	Maksimi	$\textcircled{3} \text{ (cm)} = \textcircled{1} \text{ (tuumaa)} \times 9,85\text{--}13,07$	
ELPLM11	Minimi	$\textcircled{3} \text{ (cm)} = \textcircled{1} \text{ (tuumaa)} \times 9,50\text{--}23,84$	4,56 - 6,97
	Maksimi	$\textcircled{3} \text{ (cm)} = \textcircled{1} \text{ (tuumaa)} \times 14,38\text{--}23,54$	
ELPLL08	Minimi	$\textcircled{3} \text{ (cm)} = \textcircled{1} \text{ (tuumaa)} \times 14,11\text{--}32,22$	6,79 - 9,55
	Maksimi	$\textcircled{3} \text{ (cm)} = \textcircled{1} \text{ (tuumaa)} \times 19,71\text{--}31,78$	

Linssi	Etäisyys linssin keskipisteestä näytön alustaan
ELPLX02 ELPLX02W ELPLX02S ELPLX02WS	$\textcircled{4} \text{ (+) (cm)} = \textcircled{1} \text{ (tuumaa)} \times 0,27$ $\textcircled{4} \text{ (-) (cm)} = \textcircled{1} \text{ (tuumaa)} \times 0,08$
ELPLU03 ELPLU03S ELPLW05 ELPLM08	$\textcircled{4} \text{ (+) (cm)} = \textcircled{1} \text{ (tuumaa)} \times 0,49$ $\textcircled{4} \text{ (-) (cm)} = \textcircled{1} \text{ (tuumaa)} \times 1,04$
ELPLU04 ELPLW08 ELPLW06 ELPLM09 ELPLM15 ELPLM10 ELPLM11 ELPLL08	$\textcircled{4} \text{ (+) (cm)} = \textcircled{1} \text{ (tuumaa)} \times 0,12$ $\textcircled{4} \text{ (-) (cm)} = \textcircled{1} \text{ (tuumaa)} \times 1,65$

16:10

Linssi	Projisointietäisyyden kaava		Heittosuhde (projisointietäisyys/x)
ELPLX02 ELPLX02W ELPLX02S ELPLX02WS	-	$\textcircled{3} \text{ (cm)} = \textcircled{1} \text{ (tuumaa)} \times 0,83\text{--}3,41$	0,37
ELPLU03 ELPLU03S	Minimi	$\textcircled{3} \text{ (cm)} = \textcircled{1} \text{ (tuumaa)} \times 1,13\text{--}3,47$	0,51 - 0,62
	Maksimi	$\textcircled{3} \text{ (cm)} = \textcircled{1} \text{ (tuumaa)} \times 1,35\text{--}3,28$	

Linssi	Projisointietäisyyden kaava		Heittosuhte (projisointietäisyys/x)
ELPLU04	Minimi	$\textcircled{3} \text{ (cm)} = \textcircled{1} \text{ (tuumaa)} \times 1,52\text{--}5,23$	0,68 - 0,83
	Maksimi	$\textcircled{3} \text{ (cm)} = \textcircled{1} \text{ (tuumaa)} \times 1,83\text{--}5,30$	
ELPLW05	Minimi	$\textcircled{3} \text{ (cm)} = \textcircled{1} \text{ (tuumaa)} \times 1,83\text{--}7,87$	0,82 - 1,15
	Maksimi	$\textcircled{3} \text{ (cm)} = \textcircled{1} \text{ (tuumaa)} \times 2,52\text{--}5,81$	
ELPLW08	Minimi	$\textcircled{3} \text{ (cm)} = \textcircled{1} \text{ (tuumaa)} \times 2,02\text{--}3,98$	0,93 - 1,30
	Maksimi	$\textcircled{3} \text{ (cm)} = \textcircled{1} \text{ (tuumaa)} \times 2,84\text{--}5,13$	
ELPLW06	Minimi	$\textcircled{3} \text{ (cm)} = \textcircled{1} \text{ (tuumaa)} \times 2,815\text{--}7,47$	1,27 - 1,74
	Maksimi	$\textcircled{3} \text{ (cm)} = \textcircled{1} \text{ (tuumaa)} \times 3,81\text{--}6,97$	
ELPLM08	Minimi	$\textcircled{3} \text{ (cm)} = \textcircled{1} \text{ (tuumaa)} \times 2,48\text{--}5,10$	1,14 - 1,82
	Maksimi	$\textcircled{3} \text{ (cm)} = \textcircled{1} \text{ (tuumaa)} \times 3,98\text{--}4,54$	
ELPLM09 ELPLM15	Minimi	$\textcircled{3} \text{ (cm)} = \textcircled{1} \text{ (tuumaa)} \times 3,70\text{--}8,09$	1,69 - 2,75
	Maksimi	$\textcircled{3} \text{ (cm)} = \textcircled{1} \text{ (tuumaa)} \times 5,98\text{--}8,00$	
ELPLM10	Minimi	$\textcircled{3} \text{ (cm)} = \textcircled{1} \text{ (tuumaa)} \times 5,72\text{--}13,19$	2,61 - 3,99
	Maksimi	$\textcircled{3} \text{ (cm)} = \textcircled{1} \text{ (tuumaa)} \times 8,70\text{--}13,07$	
ELPLM11	Minimi	$\textcircled{3} \text{ (cm)} = \textcircled{1} \text{ (tuumaa)} \times 8,39\text{--}23,84$	3,80 - 5,81
	Maksimi	$\textcircled{3} \text{ (cm)} = \textcircled{1} \text{ (tuumaa)} \times 12,71\text{--}23,54$	
ELPLL08	Minimi	$\textcircled{3} \text{ (cm)} = \textcircled{1} \text{ (tuumaa)} \times 12,46\text{--}32,22$	5,66 - 7,96
	Maksimi	$\textcircled{3} \text{ (cm)} = \textcircled{1} \text{ (tuumaa)} \times 17,41\text{--}31,78$	

Linssi	Etäisyys linssin keskipisteestä näytön alustaan
ELPLX02 ELPLX02W	$\textcircled{4} \text{ (+) (cm)} = \textcircled{1} \text{ (tuumaa)} \times 0,24$ $\textcircled{4} \text{ (-) (cm)} = \textcircled{1} \text{ (tuumaa)} \times 0,07$
ELPLX02S ELPLX02WS	$\textcircled{4} \text{ (+) (cm)} = \textcircled{1} \text{ (tuumaa)} \times 0,24$ $\textcircled{4} \text{ (-) (cm)} = \textcircled{1} \text{ (tuumaa)} \times 0,07$
ELPLU03 ELPLU03S ELPLW05 ELPLM08	$\textcircled{4} \text{ (+) (cm)} = \textcircled{1} \text{ (tuumaa)} \times 0,43$ $\textcircled{4} \text{ (-) (cm)} = \textcircled{1} \text{ (tuumaa)} \times 0,92$
ELPLU04 ELPLW08 ELPLW06 ELPLM09 ELPLM15 ELPLM10 ELPLM11 ELPLL08	$\textcircled{4} \text{ (+) (cm)} = \textcircled{1} \text{ (tuumaa)} \times 0,11$ $\textcircled{4} \text{ (-) (cm)} = \textcircled{1} \text{ (tuumaa)} \times 1,45$

Projisointietäisyys

Projisointietäisyydet ovat arvioituja arvoja.

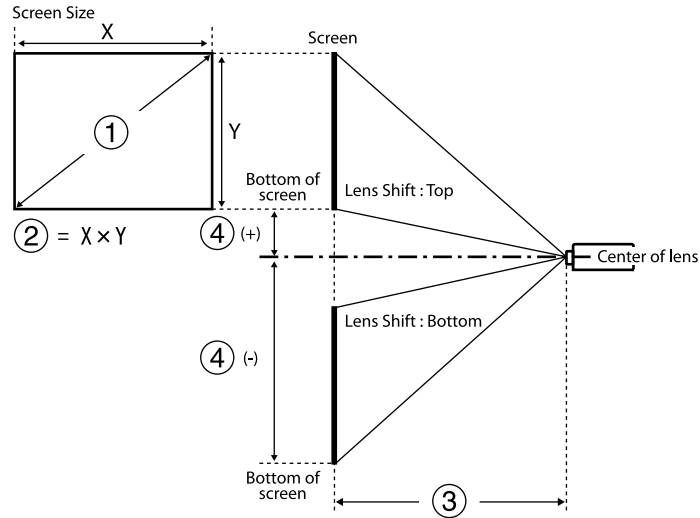

- ① Näyttökoko (tuumaa)
- ② Näyttökoko (leveys × korkeus) (cm)
- ③ Projisointietäisyys (minimi: Laaja - Maksimi: Tele) (cm)
- ④ Etäisyys linssin keskipisteestä näytön alaosaan (cm)

Kun projisoit yli 500 tuuman kuvaa, kuva voi näkyä hieman sumeana.

16:9

ELPLX02S/ELPLX02WS/ELPLX02/ELPLX02W

①	②	③	④
Tuumaa	Leveys × Korkeus	ELPLX02S/ELPLX02WS/ELPLX02/ ELPLX02W	
100	221 × 125	73	-6 - 22

①	②	③	④
Tuumaa	Leveys × Korkeus	ELPLX02S/ELPLX02WS/ELPLX02/ ELPLX02W	
110	244 × 137	81	-7 - 25
120	266 × 149	89	-7 - 27
150	332 × 187	112	-9 - 33
200	443 × 249	150	-12 - 45
300	664 × 374	227	-19 - 67
500	1107 × 623	380	-31 - 111
600	1328 × 747	457	-37 - 134
800	1771 × 996	611	-50 - 178
1000	2214 × 1245	764	-62 - 223

ELPLU03/ELPLU03S/ELPLM08

①	②	③		④
Tuumaa	Leveys × Korkeus	ELPLU03 ELPLU03S	ELPLM08	
80	177 × 100	80-97	179-290	-68 - -32
100	221 × 137	101-122	225-363	-85 - -40
120	266 × 149	121-147	271-437	-102 - -48
150	332 × 187	153-184	340-547	-127 - -60
200	443 × 249	205-247	455-731	-169 - -80
250	553 × 311	257-309	570-915	-212 - -100
300	664 × 374	309-372	684-1099	-254 - -119

①	②	③		④
Tuumaa	Leveys × Korkeus	ELPLU03 ELPLU03S	ELPLM08	
500	1107 × 623	517-622	1144-1835	-423 - -199
800	1771 × 996	830-998	1834-2939	-678 - -319
1000	2214 × 1245	1038-1248	2293-3674	-847 - -398

ELPLU04/ELPLW06/ELPLW08/ELPLM09/ELPLM15/ELPLM10/ELPLM11/ ELPLL08

①	②	③							④
Tuumaa	Leveys × Korkeus	ELPLU 04	ELPL W06	ELPL W08	ELPL M09 ELPL M15	ELPL M10	ELPL M11	ELPLL 08	
60	133 × 75	79-96	148-205	108-153	198-324	304-470	442-682	659-934	-81 - 6
80	177 × 100	107-130	200-275	146-205	266-435	410-631	597-917	890-1256	-108 - 8
100	221 × 137	135-164	252-346	183-258	335-546	516-791	752-1152	1121-1578	-135 - 10
120	266 × 149	163-198	304-416	220-310	403-656	622-952	908-1387	1351-1900	-161 - 12
150	332 × 187	205-249	382-522	276-389	506-822	781-1194	1140-1740	1697-2384	-202 - 15
200	443 × 249	276-333	512-699	370-520	677-1099	1046-1596	1529-2327	2273-3189	-269 - 20
300	664 × 374	416-503	772-1052	557-783	1020-1653	1575-2400	2305-3503	3426-4799	-404 - 30

①	②	③							④
Tuumaa	Leveys × Korkeus	ELPLU 04	ELPL W06	ELPL W08	ELPL M09 ELPL M15	ELPL M10	ELPL M11	ELPLL 08	
500	1107 × 623	697-841	1291-1757	931-1309	1705-2760	2634-4010	3857-5853	5732-8019	-673 - 50
800	1771 × 996	1119-1349	2070-2816	1491-2097	2733-4421	4222-6423	6186-9380	9190-12850	-1076 - 80
1000	2103 × 1183	1399-1688	2589-3522	1865-2623	3419-5528	5280-8032	7738-11730	11496-16070	-1345 - 100

ELPLW05

①	②	③	④
Tuumaa	Leveys × Korkeus	ELPLW05	
60	133 × 75	94-134	-51 - -24
80	177 × 100	128-181	-68 - -32
100	221 × 137	161-228	-85 - -40
120	266 × 149	195-274	-102 - -48
150	332 × 187	246-344	-127 - -60
200	443 × 249	331-461	-169 - -80
300	664 × 374	500-695	-254 - -119
500	1107 × 623	839-1162	-423 - -199
800	1771 × 996	1346-1862	-678 - -319
1000	2103 × 1183	1685-2329	-847 - -398

4:3

ELPLX02S/ELPLX02WS/ELPLX02/ELPLX02W

①	②	③	④
Tuumaa	Leveys × Korkeus	ELPLX02S/ELPLX02WS/ELPLX02/ ELPLX02W	
100	215 × 135	91	-8 - 27
110	237 × 148	100	-8 - 30
120	258 × 162	109	-9 - 33
150	323 × 202	138	-11 - 41
200	431 × 269	185	-15 - 55
300	646 × 404	278	-23 - 82
500	1077 × 673	466	-38 - 136
600	1297 × 808	560	-46 - 164
800	1723 × 1077	748	-61 - 218

ELPLU03/ELPLU03S/ELPLM08

①	②	③		④
Tuumaa	Leveys × Korkeus	ELPLU03 ELPLU03S	ELPLM08	
80	163 × 122	98-119	220-356	-83 - -39
100	203 × 152	124-150	276-446	-104 - -49
120	224 × 168	149-180	332-536	-124 - -58
150	244 × 183	188-226	417-671	-155 - -73
200	406 × 305	251-303	558-896	-207 - -97

①	②	③		④
Tuumaa	Leveys × Korkeus	ELPLU03 ELPLU03S	ELPLM08	
250	508 × 3817	315-380	698-1121	-259 - -122
300	610 × 457	379-456	839-1346	-311 - -146
500	10167 × 7623	634-762	1401-2247	-518 - -244
800	1626 × 1219	1016-1222	2245-3597	-829 - -390

**ELPLU04/ELPLW06/ELPLW08/ELPLM15/ELPLM09/ELPLM10/ELPLM11/
ELPLL08**

①	②	③							④
Tuumaa	Leveys × Korkeus	ELPL U04	ELPL W06	ELPL W08	ELPL M15 ELPL M09	ELPL M10	ELPL M11	ELPLL 08	
60	122 × 91	98-119	183-252	133-188	244-399	376-578	546-840	814-1151	-99 - 7
80	163 × 122	132-160	247-338	179-252	327-534	505-775	736-1127	1096-1545	-132 - 10
100	203 × 152	167-202	310-425	225-316	411-670	635-972	926-1415	1379-1939	-165 - 12
120	224 × 168	201-243	374-511	271-381	495-805	764-1168	1116-1703	1661-2333	-198 - 15
150	244 × 183	253-306	469-641	339-477	621-1008	959-1464	1401-2134	2084-2924	-247 - 18
200	406 × 305	339-409	628-857	453-638	831-1347	1283-1956	1876-2853	2789-3909	-329 - 24

①	②	③							④
Tuumaa	Leveys × Korkeus	ELPL U04	ELPL W06	ELPL W08	ELPL M15 ELPL M09	ELPL M10	ELPL M11	ELPLL 08	
300	508 × 3817	511-616	946-1289	682-960	1250-2025	1930-2941	2826-4292	4200-5880	-494 - 37
500	610 × 457	854-1031	1582-2152	1140-1603	2089-3380	3226-4910	4726-7169	7022-9821	-823 - 61
800	1626 × 1219	1370-1652	2535-3448	1826-2568	3347-5412	5170-7864	7576-11484	11254-15733	-1317 - 98

ELPLW05

①	②	③	④
Tuumaa	Leveys × Korkeus	ELPLW05	
60	122 × 91	116-166	-62 - -29
80	163 × 122	158-223	-83 - -39
100	203 × 152	199-280	-104 - -49
120	224 × 168	241-337	-124 - -58
150	244 × 183	303-423	-155 - -73
200	406 × 305	406-566	-207 - -97
300	508 × 3817	614-825	-311 - -146
500	610 × 457	1028-1423	-518 - -244
800	1626 × 1219	1650-2280	-829 - -390

16:10

ELPLX02S/ELPLX02WS/ELPLX02/ELPLX02W

①	②	③	④
Tuumaa	Leveys × Korkeus	ELPLX02S/ELPLX02WS/ELPLX02/ ELPLX02W	
100	215 × 135	80	-7 - 24
110	237 × 148	88	-7 - 27
120	258 × 162	96	-8 - 29
150	323 × 202	121	-10 - 36
200	431 × 269	163	-14 - 48
300	646 × 404	246	-20 - 72
500	1077 × 673	412	-34 - 120
600	1297 × 808	495	-41 - 145
800	1723 × 1077	661	-54 - 193

ELPLU03/ELPLU03S/ELPLM08

①	②	③		④
Tuumaa	Leveys × Korkeus	ELPLU03 ELPLU03S	ELPLM08	
80	172 × 108	87-105	194-314	-73 - -34
100	215 × 135	109-132	243-393	-92 - -43
120	258 × 162	132-159	293-473	-110 - -52
150	323 × 202	165-200	368-592	-137 - -65
200	431 × 269	222-267	492-791	-183 - -86

①	②	③		④
Tuumaa	Leveys × Korkeus	ELPLU03 ELPLU03S	ELPLM08	
250	538 × 337	278-335	616-990	-229 - -108
300	646 × 404	334-402	740-1189	-275 - -129
500	1077 × 673	559-673	1237-1984	-458 - -215
800	1723 × 1077	897-1079	1983-3177	-733 - -344

ELPLU04/ELPLW06/ELPLW08/ELPLM09/ELPLM15/ELPLM10/ELPLM11/ ELPLL08

①	②	③							④
Tuumaa	Leveys × Korkeus	ELPL U04	ELPL W06	ELPL W08	ELPL M09 ELPL M15	ELPL M10	ELPL M11	ELPLL 08	
60	129 × 81	86-105	161-222	117-165	214-351	330-509	480-739	716-1013	-87 - 6
80	215 × 135	116-141	217-298	158-222	288-471	445-683	647-993	965-1361	-116 - 9
100	237 × 148	147-178	273-374	198-279	362-590	559-857	815-1247	1214-1709	-145 - 11
120	258 × 162	177-214	329-451	238-336	436-710	674-1031	983-1501	1463-2057	-175 - 13
150	323 × 202	223-269	414-565	299-421	548-890	845-1292	1235-1882	1837-2579	-218 - 16
200	431 × 269	298-361	554-756	400-563	733-1189	1131-1726	1654-2518	2460-3450	-291 - 22

①	②	③							④
Tuumaa	Leveys × Korkeus	ELPL U04	ELPL W06	ELPL W08	ELPL M09 ELPL M15	ELPL M10	ELPL M11	ELPLL 08	
300	1077 × 673	450-544	835-1137	602-847	1103-1787	1704-2596	2493-3788	3706-5190	-436 - 32
500	1297 × 808	754-910	1396-1900	1006-1415	1844-2984	2848-4336	4172-6330	6199-8672	-727 - 54
800	1723 × 1077	1210-1459	2238-3045	1612-2268	2956-4780	4565-6945	6689-10142	9938-13894	-1163 - 86

ELPLW05

①	②	③	④
Tuumaa	Leveys × Korkeus	ELPLW05	
60	129 × 81	102-146	-55 - -26
80	215 × 135	139-196	-73 - -34
100	237 × 148	175-247	-92 - -43
120	258 × 162	212-297	-110 - -52
150	323 × 202	267-373	-137 - -65
200	431 × 269	358-499	-183 - -86
300	1077 × 673	541-752	-275 - -129
500	1297 × 808	907-1256	-458 - -215
800	1723 × 1077	1456-2014	-733 - -344
1000	2154 × 1346	1822-2519	-916 - -431

Kohta	Tekniset tiedot
Tuotteen nimi	EB-PQ2216B/EB-PQ2216W
Mitat	586 (L) × 185 (K) × 492 (S) mm (ei sisällä nostettua osaa) .
Projisointijärjestelmä	RGB-nestekristallisuljin
LCD-paneelin koko (halkaisija)	1,04"
Näyttötapa	Polysilikoni-TFT-aktiivimatriisi
Pikselien lukumäärä	Full HD (1920 (L) × 1080 (K) pistettä) × 3
Näytön kuvatarkkuus	8 294 400 pistettä (1920 × 1080 × 4)
Kohdistuksen säätö	Virta päällä
Zoomauksen säätö	1,0 - 1,6 (Optinen zoomi)
Projektiolinssi	Valinnainen linssi tuettu. Vakiolinssi: ELPLM15
Linssin siirto	Virta päällä Maksimi pystysuunta: Noin ±58 % Maksimi vaakasuunta: Noin ±16 %
Valolähde	Laserdiodi
Aallonpituus	449 - 461 nm
Valolähteen antoteho	Maks. 97 W × 9 (873 W)
Laserluokka (sisäinen laservalolähde)	Luokka 4
Valolähteen käyttöikä *1	Valotila: Normaali, Hiljainen: Enintään noin 20 000 tuntia Valotila: Laajennettu: Enintään noin 30 000 tuntia

Kohta	Tekniset tiedot
Kirkkaus*2	Valotila: Normaali: 16 000 lm Valotila: Hiljainen, Laajennettu: 14 000 lm
Kontrastisuhde	5 000 000:1 ylitetty (Dynaaminen kontrasti Normaali / Suuri nopeus)
Värien määrä	Enintään 1070 miljoonaa väriä (Liittymän mukainen)
Skannaustaaajuus	HDMI1/2: Vaaka: 26,97 - 135 kHz Pysty: 23,98/24/25/29,97/30/50/59,94/60 Hz HDBaseT: Vaaka: 26,97 - 135 kHz Pysty: 23,98/24/25/29,97/30/50/59,94/60 Hz SDI: Vaaka: 26,97 - 135 kHz Pysty: 23,98/24/25/29,97/30/50/59,94/60 Hz
Virtalähde	100–120 VAC 50/60 Hz 12,0 A 200–240 VAC 50/60 Hz 5,7 A
Käyttövirrankulutus (100–120 V)	Valotila: Normaali, Mukautettu: 1193 W
Käyttövirrankulutus (220–240 V)	Valotila: Normaali, Mukautettu: 1114 W
Valmiustilan virrankulutus	Yhteys päällä: 2,0 W Yhteys katkaistu: 0,5 W
Lämpöteho (maks.)	100–120 V -alue: 4056 BTU/h 220–240 V -alue: 3788 BTU/h
Ilmavirta (maks.)	354 CFM
Käyttökorkeus	Korkeus 0 - 3048 m

Kohta	Tekniset tiedot
Käyttölämpötila (yhtä projektoriasennusta käytettäessä) *3	Korkeus 0 - 2286 m: 0- +50°C (kosteus 20 - 80 %, kondensoitumaton) Korkeus 2287 - 3048 m: 0- +45°C (kosteus 20 - 80 %, kondensoitumaton)
Käyttölämpötila (montaa projektoriasennusta käytettäessä) *3	Korkeus 0 - 2286 m: 0- +45°C (kosteus 20 - 80 %, kondensoitumaton) Korkeus 2287 - 3048 m: 0- +40°C (kosteus 20 - 80 %, kondensoitumaton)
Säilytyslämpötila	-10- +60 °C (kosteus 10 - 90 %, kondensoitumaton)
Massa (linssi pois lukien)	Noin 29,2 kg
Verkko	RJ45 (100BASE-TX/10BASE-T) x 1, USB-liitin (A type) x 1 (langaton LAN -yksikkö ELPAP11, vastaa normia IEEE802.11a(5 GHz)/b(2,4 GHz)/g(2,4 GHz)/n(2,4 GHz, 5 GHz) IEEE 802.11ac (5 GHz))

*1 Arvioitu aika, kunnes valolähteen kirkkaus vähenee puoleen alkuperäisestä arvostaan. (Olettaen, että projektoria käytetään ympäristössä, jonka ilma sisältää hiukkasia 0,04 mg/m³ tai alle. Tämä on vain suuntaa antava arvio ja se voi muuttua projektorin käytön ja ympäristön mukaan.)

*2 Tekniset tiedot pätevät vakiolinssin ollessa kiinnitetty.

*3 Lampun kirkkaus himmenee automaattisesti, jos ympäristön lämpötila kuumenee liikaa. (Noin 40 °C 0 - 2286 m:n korkeudessa ja noin 35 °C 2287 - 3048 m:n korkeudessa; tämä voi kuitenkin vaihdella ympäristöolosuhteiden mukaan.)







Laite on liitettävä suojakoskettimilla varustettuun pistorasiaan.









Projektorisi tukee seuraavia Epson Projector Content Manager -ohjelmiston ominaisuuksia ja valintoja.

Ominaisuudet/Valinnat		EB-PQ2216B/EB-PQ2216W
Samanaikainen toisto		-
Tallenna soittolista projektoriin vierkon kautta		✓
Settings > Video Format	Auto Select	✓
	AVI Format	✓
	MP4 Format	-

Kun luot projektin tälle projektorille käyttämällä Epson Projector Content Manager -ohjelmistoa, valitse **Full HD (1920x1080) Projector Resolution** -asetukseksi.

Seuraavassa taulukossa on lueteltu laitteen tarroissa olevien turvallisuussymbolien merkitykset.

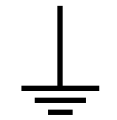
Nro	Symbolimerkintä	Hyväksytyt standardit	Kuvaus
1		IEC60417 No. 5007	"PÄÄLLÄ" (virta) Ilmaisee yhdistämisen verkkovirtaan.
2		IEC60417 No. 5008	"POIS" (virta) Ilmaisee yhteyden katkaisemisen verkkovirtaan.
3		IEC60417 No. 5009	Valmiustila Ilmaisee kytkimen tai kytkimen asennon, jolla laitteen osa kytketään päälle sen kytkemiseksi valmiustilaan.
4		ISO7000 No. 0434B, IEC3864-B3.1	Huom Ilmaisee yleistä vaaraa tuotetta käytettäessä.
5		IEC60417 No. 5041	Vaara. Kuuma pinta Ilmaisee, että merkitty kohde voi olla kuuma eikä sitä saa koskettaa varomattomasti.
6		IEC60417 No. 6042 ISO3864-B3.6	Vaara. Sähköiskun vaara Ilmaisee, että laitteessa on sähköiskun vaara.
7		IEC60417 No. 5957	Vain sisäkäyttöön Ilmaisee, että elektroninen laite on tarkoitettu ensisijaisesti sisäkäyttöön.

Nro	Symbolimerkintä	Hyväksytyt standardit	Kuvaus
8		IEC60417 No. 5926	Tasavirtaliitännän napaisuus Ilmaisee positiivisen ja negatiivisen liitännän (napaisuuden) laitteen osassa, johon tasavirran syöttö voidaan liittää.
9		—	Sama kuin nro 8.
10		IEC60417 No. 5001B	Akku. Yleistä Akkukäyttöisillä laitteilla. Ilmaisemaan laitteessa esim. akkulokeron kannen tai liitäntäpäätteet.
11		IEC60417 No. 5002	Pariston sijainti Ilmaisemaan pariston pidikkeen ja ilmaisemaan paristojen sijainnin paristonpidikkeen sisällä.
12		—	Sama kuin nro 11.
13		IEC60417 No. 5019	Suojamaadoitus Ilmaisemaan päätteen, joka on tarkoitettu liitettäväksi ulkoiseen johtimeen suojaamaan sähköiskulta vian ilmetessä tai suojamaadoituselektrodin päätteeseen.
14		IEC60417 No. 5017	Maa Ilmaisee maadoituspäätteen (ground) tapauksissa, joissa symbolin nro 13 esittämistä vaaditaan.
15		IEC60417 No. 5032	Vaihtovirta Ilmaisee arvokilvessä, että laitetta voi käyttää vain vaihtovirralla; ilmaisee asiaankuuluvat päätteet.

Nro	Symbolimerkintä	Hyväksytyt standardit	Kuvaus
16		IEC60417 No. 5031	Tasavirta Ilmaisee arvokilvessä, että laitetta voi käyttää vain tasavirralla; ilmaisee asiaankuuluvat päätteet.
17		IEC60417 No. 5172	Luokan II laite Ilmaisee, että laite vastaa turvallisuusvaatimuksia, jotka on määritetty luokan II laitteille IEC 61140 -normin mukaisesti.
18		ISO 3864	Yleinen kielto Ilmaisee kielletyt toiminnot tai käytön.
19		ISO 3864	Kosketuskielto Ilmaisee vamman vaaran kosketettaessa määrättyä laitteen osaa.
20		—	Älä koskaan katso optiseen linssiin, kun projektori on käynnissä.
21		—	Ilmaisee, että projektorin päälle ei saa asettaa mitään esineitä.
22		ISO3864 IEC60825-1	Vaara. Lasersäteilyä Ilmaisee, että laitteessa on lasersäteilevä osa.
23		ISO 3864	Purkaminen kielletty Ilmaisee vamman vaaraa, kuten sähköiskua, jos laite puretaan.

Nro	Symbolimerkintä	Hyväksytyt standardit	Kuvaus
24		IEC60417 No. 5266	Valmiustila, osittainen valmiustila Ilmaisee, että osa laitteesta on valmiustilassa.
25		ISO3864 IEC60417 No. 5057	Vaara, liikkuvia osia Ilmaisee, että sinun on pysyttävä loitolla liikkuvista osista turvallisuusstandardien mukaisesti.
26		IEC60417 No. 6056	Vaara (Liikkuvat tuulettimen terät) Pysy turvallisuusvarotoimena loitolla liikkuvista tuulettimen teristä.
27		IEC60417 No. 6043	Vaara (Terävät kulmat) Ilmaisee terävät kulmat, joita ei tulisi koskettaa.
28		—	Ilmaisee, että katsominen linssiin projisoitaessa on kielletty.
29		ISO7010 No. W027 ISO 3864	Varoitus. Optinen säteily (kuten UV, näkyvä säteily, IR) Pidä huolta, että vältät silmien ja ihon vahingoittumisen ollessasi lähellä optista säteilyä.
30		IEC60417 No. 5109	Käyttö asuinalueilla kielletty. Yksilöi sähkölaitteen, joka ei sovi käytettäväksi asuinalueilla.

Tämä projektori on Luokan 1 lasertuote, joka on laserien kansainvälisen IEC/EN60825-1:2014-standardin mukainen.

Toimi näiden turvallisuusohjeiden mukaisesti käyttäessäsi projektoria.

Varoitus

- Tämä on luokan A tuote. Tämä tuote voi aiheuttaa kotiympäristössä radiohäiriötä. Tässä tapauksessa käyttäjää voidaan vaatia tekemään asianmukaiset toimenpiteet.
- Älä avaa projektorin koteloita. Projektori sisältää suuritehoisen laserin.
- Tämän laitteen mahdollisesti emittoima vaarallinen säteily. Älä katso käytössä olevaan valolähteeseen. Seurauksena voi olla silmävamma.
- Älä kohdistu projektorista tulevaa valoa optisille laitteille, kuten suurennuslasi tai heijastimet. Projektorin käyttö tässä tilassa voi aiheuttaa käyttäjille pahoinvointia. Se voi aiheuttaa myös tulipalon tai onnettomuuden.
- Tästä projektorista voi tulla luokkaan RG3 kuuluva, kun siihen asennetaan linssi, jonka heittosuhte on suurempi kuin 2,15. Katso käyttöoppaasta linssiluettelo ja vaaralliset etäisyydet ennen käyttöä. Sellaiset projektorin ja linssien yhdistelmät on tarkoitettu vain ammattilaiskäyttöön, niitä ei ole tarkoitettu kuluttajakäyttöön.
- Kuten millä tahansa kirkkaalla lähteellä, älä katso suoraan säteeseen, RG2 IEC/EN 62471-5:2015.
- Käyttäjien on hallittava pääsy säteeseen vaaraetäisyyden puitteissa tai asennettava tuote korkeudelle, joka estää silmien altistumisen säteelle vaaraetäisyyden sisällä.
- Mikään suora altistuminen ei ole sallittua.

Huom

Älä pura projektoria, kun hävität sen. Hävitä laite paikallisten tai kansallisten lakien ja säädösten mukaisesti.



Projektori käyttää laseria valolähteenä. Laserilla on seuraavat ominaisuudet.

- Ympäristön mukaan valolähteen kirkkaus voi heiketä. Kirkkaus heikkenee paljon, kun lämpötila on liian korkea.
- Valolähteen kirkkaus vähenee mitä pitempään sitä käytetään. Voit muuttaa suhdetta käyttöajan ja kirkkauden vähennysasetuksen välillä.

▶▶ Asiaan liittyvät linkit

- "Laservaroitustarrat" [s.202](#)
- "Vaaraetäisyys normin IEC62471-5 mukaan" [s.203](#)

Laservaroitustarrat

Projektoriin on kiinnitetty laservaroitustarroja. Tarrat voivat vaihdella ostomaan tai -alueen mukaan.

Sisällä



Sivulla

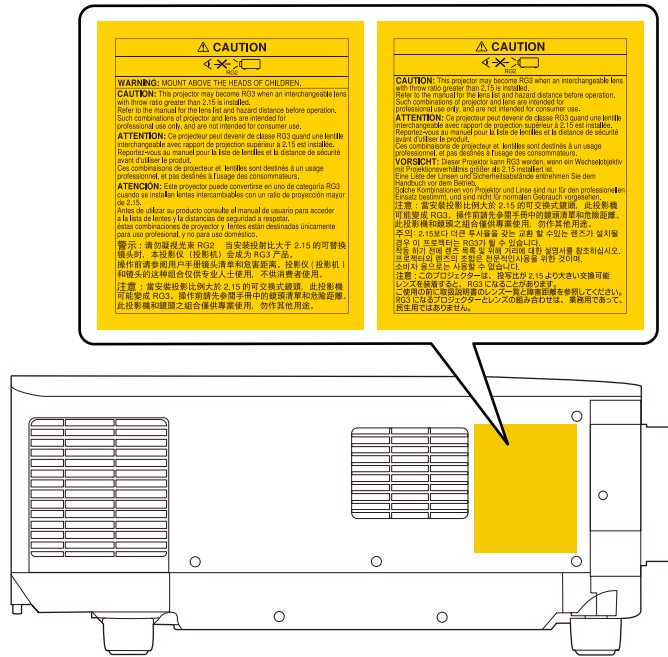

- Kun kytket projektorin päälle etäältä kaukosäätimellä, varmista, ettei kukaan katso suoraan linssiin.
- Älä anna pienten lasten käyttää projektoria. Aikuisen on valvottava lapsia.
- Älä katso linssiin projisoinnin aikana. Älä myöskään katso linssiin optisilla laitteilla, kuten suurennuslasilla tai teleskoopilla. Tämä voi aiheuttaa näkövamman.

- Tästä projektorista voi tulla luokkaan RG3 kuuluva, kun siihen asennetaan linssi, jonka heittosuhte on suurempi kuin 2,2. Tutustu linssiluetteloon ja vaarallisiin etäisyyksiin ennen käyttöä. Sellaiset projektorin ja linssien yhdistelmät on tarkoitettu vain ammattilaiskäyttöön, niitä ei ole tarkoitettu kuluttajakäyttöön.
- Käyttäjien on hallittava pääsy säteeseen vaaraetäisyyden puitteissa tai asennettava tuote korkeudelle, joka estää silmien altistumisen säteelle vaaraetäisyyden sisällä.
- Mikään suora altistuminen ei ole sallittua.

Vaaraetäisyys normin IEC62471-5 mukaan

Kun käytät projektoreita ja vaihdettavia linsskejä, jotka muuttavat Riskiryhmään 3, suora altistuminen säteelle ei ole sallittua. Käyttäjien on hallittava pääsy säteeseen vaaraetäisyyden puitteissa tai asennettava tuote korkeudelle, joka estää silmien altistumisen säteelle vaaraetäisyyden sisällä.

Linssiin katsominen vaaraetäisyyksiltä, jotka ovat lähempänä kuin tässä osoitettu, voi aiheuttaa vahinkoa näölle.

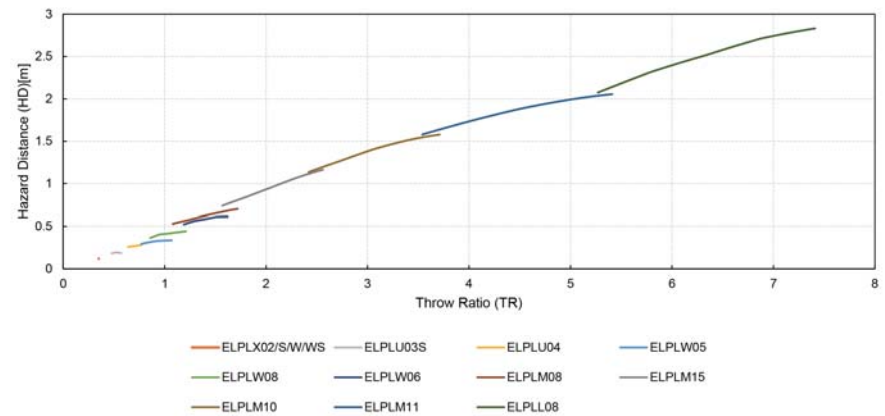

Tarkista näistä osista projektoriasi koskevat tärkeät ilmoitukset.

► Asiaan liittyvät linkit

- "Indication of the manufacturer and the importer in accordance with requirements of EU directive" [s.204](#)
- "Indication of the manufacturer and the importer in accordance with requirements of United Kingdom directive" [s.204](#)
- "Käyttöä koskeva rajoitus" [s.204](#)
- "Käyttöjärjestelmäviitteet" [s.204](#)
- "Tavaramerkit" [s.205](#)
- "Tekijänoikeushuomautus" [s.205](#)
- "Tekijänoikeudet" [s.206](#)

Indication of the manufacturer and the importer in accordance with requirements of EU directive

Manufacturer: SEIKO EPSON CORPORATION
 Address: 3-5, Owa 3-chome, Suwa-shi, Nagano-ken 392-8502 Japan
 Telephone: 81-266-52-3131
<http://www.epson.com/>

Importer: EPSON EUROPE B.V.
 Address: Atlas Arena, Asia Building, Hoogoorddreef 5,1101 BA Amsterdam Zuidoost
 The Netherlands
 Telephone: 31-20-314-5000
<http://www.epson.eu/>

Indication of the manufacturer and the importer in accordance with requirements of United Kingdom directive

Manufacturer: SEIKO EPSON CORPORATION
 Address: 3-5, Owa 3-chome, Suwa-shi, Nagano-ken 392-8502 Japan
 Telephone: 81-266-52-3131
<http://www.epson.com/>

Importer: Epson (UK) Ltd.
 Address: Westside, London Road, Hemel Hempstead, Hertfordshire, HP3 9TD,
 United Kingdom
<http://www.epson.co.uk>

Käyttöä koskeva rajoitus

Laitteen käytön yhteydessä on harkittava huolellisesti, edellyttääkö järjestelmän turvallisuus ja luotettavuus erillisiä turvajärjestelmiä ja varalaitteita, mikäli laitetta käytetään korkeaa luotettavuus- ja turvallisuustasoa edellyttävissä kohteissa. Tällaisia kohteita ovat mm. lento-, juna-, laiva- ja autoliikenteen kulkuneuvot, katastrofien suojajärjestelmät ja muut turvalaitteet. Koska tätä tuotetta ei ole tarkoitettu käytettäväksi sovelluksissa, jotka vaativat erittäin korkeaa luotettavuutta/turvallisuutta, kuten lentokoneiteollisuuden laitteet, tärkeimmät tiedonsiirtolaitteet, ydinvoimaloiden ohjauslaitteet tai laitteet, jotka liittyvät suoraan lääketieteellisen hoitoon jne, käytä omaa harkintaa tämän tuotteen sopivuudesta täydellisen arvioinnin jälkeen.

Käyttöjärjestelmäviitteet

- Microsoft® Windows® 8.1 -käyttöjärjestelmä

- Microsoft® Windows® 10 -käyttöjärjestelmä
- Microsoft® Windows® 11 -käyttöjärjestelmä

Tässä oppaassa yllä mainittuihin käyttöjärjestelmiin viitataan termeillä "Windows 8.1" ja "Windows 10". Lisäksi niistä kaikista käytetään yhteistä nimitystä "Windows".

- macOS 10.13.x
- macOS 10.14.x
- macOS 10.15.x
- macOS 11.0.x
- macOS 12.0.x

Tässä oppaassa yllä mainittuihin käyttöjärjestelmiin viitataan termillä "Mac".

Tavaramerkit

EPSON on Seiko Epson Corporationin rekisteröity tavaramerkki.

Mac, OS X ja macOS ovat Apple Inc:n tavaramerkkejä.

Microsoft ja Windows ovat Microsoft Corporationin tavaramerkkejä tai rekisteröityjä tavaramerkkejä Yhdysvalloissa ja/tai muissa maissa.

WPA2® ja WPA3® ovat Wi-Fi Alliance®:n tavaramerkkejä.

App Store on Apple Inc -yhtiön palvelumerkki.

Chrome, Chromebook ja Google Play ovat Google LLC:n tavaramerkkejä.

HDMI, HDMI-logo ja High-Definition Multimedia Interface ovat HDMI Licensing Administrator, Inc:n tavaramerkkejä tai rekisteröityjä tavaramerkkejä.



"QR-koodi" on DENSO WAVE INCORPORATEDin rekisteröity tavaramerkki.

PJLink-tavaramerkki on tavaramerkki, jolle on haettu rekisteröintiä tai joka on jo rekisteröity Japanissa, Yhdysvalloissa ja muissa maissa sekä alueilla.

Crestron®, Crestron Connected®, Crestron Fusion®, Crestron Control® ja Crestron RoomView® ovat Crestron Electronics, Inc:n rekisteröityjä tavaramerkkejä.

Art-Net™ Designed by and Copyright Artistic Licence Holdings Ltd.

Intel® on Intel Corporationin rekisteröity tavaramerkki Yhdysvalloissa ja/tai muissa maissa.

Extron® ja XTP® ovat RGB Systems Inc:n rekisteröityjä tavaramerkkejä.

HDBaseT™ ja HDBaseT Alliance -logo ovat HDBaseT Alliancen tavaramerkkejä.

N-Mark on NFC Forum, Inc:n rekisteröity tavaramerkki Yhdysvalloissa ja muissa maissa.

Muita tässä mainittuja tuotenimiä käytetään ainoastaan kyseisten tuotteiden tunnistamiseen, ja ne voivat olla omistajiensa tavaramerkkejä. Epson luopuu kaikista oikeuksista niihin merkkeihin.

Tekijänoikeushuomautus

Kaikki oikeudet pidätetään. Tämän julkaisun osia ei saa kopioida, tallentaa tallennusjärjestelmään tai siirtää missään muodossa tai millään tavalla sähköisesti, mekaanisesti, valokopiona, nauhoittamalla tai muuten ilman Seiko Epson Corporationin myöntämää kirjallista lupaa. Tämän julkaisun sisällön käyttöön ei liity patenttivastuuta. Emme myöskään vastaa vahingoista, joita voi aiheutua näiden tietojen käytöstä.

Seiko Epson Corporation eivätkä sen tytäryhtiöt ole vastuussa tämän tuotteen ostajalle tai kolmansille osapuolille ostajan tai kolmansien osapuolten aiheuttamista vahingoista, menetyksistä, kustannuksista tai kuluista, jotka johtuvat tapaturmasta, tämän tuotteen väärin- tai hyväksikäytöstä tai valtuuttamattomista muunnoksista, korjauksista tai muutoksista tai (Yhdysvaltoja lukuun ottamatta) siitä, että Seiko Epson Corporationin käyttö- ja huolto-ohjeita ei noudateta täsmälleen.

Seiko Epson Corporation ei vastaa mistään vahingoista tai ongelmista, jotka aiheutuvat muiden kuin Seiko Epson Corporationin alkuperäisiksi Epson-tuotteiksi tai Epsonin hyväksymiksi tuotteiksi nimeämien lisävarusteiden tai tarvikkeiden käytöstä.

Tämän oppaan sisältöä voidaan muuttaa tai päivittää ilman eri ilmoitusta.

Tämän oppaan piirrookset ja itse projektori voivat poiketa toisistaan.

Tekijänoikeudet

Nämä tiedot voivat muuttua ilman ilmoitusta.

© 2024 Seiko Epson Corporation

2024.2 414476000FI