

EPSON®

Uživatelská příručka

Multimedia Projector

EB-PQ2220B

Symbole, Upozornění a Způsob Zobrazení Položek v této Příručce **8**

Používání příručky k vyhledávání informací 10

Hledání podle klíčového slova	10
Přímé přecházení ze záložek	10
Tisk vybraných stránek	10

Získání nejaktuálnější verze dokumentů 12

Seznámení s projektorem **13**

Součásti a funkce projektoru 14

Součásti projektoru - přední/horní strana	14
Součásti projektoru - zadní strana	15
Součásti projektoru - rozhraní	16
Součásti projektoru - dolní strana	19
Instalace bezpečnostního kabelu	19
Součásti projektoru - ovládací panel	20
Součásti projektoru - dálkový ovladač	21
Vložení baterií do dálkového ovladače	24
Používání dálkového ovladače	25
Zamknutí tlačítek dálkového ovladače	26
Součásti projektoru - externí fotoaparát	26

Instalace a nastavení projektoru **28**

Poznámky k přepravě29

Upozornění týkající se instalace30

Nasazení a sejmутí objektivu33

Nasazení objektivu	33
Vyjmutí objektivu	37

Nasazení a sejmутí krytu kabelu 39

Ovládání napájení projektoru 40

Zapnutí projektoru	40
Vypnutí projektoru	41

Pevné připojení k síti 43

Připojení k drátové síti	43
Výběr nastavení drátové sítě	43

Bezdrátové připojení k síti 45

Instalace modulu bezdrátové sítě LAN	45
Ruční výběr nastavení bezdrátové sítě	46
Výběr nastavení bezdrátové sítě v operačním systému Windows	47
Výběr nastavení bezdrátové sítě v operačním systému Mac	48
Nastavení zabezpečení bezdrátové sítě	48
Podporované certifikáty klienta a CA	49
Používání kódu QR pro připojení mobilního zařízení	50
Použití klíče USB pro připojení k počítači Windows	50

HTTPS 52

Importování certifikátu webového serveru pomocí nabídek	52
Podporované certifikáty webového serveru	52

Úpravy nastavení nabídky **54**

Hlavní obrazovka55

Používání nabídek projektoru56

Používání zobrazené klávesnice57

Dostupný text pomocí zobrazené klávesnice	57
---	----

Používání základních funkcí projektoru 58

Instalace a nastavení projektoru	58
Zpráva	58
Potvrz. pohotov.	58
Klidový režim	58
Pípnutí	59
Indikátory	59
Datum a čas	59

Jazyk	59	Udržování kvality projektoru	69
Zobrazení na ploše	59	Zarovnání panelu	69
Režim úspory energie	59	Jednota barev	69
Promítání obrazů	60	Režim obnovy	69
Hledání zdroje	60	Kalibrace světla	70
Závěrka	60	Správa nastavení projektoru	70
Zmrazit	61	Paměť	70
Hlasitost	61	Nastavení plánu	70
Poměr stran	61	Zámek tlačítek	70
Typ obrazovky	61	Zámek Objektivu	71
Projekce	62	Zabezpečení heslem	71
Zkušební vzor	62	Kopírování nastavení nabídek mezi projektory (Dávkové nastavení)	73
Přehrání obsahu	62	Přenášení nastavení z jednotky USB Flash Drive	73
Pozadí obrazu	62	Přenášení nastavení z počítače	74
Úvodní obrazovka	63	Upozornování na chyby dávkového nastavení	75
Úpravy pozice a tvaru obrazu	63	Nabídka Nastavení	76
Posun objektivu	63	Nabídka Obraz	77
Lupa	64	Režim barev	77
Lichoběž. - V/S	64	Jas	77
Quick Corner	64	Kontrast	78
Zakřivený povrch	64	Sytost barev	78
Rohová stěna	64	Odstín	78
Bodová korekce	65	Ostrost	78
Úprava kvality obrazu	65	Vyvážení bílé	78
Zaostřit/Zkreslení	65	Režimy předvolby obr.	78
Režim barev	65	Interpolace rámců	79
Vylepšení obrazu	66	Super-resolution	79
Gama	66	Gamma podle scény	79
RGBCMY	66	Gama	79
Nastavení jasu	66	RGBCMY	79
Používání více projektorů	67	Dynamický kontrast	80
Dlaždice	67	Ovládání výst. světla	80
Spojování okrajů	67	Reset (nabídka Obraz)	80
Úroveň černé	67		
Měřítko	68		
Shoda barev	68		
Jednoduše na sebe	68		
Jednoduché spojování	69		

Nabídka Signál	81	Umístění zprávy	98
Poměr stran	81	Zpráva	98
Vyprázdnění	82	Pozadí obrazu	98
Barevný prostor	82	Úvodní obrazovka	98
Dynamický rozsah	82	Potvrz. pohotov.	98
Rozsah videa	82	Projekční plocha	98
EDID	83	Zarovnání panelu	99
Měřítka	83	Jednota barev	99
Přepnutí záložního zdroje	83	Otočení OSD	100
Reset (nabídka Signál)	84	Uživatelské logo	100
Nabídka Nastavení	85	Projekce	100
Geometrická korekce	85	Napájení zapnuto	100
Hlasitost	87	Klidový režim	101
Spojení HDMI	87	Čas úsp. režimu	101
Provozní zámek	87	Vysoká nadm. výška	101
Zámek Objektivu	88	Auto. hledání zdroje	101
Režim světla	88	Automatické zapnutí	101
Úroveň jasu	88	Zdroj při spuštění	101
Režim Konstatní	88	Rychlé spuštění	102
Zbývá přibližně	89	Napájení USB	102
Hodiny provozu Režim Konstantní	89	Nastavení závěrky	102
Provozní Doba Zdroje Světla	90	Pípnutí	102
Režim úspory energie	90	Indikátory	103
Vzdálený přijímač	91	Místo uložení logu	103
Uživatelské tlačítko	91	Rozsah dávk. nast.	103
Zkušební vzor	91	Sledování síť. nap.	103
Paměť	92	Datum a čas	103
Přehráni obsahu	92	Kalibrace objektivu	103
Vytváření seznamů stop pomocí Epson Web Control	93	Nastavení A/V	104
Podporované typy souborů pro režim přehrávání obsahu	94	Pohotovostní režim	104
Omezení režimu Přehráni obsahu	95	HDBaseT	104
Nastavení NFC	95	Kalibrace barev	105
Reset (nabídka Nastavení)	95	Podmínky pro kalibraci barev	105
Nabídka Rozšířené	97	ID projektoru	105
Hlavní obrazovka	97	Dávkové nastavení	106
Umístění nabídky	97	Seskupení	106
		Dlaždice	106
		Spojování okrajů	107

Úroveň černé	107	Zobrazení adresy IP	119
Reset (nabídka Vícenásobná projekce)	108	Nastavení IPv6	119
Shoda obrazovky	108	Mailová zpráva	120
Podmínky pro shodu obrazovky	108	E-mailové zprávy s upozorněním síťového projektoru	120
Shoda barev	109	SMTP server	120
Jednoduše na sebe	109	Č. portu	120
Podmínky pro funkci Jednoduše na sebe	110	Od	120
Jednoduché spojování	110	Nastavení adresy 1/Nastavení adresy 2/Nastavení adresy 3	121
Podmínky pro funkci Jednoduché spojování	111	SNMP	121
Nastavení plánu	111	Adresa IP depeše 1/Adresa IP depeše 2	121
Ikony stavů plánu	112	Název komunity	121
Jazyk	112	Oznámení PJLink	121
Reset (nabídka Rozšířený)	112	Oznám. adresa IP	121
Nabídka Síť	114	Komunikace příkazů	121
Bezdrátové napájení	114	HTTPS	122
Síť. info. - bezdr. LAN	115	Certifikát webového serveru	122
Síť. info. - pevná LAN	115	Nastavení Web API	122
Zobrazit kód QR	115	Brána s prioritou	122
Vzd. přístup ke kameře	115	Základní ovládání	122
Název projektoru	115	PJLink	122
Heslo k PJ linku	115	AMX Device Discovery	123
Heslo Remote	115	Crestron Connected	123
Příst. heslo na web	116	Crestron Xio Cloud	123
Heslo Monitor	116	Art-Net	123
Heslo moderátora	116	sACN	123
Heslo projektoru	116	Message Broadcasting	124
Zobrazit klíčové slovo	116	Reset (nabídka Síť)	124
Zobrazit info o LAN	116	Nabídka Info	125
Režim připojení	116	Info o projektoru	125
Hledat přístupový bod	117	Seznam kódů ID událostí	125
SSID	117	Informace o světle	126
Zabezpečení	117	Verze	126
Heslo	118	Info o stavu	127
Nastavení EAP	118	Varování o napětí	127
Kanál	119	Varování teploty	127
Nastavení IP	119	Historie zap./vyp.	127
SSID displej	119	Aktualizace firmwaru	127

Exportovat dávkové nastavení	127	Epson Projector Management Connected / Epson Projector Management	149
Importovat dávkové nastavení	128	Epson Web Control	149
Nabídka Reset	129	SNMP	150
Reset paměti	129	Příkazy ESC/VP21	150
Režim obnovy	129	Příkazy ESC/VP.net	150
Kalibrace světla	129	PJLink	150
Resetovat vše	130	Art-Net	151
Obnovit vše (vých. tov nast)	130	sACN	151
		Podpora systému Crestron Connected	151
		Web API	151
Úpravy funkcí projektoru	132	Přístup k síťovému projektoru pomocí webového prohlížeče	152
Funkce vícenásobná projekce	133	Možnosti webového ovládání	153
Přehled postupu	133	Kontrola promítaného obrazu na dálku	162
Příprava vícenásobné projekce	133		
Připojení projektorů	133	Údržba projektoru	164
Inicializace projektorů	134	Údržba projektoru	165
Určení primárního projektoru	135	Čištění objektivu	166
Kalibrace projektorů	135	Čištění skříně projektoru	167
Instalace projektorů	136	Čištění větracích otvorů	168
Provedení hrubých nastavení obrazu	136		
Připojení projektorů k síti	136	Řešení problémů	169
Kompozice obrazu	137	Problémy s promítáním	170
Spojování pomocí softwaru Epson Projector Professional Tool	137	Stav indikátorů projektoru	171
Skládání obrazů vedle sebe pomocí nabídky projektoru	138	Odstraňování problémů s obrazem nebo zvukem	176
Jednoduché spojování pomocí nabídky projektoru a volitelného externího fotoaparátu	142	Jak postupovat, když se nezobrazuje žádný obraz	176
Překrývání na sebe pomocí softwaru Epson Projector Professional Tool	143	Zobrazila se zpráva „Chybí signál“	176
Překrývání pomocí nabídky projektoru (Jednoduše na sebe)	144	Promítání z notebooku se systémem Windows	177
Překrytí a spojení pomocí softwaru Epson Projector Professional Tool	145	Promítání z notebooku Mac	177
Upravování barev	146	Zobrazila se zpráva „Není podporováno“	177
Použití externího fotoaparátu	147	Zobrazuje se pouze částečný obraz	177
		Obraz není obdélníkový	178
Monitorování a ovládání projektoru	148		
Možnosti monitorování a ovládání projektoru	149		

Na obrazu je šum nebo statické poruchy	178
Obraz je rozmazaný nebo neostrý	179
Nesprávný jas nebo barvy obrazu	179
Jak postupovat, když se automatické úpravy nepoužívají správně	180
Jak postupovat, když se funkce Jednoduše na sebe nepoužívá správně	180
Jak postupovat, když se funkce Jednoduché spojování nepoužívá správně	181
Pokyny pro odstraňování problémů, když na promítaném obrazu zůstane paobraz	181
Odstraňování problémů se zvukem	181

Odstraňování problémů s ovládáním projektoru nebo dálkového ovladače

183

Odstraňování problémů se zapnutím nebo vypnutím projektoru	183
Problémy s dálkovým ovladačem	183
Odstraňování problémů s heslem	184
Zobrazila se zpráva „Baterie pro udržování času je téměř vybitá“	184
Řešení, když projektor nelze ovládat přes HDBaseT	184

Pokyny pro odstraňování problémů v režimu přehrávání obsahu

185

Řešení problémů se sítí

186

Řešení v případě selhání bezdrátového ověření	186
Nelze přistupovat k projektoru prostřednictvím webu	186
Nejsou přijímány e-maily s upozorněním sítě	186
Odstraňování problémů se statickými poruchami obrazu při síťovém promítání	187
Jak postupovat, když nelze sledovat a ovládat projektor přes síť	187

Příloha

188

Volitelné příslušenství a náhradní díly

189

Objektiv	189
Kabely	189
Držáky	189
Externí zařízení	190
Rychlé bezdrátové připojení	190

Velikost plátna a vzdálenost projektoru

191

Vzorec pro výpočet projekční vzdálenosti	191
Projekční vzdálenost	195

Technické údaje projektoru

201

Podporované funkce pro software Epson Projector Content Manager

203

Seznam bezpečnostních pokynů a symbolů

204

Bezpečnostní informace k laseru

207

Varovné štítky laseru	207
Riziková vzdálenost podle IEC62471-5	208

Poznámky

209



Indication of the manufacturer and the importer in accordance with requirements of EU directive	209
Indication of the manufacturer and the importer in accordance with requirements of United Kingdom directive	209
Omezení používání	209
Odkazy na operační systémy	209
Obchodní známky	210
Odkaz na autorské právo	210
Určení zdroje autorských práv	211

Symby, Upozornění a Způsob Zobrazení Položek v této Příručce





Bezpečnostní symby

Tento projektor a jeho příručky obsahují grafické symby a popisky, které označují pokyny pro bezpečné používání projektoru.

Přečtěte si a pečlivě dodržujte pokyny označené těmito symby a popiskami, aby se zabránilo zranění osob nebo poškození majetku.

 Varování	Tento symbol označuje pokyny, jejichž nedodržením by mohlo dojít ke zranění nebo dokonce smrti.
 Výstraha	Tento symbol označuje pokyny, jejichž nedodržením by mohlo dojít ke zranění nebo poškození majetku z důvodů nesprávné manipulace.

Označení obecných informací

 Upozornění	Tento popisek označuje postupy, jejichž následkem může vzniknout škoda nebo poranění v případě, že uživatel nebude dostatečně opatrný.
	Tento popisek označuje doplňkové informace, které pro vás mohou být užitečné.
[Název tlačítka]	Označuje název tlačítka na dálkovém ovladači nebo na ovládacím panelu. Příklad: Tlačítko [Esc]
Nabídka/Název nastavení	Označuje nabídku projektoru a názvy nastavení. Příklad: Vyberte nabídku Obraz
	Tento popisek označuje odkazy na související stránky.
	Tento popisek označuje aktuální úroveň nabídky projektoru.

► Související odkazy

- "Používání příručky k vyhledávání informací" [s.10](#)

- "Získání nejaktuálnější verze dokumentů" [s.12](#)

Předpokládáme, že tuto příručku budou používat odborníci s technickými znalostmi a zkušenostmi s instalací a nastavením projektoru.

Před používáním projektoru si nejprve přečtěte *Bezpečnostní pokyny*.

V příručce PDF můžete vyhledávat informace podle klíčového slova nebo můžete přejít přímo na konkrétní části pomocí záložek. Můžete rovněž tisknout pouze stránky, které potřebujete. Tato část obsahuje pokyny pro používání příručky PDF, která se otevře v programu Adobe Reader X ve vašem počítači.

► Související odkazy

- "Hledání podle klíčového slova" [s.10](#)
- "Přímé přecházení ze záložek" [s.10](#)
- "Tisk vybraných stránek" [s.10](#)

Hledání podle klíčového slova

Klikněte na položku **Úpravy > Pokročilé hledání**. Do okna vyhledávání zadejte klíčové slovo (text) pro informaci, kterou chcete najít, a potom klikněte na tlačítko **Hledat**. Zobrazí se seznam výsledků. Kliknutím na jeden ze zobrazených výsledků přejdete na příslušnou stránku.

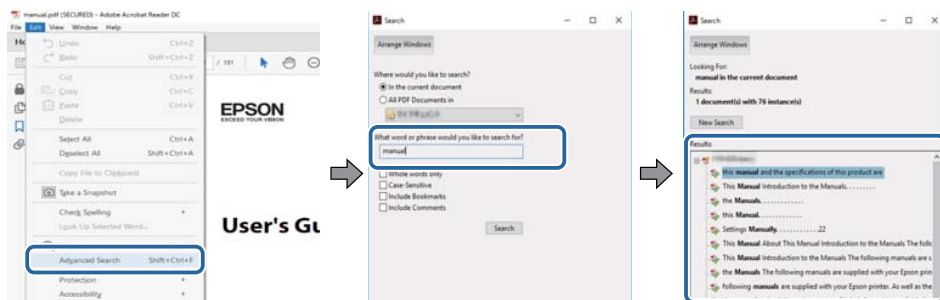

Přímé přecházení ze záložek

Kliknutím na titul přejdete přímo na příslušnou stranu. Kliknutím na + nebo > zobrazíte podtituly v dané části. Chcete-li se vrátit na předchozí stranu, proveďte na klávesnici následující operaci.

- Windows: Stiskněte a podržte **Alt** a potom stiskněte **←**.
- Mac OS: Stiskněte a podržte příkazovou klávesu a potom stiskněte **←**.

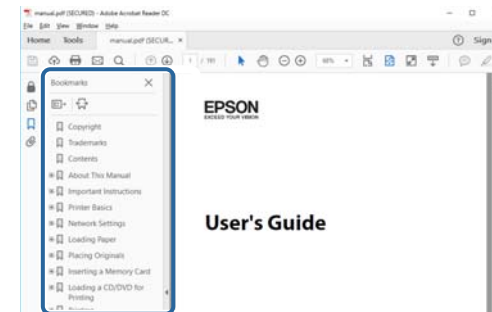

Tisk vybraných stránek

Můžete extrahovat a vytisknout pouze stránky, které potřebujete. Klikněte na položku **Tisk** v nabídce **Soubor** a potom zadejte strany, které chcete vytisknout, v části **Strany v Strany k tisku**.

- Chcete-li zadat posloupnou řadu stran, zadejte pomlčku mezi počáteční a koncovou stranu.

Příklad: 20-25

- Chcete-li zadat jednotlivé strany, které netvoří posloupnost, oddělte strany čárkami.

Příklad: 5, 10, 15

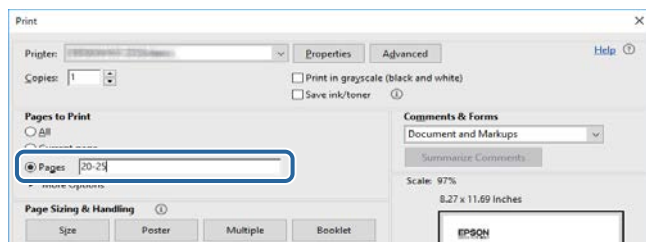

Nejnovější verzi příruček a specifikací můžete získat na webu společnosti Epson.
Navštivte adresu [epson.sn](https://www.epson.sn) a zadejte název svého modelu.

Seznámení s projektorem

V těchto částech najdete další informace o vašem projektoru.

► Související odkazy

- "Součásti a funkce projektoru" [s.14](#)

V následujících částech jsou popsány součásti projektoru a jejich funkce.

► Související odkazy

- "Součásti projektoru - přední/horní strana" s.14
- "Součásti projektoru - zadní strana" s.15
- "Součásti projektoru - rozhraní" s.16
- "Součásti projektoru - dolní strana" s.19
- "Součásti projektoru - ovládací panel" s.20
- "Součásti projektoru - dálkový ovladač" s.21
- "Součásti projektoru - externí fotoaparát" s.26

Součásti projektoru - přední/horní strana

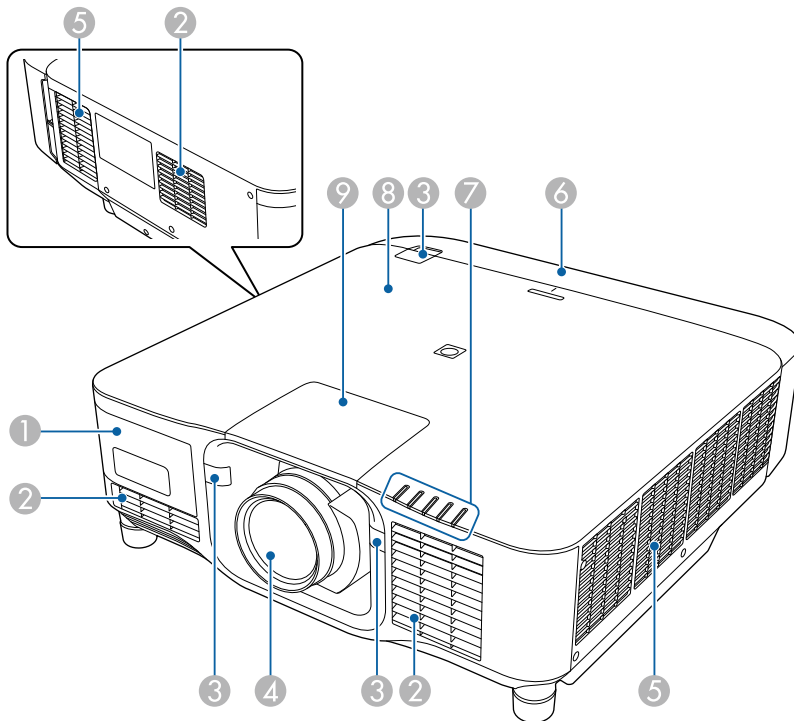

Název	Funkce
① Kryt externího fotoaparátu	Chcete-li nainstalovat volitelný externí fotoaparát, otevřete tento kryt. Při použití objektivu s ultra krátkou projekční vzdáleností nainstalujte na objektiv volitelný externí fotoaparát.
② Větrací vstupní otvor	Nasává vzduch a interně chladí projektor.
③ Vzdálené přijímače	Přijímají signály z dálkového ovladače.
④ Objektiv	Odtud je promítán obraz. <div style="border: 1px solid black; padding: 5px; margin: 5px 0;"> <p>⚠ Varování</p> <p>Při promítání se nedívejte přímo do projekčního objektivu.</p> </div> <div style="border: 1px solid black; padding: 5px; margin: 5px 0;"> <p>⚠ Výstraha</p> <p>V blízkosti projekčního objektivu neumisťujte žádné předměty ani k němu nepřibližujte ruce. Může způsobit popáleniny, vznik požáru nebo deformaci předmětu, neboť v této oblasti vzniká vysoká teplota z důvodu soustředěného projekčního světla.</p> </div>
⑤ Otvor výstupu vzduchu	Větrací otvor, který se používá pro vnitřní chlazení projektoru. <div style="border: 1px solid black; padding: 5px; margin: 5px 0;"> <p>⚠ Výstraha</p> <p>Při promítání nepřibližujte obličej nebo ruce k větracímu otvoru a neumisťujte zde předměty, které by se mohly působením tepla unikajícího z otvoru zdeformovat nebo poškodit. Horký vzduch vystupující ze větracího otvoru může způsobit popálení, deformace předmětů nebo nehody.</p> </div>

Název	Funkce
6 Kryt kabelu	Kryt části portů zadního rozhraní.
7 Světelné indikátory	Signalizuje stav projektoru.
8 Štítek NFC	Využívá technologii NFC k přenosu informací o projektoru prostřednictvím vašeho mobilního zařízení. Aplikace Projector Config Tool umožňuje načítat informace o projektoru a zapisovat nastavení. Aplikaci v aplikaci Projector Config Tool lze stáhnout zdarma z webových stránek App Store nebo Google Play. Za jakékoli poplatky za komunikaci s obchodem App Store či Google Play je zodpovědný zákazník.
9 Náhradní kryt objektivu	Sejměte, když snímáte nebo nasazujete objektiv.

► Související odkazy

- "Stav indikátorů projektoru" s.171
- "Nasazení a sejmutí krytu kabelu" s.39
- "Nasazení a sejmutí objektivu" s.33

Součásti projektoru - zadní strana

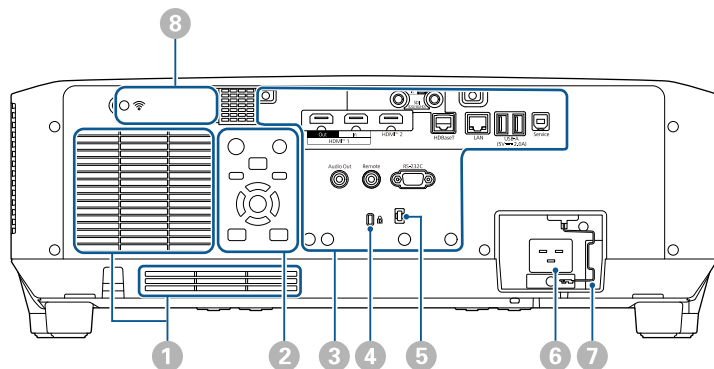

Název	Funkce
1 Větrací vstupní otvor	Nasává vzduch a interně chladí projektor.
2 Ovládací panel	Slouží k ovládání projektoru.
3 Porty konektorů	Slouží k připojení kabelů rozhraní.
4 Bezpečnostní slot	Bezpečnostní slot je kompatibilní se systémem Microsaver Security System společnosti Kensington. Podrobnější informace o bezpečnostním systému Microsaver najdete na webu společnosti Kensington. https://www.kensington.com/
5 Držák kabelu	Tímto držákem provlečte běžně dostupnou sponu pro zajištění kabelů. <div style="border: 1px solid black; padding: 5px; margin-top: 10px;"> <p>⚠ Varování</p> <p>Napájecí kabel nesdružujte s ostatními kabely. V opačném případě by mohlo dojít k požáru.</p> </div>
6 Konektor napájení	Slouží k připojení napájecího kabelu k projektoru.
7 Kabelový zámek	Slouží k zajištění napájecího kabelu proti pádu.
8 Kryt modulu bezdrátové místní sítě LAN	Otevřením tohoto krytu lze nainstalovat modul bezdrátové místní sítě LAN.

► Související odkazy

- "Instalace modulu bezdrátové sítě LAN" s.45

Součásti projektoru - rozhraní

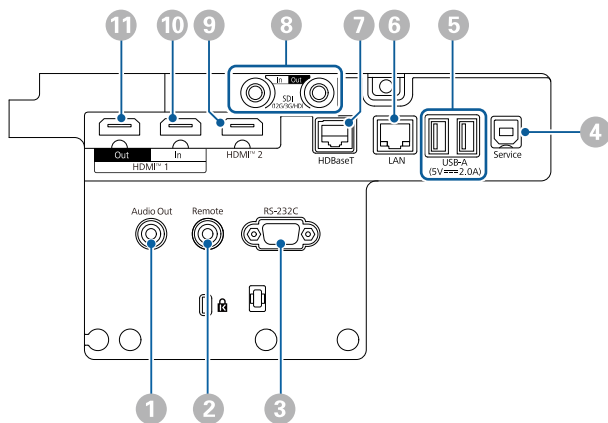

Upozornění

- Zkontrolujte tvar a orientaci konektorů na všech kabelech, které chcete zapojit. Pokud konektor nepasuje do zásuvky, nesnažte se jej připojit silou. Mohlo by dojít k poškození nebo závadě zařízení nebo projektoru.
- Nezapínejte zdroj vstupu dříve, než jej připojíte k projektoru. Mohlo by dojít k poškození projektoru.
- V případě potřeby použijte adaptér, který umožňuje připojení ke vstupnímu portu na projektoru.

Název	Funkce
1 Port Audio Out (Stereofonní miniaturní konektor jack)	<p>Výstup zvuku z aktuálně promítaného zdroje vstupu do externího reproduktoru. Projektor lze rovněž připojit k zesilovači s reproduktory.</p> <p>Aby zvuk vystupoval z reproduktoru, který je připojen k tomuto portu, vyberte volbu Projektor pro nastavení Výstupní audio zař. v nabídce Nastavení projektoru. Když k projektoru není připojen žádný systém audio/video, zvuk bude reprodukován z reproduktoru, který je připojen k tomuto portu, i když je položka Výstupní audio zař. nastavena na Systém AV.</p> <p>☛ Nastavení > Spojení HDMI > Výstupní audio zař.</p> <p>Chcete-li vysílat zvuk pro zdroj HDMI z externích reproduktorů, když je projektor vypnutý, vyberte Vždy zapnuto jako Výstup A/V v nabídce Rozšířené projektoru.</p> <p>☛ Rozšířené > Nastavení A/V > Výstup A/V</p>
2 Port Remote (Stereofonní miniaturní konektor jack)	<p>Slouží k připojení dálkového ovladače k projektoru pomocí funkce volitelné sady kabelů dálkového ovladače a pro příjem signálů z dálkového ovladače. Když je dálkový ovladač připojen, je přijímač dálkového ovladače na projektoru vypnutý.</p>
3 Port RS-232C (9kolíkový miniaturní konektor D-Sub, zástrčka)	<p>Slouží k připojení kabelu RS-232C pro ovládání projektoru z počítače.</p>
4 Port Service (Konektor USB Typ B)	<p>Tento port slouží k dávkovému přenosu nastavení a aktualizaci firmwaru.</p>

Název	Funkce
<p>5 Port USB-A (Konektor USB Typ A)</p>	<p>Slouží k připojení paměťového zařízení USB pro promítání filmů nebo obrazu v režimu Přehrání obsahu. Slouží také k dávkovému přenosu nastavení a aktualizaci firmwaru.</p> <p>Slouží k připojení volitelného fotoaparátu při použití volitelného objektivu s ultra krátkou projekční vzdáleností.</p> <p>Umožňuje připojit streamovací přehrávač médií k napájení.</p> <p>Tento projektor lze napájet 5 V / 2 A.</p> <div style="border: 1px solid black; padding: 5px; margin-top: 10px;"> <p>Upozornění</p> <ul style="list-style-type: none"> • Použijte kabel USB dodaný nebo doporučený k používání se zařízením. • Nepřipojujte rozbočovač USB nebo kabel USB delší než 3 metry; v opačném případě zařízení nemusí fungovat správně. </div>
<p>6 Port LAN (RJ-45)</p>	<p>Slouží k připojení kabelu LAN do sítě. Použijte síťový kabel 100Base-TX nebo 10Base-T. Pro zajištění řádného přenášení dat použijte stíněný kabel kategorie 5 nebo vyšší.</p>

Název	Funkce
<p>7 Port HDBaseT (RJ-45)</p>	<p>Slouží k připojení kabelu místní sítě LAN k volitelnému vysílači HDBaseT Transmitter. Můžete použít síťový kabel o délce až 100 m. Pro zajištění řádného přenášení dat použijte kabel STP kategorie 5e nebo vyšší. Nicméně provoz není zaručen pro všechna vstupní/výstupní zařízení a prostředí.</p> <p>Tento port je kompatibilní s HDCP2.3.</p> <p>Zkontrolujte následující nastavení:</p> <ul style="list-style-type: none"> • Chcete-li aktivovat komunikaci z ethernetových a sériových portů vysílače, vyberte možnost Zapnuto jako nastavení Ovládání a komunikace v nabídce Rozšířené projektoru. <ul style="list-style-type: none"> ☛ Rozšířené > HDBaseT > Ovládání a komunikace • Pokud jste připojili vysílač Extron XTP nebo přepínač, vyberte možnost Zapnuto jako nastavení Extron XTP v nabídce Rozšířené projektoru. <ul style="list-style-type: none"> ☛ Rozšířené > HDBaseT > Extron XTP
<p>8 Port SDI In (BNC)</p>	<p>Přivádí videosignály z videozařízení kompatibilních s SDI.</p>

Název	Funkce
8 Port SDI Out (BNC)	<p>Výstup videosignálů vstupujících z portu SDI In do externího monitoru.</p> <p>Pomocí kabelu SDI můžete zřetězit dva projektory. Chcete-li vysílat obraz na externí monitor, když je projektor vypnutý, vyberte Vždy jako Výstup A/V v nabídce Rozšířené projektoru.</p> <p>☛ Rozšířené > Nastavení A/V > Výstup A/V</p> <div style="border: 1px solid gray; padding: 5px; margin-top: 10px;">  <p>Při používání 12G-SDI použijte kabel, který podporuje 12G-SDI. Používaný kabel musí být co nejkratší. Při použití dlouhého kabelu se obrazy nemusí zobrazovat správně.</p> </div>
9 Port HDMI2 (HDMI)	<p>Přivádí videosignály z videozařízení a počítačů kompatibilních s HDMI.</p> <p>Slouží k připojení volitelné základní jednotky Epson Wireless Presentation System.</p> <p>Tento port je kompatibilní s HDCP2.3. (Zvuk je podporován pouze PCM)</p>
10 Port HDMI1 In (HDMI)	<p>Přivádí videosignály z videozařízení a počítačů kompatibilních s HDMI.</p> <p>Slouží k připojení volitelné základní jednotky Epson Wireless Presentation System.</p> <p>Tento port je kompatibilní s HDCP2.3. (Zvuk je podporován pouze PCM)</p>

Název	Funkce
11 Port HDMI1 Out (HDMI)	<p>Vysílá signály do externího monitoru nebo dalšího projektoru.</p> <p>Připojením kabelu HDMI k tomuto portu a k portu HDMI1 In jiného projektoru lze vytvořit a promítat jeden spojený obraz.</p> <p>Doporučujeme připojit ke stejnému modelu projektoru.</p> <p>Tento port je kompatibilní s HDCP2.3.</p>



- Při vysílání obrazu 4K60 4:4:4 18 Gb/s použijte prémiový kabel HDMI. Pokud použijete nekompatibilní kabel, nemusí se obraz zobrazit správně. Pokud se obraz nezobrazuje správně při 18 Gb/s, můžete snížit nastavení **Rozlišení** v části **EDID** v nabídce **Obraz**.

☛ **Signál > Upřesnit > EDID**

Součásti projektoru - dolní strana

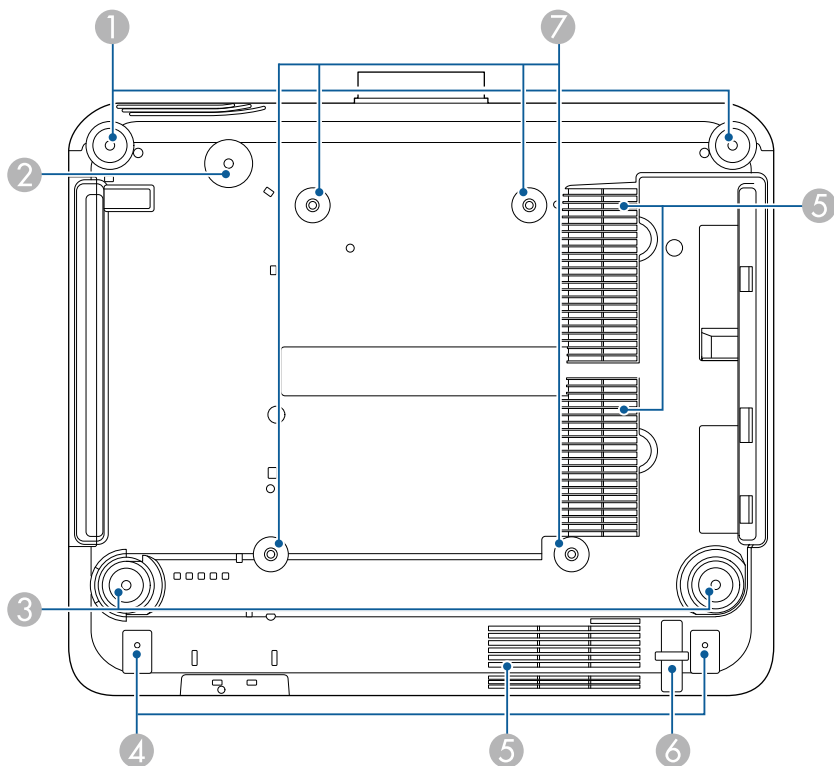

Název	Funkce
1 Přední nožičky	Ustavujete-li projektor na plochu, jako je například stůl, otáčením vysuňte nebo zasuňte nožku, dokud nedosáhnete potřebného vodorovného sklonu. Náklon lze nastavit v rozsahu $\pm 5^\circ$. Přední nožky jsou odnímatelné. Nožky lze prodloužit přibližně o 35 mm, než se oddělí.

Název	Funkce
2 Otvor pro šroub (pro kroužek bezpečnostního kabelu)	Otvor pro šroub pro zajištění kroužku bezpečnostního kabelu, aby se zabránilo pádu projektoru ze stropu nebo ze stěny.
3 Zadní nožky	Ustavujete-li projektor na plochu, jako je například stůl, otáčením vysuňte nebo zasuňte nožku, dokud nedosáhnete potřebného vodorovného sklonu. Náklon lze nastavit v rozsahu $\pm 5^\circ$. Zadní nožky jsou odnímatelné. Nožky lze prodloužit přibližně o 35 mm, než se oddělí.
4 Otvory pro šrouby (pro kryt kabelu)	Otvory pro šrouby pro zajištění krytu kabelu. Před nasazením krytu kabelů se ujistěte, že kabely procházejí otvorem na spodní části krytu kabelu.
5 Větrací vstupní otvor	Nasává vzduch a interně chladí projektor.
6 Bod instalace bezpečnostního kabelu	Protáhněte zde kabelový zámek proti krádeži a upevněte jej na místo.
7 Upevňovací body montážní konzoly (ELPMB67, 4 body)	Tyto body použijte k připevnění volitelného konzoly na strop při instalaci projektoru na zeď nebo při montáži projektoru ze stropu.

► Související odkazy

- "Instalace bezpečnostního kabelu" [s.19](#)

Instalace bezpečnostního kabelu

Při použití volitelné montážní konzoly můžete nainstalovat bezpečnostní kabel, aby bylo zabráněno pádu projektoru ze stropu nebo ze stěny.

Zajistěte kroužek pomocí šroubu M6 × 15 mm dodávaného se sadou bezpečnostního drátu a provlečte bezpečnostní drát skrz montážní konzolu, abyste ji zajistili (viz obrázek).

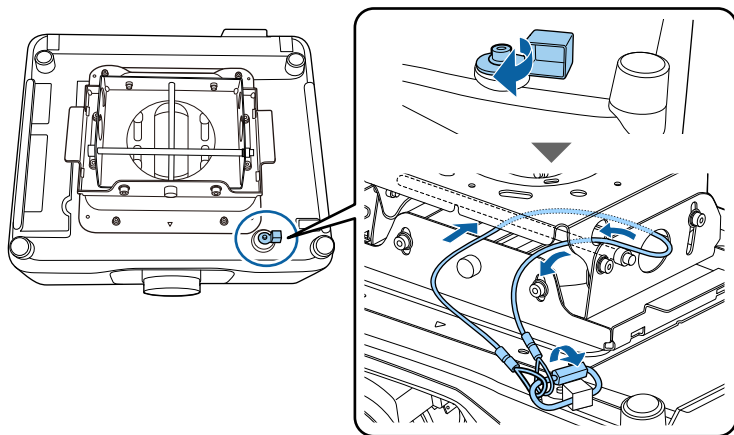

Součásti projektoru - ovládací panel

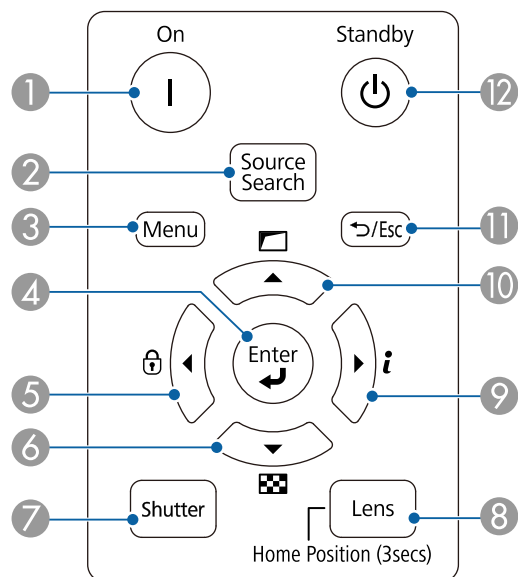

Název	Funkce
1 Tlačítko [On]	Zapne projektor.
2 Tlačítko [Source Search]	Slouží k přepnutí na další vstupní zdroj.
3 Tlačítko [Menu]	Zobrazí a zavře nabídku projektoru.
4 Tlačítko [Enter] [↵]	Potvrdí a otevře aktuální výběr a přejde na další úroveň, když je zobrazena nabídka projektoru.
5 Tlačítko Provozní zámek a tlačítko se šipkou	Zobrazí obrazovku Provozní zámek , na které lze zamknout tlačítka ovládacího panelu. Odemkněte je jedním z následujících způsobů. <ul style="list-style-type: none"> • Nastavte Provozní zámek na Vypnuto. • Stiskněte a podržte tlačítko [Enter] na ovládacím panelu déle než 7 sekund. Slouží k výběru položek nabídky, když je zobrazena nabídka projektoru.
6 Tlačítko Zkušební vzoru a tlačítko se šipkou	Zobrazí zkušební vzor. Tvar zkušební vzoru je určen nastavením Typ obrazovky . Před upravováním pomocí zkušební vzoru nezapomeňte nastavit správný typ obrazovky. Rozšířené > Zobrazení > Projekční plocha > Typ obrazovky Slouží k výběru položek nabídky, když je zobrazena nabídka projektoru.
7 Tlačítko [Shutter]	Slouží k dočasnému zapnutí nebo vypnutí videa a zvuku otevřením/zavřením mechanické závěrky. Dvě hodiny po aktivaci funkce závěrky se automaticky vypne napájení projektoru. Tuto funkci můžete deaktivovat. Rozšířené > Provoz > Nastavení závěrky > Časovač závěrky

Název	Funkce
8 Tlačítko [Lens]	Opakovaným stisknutím tlačítka se zobrazí obrazovky nastavení pro posun objektivu, zoom, ostření a opravu zkreslení v tomto pořadí. Aby byla zajištěna maximální přesnost, před nastavením zaostření, zoomu a objektivu nechte projektor 20 minut zapnutý. Pokud upravujete pozici obrazu pomocí svislého posunu objektivu, upravte ji tak, že posunete obraz zdola nahoru. Pokud ji posunete shora dolů, pozice obrazu se může po úpravě mírně posunout dolů. Podržením tohoto tlačítka déle než 3 sekundy přesunete polohu objektivu do výchozí polohy. Chcete-li dosáhnout nejjasnějšího obrazu, udržujte polohu objektivu v základní poloze
9 Tlačítko Informace [i] a tlačítko se šipkou	Zobrazuje nabídku Informace projektoru. Slouží k výběru položek nabídky, když je zobrazena nabídka projektoru.
10 Tlačítko Geometrická korekce a tlačítko se šipkou	Opraví tvar obrazu pomocí možností v nastavení Geometrická korekce . Slouží k výběru položek nabídky, když je zobrazena nabídka projektoru.
11 Tlačítko [Esc] [↵ / Esc]	Zastaví aktuální funkci. Přejde zpět na předchozí úroveň nabídky, když je zobrazena nabídka projektoru.
12 Tlačítko [Standby]	Vypne projektor.

► Související odkazy

- "Geometrická korekce" s.85
- "Zámek tlačítek" s.70
- "Zkušební vzor" s.62
- "Závěrka" s.60

Součásti projektoru - dálkový ovladač

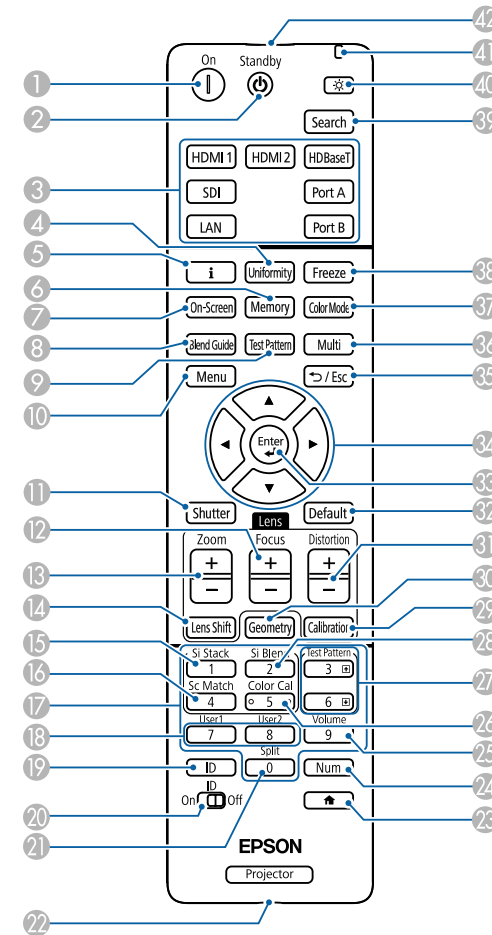



Název	Funkce
1 Tlačítko [On]	Zapne projektor.
2 Tlačítko [Standby]	Vypne projektor.

Název	Funkce
③ Tlačítka zdroje Přepnout obraz	Přepínají zdroj obrazu na jednotlivé porty. Tlačítka Port A a Port B nejsou k dispozici.
④ Tlačítko [Uniformity]	Zobrazí obrazovku Jednota barev , na které můžete upravit vyvážení barevného tónu promítaného obrazu.
⑤ Tlačítko Informace [i]	Zobrazuje nabídku Informace projektoru.
⑥ Tlačítko [Memory]	Zobrazí obrazovku Paměť , která vám umožní uložit přizpůsobená nastavení a načíst uložená nastavení. Název paměti, který se již používá, je označen modrou značkou. Uložením do dříve uložené paměti se přepíše nastavení aktuálními nastaveními.
⑦ Tlačítko [On-Screen]	Zapíná/vypíná funkci Zobrazení na ploše.
⑧ Tlačítko [Blend Guide]	Zapíná/vypíná Vodítko okraje a Vzorové vodítko z nabídky Spojování okrajů .
⑨ Tlačítko [Test Pattern]	Zobrazí zkušební vzor. Tvar zkušebního vzoru je určen nastavením Typ obrazovky . Před upravováním pomocí zkušebního vzoru nezapomeňte nastavit správný typ obrazovky.  Rozšířené > Zobrazení > Projekční plocha > Typ obrazovky
⑩ Tlačítko [Menu]	Zobrazí a zavře nabídku projektoru. Chcete-li zapnout všechny vzdálené přijímače, stiskněte a podržte toto tlačítko déle než 15 sekund.

Název	Funkce
⑪ Tlačítko [Shutter]	Slouží k dočasnému zapnutí nebo vypnutí videa a zvuku otevřením/zavřením mechanické závěrky. Dvě hodiny po aktivaci funkce závěrky se automaticky vypne napájení projektoru. Tuto funkci můžete deaktivovat.  Rozšířené > Provoz > Nastavení závěrky > Časovač závěrky Chcete-li překloubit obraz vzhůru nohama, stiskněte a podržte toto tlačítko déle než 5 sekund.
⑫ Tlačítka [Focus] +/-	Úprava zaostření promítaného obrazu.
⑬ Tlačítka [Zoom] +/-	Úprava velikosti obrazu.
⑭ Tlačítka [Lens Shift]	Upraví polohu promítaného obrazu. Aby byla zajištěna maximální přesnost, před nastavením zaostření, zoomu a objektivu nechte projektor 20 minut zapnutý. Pokud upravujete pozici obrazu pomocí svislého posunu objektivu, upravte ji tak, že posunete obraz zdola nahoru. Pokud ji posunete shora dolů, pozice obrazu se může po úpravě mírně posunout dolů. Podržením tohoto tlačítka déle než 3 sekundy přesunete polohu objektivu do výchozí polohy. Chcete-li dosáhnout nejjasnějšího obrazu, udržujte polohu objektivu v základní poloze
⑮ Tlačítko [Si Stack]	Zobrazuje nabídku Jednoduše na sebe.
⑯ Tlačítko [Sc Match]	Zobrazuje nabídku Shoda obrazovky.
⑰ Číselná tlačítka	Slouží k zadávání číslic v nabídce projektoru, když je stisknuté tlačítko [Num]. V režimu Přehrání obsahu můžete zadáním čísel při stisknutém tlačítku [Num] přehrát oblíbené playlisty.
⑱ Tlačítka [User]	Provede nastavení přiřazená v nastavení Uživatelské tlačítko v nabídce Nastavení projektoru.

Název	Funkce
19 Tlačítko [ID]	Stiskněte toto tlačítko a stisknutím číselného tlačítka do 5 sekund vyberte pomocí dálkového ovladače ID projektoru, který chcete ovládat. (Zadejte jednomístné nebo dvoumístné číslo.) Pokud neznáte ID projektoru, stisknutím tohoto tlačítka během promítání dočasně zobrazíte ID projektoru a ID dálkového ovladače na projekční ploše.
20 Spínač [ID]	Slouží k zapnutí (On) a vypnutí (Off) nastavení ID pro dálkový ovladač.
21 Tlačítko [Split]	Toto tlačítko se nepoužívá.
22 Tlačítko [Remote]	Slouží k připojení dálkového ovladače k projektoru pomocí funkce volitelné sady kabelů dálkového ovladače a pro příjem signálů z dálkového ovladače. Když je dálkový ovladač připojen, je přijímač dálkového ovladače na projektoru vypnutý.
23 Tlačítko 	Zobrazí a zavře Hlavní obrazovku. Stisknutím a podržením tohoto tlačítka po dobu delší než 5 sekund uzamknete nebo odemknete tlačítka dálkového ovladače.
24 Tlačítko [Num]	Po stisknutí a podržení tohoto tlačítka lze zadávat číslíce pomocí číselných tlačítek.
25 Tlačítko [Volume]	Slouží k nastavení hlasitosti reproduktoru.
26 Tlačítko [Color Cal]	Zobrazuje nabídku kalibrace barev.
27 Tlačítka [Test Pattern] nahoru/dolů	Zobrazí předchozí nebo následující zkušební vzor při zobrazení zkušebního vzoru. Ovládání pohybu o stránku nahoru a dolů v počítači, když jsou projektor a počítač propojeny prostřednictvím sítě.
28 Tlačítko [Si Blend]	Zobrazuje nabídku Jednoduché spojování.

Název	Funkce
29 Tlačítko [Calibration]	Upravuje kalibraci objektivu.
30 Tlačítko [Geometry]	Zobrazí obrazovku Geometrická korekce , na které lze opravovat lichoběžníkové zkreslení promítaného obrazu.
31 Tlačítka [Distortion] +/-	Úprava zkreslení promítaného obrazu.
32 Tlačítko [Default]	Obnoví výchozí hodnotu vybraného nastavení. Chcete-li zahájit kalibraci objektivu, stiskněte a podržte toto tlačítko déle než 3 sekund.
33 Tlačítko [Enter] 	Potvrdí a otevře aktuální výběr a přejde na další úroveň, když je zobrazena nabídka projektoru.
34 Tlačítka se šipkami	Slouží k výběru položek nabídky, když je zobrazena nabídka projektoru.
35 Tlačítko [Esc]  / Esc	Zastaví aktuální funkci. Přejde zpět na předchozí úroveň nabídky, když je zobrazena nabídka projektoru.
36 Tlačítko [Multi]	Zobrazuje nabídku projektoru Vícenásobná projekce .
37 Tlačítko [Color Mode]	Slouží ke změně režimu barev.

Název	Funkce
38 Tlačítko [Freeze]	<p>Pozastaví nebo obnoví obraz. Přehrávání zvuku a videa nicméně pokračuje, takže nelze pokračovat v promítání od bodu, ve kterém jste jej zastavili.</p> <p>Chcete-li nastavit zabezpečení heslem, stiskněte a podržte toto tlačítko déle než 5 sekund.</p> <div style="border: 1px solid gray; padding: 5px; margin-top: 10px;">  <p>Pokud jako zkušební vzor používáte statický snímek, můžete změnit následující nastavení, i když je obraz zmrazen pomocí funkce Zmrazit.</p> <ul style="list-style-type: none"> • Geometrická korekce • Zaostřit, Lupa, Posun objektivu, Zkreslení • Nastavení režimu barev • Vyvážení bílé </div>
39 Tlačítko [Search]	Slouží k přepnutí na další vstupní zdroj.
40 Tlačítko Osvětlení [☀️]	Rozsvítí tlačítka na dálkovém ovladači po dobu přibližně 15 sekund. To je užitečné při používání dálkového ovladače ve tmě.
41 Indikátor	Při vysílání signálů dálkového ovladače indikátory problikávají.
42 Vysílač signálu dálkového ovladače	Vysílá signály dálkového ovladače.

- "Geometrická korekce" [s.85](#)
- "Paměť" [s.92](#)
- "Zkušební vzor" [s.62](#)
- "Závěrka" [s.60](#)

Vložení baterií do dálkového ovladače

Dálkový ovladač používá dvě baterie AA dodané s projektorem.

Upozornění

Před manipulací s bateriemi si nejprve přečtěte *Bezpečnostní pokyny*.



Baterie vyměňte neprodleně po jejich vybití. V dálkovém ovladači jsou použity dvě manganové nebo alkalické baterie formátu AA.

- 1** Sejměte víčko přihrádky pro baterii podle obrázku.

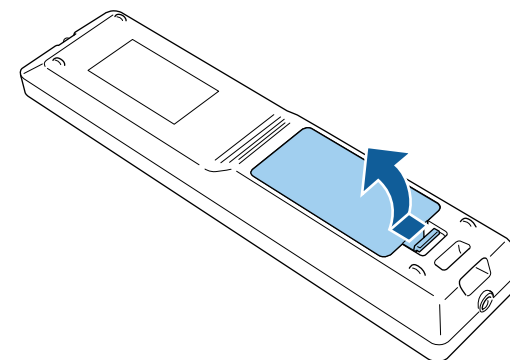

► Související odkazy

- "Vložení baterií do dálkového ovladače" [s.24](#)
- "Používání dálkového ovladače" [s.25](#)
- "Zamknutí tlačítek dálkového ovladače" [s.26](#)
- "Zabezpečení heslem" [s.71](#)
- "Hlavní obrazovka" [s.55](#)

- 2** Podle potřeby vyjměte staré baterie.



Použité baterie likvidujte podle místních předpisů.

- 3** Vložte baterie.

⚠ Varování

Při vkládání baterií zkontrolujte orientaci značek (+) a (-) uvnitř držáku na baterie. Pokud nejsou baterie správně používány, mohou explodovat nebo vytéci a způsobit tak vznik požáru, zranění nebo poškození zařízení.

- 4** Nasadte víčko přihrádky a stiskněte jej, aby zaklaplo na místo.

Používání dálkového ovladače

Dálkový ovladač umožňuje ovládat projektor téměř odkudkoli v místnosti.

Dálkovým ovladačem je třeba mířit na přijímače projektoru ve zde uvedených vzdálenostech a úhlech.

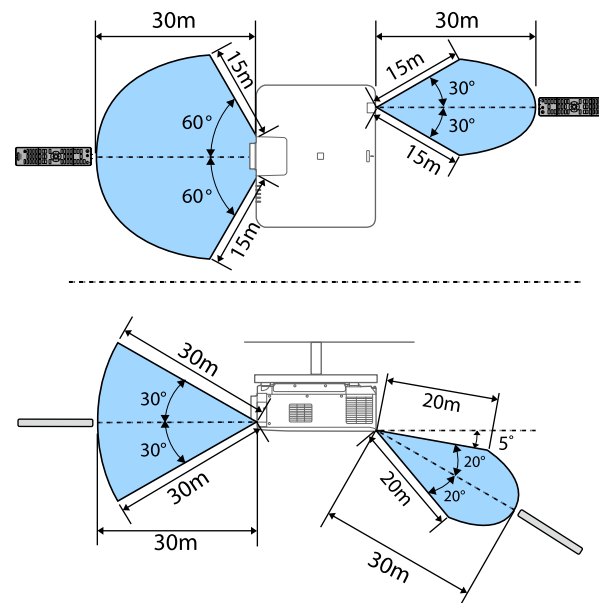

- V závislosti na prostředí instalace se dostupná vzdálenost a úhly mohou zkrátit.
- Nepoužívejte dálkový ovladač při jasném zářivkovém osvětlení nebo na přímém slunečním světle, protože projektor by nemusel reagovat na příkazy. Nebudete-li dálkový ovladač delší dobu používat, vyjměte baterie.
- Když používáte více projektorů ve stejné místnosti nebo když jsou okolo přijímače dálkového ovladače překážky, připojte dálkový ovladač k projektoru pomocí volitelné sady kabelu dálkového ovladače. Když je dálkový ovladač připojen, je přijímač dálkového ovladače na projektoru vypnutý.

Zamknutí tlačítek dálkového ovladače

Tlačítka na dálkovém ovladači lze zamknout.

Chcete-li zamknout zde zobrazená tlačítka dálkového ovladače, stiskněte a přibližně 5 sekund podržte tlačítko  na dálkovém ovladači.

Chcete-li tlačítka odemknout, znovu stiskněte a přibližně 5 sekund podržte tlačítko .

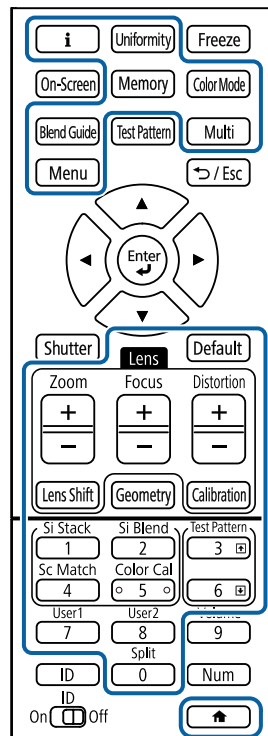

Příručku k externímu fotoaparátu můžete získat na následujícím webu společnosti Epson.

<https://epson.sn/?MKN=EB-PQ2220B&PINF=voption>

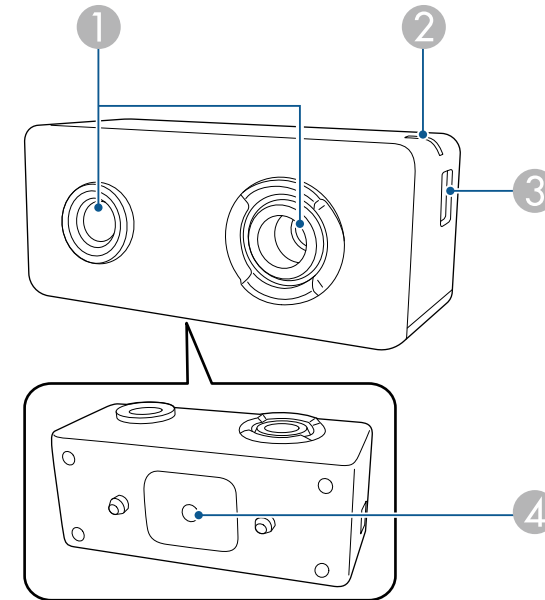

Název	Funkce
1 Objektiv fotoaparátu	Fotografuje. Upozornění Externí fotoaparát nepoužívejte ani neskladujte na místech, kde bude vystaven silnému světlu. Jinak může dojít k popálení nebo poruše.

Součásti projektoru - externí fotoaparát

Volitelný externí fotoaparát můžete připojit k přední části projektoru nebo objektivu. Způsob instalace najdete v příručce k externímu fotoaparátu.

Název	Funkce
2 Světelný indikátor	Označuje stav externího fotoaparátu. <ul style="list-style-type: none"> • Svítí: pohotovostní režim • Bliká (v intervalech 0,25 sekundy): externí fotoaparát nefunguje správně • Bliká (v intervalech 0,5 sekundy): externí fotoaparát je v provozu • Blikání (1 sekundové intervaly): aktualizace firmwaru
3 Port micro USB-B	Slouží k připojení dodaného kabelu USB k projektoru.
4 Otvory pro šrouby (pro instalaci)	Slouží k upevnění držáku při instalaci externího fotoaparátu.

Příklad

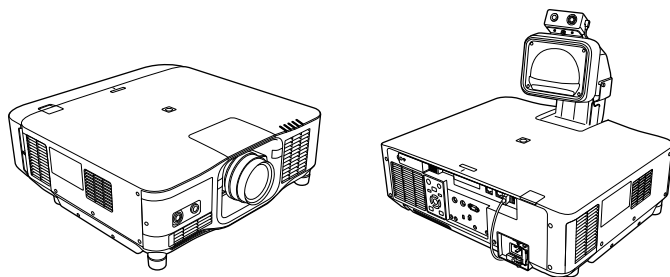

► Související odkazy

- "Použití externího fotoaparátu" [s.147](#)

Instalace a nastavení projektoru

Při nastavování projektoru postupujte podle pokynů v těchto částech.

► Související odkazy

- "Poznámky k přepravě" [s.29](#)
- "Upozornění týkající se instalace" [s.30](#)
- "Nasazení a sejmutí objektivu" [s.33](#)
- "Nasazení a sejmutí krytu kabelu" [s.39](#)
- "Ovládání napájení projektoru" [s.40](#)
- "Pevné připojení k síti" [s.43](#)
- "Bezdrátové připojení k síti" [s.45](#)
- "HTTPS" [s.52](#)

Uvnitř projektoru je mnoho skleněných a přesných součástí. Chcete-li zabránit jejich poškození v důsledku nárazu při přepravě, manipulujte s projektorem následujícím způsobem.

Výstraha

- Projektor by neměla přenášet jedna osoba. K vybalení a manipulaci s projektorem jsou zapotřebí alespoň dvě osoby.
- Při přemísťování projektoru nepřidržíte kryt pro výměnu objektivu ani samotný objektiv. Mohly by se uvolnit a projektor by mohl spadnout a způsobit zranění.

Upozornění

- Projektor nepřevázejte s nainstalovaným objektivem. V opačném případě by mohlo dojít k poškození projektoru a objektivu.
- Pokud projektor nemá objektiv, nasaďte krytku, která byla na úchyty pro objektiv v době zakoupení projektoru.

Projektor lze nainstalovat nebo připevnit ke stropu v libovolném vodorovném nebo svislém úhlu. Při instalaci projektoru dodržujte následující zásady.

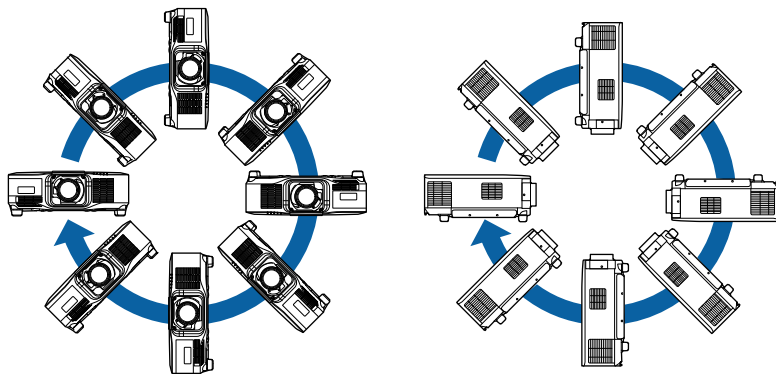

Varování

- Nezajišťujte lepidlem upevňovací šrouby stropního držáku proti uvolnění ani nenanášejte na projektor maziva, oleje nebo podobné látky; skříň projektoru by mohla prasknout a způsobit vypadnutí ze stropního držáku. V takovém případě může projektor způsobit vážné zranění osobě, která by se nacházela pod montážní konzolou, a mohlo by dojít k poškození projektoru.
- Neinstalujte projektor do míst, kde je vysoká prašnost nebo vlhkost, nebo do míst, která čelí kouři nebo výparům. V opačném případě by mohlo dojít k požáru nebo k úrazu elektrickým proudem. Stav skříně projektoru by se rovněž mohl zhoršit nebo se poškodit, což by vedlo k pádu projektoru z konzoly.

Příklady prostředí, která by mohla způsobit pád projektoru v důsledku poškození skříně

- Místa, která čelí nadměrnému kouři nebo polétavým olejovým částicím, jako např. továrny nebo kuchyně
- Místa obsahující těkavá rozpouštědla nebo chemikálie, jako např. továrny nebo laboratoře
- Místa, kde by mohl být projektor vystaven čisticím prostředkům nebo chemikáliím, jako např. továrny nebo kuchyně
- Místa, v nichž se často používají aromatické oleje, např. relaxační místnosti
- Poblíž zařízení, která vydávají nadměrný kouř, polétavé olejové částice nebo případně pěnu

Upozornění

Do elektroinstalace budovy, která napájí projektor, nainstalujte proudový jistič 13 A až 20 A. K elektroinstalaci s nainstalovaným proudovým jističem nepřipojujte žádná jiná zařízení a tuto elektroinstalaci používejte pouze pro projektor.

Upozornění

- Pomocí šroubů M6 (o délce do 14 mm) připevněte čtyři upevňovací body montážní konzoly na projektoru k montážní konzole.

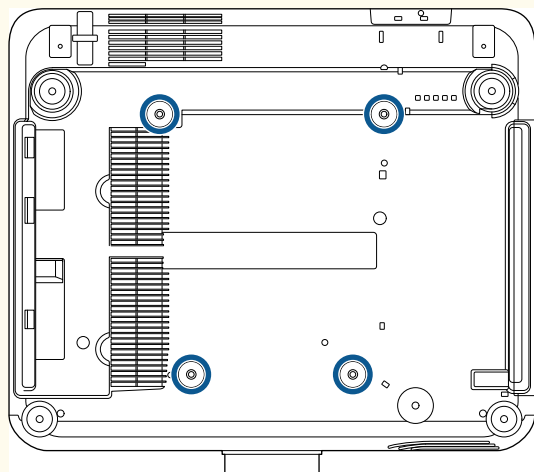

- Neumisťujte projektory přímo na sebe.

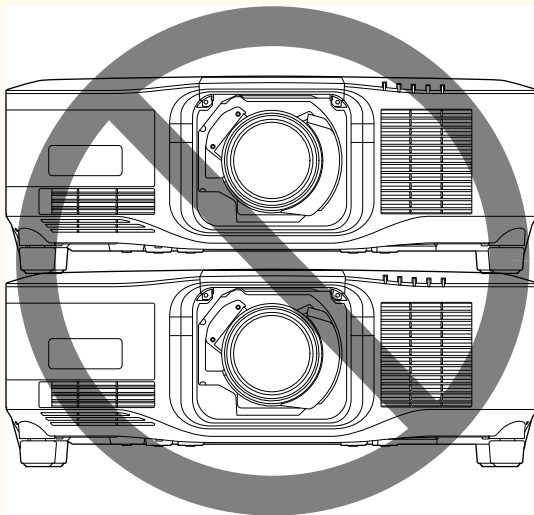

Prostor pro instalaci

Upozornění

- Nezapomeňte ponechat okolo projektoru následující volný prostor, aby nebyl blokován výstupní a vstupní větrací otvor.

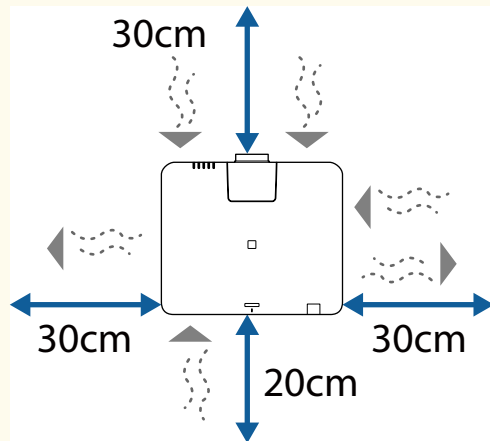

Přesné umístění větracího vstupního otvoru a otvoru výstupu vzduchu naleznete v *Specifications* projektoru.

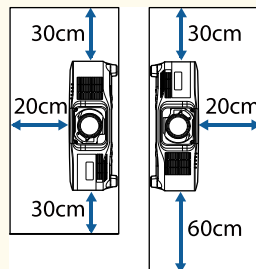

- Neinstalujte projektor na místo, na kterém neproudí vzduch, například na polici nebo do skříně.
Pokud chcete projektor nainstalovat na polici nebo do krytu, poraďte se společností Epson.
- Když v okolí projektoru není dostatek prostoru a zvýší se vnitřní teplota projektoru, může se snížit jas zdroje světla.

Zajistěte, aby horký vzduch z výstupního větracího otvoru nešel přímo do vstupního větracího otvoru.

Prostor pro instalaci (při instalaci více projektorů vedle sebe)

Upozornění

- Pokud instalujete více projektorů vedle sebe, zajistěte, aby horký vzduch z výstupního větracího otvoru nešel přímo do vstupního větracího otvoru vedlejšího projektoru.

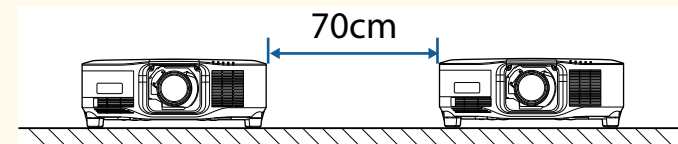

- Používáte-li oddíl, můžete zúžit prostor mezi projektory.

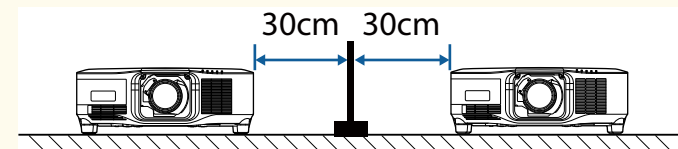

Podle pokynů v těchto částech nasadte nebo sejměte kompatibilní objektiv.

K dispozici jsou následující objektivy.

- ELPLX02
- ELPLX02W
- ELPLX02S
- ELPLX02WS
- ELPLU03S
- ELPLU04
- ELPLW08
- ELPLW06
- ELPLM15
- ELPLM10
- ELPLM11
- ELPLL08

Varování

Před nasazením nebo sejmutím objektivu nezapomeňte vypnout projektor a odpojit napájecí kabel. Jinak by mohlo dojít ke zranění elektrickým proudem.

Upozornění

- Pokud do projektoru vnikne prach nebo špína, kvalita promítání se sníží a může dojít k poruše zařízení. Při manipulaci se řiďte následujícími bezpečnostními opatřeními.
 - Po nasazení nebo sejmutí objektivu se ujistěte, že přední část projektoru není otočena nahoru.
 - Objektiv odpojujte pouze v případě, že je to nutné.
 - Projektor skladujte s nainstalovaným objektivem.
- Nedotýkejte se objektivu holými rukama, abyste zabránili otiskům prstů nebo poškození povrchu objektivu.

» **Související odkazy**

- "Nasazení objektivu" [s.33](#)
- "Vyjmutí objektivu" [s.37](#)

Nasazení objektivu

Na projektor můžete nasadit kompatibilní objektiv.



Informace o instalaci velmi krátkého zvětšovacího objektivu najdete v *Uživatelské příručce* dodané s objektivem.

- 1** Vypněte projektor a odpojte napájecí kabel.

- 2** Sejměte kryt pro výměnu objektivu.

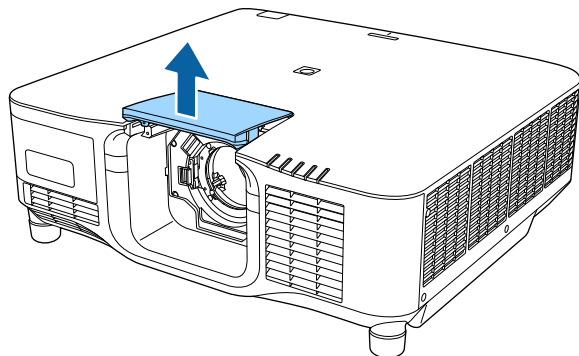

- 3** Sevrete pojistnou páčku a přesuňte ji do polohy **Release**.

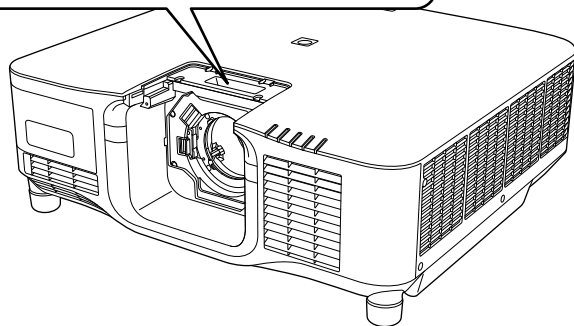
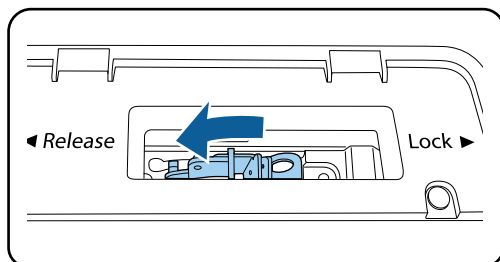

- 4** Zasuňte objektiv přímo do objímky pro objektiv projektoru tak, aby bílá tečka směřovala nahoru.

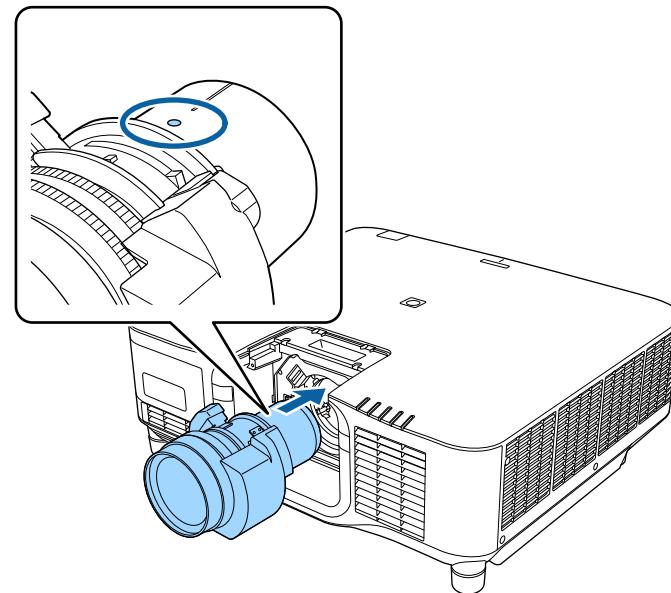

⚠ Výstraha

Zabraňte poranění: postupujte opatrně, abyste si neskřípli prsty mezi projektor a objektiv.

- 5** Pevně objektiv uchopte, sevřete pojistnou páčku a přesuňte ji do polohy **Lock**.

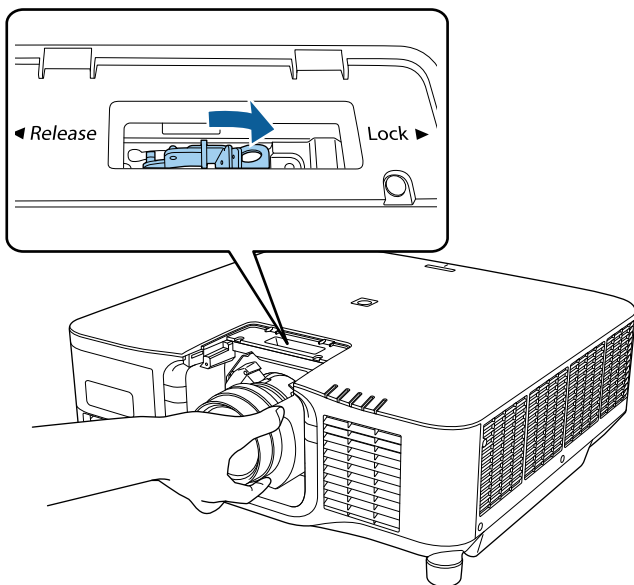

⚠ Varování

Zkontrolujte, zda je objektiv zajištěný.

Pokud objektiv není zajištěný, při přemísťování projektoru může vypadnout a způsobit zranění.

- 6** Chcete-li pevněji zajistit objektiv, utáhněte šroubek vedle pojistné páčky pomocí šestihhranného klíče (2,5 mm).

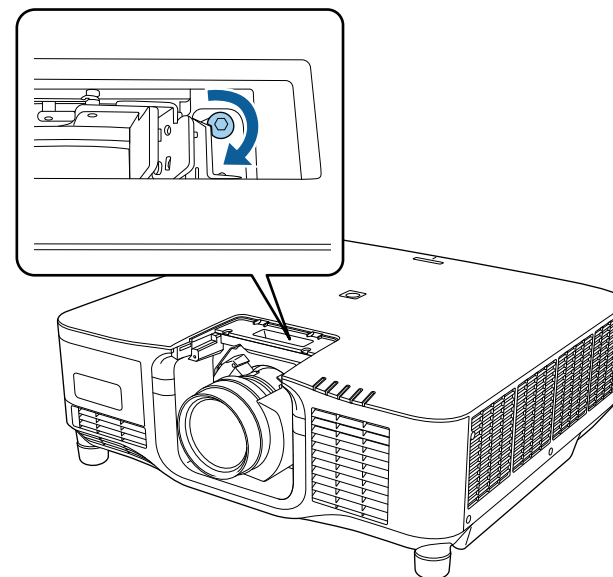

Používáte-li model ELPLX02S/ELPLX02WS, objektiv je zajištěn i bez použití šroubovacího zámku.

- 7** Nasadte kryt pro výměnu objektivu.

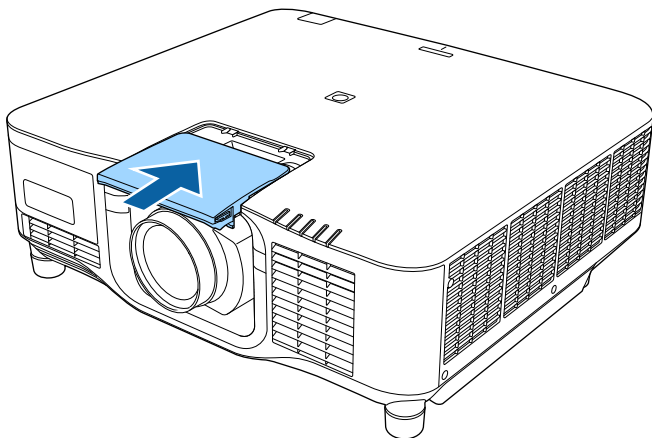

Při promítání směrem dolů doporučujeme zajistit kryt pro výměnu objektivu běžně dostupnými šrouby (M3 × 12mm).

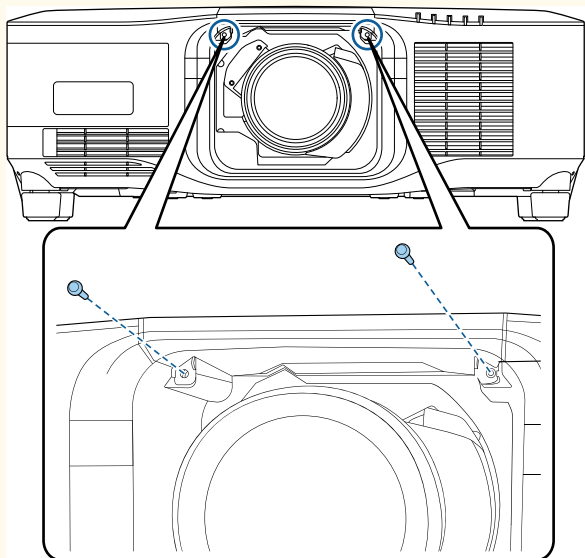

- 8** Aby bylo možné kalibraci objektivu, zapněte projektor.

- 9** Když se zobrazí zpráva s výzvou k zahájení kalibrace objektivu, vyberte možnost **Ano**.

Bude zahájena kalibrace objektivu, která pomůže projektoru zjistit správnou polohu objektivu a rozsah nastavení. Trvá maximálně 100 sekund. Po dokončení kalibrace se objektiv vrátí do původní polohy. Následující objektivy se vrátí do standardní polohy.

- ELPLX02S/02
- ELPLX02WS/02W



- Pokud se po zapnutí projektoru nezobrazí žádná zpráva, proveďte kalibraci objektivu ručně jedním z následujících postupů.
 - Stiskněte tlačítko [Calibration] na dálkovém ovladači.
 - Stiskněte a přibližně 3 sekundy podržte tlačítko [Default] na dálkovém ovladači.
 - Změna nabídky projektoru:
 - ☛ **Rozšířené > Provoz > Kalibrace objektivu**
- Neprovedete-li kalibraci objektivu, následující funkce nemusí fungovat správně.
 - Zaostřit
 - Zkreslení
 - Lupa
 - Posun objektivu
 - Paměť (Lens Position)

Upozornění

Pokud se zobrazí ikona, která signalizuje, že se kalibrace objektivu nezdařila, vyjměte objektiv a znovu jej nainstalujte. Pokud se zpráva zobrazuje i nadále, přestaňte projektor používat, odpojte zástrčku napájecího kabelu z elektrické zásuvky a požádejte společnost Epson o pomoc.

Vyjmutí objektivu

Objektiv můžete vyjmout a vyměnit za jiný.

Výstraha

Po vypnutí projektoru a před vyjmutím nebo výměnou objektivu počkejte alespoň 30 minut. Při kontaktu s horkým objektivem může dojít k popálení.



Tento projektor používá laser jako zdroj světla. Když je sejmutý objektiv, zdroj světla se z bezpečnostních důvodů vypne. Nasadte objektiv a potom jej stisknutím tlačítka [On] znovu zapněte.

- 1** Chcete-li objektiv přemístit do výchozí polohy, stiskněte a přibližně 3 sekundy podržte tlačítko [Lens Shift] (dálkový ovladač) nebo tlačítko [Lens] (ovládací panel).
- 2** Vypněte projektor a odpojte napájecí kabel.

- 3** Sejměte kryt pro výměnu objektivu.

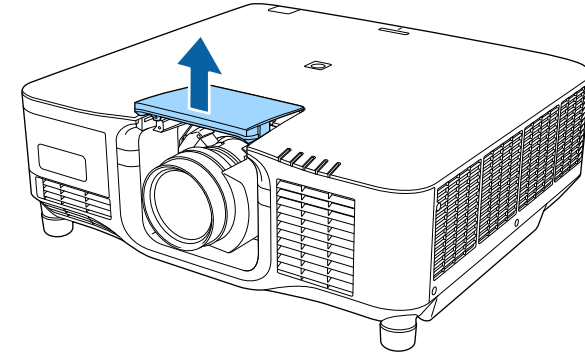

- 4** V případě potřeby povolte šroubek vedle pojistné páčky.

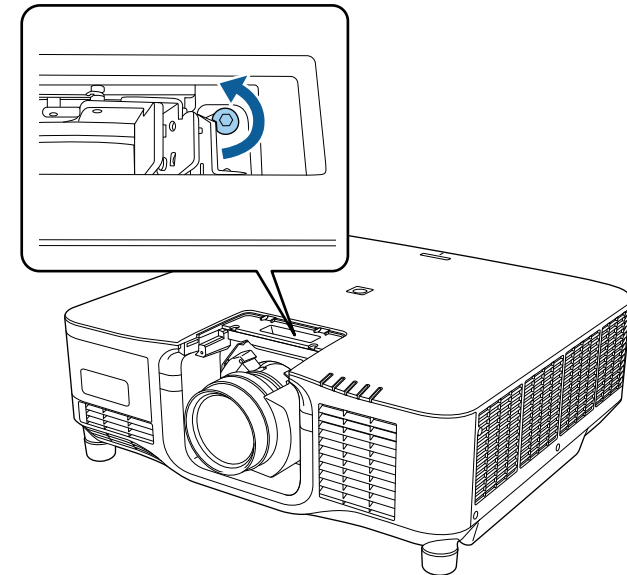

- 5** Pevně objektiv uchopte, sevřete pojistnou páčku a přesuňte ji do polohy Release.

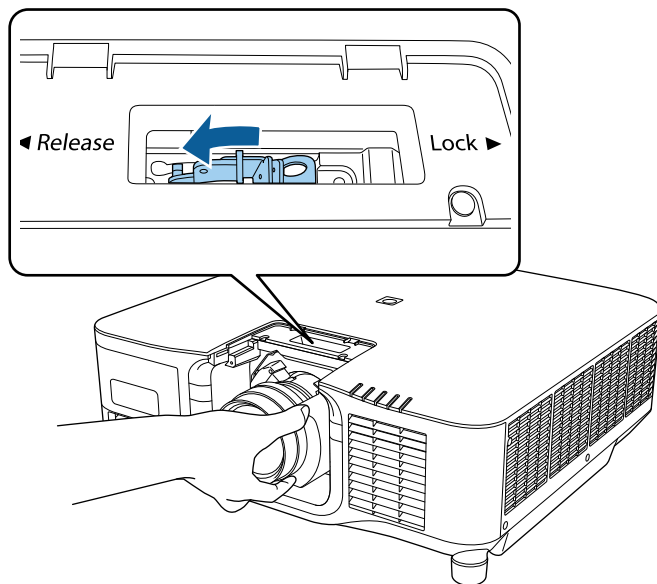

- 6** Opatrně vysuňte objektiv rovně z projektoru.

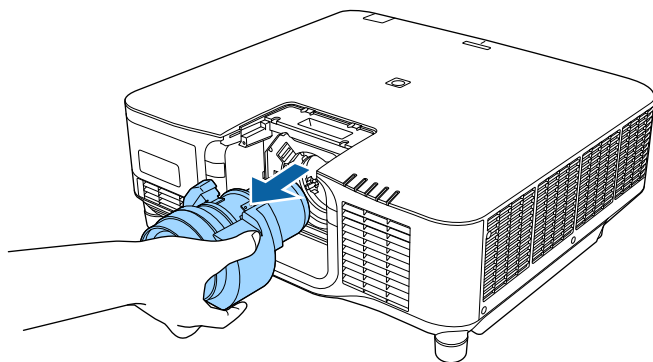

V případě zavěšení projektoru ze stropu můžete nasadit kryt kabelu, který byl dodán s projektořem, který skryje připojené kabely.

- 1** Protáhněte běžně dostupnou sponu na kabely držákem a stáhněte kabely k sobě.

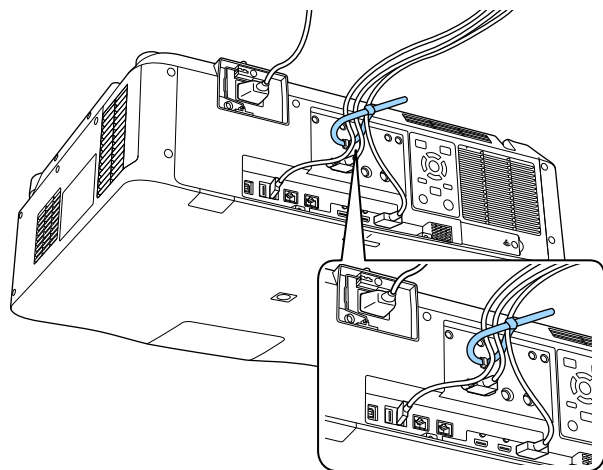

Výstraha

Napájecí kabel nesdružujte s ostatními kabely. V opačném případě by mohlo dojít k požáru.

- 2** Nasadte kryt kabelu na projektor podle obrázku: provlečte kabely drážkou na spodní straně krytu kabelu.

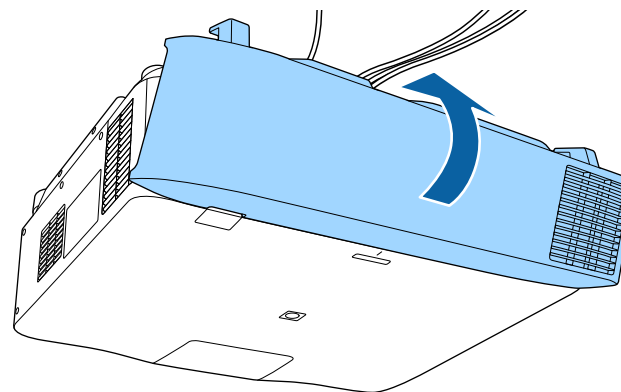

- 3** Utáhněte šrouby krytu kabelu.

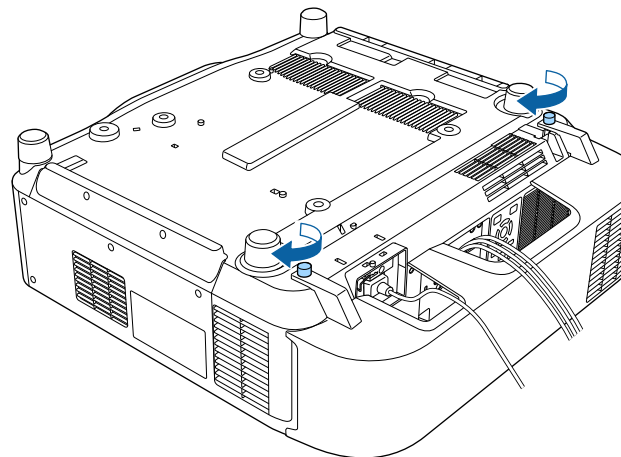

Při ovládání napájení projektoru postupujte podle pokynů v těchto částech.

► Související odkazy

- "Zapnutí projektoru" s.40
- "Vypnutí projektoru" s.41

Zapnutí projektoru

Zapněte počítač nebo videozařízení, které budete chtít používat po zapnutí projektoru.

Upozornění

Před zapnutím projektoru připojte k projektoru počítač nebo video zařízení, které chcete používat.

- 1** Připojte napájecí kabel ke vstupu napájení projektoru a k elektrické zásuvce.

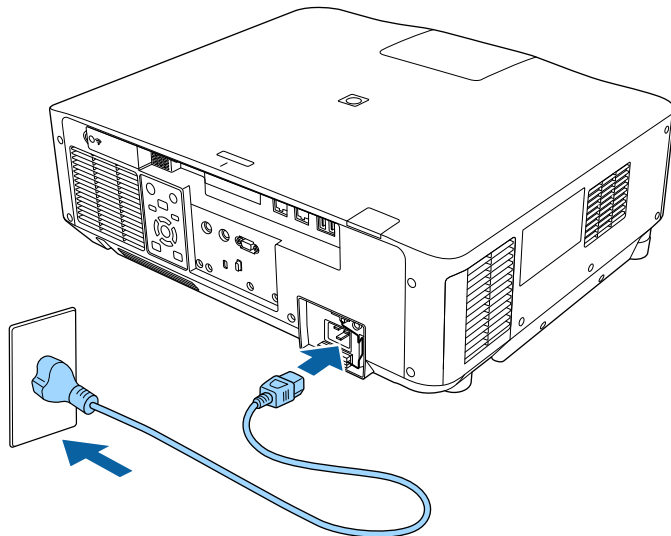

Indikátor napájení projektoru začne svítit modře. Znamená to, že projektor je napájen, ale není dosud zapnutý (nachází se v pohotovostním režimu).



K dočasnému ovládní projektoru za účelem určení místa instalace můžete použít napájecí kabel 100 V.

Při promítání se 100V napájecím kabelem je maximální jas omezen.

Při nastavování promítaného obrazu nebo objektivu použijte napájecí kabel 200 V.

S napájecím kabelem 100 V nelze používat následující funkce.

- Režim světla
- Zbývá přibližně
- Režim obnovy
- Kalibrace světla

Nezapomeňte uzemnit zástrčku napájecího kabelu uzemňovacím vodičem nebo použijte 3žilovou zástrčku.

- 2** V případě potřeby zajistěte napájecí kabel, aby nespádl.

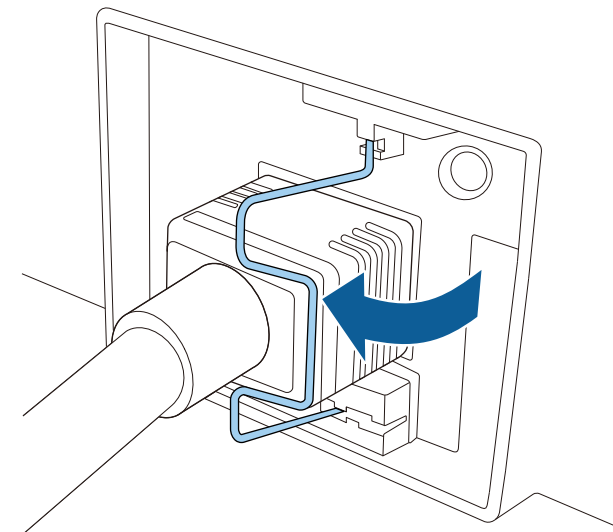

- 3** Stisknutím tlačítka [On] na ovládacím panelu nebo na dálkovém ovladači zapnete projektor.

Projektor pípne a během zahřívání bliká indikátor stavu modře. Po zahřátí projektoru indikátor stavu přestane blikat a svítí modře.



- Když je aktivována funkce **Rychlé spuštění** v nabídce **Rozšířené** projektoru, při příští stisknutí vypínače bude projektor připraven k použití během několika sekund.

☛ **Rozšířené > Provoz > Rychlé spuštění**

Pokud se nezobrazí promítaný obraz, vyzkoušejte následující kroky.

- Zapněte připojený počítač nebo videozařízení.
- Při používání notebooku změňte výstup obrazu z počítače.
- Vložte disk DVD nebo jiné videomédium a stiskněte tlačítko přehrávání (je-li třeba).
- Stisknutím tlačítka [Search] na ovládacím panelu nebo na dálkovém ovladači detekujte zdroj.
- Stiskněte tlačítko požadovaného zdroje videa na dálkovém ovladači.
- Pokud se zobrazí hlavní obrazovka, vyberte zdroj, který chcete promítat.

Varování

- Nikdy se nedívejte do objektivu projektoru, když je zdroj světla zapnutý. Mohlo by dojít k poškození zraku a je to nebezpečné zejména pro děti.
- Při spuštění projektoru na dálku pomocí dálkového ovladače zkontrolujte, zda se nikdo nedívá do objektivu.
- Během promítání neblokujte světlo z projektoru knihou nebo jiným předměty. Pokud je světlo z projektoru blokováno, pak plocha, na kterou dopadá, se zahřeje na takovou teplotu, která by mohla způsobit roztavení, spálení nebo vznik požáru. Vlivem odraženého světla se může rovněž rozzhavit objektiv a způsobit závadu projektoru. Chcete-li promítání ukončit, použijte funkci Vypnout A/V nebo Závěrka nebo vypnete projektor.



- Když je položka **Napájení zapnuto** v nabídce projektoru **Rozšířené** nastavena na **Zapnuto**, projektor se zapne, jakmile jej připojíte k elektrické zásuvce. Upozorňujeme, že projektor se rovněž automaticky zapne v případech, jako je například obnovení napájení po jeho výpadku.

☛ **Rozšířené > Provoz > Napájení zapnuto**

- Vyberete-li konkrétní port pro nastavení **Automatické zapnutí** v nabídce **Rozšířené** projektoru, projektor se zapne, jakmile detekuje signál nebo připojení kabelu k vybranému portu.

☛ **Rozšířené > Provoz > Automatické zapnutí**

» **Související odkazy**

- "Hlavní obrazovka" s.55

Vypnutí projektoru

Slouží k vypnutí projektoru po použití.



- Aby se prodloužila životnost tohoto projektoru, vypněte jej, pokud není používán. Životnost zdroje světla se liší v závislosti na vybraném režimu, podmínkách prostředí a používání. Jas se časem snižuje.
- Kalibrace světla se spustí automaticky, pokud vypnete projektor a jsou splněny následující podmínky:
 - Položka **Kalibrace světla** je nastavena na **Spouštět pravidelně** v nabídce **Reset** projektoru
 - Uplynulo 100 hodin od poslední kalibrace zdroje světla
 - Používáte projektor nepřetržitě déle než 20 minut
- Vzhledem k tomu, že projektor podporuje funkci přímého vypnutí, lze jej vypnout přímo jističem.

- 1** Stiskněte tlačítko [Standby] na ovládacím panelu nebo na dálkovém ovladači.
Projektor zobrazí obrazovku pro potvrzení vypnutí.
- 2** Stiskněte znovu tlačítko [Standby]. (Chcete-li nechat projektor zapnutý, stiskněte libovolné jiné tlačítko.)
Projektor dvakrát pípne, zdroj světla se vypne a indikátor stavu zhasne.
- 3** Před převozem nebo uskladněním projektoru zkontrolujte, že je stavový indikátor na projektoru zhasnutý, a potom odpojte napájecí kabel.

Můžete odesílat obrazy do projektoru, stejně jako sledovat a ovládat projektor po síti.

Chcete-li provést tyto operace, musíte nejprve provést následující:

- Připojte projektor k vaší síti.
- Nastavte projektor a počítač pomocí nabídek **Sít** projektoru.
- Stáhněte a nainstalujte následující síťový software z následující webové stránky.

epson.sn

- Software Epson iProjection slouží k nastavení vašeho počítače pro síťové promítání. Umožňuje také pořádat interaktivní schůzky promítáním obrazovky počítače uživatele do sítě. Pokyny naleznete v dokumentu *Epson iProjection – Návod na použití (Windows/Mac)*.
- Software Epson Projector Management (pouze Windows) nastaví váš počítač pro sledování a ovládání projektorů. Pokyny naleznete v dokumentu *Epson Projector Management – Návod na použití*.

► Související odkazy

- "Připojení k drátové síti" [s.43](#)
- "Výběr nastavení drátové sítě" [s.43](#)

Připojení k drátové síti

Pro připojení projektoru k místní drátové síti (LAN) použijte síťový kabel 100Base-TX nebo 10Base-T. Pro zajištění řádného přenášení dat použijte stíněný kabel kategorie 5 nebo vyšší.

- 1** Připojte jeden konec síťového kabelu k síťovému rozbočovači, přepínači nebo směrovači.

- 2** Připojte druhý konec kabelu k portu LAN projektoru.

Výběr nastavení drátové sítě

Aby bylo možné promítat z projektorů ve vaší síti, je třeba v projektoru vybrat nastavení sítě.



Zkontrolujte, zda je projektor připojen k vaší drátové síti prostřednictvím portu LAN.

- 1** Stiskněte tlačítko [Menu], vyberte nabídku **Sít** a stiskněte tlačítko [Enter].
- 2** Vyberte položku **Na konfiguraci sítě** a stiskněte tlačítko [Enter].
- 3** Vyberte nabídku **Základní** a stiskněte tlačítko [Enter].
- 4** Podle potřeby vyberte základní volby.
 - Volba **Název projektoru** umožňuje zadat název o délce maximálně 16 alfanumerických znaků pro označení projektoru v síti.
 - Volba **Heslo k PJ linku** umožňuje zadat heslo o délce maximálně 32 alfanumerických znaků pro ovládání projektoru pomocí protokolu PJ linku.
 - Volba **Heslo Remote** umožňuje zadat heslo o délce maximálně 32 alfanumerických znaků pro přístup k projektoru pomocí Základní ovládání. (Uživatelské jméno je **EPSONREMOTE**. Není nastaveno žádné výchozí heslo.)
 - Volba **Příst. heslo na web** umožňuje zadat heslo o délce maximálně 32 alfanumerických znaků pro webový přístup k projektoru. (Uživatelské jméno je **EPSONWEB**. Není nastaveno žádné výchozí heslo.)

- **Heslo moderátora** umožňuje zadat čtyřmístné číselné heslo pro moderátorský přístup k projektoru pomocí aplikace Epson iProjection. (Není nastaveno žádné výchozí heslo.)
- Volba **Heslo projektoru** umožňuje aktivovat bezpečnostní heslo, které zabraňuje přístup k projektoru komukoli, kdo se s ním nenachází v jedné místnosti. Chcete-li přistupovat k projektoru a sdílet aktuální obraz, musíte zadat zobrazené náhodné heslo z počítače pomocí aplikace Epson iProjection.
- Položka **Zobrazit klíčové slovo** umožňuje vybrat, zda se zobrazí klíčové slovo projektoru na promítaném obrazu při přístupu k projektoru pomocí aplikace Epson iProjection.
- **Zobrazit info o LAN.** umožňuje nastavit formát zobrazení informací o síti projektoru.



Pomocí zobrazené klávesnice zadejte čísla a znaky. Stisknutím tlačítek se šipkami na dálkovém ovladači označujte znaky a stisknutím tlačítka [Enter] je vybírejte.

Čísla můžete rovněž zadat stisknutím číselných tlačítek při podrženém tlačítku [Num] na dálkovém ovladači.



Stisknutím tlačítek se šipkami na dálkovém ovladači označujte požadovaná čísla na zobrazené klávesnici. Stisknutím tlačítka [Enter] vyberte označené číslo.

- 7** Pokud nechcete, aby se na pohotovostní obrazovce režimu LAN a hlavní obrazovce zobrazovala adresa IP, nastavte **Zobrazení adresy IP** na **Vypnuto**.
- 8** Po dokončení nastavení vyberte volbu **Dokončeno** a podle zobrazených pokynů uložte vaše nastavení a ukončete nabídky.



Pokud není nastavené žádné **Příst. heslo na web**, zobrazí se výzva k nastavení hesla. Nastavte heslo podle zobrazených pokynů.

- 9** Stiskněte tlačítko [LAN] na dálkovém ovladači. Nastavení kabelové sítě jsou dokončena, když je na obrazovce pohotovostního režimu místní sítě LAN zobrazena správná adresa IP.

► Související odkazy

- "Používání zobrazené klávesnice" [s.57](#)

- 5** Vyberte nabídku **Kabelová LAN** a stiskněte tlačítko [Enter].
- 6** Podle potřeby přiřadte nastavení IP pro vaši síť.
 - Pokud vaše síť přiřazuje adresy automaticky, vyberte volbu **Nastavení IP** a nastavte položku **DHCP** na **Zapnuto**.
 - Pokud musíte adresy nastavovat ručně, vyberte volbu **Nastavení IP**, nastavte položku **DHCP** na **Vypnuto** a potom podle potřeby zadejte údaje **Adresa IP**, **Maska podsítě** a **Adresa brány** projektoru.
 - Pokud chcete připojit projektor k síti s použitím IPv6, vyberte **Nastavení IPv6**, nastavte položku **IPv6** na **Zapnuto** a potom podle potřeby proveďte nastavení **Autom. konfigurace** a **Použít dočasnou adresu**.

Můžete odesílat obrazy do projektoru, stejně jako sledovat a ovládat projektor po síti.

Chcete-li provést tyto operace, musíte nejprve provést následující:

- Nainstalujte do projektoru modul bezdrátové sítě LAN Epson 802.11a/b/g/n.
- Nastavte projektor a počítač pomocí nabídek **Síť** projektoru.
- Stáhněte a nainstalujte následující síťový software z následující webové stránky.

epson.sn

- Software Epson iProjection (Windows/Mac) umožňuje pořádat interaktivní setkání promítáním obrazovky počítače uživatele do sítě. Pokyny naleznete v dokumentu *Epson iProjection – Návod na použití (Windows/Mac)*.
- Aplikace Epson iProjection (iOS/Android) umožňuje promítat ze zařízení iOS, Android nebo Chromebook.
Aplikaci Epson iProjection lze stáhnout zdarma z webových stránek App Store nebo Google Play. Za jakékoli poplatky za komunikaci s obchodem App Store či Google Play je zodpovědný zákazník.
- Software Epson Projector Management (pouze Windows) nastaví váš počítač pro sledování a ovládání projektorů. Pokyny naleznete v dokumentu *Epson Projector Management – Návod na použití*.

► Související odkazy

- "Instalace modulu bezdrátové sítě LAN" [s.45](#)
- "Ruční výběr nastavení bezdrátové sítě" [s.46](#)
- "Výběr nastavení bezdrátové sítě v operačním systému Windows" [s.47](#)
- "Výběr nastavení bezdrátové sítě v operačním systému Mac" [s.48](#)
- "Nastavení zabezpečení bezdrátové sítě" [s.48](#)
- "Používání kódu QR pro připojení mobilního zařízení" [s.50](#)
- "Použití klíče USB pro připojení k počítači Windows" [s.50](#)

Instalace modulu bezdrátové sítě LAN

Aby bylo možné používat tento projektor v bezdrátové síti, nainstalujte modul Epson 802.11a/b/g/n bezdrátové místní sítě LAN. Neinstalujte žádný jiný typ modulu bezdrátové místní sítě LAN.

Upozornění

V žádném případě nevyjímejte modul, pokud indikátor WLAN (bezdrátová síť LAN) na projektoru svítí modře nebo bliká, nebo pokud bezdrátově promítáte. Mohlo by dojít k poškození modulu nebo ke ztrátě dat.

- 1** Vypněte projektor a odpojte napájecí kabel.
- 2** Uvolněte šrouby a sejměte kryt modulu bezdrátové sítě LAN podle obrázku.

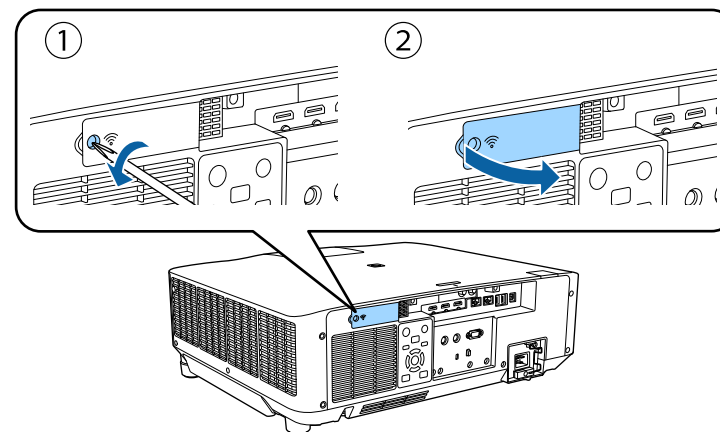

- 3** Připojte modul bezdrátové sítě LAN ke slotu pro modul bezdrátové sítě LAN.

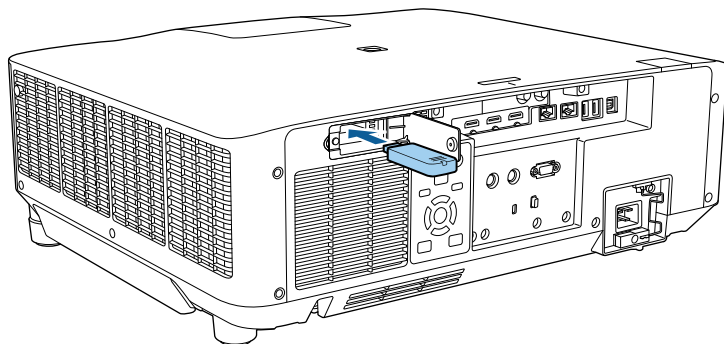

- 4** Nasadte kryt modulu bezdrátové sítě LAN podle obrázku a utáhněte šrouby.

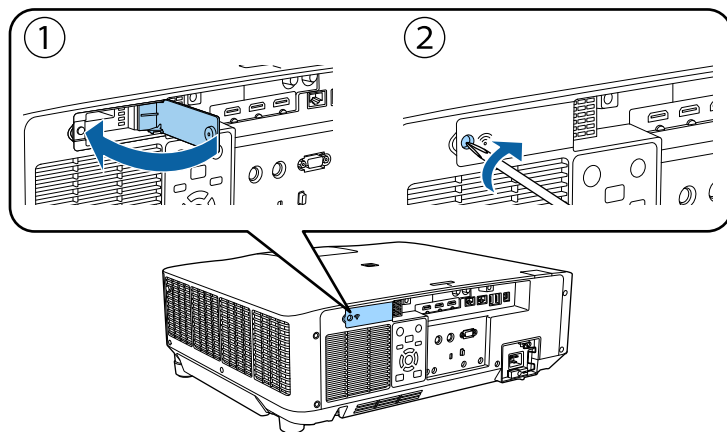

Ruční výběr nastavení bezdrátové sítě

Aby bylo možné promítat z vaší bezdrátové sítě, je třeba vybrat nastavení sítě pro projektor.

- 1** Stiskněte tlačítko [Menu], vyberte nabídku **Síť** a stiskněte tlačítko [Enter].
- 2** Vyberte volbu **Zapnuto** pro nastavení **Nap.bezdr.sítě LAN**.
- 3** Vyberte položku **Na konfiguraci sítě** a stiskněte tlačítko [Enter].
- 4** Vyberte nabídku **Základní** a stiskněte tlačítko [Enter].
- 5** Podle potřeby vyberte základní volby.
 - Volba **Název projektoru** umožňuje zadat název o délce maximálně 16 alfanumerických znaků pro označení projektoru v síti.
 - Volba **Heslo k PJ linku** umožňuje zadat heslo o délce maximálně 32 alfanumerických znaků pro ovládání projektoru pomocí protokolu PJ linku.
 - Volba **Heslo Remote** umožňuje zadat heslo o délce maximálně 32 alfanumerických znaků pro přístup k projektoru pomocí Základní ovládání. (Uživatelské jméno je **EPSONREMOTE**. Není nastaveno žádné výchozí heslo.)
 - Volba **Příst. heslo na web** umožňuje zadat heslo o délce maximálně 32 alfanumerických znaků pro webový přístup k projektoru. (Uživatelské jméno je **EPSONWEB**. Není nastaveno žádné výchozí heslo.)
 - **Heslo moderátora** umožňuje zadat čtyřmístné číselné heslo pro moderátorský přístup k projektoru pomocí aplikace Epson iProjection. (Není nastaveno žádné výchozí heslo.)
 - Volba **Heslo projektoru** umožňuje aktivovat bezpečnostní heslo, které zabraňuje přístupu k projektoru komukoli, kdo se s ním nenachází v jedné místnosti. Chcete-li přistupovat k projektoru a sdílet aktuální obraz, musíte zadat zobrazené náhodné heslo z počítače pomocí aplikace Epson iProjection.
 - Položka **Zobrazit klíčové slovo** umožňuje vybrat, zda se zobrazí klíčové slovo projektoru na promítaném obrazu při přístupu k projektoru pomocí aplikace Epson iProjection.

- **Zobrazit info o LAN.** umožňuje nastavit formát zobrazení informací o síti projektoru.



Pomocí zobrazené klávesnice zadejte čísla a znaky. Stisknutím tlačítek se šipkami na dálkovém ovladači označujte znaky a stisknutím tlačítka [Enter] je vybírejte.

Čísla můžete rovněž zadat stisknutím číselných tlačítek při podrženém tlačítku [Num] na dálkovém ovladači.

6 Vyberte nabídku **Bezdrátová síť LAN** a stiskněte tlačítko [Enter].

7 Vyberte nastavení **Režim připojení**.

- **Rychlý** umožňuje připojení k více chytrým telefonům, tabletům nebo počítačům přímo pomocí bezdrátové komunikace.
- **Pokročilý** umožňuje připojení k chytrým telefonům, tabletům nebo počítačům prostřednictvím přístupového bodu bezdrátové sítě.

8 Pokud jste vybrali režim **Pokročilý** připojení, vyberte **Hledat přístupový bod** a vyberte přístupový bod, ke kterému se chcete připojit.



Pokud je třeba přidělit SSID ručně, vyberte **SSID** a zadejte SSID.

9 Pro režim **Pokročilý** připojení podle potřeby přiřadte nastavení IP pro vaši síť.

- Pokud vaše síť přiřazuje adresy automaticky, vyberte volbu **Nastavení IP** a nastavte položku **DHCP** na **Zapnuto**.
- Pokud musíte adresy nastavovat ručně, vyberte volbu **Nastavení IP**, nastavte položku **DHCP** na **Vypnuto** a potom podle potřeby zadejte údaje **Adresa IP**, **Maska podsítě** a **Adresa brány** projektoru.

- Pokud chcete připojit projektor k síti s použitím IPv6, vyberte **Nastavení IPv6**, nastavte položku **IPv6** na **Zapnuto** a potom podle potřeby proveďte nastavení **Autom. konfigurace** a **Použití dočasnou adresu**.

10 Pokud nechcete, aby se na obrazovce pohotovostního režimu LAN a na hlavní obrazovce zobrazoval název SSID nebo adresa IP, nastavte položku **SSID displej** na nebo položku **Zobrazení adresy IP** na **Vypnuto**.

11 Po dokončení nastavení vyberte volbu **Dokončeno** a podle zobrazených pokynů uložte vaše nastavení a ukončete nabídky.



Pokud není nastavené žádné **Příst. heslo na web**, zobrazí se výzva k nastavení hesla. Nastavte heslo podle zobrazených pokynů.

12 Stiskněte tlačítko [LAN] na dálkovém ovladači. Nastavení bezdrátové sítě jsou dokončena, když je na obrazovce pohotovostního režimu místní síť LAN zobrazena správná adresa IP.

Po dokončení nastavení bezdrátové sítě pro váš projektor je třeba vybrat bezdrátovou síť ve vašem počítači. Potom spusťte síťový software pro odesílání obrázků do vašeho projektoru prostřednictvím bezdrátové sítě.

►► Související odkazy

- "Používání zobrazené klávesnice" [s.57](#)

Výběr nastavení bezdrátové sítě v operačním systému Windows

Před připojením k projektoru vyberte v počítači správnou bezdrátovou síť.

- 1** Kliknutím na ikonu sítě na hlavním panelu systému Windows spustíte softwarový nástroj bezdrátové sítě.
- 2** Při připojování v režimu připojení Pokročilý vyberte síťový název (SSID) sítě, ke které se projektor připojuje.
- 3** Klepněte na **Připojit**.

Výběr nastavení bezdrátové sítě v operačním systému

Mac

Před připojením k projektoru vyberte v operačním systému Mac správnou bezdrátovou síť.

- 1** Klikněte na ikonu Wi-Fi na panelu nabídek v horní části obrazovky.
- 2** Při připojování v režimu připojení Pokročilý zkontrolujte, zda je zapnutá funkce Wi-Fi a vyberte síťový název (SSID) sítě, ke které se projektor připojuje.

Nastavení zabezpečení bezdrátové sítě

Můžete nastavit zabezpečení projektoru pro používání v bezdrátové síti. Nastavte jednu z následujících voleb zabezpečení tak, aby odpovídala nastavení používaným ve vaší síti:

- Zabezpečení WPA2-PSK *
- Zabezpečení WPA3-PSK **
- Zabezpečení WPA2/WPA3-PSK **
- Zabezpečení WPA3-EAP security **
- Zabezpečení WPA2/WPA3-EAP **

* K dispozici pouze pro režim připojení Rychlý.

** K dispozici pouze pro režim připojení Pokročilý.



Požádejte správce vaší sítě o pomoc při zadání správných údajů.

- 1** Chcete-li nakonfigurovat zabezpečení WPA3-EAP nebo WPA2/WPA3-EAP, zkontrolujte, zda je soubor digitálního certifikátu kompatibilní s registrací projektoru a zda je umístěn přímo v paměťovém zařízení USB.
- 2** Stiskněte tlačítko [Menu], vyberte nabídku **Síť** a stiskněte tlačítko [Enter].
- 3** Vyberte položku **Na konfiguraci sítě** a stiskněte tlačítko [Enter].
- 4** Vyberte nabídku **Bezdrátová síť LAN** a stiskněte tlačítko [Enter].
- 5** Vyberte nastavení **Zabezpečení** a stiskněte tlačítko [Enter].
- 6** Vyberte nastavení zabezpečení, která odpovídají nastavení vaší sítě.
- 7** Podle vybraného zabezpečení postupujte některým z následujících způsobů.
 - **WPA2-PSK, WPA3-PSK nebo WPA2/WPA3-PSK:** Vyberte volbu **Dokončeno** a podle zobrazených pokynů uložte vaše nastavení a ukončete nabídky.
 - **WPA3-EAP, WPA2/WPA3-EAP:** Vyberte položku **Nastavení EAP** a stiskněte tlačítko [Enter].

- 8** Vyberte protokol pro ověření jako nastavení **Typ EAP**.
- 9** Chcete-li nainportovat certifikát, vyberte typ certifikátu a stiskněte tlačítko [Enter].

- **Certifikát klienta** pro typ EAP-TLS
- **Certifikát CA** pro všechny typy EAP



Digitální certifikáty můžete rovněž zaregistrovat z vašeho webového prohlížeče. Certifikát ovšem zaregistrujte pouze jednou, protože jinak se nemusí nainstalovat správně.

- 10** Vyberte položku **Registrovat** a stiskněte tlačítko [Enter].
- 11** Podle zobrazených pokynů připojte paměťové zařízení USB k portu projektoru USB-A.
- 12** Stisknutím tlačítka [Enter] zobrazte seznam certifikátů.
- 13** Ze zobrazeného seznamu vyberte certifikát, který chcete importovat. Ihned se zobrazí výzva, abyste zadali heslo k certifikátu.
- 14** Zadejte heslo a stiskněte tlačítko [Enter]. Certifikát bude nainportován a zobrazí se zpráva o dokončení.
- 15** Podle potřeby proveďte nastavení EAP.

- **Jméno uživatele** umožňuje zadat jméno uživatele o délce až 64 alfanumerických znaků. Chcete-li zadat více než 32 znaků, použijte váš webový prohlížeč. Při importování certifikátu klienta je automaticky nastaveno jméno, na které byl certifikát vystaven.
- **Heslo** umožňuje zadat heslo o délce do 64 alfanumerických znaků pro ověření při používání typu **PEAP**. Chcete-li zadat více než 32 znaků, použijte váš webový prohlížeč.

- **Ověř. cert. serveru** umožňuje vybrat, zda ověřit certifikát serveru, když je nastaven certifikát CA, či nikoli.
- **Náz. serv. RADIUS** umožňuje zadat název serveru pro ověření.

- 16** Po dokončení nastavení vyberte volbu **Dokončeno** a podle zobrazených pokynů uložte vaše nastavení a ukončete nabídky.

» Související odkazy

- "Podporované certifikáty klienta a CA" [s.49](#)

Podporované certifikáty klienta a CA

Lze zaregistrovat tyto typy digitálních certifikátů.

Certifikát klienta (EAP-TLS)

Specifikace	Popis
Formát	PKCS#12
Přípona	PFX, P12
Šifrování	RSA
Hashe	MD5/SHA-1/SHA-256/SHA-384/SHA-512
Délka klíče	512/1024/2048/4096 bitů
Heslo *	Až 64 alfanumerických znaků; povinné

Certifikát CA (PEAP/EAP-TLS)

Specifikace	Popis
Formát	X509v3

Specifikace	Popis
Přípona	DER/CER/PEM
Šifrování	RSA
Hashe	MD5/SHA-1/SHA-256/SHA-384/SHA-512
Délka klíče	512/1024/2048/4096 bitů
Kódování	BASE64/binární

* Chcete-li zadat více než 32 znaků, použijte váš webový prohlížeč.

Používání kódu QR pro připojení mobilního zařízení

Po výběru nastavení bezdrátové sítě pro váš projektor můžete na ploše zobrazit kód QR a použít jej k připojení mobilního zařízení pomocí aplikace Epson iProjection (iOS/Android).



- Zkontrolujte, zda je ve vašem zařízení nainstalována nejnovější verze aplikace Epson iProjection.
- Aplikaci Epson iProjection lze stáhnout zdarma z webových stránek App Store nebo Google Play. Za jakékoli poplatky za komunikaci s obchodem App Store či Google Play je zodpovědný zákazník.
- Při použití Epson iProjection v režimu připojení Rychlý doporučujeme provést nastavení zabezpečení.

- 1 Stiskněte tlačítko [LAN] na dálkovém ovladači.
Na projekční ploše se zobrazí kód QR.



- Pokud se kód QR nezobrazí, nastavte položku **Zobrazit info o LAN** na **Text a kód QR** v nabídce **Síť** projektoru.
 ☛ **Síť > Na konfiguraci sítě > Základní > Zobrazit info o LAN**.
- Chcete-li kód QR skryt, stiskněte tlačítko [Esc].
- Když je kód QR skrytý, zobrazte jej stisknutím tlačítka [Enter].

- 2 Spusťte aplikaci Epson iProjection ve vašem mobilním zařízení.

- 3 Načtením promítnutého kódu QR pomocí aplikace Epson iProjection jej připojte k projektoru.



Aby se kód QR načel správně, držte mobilní zařízení rovnoběžně s promítací plochou a dostatečně blízko, aby se promítaný kód vešel do vodítka čtečky kódu QR mobilního zařízení. V příliš velké vzdálenosti od promítací plochy se kód nemusí načíst.

Po navázání připojení vyberte nabídku **Contents** z ☰ a potom vyberte soubor, který chcete promítat.

Použití klíče USB pro připojení k počítači Windows

Můžete nakonfigurovat jednotku USB flash jako klíč USB pro rychlé připojení projektoru k počítači se systémem Windows s podporou místní sítě LAN. Po vytvoření USB klíče můžete rychle promítat obrazy ze síťového projektoru.

- 1 Nakonfigurujte klíč USB pomocí **Nástroj pro konfiguraci USB klíče** softwaru Epson iProjection (Windows).



Pokyny naleznete v dokumentu *Epson iProjection – Návod na použití (Windows/Mac)*.

- 2** Zajistěte, aby byl ve vašem projektoru nainstalován modul bezdrátové sítě LAN.
- 3** Zapněte projektor.
- 4** Stiskněte tlačítko [LAN] na dálkovém ovladači.
Objeví se obrazovka pohotovostního režimu sítě LAN. Ověřte, zda je zobrazeno SSID a adresa IP.
- 5** Odpojte modul bezdrátové sítě LAN od portu USB-A projektoru (pokud je nainstalován) a do stejného portu připojte USB klíč.
Promítne se zpráva o dokončení aktualizace síťových informací.
- 6** Odpojte USB adaptér.
Pokud váš projektor vyžaduje modul bezdrátové sítě LAN, znovu připojte modul bezdrátové sítě LAN k projektoru.
- 7** Připojte USB adaptér k některému portu USB na počítači.
- 8** Nainstalujte nezbytné aplikace podle pokynů na obrazovce.



- Pokud se zobrazí zpráva brány firewall systému Windows, klepnutím na volbu **Ano** a tím deaktivujete bránu firewall.
- K instalaci aplikace je zapotřebí oprávnění správce.
- Pokud instalace neproběhne automaticky, klikněte dvakrát na **MPPLaunch.exe** v klíči USB.

Po několika minutách projektor zobrazí obraz z vašeho počítače.

- 9** Po dokončení bezdrátového promítání vyberte na hlavním panelu operačního systému Windows volbu **Bezpečně odebrat hardware** a potom odpojte USB adaptér od počítače.



K reaktivaci vašeho připojení k bezdrátové místní síti LAN bude pravděpodobně třeba restartovat počítač.

Protokol HTTPS můžete využít pro větší zabezpečení komunikace mezi projektorem a webovým prohlížečem. Chcete-li tuto možnost využít, vytvořte certifikát serveru, nainstalujte jej do projektoru a zapněte nastavení **HTTPS** v nabídkách projektoru pro ověřování spolehlivosti webového prohlížeče.

☛ **Síť > Na konfiguraci sítě > Další > HTTPS**

I kdy nenainstalujete certifikát serveru, projektor automaticky vytvoří samopodpisovatelný certifikát a povolí komunikaci. Vzhledem k tomu, že tento samopodpisovatelný certifikát nemůže ověřit spolehlivost z webového prohlížeče, zobrazí se upozornění na spolehlivost serveru v momentě, kdy se získá přístup k projektoru z webového prohlížeče. Toto upozornění nebrání v komunikaci.

► Související odkazy

- "Importování certifikátu webového serveru pomocí nabídek" [s.52](#)

Importování certifikátu webového serveru pomocí nabídek

Můžete vytvořit certifikát webového serveru a naimportovat jej pomocí nabídek projektoru a externího paměťového zařízení.



- Jako externí paměťové zařízení můžete s tímto modelem použít jednotku USB flash.
- Digitální certifikáty můžete rovněž zaregistrovat z vašeho webového prohlížeče. Certifikát ovšem zaregistrujte pouze jednou, protože jinak se nemusí nainstalovat správně.

- 1** Zkontrolujte, zda je soubor digitálního certifikátu kompatibilní s registrací projektoru a zda je umístěn přímo v paměťovém zařízení USB.
- 2** Stiskněte tlačítko [Menu], vyberte nabídku **Síť** a stiskněte tlačítko [Enter].

- 3** Vyberte položku **Na konfiguraci sítě** a stiskněte tlačítko [Enter].
- 4** Vyberte nabídku **Další** a stiskněte tlačítko [Enter].
- 5** Nastavte položku **HTTPS** na **Zapnuto**.
- 6** Vyberte volbu **Certif. web. Serveru** a stiskněte tlačítko [Enter].
- 7** Vyberte položku **Registrovat** a stiskněte tlačítko [Enter].
- 8** Podle zobrazených pokynů připojte paměťové zařízení USB k portu projektoru USB-A.
- 9** Stisknutím tlačítka [Enter] zobrazte seznam certifikátů.
- 10** Ze zobrazeného seznamu vyberte certifikát, který chcete importovat. Ihned se zobrazí výzva, abyste zadali heslo k certifikátu.
- 11** Zadejte heslo a stiskněte tlačítko [Enter].
Certifikát bude naimportován a zobrazí se zpráva o dokončení.

► Související odkazy

- "Podporované certifikáty webového serveru" [s.52](#)

Podporované certifikáty webového serveru

Lze zaregistrovat tyto typy digitálních certifikátů.

Certifikát webového serveru (HTTPS)

Specifikace	Popis
Formát	PKCS#12
Přípona	PEX, P12
Šifrování	RSA
Hashe	MD5/SHA-1/SHA-256/SHA-384/SHA-512
Délka klíče	512/1024/2048/4096 bitů
Obecný název	Název síťového hostitele
Organizace	Volitelné
Heslo *	Až 64 alfanumerických znaků; povinné

* Chcete-li zadat více než 32 znaků, použijte váš webový prohlížeč.

Úpravy nastavení nabídky

Tyto části obsahují pokyny pro přístup do systému nabídek projektoru a úpravy nastavení projektoru.

► Související odkazy

- "Hlavní obrazovka" [s.55](#)
- "Používání nabídek projektoru" [s.56](#)
- "Používání zobrazené klávesnice" [s.57](#)
- "Používání základních funkcí projektoru" [s.58](#)
- "Kopírování nastavení nabídek mezi projektory (Dávkové nastavení)" [s.73](#)

Funkce Hlavní obrazovka umožňuje snadno vybrat zdroj obrazu a přistupovat k užitečným funkcím.

Funkci Hlavní obrazovka můžete zobrazit stisknutím tlačítka  na dálkovém ovladači. Pokud chcete, aby se po zapnutí projektoru zobrazila hlavní obrazovka a na vstupu není žádný signál, nastavte **Auto. zobr. hl. str. na Zapnuto**.

 **Rozšířené > Hlavní obrazovka > Auto. zobr. hl. str.**

Stisknutím tlačítek se šipkami na dálkovém ovladači vyberte některou položku nabídky a potom stiskněte tlačítko [Enter].

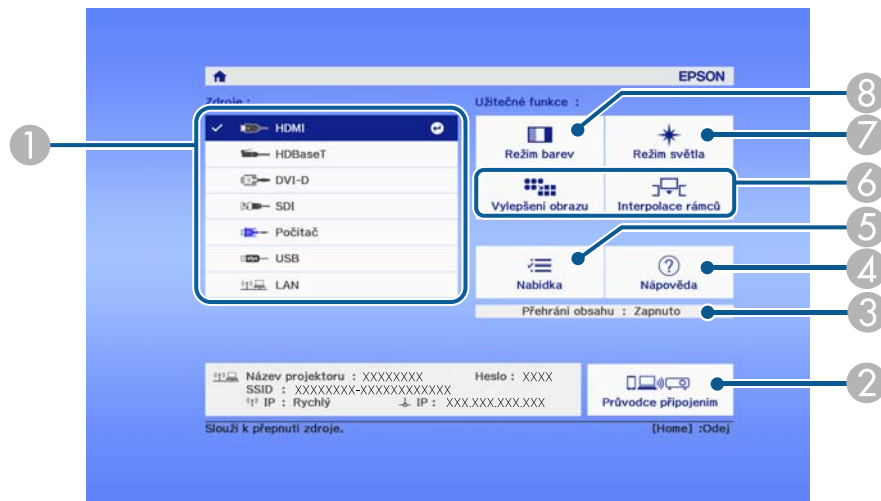

8 Slouží ke změně režimu barev projektoru.



- Po 10 minutách nečinnosti hlavní obrazovka zmizí a vy se vrátíte na obrazovku, na které jste byli předtím (obrazovka aktuálního zdroje vstupu nebo zpráva bez signálu).

- Slouží k výběru zdroje, který chcete promítat.
- Zobrazí Průvodce připojením. Můžete vybrat metody bezdrátového připojení podle zařízení, která používáte, například chytrých telefonů nebo počítačů.
- Ukazuje, že se projektor nachází v režimu Přehráni obsahu.
- Zobrazí obrazovku Návoděda.
- Zobrazí nabídku projektoru.
- Provádí volby nabídky přiřazené k **Hlavní obrazovka** v nabídce **Rozšířené** projektoru.
- Slouží k výběru jasu zdroje světla.

Prostřednictvím nabídek projektoru můžete upravovat nastavení, která určují jak váš projektor funguje. Projektor zobrazuje nabídky na promítací ploše.

- 1 Stiskněte tlačítko [Menu] na ovládacím panelu nebo na dálkovém ovladači.

Zobrazí obrazovka nabídky s nastavením nabídky **Obraz**.

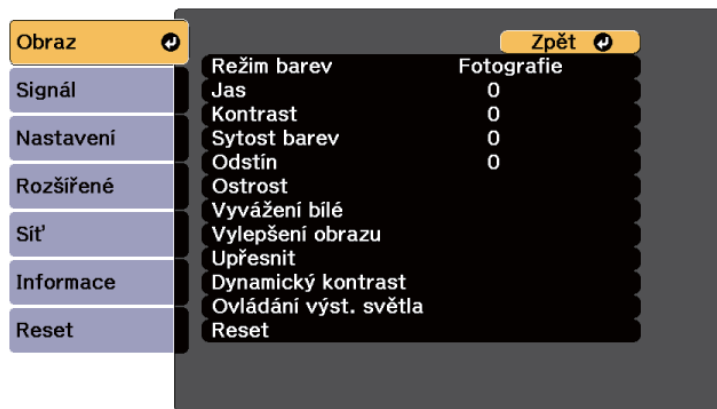

- 2 Stisknutím tlačítek se šipkami nahoru nebo dolů procházejte nabídky zobrazené vlevo. Vpravo se zobrazují nastavení pro jednotlivé nabídky.



Dostupná nastavení závisí na aktuálním zdroji vstupu.

- 3 Chcete-li změnit nastavení v zobrazené nabídce, stiskněte tlačítko [Enter].
- 4 Stisknutím tlačítka se šipkami nahoru nebo dolů procházejte nastavení.
- 5 Změňte nastavení pomocí tlačítek zobrazených v dolní části obrazovek nabídek.

- 6 Chcete-li obnovit výchozí hodnoty všech nastavení nabídky, vyberte volbu **Reset**.

- 7 Po dokončení změn nastavení v některé nabídce stiskněte tlačítko [Esc].

- 8 Stisknutím tlačítka [Menu] nebo [Esc] ukončete nabídky.

Pomocí zobrazené klávesnice můžete zadávat čísla a znaky.

- 1 Pomocí tlačítek se šipkami na ovládacím panelu nebo na dálkovém ovladači označte číslici nebo znak, které chcete zadat, a stiskněte tlačítko [Enter].

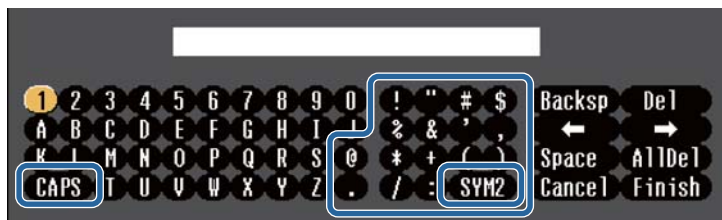

Opakovaným stisknutím tlačítka **CAPS** se přepínají velká a malá písmena. Opakovaným stisknutím tlačítka **SYM1/2** se mění symboly ohraničené rámečkem.

- 2 Po dokončení potvrďte zadaný text stisknutím tlačítka **Finish** na klávesnici. Zadávání textu zrušíte výběrem **Cancel**.



Můžete provádět nastavení projektoru a ovládat síťové promítání prostřednictvím webového prohlížeče z vašeho počítače. Některé symboly nelze zadávat prostřednictvím zobrazené klávesnice. K zadání textu použijte webový prohlížeč.

► Související odkazy

- "Dostupný text pomocí zobrazené klávesnice" [s.57](#)

Dostupný text pomocí zobrazené klávesnice

Pomocí zobrazené klávesnice můžete zadávat následující text.

Typ textu	Podrobnosti
Číslice	0123456789
Abeceda	ABCDEFGHIJKLMNOPQRSTUVWXYZ abcdefghijklmnopqrstuvwxyz
Symboly	!"#\$%&'()*+,-./:;<=>?@[\] ^ _`{ }~

Při používání základních funkcí projektoru postupujte podle pokynů v těchto částech.

► Související odkazy

- "Instalace a nastavení projektoru" [s.58](#)
- "Promítání obrazů" [s.60](#)
- "Úpravy pozice a tvaru obrazu" [s.63](#)
- "Úprava kvality obrazu" [s.65](#)
- "Používání více projektorů" [s.67](#)
- "Udržování kvality projektoru" [s.69](#)
- "Správa nastavení projektoru" [s.70](#)

Instalace a nastavení projektoru

Tato část obsahuje pokyny pro zprovoznění projektoru.

► Související odkazy

- "Zpráva" [s.58](#)
- "Potvrz. pohotov." [s.58](#)
- "Klidový režim" [s.58](#)
- "Pípnutí" [s.59](#)
- "Indikátory" [s.59](#)
- "Datum a čas" [s.59](#)
- "Jazyk" [s.59](#)
- "Zobrazení na ploše" [s.59](#)
- "Režim úspory energie" [s.59](#)

Zpráva

Můžete zobrazovat na promítaném obrazu zprávy, například název zdroje vstupu, název režimu barev, poměr stran, zpráva o chybějícím signálu nebo varování před vysokou teplotou.

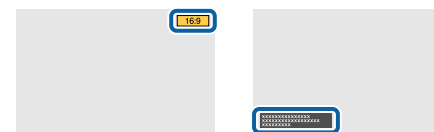

Postup

☛ Rozšířené > Zobrazení > Zpráva

Potvrz. pohotov.

Když je tato položka nastavena na **Vypnuto**, lze projektor jedním stisknutím tlačítka napájení.

Postup

☛ Rozšířené > Zobrazení > Potvrz. pohotov.

Klidový režim

Když je tato položka nastavena na **Zapnuto**, projektor se automaticky vypne po uplynutí intervalu nečinnosti.

Tento interval můžete rovněž nastavit v nastavení **Čas úsp. režimu**.

Postup

☛ Rozšířené > Provoz > Klidový režim

☛ Rozšířené > Provoz > Čas úsp. režimu

Pípnutí

Když je tato položka nastavena na možnost **Vypnuto**, můžete vypnout potvrzující signál při zapnutí nebo vypnutí projektoru nebo po dokončení ochlazování.

Postup

☛ **Rozšířené** > **Provoz** > **Upřesnit** > **Pípnutí**

Indikátory

Když je nastaveno na **Vypnuto**, můžete vypnout indikátory na projektoru.

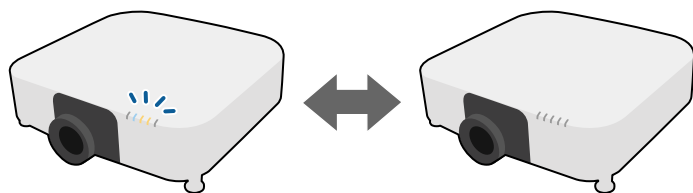

Postup

☛ **Rozšířené** > **Provoz** > **Upřesnit** > **Indikátory**

Datum a čas

Můžete upravit nastavení času a data systému projektoru.

Postup

☛ **Rozšířené** > **Provoz** > **Datum a čas**

Jazyk

Můžete vybrat jazyk pro nabídku projektoru a zobrazované zprávy.

Postup

☛ **Rozšířené** > **Jazyk**

Zobrazení na ploše

Můžete zobrazovat na promítaném obrazu zprávy nebo skrýt nabídky nebo zprávy.

Postup

Stiskněte tlačítko [On-Screen] na dálkovém ovladači.



- Nabídky a zprávy se zobrazí nebo skryjí pokaždé, když stisknete toto tlačítko.
- Pokud je aktivována položka **Zobrazení na ploše**, nelze používat nabídku projektoru (vyjma přepínání režimu barev a zdroje vstupu).

Režim úspory energie

Při nastavení **Zapnuto** můžete snížit spotřebu energie automatickým nastavením režimu zdroje světla. Jas zdroje světla je postupně upravována v intervalu 60 minut a neomezuje vzhled obrazu.

Když používáte funkce **Vícenásobná projekce** nebo **Režim Konstatní**, nastavte na **Vypnuto**, abyste opravili rozdíly v jasu mezi projektory.

Postup

☛ **Nastavení** > **Nastavení jasu** > **Režim úspory energie**



Tato funkce je deaktivována v následujících případech:

- Když je **Spojování okrajů** nastaveno na **Spojování/Úroveň černé** nebo **Úroveň černé**.
 - ☛ **Rozšířené > Vícenásobná projekce > Spojování okrajů**
- Když je položka **Režim barev** nastaven na **Vícenásobná projekce**.
 - ☛ **Obraz > Režim barev**
- Když je položka **Režim světla** nastaven na **Vlastní**.
 - ☛ **Nastavení > Nastavení jasu > Režim světla**

Promítání obrazů

Tato část obsahuje pokyny pro promítání obrazů.

► Související odkazy

- "Hledání zdroje" s.60
- "Závěrka" s.60
- "Zmrazit" s.61
- "Hlasitost" s.61
- "Poměr stran" s.61
- "Typ obrazovky" s.61
- "Projekce" s.62
- "Zkušební vzor" s.62
- "Přehrání obsahu" s.62
- "Pozadí obrazu" s.62
- "Úvodní obrazovka" s.63

Hledání zdroje

Když je k projektoru připojeno více zdrojů obrazu, například počítač a DVD přehrávač, můžete jednotlivé zdroje obrazu přepínat.

Postup

- Opakovaně stiskněte tlačítko [Search] (dálkový ovladač) nebo [Source Search] (ovládací panel) na ovládacím panelu nebo na dálkovém ovladači, dokud se nezobrazí obraz z požadovaného zdroje.
- Stiskněte tlačítko požadovaného zdroje na dálkovém ovladači. Pokud je pro vybraný zdroj více portů, opakovaným stisknutím tlačítka procházejte jednotlivé zdroje.
- Stiskněte tlačítko  na dálkovém ovladači. Na zobrazené obrazovce potom vyberte požadovaný zdroj.

Závěrka

Promítaný obraz a zvuk můžete dočasně skrýt zavřením mechanické závěrky. Přehrávání zvuku a videa nicméně pokračuje, takže nelze pokračovat v promítání od místa, ve kterém jste zavřeli závěrku.

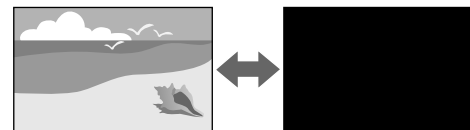

Postup

Stiskněte tlačítko [Shutter] na ovládacím panelu nebo na dálkovém ovladači. Dalším stisknutím tlačítka [Shutter] obraz a zvuk obnovíte.



- Můžete přidat efekt pohasnutí nebo zmizení při zapnutí nebo vypnutí videa.
- Můžete omezit způsob spuštění funkce závěrky.
 - ☛ **Rozšířené > Provoz > Nastavení závěrky**

Zmrazit

Můžete dočasně zastavit akci videa nebo počítačové prezentace a zachovat aktuální obraz na promítací ploše. Přehrávání zvuku a videa nicméně pokračuje, takže nelze pokračovat v promítání od bodu, ve kterém jste jej zastavili.

Postup

Stiskněte tlačítko [Freeze] na dálkovém ovladači. Chcete-li obnovit probíhající videoakci, stiskněte znovu tlačítko [Freeze].



Když stisknete tlačítko **Freeze** na dálkovém ovladači, zobrazí se obrazovka s dotazem, zda chcete zachytit právě promítaný obraz a použít jej jako zkušební vzor.

Pokud stisknete tlačítko [Enter] a zachytíte promítaný obraz jako zkušební vzor, zatímco je aktivní funkce Freeze, můžete zachycený obraz použít jako jeden ze zkušebních vzorů. Při promítání zachyceného obrazu můžete použít funkce jako posun objektivu, zaostření, zkreslení nebo geometrická korekce.

Zachycený zkušební vzor je k dispozici, dokud ne vypnete projektor.

Hlasitost

Můžete upravit hlasitost zvuku z portu Audio Out.

Postup

- Změna nabídky projektoru:
 - ☛ **Nastavení > Hlasitost**

Poměr stran

Tento projektor dokáže zobrazovat obraz s různými poměry šířky k výšce, tzv. poměry stran. Obvykle určuje poměr stran obrazu vstupní signál z vašeho

zdroje videa. Nicméně u některých obrazů můžete přizpůsobovat poměr stran promítací ploše.



Postup

- Změna nabídky projektoru:
 - ☛ **Signál > Poměr stran**



Chcete-li vždy použít konkrétní poměr stran pro určitý zdroj vstupu videa, můžete jej vybrat v nabídce **Signál** projektoru.

Typ obrazovky

Můžete použít nastavení **Typ obrazovky** pro přizpůsobení poměru stran zobrazeného obrazu používané promítací ploše.

Postup

- ☛ **Rozšířené > Zobrazení > Projekční plocha > Typ obrazovky**



- Podle potřeby upravte poměr stran promítaného obrazu.
- Při změně nastavení **Typ obrazovky** se automaticky upraví nastavení EDID.

Projekce

Pomocí nabídek projektoru lze změnit režim promítání tak, aby se obraz otočil vzhůru nohama nebo zleva-doprava.

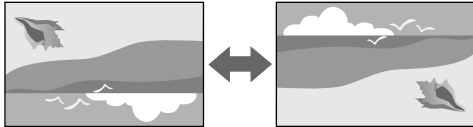

Postup

☛ Rozšířené > Projekce



Stisknutím a podržením tlačítka [Shutter] na dálkovém ovladači přibližně na 5 sekund můžete změnit režim promítání tak, aby se obraz otočil vzhůru nohama.

Zkušební vzor

Zkušební vzor můžete zobrazit pro úpravu promítaného obrazu bez připojení k počítači nebo videozařízení.

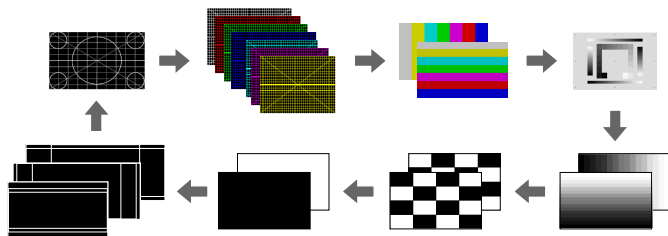

Postup

- Stiskněte tlačítko [Test Pattern] na ovládacím panelu nebo na dálkovém ovladači.

- Změna nabídky projektoru:

☛ Nastavení > Zkušební vzor

Přehrávání obsahu

Funkce Přehrávání obsahu tohoto projektoru umožňuje promítat digitální poutače. Můžete přidávat barevné a tvarové efekty do promítaného obrazu.



K vytvoření obsahu, který lze přehrát v režimu přehrávání obsahu, můžete použít následující software.

- Epson Projector Content Manager
- Epson Web Control
- Epson Creative Projection

Postup

☛ Nastavení > Přehrávání obsahu

Pozadí obrazu

Můžete vybrat pozadí projekční plochy, když není k dispozici žádný obrazový signál.

Postup

☛ Rozšířené > Zobrazení > Pozadí obrazu

Úvodní obrazovka

Když je tato položka nastavena na **Zapnuto**, při spuštění projektoru se zobrazí logo.

Postup

☛ Rozšířené > Zobrazení > Úvodní obrazovka

Úpravy pozice a tvaru obrazu

Tato část obsahuje pokyny pro úpravy pozice a tvaru obrazu bez přemístění projektoru.

► Související odkazy

- "Posun objektivu" [s.63](#)
- "Lupa" [s.64](#)
- "Lichoběž. - V/S" [s.64](#)
- "Quick Corner" [s.64](#)
- "Zakřivený povrch" [s.64](#)
- "Rohová stěna" [s.64](#)
- "Bodová korekce" [s.65](#)

Posun objektivu

Nelze-li projektor nainstalovat přímo před projekční plochu, můžete upravit polohu obrazu pomocí funkce posunu objektivu.

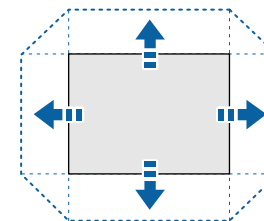

Dostupné rozsahy posunu objektivu můžete vyhledat v části *Specifications* projektoru.

Postup

- Stiskněte tlačítko [Lens Shift] na dálkovém ovladači.
- Stiskněte tlačítko [Lens] na ovládacím panelu, dokud se nezobrazí obrazovka posunu objektivu.

⚠ Výstraha

Při posouvání objektivu nepokládejte ruce v blízkosti objektivu. Mohlo by dojít k zachycení prstů mezi objektivem a projektor a ke zranění.



- Aby byla zajištěna maximální přesnost, před nastavením posunu objektivu nechte projektor 20 minut zapnutý.
- Při nastavování výšky obrazu umístěte obraz níže, než kam chcete, a poté jej posuňte nahoru. Tím zabráníte posunutí obrazu dolů po úpravě.
- Obraz je nejčistší, když se objektiv nachází ve výchozí poloze. Chcete-li objektiv přesunout do výchozí polohy, stiskněte a podržte tlačítko [Lens Shift] na dálkovém ovladači nebo tlačítko [Lens] na ovládacím panelu déle než 3 sekundy.

Lupa

Je možné změnit velikost obrazu.

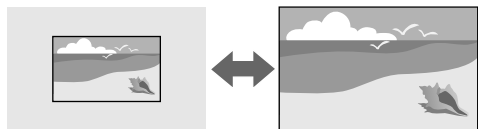

Postup

- Stiskněte tlačítko [Zoom] na dálkovém ovladači.
- Stiskněte tlačítko [Lens] na ovládacím panelu, dokud se nezobrazí obrazovka nastavení lupy.
- Tlačítka se šipkami na ovládacím panelu nebo na dálkovém ovladači upravte velikost obrazu.

Lichoběž. - V/S

Můžete ručně opravit zkreslení ve vodorovném směru a nezávisle ve svislém směru.



Postup

- **Nastavení > Geometrická korekce > Lichoběž. - V/S**

Quick Corner

Můžete ručně opravit každý ze čtyř rohů promítaného obrazu zvlášť.

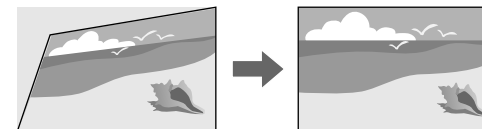

Postup

- **Nastavení > Geometrická korekce > Quick Corner**

Zakřivený povrch

Můžete opravit rohy a boční strany obrazu promítaného na zakřivený povrch do stejného poloměru.

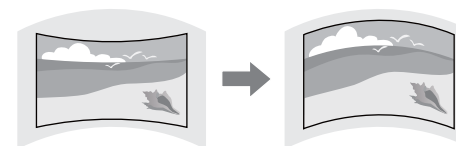

Postup

- **Nastavení > Geometrická korekce > Zakřivený povrch**

Rohová stěna

Můžete opravit rohy a boční strany obrazu promítaného na zakřivený povrch do pravého úhlu.

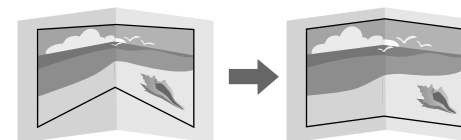

Postup

☛ Nastavení > Geometrická korekce > Rohová stěna

Bodová korekce

Tato funkce rozděljuje promítaný obraz do mřížky a v 0,5pixelových krocích upravuje zkreslení pohybem vybraného bodu průsečíku ze strany na stranu a nahoru a dolů.

Můžete přepnout na režim, který opravuje všechny body v daném svislém sloupci nebo vodorovné řadě najednou.

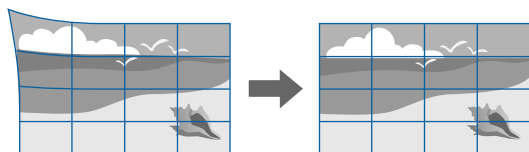

Postup

☛ Nastavení > Geometrická korekce > Bodová korekce

Úprava kvality obrazu

Tato část obsahuje pokyny pro úpravy kvality obrazu.

► Související odkazy

- "Zaostřit/Zkreslení" s.65
- "Režim barev" s.65
- "Vylepšení obrazu" s.66
- "Gama" s.66
- "RGBCMY" s.66
- "Nastavení jasu" s.66

Zaostřit/Zkreslení

Můžete upravit zaostření a deformaci obrazu.

Pokud jste nainstalovali volitelný objektiv s krátkým dosvitem, nejdříve upravte zaostření na střed projekční plochy a opravte jakékoli zkreslení v okolí. Když je zaostření upraveno na střed promítací plochy, okolí může být zdeformované a rozostřené.

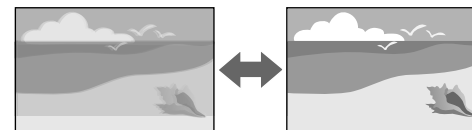

Postup

- Stisknutím tlačítka [Focus] na dálkovém ovladači opravte zaostření.
- Opravte zkreslení obrazu stisknutím tlačítka [Distortion] na dálkovém ovladači.
- Stiskněte tlačítko [Lens] na ovládacím panelu, dokud se nezobrazí obrazovka úpravy zaostření nebo obrazovka úpravy deformace.
- Tlačítka se šipkami na ovládacím panelu nebo na dálkovém ovladači opravte zaostření nebo deformaci.



Tento projektor nabízí obraz 4K pomocí technologie posunu. Pokud máte potíže upravit zaostření nebo zkreslení obrazu, vyberte možnost **4K <-> Full HD** pomocí tlačítka [Enter] na dálkovém ovladači.

Režim barev

Tento projektor nabízí různé režimy barev pro zajištění optimálního jasu, kontrastu a barvy pro různá prostředí sledování a typy obrazu. Můžete vybrat režim, který byl vytvořen tak, aby odpovídal vašemu obrazu a prostředí, nebo můžete experimentovat s dostupnými režimy.

Postup

- Stiskněte tlačítko [Color Mode] na dálkovém ovladači.
- Změna nabídky projektoru:
 - ☛ **Obraz > Režim barev**

Vylepšení obrazu

Můžete upravit rozlišení obrazu pro reprodukci jasného obrazu s větším důrazem na vnímání textury a materiálu.

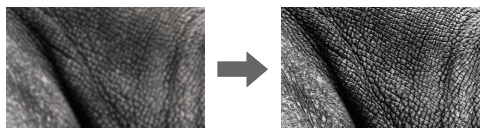

Postup

- ☛ **Obraz > Vylepšení obrazu**

Gama

Můžete upravit jas polotónů zvolením jedné z hodnot gama korekce nebo odkazem na graf gama.

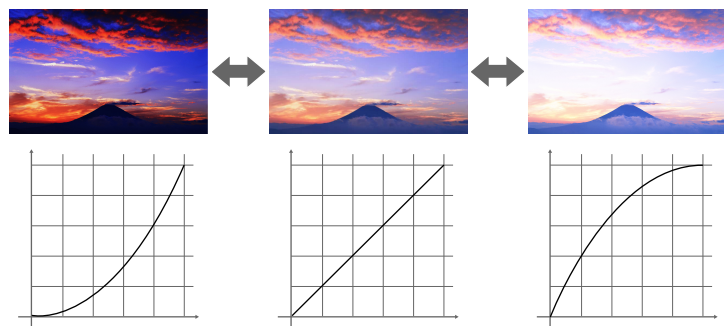

Postup

- ☛ **Obraz > Upřesnit > Gama**

RGBCMY

Můžete upravit odstín, sytost a jas jednotlivých barev R (červená), G (zelená), B (modrá), C (azurová), M (purpurová), Y (žlutá).

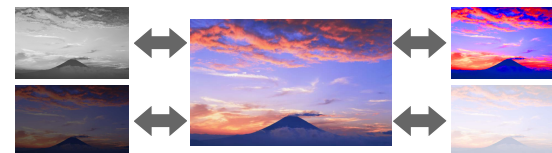

Postup

- ☛ **Obraz > Upřesnit > RGBCMY**

Nastavení jasu

Můžete vybrat jas zdroje světla.



Postup

- ☛ **Nastavení > Nastavení jasu**

Používání více projektorů

Můžete kombinovat obrazy promítané ze dvou nebo více projektorů a vytvořit jednu jednotnou obrazovou plochu. (Vícenásobná projekce)

► Související odkazy

- "Dlaždice" [s.67](#)
- "Spojování okrajů" [s.67](#)
- "Úroveň černé" [s.67](#)
- "Měřítko" [s.68](#)
- "Shoda barev" [s.68](#)
- "Jednoduše na sebe" [s.68](#)
- "Jednoduché spojování" [s.69](#)
- "Připojení projektorů" [s.133](#)

Dlaždice

Můžete přiřadit pozici promítání jednotlivým projektorům.

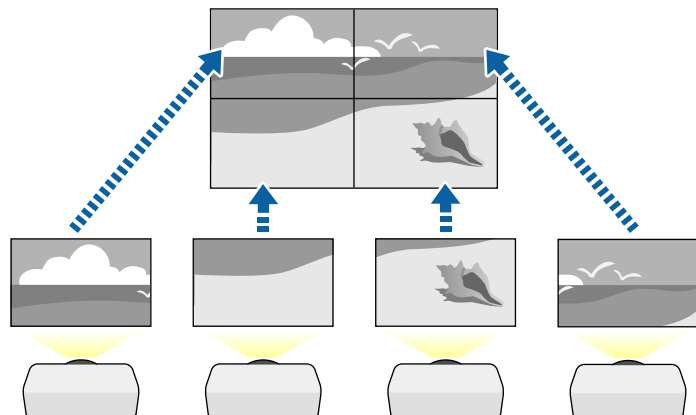

Postup

☛ Rozšířené > Vícenásobná projekce > Dlaždice

Spojování okrajů

Funkci **Spojování okrajů** lze použít k vytvoření plynulého obrazu z více projektorů.

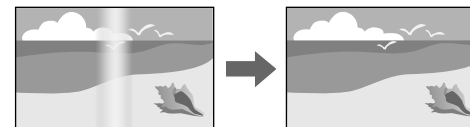

Postup

☛ Rozšířené > Vícenásobná projekce > Spojování okrajů

Úroveň černé

Můžete upravit jas a barevný tón oblastí, kde se obrazy nepřekrývají, pro dosažení plynulého obrazu.

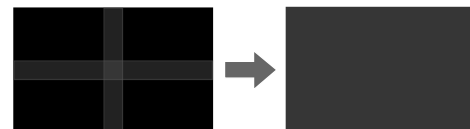

Postup

☛ Rozšířené > Vícenásobná projekce > Úroveň černé

Měřítko

Můžete pomocí funkce **Měřítko** oříznout obrazy a zkombinovat je do jedné obrazové plochy.

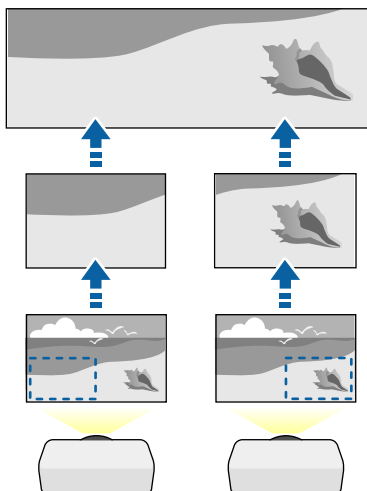

Postup

☛ Rozšířené > Vícenásobná projekce > Měřítko

Shoda barev

Můžete přizpůsobit kvalitu zobrazení více projektorů, které budou promítat vedle sebe.

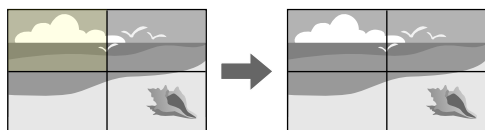

Postup

☛ Rozšířené > Vícenásobná projekce > Shoda obrazovky > Shoda barev

Jednoduše na sebe

Jasný promítaný obraz můžete snadno a rychle vytvořit překrytím obrazů dvou projektorů.

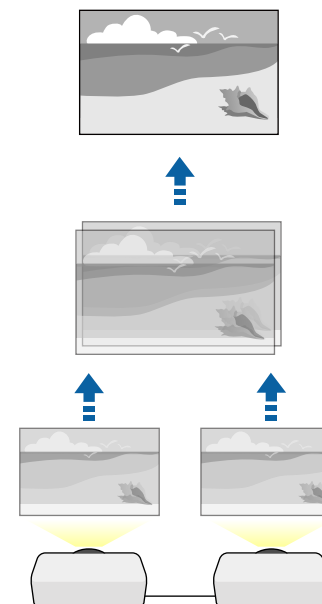

Postup

☛ Rozšířené > Vícenásobná projekce > Jednoduše na sebe

Jednoduché spojování

Můžete kombinovat obrazy promítané ze dvou nebo více projektorů a vytvořit jednu jednotnou obrazovou plochu.

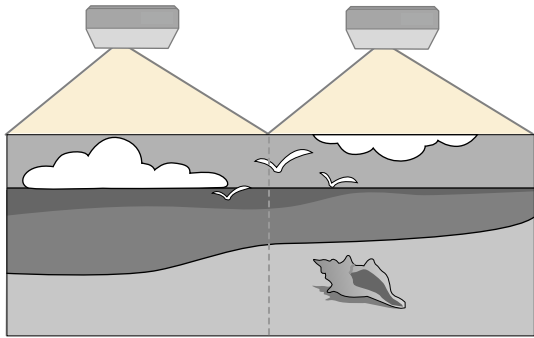

Postup

☛ Rozšířené > Vícenásobná projekce > Jednoduché spojování

Udržování kvality projektoru

Tato část obsahuje pokyny pro udržování kvality promítaného obrazu.

► Související odkazy

- "Zarovnání panelu" s.69
- "Jednota barev" s.69
- "Režim obnovy" s.69
- "Kalibrace světla" s.70

Zarovnání panelu

Můžete upravit barevný posun obrazových bodů na panelu LCD. Pixely lze upravovat vodorovně a svisle po krocích 0,125 pixelu v rozsahu ± 3 pixelů.

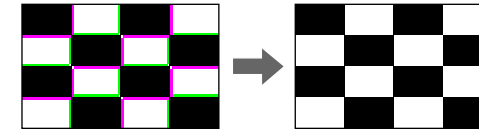

Postup

☛ Rozšířené > Zobrazení > Zarovnání panelu

Jednota barev

Je-li barevný tón obrazu nerovnoměrný, můžete nastavit vyvážení barevného tónu.

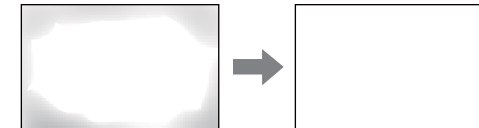

Postup

☛ Rozšířené > Zobrazení > Jednota barev

Režim obnovy

Režim obnovy odstraní veškerý paobraz a po uplynutí stanovené doby vypne projektor.

Postup

☛ Reset > Režim obnovy

Kalibrace světla

Kalibrace světla optimalizuje barevnou rovnováhu aktuálně promítaného obrazu.

Postup

☛ Reset > Kalibrace světla

Správa nastavení projektoru

Tato část obsahuje pokyny pro správu nastavení projektoru.

► Související odkazy

- "Paměť" [s.70](#)
- "Nastavení plánu" [s.70](#)
- "Zámek tlačítek" [s.70](#)
- "Zámek Objektivu" [s.71](#)
- "Zabezpečení heslem" [s.71](#)

Paměť

Můžete uložit přizpůsobená nastavení a potom je vybrat, kdykoli je chcete použít.

Postup

- Stiskněte tlačítko [Memory] na dálkovém ovladači.
- Změna nabídky projektoru:

☛ Nastavení > Paměť

Nastavení plánu

Můžete naplánovat až 30 událostí, které budou s projektorem automaticky provedeny, například zapnutí nebo vypnutí projektoru nebo přepnutí zdroje vstupu. Projektor provede vybrané události podle nastavení dne a času v plánu.

Postup

☛ Rozšířené > Nastavení plánu

Zámek tlačítek

Zámek tlačítek znemožňuje ovládat projektor tlačítky na ovládacím panelu nebo na dálkovém ovladači.

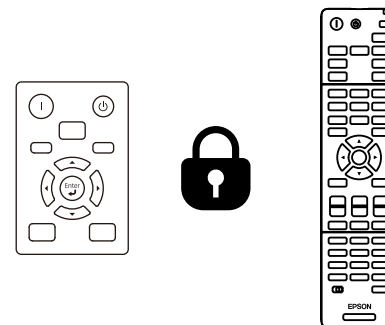

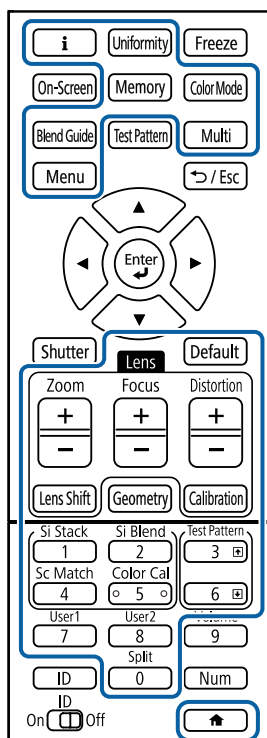

I když zamknete tlačítka na ovládacím panelu, stále můžete používat dálkový ovladač jako obvykle.

Funkce zámku tlačítek na dálkovém ovladači uzamkne následující tlačítka.



Postup

- Zamknutí tlačítek ovládání projektoru lze ovládat podržením tlačítka zamknutí ovládacího panelu na ovládacím panelu.
Chcete-li odemknout tlačítka na ovládacím panelu, stiskněte a podržte tlačítko [Enter] na ovládacím panelu přibližně 7 sekund.
- Chcete-li zamknout tlačítka dálkového ovladače, stiskněte a přibližně 5 sekund podržte tlačítko  na dálkovém ovladači.
Chcete-li odemknout tlačítka dálkového ovladače, znovu stiskněte a přibližně 5 sekund podržte tlačítko .

Zámek Objektivu

Můžete deaktivovat operace tlačítek [Lens Shift], [Zoom] a [Focus] na dálkovém ovladači.

Postup

 **Nastavení > Nastavení zámku > Zámek Objektivu**

Zabezpečení heslem

Zabezpečení heslem zabraňuje používat projektor osobám, které neznají heslo, a zabraňuje provádění změn úvodní obrazovky a dalších nastavení.



Lze nastavit následující typy zabezpečení heslem pomocí jednoho sdíleného hesla:

- **Ochrana napájení** zabraňuje používat projektor bez předchozího zadání hesla. Po prvním připojení napájecího kabelu a zapnutí projektoru musíte zadat správné heslo. Toto heslo platí rovněž pro **Napájení zapnuto a Automatické zapnutí**.
- Funkce **Ochrana uživ. loga** zabraňuje změnám zobrazení vlastní obrazovky, kterou projektor zobrazí po zapnutí, když není na vstupu žádný signál. Vlastní obrazovka znemožňuje krádež identifikací vlastníka projektoru.
- **Síťová ochrana** zabraňuje změnám nastavení **Síť** projektoru.
- **Ochrana Plánu** zabraňuje změnám nastavení plánu projektoru.
- **Vzd. přístup ke kameře** brání přistupovat k funkci **Vzd. přístup ke kameře**.

Postup

Stiskněte a podržte tlačítko [Freeze] na dálkovém ovladači přibližně 5 sekund.



Při prvním použití projektoru musíte nastavit heslo. Není nastaveno žádné výchozí heslo.

Můžete nastavit čtyřčíselné heslo. Stiskněte a podržte tlačítko [Num] na dálkovém ovladači a pomocí číselných tlačítek nastavte heslo.

Upozornění

- Pokud heslo zadáte nesprávně třikrát po sobě, zobrazí se přibližně na 5 minut zpráva **Funkce projektoru budou uzamčeny**, a poté se projektor přepne do pohotovostního režimu. V takovém případě odpojte zástrčku ze zásuvky a znovu ji zapojte a potom projektor znovu zapněte. Projektor znovu zobrazí obrazovku pro zadání hesla, na které můžete zadat správné heslo.
- Pokud heslo zapomenete, poznamenejte si číslo „**Kód požadavku: xxxxx**“, které se zobrazí na obrazovce, a požádejte o pomoc společnost Epson.
- Jestliže budete uvedenou operaci opakovat a zadáte nesprávné heslo 30krát po sobě, zobrazí se zpráva **Funkce projektoru budou uzamčeny. Kontaktujte společnost Epson podle informací v dokumentaci**, a poté již nebude možné heslo zadat. Požádejte o pomoc společnost Epson.

Po výběru nastavení nabídek jednoho projektoru můžete následujícími metodami zkopírovat nastavení do dalších projektorů stejného modelu a se stejnou verzí firmwaru.

- pomocí jednotky USB flash
- propojením počítače a projektoru kabelem USB
- použitím aplikace Epson Projector Management

Nelze zkopírovat žádné informace, které jsou jedinečné pro konkrétní projektor, například **Hodiny světla** nebo **Stav**.



- Dávkové nastavení proveďte před úpravami nastavení obrazu, například korekce lichoběžníkového zkreslení. Vzhledem k tomu, že hodnoty nastavení obrazu budou rovněž zkopírovány do dalšího projektoru, úpravy, provedené před dávkovým nastavením, budou přepsány a upravený promítaný obraz se může změnit.
- Při kopírování nastavení nabídek z jednoho projektoru do druhého se zkopíruje rovněž uživatelské logo. Neregistrujte informace, které nechcete sdílet mezi více projektory jako uživatelské logo.
- Zkontrolujte, zda je volba **Rozsah dávk. nast.** nastavena na **Omezeno**, pokud nechcete kopírovat následující nastavení:
 - Nastavení **Zabezpečení heslem**
 - Nastavení **EDID** v nabídce **Signál**
 - Nastavení nabídky **Sít** (vyjma nabídky **Oznámení** a nabídky **Další**)

Výstraha

Společnost Epson nenese žádnou odpovědnost za chyby při dávkovém nastavení a související náklady na opravu z důvodu výpadků dodávek elektrické energie, chyb komunikace nebo jiných problémů, které mohou takové chyby zapříčinit.

► Související odkazy

- "Přenášení nastavení z jednotky USB Flash Drive" [s.73](#)
- "Přenášení nastavení z počítače" [s.74](#)

- "Upozornování na chyby dávkového nastavení" [s.75](#)

Přenášení nastavení z jednotky USB Flash Drive

Je možné kopírovat nastavení nabídky z jednoho projektoru do jiného projektoru stejného modelu pomocí jednotky USB flash.



- Jednotka USB flash musí používat formát FAT 32, být menší než 32 GB a nesmí obsahovat žádné bezpečnostní funkce. Před použitím pro dávkové nastavení odstraňte z jednotky veškeré soubory; v opačném případě nemusí být nastavení uložena správně.
- Toto dávkové nastavení lze použít také z nabídky projektoru.

- 1** Odpojte napájecí kabel od projektoru a zkontrolujte, že zhasly všechny indikátory na projektoru.
- 2** Připojte prázdnou jednotku USB flash přímo k portu USB-A projektoru.
- 3** Stiskněte a podržte tlačítko [Esc] na dálkovém ovladači nebo ovládacím panelu a připojte napájecí kabel k projektoru.
- 4** Když se rozsvítí všechny indikátory projektoru kromě indikátoru WLAN (bezdrátová LAN), uvolněte tlačítko [Esc].

Když indikátory začnou blikat, soubor dávkového nastavení je zapisován na jednotku USB flash. Po dokončení zápisu se projektor vypne.

Výstraha

Během zapisování souboru neodpojujte napájecí kabel ani jednotku USB flash od projektoru. Pokud je odpojen napájecí kabel nebo jednotka USB flash, projektor se nemusí spustit správně.

5 Odpojte jednotku USB flash.



Název souboru dávkového nastavení je PJCONFDATA.bin. Pokud jej potřebujete změnit, připište text za PJCONFDATA s použitím výhradně alfanumerických znaků. Změníte-li část PJCONFDATA názvu souboru, projektor pravděpodobně nerozpozná soubor správně.

6 Odpojte napájecí kabel od projektoru, do kterého chcete zkopírovat nastavení, a zkontrolujte, že zhasly všechny indikátory na projektoru.

7 Připojte jednotku USB Flash s uloženým souborem dávkového nastavení k portu projektoru USB-A.

8 Stiskněte a podržte tlačítko [Menu] na dálkovém ovladači nebo ovládacím panelu a připojte napájecí kabel k projektoru.

9 Když se rozsvítí všechny indikátory projektoru kromě indikátoru WLAN (bezdrátová LAN), uvolněte tlačítko [Menu]. (Indikátory budou svítit přibližně 75 sekund.)

Když začnou blikat všechny indikátory, nastavení se zapisují. Po dokončení zápisu se projektor vypne.

Výstraha

Během zapisování souboru neodpojujte napájecí kabel ani jednotku USB flash od projektoru. Pokud je odpojen napájecí kabel nebo jednotka USB flash, projektor se nemusí spustit správně.

10 Odpojte jednotku USB flash.

Přenášení nastavení z počítače

Je možné kopírovat nastavení nabídky z jednoho projektoru do druhého projektoru stejného modelu propojením počítače a projektoru kabelem USB.



- Tuto metodu dávkového nastavení lze použít s následujícími verzemi operačních systémů:
 - Windows 10 a novější
 - macOS 10.13.x a novější
- Toto dávkové nastavení lze použít také z nabídky projektoru.

1 Odpojte napájecí kabel od projektoru a zkontrolujte, že zhasly všechny indikátory na projektoru.

2 Připojte kabel USB k portu USB počítače a portu Service projektoru.

3 Stiskněte a podržte tlačítko [Esc] na dálkovém ovladači nebo ovládacím panelu a připojte napájecí kabel k projektoru.

4 Když se rozsvítí všechny indikátory projektoru kromě indikátoru WLAN (bezdrátová LAN), uvolněte tlačítko [Esc].
Počítač projektor rozpozná jako vyměnitelnou jednotku.

5 Otevřete ikonu nebo složku vyměnitelné jednotky a uložte soubor dávkového nastavení do počítače.



Název souboru dávkového nastavení je PJCONFDATA.bin. Pokud jej potřebujete změnit, připište text za PJCONFDATA s použitím výhradně alfanumerických znaků. Změníte-li část PJCONFDATA názvu souboru, projektor pravděpodobně nerozpozná soubor správně.

- 6** Odpojte zařízení USB (Windows) nebo přetáhněte ikonu vyměnitelné jednotky do koše (Mac).
- 7** Odpojte kabel USB.
Vypněte projektor.
- 8** Odpojte napájecí kabel od projektoru, do kterého chcete zkopírovat nastavení, a zkontrolujte, že zhasly všechny indikátory na projektoru.
- 9** Připojte kabel USB k portu USB počítače a portu Service projektoru.
- 10** Stiskněte a podržte tlačítko [Menu] na dálkovém ovladači nebo ovládacím panelu a připojte napájecí kabel k projektoru.
- 11** Když se rozsvítí všechny indikátory projektoru kromě indikátoru WLAN (bezdrátová LAN), uvolněte tlačítko [Menu].
Počítač projektor rozpozná jako vyměnitelnou jednotku.
- 12** Zkopírujte soubor dávkového nastavení (PJCONFDATA.bin), který jste uložili v počítači, do složky nejvyšší úrovně vyměnitelné jednotky.



Kromě souboru dávkového nastavení nekopírujte na vyměnitelnou jednotku žádné jiné soubory ani složky.

- 13** Odpojte zařízení USB (Windows) nebo přetáhněte ikonu vyměnitelné jednotky do koše (Mac).
- 14** Odpojte kabel USB.
Když začnou blikat všechny indikátory, nastavení se zapisují. Po dokončení zápisu se projektor vypne.

Výstraha

Během zapisování souboru neodpojujte napájecí kabel od projektoru. Pokud bude napájecí kabel odpojen, projektor se nemusí spustit správně.

Upozorňování na chyby dávkového nastavení

Dojde-li při dávkovém nastavení k chybě, budete upozorněni indikátory projektoru. Zjistěte stav indikátorů projektoru a postupujte podle pokynů uvedených v následující tabulce.

Stav indikátoru	Problém a řešení
<ul style="list-style-type: none"> • Laser: oranžová – rychle bliká • Teplota: oranžová – rychle bliká 	<p>Soubor dávkového nastavení je pravděpodobně poškozen nebo disk USB flash není připojen správně.</p> <p>Odpojte disk USB flash, odpojte a připojte napájecí kabel a opakujte akci.</p>
<ul style="list-style-type: none"> • Napájení: modrá – rychle bliká • Stav: modrá – rychle bliká • Laser: oranžová – rychle bliká • Teplota: oranžová – rychle bliká 	<p>Zápis nastavení může selhat a může se objevit chyba ve firmwaru projektoru.</p> <p>Přestaňte projektor používat a odpojte zástrčku napájecího kabelu z elektrické zásuvky. Požádejte o pomoc společnost Epson.</p>

Nabídka Nastavení

Tyto části obsahují další informace o nastaveních projektoru.

► Související odkazy

- "Nabídka Obraz" [s.77](#)
- "Nabídka Signál" [s.81](#)
- "Nabídka Nastavení" [s.85](#)
- "Nabídka Rozšíření" [s.97](#)
- "Nabídka Síť" [s.114](#)
- "Nabídka Info" [s.125](#)
- "Nabídka Reset" [s.129](#)

Nastavení v nabídce **Obraz** umožňují upravovat kvalitu obrazu. Dostupná nastavení závisí na aktuálně vybraném režimu barev a zdroji vstupu. Nastavení se ukládají samostatně pro každý vybraný barevný režim.

► Související odkazy

- "Režim barev" [s.77](#)
- "Jas" [s.77](#)
- "Kontrast" [s.78](#)
- "Sytost barev" [s.78](#)
- "Odstín" [s.78](#)
- "Ostrost" [s.78](#)
- "Vyvážení bílé" [s.78](#)
- "Režimy předvolby obr." [s.78](#)
- "Interpolace rámců" [s.79](#)
- "Super-resolution" [s.79](#)
- "Gamma podle scény" [s.79](#)
- "Gama" [s.79](#)
- "RGBCMY" [s.79](#)
- "Dynamický kontrast" [s.80](#)
- "Ovládání výst. světla" [s.80](#)
- "Reset (nabídka Obraz)" [s.80](#)

Režim barev

☛ **Obraz > Režim barev**

☛ **Rozšířené > Vícenásobná projekce > Shoda obrazovky > Režim barev**

Můžete upravovat živost barev obrazu pro různé typy obrazů a prostředí. Jas obrazu se liší v závislosti na vybraném režimu.

Dynamický

Jedná se o nejjasnější režim. Tento režim je ideální pro použití v jasných místnostech.

Prezentace

Obraz je živý a více kontrastní. Tento režim je ideální pro zobrazení prezentací nebo sledování televizního vysílání v jasných místnostech.

Přirozený

Věrně reprodukuje barvy. Ideální k projekci statických obrázků, například fotografií.

Kino

Dává obrazu přirozený tón. Ideální pro sledování filmů v tmavé místnosti.

BT.709

Reprodukuje obraz, který vyhovuje formátu ITU-R BT.709.

DICOM SIM

Snímky jsou zobrazeny s jasnými stíny. Tento režim je ideální pro promítání rentgenových či jiných lékařských snímků - Projektor však není lékařské zařízení a nelze jej používat pro stanovování diagnóz.

Vícenásobná projekce

Minimalizuje rozdíl tónu barev mezi jednotlivými promítanými obrazy. Tento režim je ideální pro promítání z více projektorů.



Režim barev projektoru lze rovněž změnit tlačítkem [Color Mode] na dálkovém ovladači.

Jas

☛ **Obraz > Jas**

Můžete zesvětlit nebo ztmavit celý obraz.



Toto nastavení neovlivňuje jas světelného zdroje. Chcete-li změnit jas světelného zdroje, vyberte položku **Režim světla** v nabídce **Nastavení**.

☛ **Nastavení > Nastavení jasu > Režim světla**

Kontrast

☛ Obraz > Kontrast

Můžete upravit rozdíl mezi světlými a tmavými částmi obrazu.

Sytost barev

☛ Obraz > Sytost barev

Slouží k úpravám intenzity barev obrazu.

Odstín

☛ Obraz > Odstín

Můžete nastavit vyvážení zelenomodrých tónů v obrazu.

Ostrost

☛ Obraz > Ostrost

Můžete upravit ostrost nebo měkkost obrazu.

Standardní

Můžete upravit ostrost obrazu s dostatečným vyvážením.

Vylepšení tenkých čar

Vyšší hodnoty vylepšují detaily, například vlasy nebo vzorky látek.

Vylepšení silných čar

Vyšší hodnoty vylepšují obrys, pozadí a ostatní hlavní části zobrazených objektů pro jejich zvýraznění.

Vyvážení bílé

☛ Obraz > Vyvážení bílé

Můžete nastavit celkový odstín obrazu.

Teplota barev

Můžete upravit celkový odstín obrazu od 3200K do 10000K. Vyšší hodnoty zbarví obraz do modra a nižší hodnoty do červena.

Když je položka **Režim barev** nastavena na **Dynamický**, nastavení Teplota barev se může lišit od aktuální Teplota barev světla z projektoru. Použijte tuto nabídku jako vodítko.

Korekce G-M

Vyšší hodnoty zbarví obraz do zelena a nižší hodnoty do červena.

Posun R/Posun G/Posun B/Zvýraznit R/Zvýraznit G/Zvýraznit B

Můžete nastavit jednotlivé komponenty R (červená), G (zelená) a B (modrá) pro utlumení a zvýraznění.

Režimy předvolby obr.

☛ Obraz > Vylepšení obrazu > Režimy předvolby obr.

Můžete nastavit možnosti **Vylepšení obrazu** hromadně pomocí přednastavených hodnot.

Následující nastavení jsou uložena do předvoleb.

- Interpolace rámců
- Super-resolution



- Chcete-li minimalizovat zpoždění, vyberte **Vypnuto**.
- Pokud vyberete **Vypnuto**, nelze nastavit další položky v nastavení **Vylepšení obrazu**.
- Po výběru možnosti **Předvolba 1** až **Předvolba 5** můžete jemně vyladit jednotlivá nastavení. Nastavené hodnoty v předvolbě budou přepsány.

Interpolace rámců

☛ Obraz > Vylepšení obrazu > Interpolace rámců

Rychle se pohybující obrázky můžete plynule přehrávat vložení mezilehlých snímků mezi původní snímky.

Pokud vaše výsledné obrazy obsahují šum, nastavte **Vypnuto**.



- V následujících případech nelze vybrat toto nastavení.
- Položka **Měřítko** je nastavena na **Automaticky** nebo **Ručně**.
- Položka **Spojování okrajů** je nastavena na **Spojování/Úroveň černé** nebo **Úroveň černé**.
- Položka **Režimy předvolby obr.** je nastavena na **Vypnuto**.

Super-resolution

☛ Obraz > Vylepšení obrazu > Super-resolution

Můžete omezit rozmazání při promítání obrazů o nízkém rozlišení.

Úpravy jemných čar

Vyšší hodnoty vylepšují detaily, například vlasy nebo vzorky látek.

Rozostřený detail

Vyšší hodnoty vylepšují obrys, pozadí a ostatní hlavní části zobrazených objektů pro jejich zvýraznění.



Toto nastavení nelze vybrat, když je položka **Režimy předvolby obr.** nastavena na **Vypnuto**.

Gamma podle scény

☛ Obraz > Upřesnit > Gamma podle scény

Můžete upravit barvy podle scény a vytvoření jasnějšího obrazu.

Vyšší hodnoty lépe zdůrazňují kontrast.

Gama

☛ Obraz > Upřesnit > Gama

Můžete upravit barevnost zvolením jedné z hodnot gama korekce nebo odkazem na graf gama. Chcete-li provést jemnější úpravy, vyberte volby **Přizpůsobený**.

Když je vybrána menší hodnota, celkový jas obrazu se sníží, a obraz tak bude ostřejší. Když je vybrána vyšší hodnota, tmavé oblasti obraz se rozjasní, ale sytost barev ve světlejších oblastech může být nižší.



- Promítněte statický obraz a upravte hodnotu gama. Při promítání filmů nelze správně nastavit gama.
- Pokud jste nastavili **Režim barev** na **DICOM SIM** v nabídce **Obraz** projektoru, vyberte hodnotu nastavení podle velikosti projekce.
 - Je-li velikost projekce 120 palců nebo méně, zvolte nižší hodnotu.
 - Je-li velikost projekce větší než 120 palců, zvolte vyšší hodnotu.
- V závislosti na nastaveních a vlastnostech obrazu se lékařské snímky nemusejí zobrazovat správně.

RGBCMY

☛ Obraz > Upřesnit > RGBCMY

Můžete upravit odstín, sytost a jas jednotlivých barev R (červená), G (zelená), B (modrá), C (azurová), M (purpurová), Y (žlutá).

Dynamický kontrast

☛ Obraz > Dynamický kontrast

Můžete upravovat jas promítání na základě jasu obrazu.

Dynamický kontrast

Při nastavení na **Zapnuto** bude automaticky upravováno množství světla.

Rychlost odezvy

Výběrem možnosti **Vysoká rychlost** bude upravováno množství světla podle změny zátěhu.

Úroveň černé

Nastavte úroveň černé, když je nulová úroveň jasu signálu obrazu. Když vyberete **0%**, zdroj světla se vypne.

Ovládání výst. světla

☛ Obraz > Ovládání výst. světla

Můžete nastavit automatické vypnutí zdroje světla.

Ovládání výst. světla

Nastavením na **Zapnuto** se automaticky vypne zdroj světla, když úroveň signálu klesne po nastavenou dobu pod referenční úroveň.

Úroveň sig výst světla

Nastavte úroveň jasu pro ovládaný signál videa. Po automatickém vypnutí se opět ihned zapne, když je překročena určená úroveň obrazu.

Čas výst světla

Nastavte dobu před automatickým vypnutím zdroje světla.

Reset (nabídka Obraz)

☛ Obraz > Reset

Můžete obnovit výchozí nastavení všech nastavení funkcí nabídky **Obraz**.

Obvykle projektor automaticky detekuje a optimalizuje nastavení vstupního signálu. Je-li třeba nastavení přizpůsobit, můžete použít nabídku **Signál**.

Dostupná nastavení závisí na aktuálně vybraném zdroji vstupu. Nastavení se ukládají samostatně pro každý vybraný vstupní zdroj.

► Související odkazy

- "Poměr stran" [s.81](#)
- "Vyprázdnění" [s.82](#)
- "Barevný prostor" [s.82](#)
- "Dynamický rozsah" [s.82](#)
- "Rozsah videa" [s.82](#)
- "EDID" [s.83](#)
- "Měřítka" [s.83](#)
- "Přepnutí záložního zdroje" [s.83](#)
- "Reset (nabídka Signál)" [s.84](#)

Poměr stran

☛ Signál > Poměr stran

Tento projektor dokáže zobrazovat obraz s různými poměry šířky k výšce, tzv. poměry stran. Obvykle určuje poměr stran obrazu vstupní signál z vašeho zdroje videa. Nicméně u některých obrazů můžete přizpůsobovat poměr stran promítací ploše.

Automaticky

Automaticky nastaví poměr stran podle vstupního signálu a nastavení **Rozlišení**.

Normální

Zobrazuje obraz na celou promítací plochu a zachovává poměr stran obrazu.

4:3

Převede poměr stran obrazu na 4:3.

16:9

Převede poměr stran obrazu na 16:9.

H-Zoom/V-Zoom

Zobrazuje obraz na celou šířku (H-Zoom) nebo celou výšku (V-Zoom) promítací plochy a zachovává poměr stran obrazu. Oblasti překrývající okraje projekční plochy nejsou promítány.

Nativní

Zobrazuje obraz tak, jak je (se zachovaným poměrem stran a rozlišením). Oblasti překrývající okraje projekční plochy nejsou promítány.



- K dispozici pouze, pokud je aktuální zdroj nastaven na jednu z následujících možností:
 - HDMI
 - HDBaseT
 - SDI
- K dispozici, pouze když je nastavení **Měřítka** nastaveno na **Vypnuto** nebo když je položka **Režim měřítka** nastavena na **Plné zobrazení**.
 - ☛ **Signál > Měřítka > Režim měřítka**
- Před změnou poměru stran nastavte volbu **Typ obrazovky** v nabídce **Rozšířené** projektoru.
 - ☛ **Rozšířené > Zobrazení > Projekční plocha > Typ obrazovky**
- Dostupné nastavení poměru stran se liší v závislosti na vybraném nastavení **Typ obrazovky** a vstupním signálu z vašeho zdroje obrazu.
- Upozorňujeme, že použití funkce poměru stran projektoru ke zmenšení, zvětšení nebo rozdělení promítaného obrazu pro komerční účely či veřejnou projekci může podle autorského zákona porušit práva vlastníka autorských práv k tomuto snímku.
- Pokud existují mezery mezi okrajem obrazu a krajem projekční plochy, můžete upravit polohu obrazu pomocí nastavení **Pozice obrazovky** v nabídce **Rozšířené** projektoru.
 - ☛ **Rozšířené > Zobrazení > Projekční plocha > Pozice obrazovky**

Vyprázdnění

☛ Signál > Vyprázdnění

Můžete skrýt obraz v určené oblasti.

Tlačítka se šipkami na ovládacím panelu nebo na dálkovém ovladači upravte oblast. Můžete skrýt až polovinu promítaného obrazu v každém směru (vyjma jednoho pixelu).



Toto nastavení je zobrazeno, pouze když je nastavení **Přehrání obsahu** v nabídce projektoru **Nastavení** nastaveno na **Vypnuto**.

Barevný prostor

☛ Signál > Barevný prostor

Můžete přepnout barevný prostor, který dokáže zpracovat barevné informace vstupního obrazu.

Vybte **Automaticky**, chcete-li použít vhodný barevný prostor pro AVI InfoFrame obrazu.



Toto nastavení je zobrazeno pouze v následujících případech.

- Aktuální zdroj je HDMI, HDBaseT nebo SDI.
- Položka **Režim barev** je nastavena na jinou hodnotu než **BT.709** nebo **DICOM SIM**.

Dynamický rozsah

☛ Signál > Dynamický rozsah

Slouží k nastavení rozsahu videa tak, aby odpovídal nastavení vstupního zdroje.

Chcete-li automaticky zjistit dynamický rozsah vstupního signálu, použijte nastavení **Automaticky**.

Výsledek pro vámi vybrané nastavení se zobrazí jako **Stav signálu**.

Nastavení HDR10

Křivku PQ dynamického rozsahu můžete upravit pomocí metody HDR PQ (Perceptual Quantizer).

Nastavení HLG

Křivku HLG dynamického rozsahu můžete upravit pomocí metody HDR HLG (Hybrid Log Gamma).



- Toto nastavení je zobrazeno pouze v následujících případech.
- Aktuální zdroj je HDMI, HDBaseT nebo SDI.
- Položka **Režim barev** je nastavena na jinou hodnotu než **BT.709** nebo **DICOM SIM**.
- **Nastavení HDR10** je dostupné pouze tehdy, když je položka **Stav signálu** nastavena na **HDR10** nebo když je položka **Dynamický rozsah** nastavena na **HDR10**.
- **Nastavení HLG** je dostupné pouze tehdy, když je položka **Stav signálu** nastavena na **HLG** nebo když je položka **Dynamický rozsah** nastavena na **HLG**.

Rozsah videa

☛ Signál > Upřesnit > Rozsah videa

Rozsah videa můžete nastavit tak, aby odpovídal nastavení vstupního zdroje z portu HDMI nebo HDBaseT.

Omezený (16-235)

Pro rozsah barevného tónu 16 až 235.

Plné (0-255)

Pro rozsah barevného tónu 0 až 255.

EDID

☛ Signál > Upřesnit > EDID

I v instalacích s více displeji s různým rozlišením můžete nastavit stejný EDID jako standardní displej a přepnout EDID aktuálního zdroje, aby se EDID sjednotil mezi displeji.

Režim EDID

Možnosti EDID můžete nastavit jako dávku pomocí přednastavených hodnot.

Následující nastavení jsou uložena do předvoleb.

- Rozlišení
- Obnov. kmitočet
- Barevná hloubka

V případě potřeby můžete přednastavené nastavení změnit.



- Toto nastavení se zobrazí, pouze když je aktuálním zdrojem HDMI nebo HDBaseT.
- Výběrem možnosti **Reset** obnovíte výchozí hodnoty všech hodnot nastavení EDID.

Měřítka

☛ Signál > Měřítka

☛ Rozšířené > Vícenásobná projekce > Skupinové dlaždice > Měřítka

Obraz můžete zvětšit nebo zmenšit ve svislém a vodorovném směru. Při promítání jednoho obrazu z více projektorů můžete upravit měřítko obrazu promítaného jednotlivými projektory.

Měřítka

Při nastavení **Automaticky** je poloha klipu automaticky nastavena v závislosti na nastavení **Spojování okrajů** a **Dlaždice**. Po výběru možnosti **Automaticky** můžete soubor jemně doladit.

Chcete-li upravit rozsah a polohu klipu ručně, vyberte možnost **Ručně**.

Režim měřítka

Vyberte způsob změny zvětšení.

- **Zvětšené zobraz.** slouží k zachování pozice obrazu a poměru stran.
- **Plné zobrazení** slouží k úpravě obrazu podle pozice a poměru stran obrazu.

Změnit měř. vodorov./Změnit měř. svisle

Zvětšení můžete upravit vodorovně a svisle v krocích po 0,01x a zvětšit nebo zmenšit obraz. (Minimální zvětšení 0,5 až maximální zvětšení 10).

Nastavení oříznutí

Pomocí tlačítek se šipkami upravte souřadnice a velikost jednotlivých obrazů tak, jak je vidíte na promítací ploše.

Rozsah oříznutí

Můžete zobrazit oříznutou oblast, kterou jste vybrali.

Přepnutí záložního zdroje

☛ Signál > Nas. zál. zdr. HDMI1

Pokud dojde k problému, při kterém se přeruší obrazový signál během promítání obrazu ze vstupního zdroje HDMI1, můžete nastavit záložní zdroj, na který se automaticky přepne.

Záložní zdroj

Vyberte jeden z následujících záložních zdrojů:

- HDMI2
- HDBaseT
- SDI

Stav

Ukazuje, zda je momentálně možné přepnout na vybraný záložní zdroj.



- K portu HDMI1 In a záložnímu zdroji předem připojte stejný signál a potom zkontrolujte **Stav**, abyste zjistili, zda je možné vstupní zdroj přepnout.
- Když se vstupní zdroj přepne na záložní zdroj, informace aktuálního vstupního zdroje se neprojeví v části **Info o stavu** v nabídce **Informace**, dokud nebude vstupní zdroj znovu přepnut.
- Záložní zdroj musí mít s ohledem na následující parametry stejný signál jako zdroj HDMI1 In.
 - Rozlišení
 - Kmitočet
 - Barevná hloubka
 - Barevný prostor
- Po přepnutí na záložní zdroj se pro jeho obraz použijí nastavení z nabídky **Obraz** pro zdroj HDMI1 In.

Reset (nabídka Signál)

☛ Signál > Reset

Umožňuje obnovit výchozí nastavení všech hodnot nastavení nabídky **Signál**, kromě následujících položek:

- EDID

Volby v nabídce **Nastavení** umožňují přizpůsobovat různé funkce projektoru.

► Související odkazy

- "Geometrická korekce" [s.85](#)
- "Hlasitost" [s.87](#)
- "Spojení HDMI" [s.87](#)
- "Provozní zámek" [s.87](#)
- "Zámek Objektivu" [s.88](#)
- "Režim světla" [s.88](#)
- "Úroveň jasu" [s.88](#)
- "Režim Konstatní" [s.88](#)
- "Zbývá přibližně" [s.89](#)
- "Režim úspory energie" [s.90](#)
- "Vzdálený přijímač" [s.91](#)
- "Uživatelské tlačítko" [s.91](#)
- "Zkušební vzor" [s.91](#)
- "Paměť" [s.92](#)
- "Přehrání obsahu" [s.92](#)
- "Nastavení NFC" [s.95](#)
- "Reset (nabídka Nastavení)" [s.95](#)

Geometrická korekce

☛ **Nastavení > Geometrická korekce**

☛ **Rozšířené > Vícenásobná projekce > Geometrická korekce**

☛ **Rozšířené > Vícenásobná projekce > Jednoduše na sebe > Bodová korekce**

Slouží k nastavení obdélníkového tvaru obrazu. Po dokončení bude obraz o něco menší.

Dostupný rozsah úprav objektivu můžete vyhledat v části *Specifications* projektoru.



Pokud změníte nastavení Typ obrazovky, nastavení Geometrická korekce se resetuje.

Vypnuto

Dočasně zruší geometrickou korekci. Nastavení zůstane uloženo, i pokud zvolíte **Vypnuto**.

Lichoběž. - V/S

Ručně opravte zkreslení ve vodorovném směru a nezávisle ve svislém směru. Pokud je poměr stran obrazu nesprávný, upravte vyvážení obrazu pomocí funkcí **V-vyvážení** a **H-vyvážení**.

Nelze kombinovat s jinými metodami opravy.

Quick Corner

Ručně opravte každý ze čtyř rohů promítaného obrazu zvlášť.

Zakřivený povrch

Můžete opravit rohy a boční strany obrazu promítaného na zakřivený povrch do stejného poloměru.



- Přemístěte objektiv do základní polohy.
- Po provedení rozsáhlého nastavení nemusí být zaostření jednotné ani po provedení úprav.
- Pokud nastavíte položku **Zachovat poměr stran** na **Zapnuto** po korekci, opravy se nemusí projevit. Obnovte opravy na výchozí hodnoty nebo snižte míru korekce a zkuste to znovu.
- Pokud během opravy změníte standardní řádek, aktuální nastavení se resetuje.

Rohová stěna

Můžete opravit rohy a boční strany obrazu promítaného na zakřivený povrch do pravého úhlu.



- Přemístěte objektiv do základní polohy.
- Po provedení rozsáhlého nastavení nemusí být zaostření jednotné ani po provedení úprav.
- Doporučujeme upravit tvar obrazu na základě bodu nejbližší ke středu projekční plochy.

Bodová korekce

Rozděluje promítaný obraz do mřížky a v 0,5pixelových krocích upravuje zkreslení pohybem vybraného bodu průsečíku v libovolném směru. Body v mřížce můžete přesouvat mezi 0,5 až 600 pixely v libovolném směru, včetně mimo projekční rozsah.

Podržením tlačítka [Enter] můžete přepnout na režim, který opravuje všechny body v daném svislém sloupci nebo vodorovné řadě najednou.

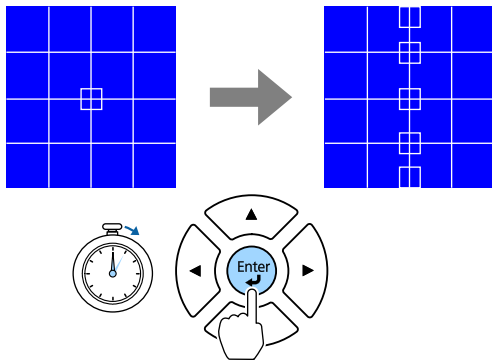

- Pomocí tlačítek se šipkami doleva a doprava vyberte sloupec, který chcete upravit, a stiskněte [Enter].

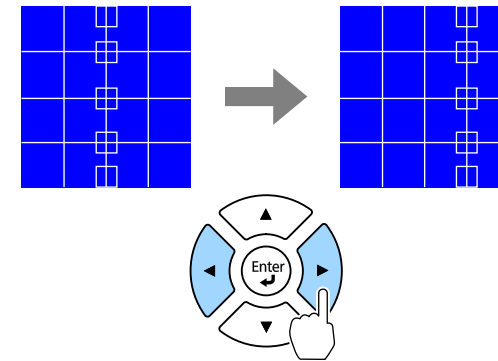

- Pomocí tlačítek se šipkami nahoru a dolů vyberte řádek, který chcete upravit, a stiskněte [Enter].

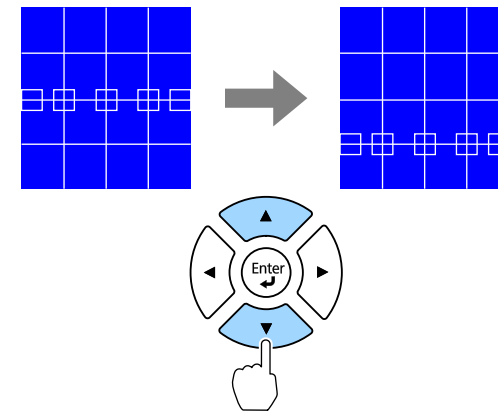

Paměť

Můžete uložit tvar obrazu, který jste upravili, a načíst jej podle potřeby.



- Obrazovku Geometrická korekce lze rovněž otevřít pomocí tlačítka [Geometry] na ovládacím panelu nebo na dálkovém ovladači.
- Obrazovku Paměť můžete rovněž otevřít pomocí tlačítka [Memory] na dálkovém ovladači.

Hlasitost

☛ Nastavení > Hlasitost

Můžete upravit hlasitost reproduktoru, který je připojen k portu Audio Out projektoru.

⚠ Výstraha

Nespouštějte prezentaci s nastavenou vysokou hlasitostí. Náhlý silný zvuk může způsobit ztrátu sluchu.

Před vypnutím vždy snižte hlasitost, abyste mohli po zapnutí postupně zvyšovat hlasitost.

Spojení HDMI

☛ Nastavení > Spojení HDMI

Můžete upravit možnosti Spojení HDMI, které umožňují dálkovému ovládacímu projektoru ovládat zařízení připojená přes HDMI.

Připojení Zařízení

Zobrazí seznam zařízení připojených k portům HDMI.

Spojení HDMI

Nastavením **Zapnuto** aktivujete funkce Spojení HDMI.

Výstupní audio zař.

Chcete-li přehrávat zvuk z reproduktoru, který je připojen k portu Audio Out projektoru, vyberte možnost **Projektor**. Když je k projektoru připojen systém audio/video, ze kterého chcete přehrávat zvuk, vyberte možnost

Systém AV. Když k projektoru není připojen žádný systém audio/video, zvuk bude reprodukován z reproduktoru, který je připojen k portu Audio Out, i když je položka **Výstupní audio zař.** nastavena na **Systém AV**.

Zap Napáj Spoj

Určuje chování při zapnutí projektoru nebo připojeného zařízení.

- **Obousměrné:** když zapnete projektor, automaticky zapne připojené zařízení a naopak.
- **Zaříz -> PJ:** když zapnete připojené zařízení, automaticky zapne projektor.
- **PJ -> Zaříz:** když zapnete projektor, automaticky zapne připojená zařízení.

Vyp Napáj Spoj

Určuje, zda se při vypnutí projektoru vypnou také připojená zařízení.

Nastavení HDMI Out

Nastavte při připojení více projektorů stejného modelu do řetězce.

- **Zap./vyp. Spojení:** Nastavením na **Zapnuto** synchronizujete zapínání a vypínání všech projektorů.
- **Terminál. zakončení:** Nastavte na **Zapnuto** pouze pro projektor na konci řetězce.



Chcete-li upravit možnosti, nejdříve nastavte položku **Spojení HDMI** na **Zapnuto**.

Provozní zámek

☛ Nastavení > Nastavení zámku > Provozní zámek

Slouží k bezpečnostnímu zamknutí tlačítek projektoru.

Úplné zamknutí

Všechna tlačítka jsou zamknutá.

Provozní zámek

Všechna tlačítka kromě tlačítka [On] a [Standby] jsou uzamčena.

Vypnuto

Nejsou zamknuta žádná tlačítka.



- Zamknutí tlačítek ovládání projektoru lze ovládat pomocí tlačítka zamknutí ovládacího panelu na ovládacím panelu.
- Chcete-li odemknout tlačítka, stiskněte a podržte tlačítko [Enter] na ovládacím panelu přibližně 7 sekund. Zobrazí se zpráva o odemčení.

Zámek Objektivu

☛ Nastavení > Nastavení zámku > Zámek Objektivu

Můžete deaktivovat tlačítka [Lens Shift], [Zoom], [Focus], [Distortion] a [Calibration] na dálkovém ovladači.

Režim světla

☛ Nastavení > Nastavení jasu > Režim světla

☛ Rozšířené > Vícenásobná projekce > Shoda obrazovky > Nastavení jasu > Režim světla

Můžete vybrat jas zdroje světla.

Normální

Maximální jas. To činí provozní doba zdroje světla přibližně 20 000 hodin.

Tichý

70% jas s omezením hluku ventilátoru. To činí provozní doba zdroje světla přibližně 20 000 hodin.

Rozšířené

70% jas a prodloužená životnost zdroje světla. To činí provozní doba zdroje světla přibližně 30 000 hodin.

Vlastní

Slouží k výběru vlastní úrovně jasu.



Toto nastavení je zobrazeno, pouze když je položka **Režim Konstatní** nastavena na **Vypnuto**.

Úroveň jasu

☛ Nastavení > Nastavení jasu > Úroveň jasu

☛ Rozšířené > Vícenásobná projekce > Shoda obrazovky > Nastavení jasu > Úroveň jasu

Můžete vybrat **Vlastní** požadovanou úroveň jasu.



Toto nastavení je zobrazeno, pouze když je položka **Režim světla** nastavena na **Vlastní**.

Režim Konstatní

☛ Nastavení > Nastavení jasu > Režim Konstatní

☛ Rozšířené > Vícenásobná projekce > Shoda obrazovky > Nastavení jasu > Režim Konstatní

Můžete udržovat jas zdroje světla nastavený v části **Úroveň jasu**.



- Toto nastavení je zobrazeno, pouze když je položka **Režim světla** nastavena na **Vlastní**.
- Když je tato položka nastavena na **Zapnuto**, nelze měnit nastavení pro **Režim světla** a **Úroveň jasu**.
- Když je tato položka nastavena na **Vypnuto**, nastavení **Úroveň jasu** se změní podle stavu zdroje světla.
- Při použití této funkce doporučujeme nastavit **Režim úspory energie** na **Vypnuto**.
 - ☛ **Nastavení > Nastavení jasu > Režim úspory energie**

Zbývá přibližně

- ☛ **Nastavení > Nastavení jasu > Zbývá přibližně**
- ☛ **Rozšířené > Vícenásobná projekce > Shoda obrazovky > Nastavení jasu > Zbývá přibližně**

Můžete zjistit, jak dlouho může projektor udržovat režim konstatní.



Toto nastavení je zobrazeno, pouze když je položka **Režim Konstatní** nastavena na **Zapnuto**.

► Související odkazy

- "Hodiny provozu Režim Konstatní" [s.89](#)
- "Provozní Doba Zdroje Světla" [s.90](#)

Hodiny provozu Režim Konstatní

Pokud zapnete **Režim Konstatní**, zobrazí se položka **Zbývá přibližně**, což je počet hodin provozu, po který monitor může zachovávat režim konstatní.



Úroveň zobrazení	Přibližný počet zbývajících hodin
	10 000 nebo více hodin
	8 000 až 9 999 hodin
	6 000 až 7 999 hodin
	4 000 až 5 999 hodin
	2 000 až 3 999 hodin
	0 až 1 999 hodin



Počet hodin zobrazený jako **Zbývá přibližně** je pouze orientační.

Provozní Doba Zdroje Světla

Odhadovaná životnost zdroje světla se liší v závislosti na nastavení **Úroveň jasu** a zda je funkce **Režim Konstatní** zapnutá nebo vypnutá.



- Životnost zdroje světla se liší v závislosti na podmínkách prostředí a způsobu používání.
- Zde uvedené hodiny jsou přibližné a bez záruky.
- Možná budete muset vyměnit vnitřní části dříve, než je odhadovaná provozní doba zdroje světla.
- Pokud je položka **Režim Konstatní** zapnutá a pokud jste překročili zde uvedené hodiny provozu, pravděpodobně nebude možné vybrat vysoké nastavení **Úroveň jasu**.

Režim Konstatní je vypnutý

Nastavení Úroveň jasu	Doba do snížení jasu zdroje světla na polovinu (přibližně)
100%	20 000 hodin
90%	21 000 hodin
80%	24 000 hodin
70%	30 000 hodin
60 %	37 000 hodin
50 %	30 000 hodin
40%	61 000 hodin
30 % nebo méně	71 000 hodin nebo více

Režim Konstatní zap.

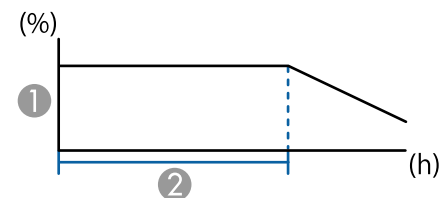

- ① Úroveň jasu
- ② Doba, po kterou může projektor udržovat konstantní jas (přibližně)

Nastavení Úroveň jasu	Doba, po kterou může projektor udržovat konstantní jas (přibližně)
85%	6 000 hodin
80%	10 000 hodin
70%	19 000 hodin
60 %	29 000 hodin
50 %	41 000 hodin
40 %	56 000 hodin
30 % nebo méně	78 000 hodin nebo více

Režim úspory energie

☛ Nastavení > Nastavení jasu > Režim úspory energie

Při nastavení **Zapnuto** můžete snížit spotřebu energie automatickým nastavením režimu zdroje světla. Jas zdroje světla je postupně upravována v intervalu 60 minut a neomezuje vzhled obrazu.

Když používáte funkce **Vícenásobná projekce** nebo **Režim Konstatní**, nastavte na **Vypnuto**, abyste opravili rozdíly v jasů mezi projektory.



Tato funkce je deaktivována v následujících případech:

- Když je **Spojování okrajů** nastaveno na **Spojování/Úroveň černé** nebo **Úroveň černé**.
 - ☛ **Rozšířené > Vícenásobná projekce > Spojování okrajů**
- Když je položka **Režim barev** nastaven na **Vícenásobná projekce**.
 - ☛ **Obraz > Režim barev**
- Když je položka **Režim světla** nastaven na **Vlastní**.
 - ☛ **Nastavení > Nastavení jasu > Režim světla**

Vzdálený přijímač

☛ **Nastavení > Vzdálený přijímač**

Pokud dálkový ovladač nefunguje stabilně kvůli šumu z jiných zařízení, můžete omezit příjem signálů dálkového ovládání na vybraný přijímač; **Vypnuto** vypne všechny přijímače.



Všechny dálkové přijímače můžete zapnout podržením tlačítka [Menu] na dálkovém ovládání po dobu přibližně 15 sekund.

Uživatelské tlačítko

☛ **Nastavení > Uživatelské tlačítko**

Můžete přiřadit následující volby nabídky tlačítek [User] na dálkovém ovladači pro přístup jediným stisknutím.

- Režim světla
- Zobrazit kód QR
- Vylepšení obrazu
- Interpolace rámců

- Menu HDMI propojení
- Přehrání obsahu
- USB



Volba USB je zobrazena, pouze když je položka **Přehrání obsahu** nastavena na **Zapnuto**.

Zkušební vzor

☛ **Nastavení > Zkušební vzor**

Zobrazí zkušební vzor, který pomáhá při zaostřování a zvětšování obrazu a při korekci tvaru obrazu.



- Stisknutím tlačítka [Page] můžete změnit zkušební vzor a zároveň jej zobrazit.
- Stisknutím tlačítka [Esc] zrušíte zobrazení zkušební vzoru.
- Tvar zkušební vzoru je určen nastavením **Typ obrazovky**. Před upravováním pomocí zkušební vzoru nezapomeňte nastavit správný typ obrazovky.
 - ☛ **Rozšířené > Zobrazení > Projekční plocha > Typ obrazovky**
- Chcete-li nastavit položky menu, které nelze během zobrazení testovacího vzoru nastavit, nebo doladit promítaný obraz, je třeba promítnout obraz z připojeného zařízení.
- Zkušební vzor lze rovněž zobrazit stisknutím tlačítka na ovládacím panelu nebo na dálkovém ovladači.
- Pokud zachytíte promítaný obraz jako zkušební vzor, zatímco je aktivní funkce Freeze, můžete zachycený obraz použít jako jeden ze zkušebních vzorů.

Paměť

☛ Nastavení > Paměť

Můžete uložit přizpůsobená nastavení a potom je vybrat, kdykoli je chcete použít.

Paměť

Můžete uložit následující nastavení. Můžete zaregistrovat až 10 pamětí s různými názvy.

- Nastavení v nabídce **Obraz**
- Nastavení **Měřítka** v nabídce **Signál**
- **Režim světla** a **Úroveň jasu** v nabídce **Nastavení**
- **Spojování okrajů**, **Shoda barev** a **Úroveň černé** v nabídce **Rozšířené**

Poloha objektivu

Můžete zaregistrovat polohu objektivu upravenou pomocí posunu objektivu, zoomu, zaostření a zkreslení. Můžete zaregistrovat až 10 pamětí s různými názvy.

Geometrická korekce

Můžete uložit hodnotu úprav geometrické korekce. Můžete zaregistrovat až 3 pamětí s různými názvy.

Pro každý typ paměti můžete použít následující možnosti.

Načíst z paměti

Můžete načíst uloženou paměť. Nastavení aktuálního obrazu nahrazena nastaveními z paměti.

Uložit do paměti

Můžete uložit svá aktuální nastavení do paměti.

Vymazat paměť

Můžete smazat nastavení vybrané paměti.

Přejmenovat paměť

Můžete přejmenovat uloženou paměť.

Obnovit nastavení paměti

Můžete odstranit všechny uložené paměti.



- Název paměti, který se již používá, je označen modrou značkou. Uložením do dříve uložené paměti se přepíše nastavení aktuálními nastaveními.
- Poloha objektivu po načtení z paměti se nemusí zcela shodovat s polohou objektivu, která byla uložena do paměti. Pokud je velký rozdíl mezi polohou objektivu, proveďte kalibraci objektivu.
- Obrazovku Paměť můžete rovněž otevřít pomocí tlačítka [Memory] na dálkovém ovladači.

Přehrání obsahu

☛ Nastavení > Přehrání obsahu

Můžete snadno promítat digitální reklamní obsah: seznamy stop, které obsahují obrázky a filmy, uložené v externím paměťovém zařízení.

Přehrání obsahu

Nastavením na **Zapnuto** přehrajete seznam stop.

Efekt překryvu

Do promítaného obrazu můžete přidávat barevné a tvarové efekty.

USB prohlížeč

Můžete vybrat a přehrát seznamu stop, který je uložen na jednotce USB flash.



- V následujících případech nelze vybrat nastavení **Efekt překryvu**.
 - Když je **Spojování okrajů** nastaveno na **Spojování/Úroveň černé** nebo **Úroveň černé** v nabídce **Rozšířené** projektoru.
 - Když je aktuálním zdrojem USB a není přehráván žádný seznam stop.
 - Když je aktuálním zdrojem USB a došlo k chybě zápisu.
- K vytváření seznamů stop můžete použít následující metody.
 - Pomocí aplikace Epson Projector Content Manager ve vašem počítači.
Software Epson Projector Content Manager lze stáhnout a nainstalovat z následující webové stránky.
epson.sn
 - Pomocí nástroje Epson Web Control ve webovém prohlížeči.
 - Pomocí aplikace Epson Creative Projection v zařízeních se systémem iOS.
Aplikaci Epson Creative Projection lze stáhnout z obchodu App Store. Veškeré poplatky související s komunikací s obchodem App Store jsou odpovědností zákazníka.
- Když přiřadíte funkci USB tlačítka [User] na dálkovém ovladači pomocí nastavení **Uživatelské tlačítko** v nabídce **Nastavení** projektoru, můžete spustit seznam stop stisknutím tlačítka [User]. Když je přiřazen časový rozvrh, seznam stop se přehraje podle plánu v časovém rozvrhu.
- Oblíbený seznam stop můžete rovněž promítnout stisknutím a podržením tlačítka [Num] a číselných tlačítek. Pomocí softwaru, se kterým jste vytvořili seznamy stop, můžete nastavit tlačítko zástupce dálkového ovladače.

Vytváření seznamů stop pomocí Epson Web Control

V režimu Přehrání obsahu můžete vytvářet seznamy stop pomocí webového prohlížeče a ukládat je na jednotku USB flash připojenou k projektoru v síti.

Upozornění

Během vytváření seznamů stop nevyjímejte jednotku USB flash z projektoru ani neodpojujte napájecí kabel projektoru. Mohlo by dojít k poškození dat uložených na jednotce USB flash.

- 1** Zkontrolujte, zda projektor pracuje v režimu Přehrání obsahu.
- 2** Zkontrolujte, zda je připojen váš počítač nebo zařízení ke stejné síti jako projektor.
- 3** Ujistěte se, že je jednotka USB flash připojena k portu USB-A projektoru.
- 4** V počítači nebo zařízení spusťte webový prohlížeč.
- 5** Do adresního řádku prohlížeče zadejte adresu IP projektoru a přejděte na obrazovku Epson Web Control. Na začátek a na konec adresy IPv6 vložte [a].

► Související odkazy

- "Vytváření seznamů stop pomocí Epson Web Control" [s.93](#)
- "Podporované typy souborů pro režim přehrávání obsahu" [s.94](#)
- "Omezení režimu Přehrání obsahu" [s.95](#)

- 6** Vyberte **USB paměťové zařízení**.
- 7** Vyberte možnost **Odeslat nová data**.
- 8** Vyberte obrázky nebo filmy, které chcete přidat do seznamu stop.



Můžete nahrát soubory ve formátu .avi, .jpeg (.jpg), .png, .bmp nebo .gif.
Pokud chcete do seznamu stop přidat soubory MP4 nebo MOV, použijte software Epson Projector Content Manager nebo aplikaci Epson Creative Projection.

Vybrané soubory se zkopírují na připojenou jednotku USB.

- 9** Postupujte jedním z následujících způsobů:
 - Pokud je chcete přidat do existujícího seznamu stop, vyberte možnost **Přidat do seznamu stop** a vyberte seznam stop, do kterého je chcete přidat.
 - Pokud chcete vytvořit nový seznam stop a přidat je do tohoto seznamu, vyberte možnost **Vytvořit nový seznam stop**.

- 10** Upravte seznam stop.

- 11** Po dokončení úprav seznamu stop vyberte možnost **Dokončit**.



- Podrobnosti najdete v části Možnosti webového ovládání této příručky.
- Seznam stop můžete přehrát na obrazovce **Dálkový ovladač** nebo **Seznam stop**.
- Pokud chcete určit, kdy seznam stop začne a skončí, naplánujte seznam stop pomocí softwaru Epson Projector Content Manager.

► Související odkazy

- "Epson Web Control" [s.149](#)

Podporované typy souborů pro režim přehrávání obsahu

Pomocí funkce Přehrání obsahu projektoru lze promítat tyto typy souborů.

Obsah souboru	Typ souboru (přípona)	Podrobnosti
Obraz	.jpg	<ul style="list-style-type: none"> • Doporučujeme obrázky ve formátu JPEG, které byly pořízeny digitálním fotoaparátem, který vyhovuje standardu Exif. • Počet svislých a vodorovných obrazových bodů musí být násobek 8. • Zkontrolujte, zda soubor nespĺňuje následující podmínky: <ul style="list-style-type: none"> • Progresivní formát • Rozlišení vyšší než 8192 × 8192
	.bmp	<p>Zkontrolujte, zda soubor nespĺňuje následující podmínky:</p> <ul style="list-style-type: none"> • Rozlišení vyšší než 1280 × 800
	.gif	<ul style="list-style-type: none"> • Obrázek musí být transparentní soubor GIF s černým pozadím. • Zkontrolujte, zda soubor nespĺňuje následující podmínky: <ul style="list-style-type: none"> • Rozlišení vyšší než 1280 × 800 • Animace • Prokládaný

Obsah souboru	Typ souboru (přípona)	Podrobnosti
	.png	Zkontrolujte, zda soubor nesplňuje následující podmínky: <ul style="list-style-type: none"> • Rozlišení vyšší než 1280 × 800 • Prokládaný
Film	.avi (Motion JPEG)	<ul style="list-style-type: none"> • Verze: Pouze AVI 1.0 • Rozlišení: 1280 × 800 nebo menší • Velikost: 2 GB nebo méně • Video kodek: Motion JPEG • Zvukový kodek: LPCM, IMA ADPCM nebo bez zvuku • Vzorkovací kmitočet zvuku: 11,025 kHz, 22,05 kHz, 44,1 kHz, 16 kHz, 24 kHz, 32 kHz nebo 48 kHz

Omezení režimu Přehrání obsahu

Omezení funkcí

V režimu Přehrání obsahu lze využít následující funkce.

- Změna nastavení **Teplota barev** v nabídce **Obraz** (když je pro položku **Filtr barev** vybrána hodnota **Teplá bílá** nebo **Studená bílá**)
- Split Screen
- Vyprázdnění
- Změna nastavení **Pozadí obrazu** v nabídce **Rozšířené**
- Změna nastavení **Projekční plocha** v nabídce **Rozšířené**
- Změna nastavení **Místo uložení logu** v nabídce **Rozšířené**
- Používání **Spojování okrajů** s funkcí **Efekty**
- Automatická detekce vstupního signálu

- Změna položky **Heslo Remote** v nabídce **Síťová nastavení**
- V režimu Přehrání obsahu také nelze použít software Epson Projector Professional Tool.

Nastavení NFC

Nastavení > Nastavení NFC

Můžete zabránit skenování do nastavení projektoru.

Ochr. proti záp. NFC

Brání komukoli ve skenování nastavení projektoru.

Heslo pro zápis NFC

Nastavte heslo pro skenování nastavení projektoru o délce až 32 alfanumerických znaků.



Pokud nenastavíte **Heslo pro zápis NFC**, bude při zapnutí projektoru automaticky aktivována funkce **Ochr. proti záp. NFC**. Pokud chcete skenovat informace o projektoru pomocí značky NFC na projektoru, nastavte položku **Heslo pro zápis NFC** na **Vypnuto**.

Reset (nabídka Nastavení)

Nastavení > Reset

Umožňuje obnovit výchozí nastavení všech hodnot nastavení nabídky **Nastavení**, kromě následujících položek:

- Výstupní audio zař.
- Zap Napáj Spoj
- Vyp Napáj Spoj
- Nastavení HDMI Out
- Uživatelské tlačítko

- Nastavení NFC

Nastavení v nabídce **Rozšířené** umožňuje přizpůsobovat různé funkce nastavení projektoru.

► Související odkazy

- "Hlavní obrazovka" [s.97](#)
- "Umístění nabídky" [s.97](#)
- "Umístění zprávy" [s.98](#)
- "Zpráva" [s.98](#)
- "Pozadí obrazu" [s.98](#)
- "Úvodní obrazovka" [s.98](#)
- "Potvrz. pohotov." [s.98](#)
- "Projekční plocha" [s.98](#)
- "Zarovnání panelu" [s.99](#)
- "Jednota barev" [s.99](#)
- "Otočení OSD" [s.100](#)
- "Uživatelské logo" [s.100](#)
- "Projekce" [s.100](#)
- "Napájení zapnuto" [s.100](#)
- "Klidový režim" [s.101](#)
- "Čas úsp. režimu" [s.101](#)
- "Vysoká nadm. výška" [s.101](#)
- "Auto. hledání zdroje" [s.101](#)
- "Automatické zapnutí" [s.101](#)
- "Zdroj při spuštění" [s.101](#)
- "Rychlé spuštění" [s.102](#)
- "Napájení USB" [s.102](#)
- "Nastavení závěrky" [s.102](#)
- "Pípnutí" [s.102](#)
- "Indikátory" [s.103](#)
- "Místo uložení logu" [s.103](#)
- "Rozsah dávk. nast." [s.103](#)
- "Sledování síť. nap." [s.103](#)
- "Datum a čas" [s.103](#)
- "Kalibrace objektivu" [s.103](#)
- "Nastavení A/V" [s.104](#)
- "Pohotovostní režim" [s.104](#)

- "HDBaseT" [s.104](#)
- "Kalibrace barev" [s.105](#)
- "ID projektoru" [s.105](#)
- "Dávkové nastavení" [s.106](#)
- "Seskupení" [s.106](#)
- "Dlaždice" [s.106](#)
- "Spojování okrajů" [s.107](#)
- "Úroveň černé" [s.107](#)
- "Reset (nabídka Vícenásobná projekce)" [s.108](#)
- "Shoda obrazovky" [s.108](#)
- "Shoda barev" [s.109](#)
- "Jednoduše na sebe" [s.109](#)
- "Jednoduché spojování" [s.110](#)
- "Nastavení plánu" [s.111](#)
- "Jazyk" [s.112](#)
- "Reset (nabídka Rozšířené)" [s.112](#)

Hlavní obrazovka

☛ Rozšířené > Hlavní obrazovka

Nastavení můžete upravovat na hlavní obrazovce.

Auto. zobr. hl. str.

Nastavte tuto položku na **Zapnuto** pro automatické zobrazení hlavní obrazovky, když po zapnutí projektoru není k dispozici žádný vstupní signál.

Vlastní funkce 1/Vlastní funkce 2

Vyberte možnosti nabídky, které chcete přiřadit hlavní obrazovce.

Umístění nabídky

☛ Rozšířené > Zobrazení > Umístění nabídky

Umožňuje vybrat místa pro zobrazení nabídky na promítaném obraze.

Umístění zprávy

☛ Rozšířené > Zobrazení > Umístění zprávy

Umožňuje vybrat místa pro zobrazení zpráv na projekční ploše.

Zpráva

☛ Rozšířené > Zobrazení > Zpráva

Umožňuje určit, zda se budou zprávy zobrazovat na projekční ploše.

Pozadí obrazu

☛ Rozšířené > Zobrazení > Pozadí obrazu

Můžete vybrat barvu obrazu nebo loga, které se zobrazuje, když není přijímán žádný signál.



Toto nastavení je zobrazeno, pouze když je položka **Přehrání obsahu** nastavena na **Vypnuto**.

Úvodní obrazovka

☛ Rozšířené > Zobrazení > Úvodní obrazovka

Můžete určit, zda se při spuštění projektoru zobrazí speciální obrazovka.



Tato funkce je deaktivována, když zapnete projektor v režimu **Rychlé spuštění**.

Potvrz. pohotov.

☛ Rozšířené > Zobrazení > Potvrz. pohotov.

Po stisknutí tlačítka [Standby] na dálkovém ovladači můžete zobrazit zprávu s potvrzením.

Když je tato položka nastavena na **Vypnuto**, lze projektor jedním stisknutím tlačítka [Standby].

Projekční plocha

☛ Rozšířené > Zobrazení > Projekční plocha

Můžete nastavit poměr stran a pozici promítaného obrazu podle typu používané projekční plochy.

Typ obrazovky

Slouží k nastavení poměru stran projekční plochy, který by odpovídal obrazu.

Pozice obrazovky

Pozici obrazu můžete posunout vodorovně a svisle, pokud jsou mezi okrajem obrazu a rámem promítací plochy kvůli nastavení **Typ obrazovky**.



- Podle potřeby upravte poměr stran promítaného obrazu.
- Při změně nastavení **Typ obrazovky** se automaticky upraví nastavení **EDID**.
- Tato nastavení jsou zobrazena, pouze když je položka **Přehrání obsahu** nastavena na **Vypnuto**.
- Toto nastavení není k dispozici při promítání obrazu z počítače prostřednictvím sítě.
- Funkce Broadcasting v softwaru Epson Projector Management nepodporuje nastavení **Typ obrazovky**.
- Pozici obrazu nelze upravit, když nastavíte položku **Typ obrazovky** na stejný poměr stran, jako je rozlišení projektoru.
- Nastavení **Pozice obrazovky** není k dispozici, když je položka **Typ obrazovky** nastavena na **16:9**.
- Když použijete funkci **Geometry Assist** v nástroji Epson Projector Professional Tool, **Jednoduché spojování** nebo **Jednoduše na sebe**, nastavení **Pozice obrazovky** se inicializuje.

- R/G pro zobrazení barvy mřížky ve žluté barvě.
- G/B pro zobrazení barvy mřížky v azurové barvě.

Dostupné barvy se liší v závislosti na nastavení **Vybrat barvu**.

Spustit úpravy

Spustí proces zarovnání panelu.

Během úprav se obraz může zdeformovat. Po dokončení úprav bude obraz obnoven.

- Volba **Posunout celý panel** slouží k hrubé úpravě celého panelu.
- Volba **Upravit čtyři rohy** slouží k přesnému upravení čtyř rohů panelu. Pokud potřebujete provést další úpravy, vyberte možnost **Vybrat průsečík a upravit** a proveďte přesnější úpravy.

Reset

Můžete resetovat všechny hodnoty nastavení v nabídce **Zarovnání panelu** na výchozí nastavení.



- Po provedení zarovnání se kvalita obrazu může snížit.
- Obrazové body za okrajem promítací plochy se nezobrazují.

Zarovnání panelu

☛ Rozšířené > Zobrazení > Zarovnání panelu

Funkci zarovnání panelu můžete použít k ruční úpravě konvergence barev (zarovnání červené a modré barvy) v promítaném obrazu. Pixely lze upravovat vodorovně a svisle po krocích 0,125 pixelu v rozsahu ± 3 pixelů.

Zarovnání panelu

Nastavením na **Zapnuto** opravíte nesprávné zarovnání barev na promítaném obrazu.

Vybrat barvu

Vyberte barvu, kterou chcete upravit.

Barva vzoru

Vyberte barvu mřížky zobrazenou během úprav.

- R/G/B pro zobrazení barvy mřížky v bílé barvě.

Jednota barev

☛ Rozšířené > Zobrazení > Jednota barev

☛ Rozšířené > Vícenásobná projekce > Shoda obrazovky > Jednota barev

Pomocí funkce Jednota barev můžete ručně upravit vyvážení barevného tónu v promítaném obrazu.

Jednota barev

Nastavením na **Zapnuto** upravuje vyvážení barevného tónu celé projekční plochy.

Úroveň nastavení

Vyberte úroveň nastavení, kterou chcete upravit.

K dispozici je osm úrovní nastavení od bílé přes šedou až po černou. Upravte jednotlivé úrovně individuálně.

Nastavením na **Vše** dávkově upravíte odstín pro každou barvu od úrovně 2 do 8. (Jakmile jsou hodnoty červené, modré nebo zelené na maximální nebo minimální úrovni, nelze provést další úpravy.)

Spustit úpravy

Zahájí úpravy pro vybranou úroveň nastavení.

Během úprav se obraz může zdeformovat. Po dokončení úprav bude obraz obnoven.

Nejdříve upravte vnější oblasti a potom upravte celý obraz.

Reset

Můžete resetovat všechny hodnoty nastavení v nabídce **Jednota barev** na výchozí nastavení.



Barevný tón nemusí být jednotný ani po úpravě jednoty barev.

Otočení OSD

☛ Rozšířené > Zobrazení > Otočení OSD

Můžete otočit zobrazení nabídky o 90°.

Uživatelské logo

☛ Rozšířené > Uživatelské logo

Do projektoru můžete uložit obrázek, který se zobrazí při každém zapnutí projektoru. Obrázek se může rovněž zobrazit, když projektor nepřijímá žádný vstupní signál. Tento obrázek se nazývá obrazovka uživatelského loga.

Jako uživatelské logo můžete vybrat fotografii, grafiku nebo firemní logo, což je užitečné jako identifikace vlastníka projektoru pro prevenci krádeže. Nastavením ochrany heslem můžete zabránit změnám uživatelského loga.

Zobrazte obrázek, který chcete promítat jako uživatelské logo, a potom vyberete toto nastavení.



- Pokud je nastavení **Ochrana uživ. loga** v nabídce **Zabezpečení heslem** nastavena na **Zap.**, před uložením uživatelského loga jej nastavte na možnost **Vyp.**
- Když zkopírujete nastavení nabídky z jednoho projektoru do druhého pomocí funkce dávkového nastavení, zkopíruje se rovněž uživatelské logo. Neregistrujte informace, které nechcete sdílet mezi více projektory jako uživatelské logo.
- Obsah chráněný HDCP nelze uložit.
- Když je položka **Přehrání obsahu** nastavena na **Zapnuto**, logo uživatele lze zobrazit pouze při spuštění projektoru.
- Úpravy tvaru obrazu a rozsahu zobrazení se dočasně zruší, když vyberete **Uživatelské logo**.
- Toto nastavení není k dispozici, když je položka **Zkušební vzor** nastavena na **Zachycený snímek**.

Projekce

☛ Rozšířené > Projekce

Můžete nastavit způsob, jakým projektor směřuje k promítací ploše, aby byl obraz správně zorientován.



Stisknutím a podržením tlačítka [Shutter] na dálkovém ovladači přibližně na 5 sekund můžete změnit režim promítání tak, aby se obraz otočil vzhůru nohama.

Napájení zapnuto

☛ Rozšířené > Provoz > Napájení zapnuto

Nastavením **Zapnuto** umožňuje zapnout projektor připojením k elektrické zásuvce bez stisknutí vypínače.

Upozorňujeme vás, že projektor se rovněž automaticky zapne v případech, jako je například obnovení výpadku elektrické energie.

Klidový režim

☛ **Rozšířeně > Provoz > Klidový režim**

Nastavením na **Zapnuto** automaticky vypne projektor po uplynutí intervalu nečinnosti.

Čas úsp. režimu

☛ **Rozšířeně > Provoz > Čas úsp. režimu**

Můžete nastavit čas do automatického vypnutí projektoru od 1 do 30 minut.



Tato funkce je aktivována pouze v případě, že je položka **Klidový režim** nastaven na **Zapnuto**.

Vysoká nadm. výška

☛ **Rozšířeně > Provoz > Vysoká nadm. výška**

Při provozu projektoru v nadmořské výšce, kde je řídký vzduch, nestačí běžná rychlost otáčení ventilátorů k ochlazení projektoru.

Nastavením na **Zapnuto** zvýšíte rychlost otáčení ventilátorů ve výškách nad 1 500 m.



Při nastavení na **Zapnuto** se zvýší provozní teplota projektoru.

Auto. hledání zdroje

☛ **Rozšířeně > Provoz > Auto. hledání zdroje**

Při nastavení na **Zapnuto** projektor automaticky detekuje vstupní signál a bude promítat obrázky, když není k dispozici žádný vstupní signál.



- Toto nastavení je zobrazeno, pouze když je položka **Přehrání obsahu** nastavena na **Vypnuto**.
- Tato funkce je deaktivována, když zapnete projektor v režimu **Rychlé spuštění**.

Automatické zapnutí

☛ **Rozšířeně > Provoz > Automatické zapnutí**

HDMI1

Vyberte, chcete-li automaticky zapnout projektor, když detekuje video signál HDMI.

Toto nastavení je k dispozici, pouze když je přiváděn signál z portu HDMI1 In.

To je užitečné pro videokonference pomocí Microsoft Teams Rooms. Projektor se automaticky zapne, když přijme video signál HDMI ze zařízení, které podporuje Microsoft Teams Rooms, a můžete okamžitě zahájit schůzku.



Při nastavení **HDMI1** se zvýší spotřeba energie, když je projektor vypnutý. Použijte nastavení vhodné pro vaše prostředí.

Zdroj při spuštění

☛ **Rozšířeně > Provoz > Zdroj při spuštění**

Můžete vybrat zdroj obrazu, který chcete promítat, když je projektor spuštěn v režimu Přehrání obsahu.

Rychlé spuštění

☛ Rozšířené > Provoz > Rychlé spuštění

Můžete nastavit časový interval pro režim Rychlé spuštění. Projektor přejde do tohoto režimu, když jej vypnete. Můžete začít promítat přibližně během 7 sekund stisknutím vypínače.



- Když je zvoleno jiné nastavení než **Vypnuto**, zvýší se spotřeba energie, když je projektor vypnutý. Použijte nastavení vhodné pro vaše prostředí.
- Nejdříve nastavte položku **Výstup A/V** na **Při promítání**.
- K dispozici pouze v případě, že je položka **Automatické zapnutí** nastavena na **Vypnuto**.

Napájení USB

☛ Rozšířené > Provoz > Napájení USB

Při použití nastavení **Vždy zapnuto** bude nadále napájen streamovací přehrávač médií, i když projektor nepromítá obraz. Streamovací přehrávač médií se tak může spustit dříve, případně automaticky provést aktualizace firmwaru prostřednictvím sítě.



- Nejdříve nastavte položku **Výstup A/V** na **Při promítání**.
- K dispozici pouze v případě, že je položka **Automatické zapnutí** nastavena na **Vypnuto**.

Nastavení závěrky

☛ Rozšířené > Provoz > Nastavení závěrky

Můžete upravit nastavení závěrky.

Rozsvítit

Nastavte počet sekund pro přechodový efekt rozsvícení při zobrazování obrazu.

Pohasnout

Nastavte počet sekund pro přechodový efekt pohasnutí při skrytí obrazu.

Časovač závěrky

Pokud je aktivována závěrka a uplynuly dvě hodiny nečinnosti, projektor se automaticky vypne.

Uvolnění závěrky

Pokud chcete vypínat funkci závěrky pouze pomocí tlačítka [Shutter] nebo odesláním příkazu pro vypnutí závěrky, vyberte možnost **Závěrka**. Vyberte **Libovolné**, chcete-li použít libovolné tlačítko k vypnutí funkce závěrky.

Spuštění

Nastaví stav závěrky, když je projektor zapnutý.

Pohotovost

Nastaví stav závěrky, když je projektor vypnutý. Vyberte položku **Poslední použití**, pokud chcete zachovat aktuální stav závěrky, když je projektor vypnutý.

Pípnutí

☛ Rozšířené > Provoz > Upřesnit > Pípnutí

Můžete ovládat nastavení pípnutí, které zazní při zapnutí nebo vypnutí projektoru.

Indikátory

☛ Rozšířené > Provoz > Upřesnit > Indikátory

Když použijete nastavení **Vypnuto**, indikátory na projektoru budou zhasnuté, kromě situace, kdy je hlášena chyba.

Místo uložení logu

☛ Rozšířené > Provoz > Upřesnit > Místo uložení logu

Můžete nastavit, kam chcete uložit provozní protokoly projektoru.

Výběrem možnosti **USB a vnitřní paměť** budou protokoly ukládány jako textové soubory (.log) na jednotky USB flash, která je připojena k portu USB-A projektoru.



Toto nastavení je zobrazeno, pouze když je položka **Přehrání obsahu** nastavena na **Vypnuto**.

Rozsah dávk. nast.

☛ Rozšířené > Provoz > Upřesnit > Rozsah dávk. nast.

Můžete vybrat, které nastavení nabídky chcete zkopírovat.

Vše

Výběrem této možnosti zkopírujete všechny nastavení nabídky projektoru pomocí funkce dávkového nastavení.

Omezeno

Tuto možnost vyberte, pokud nechcete kopírovat nastavení nabídky **Zabezpečení heslem**, **EDID** a **Síť**.

Sledování síť. nap.

☛ Rozšířené > Provoz > Upřesnit > Sledování síť. nap.

Nastavením na **Zapnuto** můžete sledovat stav napětí projektoru a obdržíte protokol, když dojde k varování, odpojení nebo zablokování napájení.

Pokud pravidelně vypínáte projektor odpojením z elektrické zásuvky (přímé vypnutí), nastavte tuto položku na **Vypnuto**.



Protokol můžete zobrazit v nabídce **Informace** projektoru.

☛ **Informace > Varování o napětí**

Datum a čas

☛ Rozšířené > Provoz > Datum a čas

Můžete upravit nastavení času a data systému projektoru.

Nastavení letního času

Upravte nastavení letního času ve vaší oblasti.

Internetový čas

Zapněte toto nastavení, chcete-li aktualizovat čas automaticky prostřednictvím časového serveru na internetu.



Když nastavíte položku **Ochrana Plánu** na **Zapnuto** na obrazovce **Zabezpečení heslem**, nelze měnit nastavení času a data. Nejdříve nastavte položku **Ochrana Plánu** na **Vypnuto**.

Kalibrace objektivu

☛ Rozšířené > Provoz > Kalibrace objektivu

Můžete zobrazit informace o aktuálně používaném objektivu.

Trvá to přibližně 100 sekund. Po dokončení kalibrace se objektiv vrátí do stejné polohy, v jaké byl před kalibrací.

Následující objektivy se vrátí do standardní polohy.

- ELPLX02S/02
- ELPLX02WS/02W

Nastavení A/V

Rozšířené > Nastavení A/V

Pokud je projektor v pohotovostním režimu (když je vypnuté napájení), můžete zvolit výstup zvuku na externí zařízení.

Chcete-li, aby projektor vysílal zvuk externím zařízením, když nepromítá obraz, nastavte tuto možnost na **Vždy**.



- K dispozici pouze když je položka **Rychlé spuštění** nastavena na **Vypnuto** a položka **Automatické zapnutí** je nastavena na **Vypnuto**.
- Pokud nastavíte **Vždy zapnuto**, můžete přesunout objektiv do výchozí polohy, i když se projektor nachází v pohotovostním režimu.

Pohotovostní režim

Rozšířené > Pohotovostní režim

Chcete-li sledovat a ovládat projektor prostřednictvím sítě, nastavte **Komunikace zap**.



- Nejdříve nastavte položku **Výstup A/V** na **Při promítání**.
- K dispozici pouze v případě, že je položka **Automatické zapnutí** nastavena na **Vypnuto**.
- K dispozici pouze v případě, že je položka **Napájení USB** nastavena na **Zap. při promítání**.
- Pokud není mezi projektorem a síťovým zařízením navázáno připojení více než 15 minut, projektor přejde do stavu napájení, ve kterém není možná síťová komunikace, a to i když je pro připojení ke kabelové síti LAN nastavena funkce **Komunikace zap**.

Níže jsou uvedeny stavy, když není navázáno připojení mezi projektorem a síťovým zařízením:

- Není připojen kabel LAN
- Je vypnuto napájení síťových zařízení, například rozbočovače

HDBaseT

Rozšířené > HDBaseT

Můžete vybrat nastavení komunikace pro připojení k vysílači nebo přepínači HDBaseT.

Ovládání a komunikace

Můžete aktivovat nebo deaktivovat komunikaci z ethernetových a sériových portů na vysílači nebo přepínači HDBaseT; nastavením **Zapnuto** deaktivujete porty LAN, RS-232C a Remote projektoru.



Pokud chcete používat komunikaci pro ovládání, i když je projektor v pohotovostním režimu, vyberte pro položku **Výstup A/V** v nabídce projektoru **Rozšířené** možnost **Vždy**.

 **Rozšířené > Nastavení A/V > Výstup A/V**

Extron XTP

Nastavení **Zapnuto** zvolte, když k portům HDBaseT připojíte vysílač nebo přepínač Extron XTP. Více podrobností o systému XTP uvádí web Extron.

<http://www.extron.com/>



- Nastavení **Ovládání a komunikace** je zobrazeno, pouze když je položka **Extron XTP** nastavena na **Vypnuto**.
- Když je položka **Extron XTP** nastavena na **Zapnuto**, mohou chladicí ventilátory běžet i v pohotovostním stavu. Nejedná se o závadu.
- Při nastavení položky **Nastavení A/V** na **Vždy zapnuto** a při nastavení **Ovládání a komunikace** na **Zapnuto** je komunikace z portu HDBaseT povolena, i když je projektor v pohotovostním režimu.



Tato funkce není dostupná, pokud používáte následující volitelné objektivy:

- ELPLX02/ELPLX02W
- ELPLL08

► Související odkazy

- "Podmínky pro kalibraci barev" [s.105](#)

Kalibrace barev

☛ Rozšíření > Kalibrace barev

Proces kalibrace barev upravuje vyvážení barev a jas, který se časem zhoršuje na základě snímků pořízených volitelným externím fotoaparát, a obnovuje výchozí kvalitu obrazu.

Kalibrace barev

Nastavením na **Zapnuto** aktivujete proces kalibrace barev.

Spustit autom. úpravy

Spustí automatické úpravy.

Zpět

Automatické úpravy můžete vrátit zpět.

Znovu

Vyberte po výběru **Zpět** pro obnovení stavu obrazu po automatickém nastavení.

Jednota barev

Můžete upravit vyvážení barev nebo tónů celého obrazu.

Reset

Můžete resetovat všechny hodnoty nastavení v nabídce **Kalibrace barev** na výchozí nastavení.

Podmínky pro kalibraci barev

Funkci kalibrace barev můžete použít za následujících podmínek:

- Na každém projektoru je nainstalován volitelný externí fotoaparát.
- Promítáte na matně bílou difúzní projekční plochu, která je plochá a rovnoměrná.
- Projektor je umístěn tak, aby směřoval k projekční ploše kolmo, nikoli pod úhlem.
- Volitelný externí fotoaparát ani promítaný obraz nic neblokuje.
- Uplynulo více než 20 minut od zapnutí projektoru.
- Velikost projekce je mezi 80 a 200 palci.

ID projektoru

☛ Rozšíření > Vícenásobná projekce > ID projektoru

Můžete nastavit projektor na konkrétní ID číslo. To umožňuje ovládat projektory individuálně pomocí dálkového ovladače. To je vhodné, pokud chcete ovládat více projektorů pomocí jednoho dálkového ovladače.



- Abyste mohli pracovat pouze s konkrétním projektorem, musíte nastavit ID dálkového ovladače tak, aby odpovídalo ID projektoru. Chcete-li nastavit ID dálkového ovládání, nastavte přepínač [ID] dálkového ovladače na **On**. Stiskněte tlačítko [ID] na dálkovém ovladači a do 5 sekund stiskněte numerické tlačítko, které odpovídá ID projektoru. (Zadejte jednomístné nebo dvoumístné číslo.)
- Pokud neznáte ID projektoru, stisknutím tlačítka [ID] během promítání dočasně zobrazíte ID projektoru a ID dálkového ovladače na projekční ploše. (Tato možnost je k dispozici pouze při použití dálkového ovladače dodávaného s tímto projektorem.)
- Můžete zaregistrovat až 30 ID.

Dávkové nastavení

☛ Rozšířené > Vícenásobná projekce > Dávkové nastavení

Před promítáním jednoho obrazu z více projektorů pro vytvoření jednoho velkého obrazu můžete provést potřebná nastavení ve formě dávky.

Inicializuje následující pro vícenásobnou projekci

- Jednota barev
- Shoda obrazovky
- Shoda barev
- Obraz
- Úroveň černé
- Úroveň jasu

Mění následující pro vícenásobnou projekci

- Režim barev
- Dynamický kontrast
- Režim světla
- Klidový režim

Seskupení

☛ Rozšířené > Vícenásobná projekce > Skupinové dlaždice > Seskupení

Můžete vytvořit skupinu projektorů, které můžete ovládat současně.

Dlaždice

☛ Rozšířené > Vícenásobná projekce > Skupinové dlaždice > Dlaždice

Pomocí funkce Dlaždice můžete promítáním stejného obrazu až z 15 projektorů vytvořit jeden velký obraz.

Dlaždice

Když je nainstalován volitelný externí fotoaparát, nastavte na **Automaticky** pro automatickou konfiguraci dlaždic.

Pokud nechcete instalovat volitelný externí fotoaparát nebo pokud automatické dlaždicové uspořádání nebylo úspěšné, vyberte možnost **Ručně** a potom vyberte individuálně nastavení **Rozložení** a **Nastavení umístění**.

Rozložení

Vyberte požadovaný počet řádků a sloupců pro nastavení.

Nastavení umístění

Následujícím způsobem vyberte pozici jednotlivých promítaných obrazů:

- **Pořadí řádků** slouží k rozložení obrazovek shora dolů, počínaje 1 nahore, v postupném pořadí.
- **Pořadí sloupců** slouží k rozložení obrazovek zleva doprava, počínaje písmenem A vlevo, v abecedním pořadí.

Informace o umístění

Můžete zobrazit název, adresu IP a ID nastaveného projektoru.



- Při provádění automatického dlaždicového uspořádání se ujistěte, že volitelný externí fotoaparát nic neblokuje.
- Neměňte žádný z názvů projektorů ani IP adres, jinak se obrazy nebudou upravovat automaticky.
- Funkce automatické konfigurace dlaždic není k dispozici, pokud používáte následující volitelné objektivy:
 - ELPLX02S/ELPLX02WS
 - ELPLL08

► Související odkazy

- "Skládání obrazů vedle sebe pomocí nabídky projektoru" [s.138](#)

Spojování okrajů

☛ Rozšířené > Vícenásobná projekce > Spojujování okrajů

Můžete spojovat hranici mezi více obrazy, aby se vytvořil souvislý obraz.

Spojování okrajů

Chcete-li aktivovat funkci **Spojování okrajů**, nastavte na **Spojování/Úroveň černé** nebo **Úroveň černé**.

Možnost **Úroveň černé** vyberte, když nechcete používat funkci projektoru **Geometrická korekce**, například při upravování oblasti spojování pomocí jiného zařízení, jako je server médií. Když je nastavena možnost **Úroveň černé**, položky **Vodítko okraje**, **Vzorové vodítko** a **Barva vodítka** nejsou k dispozici.

Pokud nepromítáte obrazy z více projektorů, vyberte **Vypnuto**.

Když je položka **Spojování okrajů** nastavena na **Úroveň černé** nebo **Vypnuto**, položky **Prolnout poč. polohu** / **Rozsah spojení** / **Křivka spojení** v částech **Horní okraj** / **Dolní okraj** / **Levý okraj** / **Pravý okraj** nejsou k dispozici.

Horní okraj/Dolní okraj/Levý okraj/Pravý okraj

Vyberte okraj, který chcete spojit v jednotlivých projektorech.

- Položka **Spojování** slouží k zapnutí funkce spojování okrajů pro vybraný okraj. Na rozsah prolnutí se aplikuje stupňování.
- Položka **Prolnout poč. polohu** slouží k úpravě bodu, kde začíná prolínání okrajů, po 1pixelových krocích. Počáteční pozice prolínání je zobrazena červenou čarou.
- Položka **Rozsah spojení** slouží k výběru prolnuté oblasti po 1pixelových krocích. Můžete vyfrat až 70% rozlišení projektoru.
- Položka **Křivka spojení** slouží k výběru přechodu pro stínovanou oblast promítaného obrazu.

Vodítko okraje

Nastavením na **Zapnuto** zobrazíte vodítko v této prolnuté oblasti.

Vzorové vodítko

Nastavením na **Zapnuto** zobrazíte mřížku, která odpovídá prolnuté oblasti.

Barva vodítka

Vyberte kombinaci barev vodítek.



- Položky **Prolnout poč. polohu**, **Rozsah spojení**, **Křivka spojení**, **Vodítko okraje**, **Vzorové vodítko** a **Barva vodítka** jsou k dispozici pouze když je položka **Spojování okrajů** nastavena na **Spojování/Úroveň černé**.
- Pro všechny projektory v nabídce projektoru **Obraz** nastavte možnost **Režim barev** na hodnotu **Vícenásobná projekce**.
- Když upravujete oblast spojování pomocí jiného zařízení, například serveru médií, vyberte možnost **Úroveň černé**.

Úroveň černé

☛ Rozšířené > Vícenásobná projekce > Úroveň černé

☛ Rozšířené > Vícenásobná projekce > Shoda obrazovky > Úroveň černé

Můžete upravit rozdíly jasu a tónu v překrývajících se obrazech.

Úprava barev

Můžete upravit jas a tón oblastí. Zobrazí se oblasti nastavení na základě nastavení **Spojování okrajů**.

Pokud se překrývá více projekčních ploch, nejprve upravte překrývající se oblasti počínaje nejjasnějšími oblastmi. Nejprve upravte nepřekrývající se oblast (nejtmavší část).

Korekce oblasti

Pokud tón pro některé oblasti neodpovídá, můžete jej upravit individuálně.

Reset

Můžete obnovit výchozí nastavení všech nastavení funkcí nabídky **Úroveň černé**.



- Funkce **Úroveň černé** je k dispozici, pouze když jsou splněny následující podmínky v nastavení **Spojování okrajů**.
 - Když je položka **Spojování okrajů** nastavena jinak než **Vypnuto**
 - Když je alespoň jedna z položek **Horní okraj**, **Dolní okraj**, **Levý okraj** a **Pravý okraj** nastavena na **Zapnuto**.
- Nastavení **Úroveň černé** nelze upravit, když je zobrazen zkušební vzor.
- Pokud je hodnota **Geometrická korekce** velmi velká, pravděpodobně nebude možné provést úpravy **Úroveň černé** správně.
- Jas a tón se mohou lišit na místech, kde se obrazy překrývají, a také na dalších místech, i po provedení nastavení **Úroveň černé**.
- Pokud změníte jednu z možností **Horní okraj**, **Dolní okraj**, **Levý okraj** a **Pravý okraj**, nastavení **Úroveň černé** se vrátí na výchozí hodnotu.

Reset (nabídka Vícenásobná projekce)

☛ Rozšířené > Vícenásobná projekce > Reset

Můžete resetovat všechny hodnoty nastavení v nabídce **Vícenásobná projekce** na výchozí nastavení.

Shoda obrazovky

☛ Rozšířené > Vícenásobná projekce > Shoda obrazovky

Můžete upravit odstín, jas, úroveň černé a křivku spojení více projektorů tak, aby lépe odpovídaly.

Pokud jsou vaše projektory v síti, jas a odstín více projektorů se automaticky upraví podle nejtímavšího projektoru.

Pokud vaše projektory nejsou v síti nebo automatické nastavení nebylo úspěšné, můžete upravit odstín a jas více projektorů ručně.



- Funkce automatického přizpůsobení je k dispozici pouze za následujících podmínek.
 - Když nastavujete polohu jednotlivých obrazů pomocí **Nastavení umístění** v nabídce **Dlaždice**
 - Když je položka **Kalibrace barev** nastavena na **Zapnuto**.
- Postup shody obrazovky můžete vrátit zpět nebo znovu provést, pouze pokud je **Režim světla** nastaven na **Vlastní**.
- Požadovaný čas pro shodu obrazovky se liší v závislosti na rozložení projektoru. Trvá to přibližně 18 minut.
- Tato funkce není dostupná, pokud používáte následující volitelné objektivy:
 - ELPLX02S/ELPLX02WS
 - ELPLL08

▶▶ Související odkazy

- "Podmínky pro shodu obrazovky" [s.108](#)

Podmínky pro shodu obrazovky

Funkci shody obrazovky můžete použít za následujících podmínek:

- Všechny projektory jsou stejného modelu a na každém projektoru je nainstalován volitelný externí fotoaparát.
- Promítáte na matně bílou difúzní projekční plochu, která je plochá a rovnoměrná.
- Projektor je umístěn tak, aby směřoval k projekční ploše kolmo, nikoli pod úhlem.
- Volitelný externí fotoaparát ani promítaný obraz nic neblokuje.
- Uplynulo více než 20 minut od zapnutí projektoru.
- Projektory, které mají být nastaveny, jsou ve skupině.
- Promítané obrazy se nepřekrývají nebo mezi nimi nejsou mezery a po dlaždicovém uspořádání tvoří obdélníkový obraz.
- Poměr osvětlení na povrchu projekční plochy při promítání plného bílého obrazu a při promítání plného černého obrazu je 8:1 nebo více. (Pokud je světelnost promítací plochy 40 luxů nebo méně, doporučujeme pro každý projektor použít velikost promítací plochy v následujících rozsazích.)
 - Maximálně 9,9 Klm: 50 až 200 palců
 - 10 Klm až 14,9 Klm: 60 až 300 palců
 - 15 Klm až 19,9 Klm: 70 až 350 palců
 - 20 Klm až 24,9 Klm: 80 až 400 palců
 - 25 Klm až 29,9 Klm: 90 až 450 palců
 - 30 Klm: 100 až 500 palců
- Všechny projektory jsou připojeny ke stejné síti a promítají obraz se stejným rozlišením.
- Nastavení Blend Range Setting je nastaveno mezi 15 až 45 %.
- Položka **Projekce** v nabídce **Rozšířené** projektoru je pro všechny projektory nastavena na **Čelní** nebo **Čelní/strop**.

Shoda barev

☛ Rozšířené > Vícenásobná projekce > Shoda obrazovky > Shoda barev

Můžete upravit odstín a jas barevného tónu od bílé po černou. Během porovnávání barev je polovina překrývající se oblasti zobrazena černě, takže snadno zkontrolujete okraj obrazu.

Úroveň nastavení

Vyberte úroveň nastavení, kterou chcete upravit.

K dispozici je osm úrovní nastavení od bílé přes šedou až po černou. Upravte jednotlivé úrovně individuálně.

Nastavením na **Vše** dávkově upravíte odstín pro každou barvu od úrovně 2 do 8. (Jakmile jsou hodnoty červené, modré nebo zelené na maximální nebo minimální úrovni, nelze provést další úpravy.)

Červená/Zelená/Modrá

U každé barvy můžete upravit tón.

Jas

Můžete upravit jas obrazu.

Jednoduše na sebe

☛ Rozšířené > Vícenásobná projekce > Jednoduše na sebe

Jasný promítaný obraz můžete snadno vytvořit překrytím obrazů dvou projektorů připojených drátovou místní sítí LAN.

Bodová korekce

Upravte tvar obrazu primárního projektoru. Vyberte možnost **Quick Corner** pro hrubou korekci a poté vyberte položku **Bodová korekce** pro podrobnou korekci.

Spustit autom. úpravy

Promítaný obraz můžete automaticky upravit pomocí externího fotoaparátu.

Projektor, na kterém používáte tuto funkci, se stane primárním projektorem a obrazy z ostatních projektorů se překrývají na základě obrazu primárního projektoru.



- Připojte dva projektory přímo pomocí kabelu LAN.
- Před úpravou proveďte následující:
 - Nastavte položku **DHCP** na **Zapnuto** v nabídce **Síť** pro oba projektory.
 - ☛ **Síť > Na konfiguraci sítě > Kabelová LAN > Nastavení IP**
 - Upravte polohu, tvar a zaostření obrazu na primárním projektoru. Pokud upravujete tvar obrazu primárního projektoru, použijte nabídku **Bodová korekce** v nastavení **Jednoduše na sebe**.
 - Požadovaný čas pro funkci Jednoduše na sebe se liší v závislosti na rozložení projektoru. Trvá to přibližně 4 minut.
 - Po dokončení procesu jednoduše na sebe je položka **Pozadí obrazu** automaticky nastavena na **Černá**.
 - ☛ **Rozšířené > Zobrazení > Pozadí obrazu**
- Tato funkce není dostupná, pokud používáte následující volitelné objektivy:
 - ELPLX02S/ELPLX02WS
 - ELPLL08

► Související odkazy

- "Podmínky pro funkci Jednoduše na sebe" [s.110](#)
- "Geometrická korekce" [s.85](#)
- "Překrývání pomocí nabídky projektoru (Jednoduše na sebe)" [s.144](#)

Podmínky pro funkci Jednoduše na sebe

Funkci Jednoduše na sebe můžete použít za následujících podmínek:

- Na každém projektoru je nainstalován volitelný externí fotoaparát nebo vestavěný fotoaparát.
- Po zapnutí dvou projektorů počkejte 2 minuty, než zahájíte proces Jednoduše na sebe.
- Promítáte na matně bílou difúzní projekční plochu, která je plochá a rovnoměrná.
- Projektor je umístěn tak, aby směřoval k projekční ploše kolmo, nikoli pod úhlem.
- Volitelný externí fotoaparát ani promítaný obraz nic neblokuje.
- Poměr osvětlení na povrchu projekční plochy při promítání plného bílého obrazu a při promítání plného černého obrazu je 8:1 nebo více. (Pokud je světelnost promítací plochy 40 luxů nebo méně, doporučujeme pro každý projektor použít velikost promítací plochy v následujících rozsazích.)
 - Maximálně 9,9 Klm: 50 až 200 palců
 - 10 Klm až 14,9 Klm: 60 až 300 palců
 - 15 Klm až 19,9 Klm: 70 až 350 palců
 - 20 Klm až 24,9 Klm: 80 až 400 palců
 - 25 Klm až 29,9 Klm: 90 až 450 palců
 - 30 Klm: 100 až 500 palců
- Původní rozlišení všech projektorů je stejné.
- Položka **Projekce** v nabídce **Rozšířené** projektoru je pro všechny projektory nastavena na **Čelní** nebo **Čelní/strop**.

Jednoduché spojování

☛ Rozšířené > Vícenásobná projekce > Jednoduché spojování

Slouží k nastavení jednoduchého spojování.

Nastavení umístění

Slouží k nastavení umístění projektoru.

Poměr stran celé obr

Vyberte poměr stran složených projekčních ploch.

Položky, které lze vybrat, se liší v závislosti na nastavení typu obrazovky.

Poměr stran celé obr	Typ obrazovky				
	16:9	16:10	4:3	21:9	16:6
21:9 (EDID 3440×1440)	✓	✓	✓	-	-
21:9 (EDID 2560×1080)	✓	✓	✓	-	-
16:6 (EDID 2880×1080)	✓	✓	✓	-	-
16:6 (EDID 1920×720)	✓	✓	✓	-	-
3:1 (EDID 3240×1080)	✓	✓	✓	-	-
32:10 (EDID 3456×1080)	✓	✓	✓	✓	-
32:9 (EDID 3200×900)	✓	✓	✓	✓	✓

Spustit autom. úpravy

Automaticky upravuje promítaný obraz pomocí externího fotoaparátu.

Shoda obrazovky

Opravuje odstín, jas, úroveň černé a křivky spojování pro více projektorů.

► Související odkazy

- "Podmínky pro funkci Jednoduché spojování" [s.111](#)

Podmínky pro funkci Jednoduché spojování

Funkci jednoduché spojování můžete použít za následujících podmínek:

- Na každém projektoru je nainstalován volitelný externí fotoaparát nebo vestavěný fotoaparát.
- Po zapnutí dvou projektorů počkejte 2 minuty, než zahájíte proces Jednoduše na sebe.

- Promítáte na matně bílou difúzní projekční plochu, která je plochá a rovnoměrná.
- Projektor je umístěn tak, aby směřoval k projekční ploše kolmo, nikoli pod úhlem.
- Volitelný externí fotoaparát ani promítaný obraz nic neblokuje.
- Poměr osvětlení na povrchu projekční plochy při promítání plného bílého obrazu a při promítání plného černého obrazu je 8:1 nebo více. (Pokud je světelnost promítací plochy 40 luxů nebo méně, doporučujeme pro každý projektor použít velikost promítací plochy v následujících rozsazích.)
 - Maximálně 9,9 Klm: 50 až 200 palců
 - 10 Klm až 14,9 Klm: 60 až 300 palců
 - 15 Klm až 19,9 Klm: 70 až 350 palců
 - 20 Klm až 24,9 Klm: 80 až 400 palců
 - 25 Klm až 29,9 Klm: 90 až 450 palců
 - 30 Klm: 100 až 500 palců
- Původní rozlišení všech projektorů je stejné.
- Položka **Projekce** v nabídce **Rozšířené** projektoru je pro všechny projektory nastavena na **Čelní** nebo **Čelní/strop**.

Nastavení plánu

☛ **Rozšířené** > **Nastavení plánu**

☛ **Rozšířené** > **Vícenásobná projekce** > **Shoda obrazovky** > **Nastavení plánu**

Můžete plánovat různé úkoly projektoru.

Plán/Rozšířený plán

Chcete-li naplánovat události, vyberte **Přidat nový**. Chcete-li uložit své události, vyberte možnost **Nastavení dokončeno** a potom vyberte možnost **Ano**.

- Chcete-li vybrat detaily události, která se má provést, vyberte položku **Nastavení události**. Vyberte možnost **Nezměněno** pro položky, které nechcete měnit, když dojde k události.
- Chcete-li vybrat datum a čas, kdy má k události dojít, vyberte možnost **Nastavení datumu / času**. Události můžete naplánovat až na 4 následující týdny.

Resetovat plán

Můžete odstranit všechny naplánované události. Chcete-li události zcela odstranit, vyberte možnost **Nastavení dokončeno** a vyberte **Ano**.

Nastavení dokončeno

Uložení změny do nabídky **Nastavení plánu**.

Varování

Před objektiv nepokládejte žádné hořlavé předměty. Pokud naplánujete automatické zapnutí projektoru, mohou jakékoliv hořlavé předměty před objektivem způsobit vznik požáru.









- V nabídce **Plán** můžete naplánovat až 30 událostí.
- V nabídce **Rozšířený plán** můžete naplánovat pouze jednu událost pro **Kalibrace barev** nebo **Shoda obrazovky**.
- Když je projektor používán souvisle déle než 24 hodin nebo když pravidelně vypínáte projektor odpojením z elektrické zásuvky, události Kalibrace světla se nezahájí automaticky. Nastavte následující události:
 - Zapnutí projektoru 20 minut před provedením kalibrace zdroje světla.
 - Pravidelná kalibrace zdroje světla.

► Související odkazy

- "Ikony stavů plánu" [s.112](#)

Ikony stavů plánu

Ikony v kalendáři jsou popsány v následující tabulce.

	Platný plán
	Pravidelný plán
	Neplatný plán
	Jednorázový plán
	Pravidelný plán
	Pohotovostní plán (zapíná nebo vypíná komunikaci v pohotovostním režimu)
	Neplatný plán

Jazyk

Rozšířené > Jazyk

Můžete vybrat jazyk pro nabídku projektoru a zobrazované zprávy.

Reset (nabídka Rozšířené)

Rozšířené > Reset

Umožňuje obnovit výchozí nastavení všech hodnot nastavení nabídky **Rozšířené**, kromě následujících položek:

- Projekční plocha
- Projekce
- Vysoká nadm. výška

- Auto. hledání zdroje
- Napájení USB
- Uvolnění závěrky
- Nastavení A/V
- Pohotovostní režim
- HDBaseT
- ID projektoru
- Jazyk
- Bodová korekce (v nabídce Jednoduše na sebe)
- Shoda obrazovky (nabídka Jednoduché spojování)



Pokud nastavíte položku **Ochrana uživ. loga** na hodnotu **Zapnuto** v nabídce **Zabezpečení heslem**, nelze změnit následující nastavení týkající se uživatelského loga. Nejdříve nastavte položku **Ochrana uživ. loga** na **Vypnuto**.

- Pozadí obrazu
- Úvodní obrazovka

Nastavení v nabídce **Sít'** umožňují zobrazit informace o síti a konfigurovat projektor pro ovládání prostřednictvím sítě.

Když nastavíte položku **Síťová ochrana** na **Zapnuto** na obrazovce **Zabezpečení heslem**, nelze měnit síťová nastavení. Stisknutím a podržením tlačítka [Freeze] déle než 5 sekund vypnete nastavení **Síťová ochrana**.



Pokud není nastavené žádné heslo, zobrazí se výzva k nastavení hesla. Nastavte heslo podle zobrazených pokynů.

► Související odkazy

- "Bezdrátové napájení" [s.114](#)
- "Síť. info. - bezdr. LAN" [s.115](#)
- "Síť. info. - pevná LAN" [s.115](#)
- "Zobrazit kód QR" [s.115](#)
- "Vzd. přístup ke kameře" [s.115](#)
- "Název projektoru" [s.115](#)
- "Heslo k PJ linku" [s.115](#)
- "Heslo Remote" [s.115](#)
- "Příst. heslo na web" [s.116](#)
- "Heslo Monitor" [s.116](#)
- "Heslo moderátora" [s.116](#)
- "Heslo projektoru" [s.116](#)
- "Zobrazit klíčové slovo" [s.116](#)
- "Zobrazit info o LAN." [s.116](#)
- "Režim připojení" [s.116](#)
- "Hledat přístupový bod" [s.117](#)
- "SSID" [s.117](#)
- "Zabezpečení" [s.117](#)
- "Heslo" [s.118](#)
- "Nastavení EAP" [s.118](#)
- "Kanál" [s.119](#)
- "Nastavení IP" [s.119](#)
- "SSID displej" [s.119](#)
- "Zobrazení adresy IP" [s.119](#)
- "Nastavení IPv6" [s.119](#)

- "Mailová zpráva" [s.120](#)
- "SMTP server" [s.120](#)
- "Č. portu" [s.120](#)
- "Od" [s.120](#)
- "Nastavení adresy 1/Nastavení adresy 2/Nastavení adresy 3" [s.121](#)
- "SNMP" [s.121](#)
- "Adresa IP depeše 1/Adresa IP depeše 2" [s.121](#)
- "Název komunity" [s.121](#)
- "Oznámení PJLink" [s.121](#)
- "Oznám. adresa IP" [s.121](#)
- "Komunikace příkazů" [s.121](#)
- "HTTPS" [s.122](#)
- "Certifikát webového serveru" [s.122](#)
- "Nastavení Web API" [s.122](#)
- "Brána s prioritou" [s.122](#)
- "Základní ovládání" [s.122](#)
- "PJLink" [s.122](#)
- "AMX Device Discovery" [s.123](#)
- "Crestron Connected" [s.123](#)
- "Crestron Xio Cloud" [s.123](#)
- "Art-Net" [s.123](#)
- "sACN" [s.123](#)
- "Message Broadcasting" [s.124](#)
- "Reset (nabídka Sít)" [s.124](#)

Bezdrátové napájení

☛ Sít' > Bezdrátové napájení

Můžete konfigurovat nastavení VAŠÍ bezdrátové místní sítě LAN.

Nastavením **Bezdrátová LAN zap.** můžete promítat obraz prostřednictvím bezdrátové sítě LAN. Nechcete-li připojovat prostřednictvím bezdrátové sítě LAN, nastavte tuto položku na **Vypnuto**, aby se zabránilo neoprávněnému přístupu ostatních.



Chcete-li projektor připojit k počítači pomocí bezdrátové sítě, nainstalujte volitelný modul bezdrátové sítě LAN.

Síť. info. - bezdr. LAN

☛ Síť > Síť. info. - bezdr. LAN

Můžete zobrazit stav bezdrátové sítě a podrobnosti.

Síť. info. - pevná LAN

☛ Síť > Síť. info. - pevná LAN

Můžete zobrazit stav kabelové sítě a podrobnosti.

Zobrazit kód QR

☛ Síť > Zobrazit kód QR

Můžete zobrazit kód QR pro propojení se zařízeními iOS nebo Android pomocí aplikace Epson iProjection.

Vzd. přístup ke kameře

☛ Síť > Vzd. přístup ke kameře

Pomocí aplikace Epson Web Control můžete zobrazit obraz pořízený volitelným externím fotoaparátem.

Vzd. přístup ke kameře

Nastavením této položky na **Zapnuto** aktivujete funkci Vzd. přístup ke kameře.

Pokud chcete používat funkci vzdálený přístup ke kameře, musíte nastavit heslo.

Heslo

To je vhodné pro přístup k projektoru přes web. (Není nastaveno žádné výchozí heslo.)

Zadejte heslo o délce až 32 alfanumerických znaků. (Nepoužívejte *: mezery.)

Název projektoru

☛ Síť > Na konfiguraci sítě > Základní > Název projektoru

To je vhodné pro identifikaci projektoru v síti.

Zadejte název o délce až 16 alfanumerických znaků. (Nepoužívejte znaky " * + , / : ; < = > ? [\] ` | ani mezery.)

Heslo k PJ linku

☛ Síť > Na konfiguraci sítě > Základní > Heslo k PJ linku

To je výhodné pro ovládání projektoru pomocí protokolu PJLink.

Zadejte heslo o délce až 32 alfanumerických znaků. (Nepoužívejte mezery a žádné symboly vyjma @.)

Heslo Remote

☛ Síť > Na konfiguraci sítě > Základní > Heslo Monitor

To je vhodné pro přístup k projektoru pomocí Web Remote.

- Uživatelské jméno: EPSONREMOTE
- Heslo: Není nastaveno žádné výchozí heslo.

Zadejte heslo o délce až 32 alfanumerických znaků. (Nepoužívejte *: mezery.)



- Toto nastavení je zobrazeno, pouze když je položka **Přehrání obsahu** nastavena na **Vypnuto**.
- K dispozici, když je položka **Základní ovládání** nastavena na **Zapnuto**.

Příst. heslo na web

☛ Síť > Na konfiguraci sítě > Základní > Příst. heslo na web

To je vhodné pro přístup k projektoru přes web.

- Uživatelské jméno: **EPSONWEB**
- Heslo: Není nastaveno žádné výchozí heslo.

Zadejte heslo o délce až 32 alfanumerických znaků. (Nepoužívejte *: mezery.)

Heslo Monitor

☛ Síť > Na konfiguraci sítě > Základní > Heslo Monitor

Toto je užitečné pro sledování projektorů pomocí přepínače a systémového řadiče nebo při použití aplikace Epson Projector Management verze 5.30 nebo starší. (Není nastaveno žádné výchozí heslo.)

Zadejte až 16 alfanumerických znaků (nepoužívejte mezery ani žádné symboly kromě @).

Heslo moderátora

☛ Síť > Na konfiguraci sítě > Základní > Heslo moderátora

To je vhodné pro moderátorský přístup k projektoru pomocí aplikace Epson iProjection. (Není nastaveno žádné výchozí heslo.)

Zadejte čtyřmístné číselné heslo.

Heslo projektoru

☛ Síť > Na konfiguraci sítě > Základní > Heslo projektoru

Můžete aktivovat bezpečnostní heslo, které zabraňuje přístup k projektoru komukoli, kdo se s ním nenachází v jedné místnosti.

Chcete-li přistupovat k projektoru a sdílet aktuální obraz, musíte zadat zobrazené náhodné heslo z počítače pomocí aplikace Epson iProjection.

Zobrazit klíčové slovo

☛ Síť > Na konfiguraci sítě > Základní > Zobrazit klíčové slovo

Umožňuje vybrat, zda se zobrazí klíčové slovo projektoru na promítaném obrazu při přístupu k projektoru pomocí aplikace Epson iProjection.



K dispozici, když je položka **Heslo projektoru** nastavena na **Zapnuto**.

Zobrazit info o LAN.

☛ Síť > Na konfiguraci sítě > Základní > Zobrazit info o LAN.

Můžete nastavit formát zobrazení pro informace o síti projektoru.

Pouhým načtením QR kódu Epson iProjection můžete připojit mobilní zařízení k projektoru přes síť. Výchozí hodnota je **Text a kód QR**.

Režim připojení

☛ Síť > Na konfiguraci sítě > Bezdrátová síť LAN > Režim připojení

Můžete vybrat typ bezdrátového připojení.

Rychlý

Umožňuje připojení k více smartphonům, tabletům nebo počítačům přímo pomocí bezdrátové komunikace.

Když vyberete tento režim připojení, projektor funguje jako dostupný přístupový bod. (Pro zachování účinnosti promítání doporučujeme omezit počet zařízení na šest nebo méně.)

Pokročilý

Umožňuje připojení k více smartphonům, tabletům nebo počítačům prostřednictvím přístupového bodu bezdrátové sítě. Připojení je navázáno v režimu infrastruktury.

Hledat přístupový bod

☛ Síť > Na konfiguraci sítě > Bezdrát. LAN > Hledat přístupový bod

Můžete vyhledávat dostupné přístupové body bezdrátové sítě v režimu připojení Pokročilý. V závislosti na nastavení přístupových bodů se některé nemusí na tomto seznamu zobrazit.



- U již nastavených přístupových bodů se zobrazí modrá značka.
- U přístupových bodů, pro které bylo nastaveno zabezpečení, se zobrazí ikona zámku. Pokud vyberete přístupový bod, pro který je nastaveno zabezpečení, otevře se nabídka **Zabezpečení**. Vyberte typ zabezpečení podle nastavení zabezpečení pro přístupový bod.

SSID

☛ Síť > Na konfiguraci sítě > Bezdrát. LAN > SSID

Můžete nastavit SSID (název sítě) systému bezdrátové místní sítě LAN, ke které se projektor připojuje.

Zabezpečení

☛ Síť > Na konfiguraci sítě > Bezdrát. LAN > Zabezpečení

Můžete nastavit zabezpečení projektoru pro používání v bezdrátové síti.

Otevřít

Zabezpečení není nastaveno.

WPA2-PSK

Komunikace probíhá za použití zabezpečení metodou WPA2. Využívá metodu šifrování AES. Při navazování připojení z počítače do projektoru zadejte hodnotu nastavenou jako heslo.

WPA3-PSK

Připojení v osobním režimu WPA3. Komunikace probíhá za použití zabezpečení metodou WPA3. Využívá metodu šifrování AES. Při navazování připojení z počítače do projektoru zadejte hodnotu nastavenou jako heslo.

WPA2/WPA3-PSK

Připojení v režimu WPA2/WPA3. Metoda šifrování se vybere automaticky podle nastavení přístupového bodu. Zadejte heslo, které je stejné jako u přístupového bodu.

WPA3-EAP

Připojení v režimu WPA3-podnikové. Metoda šifrování se vybere automaticky podle nastavení přístupového bodu.

WPA2/WPA3-EAP

Připojení v režimu WPA2/WPA3-podnikové. Metoda šifrování se vybere automaticky podle nastavení přístupového bodu.



- WPA2-PSK je k dispozici pouze pro režim připojení Rychlý.
- WPA3-PSK, WPA2/WPA3-PSK, WPA3-EAP a WPA2/WPA3-EAP jsou k dispozici pouze pro režim připojení Pokročilý.
- WPA je standard šifrování, který vylepšuje zabezpečení bezdrátových sítí. Tento projektor podporuje metody šifrování TKIP a AES. WPA rovněž obsahuje funkce ověření uživatele. Ověření WPA nabízí dva způsoby: pomocí ověřovacího serveru nebo ověření mezi počítačem a přístupovým bodem bez použití serveru. Projektor podporuje druhou uvedenou metodu – bez serveru.
- Při nastavování zabezpečení postupujte podle pokynů správce síťového systému, ke kterému se chcete připojit.

Heslo

☛ Síť > Na konfiguraci sítě > Bezdrát. LAN > Heslo

Pro zabezpečení **WPA2-PSK**, **WPA3-PSK** a **WPA2/WPA3-PSK** bude zadejte předem sdílené heslo používané v síti. Můžete zadat různá přístupová hesla o délce 8 až 63 alfanumerických znaků.

Po zadání hesla a stisknutí tlačítka [Enter] bude hodnota nastavena a zobrazena jako hvězdička (*).

K zajištění bezpečnosti doporučujeme hesla pravidelně měnit.



- V nabídce projektoru lze zadat až 32 znaků. Chcete-li zadat více než 32 znaků, použijte váš webový prohlížeč.
- Když pro položku **Režim připojení** vyberete hodnotu **Rychlý**, když není nastaveno žádné heslo, zobrazí se výzva k nastavení hesla.

Můžete provést nastavení EAP pro zabezpečení **WPA3-EAP** a **WPA2/WPA3-EAP**.

Typ EAP

Vyberte protokol pro ověření.

PEAP

Autentifikační protokol běžně využívaný v systému Windows Server.

EAP-TLS

Autentifikační protokol běžně využívaný při použití klientského certifikátu.

Jméno uživatele

Zadejte uživatelské jméno pro síť o délce až 64 alfanumerických znaků. Chcete-li uvést název domény, vložte jej před zpětné lomítko a jméno uživatele (doména\jméno uživatele).

Při importování certifikátu klienta je automaticky nastaveno jméno, na které byl certifikát vystaven.

Heslo

Zadejte heslo pro ověření o délce až 64 alfanumerických znaků. Po zadání hesla a stisknutí tlačítka **Dokončit** se heslo zobrazí jako hvězdička (*).

Certifikát klienta

Importujte certifikát klienta.

Ověřit certifikát serveru

Když je nastaven certifikát CA, můžete ověřit certifikát serveru.

Certifikát CA

Naimportuje certifikát CA.

Název serveru Radius

Zadejte název serveru pro ověření v délce až 32 alfanumerických znaků.

Nastavení EAP

☛ Síť > Na konfiguraci sítě > Bezdrát. LAN > Nastavení EAP



- V nabídce projektoru lze zadat až 32 alfanumerických znaků. Chcete-li zadat více než 32 znaků, použijte váš webový prohlížeč.
- Položka **Heslo** se zobrazí, pouze když je položka **Typ EAP** nastavena na **PEAP**.
- Položka **Certifikát klienta** se zobrazí, pouze když je položka **Typ EAP** nastavena na **EAP-TLS**.

Kanál

☛ Sít' > Na konfiguraci sítě > Bezdrát. LAN > Kanál

Nastavte frekvenční pásmo (kanál) s použitím režimu připojení Rychlý. Pokud dochází k interferenci s jinými signály, použijte jiný kanál.

Nastavení IP

☛ Sít' > Na konfiguraci sítě > Bezdrát. LAN > Nastavení IP

☛ Sít' > Na konfiguraci sítě > Kabelová LAN > Nastavení IP

Nastavte položku **DHCP** na **Zapnuto**, pokud vaše síť přiřazuje adresy automaticky.

Nastavte na **Vypnuto** a ručně zadejte síťové údaje **Adresa IP**, **Maska podsítě** a **Adresa brány** pomocí číslic 0 až 255 v každém adresním poli.

Nepoužívejte tyto adresy:

- pro adresu IP: 0.0.0.0, 127.x.x.x, 192.0.2.x nebo 224.0.0.0 až 255.255.255.255
- pro masku podsítě: 255.255.255.255 nebo 0.0.0.0 až 254.255.255.255
- pro adresu brány: 0.0.0.0, 127.x.x.x nebo 224.0.0.0 až 255.255.255.255 (kde x je číslo od 0 do 255)

SSID displej

☛ Sít' > Na konfiguraci sítě > Bezdrát. LAN > SSID displej

Můžete vybrat, zda se má na obrazovce pohotovostního režimu sítě a na hlavní obrazovce zobrazovat SSID.

Zobrazení adresy IP

☛ Sít' > Na konfiguraci sítě > Bezdrát. LAN > Zobrazení adr. IP

☛ Sít' > Na konfiguraci sítě > Kabelová LAN > Zobrazení adr. IP

Můžete vybrat, zda se má na obrazovce pohotovostního režimu sítě a na hlavní obrazovce zobrazovat adresa IP.

Nastavení IPv6

☛ Sít' > Na konfiguraci sítě > Bezdrát. LAN > Nastavení IPv6

☛ Sít' > Na konfiguraci sítě > Kabelová LAN > Nastavení IPv6

Když připojíte projektor k síti pomocí protokolu IPv6, můžete vybrat nastavení IPv6.

IPv6

Nastavte na **Zapnuto** pro připojení projektoru k síti s použitím IPv6.

Při použití protokolu IPv6 je vždy nastavena jedna adresa místního odkazu. Je složena z ID rozhraní vytvořeného z fe80:: a adresy MAC projektoru.

Protokol IPv6 je podporován pro sledování a ovládání projektoru v síti pomocí aplikace Epson Web Control a PjLink.

Autom. konfigurace

Nastavením na **Zapnuto** budou adresy přiřazovány automaticky podle Oznamování směrovače.

Adresa se skládá z následujících částí.

Bezstavová adresa (0 až 6)

Je vytvořena automaticky zkombinováním předpony získané z RA (Router Advertisement) a ID rozhraní vytvořeného z adresy MAC projektoru.

Stavová adresa (0 až 1)

Je vytvořena automaticky ze serveru DHCP s použitím DHCPv6.

Použít dočasnou adresu

Nastavte na **Zapnuto**, pokud chcete použít dočasnou adresu IPv6.



Adresu IPv6 můžete nastavit ručně v nabídce **Upřesnit** v aplikaci Epson Web Control.

Mailová zpráva**Síť > Na konfiguraci sítě > Oznámení > Mailová zpráva**

Nastavíte-li možnost **Zapnuto**, bude na předem nastavené e-mailové adresy odeslána zpráva s oznámením, pokud nastane s projektorem problém nebo je vydáno varování.

► Související odkazy

- "E-mailové zprávy s upozorněním síťového projektoru" [s.120](#)

E-mailové zprávy s upozorněním síťového projektoru

Pokud jste nastavili přijímání upozornění a došlo k problému s projektorem v síti, obdržíte e-mail s následujícími údaji:

- E-mailová adresa nastavená v části **Od** jako odesílatel pošty
- **Epson Projector** na řádku předmětu
- Název projektoru, u kterého došlo k problému

- Adresa IP postiženého projektoru
- Podrobné údaje o problému

SMTP server**Síť > Na konfiguraci sítě > Oznámení > SMTP server**

Zadejte adresu IP serveru SMTP protokolu pomocí číslic 0 až 255 v každém adresním řádku.

Nepoužívejte tyto adresy: 127.x.x.x, 192.0.2.x nebo 224.0.0.0 až 255.255.255.255 (kde x představuje libovolné číslo od 0 do 255).

Č. portu**Síť > Na konfiguraci sítě > Oznámení > Č. portu**

Zadejte číslo portu SMTP serveru od 1 do 65535 (výchozí je 25).

Od**Síť > Na konfiguraci sítě > Oznámení > Od**

Zadejte e-mailovou adresu odesílatele o délce až 64 alfanumerických znaků. (Nepoužívejte znaky " () , : ; < > [\] ani mezery.)



V nabídce projektoru lze zadat až 32 alfanumerických znaků. Chcete-li zadat více než 32 znaků, použijte váš webový prohlížeč.

Nastavení adresy 1/Nastavení adresy 2/Nastavení adresy 3

- ☛ Síť > Na konfiguraci sítě > Oznámení > Nastavení adresy 1
- ☛ Síť > Na konfiguraci sítě > Oznámení > Nastavení adresy 2
- ☛ Síť > Na konfiguraci sítě > Oznámení > Nastavení adresy 3

Zadejte e-mailovou adresu o délce až 64 alfanumerických znaků pro zasílání oznámení. (Nepoužívejte znaky " () , ; < > [\] ani mezery.) Vyberte upozornění, která chcete dostávat.



V nabídce projektoru lze zadat až 32 alfanumerických znaků. Chcete-li zadat více než 32 znaků, použijte váš webový prohlížeč.

SNMP

- ☛ Síť > Na konfiguraci sítě > Oznámení > SNMP

Použijete-li nastavení **Zapnuto**, bude se projektor sledovat pomocí SNMP. Pokud chcete sledovat projektor, musíte do počítače nainstalovat program pro správu SNMP. Protokol SNMP musí být spravován správcem sítě. Při prvním použití funkce SNMP musíte nastavit **Název komunity**.

Adresa IP depeše 1/Adresa IP depeše 2

- ☛ Síť > Na konfiguraci sítě > Oznámení > Adresa IP depeše 1
- ☛ Síť > Na konfiguraci sítě > Oznámení > Adresa IP depeše 2

Zadejte maximálně dvě adresy IP pro přijímání oznámení SNMP (v každém adresním poli použijte číslice 0 až 255).

Nepoužívejte tyto adresy: 127.x.x.x nebo 224.0.0.0 až 255.255.255.255 (kde x představuje libovolné číslo od 0 do 255).

Název komunity

- ☛ Síť > Na konfiguraci sítě > Oznámení > Název komunity

Zadejte název komunity SNMP, který může obsahovat až 32 alfanumerických znaků. (Nepoužívejte mezery a žádné symboly vyjma @.)

Oznámení PJLink

- ☛ Síť > Na konfiguraci sítě > Oznámení > Oznámení PJLink

Nastavením na **Zapnuto** aktivujete funkci oznámení PJLink, když je aktivováno nastavení PJLink.

Oznám. adresa IP

- ☛ Síť > Na konfiguraci sítě > Oznámení > Oznám. adresa IP

Zadejte adresu IP pro přijímání provozního stavu projektoru, když je aktivována funkce oznámení PJLink. Do každého adresního pole zadejte adresu o délce 0 až 255 znaků.

Nepoužívejte tyto adresy: 127.x.x.x nebo 224.0.0.0 až 255.255.255.255 (kde x představuje libovolné číslo od 0 do 255).

Komunikace příkazů

- ☛ Síť > Na konfiguraci sítě > Další > Komunikace příkazů

Můžete vybrat metodu ověřování pro komunikaci příkazů.

Chráněná

Vyberte při provádění ověřování Digest pomocí **Příst. heslo na web**. Musíte nainstalovat nejnovější verzi softwaru Epson Projector Management.

Kompatibilní

Vyberte při provádění ověřování prostým textem pomocí hesla monitoru (až 16 alfanumerických znaků).



Vyberte **Kompatibilní** při sledování projektorů pomocí přepínače a systémového řadiče nebo při použití aplikace Epson Projector Management verze 5.30 nebo starší.

HTTPS

☛ Síť > Na konfiguraci sítě > Další > HTTPS

Pro zvýšení zabezpečení je kódována komunikace mezi projektorem a počítačem v Ovládní pomocí webového rozhraní. Při nastavování zabezpečení s Ovládním pomocí webového rozhraní se doporučuje tuto položku nastavit na možnost **Zapnuto**.

Certifikát webového serveru

☛ Síť > Na konfiguraci sítě > Další > Certifikát webového serveru

Importuje certifikát webového serveru pro HTTPS.

Nastavení Web API

☛ Síť > Na konfiguraci sítě > Další > Nastavení Web API

Můžete vybrat nastavení Web API při používání komunikace Web API.

Web API

Nastavením této položky na **Zapnuto** aktivujete funkci Web API.

Při prvním použití komunikace přes Web API musíte nastavit **Příst. heslo na web**.

Ověření

Můžete nastavit zabezpečení projektoru, které se bude používat během komunikace Web API.

Open

Zabezpečení není nastaveno.

Digest

Komunikace se provádí s použitím ověření API (Digest ověření).



Viz *Web API Specifications for Projectors*, kde naleznete podrobnosti.

Brána s prioritou

☛ Síť > Na konfiguraci sítě > Další > Brána s prioritou

Můžete nastavit bránu s prioritou.

Základní ovládání

☛ Síť > Na konfiguraci sítě > Další > Základní ovládání

Pokud chcete projektor ovládat na dálku pomocí základního ovládání, nastavte tuto položku na **Zapnuto**.

Při prvním zapnutí tohoto nastavení je nutné nastavit heslo Remote.



Toto nastavení je zobrazeno, pouze když je položka **Přehrání obsahu** nastavena na **Vypnuto**.

PJLink

☛ Síť > Na konfiguraci sítě > Další > PJLink

Použijete-li nastavení **Zapnuto**, bude se projektor sledovat pomocí PLink.
Při prvním použití funkce PLink musíte nastavit **Heslo k PJ linku**.

AMX Device Discovery

☛ Síť > Na konfiguraci sítě > Další > AMX Device Discovery

Chcete-li povolit detekování projektoru funkcí AMX Device Discovery, vyberte nastavení **Zapnuto**.

Crestron Connected

☛ Síť > Na konfiguraci sítě > Další > Crestron Connected

Crestron Connected

Nastavte na **Zapnuto**, pouze v případě, že se pro monitorování nebo ovládání monitoru po síti používá funkce Crestron Connected.

Pokud není nastaveno žádné heslo, před tím, než bude možné nastavit položku **Crestron Connected** na **Zapnuto**, se zobrazí výzva k nastavení hesla.

Heslo

To je vhodné pro přístup k projektoru přes web. (Není nastaveno žádné výchozí heslo.)

Zadejte heslo o délce až 32 alfanumerických znaků. (Nepoužívejte *: mezery.)

Změny se projeví po restartování projektoru.



Aktivací funkce Crestron Connected se deaktivuje funkce Epson Message Broadcasting v softwaru Epson Projector Management.

Crestron Xio Cloud

☛ Síť > Na konfiguraci sítě > Další > Crestron Xio Cloud

Nastavení **Zapnuto** vyberte, pokud chcete monitorovat nebo ovládat projektor a další zařízení přes síť pomocí služby Crestron Xio Cloud.

Art-Net

☛ Síť > Na konfiguraci sítě > Další > Art-Net

Pokud chcete projektor ovládat pomocí Art-Net, nastavte hodnotu **Zapnuto**.

Net

Zadejte číslo sítě projektoru od 0 do 127 (výchozí je 0).

Sub-Net

Pomocí číslic 0 až 15 zadejte číslo podsítě projektoru (výchozí je 0).

Universe

Pomocí číslic 0 až 15 zadejte číslo Universe projektoru (výchozí hodnota je 0).

Počáteční kanál

Zadejte počáteční kanál, který zpracovává Art-Net, v rozmezí 1 až 495 (výchozí je 1).

Informace o kanálu

Můžete zobrazit informace o kanálu.

sACN

☛ Síť > Na konfiguraci sítě > Další > sACN

Pokud chcete projektor ovládat pomocí sACN, nastavte hodnotu **Zapnuto**.

Universe

Pomocí číslic 1 až 63999 zadejte číslo Universe projektoru (výchozí hodnota je 1).

Počáteční kanál

Zadejte počáteční kanál, který zpracovává sACN, v rozmezí 1 až 495 (výchozí je 1).

Informace o kanálu

Můžete zobrazit informace o kanálu.

Message Broadcasting

☛ Síť > Na konfiguraci sítě > Další > Message Broadcasting

Při nastavení na **Zapnuto** obdržíte zprávu od aplikace Epson Projector Management. Podrobnosti viz *Epson Projector Management - Návod na použití*.



Toto nastavení je zobrazeno, pouze když je položka **Crestron Connected** nastavena na **Vypnuto**.

Reset (nabídka Síť)

☛ Síť > Na konfiguraci sítě > Reset

Lze obnovit výchozí nastavení všech hodnot úprav v nabídce **Síť** kromě následujících:

- Bezdrátové napájení

Upozornění

Obnoví se také všechna hesla nastavená pro nabídku **Síť** a bude je nutné nastavit znovu. Pokud chcete zajistit, aby hesla neresetovala neoprávněná osoba, nastavte položku **Síťová ochrana** v nabídce **Zabezpečení heslem** na hodnotu **Zapnuto**.

V nabídce **Informace** se zobrazují informace o projektoru a verzi. V této nabídce ovšem nelze měnit žádná nastavení.

► Související odkazy

- "Info o projektoru" [s.125](#)
- "Informace o světle" [s.126](#)
- "Verze" [s.126](#)
- "Info o stavu" [s.127](#)
- "Varování o napětí" [s.127](#)
- "Varování teploty" [s.127](#)
- "Historie zap./vyp." [s.127](#)
- "Aktualizace firmwaru" [s.127](#)
- "Exportovat dávkové nastavení" [s.127](#)
- "Importovat dávkové nastavení" [s.128](#)

Info o projektoru

☛ Informace > Info o projektoru

Můžete zobrazit informace o projektoru.

Hodiny provozu

Zobrazuje počet hodin provozu projektoru od zapnutí.

Během prvních 10 hodin je jako kumulativní provozní doba zobrazeno „0H“. Po uplynutí 10 hodin se zobrazuje jako „10H“ a „11H“ v hodinových krocích.

Zdroj

Zobrazuje název portu, ke kterému je připojen aktuální zdroj vstupu.

Vstupní signál

Zobrazuje nastavení vstupního signálu aktuálního zdroje vstupu.

Rozlišení

Zobrazuje rozlišení aktuálního zdroje vstupu.

Obnov. kmitočet

Zobrazuje obnovovací kmitočet aktuálního zdroje vstupu.

Informace o synch.

Zobrazuje informace o videosignálech, které jsou určeny pro servisního technika.

Formát barvy

Zobrazuje formát barvy aktuálního zdroje vstupu.

Stav

Zobrazuje informace o problémech projektoru, které jsou určeny pro servisního technika.

Sériové číslo

Zobrazuje sériové číslo projektoru.

Typ objektivu

Zobrazuje číslo modelu nainstalovaného objektivu.

Event ID

Zobrazuje ID události, které odpovídá síťovému problému; viz seznam kódů ID událostí.

Úroveň sig. HDBaseT

Zobrazí úroveň signálu vysílače HDBaseT; pokud se údaje zobrazí žlutě, úroveň signálu je nedostatečná.

► Související odkazy

- "Seznam kódů ID událostí" [s.125](#)

Seznam kódů ID událostí

Pokud je v části **Event ID** v nabídce **Info o projektoru** zobrazeno číslo kódu, podle tohoto kódu vyhledejte v seznamu kódů ID událostí příslušné řešení problému projektoru.

Pokud problém nelze odstranit, obraťte se na správce sítě nebo na technickou podporu společnosti Epson.

Event ID	Příčina a řešení
0432 0435	Síťový software se nespustil. Vypněte a znovu zapněte projektor.
0433	Nelze zobrazit přenesené snímky. Restartujte síťový software.
0434 0481 0482 0485	Nestabilní síťová komunikace. Zkontrolujte stav síťové komunikace, chvílku počkejte a potom se zkuste znovu připojit k síti.
0483 04FE	Síťový software byl neočekávaně ukončen. Zkontrolujte stav síťové komunikace, vypněte a znovu zapněte projektor.
0484	Komunikace s počítačem byla přerušena. Restartujte síťový software.
0479 04FF	Došlo k systémové chybě projektoru. Vypněte a znovu zapněte projektor.
0891	Nelze najít přístupový bod se stejným identifikátorem SSID. Nastavte počítač, přístupový bod a projektor na stejné SSID.
0892	Typ ověření WPA/WPA2/WPA3 se neshoduje. Zkontrolujte, zda jsou správná nastavení zabezpečení bezdrátové sítě.
0893	Typ šifrování TKIP/AES se neshoduje. Zkontrolujte, zda jsou správná nastavení zabezpečení bezdrátové sítě.
0894	Komunikace s neautorizovaným přístupovým bodem byla přerušena. Kontaktujte správce sítě.
0895	Komunikace s připojeným zařízením byla přerušena. Zkontrolujte stav svého zařízení.
0898	Chyba komunikace s DHCP. Zkontrolujte, zda server DHCP funguje správně. Nepoužíváte-li protokol DHCP, nastavte položku DHCP na Vypnuto v nabídce Síť projektoru.
0899	Další chyby komunikace.

Event ID	Příčina a řešení
089A	Typ autentifikace EAP se neshoduje se sítí. Zkontrolujte nastavení zabezpečení bezdrátové sítě LAN a ověřte, zda je certifikát zabezpečení nainstalován správně.
089B	Autentifikace serveru EAP se nezdařila. Zkontrolujte nastavení zabezpečení bezdrátové sítě LAN a ověřte, zda je certifikát zabezpečení nainstalován správně.
089C	Autentifikace klienta EAP se nezdařila. Zkontrolujte nastavení zabezpečení bezdrátové sítě LAN a ověřte, zda je certifikát zabezpečení nainstalován správně.
089D	Výměna klíčů se nezdařila. Zkontrolujte nastavení zabezpečení bezdrátové sítě LAN a ověřte, zda je certifikát zabezpečení nainstalován správně.

Informace o světle

Informace > Informace o světle

Zobrazuje informace o zdroji světla projektoru.

Hodiny světla

Zobrazuje dosavadní počet hodin provozu pro každé nastavení **Režim světla** projektoru.

Zbývá přibližně

Pokud je nastavení **Režim Konstantní** aktivováno, zobrazí zbývající počet hodin provozu, po který může projektor zachovávat režim konstantní.

Nastavení > Nastavení jasu > Režim Konstatní

Verze

Informace > Verze

Můžete zobrazit informace o firmwaru projektoru.

Info o stavu

☛ Informace > Info o stavu

Můžete zobrazit základní informace o stavu projektoru.

Každá kategorie obsahuje následující informace.

Status Information

Provozní stav projektoru.

Source

Informace o vstupním signálu.

Signal Information

Informace o vstupním digitálním signálu.

Output Signal

Stav signálu aktuálního výstupního zdroje.

Network Wired

Nastavení kabelové sítě LAN.

Network Wireless

Nastavení bezdrátové sítě LAN.

Maintenance

Provozní doba projektoru a zdroje světla.

Version

Verze firmwaru projektoru

Varování o napětí

☛ Informace > Varování o napětí

Můžete zobrazit různá varování ohledně napětí.

Když se zobrazí varování nebo chyba, výběrem položky **Detail** si můžete prohlédnout podrobné protokoly z doby před a po zjištění chyby.

Varování teploty

☛ Informace > Varování teploty

Můžete zobrazit různá varování před vysokou teplotou.

Když se zobrazí varování nebo chyba, výběrem položky **Detail** si můžete prohlédnout podrobné protokoly z doby před a po zjištění chyby.

Historie zap./vyp.

☛ Informace > Historie zap./vyp.

Můžete zobrazit protokoly zapnutí/vypnutí napájení.

Aktualizace firmwaru

☛ Informace > Aktualizace firmwaru

Slouží k aktualizaci firmwaru projektoru.

Firmware lze aktualizovat podle zobrazených pokynů jedním z následujících způsobů.

- Připojení prázdné jednotky USB flash přímo k portu USB-A projektoru
- Připojení kabelu USB k portu USB počítače a portu Service projektoru

epson.jp/support/download/

Exportovat dávkové nastavení

☛ Informace > Exportovat dávkové nastavení

Můžete exportovat nastavení nabídek projektoru na jednotku USB flash nebo do počítače, abyste mohli nastavení zkopírovat do jiného projektoru stejného modelu.

Importovat dávkové nastavení

☛ **Informace > Importovat dávkové nastavení**

Můžete importovat nastavení nabídek, která byla uložena na jednotku USB flash nebo do počítače.

Nastavení v nabídce **Reset** umožňují resetovat určitá nastavení projektoru na výchozí hodnoty.

► Související odkazy

- "Reset paměti" [s.129](#)
- "Režim obnovy" [s.129](#)
- "Kalibrace světla" [s.129](#)
- "Resetovat vše" [s.130](#)
- "Obnovit vše (vých. tov nast)" [s.130](#)

Reset paměti

☛ Reset > Reset paměti

Můžete odstranit všechny paměti uložené v **Paměť, Lens Position** a **Geometrická korekce**.

Režim obnovy

☛ Reset > Režim obnovy

Režim obnovy odstraní veškerý paobraz a po uplynutí stanovené doby vypne projektor.

Časovač

Nastavte dobu, po kterou projektor zobrazuje aktualizovaný obraz.

Zpráva

Nastavením na **Zapnuto** se zobrazí zpráva, která informuje, že se projektor nachází v režimu obnovy

Spustit

Spustí režim obnovy pro odstranění paobrazu a vypne projektor po uplynutí stanovené doby. Tento proces můžete zrušit stisknutím libovolného tlačítka na dálkovém ovladači.

Kalibrace světla

☛ Reset > Kalibrace světla

Kalibrace světla optimalizuje barevnou rovnováhu aktuálně promítaného obrazu.

Spustit nyní

Zahájí kalibraci světla pro optimalizaci barevné rovnováhy aktuálně promítaného obrazu. Pokud je okolní teplota projektoru mimo rozsah, nemusí být možné kalibraci spustit. (Pro zajištění optimálních výsledků před provedením kalibrace světla zapněte projektor a počkejte 20 minut.)

V následujících případech se **Kalibrace světla** nespustí.

- Pokud není projektor používán souvisle déle než 20 minut.
- Pokud se příliš zvýší okolní teplota a jas je automaticky snížen.
- Pokud použijete následující funkce a jas zdroje světla poklesne na určitou úroveň nebo níže.
 - Dynamický kontrast
 - Ovládání výst. světla
 - Závěrka
- Pokud je položka **Nastavení jasu** nastavena na 30 % nebo méně.

Spouštět pravidelně

Nastavením na **Zapnuto** bude kalibrace světla prováděna pravidelně po 100 hodinách používání.

Když nastavíte možnost **Vypnuto** pro zachování promítaného obrazu, který byl upraven pomocí funkce Vícenásobná projekce, proveďte kalibraci pomocí **Spustit nyní** nebo nastavte událost **Kalibrace světla** pro pravidelné provádění na obrazovce **Nastavení plánu**.

Nastavení plánu

Zobrazí se obrazovka **Nastavení plánu**. Nastavte pravidelné provádění události **Kalibrace světla**.

Poslední spuštění

Zobrazí datum a čas poslední kalibrace světla.

Resetovat vše

☛ Reset > Resetovat vše

Můžete resetovat výchozí hodnoty většiny nastavení projektoru.

Nelze resetovat následující nastavení:

- Paměť
- Úvodní obrazovka *
- Zarovnání panelu
- Jednota barev
- Uživatelské logo *
- Datum a čas
- Shoda barev
- Nastavení plánu
- Jazyk
- Položky nabídky Síť jiné než **Bezdrátové napájení**
- Nastavení NFC

* Tato nastavení se obnoví, když nastavíte položku **Ochrana uživ. loga** na **Vypnuto**.

Obnovit vše (vých. tov nast)

☛ Reset > Obnovit vše (vých. tov nast)

Můžete obnovit vlastní hodnoty nebo výchozí tovární hodnoty nastavení.

Obnov vše (Vých nast už)

Můžete použít hodnoty, které jste nastavili v nabídce **Vých nast už**.

Obnovit vše (vých. tov nast)

Můžete obnovit výchozí tovární hodnoty všech nastavení projektoru.

Pokud není nastaveno žádné heslo, před tím, než bude možné použít funkci **Obnovit vše (vých. tov nast)**, se zobrazí výzva k nastavení hesla.

Nelze resetovat následující nastavení:

- Informace o světle
- Hodiny provozu
- Zabezpečení heslem
- Nastavení plánu *
- Datum a čas

* Toto nastavení se obnoví, když nastavíte položku **Ochrana Plánu** na **Vypnuto**.

Upozornění

Obnoví se také všechna hesla nastavená pro nabídku **Síť** a bude je nutné nastavit znovu. Pokud chcete zajistit, aby hesla neresetovala neoprávněná osoba, nastavte položku **Síťová ochrana** v nabídce **Zabezpečení heslem** na hodnotu **Zapnuto**.

Vých nast už

Můžete definovat výchozí hodnotu použitou při provádění funkcí **Obnov vše (Vých nast už)**.

Můžete nastavit hodnoty pro následující nastavení:

- Režim barev
- Režim světla
- Úroveň jasu
- Režim úspory energie
- Režim Konstatní
- Zpráva
- Potvrz. pohotov.
- Časovač závěrky
- Uvolnění závěrky

- Pípnutí
- Nastavení A/V
- Pohotovostní režim
- Klidový režim
- Jazyk
- Bezdrátové napájení
- DHCP (v nabídce Kabelová LAN)
- Komunikace příkazů

Nastavení hesla

Při obnově hodnot uživatele nebo výchozích továrních hodnot nastavení můžete nastavit heslo. Není nastaveno žádné výchozí heslo. Je nutné nastavit heslo.

Úpravy funkcí projektoru

Při používání funkcí úprav projektoru postupujte podle pokynů v těchto částech.

► Související odkazy

- "Funkce vícenásobná projekce" [s.133](#)
- "Použití externího fotoaparátu" [s.147](#)

Můžete kombinovat promítané obrazy z více projektorů a vytvořit jeden jasný obraz nebo velký plynulý obraz (Vícenásobná projekce).

Počet projektorů, které lze použít, závisí na funkci a metodě.

- Promítání jednoho velkého obrazu složením z několika obrazů (dlaždice): až 15 projektorů
- Promítání jasného obrazu překrýváním obrazů (skládání)
 - Použití softwaru Epson Projector Professional Tool: až 6 projektorů
 - Použití nabídky projektoru: až 2 projektory

► Související odkazy

- "Přehled postupu" [s.133](#)
- "Příprava vícenásobné projekce" [s.133](#)
- "Kompozice obrazu" [s.137](#)
- "Upravování barev" [s.146](#)

Přehled postupu

Pro vícenásobnou projekci doporučujeme použít následující postup.

Příprava

- Připojení projektorů
- Inicializace projektorů
- Určení primárního projektoru
- Kalibrace projektorů
- Instalace projektorů
- Provedení hrubých nastavení obrazu
- Připojení projektorů k síti

Kompozice obrazu

- Dlaždice

- Stohování

Upravení barev

- Upravte nastavení Odstín, Sytost a Jas jednotlivých barev obrazu.
- Upravte celkový odstín obrazu.

Příprava vícenásobné projekce

Tato část popisuje jak provést základní nastavení před instalací projektoru a předběžnou přípravu pro usnadnění pozdějšího používání.

► Související odkazy

- "Připojení projektorů" [s.133](#)
- "Inicializace projektorů" [s.134](#)
- "Určení primárního projektoru" [s.135](#)
- "Kalibrace projektorů" [s.135](#)
- "Instalace projektorů" [s.136](#)
- "Provedení hrubých nastavení obrazu" [s.136](#)
- "Připojení projektorů k síti" [s.136](#)

Připojení projektorů

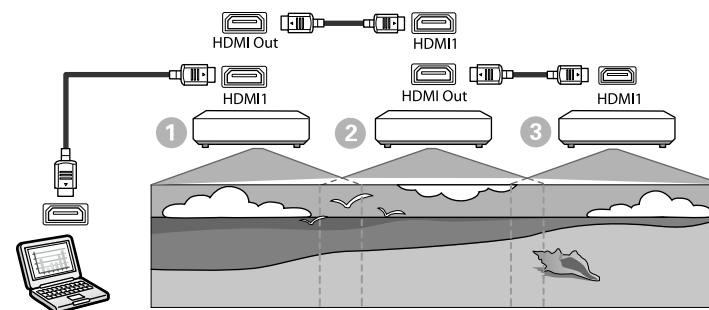

1 Připojte projektor k počítači pomocí kabelu HDMI a poté propojte port HDMI1 In a port HDMI Out na projektorech pomocí kabelu HDMI.



- Obraz vychází z portu HDMI Out pouze tehdy, když je jako zdroj obrazu vybráno HDMI1.
- Spojujete-li projektory řetězově, propojte je podle následující ilustrace.

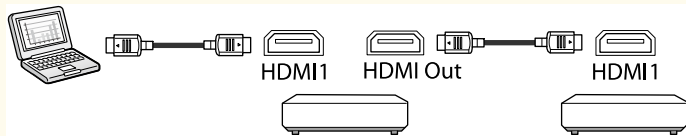

2 Stiskněte tlačítko [Menu] na ovládacím panelu nebo na dálkovém ovladači.

3 Vyberte nastavení **Režim barev** na **Vícenásobné projekci** v nabídce projektoru **Obraz** pro všechny projektory.

4 Vyberte potřebné nastavení položky **Spojení HDMI > Nastavení HDMI Out** v nabídce **Nastavení** projektoru. Další podrobnosti najdete v seznamu nastavení.

Položka nastavení	①	②	③
	První projektor pro připojení k zařízení	Projektory uprostřed	Poslední projektor
Nastavení HDMI Out	Zap./vyp. Spojení: Zapnuto Terminál. zakočení: Vypnuto	Zap./vyp. Spojení: Zapnuto Terminál. zakočení: Vypnuto	Zap./vyp. Spojení: Zapnuto Terminál. zakočení: Zapnuto



- Toto nemusí fungovat, pokud je zapojeno pět nebo více projektorů v řetězci nebo pokud nastavení nejsou správná.
- Zvuk je reprodukován ze všech reproduktorů projektoru. Lze upravit hlasitost pro jednotlivé projektory.
- Připojený projektor lze ovládat pouze z posledního projektoru pomocí funkce Spojení HDMI.

5 Vyberte potřebná nastavení v nabídce **Vícenásobná projekce** projektoru.

6 Stisknutím tlačítka [Menu] nebo [Esc] ukončete nabídky.

Inicializace projektorů

Je třeba upravit rozdíl v nastavení pro každý projektor.

Před vícenásobnou projekcí můžete provést potřebné nastavení ve formě dávky pomocí funkce **Dávkové nastavení**.

Potřebné nastavení proveďte pro všechny projektory.

☛ Rozšířené > Vícenásobná projekce > Dávkové nastavení

- Inicializuje následující
 - Jednota barev
 - Shoda obrazovky
 - Shoda barev
 - Obraz
 - Úroveň černé
 - Úroveň jasu
- Mění následující
 - **Vícenásobná projekce pro Režim barev**
 - **Vypnuto pro Dynamický kontrast**
 - **Vlastní pro Režim světla**
 - **Vypnuto pro Klidový režim**

▶ Související odkazy

- "Dávkové nastavení" [s.106](#)
- "Klidový režim" [s.101](#)
- "Resetovat vše" [s.130](#)

Určení primárního projektoru

Jako základ pro nastavení vyberte jeden projektor.

Zobrazte zkušební vzory ze všech projektorů a jako primární projektor vyberte ten, který má menší barevné nerovnosti.



- Zkušební vzor můžete zobrazit stisknutím tlačítka [Zkušební vzor] na ovládacím panelu nebo dálkovém ovladači.
- Doporučujeme zobrazit následující zkušební vzory:
Stupně šedi, Šedé pruhy V, Šedé pruhy H a Bílá
- Při použití dálkového ovladače doporučujeme přiřadit stejné ID primárnímu projektoru a dálkovému ovladači, abyste omezili cíl ovládání.

▶▶ Související odkazy

- "ID projektoru" [s.105](#)

Kalibrace projektorů

Následující operace proveďte u všech projektorů pro úpravu vyvážení barev a jas, které se časem zhoršují, a pro minimalizaci rozdílů v barevných tónech mezi jednotlivými promítanými obrazy:

- Proveďte kalibraci zdroje světla.
 - ☛ **Reset > Kalibrace světla**
- Pokud nainstalujete volitelný externí fotoaparát, proveďte kalibraci barev.
 - ☛ **Rozšířené > Kalibrace barev**
- Pokud neinstalujete volitelný externí fotoaparát nebo se vám nepodařilo provést kalibraci barev, použijte funkci **Jednota barev**.
 - ☛ **Rozšířené > Vícenásobná projekce > Shoda obrazovky > Jednota barev**
- Nastavte položku **Režim barev** na **Vícenásobná projekce**.
 - ☛ **Obraz > Režim barev**
- Nastavte položku **Režim úspory energie** na **Vypnuto**.
 - ☛ **Nastavení > Nastavení jasu > Režim úspory energie**



- Doporučujeme nastavit položku **Spouštět pravidelně** na **Vypnuto** v nabídce **Kalibrace světla**. Pokud nastavíte **Zapnuto**, může se barva upravená ve vícenásobné projekci změnit kvůli automatické kalibraci.
- **Režim barev** projektoru lze rovněž změnit tlačítkem [Color Mode] na dálkovém ovladači.

Instalace projektorů

Nainstalujte všechny projektory na vhodné místo.

Když nainstalujete primární projektor doprostřed, můžete snadno kalibrovat barvy, protože se zmenší nerovnosti ve středu projekční plochy.

Provedení hrubých nastavení obrazu

U všech projektorů proveďte následující operace pro úpravu polohy a tvaru obdélníkového promítaného obrazu.

Úpravy polohy a tvaru promítání usnadňuje promítnutí zkušební vzorku.

- Pro umístění projekce upravte umístění, úhel a posun objektivu.
- U velikosti projekce upravte umístění a zvětšení.
- Pro zaostření obrazu upravte zaostření.



- Bezprostředně po zapnutí projektoru není obraz stabilní. Doporučujeme nastavit projektor alespoň 20 minut po zahájení promítání.
- Doporučujeme zobrazit následující zkušební vzory:
Stupně šedi, Šedé pruhy V, Šedé pruhy H a Bílá
- Pokud upravujete výšku obrazu svislým posunem objektivu, upravte ji tak, že posunete obraz zdola nahoru.
Pokud ji posunete shora dolů, pozice obrazu se může po úpravě mírně posunout dolů.
- Z následujících důvodů nedoporučujeme provádět geometrickou korekci:
 - Kvalita obrazu se může snížit.
 - Pokud je hodnota korekce příliš velká, může být kalibrace obrazu obtížná.

► Související odkazy

- "Posun objektivu" [s.63](#)
- "Lupa" [s.64](#)
- "Zaostřit/Zkreslení" [s.65](#)

Připojení projektorů k síti

Připojte všechny projektory k síťovému rozbočovači pomocí kabelů LAN.

Po navázání připojení zkontrolujte, zda je všem projektorům přidělena jejich vlastní přiřazená adresa IP.



Pokud kombinujete obrazy z více projektorů v síti, můžete jeden projektor stanovit jako „primární“ a nechat všechny obrazy automaticky upravit tak, aby se shodovaly s „primárním“ obrazem. Pokud projektory nejsou připojeny k síti, můžete nastavit shodu obrazů jednotlivých projektorů ručně.

► Související odkazy

- "Pevné připojení k síti" [s.43](#)

Kompozice obrazu

Můžete vytvořit jasný složený obraz a velký obraz z více projektorů.

Vyberte metodu úprav pro vytváření obrazů na základě vašeho prostředí.

- Pokud jste nainstalovali volitelný externí fotoaparát a je k dispozici software Epson Projector Professional Tool, můžete nechat obraz automaticky upravit funkcí Camera Assist softwaru Epson Projector Professional Tool.
- Pokud jste nenainstalovali volitelný externí fotoaparát nebo pokud software Epson Projector Professional Tool není k dispozici, můžete obraz upravit ručně pomocí nabídky projektoru.



- Software Epson Projector Professional Tool a jeho příručku si můžete stáhnout z následující webové stránky.
epson.sn
- Následující funkce podporují zakřivené povrchy při skládání promítaných obrazů pomocí funkce Camera Assist v softwaru Epson Projector Professional Tool.
 - Shoda obrazovky (vypouklé povrchy nejsou podporovány)
 - Kalibrace barev
 - Spojování
 - Překrývání
 - Překrývání a spojování

► Související odkazy

- "Spojování pomocí softwaru Epson Projector Professional Tool" [s.137](#)
- "Skládání obrazů vedle sebe pomocí nabídky projektoru" [s.138](#)

- "Jednoduché spojování pomocí nabídky projektoru a volitelného externího fotoaparátu" [s.142](#)
- "Překrývání na sebe pomocí softwaru Epson Projector Professional Tool" [s.143](#)
- "Překrývání pomocí nabídky projektoru (Jednoduše na sebe)" [s.144](#)
- "Překrytí a spojení pomocí softwaru Epson Projector Professional Tool" [s.145](#)

Spojování pomocí softwaru Epson Projector Professional Tool

Pomocí volitelného externího fotoaparátu a softwaru Epson Projector Professional Tool můžete promítat jeden velký obraz až z 15 projektorů.

Podrobnosti naleznete v dokumentu *Epson Projector Professional Tool – Návod na použití*.



Pokud je světelnost promítací plochy 40 luxů nebo méně, doporučujeme pro každý projektor použít velikost promítací plochy v následujících rozsazích.

- Maximálně 9,9 Klm: 50 až 200 palců
- 10 Klm až 14,9 Klm: 60 až 300 palců
- 15 Klm až 19,9 Klm: 70 až 350 palců
- 20 Klm až 24,9 Klm: 80 až 400 palců
- 25 Klm až 29,9 Klm: 90 až 450 palců
- 30 Klm: 100 až 500 palců

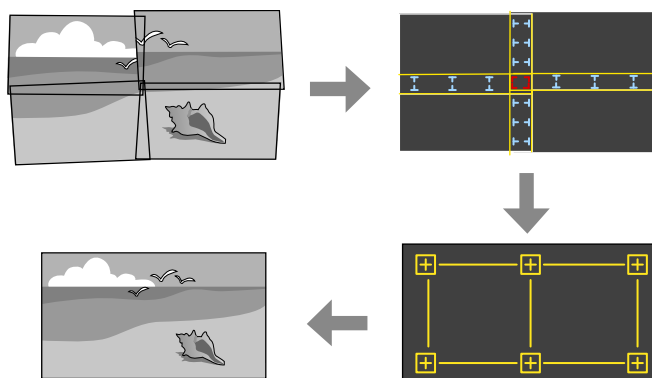

- 1** Spusťte software Epson Projector Professional Tool.
- 2** Na kartě **Layout/Monitoring** vytvořte skupinu projektorů.
- 3** Určete polohu každého projektoru pomocí nastavení **Blending and Stacking Settings** na obrazovce **Edit Group**.
- 4** Spusťte průvodce **Geometry Assist - Blending Function**.

Po dokončení tohoto průvodce proveďte podle potřeby následující operace:

- **Shoda obrazovky** slouží k opravě odstínu a jasů obrazů jednotlivých projektorů.
- **Bodová korekce** slouží k opravě mezer v pozicích promítaného obrazu.
- **Měřítka** slouží k ořezání a/nebo změně měřítka částí obrazu.



- Požadovaný čas pro automatickou konfiguraci umístění obrazů vedle sebe se liší v závislosti na rozložení a počtu projektorů. Trvá to přibližně 8 minut.
- Požadovaný čas pro shodu obrazovky se liší v závislosti na rozložení a počtu projektorů. Trvá to přibližně 18 minut.

Skládání obrazů vedle sebe pomocí nabídky projektoru

Pokud jste nenainstalovali volitelný externí fotoaparát nebo pokud software Epson Projector Professional Tool není k dispozici, můžete pomocí nabídky projektoru promítat jeden velký obraz až z 15 projektorů.

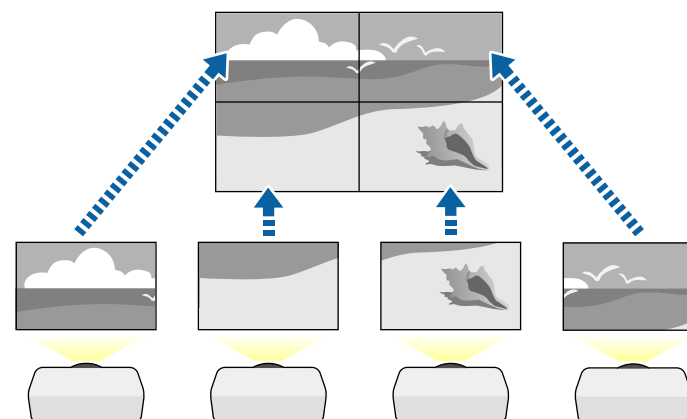

- 1** Vyberte nastavení **Vícenásobná projekce** v nabídce projektoru **Rozšířené**.

- 2** Vyberte nastavení **ID projektoru** a přiřaďte každému projektoru jedinečné ID, aby bylo možné ovládat několik projektorů jedním dálkovým ovladačem.
- 3** Nastavte ID dálkového ovladače tak, aby se shodoval s ID projektoru, aby bylo možné ovládat konkrétní projektor. Nastavte přepínač [ID] dálkového ovladače na **On**, stiskněte tlačítko [ID] na dálkovém ovladači a do 5 sekund stiskněte numerické tlačítko, které odpovídá ID projektoru. (Zadejte jednomístné nebo dvoumístné číslo.)
- 4** Pokud kombinujete obrazy z více projektorů v síti, vyberte nastavení **Seskupení** na primárním projektoru a vytvořte skupinu projektorů, které můžete ovládat současně.
- 5** Chcete-li upravit uspořádání obrázků tak, aby vznikl jeden velký obrázek, vyberte nastavení **Dlaždice**.
 - Pokud jste nainstalovali volitelný externí fotoaparát, vyberte na primárním projektoru možnost **Automaticky**.
 - Pokud jste nenainstalovali volitelný externí fotoaparát nebo pokud se automatické uspořádání snímků nezdařilo, vyberte možnost **Ručně**.
 - Když vyberete možnost **Ručně**, vyberte položku **Rozložení** a poté vyberte počet řádků a sloupců, které nastavujete jako nastavení **Řádek** a **Sloupec**.

- Po provedení nastavení **Rozložení** vyberte **Nastavení umístění**. Následujícím způsobem vyberte pozici jednotlivých promítaných obrazů: **Pořadí řádků**, chcete-li rozmístit obrazovky shora dolů v sekvenčním pořadí počínaje **1** nahoře, **Pořadí sloupců**, chcete-li rozmístit obrazovky zleva doprava, počínaje **A** vlevo.

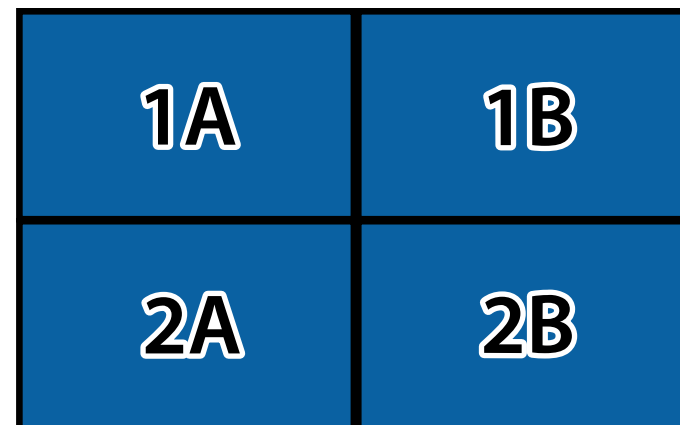

- Vyberte nastavení **Rozložení** a **Nastavení umístění** v každém projektoru, který nastavujete.
- 6** Vyberte vstupní signál pro zobrazení obrazu.
 - 7** Chcete-li upravit okraje obrázků, vyberte možnost **Spojování okrajů**.
 - Nastavte **Spojování okrajů** na **Spojování/Úroveň černé** nebo **Úroveň černé** a nejprve zapněte nastavení **Vodítko okraje** a **Vzorové vodítko**. Když upravujete oblast spojování pomocí jiného zařízení, například serveru médií, vyberte možnost **Úroveň černé**.
 - Na každém projektoru vyberte okraj, který chcete spojit, a nastavte **Spojování** na **Zapnuto**.
 - Vyberte nastavení **Prolnout poč. polohu** a upravte počáteční polohu prolnutí.

- Vyberte nastavení **Rozsah spojení** a pomocí tlačítek se šípkami vyberte šířku spojené oblasti tak, aby se zobrazená vodítka nacházela na okrajích překrývajících oblastí mezi dvěma obrazy.

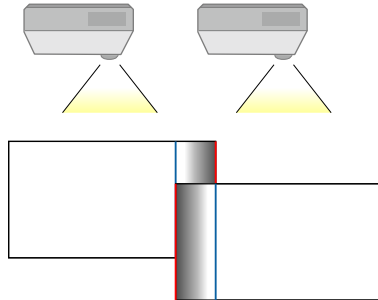

- Vyberte nastavení **Křivka spojení** a vyberte v projektorech směr oblasti označené stínováním.
Když jsou okraje spojeny, vypněte nastavení **Vodítka okraje** a **Vzorové vodítka** v jednotlivých projektorech a zkontrolujte konečné nastavení.

8 Vyberte nastavení **Úroveň černé**, aby byl rozdíl v překrývajících se oblastech méně patrný.

- Nejprve vyberte možnost **Úprava barev**.
Zobrazí se oblasti nastavení na základě nastavení **Spojování okrajů**.

- Pomocí tlačítek se šípkami vyberte oblast, kterou chcete upravit, a potom stiskněte tlačítko [Enter].
Barva vybrané oblasti se změní na oranžovou. Upravte tón černé.

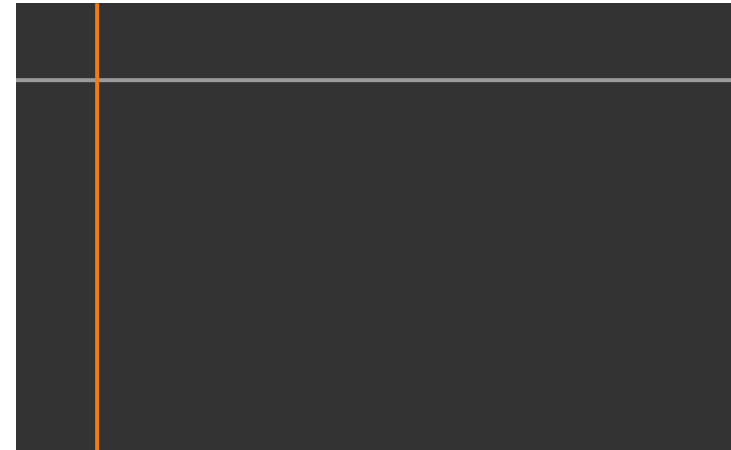

- Když se překrývá více obrazovek, upravte podle oblasti s největším překrytím (nejjasnější oblast). Na obrázku níže nejdříve zarovnejte (2) s (1) a potom upravte tak, aby bylo (3) zarovnáno s (2).

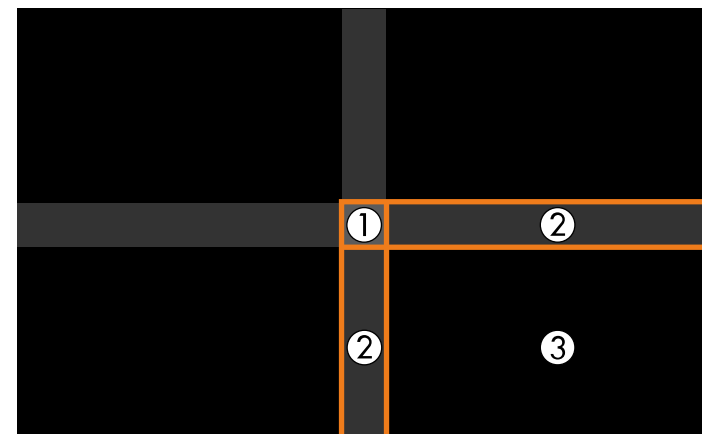

- Opakujte tyto kroky podle potřeby a nastavte zbývající oblasti plochy.

- Po dokončení stiskněte tlačítko [Esc].

9 Pokud existují oblasti, kde se barva neshoduje, vyberte **Korekce oblasti**.

- Nejprve vyberte možnost **Spustit úpravy**.
Zobrazí se okrajové čáry, které označují oblasti, ve kterých se obrazy překrývají. Čáry jsou zobrazeny na základě nastavení **Spojování okrajů**.
- Pomocí tlačítek se šipkami vyberte hraniční čáru, kterou chcete upravit, a stiskněte klávesu [Enter].
Barva vybrané čáry se změní na oranžovou.



- Pomocí tlačítek se šipkami upravte pozici čáry a stiskněte klávesu [Enter]. Poté pomocí tlačítek se šipkami vyberte bod, který chcete přesunout, a stiskněte klávesu [Enter].
Barva vybraného bodu se změní na oranžovou. Bod můžete přesunout pomocí tlačítek se šipkami.

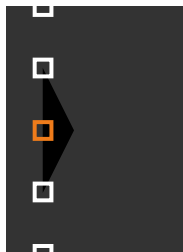

- Můžete změnit počet zobrazených bodů pomocí nastavení **Body**.
- Chcete-li přesunout další bod, stiskněte tlačítko [Esc] a poté opakujte předchozí kroky.
- Chcete-li upravit další hraniční čáru, stiskněte tlačítko [Esc], dokud se nezobrazí obrazovka.

10 Pokud kombinujete obrazy z více projektorů v síti, vyberte nastavení **Shoda obrazovky** a upravte jas a odstín obrazů.



- Požadovaný čas pro shodu obrazovky se liší v závislosti na rozložení a počtu projektorů. Může to trvat přibližně 18 minut.

11 Pokud projektory nejsou připojeny k síti nebo je chcete po provedení automatických úprav upravit ručně, vyberte nastavení **Shoda barev** a upravte jas a odstín obrazů ručně.

- Vyberte hodnotu pro nastavení **Úroveň nastavení** a upravte barevný tón pro nastavení **Červená**, **Zelená** nebo **Modrá** a poté upravte nastavení **Jas**.
- Opakujte tyto kroky podle potřeby pro úpravu každé úrovně nastavení.

12 Chcete-li vybrat části obrazů, vyberte nastavení **Měřítko**.

- Nejdříve nastavte položku **Měřítko** na **Automaticky** nebo **Ručně**.

- Vyberte nastavení **Režim měřítka** a vyberte jednu z následujících možností:
- **Zvětšené zobraz.** pro zachování poměru stran obrazu při změně jeho měřítka.

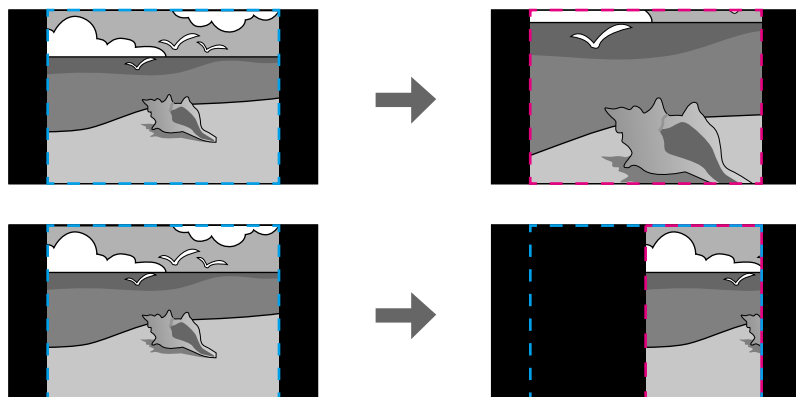

- **Plné zobrazení** pro úpravu velikosti obrazu projektoru při změně měřítka obrazu.

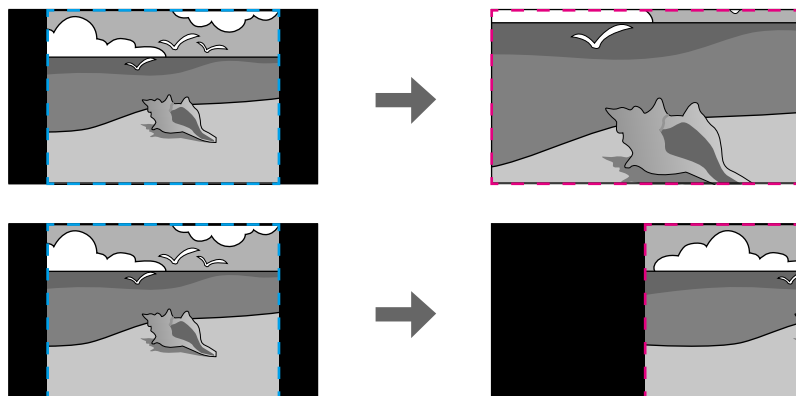

- Podle potřeby vyberte jednu nebo více následujících možností měřítka a podle potřeby upravte:
 - - nebo + pro změnu měřítka vodorovně a svisle současně.
 - **Změnit měř. svisle** pro změnu měřítka pouze svisle.
 - **Změnit měř. vodorov.** pro změnu měřítka pouze vodorovně.
- Vyberte položku **Nastavení oříznutí** a pomocí tlačítek se šipkami upravte souřadnice a velikost jednotlivých obrazů tak, jak je vidíte na promítací ploše.
- Výběrem volby **Rozsah oříznutí** zobrazíte náhled oříznutí plochy, kterou jste vybrali.

► Související odkazy

- "ID projektoru" [s.105](#)
- "Seskupení" [s.106](#)
- "Dlaždice" [s.106](#)
- "Spojování okrajů" [s.107](#)
- "Úroveň černé" [s.107](#)
- "Shoda obrazovky" [s.108](#)
- "Shoda barev" [s.109](#)
- "Měřítka" [s.83](#)

Jednoduché spojování pomocí nabídky projektoru a volitelného externího fotoaparátu

Pomocí volitelného externího fotoaparátu můžete vytvořit horizontálně širokoúhlý obraz promítaný ze dvou projektorů.

Tato funkce je dostupná pouze v případě, že je nainstalován volitelný externí fotoaparát.

- 1 Připojte dva projektory pomocí kabelu LAN.

- 2** Zkontrolujte, zda je pro oba projektory zapnuto nastavení DHCP v nabídce projektoru Síť.



Po automatickém přiřazení IP adresy počkejte 1 minutu.

- 3** Vyberte položku **Rozšířené > Vícenásobná projekce > Jednoduché spojování** a stiskněte tlačítka [Enter]. Potom podle potřeby znovu stiskněte tlačítka [Enter].

- 4** Vyberte položku **Nastavení umístění** a určete primární projektor z možností **A1** a **B1**.

- 5** Vyberte poměr stran obrazu v nastavení **Poměr stran celé obr** pro sloučený širokouhlý obraz.



Pomocí nabídky **Poměr stran celé obr** můžete nastavit následující poměry stran.

Položky, které lze vybrat, se liší v závislosti na nastavení typu obrazovky.

- 21:9 (EDID 3440x1440)
- 21:9 (EDID 2560x1080)
- 16:6 (EDID 2880x1080)
- 16:6 (EDID 1920x720)
- 3:1 (EDID 3240x1080)
- 32:10 (EDID 3456x1080)
- 32:9 (EDID 3200x900)

- 6** Proveďte **Spustit autom. úpravy**.

Upravte polohu projekce podle zobrazených pokynů. Pokud polohu projekce nelze plně upravit pomocí tlačítka [Lens Shift] na dálkovém ovladači nebo tlačítka [Lens] na ovládacím panelu, přesuňte projektory tak, aby se zelený vzor a purpurový vzor překrývaly a zobrazily se bíle.

- 7** Po dokončení automatického nastavení proveďte **Opravit tvar** podle pokynů na obrazovce.

- 8** Proveďte **Shoda obrazovky** pro úpravu jasu a odstínu obrazů.

» Související odkazy

- "Jednoduché spojování" [s.110](#)

Překrývání na sebe pomocí softwaru Epson Projector Professional Tool

Pomocí volitelného externího fotoaparátu a softwaru Epson Projector Professional Tool můžete vytvořit jeden jasný obraz překrytím obrazů až z 6 projektorů.

Podrobnosti naleznete v dokumentu *Epson Projector Professional Tool – Návod na použití*.



Pokud je světelnost promítací plochy 40 luxů nebo méně, doporučujeme pro každý projektor použít velikost promítací plochy v následujících rozsazích.

- Maximálně 9,9 Klm: 50 až 200 palců
- 10 Klm až 14,9 Klm: 60 až 300 palců
- 15 Klm až 19,9 Klm: 70 až 350 palců
- 20 Klm až 24,9 Klm: 80 až 400 palců
- 25 Klm až 29,9 Klm: 90 až 450 palců
- 30 Klm: 100 až 500 palců

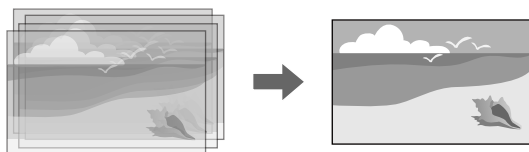

- 1** Spusťte software Epson Projector Professional Tool.
- 2** Na kartě **Layout/Monitoring** vytvořte skupinu projektorů.
- 3** Určete polohu každého projektoru pomocí nastavení **Blending and Stacking Settings** na obrazovce **Edit Group**.
- 4** Spusťte průvodce **Geometry Correction Assist - Stacking Function**.

Pokud jsou po dokončení průvodce v pixelech promítaných obrazů nějaké mezery, upravte ručně nastavení **Bodová korekce**.



Požadovaný čas pro automatickou konfiguraci stackingu se liší v závislosti na rozložení a počtu projektorů. Může to trvat přibližně 9 minut.

► Související odkazy

- "Nabídka Rozšíření" [s.97](#)

Překrývání pomocí nabídky projektoru (Jednoduše na sebe)

Pokud není k dispozici software Epson Projector Professional Tool, lze vytvořit jeden jasný obraz překrytím obrazů až ze 2 projektorů pomocí nabídky projektoru.

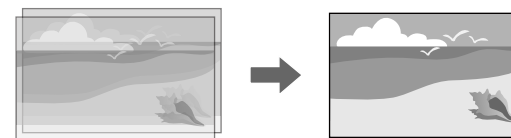

Tato funkce je dostupná pouze v případě, že je nainstalován volitelný externí fotoaparát.

- 1** Připojte dva projektory pomocí kabelu LAN.
- 2** Zkontrolujte, zda je pro oba projektory zapnuto nastavení **DHCP** v nabídce projektoru **Síť**.



Po automatickém přiřazení IP adresy počkejte 1 minutu.

- 3** Vyberte možnost **Rozšířené > Vícenásobná projekce > Jednoduše na sebe > Bodová korekce** a upravte polohu, tvar a zaostření obrazu na jednom z projektorů (tento projektor se stane primárním projektorem) pomocí nabídky **Quick Corner**.

- 4** Vyberte možnost **Spustit automatické úpravy** a postupujte podle pokynů na obrazovce.

Pokud jsou po dokončení automatického nastavení nějaké mezery v pixelech promítaného obrazu, ručně upravte nastavení **Bodová korekce**.



- Požadovaný čas pro funkci Jednoduše na sebe se liší v závislosti na rozložení projektoru. Může to trvat přibližně 4 minuty.
- Pokud jste nenainstalovali volitelný externí fotoaparát, upravte ručně následující nastavení:
 - Zaostřit
 - Lupa
 - Posun objektivu
 - Geometrická korekce

► Související odkazy

- "Jednoduše na sebe" [s.109](#)
- "Podmínky pro funkci Jednoduše na sebe" [s.110](#)
- "Nastavení IP" [s.119](#)
- "Bodová korekce" [s.65](#)
- "Geometrická korekce" [s.85](#)
- "Zaostřit/Zkreslení" [s.65](#)
- "Lupa" [s.64](#)
- "Posun objektivu" [s.63](#)
- "Nabídka Rozšíření" [s.97](#)

Překrytí a spojení pomocí softwaru Epson Projector Professional Tool

Pomocí průvodce **Geometry Assist - Stacking & Blending Function** můžete spojením a překrytím obrazů z více projektorů snadno a rychle vytvořit jeden velký, jasný promítaný obraz.

Podrobnosti naleznete v dokumentu *Epson Projector Professional Tool Operation Guide*.



Pokud je světelnost promítací plochy 40 luxů nebo méně, doporučujeme pro každý projektor použít velikost promítací plochy v následujících rozsazích.

- Maximálně 9,9 Klm: 50 až 200 palců
- 10 Klm až 14,9 Klm: 60 až 300 palců
- 15 Klm až 19,9 Klm: 70 až 350 palců
- 20 Klm až 24,9 Klm: 80 až 400 palců
- 25 Klm až 29,9 Klm: 90 až 450 palců
- 30 Klm: 100 až 500 palců

- 1** Spusťte software Epson Projector Professional Tool.
- 2** Na kartě **Layout/Monitoring** vytvořte skupinu projektorů, které podporují funkci Stacking & Blending.
- 3** Na obrazovce **Create Group** vyberte možnost **Blending and Stacking Settings**.
- 4** V části **Blending and Stacking Settings** určete polohy projektorů.
- 5** Spusťte průvodce **Geometry Assist - Stacking & Blending Function**. Po dokončení tohoto průvodce proveďte podle potřeby následující operace:
 - **Shoda obrazovky** slouží k opravě odstínu a jasu obrazů jednotlivých projektorů.
 - **Bodová korekce** slouží k úpravě mezer v pozicích promítaného obrazu.

Upravování barev

Zobrazte zkušební vzory ze všech projektorů a zkontrolujte jednotlivé barevné tóny.

Pokud potřebujete upravit barevný tón, proveďte následující operace:

- Upravte nastavení Odstín, Sytost a Jas jednotlivých barev obrazu.

☛ **Obraz > Upřesnit > RGBCMY**

- Upravte celkový odstín obrazu.

☛ **Obraz > Vyvážení bílé**



Doporučujeme zobrazit následující zkušební vzory:

Šedé pruhy V, Šedé pruhy H a Bílá

Když na projektor nainstalujete volitelný externí fotoaparát, můžete použít následující funkce k úpravě obrazu.

- Nechte obraz upravit automaticky pomocí softwaru Epson Projector Professional Tool (funkce Camera Assist).
- Vytvořte jasný promítaný obraz překrytím obrazů ze dvou projektorů (Jednoduše na sebe).
- Vytvořte širokoúhlý obraz promítaný ze dvou projektorů (Jednoduché spojování).
- Zobrazte snímek pořízený pomocí volitelného externího fotoaparátu v aplikaci Epson Web Control (Vzd. přístup ke kameře).
- Opravujte rozdíly v odstínu a jasu mezi projektory pro optimalizaci kvality zobrazení kombinovaného obrazu (Shoda obrazovky).
- Upravujte barevný tón celé obrazovky, který se časem zhoršuje (Kalibrace barev).

Vzhledem k tomu, že je externí fotoaparát nainstalován na projektoru nebo objektivu, není zapotřebí stativ ani instalační prostor. Rovněž není třeba upravovat zaostření, úhel a expozici.

Způsob instalace najdete v příručce k externímu fotoaparátu.



- Software a příručku Epson Projector Professional Tool si můžete stáhnout z následující webové stránky.
epson.sn
- Tato funkce není dostupná, pokud používáte následující volitelné objektivy:
 - ELPLL08

► Související odkazy

- "Funkce vícenásobná projekce" [s.133](#)
- "Možnosti webového ovládání" [s.153](#)
- "Jednoduše na sebe" [s.109](#)
- "Shoda obrazovky" [s.108](#)

- "Kalibrace barev" [s.105](#)

Monitorování a ovládání projektoru

Tyto části obsahují informace o monitorování a ovládání projektoru prostřednictvím sítě.

► Související odkazy

- "Možnosti monitorování a ovládání projektoru" [s.149](#)
- "Přístup k síťovému projektoru pomocí webového prohlížeče" [s.152](#)

Projektor můžete monitorovat a ovládat po síti různými způsoby.

► Související odkazy

- "Epson Projector Management Connected / Epson Projector Management" [s.149](#)
- "Epson Web Control" [s.149](#)
- "SNMP" [s.150](#)
- "Příkazy ESC/VP21" [s.150](#)
- "Příkazy ESC/VP.net" [s.150](#)
- "PJLink" [s.150](#)
- "Art-Net" [s.151](#)
- "sACN" [s.151](#)
- "Podpora systému Crestron Connected" [s.151](#)
- "Web API" [s.151](#)

Epson Projector Management Connected / Epson Projector Management

Software Epson Projector Management Connected a Epson Projector Management (pouze operační systém Windows) umožňuje monitorovat a ovládat projektor přes síť.

Se softwarem Epson Projector Management Connected jsou informace o projektoru spravovány na cloudovém serveru, takže je možné jej sledovat a ovládat z libovolného zařízení.

Epson Projector Management je software, který je určený pouze pro systém Windows a pomocí kterého lze z počítače sledovat a ovládat projektory v rámci sítě, do níž je počítač připojen.

V závislosti na prostředí, způsobu použití a účelu si vyberte jeden ze softwarových programů uvedených výše.

Další informace naleznete na následujících webových stránkách.

<https://www.projection-service.epson.com/epm-connected/>



Metoda ověřování při registraci projektorů se liší v závislosti na verzi softwaru Epson Projector Management, kterou používáte. Nejlepších výsledků dosáhnete, pokud použijete nejnovější verzi softwaru Epson Projector Management.

Epson Web Control

Po připojení vašeho projektoru k vaší síti můžete provést nastavení projektoru a ovládat promítání pomocí některého kompatibilního webového prohlížeče. To umožňuje vzdáleně přistupovat k projektoru.

V režimu Přehrání obsahu můžete také upravit seznamy stop.



- Lze použít následující webové prohlížeče.
 - Microsoft Edge (Windows)
 - Safari (Mac, iOS)
 - Chrome (Android)
- Během používání webového prohlížeče se nepřipojujte pomocí serveru proxy. Pomocí webového prohlížeče nelze vybrat některá nastavení v nabídce projektoru a nelze ovládat některé funkce projektoru.
- Pokud nastavíte položku **Pohotovostní režim** na **Komunikace zap.**, můžete použít webový prohlížeč k výběru nastavení a ovládání projekce, i když je projektor v pohotovostním režimu.

☛ **Rozšířené > Pohotovostní režim**

► Související odkazy

- "Přístup k síťovému projektoru pomocí webového prohlížeče" [s.152](#)

SNMP

Aby mohli správci sítí monitorovat projektory, mohou do síťových počítačů nainstalovat software SNMP (Simple Network Management Protocol). Pokud vaše síť tento software používá, můžete nastavit SNMP monitorování protokolu.

☛ **Síť > Na konfiguraci sítě > Oznámení > SNMP**



Tento projektor podporuje agenta SNMP verze 1 (SNMPv1).

Příkazy ESC/VP21

Projektor lze ovládat z externího zařízení pomocí ESC/VP21.

Pokud je do projektoru odeslán příkaz k zapnutí, projektor se zapne a přepne do režimu zahřívání. Při zapnutí napájení projektoru se zobrazí dvojtečka „:“ (3Ah).

Když projektor provede příkaz, vrátí ":" a přijme další příkaz.

Jestliže při zpracování příkazu dojde k chybě, zobrazí se chybová zpráva a dvojtečka ":".

Podrobnosti najdete v části *Specifications* projektoru.



Některé z příkazů ESC/VP21 můžete také spouštět pomocí webového rozhraní API. Viz *Web API Specifications for Projectors*, kde naleznete podrobnosti.

Příkazy ESC/VP.net

Projektor můžete sledovat pomocí příkazů ESC/VP.net.

Když je položka **Komunikace příkazů** nastavena na **Chráněná**, můžete připojit projektor s verzí 2.0 pomocí funkce **Příst. heslo na web**.

Když je položka **Komunikace příkazů** nastavena na **Kompatibilní**, můžete připojit projektor s verzí 2.0 nebo 1.0. Pro verzi 1.0 použijte **Heslo**.

☛ **Síť > Na konfiguraci sítě > Další > Komunikace příkazů**

Před používáním příkazů ESC/VP.net musíte nastavit **Příst. heslo na web** nebo **Heslo Monitor**.

Podrobnosti najdete v části *Specifications* projektoru.

PJLink

PJLink byl vytvořen asociací JBMA (Japan Business Machine and Information System Industries Association) jako standardní protokol pro řízení síťových projektorů v rámci snahy o standardizaci protokolů pro řízení projektorů.

Projektor je v souladu se standardem PJLink Class2 vytvořeným asociací JBMA.

Číslo portu používané pro funkci hledání PJLink je 4352 (UDP).

Před použitím softwaru PJLink je nutné provést nastavení sítě.

☛ **Síť > Na konfiguraci sítě > Základní > Heslo k PJ linku**

☛ **Síť > Na konfiguraci sítě > Oznámení > Oznámení PJLink**

☛ **Síť > Na konfiguraci sítě > Další > PJLink**

Tento projektor je kompatibilní se všemi příkazy, kromě následujících příkazů definovaných standardem PJLink Class2, a shoda byla potvrzena ověřením přizpůsobivosti podle standardu PJLink.

Nekompatibilní příkazy:

Funkce		Příkaz PJLink
Nastavení ztlumení	Aktivace ztlumení obrazu	AVMT 11
	Aktivace ztlumení zvuku	AVMT 21

<http://pjlink.jbma.or.jp/english/>

Podrobnosti najdete v části *Specifications* projektoru.

Art-Net

Art-Net je ethernetový komunikační protokol vycházející z protokolu TCP/IP. Můžete ovládat projektor pomocí DMX řadiče nebo aplikačního systému.

Podrobnosti najdete v části *Specifications* projektoru.

sACN

sACN je ethernetový komunikační protokol vycházející z protokolu TCP/IP. Můžete ovládat projektor pomocí DMX řadiče nebo aplikačního systému. sACN komunikuje pomocí multicastové metody.

Podrobnosti najdete v části *Specifications* projektoru.

Podpora systému Crestron Connected

Používáte-li systém síťového sledování a řízení Crestron Connected, můžete nastavit projektor pro používání v tomto systému. Systém Crestron Connected umožňuje ovládat a monitorovat projektor pomocí webového prohlížeče.

Okno operace Crestron Connected lze otevřít z aplikace Epson Web Control. Aby bylo možné systém Crestron Connected používat, je třeba jej aktivovat v nabídce **Síť** projektoru.

☛ **Síť** > **Na konfiguraci sítě** > **Další** > **Crestron Connected**



- Když používáte systém Crestron Connected, nelze používat funkci Message Broadcasting aplikace Epson Projector Management.

Další informace o systému Crestron Connected viz webové stránky společnosti Crestron.

<https://www.crestron.com/>

Ke sledování zařízení v systému lze použít aplikaci Crestron RoomView Express nebo Crestron Fusion od společnosti Crestron. Můžete komunikovat

se střediskem nápovědy a odesílat nouzové zprávy. Další podrobnosti viz následující webové stránky.

<http://www.crestron.com/getroomview>

Web API

Projektor lze ovládat pomocí webového rozhraní API. Viz *Web API Specifications for Projectors*, kde naleznete podrobnosti.



- Můžete ověřit komunikace Web API pomocí API ověření (Digest ověření).
- Uživatelské jméno pro ověření API je **EPSONWEB**; použijte heslo, které je nastaveno pro **Příst. heslo na web**.
 - ☛ **Síť** > **Na konfiguraci sítě** > **Základní** > **Příst. heslo na web**

Po připojení vašeho projektoru k vaší síti můžete provést nastavení projektoru a ovládat promítání pomocí některého kompatibilního webového prohlížeče. To umožňuje vzdáleně přistupovat k projektoru.



Projektor můžete také ovládat pomocí webového prohlížeče prostřednictvím aplikace „Epson iProjection (iOS/Android)“.

- 1 Zkontrolujte, zda je projektor zapnutý.
- 2 Zkontrolujte, zda je připojen váš počítač nebo zařízení ke stejné síti jako projektor.
- 3 V počítači nebo zařízení spusťte webový prohlížeč.
- 4 Do adresního řádku prohlížeče zadejte adresu IP projektoru a přejděte na obrazovku **Epson Web Control**. Na začátek a na konec adresy IPv6 vložte [a].
Zobrazí se obrazovka **Epson Web Control**.

- V normálním režimu

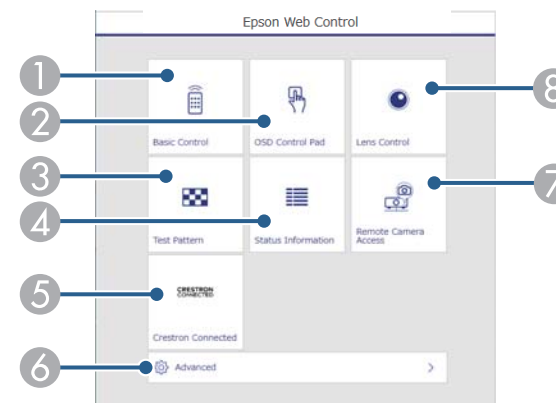

- 1 Slouží ke vzdálenému ovládnání projektoru.
- 2 Umožňuje ovládat nastavení nabídky projektoru prstem nebo myší.
- 3 Zobrazí zkušební vzor.
- 4 Zobrazení stavu projektoru.
- 5 Otevře okno ovládnání Crestron Connected. K dispozici pouze když nastavíte systém Crestron Connected.
- 6 Otevře podrobná nastavení projektoru.
- 7 Pořídí snímek zobrazeného obrazu ze vzdáleného umístění.
- 8 Ovládá objektiv projektoru.



Když nastavíte položku **Místo uložení logu** na **USB a vnitřní paměť** v nabídce **Rozšířené** projektoru, můžete soubory s protokoly projektoru zkontrolovat také tak, že do adresního řádku prohlížeče zadáte řetězec „<https://<adresa IP projektoru>/logs/>“.

- V režimu Přehrání obsahu

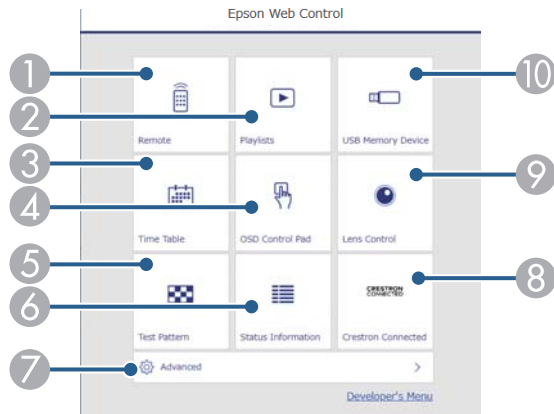

- 1 Slouží ke vzdálenému ovládní projektoru.
- 2 Vybírá seznam stop, který chcete přehrát, a umožňuje vytvářet a upravovat seznamy stop.
- 3 Otevře obrazovku **Časový rozvrh**.
- 4 Umožňuje ovládat nastavení nabídky projektoru prstem nebo myší.
- 5 Zobrazí zkušební vzor.
- 6 Zobrazení stavu projektoru.
- 7 Otevře podrobná nastavení projektoru.
- 8 Otevře okno ovládní Crestron Connected. K dispozici pouze když nastavíte systém Crestron Connected.
- 9 Ovládá objektiv projektoru.
- 10 Regstruje nebo odstraňuje data pro seznam stop na jednotce USB flash.

- 5 Vyberte volbu, která odpovídá funkci projektoru, kterou chcete ovládat.



- Pro přístup k některým možnostem na obrazovce **Epson Web Control** bude pravděpodobně nezbytné přihlášení. Pokud se zobrazí okno pro přihlášení, zadejte vaše uživatelské jméno a heslo.
- Uživatelské jméno pro přístup k možnosti **Základní ovládní** je **EPSONREMOTE**. Není nastaveno žádné výchozí heslo.
- Uživatelské jméno pro přístup k ostatním možnostem je **EPSONWEB**. Není nastaveno žádné výchozí heslo.
- Heslo lze změnit v nabídce **Sít** projektoru.
 - ☛ **Sít** > **Na konfiguraci sítě** > **Základní** > **Heslo Remote**
 - ☛ **Sít** > **Na konfiguraci sítě** > **Základní** > **Příst. heslo na web**

►► Související odkazy

- "Možnosti webového ovládní" [s.153](#)

Možnosti webového ovládní

Základní ovládní (pouze v normálním režimu)

Pomocí možností na obrazovce **Základní ovládní** lze vybrat vstupní zdroj a ovládat projektor.



- Pokud se zobrazí okno pro přihlášení, zadejte vaše uživatelské jméno a heslo. (Uživatelské jméno je **EPSONREMOTE**. Není nastaveno žádné výchozí heslo.)
- Heslo lze změnit v nabídce **Síť** projektoru.
 ➔ **Síť > Na konfiguraci síťe > Základní > Heslo Remote**

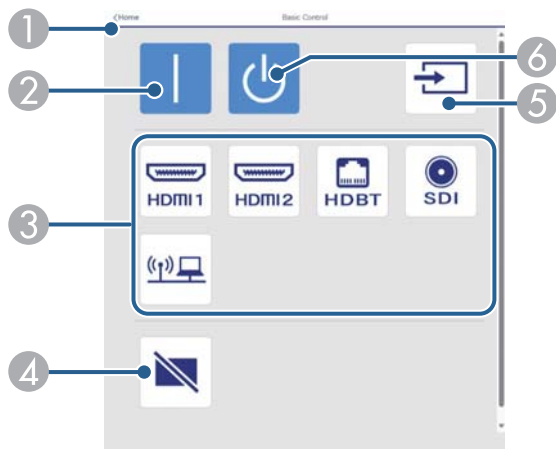

- 1 Vráť se na obrazovku **Epson Web Control**.
- 2 Zapne projektor.
- 3 Vybere vstupní zdroj. (Dostupné zdroje se liší v závislosti na modelu projektoru.)
- 4 Slouží k dočasnému zapnutí nebo vypnutí videa a zvuku.
- 5 Automaticky detekuje vstupní signál.
- 6 Vypne projektor.

Panel ovládání OSD

Možnosti na obrazovce **Panel ovládání OSD** umožňují zobrazit nabídky nastavení projektoru a vybrat je pohybem prstu nebo myši na podložce.

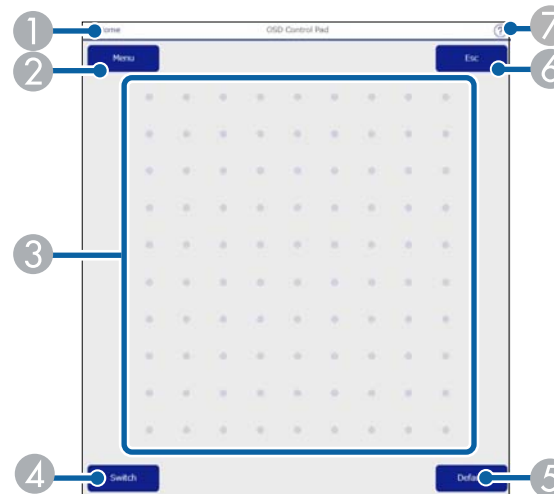

- 1 Vráť se na obrazovku **Epson Web Control**.
- 2 Zobrazí nabídky nastavení projektoru.
- 3 Nabídky procházejte prstem nebo myší.
- 4 Přepíná způsob ovládání na ovládání tlačítky.
- 5 Obnoví výchozí hodnotu vybraného nastavení.
- 6 Slouží k návratu na předchozí nabídku.
- 7 Zobrazí témata nápovědy.

Ovládání objektivu

Možnosti na obrazovce **Ovládání objektivu** umožňují ovládat objektiv projektoru.

Obrazovka Zaostření/zkreslení

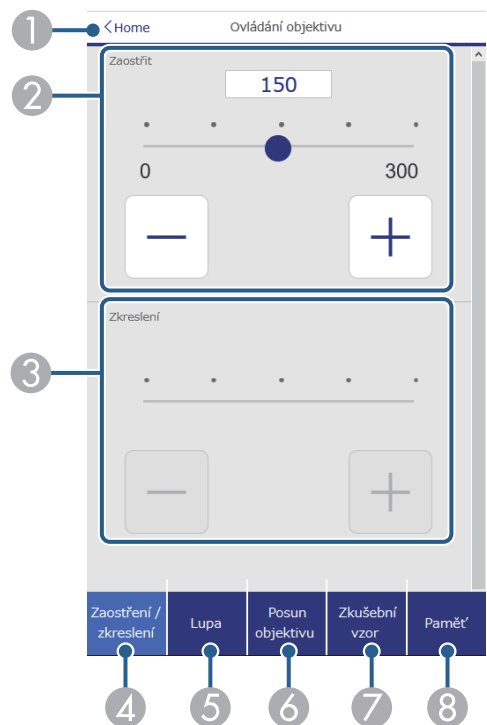

Obrazovka Lupa

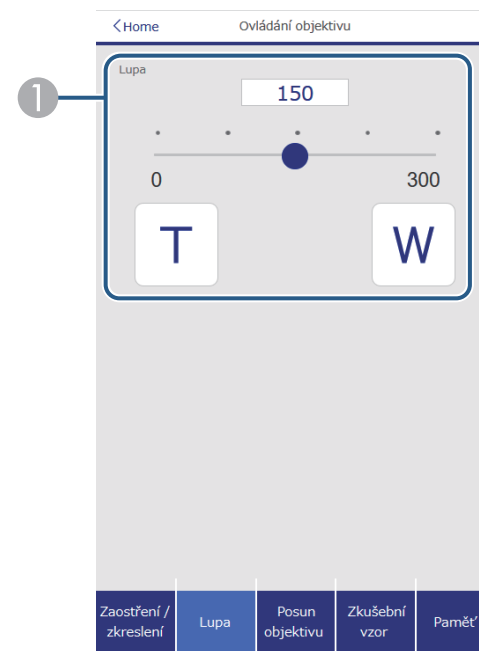

- 1 Upravuje velikost obrazu.
W: Zvětšuje velikost promítaného obrazu.
T: Zmenšuje velikost promítaného obrazu.

- 1 Vráť se na obrazovku **Epson Web Control**.
- 2 Upravuje zaostření obrazu.
- 3 Upravuje zkreslení obrazu.
- 4 Zobrazí obrazovku **Zaostření / zkreslení**.
- 5 Zobrazí obrazovku **Lupa**.
- 6 Zobrazí obrazovku **Posun objektivu**.
- 7 Zobrazí obrazovku **Zkušební vzor**.
- 8 Zobrazí obrazovku **Paměť**.

Obrazovka Posun objektivu

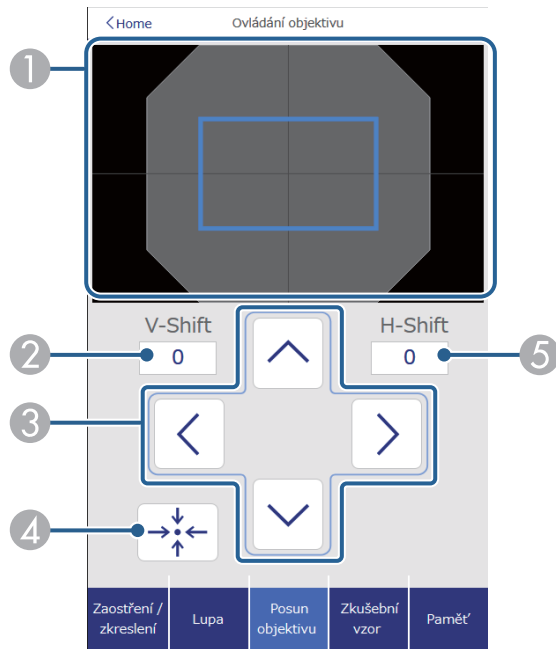

- 1 Modrý čtverec zobrazuje aktuální pozici obrazu a červený čtverec zobrazuje novou pozici obrazu.
- 2 Zobrazuje svislou polohu obrazu; vyberte pro změnu hodnoty.
- 3 Posouvá polohu obrazu nahoru, dolů, vlevo nebo vpravo.
- 4 Přesune objektiv do výchozí polohy.
- 5 Zobrazuje vodorovnou polohu obrazu; vyberte pro změnu hodnoty.

Obrazovka Zkušební vzor

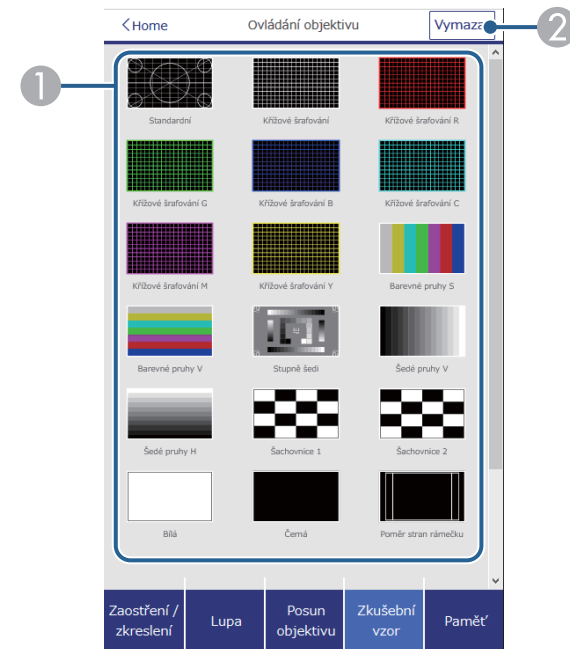

- 1 Zobrazí dostupné zkušební vzory; vyberte pro promítnutí zkušební vzoru.
- 2 Vypne zobrazení zkušební vzoru.

Obrazovka Paměť

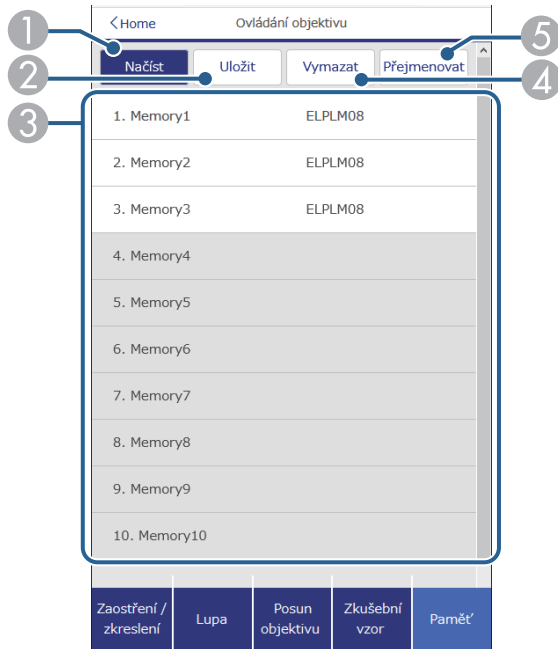

- 1 Přepíše vaše aktuální nastavení uloženým nastavením.
- 2 Uloží vaše aktuální nastavení do paměti.
- 3 Zobrazí seznam uložených pamětí.
- 4 Vymaže uloženou paměť.
- 5 Přejmenuje uloženou paměť.

Info o stavu

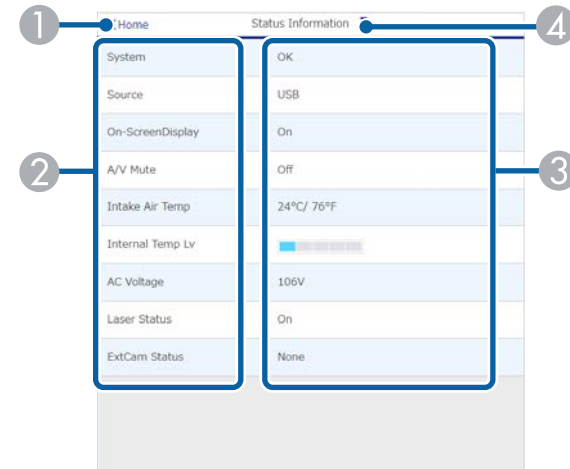

- 1 Vráti se na obrazovku **Epson Web Control**.
- 2 Zobrazí seznam sledovaných nastavení.
- 3 Zobrazí stav nastavení.
- 4 Slouží k výběru různých informací o stavu.

Vzd. přístup ke kameře (pouze v normálním režimu)

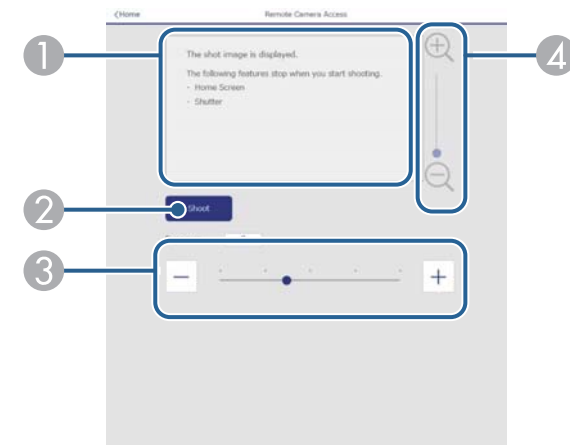

- 1 Zobrazí snímek pořízený pomocí tlačítka **Vyfotografovat**.
- 2 Pořídí snímek promítaného obrazu pomocí volitelného externího fotoaparátu, který je nainstalován na projektoru.
- 3 Upravuje expozici obrazu.
- 4 Zvětší nebo zmenší obrázek, který jste pořídili.

Upřesnit

Obrazovka **Upřesnit** umožňuje vybrat nastavení projektoru.



Pokud není nastaveno žádné **Příst. heslo na web**, před zobrazením obrazovky **Upřesnit** se zobrazí výzva k nastavení hesla. Nastavte heslo podle zobrazených pokynů.

Důrazně doporučujeme heslo pravidelně měnit, abyste zabránili neoprávněnému přístupu k projektoru.

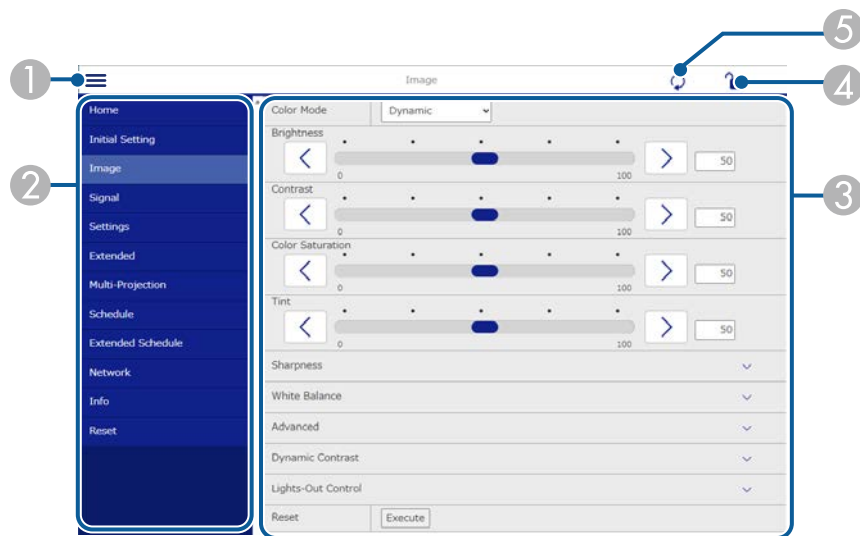

- 1 Otevře nabídky.
- 2 Zobrazí název nabídky, kterou jste vybrali.

- 3 Specifikuje nastavení projektoru. (Dostupná nastavení se liší v závislosti na modelu projektoru.)
- 4 Zamkne/odemkne nastavení projektoru.
- 5 Aktualizuje nastavení projektoru.



Při používání nástroje Epson Web Control nelze měnit následující nastavení.

- Nastavení **Vlastní** pro položku **Gama**
- **EDID**
- **Spojení HDMI**
- **Uživatelské tlačítko**
- **Přehrání obsahu**
- **Jednoduše na sebe**
- **Jednoduché spojování**
- **Umístění zprávy**
- **Uživatelské logo**
- **Kalibrace objektivu**
- **Jazyk**
- **Vzd. přístup ke kameře**
- **Hledat přístupový bod**
- **Event ID**
- **Úroveň sig. HDBaseT**
- **Úroveň antény**



Při použití Epson Web Control lze vybrat pouze následující nastavení.

- Heslo Monitor (až 16 alfanumerických znaků) (pouze když je komunikace příkazů nastavena na Kompatibilní)
- Zobrazit protokoly

Dálkový ovladač (pouze v režimu Přehrání obsahu)

Pomocí možností na obrazovce **Dálkový ovladač** lze vybrat vstupní zdroj, ovládat projektor a zahájit promítání seznamů stop.

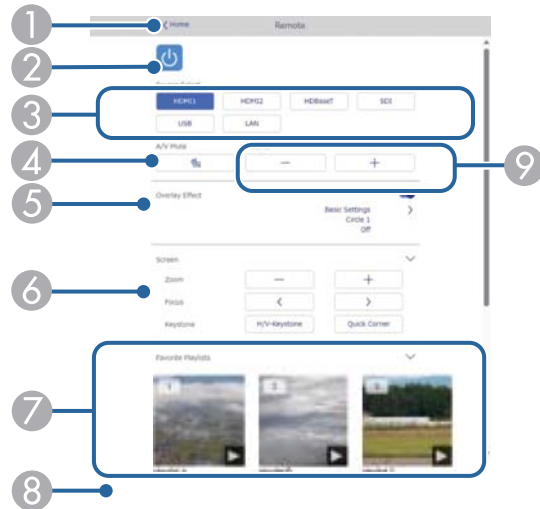

- 1 Vráťí se na obrazovku **Epson Web Control**.
- 2 Slouží k zapnutí nebo vypnutí projektoru.
- 3 Vybere vstupní zdroj. (Dostupné zdroje se liší v závislosti na modelu projektoru.)
- 4 Slouží k dočasnému zapnutí nebo vypnutí videa a zvuku.
- 5 Možnost **Efekt překryvu** se zobrazí, pouze když je aktuální zdroj jiný než USB.
Zapnutí nebo vypnutí **Efektu překryvu** pro přidání barevných a tvarových efektů do seznamu stop.
Při zapnutí se zobrazí obrazovka **Efekty**. Do seznamu stop můžete přidat předem definované filtry barevných a tvarových efektů. Můžete také vytvořit přizpůsobený efekt.
- 6 Určuje nastavení projekční plochy.
- 7 Zobrazí oblíbené seznamy stop. Vybráním seznamu stop zahájíte promítání.

- 8 Zobrazí informace o promítaném seznamu stop.

Ikony označují nastavení seznamu stop.

: Byly použity překryvné efekty

: Bylo použito opakované přehrávání

00:10 : Délka playlistu

Vybráním šipky vpravo dole zobrazíte následující obrazovku.

- 9 Slouží k nastavení hlasitosti reproduktorů.

Obrazovka zobrazená během promítání seznamu stop (pouze v režimu Přehrání obsahu)

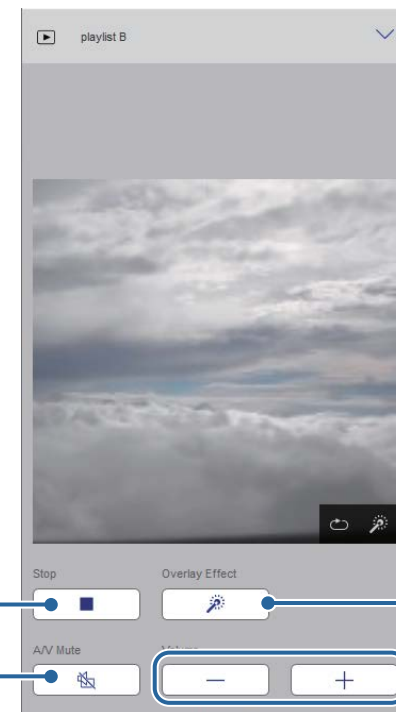

- 1 Zastaví promítání.

- ② Slouží k dočasnému zapnutí nebo vypnutí videa a zvuku. Přehrávání zvuku a videa nicméně pokračuje, takže nelze pokračovat v promítání od bodu, ve kterém jste tuto funkci aktivovali.
- ③ Slouží k nastavení hlasitosti reproduktoru.
- ④ Otevře obrazovku **Efekty**. Můžete vybrat přednastavené efekty nebo samostatně vybrat efekty jasu, barvy a tvaru.

Seznam stop (pouze v režimu Přehrávání obsahu)

Pomocí možností na obrazovce **Seznam stop** lze vybrat seznam stop, který chcete přehrát, a také seznamy stop vytvořit nebo upravit.

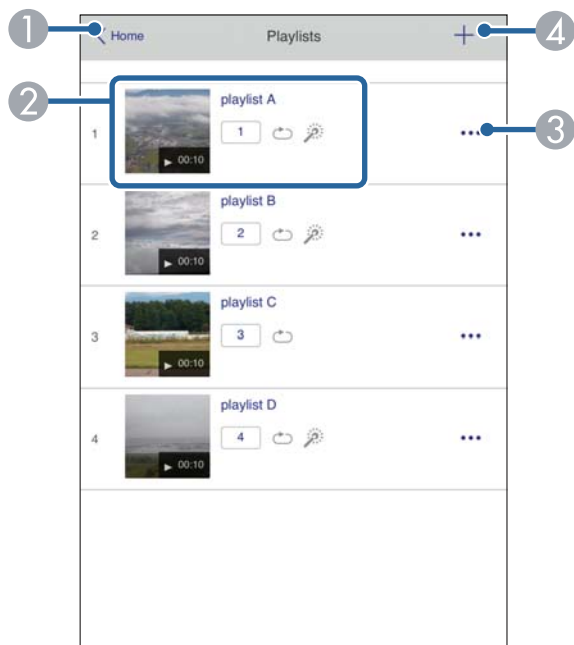

- ① Vráť se na obrazovku **Epson Web Control**.

- ② Spustí promítání seznamu stop.

Ikony označují nastavení seznamu stop.

① : Číslo přiřazené vašim oblíbeným playlistům

🔄 : Bylo použito opakované přehrávání

⚙️ : Byly použity překryvné efekty

- ③ Otevře nabídku, která umožňuje seznam stop upravit, zkopírovat, zaregistrovat mezi oblíbené nebo odstranit.

Když vyberete možnost **Úpravy** nebo **Duplikovat**, zobrazí se obrazovka **Upravit seznam stop**.

- ④ Otevře obrazovku **Nový seznam stop**, na které můžete vytvořit nový seznam stop.

Obrazovka Nový seznam skladeb/Upravit seznam skladeb (pouze v režimu Přehrávání obsahu)



- 1 Slouží k úpravě názvu seznamu stop.
- 2 Slouží k zapnutí nebo vypnutí opakovaného přehrávání.
- 3 Registruje seznam stop mezi oblíbené.
Když je seznam stop registrovaný jako oblíbený, můžete jeho přehrání spustit rychle pomocí obrazovky **Dálkový ovladač** nebo pomocí dálkového ovladače.
- 4 Zobrazí obrázky nebo filmy, které jste přidali do seznamu stop. Seznam stop přehrává obrázky nebo filmy ve stanoveném pořadí.
- 5 Přidá obrázky nebo filmy do seznamu stop.
- 6 Odstraní obrázky nebo filmy ze seznamu.
- 7 Otevře obrazovku **Přepnout obraz**.
Můžete natavit časový interval pro přechod na další soubor obrázku. Můžete také vybrat přechodový efekt.
- 8 Otevře obrazovku **Efekty**.
Do seznamu stop můžete přidat předem definované filtry barevných a tvarových efektů. Můžete také vytvořit přizpůsobený efekt.
- 9 Zobrazí náhled seznamu stop.

USB paměťové zařízení (pouze v režimu Přehrání obsahu)

Pomocí možností na obrazovce **USB paměťové zařízení** lze odeslat data pro seznam stop na jednotku USB flash nebo data z jednotky odstranit.



Můžete nahrát soubory ve formátu .avi, .jpeg (.jpg), .png, .bmp nebo .gif. Pokud chcete do seznamu stop přidat soubory MP4 a MOV, použijte software Epson Projector Content Manager nebo aplikaci Epson Creative Projection.

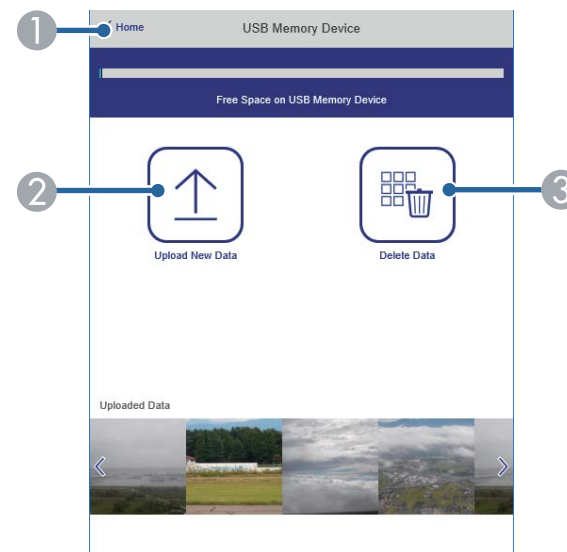

- 1 Vráť se na obrazovku **Epson Web Control**.
- 2 Zkopíruje obrázky nebo filmy, které chcete přidat do seznamů stop, na jednotku USB flash.
- 3 Odstraní obrázky nebo filmy na jednotce USB flash.

Časový rozvrh (pouze v režimu Přehrání obsahu)

Pomocí možností na obrazovce **Časový rozvrh** lze povolit nebo zakázat určité funkce časového rozvrhu.

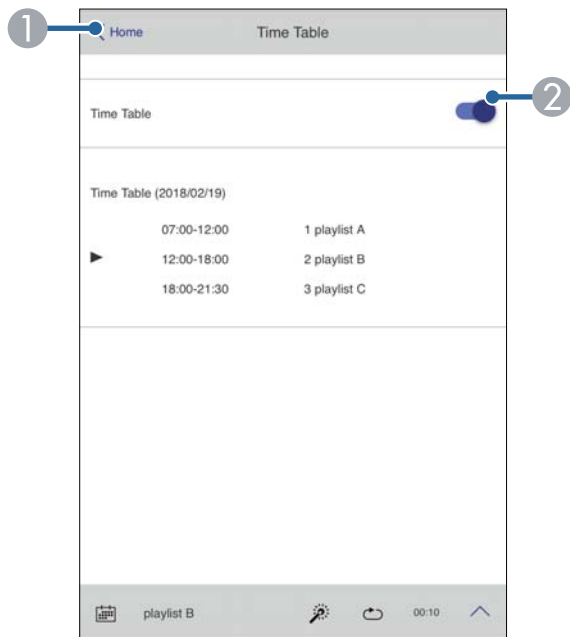

- 1 Vrátí se na obrazovku **Epson Web Control**.
- 2 Slouží k zapnutí nebo vypnutí časového rozvrhu.



Můžete určit kdy jednotlivé seznamy stop spouštějí a končí použitím funkce časového rozvrhu v softwaru Epson Projector Content Manager. Podrobnosti naleznete v dokumentu *Epson Projector Content Manager - Návod na použití*.

► Související odkazy

- "Kontrola promítaného obrazu na dálku" [s.162](#)

Kontrola promítaného obrazu na dálku

Vyfotografováním promítaného obrazu na dálku můžete obraz zkontrolovat ze zařízení, které používáte.



- Nastavte **HTTPS** v nabídce projektoru **Sít** na **Zapnuto**.
 - ☛ **Sít > Ostatní > HTTPS**
- Při používání následujících funkcí není funkce vzdálený přístup ke kameře k dispozici.
 - Při používání integrované kamery (Dlaždice, Geometry Correction Assist (funkce Tiling a Stacking), Shoda obrazovky, Kalibrace barev)
 - Kalibrace objektivu
 - Funkce Message Broadcasting pro software Epson Projector Management
- Při používání funkce vzdálený přístup ke kameře se ruší následující funkce.
 - Vypnout A/V
 - Zobrazení na ploše (když je zpráva skrytá)

- 1** Na obrazovce Zabezpečení heslem nastavte položku **Vzd. přístup ke kameře** na **Vypnuto**.
- 2** Postupujte podle pokynů na obrazovce.
- 3** Pokud se zobrazí obrazovka pro zadání hesla, zadejte vytvořené heslo a potom stiskněte [OK].
Na promítaném obrazu se zobrazí zpráva a zahájí se fotografování. Pořízení snímku trvá přibližně šest sekund.



- Podle potřeby upravte expozici.
- Po provedení úprav znovu vyfotografujte promítaný obraz a zkontrolujte jej.
- Při fotografování nesmíte provádět žádné operace kromě vypnutí projektoru.
- Nelze fotografovat zprávy, jako jsou varování nebo upozornění.

Údržba projektoru

Při údržbě projektoru postupujte podle pokynů v těchto částech.

► Související odkazy

- "Údržba projektoru" [s.165](#)
- "Čištění objektivu" [s.166](#)
- "Čištění skříně projektoru" [s.167](#)
- "Čištění větracích otvorů" [s.168](#)

Je třeba pravidelně čistit objektiv projektoru a větrací otvory, aby se zabránilo omezení větrání a přehřívání projektoru.

U tohoto projektoru lze vyměnit následující díly:

- Baterie pro dálkový ovladač
- Objektiv

Je-li třeba provést výměnu jiného dílu, kontaktujte společnost Epson nebo autorizované servisní středisko Epson.

Varování

Před čištěním některé části projektoru přístroj vypněte a odpojte napájecí kabel. Není-li v tomto návodu výslovně uvedeno jinak, zásadně neotevírejte žádný kryt na projektoru. Nebezpečně vysoké napětí uvnitř projektoru může způsobit vážné zranění.

Objektiv projektoru čistěte pravidelně nebo když zaregistrujete prach nebo šmouhy na jeho povrchu.

- Při odstraňování prachu nebo šmouh opatrně otřete objektiv čistým a suchým speciálním papírem na čištění optiky.
- Je-li objektiv zaprášený, ofoukněte jej ofukovátkem a poté otřete.

Varování

- Před čištěním objektivu přístroj vypněte a odpojte napájecí kabel.
- K odstranění prachu nepoužívejte žádné spreje s hořlavým plynem, například čisticí prostředky se stlačeným vzduchem. Žár z projektoru by mohl způsobit požár.

Upozornění

- Neotírejte objektiv ihned po vypnutí projektoru. Mohlo by dojít k poškození objektivu.
- Objektiv nečistěte žádnými hrubými materiály a nevystavujte objektiv úderům; v opačném případě by mohlo dojít k jeho poškození.

Před čišťením skříně projektoru přístroj vypněte a odpojte napájecí kabel.

- Prach nebo nečistoty odstraňte měkkým, suchým a netřepivým hadříkem.
- Silné nečistoty odstraňte měkkým hadříkem navlhčeným ve vodě a jemném mýdlovém prostředku. Nestříkejte tekutiny přímo na projektor.

Upozornění

K čištění projektoru nepoužívejte vosk, alkohol, benzín, ředidlo ani jiné chemické látky. Tyto látky mohou poškodit skříně přístroje. Nepoužívejte stlačený vzduch nebo plyny, které mohou zanechávat hořlavé zbytky.

Větrací otvory projektoru čistěte pravidelně nebo kdykoli si všimnete prachu na povrchu větracích otvorů, aby se zabránilo přehřátí projektoru v důsledku nedostatečného větrání.

- 1** Vypněte projektor a odpojte napájecí kabel.
- 2** Opatrně odstraňte prach vysavačem nebo kartáčem.

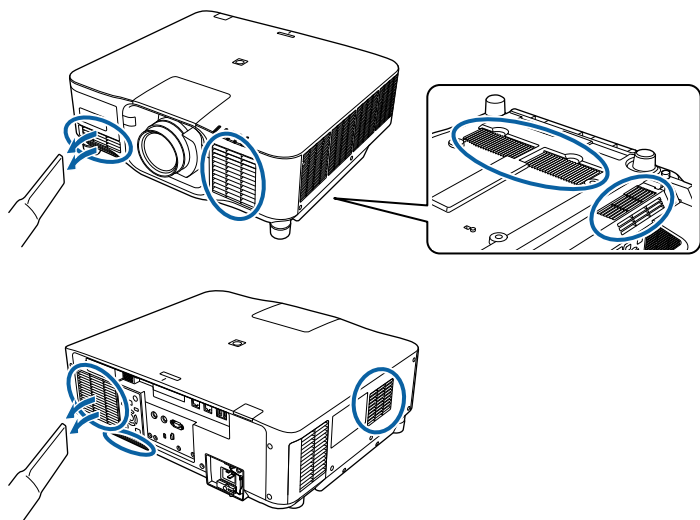

Řešení problémů

Setkáte-li se při používání projektoru s potížemi, zkuste vyhledat možná řešení v těchto částech.

► Související odkazy

- "Problémy s promítáním" [s.170](#)
- "Stav indikátorů projektoru" [s.171](#)
- "Odstraňování problémů s obrazem nebo zvukem" [s.176](#)
- "Odstraňování problémů s ovládáním projektoru nebo dálkového ovladače" [s.183](#)
- "Pokyny pro odstraňování problémů v režimu přehrávání obsahu" [s.185](#)
- "Řešení problémů se sítí" [s.186](#)

Pokud projektor nefunguje správně, vypněte jej, odpojte od elektrické zásuvky a potom jej znovu připojte a zapněte.

Pokud problém přetrvává, zkontrolujte, zda jsou splněny následující podmínky:

- Indikátory na projektoru mohou signalizovat problém.
- Možnost Nápověda na hlavní obrazovce může zobrazovat informace o běžných problémech, pokud je projektor v provozu.
- Řešení uvedená v této příručce mohou pomoci odstranit řadu problémů.

Pokud žádné z těchto řešení problém neodstraní, požádejte společnost Epson o technickou podporu.

Indikátory na projektoru ukazují jeho stav a upozorňují na případný problém. Zjistěte stav a barvu indikátorů a potom vyhledejte řešení v této tabulce.



- Pokud indikátory vysílají signál, který není uveden v následující tabulce, vypněte projektor, odpojte jej od elektrické zásuvky a požádejte společnost Epson o pomoc.
- Když je položka **Indikátory** v nabídce projektoru **Rozšířené** nastavena na **Vypnuto**, všechny indikátory jsou zhasnuté.
 ☛ **Rozšířené > Provoz > Upřesnit > Indikátory**

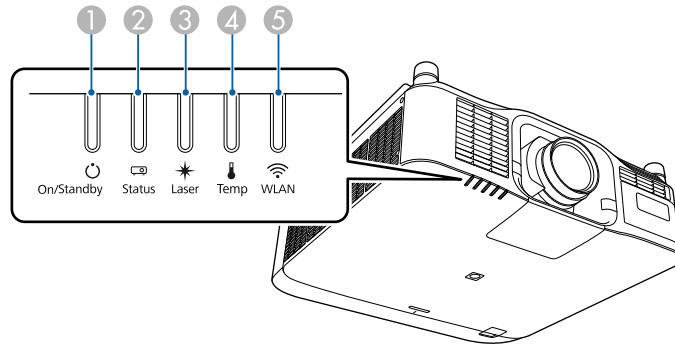

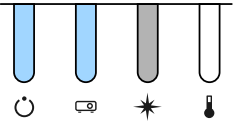
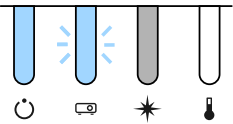
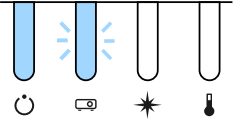

- 1 Indikátor On/Standby (napájení)
- 2 Indikátor Status
- 3 Indikátor Laser
- 4 Indikátor Temp (teplota)
- 5 Indikátor WLAN (bezdrátová místní síť LAN)

Stav projektoru

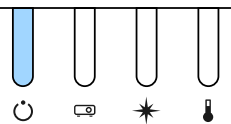
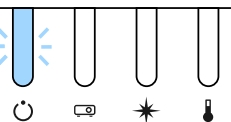
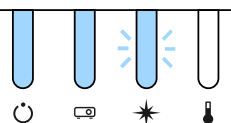
Indikátor a stav	Problém a řešení
Napájení: Svítí modře Stav: Svítí modře Laser: Stav indikátoru se mění Teplota: Vypnuto 	Normální provoz.
Napájení: Svítí modře Stav: Bliká modře Laser: Stav indikátoru se mění Teplota: Vypnuto 	Zahřívání. Při zahřívání počkejte cca 30 sekund, než se zobrazí obraz. Během zahřívání jsou všechna tlačítka deaktivována.
Napájení: Svítí modře Stav: Bliká modře Laser: Vypnuto Teplota: Vypnuto 	Vypínání nebo chlazení. Během vypínání a chlazení jsou všechna tlačítka deaktivována.

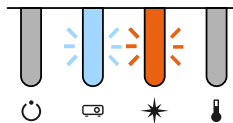
Indikátor a stav	Problém a řešení
Napájení: Svítí modře Stav: Vypnuto Laser: Vypnuto Teplota: Vypnuto 	Pohotovostní režim, úsporný režim nebo sledování. Stisknutím vypínače bude zahájeno promítání.
Napájení: Bliká modře Stav: Vypnuto Laser: Vypnuto Teplota: Vypnuto 	Probíhá příprava pro následující funkce. Všechny funkce jsou deaktivovány. <ul style="list-style-type: none"> • Sledování • Rychlé spuštění • Napájení USB
Napájení: Svítí modře Stav: Svítí modře Laser: Bliká modře Teplota: Vypnuto 	Je aktivována funkce závěrky.

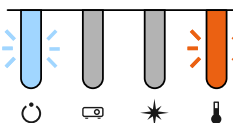
Indikátor a stav	Problém a řešení
Napájení: Stav indikátoru se mění Stav: Bliká modře Laser: Bliká oranžově Teplota: Stav indikátoru se mění 	Probíhá Režim obnovy.  Reset > Režim obnovy
Napájení: Bliká modře Stav: Stav indikátoru se mění Laser: Stav indikátoru se mění Teplota: Bliká oranžově 	Projektor je přehřátý. <ul style="list-style-type: none"> • Zkontrolujte, zda jsou větrací otvory čisté a zda projektor není nainstalován v blízkosti objektů, které brání proudění vzduchu, například police nebo uzavřený prostor. • Zkontrolujte, zda teplota prostředí není příliš vysoká.

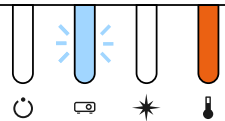
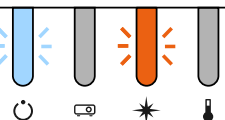
Indikátor a stav	Problém a řešení
Napájení: Vypnuto Stav: Bliká modře Laser: Vypnuto Teplota: Svítí oranžově 	Projektor se přehřál a vypnul. Nechte jej 5 minut vychladnout ve vypnutém stavu. <ul style="list-style-type: none"> Zkontrolujte, zda jsou větrací otvory čisté a zda projektor není nainstalován v blízkosti objektů, které brání proudění vzduchu, například police nebo uzavřený prostor. Zkontrolujte, zda teplota prostředí není příliš vysoká. Používáte-li projektor ve vysoké nadmořské výšce, nastavte položku Vysoká nadm. výška na Zapnuto v nabídce projektoru. <ul style="list-style-type: none"> Rozšířené > Provoz > Vysoká nadm. výška Pokud problém přetrvává, odpojte projektor a požádejte společnost Epson o pomoc.
Napájení: Bliká modře Stav: Stav indikátoru se mění Laser: Bliká oranžově Teplota: Stav indikátoru se mění 	Varování laseru Vypněte projektor, odpojte jej od elektrické zásuvky a požádejte společnost Epson o pomoc.

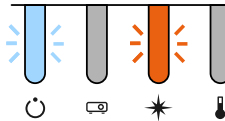
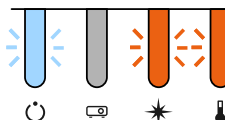
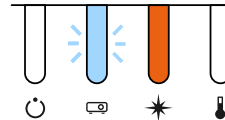
Indikátor a stav	Problém a řešení
Napájení: Bliká modře Stav: Stav indikátoru se mění Laser: Bliká oranžově Teplota: Stav indikátoru se mění 	Varování objektivu Je připojen nepodporovaný objektiv; vyjměte nepodporovaný objektiv a připojte objektiv, který je podporován.
Napájení: Bliká modře Stav: Stav indikátoru se mění Laser: Bliká oranžově Teplota: Bliká oranžově 	Varování závěrky Vypněte projektor, odpojte jej od elektrické zásuvky a požádejte společnost Epson o pomoc.
Napájení: Vypnuto Stav: Bliká modře Laser: Svítí oranžově Teplota: Vypnuto 	Došlo k problému s laserem nebo zpoždovací deskou. Vypněte projektor, odpojte jej od elektrické zásuvky a požádejte společnost Epson o pomoc.

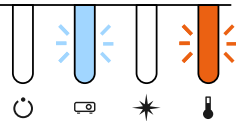
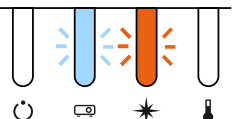
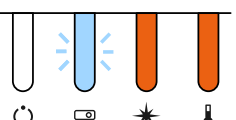
Indikátor a stav	Problém a řešení
Napájení: Vypnuto Stav: Bliká modře Laser: Vypnuto Teplota: Bliká oranžově 	Došlo k problému ventilátoru nebo snímače. Vypněte projektor, odpojte jej od elektrické zásuvky a požádejte společnost Epson o pomoc.
Napájení: Vypnuto Stav: Bliká modře Laser: Bliká oranžově Teplota: Vypnuto 	Vnitřní chyba projektoru Vypněte projektor, odpojte jej od elektrické zásuvky a požádejte společnost Epson o pomoc.
Napájení: Vypnuto Stav: Bliká modře Laser: Svítí oranžově Teplota: Svítí oranžově 	Chyba posunu objektivu Chyba napětí napájení Chyba komunikace s řadičem AC Micro Vypněte projektor, odpojte jej od elektrické zásuvky a požádejte společnost Epson o pomoc.

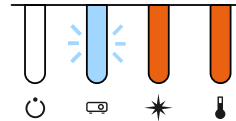
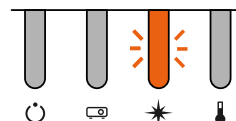
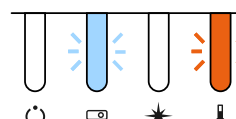
Indikátor a stav	Problém a řešení
Napájení: Vypnuto Stav: Bliká modře Laser: Svítí oranžově Teplota: Svítí oranžově 	Došlo k problému s objektivem nebo není nainstalován žádný objektiv. <ul style="list-style-type: none"> Nasadte objektiv. Pokud je objektiv již nasazen, sejměte jej a znovu nasadte. Pokud problém přetrvává, odpojte projektor a požádejte společnost Epson o pomoc.
Napájení: Stav indikátoru se mění Stav: Stav indikátoru se mění Laser: Bliká oranžově Teplota: Stav indikátoru se mění 	Projektor nedokáže udržet konstantní jas a nastavení je deaktivováno. ☛ Nastavení > Nastavení jasu > Režim Konstatní
Napájení: Vypnuto Stav: Bliká modře Laser: Vypnuto Teplota: Bliká oranžově 	Chyba chladicího systému Vypněte projektor, odpojte jej od elektrické zásuvky a požádejte společnost Epson o pomoc.

Indikátor a stav	Problém a řešení
<p>Napájení: Vypnuto Stav: Bliká modře Laser: Bliká oranžově Teplota: Bliká oranžově</p>	<p>Chyba závěrky Vypněte projektor, odpojte jej od elektrické zásuvky a požádejte společnost Epson o pomoc.</p>
<p>Napájení: Vypnuto Stav: Bliká modře Laser: Svítí oranžově Teplota: Vypnuto</p>	<p>Chyba otevřené horní skříně Vypněte projektor, odpojte jej od elektrické zásuvky a požádejte společnost Epson o pomoc.</p>

Stav indikátoru bezdrátové sítě LAN	Problém a řešení
<p>Bliká modře (pomalu)</p>	<p>Došlo k chybě. Projektor vypněte a znovu zapněte.</p>
<p>Vypnuto</p>	<p>Bezdrátová síť LAN není k dispozici. Zkontrolujte, zda jsou správná nastavení bezdrátové sítě LAN.</p>

Stav bezdrátové sítě LAN

Stav indikátoru bezdrátové sítě LAN	Problém a řešení
<p>Svítí modře</p>	<p>Bezdrátová síť LAN je k dispozici.</p>
<p>Bliká modře (rychle)</p>	<p>Připojování k zařízení.</p>

Setkáte-li se s potížemi s promítáním obrazu nebo zvuku, zkuste vyhledat možná řešení v těchto částech.

► Související odkazy

- "Jak postupovat, když se nezobrazuje žádný obraz" [s.176](#)
- "Zobrazila se zpráva „Chybí signál“" [s.176](#)
- "Zobrazila se zpráva „Není podporováno“" [s.177](#)
- "Zobrazuje se pouze částečný obraz" [s.177](#)
- "Obraz není obdélníkový" [s.178](#)
- "Na obrazu je šum nebo statické poruchy" [s.178](#)
- "Obraz je rozmazaný nebo neostrý" [s.179](#)
- "Nesprávný jas nebo barvy obrazu" [s.179](#)
- "Jak postupovat, když se automatické úpravy nepoužívají správně" [s.180](#)
- "Jak postupovat, když se funkce Jednoduše na sebe nepoužívá správně" [s.180](#)
- "Jak postupovat, když se funkce Jednoduché spojování nepoužívá správně" [s.181](#)
- "Pokyny pro odstraňování problémů, když na promítaném obrazu zůstane paobraz" [s.181](#)
- "Odstraňování problémů se zvukem" [s.181](#)

Jak postupovat, když se nezobrazuje žádný obraz

Když není obraz, zkuste následující postupy:

- Stisknutím tlačítka [Shutter] na dálkovém ovladači zkontrolujte, zda není obraz dočasně vypnutý.
- Zkontrolujte, zda jsou řádně připojeny všechny nezbytné kabely a zda je zapnuto napájení projektoru a připojených zdrojů videa.
- Stisknutím vypínače probudte projektor z pohotovostního nebo úsporného režimu. Rovněž zkontrolujte, zda se připojený počítač nenachází v úsporném režimu nebo zda nezobrazuje prázdný spořič obrazovky.

- Pokud projektor nereaguje na stisknutí tlačítek na ovládacím panelu, tlačítka jsou pravděpodobně z bezpečnostních důvodů zablokována. Odemkněte tlačítka v nastavení **Provozní zámek** nebo zapněte projektor dálkovým ovladačem.

☛ **Nastavení > Nastavení zámku > Provozní zámek**

- Pokud projektor nereaguje na stisknutí tlačítek na projektoru, v projektoru pravděpodobně došlo k vnitřní chybě. Požádejte o pomoc společnost Epson.
 - Upravte nastavení **Jas** v nabídce **Obraz** projektoru.
 - Upravte jas zdroje světla projektoru.
- ☛ **Nastavení > Nastavení jasu**
- Zkontrolujte, zda je nastavení **Zpráva** nastaveno na **Zapnuto** v nabídce **Rozšířené** projektoru.
- ☛ **Rozšířené > Zobrazení > Zpráva**
- Projektorem pravděpodobně nebude možné přehrávat videa chráněná autorskými právy, která přehráváte v počítači. Další podrobnosti viz příručka k počítači.
 - Při promítání obrazu prostřednictvím aplikace Windows Media Center zmenšíte velikost obrazu z režimu celé obrazovky.
 - Při promítání obrazu z aplikací s použitím Windows DirectX vypněte funkce DirectX.

Zobrazila se zpráva „Chybí signál“

Když se zobrazí zpráva **Chybí signál**, zkuste následující postupy:

- Opakovaně stiskněte tlačítka [Search] (dálkový ovladač) nebo [Source Search] (ovládací panel) nebo na dálkovém ovladači, dokud se nezobrazí obraz z požadovaného zdroje.
- Zapněte připojený počítač nebo zdroj videa a podle potřeby spusťte prezentaci stisknutím tlačítka přehrávání.

- Zkontrolujte, zda jsou veškeré kabely nezbytné pro promítání řádně připojeny.
- Promítáte-li z notebooku, zkontrolujte, zda je nastaven na zobrazení na externím zobrazovacím zařízení.
- Podle potřeby vypněte projektor a připojený počítač nebo zdroj videa a potom je znovu zapněte.
- Promítáte-li ze zdroje HDMI, nahraďte kabel HDMI kratším.

► Související odkazy

- "Promítání z notebooku se systémem Windows" [s.177](#)
- "Promítání z notebooku Mac" [s.177](#)

Promítání z notebooku se systémem Windows

Pokud se při promítání z notebooku zobrazí zpráva **Chybí signál**, je třeba v notebooku se systémem Windows nastavit zobrazení na externím zobrazovacím zařízení.

- 1** Podržte klávesu Windows a současně stiskněte klávesu **P** na klávesnici, potom klikněte na možnost **Duplikovat**.
- 2** Pokud se na notebooku a v projektoru nezobrazí stejný obraz, v nástroji **Zobrazení** operačního systému Windows ověřte, zda je aktivován port externího zobrazovacího zařízení a zda je deaktivován režim rozšířené pracovní plochy.
- 3** Podle potřeby zkontrolujte nastavení vaší grafické karty a nastavte volbu více zobrazení na **Zrcadlit** nebo **Duplikovat**.

Promítání z notebooku Mac

Pokud se při promítání z notebooku Mac zobrazí zpráva **Chybí signál**, je třeba změnit nastavení notebooku ze zrcadleného zobrazení. (Podrobnosti viz příručka k notebooku.)

- 1** Otevřete nástroj **System Preferences** a vyberte volbu **Displays**.
- 2** Podle potřeby vyberte volbu **Display** nebo **Color LCD**.
- 3** Klepněte na kartu **Arrange** nebo **Arrangement**.
- 4** Vyberte volbu **Mirror Displays**.

Zobrazila se zpráva „Není podporováno“

Pokud se zobrazí zpráva **Není podporováno**, zkuste následující postupy:

- Zkontrolujte, zda rozlišení monitoru počítače nepřesahuje rozlišení a frekvenční limity projektoru. Podle potřeby vyberte pro počítač jiné rozlišení zobrazení.

Zobrazuje se pouze částečný obraz

Pokud se zobrazuje pouze částečný obraz, zkuste následující postupy:

- Zkontrolujte, zda jste vybrali správné nastavení **Typ obrazovky** pro používanou projekční plochu.
 - ☛ **Rozšířené > Zobrazení > Projekční plocha > Typ obrazovky**
- Pokud existují mezery mezi okrajem obrazu a krajem projekční plochy, upravte pozici obrazu.
- ☛ **Rozšířené > Zobrazení > Projekční plocha > Pozice obrazovky**

- Zkontrolujte, zda je v nabídce **Signál** projektoru vypnuto nastavení **Měřitko**.
- Zkuste upravit pozici obrazu pomocí nastavení **Pozice** v nabídce **Signál** projektoru.
- Změňte nastavení **Rozlišení** v nabídce **Signál** projektoru podle signálu pro připojené zařízení.
- Změňte nastavení **Vyprázdnění** v nabídce projektoru **Signál** tak, aby obraz vypadal podle očekávání.
- Změnou nastavení zobrazení v počítači deaktivujte duální zobrazení a nastavte rozlišení v rámci limitů projektoru.
- Zkontrolujte rozlišení přidružené k souborům vaší prezentace a zjistěte, zda nebyly vytvořeny pro jiné rozlišení.
- Při promítání v režimu Přehrání obsahu zkontrolujte, zda používáte odpovídající nastavení **Efekt překryvu**.
 - ☛ **Nastavení > Přehrání obsahu > Efekt překryvu**
- Zkontrolujte, zda jste vybrali správné nastavení pro položku **Projekce** v nabídce projektoru **Rozšířené**.

Obraz není obdélníkový

Pokud promítaný obraz není rovnoměrně obdélníkový, zkuste následující postupy:

- Umístěte projektor pokud možno kolmo přímo před střed promítací plochy.
- Stisknutím tlačítka [Geometry] na ovládacím panelu nebo na dálkovém ovladači upravte tvar obrazu.
- Upravte tvar obrazu pomocí nastavení **Lichoběž. - V/S**.
 - ☛ **Nastavení > Geometrická korekce > Lichoběž. - V/S**
- Pomocí nastavení **Quick Corner** upravte tvar obrazu.
 - ☛ **Nastavení > Geometrická korekce > Quick Corner**

- Upravte nastavení **Zakřivený povrch** a opravte rohy a boky obrazu promítaného na zakřivený povrch se stejným poloměrem.
 - ☛ **Nastavení > Geometrická korekce > Rohová stěna**
- Upravte nastavení **Rohová stěna** a opravte rohy a boky obrazu promítaného na zakřivený povrch s pravými úhly.
 - ☛ **Nastavení > Geometrická korekce > Zakřivený povrch**
- Úpravou nastavení **Reset bodové kor.** opravte jemné zkreslení, které se vyskytuje částečně.
 - ☛ **Nastavení > Geometrická korekce > Bodová korekce**

Na obrazu je šum nebo statické poruchy

Pokud jsou na promítaném obrazu elektronické (šum) nebo statické poruchy, zkuste následující postupy:

- Zkontrolujte kabely, kterými je připojen počítač nebo zdroj videa k projektoru. Musí splňovat následující podmínky:
 - Musí být odděleny od napájecího kabelu, aby nedocházelo k rušení
 - Musí být řádně zapojeny na obou koncích
 - Nesmí být připojeny k prodlužovacímu kabelu
- Zkontrolujte, zda nastavení v nabídce **Signál** odpovídají zdroji videa.
- Vyberte v počítači rozlišení videa a obnovovací frekvenci, které jsou kompatibilní s projektorem.
- Pokud jste upravili tvar obrazu pomocí ovládacích prvků projektoru, zkuste vylepšit kvalitu obrazu snížením nastavení **Ostrost** v nabídce **Obraz** projektoru.
- Pokud jste připojili prodlužovací napájecí kabel, zkuste promítat bez něho a zjistěte, zda není příčinou rušení signálu.

- Zkontrolujte, zda jste vybrali správné nastavení **Rozsah videa** nebo **EDID** v nabídce **Signál** projektoru (pokud je pro váš zdroj obrazu k dispozici).
 - ☛ **Signál > Upřesnit > Rozsah videa**
 - ☛ **Signál > Upřesnit > EDID**
- Když jsou přiváděny prokládané signály, neprovádí se zdvojování řádků, takže promítaný obraz může blikat. Prokládané signály doporučujeme progresivně převést pomocí externího zařízení ještě před jejich přivedením do projektoru.

Obraz je rozmazaný nebo neostrý

Pokud je promítaný obraz rozmazaný nebo neostrý, zkuste následující postupy:

- Upravte zaostření obrazu.
- Umístěte projektor dostatečně blízko k promítací ploše.
- Umístěte projektor tak, aby úhel korekce lichoběžníku nebyl tak široký, aby deformoval obraz.
- Očistěte objektiv projektoru.



Aby se zabránilo srážení vody na objektivu po přenesení projektoru z chladného prostředí, před použitím počkejte, až se projektor přizpůsobí pokojové teplotě.

- Vylepšíte kvalitu obrazu úpravou nastavení **Ostrost** v nabídce **Obraz** projektoru.
- Promítáte-li obraz z počítače, použijte nižší rozlišení nebo vyberte rozlišení, které odpovídá nativnímu rozlišení projektoru.

Nesprávný jas nebo barvy obrazu

Pokud je promítaný obraz příliš tmavý nebo světlý nebo pokud barvy nejsou správné, zkuste následující postupy:

- Stisknutím tlačítka [Color Mode] na dálkovém ovladači vyzkoušejte různé barevné režimy pro obraz a prostředí.
- Zkontrolujte nastavení zdroje videa.
- Upravte dostupná nastavení v nabídce **Obraz** projektoru pro aktuální zdroj vstupu, například **Jas**, **Kontrast**, **Odstín** a **Sytost barev**.
- Zkontrolujte, zda jste vybrali správné nastavení **Rozsah videa** nebo **EDID** v nabídce **Signál** projektoru (pokud je pro váš zdroj obrazu k dispozici).
 - ☛ **Signál > Upřesnit > Rozsah videa**
 - ☛ **Signál > Upřesnit > EDID**
- Zkontrolujte, zda jste vybrali správné nastavení **RGBCMY** v nabídce **Obraz** projektoru.
 - ☛ **Obraz > Upřesnit > RGBCMY**
- Zkontrolujte, zda jsou všechny kabely řádně připojeny k projektoru a k videozařízení. Pokud jste připojili dlouhé kabely, zkuste použít kratší.
- Zkontrolujte, zda jsou správná **Nastavení jasu**.
 - ☛ **Nastavení > Nastavení jasu**
- Umístěte projektor dostatečně blízko k promítací ploše.
- Když používáte více projektorů, zkontrolujte, zda je ve všech projektorech správně nastavena položka **Kalibrace světla** v nabídce **Reset**. Pokud je kalibrace světla provedena pouze v některých projektorech, může se lišit vyvážení bílé a úroveň jasu promítaného obrazu mezi projektory.

Jak postupovat, když se automatické úpravy nepoužívají správně

Pokud máte problémy s nesprávným provedením automatických úprav, vyzkoušejte následující řešení:

- Před automatickým nastavením počkejte po zapnutí projektoru nebo uvolnění závěrky alespoň 20 minut. Během této doby se stabilizuje teplota projektoru.
- Zkontrolujte, zda je plocha kamery čistá.
- Zkontrolujte, zda je kabel volitelného externího fotoaparátu bezpečně připojen k projektoru.
- Mohlo dojít k závadě volitelného externího fotoaparátu. Požádejte o pomoc společnost Epson.
- V závislosti na nainstalovaném objektivu nemusí být automatické úpravy k dispozici. Automatické nastavení není k dispozici pro následující objektivy:
 - ELPLL08
- Zajistěte, aby silné bodové světlo nebo zdroj silného přirozeného světla nesvítil do prostředí projekce a nerušil automatické úpravy.
- Zkontrolujte, zda jsou vaše nastavení korekce obrazu a spojování obrazu v přijatelných mezích. Pokud je úhel projekce velmi velký, zkuste vypnout nastavení **Geometrická korekce** nebo zmenšete úhel promítání. Používáte-li nastavení **Spojování okrajů**, zkontrolujte, zda je šířka spojování mezi 15 a 43 %.

- Pokud se během automatických úprav zobrazí chybová zpráva, zkontrolujte chybové kódy ve zprávě.

Během Screen Matching:

- 0101: chyba hodnoty měření
- 0102: chyba měření
- 0103: chyba při přepnutí fotoaparátu
- 0104/0105: neshoda modelu
- 0108: chyba fotoaparátu

Během shody barev:

- 0201: chyba hodnoty měření
- 0202: chyba měření
- 0203: chyba při přepnutí fotoaparátu
- 0208: chyba fotoaparátu

Podrobnosti vám poskytne společnost Epson.

Jak postupovat, když se funkce Jednoduše na sebe nepoužívá správně

Pokud máte problémy s nesprávným používáním funkce Jednoduše na sebe, vyzkoušejte následující řešení:

- Ujistěte se, že jsou projektory správně umístěny a připojeny pomocí kabelu LAN.
- Zkontrolujte, zda je volitelný externí fotoaparát správně nainstalován a zda je kabel bezpečně připojen k projektoru.
- Mohlo dojít k závadě volitelného externího fotoaparátu. Požádejte o pomoc společnost Epson.

- V závislosti na nainstalovaném objektivu nemusí být funkce Jednoduše na sebe k dispozici. Jednoduše na sebe není k dispozici pro následující objektivy:
 - ELPLL08
- Zajistěte, aby silné bodové světlo nebo zdroj silného přirozeného světla nesvítíl do prostoru projekce a nerušil funkci Jednoduše na sebe.
- Změňte velikost projekce.
- Pokud se během používání funkce Jednoduše na sebe zobrazí chybová zpráva, zkontrolujte chybové kódy ve zprávě.
 - 0302: chyba měření
 - 0306: chyba geometrické korekce
 - 0307/0308: Pravděpodobně došlo k závadě externí kamery nebo k chybě komunikace.Podrobnosti vám poskytne společnost Epson.

► Související odkazy

- "Podmínky pro funkci Jednoduše na sebe" [s.110](#)

Jak postupovat, když se funkce Jednoduché spojení nepoužívá správně

Pokud máte problémy s nesprávným používáním funkce jednoduchého spojení, vyzkoušejte následující řešení:

- Ujistěte se, že jsou projektory správně umístěny a připojeny pomocí kabelu LAN.
- Zkontrolujte, zda je volitelný externí fotoaparát správně nainstalován a zda je kabel bezpečně připojen k projektoru.
- Mohlo dojít k závadě volitelného externího fotoaparátu. Požádejte o pomoc společnost Epson.

- V závislosti na nainstalovaném objektivu nemusí být funkce Jednoduše na sebe k dispozici. Jednoduše na sebe není k dispozici pro následující objektivy:
 - ELPLL08
- Zajistěte, aby silné bodové světlo nebo zdroj silného přirozeného světla nesvítíl do prostoru projekce a nerušil funkci Jednoduše na sebe.
- Změňte velikost projekce.
- Pokud se během používání funkce Jednoduše na sebe zobrazí chybová zpráva, zkontrolujte chybové kódy ve zprávě.
 - 0402: chyba měření
 - 0406: chyba geometrické korekce
 - 0407/0408: Pravděpodobně došlo k závadě externí kamery nebo k chybě komunikace.Podrobnosti vám poskytne společnost Epson.

Pokyny pro odstraňování problémů, když na promítaném obrazu zůstane paobraz

Pokud vidíte na promítaném obrazu paobraz, odstraňte jej pomocí funkce **Režim obnovy**. Vyberte volbu **Režim obnovy** > **Spustit** v nabídce **Reset** projektoru.

Odstraňování problémů se zvukem

Pokud není reprodukován žádný zvuk nebo pokud je hlasitost příliš nízká nebo vysoká, zkuste následující postupy:

- Upravte nastavení hlasitosti projektoru.
- Pokud jsou obraz a zvuk dočasně zastaveny, obnovte je stisknutím tlačítka [Shutter] na dálkovém ovladači.

- Zkontrolujte, zda je zapnutá hlasitost a zda je nastaven výstup zvuku pro správný zdroj v počítači nebo ve zdroji videa.
- Zkontrolujte zapojení zvukového kabelu mezi projektorem a zdrojem videa.
- Zkontrolujte, zda mají připojené zvukové kabely označení „Bez odporu“.
- Chcete-li používat připojený zdroj zvuku, když je projektor vypnutý, nastavte volbu **Pohotovostní režim** na **Komunikace zap.** a zkontrolujte, zda jsou volby **Nastavení A/V** správně nastaveny v nabídce **Rozšířené** projektoru.
- Chcete-li vysílat zvuk z připojeného zdroje zvuku, když projektor nepromítá obraz, proveďte následující nastavení v nabídkách projektoru:
 - Vypněte **Rychlé spuštění** v nabídce **Rozšířené**.
 - ☛ **Rozšířené** > **Provoz** > **Rychlé spuštění**
 - Nastavte **Výstup A/V** na **Vždy** v nabídce **Rozšířené**.
 - ☛ **Rozšířené** > **Nastavení A/V** > **Výstup A/V**
- Pokud neslyšíte zvuk ze zdroje HDMI, nastavte připojené zařízení na výstup PCM.
- Když připojíte projektor k počítači Mac kabelem HDMI, ověřte, zda váš počítač Mac podporuje zvuk prostřednictvím portu HDMI. Pokud tomu tak není, je třeba připojit zvukový kabel.
- Pokud je nastavena minimální hlasitost pro počítač, zatímco je nastavena maximální hlasitost projektoru, šum se může zkombinovat. Zvyšte hlasitost v počítači a snižte hlasitost projektoru. (Při používání softwaru Epson iProjection (Windows/Mac).)

Setkáte-li se s problémy s ovládáním projektoru nebo dálkového ovladače, zkuste vyhledat možná řešení v těchto částech.

► Související odkazy

- "Odstraňování problémů se zapnutím nebo vypnutím projektoru" [s.183](#)
- "Problémy s dálkovým ovladačem" [s.183](#)
- "Odstraňování problémů s heslem" [s.184](#)
- "Zobrazila se zpráva „Baterie pro udržování času je téměř vybitá“" [s.184](#)
- "Řešení, když projektor nelze ovládat přes HDBaseT" [s.184](#)

Odstraňování problémů se zapnutím nebo vypnutím projektoru

Pokud projektor nelze zapnout stisknutím vypínače nebo pokud se nečekaně vypne, zkuste následující postupy:

- Zkontrolujte, zda je napájecí kabel řádně připojen k projektoru a k funkční elektrické zásuvce.
- Pokud projektor nelze zapnout stisknutím vypínače na dálkovém ovladači, zkontrolujte baterie v ovladači a zkontrolujte, zda je k dispozici alespoň jeden dálkový ovladač v nastavení **Vzdálený přijímač** v nabídce **Nastavení** projektoru.
- Tlačítka projektoru jsou pravděpodobně z bezpečnostních důvodů zamknutá. Odemkněte tlačítka v nastavení **Provozní zámek** nebo zapněte projektor dálkovým ovladačem.
- Pokud zdroj světla projektoru nečekaně zhasne, pravděpodobně uplynul interval nečinnosti pro přechod do úsporného režimu. Probudte projektor provedením libovolné operace. Chcete-li vypnout klidový režim, nastavte položku **Klidový režim** na **Vypnuto**.

☛ **Rozšířené > Provoz > Klidový režim**

- Pokud se projektor nečekaně vypnul, pravděpodobně je aktivní časovač závěrky. Chcete-li vypnout časovač vypnutí závěrky, vyberte volbu **Vypnuto** jako nastavení **Časovač závěrky**.
☛ **Rozšířené > Provoz > Nastavení závěrky > Časovač závěrky**
- Pokud zdroj světla projektoru zhasne, indikátor stavu bliká a indikátor teploty svítí, projektor se přehřál a vypnul.
- V závislosti na nastavení projektoru mohou v pohotovostním režimu běžet chladicí ventilátory. Rovněž pokud se projektor obnoví z pohotovostního stavu, mohou ventilátory způsobovat nečekaný hluk. Nejedná se o závadu.
- Pravděpodobně došlo k závadě napájecího kabelu. Odpojte kabel a požádejte o pomoc společnost Epson.

Problémy s dálkovým ovladačem

Pokud projektor nereaguje na příkazy dálkového ovladače, zkuste následující postupy:

- Zkontrolujte, zda jsou v dálkovém ovladači správně nainstalovány baterie a zda nejsou vybité. V případě potřeby baterie vyměňte.
- Zkontrolujte, zda používáte dálkový ovladač v úhlu a dosahu příjmu projektoru.
- Zkontrolujte, zda se projektor nezahřívá nebo nevypíná.
- Zkontrolujte, zda není některé tlačítko na dálkovém ovladači zaseknuté a nezpůsobuje přechod do úsporného režimu. Uvolněním tlačítka probudte dálkový ovladač.
- Silné zářivkové osvětlení, přímé sluneční světlo nebo infračervené signály zařízení mohou kolidovat se snímači dálkového ovládání projektoru. Ztlumte osvětlení nebo přemístěte projektor dále od slunce nebo rušícího zařízení.
- Zkontrolujte, zda je v nastavení **Vzdálený přijímač** v nabídce **Nastavení** projektoru k dispozici alespoň jeden dálkový ovladač.

- Pokud jste zamkli tlačítka na dálkovém ovladači, stisknutím a podržením tlačítka  přibližně na 5 sekund je odemknete.
- Pokud jste dálkovému ovladači přiřadili číslo ID pro ovládání více projektorů, pravděpodobně bude třeba zkontrolovat nebo změnit nastavení ID.
- Nastavte přepínač [ID] dálkového ovladače na **Off**. Můžete ovládat všechny projektory bez ohledu na nastavení ID projektoru.
- Zkontrolujte, zda projektor a dálkový ovladač nejsou propojeny kabelem. Pokud necháte kabel připojený k portu Remote projektoru, dálkové ovládání nemůže ovládat projektor.
- Zkontrolujte, zda je položka **Ovládání a komunikace** nebo **Extron XTP** v nabídce **Rozšířené** nastavena na **Vypnuto**, pokud používáte dálkové ovládání připojené k portu Remote projektoru.
 - ☛ **Rozšířené** > **HDBaseT** > **Ovládání a komunikace**
 - ☛ **Rozšířené** > **HDBaseT** > **Extron XTP**
- Pokud dálkový ovladač ztratíte, můžete si objednat náhradní od společnosti Epson.

Odstraňování problémů s heslem

Pokud nemůžete zadat nebo si vzpomenout na heslo, zkuste následující postupy:

- Pokud jste příliš často zadali nesprávné heslo a zobrazila se zpráva s kódem požadavku, poznamenejte si zobrazený kód a požádejte o pomoc společnost Epson. Po předložení kódu požadavku a dokladu o vlastnictví vám bude poskytnuta pomoc s odemknutím projektoru.
- Pokud ztratíte dálkový ovladač, nelze zadat heslo. Objednejte nový u společnosti Epson.

Upozornění

Pokud použijete funkci **Resetovat síťová nastavení** v nabídce **Síť** projektoru, obnoví se také všechna hesla nastavená pro nabídku **Síť** a bude je nutné nastavit znovu. Pokud chcete zajistit, aby hesla neresetovala neoprávněná osoba, nastavte položku **Síťová ochrana** v nabídce **Zabezpečení heslem** na hodnotu **Zapnuto**.

Zobrazila se zpráva „Baterie pro udržování času je téměř vybitá“

Pokud se zobrazí zpráva **Baterie pro udržování času je téměř vybitá**, požádejte o pomoc společnost Epson.

Řešení, když projektor nelze ovládat přes HDBaseT

Pokud projektor v pohotovostním režimu nelze ovládat přes HDBaseT, ujistěte se, že jsou aktivní následující nastavení.

- Pro položku **Ovládání a komunikace** v nabídce projektoru **Rozšířené** zvolte hodnotu **Zapnuto**.
 - ☛ **Rozšířené** > **HDBaseT** > **Ovládání a komunikace**
- Vyberte volbu **Vždy** jako nastavení **Výstup A/V** v nabídce **Rozšířené** projektoru.
 - ☛ **Rozšířené** > **Nastavení A/V** > **Výstup A/V**

Pokud nelze správně přehrát seznam stop, zkuste následující postupy:

- Zkontrolujte, zda je položka **Přehrávání obsahu** nastavena na **Zapnuto**.
☛ **Nastavení > Přehrávání obsahu > Přehrávání obsahu**
- Zkontrolujte, zda jednotka USB flash obsahuje seznam stop.
- Zkontrolujte, zda je jednotka USB flash připojena přímo k projektoru.
Nepoužívejte čtečku více karet nebo USB rozbočovač k rozšíření portu USB.
- Pokud je jednotka USB flash rozdělena na oddíly, pravděpodobně nebude možné přehrát seznamy stop. Před ukládáním seznamů stop na jednotku USB flash odstraňte všechny oddíly.
- Nesdílejte seznam stop mezi projektory, které mají odlišné rozlišení.
Barevné a tvarové efekty přidané pomocí funkce **Efekt překryvu** se nemusí reprodukovat správně.
☛ **Nastavení > Přehrávání obsahu > Efekt překryvu**

Setkáte-li se s problémy s používáním projektoru v síti, zkuste vyhledat možná řešení v těchto částech.

► Související odkazy

- "Řešení v případě selhání bezdrátového ověření" [s.186](#)
- "Nelze přistupovat k projektoru prostřednictvím webu" [s.186](#)
- "Nejsou přijímány e-maily s upozorněním sítě" [s.186](#)
- "Odstraňování problémů se statickými poruchami obrazu při síťovém promítání" [s.187](#)
- "Jak postupovat, když nelze sledovat a ovládat projektor přes síť" [s.187](#)

Řešení v případě selhání bezdrátového ověření

Máte-li potíže s ověřením, vyzkoušejte následující řešení:

- Pokud jsou nastavení bezdrátového připojení správná, ale ověření se nezdaří, pravděpodobně bude třeba zaktualizovat nastavení **Datum a čas**.
☛ **Rozšířené > Provoz > Datum a čas**
- Zkontrolujte nastavení **Zabezpečení** v nabídce **Síť** projektoru.
☛ **Síť > Na konfiguraci sítě > Bezdrát. LAN**
- Pokud je zabezpečení přístupového bodu WPA3-EAP, změňte nastavení přístupového bodu na WPA2/WPA3-EAP.

Nelze přistupovat k projektoru prostřednictvím webu

Pokud nelze přistupovat k projektoru prostřednictvím webového prohlížeče, zkontrolujte, zda používáte správné ID a heslo.

- Jako ID uživatele zadejte **EPSONWEB**. (ID uživatele nelze měnit.)
- Jako heslo zadejte heslo nastavené v nabídce **Síť** projektoru. Není nastaveno žádné výchozí heslo.
- Zkontrolujte, zda máte přístup k síti s projektorem.

- Pokud je váš webový prohlížeč nastaven k připojení přes proxy server, nelze zobrazit obrazovku **Epson Web Control**. Proveďte nastavení pro připojení bez použití proxy serveru.
- Pokud nastavíte položku **Pohotovostní režim** na **Komunikace zap.** v nabídce projektoru v pohotovostním režimu, zkontrolujte, zda je síťové zařízení zapnuté. Po zapnutí síťového zařízení zapněte projektor.

☛ **Rozšířené > Pohotovostní režim**

A připojte se ke kabelové síti LAN nebo k bezdrátové síti LAN s položkou **Režim připojení** nastavenou na hodnotu **Pokročilý**.

☛ **Síť > Na konfiguraci sítě > Bezdrátová síť LAN > Režim připojení**



V ID uživatele a heslu se rozlišují velká a malá písmena.

Nejsou přijímány e-maily s upozorněním sítě

Pokud neobdržíte e-maily s upozorněním na problémy projektoru v síti, zkuste následující postupy:

- Zkontrolujte, zda je projektor zapnutý a správně připojený k síti. (Pokud došlo k vypnutí projektoru z důvodu chyby, e-mail pravděpodobně nebude doručen.)
- Zkontrolujte, zda jste správně provedli nastavení e-mailu s upozorněním projektoru v síťové nabídce **Oznámení** projektoru nebo v síťovém softwaru.
- Nastavte položku **Pohotovostní režim** v části **Komunikace zap.** tak, aby mohl síťový software monitorovat projektor v pohotovostním režimu.

☛ **Rozšířené > Pohotovostní režim**

A připojte se ke kabelové síti LAN nebo k bezdrátové síti LAN s položkou **Režim připojení** nastavenou na hodnotu **Pokročilý**.

☛ **Síť > Na konfiguraci sítě > Bezdrátová síť LAN > Režim připojení**

Odstraňování problémů se statickými poruchami obrazu při síťovém promítání

Pokud jsou při síťovém promítání na obrazu statické poruchy, vyzkoušejte následující postupy:

- Zkontrolujte, zda se mezi přístupovým bodem, počítačem, mobilním přístrojem a projektorem nenacházejí žádné překážky a vylepšete komunikaci změnou jejich umístění.
- Zkontrolujte, zda nejsou přístupový bod, počítač, mobilní zařízení a projektor příliš vzdáleny od sebe. Přemístěte je blíže k sobě navzájem a zkuste se znovu připojit.
- Zkontrolujte, zda nedochází k rušení jiným vybavením, například zařízením Bluetooth nebo mikrovlnnou troubou. Přemístěte rušivé zařízení na vzdálenější místo nebo rozšiřte šířku bezdrátového pásma.
- Pokud poklesne rychlost připojení, snižte počet připojených zařízení.

Jak postupovat, když nelze sledovat a ovládat projektor přes síť

Pokud nelze sledovat a ovládat projektor pomocí komunikace příkazů přes ESC/VP.net, nastavte položku **Komunikace příkazů** na **Kompatibilní**.

☛ Síť > Na konfiguraci sítě > Další > Komunikace příkazů

Příloha

Tyto části obsahují technické údaje a důležitá upozornění k tomuto produktu.

► Související odkazy

- "Volitelné příslušenství a náhradní díly" [s.189](#)
- "Velikost plátna a vzdálenost projektoru" [s.191](#)
- "Technické údaje projektoru" [s.201](#)
- "Podporované funkce pro software Epson Projector Content Manager" [s.203](#)
- "Seznam bezpečnostních pokynů a symbolů" [s.204](#)
- "Bezpečnostní informace k laseru" [s.207](#)
- "Poznámky" [s.209](#)

K dispozici je následující volitelné příslušenství a náhradní díly. Tyto výrobky si zakupte v případě potřeby.

Následující seznam volitelného příslušenství a náhradních dílů je platný k: únor 2024.

Údaje o příslušenství mohou být změněny bez předchozího upozornění a dostupnost se může lišit v závislosti na zemi zakoupení.

► Související odkazy

- "Objektiv" [s.189](#)
- "Kabely" [s.189](#)
- "Držáky" [s.189](#)
- "Externí zařízení" [s.190](#)
- "Rychlé bezdrátové připojení" [s.190](#)

Objektiv

ELPLX02S/02

ELPLX02WS/02W

Velmi krátké zvětšovací objektivy.

ELPLU03S

ELPLU04

ELPLU03

Krátké zvětšovací objektivy.

ELPLW05

ELPLW08

ELPLW06

Objektivy se širokým dosvitem.

ELPLM08

ELPLM15

ELPLM10

ELPLM11

ELPLM09

Objektivy se středním dosvitem

ELPLL08

Objektivy s dlouhým dosvitem

Kabely

Počítačový kabel ELPKC02 (1,8 m - pro mini D-sub 15 kolíků/mini D-Sub 15 kolíků)

Počítačový kabel ELPKC09 (3 m - pro mini D-sub 15 kolíků/mini D-Sub 15 kolíků)

Počítačový kabel ELPKC10 (20 m - pro mini D-sub 15 kolíků/mini D-Sub 15 kolíků)

Slouží pro připojení k portu Computer.

Sada kabelu dálkového ovládání ELPKC28

Slouží k připojení projektoru k dálkovému ovladači, když chcete projektor spolehlivě ovládat dálkovým ovladačem.

Držáky

Montážní konzola ELPMB67

Slouží k montáži projektoru pod strop nebo na stěnu.

Montážní konzola pro nízký strop ELPMB47

Slouží k montáži projektoru na nízký strop.

Montážní konzola pro vysoký strop ELPMB48

Slouží k montáži projektoru na zvýšený strop.

Adaptér zavěšení ELPFP15

Slouží k montáži projektoru na zvýšený strop.



Při zavěšování projektoru pod strop jsou nutné zvláštní dovednosti. Požádejte o pomoc společnost Epson.

Externí zařízení

Vizualizér ELPDC13/ELPDC21

Použijte při promítání materiálů, jako jsou knihy, dokumenty OHP nebo fólie.

Externí reproduktor ELPSP02

Externí reproduktor s vlastním napájením.

Vysílač HDBaseT ELPHD01

Slouží k odesílání signálu HDMI na dlouhou vzdálenost. (HDCP 2.2 není podporováno)

Streamovací přehrávač médií ELPAP12

Pomocí tohoto streamovacího přehrávače médií lze sledovat online obsah.

Externí fotoaparát ELPEC01

Použijte k automatické úpravě obrazu promítaného z více projektorů.

Rychlé bezdrátové připojení

Modul bezdrátové místní sítě LAN ELPAP11

Slouží k promítání obrazu z počítače prostřednictvím bezdrátové komunikace.

Systém bezdrátové prezentace ELPWP20

Slouží k přímému připojení k počítačům se systémem Windows/Mac a bezdrátovému promítání obrazu. Obsahuje dva bezdrátové vysílače (ELPWT01) a jednu základní jednotku (ELPBU01).

Podle tabulek uvedených v těchto částech určete, jak daleko umístit projektor od promítací plochy podle velikosti promítaného obrazu.

► Související odkazy

- "Vzorec pro výpočet projekční vzdálenosti" [s.191](#)
- "Projekční vzdálenost" [s.195](#)

Vzorec pro výpočet projekční vzdálenosti

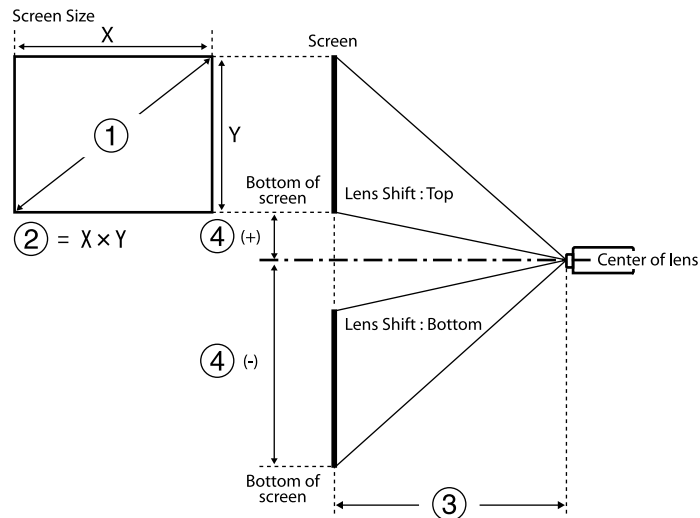

- 1 Velikost obrazu (palce)
- 2 Velikost obrazu (šířka \times výška)
- 3 Projekční vzdálenost (minimální: širokoúhle až maximální: tele)
- 4 Vzdálenost od středu objektivu k dolní straně projekční plochy

16:9

Objektiv		Vzorec pro výpočet projekční vzdálenosti	Dosvit (projekční vzdálenost/x)
ELPLX02 ELPLX02W ELPLX02S ELPLX02WS	-	$\textcircled{3} \text{ (cm)} = \textcircled{1} \text{ (palce)} \times 0,77 - 3,41$	0,34
ELPLU03 ELPLU03S	Minimální	$\textcircled{3} \text{ (cm)} = \textcircled{1} \text{ (palce)} \times 1,04 - 3,47$	0,46 - 0,56
	Maximální	$\textcircled{3} \text{ (cm)} = \textcircled{1} \text{ (palce)} \times 1,25 - 3,28$	
ELPLU04	Minimální	$\textcircled{3} \text{ (cm)} = \textcircled{1} \text{ (palce)} \times 1,40 - 5,23$	0,62 - 0,75
	Maximální	$\textcircled{3} \text{ (cm)} = \textcircled{1} \text{ (palce)} \times 1,69 - 5,30$	
ELPLW05	Minimální	$\textcircled{3} \text{ (cm)} = \textcircled{1} \text{ (palce)} \times 1,69 - 7,87$	0,74 - 1,04
	Maximální	$\textcircled{3} \text{ (cm)} = \textcircled{1} \text{ (palce)} \times 2,34 - 5,81$	
ELPLW08	Minimální	$\textcircled{3} \text{ (cm)} = \textcircled{1} \text{ (palce)} \times 1,87 - 3,98$	0,83 - 1,17
	Maximální	$\textcircled{3} \text{ (cm)} = \textcircled{1} \text{ (palce)} \times 2,63 - 5,13$	
ELPLW06	Minimální	$\textcircled{3} \text{ (cm)} = \textcircled{1} \text{ (palce)} \times 2,60 - 7,47$	1,15 - 1,57
	Maximální	$\textcircled{3} \text{ (cm)} = \textcircled{1} \text{ (palce)} \times 3,53 - 6,97$	

Objektiv	Vzorec pro výpočet projekční vzdálenosti		Dosvit (projekční vzdálenost/x)
ELPLM08	Minimální	$\textcircled{3} \text{ (cm)} = \textcircled{1} \text{ (palce)} \times 2,30 - 5,10$	1,02 - 1,64
	Maximální	$\textcircled{3} \text{ (cm)} = \textcircled{1} \text{ (palce)} \times 3,68 - 4,54$	
ELPLM09 ELPLM15	Minimální	$\textcircled{3} \text{ (cm)} = \textcircled{1} \text{ (palce)} \times 3,43 - 8,09$	1,52 - 2,47
	Maximální	$\textcircled{3} \text{ (cm)} = \textcircled{1} \text{ (palce)} \times 5,54 - 8,00$	
ELPLM10	Minimální	$\textcircled{3} \text{ (cm)} = \textcircled{1} \text{ (palce)} \times 5,29 - 13,19$	2,34 - 3,59
	Maximální	$\textcircled{3} \text{ (cm)} = \textcircled{1} \text{ (palce)} \times 8,05 - 13,07$	
ELPLM11	Minimální	$\textcircled{3} \text{ (cm)} = \textcircled{1} \text{ (palce)} \times 7,76 - 23,84$	3,42 - 5,23
	Maximální	$\textcircled{3} \text{ (cm)} = \textcircled{1} \text{ (palce)} \times 11,75 - 23,54$	
ELPLL08	Minimální	$\textcircled{3} \text{ (cm)} = \textcircled{1} \text{ (palce)} \times 11,53 - 32,22$	5,09 - 7,16
	Maximální	$\textcircled{3} \text{ (cm)} = \textcircled{1} \text{ (palce)} \times 16,10 - 31,78$	

Objektiv	Vzdálenost od středu objektivu k základně plátna
ELPLX02 ELPLX02W ELPLX02S ELPLX02WS	$\textcircled{4} \text{ (+)} \text{ (cm)} = \textcircled{1} \text{ (palce)} \times 0,22$ $\textcircled{4} \text{ (-)} \text{ (cm)} = \textcircled{1} \text{ (palce)} \times 0,06$

Objektiv	Vzdálenost od středu objektivu k základně plátna
ELPLU03 ELPLU03S ELPLW05 ELPLM08	$\textcircled{4} \text{ (+)} \text{ (cm)} = \textcircled{1} \text{ (palce)} \times 0,40$ $\textcircled{4} \text{ (-)} \text{ (cm)} = \textcircled{1} \text{ (palce)} \times 0,85$
ELPLU04 ELPLW08 ELPLW06 ELPLM09 ELPLM15 ELPLM10 ELPLM11 ELPLL08	$\textcircled{4} \text{ (+)} \text{ (cm)} = \textcircled{1} \text{ (palce)} \times 0,10$ $\textcircled{4} \text{ (-)} \text{ (cm)} = \textcircled{1} \text{ (palce)} \times 1,35$

4:3

Objektiv	Vzorec pro výpočet projekční vzdálenosti	Dosvit (projekční vzdálenost/x)
ELPLX02 ELPLX02W ELPLX02S ELPLX02WS	-	$\textcircled{3} \text{ (cm)} = \textcircled{1} \text{ (palce)} \times 0,94 - 3,41$ 0,45
ELPLU03 ELPLU03S	Minimální	$\textcircled{3} \text{ (cm)} = \textcircled{1} \text{ (palce)} \times 1,27 - 3,47$ 0,61 - 0,74
	Maximální	$\textcircled{3} \text{ (cm)} = \textcircled{1} \text{ (palce)} \times 1,53 - 3,28$
ELPLU04	Minimální	$\textcircled{3} \text{ (cm)} = \textcircled{1} \text{ (palce)} \times 1,72 - 5,23$ 0,82 - 1,00

Objektiv	Vzorec pro výpočet projekční vzdálenosti		Dosvit (projekční vzdálenost/x)
	Maximální	③ (cm) = ① (palce) × 2,07 - 5,30	
ELPLW05	Minimální	③ (cm) = ① (palce) × 2,07 - 7,87	0,99 - 1,38
	Maximální	③ (cm) = ① (palce) × 2,86 - 5,81	
ELPLW08	Minimální	③ (cm) = ① (palce) × 2,29 - 3,98	1,11 - 1,56
	Maximální	③ (cm) = ① (palce) × 3,22 - 5,13	
ELPLW06	Minimální	③ (cm) = ① (palce) × 3,18 - 7,47	1,53 - 2,09
	Maximální	③ (cm) = ① (palce) × 4,32 - 6,97	
ELPLM08	Minimální	③ (cm) = ① (palce) × 2,81 - 5,10	1,36 - 2,18
	Maximální	③ (cm) = ① (palce) × 4,50 - 4,54	
ELPLM09 ELPLM15	Minimální	③ (cm) = ① (palce) × 4,19 - 8,09	2,03 - 3,30
	Maximální	③ (cm) = ① (palce) × 6,78 - 8,00	
ELPLM10	Minimální	③ (cm) = ① (palce) × 6,48 - 13,19	3,13 - 4,78
	Maximální	③ (cm) = ① (palce) × 9,85 - 13,07	

Objektiv	Vzorec pro výpočet projekční vzdálenosti		Dosvit (projekční vzdálenost/x)
ELPLM11	Minimální	③ (cm) = ① (palce) × 9,50 - 23,84	4,56 - 6,97
	Maximální	③ (cm) = ① (palce) × 14,38 - 23,54	
ELPLL08	Minimální	③ (cm) = ① (palce) × 14,11 - 32,22	6,79 - 9,55
	Maximální	③ (cm) = ① (palce) × 19,71 - 31,78	

Objektiv	Vzdálenost od středu objektivu k základně plátna
ELPLX02 ELPLX02W ELPLX02S ELPLX02WS	④ (+) (cm) = ① (palce) × 0,27 ④ (-) (cm) = ① (palce) × 0,08
ELPLU03 ELPLU03S ELPLW05 ELPLM08	④ (+) (cm) = ① (palce) × 0,49 ④ (-) (cm) = ① (palce) × 1,04
ELPLU04 ELPLW08 ELPLW06 ELPLM09 ELPLM15 ELPLM10 ELPLM11 ELPLL08	④ (+) (cm) = ① (palce) × 0,12 ④ (-) (cm) = ① (palce) × 1,65

16:10

Objektiv	Vzorec pro výpočet projekční vzdálenosti		Dosvit (projekční vzdálenost/x)
ELPLX02 ELPLX02W ELPLX02S ELPLX02WS	-	③ (cm) = ① (palce) × 0,83 - 3,41	0,37
ELPLU03 ELPLU03S	Minimální	③ (cm) = ① (palce) × 1,13 - 3,47	0,51 - 0,62
	Maximální	③ (cm) = ① (palce) × 1,35 - 3,28	
ELPLU04	Minimální	③ (cm) = ① (palce) × 1,52 - 5,23	0,68 - 0,83
	Maximální	③ (cm) = ① (palce) × 1,83 - 5,30	
ELPLW05	Minimální	③ (cm) = ① (palce) × 1,83 - 7,87	0,82 - 1,15
	Maximální	③ (cm) = ① (palce) × 2,52 - 5,81	
ELPLW08	Minimální	③ (cm) = ① (palce) × 2,02 - 3,98	0,93 - 1,30
	Maximální	③ (cm) = ① (palce) × 2,84 - 5,13	
ELPLW06	Minimální	③ (cm) = ① (palce) × 2,815 - 7,47	1,27 - 1,74
	Maximální	③ (cm) = ① (palce) × 3,81 - 6,97	

Objektiv	Vzorec pro výpočet projekční vzdálenosti		Dosvit (projekční vzdálenost/x)
ELPLM08	Minimální	③ (cm) = ① (palce) × 2,48 - 5,10	1,14 - 1,82
	Maximální	③ (cm) = ① (palce) × 3,98 - 4,54	
ELPLM09 ELPLM15	Minimální	③ (cm) = ① (palce) × 3,70 - 8,09	1,69 - 2,75
	Maximální	③ (cm) = ① (palce) × 5,98 - 8,00	
ELPLM10	Minimální	③ (cm) = ① (palce) × 5,72 - 13,19	2,61 - 3,99
	Maximální	③ (cm) = ① (palce) × 8,70 - 13,07	
ELPLM11	Minimální	③ (cm) = ① (palce) × 8,39 - 23,84	3,80 - 5,81
	Maximální	③ (cm) = ① (palce) × 12,71 - 23,54	
ELPLL08	Minimální	③ (cm) = ① (palce) × 12,46 - 32,22	5,66 - 7,96
	Maximální	③ (cm) = ① (palce) × 17,41 - 31,78	

Objektiv	Vzdálenost od středu objektivu k základně plátna
ELPLX02 ELPLX02W	④ (+) (cm) = ① (palce) × 0,24 ④ (-) (cm) = ① (palce) × 0,07

Objektiv	Vzdálenost od středu objektivu k základně plátna
ELPLX02S ELPLX02WS	④ (+) (cm) = ① (palce) × 0,24 ④ (-) (cm) = ① (palce) × 0,07
ELPLU03 ELPLU03S ELPLW05 ELPLM08	④ (+) (cm) = ① (palce) × 0,43 ④ (-) (cm) = ① (palce) × 0,92
ELPLU04 ELPLW08 ELPLW06 ELPLM09 ELPLM15 ELPLM10 ELPLM11 ELPLL08	④ (+) (cm) = ① (palce) × 0,11 ④ (-) (cm) = ① (palce) × 1,45

Projekční vzdálenost

Projekční vzdálenosti jsou přibližné hodnoty.

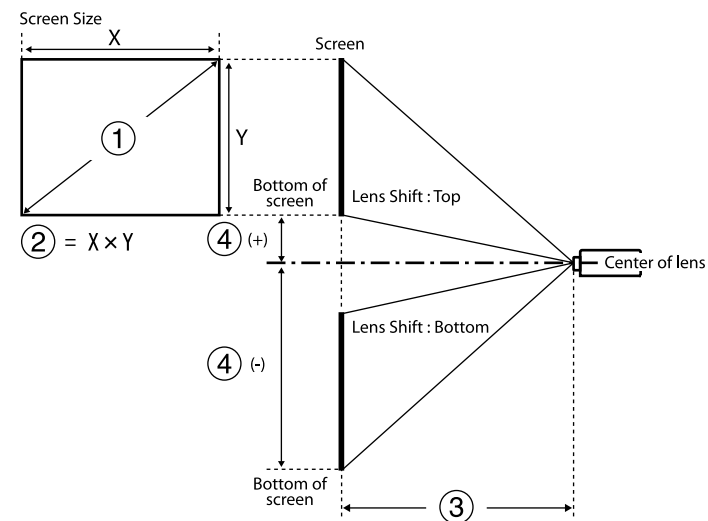

- ① Velikost obrazu (palce)
- ② Velikost obrazu (šířka × výška) (cm)
- ③ Projekční vzdálenost (minimální: širokoúhle až maximální: tele) (cm)
- ④ Vzdálenost od středu objektivu k dolní straně projekční plochy (cm)

Když promítáte obraz větší než 500 palců, může být trochu rozmazaný.

16:9

ELPLX02S/ELPLX02WS/ELPLX02/ELPLX02W

①	②	③	④
Palců	Šířka × Výška	ELPLX02S/ELPLX02WS/ELPLX02/ ELPLX02W	
100	221 × 125	73	-6 - 22

①	②	③	④
Palců	Šířka × Výška	ELPLX02S/ELPLX02WS/ELPLX02/ ELPLX02W	
110	244 × 137	81	-7 - 25
120	266 × 149	89	-7 - 27
150	332 × 187	112	-9 - 33
200	443 × 249	150	-12 - 45
300	664 × 374	227	-19 - 67
500	1107 × 623	380	-31 - 111
600	1328 × 747	457	-37 - 134
800	1771 × 996	611	-50 - 178
1000	2214 × 1245	764	-62 - 223

ELPLU03/ELPLU03S/ELPLM08

①	②	③		④
Palců	Šířka × Výška	ELPLU03 ELPLU03S	ELPLM08	
80	177 × 100	80-97	179-290	-68 - -32
100	221 × 137	101-122	225-363	-85 - -40
120	266 × 149	121-147	271-437	-102 - -48
150	332 × 187	153-184	340-547	-127 - -60
200	443 × 249	205-247	455-731	-169 - -80
250	553 × 311	257-309	570-915	-212 - -100
300	664 × 374	309-372	684-1099	-254 - -119

①	②	③		④
Palců	Šířka × Výška	ELPLU03 ELPLU03S	ELPLM08	
500	1107 × 623	517-622	1144-1835	-423 - -199
800	1771 × 996	830-998	1834-2939	-678 - -319
1000	2214 × 1245	1038-1248	2293-3674	-847 - -398

ELPLU04/ELPLW06/ELPLW08/ELPLM09/ELPLM15/ELPLM10/ELPLM11/ ELPLL08

①	②	③							④
Palců	Šířka × Výška	ELPLU 04	ELPL W06	ELPL W08	ELPL M09 ELPL M15	ELPL M10	ELPL M11	ELPLL 08	
60	133 × 75	79-96	148-2 05	108-1 53	198-3 24	304-47 0	442-68 2	659-93 4	-81 - 6
80	177 × 100	107-13 0	200-2 75	146-2 05	266-4 35	410-63 1	597-91 7	890-12 56	-108 - 8
100	221 × 137	135-16 4	252-3 46	183-2 58	335-5 46	516-79 1	752-11 52	1121-1 578	-135 - 10
120	266 × 149	163-19 8	304-4 16	220-3 10	403-6 56	622-95 2	908-13 87	1351-1 900	-161 - 12
150	332 × 187	205-24 9	382-5 22	276-3 89	506-8 22	781-11 94	1140-1 740	1697-2 384	-202 - 15
200	443 × 249	276-33 3	512-6 99	370-5 20	677-1 099	1046-1 596	1529-2 327	2273-3 189	-269 - 20
300	664 × 374	416-50 3	772-1 052	557-7 83	1020- 1653	1575-2 400	2305-3 503	3426-4 799	-404 - 30

①	②	③							④
Palců	Šířka × Výška	ELPLU 04	ELPL W06	ELPL W08	ELPL M09 ELPL M15	ELPL M10	ELPL M11	ELPLL 08	
500	1107 × 623	697-841	1291-1757	931-1309	1705-2760	2634-4010	3857-5853	5732-8019	-673 - 50
800	1771 × 996	1119-1349	2070-2816	1491-2097	2733-4421	4222-6423	6186-9380	9190-12850	-1076 - 80
1000	2103 × 1183	1399-1688	2589-3522	1865-2623	3419-5528	5280-8032	7738-11730	11496-16070	-1345 - 100

ELPLW05

①	②	③	④
Palců	Šířka × Výška	ELPLW05	
60	133 × 75	94-134	-51 - -24
80	177 × 100	128-181	-68 - -32
100	221 × 137	161-228	-85 - -40
120	266 × 149	195-274	-102 - -48
150	332 × 187	246-344	-127 - -60
200	443 × 249	331-461	-169 - -80
300	664 × 374	500-695	-254 - -119
500	1107 × 623	839-1162	-423 - -199
800	1771 × 996	1346-1862	-678 - -319
1000	2103 × 1183	1685-2329	-847 - -398

4:3

ELPLX02S/ELPLX02WS/ELPLX02/ELPLX02W

①	②	③	④
Palců	Šířka × Výška	ELPLX02S/ELPLX02WS/ELPLX02/ ELPLX02W	
100	215 × 135	91	-8 - 27
110	237 × 148	100	-8 - 30
120	258 × 162	109	-9 - 33
150	323 × 202	138	-11 - 41
200	431 × 269	185	-15 - 55
300	646 × 404	278	-23 - 82
500	1077 × 673	466	-38 - 136
600	1297 × 808	560	-46 - 164
800	1723 × 1077	748	-61 - 218

ELPLU03/ELPLU03S/ELPLM08

①	②	③		④
Palců	Šířka × Výška	ELPLU03 ELPLU03S	ELPLM08	
80	163 × 122	98-119	220-356	-83 - -39
100	203 × 152	124-150	276-446	-104 - -49
120	224 × 168	149-180	332-536	-124 - -58
150	244 × 183	188-226	417-671	-155 - -73
200	406 × 305	251-303	558-896	-207 - -97

①	②	③		④
Palců	Šířka × Výška	ELPLU03 ELPLU03S	ELPLM08	
250	508 × 3817	315-380	698-1121	-259 - -122
300	610 × 457	379-456	839-1346	-311 - -146
500	10167 × 7623	634-762	1401-2247	-518 - -244
800	1626 × 1219	1016-1222	2245-3597	-829 - -390

ELPLU04/ELPLW06/ELPLW08/ELPLM15/ELPLM09/ELPLM10/ELPLM11/ ELPLL08

①	②	③							④
Palců	Šířka × Výška	ELPL U04	ELPL W06	ELPL W08	ELPL M15 ELPL M09	ELPL M10	ELPL M11	ELPLL 08	
60	122 × 91	98-119	183-252	133-188	244-399	376-578	546-840	814-1151	-99 - 7
80	163 × 122	132-160	247-338	179-252	327-534	505-775	736-1127	1096-1545	-132 - 10
100	203 × 152	167-202	310-425	225-316	411-670	635-972	926-1415	1379-1939	-165 - 12
120	224 × 168	201-243	374-511	271-381	495-805	764-1168	1116-1703	1661-2333	-198 - 15
150	244 × 183	253-306	469-641	339-477	621-1008	959-1464	1401-2134	2084-2924	-247 - 18
200	406 × 305	339-409	628-857	453-638	831-1347	1283-1956	1876-2853	2789-3909	-329 - 24

①	②	③							④
Palců	Šířka × Výška	ELPL U04	ELPL W06	ELPL W08	ELPL M15 ELPL M09	ELPL M10	ELPL M11	ELPLL 08	
300	508 × 3817	511-616	946-1289	682-960	1250-2025	1930-2941	2826-4292	4200-5880	-494 - 37
500	610 × 457	854-1031	1582-2152	1140-1603	2089-3380	3226-4910	4726-7169	7022-9821	-823 - 61
800	1626 × 1219	1370-1652	2535-3448	1826-2568	3347-5412	5170-7864	7576-11484	11254-15733	-1317 - 98

ELPLW05

①	②	③	④
Palců	Šířka × Výška	ELPLW05	
60	122 × 91	116-166	-62 - -29
80	163 × 122	158-223	-83 - -39
100	203 × 152	199-280	-104 - -49
120	224 × 168	241-337	-124 - -58
150	244 × 183	303-423	-155 - -73
200	406 × 305	406-566	-207 - -97
300	508 × 3817	614-825	-311 - -146
500	610 × 457	1028-1423	-518 - -244
800	1626 × 1219	1650-2280	-829 - -390

16:10
ELPLX02S/ELPLX02WS/ELPLX02/ELPLX02W

①	②	③	④
Palců	Šířka × Výška	ELPLX02S/ELPLX02WS/ELPLX02/ ELPLX02W	
100	215 × 135	80	-7 - 24
110	237 × 148	88	-7 - 27
120	258 × 162	96	-8 - 29
150	323 × 202	121	-10 - 36
200	431 × 269	163	-14 - 48
300	646 × 404	246	-20 - 72
500	1077 × 673	412	-34 - 120
600	1297 × 808	495	-41 - 145
800	1723 × 1077	661	-54 - 193

ELPLU03/ELPLU03S/ELPLM08

①	②	③		④
Palců	Šířka × Výška	ELPLU03 ELPLU03S	ELPLM08	
80	172 × 108	87-105	194-314	-73 - -34
100	215 × 135	109-132	243-393	-92 - -43
120	258 × 162	132-159	293-473	-110 - -52
150	323 × 202	165-200	368-592	-137 - -65
200	431 × 269	222-267	492-791	-183 - -86

①	②	③		④
Palců	Šířka × Výška	ELPLU03 ELPLU03S	ELPLM08	
250	538 × 337	278-335	616-990	-229 - -108
300	646 × 404	334-402	740-1189	-275 - -129
500	1077 × 673	559-673	1237-1984	-458 - -215
800	1723 × 1077	897-1079	1983-3177	-733 - -344

**ELPLU04/ELPLW06/ELPLW08/ELPLM09/ELPLM15/ELPLM10/ELPLM11/
ELPLL08**

①	②	③							④
Palců	Šířka × Výška	ELPL U04	ELPL W06	ELPL W08	ELPL M09 ELPL M15	ELPL M10	ELPL M11	ELPLL 08	
60	129 × 81	86-105	161-22 2	117-16 5	214-35 1	330-50 9	480-73 9	716-10 13	-87 - 6
80	215 × 135	116-14 1	217-29 8	158-22 2	288-47 1	445-68 3	647-99 3	965-13 61	-116 - 9
100	237 × 148	147-17 8	273-37 4	198-27 9	362-59 0	559-85 7	815-12 47	1214-1 709	-145 - 11
120	258 × 162	177-21 4	329-45 1	238-33 6	436-71 0	674-10 31	983-15 01	1463-2 057	-175 - 13
150	323 × 202	223-26 9	414-56 5	299-42 1	548-89 0	845-12 92	1235-1 882	1837-2 579	-218 - 16
200	431 × 269	298-36 1	554-75 6	400-56 3	733-11 89	1131-1 726	1654-2 518	2460-3 450	-291 - 22

①	②	③							④
Palců	Šířka × Výška	ELPL U04	ELPL W06	ELPL W08	ELPL M09 ELPL M15	ELPL M10	ELPL M11	ELPLL 08	
300	1077 × 673	450-54 4	835-11 37	602-84 7	1103-1 787	1704-2 596	2493-3 788	3706-5 190	-436 - 32
500	1297 × 808	754-91 0	1396-1 900	1006-1 415	1844-2 984	2848-4 336	4172-6 330	6199-8 672	-727 - 54
800	1723 × 1077	1210-1 459	2238-3 045	1612-2 268	2956-4 780	4565-6 945	6689-1 0142	9938-1 3894	-1163 - 86

ELPLW05

①	②	③	④
Palců	Šířka × Výška	ELPLW05	
60	129 × 81	102-146	-55 - -26
80	215 × 135	139-196	-73 - -34
100	237 × 148	175-247	-92 - -43
120	258 × 162	212-297	-110 - -52
150	323 × 202	267-373	-137 - -65
200	431 × 269	358-499	-183 - -86
300	1077 × 673	541-752	-275 - -129
500	1297 × 808	907-1256	-458 - -215
800	1723 × 1077	1456-2014	-733 - -344
1000	2154 × 1346	1822-2519	-916 - -431

Položka	Technické údaje
Název produktu	EB-PQ2220B
Rozměry	586 (Š) × 185 (V) × 492 (H) mm (bez vystupující části)
Projekční systém	Závěrka z tekutých krystalů RGB
Velikost panelu LCD (úhlopříčka)	1,04"
Projekční metoda	Polysilikonová aktivní matice TFT
Počet pixelů	Full HD (1 920 (Š) × 1 080 (V) bodů) × 3
Rozlišení obrazovky	8 294 400 bodů (1 920 × 1 080 × 4)
Úprava zaostření	Elektrické
Nastavení přiblížení	1,0 až 1,6 (optický zoom)
Promítací objektiv	Jsou podporovány volitelné objektivy. Standardní objektiv: ELPLM15
Posun objektivu	Elektrické Maximální svislý směr: přibližně ±58 % Maximální vodorovný směr: přibližně ±16 %
Zdroj světla	Laserová dioda
Vlnová délka	449–461 nm
Výstupní výkon zdroje světla	Max. 97 W x 12 (1 164 W)
Třída laseru (interní laserový zdroj světla)	Třída 4
Provozní doba zdroje světla *1	Režim světla: Normální, Tichý: Přibližně až 20 000 hodin Režim světla: Rozšířené: Přibližně až 30 000 hodin
Jas*2	Režim světla: Normální: 20 000 lm Režim světla: Tichý, Rozšířený: 14 000 lm

Položka	Technické údaje
Kontrastní poměr	5 000 000: 1 překročeno (normální dynamický kontrast/ vysoká rychlost)
Reprodukovatelnost barev	Až 1 070 milionů barev (v závislosti na rozhraní)
Kmitočet skenování	HDMI1/2: Vodorovně: 26,97 až 135 kHz Svisle: 23,98/24/25/29,97/30/50/59,94/60 Hz HDBaseT: Vodorovně: 26,97 až 135 kHz Svisle: 23,98/24/25/29,97/30/50/59,94/60 Hz SDI: Vodorovně: 26,97 až 135 kHz Svisle: 23,98/24/25/29,97/30/50/59,94/60 Hz
Napájení	100–120 V AC, 50/60 Hz, 12,0 A 200–240 V AC, 50/60 Hz, 7,3 A
Provozní příkon (100 až 120 V)	Režim světla: Normální, Vlastní: 1 193 W
Provozní příkon (220 až 240 V)	Režim světla: Normální, Vlastní: 1 431 W
Spotřeba v pohotovostním režimu	Komunikace zap.: 2,0 W Komunikace vyp.: 0,5 W
Tepelný výstup (max.)	Oblast 100 až 120 V: 4056 BTU/h Oblast 220 až 240 V: 4865 BTU/h
Proudění vzduchu (max.)	354 CFM
Provozní nadmořská výška	Nadmořská výška 0 až 3 048 m

Položka	Technické údaje
Provozní teplota (při používání konfigurace s jedním projektorem) *3	Nadmořská výška 0 až 2 286 m: 0 až +50°C (vlhkost 20 až 80%, bez kondenzace) Nadmořská výška 2 287 až 3 048 m: 0 až +45°C (vlhkost 20 až 80%, bez kondenzace)
Provozní teplota (při používání konfigurace s více projektory) *3	Nadmořská výška 0 až 2 286 m: 0 až +45°C (vlhkost 20 až 80%, bez kondenzace) Nadmořská výška 2 287 až 3 048 m: 0 až +40°C (vlhkost 20 až 80%, bez kondenzace)
Skladovací teplota	-10 až +60°C (vlhkost 10 až 90 %, bez kondenzace)
Hmotnost (vyjma objektivu)	Přibl. 29,2 kg
Síť	RJ45 (100BASE-TX/10BASE-T) x 1, USB konektor (typ A) x 1 (jednotka bezdrátové sítě LAN ELPAP11 odpovídající specifikaci IEEE802.11a(5 GHz)/b(2,4 GHz)/g(2,4 GHz)/n(2,4 GHz, 5 GHz), IEEE 802.11ac (5 GHz))

*1 Přibližná doba, po které se jas zdroje světla sníží na polovinu původní hodnoty. (Předpoklad, že projektor se používá v prostředí, které obsahuje polévaté částice o objemu 0,04 mg/m³ nebo méně. Jedná se pouze o přibližného průvodce a může se změnit v závislosti na používání a okolí projektoru.)

*2 Specifikace při použití standardního objektivu.

*3 Pokud se příliš zvýší okolní teplota, zdroj světla se automaticky zeslabí. (Přibližně 40°C v nadmořské výšce 0 až 2 286 m a přibližně 35°C v nadmořské výšce 2 287 až 3 048 m; může to ovšem záviset na okolním prostředí.)







Váš projektor podporuje následující funkce a možnosti softwaru Epson Projector Content Manager.







Funkce/možnosti		EB-PQ2220B
Simultánní přehrávání		-
Uložení seznamu stop do projektoru přes síť		✓
Nastavení > Formát videa	Automatický výběr	✓
	Formát AVI	✓
	Formát MP4	-



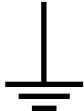

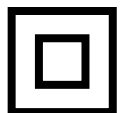

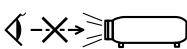

Při tvorbě projektu pro tento projektor se softwarem Epson Projector Content Manager vyberte pro položku **Rozlišení projektoru** nastavení **Full HD (1920x1080)**.

V následující tabulce jsou uvedeny významy bezpečnostních symbolů umístěných na vybavení.

Č.	Značka symbolu	Schválené standardy	Popis
1		IEC60417 No. 5007	„ZAPNUTO“ (napájení) Označuje připojení k elektrické síti.
2		IEC60417 No. 5008	„VYPNUTO“ (napájení) Označuje odpojení od elektrické sítě.
3		IEC60417 No. 5009	Pohotovost Označuje vypínač nebo polohu vypínače, kterým lze příslušnou část vybavení uvést do pohotovostního režimu.
4		ISO7000 No. 0434B, IEC3864-B3.1	Upozornění Označuje obecné upozornění při používání produktu.
5		IEC60417 No. 5041	Upozornění, horký povrch Upozorňuje, že označená položka může být horká a není záhodno se jí neopatrně dotýkat.
6		IEC60417 No. 6042 ISO3864-B3.6	Upozornění, nebezpečí úrazu elektrickým proudem Označuje vybavení, které představuje nebezpečí úrazu elektrickým proudem.

Č.	Značka symbolu	Schválené standardy	Popis
7		IEC60417 No. 5957	Pro použití pouze ve vnitřních prostorech Označuje elektrické vybavení, které je určeno primárně pro použití ve vnitřních prostorech.
8		IEC60417 No. 5926	Polarita připojení stejnosměrného napájení Označuje kladná a záporná připojení (polaritu) části vybavení, ke které lze připojit zdroj stejnosměrného napájení.
9		—	Totožné s č. 8.
10		IEC60417 No. 5001B	Baterie, obecné Na vybavení napájeném bateriemi. Označuje zařízení, například kryt přihrádky na baterie, nebo konektorové výstupy.
11		IEC60417 No. 5002	Poloha baterie(i) Označuje samotný držák baterií a polohu baterie(i) v držáku.
12		—	Totožné s č. 11.
13		IEC60417 No. 5019	Ochranné uzemnění Označuje výstup, který je určen k připojení k vnějšímu vodiči na ochranu před zásahem elektrickým proudem v případě závady nebo výstup ochranné uzemňovací elektrody.

Č.	Značka symbolu	Schválené standardy	Popis
14		IEC60417 No. 5017	Uzemnění Označuje uzemňovací výstup v případě, kdy není výslovně vyžadován symbol č. 13.
15		IEC60417 No. 5032	Střídavý proud Toto označení na typovém štítku vyjadřuje, že vybavení je vhodné pouze pro napájení střídavým proudem; označení příslušných výstupů.
16		IEC60417 No. 5031	Stejnsměrný proud Toto označení na typovém štítku vyjadřuje, že vybavení je vhodné pouze pro napájení stejnosměrným proudem; označení příslušných výstupů.
17		IEC60417 No. 5172	Vybavení třídy II Označuje vybavení, které splňuje bezpečnostní požadavky určené pro vybavení třídy II v souladu se standardem IEC 61140.
18		ISO 3864	Obecný zákaz Označuje zakázané úkony a postupy.
19		ISO 3864	Zákaz kontaktu Označuje zranění, ke kterému může dojít v případě kontaktu s konkrétní částí vybavení.
20		—	Zásadně se nedívejte do objektivu, když je projektor zapnutý.
21		—	Označuje zákaz umísťování jakýchkoli předmětů na projektor.

Č.	Značka symbolu	Schválené standardy	Popis
22		ISO3864 IEC60825-1	Upozornění, laserové záření Ukazuje, že tento projektor je vybaven laserovým zářičem.
23		ISO 3864	Zákaz demontáže Označuje nebezpečí zranění, například zásahu elektrickým proudem, v případě demontování vybavení.
24		IEC60417 No. 5266	Pohotovost, částečná pohotovost Označuje, že část vybavení je v připraveném stavu.
25		ISO3864 IEC60417 No. 5057	Pozor, pohyblivé části Označuje, že musíte udržovat bezpečnou vzdálenost od pohyblivých částí podle bezpečnostních zásad.
26		IEC60417 No. 6056	Upozornění (pohybující se lopatky ventilátoru) Pro zachování bezpečnosti se nepřibližujte k pohybujícím se lopatkám ventilátoru.
27		IEC60417 No. 6043	Upozornění (ostré rohy) Upozorňuje ostré rohy, kterých není záhodno se dotýkat.
28		—	Upozorňuje, že během promítání je zakázáno hledět přímo do objektivu.
29		ISO7010 No. W027 ISO 3864	Varování, optická radiace (například UV, viditelná radiace, IR) Dbejte na to, abyste se vyhnuli poranění očí a kůže v blízkosti optického záření.

Č.	Značka symbolu	Schválené standardy	Popis
30		IEC60417 No. 5109	Není určeno k používání v obydlých oblastech. Označuje, že elektrické vybavení není vhodné pro obydlené oblasti.

Tento projektor je laserový produkt 1. třídy, který splňuje mezinárodní normu IEC/EN60825-1:2014 pro lasery.

Při používání projektoru dodržujte tyto bezpečnostní pokyny.

Varování

- Toto je produkt třídy A. V domácnosti může způsobit rušení rádiové komunikace, které bude uživatel muset odstranit vhodnými opatřeními.
- Neotevírejte skříň projektoru. Tento projektor obsahuje velmi výkonný laser.
- Tento produkt vyzařuje potenciálně nebezpečné optické záření. Nedívejte se zdroji světla v provozu. Hrozí poranění zraku.
- Nevystavujte světlo z projektoru optickým zařízením, jako jsou lupy nebo reflektory. Pokračováním v promítání v tomto stavu by se vašim divákům mohlo udělat nevolno. Také by mohlo dojít k požáru nebo jiné nehodě.
- Je zakázáno jakékoli přímé vystavení paprsku, RG3 IEC 62471-5:2015.
- Obsluha musí korigovat přístup k paprsku v rizikové vzdálenosti nebo nainstalovat zařízení do takové výšky, která zabrání vystavení zraku v rizikové vzdálenosti.

Výstraha

Při likvidaci projektoru nerozebírejte. Zlikvidujte podle místních nebo státních zákonů a předpisů.



Tento projektor používá laser jako zdroj světla. Tento laser má následující vlastnosti.

- V závislosti na okolí se může jas zdroje světla snížit. Když se příliš zvýší teplota, jas se značně sníží.
- Čím déle je zdroj světla používán, tím se snižuje jeho jas. V nastavení jasu lze měnit vztah mezi dobou použití a poklesem jasu.

► **Související odkazy**

- "Varovné štítky laseru" [s.207](#)

- "Riziková vzdálenost podle IEC62471-5" [s.208](#)

Varovné štítky laseru

Na projektoru jsou umístěny štítky s varováním před laserem. Štítky se mohou lišit v závislosti na zemi nebo oblasti nákupu.

Uvnitř



Vně

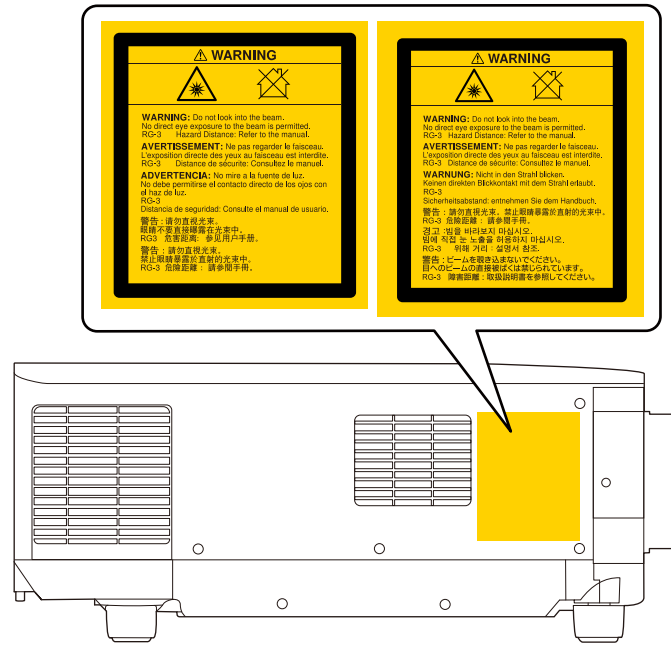

- Při spuštění projektoru na dálku pomocí dálkového ovladače se ujistěte, že se nikdo nedívá do objektivu.
- Nedovolte ovládat projektor malým dětem. Děti musí být pod dohledem dospělé osoby.
- Při promítání se nedívejte do objektivu. Do objektivu se nedívejte ani s optickými nástroji, například lupou nebo dalekohledem. Mohlo by dojít k poškození zraku.

- Z tohoto projektoru se může stát RG3, když je nainstalován vyměnitelný objektiv s projekčním poměrem větším než 3,0. Před použitím vyhledejte seznam objektivů a rizikovou vzdálenost. Tyto kombinace projektoru a objektivu jsou určeny pouze pro profesionální použití a nejsou určeny pro spotřební použití.
- Obsluha musí korigovat přístup k paprsku v rizikové vzdálenosti nebo nainstalovat zařízení do takové výšky, která zabrání vystavení zraku v rizikové vzdálenosti.
- Je zakázáno jakékoli přímé vystavení paprsku.

Riziková vzdálenost podle IEC62471-5

Při používání projektorů a zaměnitelných objektivů, které představují Rizikovou skupinu 3 není dovoleno žádné přímé vystavení paprsku. Obsluha musí korigovat přístup k paprsku v rizikové vzdálenosti nebo nainstalovat zařízení do takové výšky, která zabrání vystavení zraku v rizikové vzdálenosti.

Při pohledu do objektivu z nebezpečné vzdálenosti kratší, než je zde uvedeno, může dojít k poškození zraku.

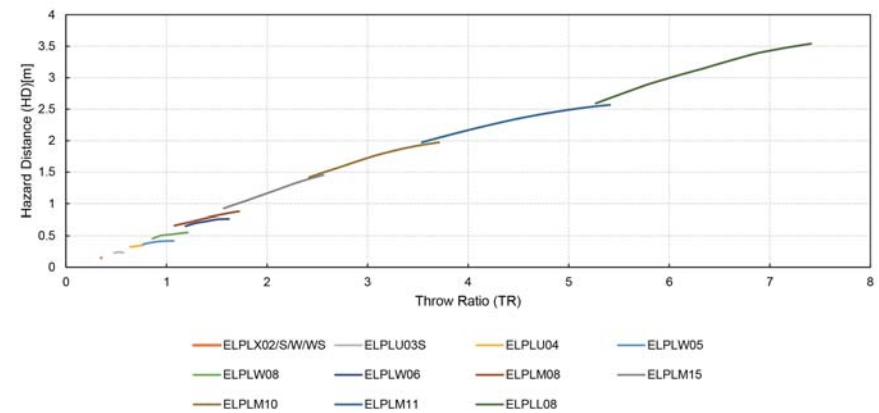

Tyto části obsahují důležité poznámky k projektoru.

► Související odkazy

- "Indication of the manufacturer and the importer in accordance with requirements of EU directive" [s.209](#)
- "Indication of the manufacturer and the importer in accordance with requirements of United Kingdom directive" [s.209](#)
- "Omezení používání" [s.209](#)
- "Odkazy na operační systémy" [s.209](#)
- "Obchodní známky" [s.210](#)
- "Odkaz na autorské právo" [s.210](#)
- "Určení zdroje autorských práv" [s.211](#)

Indication of the manufacturer and the importer in accordance with requirements of EU directive

Manufacturer: SEIKO EPSON CORPORATION
Address: 3-5, Owa 3-chome, Suwa-shi, Nagano-ken 392-8502 Japan
Telephone: 81-266-52-3131
<http://www.epson.com/>

Importer: EPSON EUROPE B.V.
Address: Atlas Arena, Asia Building, Hoogoorddreef 5,1101 BA Amsterdam Zuidoost
The Netherlands
Telephone: 31-20-314-5000
<http://www.epson.eu/>

Indication of the manufacturer and the importer in accordance with requirements of United Kingdom directive

Manufacturer: SEIKO EPSON CORPORATION
Address: 3-5, Owa 3-chome, Suwa-shi, Nagano-ken 392-8502 Japan
Telephone: 81-266-52-3131
<http://www.epson.com/>

Importer: Epson (UK) Ltd.
Address: Westside, London Road, Hemel Hempstead, Hertfordshire, HP3 9TD,
United Kingdom
<http://www.epson.co.uk>

Omezení používání

Když je tento produkt používán pro aplikace, které vyžadují vysokou spolehlivost/bezpečnost, například dopravní zařízení související s leteckým, železničním, námořním, automobilovým provozem atd.; zařízení pro prevenci katastrof; různá bezpečnostní zařízení atd.; nebo funkční/přesná zařízení atd., musíte tento produkt používat pouze po zvážení rozšíření vašeho konceptu o nouzová a záložních opatření, která by zajistila zachování bezpečnosti a stability celého systému. Tento přístroj nebyl navržen pro aplikace vyžadující extrémní hodnoty spolehlivosti/bezpečnosti, jako je například letecké vybavení, komunikační zařízení, ovládání jaderných elektráren nebo lékařská technika související s přímou péčí atd., musíte proto sami provést kompletní analýzu a na jejím základě zvážit, zda je přístroj pro vás vhodný.

Odkazy na operační systémy

- Operační systém Microsoft® Windows® 8.1

- Operační systém Microsoft® Windows® 10
- Operační systém Microsoft® Windows® 11

V tomto návodu jsou výše uvedené operační systémy označovány jako „Windows 8.1“ a „Windows 10“. Dále je pro tyto systémy použit společný termín „Windows“.

- macOS 10.13.x
- macOS 10.14.x
- macOS 10.15.x
- macOS 11.0.x
- macOS 12.0.x

V této příručce je pro všechny výše uvedené operační systémy použito označení „Mac“.

Obchodní známky

EPSON je registrovaná ochranná známka společnosti Seiko Epson Corporation.

Mac, OS X a macOS jsou ochranné známky společnosti Apple Inc.

Microsoft a Windows jsou ochranné známky nebo registrované ochranné známky společnosti Microsoft Corporation v USA a/nebo jiných zemích.

WPA2® a WPA3® jsou ochranné známky společnosti Wi-Fi Alliance®.

App Store je servisní známka společnosti Apple Inc.

Chrome, Chromebook a Google Play jsou ochranné známky společnosti Google LLC.

HDMI, logo HDMI a High-Definition Multimedia Interface jsou ochranné známky nebo registrované ochranné známky společnosti HDMI Licensing Administrator, Inc. 

„QR Code“ je registrovaná ochranná známka společnosti DENSO WAVE INCORPORATED.

Bylo již požádáno o registraci obchodní známky PJLink (nebo je již registrována) v Japonsku, Spojených státech amerických a jiných zemích a oblastech.

Crestron®, Crestron Connected®, Crestron Fusion®, Crestron Control® a Crestron RoomView® jsou registrované ochranné známky společnosti Crestron Electronics, Inc.

Art-Net™ Designed by and Copyright Artistic Licence Holdings Ltd.

Intel® je registrovaná ochranná známka společnosti Intel Corporation v USA a/nebo dalších zemích.

Extron® a XTP® jsou registrované ochranné známky společnosti RGB Systems, Incorporated.

HDBaseT™ a logo HDBaseT Alliance jsou ochranné známky společnosti HDBaseT Alliance.

N-Mark je ochranná známka nebo registrovaná ochranná známka společnosti NFC Forum, Inc. v USA a/nebo dalších zemích.

Další zde použité názvy produktů slouží pouze k identifikačním účelům a mohou být ochrannými známkami příslušných vlastníků. Společnost Epson se vzdává všech práv na tyto značky.

Odkaz na autorské právo

Všechna práva vyhrazena. Bez předchozího písemného povolení společnosti Seiko Epson Corporation je zakázáno reprodukovat libovolnou část této publikace, ukládat ve vyhledávacím systému nebo přenášet libovolnou formou nebo prostředky, a to elektronicky, mechanicky, kopírováním, nahráváním nebo jakýmkoli jiným způsobem. Společnost neponese přímou odpovědnost za použití zde uvedených informací. Neodpovídá ani za případné škody plynoucí z použití zde uvedených informací.

Společnost Seiko Epson Corporation ani její přidružené společnosti nejsou vůči spotřebiteli tohoto produktu nebo jiným osobám zodpovědné za škody, ztráty, náklady nebo výdaje způsobené spotřebitelem nebo jinou osobou v důsledku následujících událostí: nehoda, nesprávné použití nebo zneužití tohoto

produktu nebo neoprávněné úpravy, opravy nebo změny tohoto produktu nebo (s výjimkou USA) nedodržení přísného souladu s provozními a servisními pokyny společnosti Seiko Epson Corporation.

Společnost Seiko Epson Corporation neodpovídá za žádné škody nebo problémy způsobené použitím jakéhokoli příslušenství nebo spotřebního materiálu, které nejsou společností Seiko Epson Corporation označeny jako originální produkty (Original Epson Products) nebo schválené produkty (Epson Approved Products).

Obsah této příručky může být změněn nebo aktualizován bez předchozího upozornění.

Obrázky v této příručce a skutečný projektor se mohou lišit.

Určení zdroje autorských práv

Změny těchto údajů bez předchozího upozornění vyhrazeny.

© 2024 Seiko Epson Corporation

2024.2 414476100CS