

EPSON®

Használati útmutató

Multimedia Projector

EB-PQ2220B

Az Útmutatóban Használt Jelölések **8**

A felhasználói útmutató használata információk kereséséhez 10

Keresés kulcsszó szerint	10
Ugrás közvetlenül a könyvjelzőkből	10
Csak a szükséges oldalak nyomtatása	10

A dokumentum legfrissebb verziójának beszerzése 12

A kivetítő bemutatása **13**

A kivetítő alkatrészei és az alkatrészek funkciói 14

A kivetítő részei - előlnézet/felülnézet	14
A kivetítő alkatrészei - Hátnézet	15
A kivetítő részei - interfész	16
A kivetítő alkatrészei - Alapzat	19
A biztonsági vezeték felszerelése	19
A kivetítő alkatrészei - Kezelőpanel	20
A kivetítő alkatrészei - Távvezérlő	21
Elemek behelyezése a távvezérlőbe	24
A távvezérlő használata	25
A távvezérlő gombjainak zárolása	26
Kivetítőalkatrészek – Külső kamera	26

A kivetítő üzembe helyezése **28**

Megjegyzések a szállításhoz 29

Óvintézkedések a telepítés során 30

Lencse csatlakoztatása és eltávolítása 33

Lencse csatlakoztatása	33
Lencse eltávolítása	37

A Kábelburkolat csatlakoztatása és eltávolítása 39

A kivetítő áramellátásának kezelése 40

A kivetítő bekapcsolása	40
A kivetítő kikapcsolása	42

Vezetékes hálózati kapcsolat 43

Csatlakoztatás vezetékes hálózathoz	43
Vezetékes hálózati beállítások kiválasztása	43

Vezeték nélküli hálózati kapcsolat 45

A vezeték nélküli LAN-modul telepítése	45
Vezeték nélküli hálózati beállítások kiválasztása manuálisan	46
Vezeték nélküli hálózati beállítások kiválasztása Windows rendszerben	48
Vezeték nélküli hálózati beállítások kiválasztása Mac rendszerben	48
A vezeték nélküli hálózati biztonság beállítása	48
Támogatott kliens- és CA-tanúsítványok	50
Mobilkészülék csatlakoztatása QR-kóddal	50
USB-kulcs használata Windows rendszerű számítógép csatlakoztatásához	51

Biztonsági HTTP 52

Webkiszolgálói tanúsítvány importálása a menük használatával	52
Támogatott webkiszolgálói tanúsítványok	53

A menübeállítások módosítása **54**

Kezdőképernyő 55

A kivetítő menüinek használata 56

A megjelenő billentyűzet használata 57

A megjelenő billentyűzeten keresztül használható szövegtípusok	57
--	----

A kivetítő alapfunkcióinak használata 58

A kivetítő üzembe helyezése	58
Üzenet	58
Készenl. megerősít.	58
Alvó mód	58
Hangjelzés	59
Jelzőfények	59
Dátum és idő	59
Nyelv	59

Adatok a képernyőn	59
Energiatakarékos mód	59
Képek kivetítése	60
Forrás keresése	60
Kioldó	60
Fagyás	61
Hangerő	61
Képarány	61
Vászon típus	61
Kivetítés	62
Tesztábra	62
Tartalom lejátszása	62
Kijelző háttere	62
Induló képernyő	63
A kép pozíciójának és alakjának beállítása	63
Lencsepozíció	63
Nagyítás	63
V/F. trap. korr	64
Quick Corner	64
Ívelt felület	64
Sarokfal	64
Pont korrekció	64
A képminőség módosítása	65
Fókusz/Torzítás	65
Színmód	65
Képjavítás	66
Gamma	66
RGBCMY	66
Fényerő beáll.	66
Több kivetítő használata	66
Mozaikos elrendezés	67
Élsimítás	67
Fekete szín szintje	67
Skálázás	68
Színegyeztetés	68
Egyszerű halmozás	68
Egyszerű simítás	69
A kivetítő minőségének fenntartása	69

Paneligazítás	69
Szín homogenitás	69
Frissítési mód	69
Világítás kalibrálása	70
A kivetítő beállításainak kezelése	70
Memória	70
Időzítő beállításai	70
Billentyűzár	70
Lencsezár	71
Jelszavas védelem	71

Menübeállítások másolása kivetítők között (tömeges beállítás) ..73

Beállítások átvitele egy USB flash-meghajtóról	73
Beállítások átvitele egy számítógépről	74
Értesítés tömeges beállítás közben előforduló hibáról	75

Menübeállítások

77

Kép menü

78

Színmód	78
Fényerő	78
Kontraszt	79
Színtelítettség	79
Árnyalat	79
Élesség	79
Fehéregyensúly	79
Alap képmódok	79
Keret interpol.	80
Super-resolution	80
Jelenetérz. gamma	80
Gamma	80
RGBCMY	81
Dinamikus kontraszt	81
Fényforrás-ki vezérlés	81
Alaphelyzet (Kép menü)	81

Jel menü

82

Képarány	82
----------------	----

Takarás	83	Induló képernyő	98
Szintér	83	Készenl. megerősít.	98
Dinamikatartomány	83	Vetítővászon	98
Videó tartomány	83	Paneligazítás	99
EDID	83	Szín homogenitás	99
Skálázás	84	OSD elforgatása	100
Váltás tart. forr.	84	Felhasználó logója	100
Alaphelyzet (Jel menü)	85	Kivetítés	100
Beállítások menü	86	Betáp kapcsoló	101
Geometrikus korrekci.	86	Alvó mód	101
Hangerő	88	Alvó mód időzítő	101
HDMI csatlakozás	88	Nagy magasság	101
Vezérlés zárolása	88	Autom. forráskeresés	101
Lencsezár	89	Auto. bekapcsolás	101
Világítás mód	89	Indítási forrás	102
Fényerő szint	89	Gyorsindítás	102
Konstans mód	89	USB táp	102
Becsült hátralévő	90	Zárszerk. beáll.	102
Állandó fényerő használati órák	90	Hangjelzés	103
Fényforrás működési ideje	91	Jelzőfények	103
Energiatakarékos mód	91	Napló mentési helye	103
Távoli vevőkészülék	92	Köt.beáll. Tartomány	103
Felhasználói gomb	92	AC fesz. figyelése	103
Tesztábra	92	Dátum és idő	103
Memória	93	Lencse kalibrálása	104
Tartalom lejátszása	93	A/V beállítások	104
Lejátszási listák létrehozása Epson Web Control segítségével	94	Készenléti üzemmód	104
A Tartalom lejátszása mód által támogatott fájlformátumok	95	HDBaseT	104
Tartalom lejátszása mód korlátozásai	96	Színkalibrálás	105
NFC beállítások	96	A színkalibrálás feltételei	105
Alaphelyzet (Beállítások menü)	96	Kivetítőazonosító	105
Kiterjesztett menü	97	Kötegetelt beállítás	106
Kezdőképernyő	97	Csoportosítás	106
Menüpozíció	97	Mozaikos elrendezés	106
Üzenet helye	98	Élsimitás	107
Üzenet	98	Fekete szín szintje	107
Kijelző háttér	98	Alaphelyzet (Többszörös kivetítés menü)	108
		Képernyőszínek	108

A Képernyőszínek feltételei	109	Hálózati kivetítő e-mailes figyelmeztető üzenetei	120
Színegyeztetés	109	SMTP kiszolgáló	120
Egyszerű halmozás	109	Portszám	120
Az Egyszerű halmozás feltételei	110	Kezdőpont	120
Egyszerű simítás	110	Cím 1 beállítás/Cím 2 beállítás/Cím 3 beállítás	121
Az Egyszerű simítás feltételei	111	SNMP	121
Időzítő beállításai	111	Trap IP-cím 1/Trap IP-cím 2	121
Az ütemezés állapotát jelző ikonok	112	Közösségnév	121
Nyelv	112	PJLink-értesítés	121
Alaphelyzet (Kiterjesztett menü)	112	Értesít. IP-cím	121
Hálózat menü	114	Parancskommunikáció	121
Vez. nélk. táp	114	Biztonsági HTTP	122
Hál. inf. - Vez. nélk. LAN	115	Web kiszolgáló hitelesítés	122
Hál. inf. - Vez. LAN	115	Web API beállítások	122
QR kód megjelenítése	115	Elsőbbségi átjáró	122
Kamera távoli elérése	115	Alapvető vezérlés	122
Kivetítő neve	115	PJLink	123
PJLink jelszó	115	AMX Device Discovery	123
Remote jelszó	115	Crestron Connected	123
Web-hozzáf. jelszó	116	Crestron Xio Cloud	123
Felügyeleti jelszó	116	Art-Net	123
Moderátori jelszó	116	sACN	124
Vetítő kulcsszava	116	Message Broadcasting	124
Jelszó megjelenítése	116	Alaphelyzet (Hálózat menü)	124
LAN infó megjelenítése	116	Információ menü	125
Kapcsolat módja	116	Kivetítő adatai	125
Hozzáférési pont keresése	117	Eseményazonosító kódok listája	125
SSID	117	Világítás-infó	126
Biztonság	117	Verzió	126
Jelszó	118	Állapot infó	127
EAP beállítás	118	Feszültség-figy.	127
Csatorna	119	Hőm. figy. infó.	127
IP beállítások	119	Be-/kikapcs. előzm.	127
SSID megjelenítés	119	Firmware frissítése	127
IP cím kijelzés	119	Köt. beáll. exportálása	127
IPv6-beállítások	119	Köt. beáll. importálása	128
Levél értesítés	120	Alaphelyzet menü	129

Összes mem. vissza	129
Frissítési mód	129
Világítás kalibrálása	129
Alaphelyzetbe mind	130
Mind gyári alaphelyzetbe	130

A kivetítő funkcióinak beállítása **132**

Többszörös kivetítéses funkciók 133

Az eljárás áttekintése	133
Előkészületek a Többszörös kivetítéshez	133
Kivetítők csatlakoztatása	133
Kivetítők inicializálása	134
Elsődleges kivetítő kijelölése	135
A kivetítők kalibrálása	135
Kivetítők telepítése	135
Durva képbeállítások elvégzése	136
A kivetítők csatlakoztatása egy hálózathoz	136
Képegyesítés	136
Simítás az Epson Projector Professional Tool szoftver használatával	137
Mozaikos elrendezés a kivetítő menüjének használatával	138
Egyszerű simítás a kivetítő menüjének használatával és az opcionális külső kamerával	142
Halmozás Epson Projector Professional Tool Szoftver használatával	143
Halmozás a kivetítő menüjének használatával (Egyszerű halmozás)	144
Halmozás és simítás az Epson Projector Professional Tool szoftver használatával	144
Színek módosítása	145

Külső kamera használata 146

A kivetítő felügyelete és vezérlése **147**

A kivetítő megfigyelési és vezérlési lehetőségei 148

Epson Projector Management Connected/Epson Projector Management	148
Epson Web Control	148
SNMP	149

ESC/VP21 parancsok	149
ESC/VP.net parancsok	149
PJLink	149
Art-Net	150
sACN	150
Crestron Connected-támogatás	150
Web API	150

Hálózathoz csatlakoztatott kivetítő elérése böngészőprogram segítségével 151

Webes vezérlési beállítások	152
A kivetített kép ellenőrzése távoli helyről	161

A kivetítő karbantartása **163**

A kivetítő karbantartása 164

A lencse tisztítása 165

A kivetítő burkolatának tisztítása 166

A levegőbeszívó szellőzőnyílások tisztítása 167

Hibaelhárítás **168**

Kivetítéssel kapcsolatos problémák 169

A kivetítő visszajelzőjének állapota 170

Kép- és hangproblémák megoldása 175

Megoldások kép hiánya esetén	175
Megoldások a „Nincs jel” üzenet megjelenése esetén	175
Megjelenítés Windows laptopról	176
Megjelenítés Mac gépről	176
Megoldások a „Nem támogatott” üzenet megjelenése esetén	176
Megoldások a kép részleges hiánya esetén	176
Megoldások arra az esetre, ha a kép nem négyzetes	177
Megoldások arra az esetre, ha a kép zajos vagy szemcsés	177

Megoldások arra az esetre, ha a kép életlen vagy zavaros	178
Megoldások arra az esetre, ha a kép fényereje vagy színe nem megfelelő	178
Megoldások, ha az automatikus beállítások alkalmazása nem megfelelő	179
Megoldások, ha az Egyszerű halmozás alkalmazása nem megfelelő	179
Megoldások, ha az Egyszerű simítás alkalmazása nem megfelelő	180
Megoldások arra az esetre ha a utókép maradna a vetített képen	181
Megoldások hanggal kapcsolatos problémákra	181

A kivetítő vagy a távvezérlő működésével kapcsolatos problémák megoldása 182

A kivetítő tápfeszültségével és kikapcsolásával kapcsolatos problémák megoldásai	182
A távvezérlővel kapcsolatos problémák megoldásai	182
Megoldások jelszóval kapcsolatos problémákra	183
Megoldás arra ez esetre, ha megjelenik „Az idő mérését biztosító elem kezd kimerülni” üzenet	183
Megoldások, ha nem tudja vezérelni a kivetítőt HDBaseT használatával	183

Megoldások a Tartalom lejátszása mód problémáira 184

Hálózati problémák megoldása 185

Megoldások arra az esetre, ha a vezeték nélküli hitelesítés sikertelen	185
Megoldások arra az esetre, ha a kivetítőhöz nem lehet hozzáférni a világhálón keresztül	185
Megoldások arra az esetre, ha a hálózati figyelmeztető e-mail értesítések nem érkeznek meg	185
Megoldások arra az esetre, ha a kép hálózati vetítés közben szemcsés	186
Megoldások arra az esetre, ha a kivetítőt nem lehet felügyelni vagy vezérelni hálózaton keresztül	186

Függelék 187

Külön megvásárolható tartozékok és cserealkatrészek 188

Lencse	188
Kábelek	188
Rögzítőkonzolok	188
Külső eszközök	189
Vezeték nélküli kapcsolathoz	189

Képernyőméret és vetítési távolság 190

Vetítési távolság kiszámítása	190
Kivetítési távolság	194

A kivetítő műszaki adatai 200

Támogatott funkciók az Epson Projector Content Manager számára 202

A biztonsági szimbólumok és utasítások listája 203

Lézer biztonsági információk 206

Lézerrel kapcsolatos figyelmeztető címkék	206
Veszélyes távolság az IEC62471-5 szabvány szerint	207

Felhívások 208



Indication of the manufacturer and the importer in accordance with requirements of EU directive	208
Indication of the manufacturer and the importer in accordance with requirements of United Kingdom directive	208
A használatra vonatkozó korlátozások	208
Operációs rendszerek hivatkozásai	209
Védjegyek	209
Szerzői jogi megjegyzés	209
Szerzői jog	210

Az Útmutatóban Használt Jelölések



Biztonsági jelölések

A kivetítő és a hozzá tartozó kézikönyvek grafikus szimbólumokkal jelölik a kivetítő biztonságos használatára vonatkozó tartalmakat.

A személyi sérülések és anyagok károk elkerülése érdekében olvassa el figyelmesen és tartsa be a szimbólumokkal jelölt utasítások és címkék előírásait.

 Figyelmeztetés	Ez a jelzés olyan információra utal, amelynek figyelmen kívül hagyása személyi sérüléshez vagy akár halálhoz vezethet.
 Vigyázat!	Ez a jel olyan információra utal, amelynek figyelmen kívül hagyása személyi sérüléshez vagy figyelmetlenségből okozott anyagi kárhoz vezethet.

Általános jellegű információk jelölése

Figyelem	Ez a címke olyan eljárásokra utal, amelyek során anyagi kár vagy személyi sérülés következhet be kellő elővigyázat hiánya esetén.
	Ez a címke olyan kiegészítő információkat jelöl, amelyek hasznosak lehetnek.
[Gombnev]	A távvezérlőn vagy a kezelőpanelen található gombok megnevezésére utal. Példa: [Esc] gomb
Menü/beállítás neve	A kivetítő menüinek és beállításainak nevét jelöli. Példa: Válassza a Kép menüt.
	Ez a címke kapcsolódó oldalakra mutató hivatkozásokat jelöl.
	Ez a címke jelzi a kivetítő aktuális menüsintjét.

▶▶ Kapcsolódó hivatkozások

- "A felhasználói útmutató használata információk kereséséhez" [p.10](#)
- "A dokumentum legfrissebb verziójának beszerzése" [p.12](#)

Azt feltételezzük, hogy ezt a kézikönyvet olyan szakemberek fogják használni, akik műszaki ismeretekkel és tapasztalattal rendelkeznek kivetítők telepítéséről és beállításáról.

A kivetítő használata előtt feltétlenül olvassa el a *Biztonsági előírások* című részt.

A PDF-útmutató lehetővé teszi, hogy kulcsszó alapján megtalálja a keresett információkat, vagy közvetlenül egy adott szakaszhoz navigáljon a könyvjelzők segítségével. Ezenkívül azt is megteheti, hogy kizárólag a szükséges oldalakat nyomtatja ki. Ez a rész azt mutatja be, hogyan használhatja a számítógépén lévő Adobe Reader X alkalmazásban megnyitott PDF-útmutatókat.

► Kapcsolódó hivatkozások

- "Keresés kulcsszó szerint" p.10
- "Ugrás közvetlenül a könyvjelzőkből" p.10
- "Csak a szükséges oldalak nyomtatása" p.10

Keresés kulcsszó szerint

Kattintson a **Szerkesztés > Speciális keresés** menüpontra. Adja meg a keresett információhoz kapcsolódó kulcsszót (szöveget) a keresőablakban, majd kattintson a **Keresés** gombra. A találatok listaként jelennek meg. Ha az egyik megjelenített találatra kattint, az adott oldalra ugorhat.

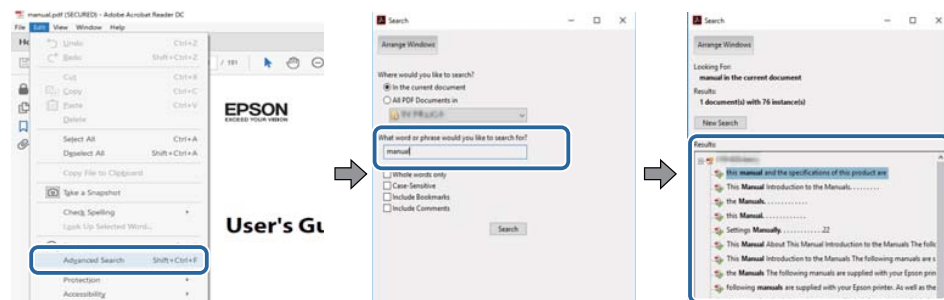

Ugrás közvetlenül a könyvjelzőkből

Kattintson egy címre az adott oldalra történő navigáláshoz. Kattintson a + vagy > ikonra az adott szakasz alacsonyabb szinten lévő címeinek megtekintéséhez. Az előző oldalra való visszatéréshez végezze el az alábbi műveletet a billentyűzetten.

- Windows: Tartsa lenyomva az **Alt** billentyűt, majd nyomja meg a ← gombot.
- Mac OS: Tartsa lenyomva a command billentyűt, majd nyomja meg a ← gombot.

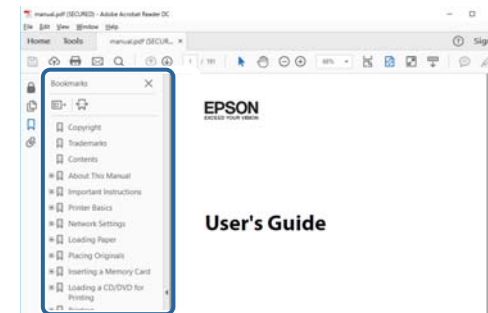

Csak a szükséges oldalak nyomtatása

Igény szerint kivonatolhatja azokat az oldalakat, amelyekre szüksége van, és kinyomtathatja őket. Kattintson a **Nyomtatás** lehetőségre a **Fájl** menüben, majd adja meg a nyomtatni kívánt oldalakat az **Oldalak** mezőben, amely a **Nyomtatandó oldalak** részben található.

- Ha egymást követő oldalakat szeretne megadni, írjon be egy kötőjelet a kezdőoldal és befejező oldal közé.

Példa: 20-25

- Ha nem egymást követő oldalakat szeretne megadni, válassza el az oldalszámokat vesszővel.

Példa: 5, 10, 15

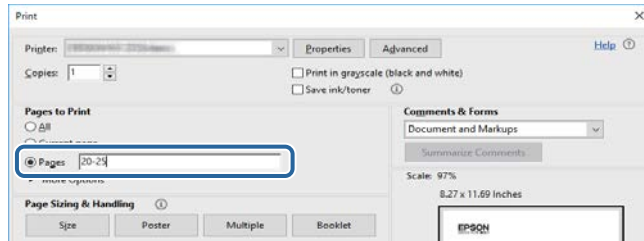

Az Epson weboldaláról beszerezheti az útmutatók és specifikációk legújabb verzióit.

Látogasson el az epson.sn oldalra, és adja meg modellnevet.

A kivetítő bemutatása

A kivetítővel kapcsolatos bővebb tudnivalókért lásd az alábbi fejezeteket.

▶ Kapcsolódó hivatkozások

- "A kivetítő alkatrészei és az alkatrészek funkciói" [p.14](#)

Az alábbi fejezetek a kivetítő alkatrészeit és azok funkcióit ismertetik.

► Kapcsolódó hivatkozások

- "A kivetítő részei - előlnézet/felülnézet" p.14
- "A kivetítő alkatrészei - Hátnézet" p.15
- "A kivetítő részei - interfész" p.16
- "A kivetítő alkatrészei - Alapzat" p.19
- "A kivetítő alkatrészei - Kezelőpanel" p.20
- "A kivetítő alkatrészei - Távvezérlő" p.21
- "Kivetítőalkatrészek – Külső kamera" p.26

A kivetítő részei - előlnézet/felülnézet

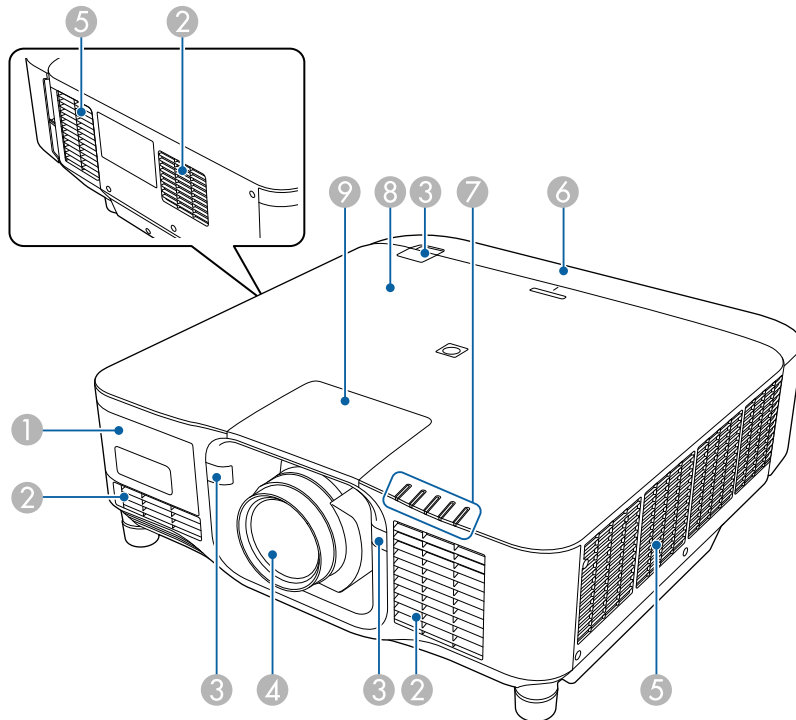

Megnevezés	Funkció
① Külső kamera fedele	Nyissa fel ezt a fedelet az opcionális külső kamera felszereléséhez. Ha ultrarövid vetítési távolságú zoomobjektívet használ, szerelje fel az opcionális külső kamerát az objektívre.
② Levegőbeszívó szellőzőnyílás	Beszívja a levegőt a kivetítő belső hűtésének céljából.
③ Távoli vevőegységek	A távvezérlő jeleit fogadja.
④ Lencse	Ezen keresztül vetíti ki a készülék a képeket. ⚠ Figyelmeztetés Vetítés közben ne nézzen a vetítőlencsébe. ⚠ Vigyázat! Ne helyezzen tárgyakat vagy a kezét a vetítőlencse közelébe. Égést, tüzet vagy a tárgy deformálódását okozhatja, mert ezen a területen magas hőmérséklet lehet a koncentrált fény miatt.
⑤ Szellőzőnyílás	A levegő kifúvó szellőzőnyílás a kivetítő belső hűtésére szolgál. ⚠ Vigyázat! Amikor a kivetítő működik, ne tegye az arcát vagy a kezét a szellőzőnyílás közelébe, és ne tegyen olyan tárgyakat a szellőzőnyílás közelébe, amelyek megvetemedhetnek vagy más módon megsérülhetnek a hőtől. A levegőkifúvó szellőzőnyíláson kiáramló forró levegő égést, deformálódást vagy egyéb balesetet okozhat.

Megnevezés	Funkció
6 Kábelburkolat	A hátsó interfész portok hely fedele.
7 Visszajelző fények	Jelzi a kivetítő állapotát.
8 NFC felirat	NFC technológiát használ a kivetítőinformációk mobil eszközön keresztüli átviteléhez. A Projector Config Tool alkalmazás lehetővé teszi kivetítőinformációk beolvasását és beállítások írását. A Projector Config Tool alkalmazást ingyenesen letöltheti az App Store áruházból vagy a Google Playről. Az App Store áruházzal vagy a Google Playvel való kommunikáció során keletkező bármilyen költség a felhasználót terheli.
9 Lencsecseréhez való fedél	Távolítsa el, amikor a lencsét csatlakoztatja vagy eltávolítja.

► Kapcsolódó hivatkozások

- "A kivetítő visszajelzőjének állapota" [p.170](#)
- "A Kábelburkolat csatlakoztatása és eltávolítása" [p.39](#)
- "Lencse csatlakoztatása és eltávolítása" [p.33](#)

A kivetítő alkatrészei - Hátnézet

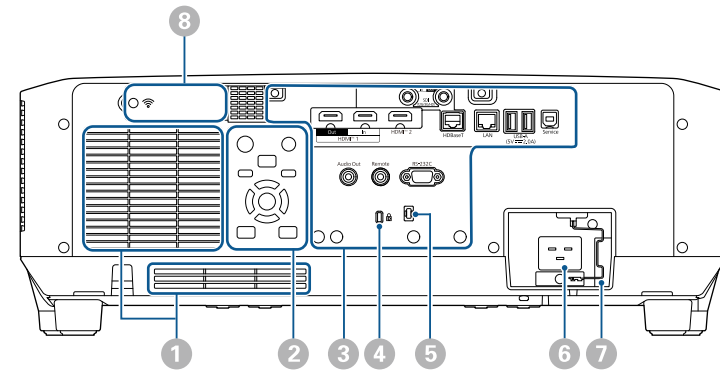

Megnevezés	Funkció
1 Levegőbeszívó szellőzőnyílás	Beszívja a levegőt a kivetítő belső hűtésének céljából.
2 Kezelőpanel	Ezen keresztül lehet működtetni a kivetítőt.
3 Csatlakozóportok	Interfészkábeleket csatlakoztat.
4 Biztonsági nyílás	A biztonsági nyílás kompatibilis a Kensington által gyártott Microsaver Security Systemmel. A Microsaver Security Systemmel kapcsolatos további tudnivalóért látogasson el a Kensington weboldalára. https://www.kensington.com/
5 Kábeltartó	Használjon kereskedelmi forgalomban kapható kábelrögzítőt ezen keresztül a kábelek rögzítéséhez.
<div style="border: 1px solid black; padding: 5px; background-color: #ffffcc;"> <p>⚠ Figyelmeztetés</p> <p>Ne kösse össze a tápkábelt a többi kábellel. Mivel ez tűzveszélyes lehet.</p> </div>	
6 Tápkábel-bemenet	A tápkábel kivetítőhöz való csatlakoztatására szolgál.

Megnevezés	Funkció
7 Kábelzár	Rögzítse a tápkábelt, hogy megakadályozza, hogy leessen.
8 Vezeték nélküli LAN-modul burkolat	Nyissa fel ezt a fedelet a vezeték nélküli LAN-modul telepítéséhez.

► Kapcsolódó hivatkozások

- "A vezeték nélküli LAN-modul telepítése" p.45

A kivetítő részei - interfész

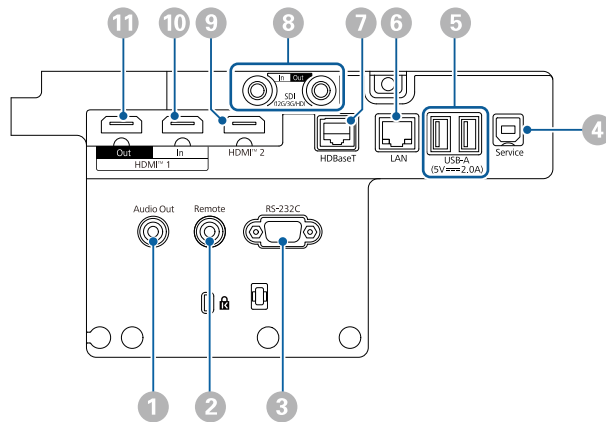

Figyelem

- Ellenőrizze a csatlakoztatni kívánt kábel csatlakozóinak alakját és irányát. Ne erőltesse a csatlakozót a portba, ha nem illeszkedik. A készülék vagy a kivetítő megsérülhet vagy meghibásodhat.
- A bemeneti forrást csak azután kapcsolja be, ha már csatlakoztatta a kivetítőhöz. Ellenkező esetben a kivetítő megsérülhet.
- Szükség esetén használjon olyan adaptert, amely lehetővé teszi a kivetítő bemeneti portjához való csatlakozást.

Megnevezés	Funkció
1 Audio Out port (Sztereoó mini tús jack)	<p>Az aktuális bemeneti forrásról származó hangot egy külső hangszóra bocsátja ki. A kivetítőt igény szerint hangszóval ellátott erősítőhöz is csatlakoztathatja.</p> <p>Hogy a hangot az ehhez a porthoz csatlakoztatott hangszórón keresztül játssza le, válassza a Kivetítő Beállítások menüjében. Ha nincs audio-/videorendszer csatlakoztatva a kivetítőhöz, a hang az erre a portra csatlakoztatott hangszórón keresztül hallható, még akkor is, ha az Audio Out eszköz beállítás AV-rendszer értékre van állítva.</p> <p>☛ Beállítások > HDMI csatlakozás > Audio Out eszköz</p> <p>Ha külső hangszórón szeretné lejátszani a HDMI forrás hangját, amikor a kivetítő ki van kapcsolva, válassza a Mindig be lehetőséget az A/V kimenet beállításaként a kivetítő Részletes menüjében.</p> <p>☛ Részletes > A/V beállítások > A/V kimenet</p>
2 Remote port (Sztereoó mini tús jack)	<p>Összeköti a távvezérlőt és a kivetítőt a külön kapható távvezérlő-kábelkészlettel, és fogadja a távvezérlőből származó jeleket. Ha távvezérlőt csatlakoztat, akkor a kivetítőn lévő távvezérlő-vevőegység le lesz tiltva.</p>

Megnevezés	Funkció
3 RS-232C port (Mini D-Sub, 9 tűs, csatlakozódugó)	RS-232C kábel csatlakoztatható a kivetítő számítógépről történő vezérléséhez.
4 Service port (USB csatlakozó, B típus)	A port tömeges beállításokhoz és firmware-frissítéshez használható.
5 USB-A-port (USB csatlakozó, A típus)	<p>Használja USB-memóriaeszköz csatlakoztatásához filmek és képek kivetítéséhez Tartalom lejátszása módban. Tömeges beállításokhoz és firmware-frissítéshez is használható.</p> <p>Használja az opcionális kamera csatlakoztatásához, amikor az opcionális ultrarövid vetítési távolságú zoomobjektívet használja.</p> <p>Egy streaming médialejátszóhoz csatlakoztatva tápellátást biztosít a lejátszó számára.</p> <p>Ez a kivetítő 5 V/2 A tápellátást használhat.</p> <div style="border: 1px solid black; padding: 5px; margin-top: 10px;"> <p>Figyelem</p> <ul style="list-style-type: none"> Az eszközhöz mellékelte vagy az előírt USB-kábelt használja. Ne használjon USB-elosztót vagy 3 méternél hosszabb USB-kábelt, mert ez az eszköz hibás működését okozhatja. </div>
6 LAN port (RJ-45)	<p>A LAN-kábel csatlakoztatásához használható hálózati csatlakozás céljából.</p> <p>100Base-TX vagy 10Base-T hálózati kábelt használjon.</p> <p>A megfelelő adatátvitel érdekében használjon Cat.5e vagy jobb minőségű árnyékolt kábelt.</p>

Megnevezés	Funkció
7 HDBaseT port (RJ-45)	<p>Használja az opcionális HDBaseT jeladó LAN-kábellel történő csatlakoztatásához. Legfeljebb 100 m hosszú hálózati kábelt használhat. A megfelelő adatátvitel érdekében 5e kategóriájú vagy jobb minőségű STP-kábelt használjon. A működés azonban nem minden bemeneti/kimeneti eszköz és környezet esetén garantált.</p> <p>Ez a port kompatibilis a HDCP2.3 szabvánnyal.</p> <p>Ellenőrizze a következő beállításokat:</p> <ul style="list-style-type: none"> Ha engedélyezni szeretné a kommunikációt a jeladón lévő Ethernet- és soros portokról, válassza a Be értéket a Kommunikáció vezérlése beállításnál a kivetítő Részletes menüjében. ☛ Részletes > HDBaseT > Kommunikáció vezérlése Ha csatlakoztatott Extron XTP adókészüléket vagy kapcsolót, válassza a Be értéket az Extron XTP beállításnál a kivetítő Részletes menüjében. ☛ Részletes > HDBaseT > Extron XTP
8 SDI In port (BNC)	A SDI-kompatibilis videokészülékek videojeleit továbbítja a kivetítőre.

Megnevezés	Funkció
8 SDI Out port (BNC)	<p>Továbbítja a SDI bemeneti portról a bemeneti videojelet egy külső monitorra.</p> <p>Láncba köthet két kivetítőt egy SDI-kábel segítségével.</p> <p>Ha külső monitoron szeretne képeket megjeleníteni, amikor a kivetítő ki van kapcsolva, válassza a Mindig lehetőséget az A/V kimenet beállításaként a kivetítő Részletes menüjében.</p> <p>☛ Részletes > A/V beállítások > A/V kimenet</p> <div style="border: 1px solid black; padding: 5px; margin-top: 10px;">  <p>12G-SDI használata esetén olyan kábelt használjon, amely támogatja a 12G-SDI-t.</p> <p>Mindenképpen a lehető legrövidebb kábelt használja. Hosszú kábel használata esetén nem biztos, hogy helyesen jelennek meg a képek.</p> </div>
9 HDMI2 port (HDMI)	<p>A HDMI-kompatibilis videokészülékek és számítógépek videojeleit továbbítja a kivetítőre.</p> <p>Csatlakoztassa az Epson Wireless Presentation System opcionális alapkészülékét.</p> <p>Ez a port kompatibilis a HDCP2.3 szabvánnyal. (csak a PCM-hangot támogatja)</p>
10 HDMI1 In port (HDMI)	<p>A HDMI-kompatibilis videokészülékek és számítógépek videojeleit továbbítja a kivetítőre.</p> <p>Csatlakoztassa az Epson Wireless Presentation System opcionális alapkészülékét.</p> <p>Ez a port kompatibilis a HDCP2.3 szabvánnyal. (csak a PCM-hangot támogatja)</p>

Megnevezés	Funkció
11 HDMI1 Out port (HDMI)	<p>A jeleket egy külső monitorra vagy egy másik kivetítőre küldi.</p> <p>HDMI-kábelek csatlakoztatása erről a portról más kivetítők HDMI1 In portjához lehetővé teszi egyetlen egyesített kép létrehozását és kivetítését.</p> <p>Javasolt ugyanolyan modellszámú kivetítőhöz csatlakozni.</p> <p>A port kompatibilis a HDCP2.3 szabvánnyal.</p>



- 4K60 4:4:4 18 Gbps képek küldése esetén használjon prémium HDMI-kábelt. Ha nem kompatibilis kábelt használ, előfordulhat, hogy a képek nem megfelelően jelennek meg. Ha a képek nem jelennek meg 18 Gbps sebességgel, lehet, hogy sikerül megjelenítenie őket a **Felbontás** csökkentésével az **EDID** elemnél a **Kép** menüből.

☛ **Jel > Speciális > EDID**

A kivetítő alkatrészei - Alapzat

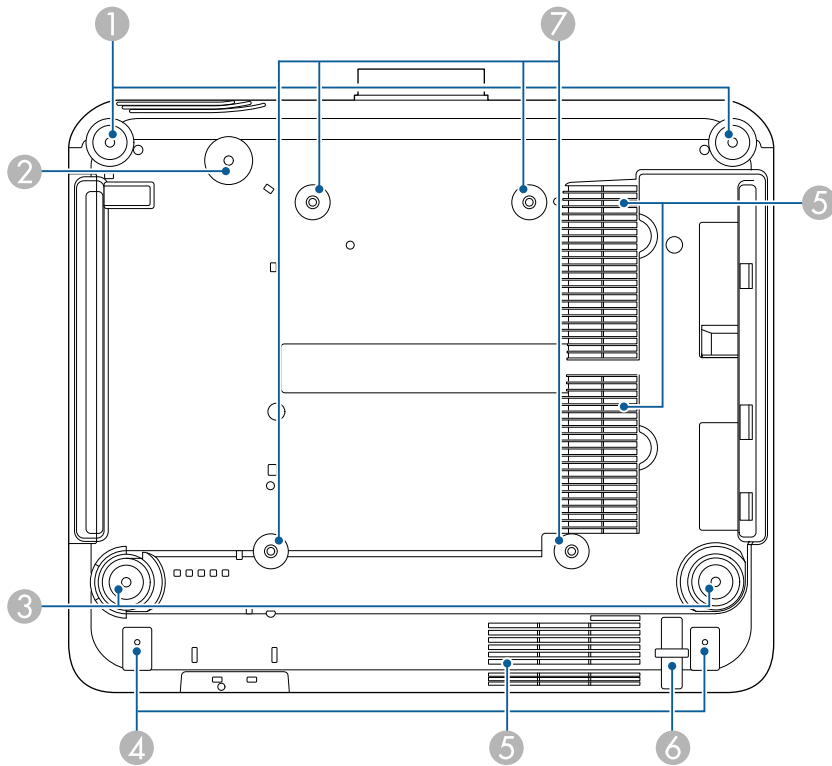

Megnevezés	Funkció	
3	Hátsó lábak	Ha a kivetítő sima felületen (pl. íróasztalon) van beüzemelve, akkor a lábakat forgatással lehet kihúzni és visszatolni a vízszintes dőlésszög beállításához. A dőlést $\pm 5^\circ$ -os tartományon belül állíthatja be. A hátsó lábak levehetőek. A leválás előtt a lábak körülbelül 35 mm-rel meghosszabbíthatóak.
4	Csavarfuratok (a kábelburkolathoz)	A csavarfuratok a kábelburkolat rögzítéséhez használhatók. A kábelburkolat rögzítése előtt győződjön meg arról, hogy a kábelek a kábelburkolat alján lévő résen haladnak át.
5	Levegőbeszívó szellőzőnyílás	Beszívja a levegőt a kivetítő belső hűtésének céljából.
6	Biztonsági kábel rögzítési pontja	Vezessen át itt egy lopásgátló kábelzárát, és rögzítse a helyén.
7	Mennyezeti szerelvény rögzítőpontjai (ELPMB67, 4 pont)	Használja ezeket a pontokat az opcionális mennyezeti szerelvény rögzítéséhez, ha a kivetítőt falra vagy mennyezetre szereli.

Megnevezés	Funkció	
1	Első lábak	Ha a kivetítő sima felületen (pl. íróasztalon) van beüzemelve, akkor a lábakat forgatással lehet kihúzni és visszatolni a vízszintes dőlésszög beállításához. A dőlést $\pm 5^\circ$ -os tartományon belül állíthatja be. Az első lábak levehetőek. A leválás előtt a lábak körülbelül 35 mm-rel meghosszabbíthatóak.
2	Csavarfurat (a biztonsági vezeték gyűrűjéhez)	Csavarfurat a biztonsági vezeték csatlakoztatásához, hogy megvédje a kivetítőt a mennyezetről vagy falról történő leeséstől.

► Kapcsolódó hivatkozások

- "A biztonsági vezeték felszerelése" [p.19](#)

A biztonsági vezeték felszerelése

Ha az opcionális mennyezeti konzolt használja, rögzíthet biztonsági vezetékot, hogy megakadályozza, hogy a kivetítő leessen a mennyezetről vagy a falról.

Rögzítse a gyűrűt a biztonságivezeték-készlethez mellékelte M6 x 15 mm-es csavarral, és hurkolja át a biztonsági vezetéket a mennyezeti konzolon, hogy az ábrán látható módon rögzítse.

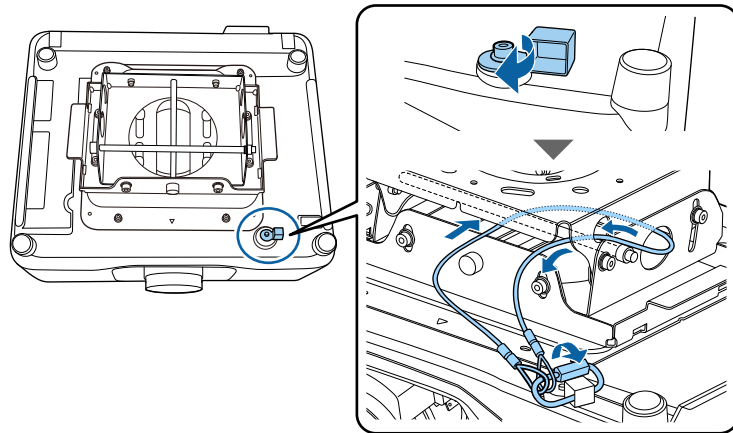

A kivetítő alkatrészei - Kezelőpanel

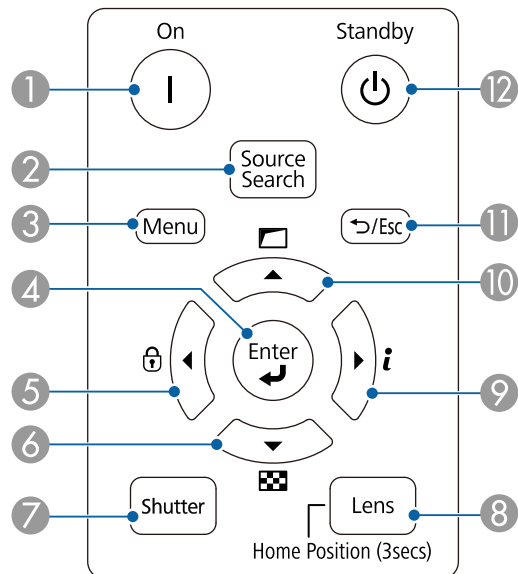

Megnevezés	Funkció
1 [On] gomb	Bekapcsolja a kivetítőt.
2 [Source Search] gomb	A következő bemeneti forrásra vált.
3 [Menu] gomb	Megjeleníti és bezárja a kivetítő menüjét.
4 [Enter] gomb [↵]	Belép az aktuálisan kiválasztott menüelembe, és a következő szintre lép, amikor a kivetítő menüje meg van jelenítve.
5 Vezérlés zárolása gomb és nyíl gomb	Megjeleníti a Vezérlés zárolása képernyőt, amellyel zárolhatja a kezelőpanel gombjait. A feloldásukhoz tegye a következők egyikét: <ul style="list-style-type: none"> • Állítsa a Vezérlés zárolása beállítást Ki értékre. • Tartsa lenyomva az [Enter] gombot a kezelőpanelen legalább 7 másodpercig. Menüelemek kiválasztására szolgál, amikor a kivetítő menüje meg van jelenítve.
6 Tesztábra gomb és nyíl gomb	Megjelenít egy tesztábrát. A tesztábra alakját a Vászon típus beállítás határozza meg. A tesztábra beállítása előtt győződjön meg róla, hogy a megfelelő vászontípust adta-e meg. ☛ Részletes > Kijelző > Vetítővászon > Vászon típus Menüelemek kiválasztására szolgál, amikor a kivetítő menüje meg van jelenítve.
7 [Shutter] gomb	Kapcsolja ki vagy be ideiglenesen a videót és a hangot a mechanikus kioldó kinyitásával vagy bezárásával. A kivetítő tápellátása a kioldó funkció engedélyezése után két órával automatikusan kikapcsol. Kikapcsolhatja ezt a funkciót. ☛ Részletes > Működés > Zárszerk. beáll. > Zár időzítő

Megnevezés	Funkció
8 [Lens] gomb	Megjeleníti a lencsepozíció, a nagyítás, a fókusz és a torzítás állítására szolgáló képernyőket ebben a sorrendben a gomb minden egyes megnyomásakor. Várjon 20 percet a kivetítő bekapcsolását követően, mielőtt beállítaná a fókuszt, a nagyítást és a lencsepozíciót a maximális pontosság érdekében. Amikor a függőleges lencsepozíció-módosítással állítja be a kép pozícióját, állítsa be úgy, hogy a képet alulról felfelé mozgatja. Ha fentről lefelé állítja, a kép helyzete a beállítás után kissé elmozdulhat lefelé. Tartsa lenyomva ezt a gombot legalább 3 másodpercig, hogy a lencse pozícióját a kezdő pozícióba mozgassa. A legtisztább kép érdekében tartsa a lencse pozícióját a kezdő pozícióban.
9 Információ gomb [i] és nyíl gomb	Megjeleníti a kivetítő Információ menüjét. Menüelemek kiválasztására szolgál, amikor a kivetítő menüje meg van jelenítve.
10 Geometrikus korrekció gomb és nyíl gomb	Korrigálja a kép alakját a Geometrikus korrekci. beállítás elemeivel. Menüelemek kiválasztására szolgál, amikor a kivetítő menüje meg van jelenítve.
11 [Esc] gomb [↵ / Esc]	Leállítja az aktuális funkciót. Visszalép az előző menüsintre, miközben megjeleníti a kivetítő menüjét.
12 [Standby] gomb	Kikapcsolja a kivetítőt.

A kivetítő alkatrészei - Távvezérlő

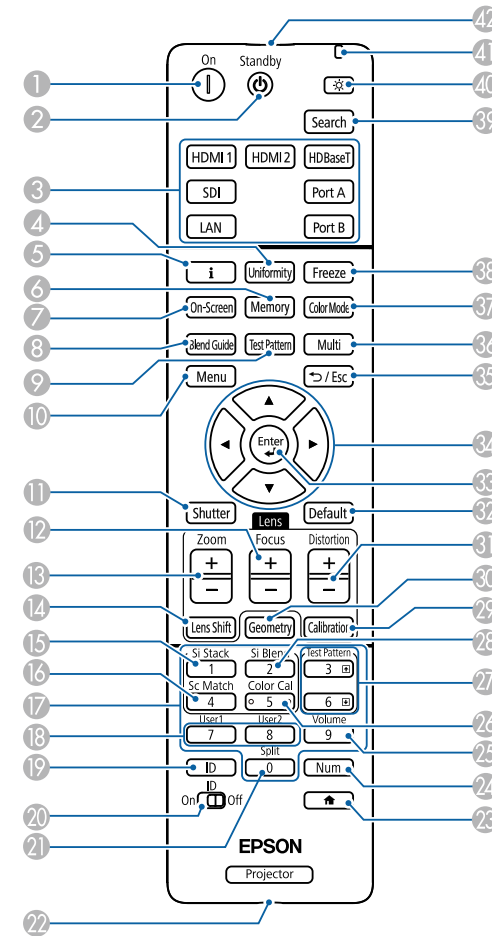

► Kapcsolódó hivatkozások

- "Geometrikus korrekci." p.86
- "Billentyűzár" p.70
- "Tesztábra" p.62
- "Kioldó" p.60

Megnevezés	Funkció
1 [On] gomb	Bekapcsolja a kivetítőt.
2 [Standby] gomb	Kikapcsolja a kivetítőt.

Megnevezés	Funkció
③ Képforrásváltó gombok	Az adott portra váltja a képforrást. A Port A és Port B gombok nem érhetőek el.
④ [Uniformity] gomb	Megjeleníti a Szín homogenitás képernyőt, amelyen állítható a kivetített kép színtónusa.
⑤ Információ gomb [i]	Megjeleníti a kivetítő Információ menüjét.
⑥ [Memory] gomb	Megjeleníti a Memória képernyőt, ahol testreszabott beállításokat menthet, illetve betöltheti az elmentett beállításokat. Az a memórianev, amelyet már használt kék jelöléssel van ellátva. Ha egy korábban mentett memóriába ment, akkor az aktuális beállításokkal felülírja a beállításokat.
⑦ [On-Screen] gomb	Be- vagy kikapcsolja az Adatok a képernyőn funkciót.
⑧ [Blend Guide] gomb	Be- vagy kikapcsolja az Igazító vonal és az Igazító mintázat funkciókat az Élsimítás menüből.
⑨ [Test Pattern] gomb	Megjelenít egy tesztábrát. A tesztábra alakját a Vászontípus beállítás határozza meg. A tesztábra beállítása előtt győződjön meg róla, hogy a megfelelő vászontípust adta-e meg. ☛ Részletes > Kijelző > Vetítővászon > Vászontípus
⑩ [Menu] gomb	Megjeleníti és bezárja a kivetítő menüjét. Tartsa lenyomva ezt a gombot legalább 15 másodpercig az összes távoli vevőkészülék bekapcsolásához.

Megnevezés	Funkció
⑪ [Shutter] gomb	Kapcsolja ki vagy be ideiglenesen a videót és a hangot a mechanikus kioldó kinyitásával vagy bezárásával. A kivetítő tápellátása a kioldó funkció engedélyezése után két órával automatikusan kikapcsol. Kikapcsolhatja ezt a funkciót. ☛ Részletes > Működés > Zárszerk. beáll. > Zár időzítő Tartsa lenyomva ezt a gombot legalább 5 másodpercig a kép függőleges átfordításához.
⑫ [Focus] +/- gombok	Állít a kivetített kép fókuszában.
⑬ [Zoom] +/- gombok	A kép méretének beállítására szolgál.
⑭ [Lens Shift] gombok	Beállítja a kivetített kép pozícióját. Várjon 20 percet a kivetítő bekapcsolását követően, mielőtt beállítaná a fókuszt, a nagyítást és a lencsepozíciót a maximális pontosság érdekében. Amikor a függőleges lencsepozíció-módosítással állítja be a kép pozícióját, állítsa be úgy, hogy a képet alulról felfelé mozgatja. Ha fentről lefelé állítja, a kép helyzete a beállítás után kissé elmozdulhat lefelé. Tartsa lenyomva ezt a gombot legalább 3 másodpercig, hogy a lencse pozícióját a kezdő pozícióba mozgassa. A legtisztább kép érdekében tartsa a lencse pozícióját a kezdő pozícióban.
⑮ [Si Stack] gomb	Megjeleníti az Egyszerű halmazás menüt.
⑯ [Sc Match] gomb	Megjeleníti a Képernyőszínek menüt.
⑰ Számgombok	Számok megadására is használható a kivetítő menüjében, amikor lenyomva tartja a [Num] gombot. Tartalom lejátszása módban a kedvenc lejátszási lista lejátszásához üsse be a számokat, közben pedig tartsa lenyomva a [Num] gombot.

Megnevezés	Funkció
18 [User] gombok	Azokat a beállításokat hajtja végre, amelyek a kivetítő Beállítások menüjének Felhasználói gomb beállításánál lettek megadva.
19 [ID] gomb	Nyomja meg ezt a gombot, majd 5 másodpercen belül nyomjon meg egy számgombot, hogy kiválassza annak a kivetítőnek az azonosítóját, amelyet a távvezérlővel használni szeretne. (Adjon meg egy egyjegyű vagy kétjegyű számot.) Ha nem ismeri a kivetítő azonosítóját, nyomja meg ezt a gombot kivetítés közben, hogy ideiglenesen megjelenítse a kivetítő azonosítóját és a távvezérlő azonosítóját.
20 [ID] kapcsoló	Engedélyezi (On) vagy letiltja (Off) a távvezérlő azonosítóbeállításait.
21 [Split] gomb	Ez a gomb nincs használatban.
22 [Remote] gomb	Összeköti a távvezérlőt és a kivetítőt a külön kapható távvezérlő-kábelkészlettel, és fogadja a távvezérlőből származó jeleket. Ha távvezérlőt csatlakoztat, akkor a kivetítőn lévő távvezérlő-vevőegység le lesz tiltva.
23  gomb	Megjeleníti és bezárja a Kezdőképernyőt. Tartsa lenyomva ezt a gombot legalább 5 másodpercig a távvezérlő gombjainak zárolásához vagy feloldásához.
24 [Num] gomb	Ha lenyomva tartja ezt a gombot, számokat adhat meg a számgombok segítségével.
25 [Volume] gomb	Szabályozza a hangszóró hangerejét.
26 [Color Cal] gomb	Megjeleníti a Színkalibrálás menüt.
27 [Test Pattern] fel/le gombok	Tesztábra megjelenítésekor megjeleníti az előző vagy a következő tesztábrát. A felfelé és lefelé történő lapozást vezérli a számítógépen, amikor a kivetítő és a számítógép csatlakoztatva van egymáshoz a hálózaton keresztül.

Megnevezés	Funkció
28 [Si Blend] gomb	Megjeleníti az Egyszerű simítás menüt.
29 [Calibration] gomb	Módosítja a lencse kalibrálását.
30 [Geometry] gomb	Megjeleníti a Geometrikus korrek. képernyőt, hogy elvégezhesse a kivetített képen a trapézkorrekciót.
31 [Distortion] +/- gombok	Állít a kivetített kép torzításán.
32 [Default] gomb	A kiválasztott beállításokat az alapértelmezett értékre állítja vissza. Tartsa lenyomva ezt a gombot legalább 3 másodpercig a lencsekalibrálási folyamat elindításához.
33 [Enter] gomb 	Belép az aktuálisan kiválasztott menüelembe, és a következő szintre lép, amikor a kivetítő menüje meg van jelenítve.
34 Nyílombok	Menüelemek kiválasztására szolgál, amikor a kivetítő menüje meg van jelenítve.
35 [Esc] gomb  / Esc	Leállítja az aktuális funkciót. Visszalép az előző menüsintre, miközben megjeleníti a kivetítő menüjét.
36 [Multi] gomb	Megjeleníti a kivetítő Többszörös kivetítés menüjét.
37 [Color Mode] gomb	Módosítja a színmódot.

Megnevezés	Funkció
38 [Freeze] gomb	<p>Szünetelteti vagy folytatja a képek kivetítését. A hang és videó azonban tovább fut, ezért nem folytathatja a kivetítést a leállítás pontjától.</p> <p>Tartsa lenyomva ezt a gombot legalább 5 másodpercig a jelszavas védelem beállításához.</p> <div style="border: 1px solid black; padding: 5px; margin-top: 10px;">  <p>Ha állóképet használ tesztábraként, akkor az alábbi beállításokat akkor is módosíthatja, ha a kép fagyasztva van a fagyás funkció használatával.</p> <ul style="list-style-type: none"> • Geometrikus korrekci. • Fókusz, Nagyítás, Lencsepozíció, Torzítás • Szín mód beállítása • Fehéregyensúly </div>
39 [Search] gomb	A következő bemeneti forrásra vált.
40 Megvilágítás gomb [☀️]	Megvilágítja a gombokat a távvezérlőn körülbelül 15 másodpercig. Ez hasznos, ha sötétben használja a távvezérlőt.
41 Jelzőfény	Fény látható, amikor a távvezérlő jeleit bocsátja ki.
42 Távirányító fénykibocsátó része	A távirányító jeleit bocsátja ki.

- "Memória" p.93
- "Tesztábra" p.62
- "Kioldó" p.60

Elemek behelyezése a távvezérlőbe

A távvezérlő a kivetítőhöz mellékelt két db AA méretű elemmel működik.

Figyelem

Mielőtt bármiféle műveletet végez az elemekkel, feltétlenül olvassa el a *Biztonsági előírások* című részt.



A lemerült elemeket azonnal cserélje ki. A távvezérlő két darab AA méretű mangán- vagy alkáli elemmel működik.

1 Az ábra alapján vegye le az elemtartó fedelét.

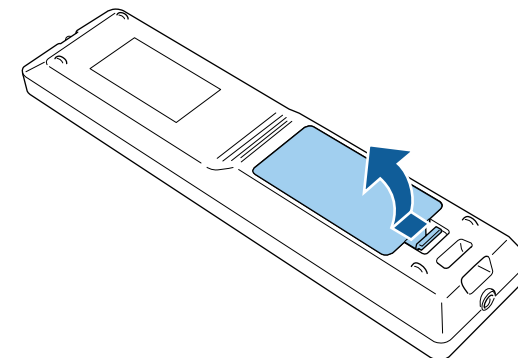

2 Távolítsa el a régi elemeket, ha szükséges.



Az elhasznált elemeket a helyi előírások szerint selejtezze le.

► Kapcsolódó hivatkozások

- "Elemek behelyezése a távvezérlőbe" p.24
- "A távvezérlő használata" p.25
- "A távvezérlő gombjainak zárolása" p.26
- "Jelszavas védelem" p.71
- "Kezdőképernyő" p.55
- "Geometrikus korrekci." p.86

3 Tegye be az elemeket.

Figyelmeztetés

Az elemtartó belsejében ellenőrizze a (+) és (-) jelölések helyét, és a jelölések szerint helyezze be az elemeket. Az elemek rendeltetésellenes használatnál felrobbanhatnak vagy kifolyhatnak, ami tüzet, sérülést okozhat vagy károsíthatja a készüléket.

4 Helyezze vissza az elemtartó fedelét, és nyomja le kattanásig.

A távvezérlő használata

A távvezérlő segítségével a helyiség szinte bármely részéről vezérelheti a kivetítőt.

Ügyeljen arra, hogy a távvezérlőt a kivetítő vevőkészülékei felé irányítsa az itt felsorolt távolságon és szögeken belül.

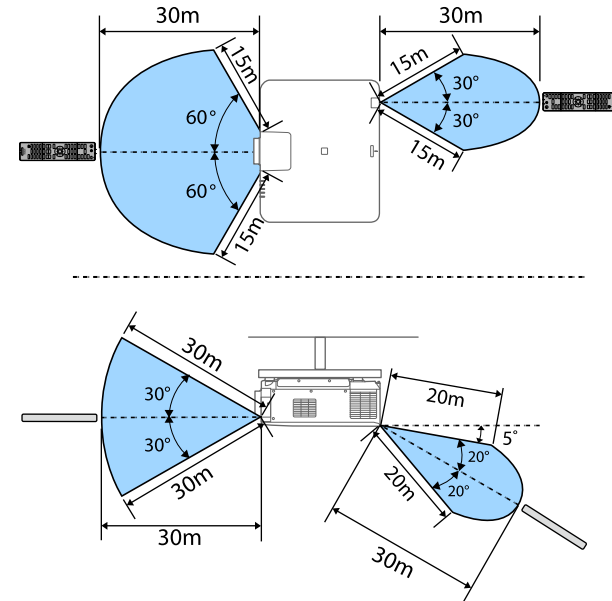

- A telepítési környezettől függően a rendelkezésre álló távolság és szögek lehet, hogy rövidebbek.
- Kerülje a távvezérlő használatát erős fénycsöves fényforrás vagy közvetlen napfény esetén, mivel így előfordulhat, hogy a kivetítő nem reagál a parancsokra. Ha huzamosabb ideig nem tervezi használni a távvezérlőt, vegye ki az elemeket.
- Ha több kivetítőt használ ugyanabban a szobában, vagy ha akadályok vannak a távvezérlő jelfogadója körül, csatlakoztassa a távvezérlőt az opcionális távvezérlő-kábelkészlet használatával a kivetítőhöz. Ha távvezérlőt csatlakoztat, akkor a kivetítőn lévő távvezérlő-vevőegység le lesz tiltva.

A távvezérlő gombjainak zárolása

A távvezérlő egyes gombjait zárolhatja.

A távvezérlő itt látható gombjainak zárolásához nyomja meg és tartsa lenyomva kb. 5 másodpercig a  gombot a távvezérlőn.

A gombok feloldásához ismét nyomja le és tartsa lenyomva 5 másodpercig a  gombot.

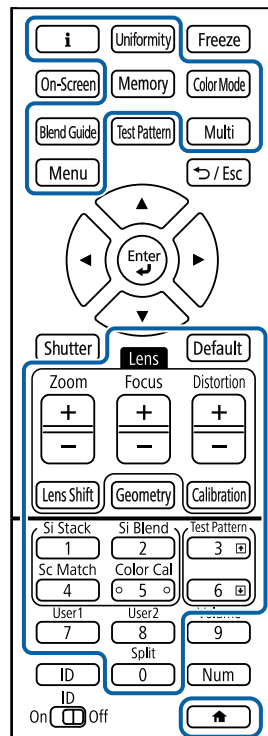

A külső kamera kézikönyvét az alábbi Epson weboldról szerezheti be.

<https://epson.sn/?MKN=EB-PQ2220B&PINF=voption>

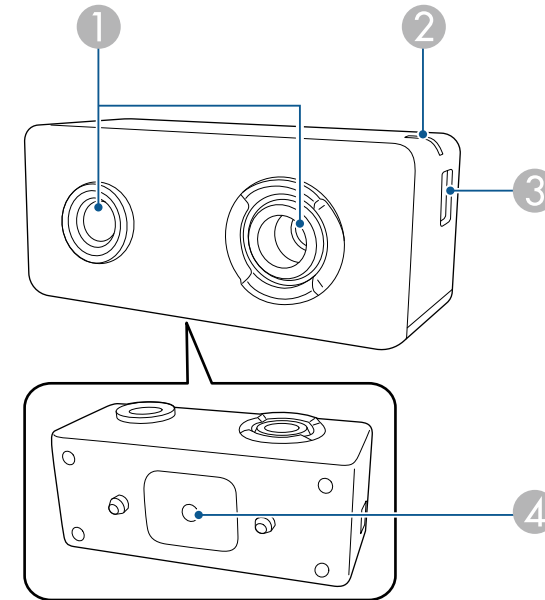

Megnevezés	Funkció
1 Kameraobjektív	Fényképeket készít. Figyelem Ne használja vagy tárolja a külső kamerát olyan helyeken, ahol erős fénynek lesz kitéve. Ellenkező esetben égés vagy működési hiba léphet fel.

Kivetítőalkatrészek – Külső kamera

Az opcionális külső kamerát a kivetítő vagy az objektív elejére is csatlakoztathatja. A felszerelés módját lásd a külső kamera kézikönyvében.

Megnevezés	Funkció
2 Visszajelző fény	A külső kamera állapotát jelzi. <ul style="list-style-type: none">• Világít: készenlét• Villog (0,25 másodperces intervallummal): a külső kamera hibásan működik• Villog (0,5 másodperces intervallummal): a külső kamera működik• Villog (1 másodperces intervallummal): folyamatban lévő firmware-frissítés
3 micro USB-B-port	A mellékelt USB-kábelt a kivetítőhöz csatlakoztatja.
4 Csavarfuratok (a telepítéshez)	Rögzíti a külső kamera felszereléséhez használandó tartót.

Példa

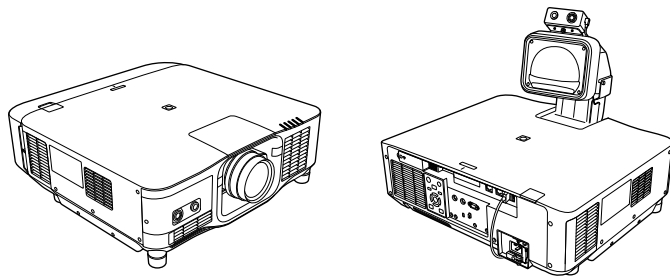

► Kapcsolódó hivatkozások

- "Külső kamera használata" [p.146](#)

A kivetítő üzembe helyezése

A kivetítő üzembe helyezéséhez kövesse az alábbi fejezetekben található utasításokat.

► Kapcsolódó hivatkozások

- "Megjegyzések a szállításhoz" [p.29](#)
- "Óvintézkedések a telepítés során" [p.30](#)
- "Lencse csatlakoztatása és eltávolítása" [p.33](#)
- "A Kábelburkolat csatlakoztatása és eltávolítása" [p.39](#)
- "A kivetítő áramellátásának kezelése" [p.40](#)
- "Vezetékes hálózati kapcsolat" [p.43](#)
- "Vezeték nélküli hálózati kapcsolat" [p.45](#)
- "Biztonsági HTTP" [p.52](#)

A kivetítőben számos üvegalkatrész és precíziós összetevő található. A szállítás közbeni ütődések okozta károk elkerülése érdekében az alábbiak szerint kezelje a kivetítőt.

Vigyázat!

- A kivetítőt nem mozgathatja egy ember. Legalább két ember szükséges a kivetítő kicsomagolásához és mozgatásához.
- A kivetítő mozgatásakor ne az objektívcserehez való fedelet fogja. Az objektívcserehez való fedél lejöhet, és elejtheti a kivetítőt, ami sérülést okozhat.

Figyelem

- Ne szállítsa a kivetítőt felszerelt objektívvel. Ellenkező esetben a kivetítő és az objektív is megsérülhet.
- Ha a kivetítő nem rendelkezik lencsével, szerelje fel a kivetítővel szolgáltatott lencse fedelet.

Telepítheti a kivetítőt, vagy felszerelheti azt a mennyezetre bármilyen vízszintes vagy függőleges szögben. Amikor a kivetítő beüzemelését végzi, vegye figyelembe az alábbi óvintézkedéseket.

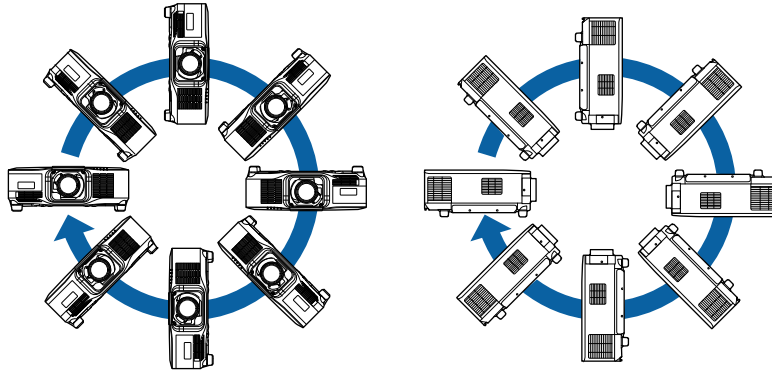

Figyelmeztetés

- Ne használjon ragasztóanyagot a mennyezeti konzol rögzítési pontjain a csavarok meglazulásának megelőzésére, illetve ne használjon kenőanyagot, olajat vagy más hasonló anyagot a kivetítőn, mert a készülékház megrepedhet, amitől leeshet a mennyezeti konzolról. Ez súlyos sérülést idézhet elő, ha valaki a mennyezeti rögzítés alatt tartózkodik, és a kivetítő is megsérülhet.
- Ne szerelje a kivetítőt olyan helyre ahol a por és nedvesség értéke magas, vagy füstnek és gőznek kitett helyre. Ellenkező esetben tűz keletkezhet, vagy áramütés következhet be. A kivetítő burkolata szintén sérülhet és károsodhat ha a kivetítő leesik a rögzítőről.

Példák olyan környezetre, amelyek előidézhetik a kivetítő leesését a burkolat sérülése következtében

- Olyan hely amely túlzott füstnek vagy levegőben levő olajrészecskéknek van kitéve, úgy mint gyárak vagy konyhák
- Olyan hely ahol illó oldószerek vagy vegyszerek találhatóak, úgy mint gyárak vagy laboratóriumok
- Olyan helyek, ahol a kivetítő mosószereknek vagy vegyszereknek lehet kitéve, úgy mint gyárak vagy konyhák
- Olyan helyek ahol gyakran használnak illó olajokat, úgy mint relaxáló szobák
- Olyan eszközök mellett, amelyek túlzott füstöt, levegőben levő olajrészecskéket vagy habot bocsátanak ki különböző eseményeken

Figyelem

Szerelje be a 13–20 A-es árammegszakítót az épületben lévő, a kivetítő áramellátását biztosító vezetékekre. Ne csatlakoztasson más eszközöket arra a vezetékekre, ahová az árammegszakítót telepítette, a vezetékeket pedig csak a kivetítőhöz használja.

Figyelem

- Amikor a kivetítő mennyezeti rögzítőpontjait és a négy ponton a rögzítő szerelvényeket rögzíti, M6 csavarokat (max. 14 mm mélységű) használjon.

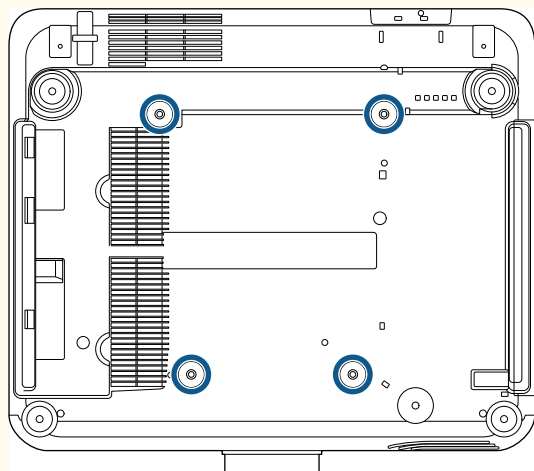

- Ne tegyen kivetítőket közvetlenül egymás tetejére.

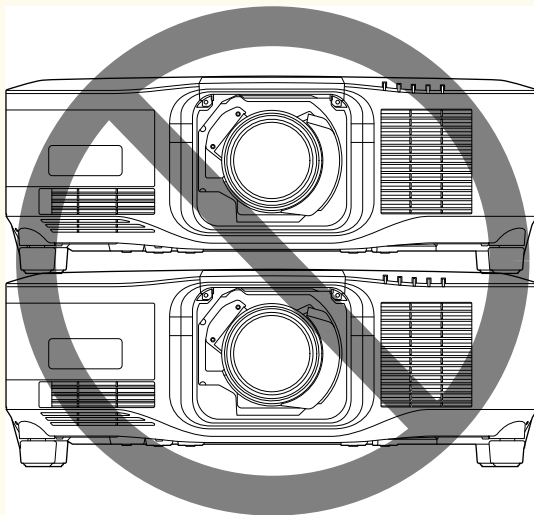

Telepítési terület

Figyelem

- Győződjön meg róla, hogy elegendő területet hagy a kivetítő körül, hogy semmi se akadályozza a levegő kifúvó és beszívó szellőzőnyílásait.

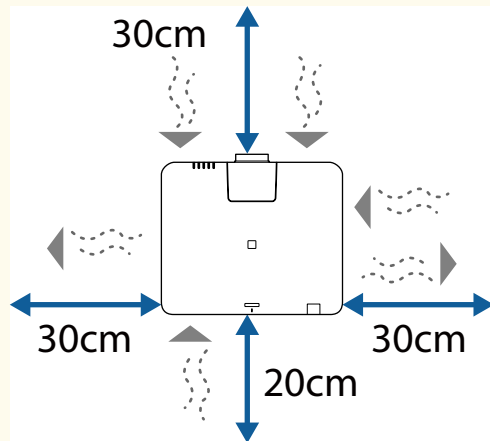

A levegőbeszívó szellőzőnyílás és a levegőkifúvó szellőzőnyílás pontos helyéért lásd a kivetítő *Specifications* dokumentumát.

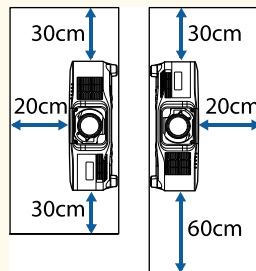

- Ne telepítse a kivetítőt olyan helyre, ahol a levegő nem tud keringeni, például polcra vagy dobozba.
Ha a kivetítőt polcra vagy dobozba szeretné beszerezni, részletekért vegye fel a kapcsolatot az Epson vállalattal.
- Ha nincs elég hely a kivetítő körül, és a kivetítő belső hőmérséklete magasabb lesz, akkor lehet, hogy a fényforrás fényereje csökken.

Gondoskodjon róla, hogy a levegőkifúvó szellőzőnyíláson keresztül távozó meleg levegő nem jut a levegőbeszívó szellőzőnyílásába.

Telepítési terület (Több kivetítő egymás mellé telepítése esetén)

Figyelem

- Ha több kivetítőt telepít egymás mellé, győződjön meg róla, hogy a kifúvó szellőzőnyílásból érkező meleg levegő nem megy közvetlenül a másik kivetítő levegőbeszívó szellőzőnyílásába.

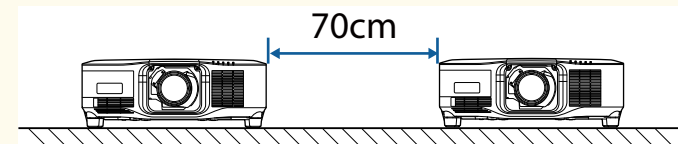

- Ha elválasztót használ, kisebb helyet is hagyhat ki a kivetítők között.

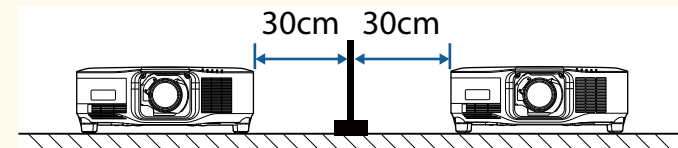

Kövesse az ebben a fejezetben található utasításokat kompatibilis lencse csatlakoztatásához és eltávolításához.

Az alábbi lencsék állnak rendelkezésre.

- ELPLX02
- ELPLX02W
- ELPLX02S
- ELPLX02WS
- ELPLU03S
- ELPLU04
- ELPLW08
- ELPLW06
- ELPLM15
- ELPLM10
- ELPLM11
- ELPLL08

Figyelmeztetés

Lencse csatlakoztatása és eltávolítása előtt mindenképpen kapcsolja ki a kivetítőt, és húzza ki a tápkábelt. Különben elektromos áramütést szenvedhet.

Figyelem

- Ha por vagy szennyeződés kerül a kivetítő belsejébe, a vetítési minőség romlik, és meghibásodáshoz is vezethet. Kezeléskor tartsa be a következő óvintézkedéseket.
- Győződjön meg róla, hogy az objektív felszerelésekor vagy eltávolításakor a kivetítő nem felfelé néz.
- Csak akkor távolítsa el az objektívet, ha szükséges.
- A kivetítőt csatlakoztatott objektívvel tárolja.
- Ne érintse meg a lencsét pusztán kézzel, hogy elkerülje a lencse felületének sérülését, illetve azt, hogy ujlenyomatok kerüljenek rá.

► Kapcsolódó hivatkozások

- "Lencse csatlakoztatása" [p.33](#)
- "Lencse eltávolítása" [p.37](#)

Lencse csatlakoztatása

Kompatibilis lencsét csatlakoztathat a kivetítőhöz.



Az ultrarövid vetítési távolságot biztosító zoomobjektív csatlakoztatásával kapcsolatban lásd az objektívhez mellékelt *Használati útmutatót*.

- 1** Kapcsolja ki a kivetítőt, és húzza ki a tápkábelt.

- 2** Távolítsa el az objektívcseréhez való fedelet.

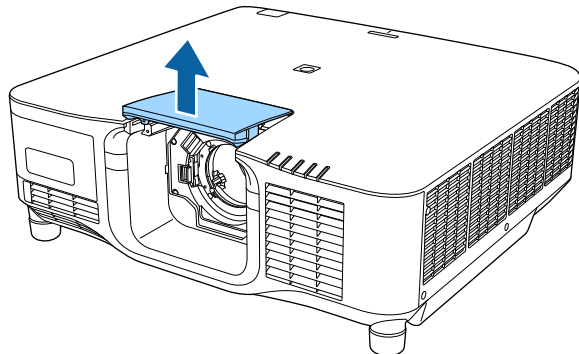

- 3** Csípje össze a reteszelőkart, majd mozgassa **Release** pozícióba.

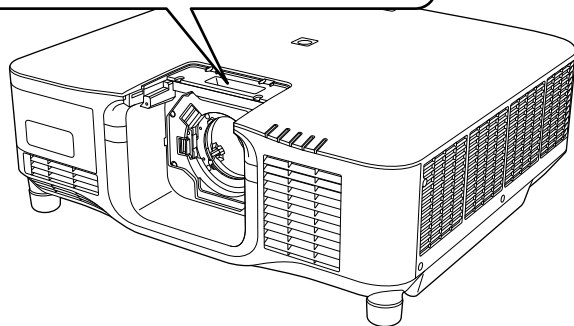
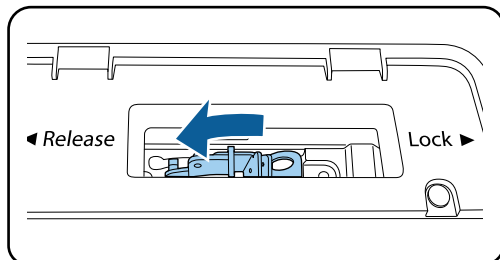

- 4** Helyezze be a lencsét egyenesen a kivetítő lencsenyílásába úgy, hogy a fehér pont felfelé nézzen.

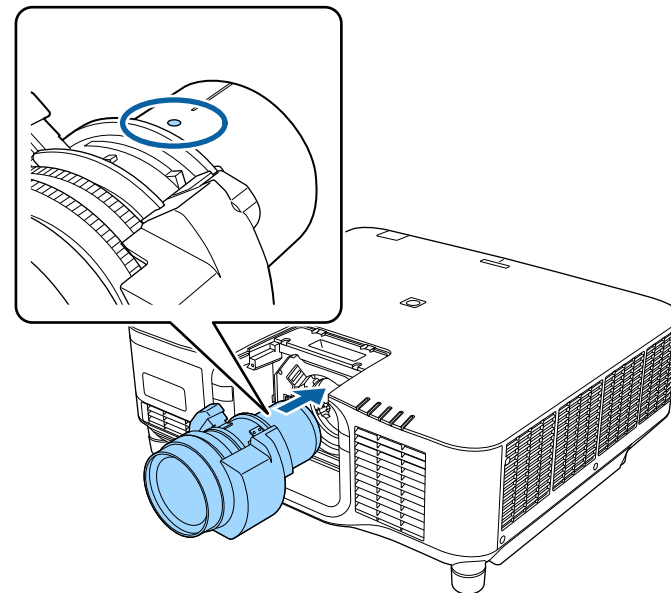

⚠ Vigyázat!

A sérülések elkerülése érdekében ügyeljen rá, hogy az ujjai ne szoruljanak be a kivetítő és az objektív közé.

- 5** Tartsa stabilan a lencsét, majd csípje össze a reteszelőkart, és mozgassa **Lock** pozícióba.

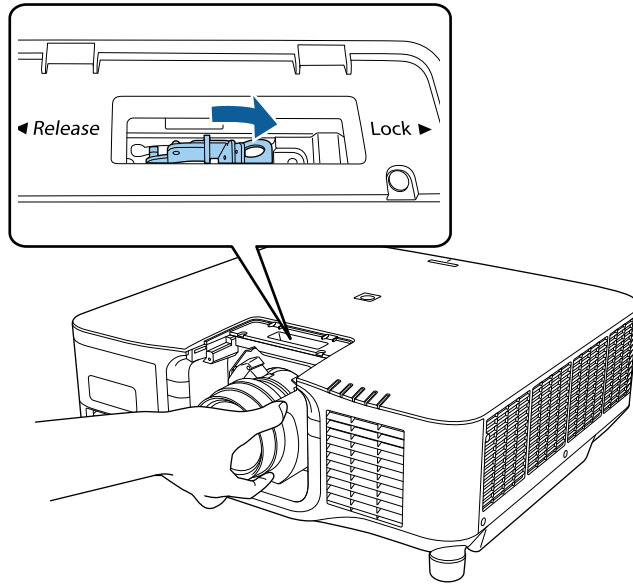

⚠ Figyelmeztetés

Győződjön meg róla, hogy az objektív rögzítve van.

Ha az objektív nincs rögzítve, akkor a kivetítő mozgatása során leeshet, és sérülést okozhat.

- 6** Ha az objektívet erősebben szeretné rögzíteni, húzza meg a zárókar mellett csavart (2,5 mm-es) imbuszkulccsal.

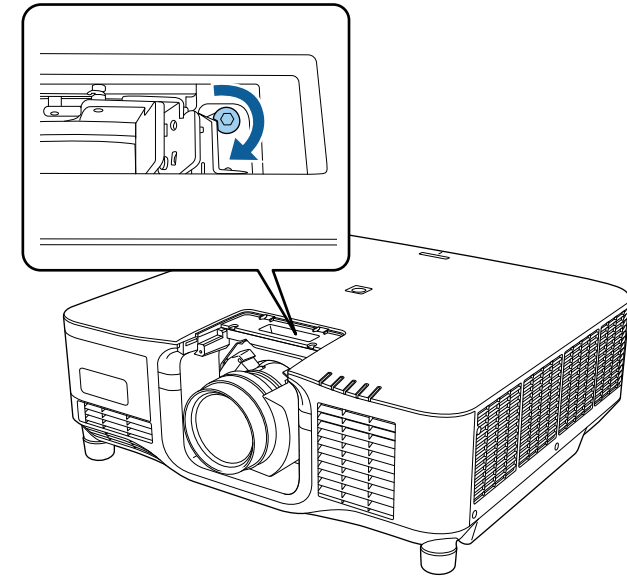

ELPLX02S/ELPLX02WS használata esetén az objektív a csavaros rögzítő használata nélkül is rögzítve van.

- 7** Cserélje ki az objektívcserehez való fedelet.

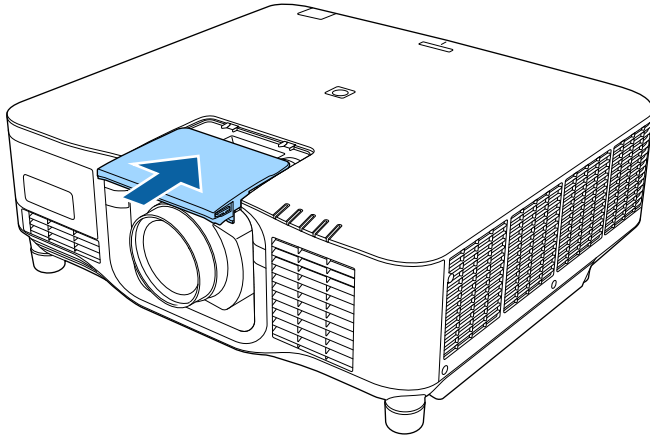

Lefelé történő vetítés esetén azt ajánljuk, hogy kereskedelmi forgalomban kapható csavarral (M3 × 12 mm) rögzítse az objektívcserehez való fedelet.

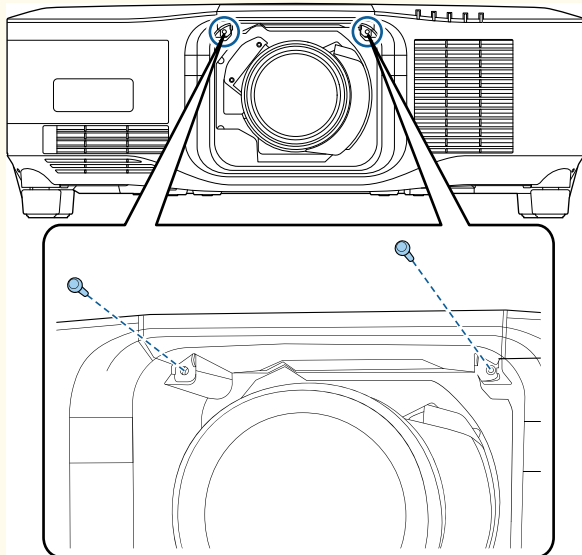

- 8** A lencse kalibrálásának elvégzéséhez kapcsolja be a kivetítőt.

- 9** Amikor megjelenik a lencsekalibrálás megkezdésére felszólító üzenet, válassza az **Igen** lehetőséget.

A lencse kalibrálása elindul, és segít, hogy a kivetítő megfelelően olvassa be a lencse pozícióját és beállítási tartományát. Ez legfeljebb 100 másodpercet vesz igénybe. Amikor a kalibrálás befejeződik, a lencsék visszaállnak az eredeti helyzetükbe.

A következő objektívek a standard helyzetbe térnek vissza.

- ELPLX02S/02
- ELPLX02WS/02W



- Ha nem jelenik meg üzenet a kivetítő bekapcsolása után, végezze el manuálisan a lencse kalibrálását az alábbi módok egyikével.
 - Nyomja meg a [Calibration] gombot a távvezérlőn.
 - Tartsa lenyomva a [Default] gombot a távvezérlőn kb. 3 másodpercig.
 - Változtatás a kivetítő menüjében:
 - ☛ **Részletes > Működés > Lencse kalibrálása**
- Ha nem kalibrálja a lencsét, lehet, hogy a következő funkciók nem fognak megfelelően működni.
 - Fókusz
 - Torzítás
 - Nagyítás
 - Lencsepozíció
 - Memória (Lencse pozíciója)

Figyelem

Ha a sikertelen lencsekalibrálást jelző ikon jelenik meg, akkor távolítsa el a lencsét, majd csatlakoztassa újra. Ha továbbra is ez az üzenet jelenik meg, akkor ne használja tovább a kivetítőt, húzza ki a hálózati dugót a konnektorból, és kérjen segítséget az Epson vállalattól.

Lencse eltávolítása

Eltávolíthatja a lencsét, hogy egy másik fajtát tegyen a helyére.

Vigyázat!

A kivetítő kikapcsolása után várjon legalább 30 percet a lencse eltávolításával vagy cseréjével. A lencseegység lehűlés előtti megérintése égési sérüléseket okozhat.



A kivetítő lézert használ fényforrásként. Biztonsági lépésként a fényforrás a lencse eltávolításakor kikapcsol. Csatlakoztassa a lencsét, majd nyomja meg az [On] gombot az ismételt bekapcsoláshoz.

- 1** Tartsa lenyomva a [Lens Shift] (távvezérlő) vagy a [Lens] (kezelőpanel) gombot körülbelül 3 másodpercig, hogy a lencsét visszaállítsa a kezdő pozícióba.
- 2** Kapcsolja ki a kivetítőt, és húzza ki a tápkábelt.

- 3** Távolítsa el az objektívcseréhez való fedelet.

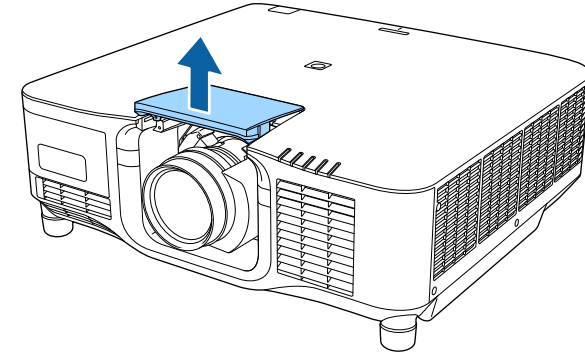

- 4** Szükség esetén lazítsa meg a zárókar melletti csavart.

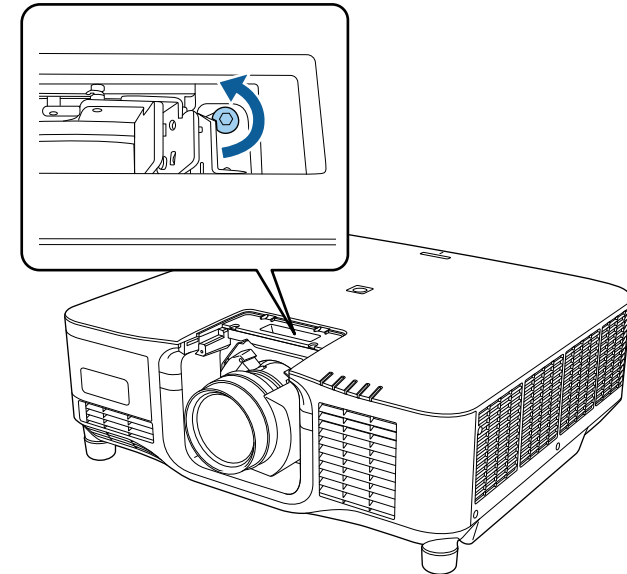

- 5** Tartsa stabilan a lencsét, miközben összecsípi a reteszelőkart, majd mozgassa **Release** pozícióba.

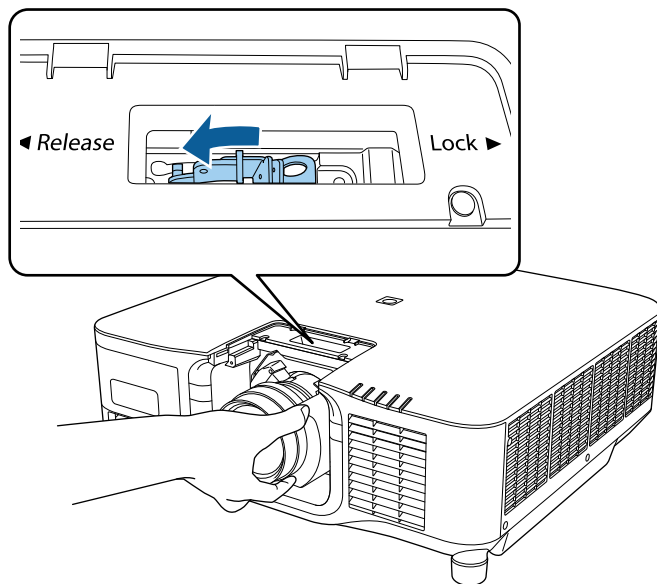

- 6** Óvatosan húzza ki egyenesen a lencsét a kivetítóből.

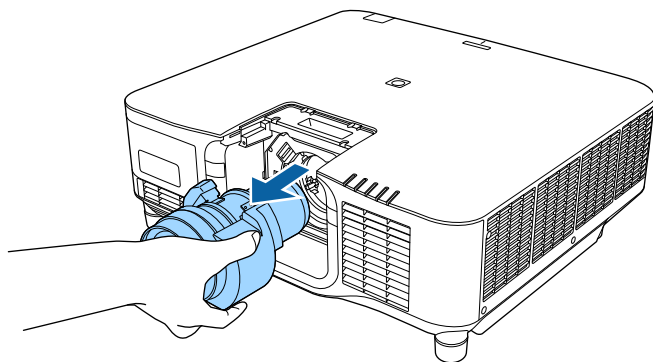

Ha a kivetítőt a mennyezetről lógatja le, csatlakoztassa a kivetítőhöz mellékelt kábelburkolatot, hogy elrejtse a csatlakozó kábeleket.

- 1** Használjon kereskedelmi forgalomban kapható kábelkötözőt, amelyet vezessen át a kábeltartón, és kösse egymáshoz a kábeleket.

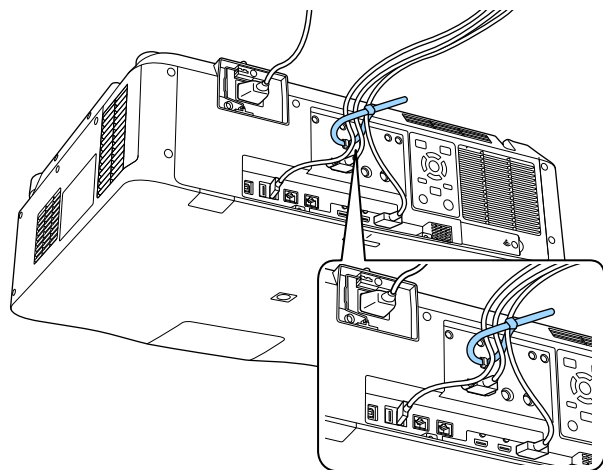

⚠ Vigyázat!

Ne kösse össze a tápkábelt a többi kábellel. Mivel ez tűzveszélyes lehet.

- 2** Helyezze fel a kábelburkolatot a látható módon, vezesse át a kábeleket a kábelburkolat alján található résen.

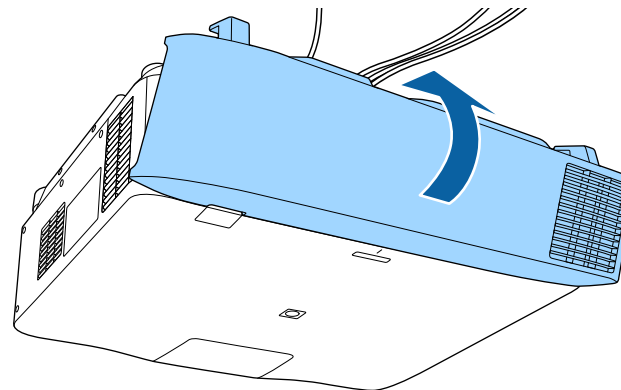

- 3** Húzza meg a kábelburkolat csavarjait.

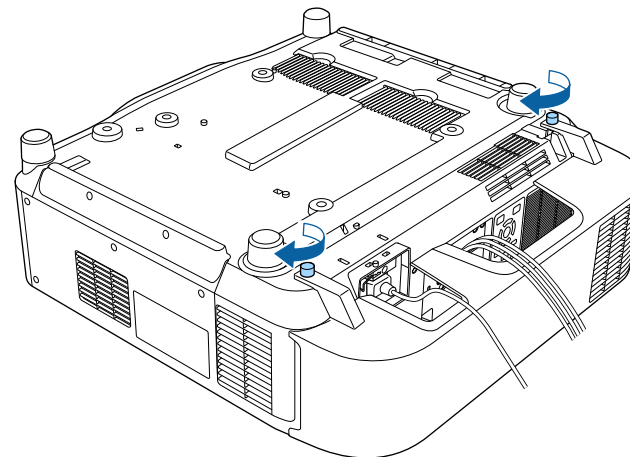

A kivetítő áramellátásának kezeléséhez kövesse az ebben a fejezetben található utasításokat.

▶ Kapcsolódó hivatkozások

- "A kivetítő bekapcsolása" [p.40](#)
- "A kivetítő kikapcsolása" [p.42](#)

A kivetítő bekapcsolása

Kapcsolja be a használni kívánt számítógépet vagy videószerkezt, miután bekapcsolta a kivetítőt.

Figyelem

Ha kivetítő bekapcsolása előtt csatlakoztassa azt a számítógépet vagy videoberendezést, amelyet a kivetítővel szeretne használni.

- 1** Csatlakoztassa a tápkábelt a kivetítő hálózati aljzatába, majd dugja be a kábelt a konnektorba.

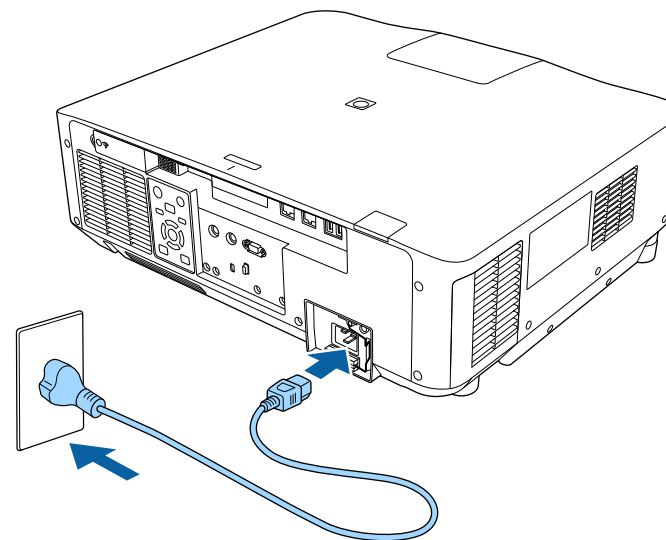

A kivetítő működésjelző fénye kék színre vált. Ez azt jelzi, hogy a kivetítő áramot kap, de még nincs bekapcsolva (vagyis készenléti üzemmódban van).



A telepítés helyének meghatározása során ideiglenesen 100 V-os tápkábelrel működtetheti a készüléket.

100 V-os tápkábelrel történő kivetítés esetén a maximális fényerő korlátozott.

A kivetített kép és az objektív beállításakor használja a 200 V-os tápkábelrel.

A következő funkciókat 100 V-os tápkábelrel nem tudja használni.

- Világítás mód
- Becsült hátralévő
- Frissítési mód
- Világítás kalibrálása

Mindenképpen földelje a tápcsatlakozót egy földelő vezeték vagy egy 3 vezetékes tápcsatlakozó használatával.

2 Szükség esetén rögzítse a tápkábel, hogy megakadályozza, hogy leessen.

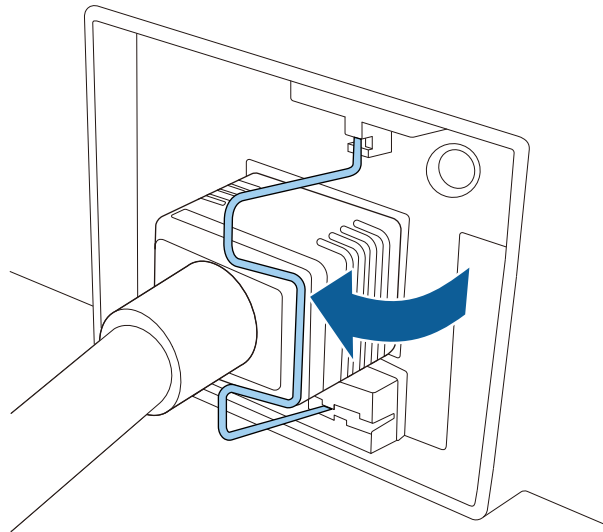

3 Nyomja meg az [On] gombot a kezelőpanelen vagy a távvezérlőn a kivetítő bekapcsolásához.

A kivetítő hangjelzést ad ki, és az állapotjelző fény kék színnel villog, amíg a kivetítő bemelegszik. Amint a kivetítő bemelegedett, az állapotjelző fény villogása megszűnik, és a jelzőfény kék színre vált.



- Amikor a **Gyorsindítás** engedélyezve van a kivetítő **Kiterjesztett** menüjében, a kivetítő a bekapcsoló gomb megnyomása után néhány másodperccel használatra kész lesz.

Részletes > Működés > Gyorsindítás

Ha nem látható a kép, próbálkozzon az alábbiakkal.

- Kapcsolja be a csatlakoztatott számítógépet vagy videóeszközt.
- Módosítsa a képkimenetet a számítógépről, ha laptopot használ.
- Helyezzen be egy DVD-t vagy más képi adathordozót, majd nyomja meg a lejátszás gombot (ha szükséges).
- Nyomja meg a [Search] gombot a távvezérlőn vagy a kezelőpanelen a forrás észleléséhez.
- Nyomja meg a kívánt videóforrás gombját a távvezérlőn.
- Ha megjelenik a kezdőképernyő, válassza ki azt a forrást, amelyet ki szeretne vetíteni.

Figyelmeztetés

- Ne nézzen a kivetítő objektívjébe, ha a fényforrás világít! Ez maradandó károsodást okozhat a szemében, és gyermekek esetében kifejezetten veszélyes.
- Ha a kivetítőt egy adott távolságról a távirányító segítségével kapcsolja be, győződjön meg arról, hogy senki nem néz a lencsébe.
- Vetítés közben ne zárja el a fény útját könyvvel vagy más tárggyal. Ha a fény útja akadályozva van, a fény által megvilágított terület felforrósodhat, amelynek hatására a felület megolvadhat, megéghet, vagy tűz keletkezhet. Ezenkívül a lencse a fényvisszaverődés miatt felforrósodhat, ami a kivetítő hibás működését okozhatja. A vetítés leállításához használja az A/V némítás vagy Kioldó funkciót, vagy kapcsolja ki a kivetítőt.



- Ha a **Betáp kapcsoló** beállítás **Be** értékre van állítva a kivetítő **Kiterjesztett** menüjében, akkor a kivetítő azonnal bekapcsol, amint csatlakoztatja a készüléket a hálózati áramforráshoz. Ne feledje, hogy a kivetítő akkor is automatikusan bekapcsol, ha egy esetleges áramszünetet követően visszatér az áram.
 - ☛ **Részletes > Működés > Betáp kapcsoló**
- Ha kiválaszt egy adott portot az **Auto. bekapcsolás** beállításaként a kivetítő **Részletes** menüjében, a kivetítő azonnal bekapcsol, amint az adott portról jelet vagy kábelcsatlakozást észlel.
 - ☛ **Részletes > Működés > Auto. bekapcsolás**

▶ Kapcsolódó hivatkozások

- "Kezdőképernyő" [p.55](#)

A kivetítő kikapcsolása

Használat után kapcsolja ki a készüléket.



- Amikor nem használja a kivetítőt, kapcsolja ki, mert így meghosszabbíthatja a kivetítő élettartamát. A fényforrás élettartama a kiválasztott üzemmódtól, a környezeti feltételektől és a használattól függ. A fényerő idővel csökken.
- A világítás kalibrálása automatikusan elindul, ha kikapcsolja a kivetítőt, és az alábbi feltételek teljesülnek:
 - A **Világítás kalibrálása** beállítás **Futtatás időnként** értékre van állítva a kivetítő **Alaphelyzet** menüjében
 - 100 óra telt el az utolsó világításkalibrálás óta
 - Ha több mint 20 percen keresztül folyamatosan használta a kivetítőt
- Mivel a kivetítő támogatja a közvetlen kikapcsolási funkciót, a készülék közvetlenül kikapcsolható a megszakítóról.

- 1** Nyomja meg a [Standby] gombot a kezelőpanelen vagy a távvezérlőn. A kivetítő megjeleníti a kikapcsolás jóváhagyását kérő képernyőt.
- 2** Nyomja meg újra a [Standby] gombot. (Ha bekapcsolva szeretné hagyni a készüléket, nyomjon meg egy másik gombot.) A kivetítő két hangjelzést ad, a fényforrás kialszik, és az állapotjelző fény is kialszik.
- 3** A kivetítő szállításához vagy tárolásához győződjön meg arról, hogy a kivetítő állapot kijelzője nem világít, majd húzza ki a tápkábelt.

Hálózaton keresztül képeket küldhet a kivetítőnek, valamint felügyelheti és vezérelheti a kivetítőt.

Ennek a műveletnek az elvégzéséhez először a következőket kell tennie:

- Csatlakoztassa a kivetítőt a hálózatához.
- Állítsa be a kivetítőt és a számítógépet a kivetítő **Hálózat** menüjének segítségével.
- Töltse le és telepítse az alábbi hálózati szoftvert a következő webhelyről.
epson.sn
 - Az Epson iProjection szoftver segítségével beállíthatja a számítógépet a hálózaton keresztül történő kivetítéshez. A szoftver interaktív értekezletek tartását is lehetővé teszi úgy, hogy a felhasználó számítógépes képernyőjét kivetíti hálózaton keresztül. Az utasításokat lásd az *Epson iProjection kezelési útmutatója (Windows/Mac)* című dokumentumban.
 - Az Epson Projector Management szoftver (csak Windows esetén) beállítja számítógépét a kivetítők felügyeletéhez és vezérléséhez. További útmutatásért lásd az *Epson Projector Management kezelési útmutatója* című dokumentumot.

► Kapcsolódó hivatkozások

- "Csatlakoztatás vezetékes hálózathoz" [p.43](#)
- "Vezetékes hálózati beállítások kiválasztása" [p.43](#)

Csatlakoztatás vezetékes hálózathoz

Ha a kivetítőt egy vezetékes helyi (LAN-) hálózathoz szeretné csatlakoztatni, akkor használjon 100Base-TX vagy 10Base-T hálózati kábelt. A megfelelő adatátvitel érdekében használjon Cat.5e vagy jobb minőségű árnyékolt kábelt.

- 1** Csatlakoztassa a hálózati kábel egyik végét a hálózati elosztóhoz, kapcsolóhoz vagy routerhez.

- 2** Csatlakoztassa a kábel másik végét a kivetítő LAN-portjához.

Vezetékes hálózati beállítások kiválasztása

Ahhoz, hogy a hálózaton lévő számítógépekről vetíthessen, meg kell adnia a hálózati beállításokat a kivetítőn.



Ellenőrizze, hogy a kivetítőt a LAN-porton keresztül csatlakoztatta a vezetékes hálózathoz.

- 1** Nyomja meg a [Menu] gombot, válassza ki a **Hálózat** menüt, majd nyomja meg az [Enter] gombot.
- 2** Válassza a **Hálózati konfigurációhoz** lehetőséget, majd nyomja meg az [Enter] gombot.
- 3** Válassza ki az **Alap** menüt, majd nyomja meg az [Enter] gombot.
- 4** Igény szerint adja meg az alapbeállításokat.
 - A **Kivetítő neve** opciónál egy legfeljebb 16 alfanumerikus karaktert tartalmazó nevet adhat meg, amellyel azonosíthatja a kivetítőt a hálózaton.
 - A **PJLink jelszó** opciónál egy legfeljebb 32 alfanumerikus karaktert tartalmazó jelszót adhat meg, amellyel a PJLink-protokollt használhatja a kivetítő vezérléséhez.
 - A **Remote jelszó** opciónál egy legfeljebb 32 alfanumerikus karaktert tartalmazó jelszót adhat meg, amellyel a kivetítő elérhetővé válik az Alapvető vezérlésen keresztül. (A felhasználónév **EPSONREMOTE**. Alapértelmezés szerint nincs jelszó beállítva.)

- A **Web-hozzáf. jelszó** opciónál egy legfeljebb 32 alfanumerikus karaktert tartalmazó jelszót adhat meg, amellyel a kivetítő elérhetővé válik a világhálón keresztül. (A felhasználónév **EPSONWEB**. Alapértelmezés szerint nincs jelszó beállítva.)
- A **Moderátori jelszó** opciónál egy legfeljebb négyjegyű számból álló jelszót adhat meg, amellyel moderátorként, az Epson iProjection szoftverrel érheti el a kivetítőt. (Alap esetben nincs jelszó beállítva.)
- A **Vetítő kulcsszava** egy biztonsági jelszó bekapcsolását teszi lehetővé, amellyel megakadályozhatja, hogy a helyiségen kívül tartózkodók hozzáférjenek a kivetítőhöz. A kivetítő használatához és az aktuális vetítőváson megosztásához meg kell adnia a megjelenített, véletlenszerűen generált kulcsszót az Epson iProjection szoftvert futtató számítógépről.
- A **Jelszó megjelenítése** lehetővé teszi annak kiválasztását, hogy a kivetítő kulcsszava meg legyen-e jelenítve a vetített képen, a kivetítő Epson iProjection használatával történő elérésekor.
- A **LAN infó megjelenítése** opciónál beállíthatja a kivetítő hálózati adatainak megjelenítési formátumát.



A megjelenő billentyűzet számok és egyéb karakterek beírására használhatja. Használja a nyílombokat a távvezérlőn a karakterek kiemeléséhez, majd nyomja meg az [Enter] gombot a kiválasztásukhoz.

Számokat is beírhat úgy, hogy megnyomja a számombokat, miközben lenyomva tartja a távvezérlő [Num] gombját.

- 5** Válassza ki a **Vezetékes LAN** menüt, majd nyomja meg az [Enter] gombot.
- 6** Szükség szerint adja meg a hálózata IP-beállításait.
 - Ha a hálózat automatikusan osztja ki a címeket, válassza ki az **IP beállítások** elemet, hogy a **DHCP** beállítást **Be** értékre állítsa.

- Ha a címeket manuálisan kell beállítania, válassza az **IP beállítások** elemet, hogy a **DHCP** funkciót **Ki** értékre állítsa, majd adja meg a kivetítő **IP-cím**, **Alhálózati maszk** és **Átjáró címe** beállításainak értékét (ha szükséges).
- Ha IPv6 használatával szeretné csatlakoztatni a kivetítőt a hálózathoz, válassza az **IPv6-beállítások** pontot az **IPv6** beállítás **Be** értékre állításához, majd állítsa be igény szerint az **Autom. konfigurálás** és az **Ideigl. cím használata** beállításokat.



Ha a megjelenített képernyő-billentyűzeten lévő számok közül szeretne kiemelni néhányat, akkor használja a nyílombokat a távvezérlőn. Egy kiemelt szám kiválasztásához nyomja meg az [Enter] gombot.

- 7** Ha nem szeretné, hogy az IP-cím megjelenjen a LAN készenléti képernyőn és a Kezdőképernyőn, állítsa az **IP cím kijelzés** beállítását **Ki** értékre.
- 8** A beállítások végrehajtását követően válassza a **Beállítás kész** lehetőséget, majd a beállítások elmentéséhez és a menüből történő kilépéshez kövesse a képernyőn megjelenő utasításokat.



Ha nincs beállítva **Web-hozzáf. jelszó**, megjelenik egy képernyő, amely jelszó beállítására szólítja fel. A jelszó beállításához kövesse a képernyőn megjelenő utasításokat.

- 9** Nyomja meg a [LAN] gombot a távvezérlőn.
A vezetékes hálózati beállítások elvégzése akkor számít befejezettnek, ha a helyes IP-cím megjelenik a LAN készenléti képernyőn.

► Kapcsolódó hivatkozások

- "A megjelenő billentyűzet használata" [p.57](#)

Hálózaton keresztül képeket küldhet a kivetítőnek, valamint felügyelheti és vezérelheti a kivetítőt.

Ennek a műveletnek az elvégzéséhez először a következőket kell tennie:

- Telepítse az Epson 802.11a/b/g/n vezeték nélküli helyi LAN-modult a kivetítőre.
- Állítsa be a kivetítőt és a számítógépet a kivetítő **Hálózat** menüjének segítségével.
- Töltse le és telepítse az alábbi hálózati szoftvert a következő webhelyről.

epson.sn

- Az Epson iProjection (Windows/Mac) szoftver interaktív értekezletet tartását teszi lehetővé úgy, hogy a felhasználó számítógépes képernyőjét kivetíti hálózaton keresztül. Az utasításokat lásd az *Epson iProjection kezelési útmutatója (Windows/Mac)* című dokumentumban.
- Az Epson iProjection (iOS/Android) alkalmazás lehetővé teszi Önnek a kivetítést iOS, Android vagy Chromebook rendszerű eszközökről.
Az Epson iProjection alkalmazást ingyenesen letöltheti az App Store áruházból vagy a Google Play webhelyéről. Az App Store áruházzal vagy a Google Playjellel való kommunikáció során keletkező bármilyen költség a felhasználót terheli.
- Az Epson Projector Management szoftver (csak Windows esetén) beállítja számítógépét a kivetítő felügyeletéhez és vezérléséhez. További útmutatásért lásd az *Epson Projector Management kezelési útmutatója* című dokumentumot.

▶ Kapcsolódó hivatkozások

- "A vezeték nélküli LAN-modul telepítése" [p.45](#)
- "Vezeték nélküli hálózati beállítások kiválasztása manuálisan" [p.46](#)
- "Vezeték nélküli hálózati beállítások kiválasztása Windows rendszerben" [p.48](#)
- "Vezeték nélküli hálózati beállítások kiválasztása Mac rendszerben" [p.48](#)
- "A vezeték nélküli hálózati biztonság beállítása" [p.48](#)
- "Mobilkészülék csatlakoztatása QR-kóddal" [p.50](#)

- "USB-kulcs használata Windows rendszerű számítógép csatlakoztatásához" [p.51](#)

A vezeték nélküli LAN-modul telepítése

A kivetítő vezeték nélküli hálózaton történő használatához telepítse az Epson 802.11a/b/g/n vezeték nélküli LAN-modult. Másfajta vezeték nélküli LAN-modult ne telepítsen.

Figyelem

Soha ne távolítsa el a modult, míg a WLAN (vezeték nélküli LAN) visszajelzője a kivetítőn kék vagy villog, illetve amikor vezeték nélkül vetíti ki a képet. Ettől a modul károsodhat, vagy adatvesztés következhet be.

- 1** Kapcsolja ki a kivetítőt, és húzza ki a tápkábel.
- 2** Lazítsa meg a csavarokat, és vegye le a vezeték nélküli LAN-modul burkolatát az ábrán látható módon.

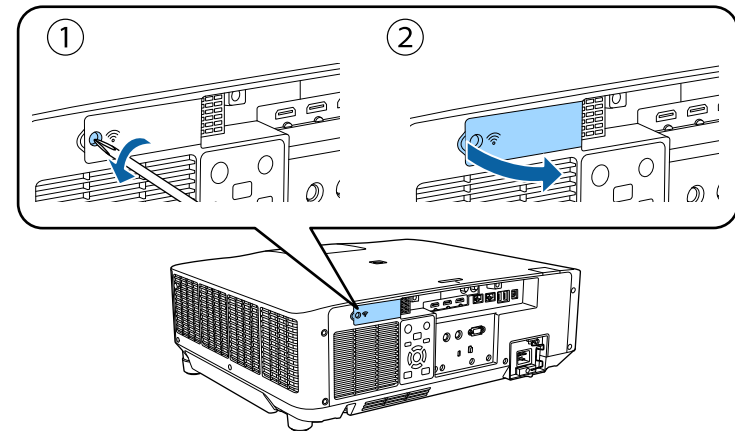

- 3** Csatlakoztassa a vezeték nélküli LAN-modult a vezeték nélküli LAN-modul nyílásához.

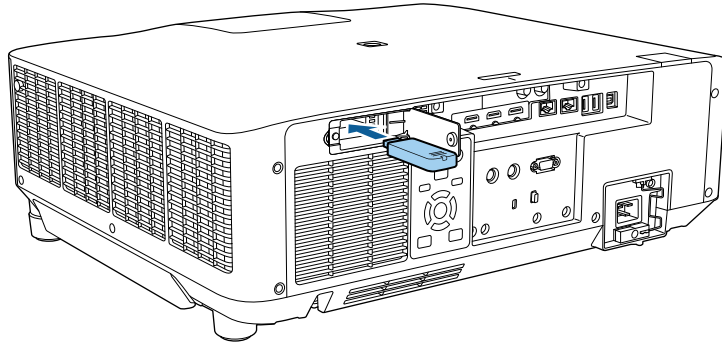

- 4** Tegye vissza a vezeték nélküli LAN-modul burkolatát az ábrán látható módon, majd húzza meg a csavarokat.

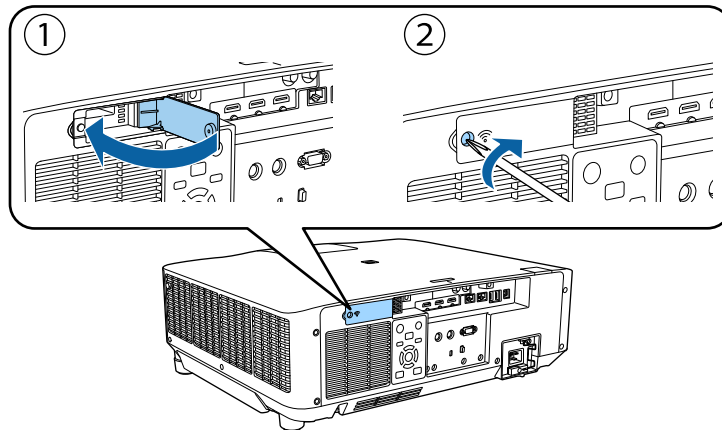

Vezeték nélküli hálózati beállítások kiválasztása manuálisan

Ahhoz, hogy a vezeték nélküli hálózatról vetíthessen, meg kell adnia a hálózati beállításokat a kivetítőn.

- 1** Nyomja meg a [Menu] gombot, válassza ki a **Hálózat** menüt, majd nyomja meg az [Enter] gombot.
- 2** Válassza a **Be** értéket a **Vez. nélk. LAN táp.** beállításaként.
- 3** Válassza ki a **Hálózati konfigurációhoz** elemet, és nyomja meg az [Enter] gombot.
- 4** Válassza ki az **Alap** menüt, és nyomja meg az [Enter] gombot.
- 5** Igény szerint adja meg az alapbeállításokat.
 - A **Kivetítő neve** opciónál egy legfeljebb 16 alfanumerikus karaktert tartalmazó nevet adhat meg, amellyel azonosíthatja a kivetítőt a hálózaton.
 - A **PJLink jelszó** opciónál egy legfeljebb 32 alfanumerikus karaktert tartalmazó jelszót adhat meg, amellyel a PJLink-protokollt használhatja a kivetítő vezérléséhez.
 - A **Remote jelszó** opciónál egy legfeljebb 32 alfanumerikus karaktert tartalmazó jelszót adhat meg, amellyel a kivetítő elérhetővé válik az Alapvető vezérlésen keresztül. (A felhasználónév **EPSONREMOTE**. Alapértelmezés szerint nincs jelszó beállítva.)
 - A **Web-hozzáf. jelszó** opciónál egy legfeljebb 32 alfanumerikus karaktert tartalmazó jelszót adhat meg, amellyel a kivetítő elérhetővé válik a világhálón keresztül. (A felhasználónév **EPSONWEB**. Alapértelmezés szerint nincs jelszó beállítva.)

- A **Moderátori jelszó** opcionál egy legfeljebb négyjegyű számból álló jelszót adhat meg, amellyel moderátorként, az Epson iProjection szoftverrel érheti el a kivetítőt. (Alap esetben nincs jelszó beállítva.)
- A **Vetítő kulcsszava** egy biztonsági jelszó bekapcsolását teszi lehetővé, amellyel megakadályozhatja, hogy a helyiségen kívül tartózkodók hozzáférjenek a kivetítőhöz. A kivetítő használatához és az aktuális vetítőkészlet megosztásához meg kell adnia a megjelenített, véletlenszerűen generált kulcsszót az Epson iProjection szoftvert futtató számítógépről.
- A **Jelszó megjelenítése** lehetővé teszi annak kiválasztását, hogy a kivetítő kulcsszava meg legyen-e jelenítve a vetített képen, a kivetítő Epson iProjection használatával történő eléréskor.
- A **LAN infó megjelenítése** opcionál beállíthatja a kivetítő hálózati adatainak megjelenítési formátumát.



A megjelenő billentyűzet számok és egyéb karakterek beírására használhatja. Használja a nyílombokat a távvezérlőn a karakterek kiemeléséhez, majd nyomja meg az [Enter] gombot a kiválasztásukhoz.

Számokat is beírhat úgy, hogy megnyomja a számombokat, miközben lenyomva tartja a távvezérlő [Num] gombját.

6 Válassza ki a **Vez.nélk.LAN** menüt, és nyomja meg az [Enter] gombot.

7 Válassza ki a **Kapcsolat módja** beállítást.

- **Gyors** lehetővé teszi a közvetlen kapcsolódást több okostelefonhoz, táblagéphez vagy számítógéphez, vezeték nélküli kommunikáció használatával.
- **Speciális** több okostelefonhoz, táblagéphez vagy számítógéphez történő kapcsolódást tesz lehetővé egy vezeték nélküli hozzáférési ponton keresztül.

8 Ha a **Speciális** csatlakozási módot választotta, a **Hozzáférési pont keresése** opcióval kijelölheti azt a hozzáférési pontot, amelyhez csatlakozni szeretne.



Ha az SSID-azonosítót manuálisan kell hozzárendelnie, válassza az **SSID** elemet az SSID-azonosító megadásához.

9 A **Speciális** csatlakozási módnál adja meg igény szerint a hálózat IP-beállításait.

- Ha a hálózat automatikusan osztja ki a címeket, válassza ki az **IP beállítások** elemet, hogy a **DHCP** beállítást **Be** értékre állítsa.
- Ha a címeket manuálisan kell beállítania, válassza az **IP beállítások** elemet, hogy a **DHCP** funkciót **Ki** értékre állítsa, majd adja meg a kivetítő **IP-cím**, **Alhálózati maszk** és **Átjáró cím** beállításainak értékét (ha szükséges).
- Ha IPv6 használatával szeretné csatlakoztatni a kivetítőt a hálózathoz, válassza az **IPv6-beállítások** pontot az **IPv6** beállítás **Be** értékre állításához, majd állítsa be igény szerint az **Autom. konfigurálás** és az **Ideigl. cím használata** beállításokat.

10 Ha nem szeretné, hogy az SSID vagy IP-cím megjelenjen a LAN készenléti képernyőn és a Kezdőképernyőn, akkor állítsa az **SSID megjelenítés** vagy **IP cím kijelzés** elemet **Ki** értékre.

11 A beállítások végrehajtását követően válassza a **Beállítás kész** lehetőséget, majd a beállítások elmentéséhez és a menüből történő kilépéshez kövesse a képernyőn megjelenő utasításokat.



Ha nincs beállítva **Web-hozzáf. jelszó**, megjelenik egy képernyő, amely jelszó beállítására szólítja fel. A jelszó beállításához kövesse a képernyőn megjelenő utasításokat.

- 12** Nyomja meg a [LAN] gombot a távvezérlőn.
A vezeték nélküli hálózati beállítások elvégzése akkor számít befejezettnek, ha a helyes IP-cím megjelenik a LAN készenléti képernyőn.

Ha végzett a kivetítő vezeték nélküli beállításainak megadásával, ki kell választania a vezeték nélküli hálózatot a számítógépen. Ezután indítsa el a hálózati szoftvert, és küldjön képeket a kivetítőre a vezeték nélküli hálózaton keresztül.

► Kapcsolódó hivatkozások

- "A megjelenő billentyűzet használata" [p.57](#)

Vezeték nélküli hálózati beállítások kiválasztása Windows rendszerben

A kivetítőhöz való csatlakozás előtt ki kell választania a megfelelő vezeték nélküli hálózatot a számítógépen.

- 1** A vezeték nélküli segédprogram eléréséhez kattintson a Windows tálcán lévő hálózati ikonra.
- 2** Ha Speciális kapcsolódási módban csatlakozik, válassza ki annak a hálózatnak a hálózatnevét (SSID), amelyhez a kivetítő csatlakozik.
- 3** Kattintson a **Csatlakozás** gombra.

Vezeték nélküli hálózati beállítások kiválasztása Mac rendszerben

A kivetítőhöz való csatlakozás előtt ki kell választania a megfelelő vezeték nélküli hálózatot a Mac rendszerben.

- 1** Kattintson a Wi-Fi ikonra a képernyő felső részén lévő menüsoron.
- 2** Ha Speciális kapcsolódási módban csatlakozik, győződjön meg arról, hogy a Wi-Fi be van kapcsolva, majd válassza ki annak a hálózatnak a hálózatnevét (SSID), amelyhez a kivetítő csatlakozik.

A vezeték nélküli hálózati biztonság beállítása

Igény szerint biztonsági funkciókat állíthat be a kivetítőn, ha egy vezeték nélküli hálózaton szeretné használni a készüléket. Állítsa be az alábbi biztonsági lehetőségek egyikét a hálózaton használt beállításoknak megfelelően:

- WPA2-PSK biztonság *
- WPA3-PSK biztonság **
- WPA2/WPA3-PSK biztonság**
- WPA3-EAP biztonság **
- WPA2/WPA3-EAP biztonság**

* Csak a Gyors csatlakozási mód esetén érhető el.

** Csak a Speciális csatlakozási mód esetén érhető el.



A helyes adatok megadásával kapcsolatos útmutatásért forduljon a hálózati rendszergazdához.

- 1** Ha WPA3-EAP vagy WPA2/WPA3-EAP biztonságot szeretne beállítani, ellenőrizze, hogy a digitális tanúsítványfájl kompatibilis-e a kivetítő regisztrációjával, és jelen van-e közvetlenül az USB-tárolóeszközön.
- 2** Nyomja meg a [Menu] gombot, válassza ki a **Hálózat** menüt, majd nyomja meg az [Enter] gombot.

- 3** Válassza a **Hálózati konfigurációhoz** lehetőséget, majd nyomja meg az [Enter] gombot.
 - 4** Válassza ki a **Vez.nélk.LAN** menüt, és nyomja meg az [Enter] gombot.
 - 5** Válassza ki a **Biztonság** beállítást, és nyomja meg az [Enter] gombot.
 - 6** Végezze el a biztonsági beállításokat a hálózatának megfelelően.
 - 7** A kiválasztott csatlakozási módnak megfelelően, tegye az alábbiak egyikét.
 - **WPA2-PSK, WPA3-PSK** vagy **WPA2/WPA3-PSK**: Válassza a **Beállítás kész** lehetőséget, majd kövesse a képernyőn megjelenő utasításokat a beállítások mentéséhez és a menüből való kilépéshez.
 - **WPA3-EAP, WPA2/WPA3-EAP**: Válassza ki az **EAP beállítás** elemet, majd nyomja meg az [Enter] gombot.
 - 8** Válassza ki a protokollt a hitelesítéshez az **EAP-típus** beállítás alapján.
 - 9** A tanúsítványa importálásához, válassza ki a tanúsítvány típusát, és nyomja meg az [Enter] gombot.
 - **Kliens hitelesítés** az **EAP-TLS** típushoz
 - **CA hitelesítés** minden EAP típushoz
- 

Regisztrálhatja a digitális tanúsítványokat a webböngészőjéből is. Azonban ügyeljen arra, hogy csak egyszer regisztrálja, ellenkező esetben a tanúsítvány nem lesz megfelelően telepítve.
- 10** Válassza ki a **Regisztrálás** lehetőséget, majd nyomja meg az [Enter] gombot.
 - 11** Kövesse a képernyőn megjelenő utasításokat, és csatlakoztasson egy USB-tárolóeszközt a kivetítő USB-A portjához.

- 12** Nyomja meg az [Enter] gombot a tanúsítványok listájának megjelenítéséhez.
- 13** Válassza ki az importálandó tanúsítványt a megjelenített lista használatával.

Egy üzenet jelenik meg, amely arra kéri, hogy adja meg a jelszót a tanúsítvány esetén.
- 14** Adjon meg egy jelszót, majd nyomja meg az [Enter] gombot.

A tanúsítvány importálása megtörténik, majd a művelet befejeződéséről megjelenik egy üzenet.
- 15** Szükség esetén válassza a saját EAP beállításait.
 - A **Felhasználó neve** lehetővé teszi, hogy megadjon egy legfeljebb 64 alfanumerikus karakterből álló felhasználónevet. Több, mint 32 karakter beviteléhez használja webböngészőjét. Klienstanúsítvány importálása esetén a kiadott tanúsítvány neve automatikusan van beállítva.
 - A **Jelszó** lehetővé teszi egy legfeljebb 64 alfanumerikus karaktert tartalmazó jelszó megadását a hitelesítéshez, **PEAP** típus használata esetén. Több, mint 32 karakter beviteléhez használja webböngészőjét.
 - **Kiszolgálótan.ellen.:** lehetővé teszi annak kiválasztását, hogy ellenőrizze-e a rendszer a kiszolgáló hitelesítését vagy sem, amikor CA hitelesítést állított be.
 - A **Radius Server neve** lehetővé teszi a kiszolgáló nevének megadását az ellenőrzéshez.
- 16** A beállítások végrehajtását követően válassza ki a **Beállítás kész** lehetőséget, majd a beállítások elmentéséhez és a menüből történő kilépéshez kövesse a képernyőn megjelenő utasításokat.

► Kapcsolódó hivatkozások

- "Támogatott kliens- és CA-tanúsítványok" [p.50](#)

Támogatott kliens- és CA-tanúsítványok

Ezeket a típusú digitális tanúsítványokat regisztrálhatja.

Kliens hitelesítés (EAP-TLS)

Specifikáció	Leírás
Formátum	PKCS#12
Kiterjesztés	PFX, P12
Titkosítás	RSA
Hash	MD5/SHA-1/SHA-256/SHA-384/SHA-512
Kulcs hossza	512/1024/2048/4096 bit
Jelszó *	Maximum 64 alfanumerikus karakter; kötelező megadni

CA hitelesítés (PEAP/EAP-TLS)

Specifikáció	Leírás
Formátum	X509v3
Kiterjesztés	DER/CER/PEM
Titkosítás	RSA
Hash	MD5/SHA-1/SHA-256/SHA-384/SHA-512
Kulcs hossza	512/1024/2048/4096 bit
Kódolás	BASE64/Binary

* 32-nél több karakter beviteléhez a webböngészőjét kell használnia.

Mobilkészülék csatlakoztatása QR-kóddal

Miután kiválasztotta a kivetítő vezeték nélküli hálózati beállításait, megjeleníthet egy QR-kódot a képernyőn, és a kód segítségével mobilkészüléket csatlakoztathat a kivetítőhöz az Epson iProjection (iOS/Android) alkalmazáson keresztül.



- Győződjön meg arról, hogy az Epson iProjection legújabb verziója van telepítve a készülékére.
- Az Epson iProjection alkalmazást ingyenesen letöltheti az App Store áruházból vagy a Google Play webhelyről. Az App Store áruházal vagy a Google Playjel való kommunikáció során keletkező bármilyen költség a felhasználót terheli.
- Ha az Epson iProjection alkalmazást Gyors csatlakozási módban használja, azt javasoljuk, hogy adjon meg biztonsági beállításokat.

1 Nyomja meg a [LAN] gombot a távvezérlőn.

A QR-kód megjelenik a vetítővászonon.



- Ha nem látja a QR-kódot, állítsa a **LAN infó megjelenítése** beállítást **Szöveg és QR kód** értékre a kivetítő **Hálózat** menüjében.
Hálózat > Hálózati konfigurációhoz > Alap > LAN infó megjelenítése
- A QR-kód elrejtéséhez nyomja meg az [Esc] gombot.
- Ha a QR-kód rejtve van, nyomja meg az [Enter] gombot a kód megjelenítéséhez.

2 Indítsa el az Epson iProjection alkalmazást a mobilkészülékén.

- 3 Olvassa le a kivetített QR-kódot az Epson iProjection használatával a készülék és a kivetítő csatlakoztatásához.



A QR-kód helyes leolvasásához álljon a vetítőlapon elé közel a vászonhoz, hogy a kivetített kód a mobilkészülék QR-kóddolvasójának segédvonalán belül legyen. Ha túl messze áll a vászontól, előfordulhat, hogy nem tudja leolvasni a kódot.

Amikor létrejön a kapcsolat, válassza ki a ☰-ből a **Contents** menüt, majd jelölje ki a kivetíteni kívánt fájlt.

USB-kulcs használata Windows rendszerű számítógép csatlakoztatásához

Beállíthatja az USB flash-meghajtót USB-kulcsként, ha a kivetítőt egyszerűen és gyorsan szeretné csatlakoztatni egy vezeték nélküli LAN-t támogató Windows számítógéphez. Az USB-kulcs létrehozása után egyszerűen és gyorsan vetíthet ki képeket a hálózati kivetítőről.

- 1 Állítsa be az USB-kulcsot az Epson iProjection (Windows) szoftver **USB-kulcsbeállító eszközének** használatával.



Az utasításokat lásd az *Epson iProjection kezelési útmutatója (Windows/Mac)* című dokumentumban.

- 2 Győződjön meg arról, hogy a vezeték nélküli LAN-modul telepítve van a kivetítőn.
- 3 Kapcsolja be a kivetítőt.

- 4 Nyomja meg a [LAN] gombot a távvezérlőn.
Megjelenik a LAN készenléti képernyő. Ellenőrizze, hogy megjelenik egy SSID és az IP-cím.
- 5 Távolítsa el a vezeték nélküli LAN-modult a kivetítő USB-A portjából (ha telepítve van), és helyezze be az USB-kulcsot ugyanabba a portba.
Megjelenik egy üzenet, amely arról tájékoztatja, hogy a hálózati információk frissítése befejeződött.
- 6 Távolítsa el az USB-kulcsot.
Ha a kivetítőhöz szükség van a vezeték nélküli LAN-modulra, helyezze be ismét a modult a készülékbe.
- 7 Csatlakoztassa az USB-kulcsot a számítógép egyik szabad USB-portjába.
- 8 A szükséges alkalmazás telepítéséhez kövesse a képernyőn megjelenő utasításokat.



- Ha megjelenik a Windows-tűzfal kapcsolatos üzenet, kattintson az **Igen** lehetőségre a tűzfal kikapcsolásához.
- A szoftver telepítéséhez rendszergazdai jogok szükségesek.
- Ha az alkalmazás nem települ automatikusan, kattintson duplán az **MPPLaunch.exe** fájlra az USB-kulcson.

Néhány perc elteltével a kivetítő megjeleníti a számítógép képét.

- 9 Miután végzett a vezeték nélküli kivetítéssel, válassza a Windows-tálcán látható **Hardver biztonságos eltávolítása** ikont, majd távolítsa el az USB-kulcsot a számítógépből.



Elképzelhető, hogy újra kell indítania a számítógépet a vezeték nélküli LAN-kapcsolat újraaktiválásához.

Használhat HTTPS-protokollt, hogy növelje a biztonságot a kivetítő és az azzal kommunikáló webböngésző között. Ehhez hozzon létre egy kiszolgálói tanúsítványt, telepítse azt a kivetítőre, és kapcsolja be a **Biztonsági HTTP** beállítást a kivetítő menüiben, hogy ellenőrizze a webböngésző megbízhatóságát.

☛ **Hálózat > Hálózati konfigurációhoz > Egyebek > Biztonsági HTTP**

Még ha nem is telepíti a kiszolgálói tanúsítványt, a kivetítő automatikusan létrehoz egy saját maga által aláírt tanúsítványt, és lehetővé teszi a kommunikációt. Mivel a saját maga által létrehozott tanúsítvány nem igazolhatja a megbízhatóságot a webböngésző részéről, egy figyelmeztetés jelenik meg a kiszolgáló megbízhatóságáról, amikor webböngészőn keresztül próbál hozzáférni a kivetítőhöz. Ez a figyelmeztetés nem akadályozza meg a kommunikációt.

▶ Kapcsolódó hivatkozások

- "Webkiszolgálói tanúsítvány importálása a menük használatával" [p.52](#)

Webkiszolgálói tanúsítvány importálása a menük használatával

Létrehozhatja a web kiszolgáló hitelesítést, és a kivetítő menüi, illetve egy külső adattároló használatával importálhatja azt.



- Ehhez a modellhez egy USB flash-meghajtót használhat külső adattárolóként.
- Regisztrálhatja a digitális tanúsítványokat a webböngészőjéből is. Azonban ügyeljen arra, hogy csak egyszer regisztrálja, ellenkező esetben a tanúsítvány nem lesz megfelelően telepítve.

- 1** Győződjön meg róla, hogy a digitális tanúsítvány fájl kompatibilis-e a kivetítő regisztrációjával és közvetlenül az USB tárolóeszközön helyezkedik-e el.

- 2** Nyomja meg a [Menu] gombot, válassza ki a **Hálózat** menüt, majd nyomja meg az [Enter] gombot.
- 3** Válassza a **Hálózati konfigurációhoz** lehetőséget, majd nyomja meg az [Enter] gombot.
- 4** Válassza ki az **Egyebek** menüt, majd nyomja meg az [Enter] gombot.
- 5** Állítsa a **Biztonsági HTTP** lehetőséget **Be** értékre.
- 6** Válassza ki a **Webkiszolgáló tan.** lehetőséget, majd nyomja meg az [Enter] gombot.
- 7** Válassza ki a **Regisztrálás** lehetőséget, majd nyomja meg az [Enter] gombot.
- 8** Kövesse a képernyőn megjelenő utasításokat, és csatlakoztasson egy USB-tárolóeszközt a kivetítő USB-A portjához.
- 9** Nyomja meg az [Enter] gombot a tanúsítványok listájának megjelenítéséhez.
- 10** Válassza ki az importálandó tanúsítványt a megjelenített lista használatával.
Egy üzenet jelenik meg, amely arra kéri, hogy adja meg a jelszót a tanúsítvány esetén.
- 11** Adjon meg egy jelszót, majd nyomja meg az [Enter] gombot.
A tanúsítvány importálása megtörténik, majd a művelet befejeződéséről megjelenik egy üzenet.

▶ Kapcsolódó hivatkozások

- "Támogatott webkiszolgálói tanúsítványok" [p.53](#)

Támogatott webkiszolgálói tanúsítványok

Ezeket a típusú digitális tanúsítványokat regisztrálhatja.

Webkiszolgálói tanúsítvány (Biztonságos HTTP)

Specifikáció	Leírás
Formátum	PKCS#12
Kiterjesztés	PFX, P12
Titkosítás	RSA
Hash	MD5/SHA-1/SHA-256/SHA-384/SHA-512
Kulcs hossza	512/1024/2048/4096 bit
Egyszerű név	Hálózati gazdagép neve
Szervezet	Opcionális
Jelszó *	Maximum 64 alfanumerikus karakter; kötelező megadni

* 32-nél több karakter beviteléhez a webböngészőjét kell használnia.

A menübeállítások módosítása

A kivetítő menürendszerének megnyitásához és a kivetítő beállításainak módosításához kövesse az alábbi fejezetekben található utasításokat.

► Kapcsolódó hivatkozások

- "Kezdőképernyő" [p.55](#)
- "A kivetítő menüinek használata" [p.56](#)
- "A megjelenő billentyűzet használata" [p.57](#)
- "A kivetítő alapfunkcióinak használata" [p.58](#)
- "Menübeállítások másolása kivetítők között (tömeges beállítás)" [p.73](#)

A Kezdőképernyőn keresztül egyszerűen kiválaszthat egy képforrást, és hozzáférhet a hasznos funkciókhoz.

A Kezdőképernyő megjelenítéséhez nyomja meg a  gombot a távvezérlőn. Ha a kivetítő bekapcsolásakor a kezdőképernyőt szeretné megjeleníteni, és nincs bemeneti jel, akkor állítsa a **Kezd.kép aut. megj.** lehetőséget **Be** értékre.

 **Részletes > Kezdőképernyő > Kezd.kép aut. megj.**

Válasszon ki egy menüelemet a távvezérlőn lévő nyílombokkal, majd nyomja meg az [Enter] gombot.

8 Módosítja a kivetítő színmódját.



- 10 perc inaktivitás után a Kezdőképernyő eltűnik, és visszatér arra a képernyőre, amelyen korábban volt (az aktuális bemeneti forrás képernyője vagy a nincs jel üzenet).



- 1 Kiválaszthatja a kivetíteni kívánt forrást.
- 2 Megjeleníti a Csatlak. útmutató. Kiválaszthatja a vezeték nélküli kapcsolódási módokat az Ön által használt készülékeknek, például okostelefonoknak vagy számítógépeknek megfelelően.
- 3 Jelzi, hogy a kivetítő Tartalom lejátszása módban van.
- 4 Megjelenítheti a súgóképernyőt.
- 5 Megjelenítheti a kivetítő menüjét.
- 6 Végrehajthatja azokat a menüopciókat, amelyek a **Kezdőképernyő** vannak hozzárendelve a **Részletes** menüben.
- 7 Kiválaszthatja a fényforrás fényerejét.

A kivetítő menüi segítségével a kivetítő működését szabályozó beállításokat módosíthatja. A kivetítő megjeleníti a menüket a vetítővászonon.

- 1** Nyomja meg a [Menu] gombot a távvezérlőn vagy a kezelőpanelen. Megjelenik a **Kép** menü beállításait tartalmazó menüképernyő.



- 2** Nyomja meg a felfelé vagy lefelé mutató nyíl gombot a bal oldalon felsorolt menük közötti navigáláshoz. Az egyes menük beállításainak felsorolása a jobb oldalon látható.



A választható beállítások köre az aktuális bemeneti jelforrástól függ.

- 3** A megjelenített menü beállításainak módosításához nyomja meg az [Enter] gombot.
- 4** Nyomja meg a felfelé vagy lefelé mutató nyíl gombot a beállítások közötti navigáláshoz.
- 5** Módosítsa a beállításokat a menüképernyők alján lévő gombok segítségével.

- 6** Az összes menübeállítás alapértelmezett értékének visszaállításához válassza ki az **Alaphelyzet** gombot.
- 7** Ha végzett az adott menü beállításainak módosításával, nyomja meg az [Esc] gombot.
- 8** Nyomja meg a [Menu] vagy az [Esc] gombot a menük bezárásához.

A megjelenő billentyűzetet számok és egyéb karakterek beírására használhatja.

- 1 Használja a nyílombokat a kezelőpanelen vagy a távvezérlőn a beírni kívánt szám vagy karakter kiemeléséhez, majd nyomja meg az [Enter] gombot.

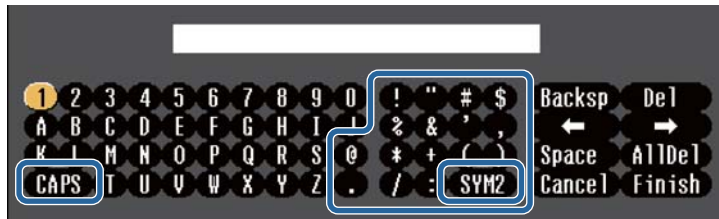

A CAPS billentyű kiválasztásakor a kis- és nagybetűs írásmód között válthat. A SYM1/2 gomb kiválasztásakor a keretben lévő szimbólumok módosulnak.

- 2 Szövegek bevitele után nyomja meg az **Finish** gombot a billentyűzeten a beírt információk megerősítéséhez. A beírt szövegek elvetéséhez válassza a **Cancel** opciót.



Kiválaszthatja a kivetítő beállításait és a hálózaton keresztül vezérelheti a kivetítést a számítógépen lévő böngészőprogram segítségével. Egyes szimbólumokat nem lehet beírni a megjelenő billentyűzeten keresztül. A szöveg megadásához használja a webböngészőt.

► Kapcsolódó hivatkozások

- "A megjelenő billentyűzeten keresztül használható szövegtípusok" [p.57](#)

A megjelenő billentyűzeten keresztül használható szövegtípusok

A megjelenő billentyűzeten a következő szövegeket írhatja be.

Szövegtípus	Részletek
Számok	0123456789
Betűk	ABCDEFGHIJKLMNOPQRSTUVWXYZ Z abcdefghijklmnopqrstuvwxyz
Szimbólumok	! " # \$ % & ' () * + , - . / : ; < = > ? @ [\] ^ _ ` { } ~

A kivetítő alapfunkcióinak használatához kövesse az alábbi fejezetekben található utasításokat.

▶▶ Kapcsolódó hivatkozások

- "A kivetítő üzembe helyezése" [p.58](#)
- "Képek kivetítése" [p.60](#)
- "A kép pozíciójának és alakjának beállítása" [p.63](#)
- "A képminőség módosítása" [p.65](#)
- "Több kivetítő használata" [p.66](#)
- "A kivetítő minőségének fenntartása" [p.69](#)
- "A kivetítő beállításainak kezelése" [p.70](#)

A kivetítő üzembe helyezése

Ez a rész azt ismerteti, hogy hogyan helyezheti üzembe a kivetítőt.

▶▶ Kapcsolódó hivatkozások

- "Üzenet" [p.58](#)
- "Készenl. megerősít." [p.58](#)
- "Alvó mód" [p.58](#)
- "Hangjelzés" [p.59](#)
- "Jelzőfények" [p.59](#)
- "Dátum és idő" [p.59](#)
- "Nyelv" [p.59](#)
- "Adatok a képernyőn" [p.59](#)
- "Energiatakarékos mód" [p.59](#)

Üzenet

A kivetített képen üzeneteket jeleníthet meg vagy rejteth el (pl. a bemeneti forrás nevét, a színmód nevét, a képarányt, jelhiányra vonatkozó üzenetet vagy magas hőmérsékletre vonatkozó figyelmeztetést).

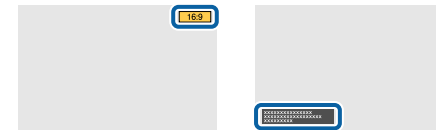

Végrehajtás módja

☛ Részletes > Kijelző > Üzenet

Készenl. megerősít.

Ha a beállítása **Ki**, a kivetítőt egyszerűen a táp gomb egyszeri megnyomásával ki tudja kapcsolni.

Végrehajtás módja

☛ Részletes > Kijelző > Készenl. megerősít.

Alvó mód

Ha **Be** értékre van állítva, a kivetítő automatikusan kikapcsol, amikor egy ideig nem használja.

Az intervallumot az **Alvó mód időzítő** beállításnál is beállíthatja.

Végrehajtás módja

☛ Részletes > Működés > Alvó mód

☛ Részletes > Működés > Alvó mód időzítő

Hangjelzés

Ha a beállítása **Ki**, kikapcsolhatja a megerősítő hangjelzéseket, amely a táp be- vagy kikapcsolásáról, illetve a lehűlés befejezéséről értesíti önt.

Végrehajtás módja

☛ Részletes > Működés > Speciális > Hangjelzés

Jelzőfények

A **Ki** értékre állítással kikapcsolhatja a kivetítón a jelzőfényeket.

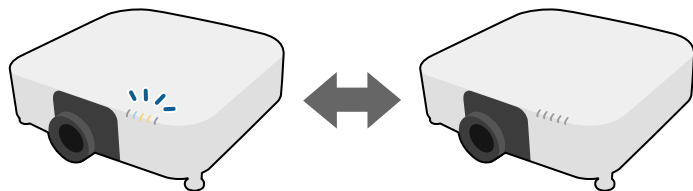

Végrehajtás módja

☛ Részletes > Működés > Speciális > Jelzőfények

Dátum és idő

Módosíthatja a kivetítőrendszer idő- és dátumbeállításait.

Végrehajtás módja

☛ Részletes > Működés > Dátum és idő

Nyelv

Kiválaszthatja a kivetítő menüjének és üzeneteinek nyelvét.

Végrehajtás módja

☛ Részletes > Nyelv

Adatok a képernyőn

Megjelenítheti vagy elrejtetheti a menüket vagy üzeneteket a kivetített képen.

Végrehajtás módja

Nyomja meg az [On-Screen] gombot a távvezérlőn.



- A menük és üzenetek megjelenítése vagy elrejtése a gomb minden egyes megnyomásakor megtörténik.
- Ha az **Adatok a képernyőn** engedélyezve van, nem tudja működtetni a kivetítő menüjét (kivéve a szín mód és a bemeneti forrás váltását).

Energiatakarékos mód

Ha **Be** értékre állítja, a fényforrás fényerejének automatikus állításával csökkentheti az energiafelhasználást. A fényforrás fényerejének állítsa fokozatosan, 60 perces időszakon keresztül történik, és nem rontja a képminőséget.

Amikor a **Többszörös kivetítés** vagy a **Konstans mód** funkciókat használja, akkor kapcsolja **Ki** értékre a kivetítők közötti fényerősségbeli különbségek korrigálásához.

Végrehajtás módja

☛ Beállítások > Fényerő beáll. > Energiatakarékos mód



Ez a funkció a következő esetekben ki van kapcsolva:

- Amikor az **Élsimítás Simítás/Fekete szín szintje** vagy **Fekete szín szintje** értékre van állítva.
 - ☛ **Részletes > Többszörös kivetítés > Élsimítás**
- Ha a **Színmód Többszörös kivetítés** értékre van állítva.
 - ☛ **Kép > Színmód**
- Ha a **Világítás mód Egyéni** értékre van állítva.
 - ☛ **Beállítás > Fényerő beáll. > Világítás mód**

Képek kivetítése

Ez a rész azt ismerteti, hogy hogyan vetíthet ki képeket.

▶ Kapcsolódó hivatkozások

- "Forrás keresése" [p.60](#)
- "Kioldó" [p.60](#)
- "Fagyás" [p.61](#)
- "Hangerő" [p.61](#)
- "Képarány" [p.61](#)
- "Vászontípus" [p.61](#)
- "Kivetítés" [p.62](#)
- "Tesztábra" [p.62](#)
- "Tartalom lejátszása" [p.62](#)
- "Kijelző háttér" [p.62](#)
- "Induló képernyő" [p.63](#)

Forrás keresése

Ha a kivetítőhöz több képforrás is csatlakozik, például számítógép és DVD-lejátszó, tetszés szerint válthat a képforrások között.

Végrehajtás módja

- Nyomja meg a (távvezérlőn lévő) [Search] vagy a (kezelőpanelen lévő) [Source Search] gombot, amíg megjelenik a kívánt forrás képe.
- Nyomja meg a kívánt forrásnak megfelelő gombot a távvezérlőn. Ha a forráshoz egynél több port tartozik, nyomja meg újra a gombot, hogy a források között lépkedjen.
- Nyomja meg a  gombot a távvezérlőn. Ezután válassza ki a megjelenő képernyőn azt a forrást, amelyet használni szeretne.

Kioldó

A vetített képet és a hangot ideiglenesen elrejtetheti a mechanikus kioldó bezárásával. A hang és videó azonban tovább fut, ezért nem folytathatja a kivetítést a kioldó bezárásának pontjától.

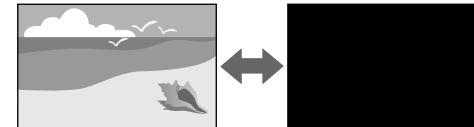

Végrehajtás módja

Nyomja meg a [Shutter] gombot a kezelőpanelen vagy a távvezérlőn. A kép és a hang visszakapcsolásához nyomja meg ismét a [Shutter] gombot.



- Hozzáadhat olyan hatást, hogy a kivetített kép fokozatosan tűnjön el vagy tűnjön elő, amikor be- vagy kikapcsolja a videót.
- Korlátozhatja a kioldó funkció feloldásának módját.
 - ☛ **Részletes > Működés > Zárszerk. beáll.**

Fagyás

Igény szerint átmeneti időre úgy állíthatja le a videót vagy számítógépes prezentációt, hogy az aktuális kép legyen látható a vásznon. A hang és videó azonban tovább fut, ezért nem folytathatja a kivetítést a leállítás pontjától.

Végrehajtás módja

Nyomja meg a [Freeze] gombot a távvezérlőn. A videó ismételt elindításához nyomja meg újra a [Freeze] gombot.



Amikor megnyomja a távvezérlő **Freeze** gombját, egy megjelenő képernyő azt fogja megkérdezni, hogy szeretné-e rögzíteni az aktuálisan kivetített képet, és tesztábraként használni azt.

Ha megnyomja az [Enter] gombot, és a kivetített képet tesztábraként rögzíti a Fagyás során, a rögzített képet használhatja a tesztábrák egyikeként. A rögzített kép kivetítése közben állításokat végezhet, például: lencsepozíció, fókusz, torzítás és geometrikus korrekció.

A rögzített tesztábra a kivetítő kikapcsolásáig érhető el.

Hangerő

Beállíthatja az Audio Out porton hallható hang hangerejét.

Végrehajtás módja

- Változtatás a kivetítő menüjében:

☛ **Beállítások > Hangerő**

Képarány

A kivetítő eltérő szélesség-magasság arányban, vagyis képarányban képes megjeleníteni a képeket. A képarányt általában a videóforrás bemeneti jele

határozza meg. De módosíthatja egyes képek képarányát, hogy illeszkedjen a vászonhoz.



Végrehajtás módja

- Változtatás a kivetítő menüjében:

☛ **Jel > Képarány**



Ha egy adott videóbemeneti forrás esetében mindig ugyanazt a képarány-beállítást szeretné használni, kiválaszthatja a kivetítő **Jel** menüjének segítségével.

Vászontípus

Használhatja a **Vászontípus** beállítást a megjelenített kép képarányának vászonhoz való igazítása érdekében.

Végrehajtás módja

☛ **Részletes > Kijelző > Vetítővászon > Vászontípus**



- Állítsa be a kivetített kép képarányát, ha szükséges.
- Ha a **Vászontípus** beállítás módosul, akkor az **EDID** beállítások állítása automatikusan megtörténik.

Kivetítés

A vetítési módot igény szerint módosíthatja a kivetítő menüi segítségével a kivetített kép függőleges és/vagy vízszintes átfordításához.

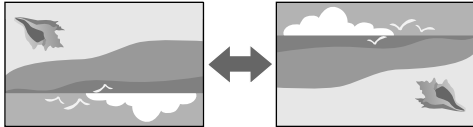

Végrehajtás módja

☛ Részletes > Kivetítés



A kivetítési módot úgy módosíthatja a kép függőleges átfordításához, hogy kb. 5 másodpercen át nyomva tartja a [Shutter] gombot a távvezérlőn.

Tesztábra

Megjelenítheti a tesztábrát a kivetített kép beállításához számítógéphez vagy videokészülékhez való csatlakoztatás nélkül.

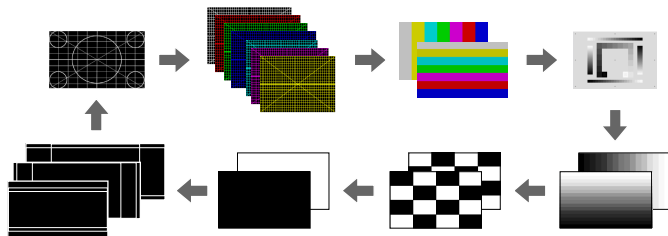

Végrehajtás módja

- Nyomja meg a [Test Pattern] gombot a kezelőpanelen vagy a távvezérlőn.
- Változtatás a kivetítő menüjében:
 - ☛ Beállítások > Teszt Minta

Tartalom lejátszása

A kivetítő Tartalom lejátszása funkciója lehetővé teszi tartalom kivetítését digitális tartalomszolgáltatásként. Szín és alak effektusokat is adhat hozzá a vetített képhez.



Az alábbi szoftver használatával olyan tartalmakat hozhat létre, amelyek lejátszhatóak Tartalom lejátszása módban.

- Epson Projector Content Manager
- Epson Web Control
- Epson Creative Projection

Végrehajtás módja

☛ Beállítások > Tartalom lejátszása

Kijelző hátere

Kiválaszthatja a háteret, ha nincs elérhető képjel.

Végrehajtás módja

☛ Részletes > Kijelző > Kijelző hátere

Induló képernyő

Ha a beállítása **Be**, egy logó jelenik meg a kivetítő elindulásakor.

Végrehajtás módja

☛ **Részletes** > **Kijelző** > **Induló képernyő**

A kép pozíciójának és alakjának beállítása

Ez a rész azt ismerteti, hogy hogyan állítható be a kép pozíciója és alakja a kivetítő megmozdítása nélkül.

▶▶ Kapcsolódó hivatkozások

- "Lencsepozíció" p.63
- "Nagyítás" p.63
- "V/F. trap. korr" p.64
- "Quick Corner" p.64
- "Ívelt felület" p.64
- "Sarokfal" p.64
- "Pont korrekció" p.64

Lencsepozíció

Ha nem közvetlenül a vászonnal szembe szereli fel a kivetítőt, akkor beállíthatja a vetített kép helyzetét a lencsepozíció funkció segítségével.

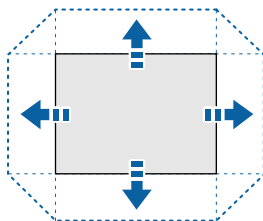

A lencsepozíció elérhető tartományát a kivetítő *Specifications* ellenőrizheti.

Végrehajtás módja

- Nyomja meg a [Lens Shift] gombot a távvezérlőn.
- Nyomja meg a [Lens] gombot a kezelőpanelen, amíg meg nem jelenik a lencsepozícióállító képernyő.

⚠ Vigyázat!

A lencsepozíció módosításakor ne tegye a kezét az objektívegység közelébe. Az ujjai beakadnak az objektívegység és a kivetítő közé, ami sérülést okozhat.



- Várjon 20 percet a kivetítő bekapcsolását követően, mielőtt beállítaná a lencsepozíciót a maximális pontosság érdekében.
- A képmagasság beállításakor helyezze a képet a kívánt helynél alacsonyabbra, majd mozgassa felfelé. Ez segít megakadályozni, hogy a kép a beállítás után lefelé elmozduljon.
- A vetített kép a lencse alaphelyzetében a legtisztább. A lencse alaphelyzetbe történő mozgatásához tartsa lenyomva 3 másodpercnél hosszabb ideig a távvezérlő [Lens Shift] gombját vagy a kezelőpanel [Lens] gombját.

Nagyítás

Átméretezheti a képet.

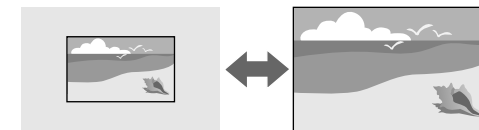

Végrehajtás módja

- Nyomja meg a [Zoom] gombot a távvezérlőn.

- Nyomja meg a [Lens] gombot a kezelőpanelen, amíg meg nem jelenik a nagyításállító képernyő.
- Használja a kezelőpanelen vagy a távvezérlőn lévő nyílombokat a kép méretének beállításához.

V/F. trap. korr

Külön-külön korrigálhatja a torzítást a vízszintes és a függőleges irányokban.

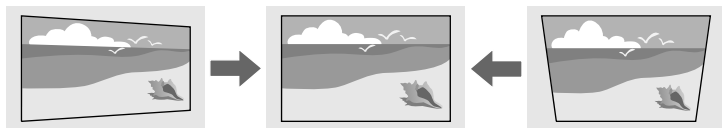

Végrehajtás módja

☛ Beállítások > Geometrikus korrek. > V/F. trap. korr

Quick Corner

A kivetített kép minden egyes sarkát külön korrigálhatja.

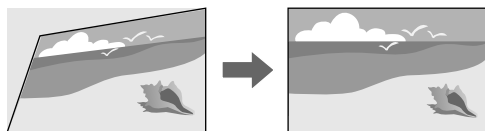

Végrehajtás módja

☛ Beállítások > Geometrikus korrek. > Quick Corner

Ívelt felület

Korrigálhatja az ugyanolyan sugarú, ívelt felületre kivetített kép sarkait és oldalait.

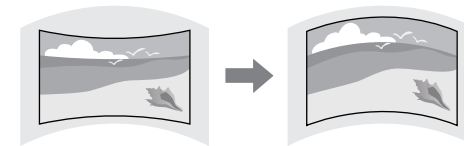

Végrehajtás módja

☛ Beállítások > Geometrikus korrek. > Ívelt felület

Sarokfal

Korrigálhatja a derékszögű, ívelt felületre kivetített kép sarkait és oldalait.

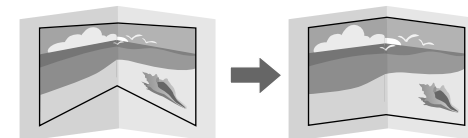

Végrehajtás módja

☛ Beállítások > Geometrikus korrek. > Sarokfal

Pont korrekció

Ez a funkció a kivetített képet rácsra osztja, és a torzítást úgy korrigálja 0,5 pixeles lépésekben, hogy a kiválasztott metszéspontot oldalirányban, illetve fel-le irányban mozgatja.

Átválthat arra a módra, amely a megadott függőleges oszlopban vagy vízszintes sorban egyszerre korrigálja az összes pontot.

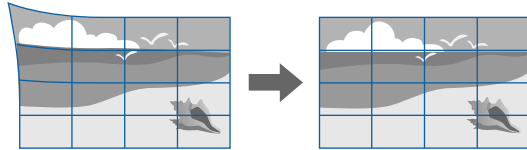

Végrehajtás módja

☛ Beállítások > Geometrikus korrek. > Pont korrekció

A képminőség módosítása

Ez a rész azt ismerteti, hogy hogyan állítható a kép minősége.

▶ Kapcsolódó hivatkozások

- "Fókusz/Torzítás" [p.65](#)
- "Színmód" [p.65](#)
- "Képjavítás" [p.66](#)
- "Gamma" [p.66](#)
- "RGBCMY" [p.66](#)
- "Fényerő beáll." [p.66](#)

Fókusz/Torzítás

Korrigálhatja a fókuszt és a képtorzítást.

Ha opcionális rövid vetítési távolságú objektívet csatlakoztatott, először a vászon közepénél állítsa be a fókuszt, majd ezután korrigálja a környező terület

torzulását. Amikor a vászon közepének a fókuszt állítja be, lehet, hogy a környező terület torz és életlen lesz.

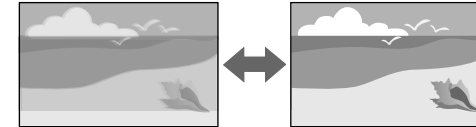

Végrehajtás módja

- Nyomja meg a [Focus] gombot a távvezérlőn a fókuszkorrigálásához.
- Nyomja meg a [Distortion] gombot a távvezérlőn a képtorzulás korrigálásához.
- Nyomja meg a [Lens] gombot a kezelőpanelen, amíg meg nem jelenik a fókuszállító képernyő vagy a torzuláskorrigáló képernyő.
- A kezelőpanel vagy a távvezérlő nyíl gombjait használva korrigálja a fókuszt vagy a torzítást.



Ez a kivetítő shift technológiát használ a 4K-megjelenítéshez. Ha nehezen tudja korrigálni a fókuszt vagy a képtorzulást, a távvezérlő [Enter] gombját használva válassza ki a **4K <-> Full HD** lehetőséget.

Színmód

A kivetítő különféle szín módokat kínál az optimális fényerőhöz, kontraszthoz és színekhez a különféle megtekintési környezeteknek és képtípusoknak megfelelően. Kiválaszthatja a képhez és környezethez legalkalmasabb módot, vagy kísérletezhet a választható módokkal.

Végrehajtás módja

- Nyomja meg a [Color Mode] gombot a távvezérlőn.
- Változtatás a kivetítő menüjében:

☛ Kép > Színmód

Képjavítás

A kép felbontása módosítható, hogy határozott struktúrájú, anyagszerűen éles képet adjon.

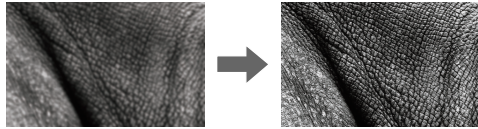

Végrehajtás módja

☛ Kép > Képjavítás

Gamma

Beállíthatja a félárnyék fényerejét a gamma egyik korrekciós értékének kiválasztásával, illetve a gammaábrára való hivatkozással.

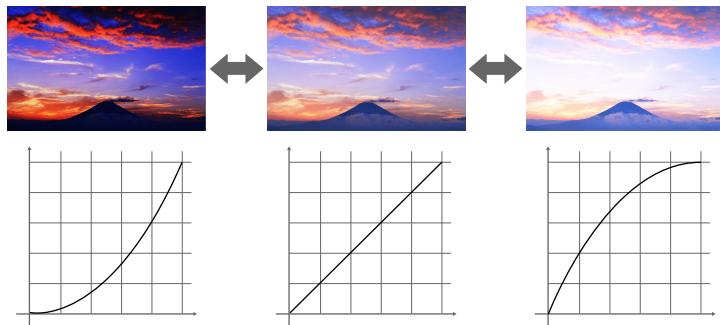

Végrehajtás módja

☛ Kép > Speciális > Gamma

RGBCMY

Külön-külön beállíthatja az egyes színek – R (piros), G (zöld), B (kék), C (cián), M (bíbor), Y (sárga) – árnyalatát, telítettségét és fényerejét.



Végrehajtás módja

☛ Kép > Speciális > RGBCMY

Fényerő beáll.

Kiválaszthatja a fényforrás fényerejét.



Végrehajtás módja

☛ Beállítások > Fényerő beáll.

Több kivetítő használata

A kettő vagy több kivetítőről kivetített képeket egy egyesített képterületre egyesítheti. (Többszörös kivetítés)

► Kapcsolódó hivatkozások

- "Mozaikos elrendezés" [p.67](#)
- "Élsimítás" [p.67](#)
- "Fekete szín szintje" [p.67](#)
- "Skálázás" [p.68](#)
- "Színegyeztetés" [p.68](#)
- "Egyszerű halmozás" [p.68](#)
- "Egyszerű simítás" [p.69](#)
- "Kivetítők csatlakoztatása" [p.133](#)

Mozaikos elrendezés

Vetítési pozíciót rendelhet hozzá az egyes kivetítőkhöz.

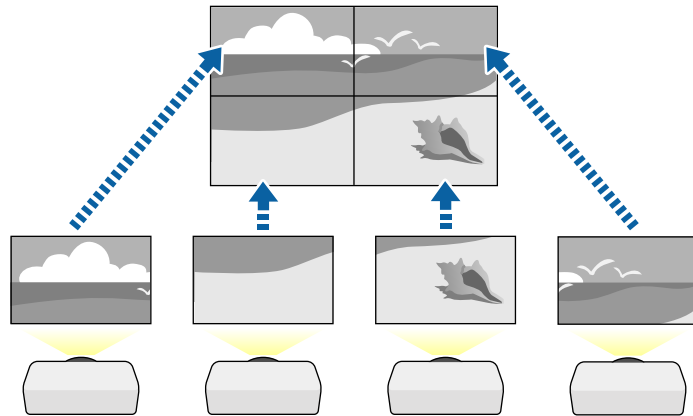

Végrehajtás módja

☛ Részletes > Többszörös kivetítés > Mozaikos elrendezés

Élsimítás

Az **Élsimítás** funkció használatával több kivetítővel illesztés nélküli képet hozhat létre.

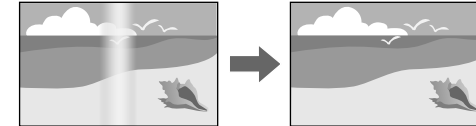

Végrehajtás módja

☛ Részletes > Többszörös kivetítés > Élsimítás

Fekete szín szintje

Tökéletesen egybefüggő kép létrehozásához beállíthatja azon területek fényerejét és színtónusát, ahol a képek nem fedik egymást.

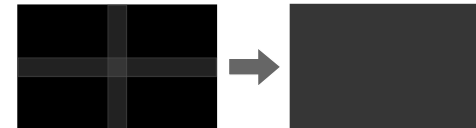

Végrehajtás módja

☛ Részletes > Többszörös kivetítés > Fekete szín szintje

Skálázás

A **Skálázás** funkció használatával levághatja, majd egy egységes képbe kombinálhatja a képeket.

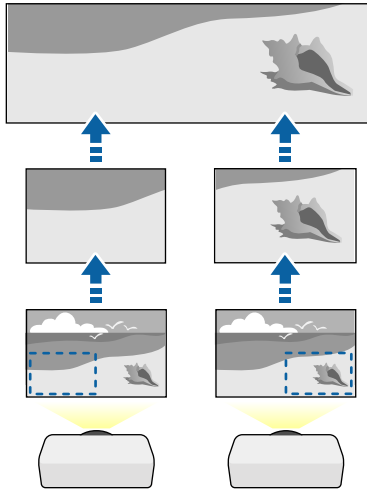

Végrehajtás módja

☛ Részletes > Többszörös kivetítés > Skálázás

Színegyeztetés

Igény szerint összehangolhatja több olyan kivetítő képminőségét, amelyek egymás mellett helyezkednek el.

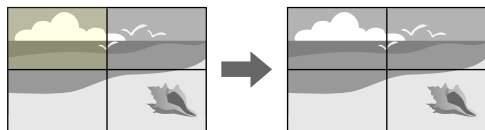

Végrehajtás módja

☛ Részletes > Többszörös kivetítés > Képernyőszínek > Színegyeztetés

Egyszerű halmozás

Egyszerűen és gyorsan létrehozhat világos kivetített képet két kivetítő képének egymásra vetítésével.

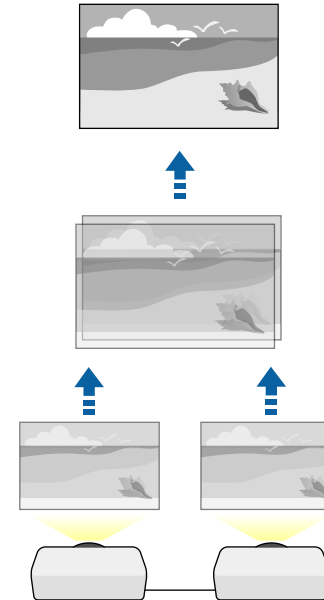

Végrehajtás módja

☛ Részletes > Többszörös kivetítés > Egyszerű halmozás

Egyszerű simítás

A kettő vagy több kivetítőről kivetített képeket egy egyesített képterületre egyesítheti.

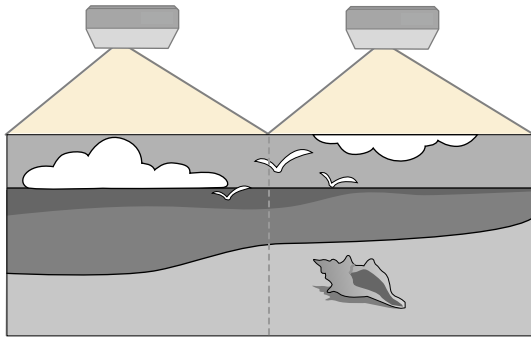

Végrehajtás módja

☛ Részletes > Többszörös kivetítés > Egyszerű simítás

A kivetítő minőségének fenntartása

Ez a rész arról nyújt információkat, hogy hogyan tartható fenn a kivetített kép minősége.

▶ Kapcsolódó hivatkozások

- "Paneligazítás" [p.69](#)
- "Szín homogenitás" [p.69](#)
- "Frissítési mód" [p.69](#)
- "Világítás kalibrálása" [p.70](#)

Paneligazítás

Módosíthatja az LCD-panel pixelszíneltolását. A pixeleket vízszintesen vagy függőlegesen állíthatja, 0,125 pixeles lépésekben, ± 3 pixeles tartományban.

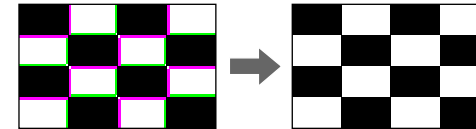

Végrehajtás módja

☛ Részletes > Kijelző > Paneligazítás

Szín homogenitás

Ha a kép színtónusa nem egyenletes, állíthat a színtónus egyensúlyon.

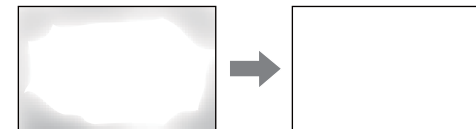

Végrehajtás módja

☛ Részletes > Kijelző > Szín homogenitás

Frissítési mód

A frissítési mód folyamata kitörli a kivetített utólagos képeket, és egy bizonyos idő elteltével kikapcsolja a kivetítőt.

Végrehajtás módja

☛ Alaphelyzet > Frissítési mód

Világítás kalibrálása

A világításkalibrálási folyamat optimalizálja az aktuálisan vetített kép színegyensúlyát.

Végrehajtás módja

☛ Alaphelyzet > Világítás kalibrálása

A kivetítő beállításainak kezelése

Ez a rész arról nyújt információkat, hogy hogyan kezelhetők a kivetítő beállításai.

▶▶ Kapcsolódó hivatkozások

- "Memória" [p.70](#)
- "Időzítő beállításai" [p.70](#)
- "Billentyűzár" [p.70](#)
- "Lencsezár" [p.71](#)
- "Jelszavas védelem" [p.71](#)

Memória

Mentheti a testreszabott beállításokat, majd kiválaszthatja a mentett beállításokat bárhol, ahol használni szeretné őket.

Végrehajtás módja

- Nyomja meg a [Memory] gombot a távvezérlőn.
- Változtatás a kivetítő menüjében:
 - ☛ Beállítások > Memória

Időzítő beállításai

Igény szerint legfeljebb 30 olyan eseményt ütemezhet a kivetítőn, amelyek automatikusan mennek végbe. Ilyen például a kivetítő be- és kikapcsolása vagy a bemeneti forrás módosítása. A kivetítő a kijelölt eseményeket az Ön által beütemezett napon és időpontban hajtja végre.

Végrehajtás módja

☛ Részletes > Időzítő beállításai

Billentyűzár

Billentyűzárát állíthat be, hogy megakadályozza a kivetítő működtetését a kezelőpanel vagy a távvezérlő gombjaival.

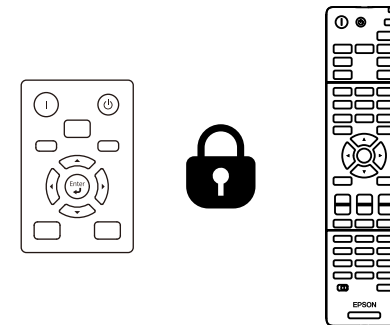

Ha a gombokat lezárja a kezelőpanelen, attól a távvezérlőt még a megszokott módon használhatja.

A távvezérlő gomblezárási funkciója a következő gombokat zárja le.

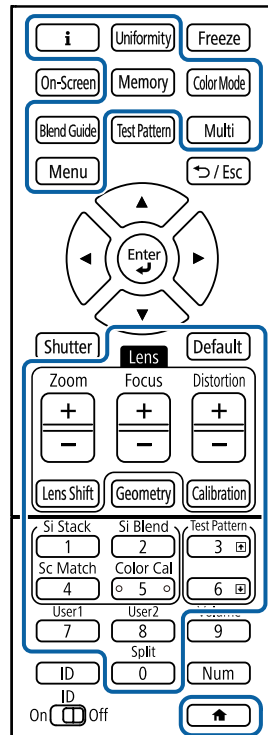

Végrehajtás módja

- A kezelőpanel gombjainak zárolásához tartsa lenyomva a kezelőpanel vezérlés zárolása gombját.

A kezelőpanel gombjainak feloldásához tartsa lenyomva a kezelőpanelen lévő [Enter] gombot körülbelül 7 másodpercig.

- A távvezérlő gombjainak zárolásához tartsa lenyomva a távvezérlőn lévő  gombot kb. 5 másodpercig.

A távvezérlő gombjainak feloldásához nyomja le ismét és tartsa lenyomva a  gombot kb. 5 másodpercig.

Lencsezár

Letilthatja a távvezérlőn a [Lens Shift], a [Zoom] és a [Focus] gombbal végzett műveleteket.

Végrehajtás módja

 **Beállítások > Záróási beállítás > Lencsezár**

Jelszavas védelem

Jelszavas védelmet állíthat be, hogy a jelszót nem ismerő személyek ne használhassák a kivetítőt, és ne módosíthassák a kezdőképernyőt vagy egyéb beállításokat.

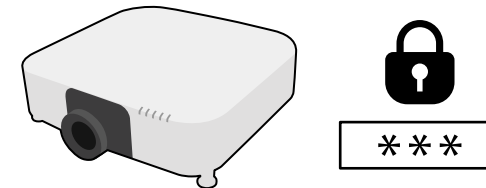

Az alábbi típusú jelszavas védelmi opciókat állíthatja be egy megosztott jelszó használatával:

- A **Bekapcsolásvédelem** megakadályozza, hogy bárki használhassa a kivetítőt a jelszó megadása nélkül. Amikor először csatlakoztatja a tápkábelt, és első alkalommal kapcsolja be a kivetítőt, meg kell adnia a helyes jelszót. Ez a **Betáp kapcsoló** és **Auto. bekapcsolás** funkciókra is érvényes.
- A **Felh. logó védelme** funkció megakadályozza, hogy bárki módosíthassa a kivetítő testreszabott képét, amely akkor jelenik meg, amikor bekapcsolja a kivetítőt, vagy amikor nincs bemeneti jel. A testreszabott képernyő elrejtenti a tolvajokat, mivel a kivetítő tulajdonosát azonosítani tudják a készüléken.
- A **Hálózatvédelem** megakadályozza, hogy bárki módosíthassa a kivetítő **Hálózat** beállításait.

- A **Védelem ütemezése** megakadályozza, hogy valaki megváltoztassa a kivetítő ütemezési beállításait.
- A **Kamera távoli elérése** megakadályozza, hogy bárki használja a kamera távoli elérése funkciót.

Végrehajtás módja

Tartsa lenyomva a [Freeze] gombot a távvezérlőn kb. 5 másodpercig.



A kivetítő első használatakor jelszót kell beállítania. Nincs alapértelmezett jelszó beállítva.

Beállíthat egy négy számjegyű jelszót. Tartsa lenyomva a [Num] gombot a távvezérlőn, és használja a számgombokat a jelszó beállításához.

Figyelem

- Ha háromszor egymás után tévesen írja be a jelszót, kb. 5 percre megjelenik **A kivetítő zárolva van.** üzenet, majd a kivetítő készenléti üzemmódba kapcsol. Ebben az esetben húzza ki a tápkábelt a konnektorból, majd dugaszolja vissza, és újból kapcsolja be a kivetítőt. A kivetítő kijelzőjén újból megjelenik a jelszó beírási képernyő, és ekkor beírhatja a helyes jelszót.
- Ha elfelejtette a jelszót, jegyezze fel a képernyőn megjelenő „**Kérelemkód: xxxxx**” számot, majd kérjen segítséget az Epson vállalattól.
- Ha folytatja a fenti műveletet, és 30-szor egymás után hibás jelszót ír be, akkor megjelenik **A kivetítő zárolva van. Forduljon az Epsonhoz a dokumentációban leírt módon.** üzenet, és a kivetítő utána már nem fogad el jelszóbeírást. Kérjen segítséget az Epson vállalattól.

Miután kiválasztotta a kivetítő menübeállításait, az alábbi módszerekkel átmásolhatja a beállításokat más kivetítőkre, ha azok típusa és firmware-verziója azonos.

- USB flash-meghajtó használatával
- a számítógép és a kivetítő USB-kábelen keresztül történő csatlakoztatásával
- az Epson Projector Management program segítségével

Nem másolhat egy adott kivetítőre vonatkozó egyedi adatokat, például a **Világítás-üzemórák** vagy **Állapot** elemet.



- A tömeges beállítást még a képbeállítások (pl. trapéztorzítás korrekciója) előtt végezze el. Mivel a képbeállítások szintén átkerülnek a másik kivetítőre, a tömeges beállítás elvégzése előtti beállítások felül lesznek írva, és elképzelhető, hogy a kivetített kép módosul.
- Amikor a menübeállításokat az egyik kivetítőről egy másikra másolja, a felhasználói logó másolása is megtörténik. Ne regisztráljon felhasználói logóként olyan bizalmas információkat, amelyeket nem szeretne a kivetítők között megosztani.
- Győződjön meg róla, hogy a **Köt.beáll. Tartomány** beállítása **Korlátozott**, ha nem szeretné lemásolni az alábbi beállításokat:
 - **Jelszavas védelem** beállításai
 - **EDID** a **Jel** menüben
 - **Hálózat** menübeállítások (az **Értesítés** menü és az **Egyebek** menü kivételével)

Vigyázat!

Az Epson nem vállal felelősséget a tömeges beállítás sikertelenségéért és az áramkimaradás, kommunikációs hiba vagy ilyen meghibásodást okozó egyéb problémák miatt felmerülő javítási költségekért.

► Kapcsolódó hivatkozások

- "Beállítások átvitele egy USB flash-meghajtóról" [p.73](#)

- "Beállítások átvitele egy számítógépről" [p.74](#)
- "Értesítés tömeges beállítás közben előforduló hibáról" [p.75](#)

Beállítások átvitele egy USB flash-meghajtóról

A menübeállításokat egy adott kivetítőről átmásolhatja egy másik, megegyező típusú kivetítőre egy USB-flash-meghajtó segítségével.



- Az USB flash-meghajtót FAT 32 formátumúra kell formázni, legfeljebb 32 GB-os lehet, és nem szabad biztonsági funkciókkal rendelkeznie. A tömeges beállítás megkezdése előtt törölje a meghajtón lévő fájlokat. Ellenkező esetben előfordulhat, hogy a beállítások mentése nem lesz megfelelő.
- Használhatja ezt a kötegelt beállítási módot is a kivetítő menüjéből.

- 1** Húzza ki a kivetítőből a tápkábelt, és győződjön meg arról, hogy a kivetítő összes jelzőfénye kialudt.
- 2** Csatlakoztasson egy üres USB-flash-meghajtót közvetlenül a kivetítő USB-A-portjához.
- 3** Tartsa lenyomva az [Esc] gombot a távvezérlőn vagy a kezelőpanelen, és csatlakoztassa a tápkábelt a kivetítőhöz.
- 4** Amikor a WLAN-jelzőn (vez. nélküli LAN) kívül a kivetítő összes jelzőfénye világít, engedje el az [Esc] gombot.
A jelzőfények elkezdenek villogni, és a tömeges beállítófájl átkerül az USB-flash-meghajtóra. Az írás befejeződése után a kivetítő kikapcsol.

Vigyázat!

Ne válassza le a tápkábelt és az USB-flash-meghajtót a kivetítőről, amikor a fájl írása folyamatban van. Ha leválasztja a tápkábelt vagy az USB-flash-meghajtót, előfordulhat, hogy a kivetítő nem indul el megfelelően.

5 Válassza le az USB-flash-meghajtót.



A tömeges beállítási fájl neve PJCONFDATA.bin. Ha módosítani szeretné a fájlnevet, a módosítást a PJCONFDATA után írja be alfanumerikus karakterek használatával. Ha a fájl nevében a PJCONFDATA részt módosítja, elképzelhető, hogy a kivetítő nem ismeri fel a fájlt.

6 Válassza le annak a kivetítőnek a tápkábelét, amelyre a beállításokat másolni szeretné, és ellenőrizze, hogy a kivetítő összes lámpája kialudt-e.

7 Csatlakoztassa az elmentett tömeges beállítófájlt tartalmazó USB-flash-meghajtót a kivetítő USB-A-portjához.

8 Tartsa lenyomva a [Menu] gombot a távvezérlőn vagy a kezelőpanelen, és csatlakoztassa a tápkábelt a kivetítőhöz.

9 Amikor a WLAN-jelzőn (vez. nélküli LAN) kívül a kivetítő összes jelzőfénye világít, engedje el a [Menu] gombot. (A lámpák kb. 75 másodpercig világítanak.)

Az összes jelzőfény villogása azt jelzi, hogy a beállítások írása folyamatban van. Az írás befejeződése után a kivetítő kikapcsol.

Vigyázat!

Ne válassza le a tápkábelt és az USB-flash-meghajtót a kivetítőről, amikor a fájl írása folyamatban van. Ha leválasztja a tápkábelt vagy az USB-flash-meghajtót, előfordulhat, hogy a kivetítő nem indul el megfelelően.

10 Válassza le az USB-flash-meghajtót.

Beállítások átvitele egy számítógépről

A menübeállításokat egy adott kivetítőről egy másik, megegyező típusú kivetítőre másolhatja, ha egy USB-kábellel összeköti a számítógépet és a kivetítőt.



- A tömeges beállítási módszert a következő operációs rendszerekkel használhatja:
 - Windows 10 és újabb
 - macOS 10.13.x és újabb
- Használhatja ezt a kötegel beállítási módot is a kivetítő menüjéből.

1 Húzza ki a kivetítőből a tápkábelt, és győződjön meg arról, hogy a kivetítő összes jelzőfénye kialudt.

2 Csatlakoztasson egy USB-kábelt a számítógép USB-portjához és a kivetítő Service-portjához.

3 Tartsa lenyomva az [Esc] gombot a távvezérlőn vagy a kezelőpanelen, és csatlakoztassa a tápkábelt a kivetítőhöz.

4 Amikor a WLAN-jelzőn (vez. nélküli LAN) kívül a kivetítő összes jelzőfénye világít, engedje el az [Esc] gombot.

A számítógépet a kivetítőt cserélhető lemezként ismeri fel.

- 5** Nyissa meg a cserélhető lemez ikonját vagy mappáját, és mentse el a tömeges beállítófájlt a számítógépre.



A tömeges beállítási fájl neve PJCONFDATA.bin. Ha módosítani szeretné a fájlnevet, a módosítást a PJCONFDATA után írja be alfanumerikus karakterek használatával. Ha a fájl nevében a PJCONFDATA részt módosítja, elképzelhető, hogy a kivetítő nem ismeri fel a fájlt.

- 6** Adja ki az USB-eszközt (Windows), vagy húzza át a cserélhető lemez ikonját a Kuka fölé (Mac).

- 7** Válassza le az USB-kábelt.
A kivetítő kikapcsol.

- 8** Válassza le annak a kivetítőnek a tápkábelét, amelyre a beállításokat másolni szeretné, és ellenőrizze, hogy a kivetítő összes lámpája kialudt-e.

- 9** Csatlakoztassa az USB-kábelt a számítógép USB-portjához és a kivetítő Service-portjához.

- 10** Tartsa lenyomva a [Menu] gombot a távvezérlőn vagy a kezelőpanelen, és csatlakoztassa a tápkábelt a kivetítőhöz.

- 11** Amikor a WLAN-jelzőn (vez. nélküli LAN) kívül a kivetítő összes jelzőfénye világít, engedje el a [Menu] gombot.
A számítógép a kivetítőt cserélhető lemezként ismeri fel.

- 12** Másolja a számítógépre mentett tömeges beállítófájlt (PJCONFDATA.bin) a cserélhető lemez legfelső szintű mappájába.



A tömeges beállítófájlon kívül ne másoljon át más fájlt vagy mappát a cserélhető lemezre.

- 13** Adja ki az USB-eszközt (Windows), vagy húzza át a cserélhető lemez ikonját a Kuka fölé (Mac).

- 14** Válassza le az USB-kábelt.
Az összes jelzőfény villogása azt jelzi, hogy a beállítások írása folyamatban van. Az írás befejeződése után a kivetítő kikapcsol.

⚠ Vigyázat!

A fájl írása közben ne húzza ki a kivetítő tápkábelét. Ha kihúzza a tápkábelt, elképzelhető, hogy a kivetítő nem kapcsol be megfelelően.

Értesítés tömeges beállítás közben előforduló hibáról

A kivetítő visszajelzői értesíteni fogják, ha a tömeges beállítás elvégzése közben hiba történik. Ebben az esetben ellenőrizze a kivetítő visszajelzőinek állapotát, és kövesse az alábbi táblázatban lévő utasításokat.

Visszajelző állapota	Probléma és megoldások
<ul style="list-style-type: none"> Lézer: Narancssárga - gyorsan villog Hőmérséklet: Narancssárga - gyorsan villog 	<p>Elképzelhető, hogy a tömeges beállítófájl sérült, vagy az USB flash-meghajtó nem megfelelően van csatlakoztatva.</p> <p>Válassza le és húzza ki az USB flash-meghajtót, majd csatlakoztassa újra a kivetítő tápkábelét, és próbálkozzon újra.</p>

Visszajelző állapota	Probléma és megoldások
<ul style="list-style-type: none">• Táp: Kék - gyorsan villog• Állapot: Kék - gyorsan villog• Lézer: Narancssárga - gyorsan villog• Hőmérséklet: Narancssárga - gyorsan villog	<p>Elképzelhető, hogy a beállítások írása során vagy a kivetítő firmware-ében hiba történt.</p> <p>Ne használja tovább a kivetítőt, és húzza ki a készülék zsinórját a konnektorból. Kérjen segítséget az Epson vállalattól.</p>

Menübeállítások

Az alábbi fejezetekben további részleteket olvashat a kivetítő beállításairól.

▶ Kapcsolódó hivatkozások

- "Kép menü" [p.78](#)
- "Jel menü" [p.82](#)
- "Beállítások menü" [p.86](#)
- "Kiterjesztett menü" [p.97](#)
- "Hálózat menü" [p.114](#)
- "Információ menü" [p.125](#)
- "Alaphelyzet menü" [p.129](#)

A **Kép** menü beállításai lehetővé teszik a kép minőségének módosítását. A választható beállítások köre az aktuálisan kiválasztott színmódtól és bemeneti jelforrástól függ. A beállítások mentése minden egyes kiválasztott színmódhoz külön történik.

► Kapcsolódó hivatkozások

- "Színmód" p.78
- "Fényerő" p.78
- "Kontraszt" p.79
- "Színtelítettség" p.79
- "Árnyalat" p.79
- "Élesség" p.79
- "Fehéregyensúly" p.79
- "Alap képmódok" p.79
- "Keret interpol." p.80
- "Super-resolution" p.80
- "Jelenetérz. gamma" p.80
- "Gamma" p.80
- "RGBCMY" p.81
- "Dinamikus kontraszt" p.81
- "Fényforrás-ki vezérlés" p.81
- "Alaphelyzet (Kép menü)" p.81

Színmód

☛ **Kép > Színmód**

☛ **Részletes > Többszörös kivetítés > Képernyőszínek > Színmód**

Beállíthatja a kép színeinek élénkségét különféle képtípusok és környezetek esetében. A kép fényereje a kiválasztott módtól függ.

Dinamikus

Ez a legvilágosabb mód. Világos helyiségekben történő használat esetén ideális.

Bemutató

A kép élénk és valóságos. Ideális bemutatókhoz vagy TV-műsorok világos helyiségekben történő nézéséhez.

Természetes

Hűen adja vissza a színeket. Ideális állóképek, például fényképek kivetítéséhez.

Mozi

Természetes tónust ad a képeknek. Ideális filmek sötét helyiségekben történő nézéséhez.

BT.709

Az ITU-R BT.709 szabványnak megfelelő képet ad.

DICOM SIM

Tiszta árnyékokkal rendelkező képet ad. Ideális röntgenfelvételek és egyéb orvosi képek kivetítéséhez. A kivetítő nem orvosi eszköz, és nem használható orvosi diagnózisok felállításához.

Többszörös kivetítés

Minimalizálja a színtónus-különbségeket az egyes kivetített képek között. Ideális több kivetítőtől történő kivetítés esetén.



Módosíthatja a kivetítő Színmód beállítását is a távvezérlő [Color Mode] gombjával.

Fényerő

☛ **Kép > Fényerő**

Világosíthatja vagy sötétítheti a teljes képet.



Ez a beállítás nem befolyásolja a fényforrás fényerejét. A fényforrás fényerejének módosításához válassza a **Világítás mód** lehetőséget a **Beállítások** menüben.

☛ **Beállítás > Fényerő beáll. > Világítás mód**

Kontraszt

☛ Kép > Kontraszt

Beállíthatja a kép sötét és a világos részei közötti eltérés fokát.

Szintelitetség

☛ Kép > Szintelitetség

Beállíthatja a kép színeinek intenzitását.

Árnyalat

☛ Kép > Árnyalat

Beállíthatja a kép zöld/bíbor színegyensúlyát.

Élesség

☛ Kép > Élesség

Beállíthatja a képrészletek élességét vagy lágyságát.

Normál

Módosíthatja a kép élességét, hogy megfelelő egyensúlyú legyen.

Vékony vonal javítása

A nagyobb értékek az olyan részleteket is kiemelik, mint a hajszálok és a szövetminták.

Vastag vonal javítása

A nagyobb értékek javítják a képen lévő tárgyak körvonalait, háttérét és egyéb fő részeit, hogy tisztán látszódjanak.

Fehéregyensúly

☛ Kép > Fehéregyensúly

Módosíthatja a kép általános színárnyalatát.

Színhőmérséklet

A kép általános színárnyalatát 3200 K és 10000 K között állíthatja be. A nagyobb értékek kék árnyalatúvá teszik a képet, a kisebb értékek pedig piros árnyalatúvá.

Ha a **Szín mód** beállítása **Dinamikus**, akkor a beállított Színhőmérséklet eltérhet a kivetítőtől vetített fény valós színhőmérsékletétől. Használja ezt a menüt útmutatóként.

G-M korrekció

A nagyobb értékek zöld árnyalatúvá teszik a képet, a kisebb értékek pedig piros árnyalatúvá.

R eltolás/G eltolás/B eltolás/R erősítése/G erősítése/B erősítése

Egyénileg beállíthatja az eltolás és erősítés R (piros), G (zöld) és B (kék) összetevőit.

Alap képmódok

☛ Kép > Képjavítás > Alap képmódok

Megadhatja a **Képjavítás** beállításait kötegelten, előre beállított értékek használatával.

A következő beállítások vannak mentve az előre megadott beállításokban.

- Keret interpol.
- Super-resolution



- A késés minimalizálása érdekében válassza a **Ki** értéket.
- Ha a **Ki** értéket választja, akkor a **Képjavítás** beállítás többi eleme nem adható meg.
- Az **1. előbeállítás–5. előbeállítás** kiválasztásakor egyenként finomhangolhatja a beállításokat. Felülírja az előre megad. beáll. opcióban a beállítások értékeit.

Lágy fókusz részl.

A nagyobb értékek javítják a képen lévő tárgyak körvonalait, hátterét és egyéb fő részeit, hogy tisztán látszódjanak.



Ez a beállítás nem választható ki, ha az **Alap képmódok** beállítása **Ki**.

Keret interpol.**☛ Kép > Képjavítás > Keret interpol.**

Kiküszöbölheti a gyorsan mozgó képek elmosódását úgy, hogy köztes képkockákat hoz létre az eredeti képkockák között.

Ha a kapott képek zajt tartalmaznak, állítsa **Ki** értékre a beállítást.



- Ez a beállítás az alábbi esetekben nem választható ki.
 - A **Skálázás** beállítás értéke **Automatikus** vagy **Kézi**.
 - Az **Élsimítás** beállítás értéke **Simítás/Fekete szín szintje** vagy **Fekete szín szintje**.
 - Az **Alap képmódok** beállítás értéke **Ki**.

Super-resolution**☛ Kép > Képjavítás > Super-resolution**

Az alacsony felbontású képek kivetítésekor csökkentheti az elmosódást.

Precíz vonalbeáll.

A nagyobb értékek az olyan részleteket is kiemelik, mint a hajszálok és a szövetminták.

Jelenetérz. gamma**☛ Kép > Speciális > Jelenetérz. gamma**

A jelenet alapján módosíthatja a színt és élénkebb képet nyújthat.

A nagyobb értékek nagyobb kontrasztot eredményeznek.

Gamma**☛ Kép > Speciális > Gamma**

Beállíthatja a színt a gamma egyik korrekciós értékének kiválasztásával, illetve a gammaábrára való hivatkozással. Ha precízebb beállításokat szeretne végezni, válassza ki a **Testreszabott** lehetőséget.

Ha kisebb értéket választ ki, csökkentheti a teljes a kép fényerejét, hogy a kép élesebb legyen. Ha nagyobb értéket választ ki, a képek sötét területei világosabbak lesznek, de a világosabb területek színtelítettsége rosszabb lesz.



- Kivetíthet egy állóképet a gamma beállításához. Filmek kivetítésekor nem lehet megfelelően beállítani a gamma értékét.
- Ha a **Színmód** beállítást **DICOM SIM** opcióra állítja a kivetítő **Kép** menüjében, válassza ki a beállítási értéket a vetítési méret alapján.
 - Ha a vetítési méret 120 hüvelyk vagy ennél kisebb, válasszon alacsony értéket.
 - Ha a vetítési méret 120 hüvelyk vagy ennél nagyobb, válasszon magas értéket.
- Előfordulhat, hogy az orvosi képek nem reprodukálhatók megfelelően, a beállításoktól és a képernyő-specifikációktól függően.

RGBCMY

☛ Kép > Speciális > RGBCMY

Külön-külön beállíthatja az egyes színek – R (piros), G (zöld), B (kék), C (cián), M (bíbor), Y (sárga) – árnyalatát, telítettségét és fényerejét.

Dinamikus kontraszt

☛ Kép > Dinamikus kontraszt

Beállíthatja a kivetített fényerősséget a kép fényereje alapján.

Dinamikus kontraszt

Állítsa **Be** értékre a fényerősség automatikus állításához.

Válaszidő

Válassza a **Gyors** értéket, hogy a fényerő állítása jelenetváltáskor azonnal megtörténjen.

Fekete szín szintje

Állítsa be a fekete szín szintjét, ha a képjel fényerő szintje nulla. **0%** kiválasztása esetén a fényforrás kikapcsol.

Fényforrás-ki vezérlés

☛ Kép > Fényforrás-ki vezérlés

Beállíthatja, hogy a fényforrás automatikusan kikapcsoljon.

Fényforrás-ki vezérlés

Állítsa **Be** értékre a fényforrás automatikus kikapcsolásához, ha a jelszint egy megadott időtartamra a referenciaszint alá esik.

Fényforrás-ki jelszint

Állítsa be a szabályozott videojel fényerőszintjét. Az automatikus kikapcsolás után azonnal bekapcsol, ha túllépi a meghatározott képszintet.

Fényf. ki időz.

Állítsa be azt az időt, amelynek az eltelte után a fényforrás automatikusan kikapcsol.

Alaphelyzet (Kép menü)

☛ Kép > Alaphelyzet

Visszaállíthatja a **Kép** menü minden beállítását az alapértelmezett értékekre.

A kivetítő rendszerint automatikusan észleli és optimalizálja a bemeneti jeleket. Ha testre szeretné szabni a beállításokat, ezt a **Jel** menüben teheti meg. A választható beállítások köre az aktuálisan kiválasztott bemeneti jelforrástól függ. A beállítások mentése minden egyes kiválasztott bemeneti forráshoz külön történik.

► Kapcsolódó hivatkozások

- "Képarány" p.82
- "Takarás" p.83
- "Szintér" p.83
- "Dinamikatartomány" p.83
- "Videó tartomány" p.83
- "EDID" p.83
- "Skálázás" p.84
- "Váltás tart. forr." p.84
- "Alaphelyzet (Jel menü)" p.85

Képarány

☛ Jel > Képarány

A kivetítő eltérő szélesség-magasság arányban, vagyis képarányban képes megjeleníteni a képeket. A képarányt általában a videóforrás bemeneti jele határozza meg. Bizonyos képek esetében azonban úgy módosíthatja a képarányt, hogy illeszkedjen a vászonhoz.

Automatikus

Automatikusan beállítja a képarányt a bemeneti jelnek és a **Felbontás** beállításának megfelelően.

Normál

A képeket a teljes vetítési területen jeleníti meg, és megőrzi a kép eredeti oldalarányát.

4:3

A kép oldalarányát 4:3 értékre alakítja át.

16:9

A kép oldalarányát 16:9 értékre alakítja át.

V. nagyítás/F. nagyítás

A képeket a vetítési terület teljes szélességén (V. nagyítás) vagy teljes magasságán (F. nagyítás) jeleníti meg, és megőrzi a kép eredeti oldalarányát. Azok a területek, melyek a kivetített képernyő szélein kívül esnek, nem kerülnek kivetítésre.

Anyanyelvi

A képet eredeti állapotában jeleníti meg (megőrzi a képarányt és a felbontást). Azok a területek, melyek a kivetített képernyő szélein kívül esnek, nem kerülnek kivetítésre.



- Csak akkor érhető el, ha az aktuális forrás a következők valamelyikére van állítva:
 - HDMI
 - HDBaseT
 - SDI
- Csak akkor érhető el, ha a **Skálázás** beállítás értéke **Ki**, vagy a **Skálázás üzemmód** beállítás **Teljes megj.** értékű.
 - ☛ Jel > Skálázás > Skálázás üzemmód
- Állítsa be a **Vászon típus** beállítást a kivetítő **Részletes** menüjében a képarány módosítása előtt.
 - ☛ Részletes > Kijelző > Vetítővászon > Vászon típus
- Az elérhető képarány-beállítások a **Vászon típus** kiválasztott beállításától és a képforrás bemeneti jelétől függenek.
- Ne feledje, hogy ha kereskedelmi célból vagy nyilvános vetítési célból lecsökkenti, felnagyítja vagy több részre osztja a kivetített képet a képarány funkció segítségével, ezzel a szerzői jog értelmében megsértheti az adott kép tulajdonosának szerzői jogait.
- Ha a kép széle és a vetített képerkeret között margók vannak, a kép pozícióját a kivetítő **Részletes** menüjének **Vászon helyzete** beállításával állíthatja be.
 - ☛ Részletes > Kijelző > Vetítővászon > Vászon helyzete

Takarás

☛ Jel > Takarás

Elrejtheti a képet a meghatározott területen.

Használja a kezelőpanelen vagy a távvezérlőn lévő nyílombokat a terület helyzetének beállításához. Legfeljebb a kivetített kép felét rejtheti el minden egyes irányban (kivéve egy pixelt).



A beállítás csak akkor jelenik meg, amikor a **Tartalom lejátszása** beállítás **Ki** értékre van állítva a kivetítő **Beállítások** menüjében.

Szintér

☛ Jel > Szintér

Szintert válthat a bemeneti kép színinformációinak kezeléséhez.

Válassza az **Automatikus** lehetőséget a kép AVI InfoFrame információjához megfelelő szintér alkalmazásához.



A beállítás csak a következő esetekben jelenik meg.

- Az aktuális forrás HDMI, HDBaseT vagy SDI.
- A **Szín mód** beállítása nem **BT.709** vagy **DICOM SIM**.

Dinamikatartomány

☛ Jel > Dinamikatartomány

Beállíthatja a videó tartományt a bemeneti forrás beállításához.

Válassza az **Automatikus** lehetőséget a bemeneti jel dinamikatartományának automatikus észleléséhez.

A kiválasztott beállítás eredménye így jelenik meg: **Jel állapota**.

HDR10 beállítás

Beállíthatja a dinamikatartomány PQ-görbéjét HDR PQ (Perceptual Quantizer) módszer esetén.

HLG beállítás

Beállíthatja a dinamikatartomány HLG-görbéjét HDR HLG (Hybrid Log Gamma) módszer esetén.



- A beállítás csak a következő esetekben jelenik meg.
- Az aktuális forrás HDMI, HDBaseT vagy SDI.
- A **Szín mód** beállítása nem **BT.709** vagy **DICOM SIM**.
- A **HDR10 beállítás** csak akkor érhető el, ha a **Jel állapota** beállítás értéke **HDR10**, vagy ha a **Dinamikatartomány** beállítás értéke **HDR10**.
- A **HLG beállítás** csak akkor érhető el, ha a **Jel állapota** beállítás értéke **HLG**, vagy ha a **Dinamikatartomány** beállítás értéke **HLG**.

Videó tartomány

☛ Jel > Speciális > Videó tartomány

Beállíthatja a videotartományt, hogy illeszkedjen a HDMI vagy a HDBaseT portról érkező bemeneti forrás beállításához.

Korlátozott (16-235)

16 és 235 közötti szintónustartományhoz.

Teljes (0-255)

0 és 255 közötti szintónustartományhoz.

EDID

☛ Jel > Speciális > EDID

Még ha több különböző felbontású kijelzőt is állít be, beállíthatja ugyanazt az EDID-et a standard megjelenítőként, és átválthatja az aktuális forrás EDID-jét, hogy egyesítse az EDID-et a megjelenítőkön.

EDID mód

Megadhatja az EDID beállításait kötegelten, előre beállított értékek használatával.

A következő beállítások vannak mentve az előre megadott beállításokban.

- Felbontás
- Frissítési gyak.
- Színmélység

Az előre beállított értékek szükség esetén módosíthatóak.



- A beállítás csak akkor jelenik meg, amikor az aktuális forrás HDMI vagy HDBaseT.
- Válassza az **Alaphelyzet** lehetőséget az összes EDID-beállítási érték alapértelmezett értékre történő visszaállításához.

Skálázás

☛ Jel > Skálázás

☛ Részletes > Többszörös kivetítés > Csup. moz. elrend. > Skálázás

A képet függőleges és vízszintes irányban nagyíthatja vagy kicsinyítheti. Ha több kivetítőt használ egy kép kivetítéséhez, minden egyes kivetítőn beállíthatja a kép skálázását.

Skálázás

Ha a beállítás értéke **Automatikus**, a vágási tartomány beállítása automatikus az **Élsimítás** és a **Mozaikos elrendezés** beállításaitól függően. Az **Automatikus** lehetőség kiválasztása után elvégezhet manuális finomhangolást.

Válassza a **Kézi** lehetőséget a vágási tartomány és pozíció kézi beállításához.

Skálázás üzemmód

Válassza ki a nagyítás módosításának módját.

- **Nagyítás megj.** a kép pozíciójának és a képaránynak a fenntartásához.
- **Teljes megj.** hogy a kép helyzetének és a képaránynak megfelelően állítsa be a képet.

Vízszintes skálázás/Függőleges skálázás

Állítható a nagyítás vízszintesen és függőlegesen 0,01x-es lépésekben, illetve nagyíthatja vagy kicsinyítheti a képet. (A minimális nagyítás 0,5, a maximális nagyítás 10.)

Vágás beállítása

Használja a nyíl gombokat a kép koordinátáinak és méretének beállításához, ahogy a képen látható.

Vágási tartomány

Megtekintheti a kiválasztott levágott területet.

Váltás tart. forr.

☛ Jel > HDMI1 tart.f. beáll.

Ha olyan hiba történik, amely során a videojel megszakad képek HDMI1 bemeneti forrásról történő kivetítése során, beállíthat egy tartalék forrást a bemeneti forrás automatikus átváltásához.

Tartalék forrás

Válasszon az alábbi tartalék források közül:

- HDMI2
- HDBaseT
- SDI

Állapot

Megjeleníti, hogy jelenleg lehetséges-e a kiválasztott tartalék forrásra váltani.



- Lássa el előre ugyanazzal a jellel a HDMI1 In portot és a tartalék forrást, majd ellenőrizze az **Állapot** elemnél, hogy átváltható-e a bemeneti forrás.
- Amikor a bemeneti forrás a tartalék forrásra vált, a kivetítő **Információ** menüjének **Állapot infó** eleme nem tükrözi az aktuális bemeneti forrásra vonatkozó információt a bemeneti forrás következő átkapcsolásáig.
- A tartalék forrásra és a HDMI1 In forrásra érkező jeleknek meg kell egyezniük az alábbiak tekintetében.
 - Felbontás
 - Frekvencia
 - Színmélység
 - Színtér
- Tartalék forrásra történő kapcsolás után a HDMI1 In **Kép** menüben lévő beállításait alkalmazza a kivetítő a tartalék forrás képére.

Alaphelyzet (Jel menü)

Jel > Alaphelyzet

Visszaállíthatja alapértelmezett értékekre a **Jel** menü összes beállítását, kivéve a következőket:

- EDID

A **Beállítások** menüben rendelkezésre álló beállítások a kivetítő különféle funkcióinak testreszabását teszik lehetővé.

► Kapcsolódó hivatkozások

- "Geometrikus korrekció" [p.86](#)
- "Hangerő" [p.88](#)
- "HDMI csatlakozás" [p.88](#)
- "Vezérlés zárolása" [p.88](#)
- "Lencsezár" [p.89](#)
- "Világítás mód" [p.89](#)
- "Fényerő szint" [p.89](#)
- "Konstans mód" [p.89](#)
- "Becsült hátralévő" [p.90](#)
- "Energiatakarékos mód" [p.91](#)
- "Távoli vevőkészülék" [p.92](#)
- "Felhasználói gomb" [p.92](#)
- "Tesztábra" [p.92](#)
- "Memória" [p.93](#)
- "Tartalom lejátszása" [p.93](#)
- "NFC beállítások" [p.96](#)
- "Alaphelyzet (Beállítások menü)" [p.96](#)

Geometrikus korrekció.

☛ **Beállítások > Geometrikus korrekció.**

☛ **Részletes > Többszörös kivetítés > Geometrikus korrekció.**

☛ **Részletes > Többszörös kivetítés > Egyszerű halmozás > Pont korrekció**

Téglalapra állíthatja a kép formáját. A korrekciót követően a kép egy kicsit kisebb lesz.

Megnézheti a beállítás elérhető tartományát a kivetítő *Specifications*.



Ha módosítja a Vászontípus beállítást, akkor a Geometrikus korrekció beállításai alaphelyzetbe állnak.

Ki

Ideiglenesen megszakítja a geometrikus korrekciót. A korrekciós értékek akkor is mentésre kerülnek, ha a beállítás értéke **Ki**.

V/F. trap. korr

Manuálisan korrigálhatja a torzítást vízszintes és függőleges irányokban. Ha a képarány nem megfelelő, akkor állítsa be a kép egyensúlyát a következők használatával: **F. egyensúly** és **V. egyensúly**.

Más korrekciós módszerekkel nem kombinálható.

Quick Corner

A kivetített kép minden egyes sarkát külön korrigálja.

Ívelt felület

Korrigálja az ugyanolyan sugarú, ívelt felületre kivetített kép sarkait és oldalait.



- A lencse pozícióját a kezdő pozícióba mozgatja.
- Ha sok állítást végzett, akkor lehet, hogy a fókuszt nem lesz egyenletes, még külön állítások elvégzése után sem.
- Ha a **Képarány megőrzése** beállítást **Be** értékre állítja a korrekciók elvégzése után, akkor lehet, hogy a korrekció nem lesz alkalmazva. Állítsa vissza a korrekciókat az alapértelmezett értékekre, vagy csökkentse a korrekció mértékét, majd próbálja újra.
- Ha korrigálás közben módosítja a standard vonalat, a jelenlegi beállítások visszaállnak.

Sarokfal

Korrigálja a derékszögű, ívelt felületre kivetített kép sarkait és oldalait.



- A lencse pozícióját a kezdő pozícióba mozgatja.
- Ha sok állítást végzett, akkor lehet, hogy a fókuszs nem lesz egyenletes, még külön állítások elvégzése után sem.
- Azt javasoljuk, hogy a kép alakját a képernyő közepéhez legközelebb eső pont alapján állítsa be.

Pont korrekció

A kivetített képet rácsra osztja, és a torzítást úgy korrigálja 0,5 pixeles lépésekben, hogy a kiválasztott metszéspontot bármilyen irányban mozgatja. A rácson lévő pontok 0,5 és 600 pixel között mozgathatók bármilyen irányban, a vetítési tartományon kívül is.

Az [Enter] gomb nyomva tartásával átválthat arra a módra, amely a megadott függőleges oszlopban vagy vízszintes sorban egyszerre korrigálja az összes pontot.

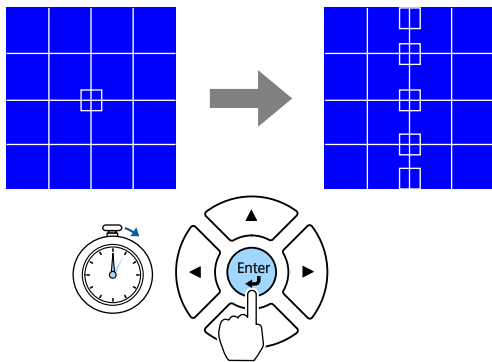

- A bal és jobb nyílombok használatával válassza ki az állítani kívánt oszlopot, majd nyomja meg az [Enter] gombot.

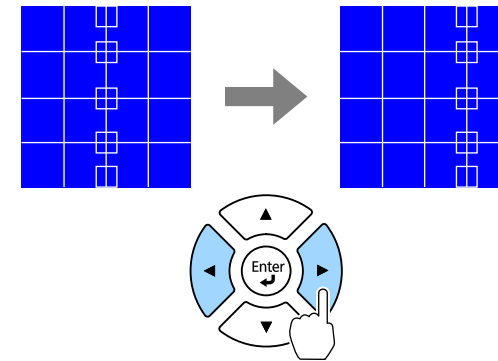

- A fel és le nyílombok használatával válassza ki az állítani kívánt sort, majd nyomja meg az [Enter] gombot.

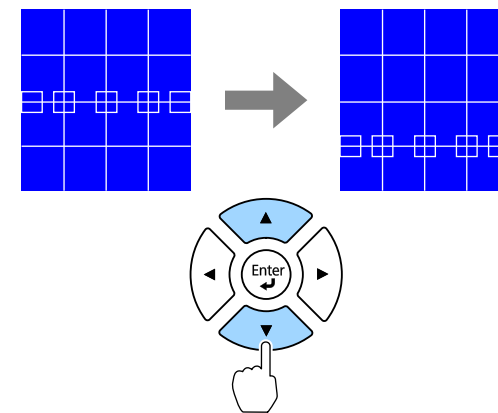

Memória

Elmentheti egy beállított kép alakját, majd szükség esetén betöltheti azt.



- A Geometrikus korrekci. képernyő a távirányító [Geometry] gombjával is megnyitható.
- A Memória képernyő a távirányító [Memory] gombjával is megnyitható.

Hangerő

☛ Beállítások > Hangerő

Beállíthatja a kivetítő Audio Out portjához csatlakoztatott hangszóró hangerejét.

⚠ Vigyázat!

Ne indítson el bemutatót magas hangerőn. A hirtelen nagy hangerő halláskárosodást okozhat.

Kikapcsolás előtt mindig állítsa alacsonyra a hangerőt, így bekapcsoláskor fokozatosan növelheti azt.

HDMI csatlakozás

☛ Beállítások > HDMI csatlakozás

Beállíthatja a HDMI csatlakozás beállításokat, amelyek lehetővé teszik a kivetítő távvezérlője számára a HDMI-n keresztül csatlakoztatott eszközök vezérlését.

Eszközcsatlakozások

Megjeleníti a HDMI-portokhoz csatlakoztatott eszközök listáját.

HDMI csatlakozás

Állítsa **Be** értékre a HDMI csatlakozás funkciók engedélyezéséhez.

Audio Out eszköz

Hogy a hangot a kivetítő Audio Out portjához csatlakoztatott hangszórón keresztül hallja, válassza a **Kivetítő** lehetőséget. Ha a kivetítőhöz csatlakozik audio-/videorendszer, és a hangot azon keresztül szeretné hallani, válassza az **AV-rendszer** lehetőséget. Ha nincs audio-/

videorendszer csatlakoztatva a kivetítőhöz, a hang az Audio Out portra csatlakoztatott hangszórón keresztül hallható, még akkor is, ha az **Audio Out eszköz** beállítás **AV-rendszer** értékre van állítva.

Bekap. csatl.

Meghatározhatja, hogy mi történjen, amikor bekapcsolja a kivetítőt vagy egy csatlakoztatott eszközt.

- **Kétirányú:** automatikusan bekapcsolja a csatlakoztatott eszközt, amikor bekapcsolja a kivetítőt (és fordítva).
- **Eszk. -> Kiv.:** automatikusan bekapcsolja a kivetítőt, amikor bekapcsolja a csatlakoztatott eszközt.
- **Kiv. -> Eszk.:** automatikusan bekapcsolja csatlakoztatott eszközt, amikor bekapcsolja a kivetítőt.

Kikap. csatl.

Meghatározhatja, hogy a csatlakoztatott eszközök kikapcsoljanak-e, amikor kikapcsolja a kivetítőt.

HDMI kimenet beállítás

Akkor állítsa be, ha több azonos típusú kivetítőt csatlakoztat egy láncba.

- **Be-/kikapcs. összek.:** Állítsa **Be** értékre az összes kivetítő be-/kikapcsolási működésének szinkronizálásához.
- **Terminálvég:** Csak a lánc végén lévő kivetítő esetén állítsa **Be** értékre.



A beállítások módosításához előbb állítsa a **HDMI csatlakozás** beállítást **Be** értékre.

Vezérlés zárolása

☛ Beállítások > Zárolási beállítás > Vezérlés zárolása

A kivetítő gombjainak zárolását szabályozhatja a kivetítő biztonsága érdekében.

Teljes zárolás

Minden gomb zárolva van.

Vezérlés zárol.

Az [On] gomb és a [Standby] gomb kivételével minden más gomb zárolva van.

Ki

Nincs zárolt gomb.



- A kivétítő gombjainak zárolását a kezelőpanel vezérlés zárolása gombjával szabályozhatja.
- A gombok feloldásához tartsa lenyomva a kezelőpanelen lévő [Enter] gombot körülbelül 7 másodpercig. Megjelenik egy üzenet, és a zárolás feloldódik.

Lencsezár

☛ Beállítások > Zárolási beállítás > Lencsezár

Letilthatja a távvezérlőn a [Lens Shift], a [Zoom], a [Focus], a [Distortion] és a [Calibration] gombokkal végzett műveleteket.

Világítás mód

☛ Beállítás > Fényerő beáll. > Világítás mód

☛ Részletes > Többszörös kivétítés > Képernyőszínek > Fényerő beáll. > Világítás mód

Kiválaszthatja a fényforrás fényerejét.

Normál

Maximális fényerő. Ezzel a fényforrás működési ideje körülbelül 20 000 órára tehető.

Csendes

70%-os fényerő csökkentett ventilátor zajjal. Ezzel a fényforrás működési ideje körülbelül 20 000 órára tehető.

Kiterjesztett

70%-os fényerő, és megnöveli a fényforrás várható élettartamát. Ezzel a fényforrás működési ideje körülbelül 30 000 órára tehető.

Egyéni

Kiválaszthat egyéni fényerő szintet.



A beállítás csak akkor jelenik meg, amikor a **Konstans mód Ki** értékre van állítva.

Fényerő szint

☛ Beállítások > Fényerő beáll. > Fényerő szint

☛ Részletes > Többszörös kivétítés > Képernyőszínek > Fényerő beáll. > Fényerő szint

Kiválaszthatja az **Egyéni** fényerő szintet.



A beállítás csak akkor jelenik meg, ha a **Világítás mód Egyéni** értékre van állítva.

Konstans mód

☛ Beállítások > Fényerő beáll. > Konstans mód

☛ Részletes > Többszörös kivétítés > Képernyőszínek > Fényerő beáll. > Konstans mód

Megtarthatja a fényforrás **Fényerő szint** beállításánál megadott fényerejét.



- A beállítás csak akkor jelenik meg, ha a **Világítás mód** **Egyéni** értékre van állítva.
- Ha a beállítás értéke **Be**, akkor nem módosíthatja a **Világítás mód** és a **Fényerő szint** beállításait.
- Ha a beállítás értéke **Ki**, akkor a **Fényerő szint** beállítás a fényforrás állapota szerint változik.
- Ha ezt a funkciót használja, javasoljuk, hogy az **Energiatakarékos mód** beállítást állítsa **Ki** értékre.

☛ Beállítások > Fényerő beáll. > Energiatakarékos mód

Becsült hátralévő

☛ Beállítások > Fényerő beáll. > Becsült hátralévő

☛ Részletes > Többszörös kivetítés > Képernyőszínek > Fényerő beáll. > Becsült hátralévő

Ellenőrizheti, hogy a kivetítő mennyi ideig képes fenntartani az állandó fényerőt.



A beállítás csak akkor jelenik meg, amikor a **Konstans mód** beállítás értéke **Be**.

▶ Kapcsolódó hivatkozások

- "Állandó fényerő használati órák" [p.90](#)
- "Fényforrás működési ideje" [p.91](#)

Állandó fényerő használati órák

Ha bekapcsolja a **Konstans mód** opciót a kivetítő által fenntartható állandó fényerő óráinak száma a **Becsült hátralévő** pontban van megjelenítve.

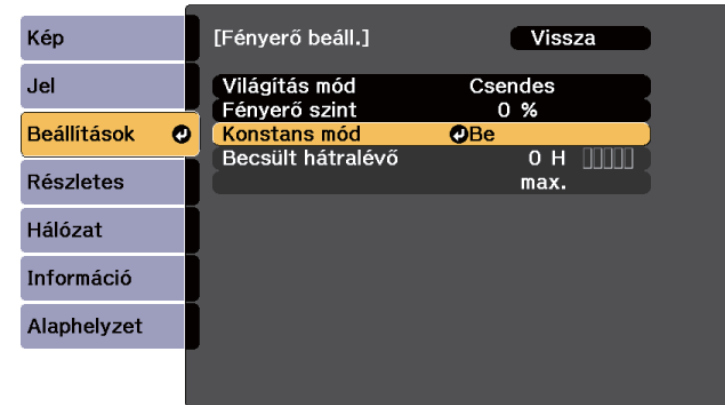

Megjelenítési szint	Becsült hátralévő órák:
	10 000 vagy több óra
█	8000–9999 óra
██	6000–7999 óra
███	4000–5999 óra
████	2000–3999 óra
█████	0–1999 óra



A **Becsült hátralévő** pontban megjelenített órák száma csak iránymutatás.

Fényforrás működési ideje

A fényforrás működési ideje a **Fényerő szint** beállításától, és a **Konstans mód** bekapcsolt vagy kikapcsolt helyzetétől függően változik.



- A fényforrás működési ideje függ a környezeti feltételektől és a használattól.
- Az itt felsorolt üzemórak hozzávetőleges és nem garantált értékek.
- Megtörténhet, hogy szükséges lehet a belső alkatrészek előbbi cseréjére mint a fényforrás becsült működési ideje.
- Ha a **Konstans mód** be van kapcsolva, és túllépte az itt felsorolt használati órákat, előfordulhat, hogy nem lehet kiválasztani a magas **Fényerő szint** beállítást.

Konstans mód kikapcsolva

Fényerő szint beállítás	Az időtartam, mielőtt a fényforrás fényereje a felére csökken (megközelítőleg)
100%	20 000 óra
90%	21 000 óra
80%	24 000 óra
70%	30 000 óra
60%	37 000 óra
50%	30 000 óra
40%	61 000 óra
30% vagy kevesebb	71 000 óra vagy több

Konstans mód be

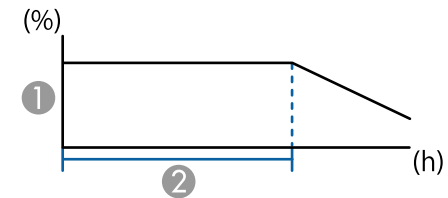

- ① Fényerő szint
- ② Időtartam, amíg a kivetítő állandó fényerőt képes fenntartani (hozzávetőlegesen)

Fényerő szint beállítás	Időtartam, amíg a kivetítő állandó fényerőt képes fenntartani (hozzávetőlegesen)
85%	6000 óra
80%	10 000 óra
70%	19 000 óra
60%	29 000 óra
50%	41 000 óra
40%	56 000 óra
30% vagy kevesebb	78 000 óra vagy több

Energiatakarékos mód

☛ Beállítások > Fényerő beáll. > Energiatakarékos mód

Ha **Be** értékre állítja, a fényforrás fényerejének automatikus állításával csökkentheti az energiafelhasználást. A fényforrás fényerejének állítsa fokozatosan, 60 perces időszakon keresztül történik, és nem rontja a képminőséget.

Amikor a **Többszörös kivetítés** vagy a **Konstans mód** funkciókat használja, akkor kapcsolja **Ki** értékre a kivetítők közötti fényerősségbeli különbségek korrigálásához.



Ez a funkció a következő esetekben ki van kapcsolva:

- Amikor az **Élsimítás Simítás/Fekete szín szintje** vagy **Fekete szín szintje** értékre van állítva.
 - ☛ **Részletes > Többszörös kivetítés > Élsimítás**
- Ha a **Színmód Többszörös kivetítés** értékre van állítva.
 - ☛ **Kép > Színmód**
- Ha a **Világítás mód Egyéni** értékre van állítva.
 - ☛ **Beállítás > Fényerő beáll. > Világítás mód**

- QR kód megjelenítése
- Képjavítás
- Keret interpol.
- Csatlakozási menü
- Tartalom lejátszása
- USB



Az USB lehetőség csak akkor jelenik meg, amikor a **Tartalom lejátszása** beállítás **Be** értékre van állítva.

Távoli vevőkészülék

☛ Beállítások > Távoli vevőkészülék

Ha a távvezérlő nem működik stabilan a más készülékek által keltett zaj miatt, korlátozhatja a távvezérlő jeleinek vételét a kiválasztott vevőegységhez; a **Ki** értéke kikapcsolja az összes vevőt.



Bekapcsolhatja az összes távoli vevőkészüléket, ha a távvezérlőn lévő [Menu] gomb körülbelül 15 másodpercig nyomva tartja.

Felhasználói gomb

☛ Beállítások > Felhasználói gomb

Hozzárendelheti az alábbi menübeállításokat a távvezérlő [User] gombjához az egyérintéses hozzáférés biztosítása érdekében.

- Világítás mód

Tesztábra

☛ Beállítások > Teszt Minta

Tesztábrát jeleníthet meg, amelynek segítségével beállíthatja a fókuszt és a nagyítási mértéket, valamint korrigálhatja a kép alakját.



- Nyomja meg a [Page] gombot a teszttábra módosításához, miközben a teszttábrát jeleníti meg.
- Nyomja meg az [Esc] gombot az ábra megjelenítésének megszüntetéséhez.
- A teszttábra alakját a **Vászon típus** beállítás határozza meg. A teszttábra beállítása előtt győződjön meg róla, hogy a megfelelő vászon típusot adta-e meg.
 - ☛ **Részletes > Kijelző > Vetítővászon > Vászon típus**
- Vetítsen ki egy képet a csatlakoztatott eszközről, ha olyan menüelemeket szeretne beállítani, amelyeket a teszttábra megjelenések nem állíthat be, illetve a kivetített képet szeretné finoman beállítani.
- Tesztábrát megjelenítheti a kezelőpanelen vagy a távvezérlőn lévő gombbal is.
- Ha a kivetített képet teszttábraként rögzíti a Fagyás során, a rögzített képet használhatja a teszttábrák egyikeként.

Memória

☛ Beállítások > Memória

Mentheti a testreszabott beállításokat, majd kiválaszthatja a mentett beállításokat bárhol, ahol használni szeretné őket.

Memória

A következő beállításokat mentheti el. Legfeljebb 10 memóriát regisztrálhat, különböző nevekkal.

- **Kép** menü beállításai
- **Skálázás** a **Jel** menüben
- **Világítás mód** és **Fényerő szint** a **Beállítások** menüben
- **Élsimítás**, **Színegyeztetés**, és **Fekete szín szintje** a **Részletes** menüben

Lencse pozíciója

Elmentheti a lencsepozíció, a nagyítás, a fókusz és a torzítás funkciókkal állított lencse pozícióját. Legfeljebb 10 memóriát regisztrálhat, különböző nevekkal.

Geometrikus korrekció

Elmentheti a geometrikus korrekció állítási értékét. Legfeljebb 3 memóriát regisztrálhat, különböző nevekkal.

Minden egyes memóriatípus esetén az alábbi opciókat használhatja.

Betöltés memóriából

Betöltheti az elmentett memóriát. Az aktuális képre alkalmazott beállítások lecserélődnek a memóriában lévő beállításokra.

Mentés a memóriába

Elmentheti a jelenlegi beállításokat a memóriába.

Memória törlése

Kitörölheti a kiválasztott memóriabeállításokat.

Memória átnev.

Átnevezhet egy elmentett memóriát.

Memória beállítások alaphelyzetbe állítása

Törölheti az összes elmentett memóriát.



- Az a memórianev, amelyet már használt kék jelöléssel van ellátva. Ha egy korábban mentett memóriába ment, akkor az aktuális beállításokkal felülírja a beállításokat.
- A lencse pozíciója egy memória betöltésekor nem biztos, hogy teljesen megegyezik a lencse memória mentésekor aktuális pozíciójával. Ha nagy eltérés van a lencse pozíciója között, kalibrálja a lencsét.
- A Memória képernyő a távirányító [Memory] gombjával is megnyitható.

Tartalom lejátszása

☛ Beállítások > Tartalom lejátszása

Könnyedén kivetíthet digitális hirdetések: olyan lejátszási listákat, amelyek külső adattároló eszközön található képeket és videókat tartalmaznak.

Tartalom lejátszása

Állítsa **Be** értékre a lejátszási lista lejátszásához.

Átfedési effektus

Szín és alak effektusokat adhat hozzá a vetített képhez.

USB-megjelenítő

Kiválaszthat és lejátszhat egy USB flash-meghajtóra mentett lejátszási listát.



- Az **Átfedési effektus** beállítás az alábbi esetekben nem választható ki.
 - Ha az **Élsimítás** lehetőség **Simítás/Fekete szín szintje** vagy **Fekete szín szintje** értékre van állítva a kivetítő **Részletes** menüjében.
 - Ha az aktuális forrás USB, és nincs folyamatban lejátszási lista lejátszása.
 - Ha az aktuális forrás USB, és íráshiba történt.
- Lejátszási listák létrehozásához a következő módszereket használhatja.
 - Az Epson Projector Content Manager használatával a számítógépen. Az Epson Projector Content Manager szoftvert letöltheti és telepítheti a következő webhelyről.
epson.sn
 - Az Epson Web Control használatával egy webböngészőben.
 - Az Epson Creative Projection használatával iOS eszközökön. Az Epson Creative Projection alkalmazást letöltheti az App Store áruházból. Az App Store áruházal való kommunikáció során keletkező bármilyen költség a felhasználót terheli.
- Ha az USB funkciót a távvezérlő [User] gombjához rendeli a kivetítő **Beállítások** menüjében lévő **Felhasználói gomb** használatával, akkor a [User] gomb megnyomásával indíthatja el a lejátszási listát. Ha van hozzárendelve ütemezés, akkor az eszköz a listát az ütemezés szerint fogja lejátszani.
- A kedvenc lejátszási listája kivetítéséhez tartsa lenyomva a [Num] gombot és a számgombokat. Beállíthat egy gyorsgombot a távvezérlőn a lejátszási lista létrehozásához használt szoftverrel.

► Kapcsolódó hivatkozások

- "Lejátszási listák létrehozása Epson Web Control segítségével" [p.94](#)
- "A Tartalom lejátszása mód által támogatott fájlformátumok" [p.95](#)
- "Tartalom lejátszása mód korlátozásai" [p.96](#)

Lejátszási listák létrehozása Epson Web Control segítségével

A Tartalom lejátszás módban létrehozhat lejátszási listákat a webböngészővel és elmentheti őket a hálózaton a kivetítőhöz csatlakozó USB flash-meghajtóra.

Figyelem

Ne válassza le az USB flash-meghajtót a kivetítőről és ne húzza ki a kivetítő tápkábelét a lejátszási listák létrehozása közben. Az USB flash-meghajtón mentett adatok sérülhetnek.

- 1** Győződjön meg arról, hogy a kivetítő Tartalom lejátszása módban működik.
- 2** Győződjön meg róla, a számítógépe vagy az eszköze ugyanarra a hálózatra csatlakozik-e, mint a kivetítő.
- 3** Ellenőrizze, hogy csatlakozzon USB flash-meghajtó a kivetítő USB-A-portjára.
- 4** Indítsa el a webböngészőt a számítógépen vagy az eszközön.
- 5** Lépjen az Epson Web Control képernyőre, megadva a kivetítő IP-címét a böngésző cím mezőjében. Egy IPv6-cím megadásakor tegye [és] közé a címet.

- 6** Válassza ki az **USB-memóriaeszköz**-t.
- 7** Válassza ki az **Új adatok feltöltése** lehetőséget.
- 8** Válassza ki a lejátszási listára felvenni kívánt képeket, filmeket.

 A következő típusú fájlok feltöltésére van lehetőség: .avi, .jpeg (.jpg), .png, .bmp vagy .gif.
Ha .mp4 vagy .mov típusú fájlokat szeretne felvenni a lejátszási listára, ahhoz használja az Epson Projector Content Manager szoftvert vagy az Epson Creative Projection appot.

A kiválasztott fájlokat átmásolja a csatlakoztatott USB flash-meghajtóra.

- 9** Tegye a következők egyikét:
 - Ha meglevő lejátszási listára kívánja felvenni, a **Hozzáadás a lejátszási listához** kiválasztása után válassza ki az adott lejátszási listát.
 - Újonnan létrehozott lejátszási listára is felveheti őket, ehhez válassza a **Új lejátszási lista létrehozását**.

10 A lejátszási lista szerkesztése.

11 Amikor elkészült a lejátszási lista szerkesztésével válassza a **Befejezés** pontot.

 • A részleteket lásd az útmutató webes vezérlési beállításokról szóló részében.
• A lejátszási listát indíthatja a **Távoli** vagy a **Lejátszási lista** képernyőről.
• Ha meg szeretné adni, hogy a lejátszási lista mikor induljon el és mikor fejeződjön be, a lejátszási lista ütemezéséhez használhatja az Epson Projector Content Manager szoftvert.

► **Kapcsolódó hivatkozások**

- "Epson Web Control" [p.148](#)

A Tartalom lejátszása mód által támogatott fájlformátumok

A kivetítő Tartalom lejátszása funkciója segítségével az alábbi típusú fájlok tartalmát lehet kivetíteni.

Fájltartalom	Fájlformátum (kiterjesztés)	Részletek
Kép	.jpg	<ul style="list-style-type: none"> • Olyan digitális fényképezőgéppel rögzített JPEG fájlokat javasolunk, amelyek megfelelnek az Exif szabványnak. • A vízszintes és a függőleges pixelek számának a 8 többszörösének kell lennie. • Győződjön meg arról, hogy a fájl nem: <ul style="list-style-type: none"> • Progresszív formátumú • 8192 × 8192 feletti felbontású
	.bmp	Győződjön meg arról, hogy a fájl nem: <ul style="list-style-type: none"> • 1280 × 800 feletti felbontású
	.gif	<ul style="list-style-type: none"> • A képnek áttetsző gifnek kell lennie, fekete háttérrel. • Győződjön meg arról, hogy a fájl nem: <ul style="list-style-type: none"> • 1280 × 800 feletti felbontású • Animált • Váltottsoros
	.png	Győződjön meg arról, hogy a fájl nem: <ul style="list-style-type: none"> • 1280 × 800 feletti felbontású • Váltottsoros

Fájl tartalom	Fájltípus (kiterjesztés)	Részletek
Film	.avi (mozgó JPEG)	<ul style="list-style-type: none"> • Verzió: Csak AVI 1.0 • Felbontás: 1280 × 800 max. • Méret: 2 GB max. • Videokodek: Motion JPEG • Hangkodek: LPCM, IMA ADPCM vagy nincs hang • Audio mintavételi sebesség: 11,025 kHz, 22,05 kHz, 44,1 kHz, 16 kHz, 24 kHz, 32 kHz vagy 48 kHz

Tartalom lejátszása mód korlátozásai

Üzemeltetési korlátozások

A következő műveletek Tartalom lejátszása üzemmódban nem végezhetők el.

- A **Színhőmérséklet** beállítás megváltoztatása a **Kép** menüben (ha **Meleg fehér** vagy **Hideg fehér** van kiválasztva a **Színszűrő** beállításaként)
- Osztott képernyő
- Takarás
- A **Kijelző háttére** beállítás megváltoztatása a **Részletes** menüben
- A **Vetítívázon** beállítás megváltoztatása a **Részletes** menüben
- A **Napló mentési helye** beállítás megváltoztatása a **Részletes** menüben
- Az **Élsimítás** az **Effektusok** funkcióval
- Automatikus bemeneti jel érzékelés
- A **Remote jelszó** megváltoztatása a **Hálózati beállítások** menüben

Továbbá nem használhatja az Epson Projector Professional Tool szoftvert Tartalom lejátszása módban.

NFC beállítások

☛ Beállítások > NFC beállítások

Megakadályozhatja a kivetítő beállításába való szkennelést.

NFC írásvédelem

Megakadályozza, hogy bárki a kivetítő beállításából szkenneljen.

NFC írás jelszava

Állítson be egy legfeljebb 32 alfanumerikus karakterből álló jelszót a kivetítő beállításainak szkenneléséhez.



Ha nincs beállítva **NFC írás jelszava**, akkor az **NFC írásvédelem** automatikusan engedélyezett, amikor bekapcsolja a kivetítőt. Ha a kivetítőn lévő NFC-címke használatával szeretné szkennelni a kivetítő információit, akkor állítsa az **NFC írás jelszava** beállítást **Ki** értékre.

Alaphelyzet (Beállítások menü)

☛ Beállítások > Alaphelyzet

Visszaállíthatja alapértelmezett értékekre a **Beállítások** menü összes beállítását, kivéve a következőket:

- Audio Out eszköz
- Bekap. csatl.
- Kikap. csatl.
- HDMI kimenet beállítás
- Felhasználói gomb
- NFC beállítások

A **Részletes** menü beállításai lehetővé teszik a kivetítő különféle beállítási jellemzőinek testreszabását.

► Kapcsolódó hivatkozások

- "Kezdőképernyő" p.97
- "Menüpozíció" p.97
- "Üzenet helye" p.98
- "Üzenet" p.98
- "Kijelző háttere" p.98
- "Induló képernyő" p.98
- "Készenl. megerősít." p.98
- "Vetítőképernyő" p.98
- "Paneligazítás" p.99
- "Szín homogenitás" p.99
- "OSD elforgatása" p.100
- "Felhasználó logója" p.100
- "Kivetítés" p.100
- "Betáp kapcsoló" p.101
- "Alvó mód" p.101
- "Alvó mód időzítő" p.101
- "Nagy magasság" p.101
- "Autom. forráskeresés" p.101
- "Auto. bekapcsolás" p.101
- "Indítási forrás" p.102
- "Gyorsindítás" p.102
- "USB táp" p.102
- "Zárszerk. beáll." p.102
- "Hangjelzés" p.103
- "Jelzőfények" p.103
- "Napló mentési helye" p.103
- "Köt.beáll. Tartomány" p.103
- "AC fesz. figyelése" p.103
- "Dátum és idő" p.103
- "Lencse kalibrálása" p.104
- "A/V beállítások" p.104
- "Készenléti üzemmód" p.104

- "HDBaseT" p.104
- "Színkalibrálás" p.105
- "Kivetítőazonosító" p.105
- "Kötegetelt beállítás" p.106
- "Csoportosítás" p.106
- "Mozaikos elrendezés" p.106
- "Élsimítás" p.107
- "Fekete szín szintje" p.107
- "Alaphelyzet (Többszörös kivetítés menü)" p.108
- "Képernyőszínek" p.108
- "Színegyeztetés" p.109
- "Egyszerű halmozás" p.109
- "Egyszerű simítás" p.110
- "Időzítő beállításai" p.111
- "Nyelv" p.112
- "Alaphelyzet (Kiterjesztett menü)" p.112

Kezdőképernyő

☛ Részletes > Kezdőképernyő

A beállításokat a Kezdőképernyőn módosíthatja.

Kezd.kép aut. megj.

Állítsa **Be** értékre, hogy a Kezdőképernyő mindig automatikusan megjelenjen-e, ha nincs bemeneti jel a kivetítő bekapcsolásakor.

1. egyéni funkció/2. egyéni funkció

Válassza ki a kezdőképernyőhöz hozzárendelni kívánt menüopciókat.

Menüpozíció

☛ Részletes > Kijelző > Menüpozíció

Kiválaszthatja a vásznon megjelenő kivetítő menü pozícióját.

Üzenet helye

☛ Részletes > Kijelző > Üzenet helye

Kiválaszthatja a vásznon megjelenő üzenetek pozícióját.

Üzenet

☛ Részletes > Kijelző > Üzenet

Beállíthatja, hogy megjelenjenek-e üzenetek a vásznon.

Kijelző háttere

☛ Részletes > Kijelző > Kijelző háttere

Kiválaszthatja a képjel hiánya esetén megjelenítendő háttérszínt vagy a logót.



A beállítás csak akkor jelenik meg, amikor a **Tartalom lejátszása Ki** opcióra van állítva.

Induló képernyő

☛ Részletes > Kijelző > Induló képernyő

Beállíthatja, hogy a kivetítő indításakor megjelenjen-e egy speciális képernyő.



Ez a funkció le van tiltva, ha a kivetítőt **Gyorsindítás** módban kapcsolja be.

Készenl. megerősít.

☛ Részletes > Kijelző > Készenl. megerősít.

Megjeleníthet egy megerősítő üzenetet, miután megnyomja a [Standby] gombot a távvezérlőn.

Ha a beállítása **Ki**, a kivetítőt egyszerűen a [Standby] gomb egyszeri megnyomásával tudja kikapcsolni.

Vetítívászon

☛ Részletes > Kijelző > Vetítívászon

Beállíthatja a kivetített kép képarányát és pozícióját az aktuálisan használt vetítívászon típusa szerint.

Vászontípus

Állítsa be a vászon képarányát úgy, hogy a kép illeszkedjen a vetítési területhez.

Vászon helyzete

Eltolhatja a kép pozícióját vízszintesen és függőlegesen, ha a kép széle és a vetített kép kerete között margók láthatók a **Vászontípus** beállítás miatt.



- Állítsa be a kivetített kép képarányát, ha szükséges.
- Ha a **Vászontípus** beállítás módosul, akkor az **EDID** beállítások állítása automatikusan megtörténik.
- A beállítások csak akkor jelennek meg, amikor a **Tartalom lejátszása** beállítás értéke **Ki**.
- Ez a beállítás nem érhető el, ha számítógépről vetít ki képeket hálózaton keresztül.
- A **Vászontípus** beállítást az Epson Projector Management szoftver Message Broadcasting funkciója nem támogatja.
- A vászon helyzetét módosíthatja, ha a **Vászontípus** opciót ugyanarra a képarányra állítja, mint a kivetítő felbontása.
- A **Vászon helyzete** beállítás nem érhető el, ha a **Vászontípus** beállítása **16:9**.
- A **Vászon helyzete** beállítás akkor inicializálódik, ha a következő műveletek valamelyikét végzi: **Geometry Assist** az Epson Projector Professional Tool szoftverben, **Egyszerű simítás** vagy **Egyszerű halmozás**.

Paneligazítás

☛ Részletes > Kijelző > Paneligazítás

A paneligazítás funkcióval manuálisan beállíthatja a színkonvergenciát (a piros és kék színek igazítását) a kivetített képen. A pixeleket vízszintesen vagy függőlegesen állíthatja, 0,125 pixellel, ± 3 pixeles tartományban.

Paneligazítás

A kivetített kép színeltérésének korrigálása érdekében állítsa **Be** értékűre a beállítást.

Szín kiválasztása

Válassza ki azt a színt, amelyet be szeretne állítani.

Minta színe

Válassza ki a beállítás során megjelenített rácsszínt.

- R/G/B, hogy a rács fehér színnel jelenjen meg.
- R/G, hogy a rács sárga színnel jelenjen meg.
- G/B, hogy a rács cián színnel jelenjen meg.

Az elérhető szín a **Szín kiválasztása** beállítástól függően változik.

Igazítás indítása

Elindítja a paneligazítási folyamatot.

Beállítás közben a kép torzulhat. A beállítások elvégzése után a kép visszaáll.

- **A teljes panel eltolása** lehetőség az egész panelt durván állítja.
- **A négy sarok beállítása** lehetőség a panel négy sarkának pontos beállítására szolgál. Ha további beállításokat szeretne végezni, válassza a **Válasszon metszéspontot és végezze el az igazítást** lehetőséget a pontosabb beállításhoz.

Alaphelyzet

Visszaállíthatja a **Paneligazítás** menü minden beállítását az alapértelmezett értékekre.



- Az igazítás végrehajtása után a képminőség csökkenhet.
- A kivetített képernyő szélén túlnyúló képpontok képei nem jelennek meg.

Szín homogenitás

☛ Részletes > Kijelző > Szín homogenitás

☛ Részletes > Többszörös kivetítés > Képernyőszínek > Szín homogenitás

A szín homogenitás funkcióval manuálisan beállíthatja a színtónus egyensúlyát a kivetített képen.

Szín homogenitás

Állítsa **Be** értékre az egész képernyő a színtónus egyensúlyának beállításához.

Beállítási szint

Válassza ki azt a beállítási szintet, amelyet be szeretne állítani.

Nyolc beállítási szint áll rendelkezésre a fehértől a szürkén át a feketéig. Állítsa be egyenként az egyes szinteket.

Állítsa **Mind** értékre az egyes színek árnyalatának kötegelt állításához a 2. és a 8. szint között. (Ha a piros, kék vagy zöld értékei bármely szinten maximumon vagy minimumon vannak, akkor nem végezhet további beállításokat.)

Igazítás indítása

Elindítja a kiválasztott beállítási szint beállítását.

Beállítás közben a kép torzulhat. A beállítások elvégzése után a kép visszaáll.

Először a külső területeket állítsa be, majd utána állítsa be a teljes képet.

Alaphelyzet

Visszaállíthatja a **Szín homogenitás** menü minden beállítását az alapértelmezett értékekre.



A színtónus nem biztos, hogy egységes lesz a szín homogenitás beállítása után.

OSD elforgatása

☛ **Részletes > Kijelző > OSD elforgatása**

A menükijelzőt elforgathatja 90°-kal.

Felhasználó logója

☛ **Részletes > Felhasználó logója**

Igény szerint elmenthet egy képet a kivetítőn, és megjelenítheti a kivetítő bekapcsolásakor. Akkor is megjelenítheti a képet, ha a kivetítő nem kap bemeneti jelet. Ezt a képet felhasználó logónak hívják.

Felhasználói logóként fotót, grafikát vagy céges emblémát választhat, ami a kivetítő tulajdonosának azonosításában és a lopások megelőzésében lehet hasznos. Jelszavas védelem beállításával megakadályozhatja a felhasználói logó módosítását.

Jelenítse meg a felhasználói logóként vetíteni kívánt képet, majd válassza ki ezt a beállítást.



- Ha a **Felh. logó védelme** beállítás értéke a **Jelszavas védelem** beállításmenüben **Be**, akkor a felhasználó logójának mentése előtt állítsa azt **Ki** értékűre.
- Amikor a menübeállításokat az egyik kivetítőről egy másikra másolja a tömeges beállítási funkció segítségével, a felhasználói logó is át lesz másolva. Ne regisztráljon felhasználói logóként olyan bizalmas információkat, amelyeket nem szeretne a kivetítők között megosztani.
- A HDCP által védett tartalom mentése nem lehetséges.
- Ha a **Tartalom lejátszása** beállítása **Be**, akkor megjelenítheti a felhasználó logóját a kivetítő elindulásakor.
- A kép alakjának és megjelenítési tartományának beállítása ideiglenesen törlődik, ha kiválasztja a **Felhasználó logója** lehetőséget.
- Ez a beállítás nem érhető el, ha a **Tesztábra** opció beállítása **Rögzített kép**.

Kivetítés

☛ **Részletes > Kivetítés**

Beállíthatja, milyen irányban helyezkedik el a kivetítő a vászonhoz képest, hogy a kép helyes tájolásban jelenjen meg.



A kivetítési módot úgy módosíthatja a kép függőleges átfordításához, hogy kb. 5 másodpercen át nyomva tartja a [Shutter] gombot a távvezérlőn.

Betáp kapcsoló

☛ Részletes > Működés > Betáp kapcsoló

Állítsa **Be** értékre, hogy a bekapcsológomb megnyomása nélkül kapcsolhassa be a kivetítőt.

Ne feledje, hogy a kivetítő akkor is automatikusan bekapcsol, ha egy esetleges áramszünetet követően visszatér az áram.

Alvó mód

☛ Részletes > Működés > Alvó mód

Állítsa **Be** értékre, hogy automatikusan kikapcsolja a kivetítőt, amikor a készüléket egy ideig nem használja.

Alvó mód időzítő

☛ Részletes > Működés > Alvó mód időzítő

Beállíthatja 1 és 30 perc között az időt, amikor a kivetítő automatikusan kikapcsol.



Ez a funkció csak akkor érhető el, ha az **Alvó mód Be** értékre van állítva.

Nagy magasság

☛ Részletes > Működés > Nagy magasság

Ha a kivetítőt olyan magasságban használja, ahol a levegő ritka, a ventilátorok normál forgási sebessége nem elegendő a kivetítő hűtéséhez.

Állítsa **Be** értékre a ventilátorok forgási sebességének növeléséhez 1500 m feletti magasság esetén.



Ha a beállítás értéke **Be**, akkor a kivetítő üzemi hőmérséklete emelkedni fog.

Autom. forráskeresés

☛ Részletes > Működés > Autom. forráskeresés

Ha **Be** értékre állítja, a bemeneti jel észlelése automatikusan történik, és a készülék kivetíti a képeket, amikor nincs bemeneti jel.



- A beállítás csak akkor jelenik meg, amikor a **Tartalom lejátszása Ki** opcióra van állítva.
- Ez a funkció le van tiltva, amikor bekapcsolja a kivetítőt **Gyorsindítás** módban.

Auto. bekapcsolás

☛ Részletes > Működés > Auto. bekapcsolás

HDMI1

Válassza a kivetítő automatikus bekapcsolásához, ha HDMI videójelet észlel.

Ez a beállítás csak akkor érhető el, ha jel érkezik a HDMI1 In portról.

Ez hasznos a Microsoft Teams Rooms használatával történő videokonferenciákhoz. A kivetítő automatikusan bekapcsol, amikor HDMI videójelet észlel a Microsoft Teams Roomst támogató eszközről, és azonnal megkezdheti a konferenciát.



Ha a beállítása **HDMI1**, akkor az áramfogyasztás nagyobb lesz, amikor a kivetítő ki van kapcsolva. A használati környezettől függően válasszon beállítást.



- Először állítsa az **A/V kimenet** pontot **Vetítés közben** helyzetbe.
- Csak akkor érhető el, ha az **Auto. bekapcsolás Ki** értékre van állítva.

Indítási forrás

☛ **Részletes > Működés > Indítási forrás**

Kiválaszthatja a kivetítendő kép forrását, ha a kivetítőt Tartalom lejátszása módban kapcsolja be.

Gyorsindítás

☛ **Részletes > Működés > Gyorsindítás**

Beállíthatja az időperiódust a Gyorsindítás mód esetén. A kivetítő ebbe az üzemmódba lép, amikor kikapcsolja. Körülbelül 7 másodpercen belül elindíthatja a kivetítést a főkapcsoló gomb megnyomásával.



- Ha a beállítása nem **Ki**, akkor az áramfogyasztás nagyobb lesz, amikor a kivetítő ki van kapcsolva. A használati környezettől függően válasszon beállítást.
- Először állítsa az **A/V kimenet** pontot **Vetítés közben** helyzetbe.
- Csak akkor érhető el, ha az **Auto. bekapcsolás Ki** értékre van állítva.

USB táp

☛ **Részletes > Működés > USB táp**

Állítsa **Mindig be** értékre a streaming médialejátszó tápellátásának folytatásához akkor is, ha a kivetítő nem vetít ki képeket. Ez lehetővé teszi, hogy a streaming médialejátszó korábban induljon el, vagy automatikusan elvégezzen firmware-frissítéseket hálózaton keresztül, ha szükséges.

Zárszerk. beáll.

☛ **Részletes > Működés > Zárszerk. beáll.**

Beállíthatja a zárszerkezet beállításait.

Fokozatos erősítés

Adja meg a kép megjelenítésekor használt előtűnési átmeneti hatás másodperceinek számát.

Fok. halványítás

Adja meg a kép elrejtésekor használt eltűnési átmeneti hatás másodperceinek számát.

Zár időzítő

Automatikusan kikapcsolja a kivetítőt, ha a kioldó engedélyezve van, és eltelt két óra tétlenség.

Zárkioldás

Válassza a **Kioldó** lehetőséget a kioldó funkciónak csupán az [Shutter] gombbal való kikapcsolásához, vagy a kioldó kikapcsolására vonatkozó parancs elküldésével. Válassza a **Bármelyik** lehetőséget, hogy bármelyik gombbal kikapcsolhassa a kioldó funkciót.

Indítás

A kioldó helyzetének beállítása, amikor a kivetítő be van kapcsolva.

Készenlét

A kioldó helyzetének beállítása, amikor a kivetítő ki van kapcsolva. Válassza az **Utoljára használt** lehetőséget, ha a kivetítő kikapcsolásakor is fenn szeretné tartani a kioldó aktuális helyzetét.

Hangjelzés

☛ Részletes > Működés > Speciális > Hangjelzés

Vezérelheti a kivetítő be- és kikapcsolásakor hallható hangjelzést.

Jelzőfények

☛ Részletes > Működés > Speciális > Jelzőfények

Állítsa **Ki** értékre a kivetítőn található visszajelző fények kikapcsolásához, kivéve hiba esetén.

Napló mentési helye

☛ Részletes > Működés > Speciális > Napló mentési helye

Beállíthatja, hogy hová kívánja menteni a kivetítő műveleti naplóit.

Válassza az **USB és belső memória** lehetőséget a naplók szöveges fájlként (.log), a kivetítő USB-A portjába helyezett USB flash-meghajtóra történő mentéséhez.



A beállítás csak akkor jelenik meg, amikor a **Tartalom lejátszása Ki** opcióra van állítva.

Köt.beáll. Tartomány

☛ Részletes > Működés > Speciális > Köt.beáll. Tartomány

Kiválaszthatja, hogy melyik menübeállításokat szeretné másolni.

Mind

Válassza ezt, ha szeretné a kivetítő összes menübeállítását másolni a tömeges beállítás funkció használatával.

Korlátozott

Válassza ezt, ha nem szeretné átmásolni a **Jelszavas védelem**, az **EDID** és a **Hálózat** menü beállításait.

AC fesz. figyelése

☛ Részletes > Működés > Speciális > AC fesz. figyelése

Állítsa **Be** értékre a kivetítő feszültségállapotának figyeléséhez, illetve naplózáshoz figyelmeztetés, lecsatlakozás vagy áramkimaradás esetén.

Ha rendszeresen a hálózati aljzat kikapcsolásával kapcsolja ki a kivetítőt (közvetlen kikapcsolás), akkor állítsa **Ki** értékre.



A naplót a kivetítő **Információ** menüjében tekintheti meg.

☛ **Információ** > Feszültség-figy.

Dátum és idő

☛ Részletes > Működés > Dátum és idő

Módosíthatja a kivetítőrendszer idő- és dátumbeállításait.

Nyári időszámítás beállítása

Módosítsa a régiójára vonatkozó nyári időszámítás beállításokat.

Internet idő

Kapcsolja be ezt a beállítást, ha a dátumot és az időt automatikusan, internet idő kiszolgáló révén szeretné frissíteni.



Ha a **Védelem ütemezése** beállítás **Be** értékre van állítva a **Jelszavas védelem** képernyőn, nem módosíthatja az idő- és dátumbeállításokat. Előbb állítsa a **Védelem ütemezése** opciót **Ki** értékre.

Lencse kalibrálása

☛ Részletes > Működés > Lencse kalibrálása

Megtekintheti az aktuálisan használt objektívre vonatkozó információkat.

Ez körülbelül 100 másodpercet vesz igénybe. A kalibrálás befejezése után az objektív visszatér a kalibrálás előtti pozícióba.

A következő objektívek a standard helyzetbe térnek vissza.

- ELPLX02S/02
- ELPLX02WS/02W

A/V beállítások

☛ Részletes > A/V beállítások

Kiválaszthatja, ha azt szeretné, hogy a hang és a videó akkor is továbbítva legyenek a külső eszközökre, amikor a kivetítő készenléti üzemmódban van (amikor ki van kapcsolva).

Válassza a **Mindig be** lehetőséget, ha azt szeretné, hogy a hang akkor is továbbítva legyen a külső eszközökre, amikor a kivetítő nem vetít semmilyen képet.



- Csak akkor érhető el, amikor a **Gyorsindítás Ki** értékre van állítva, és az **Auto. bekapcsolás** beállítása **Ki**.
- Ha a beállítás **Mindig be** értékű, akkor a lencse pozícióját a kezdő pozícióba mozgathatja akkor is, ha a kivetítő készenléti üzemmódban van.

Készenléti üzemmód

☛ Részletes > Készenléti üzemmód

Állítsa **Kommunikáció be** értékre a kivetítő hálózaton keresztüli felügyeletéhez és vezérléséhez.



- Először állítsa az **A/V kimenet** pontot **Vetítés közben** helyzetbe.
- Csak akkor érhető el, ha az **Auto. bekapcsolás Ki** értékre van állítva.
- Csak akkor érhető el, ha az **USB táp Be vetítés közben** értékre van állítva.
- Még ha be is van állítva a **Kommunikáció be** a vezetékes LAN-kapcsolathoz, ha a kivetítő és a hálózati eszköz közötti kapcsolat több mint 15 percen át nem jön létre, a kivetítő olyan működési állapotba lép, amelyben a hálózati kommunikáció nem lehetséges.
Az alábbiakban olvashat olyan állapotokat, amikor a kivetítő és a hálózati eszköz között nem jön létre a kapcsolat:
 - Egy LAN-kábel nincs csatlakoztatva
 - A hálózati eszközök, például a hubok nem kapnak áramot

HDBaseT

☛ Részletes > HDBaseT

Kiválaszthatja a kommunikációs beállításokat, a HDBaseT-adó vagy -kapcsoló kapcsolatai esetén.

Kommunikáció vezérlése

Engedélyezheti vagy letilthatja a kommunikációt az Ethernet és a soros portokról a HDBaseT-adón vagy -kapcsolón; ennek a beállításnak a **Be** értékűre állítása letiltja a kivetítő LAN, RS-RS-232C és Remote portjait.



Ha akkor is szeretné használni a kommunikáció vezérlését, amikor a kivetítő készenléti állapotban van, válassza a **Mindig be** lehetőséget az **A/V kimenet** beállításaként a kivetítő **Részletes** menüjében.

☛ Részletes > A/V beállítások > A/V kimenet

Extron XTP

Állítsa **Be** értékre, ha egy Extron XTP adót vagy kapcsolót csatlakoztat a HDBaseT portokra. Lásd a következő Extron weboldalt az XTP rendszerrel kapcsolatos további részletekért.

<http://www.extron.com/>



- A **Kommunikáció vezérlése** beállítás csak akkor jelenik meg, amikor az **Extron XTP** beállítása **Ki**.
- Ha az **Extron XTP** beállítása **Be**, akkor a hűtőventilátorok készenléti állapotban is üzemképesek lehetnek. Ez nem jelent meghibásodást.
- Ha az **A/V beállítások Mindig be** értékre van állítva, és a **Kommunikáció vezérlése** beállítása **Be**, akkor a HDBaseT-portról érkező kommunikáció akkor is engedélyezve van, amikor a kivetítő készenléti üzemmódban van.

Alaphelyzet

Visszaállíthatja a **Színkalibrálás** menü minden beállítását az alapértelmezett értékekre.



Ez a funkció nem érhető el abban az esetben, ha a következő opcionális objektíveket használja:

- ELPLX02/ELPLX02W
- ELPLL08

►► Kapcsolódó hivatkozások

- "A színkalibrálás feltételei" [p.105](#)

Színkalibrálás**☛ Részletes > Színkalibrálás**

A színkalibrálási folyamat az opcionális külső kamera által készített képek alapján beállítja az idővel romlott színegyensúlyt és fényerőt, és visszaállítja az eredeti képminőséget.

Színkalibrálás

Állítsa **Be** értékre a színkalibrálási folyamat engedélyezéséhez.

Autom. beállítás ind.

Elindítja az automatikus beállítást.

Visszavonás

Az automatikus beállítás visszavonható.

Ismét

Válassza a **Visszavonás** kiválasztása után a kép automatikus beállítás utáni állapotának visszaállításához.

Szín homogenitás

Beállítja az egész kép színtónus egyensúlyát.

A színkalibrálás feltételei

A színkalibrálási funkciót a következő feltételek mellett használhatja:

- Az opcionális külső kamera minden kivetítőre fel van szerelve.
- Sima, egyenletes, matt fehér diffúziós vetítővászonra vetít.
- A kivetítő úgy van elhelyezve, hogy szemben helyezkedik el a vászonnal, nem valamilyen szögben áll.
- Semmi sem akadályozza az opcionális külső kamerát és a kivetített képet.
- A kivetítő bekapcsolása után eltelt több mint 20 perc.
- A kivetített méret 80 és 200 hüvelyk közötti.

Kivetítőazonosító**☛ Részletes > Többszörös kivetítés > Kivetítőazonosító**

A kivetítőt egy adott azonosítószámra állíthatja be, amely lehetővé teszi, hogy a kivetítőket külön-külön vezérelje távvezérlővel. Ez akkor hasznos, ha több kivetítőt szeretne vezérelni egyetlen távvezérlővel.



- Ha csak egy adott kivetítő szeretne vezérelni, akkor be kell állítania a távirányító azonosítóját úgy, hogy az egyezzen a kivetítő azonosítójával. A távvezérlő azonosítójának beállításához állítsa a távvezérlő [ID] kapcsolóját erre: **On**. Nyomja meg a távvezérlőn az [ID] gombot, majd 5 másodpercen belül nyomja meg azt a számgombot, amely megegyezik a kivetítő azonosítójával. (Adjon meg egy egyjegyű vagy kétjegyű számot.)
- Ha nem ismeri a kivetítő azonosítóját, az [ID] gomb kivetítés közbeni megnyomásával ideiglenesen megjelenítheti a kivetítő azonosítóját és a távvezérlő azonosítóját. (Ez csak akkor érhető el, ha a kivetítőhöz mellékelt távirányítót használja.)
- Legfeljebb 30 azonosítót állíthat be.

Kötegelt beállítás

☛ Részletes > Többszörös kivetítés > Kötegelt beállítás

Megadhatja a szükséges beállításokat kötegelve, ha ezt a menüt használja, mielőtt elkezdi ugyanannak a képnek a kivetítését több kivetítőtől egy nagy kép létrehozásához.

Inicializálja az alábbiakat ehhez: Többszörös kivetítés

- Szín homogenitás
- Képernyőszínek
- Színegyeztetés
- Kép
- Fekete szín szintje
- Fényerő szint

Módosítja az alábbiakat ehhez: Többszörös kivetítés

- Színmód
- Dinamikus kontraszt
- Világítás mód

- Alvó mód

Csoportosítás

☛ Részletes > Többszörös kivetítés > Csoportosítás

Létrehozhat egy kivetítőcsoportot, amelyet egyszerre vezérelhet.

Mozaikos elrendezés

☛ Részletes > Többszörös kivetítés > Csoportosítás > Mozaikos elrendezés

A Mozaikos elrendezés funkcióval akár 15 kivetítőtől is kivetítheti ugyanazt a képet, hogy létrehozzon egyetlen nagy képet.

Mozaikos elrendezés

Ha az opcionális külső kamera fel van szerelve, állítsa **Autom.** értékre a mozaikos elrendezés automatikus konfigurálásához.

Ha nem szerelte fel az opcionális külső kamerát, vagy a képek automatikus mozaikos elrendezése sikertelen volt, válassza a **Kézi** lehetőséget, majd egyenként válassza ki az **Elrendezés** és a **Helybeállítás** beállításait.

Elrendezés

Válassza ki a beállítani kívánt sorok és oszlopok számát.

Helybeállítás

Válassza ki a kivetített képek helyzetét az alábbiak szerint:

- **Sorok sorrendje** a képernyők fentről lefelé történő elrendezéséhez, fent 1-gyel kezdve sorban.
- **Oszlopok sorrendje** a képernyők balról jobbra történő elrendezéséhez, a bal oldalon A-val kezdve, ábécésorrendben.

Helyszín-infó

Megtekintheti a beállított kivetítő nevét, IP-címét és azonosítóját.



- Győződjön meg arról, hogy az automatikus mozaikos elrendezés közben semmi sem akadályozza az opcionális külső kamerát.
- Ne módosítsa egyik kivetítő nevét vagy IP-címét sem, különben a képek automatikus beállítása nem történik meg.
- Az automatikus mozaikos elrendezés funkció nem érhető el abban az esetben, ha a következő opcionális objektíveket használja:
 - ELPLX02S/ELPLX02WS
 - ELPLL08

► Kapcsolódó hivatkozások

- "Mozaikos elrendezés a kivetítő menüjének használatával" [p.138](#)

Élsimítás

☛ Részletes > Többszörös kivetítés > Élsimítás

Illesztés nélküli képernyő létrehozásához összeolvaszthatja a képek közötti éleket.

Élsimítás

Állítsa **Simítás/Fekete szín szintje** vagy **Fekete szín szintje** értékre az **Élsimítás** funkció engedélyezéséhez.

Válassza ki a **Fekete szín szintje** értékét, ha nem kell a kivetítő **Geometrikus korrekci.** funkcióját használnia, például amikor a simított területet egy másik eszközzel állítja be, például egy médiakiszolgálóval. Ha be van állítva a **Fekete szín szintje**, az **Igazító vonal**, az **Igazító mintázat** és az **Igazítási szín** nem érhető el.

Ha nem több kivetítőből végez kivetítést, válassza a **Ki** lehetőséget.

Ha az **Élsimítás** beállítása **Fekete szín szintje** vagy **Ki**, a **Keverés kezdő poz./Illesztési tartomány/Illesztési görbe** nem érhető el ezeknél: **Felső él/Alsó él/Bal oldali él/Jobb oldali él**.

Felső él/Alsó él/Bal oldali él/Jobb oldali él

Minden egyes kivetítőn válassza ki az elsimítani kívánt szél.

- **Simítás** a kiválasztott élre vonatkozó élsimítási funkció bekapcsolásához. Simítási tartományra gradációt alkalmaz a szoftver.
- **Keverés kezdő poz.** annak a pontnak a beállításához, ahol az élsimítás 1 pixeles lépésekben kezdődik. A simítás kezdőpozíciója piros vonallal jelenik meg.
- **Illesztési tartomány** a simított terület szélességének 1 pixeles lépésekben történő kiválasztásához. A kivetítő felbontásának legfeljebb 70%-át választhatja ki.
- **Illesztési görbe** a kivetített képen az árnyékolt területre vonatkozó gradiens kiválasztásához.

Igazító vonal

Állítsa **Be** értékre egy igazító megjelenítéséhez a simított területen.

Igazító mintázat

Állítsa **Be** értékre a simított területhez illeszkedő rács megjelenítéséhez.

Igazítási szín

Válassza ki a igazító színeinek kombinációját.



- A **Keverés kezdő poz.**, az **Illesztési tartomány**, az **Illesztési görbe**, az **Igazító vonal**, az **Igazító mintázat** és az **Igazítási szín** csak akkor elérhető, ha az **Élsimítás Simítás/Fekete szín szintje** értékre van állítva.
- Állítsa a **Színmód** beállítást a kivetítő **Kép** menüjében **Többszörös kivetítés** értékre minden kivetítő esetében.
- Amikor egy másik eszközzel, például médiakiszolgálóval állítja be a simítási területet, válassza a **Fekete szín szintje** lehetőséget.

Fekete szín szintje

☛ Részletes > Többszörös kivetítés > Fekete szín szintje

☛ Részletes > Többszörös kivetítés > Képernyőszínek > Fekete szín szintje

Az egymást átfedő képeken módosíthatja a fényerő és a tónus eltéréseit.

Színmódosítás

Beállíthatja a területek fényerejét és tónusát. A beállítási területek az **Élsimítás** beállítás alapján jelennek meg.

Ha több képernyő van átfedésben, akkor először állítsa be az átfedésben lévő területeket a legvilágosabb területektől kezdve. Az átfedésben nem lévő területet (a legsötétebb részt) utoljára állítsa be.

Terület korr.

Ha egyes területek tónusa nem egyezik, akkor külön-külön is beállíthatja.

Alaphelyzet

Visszaállíthatja a **Fekete szín szintje** menü minden beállítását az alapértelmezett értékekre.



- A fekete szín szintje funkció csak akkor érhető el, ha az **Élsimítás** beállításai megfelelnek az alábbi feltételeknek.
 - Ha az **Élsimítás** beállítása **Ki** értéktől eltérő
 - Ha a **Felső él**, az **Alsó él**, a **Bal oldali él** és a **Jobb oldali él** közül legalább az egyik **Be** értékre van állítva
- Nem tudja beállítani a **Fekete szín szintje** beállítást, ha a teszt minta megjelenik.
- Ha a **Geometrikus korrek.** érték nagyon nagy, előfordulhat, hogy nem tudja megfelelően beállítani a **Fekete szín szintje** opciót.
- A fényerő és a tónus különbözhet azokon a területeken, ahol a képek átfedik egymást, valamint más területeken is, még akkor is, ha a **Fekete szín szintje** beállítást elvégezte.
- Ha kiválaszt egyet a **Felső él**, **Alsó él**, **Bal oldali él** és a **Jobb oldali él** közül, akkor a **Fekete szín szintje** beállítás visszatér az alapértelmezett értékre.

Visszaállíthatja a **Többszörös kivetítés** menü minden beállítását az alapértelmezett értékekre.

Képernyőszínek**☛ Részletes > Többszörös kivetítés > Képernyőszínek**

Beállíthatja több kivetítő színárnyalatát, fényerejét, feketeszintét és illesztési görbéjét úgy, hogy jobban illeszkedjenek egymáshoz.

Ha kivetítők hálózaton vannak, a rendszer automatikusan korrigálja több kivetítő fényerejét és színárnyalatát a legsötétebb kivetítő alapján.

Ha a kivetítők nincsenek hálózaton, vagy ha az automatikus beállítás sikertelen volt, több kivetítő színárnyalatát és fényerejét manuálisan állíthatja be.



- Az automatikus beállítás funkció csak a következő feltételek mellett érhető el.
 - Minden egyes kép pozíciójának beállításakor használja a **Helybeállítás** lehetőséget a **Mozaikos elrendezés** menüben.
 - Ha a **Színkalibrálás Be** értékre van állítva
- A képernyőszínek eljárása csak akkor vonható vissza vagy végezhető el újra, ha a **Világítás mód** beállítása **Egyéni**.
- A képernyőszínek automatikus konfigurálásához szükséges idő a kivetítőelrendezéstől függ. Ez körülbelül 18 percet vesz igénybe.
- Ez a funkció nem érhető el abban az esetben, ha a következő opcionális objektíveket használja:
 - ELPLX02S/ELPLX02WS
 - ELPLL08

Alaphelyzet (Többszörös kivetítés menü)

☛ Részletes > Többszörös kivetítés > Alaphelyzet

» Kapcsolódó hivatkozások

- "A Képernyőszínek feltételei" [p.109](#)

A Képernyőszínek feltételei

A Képernyőszínek funkciót a következő feltételek mellett használhatja:

- Mindegyik kivetítő ugyanolyan típusú, és fel van szerelve az opcionális külső kamera minden egyes kivetítőre.
- Sima, egyenletes, matt fehér diffúziós vetítővászonra vetít.
- A kivetítő úgy van elhelyezve, hogy szemben helyezkedik el a vászonnal, nem valamilyen szögben áll.
- Semmi sem akadályozza az opcionális külső kamerát és a kivetített képet.
- A kivetítő bekapcsolása után eltelt több mint 20 perc.
- A beállítandó kivetítők egy csoportban vannak.
- A kivetített képek nem fedik egymást, nincsenek köztük hézagok, és a mozaikos elrendezés után téglalap alakú képet hoznak létre.
- A megvilágítás aránya a vetítővászon felületén egy teljesen fehér képernyő kivetítésekor és egy teljesen fekete képernyő kivetítésekor legalább 8:1. (Ha a képernyő megvilágítása 40 lux vagy kevesebb, a következő tartományba eső vetítési méretet ajánljuk.)
 - 9,9 luxig: 50 - 200 hüvelyk
 - 10–14,9 lux: 60 - 300 hüvelyk
 - 15–19,9 lux: 70 - 350 hüvelyk
 - 20–24,9 lux: 80 - 400 hüvelyk
 - 25–29,9 lux: 90 - 450 hüvelyk
 - 30 lux: 100 - 500 hüvelyk
- Az összes kivetítő ugyanahhoz a hálózathoz csatlakozik, és azonos felbontású képeket vetíthet ki.
- Az illesztési tartomány beállítása 15 és 45% között van.
- A **Kivetítés** beállítás értéke a kivetítő **Kiterjesztett** menüjében **Elöl** vagy **Elöl/Plafon** minden kivetítő esetén.

Színegyeztetés

☛ **Részletes > Többszörös kivetítés > Képernyőszínek > Színegyeztetés**

Beállíthatja a színtónus színárnyalatát és fényerejét fehér és fekete között. A színegyeztetés során az átfedésben lévő terület fele fekete színnel jelenik meg, így könnyen ellenőrizheti a kép szélét.

Beállítási szint

Válassza ki azt a beállítási szintet, amelyet be szeretne állítani.

Nyolc beállítási szint áll rendelkezésre a fehértől a szürkén át a feketéig. Állítsa be egyenként az egyes szinteket.

Állítsa **Mind** értékre az egyes színek árnyalatának kötegelt állításához a 2. és a 8. szint között. (Ha a piros, kék vagy zöld értékei bármely szinten maximumon vagy minimumon vannak, akkor nem végezhet további beállításokat.)

Piros/Zöld/Kék

Beállíthatja a tónust minden egyes szín esetén.

Fényerő

Beállíthatja a kép fényerejét.

Egyszerű halmozás

☛ **Részletes > Többszörös kivetítés > Egyszerű halmozás**

Egyszerűen létrehozhat világos kivetített képet két vezetékes LAN-kábellel csatlakoztatott kivetítő képének egymásra vetítésével.

Pont korrekció

Állítsa be elsődleges kivetítő képformáját. Válassza a **Quick Corner** lehetőséget, hogy nagyjából korrigálja, majd válassza a **Pont korrekció** lehetőséget a részletes korrekcióhoz.

Autom. beállítás ind.

Automatikusan módosíthatja a kivetített képet a külső kamera használatával.

Az a kivetítő lesz az elsődleges kivetítő, melyen ezt a funkciót elvégzi, és a többi kivetítő képei az elsődleges kivetítő képei alapján kerülnek átfedésre.



- Kössön össze két kivetítőt közvetlenül egy LAN-kábellel.
- Győződjön meg róla, hogy elvégzi a következőt, mielőtt elvégzi a beállítást:
 - Állítsa a **DHCP** beállítást **Be** értékre a kivetítő **Hálózat** menüjében a két kivetítőn.
 - ☛ **Hálózat > Hálózati konfigurációhoz > Vez. LAN > IP beállítások**
 - Állítsa be a kép pozícióját, alakját és fókuszát az elsődleges kivetítőn. Ha az elsődleges kivetítő képfarmáját állítja, használja a **Pont korrekció** menüt az **Egyszerű halmozás** beállításnál.
 - Az egyszerű halmozás konfigurálásához szükséges idő a kivetítőelrendezéstől függ. Ez körülbelül 4 percet vesz igénybe.
 - Az egyszerű halmozás folyamatának befejeződése után a **Kijelző háttére** automatikusan **Fekete** színre áll át.
 - ☛ **Részletes > Kijelző > Kijelző háttére**
- Ez a funkció nem érhető el abban az esetben, ha a következő opcionális objektíveket használja:
 - ELPLX02S/ELPLX02WS
 - ELPLL08

▶ Kapcsolódó hivatkozások

- "Az Egyszerű halmozás feltételei" [p.110](#)
- "Geometrikus korrekci." [p.86](#)
- "Halmozás a kivetítő menüjének használatával (Egyszerű halmozás)" [p.144](#)

Az Egyszerű halmozás feltételei

Az Egyszerű halmozás funkciót a következő feltételek mellett használhatja:

- Egy opcionális külső kamera vagy egy beépített kamera minden kivetítőre fel van szerelve.
- Várjon 2 percig a két kivetítő bekapcsolása után, mielőtt elkezd az egyszerű halmozás folyamatát.
- Sima, egyenletes, matt fehér diffúziós vetítívászonra vetít.
- A kivetítő úgy van elhelyezve, hogy szemben helyezkedik el a vászonnal, nem valamilyen szögben áll.
- Semmi sem akadályozza az opcionális külső kamerát és a kivetített képet.
- A megvilágítás aránya a vetítívászon felületén egy teljesen fehér képernyő kivetítésekor és egy teljesen fekete képernyő kivetítésekor legalább 8:1. (Ha a képernyő megvilágítása 40 lux vagy kevesebb, a következő tartományba eső vetítési méretet ajánljuk.)
 - 9,9 luxig: 50 - 200 hüvelyk
 - 10–14,9 lux: 60 - 300 hüvelyk
 - 15–19,9 lux: 70 - 350 hüvelyk
 - 20–24,9 lux: 80 - 400 hüvelyk
 - 25–29,9 lux: 90 - 450 hüvelyk
 - 30 lux: 100 - 500 hüvelyk
- Minden kivetítő eredeti felbontása azonos.
- A **Kivetítés** beállítás értéke a kivetítő **Kiterjesztett** menüjében **Elöl** vagy **Elöl/Plafon** minden kivetítő esetén.

Egyszerű simítás

☛ **Részletes > Többszörös kivetítés > Egyszerű simítás**

Megadja az egyszerű simítás beállításait.

Helybeállítás

Beállítja a kivetítő helyzetét.

A telj. v. képaránya

Válassza ki a kompozit kép képarányát.

A választható elemek a beállított vászontípustól függenek.

A telj. v. képaránya	Vászontípus				
	16:9	16:10	4:3	21:9	16:6
21:9 (EDID 3440 × 1440)	✓	✓	✓	-	-
21:9 (EDID 2560 × 1080)	✓	✓	✓	-	-
16:6 (EDID 2880 × 1080)	✓	✓	✓	-	-
16:6 (EDID 1920 × 720)	✓	✓	✓	-	-
3:1 (EDID 3240 × 1080)	✓	✓	✓	-	-
32:10 (EDID 3456 × 1080)	✓	✓	✓	✓	-
32:9 (EDID 3200 × 900)	✓	✓	✓	✓	✓

Autom. beállítás ind.

Automatikusan állít a kivetített képeken egy külső kamera használatával.

Képernyőszínek

Korrigálja több kivetítő árnyalatát, a fényerejét, a feketeszín-szintjét és simítási görbét.

▶ Kapcsolódó hivatkozások

- "Az Egyszerű simítás feltételei" [p.111](#)

Az Egyszerű simítás feltételei

Az Egyszerű simítás funkciót a következő feltételek mellett használhatja:

- Egy opcionális külső kamera vagy egy beépített kamera minden kivetítőre fel van szerelve.

- Várjon 2 percig a két kivetítő bekapcsolása után, mielőtt elkezd az egyszerű halmozás folyamatát.
- Sima, egyenletes, matt fehér diffúziós vetítővászonra vetít.
- A kivetítő úgy van elhelyezve, hogy szemben helyezkedik el a vászonnal, nem valamilyen szögben áll.
- Semmi sem akadályozza az opcionális külső kamerát és a kivetített képet.
- A megvilágítás aránya a vetítővászon felületén egy teljesen fehér képernyő kivetítésekor és egy teljesen fekete képernyő kivetítésekor legalább 8:1. (Ha a képernyő megvilágítása 40 lux vagy kevesebb, a következő tartományba eső vetítési méretet ajánljuk.)
 - 9,9 luxig: 50 - 200 hüvelyk
 - 10–14,9 lux: 60 - 300 hüvelyk
 - 15–19,9 lux: 70 - 350 hüvelyk
 - 20–24,9 lux: 80 - 400 hüvelyk
 - 25–29,9 lux: 90 - 450 hüvelyk
 - 30 lux: 100 - 500 hüvelyk
- Minden kivetítő eredeti felbontása azonos.
- A **Kivetítés** beállítás értéke a kivetítő **Kiterjesztett** menüjében **Elöl** vagy **Elöl/Plafon** minden kivetítő esetén.

Időzítő beállításai

☛ **Részletes > Időzítő beállításai**

☛ **Részletes > Többszörös kivetítés > Képernyőszínek > Időzítő beállításai**

Különböző kivetítőfeladatokat ütemezhet.

Ütemezés/Kibővített ütemezés

Válassza az **Új hozzáadása** lehetőséget események ütemezéséhez. Az események mentéséhez válassza a **Beállítás kész** lehetőséget, majd válassza az **Igen** lehetőséget.

- **Esemény beállítás** a végrehajtandó esemény részleteinek kiválasztásához. Válassza a **Nem módosult** lehetőséget olyan elemeknél, amelyeket nem kíván megváltoztatni az esemény bekövetkeztekor.
- **Dátum / idő beállítás** az esemény dátumának és időpontjának kiválasztásához. Legfeljebb 4 héttel későbbre ütemezhet eseményeket.

Ütemezés alapállapotba

Törölheti az összes ütemezett eseményt. Az események teljes törléséhez válassza a **Beállítás kész** lehetőséget, majd válassza az **Igen** lehetőséget.

Beállítás kész

Elmenti az **Időzítő beállításai** menüben elvégzett módosításokat.

Figyelmeztetés

Ne helyezzen a lencse elé gyúlékony tárgyakat. Ha úgy ütemezi a kivetítőt, hogy automatikusan kapcsoljon be, a lencse elé helyezett gyúlékony tárgyak tüzet okozhatnak.









- Az **Ütemezés** menüben legfeljebb 30 eseményt ütemezhet be.
- A **Kibővített ütemezés** menüben csak egy eseményt ütemezhet be a **Színkalibrálás** vagy a **Képernyőszínek** elemnél.
- A **Világítás kalibrálása** események nem indulnak el, ha a kivetítő több, mint 24 órán keresztül használatban van, vagy rendszeresen a tápellátás kikapcsolásával van kikapcsolva. Állítsa be a következő eseményeket:
 - Kapcsolja be a kivetítőt a világítás kalibrálása előtt 20 perccel.
 - Rendszeresen végezze el a világítás kalibrálását.

▶ Kapcsolódó hivatkozások

- "Az ütemezés állapotát jelző ikonok" [p.112](#)

Az ütemezés állapotát jelző ikonok

A naptárban látható ikonok leírásai az alábbi táblázatban találhatók.

	Érvényes ütemezés
	Rendszeres ütemezés
	Érvénytelen ütemezés
	Egyszeri ütemezés
	Rendszeres ütemezés
	Készletléti ütemezés (kommunikáció be- vagy kikapcsolása készletléti módban)
	Érvénytelen ütemezés

Nyelv

 **Részletes > Nyelv**

Kiválaszthatja a kivetítő menüjének és üzeneteinek nyelvét.

Alaphelyzet (Kiterjesztett menü)

 **Részletes > Alaphelyzet**

Visszaállíthatja alapértelmezett értékekre a **Részletes** menü összes beállítását, kivéve a következőket:

- Vetítívázon
- Kivetítés
- Nagy magasság

- Autom. forráskeresés
- USB táp
- Zárkioldás
- A/V beállítások
- Készenléti üzemmód
- HDBaseT
- Kivetítőazonosító
- Nyelv
- Pont korrekció (az Egyszerű halmozás menüben)
- Képernyőszínek (Egyszerű simítás menü)



Ha a **Felh. logó védelme** beállítás **Be** értékre van állítva a **Jelszavas védelem** képernyőn, nem módosíthatja felhasználó logójával kapcsolatos következő beállításokat. Először állítsa a **Felh. logó védelme** beállítást **Ki** értékre.

- Kijelző hátere
- Induló képernyő

A **Hálózat** menü beállításai lehetővé teszik a hálózati információk megtekintését és a kivetítő beállítását a hálózaton keresztül történő vezérlésre.

Ha a **Hálózatvédelem** beállítás **Be** értékre van állítva a **Jelszavas védelem** képernyőn, nem módosíthatja a hálózati beállításokat. Tartsa lenyomva a [Freeze] gombot több mint 5 másodpercig a **Hálózatvédelem** beállítás kikapcsolásához.



Ha nincs beállítva jelszó, megjelenik egy képernyő, amely jelszó beállítására szólítja fel. A jelszó beállításához kövesse a képernyőn megjelenő utasításokat.

► Kapcsolódó hivatkozások

- "Vez. nélk. táp" [p.114](#)
- "Hál. inf. - Vez. nélk. LAN" [p.115](#)
- "Hál. inf. - Vez. LAN" [p.115](#)
- "QR kód megjelenítése" [p.115](#)
- "Kamera távoli elérése" [p.115](#)
- "Kivetítő neve" [p.115](#)
- "PJLink jelszó" [p.115](#)
- "Remote jelszó" [p.115](#)
- "Web-hozzáf. jelszó" [p.116](#)
- "Felügyeleti jelszó" [p.116](#)
- "Moderátori jelszó" [p.116](#)
- "Vetítő kulcsszava" [p.116](#)
- "Jelszó megjelenítése" [p.116](#)
- "LAN infó megjelenítése" [p.116](#)
- "Kapcsolat módja" [p.116](#)
- "Hozzáférési pont keresése" [p.117](#)
- "SSID" [p.117](#)
- "Biztonság" [p.117](#)
- "Jelszó" [p.118](#)
- "EAP beállítás" [p.118](#)
- "Csatorna" [p.119](#)
- "IP beállítások" [p.119](#)
- "SSID megjelenítés" [p.119](#)
- "IP cím kijelzés" [p.119](#)
- "IPv6-beállítások" [p.119](#)
- "Levél értesítés" [p.120](#)
- "SMTP kiszolgáló" [p.120](#)
- "Portsám" [p.120](#)
- "Kezdőpont" [p.120](#)
- "Cím 1 beállítás/Cím 2 beállítás/Cím 3 beállítás" [p.121](#)
- "SNMP" [p.121](#)
- "Trap IP-cím 1/Trap IP-cím 2" [p.121](#)
- "Közösségnév" [p.121](#)
- "PJLink-értesítés" [p.121](#)
- "Értesít. IP-cím" [p.121](#)
- "Parancskommunikáció" [p.121](#)
- "Biztonsági HTTP" [p.122](#)
- "Web kiszolgáló hitelesítés" [p.122](#)
- "Web API beállítások" [p.122](#)
- "Elsőbbségi átjáró" [p.122](#)
- "Alapvető vezérlés" [p.122](#)
- "PJLink" [p.123](#)
- "AMX Device Discovery" [p.123](#)
- "Crestron Connected" [p.123](#)
- "Crestron Xio Cloud" [p.123](#)
- "Art-Net" [p.123](#)
- "sACN" [p.124](#)
- "Message Broadcasting" [p.124](#)
- "Alaphelyzet (Hálózat menü)" [p.124](#)

Vez. nélk. táp

☛ Hálózat > Vez. nélk. táp

Megadhatja a vezeték nélküli LAN-beállításokat.

Állítsa **Vez. nélk. LAN be** értékre, hogy vezeték nélküli helyi hálózaton keresztül vetíthessen ki képeket. Ha nem szeretne vezeték nélküli LAN-hálózaton keresztül csatlakozni, állítsa **Ki** értékre az illetéktelen hozzáférések megakadályozása érdekében.



Hogy a kivetítő számítógéphez csatlakoztassa vezeték nélküli hálózati rendszeren keresztül, szerelje be az opcionális vezeték nélküli LAN-modult.

Hál. inf. - Vez. nélk. LAN

☛ **Hálózat > Net. Információ - Vezeték nélküli helyi hálózat**

Megtekintheti a vezeték nélküli hálózat állapotát és részleteit.

Hál. inf. - Vez. LAN

☛ **Hálózat > Net. Információ - Vezetékes LAN**

Megtekintheti a vezetékes hálózati állapotát és részleteit.

QR kód megjelenítése

☛ **Hálózat > QR kód megjelenítése**

Megjeleníthet egy QR-kódot az iOS vagy Android eszközökhöz az Epson iProjection alkalmazás használatával történő csatlakozás érdekében.

Kamera távoli elérése

☛ **Hálózat > Kamera távoli elérése**

Megjelenítheti az opcionális külső kamera által készített képet az Epson Web Control segítségével.

Kamera távoli elérése

Állítsa **Be** értékre a Kamera távoli elérése funkció engedélyezéséhez.

A Kamera távoli elérése funkció használatához be kell állítania egy jelszót.

Jelszó

Ez hasznos a kivetítő hálózaton keresztüli eléréséhez. (Alap esetben nincs jelszó beállítva.)

Írjon be egy legfeljebb 32 alfanumerikus karakter hosszú jelszót. (Ne használja a következő karaktereket: * : szóköz.)

Kivetítő neve

☛ **Hálózat > Hálózati konfigurációhoz > Alap > Kivetítő neve**

Ez hasznos a kivetítő hálózaton keresztüli azonosításához.

Írjon be egy legfeljebb 16 alfanumerikus karakter hosszú nevet. (Ne használja a következő karaktereket: " * + , / : ; < = > ? [\] ` | és szóközők.)

PJLink jelszó

☛ **Hálózat > Hálózati konfigurációhoz > Alap > PJLink jelszó**

Ez hasznos a PJLink protokoll használatával történő kivetítővezérléshez.

Írjon be egy legfeljebb 32 alfanumerikus karakter hosszú jelszót. (Ne használjon szóközőket és szimbólumokat a @ jelt kivéve.)

Remote jelszó

☛ **Hálózat > Hálózati konfigurációhoz > Alap > Monitor jelszó**

Ez hasznos a kivetítő eléréséhez a webes távirányító használatával.

- Felhasználónév: EPSONREMOTE
- Jelszó: Nincs alapértelmezett jelszó beállítva.

Írjon be egy legfeljebb 32 alfanumerikus karakter hosszú jelszót. (Ne használja a következő karaktereket: * : szóköz.)



- A beállítás csak akkor jelenik meg, amikor a **Tartalom lejátszása** Ki opcióra van állítva.
- Akkor áll rendelkezésre, ha az **Alapvető vezérlés Be** értékre van állítva.

Web-hozzáf. jelszó

☛ **Hálózat > Hálózati konfigurációhoz > Alap > Web-hozzáf. jelszó**

Ez hasznos a kivetítő hálózaton keresztüli eléréséhez.

- Felhasználónév: EPSONWEB
- Jelszó: Nincs alapértelmezett jelszó beállítva.

Írjon be egy legfeljebb 32 alfanumerikus karakter hosszú jelszót. (Ne használja a következő karaktereket: * : szóköz.)

Felügyeleti jelszó

☛ **Hálózat > Hálózati konfigurációhoz > Alap > Monitor jelszó**

Ez akkor hasznos, ha a kivetítők felügyeletét egy kapcsolóval és egy rendszervezérlővel végzi, vagy az Epson Projector Management 5.30 vagy korábbi verziójának használatával. (Alapesetben nincs jelszó beállítva.)

Írjon be legfeljebb 16 alfanumerikus karaktert (ne használjon szóközt és a @ jeltől eltérő szimbólumokat).

Moderátori jelszó

☛ **Hálózat > Hálózati konfigurációhoz > Alap > Moderátori jelszó**

Ez hasznos a kivetítő moderátorként történő eléréséhez az Epson iProjection szoftver használatával. (Alapesetben nincs jelszó beállítva.)

Adjon meg egy négy számjegyű jelszót.

Vetítő kulcsszava

☛ **Hálózat > Hálózati konfigurációhoz > Alap > Vetítő kulcsszava**

Bekapcsolhat egy biztonsági jelszót, amellyel megakadályozhatja, hogy a helyiségen kívül tartózkodók hozzáférjenek a kivetítőhöz.

A kivetítő használatához és az aktuális vetítőképernyő megosztásához meg kell adnia a megjelenített, véletlenszerűen generált kulcsszót az Epson iProjection szoftvert futtató számítógépről.

Jelszó megjelenítése

☛ **Hálózat > Hálózati konfigurációhoz > Alap > Jelszó megjelenítése**

Kiválaszthatja, hogy a kivetítő kulcsszava meg legyen-e jelenítve a kivetített képen a kivetítő Epson iProjection használatával történő elérésekor.



Akkor áll rendelkezésre, ha a **Vetítő kulcsszava Be** értékre van állítva.

LAN infó megjelenítése

☛ **Hálózat > Hálózati konfigurációhoz > Alap > LAN infó megjelenítése**

Beállíthatja a kivetítő hálózati adatainak megjelenítési formátumát.

Ha leolvassa a QR-kódot az Epson iProjection alkalmazással, a mobilkészüléket a kivetítőhöz csatlakoztathatja egy hálózaton keresztül. Az alapértelmezett érték a **Szöveg és QR kód**.

Kapcsolat módja

☛ **Hálózat > Hálózati konfigurációhoz > Vez.nélk.LAN > Kapcsolat módja**

Kiválaszthatja a vezeték nélküli kapcsolat típusát.

Gyors

Közvetlenül kapcsolódhat több okostelefonhoz, táblagéphez vagy számítógéphez vezeték nélküli kommunikáció használatával.

Ha ezt a kapcsolati módot választja, a kivetítő egyszerű hozzáférési pontként működik. (A kivetítés teljesítményének fenntartása érdekében azt javasoljuk, korlátozza az eszközök számát hatra vagy annál kevesebbre.)

Speciális

Csatlakozhat több okostelefonhoz, táblagéphez vagy számítógéphez egy vezeték nélküli hozzáférési ponton keresztül. A kapcsolat infrastruktúra módban jön létre.

Hozzáférési pont keresése

☛ **Hálózat > Hálózati konfigurációhoz > Vez.nélk.LAN > Hozzáf.pont keres.**

Megkeresheti a rendelkezésre álló vezeték nélküli hozzáférési pontokat Speciális kapcsolódási módban. A hozzáférési pontok beállításaitól függően elképzelhető, hogy nem jelennek meg a listán.



- Kék jel jelenik meg a már beállított hozzáférési pontoknál.
- Egy zár ikon jelenik meg azoknál a hozzáférési pontoknál, amelyeknél be van állítva a biztonság. Ha olyan hozzáférési pontot választ ki, amelyiknél már be lett állítva a biztonság, akkor megjelenik a **Biztonság** menü. Válassza ki a biztonság típusát a hozzáférési pont biztonsági beállításainak megfelelően.

SSID

☛ **Hálózat > Hálózati konfigurációhoz > Vez.nélk.LAN > SSID**

Beállíthatja annak a vezeték nélküli LAN-rendszernek az SSID-jét (hálózatnevét), amelyhez a kivetítő csatlakozik.

Biztonság

☛ **Hálózat > Hálózati konfigurációhoz > Vez.nélk.LAN > Biztonság**

Ígény szerint biztonsági funkciókat állíthat be a kivetítőn, ha egy vezeték nélküli hálózaton szeretné használni a készüléket.

Megnyitás

A biztonság nincs beállítva.

WPA2-PSK

A kommunikáció WPA2 biztonsági protokollal történik. A titkosításhoz az AES módszert használja. A számítógép és a kivetítő közötti kapcsolat létrehozásakor adja meg a beállított jelmondatot.

WPA3-PSK

WPA3 személyes módban csatlakozik. A kommunikáció a WPA3 biztonsági módszerrel történik. A titkosításhoz az AES módszert használja. A számítógép és a kivetítő közötti kapcsolat létrehozásakor adja meg a beállított jelmondatot.

WPA2/WPA3-PSK

WPA2/WPA3 személyes módban csatlakozik. A titkosítási módszer a hozzáférési pont beállításainak megfelelően automatikusan kiválasztódik. Adja meg a jelmondatot, amely a hozzáférési pontra is érvényes.

WPA3-EAP

WPA3 vállalati módban csatlakozik. A titkosítási módszer a hozzáférési pont beállításainak megfelelően automatikusan kiválasztódik.

WPA2/WPA3-EAP

WPA2/WPA3 vállalati módban csatlakozik. A titkosítási módszer a hozzáférési pont beállításainak megfelelően automatikusan kiválasztódik.



- A WPA2-PSK csak Gyors kapcsolati mód esetén áll rendelkezésre.
- A WPA3-PSK, a WPA2/WPA3-PSK, a WPA3-EAP és a WPA2/WPA3-EAP csak Speciális kapcsolati mód esetén áll rendelkezésre.
- A WPA egy titkosítási szabvány, amely javítja a vezeték nélküli hálózatok biztonságát. A kivetítő a TKIP és az AES titkosítási módszerek használatát támogatja. A WPA felhasználói hitelesítési funkciókat is tartalmaz. A WPA hitelesítés kétféle módszerrel történhet: hitelesítő-kiszolgáló használatával, illetve számítógép és hozzáférési pont közötti, kiszolgáló nélküli hitelesítéssel. A kivetítő az utóbbi, kiszolgáló nélküli módszert támogatja.
- A biztonsági beállítások megadásakor kövesse azon hálózat rendszergazdájának utasításait, amelyhez csatlakozni szeretne.

Jelszó

☛ Hálózat > Hálózati konfigurációhoz > Vez.nélk.LAN > Jelszó

WPA2-PSK, WPA3-PSK és WPA2/WPA3-PSK típusú biztonság esetén adja meg a hálózaton használatban lévő előmegosztott jelszót. 8 és 63 alfanumerikus karakter közötti hosszúságú jelszavakat adhat meg.

A jelszó beírása és az [Enter] gomb megnyomása után a rendszer beállítja a jelszót, és csillag (*) karakterekkel jeleníti meg az értékét.

Biztonsági okokból azt javasoljuk, hogy időnként módosítsa a jelszót.



- Legfeljebb 32 karaktert írhat be a kivetítő menüjében. Több, mint 32 karakter beviteléhez használja webböngészőjét.
- Ha a **Kapcsolat módja** beállítást **Gyors** értékre próbálja állítani, amikor nincs beállítva jelszó, megjelenik egy jelszó beállítását kérő képernyő.

Megadhatja az EAP-beállításokat a **WPA3-EAP** és a **WPA2/WPA3-EAP** biztonsági protokollhoz.

EAP-típus

Válassza ki a hitelesítéshez használt protokollt.

PEAP

Windows kiszolgálókon gyakran használt hitelesítési protokoll.

EAP-TLS

Kliens-hitelesítés használatához gyakran használt hitelesítési protokoll.

Felhasználó neve

Adjon meg egy legfeljebb 64 alfanumerikus karakterből álló felhasználónevet a hálózat számára. Tartománynév beillesztéséhez adja hozzá a fordított perjel és a felhasználónév előtt (tartomány\felhasználónév).

Klienstanúsítvány importálása esetén a kiadott tanúsítvány neve automatikusan van beállítva.

Jelszó

Írja be hitelesítéshez használt jelszót (max. 64 alfanumerikus karakter). Miután megadta a jelszót és kiválasztotta a **Befejezés** lehetőséget, a jelszó csillag (*) karakterekkel jelenik meg.

Kliens hitelesítés

Importálja a kliens hitelesítését.

Kiszolgáló hitelesítés ellenőrzése

Ellenőrizheti a kiszolgáló hitelesítését, amikor CA hitelesítést állított be.

CA hitelesítés

Importálja a CA hitelesítést.

Radius Server neve

Adja meg a legfeljebb 32 alfanumerikus karakterből álló kiszolgálónevet.

EAP beállítás

☛ Hálózat > Hálózati konfigurációhoz > Vez.nélk.LAN > EAP beállítás



- Legfeljebb 32 alfanumerikus karaktert írhat be a kivetítő menüjében. Több, mint 32 karakter beviteléhez használja webböngészőjét.
- A **Jelszó** csak akkor jelenik meg, ha az **EAP-típus** beállítása **PEAP**.
- A **Kliens hitelesítés** csak akkor jelenik meg, ha az **EAP-típus** beállítása **EAP-TLS**.

Csatorna

☛ Hálózat > Hálózati konfigurációhoz > Vez.nélk.LAN > Csatorna

Állítsa be a frekvenciasávot (csatornát) Gyors kapcsolat mód esetén.

Ha más jelek miatt interferencia lép fel, használjon másik csatornát.

IP beállítások

☛ Hálózat > Hálózati konfigurációhoz > Vez.nélk.LAN > IP beállítások

☛ Hálózat > Hálózati konfigurációhoz > Vez. LAN > IP beállítások

Állítsa a **DHCP** beállítást **Be** értékre, ha a hálózata automatikusan osztja ki a címeket.

Állítsa **Ki** értékre, ha manuálisan szeretné megadni a hálózat **IP-cím**, **Alhálózati maszk** és **Átjáró címe** értékeit 0 és 255 közötti számokkal minden egyes címmezőben.

Ne használja ezeket a címeket:

- az IP-címek esetén: 0.0.0.0, 127.x.x.x, 192.0.2.x vagy 224.0.0.0–255.255.255.255
- az alhálózati maszk esetén: 255.255.255.255 vagy 0.0.0.0–254.255.255.255
- az átjáró címe esetén: 0.0.0.0, 127.x.x.x vagy 224.0.0.0–255.255.255.255

(ahol az x egy 0 és 255 közötti szám)

SSID megjelenítés

☛ Hálózat > Hálózati konfigurációhoz > Vez.nélk.LAN > SSID megjelenítés

Kiválaszthatja, hogy megjelenjen-e az SSID a hálózati készenléti képernyőn és a Kezdőképernyőn.

IP cím kijelzés

☛ Hálózat > Hálózati konfigurációhoz > Vez.nélk.LAN > IP cím kijelzés

☛ Hálózat > Hálózati konfigurációhoz > Vez. LAN > IP cím kijelzés

Kiválaszthatja, hogy megjelenjen-e az IP-cím a hálózati készenléti képernyőn és a Kezdőképernyőn.

IPv6-beállítások

☛ Hálózat > Hálózati konfigurációhoz > Vez.nélk.LAN > IPv6-beállítások

☛ Hálózat > Hálózati konfigurációhoz > Vez. LAN > IPv6-beállítások

Kiválaszthatja az IPv6-beállításokat, ha a kivetítőt IPv6 használatával csatlakoztatja a hálózathoz.

IPv6

Állítsa **Be** értékre, ha IPv6 használatával szeretné csatlakoztatni a kivetítőt a hálózathoz.

Az IPv6 használata során mindig egy helyi kapcsolatcím van beállítva. Ez az interfészazonosítóból áll, amely az fe80:: értékből és a kivetítő MAC-címéből lett létrehozva.

Az IPv6-támogatás segítségével hálózaton keresztül felügyelheti és vezérelheti a kivetítőt az Epson Web Control és PjLink használatával.

Autom. konfigurálás

Állítsa **Be** értékre, hogy automatikusan hozzárendelje a címeket a router-értésítésnek megfelelően.

A cím az alábbiak szerint áll össze.

Állapot nélk. cím (0–6)

Automatikusan jön létre az RA-ból (az útválasztói hirdetményből) kapott előtag és a kivetítő MAC-címéből létrehozott interfészazonosító kombinálásával.

Állapotalapú cím (0–1)

Automatikusan jön létre a DHCP-kiszolgálóról a DHCPv6 használatával.

Ideigl. cím használata

Állítsa **Be** értékre, ha egy ideiglenes IPv6-címet szeretne használni.



Beállíthatja manuálisan az IPv6-címet az Epson Web Control **Speciális** menüjében.

Levél értesítés**Hálózat > Hálózati konfigurációhoz > Értesítés > Levél értesítés**

Ha **Be** értékre van állítva, a készülék értesítési üzeneteket küld az előre beállított e-mail címekre, amikor a kivetítőn hiba vagy figyelmeztetés jelentkezik.

▶ Kapcsolódó hivatkozások

- "Hálózati kivetítő e-mailes figyelmeztető üzenetei" [p.120](#)

Hálózati kivetítő e-mailes figyelmeztető üzenetei

Ha a hálózathoz csatlakoztatott kivetítők egyikén probléma merül fel, és megadta, hogy e-mailes figyelmeztetést szeretne kapni, egy e-mail üzenetet fog kapni az alábbi információkkal:

- A **Kezdőpont** pontban az e-mail feladójaként beállított e-mail cím
- **Epson Projector** megjelölés az üzenet tárgysorában
- A problémás kivetítő neve

- Az érintett kivetítő IP-címe
- Részletes információk a problémáról

SMTP kiszolgáló**Hálózat > Hálózati konfigurációhoz > Értesítés > SMTP kiszolgáló**

Adja meg az egyes címmezőkben a kivetítő SMTP-kiszolgálójának IP-címét 0 és 255 közötti számokkal.

Ne használja ezeket a címeket: 127.x.x.x, 192.0.2.x vagy 224.0.0.0–255.255.255.255 (ahol az x 0 és 255 közötti számot jelöl).

Portszám**Hálózat > Hálózati konfigurációhoz > Értesítés > Portszám**

Írjon be egy számot az SMTP-kiszolgáló Portszám beállításához. 1 és 65535 közötti értéket lehet megadni (az alapértelmezett szám a 25).

Kezdőpont**Hálózat > Hálózati konfigurációhoz > Értesítés > Kezdőpont**

Írjon be a küldő e-mail-címét (legfeljebb 64 alfanumerikus karakter). (Ne használja a következő karaktereket: " () , ; < > [\] szököz.)



Legfeljebb 32 alfanumerikus karaktert írhat be a kivetítő menüjében. Több, mint 32 karakter beviteléhez használja webböngészőjét.

Cím 1 beállítás/Cím 2 beállítás/Cím 3 beállítás

- ☛ Hálózat > Hálózati konfigurációhoz > Értesítés > Cím 1 beállítás
- ☛ Hálózat > Hálózati konfigurációhoz > Értesítés > Cím 2 beállítás
- ☛ Hálózat > Hálózati konfigurációhoz > Értesítés > Cím 3 beállítás

Írjon be egy legfeljebb 64 alfanumerikus karakterből álló e-mail-címet, ahol az értesítéseket fogadni szeretné. (Ne használja a következő karaktereket: " () , ; < > [\] szóköz.) Válassza ki azokat az értesítéseket, amiket meg szeretne kapni.



Legfeljebb 32 alfanumerikus karaktert írhat be a kivetítő menüjében. Több, mint 32 karakter beviteléhez használja webböngészőjét.

SNMP

- ☛ Hálózat > Hálózati konfigurációhoz > Értesítés > SNMP

Állítsa **Be** értékre a kivetítő SNMP protokollal történő felügyeletéhez. Ahhoz, hogy a kivetítőt felügyelje, telepítenie kell az SNMP-kezelő programot a számítógépére. Az SNMP protokoll kezelése a hálózati rendszergazda feladata.

Amikor először használja az SNMP funkciót, be kell állítania a **Közösségnév** értékét.

Trap IP-cím 1/Trap IP-cím 2

- ☛ Hálózat > Hálózati konfigurációhoz > Értesítés > Trap IP-cím 1
- ☛ Hálózat > Hálózati konfigurációhoz > Értesítés > Trap IP-cím 2

Adjon meg legfeljebb két IP-címet, amelyen SNMP-értésítést szeretne kapni. Az egyes címmezőkben 0 és 255 közötti számot adhat meg.

Ne használja ezeket a címeket: 127.x.x.x vagy 224.0.0.0–255.255.255.255 (ahol az x 0 és 255 közötti számot jelöl).

Közösségnév

- ☛ Hálózat > Hálózati konfigurációhoz > Értesítés > Közösségnév

Írja be az SNMP közösségnevet (max. 32 alfanumerikus karakter). (Ne használjon szóközöket és szimbólumokat a @ jelt kivéve.)

PJLink-értesítés

- ☛ Hálózat > Hálózati konfigurációhoz > Értesítés > PJLink-értesítés

Állítsa **Be** értékre a PJLink-értesítés funkció engedélyezéséhez, ha a PJLink beállítás engedélyezve van.

Értesít. IP-cím

- ☛ Hálózat > Hálózati konfigurációhoz > Értesítés > Értesít. IP-cím

Adja meg az IP-címet a projektor működési állapotának fogadásához, ha a PJLink értesítési funkció engedélyezve van. Adja meg a címeket 0 és 255 közötti értékeket használva az egyes címmezők esetén.

Ne használja ezeket a címeket: 127.x.x.x vagy 224.0.0.0–255.255.255.255 (ahol az x 0 és 255 közötti számot jelöl).

Parancskommunikáció

- ☛ Hálózat > Hálózati konfigurációhoz > Egyebek > Parancskommunikáció

Kiválaszthatja a parancskommunikáció hitelesítési módját.

Védett

Válassza ki, ha a : **Web-hozzáf. jelszó** használatával végez kivonatoló hitelesítést. Telepítenie kell az Epson Projector Management szoftver legújabb verzióját.

Kompatibilis

Válassza ezt a lehetőséget, ha egyszerű szöveges hitelesítést végez a monitor jelszó használatával (legfeljebb 16 alfanumerikus karakter hosszúságú lehet).



Válassza a **Kompatibilis** lehetőséget, ha a kivetítők felügyeletét egy kapcsolóval és egy rendszervezérlővel végzi, vagy az Epson Projector Management 5.30 vagy korábbi verzióját használva végzi.

Biztonsági HTTP

☛ **Hálózat > Hálózati konfigurációhoz > Egyebek > Biztonsági HTTP**

A fokozott biztonság érdekében a számítógép és a kivetítő közötti kommunikáció a Webes vezérlés funkcióval titkosított. A biztonsági funkciók beállításakor a Webes vezérlés esetén, a **Be** beállítást ajánljuk.

Web kiszolgáló hitelesítés

☛ **Hálózat > Hálózati konfigurációhoz > Egyebek > Web kiszolgáló hitelesítés**

A Web kiszolgáló hitelesítést a biztonsági HTTP-hez importálja.

Web API beállítások

☛ **Hálózat > Hálózati konfigurációhoz > Egyebek > Web API beállítások**

Kiválaszthatja a Web API beállításait Web API kommunikáció használata esetén.

Web API

Állítsa **Be** értékre a Web API funkció engedélyezéséhez.

Amikor először használja a Web API kommunikációt, be kell állítania a **Web-hozzáf. jelszó** értékét.

Hitelesítés

Igény szerint biztonsági funkciókat állíthat be a kivetítőn, ha Web API kommunikációval szeretné használni a készüléket.

Open

A biztonság nincs beállítva.

Digest

A kommunikáció API-hitelesítés (kivonatoló hitelesítés) használatával történik.



A részleteket lásd *Web API Specifications for Projectors* dokumentumot.

Elsőbbségi átjáró

☛ **Hálózat > Hálózati konfigurációhoz > Egyebek > Elsőbbségi átjáró**

Beállíthatja az elsőbbségi átjárót.

Alapvető vezérlés

☛ **Hálózat > Hálózati konfigurációhoz > Egyebek > Alapvető vezérlés**

Állítsa **Be** értékre a kivetítő Alapvető vezérlés használatával történő vezérléséhez.

A beállítás első bekapcsolásakor be kell állítania egy Remote jelszót.



A beállítás csak akkor jelenik meg, amikor a **Tartalom lejátszása Ki** opcióra van állítva.

PJLink

☛ Hálózat > Hálózati konfigurációhoz > Egyebek > PJLink

Állítsa **Be** értékre a kivetítő PJLink használatával történő felügyeletéhez.

Amikor először használja a PJLink funkciót, be kell állítania a **PJLink jelszó** értékét.

AMX Device Discovery

☛ Hálózat > Hálózati konfigurációhoz > Egyebek > AMX Device Discovery

Állítsa **Be** értékre, ha azt szeretné, hogy a kivetítő felismerhető legyen az AMX Device Discovery technológiával.

Crestron Connected

☛ Hálózat > Hálózati konfigurációhoz > Egyebek > Crestron Connected

Crestron Connected

Ezt a lehetőséget csak akkor állítsa **Be** értékre, ha a kivetítőt hálózaton keresztül felügyeli vagy vezérli a Crestron Connected segítségével.

Ha nem állított be jelszót, mielőtt a **Crestron Connected** beállítást **Be** értékre állíthatná, megjelenik egy képernyő, ami jelszó beállítására szólítja fel.

Jelszó

Ez hasznos a kivetítő hálózaton keresztüli eléréséhez. (Alap esetben nincs jelszó beállítva.)

Írjon be egy legfeljebb 32 alfanumerikus karakter hosszú jelszót. (Ne használja a következő karaktereket: * : szóköz.)

A módosítások engedélyezéséhez indítsa újra a kivetítőt.



A Crestron Connected engedélyezésekor az Epson Projector Management szoftver Epson Message Broadcasting szolgáltatása inaktíválódik.

Crestron Xio Cloud

☛ Hálózat > Hálózati konfigurációhoz > Egyebek > Crestron Xio Cloud

Állítsa **Be** értékre a kivetítő és más eszközök hálózaton keresztüli megfigyelésére vagy vezérlésére a Crestron Xio Cloud szolgáltatás segítségével.

Art-Net

☛ Hálózat > Hálózati konfigurációhoz > Egyebek > Art-Net

Állítsa **Be** értékre, ha a kivetítőt az Art-Net segítségével kívánja vezérelni.

Net

Adjon meg a kivetítő hálózatának egy 0 és 127 közötti számot (az alapértelmezett 0).

Sub-Net

Adjon meg a kivetítő alhálózatnak egy 0 és 15 közötti számot (az alapértelmezett 0).

Universe

Adja meg a kivetítő Universe értékét, egy 0 és 15 közötti számot (az alapértelmezett 0).

Kezdő csatorna

Adja meg az Art-Net kezelését végző kezdő csatorna számát 1 és 495 között (az alapértelmezett 1).

Csatornainformációk

Megtekintheti a csatornainformációkat.

sACN

☛ **Hálózat > Hálózati konfigurációhoz > Egyebek > sACN**

Állítsa **Be** értékre, ha a kivetítőt sACN használatával kívánja vezérelni.

Universe

Adja meg a kivetítő Universe értékét, egy 1 és 63999 közötti számot (az alapértelmezett 1).

Kezdő csatorna

Adja meg az sACN kezelését végző kezdő csatorna számát 1 és 495 között (az alapértelmezett 1).

Csatornainformációk

Megtekintheti a csatornainformációkat.

Figyelem

A **Hálózat** menühöz beállított összes jelszó alaphelyzetbe áll, és újra be kell állítania őket. Ha meg szeretné akadályozni, hogy illetéktelen felhasználók visszaállíthassák a jelszavakat, állítsa a **Hálózatvédelem** beállítást **Be** értékre a **Jelszavas védelem** menüben.

Message Broadcasting

☛ **Hálózat > Hálózati konfigurációhoz > Egyebek > Message Broadcasting**

Állítsa **Be** értékre, hogy megkapja az Epson Projector Management által kézbesített üzenetet. További részletekért lásd az *Epson Projector Management kezelési útmutatója* című dokumentumot.



A beállítás csak akkor jelenik meg, ha a **Crestron Connected** elem **Ki** értékre van állítva.

Alaphelyzet (Hálózat menü)

☛ **Hálózat > Hálózati konfigurációhoz > Alaphelyzet**

Visszaállíthatja alapértelmezett értékekre a **Hálózat** menü összes beállítását, kivéve a következőket:

- Vez. nélk. táp

Az **Információ** menü megnyitásával megtekintheti a kivetítő adatait és verziószámát, azonban a menü beállításait nem módosíthatja.

▶▶ Kapcsolódó hivatkozások

- "Kivetítő adatai" [p.125](#)
- "Világítás-infó" [p.126](#)
- "Verzió" [p.126](#)
- "Állapot infó" [p.127](#)
- "Feszültség-figy." [p.127](#)
- "Hőm. figy. info." [p.127](#)
- "Be-/kikapcs. előzm." [p.127](#)
- "Firmware frissítése" [p.127](#)
- "Köt. beáll. exportálása" [p.127](#)
- "Köt. beáll. importálása" [p.128](#)

Kivetítő adatai

☛ Információ > Kivetítő adatai

Megtekintheti a kivetítő adatait.

Műk. óraszám

Kijelzi a kivetítő használati óráinak számát a bekapcsolása óta.

Az összesített használati idő az első 10 órában „0H”-ként jelenik meg. Ha meghaladja a 10 órát, akkor „10H” és „11H” formátumban jelenik meg, 1 órás egységekben.

Forrás

Megjeleníti azon port nevét, amelyen keresztül az aktuális bemeneti forrás csatlakozik.

Bemeneti jel

Megjeleníti az aktuális bemeneti forrás bemeneti jelének beállítását.

Felbontás

Megjeleníti az aktuális bemeneti forrás felbontását.

Frissítési gyak.

Megjeleníti az aktuális bemeneti forrás képfrissítési sebességét.

Szinkroninformáció

Információt jelenít meg a videojelekről, amely a szerviztechnikus számára fontos lehet.

Színformátum

Megjeleníti az aktuális bemeneti forrás színformátumát.

Állapot

Információt jelenít meg a kivetítővel kapcsolatos problémákról, amely a szerviztechnikus számára fontos lehet.

Sorozatszám

Megjeleníti a kivetítő gyári számát.

Obj. típus

Megjeleníti a csatlakoztatott objektív típusszámát.

Event ID

Megjeleníti a hálózati problémának megfelelő Event ID eseményazonosító számát. Lásd az Event ID eseményazonosító kódok listáját.

HDBaseT jelszint

Megjeleníti a HDBaseT jeladó jelszintjét. Ha az információ sárga színnel van megjelenítve, a jelszint nem elegendő.

▶▶ Kapcsolódó hivatkozások

- "Eseményazonosító kódok listája" [p.125](#)

Eseményazonosító kódok listája

Ha az **Event ID** opció a **Kivetítő adatai** menüben megjelenít egy kódszámot, ellenőrizze az eseményazonosító kódok listáján, hogy van-e megoldás a kódhoz tartozó problémára.

Ha nem sikerül elhárítania a problémát, forduljon a hálózati rendszergazdához, vagy kérjen műszaki segítséget az Epson vállalattól.

Event ID	Ok és megoldás
0432 0435	A hálózati szoftver nem indult el. Kapcsolja ki, majd kapcsolja be újra a kivetítőt.
0433	A továbbított képek nem jeleníthetők meg. Indítsa újra a hálózati szoftvert.
0434 0481 0482 0485	A hálózati kommunikáció instabil. Ellenőrizze a hálózati kommunikáció állapotát, várjon egy ideig, majd próbáljon újra csatlakozni a hálózathoz.
0483 04FE	A hálózati szoftver váratlanul bezárult. Ellenőrizze a hálózati kommunikáció állapotát, majd kapcsolja ki és kapcsolja be újra a kivetítőt.
0484	Megszakadt a kommunikáció a számítógéppel. Indítsa újra a hálózati szoftvert.
0479 04FF	A kivetítő rendszerében hiba történt. Kapcsolja ki, majd kapcsolja be újra a kivetítőt.
0891	Nem található azonos SSID azonosítójú hozzáférési pont. A számítógépet, a hozzáférési pontot és a kivetítőt állítsa azonos SSID-azonosítóra.
0892	A WPA/WPA2/WPA3 hitelesítési típusok nem egyeznek. Győződjön meg arról, hogy a vezeték nélküli biztonsági beállítások helyesek.
0893	A TKIP/AES titkosítási típusok nem egyeznek. Győződjön meg arról, hogy a vezeték nélküli biztonsági beállítások helyesek.
0894	Megszakadt a kommunikáció egy engedély nélküli hozzáférési ponttal. Lépjen kapcsolatba a hálózati rendszergazdával.
0895	Megszakadt a kapcsolat a csatlakoztatott eszközzel. Ellenőrizze az eszközének kapcsolati állapotát.
0898	DHCP megszerzése sikertelen. Ellenőrizze, hogy megfelelően működik-e a DHCP-kiszolgáló. Ha nem használ DHCP-t, állítsa a DHCP beállítást Ki értékre a kivetítő Hálózat menüjében.

Event ID	Ok és megoldás
0899	Egyéb kommunikációs hibák.
089A	Az EAP hitelesítési típus nem megfelelő a hálózathoz. Ellenőrizze a vezeték nélküli LAN biztonsági beállításait, és győződjön meg arról, hogy a biztonsági tanúsítvány megfelelően van telepítve.
089B	Az EAP-kiszolgáló hitelesítése sikertelen volt. Ellenőrizze a vezeték nélküli LAN biztonsági beállításait, és győződjön meg arról, hogy a biztonsági tanúsítvány megfelelően van telepítve.
089C	Az EAP-ügyfél hitelesítése sikertelen volt. Ellenőrizze a vezeték nélküli LAN biztonsági beállításait, és győződjön meg arról, hogy a biztonsági tanúsítvány megfelelően van telepítve.
089D	A kulcsváltás sikertelen volt. Ellenőrizze a vezeték nélküli LAN biztonsági beállításait, és győződjön meg arról, hogy a biztonsági tanúsítvány megfelelően van telepítve.

Világítás-infó

☛ Információ > Világítás-infó

Megjelenítheti a kivetítő fényforrásának információit.

Világítás-üzemórák

Megjeleníti az üzemórák számát a kivetítő minden egyes **Világítás mód** beállítása esetén.

Becsült hátralévő

Ha a **Konstans mód** beállítás engedélyezve van, megjeleníti a fennmaradó órák számát, amíg a kivetítő konstans fényerőt képes fenntartani.

☛ Beállítások > Fényerő beáll. > Konstans mód

Verzió

☛ Információ > Verzió

Megtekintheti a kivetítő firmware-adatait.

Állapot infó

☛ Információ > Állapot infó

Megtekintheti a kivetítő alapvető állapotinformációit.

Minden kategória a következő információkat tartalmazza.

Status Information

A kivetítő működési állapota.

Source

Bemeneti jellel kapcsolatos információk.

Signal Information

Bemeneti digitális jellel kapcsolatos információk.

Output Signal

Az aktuális kimeneti forrás jelállapota.

Network Wired

Vezetékes LAN beállításai.

Network Wireless

Vezeték nélküli LAN beállításai.

Maintenance

A kivetítő és a fényforrás működési ideje.

Version

A kivetítő firmware-verziója

Feszültség-figy.

☛ Információ > Feszültség-figy.

Megtekinthet különböző feszültségfigyelmeztetéseket.

Ha kiválasztja a **Részl.** lehetőséget, ha figyelmeztetés vagy hiba jelenik meg, akkor megnézheti a hiba észlelése előtti és utáni részletes naplót.

Hőm. figy. info.

☛ Információ > Hőm. figy. info.

Megtekinthet különböző magas hőmérsékletre vonatkozó figyelmeztetéseket.

Ha kiválasztja a **Részl.** lehetőséget, ha figyelmeztetés vagy hiba jelenik meg, akkor megnézheti a hiba észlelése előtti és utáni részletes naplót.

Be-/kikapcs. előzm.

☛ Információ > Be-/kikapcs. előzm.

Megtekintheti a be-/kikapcsolási naplót.

Firmware frissítése

☛ Információ > Firmware frissítése

Elvégzi a kivetítő firmware-frissítését.

Kövesse a képernyőn megjelenő utasításokat, hogy elvégezze a firmware-frissítést az alábbi módszerek egyikével.

- Csatlakoztasson egy üres USB-flash-meghajtót közvetlenül a kivetítő USB-A-portjához
- Csatlakoztasson egy USB-kábelt a számítógép USB-portjához és a kivetítő Service portjához

epson.jp/support/download/

Köt. beáll. exportálása

☛ Információ > Köt. beáll. exportálása

Exportálhatja a kivetítő menübeállításait egy USB flash-meghajtóra vagy egy számítógépre, hogy átmásolhassa azokat ugyanolyan típusú más kivetítőkre.

Köt. beáll. importálása

☛ Információ > Köt. beáll. importálása

Importálhatja az USB flash-meghajtóra vagy számítógépre mentett menübeállításokat.

Az **Alaphelyzet** menü beállításai lehetővé teszik a kivetítő bizonyos beállításainak visszaállítását az alapértelmezett értékekre.

▶ Kapcsolódó hivatkozások

- "Összes mem. vissza." [p.129](#)
- "Frissítési mód" [p.129](#)
- "Világítás kalibrálása" [p.129](#)
- "Alaphelyzetbe mind" [p.130](#)
- "Mind gyári alaphelyzetbe" [p.130](#)

Összes mem. vissza.

☛ Alaphelyzet > Összes mem. vissza.

Kitörölheti az itt a memóriába mentett összes adatot: **Memória**, **Lencse pozíciója** és **Geometrikus korrek.**

Frissítési mód

☛ Alaphelyzet > Frissítési mód

A frissítési mód folyamata kitörli a kivetített utólagos képeket, és egy bizonyos idő elteltével kikapcsolja a kivetítőt.

Időmérő

Állítsa be azt az időtartamot, amely alatt a kivetítő megjeleníti a frissítési képet.

Üzenet

Állítsa **Be** értékre, hogy megjelenjen egy üzenet, amely tájékoztatja, hogy a kivetítő frissítési módban van.

Start

Elindítja a frissítési mód folyamatát, hogy törölje a kivetített utólagos képeket, és egy bizonyos idő elteltével kikapcsolja a kivetítőt. Nyomjon meg egy gombot a távvezérlőn a folyamat törléséhez.

Világítás kalibrálása

☛ Alaphelyzet > Világítás kalibrálása

A világításkalibrálási folyamat optimalizálja az aktuálisan vetített kép színegyensúlyát.

Futtatás most

Indítsa el a világítás kalibrálását, hogy optimalizálja az aktuálisan vetített kép színegyensúlyát. Előfordulhat, hogy a kalibrálás nem indul el, ha a kivetítő környezeti hőmérséklete a tartományon kívül esik. (A legjobb eredmények érdekében várjon 20 percet a kivetítő bekapcsolását követően a kalibrálás megkezdése előtt.)

Előfordulhat, hogy a **Világítás kalibrálása** nem indul el a következő esetekben.

- Ha a kivetítőt nem használja folyamatosan 20 percnél tovább.
- Ha a környező hőmérséklet túl magasra emelkedik, és a fényerő automatikusan halványodott.
- Ha a következő funkciókat használja, és a fényforrás fényereje egy bizonyos szintnél alacsonyabbra csökken.
 - Dinamikus kontraszt
 - Fényforrás-ki vezérlés
 - Kioldó
- Ha a **Fényerő beáll.** értéke 30% vagy kevesebb.

Futtatás időnként

Állítsa **Be** értékre, hogy a világítás kalibrálása 100 óra használatot követően, rendszeresen végbe menjen.

Ha **Ki** értékre állította, hogy fenntartsa a többszörös kivetítés használatával beállított kivetített képet, akkor végezzen kalibrálást a **Futtatás most** lehetőséggel, vagy állítson be egy **Világítás kalibrálása** eseményt az **Időzítő beállításai** képernyőn a kalibrálás rendszeres elvégzéséhez.

Időzítő beállításai

Megjeleníti az **Időzítő beállításai** képernyőt. Állítson be egy **Világítás kalibrálása** eseményt időnkénti futtatásra.

Utolsó futtatás

Megjeleníti az utolsó világításkalibrálás dátumát és időpontját.

Alaphelyzetbe mind**☛ Alaphelyzet > Alaphelyzetbe mind**

A kivetítő legtöbb beállítását visszaállíthatja az alapértelmezett értékre.

Az alábbi beállításokat állíthatja vissza:

- Memória
 - Induló képernyő *
 - Paneligazítás
 - Szín homogenitás
 - Felhasználó logója *
 - Dátum és idő
 - Színegyeztetés
 - Időzítő beállításai
 - Nyelv
 - A Hálózat menü elemei mások, mint a **Vez. nélk. táp** esetében.
 - NFC beállítások
- * Ezek a beállítások visszaállnak, ha a **Felh. Logó védelme** beállítást **Ki** értékre állítja.

Mind gyári alaphelyzetbe**☛ Alaphelyzet > Mind gyári alaphelyzetbe**

Visszaállíthatja a beállítási értékeket a beállított értékekre vagy a gyári alapértelmezett értékekre.

Alaph-be (felh. alapért.)

Alkalmazhatja a **Felh. alapért. beáll.** menüben megadott értékeket.

Mind gyári alaphelyzetbe

A kivetítő minden beállítását visszaállíthatja a gyári alapértelmezett értékre.

Ha még nem állított be jelszót, mielőtt elvégezhetné a **Mind gyári alaphelyzetbe** műveletet, egy jelszó beállítására felszólító képernyő jelenik meg.

Az alábbi beállításokat állíthatja vissza:

- Világítás-infó
- Műk. óraszám
- Jelszavas védelem
- Időzítő beállításai *
- Dátum és idő

* Ez a beállítás visszaáll, ha a **Védelem ütemezése** beállítást **Ki** értékre állítja.

Figyelem

A **Hálózat** menühöz beállított összes jelszó alaphelyzetbe áll, és újra be kell állítania őket. Ha meg szeretné akadályozni, hogy illetéktelen felhasználók visszaállíthassák a jelszavakat, állítsa a **Hálózatvédelem** beállítást **Be** értékre a **Jelszavas védelem** menüben.

Felh. alapért. beáll.

Beállíthatja az **Alaph-be (felh. alapért.)** funkciók elvégzésekor használt alapértelmezett értéket.

Beállíthatja a következő beállítások értékeit:

- Színmód
- Világítás mód
- Fényerő szint
- Energiatakarékos mód

- Konstans mód
- Üzenet
- Készenl. megerősít.
- Zár időzítő
- Zárkioldás
- Hangjelzés
- A/V beállítások
- Készenléti üzemmód
- Alvó mód
- Nyelv
- Vez. nélk. táp
- DHCP (a Vezetékes LAN menüben)
- Parancskommunikáció

Jelszóbeállítás

Beállíthat egy jelszót, amikor visszaállítja a beállítási értékeket a felhasználói alapértelmezett beállításokra vagy a gyári alapértelmezett értékekre. Nincs alapértelmezett jelszó beállítva. Önnek kell beállítania egy jelszót.

A kivetítő funkcióinak beállítása

A kivetítő beállítási funkcióinak használatához kövesse az alábbi fejezetekben található utasításokat.

▶ Kapcsolódó hivatkozások

- "Többszörös kivetítéses funkciók" [p.133](#)
- "Külső kamera használata" [p.146](#)

A több kivetítő által kivetített képeket egyesítheti egyetlen világos kép, vagy egy nagy, összefüggő kép létrehozásához (Többszörös kivetítés).

A használható vetítők száma a funkciótól és a módszertől függ.

- Egy nagy kép vetítése több kép egyesítésével (mozaikos elrendezés): legfeljebb 15 kivetítővel
- Fényes kép vetítése a képek átfedésével (halmozás)
 - Az Epson Projector Professional Tool szoftver használatával: legfeljebb 6 kivetítő
 - Kivetítő menüjének használatával: legfeljebb 2 kivetítő

▶ Kapcsolódó hivatkozások

- "Az eljárás áttekintése" [p.133](#)
- "Előkészületek a Többszörös kivetítéshez" [p.133](#)
- "Képegyesítés" [p.136](#)
- "Színek módosítása" [p.145](#)

Az eljárás áttekintése

A Többszörös kivetítéshez a következő eljárás alkalmazását javasoljuk.

Előkészítés

- Kivetítők csatlakoztatása
- Kivetítők inicializálása
- Elsődleges kivetítő kijelölése
- Kivetítők kalibrálása
- Kivetítők telepítése
- Durva képbeállítások elvégzése
- A kivetítők csatlakoztatása egy hálózathoz

Képegyesítés

- Mozaikos elrendezés

- Halmozás

Színek módosítása

- Állítsa be a kép egyes színeihez az Árnyalat, a Színtelítettség és a Fényerő értékét.
- Módosítsa a kép általános színárnyalatát.

Előkészületek a Többszörös kivetítéshez

Ez a rész azt mutatja be, hogyan kell elvégezni az alapbeállításokat a kivetítő telepítése előtt, és hogy milyen előkészületekkel lehet egyszerűbbé tenni a későbbi műveleteket.

▶ Kapcsolódó hivatkozások

- "Kivetítők csatlakoztatása" [p.133](#)
- "Kivetítők inicializálása" [p.134](#)
- "Elsődleges kivetítő kijelölése" [p.135](#)
- "A kivetítők kalibrálása" [p.135](#)
- "Kivetítők telepítése" [p.135](#)
- "Durva képbeállítások elvégzése" [p.136](#)
- "A kivetítők csatlakoztatása egy hálózathoz" [p.136](#)

Kivetítők csatlakoztatása

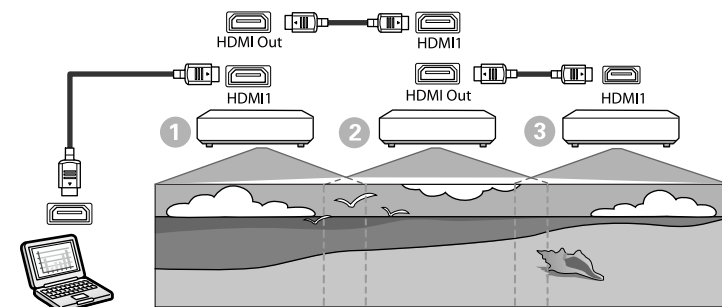

- 1 Csatlakoztassa a kivetítőt a számítógéphez a HDMI-kábellel, majd csatlakoztassa a kivetítők HDMI1 In portját és HDMI Out portját a HDMI-kábellel.



- Csak akkor lesz képkimenet a HDMI Out porton, ha a HDMI1 van kiválasztva képforrásként.
- Ha kivetítőket csatlakoztat láncba, az alábbi ábrán látható módon csatlakoztassa őket.

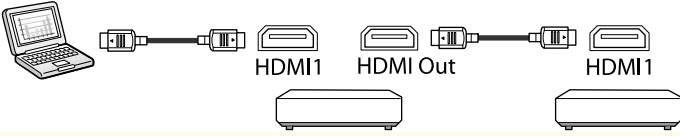

- 2 Nyomja meg a [Menu] gombot a távvezérlőn vagy a kezelőpanelen.
- 3 Állítsa a **Színmód** beállítást a kivetítő **Kép** menüjében **Többszörös kivetítés** értékre minden kivetítő esetében.
- 4 Válassza ki a **HDMI csatlakozás > HDMI kimenet beállítás** szükséges értékét a kivetítő **Beállítások** menüjében. A további részleteket a beállítások listájában talál.

Beállítás elem	①	②	③
	A készülékhez elsőként csatlakoztatott kivetítő	Kivetítők közepén	A legutolsó kivetítő
HDMI kimenet beállítás	Be-/kikapcs. összek.: Be Terminálvég: Ki	Be-/kikapcs. összek.: Be Terminálvég: Ki	Be-/kikapcs. összek.: Be Terminálvég: Be



- Ez nem biztos, hogy működik, ha öt vagy több kivetítő van láncba csatlakoztatva, vagy ha a beállítások nem megfelelőek.
- A hang az összes kivetítő hangszórójából hallatszik. A hangerőt minden egyes kivetítőnél beállíthatja.
- A csatlakoztatott kivetítőt csak a legutolsó kivetítőről vezérelheti a HDMI csatlakozás funkció használatával.

- 5 Válassza ki a szükséges beállításokat a kivetítő **Többszörös kivetítés** menüjében.
- 6 Nyomja meg a [Menu] vagy az [Esc] gombot a menük bezárásához.

Kivetítők inicializálása

Minden egyes kivetítő esetében ki kell javítania az eltérő beállításokat. A szükséges beállításokat kötegelve is megadhatja, a Többszörös kivetítés elindítása előtt **Kötegelt beállítás** használatával. A szükséges beállításokat mindenképpen adja meg mindegyik kivetítőn.

☛ Részletes > Többszörös kivetítés > Kötegelt beállítás

- Az alábbiakat inicializálja
 - Szín homogenitás
 - Képernyőszínek
 - Színegyeztetés
 - Kép
 - Fekete szín szintje
 - Fényerő szint

- Módosítja az alábbiakat
 - **Többszörös kivetítés** ennél: **Színmód**
 - **Ki** ennél: **Dinamikus kontraszt**
 - **Egyéni** ennél: **Világítás mód**
 - **Ki** ennél: **Alvó mód**

▶▶ Kapcsolódó hivatkozások

- "Köteget beállítás" [p.106](#)
- "Alvó mód" [p.101](#)
- "Alaphelyzetbe mind" [p.130](#)

Elsődleges kivetítő kijelölése

Válasszon ki egy kivetítőt, amely az állítás alapjául fog szolgálni.

Jelentse meg a tesztábrákat az összes kivetítőtől, és azt jelölje ki elsődleges kivetítőnek, amelynél a legkisebb színegyenetlenséget látja.



- A tesztábra megjelenítéséhez nyomja meg a [Tesztábra] gombot a kezelőpanelen vagy a távvezérlőn.
- A következő tesztábrák megjelenítését javasoljuk:
Szürkeárnyalatos, Szürke sávok (F), Szürke sávok (V) és Fehér
- A távvezérlő használatakor javasoljuk, hogy ugyanazt az azonosítót rendelje hozzá az elsődleges kivetítőhöz és a távvezérlőhöz, hogy korlátozza a vezérlés célját.

▶▶ Kapcsolódó hivatkozások

- "Kivetítőazonosító" [p.105](#)

A kivetítő kalibrálása

Az idővel romló színegyensúly és fényerő beállításához végezze el a következő műveleteket az összes kivetítőn, és minimalizálja a színtónus-különbségeket az egyes kivetített képek között.

- Végezze el a világítás kalibrálását.
 - ▶ **Alaphelyzet > Világítás kalibrálása**
- Opcionális külső kamera felszerelése esetén végezzen színekalibrálást.
 - ▶ **Részletes > Színekalibrálás**
- Ha nem szereli fel az opcionális külső kamerát, vagy ha nem sikerül elvégeznie a színekalibrálást, hajtsa végre a **Szín homogenitás** műveletet.
 - ▶ **Részletes > Többszörös kivetítés > Képernyőszínek > Szín homogenitás**
- Állítsa be a **Színmód** funkciót a **Többszörös kivetítés** beállításához.
 - ▶ **Kép > Színmód**
- Állítsa az **Energiatakarékos mód** beállítást **Ki** értékre.
 - ▶ **Beállítások > Fényerő beáll. > Energiatakarékos mód**



- Javasoljuk, hogy a **Futtatás időnként** beállítást állítsa **Ki** értékre a **Világítás kalibrálása** menüben. Ha **Be** értékre állítja, akkor a többszörös kivetítésben beállított szín az automatikus kalibrálás miatt módosulhat.
- Módosíthatja a kivetítő **Színmód** beállítását is a távvezérlő [Color Mode] gombjával.

Kivetítők telepítése

Az összes kivetítőt helyezze megfelelő helyre.

Ha az elsődleges kivetítőt középre telepíti, akkor könnyedén kalibrálhatja a színeket, mert a kivetített terület közepén lévő egyenetlenségek csökkennek.

Durva képbeállítások elvégzése

A következő műveleteket minden kivetítőnél kell végezni a téglalap alakú kivetített képek pozíciójának és alakjának beállításához.

A tesztábra megjelenítése megkönnyíti a vetítési pozíció és alak beállítását.

- A vetítési pozíció beállításához állítsa be a pozíciót, a szöveget és a lencsepozíciót.
- A vetítési méret beállításához állítsa be a helyet és a nagyítást.
- A képfókuszhoz állítsa be a fókuszot.



- A kivetített képek nem stabilak rögtön a kivetítő bekapcsolása után. Azt javasoljuk, hogy a kivetítés megkezdése után legalább 20 perccel állítsa be a kivetítőt.
- A következő tesztábrák megjelenítését javasoljuk:
Szürkeárnyalatos, Szürke sávok (F), Szürke sávok (V) és Fehér
- Amikor a függőleges lencsepozíció-módosítással állítja be a kép magasságát, állítsa be úgy, hogy a képet alulról felfelé mozgatja. Ha fentről lefelé állítja, a kép helyzete a beállítás után kissé elmozdulhat lefelé.
- A következő okok miatt nem javasolt geometrikus korrekció végrehajtása:
 - A képminőség csökkenhet.
 - Ha a korrekciós érték túl nagy, a kép kalibrálása nehéz lehet.

► Kapcsolódó hivatkozások

- "Lencsepozíció" [p.63](#)
- "Nagyítás" [p.63](#)
- "Fókusz/Torzítás" [p.65](#)

A kivetítő csatlakoztatása egy hálózathoz

Csatlakoztassa az összes kivetítőt a hálózati hubhoz LAN-kábelek segítségével. Ha létrejött a kapcsolat, győződjön meg róla, hogy minden kivetítő kapott saját IP-címet.



Ha egy hálózaton több kivetítő képeit kombinálja, kijelölhet egy „elsődleges” kivetítőt, és az összes képet automatikusan az „elsődleges” kivetítőhöz igazíthatja. Ha a kivetítők nem csatlakoznak hálózathoz, akkor az egyes projektorok képeit manuálisan igazíthatja egymáshoz.

► Kapcsolódó hivatkozások

- "Vezetékes hálózati kapcsolat" [p.43](#)

Képegyesítés

Több kivetítőből létrehozhat egyetlen fényes kompozit képet vagy egyetlen nagy képet.

Válassza ki a beállítási módot a képalkotáshoz a környezet alapján.

- Ha felszerelte az opcionális külső kamerát, és elérhető az Epson Projector Professional Tool szoftver, akkor az Epson Projector Professional Tool szoftver Camera Assist funkciójának használatával automatikusan be tudja állítani a képet.
- Ha nem szerelte fel az opcionális külső kamerát, vagy az Epson Projector Professional Tool szoftver nem érhető el, manuálisan is beállíthatja a képet a kivetítő menüjének használatával.



- Az Epson Projector Professional Tool szoftvert és a hozzátartozó kézikönyvet az alábbi webhelyről töltheti le.
epson.sn
- Amikor kivetített képekből az Epson Projector Professional Tool szoftver Camera Assist funkciójának használatával kompozit képet hoz létre, az alábbi funkciók támogatják az ívelt felületeket.
 - Képernyőszínek (konvex felületek nem támogatottak)
 - Színkalibrálás
 - Simítás
 - Halmozás
 - Halmozás és simítás



Ha a képernyő megvilágítása 40 lux vagy kevesebb, a következő tartományba eső vetítési méretet ajánljuk.

- 9,9 luxig: 50 - 200 hüvelyk
- 10–14,9 lux: 60 - 300 hüvelyk
- 15–19,9 lux: 70 - 350 hüvelyk
- 20–24,9 lux: 80 - 400 hüvelyk
- 25–29,9 lux: 90 - 450 hüvelyk
- 30 lux: 100 - 500 hüvelyk

► Kapcsolódó hivatkozások

- "Simítás az Epson Projector Professional Tool szoftver használatával" [p.137](#)
- "Mozaikos elrendezés a kivetítő menüjének használatával" [p.138](#)
- "Egyszerű simítás a kivetítő menüjének használatával és az opcionális külső kamerával" [p.142](#)
- "Halmozás Epson Projector Professional Tool Szoftver használatával" [p.143](#)
- "Halmozás a kivetítő menüjének használatával (Egyszerű halmozás)" [p.144](#)
- "Halmozás és simítás az Epson Projector Professional Tool szoftver használatával" [p.144](#)

Simítás az Epson Projector Professional Tool szoftver használatával

Az opcionális külső kamera és az Epson Projector Professional Tool szoftver használatával legfeljebb 15 kivetítő képéből egy nagy képet vetíthet ki.

További részletekért lásd az *Epson Projector Professional Tool kezelési útmutatója* című dokumentumot.

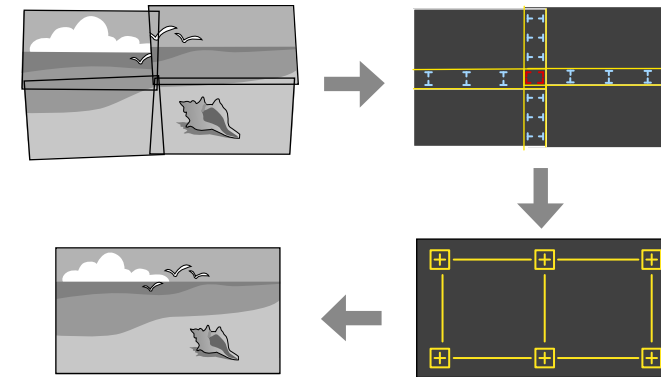

- 1 Indítsa el az Epson Projector Professional Tool szoftvert.
- 2 Hozzon létre egy kivetítőcsoportot a **Layout/Monitoring** fülön.
- 3 Adja meg minden egyes kivetítő helyzetét a **Edit Group** képernyő **Blending and Stacking Settings** részén.
- 4 Indítsa el a **Geometry Assist - Blending Function** varázslót.

Ha a varázsló végzett, szükség szerint végezze el a következő műveleteket:

- **Képernyőszínek** az egyes kivetített képek közötti színárnyalat- és fényerő-különbségek korrigálásához.

- **Pont korrekció** a kivetített képek pozíciói közötti hézagok beállításához.
- **Skálázás** a kép egyes részeinek levágásához és/vagy skálázásához.



- A mozaikos elrendezés automatikus konfigurálásához szükséges idő az elrendezéstől és a kivetítők számától függ. Ez körülbelül 8 percet vesz igénybe.
- A képernyőszínek automatikus konfigurálásához szükséges idő az elrendezéstől és a kivetítők számától függ. Ez körülbelül 18 percet vesz igénybe.

Mozaikos elrendezés a kivetítő menüjének használatával

Ha nem szerelte fel az opcionális külső kamerát, vagy az Epson Projector Professional Tool szoftver nem érhető el, a kivetítő menüjének segítségével legfeljebb 15 kivetítő képéből egy nagy képet vetíthet ki.

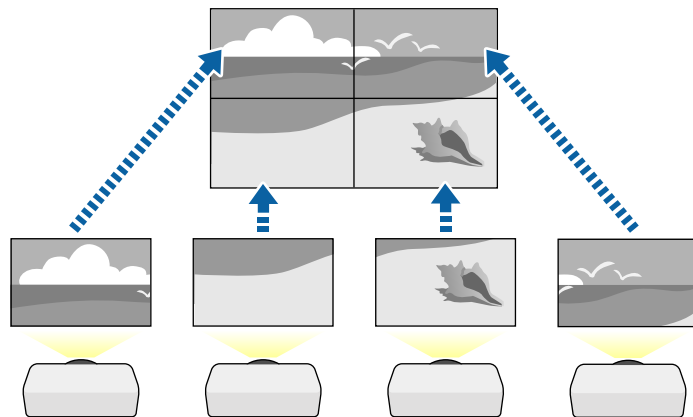

- 1** Válassza ki a **Többszörös kivetítés** beállítást a kivetítő **Részletes** menüjében.

- 2** Válassza ki a **Kivetítőazonosító** beállítást, és adjon minden kivetítőnek egyedi azonosítót, hogy egy távirányítóról több kivetítőt is vezérelhessen.

- 3** Ha csak egy kivetítőt szeretne vezérelni, akkor állítsa be a távirányító azonosítóját úgy, hogy az egyezzen a kivetítő azonosítójával. Állítsa a távirányító [ID] kapcsolóját erre: **On**, nyomja meg az [ID] gombot a távvezérlőn, majd 5 másodpercen belül nyomja meg a kivetítő azonosítójának megfelelő számgombot. (Adjon meg egy egyjegyű vagy kétjegyű számot.)

- 4** Ha egy hálózaton több kivetítő képeit kombinálja, válassza a **Csoportosítás** lehetőséget az elsődleges kivetítőn, és hozzon létre egy kivetítőcsoportot, hogy egyszerre tudja őket irányítani.

- 5** Válassza a **Mozaikos elrendezés** beállítást a képek elrendezésének beállításához, hogy egyetlen nagy képet hozzon létre.
 - Ha felszerelte az opcionális külső kamerát, válassza az **Autom.** lehetőséget az elsődleges kivetítőn.
 - Ha nem szerelte fel az opcionális külső kamerát, vagy a képek automatikus mozaikos elrendezése sikertelen volt, akkor válassza a **Kézi** lehetőséget.
 - Ha a **Kézi** lehetőséget választja, válassza ki az **Elrendezés** lehetőséget, majd válassza ki a beállítani kívánt sorok és oszlopok számát a **Sor** és az **Oszlop** beállításoknál.

- Az **Elrendezés** beállítása után válassza a **Helybeállítás** beállítást. Válassza ki a kivetített képek helyzetét az alábbiak szerint: **Sorok sorrendje** a képernyők elrendezése felülről lefelé haladva, sorrendben, a tetején ezzel kezdve: **1**; **Oszlopok sorrendje** a képernyők elrendezése balról jobbra haladva, balról ezzel kezdve: **A**.

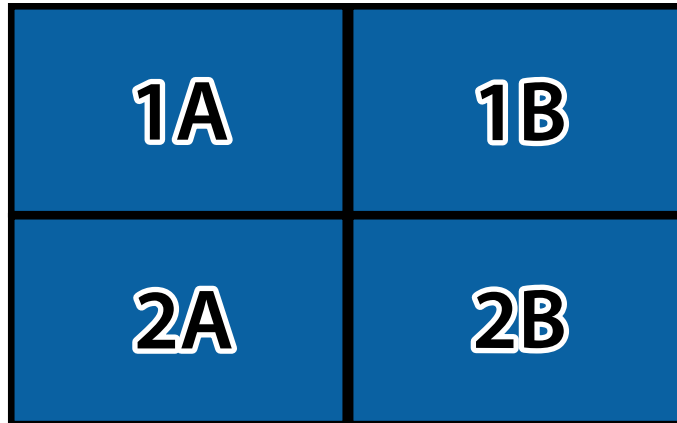

- Válassza ki az **Elrendezés** és a **Helybeállítás** beállításokat minden beállítandó kivetítőn.

6 Válassza ki a bemeneti jelet a kép megjelenítéséhez.

7 Válassza ki az **Élsimítás** beállítást a képek széleinek beállításához.

- Állítsa az **Élsimítás** beállítást **Simítás/Fekete szín szintje** vagy **Fekete szín szintje** beállításra, és először kapcsolja be az **Igazító vonal** és az **Igazító mintázat** beállításokat. Amikor egy másik eszközzel, például médiakiszolgálóval állítja be a simítási területet, válassza a **Fekete szín szintje** lehetőséget.
- Minden egyes kivetítőn válassza ki az elsimítani kívánt széleket, majd állítsa a **Simítás** beállítást **Be** értékre.
- Válassza ki a **Keverés kezdő poz.** beállítást, és állítsa be a keverés kezdő pozícióját.

- Válassza ki az **Illesztési tartomány** elemet, majd a nyílombok segítségével válassza ki az elsimítandó terület szélességét úgy, hogy a megjelenített igazítók a két kép átfedési területének szélén helyezkedjenek el.

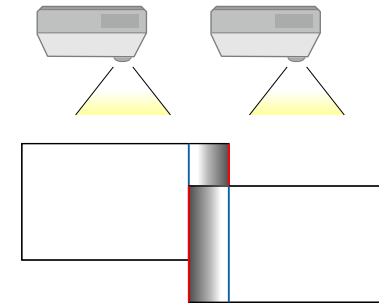

- Válassza ki az **Illesztési görbe** beállításokat, majd válassza ki a kivetítőkön az árnyékolt terület színátmenetét. Ha elsimította a széleket, kapcsolja ki az **Igazító vonal** és **Igazító mintázat** beállításokat az összes kivetítőn a végső beállítás ellenőrzéséhez.

8 Válassza ki a **Fekete szín szintje** beállítást, hogy a különbség kevésbé legyen észrevehető az átfedő területeken.

- Először válassza ki a **Színmódosítás** beállítást. A beállítási területek az **Élsimítás** beállítás alapján jelennek meg.

- Válassza ki a beállítani kívánt részt a nyílombok segítségével, majd nyomja meg az [Enter] gombot.
A kijelölt terület narancssárga színben jelenik meg. Állítsa be a fekete tónust.

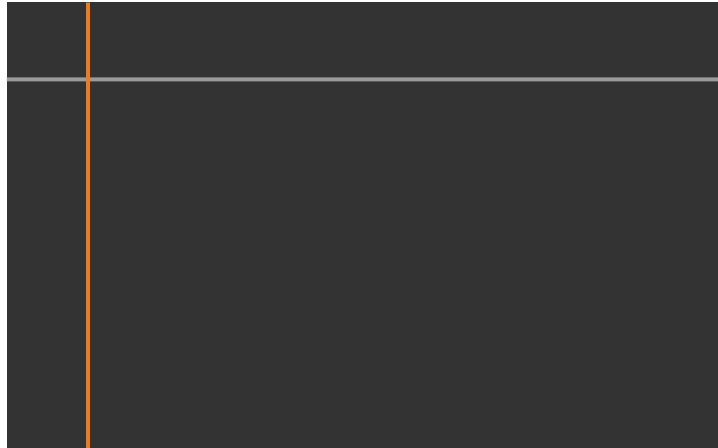

- Ha több vászon átfedésben van, állítsa be a leginkább átfedő területet (a legvilágosabb területet). Az alábbi ábrán először igazítsa (2) az (1) -hez, majd állítsa be úgy, hogy (3) illeszkedjen a (2) -höz.

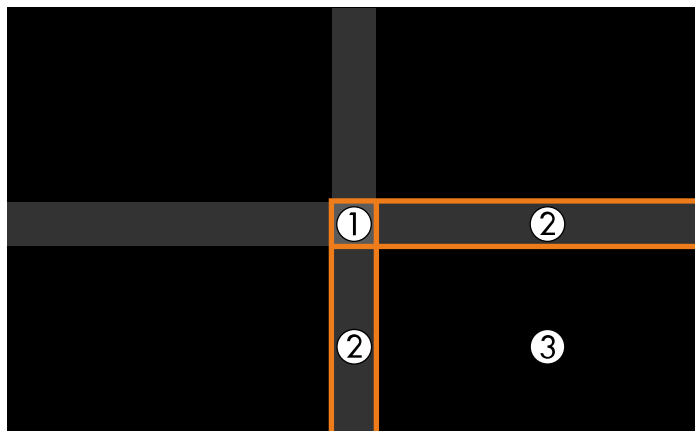

- Ismételje meg ezeket a lépéseket a többi vászonterület beállításához.
- Amikor végzett, nyomja meg az [Esc] gombot.

9 Ha vannak olyan területek, ahol a színek nem egyeznek, akkor válassza a **Terület korr.** lehetőséget.

- Először válassza ki az **Igazítás indítása** lehetőséget.
Megjelennek a határoló vonalak, amelyek jelzik a képek átfedését. A vonalak az **Élsimítás** beállítás alapján jelennek meg.
- A nyílombok használatával válassza ki a beállítani kívánt határvonalat, majd nyomja meg az [Enter] gombot.
A kijelölt vonal narancssárga színben jelenik meg.



- A nyílombok használatával állítsa be a vonal elhelyezkedését, majd nyomja meg az [Enter] gombot. Ezután a nyílombokkal válassza ki az elmozdítani kívánt pontot, majd nyomja meg az [Enter] gombot.
A kijelölt pont narancssárga színben jelenik meg. A pontot a nyílombok segítségével tudja mozgatni.

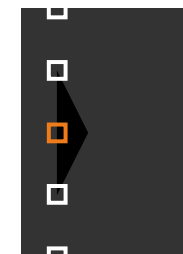



- Módosíthatja a megjelenített pontok számát a **Pontok** beállítás segítségével.
- Ha egy másik pontra akar lépni, nyomja meg az [Esc] gombot, és ismétlje meg az előző lépéseket.
- Egy másik határoló vonal beállításához nyomja meg az [Esc] gombot, míg a képernyő meg nem jelenik.

10 Ha több kivetítő képét kombinálja egy hálózaton keresztül, akkor válassza a **Képernyőszínek** beállítást a fényerő és az árnyalat beállításához.



A képernyőszínek automatikus konfigurálásához szükséges idő az elrendezéstől és a kivetítők számától függ. Ez körülbelül 18 percet vesz igénybe.

11 Ha a kivetítők nem csatlakoznak hálózathoz, vagy ha az automatikus beállítások elvégzése után manuálisan szeretné beállítani, válassza a **Színegyeztetés** beállítást a képek fényerejének és árnyalatának manuális beállításához.

- Válasszon egy értéket a **Beállítási szint** beállításához, és állítsa be a szintónust a **Piros**, a **Zöld**, vagy a **Kék** beállításához, majd állítsa be a **Fényerőt**.
- Szükség szerint ismétlje meg ezeket a lépéseket az egyes beállítási szintek beállításához.

12 Válassza a **Skálázás** beállítást a képek egyes részeinek kijelöléséhez.

- Először állítsa a **Skálázás** lehetőséget **Autom.** vagy **Kézi** értékre.

- Válassza a **Skálázás üzemmód** beállítást, és válasszon egyet az alábbi lehetőségek közül:

- **Nagyítás megj.** a kép képarányának megtartása a skálázáskor.

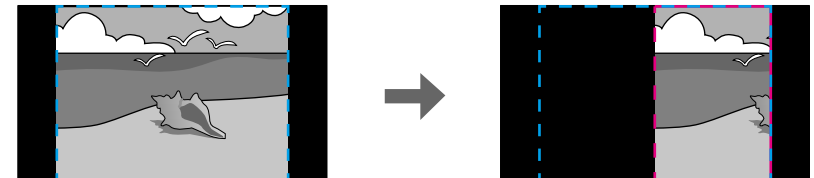
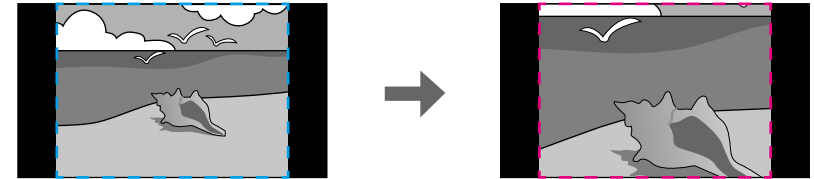

- **Teljes megj.** a kép igazítása a kivetítő vászon méretéhez a kép skálázásakor.

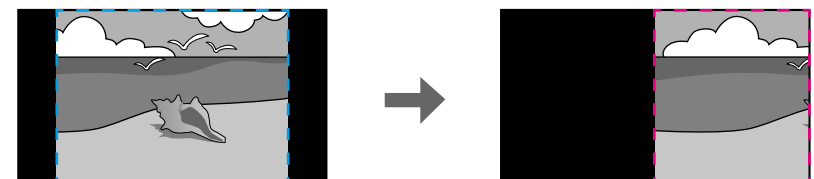
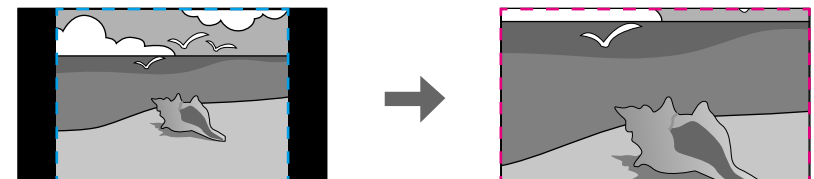

- Válasszon egy vagy több lehetőséget az alábbi skálázási opciók közül, és állítsa be szükség esetén:
 - - vagy +: Egyszerre méretezheti a képet vízszintes és függőleges irányban.
 - **Függőleges skálázás** a kép kizárólag függőleges irányba való skálázása.
 - **Vízszintes skálázás** a kép kizárólag vízszintes irányba való skálázása.
- Válassza ki a **Vágás beállítása** beállítást, és használja a nyíl gombokat a kép koordinátáinak és méretének beállításához, ahogy a képen látható.
- Válassza ki a **Vágási tartomány** elemet a kiválasztott, kivágott terület előnézetéhez.

► Kapcsolódó hivatkozások

- "Kivetítőazonosító" [p.105](#)
- "Csoportosítás" [p.106](#)
- "Mozaikos elrendezés" [p.106](#)
- "Élsimítás" [p.107](#)
- "Fekete szín szintje" [p.107](#)
- "Képernyőszínek" [p.108](#)
- "Színegyeztetés" [p.109](#)
- "Skálázás" [p.84](#)

Egyszerű simítás a kivetítő menüjének használatával és az opcionális külső kamerával

Az opcionális külső kamera segítségével létrehozhat egy vízszintesen széles képet két kivetítőtől kivetített képpel.

Ez a funkció csak akkor érhető el, ha az opcionális külső kamera fel van szerelve.

- 1** Kössön össze két kivetítőt egy LAN-kábelrel.

- 2** Győződjön meg róla, hogy a DHCP beállítás két kivetítőre van bekapcsolva a kivetítő Hálózat menüjében.



Várjon 1 percet az IP-cím automatikus hozzárendelése után.

- 3** Válassza a **Kiterjesztett > Többszörös kivetítés > Egyszerű simítás** elemet, majd nyomja meg az [Enter] gombot. Majd nyomja meg az [Enter] gombot, ha szükséges.

- 4** Válassza a **Helybeállítás** beállítást, majd adja meg az elsődleges kivetítőt: **A1** vagy **B1**.

- 5** Válassza ki az egyesített széles képre vonatkozó képarányt **A telj. v. képaránya** beállításban.



A telj. v. képaránya menü használatával a következőket állíthatja be.

A választható elemek a beállított vászontípustól függenek.

- 21:9 (EDID 3440x1440)
- 21:9 (EDID 2560x1080)
- 16:6 (EDID 2880x1080)
- 16:6 (EDID 1920x720)
- 3:1 (EDID 3240x1080)
- 32:10 (EDID 3456x1080)
- 32:9 (EDID 3200x900)

- 6** Végezze el az **Autom. beállítás ind.** eljárást.
A vetítési pozíció átállításához kövesse a képernyőn megjelenő utasításokat. Ha a vetítési pozíció nem állítható teljes mértékben a távvezérlő [Lens Shift] gombjával vagy a kezelőpanel [Lens] gombjával, helyezze át úgy a kivetítőket, hogy a zöld és a bíbor minta átfedésben legyen, és fehérré váljon.
- 7** Az automatikus beállítás befejezése után végezze el az **Alakzat javítása** korrekciót a képernyőn megjelenő utasításokat követve.
- 8** A képek fényerejének és színárnyalatának beállításához használja a **Képernyőszínek** funkciót.

▶ Kapcsolódó hivatkozások

- "Egyszerű simítás" [p.110](#)

Halmozás Epson Projector Professional Tool Szoftver használatával

Az opcionális külső kamera és az Epson Projector Professional Tool szoftver használatával legfeljebb 6 kivetítő képének egymásra vetítésével létrehozhat egyetlen fényes képet.

További részletekért lásd az *Epson Projector Professional Tool kezelési útmutatója* című dokumentumot.



Ha a képernyő megvilágítása 40 lux vagy kevesebb, a következő tartományba eső vetítési méretet ajánljuk.

- 9,9 luxig: 50 - 200 hüvelyk
- 10–14,9 lux: 60 - 300 hüvelyk
- 15–19,9 lux: 70 - 350 hüvelyk
- 20–24,9 lux: 80 - 400 hüvelyk
- 25–29,9 lux: 90 - 450 hüvelyk
- 30 lux: 100 - 500 hüvelyk

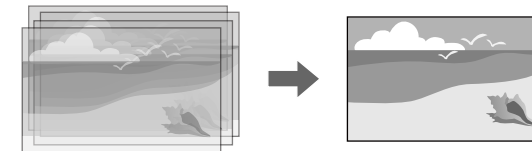

- 1** Indítsa el az Epson Projector Professional Tool szoftvert.
- 2** Hozzon létre egy kivetítőcsoportot a **Layout/Monitoring** fülön.
- 3** Adja meg minden egyes kivetítő helyzetét a **Edit Group** képernyő **Blending and Stacking Settings** részén.
- 4** Indítsa el a **Geometry Correction Assist - Stacking Function** varázslót.

Ha a varázsló végzett, és a kivetített képek képpontjai között hézagok vannak, módosítsa manuálisan a **Pont korrekció** beállítást.



A halmozás automatikus konfigurálásához szükséges idő az elrendezéstől és a kivetítők számától függ. Ez körülbelül 9 percet vesz igénybe.

▶ Kapcsolódó hivatkozások

- "Kiterjesztett menü" [p.97](#)

Halmozás a kivetítő menüjének használatával (Egyszerű halmozás)

Ha az Epson Projector Professional Tool szoftver nem áll rendelkezésre, akkor a kivetítő menüjének használatával legfeljebb 2 kivetítő képének egymásra vetítésével létrehozhat egy fényes képet.

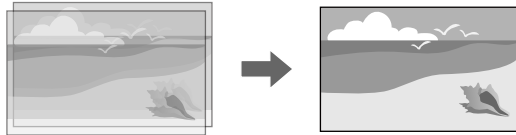

Ez a funkció csak akkor érhető el, ha az opcionális külső kamera fel van szerelve.

- 1** Kössön össze két kivetítőt egy LAN-kábellel.
- 2** Győződjön meg róla, hogy a **DHCP** beállítás két kivetítőre van bekapcsolva a kivetítő **Hálózat** menüjében.

Várjon 1 percet az IP-cím automatikus hozzárendelése után.
- 3** Válassza a **Részletes > Többszörös kivetítés > Egyszerű halmozás > Pont korrekció** lehetőséget, majd állítsa be a kép pozícióját, alakját, valamint a fókuszt a kivetítők egyikén (ez a kivetítő lesz az elsődleges kivetítő) a **Quick Corner** menü használatával.
- 4** Válassza ki az **Automatikus igazítás indítása** lehetőséget, és kövesse a képernyőn megjelenő utasításokat.

Ha az automatikus beállítás befejeződött, és a kivetített képek képpontjai között hézagok vannak, módosítsa manuálisan a **Pont korrekció** beállítást.



- Az egyszerű halmozás konfigurálásához szükséges idő a kivetítőelrendezéstől függ. Ez körülbelül 4 percet vesz igénybe.
- Ha nem szerelte fel az opcionális külső kamerát, manuálisan módosítsa a következő beállításokat:
 - Fókusz
 - Nagyítás
 - Lencsepozíció
 - Geometrikus korrekció.

► Kapcsolódó hivatkozások

- "Egyszerű halmozás" [p.109](#)
- "Az Egyszerű halmozás feltételei" [p.110](#)
- "IP beállítások" [p.119](#)
- "Pont korrekció" [p.64](#)
- "Geometrikus korrekció" [p.86](#)
- "Fókusz/Torzítás" [p.65](#)
- "Nagyítás" [p.63](#)
- "Lencsepozíció" [p.63](#)
- "Kiterjesztett menü" [p.97](#)

Halmozás és simítás az Epson Projector Professional Tool szoftver használatával

Használhatja a **Geometry Assist - Stacking & Blending Function** varázslót egyetlen nagy, fényes kivetített kép egyszerű és gyors létrehozására több kivetítő képeinek illesztésével és átfedésével.

További részletekért lásd az *Epson Projector Professional Tool Operation Guide* című dokumentumot.



Ha a képernyő megvilágítása 40 lux vagy kevesebb, a következő tartományba eső vetítési méretet ajánljuk.

- 9,9 luxig: 50 - 200 hüvelyk
- 10–14,9 lux: 60 - 300 hüvelyk
- 15–19,9 lux: 70 - 350 hüvelyk
- 20–24,9 lux: 80 - 400 hüvelyk
- 25–29,9 lux: 90 - 450 hüvelyk
- 30 lux: 100 - 500 hüvelyk

- 1** Indítsa el az Epson Projector Professional Tool szoftvert.
- 2** Hozzon létre egy kivetítőcsoportot, amely támogatja a Layout/Monitoring fülön lévő **Stacking & Blending** funkciót.
- 3** Válassza a **Blending and Stacking Settings** elemet a **Create Group** képernyőn.
- 4** Adja meg a kivetítő pozícióit itt: **Blending and Stacking Settings**.
- 5** Indítsa el a **Geometry Assist - Stacking & Blending Function** varázslót.
Ha a varázsló végzett, szükség szerint végezze el a következő műveleteket:
 - **Képernyőszínek** az egyes kivetített képek közötti színárnyalat- és fényerő-különbségek korrigálásához.
 - **Pont korrekció** a kivetített képek pozíciói közötti hézagok beállításához.

Ha módosítania kell a színárnyalatot, végezze el a következő műveleteket:

- Állítsa be a kép egyes színeihez az Árnyalat, a Színtelítettség és a Fényerő értékét.
 - ☛ **Kép > Speciális > RGBCMY**
- Módosítsa a kép általános színárnyalatát.
 - ☛ **Kép > Fehéregyensúly**



A következő tesztábrák megjelenítését javasoljuk:
Szürke sávok (F), Szürke sávok (V) és Fehér

Színek módosítása

Jelenítse meg az összes kivetítő tesztábráit minden egyes színtónus ellenőrzéséhez.

Ha az opcionális külső kamerát felszereli a kivetítőre, akkor a következő funkciók segítségével beállíthatja a képet.

- Kép automatikus beállítása az Epson Projector Professional Tool szoftverrel (Camera Assist funkció).
- Fényes vetített kép létrehozása két kivetítő képének átfedésével (Egyszerű halmozás).
- Hozzon létre egy vízszintesen széles képet két kivetítő kivetítésével (Egyszerű simítás).
- Az opcionális külső kamerával készített kép ellenőrzése az Epson Web Controlban (Kamera távoli elérése).
- A kivetítők közötti árnyalatbeli és fényerőbeli különbségek korrigálása a kombinált kép megjelenítési minőségének javításához (Képernyőszínek).
- A teljes képernyő színtónusának beállítása, ha az idővel romlott (Színkalibrálás).

Mivel a külső kamera a kivetítőre vagy a lencsére van felszerelve, nincs szükség állványra és telepítési helyre. A fókuszt, a szöveget és az expozíciót sem kell beállítani.

A felszerelés módját lásd a külső kamera kézikönyvében.



- Az Epson Projector Professional Tool szoftvert és a kézikönyvet az alábbi webhelyről töltheti le.
epson.sn
- Ez a funkció nem érhető el abban az esetben, ha a következő opcionális objektíveket használja:
 - ELPLL08

► Kapcsolódó hivatkozások

- "Többszörös kivetítéses funkciók" [p.133](#)
- "Webes vezérlési beállítások" [p.152](#)
- "Egyszerű halmozás" [p.109](#)
- "Képernyőszínek" [p.108](#)

- "Színkalibrálás" [p.105](#)

A kivetítő felügyelete és vezérlése

A kivetítő hálózaton történő felügyeletét és vezérlését illetően olvassa el ezeket a részeket.

► Kapcsolódó hivatkozások

- "A kivetítő megfigyelési és vezérlési lehetőségei" [p.148](#)
- "Hálózathoz csatlakoztatott kivetítő elérése böngészőprogram segítségével" [p.151](#)

A kivetítőt számos módon figyelheti meg és vezérelheti hálózaton keresztül.

► Kapcsolódó hivatkozások

- "Epson Projector Management Connected/Epson Projector Management" [p.148](#)
- "Epson Web Control" [p.148](#)
- "SNMP" [p.149](#)
- "ESC/VP21 parancsok" [p.149](#)
- "ESC/VP.net parancsok" [p.149](#)
- "PJLink" [p.149](#)
- "Art-Net" [p.150](#)
- "sACN" [p.150](#)
- "Crestron Connected-támogatás" [p.150](#)
- "Web API" [p.150](#)

Epson Projector Management Connected/Epson Projector Management

Az Epson Projector Management Connected és az Epson Projector Management szoftverek (csak Windows rendszerben használhatóak) lehetővé teszik, hogy hálózaton keresztül felügyelje és vezérelje a kivetítőt.

Az Epson Projector Management Connected esetén a kivetítőinformációkat egy felhőkiszolgáló kezeli, ezért bármilyen eszközről felügyelhető és vezérelhető távolról.

Az Epson Projector Management egy csak Windows rendszeren használható szoftver, amely lehetővé teszi kivetítők felügyeletét és vezérlését ugyanazon a hálózaton lévő számítógépről.

Válassza ki a fenti programok egyikét a használati környezettől és a céljaitól függően.

További információkért látogassa meg az alábbi webhelyet.

<https://www.projection-service.epson.com/epm-connected/>



A kivetítők regisztrálásakor használt hitelesítési mód az Epson Projector Management szoftver ön által használt verziójától függ. A legjobb eredmények érdekében azt ajánljuk, hogy az Epson Projector Management szoftver legújabb verzióját használja.

Epson Web Control

Miután csatlakoztatta a kivetítőt a hálózathoz, kiválaszthatja a kivetítő beállításait, és a kivetítést egy kompatibilis böngészőprogram segítségével vezérelheti. Ez lehetővé teszi, hogy távolról is hozzáférjen a kivetítőhöz.

Tartalom lejátszása üzemmódban szerkesztheti is a lejátszási listákat.



- A következő webböngészőket használhatja.
 - Microsoft Edge (Windows)
 - Safari (Mac, iOS)
 - Chrome (Android)
- A webböngésző használata során ne proxy-szerver segítségével kapcsolódjon. A webböngésző segítségével nem lehet a kivetítő összes menübeállítását kiválasztani, illetve nem lehet a kivetítő összes funkcióját vezérelni.
- Ha a **Készenléti üzemmód** beállítását **Kommunikáció be** értékre állítja, akkor is kiválaszthatja a beállításokat és vezérelheti a kivetítőt a webböngészőből, ha a készülék készenléti üzemmódban van.

☛ **Részletes > Készenléti üzemmód**

► Kapcsolódó hivatkozások

- "Hálózathoz csatlakoztatott kivetítő elérése böngészőprogram segítségével" [p.151](#)

SNMP

A hálózati rendszergazdák igény szerint telepíthetik az SNMP (Simple Network Management Protocol) szoftvert a hálózati számítógépekre, hogy felügyelhessék a kivetítőket. Ha az Ön hálózata használja ezt a szoftvert, beállíthatja a kivetítőt az SNMP-felügyeletre.

☛ **Hálózat > Hálózati konfigurációhoz > Értesítés > SNMP**



Ez a kivetítő támogatja az SNMP ügynök 1. változatát (SNMPv1).

ESC/VP21 parancsok

A kivetítőt vezérelheti egy külső eszköztől ESC/VP21 segítségével.

Ha a kivetítő bekapcsolási parancsot kap, a készülék bekapcsol és felmelegedési üzemmódba lép. A kivetítő tápellátásának bekapcsolásakor egy kettőspont (":") (3Ah) jelenik meg.

Parancs bevitele esetén a kivetítő végrehajtja a parancsot, és újból megjelenik egy ":", majd fogadja a következő parancsot.

Ha a parancs végrehajtása során rendellenesség lép fel, megjelenik egy hibaüzenet és újból megjelenik a ":".

További részletekért lásd a kivetítő *Specifications*.



Az ESC/VP21 egyes parancsait a Web API segítségével is végre tudja hajtani. A részleteket lásd *Web API Specifications for Projectors* dokumentumot.

ESC/VP.net parancsok

A kivetítőt felügyelheti ESC/VP.net parancsok használatával.

Ha a **Parancskommunikáció** beállítás értéke **Védett**, a kivetítőt 2.0-ás verzióval csatlakoztathatja a **Web-hozzáf. jelszó** használatával.

Ha a **Parancskommunikáció** beállítás **Kompatibilis** értékre van állítva, a kivetítőt 2.0-ás vagy 1.0-ás verzióval csatlakoztathatja. 1.0-ás verzió esetén használja a **Monitor jelszó** lehetőséget.

☛ **Hálózat > Hálózati konfigurációhoz > Egyebek > Parancskommunikáció**

Az ESC/VP.net parancsok használata előtt be kell állítania **Web-hozzáf. jelszó** vagy **Monitor jelszó** jelszót.

További részletekért lásd a kivetítő *Specifications*.

PJLink

A PJLink a JBMA (Japan Business Machine and Information System Industries Association) állapította meg szabványos protokollként a hálózatkompatibilis kivetítők vezérléséhez a kivetítők vezérlési protokolljainak szabványosítására irányuló törekvések részeként.

A kivetítő megfelel a PJLink Class2 szabvány előírásainak, amelyeket a JBMA határozott meg.

A PJLink keresési funkció esetén használt port száma 4352 (UDP).

A PJLink használata előtt meg kell adnia a hálózati beállításokat.

☛ **Hálózat > Hálózati konfigurációhoz > Alap > PJLink jelszó**

☛ **Hálózat > Hálózati konfigurációhoz > Értesítés > PJLink-értesítés**

☛ **Hálózat > Hálózati konfigurációhoz > Egyebek > PJLink**

Az összes parancsot teljesíti a PJLink Class2 által meghatározott alábbi parancsok kivételével, és a megállapodást megerősíti a PJLink szabványadaptációs tanúsítvány.

Nem kompatibilis parancsok:

Funkció		PJLink-parancs
Némítás beállításai	Kép némítás beállítása	AVMT 11

Funkció	PJLink-parancs
Hang némítás beállítása	AVMT 21

<http://pjlink.jbmia.or.jp/english/>

További részletekért lásd a kivetítő *Specifications*.

Art-Net

Az Art-Net egy TCP/IP-protokollon alapuló Ethernet kommunikációs protokoll. A kivetítőt DMX-vezérlő vagy egy alkalmazási rendszer segítségével is vezérelheti.

További részletekért lásd a kivetítő *Specifications*.

sACN

Az sACN egy TCP/IP-protokollon alapuló Ethernet kommunikációs protokoll. A kivetítőt DMX-vezérlő vagy egy alkalmazásrendszer segítségével is vezérelheti. Az sACN multicast módszer használatával kommunikál.

További részletekért lásd a kivetítő *Specifications*.

Crestron Connected-támogatás

Ha a Crestron Connected hálózati felügyeleti és vezérlőrendszert használja, akkor beállíthatja, hogy a kivetítő a rendszeren működjön. A Crestron Connected rendszer segítségével egy webböngészőből vezérelheti és felügyelheti a kivetítőt.

A Crestron Connected műveletablakot az Epson Web Controlból érheti el. A Crestron Connected használata előtt engedélyeznie kell a Crestron Connected funkciót a kivetítő **Hálózat** menüjében.

☛ **Hálózat > Hálózati konfigurációhoz > Egyebek > Crestron Connected**



- A Crestron Connected használatakor a Message Broadcasting funkció nem használható az Epson Projector Management szoftverben.

Bővebb információt a Crestron Connected rendszerről a Crestron webhelyén olvashat.

<https://www.crestron.com/>

A rendszereszközök felügyeletéhez a Crestron által biztosított Crestron RoomView Express vagy Crestron Fusion szoftvert használhatja. Kommunikálhat az ügyfélszolgálattal, és segélykérő üzeneteket küldhet. A további részletekért lásd a következő weblapot.

<http://www.crestron.com/getroomview>

Web API

A Web API használatával működtetheti a kivetítőt. A részleteket lásd *Web API Specifications for Projectors* dokumentumot.



- Hitelesítheti a Web API kommunikációt az API-hitelesítés (kivonatoló hitelesítés) segítségével.
- A felhasználói név az API-hitelesítéshez **EPSONWEB**; használja a **Web-hozzáf. jelszó** részben beállított jelszót.
 - ☛ **Hálózat > Hálózati konfigurációhoz > Alap > Web-hozzáf. jelszó**

Miután csatlakoztatta a kivetítőt a hálózathoz, kiválaszthatja a kivetítő beállításait, és a kivetítést egy kompatibilis böngészőprogram segítségével vezérelheti. Ez lehetővé teszi, hogy távolról is hozzáférjen a kivetítőhöz.



Vezérelheti a kivetítőt a webböngésző segítségével is az „Epson iProjection (iOS/Android)” alkalmazásból.

- 1** Győződjön meg arról, hogy a kivetítő be van kapcsolva.
- 2** Győződjön meg róla, a számítógépe vagy az eszköze ugyanarra a hálózatra csatlakozik-e, mint a kivetítő.
- 3** Indítsa el a webböngészőt a számítógépen vagy az eszközön.
- 4** Lépjen az **Epson Web Control** képernyőre, megadva a kivetítő IP-címét a böngésző cím mezőjében. Egy IPv6-cím megadásakor tegye [és] közé a címet.
Megjelenik az **Epson Web Control** képernyő.

- Normál módban

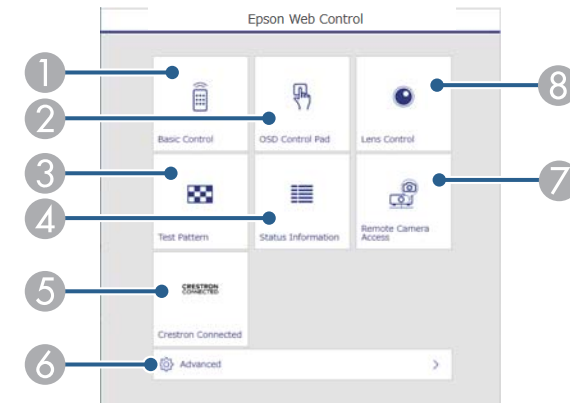

- 1** Távolról vezérli a kivetítőt.
- 2** Az ujjával vagy egérrel működtetheti a kivetítő menü beállításait.
- 3** Megjelenít egy tesztábrát.
- 4** Megjeleníti a kivetítő állapotát.
- 5** Megnyitja a Crestron Connected kezelőablakot. Kizárólag a Crestron Connected rendszer beállítása esetén érhető el.
- 6** Megnyitja a részletes kivetítőbeállításokat.
- 7** A megjelenített képről távolról képet rögzít.
- 8** Működteti a kivetítő lencsését.



A kivetítő naplófájljait ellenőrizheti úgy is, hogy beírja a „https://<a kivetítő IP-címe>/logs/” címet a böngésző URL-sávjába, ha a **Napló mentési helye** beállítást **USB és belső memória** értékre állítja a kivetítő **Kiterjesztett** menüjében.

- Tartalom lejátszása módban

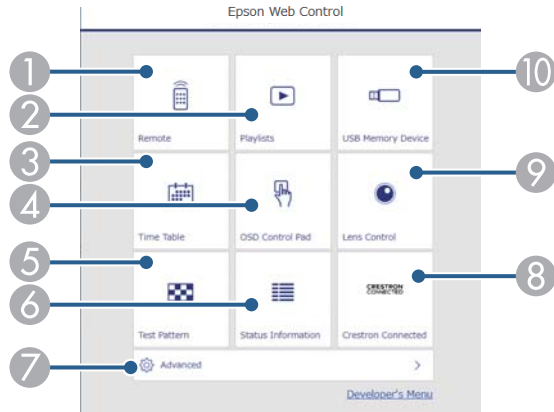

- 1 Távolról vezérli a kivetítőt.
- 2 Kiválasztja a lejátszani kívánt lejátszási listát, lehetővé teszi lejátszási lista létrehozását és szerkesztését.
- 3 Megnyitja az **Időtáblázat** képernyőt.
- 4 Az ujjával vagy egérrel működtetheti a kivetítő menü beállításait.
- 5 Megjelenít egy tesztábrát.
- 6 Megjeleníti a kivetítő állapotát.
- 7 Megnyitja a részletes kivetítőbeállításokat.
- 8 Megnyitja a Crestron Connected kezelőablakot. Kizárólag a Crestron Connected rendszer beállítása esetén érhető el.
- 9 Működteti a kivetítő lencséjét.
- 10 Regisztrálja vagy törli a lejátszási lista adatait az USB flash-meghajtón.

- 5 Jelölje ki a kivetítő azon funkcióját, amelyet vezérelni szeretne.



- Elképzelhető, hogy az **Epson Web Control** képernyőjén lévő funkciók egy részét csak akkor használhatja, ha bejelentkezik. Ha megjelenik egy bejelentkezési ablak, adja meg a felhasználónevét és jelszavát.
- Az **Alapvető vezérlés** opció elérésekor a felhasználónév **EPSONREMOTE**. Nincs alapértelmezett jelszó beállítva.
- Más opciók elérésekor a felhasználónév **EPSONWEB**. Nincs alapértelmezett jelszó beállítva.
- A jelszót a kivetítő **Hálózat** menüjében módosíthatja.
 - ☛ **Hálózat > Hálózati konfigurációhoz > Alap > Remote jelszó**
 - ☛ **Hálózat > Hálózati konfigurációhoz > Alap > Web-hozzáf. jelszó**

►► Kapcsolódó hivatkozások

- "Webes vezérlési beállítások" [p.152](#)

Webes vezérlési beállítások

Alapvető vezérlés(csak normál módban)

Az **Alapvető vezérlés** lehetőségekkel kiválasztható a bemeneti forrás és vezérelhető a kivetítő.



- Ha megjelenik egy bejelentkezési ablak, adja meg a felhasználónevét és jelszavát. (A felhasználónév EPSONREMOTE. Alapértelmezés szerint nincs jelszó beállítva.)
- A jelszót a kivetítő **Hálózat** menüjében módosíthatja.
 - **Hálózat > Hálózati konfigurációhoz > Alap > Remote jelszó**

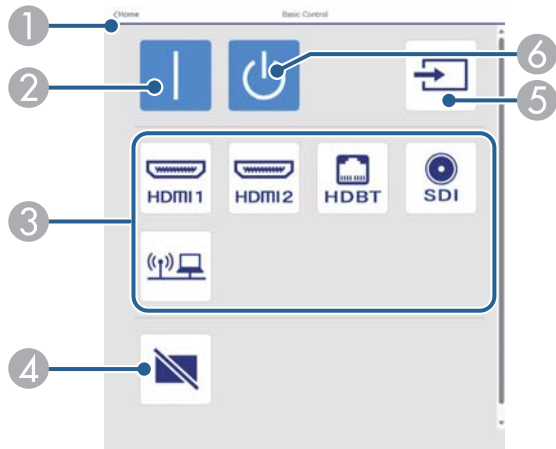

- 1 Visszatér az **Epson Web Control** képernyőre.
- 2 Bekapcsolja a kivetítőt.
- 3 Kiválasztja a bemeneti forrást. (A rendelkezésre álló források a kivetítő modelljétől függően változnak.)
- 4 Ideiglenesen be- vagy kikapcsolja a képet és a hangot.
- 5 Automatikusan érzékeli a bemeneti jelet.
- 6 Kikapcsolja a kivetítőt.

OSD vezérlőpad

Az **OSD vezérlőpad** képernyő lehetőségeivel megjelenítheti a kivetítő beállítási menüit, és az ujjával vagy egérrel választhat közülük.

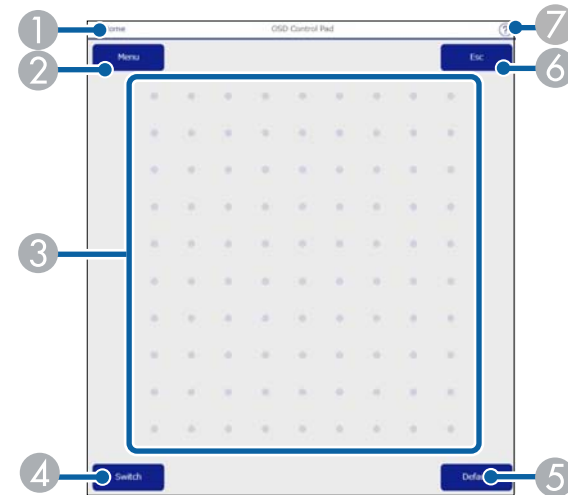

- 1 Visszatér az **Epson Web Control** képernyőre.
- 2 Megjeleníti a kivetítő beállítási menüjét.
- 3 Ujjá vagy az egér segítségével navigálhat a menük között.
- 4 A működési módot gombos működésre váltja.
- 5 A kiválasztott beállításokat az alapértelmezett értékre állítja vissza.
- 6 Visszatér az előző menühöz.
- 7 Megjeleníti a súgó témaköreit.

Lencse ellenőrzése

A **Lencse ellenőrzése** képernyő lehetővé teszi a kivetítő lencsájének vezérlését.

Fókusz / Torzítás képernyő

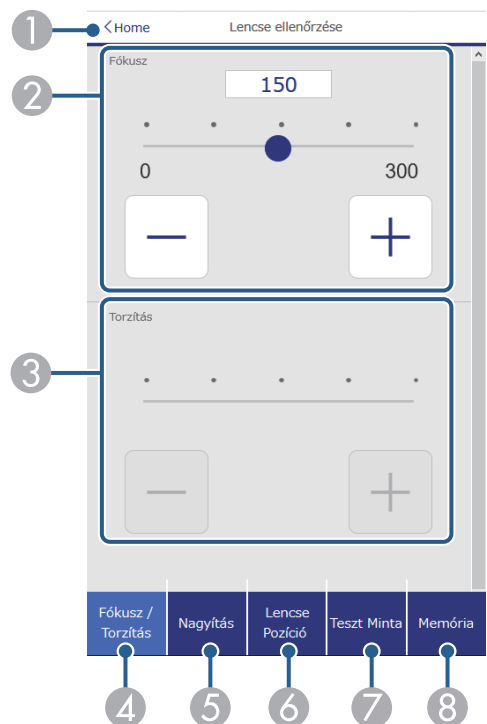

Nagyítás képernyő

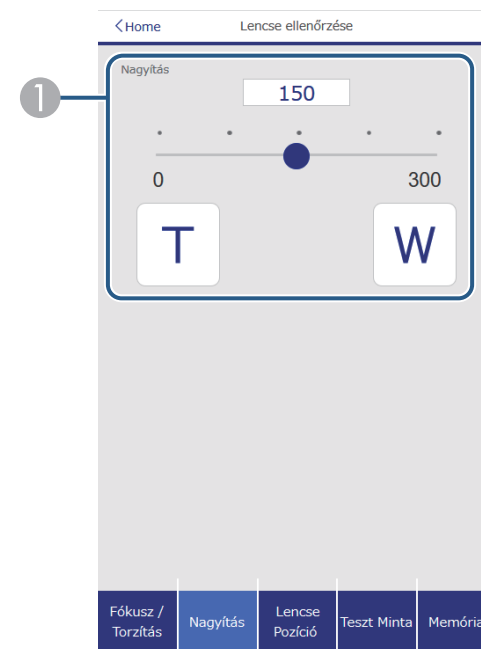

- 1 Visszatér az **Epson Web Control** képernyőre.
- 2 A kép fókuszálására szolgál.
- 3 A kép torzításának állítására szolgál.
- 4 Megjeleníti a **Fókusz/Torzítás** képernyőt.
- 5 Megjeleníti a **Nagyítás** képernyőt.
- 6 Megjeleníti a **Lencse Pozíció** képernyőt.
- 7 Megjeleníti a **Teszt Minta** képernyőt.
- 8 Megjeleníti a **Memória** képernyőt.

- 1 A kép méretének beállítására szolgál.
W: Növeli a kivetített kép méretét.
T: Csökkenti a kivetített kép méretét.

Lencsepozíció képernyő

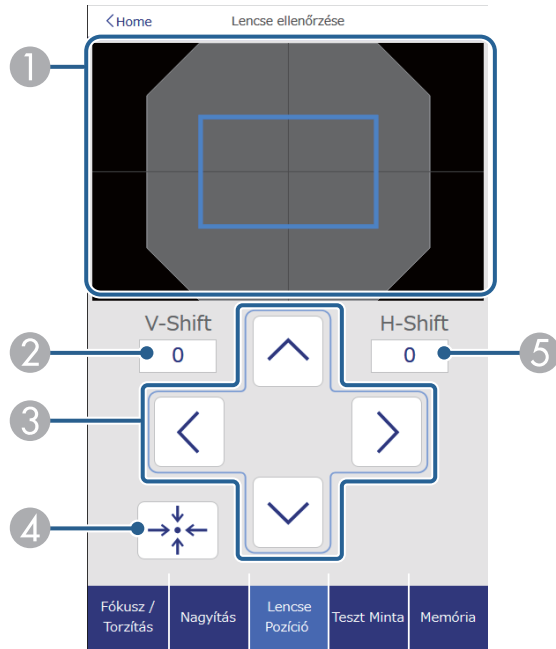

- 1 A kék téglalap jelzi a jelenlegi képpozíciót, a piros téglalap pedig az új képpozíciót.
- 2 Megjeleníti a függőleges képpozíciót; válassza ki az érték módosításához.
- 3 A kép pozícióját felfelé, lefelé, balra vagy jobbra mozgatja.
- 4 A lensét a kezdő pozícióba mozgatja.
- 5 Megjeleníti a vízszintes képpozíciót; válassza ki az érték módosításához.

Tesztábra képernyője

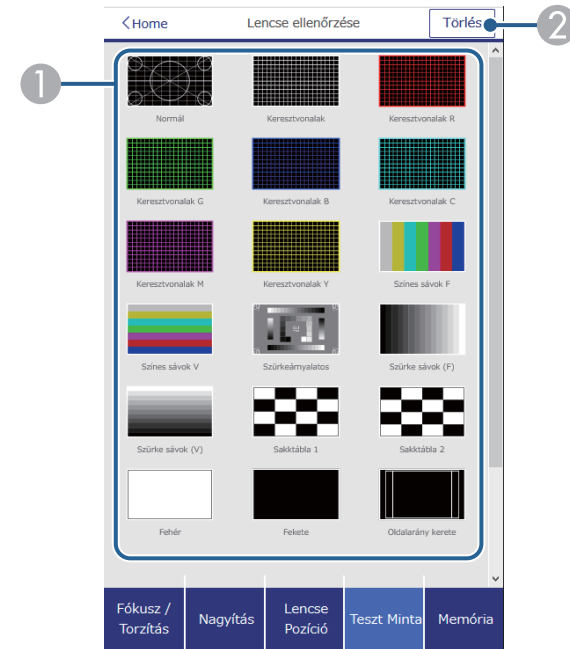

- 1 Megjeleníti a rendelkezésre álló tesztábrákat; válassza ki a tesztábra kivetítéséhez.
- 2 Kikapcsolja a tisztábra megjelenítését.

Memória képernyője

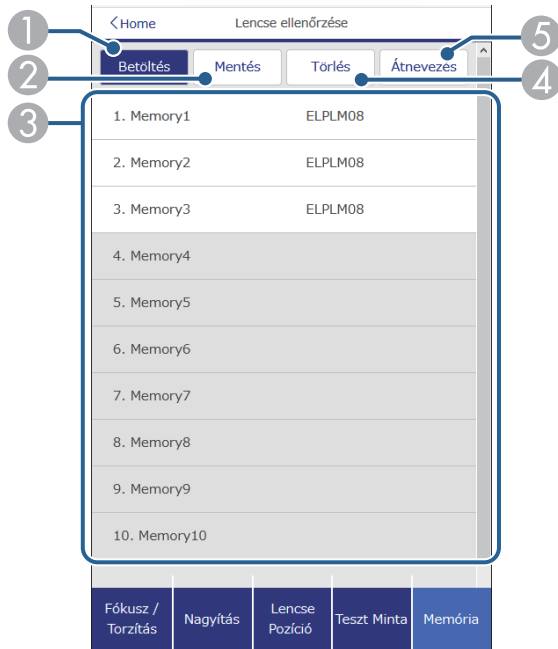

- 1 Felülírja a jelenlegi beállításokat a mentett beállításokkal.
- 2 Elmenti a jelenlegi beállításokat a memóriába.
- 3 Megjeleníti az elmentett memóriák listáját.
- 4 Töröl egy mentett memóriát.
- 5 Átnevez egy elmentett memóriát.

Állapot infó

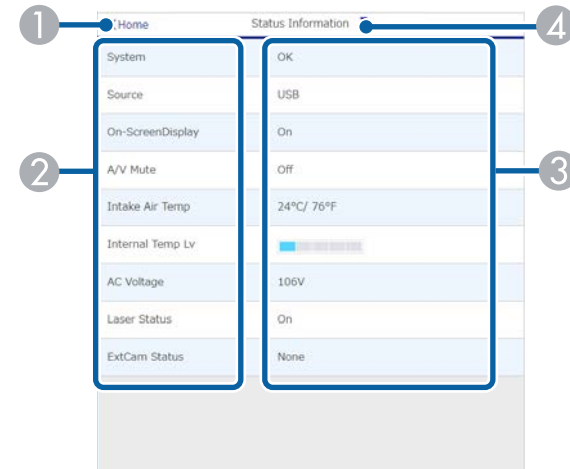

- 1 Visszatér az Epson Web Control képernyőre.
- 2 Megjeleníti az ellenőrzött beállítások listáját.
- 3 Megjeleníti a beállítás állapotát.
- 4 Válassza ki a különböző állapot információk megtekintéséhez.

Kamera távoli elérése (csak normál módban)

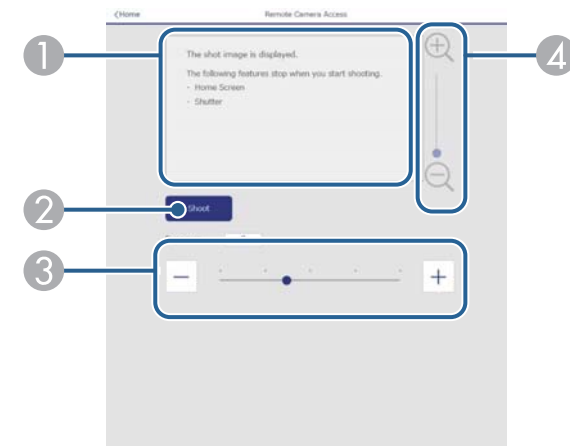

- 1 Megjeleníti a **Kép készítése** gombbal rögzített képet.
- 2 Képet készít a vetített képről a kivetítőre telepített opcionális külső kamerát használva.
- 3 A kép expozíciójának beállítására szolgál.
- 4 Nagyítja vagy kicsinyíti a rögzített képet.

Speciális

A **Speciális** képernyőn a kivetítő beállításai választhatók ki.



Ha nincs beállítva **Web-hozzáf. jelszó**, a **Speciális** képernyő megtekintése előtt megjelenik egy képernyő, ami jelszó beállítására szólítja fel. A jelszó beállításához kövesse a képernyőn megjelenő utasításokat.

A jogosulatlan hozzáférések megakadályozása érdekében ajánlott a jelszó rendszeres módosítása.

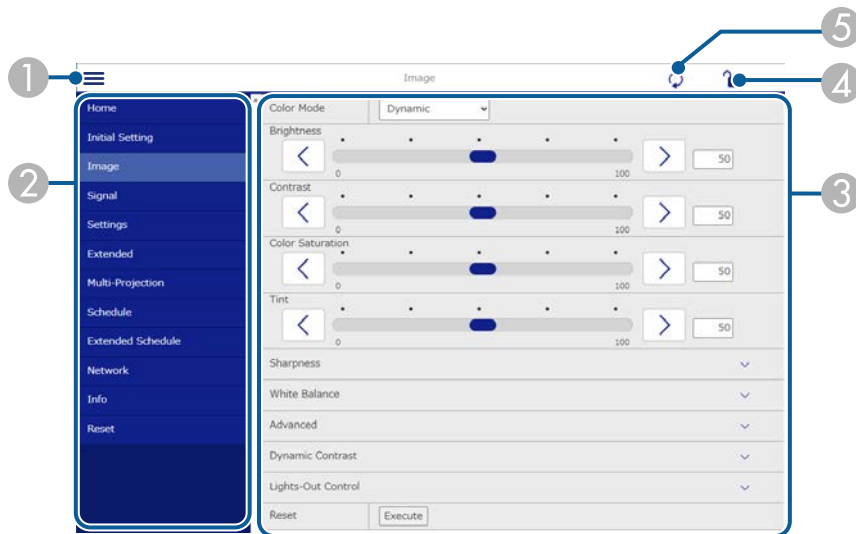

- 1 Megnyitja a menüket.
- 2 Megjeleníti a kiválasztott menü nevét.

- 3 Meghatározza a kivetítő beállításait. (A rendelkezésre álló beállítások a kivetítő modelljétől függően változnak.)
- 4 Zárolja/feloldja a kivetítő beállításait.
- 5 Frissíti a kivetítő beállításait.



Az Epson Web Control segítségével nem módosíthatja az alábbi beállításokat.

- Egyéni beállítás ehhez: **Gamma**
- **EDID**
- **HDMI csatlakozás**
- **Felhasználói gomb**
- **Tartalom lejátszása**
- **Egyszerű halmozás**
- **Egyszerű simítás**
- **Üzenet helye**
- **Felhasználó logója**
- **Lencse kalibrálása**
- **Nyelv**
- **Kamera távoli elérése**
- **Hozzáférési pont keresése**
- **Event ID**
- **HDBaseT jelszint**
- **Antennaszint**



Az alábbi beállításokat csak az Epson Web Control opción keresztül lehet kiválasztani.

- Monitor jelszó (legfeljebb 16 alfanumerikus karakter) (csak akkor, ha a Parancskommunikáció beállítása Kompatibilis)
- Képernyőnaplók

Távoli (csak Tartalom lejátszása módban)

A Távoli képernyő lehetőségeivel kiválasztható a bemeneti forrás, vezérelhető a kivetítő és elkezdhető a lejátszási listák vetítése.



- 1 Visszatér az **Epson Web Control** képernyőre.
- 2 Be- és kikapcsolja a kivetítőt.
- 3 Kiválasztja a bemeneti forrást. (A rendelkezésre álló források a kivetítő modelljétől függően változnak.)
- 4 Ideiglenesen be- vagy kikapcsolja a képet és a hangot.
- 5 Az **Átfedési effektus** beállítás csak akkor jelenik meg, amikor az aktuális forrás nem USB.
Az **Átfedési effektus** be- és kikapcsolásával színt és alakzateffektust ad a lejátszási listához.
Felkapcsolásakor megjelenik az **Effektusok** képernyő. A lejátszási listához hozzáadhat előre megadott szín és alakzat effektus szűrőket. Testreszabott effektust is készíthet.
- 6 Meghatározza a vászonbeállításokat.
- 7 Megjeleníti a kedvenc lejátszási listákat. A vetítés kezdéséhez válasszon ki egy lejátszási listát.

- 8 Információt jelenít meg a vetített lejátszási listához.

Az ikonok a lejátszási lista beállításokat jelzik.

: Átfedési effektusok alkalmazása

: Lejátszás ismétlése alkalmazása

00:10 : A lejátszási lista hossza

Válassza ki a nyilat jobb oldalon alul a következő képernyő megjelenítéséhez.

- 9 Szabályozza a hangszóró hangerejét.

Lejátszási lista vetítése közben látható képernyő (csak Tartalom lejátszása módban)

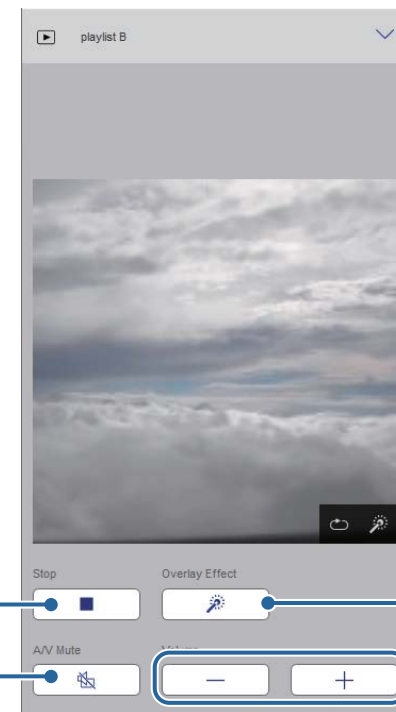

- 1 Leállítja a vetítést.

- ② Ideiglenesen be- vagy kikapcsolja a képet és a hangot. A hang és a videó azonban nem áll le, ezért a funkció alkalmazásakor nem lehet ugyanonnan folytatni a vetítést.
- ③ Szabályozza a hangszóró hangerejét.
- ④ Megnyitja az **Effektusok** képernyőt. Választhatja az előre beállított effektusokat vagy beállíthat egyéni fényerő, szín és alakzat effektus szűrőket.

Lejátszási listai (csak Tartalom lejátszása módban)

A **Lejátszási lista** képernyőn kiválaszthatja a listából a lejátszani kívánt lejátszási listát, és létrehozhat és szerkeszthet lejátszási listákat.

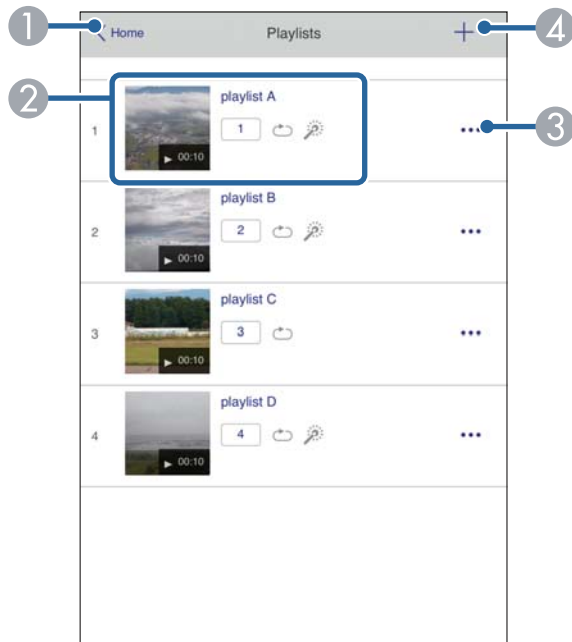

- ① Visszatér az **Epson Web Control** képernyőre.

- ② Indítja a lejátszási lista kivetítését.

Az ikonok a lejátszási lista beállításokat jelzik.

① : A kedvenc lejátszási listákhoz rendelt szám

☺ : Lejátszás ismétlése alkalmazása

☼ : Átfedési effektusok alkalmazása

- ③ Megnyitja a menüt, amelyben lejátszási listát szerkeszthet, másolhat, kedvencek közé vehet fel és törölhet.

Ha kiválasztja a **Szerkesztés** vagy **Megkettőzés** lehetőséget, akkor a **Lejátszási lista szerkesztése** képernyő jelenik meg.

- ④ Megnyílik az **Új lejátszási lista** képernyő, ahol új lejátszási listát hozhat létre.

Új lejátszási lista/Lejátszási lista szerkesztése képernyő (csak Tartalom lejátszása módban)

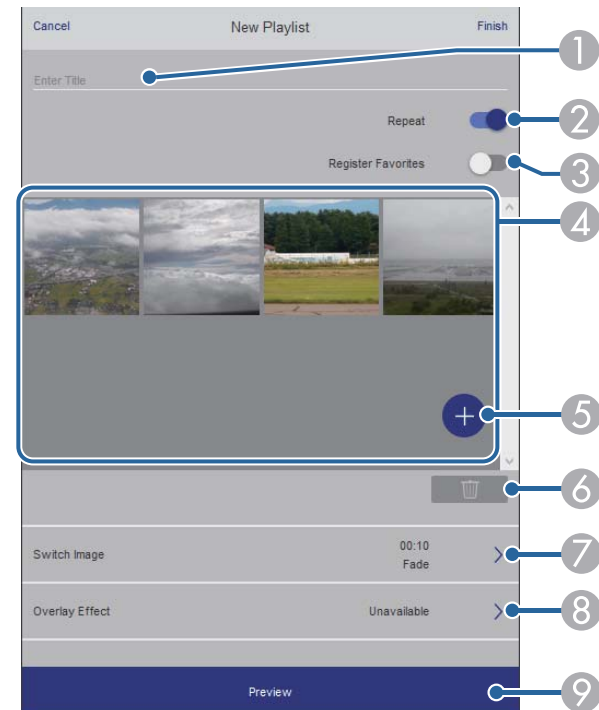

- ① A lejátszási lista nevét szerkeszti.
- ② Megadja, hogy a lejátszás ismételhető-e avagy nem.
- ③ Bejegyzi a lejátszási listát a kedvencek közé.
A kedvencek regisztrálásakor a kedvenc lejátszási listákat gyorsan elindíthatja a **Távoli** képernyő és a távirányító segítségével.
- ④ Megjeleníti a lejátszási listára felvett képeket, filmeket. A lejátszási lista sorrendben játssza le a képeket és filmeket.
- ⑤ Képet vagy filmet vesz fel a lejátszási listára.
- ⑥ Képet vagy filmet töröl a listáról.
- ⑦ Megnyitja a **Képváltás** képernyőt.
Megadhatja azt az időközt, ami után a következő képfájltra fog váltani. Átmeneti effektust is választhat hozzá.
- ⑧ Megnyitja az **Effektusok** képernyőt.
A lejátszási listához hozzáadhat előre megadott szín és alakzat effektus szűrőket. Testreszabott effektust is készíthet.
- ⑨ A lejátszási lista előnézete.

USB-memóriaeszköz (csak Tartalom lejátszása módban)

Az **USB-memóriaeszköz** képernyőn feltölthet adatokat az USB flash-meghajtóra a lejátszási listához vagy törölhet adatokat az USB flash-meghajtóról.



A következő típusú fájlok feltöltésére van lehetőség: .avi, .jpeg (.jpg), .png, .bmp vagy .gif.

Ha .mp4 és .mov típusú fájlokat szeretne felvenni a lejátszási listára, ahhoz használja az Epson Projector Content Manager szoftvert vagy az Epson Creative Projection alkalmazást.

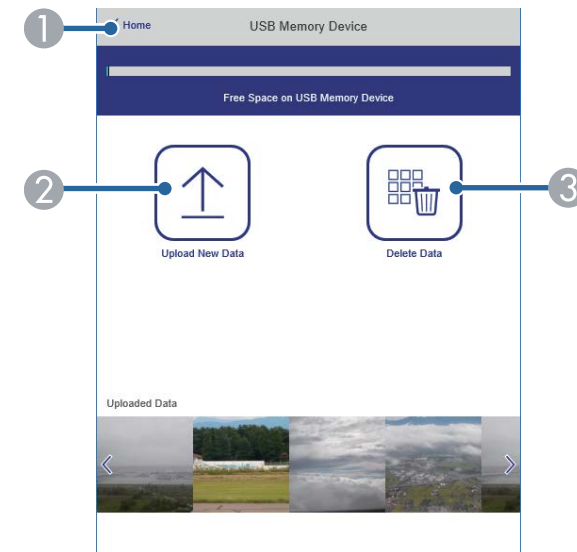

- ① Visszatér az **Epson Web Control** képernyőre.
- ② Lemásolja a képeket vagy filmeket, amelyeket szeretni az USB flash-meghajtón hozzáadni a lejátszási listához.
- ③ Törli a képeket vagy filmeket az USB-flash-meghajtón.

Időtáblázat (csak Tartalom lejátszása módban)

Az **Időtáblázat** képernyőn a megadott időtáblázat funkciókat engedélyezheti és tilthatja le.

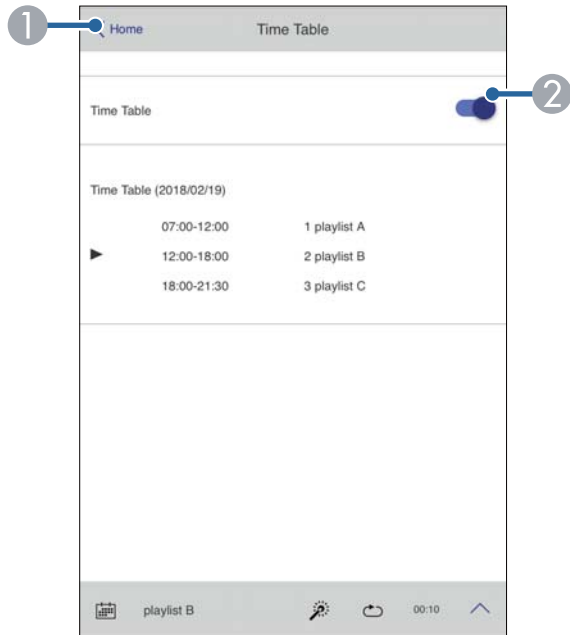

- 1 Visszatér az **Epson Web Control** képernyőre.
- 2 Be- vagy kikapcsolja az időtáblázatot.



Meghatározhatja, hogy mikor indul el vagy fejeződik be az adott lejátszási lista az Epson Projector Content Manager szoftver időtáblázat funkciója segítségével.

A részleteket lásd: *Epson Projector Content Manager kezelési útmutatója*.

► Kapcsolódó hivatkozások

- "A kivetített kép ellenőrzése távoli helyről" [p.161](#)

A kivetített kép ellenőrzése távoli helyről

Amikor távoli helyről vetít ki képet, ellenőrizheti azt a használt eszközzel.



- Ügyeljen rá, hogy a **Biztonsági HTTP** beállítás **Be** értékű legyen a kivetítő **Hálózat** menüjében.
 - ☛ **Hálózat > Egyebek > Biztonsági HTTP**
- A kamera távoli elérése funkció nem érhető el a következő funkciók használatakor.
 - A beépített kamera használatakor (Mozaikos elrendezés, geometrikus korrekció, segéd (mozaikos elrendezési és halmozási funkciók), Képernyőszínek, Színkalibrálás)
 - Lencse kalibrálása
 - Message Broadcasting funkció az Epson Projector Management szoftverhez
- Az alábbi funkciók kikapcsolnak a kamera távoli elérése funkció használatakor.
 - A/V némítás
 - Adatok a képernyőn (ha az üzenet rejtett)

1 A Jelszavas védelem képernyőn, állítsa a **Kamera távoli elérése** beállítást **Ki** értékre.

2 Kövesse a képernyőn megjelenő utasításokat.

3 Ha megjelenik a jelszó képernyő, írja be a létrehozott jelszót, majd nyomja meg az [OK] gombot.

Egy üzenet jelenik meg a kivetített képen, és megkezdődik a kép rögzítése. Körülbelül hat másodpercbe telik a kép lekérése.



- Szükség szerint állítson az expozíción.
- Az állítások után ismét kérje le a kivetített képet, és ellenőrizze.
- A kép lekérése során semmilyen más művelet nem végezhető a kivetítő kikapcsolásán kívül.
- Üzenetek, például figyelmeztetések nem rögzíthetők.

A kivetítő karbantartása

A kivetítő karbantartásához kövesse az alábbi fejezetekben található utasításokat.

► Kapcsolódó hivatkozások

- "A kivetítő karbantartása" [p.164](#)
- "A lencse tisztítása" [p.165](#)
- "A kivetítő burkolatának tisztítása" [p.166](#)
- "A levegőbeszívó szellőzőnyílások tisztítása" [p.167](#)

Előfordulhat, hogy a kivetítő lencséjét időnként meg kell tisztítania, ezenkívül tisztán kell tartania a szellőzőnyílásokat, nehogy a kivetítő az elzárt szellőzőnyílások miatt túlhevüljön.

A kivetítő következő alkatrészeit cserélheti ki:

- A távirányító akkumulátorai
- Objektívegység

Ha más alkatrészek cseréje szükséges, forduljon az Epson vállalathoz vagy egy hivatalos Epson-szervizhez.

Figyelmeztetés

Amikor a kivetítő bármely részét tisztítja, kapcsolja ki a készüléket, és húzza ki a tápkábelt. A kézikönyvben ismertetett esetek kivételével ne próbálja meg kinyitni a kivetítő fedeleit. A kivetítő belsejében lévő elektromos feszültség súlyos sérülést okozhat.

Időnként tisztítsa meg a kivetítő lencséjét. Akkor is tisztítsa meg, ha port vagy piszkot lát a felületén.

- A por és piszok eltávolításához törölje át óvatosan a lencsét egy lencsetisztító papírral.
- Ha az lencse poros, fújja le a port egy fúvóval, majd törölje le a lencsét.

Figyelmeztetés

- A lencse tisztítása előtt kapcsolja ki a kivetítőt, és húzza ki a tápkábelt.
- Ne használjon gyúlékony gázt tartalmazó spréket, például sűrített levegőt a por lefújásához. A kivetítő által keltett nagyfokú hő tüzet okozhat.

Figyelem

- Ne törölje le a lencsét közvetlenül a kivetítő kikapcsolása után. Ellenkező esetben a lencse megsérülhet.
- Ne használjon durva anyagokat a lencse tisztításához, és ne tegye ki a lencsét ütődésnek, mert a lencse megsérülhet.

A kivetítő burkolatának tisztítása előtt kapcsolja ki a kivetítőt, és húzza ki a tápkábelt.

- A por és a szennyeződések eltávolításához puha, száraz, szőszmentes kendőt használjon.
- A makacs szennyeződések eltávolításához szappanos vízzel enyhén megnedvesített, puha kendőt használjon. Ne permetezzen folyadékot közvetlenül a kivetítőre.

Figyelem

Ne használjon viaszt, alkoholt, benzint, hígítót vagy egyéb vegyszert a kivetítő burkolatának tisztításához. Ezek károsíthatják a burkolatot. Ne használjon sűrített levegős flakont, mert a benne lévő gázok gyúlékony lerakódást hagyhatnak rajta.

Rendszeresen tisztítsa a kivetítő levegőbeszívó szellőzőnyílásait, vagy amikor port észlel a nyílások felületén, hogy megakadályozza a kivetítő szellőzőnyílások elzáródása miatti túlmelegedését.

1 Kapcsolja ki a kivetítőt, és húzza ki a tápkábelt.

2 Óvatosan távolítsa el a port porszívóval vagy kefével.

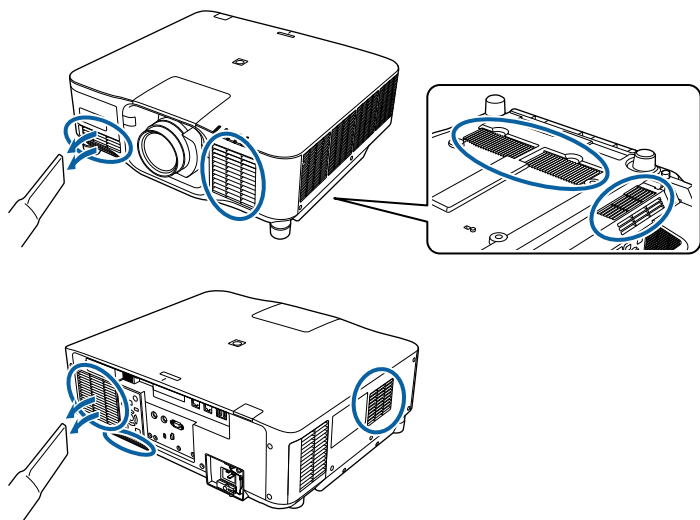

Hibaelhárítás

Ha a kivetítő használata közben problémák merülnek fel, próbálja ki az alábbi fejezetekben található megoldási javaslatokat.

► Kapcsolódó hivatkozások

- "Kivetítéssel kapcsolatos problémák" [p.169](#)
- "A kivetítő visszajelzőjének állapota" [p.170](#)
- "Kép- és hangproblémák megoldása" [p.175](#)
- "A kivetítő vagy a távvezérlő működésével kapcsolatos problémák megoldása" [p.182](#)
- "Megoldások a Tartalom lejátszása mód problémáira" [p.184](#)
- "Hálózati problémák megoldása" [p.185](#)

Ha a kivetítő nem működik megfelelően, kapcsolja ki, húzza ki a készülék tápkábelét, csatlakoztassa újra, majd kapcsolja be ismét a készüléket.

Ha ez nem oldja meg a problémát, ellenőrizze az alábbiakat:

- Elképzelhető, hogy a kivetítőn lévő jelzőfények problémát jeleznek.
- A kezdőképernyő Sűgő opciója információkat jeleníthet meg a gyakori problémákról, ha a kivetítő működik.
- Az itt található megoldások számos probléma elhárításában segíthetnek.

Ha egyik megoldás sem vezet eredményre, kérjen műszaki segítséget az Epson vállalattól.

A kivetítőn lévő lámpák a kivetítő állapotát jelzik, és az esetleges problémákról nyújtanak tájékoztatást. Ellenőrizze a lámpák állapotát és színét, majd tekintse meg az alábbi táblázatot a megoldásért.



- Ha a jelzőfények az alábbiakban felsoroltaktól eltérő mintázatot mutatnak, kapcsolja ki a kivetítőt, húzza ki a tápkábelt, és kérjen segítséget az Epson vállalattól.
- Ha a **Jelzőfények** beállítás **Ki** értékre van állítva a kivetítő **Kiterjesztett** menüjében, akkor egyik visszajelző sem világít.

☛ **Részletes > Működés > Speciális > Jelzőfények**

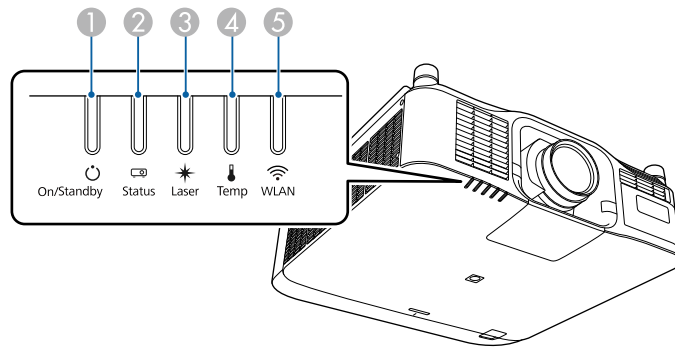



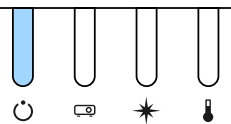
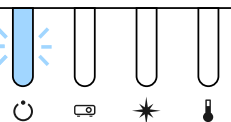
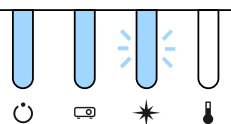

- 1 Be/Készenlét (táplálás) visszajelzője
- 2 Állapot kijelzője
- 3 Laser visszajelzője
- 4 Hőmérséklet jelzőfénye
- 5 WLAN (vezeték nélküli LAN) visszajelzője

Kivetítő állapota

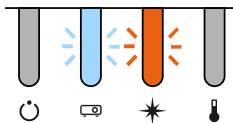
Jelzőfény és állapot	Probléma és megoldások
Táp: Világító kék Állapot: Világító kék Lézer: A jelzőfény állapota változó Hőmérséklet: Ki 	Normál működés.
Táp: Világító kék Állapot: Kék színnel villog Lézer: A jelzőfény állapota változó Hőmérséklet: Ki 	Bemelegedés. A készülék bemelegedésekor várjon kb. 30 másodpercig, amíg megjelenik egy kép. A készülék bemelegedése közben minden gombművelet le van tiltva.
Táp: Világító kék Állapot: Kék színnel villog Lézer: Ki Hőmérséklet: Ki 	Kikapcsolás vagy lehűlés. A készülék kikapcsolása és lehűlése közben minden gombművelet le van tiltva.

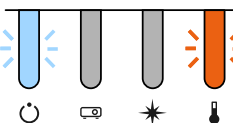
Jelzőfény és állapot	Probléma és megoldások
Táp: Világító kék Állapot: Ki Lézer: Ki Hőmérséklet: Ki 	Készenléti üzemmód, alvó mód vagy felügyelet. A főkapcsoló gomb megnyomására elindul a vetítés.
Táp: Kék színnel villog Állapot: Ki Lézer: Ki Hőmérséklet: Ki 	Előkészület a következő funkciókhoz. Minden funkció le van tiltva. <ul style="list-style-type: none"> • Felügyelet • Gyorsindítás • USB táp
Táp: Világító kék Állapot: Világító kék Lézer: Kék színnel villog Hőmérséklet: Ki 	A kioldó funkció aktiválva van.

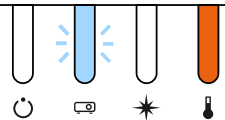
Jelzőfény és állapot	Probléma és megoldások
Táp: A jelzőfény állapota változó Állapot: Kék színnel villog Lézer: Narancssárgán villog Hőmérséklet: A jelzőfény állapota változó 	Frissítési mód folyamatban.  Alaphelyzet > Frissítési mód
Táp: Kék színnel villog Állapot: A jelzőfény állapota változó Lézer: A jelzőfény állapota változó Hőmérséklet: Narancssárgán villog 	A kivetítő felhevült. <ul style="list-style-type: none"> • Győződjön meg róla, hogy a szellőzőnyílások tiszták, és hogy a kivetítő nem olyan helyre van telepítve, ahol a közelében lévő tárgyak akadályozzák körülötte a levegő áramlását, például egy polcon vagy lezárt helyen. • Győződjön meg arról, hogy a környezeti hőmérséklet nem túl magas.

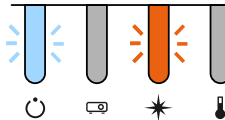
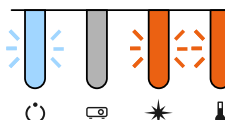
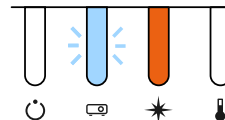

Jelzőfény és állapot	Probléma és megoldások
<p>Táp: Ki Állapot: Kék színnel villog Lézer: Ki Hőmérséklet: Narancssárgán világít</p> 	<p>A kivetítő túlhevült és kikapcsolt. Hagyja 5 percig kikapcsolva, hogy lehűlhessen.</p> <ul style="list-style-type: none"> Győződjön meg róla, hogy a szellőzőnyílások tiszták, és hogy a kivetítő nem olyan helyre van telepítve, ahol a közelében lévő tárgyak akadályozzák körülötte a levegő áramlását, például egy polcon vagy lezárt helyen. Győződjön meg arról, hogy a környezeti hőmérséklet nem túl magas. Ha a kivetítőt nagy tengerszint feletti magasságban használja, állítsa a Nagy magasság beállítást Be értékre a kivetítő menüjében. <ul style="list-style-type: none"> ☛ Részletes > Működés > Nagy magasság Ha a probléma továbbra is fennáll, húzza ki a kivetítő zsinórját, és kérjen segítséget az Epson vállalattól.
<p>Táp: Kék színnel villog Állapot: A jelzőfény állapota változó Lézer: Narancssárgán villog Hőmérséklet: A jelzőfény állapota változó</p> 	<p>Lézerriasztás Kapcsolja ki a kivetítőt, húzza ki a tápkábelt, és kérjen segítséget az Epson vállalattól.</p>

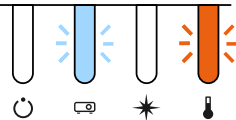
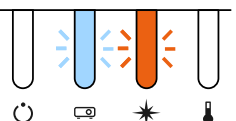
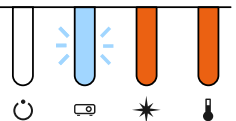
Jelzőfény és állapot	Probléma és megoldások
<p>Táp: Kék színnel villog Állapot: A jelzőfény állapota változó Lézer: Narancssárgán villog Hőmérséklet: A jelzőfény állapota változó</p> 	<p>Objektívre vonatkozó riasztás Nem támogatott lencse van csatlakoztatva; távolítsa el a nem támogatott lencsét, majd csatlakoztasson egy támogatott lencsét.</p>
<p>Táp: Kék színnel villog Állapot: A jelzőfény állapota változó Lézer: Narancssárgán villog Hőmérséklet: Narancssárgán villog</p> 	<p>Zár riasztás Kapcsolja ki a kivetítőt, húzza ki a tápkábelt, és kérjen segítséget az Epson vállalattól.</p>
<p>Táp: Ki Állapot: Kék színnel villog Lézer: Narancssárgán világít Hőmérséklet: Ki</p> 	<p>A lézer vagy a hullámlemez meghibásodott. Kapcsolja ki a kivetítőt, húzza ki a tápkábelt, és kérjen segítséget az Epson vállalattól.</p>

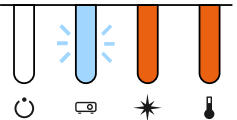
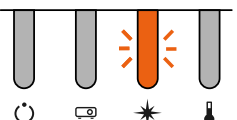
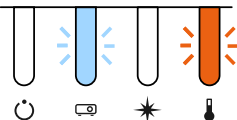
Jelzőfény és állapot	Probléma és megoldások
Táp: Ki Állapot: Kék színnel villog Lézer: Ki Hőmérséklet: Narancssárgán villog 	Egy ventilátorral vagy érzékelővel hiba történt. Kapcsolja ki a kivetítőt, húzza ki a tápkábelt, és kérjen segítséget az Epson vállalattól.
Táp: Ki Állapot: Kék színnel villog Lézer: Narancssárgán villog Hőmérséklet: Ki 	A kivetítő belsejében hiba történt Kapcsolja ki a kivetítőt, húzza ki a tápkábelt, és kérjen segítséget az Epson vállalattól.
Táp: Ki Állapot: Kék színnel villog Lézer: Narancssárgán világít Hőmérséklet: Narancssárgán világít 	Lencsepozícióval kapcsolatos hiba Tápfeszültség-hiba Kommunikációs hiba az AC mikrovezérlővel Kapcsolja ki a kivetítőt, húzza ki a tápkábelt, és kérjen segítséget az Epson vállalattól.

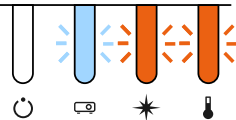
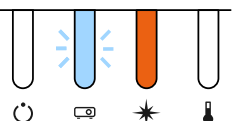
Jelzőfény és állapot	Probléma és megoldások
Táp: Ki Állapot: Kék színnel villog Lézer: Narancssárgán világít Hőmérséklet: Narancssárgán világít 	Probléma van a lencsével, vagy nincs lencse csatlakoztatva. <ul style="list-style-type: none"> Csatlakoztasson egy lencsét. Ha a lencse már csatlakoztatva van, távolítsa el, majd csatlakoztassa ismét. Ha a probléma továbbra is fennáll, húzza ki a kivetítő zsinórját, és kérjen segítséget az Epson vállalattól.
Táp: A jelzőfény állapota változó Állapot: A jelzőfény állapota változó Lézer: Narancssárgán villog Hőmérséklet: A jelzőfény állapota változó 	A kivetítő nem képes folyamatos fényerőt fenntartani, és a beállítás le van tiltva. ➡ Beállítások > Fényerő beáll. > Konstans mód
Táp: Ki Állapot: Kék színnel villog Lézer: Ki Hőmérséklet: Narancssárgán villog 	Hűtőrendszerrel kapcsolatos hiba Kapcsolja ki a kivetítőt, húzza ki a tápkábelt, és kérjen segítséget az Epson vállalattól.

Jelzőfény és állapot	Probléma és megoldások
Táp: Ki Állapot: Kék színnel villog Lézer: Narancssárgán villog Hőmérséklet: Narancssárgán villog 	Zár hiba Kapcsolja ki a kivetítőt, húzza ki a tápkábelt, és kérjen segítséget az Epson vállalattól.
Táp: Ki Állapot: Kék színnel villog Lézer: Narancssárgán világít Hőmérséklet: Ki 	Hiba: a felső burkolat nyitva Kapcsolja ki a kivetítőt, húzza ki a tápkábelt, és kérjen segítséget az Epson vállalattól.

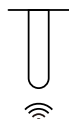
Vezeték nélküli LAN jelzőfény állapota	Probléma és megoldások
Kék színnel gyorsan villog 	Csatlakozás készülékhez.
Kék színnel lassan villog 	Hiba történt. Kapcsolja ki a kivetítőt, majd kapcsolja be ismét.
Ki 	A vezeték nélküli LAN nem áll rendelkezésre. Győződjön meg arról, hogy a vezeték nélküli LAN beállításai helyesek.

Vezeték nélküli LAN állapota

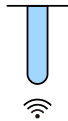
Vezeték nélküli LAN jelzőfény állapota	Probléma és megoldások
Világító kék 	A vezeték nélküli LAN rendelkezésre áll.

Ha a kivetített képekkel vagy a hanggal probléma adódik, próbálja ki az alábbi fejezetekben található megoldási javaslatokat.

► Kapcsolódó hivatkozások

- "Megoldások kép hiánya esetén" [p.175](#)
- "Megoldások a „Nincs jel” üzenet megjelenése esetén" [p.175](#)
- "Megoldások a „Nem támogatott” üzenet megjelenése esetén" [p.176](#)
- "Megoldások a kép részleges hiánya esetén" [p.176](#)
- "Megoldások arra az esetre, ha a kép nem négyszögletes" [p.177](#)
- "Megoldások arra az esetre, ha a kép zajos vagy szemcsés" [p.177](#)
- "Megoldások arra az esetre, ha a kép életlen vagy zavaros" [p.178](#)
- "Megoldások arra az esetre, ha a kép fényereje vagy színe nem megfelelő" [p.178](#)
- "Megoldások, ha az automatikus beállítások alkalmazása nem megfelelő" [p.179](#)
- "Megoldások, ha az Egyszerű halmozás alkalmazása nem megfelelő" [p.179](#)
- "Megoldások, ha az Egyszerű simítás alkalmazása nem megfelelő" [p.180](#)
- "Megoldások arra az esetre ha a utóképpel maradna a vetített képen" [p.181](#)
- "Megoldások hanggal kapcsolatos problémákra" [p.181](#)

Megoldások kép hiánya esetén

Ha nem jelenik meg kép, próbálkozzon az alábbiakkal:

- Nyomja meg a [Shutter] gombot a távvezérlőn annak kiderítése céljából, hogy a kép nem lett-e ideiglenesen kikapcsolva.
- Győződjön meg arról, hogy az összes szükséges kábel csatlakoztatva van, a tápfeszültség be van kapcsolva, és a kivetítő csatlakozik a videóforráshoz.
- Nyomja meg a kivetítő főkapcsoló gombját, hogy felélessze a készüléket a készenléti vagy alvó üzemmódból. Azt is ellenőrizze, hogy a csatlakoztatott számítógép alvó módban van-e vagy egy üres képernyővédőt jelenít-e meg.

- Ha a kivetítő nem reagál a kezelőpanel gombjainak megnyomására, elképzelhető, hogy a gombok biztonsági okokból le vannak zárva. Oldja ki a gombok zárolását a **Vezérlés zárolása** beállítással, vagy használja a távvezérlőt a kivetítő bekapcsolásához.

☛ **Beállítások > Zárolási beállítás > Vezérlés zárolása**

- Ha a kivetítő a kivetítőn található gombok megnyomásakor nem válaszol, akkor elképzelhető, hogy a kivetítőben belső hiba történt. Kérjen segítséget az Epson vállalatától.
- Módosítsa a **Fényerő** beállítást a kivetítő **Kép** menüjében.
- Módosítsa a kivetítő fényforrásának fényerősségét.

☛ **Beállítások > Fényerő beáll.**

- Ellenőrizze, hogy az **Üzenetek** beállítás értéke **Be** a kivetítő **Részletes** menüjében.

☛ **Részletes > Kijelző > Üzenet**

- Elképzelhető, hogy a kivetítő nem tudja kivetíteni a számítógépen lejátszott jogvédett videókat. A részleteket lásd a számítógéphez mellékelte kézikönyvben.
- Ha a Windows Media Center segítségével vetít ki képeket, állítsa teljes képernyős üzemmódról kisebbre a képeket.
- Ha a Windows DirectX alkalmazás segítségével vetít ki képeket, kapcsolja ki a DirectX funkciókat.

Megoldások a „Nincs jel” üzenet megjelenése esetén

Ha a **Nincs jel** üzenet megjelenik, próbálkozzon az alábbiakkal:

- Nyomja meg a [Search] (távvezérlő) vagy a [Source Search] (kezelőpanel) gombot a kezelőpanelen vagy a távvezérlőn, amíg megjelenik a kívánt forrás képe.
- Kapcsolja be a csatlakoztatott számítógépet vagy videóforrást, majd nyomja meg a lejátszás gombot a prezentáció elindításához, ha szükséges.

- Ellenőrizze, hogy a kivetítéshez szükséges összes kábel megfelelően van-e csatlakoztatva.
- Ha laptopról vetíti ki a képet, győződjön meg arról, hogy külső monitoron történő megjelenítésre van beállítva.
- Szükség esetén kapcsolja ki a kivetítőt és a csatlakoztatott számítógépet vagy videóforrást, majd kapcsolja be őket újra.
- Ha HDMI-forrásról vetít ki képet, cserélje le a HDMI-kábelt egy rövidebb kábelre.

▶ Kapcsolódó hivatkozások

- "Megjelenítés Windows laptopról" [p.176](#)
- "Megjelenítés Mac gépről" [p.176](#)

Megjelenítés Windows laptopról

Ha a **Nincs jel** üzenet jelenik meg, amikor laptopról vetíti ki a képet, be kell állítania a Windows laptopot külső monitoron történő megjelenítésre.

- 1** Nyomja le a Windows billentyűt és a **P** billentyűt egyszerre, majd kattintson a **Megkettőzés** lehetőségre.
- 2** Ha nem ugyanaz a kép látható a laptopon és a kivetítőn, ellenőrizze a Windows **Megjelenítés** segédprogramját, és győződjön meg arról, hogy a külső monitorport engedélyezett és a kiterjesztett asztal üzemmód le van tiltva.
- 3** Ha szükséges, ellenőrizze a videokártya beállításait, és a többképernyős opciót állítsa **Tükrözés** vagy **Megkettőzés** értékre.

Megjelenítés Mac gépről

Ha a **Nincs jel** üzenet jelenik meg, amikor Mac gépről vetít ki képeket, be kell állítania a számítógépet tükrözött megjelenítésre. (A részleteket a Mac gép kézikönyvében tekintheti meg.)

- 1** Nyissa meg a **Rendszerbeállítások** segédprogramot, majd válassza ki a **Megjelenítők** elemet.
- 2** Szükség szerint válassza ki a **Megjelenítő** vagy **Színes LCD** lehetőséget.
- 3** Kattintson a **Rendezés** vagy az **Elrendezés** lapra.
- 4** Válassza ki a **Megjelenítők tükrözése** lehetőséget.

Megoldások a „Nem támogatott” üzenet megjelenése esetén

Ha a **Nem támogatott.** üzenet jelenik meg, próbálkozzon az alábbiakkal:

- Győződjön meg arról, hogy a számítógép megjelenítési felbontása nem haladja meg a kivetítő felbontását és képfrissítési frekvenciáját. Ha szükséges, válasszon eltérő megjelenítési felbontást a számítógépen.

Megoldások a kép részleges hiánya esetén

Ha a számítógépnek csak részlegesen jelenik meg a képe, próbálkozzon az alábbiakkal:

- Győződjön meg róla, hogy a megfelelő **Vászontípus** beállítást adta meg a használt vászonhoz.
 - ☛ **Részletes > Kijelző > Vetítívászon > Vászontípus**Ha a kép széle és a vetített képkeret között margók vannak, állítsa be a kép helyzetét.
 - ☛ **Részletes > Kijelző > Vetítívászon > Vászon helyzete**
- Győződjön meg róla, hogy a **Skálázás** beállítás ki van kapcsolva a kivetítő **Jel** menüjében.
- Próbálja meg beállítani a kép pozícióját a **Pozíció** beállítással a kivetítő **Jel** menüjében.
- Módosítsa a **Felbontás** beállítást a kivetítő **Jel** menüjében a csatlakoztatott berendezés jelének megfelelően.
- Módosítsa a **Takarás** beállítást a kivetítő **Jel** menüjében, hogy a kép az elvártak megfelelően jelenjen meg.
- Ellenőrizze a számítógép megjelenítési felbontását, tiltsa le a kettős megjelenítést, és állítsa a felbontást a kivetítő határértékein belülre.
- Ellenőrizze a bemutatófájlok felbontását, és győződjön meg arról, hogy nem másfajta felbontáshoz lettek létrehozva.
- Amennyiben Tartalom lejátszása módban vetít, ellenőrizze, hogy a megfelelő **Átfedési effektus** beállítást alkalmazza-e.
 - ☛ **Beállítások > Tartalom lejátszása > Átfedési effektus**
- Győződjön meg arról, hogy a helyes **Kivetítés** beállítást választotta a kivetítő **Részletes** menüjében.

Megoldások arra az esetre, ha a kép nem négyzetes

Ha a kivetített kép nem egyenletesen négyzetes, próbálkozzon az alábbiakkal:

- A kivetítőt közvetlenül a vászon középpontja elé helyezze, lehetőleg merőlegesen.
- Nyomja meg a [Geometry] gombot a távvezérlőn vagy a kezelőpanelen a kép formájának állításához.
- Módosítsa a **V/F. trap. korr.** beállítását a kép alakjának korrekciójához.
 - ☛ **Beállítások > Geometrikus korrek. > V/F. trap. korr**
- Módosítsa a **Quick Corner** beállítását a kép alakjának korrekciójához.
 - ☛ **Beállítások > Geometrikus korrek. > Quick Corner**
- Módosítsa az **Ívelt felület** beállítást, hogy korrigálja az ugyanolyan sugarú, ívelt felületre kivetített kép sarkait és oldalait.
 - ☛ **Beállítások > Geometrikus korrek. > Sarokfal**
- Állítsa be a **Sarokfal** beállítást a derékszögű, ívelt felületre kivetített kép sarkainak és oldalainak korrigálásához.
 - ☛ **Beállítások > Geometrikus korrek. > Ívelt felület**
- Állítsa be a **Pont korrekció** beállítást a részlegesen fellépő enyhe torzítás korrigálásához.
 - ☛ **Beállítások > Geometrikus korrek. > Pont korrekció**

Megoldások arra az esetre, ha a kép zajos vagy szemcsés

Ha a kivetített kép elektronikus interferenciát (zajt) tartalmaz vagy szemcsés, próbálkozzon az alábbiakkal:

- Ellenőrizze a számítógépet vagy videóforrást és a kivetítőt összekötő kábeleket. Fontos, hogy:
 - El legyenek választva a hálózati tápkábeltől az interferencia megelőzése érdekében.
 - Szorosan legyenek rögzítve mindkét végükön.
 - Ne csatlakozzanak hosszabbítókábelhez.

- Ellenőrizze a kivetítő **Jel** menüjének beállításait, és győződjön meg arról, hogy a beállítások megfelelnek a videóforrásnak.
- Olyan felbontást és képfrissítési sebességet válasszon a számítógépen, amelyek kompatibilisek a kivetítővel.
- Ha a kép alakját a kivetítő kezelőszerveivel állította be, próbálja meg csökkenteni az **Élesség** beállítást a kivetítő **Kép** menüjében a képminőség javításához.
- Ha hosszabbító tápkábel csatlakoztatott, próbálja meg a kábel nélkül kivetíteni a képet, és ellenőrizze, hogy a kábel okozott-e jelinterferenciát.
- Győződjön meg arról, hogy a helyes **Videó tartomány** vagy **EDID** beállítást választotta ki a kivetítő **Jel** menüjében, amennyiben az adott képforrás esetében elérhetőek.
 - ☛ **Jel > Speciális > Videó tartomány**
 - ☛ **Jel > Speciális > EDID**
- Ha a bemenet váltott soros jel, a sorduplázó feldolgozás hiánya miatt a kivetített kép vibrálhat. Azt javasoljuk, hogy a váltott soros jelet konvertálja progresszív formátumúvá egy külső eszközzel, mielőtt a bemenetre köti.

Megoldások arra az esetre, ha a kép életlen vagy zavaros

Ha a kivetített kép életlen vagy zavaros, próbálkozzon az alábbiakkal:

- Állítsa be a kép fókuszát.
- A kivetítőt a vászonhoz közel helyezze el.
- A kivetítőt úgy helyezze el, hogy a trapézkorrekció beállítási szöge ne legyen túl széles, és ne torzítsa a képet.

- Tisztítsa meg a kivetítő lencséjét.



Ha a kivetítő hideg helyről meleg helyre történő átvitele során előforduló páralecsapódást szeretné elkerülni, várjon, amíg a kivetítő szobahőmérsékletre fel nem melegszik, mielőtt elkezd használni.

- Állítsa be az **Élesség** elemet a kivetítő **Kép** menüjében a képminőség javítása érdekében.
- Ha számítógépről vetíti ki a képet, használjon kisebb felbontást, vagy válasszon a kivetítő saját felbontásával megegyező értéket.

Megoldások arra az esetre, ha a kép fényereje vagy színe nem megfelelő

Ha a kivetített kép túl sötét vagy túl világos, vagy ha a színek nem megfelelőek, próbálkozzon az alábbiakkal:

- Nyomja meg a [Color Mode] gombot a távvezérlőn, és próbáljon ki különféle színmodokat a képhez és a környezethez.
- Ellenőrizze a videóforrás-beállításokat.
- Módosítsa az aktuális bemeneti forráshoz rendelkezésre álló beállításokat a kivetítő **Kép** menüjében, például a következőket: **Fényerő**, **Kontraszt**, **Árnyalat** és **Szintelitetség**.
- Győződjön meg arról, hogy a helyes **Videó tartomány** vagy **EDID** beállítást választotta ki a kivetítő **Jel** menüjében, amennyiben az adott képforrás esetében elérhetőek.
 - ☛ **Jel > Speciális > Videó tartomány**
 - ☛ **Jel > Speciális > EDID**
- Győződjön meg arról, hogy a helyes **RGBCMY** beállítást választotta a kivetítő **Kép** menüjében.
 - ☛ **Kép > Speciális > RGBCMY**

- Győződjön meg arról, hogy az összes kábel megfelelően csatlakozik a kivetítőhöz és a videókészülékhez. Ha hosszú kábeleket csatlakoztatott, próbálkozzon rövidebb kábelekkel.
- Győződjön meg róla, hogy a **Fényerő beáll.** lehetőség megfelelően van beállítva.
 - ☛ **Beállítások > Fényerő beáll.**
- A kivetítőt a vászonhoz közel helyezze el.
- Ha több kivetítőt használ, győződjön meg róla, hogy a **Világítás kalibrálása** az **Alaphelyzet** menüben megfelelően van beállítva minden kivetítő esetén. Ha a világítás kalibrálása kizárólag néhány kivetítőn valósul meg, a kivetített kép fehéregyensúlya és a fényerő szintje kivetítőként változhat.

Megoldások, ha az automatikus beállítások alkalmazása nem megfelelő

Ha problémái vannak az automatikus beállítások helytelen alkalmazásával, próbálkozzon a következő megoldásokkal:

- Ügyeljen arra, hogy a kivetítő bekapcsolása vagy a kioldó kioldása után legalább 20 percet várjon az automatikus beállítások elvégzése előtt. Ez lehetőséget ad, hogy a kivetítő hőmérséklete stabilizálódjon.
- Ellenőrizze, hogy a kamera területe tiszta.
- Ellenőrizze, hogy az opcionális külső kamera kábele megfelelően csatlakozik a kivetítőhöz.
- Előfordulhat, hogy az opcionális külső kamera meghibásodott. Kérjen segítséget az Epson vállalatától.
- A csatlakoztatott lencsétől függően előfordulhat, hogy az automatikus beállítások nem érhetőek el. Az automatikus beállítás nem érhető el a következő lencsék esetén:
 - ELPLL08

- Győződjön meg arról, hogy nem vetül erős reflektorfény vagy erős természetes fény a vetítési környezetbe, mert ez zavarhatja az automatikus beállításokat.
- Győződjön meg róla, hogy a képjavítás és a képsimítás beállításai észszerű tartományon belül vannak. Ha a vetítési szög nagyon nagy, próbálja meg kikapcsolni a **Geometrikus korrek.** beállítást, vagy csökkenteni a vetítési szöveget. Ha az **Élsimítás** beállítást használja, győződjön meg arról, hogy a simítási szélesség 15 és 43% között van.

- Ha az automatikus beállítások során hibaüzenet jelenik meg, ellenőrizze az üzenetben található hibakódokat.

A Képernyőszínek folyamat alatt:

- 0101: Értékmérési hiba
- 0102: Mérési hiba
- 0103: Kamerakapcsolási hiba
- 0104/0105: Eltérő típus

- 0108: Kamerahiba

A Színegyeztetés folyamat alatt:

- 0201: Értékmérési hiba
- 0202: Mérési hiba
- 0203: Kamerakapcsolási hiba
- 0208: Kamerahiba

Támogatásért és további részletekért vegye fel a kapcsolatot az Epson vállalattal.

Megoldások, ha az Egyszerű halmozás alkalmazása nem megfelelő

Ha problémái vannak az egyszerű halmozás helytelen alkalmazásával, próbálkozzon a következő megoldásokkal:

- Győződjön meg róla, hogy a kivetítők elhelyezése megfelelő, és hogy LAN-kábellel csatlakoznak.
- Győződjön meg róla, hogy az opcionális külső kamera helyesen van felszerelve, és a kábel stabilan csatlakozik a kivetítőhöz.
- Előfordulhat, hogy az opcionális külső kamera meghibásodott. Kérjen segítséget az Epson vállalattól.
- A csatlakoztatott lencsétől függően előfordulhat, hogy az egyszerű halmozás nem érhető el. Az egyszerű halmozás nem érhető el a következő lencsék esetén:
 - ELPLL08
- Győződjön meg arról, hogy nem vetül erős reflektorfény vagy erős természetes fény a vetítési környezetbe, mert ez zavarhatja az egyszerű halmozást.
- Állítsa át a vetítési méretet.
- Ha az egyszerű halmozás folyamata során hibaüzenet jelenik meg, ellenőrizze az üzenetben található hibakódokat.
 - 0302: Mérési hiba
 - 0306: Geometrikus korrekció hibája
 - 0307/0308: Lehet, hogy a külső kamera meghibásodott, vagy kommunikációs hiba történt.

Támogatásért és további részletekért vegye fel a kapcsolatot az Epson vállalattal.

► Kapcsolódó hivatkozások

- "Az Egyszerű halmozás feltételei" [p.110](#)

Megoldások, ha az Egyszerű simítás alkalmazása nem megfelelő

Ha problémái vannak az egyszerű simítás helytelen alkalmazásával, próbálkozzon a következő megoldásokkal:

- Győződjön meg róla, hogy a kivetítők elhelyezése megfelelő, és hogy LAN-kábellel csatlakoznak.
- Győződjön meg róla, hogy az opcionális külső kamera helyesen van felszerelve, és a kábel stabilan csatlakozik a kivetítőhöz.
- Előfordulhat, hogy az opcionális külső kamera meghibásodott. Kérjen segítséget az Epson vállalattól.
- A csatlakoztatott lencsétől függően előfordulhat, hogy az egyszerű halmozás nem érhető el. Az egyszerű halmozás nem érhető el a következő lencsék esetén:
 - ELPLL08
- Győződjön meg arról, hogy nem vetül erős reflektorfény vagy erős természetes fény a vetítési környezetbe, mert ez zavarhatja az egyszerű halmozást.
- Állítsa át a vetítési méretet.
- Ha az egyszerű halmozás folyamata során hibaüzenet jelenik meg, ellenőrizze az üzenetben található hibakódokat.
 - 0402: Mérési hiba
 - 0406: Geometrikus korrekció hibája
 - 0407/0408: Lehet, hogy a külső kamera meghibásodott, vagy kommunikációs hiba történt.

Támogatásért és további részletekért vegye fel a kapcsolatot az Epson vállalattal.

Megoldások arra az esetre ha a utókép maradna a vetített képen

Ha utóképet lát a vetített képen, az eltávolításhoz használja a **Frissítési mód** funkciót. Válassza a **Frissítési mód > Start** opcióját a kivetítő **Alaphelyzet** menüjében.

Megoldások hanggal kapcsolatos problémákra

Ha nincs hang, vagy a hangerő túl alacsony, próbálkozzon az alábbiakkal:

- Állítson a kivetítő hangerején.
- Nyomja meg a [Shutter] gombot a távvezérlőn a kép és a hang folytatásához, ha átmeneti időre leállította őket.
- Ellenőrizze a számítógépes vagy videó jelforrást, és győződjön meg arról, hogy a hangerő fel van tekerve, és a hangkimenet a helyes forrásra van állítva.
- Ellenőrizze a kivetítő és a videóforrás közötti hangkábel-csatlakozást.
- Győződjön meg arról, hogy a csatlakoztatott hangkábelek „No resistance” címkével vannak ellátva.
- Ha egy csatlakoztatott audioforrást szeretne használni a kivetítő kikapcsolt állapotában, állítsa a **Készenléti üzemmód** lehetőséget **Kommunikáció be** értékre, és győződjön meg arról, hogy az **A/V beállítások** opciói helyesen vannak beállítva a kivetítő **Részletes** menüjében.
- Ha a csatlakoztatott hangforrásból szeretne hangot kiadni, amikor a kivetítő nem vetít semmilyen képet, válassza ki ezeket a beállításokat a kivetítő menükben:
 - Kapcsolja ki a **Gyorsindítás** opciót a **Részletes** menüben.
☛ **Részletes > Működés > Gyorsindítás**
 - Állítsa az **A/V kimenet** beállítást **Mindig be** értékre a **Részletes** menüben.
☛ **Részletes > A/V beállítások > A/V kimenet**

- Ha HDMI-forrás esetén nem hallható hang, állítsa a csatlakoztatott eszközt PCM-kimenetre.
- Ha Mac géphez csatlakoztatja a kivetítőt egy HDMI-kábel segítségével, győződjön meg arról, hogy a Mac gép lejátssza a hangot a HDMI-porton keresztül. Ha nem, csatlakoztasson egy hangkábelt.
- Ha a számítógép hangereje minimumra van állítva, miközben a kivetítő maximumra, a hang zajossá válhat. Vegye feljebb a számítógép hangerejét és lejjebb a kivetítőét. (Az Epson iProjection (Windows/Mac) használata esetén).

Ha a kivetítő vagy a távvezérlő működtetésével kapcsolatban problémát tapasztal, próbálja ki az alábbi fejezetekben található megoldási javaslatokat.

► Kapcsolódó hivatkozások

- "A kivetítő tápfeszültségével és kikapcsolásával kapcsolatos problémák megoldásai" [p.182](#)
- "A távvezérlővel kapcsolatos problémák megoldásai" [p.182](#)
- "Megoldások jelszóval kapcsolatos problémákra" [p.183](#)
- "Megoldás arra ez esetre, ha megjelenik „Az idő mérését biztosító elem kezd kimerülni” üzenet" [p.183](#)
- "Megoldások, ha nem tudja vezérelni a kivetítőt HDBaseT használatával" [p.183](#)

A kivetítő tápfeszültségével és kikapcsolásával kapcsolatos problémák megoldásai

Ha a kivetítő nem kapcsol be, amikor megnyomja a főkapcsoló gombot, vagy váratlanul kikapcsol, próbálkozzon az alábbi megoldási javaslatokkal:

- Győződjön meg arról, hogy a tápkábel megfelelően csatlakozik a kivetítőhöz és egy működő konnektorhoz.
- Ha a távvezérlőn lévő főkapcsoló gomb nem kapcsolja be a kivetítőt, ellenőrizze az elemeket, és győződjön meg arról, hogy legalább egy távoli vevőkészülék rendelkezésre áll a kivetítő **Beállítások** menüjében lévő **Távoli vevőkészülék** beállításban.
- Elképzelhető, hogy kivetítő gombjai a biztonság érdekében zárva vannak. Oldja ki a gombok zárolását a **Vezérlés zárolása** beállítással, vagy használja a távvezérlőt a kivetítő bekapcsolásához.
- Ha a kivetítő fényforrása váratlanul kikapcsol, elképzelhető, hogy a készülék alvó üzemmódra váltott, mivel bizonyos ideig semmilyen műveletet nem végeztek rajta. Végezzen el egy tetszőleges műveletet a kivetítő felélesztéséhez. Az alvó mód kikapcsolásához állítsa az **Alvó mód** beállítást **Ki** értékre.

☛ **Részletes > Működés > Alvó mód**

- Ha a kivetítő váratlanul kikapcsol, elképzelhető, hogy a záridőzítő be van kapcsolva. A zár időzítő kikapcsolásához a **Zár időzítő** beállítást állítsa **Ki** értékre.

☛ **Részletes > Működés > Zárszerk. beáll. > Zár időzítő**

- Ha a kivetítő fényforrása kikapcsol, az állapotjelző fény villog, és a hőmérsékleti jelzőfény világít, akkor a kivetítő túlhevült és kikapcsol.
- Elképzelhető, hogy a kivetítő beállításaitól függően a hűtőventilátorok készenléti állapotban működnek. Ezért amikor a kivetítő felébred a készenléti állapotból, a ventilátorok váratlan zajt idézhetnek elő. Ez nem jelent meghibásodást.
- Elképzelhető, hogy a tápkábel meghibásodott. Húzza ki a tápkábelt, és kérjen segítséget az Epson vállalattól.

A távvezérlővel kapcsolatos problémák megoldásai

Ha a kivetítő nem reagál a távvezérlő parancsaira, próbálkozzon az alábbi megoldási javaslatokkal:

- Ellenőrizze, hogy a távvezérlő elemei megfelelően vannak-e behelyezve és szolgáltatnak-e áramot. Szükség esetén cserélje ki az elemeket.
- Ellenőrizze, hogy a távvezérlőt a kivetítő jelvételi szögén és távolságán belül működteti-e.
- Győződjön meg arról, hogy a kivetítő nem éppen bemelegszik vagy kikapcsol.
- Ellenőrizze, hogy nem ragadt-e be egy gomb a távvezérlőn, amitől alvó üzemmódba lépett. Oldja ki a gombot a távvezérlő felélesztéséhez.
- Az erőteljes fénycsővilágítás, a közvetlen napfény vagy az eszközök infravörös jelei zavarhatják a kivetítő távvezérlőjének vevőegységeit. Toppítsa a világítást, vagy helyezze távolabb a kivetítőt a napfénytől vagy zavart keltő berendezéstől.
- Győződjön meg arról, hogy a távoli vevőegységek közül legalább egy rendelkezésre áll a **Távoli vevőkészülék** beállításnál a kivetítő **Beállítások** menüjében.

- Ha engedélyezte a távvezérlő gombjainak zárolását, a kikapcsoláshoz tartsa lenyomva a  gombot körülbelül 5 másodpercig.
- Ha hozzárendelt egy azonosítószámot a kivetítőhöz, hogy több kivetítőt tudjon vezérelni a távvezérlőről, elképzelhető, hogy módosítania kell az azonosító beállítását.
- Állítsa a távvezérlő [ID] kapcsolóját **Off** állásba. A kivetítő azonosítójának beállításától függetlenül az összes kivetítőt irányíthatja.
- Győződjön meg róla, hogy a kivetítő és a távvezérlő nem a kábel használatával csatlakozik. Ha a kábelt a kivetítő Remote portjához csatlakoztatva hagyja, a távvezérlő nem tudja vezérelni a kivetítőt.
- Ha a kivetítő Remote portjához csatlakoztatott távvezérlőt használja, győződjön meg arról, hogy a **Kommunikáció vezérlése** vagy az **Extron XTP** beállítás értéke a **Részletes** menüben **Ki**.
 - ☛ **Részletes > HDBaseT > Kommunikáció vezérlése**
 - ☛ **Részletes > HDBaseT > Extron XTP**
- Ha elveszíti a távvezérlőt, igény szerint rendelhet egy másikat az Epson vállalattól.

Megoldások jelszóval kapcsolatos problémákra

Ha nem emlékszik a jelszóra, próbálkozzon az alábbi megoldási javaslatokkal:

- Ha túl sok alkalommal nem sikerült a helyes jelszót megadnia, és megjelenik egy üzenet egy igénylési kóddal, írja le a kódot, és kérjen segítséget az Epson vállalattól. Adja meg az igénylési kódot, és igazolja, hogy Ön a készülék tulajdonosa, hogy segítséget kapjon a kivetítő kioldásához.
- Ha elveszíti a távvezérlőt, nem tudja megadni a jelszót. Ebben az esetben rendeljen egy új távvezérlőt az Epson vállalattól.

Figyelem

Ha elvégzi a **Hálózati beállítások alapállapotba álltása** műveletet a kivetítő **Hálózat** menüjében, akkor a **Hálózat** menüben beállított összes jelszó alaphelyzetbe áll, és újra be kell állítania őket. Ha meg szeretné akadályozni, hogy illetéktelen felhasználók visszaállíthassák a jelszavakat, állítsa a **Hálózatvédelem** beállítást **Be** értékre a **Jelszavas védelem** menüben.

Megoldás arra ez esetre, ha megjelenik „Az idő mérését biztosító elem kezd kimerülni” üzenet

Ha megjelenik **Az idő mérését biztosító elem kezd kimerülni**. üzenet, kérjen segítséget az Epson vállalattól.

Megoldások, ha nem tudja vezérelni a kivetítőt HDBaseT használatával

Ha nem tudja vezérelni a kivetítőt HDBaseT-n keresztül, amikor a kivetítő készenléti állapotban van, győződjön meg róla, hogy megadta az alábbi beállításokat.

- Válassza ki a **Be** opciót a **Kommunikáció vezérlése** beállításaként a kivetítő **Kiterjesztett** menüjében.
 - ☛ **Részletes > HDBaseT > Kommunikáció vezérlése**
- Válassza ki a **Mindig** lehetőséget az **A/V kimenet** beállításaként a kivetítő **Részletes** menüjében.
 - ☛ **Részletes > A/V beállítások > A/V kimenet**

Ha nem tudja megfelelően lejátszani a lejátszási listát, próbálkozzon az alábbi megoldási javaslatokkal:

- Győződjön meg róla, hogy a **Tartalom lejátszása** elem **Be** értékre van állítva.
☛ **Beállítások > Tartalom lejátszása > Tartalom lejátszása**
- Győződjön meg róla, hogy az USB flash-meghajtón rajta van a lejátszási lista.
- Ellenőrizze, hogy az USB flash-meghajtó közvetlenül csatlakozik-e a kivetítőhöz. Ne használjon többkártyás olvasót vagy USB-hubot az USB-port kibővítéséhez.
- Ha az USB flash-meghajtó több partícióra van osztva, előfordulhat, hogy a készülék nem tudja lejátszani a lejátszási listákat. Töröljön minden partíciót, mielőtt mentené a lejátszási listákat az USB flash-meghajtón.
- Ne osszon meg olyan lejátszási listát a kivetítők között, amelyek felbontása eltérő. Előfordulhat, hogy az **Átfedési effektus** segítségével hozzáadott szín és alak effektusok nem reprodukálhatók megfelelően.
☛ **Beállítások > Tartalom lejátszása > Átfedési effektus**

Ha a kivetítő hálózaton keresztül történő használatával kapcsolatban problémák adódnak, olvassa el az alábbi fejezetekben található megoldásokat.

▶▶ Kapcsolódó hivatkozások

- "Megoldások arra az esetre, ha a vezeték nélküli hitelesítés sikertelen" [p.185](#)
- "Megoldások arra az esetre, ha a kivetítőhöz nem lehet hozzáférni a világhálón keresztül" [p.185](#)
- "Megoldások arra az esetre, ha a hálózati figyelmeztető e-mail értesítések nem érkeznek meg" [p.185](#)
- "Megoldások arra az esetre, ha a kép hálózati vetítés közben szemcsés" [p.186](#)
- "Megoldások arra az esetre, ha a kivetítőt nem lehet felügyelni vagy vezérelni hálózaton keresztül" [p.186](#)

Megoldások arra az esetre, ha a vezeték nélküli hitelesítés sikertelen

Ha a hitelesítés nehézségekbe ütközik, próbálkozzon az alábbiakkal:

- Ha a vezeték nélküli beállítások helyesek, de a hitelesítés nem sikerül, szükség lehet a **Dátum és idő** beállításainak frissítésére.
 - ☛ **Részletes > Működés > Dátum és idő**
- Ellenőrizze a **Biztonság** beállításait a kivetítő **Hálózat** menüjében.
 - ☛ **Hálózat > Hálózati konfigurációhoz > Vez.nélk.LAN**
- Ha a hozzáférési pont biztonsága WPA3-EAP, módosítsa a hozzáférési pont beállítását WPA2/WPA3-EAP opcióra.

Megoldások arra az esetre, ha a kivetítőhöz nem lehet hozzáférni a világhálón keresztül

Ha nem tudja elérni a kivetítőt a webböngészőn keresztül, győződjön meg arról, hogy a helyes azonosítót és jelszót használja.

- Felhasználói azonosítóként ezt írja be: **EPSONWEB**. (A felhasználói azonosítót nem lehet módosítani.)
- Jelszóként használja a kivetítő **Hálózat** menüjében beállított jelszót. Nincs alapértelmezett jelszó beállítva.
- Győződjön meg arról, hogy elérhető a hálózat, amelyhez a kivetítő csatlakozik.
- Ha böngészője proxyszerveren keresztül csatlakozik, az **Epson Web Control** képernyő nem jeleníthető meg. A beállításokat úgy adja meg, hogy a kapcsolat proxykiszolgáló nélkül működjön.
- Ha a **Készenléti üzemmód** beállítást **Kommunikáció be** értékre állítja a kivetítő menüjében, amikor a készülék készenléti üzemmódban van, győződjön meg arról, hogy a hálózati eszköz be van kapcsolva. A hálózati eszköz bekapcsolása után kapcsolja be a kivetítőt.

☛ **Részletes > Készenléti üzemmód**

És csatlakozzon egy vezetékes LAN-hoz vagy egy vezeték nélküli helyi hálózathoz úgy, hogy a **Kapcsolat módja** beállítása **Speciális**.

☛ **Hálózat > Hálózati konfigurációhoz > Vez.nélk.LAN > Kapcsolat módja**



A felhasználói azonosítóban és jelszóban a kis- és nagybetűk különbözőnek számítanak.

Megoldások arra az esetre, ha a hálózati figyelmeztető e-mail értesítések nem érkeznek meg

Ha a hálózaton keresztül nem kapja meg azokat az e-mail üzeneteket, amelyek a kivetítővel kapcsolatos problémákra figyelmeztetik, próbálkozzon az alábbi megoldási javaslatokkal:

- Győződjön meg arról, hogy a kivetítő be van kapcsolva és megfelelően csatlakozik a hálózathoz. (Ha a kivetítő hiba következtében kikapcsol, az e-mailt nem lehet elküldeni.)

- Győződjön meg arról, hogy helyesen adta meg a kivetítő e-mail értesítési beállításait a kivetítő hálózati **Értesítés** menüjében vagy a hálózati szoftverben.
- Állítsa a **Készenléti üzemmód** beállítást **Kommunikáció be** értékre, hogy a hálózati szoftver felügyelhesse a kivetítőt készenléti üzemmódban.

☛ Részletes > Készenléti üzemmód

És csatlakozzon egy vezetékes LAN-hoz vagy egy vezeték nélküli helyi hálózathoz úgy, hogy a **Kapcsolat módja** beállítása **Speciális**.

☛ Hálózat > Hálózati konfigurációhoz > Vez.nélk.LAN > Kapcsolat módja

Megoldások arra az esetre, ha a kép hálózati vetítés közben szemcsés

Ha a kivetített kép hálózati vetítés közben szemcsés, próbálkozzon az alábbiakkal:

- Ellenőrizze, hogy nincsenek-e akadályok a hozzáférési pont, a számítógép, a mobilkészülék és a kivetítő között, és változtassa meg a helyzetüket, hogy kedvezőbb legyen a kommunikáció.
- Győződjön meg arról, hogy a hozzáférési pont, a számítógép, a mobilkészülék és a kivetítő nincs túl messze egymástól. Mozgassa őket egymáshoz közelebb, majd próbáljon újból csatlakozni.
- Ellenőrizze, hogy az egyéb berendezések (pl. Bluetooth-eszközök vagy mikrohullámú sütő) nem okoznak-e interferenciát. Mozgassa egymástól távolabb a zavart okozó eszközöket, vagy növelje a vezeték nélküli sávszélességet.
- Csökkentse a csatlakoztatott eszközök számát, ha a kapcsolat sebessége romlik.

Megoldások arra az esetre, ha a kivetítőt nem lehet felügyelni vagy vezérelni hálózaton keresztül

Ha nem tudja felügyelni és vezérelni a kivetítőt parancskommunikációval ESC/VP.net használatával, állítsa a **Parancskommunikáció** beállítást **Kompatibilis** értékre.

☛ Hálózat > Hálózati konfigurációhoz > Egyebek > Parancskommunikáció

Függelék

Az alábbi fejezetekben a termékkel kapcsolatos műszaki adatokat és fontos megjegyzéseket tekintheti meg.

▶ Kapcsolódó hivatkozások

- "Külön megvásárolható tartozékok és cserealkatrészek" [p.188](#)
- "Képernyőméret és vetítési távolság" [p.190](#)
- "A kivetítő műszaki adatai" [p.200](#)
- "Támogatott funkciók az Epson Projector Content Manager számára" [p.202](#)
- "A biztonsági szimbólumok és utasítások listája" [p.203](#)
- "Lézer biztonsági információk" [p.206](#)
- "Felhívások" [p.208](#)

A következő opcionális tartozékok és cserealkatrészek használhatók a készülékkel. Szükség esetén vásárolja meg ezeket.

Az opcionális tartozékok és cserealkatrészek alábbi listáját utoljára ekkor frissítettük: 2024 februárjában.

A tartozékok jellemzői külön értesítés nélkül változhatnak és a vásárlás helyszínétől függően eltérőek lehetnek.

► Kapcsolódó hivatkozások

- "Lencse" [p.188](#)
- "Kábelek" [p.188](#)
- "Rögzítőkonzolok" [p.188](#)
- "Külső eszközök" [p.189](#)
- "Vezeték nélküli kapcsolathoz" [p.189](#)

Lencse

ELPLX02S/02

ELPLX02WS/02W

Ultrarövid vetítési távolságú zoomobjektív.

ELPLU03S

ELPLU04

ELPLU03

Rövid vetítési távolságú zoomobjektív.

ELPLW05

ELPLW08

ELPLW06

Nagy látószögű zoomobjektív.

ELPLM08

ELPLM15

ELPLM10

ELPLM11

ELPLM09

Közepes vetítési távolságú zoomobjektív.

ELPLL08

Hosszú vetítési távolságú zoomobjektív.

Kábelek

Számítógépkábel ELPKC02 (1,8 m - mini D-Sub 15 tűs/mini D-Sub 15 tűs)

Számítógépkábel ELPKC09 (3 m - mini D-Sub 15 tűs/mini D-Sub 15 tűs)

Számítógépkábel ELPKC10 (20 m - mini D-Sub 15 tűs/mini D-Sub 15 tűs)

A Computer portba történő csatlakoztatáskor használja.

Távírányító kábelkészlete ELPKC28

Ennek használatával csatlakoztassa a kivetítőt a távvezérlőhöz, ha a kivetítőt a távvezérlővel távolról is megbízhatóan szeretné működtetni.

Rögzítőkonzolok

ELPMB67 mennyezeti konzol

A kivetítő mennyezetre vagy falra történő felszerelésére használható.

ELPMB47 alacsony mennyezetre való konzol

A kivetítő alacsony mennyezetre történő felszerelésékor használja.

ELPMB48 magas mennyezetre való konzol

A kivetítő magas mennyezetre történő felszerelésére használható.

ELPFP15 függesztő adapter

A kivetítő magas mennyezetre történő felszerelésére használható.



A kivetítő mennyezetre történő felfüggesztéséhez speciális szakértelem szükséges. Kérjen segítséget az Epson vállalattól.

Külső eszközök

Dokumentumkamera ELPDC13/ELPDC21

Könyvek, írásvetítő fóliák vagy diaképek kivetítésekor használható.

Külső hangszóró ELPSP02

Külső aktív hangszóró.

HDBaseT adó ELPHD01

Akkor használja, ha HDMI-jelet küld nagy távolságra. (a HDCP 2.2 nem támogatott)

ELPAP12 streaming médialejátszó

Ennek a streaming médialejátszónak a használatával online tartalmakat nézhet.

ELPEC01 külső kamera

Ezt használja a több kivetítőből kivetített képek automatikus beállításához.

Vezeték nélküli kapcsolathoz

Vezeték nélküli LAN-modul ELPAP11

A modul segítségével képeket vetíthet ki egy számítógépről vezeték nélküli kapcsolaton keresztül.

ELPWP20 vezeték nélküli prezentációs rendszer

Akkor használja, ha közvetlenül csatlakozik Windows/Mac számítógépekhez, és vezeték nélkül vetít ki képeket. Két vezeték nélküli adókészüléket (ELPWT01) és egy alapkészüléket (ELPBU01) tartalmaz.

Tekintse meg a következő táblázatot annak meghatározására, hogy a kivetített kép mérete alapján milyen messze helyezze a kivetítőt a vászontól.

► **Kapcsolódó hivatkozások**

- "Vetítési távolság kiszámítása" [p.190](#)
- "Kivetítési távolság" [p.194](#)

Vetítési távolság kiszámítása

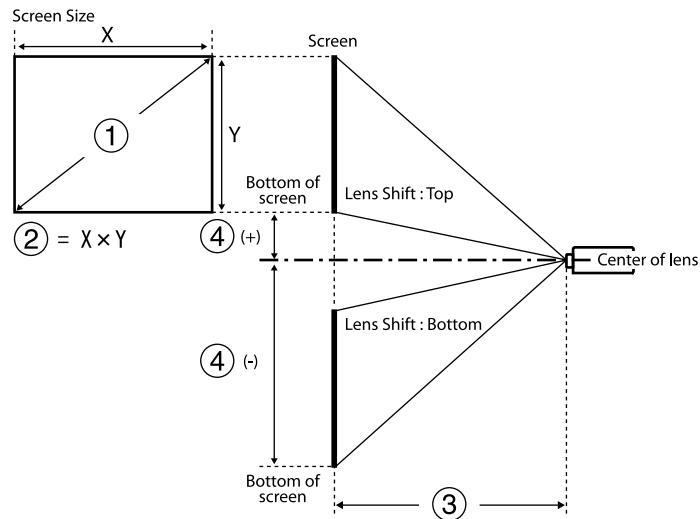

- ① Képernyő méret (hüvelyk)
- ② Képernyő méret (szélesség × magasság)
- ③ Vetítési távolság (Minimum: széles – maximum: Tele)
- ④ Távolság a lencse középpontja és a vetítővászon alja között

16:9

Lencse		Vetítési távolság kiszámítása	Vetítési arány (vetítési távolság/x)
ELPLX02 ELPLX02W ELPLX02S ELPLX02WS	-	③ (cm) = ① (hüvelyk) × 0,77–3,41	0,34
ELPLU03 ELPLU03S	Minimum	③ (cm) = ① (hüvelyk) × 1,04–3,47	0,46 - 0,56
	Maximum	③ (cm) = ① (hüvelyk) × 1,25–3,28	
ELPLU04	Minimum	③ (cm) = ① (hüvelyk) × 1,40–5,23	0,62 - 0,75
	Maximum	③ (cm) = ① (hüvelyk) × 1,69–5,30	
ELPLW05	Minimum	③ (cm) = ① (hüvelyk) × 1,69–7,87	0,74 - 1,04
	Maximum	③ (cm) = ① (hüvelyk) × 2,34–5,81	
ELPLW08	Minimum	③ (cm) = ① (hüvelyk) × 1,87–3,98	0,83 - 1,17
	Maximum	③ (cm) = ① (hüvelyk) × 2,63–5,13	
ELPLW06	Minimum	③ (cm) = ① (hüvelyk) × 2,60–7,47	1,15 - 1,57
	Maximum	③ (cm) = ① (hüvelyk) × 3,53–6,97	

Lencse	Vetítési távolság kiszámítása		Vetítési arány (vetítési távolság/x)
ELPLM08	Minim um	③ (cm) = ① (hüvelyk) × 2,30–5,10	1,02 - 1,64
	Maxim um	③ (cm) = ① (hüvelyk) × 3,68–4,54	
ELPLM09 ELPLM15	Minim um	③ (cm) = ① (hüvelyk) × 3,43–8,09	1,52 - 2,47
	Maxim um	③ (cm) = ① (hüvelyk) × 5,54–8,00	
ELPLM10	Minim um	③ (cm) = ① (hüvelyk) × 5,29–13,19	2,34 - 3,59
	Maxim um	③ (cm) = ① (hüvelyk) × 8,05–13,07	
ELPLM11	Minim um	③ (cm) = ① (hüvelyk) × 7,76–23,84	3,42 - 5,23
	Maxim um	③ (cm) = ① (hüvelyk) × 11,75–23,54	
ELPLL08	Minim um	③ (cm) = ① (hüvelyk) × 11,53–32,22	5,09 - 7,16
	Maxim um	③ (cm) = ① (hüvelyk) × 16,10–31,78	

Lencse	Távolság a lencse középpontja és a vetítővászon alja között
ELPLX02 ELPLX02W ELPLX02S ELPLX02WS	④ (+) (cm) = ① (hüvelyk) × 0,22 ④ (-) (cm) = ① (hüvelyk) × 0,06

Lencse	Távolság a lencse középpontja és a vetítővászon alja között
ELPLU03 ELPLU03S ELPLW05 ELPLM08	④ (+) (cm) = ① (hüvelyk) × 0,40 ④ (-) (cm) = ① (hüvelyk) × 0,85
ELPLU04 ELPLW08 ELPLW06 ELPLM09 ELPLM15 ELPLM10 ELPLM11 ELPLL08	④ (+) (cm) = ① (hüvelyk) × 0,10 ④ (-) (cm) = ① (hüvelyk) × 1,35

4:3

Lencse	Vetítési távolság kiszámítása		Vetítési arány (vetítési távolság/x)
ELPLX02 ELPLX02W ELPLX02S ELPLX02WS	-	③ (cm) = ① (hüvelyk) × 0,94–3,41	0,45
ELPLU03 ELPLU03S	Minim um	③ (cm) = ① (hüvelyk) × 1,27–3,47	0,61 - 0,74
	Maxim um	③ (cm) = ① (hüvelyk) × 1,53–3,28	
ELPLU04	Minim um	③ (cm) = ① (hüvelyk) × 1,72–5,23	0,82 - 1,00

Lencse	Vetítési távolság kiszámítása		Vetítési arány (vetítési távolság/x)
	Maximum	③ (cm) = ① (hüvelyk) × 2,07–5,30	
ELPLW05	Minimum	③ (cm) = ① (hüvelyk) × 2,07–7,87	0,99 - 1,38
	Maximum	③ (cm) = ① (hüvelyk) × 2,86–5,81	
ELPLW08	Minimum	③ (cm) = ① (hüvelyk) × 2,29–3,98	1,11 - 1,56
	Maximum	③ (cm) = ① (hüvelyk) × 3,22–5,13	
ELPLW06	Minimum	③ (cm) = ① (hüvelyk) × 3,18–7,47	1,53 - 2,09
	Maximum	③ (cm) = ① (hüvelyk) × 4,32–6,97	
ELPLM08	Minimum	③ (cm) = ① (hüvelyk) × 2,81–5,10	1,36 - 2,18
	Maximum	③ (cm) = ① (hüvelyk) × 4,50–4,54	
ELPLM09 ELPLM15	Minimum	③ (cm) = ① (hüvelyk) × 4,19–8,09	2,03 - 3,30
	Maximum	③ (cm) = ① (hüvelyk) × 6,78–8,00	
ELPLM10	Minimum	③ (cm) = ① (hüvelyk) × 6,48–13,19	3,13 - 4,78
	Maximum	③ (cm) = ① (hüvelyk) × 9,85–13,07	

Lencse	Vetítési távolság kiszámítása		Vetítési arány (vetítési távolság/x)
ELPLM11	Minimum	③ (cm) = ① (hüvelyk) × 9,50–23,84	4,56 - 6,97
	Maximum	③ (cm) = ① (hüvelyk) × 14,38–23,54	
ELPLL08	Minimum	③ (cm) = ① (hüvelyk) × 14,11–32,22	6,79 - 9,55
	Maximum	③ (cm) = ① (hüvelyk) × 19,71–31,78	

Lencse	Távolság a lencse középpontja és a vetítővászon alja között
ELPLX02 ELPLX02W ELPLX02S ELPLX02WS	④ (+) (cm) = ① (hüvelyk) × 0,27 ④ (-) (cm) = ① (hüvelyk) × 0,08
ELPLU03 ELPLU03S ELPLW05 ELPLM08	④ (+) (cm) = ① (hüvelyk) × 0,49 ④ (-) (cm) = ① (hüvelyk) × 1,04
ELPLU04 ELPLW08 ELPLW06 ELPLM09 ELPLM15 ELPLM10 ELPLM11 ELPLL08	④ (+) (cm) = ① (hüvelyk) × 0,12 ④ (-) (cm) = ① (hüvelyk) × 1,65

16:10

Lencse	Vetítési távolság kiszámítása		Vetítési arány (vetítési távolság/x)
ELPLX02 ELPLX02W ELPLX02S ELPLX02WS	-	③ (cm) = ① (hüvelyk) × 0,83–3,41	0,37
ELPLU03 ELPLU03S	Minimum	③ (cm) = ① (hüvelyk) × 1,13–3,47	0,51 - 0,62
	Maximum	③ (cm) = ① (hüvelyk) × 1,35–3,28	
ELPLU04	Minimum	③ (cm) = ① (hüvelyk) × 1,52–5,23	0,68 - 0,83
	Maximum	③ (cm) = ① (hüvelyk) × 1,83–5,30	
ELPLW05	Minimum	③ (cm) = ① (hüvelyk) × 1,83–7,87	0,82 - 1,15
	Maximum	③ (cm) = ① (hüvelyk) × 2,52–5,81	
ELPLW08	Minimum	③ (cm) = ① (hüvelyk) × 2,02–3,98	0,93 - 1,30
	Maximum	③ (cm) = ① (hüvelyk) × 2,84–5,13	
ELPLW06	Minimum	③ (cm) = ① (hüvelyk) × 2,815–7,47	1,27 - 1,74
	Maximum	③ (cm) = ① (hüvelyk) × 3,81–6,97	

Lencse	Vetítési távolság kiszámítása		Vetítési arány (vetítési távolság/x)
ELPLM08	Minimum	③ (cm) = ① (hüvelyk) × 2,48–5,10	1,14 - 1,82
	Maximum	③ (cm) = ① (hüvelyk) × 3,98–4,54	
ELPLM09 ELPLM15	Minimum	③ (cm) = ① (hüvelyk) × 3,70–8,09	1,69 - 2,75
	Maximum	③ (cm) = ① (hüvelyk) × 5,98–8,00	
ELPLM10	Minimum	③ (cm) = ① (hüvelyk) × 5,72–13,19	2,61 - 3,99
	Maximum	③ (cm) = ① (hüvelyk) × 8,70–13,07	
ELPLM11	Minimum	③ (cm) = ① (hüvelyk) × 8,39–23,84	3,80 - 5,81
	Maximum	③ (cm) = ① (hüvelyk) × 12,71–23,54	
ELPLL08	Minimum	③ (cm) = ① (hüvelyk) × 12,46–32,22	5,66 - 7,96
	Maximum	③ (cm) = ① (hüvelyk) × 17,41–31,78	

Lencse	Távolság a lencse középpontja és a vetítőtávon alja között
ELPLX02 ELPLX02W	④ (+) (cm) = ① (hüvelyk) × 0,24 ④ (-) (cm) = ① (hüvelyk) × 0,07

Lencse	Távolság a lencse középpontja és a vetítőlámpa alja között
ELPLX02S ELPLX02WS	④ (+) (cm) = ① (hüvelyk) × 0,24 ④ (-) (cm) = ① (hüvelyk) × 0,07
ELPLU03 ELPLU03S ELPLW05 ELPLM08	④ (+) (cm) = ① (hüvelyk) × 0,43 ④ (-) (cm) = ① (hüvelyk) × 0,92
ELPLU04 ELPLW08 ELPLW06 ELPLM09 ELPLM15 ELPLM10 ELPLM11 ELPLL08	④ (+) (cm) = ① (hüvelyk) × 0,11 ④ (-) (cm) = ① (hüvelyk) × 1,45

Kivetítési távolság

A vetítési távolságok megközelítő értékek.

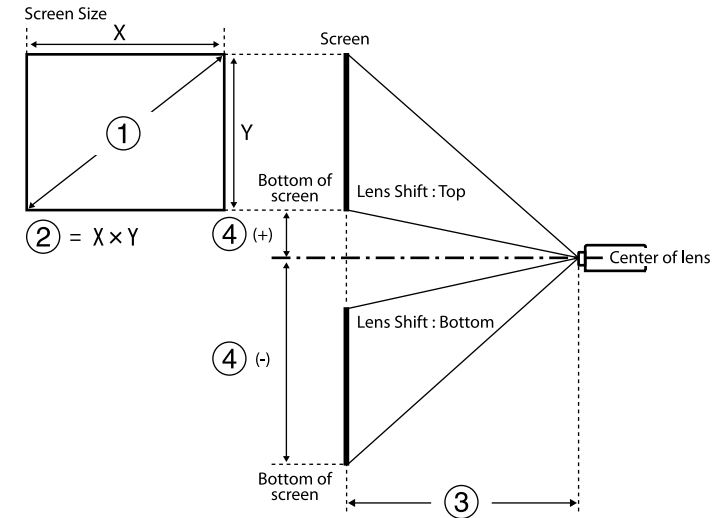

- ① Képernyő méret (hüvelyk)
- ② Képernyő méret (szélesség × magasság) (cm)
- ③ Vetítési távolság (Minimum: széles – maximum: Tele) (cm)
- ④ Távolság a lencse középpontja és a vetítőlámpa alja között (cm)

Ha 500 hüvelyk feletti képet vetít, a kép kissé elmosódottá válhat.

16:9

ELPLX02S/ELPLX02WS/ELPLX02/ELPLX02W

①	②	③	④
Hüvelyk	Szélesség × Magasság	ELPLX02S/ELPLX02WS/ELPLX02/ ELPLX02W	
100	221 × 125	73	-6 - 22

①	②	③	④
Hüvelyk	Szélesség × Magasság	ELPLX02S/ELPLX02WS/ELPLX02/ ELPLX02W	
110	244 × 137	81	-7 - 25
120	266 × 149	89	-7 - 27
150	332 × 187	112	-9 - 33
200	443 × 249	150	-12 - 45
300	664 × 374	227	-19 - 67
500	1107 × 623	380	-31 - 111
600	1328 × 747	457	-37 - 134
800	1771 × 996	611	-50 - 178
1000	2214 × 1245	764	-62 - 223

ELPLU03/ELPLU03S/ELPLM08

①	②	③		④
Hüvelyk	Szélesség × Magasság	ELPLU03 ELPLU03S	ELPLM08	
80	177 × 100	80-97	179-290	-68 - -32
100	221 × 137	101-122	225-363	-85 - -40
120	266 × 149	121-147	271-437	-102 - -48
150	332 × 187	153-184	340-547	-127 - -60
200	443 × 249	205-247	455-731	-169 - -80
250	553 × 311	257-309	570-915	-212 - -100
300	664 × 374	309-372	684-1099	-254 - -119

①	②	③		④
Hüvelyk	Szélesség × Magasság	ELPLU03 ELPLU03S	ELPLM08	
500	1107 × 623	517-622	1144-1835	-423 - -199
800	1771 × 996	830-998	1834-2939	-678 - -319
1000	2214 × 1245	1038-1248	2293-3674	-847 - -398

ELPLU04/ELPLW06/ELPLW08/ELPLM09/ELPLM15/ELPLM10/ELPLM11/ ELPLL08

①	②	③							④
Hüvelyk	Szélesség × Magasság	ELPLU04	ELPLW06	ELPLW08	ELPLM09 ELPLM15	ELPLM10	ELPLM11	ELPLL08	
60	133 × 75	79-96	148-205	108-153	198-324	304-470	442-682	659-934	-81 - 6
80	177 × 100	107-130	200-275	146-205	266-435	410-631	597-917	890-1256	-108 - 8
100	221 × 137	135-164	252-346	183-258	335-546	516-791	752-1152	1121-1578	-135 - 10
120	266 × 149	163-198	304-416	220-310	403-656	622-952	908-1387	1351-1900	-161 - 12
150	332 × 187	205-249	382-522	276-389	506-822	781-1194	1140-1740	1697-2384	-202 - 15
200	443 × 249	276-333	512-699	370-520	677-1099	1046-1596	1529-2327	2273-3189	-269 - 20
300	664 × 374	416-503	772-1052	557-783	1020-1653	1575-2400	2305-3503	3426-4799	-404 - 30

①	②	③							④
Hüvelyk	Szélesség × Magasság	ELPLU04	ELPLW06	ELPLW08	ELPLM09 ELPLM15	ELPLM10	ELPLM11	ELPLL08	
500	1107 × 623	697-841	1291-1757	931-1309	1705-2760	2634-4010	3857-5853	5732-8019	-673 - 50
800	1771 × 996	1119-1349	2070-2816	1491-2097	2733-4421	4222-6423	6186-9380	9190-12850	-1076 - 80
1000	2103 × 1183	1399-1688	2589-3522	1865-2623	3419-5528	5280-8032	7738-11730	11496-16070	-1345 - 100

ELPLW05

①	②	③	④
Hüvelyk	Szélesség × Magasság	ELPLW05	
60	133 × 75	94-134	-51 - -24
80	177 × 100	128-181	-68 - -32
100	221 × 137	161-228	-85 - -40
120	266 × 149	195-274	-102 - -48
150	332 × 187	246-344	-127 - -60
200	443 × 249	331-461	-169 - -80
300	664 × 374	500-695	-254 - -119
500	1107 × 623	839-1162	-423 - -199
800	1771 × 996	1346-1862	-678 - -319
1000	2103 × 1183	1685-2329	-847 - -398

4:3

ELPLX02S/ELPLX02WS/ELPLX02/ELPLX02W

①	②	③	④
Hüvelyk	Szélesség × Magasság	ELPLX02S/ELPLX02WS/ELPLX02/ ELPLX02W	
100	215 × 135	91	-8 - 27
110	237 × 148	100	-8 - 30
120	258 × 162	109	-9 - 33
150	323 × 202	138	-11 - 41
200	431 × 269	185	-15 - 55
300	646 × 404	278	-23 - 82
500	1077 × 673	466	-38 - 136
600	1297 × 808	560	-46 - 164
800	1723 × 1077	748	-61 - 218

ELPLU03/ELPLU03S/ELPLM08

①	②	③		④
Hüvelyk	Szélesség × Magasság	ELPLU03 ELPLU03S	ELPLM08	
80	163 × 122	98-119	220-356	-83 - -39
100	203 × 152	124-150	276-446	-104 - -49
120	224 × 168	149-180	332-536	-124 - -58
150	244 × 183	188-226	417-671	-155 - -73
200	406 × 305	251-303	558-896	-207 - -97

①	②	③		④
Hüvelyk	Szélesség × Magasság	ELPLU03 ELPLU03S	ELPLM08	
250	508 × 3817	315-380	698-1121	-259 - -122
300	610 × 457	379-456	839-1346	-311 - -146
500	10167 × 7623	634-762	1401-2247	-518 - -244
800	1626 × 1219	1016-1222	2245-3597	-829 - -390

ELPLU04/ELPLW06/ELPLW08/ELPLM15/ELPLM09/ELPLM10/ELPLM11/ ELPLL08

①	②	③							④
Hüvelyk	Szélesség × Magasság	ELPL U04	ELPL W06	ELPL W08	ELPL M15 ELPL M09	ELPL M10	ELPL M11	ELPLL 08	
60	122 × 91	98-119	183-252	133-188	244-399	376-578	546-840	814-1151	-99 - 7
80	163 × 122	132-160	247-338	179-252	327-534	505-775	736-1127	1096-1545	-132 - 10
100	203 × 152	167-202	310-425	225-316	411-670	635-972	926-1415	1379-1939	-165 - 12
120	224 × 168	201-243	374-511	271-381	495-805	764-1168	1116-1703	1661-2333	-198 - 15
150	244 × 183	253-306	469-641	339-477	621-1008	959-1464	1401-2134	2084-2924	-247 - 18
200	406 × 305	339-409	628-857	453-638	831-1347	1283-1956	1876-2853	2789-3909	-329 - 24

①	②	③							④
Hüvelyk	Szélesség × Magasság	ELPL U04	ELPL W06	ELPL W08	ELPL M15 ELPL M09	ELPL M10	ELPL M11	ELPLL 08	
300	508 × 3817	511-616	946-1289	682-960	1250-2025	1930-2941	2826-4292	4200-5880	-494 - 37
500	610 × 457	854-1031	1582-2152	1140-1603	2089-3380	3226-4910	4726-7169	7022-9821	-823 - 61
800	1626 × 1219	1370-1652	2535-3448	1826-2568	3347-5412	5170-7864	7576-11484	11254-15733	-1317 - 98

ELPLW05

①	②	③	④
Hüvelyk	Szélesség × Magasság	ELPLW05	
60	122 × 91	116-166	-62 - -29
80	163 × 122	158-223	-83 - -39
100	203 × 152	199-280	-104 - -49
120	224 × 168	241-337	-124 - -58
150	244 × 183	303-423	-155 - -73
200	406 × 305	406-566	-207 - -97
300	508 × 3817	614-825	-311 - -146
500	610 × 457	1028-1423	-518 - -244
800	1626 × 1219	1650-2280	-829 - -390

16:10
ELPLX02S/ELPLX02WS/ELPLX02/ELPLX02W

①	②	③	④
Hüvelyk	Szélesség × Magasság	ELPLX02S/ELPLX02WS/ELPLX02/ ELPLX02W	
100	215 × 135	80	-7 - 24
110	237 × 148	88	-7 - 27
120	258 × 162	96	-8 - 29
150	323 × 202	121	-10 - 36
200	431 × 269	163	-14 - 48
300	646 × 404	246	-20 - 72
500	1077 × 673	412	-34 - 120
600	1297 × 808	495	-41 - 145
800	1723 × 1077	661	-54 - 193

ELPLU03/ELPLU03S/ELPLM08

①	②	③		④
Hüvelyk	Szélesség × Magasság	ELPLU03 ELPLU03S	ELPLM08	
80	172 × 108	87-105	194-314	-73 - -34
100	215 × 135	109-132	243-393	-92 - -43
120	258 × 162	132-159	293-473	-110 - -52
150	323 × 202	165-200	368-592	-137 - -65
200	431 × 269	222-267	492-791	-183 - -86

①	②	③		④
Hüvelyk	Szélesség × Magasság	ELPLU03 ELPLU03S	ELPLM08	
250	538 × 337	278-335	616-990	-229 - -108
300	646 × 404	334-402	740-1189	-275 - -129
500	1077 × 673	559-673	1237-1984	-458 - -215
800	1723 × 1077	897-1079	1983-3177	-733 - -344

**ELPLU04/ELPLW06/ELPLW08/ELPLM09/ELPLM15/ELPLM10/ELPLM11/
ELPLL08**

①	②	③							④
Hüvelyk	Szélesség × Magasság	ELPL U04	ELPL W06	ELPL W08	ELPL M09 ELPL M15	ELPL M10	ELPL M11	ELPLL 08	
60	129 × 81	86-105	161-22 2	117-16 5	214-35 1	330-50 9	480-73 9	716-10 13	-87 - 6
80	215 × 135	116-14 1	217-29 8	158-22 2	288-47 1	445-68 3	647-99 3	965-13 61	-116 - 9
100	237 × 148	147-17 8	273-37 4	198-27 9	362-59 0	559-85 7	815-12 47	1214-1 709	-145 - 11
120	258 × 162	177-21 4	329-45 1	238-33 6	436-71 0	674-10 31	983-15 01	1463-2 057	-175 - 13
150	323 × 202	223-26 9	414-56 5	299-42 1	548-89 0	845-12 92	1235-1 882	1837-2 579	-218 - 16
200	431 × 269	298-36 1	554-75 6	400-56 3	733-11 89	1131-1 726	1654-2 518	2460-3 450	-291 - 22

①	②	③							④
Hüvelyk	Szélesség × Magasság	ELPL U04	ELPL W06	ELPL W08	ELPL M09 ELPL M15	ELPL M10	ELPL M11	ELPLL 08	
300	1077 × 673	450-544	835-1137	602-847	1103-1787	1704-2596	2493-3788	3706-5190	-436 - 32
500	1297 × 808	754-910	1396-1900	1006-1415	1844-2984	2848-4336	4172-6330	6199-8672	-727 - 54
800	1723 × 1077	1210-1459	2238-3045	1612-2268	2956-4780	4565-6945	6689-10142	9938-13894	-1163 - 86

ELPLW05

①	②	③	④
Hüvelyk	Szélesség × Magasság	ELPLW05	
60	129 × 81	102-146	-55 - -26
80	215 × 135	139-196	-73 - -34
100	237 × 148	175-247	-92 - -43
120	258 × 162	212-297	-110 - -52
150	323 × 202	267-373	-137 - -65
200	431 × 269	358-499	-183 - -86
300	1077 × 673	541-752	-275 - -129
500	1297 × 808	907-1256	-458 - -215
800	1723 × 1077	1456-2014	-733 - -344
1000	2154 × 1346	1822-2519	-916 - -431

Elem	Specifikáció
Termék neve	EB-PQ2220B
Méret	586 (Sz) x 185 (Ma) x 492 (Mé) mm (az emelt részt nem tartalmazza)
Kivetítőrendszer	RGB folyadékkristályos zár
LCD-panel mérete (átlósan)	1,04"
Kijelzési módszer	Poliszilikonos TFT aktív mátrix
Pixelek száma	Full HD (1920 (Sz) × 1080 (Ma) képpont) × 3
Képernyőfelbontás	8 294 400 képpont (1920 × 1080 × 4)
Fókusz beállítása	Mechanikus
Nagyítás beállítása	1,0 - 1,6 (Optikai zoom)
Vetítőlencse	Támogatottak opcionális objektívek. Standard objektív: ELPLM15
Lencsepozíció	Mechanikus Maximális függőleges irány: Kb. ±58% Maximális vízszintes irány: Kb. ±16%
Világítás	Lézerdióda
Hullámhossz	449 és 461 nm
Fényforrás kimeneti teljesítménye	Max. 97 W × 12 (1164 W)
Lézerosztály (belső lézerfényforrás)	4. osztály
Fényforrás működési ideje *1	Világítás mód: Normál, Csendes: Max. kb. 20 000 óra Világítás mód: Részletes: Max. kb. 30 000 óra

Elem	Specifikáció
Fényerő*2	Világítás mód: Normál: 20 000 lm Világítás mód: Csendes, Kiterjesztett: 14 000 lm
Kontrasztarány	Több mint 1:5 000 000 (Dinamikus kontraszt Normál/ Gyors)
Színreprodukció	Akár 1070 millió szín (az interfésztől függően)
Letapogatási frekvencia	HDMI1/2: Vízszintes: 26,97–135 kHz Függőleges: 23,98/24/25/29,97/30/50/59,94/60 Hz HDBaseT: Vízszintes: 26,97–135 kHz Függőleges: 23,98/24/25/29,97/30/50/59,94/60 Hz SDI: Vízszintes: 26,97–135 kHz Függőleges: 23,98/24/25/29,97/30/50/59,94/60 Hz
Áramellátás	100–120 VAC 50/60 Hz 12,0 A 200–240 VAC 50/60 Hz 7,3 A
Működési áramfogyasztás (100-120 V tartományban)	Világítás mód: Normál, Egyéni: 1193 W
Működési áramfogyasztás (220-240 V tartományban)	Világítás mód: Normál, Egyéni: 1431 W
Készenléti áramfelvétel	Kommunikáció be: 2,0 W Kommunikáció ki: 0,5 W
Hőkimenet (max.)	100-120 V tartományban: 4056 BTU/h 220-240 V tartományban: 4865 BTU/h
Légáramlás (max.)	354 köbláb percenként
Működési magasság	Tengerszint feletti magasság: 0 – 3048 m

Elem	Specifikáció
Működési hőmérséklet (egyketítő telepítés esetén) *3	0 – 2286 m tengerszint feletti magasság: 0 – +50°C (20–80%-os páratartalom, lecsapódás nélkül) 2287 – 3048 m tengerszint feletti magasság: 0 – +45°C (20–80%-os páratartalom, lecsapódás nélkül)
Működési hőmérséklet (többketítő telepítés esetén) *3	0 – 2286 m tengerszint feletti magasság: 0 – +45°C (20–80%-os páratartalom, lecsapódás nélkül) 2287 – 3048 m tengerszint feletti magasság: 0 – +40°C (20–80%-os páratartalom, lecsapódás nélkül)
Tárolási hőmérséklet	-10 – +60 °C (10–90%-os páratartalom, lecsapódás nélkül)
Tömeg (objektív nélkül)	Kb. 29,2 kg
Hálózat	RJ45 (100BASE-TX/10BASE-T) × 1, USB-csatlakozó (A típusú) × 1 (ELPAP11 vezeték nélküli LAN-egység, amely kompatibilis a következőkkel: IEEE802.11a(5 GHz)/b(2,4 GHz)/g(2,4 GHz)/n(2,4 GHz, 5 GHz) IEEE 802.11ac (5 GHz))

*1 Hozzávetőleges idő, amíg a fényforrás fényereje az eredeti érték felére csökken. (Feltételezve, hogy a kivetítőt olyan környezetben használja, ahol a levegőben lévő részecskék száma legfeljebb 0,04 mg/m³. Ez csak egy megközelítő útmutató és változhat a kivetítő használata és a környezet függvényében.)

*2 A műszaki adatok arra vonatkoznak, ha a standard objektív van csatlakoztatva.

*3 A lámpa fényerőssége automatikusan elhalványul, ha a környezet hőmérséklete túl magas. (Ez az érték a tengerszint feletti 0 és 2286 méteres magasság között körülbelül 40°C, a tengerszint feletti 2287 és 3048 méter között pedig körülbelül 35°C; ezt az értéket azonban a közvetlen környezet módosíthatja.)







A projektor támogatja a következő funkciókat és opciókat az Epson Projector Content Manager számára





Funkciók/opciók		EB-PQ2220B
Egyidejű lejátszás		-
Mentse el a lejátszási listát a projektorra hálózaton keresztül		✓
Settings > Video Format	Auto Select	✓
	AVI Format	✓
	MP4 Format	-





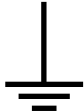

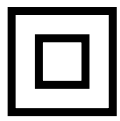

Amikor az Epson Projector Content Manager szoftver használatával egy projektet hoz létre ehhez a kivetítőhöz, válassza a **Full HD (1920x1080)** értéket a **Projector Resolution** beállításnál.

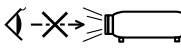

Az alábbi táblázat a készüléken lévő biztonsági jelölések jelentésének listáját tartalmazza.

Sz.	Jelölés	Jóváhagyott szabványok	Leírás
1		IEC60417 No. 5007	Bekapcsolt állapot (tápellátás) Azt jelzi, hogy a készülék áramforráshoz csatlakozik.
2		IEC60417 No. 5008	Kikapcsolt állapot (tápellátás) Azt jelzi, hogy a készülék nem csatlakozik áramforráshoz.
3		IEC60417 No. 5009	Készenlét Azt a kapcsolót vagy kapcsolópozíciót azonosítja, amellyel a készülék egy része bekapcsolható és készenléti üzemmódra állítható.
4		ISO7000 No. 0434B, IEC3864-B3.1	Vigyázat! A készülék használata közben előforduló általános veszélyre hívja fel a figyelmet.
5		IEC60417 No. 5041	Vigyázat! Forró felület Azt jelzi, hogy a megjelölt összetevő forró lehet, és csak óvatosan lehet hozzáérni.
6		IEC60417 No. 6042 ISO3864-B3.6	Vigyázat! Áramütés veszélye Azokat a berendezéseket azonosítja, amelyeknél elektromos áramütés veszélye áll fenn.

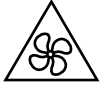
Sz.	Jelölés	Jóváhagyott szabványok	Leírás
7		IEC60417 No. 5957	Csak beltéri használatra Azokat az elektromos berendezéseket azonosítja, amelyek elsősorban beltéri használatra lettek kialakítva.
8		IEC60417 No. 5926	Egyenáramú hálózati csatlakozó polaritása Egy olyan berendezés pozitív és negatív csatlakozóját (polaritását) azonosítja, amelyhez egyenáramú tápellátás van csatlakoztatva.
9		—	Ugyanaz, mint a No. 8.
10		IEC60417 No. 5001B	Akkumulátor (általános) Akkumulátorról működő készülékeken van ilyen jelzés. Egy eszközt, például az akkumulátortartó rekesz fedelét vagy a csatlakozó végpontjait azonosítja.
11		IEC60417 No. 5002	Cella pozíciója Az akkumulátortartót vagy az akkumulátortartó belsejében lévő cella (vagy cellák) pozícióját azonosítja.
12		—	Ugyanaz, mint a No. 11.
13		IEC60417 No. 5019	Védőföldelés Olyan csatlakozási végpontokat azonosít, amelyek külső vezetőhöz való csatlakoztatásra szolgálnak az áramütés elleni védelem érdekében hiba esetén, ezenkívül a védőföldelés elektródájának végpontját azonosíthatja.

Sz.	Jelölés	Jóváhagyott szabványok	Leírás
14		IEC60417 No. 5017	Földelés Földelt csatlakozási végpontot azonosít azokban az esetekben, amikor a 13-as szimbólumra nincs kifejezetten szükség.
15		IEC60417 No. 5032	Váltakozó áram Azt jelzi a besorolási táblán, hogy a készülék csak váltakozó árammal üzemeltethető; a megfelelő csatlakozási végpontokat azonosítja.
16		IEC60417 No. 5031	Egyenáram Azt jelzi a besorolási táblán, hogy a készülék csak egyenárammal üzemeltethető; a megfelelő csatlakozási végpontokat azonosítja.
17		IEC60417 No. 5172	II. osztályba sorolt berendezés Azokat a berendezéseket azonosítja, amelyek az IEC 61140 szabvány szerint megfelelnek a II. osztályba sorolt berendezésekre vonatkozó biztonsági követelményeknek.
18		ISO 3864	Általános tiltás A tiltott intézkedéseket és műveleteket azonosítja.
19		ISO 3864	Érintéssel kapcsolatos tiltás Azokra a sérülésveszélyekre hívja fel a figyelmet, amelyek a berendezés meghatározott részének megérintése miatt következhetnek be.

Sz.	Jelölés	Jóváhagyott szabványok	Leírás
20		—	Soha ne nézzen bele az objektívbe, ha a kivetítő be van kapcsolva.
21		—	Arra hívja fel a figyelmet, hogy nem szabad tárgyakat helyezni a kivetítőre.
22		ISO3864 IEC60825-1	Vigyázat! Lézersugárzás Azt jelzi, hogy a berendezés bizonyos része lézert bocsát ki.
23		ISO 3864	Szétszereléssel kapcsolatos tiltás Azt jelzi, hogy a berendezés szétszerelése esetén sérülésveszély, például elektromos áramütés veszélye áll fenn.
24		IEC60417 No. 5266	Készlet, részleges készlet Annak jelzése, hogy a berendezés ezen része kész állapotban van.
25		ISO3864 IEC60417 No. 5057	Vigyázat, mozgatható alkatrészek Azt jelzi, hogy meg kell tartani a távolságot a mozgatható alkatrészekről, a védelmi szabványoknak megfelelően.
26		IEC60417 No. 6056	Vigyázat (Mozgó ventilátorlapátok) Biztonsága érdekében maradjon távol a mozgó ventilátorlapátoktól.
27		IEC60417 No. 6043	Vigyázat (Éles sarkok) Az éles sarkok jelzése, amelyeket nem szabad megérinteni.
28		—	Annak jelzése, hogy kivetítés közben ne nézzen a lencsébe.

Sz.	Jelölés	Jóváhagyott szabványok	Leírás
29		ISO7010 No. W027 ISO 3864	Figyelmeztetés, Optikai sugárzás (például UV, látható sugárzás, IR) Ügyeljen arra, hogy elkerülje a szem és a bőr sérülését az optikai sugárzás közelében.
30		IEC60417 No. 5109	Nem használható lakott területen. A lakóterületre nem alkalmas elektromos berendezések azonosítása.

Ez a kivetítő egy 1 osztályú lézertermék, amely megfelel a lézerekre vonatkozó IEC/EN60825-1:2014 nemzetközi szabványoknak.

A kivetítő használata során kövesse ezeket a biztonsági utasításokat.

Figyelmeztetés

- Ez egy A osztályú termék. Otthoni környezetben ez a termék rádiózavarokat okozhat, ebben az esetben a felhasználónak meg kell tennie a megfelelő lépéseket.
- Ne nyissa fel a kivetítő burkolatát. A kivetítő nagy teljesítményű lézert tartalmaz.
- A készülék veszélyes optikai lézersugarat bocsáthat ki. Ne nézzen bele a fényforrásba. Szemsérülés következhet be.
- Ne irányítsa a kivetítő fényét optikai eszközökre, például nagyítóra, vagy fényvisszaverő felületre. A kivetítő ily módon való használata a nézőknek kellemetlen érzést okozhat. Tüzet, vagy balesetet is okozhat.
- A fénysugárnak való közvetlen kitétség nem megengedett, RG3 IEC 62471-5:2015.
- A kezelőknek szabályozniuk kell a fénysugárhoz való hozzáférést a veszélyes távolságon belül, vagy a terméket olyan magasságba kell szerelni, amely megakadályozza a szem veszélyes távolságon belüli expozícióját.

Vigyázat!

Leselejtezéskor ne szerelje szét a kivetítőt. A leselejtezést a helyi vagy nemzetközi törvények és előírások szerint végezze.



A kivetítő lézert használ fényforrásként. A lézer az alábbi tulajdonságokkal rendelkezik:

- A környezettől függően a fényforrás fényereje csökkenhet. Ha a hőmérséklet túl magasra emelkedik, a fényerő nagy mértékben csökken.
- Minél tovább használja a fényforrást, annál inkább csökken a fényereje. A használati idő és a fényerő csökkenése közötti összefüggést a fényerő beállítása opcionál módosíthatja.

▶ Kapcsolódó hivatkozások

- "Lézerrel kapcsolatos figyelmeztető címkék" [p.206](#)
- "Veszélyes távolság az IEC62471-5 szabvány szerint" [p.207](#)

Lézerrel kapcsolatos figyelmeztető címkék

A kivetítőn lézer figyelmeztető címkék találhatók. A címkék a vásárlás országától vagy területétől függően változhatnak.

Belül elhelyezett címke



Oldalt elhelyezett címke

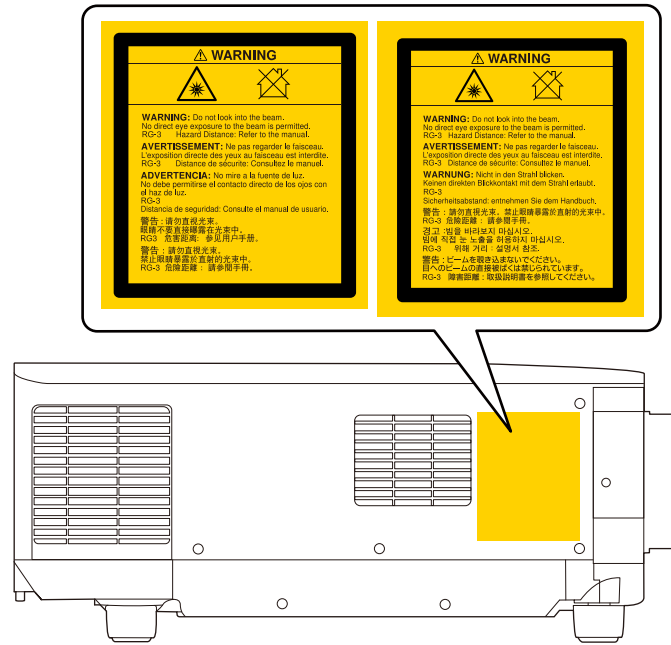

- Ha a kivetítőt távolról, a távirányító használatával kapcsolja be, győződjön meg arról, hogy senki nem néz a lencsébe.
- Ne hagyja, hogy kisgyermekek működtessék a kivetítőt. A gyerekeket felnőtteknek kell felügyelni.
- Vetítés közben ne nézzen a lencsébe. Ne nézzen a lencsébe optikai eszközökkel, például nagyítóval vagy távcsővel sem. Ez látáskárosodást okozhat.

- Ez kivetítő RG3-má válhat 3,0-nél nagyobb vetítési aránnyal rendelkező cserélhető objektív csatlakoztatásakor. Üzemeltetés előtt nézze meg az objektívek listáját és a veszélyes távolságokat. A kivetítő és az objektívek ilyen kombinációi kizárólag professzionális használatra szolgálnak, nem fogyasztói használatra.
- A kezelőknek szabályozniuk kell a fénysugárhoz való hozzáférést a veszélyes távolságon belül, vagy a terméket olyan magasságba kell szerelni, amely megakadályozza a szem veszélyes távolságon belüli expozícióját.
- A fénysugárnak való közvetlen kitettség nem megengedett.

Veszélyes távolság az IEC62471-5 szabvány szerint

Ha olyan kivetítőket és cserélhető objektíveket használ, amelyek a 3. kockázati csoportba kerülnek, tilos a sugárnak való közvetlen expozíció. A kezelőknek szabályozniuk kell a fénysugárhoz való hozzáférést a veszélyes távolságon belül, vagy a terméket olyan magasságba kell szerelni, amely megakadályozza a szem veszélyes távolságon belüli expozícióját.

Ha az itt jelzettnél közelebbi, veszélyes távolságon belül a lencsébe néznek, az látáskárosodást okozhat.

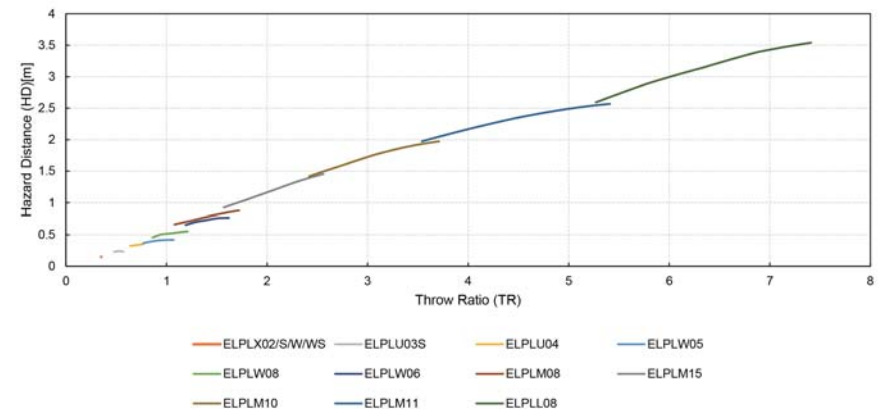

Az alábbi fejezetekben a kivetítővel kapcsolatos fontos közleményeket olvashatja el.

▶ Kapcsolódó hivatkozások

- "Indication of the manufacturer and the importer in accordance with requirements of EU directive" [p.208](#)
- "Indication of the manufacturer and the importer in accordance with requirements of United Kingdom directive" [p.208](#)
- "A használatra vonatkozó korlátozások" [p.208](#)
- "Operációs rendszerek hivatkozásai" [p.209](#)
- "Védjegyek" [p.209](#)
- "Szerzői jogi megjegyzés" [p.209](#)
- "Szerzői jog" [p.210](#)

Indication of the manufacturer and the importer in accordance with requirements of EU directive

Manufacturer: SEIKO EPSON CORPORATION
 Address: 3-5, Owa 3-chome, Suwa-shi, Nagano-ken 392-8502 Japan
 Telephone: 81-266-52-3131
<http://www.epson.com/>

Importer: EPSON EUROPE B.V.
 Address: Atlas Arena, Asia Building, Hoogoorddreef 5,1101 BA Amsterdam Zuidoost
 The Netherlands
 Telephone: 31-20-314-5000
<http://www.epson.eu/>

Indication of the manufacturer and the importer in accordance with requirements of United Kingdom directive

Manufacturer: SEIKO EPSON CORPORATION
 Address: 3-5, Owa 3-chome, Suwa-shi, Nagano-ken 392-8502 Japan
 Telephone: 81-266-52-3131
<http://www.epson.com/>

Importer: Epson (UK) Ltd.
 Address: Westside, London Road, Hemel Hempstead, Hertfordshire, HP3 9TD,
 United Kingdom
<http://www.epson.co.uk>

A használatra vonatkozó korlátozások

Amennyiben a terméket kiemelkedő megbízhatóságot/biztonságot igénylő, például légi, vasúti, tengeri, közúti stb. közlekedési eszközökhöz; katasztrófamegelőzési berendezésekhez; különféle biztonsági készülékekhez; illetve funkcionális/precíziós berendezésekhez stb. kapcsolódó alkalmazásokra használja, kizárólag azt követően használja a terméket, hogy mérlegelte a rendszer biztonságához és teljes körű megbízhatóságához szükséges meghibásodásbiztos és tartalék megoldások beépítését. Mivel a terméket nem kifejezetten rendkívüli megbízhatóságot/biztonságot igénylő alkalmazásra, például repüléssel vagy úrkutatással kapcsolatos berendezésekbe, fő kommunikációs berendezésekbe, atomerőművek vezérlőberendezésébe, közvetlen orvosi ellátáshoz használt gyógyászati készülékekbe stb. szánták, a termék megfelelőségéről a teljes kiértékelést követően hozott saját döntése alapján használja.

Operációs rendszerek hivatkozásai

- Microsoft® Windows® 8.1 operációs rendszer
- Microsoft® Windows® 10 operációs rendszer
- Microsoft® Windows® 11 operációs rendszer

Ebben az útmutatóban a fenti operációs rendszerek a következőképpen szerepelnek: „Windows 8.1” és „Windows 10”. Ezenkívül az operációs rendszerekre vonatkozhat az összefoglaló „Windows” kifejezés.

- macOS 10.13.x
- macOS 10.14.x
- macOS 10.15.x
- macOS 11.0.x
- macOS 12.0.x

Ebben az útmutatóban a „Mac” összefoglaló megnevezés használt minden fenti operációs rendszerre.

Védjegyek

Az EPSON a Seiko Epson Corporation bejegyzett védjegye.

A Mac, az OS X, és a macOS az Apple Inc. bejegyzett védjegye.

A Microsoft és a Windows a Microsoft Corporation védjegye vagy bejegyzett védjegye az Egyesült Államokban és/vagy más országokban.

A WPA2® és a WPA3® a Wi-Fi Alliance® védjegyei.

Az App Store az Apple Inc szolgáltatási neve.

A Chrome, a Chromebook, a Google Play a Google LLC bejegyzett védjegye.

A HDMI, a HDMI logó és a High-Definition Multimedia Interface a HDMI Licensing Administrator, Inc. védjegye vagy bejegyzett védjegye. 

A „QR-kód” a DENSO WAVE INCORPORATED bejegyzett védjegye.

A PJLink védjegy bejegyzése folyamatban van, vagy Japánban, az Egyesült Államokban és más országokban vagy régiókban már bejegyzett védjegy.

A Crestron®, Crestron Connected®, Crestron Fusion®, Crestron Control® és a Crestron RoomView® a Crestron Electronics, Inc. bejegyzett védjegyei.

Art-Net™ Designed by and Copyright Artistic Licence Holdings Ltd.

Az Intel® az Intel Corporation bejegyzett védjegye az Egyesült Államokban és/vagy más országokban.

Az Extron® és az XTP® az RGB Systems Incorporated bejegyzett védjegyei.

A HDBaseT™ és a HDBaseT Alliance logó a HDBaseT Alliance védjegyei.

Az N-Mark az NFC Forum, Inc. védjegye vagy bejegyzett védjegye az Egyesült Államokban és más országokban.

Az itt felhasznált egyéb termékek az azonosítás célját szolgálják, és előfordulhat, hogy tulajdonosaik védjeggyel védték azokat. Az Epson ezekkel a védjegyekkel kapcsolatban semmiféle jogra nem tart igényt.

Szerzői jogi megjegyzés

Minden jog fenntartva. A kiadvány egyetlen része sem reprodukálható, nem tárolható visszakereső rendszerben, illetve nem továbbítható bármiféle eszközzel, elektronikusan, mechanikusan, fénymásolással, felvétellel vagy bármilyen más módszerrel a Seiko Epson Corporation előzetes írásbeli engedélye nélkül. A dokumentum tartalmának használatára vonatkozóan nem vállalunk szabadalmi felelősséget. A szerző nem vállal felelősséget a kézikönyv tartalmának használatából fakadó károkért.

Sem a Seiko Epson Corporation, sem bármely partnervállalata nem vállal felelősséget a termék vásárlója vagy harmadik fél irányába olyan károkért, veszteségekért, költségekért vagy kiadásokért, amelyek a következőkből származnak: baleset, a termék nem rendeltetésszerű vagy helytelen használata, a termék jogosulatlan módosítása, javítása vagy megváltoztatása, illetve (az Egyesült Államok kivételével) a Seiko Epson Corporation üzemeltetési és karbantartási utasításainak nem pontos betartása.

A Seiko Epson Corporation nem vállal felelősséget azokért a károkért és problémákért, amelyek a Seiko Epson Corporation által eredeti Epson terméknek vagy Epson által jóváhagyott terméknek nem minősített kiegészítők vagy fogyóeszközök használatából származnak.

A kézikönyv tartalma minden további tájékoztatás nélkül frissülhet vagy módosulhat.

A kézikönyvben található illusztrációk különbözhetnek a kivetítőtől.

Szerzői jog

Az itt közölt információk előzetes értesítés nélkül változhatnak.

© 2024 Seiko Epson Corporation

2024.2 414476100HU