

EPSON®

Brukerhåndbok

Multimedia Projector

EB-PQ2220B

Betegnelser Som Brukes i Denne Brukerhåndboken	8
Bruke håndboken for å søke etter informasjon	10
Søke etter nøkkelord	10
Hoppe direkte fra bokmerker	10
Skrive ut bare de sidene du trenger	10
Skafe den siste versjonen av dokumentene	11
Introduksjon til projektoren	12
Projektordeler og -funksjoner	13
Projektordeler - Foran/topp	13
Projektordeler - Bak	14
Projektordeler - grensesnitt	15
Projektordeler - Base	18
Montere sikkerhetsvæieren	18
Projektordeler - Kontrollpanel	19
Projektordeler - Fjernkontroll	20
Sette batterier i fjernkontrollen	23
Bruk av fjernkontrollen	23
Låse fjernkontrollknappene	24
Projektordeler – Eksternt kamera	24
Sette opp projektoren	26
Merknad om transport	27
Forholdsregler ved installasjon	28
Feste og fjerne en linse	31
Feste en linse	31
Fjerne en linse	35
Feste og fjerne kabeldekselet	37

Bruke projektorstrøm	38
Slå på projektoren	38
Slå av projektoren	39
Tilkobling med kablet nettverk	41
Koble til et kablet nettverk	41
Velge innstillinger for kablet nettverk	41
Trådløs nettverksforbindelse	43
Installere den trådløse LAN-modulen	43
Velge innstillinger for trådløst nettverk manuelt	44
Velge innstillinger for trådløst nettverk i Windows	45
Velge innstillinger for trådløst nettverk på Mac	46
Sette opp sikkerhet for trådløst nettverk	46
Støttede klient- og CA-sertifikater	47
Bruk en QR-kode for å koble til en mobil enhet	48
Bruk en USB-nøkkel til å koble til en Windows-datamaskin	48
Sikker HTTP	50
Importere et Webservercertifikat med menyene	50
Webservercertifikat som støttes	50
Justere menyinnstillingene	52
Hjem-skjerm	53
Bruke projektorens menyer	54
Bruke skjermtastaturet	55
Tekst som kan skrives med skjermtastaturet	55
Bruke grunnleggende projektorfunksjoner	56
Sette opp projektoren	56
Melding	56
Ventebekreftelse	56
Dvalemodus	56
Pip	57
Indikatorer	57
Dato & klokkeslett	57

Språk	57
Skjermvisning	57
Strømsparingsmodus	57
Projisere bilder	58
Kildesøk	58
Lukker	58
Stillbilde	58
Volum	59
Bildeforhold	59
Skjermtype	59
Projisering	59
Prøvemønster	60
Innholdsavspilling	60
Displaybakgrunn	60
Oppstartskjerm	61
Justere bildeposisjon og -form	61
Lenseskift	61
Zoom	61
V/L-Keystone	62
Quick Corner	62
Rund overflate	62
Hjørnevegg	62
Punktkorrigerings	62
Justere bildekvaliteten	63
Fokus/Forvrenging	63
Fargemodus	63
Bildeforbedring	64
Gamma	64
RGBCMY	64
Lysstyrkeinnstilling	64
Bruke flere projektorer	64
Tiling	65
Kantoverlapping	65
Svart nivå	65
Skaler	66
Fargesamsvar	66
Enkel stabling	66
Enkel overlapping	67

Vedlikeholde projektorkvaliteten	67
Paneljustering	67
Fargeutjevning	67
Oppdateringsmodus	67
Lyskildekalibrering	68
Administrere projektorens innstillinger	68
Minne	68
Tidsplaninnstill.	68
Knappelås	68
Linselås	69
Passordbeskyttelse	69

Kopiere menyinnstillinger mellom projektorer (gruppeoppsett)

.....	71
Overføre innstillinger fra en USB-minnepinne	71
Overføre innstillinger fra en datamaskin	72
Melding ved feil med gruppeoppsett	73

Menyinnstillinger

74

Bildemeny	75
Fargemodus	75
Lysstyrke	75
Kontrast	75
Fargemetning	76
Nyanse	76
Skarphet	76
Hvitbalanse	76
Forhåndsinnst. bildem.	76
Interpoler. av ramme	76
Super-resolution	77
Scenetilpasset gamma	77
Gamma	77
RGBCMY	77
Dynamisk kontrast	77
Lys av-kontroll	78
Tilbakestill (Bilde-meny)	78

Signalmeny	79	Posisjon for melding	95
Bildeforhold	79	Melding	95
Skjul	80	Displaybakgrunn	95
Fargerom	80	Oppstartskjerm	95
Dynamisk rekkevidde	80	Ventebekreftelse	95
Videoområde	80	Skjerm	95
EDID	80	Paneljustering	96
Skaler	81	Fargeutjevning	96
Bytt reservkilde	81	OSD-rotasjon	97
Tilbakestill (Signalmeny)	82	Brukerlogo	97
Innstillingsmeny	83	Projisering	97
Geometrisk korriger	83	Direkte strøm på	97
Volum	85	Dvalemodus	98
HDMI-kobling	85	Tid for Dvalemodus	98
Driftslås	85	Høyfjellsmodus	98
Linselås	86	Automatisk kildesøk	98
Lys modus	86	Auto. slå på	98
Lysstyrkenivå	86	Oppstartskilde	98
Konstant modus	86	Hurtigoppstart	99
Antatt gjenstående	87	USB-strøm	99
Brukstimer for konstant modus	87	Lukkerinnstillinger	99
Driftstid til lyskilde	88	Pip	99
Strømsparingsmodus	88	Indikatorer	99
Fjernmottaker	89	Lagringsmål for logg	99
Brukerknapp	89	Gruppeoppsettområde	100
Prøvemønster	89	AC spenningsovervåk	100
Minne	89	Dato & klokkeslett	100
Innholdsavspilling	90	Linsekalibrering	100
Lage spillelister ved hjelp av Epson Web Control	91	A/V-innstillinger	100
Filtyper som støttes i avspillingsmodus	92	Ventemodus	101
Begrensninger for innholdavspillingsmodus	93	HDBaseT	101
NFC-innstillinger	93	Fargekalibrering	101
Tilbakestill (Innstillingsmeny)	93	Betingelser for fargekalibrering	102
Utvidet-meny	94	Projektor-ID	102
Hjem-skjerm	94	Gruppeoppsett	102
Menyplassering	94	Gruppering	103
		Tiling	103
		Kantoverlapping	103

Svart nivå	104	Vis IP-adresse	115
Tilbakestill (Multiprojisering-meny)	105	IPv6-innstillinger	115
Skjerm avstemning	105	E-post varsel	116
Betingelser for skjermavstemning	105	E-postvarselmeldinger for nettverksprojektor	116
Fargesamsvar	106	SMTP-server	116
Enkel stabling	106	Portnummer	116
Betingelser for enkel stabling	106	Fra	116
Enkel overlapping	107	Adresse 1-innst./Adresse 2-innst./Adresse 3-innst.	116
Betingelser for enkel overlapping	107	SNMP	117
Tidsplaninnstill.	108	Fang IP adresse 1/Fang IP adresse 2	117
Statusikoner for tidsplan	108	Gruppenavn	117
Språk	109	PJLink-varsling	117
Tilbakestill (Utvidet-meny)	109	Varslet IP-adresse	117
Nettverksmeny	110	Kommandokommunikasj.	117
Trådløs strøm	110	Sikker HTTP	117
Nettv.info - Trådløst LAN	111	Webservercertifikat	118
Nettv.info - Trådb. LAN	111	Web API-innst.	118
Vis QR-koden	111	Prioritert gateway	118
Ekstern kameratilgang	111	Grunnkontroll	118
Projetornavn	111	PJLink	118
PJLink-passord	111	AMX Device Discovery	118
Passord for Remote	111	Crestron Connected	118
Passord Web-kontroll	112	Crestron Xio Cloud	119
Monitor-passord	112	Art-Net	119
Moderatorpassord	112	sACN	119
Projetornøkkelord	112	Message Broadcasting	119
Vis nøkkelord	112	Tilbakestill (Nettverk-meny)	119
Vis LAN-info.	112	Info-meny	121
Tilkoblingsmodus	112	Projetorinformasjon	121
Søk etter aksesspunkt	113	Event ID-kodeliste	121
SSID	113	Lyskilde-info	122
Sikkerhet	113	Versjon	122
Passfrase	114	Statusinfo.	123
EAP-innstilling	114	Spenningsadv.-info	123
Kanal	115	Tempadvarselinfo	123
IP-innstillinger	115	Strøm på/av-logg	123
SSID-display	115	Fastvareoppdatering	123

Eksporter gruppeinnstillinger	123	Epson Projector Management Connected/Epson Projector Management	144
Importer gruppeinnstillinger	124	Epson Web Control	144
Tilbakestill-meny	125	SNMP	145
Tilbakest. alle innstillinger	125	ESC/VP21-kommandoer	145
Oppdateringsmodus	125	ESC/VP.net-kommandoer	145
Lyskildekaliibrering	125	PJLink	145
Tilbakestill alt	126	Art-Net	146
Tilbak. alle (fab.standard)	126	sACN	146
		Støtte for Crestron Connected	146
		Web API	146
Justere projektorfunksjoner	128	Få tilgang til en nettverksprojektor med en nettleser	147
Egenskaper for multiprojisering	129	Alternativer for Web-kontroll	148
Prosedyreoversikt	129	Sjekk det projiserte bildet fra en ekstern plassering	157
Gjøre klart for multiprosjektering	129		
Koble til projektorer	129	Vedlikeholde projektoren	159
Initialisere projektorer	130	Projektorvedlikehold	160
Tilordne en hovedprojektor	131	Rengjøre Linsen	161
Kalibrere projektorer	131	Rengjøring av projektorkabinettet	162
Installere projektorer	131	Rengjøre luftinntaksventilene	163
Utføre grove bildejusteringer	132		
Koble projektorer til et nettverk	132	Løse problemer	164
Sette sammen bilder	132	Projeksjonsproblemer	165
Overlapping med Epson Projector Professional Tool-programvaren	133	Statusindikator på projektoren	166
Tiling med projektorens meny	134	Løse bilde- eller lydproblemer	171
Overlapping gjennom projektorens meny og det valgfrie eksterne kameraet	138	Løsninger når du ikke får noe bilde	171
Stabling med Epson Projector Professional Tool-programvaren	139	Løsninger når meldingen "Ingen signal" vises	171
Stabling ved hjelp av projektorens meny (enkel stabling)	140	Vise fra en bærbar Windows-maskin	172
Stabling og overlapping med Epson Projector Professional Tool-programvaren	140	Vise fra en bærbar Mac	172
Justere farger	141	Løsninger når du får meldingen "Støttes ikke"	172
Bruke eksternt kamera	142	Løsninger når bare en del av et bilde vises	172
		Løsninger når bildet ikke er firkantet	173
Overvåke og styre projektoren	143		
Alternativer for overvåking og kontroll av projektor	144		

Løsninger når bildet har støy eller forstyrrelser	173
Løsninger når bildet er utydlig eller uskarpt	174
Løsninger når bildets lysstyrke eller farger ikke er riktige	174
Løsninger når automatiske justeringer ikke påføres riktig	175
Løsninger når enkel stabling ikke brukes riktig	175
Løsninger når enkel overlapping ikke gjennomføres riktig	176
Løsninger når et etterbilde forblir på det projiserte bildet	176
Løsninger for lydproblemer	176

Løse driftsproblemer med projektoren eller fjernkontrollen 178

Løsninger for problemer med projektorstrøm eller avstengning	178
Løsninger på problemer med fjernkontrollen	178
Løsninger på problemer med passord	179
Løsningen når meldingen "Det er lite strøm i batteriet til klokken" vises	179
Løsninger når du ikke kan kontrollere projektoren ved hjelp av HDBaseT	179

Løsninger på problemer i innholdsavspillingsmodus 180

Løse nettverksproblemer 181

Løsninger når trådløs autentisering mislykkes	181
Løsninger når du ikke får tilgang til projektoren via nettleser	181
Løsninger når nettverks-e-postvarsler ikke mottatts	181
Løsninger når bildet har støy eller forstyrrelser under nettverksprojisering	182
Løsninger når du ikke kan overvåke eller kontrollere projektoren over et nettverk	182

Vedlegg 183

Ekstra utstyr og reservedeler 184

Linse	184
Kabler	184
Monteringer	184
Eksterne enheter	185
For trådløs tilkobling	185

Skjermformat og omtrentlig projiseringsavstand 186

Formel for projiseringsavstand	186
Projiseringsavstand	190

Projektorspesifikasjoner 196

Støttede funksjoner for Epson Projector Content Manager 198

Liste over sikkerhetssymboler og instruksjoner 199

Informasjon om lasersikkerhet 201

Advarselsmerker for laser	201
Fareavstand i henhold til IEC62471-5	202



Merknader 203

Indication of the manufacturer and the importer in accordance with requirements of EU directive	203
Indication of the manufacturer and the importer in accordance with requirements of United Kingdom directive	203
Bruksbegrensninger	203
Referanser for operativsystemer	203
Varemerker	204
Copyrighterklæring	204
Tillegg om opphavsrett	205



Betegnelser Som Brukes i Denne Brukerhåndboken

Sikkerhetssymboler

Projektoren og bruksanvisningene bruker grafiske symboler og etiketter for å indikere innhold som forteller deg hvordan du skal bruke projektoren trygt. Les og følg nøye instruksjonene som er merket med disse symbolene og etikettene for å unngå personskade eller materielle skader.

 Advarsel	Dette symbolet angir informasjon som, hvis den ikke respekteres, kan føre til personskader eller til og med død.
 Forsiktig	Dette symbolet viser informasjon om at det kan føre til mulig personskade eller fysisk skade, på grunn av at det brukes på feil måte, hvis det ignoreres.

Merking for generell informasjon

Obs!	Dette merket angir prosedyrer som kan føre til personskader eller materielle skader hvis man ikke er varsom.
	Denne etiketten indikerer ytterligere informasjon som kan være nyttig å vite.
[Knappnavn]	Angir navnet på knappen på fjernkontrollen eller kontrollpanelet. For eksempel: [Esc]-knapp
Meny-/innstillingsnavn	Indikerer navn på projektormenyer og innstillinger. For eksempel: Velg menyen Bilde .
»»	Denne etiketten viser koblinger til beslektede sider.
	Denne etiketten indikerer projektorens gjeldende menynivå.

»» Relaterte koblinger

- "Bruke håndboken for å søke etter informasjon" [s.10](#)

- "Skaffe den siste versjonen av dokumentene" [s.11](#)

Vi antar at denne håndboken vil brukes av spesialister med teknisk kunnskap og erfaring med installasjon og justering av projektorer.

Sørg for at du leser *Sikkerhetsinstruksjoner* før du bruker projektoren.

I PDF-håndboken kan du søke etter informasjon etter nøkkelord eller hoppe direkte til en bestemt del ved hjelp av bokmerkene. Du kan også skrive ut bare de sidene du trenger. Denne delen forklarer hvordan du bruker en PDF-håndbok som har blitt åpnet i Adobe Reader X på datamaskinen.

► Relaterte koblinger

- "Søke etter nøkkelord" s.10
- "Hoppe direkte fra bokmerker" s.10
- "Skrive ut bare de sidene du trenger" s.10

Søke etter nøkkelord

Klikk **Rediger** > **Avansert søk**. Angi nøkkelordet (tekst) som svarer til informasjon du leter etter i søkevinduet, og klikk deretter **Søk**. Treff vises i en liste. Klikk et av treffene som vises for å hoppe til den siden.

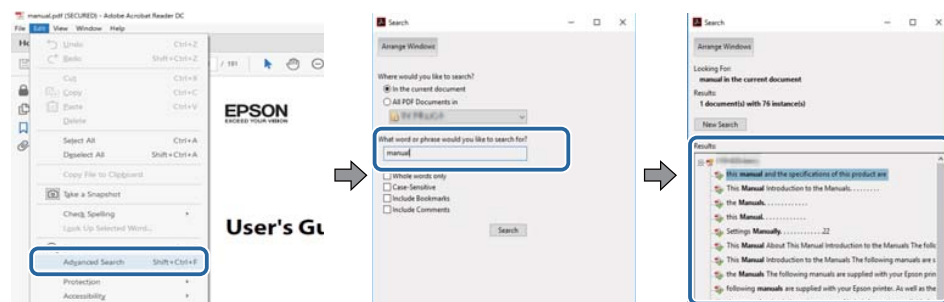

Hoppe direkte fra bokmerker

Klikk en tittel for å hoppe til den siden. Klikk + eller > for å vise titlene på lavere nivå i den delen. For å gå tilbake til forrige side gjør du følgende på tastaturet.

- Windows: Hold nede **Alt**, og trykk deretter ←.
- Mac OS: Hold nede kommandotasten, og trykk deretter ←.

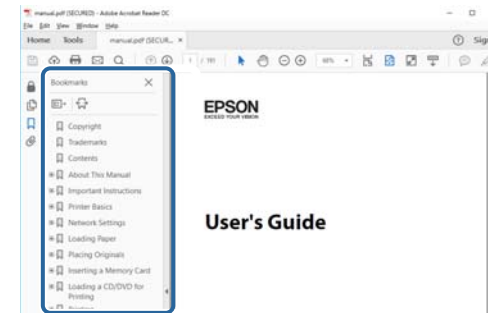

Skrive ut bare de sidene du trenger

Du kan hente ut og skrive ut bare de sidene du trenger. Klikk **Skriv ut** i **Fil**-menyen, og angi deretter sidene du vil skrive ut ved **Sider i Sider å skrive ut**.

- For å angi en serie med sider angir du bindestrek mellom første og siste side. For eksempel: 20-25
- For å angi sider som ikke er etterfølgende, deler du dem inn med kommaer. For eksempel: 5, 10, 15

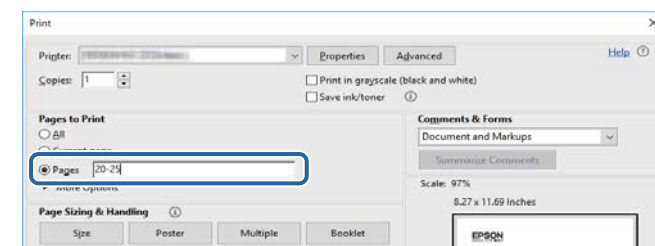

Du finner de nyeste versjonene av håndbøkene og spesifikasjonene på Epsons nettsted.

Besøk [epson.sn](https://www.epson.sn) og angi modellnavnet.

Introduksjon til projektoren

Les disse avsnittene for å finne ut mer om projektoren.

► Relaterte koblinger

- "Projektordeler og -funksjoner" [s.13](#)

Følgende seksjoner forklarer projektordelene og deres funksjoner.

► Relaterte koblinger

- "Projektordeler - Foran/topp" s.13
- "Projektordeler - Bak" s.14
- "Projektordeler - grensesnitt" s.15
- "Projektordeler - Base" s.18
- "Projektordeler - Kontrollpanel" s.19
- "Projektordeler - Fjernkontroll" s.20
- "Projektordeler – Eksternt kamera" s.24

Projektordeler - Foran/topp

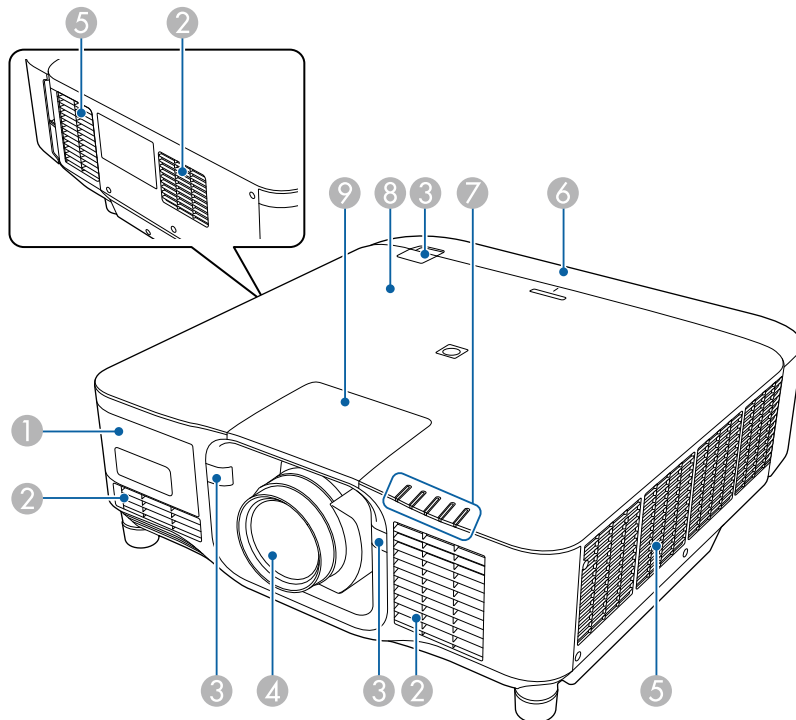

Navn	Funksjon
① Eksternt kameradeksel	Åpne dette dekselet for å installere det valgfrie eksterne kameraet. Når du bruker zoom-linse for ultra-kort stråleavstand, installerer du det valgfrie eksterne kameraet på linsen.
② Luftinntaksåpning	Tar inn luft for å kjøle ned projektoren internt.
③ Fjernmottakere	Mottar signaler fra fjernkontrollen.
④ Linse	Bildene projiseres herfra. <div style="border: 1px solid black; padding: 5px; margin: 5px 0;"> <p>⚠ Advarsel Ikke se inn i projektorlinsen under projisering.</p> </div> <div style="border: 1px solid black; padding: 5px; margin: 5px 0;"> <p>⚠ Forsiktig Ikke plasser objekter eller legg hånden din i nærheten av projektorlinsen. Det kan forårsake brannskade, brann, eller at objektet deformeres fordi dette område når en høy temperatur grunnet det konsentrerte projiseringslyset.</p> </div>
⑤ Luftutløpsåpning	Luftutløp for luft som kjøler ned projektoren innvendig. <div style="border: 1px solid black; padding: 5px; margin: 5px 0;"> <p>⚠ Forsiktig Ikke plasser hendene eller ansiktet nær luftutløpsåpningen under projisering, og plasser heller ikke objekter som kan skades eller deformeres av varme i nærheten av den. Varm luft fra utløpsåpningen kan forårsake brannskade, deformasjon eller ulykker.</p> </div>
⑥ Kabeldeksel	Deksel til bakkdelen med grensesnittporter.
⑦ Indikatorlamper	Indikerer statusen til projektoren.

Navn	Funksjon
8 NFC-brikke	Bruker NFC-teknologi for å overføre projektorinformasjon gjennom mobilenheten. Projector Config Tool-appen lar deg skanne projektorinformasjon og skrive innstillinger. Du kan laste ned Projector Config Tool-appen gratis fra App Store eller Google Play. Kunden påtar seg eventuelle kostnader som pådras ved kommunikasjon med App Store eller Google Play.
9 Linsedeksel	Fjern når du fester eller fjerner linsen.

► Relaterte koblinger

- "Statusindikator på projektoren" s.166
- "Feste og fjerne kabeldekselet" s.37
- "Feste og fjerne en linse" s.31

Navn	Funksjon
2 Kontrollpanel	Betjener projektoren.
3 Tilkoblingsporter	Kobler til grensesnittkabler.
4 Sikkerhetsåpning	Sikkerhetsåpningen er kompatibel med Microsaver Security System fra Kensington. Du finner mer informasjon om Microsaver Security System på Kensingtons nettsted. https://www.kensington.com/
5 Kabelholder	Du kan bruke en vanlig kabelstrips her til å feste kablene. <div style="border: 1px solid black; padding: 5px; margin-top: 10px;"> <p>⚠ Advarsel</p> <p>Ikke legg strømledningen sammen med de andre kablene. Ellers kan det oppstå brann.</p> </div>
6 Strøminntak	Kobler strømledningen til projektoren.
7 Kabellås	Fester strømledningen for å forhindre at den faller av.
8 Deksel til trådløs LAN-modul	Åpne dette dekselet for å installere den trådløse LAN-modulen.

Projektordeler - Bak

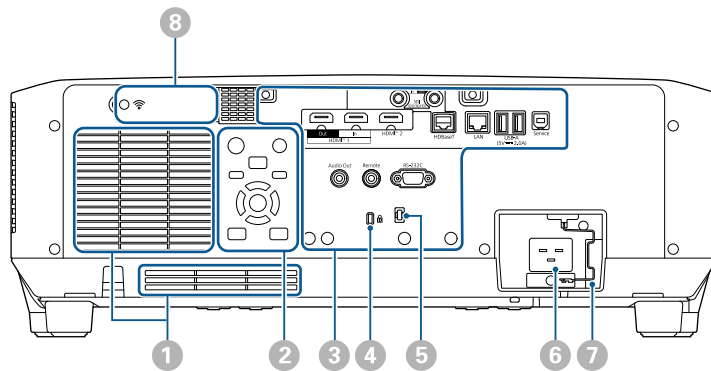

Navn	Funksjon
1 Luftinntaksåpning	Tar inn luft for å kjøle ned projektoren internt.

► Relaterte koblinger

- "Installere den trådløse LAN-modulen" s.43

Projektordeler - grensesnitt

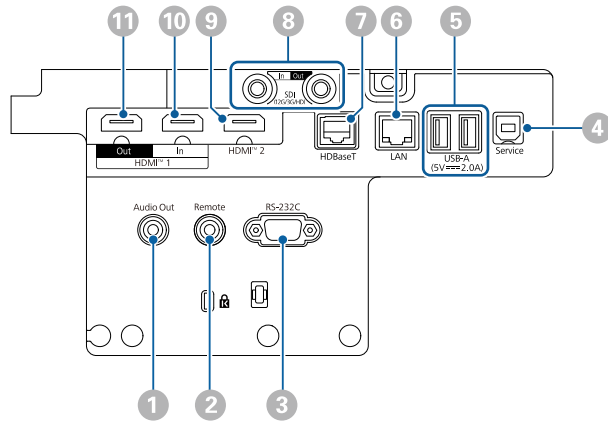



Obs!

- Sjekk formen og retningen til kontaktene på kabler du skal koble til. Ikke tving en plugg inn i en port hvis den ikke passer. Enheten eller projektoren kan bli skadet eller slutte å fungere.
- Ikke slå på inngangskilden før du har koblet den til projektoren. Dette kan skade projektoren.
- Bruk om nødvendig en adapter som lar deg koble til en inngangsport på projektoren.

Navn	Funksjon
1 Audio Out-port (Stereo-minijackplugg)	<p>Sender lyden fra gjeldene inngangskilde til en ekstern høyttaler. Du kan også koble projektoren til en forsterker med høyttalere.</p> <p>Hvis du vil spille lyd fra en høyttaler som er koblet til denne porten, velger du Projektor som innstilling for Audio ut-enhet i projektorens Innstillinger-meny. Når et audio-/video-system ikke er koblet til projektoren, sendes lyden fra høyttaleren som er koblet til denne porten, selv om Audio ut-enhet er satt til AV-system.</p> <p>🖱️ Innstillinger > HDMI-kobling > Audio ut-enhet</p> <p>Hvis du vil sende ut lyd for HDMI-kilden fra eksterne høyttalere når projektoren er slått av, velger du Alltid som innstillingen for A/V-utgang i projektorens Utvidet-meny.</p> <p>🖱️ Utvidet > A/V-innstillinger > A/V-utgang</p>
2 Remote-port (Stereo-minijackplugg)	<p>Kobler fjernkontrollen til projektoren ved hjelp av det valgfrie fjernkontrollkabelsettet og tar inn signaler fra fjernkontrollen. Når fjernkontrollen er koblet til, deaktiveres fjernmottakeren på projektoren.</p>
3 RS-232C-port (Mini D-Sub med 9 pinner hann)	<p>Brukes til å koble til en RS-232C-kabel for å styre projektoren fra en datamaskin.</p>
4 Service-port (USB-kontakt type B)	<p>Denne porten brukes for gruppe-innstillinger og fastvareoppdatering.</p>

Navn	Funksjon
5 USB-A-port (USB-kontakt type A)	<p>Brukes til å koble til en USB-lagringsenhet for å projisere filmer eller bilder i Innholdsavspilling-modus. Brukes også til gruppe-innstillinger og fastvareoppdatering.</p> <p>Bruk for å koble til det valgfrie kameraet når du bruker den valgfrie zoom-linsen for ultra-kort stråleavstand.</p> <p>Gir en tilkobling for å gi strøm til en strømme-mediespiller.</p> <p>Denne projektoren kan drives med 5 V/2 A.</p> <div style="border: 1px solid black; padding: 5px; margin-top: 10px;"> <p>Obs!</p> <ul style="list-style-type: none"> • Bruk USB-kabelen som følger med eller er spesifisert for bruk med enheten. • Ikke koble til en USB-hub eller en USB-kabel som er lengre enn 3 meter. Da kan ikke enheten fungere riktig. </div>
6 LAN-port (RJ-45)	<p>Brukes til å koble til en LAN-kabel for å koble til et nettverk.</p> <p>Bruk en nettverkskabel av typen 100Base-TX eller 10Base-T.</p> <p>For å sikre riktig dataoverføring kan du bruke en skjermet kategori 5-kabel eller bedre.</p>

Navn	Funksjon
7 HDBaseT-port (RJ-45)	<p>Bruk til å koble en LAN-kabel til den valgfrie HDBaseT-senderen. Du kan bruke en nettverkskabel på opptil 100 m. For å sikre riktig dataoverføring kan du bruke en kategori 5e STP-kabel eller bedre. Men funksjonaliteten er ikke garantert for alle inn-/utdataenheter og miljøer.</p> <p>Denne porten er kompatibel med HDCP2.3.</p> <p>Kontroller følgende innstillinger:</p> <ul style="list-style-type: none"> • Du kan aktivere kommunikasjon fra Ethernet og serielle porter på senderen ved å sette På som innstilling for Kontroll kommunikasjon i projektorens Utvidet-meny.  Utvidet > HDBaseT > Kontroll kommunikasjon • Hvis du har koblet til en Extron XTP-sender eller -svitsjer, velger du På som innstilling for Extron XTP i Utvidet-menyen på projektoren.  Utvidet > HDBaseT > Extron XTP
8 SDI In-port (BNC)	Tar imot videosignaler fra SDI-kompatibelt videoutstyr.

Navn	Funksjon
8 SDI Out-port (BNC)	<p>Sender ut videosignaler som mottas fra SDI-porten til en ekstern skjerm.</p> <p>Du kan koble til to projektorer i kjedekobling med en SDI-kabel.</p> <p>Hvis du vil sende ut bilder til en ekstern skjerm når projektoren er slått av, velger du Alltid som innstillingen for A/V-utgang i projektorens Utvidet-meny.</p> <p>☛ Utvidet > A/V-innstillinger > A/V-utgang</p> <div style="border: 1px solid black; padding: 5px; margin-top: 10px;">  <p>Når man bruker 12G-SDI, må man bruke en kabel som støtter 12G-SDI. Sørg for at kablen du bruker, er så kort som mulig. Bildene vises kanskje ikke riktig når du bruker en lang kabel.</p> </div>
9 HDMI2-port (HDMI)	<p>Tar imot videosignaler fra HDMI-kompatibelt videoutstyr og datamaskiner.</p> <p>Kobler til den valgfrie baseenheten for Epson Wireless Presentation System.</p> <p>Denne porten er kompatibel med HDCP2.3. (Lyden støtter bare PCM)</p>
10 HDMI1 In-port (HDMI)	<p>Tar imot videosignaler fra HDMI-kompatibelt videoutstyr og datamaskiner.</p> <p>Kobler til den valgfrie baseenheten for Epson Wireless Presentation System.</p> <p>Denne porten er kompatibel med HDCP2.3. (Lyden støtter bare PCM)</p>

Navn	Funksjon
11 HDMI1 Out-port (HDMI)	<p>Sender ut signaler til en ekstern skjerm eller en annen projektor.</p> <p>Ved å koble HDMI-kabler fra denne porten til HDMI1 In-porten til andre projektorer kan du skape og projisere et samlet bilde.</p> <p>Vi anbefaler å koble til en projektor av samme modell.</p> <p>Denne porten er kompatibel med HDCP2.3.</p>



- Når du sender 4K60 4:4:4 18 Gbps-bilder, må du bruke en premium HDMI-kabel. Hvis du bruker en kabel som ikke er kompatibel, kan det hende at bildene ikke vises riktig. Hvis bildene ikke vises med 18 Gbps, kan du vise dem ved å redusere **Oppløsning**-innstillingen i **EDID** fra **Bilde**-menyen.

☛ **Signal > Avansert > EDID**

Projektordeler - Base

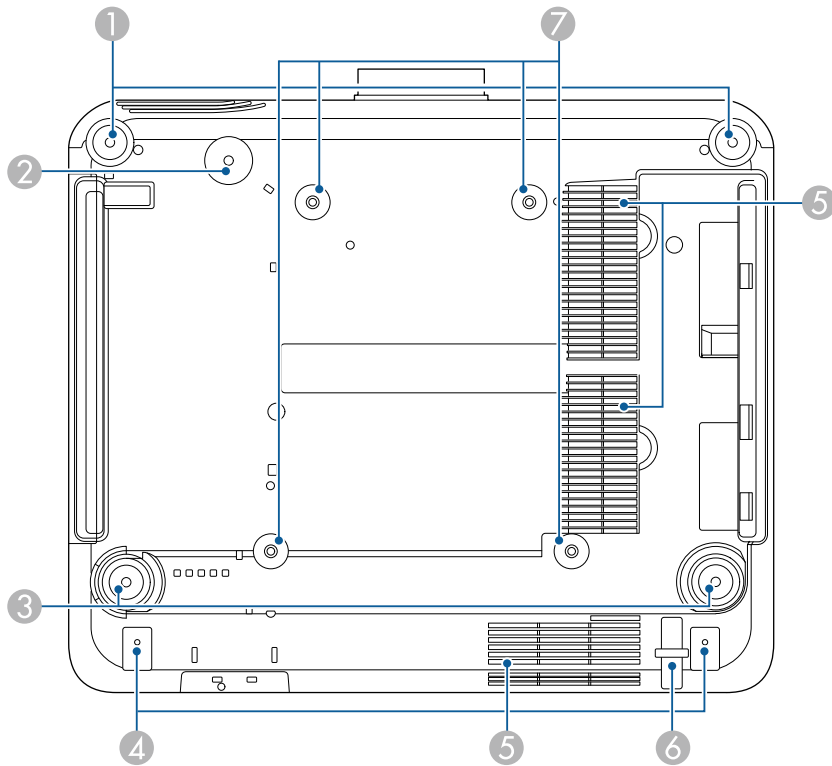

Navn	Funksjon	
3	Bakføtter	Når projektoren er plassert på for eksempel et skrivebord, kan du dreie for å trekke føttene ut og inn for å justere vannrett skråstilling. Du kan justere vipping innenfor et område på $\pm 5^\circ$. De bakre føttene kan tas av. Du kan forlenge føttene med ca. 35 mm før de løsner.
4	Skruehull (for kabeldekselet)	Skruehullene brukes til å feste kabeldekselet. Sørg for at kablene har blitt lagt gjennom hakket på basen på kabeldekselet før du fester kabeldekselet.
5	Luftinntaksåpning	Tar inn luft for å kjøle ned projektoren internt.
6	Festepunkt for sikkerhetskabel	Før en tyverisikringsvaierlås gjennom her, og lås den på plass.
7	Festepunkter for takmontering (ELPMB67, 4 punkter)	Bruk disse punktene til å feste det valgfri takfestet når du monterer projektoren på en vegg eller et tak.

► Relaterte koblinger

- "Montere sikkerhetsvaieren" [s.18](#)

Montere sikkerhetsvaieren

Når du bruker den valgfri takmonteringen, kan du feste sikkerhetsvaieren for å forhindre at projektoren faller ned fra taket.

Navn	Funksjon	
1	Fremre føtter	Når projektoren er plassert på for eksempel et skrivebord, kan du dreie for å trekke føttene ut og inn for å justere vannrett skråstilling. Du kan justere vipping innenfor et område på $\pm 5^\circ$. De fremre føttene kan tas av. Du kan forlenge føttene med ca. 35 mm før de løsner.
2	Skruehull (for ringen til sikkerhetsvaieren)	Skruehull for å feste ringen til sikkerhetsvaieren for å hindre at projektoren faller fra taket eller veggen.

Fest ringen med M6 × 15 mm-bolten som fulgte med sikkerhetsvairsettet, og slå en løkke på sikkerhetsvaireren gjennom takmonteringen for å feste den som vist.

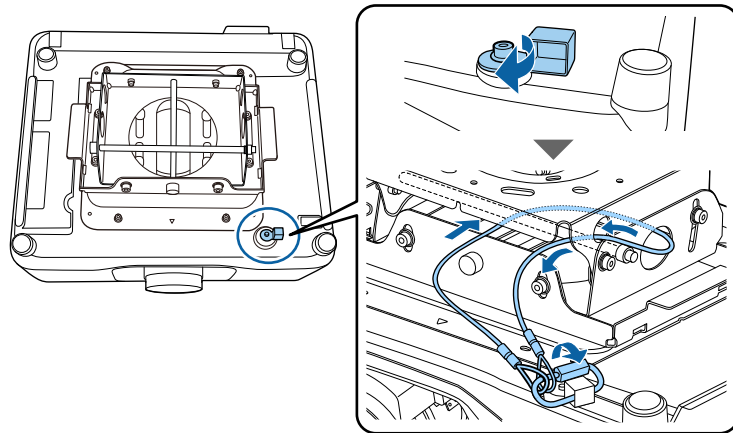

Projektordeler - Kontrollpanel

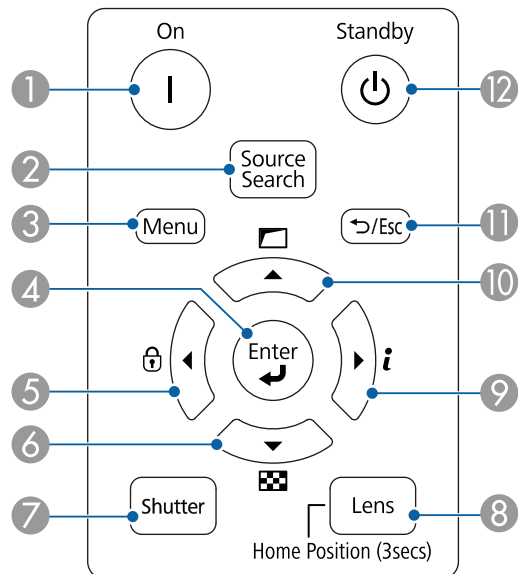

Navn	Funksjon
① [On]-knapp	Slår projektoren på.
② [Source Search]-knapp	Bytter til den neste inngangskilden.
③ [Menu]-knapp	Viser og lukker projektorens meny.
④ [Enter]-knapp [↵]	Åpner gjeldende valg og går til neste nivå mens projektorens meny vises.
⑤ Kontrollpanel-låseknapp og pilknapp	Viser Driftslås -skjermen slik at du kan låse knappene på kontrollpanelet. Gjør ett av følgende for å låse opp. <ul style="list-style-type: none"> • Sett Driftslås-innstillingen til Av. • Hold inne [Enter]-knappen på kontrollpanelet i mer enn 7 sekunder. Velger menyelementer mens projektorens meny vises.
⑥ Prøvemønsterknapp og pilknapp	Viser et prøvemønster. Prøvemønsterets form avgjøres av Skjermtipe -innstillingen. Pass på at du angir riktig skjermtipe før du justerer prøvemønsteret. Utvidet > Display > Skjerm > Skjermtipe Velger menyelementer mens projektorens meny vises.
⑦ [Shutter]-knapp	Slår video og lyd på eller av midlertidig ved å åpne/lukke den mekaniske lukkeren. Projektoren slår automatisk av strømmen to timer etter at lukkerfunksjonen er aktivert. Du kan deaktivere denne funksjonen. Utvidet > Drift > Lukkerinnstillinger > Tidtaker for lukker

Navn	Funksjon
8 [Lens]-knapp	Viser justerings skjerm for linseskift, zoom, fokus og forvrengning i rekkefølge hver gang knappen trykkes. Vent i 20 minutter etter at du har slått på projektoren før du stiller in fokus, zoom og linseskift for maksimal nøyaktighet. Når du justerer bildeplasseringen med vertikalt linseskift, justerer du ved å bevege bildet ned fra og opp. Hvis du justerer den fra topp til bunn, kan bildeposisjonen bevege seg litt ned etter justering. Hold nede denne knappen i mer enn 3 sekunder for å flytte linseposisjonen til startposisjonen. Hold linseposisjonen i startposisjonen for å få det klareste bildet.
9 Informasjonsknapp [i] og pilknapp	Viser projektorens Info -meny. Velger menyelementer mens projektorens meny vises.
10 Geometrisk korrigeringsknapp og pilknapp	Korrigerer formen på bildet ved hjelp av alternativene i Geometrisk korrigerings -innstillingen. Velger menyelementer mens projektorens meny vises.
11 [Esc]-knapp [↵ / Esc]	Stopper gjeldende funksjon. Går tilbake til forrige meny nivå når projektormenyen vises.
12 [Standby]-knapp	Slår projektoren av.



► Relaterte koblinger

- "Geometrisk korrigerings" s.83
- "Knappelås" s.68
- "Prøvemønster" s.60
- "Lukker" s.58

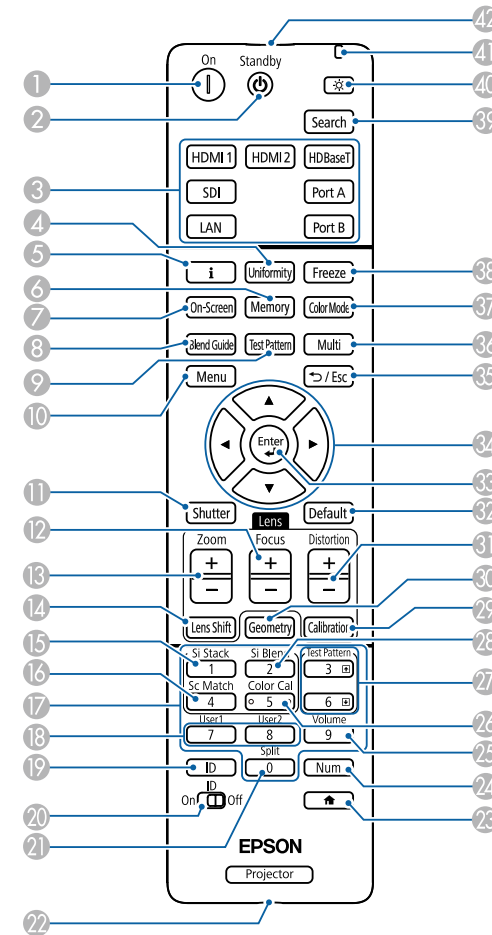
Projektordeler - Fjernkontroll







Navn	Funksjon
1 [On]-knapp	Slår projektoren på.
2 [Standby]-knapp	Slår projektoren av.

Navn	Funksjon
③ Bytt bildekilde-knapper	Bytter bildekilden til hver port. Knappene Port A og Port B er ikke tilgjengelige.
④ [Uniformity]-knapp	Viser Fargeutjevning -skjermen, der du kan justere fargetonebalansen til det projiserte bildet.
⑤ Informasjonsknapp 	Viser projektorens Info -meny.
⑥ [Memory]-knapp	Viser Minne -skjermen, der du kan lagre tilpassede innstillinger og laste lagrede innstillinger. Et minnenavn som allerede er brukt, indikeres med et blått merke. Hvis du lagrer over et tidligere lagret minne, overskrives innstillingene med gjeldende innstillinger.
⑦ [On-Screen]-knapp	Slår av/på Skjermvisning-funksjonen.
⑧ [Blend Guide]-knapp	Slår av/på Linjeguide og Mønsterguide fra Kantoverlapping -menyen.
⑨ [Test Pattern]-knapp	Viser et prøvemønster. Prøvemønsterets form avgjøres av Skjermtype -innstillingen. Pass på at du angir riktig skjermtype før du justerer prøvemønsteret.  Utvidet > Display > Skjerm > Skjermtype
⑩ [Menu]-knapp	Viser og lukker projektorens meny. Hold nede denne knappen i mer enn 15 sekunder for å slå av alle fjernmottakere.
⑪ [Shutter]-knapp	Slår video og lyd på eller av midlertidig ved å åpne/lukke den mekaniske lukkeren. Projektoren slår automatisk av strømmen to timer etter at lukkerfunksjonen er aktivert. Du kan deaktivere denne funksjonen.  Utvidet > Drift > Lukkerinnstillinger > Tidtaker for lukker Hold nede denne knappen i mer enn 5 sekunder for å snu bildet opp-ned.

Navn	Funksjon
⑫ [Focus] +/- -knapper	Justerer fokus i det projiserte bildet.
⑬ [Zoom] +/- -knapper	Justerer bildestørrelsen.
⑭ [Lens Shift]-knapper	Justerer posisjonen til det projiserte bildet. Vent i 20 minutter etter at du har slått på projektoren før du stiller in fokus, zoom og linseskift for maksimal nøyaktighet. Når du justerer bildeplasseringen med vertikalt linseskift, justerer du ved å bevege bildet nedenfra og opp. Hvis du justerer den fra topp til bunn, kan bildeposisjonen bevege seg litt ned etter justering. Hold nede denne knappen i mer enn 3 sekunder for å flytte linseposisjonen til startposisjonen. Hold linseposisjonen i startposisjonen for å få det klareste bildet.
⑮ [Si Stack]-knapp	Viser menyen for enkel stabling.
⑯ [Sc Match]-knapp	Viser menyen for skjermavstemming.
⑰ Numeriske knapper	Angir tall i projektorens meny mens du holder nede [Num]-knappen. I Innholdsavspilling-modus angir du tall mens du holder nede [Num]-knappen for å spille av favorittspillelistene dine.
⑱ [User]-knapper	Utfør innstillinger tildelt i Brukerknapp -innstillingen i projektorens Innstillinger -meny.
⑲ [ID]-knapp	Trykk denne knappen og trykk på en talltast innen 5 sekunder for å velge ID-en til projektoren du ønsker å styre med fjernkontrollen. (Angi et ett- eller to-sifret nummer.) Hvis du ikke vet projektorens ID, trykker du denne knappen under projisering for å vise projektorens ID og fjernkontrollens ID på skjermen midlertidig.

Navn	Funksjon
20 [ID]-bryter	Aktiverer (På) eller deaktiverer (Av) ID-innstillinger for fjernkontrollen.
21 [Split]-knapp	Denne knappen brukes ikke.
22 [Remote]-knapp	Kobler fjernkontrollen til projektoren ved hjelp av det valgfrie fjernkontrollkabelsettet og tar inn signaler fra fjernkontrollen. Når fjernkontrollen er koblet til, deaktiveres fjernmottakeren på projektoren.
23  -knapp	Viser og lukker Hjem-skjermen. Hold nede denne knappen i mer enn 5 sekunder for å låse eller låse opp fjernkontrollknappene.
24 [Num]-knapp	Hold nede denne tasten for å skrive tall ved hjelp av de numeriske knappene.
25 [Volume]-knapp	Justerer høyttalervolumet.
26 [Color Cal]-knapp	Viser fargekalibreringsmenyen.
27 [Test Pattern] opp/ ned-knapper	Vis forrige eller neste prøvemønster mens et prøvemønster vises. Utfører side opp og ned på datamaskinen når du kobler en projektor og datamaskin sammen via nettverket.
28 [Si Blend]-knapp	Viser menyen for enkel overlapping.
29 [Calibration]-knapp	Justerer linsekalibreringen.
30 [Geometry]-knapp	Viser Geometrisk korrig. -skjermen slik at du kan korrigere bildevinkler i det projiserte bildet.
31 [Distortion] +/- -knapper	Justerer forvrengningen i det projiserte bildet.
32 [Default]-knapp	Setter den valgte innstillingen tilbake til standardverdien. Hold nede denne knappen i mer enn 3 sekunder for å starte prosessen med linsekalibrering.

Navn	Funksjon
33 [Enter]-knapp 	Åpner gjeldende valg og går til neste nivå mens projektorens meny vises.
34 Piltaster	Velger menyelementer mens projektorens meny vises.
35 [Esc]-knapp  / Esc	Stopper gjeldende funksjon. Går tilbake til forrige menynivå når projektormenyen vises.
36 [Multi]-knapp	Viser projektorens Multiprojisering -meny.
37 [Color Mode]-knapp	Endrer fargemodus.
38 [Freeze]-knapp	Tar pause eller fortsetter visning av bilder. Lyd- eller videohandlinger fortsetter imidlertid å kjøre, så du kan ikke gjenoppta projiseringen på det punktet du stoppet den. Hold nede denne knappen i mer enn 5 sekunder for å sette opp et passord sikkert. <div data-bbox="1543 906 2089 1289" style="border: 1px solid gray; padding: 10px; margin-top: 10px;">  Når du bruker et stillbilde som testmønster, kan du endre følgende innstillinger selv når bildet er tatt ved hjelp av stillbildefunksjonen. <ul style="list-style-type: none"> • Geometrisk korrig. • Fokus, Zoom, Lenseskift, Forvrengning • Stille inn fargemodus • Hvitbalanse </div>
39 [Search]-knapp	Bytter til den neste inngangskilden.
40 Belysningsknapp 	Lyser opp knappene på fjernkontrollen i ca. 15 sekunder. Dette er nyttig når du bruker fjernkontrollen i mørket.
41 Indikator	Det avgis et lys når du sender ut fjernkontrollsignaler.

Navn	Funksjon
42 Fjernkontrollens lysutstrålende område	Sender ut fjernkontrollsignaler.

► Relaterte koblinger

- "Sette batterier i fjernkontrollen" [s.23](#)
- "Bruk av fjernkontrollen" [s.23](#)
- "Låse fjernkontrollknappene" [s.24](#)
- "Passordbeskyttelse" [s.69](#)
- "Hjem-skjerm" [s.53](#)
- "Geometrisk korrig." [s.83](#)
- "Minne" [s.89](#)
- "Prøvemønster" [s.60](#)
- "Lukker" [s.58](#)

Sette batterier i fjernkontrollen

Fjernkontrollen bruker to AA-batterier. Slike følger med projektoren.

Obs!

Sørg for at du leser *Sikkerhetsinstruksjoner* før du håndterer batteriet.



Bytt batteriene så snart de går tom. Fjernkontrollen bruker to AA-batterier.

1 Ta av batteridekselet som vist.

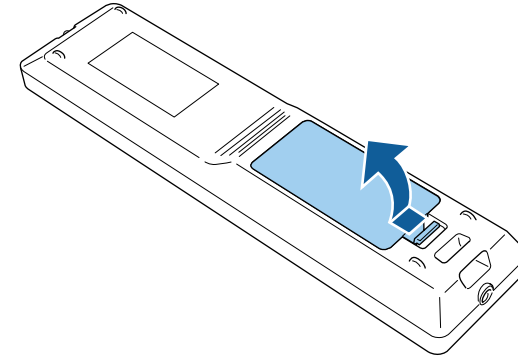

2 Ta ut de gamle batteriene hvis nødvendig.



Kast brukte batterier i henhold til lokale regler.

3 Sett inn batteriene.

⚠ Advarsel

Kontroller (+)- og (-)-merkene inni batteriholderen slik at du setter inn batteriene riktig vei. Hvis batteriene ikke brukes riktig, kan de eksplodere eller lekke og forårsake brann, personskaade eller skade på produktet.

4 Sett på batteridekselet, og trykk det ned til det klikker på plass.

Bruk av fjernkontrollen

Med fjernkontrollen kan du styre projektoren fra nesten hvor som helst i rommet.

Sørg for at du sikter fjernkontrollen mot projektorens mottakere innenfor avstanden og vinklene som er oppført her.

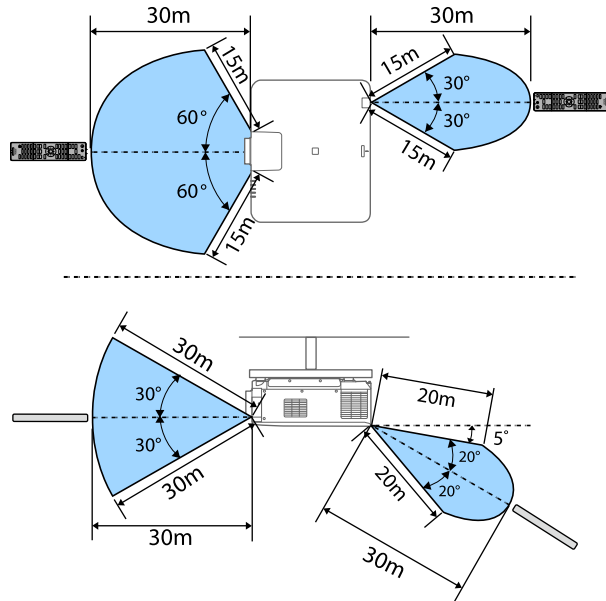

- Avhengig av omgivelsene for installasjon, kan tilgjengelig avstand og vinkler bli forkortet.
- Unngå å bruke fjernkontrollen i forhold der det er sterke lysrør eller direkte sollys. Hvis ikke kan projektoren ikke svare på kommandoer. Hvis du ikke skal bruke fjernkontrollen over lengre tid, bør du ta ut batteriene.
- Når du bruker flere projektorer i samme rom, eller det er hindringer rundt fjernkontrollmottakeren, kobler du fjernkontrollen til projektoren med det valgfrie fjernkontrollkabelsettet. Når fjernkontrollen er koblet til, deaktiveres fjernmottakeren på projektoren.

Låse fjernkontrollknappene

Du kan låse noen av knappene på fjernkontrollen.

For å låse fjernkontrollknappene som vises her, trykker du på og holder nede -knappen på fjernkontrollen i ca. 5 sekunder.

For å låse opp knappene trykker du på og holder nede -knappen igjen i ca. 5 sekunder.

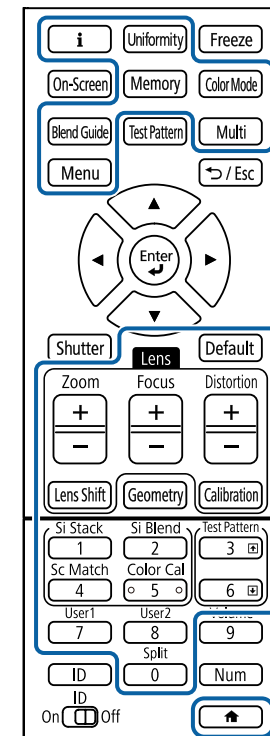

Projektordeler – Eksternt kamera

Du kan feste det valgfrie eksterne kameraet på forsiden av projektoren eller linsen. Se håndboken til det eksterne kameraet for installasjonsmetoden.

Du kan hente bruksanvisningen for det eksterne kameraet fra følgende Epson-nettsted.

<https://epson.sn/?MKN=EB-PQ2220B&PINF=voption>

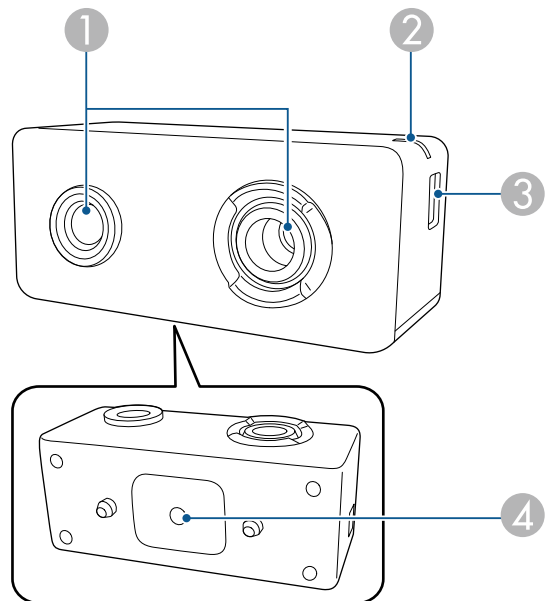

Navn	Funksjon
1 Kameralinse	Tar bilder. Obs! Ikke bruk eller oppbevar det eksterne kameraet på et sted der det vil bli utsatt for sterkt lys. Ellers kan det oppstå brannskade eller funksjonsfeil.

Navn	Funksjon
2 Indikatorlampe	Indikerer status for det eksterne kameraet. <ul style="list-style-type: none"> • Lyser: ventemodus • Blinker (intervaller på 0,25 sekund): det eksterne kameraet har sviktet • Blinker (intervaller på 0,5 sekund): det eksterne kameraet er i gang • Blinker (intervall på 1 sekund): oppdaterer fastvaren
3 micro USB-B-port	Koble den medfølgende USB-kabelen til projektoren.
4 Skruenhull (for montering)	Fester holderen for å installere det eksterne kameraet.

Eksempel

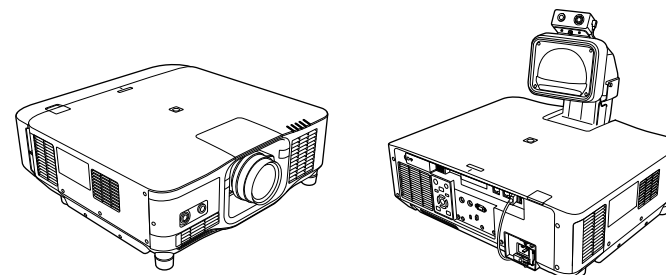

► Relaterte koblinger

- "Bruke eksternt kamera" s.142

Sette opp projektoren

Følg instruksjonene i disse delene for å sette opp projektoren.

► Relaterte koblinger

- "Merknad om transport" [s.27](#)
- "Forholdsregler ved installasjon" [s.28](#)
- "Feste og fjerne en linse" [s.31](#)
- "Feste og fjerne kabeldekselet" [s.37](#)
- "Bruke projektorstrøm" [s.38](#)
- "Tilkobling med kablet nettverk" [s.41](#)
- "Trådløs nettverksforbindelse" [s.43](#)
- "Sikker HTTP" [s.50](#)

Det er mange glassdeler og presisjonskomponenter inne i projektoren. For å forhindre skade på grunn av støt under transport må du håndtere projektoren på følgende måte.

Forsiktig

- Projektoren skal ikke bæres av én person. Man må være minst to personer for å pakke ut eller bære projektoren.
- Når du flytter projektoren, må du ikke holde i linsedekselet eller linseenheten. De kan løsne og projektoren kan falle, noe som kan forårsake skade.

Obs!

- Ikke transporter projektoren med linsen montert. Dette kan skade projektoren og linsen.
- Hvis projektoren ikke har en linse, fest dekselet som var på linsefatningen når du kjøpte projektoren.

Du kan installere projektoren eller montere den i taket i en hvilken som helst horisontal eller vertikal vinkel. Vær oppmerksom på følgende når du installerer projektoren.

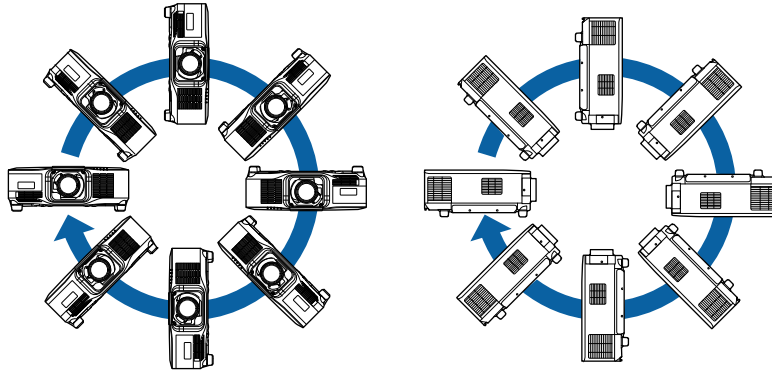

Advarsel

- Du må ikke bruke lim på festepunktene for takmontering for å hindre at skruene løsner, eller bruke smøremidler, oljer, eller lignende stoffer på projektoren. Projektorkabinettet kan sprekke, og den kan falle fra takmonteringen. Dette kan påføre alvorlige skader for personer som befinner seg under takmonteringen, og kan også skade selve projektoren.
- Ikke installer projektoren på et sted som er utsatt for mye støv eller fuktighet eller der det kan forekomme røyk eller damp. Ellers kan det føre til brann eller elektrisk støt. Kabinettet til projektoren kan også bli svekket og skadet slik at projektoren faller fra festet.

Eksempler på omgivelser som kan føre til at projektoren faller på grunn av svekkelse

- Steder som er utsatt for store mengder røyk eller luftbårne oljepartikler, som fabrikker eller kjøkken
- Steder som inneholder flyktige løsemidler eller kjemikalier, som fabrikker eller laboratorier
- Steder der projektoren kan bli utsatt for vaskemidler eller kjemikalier, som fabrikker eller kjøkken
- Steder der aromaoljer ofte brukes, som avslappingsrom
- I nærheten av enheter som lager store mengder røyk, luftbårne oljepartikler eller skum

Obs!

Installer en sikring for 13 A til 20 A på ledningene i bygningen som leverer strøm til projektoren. Ikke koble andre enheter til ledningene der sikringen er installert, og bruk ledningene kun til projektoren.

Obs!

- Bruk M6-skruer (opp til en dybde på 14 mm) for å feste projektorens takfestepunkter og monteringsutstyret på fire punkter.

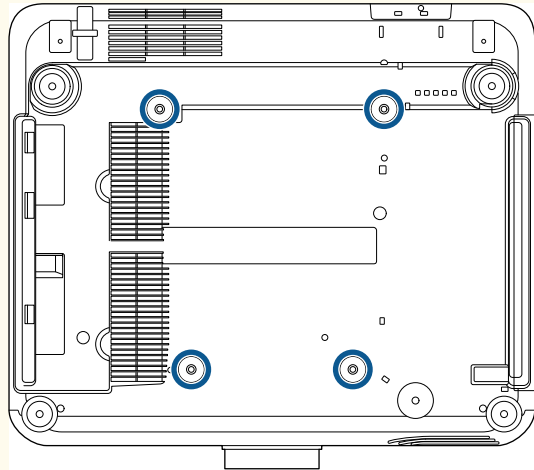

- Ikke stable projektorene direkte over hverandre.

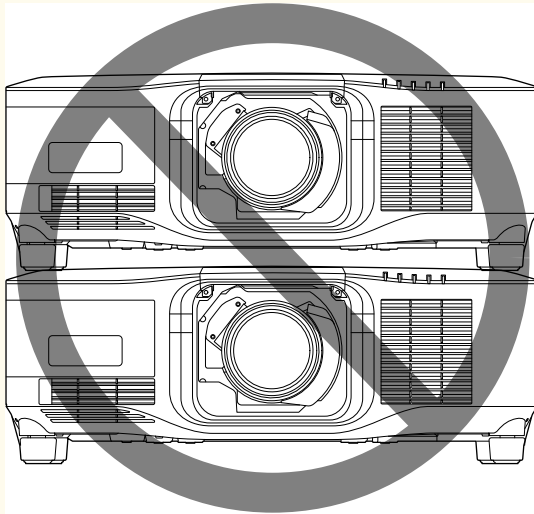

Installasjons plass

Obs!

- Sørg for at du har følgende mengde plass rundt projektoren for ikke å blokkere luftutløpsåpningen og luftinnløpsåpningene.

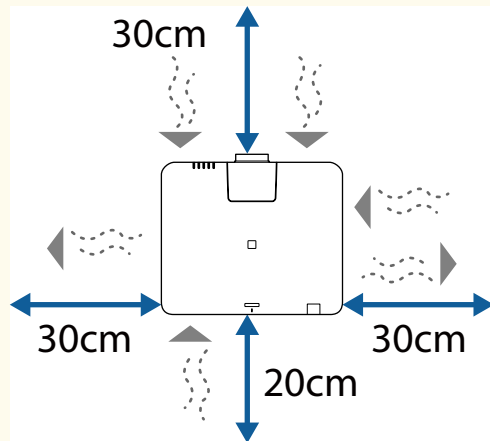

Se projektorens *Specifications* for detaljerte plasseringer av luftinntaksåpningen og luftutløpsåpningen.

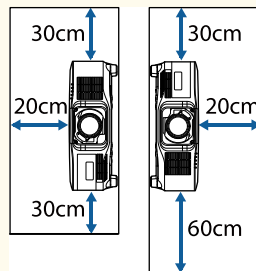

- Ikke installer projektoren på et sted der luften ikke kan sirkulere, for eksempel på en hylle eller i en boks.
Hvis du skal installere projektoren på en hylle eller i et kabinett, kontakter du Epson for mer informasjon.
- Hvis det ikke er nok plass rundt projektoren og den interne temperaturen til projektoren øker, kan lysstyrken til lyskilden reduseres.

Sørg for at varm luft fra utløpsåpningen ikke kommer inn i luftinntaksåpningen.

Installasjonsplass (ved installering av flere projektorer side om side)

Obs!

- Hvis du installerer flere projektorer ved siden av hverandre, må du sørge for at varm luft fra avtrekksventilene ikke går inn i luftinntaket til en annen projektor.

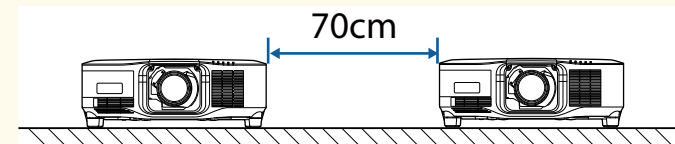

- Hvis du bruker en partisjon, kan du gjøre mellomrommet mellom projektorene mindre.

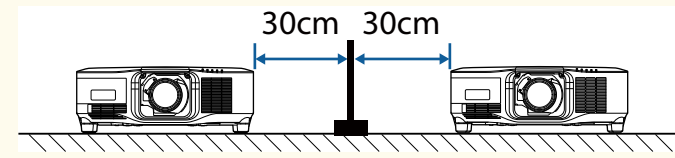

Følg instruksjonene i disse delene for å feste eller fjerne en kompatibel linse.

Følgende linser er tilgjengelige.

- ELPLX02
- ELPLX02W
- ELPLX02S
- ELPLX02WS
- ELPLU03S
- ELPLU04
- ELPLW08
- ELPLW06
- ELPLM15
- ELPLM10
- ELPLM11
- ELPLL08

Advarsel

Sørg for at du slår av projektoren og trekker ut strømledningen før du fester eller fjerner en linsen. Ellers kan du få elektrisk støt.

Obs!

- Hvis det kommer støv eller smuss inn i projektoren, blir kvaliteten på projisering dårligere, og det kan føre til feil. Pass på å ta følgende forholdsregler ved håndtering.
 - Sørg for at forsiden av projektoren ikke vender opp når du monterer eller fjerner linsen.
 - Fjern bare linsen når det er nødvendig.
 - Oppbevar projektoren med linsen montert.
- Unngå å ta på linsen med bare hendene for å forhindre fingeravtrykk eller skade på overflaten til linsen.

► Relaterte koblinger

- "Feste en linse" [s.31](#)
- "Fjerne en linse" [s.35](#)

Feste en linse

Du kan feste en kompatibel linse på projektoren.



Du finner informasjon om hvordan du installerer en linse for ultra-kort stråleavstand i *Brukerhåndboken* som følger med linsen.

- 1** Slå av projektoren, og trekk ut strømledningen.

2 Fjern linseerstatningsdekslet.

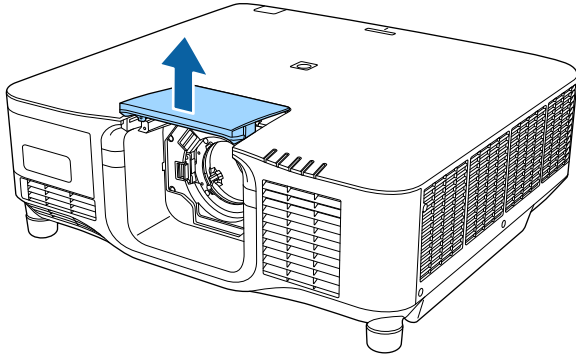

3 Klem låsespaken og flytt den til **Release**-posisjonen.

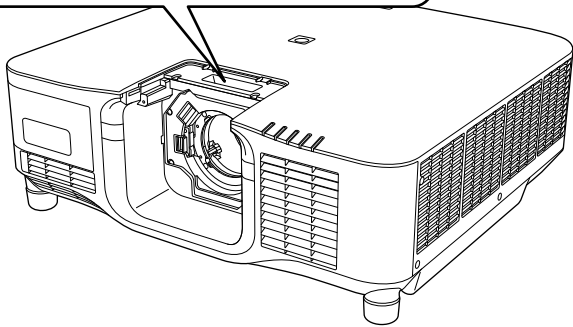
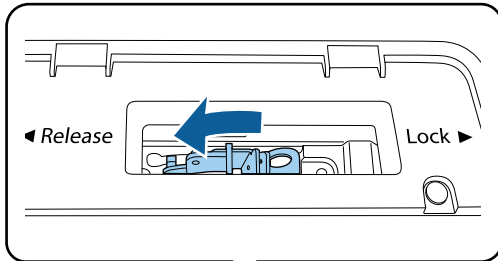

4 Sett linsen rett inn i linsekontakten på projektoren med den hvite prikken opp.

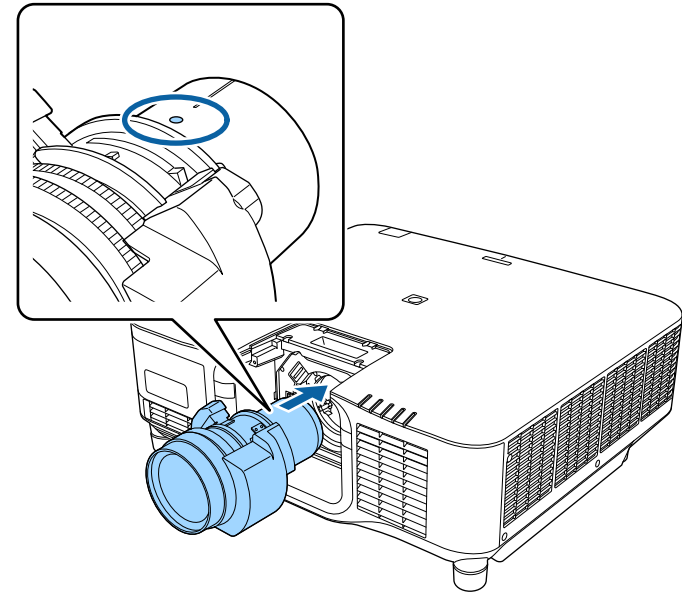

⚠ Forsiktig

For å unngå skade må du være forsiktig så du ikke klemmer fingrene mellom projektoren og linsen.

- 5** Hold linsen godt, klem låsespaken, og flytt den til **Lock**-posisjonen.

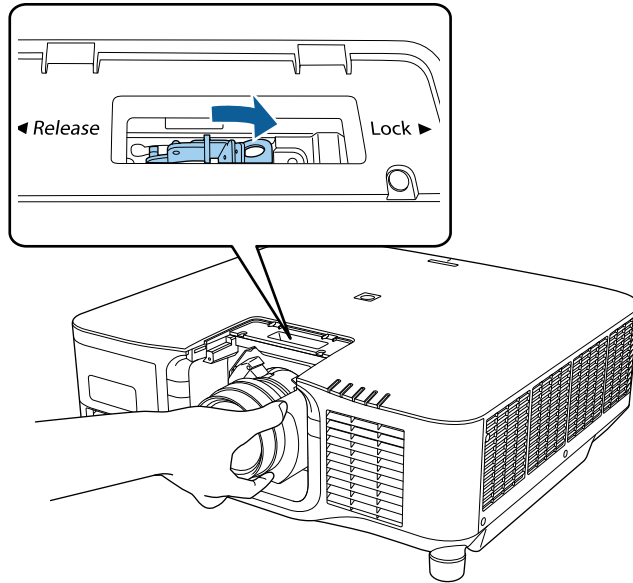

⚠ Advarsel

Kontroller at linsen er festet.

Hvis linsen ikke er festet, kan den falle av og forårsake skade når projektoren flyttes.

- 6** Hvis du vil feste linsen bedre, strammer du til skruen ved siden av låsespaken med en sekskantnøkkel (2,5mm).

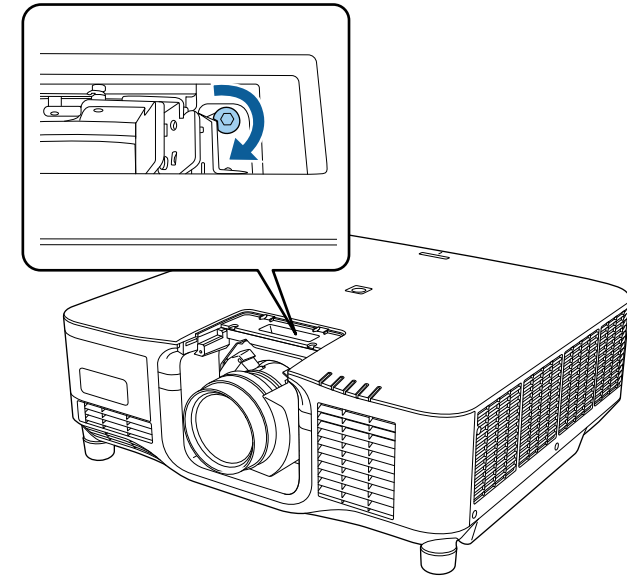

Hvis du bruker ELPLX02S/ELPLX02WS, er linsen sikret selv uten å bruke skruelåsen.

- 7** Sett på linsestatningsdekslet igjen.

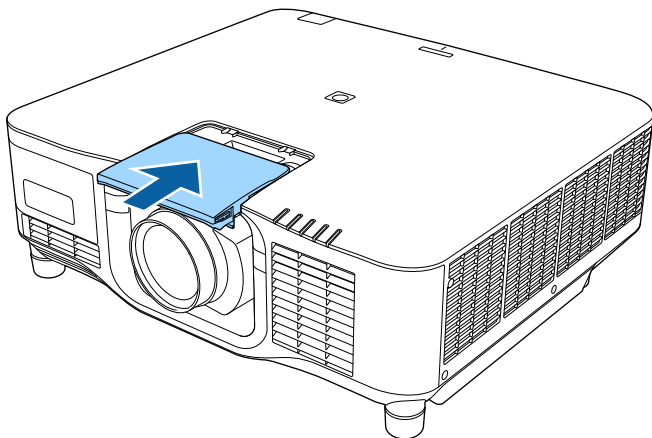

Hvis du projiserer nedover, anbefaler vi at du sikrer linsestatningsdekslet med skruer som du får kjøpt ellers (M3 × 12 mm).

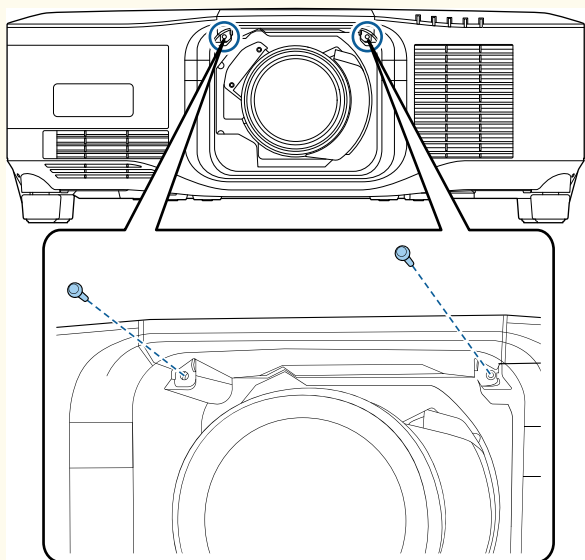

- 8** Slå på projektoren for å utføre denne operasjonen.

- 9** Når det vises en melding som ber deg starte linsekalibrering, velger du **Ja**. Linsekalibrering starter og hjelper projektoren med å fastsette riktig linseposisjon og justeringsområde. Det tar opptil 100 sekunder. Når kalibreringen er fullført, går linsen tilbake til sin opprinnelige posisjon. Følgende linser går tilbake til standardposisjonen.

- ELPLX02S/02
- ELPLX02WS/02W



- Hvis ingen melding vises etter at du har slått på projektoren, må du utføre linsekalibrering manuelt på en av følgende måter.
 - Trykk på [Calibration]-knappen på fjernkontrollen.
 - Hold nede [Default]-knappen på fjernkontrollen i ca. 3 sekunder.
 - Endre menyen til projektoren:
 - ☛ **Utvidet > Drift > Linsekalibrering**
- Hvis du ikke kalibrerer linsen, kan følgende funksjoner ikke fungere som de skal.
 - Fokus
 - Forvrengning
 - Zoom
 - Linseskift
 - Minne (Linseposisjon)

Obs!

Hvis du ser ikonet som indikerer at linsekalibrering har mislyktes, tar du av linsen og setter den på igjen. Hvis du fremdeles får meldingen, slutter du å bruke projektoren, trekker støpselet ut fra stikkontakten og kontakter Epson for å få hjelp.

Fjerne en linse

Du kan fjerne en linse for å bytte den ut med en annen linse.

Forsiktig

Vent minst 30 minutter før du fjerner eller bytter ut linsen etter at du har slått av projektoren. Hvis du tar på linseenheten før den er avkjølt, kan det forårsake forbrenning.



Projektoren bruker en laser som lyskilde. Som et sikkerhetstiltak slås lyskilden av når linsen er fjernet. Sett på linsen, og trykk deretter på [On]-knappen for å slå den på igjen.

- 1** Hold nede [Lens Shift] (fjernkontroll) eller [Lens] (kontrollpanel) i cirka 3 sekunder for å flytte linsen til startposisjonen.
- 2** Slå av projektoren, og trekk ut strømledningen.
- 3** Fjern linseerstatningsdekslet.

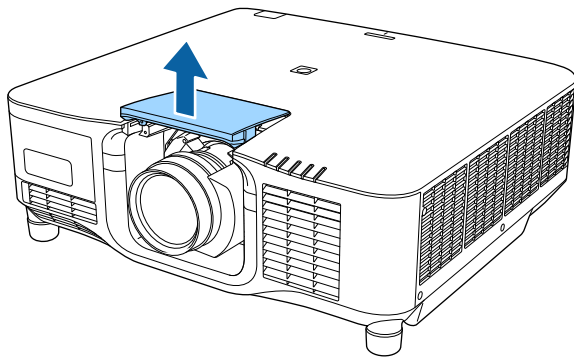

- 4** Løsne eventuelt skruen ved siden av låsespaken.

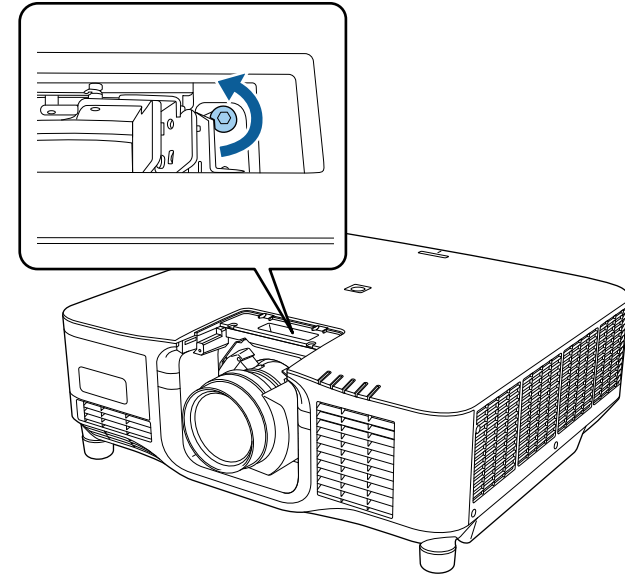

- 5** Hold linsen godt mens du klemmer låsespaken, og flytt den til **Release**-posisjonen.

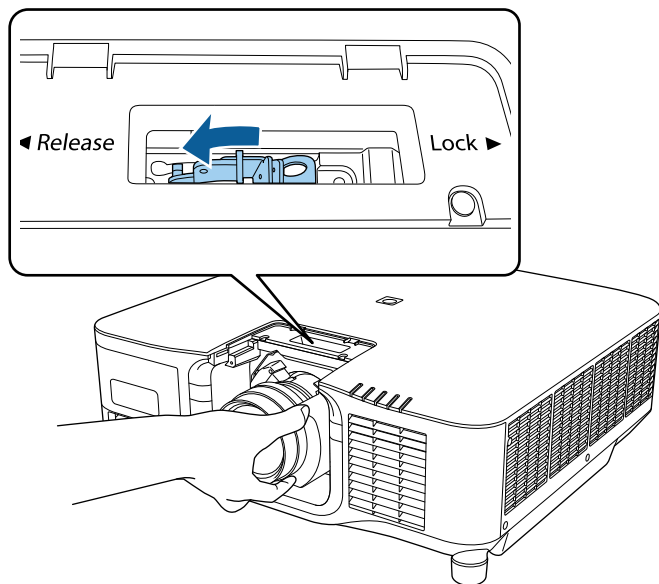

- 6** Trekk linsen rett ut av projektoren.

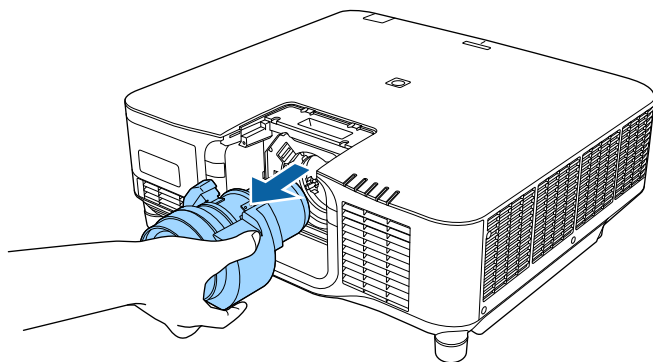

Når du henger projektoren fra et tak, kan du feste kabeldekselet som fulgte med projektoren slik at tilkoblede kabler ikke kan ses.

- 1** Før en vanlig strips gjennom kabelholderen og bind kablene sammen.

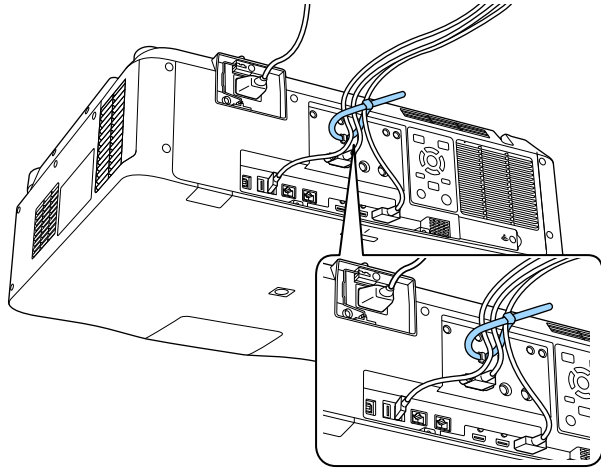

⚠ Forsiktig

Ikke legg strømledningen sammen med de andre kablene. Ellers kan det oppstå brann.

- 2** Plasser kabeldekselet på projektoren som vist, og før kablene gjennom hakkene på basen til kabeldekselet.

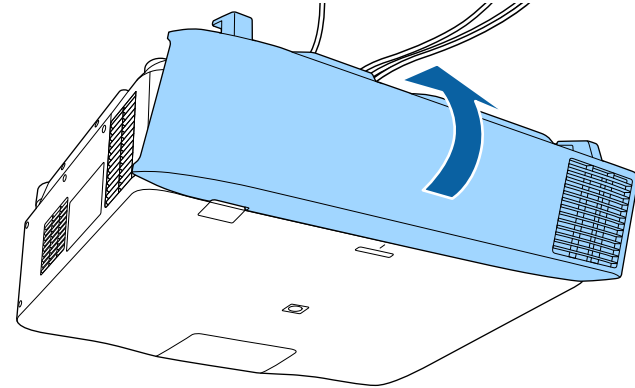

- 3** Trekk til kabeldekselskruene.

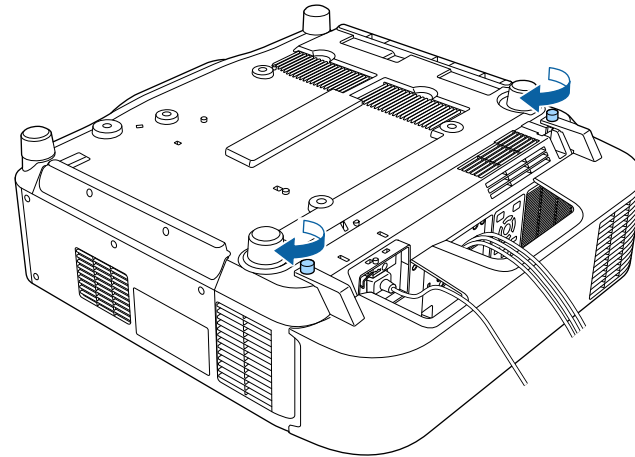

Følg instruksjonene i disse delene for å styre strøm til projektoren.

► Relaterte koblinger

- "Slå på projektoren" s.38
- "Slå av projektoren" s.39

Slå på projektoren

Slå på datamaskinen eller videoutstyret du ønsker å bruke etter at du skrur på projektoren.

Obs!

Før du slår på projektoren, bør du først koble datamaskinen eller videoutstyret du vil bruke til projektoren.

- 1** Koble strømkabelen til projektorens strøminntak, og koble den til en stikkontakt.

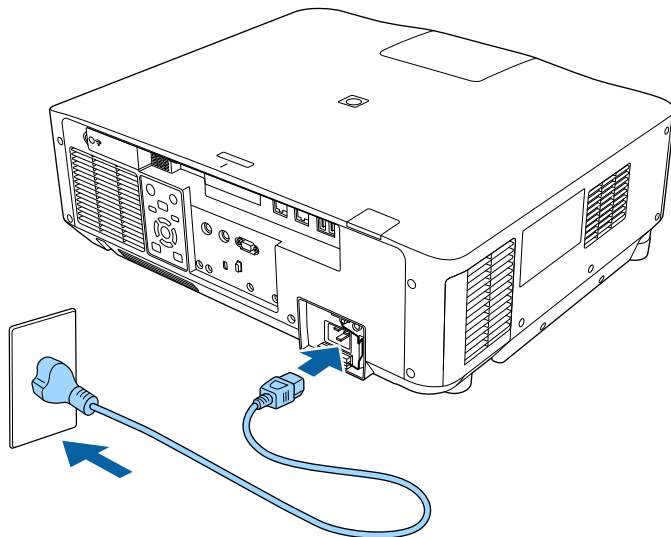

Projektorens strømindikator lyser blått. Dette indikerer at projektoren får strøm, men ennå ikke er slått på (den er i ventemodus).



Du kan bruke en 100 V-strømledning for å gi strøm til projektoren midlertidig for å bestemme sted for installasjon.

Når du projiserer med 100 V-strømledningen, er maksimal lysstyrke begrenset.

Bruk 200 V-strømledningen når du justerer det projiserte bildet eller linsen.

Du kan ikke bruke følgende funksjoner med 100 V-strømledningen.

- Lys modus
- Antatt gjenstående
- Oppdateringsmodus
- Lyskildekalibrering

Sørg for at du jorder støpselet med en jordingsledning eller bruker støpsel med jording.

- 2** Lås om nødvendig strømledningen for å forhindre at den faller av.

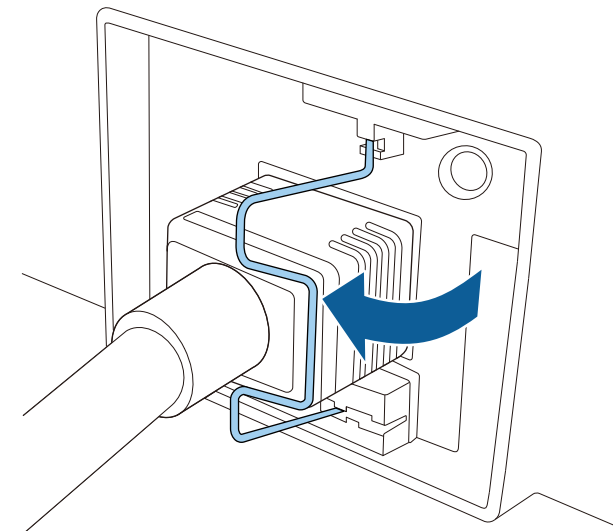

3 Trykk på [On]-knappen på kontrollpanelet eller fjernkontrollen for å slå på projektoren.

Projektoren piper, og statusindikatoren blinker blått mens projektoren varmer opp. Når projektoren er varmet opp, slutter statusindikatoren å blinke, og lyser blått.



- Når **Hurtigoppstart** er aktivert på projektorens **Utvidet**-meny, blir projektoren klar til bruk på noen sekunder neste gang du trykker på strømknappen.

☛ **Utvidet > Drift > Hurtigoppstart**

Prøv følgende hvis du ikke ser et projisert bilde.

- Slå på den tilkoblede datamaskinen eller videoenheten.
- Endre utgangsskjermen fra datamaskinen når du bruker en bærbar datamaskin.
- Sett inn en DVD eller annet videomateriale, og trykk på Play (om nødvendig).
- Trykk [Search]-knappen på kontrollpanelet eller fjernkontrollen for å finne kilden.
- Trykk på knappen for ønsket videokilde på fjernkontrollen.
- Hvis Hjem-skjermen vises, velger du kilden du vil projisere.

Advarsel

- Aldri se direkte på projektorlinsen når lyskilden er på. Dette kan skade øynene dine, og er spesielt farlig for barn.
- Når du slår på projektoren fra en avstand med fjernkontrollen, må du passe på at ikke er noen som ser inn i linsen.
- Under projeksjon skal du ikke blokkere lyset fra projektoren med bøker eller lignende. Hvis lyset fra projektoren blir blokkert, blir området som lyset skinner på varmt. Da kan den smelte, brenne, eller ta fyr. Linsen kan bli varm på grunn av det reflekterte lyset, og det kan føre til at projektoren får en feil. Du kan stoppe projiseringen med A/V av- eller Lukker-funksjonen eller ved å slå av projektoren.



- Når **Direkte strøm på**-innstillingen er satt til **På** i projektorens **Utvidet**-meny, slås projektoren på så snart du plugges den i. Vær oppmerksom på at projektoren slås på automatisk når strømmen kommer tilbake, for eksempel etter strømbrudd.

☛ **Utvidet > Drift > Direkte strøm på**

- Hvis du velger en bestemt port som **Auto. slå på** i projektorens **Utvidet**-meny, slår projektoren seg på så snart den oppdager et signal eller en kabeltilkobling fra denne porten.

☛ **Utvidet > Drift > Auto. slå på**

» **Relaterte koblinger**

- "Hjem-skjerm" [s.53](#)

Slå av projektoren

Slå av projektoren etter bruk.



- Slå av dette produktet når det ikke er i bruk for å forlenge levetiden til projektoren. Levetiden til lyskilden varierer avhengig av valgt modus, miljøforhold og bruk. Lysstyrken avtar over tid.
- Lyskildekalibrering starter automatisk når du slår av projektoren ved følgende forhold:
 - Innstillingen for **Lyskildekalibrering** er satt til **Kjør periodevis** i projektorens **Tilbakestill**-meny
 - 100 timer har gått siden siste lyskildekalibrering
 - Du har brukt projektoren kontinuerlig i mer enn 20 minutter
- Siden projektoren støtter direkte avslåing, kan den slås av direkte ved hjelp av bryteren.

- 1** Trykk på [Standby]-knappen på kontrollpanelet eller fjernkontrollen. Projektoren viser en bekreftelsesskjerm for avslåing.
- 2** Trykk på [Standby]-knappen igjen. (For å la den være på trykker du på en annen knapp.) Projektoren piper to ganger, lyskilden slås av, og statusindikatoren slukker.
- 3** Når projektoren skal transporteres eller lagres, må du sørge for at statusindikatoren på projektoren er slukket, så kobler du ut strømledningen.

Du kan sende bilder til projektoren din, samt overvåke og kontrollere projektoren, via et nettverk.

For å utføre disse operasjonene må du først gjøre følgende:

- Koble projektoren til nettverket.
- Sett opp projektoren og datamaskinen ved hjelp av **Nettverk**-menyene på projektoren.
- Last ned og installer følgende nettverksprogramvare fra følgende nettsted. epson.sn
 - Epson iProjection-programvaren setter opp datamaskinen for nettverksprojisering. Det gjør også at du kan holde interaktive møter ved å projisere brukeres dataskjermer over et nettverk. Se *Driftshåndbok for Epson iProjection (Windows/Mac)* for instruksjoner.
 - Programvaren Epson Projector Management (kun Windows) setter opp datamaskinen din for å overvåke og kontrollere projektorer. Se *Driftshåndbok for Epson Projector Management* for instruksjoner.

► Relaterte koblinger

- "Koble til et kablet nettverk" [s.41](#)
- "Velg innstillinger for kablet nettverk" [s.41](#)

Koble til et kablet nettverk

Hvis du vil koble projektoren til et kablet lokalnettverk (LAN), må du bruke en nettverkskabel som støtter 100Base-TX eller 10Base-T. For å sikre riktig dataoverføring kan du bruke en skjermet kategori 5-kabel eller bedre.

- 1** Koble den ene enden av nettverkskabelen til nettverkshuben, svitsjen eller ruter.

- 2** Koble den andre enden av kabelen til projektorens LAN-port.

Velge innstillinger for kablet nettverk

Før du kan projisere fra datamaskiner på nettverket, må du velge nettverksinnstillingene på projektoren.



Sørg for at du har koblet projektoren til det kablede nettverket med LAN-porten.

- 1** Trykk på [Menu]-knappen, velg **Nettverk**-menyen, og trykk på [Enter].
- 2** Velg **Til Nettverkskonfigurering**, og trykk på [Enter].
- 3** Velg **Grunnleggende**-menyen, og trykk på [Enter].
- 4** Velg grunnleggende alternativer som nødvendig.
 - **Projektornavn** lar deg skrive inn et navn på opptil 16 alfanumeriske tegn for å identifisere projektoren via nettverket.
 - **PJLink-passord** lar deg skrive inn et passord på opptil 32 alfanumeriske tegn for å bruke PJLink-protokollen for projektorkontroll.
 - **Passord for Remote** lar deg skrive inn et passord på opptil 32 alfanumeriske tegn for å få tilgang til projektoren via Grunnkontroll. Brukernavnet er **EPSONREMOTE**. Som standard er ikke noe passord angitt.)
 - **Passord Web-kontroll** lar deg skrive inn et passord på opptil 32 alfanumeriske tegn for å få tilgang til projektoren via nettet. Brukernavnet er **EPSONWEB**. Som standard er ikke noe passord angitt.)

- Under **Moderatorpassord** kan du skrive inn en firesifret kode for å få tilgang til projektoren som moderator fra Epson iProjection. (Som standard er ikke noe passord satt.)
- **Projektornøkkelord** lar deg slå på et sikkerhetspassord for å hindre tilgang til projektoren av noen som ikke er i samme rom. Det vises et tilfeldig søkeord som du må angi på en datamaskin ved hjelp av Epson iProjection for å få tilgang til projektoren og dele skjermen.
- **Vis nøkkelord** lar deg velge om du vil vise et projektornøkkelord på det projiserte bildet ved tilgang til projektoren med Epson iProjection.
- Under **Vis LAN-info.** kan du stille inn visningsformat for projektorens nettverksinformasjon.



Bruk skjermtastaturet til å skrive inn navn og passord. Trykk piltastene på fjernkontrollen for å markere tegn, og trykk på [Enter] for å velge dem.

Du kan også legge inn tall ved å trykke på tallknappene mens du holder nede [Num]-knappen på fjernkontrollen.



For å markere tallene du ønsker fra tastaturet som vises trykker du på piltastene på fjernkontrollen. For å velge et uthevet nummer trykker du på [Enter].

- 7** Hvis du ikke vil at IP-adressen skal vises på LAN-ventemodusskjermen og Hjem-skjermen, stiller du **Vis IP-adresse** til **Av**.
- 8** Når du er ferdig med innstillingene, velger du **Fullført**, og følger anvisningene på skjermen for å lagre innstillingene og gå ut av menyene.



Hvis ikke **Passord Web-kontroll** er angitt, vises en skjerm som ber deg angi et passord. Følg instruksjonene på skjermen for å angi passordet.

- 9** Trykk på [LAN]-knappen på fjernkontrollen. Innstillinger for kablet nettverk er stilt inn når du ser riktig IP-adresse på LAN-ventemodusskjermen.

► Relaterte koblinger

- "Bruke skjermtastaturet" [s.55](#)

- 5** Velg **Trånbundet nettverk**-menyen, og trykk på [Enter].

- 6** Tildel IP-innstillingene for nettverket som nødvendig.

- Hvis nettverket tilordner adresser automatisk, velger du **IP-innstillinger** for å sette **DHCP**-innstillingen til **På**.
- Hvis du må angi adresser manuelt, setter du **IP-innstillinger** for å sette **DHCP** til **Av**, og angir projektorens **IP-adresse**, **Subnettmaske** og **Gateway-adresse** som nødvendig.
- Hvis du vil koble projektoren til nettverket med IPv6, velger du **IPv6-innstillinger** for å stille **IPv6**-innstillingen til **På**, så stiller du inn **Auto-konfigurasjon** og **Bruk midlertidig adresse** etter behov.

Du kan sende bilder til projektoren din, samt overvåke og kontrollere projektoren, via et nettverk.

For å utføre disse operasjonene må du først gjøre følgende:

- Installer Epson 802.11a/b/g/n trådløs LAN-modul på projektoren.
 - Sett opp projektoren og datamaskinen ved hjelp av **Nettverk**-menyene på projektoren.
 - Last ned og installer følgende nettverksprogramvare fra følgende nettsted. epson.sn
 - Epson iProjection-programvaren (Windows/Mac) gjør at du kan holde interaktive møter ved å projisere brukerens dataskjerm over et nettverk. Se *Driftshåndbok for Epson iProjection (Windows/Mac)* for instruksjoner.
 - Epson iProjection-appen (iOS/Android) lar deg vise fra iOS-, Android- eller Chromebook-enheter.
- Du kan laste ned Epson iProjection gratis fra App Store eller Google Play. Kunden påtar seg eventuelle kostnader som pådras ved kommunikasjon med App Store eller Google Play.
- Programvaren Epson Projector Management (kun Windows) setter opp datamaskinen din for å overvåke og kontrollere projektorer. Se *Driftshåndbok for Epson Projector Management* for instruksjoner.

► Relaterte koblinger

- "Installere den trådløse LAN-modulen" [s.43](#)
- "Velge innstillinger for trådløst nettverk manuelt" [s.44](#)
- "Velge innstillinger for trådløst nettverk i Windows" [s.45](#)
- "Velge innstillinger for trådløst nettverk på Mac" [s.46](#)
- "Sette opp sikkerhet for trådløst nettverk" [s.46](#)
- "Bruk en QR-kode for å koble til en mobil enhet" [s.48](#)
- "Bruke en USB-nøkkel til å koble til en Windows-datamaskin" [s.48](#)

Installere den trådløse LAN-modulen

For å bruke projektoren over et trådløst nettverk kan du installere den trådløse modulen Epson 802.11a/b/g/n. Ikke installer noen annen form for trådløs LAN-modul.

Obs!

Fjern aldri modulen mens indikatoren for WLAN (trådløs LAN) på projektoren er blå eller blinker, eller mens du projiserer trådløst. Dette kan skade modulen eller miste data.

- 1** Slå av projektoren, og trekk ut strømledningen.
- 2** Løsne skruene og fjern dekelet til den trådløse LAN-modulen som vist.

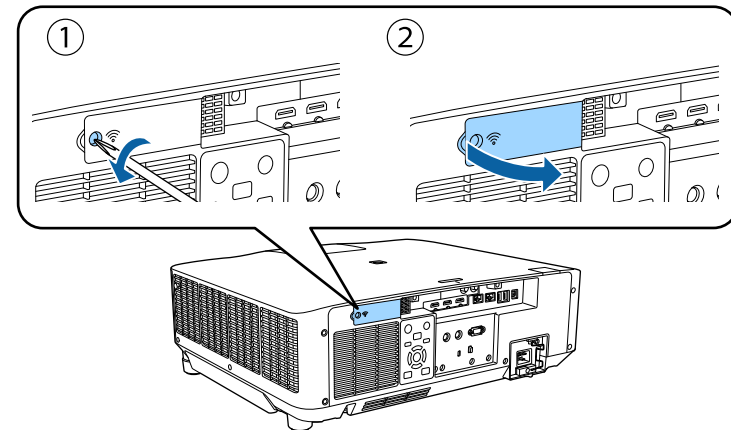

- 3** Koble den trådløse LAN-modulen til modulsporet for trådløs LAN.

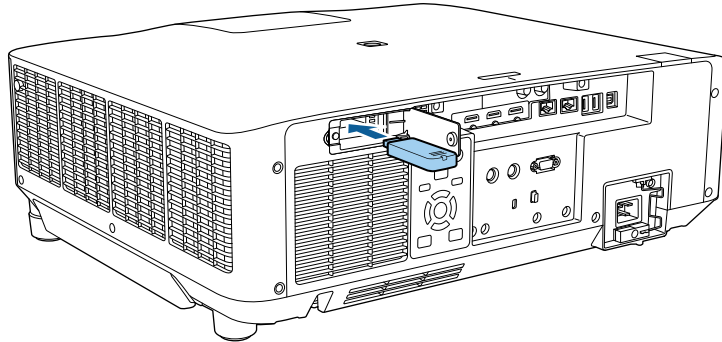

- 4** Sett på dekselet til den trådløse LAN-modulen igjen som vist, og trekk skruene til.

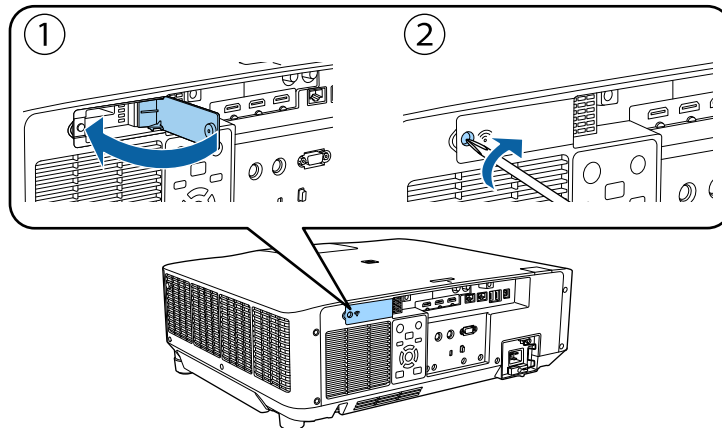

Velge innstillinger for trådløst nettverk manuelt

Før du kan projisere fra det trådløse nettverket, må du konfigurere nettverksinnstillinger for projektoren.

- 1** Trykk [Menu]-knappen, velg **Nettverk**-menyen, og trykk [Enter].
- 2** Velg **På** som innstilling for **Strøm trådløst LAN**.
- 3** Velg **Til Nettverkskonfigurering**, og trykk [Enter].
- 4** Velg **Grunnlegg.-menyen**, og trykk på [Enter].
- 5** Velg grunnleggende alternativer som nødvendig.
 - **Projektornavn** lar deg skrive inn et navn på opptil 16 alfanumeriske tegn for å identifisere projektoren via nettverket.
 - **PJLink-passord** lar deg skrive inn et passord på opptil 32 alfanumeriske tegn for å bruke PJLink-protokollen for projektorkontroll.
 - **Passord for Remote** lar deg skrive inn et passord på opptil 32 alfanumeriske tegn for å få tilgang til projektoren via Grunnkontroll. Brukernavnet er **EPSONREMOTE**. Som standard er ikke noe passord angitt.)
 - **Passord Web-kontroll** lar deg skrive inn et passord på opptil 32 alfanumeriske tegn for å få tilgang til projektoren via nettet. Brukernavnet er **EPSONWEB**. Som standard er ikke noe passord angitt.)
 - Under **Moderatorpassord** kan du skrive inn en firesifret kode for å få tilgang til projektoren som moderator fra Epson iProjection. (Som standard er ikke noe passord satt.)
 - **Projektornøkkelord** lar deg slå på et sikkerhetspassord for å hindre tilgang til projektoren av noen som ikke er i samme rom. Det vises et tilfeldig søkeord som du må angi på en datamaskin ved hjelp av Epson iProjection for å få tilgang til projektoren og dele skjermen.
 - **Vis nøkkelord** lar deg velge om du vil vise et projektornøkkelord på det projiserte bildet ved tilgang til projektoren med Epson iProjection.

- Under **Vis LAN-info.** kan du stille inn visningsformat for projektorens nettverksinformasjon.



Bruk skjermtastaturet til å skrive inn navn og passord. Trykk på piltastene på fjernkontrollen for å markere tegn, og trykk på [Enter] for å velge dem.

Du kan også legge inn tall ved å trykke tallknappene mens du holder nede [Num]-knappen på fjernkontrollen.

6 Velg **Trådløst LAN**-menyen, og trykk på [Enter].

7 Velg innstilling for **Tilkoblingsmodus.**

- **Hurtig** lar deg koble direkte til smarttelefoner, nettbrett eller datamaskiner med trådløs kommunikasjon.
- **Avansert** lar deg koble til smarttelefoner, nettbrett eller datamaskiner via et trådløst nettverkstilgangspunkt.

8 Hvis du valgte **Avansert** tilkoblingsmodus, velger du **Søk etter aksesspunkt** for å velge tilgangspunktet du vil koble deg til.



Hvis du må skrive SSID manuelt, velger du **SSID** for å angi dette.

9 I **Avansert** tilkoblingsmodus tildeler du IP-innstillingene for nettverket etter behov.

- Hvis nettverket tilordner adresser automatisk, velger du **IP-innstillinger** for å sette **DHCP**-innstillingen til **På**.
- Hvis du må angi adresser manuelt, setter du **IP-innstillinger** for å sette **DHCP** til **Av**, og angir projektorens **IP-adresse**, **Subnettmaske** og **Gateway-adresse** som nødvendig.

- Hvis du vil koble projektoren til nettverket med IPv6, velger du **IPv6-innstillinger** for å stille **IPv6**-innstillingen til **På**, så stiller du inn **Auto-konfigurasjon** og **Bruk midlertidig adresse** etter behov.

10 Hvis du ikke vil at SSID eller IP-adressen skal vises på LAN-ventemodusskjermen og startskjermen, setter du **SSID-display** eller **Vis IP-adresse** til **Av**.

11 Når du er ferdig med innstillingene, velger du **Fullført**, og følger anvisningene på skjermen for å lagre innstillingene og gå ut av menyene.



Hvis ikke **Passord Web-kontroll** er angitt, vises en skjerm som ber deg angi et passord. Følg instruksjonene på skjermen for å angi passordet.

12 Trykk på [LAN]-knappen på fjernkontrollen. Trådløse nettverksinnstillinger er stilt inn når du ser riktig IP-adresse på LAN-ventemodusskjermen.

Når du er ferdig med å utføre innstillinger for trådløst nettverk for projektoren, må du velge det trådløse nettverket på datamaskinen. Deretter kan du starte nettverksprogramvaren for å sende bilder til projektoren via et trådløst nettverk.

» Relaterte koblinger

- "Bruke skjermtastaturet" [s.55](#)

Velge innstillinger for trådløst nettverk i Windows

Før du kobler til projektoren, må du velge riktig trådløst nettverk på datamaskinen.

- 1** For å få tilgang til det trådløse verktøyet klikker du på nettverksikonet på oppgavelinjen i Windows.
- 2** Når du kobler til med Avansert-tilkoblingsmodus, velger du nettverksnavnet (SSID) for nettverket projektoren kobles til.
- 3** Klikk på **Koble til**.

Velge innstillinger for trådløst nettverk på Mac

Før du kobler til projektoren, må du velge riktig trådløst nettverk på Mac-en.

- 1** Klikk på Wi-Fi-ikonet på menylinjen øverst på skjermen.
- 2** Når du kobler til med Avansert tilkoblingsmodus, passer du på at Wi-Fi er slått på og velger nettverksnavnet (SSID) for nettverket projektoren kobles til.

Sette opp sikkerhet for trådløst nettverk

Du kan sette opp sikkerhet for å bruke projektoren på et trådløst nettverk. Sett opp ett av følgende sikkerhetsalternativer slik at de stemmer overens med innstillingene på nettverket:

- WPA2-PSK-sikkerhet *
- WPA3-PSK-sikkerhet **
- WPA2-/WPA3-PSK-sikkerhet **
- WPA3-EAP-sikkerhet **
- WPA2/WPA3-EAP-sikkerhet **

* Bare tilgjengelig for Hurtig tilkoblingsmodus.

** Bare tilgjengelig for Avansert tilkoblingsmodus.



Kontakt nettverksadministratoren for hjelp til å legge inn riktig informasjon.

- 1** Hvis du vil sette opp sikkerhet med WPA3-EAP eller WPA2/WPA3-EAP, må du sørge for at den digitale sertifikatfilen er kompatibel med projektorregistreringen og lagt direkte på USB-lagringsenheten.
- 2** Trykk på [Menu]-knappen, velg **Nettverk**-menyen, og trykk på [Enter].
- 3** Velg **Til Nettverkskonfigurering**, og trykk på [Enter].
- 4** Velg **Trådløst LAN**-menyen, og trykk på [Enter].
- 5** Velg **Sikkerhet**-innstilling, og trykk på [Enter].
- 6** Velg sikkerhetsinnstillingene slik at de samsvarer med nettverksinnstillingene.
- 7** Gjør ett av følgende i henhold til sikkerhetsmodus du har valgt.
 - **WPA2-PSK, WPA3-PSK eller WPA2/WPA3-PSK:** Velg **Fullført**, og følg anvisningene på skjermen for å lagre innstillingene og gå ut av menyene.
 - **WPA3-EAP, WPA2/WPA3-EAP:** Velg **EAP-innstilling** og trykk på [Enter].
- 8** Sett protokollen for autentisering til **EAP-type**.
- 9** Importer sertifikatet ved å velge sertifikattype og trykke [Enter].
 - **Klientsertifikat** for EAP-TLS-type
 - **CA sertifikat** for alle EAP-typer



Du kan også registrere de digitale sertifikatene fra nettleseren. Men sørg for at du kun registrerer én gang, eller så kan ikke sertifikatet installeres på riktig måte.

- 10** Velg **Registrer** og trykk på [Enter].
- 11** Følg instruksjonene på skjermen, og koble en USB-minnepinne til projektorens USB-A-port.
- 12** Trykk på [Enter] for å vise sertifikatlisten.
- 13** Velg sertifikatet som skal importeres fra listen.
Det vises en melding som ber deg oppgi passordet for sertifikatet.
- 14** Angi et passord og trykk på [Enter].
Sertifikatet blir importert, og en ferdigmelding vises.
- 15** Velg EAP-innstillinger som nødvendig.
 - **Brukernavn** lar deg skrive inn et brukernavn med opptil 64 alfanumeriske tegn. Hvis du må angi mer enn 32 tegn, kan du bruke nettleseren. Når du importerer et klientsertifikat, blir navnet sertifikatet utstedes til satt automatisk.
 - **Passord** lar deg oppgi et passord på opptil 64 alfanumeriske tegn for autentisering ved bruk av **PEAP**. Hvis du må angi mer enn 32 tegn, kan du bruke nettleseren.
 - **Bekr.Serversertif.** lar deg velge hvorvidt du vil bekrefte serversertifikatet når et CA-sertifikat er innstilt.
 - **Radius-servernavn:** lar deg angi servernavnet for å verifisere.
- 16** Når du er ferdig med innstillingene, velger du **Fullført**, og følger anvisningene på skjermen for å lagre innstillingene og gå ut av menyene.

► Relaterte koblinger

- "Støttede klient- og CA-sertifikater" [s.47](#)

Støttede klient- og CA-sertifikater

Du kan registrere disse typer digitale sertifikater.

Klientsertifikat (EAP-TLS)

Spesifikasjon	Beskrivelse
Format	PKCS#12
Skjøteledning	PFX, P12
Kryptering	RSA
Hasher	MD5/SHA-1/SHA-256/SHA-384/SHA-512
Nøkkellengde	512/1024/2048/4096 bit
Passord *	Opptil 64 alfanumeriske tegn; påkrevd

CA-sertifikat (PEAP/EAP-TLS)

Spesifikasjon	Beskrivelse
Format	X509v3
Skjøteledning	DER/CER/PEM
Kryptering	RSA
Hasher	MD5/SHA-1/SHA-256/SHA-384/SHA-512
Nøkkellengde	512/1024/2048/4096 bit
Koding	BASE64/Binary

* Du må bruke nettleseren hvis du skal legge inn mer enn 32 tegn.

Bruk en QR-kode for å koble til en mobil enhet

Når du har stilt inn de trådløse nettverksinnstillingene for projektoren, kan du vise en QR-kode på skjermen og bruke den til å koble til en mobil enhet ved hjelp av Epson iProjection-appen (iOS/Android).



- Kontroller at du har installert den nyeste versjonen av Epson iProjection på enheten.
- Du kan laste ned Epson iProjection gratis fra App Store eller Google Play. Kunden påtar seg eventuelle kostnader som pådras ved kommunikasjon med App Store eller Google Play.
- Når du bruker Epson iProjection i Hurtig tilkoblingsmodus, anbefales det at du stiller inn sikkerhet.

- 1** Trykk på [LAN]-knappen på fjernkontrollen. QR-koden vises på den projiserte overflaten.



- Hvis du ikke ser QR-koden, setter du **Vis LAN-info.**-innstillingen til **Tekst og QR-kode** i **Nettverk**-menyen på projektoren.
☛ **Nettverk > Til Nettverkskonfigurering > Grunnlegg. > Vis LAN-info.**
- Hvis du vil skjule QR-koden, trykker du [Esc].
- Hvis QR-koden er skjult, trykker du på [Enter]-knappen for å vise koden.

- 2** Start Epson iProjection på den mobile enheten.

- 3** Les den projiserte QR-koden med Epson iProjection for å koble til projektoren.



For å kunne lese QR-koden må du se rett på skjermen og være nær nok til at den projiserte koden passer inn i den mobile enhetens QR-kodeleser. Hvis du er for langt vekk fra skjermen, kan koden ikke leses.

Når en forbindelse er etablert, velger du **Contents**-menyen fra  og velger filen du vil projisere.

Bruke en USB-nøkkel til å koble til en Windows-datamaskin

Du kan sette opp en USB-minnepinne som en USB-nøkkel for å raskt koble projektoren til en Windows-maskin som støtter trådløst LAN. Når du har opprettet en USB-nøkkel, kan du raskt projisere bilder fra nettverksprojektoren.

- 1** Sett opp USB-nøkkelen med **Oppsettsverktøy for USB-nøkkel** i Epson iProjection-programvaren (Windows).



Se *Driftshåndbok for Epson iProjection (Windows/Mac)* for instruksjoner.

- 2** Sørg for at den trådløse LAN-modulen er installert i projektoren.
- 3** Slå på projektoren.
- 4** Trykk på [LAN]-knappen på fjernkontrollen. LAN-ventemodusskjermen vises. Kontroller at SSID og IP-adresse vises.

- 5** Fjern den trådløse LAN-modulen fra USB-A-porten på projektoren (hvis den er installert), og sett USB-nøkkelen inn i samme port.
Du ser en melding om at oppdatering av nettverksinformasjon er fullført.
- 6** Ta ut USB-nøkkelen.
Hvis projektoren trenger den trådløse LAN-modulen, setter du den inn i projektoren.
- 7** Koble USB-nøkkelen til en USB-port på datamaskinen.
- 8** Følg anvisningene på skjermen for å installere det nødvendige programmet.



- Hvis en melding om Windows-brannmuren vises, klikker du **Ja** for å deaktivere brannmuren.
- Du trenger administratorrettigheter for å installere programvaren.
- Hvis det ikke blir installert automatisk, dobbeltklikker du **MPPLaunch.exe** på USB-nøkkelen.

Etter noen få minutter vises bildet fra datamaskin på projektoren.

- 9** Når du er ferdig med å projisere trådløst, velger du alternativet **Trygg fjerning av maskinvare** fra Windows-oppgavelinjen, og tar USB-nøkkelen ut fra datamaskinen.



Det er mulig du må starte datamaskinen på nytt for å aktivere den trådløse LAN-tilkoblingen.

Du kan bruke HTTPS-protokollen for å øke sikkerheten mellom projektoren og en nettleser som kommuniserer med den. For å gjøre dette oppretter du et serversertifikat, installerer det på projektoren, og slår på **Sikker HTTP**-innstillingen i projektorens menyer for å verifisere påliteligheten til nettleseren.

☛ **Nettverk > Til Nettverkskonfigurering > Annet > Sikker HTTP**

Hvis du ikke installerer et serversertifikat, vil projektoren automatisk opprette et signatursertifikat og kommunisere. Siden det automatiske signatursertifikatet imidlertid ikke kan verifisere påliteligheten fra en nettleser, så får du en advarsel om serverens pålitelighet når du går til projektoren i nettleseren. Denne advarselen forhindrer ikke kommunikasjon.

► Relaterte koblinger

- "Importere et Webserversertifikat med menyene" [s.50](#)

Importere et Webserversertifikat med menyene

Du kan opprette webserversertifikat og importere det med projektormenyene og en ekstern lagringsenhet.



- Du kan bruke en USB-minnepinne som en ekstern lagringsenhet for denne modellen.
- Du kan også registrere de digitale sertifikatene fra nettleseren. Men sørg for at du kun registrerer én gang, eller så kan ikke sertifikatet installeres på riktig måte.

- 1** Sørg for at den digitale sertifikatfilen er kompatibel med projektorregistreringen og direkte plassert på USB-lagringsenheten.
- 2** Trykk på [Menu]-knappen, velg **Nettverk**-menyen, og trykk på [Enter].
- 3** Velg **Til Nettverkskonfigurering**, og trykk på [Enter].

4 Velg **Annet**-menyen, og trykk på [Enter].

5 Sett innstillingen for **Sikker HTTP** til **På**.

6 Velg **Webserversertifikat**, og trykk på [Enter].

7 Velg **Registrer** og trykk på [Enter].

8 Følg instruksjonene på skjermen, og koble en USB-minnepinne til projektorens USB-A-port.

9 Trykk på [Enter] for å vise sertifikatlisten.

10 Velg sertifikatet som skal importeres fra listen.
Det vises en melding som ber deg oppgi passordet for sertifikatet.

11 Angi et passord og trykk på [Enter].
Sertifikatet blir importert, og en ferdigmelding vises.

► Relaterte koblinger

- "Webserversertifikat som støttes" [s.50](#)

Webserversertifikat som støttes

Du kan registrere disse typer digitale sertifikater.

Webserversertifikat (Sikker HTTP)

Spesifikasjon	Beskrivelse
Format	PKCS#12

Spesifikasjon	Beskrivelse
Skjøteledning	PFX, P12
Kryptering	RSA
Hasher	MD5/SHA-1/SHA-256/SHA-384/SHA-512
Nøkkellengde	512/1024/2048/4096 bit
Fellesnavn	Vertsnavn på nettverk
Organisasjon	Alternativ
Passord *	Opptil 64 alfanumeriske tegn; påkrevd

* Du må bruke nettleseren hvis du skal legge inn mer enn 32 tegn.

Justere menyinnstillingene

Følg instruksjonene i disse delene for å få tilgang til projektorens menysystem og endre innstillinger for projektoren.

► Relaterte koblinger

- "Hjem-skjerm" [s.53](#)
- "Bruke projektorens menyer" [s.54](#)
- "Bruke skjermtastaturet" [s.55](#)
- "Bruke grunnleggende projektorfunksjoner" [s.56](#)
- "Kopiere menyinnstillinger mellom projektorer (gruppeoppsett)" [s.71](#)

På Hjem-skjermen kan du enkelt velge en bildekilde og få tilgang til nyttige funksjoner.

Du kan vise Hjem-skjermen ved å trykke på -knappen på fjernkontrollen. Hvis du vil vise hjem-skjermen når du slår på projektoren, og det ikke mottas noe signal, setter du **Autom. vis hjem-skjerm** til På.

Utvidet > Hjem-skjerm > Autom. vis hjem-skjerm

Trykk på piltastene på fjernkontrollen for å velge et menyelement, og trykk på [Enter].

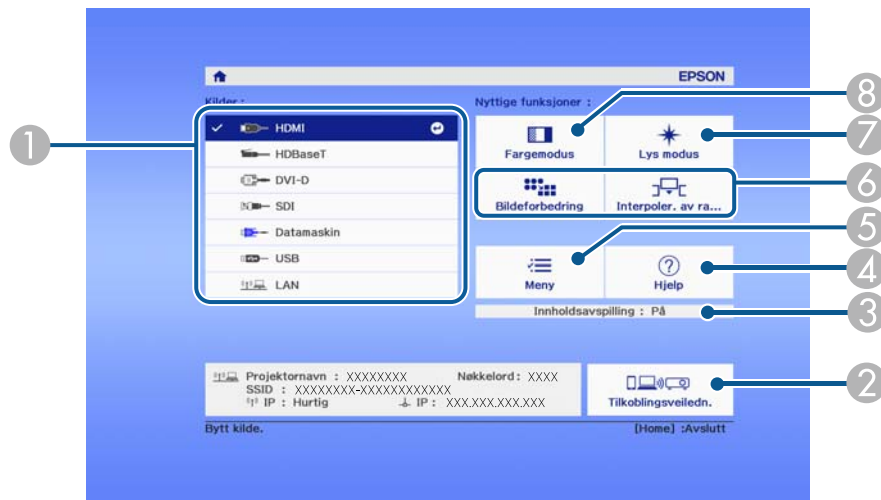

8 Endrer projektorens fargemodus.



- Etter 10 minutter med inaktivitet forsvinner hjem-skjermen, og du kommer tilbake til skjermen du var på før (bildet fra gjeldende inngangskilde eller melding om at signal mangler).

- 1 Velger kilden du vil projisere.
- 2 Viser Tilkoblingsveiledn. Du kan velge metode for tilkoblingsmetoder i henhold til enhetene du bruker, som smarttelefoner eller datamaskiner.
- 3 Indikerer at projektoren er i Innholdsavspilling-modus.
- 4 Viser hjelpskjermen.
- 5 Viser projektorens meny.
- 6 Utfører menyalternativer tilordnet til **Hjem-skjerm** i **Utvidet**-menyen på projektoren.
- 7 Velger lysstyrken for lyskilden.

Du kan bruke projektorens menyer til å justere innstillingene som kontrollerer hvordan projektoren fungerer. Projektoren viser menyene på skjermen.

- 1 Trykk på [Menu]-knappen på kontrollpanelet eller fjernkontrollen. Du ser menyskjermen som viser innstillingene i for **Bilde**-menyen.



- 2 Trykk på pil opp eller pil ned for å gå gjennom menyene som vises til venstre. Innstillingene for hver meny vises på høyre side.



De tilgjengelige innstillingene avhenger av den gjeldende inngangskilden.

- 3 For å endre innstillinger i menyen som vises trykker du på [Enter].
- 4 Trykk pil opp eller pil ned for å gå gjennom innstillingene.
- 5 Endre innstillingene ved hjelp av knappene på listen nederst på menyskjermene.
- 6 For å sette alle menyinnstillingene tilbake til standardverdiene velger du **Tilbakestill**.

- 7 Når du er ferdig med å endre innstillingene på en meny, trykker du på [Esc].

- 8 Trykk [Menu] eller [Esc] for å gå ut av menyene.

Du kan bruke skjermtastaturet til å skrive inn sifre og tegn.

- 1 Bruk piltastene på kontrollpanelet eller fjernkontrollen for å velge nummeret eller bokstaven du vil åpne, og trykk på [Enter]-knappen.

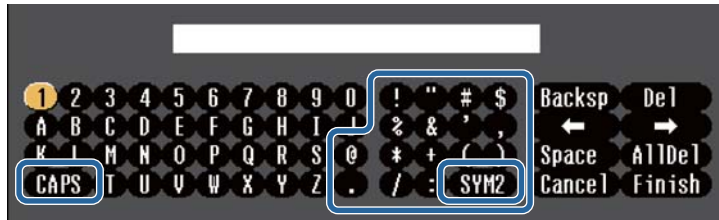

Når du velger **CAPS**-tasten, bytter tegnene mellom store og små bokstaver. Når du velger **SYM1/2**-tasten, kan du skrive inn symbolene vist i rammen.

- 2 Når du har skrevet ferdig tekst, velger du **Finish** på tastaturet for å bekrefte inntastingen. Velg **Cancel** for å avbryte inntasting av tekst.



Du kan velge projektorinnstillinger og kontrollere projeksjon over et nettverk ved å bruke en nettleser på datamaskinen. Noen symboler kan ikke legges inn ved hjelp av skjermtastaturet. Bruk nettleseren til å skrive inn teksten.

► Relaterte koblinger

- "Tekst som kan skrives med skjermtastaturet" [s.55](#)

Tekst som kan skrives med skjermtastaturet

Du kan angi følgende tekst når du bruker skjermtastaturet.

Teksttype	Detaljer
Sifre	0123456789
Bokstaver	ABCDEFGHIJKLMNOPQRSTUVWXYZ abcdefghijklmnopqrstuvwxyz
Symboler	!"#\$%&'()*+,-./:;<=>?@[\\]^_`{ }~

Følg instruksjonene i disse delene for å bruke projektores grunnleggende funksjoner.

► Relaterte koblinger

- "Sette opp projektoren" [s.56](#)
- "Projisere bilder" [s.58](#)
- "Justere bildeposisjon og -form" [s.61](#)
- "Justere bildekvaliteten" [s.63](#)
- "Bruke flere projektorer" [s.64](#)
- "Vedlikeholde projektorkvaliteten" [s.67](#)
- "Administrere projektores innstillinger" [s.68](#)

Sette opp projektoren

Denne delen gir informasjon om å sette opp projektoren.

► Relaterte koblinger

- "Melding" [s.56](#)
- "Ventebekreftelse" [s.56](#)
- "Dvalemodus" [s.56](#)
- "Pip" [s.57](#)
- "Indikatorer" [s.57](#)
- "Dato & klokkeslett" [s.57](#)
- "Språk" [s.57](#)
- "Skjermvisning" [s.57](#)
- "Strømsparingsmodus" [s.57](#)

Melding

Du kan vise eller skjule meldinger som inngangskildenavn, fargemodusnavn, bredde/høyde-forhold, melding om manglende signal, eller advarsel om høy temperatur på det projiserte bildet.

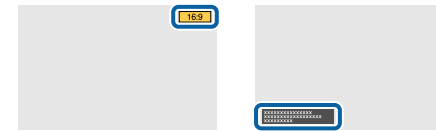

Utførelsesmetode

☛ Utvidet > Display > Melding

Ventebekreftelse

Når den er satt til **Av**, kan du slå av projektoren ved å bare trykke strømknappen én gang.

Utførelsesmetode

☛ Utvidet > Display > Ventebekreftelse

Dvalemodus

Når dette er satt til **På**, slås projektoren automatisk av etter en periode med inaktivitet.

Du kan også stille inn intervallet i **Tid for Dvalemodus**-innstillingen.

Utførelsesmetode

☛ Utvidet > Drift > Dvalemodus

☛ Utvidet > Drift > Tid for Dvalemodus

Pip

Når det er satt til **Av**, kan du slå av bekräftelsespip som varsler deg om at strømmen slås på eller av eller at nedkjølingen er ferdig.

Utførelsesmetode

☛ Utvidet > Drift > Avansert > Pip

Indikatorer

Når dette er satt til **Av**, kan du slå av indikatorlampene på projektoren.

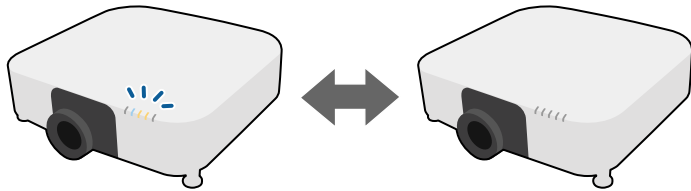

Utførelsesmetode

☛ Utvidet > Drift > Avansert > Indikatorer

Dato & klokkeslett

Du kan justere projektorens innstillinger for systemtid og dato.

Utførelsesmetode

☛ Utvidet > Drift > Dato & klokkeslett

Språk

Du kan velge språk for projektormenyen og visning av meldinger.

Utførelsesmetode

☛ Utvidet > Språk

Skjermvisning

Du kan vise eller skjule menyene eller meldingene på det projiserte bildet.

Utførelsesmetode

Trykk på [On-Screen]-knappen på fjernkontrollen.



- Menyene og meldinger vises eller skjules hver gang du trykker knappen.
- Hvis **Skjermvisning** er aktivert, kan du ikke bruke menyene på projektoren (utenom for å bytte fargemodus og inngangskilde).

Strømsparingsmodus

Når dette er satt til **På**, kan du redusere strømforbruket ved at lyskildens lysstyrke justeres automatisk. Lysstyrken til lyskilden justeres gradvis over en periode på 60 minutter, og det ødelegger ikke utseendet til bildet.

Når du bruker funksjonene **Multiprojisering** eller **Konstant modus**, setter du dette til **Av** for å korrigere forskjeller i lysstyrke mellom projektorer.

Utførelsesmetode

☛ Innstillinger > Lysstyrkeinnstilling > Strømsparingsmodus



Denne funksjonen er deaktivert i følgende tilfeller.

- Når **Kantoverlapping** er satt til **Overlapping/Svart nivå** eller **Svart nivå**.
 - ☛ **Utvidet > Multiprojisering > Kantoverlapping**
- Når **Fargemodus** er satt til **Multiprojisering**.
 - ☛ **Bilde > Fargemodus**
- Når **Lys modus** er satt til **Egendefinert**.
 - ☛ **Innstillinger > Lysstyrkeinnstilling > Lys modus**

Projisere bilder

Denne delen inneholder instruksjoner for å projisere bilder.

► Relaterte koblinger

- "Kildesøk" s.58
- "Lukker" s.58
- "Stillbilde" s.58
- "Volum" s.59
- "Bildeforhold" s.59
- "Skjermtype" s.59
- "Projisering" s.59
- "Prøvemønster" s.60
- "Innholdsavspilling" s.60
- "Displaybakgrunn" s.60
- "Oppstartskjerm" s.61

Kildesøk

Når flere bildekilder er koblet til projektoren, for eksempel en datamaskin og DVD-spiller, kan du bytte fra én bildekilde til en annen.

Utførelsesmetode

- Trykk på [Search]-knappen (fjernkontroll) eller [Source Search]-knappen (kontrollpanel) til du ser bildet fra kilden du ønsker.
- Trykk på knappen for ønsket kilde på fjernkontrollen. Hvis det er mer enn én port for den kilden, trykker du på knappen igjen for å gå gjennom kildene.
- Trykk på -knappen på fjernkontrollen. Deretter velger du kilden du vil bruke fra skjermen som vises.

Lukker

Du kan skjule det projiserte bildet og lyden midlertidig ved å lukke den mekaniske lukkeren. Lyd- eller videohandlinger fortsetter imidlertid å kjøre, så du kan ikke gjenoppta projiseringen på det punktet du lukket lukkeren.

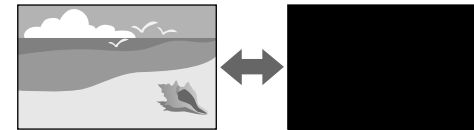

Utførelsesmetode

Trykk på [Shutter]-knappen på kontrollpanelet eller fjernkontrollen. For å slå bildet og lyden på igjen trykker du på [Shutter] igjen.



- Du kan legge til en ut- eller inntoningseffekt når du slår videoen på eller av.
- Du kan begrense måten lukkerfunksjonen frigjøres på.
 - ☛ **Utvidet > Drift > Lukkerinnstillinger**

Stillbilde

Du kan midlertidig stoppe handlingen i en video eller datamaskinpresentasjon og beholde et bilde på skjermen. Lyd- eller videohandlinger fortsetter imidlertid å kjøre, så du kan ikke gjenoppta projiseringen på det punktet du stoppet den.

Utførelsesmetode

Trykk [Freeze]-knappen på fjernkontrollen. Du kan starte videoen igjen ved å trykke på [Freeze] på nytt.



Når du trykker på **Freeze**-knappen på fjernkontrollen, vises en skjerm som spør om du vil ta opp bildet som projiseres og bruke det som et testmønster.

Hvis du trykker på [Enter]-knappen og tar det projiserte bildet som et testmønster under Freeze, kan du bruke bildet du har tatt som et av testmønstrene. Mens du projiserer bildet du har tatt, kan du utføre justeringer som linseforskyvning, fokus, forvrengning og geometrikorreksjon.

Prøvemønstret du har tatt, er tilgjengelig til du slår av projektoren.

Volum

Du kan justere lydstyrken fra Audio Out-porten.

Utførelsesmetode

- Endre menyen til projektoren:
☛ **Innstillinger > Volum**

Bildeforhold

Projektoren kan vise bilder i ulike bredde-til-høyde-forhold. Dette kaller vi for Bredde/høyde-forhold. Normalt vil inngangssignalet fra videokilden avgjøre bildets bredde/høyde-forhold. Du kan imidlertid endre størrelsesforholdet slik at visse bilder passer til skjermen.



Utførelsesmetode

- Endre menyen til projektoren:
☛ **Signal > Bildeforhold**



Hvis du alltid vil bruke et bestemt bildeforhold for en bestemt video inngangskilde, kan du velge den ved hjelp av projektorens **Signal**-meny.

Skjermtype

Du kan bruke **Skjermtype**-innstillingen slik at bredde/høyde-forholdet til bildet som vises samsvarer med skjermen du bruker.

Utførelsesmetode

- ☛ **Utvidet > Display > Skjerm > Skjermtype**



- Juster bredde/høyde-forhold for det projiserte bildet om nødvendig.
- Når **Skjermtype**-innstillingen endres, blir **EDID**-innstillingene automatisk justert.

Projisering

Du kan endre projeksjonsmodus til å vende bildet opp ned og eller speilvende det med projektormenyene.

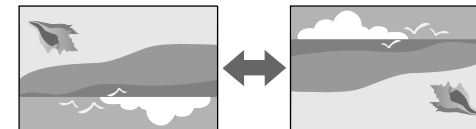

Utførelsesmetode

- ☛ **Utvidet > Projisering**



Du kan endre projiseringsmodus for å vende bildet opp ned ved å holde [Shutter]-knappen på fjernkontrollen nede i ca. 5 sekunder.

Prøvemønster

Du kan vise et prøvemønster for å justere det projiserte bildet uten å koble til en datamaskin eller videoenhet.

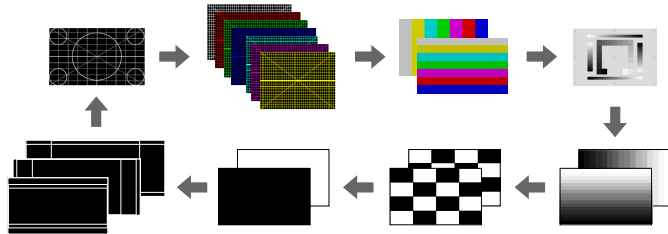

Utførelsesmetode

- Trykk [Test Pattern]-knappen på kontrollpanelet eller fjernkontrollen.
- Endre menyen til projektoren:
 - ☛ **Innstillinger > Test Mønster**

Innholdsavspilling

Projektoren har funksjonen Innholdsavspilling, som gjør at du kan projisere innholdet for digital skilting. Du kan også legge til farge- og formeffekter på det projiserte bildet.



Du kan bruke følgende programvare for å lage innhold som kan spilles av i Innholdsavspilling-modus.

- Epson Projector Content Manager
- Epson Web Control
- Epson Creative Projection

Utførelsesmetode

- ☛ **Innstillinger > Innholdsavspilling**

Displaybakgrunn

Du kan velge skjermbakgrunn når det bildesignal ikke er tilgjengelig.

Utførelsesmetode

- ☛ **Utvidet > Display > Displaybakgrunn**

Oppstartskjerm

Når dette er satt til **På**, vises en logo når projektoren starter.

Utførelsesmetode

☛ Utvidet > Display > Oppstartskjerm

Justere bildeposisjon og -form

Denne delen gir instruksjoner om hvordan du justerer bildeposisjon og -form uten å bevege projektoren.

► Relaterte koblinger

- "Linseskift" [s.61](#)
- "Zoom" [s.61](#)
- "V/L-Keystone" [s.62](#)
- "Quick Corner" [s.62](#)
- "Rund overflate" [s.62](#)
- "Hjørnevegg" [s.62](#)
- "Punktkorrigerings" [s.62](#)

Linseskift

Hvis du ikke kan installere projektoren rett foran skjermen, kan du justere plasseringen til det projiserte bildet ved hjelp av funksjonen for linseskift.

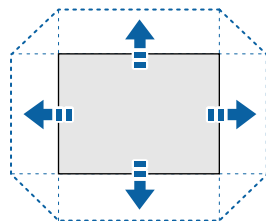

Du kan kontrollere tilgjengelig område for linseskift i projektorens *Specifications*.

Utførelsesmetode

- Trykk [Lens Shift]-knappen på fjernkontrollen.
- Trykk [Lens]-knappen på kontrollpanelet til skjermen for justering av linseforskyvning vises.

⚠ Forsiktig

Når du justerer linsen, må du ikke legge hendene nær den. Du kan klemme fingrene mellom linsen og projektoren, noe som kan forårsake skade.



- Vent i 20 minutter etter at du har slått på projektoren før du stiller in linseskift for å oppnå maksimal nøyaktighet.
- Når du justerer høyden på bildet, må du legge bildet lavere enn der du vil at det skal være og deretter flytte det opp. Dette forhindrer at bildet beveger seg ned etter justering.
- Bildet er klarest når linsen er satt til startposisjon. Du kan flytte linsen til startposisjonen ved å holde inne [Lens Shift] på fjernkontrollen eller [Lens] på kontrollpanelet i mer enn 3 sekunder.

Zoom

Du kan endre størrelse på bildet.

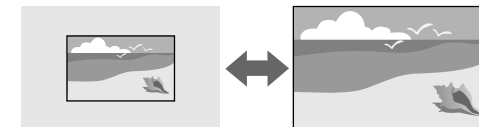

Utførelsesmetode

- Trykk [Zoom]-knappen på fjernkontrollen.

- Trykk [Lens]-knappen på kontrollpanelet til skjermen for justering av zoom vises.
- Bruk pilknappene på kontrollpanelet eller fjernkontrollen til å justere bildestørrelsen.

V/L-Keystone

Du kan korrigere forvridding i vannrett og loddrett retning hver for seg.

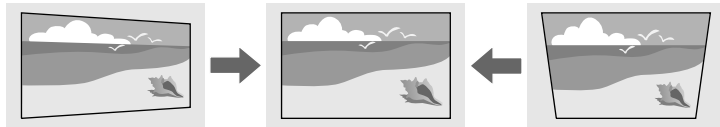

Utførelsesmetode

☛ Innstillinger > Geometrisk korrig. > V/L-Keystone

Quick Corner

Du kan korrigere hvert av de fire hjørnene på det projiserte bildet separat.

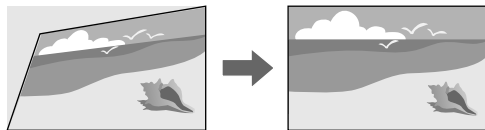

Utførelsesmetode

☛ Innstillinger > Geometrisk korrig. > Quick Corner

Rund overflate

Du kan korrigere hjørnene og sidene av et bilde projisert på en buet overflate med samme radius.

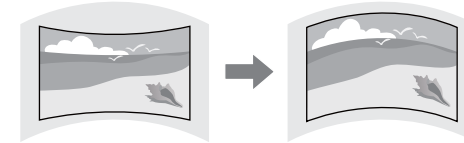

Utførelsesmetode

☛ Innstillinger > Geometrisk korrig. > Rund overflate

Hjørnevegg

Du kan korrigere hjørnene og sidene av et bilde projisert på en buet overflate med rette vinkler.

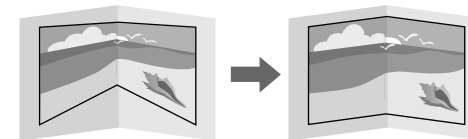

Utførelsesmetode

☛ Innstillinger > Geometrisk korrig. > Hjørnevegg

Punktkorrigerer

Denne funksjonen deler det projiserte bildet i et rutenett og korrigerer forvrengning i trinn på 0,5 piksel ved å flytte det valgte krysspunktet fra side til side og opp og ned.

Du kan bytte til modusen som korrigerer alle punkter i en spesifisert vertikal kolonne eller horisontal rad samtidig.

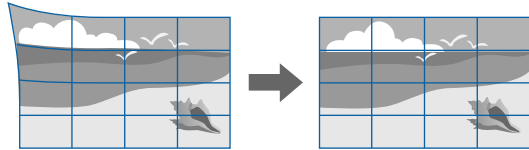

Utførelsesmetode

☛ **Innstillinger > Geometrisk korriger. > Punktkorrigering**

Justere bildekvaliteten

Denne delen inneholder instruksjoner for å justere kvaliteten på bildet.

▶ Relaterte koblinger

- "Fokus/Forvringning" [s.63](#)
- "Fargemodus" [s.63](#)
- "Bildeforbedring" [s.64](#)
- "Gamma" [s.64](#)
- "RGBCMY" [s.64](#)
- "Lysstyrkeinnstilling" [s.64](#)

Fokus/Forvringning

Du kan korrigere fokuset og bildeforvringning.

Hvis du har satt på en valgfri linse med kort stråleavstand, korrigerer du først fokus på midten av skjermen, så korrigerer du forvringning i området rundt.

Når du fokuserer på midten av skjermen, kan området rundt bli forvrengt og ute av fokus.

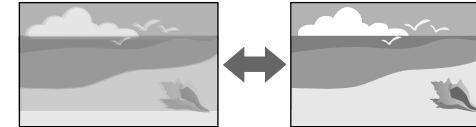

Utførelsesmetode

- Trykk på [Focus]-knappen på fjernkontrollen for å korrigere fokus.
- Trykk på [Distortion]-knappen på fjernkontrollen for å korrigere forvringning i bildet.
- Trykk [Lens]-knappen på kontrollpanelet til enten skjermen for justering av fokus eller av forvringning vises.
- Bruk pilknappene på kontrollpanelet eller fjernkontrollen til å korrigere fokus eller forvringning.



Denne projektoren fungerer i 4K-skjerm ved hjelp av forskyvingsteknologi. Hvis du har problemer med å justere fokus eller bildeforvringning, bruker du [Enter]-knappen på fjernkontrollen for å velge **4K <-> Full HD**.

Fargemodus

Projektoren har forskjellige fargemoduser for å gi optimal lysstyrke, kontrast og farge for en rekke visningsmiljøer og bildetyper. Du kan velge et modus som passer bildet og miljøet, eller eksperimentere med de tilgjengelige modusene.

Utførelsesmetode

- Trykk [Color Mode]-knappen på fjernkontrollen.
- Endre menyen til projektoren:

☛ **Bilde > Fargemodus**

Bildeforbedring

Du kan justere oppløsningen til bilder for å gjenskape et klart bilde med en uttrykt tekstur og materialefølelse.

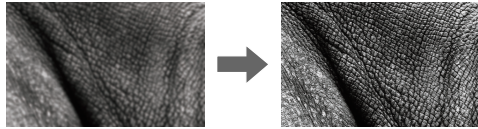

Utførelsesmetode

☛ **Bilde > Bildeforbedring**

Gamma

Du kan justere halvtonebelysningen ved å velge en av gammakorrigeringsverdiene eller ved henvisning til en gammagraf.

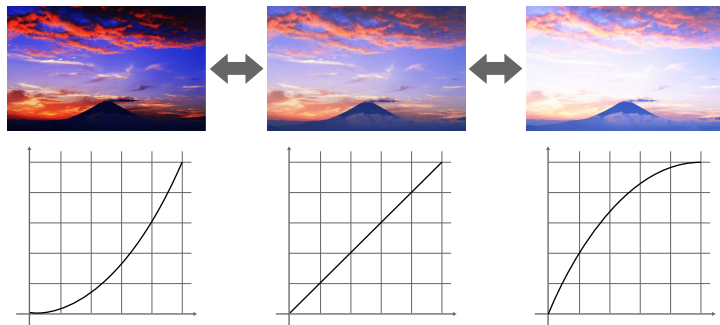

Utførelsesmetode

☛ **Bilde > Avansert > Gamma**

RGBCMY

Du kan justere Nyansen, Metningen og Klarheten til hver av fargene R (rød), G (grønn), B (blå), C (cyan), M (magenta) og Y (gul) individuelt.



Utførelsesmetode

☛ **Bilde > Avansert > RGBCMY**

Lysstyrkeinnstilling

Du kan velge lysstyrken for lyskilden.



Utførelsesmetode

☛ **Innstillinger > Lysstyrkeinnstilling**

Bruke flere projektorer

Du kan kombinere de projiserte bildene fra to eller flere projektorer til å lage ett samlet bildeområde. (Multiprojisering)

► Relaterte koblinger

- "Tiling" s.65
- "Kantoverlapping" s.65
- "Svart nivå" s.65
- "Skaler" s.66
- "Fargesamsvar" s.66
- "Enkel stabling" s.66
- "Enkel overlapping" s.67
- "Koble til projektorer" s.129

Tiling

Du kan tilordne en projiseringsposisjon til hver projektor.

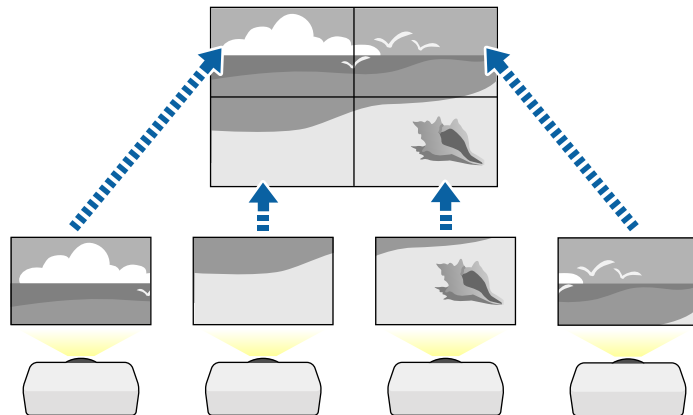

Utførelsesmetode

☛ Utvidet > Multiprojisering > Tiling

Kantoverlapping

Du kan bruke **Kantoverlapping**-funksjonen til å lage et sømløst bilde fra flere projektorer.

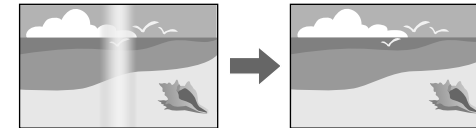

Utførelsesmetode

☛ Utvidet > Multiprojisering > Kantoverlapping

Svart nivå

Du kan justere lysstyrken og fargetonen på områdene der bildene ikke overlapper for å lage et sømløst bilde.

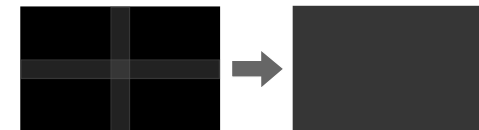

Utførelsesmetode

☛ Utvidet > Multiprojisering > Svart nivå

Skaler

Du kan bruke **Skaler**-funksjonen til å beskjære og kombinere dem til ett samlet bilde.

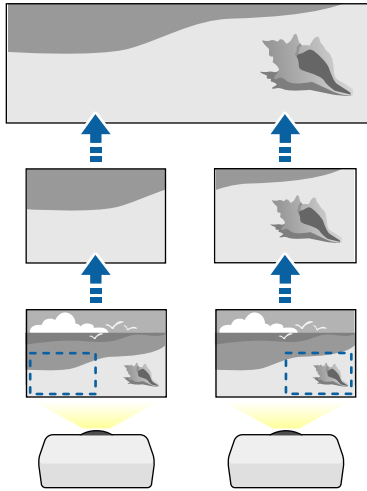

Utførelsesmetode

☛ Utvidet > Multiprojisering > Skaler

Fargesamsvar

Du kan tilpasse skjermkvalitet for flere projektorer som projiserer ved siden av hverandre.

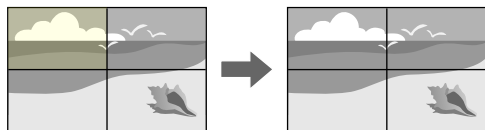

Utførelsesmetode

☛ Utvidet > Multiprojisering > Skjerm avstemming > Fargesamsvar

Enkel stabling

Du kan lage et lyst projisert bilde enkelt og raskt ved å overlape bildene til to projektorer.

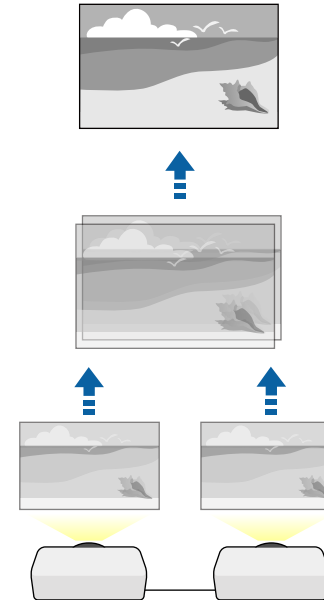

Utførelsesmetode

☛ Utvidet > Multiprojisering > Enkel stabling

Enkel overlapping

Du kan kombinere de projiserte bildene fra to eller flere projektorer til å lage ett samlet bildeområde.

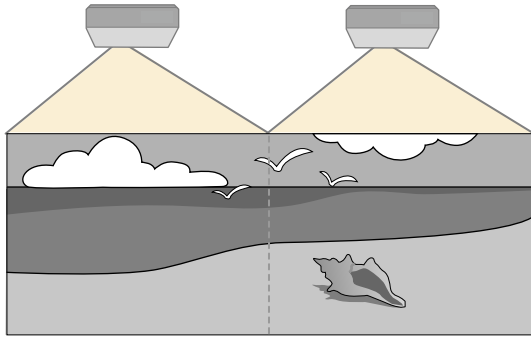

Utførelsesmetode

☛ Utvidet > Multiprojisering > Enkel overlapping

Vedlikeholde projektorkvaliteten

Denne delen gir informasjon om å beholde kvaliteten til projiserte bilder.

► Relaterte koblinger

- "Paneljustering" [s.67](#)
- "Fargeutjevning" [s.67](#)
- "Oppdateringsmodus" [s.67](#)
- "Lyskildekalibrering" [s.68](#)

Paneljustering

Du kan justere pikselfargeforskyvning for LCD-panelet. Du kan justere pikslene horisontalt og vertikalt med trinn på 0,125 piksel innenfor et område på 3 piksler.

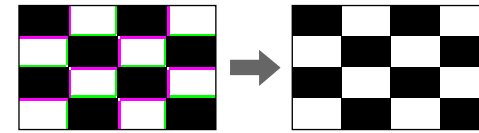

Utførelsesmetode

☛ Utvidet > Display > Paneljustering

Fargeutjevning

Hvis fargetonen til bildet er ujevn, kan du justere fargetonebalansen.

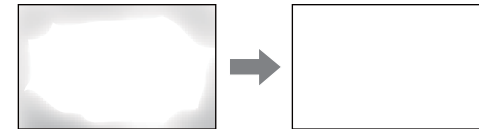

Utførelsesmetode

☛ Utvidet > Display > Fargeutjevning

Oppdateringsmodus

Oppdateringsmodus fjerner et projisert etterbilde og slår av projektoren etter en bestemt tidsperiode.

Utførelsesmetode

☛ Tilbakestill > Oppdateringsmodus

Lyskildekalibrering

Lyskildekalibrering optimaliserer fargebalansen på bildet som projiseres.

Utførelsesmetode

☛ **Tilbakestill > Lyskildekalibrering**

Administrere projektores innstillinger

Denne delen gir informasjon om å administrere projektores innstillinger.

► Relaterte koblinger

- "Minne" [s.68](#)
- "Tidsplaninnstill." [s.68](#)
- "Knappelås" [s.68](#)
- "Linselås" [s.69](#)
- "Passordbeskyttelse" [s.69](#)

Minne

Du kan lagre tilpassede innstillinger og deretter velge de lagrede innstillingene når du skal bruke dem.

Utførelsesmetode

- Trykk på [Memory]-knappen på fjernkontrollen.
- Endre menyen til projektoren:
☛ **Innstillinger > Minne**

Tidsplaninnstill.

Du kan lage tidsplaner for opptil 30 hendelser som skal skje automatisk på projektoren, for eksempel at den skal slås på eller av eller inngangskilden skal byttes. Projektoren utfører de valgte hendelsene på angitt dato og klokkeslett i tidsplanen du har satt opp.

Utførelsesmetode

☛ **Utvidet > Tidsplaninnstill.**

Knappelås

Knappelås for å blokkere bruk av projektoren med knappene på kontrollpanelet.

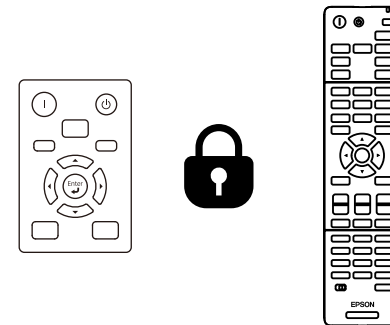

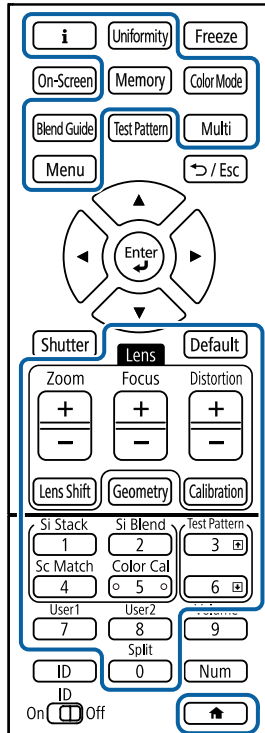

Selv om du kan låse knappene på kontrollpanelet, kan du fortsatt bruke fjernkontrollen som vanlig.

Fjernkontrollens låsefunksjon låser følgende knapper.



Utførelsesmetode

- Du låser knappene på projektoren ved å holde nede driftslåsknappen på kontrollpanelet.
Du frigjør kontrollpanelknappene ved å holde inne [Enter]-knappen på kontrollpanelet i ca. 7 sekunder.
- Du låser fjernkontrollknappene ved å trykke på og holde nede -knappen på fjernkontrollen i ca. 5 sekunder.
Du låser opp fjernkontrollknappene ved å trykke på og holde nede -knappen igjen i ca. 5 sekunder.

Linselås

Du kan deaktivere funksjonene for knappene [Lens Shift], [Zoom] og [Focus].

Utførelsesmetode

 **Innstillinger > Låsinnstilling > Linselås**

Passordbeskyttelse

Passordsikkerhet for å hindre at folk som ikke kjenner passordet bruker projektoren og for å hindre endringer i oppstartskjermen og andre innstillinger.

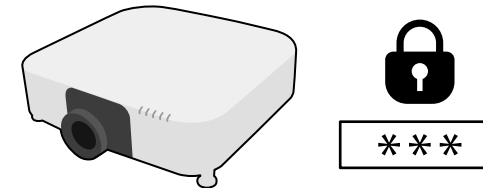

Du kan sette opp følgende typer passordsikkerhet ved hjelp av ett felles passord:

- **Strøm på-beskyttelse** hindrer at noen bruker projektoren uten først å legge inn et passord. Når du plugger inn strømledningen og slår på projektoren første gang, må du oppgi riktig passord. Dette gjelder også **Direkte strøm på** og **Auto. slå på**.
- **Brukerlogobeskytts.** hindrer at noen endrer den tilpassede skjermen som vises når projektoren slås på, når signal ikke mottas. Den tilpassede skjermen gjør tyveri mindre sannsynlig da projektorens eier vises.
- **Nettverksb.skyt.** hindrer at noen endrer innstillingene i projektorens **Nettverk**-meny.
- **Tidsplanbeskyttelse** hindrer at noen endrer projektorens innstillinger for tidsplan.
- **Ekstern kameratilgang** hindrer at noen bruker Ekstern kameratilgang-funksjonen.

Utførelsesmetode

Hold inne [Freeze]-knappen på fjernkontrollen i ca. 5 sekunder.



Første gang du bruker projektoren, må du angi et passord. Som standard er ikke noe passord angitt.

Du kan angi et firesifret passord. Hold inne [Num]-knappen på fjernkontrollen, og bruk talltastene til å angi et passord.

Obs!

- Hvis feil passord angis tre ganger på rad, vises meldingen **Driften av projektoren er låst**. i ca. fem minutter, og deretter går projektoren over i ventemodus. Hvis dette skjer, tar du støpselet ut av strømuttaket, setter det inn på nytt, og slår projektorens på igjen. Projektoren viser skjermbildet for angivelse av passordet igjen, slik at du kan angi korrekt passord.
- Hvis du har glemt passordet, noterer du ned nummeret " **Forespørselskode:** xxxxx" som vises på skjermen, og tar kontakt med Epson for å få hjelp.
- Hvis du fortsetter å gjenta operasjonen ovenfor og legger inn feil passord 30 ganger på rad, vises meldingen **Driften av projektoren er låst. Ta kontakt med Epson slik det er beskrevet i dokumentasjonen**. Projektoren godtar da ikke noen flere passord. Kontakt Epson for å få hjelp.

Når du har valgt menyinnstillinger for en projektor kan du bruke følgende metoder for å kopiere innstillingene til andre projektorer av samme modell og samme fastvareversjon.

- med en USB-minnepinne
- ved å koble datamaskinen og projektoren sammen med en USB-kabel
- med Epson Projector Management

Du kan ikke kopiere informasjon som er unik for en enkelt projektor, for eksempel **Lyskilde-timer** eller **Status**.



- Utfør gruppeoppsett før du justerer bildeinnstillinger som korrigering av keystone-forvring. Siden bildejusteringsverdier også kopieres til en annen projektor, blir justeringer du har utført før du utfører gruppeoppsett overskrevet, og den projiserte skjermen du justerte kan endre seg.
- Når du kopierer menyinnstillingene fra én projektor til en annen, blir brukerlogoen også kopiert. Ikke registrer informasjon som du ikke vil dele mellom flere projektorer, som en brukerlogo.
- Sørg for at **Gruppeoppsettområde** er satt til **Begrenset** hvis du ikke vil kopiere følgende innstillinger:
 - **Passordbeskyttelse**-innstillinger
 - **EDID** på **Signal**-menyen
 - **Nettverk**-menyinnstillinger (unntatt for **Varsel**-menyen og **Annet**-menyen)

Forsiktig

Epson tar ikke ansvar for feil med gruppeoppsett og tilhørende reparasjonskostnader som følge av strømbrudd, kommunikasjonsfeil eller andre problemer som kan føre til slike feil.

► Relaterte koblinger

- "Overføre innstillinger fra en USB-minnepinne" [s.71](#)

- "Overføre innstillinger fra en datamaskin" [s.72](#)
- "Melding ved feil med gruppeoppsett" [s.73](#)

Overføre innstillinger fra en USB-minnepinne

Du kan kopiere menyinnstillinger fra én projektor til en annen av samme modell med en USB-minnepinne.



- USB-minnepinnen må være formatert i FAT 32, være mindre enn 32 GB og ikke ha noen sikkerhetsfunksjoner. Slett alle filer på harddisken før du bruker den til gruppeoppsett. Hvis ikke kan ikke innstillingene lagres riktig.
- Du kan også bruke denne gruppeoppsettmetoden fra projektorens meny.

- 1** Koble strømledningen fra projektoren, og kontroller at alle projektorens indikatorlamper er slått av.
- 2** Koble en tom USB-minnepinne direkte til projektorens USB-A-port.
- 3** Hold nede [Esc]-knappen på fjernkontrollen eller kontrollpanelet, og koble strømledningen til projektoren.
- 4** Når alle indikatorlampene på projektoren unntatt WLAN (trådløs LAN) slår seg på, slipper du [Esc]-knappen.
Indikatorene blinker, og gruppeoppsettfilen lagres på USB-minnepinnen. Når skrivingen er ferdig, slår du projektoren av.

Forsiktig

Ikke koble strømledningen eller USB-minnepinnen fra projektoren mens filen blir skrevet. Hvis strømledningen eller USB-minnepinnen frakobles, kan projektoren ikke starte riktig.

5 Ta ut USB-minnepinnen.



Filnavnet til gruppeoppsettfilen er PJCONFDATA.bin. Hvis du må endre filnavnet, legger du til tekst etter PJCONFDATA. Du kan bare bruke tall og numre. Hvis du endrer PJCONFDATA-delen av filnavnet, kan projektoren ikke gjenkjenne filen på riktig måte.

6 Koble strømledningen fra projektoren du vil kopiere innstillinger til, og kontroller at alle projektorens indikatorer er slått av.

7 Koble USB-minnepinnen som inneholder den lagrede gruppeoppsettfilen til projektorens USB-A-port.

8 Hold nede [Menu]-knappen på fjernkontrollen eller kontrollpanelet, og koble strømledningen til projektoren.

9 Når alle indikatorlampene på projektoren unntatt WLAN (trådløs LAN) slår seg på, slipper du [Menu]-knappen. (Indikatorene forblir på i ca. 75 sekunder.)

Når alle indikatorlampene begynner å blinke, blir innstillingene skrevet. Når skrivingen er ferdig, slår du projektoren av.

Forsiktig

Ikke koble strømledningen eller USB-minnepinnen fra projektoren mens filen blir skrevet. Hvis strømledningen eller USB-minnepinnen frakobles, kan projektoren ikke starte riktig.

10 Ta ut USB-minnepinnen.

Overføre innstillinger fra en datamaskin

Du kan kopiere menyinnstillingene fra én projektor til en annen av samme modell ved å koble datamaskinen og projektoren sammen med en USB-kabel.



- Du kan bruke denne gruppeoppsettmetoden med følgende operativsystemversjoner:
 - Windows 10 og nyere
 - macOS 10.13.x og nyere
- Du kan også bruke denne gruppeoppsettmetoden fra projektorens meny.

1 Koble strømledningen fra projektoren, og kontroller at alle projektorens indikatorlamper er slått av.

2 Koble en USB-kabel til datamaskinens USB-port og til projektorens Service-port.

3 Hold nede [Esc]-knappen på fjernkontrollen eller kontrollpanelet, og koble strømledningen til projektoren.

4 Når alle indikatorlampene på projektoren unntatt WLAN (trådløs LAN) slår seg på, slipper du [Esc]-knappen.

Datamaskinen kjenner igjen projektoren som en flyttbar disk.

5 Åpne ikonet for den flyttbare disken, og lagre gruppeoppsettfilen på datamaskinen.



Filnavnet til gruppeoppsettfilen er PJCONFDATA.bin. Hvis du må endre filnavnet, legger du til tekst etter PJCONFDATA. Du kan bare bruke tall og numre. Hvis du endrer PJCONFDATA-delen av filnavnet, kan projektoren ikke gjenkjenne filen på riktig måte.

- 6** Løs ut USB-enheten (Windows) eller dra ikonet for den flyttbare disken til papirkurven (Mac).
- 7** Koble fra USB-kabelen.
Projektoren slår seg av.
- 8** Koble strømledningen fra projektoren du vil kopiere innstillinger til, og kontroller at alle projektorens indikatorer er slått av.
- 9** Koble USB-kabelen til datamaskinens USB-port og til projektorens Service-port.
- 10** Hold nede [Menu]-knappen på fjernkontrollen eller kontrollpanelet, og koble strømledningen til projektoren.
- 11** Når alle indikatorlampene på projektoren unntatt WLAN (trådløs LAN) slår seg på, slipper du [Menu]-knappen.
Datamaskinen kjenner igjen projektoren som en flyttbar disk.
- 12** Kopier gruppeoppsettfilen (PJCONFDATA.bin) som du lagret på datamaskinen til den øverste mappen på den eksterne disken.



Ikke kopier filer eller mapper andre enn gruppeoppsettfilen til den eksterne disken.

- 13** Løs ut USB-enheten (Windows) eller dra ikonet for den flyttbare disken til papirkurven (Mac).
- 14** Koble fra USB-kabelen.
Når alle indikatorlampene begynner å blinke, blir innstillingene skrevet.
Når skrivingen er ferdig, slår du projektoren av.

Forsiktig

Ikke koble strømledningen fra projektoren mens filen blir skrevet. Hvis strømledningen frakobles, kan projektoren ikke starte riktig.

Melding ved feil med gruppeoppsett

Projektorens indikatorer varsler deg hvis det oppstår en feil under gruppeoppsett. Sjekk status på projektorens indikatorer og følg instruksjonene som er beskrevet i tabellen her.

Indikatorstatus	Problem og løsninger
<ul style="list-style-type: none">• Laser: Oransje - blinker raskt• Temp.: Oransje - blinker raskt	Gruppeoppsettfilen kan være ødelagt eller USB-minnepinnen er kanskje ikke riktig tilkoblet. Koble fra USB-minnepinnen, koble projektorens strømledning ut og inn igjen og prøv på nytt.
<ul style="list-style-type: none">• Strøm: Blå - blinker raskt• Status: Blå - blinker raskt• Laser: Oransje - blinker raskt• Temp.: Oransje - blinker raskt	Skriving av innstillingene kan ha mislyktes, og en feil kan ha oppstått i projektorens fastvare. Slutt å bruke projektoren, og trekk støpselet ut fra stikkkontakten. Kontakt Epson for å få hjelp.

Menyinnstillinger

Se disse delene for å lære mer om innstillingene på projektoren.

► Relaterte koblinger

- "Bildemeny" [s.75](#)
- "Signalmeny" [s.79](#)
- "Innstillingsmeny" [s.83](#)
- "Utvidet-meny" [s.94](#)
- "Nettverksmeny" [s.110](#)
- "Info-meny" [s.121](#)
- "Tilbakestill-meny" [s.125](#)

Innstillingene på **Bilde**-menyen lar deg justere kvaliteten til bildet. De tilgjengelige innstillingene er avhengig av valgt fargemodus og inngangskilde. Innstillingene lagres separat for hver fargemodus som er valgt.

► Relaterte koblinger

- "Fargemodus" [s.75](#)
- "Lysstyrke" [s.75](#)
- "Kontrast" [s.75](#)
- "Fargemetning" [s.76](#)
- "Nyanse" [s.76](#)
- "Skarphet" [s.76](#)
- "Hvitbalanse" [s.76](#)
- "Forhåndsinnst. bildem." [s.76](#)
- "Interpoler. av ramme" [s.76](#)
- "Super-resolution" [s.77](#)
- "Scenetilpasset gamma" [s.77](#)
- "Gamma" [s.77](#)
- "RGBCMY" [s.77](#)
- "Dynamisk kontrast" [s.77](#)
- "Lys av-kontroll" [s.78](#)
- "Tilbakestill (Bilde-meny)" [s.78](#)

Fargemodus

☛ **Bilde > Fargemodus**

☛ **Utvidet > Multiprojisering > Skjerm avstemming > Fargemodus**

Du kan justere hvor livlig bildefargene er for ulike bildetyper og -miljøer. Lysstyrken på bildet varierer avhengig av valgt modus.

Dynamisk

Dette er lyseste modus. Ideell for projisering i et lyst rom.

Presentasjon

Bildene blir gjort livlige og levende. Det er ideelt for å holde presentasjoner eller se på TV-programmer i et lyst rom.

Naturlig

Gjengir farger trofast. Ideell for å projisere stillbilder som fotografier.

Kino

Gir bilder en naturlig tone. Ideell for å se film i et mørkt rom.

BT.709

Lager bilder som samsvarer med ITU-R BT.709.

DICOM SIM

Dette gir bilder med klare skygger. Ideell for projisering av røntgenbilder og andre medisinske bilder. Projektoren er ikke medisinsk utstyr og kan ikke brukes til medisinsk diagnose.

Multiprojisering

Minimer fargetoneforskjellen mellom hvert projiserte bilde. Ideell for projisering fra flere projektorer.



Du kan også endre Fargemodus på projektoren med [Color Mode]-knappen på fjernkontrollen.

Lysstyrke

☛ **Bilde > Lysstyrke**

Du kan gjøre hele bildet lysere eller mørkere.



Denne innstillingen påvirker ikke lysstyrken til lyskilden. For å endre lysstyrken til lyskilden velger du **Lys Modus** på **Innstillinger**-menyen.

☛ **Innstillinger > Lysstyrkeinnstilling > Lys modus**

Kontrast

☛ **Bilde > Kontrast**

Du kan justere forskjellen mellom lyse og mørke områder på bildet.

Fargemetning

☛ Bilde > Fargemetning

Du kan justere intensiteten til fargene på bildet.

Nyanse

☛ Bilde > Nyanse

Du kan justere balansen mellom grønn- og magentatoner på bildet.

Skarphet

☛ Bilde > Skarphet

Du kan justere skarpheten eller mykheten til bildedetaljer.

Standard

Du kan justere bildeskarpheten slik at den blir balansert nok.

Forb. av tynne linj.

Høyere verdier forbedrer detaljer som hår- eller stoffmønstre.

Forb. av tykke linj.

Høyere verdier forbedrer omriss, bakgrunn og de andre hoveddelene til objektene i bildet slik at de vises tydelig.

Hvitbalanse

☛ Bilde > Hvitbalanse

Du kan justere den generelle nyanse i bildet.

Fargetemp.

Du kan justere den generelle fargen på bildet innenfor området 3200K til 10000K. Høyere verdier gjør nyanse i bildet blåere, og lavere verdier gjør dem rødere.

Når **Fargemodus** er satt til **Dynamisk**, kan innstilt fargetemperatur avvike fra faktisk fargetemperatur i lyset fra projektoren. Bruk denne menyen som en veiledning.

G-M-korrigering

Høyere verdier gjør nyanse i bildet grønnere, og lavere verdier gjør dem rødere.

Forskyvning R/Forskyvning G/Forskyvning B/Gevinst R/Gevinst G/Gevinst B

Du kan justere de individuelle komponentene R (rød), G (grønn) og B (blå) for forskyvning eller forsterkning.

Forhåndsinnst. bildem.

☛ Bilde > Bildeforbedring > Forhåndsinnst. bildem.

Du kan stille inn **Bildeforbedring**-alternativer som en gruppe med forhåndsinnstilte verdier.

Følgende innstillinger lagres i forhåndsinnstillingen.

- Interpoler. av ramme
- Super-resolution



- Velg **Av** for å minimere forsinkelser.
- Hvis du velger **Av**, kan du ikke angi de andre elementene i **Bildeforbedring**-innstillingen.
- Når du har valgt **Forhåndsinn. 1** til **Forhåndsinn. 5**, kan du finjustere hver innstilling individuelt. Innstillingsverdien i forhåndsinnstillingen blir overskrevet.

Interpoler. av ramme

☛ Bilde > Bildeforbedring > Interpoler. av ramme

Du kan spille av raskt bevegelige bilder på en jevnere måte gjennom å generere bilder mellom de opprinnelige bildene.

Hvis det er støy i bildene som oppstår, setter du det til **Av**.



- Du kan ikke velge denne innstillingen i følgende tilfeller.
 - **Skaler** er satt til **Autom.** eller **Manuell**.
 - **Kantoverlapping** er satt til **Overlapping/Svart nivå** eller **Svart nivå**.
 - **Forhåndsinnst. bildem.** er satt til **Av**.

Super-resolution

☛ **Bilde > Bildeforbedring > Super-resolution**

Du kan redusere uskarphet når du projiserer bilder med lav oppløsning.

Finlinjustering

Høyere verdier forbedrer detaljer som hår- eller stoffmønstre.

Mykfokus detalj

Høyere verdier forbedrer omriss, bakgrunn og de andre hoveddelene til objektene i bildet slik at de vises tydelig.



Du kan ikke velge denne innstillingen når **Forhåndsinnst. bildem.**-innstillingen er satt til **Av**.

Scenetilpasset gamma

☛ **Bilde > Avansert > Scenetilpasset gamma**

Du kan justere fargeleggingen etter scenen for å gi et mer levende bilde.

Høyere verdier forbedrer desto mer kontrast.

Gamma

☛ **Bilde > Avansert > Gamma**

Du kan justere fargen ved å velge en av gammakorrigeringsverdiene eller ved henvisning til en gammagraf. Hvis du vil gjøre finjusteringer, velger du **Egendefinert**.

Ved å velge en mindre verdi kan du redusere den totale lysstyrken på bildet for å gjøre det skarpere. Ved å velge en større verdi blir de mørke områdene i bildet lysere, men fargemetningen i lyse områder kan bli svakere.



- Projiser et stillbilde for å justere Gamma. Du kan ikke justere Gamma riktig ved projisering av filmer.
- Hvis du setter **Fargemodus**-innstillingen til **DICOM SIM** på projektorens **Bilde**-meny, velger du justeringsverdien i henhold til projiseringsstørrelsen.
 - Velg en mindre verdi hvis projeksjonsstørrelsen er 120 tommer eller mindre.
 - Velg en større verdi hvis projeksjonsstørrelsen er 120 tommer eller mer.
- Medisinske bilder kan ikke gjengis riktig avhengig av innstillingene og skjermespesifikasjonene.

RGBCMY

☛ **Bilde > Avansert > RGBCMY**

Du kan justere Nyansen, Metningen og Klarheten til hver av fargene R (rød), G (grønn), B (blå), C (cyan), M (magenta) og Y (gul) individuelt.

Dynamisk kontrast

☛ **Bilde > Dynamisk kontrast**

Du kan justere projisert luminans avhengig av bildets lysstyrke.

Dynamisk kontrast

Sett til **På** for å justere lysmengden automatisk.

Respons hastighet

Velg **Høy hastighet** for å justere mengden lys så snart scenen endres.

Svart nivå

Still inn svart nivå når lysstyrkenivået til bildesignalet er null. Når du velger **0%**, slås lyskilden av.

Lys av-kontroll

Bilde > Lys av-kontroll

Du kan sette lyskilden til å slå seg av automatisk.

Lys av-kontroll

Sett til **På** hvis du vil at lyskilden skal slås av automatisk når signalnivået faller under referansenivået i en angitt tidsperiode.

Lys av: signalnivå

Still inn lysstyrkenivået for videosignalet som styres. Når den er slått av automatisk, slås den på umiddelbart når det angitte bildenivået overskrides.

Lys av: tidtaker

Still inn tiden før lyskilden slås av automatisk.

Tilbakestill (Bilde-meny)

Bilde > Tilbakestill

Du kan tilbakestille alle justeringsverdier på **Bilde**-menyen til standardinnstillinger.

Normalt registrerer og optimaliserer projektoren automatisk innstillinger for inngangssignal. Hvis du må tilpasse innstillingene, kan du bruke **Signal**-menyen. De tilgjengelige innstillingene er avhengig av den valgte inngangskilden. Innstillingene lagres separat for hver inngangskilde som er valgt.

► Relaterte koblinger

- "Bildeforhold" s.79
- "Skjul" s.80
- "Fargerom" s.80
- "Dynamisk rekkevidde" s.80
- "Videoområde" s.80
- "EDID" s.80
- "Skaler" s.81
- "Bytt reservekilde" s.81
- "Tilbakestill (Signalmeny)" s.82

Bildeforhold

☛ Signal > Bildeforhold

Projektoren kan vise bilder i ulike bredde-til-høyde-forhold. Dette kaller vi for Bredde/høyde-forhold. Normalt vil inngangssignalet fra videokilden avgjøre bildets bredde/høyde-forhold. Men for enkelte typer bilder kan du endre bredde/høyde-forholdet slik at det passer skjermen.

Automatisk

Stiller automatisk inn bredde/høyde-forhold i henhold til inngangssignalet og innstillingen for **Oppløsning**.

Normal

Viser bilder med det hele projiseringsområdet, og opprettholder bredde/høyde-forholdet til bildet.

4:3

Konverterer bredde/høyde-forholdet for bildet til 4:3.

16:9

Konverterer bredde/høyde-forholdet for bildet til 16:9.

H-zoom/V-zoom

Viser bilder med den hele bredden (H-zoom) eller full høyde (V-zoom) av projiseringsområdet og opprettholder bredde/høyde-forholdet til bildet. Områder som er utenfor kanten til den projiserte skjermen, projiseres ikke.

Innebygd

Viser bilder som de er (bredde/høyde-forhold og oppløsning opprettholdes). Områder som er utenfor kanten til den projiserte skjermen, projiseres ikke.



- Bare tilgjengelig når gjeldende kilde er satt til et av følgende:
 - HDMI
 - HDBaseT
 - SDI
- Kun tilgjengelig når **Skaler**-innstillingen er satt til **Av** eller **Skaleringsmodus**-innstillingen er satt til **Full visning**.
 - ☛ **Signal > Skaler > Skaleringsmodus**
- Sett **Skjermtype**-innstillingen i projektorens **Utvidet**-meny før du endrer bredde/høyde-forhold.
 - ☛ **Utvidet > Display > Skjerm > Skjermtype**
- Tilgjengelige innstillinger for bredde/høyde-forhold varierer avhengig av valgt innstilling for **Skjermtype** og inngangssignalet fra bildekilden.
- Husk at hvis du bruker projektorens funksjon for bredde/høyde-forhold til å forminske, forstørre eller dele det projiserte bildet til kommersielle formål eller offentlig visning, kan dette være brudd på rettighetene til innehaveren av opphavsretten til bildet i henhold til lover om opphavsrett.
- Hvis det er marginer mellom kanten på bildet og rammen på den projiserte skjermen, kan du justere plasseringen til bildet ved hjelp av **Skjermposisjon**-innstillingen i projektorens **Utvidet**-meny.
 - ☛ **Utvidet > Display > Skjerm > Skjermposisjon**

Skjul

☛ Signal > Skjul

Du kan skjule bilder i det angitte området.

Bruk pilknappene på kontrollpanelet eller fjernkontrollen til å justere området. Du kan skjule opptil halve det projiserte bildet i hver retning (unntatt én piksel).



Innstillingen vises kun når **Innholdsavspilling**-innstillingen er satt til **Av** i **Innstillinger**-menyen på projektoren.

Fargerom

☛ Signal > Fargerom

Du kan bytte fargerommet som kan håndtere fargeinformasjonen til inngangsbildet.

Velg **Automatisk** for å bruke et egnet fargerom for AVI InfoFrame for bildet.



Innstillingen vises kun i følgende tilfeller.

- Den nåværende kilden er HDMI, HDBaseT eller SDI.
- **Fargemodus** er satt til noe annet enn **BT.709** eller **DICOM SIM**.

Dynamisk rekkevidde

☛ Signal > Dynamisk rekkevidde

Du kan angi videoområdet for å samsvare med innstillingen for inngangskilden.

Velg **Auto** for å identifisere det dynamiske området til inngangssignalet automatisk.

Resultatet for den valgte innstillingen vises som **Signalstatus**.

HDR10-innstilling

Du kan justere PQ-kurven for det dynamiske området med HDR PQ-metoden (perseptuell kvantifisering).

HLG-innstilling

Du kan justere HLG-kurven for det dynamiske området med HDR HLG-metoden (hybrid logg-gamma).



- Innstillingen vises kun i følgende tilfeller.
- Den nåværende kilden er HDMI, HDBaseT eller SDI.
- **Fargemodus** er satt til noe annet enn BT.709 eller DICOM SIM.
- **HDR10-innstilling** er bare tilgjengelig når **Signalstatus** er satt til **HDR10** eller **Dynamisk rekkevidde** er satt til **HDR10**.
- **HLG-innstilling** er bare tilgjengelig når **Signalstatus** er satt til **HLG** eller **Dynamisk rekkevidde** er satt til **HLG**.

Videoområde

☛ Signal > Avansert > Videoområde

Du kan stille inn videoområdet til å samsvare med innstillingen til inngangskilden fra HDMI- eller HDBaseT-porten.

Begrenset (16-235)

For fargetoneområde 16 til 235.

Full (0-255)

For fargetoneområde 0 til 255.

EDID

☛ Signal > Avansert > EDID

Selv om du setter opp flere skjermer med forskjellige oppløsninger, kan du stille inn samme EDID som gjeldende visning bytte EDID til gjeldende kilde for å forene EDID på tvers av visningene.

EDID-modus

Du kan stille inn EDID-alternativer som en gruppe med forhåndsinnstilte verdier.

Følgende innstillinger lagres i forhåndsinnstillingen.

- Oppløsning
- Oppfriskingsrate
- Fargedybde

Du kan endre forhåndsinnstillingene hvis nødvendig.



- Innstillingen vises kun når den gjeldende kilden er HDMI eller HDBaseT.
- Velg **Tilbakestill** for å tilbakestille alle justeringsverdier for EDID til standardverdiene.

Skaler

☛ **Signal > Skaler**

☛ **Utvidet > Multiprojisering > Gruppetiling > Skaler**

Du kan forstørre eller redusere bildet i vertikal og horisontal retning. Når du bruker flere projektorer til å projisere ett bilde, kan du justere til bildet som vises av hver enkelt projektor.

Skaler

Når det er satt til **Automatisk**, stilles klippeposisjonen inn automatisk avhengig av innstillingene for **Kantoverlapping** og **Tiling**. Når du har valgt **Automatisk**, kan du finjustere manuelt.

Velg **Manuell** for å justere klippeområdet og posisjonen manuelt.

Skaleringsmodus

Velg hvordan du vil endre forstørning.

- **Zoomvisning** for å opprettholde bildeposisjonen og sideforholdet.

- **Full visning** for å justere bildet i henhold til bildeposisjonen og bredde/høyde-forhold.

Skaler vannrett/Skaler loddrett

Du kan justere forstørrelsen horisontalt og vertikalt i trinn på 0,01x og forstørre eller redusere bildet. (Minimum forstørrelse er på 0,5, og maksimal forstørrelse er på 10.)

Utklippsjustering

Bruk pilknappene til å justere koordinatene og størrelsen på hvert bilde mens du ser på skjermen.

Utklippsområde

Du kan se det utklippede området du valgte.

Bytt reservekilde

☛ **Signal > HDMI1-reservekilde**

Hvis det oppstår et problem der videosignalet blir avbrutt mens du projiserer bilder fra HDMI1-inngangskilden, kan du stille inn en reservekilde for å bytte inngangskilden automatisk.

Reservekilde

Velg en av følgende reservekilder:

- HDMI2
- HDBaseT
- SDI

Status

Viser hvorvidt det er mulig å bytte til valgt reservekilde.



- Skriv inn det samme signalet til HDMI1 In-porten og reservekilden på forhånd, og sjekk deretter **Status** for å se om du kan bytte inngangskilden eller ikke.
- Hvis inngangskilden byttes til reservekilden, reflekteres ikke gjeldende inngangskildeinformasjon i **Statusinfo.** i projektorens **Info**-meny før inngangskilden byttes neste gang.
- Reservekilden må ha de samme signalene som HDMI1 In-kilden for følgende elementer.
 - Oppløsning
 - Frekvens
 - Fargedybde
 - Fargerom
- Når du har byttet til reservekilden, brukes **Bilde**-menyinnstillingene for HDMI1 In-kilden på bildet av reservekilden.

Tilbakestill (Signalmeny)

☛ Signal > Tilbakestill

Du kan tilbakestille alle justeringsverdier på **Signal**-menyen til standardinnstillinger, unntatt følgende:

- EDID

Alternativer på **Innstillinger**-menyen lar deg tilpasse forskjellige projektorfunksjoner.

► Relaterte koblinger

- "Geometrisk korrig." [s.83](#)
- "Volum" [s.85](#)
- "HDMI-kobling" [s.85](#)
- "Driftslås" [s.85](#)
- "Linselås" [s.86](#)
- "Lys modus" [s.86](#)
- "Lysstyrkenivå" [s.86](#)
- "Konstant modus" [s.86](#)
- "Antatt gjenstående" [s.87](#)
- "Strømsparingsmodus" [s.88](#)
- "Fjernmottaker" [s.89](#)
- "Brukerknapp" [s.89](#)
- "Prøvemønster" [s.89](#)
- "Minne" [s.89](#)
- "Innholdsavspilling" [s.90](#)
- "NFC-innstillinger" [s.93](#)
- "Tilbakestill (Innstillingsmeny)" [s.93](#)

Geometrisk korrig.

☛ **Innstillinger > Geometrisk korrig.**

☛ **Utvidet > Multiprojisering > Geometrisk korrig.**

☛ **Utvidet > Multiprojisering > Enkel stabling > Punktkorriger**

Du kan justere bildeformen til rektangulær. Etter korrigering blir bildet litt mindre.

Du kan kontrollere det tilgjengelige justeringsområdet i projektorens *Specifications*.



Hvis du endrer innstillingene for Skjermtype, tilbakestilles innstillingene for Geometrisk korrig.

Av

Avbryter geometrisk korrigering midlertidig. Selv når det er satt til **Av**, blir verdiene for korrigeringer lagret.

V/L-Keystone

Korrigerer forvridding i vannrett og loddrett retning manuelt hver for seg. Hvis bildeforholdet er feil, kan du justere bildebalansen ved hjelp av **V-balanse** og **H-balanse**.

Du kan ikke kombinere med andre korrigeringsmetoder.

Quick Corner

Korrigerer hvert av de fire hjørnene på det projiserte bildet separat.

Rund overflate

Korrigerer hjørnene og sidene av et bilde projisert på en buet overflate med samme radius.



- Flytt linsen til startposisjonen.
- Hvis det utføres mye justering, kan det hende at fokuset ikke blir jevnt selv etter justeringer.
- Hvis du setter **Behold sideforhold** til **På** etter korrigering, kan ikke korrigeringen brukes. I denne situasjonen tilbakestiller du korrigeringer til standardverdiene eller reduserer korrigeringsmengden og prøver igjen.
- Hvis du endrer standardlinjen under korrigering, tilbakestilles gjeldende innstillinger.

Hjørnevegg

Korrigerer hjørnene og sidene av et bilde projisert på en buet overflate med rette vinkler.



- Flytt linsen til startposisjonen.
- Hvis det utføres mye justering, kan det hende at fokuset ikke blir jevnt selv etter justeringer.
- Vi anbefaler at du justerer bildeformen basert på punktet nærmest midten av skjermen.

Punktkorrigering

Deler det projiserte bildet i et rutenett og korrigerer forvrengning i trinn på 0,5 piksel ved å flytte det valgte krysspunktet i en gitt retning. Du kan flytte punktene på rutenettet mellom 0,5 og 600 piksler i en hvilken som helst retning, inkludert utenfor projeksjonsområdet.

Hold nede [Enter]-knappen for å bytte til modusen som korrigerer alle punkter i en spesifisert vertikal kolonne eller horisontal rad samtidig.

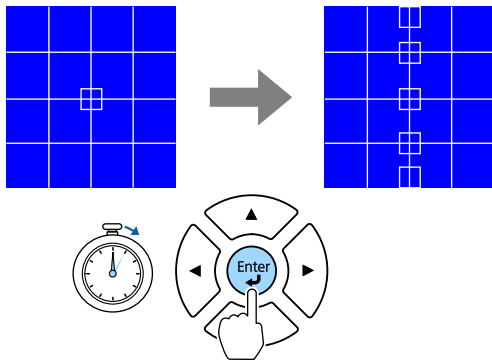

- Bruk venstre og høyre pilknapp for å velge kolonnen du vil justere, og trykk deretter på [Enter].

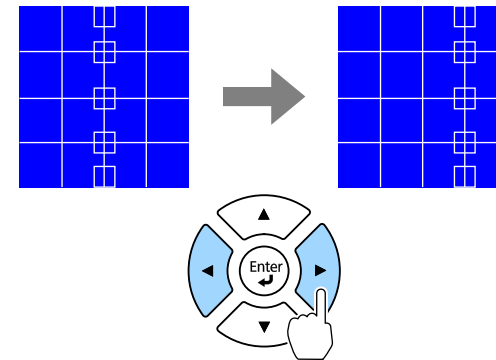

- Bruk pil opp og pil ned for å velge raden du vil justere, og trykk deretter på [Enter].

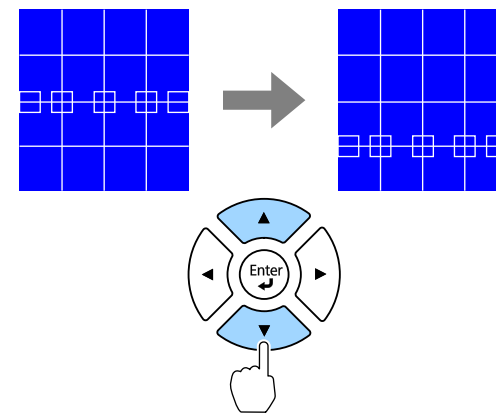

Minne

Du kan lagre en bildeform du har justert og laste den inn ved behov.



- Du kan også åpne Geometrisk korriger-skjermen med [Geometry]-knappen på kontrollpanelet eller fjernkontrollen.
- Du kan også åpne Minne-skjermen med [Memory]-knappen på fjernkontrollen.

Volum

Innstillinger > Volum

Du kan justere lydstyrken til høyttaleren som er koblet til Audio Out-porten på projektoren.

Forsiktig

Ikke start en presentasjon når volumet er stilt høyt. Plutselige høye lyder kan føre til hørselstap.

Senk alltid volumet før du slår av, slik at du kan slå på strømmen og gradvis øke volumet.

HDMI-kobling

Innstillinger > HDMI-kobling

Du kan justere HDMI-kobling-alternativer som lar fjernkontrollen til projektoren kontrollere HDMI-tilkoblede enheter.

Enhetsilkoblinger

Enheterne som er koblet til HDMI-portene, vises.

HDMI-kobling

Sett til **På** for å aktivere HDMI-kobling-funksjonene.

Audio ut-enhet

For å sende ut lyd fra høyttaleren som er koblet til Audio Out-porten på projektoren, velger du **Projektor**. Når et audio-/videosystem er koblet til projektoren og du vil sende ut lyd fra den, velger du **AV-system**. Når

et audio-/video-system ikke er koblet til projektoren, sendes lyden fra høyttaleren som er koblet til Audio Out-porten selv om **Audio ut-enhet** er satt til **AV-system**.

Strøm på-kobling

Du kan styre hva som skjer når du slår på projektoren eller en tilkoblet enhet.

- **Toveis:** Slår automatisk på den tilkoblede enheten når du slår på projektoren og motsatt.
- **Enhet -> PJ:** Slår automatisk på projektoren når du slår på den tilkoblede enheten.
- **PJ -> Enhet:** Slår automatisk på den tilkoblede enheten når du slår på projektoren.

Strøm av-kobling

Du kan styre om tilkoblede enheter slås av når du slår av projektoren.

HDMI-utgangsinnstilling

Stilles inn når du kobler til flere projektorer av samme modell i en serie.

- **Strøm på/av-kobling:** Sett til **På** for å synkronisere på/av-driften til alle projektorer.
- **Terminalsutt:** Sett til **På** kun for projektoren på slutten av seriekjeden.



Sett **HDMI-kobling** til **På** først for å justere alternativene.

Driftslås

Innstillinger > Låsinnstilling > Driftslås

Du kan styre låsing av projektorknappene for å sikre projektoren:

Full låsing

Alle knapper er låst.

Betjeningslås

Alle knappene bortsett fra [On]-knappen og [Standby] knappen er låst.

Av

Ingen knapper er låst.



- Du kan låse knappene på projektoren med kontrollpanellåseknappen på kontrollpanelet.
- Du frigjør knappene ved å holde inne [Enter]-knappen på kontrollpanelet i cirka 7 sekunder. Det vises en melding og låsen frigjøres.

Linselås

☛ **Innstillinger** > **Låsinnstilling** > **Linselås**

Du kan deaktivere funksjonene for knappene [Lens Shift], [Zoom], [Focus], [Distortion] og [Calibration] på fjernkontrollen.

Lys modus

☛ **Innstillinger** > **Lysstyrkeinnstilling** > **Lys modus**

☛ **Utvidet** > **Multiprojisering** > **Skjerm avstemming** > **Lysstyrkeinnstilling** > **Lys modus**

Du kan velge lysstyrken for lyskilden.

Normal

Maksimal lysstyrke. Dette gjør at driftstiden til lyskilden blir ca. 20 000 timer.

Stille

70 % lysstyrke med redusert viftestøy. Dette gjør at driftstiden til lyskilden blir ca. 20 000 timer.

Utvidet

70 % lysstyrke og med forlenget levetid for lyskilden. Dette gjør at driftstiden til lyskilden blir ca. 30 000 timer.

Egendefinert

Du kan velge et egendefinert lysstyrkenivå.



Innstillingen vises kun når **Konstant modus** er satt til **Av**.

Lysstyrkenivå

☛ **Innstillinger** > **Lysstyrkeinnstilling** > **Lysstyrkenivå**

☛ **Utvidet** > **Multiprojisering** > **Skjerm avstemming** > **Lysstyrkeinnstilling** > **Lysstyrkenivå**

Du kan velge **Egendefinert** lysstyrkenivå du vil ha.



Innstillingen vises kun når **Lys modus** er satt til **Egendefinert**.

Konstant modus

☛ **Innstillinger** > **Lysstyrkeinnstilling** > **Konstant modus**

☛ **Utvidet** > **Multiprojisering** > **Skjerm avstemming** > **Lysstyrkeinnstilling** > **Konstant modus**

Du kan opprettholde lysstyrken til lyskilden som er angitt i **Lysstyrkenivå**-innstillingen.



- Innstillingen vises kun når **Lys modus** er satt til **Egendefinert**.
 - Når det er satt til **På**, kan du ikke endre innstillingene for **Lys modus** og **Lysstyrkenivå**.
 - Hvis du setter det til **Av**, endres innstillingen for **Lysstyrkenivå** i henhold til status for lyskilden.
 - Når du bruker denne funksjonen, anbefaler vi at du setter **Strømsparingsmodus** til **Av**.
- ☛ **Innstillinger > Lysstyrkeinnstilling > Strømsparingsmodus**

Antatt gjenstående

- ☛ **Innstillinger > Lysstyrkeinnstilling > Antatt gjenstående**
- ☛ **Utvidet > Multiprojisering > Skjerm avstemming > Lysstyrkeinnstilling > Antatt gjenstående**

Du kan sjekke lenge projektoren kan opprettholde konstant lysstyrke.



Innstillingen vises kun når **Konstant modus** er satt til **På**.

► Relaterte koblinger

- "Brukstimer for konstant modus" [s.87](#)
- "Driftstid til lyskilde" [s.88](#)

Brukstimer for konstant modus

Hvis du slår på **Konstant modus**, vises antall timer projektoren kan opprettholde konstant lysstyrke som **Antatt gjenstående**.

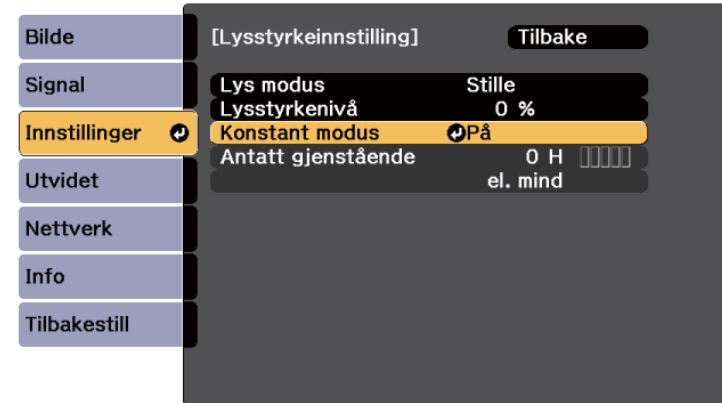

Visningsnivå	Antatt gjenstående timer
	10 000 eller flere timer
	8000 til 9999 timer
	6000 til 7999 timer
	4000 til 5999 timer
	2000 til 3999 timer
	0 til 1999 timer



Antall timer som vises som **Antatt gjenstående** er bare til veiledning.

Driftstid til lyskilde

Driftstiden til lyskilden varierer avhengig av innstillingen for **Lysstyrkenivå** og om **Konstant modus** er av eller på.



- Driftstiden til lyskilden varierer avhengig av miljøforhold og bruk.
- Timene som står her er omtrentlige og garanteres ikke.
- Du kan bli nødt til å bytte ut interne deler før den estimerte driftstiden til lyskilden.
- Hvis **Konstant modus** er slått på, og du har overskredet brukstidene som er oppført her, kan du ikke velge en høy innstilling for **Lysstyrkenivå**.

Konstant modus av

Lysstyrkenivå-innstilling	Tid før lysstyrken til lyskilden reduseres med halvparten (omtrentlig)
100 %	20 000 timer
90 %	21 000 timer
80 %	24 000 timer
70 %	30 000 timer
60 %	37 000 timer
50 %	30 000 timer
40 %	61 000 timer
30 % eller mindre	71 000 eller flere timer

Konstant modus på

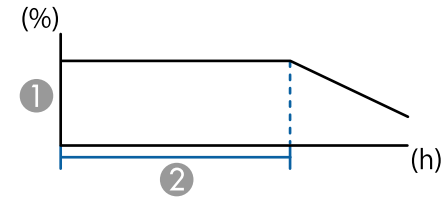

- ① Lysstyrkenivå
- ② Tiden projektoren kan opprettholde konstant lysstyrke (omtrentlig)

Lysstyrkenivå-innstilling	Tiden projektoren kan opprettholde konstant lysstyrke (omtrentlig)
85 %	6000 timer
80 %	10 000 timer
70 %	19 000 timer
60 %	29 000 timer
50 %	41 000 timer
40 %	56 000 timer
30 % eller mindre	78 000 eller flere timer

Strømsparingsmodus

☛ Innstillinger > Lysstyrkeinnstilling > Strømsparingsmodus

Når dette er satt til **På**, kan du redusere strømforbruket ved at lyskildens lysstyrke justeres automatisk. Lysstyrken til lyskilden justeres gradvis over en periode på 60 minutter, og det ødelegger ikke utseendet til bildet.

Når du bruker funksjonene **Multiprojisering** eller **Konstant modus**, setter du dette til **Av** for å korrigere forskjeller i lysstyrke mellom projektorer.



Denne funksjonen er deaktivert i følgende tilfeller.

- Når **Kantoverlapping** er satt til **Overlapping/Svart nivå** eller **Svart nivå**.
 - ☛ **Utvidet > Multiprojisering > Kantoverlapping**
- Når **Fargemodus** er satt til **Multiprojisering**.
 - ☛ **Bilde > Fargemodus**
- Når **Lys modus** er satt til **Egendefinert**.
 - ☛ **Innstillinger > Lysstyrkeinnstilling > Lys modus**

Fjernmottaker

☛ Innstillinger > Fjernmottaker

Hvis fjernkontrollen ikke fungerer stabilt på grunn av støy fra andre enheter, kan du begrense mottak av fjernkontrollsignaler til den valgte mottakeren. Av slår av alle mottakere.



Du kan slå på alle fjernmottakere ved å trykke og holde nede [Menu]-knappen på fjernkontrollen i ca. 15 sekunder.

Brukerknapp

☛ Innstillinger > Brukerknapp

Du kan tildele følgende menyvalg til [User]-knappene på fjernkontrollen for tilgang med ett trykk.

- Lys modus
- Vis QR-koden
- Bildeforbedring
- Interpoler. av ramme

- Koblingsmeny
- Innholdsavspilling
- USB



USB-alternativet vises kun når **Innholdsavspilling** er satt til **På**.

Prøvemønster

☛ Innstillinger > Test Mønster

Du kan vise et prøvemønster for å hjelpe til med å fokusere og zoome bildet og korrigere bildefasongen.



- Trykk på [Page] for å endre testmønsteret mens det vises et testmønster.
- Trykk på [Esc]-knappen for å avbryte visning av mønster.
- Prøvemønsterets form avgjøres av **Skjermtype**-innstillingen. Pass på at du angir riktig skjermtype før du justerer prøvemønsteret.
 - ☛ **Utvidet > Display > Skjerm > Skjermtype**
- Hvis du vil angi menyelementer som ikke kan angis mens prøvemønsteret vises, eller hvis du vil finjustere det projiserte bildet, må du projisere et bilde fra den tilkoblede enheten.
- Du kan også vise et prøvemønster ved å bruke -knappen på kontrollpanelet eller fjernkontrollen.
- Hvis du tar det projiserte bildet som et testmønster under Stillbilde, kan du bruke bildet du har tatt som et av testmønstrene.

Minne

☛ Innstillinger > Minne

Du kan lagre tilpassede innstillinger og deretter velge de lagrede innstillingene når du skal bruke dem.

Minne

Du kan lagre følgende innstillinger. Du kan registrere opptil 10 minner med forskjellige navn.

- **Bilde**-menyinnstillinger
- **Skaler** på **Signal**-menyen
- **Lys modus** og **Lysstyrkenivå** på **Innstillinger**-menyen
- **Kantoverlapping**, **Fargesamsvar** og **Svart nivå** på **Utvidet**-menyen

Linseposisjon

Du kan lagre posisjonen til linsen justert ved hjelp av linseforskyvning, zoom, fokus og forvrengning. Du kan registrere opptil 10 minner med forskjellige navn.

Geometrisk korrig.

Du kan lagre justeringsverdien for geometrisk korrigerings. Du kan registrere opptil 3 minner med forskjellige navn.

Du kan bruke følgende alternativer for hver minnetype.

Hent fra minne

Du kan laste inn lagret minne. Innstillingene som er i bruk på det gjeldende bildet, erstattes med innstillingene i minnet.

Lagre minne

Du kan lagre gjeldende innstillinger i minnet.

Slett minne

Du kan slette de valgte minneinnstillingene.

Nytt navn på minne

Du kan gi nytt navn til et lagret minne.

Tilbakestill Minne-innstillinger

Du kan slette alle lagrede minner.



- Et minnenavn som allerede er brukt, indikeres med et blått merke. Hvis du lagrer over et tidligere lagret minne, overskrives innstillingene med gjeldende innstillinger.
- Linsens posisjon når et minne lastes stemmer kanskje ikke helt overens med linsens posisjon når minnet ble lagret. Hvis det er et stort avvik mellom linseposisjonen, må du kalibrere linsen.
- Du kan også åpne Minne-skjermen med [Memory]-knappen på fjernkontrollen.

Innholdsavspilling

Innstillinger > Innholdsavspilling

Du kan enkelt projisere innhold for digital skilting: spillelister som inneholder bilder og filmer lagret på en ekstern lagringsenhet.

Innholdsavspilling

Sett til **På** å spille av en spilleliste.

Overleggseffekt

Du kan legge til farge- og formeffekter på det projiserte bildet.

USB-visning

Du kan velge og spille av en spilleliste lagret på USB-minnepinnen.



- Du kan ikke velge **Overleggseffekt**-innstillingen i følgende tilfeller.
 - Når **Kantoverlappning** er satt til **Overlappning/Svart nivå** eller **Svart nivå** i **Utvidet**-menyen på projektoren.
 - Når den aktuelle kilden er USB og det ikke spilles av en spilleliste.
 - Når den gjeldende kilden er USB, og det har oppstått en skrivefeil.
- Du kan lage spillelister på følgende måter.
 - Ved hjelp av Epson Projector Content Manager på datamaskinen. Du kan laste ned Epson Projector Content Manager fra følgende nettsted.
epson.sn
 - Ved hjelp av Epson Web Control med en nettleser.
 - Ved hjelp av Epson Creative Projection på iOS-enheter. Du kan laste ned Epson Creative Projection fra App Store. Kunden påtar seg eventuelle kostnader som pådras ved kommunikasjon med App Store.
- Hvis du tilordner USB-funksjonen til [User]-knappen på fjernkontrollen med **Brukerknapp**-innstillingen i **Innstillinger**-menyen på projektoren, kan du starte spillelisten ved å trykke [User]-knappen. Når en tidsplan er tildelt, spilles spillelisten av i henhold til rekkefølgen i tidsplanen.
- Du kan også holde nede [Num] og numeriske knapper for å projisere favorittspillelisten din. Du kan angi en fjernkontrollsnarvei ved i programvaren du brukte til å lage spillelisten.

► Relaterte koblinger

- "Lage spillelister ved hjelp av Epson Web Control" [s.91](#)
- "Filtyper som støttes i avspillingsmodus" [s.92](#)
- "Begrensninger for innholdavspillingsmodus" [s.93](#)

Lage spillelister ved hjelp av Epson Web Control

I Innholdsavspilling-modus kan du lage spillelister via en nettleser og lagre dem på en USB-minnepinne koblet til en projektor i et nettverk.

Obs!

Ikke fjern USB-minnepinnen fra projektoren eller koble fra projektorens strømledning når du oppretter spillelister. Data lagret på USB-minnepinnen kan være skadet.

- 1** Kontroller at projektoren er i Innholdsavspilling-modus.
- 2** Kontroller at datamaskinen eller enheten er koblet til samme nettverk som projektoren.
- 3** Sørg for at en USB-minnepinne er koblet til projektorens USB-A-port.
- 4** Start nettleseren på datamaskinen eller enheten.
- 5** Gå til Epson Web Control-skjermen ved å skrive inn projektorens IP-adresse i adressefeltet på nettleseren. Når du legger inn en IPv6-adresse setter du [og] rundt adressen.
- 6** Velg **USB-minneenhet**.
- 7** Velg **Last opp nye data**.
- 8** Velg bildene eller filmene som du vil legge til i spillelisten.



Du kan laste opp .avi-, .jpeg (.jpg)-, .png-, .bmp- eller .gif-filer. Hvis du vil legge til .mp4- eller .mov-filer i spillelisten, bruker du programvaren Epson Projector Content Manager eller appen Epson Creative Projection.

De valgte filene blir kopiert til den tilkoblede USB-minnepinnen.

- 9** Gjør ett av følgende:
- Hvis du vil legge dem til i en eksisterende spilleliste, velger du **Legg til i spilleliste** og velger spillelisten du vil legge dem til i.
 - Hvis du vil lage en ny spilleliste og legge dem til i den, velger du **Opprett ny spilleliste**.

10 Rediger spillelisten.

11 Når du er ferdig med å redigere spillelisten, velger du **Fullfør**.



- Se delen i denne veiledningen som dekker Alternativer for Web-kontroll for mer informasjon.
- Du kan spille av spillelisten fra **Remote**- eller **Spilleliste**-skjermen.
- Når du vil angi start og slutt for spillelisten, planlegger du spillelisten ved å bruke programvaren Epson Projector Content Manager.

► **Relaterte koblinger**

- "Epson Web Control" [s.144](#)

Filtyper som støttes i avspillingsmodus

Du kan projisere slike filer ved hjelp av Innholdsavspilling-funksjonen på projektoren.

Filinnhold	Filtype (typefelt)	Detaljer
Bilde	.jpg	<ul style="list-style-type: none"> • Vi anbefaler JPEG-bilder tatt med et digitalt stillbildekamera som samsvarer med Exif-standarden. • Antall vertikale og horisontale piksler må være et multiplum av 8. • Kontroller at filen ikke er: <ul style="list-style-type: none"> • Progressivt format • Over en oppløsning på 8192 × 8192
	.bmp	Kontroller at filen ikke er: <ul style="list-style-type: none"> • Over en oppløsning på 1280 × 800
	.gif	<ul style="list-style-type: none"> • Bildet må være en gjennomiktig gif med svart bakgrunn. • Kontroller at filen ikke er: <ul style="list-style-type: none"> • Over en oppløsning på 1280 × 800 • Animert • Linjesprang
	.png	Kontroller at filen ikke er: <ul style="list-style-type: none"> • Over en oppløsning på 1280 × 800 • Linjesprang
Film	.avi (Motion JPEG)	<ul style="list-style-type: none"> • Versjon: Kun AVI 1.0 • Oppløsning: 1280 × 800 eller mindre • Størrelse: 2 GB eller mindre • Filmkodek: Motion JPEG • Lydkodek: LPCM, IMA ADPCM eller ingen lyd • Samplingsfrekvens for lyd: 11,025 kHz, 22,05 kHz, 44,1 kHz, 16 kHz, 24 kHz, 32 kHz eller 48 kHz

Begrensninger for innholdavspillingsmodus

Driftsbegrensninger

Følgende handlinger kan ikke utføres i Innholdsavspilling-modus.

- Endre **Fargetemp.**-innstillingen i **Bilde**-menyen (når **Varm hvit** eller **Kjølig hvit** er valgt som **Fargefilter**)
- Split Screen
- Skjul
- Endre **Displaybakgrunn**-innstillingen i **Utvidet**-menyen
- Endre **Skjerm**-innstillingen i **Utvidet**-menyen
- Endre **Lagringsmål for logg**-innstillingen i **Utvidet**-menyen
- Bruke **Kantoverlapping** med **Effekter**-funksjon
- Oppdage inngangssignalet automatisk
- Endre **Passord for Remote** i **Nettverksinnstillinger**-menyen

Du kan heller ikke bruke Epson Projector Professional Tool i Innholdsavspilling-modus.



Hvis du ikke angir et **NFC-skrivepassord**, aktiveres **NFC-skrivebeskytting** automatisk når du slår på projektoren. Hvis du vil skanne projektorinformasjonen fra NFC-koden på projektoren, setter du **NFC-skrivepassord** til **Av**.

Tilbakestill (Innstillingsmeny)

☛ Innstillinger > Tilbakestill

Du kan tilbakestille alle justeringsverdier på **Innstillinger**-menyen til standardinnstillinger, unntatt følgende:

- Audio ut-enhet
- Strøm på-kobling
- Strøm av-kobling
- HDMI-utgangsinstilling
- Brukerknapp
- NFC-innstillinger

NFC-innstillinger

☛ Innstillinger > NFC-innstillinger

Du kan forhindre skanning til projektorens innstillinger.

NFC-skrivebeskytting

Hindrer folk fra å skanne projektorens innstillinger.

NFC-skrivepassord

Angi et passord for å skanne projektorens innstillinger på opptil 32 alfanumeriske tegn.

Innstillinger på **Utvidet**-menyen lar deg tilpasse ulike funksjoner for projektoroppsett.

► Relaterte koblinger

- "Hjem-skjerm" [s.94](#)
- "Menyplassering" [s.94](#)
- "Posisjon for melding" [s.95](#)
- "Melding" [s.95](#)
- "Displaybakgrunn" [s.95](#)
- "Oppstartskjerm" [s.95](#)
- "Ventebekreftelse" [s.95](#)
- "Skjerm" [s.95](#)
- "Paneljustering" [s.96](#)
- "Fargeutjevning" [s.96](#)
- "OSD-rotasjon" [s.97](#)
- "Brukerlogo" [s.97](#)
- "Projisering" [s.97](#)
- "Direkte strøm på" [s.97](#)
- "Dvalemodus" [s.98](#)
- "Tid for Dvalemodus" [s.98](#)
- "Høyfjellsmodus" [s.98](#)
- "Automatisk kildesøk" [s.98](#)
- "Auto. slå på" [s.98](#)
- "Oppstartskilde" [s.98](#)
- "Hurtigoppstart" [s.99](#)
- "USB-strøm" [s.99](#)
- "Lukkerinnstillinger" [s.99](#)
- "Pip" [s.99](#)
- "Indikatorer" [s.99](#)
- "Lagringsmål for logg" [s.99](#)
- "Gruppeoppsettområde" [s.100](#)
- "AC spenningsovervåk." [s.100](#)
- "Dato & klokkeslett" [s.100](#)
- "Linsekalibrering" [s.100](#)
- "A/V-innstillinger" [s.100](#)
- "Ventemodus" [s.101](#)
- "HDBaseT" [s.101](#)
- "Fargekalibrering" [s.101](#)
- "Projektor-ID" [s.102](#)
- "Gruppeoppsett" [s.102](#)
- "Gruppering" [s.103](#)
- "Tiling" [s.103](#)
- "Kantoverlapping" [s.103](#)
- "Svart nivå" [s.104](#)
- "Tilbakestill (Multiprojisering-meny)" [s.105](#)
- "Skjerm avstemming" [s.105](#)
- "Fargesamsvar" [s.106](#)
- "Enkel stabling" [s.106](#)
- "Enkel overlapping" [s.107](#)
- "Tidsplaninnstill." [s.108](#)
- "Språk" [s.109](#)
- "Tilbakestill (Utvidet-meny)" [s.109](#)

Hjem-skjerm

☛ Utvidet > Hjem-skjerm

Du kan justere innstillinger på Hjem-skjermen.

Autom. vis hjem-skjerm

Sett til **På** hvis du vil vise startskjermen automatisk når det ikke er noe inngangssignal når du slår på projektoren.

Tilpasset funksjon 1/Tilpasset funksjon 2

Velg menyalternativer som skal tilordnes Hjem-skjermen.

Menyplassering

☛ Utvidet > Display > Menyplassering

Du kan stille inn plasseringen til projektormenyen som vises på skjermen.

Posisjon for melding

☛ Utvidet > Display > Posisjon for melding

Du kan velge posisjonen til meldinger som vises på skjermen.

Melding

☛ Utvidet > Display > Melding

Du kan kontrollere om meldinger vises på skjermen.

Displaybakgrunn

☛ Utvidet > Display > Displaybakgrunn

Du kan angi farge eller logo som skal vises på skjermen når ingen signal mottas.



Innstillingen vises kun når **Innholdsavspilling** er satt til **Av**.

Oppstartskjerm

☛ Utvidet > Display > Oppstartskjerm

Du kan velge om en spesiell skjerm skal vises når projektoren starter.



Denne funksjonen er deaktivert når du slår på projektoren i **Hurtigoppstart**-modus.

Ventebekreftelse

☛ Utvidet > Display > Ventebekreftelse

Du kan vise en bekreftelsesmelding når [Standby]-knappen på fjernkontrollen trykkes.

Når den er satt til **Av**, kan du slå av projektoren ved å bare trykke på [Standby]-knappen én gang.

Skjerm

☛ Utvidet > Display > Skjerm

Du kan angi bildeforholdet og plasseringen til det projiserte bildet i henhold til skjermen som brukes.

Skjermtype

Angi bredde/høyde-forholdet på skjermen slik at bildet passer inn i projeksjonsområdet.

Skjermposisjon

Du kan forskyve bildeposisjonen horisontalt og vertikalt hvis det er en marg mellom kanten på bildet og den projiserte skjermrammen på grunn av **Skjermtype**-innstillingen.



- Juster bredde/høyde-forhold for det projiserte bildet om nødvendig.
- Når **Skjermtype**-innstillingen endres, blir **EDID**-innstillingene automatisk justert.
- Innstillingene vises kun når **Innholdsavspilling** er satt til **Av**.
- Denne innstillingen er ikke tilgjengelig når du projiserer bilder fra en datamaskin via et nettverk.
- **Skjermtype**-innstillingen støttes ikke av Message Broadcasting-funksjonen i programvaren Epson Projector Management.
- Du kan ikke justere skjermposisjonen hvis du setter **Skjermtype**-innstillingen til samme bredde/høyde-forhold som projektoroppløsningen.
- **Skjermposisjon**-innstillingen er utilgjengelig når **Skjermtype** er satt til **16:9**.
- **Skjermposisjon**-innstillingen initialiseres hvis du utfører **Geometry Assist** i Epson Projector Professional Tool, **Enkel overlapping** eller **Enkel stabling**.

Paneljustering

☛ Utvidet > Display > Paneljustering

Du kan bruke paneljusteringsfunksjonen til å justere fargekonvergens (justeringen av de røde og blå fargene) manuelt i det projiserte bildet. Du kan justere pikslene horisontalt og vertikalt med trinn på 0,125 piksel innenfor et område på ± 3 piksler.

Paneljustering

Sett til **På** for å korrigere fargefeiljustering i det projiserte bildet.

Velg farge

Velg fargen du vil justere.

Mønsterfarge

Velg rutenettfargen som vises under justeringer.

- R/G/B for å vise rutenettfargen i hvitt.

- R/G for å vise rutenettfargen i gult.
- G/B for å vise rutenettfargen i cyan.

Fargen som er tilgjengelig, varierer avhengig av innstillingen for **Velg farge**.

Utfør justeringer

Starter paneljusteringsprosessen.

Bildet kan bli forvrengt mens det justeres. Bildet gjenopprettes når justeringene er fullført.

- **Skift hele panelet** for å justere hele panelet omtrentlig.
- **Juster de fire hjørnene** for å justere de fire hjørnene på panelet nøyaktig. Hvis du må justere mer, velger du **Velg skjæringspunkt og juster** for å justere mer nøyaktig.

Tilbakestill

Du kan tilbakestille alle justeringsverdier på **Paneljustering**-menyen til standardinnstillinger.



- Bildekvaliteten kan avta etter justering.
- Bildepiksler som strekker seg utenfor kanten av den projiserte skjermen, vises ikke.

Fargeutjevning

☛ Utvidet > Display > Fargeutjevning

☛ Utvidet > Multiprojisering > Skjerm avstemning > Fargeutjevning

Du kan bruke fargeutjevning-funksjonen til å justere fargetonebalansen i det projiserte bildet.

Fargeutjevning

Sett til **På** for å justere fargetonebalansen for hele skjermen.

Justeringsnivå

Velg justeringsnivået du vil justere.

Det er åtte justeringsnivåer fra hvit til grå til svart. Juster hvert nivå for seg. Sett til **Alle** for å justere fargen for hver farge fra nivå 2 til 8 i en gruppe. (Når verdiene for rødt, blått eller grønt er ved maksimum eller minimum på et gitt nivå, kan du ikke justere videre.)

Utfør justeringer

Starter justeringer for det valgte justeringsnivået.

Bildet kan bli forvrengt mens det justeres. Bildet gjenopprettes når justeringene er fullført.

Juster først de ytre områdene, og juster deretter hele skjermen.

Tilbakestill

Du kan tilbakestille alle justeringsverdier på **Fargeutjevning**-menyen til standardinnstillinger.



Det kan hende at fargetonen ikke er helt jevn selv om fargeutjevning er justert.

OSD-rotasjon

☛ Utvidet > Display > OSD-rotasjon

Du kan rotere menyvisningen 90°.

Brukerlogo

☛ Utvidet > Brukerlogo

Du kan lagre et bilde på projektoren og vise det når projektoren slås på. Du kan også vise bildet når projektoren ikke mottar et inngangssignal. Dette bildet kalles brukerlogoskjermen.

Du kan velge et bilde, en grafikk eller en firmalogo som brukerlogo. Dette gjør det enklere å identifisere projektorens eier, noe som kan bidra til å hindre tyveri. Du kan hindre endringer i brukerlogoen ved å sette opp passordbeskyttelse.

Vis bildet som du vil projisere som brukerlogo, og velg deretter denne innstillingen.



- Hvis innstillingen for **Brukerlogobeskyttelse** i **Passordbeskyttelse**-menyen er satt til **På**, setter du den til **Av** før du lagrer brukerlogoen.
- Når du kopierer menyinnstillingene fra én projektor til en annen ved hjelp av gruppeoppsettfunksjonen, blir brukerlogoen også kopiert. Ikke registrer informasjon som du ikke vil dele mellom flere projektorer, som en brukerlogo.
- Du kan ikke lagre innhold som er beskyttet av HDCP.
- Når **Innholdsavspilling** er satt til **På**, kan du vise brukerlogoen bare når projektoren starter opp.
- Justeringer for bildeform og visningsområde avbrytes midlertidig når du velger **Brukerlogo**.
- Denne innstillingen er utilgjengelig når **Prøvemønster** er satt til **Bilde tatt**.

Projisering

☛ Utvidet > Projisering

Du kan angi måten projektoren ser mot skjermen slik at bildet vises i riktig retning.



Du kan endre projiseringsmodus for å vende bildet opp ned ved å holde [Shutter]-knappen på fjernkontrollen nede i ca. 5 sekunder.

Direkte strøm på

☛ Utvidet > Drift > Direkte strøm på

Sett til **På** for å kunne slå på projektoren ved å koble den til stikkontakten uten å trykke på strømknappen.

Vær oppmerksom på at projektoren slås på automatisk når strømmen kommer tilbake etter for eksempel et strømbrudd.

Dvalemodus

☛ Utvidet > Drift > Dvalemodus

Sett til **På** for at projektoren skal slås av etter en periode med inaktivitet.

Tid for Dvalemodus

☛ Utvidet > Drift > Tid for Dvalemodus

Du kan stille inn tiden før projektoren slås av automatisk fra 1 til 30 minutter.



Denne funksjonen er kun aktivert når **Dvalemodus** er satt til **På**.

Høyfjellsmodus

☛ Utvidet > Drift > Høyfjellsmodus

Når du bruker projektoren ved en høyde der luften er tynn, er ikke den normale dreiehastigheten til viftene nok til å kjøle ned projektoren.

Sett til **På** for å øke dreiehastigheten til viftene ved høyder over 1500 m.



Når det er satt til **På**, vil driftstemperaturen til projektoren øke.

Automatisk kildesøk

☛ Utvidet > Drift > Automatisk kildesøk

Sett til **På** for å oppdage inngangssignalet automatisk og projisere bilder når det ikke er noe inngangssignal.



- Innstillingen vises kun når **Innholdsavspilling** er satt til **Av**.
- Denne funksjonen er deaktivert når du slår på projektoren i **Hurtigoppstart**-modus.

Auto. slå på

☛ Utvidet > Drift > Auto. slå på

HDMI1

Velg for å slå på projektoren automatisk når den oppdager et HDMI-videosignal.

Denne innstillingen er kun tilgjengelig når et signal sendes inn fra HDMI1 In-porten.

Dette er nyttig for videomøter i Microsoft Teams Rooms. Projektoren slås på automatisk når den mottar et HDMI-videosignal fra en enhet som støtter Microsoft Teams Rooms, og du kan starte møtet umiddelbart.



Når dette er satt til **HDMI1**, øker strømforbruket mens projektoren er slått av. Still inn basert på ditt bruksmiljø.

Oppstartskilde

☛ Utvidet > Drift > Oppstartskilde

Du kan velge bildekilden du vil projisere når projektoren er slått på og i **Innholdsavspilling**-modus.

Hurtigoppstart

☛ Utvidet > Drift > Hurtigoppstart

Du kan angi tidsperioden for Hurtigoppstart-modus. Projektoren går inn i denne modusen når du slår den av. Du kan begynne å projisere på ca. 7 sekunder ved å trykke strømknappen.



- Når dette er satt til noe annet enn **Av**, øker strømforbruket mens projektoren er slått av. Still inn basert på ditt bruksmiljø.
- Sett **A/V-utgang** til **Under projeksjon** først.
- Kun tilgjengelig når **Auto. slå på** er satt til **Av**.

USB-strøm

☛ Utvidet > Drift > USB-strøm

Sett til **Alltid** for å fortsette å gi strøm til strømme-mediespilleren når projektoren ikke projiserer bilder. Dette gjør at strømme-mediespilleren kan starte forttere eller utføre fastvareoppdatering automatisk over et nettverk hvis det er nødvendig.



- Sett **A/V-utgang** til **Under projeksjon** først.
- Kun tilgjengelig når **Auto. slå på** er satt til **Av**.

Lukkerinnstillinger

☛ Utvidet > Drift > Lukkerinnstillinger

Du kan justere lukkerinnstillingene.

Ton ut

Angi antall sekunder for inntoning når det vises et bilde.

Ton inn

Angi antall sekunder for inntoning når et bilde går bort.

Tidtaker for lukker

Slår projektoren av automatisk hvis lukkeren er aktivert og det har vært to timer uten aktivitet.

Lukker

Velg **Lukker** for å slå av lukkerfunksjonen ved å bare bruke [Shutter]-knappen eller ved å sende en kommando for å slå av lukkeren. Velg **Enhver** for å bruke en hvilken som helst knapp for å slå av lukkerfunksjonen.

Oppstart

Stiller inn lukkerstatus når projektoren er slått på.

Ventemodus

Stiller inn lukkerstatus når projektoren er slått av. Velg **Sist brukt** hvis du vil beholde gjeldende lukkerstatus når projektoren er slått av.

Pip

☛ Utvidet > Drift > Avansert > Pip

Du kan kontrollere pipet som høres når projektoren slås av eller på.

Indikatorer

☛ Utvidet > Drift > Avansert > Indikatorer

Sett til **Av** for å slå av indikatorene på projektoren unntatt når det oppstår en feil.

Lagringsmål for logg

☛ Utvidet > Drift > Avansert > Lagringsmål for logg

Lagringsmål for logg: Angi hvor du vil lagre driftsloggene for projektoren.

Velg **USB og internminne** for å lagre logger som tekstfiler (.log) til en USB-minnepinne som er koblet til projektorens USB-A-port.



Innstillingen vises kun når **Innholdsavspilling** er satt til **Av**.

Gruppeoppsettområde

☛ **Utvidet > Drift > Avansert > Gruppeoppsettområde**

Du kan velge hvilke menyinnstillinger du vil kopiere.

Alle

Velg dette for å kopiere alle projektormenyinnstillingene ved hjelp av gruppeoppsettfunksjonen.

Begrenset

Velg dette hvis du ikke vil kopiere menyinnstillingene for **Passordbeskyttelse**, **EDID** og **Nettverk**.

AC spenningsovervåk.

☛ **Utvidet > Drift > Avansert > AC spenningsovervåk.**

Sett til **På** for å overvåke spenningsstatus for projektoren og loggføre det når det oppstår en advarsel, frakobling eller strømblokkering.

Hvis du regelmessig slår av projektoren ved å slå av stikkontakten (direkte avslåing), setter du den til **Av**.



Du kan se loggen i **Info**-menyen på projektoren.

☛ **Info > Spenningsadv.-info**

Dato & klokkeslett

☛ **Utvidet > Drift > Dato & klokkeslett**

Du kan justere projektorens innstillinger for systemtid og dato.

Innstilling for sommertid

Juster innstillingene for sommertid for der du er.

Internett-klokke

Slå på denne innstillingen for å oppdatere dato og klokkeslett automatisk via en tidsserver på Internett.



Når du setter **Tidsplanbeskyttelse** til **På** i **Passordbeskyttelse**-skjermen, kan du ikke endre innstillingene for dato og klokkeslett. Sett **Tidsplanbeskyttelse** til **Av** først.

Linsekalibrering

☛ **Utvidet > Drift > Linsekalibrering**

Du kan se informasjon om linsen som er i bruk.

Oppstart tar omtrent 100 sekunder. Når kalibrering er fullført, går linsen tilbake til posisjonen den var i før kalibrering.

Følgende linser går tilbake til standardposisjonen.

- ELPLX02S/02
- ELPLX02WS/02W

A/V-innstillinger

☛ **Utvidet > A/V-innstillinger**

Du kan velge å overføre lyd til en ekstern enhet når projektoren er i ventemodus (når strømmen er av).

Velg **Alltid** for å overføre lyd til eksterne enheter når projektoren ikke projiserer noe bilde.



- Kun tilgjengelig når **Hurtigoppstart** er satt til **Av** og **Auto. slå på** er satt til **Av**.
- Når det er satt til **Alltid**, kan du flytte linseposisjonen til startposisjonen selv om projektoren er i ventemodus.

Ventemodus

☛ **Utvidet > Ventemodus**

Sett til **Kommunikasjon på** for å overvåke og styre projektoren over et nettverk.



- Sett **A/V-utgang** til **Under projeksjon** først.
- Kun tilgjengelig når **Auto. slå på** er satt til **Av**.
- Kun tilgjengelig når **USB-strøm** er satt til **På under projeksjon**.
- Selv om **Kommunikasjon på** er angitt for trådbundet nettverk, vil projektoren gå inn i en strømstatus der nettverkskommunikasjon ikke er mulig hvis forbindelsen mellom projektoren og nettverksenheten ikke er opprettet i mer enn 15 minutter.

Følgende viser statusene når forbindelsen mellom projektoren og nettverksenheten ikke er etablert:

- En LAN-kabel er ikke tilkoblet
- Strømmen er av for nettverksenheter som huber

HDBaseT

☛ **Utvidet > HDBaseT**

Du kan velge kommunikasjonsinnstillingene for tilkobling til en HDBaseT-sender eller -svitsjer.

Kontroll kommunikasjon

Du kan aktivere eller deaktivere kommunikasjon fra Ethernet og serielle porter på HDBaseT-senderen eller -svitsjen. Slå **På** for å deaktivere projektorens LAN-, RS-232C- og Remote-porter.



For å bruke kontrollkommunikasjon selv når projektoren er i ventemodus setter du **Alltid** som innstilling for **A/V-utgang** i projektorens **Utvidet-meny**.

☛ **Utvidet > A/V-innstillinger > A/V-utgang**

Extron XTP

Sett til **På** når du kobler en Extron XTP-sender eller -svitsjer til HDBaseT-portene. Se nettstedet til Extron for mer informasjon om XTP-systemet.

<http://www.extron.com/>



- **Kontroll kommunikasjon** vises kun når **Extron XTP** er satt til **Av**.
- Når **Extron XTP** er satt til **På**, kan kjøleviftene kjøre selv i ventemodus. Dette er ikke en feil.
- Når **A/V-innstillinger** er satt til **Alltid**, og **Kontroll kommunikasjon** er satt til **På**, er kommunikasjon fra HDBaseT-porten aktivert selv når projektoren er i ventemodus.

Fargekalibrering

☛ **Utvidet > Fargekalibrering**

Fargekalibreringsprosessen justerer fargebalansen og lysstyrke som har blitt verre over tid, basert på bilder tatt av det valgfrie eksterne kameraet, og gjenoppretter standard bildekvalitet.

Fargekalibrering

Sett til **På** for å aktivere fargekalibreringsprosessen.

Start auto-justering

Starter automatisk justering.

Angre

Du kan angre automatisk justering.

Gjør om

Du kan velge **Angre** for å gjenopprette bildet til tilstanden etter automatisk justering.

Fargeutjevning

Du kan justere fargetonebalansen til hele skjermen.

Tilbakestill

Du kan tilbakestille alle justeringsverdier på **Fargekalibrering**-menyen til standardinnstillingene.



Denne funksjonen er ikke tilgjengelig når du bruker følgende valgfrie linser:

- ELPLX02/ELPLX02W
- ELPLL08

► Relaterte koblinger

- "Betingelser for fargekalibrering" [s.102](#)

Betingelser for fargekalibrering

Du kan bruke fargekalibreringsfunksjonen under følgende forhold:

- Det valgfrie eksterne kameraet er installert på hver projektor.
- Du projiserer på en matt hvit diffusjonsskjerm som er flat og jevn.
- Projektoren plasseres slik at den står rett mot skjermen, ikke i vinkel.
- Ingenting blokkerer det valgfrie eksterne kameraet og det projiserte bildet.
- Det har gått mer enn 20 minutter etter at projektoren ble slått på.
- Prosjeksjonsstørrelsen er mellom 80 og 200 tommer.

Projektor-ID

☛ Utvidet > Multiprojisering > Projektor-ID

Du kan sette projektoren til et bestemt ID-nummer, slik at du kan bruke en fjernkontroll til å kontrollere projektorer individuelt. Dette er nyttig når du vil kontrollere flere projektorer ved hjelp av én fjernkontroll.



- Du må stille inn fjernkontrollens ID slik at den samsvarer med projektorens ID, slik at den bare styrer en bestemt projektor. For å angi fjernkontrollens ID, setter du fjernkontrollens [ID]-bryter til **On**. Trykk på [ID]-knappen på fjernkontrollen, og trykk på tallknappen som samsvarer med projektorens ID innen 5 sekunder. (Angi et ett- eller to-sifret nummer.)
- Hvis du ikke vet projektorens ID, trykker du på [ID]-knappen under projisering for å vise projektorens ID og fjernkontrollens ID på skjermen midlertidig. (Dette er kun tilgjengelig når du bruker fjernkontrollen som følger med denne projektoren.)
- Du kan legge til opptil 30 ID-er.

Gruppeoppsett

☛ Utvidet > Multiprojisering > Gruppeoppsett

Du kan velge nødvendige innstillinger gruppevis ved å bruke denne menyen før du begynner å projisere det samme bildet fra flere projektorer for å lage ett stort bilde.

Initialiser følgende for Multiprojisering

- Fargeutjevning
- Skjerm avstemning
- Fargesamsvar
- Bilde
- Svart nivå

- Lysstyrkenivå
Endrer følgende for Multiprojisering
- Fargemodus
- Dynamisk kontrast
- Lys modus
- Dvalemodus

Gruppering

☛ Utvidet > Multiprojisering > Gruppetiling > Gruppering

Du kan opprette en gruppe med projektorer som du kan kontrollere samtidig.

Tiling

☛ Utvidet > Multiprojisering > Gruppetiling > Tiling

Du kan projisere det samme bildet fra opptil 15 projektorer for å lage ett stort bilde ved hjelp av Tiling-funksjonen.

Tiling

Når det valgfrie eksterne kameraet er installert, setter du til **Auto** for å konfigurere tiling automatisk.

Hvis du ikke installerer det valgfrie eksterne kameraet, eller hvis bildene ikke kunne påføres tiling automatisk, velger du **Manuell** og deretter innstillingene for **Oppsett** og **Plasseringsoppsett** individuelt.

Oppsett

Velg antall rader og kolonner du setter opp.

Plasseringsoppsett

Velg posisjonen til hvert projiserte bilde på følgende måte:

- **Radrekkefølge** for å legge skjermbildene i nummerert rekkefølge fra topp til bunn, fra og med 1 øverst.

- **Kolonnerrekkefølge** for å legge skjermbildene i alfabetisk rekkefølge fra venstre til høyre, fra og med A til venstre.

Beliggenhet-info

Du kan se navnet, IP-adressen og ID-en til projektoren som ble angitt.



- Sørg for at ingenting blokkerer det valgfrie eksterne kameraet mens du utfører automatisk tiling.
- Du må ikke endre noen av projektornavnene eller IP-adressene, ellers blir ikke bildene justert automatisk.
- Automatisk tiling er ikke tilgjengelig når du bruker følgende valgfrie linser:
 - ELPLX02S/ELPLX02WS
 - ELPLL08

► Relaterte koblinger

- "Tiling med projektorens meny" [s.134](#)

Kantoverlapping

☛ Utvidet > Multiprojisering > Kantoverlapping

Du kan blande kanten mellom flere bilder for å skape en sømløs skjerm.

Kantoverlapping

Sett til **Overlapping/Svart nivå** eller **Svart nivå** for å aktivere **Kantoverlapping**-funksjonen.

Velg **Svart nivå** når du ikke trenger å bruke projektorens **Geometrisk korrig.**-funksjon, for eksempel når du justerer overlappingsområdet ved hjelp av en annen enhet, som en medieserver. Når **Svart nivå** er angitt, kan ikke **Linjeguide**, **Mønsterguide** og **Guidefarge** velges.

Når du ikke projiserer bilder fra flere projektorer, velger du **Av**.

Når **Kantoverlapping** er satt til **Svart nivå** eller **Av**, kan ikke **Blend startposisjon/Overlappingsområde/Overlappingskurve** fra **Øverste kant/Nederste kant/Venstre kant/Høyre kant** velges.

Øverste kant/Nederste kant/Venstre kant/Høyre kant

Velg området du vil overlappe på hver projektor.

- **Overlapping** for å slå på Kantoverlapping-funksjonen for den valgte kanten. Gradering påføres overlappingsområdet.
- **Blend startposisjon** for å justere punktet der kantblanding begynner i trinn på 1 piksel. Startposisjonen for overlapping vises med en rød linje.
- **Overlappingsområde** for å velge bredden på det overlappede området i trinn på 1 piksel. Du kan angi opptil 70% av oppløsningen til projektoren.
- **Overlappingskurve** for å velge en gradient for det skyggelagte området på det projiserte bildet.

Linjeguide

Sett til **På** for å vise en veiledning på overlappingsområdet.

Mønsterguide

Sett til **På** for å vise et rutenett som svarer til overlappingsområdet.

Guidefarge

Velg en kombinasjon av støttelinjefarger.



- **Blend startposisjon, Overlappingsområde, Overlappingskurve, Linjeguide, Mønsterguide** og **Guidefarge** er kun tilgjengelig når **Kantoverlapping** er satt til **Overlapping/Svart nivå**.
- Sett **Fargemodus**-innstillingen til **Multiprojisering** i **Bilde**-menyen på alle projektorene.
- Når du justerer det overlappende området ved hjelp av en annen enhet, for eksempel en medieserver, velger du **Svart nivå**.

Svart nivå

☛ **Utvidet > Multiprojisering > Svart nivå**

☛ **Utvidet > Multiprojisering > Skjerm avstemming > Svart nivå**

Du kan justere lysstyrke og toneforskjeller i bilder som overlapper.

Fargejustering

Du kan justere lysstyrke, kontrast og tone på bildene. Justeringsområdene vises basert på **Kantoverlapping**-innstillingen.

Når flere skjermer overlapper hverandre, kan du justere de overlappende områder med de lyseste områdene først. Juster området som ikke overlapper (det mørkeste) sist.

Områdekorrigerings

Hvis tonen i noen områder ikke stemmer overens, kan du justere dette individuelt.

Tilbakestill

Du kan tilbakestille alle justeringsverdier på **Svart nivå**-menyen til standardinnstillingene.



- Svart nivå-funksjonen er bare tilgjengelig når følgende betingelser er oppfylt i **Kantoverlapping**-innstillingene.
 - Når **Kantoverlapping** er satt til hva som helst bortsett fra **Av**
 - Når minst en av **Øverste kant, Nederste kant, Venstre kant, og Høyre kant** er satt til **På**
- Du kan ikke justere **Svart nivå**-innstillingen når det vises et prøvemønster.
- Hvis verdien for **Geometrisk korrigerings** er veldig høy, kan det hende du ikke kan justere **Svart nivå** riktig.
- Lysstyrken og tonen kan variere i områder der bildene overlapper samt i andre områder, selv etter at **Svart nivå** er justert.
- Hvis du endrer en av **Øverste kant, Nederste kant, Venstre kant og Høyre kant**, går **Svart nivå**-innstillingen tilbake til standardverdien.

Tilbakestill (Multiprojisering-meny)

☛ Utvidet > Multiprojisering > Tilbakestill

Du kan tilbakestille alle justeringsverdier på **Multiprojisering**-menyen til standardinnstillinger.

Skjerm avstemming

☛ Utvidet > Multiprojisering > Skjerm avstemming

Du kan justere fargetone, lysstyrke, svartnivå og blandekurve for flere projektorer slik at de samsvarer bedre.

Hvis projektorene dine er på et nettverk, korrigeres lysstyrken og fargen på flere projektorer automatisk basert på den mørkeste projektoren.

Hvis projektorene ikke er i et nettverk, eller automatisk justering mislyktes, kan du justere fargen og lysstyrken til flere projektorer manuelt.



- Funksjonen for automatisk justering er bare tilgjengelig under følgende forhold.
 - Når du angir plasseringen av hvert bilde ved hjelp av **Plasseringsoppsett** i **Tiling**-menyen.
 - Når **Fargekalibrering** er satt til **På**
- Du kan bare angre eller gjøre om skjermavstemmingsprosedyren når **Lys modus** er satt til **Egendefinert**.
- Tiden det tar for skjermavstemming, varierer avhengig av projektoroppsettet. Det tar cirka 18 minutter.
- Denne funksjonen er ikke tilgjengelig når du bruker følgende valgfrie linser:
 - ELPLX02S/ELPLX02WS
 - ELPLL08

► Relaterte koblinger

- "Betingelser for skjermavstemning" [s.105](#)

Betingelser for skjermavstemning

Du kan bruke skjermavstemningsfunksjonen under følgende forhold:

- Alle projektorene er av samme modell, og det valgfrie eksterne kameraet er installert på hver projektor.
- Du projiserer på en matt hvit diffusjonsskjerm som er flat og jevn.
- Projektoren plasseres slik at den står rett mot skjermen, ikke i vinkel.
- Ingenting blokkerer det valgfrie eksterne kameraet og det projiserte bildet.
- Det har gått mer enn 20 minutter etter at projektoren ble slått på.
- Projektorene som skal justeres, er gruppert.
- De projiserte bildene overlapper ikke, eller har mellomrom, og skaper et rektangulært bilde etter tiling.
 - Opptil 9,9 Klm: 50 til 200 tommer
 - 10 Klm til 14,9 Klm: 60 til 300 tommer
 - 15 Klm til 19,9 Klm: 70 til 350 tommer
 - 20 Klm til 24,9 Klm: 80 til 400 tommer
 - 25 Klm til 29,9 Klm: 90 til 450 tommer
 - 30 Klm: 100 til 500 tommer
- Alle projektorene er koblet til samme nettverk og projiserer bilder med samme oppløsning.
- Blend Range Setting er satt til mellom 15 og 45 %.

- **Projisering** i projektorens **Utvidet**-meny er satt til **Foran** eller **Foran/tak** for alle projektorer.

Fargesamsvar

☛ Utvidet > Multiprojisering > Skjerm avstemming > Fargesamsvar

Du kan justere fargen og lysstyrken for fargetonen fra hvit til svart. Ved fargesamsvar vises halvparten av området som overlapper i svart slik at du enkelt kan sjekke kanten av bildet.

Justeringsnivå

Velg justeringsnivået du vil justere.

Det er åtte justeringsnivåer fra hvit til grå til svart. Juster hvert nivå for seg.

Sett til **Alle** for å justere fargen for hver farge fra nivå 2 til 8 i en gruppe. (Når verdiene for rødt, blått eller grønt er ved maksimum eller minimum på et gitt nivå, kan du ikke justere videre.)

Rød/Grønn/Blå

Du kan justere tonen for hver farge.

Lysstyrke

Du kan justere bildets lysstyrke.

Enkel stabling

☛ Utvidet > Multiprojisering > Enkel stabling

Du kan lage et lyst projisert bilde enkelt ved å overlape bildene til to projektorer som er tilkoblet med kablet LAN.

Punktkorrigerings

Juster bildeformen til hovedprojektoren. Velg **Quick Corner** for å korrigere det grovt, så velger du **Punktkorrigerings** for å korrigere det detaljert.

Start auto-justering

Du kan justere det projiserte bildet automatisk ved hjelp av det eksterne kameraet.

Projektoren du utfører denne funksjonen på, blir hovedprojektoren, og bildene fra andre projektorer overlappes basert på bildet til hovedprojektoren.



- Koble to projektorer direkte sammen ved hjelp av en LAN-kabel.
- Sørg for å gjøre følgende før du justerer:
 - Sett **DHCP** til **På** i projektorens **Nettverk**-meny for to projektorer.
 - ☛ **Nettverk > Til Nettverkskonfigurering > Trådb. LAN > IP-innstillinger**
 - Juster bildeposisjon, -form og -fokus på hovedprojektoren. Hvis du justerer bildeformen til hovedprojektoren, bruker du **Punktkorrigerings**-menyen i **Enkel stabling**-innstillingen.
 - Tiden det tar for enkel stabling, varierer avhengig av projektoroppsettet. Det tar cirka 4 minutter.
 - Når prosessen for enkel stabling er fullført, settes **Displaybakgrunn** automatisk til **Svart**.
 - ☛ **Utvidet > Display > Displaybakgrunn**
- Denne funksjonen er ikke tilgjengelig når du bruker følgende valgfrie linser:
 - ELPLX02S/ELPLX02WS
 - ELPLL08

» Relaterte koblinger

- "Betingelser for enkel stabling" [s.106](#)
- "Geometrisk korriger." [s.83](#)
- "Stabling ved hjelp av projektorens meny (enkel stabling)" [s.140](#)

Betingelser for enkel stabling

Du kan bruke funksjonen for enkel stabling under følgende forhold:

- Et valgfritt eksternt kamera eller et innebygd kamera er installert på hver projektor.
- Vent i to minutter etter at du har slått på to projektorer før du starter prosessen for enkel stabling.
- Du projiserer på en matt hvit diffusjonsskjerm som er flat og jevn.
- Projektoren plasseres slik at den står rett mot skjermen, ikke i vinkel.
- Ingenting blokkerer det valgfrie eksterne kameraet og det projiserte bildet.
- Belysningsforholdet på skjermoverflaten når du projiserer en helt hvit skjerm, og når du projiserer en helt svart skjerm, er 8:1 eller mer. (Når skjermens lysstyrke er 40 lux eller mindre, anbefales det at projiseringsstørrelsene holdes innenfor følgende områder for hver projektor.)
 - Opptil 9,9 Klm: 50 til 200 tommer
 - 10 Klm til 14,9 Klm: 60 til 300 tommer
 - 15 Klm til 19,9 Klm: 70 til 350 tommer
 - 20 Klm til 24,9 Klm: 80 til 400 tommer
 - 25 Klm til 29,9 Klm: 90 til 450 tommer
 - 30 Klm: 100 til 500 tommer
- Originaloppløsningen til alle projektorene er den samme.
- **Projisering** i projektorens **Utvidet**-meny er satt til **Foran** eller **Foran/tak** for alle projektorer.

Enkel overlapping

☛ Utvidet > Multiprojisering > Enkel overlapping

Still inn enkel overlapping.

Plasseringsoppsett

Stiller inn projektorplasseringen.

Helt bildeforhold

Velg sideforholdet for sammensatte skjermer.

Elementene som kan velges, varierer avhengig av skjermtypen.

Helt bildeforhold	Skjermtypen				
	16:9	16:10	4:3	21:9	16:6
21:9 (EDID 3440×1440)	✓	✓	✓	-	-
21:9 (EDID 2560×1080)	✓	✓	✓	-	-
16:6 (EDID 2880×1080)	✓	✓	✓	-	-
16:6 (EDID 1920×720)	✓	✓	✓	-	-
3:1 (EDID 3240×1080)	✓	✓	✓	-	-
32:10 (EDID 3456×1080)	✓	✓	✓	✓	-
32:9 (EDID 3200×900)	✓	✓	✓	✓	✓

Start auto-justering

Justerer projiserte bilder automatisk ved hjelp av et eksternt kamera.

Skjerm avstemming

Korrigerer fargetonen, lysstyrken, svartnivåene og overlappingskurvene for flere projektorer.

► Relaterte koblinger

- "Betingelser for enkel overlapping" [s.107](#)

Betingelser for enkel overlapping

Du kan bruke funksjonen for enkel overlapping under følgende forhold:

- Et valgfritt eksternt kamera eller et innebygd kamera er installert på hver projektor.
- Vent i to minutter etter at du har slått på to projektorer før du starter prosessen for enkel stabling.

- Du projiserer på en matt hvit diffusjonsskjerm som er flat og jevn.
- Projektoren plasseres slik at den står rett mot skjermen, ikke i vinkel.
- Ingenting blokkerer det valgfrie eksterne kameraet og det projiserte bildet.
- Belysningsforholdet på skjermoverflaten når du projiserer en helt hvit skjerm, og når du projiserer en helt svart skjerm, er 8:1 eller mer. (Når skjermens lysstyrke er 40 lux eller mindre, anbefales det at projiseringsstørrelsene holdes innenfor følgende områder for hver projektor.)
 - Opptil 9,9 Klm: 50 til 200 tommer
 - 10 Klm til 14,9 Klm: 60 til 300 tommer
 - 15 Klm til 19,9 Klm: 70 til 350 tommer
 - 20 Klm til 24,9 Klm: 80 til 400 tommer
 - 25 Klm til 29,9 Klm: 90 til 450 tommer
 - 30 Klm: 100 til 500 tommer
- Originaloppløsningen til alle projektorene er den samme.
- **Projisering** i projektorens **Utvidet**-meny er satt til **Foran** eller **Foran/tak** for alle projektorer.

Tidsplaninnstill.

☛ Utvidet > Tidsplaninnstill.

☛ Utvidet > Multiprojisering > Skjerm avstemming > Tidsplaninnstill.

Du kan lage tidsplan for forskjellige projektoroppgaver.

Tidsplan/Utvidet tidsplan

Velg **Legg til ny** for å planlegge hendelser. Når du vil lagre hendelsene dine, velger du **Oppsett fullført**, så velger du **Ja**.

- **Hendelsesinnst.** for å velge detaljer for hendelsen du vil utføre. Velg **Uendret** for elementer du ikke vil skal endres når hendelsen inntreffer.

- **Innst. for dato/klokkeslett** for å velge når du vil at hendelsen skal inntreffe. Du kan lage tidsplan for hendelser som skjer om opptil fire uker.

Tilbakestill tidsplan

Du kan slette alle hendelser i tidsplanen. For å slette hendelser helt må du velge **Oppsett fullført** og så **Ja**.

Oppsett fullført

Lagrer endringene i **Tidsplaninnstill.**-menyen.

Advarsel

Du må ikke plassere brennbare gjenstander foran linsen. Hvis du setter projektoren til å slå seg på automatisk, kan brennbare objekter foran linsen ta fyr.



- På **Tidsplan**-menyen kan du planlegge opptil 30 hendelser.
- På **Utvidet tidsplan**-menyen kan du bare lage én hendelse for **Fargekalibrering** eller **Skjerm avstemming**.
- Lyskildekalibreringshendelser starter ikke hvis projektoren brukes kontinuerlig i mer enn 24 timer eller hvis den regelmessig slås av ved å slå av stikkontakten. Still inn følgende hendelser:
 - Slå på projektoren 20 minutter før du utfører lyskildekalibrering.
 - Utfør lyskildekalibrering regelmessig.







» Relaterte koblinger

- "Statusikoner for tidsplan" [s.108](#)

Statusikoner for tidsplan

Ikonene i kalenderen beskrives i følgende tabell.

	Gyldig tidsplan
---	-----------------

	Regelmessig tidsplan
	Ugyldig tidsplan
	Engangstidsplan
	Regelmessig tidsplan
	Tidsplan for ventemodus (slår kommunikasjon på eller av under ventemodus)
	Ugyldig tidsplan

- Ventemodus
- HDBaseT
- Projektor-ID
- Språk
- Punkt-korrigerering (i Enkel stabling-menyen)
- Skjerm avstemming (Enkel overlapping-meny)



Når du setter **Brukerlogobeskytts.** til **På** på **Passordbeskyttelse**-skjermen, kan ikke følgende innstillinger knyttet til visning av brukerlogo endres. Still **Brukerlogobeskytts.** til **Av** først.

- Displaybakgrunn
- Oppstartskjerm

Språk

☛ Utvidet > Språk

Du kan velge språk for projektormenyen og visning av meldinger.

Tilbakestill (Utvidet-meny)

☛ Utvidet > Tilbakestill

Du kan tilbakestille alle justeringsverdier på **Utvidet**-menyen til standardinnstillinger, unntatt følgende:

- Skjerm
- Projisering
- Høyfjellsmodus
- Automatisk kildesøk
- USB-strøm
- Lukker
- A/V-innstillinger

Innstillinger på **Nettverk**-menyen kan du vise nettverksinformasjon og sette opp projektoren for kontroll over et nettverk.

Når du setter **Nettverksb.skyt.** til **På** fra **Passordbeskyttelse**-skjermen, kan du ikke endre nettverksinnstillingene. Hold nede [Freeze]-knappen i mer enn 5 sekunder for å slå av **Nettverksb.skyt.**-innstillingen.



Hvis det ikke er angitt noe passord, vises et skjermbilde som ber deg angi et passord. Følg instruksjonene på skjermen for å angi passordet.

► Relaterte koblinger

- "Trådløs strøm" [s.110](#)
- "Nettv.info - Trådløst LAN" [s.111](#)
- "Nettv.info - Trådb. LAN" [s.111](#)
- "Vis QR-koden" [s.111](#)
- "Ekstern kameratilgang" [s.111](#)
- "Projektornavn" [s.111](#)
- "PJLink-passord" [s.111](#)
- "Passord for Remote" [s.111](#)
- "Passord Web-kontroll" [s.112](#)
- "Monitor-passord" [s.112](#)
- "Moderatorpassord" [s.112](#)
- "Projektornøkkelord" [s.112](#)
- "Vis nøkkelord" [s.112](#)
- "Vis LAN-info." [s.112](#)
- "Tilkoblingsmodus" [s.112](#)
- "Søk etter aksesspunkt" [s.113](#)
- "SSID" [s.113](#)
- "Sikkerhet" [s.113](#)
- "Passfrase" [s.114](#)
- "EAP-innstilling" [s.114](#)
- "Kanal" [s.115](#)
- "IP-innstillinger" [s.115](#)
- "SSID-display" [s.115](#)
- "Vis IP-adresse" [s.115](#)
- "IPv6-innstillinger" [s.115](#)

- "E-post varsel" [s.116](#)
- "SMTP-server" [s.116](#)
- "Portnummer" [s.116](#)
- "Fra" [s.116](#)
- "Adresse 1-innst./Adresse 2-innst./Adresse 3-innst." [s.116](#)
- "SNMP" [s.117](#)
- "Fang IP adresse 1/Fang IP adresse 2" [s.117](#)
- "Gruppenavn" [s.117](#)
- "PJLink-varsling" [s.117](#)
- "Varslet IP-adresse" [s.117](#)
- "Kommandokommunikasj." [s.117](#)
- "Sikker HTTP" [s.117](#)
- "Webserversertifikat" [s.118](#)
- "Web API-innst." [s.118](#)
- "Prioritert gateway" [s.118](#)
- "Grunnkontroll" [s.118](#)
- "PJLink" [s.118](#)
- "AMX Device Discovery" [s.118](#)
- "Crestron Connected" [s.118](#)
- "Crestron Xio Cloud" [s.119](#)
- "Art-Net" [s.119](#)
- "sACN" [s.119](#)
- "Message Broadcasting" [s.119](#)
- "Tilbakestill (Nettverk-meny)" [s.119](#)

Trådløs strøm

☛ Nettverk > Trådløs strøm

Du kan konfigurere innstillinger for trådløst LAN.

Sett til **Trådløs LAN på** for å projisere bilder via et trådløst nettverk. Hvis du ikke vil koble til via trådløst LAN, kan du sette dette til **Av** for å hindre uautorisert tilgang.



Hvis du vil koble projektoren til datamaskinen ved hjelp av et trådløst nettverk, kan du installere den valgfrie trådløse LAN-modulen.

Nettv.info - Trådløst LAN

☛ **Nettverk > Nettv. info - Trådløst LAN**

Du kan se status og detaljer for trådløse nettverk.

Nettv.info - Trådb. LAN

☛ **Nettverk > Nettv. info - Trådb. LAN**

Du kan se kablet nettverksstatus og detaljer.

Vis QR-koden

☛ **Nettverk > Vis QR-koden**

Du kan vise en QR-kode for å koble til iOS- eller Android-enheter ved hjelp av Epson iProjection-appen.

Ekstern kameratilgang

☛ **Nettverk > Ekstern kameratilgang**

Du kan vise bildet som er tatt av det valgfrie eksterne kameraet ved hjelp av Epson Web Control.

Ekstern kameratilgang

Slå **På** for å aktivere Ekstern kameratilgang-funksjonen.

Du må angi et passord for å bruke funksjonen for ekstern kameratilgang.

Passord

Dette er nyttig for å få tilgang til projektoren via web. (Som standard er ikke noe passord satt.)

Angi et passord på opptil 32 alfanumeriske tegn. (Ikke bruk * : mellomrom.)

Projektornavn

☛ **Nettverk > Til Nettverkskonfigurering > Grunnlegg. > Projektornavn**

Dette er nyttig for å identifisere projektoren via nettverket.

Angi et navn på opptil 16 alfanumeriske tegn. (Ikke bruk " * + , / : ; < = > ? [\] ` | mellomrom.)

PJLink-passord

☛ **Nettverk > Til Nettverkskonfigurering > Grunnlegg. > PJLink-passord**

Dette er nyttig for å styre projektorer ved hjelp av PJLink-protokollen.

Angi et passord på opptil 32 alfanumeriske tegn. (Ikke bruk mellomrom og andre symboler enn @.)

Passord for Remote

☛ **Nettverk > Til Nettverkskonfigurering > Grunnlegg. > Monitor-passord**

Dette er nyttig for å få tilgang til projektoren via den nettbaserte fjernkontrollen.

- Brukernavn: **EPSONREMOTE**
- Passord: Som standard er ikke noe passord angitt.

Angi et passord på opptil 32 alfanumeriske tegn. (Ikke bruk * : mellomrom.)



- Innstillingen vises kun når **Innholdsavspilling** er satt til **Av**.
- Tilgjengelig når **Grunnkontroll** er satt til **På**.

Passord Web-kontroll

☛ Nettverk > Til Nettverkskonfigurering > Grunnleggende > Passord Web-kontroll

Dette er nyttig for å få tilgang til projektoren via web.

- Brukernavn: EPSONWEB
- Passord: Som standard er ikke noe passord angitt.

Angi et passord på opptil 32 alfanumeriske tegn. (Ikke bruk * : mellomrom.)

Monitor-passord

☛ Nettverk > Til Nettverkskonfigurering > Grunnlegg. > Monitor-passord

Dette er nyttig når du overvåker projektorer med en svitsjer og systemkontroller eller bruker Epson Projector Management ver.5.30 eller tidligere. (Som standard er ikke noe passord satt.)

Skriv inn opptil 16 alfanumeriske tegn (ikke bruk mellomrom og andre symboler enn @).

Moderatorpassord

☛ Nettverk > Til Nettverkskonfigurering > Grunnlegg. > Moderatorpassord

Dette er nyttig for å få tilgang til projektoren som en moderator med Epson iProjection. (Som standard er ikke noe passord satt.)

Angi et passord på fire sifre.

Projektornøkkelord

☛ Nettverk > Til Nettverkskonfigurering > Grunnlegg. > Projektornøkkelord

Du kan slå på et sikkerhetspassord for å hindre tilgang til projektoren av noen som ikke er i samme rom.

Det vises et tilfeldig søkeord som du må angi på en datamaskin ved hjelp av Epson iProjection for å få tilgang til projektoren og dele skjermen.

Vis nøkkelord

☛ Nettverk > Til Nettverkskonfigurering > Grunnlegg. > Vis nøkkelord

Du kan velge om du vil vise et projektornøkkelord på det projiserte bildet ved tilgang til projektoren med Epson iProjection.



Tilgjengelig når **Projektornøkkelord** er satt til **På**.

Vis LAN-info.

☛ Nettverk > Til Nettverkskonfigurering > Grunnlegg. > Vis LAN-info.

Du kan velge visningsformat for projektorens nettverksinformasjon.

Du kan du koble den mobile enheten til projektoren ved å bare lese QR-koden med Epson iProjection. Standardverdien er **Tekst og QR-kode**.

Tilkoblingsmodus

☛ Nettverk > Til Nettverkskonfigurering > Trådløst LAN > Tilkoblingsmodus

Du kan velge typen trådløs forbindelse.

Hurtig

Du kan raskt koble direkte til smarttelefoner, nettbrett eller datamaskiner med trådløs kommunikasjon.

Når du velger denne tilkoblingsmodusen, fungerer projektoren som et enkelt tilgangspunkt. (Vi anbefaler at du begrenser antall enheter til seks eller færre for å opprettholde ytelsen til projisering.)

Avansert

Du kan koble til flere datamaskiner via et trådløst nettverkstilgangspunkt. Tilkoblingen opprettes da i infrastrukturmodus.

Søk etter aksesspunkt

☛ Nettverk > Til Nettverkskonfigurering > Trådløst LAN > Søk etter aksesspunkt

Du kan søke etter tilgjengelige trådløse nettverk tilgangspunkter i Avansert tilkoblingsmodus. Avhengig av innstillingene for tilgangspunktene er det mulig de ikke vises i denne listen.



- Det vises et blått merke for tilgangspunkter som allerede er angitt.
- Det vises et låsikon for tilgangspunkter som det er satt sikkerhet for. Hvis du velger et tilgangspunkt som det er angitt sikkerhet for, vises **Sikkerhet**-menyen. Velg sikkerhetstype i henhold til sikkerhetsinnstillingene for tilgangspunktet.

SSID

☛ Nettverk > Til Nettverkskonfigurering > Trådløst LAN > SSID

Du kan angi SSID (nettverksnavnet) til det trådløse nettverket projektoren kobler seg til.

Sikkerhet

☛ Nettverk > Til Nettverkskonfigurering > Trådløst LAN > Sikkerhet

Du kan sette opp sikkerhet for å bruke projektoren på et trådløst nettverk.

Åpne

Sikkerhet er ikke satt.

WPA2-PSK

Kommunikasjon er utført ved hjelp av WPA2-sikkerhet. Bruker AES-metode for kryptering. Angi verdien fra passordfrasen for å opprette en tilkobling fra en datamaskin til projektoren.

WPA3-PSK

Kobler til i WPA3 personlig modus. Kommunikasjon er utført ved hjelp av WPA3-sikkerhet. Bruker AES-metode for kryptering. Angi verdien fra passordfrasen for å opprette en tilkobling fra en datamaskin til projektoren.

WPA2/WPA3-PSK

Kobler til i WPA2/WPA3 personlig modus. Krypteringsmetoden velges automatisk i henhold til innstillingene for tilgangspunktet. Angi en passfrase som er det samme for tilgangspunktet.

WPA3-EAP

Kobler til WPA3 Enterprise-modus. Krypteringsmetoden velges automatisk i henhold til innstillingene for tilgangspunktet.

WPA2/WPA3-EAP

Kobler til i WPA2/WPA3 Enterprise-modus. Krypteringsmetoden velges automatisk i henhold til innstillingene for tilgangspunktet.



- WPA2-PSK er bare tilgjengelig for Hurtig tilkoblingsmodus.
- WPA3-PSK, WPA2/WPA3-PSK, WPA3-EAP og WPA2/WPA3-EAP er bare tilgjengelig for avansert tilkoblingsmodus.
- WPA er en krypteringsstandard som forbedrer sikkerheten for trådløse nettverk. Projektoren støtter TKIP- og AES-krypteringsmetoder. WPA inkluderer også funksjoner for brukergodkjenning. WPA-godkjenning støtter to metoder: bruk av en godkjenningsserver, eller godkjenning mellom en datamaskin og et tilgangspunkt uten å bruke en server. Projektoren støtter den sistnevnte metoden, uten en server.
- Når du stiller inn sikkerhet må du følge instruksjonene fra administratoren av nettverksystemet du kobler deg til.

Passfrase

☛ **Nettverk > Til Nettverkskonfigurering > Trådløst LAN > Passfrase**

For sikkerhetstypene **WPA2-PSK**, **WPA3-PSK** og **WPA2/WPA3-PSK** angir du den forhåndsdelte passfrasen som brukes på nettverket. Du kan angi forskjellige passfraser på 8 til 63 alfanumeriske tegn.

Når passfrasen er angitt og du har trykket på [Enter]-knappen, vil verdien angis og vises som en asterisk (*).

Vi anbefaler at du endrer frasen med jevne mellomrom for å øke sikkerheten.



- Du kan angi opptil 32 tegn i projektormenyen. Hvis du må angi mer enn 32 tegn, kan du bruke nettleseren.
- Hvis du prøver å sette **Tilkoblingsmodus** til **Hurtig** når ingen passordfrase er angitt, vises et skjermbilde som ber deg angi en passordfrase.

EAP-innstilling

☛ **Nettverk > Til Nettverkskonfigurering > Trådløst LAN > EAP-innstilling**

Du kan angi EAP-innstillinger for **WPA3-EAP**- og **WPA2/WPA3-EAP**-sikkerhet.

EAP-type

Velg protokollen for godkjenning.

PEAP

Mye brukt godkjenningsprotokoll i Windows Server.

EAP-TLS

Mye brukt godkjenningsprotokoll for bruk av et klientsertifikat.

Brukernavn

Skriv inn et brukernavn for nettverket på opptil 64 alfanumeriske tegn. For å inkludere et domenenavn legger du det til før omvendt skråstrek og brukernavn (domene\brukernavn).

Når du importerer et klientsertifikat, blir navnet sertifikatet utstedes til satt automatisk.

Passord

Angi et passord for godkjenning på opptil 64 alfanumeriske tegn. Når du har skrevet inn passordet, velger du **Fullfør**, så vises passordet som en stjerne (*).

Klientsertifikat

Importer klientsertifikatet.

Bekreft serversertifikat

Du kan bekrefte serversertifikatet når et CA-sertifikat er angitt.

CA sertifikat

Importerer CA-sertifikatet.

Radius-servernavn

Angi servernavnet for å verifisere med opptil 32 alfanumeriske tegn.



- Du kan angi opptil 32 alfanumeriske tegn i projektormenyen. Hvis du må angi mer enn 32 tegn, kan du bruke nettleseren.
- **Passord** vises kun når **EAP-type** er satt til **PEAP**.
- **Klientsertifikat** vises kun når **EAP-type** er satt til **EAP-TLS**.

Kanal

☛ **Nettverk > Til Nettverkskonfigurering > Trådløst LAN > Kanal**

Still inn frekvensbåndet (kanal) ved tilkoblinger med Hurtig tilkoblingsmodus.

Hvis det oppstår interferens fra andre signaler, bruker du en annen kanal.

IP-innstillinger

☛ **Nettverk > Til Nettverkskonfigurering > Trådløst LAN > IP-innstillinger**

☛ **Nettverk > Til Nettverkskonfigurering > Trådb. LAN > IP-innstillinger**

Slå **DHCP På** dersom nettverket tildeler adresser automatisk.

Slå det **Av** hvis du vil angi **IP-adresse**, **Subnettmaske** og **Gateway-adresse** for nettverket ved å skrive inn 0 til 255 for hvert adressefelt manuelt.

Ikke bruk disse adressene:

- for IP-adresse: 0.0.0.0, 127.xxx, 192.0.2.x eller 224.0.0.0 til 255.255.255.255
 - for nettverksmaske: 255.255.255.255 eller 0.0.0.0 til 254.255.255.255
 - for gateway-adresse: 0.0.0.0, 127.x.x.x eller 224.0.0.0 til 255.255.255.255
- (x er et nummer fra 0 til 255)

SSID-display

☛ **Nettverk > Til Nettverkskonfigurering > Trådløst LAN > SSID-display**

Du kan velge om du vil vise SSID-en på ventemodusskjermen for nettverket og startskjermen.

Vis IP-adresse

☛ **Nettverk > Til Nettverkskonfigurering > Trådløst LAN > Vis IP-adresse**

☛ **Nettverk > Til Nettverkskonfigurering > Trådb. LAN > Vis IP-adresse**

Du kan velge om du vil vise IP-adressen på ventemodusskjermen for nettverket og startskjermen.

IPv6-innstillinger

☛ **Nettverk > Til Nettverkskonfigurering > Trådløst LAN > IPv6-innstillinger**

☛ **Nettverk > Til Nettverkskonfigurering > Trådb. LAN > IPv6-innstillinger**

Du kan velge IPv6-innstillinger når du kobler projektoren til nettverket ved hjelp av IPv6.

IPv6

Sett til **På** for å koble projektoren til nettverket med IPv6.

Det angis alltid en lokal koblingsadresse når du bruker IPv6. Denne er sammensatt av grensesnitt-ID opprettet fra fe80:: og projektorens MAC-adresse.

IPv6 støttes for overvåking og kontroll av projektoren over et nettverk ved hjelp av en Epson Web Control og PLink.

Auto-konfigurasjon

Sett til **På** for å tildele adresser automatisk i henhold til ruterannonsering.

Adressen er satt sammen som vist nedenfor.

Tilstandsløs adresse (0 til 6)

Denne lages automatisk ved å kombinere prefikset hentet med RA (Router Advertisement) og grensesnitt-ID-en opprettet fra projektorens MAC-adresse.

Tilstandsfull adr. (0 til 1)

Denne lages automatisk fra DHCP-serveren ved hjelp av DHCPv6.

Bruk midlertidig adresse

Sett dette til **På** hvis du vil bruke en midlertidig IPv6-adresse.



Du kan angi IPv6-adressen manuelt i **Avansert**-menyen i Epson Web Control.

E-post varsel

☛ **Nettverk > Til Nettverkskonfigurering > Varsel > E-post varsel**

Still til **På** for å sende en e-post til angitte adresser hvis en advarsel eller et problem oppstår med projektoren.

► Relaterte koblinger

- "E-postvarselmeldinger for nettverksprojektor" [s.116](#)

E-postvarselmeldinger for nettverksprojektor

Når det oppstår et problem med en projektor på nettverket, og du har valgt å motta e-postvarsler, mottar du en e-post med følgende informasjon:

- E-postadressen satt i **Fra** som e-postavsender
- **Epson Projector** i emnefeltet
- Navnet på projektoren som har et problem
- IP-adressen til den berørte projektoren
- Detaljert informasjon om problemet

SMTP-server

☛ **Nettverk > Til Nettverkskonfigurering > Varsel > SMTP-server**

Skriv inn IP-adressen for Projektorens SMTP-server ved å skrive 0 til 255 i hvert adressefelt.

Ikke bruk disse adressene: 127.x.x.x, 192.0.2.x eller 224.0.0.0 til 255.255.255.255 (der x er et tall fra 0 til 255).

Portnummer

☛ **Nettverk > Til Nettverkskonfigurering > Varsel > Portnummer**

Angi et nummer for SMTP-serverens Portnummer, fra 1 til 65535 (standard er 25).

Fra

☛ **Nettverk > Til Nettverkskonfigurering > Varsel > Fra**

Angi e-postadressen til senderen, opptil 64 alfanumeriske tegn. (Ikke bruk " () , ; < > [\] mellomrom.)



Du kan angi opptil 32 alfanumeriske tegn i projektormenyen. Hvis du må angi mer enn 32 tegn, kan du bruke nettleseren.

Adresse 1-innst./Adresse 2-innst./Adresse 3-innst.

☛ **Nettverk > Til Nettverkskonfigurering > Varsel > Adresse 1-innst.**

☛ **Nettverk > Til Nettverkskonfigurering > Varsel > Adresse 2-innst.**

☛ **Nettverk > Til Nettverkskonfigurering > Varsel > Adresse 3-innst.**

Angi e-postadressen som varsler skal sendes til, opptil 64 alfanumeriske tegn. (Ikke bruk " () , ; < > [\] mellomrom.) Velg varslene du vil motta.



Du kan angi opptil 32 alfanumeriske tegn i projektormenyen. Hvis du må angi mer enn 32 tegn, kan du bruke nettleseren.

SNMP

☛ **Nettverk > Til Nettverkskonfigurering > Varsel > SNMP**

Still til **På** for å overvåke projektoren ved hjelp av SNMP. Hvis du vil overvåke projektoren, må du installere SNMP-administrasjonsprogrammet på datamaskinen. SNMP bør administreres av en nettverksadministrator.

Du må stille inn **Gruppenavn** når du bruker SNMP-funksjonen for første gang.

Fang IP adresse 1/Fang IP adresse 2

☛ **Nettverk > Til Nettverkskonfigurering > Varsel > Fang IP adresse 1**

☛ **Nettverk > Til Nettverkskonfigurering > Varsel > Fang IP adresse 2**

Angi opptil to IP-adresser som skal motta SNMP-varsler. Skriv 0 til 255 i hvert adressefelt.

Ikke bruk disse adressene: 127.x.x.x eller 224.0.0.0 til 255.255.255.255 (der x er et tall fra 0 til 255).

Gruppenavn

☛ **Nettverk > Til Nettverkskonfigurering > Varsel > Gruppenavn**

Angi SNMP-gruppenavnet med opp til 32 alfanumeriske tegn. (Ikke bruk mellomrom og andre symboler enn @.)

PJLink-varsling

☛ **Nettverk > Til Nettverkskonfigurering > Varsel > PJLink-varsling**

Slå **På** for å aktivere PJLink-varslingsfunksjonen når PJLink-innstillingen er aktivert.

Varslet IP-adresse

☛ **Nettverk > Til Nettverkskonfigurering > Varsel > Varslet IP-adresse**

Angi IP-adressen for å hente projektorens driftsstatus når funksjonen for PJLink-varsling er aktivert. Angi adresser med 0 til 255 i hvert adressefelt.

Ikke bruk disse adressene: 127.x.x.x eller 224.0.0.0 til 255.255.255.255 (der x er et tall fra 0 til 255).

Kommandokommunikasj.

☛ **Nettverk > Til Nettverkskonfigurering > Annet > Kommandokommunikasj.**

Du kan velge godkjenningsmetode for kommandokommunikasjon.

Beskyttet

Velg når du utfører en digest-godkjenning ved hjelp av **Passord Web-kontroll**. Du må installere den nyeste versjonen av programvaren Epson Projector Management.

Kompatibel

Velg dette når du utfører godkjenning med ren tekst ved hjelp av Monitorpassord (opptil 16 alfanumeriske tegn).



Velg **Kompatibel** når du overvåker projektorer med en svitsjer og systemkontroller eller bruker Epson Projector Management ver.5.30 eller tidligere.

Sikker HTTP

☛ **Nettverk > Til Nettverkskonfigurering > Annet > Sikker HTTP**

For økt sikkerhet er kommunikasjonen mellom projektoren og datamaskinen i Web-kontroll kryptert. Ved innstilling av sikkerhet med Web-kontroll anbefales det å stille denne til **På**.

Webserversertifikat

- ☛ **Nettverk > Til Nettverkskonfigurering > Annet > Webserversertifikat**
Importerer webserversertifikat for sikker HTTP.

Web API-innst.

- ☛ **Nettverk > Til Nettverkskonfigurering > Annet > Web API-innst.**
Du kan velge Web API-innstillinger for bruk av Web API-kommunikasjon.

Web API

Slå **På** for å aktivere Web API-funksjonen.

Du må angi **Passord Web-kontroll** når du bruker Web API-kommunikasjon for første gang.

Godkjenning

Du kan sette opp sikkerhet for projektoren ved bruk av Web API-kommunikasjon.

Open

Sikkerhet er ikke satt.

Digest

Kommunikasjon utføres ved hjelp av API-godkjenning (sammendragsgodkjenning).



Se *Web API Specifications for Projectors* for mer informasjon.

Prioritert gateway

- ☛ **Nettverk > Til Nettverkskonfigurering > Annet > Prioritert gateway**
Du kan angi en prioritert gateway.

Grunnkontroll

- ☛ **Nettverk > Til Nettverkskonfigurering > Annet > Grunnkontroll**
Sett til **På** for å fjernstyre projektoren ved å bruke Grunnkontroll.
Du må angi et eksternt passord første gang du slår på denne innstillingen.



Innstillingen vises kun når **Innholdsavspilling** er satt til **Av**.

PJLink

- ☛ **Nettverk > Til Nettverkskonfigurering > Annet > PJLink**
Slå **På** for å overvåke projektoren ved hjelp av PJLink.
Du må angi et **PJLink-passord** når du bruker PJLink-funksjonen for første gang.

AMX Device Discovery

- ☛ **Nettverk > Til Nettverkskonfigurering > Annet > AMX Device Discovery**
Sett til **På** når du vil la projektoren bli oppdaget av AMX Device Discovery.

Crestron Connected

- ☛ **Nettverk > Til Nettverkskonfigurering > Annet > Crestron Connected**

Crestron Connected

Angi denne til **På** bare hvis du overvåker og styrer projektoren over nettverket ved hjelp av Crestron Connected.

Hvis det ikke er angitt et passord, vises et skjermbilde som ber deg angi et passord før du kan sette **Crestron Connected** til **På**.

Passord

Dette er nyttig for å få tilgang til projektoren via web. (Som standard er ikke noe passord satt.)

Angi et passord på opptil 32 alfanumeriske tegn. (Ikke bruk * : mellomrom.)

Start projektoren for å aktivere endringene.



Aktiverer du Crestron Connected, vil Epson Message Broadcasting-funksjonen i Epson Projector Management-programvaren deaktiveres.

Crestron Xio Cloud

☛ **Nettverk > Til Nettverkskonfigurering > Annet > Crestron Xio Cloud**

Sett til **På** for å overvåke eller kontrollere projektoren og andre enheter over nettverket ved hjelp av tjenesten Crestron Xio Cloud.

Art-Net

☛ **Nettverk > Til Nettverkskonfigurering > Annet > Art-Net**

Sett til **På** for å styre projektoren ved hjelp av Art-Net.

Net

Angi et nummer for projektorens nett med 0 til 127 (standard er 0).

Sub-Net

Angi et nummer for projektorens subnett med 0 til 15 (standard er 0).

Univers

Angi et nummer for projektorens Univers med 0 til 15 (standard er 0).

Startkanal

Angi startkanalen som håndterer Art-Net med 1 til 495 (standard er 1).

Kanalinformasjon

Du kan se kanalinformasjon.

sACN

☛ **Nettverk > Til Nettverkskonfigurering > Annet > sACN**

Sett til **På** for å styre projektoren ved hjelp av sACN.

Universe

Angi et nummer for projektorens Univers med 1 til 63999 (standard er 1).

Startkanal

Angi startkanalen som håndterer sACN med 1 til 495 (standard er 1).

Kanalinformasjon

Du kan se kanalinformasjon.

Message Broadcasting

☛ **Nettverk > Til Nettverkskonfigurering > Annet > Message Broadcasting**

Sett til **På** for å motta meldinger levert av Epson Projector Management. Se *Driftshåndbok for Epson Projector Management* for mer informasjon.



Innstillingen vises kun når **Crestron Connected** er satt til **Av**.

Tilbakestill (Nettverk-meny)

☛ **Nettverk > Til Nettverkskonfigurering > Tilbakestill**

Du kan tilbakestille alle justeringsverdier på **Nettverk**-menyen til standardinnstillinger, unntatt følgende:

- Trådløs strøm

Obs!

Alle passordene som er angitt for **Nettverk**-menyene blir også tilbakestilt og må angis på nytt. For å forhindre at passordene tilbakestilles av uautoriserte brukere setter du **Nettverksb.skyt.** til **På** i **Passordbeskyttelse**-menyen.

Du kan se informasjon om projektoren og versjoner ved på **Info**-menyen. Du kan imidlertid ikke endre innstillinger i denne menyen.

► Relaterte koblinger

- "Projektorinformasjon" [s.121](#)
- "Lyskilde-info" [s.122](#)
- "Versjon" [s.122](#)
- "Statusinfo." [s.123](#)
- "Spenningsadv.-info" [s.123](#)
- "Tempadvarselinfo" [s.123](#)
- "Strøm på/av-logg" [s.123](#)
- "Fastvareoppdatering" [s.123](#)
- "Eksporter gruppeinnstillinger" [s.123](#)
- "Importer gruppeinnstillinger" [s.124](#)

Projektorinformasjon

☛ Info > Projektorinformasjon

Du kan vise informasjon om projektoren.

Driftstimer

Viser antall timer projektoren har vært brukt siden den ble slått på.

Den samlede brukstiden vises som «0H» de første 10 timene. Når det overstiger 10 timer, vises det som «10H» og «11H» i trinn på én time.

Kilde

Viser navnet på porten som den gjeldende inngangskilden er koblet til.

Inngangssignal

Viser innstillingen for inngangssignalet til den gjeldende inngangskilden.

Oppløsning

Viser oppløsningen til den gjeldende inngangskilden.

Oppfriskingsrate

Viser oppdateringsfrekvensen til den gjeldende inngangskilden.

Synk.info

Viser informasjon om videosignaler som kan du kan måtte oppgi til en servicetekniker.

Fargeformat

Viser fargeformatet til den gjeldende inngangskilden.

Status

Viser informasjon om projektorproblemer som kan du kan måtte oppgi til en servicetekniker.

Serienummer

Viser projektorens serienummer.

Linsetype

Viser modellnummeret på linsen som er satt inn.

Event ID

Viser Event ID-nummeret som svarer til et nettverksproblem. Se listen over Event ID-koder.

HDBaseT-signalnivå

Viser signalnivået i HDBaseT-senderen; hvis informasjonen vises i gult, er signalnivået ikke godt nok.

► Relaterte koblinger

- "Event ID-kodeliste" [s.121](#)

Event ID-kodeliste

Hvis **Event ID**-alternativet på **Projektorinformasjon**-menyen viser et kodennummer, kan du se i denne listen over Event ID-koder for løsningen på projektorproblemet som er knyttet til koden.

Hvis du ikke kan løse problemet, ta kontakt med nettverksadministratoren eller Epson for teknisk støtte.

Event ID-kode	Årsak og løsning
0432 0435	Nettverksprogramvaren starter ikke. Slå projektoren av og på igjen.
0433	Kan ikke vise overførte bilder. Start nettverksprogramvaren på nytt.
0434 0481 0482 0485	Nettverkskommunikasjonen er ustabil. Kontroller status for nettverkskommunikasjon, vent en liten stund, og prøv å koble til nettverket på nytt.
0483 04FE	Nettverksprogramvaren ble uventet avsluttet. Kontroller status for nettverkskommunikasjon, og slå projektoren av og på igjen.
0484	Kommunikasjon med datamaskinen ble koblet fra. Start nettverksprogramvaren på nytt.
0479 04FF	Det har oppstått en systemfeil med projektoren. Slå projektoren av og på igjen.
0891	Kan ikke finne et tilgangspunkt med samme SSID. Sett datamaskinen, tilgangspunktet og projektoren til samme SSID.
0892	Godkjenningstypen for WPA-/WPA2-/WPA3 samsvarer ikke. Kontroller at innstillingene for trådløs nettverkssikkerhet er riktige.
0893	TKIP/AES-krypteringstypen samsvarer ikke. Kontroller at innstillingene for trådløs nettverkssikkerhet er riktige.
0894	Kommunikasjon med et uautorisert tilgangspunkt ble frakoblet. Kontakt nettverksadministratoren.
0895	Kommunikasjon med en tilkoblet enhet ble frakoblet. Sjekk enhetstilkoblingstatus.
0898	Kunne ikke hente DHCP-data. Sørg for at DHCP-serveren fungerer som den skal. Hvis du ikke bruker DHCP, setter du DHCP -innstillingen til Av i projektorens Nettverk -meny.
0899	Andre kommunikasjonsfeil.

Event ID-kode	Årsak og løsning
089A	EAP-godkjenningstypen samsvarer ikke med nettverket. Sjekk sikkerhetsinnstillingene for trådløst LAN, og kontroller at sikkerhetssertifikatet er riktig installert.
089B	EAP-servergodkjenning mislyktes. Sjekk sikkerhetsinnstillingene for trådløst LAN, og kontroller at sikkerhetssertifikatet er riktig installert.
089C	EAP-klientgodkjenning mislyktes. Sjekk sikkerhetsinnstillingene for trådløst LAN, og kontroller at sikkerhetssertifikatet er riktig installert.
089D	Nøkkelutveksling mislyktes. Sjekk sikkerhetsinnstillingene for trådløst LAN, og kontroller at sikkerhetssertifikatet er riktig installert.

Lyskilde-info

Info > Lyskilde-info

Du kan vise informasjon om projektorens lyskilde.

Lyskilde-timer

Viser antall driftstimer for hver av projektorens **Lys modus**-innstillinger.

Antatt gjenstående

Hvis **Konstant modus**-innstillingen er aktivert, vises antall timer projektoren kan opprettholde konstant lysstyrke.

 **Innstillinger** > **Lysstyrkeinnstilling** > **Konstant modus**

Versjon

Info > Versjon

Du kan vise informasjon om projektorens fastvare.

Statusinfo.

☛ Info > Statusinfo.

Du kan vise grunnleggende statusinformasjon om projektoren.

Hver kategori inneholder følgende informasjon.

Status Information

Projektorens driftsstatus.

Source

Informasjon om inngangssignal.

Signal Information

Informasjon om digitalt inngangssignal.

Output Signal

Signalstatusen til gjeldende utgangskilde.

Network Wired

Innstillinger for trånbundet LAN.

Network Wireless

Innstillinger for trådløst LAN.

Maintenance

Driftstid for projektoren og lyskilden.

Version

Viser projektorens fastvareversjon

Spenningsadv.-info

☛ Info > Spenningsadv.-info

Du kan se ulike spenningsadvarsler.

Når du velger **Detalj** når en advarsel eller feil vises, kan du se detaljerte logger for før og etter feilen ble oppdaget.

Tempadvarselinfo

☛ Info > Tempadvarselinfo

Du kan se forskjellige advarsler om høy temperatur.

Når du velger **Detalj** når en advarsel eller feil vises, kan du se detaljerte logger for før og etter feilen ble oppdaget.

Strøm på/av-logg

☛ Info > Strøm på/av-logg

Du kan se loggene for strøm på/av.

Fastvareoppdatering

☛ Info > Fastvareoppdatering

Utfører en fastvareoppdatering av projektoren.

Følg instruksjonene på skjermen for å bruke en av følgende metoder for å oppdatere fastvaren.

- Koble en tom USB-minnepinne direkte til projektorens USB-A-port
- Koble en USB-kabel til datamaskinens USB-port og til projektorens Service-port

epson.jp/support/download/

Eksporter gruppeinnstillinger

☛ Info > Eksporter gruppeinnstillinger

Du kan eksportere projektorens menyinnstillinger til en USB-minnepinne eller en datamaskin, slik at du kan kopiere dem til andre projektorer av samme modell.

Importer gruppeinnstillinger

☛ Info > Importer gruppeinnstillinger

Du kan importere menyinnstillingene som er lagret på en USB-minnepinne eller en datamaskin.

Innstillingene **Tilbakestill**-menyen lar deg tilbake stille visse projektorinnstillinger til standardverdiene.

► Relaterte koblinger

- "Tilbakestill alle innstillinger" [s.125](#)
- "Oppdateringsmodus" [s.125](#)
- "Lyskildekalkibrering" [s.125](#)
- "Tilbakestill alt" [s.126](#)
- "Tilbak. alle (fab.standard)" [s.126](#)

Tilbakestill alle innstillinger

☛ Tilbakestill > Tilbakestill alle innstillinger

Du kan slette alt minne som er lagret i **Minne**, **Linseposisjon**, og **Geometrisk korrig.**

Oppdateringsmodus

☛ Tilbakestill > Oppdateringsmodus

Oppdateringsmodus fjerner et projisert etterbilde og slår av projektoren etter en bestemt tidsperiode.

Tidtaker

Still inn hvor lenge projektoren viser oppdateringsbildet.

Melding

Sett til **På** for å få en melding som opplyser om at projektoren er i oppdateringsmodus.

Start

Starter oppdateringsmodus for å fjerne et projisert etterbilde og slå av projektoren etter en bestemt tidsperiode. Trykk en knapp på fjernkontrollen for å avbryte prosessen.

Lyskildekalkibrering

☛ Tilbakestill > Lyskildekalkibrering

Lyskildekalkibrering optimaliserer fargebalansen på bildet som projiseres.

Kjør nå

Starter lyskildekalkibrering, som optimaliserer fargebalansen på bildet som projiseres. Det kan hende du ikke kan starte kalkibrering dersom miljøtemperaturen i projektoren er utenfor området. (Vent i 20 minutter etter at du har slått på projektoren før du starter kalkibrering for best resultat.)

Lyskildekalkibrering starter kanskje ikke under følgende forhold.

- Hvis projektoren ikke brukes kontinuerlig i mer enn 20 minutter.
- Hvis omgivelsestemperaturen blir for høy, og lysstyrken har blitt nedtonet automatisk.
- Hvis lyskildens lysstyrke avtar til et bestemt nivå eller lavere når du bruker følgende funksjoner.
 - Dynamisk kontrast
 - Lys av-kontroll
 - Lukker
- Hvis **Lysstyrkeinnstilling** er satt til 30 % eller mindre.

Kjør periodevis

Sett til **På** for å utføre lyskildekalkibrering periodisk hver 100. time med bruk.

Når du slår **Av** for å opprettholde det projiserte bildet som har blitt justert med multiprojekksjon, må du utføre kalkibrering med **Kjør nå** eller angi en **Lyskildekalkibrering**-hendelse til å utføres med jevne mellomrom på **Tidsplaninnstill.**-skjermen.

Tidsplaninnstill.

Viser **Tidsplaninnstill.**-skjermen. Angi at en **Lyskildekalkibrering**-hendelse skal kjøre regelmessig.

Siste kjøring

Viser dato og klokkeslett for den siste lyskildekalibreringen.

Tilbakestill alt

☛ Tilbakestill > Tilbakestill alt

Du kan tilbakestille de fleste projektorinnstillingene til standardverdiene.

Du kan ikke tilbakestille følgende innstillinger:

- Minne
 - Oppstartskjerm *
 - Paneljustering
 - Fargeutjevning
 - Brukerlogo *
 - Dato & klokkeslett
 - Fargesamsvar
 - Tidsplaninnstill.
 - Språk
 - Nettverk-menyelementer annet enn **Trådløs strøm**
 - NFC-innstillinger
- * Disse innstillingene tilbakestilles når du setter **Brukerlogobeskytts.** til **Av**.

Tilbak. alle (fab.standard)

☛ Tilbakestill > Tilbak. alle (fab.standard)

Du kan tilbakestille innstillingsverdiene til verdier du har angitt eller fabrikkinnstillingene.

Tilb. alle (brukerstan.)

Du kan bruke verdiene du angir i **Brukerstandardinnst.**-menyen.

Tilbak. alle (fab.standard)

Du kan tilbakestille alle projektorinnstillingene til standardverdiene.

Hvis det ikke er angitt noe passord, vises et skjermbilde som ber deg angi et passord før du kan utføre **Tilbak. alle (fab.standard)**.

Du kan ikke tilbakestille følgende innstillinger:

- Lyskilde-info
- Driftstimer
- Passordbeskyttelse
- Tidsplaninnstill. *
- Dato & klokkeslett

* Denne innstillingen tilbakestilles når du stiller **Tidsplanbeskyttelse** til **Av**.

Obs!

Alle passordene som er angitt for **Nettverk**-menyene blir også tilbakestilt og må angis på nytt. For å forhindre at passordene tilbakestilles av uautoriserte brukere setter du **Nettverksb.skyt.** til **På** i **Passordbeskyttelse**-menyen.

Brukerstandardinnst.

Du kan definere standardverdien som brukes når du bruker **Tilb. alle (brukerstan.)**.

Du kan stille inn verdiene for følgende innstillinger:

- Fargemodus
- Lys modus
- Lysstyrkenivå
- Strømsparingsmodus
- Konstant modus
- Melding
- Ventebekreftelse
- Tidtager for lukker

- Lukker
- Pip
- A/V-innstillinger
- Ventemodus
- Dvalemodus
- Språk
- Trådløs strøm
- DHCP (på Trånbundet nettverk-menyen)
- Kommandokommunikasj.

Passordinnstilling

Du kan angi et passord ved tilbakestilling av verdiene til brukerstandardverdiene eller fabrikkinnstillingene. Som standard er ikke noe passord angitt. Du må angi et passord.

Justere projektorfunksjoner

Følg instruksjonene i disse delene for å bruke projektorens justeringsfunksjoner.

► Relaterte koblinger

- "Egenskaper for multiprojisering" [s.129](#)
- "Bruke eksternt kamera" [s.142](#)

Du kan kombinere de projiserte bildene fra flere projektorer for å lage ett lyst bilde eller et stort, sømløst bilde (Multiproisering).

Antall projektorer som kan brukes avhenger av funksjon og metode.

- Projisere ett stort bilde ved å sette sammen flere bilder (tiling): opptil 15 projektorer
- Projisere et lyst bilde ved å legge bilder over hverandre (stabling)
 - Bruke Epson Projector Professional Tool-programvaren: opptil 6 projektorer
 - Bruke projektorens meny: opptil 2 projektorer

► Relaterte koblinger

- "Prosedyreoversikt" [s.129](#)
- "Gjøre klart for multiprosjektering" [s.129](#)
- "Sette sammen bilder" [s.132](#)
- "Justere farger" [s.141](#)

Prosedyreoversikt

Vi anbefaler å bruke følgende prosedyre for Multiproisering.

Forberedelse

- Koble til projektorer
- Initialisere projektorer
- Tilordne en hovedprojektor
- Kalibrere projektorer
- Installere projektorer
- Utføre grove bildejusteringer
- Koble projektorer til et nettverk

Sette sammen bilder

- Tiling

- Stabling

Justere farger

- Juster innstillingene Nyanse, Metning og Lysstyrke for individuelle bildefarger.
- Juster den generelle nyanse i bildet.

Gjøre klart for multiprosjektering

Denne delen forklarer hvordan du utfører grunnleggende innstillinger før du installerer projektoren og gjør klar for enklere bruk senere.

► Relaterte koblinger

- "Koble til projektorer" [s.129](#)
- "Initialisere projektorer" [s.130](#)
- "Tilordne en hovedprojektor" [s.131](#)
- "Kalibrere projektorer" [s.131](#)
- "Installere projektorer" [s.131](#)
- "Utføre grove bildejusteringer" [s.132](#)
- "Koble projektorer til et nettverk" [s.132](#)

Koble til projektorer

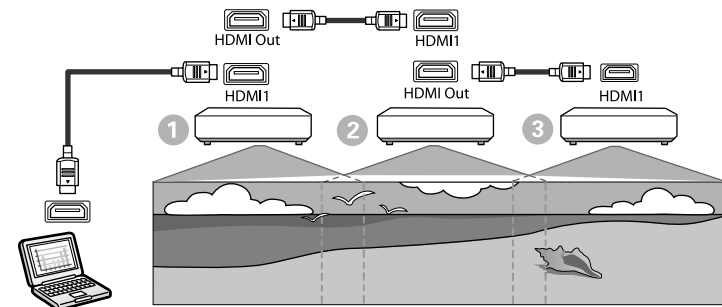

- 1 Koble projektoren til datamaskinen ved hjelp av HDMI-kabelen, og koble deretter til HDMI1 In- og HDMI Out-porten til projektorene ved hjelp av HDMI-kabelen.



- Bildet sendes kun ut fra HDMI Out-porten når HDMI1 er valgt som bildekilde.
- Hvis du kobler til projektorer i kjedekobling, kobler du til projektorene som vist nedenfor.

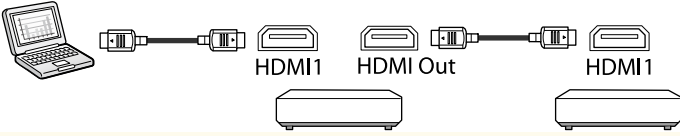

- 2 Trykk på [Menu]-knappen på kontrollpanelet eller fjernkontrollen.
- 3 Velg **Fargemodus**-innstillingen til **Multiprojisering** i **Bilde**-menyen på alle projektorene.
- 4 Velg nødvendig innstilling for **HDMI-kobling > HDMI-utgangsinstilling** i projektorens **Innstillinger**-meny. Se listen over innstillinger hvis du vil vite mer.

Innstillingsselement	①	②	③
	Første projektor som kobles til enheten	Projektorer i midten	Terminalprojektor
HDMI-utgangsinstilling	Strøm på/av-kobling: På Terminalslutt: Av	Strøm på/av-kobling: På Terminalslutt: Av	Strøm på/av-kobling: På Terminalslutt: På



- Dette fungerer kanskje ikke hvis fem eller flere projektorer er kjedekoblet eller innstillingene ikke er riktige.
- Lyd sendes ut fra alle projektorhøytalere. Du kan justere lydstyrken for hver projektor.
- Du kan kun kontrollere den tilkoblede projektoren fra den siste projektoren ved å bruke HDMI-koblingsfunksjonen.

- 5 Velg de nødvendige innstillingene i projektorens **Multiprojisering**-meny.
- 6 Trykk [Menu] eller [Esc] for å gå ut av menyene.

Initialisere projektorer

Du må korrigere forskjellen i innstillinger for hver projektor.

Du kan gjøre de nødvendige innstillingene gruppevis ved å bruke **Gruppeoppsett** før du starter Multiprojisering.

Sørg for å velge de nødvendige innstillingene for alle projektorene.

☛ Utvidet > Multiprojisering > Gruppeoppsett

- Initialiserer følgende
 - Fargeutjevning
 - Skjerm avstemming
 - Fargesamsvar
 - Bilde
 - Svart nivå
 - Lysstyrkenivå

- Endrer følgende
 - **Multiprojisering** for **Fargemodus**
 - **Av** for **Dynamisk kontrast**
 - **Egendefinert** for **Lys modus**
 - **Av** for **Dvalemodus**

► Relaterte koblinger

- "Gruppeoppsett" [s.102](#)
- "Dvalemodus" [s.98](#)
- "Tilbakestill alt" [s.126](#)

Tilordne en hovedprojektor

Velg en projektor som skal være grunnlaget for justering.

Vis testmønstre fra alle projektorer, og velg den med minst ujevne farger som hovedprojektor.



- Du kan vise testmønsteret ved å trykke på [Test Pattern]-knappen på kontrollpanelet eller fjernkontrollen.
- Vi anbefaler at du viser følgende testmønstre:
Gråskalerting, Grå linjer V, Grå linjer H og Hvit
- Når du bruker fjernkontrollen, anbefaler vi at du tildeler samme ID til hovedprojektoren og fjernkontrollen for å begrense kontrollmålet.

► Relaterte koblinger

- "Projektor-ID" [s.102](#)

Kalibrere projektorer

Utfør følgende handlinger for alle projektorer for å justere fargebalansen og lysstyrken som har blitt dårligere over tid og minimere fargetoneforskjellen mellom hvert projisert bilde:

- Utfør lyskildekalibrering.
 - ☛ **Tilbakestill > Lyskildekalibrering**
- Utfør fargekalibrering hvis du installerer det valgfrie eksterne kameraet.
 - ☛ **Utvidet > Fargekalibrering**
- Utfør **Fargeutjevning** hvis du ikke installerer det valgfrie eksterne kameraet, eller ikke lyktes med å utføre fargekalibrering.
 - ☛ **Utvidet > Multiprojisering > Skjerm avstemming > Fargeutjevning**
- Sett **Fargemodus**-innstillingen til **Multiprojisering**.
 - ☛ **Bilde > Fargemodus**
- Sett **Strømsparingsmodus**-innstillingen til **Av**.
 - ☛ **Innstillinger > Lysstyrkeinnstilling > Strømsparingsmodus**



- Vi anbefaler at du setter **Kjør periodevis** til **Av** på **Lyskildekalibrering**-menyen. Hvis du setter det til **På**, kan fargen justert i multiprojisering endres på grunn av automatisk kalibrering.
- Du kan også endre **Fargemodus** på projektoren med [Color Mode]-knappen på fjernkontrollen.

Installere projektorer

Installer alle projektorene på et egnet sted.

Når du installerer hovedprojektoren i midten, kan du enkelt kalibrere farger da ujevnheter i midten av det projiserte området reduseres.

Utføre grove bildejusteringer

Utfør følgende operasjoner for alle projektorer for å justere posisjonen og formen til rektangulære projiserte bilder.

Ved å vise testmønsteret blir det lettere å justere posisjonen og formen for projisering.

- For projiseringsposisjon justerer du plassering, vinkel og linseskift.
- Juster plassering og zoom for å endre størrelsen på projiseringen.
- Juster fokus for å justere bildefokus.



- Bildene som projiseres, er ikke stabile rett etter at projektoren er slått på. Vi anbefaler at du venter minst 20 minutter etter at projektoren er slått på før du justerer den.
- Vi anbefaler at du viser følgende testmønstre:
Gråskalering, Grå linjer V, Grå linjer H og Hvit
- Når du justerer bildehøyden med vertikal linseskift, justerer du ved å bevege bildet nedenfra og opp.
Hvis du justerer den fra topp til bunn, kan bildeposisjonen bevege seg litt ned etter justering.
- På grunn av følgende årsaker anbefales ikke geometrisk korrigering:
 - Bildekvaliteten kan bli dårligere.
 - Hvis verdien for korrigering blir stor, kan det bli vanskelig å kalibrere bildet.

► Relaterte koblinger

- "Linseskift" [s.61](#)
- "Zoom" [s.61](#)
- "Fokus/Forvringing" [s.63](#)

Koble projektorer til et nettverk

Koble alle projektorer til nettverkshuben med LAN-kabler.

Når en forbindelse er opprettet, sjekker du at alle projektorene har fått en egen IP-adresse.



Hvis du kombinerer bilder fra flere projektorer på et nettverk, kan du tilordne én som «hoved»-projektor og automatisk justere alle bildene for å samsvare med «hoved»-bildet. Hvis projektorene ikke er koblet til et nettverk, kan du samsvare bildene til hver projektor manuelt.

► Relaterte koblinger

- "Tilkobling med kablet nettverk" [s.41](#)

Sette sammen bilder

Du kan lage et lyst sammensatt bilde og et stort bilde fra flere projektorer.

Velg en justeringsmetode for å sette sammen bilder basert på miljøet ditt.

- Hvis du har installert det valgfrie eksterne kameraet, og Epson Projector Professional Tool-programvaren er tilgjengelig, kan du justere bildet automatisk ved å bruke Kameraassistanse-funksjonen til Epson Projector Professional Tool-programvaren.
- Hvis du ikke har installert det valgfrie eksterne kameraet eller programvaren Epson Projector Professional Tool ikke er tilgjengelig, kan du justere bildet manuelt i menyen på projektoren.



- Du kan laste ned programvaren Epson Projector Professional Tool og tilhørende håndbok fra følgende nettsted.
epson.sn
- Når du setter sammen projiserte bilder ved hjelp av kameraassistentfunksjonen i Epson Projector Professional Tool-programvaren, støtter følgende funksjoner buede overflater.
 - Skjermavstemming (konvekse overflater støttes ikke)
 - Fargekalibrering
 - Overlapping
 - Stabling
 - Stabling og overlapping

► Relaterte koblinger

- "Overlapping med Epson Projector Professional Tool-programvaren" [s.133](#)
- "Tiling med projektorens meny" [s.134](#)
- "Overlapping gjennom projektorens meny og det valgfrie eksterne kameraet" [s.138](#)
- "Stabling med Epson Projector Professional Tool-programvaren" [s.139](#)
- "Stabling ved hjelp av projektorens meny (enkel stabling)" [s.140](#)
- "Stabling og overlapping med Epson Projector Professional Tool-programvaren" [s.140](#)

Overlapping med Epson Projector Professional Tool-programvaren

Du kan projisere ett stort bilde fra opptil 15 projektorer med det valgfrie eksterne kameraet og Epson Projector Professional Tool-programvaren.

Se *Driftshåndbok for Epson Projector Professional Tool* for mer informasjon.



Når skjermens lysstyrke er 40 lux eller mindre, anbefales det at projiseringsstørrelsene holdes innenfor følgende områder for hver projektor.

- Opptil 9,9 Klm: 50 til 200 tommer
- 10 Klm til 14,9 Klm: 60 til 300 tommer
- 15 Klm til 19,9 Klm: 70 til 350 tommer
- 20 Klm til 24,9 Klm: 80 til 400 tommer
- 25 Klm til 29,9 Klm: 90 til 450 tommer
- 30 Klm: 100 til 500 tommer

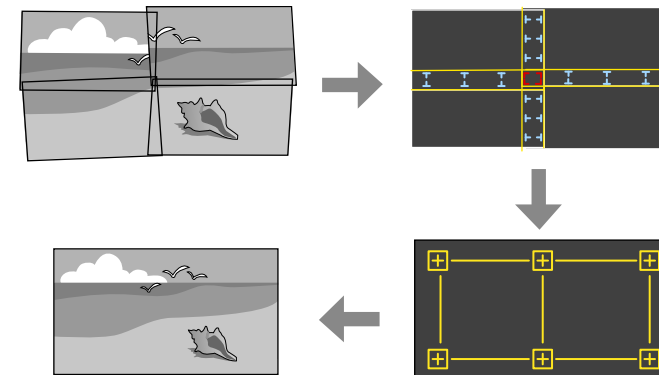

- 1 Start Epson Projector Professional Tool-programvaren.
- 2 Opprett en gruppe med projektorer på **Layout/Monitoring**-fanen.
- 3 Angi posisjonen til hver projektor ved hjelp av **Blending and Stacking Settings** på **Edit Group**-skjermen.
- 4 Start veiviseren for **Geometry Assist - Blending Function**.

Når veiviseren er ferdig, utfører du følgende operasjoner etter behov:

- **Skjerm avstemming** for å korrigere fargen og lysstyrken på hvert projiserte bilde.
- **Punktkorrigerig** for å justere hullene i posisjonene til det projiserte bildet.
- **Skaler** for å beskjære og/eller skalere deler av bildet.



- Tiden det tar å konfigurere flislegging automatisk, varierer avhengig av oppsett og antall projektorer. Det tar cirka 8 minutter.
- Tiden det tar for skjermavstemming, varierer avhengig av oppsett og antall projektorer. Det tar cirka 18 minutter.

Tiling med projektorens meny

Hvis du ikke har installert det valgfrie eksterne kameraet eller programvaren Epson Projector Professional Tool ikke er tilgjengelig, kan du projisere ett stort bilde fra opptil 15 projektorer ved å bruke menyen på projektoren.

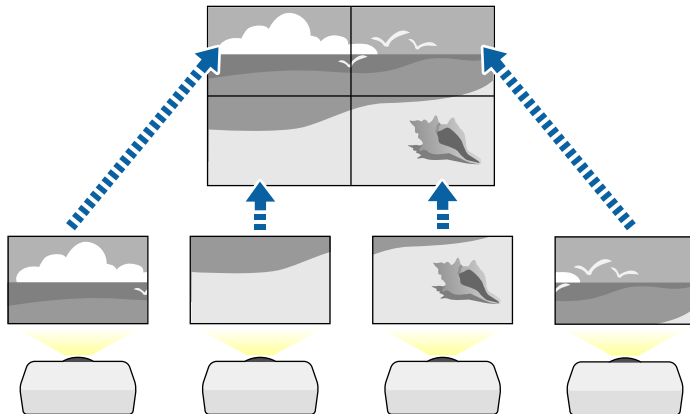

- 1** Velg **Multiproisering**-innstillingen i projektorens **Utvidet**-meny.
- 2** Velg **Projektor ID**-innstillingen og gi hver projektor en unik ID for å kontrollere flere projektorer fra én fjernkontroll.

- 3** Still inn fjernkontrollens ID slik at den samsvarer med projektorens ID, slik at den bare styrer en bestemt projektor. Sett [ID]-bryteren på fjernkontrollen til **On**, og trykk på [ID]-knappen som samsvarer med projektorens ID innen 5 sekunder. (Angi et ett- eller to-sifret nummer.)
- 4** Hvis du kombinerer bilder fra flere projektorer på et nettverk, velger du **Gruppering**-innstillingen på hovedprojektoren og oppretter en gruppe med projektorer som du kan kontrollere samtidig.
- 5** Velg **Tiling**-innstillingen for å justere plasseringen av bildene for å lage ett stort bilde.
 - Hvis du har installert det valgfrie eksterne kameraet, velger du **Automatisk** på hovedprojektoren.
 - Hvis du ikke har satt på det valgfrie eksterne kameraet, eller automatisk tiling av bildene mislyktes, velger du **Manuell**.
 - Når du velger **Manuell** velger du **Oppsett** og deretter antall rader og kolonner du setter opp som innstillinger for **Rad** og **Kolonne**.

- Når du har laget innstillinger for **Oppsett**, velger du **Plasseringsoppsett**. Velg posisjonen til hvert projiserte bilde på følgende måte: **Radrekkefølge** for å legge skjermene fra topp til bunn i rekkefølge fra og med **1** på toppen, **Kolonnerekkefølge** å legge skjermene fra venstre mot høyre fra og med **A** til venstre.

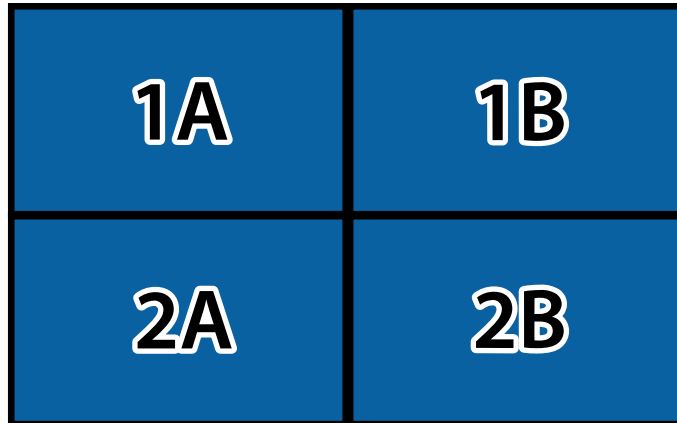

- Velg innstillinger for **Oppsett** og **Plasseringsoppsett** på hver projektor du setter opp.

6 Velg inngangssignalet for å vise et bilde.

7 Velg **Kantoverlapping** for å justere kantene på bildene.

- Sett **Kantoverlapping**-innstillingen til **Overlapping/Svart nivå** eller **Svart nivå**, og slå på innstillingene **Linjeguide** og **Mønsterguide** først. Når du justerer det overlappende området ved hjelp av en annen enhet, for eksempel en medieserver, velger du **Svart nivå**.
- Velg området du vil overlappe på hver projektor, og sett **Overlapping**-innstillingen til **På**.
- Velg **Blend startposisjon**-innstillingen, og juster startposisjonen for overlapping.

- Velg **Overlappingsområde**-innstillingen, og bruk pilknappene til å velge bredden på det overlappende området slik at de guidene som vises ligger på kantene på det overlappende området mellom de to bildene.

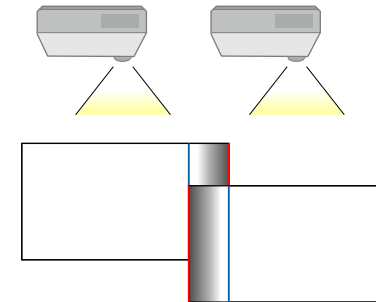

- Velg **Overlappingskurve**-innstillingen, og velg en gradient for det skyggede området på projektorene.

Når kantene er blandet, slår du av innstillingene **Linjeguide** og **Mønsterguide** på hver av projektorene for å sjekke de endelige innstillingene.

8 Velg innstillinger for **Svart nivå** for å gjøre forskjellen mindre merkbar i områdene som overlapper.

- Velg **Fargejustering** først.

Justeringsområdene vises basert på **Kantoverlapping**-innstillingen.

- Bruk piltastene til å velge området du vil justere, og trykk deretter [Enter].

Valgt område vises i oransje. Juster svart tone.

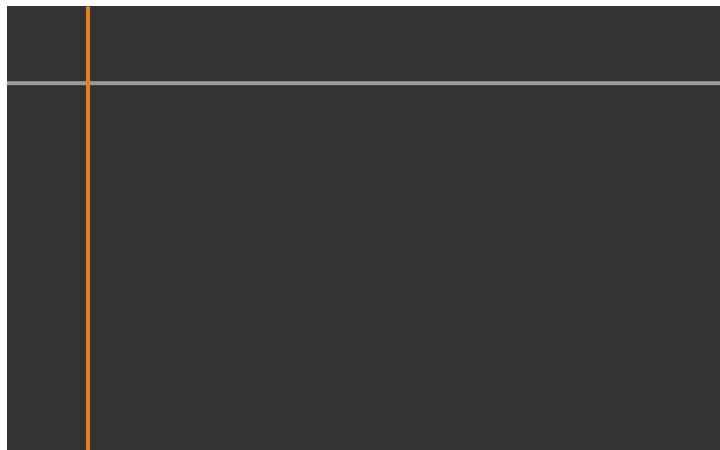

- Når flere skjermer overlapper, justerer du basert på det området som har mest overlapping (det lyseste området). I illustrasjonen nedenfor setter du først (2) på linje med (1), så setter du (3) på linje med (2).

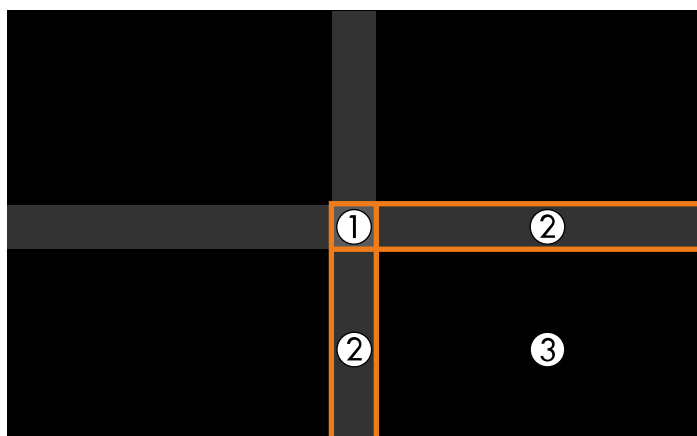

- Gjenta disse trinnene etter behov for å justere eventuelle gjenværende skjermområder.
- Trykk [Esc]-knappen når du er ferdig.

9 Hvis det er områder der fargen ikke stemmer, velger du **Områdekorrigerings**.

- Velg **Utfør justeringer** først.
Grenselinjer som indikerer områder der bildene overlapper vises. Linjene vises basert på **Kantoverlapping**-innstillingen.
- Bruk piltastene til å velge kantlinjen du vil justere, og trykk deretter [Enter].
Den valgte linjen vises i oransje.



- Bruk piltastene for å justere linjeposisjonen, og trykk [Enter]. Bruk piltastene til å velge punktet du vil flytte, og trykk deretter [Enter].
Det valgte punktet vises i oransje. Du kan flytte punktet ved hjelp av pilknappene.

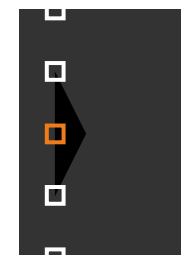



- Du kan endre nummeret til de viste punktene ved hjelp av **Punkter**-innstillingen.
- For å fortsette å flytte til et annet punkt trykker du [Esc] og gjentar de forrige trinnene.
- For å justere en annen grenselinje trykker du [Esc] til skjermen vises.

- 10** Hvis du kombinerer bilder fra flere projektorer på et nettverk, velger du **Skjerm avstemming**-innstillingen for å justere lysstyrken og fargetonen til bildene.



Tiden det tar for skjermavstemming, varierer avhengig av oppsett og antall projektorer. Det kan ta opptil cirka 18 minutter.

- 11** Hvis projektorene ikke er koblet til et nettverk, eller du ønsker å justere manuelt etter å ha utført automatiske justeringer, velger du **Fargesamsvar**-innstillingen for å justere lysstyrken og fargetonen til bildene manuelt.

- Velg en verdi for **Justeringsnivå**-innstillingen, juster fargetonen for **Rød, Grønn** eller **Blå**, og juster så **Lysstyrke**-innstillingen.
- Gjenta disse trinnene etter behov for å justere hvert justeringsnivå.

- 12** Velg **Skaler**-innstilling for å velge deler av bildene.

- Sett først **Skaler**-innstillingen til **Automatisk** eller **Manuell**.

- Velg **Skaleringsmodus**-innstillingen og velg ett av følgende alternativer:
 - **Zoomvisning** for å opprettholde bildeformatet når du skalerer bildet.

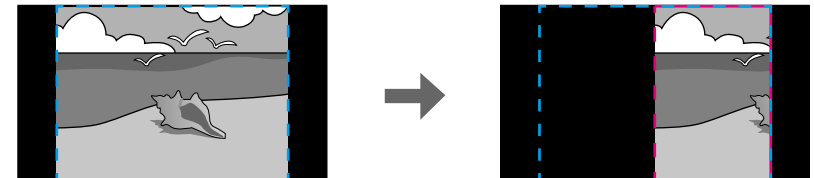

- **Full visning** for å justere bildet til projektorens skjermstørrelse når du skalerer bildet.

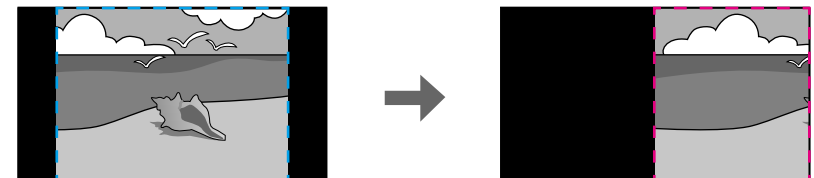

- Velg ett eller flere av følgende skaleringsalternativer, og juster etter behov:
 - - eller + for å skalere bildet horisontalt og vertikalt samtidig.
 - **Skaler loddrett** for å bare skalere bildet vertikalt.
 - **Skaler vannrett** for å bare skalere bildet horisontalt.
- Velg **Utklippjustering**-innstillingen og bruk pilknappene til å justere koordinatene og størrelsen på hvert bilde mens du ser på skjermen.
- Velg **Utklippsområde** for å forhåndsviser det utklippede området du har valgt.

► Relaterte koblinger

- "Projektor-ID" [s.102](#)
- "Gruppering" [s.103](#)
- "Tiling" [s.103](#)
- "Kantoverlapping" [s.103](#)
- "Svart nivå" [s.104](#)
- "Skjerm avstemming" [s.105](#)
- "Fargesamsvar" [s.106](#)
- "Skaler" [s.81](#)

Overlapping gjennom projektorens meny og det valgfrie eksterne kameraet

Du kan lage et horisontalt vidvinkelbilde projisert fra to projektorer ved å bruke det valgfrie eksterne kameraet.

Denne funksjonen er bare tilgjengelig når det valgfrie eksterne kameraet er installert.

- 1** Koble to projektorer sammen ved hjelp av en LAN-kabel.

- 2** Sørg for at DHCP er slått på i projektorens Nettverk-meny for to projektorer.



Vent i 1 minutt etter at du har tildelt en IP-adresse automatisk.

- 3** Velg **Utvidet > Multiprojisering > Enkel overlapping**, og trykk [Enter]. Trykk [Enter] igjen hvis nødvendig.

- 4** Velg **Plasseringsoppsett**-innstillingen og sett hovedprojektoren til **A1** eller **B1**.

- 5** Velg sideforhold for bildet med innstillingen **Helt bildeforhold** for det sammenslåtte vidvinkelbildet.



Du kan stille inn følgende aspekter ved å bruke **Helt bildeforhold**-menyen.

Elementene som kan velges, varierer avhengig av skjermtypeinnstillingen.

- 21:9 (EDID 3440x1440)
- 21:9 (EDID 2560x1080)
- 16:6 (EDID 2880x1080)
- 16:6 (EDID 1920x720)
- 3:1 (EDID 3240x1080)
- 32:10 (EDID 3456x1080)
- 32:9 (EDID 3200x900)

- 6** Kjør **Start auto-justering**.
Følg instruksjonene på skjermen for å justere projiseringsposisjonen. Hvis projiseringsposisjonen ikke kan justeres helt ved hjelp av [Lens Shift]-knappen på fjernkontrollen eller [Lens]-knappen på kontrollpanelet, flytter du projektorene slik at det grønne og det magentafargede mønsteret overlapper og blir hvitt.
- 7** Når automatisk justering er fullført, kjører du **Riktig form** og følger instruksjonene på skjermen.
- 8** Kjør **Skjerm avstemming** for å justere lysstyrken og fargetonen til bildene.

► Relaterte koblinger

- "Enkel overlapping" [s.107](#)

Stabling med Epson Projector Professional Tool-programvaren

Du kan lage ett lyst bilde ved å legge over bilder fra opptil 6 projektorer med det valgfrie eksterne kameraet og Epson Projector Professional Tool-programvaren. Se *Driftshåndbok for Epson Projector Professional Tool* for mer informasjon.



Når skjermens lysstyrke er 40 lux eller mindre, anbefales det at projiseringsstørrelsene holdes innenfor følgende områder for hver projektor.

- Opptil 9,9 Klm: 50 til 200 tommer
- 10 Klm til 14,9 Klm: 60 til 300 tommer
- 15 Klm til 19,9 Klm: 70 til 350 tommer
- 20 Klm til 24,9 Klm: 80 til 400 tommer
- 25 Klm til 29,9 Klm: 90 til 450 tommer
- 30 Klm: 100 til 500 tommer

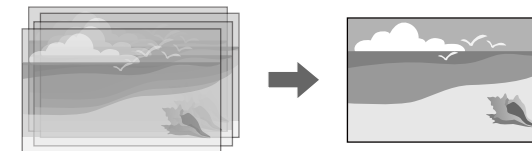

- 1** Start Epson Projector Professional Tool-programvaren.
- 2** Opprett en gruppe med projektorer på **Layout/Monitoring**-fanen.
- 3** Angi posisjonen til hver projektor ved hjelp av **Blending and Stacking Settings** på **Edit Group**-skjermen.
- 4** Start veiviseren for **Geometry Correction Assist - Stacking Function**.

Hvis det er hull i pikslene til de projiserte bildene når veiviseren er ferdig, kan du justere **Punktkorrigerings**-innstillingen manuelt.



Tiden det var for å konfigurere stacking automatisk, varierer avhengig av oppsett og antall projektorer. Det kan ta opptil cirka 9 minutter.

► Relaterte koblinger

- "Utvidet-meny" [s.94](#)

Stabling ved hjelp av projektorens meny (enkel stabling)

Hvis Epson Projector Professional Tool-programvaren ikke er tilgjengelig, kan du lage ett lyst bilde ved å legge bilder fra opptil 2 projektorer over hverandre ved å bruke projektorens meny.

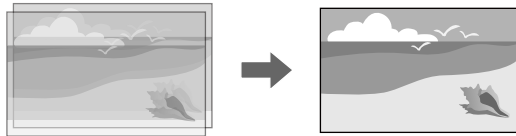

Denne funksjonen er bare tilgjengelig når det valgfrie eksterne kameraet er installert.

- 1** Koble to projektorer sammen ved hjelp av en LAN-kabel.
- 2** Sørg for at **DHCP** er slått på i projektorens **Nettverk**-meny for to projektorer.



Vent i 1 minutt etter at du har tildelt en IP-adresse automatisk.

- 3** Velg **Utvidet > Multiprojisering > Enkel stabling > Punktkorrigerig**, og juster bildeposisjon, form og fokus på en av projektorene (denne projektoren blir hovedprojektoren) ved å bruke **Quick Corner**-menyen.
- 4** Velg **Start automatisk justering** og følg instruksjonene på skjermen.

Hvis det er hull i pikslene til de projiserte bildene når automatisk justering er ferdig, kan du justere **Punktkorrigerig**-innstillingen manuelt.



- Tiden det tar for enkel stabling, varierer avhengig av projektoroppsettet. Det kan ta opptil cirka 4 minutter.
- Hvis du ikke har installert det valgfrie eksterne kameraet, kan du justere følgende innstillinger manuelt:
 - Fokus
 - Zoom
 - Linseskift
 - Geometrisk korrig.

► Relaterte koblinger

- "Enkel stabling" [s.106](#)
- "Betingelser for enkel stabling" [s.106](#)
- "IP-innstillinger" [s.115](#)
- "Punktkorrigerig" [s.62](#)
- "Geometrisk korrig." [s.83](#)
- "Fokus/Forvrenging" [s.63](#)
- "Zoom" [s.61](#)
- "Linseskift" [s.61](#)
- "Utvidet-meny" [s.94](#)

Stabling og overlapping med Epson Projector Professional Tool-programvaren

Du kan bruke veiviseren **Geometry Assist - Stacking & Blending Function** for enkelt og raskt å lage et enkelt stort, lyst, projisert bilde ved å slå sammen og overlape bildene til flere projektorer.

Se *Epson Projector Professional Tool Operation Guide* for mer informasjon.



Når skjermens lysstyrke er 40 lux eller mindre, anbefales det at projiseringsstørrelsene holdes innenfor følgende områder for hver projektor.

- Opptil 9,9 Klm: 50 til 200 tommer
- 10 Klm til 14,9 Klm: 60 til 300 tommer
- 15 Klm til 19,9 Klm: 70 til 350 tommer
- 20 Klm til 24,9 Klm: 80 til 400 tommer
- 25 Klm til 29,9 Klm: 90 til 450 tommer
- 30 Klm: 100 til 500 tommer

- Juster innstillingene Nyanse, Metning og Lysstyrke for individuelle bildefarger.

☛ **Bilde > Avansert > RGBCMY**

- Juster den generelle nyanse i bildet.

☛ **Bilde > Hvitbalanse**



Vi anbefaler at du viser følgende prøvemønstre:

Grå linjer V, Grå linjer H og Hvit

- 1** Start Epson Projector Professional Tool-programvaren.
- 2** Lag en gruppe projektorer som støtter Stacking & Blending på **Layout/Monitoring**-fanen.
- 3** Velg **Blending and Stacking Settings** på **Create Group**-skjermen.
- 4** Spesifiser projektorenes posisjoner i **Blending and Stacking Settings**.
- 5** Start veiviseren **Geometry Assist - Stacking & Blending Function**.
Når veiviseren er ferdig, utfører du følgende operasjoner etter behov:
 - **Skjerm avstemning** for å korrigere fargen og lysstyrken på hvert projiserte bilde.
 - **Punktkorrigerings** for å justere hullene i posisjonene til det projiserte bildet.

Justere farger

Vis testmønstrene fra alle projektorene for å sjekke hver fargetone.

Hvis du trenger å justere fargetonen, gjør du følgende:

Når du installerer det valgfrie eksterne kameraet på projektoren, kan du bruke følgende funksjoner for å hjelpe deg med å justere bildet.

- Juster bildet automatisk ved hjelp av Epson Projector Professional Tool-programvaren (Kameraassistanse-funksjon).
- Lag et lyst projisert bilde ved å overlape bildene fra to projektorer (Enkel stabling).
- Lag et horisontalt bredskjerm bilde projisert fra to projektorer (Enkel overlapping).
- Sjekk bildet du tok med det valgfrie eksterne kameraet i Epson Web Control (Ekstern kameratilgang).
- Korrigjer forskjeller i fargetone og lysstyrke mellom projektorene for å optimalisere kvaliteten til visning av det kombinerte bildet (Skjerm avstemming).
- Juster fargetonen på hele skjermen når den har avtatt over tid (Fargekalibrering).

Siden det eksterne kameraet er installert på projektoren eller linsen, er det ikke nødvendig med stativ og plass til installasjon. Det er heller ikke nødvendig å justere fokus, vinkel og eksponering.

Se håndboken til det eksterne kameraet for installasjonsmetoden.



- Du kan laste ned programvaren Epson Projector Professional Tool og håndboken fra følgende nettsted.
epson.sn
- Denne funksjonen er ikke tilgjengelig når du bruker følgende valgfrie linser:
 - ELPLL08

► Relaterte koblinger

- "Egenskaper for multiprojisering" [s.129](#)
- "Alternativer for Web-kontroll" [s.148](#)
- "Enkel stabling" [s.106](#)

- "Skjerm avstemming" [s.105](#)
- "Fargekalibrering" [s.101](#)

Overvåke og styre projektoren

Sjekk disse delene for å overvåke og kontrollere projektoren over et nettverk.

► Relaterte koblinger

- "Alternativer for overvåking og kontroll av projektor" [s.144](#)
- "Få tilgang til en nettverksprojektor med en nettleser" [s.147](#)

Du kan overvåke og styre projektoren over et nettverk på ulike måter.

► Relaterte koblinger

- "Epson Projector Management Connected/Epson Projector Management" [s.144](#)
- "Epson Web Control" [s.144](#)
- "SNMP" [s.145](#)
- "ESC/VP21-kommandoer" [s.145](#)
- "ESC/VP.net-kommandoer" [s.145](#)
- "PJLink" [s.145](#)
- "Art-Net" [s.146](#)
- "sACN" [s.146](#)
- "Støtte for Crestron Connected" [s.146](#)
- "Web API" [s.146](#)

Epson Projector Management Connected/Epson Projector Management

Epson Projector Management Connected og Epson Projector Management-programvaren (kun Windows) lar deg overvåke og kontrollere projektoren over et nettverk.

Med Epson Projector Management Connected administreres projektorinformasjon på en server i skyen, slik at den kan fjernovervåkes og kontrolleres fra hvilken som helst enhet.

Epson Projector Management er en Windows-programvare som lar deg overvåke og kontrollere projektorer innenfor samme nettverk fra datamaskinen.

Velg et av programmene nevnt ovenfor avhengig av bruksmiljø og formål.

Besøk følgende nettsted for mer informasjon.

<https://www.projection-service.epson.com/epm-connected/>



Metoden som brukes til godkjenning ved registrering av projektoren, varierer avhengig av versjonen til programvaren Epson Projector Management du bruker. Du får best resultat ved å bruke den nyeste versjonen av programvaren Epson Projector Management.

Epson Web Control

Når du har koblet projektoren til nettverket, kan du velge projektorinnstillinger og kontrollere projiseringen ved hjelp av en kompatibel nettleser. Dette gir deg ekstern tilgang til projektoren.

I Innholdsavspilling-modus kan du også redigere spillelister.



- Du kan bruke følgende nettlesere.
 - Microsoft Edge (Windows)
 - Safari (Mac, iOS)
 - Chrome (Android)
- Når du bruker nettleseren, må du ikke koble til med en proxy-server. Du kan ikke velge alle innstillingene i projektorens meny eller kontrollere alle projektorfunksjoner ved hjelp av en nettleser.
- Hvis du setter **Ventemodus** til **Kommunikasjon på**, kan du bruke en nettleser til å angi innstillinger og styre projisering selv om den er i ventemodus.

☞ **Utvidet > Ventemodus**

► Relaterte koblinger

- "Få tilgang til en nettverksprojektor med en nettleser" [s.147](#)

SNMP

Nettverksadministratorer kan installere programvare for SNMP (Simple Network Management Protocol) på datamaskiner i nettverket slik at de kan overvåke projektorer. Hvis nettverket bruker denne programvaren, kan du sette opp projektoren for SNMP-overvåking.

☛ **Nettverk > Til Nettverkskonfigurering > Varsel > SNMP**



Denne projektoren støtter SNMP-agent versjon 1 (SNMPv1).

ESC/VP21-kommandoer

Du kan styre projektoren fra en ekstern enhet ved hjelp av ESC/VP21.

Når strøm ON (PÅ)-kommandoen overføres til projektoren, slås strømmen på og projektoren går inn i oppvarmingsmodus. Når projektorens strøm er slått på, sendes et kolon ":" (3Ah) tilbake.

Når en kommando blir gitt, utfører projektoren kommandoen og sender tilbake et ":", og godtar så neste kommando.

Hvis kommandoen som utføres blir avbrutt på unormal måte, sendes en feilmelding og et ":" tilbake.

Se i *Specifications* for projektoren for detaljer.



Du kan også utføre noen av ESC/VP21-kommandoene gjennom web-API-et. Se *Web API Specifications for Projectors* for mer informasjon.

ESC/VP.net-kommandoer

Du kan overvåke projektoren ved hjelp av ESC/VP.net-kommandoer.

Når **Kommandokommunikasj.** er satt til **Beskyttet**, kan du koble til projektoren med versjon 2.0 ved hjelp av **Passord Web-kontroll**.

Når **Kommandokommunikasj.** er satt til **Kompatibel**, kan du koble til projektoren med versjon 2.0 eller 1.0. Bruk **Monitor-passord** for versjon 1.0.

☛ **Nettverk > Til Nettverkskonfigurering > Annet > Kommandokommunikasj.**

Du må stille inn **Passord Web-kontroll** eller **Monitor-passord** før du bruker ESC/VP.net-kommandoene.

Se i *Specifications* for projektoren for detaljer.

PJLink

PJLink ble etablert av JBMIA (Japan Business Machine and Information System Industries Association) som standardprotokoll for kontroll av nettverkskompatible projektorer som del av deres innsats for å standardisere protokoller for å kontrollere projektorer.

Projektoren samsvarer med PJLink Klasse 2-standardten etablert av JBMIA.

Portnummeret som brukes for PJLink-søkefunksjonen er 4352 (UDP).

Du må angi nettverksinnstillinger før du kan bruke PJLink.

☛ **Nettverk > Til Nettverkskonfigurering > Grunnlegg. > PJLink-passord**

☛ **Nettverk > Til Nettverkskonfigurering > Varsel > PJLink-varsling**

☛ **Nettverk > Til Nettverkskonfigurering > Annet > PJLink**

Den er i overensstemmelse med alle kommandoer, bortsett fra følgende kommandoer som er definert av PJLink Klasse 2, og avtalen ble bekreftet av verifikasjon for PJLink-standardtilpasningsevne.

Ikke-kompatible kommandoer:

Funksjon		PJLink-kommando
A/V av-innstillinger	Stille inn bilde av	AVMT 11
	Stille inn lyd av	AVMT 21

<http://pjlink.jbmia.or.jp/english/>

Se i *Specifications* for projektoren for detaljer.

Art-Net

Art-Net er en Ethernet-kommunikasjonsprotokoll basert på TCP/IP-protokollen. Du kan styre projektoren ved hjelp av en DMX-kontroller eller et applikasjonssystem.

Se i *Specifications* for projektoren for detaljer.

sACN

sACN er en Ethernet-kommunikasjonsprotokoll basert på TCP/IP-protokollen. Du kan styre projektoren ved hjelp av en DMX-kontroller eller et applikasjonssystem. sACN kommuniserer ved hjelp av multicast-metoden.

Se i *Specifications* for projektoren for detaljer.

Støtte for Crestron Connected

Hvis du bruker Crestron Connected-systemet for nettverksovervåking og kontroll, kan du sette opp projektoren for bruk på systemet. Crestron Connected lar deg styre og overvåke projektoren med en nettleser.

Du får tilgang til operasjonsvinduet for Crestron Connected fra Epson Web Control. Du må aktivere Crestron Connected i **Nettverk**-menyen på projektoren før du kan bruke Crestron Connected.

☛ **Nettverk > Til Nettverkskonfigurering > Annet > Crestron Connected**



- Du kan ikke bruke Message Broadcasting-funksjonen i Epson Projector Management når du bruker Crestron Connected.

For ytterligere informasjon om Crestron Connected kan du gå til Crestrons nettsted.

<https://www.crestron.com/>

For å overvåke enheter i systemet kan du bruke Crestron RoomView Express eller Crestron Fusion, som leveres av Crestron. Du kan kommunisere med teknisk støtte og sende nødmeldinger. Se følgende nettsted hvis du vil vite mer.

<http://www.crestron.com/getroomview>

Web API

Du kan bruke web-API til å styre projektoren. Se *Web API Specifications for Projectors* for mer informasjon.



- Du kan autentisere web-API-kommunikasjon ved hjelp av API-autentisering (Digest-autentisering).
- Brukernavnet for API-godkjenning er **EPSONWEB**; passordet er passordet som er satt som **Passord Web-kontroll**.
☛ **Nettverk > Til Nettverkskonfigurering > Grunnleggende > Passord Web-kontroll**

Når du har koblet projektoren til nettverket, kan du velge projektorinnstillinger og kontrollere projiseringen ved hjelp av en kompatibel nettleser. Dette gir deg eksternt tilgang til projektoren.



Du kan også kontrollere projektoren ved hjelp av en nettleser fra «Epson iProjection (iOS/Android)».

- 1 Sørg for at projektoren er slått på.
- 2 Kontroller at datamaskinen eller enheten er koblet til samme nettverk som projektoren.
- 3 Start nettleseren på datamaskinen eller enheten.
- 4 Gå til **Epson Web Control**-skjermen ved å skrive inn projektorens IP-adresse i adressefeltet på nettleseren. Når du legger inn en IPv6-adresse setter du [og] rundt adressen.
Du ser skjermen for **Epson Web Control**.

- I normal modus

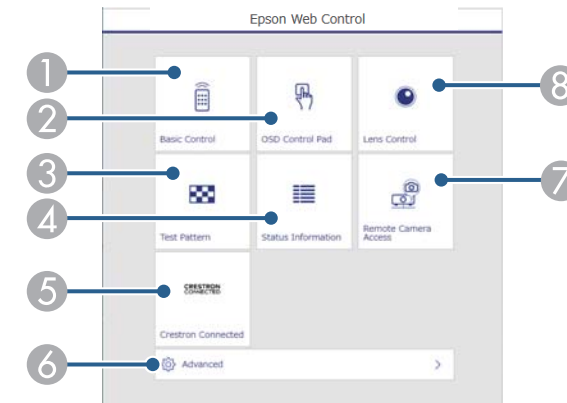

- 1 Styrer projektoren eksternt.
- 2 Styrer projektorens menyinnstillinger med finger eller mus.
- 3 Viser et prøvemønster.
- 4 Viser statusen for projektoren.
- 5 Åpner Crestron Connected-driftsvinduet. Bare tilgjengelig når du setter inn Crestron Connected-systemet.
- 6 Åpner detaljerte projektorinnstillinger.
- 7 Tar et bilde av bildet som vises fra et eksternt sted.
- 8 Styrer projektorlinsen.



Du kan også sjekke loggfilene til projektoren ved å skrive inn «<https://<projektorens IP-adresse>/logs/>» i nettadresselinjen på nettleseren når du setter **Lagringsmål for logg til USB og internminne** i **Utvidet**-menyen på projektoren.

- I Innholdsavspilling-modus

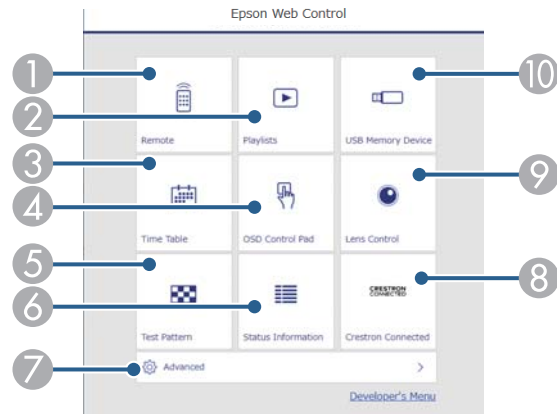

- 1 Styrer projektoren eksternt.
- 2 Velger spillelisten du vil spille av, og lar deg lage eller redigere spillelister.
- 3 Åpner **Tidtabell**-skjermen.
- 4 Styrer projektorens menyinnstillinger med finger eller mus.
- 5 Viser et prøvemønster.
- 6 Viser statusen for projektoren.
- 7 Åpner detaljerte projektorinnstillinger.
- 8 Åpner Crestron Connected-driftsvinduet. Bare tilgjengelig når du setter inn Crestron Connected-systemet.
- 9 Styrer projektorlinsen.
- 10 Registrerer eller sletter dataene for en spilleliste på USB-minnepinnen.

- 5 Velg alternativet som tilsvarer projektorfunksjonen du vil styre.



- Du må kanskje logge på for å få tilgang til noen av alternativene på **Epson Web Control**-skjermen. Hvis du ser en logg i vinduet, skriv du inn brukernavn og passord.
- Når du skal bruke **Grunnkontroll**-alternativet, er brukernavnet **EPSONREMOTE**. Som standard er ikke noe passord angitt.
- Når du skal bruke andre alternativer, er brukernavnet **EPSONWEB**. Som standard er ikke noe passord angitt.
- Du kan endre passordet under i **Nettverk**-menyen i projektoren.
 - ☛ **Nettverk > Til Nettverkskonfigurering > Grunnleggende > Passord for Remote**
 - ☛ **Nettverk > Til Nettverkskonfigurering > Grunnleggende > Passord Web-kontroll**

► Relaterte koblinger

- "Alternativer for Web-kontroll" [s.148](#)

Alternativer for Web-kontroll

Grunnkontroll (kun i normal modus)

Alternativer på **Grunnkontroll**-skjermen lar deg velge inngangskilde og kontrollere projektoren.



- Hvis du ser en logg i vinduet, skriv du inn brukernavn og passord. Brukernavnet er **EPSONREMOTE**. Som standard er ikke noe passord angitt.)
- Du kan endre passordet under i **Nettverk**-menyen i projektoren.
☛ **Nettverk > Til Nettverkskonfigurering > Grunnleggende > Passord for Remote**

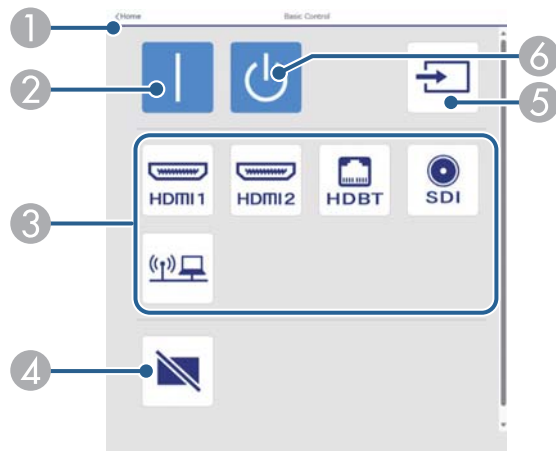

- 1 Går tilbake til skjermen for **Epson Web Control**.
- 2 Slår projektoren på.
- 3 Velger inngangskilde. (Tilgjengelige kilder varierer avhengig av modellen til projektoren.)
- 4 Slår videoen og lyden på eller av midlertidig.
- 5 Oppdager inngangssignalet automatisk
- 6 Slår projektoren av.

OSD-kontrollpanel

Alternativer på **OSD-kontrollpanel**-skjermen lar deg vise projektorens innstillingsmenyer og velge dem ved å bevege fingeren eller musen på panelet.

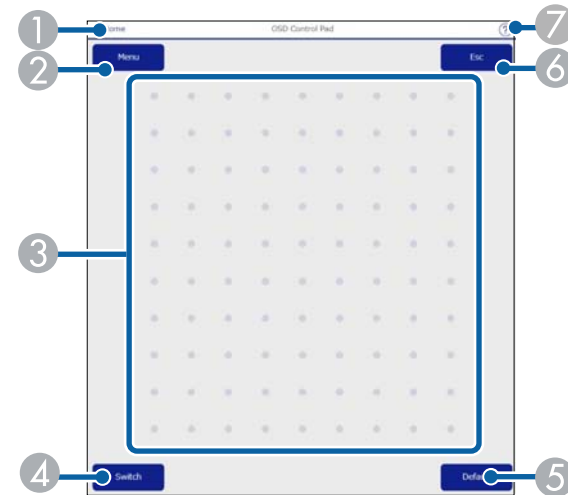

- 1 Går tilbake til skjermen for **Epson Web Control**.
- 2 Viser projektorens innstillingsmenyer.
- 3 Bruk fingeren eller musen til å navigere i menyene.
- 4 Bytter betjeningsmetode til knappebetjening.
- 5 Tilbakestiller den valgte innstillingen til standardverdien.
- 6 Går tilbake til forrige meny.
- 7 Viser hjelpemner.

Linsekontroll

Alternativer på **Linsekontroll**-skjermen lar deg styre linsen på projektoren.

Fokus / forvrenging-skjerm

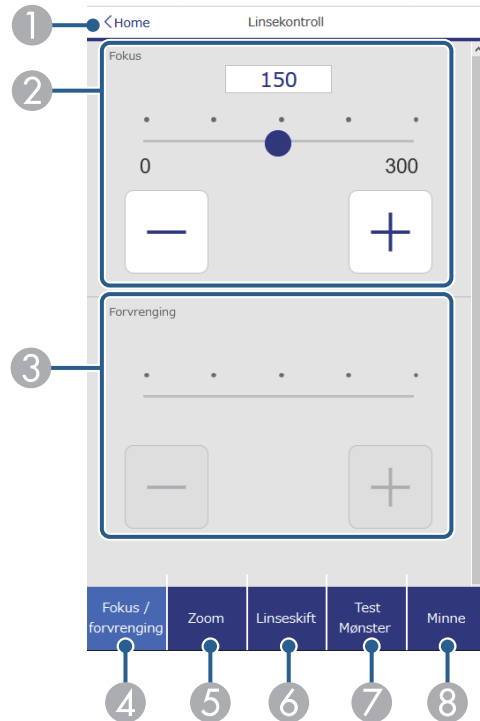

- 1 Går tilbake til skjermen for **Epson Web Control**.
- 2 Justerer bildefokuset.
- 3 Justerer forvrenging av bildet.
- 4 Viser **Fokus/forvrenging**-skjermen.
- 5 Viser **Zoom**-skjermen.
- 6 Viser **Lenseskift**-skjermen.
- 7 Viser **Test Mønster**-skjermen.
- 8 Viser **Minne**-skjermen.

Zoom-skjerm

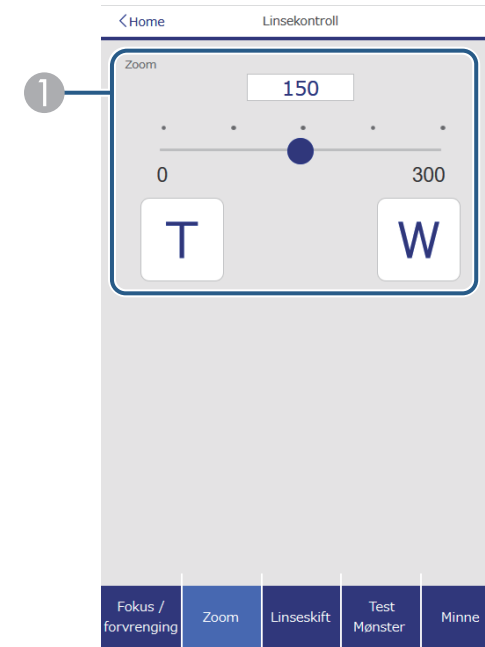

- 1 Justerer bildestørrelsen.
W: Forstørrer det projiserte bildet.
T: Forminsker det projiserte bildet.

Linseskiftskjerm

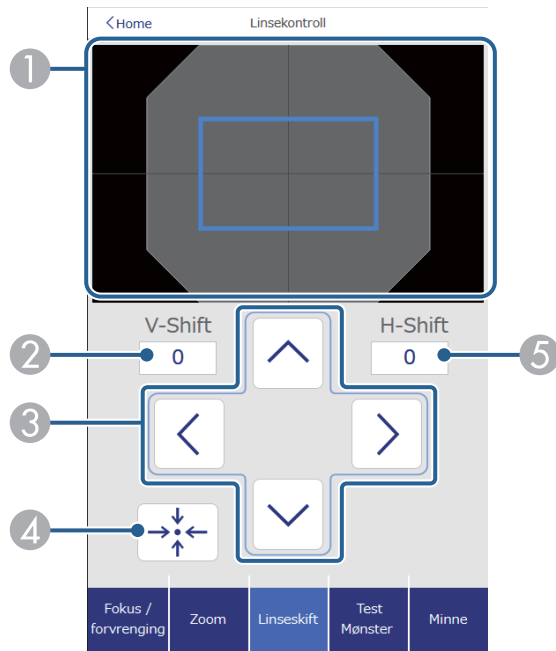

- 1 Den blå kvadraten viser gjeldende bildeposisjon, og den røde kvadraten viser den nye bildeposisjonen.
- 2 Viser den vertikale bildeposisjonen; velg for å endre verdien.
- 3 Flytter bildeposisjonen opp, ned, til venstre eller til høyre.
- 4 Flytter linsen til startposisjonen.
- 5 Viser den horisontale bildeposisjonen; velg for å endre verdien.

Prøvemønsterskjerm

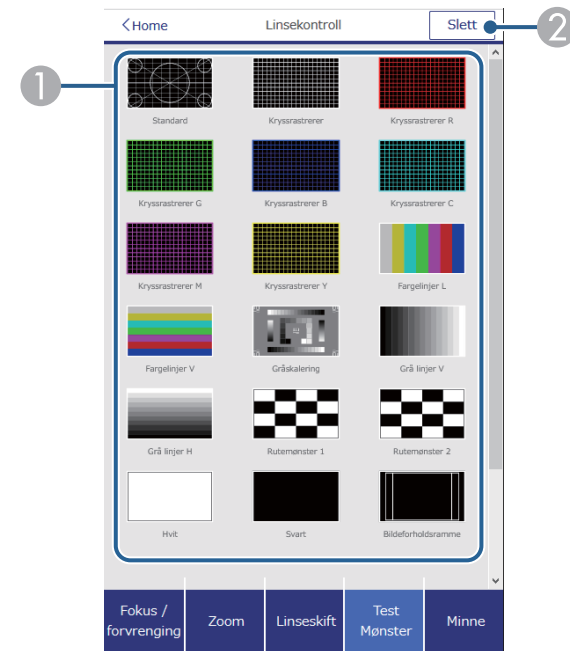

- 1 Viser tilgjengelige prøvemønstre; velg for å projisere et prøvemønster.
- 2 Slår av prøvemønstervisning.

Minneskjerm

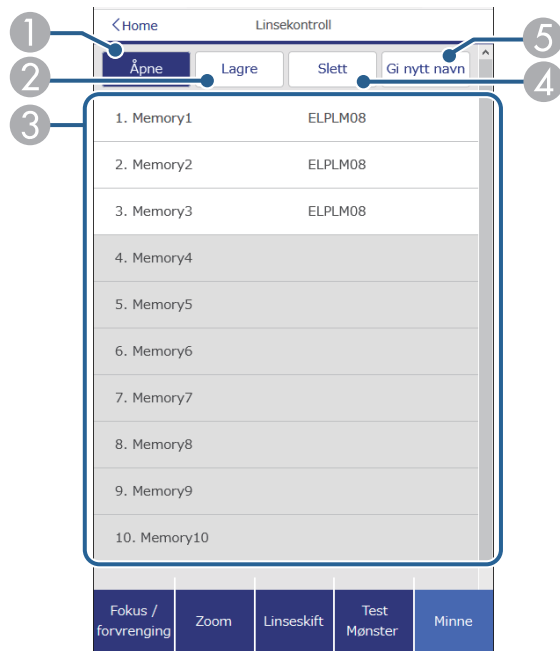

- 1 Overskriver de gjeldende innstillingene med lagrede innstillinger.
- 2 Lagrer gjeldende innstillinger i minnet.
- 3 Viser en liste over lagrede minner.
- 4 Sletter et lagret minne.
- 5 Gir nytt navn til et lagret minne.

Statusinfo.

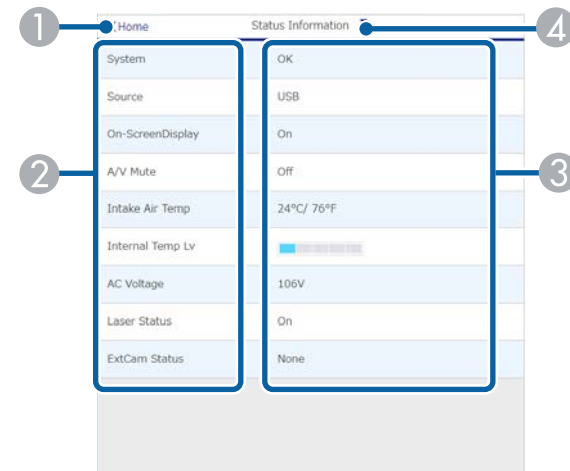

- 1 Går tilbake til skjermen for **Epson Web Control**.
- 2 Viser en liste over overvåkede innstillinger.
- 3 Viser innstillingsstatus.
- 4 Velg for å vise annen statusinformasjon.

Ekstern kameratilgang (bare i normal modus)

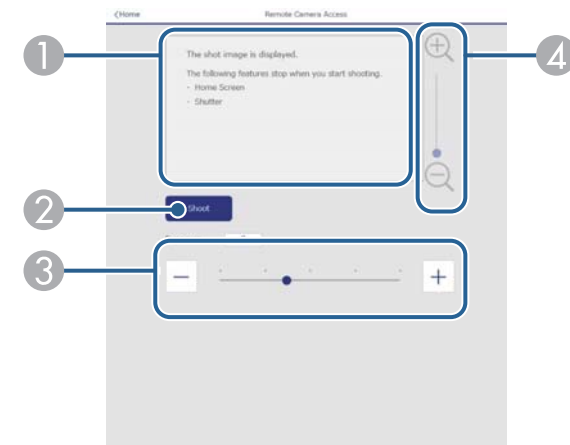

- 1 Viser bildet du tok med **Ta opp**-knappen.
- 2 Tar et bilde av det projiserte bildet ved hjelp av det valgfrie eksterne kameraet installert på projektoren.
- 3 Justerer bildeeksponeringen.
- 4 Zoomer inn eller ut av bildet du tok.

Avansert

Avansert-skjermen lar deg velge projektorens innstillinger.



Hvis **Passord Web-kontroll** ikke er angitt, vises et skjermbilde som ber deg angi et passord før du kan se **Avansert**-skjermen. Følg instruksjonene på skjermen for å angi passordet.

Vi anbefaler sterkt at du bytter passord regelmessig for å forhindre uautorisert tilgang til projektoren.

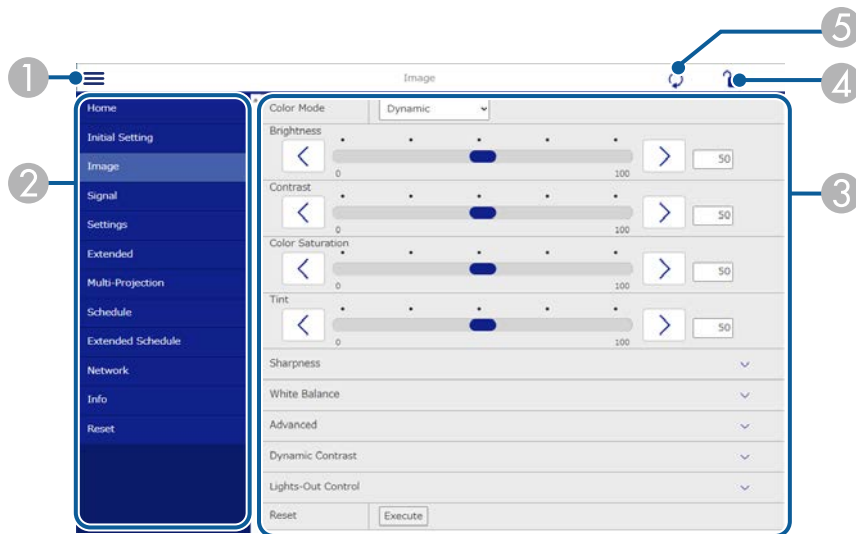

- 1 Åpner menyene.
- 2 Viser menynavnet du har valgt.

- 3 Spesifiserer projektorinnstillinger. (Tilgjengelige innstillinger varierer avhengig av modellen til projektoren.)
- 4 Låser / låser opp projektorinnstillingene.
- 5 Oppdaterer projektorinnstillinger.



Du kan ikke endre følgende innstillinger ved hjelp av Epson Web Control.

- **Egendefinert** innstilling for **Gamma**
- **EDID**
- **HDMI-kobling**
- **Brukerknapp**
- **Innholdsavspilling**
- **Enkel stabling**
- **Enkel overlapping**
- **Posisjon for melding**
- **Brukerlogo**
- **Linsekalibrering**
- **Språk**
- **Ekstern kameratilgang**
- **Søk etter aksesspunkt**
- **Event ID**
- **HDBaseT-signalnivå**
- **Antennenivå**



Du kan kun velge mellom følgende innstillinger ved hjelp av Epson Web Control.

- **Monitor-passord** (opptil 16 alfanumeriske tegn) (bare når Kommandokommunikasjon er satt til Kompatibel)
- **Vis logger**

Remote (kun i Innholdsavspilling-modus)

Alternativer på **Remote**-skjermen lar deg velge inngangskilde, kontrollere projektoren og begynne å projisere spillelister.

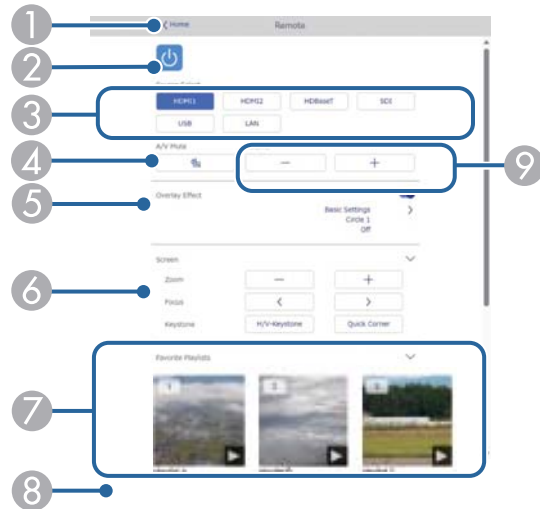

- 1 Går tilbake til skjermen for **Epson Web Control**.
- 2 Slår projektoren på eller av.
- 3 Velger inngangskilde. (Tilgjengelige kilder varierer avhengig av modellen til projektoren.)
- 4 Slår videoen og lyden på eller av midlertidig.
- 5 **Overleggseffekt**-innstillingen vises kun når den gjeldende kilden er noe annet enn USB.
Slår **Overleggseffekt** på eller av for å legge til farge- og formeffekter i en spilleliste.
- 6 Når du slår på, vises **Effekter**-skjermen. Du kan legge til forhåndsdefinerte farge- og formeffektfiltere i en spilleliste. Du kan også lage en tilpasset effekt.
- 7 Angir innstillinger for skjerm.
- 8 Viser favorittspillelistene dine. Velg en spilleliste å begynne å projisere.

- 8 Viser informasjon for spillelisten som projiseres.

Ikonene indikerer spillelisteinnstillingene.

: Overleggseffekter er brukt

: Gjentatt avspilling er brukt

00:10 : Lengden på spillelisten

Velg pilen nederst til høyre for å se følgende skjerm.

- 9 Justerer høyttalervolumet.

Skjermen som vises mens du projiserer spillelisten (kun i Innholdsavspilling-modus)

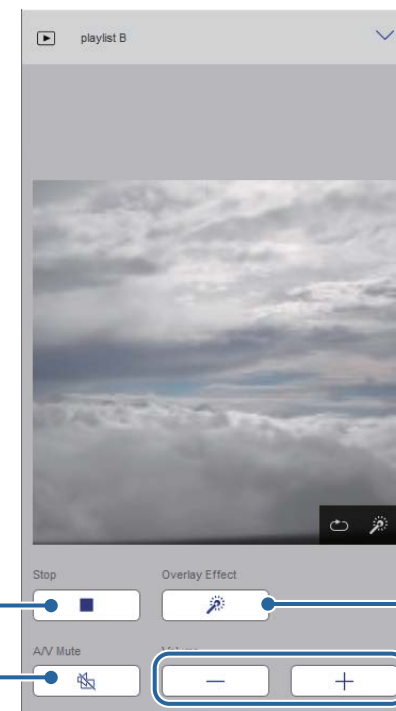

- 1 Stanser projisering.

- ② Slår videoen og lyden på eller av midlertidig. Lyd eller video fortsetter imidlertid å kjøre, så du kan ikke fortsette å projisere på det punktet du aktiverte funksjonen.
- ③ Justerer høyttalervolumet.
- ④ Åpner **Effekter**-skjermen. Du kan velge forhåndsinnstilte effekter eller velge individuelle lysstyrke-, farge- og formeffektfilter.

Spilleliste (kun i Innholdsavspilling-modus)

Alternativene på **Spilleliste**-skjermen lar deg velge spillelisten du vil spille av og opprette eller redigere spillelister.

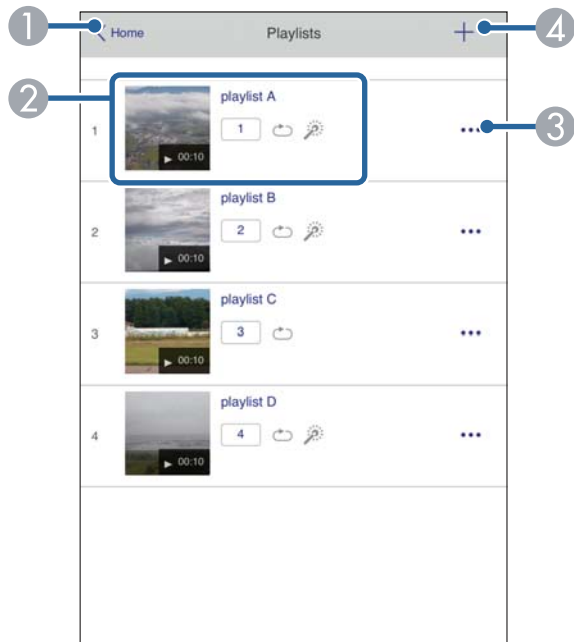

- ① Går tilbake til skjermen for **Epson Web Control**.

- ② Begynner å projisere spillelisten.
Ikonene indikerer spillelisteinnstillingene.
 ① : Nummer tildelt favorittspillelistene dine
 ↺ : Gjentatt avspilling er brukt
 ✨ : Overleggseffekter er brukt
- ③ Åpner menyen som lar deg redigere, kopiere, registrere som favoritt eller slette spillelisten.
Hvis du velger **Rediger** eller **Dupliser**, vises skjermen **Rediger spilleliste**.
- ④ Åpner skjermen **Ny spilleliste**, der du kan opprette en ny spilleliste.

Ny spilleliste- / Rediger spilleliste-skjerm (kun i Innholdsavspilling-modus)

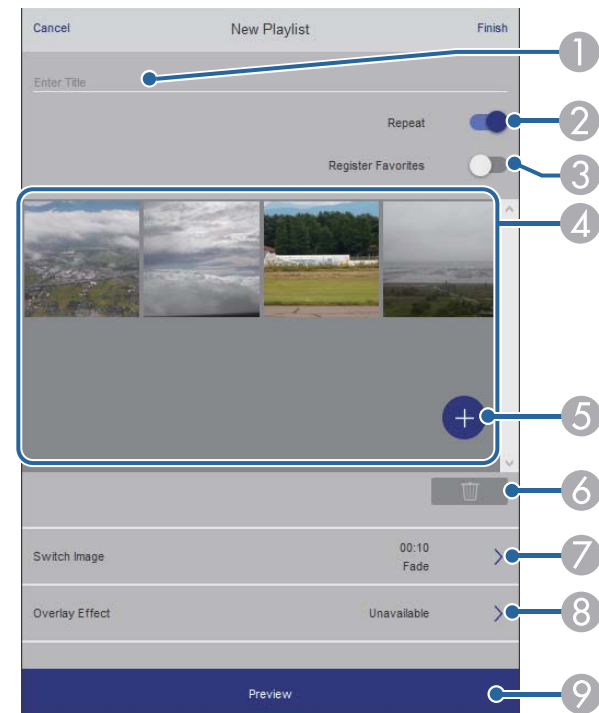

- 1 Redigerer navnet på spillelisten.
- 2 Velger om gjentatt avspilling skal aktiveres.
- 3 Registrerer spillelisten som favoritt.

Når du registrerer favoritter, kan du begynne å spille av en favorittspilleliste raskt ved å bruke **Remote**-skjermen eller fjernkontrollen.

- 4 Viser bildene eller filmene du har lagt til i spillelisten. Spillelisten spiller av bilder eller film i rekkefølge.
- 5 Legger til bilder eller filmer i spillelisten.
- 6 Sletter bilder eller filmer fra listen.
- 7 Åpner **Bytt bilde**-skjermen.

Du kan spesifisere tidsintervallet for å bytte til neste bildefil. Du kan også velge en overgangseffekt.

- 8 Åpner **Effekter**-skjermen.

Du kan legge til forhåndsdefinerte farge- og formeffektfiltere i en spilleliste. Du kan også lage en tilpasset effekt.

- 9 Forhåndsviser spillelisten.

USB-minneenhet (kun i Innholdsavspilling-modus)

Alternativene på **USB-minneenhet**-skjermen lar deg laste opp data for en spilleliste til USB-minnepinnen eller slette data fra USB-minnepinnen.



Du kan laste opp .avi-, .jpeg (.jpg)-, .png-, .bmp- eller .gif-filer. Hvis du vil legge til .mp4- og .mov-filer i spillelisten, bruker du programvaren Epson Projector Content Manager eller appen Epson Creative Projection.

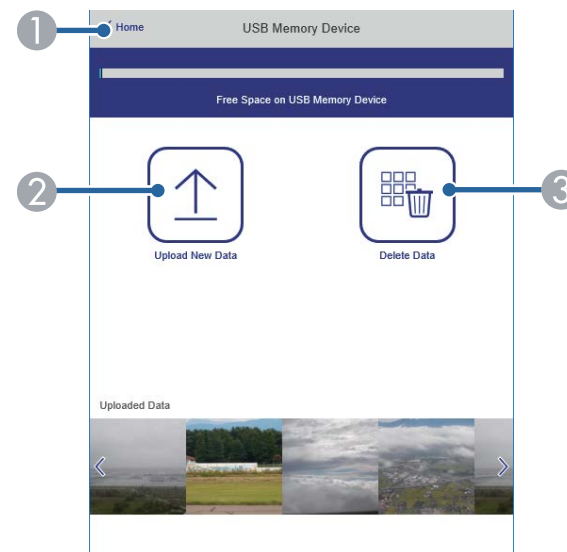

- 1 Går tilbake til skjermen for **Epson Web Control**.
- 2 Kopierer bilder eller filmer du vil legge til i spillelister til en USB-minnepinne.
- 3 Sletter bilder eller filmer på USB-minnepinnen.

Tidtabell (kun i Innholdsavspilling-modus)

Alternativene på **Tidtabell**-skjermen lar deg aktivere eller deaktivere de angitte tidtabellfunksjonene.

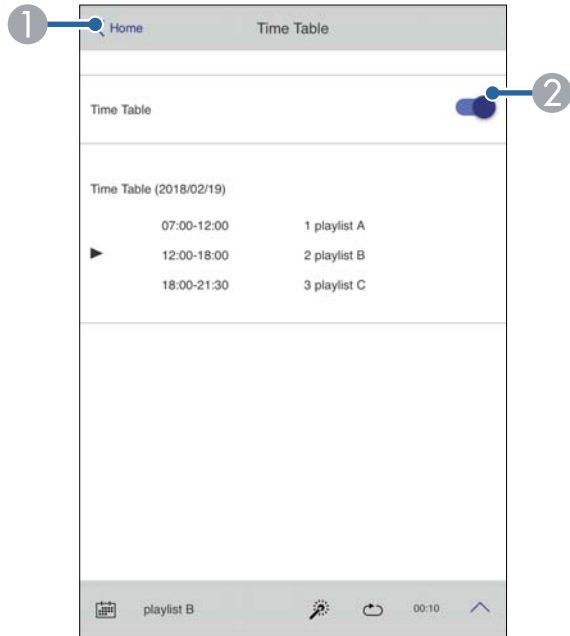

- 1 Går tilbake til skjermen for **Epson Web Control**.
- 2 Slår tidtabell på eller av.



Du kan angi når hver spilleliste starter og slutter ved hjelp av tidtabellfunksjonen i programvaren Epson Projector Content Manager. Se *Driftshåndbok for Epson Projector Content Manager* for mer informasjon.

► Relaterte koblinger

- "Sjekk det projiserte bildet fra en ekstern plassering" [s.157](#)

Sjekk det projiserte bildet fra en ekstern plassering

Ved å ta opp det projiserte bildet fra en ekstern plassering kan du sjekke det på enheten du bruker.



- Merk at **Sikker HTTP** er satt til **På** i projektorens **Nettverk**-meny.
 - ☛ **Nettverk > Annet > Sikker HTTP**
- Funksjonen for ekstern kameratilgang er ikke tilgjengelig når du bruker følgende funksjoner.
 - Når du bruker det innebygde kameraet (tiling, geometrisk korrigering (tiling- og stablingsfunksjoner), Skjermavstemming, Fargekalibrering)
 - Linsekalibrering
 - Message Broadcasting-funksjon for Epson Projector Management
- Følgende funksjoner avbrytes når du bruker funksjonen for ekstern kameratilgang.
 - A/V av
 - Skjermvisning (når meldingen er skjult)

- 1 På Passordbeskyttelse-skjermen setter du **Ekstern kameratilgang** til **Av**.
- 2 Følg instruksjonene på skjermen.
- 3 Hvis passordskjermen vises, angir du passordet som er opprettet og trykker på [OK].
Det vises en melding på det projiserte bildet, og opptaket starter. Det tar ca. seks sekunder å ta bildet.



- Juster eksponeringen etter behov.
- Når du har justert, tar du det projiserte bildet på nytt og kontrollerer det.
- Under opptak kan du ikke utføre andre operasjoner enn å slå av projektoren.
- Du kan ikke ta opp meldinger som advarsler og varsler.

Vedlikeholde projektoren

Følg instruksjonene i disse delene for å vedlikeholde projektoren.

► Relaterte koblinger

- "Projektorvedlikehold" [s.160](#)
- "Rengjøre Linsen" [s.161](#)
- "Rengjøring av projektorkabinettet" [s.162](#)
- "Rengjøre luftinntaksventilene" [s.163](#)

Du må kanskje rengjøre linsen på projektoren med jevne mellomrom, og rengjøre luftventilene for å hindre projektoren fra å bli overopphetet på grunn av blokkert ventilasjon.

Du kan erstatte følgende deler på denne projektoren:

- Batteriet til fjernkontrollen
- Linseenhet

Hvis andre deler må skiftes, tar du kontakt med Epson eller en autorisert Epson-forhandler.

Advarsel

Før rengjøring av noen del av projektoren, slår du den av og kobler fra strømledningen. Du må aldri åpne noen deksler på projektoren, bortsett fra det som er spesifikt forklart i denne håndboken. Farlige elektriske spenninger i projektoren kan føre til alvorlig skade.

Rengjør linsen på projektoren med jevne mellomrom, eller når du merker at det er støv eller flekker på overflaten.

- Du kan fjerne støv og smuss ved å tørke linsen forsiktig med et rent og tørt linsepapir.
- Hvis linsen er støvete, blåser du av støv med en blåser og tørker av linsen.

Advarsel

- Før rengjøring av linsen slår du av projektoren og trekker ut strømledningen.
- Ikke bruk brennbare gassprayer, som komprimert luft, til å blåse av støv. Den høye varmen som genereres av projektoren kan føre til brann.

Obs!

- Ikke tørk av linsen rett etter at du har slått av projektoren. Dette kan skade linsen.
- Ikke bruk sterke materialer til å rense linsen, og ikke utsett linsen for slag eller støt. Dette kan føre til skade.

Før rengjøring av projektorkabinettet, slår du av projektoren og trekker ut strømledningen.

- For å fjerne støv eller skitt kan du bruke en myk, tørr, lofri klut.
- For å fjerne gjenstridig smuss bruker du en myk klut fuktet med vann og mild såpe. Ikke spray væske direkte på projektoren.

Obs!

Ikke bruk voks, alkohol, benzen, malingstynner eller andre kjemikalier for å rengjøre projektorkabinettet. Disse kan skade kabinettet. Ikke bruk trykkluft på boks, da gassene kan legge igjen en brennbar rest.

Rengjør luftinntaksventilene på projektoren med jevne mellomrom, eller når du oppdager støv på overflaten av ventilene, for å forhindre at projektoren overopphetes på grunn at ventilasjonen er blokkert.

- 1** Slå av projektoren, og trekk ut strømledningen.
- 2** Fjern støvet forsiktig med en støvsuger eller børste.

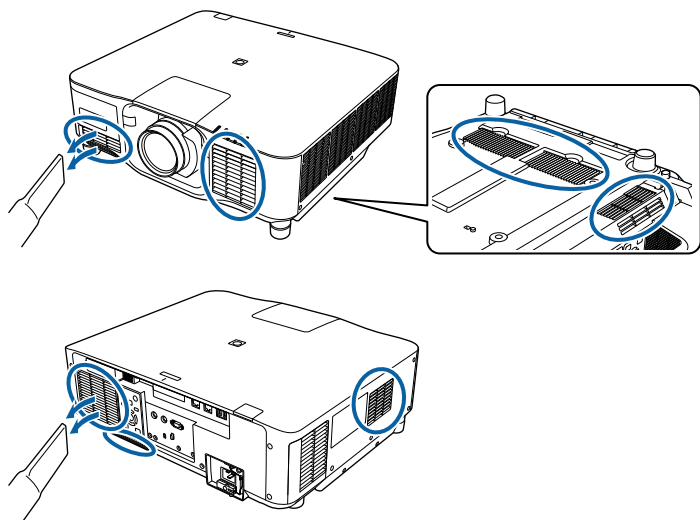

Løse problemer

Sjekk løsningene i disse delene hvis du har problemer med å bruke projektoren.

► Relaterte koblinger

- "Projeksjonsproblemer" [s.165](#)
- "Statusindikator på projektoren" [s.166](#)
- "Løse bilde- eller lydproblemer" [s.171](#)
- "Løse driftsproblemer med projektoren eller fjernkontrollen" [s.178](#)
- "Løsninger på problemer i innholdsavspillingsmodus" [s.180](#)
- "Løse nettverksproblemer" [s.181](#)

Hvis projektoren ikke fungerer som den skal, slår du den av, kobler den fra, kobler den til igjen, og slår den på.

Hvis dette ikke løser problemet, må du kontrollere følgende:

- Indikatorene på projektoren kan vise problemet.
- Alternativet Hjelp på Hjem-skjermen viser informasjon om vanlige problemer, hvis projektoren fungerer.
- Løsningene i denne håndboken kan hjelpe deg med å løse mange problemer.

Hvis ingen av disse løsningene hjelper, tar du kontakt med Epson for teknisk støtte.

Indikatorene på projektoren angir status for projektoren, og gir deg beskjed når det oppstår et problem. Kontroller status og fargen på indikatorene, og se deretter denne tabellen for en løsning.



- Hvis indikatorene viser et mønster som ikke er oppført i tabellen ovenfor, slår du av projektoren, kobler den fra, og tar kontakt med Epson for å få hjelp.
- Når innstillingen **Indikatorer** er stilt til **Av** i projektorens **Utvidet-**meny er alle indikatorlamper slukket.
 - ☛ **Utvidet > Drift > Avansert > Indikatorer**

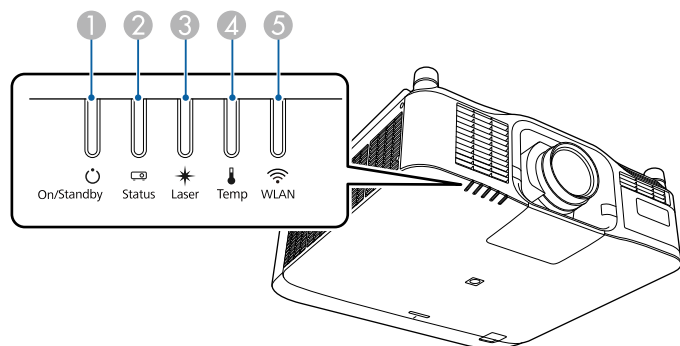

- ① På/ventemodus (strøm)-indikator
- ② Statusindikator
- ③ Laser-indikator
- ④ Temp (temperatur)-indikator
- ⑤ WLAN (trådløs LAN)-indikator

Projektorstatus

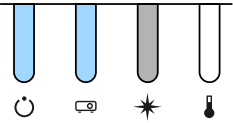
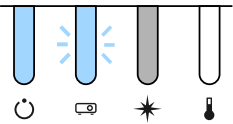
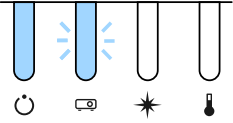
Indikator og status	Problem og løsninger
Strøm: Lyser blått Status: Lyser blått Laser: Indikatorstatus varierer Temp.: Av 	Vanlig drift.
Strøm: Lyser blått Status: Blinker blått Laser: Indikatorstatus varierer Temp.: Av 	Varmer opp. Under oppvarming må du vente på at et bilde vises i ca. 30 sekunder. Alle knappene er deaktivert når projektoren varmer opp.
Strøm: Lyser blått Status: Blinker blått Laser: Av Temp.: Av 	Avslåing eller nedkjøling. Alle knappene er deaktivert når projektoren slås av og kjøles ned.

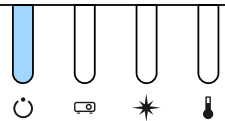
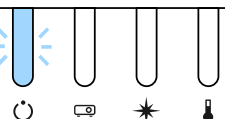
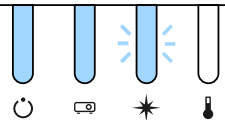
Indikator og status	Problem og løsninger
<p>Strøm: Lyser blått Status: Av Laser: Av Temp.: Av</p> 	<p>Ventemodus, dvalemodus eller overvåking. Når du trykker på strømknappen, starter projisering.</p>
<p>Strøm: Blinker blått Status: Av Laser: Av Temp.: Av</p> 	<p>Klargjør for følgende funksjoner. Alle funksjoner er deaktivert.</p> <ul style="list-style-type: none"> • Overvåking • Hurtigoppstart • USB-strøm
<p>Strøm: Lyser blått Status: Lyser blått Laser: Blinker blått Temp.: Av</p> 	<p>Lukkerfunksjonen er aktivert.</p>

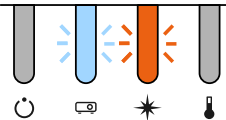
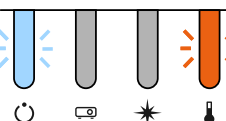
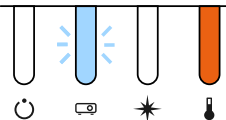
Indikator og status	Problem og løsninger
<p>Strøm: Indikatorstatus varierer Status: Blinker blått Laser: Blinker oransje Temp.: Indikatorstatus varierer</p> 	<p>Oppdateringsmodus pågår.</p> <p>☛ Tilbakestill > Oppdateringsmodus</p>
<p>Strøm: Blinker blått Status: Indikatorstatus varierer Laser: Indikatorstatus varierer Temp.: Blinker oransje</p> 	<p>Projektoren er for varm.</p> <ul style="list-style-type: none"> • Sørg for at ventilene er klare og at projektoren ikke er installert på et sted i nærheten av gjenstander som hindrer luftstrøm, for eksempel på en hylle eller et lukket område. • Kontroller at omgivelsestemperaturen ikke er for varm.
<p>Strøm: Av Status: Blinker blått Laser: Av Temp.: Lyser oransje</p> 	<p>Projektor er overopphetet, og har slått seg av. La den være slått av for å kjøle seg ned i 5 minutter.</p> <ul style="list-style-type: none"> • Sørg for at ventilene er klare og at projektoren ikke er installert på et sted i nærheten av gjenstander som hindrer luftstrøm, for eksempel på en hylle eller et lukket område. • Kontroller at omgivelsestemperaturen ikke er for varm. • Hvis du bruker projektoren i en stor høyde, setter du Høyfjellsmodus til På i projektorens meny. <p>☛ Utvidet > Drift > Høyfjellsmodus</p> <ul style="list-style-type: none"> • Hvis problemet vedvarer, må du koble ut projektoren og kontakte Epson for å få hjelp.

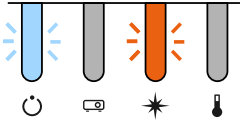
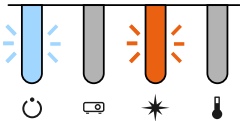
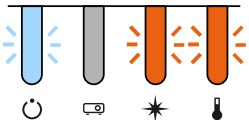

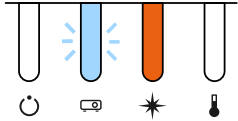
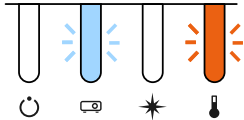
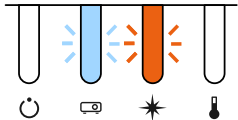

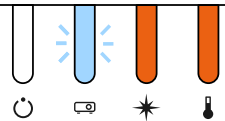
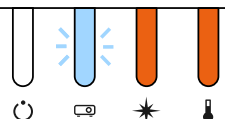
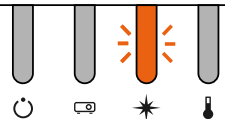
Indikator og status	Problem og løsninger
<p>Strøm: Blinker blått</p> <p>Status: Indikatorstatus varierer</p> <p>Laser: Blinker oransje</p> <p>Temp.: Indikatorstatus varierer</p> 	<p>Laseradvarsel</p> <p>Slå av projektoren, koble den fra, og ta kontakt med Epson for å få hjelp.</p>
<p>Strøm: Blinker blått</p> <p>Status: Indikatorstatus varierer</p> <p>Laser: Blinker oransje</p> <p>Temp.: Indikatorstatus varierer</p> 	<p>Linseadvarsel</p> <p>Det er festet en linse som ikke støttes. Fjern denne linsen, og sett i en som støttes.</p>
<p>Strøm: Blinker blått</p> <p>Status: Indikatorstatus varierer</p> <p>Laser: Blinker oransje</p> <p>Temp.: Blinker oransje</p> 	<p>Lukkeradvarsel</p> <p>Slå av projektoren, koble den fra, og ta kontakt med Epson for å få hjelp.</p>

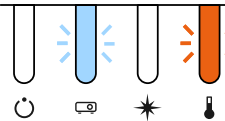
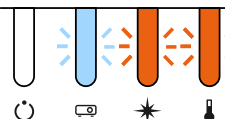
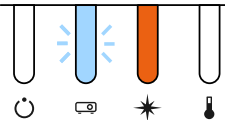
Indikator og status	Problem og løsninger
<p>Strøm: Av</p> <p>Status: Blinker blått</p> <p>Laser: Lyser oransje</p> <p>Temp.: Av</p> 	<p>Det har oppstått et problem med laser eller optisk kompensator.</p> <p>Slå av projektoren, koble den fra, og ta kontakt med Epson for å få hjelp.</p>
<p>Strøm: Av</p> <p>Status: Blinker blått</p> <p>Laser: Av</p> <p>Temp.: Blinker oransje</p> 	<p>En vifte eller sensor har et problem.</p> <p>Slå av projektoren, koble den fra, og ta kontakt med Epson for å få hjelp.</p>
<p>Strøm: Av</p> <p>Status: Blinker blått</p> <p>Laser: Blinker oransje</p> <p>Temp.: Av</p> 	<p>Intern projiseringsfeil</p> <p>Slå av projektoren, koble den fra, og ta kontakt med Epson for å få hjelp.</p>

Indikator og status	Problem og løsninger
<p>Strøm: Av Status: Blinker blått Laser: Lyser oransje Temp.: Lyser oransje</p> 	<p>Lenseskiftfeil Feil med forsyningsspenning Kommunikasjonsfeil med AC Micro-kontroller Slå av projektoren, koble den fra, og ta kontakt med Epson for å få hjelp.</p>
<p>Strøm: Av Status: Blinker blått Laser: Lyser oransje Temp.: Lyser oransje</p> 	<p>Det har oppstått et problem med en linse, eller det er ikke satt inn en linse.</p> <ul style="list-style-type: none"> • Fest en linse. • Hvis linsen allerede er festet, kan du fjerne den og sette den på igjen. • Hvis problemet vedvarer, må du koble ut projektoren og kontakte Epson for å få hjelp.
<p>Strøm: Indikatorstatus varierer Status: Indikatorstatus varierer Laser: Blinker oransje Temp.: Indikatorstatus varierer</p> 	<p>Projektoren kan ikke opprettholde konstant lysstyrke, og innstillingen er deaktivert.</p> <p>👁 Innstillinger > Lysstyrkeinnstilling > Konstant modus</p>

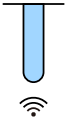
Indikator og status	Problem og løsninger
<p>Strøm: Av Status: Blinker blått Laser: Av Temp.: Blinker oransje</p> 	<p>Feil med kjølesystem Slå av projektoren, koble den fra, og ta kontakt med Epson for å få hjelp.</p>
<p>Strøm: Av Status: Blinker blått Laser: Blinker oransje Temp.: Blinker oransje</p> 	<p>Lukkerfeil Slå av projektoren, koble den fra, og ta kontakt med Epson for å få hjelp.</p>
<p>Strøm: Av Status: Blinker blått Laser: Lyser oransje Temp.: Av</p> 	<p>Feil med at kabinettet er åpent Slå av projektoren, koble den fra, og ta kontakt med Epson for å få hjelp.</p>

Trådløst LAN-status

Trådløs LAN-indikatorstatus	Problem og løsninger
Lyser blått 	Trådløst LAN er tilgjengelig.
Blinker blått (raskt) 	Koble til en enhet.
Blinker blått (sakte) 	Det har oppstått en feil. Slå av projektoren og så på igjen.
Av 	Trådløst LAN er ikke tilgjengelig. Kontroller at innstillingene for trådløst LAN er riktige.

Sjekk løsningene i disse delene hvis du har problemer med projiserte bilder eller lyd.

► Relaterte koblinger

- "Løsninger når du ikke får noe bilde" [s.171](#)
- "Løsninger når meldingen "Ingen signal" vises" [s.171](#)
- "Løsninger når du får meldingen "Støttes ikke"" [s.172](#)
- "Løsninger når bare en del av et bilde vises" [s.172](#)
- "Løsninger når bildet ikke er firkantet" [s.173](#)
- "Løsninger når bildet har støy eller forstyrrelser" [s.173](#)
- "Løsninger når bildet er utydelig eller uskarpt" [s.174](#)
- "Løsninger når bildets lysstyrke eller farger ikke er riktige" [s.174](#)
- "Løsninger når automatiske justeringer ikke påføres riktig" [s.175](#)
- "Løsninger når enkel stabling ikke brukes riktig" [s.175](#)
- "Løsninger når enkel overlapping ikke gjennomføres riktig" [s.176](#)
- "Løsninger når et etterbilde forblir på det projiserte bildet" [s.176](#)
- "Løsninger for lydproblemer" [s.176](#)

Løsninger når du ikke får noe bilde

Hvis ingen bilde vises, kan du prøve følgende løsninger:

- Trykk på [Shutter]-knappen på fjernkontrollen for å se om bildet ble midlertidig slått av.
- Kontroller at alle nødvendige kabler er godt festet og at strømmen er på for projektoren og tilkoblede videokilder.
- Trykk på projektorens strømknapp for å vekke den fra ventemodus eller dvalemodus. Sjekk også om den tilkoblede maskinen er i dvalemodus eller viser en blank skjermseparator.

- Hvis projektoren ikke reagerer når du trykker på knappene på kontrollpanelet, kan knappene være låst av sikkerhetshensyn. Lås opp knappene i **Driftslås**-innstillingen eller bruk fjernkontroller til å slå på projektoren.
 - ☛ **Innstillinger > Låsinnstilling > Driftslås**
- Hvis projektoren ikke reagerer når du trykker noen av knappene på projektoren, kan en intern feil har oppstått i projektoren. Kontakt Epson for å få hjelp.
- Juster innstillingen **Lysstyrke** i projektorens **Bilde**-meny.
- Juster lysstyrken til projektorens lyskilde.
 - ☛ **Innstillinger > Lysstyrkeinnstilling**
- Kontroller at **Meldinger** er satt til **På** i projektorens **Utvidet**-meny.
 - ☛ **Utvidet > Display > Melding**
- Projektoren kan ikke være i stand til å projisere opphavsrettsbeskyttede videoer som du spiller av på en datamaskin. For flere detaljer kan du se bruksanvisningen som følger med maskinen.
- For bilder som projiseres med Windows Media Center kan du redusere skjermstørrelsen fra fullskjermmodus.
- For bilder som projiseres fra programmer som bruker Windows DirectX kan du slå av DirectX-funksjoner.

Løsninger når meldingen "Ingen signal" vises

Dersom meldingen **Ingen signal** vises, kan du prøve følgende løsninger:

- Trykk på [Search]-knappen (fjernkontroll) eller [Source Search]-knappen (kontrollpanel) på kontrollpanelet eller fjernkontrollen til du ser bildet fra kilden du ønsker.
- Slå på den tilkoblede datamaskinen eller videokilden, og trykk på Play for å starte presentasjonen, hvis nødvendig.
- Kontroller at alle ledninger som nødvendige for projisering er godt festet.

- Hvis du projiserer fra en bærbar datamaskin, kan du kontrollere at den er satt opptil å bruke en ekstern skjerm.
- Om nødvendig, slår du av projektoren og den tilkoblede datamaskinen eller videokilden, og slår dem på igjen.
- Hvis du projiserer fra en HDMI-kilde, må du bytte ut HDMI-kabelen med en som er kortere.

► Relaterte koblinger

- "Vise fra en bærbar Windows-maskin" [s.172](#)
- "Vise fra en bærbar Mac" [s.172](#)

Vise fra en bærbar Windows-maskin

Hvis meldingen **Ingen signal** vises når du projiserer fra en bærbar Windows-PC, må du sette den opp til å bruke en ekstern skjerm.

- 1** Hold Windows-tasten nede og trykk samtidig **P** på tastaturet, og klikk deretter **Dupliser**.
- 2** Hvis det samme bildet ikke vises av den bærbare datamaskinen og projektoren, kontrollerer du **Skjerm**-verktøyet i Windows for å sørge for at den eksterne skjermporten er aktivert og at utvidet skrivebordsmodus er deaktivert.
- 3** Om nødvendig, sjekker du videokortinnstillingene og setter alternativer for visning med flere skjermer til **Speil** eller **Dupliser**.

Vise fra en bærbar Mac

Hvis meldingen **Ingen signal** vises når du projiserer fra en bærbar Mac, må du sette opp datamaskinen til å bruke en ekstern skjerm. (Se bruksanvisningen til den bærbare PC-en for detaljer.)

- 1** Åpne **Systemvalg**, og velg **Skjermer**.
- 2** Velg **Skjerm** eller **Farge-LCD**, hvis nødvendig.
- 3** Klikk kategorien **Ordne** eller **Organisering**.
- 4** Velg **Like skjermer**.

Løsninger når du får meldingen "Støttes ikke"

Hvis meldingen **Støttes ikke** vises, kan du prøve følgende løsninger:

- Kontroller at datamaskinens skjermoppløsning ikke overstiger projektorens grenser for oppløsning og frekvens. Hvis det er nødvendig, velger du en annen skjermoppløsning for datamaskinen.

Løsninger når bare en del av et bilde vises

Hvis bare en del av et bilde vises, kan du prøve følgende løsninger:

- Pass på at du har valgt riktig **Skjermtype**-innstilling for skjermen du bruker.
 - ☛ **Utvidet > Display > Skjerm > Skjermtype**Hvis det er marginer mellom kanten på bildet og den projiserte skjermrammen, justerer du plasseringen til bildet.
 - ☛ **Utvidet > Display > Skjerm > Skjermposisjon**
- Sørg for at **Skaler**-innstillingen er slått av i projektorens **Signal**-meny.

- Prøv å justere bildeposisjonen med **Plassering** i projektorens **Signal**-meny.
- Endre innstillingen for **Oppløsning** i projektorens **Signal**-meny i henhold til signalet for det tilkoblede utstyret.
- Endre **Skjul**-innstillingen på projektorens **Signal**-meny slik at bildet vises som forventet.
- Kontroller datamaskins skjerminnstillinger for å deaktivere dobbel skjerm og sette oppløsningen innenfor projektorens grenser.
- Sjekk oppløsningen som er brukt for presentasjonsfilene for å se om de er laget for en annen oppløsning.
- Når du projiserer i Innholdsavspilling-modus, må du sørge for at du bruker riktig **Overleggseffekt**-innstillinger.
 - ☛ **Innstillinger > Innholdsavspilling > Overleggseffekt**
- Kontroller at du har valgt riktig innstilling for **Projisering** i projektorens **Utvidet**-meny.

Løsninger når bildet ikke er firkantet

Hvis det projiserte bildet ikke er en jevn firkant, kan du prøve følgende løsninger:

- Plasser projektoren direkte foran midten av skjermen, og hold den jevnt, hvis mulig.
- Trykk på [Geometry]-knappen på kontrollpanelet eller fjernkontrollen for å justerer bildeformen.
- Juster innstillingen for **V/L-Keystone** for å korrigere bildeformen.
 - ☛ **Innstillinger > Geometrisk korrig. > V/L-Keystone**
- Juster innstillingen for **Quick Corner** for å korrigere bildeformen.
 - ☛ **Innstillinger > Geometrisk korrig. > Quick Corner**

- Juster **Rund overflate**-innstillingen for å korrigere hjørnene og sidene av et bilde projisert på en buet overflate med samme radius.
 - ☛ **Innstillinger > Geometrisk korrig. > Hjørnevegg**
- Juster **Hjørnevegg**-innstillingen for å korrigere hjørnene og sidene av et bilde projisert på en buet overflate med rette vinkler.
 - ☛ **Innstillinger > Geometrisk korrig. > Rund overflate**
- Juster **Punktkorriger**-innstillingen for å korrigere små forvrengninger som oppstår delvis.
 - ☛ **Innstillinger > Geometrisk korrig. > Punktkorriger**

Løsninger når bildet har støy eller forstyrrelser

Hvis det projiserte bildet inneholder elektroniske forstyrrelse eller støy, kan du prøve følgende løsninger:

- Kontroller kablene som kobler datamaskinen eller videokilden til projektoren. De bør:
 - være separert fra strømledningen for å unngå forstyrrelse
 - være riktig tilkoblet på begge ender
 - ikke være koblet til en skjøteledning
- Kontroller innstillingene på projektorens **Signal**-meny for å sørge for at de samsvarer med videokilden.
- Velg en videooppløsning og oppdateringsfrekvens på datamaskin som er compatible med projektoren.
- Hvis du justerte bildeformen ved hjelp av projektorkontrollene, kan du prøve å redusere innstillingen for **Skarphet** i projektorens **Bilde**-meny for å forbedre bildekvaliteten.
- Hvis du har koblet til en skjøtestrømkabel, kan du prøve å projisere uten den for å se om det skyldes forstyrrelser i signalet.

- Kontroller at du har valgt riktig innstilling for **Videoområde** eller **EDID** i projektorens **Signal**-meny, hvis dette er tilgjengelig for bildekilden.
 - ☛ **Signal > Avansert > Videoområde**
 - ☛ **Signal > Avansert > EDID**
- Når det mottas signaler med linjesprang, utføres ikke linjedoblingsbehandling, så det projiserte bildet kan flimre. Vi anbefaler at signaler med linjesprang konverteres progressivt ved hjelp av en ekstern enhet før de legges inn.

Løsninger når bildet er utydelig eller uskarpt

Hvis det projiserte bildet er utydelig eller uskarpt, kan du prøve følgende løsninger:

- Justerer bildefokuset.
- Plasser projektoren nær nok fra lerretet.
- Plasser projektoren slik at keystone-justeringsvinkelen ikke er så stor at den forvrenger bildet.
- Rengjør projektorlinsen.



For å unngå kondens på linsen når projektoren er tatt inn fra et kaldt miljø må du la projektoren varme seg opp til romtemperatur før du bruker den.

- Juster innstillingen for **Skarphet** i projektorens **Bilde**-meny for å forbedre bildekvaliteten.
- Hvis du projiserer fra en datamaskin, kan du bruke en lavere oppløsning eller velge en oppløsning som samsvarer med projektorens innebygde oppløsning.

Løsninger når bildets lysstyrke eller farger ikke er riktige

Hvis det projiserte bildet er for mørkt eller lyst, eller fargene er feil, kan du prøve følgende løsninger:

- Trykk på [Color Mode]-knappen på fjernkontrollen for å prøve forskjellige fargemoduser for bildet og omgivelser.
- Kontroller innstillingene for videokilder.
- Juster de tilgjengelige innstillingene på projektorens **Bilde**-meny for den gjeldende inngangskilden, for eksempel **Lysstyrke**, **Kontrast**, **Nyanse** og **Fargemetning**.
- Kontroller at du har valgt riktig innstilling for **Videoområde** eller **EDID** i projektorens **Signal**-meny, hvis dette er tilgjengelig for bildekilden.
 - ☛ **Signal > Avansert > Videoområde**
 - ☛ **Signal > Avansert > EDID**
- Kontroller at du har valgt riktig innstilling for **RGBCMY** i projektorens **Bilde**-meny.
 - ☛ **Bilde > Avansert > RGBCMY**
- Kontroller at alle kablene er koblet til projektoren og videoenheten. Hvis du har koblet til lange kabler, kan du prøve å koble til med kortere kabler.
- Sørg for at **Lysstyrkeinnstilling** er riktig satt.
 - ☛ **Innstillinger > Lysstyrkeinnstilling**
- Plasser projektoren nær nok fra lerretet.
- Når du bruker flere projektorer, må du kontrollere at **Lyskildekalisering** på **Tilbakestille**-menyen er riktig satt inn på alle projektorene. Hvis lyskildekalisering kun er utført på noen av projektorene, kan hvitbalansen og lysstyrkenivået til det projiserte bildet avvike mellom projektorene.

Løsninger når automatiske justeringer ikke påføres riktig

Hvis du har problemer med at automatiske justeringer ikke gjennomføres riktig, kan du prøve følgende løsninger:

- Husk å vente i minst 20 minutter etter at du har slått på projektoren eller frigitt lukkeren før du utfører automatiske justeringer. Dette gir projektoren en sjanse til å stabilisere temperaturen.
- Kontroller at kameraområdet er rent.
- Sørg for at kablen til det valgfrie eksterne kameraet er koblet ordentlig til projektoren.
- Det valgfrie eksterne kameraet kan ha sviktet. Kontakt Epson for å få hjelp.
- Det kan hende at automatiske justeringer ikke er tilgjengelige avhengig av linsen som er satt inn. Automatisk justering er ikke tilgjengelig for følgende linser:
 - ELPLL08
- Sørg for at det ikke er et kraftig spotlys eller en kraftig naturlig lyskilde som skinner inn i projiseringsmiljøet og forstyrrer automatiske justeringer.
- Kontroller at innstillingene for bildekorrigering og bildeblanding ligger innenfor rimelige intervaller. Hvis projiseringsvinkelen er veldig stor, kan du prøve å slå av **Geometrisk korrig.**-innstillingen eller redusere projiseringsvinkelen. Hvis du bruker **Kantoverlapping**-innstillingen, må du sørge for at blandingsbredden er mellom 15 og 43 %.

- Hvis du ser en feilmelding under automatisk justering, må du sjekke feilkodene i meldingen.

Under skjermavstemning:

- 0101: Feil med måleverdi
- 0102: Feil med måling
- 0103: Feil med bytte av kamera
- 0104/0105: Modell samsvarer ikke
- 0108: Feil med kamera

Under fargesamsvar:

- 0201: Feil med måleverdi
- 0202: Feil med måling
- 0203: Feil med bytte av kamera
- 0208: Feil med kamera

Kontakt Epson for flere detaljer.

Løsninger når enkel stabling ikke brukes riktig

Hvis du har problemer med at enkel stabling ikke brukes riktig, kan du prøve følgende løsninger:

- Sørg for at projektorene er plassert riktig og koblet til med en LAN-kabel.
- Sørg for at det valgfrie eksterne kameraet er riktig installert og at kablen er ordentlig koblet til projektoren.
- Det valgfrie eksterne kameraet kan ha sviktet. Kontakt Epson for å få hjelp.
- Det kan hende at enkel stabling ikke er tilgjengelig, avhengig av linsen som er satt inn. Enkel stabling er ikke tilgjengelig for følgende linser:
 - ELPLL08
- Sørg for at det ikke er et kraftig spotlys eller en kraftig naturlig lyskilde som skinner inn i projiseringsmiljøet og forstyrrer enkel stabling.

- Endre størrelsen på projiseringen.
- Hvis du ser en feilmelding under prosessen med enkel stabling, må du sjekke feilkodene i meldingen.
 - 0302: Feil med måling
 - 0306: Feil med geometrisk korrigering
 - 0307/0308: Det eksterne kameraet kan være defekt, eller det har oppstått en kommunikasjonsfeil.

Kontakt Epson for flere detaljer.

► Relaterte koblinger

- "Betingelser for enkel stabling" [s.106](#)

Løsninger når enkel overlapping ikke gjennomføres riktig

Hvis du har problemer med at enkel overlapping ikke gjennomføres riktig, kan du prøve følgende løsninger:

- Sørg for at projektorene er plassert riktig og koblet til med en LAN-kabel.
- Sørg for at det valgfrie eksterne kameraet er riktig installert og at kabelen er ordentlig koblet til projektoren.
- Det valgfrie eksterne kameraet kan ha sviktet. Kontakt Epson for å få hjelp.
- Det kan hende at enkel stabling ikke er tilgjengelig, avhengig av linsen som er satt inn. Enkel stabling er ikke tilgjengelig for følgende linser:
 - ELPLL08
- Sørg for at det ikke er et kraftig spotlys eller en kraftig naturlig lyskilde som skinner inn i projiseringsmiljøet og forstyrrer enkel stabling.
- Endre størrelsen på projiseringen.

- Hvis du ser en feilmelding under prosessen med enkel stabling, må du sjekke feilkodene i meldingen.
 - 0402: Feil med måling
 - 0406: Feil med geometrisk korrigering
 - 0407/0408: Det eksterne kameraet kan være defekt, eller det har oppstått en kommunikasjonsfeil.

Kontakt Epson for flere detaljer.

Løsninger når et etterbilde forblir på det projiserte bildet

Hvis du ser et etterbilde på det projiserte bildet, kan du bruke **Oppdateringsmodus**-funksjonen til å fjerne det. Velg **Oppdateringsmodus** > **Start** i projektorens **Tilbakestill**-meny.

Løsninger for lydproblemer

Hvis det ikke er lyd, eller volumet er for lavt eller høyt, kan du prøve følgende løsninger:

- Juster projektorens voluminnstillinger.
- Trykk [Shutter]-knappen på fjernkontrollen for å starte videoen og lyden igjen hvis de ble midlertidig stoppet.
- Kontroller datamaskinen eller videokilden for å bekrefte at volumet er skrudd på og at lydutgangen er satt til riktig kilde.
- Kontroller at lydkablene mellom projektoren og videokilden er tilkoblet.
- Kontroller at alle tilkoblede lydkabler er merket med «No resistance».
- Hvis du vil bruke en tilkoblet lydkilde når projektoren er slått av, stiller du **Ventemodus** til **Kommunikasjon på** og kontrollerer at alternativene for **A/V-innstillinger** er riktig innstilt i projektorens **Utvidet**-meny.

- Hvis du vil få lyd ut fra en tilkoblet lydkilde når projektoren ikke projiserer noe bilde, velger du disse innstillingene i projektorens menyer:
 - Slå av **Hurtigoppstart** på **Utvidet**-menyen.
☛ **Utvidet > Drift > Hurtigoppstart**
 - Sett innstillingen **A/V-utgang** til **Alltid på** i **Utvidet**-menyen.
☛ **Utvidet > A/V-innstillinger > A/V-utgang**
- Hvis du ikke hører lyd fra en HDMI-kilde, setter du den tilkoblede enheten til PCM-utgang.
- Når du kobler projektoren til en Mac ved hjelp av en HDMI-kabel, må du kontrollere at Mac-en støtter lyd via HDMI-porten. Hvis ikke, må du koble til en lydkabel.
- Hvis volumet til datamaskinen er satt til minimum mens projektoren er satt til det maksimale, kan støyen bli blandet. Skru opp datamaskinens lydstyrke, og skru ned projektorens lydstyrke. (Når du bruker Epson iProjection (Windows/Mac).)

Se løsningene i disse delene hvis du har problemer med bruk av projektoren eller fjernkontrollen.

► Relaterte koblinger

- "Løsninger for problemer med projektorstrøm eller avstengning" [s.178](#)
- "Løsninger på problemer med fjernkontrollen" [s.178](#)
- "Løsninger på problemer med passord" [s.179](#)
- "Løsningen når meldingen "Det er lite strøm i batteriet til klokken" vises" [s.179](#)
- "Løsninger når du ikke kan kontrollere projektoren ved hjelp av HDBaseT" [s.179](#)

Løsninger for problemer med projektorstrøm eller avstengning

Hvis projektoren ikke slår seg på når du trykker på strømknappen eller den slår seg av uventet, kan du prøve følgende løsninger:

- Kontroller at strømledningen er koblet til projektoren og til en fungerende stikkontakt.
- Hvis strømknappen på fjernkontrollen ikke slår på projektoren, kontrollerer du batteriene og sørger for at minst én av fjernmottakerne er tilgjengelig **Fjernmottaker**-innstillingen i projektorens **Innstillinger**-meny.
- Projektorens knapper kan låses for sikkerhet. Lås opp knappene i **Driftslås**-innstillingen eller bruk fjernkontroller til å slå på projektoren.
- Hvis projektorens lyskilde slår seg av uventet, kan den ha gått i dvalemodus etter en periode med inaktivitet. Gjør noe som helst for å vekke projektoren. For å slå av hvilemodus setter du **Dvalemodus**-innstillingen til **Av**.

☞ **Utvidet > Drift > Dvalemodus**

- Hvis projektoren slås av uventet, kan tidtakeren for lukkeren være aktivert. For å slå av tidtakeren for lukkeren setter du **Tidtaker for lukker**-innstillingen til **Av**.
☞ **Utvidet > Drift > Lukkerinnstillinger > Tidtaker for lukker**
- Hvis projektorens lyskilde slås av, indikatoren for status blinker og indikatoren for temp (temperatur) lyser, har projektoren overopphetet og slått seg av.
- Kjøleviften kan gå i hvilemodus avhengig av innstillingene på projektoren. Når projektoren våkner fra hvilemodus, kan også viftene skape uventet støy. Dette er ikke en feil.
- Strømkabelen kan være defekt. Koble fra ledningen, og kontakt Epson for å få hjelp.

Løsninger på problemer med fjernkontrollen

Hvis projektoren ikke svarer på kommandoer fra fjernkontrollen, kan du prøve følgende løsninger:

- Kontroller at batteriene i fjernkontrollen er riktig installert og har strøm. Skift ut batteriene om nødvendig.
- Kontroller at du bruker fjernkontrollen innenfor en rekkevidde og vinkel som støttes.
- Kontroller at projektoren ikke varmes opp eller slås av.
- Sjekk for å se om en knapp på fjernkontrollen sitter fast, noe som kan føre den til å gå inn i dvalemodus. Slipp knappen for å vekke fjernkontrollen opp.
- Sterkt fluorescerende lys, direkte sollys, eller infrarøde enhetssignaler kan forstyrre projektorens fjernmottakere. Demp lysene, eller flytt projektoren vekk fra solen eller forstyrrende utstyr.
- Sørg for at minst en av de eksterne mottakere er tilgjengelige i **Fjernmottaker**-innstillingen i projektorens **Innstillinger**-meny.

- Hvis du har slått på knappelåsen for fjernkontrollen, trykker du på og holder inne -knappen i ca. 5 sekunder for å slå den av.
- Hvis du tildelte et ID-nummer til projektoren for å styre flere projektorer fra fjernkontrollen, kan det hende du må sjekke eller endre ID-innstillingen.
- Sett fjernkontroll- [ID]-bryteren til **Off**. Du kan betjene alle projektorene uavhengig av Projektor-ID-innstillingene.
- Kontroller at projektoren og fjernkontrollen ikke er koblet til med kabelen. Når kabelen er koblet til Remote-porten på projektoren, kan ikke fjernkontrollen styre projektoren.
- Sørg for at innstillingen **Kontroll kommunikasjon** eller **Extron XTP** i **Utvidet**-menyen er satt til **Av** hvis du bruker fjernkontrollen koblet til Remote-porten på projektoren.
 - ☛ **Utvidet > HDBaseT > Kontroll kommunikasjon**
 - ☛ **Utvidet > HDBaseT > Extron XTP**
- Hvis du mister fjernkontrollen, kan du bestille en ny fra Epson.

Løsninger på problemer med passord

Hvis du ikke kan skrive inn eller huske et passord, kan du prøve følgende løsninger:

- Hvis du har skrevet inn feil passord for mange ganger og ser en melding som viser en forespørselskode, skriver du ned koden og kontakter Epson for å få hjelp. Oppgi forespørselskoden og bevis på eierskap for å få hjelp med å låse opp projektoren.
- Hvis du mister fjernkontrollen, kan du ikke skrive inn et passord. Bestill en ny fra Epson.

Obs!

Hvis du kjører **Tilbakestill nettverksinnstillinger** i projektorens **Nettverk**-meny, blir alle passordene som er angitt for **Nettverk**-menyene, også tilbakestilt og må angis på nytt. For å forhindre at passordene tilbakestilles av uautoriserte brukere setter du **Nettverksb.skyt.** til **På** i **Passordbeskyttelse**-menyen.

Løsningen når meldingen "Det er lite strøm i batteriet til klokken" vises

Hvis meldingen **Det er lite strøm i batteriet til klokken** vises, kontakt Epson for hjelp.

Løsninger når du ikke kan kontrollere projektoren ved hjelp av HDBaseT

Hvis du ikke kan kontrollere projektoren gjennom en HDBaseT når projektoren er i ventemodus, må du sørge for at du har gjort følgende innstillinger.

- Velg **På** som **Kontroll kommunikasjon**-innstilling i projektorens **Utvidet**-meny.
 - ☛ **Utvidet > HDBaseT > Kontroll kommunikasjon**
- Velg **Alltid** som **A/V-utgang**-innstilling i projektorens **Utvidet**-meny.
 - ☛ **Utvidet > A/V-innstillinger > A/V-utgang**

Hvis du ikke kan spille av en spilleliste på riktig måte, kan du prøve følgende løsninger:

- Sørg for at **Innholdsavspilling** er satt til **På**.
 - ☛ **Innstillinger > Innholdsavspilling > Innholdsavspilling**
- Sjekk at USB-minnepinnen inneholder en spilleliste.
- Sørg for at USB-minnepinnen er koblet direkte til projektoren. Ikke bruk en multikortleser eller en USB-hub til å utvide en USB-port.
- Hvis USB-minnepinnen er partisjonert, kan det hende at du ikke kan spille av spillelister. Slett alle partisjonene før du lagrer spillelistene på USB-minnepinnen.
- Ikke del en spilleliste mellom projektorer med ulik oppløsning. Farge- og formeffekter som er lagt til med **Overleggseffekt** kan ikke gjengis på riktig måte.

☛ **Innstillinger > Innholdsavspilling > Overleggseffekt**

Sjekk løsningene i disse delene hvis du har problemer med å bruke projektoren på et nettverk.

► Relaterte koblinger

- "Løsninger når trådløs autentisering mislykkes" [s.181](#)
- "Løsninger når du ikke får tilgang til projektoren via nettleser" [s.181](#)
- "Løsninger når nettverks-e-postvarsler ikke mottatts" [s.181](#)
- "Løsninger når bildet har støy eller forstyrrelser under nettverksprosjisering" [s.182](#)
- "Løsninger når du ikke kan overvåke eller kontrollere projektoren over et nettverk" [s.182](#)

Løsninger når trådløs autentisering mislykkes

Hvis du har problemer med autentisering, kan du prøve følgende løsninger:

- Hvis trådløsinnstillingene er riktige, men godkjenning mislykkes, kan det hende du må oppdatere innstillingene for **Dato & klokkeslett**.
 - ☛ **Utvidet > Drift > Dato & klokkeslett**
- Kontroller **Sikkerhet**-innstillingene på projektorens **Nettverk**-meny.
 - ☛ **Nettverk > Til Nettverkskonfigurering > Trådløst LAN**
- Hvis sikkerheten på tilgangspunktet er WPA3-EAP, endrer du tilgangspunktsinnstillingen til WPA2/WPA3-EAP.

Løsninger når du ikke får tilgang til projektoren via nettleser

Hvis du ikke får tilgang til projektoren via en nettleser, kontrollerer du først at du bruker riktig ID og passord.

- Skriv inn **EPSONWEB** som bruker-ID. (Du kan ikke endre bruker-ID-en.)

- Du skriver inn passordet som er angitt i projektorens **Nettverk**-meny. Som standard er ikke noe passord angitt.
- Kontroller at du har tilgang til nettverket som projektoren er på.
- Hvis nettleseren er konfigurert til å koble til via en proxy-server, kan ikke **Epson Web Control**-skjermen vises. Utfør innstillinger for en tilkobling uten bruk av en proxy-server.
- Hvis du setter **Ventemodus**-innstillingen til **Kommunikasjon på** i projektorens Meny i ventemodus, må du sjekke at nettverksenheten er slått på. Når du har slått på nettverksenheten, slår du på projektoren.

☛ Utvidet > Ventemodus

Koble til et kablet LAN, eller til et trådløst LAN med **Tilkoblingsmodus**-innstillingen satt til **Avansert**.

☛ Nettverk > Til Nettverkskonfigurering > Trådløst LAN > Tilkoblingsmodus



Bruker-ID og passord skiller mellom små og store bokstaver.

Løsninger når nettverks-e-postvarsler ikke mottatts

Hvis du ikke mottar e-post for å varsle deg om problemer med en projektor over nettverket, kan du prøve følgende løsninger:

- Kontroller at projektoren er slått på og koblet til nettverk. (Hvis projektoren slås av grunnet en feil, kan ikke e-post leveres.)
- Pass på at du setter opp projektorens e-postvarselinnstillinger riktig på projektorens nettverk **Varsel**-meny eller i nettverksprogramvaren.

- Sett **Ventemodus**-innstillingen til **Kommunikasjon** på slik at nettverksprogramvaren kan overvåke projektoren i ventemodus.

☛ Utvidet > Ventemodus

Koble til et kablet LAN, eller til et trådløst LAN med **Tilkoblingsmodus**-innstillingen satt til **Avansert**.

☛ Nettverk > Til Nettverkskonfigurering > Trådløst LAN > Tilkoblingsmodus

☛ Nettverk > Til Nettverkskonfigurering > Annet > Kommandokommunikasj.

Løsninger når bildet har støy eller forstyrrelser under nettverksprojisering

Hvis det projiserte bildet har støy eller forstyrrelser under nettverksprojisering, kan du prøve følgende løsninger:

- Se etter om det er noen hindringer mellom tilgangspunktet, datamaskinen, den mobile enheten og projektoren, og flytt på maskinene for å forbedre kommunikasjonen.
- Kontroller at tilgangspunktet, datamaskinen, den mobile enheten og projektoren ikke er for langt fra hverandre. Flytt dem tettere sammen og prøv å koble til på nytt.
- Kontroller forstyrrelser fra annet utstyr, for eksempel en Bluetooth-enhet eller mikrobølgeovn. Flytt forstyrre enheten lenger vekk eller utvid den trådløse båndbredden.
- Reduser antall tilkoblede enheter hvis tilkoblingshastigheten avtar.

Løsninger når du ikke kan overvåke eller kontrollere projektoren over et nettverk

Hvis du ikke får til å overvåke og kontrollere projektoren med kommandokommunikasjon ved hjelp av ESC/VP.net, må du sette **Kommandokommunikasj.**-innstillingen til **Kompatibel**.

Vedlegg

Sjekk disse avsnittene for tekniske spesifikasjoner og viktige merknader om produktet.

► Relaterte koblinger

- "Ekstrautstyr og reservedeler" [s.184](#)
- "Skjermformat og omtrentlig projiseringsavstand" [s.186](#)
- "Projektorspesifikasjoner" [s.196](#)
- "Støttede funksjoner for Epson Projector Content Manager" [s.198](#)
- "Liste over sikkerhetssymboler og instruksjoner" [s.199](#)
- "Informasjon om lasersikkerhet" [s.201](#)
- "Merknader" [s.203](#)

Følgende ekstraustyr og reservedeler er tilgjengelige. Kjøp disse produktene etter behov.

Følgende liste over valgfritt tilbehør og forbruksvarer er oppdatert pr.: februar 2024.

Detaljer om tilbehør kan endres uten varsel og tilgjengelighet kan variere avhengig av landet der det kjøpes.

► Relaterte koblinger

- "Linse" [s.184](#)
- "Kabler" [s.184](#)
- "Monteringer" [s.184](#)
- "Eksterne enheter" [s.185](#)
- "For trådløs tilkobling" [s.185](#)

Linse

ELPLX02S/02

ELPLX02WS/02W

Zoom-linse for ultra-kort stråleavstand.

ELPLU03S

ELPLU04

ELPLU03

Zoom-linse for kort stråleavstand.

ELPLW05

ELPLW08

ELPLW06

Zoom-linse for bred stråleavstand.

ELPLM08

ELPLM15

ELPLM10

ELPLM11

ELPLM09

Zoom-linse for middels stråleavstand.

ELPLL08

Zoom-linse for lang stråleavstand.

Kabler

Datakabel ELPKC02 (1,8 m - for mini D-sub 15 pinner/mini D-Sub 15 pinner)

Datakabel ELPKC09 (3 m – for mini-D-Sub med 15 pinner/mini-D-Sub med 15 pinner)

Datakabel ELPKC10 (20 m – for mini-D-Sub med 15 pinner/mini-D-Sub med 15 pinner)

Bruk når du kobler til Computer-porten.

Fjernkontrollkabelsett ELPKC28

Bruk denne til å koble projektoren til fjernkontrollen når du vil bruke projektoren pålitelig med fjernkontrollen på en avstand.

Monteringer

Takmontering ELPMB67

Brukes ved installering av projektoren i taket eller på en vegg.

Lav takmontering ELPMB47

Brukes ved installering av projektoren i et lavt tak.

Høy takmontering ELPMB48

Brukes ved installering av projektoren i et høyt tak.

Hengeadapter ELPP15

Brukes ved installering av projektoren i et høyt tak.



Det kreves spesiell ekspertise for å henge projektoren fra et tak. Kontakt Epson for å få hjelp.

Eksterne enheter

Dokumentkamera ELPDC13/ELPDC21

Brukes ved projisering av bilder, som for eksempel bøker, overhead-dokumenter eller lysbilder.

Ekstern høyttaler ELPSP02

Ekstern selvdrevet høyttaler.

HDBaseT-sender ELPHD01

Bruk når du sender et HDMI-signal over lang avstand. (HDCP 2.2 støttes ikke)

Strømme-mediespiller ELPAP12

Bruk denne strømme-mediespilleren til å se innhold på nettet.

Eksternt kamera ELPEC01

Bruk dette til å justere bilder som projiseres fra flere projektorer automatisk.

For trådløs tilkobling

Trådløs LAN-modul ELPAP11

Bruk denne til å projisere bilder fra en datamaskin via trådløs kommunikasjon.

Trådløst presentasjonssystem ELPWP20

Brukes når du kobler direkte til Windows/Mac-datamaskiner og projiserer bilder trådløst. Inkluderer to trådløse sendere (ELPWT01) og en baseenhet (ELPBU01).

Bruk tabellene i disse delene til å finne ut hvor langt vekk du skal plassere projektoren fra skjermen basert på størrelsen på det projiserte bildet.

► Relaterte koblinger

- "Formel for projiseringsavstand" [s.186](#)
- "Projiseringsavstand" [s.190](#)

Formel for projiseringsavstand

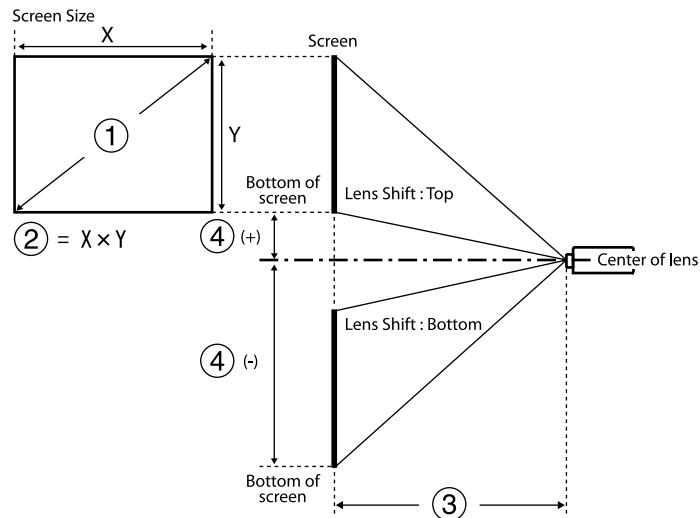

- ① Skjermstørrelse (tommer)
- ② Skjermstørrelse (bredde \times høyde)
- ③ Projiseringsavstand (minimum: Vidvinkel til maksimum: Tele)
- ④ Avstand fra midten av linsen til bunnen av skjermen

16:9

Linse		Formel for projiseringsavstand	Stråleforhold (projiseringsavstand/x)
ELPLX02 ELPLX02W ELPLX02S ELPLX02WS	-	③ (cm) = ① (tommer) \times 0,77 - 3,41	0,34
ELPLU03 ELPLU03S	Minimum	③ (cm) = ① (tommer) \times 1,04 - 3,47	0,46 - 0,56
	Maksimum	③ (cm) = ① (tommer) \times 1,25 - 3,28	
ELPLU04	Minimum	③ (cm) = ① (tommer) \times 1,40 - 5,23	0,62 - 0,75
	Maksimum	③ (cm) = ① (tommer) \times 1,69 - 5,30	
ELPLW05	Minimum	③ (cm) = ① (tommer) \times 1,69 - 7,87	0,74 - 1,04
	Maksimum	③ (cm) = ① (tommer) \times 2,34 - 5,81	
ELPLW08	Minimum	③ (cm) = ① (tommer) \times 1,87 - 3,98	0,83 - 1,17
	Maksimum	③ (cm) = ① (tommer) \times 2,63 - 5,13	
ELPLW06	Minimum	③ (cm) = ① (tommer) \times 2,60 - 7,47	1,15 - 1,57
	Maksimum	③ (cm) = ① (tommer) \times 3,53 - 6,97	

Linse	Formel for projiseringsavstand		Stråleforhold (projiseringsavstand/x)
ELPLM08	Minimum	③ (cm) = ① (tommer) × 2,30 - 5,10	1,02 - 1,64
	Maksimum	③ (cm) = ① (tommer) × 3,68 - 4,54	
ELPLM09 ELPLM15	Minimum	③ (cm) = ① (tommer) × 3,43 - 8,09	1,52 - 2,47
	Maksimum	③ (cm) = ① (tommer) × 5,54 - 8,00	
ELPLM10	Minimum	③ (cm) = ① (tommer) × 5,29 - 13,19	2,34 - 3,59
	Maksimum	③ (cm) = ① (tommer) × 8,05 - 13,07	
ELPLM11	Minimum	③ (cm) = ① (tommer) × 7,76 - 23,84	3,42 - 5,23
	Maksimum	③ (cm) = ① (tommer) × 11,75 - 23,54	
ELPLL08	Minimum	③ (cm) = ① (tommer) × 11,53 - 32,22	5,09 - 7,16
	Maksimum	③ (cm) = ① (tommer) × 16,10 - 31,78	

Linse	Avstand fra midten av linsen til basen på skjermen
ELPLX02	④ (+) (cm) = ① (tommer) × 0,22
ELPLX02W ELPLX02S ELPLX02WS	④ (+) (cm) = ① (tommer) × 0,06

Linse	Avstand fra midten av linsen til basen på skjermen
ELPLU03 ELPLU03S ELPLW05 ELPLM08	④ (+) (cm) = ① (tommer) × 0,40 ④ (+) (cm) = ① (tommer) × 0,85
ELPLU04 ELPLW08 ELPLW06 ELPLM09 ELPLM15 ELPLM10 ELPLM11 ELPLL08	④ (+) (cm) = ① (tommer) × 0,10 ④ (+) (cm) = ① (tommer) × 1,35

4:3

Linse	Formel for projiseringsavstand		Stråleforhold (projiseringsavstand/x)
ELPLX02 ELPLX02W ELPLX02S ELPLX02WS	-	③ (cm) = ① (tommer) × 0,94 - 3,41	0,45
ELPLU03 ELPLU03S	Minimum	③ (cm) = ① (tommer) × 1,27 - 3,47	0,61 - 0,74
	Maksimum	③ (cm) = ① (tommer) × 1,53 - 3,28	
ELPLU04	Minimum	③ (cm) = ① (tommer) × 1,72 - 5,23	0,82 - 1,00

Linse	Formel for projiseringsavstand		Stråleforhold (projiseringsavstand/x)
	Maksimum	$③ \text{ (cm)} = ① \text{ (tommer)} \times 2,07 - 5,30$	
ELPLW05	Minimum	$③ \text{ (cm)} = ① \text{ (tommer)} \times 2,07 - 7,87$	0,99 - 1,38
	Maksimum	$③ \text{ (cm)} = ① \text{ (tommer)} \times 2,86 - 5,81$	
ELPLW08	Minimum	$③ \text{ (cm)} = ① \text{ (tommer)} \times 2,29 - 3,98$	1,11 - 1,56
	Maksimum	$③ \text{ (cm)} = ① \text{ (tommer)} \times 3,22 - 5,13$	
ELPLW06	Minimum	$③ \text{ (cm)} = ① \text{ (tommer)} \times 3,18 - 7,47$	1,53 - 2,09
	Maksimum	$③ \text{ (cm)} = ① \text{ (tommer)} \times 4,32 - 6,97$	
ELPLM08	Minimum	$③ \text{ (cm)} = ① \text{ (tommer)} \times 2,81 - 5,10$	1,36 - 2,18
	Maksimum	$③ \text{ (cm)} = ① \text{ (tommer)} \times 4,50 - 4,54$	
ELPLM09 ELPLM15	Minimum	$③ \text{ (cm)} = ① \text{ (tommer)} \times 4,19 - 8,09$	2,03 - 3,30
	Maksimum	$③ \text{ (cm)} = ① \text{ (tommer)} \times 6,78 - 8,00$	
ELPLM10	Minimum	$③ \text{ (cm)} = ① \text{ (tommer)} \times 6,48 - 13,19$	3,13 - 4,78
	Maksimum	$③ \text{ (cm)} = ① \text{ (tommer)} \times 9,85 - 13,07$	

Linse	Formel for projiseringsavstand		Stråleforhold (projiseringsavstand/x)
ELPLM11	Minimum	$③ \text{ (cm)} = ① \text{ (tommer)} \times 9,50 - 23,84$	4,56 - 6,97
	Maksimum	$③ \text{ (cm)} = ① \text{ (tommer)} \times 14,38 - 23,54$	
ELPLL08	Minimum	$③ \text{ (cm)} = ① \text{ (tommer)} \times 14,11 - 32,22$	6,79 - 9,55
	Maksimum	$③ \text{ (cm)} = ① \text{ (tommer)} \times 19,71 - 31,78$	

Linse	Avstand fra midten av linsen til basen på skjermen
ELPLX02 ELPLX02W ELPLX02S ELPLX02WS	$④ \text{ (+) (cm)} = ① \text{ (tommer)} \times 0,27$ $④ \text{ (+) (cm)} = ① \text{ (tommer)} \times 0,08$
ELPLU03 ELPLU03S ELPLW05 ELPLM08	$④ \text{ (+) (cm)} = ① \text{ (tommer)} \times 0,49$ $④ \text{ (+) (cm)} = ① \text{ (tommer)} \times 1,04$
ELPLU04 ELPLW08 ELPLW06 ELPLM09 ELPLM15 ELPLM10 ELPLM11 ELPLL08	$④ \text{ (+) (cm)} = ① \text{ (tommer)} \times 0,12$ $④ \text{ (+) (cm)} = ① \text{ (tommer)} \times 1,65$

16:10

Linse	Formel for projiseringsavstand		Stråleforhold (projiseringsavstand/x)
ELPLX02 ELPLX02W ELPLX02S ELPLX02WS	-	③ (cm) = ① (tommer) × 0,83 - 3,41	0,37
ELPLU03 ELPLU03S	Minimum	③ (cm) = ① (tommer) × 1,13 - 3,47	0,51 - 0,62
	Maksimum	③ (cm) = ① (tommer) × 1,35 - 3,28	
ELPLU04	Minimum	③ (cm) = ① (tommer) × 1,52 - 5,23	0,68 - 0,83
	Maksimum	③ (cm) = ① (tommer) × 1,83 - 5,30	
ELPLW05	Minimum	③ (cm) = ① (tommer) × 1,83 - 7,87	0,82 - 1,15
	Maksimum	③ (cm) = ① (tommer) × 2,52 - 5,81	
ELPLW08	Minimum	③ (cm) = ① (tommer) × 2,02 - 3,98	0,93 - 1,30
	Maksimum	③ (cm) = ① (tommer) × 2,84 - 5,13	
ELPLW06	Minimum	③ (cm) = ① (tommer) × 2,815 - 7,47	1,27 - 1,74
	Maksimum	③ (cm) = ① (tommer) × 3,81 - 6,97	

Linse	Formel for projiseringsavstand		Stråleforhold (projiseringsavstand/x)
ELPLM08	Minimum	③ (cm) = ① (tommer) × 2,48 - 5,10	1,14 - 1,82
	Maksimum	③ (cm) = ① (tommer) × 3,98 - 4,54	
ELPLM09 ELPLM15	Minimum	③ (cm) = ① (tommer) × 3,70 - 8,09	1,69 - 2,75
	Maksimum	③ (cm) = ① (tommer) × 5,98 - 8,00	
ELPLM10	Minimum	③ (cm) = ① (tommer) × 5,72 - 13,19	2,61 - 3,99
	Maksimum	③ (cm) = ① (tommer) × 8,70 - 13,07	
ELPLM11	Minimum	③ (cm) = ① (tommer) × 8,39 - 23,84	3,80 - 5,81
	Maksimum	③ (cm) = ① (tommer) × 12,71 - 23,54	
ELPLL08	Minimum	③ (cm) = ① (tommer) × 12,46 - 32,22	5,66 - 7,96
	Maksimum	③ (cm) = ① (tommer) × 17,41 - 31,78	

Linse	Avstand fra midten av linsen til basen på skjermen
ELPLX02 ELPLX02W	④ (+) (cm) = ① (tommer) × 0,24 ④ (+) (cm) = ① (tommer) × 0,07

Linse	Avstand fra midten av linsen til basen på skjermen
ELPLX02S ELPLX02WS	④ (+) (cm) = ① (tommer) × 0,24 ④ (+) (cm) = ① (tommer) × 0,07
ELPLU03 ELPLU03S ELPLW05 ELPLM08	④ (+) (cm) = ① (tommer) × 0,43 ④ (+) (cm) = ① (tommer) × 0,92
ELPLU04 ELPLW08 ELPLW06 ELPLM09 ELPLM15 ELPLM10 ELPLM11 ELPLL08	④ (+) (cm) = ① (tommer) × 0,11 ④ (+) (cm) = ① (tommer) × 1,45

Projiseringsavstand

Projeksjonsavstandene er omtrentlige verdier.

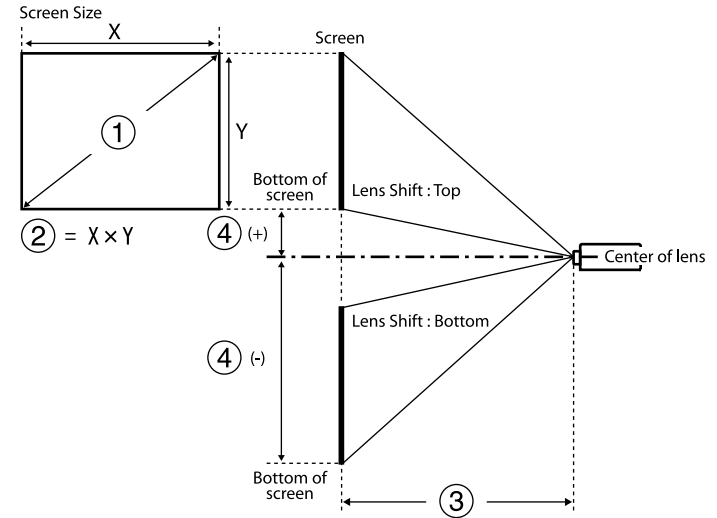

- ① Skjermstørrelse (tommer)
- ② Skjermstørrelse (bredde × høyde) (cm)
- ③ Projiseringsavstand (minimum: Vidvinkel til maksimum: tele) (cm)
- ④ Avstand fra midten av linsen til bunnen av skjermen (cm)

Når du projiserer et bilde på over 500 tommer, kan bildet bli litt uskarpt.

16:9

ELPLX02S/ELPLX02WS/ELPLX02/ELPLX02W

①	②	③	④
Tommer	Bredde × Høyde	ELPLX02S/ELPLX02WS/ELPLX02/ ELPLX02W	
100	221 × 125	73	-6 - 22

①	②	③	④
Tommer	Bredde × Høyde	ELPLX02S/ELPLX02WS/ELPLX02/ ELPLX02W	
110	244 × 137	81	-7 - 25
120	266 × 149	89	-7 - 27
150	332 × 187	112	-9 - 33
200	443 × 249	150	-12 - 45
300	664 × 374	227	-19 - 67
500	1107 × 623	380	-31 - 111
600	1328 × 747	457	-37 - 134
800	1771 × 996	611	-50 - 178
1000	2214 × 1245	764	-62 - 223

ELPLU03/ELPLU03S/ELPLM08

①	②	③		④
Tommer	Bredde × Høyde	ELPLU03 ELPLU03S	ELPLM08	
80	177 × 100	80-97	179-290	-68 - -32
100	221 × 137	101-122	225-363	-85 - -40
120	266 × 149	121-147	271-437	-102 - -48
150	332 × 187	153-184	340-547	-127 - -60
200	443 × 249	205-247	455-731	-169 - -80
250	553 × 311	257-309	570-915	-212 - -100
300	664 × 374	309-372	684-1099	-254 - -119

①	②	③		④
Tommer	Bredde × Høyde	ELPLU03 ELPLU03S	ELPLM08	
500	1107 × 623	517-622	1144-1835	-423 - -199
800	1771 × 996	830-998	1834-2939	-678 - -319
1000	2214 × 1245	1038-1248	2293-3674	-847 - -398

ELPLU04/ELPLW06/ELPLW08/ELPLM09/ELPLM15/ELPLM10/ELPLM11/ ELPLL08

① Tommer	② Bredde × Høyde	③							④
		ELPLU04	ELPLW06	ELPLW08	ELPLM09 ELPLM15	ELPLM10	ELPLM11	ELPLL08	
60	133 × 75	79-96	148-205	108-153	198-324	304-470	442-682	659-934	-81 - 6
80	177 × 100	107-130	200-275	146-205	266-435	410-631	597-917	890-1256	-108 - 8
100	221 × 137	135-164	252-346	183-258	335-546	516-791	752-1152	1121-1578	-135 - 10
120	266 × 149	163-198	304-416	220-310	403-656	622-952	908-1387	1351-1900	-161 - 12
150	332 × 187	205-249	382-522	276-389	506-822	781-1194	1140-1740	1697-2384	-202 - 15
200	443 × 249	276-333	512-699	370-520	677-1099	1046-1596	1529-2327	2273-3189	-269 - 20
300	664 × 374	416-503	772-1052	557-783	1020-1653	1575-2400	2305-3503	3426-4799	-404 - 30

①	②	③							④
Tommer	Bredde × Høyde	ELPLU04	ELPLW06	ELPLW08	ELPLM09 ELPLM15	ELPLM10	ELPLM11	ELPLL08	
500	1107 × 623	697-841	1291-1757	931-1309	1705-2760	2634-4010	3857-5853	5732-8019	-673 - 50
800	1771 × 996	1119-1349	2070-2816	1491-2097	2733-4421	4222-6423	6186-9380	9190-12850	-1076 - 80
1000	2103 × 1183	1399-1688	2589-3522	1865-2623	3419-5528	5280-8032	7738-11730	11496-16070	-1345 - 100

ELPLW05

①	②	③	④
Tommer	Bredde × Høyde	ELPLW05	
60	133 × 75	94-134	-51 - -24
80	177 × 100	128-181	-68 - -32
100	221 × 137	161-228	-85 - -40
120	266 × 149	195-274	-102 - -48
150	332 × 187	246-344	-127 - -60
200	443 × 249	331-461	-169 - -80
300	664 × 374	500-695	-254 - -119
500	1107 × 623	839-1162	-423 - -199
800	1771 × 996	1346-1862	-678 - -319
1000	2103 × 1183	1685-2329	-847 - -398

4:3

ELPLX02S/ELPLX02WS/ELPLX02/ELPLX02W

①	②	③	④
Tommer	Bredde × Høyde	ELPLX02S/ELPLX02WS/ELPLX02/ ELPLX02W	
100	215 × 135	91	-8 - 27
110	237 × 148	100	-8 - 30
120	258 × 162	109	-9 - 33
150	323 × 202	138	-11 - 41
200	431 × 269	185	-15 - 55
300	646 × 404	278	-23 - 82
500	1077 × 673	466	-38 - 136
600	1297 × 808	560	-46 - 164
800	1723 × 1077	748	-61 - 218

ELPLU03/ELPLU03S/ELPLM08

①	②	③		④
Tommer	Bredde × Høyde	ELPLU03 ELPLU03S	ELPLM08	
80	163 × 122	98-119	220-356	-83 - -39
100	203 × 152	124-150	276-446	-104 - -49
120	224 × 168	149-180	332-536	-124 - -58
150	244 × 183	188-226	417-671	-155 - -73
200	406 × 305	251-303	558-896	-207 - -97

①	②	③		④
Tommer	Bredde × Høyde	ELPLU03 ELPLU03S	ELPLM08	
250	508 × 3817	315-380	698-1121	-259 - -122
300	610 × 457	379-456	839-1346	-311 - -146
500	10167 × 7623	634-762	1401-2247	-518 - -244
800	1626 × 1219	1016-1222	2245-3597	-829 - -390

ELPLU04/ELPLW06/ELPLW08/ELPLM15/ELPLM09/ELPLM10/ELPLM11/ ELPLL08

①	②	③							④
Tommer	Bredde × Høyde	ELPL U04	ELPL W06	ELPL W08	ELPL M15 ELPL M09	ELPL M10	ELPL M11	ELPLL 08	
60	122 × 91	98-119	183-252	133-188	244-399	376-578	546-840	814-1151	-99 - 7
80	163 × 122	132-160	247-338	179-252	327-534	505-775	736-1127	1096-1545	-132 - 10
100	203 × 152	167-202	310-425	225-316	411-670	635-972	926-1415	1379-1939	-165 - 12
120	224 × 168	201-243	374-511	271-381	495-805	764-1168	1116-1703	1661-2333	-198 - 15
150	244 × 183	253-306	469-641	339-477	621-1008	959-1464	1401-2134	2084-2924	-247 - 18
200	406 × 305	339-409	628-857	453-638	831-1347	1283-1956	1876-2853	2789-3909	-329 - 24

①	②	③							④
Tommer	Bredde × Høyde	ELPL U04	ELPL W06	ELPL W08	ELPL M15 ELPL M09	ELPL M10	ELPL M11	ELPLL 08	
300	508 × 3817	511-616	946-1289	682-960	1250-2025	1930-2941	2826-4292	4200-5880	-494 - 37
500	610 × 457	854-1031	1582-2152	1140-1603	2089-3380	3226-4910	4726-7169	7022-9821	-823 - 61
800	1626 × 1219	1370-1652	2535-3448	1826-2568	3347-5412	5170-7864	7576-11484	11254-15733	-1317 - 98

ELPLW05

①	②	③	④
Tommer	Bredde × Høyde	ELPLW05	
60	122 × 91	116-166	-62 - -29
80	163 × 122	158-223	-83 - -39
100	203 × 152	199-280	-104 - -49
120	224 × 168	241-337	-124 - -58
150	244 × 183	303-423	-155 - -73
200	406 × 305	406-566	-207 - -97
300	508 × 3817	614-825	-311 - -146
500	610 × 457	1028-1423	-518 - -244
800	1626 × 1219	1650-2280	-829 - -390

16:10
ELPLX02S/ELPLX02WS/ELPLX02/ELPLX02W

①	②	③	④
Tommer	Bredde × Høyde	ELPLX02S/ELPLX02WS/ELPLX02/ ELPLX02W	
100	215 × 135	80	-7 - 24
110	237 × 148	88	-7 - 27
120	258 × 162	96	-8 - 29
150	323 × 202	121	-10 - 36
200	431 × 269	163	-14 - 48
300	646 × 404	246	-20 - 72
500	1077 × 673	412	-34 - 120
600	1297 × 808	495	-41 - 145
800	1723 × 1077	661	-54 - 193

ELPLU03/ELPLU03S/ELPLM08

①	②	③		④
Tommer	Bredde × Høyde	ELPLU03 ELPLU03S	ELPLM08	
80	172 × 108	87-105	194-314	-73 - -34
100	215 × 135	109-132	243-393	-92 - -43
120	258 × 162	132-159	293-473	-110 - -52
150	323 × 202	165-200	368-592	-137 - -65
200	431 × 269	222-267	492-791	-183 - -86

①	②	③		④
Tommer	Bredde × Høyde	ELPLU03 ELPLU03S	ELPLM08	
250	538 × 337	278-335	616-990	-229 - -108
300	646 × 404	334-402	740-1189	-275 - -129
500	1077 × 673	559-673	1237-1984	-458 - -215
800	1723 × 1077	897-1079	1983-3177	-733 - -344

**ELPLU04/ELPLW06/ELPLW08/ELPLM09/ELPLM15/ELPLM10/ELPLM11/
ELPLL08**

①	②	③							④
To mm er	Bredd e × Høyd e	ELPL U04	ELPL W06	ELPL W08	ELPL M09 ELPL M15	ELPL M10	ELPL M11	ELPLL 08	
60	129 × 81	86-105	161-22 2	117-16 5	214-35 1	330-50 9	480-73 9	716-10 13	-87 - 6
80	215 × 135	116-14 1	217-29 8	158-22 2	288-47 1	445-68 3	647-99 3	965-13 61	-116 - 9
100	237 × 148	147-17 8	273-37 4	198-27 9	362-59 0	559-85 7	815-12 47	1214-1 709	-145 - 11
120	258 × 162	177-21 4	329-45 1	238-33 6	436-71 0	674-10 31	983-15 01	1463-2 057	-175 - 13
150	323 × 202	223-26 9	414-56 5	299-42 1	548-89 0	845-12 92	1235-1 882	1837-2 579	-218 - 16
200	431 × 269	298-36 1	554-75 6	400-56 3	733-11 89	1131-1 726	1654-2 518	2460-3 450	-291 - 22

①	②	③							④
Tommer	Bredde × Høyde	ELPL U04	ELPL W06	ELPL W08	ELPL M09 ELPL M15	ELPL M10	ELPL M11	ELPLL 08	
300	1077 × 673	450-544	835-1137	602-847	1103-1787	1704-2596	2493-3788	3706-5190	-436 - 32
500	1297 × 808	754-910	1396-1900	1006-1415	1844-2984	2848-4336	4172-6330	6199-8672	-727 - 54
800	1723 × 1077	1210-1459	2238-3045	1612-2268	2956-4780	4565-6945	6689-10142	9938-13894	-1163 - 86

ELPLW05

①	②	③	④
Tommer	Bredde × Høyde	ELPLW05	
60	129 × 81	102-146	-55 - -26
80	215 × 135	139-196	-73 - -34
100	237 × 148	175-247	-92 - -43
120	258 × 162	212-297	-110 - -52
150	323 × 202	267-373	-137 - -65
200	431 × 269	358-499	-183 - -86
300	1077 × 673	541-752	-275 - -129
500	1297 × 808	907-1256	-458 - -215
800	1723 × 1077	1456-2014	-733 - -344
1000	2154 × 1346	1822-2519	-916 - -431

Element	Spesifikasjoner
Produktnavn	EB-PQ2220B
Mål	586 (B) × 185 (H) × 492 (D) mm (ikke inkludert hevet del)
Projiseringsystem	RGB flytende krystallukker
LCD-panelstørrelse (diagonalt)	1,04"
Visningsmetode	Polysilikon TFT aktiv matrise
Antall piksler	Full HD (1920 (B) × 1080 (H) punkter) × 3
Skjermopløsning	8 294 400 punkter (1920 × 1080 × 4)
Fokusjustering	Motorisert
Zoomjustering	1,0 til 1,6 (optisk zoom)
Projektorlinse	Valgfri linse støttes. Standard linse: ELPLM15
Lenseskift	Motorisert Maksimal vertikal retning: Ca. ±58 % Maksimal horisontal retning: Ca. ±16 %
Lyskilde	Laserdiode
Bølgelengde	449 til 461 nm
Lyskildens utgangseffekt	Maks. 97 W × 12 (1164 W)
Laserklasse (intern laserlyskilde)	Klasse 4
Driftstid til lyskilde *1	Lys modus: Normal, Stille: Opptil cirka 20 000 timer Lys modus: Utvidet: Opptil cirka 30 000 timer
Lysstyrke*2	Lys modus: Normal: 20 000 lm Lys modus: Stille, Utvidet: 14 000 lm

Element	Spesifikasjoner
Kontrastforhold	5 000 000:1 overskredet (dynamisk kontrast ved normal/høy hastighet)
Fargegjengivning	Opptil 1070 millioner farger (avhenger av grensesnittet)
Skannefrekvens	HDMI1/2: Horisontal: 26,97 til 135 kHz Vertikal: 23,98/24/25/29,97/30/50/59,94/60 Hz HDBaseT: Horisontal: 26,97 til 135 kHz Vertikal: 23,98/24/25/29,97/30/50/59,94/60 Hz SDI: Horisontal: 26,97 til 135 kHz Vertikal: 23,98/24/25/29,97/30/50/59,94/60 Hz
Strømforsyning	100–120 V vekselstrøm 50 til 60 Hz 12,0 A 200–240 V vekselstrøm 50 til 60 Hz 7,3 A
Strømforbruk ved drift (100–120 volts område)	Lys modus: Normal, Egendefinert: 1193 W
Strømforbruk ved drift (220–240 volts område)	Lys modus: Normal, Egendefinert: 1431 W
Strømforbruk i ventemodus	Kommunikasjon på: 2,0 W Kommunikasjon av: 0,5 W
Termisk effekt (maks.)	100 til 120 V-område: 4056 BTU/t 220 til 240 V-område: 4865 BTU/t
Luftflyt (maks.)	354 CFM
Driftshøyde	Høyde: 0 til 3048 m
Driftstemperatur (ved en installasjon med en enkelt projektor) *3	Høyde på 0 til 2286 m: 0 til +50°C (luftfuktighet 20 til 80%, ingen kondens) Høyde på 2287 til 3048 m: 0 til +45°C (luftfuktighet 20 til 80%, ingen kondens)

Element	Spesifikasjoner
Driftstemperatur (ved en installasjon med flere projektorer) *3	Høyde på 0 til 2286 m: 0 til +45°C (luftfuktighet 20 til 80%, ingen kondens) Høyde på 2287 til 3048 m: 0 til +40°C (luftfuktighet 20 til 80%, ingen kondens)
Oppbevaringstemperatur	-10 til + 60 °C (luftfuktighet 10 til 90 %, ingen kondens)
Vekt (uten linse)	Ca. 29,2 kg
Nettverk	RJ45 (100BASE-TX/10BASE-T) × 1, USB-kontakt (A type) × 1 (trådløs LAN-enhet ELPAP11 tilsvarende IEEE802.11a(5 GHz)/b(2,4 GHz)/g(2,4 GHz)/n(2,4 GHz, 5 GHz) IEEE 802.11ac (5 GHz))

*1 Omtrentlig tid før lysstyrken til lyskilden reduseres til halvparten av den opprinnelige verdien. (Forutsatt at projektoren brukes i omgivelser med luftbårne partikler på 0,04 mg/m³ eller mindre. Dette er et omtrentlig anslag, og verdiene kan avvike avhengig av bruken av projektoren og omgivelsene.)

*2 Spesifikasjonene er ved bruk av standardlinsen.

*3 Lampens lysstyrke dempes automatisk dersom omgivelsestemperaturen blir for høy. (Omtrent 40 °C i en høyde fra 0 til 2286 m, og ca. 35 °C på en høyde på 2287 til 3048 m; dette kan imidlertid variere avhengig av omgivelsene.)







Apparatet må tilkobles jordet stikkontakt.







Projektoren støtter følgende funksjoner og alternativer i programvaren Epson Projector Content Manager.







Funksjoner/alternativer		EB-PQ2220B
Samtidig avspilling		-
Lagre spillelisten til projektoren via et nettverk		✓
Settings > Video Format	Auto Select	✓
	AVI Format	✓
	MP4 Format	-





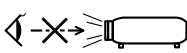

Når du oppretter et prosjekt for denne projektoren ved hjelp av Epson Projector Content Manager-programvaren, velger du **Full HD (1920x1080)** for **Projector Resolution**.

Tabellen nedenfor viser betydningen til sikkerhetssymbolene på utstyret.

No.	Symbol	Godkjente standarder	Beskrivelse
1		IEC60417 No. 5007	"PÅ" (strøm) Indikerer at stikkontakten er tilkoblet.
2		IEC60417 No. 5008	"AV" (strøm) Indikerer at stikkontakten er frakoblet.
3		IEC60417 No. 5009	Ventemodus Identifiserer bryteren eller posisjonen som gjør at utstyret er slått på for å ta det i ventemodus.
4		ISO7000 No. 0434B, IEC3864-B3.1	Forsiktig Generelle sikkerhetsforholdsregler for bruk av produktet.
5		IEC60417 No. 5041	Fare, varm overflate Indikerer at det merkede elementet kan være varmt og ikke skal røres uten å ta hensyn til dette.
6		IEC60417 No. 6042 ISO3864-B3.6	Advarsel, fare for elektrisk støt Identifiserer utstyr som innebærer risiko for elektrisk støt.
7		IEC60417 No. 5957	Kun for innendørs bruk Identifiserer elektrisk utstyr som er hovedsakelig tiltenkt innendørs bruk.

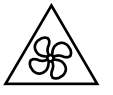
No.	Symbol	Godkjente standarder	Beskrivelse
8		IEC60417 No. 5926	Polaritet til likestrømkontakten Identifiserer de positive og negative tilkoblingene (polariteten) på en del av utstyret som en likestrømforsyning kan tilkobles.
9		—	Det samme som No. 8.
10		IEC60417 No. 5001B	Batteri, generelt På batteridrevet utstyr. Identifiserer for eksempel et batteriromdeksel eller kontaktpunkter.
11		IEC60417 No. 5002	Posisjonering av celle Identifiserer selve batteriholder og posisjonen til cellen(e) inne i batteriholderen.
12		—	Det samme som No. 11.
13		IEC60417 No. 5019	Beskyttende jording Identifiserer en terminal som er beregnet for tilkobling til en ekstern leder for beskyttelse mot elektrisk støt ved en feil eller terminalen til en beskyttende jordelektrode.
14		IEC60417 No. 5017	Jording Identifiserer en jordingsterminal i tilfeller der symbolet No. 13 ikke er direkte påkrevd.

No.	Symbol	Godkjente standarder	Beskrivelse
15		IEC60417 No. 5032	Vekselstrøm Indikerer på typeskiltet at utstyret kun er egnet for vekselstrøm; identifiserer relevante terminaler.
16		IEC60417 No. 5031	Likestrøm Indikerer på typeskiltet at utstyret kun er egnet for likestrøm; identifiserer relevante terminaler.
17		IEC60417 No. 5172	Klasse II-utstyr Identifiserer utstyr som møter sikkerhetskravene for klasse II-utstyr i henhold til IEC 61140.
18		ISO 3864	Generelt forbud Identifiserer handlinger eller operasjoner som er forbudt.
19		ISO 3864	Berøring forbudt Indikerer at det kan oppstå skade dersom en bestemt del av utstyret berøres.
20		—	Se aldri inn i den optiske linsen mens projektoren er på.
21		—	Indikerer at ingenting skal plasseres på projektoren.
22		ISO3864 IEC60825-1	Forsiktighet, laserstråling Indikerer at utstyret har en laserstrålende del.

No.	Symbol	Godkjente standarder	Beskrivelse
23		ISO 3864	Demontering forbudt Indikerer at det er risiko for skade, for eksempel elektrisk støt, dersom utstyret blir demontert.
24		IEC60417 No. 5266	Ventemodus, delvis ventemodus Indikerer at en del av utstyret er i klar status.
25		ISO3864 IEC60417 No. 5057	Forsiktig, bevegelige deler Indikerer at du må holde deg borte fra bevegelige deler i henhold til standarder for beskyttelse.
26		IEC60417 No. 6056	Forsiktig (roterende vifteblader) Av sikkerhetsmessige grunner må du holde deg borte fra de roterende viftebladene.
27		IEC60417 No. 6043	Forsiktig (skarpe hjørner) Dette angir skarpe hjørner som ikke skal berøres.
28		—	Dette indikerer at det er forbudt å se på linsen under projisering.
29		ISO7010 No. W027 ISO 3864	Advarsel: optisk stråling (som UV, synlig stråling, IR) Pass på å unngå skade på øyne og hud i nærheten av optisk stråling.
30		IEC60417 No. 5109	Skal ikke brukes i boligområder. Markerer elektrisk utstyr som ikke er egnet for bruk i boligområde.

Denne projektoren er et klasse 1 laserprodukt som samsvarer med internasjonal standard IEC/EN60825-1:2014 for lasere.

Følg disse sikkerhetsinstruksjonene når du bruker projektoren.

Advarsel

- Dette er et klasse A-produkt. I et husholdningsmiljø kan dette produktet forårsake radiointerferens. I så fall kan man bli nødt til å ta tilstrekkelige tiltak.
- Ikke åpne kabinettet på projektoren. Projektoren inneholder en høyeffektlaser.
- Farlig optisk stråling kan sendes fra dette produktet. Ikke se rett på lyskilden. Øyeskader kan oppstå.
- Ikke utsett lyset fra projektoren for optiske enheter, for eksempel forstørrelsesglass eller reflektor. Hvis man fortsetter å bruke projektoren i denne tilstanden, kan det føre til ubehag. Det kan også føre til brann eller ulykke.
- Det tillates ingen direkte eksponering for strålen, RG3 IEC 62471-5:2015.
- Operatørene skal kontrollere tilgang til strålen innen fareavstanden eller montere produktet på en høyde som forhindrer eksponering av øynene innen fareavstanden.

Forsiktig

Ikke ta projektoren fra hverandre når du kaster den. Avhend i samsvar med lokale eller nasjonale lover og forskrifter.



Projektoren bruker en laser som lyskilde. Laseren har følgende egenskaper.

- Lysstyrken til lyskilden kan avta avhengig av omgivelsene. Lysstyrken avtar vesentlig hvis temperaturen blir for høy.
- Lysstyrken til lyskilden avtar jo lenger den er i bruk. Du kan endre forholdet mellom brukstid og nedgang i lysstyrken i lysstyrkeinnstillingene.

- "Fareavstand i henhold til IEC62471-5" [s.202](#)

Advarselsmerker for laser

Etiketter med laseradvarsel er festet til projektoren. Etikettene kan variere avhengig av kjøpsland eller -område.

På Innsiden



► Relaterte koblinger

- "Advarselsmerker for laser" [s.201](#)

Side

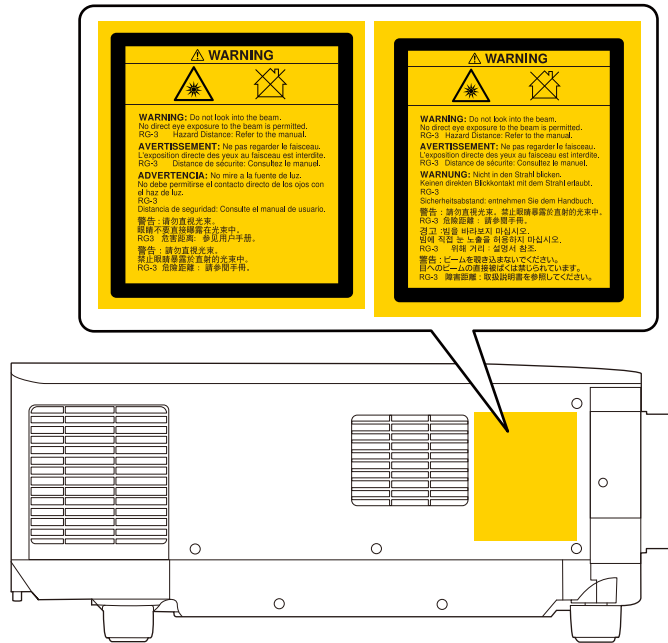

- Når du slår på projektoren fra en avstand med fjernkontrollen, må du passe på at ingen ser inn i linsen.
- Ikke la små barn bruke projektoren. Barn må være under oppsyn av en voksen.
- Ikke se inn i linsen under projisering. Du må heller ikke se inn i linsen med optisk utstyr som forstørrelsesglass eller teleskop. Dette kan føre til synsskader.

- Denne projektoren kan bli RG3 når det brukes et utskiftbart objektiv med et stråleforhold større enn 3,0. Se linselisten og fareavstanden før bruk. Slike kombinasjoner av projektor og linse er kun beregnet på profesjonell bruk; det er ikke beregnet for forbrukere.
- Operatørene skal kontrollere tilgang til strålen innen fareavstanden eller montere produktet på en høyde som forhindrer eksponering av øynene innen fareavstanden.
- Direkte eksponering for strålen tillates ikke.

Fareavstand i henhold til IEC62471-5

Ved bruk av projektorer og utskiftbare linser som endrer til risikogruppe 3, er ingen direkte eksponering for strålen tillatt. Operatørene må kontrollere tilgang til strålen innen fareavstanden eller montere produktet på en høyde som forhindrer eksponering av øynene innen fareavstanden. Hvis du ser inn i linsen på fareavstandene, altså nærmere enn de som angis her, kan det føre til skader på øynene.

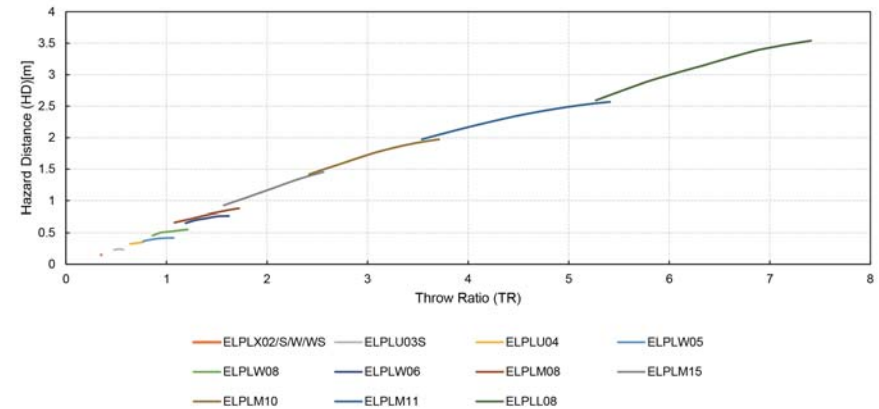

Sjekk disse avsnittene angående viktige merknader om projektoren.

► Relaterte koblinger

- "Indication of the manufacturer and the importer in accordance with requirements of EU directive" [s.203](#)
- "Indication of the manufacturer and the importer in accordance with requirements of United Kingdom directive" [s.203](#)
- "Bruksbegrensninger" [s.203](#)
- "Referanser for operativsystemer" [s.203](#)
- "Varemerker" [s.204](#)
- "Copyrigherklæring" [s.204](#)
- "Tillegg om opphavsrett" [s.205](#)

Indication of the manufacturer and the importer in accordance with requirements of EU directive

Manufacturer: SEIKO EPSON CORPORATION
Address: 3-5, Owa 3-chome, Suwa-shi, Nagano-ken 392-8502 Japan
Telephone: 81-266-52-3131
<http://www.epson.com/>

Importer: EPSON EUROPE B.V.
Address: Atlas Arena, Asia Building, Hoogoorddreef 5,1101 BA Amsterdam Zuidoost
The Netherlands
Telephone: 31-20-314-5000
<http://www.epson.eu/>

Indication of the manufacturer and the importer in accordance with requirements of United Kingdom directive

Manufacturer: SEIKO EPSON CORPORATION
Address: 3-5, Owa 3-chome, Suwa-shi, Nagano-ken 392-8502 Japan
Telephone: 81-266-52-3131
<http://www.epson.com/>

Importer: Epson (UK) Ltd.
Address: Westside, London Road, Hemel Hempstead, Hertfordshire, HP3 9TD,
United Kingdom
<http://www.epson.co.uk>

Bruksbegrensninger

Dersom dette produktet blir brukt til noe som krever høy pålitelighet/sikkerhet, som f.eks. transportenheter knyttet til luftfart, jernbane, skipsfart, bil etc; skadeforebyggende innretninger; forskjellige sikkerhetsinnretninger etc; eller funksjons-/presisjonsinnretninger etc., bør du kun bruke dette produktet etter at du har vurdert å inkludere automatiske sikkerhetsanordninger og redundans inn i designen for å opprettholde sikkerheten og den overordnede systempåliteligheten. Ettersom dette produktet ikke er ment for bruk til noe som krever ekstremt høy pålitelighet/sikkerhet, som f.eks. romfartsutstyr, sentralt kommunikasjonsutstyr, kontrollutstyr for kjernekraft eller medisinsk utstyr knyttet til direkte medisinsk omsorg e.l., må du selv vurdere produktets egnethet nøye før du tar det i bruk.

Referanser for operativsystemer

- Microsoft® Windows® 8.1 operativsystem

- Microsoft® Windows® 10 operativsystem
- Microsoft® Windows® 11 operativsystem

I denne håndboken refereres operativsystemene ovenfor til som «Windows 8.1» og «Windows 10». I tillegg brukes samlebegrepet "Windows" til å referere til dem alle.

- macOS 10.13.x
- macOS 10.14.x
- macOS 10.15.x
- macOS 11.0.x
- macOS 12.0.x

I denne veiledningen brukes samlebegrepet «Mac» til å referere til alle operativsystemene ovenfor.

Varemerker

EPSON er et registrert varemerke for Seiko Epson Corporation.

Mac, OS X og macOS er varemerker for Apple Inc.

Microsoft og Windows er varemerker eller registrerte varemerker for Microsoft Corporation i USA og/eller andre land.

WPA2® og WPA3® er varemerker for Wi-Fi Alliance®.

App Store er et servicemerke for Apple Inc.

Chrome, Chromebook og Google Play er varemerker for Google LLC.

HDMI, HDMI-logoen og High-Definition Multimedia Interface er varemerker eller registrerte varemerker tilhørende HDMI Licensing Administrator, Inc.



"QR Code" er et registrert varemerke for DENSO WAVE INCORPORATED.

Varemerket PLink er et varemerke som er søkt registrert eller allerede registrert i Japan, USA samt andre land og områder.

Crestron®, Crestron Connected®, Crestron Fusion®, Crestron Control® og Crestron RoomView® er registrerte varemerker for Crestron Electronics, Inc.

Art-Net™ Designed by and Copyright Artistic Licence Holdings Ltd.

Intel® er et registrert varemerke for Intel Corporation i USA og/eller andre land.

Extron® og XTP® er registrerte varemerker for RGB Systems. Incorporated.

HDBaseT™ og HDBaseT Alliance-logoen er varemerker for HDBaseT Alliance.

N-Mark er et varemerke eller et registrert varemerke som tilhører NFC Forum i USA og andre land.

Andre produktnavn som brukes i denne publikasjonen, brukes også bare i identifikasjonsøyemed og kan være varemerker for sine respektive eiere. Epson fraskriver seg alle rettigheter til slike merker.

Copyrighterklæring

Med enerett. Ingen deler av denne publikasjonen kan gjenskapes, lagres i et gjenfinningssystem eller overføres i noen form eller på noen måte, elektronisk, mekanisk, ved kopiering, opptak eller på annen måte, uten at det på forhånd er gitt skriftlig tillatelse fra Seiko Epson Corporation. Patentrettslig ansvar påtas ikke i forbindelse med bruk av informasjonen i dette dokumentet. Det påtas heller ikke erstatningsansvar for skader som følger av bruk av informasjonen i dette dokumentet.

Verken Seiko Epson Corporation eller dets datterselskaper er ansvarlige overfor kjøper av dette produktet eller tredjeparter for skader, tap, kostnader eller utgifter som kjøper eller tredjepart har pådratt seg som et resultat av ulykke, feil bruk eller misbruk av dette produktet, eller uautorisert endring, reparasjon eller omarbeiding av dette produktet, eller (unntatt i USA) manglende overholdelse av Seiko Epson Corporations bruks- og vedlikeholdsinstruksjoner.

Seiko Epson Corporation kan ikke holdes ansvarlig for skader eller problemer som oppstår ved bruk av annet tilleggsutstyr eller andre forbruksvarer enn dem som Seiko Epson Corporation har angitt som originale Epson-produkter eller Epson-godkjente produkter.

Innholdet i denne håndboken kan endres eller oppdateres uten ytterligere varsel.

Illustrasjonene i denne håndboken kan avvike fra den faktiske projektoren.

Tillegg om opphavsrett

Denne informasjonen kan endres uten forvarsel.

© 2024 Seiko Epson Corporation

2024.2 414476100NO