

EPSON®

מדריך למשתמש

EH-TW7400

Home Projector

שימוש בכל מדריך



המדריכים למקרה זה מאורגנים בסדר הבא.

הוראות בטיחות/מדריך תמיכה ושירותים

מכיל מידע בנוגע לשימוש בטוח במקרה, כמו גם מדריך תמיכה ושירות, רשימות פתרון בעיות וכן הלאה. הקפד לקרוא מדריך זה לפני השימוש במקרה.



מדריך למשתמש (מדריך זה)

מכיל מידע בנוגע להתקנה ולפעולות בסיסיות לפני השימוש במקרה, שימוש בתפריט ה-תצורה וטיפול בבעיות וביצוע תחזוקה שגרתית.



מדריך להפעלה מהירה

מכיל מידע על הליכי הצבת המקרה. קרא זאת ראשית כל.

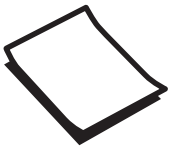

סימונים המשמשים במדריך זה



סימוני בטיחות

במסמכים ובמקרה נעשה שימוש בסמלים גרפיים המדגימים כיצד להשתמש במקרה בבטחה. בהמשך מוצגים הסמלים ומשמעותם. אנא למד וכבד סמלי זהירות אלו על מנת להמנע מזקק לגוף או לרכוש.

אזהרה 

סמל זה מעיד על מידע שהתעלמות ממנו עלולה להוביל לפציעה או אפילו למוות בשל טיפול שגוי.



זהירות 

סמל זה מעיד על מידע שהתעלמות ממנו עלולה להוביל לפציעה או לנזק פיזי בשל טיפול שגוי.

סמלי מידע כללי

שים לב

מעידים על הליכים שעלולים להוביל לנזק או להתרחשות תקלות.

מעידים על מידע נוסף ומציינים מה כדאי לדעת בנוגע לנושא מסוים.	
מעידים על עמוד בו ניתן למצוא מידע מפורט לגבי נושא.	
מייצג פריטים מתפריט תצורה. לדוגמה: תמונה - מצב צבעים	שם התפריט
מייצג את הלחצנים בשלט הרחוק או בלוח הבקרה. לדוגמא: לחצן 	שם לחצן

בנוגע לשימוש ב"מוצר זה" או ב"מקרה זה"

מלבד יחידת המקרה הראשית, הכינוי "מוצר זה" או "מקרה זה" יכול לייצג גם פריטים כלולים נוספים או אביזרים אופציונליים.

פעולות בסיסיות

24	הקרנת תמונות
24	הפעלת המקרן
25	אם תמונת היעד אינה מוקרנת
25	שימוש במסך הבית
26	כיבוי
27	כוונון התמונה המוקרנת
27	הצגת תבנית הבדיקה
27	פונקציית כוונון העדשה (מיקוד, זום, היסט עדשה)
28	כוונון המיקוד
28	כוונון גודל ההקרנה (כוונון הזום)
28	כוונון מיקום התמונה המוקרנת (כוונון היסט עדשה)
30	כוונון הטיית המקרן
30	תיקון עיוות Keystone
30	הסתרת התמונה באופן זמני

כוונון התמונה

31	כוונון התמונה
31	בחירת איכות ההקרנה (מצב צבעים)
31	העברת המסך בין מצב מלא למצב זום (גובה-רוחב)
33	הגדרת ה-חדות
33	כוונון רזולוציית התמונה (שיפור תמונה)
34	הגדרת קשתית אוטומטית
34	הגדרת אינטרפולציית פריים
36	כוונון הצבעים
36	כוונון טמפ' צבעים
36	כוונון ה-RGB (היסט והגבר)
36	הגדרת הגוון, הרוויה והבהירות
38	כוונון הגמא
38	בחר וכוונון את ערך התיקון
38	כוונון בעת הצפייה בתמונה
39	כוונון באמצעות גרף כוונון הגמא
40	הצגת התמונה באיכות התמונה השמורה (פונקציית זיכרון)
40	שמירת זיכרון
40	טעינה, מחיקה ושינוי של של זיכרון

פונקציות שימושיות

42	צפייה בתמונות תלת-ממדיות
----	--------------------------

ארגון המדריך וסימונים במדריך

1	שימוש בכל מדריך
2	סימונים המשמשים במדריך זה
2	סימוני בטיחות
2	סמלי מידע כללי
2	בנוגע לשימוש ב"מוצר זה" או ב"מקרן זה"

מבוא

6	שמות החלקים והפונקציות
6	קדמי/עליון
7	לוח בקרה
9	שלט רחוק
12	אחורי
13	בסיס

הכנה

14	התקנה
14	התמונות המוקרנות ומיקום המקרן
14	התקנה במקביל למסך
14	התקנת המקרן באופן אופקי, באמצעות כוונון הגובה בכל צד
15	שיטת התקנה שונות
15	הצבה על שולחן והקרנה
15	תליה מהתקרה והקרנה
16	מרחק ההקרנה וערכי המקסימום של היסט העדשה
19	חיבור התקן
19	הסרת כיסוי המסוף
19	חיבור ציוד וידאו
19	חיבור מחשב
20	חיבור ציוד חיצוני
20	התחברות ליציאת ה-Trigger Out
20	התחברות ליציאת ה-LAN
20	חיבור יחידת ה-LAN האלחוטית
21	חיבור מהדק כבל HDMI
22	הכנת השלט הרחוק
22	התקנת הסוללות בשלט הרחוק
23	טווח הפעולה של השלט הרחוק
23	טווח פעולה (שמאל לימין)
23	טווח פעולה (למעלה עד למטה)

פתרון בעיות

70	פתרון בעיות
70	קריאת המחוננים
70	מצב המחונן במהלך שגיאה/אזהרה
71	מצב המחונן במהלך פעולה רגילה
72	כאשר המחוננים אינם מסייעים
72	בדוק את הבעיה
73	בעיות הקשורות לתמונות
75	בעיות כשההקרנה מתחילה
75	בעיות עם השלט
76	בעיות עם לוח הבקרה
76	בעיות עם 3D
77	בעיות עם HDMI
77	בעיות ברשת
78	אודות זיהוי אירוע

תחזוקה

79	תחזוקה
79	ניקוי החלקים
79	ניקוי מסנן האוויר
80	ניקוי היחידה הראשית
80	ניקוי העדשה
81	תקופות להחלפת רכיבים מתכלים
81	תקופת החלפת מסנן האוויר
81	תקופת החלפת הנורה
81	החלפת רכיבים מתכלים
81	החלפת מסנן האוויר
82	החלפת הנורה
84	איפוס שעות נורה
85	יישור הלוח
87	אחידות צבעים
89	מידע על PjLink

נספח

90	אביזרים ורכיבים מתכלים אופציונליים
90	פריטים אופציונליים
90	רכיבים מתכלים
91	רזולוציות נתמכות
91	אותות מחשב (RGB אנלוגי)

42	הכנה לצפייה בתמונות תלת-ממדיות
42	אם לא ניתן לצפות בתמונת ה-3D
43	שימוש במשקפי תלת-ממד
43	המרת תמונות דו-ממדיות לתלת-ממדיות
43	אזהרות הנוגעות לצפייה בתמונות 3D
45	שימוש בפונקציה קישור HDMI
45	קישור HDMI
45	קישור HDMI
46	חיבור
	הקרנת שתי תמונות שונות באמצעות תמונה בתוך תמונה
47	תמונה
47	סוגי מסכים שניתן להציג במקביל
47	הקרנה ב-תמונה בתוך תמונה
47	הפעלה ויציאה ממצב תמונה בתוך תמונה
47	שינוי הגדרות ה-תמונה בתוך תמונה

שימוש במקרן דרך הרשת

49	הקרנה דרך רשת LAN קווית
49	בחירת ההגדרות של רשת קווית
51	הקרנה דרך רשת LAN אלחוטית
51	בחירה ידנית של הגדרות רשת אלחוטית
53	בחירת הגדרות רשת ה-LAN האלחוטית של המחשב
53	בחירה של הגדרות הרשת האלחוטית ב-Windows
53	בחירה של הגדרות הרשת האלחוטית ב-OS X
54	הגדרת אבטחה עבור רשת אלחוטית
54	הקרנה באמצעות Epson iProjection (iOS/Android)
55	הפעלה באמצעות סמארטפון (פונקציית שלט רחוק)

תפריט תצורה

57	פונקציות תפריט תצורה
57	פעולות תפריט תצורה
58	טבלת תפריט תצורה
58	תמונה תפריט
59	אות תפריט
60	תפריט הגדרות
62	מורחב תפריט
65	תפריט רשת
69	תפריט פריטים
69	תפריט אפס

91	אותות כניסה HDMI1/HDMI2
91	אות כניסה HDMI-ב 3D
92	מפרט
94	היראות
95	רשימת סמלי בטיחות
97	מילון מונחים
98	הערות כלליות
98	תוויות אזהרה
99	הודעה כללית

שמות החלקים והפונקציות



קדמי/עליון

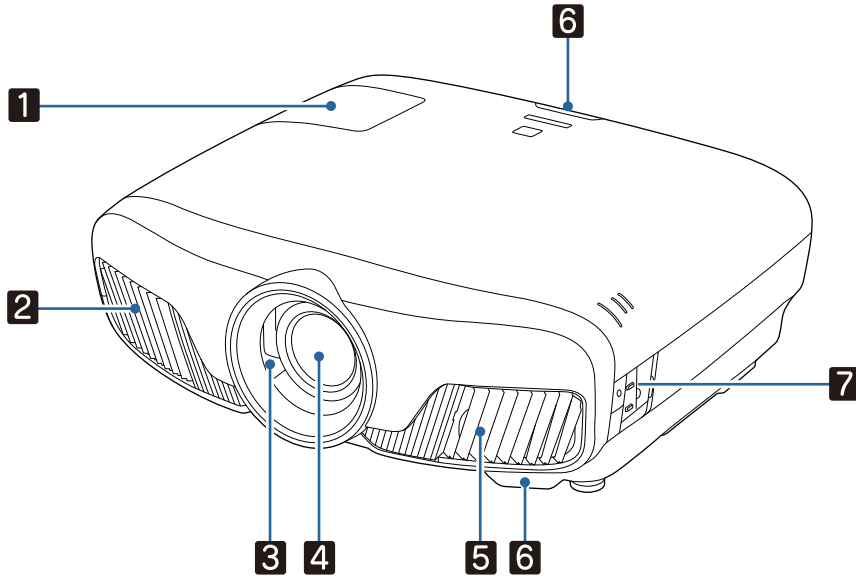



פונקציה	שם
פתח בעת החלפת מנורת המקרן. עמ' 82	כיסוי נורה 1
פתח ליציאת אוויר המשמש לקירור פנים המקרן.	פתח יציאת אוויר 2
<p>⚠ זהירות</p> <p>בעת ההקרנה, אין לקרב את פניך או ידיך לפתח יציאת האוויר, ואין להניח לידו חפצים העלולים להתעוות או להנזק כתוצאה מחום. אוויר חם מפתח יציאת האוויר עלול לגרום לכוויות ולעיוותים או להתרחשות תאונות.</p>	
מקשר לפונקציית ההפעלה/כיבוי של המקרן ופותח וסוגר את הצמצם באופן אוטומטי. עמ' 24	צמצם העדשה 3
התמונות מוקרנות מכאן.	עדשה 4
פתח לכניסת אוויר המשמש לקירור פנים המקרן.	פתח כניסת אוויר 5
בעת החלפת מסנן האוויר, פתח כיסוי זה והסר את מסנן האוויר. עמ' 81	כיסוי מסנן אוויר
קולט אותות מן השלט הרחוק. עמ' 23	מקלט מרוחק 6
מפעיל את המקרן. עמ' 7	לוח בקרה 7

לוח בקרה

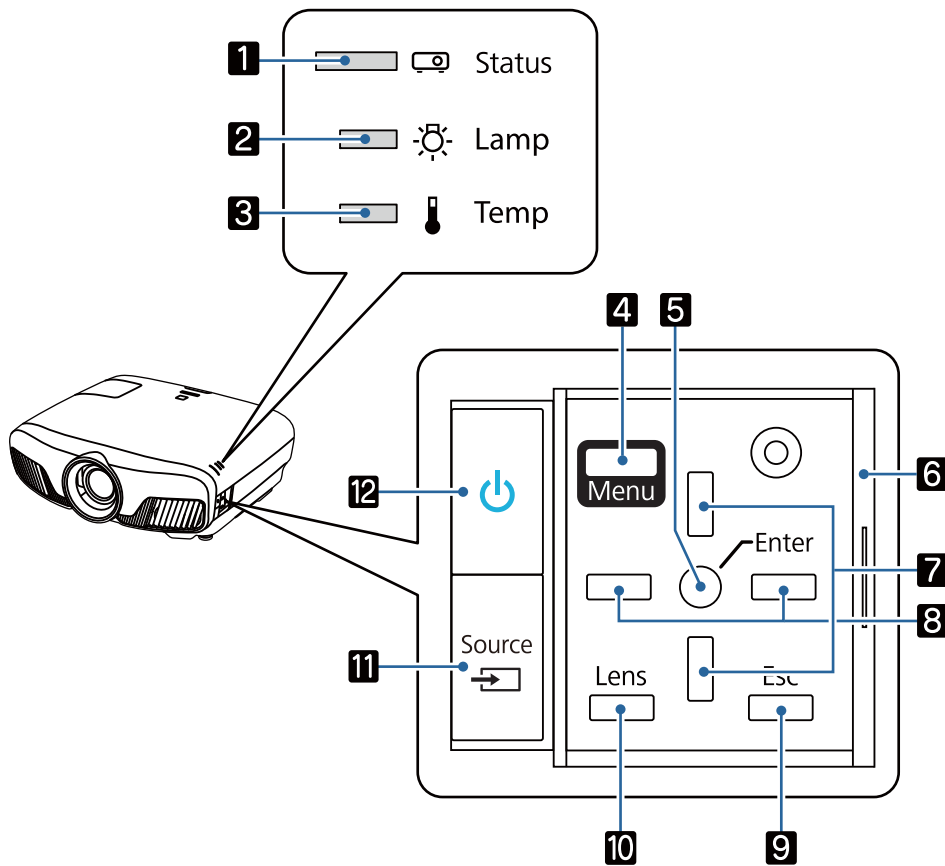
כאשר פונקציית ה-בהירות מוגדרת למצב כבוי, כל המחוונים כבויים בתנאי הקרנה רגילים. מורחב - הפעלה - בהירות עמ' 62



פונקצייה	לחצנים/מחוונים
מהבהב על מנת לסמן כי מתרחש תהליך חימום או קירור. מעיד על מצב המקרן בעזרת שילוב עם מחוונים אחרים מאירים או מהבהבים. עמ' 70	1
מהבהב בכתום כשמיגיע הזמן להחליף את הנורה. מעיד על שגיאות במקרן בעזרת שילוב עם מחוונים אחרים דלוקים או מהבהבים. עמ' 70	2
מהבהב בכתום אם הטמפרטורה הפנימית גבוהה מדי. מעיד על שגיאות במקרן בעזרת שילוב עם מחוונים אחרים מאירים או מהבהבים. עמ' 70	3
מציג וסוגר את תפריט ה-תצורה. בתפריט ה-תצורה, באפשרותך לבצע תיקונים ולהגדיר את האות, התמונה, אות הכניסה וכדומה. עמ' 57	4
בוחר פונקציות והגדרות כאשר מוצג תפריט. עמ' 57	5
כיסוי ללוח הבקרה. כאשר אתה מעוניין להשתמש בלוח הבקרה, אחוז בידית והחלק את הכיסוי לפתיחה.	6
בוחר את ערכי הכונון לתיקון keystone ופריטים בתפריט. עמ' 30	7
בוחר את ערכי הכונון לפריטים בתפריט. עמ' 57	8
חוזר לרמת התפריט הקודמת כאשר מוצג תפריט. עמ' 57	9

פונקצייה	לחצנים/מחוונים	
<p>משנה את פריטי הכוונון עבור פונקציית העדשה הממונעת. פריטי הכוונון הם כדלקמן.</p> <ul style="list-style-type: none"> • מיקוד 👁 עמ' 28 • זום 👁 עמ' 28 • היסט העדשה 👁 עמ' 28 	<p>Lens</p> 	<p>10</p>
<p>עובר לתמונה מכל יציאת קלט. 👁 עמ' 25</p>		<p>11</p>
<p>מפעיל או מכבה את המקרן. 👁 עמ' 24 מאיר כשהמקרן דולק, מעיד על שגיאות במקרן בעזרת שילוב עם מחוונים אחרים מאירים או מהבהבים. 👁 עמ' 70</p>		<p>12</p>

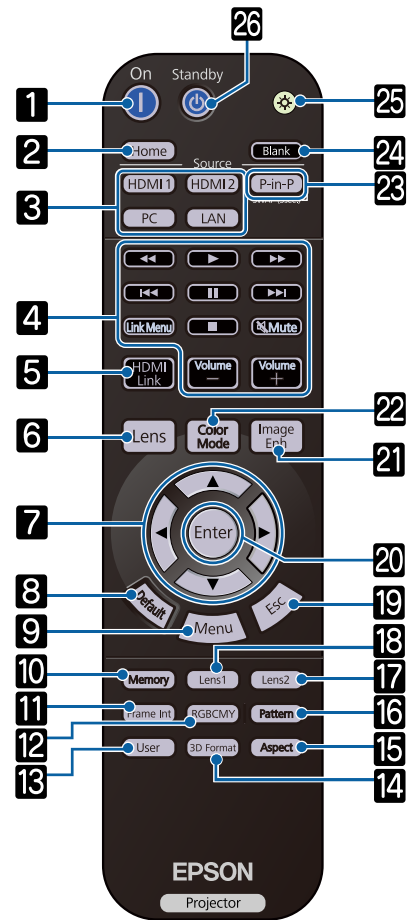

שלט רחוק

פונקצייה	לחצן	
מדליק את המקרן. עמ' 24	On	1
מציג וסוגר את מסך הבית. עמ' 25	Home	2
עובר לתמונה מכל יציאת קלט. עמ' 25	HDMI1 HDMI2 PC LAN	3
מבצע פעולות כגון הפעלה, עצירה וכוונון של עוצמת הקול עבור התקנים מחוברים שתואמים לתקני HDMI CEC. עמ' 45		4
<ul style="list-style-type: none"> אם קישור HDMI במצב פועל הגדרות - קישור HDMI - קישור HDMI עמ' 60 מציג את רשימת ההתקנים המחוברים. אם קישור HDMI במצב כבוי הגדרות - קישור HDMI - קישור HDMI עמ' 60 <p>מציג את תפריט ההגדרות של קישור HDMI. עמ' 45</p>	HDMI Link	5
<p>משנה את פריטי הכוונון עבור פונקציית העדשה הממונעת. פריטי הכוונון הם כדלקמן.</p> <ul style="list-style-type: none"> מיקוד עמ' 28 זום עמ' 28 היסט העדשה עמ' 28 	Lens	6

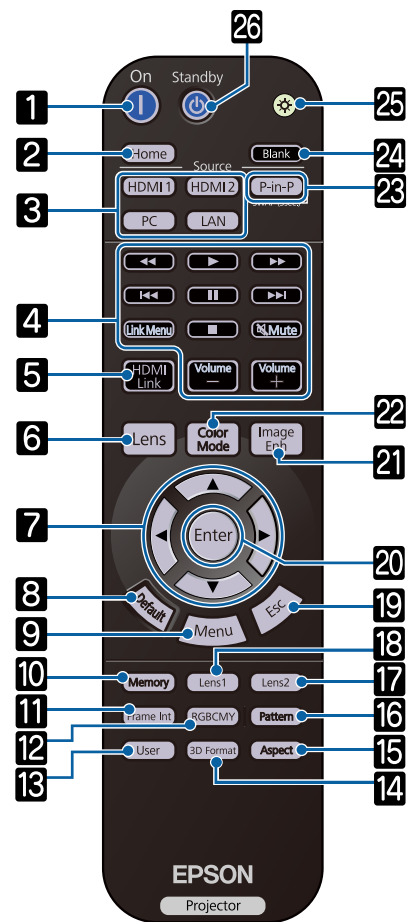

פונקצייה	לחצן	
בוחר פריטים בתפריט וערכי כוונון. עמ' 57	   	7
הערך הכוונון המוגדר חוזר לברירת המחדל בעת לחיצה כאשר מסך הגדרות התפריט מוצג. עמ' 57		8
מציג וסוגר את תפריט ה-תצורה. בתפריט ה-תצורה, באפשרותך לבצע כוונון ולקבוע את הגדרות האות, התמונה וכדומה. עמ' 57		9
שומר, טוען או מוחק זיכרון. עמ' 40		10
מגדיר את העוצמה של 'אינטרפולציית פריים'. עמ' 34		11
מכוונן את הגוון, רוויית הצבעים והבהירות לכל צבע RGBCMY. עמ' 36		12
מבצע את הפונקצייה המוקצה ללחצן המשתמש. עמ' 60		13
משנה את פורמט ה-3D. מקרן זה תומך בפורמטי ה-3D הבאים. <ul style="list-style-type: none"> • מיזוג תמונות • זה לצד זה • למעלה ולמטה עמ' 42		14
בוחר את מצב הגובה-רוחב בהתאם לאות הכניסה. עמ' 31		15
מציג וסוגר את תבנית הבדיקה. עמ' 27		16
טוען את מיקום העדשה הרשום בתור Memory1 או Memory2 תחת 'שמור מיקום עדשה'. עמ' 40		17
		18
חוזר לרמת התפריט הקודמת כאשר מוצג תפריט. עמ' 57		19
כאשר מוצג תפריט, הוא מקבל ומכניס את הבחירה הקודמת ועובר לרמה הבאה. עמ' 57		20
מציג את התפריט שיפור תמונה. עמ' 33		21
משנה את ה-מצב צבעים. עמ' 31		22
מאפשר לך להקרין תמונות משני מקורות בו-זמנית, אחד במסך הראשי ואחר במסך משני. (תמונה בתוך תמונה) עמ' 47		23
לחץ והחזק את הלחצן על מנת להחליף בין מקורות התמונה במסך הראשי והמשני.		
עוצר את ההקרנה באופן זמני. כדי לחזור לפעילות ולהציג את התמונה, לחץ על לחצן זה פעם נוספת. עמ' 30		24



פונקצייה	לחצן	
הלחצנים בשלט הרחוק נדלקים למשך כ-10 שניות. הדבר שימושי בעת תפעול השלט הרחוק בחושך.		25
מכבה את המקרן. עמ' 26	Standby 	26

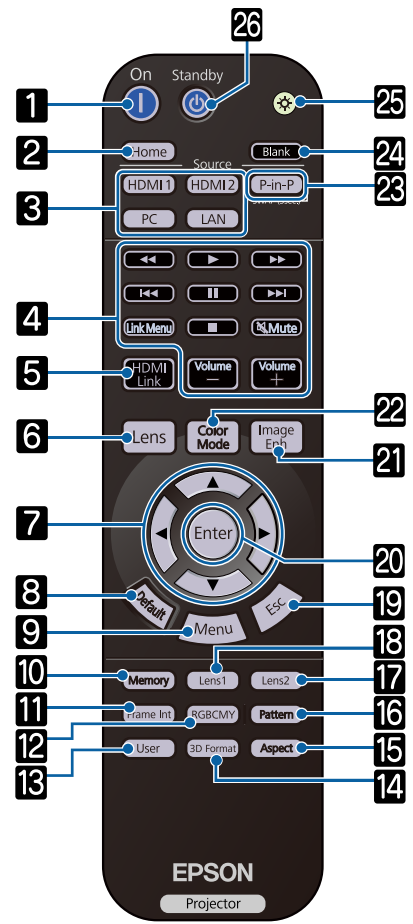

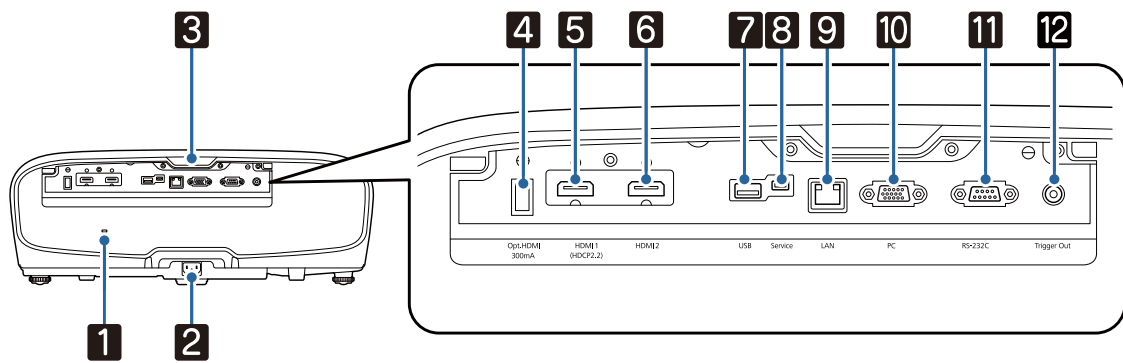

פונקצייה	שם	
חריץ האבטחה תואם למערכת האבטחה MicroSaver, המיוצרת על ידי Kensington. לפרטים נוספים, בקר באתר הבית של Kensington בכתובת http://www.kensington.com .	חריץ אבטחה (K)	1
חבר את כבל החשמל. עמ' 24	כניסת חשמל	2
קולט אותות מן השלט הרחוק. עמ' 23	מקלט מרוחק	3
לחיבור תקע החשמל של כבל ה-HDMI האופטי.	יציאת Opt.HDMI	4
חיבור ציוד וידאו ומחשבים שתומכים ב-HDMI. עמ' 19	יציאת HDMI1	5
יציאת HDMI1 תומכת ב-HDCP 2.2.	יציאת HDMI2	6
מחברת את יחידת ה-LAN האלחוטית האופציונלית. משמשת גם לעדכון הקושחה. עמ' 20	יציאת USB	7
יציאת שירות. אינה בשימוש בדרך כלל.	יציאת Service	8
מחברת כבל LAN לחיבור לרשת. עמ' 20	יציאת LAN	9
מתחברת ליציאת פלט RGB במחשב. עמ' 19	יציאת PC	10
בעת בקרת המקרון, חבר את המקרון למחשב באמצעות כבל RS-232C. יציאה זו נועדה לצורך בקרה בלבד ואין להשתמש בה בדרך כלל.	יציאת RS-232C	11
מתחברת להתקנים חיצוניים כגון מסכים ממונעים. עמ' 20	יציאת Trigger Out	12

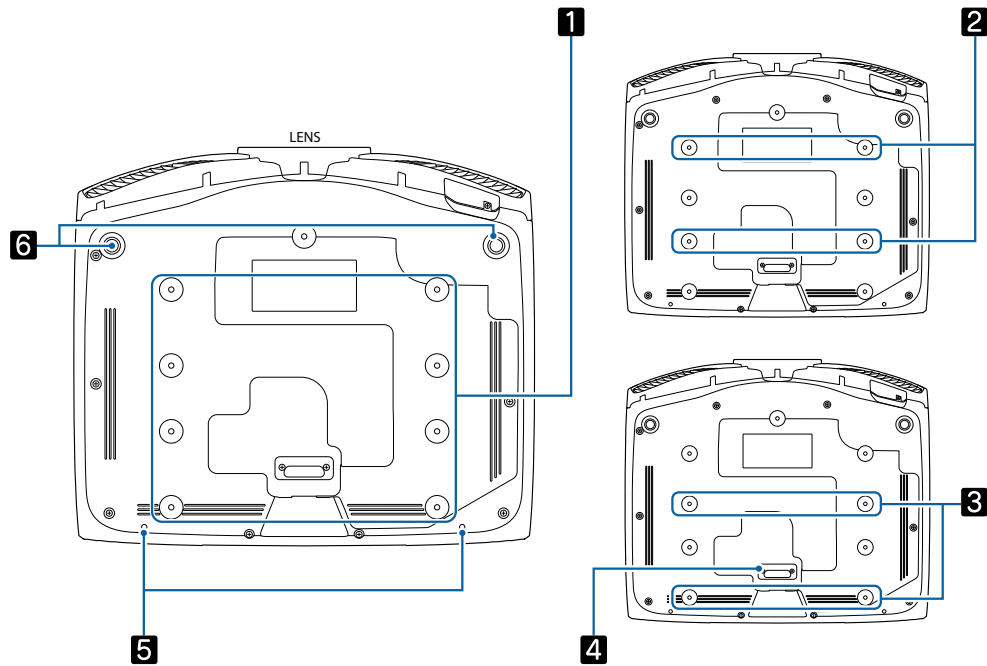

פונקצייה	שם
<p>מחבר את מתלה התקרה האופציונלי כאן בעת תליית המקרן מהתקרה. עמ' 90</p> <p>השתמש בארבע נקודות חיבור המתלה לתקרה עבור 2 או 3, בהתאם לסביבת ההתקנה. השתמש בנקודות החיבור 3 בעת התקנה בקרבת קיר בחדר קטן.</p>	נקודות חיבור מתלה לתקרה
	רגל אחורית
	<p>הסר בעת שימוש בנקודות חיבור המתלה לתקרה 3.</p> <p>חורי ברגים להצמדת מכסה הכבל.</p>
<p>כשהמקרן מוצב על משטח כדוגמת שולחן, פתח את הרגל כדי לקבוע את מידת ההטייה האופקית. עמ' 30</p>	רגל קדמית מתכווננת

התמונות המוקרנות ומיקום המקרן

התקן את המקרן כדלקמן.

התקנה במקביל למסך

אם המקרן מותקן בזווית למסך, מתקיים עיוות keystone בתמונה המוקרנת. התאם את מיקום המקרן כך שיהיה מותקן במקביל למסך.

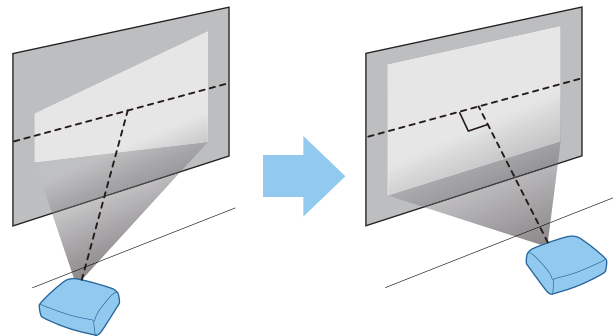

אם לא ניתן להתקין את המקרן מול המסך, באפשרותך לכוונן את מיקום התמונה באמצעות היסט העדשה. עמ' 28 



התקנת המקרן באופן אופקי, באמצעות כונון הגובה בכל צד.

כאשר המקרן נוטה, התמונה המוקרנת נוטה גם היא.

התקן את המקרן באופן אופקי כך ששני הצדדים יהיו באותו הגובה.

אם לא ניתן להתקין את המקרן באופן אופקי, באפשרותך לכוונן את הטיית המקרן בעזרת הרגל הקדמית. עמ' 30 

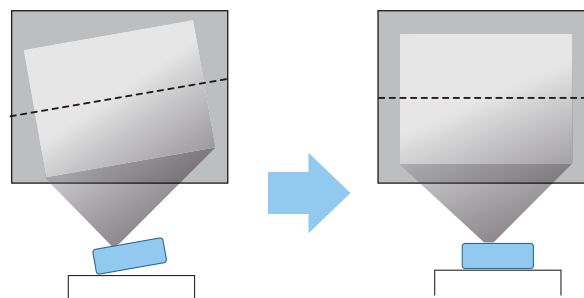



שיטות התקנה שונות

אזהרה 



- יש צורך בשיטת התקנה מיוחדת לתליית המקרן מהתקרה (מתלה תקרה). אם אינו מותקן בצורה נכונה, המקרן עלול ליפול ולגרום לתאונה ולפציעה.
- אם תשתמש בחומרי הדבקה, חומרי סיכוך או שמן בנקודות הקיבוע של מתלה התקרה למניעת שחרור הברגים, או אם תשתמש בחומרים כדוגמת חומרי סיכוך או שמנים על המקרן, אריות המקרן עלולה להסדק וכתוצאה מכך ליפול ממתלה התקרה. הדבר עלול לגרום לפציעה רצינית לאדם הנמצא מתחת למקרן וכן לנזק למקרן.
- אין להתקין אותו על מדף שאינו יציב, או במקום שסיווג העומס שלו אינו מספיק. הוא עלול ליפול או לקרוס, ולגרום לתאונה או לפגיעה.
- בעת התקנת המקרן במקום גבוה, כגון מדף, הקפד להגן עליו מפני נפילה בעזרת חוטי תיל, על מנת להבטיח את הבטיחות במקרי חירום, כגון רעידות אדמה, ולמנוע תאונות. אם אינו מותקן בצורה נכונה, המקרן עלול ליפול ולגרום לתאונה ולפציעה.
- אל תחסום את פתח כניסת האוויר ואת פתח יציאת האוויר של המקרן. חסימת פתח כניסת האוויר ופתח יציאת האוויר של המקרן עשויים ללכוד חום בתוך המקרן, ולגרום לדליקה.

שים לב

- אין להתקין את המקרן במיקומים החשופים ללחות גבוהה ולאבק, או במיקומים החשופים לעשן משריפות או מעישון טבק.
- אל תשתמש במקרן כשהוא מותקן באופן אנכי. אם תעשה זאת, אתה עלול לגרום לתקלה.
- נקה את מסנן האוויר פעם בשלושה חודשים. נקה אותו בתדירות גבוהה יותר אם הסביבה מאובקת במיוחד.  עמ' 79

הצבה על שולחן והקרנה 

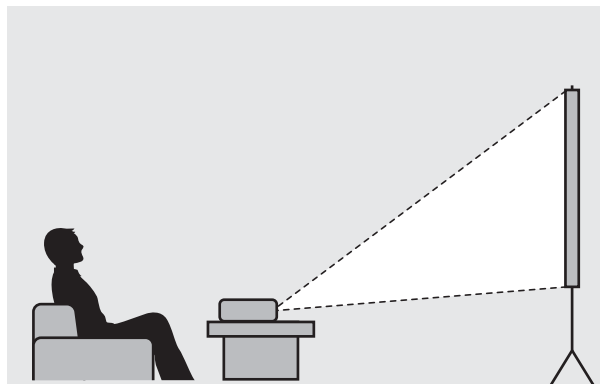
באפשרותך להתקין את המקרן על שולחן בסלון שלך, או על מדף נמוך, על מנת להקרין תמונות.

תליה מהתקרה והקרנה 

באפשרותך לתלות את המקרן מהתקרה עם מתלה התקרה האופציונלי, על מנת להקרין תמונות.

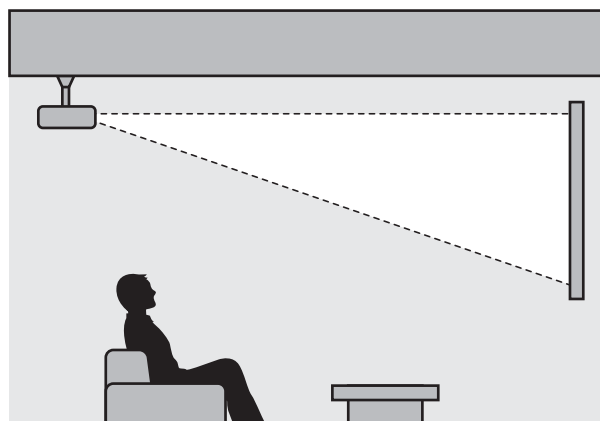

בעת תלייה מהתקרה והקרנה, הגדר את הקרנה לאפשרות חלק קדמי/תקרה או חלק אחורי/תקרה. מורחב - הקרנה עמ' 62



מרחק ההקרנה וערכי המקסימום של היסט העדשה

גודל ההקרנה עולה ככל שהמקרן מורחק מהמסך. השתמש בשולחן מתחת למקרן כדי להתקין את המקרן במצב המיטבי מהמסך. הערכים המופיעים כאן הנם לעיון בלבד. ערכי הכוונון המקסימליים של היסט העדשה מוצגים בטבלה שלהלן.

התמונה המוקרנת נעשית קטנה יותר לאחר תיקון העיוות. הגדל את מרחק ההקרנה על מנת שהתמונה המוקרנת תתאים לגודל המסך.



בעת כוונון של מיקום ההקרנה באופן אנכי בהיסט העדשה

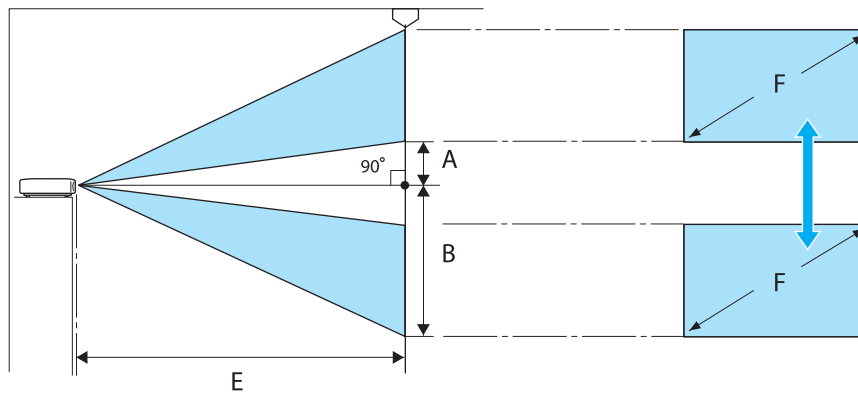

- A : המרחק ממרכז העדשה לקצה התחתון של התמונה המוקרנת (כאשר היסט העדשה מוגדר לרמה הגבוהה ביותר)
- B : המרחק ממרכז העדשה לקצה התחתון של התמונה המוקרנת (כאשר היסט העדשה מוגדר לרמה הנמוכה ביותר)
- E : מרחק ההקרנה מן המקרן למסך
- F : גודל התמונה המוקרנת

בעת כוונון של מיקום ההקרנה באופן אופקי בהיסט העדשה

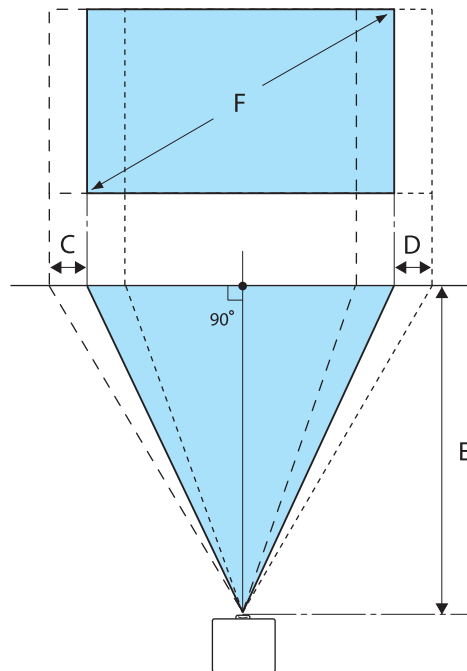

- C : מרחק התזווה של מרכז העדשה עם הזות המקרן (כאשר היסט העדשה מוגדר למנח השמאלי המקסימלי)
- D : מרחק התזווה של מרכז העדשה עם הזות המקרן (כאשר היסט העדשה מוגדר למנח הימני המקסימלי)
- E : מרחק ההקרנה מן המקרן למסך
- F : גודל התמונה המוקרנת

יחידה: ס"מ

ערכים מירביים של היסט העדשה*			מרחק הקרנה (E)		גודל המסך 16:9	
מרחק (C, D)	מרחק (B)	מרחק (A)	מקסימום (טלה)	מינימום (רחב)	W x H	F
52	91	29	313	148	111 x 62	50"
63	109	35	376	178	133 x 75	60"
83	146	46	503	239	177 x 100	80"
104	182	58	630	300	221 x 125	100"
156	273	86	947	452	332 x 187	150"
209	364	115	1264	604	443 x 249	200"
261	455	144	1582	756	553 x 311	250"
313	547	173	1899	908	664 x 374	300"

* לא ניתן להגדיר את היסט העדשה האנכי ואת היסט העדשה האופקי לערכים המירביים באותו הזמן. עמ' 28

דוגמת התקנה (עם מסך בגודל 16:9 ו-100")

תצוגה ציידית

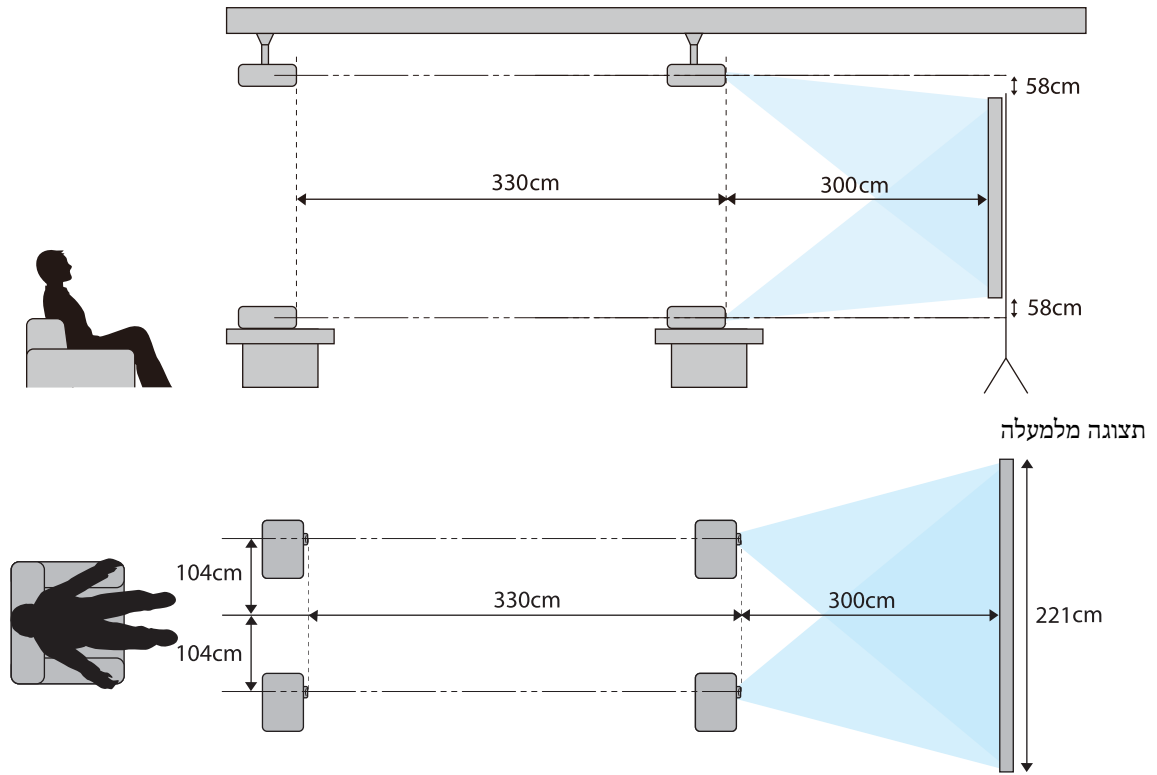

חיבור התקן



שים לב

- חבר את הכבלים לפני חיבור לשקע החשמל.
- בדוק את צורת מחבר הכבל ואת צורת היציאה, ואז חבר. אם תנסה להכניס בכוח מחבר שצורתו שונה מזו של היציאה, הדבר עלול לגרום נזק ותקלה עלולה להתרחש.

הסרת כיסוי המסוף

בהתאם לדגם שבו אתה משתמש, ייתכן שיהיה למקרן כיסוי מסוף עבור החלק של המחברים שממוקם בגב המוצר, לשיפור המראה הכללי של המקרן. הסר את כיסוי המסוף לפני חיבור כבלים כלשהם.

ישנם רווחים בתחתית כיסוי המסוף שמאפשרים לך למשוך את הכיסוי קדימה ולהרים אותו מהחריצים בחלקו העליון. בעת החיבור מחדש, הכנס קודם כל את החלקים הבולטים אל החריצים בחלק העליון.

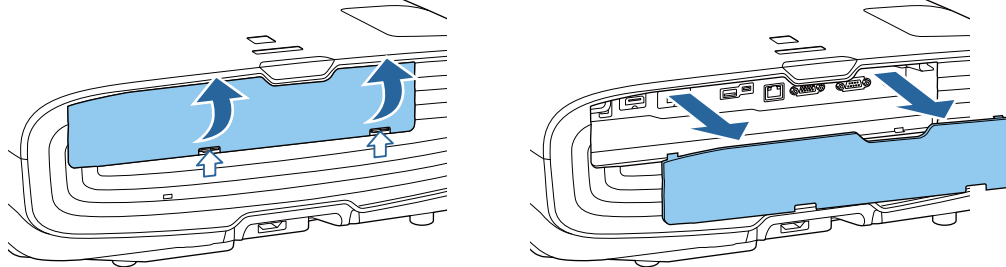

חיבור ציוד וידאו

להקרנת תמונות מנגני DVD/Blu-ray, התחבר אל המקרן באמצעות אחת מהשיטות הבאות.

כאשר נעשה שימוש בכבל HDMI רגיל

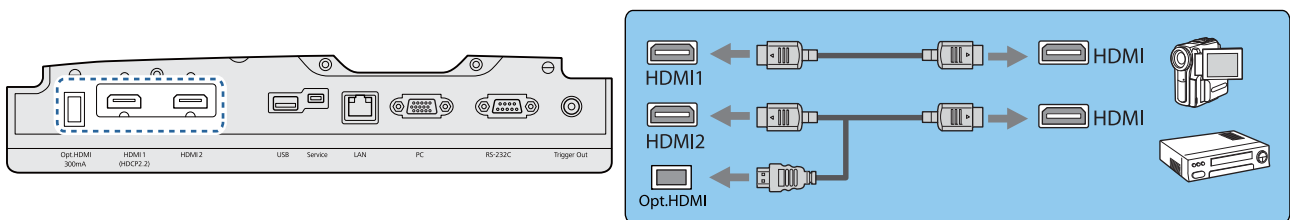

- בעת שימוש ביציאה של ספק הכוח לחיבור כבל HDMI אופטי, חבר אותו ליציאה Opt.HDMI.
- בעת הקרנת תמונות ב-HDCP 2.2, חבר ליציאה HDMI1.
- המקרן לא כולל רמקול פנימי. חבר את המקרן למערכת ה-AV שלך כדי להאזין לשמע מצויד מחובר.

חיבור מחשב

להקרנת תמונות ממחשב, חבר את המחשב באמצעות אחת השיטות הבאות.

כאשר נעשה שימוש בכבל מחשב רגיל

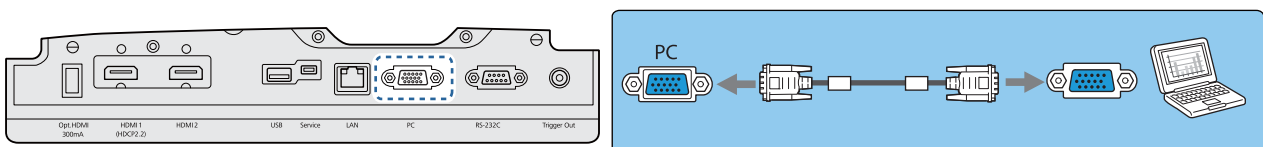

כאשר נעשה שימוש בכבל HDMI רגיל

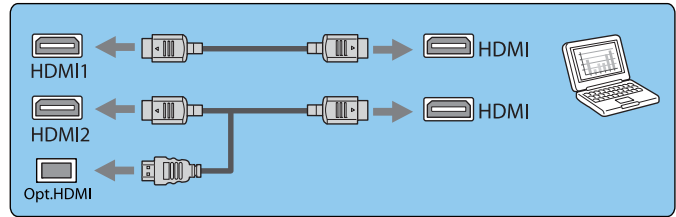
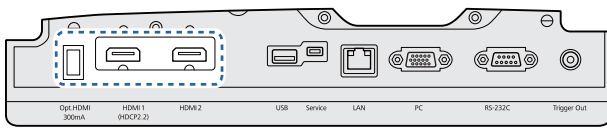

חיבור ציוד חיצוני

התחברות ליציאת ה-Trigger Out

על מנת לחבר התקנים חיצוניים כגון מסכים ממונעים, חבר כבל סטריאו בעל תקע מיני (3.5 מ"מ) ליציאת ה-Trigger Out. כאשר מופעל, מופק מציאה זו אות (12 V DC) שנועד להעביר את סטטוס המקרן (פועל או כבוי) למכשירים מחוברים, למשל מסכים חשמליים.

כדי להשתמש ביציאה **Trigger Out** צריך להגדיר את **Trigger out** למצב פועל. **מורחב - הפעלה -**
Trigger Out עמ' 62

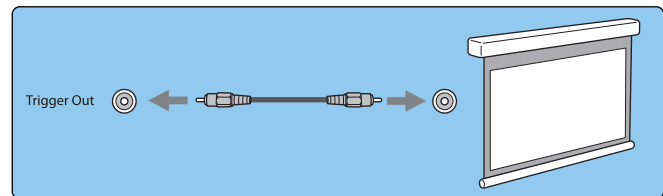
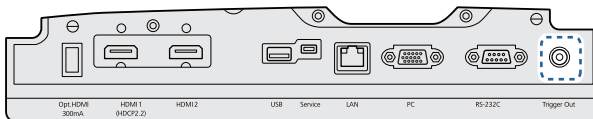

התחברות ליציאת ה-LAN

התחבר לנתב רשת, רכזת או אמצעי דומה, באמצעות כבל 100BASE-TX או 10BASE-T LAN. באפשרותך לתפעל את המקרן או לבדוק את הסטטוס שלו ברשת באמצעות מחשב או התקן חכם.

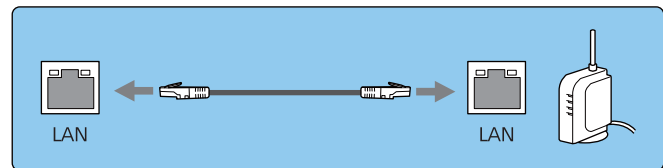
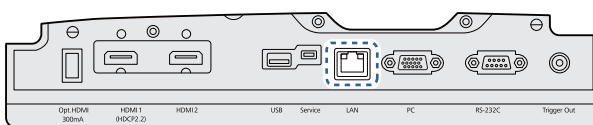

למניעת תקלות, השתמש בכבל LAN מסוג CAT 5 ומעלה עם סיכוך.

חיבור יחידת ה-LAN האלחוטית

על מנת להשתמש בפונקציה של חיבור רשת LAN אלחוטית, חבר יחידת רשת LAN אלחוטית אופציונלית (ELPAP10). חבר את יחידת רשת ה-LAN האלחוטית ליציאת ה-USB.

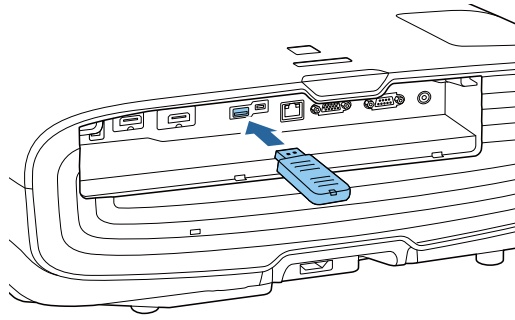

ניתן להשתמש באחת מהשיטות הבאות להקרנה דרך רשת LAN אלחוטית. לפרטים נוספים, פנה לעמוד ההורדות.

- הקרנה של ארבעה מסכים בו-זמנית כשמשתמשים ב-Epson iProjection (Windows/Mac), אפשר להציג עד ארבעה מסכים שונים מהמקרן ולחבר עד 50 מחשבים שונים לרשת. אפשר להוריד את Epson iProjection מהאתר הבא.

<http://www.epson.com>

- הקרנת תמונות ממסוף נייד דרך רשת כשמתקינים את Epson iProjection (iOS/Android) בסמארטפון או בטאבלט אפשר להקרין מידע מהמכשיר באופן אלחוטי. עמ' 54

- כאשר אינך משתמש בפונקציית חיבור ה-LAN האלחוטי, אך יחידת ה-LAN האלחוטית מחוברת, הגדר את מתח LAN אלחוטי למצב כבוי. פעולה זו יכולה למנוע גישה בלתי-מורשית של גורם חיצוני. עמ' 65
- אם משתמשים ב-Epson iProjection במצב חיבור מהיר, מומלץ להגדיר אמצעי אבטחה. עמ' 67

חיבור מהדק כבל HDMI

אם כבל ה-HDMI עבה ונמשך למטה, וודא כי אתה מצמיד אותו למחזיק הכבל באמצעות מהדק HDMI, כך שמשקל הכבל לא ינתק אותו מהציאה.

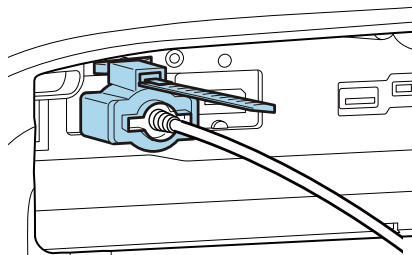

הכנת השלט הרחוק



התקנת הסוללות בשלט הרחוק

שים לב

- בדוק את מיקום סימוני ה- (+) וה- (-) בתא הסוללות על מנת להבטיח שהסוללות יוכנסו כראוי.
- באפשרותך להשתמש בסוללות מגנזיום או אלקליין בגודל AA בלבד.

3 חבר מחדש את כיסוי הסוללה.

לחץ על הכיסוי עד שהוא נכנס למקומו בקול נקישה.

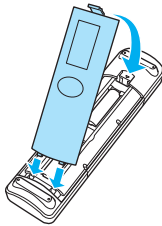

אם קיימים עיכובים בתגובת השלט הרחוק או אם הוא אינו פועל, כנראה שהסוללות מתחילות להתרוקן. כאשר הדבר מתרחש, החלף אותן בחדשות. שמור שתי סוללות מגנזיום או אלקליין בגודל AA למקרה הצורך.



1 הסר את כיסוי הסוללה.

תוך כדי לחיצה על תפס כיסוי תא הסוללה, הרם את הכיסוי.

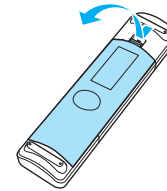

2 החלף את הסוללות הישנות בחדשות.

בדוק את קוטביות הסוללות (+) ו- (-) לפני ההכנסה.

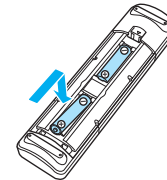

טווח הפעולה של השלט הרחוק

טווח פעולה (למעלה עד למטה)

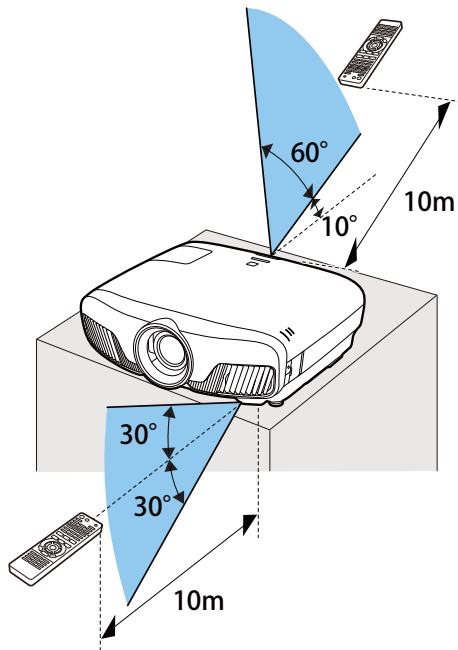

טווח פעולה (שמאל לימין)

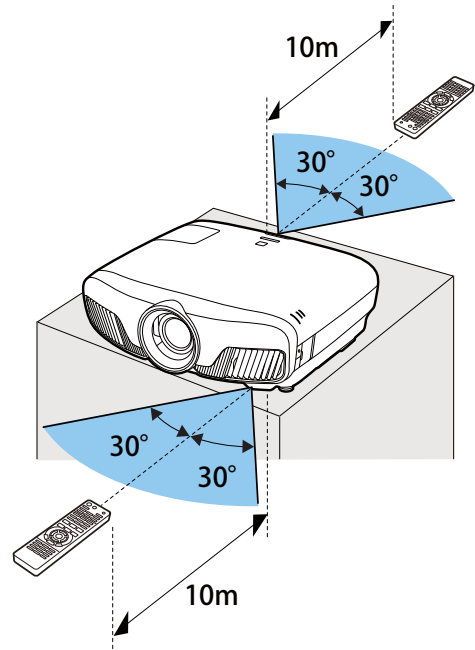

הקרנת תמונות



הפעלת המקרן

1 חיבור הציוד למקרן.

1

2 חבר באמצעות כבל החשמל המצורף.

2

מחוון ההפעלה של המקרן יידלק בצבע כחול. חיווי זה מצייין כי המקרן מקבל מתח חשמלי, אך עדיין לא הופעל (הוא במצב המתנה).

3 הדלק את הציוד המחובר.

3

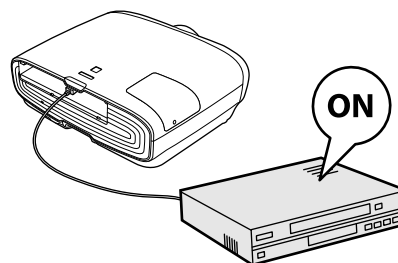

4 כדי להפעיל את המקרן, לחץ על הלחצן 1 בשלט רחוק, או על הלחצן  בלוח הבקרה.

4

לוח בקרה

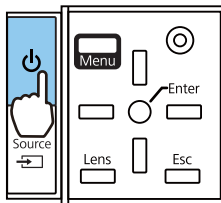

שלט רחוק

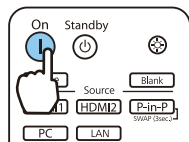



צמצם העדשה נפתח, וההקרנה מתחילה.

המחוון  (מחוון ההפעלה) מהבהב בכחול כשהמקרן מתחמם. לאחר שהמקרן התחמם, מחוון ההפעלה מפסיק להבהב ומשתנה לכחול.

כאשר הדלקה ישירה מוגדר במצב פועל, באפשרותך להתחיל בהקרנה מיד עם חיבור כבל החשמל למקרן, ללא צורך בלחיצה על לחצנים כלשהם.  מורחב - הפעלה - הדלקה ישירה עמ' 62

אזהרה

- אין להביש אל תוך העדשה במהלך ההקרנה. האור החזק הנפלט עלול לפגוע בראייה. חשוב להשיגח על ילדים.
- אין לעמוד מול העדשה במהלך ההקרנה. בגדים עלולים להיזנק בשל הטמפרטורה הגבוהה.

- מקרן זה מספק פונקציית נעילה מפני ילדים כדי למנוע מילדים להדליק את ההתקן בטעות, ופונקציית נעילת לוח בקרה למניעת ביצוע פעולות בטעות וכדומה.  הגדרות - נעל הגדרות - נעילה מפני ילדים/נעילת לוח בקרה עמ' 60
- מקרן זה מספק פונקציית הגדרה אוטומטית לבחירה אוטומטית של ההגדרות המיטביות כשאות הכניסה של תמונת המחשב המחובר משתנה.  אות - הגדרה אוטומטית עמ' 59
- בעת השימוש בהתקן בגובה של 1500 מ' או יותר, הגדר את מצב גובה רב למצב פועל.  מורחב - הפעלה - מצב גובה רב עמ' 62

אם תמונת היעד אינה מוקרנת

אם התמונה אינה מוקרנת, באפשרותך לשנות את המקור באמצעות אחת השיטות הבאות.

- לוח בקרה**
- לחץ על לחצן ה- ובחר את יציאת היעד.
 - לחץ על לחצן ה- לאישור הבחירה.

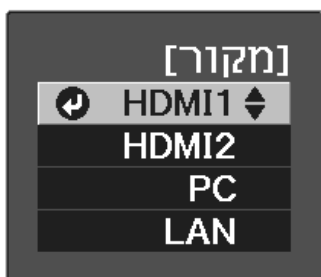

- שלט רחוק**
- לחץ על הלחצן של כניסת היעד.

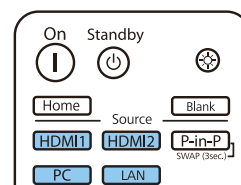

שימוש במסך הבית

התכונה 'מסך הבית' מאפשרת לבחור בקלות מקור תמונה ולגשת אל פונקציות שימושיות.

להצגת מסך הבית, לחץ על הלחצן **Home** בשלט רחוק.

בתנאים הבאים מסך הבית מוצג אוטומטית בכל פעם שהמקרן מופעל.

- הצגת מסך הבית אוטו' מוגדרת לאפשרות פועל. מורחב - מסך הבית - הצגת מסך הבית אוטו' עמ' 62
- אין אותות ממקור כלשהו.

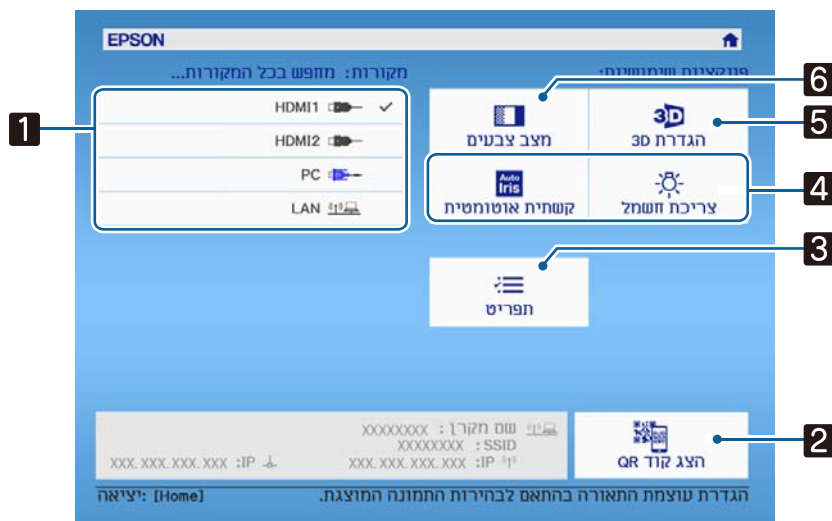

1	בחר במקור שברצונך להקרין.
2	מציג את קוד ה-QR ומתחבר באופן אלחוטי לטלפון חכם או לטאבלט. עמ' 54
3	מציג את התפריט תצורה. עמ' 57
4	מבצע את אפשרויות התפריט שהוקצו להגדרה מסך הבית בתפריט מורחב. מורחב - מסך הבית עמ' 62
5	מגדיר את פונקציית התלת-ממד. וידאו - הגדרת 3D עמ' 59
6	בוחר באפשרות מצב צבעים. עמ' 31



מסך הבית נעלם לאחר 10 דקות של חוסר פעילות.



כיבוי

1 כבה את הציוד המחובר.

1

2 לחץ על הלחצן  בשלט הרחוק או על הלחצן  בלוח הבקרה.

2

לוח בקרה

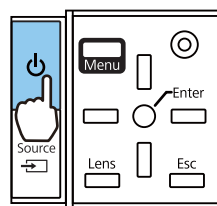

שלט רחוק

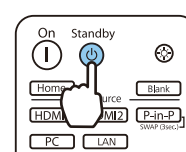

ההקרנה מסתיימת, וצמצם העדשה נסגר באופן אוטומטי. מחוון ההפעלה מהבהב והמקרן מתחיל להתקרר.

3 המתן עד להשלמת הקירור.

3

בתום ההתחממות, מחוון ההפעלה מפסיק להבהב.

4 נתק את כבל החשמל.

4

כוונון התמונה המוקרנת



הצגת תבנית הבדיקה

בעת כוונון הזום/מיקוד או מיקום ההקרנה ממש לאחר הצבת המקרן, באפשרותך להציג תבנית בדיקה במקום לחבר ציוד וידאו. לחץ על לחצן ה- **Pattern** בשלט הרחוק להצגת תבנית הבדיקה. התקן לקווים אופקיים בחלק העליון והחלק התחתון של המסך משתמש ב- **CinemaScope 2.40:1**.

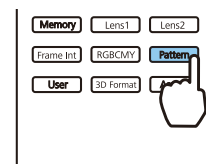
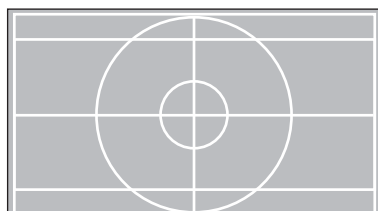

לחץ על לחצן ה- **Pattern** שוב לסיום תצוגת תבנית הבדיקה.

פונקציית כוונון העדשה (מיקוד, זום, היסט עדשה)

לכוונון המיקוד, הזום או היסט העדשה, לחץ על הלחצן **Lens** בשלט רחוק או על הלחצן **Lens** בלוח הבקרה, ולאחר מכן בחר בפריט שברצונך לכוונון.

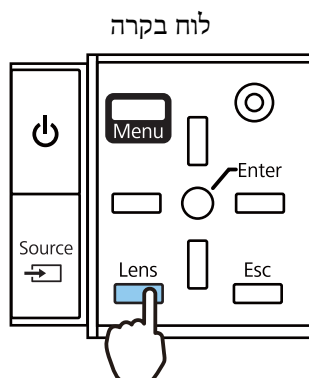

לוח בקרה

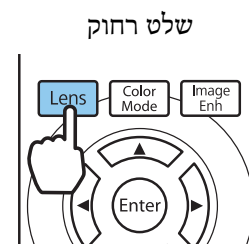

שלט רחוק

הפריטים הזמינים לכוונון מתחלפים לפי הסדר שמוצג בטבלה שלהלן.

1	הגדרת מיקוד	האפשרות כיוונון פוקוס מוצגת על המסך. מכווננת את המיקוד של התמונה המוקרנת. עמ' 28
2	הגדרת זום	האפשרות כיוונון זום מוצגת על המסך. מקטין את גודל התמונה המוקרנת. עמ' 28
3	כוונון היסט העדשה	האפשרות כיוונון היסט העדשה מוצגת על המסך. מכווננת את מצב התמונה המוקרנת. עמ' 28

לסיום עריכת הכוונונים, לחץ על הלחצן **Lens** תחת 'כוונון היסט העדשה'.

באפשרותך לרשום את התוצאות של כוונון העדשה לזיכרון (שמור מיקום עדשה). באפשרותך לטעון את מיקום העדשה שרשמת מהשלט רחוק או מתפריט תצורה.



כוונן המיקוד

1 לחץ על לחצן ה- **Lens** בשלט הרחוק. האפשרות כיוון פוקוס מוצגת על המסך.

2 לחץ על הלחצנים **◀ ▶** לכוון המיקוד.

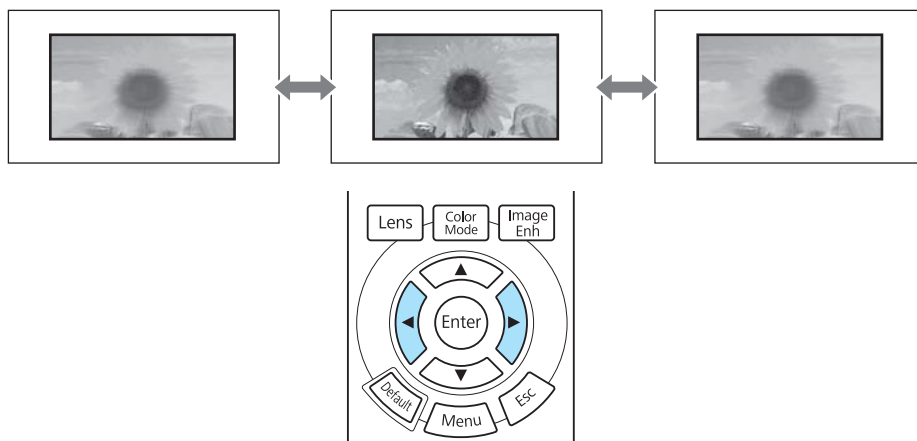

3 כדי לסיים את ביצוע הכוונונים, לחץ שלוש פעמים על הלחצן **Lens**.

כוונן גודל ההקרנה (כוונן הזום)

1 לחץ פעמיים על הלחצן **Lens** בשלט רחוק. האפשרות כיוון זום מוצגת על המסך.

2 לחץ על הלחצנים **◀ ▶** לכוון גודל המסך המוקרן.

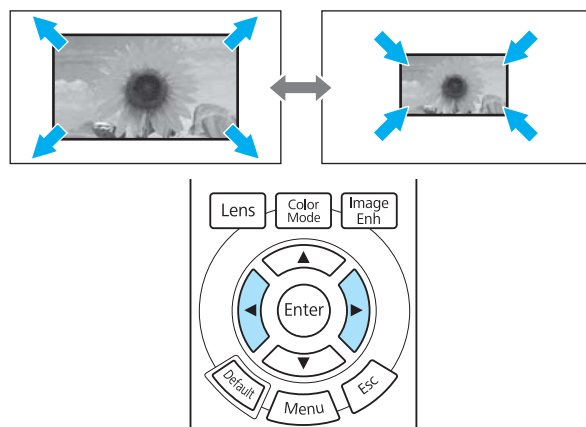

3 כדי לסיים את ביצוע הכוונונים, לחץ פעמיים על הלחצן **Lens**.

כוונן מיקום התמונה המוקרנת (כוונן היסט עדשה)

אם לא ניתן להתקין את המקרן ישירות מול המסך, באפשרותך לכוון את מיקום התמונה באמצעות היסט העדשה.

1

לחץ שלוש פעמים על הלחצן **Lens** בשלט רחוק. האפשרות כיוון היסט העדשה מוצגת על המסך.

2

השתמש בלחצנים  לכוון המיקום של התמונה. באפשרותך להזיז את התמונה בטווח שמצוין על-ידי הקו המקווקו באיור הבא.

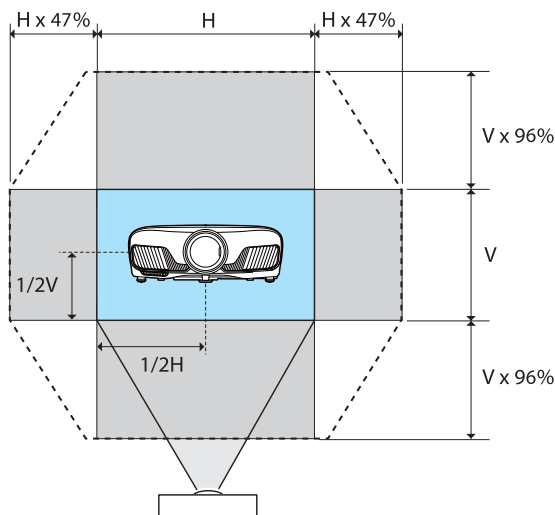



לחץ ממושכות על הלחצנים  כדי להחזיר את התמונה למיקום מרכזי אנכי ואופקי. המיקום שבו התמונה נעצרת הוא המרכז.

3

כדי לסיים את ביצוע הכוונונים, לחץ על הלחצן **Lens**.

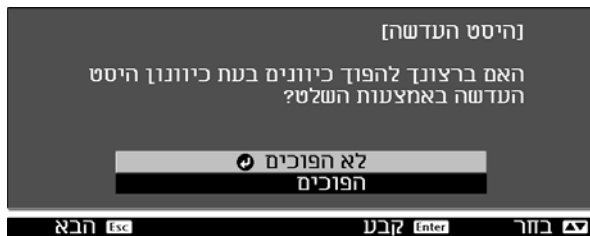
כאשר מופיעה ההודעה הבאה בעת מעבר לאפשרות כיוון היסט העדשה, התמונה זוה בכיוון הנגדי לכיוון שנלחץ באמצעות הלחצנים  כשהאפשרות חלק קדמי/תקרה או חלק אחורי/תקרה מוגדרת להקרנה, בחר הפוכים. מורחב - הקרנה עמ' 62



זהירות 

- בעת שינוע של המקרן, הגדר את מיקום העדשה למרכז. אם אתה משנע את המקרן כשהעדשה לא ממוקמת במרכז, מנגנון היסט העדשה עלול להינזק.
- אין להניח אצבעות על החלקים הנעים של עדשת המקרן. הדבר עלול לגרום לפציעה.

- כאשר לא ניתן להתקין את המקרן היישר מול המסך, מומלץ להשתמש בהיסט עדשה לכוון מיקום ההקרנה.
- אם כוון היסט העדשה לא פועל, לחץ לחיצה קצרה על הלחצנים  כדי לבצע כוון עדין תוך כדי הצגת התמונה.

כוונון הטיית המקרן

אם התמונה המוקרנת מוטה אופקית (הצד השמאלי והימני של התמונה המוקרנת נמצאים בגבהים שונים) כשהמקרן מונח על שולחן, כוונן את הרגל הקדמית כך ששני הצדדים יתאזנו.

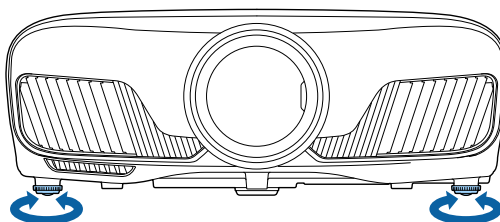

תיקון עיוות Keystone

באפשרותך להשתמש בלחצנים בלוח הבקרה לתיקון עיוות keystone.

פתח את כיסוי לוח הבקרה הממוקם בצד לתפעול לוח הבקרה. עמ' 7

לחץ על הלחצנים או להצגת מדדי הכוונון.

כאשר המדדים מוצגים, לחץ על הלחצנים ו- לביצוע תיקון אנכי.

כשהחלק העליון או התחתון רחב מדי

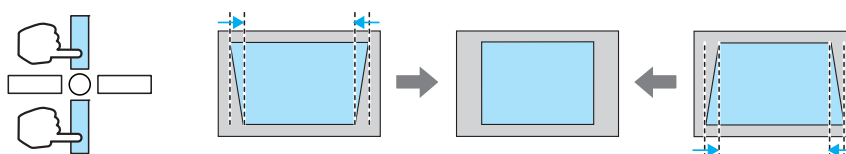

- כאשר אתה מתקן עיוות keystone, ייתכן שהתמונה המוקרנת תקטן. הגדל את מרחק ההקרנה על מנת שהתמונה המוקרנת תתאים לגודל המסך.
- באפשרותך לבצע הגדרות keystone מתפריט תצורה. הגדרות - Keystone עמ' 60
- באפשרותך לבצע תיקונים יעילים במסגרת זווית ההקרנה של 30° מלמעלה למטה.

הסתרת התמונה באופן זמני

באפשרותך להשתמש באפשרות זו על מנת להסתיר את התמונה שעל המסך באופן זמני.

לחץ על הלחצן על מנת להציג או להסתיר את התמונה.

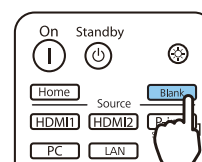

- בעת הקרנת סרטים, משום שסרט ממשיך להתנגן גם כאשר הוא חבוי, אין באפשרותך לחזור לנקודה בה הסתרת את התמונה באמצעות הלחצן .

כוונון התמונה



בחירת איכות ההקרנה (מצב צבעים)

באפשרותך להשיג איכות הקרנה מיטבית המתאימה לסביבתך בעת ההקרנה. בהירות התמונה משתנה בהתאם למצב הנבחר.

1 לחץ על לחצן ה- **Color Mode**.

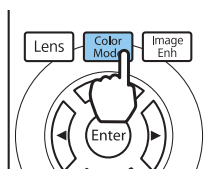

- באפשרותך לבצע הגדרות מתפריט תצורה. **תמונה - מצב צבעים עמ' 58**
- אם תלחץ על הלחצן **Home** תוכל לבצע הגדרות גם ממסך הבית. **עמ' 25**

2 בחר באפשרות מצב צבעים.

השתמש בלחצנים כדי לבחור מצב ולאחר מכן לחץ על הלחצן **Enter** לאישור הבחירה.

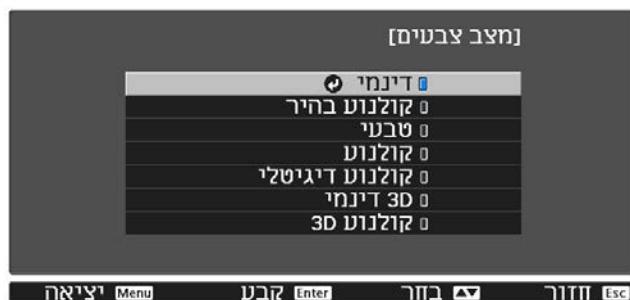

אפשרויות בעת הקרנת תמונות 2D

יישום	מצב
זהו המצב הבהיר ביותר. ההגדרה הכי טובה לתעדוף בהירות.	דינמי
ההגדרה הכי טובה להקרנת תמונות מלאות-חיים.	קולנוע בהיר
ההגדרה הכי טובה לשחזור נאמן למקור של צבעי התמונה המקורית.	טבעי
ההגדרה הכי טובה להנאה מתוכן כמו סרטים.	קולנוע
מקרין תמונות במרחב הצבעים קולנוע דיגיטלי. ההגדרה הכי טובה לתעדוף צבעים.	קולנוע דיגיטלי

אפשרויות בעת הקרנת תמונות 3D

יישום	מצב
מצב 3D ייעודי וההגדרה הכי טובה לתעדוף בהירות.	3D דינמי
מצב 3D ייעודי וההגדרה הכי טובה להנאה מתוכן כמו סרטים.	קולנוע 3D

העברת המסך בין מצב מלא למצב זום (גובה-רוחב)

ניתן לשנות את סוג אות הכניסה, יחס הגובה-הרוחב והרזולוציה כך שיתאימו להגדרת גובה-רוחב של התמונה המוקרנת.

ההגדרות הזמינות עשויות להשתנות בהתאם לאות התמונה המוקרנת.

שים לב כי שימוש בפונקציית יחס הגובה והרוחב במקרן על מנת להקטין, להגדיל או לפצל את התמונה המוקרנת למטרות מסחריות או לצפייה ציבורית עלול להוביל להפרת זכויותיו של מחזיק זכויות היוצרים של התמונה, בהתאם לחוק זכויות היוצרים.



2 השתמש בלחצנים לבחירת סוג ההגדרה, ואז לחץ על הלחצן לאישור הבחירה.

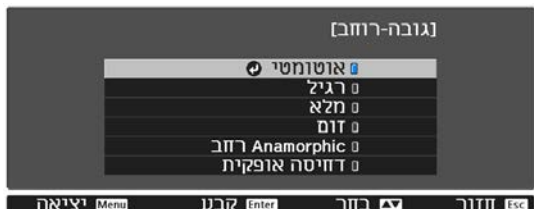

1 לחץ על לחצן ה- Aspect.

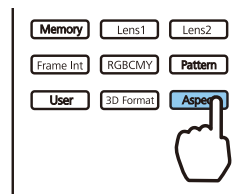

באפשרותך לבצע הגדרות מתפרטות בצורה. אות - גובה-רוחב עמ' 59



בהתאם לאות הכניסה, ייתכן שלא תוכל לשנות את ההגדרה גובה-רוחב.



בעת בחירה במצב אוטומטי, נעשה שימוש ביחס מיטבי של גובה ורוחב להצגת אות הכניסה. שנה את ההגדרות אם אתה מעוניין ביחס אחר של גובה ורוחב.

הטבלה בהמשך מציגה את התמונה המוקרנת על מסך 16:9.

שם ההגדרה			תמונת קלט
זום	מלא	רגיל	
			תמונת 4:3
בעת הקרנת תמונות ביחס של 16:9, לא ניתן לבחור במצבים מלא ו-זום.			תמונת 16:9
			תמונות שהוקלטו באמצעות דחיסה
			תמונות בפורמט Letterbox*
שומר על יחס הגובה והרוחב של האות הנכנס, ותואם לגודל האופקי של פאנל ההקרנה. החלק העליון והתחתון של התמונה עלולים להיחתך.	עושה שימוש בפאנל ההקרנה כולו. יחס הגובה-רוחב משתנה בהתאם לרוחב הפאנל הקלט.	תואם לגודל האנכי של פאנל ההקרנה. יחס הגובה והרוחב משתנה בהתאם לתמונת הקלט.	הערות

* התמונה בפורמט ה-Letterbox, ששימשה לצורך ההסבר, היא תמונה ביחס גובה ורוחב של 4:3 המוצגת ביחס של 16:9 עם שוליים שחורים בחלק העליון והתחתון להצגת כתוביות. השוליים בחלק העליון והתחתון של המסך משמשים להצגת כתוביות.

הגדרת ה-חדות

באפשרותך להפוך את התמונה לברורה יותר. להלן פריטי ההגדרה וההליכים.

משפר את קווי המתאר של התמונה המוקרנת באופן כללי. בעת כוונון של רגיל, גם ערכי הכוונון עבור שיפור קו דק ועבור שיפור קו עבה מתכווננים במקביל.	רגיל
פרטים כגון שיער והדפסים על בגדים מודגשים.	שיפור קו דק
חלקים מופשטים כגון רקע או קווי מתאר של פרטים שלמים מודגשים, והופכים את התמונה כולה לברורה יותר.	שיפור קו עבה

3 השתמש בלחצנים  לבחירת פריט, ואז השתמש בלחצנים  לביצוע תיקונים. התמונה הופכת מודגשת יותר כשהסמן מוסט ימינה (חיובי) ורכה יותר כשהוא מוסט שמאלה (שלילי).



לחץ על הלחצן  כדי להחזיר את ההגדרות לערכי ברירת המחדל שלהן.

4 לחץ על לחצן  ליציאה מהתפריט.

1 לחץ על לחצן ה-  .

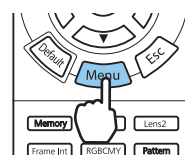

מוצג תפריט תצורה.

2 בחר באפשרות תמונה - חדות. מוצג מסך כוונון חדות.

כוונון רזולוציית התמונה (שיפור תמונה)

ניתן לכוונן את הרזולוציה של התמונה באמצעות הפונקציה שיפור תמונה. ניתן לכוונן את התוכן הבא.

שיפור 4K היא פונקציה שמקרינה תמונה ברזולוציה כפולה על-ידי הסטה אלכסונית של פיקסל אחד במרווחים של חצאי פיקסל. אות תמונה ברזולוציה גבוהה מוקרן ברמת פירוט משופרת.	שיפור 4K
בחר את ההגדרות המתוכננות מראש בתור ההגדרות עבור הפחתת רעשים, הפחתת רעש ב-MPEG, Super-resolution והרחבת פרטים. (ניתן להגדיר זאת רק כאשר עיבוד תמונה מוגדר למצב משופרת.)	מצבי תמונה מתוכנתים
מחליק תמונות מחוספסות. (ניתן להגדיר זאת רק כאשר עיבוד תמונה מוגדר למצב משופרת.)	הפחתת רעשים
ניתן להפחית את הרעש מנקודות והרעש השחוק שמופיע בקווי המתאר בעת הקרנה של סרטי MPEG. (ניתן להגדיר זאת רק כאשר עיבוד תמונה מוגדר למצב משופרת.)	הפחתת רעש ב-MPEG
התאמת קווים עדינה: להגברת הניגודיות וקווי המתאר של תמונות מורכבות. מיקוד פרטים חלק: להגברת הניגודיות וקווי המתאר עבור רקעים חלקים.	Super-resolution
משפרת את הניגודיות בתמונה ויצרת תמונה עם מרקם מודגש יותר ותחושה חומרית. עוצמה: ככל שהערך גדול יותר, הניגודיות חזקה יותר. טווח: ככל שהערך גדול יותר, הטווח של הרחבת הפרטים רחב יותר.	הרחבת פרטים

1

לחץ על לחצן ה- Image Enh.

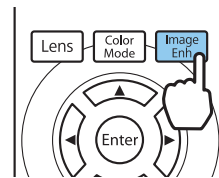

באפשרותך לבצע הגדרות מתפריט תצורה. תמונה - שיפור תמונה עמ' 58

2

השתמש בלחצנים כדי לבחור את הפריט לכוונן ולאחר מכן לחץ על הלחצן Enter לאישור הבחירה.



3

השתמש בלחצנים לשינוי ההגדרות.

לחץ על Esc כדי לכוונן פריט אחר.

לחץ על הלחצן Default כדי להחזיר את ההגדרות לערכי ברירת המחדל שלהן.



4

לחץ על לחצן Image Enh לציאה מהתפריט.

הגדרת קשתית אוטומטית

הגדרה אוטומטית של מידת ההארה בהתאם לתמונה המוצגת מאפשרת לך ליהנות מתמונות בעלות עושר פרטים. באפשרותך לבחור את רמת המעקב אחר שינויים בבהירות התצמונה המוצגת לצורך תיקוני תאורה, מ-רגיל ועד מהירות גבוהה.

לחץ על הלחצן Menu כדי להציג את התפריטים בסדר הבא. תמונה - קשתית אוטומטית

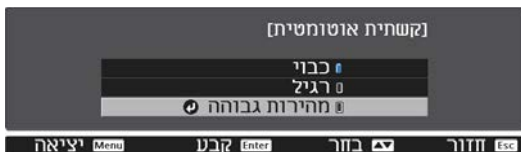

השתמש בלחצנים לבחירת הפריט, ואז לחץ על הלחצן Enter לאישור הבחירה.

בהתאם לתמונה, ייתכן שתשמע את קשתית אוטומטית פועלת, אך זו אינה תקלה.

הגדרה אינטרפולציית פריים

ניתן לנגן באופן חלק תמונות המתחלפות במהירות על ידי יצירה אוטומטית של פריימים ביניים בין הפריימים המקוריים. ההגדרה אינטרפולציית פריים זמינה בתנאים הבאים.

- כאשר ההגדרה עיבוד תמונה מכוונת לאפשרות משופרת. אות - מתקדם - עיבוד תמונה עמ' 59
- כשהמקור הוא HDMI1 או HDMI2.
- בעת הזנה של אותו 2D או אותות 3D (1080p 24 Hz). עמ' 91

* אפשרות זו אינה זמינה כאשר מוזן אות 4K. כאשר האפשרות שיפור 4K מוגדרת לערך פועל, אפשרות זו זמינה רק כאשר מוזנים אותות 1080p 24Hz. תמונה - שיפור תמונה - שיפור 4K עמ' 58

1

לחץ על לחצן ה- Frame Int.

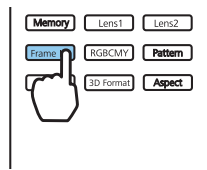

באפשרותך לבצע הגדרות מתפריט תצורה. תמונה - אינטרפולציית פריים עמ' 58

2

השתמש בלחצנים   לבחירת הפריט, ואז לחץ על הלחצן  לאישור הבחירה.



כוונון הצבעים



כוונון טמפ' צבעים

באפשרותך להגדיר את הגוון הכולל של התמונה. בצע התאמות אם התמונה מעט כחולה מדי או אדומה מדי וכן הלאה.



לחץ על הלחצן **Menu** כדי להציג את התפריטים בסדר הבא. תמונה - טמפ' צבעים - טמפ' צבעים

השתמש בלחצנים לשינוי ההגדרות.

גוונים כחולים מתחזקים כשהערך גדל, וגוונים אדומים מתחזקים כשהערך קטן.

לחץ על הלחצן **Default** כדי להחזיר את ההגדרות לערכי ברירת המחדל שלהן.



כוונון ה-RGB (היסט והגבר)

ניתן לכוונן את בהירות האזורים הכהים (היסט) והאזורים הבהירים (הגבר) עבור ערכי ה-R (אדום), G (ירוק) ו-B (כחול).



לחץ על הלחצן **Menu** כדי להציג את התפריטים בסדר הבא. תמונה - טמפ' צבעים - מותאם אישית

השתמש בלחצנים לבחירת פריט, ואז השתמש בלחצנים לביצוע תיקונים. התמונה הופכת בהירה יותר כשהסמן מוסט ימינה (חיובי) וככה יותר כשהוא מוסט שמאלה (שלילי).

היסט	כשהתמונה הופכת בהירה יותר, ההצללה בחלקים הכהים מופיעה בבירור רב יותר. כשהתמונה הופכת כהה יותר, היא נראית מלאה יותר, אך קשה להבחין בהצללה בחלקים הכהים.
הגבר	כשהתמונה הופכת בהירה יותר, החלקים הבהירים הופכים לבנים יותר וההצללה אובדת. כשהתמונה הופכת כהה יותר, ההצללה בחלקים הבהירים מופיעה בבירור רב יותר.

לחץ על הלחצן **Default** כדי להחזיר את ההגדרות לערכי ברירת המחדל שלהן.



הגדרת הגוון, הרוויה והבהירות

באפשרותך להגדיר את הגוון, הרוויה והבהירות של כל אחד מששת הצבעים הללו: R (אדום), G (ירוק), B (כחול), C (כחול טורקיז), M (ורוד מג'נטה) ו-Y (צהוב).

גוון	הופך את הצבע הכללי של התמונה לכחול, ירוק או אדום.
רוויה	מגדיר את החיות הכללית של התמונה.
בהירות	מגדיר את הבהירות הכללית של התמונה.

1

לחץ על לחצן ה- [RGBCMY]

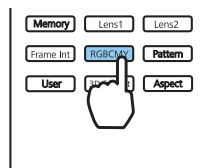

באפשרותך לבצע הגדרות מתפריט תצורה. תמונה - מתקדם - RGBCMY עמ' 58

2

השתמש בלחצנים לבחירת הצבע שברצונך להגדיר, ואז לחץ על הלחצן לאישור הבחירה.



3

השתמש בלחצנים לבחירת גוון, רוויה, או בהירות.

4

השתמש בלחצנים לשינוי ההגדרות.

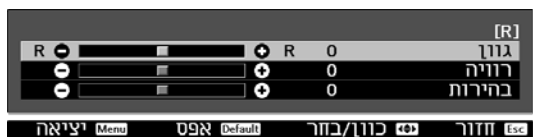

לחץ על הלחצן כדי להגדיר צבע אחר.

לחץ על הלחצן כדי להחזיר את ההגדרות לערכי ברירת המחדל שלהן.

5

לחץ על לחצן ליציאה מהתפריט.

כוונן הגמא

באפשרותך לכוונן הבדלים קטנים בצבע שעלולים להתרחש בהתאם להתקן בו נעשה שימוש כשהתמונה מוצגת. באפשרותך להגדיר זאת באמצעות אחת משלוש השיטות הבאות.

- בחר וכוונן את ערך התיקון
- כוונן בעת הצפייה בתמונה
- כוונן באמצעות גרף כוונן הגמא

כאשר מוזן אות 3D או אות HDR, לא ניתן לבחור באפשרות כוון מהתמונה.



בחר וכוונן את ערך התיקון

2 השתמש בלחצנים   לבחירת הפריט, ולאחר מכן לחץ על הלחצן  לאישור הבחירה.



ככל שהערך גדול יותר, כך החלקים הכהים של התמונה הופכים בהירים יותר, אך חלקים בהירים במיוחד עלולים להיראות דהויים. החלק העליון של גרף כוונן הגמא הופך מעוגל.
ככל שהערך קטן יותר, כך החלקים הבהירים של התמונה הופכים כהים יותר. החלק התחתון של גרף כוונן הגמא הופך מעוגל.

1 לחץ על הלחצן  כדי להציג את התפריטים בסדר הבא.
תמונה - מתקדם - גמא

- הציר האופקי של גרף כוונן הגמא מציג את רמת אות הכניסה, והציר האנכי מציג את רמת אות היציאה.
- בחר באפשרות אפס כדי להחזיר את ערכי הכוונן לערכי ברירת המחדל.



כוונן בעת הצפייה בתמונה

בחר נקודה בתמונה שבה ברצונך לכוונן את הבהירות, וכוונן רק את הגוון שנבחר.

1 לחץ על הלחצן  כדי להציג את התפריטים בסדר הבא.
תמונה - מתקדם - גמא - מותאם אישית - כוון מהתמונה

2

העבר את הסמן בתמונה המוקרנת לחלק שבו ברצונך לשנות את הבהירות, ולאחר מכן לחץ על הלחצן **Enter**.

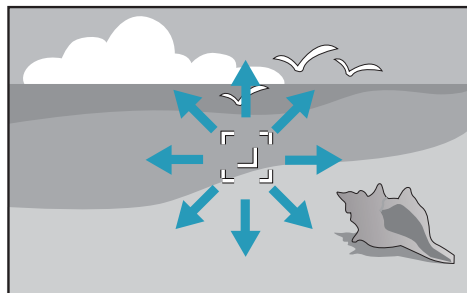

3

השתמש בלחצנים לביצוע הכוונונים, ולאחר מכן לחץ על הלחצן **Enter** לאישור הבחירה.



כוונן באמצעות גרף כוונן הגמא

4

כאשר מוצגת השאלה האם להמשיך בשינוי ההגדרות?, בחר כן או לא. כדי לכוונן מיקום אחר, בחר באפשרות כן וחזור על ההליך משלב 2.

3

השתמש בלחצנים לכוונן הבהירות, ואז לחץ על הלחצן **Enter** לאישור הבחירה.

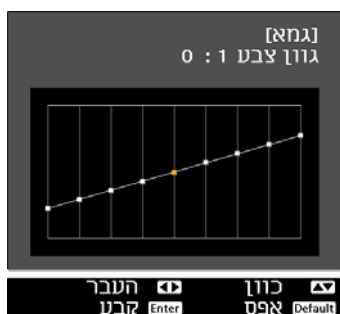

1

לחץ על הלחצן **Menu** כדי להציג את התפריטים בסדר הבא:
תמונה - מתקדם - גמא - מותאם אישית - כוון מהגרף

2

השתמש בלחצנים לבחירת הצליל ברצונך לכוונן מהגרף.



הצגת התמונה באיכות התמונה השמורה (פונקציית זיכרון)



שמירת זיכרון

בעת שימוש בפונקציית הזיכרון, באפשרותך לרשום את ערכי הכוונן הבאים, ולאחר מכן לטעון אותם בעת הצורך.

- ההגדרה תמונה מתפריט תצורה
- ערכי הכוונן של פונקציית כוונן העדשה (מיקוד, זום, היסט עדשה) עמ' 27

4 השתמש בלחצנים לבחירת שם הזיכרון לשמירה, ואז לחץ על הלחצן לאישור הבחירה.



הגדרות המקרן הנוכחיות ישמרו בזיכרון.

אם צבע הסימון שמשמאל לשם הזיכרון הופך לטורקיז, סימן שהזיכרון כבר נרשם. כאשר אתה בוחר זיכרון רשום, מוצגת הודעה המבקשת ממך לאשר שברצונך למחוק את הזיכרון. אם תבחר באפשרות כן, התוכן הקודם ימחק וההגדרות הנוכחיות ישמרו.

1 קבע את ההגדרות או בצע את הכווננים שברצונך לרשום.

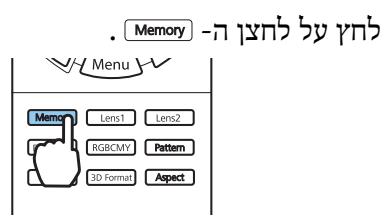

3 השתמש בלחצנים לבחירת האפשרות שמור זיכרון או שמור מיקום עדשה, ולאחר מכן לחץ על הלחצן כדי לאשר את הבחירה.



שמור זיכרון: לרישום הגדרות התמונה











שמור מיקום עדשה: לרישום ערך הכוונן עבור פונקציית כוונן העדשה

טעינה, מחיקה ושינוי של זיכרון

באפשרותך לטעון, מחוק ולשנות את השם של זיכרונות רשומים.

לחץ על הלחצן **Memory**, ולאחר מכן בחר את פונקציית היעד במסך שמוצג.

- כדי לטעון את מיקום העדשה מתוך ערך 'שמור מיקום עדשה' שרשום ב**Memory1** או **Memory2**, לחץ על הלחצנים **Lens1** **Lens2** בשלט רחוק.
- מיקום העדה כשטוענים מהזיכרון והמיקום של העדשה כשהזיכרון נשמר לא בהכרח זהים.

פונקצייה	הסבר
טען זיכרון	טוען את הזיכרון השמור. כאשר אתה בוחר זיכרון ולוחץ על הלחצן  , ההגדרות שמוחלות על התמונה הנוכחית מוחלפות בהגדרות מהזיכרון.
מחק זיכרון	מוחק זיכרון רשום. כאשר אתה בוחר שם של זיכרון ולוחץ על הלחצן  , מופיעה הודעה. בחר כן, ולאחר מכן לחץ על הלחצן  כדי למחוק את הזיכרון שנבחר.
שנה שם זיכרון	משנה את שם הזיכרון. בחר את שם הזיכרון שברצונך לשנות, ולאחר מכן לחץ על הלחצן  . הזן את שם הזיכרון באמצעות המקלדת שעל-גבי המסך.  עמ' 66 כאשר אתה מסיים להקליד את השם, העבר את הסמן מעל האפשרות סיים, ולאחר מכן לחץ על הלחצן  .
טען מיקום עדשה	טוען את הזיכרון הרשום של מיקום העדשה. כאשר אתה בוחר את שם מיקום העדשה ולוחץ על הלחצן  , מוחל ערך הכוונן של זיכרון מיקום העדשה שנבחר.
מחק מיקום עדשה	מוחק את הזיכרון הרשום של מיקום העדשה. כאשר אתה בוחר שם של מיקום עדשה ולוחץ על הלחצן  , מופיעה הודעה. בחר כן, ולאחר מכן לחץ על הלחצן  כדי למחוק את זיכרון מיקום העדשה שנבחר.
שנה שם מיקום עדשה	משנה את שם הזיכרון של מיקום העדשה. בחר בזיכרון של מיקום העדשה שברצונך לשנות, ולאחר מכן לחץ על הלחצן  . הזן את שם הזיכרון של מיקום העדשה באמצעות המקלדת שעל-גבי המסך.  עמ' 66 כאשר אתה מסיים להקליד את השם, העבר את הסמן מעל האפשרות סיים, ולאחר מכן לחץ על הלחצן  .

צפייה בתמונות תלת-ממדיות



הכנה לצפייה בתמונות תלת-ממדיות

כדי לצפות בתמונות תלת-ממד, הכן מראש זוג משקפי תלת-ממד עם מערכת צמצם פעילה שתומכת במערכות תקשורת המבוססות על גלי רדיו (RF/Bluetooth).

בדוק את הדברים הבאים לפני צפייה בתמונות תלת-ממדיות.

- כשהמקור הוא HDMI1 או HDMI2.
- הגדר את תצוגת 3D למצב אוטומטי או 3D.
- כאשר אפשרות זו מוגדרת לערך 2D, שנה לערך אוטומטי או 3D.  אות - הגדרת 3D - תצוגת 3D עמ' 59
- התאם משקפי תלת-ממד.

מקרה זה תומך בפורמטי ה-3D הבאים.

- מיזוג תמונות
- זה לצד זה
- למעלה ולמטה

אם לא ניתן לצפות בתמונת ה-3D 

המקרה מקריין באופן אוטומטי תמונת 3D בעת זיהוי פורמט 3D. יתכן וחלק משידורי הטלוויזיה ב-3D אינם מכילים אותות בפורמט 3D. אם הדבר מתרחש, פעל לפי השלבים שלהלן כדי להגדיר את תבנית 3D.

3 לחץ על הלחצן  להגדרת פורמט ה-3D בהתקן ה-AV. **3**

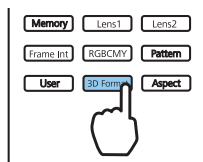



1 לחץ על  כדי להציג את התפריטים לפי הסדר אות - הגדרת 3D. **1**

2 הגדר את תצוגת 3D לערך 3D. **2**

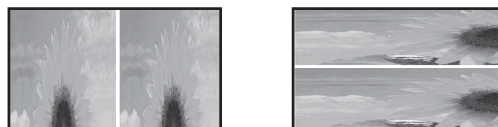
- אם אתה משתמש בהתקן או כבל שאינם תומכים בתמונות תלת-ממדיות, לא ניתן להקרין ב-3D.
- לפרטים על הגדרות פורמט 3D בהתקן ה-AV, פנה למסמכים המצורפים להתקן ה-AV.
- כשפורמט ה-3D אינו מוגדר כיאות, התמונה לא תוקרן כראוי, כפי שמוצג בהמשך.



- אם התמונה התלת-ממדית אינה מוקרנת כהלכה גם כשמוגדר תבנית 3D, ייתכן שתזמון הסנכרון של משקפי התלת-ממד הפוך. הפוך את תזמון הסנכרון באמצעות היפוך משקפי 3D.  אות - הגדרת 3D - היפוך משקפי 3D עמ' 59
- האופן בו נתפסת תמונת ה-3D משתנה בהתאם לצופה.
- עם תחילת ההקרנה של תמונת תלת-ממדית, תופיע אזהרה בנוגע לצפייה בתמונות תלת-ממדיות. באפשרותך לכבות אזהרה זו באמצעות הגדרת הערה לצפייה ב-3D למצב כבוי.  אות - הגדרת 3D - הערה לצפייה ב-3D עמ' 59
- במהלך הקרנת ה-3D, לא ניתן לשנות את פונקציות תפריט ה-תצורה הבאות.
- יחס גובה-רוחב (קבוע לרגיל), הפחתת רעשים (קבוע למושבת), Overscan (קבוע למושבת), שיפור 4K, Super-resolution, עיבוד תמונה, תמונה בתוך תמונה
- הדרך בה מוצגת התמונה התלת-ממדית עלולה להשתנות בהתאם לטמפרטורה של הסביבה ולמשך זמן השימוש בנורה. המנע משימוש במקרה אם התמונה אינה מוצגת כיאות.

שימוש במשקפי תלת-ממד

אפשר לצפות בתמונות תלת-ממד באמצעות זוג משקפי תלת-ממד עם מערכת צמצם פעילה שתומכת במערכות תקשורת המבוססות על גלי רדיו (RF/Bluetooth).

לצפייה בתמונות תלת-ממדיות, ראשית עליך לבצע התאמה בין משקפי התלת-ממד למקרן. למידע נוסף עיין במדריך למשתמש של משקפי התלת-ממד.

המרת תמונות דו-ממדיות לתלת-ממדיות

אפשר להמיר תמונות דו-ממדיות לתלת-ממדיות מהציאות HDMI1 או HDMI2.

4 בחר את עוצמת אפקט ה-3D, ואז לחץ על הלחצן **Enter** על מנת לאשר את הבחירה.



1 לחץ על **Menu** כדי להציג את התפריטים לפי הסדר אות - הגדרת 3D.

2 הגדר את תצוגת 3D לערך אוטומטי.



3 בחר באפשרות המרה מ-2D ל-3D ואז לחץ על הלחצן **Enter** לאישור הבחירה.



אם עיבוד תמונה מוגדרת כ-מהיר, לא ניתן לכוונן את המרה מ-2D ל-3D. אות - מתקדם - עיבוד תמונה עמ' 59



אזהרות הנוגעות לצפייה בתמונות 3D

שים לב לנקודות החשובות הבאות בעת הצפייה בתמונות 3D.

⚠️ זהירות

זמן צפייה

- בעת צפייה ממושכת בתמונות 3D, עשה הפסקות בפרקי זמן מדודים.
- צפייה בתמונות 3D במשך פרקי זמן ארוכים עלולה לגרום לעייפות עיניים.
- משך הזמן והתדירות של ההפסקות הללו משתנה בין אדם לאדם. אם אתה עדיין חש תחושה לא-נוחה או עייפות בעיניך אפילו לאחר ההפסקה בצפייה, הפסק את הצפייה מייד.

⚠️ זהירות

צפייה בתמונות 3D

- אם אתה חש תחושה לא-נוחה או עייפות בעיניך בעת הצפייה בתמונות 3D, הפסק את הצפייה מייד.
- אם תמשיך לצפות בתמונות ה-3D אתה עלול לחוש ברע.
- בעת הצפייה בתמונות 3D הקפד להרכיב את משקפי ה-3D. אל תנסה לצפות בתמונות 3D ללא משקפי 3D. אם תעשה זאת, אתה עלול לחוש ברע.
- אל תניח חפצים שבריים או עדינים מסביב כאשר אתה משתמש במשקפי ה-3D.
- תמונות 3D עלולות לגרום לגופך לנוע באופן שאינו רצוני, ולהוביל לנזק לחפצים קרובים או לפגיעה.
- הרכב את משקפי ה-3D רק כאשר אתה צופה בתמונות 3D. אל תזוז בחדר כשאתה מרכיב את משקפי ה-3D. ראייתך עלולה להיראות כהה יותר מהרגיל, ולגרום לך ליפול או להיפצע.
- נסה להישאר בגובה מקביל ככל הניתן למסך הצפייה בעת הצפייה בתמונות 3D.
- צפייה בתמונות 3D בזווית מפחיתה את אפקט ה-3D ועלולה לגרום לך לחוש ברע בשל שינויים בלתי-מכוונים בצבעים.
- אם אתה משתמש במשקפי ה-3D בחדר עם תאורת פלורוסנט או LED, יתכן ותראה הבהובים ברחבי החדר. אם הדבר מתרחש, הפחת את עוצמת התאורה עד שהבהוב מפסיק או כבה את האורות לחלוטין בעת הצפייה בתמונות 3D. בכמה מקרים נדירים מאוד, ההבהוב עלול לגרום לפרכוסים או לעילפון אצל חלק מהמשתמשים. אם אתה מתחיל לחוש ברע או לא בנוח בכל עת במהלך הצפייה בתמונות 3D, הפסק את הצפייה מייד.
- השאר במרחק של לפחות פי שלוש מגובהו של המסך בעת הצפייה בתמונות 3D.
- מרחק הצפייה המומלץ למסך בגודל 80 אינץ' הוא לפחות 3 מ', ולפחות 3.6 מ' למסך בגודל 100 אינץ'. ישיבה או עמידה במרחק קטן יותר ממרחק הצפייה המומלץ עלולים להוביל לעייפות עיניים.

⚠️ זהירות

סיכונים בריאותיים

- אין להשתמש במשקפי 3D אם אתה רגיש לאור, סובל מבעיית לב או חש ברע. הדבר עלול להחריף את הבעיות הקיימות.

⚠️ זהירות

גיל מומלץ לשימוש.

- הגיל המינימלי המומלץ לצפייה בתמונות 3D הוא שש שנים.
- ילדים מתחת לגיל שש עדיין מתפתחים וצפייה בתמונות 3D עלולה לגרום לסיבוכים. היוועץ ברופא שלך אם יש לך דאגות כלשהן.
- ילדים הצופים בתמונות 3D דרך משקפי 3D צריכים לעשות זאת בליווי מבוגר. לעיתים קשה לקבוע אם ילד חש עייפות או תחושה לא-נוחה, העלולים לגרום לו לחוש פתאום ברע. תמיד בדוק עם ילדך כדי לוודא שהוא לא חווה עייפות עיניים במהלך הצפייה.

שימוש בפונקציה קישור HDMI



קישור HDMI

כאשר התקן AV העונה על דרישות ה-HDMI CEC מחובר ליציאת ה-HDMI של המקרן, באפשרותך לבצע פעולות קשורות דוגמת קישור הפעלה והתאמה מקושרת של עוצמת הקול במערכת ה-AV בעזרת שלט רחוק אחד.

- כל עוד התקן ה-AV עונה על דרישות ה-HDMI CEC, באפשרותך להשתמש בפונקציית קישור ה-HDMI, אפילו אם מערכת ה-AV שבאמצע אינה עונה על דרישות ה-HDMI CEC.
- ניתן לחבר עד 3 נגני מולטימדיה העונים על דרישות ה-HDMI CEC במקביל.

דוגמת חיבור



קישור HDMI

כאשר ההגדרה קישור HDMI מכוונת לאפשרות פועל, ניתן לבצע את הפעולות האלה. הגדרות - קישור HDMI - קישור HDMI עמ' 60

- קישור שינוי בקלט משנה את מקור הקלט של המקרן ל-HDMI כאשר מופעל תוכן בהתקן המחובר.
- פעולות בהתקנים מחוברים באמצעות שלט המקרן ניתן לבצע פעולות כגון ניגון, עצירה, הרצה קדימה, הרצה אחורה, מעבר לפרק הבא, מעבר לפרק הקודם, השהיה, כוונן עוצמת הקול והשתקת השמע.

ניתן גם לבחור את הפונקציות האלה מהמסך קישור HDMI.



פונקצייה	הסבר
קישור הפעלה	כאשר האפשרות קישור הפעלה מוגדרת, פעולות מקושרות כמוצג להלן. <ul style="list-style-type: none"> • כשהמקרן פועל, גם ההתקנים המחוברים פועלים. • בנוסף, כאשר ההתקנים המחוברים פועלים והתוכן פועל, המקרן נדלק.
קישור כיבוי	כאשר ההגדרה קישור כיבוי מכוונת לאפשרות פועל, כשהמקרן כבה, גם ההתקנים המחוברים כבים. <ul style="list-style-type: none"> • הדבר פועל רק כאשר פונקציית קישור הכיבוי/הפעלה באמצעות CEC של ההתקן המחובר פועלת. • שים לב כי בהתאם למצב ההתקן המחובר (למשל, אם הוא מקליט), ההתקן עלול שלא להתכבות.
קשר מאגר	אם קישור HDMI לא עובד כהלכה, ייתכן שתוכל לשפר זאת על-ידי שינוי ההגדרות.

כדי להשתמש בפונקציה קישור HDMI, עליך להגדיר את ההתקן המחובר. פנה למסמכים המצורפים להתקן המחובר למידע נוסף.



חיבור

ניתן לבדוק את ההתקנים המחוברים הזמינים עבור קישור HDMI ולבחור את ההתקן שממנו ברצונך להקרין תמונה. התקנים שניתן לשלוט עליהם באמצעות קישור HDMI נבחרים באופן אוטומטי.

לפני הצגת הרשימה של התקנים מחוברים, ודא שההגדרה קישור HDMI מכוונת לאפשרות פועל. הגדרות - קישור HDMI - קישור HDMI עמ' 60

2 בחר בהתקן שברצונך להפעיל באמצעות הפונקציה קישור HDMI.



1 לחץ על הלחצן  ובחר באפשרות חיבורי התקן.

רשימת חיבורי התקן מוצגת.

מכשירים שסמל טורקיז מופיע משמאלם מקושרים באמצעות קישור HDMI.

שדה זה נותר ריק, אם לא ניתן לקבוע את שם ההתקן.

- אם הכבל אינו עונה על דרישות ה-HDMI, הפעולה לא תתאפשר.
- יתכן וחלק מההתקנים המחוברים או הפונקציות בהתקנים אלו לא יפעלו אפילו אם הם עונים על דרישות ה-HDMI CEC. פנה למסמכים המצורפים להתקן המחובר למידע נוסף.

הקרנת שתי תמונות שונות באמצעות תמונה בתוך תמונה



סוגי מסכים שניתן להציג במקביל

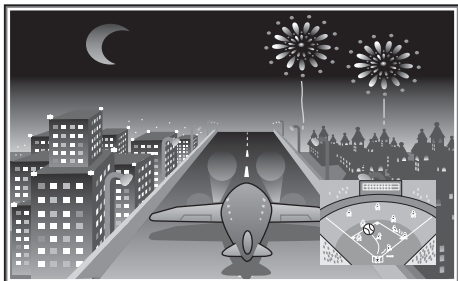

ניתן להקרין שני סוגים של מקורות תמונה, אחת במסך הראשי (מסך גדול) והאחר במסך משנה (מסך קטן). באפשרותך לצפות במסך המשנה בעת הצפייה במסך הראשי.

שילוב של מקורות קלט עבור הקרנת תמונה בתוך תמונה

מסך משנה	המסך הראשי
HDMI2	HDMI1
HDMI1	HDMI2

הקרנה ב-תמונה בתוך תמונה

הפעלה ויציאה ממצב תמונה בתוך תמונה

לחץ על לחצן ה- **P-in-P** שעל השלט הרחוק כאשר המקור מקרין.

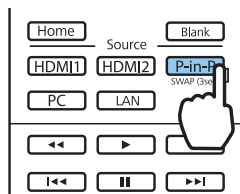

תמונת הקלט הנוכחית מוצגת על ה-תמונה בתוך תמונה.

מסך ראשי: התמונה הנוכחית
מסך משנה: מקור שונה מזה של המסך הראשי

לחץ על לחצן ה- **P-in-P** שוב לסיום תצוגת ה-תמונה בתוך תמונה.

- ייתכן שלא תוכל להציג תמונות 3D או 4K, בהתאם לדרישות של תמונה בתוך תמונה.
- באפשרותך להחליף את התצוגות בין המסך הראשי ומסך המשנה באמצעות לחיצה ממושכת על הלחצן **P-in-P**.
- אם המקור הנכנס אינו תמך, דבר אינו מוצג.

שינוי הגדרות ה-תמונה בתוך תמונה

השתמש בתפריט ה-תמונה בתוך תמונה על מנת לשנות את גודל או מיקום מסך המשנה.

1

לחץ על לחצן ה- **Menu** שעל השלט הרחוק כאשר המקרן מקרין.

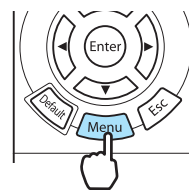

מוצג תפריט תמונה בתוך תמונה.

2

בצע הגדרות לכל אחת מהפונקציות המוצגות.



פונקציות זמינות בתפריט ה-תמונה בתוך תמונה

פונקציה	הסבר
גודל מסך משנה	בוחר בגודל מסך המשנה באמצעות קטן-גדול.
מיקום מסך משנה	משנה את מיקום מסך המשנה באמצעות ימין למעלה, ימין למטה, שמאל למעלה, ו-שמאל למטה.
החלף ראשי/משנה	מחליף בין המסך הראשי למסך המשנה.
צא מתמונה בתוך תמונה	יוצא מתצוגת תמונה בתוך תמונה.

הקרנה דרך רשת LAN קווית



ניתן לשלוח למקרן תמונות באמצעות רשת קווית.

לשם כך, חבר את המקרן לרשת והגדר את המקרן והמחשב להקרנה ברשת.

כשתסיים לחבר את המקרן לרשת ולערוך את ההגדרות, התקן את Epson iProjection (Windows/Mac) מהאתר הבא. אפשר להשתמש ב-Epson iProjection כדי להקרין תמונות מהמחשב באמצעות רשת. אפשר גם לערוך פגישות דינמיות על ידי הקרנת תמונות ממספר מחשבים המחוברים לרשת במקביל. למידע נוסף, עיין בהוראות השימוש של Epson iProjection (Windows/Mac).

<http://www.epson.com>

בחירת ההגדרות של רשת קווית

לפני שתוכל להקרין מהמחשבים ברשת, עליך לבחור את הגדרות הרשת במקרן.

לפני קביעת הגדרות, חבר כבל LAN ליציאת ה-LAN וחבר את המקרן לרשת ה-LAN הקווית.



לחץ על הלחצן **Menu** כדי להציג את התפריטים לפי הסדר רשת - תצורת רשת.



1

לחץ על בסיסי ולאחר מכן הגדר לפי הצורך.

- שם מקרן: הזן שם באורך של עד 16 סימנים אלפאנומריים לזיהוי המקרן ברשת.
- סיסמת PjLink: הגדר סיסמה לשימוש בעת שליטה במקרן באמצעות תוכנת PjLink תואמת. באפשרותך להזין עד 32 תווים אלפאנומריים מסוג בית אחד.
- סיסמה ל-Remote: הגדר סיסמה לשימוש בעת תפעול המקרן מטלפון חכם או מטאבלט. באפשרותך להזין עד 8 תווים אלפאנומריים מסוג בית אחד.
- סיסמת Monitor: הגדר סיסמה לשימוש באימות טקסט פשוט כשתקשורת פקודות מבוצעת ברשת. באפשרותך להזין עד 16 תווים אלפאנומריים מסוג בית אחד.
- הצג פרטי LAN: הגדר את פורמט ההצגה של פרטי הרשת של המקרן.

2

השתמש במקלדת המוצגת כדי להזין שם, סיסמאות ומילת מפתח. לחץ על הלחצנים בשלט רחוק כדי לסמן תווים, ולאחר מכן לחץ על הלחצן **Enter** כדי להזינם.



בחר באפשרות LAN קווית, ולאחר מכן לחץ על הלחצן **Enter**.

3

4

בחר באפשרויות הבסיסיות בהתאם לצורך.

- אם הרשת משתמשת ב-DHCP, הגדר את DHCP לערך פועל.

- אם אינך משתמש ב-DHCP, הגדר את DHCP לערך כבוי, ולאחר מכן הזן את הערכים עבור כתובת IP, מיון Subnet וכן כתובת שער של המקרון.

5

אם סיימת לבצע את ההגדרות, בחר באפשרות הושלם ופעל על פי ההוראות המוצגות כדי לשמור את ההגדרות וכדי לצאת מהתפריטים.

6

לחץ על לחצן ה- LAN בשלט הרחוק.

ההגדרות מושלמות כאשר כתובת ה-IP הנכונה מוצגת במסך ההמתנה של רשת ה-LAN.

כדי שכתובת ה-IP לא תוצג במסך ההמתנה של רשת ה-LAN או במסך הבית, הגדר את הצגת כתובת IP לערך כבוי.  רשת - תצורת רשת - רשת LAN קווית עמ' 68

הקרנה דרך רשת LAN אלחוטית



- ניתן להקרין תמונות מסמארטפונים, טאבלטים ומחשבים דרך רשת LAN אלחוטית. להקרנה דרך רשת LAN אלחוטית, עליך לערוך מראש את הגדרות הרשת האלחוטית של המקרן וההתקן המחובר. השתמש ב-Epson iProjection כדי להקרין דרך רשת LAN אלחוטית. אפשר להוריד את Epson iProjection בכל אחת מהדרכים הבאות, אבל האחריות על תשלום העלויות הנלוות היא של הלקוח.
- אפשר להוריד את Epson iProjection (Windows/Mac) מהאתר הבא. <http://www.epson.com>
 - אפשר להוריד את Epson iProjection (iOS/Android) מ-App Store או מ-Google Play.

בחירה ידנית של הגדרות רשת אלחוטית

לפני שתוכל להקרין מהרשת האלחוטית, עליך לבחור הגדרות רשת במקרן.

1 לחץ על כדי להציג את התפריטים לפי הסדר רשת - מתח LAN אלחוטית.

1

2 השתמש בלחצנים כדי לבחור באפשרות פועל ולאחר מכן לחץ על .

2



3 לחץ על תצורת רשת ולאחר מכן על .



3



4

לחץ על בסיסי ולאחר מכן הגדר לפי הצורך.

- שם מקרן: הזן שם באורך של עד 16 סימנים אלפאנומריים לזיהוי המקרן ברשת.
- סיסמת PjLink: הגדר סיסמה לשימוש בעת שליטה במקרן באמצעות תוכנת PjLink תואמת. באפשרותך להזין עד 32 תווים אלפאנומריים מסוג בית אחד.
- סיסמה ל-Remote: הגדר סיסמה לשימוש בעת תפעול המקרן מטלפון חכם או מטאבלט. ניתן להזין עד 8 תווים אלפאנומריים מסוג בית אחד.
- סיסמת Monitor: הגדר סיסמה לשימוש באימות טקסט פשוט כשתקשורת פקודות מבוצעת ברשת. באפשרותך להזין עד 16 תווים אלפאנומריים מסוג בית אחד.
- הצג פרטי LAN: הגדר את פורמט ההצגה של פרטי הרשת של המקרן.

השתמש במקלדת המוצגת כדי להזין שם, סיסמאות ומילת מפתח. לחץ על הלחצנים  בשלט רחוק כדי לסמן תווים, ולאחר מכן לחץ על הלחצן  כדי להזינם.

5

לחץ על LAN אלחוטי ולאחר מכן על .

6

בחר בהגדרה מצב התחברות.



- מהיר: מאפשר להתחבר לסמארטפונים, טאבלטים או מחשבים באופן ישיר באמצעות תקשורת אלחוטית. אם בחרת באפשרות מהיר, עבור לשלב 10.
- מתקדם: מאפשר להתחבר לכמה טלפונים חכמים, טאבלטים או מחשבים באמצעות נקודת גישה לרשת אלחוטית. אם בחרת באפשרות מתקדם, עבור לשלב 7.

7

לחץ על תצורת רשת - LAN אלחוטי - חפש נקודת גישה ובחר את נקודת הגישה שאליה ברצונך להתחבר.



אם עליך להקצות את ה-SSID ידנית, לחץ על SSID כדי להזין את ה-SSID.

8 הקצה כתובת IP למקרן לפי הצורך.

- אם הרשת משתמשת ב-DHCP, בחר באפשרות הגדרות IP כדי לקבוע את הגדרת ה-DHCP לערך פועל.
- אם אינך משתמש ב-DHCP, בחר באפשרות הגדרות IP כדי לקבוע את הגדרת ה-DHCP לערך כבוי, ולאחר מכן הזן את ערכי כתובת IP, מישוך Subnet וכתובת שער של המקרן.

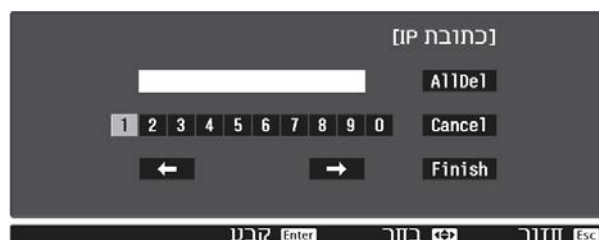

- 9 אם סיימת לבחור בהגדרות, בחר באפשרות הושלם ופעל על פי ההוראות המוצגות כדי לשמור את ההגדרות וכדי לצאת מהתפריטים.

- 10 לחץ על לחצן ה-LAN בשלט הרחוק. ההגדרות מושלמות כאשר כתובת ה-IP הנכונה מוצגת במסך ההמתנה של רשת ה-LAN.

לאחר שתסיים לערוך את ההגדרות האלחוטיות עבור המקרן, עליך לערוך את ההגדרות האלחוטיות בהתקן המחובר. לאחר מכן, הפעל את תוכנת הרשת כדי לשלוח תמונות אל המקרן באמצעות רשת אלחוטית.

למניעת הצגה של ה-SSID וכתובת ה-IP במסך ההמתנה של רשת ה-LAN או במסך הבית, העבר את ההגדרה תצוגת SSID וכן את ההגדרה הצגת כתובת IP לאפשרות כבוי. רשת - תצורת רשת - LAN אלחוטי עמ' 67

בחירת הגדרות רשת ה-LAN האלחוטית של המחשב

לפני שתתחבר אל המקרן, בחר ברשת האלחוטית המתאימה במחשב.

Windows בחירה של הגדרות הרשת האלחוטית ב-Windows

- 1 כדי לגשת לתוכנת השירות האלחוטית, לחץ לחיצה כפולה על סמל הרשת שבסרגל המשימות של Windows.

- 2 אם אתה מחובר במצב חיבור מתקדם, בחר בשם הרשת (SSID) של הרשת שאליה המקרן מחובר.

- 3 לחץ התחבר.

OS X בחירה של הגדרות הרשת האלחוטית ב-OS X

- 1 לחץ על הסמל AirPort בסרגל התפריטים שבחלק העליון של המסך.

2 כשאתה מתחבר במצב חיבור מתקדם, ודא שההגדרה AirPort מופעלת ובחר בשם הרשת (SSID) של הרשת שאליה המקרן מחובר.

הגדרת אבטחה עבור רשת אלחוטית

ניתן להגדיר אבטחה עבור המקרן כאשר משתמשים ברשת אלחוטית. הגדר את אפשרויות האבטחה הבאות כך שיתאימו להגדרות בהן אתה משתמש ברשת:

- אבטחת WPA2
- אבטחת WPA/WPA2

1 לחץ על  כדי להציג את התפריטים לפי הסדר רשת - תצורת רשת - אבטחה.

2 בחר בהגדרות האבטחה על פי הגדרות הרשת.



3 אם סיימת לבצע את ההגדרות, בחר באפשרות הושלם ופעל על פי ההוראות המוצגות כדי לשמור את ההגדרות וכדי לצאת מהתפריטים.

הקרנה באמצעות Epson iProjection (iOS/Android)

אפשר לסרוק קוד QR המוצג במסך ולהשתמש בו כדי להקריין מידע בקלות מסמארטפונים וטאבלטים באמצעות אפליקציית Epson iProjection (גרסה 1.3.0 ואילך).

- ניתן להוריד את Epson iProjection בחינם מ-App Store או מ-Google Play. כל החיובים שעשויים לבוע מההתקשרות אל App Store או Google Play הינם באחריות הלקוח.
- אם משתמשים ב-Epson iProjection במצב חיבור מהיר, מומלץ להגדיר אמצעי אבטחה.  עמ' 54

1 לחץ על  כדי להציג את התפריטים לפי הסדר רשת - מתח LAN אלחוטי.

2 השתמש בלחצנים   כדי לבחור באפשרות פועל ולאחר מכן לחץ על .







3 מציג את התפריט תצורת רשת - בסיסי - הצג פרטי LAN.

4 השתמש בלחצנים   כדי לבחור באפשרות טקסט וקוד QR ולאחר מכן לחץ על .



5 לחץ על  בשלט או בחר באפשרות הצג קוד QR בתפריט רשת של המקרן כדי להציג את קוד ה-QR.

- אם תלחץ על , תוכל להציג את קוד ה-QR גם ממסך הבית.  עמ' 25
- אם המקרן כבר קולט אות תמונה ברשת, קוד ה-QR לא יוצג גם אם תלחץ על . לחץ על הצג קוד QR בתפריט רשת כדי להציג את קוד ה-QR.
- להסתרת קוד ה-QR, לחץ על .

6 הפעל את Epson iProjection בסמארטפון או בטאבלט.

7 הקש על  במסך האפליקציה. התפריט יוצג.

8 הקש על **Connect** בתפריט. מסך החיפוש של המקרן יוצג.

9 הקש על **Read QR code** במסך האפליקציה. המצלמה תופעל ומסך התצוגה המקדימה יוצג.

כשהמקרן שאתה רוצה לחבר מוצג ברשימה במסך החיפוש של המקרן, בחר במקרן והקש על **Connect** כדי להתחבר.

10 קרא את קוד ה-QR שמוצג בסמארטפון או בטאבלט. סרוק את הקוד מול המסך כך שקוד ה-QR יהיה בתוך המסגרת. אם אתה רחוק מדי מהמסך, ייתכן שהקוד לא ייקרא. לאחר ההתחברות, התמונה מההתקן המחובר תוצג. הקש על **Photos, Documents** או **Web Page** בתפריט ובחר את הקובץ שברצונך להקרין.

הפעלה באמצעות סמארטפון (פונקציית שלט רחוק)

באמצעות Epson iProjection, ניתן להפעיל את המקרן מסמארטפון או מטאבלט.

הקש על  ב-Epson iProjection כדי להציג את התפריט.

הקש על **Remote** בתפריט כדי להציג את המסך הבא.

כאשר מוגדרת סיסמה ל-Remote עליך להזין את הסיסמה. לאחר זיהוי הסיסמה פעם אחת אין צורך להזינה פעם נוספת.

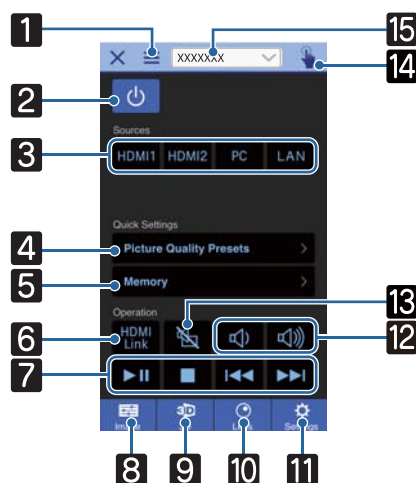

פונקצייה	לחצן	
מציג את התפריט.		1
מפעיל או מכבה את המקרן.		2
עובר לתמונה מכל יציאת קלט. עמ' 25		3
מגדיר את איכות התמונה באמצעות ההוראות שעל המסך.		4
שומר, טוען, מוחק או משנה שם של זיכרון שמור. עמ' 40		5
מפעיל או מכבה את קישור HDMI. עמ' 45		6
כאשר ההגדרה קישור HDMI מכוונת לאפשרות פועל, ניתן לבצע פעולות כגון הפעלה, עצירה, הרצה קדימה, הרצה אחורה, מעבר לפרק הבא, מעבר לפרק הקודם והשהייה.		7
מגדיר את מצב צבעים, אינטרפולציית פריים, שיפור תמונה, טמפרטורת צבעים, גמא, RGBCMY, צריכת חשמל, וקשתית אוטומטית.		8
מגדיר את תצוגת 3D, תבנית 3D, המרה מ-2D ל-3D, עומק 3D, גודל מסך אלכסוני וכן בהירות 3D.		9
מכוונן את המיקוד, הזום והיסט העדשה באפשרותך לרשום את מיקום העדשה (הפונקציה 'זיכרון') או להציג תבנית בדיקה (הפונקציה 'תבנית').		10
מגדיר את גובה-רוחב, עיבוד תמונה, Keystone, תמונה בתוך תמונה, אפס הכל, אפס זיכרון, אפס מיקום עדשה, היסט העדשה, זום, מיקוד ותבנית בדיקה.		11
כאשר האפשרות קישור HDMI מוגדרת לערך פועל, באפשרותך לכוונן את עוצמה.		12
כאשר האפשרות קישור HDMI מוגדרת לערך פועל, באפשרותך להפעיל/לכבות את התמונה והשמע באופן זמני. עמ' 30		13
פותח את מסך לוח המגע. באפשרותך לתפעל את תפריט תצורה באמצעות נגיעה במשטח המגע.		14
בוחר את המקרן שבו ברצונך לשלוט.		15

פונקציות תפריט תצורה



פעולות תפריט תצורה

בתפריט ה-תצורה, באפשרותך לבצע תיקונים ולהגדיר את האות, התמונה, אות הכניסה וכדומה.

1 לחץ על לחצן ה- Menu

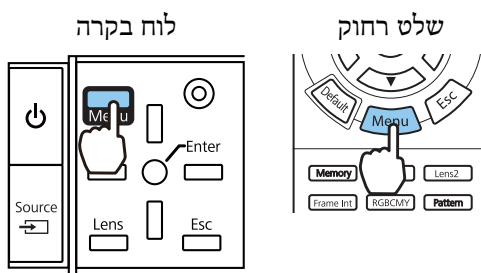

מוצג תפריט תצורה.

2 השתמש בלחצני הגירה לתפריט העליון מצד שמאל, ואז לחץ על לחצן ה- Enter לאישור הבחירה.

כשאתה בוחר בתפריט הראשי משמאל, ת-ת-התפריט מימין משתנה.



השורה בתחתית מהווה מדריך לפעולות.

3 השתמש בלחצני ה- Up/Down לבחירת ת-ת-התפריט מימין, ואז לחץ על לחצן ה- Enter לאישור הבחירה.



מוצג מסך הכוונן לפונקציה שנבחרה.

4 השתמש בלחצני ה- Left/Right לכוונן ההגדרות.

לדוגמא פס כוונן



לדוגמא אפשרויות

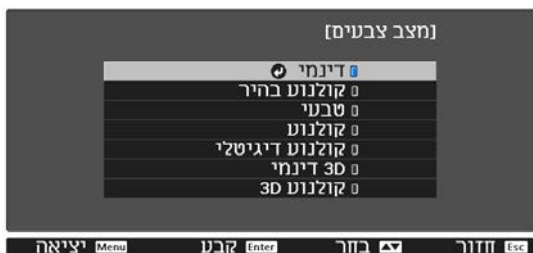

לחץ על לחצן ה- Enter על פריט המציג סמליל (0) זה לשינוי מסך הבחירה לפריט זה.

לחץ על לחצן ה- Esc לחזרה לשלב הקודם.

5 לחץ על לחצן ה- Menu ליציאה מהתפריט.

בפריטים המכווננים באמצעות פס הכוונן, כדוגמת רמת הבהירות, באפשרותך ללחוץ על לחצן ה- Default כשמסך הכוונן מוצג כדי להחזיר את הכוונן לערך ברירת המחדל.

טבלת תפריט תצורה

אם לא מתקבל אות תמונה, אינך יכול לכוונן פריטים הקשורים להגדרות תמונה או אות בתפריט תצורה. לתשומת לבך, הפריטים המוצגים עבור ההגדרות תמונה, אות וכן פריטים משתנים בהתאם לאות התמונה המוקרן.

תמונה תפריט

פונקצייה	תפריט/הגדרות	הסבר
מצב צבעים	דינמי, קולנוע בהיר, טבעי, קולנוע, קולנוע דיגיטלי, 3D דינמי, קולנוע 3D	בחר מצב צבע בהתבסס על סביבתך ועל התמונה שאתה מקרין. עמ' 31
בהירות		כוונן את הבהירות כשהתמונה נראית כהה מדי.
ניגודיות		מכוונן את הניגודיות בין החלקים המוארים והמוצללים בתמונה. באמצעות הגדלת הניגודיות, התמונה הופכת חיה יותר.
רווית צבעים		מכוונן את רוויית הצבע עבור התמונות.
גוון		מכוונן את הגוון עבור התמונות.
חדות		מכוונן את חדות התמונה.
טמפ' צבעים	טמפ' צבעים	מכוונן את הגוון עבור התמונות. התמונה מקבלת גוון כחול בערכים הגבוהים, וגוון אדום בערכים הנמוכים.
	גוון עור	מכוונן את גוון העור. התמונה הופכת ירוקה יותר כשהיא מוגדרת בערך חיובי ואדומה יותר כשהיא מוגדרת בערך שלילי.
	מותאם אישית	מכוונן את ערכי ה-Offset וה-Gain לכל אחד מצבעי ה-G, R, ו-B.
אינטרפולציית פריים*1	כבוי, חלש, רגיל, חזק	מכוונן את מידת התנועה החלקה של התמונה.
שיפור תמונה*2	שיפור 4K	ניתן להקרין ברזולוציה כפולה.
	מצבי תמונה מתוכנתים	בחר את ההגדרות המתוכנתות מראש בתור ההגדרות עבור הפחתת רעשים, הפחתת רעש ב-MPEG, Super-resolution והרחבת פריים.
	הפחתת רעשים	מכוונן את מידת החספוס של התמונה.
	MPEG	מחליקה תמונות מחוספסות בפורמט MPEG.
	Super-resolution	מכווננת את מידת השיפור בתמונות ורקעים מורכבים.
	הרחבת פריים	יצרת מרקם והרגשה חומרית נעימים יותר של התמונה.

הסבר	תפריט/הגדרות		פונקצייה
מכוון את הגמא ניתן לבחור ערך גולמי או לבצע כוונון באמצעות ערך מותאם אישית. עמ' 38	2, 1, 0, -1, -2, מותאם אישית*3, איפוס	גמא	מתקדם
מכוון את הגוון, הרווייה והבהירות לכל אחד מצבעי ה-Y, M, C, B, G, R. עמ' 36	גוון, רווייה, בהירות	R/G/B/C/M/Y	RGBCMY
(אפשר להגדיר זאת רק כשהגדרה עיבוד תמונה היא משופרת או כשמקבלים אות 480i, 576i או 1080i מיציאות HDMI1 או HDMI2). ממיר את האות משזור (i) למדורג (p) בשיטה התואמת את אות התמונה. <ul style="list-style-type: none"> כבוי: אידיאלי לתמונות תנועה דינמיות. וידאו: אידיאלי לצפייה בתמונות וידאו כלליות. סרט/אוטומטי: מבצע את ההמרה המיטבית לאותות כניסה של סרט, CG או אנימציה. 	כבוי, וידאו, סרט/אוטומטי	ביטול שזירה	
הגדר זאת למצב פועל אם אתה חווה חשיפת יתר בהירה של החלקים הלבנים בתמונה שלך. כאשר מוגדר מצב פועל, הגדרות HDMI טווח וידאו אינן פעילות.	פועל, כבוי	EPSON Super White*1	
ניתן לכוון את הבהירות לאחת משלוש הגדרות. בחר באפשרות נמוכה אם התמונות המוקרנות בהירות מדי. כשבוחרים באפשרות נמוכה צריכת החשמל בזמן ההקרנה קטנה והרעש של סיבוב המאוורר פוחת.		גבוהה, בינונית, נמוכה	צריכת חשמל
באפשרותך לשנות את רמת מעקב כוונון האוריות לביצוע שינויים בבהירות התמונה המוצגת. עמ' 34		כבוי, רגיל, מהירות גבוהה	קשתית אוטומטית
מאפס את הערכים המוגדרים של תמונה בהגדרה מצב צבעים לערכי ברירת מחדל.		כן, לא	אפס

*1 רק כאשר מוזן אות תמונה דרך HDMI1 או HDMI2.
*2 רק כאשר מוזן אות תמונה דרך HDMI1, HDMI2 או PC.
*3 ההגדרות נשמרות עבור כל סוג של מקור קלט או מצב צבעים.

אות תפריט

לא ניתן להגדיר את תפריט אות כאשר מוזן אות תמונה דרך LAN.

הסבר	תפריט/הגדרות		פונקצייה
להצגת תמונה תלת-ממדית, הגדר זאת לאפשרות אוטומטי או 3D. עמ' 42	אוטומטי, 3D, 2D	תצוגת 3D	הגדרת 3D*1
מגדיר את פורמט ה-3D עבור אות הכניסה.	זה לצד זה, למעלה ולמטה	פורמט 3D	
המרת תמונות דו-ממדיות לתלת-ממדיות.	כבוי, חלש, בינוני, חזק	המרה מ-2D ל-3D	
מגדיר את עומק תמונת ה-3D.	10 עד 10	עומק 3D	
מגדיר את גודל ההקרנת תמונת ה-3D. באמצעות התאמה לגודל האמיתי, ניתן להשיג את אפקט ה-3D המיטבי.	60 עד 300	גודל מסך אלכסוני	
מגדיר את בהירות תמונת ה-3D.	נמוכה, בינוני, גבוהה	בהירות 3D	
הופך את תזמון הסנכרון של הצמצם הימני והשמאלי במשקפי ה-3D ושל התמונה השמאלית והימנית. אפשר פונקצייה זו אם אפקט ה-3D אינו מוצג כראוי.	כן, לא	היפוך משקפי 3D	
מדליק או מכבה את ההודעה המופיעה בעת צפייה בתוכן 3D.	פועל, כבוי	הערה לצפייה ב-3D	
בוחר את יחס הגובה:רוחב. עמ' 31		אוטומטי*1, רגיל, צר, זום	גובה-רוחב*2
מכוון תמונות מחשב כאשר מופיעים בהן פסים אנכיים.		משתנה בהתאם לאות הכניסה.	עקיבה*2*3

פונקצייה	תפריט/הגדרות	הסבר
סנכרון 2* 3*	0 עד 31	מכוונן תמונות מחשב כאשר מופיעים בהן הבהובים, ערפול או הפרעות. <ul style="list-style-type: none"> • כוונן הערכים של בהירות, ניגודיות או חדות עלול לגרום להבהוב או לטשטוש. • אם מכווננים את הערך של סנכרון לאחר כוונן הערך של עקיבה, ניתן ליצור תמונה חיה יותר.
מיקום 2* 3*		מכוונן את מיקום התצוגה למעלה, למטה, שמאלה או ימינה כאשר חלק מהתמונה חסר, כך שכל התמונה תוקרן.
הגדרה אוטומטית 3*	פועל, כבוי	מגדיר אם לכוון אוטומטית את התמונה כאשר אות הכניסה משתנה. כאשר פונקציה זו מופעלת, האפשרויות עקיבה, מיקום, ו-סנכרון מוגדרות באופן אוטומטי.
Overscan 1* 2*	אוטומטי, כבוי, 4% - 8%	משנה את יחס תמונת הפלט (טווח התמונה המוקרנת). <ul style="list-style-type: none"> • כבוי, 4%, 8%: מגדיר את טווח התמונה. כאשר מוגדר הערך כבוי, כל טווח התמונה מוקרן. בהתאם לאות התמונה, ייתכן שתבחין ברעש בחלק העליון והתחתון של התמונה. • אוטומטי: מגדיר לערך כבוי או 8% באופן אוטומטי, בהתאם לאות הקלט.
כיסוי		מכסה חלק מהתמונה עם חלל ריק (מסך שחור). ניתן להגדיר את החלק העליון, החלק התחתון, צד שמאל או צד ימין של התמונה.
מתקדם	טווח וידאו HDMI 1* 2*	(ניתן להגדיר זאת רק כאשר EPSON Super White מוגדר למצב כבוי.) כאשר אפשרות זו מוגדרת למצב אוטומטי, רמת הוידאו של אות הכניסה של ה-DVD ביציאות HDMI1 או HDMI2 מזוהה ומוגדרת באופן אוטומטי. אם אתה חווה תת-חשיפה או חשיפת יתר במצב אוטומטי, הגדר את רמת הוידאו של המקרן בהתאם לרמת הוידאו של נגן תקליטורי ה-DVD או ה-Blu-ray. הנגן שלך יכול להיות מוגדר למצב רגיל או מורחב.
	מרחב צבעים 1*	מגדיר את מערכת ההמרה עבור מרחב הצבעים.
	טווח דינמי 1*	אוטומטי, SDR, מצב HDR1, מצב HDR2, מצב HDR3, מצב HDR4
	עיבוד תמונה	משפר את מהירות התגובה לתמונות המוקרנות במהירות גבוהה, כדוגמת משחקים.
אפס	כן, לא	מאפס את כל ההגדרות של אות למעט גודל מסך אלכסוני, הערה לצפייה ב-3D וכן גובה-רוחב.

1* רק כאשר מוזן אות תמונה דרך HDMI1 או HDMI2.

2* ההגדרות נשמרות עבור כל סוג של קלט או אות כניסה.

3* רק כאשר מוזן אות תמונה דרך PC.

תפריט הגדרות

פונקצייה	תפריט/הגדרות	הסבר
Keystone	Keystone	תיקון עיוות Keystone. עמ' 30
תמונה בתוך תמונה	-	מתחיל תצוגת תמונה בתוך תמונה. עמ' 47

פונקצייה	תפריט/הגדרות	הסבר
קישור HDMI	חיבורי התקן	הצגת הרשימה של המכשירים המחוברים לציאיות HDMI1 או HDMI2.
	קישור HDMI	מפעיל או משבית את הפונקצייה קישור HDMI.
	קישור הפעלה	מגדיר את פונקציית הקישור בעת הדלקה. <ul style="list-style-type: none"> אם אתה מקשר פעולות להתקן המחובר ומדליק את המקרן, בחר באפשרות דו-כיוונית או התקן - < מקרן. אם אתה מקשר את הדלקת המקרן להתקן המחובר, בחר באפשרות דו-כיוונית או התקן - < מקרן.
	קישור כיבוי	הגדר אם ההתקנים המחוברים יכבו, או יישארו דלוקים בעת כיבוי המקרן.
נעל הגדרות	קשר מאגר	אם קישור HDMI לא עובד כהלכה, ייתכן שתוכל לשפר זאת על-ידי שינוי ההגדרות.
	נעילת עדשה	כאשר מוגדר הערך פועל, המיקוד, הזום והיסט העדשה ננעלים בהגדרותיהם הנוכחיות. אם תלחץ על הלחצן <input type="button" value="Lens"/> כאשר האפשרות נעילת עדשה מוגדרת לערך פועל, יוצג על המסך הסמל .
	נעילה מפני ילדים	אפשרות זו נועלת את לחצן ה- <input type="button" value="Power"/> בלוח הבקרה של המקרן על מנת למנוע מילדים להדליק את המקרן בטעות. כשהמקרן נעול אפשר להדליק אותו על ידי לחיצה ארוכה על הלחצן <input type="button" value="Power"/> במשך כשלוש שניות. באפשרותך עדיין לכבות את ההתקן באמצעות לחצן <input type="button" value="Power"/> , או לבצע פעולות כרגיל בעזרת השלט הרחוק. אם נעשה שינוי, הגדרה זו תאפשר לאחר כיבוי המקרן והשלמת תהליך הקירור. שים לב כי אפילו כאשר נעילה מפני ילדים מוגדרת למצב פועל, המקרן עדיין נדלק כאשר כבל החשמל מחובר אם אפשרות הדלקה ישירה מוגדרת למצב פועל.
	נעילת לוח בקרה	נעילה מלאה, נעילה חלקית, כבוי נעילה מלאה: משבית את כל לחצני המקרן. נעילה חלקית: משבית את כל לחצני המקרן למעט הלחצן <input type="button" value="Power"/> . מוצג במסך אם הלחצנים נלחצים כשהמקרן נעול. לביטול הנעילה, לחץ והחזק את לחצן ה- <input type="button" value="Power"/> שעל לוח הבקרה למשך 7 שניות לפחות. אם נעשה שינוי, הגדרה זו מאפשרת לאחר סגירת תפריט ה-תצורה.
לחצן משתמש	משופרת/מהירה, תצוגת תלת-ממד, המרת דו-ממד לתלת-ממד, צריכת חשמל, פרטים, הצגת קוד QR	בחר פריט מתפריט תצורה כדי להקצות ללחצן <input type="button" value="User"/> בשלט. באמצעות לחיצה על לחצן ה- <input type="button" value="User"/> , פריט התפריט שהוקצה, מסך בחירה/כוונן, מוצג ומאפשר לך לבצע הגדרות/כווננים בלחיצה אחת.

פונקצייה	תפריט/הגדרות	הסבר
זיכרון	טען זיכרון	טוען את ההגדרות שנשמרו באפשרות שמור זיכרון לכוונן התמונה.
	שמור זיכרון	שומר את ההגדרות שנערכו באפשרות תמונה בזיכרון.
	מחק זיכרון	מוחק זיכרון שנשמר.
	שנה שם זיכרון	משנה את שם הזיכרון השמור.
	טען מיקום עדשה	טוען את ההגדרות שנוצרו תחת שמור מיקום עדשה ומאפשר לך לכוונן את מיקום העדשה.
	שמור מיקום עדשה	רושם כמיקום העדשה את ערכי הכוונן עבור זום, מיקוד והיסט עדשה, שנוצרו באמצעות פונקציית כוונן העדשה.
	מחק מיקום עדשה	מוחק את מיקום העדשה הרשום.
	שנה שם מיקום עדשה	משנה את השם הרשום של מיקום העדשה.
אפס	כן, לא	איפוס כל ההגדרות למעט קישור הפעלה, קישור כיבוי, לחצן משתמש וזיכרון.

מורחב תפריט

פונקצייה	תפריט/הגדרות	הסבר
מסך הבית	הצגת מסך הבית אוטו'	בחירה אם להציג אוטומטית את מסך הבית כשהמקרן מופעל. מסך הבית אינו מוצג כשהמקרן שנבחר משדר אות תמונה כשהמקרן מופעל.
	פונקציה מותאמת 1 פונקציה מותאמת 2	בחר את הפונקציה המוקצה למסך הבית.

הסבר	תפריט/הגדרות		פונקצייה
קובע את המיקום בו אתה מעוניין להציג את התפריט.	-		מיקום תפריט
מגדיר אם להציג, או לא להציג, את ההודעות הבאות (פועל או כבוי). <ul style="list-style-type: none"> • שמות פריטים לאותות תמונה, מצבי צבע ויחסי גובה ורוחב. • אם הטמפרטורה הפנימית עולה כאשר לא נכנס אות תמונה או שמזוהה אות תמונה שאינו נתמך. 	הודעות	פועל, כבוי	
בוחר את מצב המסך כאשר לא נכנס אות תמונה.	שחור, כחול, לוגו		רקע תצוגה
מגדיר אם להציג, או לא להציג, מסך פתיחה עם תחילת ההקרנה (פועל או כבוי). אם נעשה שינוי, הגדרה זו תאופשר לאחר כיבוי המקרן והשלמת תהליך הקירור.	פועל, כבוי		מסך התחלה
מגדיר אם להציג, או לא להציג, את הודעת אישור מצב המתנה (פועל או כבוי). עמ' 26	פועל, כבוי		אישור מצב המתנה
עמ' 65	-		יישור הלוח
מפעיל או משבית אחידות צבעים.	פועל, כבוי	אחידות צבעים	אחידות צבעים
קיימות שמונה רמות החל מלבן, דרך אפור ועד שחור. ניתן לכוון כל רמה בנפרד.		רמת כיוון	
מתחיל לבצע כוונונים של אחידות צבעים.	אדום, ירוק, כחול	התחל בכווןון	
מאפס את כל הכוונונים וההגדרות של אחידות צבעים לערכי ברירת המחדל.	כן, לא	אפס	
שנה את ההגדרות בהתאם לאופן התקנת המקרן.	חלק קדמי, חלק קדמי/תקרה, חלק אחורי, חלק אחורי/תקרה		הקרנה

הסבר	תפריט/הגדרות		פונקצייה
באפשרותך להגדיר את המקרן כך שההקרנה תחל ברגע שכבל החשמל מחובר, ללא צורך בלחצני. שים לב כי כאשר אפשרות זו מכוונת למצב פועל, ההקרנה מתחילה אם החשמל חוזר לאחר הפסקת חשמל או קפיצות מתח אחרות וכבל החשמל עדיין מחובר למקרן.	פועל, כבוי	הדלקה ישירה	הפעלה
אם הזמן שהוגדר חולף ללא כניסת אות, המקרן נכבה באופן אוטומטי ועובר למצב המתנה. כאשר המקרן במצב המתנה, לחץ על הלחצן (I) שעל השלט הרחוק או על הלחצן (⏻) שבלוח הבקרה, על מנת להתחיל בהקרנה.	פועל, כבוי	מצב שינה	
הגדרת את המרווחים של מצב שינה.	1 עד 30	טיימר מצב שינה	
הגדר אפשרות זו למצב כבוי אם האור מהמחוננים בלוח הבקרה מפריע כשאתה צופה בסרט בחדר חשון.	פועל, כבוי	בהירות	
הגדר את פונקציית ה-Trigger Out על מנת לשלוח את מצב הפעולה של המקרן וכדומה להתקנים חיצוניים. כאשר אפשרות זו מוגדרת למצב כבוי, לא נפלט מתח מיציאת ה-Trigger Out. כאשר אפשרות זו מוגרת למצב פועל, יוצא מתח מיציאת Trigger Out כשהמקרן דולק. אם אתה משנה הגדרה זו, ההגדרה החדשה תכנס לפעולה בפעם הבאה שאתה מדליק את המקרן.	פועל, כבוי	Trigger Out	
הגדר אפשרות זו למצב פועל אם אתה משתמש במקרן בגובה העולה על 1500 מטרים.	פועל, כבוי	מצב גובה רב	
תקשורת פועלת מציינת כי ניתן לנטר את המקרן דרך רשת כאשר המקרן במצב המתנה.	תקשורת כבויה, תקשורת פועלת		מצב המתנה
בוחר בשפת התצוגה.	-		שפה
מאפס את כל ההגדרות של מצב מורחב, למעט זיכרון, הקרנה, מצב גובה רב, מצב המתנה ושפה.	כן, לא		אפס

תפריט יישור הלוח

הסבר	תפריט/הגדרות		יישור הלוח
מאפשר או מנטרל את יישור הלוח.	פועל, כבוי		יישור הלוח
בחר את הצבע שברצונך לתקן.	R, B		
בחר בתבנית ששימשה לתיקון.	R/G/B, R/G, G/B		
מתחיל יישור הלוח.  עמ' 85	-		
טוען הגדרות שנשמרו באמצעות הפונקציה שמור את יישור הלוח.	Memory1, Memory2, Memory3	טען את יישור הלוח	
שומר את ההגדרות שנערכו באפשרות יישור הלוח לזיכרון.	Memory1, Memory2, Memory3	שמור את יישור הלוח	
מוחק את הזיכרונות שנרשמו באמצעות הפונקציה יישור הלוח.	Memory1, Memory2, Memory3	מחק את יישור הלוח	
משנה את השם של זיכרונות יישור הלוח.	Memory1, Memory2, Memory3	שנה שם ליישור הלוח	
מאפס את ערך התיקון.	כן, לא		אפס

תפריט רשת

הסבר	תפריט/הגדרות	פונקצייה
מגדיר האם להשתמש, או לא להשתמש, בחיבור LAN אלחוטי (פועל או כבוי).	פועל, כבוי	מתח LAN אלחוטי
מציג את הגדרות הרשת הבאות. <ul style="list-style-type: none"> מצב התחברות פרוטוקול LAN אלחוטי רמת אנטנה שם מקרן SSID DHCP כתובת IP מיסוך Subnet כתובת שער כתובת MAC קוד אזור 	-	פרטי רשת - רשת LAN אלחוטית
מציג את הפרטים הבאים לגבי סטטוס הגדרת הרשת. <ul style="list-style-type: none"> שם מקרן DHCP כתובת IP מיסוך Subnet כתובת שער כתובת MAC 	-	פרטי רשת LAN קווית
מציג את פרטי הרשת עבור המקרן עם קוד QR.	-	הצג קוד QR
מציג את המסך להגדרת הרשת.  עמ' 66	-	תצורת רשת

הערות הנוגעות לתפעול תפריט ה-רשת

פעולות בסיסיות מבוצעות בדרך דומה לשימוש בתפריט ה-תצורה. עם זאת, הקפד לבחור בתפריט הושלם על מנת לשמור את ההגדרות כאשר אתה מסיים.

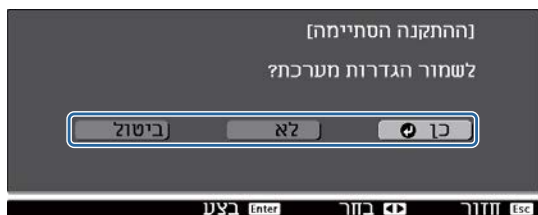

- כן: שומר את ההגדרות ויוצא מתפריט ה-רשת.
- לא: יוצא מתפריט ה-רשת ללא שמירת ההגדרות.
- ביטול: ממשיך להציג את תפריט ה-רשת.

פעולות במקלדת במסך

בתפריט רשת, מקלדת מופיעה כשיש צורך להזין מספרים ותווים. לחץ על הלחצנים בשלט או על הלחצן בלוח הבקרה כדי לבחור תווים ואז על הלחצן כדי להזין אותם. לחץ על לחצן ה-Finish לאישור הקלט, או על Cancel לביטולו.





- מקש CAPS: מיתוג בין אותיות גדולות וקטנות.
- מקש SYM_{1/2}: מיתוג בין מקשי הסמלים.

תפריט בסיסי

פונקצייה	תפריט/הגדרות	הסבר
שם מקרן	עד 16 תווים של אותיות וספרות	הזן שם לזיהוי המקרן ברשת.
סיסמת PjLink	עד 32 תווים של אותיות וספרות	הגדר סיסמה לשימוש בעת שליטה במקרן באמצעות תוכנת PjLink תואמת. עמ' 89
סיסמה ל-Remote	עד 8 תווים של אותיות וספרות	הגדר סיסמה לשימוש בעת תפעול המקרן מטלפון חכם או מטאבלט.
סיסמת Monitor	עד 16 תווים של אותיות וספרות	הגדר סיסמה לשימוש באימות טקסט פשוט כשתקשורת פקודות מבוצעת ברשת.
הצג פרטי LAN	טקסט וקוד QR, טקסט	קבע את תבנית התצוגה עבור פרטי הרשת של המקרן.

תפריט LAN אלחוטי

פונקצייה	תפריט/הגדרות	הסבר
מצב התחברות	מהיר, מתקדם	מגדיר כיצד מחובר ה-LAN האלחוטי. מהיר: בעזרת Epson iProjection אפשר להתחבר ישירות לסמארטפונים, טאבלטים או מחשבים באמצעות תקשורת אלחוטית. המקרן הופך לנקודת גישה. (חשוב לוודא שמספר המכשירים המחוברים למקרן הוא שישה לכל היותר). עדכון התמונה המוקרנת עשוי להיות איטי יותר אם מספר המכשירים המחוברים גדול מהמספר הזה. מתקדם: מאפשר להתחבר לכמה טלפונים חכמים, טאבלטים או מחשבים באמצעות נקודת גישה לרשת אלחוטית.
ערץ	1ch, 6ch, 11ch	(ניתן להגדיר זאת רק כאשר מצב התחברות מוגדר כ-מהיר.) בחר את תדר רוחב הפס בו משתמש חיבור ה-LAN האלחוטי.
SSID	עד 32 תווים של אותיות וספרות	(ניתן להגדיר זאת רק כאשר מצב התחברות מוגדר כ-מתקדם.) הזן SSID. אם מצורף SSID לרשת ה-LAN האלחוטית שבה המקרן משותף, הזן את ה-SSID.
חפש נקודת גישה	לתצוגת חיפוש	(ניתן לבחור באפשרות זו רק כאשר מצב התחברות מוגדר לערך מתקדם.) חיפוש נקודות גישה זמינות לרשת האלחוטית.  מציין את נקודות הגישה שמחוברות כעת.  מציין את נקודות הגישה שבהן מוגדרת אבטחה. אם תבחר בנקודת גישה בה קיימת אבטחה, יופיע תפריט אבטחה.  עמ' 67
הגדרות IP (ניתן להגדיר זאת רק כאשר מצב התחברות מוגדר כ- מתקדם.)	DHCP	מגדיר האם להשתמש ב-DHCP (פועל או כבוי). כאשר אפשרות זו מוגדרת למצב פועל, אינך יכול להגדיר כתובות נוספות.
	כתובת IP	מזין את כתובת ה-IP עבור המקרן. לא ניתן להשתמש בכתובות ה-IP הבאות: 0.0.0.0, 127.x.x.x, 224.0.0.0 עד 255.255.255.255 (כאשר x הוא מספר מ-0 עד 255)
מיסוך Subnet	מיסוך Subnet	מכניס את מיסוך ה-Subnet עבור המקרן. לא ניתן להשתמש במיסוכי ה-Subnet הבאים: 0.0.0.0, 255.255.255.255
	כתובת שער	מכניס את כתובת השער IP עבור המקרן. לא ניתן להשתמש בכתובות השער הבאות: 0.0.0.0, 127.x.x.x, 224.0.0.0 עד 255.255.255.255 (כאשר x הוא מספר מ-0 עד 255)
תצוגת SSID	פועל, כבוי	מגדיר אם להציג את ה-SSID במסך ההמתנה של רשת ה-LAN ומסך הבית (פועל או כבוי).
הצגת כתובת IP	פועל, כבוי	מגדיר אם להציג את כתובת ה-IP במסך ההמתנה של רשת ה-LAN ומסך הבית (פועל או כבוי).

תפריט אבטחה

פונקצייה	תפריט/הגדרות	הסבר
אבטחה	לא, WPA2-PSK, WPA/WPA2-PSK	מגדיר את האבטחה. ב-מהיר, ניתן לבחור ב-WPA2-PSK. ב-מתקדם, ניתן לבחור ב-WPA2-PSK/WPA/WPA2-PSK.
ביטוי סיסמה	8 עד 32 אותיות וספרות של סיביות בודדות	מזין את הסיסמא. מומלץ לשנות את הסיסמא באופן תקופתי לצורך אבטחה.

תפריט LAN קווית

פונקצייה	תפריט/הגדרות	הסבר
DHCP	פועל, כבוי	הגדר אם יש להשתמש ב-DHCP או לא (פועל/כבוי). כאשר אפשרות זו מוגדרת למצב פועל, אינך יכול להגדיר כתובות נוספות.
כתובת IP	0 עד 255 תווים	הזן את כתובת ה-IP המוקצית למקרון. בכל שדה של הכתובת ניתן להזין מספר בין 0-255. עם זאת, לא ניתן להשתמש בכתובות ה-IP שלהלן. 0.0.0.0, 127.x.x.x, 224.0.0.0 עד 255.255.255.255 (כאשר x הוא מספר מ-0 עד 255)
מיסוך Subnet	0 עד 255 תווים	הזן את ערך מיסוך Subnet של המקרון. בכל שדה של הכתובת ניתן להזין מספר בין 0-255. עם זאת, לא ניתן להשתמש בערכי מיסוך Subnet שלהלן. 0.0.0.0, 255.255.255.255
כתובת שער	0 עד 255 תווים	הזן את כתובת ה-IP של שער המקרון. בכל שדה של הכתובת ניתן להזין מספר בין 0-255. עם זאת, לא ניתן להשתמש בכתובות השער שלהלן. 0.0.0.0, 127.x.x.x, 224.0.0.0 עד 255.255.255.255 (כאשר x הוא מספר מ-0 עד 255)
הצגת כתובת IP	פועל, כבוי	הגדר לערך כבוי למניעת הצגתה של כתובת ה-IP במסך פרטי רשת LAN קווית.

תפריט אחרים

פונקצייה	תפריט/הגדרות	הסבר
פונקציית שלט רחוק	פועל, כבוי	הגדר לפועל בעת תפעול המקרון מטלפון חכם או מטאבלט. בעת שינוי הערך מכבוי לפועל, הזן את סיסמה ל-Remote.
PJLink	פועל, כבוי	הגדר לפועל כשאתה משתמש בפונקצייה PJLink.
AMX Device Discovery	פועל, כבוי	כאשר ברצונך לאפשר את זיהוי המקרון באמצעות AMX Device Discovery, הגדר אפשרות זו לערך פועל. הגדר לערך כבוי אם אינך מחובר לסביבה הנשלטת על-ידי בקר מבית AMX או AMX Device Discovery.
Control4 SDDP	פועל, כבוי	כאשר ברצונך לאפשר זיהוי של המקרון על-ידי Control4 SDDP, הגדר אפשרות זו לערך פועל. הגדר אפשרות זו לערך כבוי אם אינך מחובר לסביבת עבודה שנשלטת על-ידי בקר מ-Control4 או Control4 SDDP.

תפריט אפס

פונקצייה	הסבר
אפס הגדרות רשת.	באפשרותך לאפס את כל הערכים של רשת לערכי ברירת המחדל.

שים לב

אם אתה מבצע אפס הגדרות רשת, כל הסיסמאות שהוגדרו לתפריט רשת יאופסו ויהיה עליך להגדירן מחדש.

תפריט פרטים





פונקצייה	תפריט/הגדרות	הסבר
פרטי מקרן	שעות נורה	מציג את שעות תפעול הנורה המצטברות.
	מקור	מציג את מקור הכניסה הנוכחי.
	אות כניסה	מציג את הגדרות אות הכניסה של אות הכניסה הנוכחי.
	רזולוציה	מציג את הרזולוציה.
	מצב סריקה	מציג את מצב הסריקה.
	קצב רענון	מציג את קצב הרענון.
	תבנית 3D	מציג את תבנית ה-3D של אות הכניסה במהלך הקרנת 3D (מיזוג תמונות, זה לצד זה, או למעלה ולמטה).
	פרטי סנכרון	מציג מידע בנוגע לאות התמונה. יתכן ומידע זה ידרש במקרה של צורך בשירות.
	עומק צבע	מציג את עומק הצבעים וההבדל בין הצבעים.
	פורמט צבעים	מציג מידע על מרחב הצבעים והטווח הדינמי.
	סטטוס	זהו מידע בנוגע לשגיאות שיתכן והתרחשו במקרן. יתכן ומידע זה ידרש במקרה של צורך בשירות.
	מספר סידורי	מציג את המספר הסידורי של המקרן.
	Event ID	מוצג יומן השגיאות של היישום. עמ' 78
גרסה	Main	מציג את גרסת הקושחה של המקרן.
	Video2	

תפריט אפס

פונקצייה	הסבר
אפס שעות נורה	איפוס זמן השימוש המצטבר בשעות נורה ל-0 ש'. אפס כשאתה מחליף נורה.
אפס זיכרון	מאפס את כל הפריטים בהגדרה זיכרון לערכי ברירת המחדל שלהם.
אפס מיקום עדשה	מאפס את כל ההגדרות שנשמרו באמצעות הפונקציה שמור מיקום עדשה.
אפס הכל	מאפס את כל הפריטים בתפריט ה-תצורה להגדרות ברירת המחדל שלהם. ערכי הכוונן הבאים אינם מאופסים לערכי ברירת המחדל: זיכרון, יישור הלוח, אחידות צבעים, שעות נורה, שפה והגדרות רשת.



קריאת המחוננים



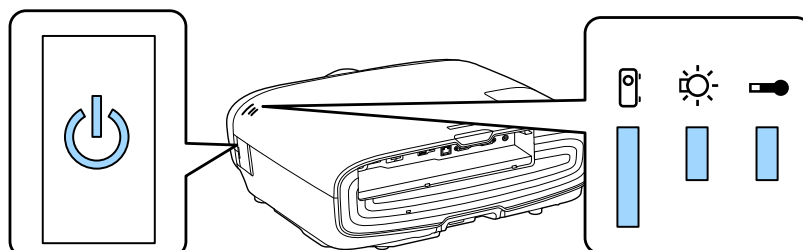











אפשר לבדוק את המצב של המקרן דרך המחוננים , , ,  ו- הדולקים או מהבהבים בלוח הבקרה.





עיון בטבלה הבאה לבדיקת מצב המקרן ודרך פתרון הבעיות שמציגים המחוננים.



מצב המחונן במהלך שגיאה/אזהרה

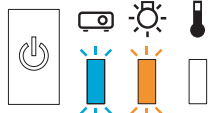
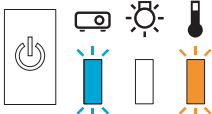
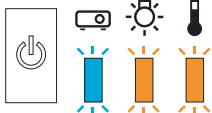
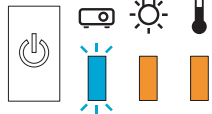

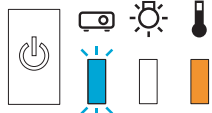









כבוי :  : סטטוס נשמר :  : מהבהב :  : דולק : 



פתרון	מצב	מחוננים
<p>הגיע הזמן להחליף את הנורה שלך. החלף את הנורה בנורה חדשה בהקדם האפשרי. עמ' 82</p> <p>הנורה עלולה להתפוצץ אם תמשיך להשתמש בה במצב זה.</p>	החלף נורה	       (כתום)/(כחול)
<p>באפשרותך להמשיך בהקרנה. אם הטמפרטורה הופכת גבוהה מדי שוב, ההקרנה תפסיק באופן אוטומטי.</p> <ul style="list-style-type: none"> אם המקרן מותקן לצד קיר, וודא כי יש מרחק של 20 ס"מ לפחות בין הקיר לפתח יציאת האוויר של המקרן. אם מסנן האוויר נסתם, נקה אותו. עמ' 79 מומלץ לוודא שאין משהו שחוסם את האזור מסביב לפתח כניסת האוויר ושהטמפרטורה מסביב לפתח לא גבוהה מדי. עמ' 92 	אזהרת טמפ' גבוהה	       (כתום)/(כחול)

פתרון	מצב	מחוננים
<p>ישנה תקלה במקרן. הסר את תקע המקרן משקע החשמל וצור קשר עם המשווק המקומי שלך או עם מרכז התיקונים הקרוב ביותר של EPSON. רשימת ספקים של מקרני אפסון</p>	שגיאה פנימית	 (כתום)/(כחול)
	שגיאת מאוורר שגיאת חישן	 (כתום)/(כחול)
	Cinema Filter Error שגיאה קשתית אוט'	 (כתום)/(כחול)
	שגיאת מתח (Ballast)	 (כתום)/(כחול)
<p>יש בעיה עם הנורה, או שהיא לא נדלקה.</p> <ul style="list-style-type: none"> נתק את כבל החשמל, ואז בדוק אם הנורה סדוקה. עמ' 82 אם היא איננה סדוקה, התקן אותה מחדש במקומה והדלק את החשמל. אם התקנה מחדשת של הנורה אינה פותרת את הבעיה, או אם הנורה סדוקה, הסר את תקע המקרן משקע החשמל, וצור קשר עם המשווק המקומי שלך או עם מרכז התיקונים הקרוב ביותר של EPSON. רשימת ספקים של מקרני אפסון בדוק שכיסוי הנורה נסגר כראוי. אם מסנן האוויר נסתם, נקה אותו. עמ' 79 בעת השימוש בהתקן בגובה של 1500 מ' או יותר, הגדר את מצב גובה רב למצב פועל. מורחב - הפעלה - מצב גובה רב עמ' 62 	שגיאת נורה תקלה בנורה	 (כתום)/(כחול)
<p>הטמפרטורה הפנימית גבוהה מדי.</p> <ul style="list-style-type: none"> הנורה כבה באופן אוטומטי וההקרנה מפסיקה. המתן כחמש דקות. כשהמאוורר מפסיק, נתק את כבל החשמל. אם המקרן מותקן לצד קיר, וודא כי יש מרחק של 20 ס"מ לפחות בין הקיר לפתח יציאת האוויר של המקרן. אם מסנן האוויר נסתם, נקה אותו. עמ' 79 מומלץ לוודא שאין משהו שחוסם את האזור מסביב לפתח כניסת האוויר ושהטמפרטורה מסביב לפתח לא גבוהה מדי. עמ' 92 אם הדלקת החשמל שוב אינה פותרת את הבעיה, הפסק את השימוש במקרן והסר את תקע המקרן משקע החשמל. צור קשר עם המשווק המקומי שלך או עם מרכז התיקונים הקרוב ביותר של EPSON. רשימת ספקים של מקרני אפסון 	שגיאת טמפ' גבוהה (התחממות יתר)	 (כתום)/(כחול)

מצב המחווין במהלך פעולה רגילה

דולק :  : מהבהב :  : כבוי

פתרון	מצב	מחוונים
כשאתה לוחץ על הלחצן I בשלט הרחוק או על הלחצן  בלוח הבקרה, ההקרנה מתחילה לאחר המתנה קצרה.	מצב המתנה	  
החימום אורך כ-30 שניות. פעולת הכיבוי איננה אפשרית כאשר המקרן מתחמם.	בתהליך חימום	  
כל הפעולות אינן אפשריות כאשר המקרן מתקרר. המקרן נכנס למצב המתנה כאשר הקירור מסתיים. אם מסיבה כלשהי כבל החשמל מתנתק במהלך הקירור, המתן עד שהנורה התקררה מספיק (כ-10 דקות), חבר שוב את כבל החשמל, ואז לחץ על הלחצן I בשלט הרחוק או על הלחצן  בלוח הבקרה.	בתהליך קירור	  (כחול)
המקרן פועל כרגיל.	מתקיימת הקרנה	  (כחול)

- בתנאי תפעול רגילים, המחוונים  ו- כבויים.
- כאשר פונקציית ה-בהירות מוגדרת למצב כבוי, כל המחוונים כבויים בתנאי הקרנה רגילים.  מורחב - הפעלה - בהירות עמ' 62

כאשר המחוונים אינם מסייעים

בדוק את הבעיה

בדוק אם הבעיה שלך מופיעה בטבלה הבאה, ואז פנה לעמוד המתאים למידע נוסף בנוגע לטיפול בבעיה.





עמוד	בעיה	בעיות הקשורות לתמונות
עמ' 73	לא מופיעות תמונות. ההקרנה אינה מתחילה, איזור ההקרנה שחור לחלוטין, או שאיזור ההקרנה כחול לחלוטין.	
עמ' 73	התמונות הנעות המוקרנות ממחשב אינן מוקרנות.	
עמ' 73	מוצגת ההודעה "לא נתמך"	
עמ' 73	מוצגת ההודעה "אין אות"	
עמ' 74	התמונות מטושטשות או שאינן ממוקדות.	
עמ' 74	קיימים עיוותים או הפרעות בתמונות.	
עמ' 74	התמונה חתוכה (גדולה) או קטנה, או שרק חלק מהתמונה מוקרן.	
עמ' 74	צבעי התמונות אינם מוצגים כראוי. התמונה כולה נראית סגלגלה או ירקרקה, התמונות מופיעות בשחור לבן או שהצבעים נראים עמומים.*	
עמ' 75	התמונות נראות כהות.	
עמ' 75	ההקרנה מפסיקה באופן אוטומטי.	
עמ' 75	המקרן אינו נדלק.	בעיות כשההקרנה מתחילה
עמ' 75	השלט אינו מגיב.	בעיות עם השלט
עמ' 76	לא ניתן לבצע שינויים בלוח הבקרה.	בעיות עם לוח הבקרה
עמ' 76	לא ניתן להקרין כראוי ב-3D.	בעיות עם 3D
עמ' 77	קישור HDMI אינו פועל.	בעיות עם HDMI
עמ' 77	שם ההתקן אינו מוצג תחת התקנים מחוברים.	

עמוד	בעיה
עמ' 77	לא ניתן לגשת לרשת באמצעות חיבור LAN אלחוטי.
עמ' 77	התמונה מכילה רעש סטטי במהלך הקרנה מהרשת.

* היות והצבעים משתנים בין צגים ומסכי LCD שונים, התמונה המוקרנת על ידי המקרן והצבעים המוצגים על הצג עלולים להיות שונים אלה מאלה. עם זאת, לא מדובר בתקלה.

בעיות הקשורות לתמונות



לא מופיעות תמונות.

פתרון	בדיקה
לחץ על הלחצן  בשלט הרחוק או על הלחצן  בלוח הבקרה.	האם המקרן דלוק?
חבר את כבל החשמל.	האם כבל החשמל מחובר?
נתק ואז חבר מחדש את כבל החשמל של המקרן. בדוק שלחיצה על לחצן ההדלקה לאחר החיבור מספקת מתח למקרן.	האם המחוננים כבויים?
בדוק כי ההתקן המחובר דלוק. כשהגדרה הודעות היא במצב פועל בתפריט תצורה, מוצגות הודעות על קליטת אות תמונה.  מורחב - תצוגה - הודעות עמ' 62	האם נכנס אות תמונה?
אפס את כל ההגדרות.  איפוס - אפס הכל עמ' 69	האם ההגדרות בתפריט ה-תצורה נכונות?
אם החיבור בוצע כשהמכשירים היו כבר דלוקים, ייתכן שהמקש Fn (מקש פונקציה), אשר מחליף את אות התמונה של המחשב ליציאה חיצונית, לא יפעל. כבה את המחשב ואת המקרן ואז הדלק אותם שוב.	(רק בעת הקרנת אותות תמונה ממחשב) האם החיבור בוצע כאשר המקרן או המחשב היו כבר דלוקים?

תמונות נעות אינן מוצגות

פתרון	בדיקה
בהתאם למפרט המחשב, יתכן ותמונות נעות לא יוצגו כאשר המחשב מכוון לשלוח אות חיצוני ואות לצג LCD באותו הזמן. שנה זאת כך שאות התמונה יהיה מכוון למצב פלט חיצוני בלבד. לקבלת מפרט המחשב, עיין בתיעוד המצורף למחשב.	(רק בעת הקרנת אותות תמונה ממחשב) האם אות התמונה של המחשב מכוון לשלוח אות חיצוני ואות לצג LCD באותו זמן?

מוצגת ההודעה "לא נתמך"

פתרון	בדיקה
בדוק את אות התמונה הנכנס ב-רזולוציה מתפריט תצורה, ובדוק כי הוא מתאים לרזולוציה של המקרן.  פרטים - פרטי מקרן עמ' 69  עמ' 91	(רק בעת הקרנת אותות תמונה ממחשב) האם תדירות אות התמונה והרזולוציה מתאימים למצב?

מוצגת ההודעה "אין אות"

פתרון	בדיקה
בדוק שכל הכבלים הדרושים להקרנה מחוברים כראוי.  עמ' 19	האם הכבלים מחוברים כראוי?
בדוק את התמונה בעזרת לחצני המקור בשלט הרחוק, או לחצן ה-  בלוח הבקרה.  עמ' 25	האם נבחרה היציאה הנכונה לאות התמונה?
הדלק את ההתקן.	האם ההתקן המחובר דלוק?

פתרון	בדיקה
שנה זאת כך שאות התמונה יועבר כפלט חיצוני, ולא יעבור רק לצג ה-LCD של המחשב. בחלק מן הדגמים, כשאותות התמונה יוצאים להתקן חיצוני, הם לא מופיעים עוד על צג ה-LCD. לקבלת מפרט המחשב, עיין בתיעוד המצורף למחשב.	(רק בעת הקרנת אותות תמונה ממחשב) האם אותות התמונה יוצאים אל המקרן?
אם החיבור מבוצע כאשר מקרן המחשב כבר דלוק, יתכן ומקש ה-Fn (מקש הפונקציה) ההופך את אות התמונה של המחשב לפלט חיצוני לא יעבוד. כבה את המחשב ואת המקרן ואז הדלק אותם שוב.	

התמונות מטושטשות או שאינן ממוקדות

פתרון	בדיקה
הגדר את המיקוד עמ' 28	האם המיקוד תוקן?
בדוק את טווח ההקרנה המומלץ. עמ' 16	האם המקרן נמצא במרחק מתאים?
אם המקרן עבר פתאום מסביבה קרה לבסיבה חמה, או אם התרחש שינוי פתאומי בטמפרטורת החדר, יתכן ותיווצר התעבות על משטח העדשה, שעלולה לגרום לתמונות להיראות מטושטשות. הצב את המקרן בחדר כשעה לפני השימוש. אם המקרן רטוב כתוצאה מההתעבות, כבה אותו, נתק את כבל החשמל, והשאר אותו כך זמן מה.	האם נוצרה התעבות על העדשה?

מופיעים עיוותים או הפרעות בתמונות

פתרון	בדיקה
בדוק שכל הכבלים הדרושים להקרנה מחוברים כראות. עמ' 19	האם הכבלים מחוברים כראות?
אם נעשה שימוש בכבל מאריך, הפרעות חשמליות עלולות להפריע לאותות.	האם נעשה שימוש בכבל מאריך?
המקרן עושה שימוש בפונקציות כוונן אוטומטי על מנת להקרין במצב הטוב ביותר. עם זאת, בהתאם לאות, חלק מן פונקציות עלולות לא להיות מכווננות בצורה נכונה לאחר ביצוע תיקונים עצמיים. אם הדבר מתרחש, כוונן את הגדרות ה-עקיבה וה-סנכרון מתפריט ה-תצורה. אות - עקיבה/סנכרון עמ' 59	(רק בעת הקרנת אותות תמונה ממחשב) האם הגדרות ה-סנכרון וה-עקיבה נקבעו כראות?
הגדר את המחשב כך שהאותות היוצאים יתאימו למקרן. עמ' 91	(רק בעת הקרנת אותות תמונה ממחשב) האם נבחרה הרזולוציה המתאימה?

חלק מן התמונה נחתך או שהתמונה קטנה מדי

פתרון	בדיקה
בחר במצב גובה-רוחב המתאים לאות הכניסה בהגדרה גובה-רוחב בתפריט תצורה. אות - גובה-רוחב עמ' 59	האם נבחר ה-גובה-רוחב המתאים?
התאם את הגדרות ה-מיקום מתפריט ה-תצורה. אות - מיקום עמ' 59	האם ה-מיקום של התמונה מוגדר כראות?
הגדר את המחשב כך שהאותות היוצאים יתאימו למקרן. עמ' 91	(רק בעת הקרנת אותות תמונה ממחשב) האם נבחרה הרזולוציה המתאימה?

צבעי התמונות אינם מוצגים כראות

פתרון	בדיקה
בדוק שכל הכבלים הדרושים להקרנה מחוברים כראות. עמ' 19 עבור היציאה PC, ודא שהמחבר הוא באותו צבע כמו השקע של הכבל. עמ' 19	האם הכבלים מחוברים כראות?
התאם את הגדרות ה-ניגודיות מתפריט ה-תצורה. תמונה - ניגודיות עמ' 58	האם ניגודיות התמונה מוגדרת כראות?

פתרון	בדיקה
התאם את הגדרות ה-מתקדם מתפריט ה-תצורה. 🗨️ תמונה - מתקדם עמ' 58	האם צבע התמונה מוגדר כיאות?
התאם את הגדרות ה-רווית צבעים וה- גוון מתפריט ה-תצורה. 🗨️ תמונה - רווית צבעים/גוון עמ' 58	(רק בעת הקרנת תמונות מהתקן וידאו) האם רוויית הצבע והגוון מוגדרים כיאות?

התמונות נראות כהות

פתרון	בדיקה
התאם את הגדרות ה-בהירות מתפריט ה-תצורה. 🗨️ תמונה - בהירות עמ' 58	האם בהירות התמונות מוגדרת כיאות?
התאם את הגדרות ה-ניגודיות מתפריט ה-תצורה. 🗨️ תמונה - ניגודיות עמ' 58	האם ניגודיות התמונה מוגדרת כיאות?
כאשר הנורה כמעט מוכנה להחלפה, התמונות הופכות כהות יותר ואיכות התמונה הופכת גרועה יותר. כאשר הדבר מתרחש, החלף את הנורה בחדשה. 🗨️ עמ' 82	האם הגיע הזמן להחליף את הנורה שלך?

ההקרנה מפסיקה באופן אוטומטי

פתרון	בדיקה
אם הזמן שהוגדר חולף ללא אות נכנס, הנורה כבית אוטומטית והמקרן עובר למצב המתנה. המקרן חוזר ממצב המתנה כשאתה לוחץ על הלחצן ① שעל השלט הרחוק או על הלחצן ⏻ בלוח הבקרה. אם רוצים להשבית את מצב שינה, צריך לשנות את ההגדרה למצב כבוי. 🗨️ מורחב - הפעלה - מצב שינה עמ' 62	האם מצב מצב שינה מאופשר?

 בעיות כשההקרנה מתחילה

המקרן אינו נדלק

פתרון	בדיקה
לחץ על הלחצן ① בשלט הרחוק או על הלחצן ⏻ בלוח הבקרה.	האם המקרן דלוק?
כשההגדרה נעילה מפני ילדים היא במצב פועל בתפריט תצורה לחץ על הלחצן ⏻ שבלוח הבקרה במשך כשלוש שניות או בצע את הפעולות מהשלט הרחוק. 🗨️ הגדרות - נעל הגדרות - נעילה מפני ילדים עמ' 60	האם ה-נעילה מפני ילדים מוגדר פועל?
כבה את המקרן, ואז נתק וחבר מחדש את כבל החשמל של המקרן. אם הבעיה ממשיכה, הפסק את השימוש במקרן, הסר את תקע המקרן משקע החשמל, צור קשר עם המשווק המקומי שלך או עם מרכז המידע למקרגנים הקרוב ביותר. 🗨️ רשימת ספקים של מקרני אפסון	האם המחווניס נדלקים ונכבים כאשר אתה נוגע בכבל החשמל?
אם המנורה או כיסוי המנורה לא מותקנים כהלכה, לא ניתן להפעיל את המקרן. בדוק איך הם מותקנים. 🗨️ עמ' 82	האם כיסוי המנורה והמנורות מותקנים כהלכה?

 בעיות עם השלט

השלט הרחוק אינו מגיב

פתרון	בדיקה
כוון את השלט הרחוק כלפי מקלט השלט. כמו כן, בדוק את טווח הפעולה. 🗨️ עמ' 23	האם האזור המאיר של השלט הרחוק מצביע כלפי מקלט השלט הרחוק או המקרן במהלך הפעולה?
בדוק את טווח הפעולה. 🗨️ עמ' 23	האם השלט הרחוק נמצא במרחק גדול מדי מן המקרן?

פתרון	בדיקה
הצב את המקרן במקום שבו אור חזק אינו מאיר ישירות אל מקלט השלט הרחוק.	האם אור שמש ישיר או אור חזק ממנורות פלורוסנט מאיר ישירות אל מקלט השלט הרחוק?
ודא כי הסוללת הותקנו כיאות או החלף את הסוללות בחדשות במידת הצורך. עמ' 22	האם הסוללות ריקות או האם הן הותקנו כיאות?

בעיות עם לוח הבקרה

לא ניתן לבצע שינויים בלוח הבקרה

פתרון	בדיקה
כאשר ההגדרה נעילת לוח בקרה מכוונת לאפשרות נעילה מלאה בתפריט תצורה, כל לחצני הפעולה בלוח הבקרה מושבתים; כאשר היא מכוונת לאפשרות נעילה חלקית, רק הלחצן  בלוח הבקרה זמין. בצע פעולות מן השלט הרחוק. הגדרות - נעל הגדרות - נעילת לוח בקרה עמ' 60	האם ההגדרה נעילת לוח בקרה מכוונת לאפשרות נעילה מלאה או נעילה חלקית?

בעיות עם 3D

לא ניתן להקרין כיאות ב-3D

פתרון	בדיקה
הדלק את משקפי ה-3D.	האם משקפי ה-3D דולקות?
טען את משקפי התלת-ממד.	האם משקפי התלת-ממד טעונים?
אם המקרן מקרין תמונת 2D, או אם מתרחשת שגיאה במקרן המונעת את הקרנת תמונת ה-3D, לא תוכל לצפות בתמונות 3D, אפילו אם תרכיב משקפי 3D.	האם מוקרנת תמונת 3D?
בדוק כי התמונה הנכנסת תואמת 3D. היות ומרבית שידורי הטלוויזיה אינם מכילים אות בפורמט 3D, יש להגדיר את קליטת ה-3D באופן ידני.	האם התמונה הנכנסת היא ב-3D?
אם תצוגת 3D מכוונת לאפשרות 2D בתפריט תצורה המקרן לא משנה את התצוגה אוטומטית לתלת-ממד, גם אם התמונה באות היא בתלת-ממד. הגדר את תצוגת 3D לערך 3D או אוטומטי. אות - הגדרת 3D - תצוגת 3D עמ' 59	האם תצוגת 3D מכוונת לאפשרות 2D?
אם פורמט ה-3D של התקן ה-AV וה-תבנית 3D של המקרן אינם זהים, יתכן וחלק מן התמונה לא תוצג. ודא שההגדרה תבנית 3D של המקרן תואמת להגדרה פורמט 3D של התקן ה-AV. אות - הגדרת 3D - תבנית 3D עמ' 59 אם אתה משנה את תבנית 3D, הגדר את תצוגת 3D לערך 3D ולחץ על הלחצן  .	האם תבנית 3D מוגדר כהלכה?
אם המרחק בין המקרן ומשקפי התלת-ממד עולה על 10 מ', החיבור עלול להתנתק. קרב את משקפי התלת-ממד למקרן.	האם אתה צופה בטווח הקליטה?
למידע נוסף על ביצוע ההתאמה, עיין במדריך למשתמש של משקפי התלת-ממד.	האם ההתאמה בוצעה כיאות?
בעת השימוש במקביל בהתקנים אחרים בעלי טווח תדירות זהה (2.4 GHz) כדוגמת התקני תקשורת Bluetooth, חיבורי LAN אלחוטיים (IEEE802.11b/g) או תנורי מיקרוגל, עלולה להתרחש הפרעה בגלי רדיו בקרבת לא תתאפשר. אל תשתמש במקרן בקרבת התקנים אלו.	האם יש התקנים הגורמים להפרעות בגלי רדיו בקרבת ההתקן?

HDMI עם בעיות

קישור HDMI אינו פועל

פתרון	בדיקה
הפעולות אינן אפשריות עם כבלים שאינם עונים על דרישות ה-HDMI.	האם אתה משתמש בכבל העונה על דרישות ה-HDMI?
אם ההתקן המחובר אינו עונה על דרישות ה-HDMI CEC, לא ניתן להפעילו אפילו אם הוא מחובר לכניסת ה-HDMI. עיין בתיעוד המצורף להתקן המחובר לקבלת מידע נוסף. כמו כן, לחץ על הלחצן  ואז בדוק אם ההתקן זמין תחת חיבורי התקן. עמ' 46	האם ההתקן המחובר עונה על דרישות ה-HDMI CEC?
ודא שכל הכבלים הדרושים לשימוש באפשרות קישור HDMI מחוברים כהלכה. עמ' 45	האם הכבלים מחוברים כראוי?
העבר כל אחד מההתקנים למצב המתנה. עיין בתיעוד המצורף להתקן המחובר לקבלת מידע נוסף. אם חיברת רמקול וכדומה, הגדר את הציוד המחובר למצב פלט PCM.	האם המנגר או צורב ה-DVD דלוקים?
אם יש להגדיר מחדש את פונקציית ה-CEC של התקן מחובר, למשל כאשר מחובר התקן חדש או שהחיבור השתנה, יתכן ותצטרך לאתחל את ההתקן.	האם חובר התקן חדש, או שהחיבור השתנה?
ניתן לחבר עד 3 נגני מולטימדיה העונים על דרישות ה-HDMI CEC במקביל.	האם מחוברים נגני מולטימדיה רבים?

שם ההתקן אינו מוצג תחת התקנים מחוברים

פתרון	בדיקה
אם ההתקן המחובר אינו עונה על דרישות ה-HDMI CEC, הוא אינו מוצג. עיין בתיעוד המצורף להתקן המחובר לקבלת מידע נוסף.	האם ההתקן המחובר עונה על דרישות ה-HDMI CEC?

בעיות ברשת

לא ניתן לגשת לרשת באמצעות חיבור LAN אלחוטי

פתרון	בדיקה
הגדר את מתח LAN אלחוטי לאפשרות פועל בתפריט תצורה. אם היא כבר מוגדרת לאפשרות פועל, הגדר את מתח LAN אלחוטי לאפשרות כבוי ולאחר מכן הגדר אותה שוב לאפשרות פועל. רשת - מתח LAN אלחוטי עמ' 65	האם ההגדרה מתח LAN אלחוטי מכוונת לאפשרות כבוי?
שים לב שהסיסמא תלויית-רישיות; אותיות קטנות ואותיות גדולות נחשבות לתווים שונים. אם שכחת את הסיסמא, הגדר סיסמא חדשה. רשת - תצורת רשת - אבטחה - ביטוי סיסמא עמ' 67	האם הסיסמא נכונה?
בדוק את מספר זיהוי האירוע ובצע את השלבים הבאים. פרטים - פרטי מקרן - Event ID עמ' 69 עמ' 78	האם בדקת את זיהוי האירוע?

התמונה מכילה רעש סטטי במהלך הקרנה מהרשת



פתרון	בדיקה
ודא שאין אף עצם שחוסם את הדרך בין נקודת הגישה, המכשיר הנייד, המחשב והמקרן, ושנה את מיקומם כדי לשפר את התקשורת.	האם קיימים עצמים שחוסמים את הדרך בין נקודת הגישה להתקן המחובר?

פתרון	בדיקה
ודא שנקודת הגישה, המכשיר הנייד, המחשב והמקרון אינם רחוקים מדי זה מזה. קרב אותם אחד אל השני ונסה להתחבר פעם נוספת.	האם נקודת הגישה וההתקן המחובר רחוקים מדי זה מזה?
אם החיבור האלחוטי איטי או שהתמונה המוקרנת מכילה רעש, בדוק אם ישנה הפרעה מצידוד אחר, כגון התקן Bluetooth או מכשיר מיקרוגל. הרחק את ההתקן שגורם את הפרעה או הגדל את רוחב הפס האלחוטי.	האם קיימים התקני Bluetooth או תנורי מיקרוגל בסמוך?
אם מהירות החיבור קטנה, הפחת את מספר המכשירים המחוברים.	האם מחוברים יותר מדי התקנים?

אודות זיהוי אירוע

בדוק את מספר זיהוי האירוע ובצע את התיקונים המפורטים בהמשך. אם אינך יכול לפתור את הבעיה, צור קשר עם המשווק המקומי שלך או עם מרכז התיקונים הקרוב ביותר של EPSON.

 רשימת ספקים של מקרני אפסון

פתרון	סיבה	זיהוי האירוע
בדוק את מצב התקשורת ברשת, המתן זמן מה וחבר שנית.	התקשורת ברשת אינה יציבה.	0022 0027 0028 0029 0030 0031 0035 0434 0481 0482 0485
אתחל את המקרון.	שגיאה בהפעלת תוכנת הרשת.	0432 0435
הפעל מחדש את תוכנת הרשת.	לא ניתן להציג תמונה שהועברה. התקשורת מהמחשב הופסקה.	0433 0484
בדוק את מצב התקשורת ברשת. המתן זמן מה ונסה להתחבר שוב.	תוכנת הרשת נסגרה באופן בלתי צפוי.	04FE
אתחל את המקרון.	התרחשה שגיאת מערכת במקרון.	0479 04FF
הגדר SSID זהה עבור המחשב, נקודת הגישה, והמקרון.	לא ניתן למצוא את נקודת הגישה עם אותו SSID.	0891
בדוק את הגדרת אבטחת חיבור ה-LAN האלחוטי על מנת לבדוק את נכונותה.	אי-התאמה בסוג האימות בין WPA ו-WPA2.	0892
בדוק עם מנהל הרשת ופעל בהתאם להוראותיו.	התקשורת הופסקה משום שהחיבור בוצע לנקודת הגישה הלא-נכונה.	0894
בדוק כי שרת ה-DHCP פועל כראוי. כבה את DHCP אם הוא אינו בשימוש.  רשת - תצורת רשת - רשת LAN אלחוטית - הגדרות IP - DHCP עמ' 65	לא ניתן להשיג את ה-DHCP.	0898
אם הפעלה מחדש של המקרון או תוכנת הרשת לא פותרת את הבעיה, פנה למשווק המקומי או לכתובת הקרובה ביותר שמופיעה ברשימת אנשי הקשר של מקרון Epson.  רשימת ספקים של מקרני אפסון	שגיאות חיבור אחרות	0020 0026 0032 0036 0037 0038 0899



ניקוי החלקים

עליך לנקות את המקרן אם הוא מתלכלך או אם איכות התמונות המוקרנות מתחילה להתדרדר.

אזהרה 

אל תשתמש בתרסיסים המכילים גז דליק להסרת לכלוך ואבק מעדשת המקרן, מסנן האוויר וכדומה. המקרן עלול להתלקח בשל הטמפרטורות הפנימיות הגבוהות של הנורה.

ניקוי מסנן האוויר

נקה את מסנן האוויר אם הצטבר אבק במסנן האוויר או אם מוצגת ההודעה הבאה. "המקרן מגיע להתחממות יתר. מומלץ לוודא שאין משהו שחוסם את פתח האוורור ולנקות או להחליף את מסנן האוויר."



שים לב

- אם הצטבר אבק במסנן האוויר, הוא עלול לגרום לעליית הטמפרטורה הפנימית של המקרן, ולהוביל לבעיות בתפעול ולקיצור חיי השירות של המנוע האופטי. מומלץ לנקות את מסנן האוויר לפחות פעם בשלושה חודשים. נקה בתדירות גבוהה יותר אם אתה משתמש במקרן בסביבה מאובקת במיוחד.
- אין לשטוף את מסנן האוויר במים. אין להשתמש בחומרי ניקוי או בחומרים ממסים.
- הברש בעדינות את מסנן האוויר כדי לנקות אותו. אם תבריש חזק מדי, האבק עלול להתקע במסנן האוויר ולא ניתן יהיה להסירו.
- אל תשתמש בשואב אבק. עלול להישאר חומר דליק ואבק עלול להיכנס לחלקים העדינים.

3 הסר את מסנן האוויר.

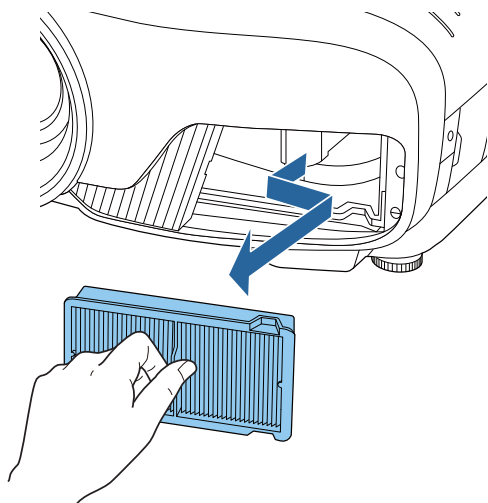
אחוז בידית במרכז מסנן האוויר ומשוך אותה החוצה.



1 לחץ על הלחצן  בשלט רחוק או על הלחצן  בלוח הבקרה כדי לכבות את ההתקן, ולאחר מכן נתק את כבל החשמל.

2 הסר את מכסה מסנן האוויר.

השחל את אצבעותיך אל תוך הלשונית על כיסוי מסנן האוויר, והסר אותו מצד העדשה.

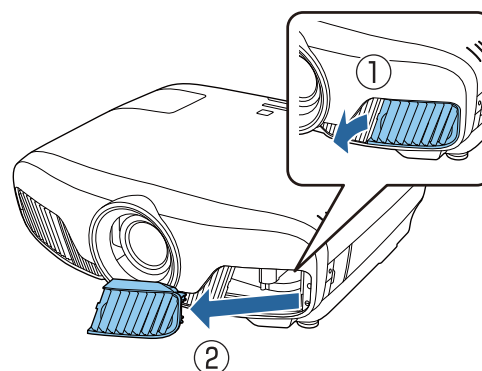

4 החזק את מסנן האוויר כשפניו פונות מטה והקש עליו 4 או 5 פעמים על מנת להסיר את האבק. סובב אותו והקש על הצד השני באופן דומה.

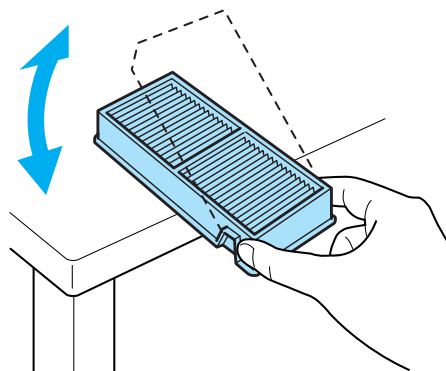

שים לב

אם תכה חזק מדי במסנן האוויר, הוא עלול לצאת מכלל פעולה בשל עיוותים וסדקים.

5 הסר כל אבק שנותר על מסנן האוויר באמצעות שואב אבק מצידו הקדמי.

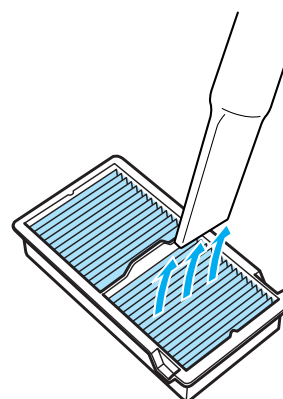

ניקוי היחידה הראשית

לפני הניקוי, הקפד לנתק את מתאם הטעינה מהשקע. נקה את שטח המקרן באמצעות ניגוב בעדינות במטלית רכה. אם הוא מלוכלך במיוחד, הרטב מעט את המטלית במים המכילים כמות קטנה של חומר ניקוי נייטרלי, ואז סחוט אותה בחוזקה לפני ניגוב המשטח.

שים לב

אל תשתמש בחומרים נדיפים כדוגמת שעווה, אלכוהול או חומר מדלל לניקוי משטח המקרן. איכות המארז עלולה להשתנות או שהצבע עלול להתקלף.

ניקוי העדשה

לפני הניקוי, הקפד לנתק את מתאם הטעינה מהשקע. לאחר פתיחת צמצם העדשה באופן ידני, נגב בזהירות אבק שהצטבר על העדשה באמצעות מטלית.

6 התקן את מסנן האוויר.

אחוז במסנן האוויר בידית במרכזו והכנס אותו בזווית.

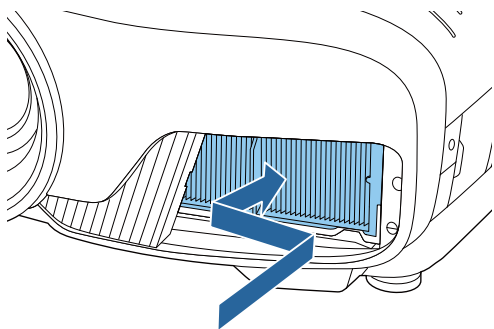

7 התקן את כיסוי מסנן האוויר.

הצמד את הלשונית מבחוץ קודם כל, ואז הצמד את הלשונית בצד העדשה.

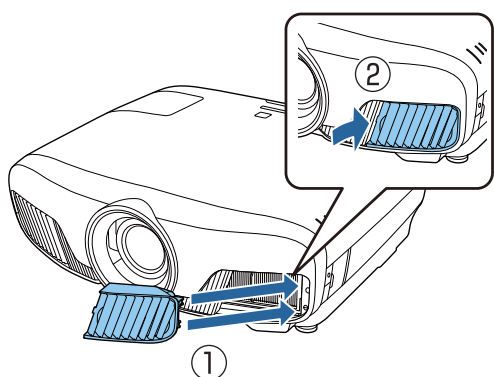

לאחר הניקוי, סגור את צמצם העדשה.

שים לב

אין לשפשף את העדשה בחומרים קשים או לטפל בה בגסות היות והיא עלולה להינזק בקלות.

תקופות להחלפת רכיבים מתכלים

תקופת החלפת מסנן האוויר

- כאשר ההודעה מוצגת גם אם מסנן האוויר עבר ניקוי עמ' 79

תקופת החלפת הנורה

- ההודעה הבאה מוצגת עם תחילת ההקרנה:
"הגיע הזמן להחליף את הנורה שלך. אנא צור קשר עם משווק מקרן Epson שלך או היכנס לכתובת www.epson.com כדי לרכוש אותה."
- התמונה המוקרנת הופכת כהה יותר או שאיכותה מתחילה להתדרדר.

- כדי לשמור על הבהירות והאיכות ההתחלתיות של התמונות המוקרנות, הודעת החלפת הנורה מוגדרת להופיע לאחר 3400 שעות. זמן הצגת ההודעה משתנה בהתאם למצב השימוש, למשל, הגדרת מצב הצבע וכדומה.
- אם תמשיך להשתמש בנורה לאחר תקופת החלפה, עולה הסבירות כי הנורה תתפוצץ. כאשר מופיעה הודעת החלפת הנורה, החלף את הנורה בחדשה בהקדם האפשרי, אפילו אם היא עוד פועלת.
- בהתאם למאפייני הנורה ולדרך שבה נעשה בה שימוש, הנורה עלולה להפוך כהה יותר או להפסיק את פעולתה לפני הופעת הודעת החלפת הנורה. עליך תמיד להחזיק ביחידת נורה רזרבית למקרה שיהיה בה צורך.

החלפת רכיבים מתכלים

החלפת מסנן האוויר

השלך את מסנני האוויר המשומשים כיאות בהתאם לתקנות המקומיות.

- מסגרת מסנן: פוליפרופילן
- מסנן: פוליפרופילן

2 הסר את מכסה מסנן האוויר.
השחל את אצבעותיך אל תוך הלשונית על כיסוי מסנן האוויר, והסר אותו מצד העדשה.

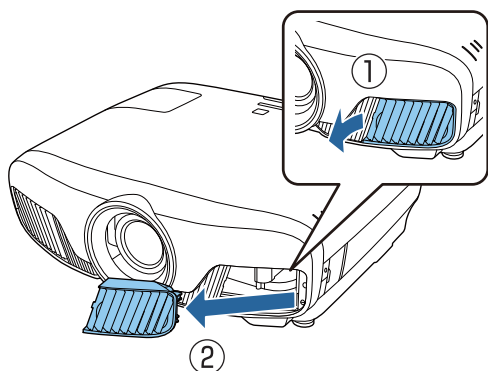

1 לחץ על הלחצן (⏻) בשלט רחוק או על הלחצן (⏻) בלוח הבקרה כדי לכבות את ההתקן, ולאחר מכן נתק את כבל החשמל.

3

הסר את מסנן האוויר הישן.

אחוז בידית במרכז מסנן האוויר ומשוך אותה החוצה.

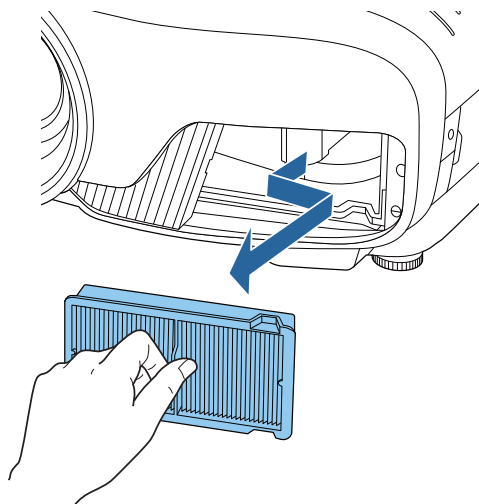

4

התקן את מסנן האוויר החדש.

אחוז במסנן האוויר בידית במרכזו והכנס אותו בזווית.

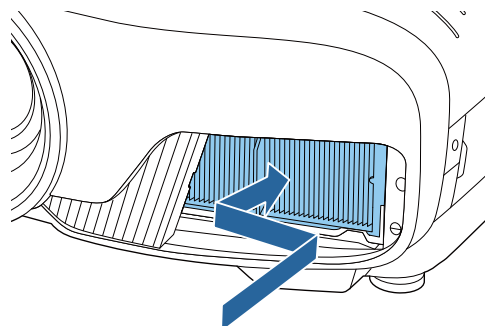

5

התקן את כיסוי מסנן האוויר.

הצמד את הלשונית מבחוץ קודם כל, ואז הצמד את הלשונית בצד העדשה.

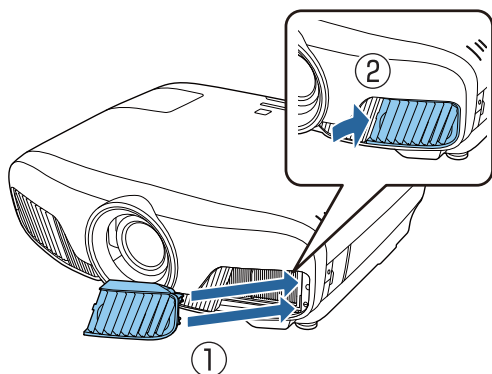

החלפת הנורה

אזהרה ⚠

אם אתה מחליף את הנורה משום שהיא הפסיקה להאיר, היא עלולה להיות שבורה. אם אתה מחליף את הנורה במקרן שהיה תלוי מהתקרה, עליך תמיד להניח שהנורה סדוקה, ולהסיר את כיסוי הנורה בזהירות. כאשר אתה פותח את כיסוי הנורה, פיסות קטנות של זכוכית עלולות ליפול. אם נכנסות פיסות זכוכית קטנות לעיניך, פנה לרופא מייד.

זהירות ⚠

- אל תגע בכיסוי הנורה מיד לאחר הדלקת המקרן, היות והוא עדיין חם. המתן עד שהנורה התקררה מספיק לפני הסרת כיסוי הנורה. אם לא תעשה זאת, אתה עלול להיכוות.
- אנו ממליצים להשתמש בנורות EPSON מקוריות. השימוש בנורות שאינן מקוריות עלול להשפיע על איכות ובטיחות ההקרנה. כל נזק או תקלה שנגרמת כתוצאה מהשימוש בנורות שאינן מקוריות לא יהיה מכוסה בהכרח על ידי האחריות של EPSON.

1

לחץ על הלחצן ⏻ בשלט רחוק או על הלחצן ⏻ בלוח הבקרה כדי לכבות את ההתקן, ולאחר מכן נתק את כבל החשמל.

2 שחרר את בורג כיסוי הנורה.

2

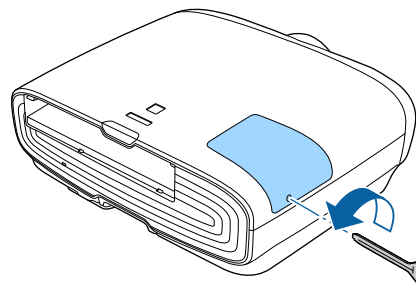

3 הסר את כיסוי הנורה.

3

החלק את כיסוי הנורה ישירות קדימה והסר אותו.

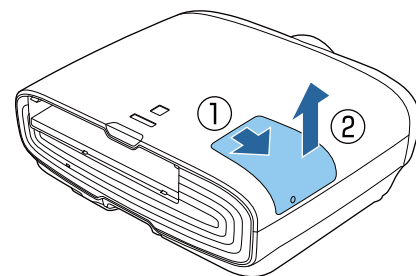

4 שחרר את שני ברגי הקיבוע של הנורה.

4

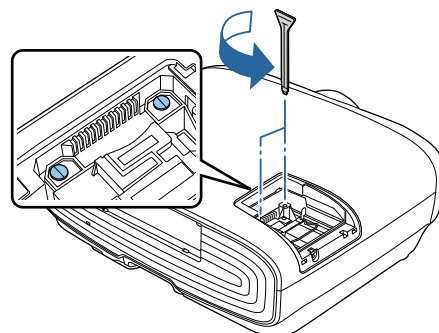

5 הסר את הנורה הישנה.

5

הרם את הידית שעל המנורה, ולאחר מכן משוך אותה כלפי מעלה בצורה ישרה.

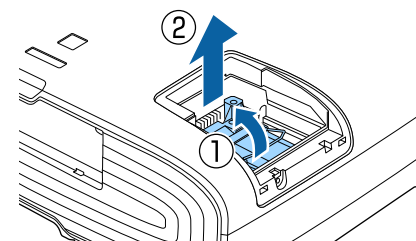

6 התקן את הנורה החדשה.

6

הכנס את המנורה בכיוון הנכון, ולאחר מכן הורד את הידית.

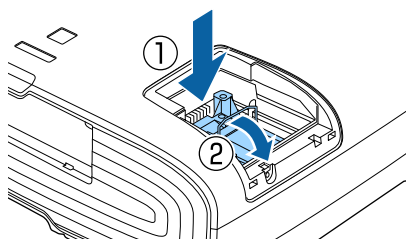

7 הדק את שני ברגי הקיבוע של הנורה.

7

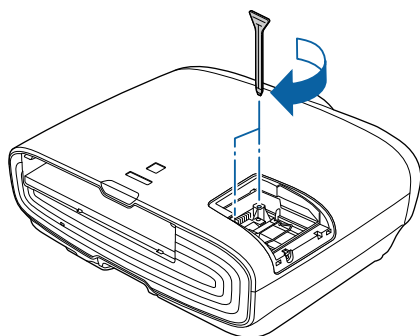

8 החזר את כיסוי הסוללה למקומו.

8

החלק את הכיסוי בחזרה למקומו.

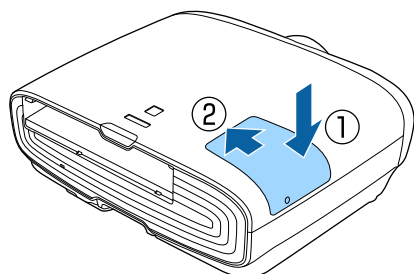

9 הדק את בורג כיסוי הנורה.

9

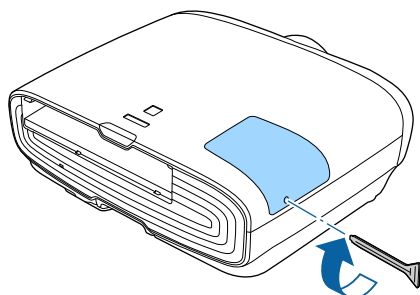

אזהרה ⚠

אין לפרק או להרכיב מחדש את הנורה. אם תותקן נורה שעברה פירוק או שינוי במקרון, היא עלולה לגרום לדליקה, להלם חשמלי או לתאונה.

זהירות 

- ודא כי אתה מתקין את הנורה ואת כיסוי הנורה כיאות. אם הם אינם מותקנים כיאות, ההתקן לא ידלק.
- הנורה מכילה כספית (Hg). השלך את הנורות המשומשות בהתאם לחוקים ולתקנות המקומיות שלך בנוגע להשלכת נורות פלורוסנט.

איפוס שעות נורה 

לאחר החלפת הנורה, ודא כי אתה מאפס את שעות הנורה.

המקרה מתעד כמה זמן הייתה הנורה דלוקה והודעה ומחווה מודיעים לך מתי הגיע הזמן להחליף את הנורה.

4 השתמש בלחצנים   לבחירה באפשרות כן, ואז לחץ על הלחצן  לאישור הבחירה. שעות הנורה אופסו.



1 הדלק את המקרה.

2 לחץ על לחצן ה- .

מוצג תפריט תצורה.

3 בחר באפשרות אפס - אפס שעות נורה.

מוצגת הודעת אישור איפוס.



יישור הלוח



מכוונן את היסט צבע הפיקסלים בתצוגת ה-LCD. באפשרותך לכוונן את הפיקסלים אופקית ואנכית במרווחים של 0.125 ± פיקסל בטווח של ±3 פיקסלים.

- איכות התמונה עשויה לרדת לאחר ביצוע יישור של ה-LCD.
- תמונות עם פיקסלים שמשתרעים מעבר לקצה של המסך המוקרן אינן מוצגות.



4 בחר את הצבע שברצונך לכוונן.

- (1) בחר באפשרות בחר צבע, ולאחר מכן לחץ על הלחצן **Enter**.
- (2) בחר באפשרות R (אדום) או B (כחול), ולאחר מכן לחץ על הלחצן **Enter**.
- (3) לחץ על הלחצן **Esc** כדי לחזור למסך הקודם.

5 בחר את צבע הרשת שמופיעה בעת ביצוע כווננים תחת צבע תבנית.

- (1) בחר באפשרות צבע תבנית, ולאחר מכן לחץ על הלחצן **Enter**.
- (2) בחר שילוב של R (אדום), G (ירוק) ו-B (כחול). עבור צבע הרשת.
R/G/B: מציג שילוב של כל שלושת הצבעים; אדום, ירוק וכחול. הצבע בפועל של הרשת הוא לבן.
R/G: אפשרות זו זמינה כאשר נבחר הערך R תחת בחר צבע. מציג שילוב של שני צבעים; אדום וירוק. הצבע בפועל של הרשת הוא צהוב.
G/B: אפשרות זו זמינה כאשר נבחר הערך B תחת בחר צבע. מציג שילוב של שני צבעים; ירוק וכחול. הצבע בפועל של הרשת הוא ציאן.
- (3) לחץ על הלחצן **Esc** כדי לחזור למסך הקודם.

6 בחר באפשרות התחל בכוונן, ולאחר מכן לחץ על הלחצן **Enter**. כאשר הודעה זו מוצגת, לחץ שוב על הלחצן **Enter**.

התחלת הכוונן. הכוונן נעשה בארבע פינות החל מהפינה השמאלית העליונה.

התמונה עשויה להתעוות במהלך הכוונן. התמונה משוחזרת לאחר השלמת הכווננים.



7 השתמש בלחצנים  ו-, , , ולבצע כווננים, ולאחר מכן לחץ על הלחצן **Enter** כדי לעבור לנקודת הכוונן הבאה.

1 לחץ על הלחצן **Menu** בעת ההקרנה, ולאחר מכן בחר באפשרות תצוגה תחת מורחב.

2 בחר באפשרות יישור הלוח, ולאחר מכן לחץ על הלחצן **Enter**.



3 מפעיל את יישור הלוח.



- (1) בחר באפשרות יישור הלוח, ולאחר מכן לחץ על הלחצן **Enter**.
- (2) בחר באפשרות פועל, ולאחר מכן לחץ על הלחצן **Enter**.
- (3) לחץ על הלחצן **Esc** כדי לחזור למסך הקודם.

לאחר כונון כל ארבע הפינות, בחר באפשרות יציאה, ולאחר מכן לחץ על הלחצן .



אם אתה חש שיש צורך בכונונים נוספים לאחר תיקון כל ארבע הנקודות, בחר באפשרות בחר הצטלבות ובצע את הכונון ולאחר מכן המשך בביצוע הכונונים.

אחידות צבעים



אם הצבעים בתמונה המוקרנת אינם שווים, באפשרותך לכוונן את גוון הצע של התמונה כולה תחת אחידות צבעים.

ייתכן שגוון הצבע לא יהיה אחיד גם לאחר שתבצע פעולת אחידות צבעים.



6 השתמש בלחצנים לקביעת רמת הכיוון.

1

1 לחץ על הלחצן בעת ההקרנה, ולאחר מכן בחר באפשרות תצוגה תחת מורחב.

2

2 בחר באפשרות אחידות צבעים, ולאחר מכן לחץ על הלחצן . מוצג המסך הבא.



אחידות צבעים: הפעלה או כיבוי של אחידות הצבעים. רמת כיוון: ישנן שמונה רמות, מלבן דרך אפור ועד שחור. ניתן לכוון כל רמה בנפרד. התחל בכוונן: מתחיל בביצוע כונונים לאחידות צבעים. איפוס: מאפס את כל הכונונים וההגדרות של אחידות צבעים לערכי ברירת המחדל.

התמונה עשויה להתעוות במהלך הכוונן של אחידות צבעים. התמונה משוחזרת לאחר השלמת הכונונים.



3 בחר באפשרות אחידות צבעים, ולאחר מכן לחץ על הלחצן .

3

4 הגדר אפשרות זו לערך פועל, ולאחר מכן לחץ על הלחצן .

4

5 בחר באפשרות רמת כיוון, ולאחר מכן לחץ על הלחצן .

5

7 לחץ על הלחצן כדי לחזור למסך הקודם.

7

8 בחר באפשרות התחל בכוונן, ולאחר מכן לחץ על הלחצן .

8

9 בחר את האזור שברצונך לכוונן, ולאחר מכן לחץ על הלחצן .

9

כוונן קודם את האזורים החיצוניים ולאחר מכן את המסך כולו.



10 השתמש בלחצנים לבחירת הצבע שברצונך לכוונן, ולאחר מכן השתמש בלחצנים לביצוע הכוונן.

10

לחץ על הלחצן להחלשת גוון הצבע. לחץ על הלחצן לחיזוק גוון הצבע.



11 חזור אל שלב 5 וכוון כל רמה.

11

להשלמת הכוונון, לחץ על הלחצן .

12

מידע על PLink



הסיווג PLink Class1 נקבע על-ידי איגוד תעשיות המחשבים העסקיים ומערכות המידע ביפן (Japan Business Machine and Information System Industries Association, JBMIA) כתקן לפרוטוקול השליטה במקרני רשת, כחלק ממאמצי האיגוד ליצור תקן אחיד לפרוטוקולים של בקרה ושליטה.

המקור תואם לתקן PLink Class1 שנקבע על-ידי JBMIA.

עליך להגדיר את הרשת לפני שתוכל להשתמש ב-PLink. המשך לקרוא לקבלת מידע נוסף על הגדרות הרשת. עמ' 65

הוא תואם לכל הפקודות, פרט לפקודות הבאות, המוגדרות ב-PLink Class1. ההסכם אושר על-ידי אישור ההתאמה לתקן PLink.

URL: <http://plink.jbmia.or.jp/english/>

- פקודות לא-תואמות

PLink פקודת	פונקצייה	
AVMT 11	השתקת תמונה הוגדרה	הגדרות השתקה
AVMT 21	השתקת שמע הוגדרה	

- שמות הקלט מוגדרים על-ידי PLink ומקורות המקור המתאימים

PLink פקודת	מקור
INPT 11	מחשב
INPT 32	HDMI1
INPT 33	HDMI2
INPT 52	LAN

- שם היצרן המוצג עבור "שאילתת מידע על שם היצרן"

EPSON

- שם הדגם המוצג עבור "שאילתת מידע על שם המוצר"

EPSON TW7400/PC4050/HC4010

אביזרים ורכיבים מתכלים אופציונליים



האביזרים והרכיבים המתכלים האופציונליים זמינים לרכישה במידת הצורך. רשימת האביזרים והרכיבים המתכלים האופציונליים תקפה נכון ל: אפריל 2018. פרטים בנוגע לאביזרים עלולים להשתנות ללא הודעה מוקדמת. משתנה בהתאם לארץ הרכישה.

פריטים אופציונליים

שם	מס' דגם	הסבר
מתלה תקרה*	ELPMB22 ELPMB30	לשימוש בעת התקנת המקרן על תקרה.
צינור תקרה 450 (לבן 450 מ"מ)*	ELPFP13	לשימוש בעת התקנת המקרן על תקרה גבוהה.
צינור תקרה 700 (לבן 700 מ"מ)*	ELPFP14	
מכסה כבל	ELPCC05	השתמש באביזר זה בעת התקנת המקרן על תקרה על מנת לכסות את הכבלים ולשפר את המראה הכולל. אין לחבר את כיסוי הכבל כאשר הכבל מוצמד בעזרת מהדק כבל HDMI.
כבל למחשב (1.8 מ')	ELPKC02	לשימוש בעת הקרנה ממסך מחשב.
כבל למחשב (3.0 מ')	ELPKC09	
כבל למחשב (20.0 מ')	ELPKC10	
יחידת LAN אלחוטית	ELPAP10	לשימוש בעת קישור התקן חיצוני למקרן עם חיבור LAN אלחוטי, על מנת להקרין תמונות.

* יש צורך במומחיות מיוחדת על מנת לתלות את המקרן מהתקרה. צור קשר עם המשווק המקומי שלך.

רכיבים מתכלים

שם	מס' דגם	הסבר
יחידת נורה	ELPLP89	לשימוש כתחליף לנורות משומשות. (נורה אחת)
מסנן אוויר	ELPAF39	לשימוש כתחליף למסנני אוויר משומשים. (מסנן אוויר אחד)

רזולוציות נתמכות



אותות מחשב (RGB אנלוגי)

רזולוציה (נקודות)	קצב רענון (Hz)	אות
640 x 480	60	VGA
800 x 600	60	SVGA
1024 x 768	60	XGA
1280 x 960	60	SXGA
1280 x 1024	60	
1280 x 768	60	WXGA
1366 x 768	60	
1280 x 800	60	
1600 x 900	60	WXGA++

אותות כניסה HDMI₁/HDMI₂

רזולוציה (נקודות)	קצב רענון (Hz)	אות
640 x 480	60	VGA
720 x 480	60	SDTV (480i)
720 x 576	50	SDTV (576i)
720 x 480	60	SDTV (480p)
720 x 576	50	SDTV (576p)
1280 x 720	50/60	HDTV (720p)
1920 x 1080	50/60	HDTV (1080i)
1920 x 1080	24/30/50/60	HDTV (1080p)
3840 x 2160	24/25/30/50/60	4K x 2K
4096 x 2160	24/50/60	4K x 2K

אות כניסה 3D ב-HDMI

פורמט 3D			רזולוציה (נקודות)	קצב רענון (Hz)	אות
למעלה ולמטה	זה לצד זה	מיזוג תמונות			
✓	✓	✓	1280 x 720	50/60	HDTV (720p)
-	✓	-	1920 x 1080	50/60	HDTV (1080i)
-	✓	-	1920 x 1080	50/60	HDTV (1080p)
✓	✓	✓	1920 x 1080	24	HDTV (1080p)



EH-TW7400	שם מוצר	
520 x 170 (ר') x 450 (ג') x 450 (ע') מ"מ (לא כולל הרגל המתכווננת)	היראות	
רוחב 0.74"	גודל פאנל	
Polysilicon TFT active matrix	שיטת הצגה	
1920 (רוחב) x 1080 (גובה) x 3	רזולוציה	
ממונע	הגדרת מיקוד	
ממונע (בקירוב 1 עד -2.1)	הגדרת זום	
נורת UHE 250 וואט, מס' דגם: ELPLP89	נורה (מקור אור)	
3400 שעות	מועד החלפת הנורה	
240 - 100 V AC ±10%, 50/60 Hz, 3.8 - 1.7 A	ספק כוח	
צריכת חשמל נקובה: 373 וואט	אזור של 100 עד 120 V	צריכת חשמל
צריכת הספק במצב המתנה (תקשורת פועלת): 2.0 וואט		
צריכת הספק במצב המתנה (תקשורת כבויה): 0.3 וואט	אזור של 220 עד 240 V	
צריכת חשמל נקובה: 355 וואט		
צריכת הספק במצב המתנה (תקשורת פועלת): 2.0 וואט		
צריכת הספק במצב המתנה (תקשורת כבויה): 0.3 וואט		
גובה של 0 עד 3048 מ'	גובה תפעול:	
+5 עד +35°C (ללא עיבוי, בגובה של 0-1,500 מטר)	טמפרטורת תפעול	
+5 עד +30°C (ללא עיבוי, בגובה של 1,501-3,048 מטר)		
-10 עד +60°C (ללא עיבוי)	טמפרטורת אחסון	
כ-11 ק"ג	מסה	

תווית הדירוג הזאת מחוברת לתחתית המקרן.

מחברים	יציאת PC	1	Mini D-Sub15-pin (נקבה) כחול
	יציאת HDMI	2	עבור HDMI HDCP2.2 (יציאת HDMI1 בלבד), עבור אותות CEC, עבור אותות 3D, צבע עמוק
	יציאת RS-232C	1	Mini D-Sub 9-pin (זכר)
	יציאת Trigger Out	1	שקע מיני לסטריאו (φ 3.5)
	יציאת LAN	1	RJ-45
	יציאת *Service	1	חיבור USB (Type B)
	יציאת *USB	1	חיבור USB (Type A)
	יציאת USB (עבור ספק כוח מסוג Opt.HDMI)*	1	

* תומך ב-USB 2.0. עם זאת, לא ניתן להבטיח שיציאות USB יפעלו עם כל המכשירים התומכים ב-USB.

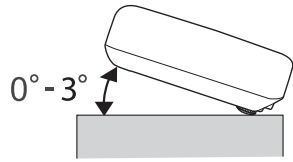

זווית הטייה

אם המקרן מוטה בזווית של יותר מ-3°, הוא עלול להינזק או לגרום לתאונה



יחידות: מ"מ

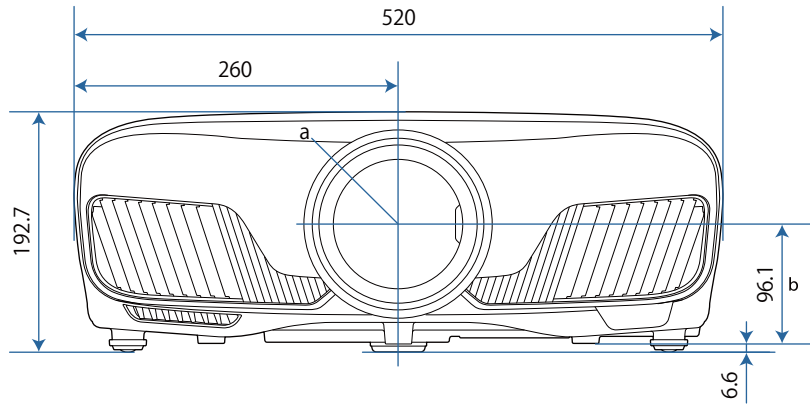

- a מרכז העדשה
- b מרחק ממרכז העדשה לנקודת הקיבוע של מסגרת התלייה

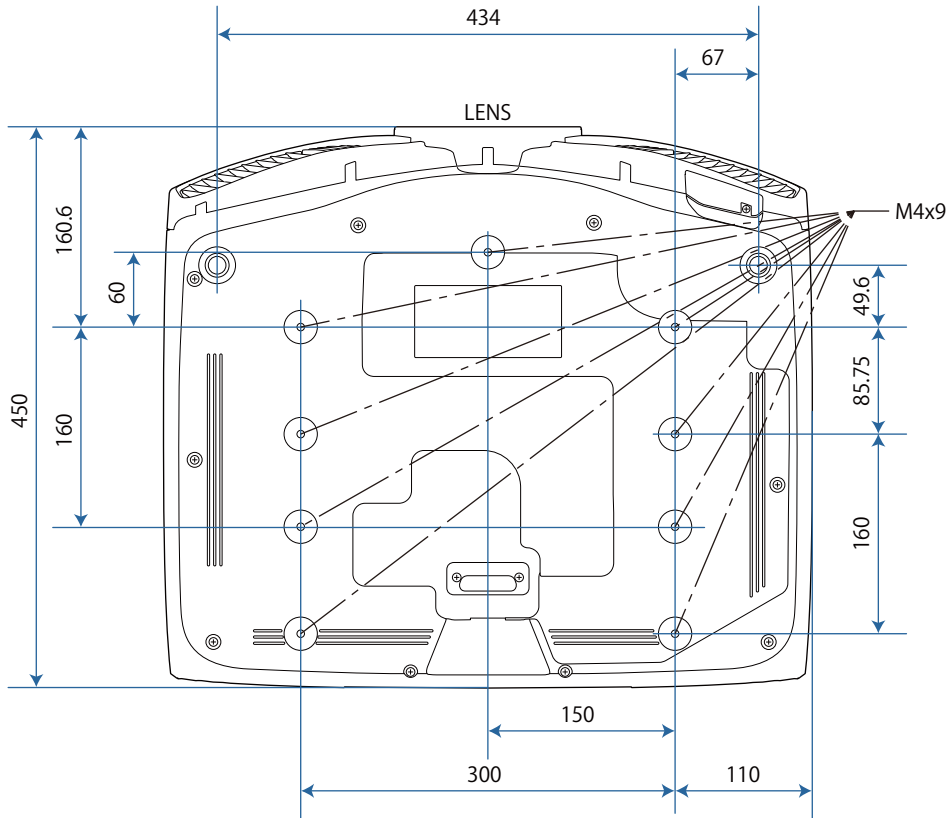

רשימת סמלי בטיחות



הטבלה הבאה מפרטת את משמעות סמלי הבטיחות המופיעים על תוויות הציוד.

פירוש	תקנים מאושרים	סימון סמל
"פועל" (חשמל) לציון חיבור אל אספקת החשמל.	IEC60417 מס' 5007	
"כבוי" (חשמל) לציון ניתוק מאספקת החשמל.	IEC60417 מס' 5008	
המתנה לזיהוי המתג או מיקום המתג שבאמצעותו ניתן להעביר את הציוד למצב המתנה.	IEC60417 מס' 5009	
זהירות לזיהוי אזהרות כלליות במהלך השימוש במוצר.	ISO7000 מס' 0434B IEC3864-B3.1	
זהירות, משטח חם לציון כי הפריט המסומן עלול להיות חם ויש להיזהר כאשר נוגעים בו.	IEC60417 מס' 5041	
זהירות, סכנת התחשמלות לזיהוי ציוד בו קיימת סכנת התחשמלות.	IEC60417 מס' 6042 ISO3864-B3.6	
לשימוש בתוך מבנה בלבד לזיהוי ציוד חשמלי המיועד בעיקר לשימוש בתוך מבנה.	IEC60417 מס' 5957	
קוטביות חיבור בזרם ישר (DC) לזיהוי הקוטב החיובי והשלילי (הקוטביות) בציוד המחובר אל זרם ישר (DC).	IEC60417 מס' 5926	

סוללה, כללי בציוד הפועל על סוללות לזיהוי פריט כגון מכסה תא הסוללות או חיבורי ההדקים.	IEC60417 מס' 5001B	
מיקום תא לזיהוי תושבת הסוללה עצמה ולזיהוי מיקום התא/ים שבתוך תושבת הסוללה.	IEC60417 מס' 5002	

הארקה מגן לזיהוי הדקים המיועדים לחיבור אל מוליך חיצוני לצורך הגנה מפני התחשמלות במקרה של תקלה, או חיבור של אלקטרודת הארקה להגנה.	IEC60417 מס' 5019	
הארקה לזיהוי חיבור הארקה במקרים שבהם אין צורך מפורש בסמל	IEC60417 מס' 5017	

פירוש	תקנים מאושרים	סימון סמל
זרם חילופין לציון על לוחית הדירוג כי הציוד מתאים לזרם חילופין בלבד; לזיהוי ההדקים הרלוונטיים.	IEC60417 מס' 5032	
זרם ישר לציון על לוחית הדירוג כי הציוד מתאים לזרם ישר בלבד; לזיהוי ההדקים הרלוונטיים.	IEC60417 מס' 5031	
ציוד Class II לזיהוי ציוד העומד בדרישות הבטיחות שצוינו עבור ציוד Class II בהתאם לתקנה IEC 61140.	IEC60417 מס' 5172	
איסור כללי לזיהוי פעולות או פעילויות אסורות.	ISO 3864	
איסור מגע לציון פגיעה שעלולה להיגרם כתוצאה ממגע בחלק ספציפי של הציוד.	ISO 3864	
לעולם אין להביט אל עדשת המקרן בשעה שהוא פועל.	---	
מציין כי הפריט המסומן אינו ממקם דבר על המקרן.	---	
זהירות, קרינת ליזר לציון כי הציוד מכיל חלק עם קרינת ליזר.	ISO3864 IEC60825-1	
אסור לפרק לציון סכנת פגיעה, כגון התחשמלות, במידה והציוד מפורק.	ISO 3864	
מצב המתנה, המתנה חלקית לציון החלק בציוד שנמצא בסטטוס מוכן.	IEC60417 מס' 5266	
זהירות, חלקים נעים לציון כך שאסור לגעת החלקים הנעים בהתאם לתקני הבטיחות.	ISO3864 IEC60417 מס' 5057	
זהירות (להבי מאוורר נעים) יש לשמור על מרחק מהלהבים הנעים של המאוורר בהתאם לתקנות הבטיחות.	IEC 60417-6056	
זהירות (בפינות חדות) אין לגעת בפינות החדשות של המוצר בהתאם לתקנות הבטיחות.	IEC 60417-6043	
לעולם אין להביט אל עדשת המקרן בשעה שהוא פועל.	--	

מילון מונחים



חלק זה מסביר בקצרה את המונחים הקשים שאינם מוסברים בהקשרם בטקסט שבמדריך זה. לפרטים נוספים, פנה לפרסומים הזמינים בחנויות.

HDCP	HDCP הוא קיצור של High-bandwidth Digital Content Protection. הוא משמש למניעת העתקה בלתי-חוקית ולהגנה על זכויות יוצרים באמצעות אותות דיגיטליים מוצפנים הנשלחים דרך כניסות DVI ו-HDMI. היות וכניסת ה-HDMI במקרה זה תומכת ב-HDCP, הוא יכול להקרין תמונות דיגיטליות המוגנות באמצעות טכנולוגיית HDCP. עם זאת, יתכן והמקרן לא יוכל להקרין תמונות המוגנות בגרסאות מעודכנות או מתוקנות של קידוד HDCP.
HDMI™	קיצור של High Definition Multimedia Interface. זהו התקן בו משודרים תמונות HD ואותות שמע באופן דיגיטלי. HDMI™ הנו תקן המיועד למחשבים ולמוצרי אלקטרוניקה ביתיים דיגיטליים. היות והוא אינו דוחס את האות הדיגיטלי, ניתן להעביר את התמונה באיכות הגבוהה ביותר האפשרית. הוא מספק גם פונקציית קידוד לאות הדיגיטלי.
HDTV	קיצור של High-Definition Television. מתייחס למערכות בחדות גבוהה העונות על התנאים הבאים. <ul style="list-style-type: none"> • רזולוצייה אנכית של 720p או 1080i או יותר מכך (p = Progressive, i = Interlace) • מסך בעל יחס גובה ורוחב של 16:9, קליטה ונגינת שמע (או פלט) של Dolby Digital
MHL	קיצור של Mobile High-definition Link. ממשק סטנדרטי בחדות גבוהה המאפשר העברה מהירה של אותות וידאו בהתקנים ניידים. זהו תקן המיועד לטלפונים חכמים ולמחשבי טאבלט, המעביר אותות דיגיטליים בלתי-דחוסים ללא אובדן איכות ומאפשר גם טעינה של ההתקנים הללו במקביל.
SDTV	קיצור של Standard Definition Television. מונח זה מתייחס למערכות טלוויזיה רגילות שאינן עונות על התנאים של טלוויזיית HDTV בחדות גבוהה.
SVGA	תקן גודל מסך עם רזולוצייה של 800 (אופקי) x 600 (אנכי) נקודות.
SXGA	תקן גודל מסך עם רזולוצייה של 1,280 (אופקי) x 1,024 (אנכי) נקודות.
VGA	תקן גודל מסך עם רזולוצייה של 640 (אופקי) x 480 (אנכי) נקודות.
XGA	תקן גודל מסך עם רזולוצייה של 1,024 (אופקי) x 768 (אנכי) נקודות.
YCbCr	באותות רכיבי תמונה המיועדים ל-SDTV, Y מייצג בהירות, בעוד Cb ו-Cr מייצגים את ההבדלים בצבע.
YPbPr	באותות רכיבי תמונה המיועדים ל-HDTV, Y מייצג בהירות, בעוד Pb ו-Pr מייצגים את ההבדלים בצבע.
התאמה	רישום התקנים מראש בעת החיבור להתקני Bluetooth על מנת להבטיח תקשורת הדדית.
יחס גובה ורוחב	היחס בין אורכה וגובהה של תמונה. מסכים בעלי יחס אופקי:אנכי של 16:9, כדוגמת מסכי HDTV, נקראים מסכים רחבים. למסכי SDTV וצגי מסך רגילים יש יחס גובה ורוחב של 4:3.
שזירה	משרד מידע הדרוש ליצירת מסך אחד באמצעות שליחת כל שורה שניה, החל מחלקה העליון של התמונה ומטה. לתמונות אלו יש סיכוי רב יותר להבהב, היות ומסגרת אחת מוצגת כל שורה שניה.

הערות כלליות



כל הזכויות שמורות. אין לשכפל חלק כלשהו מפרסום זה, לאחסן אותו במערכת אחזור או לשדר בצורה כלשהי או באמצעי כלשהו בין אם אלקטרוני, מכני, באמצעות צילום, הקלטה, או אמצעי אחר, ללא הסכמה מפורשת מראש בכתב של Seiko Epson Corporation. החברה אינה לוקחת כל חבות פטנט ביחס לשימוש במידע המובא כאן. בנוסף, אין לקיחת חבות עבור נזקים הנגרמים כתוצאה משימוש במידע המובא כאן.

חברת Seiko Epson Corporation וחברות הבת שלה אינן בעלות חבות לרוכש המוצר או לצד שלישי עבור נזקים, אובדן, עלויות, או הוצאות של הרוכש או של צד שלישי כתוצאה מהגורמים הבאים: תאונה, שימוש לא נכון, או פגיעה במוצר או שינויים שאינם מורשים, תיקונים או שינויים במוצר זה, או (מלבד בארצות הברית) חוסר-ציות להנחיות התפעול והתחזוקה של Seiko Epson Corporation.

Seiko Epson Corporation לא תהיה בעלת חבות לכל נזקים או בעיות שנובעות משימוש באפשרויות או באחד מהמוצרים המתכלים, מלבד לאלו המשמשים כמוצרים מקוריים של Epson או מוצרי Epson המאושרים על-ידי Seiko Epson Corporation.

התוכן של מדריך זה עשוי להשתנות או להתעדכן ללא הודעה מוקדמת.

האירוסים במדריך זה והמקורן בפועל עשויים להיות שונים.

מגבלות שימוש

כאשר מוצר זה נמצא בשימוש עבור יישומים הדורשים רמת אמינות/בטיחות גבוהה כגון מתקני תחבורה הקשורים לתעופה, רכבות, ספנות וכו', מתקני מניעת אסונות, מתקני בטיחות שונים וכו', או מתקנים פונקציונליים/מדויקים וכו', יש להשתמש במוצר רק לאחר שקילת האפשרות להוסיף חסיני-כשל ויתרויות בשלב התיכנון על מנת לשמור על רמת בטיחות ואמינות מוחלטת של המערכת. מכיוון שמוצר זה לא תוכנן לשימוש ביישומים הדורשים רמת אמינות/בטיחות גבוהה במיוחד כגון ציוד תעופה, ציוד תקשורת מרכזי, ציוד בקרת מתקני מתח גרעיניים, או ציוד רפואי הקשור לטיפולים רפואיים ישירים וכו', נא להפעיל שיקול דעת לגבי מידת ההתאמה של המוצר לאחר בחינה מלאה.

תוויות אזהרה

אזהרה

- המוצר מגיע עם תוויות אזהרה.

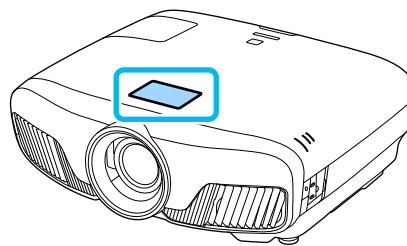

 RG2	⚠ WARNING WARNING: Never look into the lens. 경고: 작동중 절대 렌즈 안을 보지 마십시오. 警語: 請勿直視鏡頭。
	⚠ CAUTION CAUTION: Do not put your finger in the moving parts of the projector's lens. 주의: 프로젝터 렌즈의 움직이는 부분에 손가락을 넣지 마세요. 注意: 請勿將手指伸入投影機鏡頭的移動式零件內。

 RG2	⚠ WARNING WARNING: Never look into the lens. AVERTISSEMENT : Ne regardez jamais dans l'objectif. WARNUNG : Blicken Sie niemals in das Objektiv.
	⚠ CAUTION CAUTION: Do not put your finger in the moving parts of the projector's lens. ATTENTION : Ne pas mettre le doigt dans les parties mobiles de l'objectif du projecteur. ACHTUNG: Vermeiden Sie den Kontakt mit beweglichen Teilen der Linse.

- כמו כל מקור אור בהיר, אין להביט ישירות אל תוך אלומת האור, IEC/EN 62471-5:2015 RG2.

הודעה כללית

"EPSON" הוא סימן מסחרי רשום של Seiko Epson Corporation.

"ELPLP" הוא סימן מסחרי רשום או סימן מסחרי של Seiko Epson Corporation.

OS X ו-Mac הם סימנים מסחריים של Apple Inc.

Windows והלוגו של Windows הם סימנים מסחריים או סימנים מסחריים רשומים של Microsoft Corporation בארה"ב ו/או בארצות נוספות.

HDMI ו-HDMI Licensing הם הסימנים המסחריים והסימנים הרשומים של High-Definition Multimedia Interface.



המונח והלוגו Bluetooth הם סימנים מסחריים רשומים של Bluetooth SIG, Inc., ו-Seiko Epson Corporation משתמשת בהם ברישיון. סימנים מסחריים או שמות מסחריים אחרים הם רכושם של בעליהם, בהתאמה.

Bluetopia[®] is provided for your use by Stonestreet One, LLC[®] under a software license agreement. Stonestreet One, LLC[®] is and shall remain the sole owner of all right, title and interest whatsoever in and to Bluetopia[®] and your use is subject to such ownership and to the license agreement. Stonestreet One, LLC[®] reserves all rights related to Bluetopia[®] not expressly granted under the license agreement and no other rights or licenses are granted either directly or by implication, estoppel or otherwise, or under any patents, copyrights, mask works, trade secrets or other intellectual property rights of Stonestreet One, LLC[®].

© 2000-2012 Stonestreet One, LLC[®] All Rights Reserved.

WPA[™] ו-WPA2[™] הם סימני מסחר רשומים של Wi-Fi Alliance.

App Store הוא סימן שירות של Apple Inc.

Google Play הוא סימן מסחרי של Google Inc.

"QR Code" (קוד QR) הוא סימן מסחרי רשום של DENSO WAVE INCORPORATED.

"CINEMASCOPE" הוא סימן מסחרי רשום של Twentieth Century Fox Film Corporation.

InstaPrevue והלוגו של InstaPrevue הם סימנים מסחריים רשומים או סימנים מסחריים רגילים של Silicon Image, Inc.

שמות אחרים של מוצרים בהם נעשה שימוש להלן הם למטרות זיהוי בלבד ויתכן כי הם סימנים מסחריים של בעליהם. Epson מוותרת על כל זכויות שהן לסימנים אלו.

©SEIKO EPSON CORPORATION 2018. All rights reserved.



Indication of the manufacturer and the importer in accordance with requirements of directive 2011/65/EU (RoHS)

Manufacturer: SEIKO EPSON CORPORATION

Address: 3-5, Owa 3-chome, Suwa-shi, Nagano-ken 392-8502 Japan

Telephone: 81-266-52-3131

<http://www.epson.com/>

Importer: SEIKO EUROPE B.V.

Address: Azië building, Atlas ArenA, Hoogoorddreef 5, 1101 BA Amsterdam Zuidoost The Netherlands

Telephone: 31-20-314-5000

<http://www.epson.eu/>

38	גמא
69	גרסה
ד	
45	דרישות CEC
ה	
59	הגברה
60	הגדרה אוטומטית
59	הגדרות 3D
67	הגדרות IP
61	הגדרת נעילה
64	הדלקה ישירה
63	הודעות
82	החלפת הנורה
81	החלפת מסנן האוויר
81	החלפת רכיבים מתכלים
59	היסט
28	היסט העדשה
59	היפוך משקפי 3D
94	היראות
59	הערה לצפייה ב-3D
64	הפעלה
66	הצג פרטי LAN
65	הצג קוד QR
67	הצגת כתובת IP
27	הצגת תבנית הבדיקה
63	הקרנה
36	התאמת RGB
58, 33	התאמת קווים עדינה
ז	
31	זום
78	זיהוי האירוע
62	זיכרון
81	זמן החלפה
84	זמן תפעול
ח	
58, 33	חדות
19	חיבור
20	חיבור ליציאה Trigger out
19	חיבור מחשב
19	חיבור ציוד וידאו
67	חפש נקודת גישה
26	חשמל
ט	
60	טווח דינמי
23	טווח פעולה
58	טמפ' צבעים

	A
68	AMX Device Discovery
	C
68	Control4 SDDP
	D
67	DHCP
	G
36	Gain
	K
60, 30	Keystone
	O
36	Offset
60	Overscan
	P
89	PJLink
	R
59, 36	RGBCMY
	S
67	SSID
	א
67	אבטחה
87, 63	אחידות צבעים
58, 34	אינטרפולציית פריים
84, 69	איפוס שעות נורה
64, 62, 60, 59	אפס
69	אפס הכול
69	אפס זיכרון
69	אפס מיקום עדשה
	ב
64, 59, 58, 36	בהירות
59	בהירות 3D
83	בורג לקיבוע כיסוי הנורה
67	ביטוי סיסמה
	ג
59	גובה-רוחב
28	גודל ההקרנה
59, 58, 36	גוון

<p>נ</p> <p>ניגודיות 58</p> <p>ניקוי היחידה הראשית 80</p> <p>ניקוי העדשה 80</p> <p>ניקוי מסנן האוויר 79</p> <p>נעילת ילדים 61</p> <p>נעילת לוח הבקרה 61</p> <p>ס</p> <p>סיסמה ל-Remote 66</p> <p>סיסמת Monitor 66</p> <p>סיסמת PLink 66</p> <p>סנכרון 60</p> <p>ספק כוח 24</p> <p>ע</p> <p>עומק צבע 69</p> <p>עיוות Keystone 30</p> <p>עקיבה 59</p> <p>ערוץ 67</p> <p>פ</p> <p>פונקציית זיכרון 40</p> <p>פורמט צבעים 69</p> <p>פרטי מקרן 69</p> <p>פרטי רשת 65</p> <p>צ</p> <p>צריכת חשמל 59</p> <p>ק</p> <p>קירור 26</p> <p>קישור HDMI 61, 45</p> <p>קשתית אוטומטית 59, 34</p> <p>ר</p> <p>רוויה 59, 36</p> <p>רוויית צבעים 58</p> <p>רזולוציות נתמכות 91</p> <p>רעש 74</p> <p>רקע תצוגה 63</p> <p>ש</p> <p>שיפור תמונה 58, 33</p> <p>שלט רחוק 22, 9</p> <p>שם הדגם 63</p> <p>שם מקרן 66</p> <p>שמור זיכרון 40</p> <p>שמור מיקום עדשה 62</p> <p>שפה 64</p>	<p>טען זיכרון 40</p> <p>טען מיקום עדשה 62</p> <p>י</p> <p>יחס גובה ורוחב 31</p> <p>יישור הלוח 85, 65, 63</p> <p>יציאת HDMI 45</p> <p>יציאת LAN 20</p> <p>כ</p> <p>כוונון ההטייה 30</p> <p>כוונון הזום 28</p> <p>כוונון המיקוד 28</p> <p>כיוונון פוקוס 28</p> <p>כיסוי 60</p> <p>כיסוי הנורה 83</p> <p>כיסוי מסנן אוויר 79</p> <p>כיסוי נורה 6</p> <p>כתובת IP 67</p> <p>כתובת שער 67</p> <p>ל</p> <p>לוח בקרה 7</p> <p>לחצן משתמש 61</p> <p>מ</p> <p>מחווני שגיאה/אזהרה 70</p> <p>מחווים 70</p> <p>מיסוך Subnet 67</p> <p>מיקוד 74</p> <p>מיקוד פרטים חלק 58, 33</p> <p>מיקום 60</p> <p>מלא 31</p> <p>מסך הבית 62, 25</p> <p>מסך התחלה 63</p> <p>מסנן אוויר 79</p> <p>מפרט 92</p> <p>מצב גובה רב 64</p> <p>מצב המתנה 64</p> <p>מצב התחברות 67</p> <p>מצב צבע 31</p> <p>מצב צבעים 58</p> <p>מצב שינה 64</p> <p>מקור 25</p> <p>מקלדת במסך 66</p> <p>מרחב צבעים 60</p> <p>משקפי תלת-ממד 43</p> <p>מתח LAN אלחוטי 65</p> <p>מתקדם 60, 59</p>
---	--

59	תבנית 3D
31	תמונה
47	תמונה בתוך תמונה
42	תמונות תלת-ממדיות
57	תפריט
67	תפריט LAN אלחוטי
68	תפריט 'LAN קווית'
67	תפריט אבטחה
59	תפריט אות
68	תפריט 'אחרים'
69, 68	תפריט איפוס
66	תפריט בסיסי
60	תפריט הגדרות
62	תפריט מורחב
69	תפריט מידע
57	תפריט ראשי
65	תפריט רשת
58	תפריט תמונות
57	תפריט תצורה
63	תצוגה
59	תצוגת 3D
67	תצוגת SSID
81	תקופות להחלפת רכיבים מתכלים
81	תקופת החלפת הנורה
81	תקופת החלפת מסנן האוויר
57	תת-תפריט