

EPSON®

Brukerhåndbok

EH-TW7400

Home Projector

Bruke Håndbøkene

Håndbøkene for denne projektoren inneholder følgende.

Sikkerhetsinstruksjoner/Støtte- og serviceguide

Inneholder informasjon hvordan du bruker projektoren på en sikker måte, samt en støtte- og serviceguide, sjekklister ved feilsøking, og mye annet. Sørg for at du leser denne håndboken før du bruker projektoren.



Brukerhåndbok (denne veiledningen)

Inneholder informasjon om oppsett og grunnleggende operasjoner på Konfigurasjon-menyen før bruk av projektoren, samt hvordan du håndterer problemer og utfører rutinemessig vedlikehold.



Hurtigveiledning

Inneholder informasjon om hvordan du setter opp projektoren. Les denne først.

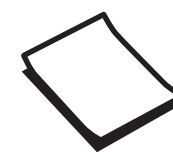



Betegnelser Som Brukes i denne Brukerhåndboken

Sikkerhetsmerking

Dokumentasjonen og projektoren anvender grafiske symboler for å vise sikker bruk av projektoren. Nedenfor vises symbolene og deres betydning. Ha forståelse for og respekter disse advarselssymbolene for å unngå skade på personer eller eiendom.



Advarsel

Dette symbolet viser informasjon om at det kan føre til mulig personskade eller også død, på grunn av at det brukes på feil måte, hvis det ignoreres.





Forsiktig

Dette symbolet viser informasjon om at det kan føre til mulig personskade eller fysisk skade, på grunn av at det brukes på feil måte, hvis det ignoreres.

Merking for Generell Informasjon

Obs!

Angir prosedyrer som kan forårsake skade eller funksjonsfeil.

	Angir tilleggsinformasjon og punkter som kan være nyttige å vite om et emne.
	Angir en side der man kan finne detaljert informasjon om et emne.
Menynavn	Angir elementer på Konfigurasjon-menyen. Eksempel: Bilde - Fargemodus
Navn på knapper	Angir knappene på fjernkontrollen eller i kontrollpanelet. Eksempel:  -knappen

Om Bruken Av "Dette Produktet" Eller "Denne Projektoren"

I tillegg til selve hovedenheten til projektoren, kan medfølgende utstyr eller tilleggsutstyr omtales som "dette produktet" eller "denne projektoren".

Innholdet i Håndboken Og Merknader

Bruke Håndbøkene 1

Betegnelser Som Brukes i denne Brukerhåndboken 2

Sikkerhetsmerking	2
Merking for Generell Informasjon	2
Om Bruken Av "Dette Produktet" Eller "Denne Projektoren"	2

Innledning

Funksjoner og Navn på Deler 6

Foran/Overside	6
Kontrollpanel	7
Fjernkontroll	9
Bak	12
Sokkel	13

Klargjøring

Installere 14

Projisert bilde og projektorens posisjon	14
Montering parallelt med skjermen	14
Monter projektoren horisontalt ved å justere høyden på hver side	14
Ulike innstillingsmetoder	15
Plassere på et bord og utføre projisering	15
Hengende fra tak og projisere	15
Projiseringsavstand og Maksimalverdier for Linseforskyvning	16

Koble til en Enhet 19

Ta av inngangskontaktdekslet	19
Koble til videoutstyr	19
Koble til en datamaskin	19
Koble til eksternt utstyr	20
Koble til Trigger Out-porten	20
Koble til LAN-porten	20
Koble til Trådløs LAN-enhet	20
Feste HDMI-kabelklemmen	21

Gjøre Klar Fjernkontrollen 22

Sette inn Batterier i Fjernkontrollen	22
---------------------------------------------	----

Betjeningsrekkevidde for Fjernkontrollen	23
Betjeningsrekkevidde (fra venstre til høyre)	23
Betjeningsrekkevidde (fra øverst til nederst)	23

Grunnleggende Bruk

Projisere Bilder 24

Slå på projektoren	24
Hvis målbildet ikke projiseres	24
Bruke Hjem-skjermen	25
Slå av	26

Justere det projiserte bildet 27

Vise Prøvemønstret	27
Funksjon for Linseforskyvning (Fokus, Zoom, Linseforskyvning)	27
Justere fokuset	28
Justere projiseringsstørrelse (zoomjustering)	28
Justere plasseringen til bildet som projiseres (justering av linseskift)	29
Justere Projektorens Skråstilling	30
Korrigerer av Keystoneforvridning	30
Skjule Bildet Midlertidig	30

Justere Bildet

Justere Bildet 31

Velge Projiseringskvalitet (Fargemodus)	31
Veksle Skjermbildet Mellom Full Og Zoom (Bildeforhold)	32
Justere Skarphet	33
Justere bildeoppløsning (Bildeforbedring)	33
Stille inn Automatisk iris	34
Stille inn Interpoler. av ramme	35

Justere fargen 36

Justere Fargetemp.	36
Justere RGB (forskyvning og forsterkning)	36
Justere Nyanse, Metning og Klarhet	36
Justere Gamma	38
Velg og juster korrigeringsverdien	38
Juster mens bildet vises	38

Juster med justeringsgrafen for gamma	39
Vise bilde med lagret bildekvalitet (Minne-funksjon)	40
Lagre et Minne	40
Laste, slette og endre navn på en lagret minne	40
Nyttige Funksjoner	
Opplev 3D-bilder	42
Klargjøre visning av 3D-bilder	42
Hvis 3D-bildet ikke kan vises	42
Bruke 3D-briller	43
Konvertere 2D-bilder til 3D	43
Advarsler Når du Ser på 3D-bilder	44
Bruke funksjonen HDMI-kobling	46
Funksjonen HDMI-kobling	46
Innstillinger for HDMI-kobling	46
Koble til	47
Projisere to forskjellige bilder ved hjelp av Bilde-i-bilde	48
Ulike Skjermtyper Som Kan Viser Samtidig	48
Projisere med Bilde-i-bilde	48
Starte og avslutte Bilde-i-bilde	48
Endre innstillinger for Bilde-i-bilde	48
Bruke projektoren på et nettverk	
Projisere med kablet nettverk	50
Velge innstillinger for kablet nettverk	50
Projisere med trådløst nettverk	52
Velge innstillinger for trådløst nettverk manuelt	52
Velge datamaskinens innstillinger for trådløst nettverk	54
Velge innstillinger for trådløst nettverk i Windows	54
Velge innstillinger for trådløst nettverk i OS X	54
Sette opp sikkerhet for trådløst nettverk	55
Projisering i Epson iProjection (iOS/Android)	55
Bruke med en smarttelefon (fjernkontroll-funksjon)	56

Konfigurasjon-meny

Funksjoner på Konfigurasjon-menyen

.....	58
Alternativer på Konfigurasjon-menyen	58
Tabell på Konfigurasjon-menyen	59
Bilde-meny	59
Signal-meny	60
Innstillinger-meny	62
Utvidet-meny	64
Nettverk-meny	67
Info-meny	71
Tilbakestill-meny	72

Feilsøking

Problemløsning 73

Lese av Indikatorlampene	73
Indikatorstatus ved feil/advarsel	73
Indikatorstatus ved normal drift	75
Når Indikatorlampene Ikke er til Hjelp	75
Undersøk problemet	75
Problemer i tilknytning til bilder	76
Problemer når projeksjonen starter	79
Problemer med fjernkontrollen	79
Problemer med kontrollpanelet	80
Problemer med 3D	80
Problemer med HDMI	81
Nettverksproblemer	81
Om Event ID	82

Vedlikehold

Vedlikehold 84

Rengjøre Delene	84
Rengjøre luftfilteret	84
Rengjøre hovedenheten	85
Rengjøre linsen	86
Utskiftingsperioder for Forbruksvarer	86
Utskiftingsperiode for luftfilter	86
Utskiftingsperiode for lampe	86
Skifte ut Forbruksvarer	86
Skifte luftfilteret	86

Skifte lampen	87
Nullstille lampetiden	89
Paneljustering	90
Fargeutjevning	92
Om PJLink	94
Tillegg	
<hr/>	
Valgfritt Tilbehør og Forbruksvarer	
.	95
Tilleggsutstyr	95
Forbruksvarer	95
Støttede Oppløsninger	96
Datamaskinsignaler (Analoge RGB)	96
HDMI1-/HDMI2-inngangssignal	96
3D-inngangssignal HDMI	96
Spesifikasjoner	97
Utseende	99
Liste over sikkerhetssymboler	100
Ordliste	102
Generelle Merknader	103
Advarselsmerker	104
Generell Merknad	105



Funksjoner og Navn på Deler

Foran/Overside

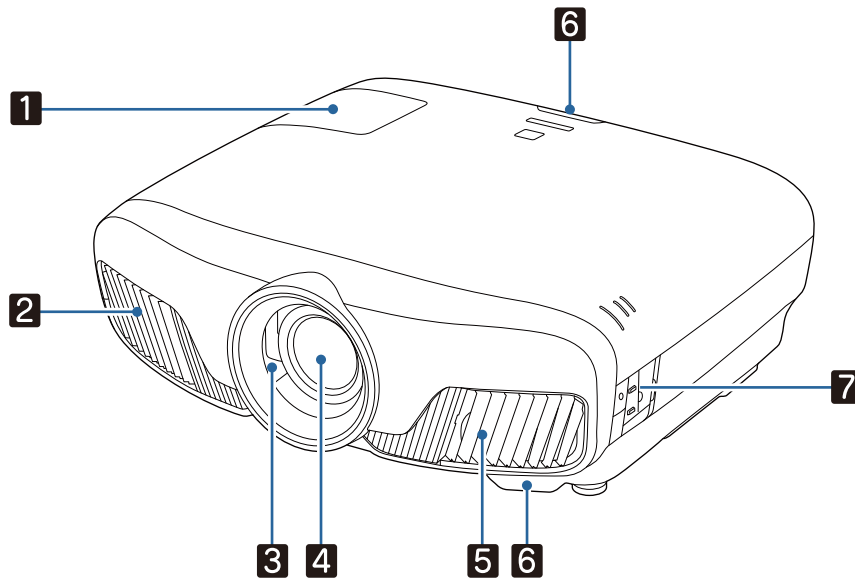







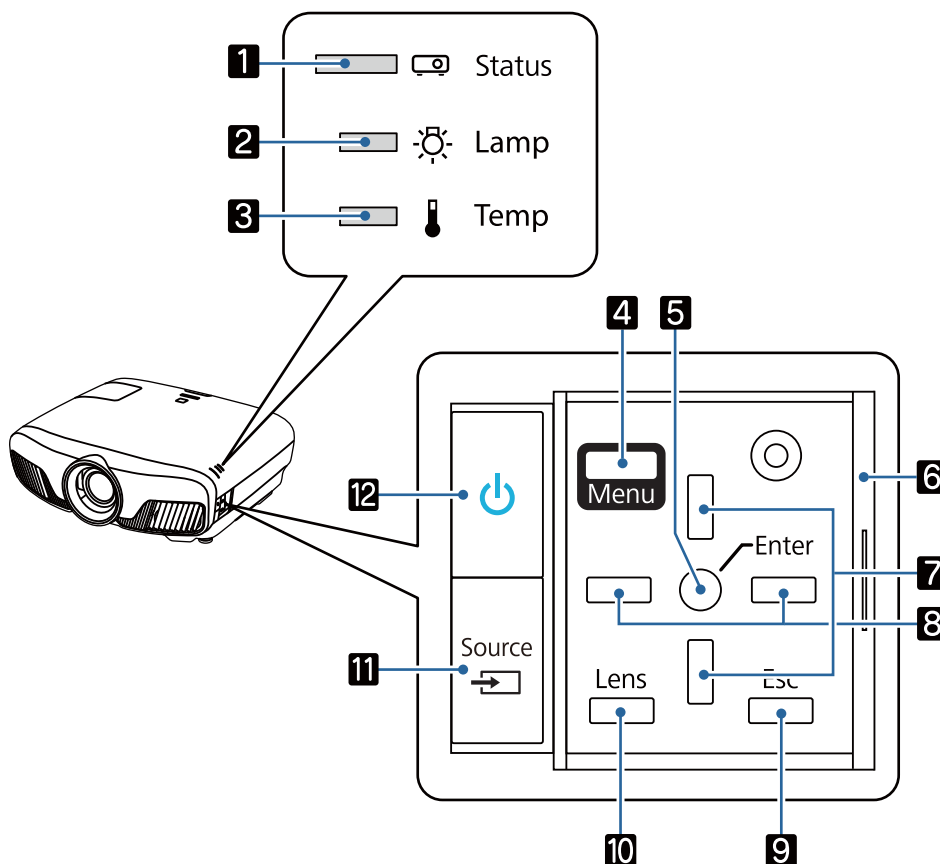

Navn		Funksjon
1	Lampedeksel	Åpne når du skifter projektorlampen. ➡ s.87
2	Luftutløpsåpning	Luftutløp for luft som kjøler ned projektoren innvendig. <div style="border: 1px solid black; padding: 5px;"> <p>⚠ Forsiktig</p> <p>Ikke plasser hendene eller ansiktet nær luftutløpsåpningen under projisering, og plasser heller ikke objekter som kan skades eller deformeres av varme i nærheten av den. Varm luft fra luftutløpsåpningen kan forårsake brannskader, deformering eller ulykker.</p> </div>
3	Linsedeksel	Gir tilgang til projektorens på/av-funksjon og åpner og lukker dekselet automatisk. ➡ s.24
4	Linse	Bildene projiseres herfra.
5	Luftinntaksåpning	Inntak for luft som kjøler ned projektoren innvendig.
	Deksel til luftfilter	Åpne dette dekselet og ta ut luftfilteret når du skifter luftfilter. ➡ s.86
6	Fjernmottaker	Mottar signaler fra fjernkontrollen. ➡ s.23
7	Kontrollpanel	Betjener projektoren. ➡ s.7

Kontrollpanel

Når funksjonen Belysning er stilt til **Av**, er alle indikatorlamper slukket ved normal projisering. 🖱️ **Utvidet - Drift - Belysning** s.64



Knapper/indikatorer	Funksjon
1	Blinker for å indikere at oppvarming eller avkjøling pågår. Viser projektorens status med en kombinasjon av andre indikatorer som lyser og blinker. 🖱️ s.73
2	Blinker oransje når lampen må skiftes. Viser projektorens feil med en kombinasjon av andre indikatorer som lyser og blinker. 🖱️ s.73
3	Blinker oransje hvis den innvendige temperaturen er for høy. Viser projektorens feil med en kombinasjon av andre indikatorer som lyser og blinker. 🖱️ s.73
4	Viser og lukker Konfigurasjon-menyen. På Konfigurasjon-menyen kan du foreta justeringer og innstillinger for signal, bilde, inngangssignal og mye annet. 🖱️ s.58
5	Velger funksjoner og innstillinger når en meny vises. 🖱️ s.58
6 Kontrollpaneldeksel	Deksel til kontrollpanelet. Ta godt tak i håndtaket og skyv opp dekselet når du vil betjene kontrollpanelet.
7	Velger justeringsverdien for keystonekorrigeringen og menyelementene. 🖱️ s.30
8	Velger justeringsverdier for menyelementer. 🖱️ s.58
9	Går tilbake til forrige menynivå når en meny vises. 🖱️ s.58





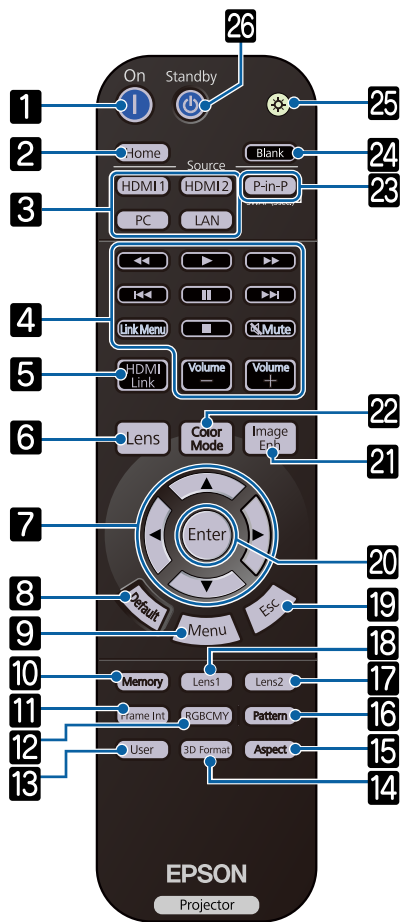



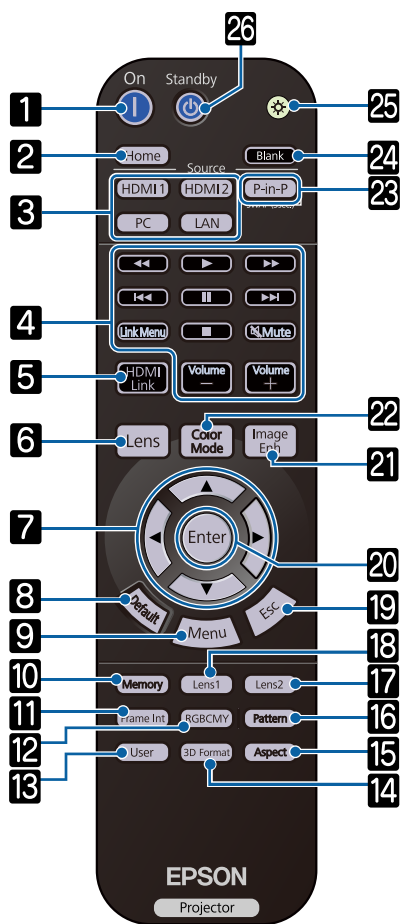

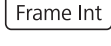

Knapper/indikatorer		Funksjon
10	Lens 	Endrer justeringselementer for den motoriserte linsefunksjonen. Justeringselementene er som følger: <ul style="list-style-type: none"> • Fokus  s.28 • Zoom  s.28 • Linseskift  s.29
11		Skifter til bildet fra de enkelte inngangsportene.  s.24
12		Slår projektoren på eller av.  s.24 Lyser når projektoren er på. Viser projektorens feil med en kombinasjon av andre indikatorer som lyser og blinker.  s.73

Fjernkontroll

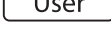
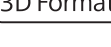
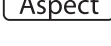
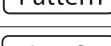

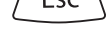

Knapp	Funksjon
1 	Slår på projektoren. s.24
2 Home	Viser og lukker Hjem-skjermen. s.25
3 HDMI1 HDMI2 PC LAN	Skifter til bildet fra de enkelte inngangsporene. s.24
4 	Utfører operasjoner som f.eks. avspilling og stopp for tilkoblede enheter som oppfyller HDMI CEC-standardene. s.46
5 HDMI Link	<ul style="list-style-type: none"> Når HDMI-kobling er På Innstillinger - HDMI-kobling - HDMI-kobling s.62 Viser liste over enhetstilkoblinger. Når HDMI-kobling er Av Innstillinger - HDMI-kobling - HDMI-kobling s.62 Viser innstillingsmenyen for HDMI-kobling. s.46
6 Lens	Endrer justeringselementer for den motoriserte linsefunksjonen. Justeringssementene er som følger: <ul style="list-style-type: none"> Fokus s.28 Zoom s.28 Linseskift s.29



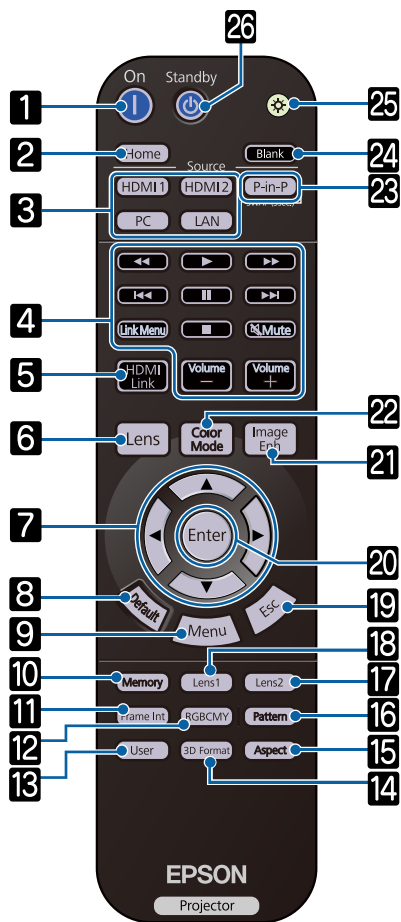





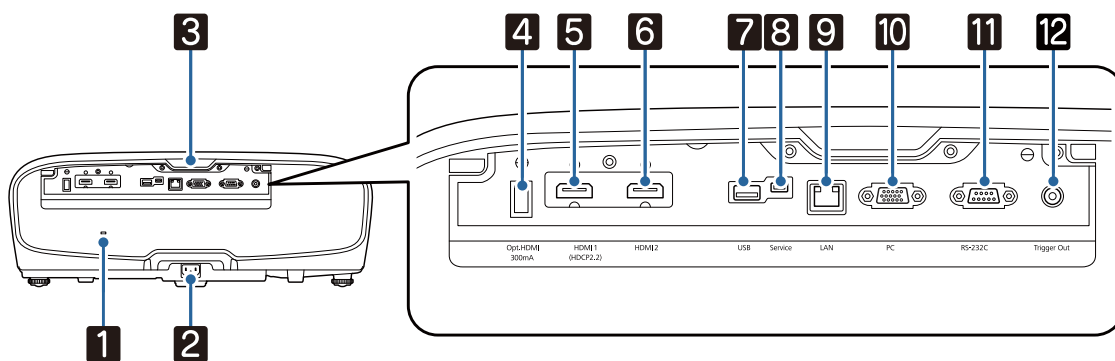

Knapp	Funksjon
7	 <p>Velger menyelementer og justeringsverdier. s.58</p>
8	 <p>Justeringsverdien tilbakestilles til standardverdien når du trykker denne knappen mens menyens justeringsskjerm bilde vises. s.58</p>
9	 <p>Viser og lukker Konfigurasjon-menyen. På Konfigurasjon-menyen kan du foreta justeringer og innstillinger for signal, bilde osv. s.58</p>
10	 <p>Lagrer, laster inn eller sletter et minne. s.40</p>
11	 <p>Setter styrken for Interpoler. av ramme. s.35</p>
12	 <p>Justerer nyansen, metningen og lysstyrken til hver enkelt RGBCMY-farge. s.36</p>
13	 <p>Utfører funksjonen som er tilordnet brukerknappen. s.62</p>
14	 <p>Endrer 3D-formatet. Denne projektoren støtter følgende 3D-format. <ul style="list-style-type: none"> • Rammepakking • Side ved side • Lagvis s.42 </p>
15	 <p>Velger bildeforholdet ut fra inngangssignalet. s.32</p>
16	 <p>Viser og lukker prøvemønstret. s.27</p>
17	 <p>Laster linse plass registrert som Memory1 eller Memory2 i Lagre linse plass. s.40</p>
18	
19	 <p>Går tilbake til forrige meny nivå når en meny vises. s.58</p>
20	 <p>Når en meny vises, godtar den og angir gjeldende valg og går deretter videre til neste nivå. s.58</p>
21	 <p>Viser menyen Bildeforbedring. s.33</p>
22	 <p>Skifter Fargemodus. s.31</p>



Knapp	Funksjon
23	<p>P-in-P</p> <p>Lar deg projisere to bildekilder samtidig, den ene på hovedskjermbildet og den andre på underskjermbildet. (Bilde-i-bilde) s.48</p> <p>Trykk og hold inne knappen for å bytte hoved- og underskjermbildet.</p>
24	<p>Blank</p> <p>Stopper projisering midlertidig. Trykk denne knappen igjen for å slå bildet på igjen. s.30</p>
25	<p></p> <p>Knappene på fjernkontrollen lyser i ca. 10 sekunder. Dette er nyttig når du betjener fjernkontrollen i mørket.</p>
26	<p>Standby</p> <p></p> <p>Slår av projektoren. s.26</p>

Bak



Navn		Funksjon
1	Sikkerhetsåpning ()	Sikkerhetsåpningen er kompatibel med sikkerhetssystemet MicroSaver, som er produsert av Kensington. For mer informasjon kan du besøke hjemmesiden til Kensington på http://www.kensington.com/ .
2	Strøminntak	Koble til strømledningen.  s.24
3	Fjernmottaker	Mottar signaler fra fjernkontrollen.  s.23
4	Opt.HDMI-port	Kobler til strømforsyningsporten for den optiske HDMI-kabelen.
5	HDMI1-port	Tilkobler HDMI-kompatibelt videoutstyr og datamaskiner.  s.19
6	HDMI2-port	HDMI1-porten støtter HDCP 2.2.
7	USB-port	Kobler til den valgfrie Trådløs LAN-enhet. Den brukes også til å oppdatere fastvare.  s.20
8	Service -port	Service-port Denne brukes normalt ikke.
9	LAN-port	Kontakt for en LAN-kabel for å koble til et nettverk.  s.20
10	PC-port	Kobler til RGB-utgangen på en datamaskin.  s.19
11	RS-232C-port	Når du skal styre projektoren, kobler du den til en datamaskin med en RS-232C-kabel. Denne porten er for styring, og den skal vanligvis ikke brukes.
12	Trigger Out-port	Kobler til eksterne enheter, slik som motoriserte skjermer.  s.20

Sokkel

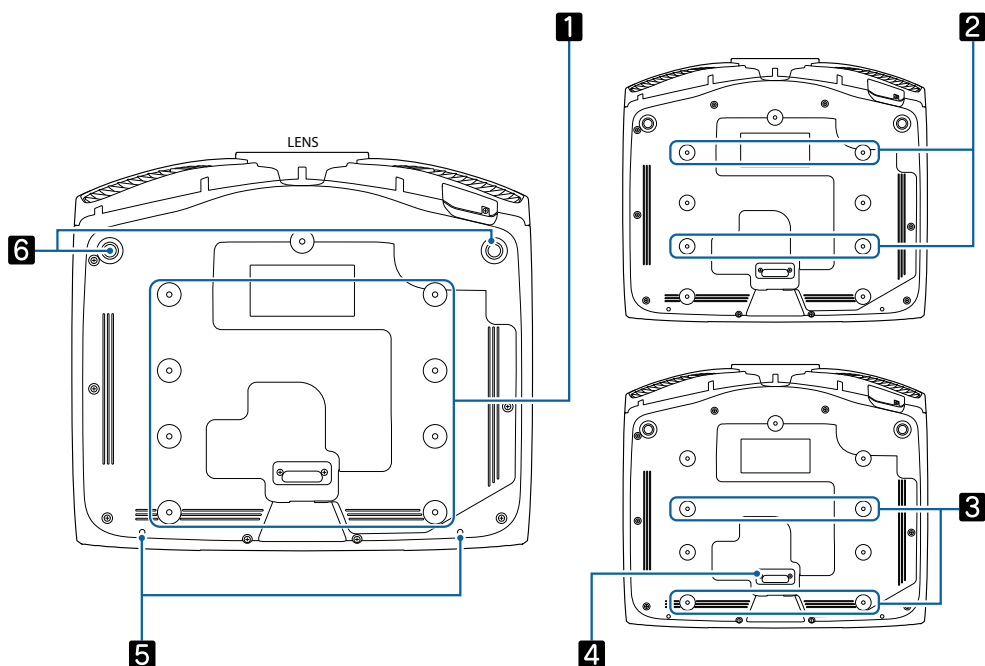

Navn		Funksjon
1	Festepunkter ved takmontering	Fester takmonteringsfestet (tilleggsutstyr) her når projektoren henger fra taket. s.95
2		Bruk de fire takmonteringsfestepunktene for 2 eller 3 avhengig av installasjonsmiljø. Bruk 3 -festepunktene når du installerer ved siden av en vegg i et lite rom.
3		
4	Bakre fot	Fjern denne når du bruker 3 -festepunktene for takmontering.
5	Festeskrue til kabeldekselet	Skruehull til å feste kabeldekselet
6	Justerbar frontfot	Når projektoren står på en flate, slik som et bord, trekker du ut foten for å justere den vannrette skråstillingen. s.30

Installere

Projisert bilde og projektorens posisjon

Installer projektoren på denne måten.

Montering parallelt med skjermen

Hvis projektoren monteres i vinkel mot skjermen, vil det oppstå keystoneforvridning i det projiserte bildet. Juster projektorens posisjon slik at den er montert parallelt med skjermen.

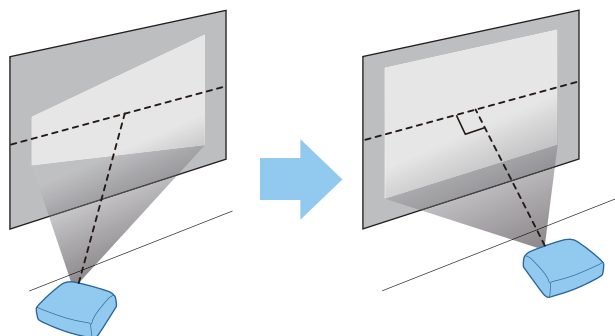

Hvis projektoren ikke kan monteres foran skjermen, kan du justere bildets posisjon ved hjelp av linseforskyvning. [s.29](#)

Monter projektoren horisontalt ved å justere høyden på hver side

Hvis projektoren er skjev, vil det projiserte bildet også være det.

Monter projektoren horisontalt slik at begge sidene har samme høyde.

Hvis projektoren ikke kan monteres horisontalt, kan du justere projektorens skråstilling med frontfoten. [s.30](#)

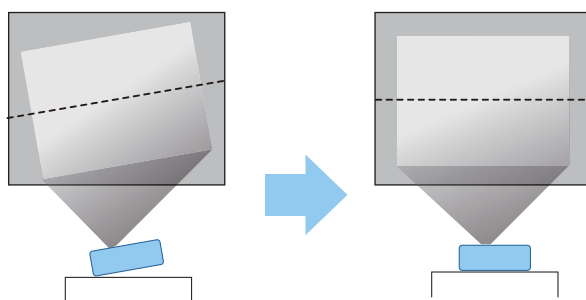

Ulike innstillingsmetoder

Advarsel

- En spesiell installeringsmetode er nødvendig når projektoren monteres hengende fra taket (takmontering). Hvis den ikke installeres korrekt, kan den falle ned og forårsake skader.
- Hvis du bruker klebemidler, smøremidler eller olje på festepunktene ved takmontering for å hindre at skruene løsner, eller hvis du bruker slikt som smøremidler eller oljer på projektoren, kan dette forårsake sprekkdannelse i projektorhuset slik at det faller ned fra takfestet. Dette kan føre til alvorlig personskade hvis noen står rett under projektoren, og det kan også skade selve projektoren.
- Ikke monter projektoren på en ustabil hylle eller på et sted som ikke tåler vekten av den. Hvis du gjør dette, kan projektoren falle eller velte og forårsake ulykke og skade.
- Når du monterer projektoren på et høyt sted, slik som på en hylle, må du feste den forsvarlig for å hindre at den faller og forårsaker en ulykke i en nødssituasjon, som for eksempel et jordskjelv. Hvis den ikke installeres korrekt, kan den falle ned og forårsake skader.
- Ikke blokker projektorens luftinntaksåpning og luftutløpsåpning. Hvis luftinntaksåpningen og luftutløpsåpningen blokkeres, kan det forårsake brann ved at varme blir stengt inne.

Obs!

- Ikke sett opp projektoren på steder med høy luftfuktighet eller mye støv, eller der det forekommer røyk fra ildsteder eller sigaretter.
- Ikke monter projektoren vertikalt. Dette kan føre til funksjonsfeil ved bruk.
- Rengjør luftfilteret hver tredje måned. Rengjør det oftere hvis omgivelsene er ekstra støvete.  [s.84](#)

Plassere på et bord og utføre projisering

Du kan montere projektoren på et bord i stuen eller på et lavt bord for å projisere bilder.

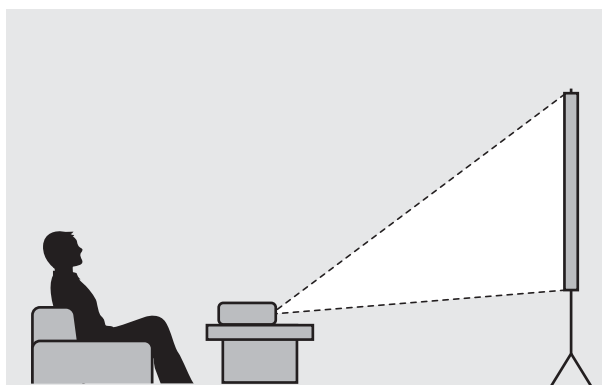

Hengende fra tak og projisere

Med takmonteringsfestet (tilleggsutstyr) kan du henge projektoren fra taket for å projisere bilder.

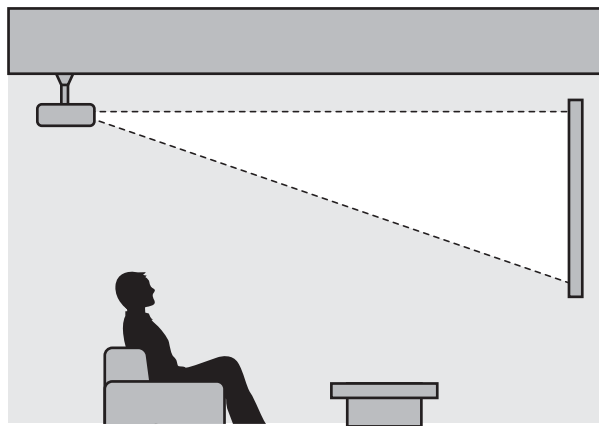

Ved takmontert projisering setter du **Projisering** til **Foran/tak** eller **Bak/tak**.  **Utvidet - Projisering s.64**

Projiseringsavstand og Maksimalverdier for Linseforskyvning

Størrelsen på projiseringen øker etter hvert som projektoren flyttes vekk fra skjermen.

Bruk tabellen nedenfor til å sette opp projektoren best mulig i forhold til skjermen. Oppgitte verdier er kun til referanse.

Maksimumsverdier for linseforskyvning er vist i følgende tabell.



Det projiserte bildet blir mindre etter at forvrengningen korrigeres. Øk projiseringsavstanden slik at det projiserte bildet tilpasses skjermstørrelsen.

Når du justerer projiseringsposisjonen vertikalt under linseforskyvning

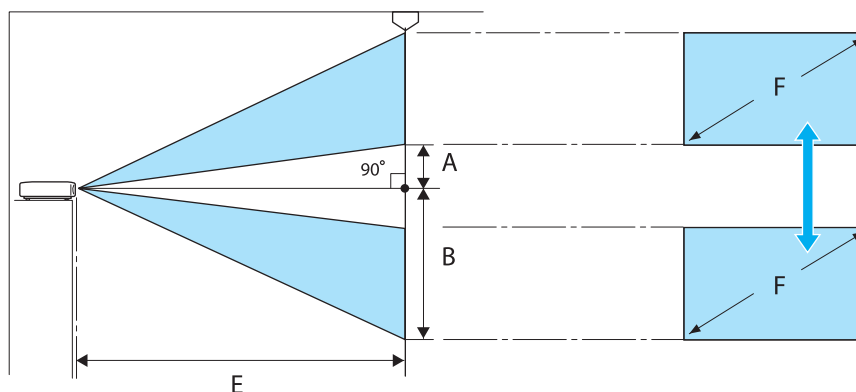

- A : Avstanden fra midten av linsen til nederst på det projiserte bildet (når linseforskyvning er hevet til høyeste nivå)
- B : Avstanden fra midten av linsen til nederst på det projiserte bildet (når linseforskyvning er senket til laveste nivå)
- E : Projiseringsavstand fra projektoren til skjermen
- F : Størrelse på det projiserte bildet

Når du justerer projiseringsposisjonen horisontalt under linseforskyvning

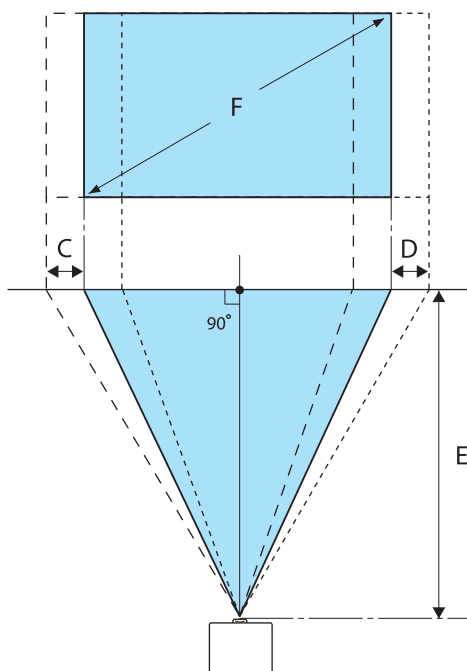

- C : Avstand for bevegelse av linsesentrum når projektoren flyttes (når linseforskyvning er stilt inn helt mot venstre)
- D : Avstand for bevegelse av linsesentrum når projektoren flyttes (når linseforskyvning er stilt inn helt mot høyre)
- E : Projiseringsavstand fra projektoren til skjermen
- F : Størrelse på det projiserte bildet

Enhet: cm

16:9-skjermstørrelse		Projiseringsavstand (E)		Maksimalverdi for linseforskyvning*		
F	W x H	Minimum (widescr.)	Maksimum (tele)	Avstand (A)	Avstand (B)	Avstand (C, D)
50"	111 x 62	148	313	29	91	52
60"	133 x 75	178	376	35	109	63
80"	177 x 100	239	503	46	146	83
100"	221 x 125	300	630	58	182	104
150"	332 x 187	452	947	86	273	156
200"	443 x 249	604	1264	115	364	209
250"	553 x 311	756	1582	144	455	261
300"	664 x 374	908	1899	173	547	313

* Maksimal verdi kan ikke angis for både vertikal og horisontal linseforskyvning. [s.29](#)

Eksempel på montering (med skjermstørrelse 16:9 og 100")

Sett fra siden

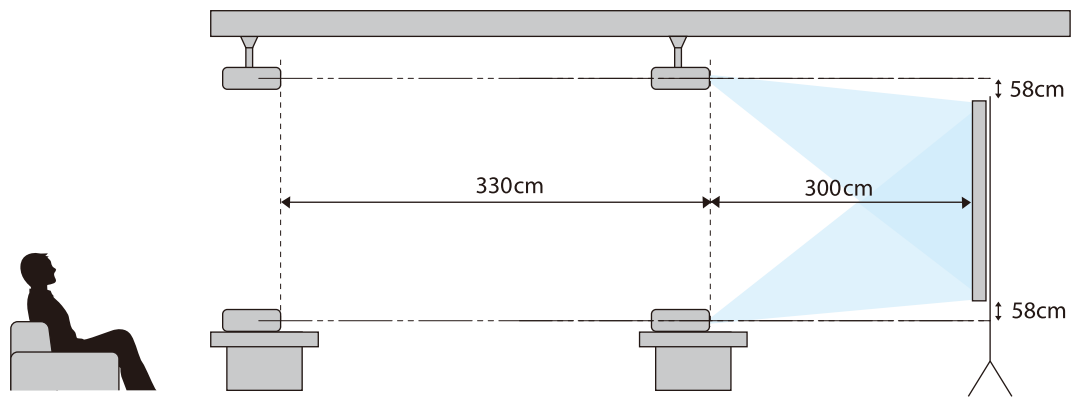

Sett ovenfra

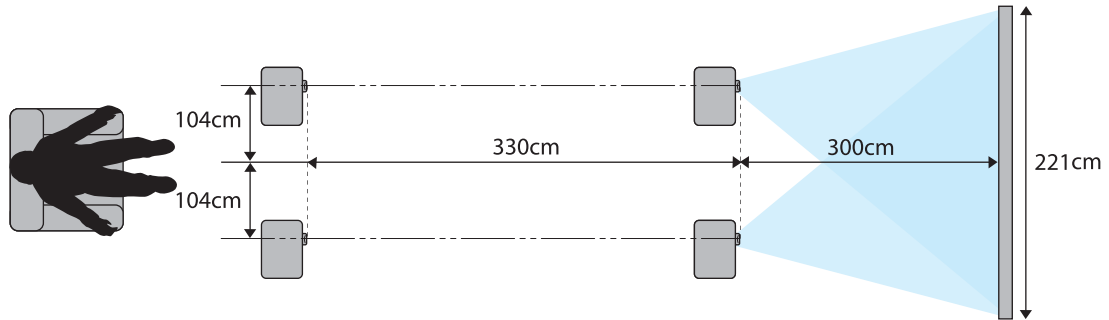

Koble til en Enhet

Obs!

- Koble til kablene før du kobler til et strømuttak.
- Kontroller formen til kabelens kontakt og formen til porten før du kobler til. Hvis du presser inn en kontakt med en annen form i porten, kan dette forårsake skade eller feil.

Ta av inngangskontaktdekselet

Avhengig av hvilken modell du bruker kan projektoren ha et inngangskontaktdeksel for kontaktene på baksiden for å forbedre det generelle utseendet på projektoren. Ta av inngangskontaktdekselet før du tilkobler kabler.

Det er åpninger nederst på inngangskontaktdekselet slik at du kan skyve dekselet fremover og løfte det fra sporene på toppen.

De utstikkende delene må føres inn i sporene øverst når du skal feste dekselet igjen.

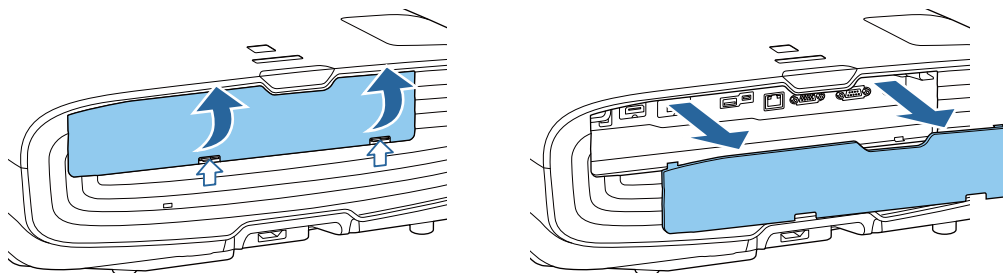

Koble til videoutstyr

Hvis du vil projisere bilder fra DVD-/Blu-ray-spillere, kan du koble til projektoren ved hjelp en av følgende metoder.

Ved bruk av en vanlig HDMI-kabel

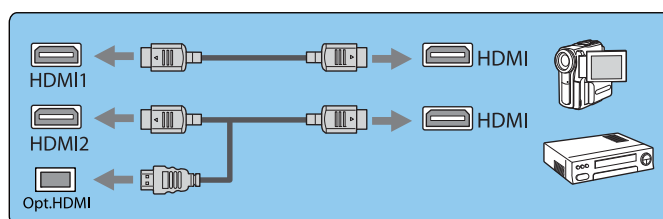
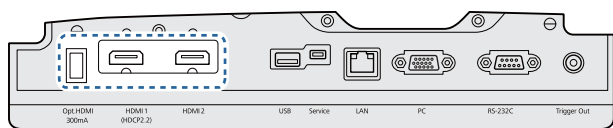

- Når du bruker strømforsyningsporten til en optisk HDMI-kabel, kobler du den til Opt.HDMI-porten.
- Ved projisering av bilder i HDCP 2.2 kobler du til HDMI1-porten
- Denne projektoren har ikke innebygd høyttaler. Koble projektoren til ditt AV-system for å lytte til lyd fra tilkoblet utstyr.

Koble til en datamaskin

Hvis du vil projisere bilder fra en datamaskin, kan du koble den til ved hjelp av følgende metoder.

Ved bruk av en vanlig datamaskinkabel

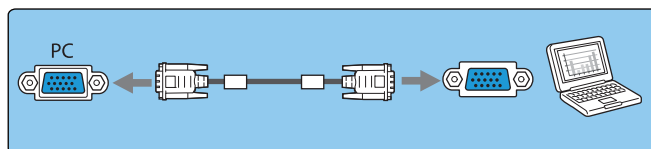
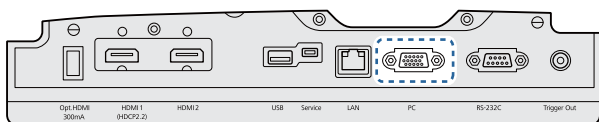

Ved bruk av en vanlig HDMI-kabel

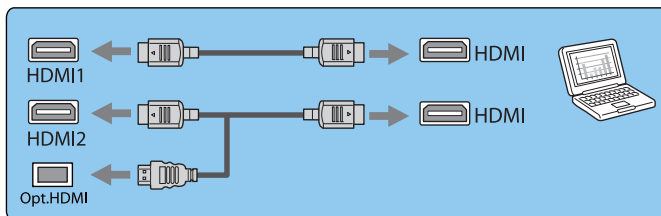
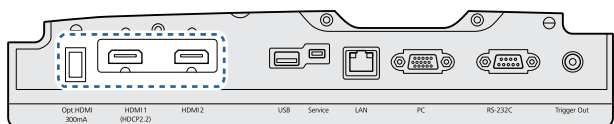

Koble til eksternt utstyr

■ Koble til Trigger Out-porten

Når du skal tilkoble eksterne enheter som motoriserte skjermer, kobler du en minijack stereo-kabel (3,5 mm) til Utløser ut-porten. Når den står på, sendes det et signal (12 V likestrøm) fra denne porten for å kommunisere projektorens status (På eller Av) til tilkoblede enheter som elektriske skjermer.



Når du bruker **Trigger Out**-porten, må du sette **Utløser ut** til **På**. **Utvidet - Drift - Utløser ut s.64**

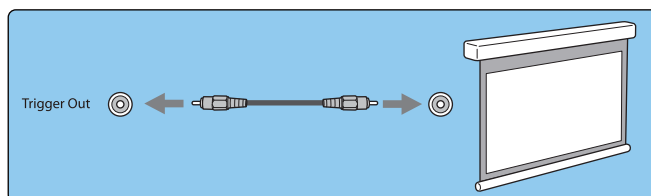
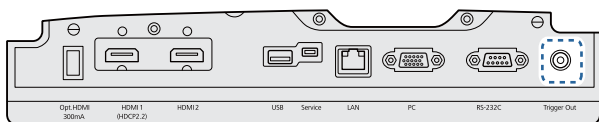

■ Koble til LAN-porten

Koble til en nettverksruiter, en hub o.l. med en 100BASE-TX- eller 10BASE-T LAN-kabel.

Du kan betjene projektoren eller kontrollere status via et nettverk fra en datamaskin eller en smartenhet.

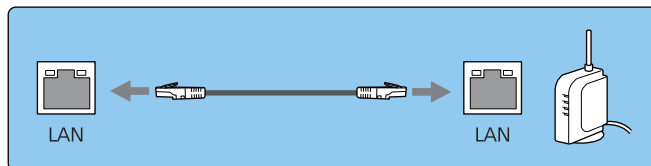
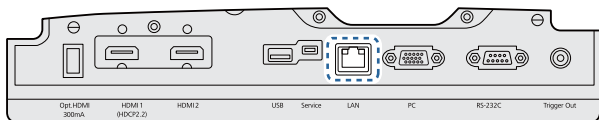

Bruk en kategori 5 eller høyere, skjermet nettverkskabel for å forhindre feilfunksjoner.

Koble til Trådløs LAN-enhet

For å bruke den trådløse LAN-funksjonen må du koble til en Trådløs LAN-enhet (ELPAP10).

Koble den Trådløse LAN-enheten til USB-porten.

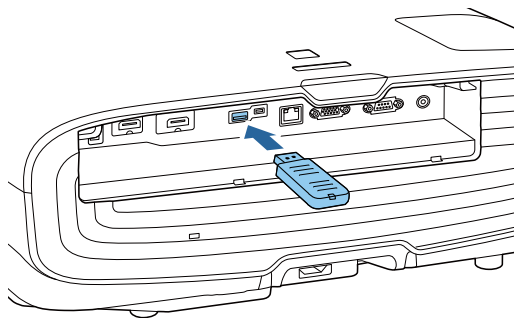

Du kan bruke en av følgende metoder for å projisere via trådløst nettverk. Se nedlastingsiden for mer informasjon.

- **Projisere fire skjermer samtidig**

Når du bruker Epson iProjection (Windows/Mac), kan du vise opptil fire separate skjermer fra projektoren fra opptil 50 datamaskiner som er koblet til nettverket.

Last ned Epson iProjection fra følgende nettsted.

<http://www.epson.com>

- **Projisere bilder fra en mobil enhet via et nettverk**

Ved å installere «Epson iProjection (iOS/Android)» på en smarttelefon eller nettbrett kan du projisere data på enheten trådløst. 🖱️ [s.55](#)



- Når du ikke bruker den trådløse LAN-funksjonen, og den Trådløse LAN-enheten fortsatt står i, må du stille **Trådløst LAN: strøm** til **Av**. Denne kan hindre fremmede i å oppnå uautorisert tilgang. 🖱️ [s.67](#)
- Når du bruker Epson iProjection i **Hurtig** tilkoblingsmodus, anbefales det at du stiller inn sikkerhet. 🖱️ [s.70](#)

Feste HDMI-kabelklemmen

Hvis HDMI-kabelen er tykk og henger ned, må den festes til kabelholderen med en HDMI-klemme slik at kabelens vekt ikke trekker den ut av porten.

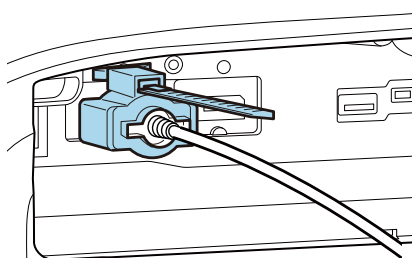

Gjøre Klar Fjernkontrollen

Sette inn Batterier i Fjernkontrollen

Obs!

- Kontroller (+)- og (-)-merkene inni batteriholderen slik at du setter inn batteriene riktig vei.
- Du kan ikke bruke andre batterier enn alkaliske AA-batterier eller manganbatterier.

1 Fjern batteridekselet.

Skyv på batteridekselsperren samtidig som du løfter opp dekselet.

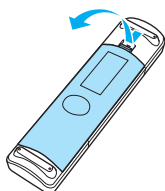

2 Skift ut de gamle batteriene med nye.

Kontroller polariteten til batteriene (+) og (-) før du setter dem inn.

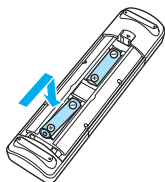

3 Sett på plass batteridekselet.

Trykk ned dekselet til det klikker på plass.

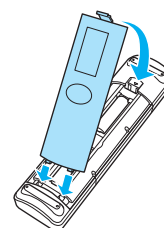

Hvis fjernkontrollen bruker lang tid på å reagere eller ikke virker, skyldes dette sannsynligvis at batteriene holder på å lades ut. Skift dem ut med nye batterier når dette skjer. Ha to alkaliske AA-batterier eller manganbatterier klar til bruk.

Betjeningsrekkevidde for Fjernkontrollen

- Betjeningsrekkevidde (fra venstre til høyre)

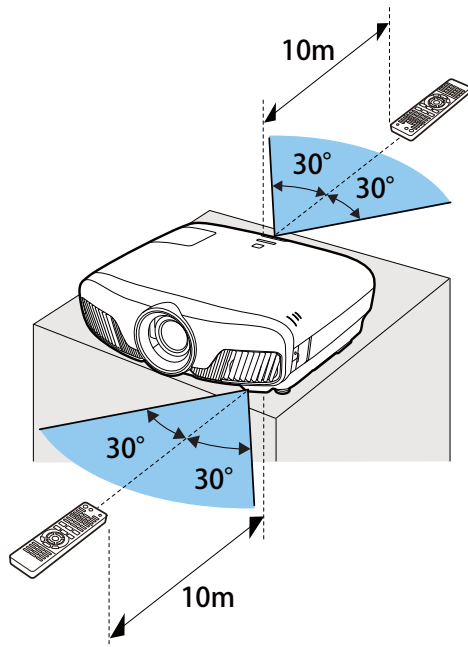

- Betjeningsrekkevidde (fra øverst til nederst)

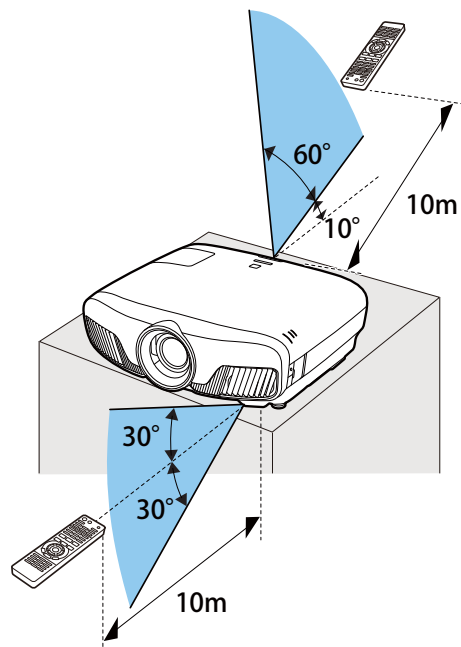

Projisere Bilder

Slå på projektoren

1 Koble utstyret til projektoren.

2 Koble til med medfølgende strømledning.

Projektorens strømindikator lyser blått. Dette indikerer at projektoren får strøm, men ennå ikke er slått på (den er i ventemodus).

3 Slå på tilkoblet utstyr.

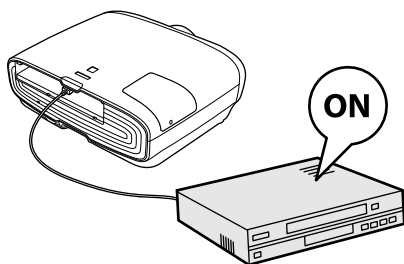

4 Trykk -knappen på fjernkontrollen eller -knappen på kontrollpanelet for å slå på projektoren.

Fjernkontroll

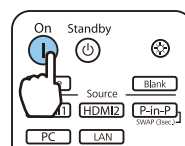

Kontrollpanel

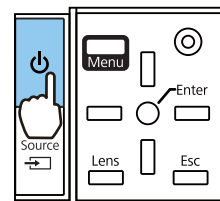

Linsedekselet åpnes, og projiseringen starter.

(driftsindikatoren) blinker blått når projektoren varmes opp. Når projektoren er varmet opp, slutter driftsindikatoren å blinke, og den lyser blått.

Når **Direkte strøm på** er stilt til **På**, kan du starte projiseringen ved å koble strømledningen til projektoren uten å måtte trykke noen knapper. **Utvidet - Drift - Direkte strøm på** s.64

Advarsel

- Ikke se inn i linsen under projiseringen. Det kraftige lyset som sendes ut kan skade synet. Pass på barn.
- Ikke stå foran linsen under projisering. Klær kan skades på grunn av den høye temperaturen.



- Projektoren har en Barnesikring-funksjon som hindrer at barn kan slå på projektoren ved et uhell, samt en Driftslås-funksjon som hindrer utilsiktet bruk og liknende. **Innstillinger - Låsinnstilling - Barnesikring/Driftslås** s.62
- Denne projektoren har en Auto-oppsett-funksjon som automatisk velger best mulig innstillinger når inngangssignalet for tilkoblet datamaskinbilde endres. **Signal - Auto-oppsett** s.60
- Når du bruker projektoren ved høyder på 1500 m eller mer, setter du **Høyfjellsmodus** til **På**. **Utvidet - Drift - Høyfjellsmodus** s.64

Hvis målbildet ikke projiseres

Hvis bildet ikke projiseres, kan du endre kilden som beskrevet nedenfor.

Fjernkontroll

Trykk knappen for inngangsporten.

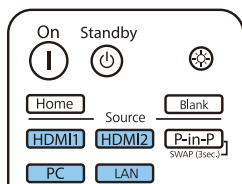

Kontrollpanel

Trykk , og velg inngangsport.

Trykk  for å bekrefte valget.

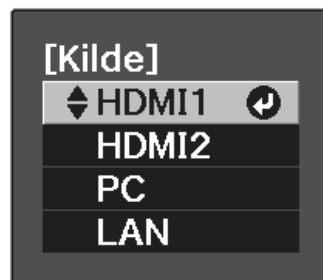

Bruke Hjem-skjermen





På Hjem-skjermen kan du enkelt velge en bildekilde og få tilgang til nyttige funksjoner.

Trykk  -knappen på fjernkontrollen for å vise Hjem-skjermen.

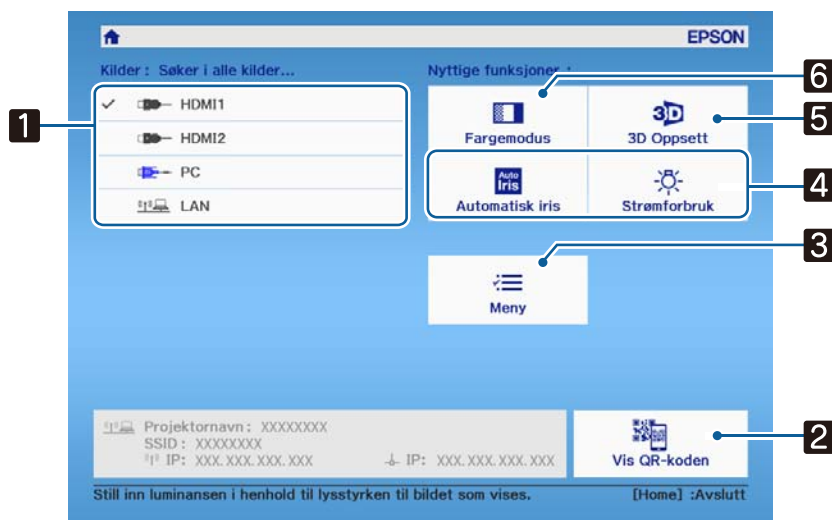
Hjem-skjermen vises automatisk når projektoren slås på under følgende forhold.

- **Autom. vis hjem-skjerm** er satt til **På**.  **Utvidet - Hjem-skjerm - Autom. vis hjem-skjerm** s.64
- Det er ingen signaler fra kilder.



1	Velger kilden du vil projisere.
2	Viser QR-koden og kobler trådløst til en smarttelefon eller et nettbrett.  s.55
3	Viser Konfigurasjon-menyen.  s.58
4	Utfører menyalternativer tilordnet til Hjem-skjerm i Utvidet -menyen.  Utvidet - Hjem-skjerm s.64
5	Stiller inn 3D-funksjonen.  Video - 3D Oppsett s.60
6	Velger Fargemodus .  s.31



Hjem-skjermen forsvinner etter 10 minutter uten aktivitet.

Slå av

1 Slå av tilkoblet utstyr.

2 Trykk  på fjernkontrollen eller  på kontrollpanelet.

Fjernkontroll

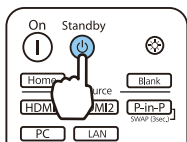

Kontrollpanel

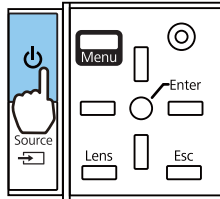

Projiseringen avsluttes, og linsedekselet lukkes automatisk.

Driftsindikatoren blinker, og projektoren begynner å kjøle seg ned.

3 Vent til avkjølingen er fullført.

Når nedkjølingen er fullført, slutter driftsindikatoren å blinke.

4 Koble fra strømledningen.

Justere det projiserte bildet

Vise Prøvemønstret

Når du justerer zoom/fokus eller projiseringsplassering rett etter at du har satt opp projektoren, kan du vise et prøvemønster i stedet for å koble til videoutstyr.

Trykk **Pattern** på fjernkontrollen for å vise prøvemønstret. Standarden for horisontale linjer på toppen og bunnen bruker 2,40:1 CinemaScope.

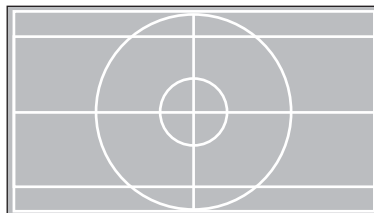
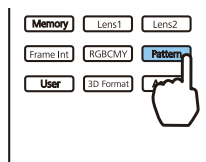



Trykk **Pattern** igjen for å avslutte visning av prøvemønstret.

Funksjon for Linseforskyvning (Fokus, Zoom, Linseforskyvning)

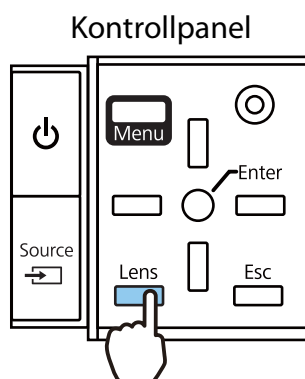
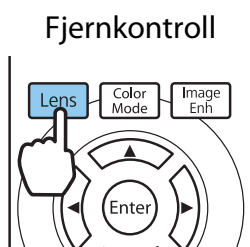
Trykk **Lens**-knappen på fjernkontrollen eller **Lens** på kontrollpanelet eller for å justere fokus, zoom eller linseskift. Velg deretter elementet du vil justere.



Justeringselementene skifter som vist i følgende tabell.

1	Fokusjustering	Juster fokus vises på skjermen. Justerer plasseringen til det projiserte bildet.  s.28
2	Zoomjustering	Juster zoom vises på skjermen. Justerer størrelsen til det projiserte bildet.  s.28
3	Justering av linseforskyvning	Juster linseskift vises på skjermen. Justerer plasseringen til bildet som projiseres.  s.29

Avslutt justeringene ved å trykke på knappen **Lens** i Justering av linseforskyvning.



Du kan registrere resultatene av linsejustering i minnet (Lagre linse plass). Du kan laste linse plass som du har lagret ifra fjernkontrollen eller Konfigurasjon-menyen.

Justere fokuset

1 Trykk **Lens** på fjernkontrollen.

Juster fokus vises på skjermen.

2 Trykk **◀ ▶** for å justere fokuset.

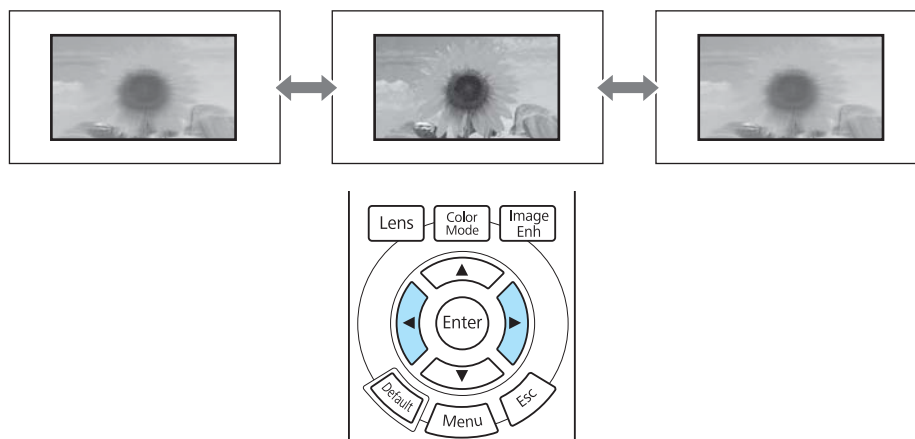

3 Trykk **Lens** -knappen tre ganger for å lagre justeringene.

Justere projiseringsstørrelse (zoomjustering)

1 Trykk **Lens** -knappen på fjernkontrollen to ganger.

Juster zoom vises på skjermen.

2 Trykk **◀ ▶** for å justere størrelsen på den projiserte skjermen.

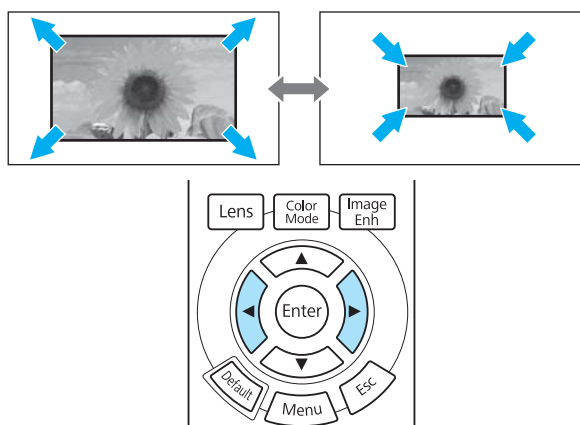

3 Trykk på **Lens** -knappen to ganger for å fullføre justeringen.



Justere plasseringen til bildet som projiseres (justering av linseskift)

Hvis projektoren ikke kan monteres rett foran skjermen, kan du justere bildets posisjon ved hjelp av linseforskyvning.

- Trykk **Lens** -knappen på fjernkontrollen tre ganger.
Juster linseskift vises på skjermen.



- Bruk  til å justere bildeposisjonen.

Du kan bevege bildet innenfor området indikert av den stiplede linjen på følgende figur.

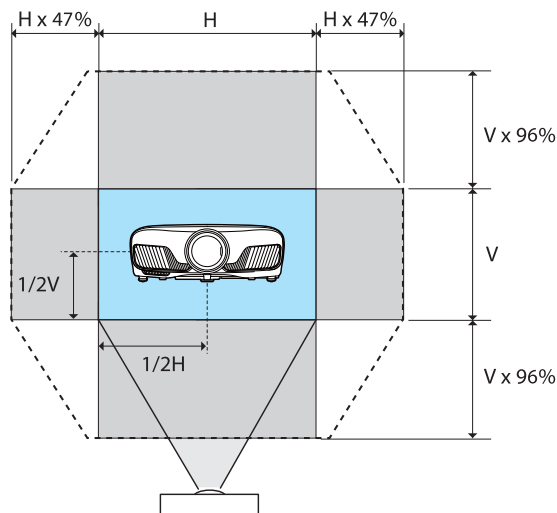
 Hold nede  -knappene for å returnere bildet til midtre posisjon vertikalt og horisontalt. Posisjonen der bildet stopper er midten.





- Trykk på **Lens** -knappen for å fullføre justeringen.

 Når følgende melding vises når du bytter til **Juster linseskift**, flytter bildet i motsatt retning av retningen som trykkes med  -knappene.
 Hvis **Foran/tak** eller **Bak/tak** er innstilt for **Projisering**, velger du **Omvendt**.  **Utvidet - Projisering** s.64



 **Forsiktig**

- Når du skal transportere projektoren, setter du linsen til midten. Hvis projektoren transporteres når linsen ikke er i midten, kan mekanismen for linseskift bli skadet.
- Ikke sett fingeren på de bevegelige delene av projektorens linse. Ellers kan det oppstå personskaade.

-  Hvis det ikke er mulig å installere projektoren rett foran skjermen, anbefales det at du bruker linseforskyvning til å justere projiseringsposisjonen.
- Hvis finjustering av linseforskyvning ikke fungerer, trykker du kort på  -knappene for å utføre små justeringer mens du ser bildet.

Justere Projektorens Skråstilling

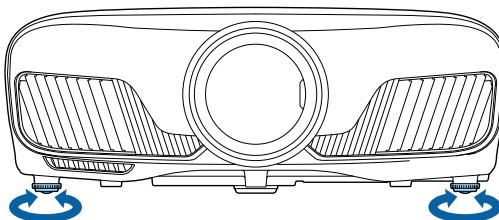

Hvis det projiserte bildet har horisontal helling (venstre og høyre side på det projiserte bildet står i forskjellige høyder) når projektoren settes på et bord, justerer du den fremre foten slik at begge sidene står likt.



Korrigerende av Keystoneforvridning

Du kan bruke knappene  på kontrollpanelet til å korrigere keystoneforvridning.

Åpne dekslet til kontrollpanelet på siden for å betjene kontrollpanelet.  [s.7](#)

Trykk  eller  for å vise justeringsmålene.

Når målene vises, trykker du  og  for å foreta vertikal korrigerende.

Når den øverste eller nederste delen er for bred

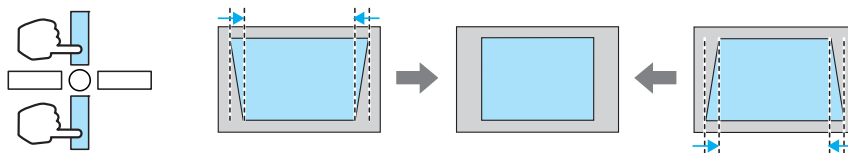

- Hvis du korrigerer keystoneforvridning, kan den projiserte bildestørrelsen reduseres. Øk projiseringsavstanden slik at det projiserte bildet tilpasses skjermstørrelsen.
- Du kan foreta keystone-innstillinger på Konfigurasjons menyen.  **Innstillinger - Keystone** [s.62](#)
- Du kan utføre korrigerende innenfor en projiseringsvinkel på 30° fra øverst til nederst.

Skjule Bildet Midlertidig

Du kan bruke denne til å skjule bildet på skjermen midlertidig.

Trykk  for å vise eller skjule bildet.

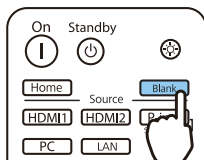

Filmer fortsetter avspillingen selv om de skjules, så du kan ikke gå tilbake til der du skjulte bildet med

 .







Justere Bildet

Velge Projiseringskvalitet (Fargemodus)

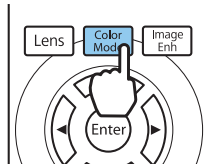

Du kan oppnå optimal bildeklaritet i forhold til omgivelsene når du projiserer. Lysstyrken til bildet varierer avhengig av valgt modus.

1 Trykk  .



- Du kan foreta innstillinger på Konfigurasjon-menyen.  **Bilde - Fargemodus** s.59
- Hvis du trykker  -knappen, kan du også velge innstillinger fra Hjem-skjermen.  s.25

2 Velg **Fargemodus**.

Bruk   til å velge en modus, og trykk deretter  for å bekrefte valget.



Alternativer når du projiserer 2D-bilder

Modus	Bruksområde
Dynamisk	Dette er lyseste modus. Best for prioritering av lysstyrke.
Lys kino	Best for å projisere levende bilder.
Naturlig	Best for trofast gjengivelse av fargene i kildebildet.
Kino	Best for å se innhold som filmer.
Digital kino	Projiserer bildene i Digital kino-fargerommet. Best for prioritering av farger.

Alternativer når du projiserer 3D-bilder

Modus	Bruksområde
3D Dynamisk	Et dedikert 3D-modus som er best for prioritering av lysstyrke.
3D Kino	Et dedikert 3D-modus som er best for innhold som filmer.

Veksle Skjermbildet Mellom Full Og Zoom (Bildeforhold)



Du kan endre inngangssignalets type, bredde/høyde-forhold og oppløsning slik at det samsvarer med **Bildeforhold** for det projiserte bildet.

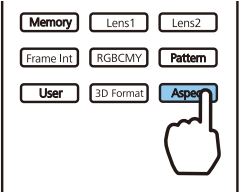

De tilgjengelige innstillingene varierer avhengig av bildesignalet som projiseres.

 Husk at hvis du bruker projektorens funksjon for bredde/høyde-forhold til å forminske, forstørre eller dele det projiserte bildet til kommersielle formål eller offentlig visning, kan dette være brudd på rettighetene til innehaveren av opphavsretten til bildet i henhold til lover om opphavsrett.

1 Trykk **Aspect** .



 Du kan foreta innstillinger på Konfigurasjon-menyen.
 **Signal - Bildeforhold s.60**

2 Bruk   til å velge navnet på innstillingen, og trykk deretter  for å bekrefte valget.



 Du kan ikke endre **Bildeforhold** avhengig av inngangssignalet.

Velger du **Automatisk**, vil det optimale bildeforholdet vanligvis bli brukt til å vise inngangssignalet. Endre innstillingen hvis du vil bruke et annet bildeforhold.

Tabellen nedenfor viser bildet projisert på en 16:9-skjerm.

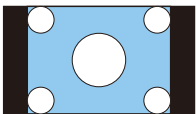
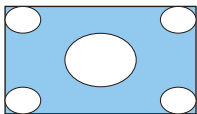
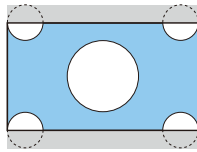
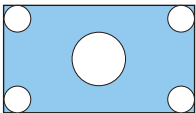
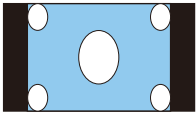
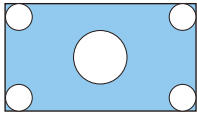
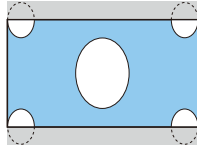
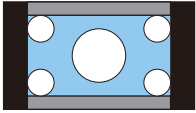
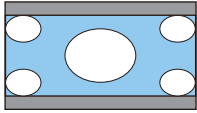
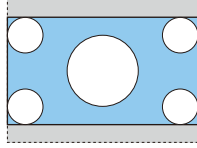
Inngangsbilde	Navn på innstilling		
	Normal	Full	Zoom
4:3-bilder			
16:9-bilder		Full og Zoom kan ikke velges under projisering av 16:9-bilder.	
Bilder som er tatt med Squeeze-modus ("Press sammen")			
Letterbox-bilder*			

Inngangsbilde	Navn på innstilling		
	Normal	Full	Zoom
Merknader	Samsvarer med den lodrette størrelsen på projiseringspanelet. Bredde/høyde-forholdet varierer avhengig av inngangsbildet.	Bruker hele projiseringspanelet. Bredde/høyde-forholdet varierer avhengig av inngangssoppløsningen.	Beholder bredde/høyde-forholdet til inngangssignalet, og samsvarer med den vannrette størrelsen på projiseringspanelet. Bildet kan være beskåret øverst og nederst.

* Letterbox-bildet i denne beskrivelsen er et 4:3-bilde som er vist i 16:9, med svarte kanter øverst og nederst til teksting. Kantene øverst og nederst på skjermbildet brukes til teksting.

Justere Skarphet

Du kan gjøre bildet klarere.

Følgende viser innstillingselementene og -prosedyrene.



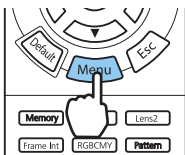

Standard	Forbedrer linjene for det projiserte bildet. Når du justerer Standard , blir justeringsverdiene for Forb. av tynne linj. og Forb. av tykke linj. også justert samtidig.
Forb. av tynne linj.	Detaljer som hår og mønstre på klær gjøres tydeligere.
Forb. av tykke linj.	Grovere områder som konturene til personer eller selve bakgrunnen forbedres, slik at bildet i sin helhet blir tydeligere.

1 Trykk  .





Konfigurasjon-menyen vises.

2 Velg **Bilde - Skarphet**.
Justeringskjermbildet **Skarphet** vises.

3 Bruk   til å velge element, og bruk deretter   til å foreta justeringer.

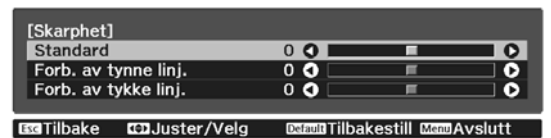
Bildet blir skarpere når glidebryteren flyttes mot høyre (positiv), og dusere når den flyttes mot venstre (negativ).



Trykk  for å tilbakestille justeringene til standardverdiene.

4 Trykk  for å avslutte menyen.

Justere bildeoppløsning (Bildeforbedring)

Du kan justere oppløsningen på bildet med Bildeforbedring.

Følgende innhold kan justeres.

4K-forbedring	4K-forbedring er en funksjon som projiserer et bilde med doblet oppløsning ved å diagonalt skifte 1 piksel i trinn på 0,5 piksel. Et bildesignal med høy oppløsning vises med fine detaljer.
Forhåndsinnst. bildem.	Velg innstillingene valgt på forhånd som innstillinger for Støyreduksjon , MPEG-støyreduksjon , Super-resolution og Detaljforbedring .
Støyreduksjon	(Kan kun angis når Bildebehandling er stilt til God) Glatter ut ujevne bilder.
MPEG-støyreduksjon	(Kan kun angis når Bildebehandling er stilt til God) Du kan redusere prikk- og blokkstøy som oppstår i skisser ved projisering av MPEG-filmer.
Super-resolution	Finlinjustering: Forbedrer kontrasten og konturene i kompliserte bilder. Mykfokus detalj: Forbedrer kontrasten og linjer for glatte bakgrunner.
Detaljforbedring	Forbedrer kontrasten i bildet for å skape en mer uttrykt følelse av tekstur og materialer. Styrke: Jo større verdien er, jo sterkere blir kontrasten. Rekkevidde: Jo større verdien er, jo bredere blir området for detaljforbedring.

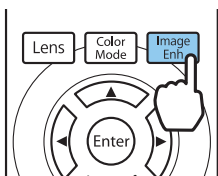

1 Trykk .





 Du kan foreta innstillinger på Konfigurasjon-menyen. **Bilde-Bildeforbedring s.59**

2 Bruk   til å velge elementet du vil justere, og trykk deretter  for å bekrefte valget.



3 Bruk   til å foreta justeringer.

Trykk  hvis du vil justere et annet element.

Trykk  for å tilbakestille justeringene til standardverdiene.



4 Trykk  for å avslutte menyen.



Stille inn Automatisk iris

Ved å automatisk stille inn luminansen i henhold til bildet som vises kan du få dype og rike bilder.

Du kan velge bildejusteringen for luminans for endringer i lysstyrke i det viste bildet fra **Normal** til **Høy hastighet**.

Trykk  -knappen for å vise menyene i følgende rekkefølge.

Bilde - Automatisk iris

Bruk   til å velge element, og trykk deretter  for å bekrefte valget.





På enkelte bilder kan du høre funksjonen for Automatisk iris, men dette er ikke en feil.

Stille inn Interpoler. av ramme

Du kan spille av raskt bevegelige bilder på en jevnere måte ved å automatisk generere bilder til å ligge mellom de opprinnelige bildene.

Interpoler. av ramme er tilgjengelig under følgende forhold.



- Når **Bildebehandling** er satt til **God**.  **Signal - Avansert - Bildebehandling** s.60
- Når kilden er HDMI1 eller HDMI2.
- Ved mottak av 2D-signaler* eller 3D-signaler (1080p 24 Hz).  s.96

* Dette er ikke tilgjengelig når et 4K-signal mottas. Når **4K-forbedring** er satt til **På**, blir dette kun aktivert når 1080p 24Hz-signaler mottas.  **Bilde - Bildeforbedring - 4K-forbedring** s.59

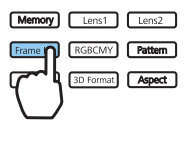
1 Trykk .



Du kan foreta innstillinger på Konfigurasjon-menyen.  **Bilde - Interpoler. av ramme** s.59

2 Bruk   til å velge element, og trykk deretter  for å bekrefte valget.





Justere fargen

Justere Fargetemp.

Du kan justere bildets generelle nyanse. Foreta justeringer hvis bildet er litt for blått, rødt og så videre.

Trykk -knappen for å vise menyene i følgende rekkefølge.

Bilde - Fargetemp. - Fargetemp.

Bruk til å foreta justeringer.

Blå nyanser forsterkes når verdien økes, og røde nyanser forsterkes når verdien reduseres.



Trykk for å tilbakestille justeringene til standardverdiene.

Justere RGB (forskyvning og forsterkning)

Du kan justere lysstyrken til mørke områder (forskyvning) og lyse områder (forsterkning) for R (rød), G (grønn) og B (blå).

Trykk -knappen for å vise menyene i følgende rekkefølge.

Bilde - Fargetemp. - Egendefinert

Bruk til å velge element, og bruk deretter til å foreta justeringer.

Bildet blir lysere når glidebryteren flyttes mot høyre (positiv), og mørkere når den flyttes mot venstre (negativ).



Forskyvning	Når bildet gjøres lysere, blir skygger i de mørkere områdene uttrykt mer livlig. Når bildet gjøres mørkere, virker bildet fyldigere, men det er vanskelig å skjelne skygger i de mørkere områdene.
Gevinst	Når bildet gjøres lysere, blir de lyse områdene hvitere og skyggene utjevnes. Når bildet gjøres mørkere, blir skygger i de lyse områdene uttrykt mer livlig.

Trykk for å tilbakestille justeringene til standardverdiene.

Justere Nyanse, Metning og Klarhet

Du kan justere nyanse, metningen og klarheten til hver av fargene R (rød), G (grønn), B (blå), C (cyan), M (magenta) og Y (gul).

Nyanse	Justerer den overordnede fargen til bildet til å være blå, grønn eller rød.
Metning	Justerer den overordnede livaktigheten i bildet.
Klarhet	Justerer den overordnede fargeklarheten i bildet.

1 Trykk **RGBCMY** .

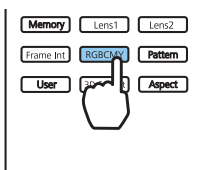

Du kan foreta innstillinger på Konfigurasjon-menyen. **Bilde - Avansert - RGBCMY s.59**

2 Bruk til å velge fargen du vil justere, og trykk deretter for å bekrefte valget.

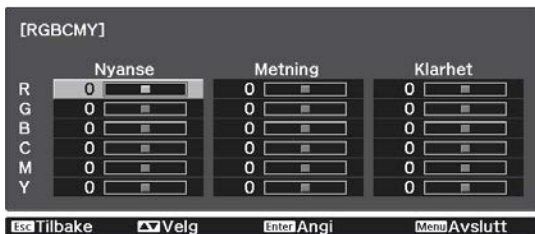

3 Bruk til å velge **Nyanse, Metning** eller **Klarhet**.

4 Bruk til å foreta justeringer.

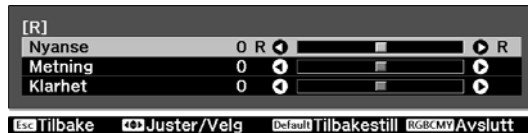

Trykk hvis du vil justere en annen farge.

Trykk for å tilbakestille justeringene til standardverdiene.

5 Trykk **RGBCMY** for å avslutte menyen.

Justere Gamma

Du kan justere små fargeforskjeller som kan oppstå hvis enheten brukes når bildet vises.

Du kan stille inn på en av tre måter.

- Velg og juster korrigeringsverdien
- Juster mens bildet vises
- Juster med justeringsgrafen for gamma



Når et 3D-signal eller HDR-signal mottas, kan du ikke velge **Justert den fra bildet**.



■ Velg og juster korrigeringsverdien

1

Trykk -knappen for å vise menyene i følgende rekkefølge.

Bilde - Avansert - Gamma

2

Bruk  -knappene til å velge korrigeringsverdi, og trykk -knappen for å bekrefte valget.

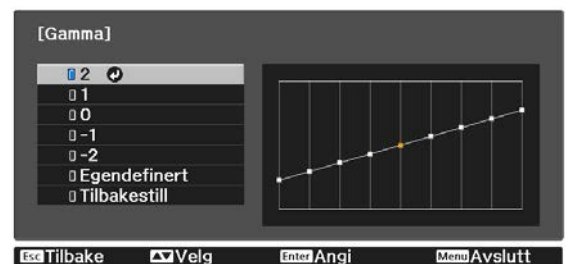

Jo større verdi, desto lysere blir de mørke områdene på bildet, men lyse områder kan få feil farge. Den øvre delen av justeringsgrafen for gamma blir avrundet. Jo mindre verdi, desto mørkere blir de lyse delene av bildet. Den nedre delen av justeringsgrafen for gamma blir avrundet.



- Den vannrette aksene for justeringsgrafen viser nivået til inngangssignalet, mens den loddrette aksene viser nivået til utgangssignalet.
- Trykk **Tilbakestill** for å tilbakestille justeringene til standardverdiene.

■ Juster mens bildet vises

Velg et punkt på bildet der du vil justere lysstyrken og juster bare den valgte tonen.





1

Trykk -knappen for å vise menyene i følgende rekkefølge.

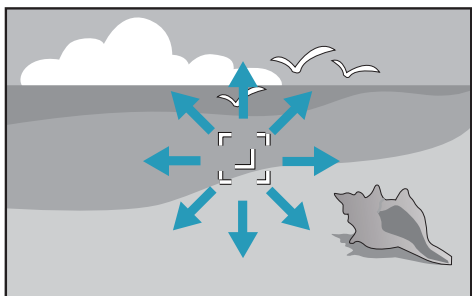
Bilde - Avansert - Gamma - Egendefinert - Juster den fra bildet

- 2 Flytt markøren på det projiserte bildet til den delen der du vil endre lysstyrken, og trykk deretter på  -knappen.



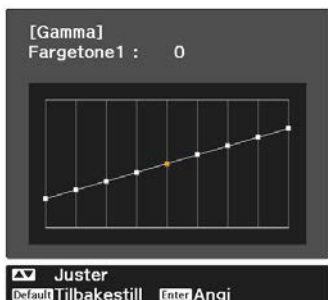

- 3 Bruk     for å justere, og trykk deretter  for å bekrefte valget.



■ Juster med justeringsgrafene for gamma

Velg et tonepunkt på grafen og juster.



- 1 Trykk  -knappen for å vise menyene i følgende rekkefølge: **Bilde - Avansert - Gamma - Egendefinert - Juster den fra grafen**

- 2 Bruk   til å velge tonen du vil justere ved hjelp av grafen.



- 4 Når du ser meldingen **Vil du justere innstillingen ytterligere?**, velger du **Ja** eller **Nei**.

Hvis du vil justere en annen plassering, velg **Ja** og gjentar prosedyren fra trinn 2.

- 3 Bruk   til å justere lysstyrken, og trykk deretter  for å bekrefte valget.

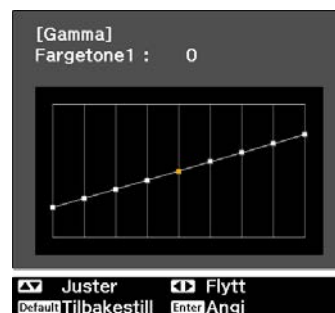

Vise bilde med lagret bildekvalitet (Minne-funksjon)



Lagre et Minne

Ved å bruke minnefunksjonen kan du registrere følgende justeringsverdier og laste dem når det er nødvendig.

- **Bilde**-innstillingen fra Konfigurasjon-menyen
- Justeringsverdier for funksjon for Linseforskyvning (Fokus, Zoom, Linseforskyvning)  s.27

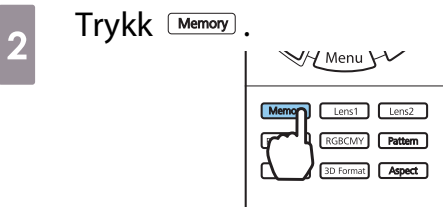
1 Velg innstillingene eller justeringene du vil lagre.





3 Bruk   -knappene til å velge **Lagre minne** eller **Lagre linsepass**, og trykk deretter  for å bekrefte valget.



Lagre minne: Registrerer **Bilde**-innstillinger

Lagre linsepass: Registrerer justeringsverdien for linsepass

4 Bruk   til å velge navnet på minnet som skal lagres, og trykk deretter  for å bekrefte valget.

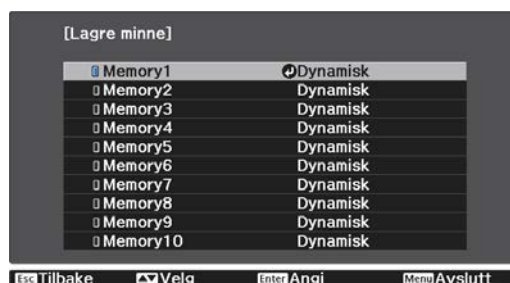

Gjeldende projektorinnstillinger lagres i minnet.



Hvis merket til venstre på minnenavnet har blitt blågrønt, betyr det at minnet allerede er registrert. Når du velger et registrert minne, vises det en melding der du blir bedt om å bekrefte at du vil overskrive minnet. Velger du **Ja**, slettes det forrige innholdet og gjeldende innstillinger blir lagret.













Laste, slette og endre navn på en lagret minne

Du kan legge til, slette og endre navn på lagrede minner.

Trykk  -knappen, og velg deretter målfunksjonen på skjermen som vises.



- Trykk   -knappene på fjernkontrollen for å laste linsepass fra Lagre linsepass registrert i **Memory1** eller **Memory2**.
- Linsens posisjon når minnet lastes og linsens posisjon når minnet er registrert, kan avvike litt.

Funksjon	Beskrivelse
Hent fra minne	Henter inn lagret minne. Når du velger et minne og trykker på  -knappen, vil innstillingene som er brukt på det aktuelle bildet, bli erstattet med innstillingene fra minnet.
Slett minne	Sletter det registrerte minnet. Når du velger minnenavn og trykker på  -knappen, vises det en melding. Velg Ja , og trykk deretter på  -knappen for å slette valgt minne.
Nytt navn på minne	Endrer minnenavnet. Velg minnenavnet du vil endre, og trykk deretter på  -knappen. Angi minnenavnet med skjermtastaturet.  s.68 Når du er ferdig, beveger du markøren over Finish og trykker på  -knappen.
Hent linseplassing	Laster det registrerte minnet for linseplassing. Når du velger linseplassingnavnet og trykker  -knappen, blir justeringsverdien for det valgte linseplassingminnet brukt.
Slett linseplassing	Sletter det registrerte minnet for linseplassing. Når du velger navn på linseplassing og trykker på  -knappen, vises det en melding. Velg Ja , og trykk deretter på  -knappen for å slette valgt minne for linseplassing.
Nytt navn linseplassing	Endre navn på minne for linseplassing. Velg navnet på minne for linseplassing du vil endre, og trykk deretter på  -knappen. Angi navn på minne for linseplassing med skjermtastaturet.  s.68 Når du er ferdig, beveger du markøren over Finish og trykker på  -knappen.

Oppleve 3D-bilder

Klargjøre visning av 3D-bilder

For å se 3D-bilder må du først ha klart et par vanlige 3D-briller (med et aktiv lukker-system som støtter radiobølgekommunikasjonssystem (RF/Bluetooth)).

Kontroller følgende før du ser 3D-bilder.

- Når kilden er HDMI1 eller HDMI2.
- Sett **3D Display** til **Automatisk** eller **3D**.
Når denne er satt til **2D**, kan du endre til **Automatisk** eller **3D**.  **Signal - 3D Oppsett - 3D Display** s.60
- Parkoble 3D-briller.

Denne projektoren støtter følgende 3D-format.

- Rammepakking
- Side ved side
- Lagvis

Hvis 3D-bildet ikke kan vises

Projektoren projiserer automatisk et 3D-bilde når den oppdager et 3D-format.

Noen 3D TV-sendinger inneholder muligens ikke 3D-formatsignaler. Hvis dette skjer, følger du trinnene nedenfor for å stille inn 3D-format.

1 Trykk  for å vise menyene i følgende rekkefølge: **Signal - 3D Oppsett**.

2 Sett **3D Display** til **Automatisk** eller **3D**.

3 Trykk  for å stille inn 3D-formatet på AV-enheten.

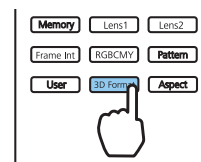



- Hvis du bruker en enhet eller kabel som ikke støtter 3D-bilder, kan ikke 3D-projisering utføres.
- For detaljer om 3D-formatinnstillinger på AV-enheten kan du se i dokumentasjonen som fulgte med AV-enheten.
- Dersom 3D-formatet ikke er riktig stilt inn, vil ikke bildet projiseres riktig, slik vist nedenfor.

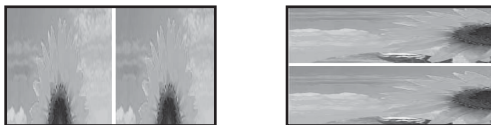

- Hvis et 3D-bilde ikke projiseres på riktig måte selv når et 3D-format er stilt inn, kan synkroniseringstiden for 3D-brillene være snudd. Snu om på synkroniseringstiden med **Speilv. 3D-briller**. **☛ Signal - 3D Oppsett - Speilv. 3D-briller s.60**
- 3D-bilder oppfattes forskjellig fra person til person.
- Når du begynner å projisere et 3D-bilde, vises også en advarsel om visning av 3D-bilder. Du kan slå av denne advarselen ved å stille **Melding om 3D-visn.** til **Av**. **☛ Signal - 3D Oppsett - Melding om 3D-visn. s.60**
- Følgende funksjoner på Konfigurasjon-menyen kan ikke endres under 3D-projisering. Bildeforhold (fast satt til Normal), Støyreduksjon (fast satt til Av), Overskanning (fast satt til Av), 4K-forbedring, Super-resolution, Bildebehandling, Bilde-i-bilde
- 3D-bilder kan vises ulikt, avhengig av temperaturen i rommet og hvor lenge lampen har vært på. La være å bruke projektoren hvis bildet ikke projiseres normalt.

Bruke 3D-briller

Du kan se 3D-bilder ved å bruke et par vanlige 3D-briller (med et aktiv lukker-system som støtter radiobølgekommunikasjonssystem (RF/Bluetooth)).

Hvis du vil se 3D-bilder, må du først parkoble 3D-brillene med projektoren. Se i Brukerhåndbok som følger med 3D-brillene for mer informasjon.

Konvertere 2D-bilder til 3D

Du kan konvertere 2D-bilder fra HDMI1 eller HDMI2 til 3D.

- 1 Trykk **Menu** for å vise menyene i følgende rekkefølge: **Signal - 3D Oppsett**.

- 2 Sett **3D Display** til **Automatisk**.



- 3 Velg **2D-til-3D-konv.**, og trykk deretter **Enter** for å bekrefte valget.

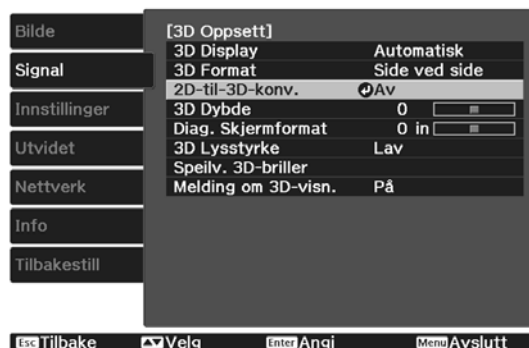

- 4 Velg styrken på 3D-effekten, og trykk deretter  for å bekrefte valget.

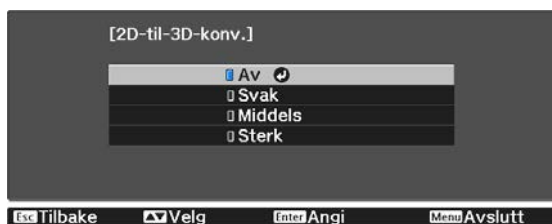

Hvis **Bildebehandling** er stilt til **Rask**, kan **2D-til-3D-konv.** ikke justeres.  **Signal - Avansert - Bildebehandling** s.60

Advarsler Når du Ser på 3D-bilder

Husk på disse viktige punktene når du ser på 3D-bilder.



Forsiktig

Visningstid

- Du skal alltid ta pauser jevnlig når du ser på 3D-bilder over en lengre periode. Det kan være anstrengende for øynene å se lenge på 3D-bilder. Hvor ofte og hvor lange slike pauser bør være, varierer fra person til person. Hvis du føler deg sliten eller opplever ubehag i øynene selv om du nettopp har tatt en pause, skal du ikke se videre.



Forsiktig

Se på 3D-bilder

- Hvis du føler deg sliten eller opplever ubehag i øynene når du ser på 3D-bilder, skal du ikke se videre. Du kan bli uvel hvis du fortsetter å se på 3D-bildene.
- Sørg for at du alltid bruker 3D-briller når du ser på 3D-bilder. Du må ikke prøve å se på 3D-bilder uten 3D-briller. Dette kan få deg til å føle deg uvel.
- Fjern knuselige eller skjøre gjenstander i nærheten av deg når du bruker 3D-briller. 3D-bilder kan få deg til å bevege kroppen ufrivillig slik at du kan skade personer eller gjenstander rundt deg.
- Bruk kun 3D-briller når du ser på 3D-bilder. Ikke gå rundt mens du har på deg 3D-brillene. Rommet kan virke mørkere enn det egentlig er, slik at du kan falle eller skade deg.
- Prøv å sitte mest mulig rett foran skjermen når du ser på 3D-bilder. Ser du på 3D-bilder på skrå, reduseres 3D-effekten og du kan føle deg uvel på grunn av utilsiktede fargeforandringer.
- Hvis du bruker 3D-brillene i et rom med lysstoffrør eller LED-belysning, kan dette lyset blinke eller flimre i rommet. I så fall bør du dempe belysningen til flimringen forsvinner eller slå av lyset helt når du ser på 3D-bilder. I svært sjeldne tilfeller kan denne flimringen utløse anfall hos enkelte personer eller gjøre slik at de besvimer. Hvis du begynner å føle ubehag eller blir uvel mens du ser på 3D-bilder, skal du straks slutte å se.
- Avstanden til skjermen når du ser på 3D-bilder, bør være minst tre ganger skjermens høyde. Anbefalt visningsavstand for en 80-tommers skjerm er minst 3 meter, og minimum 3,6 meter for en 100-tommers skjerm. Hvis du sitter eller står nærmere enn anbefalt visningsavstand, kan dette være svært anstrengende for øynene.

Forsiktig

Helsefarer

- Du skal ikke bruke 3D-briller hvis du er følsom for lys, har en hjertelidelse eller føler deg uvel. Dette kan i så fall forverre tilstanden.

Forsiktig

Anbefalt aldersgrense

- Laveste anbefalte aldersgrense for å se på 3D-bilder er seks år.
- Barn under seks år er fremdeles i utvikling, og det kan oppstå komplikasjoner hvis de ser på 3D-bilder. Kontakt lege hvis du er usikker.
- Barn som ser på 3D-bilder gjennom 3D-briller, skal alltid være i følge med en voksen. Det kan ofte være vanskelig å se om barn er slitne eller føler ubehag, som igjen kan gjøre at de plutselig føler seg uvel. Pass hele tiden på at barnet ikke blir slitne i øynene mens dere ser på.

Bruke funksjonen HDMI-kobling

Funksjonen HDMI-kobling

Når en AV-enhet som oppfyller HDMI CEC-standarden, er koblet til projektorens HDMI-port, kan du utføre koblete operasjoner, slik som koblet strøm på og volumkontroll, for AV-systemet via én fjernkontroll.



- Du kan bruke funksjonen HDMI-kobling så lenge AV-enheten oppfyller HDMI CEC-standarden, selv om AV-systemet i midten ikke oppfyller HDMI CEC-standarden.
- Inntil 3 multimediespillere som oppfyller HDMI CEC-standarden, kan kobles til samtidig.

Eksempel på tilkobling

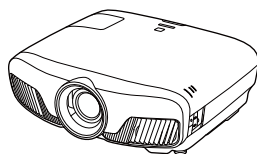

Projektor



HDMI

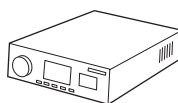

Forsterker



HDMI



Multimediespillere og liknende

Innstillinger for HDMI-kobling

Når **HDMI-kobling** er satt til **På**, kan du gjøre følgende.

☛ Innstillinger - HDMI-kobling - HDMI-kobling s.62

- Endringskobling for inngang
Endrer inngangskilden for projektoren til HDMI når innhold spilles av på tilkoblet enhet.
- Funksjoner til tilkoblede enheter
Med fjernkontrollen til projektoren kan du for eksempel gjøre følgende: Spill av, Stopp, Spol fremover, Spol tilbake, Neste kapittel, Forrige kapittel, Pause, Volumjustering og Lyd av.

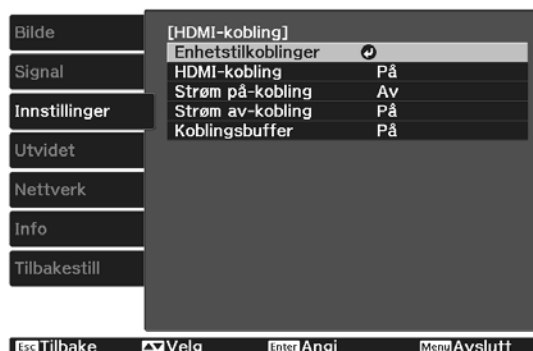

Du kan også velge følgende funksjoner fra skjermen til **HDMI-kobling**.

Funksjon	Beskrivelse
Strøm på-kobling	Når Strøm på-kobling er stilt inn, fungerer det på følgende måte. <ul style="list-style-type: none"> • Når projektoren slås på, blir de tilkoblede enhetene også slått på. • Og når de tilkoblede enhetene blir slått på og innhold spilles av, slår projektoren seg på.
Strøm av-kobling	Når Strøm av-kobling er satt til På , slås tilkoblede enheter også av når projektoren slås av. <ul style="list-style-type: none"> • Dette virker bare når CEC-strømkoblingsfunksjonen er aktivert på tilkoblet enhet. • Avhengig av statusen til tilkoblet enhet (den kan for eksempel holde på med opptak), kan det hende at enheten ikke blir slått av.
Koblingsbuffer	Hvis HDMI-kobling ikke fungerer som det skal, kan det være mulig å rette dette ved å endre innstillingene.



Du må konfigurere tilkoblede enheter hvis du vil bruke funksjonen HDMI-kobling. Se i dokumentasjonen for tilkoblet enhet hvis du vil ha mer informasjon.

Koble til

Du kan se hvilke tilkoblede enheter som er tilgjengelige for HDMI-kobling, og du kan så velge på enheten du vil projisere bildet fra. Enheter som kan styres via HDMI-kobling, velges automatisk.

Før du åpner listen over tilkoblede enheter må du kontrollere at **HDMI-kobling** er satt til **På**.  **Innstillinger - HDMI-kobling - HDMI-kobling** [s.62](#)

1

Trykk  og velg deretter **Enhetstilkoblinger**.

Listen **Enhetstilkoblinger** vises.

Enheter med et blågrønt ikon på venstre side er koblet til med HDMI-kobling.

Hvis enhetsnavnet ikke kan fastsettes, er dette feltet tomt.

2

Velg enheten du vil styre ved hjelp av funksjonen HDMI-kobling.



- Funksjonen kan ikke brukes hvis kabelen ikke oppfyller HDMI-standarden.
- Enkelte tilkoblede enheter eller funksjoner på disse enhetene virker kanskje ikke som de skal selv om de oppfyller HDMI CEC-standarden. Se i dokumentasjonen og liknende for tilkoblet enhet hvis du vil ha mer informasjon.



Projisere to forskjellige bilder ved hjelp av Bilde-i-bilde

Ulike Skjermtyper Som Kan Vises Samtidig

To forskjellige bildekilder kan projiseres, den ene på hovedskjerm-bildet (stort skjerm-bilde) og den andre på underskjerm-bildet (lite skjerm-bilde). Du kan vise underskjerm-bildet mens du viser hovedskjerm-bildet.



Kombinasjoner av inngangskilder for Bilde-i-bilde-projisering

Hovedskjerm	Underskjerm
HDMI1	HDMI2
HDMI2	HDMI1

Projisere med Bilde-i-bilde

Starte og avslutte Bilde-i-bilde

Trykk **P-in-P** på fjernkontrollen mens projektoren projiserer.

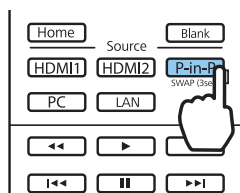

Det gjeldende inngangsbildet vises som Bilde-i-bilde.

Hovedskjerm-bilde: Gjeldende bilde

Underskjerm-bilde: Kilde forskjellig fra hovedskjerm-bilde

Trykk **P-in-P** igjen for å avslutte Bilde-i-bilde.



- Du kan ikke være i stand til å vise 3D- eller 4K-bilder avhengig av krav til Bilde-i-bilde.
- Du kan endre visningen mellom hoved- og underskjerm-bildet ved å holde inne **P-in-P**.
- Hvis det ikke er støtte for kilden som mottas, vises det ingenting.

Endre innstillinger for Bilde-i-bilde

Bruk **Bilde-i-bilde**-menyen til å endre størrelsen eller posisjonen til underskjerm-bildet.

- 1** Trykk **Menu** på fjernkontrollen mens projektoren projiserer.

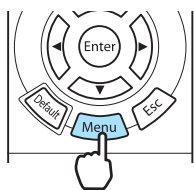

Bilde-i-bilde-menyen vises.

- 2** Foreta innstillinger for de ulike funksjonene.



Tilgjengelige funksjoner på **Bilde-i-bilde**-menyen

Funksjon	Beskrivelse
Underskjermstørrelse	Velg størrelse på underskjermbildet ved å bruke Lite og Stort .
Underskj.plassering	Endre underskjermbildets posisjon ved å bruke Topp høyre , Bunn høyre , Topp venstre og Bunn venstre .
Bytt hoved/under	Bytter hoved- og underskjermbildene.
Gå ut av bilde-i-bilde	Avslutter visning av Bilde-i-bilde.

Projisere med kablet nettverk

Du kan sende bilder til projektoren gjennom et kablet nettverk.

For å gjøre dette kobler du projektoren til nettverket, og setter opp projektoren og datamaskinen for nettverksprojisering.

Når du har opprettet projektorforbindelsen og valgt nettverksinnstillinger, installerer du Epson iProjection (Windows/Mac) fra følgende nettsted.

Du kan bruke Epson iProjection til å projisere bilder fra en datamaskin over et nettverk. Du kan også holde dynamiske møter ved å projisere bilder fra flere datamaskiner som er koblet til nettverket samtidig. Se i Driftshåndbok for Epson iProjection (Windows/Mac) for mer informasjon.

<http://www.epson.com>

Velge innstillinger for kablet nettverk

Før du kan projisere fra datamaskiner på nettverket, må du velge nettverksinnstillingene på projektoren.



Før du velger innstillinger kobler du en LAN-kabel til LAN-porten og kobler projektoren til det kablede nettverket.

1

Trykk  for å vise menyene i følgende rekkefølge: **Nettverk - Til Nettverkskonfigurering.**







2

Velg **Grunnleggende**, og still inn følgende etter behov.

- **Projektornavn:** Skriv inn et navn på opptil 16 alfanumeriske tegn for å identifisere projektoren via nettverket.
- **PJLink-passord:** Angi et passord som skal brukes når du får tilgang til projektoren ved hjelp av kompatibel PJLink-programvare. Du kan angi opptil 32 enkeltbyte alfanumeriske tegn.
- **Passord for Remote:** Angi et passord for å bruke når du bruker projektoren fra en smarttelefon eller et nettbrett. Du kan angi opptil 8 enkeltbyte alfanumeriske tegn.
- **Monitor-passord:** Angi et passord som skal brukes for rentekstautentisering når kommandokommunikasjon utføres over et nettverk. Du kan angi opptil 16 enkeltbyte alfanumeriske tegn.
- **Vis LAN-info.:** Still inn visningsformat for projektorens nettverksinformasjon.



Bruk tastaturet som vises til å skrive inn navn, passord og nøkkelord. Trykk    på fjernkontrollen for å markere tegn, og trykk  for å sette dem inn.

3

Velg **Trådb. LAN**, og trykk .

4

Velg grunnleggende alternativer som nødvendig.

- Hvis nettverket bruker DHCP, setter du **DHCP** til **På**.
- Hvis det ikke bruker DHCP, setter du **DHCP** til **Av** og angir projektorens **IP-adresse**, **Subnettmaske** og **Gateway-adresse**.

5

Når du er ferdig med innstillingene, velger du **Fullført**, og følger anvisningene på skjermen for å lagre innstillingene og gå ut av menyene.

6

Trykk  på fjernkontrollen.

Alt er stilt inn når du ser riktig IP-adresse på LAN-ventemodusskjermen.



Hvis du ikke vil at IP-adressen skal vises på LAN-ventemodusskjermen og Hjem-skjermen, stiller du **Vis IP-adresse** til **Av**. ➔ **Nettverk - Til Nettverkskonfigurering - Trådb. LAN** [s.70](#)

Projisere med trådløst nettverk

Du kan projisere bilder fra smarttelefoner, nettbrett og datamaskiner via et trådløst nettverk.

Hvis du vil projisere via trådløst nettverk, må du stille inn trådløse innstillinger for projektoren og den tilkoblede enheten på forhånd.

Bruk Epson iProjection for å projisere via trådløst LAN. Du kan laste ned Epson iProjection på en av følgende metoder; kunden er ansvarlig for eventuelle kostnader.

- Du kan laste ned Epson iProjection (Windows/Mac) fra følgende nettsted.
<http://www.epson.com>
- Du kan laste ned Epson iProjection (iOS/Android) fra App Store eller Google Play.

Velge innstillinger for trådløst nettverk manuelt

Før du kan projisere fra det trådløse nettverket, må du konfigurere nettverksinnstillinger for projektoren.

1 Trykk  for å vise menyene i følgende rekkefølge: **Nettverk - Trådløst LAN: strøm.**

2 Bruk   til å velge **På**, og trykk deretter .







3 Velg **Til Nettverkskonfigurering**, og trykk .



4 Velg **Grunnleggende**, og still inn følgende etter behov.

- **Projektornavn:** Skriv inn et navn på opptil 16 alfanumeriske tegn for å identifisere projektoren via nettverket.
- **PJLink-passord:** Angi et passord som skal brukes når du får tilgang til projektoren ved hjelp av kompatibel PJLink-programvare. Du kan angi opptil 32 enkeltbyte alfanumeriske tegn.
- **Passord for Remote:** Angi et passord for å bruke når du bruker projektoren fra en smarttelefon eller et nettbrett. Du kan skrive inn inntil 8 alfanumeriske enkeltbyte-tegn.
- **Monitor-passord:** Angi et passord som skal brukes for rentekstautentisering når kommandokommunikasjon utføres over et nettverk. Du kan angi opptil 16 enkeltbyte alfanumeriske tegn.
- **Vis LAN-info.:** Still inn visningsformat for projektorens nettverksinformasjon.

 Bruk tastaturet som vises til å skrive inn navn, passord og nøkkelord. Trykk    på fjernkontrollen for å markere tegn, og trykk  for å sette dem inn.

5 Velg **Trådløst LAN**, og trykk .

6 Velg innstilling for **Tilkoblingsmodus**.



- **Hurtig:** lar deg koble direkte til smarttelefoner, nettbrett eller datamaskiner med trådløs kommunikasjon. Hvis du velger **Hurtig**, kan du gå til trinn 10.
- **Avansert:** Dette lar deg koble til flere smarttelefoner, nettbrett eller datamaskiner via et trådløst nettverkstilgangspunkt. Hvis du velger **Avansert**, kan du gå til trinn 7.

7 Velg **Til Nettverkskonfigurering - Trådløst LAN - Søk etter aksesspunkt** for å velge tilgangspunktet du vil koble deg til.



 Hvis du må skrive SSID manuelt, velger du **SSID** for å angi SSID.

8

Tildel en IP-adresse til projektoren etter behov.

- Hvis nettverket bruker DHCP, velger du **IP-innstillinger** for å sette **DHCP** til **På**.
- Hvis det ikke bruker DHCP, velger du **IP-innstillinger** for å sette **DHCP** til **Av** og angir projektorens **IP-adresse**, **Subnettmaske** og **Gateway-adresse**.



9

Når du er ferdig med innstillingene, velger du **Fullført**, og følger anvisningene på skjermen for å lagre innstillingene og gå ut av menyene.

10

Trykk på fjernkontrollen. Alt er stilt inn når du ser riktig IP-adresse på LAN-ventemodusskjermen.

Når du er ferdig med å velge trådløse innstillinger for projektoren, må du velge trådløse innstillingene på den tilkoblede enheten. Deretter kan du starte nettverksprogramvaren for å sende bilder til projektoren via et trådløst nettverk.



Hvis du vil hindre at SSID og IP-adresse blir vist på LAN-venteskjermen eller Hjem-skjermen, setter du **SSID-display** og **Vis IP-adresse** til **Av**. **Nettverk - Til Nettverkskonfigurering - Trådløst LAN** [s.69](#)

Velge datamaskinens innstillinger for trådløst nettverk

Før du kobler til projektoren, må du velge riktig trådløst nettverk på datamaskinen.

Velge innstillinger for trådløst nettverk i Windows

1

Du får tilgang til det trådløse verktøyet ved å dobbeltklikke på nettverksikonet på oppgavelinjen i Windows.

2

Når du kobler til med Avansert tilkoblingsmodus, velger du nettverksnavnet (SSID) for nettverket projektoren kobles til.

3

Klikk på **Koble til**.

Velge innstillinger for trådløst nettverk i OS X

1

Klikk på AirPort-ikonet på menylinjen øverst på skjermen.

- 2 Når du kobler til med Avansert tilkoblingsmodus, kontrollerer du først at AirPort er slått på, så velger du nettverksnavnet (SSID) til nettverket projektoren kobles til.

Sette opp sikkerhet for trådløst nettverk

Du kan sette opp sikkerhet for å bruke projektoren på et trådløst nettverk. Sett opp ett av følgende sikkerhetsalternativer slik at de stemmer overens med innstillingene på nettverket:

- WPA2-sikkerhet
- WPA/WPA2-sikkerhet

- 1 Trykk  for å vise menyene i følgende rekkefølge: **Nettverk - Til Nettverkskonfigurering - Sikkerhet.**

- 2 Velg sikkerhetsinnstillingene slik at de samsvarer med nettverksinnstillingene.



- 3 Når du er ferdig med innstillingene, velger du **Fullført**, og følger anvisningene på skjermen for å lagre innstillingene og gå ut av menyene.

Projisering i Epson iProjection (iOS/Android)

Du kan vise en QR-kode på skjermen og bruke den til å enkelt projisere data fra en smarttelefon eller et nettbrett ved hjelp av Epson iProjection-appen (V1.3.0 eller nyere).





- Du kan laste ned Epson iProjection gratis fra App Store eller Google Play. Kunden påtar seg eventuelle kostnader som pådras ved kommunikasjon med App Store eller Google Play.
- Når du bruker Epson iProjection i **Hurtig** tilkoblingsmodus, anbefales det at du stiller inn sikkerhet.  [s.55](#)

- 1 Trykk  for å vise menyene i følgende rekkefølge: **Nettverk - Trådløst LAN: strøm.**

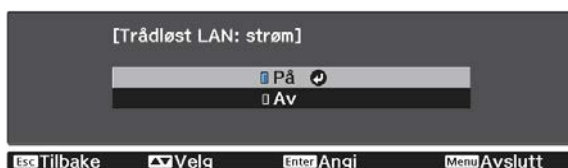
- 2 Bruk   til å velge **På**, og trykk deretter .







- 3 Vis **Til Nettverkskonfigurering - Grunnleggende - Vis LAN-info.-menyen.**

4 Bruk   -knappene for å velge **Tekst og QR-kode**, og trykk .



5 Trykk  på fjernkontrollen, eller velg **Vis QR-koden** fra **Nettverk**-menyen på projektoren for å vise QR-koden.



- Hvis du trykker , kan du også vise QR-koden fra Hjem-skjermen.  [s.25](#)
- Hvis projektoren allerede mottar et bildesignal over nettverket, vises ikke QR-koden selv om du trykker på . Velg **Vis QR-koden** fra **Nettverk**-menyen for å vise QR-koden.
- Hvis du vil skjule QR-koden, trykker du på .

6 Start Epson iProjection på smarttelefonen eller nettbrettet.

7 Trykk  på skjermen i appen.
Menyen vises.

8 Trykk **Connect** på menyen.
Skjermen for søk av projektor vises.

9 Trykk **Read QR code** på skjermen i appen.
Kameraet starter, og forhåndsvisningsskjermen vises.



Når projektoren du vil koble til vises i listen på skjermen for søk av projektor, velger du projektoren og trykker på **Connect**.

10 Les den projiserte QR-koden på smarttelefonen eller nettbrettet.
Les QR-koden fra forsiden av skjermen slik at den passer inn i firkanten. Hvis du er for langt vekk fra skjermen, kan koden ikke leses.
Når tilkoblingen er opprettet, vises bildet fra den tilkoblede enheten. Trykk **Photos**, **Documents** eller **Web Page** på menyen, og velg filen du vil projisere.

 Bruke med en smarttelefon (fjernkontroll-funksjon)

Hvis du bruker Epson iProjection, kan du betjene projektoren fra en smarttelefon eller et nettbrett.

Trykk  i Epson iProjection for å vise menyen.

Trykk **Remote** på menyen for å vise følgende skjermbilde.



Når Passord for Remote er satt, må du taste inn passordet. Når passordet har blitt registrert, er det ikke behov for å skrive det på nytt.

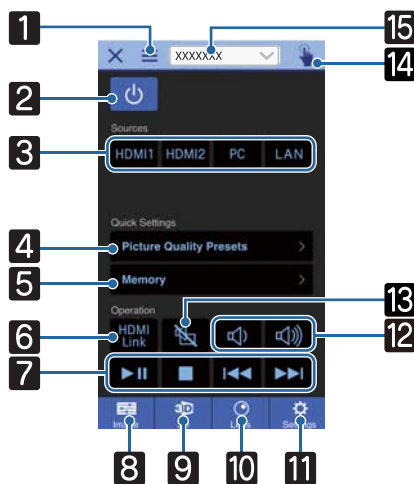

Knapp		Funksjon
1		Viser menyen.
2		Slår projektoren på eller av.
3		Skifter til bildet fra de enkelte inngangsportene. s.24
4		Angir bildekvalitet med instruksjonene på skjermen.
5		Lagrer, laster inn eller sletter minne. s.40
6		Slår HDMI-kobling på eller av. s.46
7		Når HDMI-kobling er På, kan du utføre operasjoner som Spill av, Stopp, Spol fremover, Spol tilbake, Neste kapittel, Forrige kapittel og Pause.
8		Stiller inn Fargemodus, Interpoler. av ramme, Bildeforbedring, Fargetemp., Gamma, RGBCMY, Strømforbruk og Automatisk iris.
9		Stiller inn 3D Display, 3D Format, 2D-til-3D-konv., 3D Dybde, Diag. Skjermformat og 3D Lysstyrke.
10		Justerer fokus, zoom og linseskift. Du kan også registrere linseplassen (minnefunksjonen) eller vise et testmønster (Mønster-funksjonen).
11		Stiller inn Bildeforhold, Bildebehandling, Keystone, Bilde-i-bilde, Tilbakestill alt, Tilbakestill minne, Tilb.st. linseplass., Linseskift, Zoom, Fokus og Prøvemønster.
12		Når HDMI-kobling er satt til På, kan du justere lydstyrken.
13		Når HDMI-kobling er satt til På, kan du slå bilde og lyd på/av midlertidig. s.30
14		Åpner styreflateskjermen. Du kan bruke Konfigurasjon-menyen ved å berøre pekeplaten.
15		Velger projektoren du vil kontrollere

Funksjoner på Konfigurasjon-menyen

Alternativer på Konfigurasjon-menyen

På Konfigurasjon-menyen kan du foreta justeringer og innstillinger for signal, bilde, inngangssignal og mye annet.

1 Trykk **Menu**.

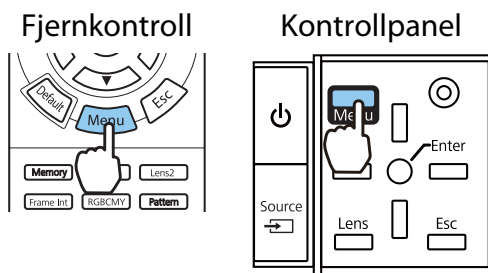

Konfigurasjon-menyen vises.

2 Bruk **↑** **↓** til å velge hovedmenyen til venstre, og trykk deretter **Enter** for å bekrefte valget.

Når du velger hovedmenyen til venstre, endres undermenyen til høyre automatisk.



Linjen nederst viser funksjonene.

3 Bruk **↑** **↓** til å velge undermenyen til høyre, og trykk deretter **Enter** for å bekrefte valget.



Justerings-skjerm-bildet for valgt funksjon vises.

4 Bruk **↑** **↓** **←** **→** til å justere innstillingene.

Eksempel: Justeringsfelt



Eksempel: Alternativer



Trykk **Enter** på et element som viser **↻** - ikonet for å endre valgskjerm-bildet for det elementet.

Trykk **Esc** for å gå tilbake til forrige nivå.

5 Trykk **Menu** for å avslutte menyen.

















For elementer som justeres via justeringsfeltet, slik som lysstyrkenivået, kan du trykke  mens justeringsskjermbildet vises for å tilbake stille justeringsverdien til standardverdien.

Tabell på Konfigurasjon-menyen

Hvis det ikke sendes bildesignaler, kan du ikke justere elementer knyttet til **Bilde** eller **Signal** på Konfigurasjon-menyen. Merk at elementene som vises for **Bilde**, **Signal** og **Info** varierer avhengig av bildesignalet som projiseres.

Bilde-meny

Funksjon	Meny/innstillinger		Beskrivelse
Fargemodus	Dynamisk, Lys kino, Naturlig, Kino, Digital kino, 3D Dynamisk, 3D Kino		Velg fargemodus ut fra omgivelsene og bildet du projiserer.  s.31
Lysstyrke			Justerer lysstyrken når bildet er for mørkt.
Kontrast			Justerer kontrasten mellom lys og skygge i bildene. Bildene blir mer livaktige når kontrasten økes.
Fargemetning			Justerer bildets fargemetning.
Nyanse			Justerer nyanse i bildene.
Skarphet			Justerer bildeskarpheten.
Fargetemp.	Fargetemp.		Justerer nyanse i bildene. Bildet får en blå nyanse med høye verdier, og en rød nyanse med lave verdier.
	Hudtone		Justerer hudtonen. Bildet blir grønnere når glidebryteren flyttes mot en positiv verdi, og rødere når den flyttes mot en negativ verdi.
	Egendefinert		Justerer forskyvning og gevinst (forsterkning) for hver av fargene R, G og B.
Interpoler. av ramme*1	Av, Svak, Normal, Sterk		Justerer jevnheten til bevegelser på bildet.
Bildeforbedring*2	4K-forbedring	På, Av	Du kan projisere med doblett oppløsning.
	Forhåndsinnst. bildem.	Av, Forhåndsinn. 1 til Forhåndsinn. 5	Velg innstillingene valgt på forhånd som innstillinger for Støyreduksjon , MPEG-støyreduksjon , Super-resolution og Detaljforbedring .
	Støyreduksjon		Justerer grovheten på bildet.
	MPEG-støyreduksjon		Glatter ut ujevne bilder i MPEG-format.
	Super-resolution	Finlinjustering, Mykfokus detalj	Justerer graden av forbedring for kompliserte bilder og bakgrunner.
	Detaljforbedring		Skaper en mer uttrykt følelse av tekstur og materialer på bildet.

Funksjon	Meny/innstillinger		Beskrivelse
Avansert	Gamma		2, 1, 0, -1, -2, Egendefinert* ³ , Tilbakestill
	RGBCMY	R/G/B/C/M/Y	Nyansse, Metning, Klarhet 
	Deinterlacing		Av, Video, Film/Autom. (Dette kan bare angis når Bildebehandling er satt til God eller når det mottas 480i-, 576i- eller 1080i-signal fra HDMI1- eller HDMI2-porten.) Konverterer signalet fra linjesprang (i) til progressiv (p) ved hjelp av en metode som passer for bildesignalet. <ul style="list-style-type: none"> • Av: Passer perfekt til bilder med dynamisk bevegelse. • Video: Passer perfekt til å vise vanlige videobilder. • Film/Autom.: Utfører optimal konvertering av inngangssignaler for film, datagrafikk eller animasjon.
	EPSON Super White* ¹		På, Av
Strømforbruk	Høy, Middels, Lav		Du kan stille lampens lysstyrke til én av tre innstillinger. Velg Lav hvis bildene som projiseres, er for lyse. Når Lav er valgt, reduseres både strømforbruket og støyen fra den roterende viften under projisering.
Automatisk iris	Av, Normal, Høy hastighet		Du kan endre bildejusteringen for luminans for endringer i lysstyrke i det viste bildet.  s.34
Tilbakestill	Ja, Nei		Tilbakestill justeringsverdiene for Bilde satt i gjeldende Fargemodus til standardinnstillingene.





*1 Kun når det mottas et HDMI1- eller HDMI2-bildesignal.

*2 Denne vises bare når det mottas et HDMI1-, HDMI2- eller PC-bildesignal.

*3 Innstillingene lagres for hver enkelt type inngangskilde eller Fargemodus.

Signal-meny

Signal-menyen kan ikke stilles inn når et LAN-bildesignal mottas.

Funksjon	Meny/innstillinger		Beskrivelse
3D Oppsett* ¹	3D Display	Automatisk, 3D, 2D	Når du skal se 3D-bilder, setter du denne til Automatisk eller 3D .  s.42
	3D Format	Side ved side, Lagvis	Angir 3D-formatet for inngangssignalet.
	2D-til-3D-konv.	Av, Svak, Middels, Sterk	Konverterer 2D-bilder til 3D-bilder.
	3D Dybde	-10 til 10	Angir dybden til 3D-bildet.
	Diag. Skjermformat	60 til 300	Angir projiseringsformatet for 3D-bildet. Ved å samsvare denne med faktisk format, kan du oppnå optimal 3D-effekt.
	3D Lysstyrke	Lav, Middels, Høy	Angir lysstyrken til 3D-bildet.
	Speilv. 3D-briller	Ja, Nei	Reverserer synkroniseringstiden for de venstre/høyre lukkerne på 3D-brillene og de venstre/høyre bildene. Aktiver denne funksjonen hvis 3D-effekten ikke vises som den skal.
	Melding om 3D-visn.	På, Av	Slår på eller av meldingen som vises når du ser på 3D-innhold.
Bildeforhold* ²	Automatisk* ¹ , Normal, Full, Zoom		Velger bildeforholdet.  s.32
Bildejustering* ² * ³	Varierer avhengig av inngangssignalet.		Justerer databilder når det oppstår loddrette striper i bildet.
Synk.* ² * ³	0 til 31		Justerer databilder når det oppstår flimring, uklarhet eller interferens i bildet. <ul style="list-style-type: none"> • Justering av Lysstyrke, Kontrast eller Skarpheit kan forårsake flimring eller uklarhet. • Når du justerer Synk. etter å ha justert Bildejustering, kan du skape et mer levende bilde.
Plassering* ² * ³			Justerer skjermens posisjon opp, ned, til venstre og til høyre når en del av bildet mangler, slik at hele bildet projiseres.
Auto-oppsett* ³	På, Av		Angir om bildet skal justeres automatisk når inngangssignalet endres. Når Bildejustering, Plassering og Synk. er aktivert, konfigureres de automatisk.
Overskanning* ¹ * ²	Automatisk, Av, 4% og 8%		Endrer bildeforholdet for det viste bildet (området for det projiserte bildet). <ul style="list-style-type: none"> • Av, 4%, 8%: Angir området til bildet. Når satt til Av, blir hele bildespekteret projisert. Avhengig av bildesignalet kan det komme støy øverst og nederst i bildet. • Automatisk: Setter automatisk til Av eller 8% avhengig av inngangssignalet.
Skjul			Dekker deler av bildet med en blank (svart skjerm). Du kan stille inn toppen, bunnen, venstre eller høyre side av bildet.



Funksjon	Meny/innstillinger		Beskrivelse
Avansert	HDMI videoområde* ¹ * ²	Automatisk, Normal, Utvidet	(Denne kan bare stilles når EPSON Super White er stilt til Av .) Når denne er stilt til Automatisk , blir videonivået for DVD-inngangssignalet til HDMI1- eller HDMI2-porten automatisk registrert og stilt inn. Hvis du opplever under-/overeksponering i innstillingen Automatisk , skal du sette videonivået for projektoren til å matche videonivået til DVD-/Blu-ray-spillere. Spillere kan stilles til Normal eller Utvidet.
	Fargerom* ¹	Automatisk, BT.709, BT.2020	Setter konverteringsystem for fargerommet.
	Dynamisk rekkevidde* ¹	Automatisk, SDR, HDR Mode1, HDR Mode2, HDR Mode3, HDR Mode4	Når du mottar et HDR-signal (High Dynamic Range), kan du bruke dette når HDR-informasjonen ikke vises riktig i bildesignalet.
	Bildebehandling	God, Rask* ¹ * ³	Øker svarhastigheten for bilder som projiseres ved høy hastighet, slik som spill.
Tilbakestill	Ja, Nei		Tilbakestiller alle Signal -innstillinger bortsett fra Diag. Skjermformat, Melding om 3D-visn. og Bildeforhold .









*1 Kun når det mottas et HDMI1- eller HDMI2-bildesignal.

*2 Innstillingene lagres for hver enkelt type inngangskilde eller inngangssignal.

*3 Kun når det mottas et PC-bildesignal.

Innstillinger-meny



Funksjon	Meny/innstillinger		Beskrivelse
Keystone	Keystone	-60 til 60	Korrigerer keystone-forvriddning.  s.30
Bilde-i-bilde	-		Starter visning av Bilde-i-bilde.  s.48



Funksjon	Meny/innstillinger		Beskrivelse
HDMI-kobling	Enhetstilkoblinger	-	Viser en liste over enheter som er tilkoblet fra HDMI1- eller HDMI2-porten.
	HDMI-kobling	På, Av	Aktiverer eller deaktiverer funksjonen HDMI-kobling.
	Strøm på-kobling	Av, Toveis, Enhet -> PJ, PJ -> Enhet	<p>Stiller inn koblingsfunksjonen når strømmen slås på.</p> <ul style="list-style-type: none"> Når du vil koble operasjoner på den tilkoblede enheten med påslåing av projektoren, velger du Toveis eller Enhet -> PJ. Når du vil koble påslåing av projektoren til den tilkoblede enheten, velger du Toveis eller PJ -> Enhet.
	Strøm av-kobling	På, Av	Angir om tilkoblede enheter skal slås av når projektoren blir slått av.
	Koblingsbuffer	På, Av	Hvis HDMI-kobling ikke fungerer som det skal, kan det være mulig å rette dette ved å endre innstillingene.
Låsinnstilling	Linselås	På, Av	I innstillingen På er innstillingene for fokus, zoom og linseforskyvning låst. Hvis du trykker  når Linselås er innstilt til På , vises  på skjermen.
	Barnesikring	På, Av	<p>Denne låser  på projektorens kontrollpanel slik at barn ikke kan slå på projektoren ved et uhell. Når projektoren er låst, kan du slå på strømmen ved å holde inne  -knappen i ca. tre sekunder. Du kan fremdeles slå av enheten med , eller du kan utføre operasjoner med fjernkontrollen som vanlig.</p> <p>Hvis innstillingen endres, aktiveres den etter at du har slått av projektoren og avkjølingen er fullført. Husk at selv om Barnesikring er stilt til På, vil projektoren likevel bli slått på når strømkabelen er tilkoblet hvis Direkte strøm på er stilt til På.</p>
	Driftslås	Helt låst, Delvis låst, Av	<p>Helt låst: Deaktiverer alle knappene på projektoren.</p> <p>Delvis låst: Deaktiverer alle knappene på projektoren unntatt .</p> <p> vises på skjermen hvis knapper trykkes mens projektoren er låst. Du låser opp ved å trykke inn  på kontrollpanelet i minst 7 sekunder. Hvis innstillingen endres, blir den aktivert når du lukker Konfigurasjon-menyen.</p>

Funksjon	Meny/innstillinger		Beskrivelse
Brukerknapp	God/Rask, 3D Display, 2D-til-3D-konv., Strømforbruk, Info, Vis QR-koden		Velg et element på Konfigurasjonsmenyen som skal tilordnes til <input type="text" value="User"/> -knappen på fjernkontrollen. Når du trykker <input type="text" value="User"/> , vises valg-/justerings-skjermbildet for tilordnet menyelement, der du kan foreta innstillinger/justeringer med bare ett tastetrykk.
Minne	Hent fra minne	Memory1 til Memory10	Laster innstillingene som er lagret i Lagre minne for å justere bildet.
	Lagre minne	Memory1 til Memory10	Lagrer innstillinger som er valgt i Bilde til et minne.
	Slett minne	Memory1 til Memory10	Sletter et lagret minne.
	Nytt navn på minne	Memory1 til Memory10, Standard, DVD, VCR, SDTV, HDTV, Kino, Sports, Music, Anime, Spill, Egen- definert	Endrer navn på det lagrede minnet.
	Hent linseplassering	Memory1 til Memory10	Laster innstillingene som er opprettet i Lagre linseplass slik at du kan justere linseplass.
	Lagre linseplass	Memory1 til Memory10	Registrerer justeringsverdiene for zoom, fokus og linseskift som ble opprettet ved hjelp av linsejusteringsfunksjonen som linseplass.
	Slett linseplass	Memory1 til Memory10	Sletter lagret linseplass.
	Nytt navn linseplass	Memory1 til Memory10	Endrer navn registrert for linseplassen.
Tilbakestill	Ja, Nei		Tilbakestiller alle Innstillinger bortsett fra Strøm på-kobling, Strøm av-kobling, Brukerknapp og Minne .

■ Utvidet-meny

Funksjon	Meny/innstillinger		Beskrivelse
Hjem-skjerm	Autom. vis hjem-skjerm	På, Av	Velger om Hjem-skjermen skal vises når projektoren slås på. Hjem-skjermen vises ikke når den valgte kilden har et bildesignal når projektoren slås på.
	Tilpasset funksjon 1	Strømforbruk, Automatisk iris, Key- stone, Info	Velg funksjonen tilordnet Hjem-skjermen.
	Tilpasset funksjon 2		

Funksjon	Meny/innstillinger		Beskrivelse	
Bytt	Menyplasse- ring	-	Angir hvor menyen skal vises.	
	Melding	På, Av	Angir om meldingene nedenfor skal vises (På eller Av). <ul style="list-style-type: none"> • Elementnavn for bildesignaler, farge- modi og bredde/høyde-forhold. • Hvis innvendig temperatur stiger når det ikke mottas bildesignaler, eller hvis det blir registrert et signal som ikke støttes. 	
	Displaybak- grunn	Svart, Blå, Logo	Velger skjermstatus når ingen bilde- signaler mottas.	
	Oppstart- skjerm	På, Av	Angir om det skal vises en oppstart- skjerm når projiseringen starter (På eller Av). Hvis innstillingen endres, ak- tiveres den etter at du har slått av pro- jektoren og avkjølingen er fullført.	
	Ventebekref- telse	På, Av	Angir om det skal vises en melding med ventebekreftelse (På eller Av).  s.26	
	Paneljustering	-	 s.67	
	Fargeutjevning	Fargeutjev- ning	På, Av	Aktiverer eller deaktiverer Fargeut- jevning.
		Justeringsni- vå		Det er åtte nivåer fra hvit til grå og opp til svart. Du kan justere hvert enkelt nivå individuelt.
Utfør justerin- ger		Rød, Grønn, Blå	Starter justeringer for Fargeutjev- ning.	
Tilbakestill		Ja, Nei	Tilbakestill alle justeringer og inn- stillinger for Fargeutjevning til stan- dardverdiene.	
Projisering	Foran, Foran/tak, Bak, Bak/tak		Endre denne innstillingen ut fra hvor- dan projektoren er installert.	

Funksjon	Meny/innstillinger		Beskrivelse
Drift	Direkte strøm på	På, Av	Du kan sette opp projektoren slik at projiseringen starter så snart strømledningen er satt i, og uten bruk av knapper. Husk at når denne er stilt til På , starter projiseringen hvis strømmen kommer tilbake etter et strømbrudd eller annen strømmangel og strømledningen fremdeles er koblet til projektoren.
	Dvalemodus	På, Av	Hvis angitt tid er overskredet og det ikke er mottatt noen signaler, slås projektoren av automatisk og går over i ventemodus. Når projektoren er i ventemodus, trykker du  på fjernkontrollen eller  på kontrollpanelet for å starte projiseringen.
	Tid for Dvalemodus	1 til 30	Angir intervallet for Dvalemodus .
	Belysning	På, Av	Still denne til Av hvis lyset fra indikatorene på kontrollpanelet forstyrrer deg når du ser på film i et mørkt rom.
	Utløser ut	På, Av	Still funksjonen for Utløser ut for å kommunisere om projektoren har strøm og slikt til eksterne enheter. Når den er stilt til Av , kommer det ingen spenning fra Trigger Out-porten. Når dette er stilt til På , kommer det spenning fra Trigger Out-porten når projektoren er på. Endrer du denne innstillingen, vil den nye innstillingen være gjeldende neste gang du slår på projektoren.
	Høyfjellsmodus	På, Av	Still denne til På hvis du bruker projektoren over høyder på 1500 meter.
Ventemodus	Kommunikasjon av, Kommunikasjon på		Kommunikasjon på indikerer at projektoren kan overvåkes via et nettverk når projektoren er i ventemodus.
Språk	-		Velger skjermespråk.
Tilbakestill	Ja, Nei		Tilbakestill alle innstillinger i Utvidet bortsett fra Minne, Projisering, Høyfjellsmodus, Ventemodus og Språk .

Paneljustering-meny

Meny/innstillinger		Beskrivelse		
Paneljustering	Paneljustering	På, Av	Aktiverer eller deaktiverer Paneljustering	
	Velg farge	R, B	Velg fargen som skal korrigeres.	
	Mønsterfarge	R/G/B, R/G, G/B	Velg mønsteret som skal brukes til korrigerings.	
	Utfør justeringer	-	Starter Paneljustering.  s.90	
	Minne	Laste paneljustering	Memory1, Memory2, Memory3	Henter innstillinger som er lagret med funksjonen Lagre paneljustering.
		Lagre paneljustering	Memory1, Memory2, Memory3	Lagrer innstillinger som er valgt i Paneljustering til et minne.
		Slett paneljustering	Memory1, Memory2, Memory3	Sletter minner registrert med Paneljustering-funksjonen.
		Omdøp paneljustering	Memory1, Memory2, Memory3	Endrer navn på minnene i Paneljustering.
Tilbakestill	Ja, Nei	Tilbakestill korrigeringsverdien.		

 Nettverk-meny

Funksjon	Meny/innstillinger	Beskrivelse
Strøm trådløst LAN	På, Av	Angir hvorvidt det skal brukes trådløst LAN eller ikke (På eller Av).
Nettv.info - Trådløst LAN	-	Viser de følgende nettverksinnstillinger. <ul style="list-style-type: none"> • Tilkoblingsmodus • Trådløst LAN • Antennnivå • Projektornavn • SSID • DHCP • IP-adresse • Subnettmaske • Gateway-adresse • MAC-adresse • Regionkode
Nettv.info - Trådb. LAN	-	Viser følgende informasjon om status for nettverksinnstillinger. <ul style="list-style-type: none"> • Projektornavn • DHCP • IP-adresse • Subnettmaske • Gateway-adresse • MAC-adresse

Funksjon	Meny/innstillinger	Beskrivelse
Vis QR-koden	-	Viser nettverksinformasjon for projektoren med en QR-kode.
Til Nettverkskonfigurering	-	Viser skjermbildet for oppsett av nettverket. 🖱️ s.68

Merknader angående betjening av Nettverk-menyen

Grunnleggende betjening utføres på samme måte som når du bruker Konfigurasjon-menyen. Husk imidlertid at du må velge **Fullført**-menyen for å lagre innstillingene dine når du er ferdig.



- Ja:** Lagrer innstillingene og går ut av Nettverk-menyen.
- Nei:** Går ut av Nettverk-menyen uten å lagre innstillingene.
- Avbryt:** Fortsetter å vise Nettverk-menyen.

Handlinger på skjermtastatur

I Nettverk-menyen vises skjermtastaturet når du må skrive inn tall og tegn. Trykk -knappene på fjernkontrollen eller på kontrollpanelet til å velge taster, og trykk deretter for å legge inn. Trykk **Finish** for å bekrefte det du har lagt inn, eller **Cancel** for å avbryte.





- CAPS-tast:** Veksler mellom store og små bokstaver.
- SYM1/2-tast:** Veksler mellom symboltastene.

Grunnleggende-meny

Funksjon	Meny/innstillinger	Beskrivelse
Projektornavn	Opptil 16 alfanumeriske tegn	Skriv inn et navn som identifiserer projektoren via nettverket.
PJLink-passord	Opptil 32 alfanumeriske tegn	Angi et passord som skal brukes når du kontrollerer projektoren ved hjelp av kompatibel PJLink-programvare. 🖱️ s.94
Passord for Remote	Opptil 8 alfanumeriske tegn	Angi et passord for å bruke når du bruker projektoren fra en smarttelefon eller et nettbrett.
Monitor-passord	Opptil 16 alfanumeriske tegn	Angi et passord som skal brukes for rentekstautentisering når kommandokommunikasjon utføres over et nettverk.

Funksjon	Meny/innstillinger	Beskrivelse
Vis LAN-info.	Tekst og QR-kode, Tekst	Still inn visningsformat for projektorens nettverksinformasjon.

Trådløst LAN-meny

Funksjon	Meny/innstillinger	Beskrivelse
Tilkoblingsmodus	Hurtig, Avansert	Fastsetter hvordan trådløst LAN skal kobles til. Hurtig: Ved å bruke Epson iProjection kan du koble direkte til smarttelefoner, nettbrett eller datamaskiner ved hjelp av trådløs kommunikasjon. Projektoren blir til et enkelt tilgangspunkt. (Kontroller at antall enheter som er koblet til projektoren, ikke overstiger seks.) Det kan ta lengre tid å oppdatere det projiserte bildet hvis antall tilkoblede enheter overstiger dette tallet. Avansert: Dette lar deg koble til flere smarttelefoner, nettbrett eller datamaskiner via et trådløst nettverkstilgangspunkt.
Kanal	1ch, 6ch, 11ch	(Kan kun angis når Tilkoblingsmodus er stilt til Hurtig .) Velg frekvensbåndbredden som brukes av trådløst LAN.
SSID	Opptil 32 alfanumeriske tegn	(Kan kun angis når Tilkoblingsmodus er stilt til Avansert .) Skriv inn en SSID. Skriv inn SSID når SSID er oppgitt for det trådløse nettverket som projektoren skal kobles til.
Søk etter aksesspunkt	Søkevisning	(Kan kun angis når Tilkoblingsmodus er stilt til Avansert .) Søk etter tilgjengelige trådløse nettverk tilgangspunkter.  indikerer tilkoblede tilgangspunkter.  indikerer tilgangspunktene der sikkerheten er satt. Dersom du velger et aksesspunkt med sikkerhet, vil Sikkerhets-menyen vises.  s.70
IP-innstillinger (Kan kun angis når Tilkoblingsmodus er stilt til Avansert .)	DHCP	Angir hvorvidt det skal brukes DHCP eller ikke (På eller Av). Dersom denne er stilt til På , kan du ikke angi flere adresser.
	IP-adresse	Skriver inn IP-adresse for projektoren. De følgende IP-adressene kan ikke brukes. 0.0.0.0, 127.x.x.x, 224.0.0.0 to 255.255.255.255 (hvor x er et tall mellom 0 til 255)
	Subnettmaske	Skriver inn subnettmasken for projektoren. De følgende subnettmaskene kan ikke brukes. 0.0.0.0, 255.255.255.255
	Gateway-adresse	Skriver inn gateway-IP-adresse for projektoren. De følgende gateway-adressene kan ikke brukes. 0.0.0.0, 127.x.x.x, 224.0.0.0 to 255.255.255.255 (hvor x er et tall mellom 0 til 255)
SSID-display	På, Av	Angir om SSID-en skal vises på LAN-venteskjermen eller ikke og slår Hjem-skjermen (På eller Av).
Vis IP-adresse	På, Av	Angir om IP-adresse skal vises på LAN-venteskjermen eller ikke og slår Hjem-skjermen (På eller Av).

Sikkerhet-meny

Funksjon	Meny/innstillinger	Beskrivelse
Sikkerhet	Nei, WPA2-PSK, WPA/ WPA2-PSK	Stiller inn sikkerheten. I Hurtig kan du velge WPA2-PSK . I Avansert kan du velge WPA2-PSK/WPA/WPA2-PSK .
Passfrase	Fra 8 - 32 enkeltbyte alfanumeriske tegn	Skriver inn passfrasen. For sikkerhetens skyld anbefales det å bytte passfrase med jevne mellomrom.

Meny for Trådb. LAN

Funksjon	Meny/innstillinger	Beskrivelse
DHCP	På, Av	Angi hvorvidt (På/Av) DHCP skal brukes eller ikke. Dersom denne er stilt til På , kan du ikke angi flere adresser.
IP-adresse	0 til 255 tegn	Angi IP-adressen tilordnet projektoren. Et nummer fra 0 til 255 kan angis i hvert av feltene for adressen. Følgende IP-adresser kan imidlertid ikke brukes. 0.0.0.0, 127.x.x.x, 224.0.0.0 to 255.255.255.255 (hvor x er et tall mellom 0 til 255)
Subnettmaske	0 til 255 tegn	Angi projektorens subnettmaske. Et nummer fra 0 til 255 kan angis i hvert av feltene for adressen. Følgende subnettmasker kan imidlertid ikke brukes. 0.0.0.0, 255.255.255.255
Gateway-adresse	0 til 255 tegn	Angi projektorens gateway-IP-adresse. Et nummer fra 0 til 255 kan angis i hvert av feltene for adressen. Følgende gateway-adresse kan imidlertid ikke brukes. 0.0.0.0, 127.x.x.x, 224.0.0.0 to 255.255.255.255 (hvor x er et tall mellom 0 til 255)
Vis IP-adresse	På, Av	Still til Av for å forhindre at IP-adressen vises på Nettv.info - Trådb. LAN -skjermen.

Annet-meny

Funksjon	Meny/innstillinger	Beskrivelse
Fjernkontroll-funk.	På, Av	Sett denne til På når du styrer projektoren fra en smarttelefon eller et nettbrett. Når dette endres fra Av til På , må man angi Passord for Remote.
PJLink	På, Av	Sett denne til På når du bruker PJLink-funksjonen.
AMX Device Discovery	På, Av	Hvis du vil at AMX Device Discovery skal kunne oppdage projektoren, stiller du denne til På . Angi dette til Av hvis du ikke er tilkoblet et miljø som kontrolleres av en kontrollør fra AMX eller AMX Device Discovery.

Funksjon	Meny/innstillinger	Beskrivelse
Control4 SDDP	På, Av	Hvis du vil at Control4 SDDP skal kunne oppdage projektoren, stiller du denne til På . Still denne til Av hvis du ikke er koblet til et miljø som styres med en kontroller fra Control4 eller Control4 SDDP.

Tilbakestill-meny

Funksjon	Beskrivelse
Tilbakestill nettverksinnstillinger.	Du kan tilbakestille alle justeringsverdier for Nettverk til standardinnstillingene.

Obs!

Hvis man utfører **Tilbakestill nettverksinnstillinger.**, blir alle passordene som er angitt for **Nettverk**-menyene også tilbakestilt, og de må angis på nytt.

 Info-meny





Funksjon	Meny/innstillinger	Beskrivelse
Projektorinformasjon	Lampens brukstid	Viser lampens oppsamlede brukstid.
	Kilde	Viser den gjeldende inngangskilden.
	Inngangssignal	Viser innstillingen for inngangssignalet til den gjeldende inngangskilden.
	Oppløsning	Viser oppløsningen.
	Skannemodus	Viser skannemodusen.
	Oppfriskingsrate	Viser oppdateringsfrekvensen.
	3D Format	Viser 3D-formatet til signalet under 3D-projisering (Rammepakking, Side ved side, or Lagvis).
	Synk.info	Viser informasjon om bildesignalet. Denne informasjonen kan være nødvendig hvis det må utføres service.
	Fargedybde	Viser fargedybde og fargeforskjell.
	Fargeformat	Viser informasjon om fargerom og dynamisk område.
	Status	Dette er informasjon om feil som har oppstått i projektoren. Denne informasjonen kan være nødvendig hvis det må utføres service.
	Serienummer	Viser projektorens serienummer.
Event ID	Vises feilloggen for applikasjonen.  s.82	
Versjon	Main	Viser fastvareversjonen av projektoren.
	Video2	

Tilbakestill-meny

Funksjon	Beskrivelse
Nullstill lampetid	Tilbakestill den samlede brukstiden for lampetimer til 0 H . Tilbakestill når du skifter lampen.
Tilbakestill minne	Tilbakestill alle elementer for Minne til standardinnstillingene.
Tilb.st. linseplass	Tilbakestill alle innstillinger som er lagret med funksjonen Lagre linseplass .
Tilbakestill alt	Tilbakestill alle elementene på Konfigurasjon-menyen til standardinnstillingene. Følgende justeringsverdier er ikke tilbakestilt til standardinnstillingene: Minne, Paneljustering, Fargeutjevning, Lampens brukstid, Språk og Nettverksinnst.

Problemløsning



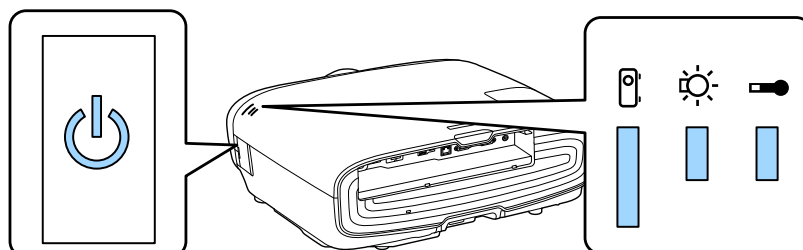

Lese av Indikatorlampene















Du kan sjekke statusen til projektoren ut fra hvordan , ,  og  blinker og lyser på kontrollpanelet.





Se på tabellen nedenfor når du skal kontrollere projektorens status og hvordan du løser problemer som vises via indikatorlampene.



Indikatorstatus ved feil/advarsel

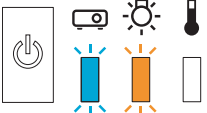
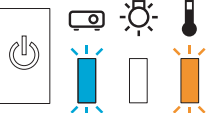
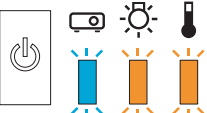
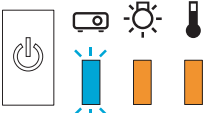

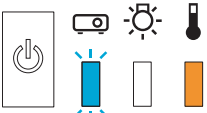



 : Lyser  : Blinker  : Status opprettholdt  : Av

Indikatorer	Status	Løsning
       (blå)/(oransje)	Bytt lampe	Det er på tide å bytte lampe. Skift ut lampen med en ny så raskt som mulig. ➔ s.87 Lampen kan eksplodere hvis du fortsetter å bruke den slik den er nå.
       (blå)/(oransje)	Høy temperaturadv	Du kan fortsette projiseringen. Hvis temperaturen blir for høy igjen, stanses projiseringen automatisk. <ul style="list-style-type: none"> • Hvis projektoren er installert inn mot veggen, må det være en avstand på minimum 20 cm mellom veggen og projektorens luftutløpsåpning. • Rengjør luftfilteret hvis det er tett. ➔ s.84 • Pass på at ingenting blokkerer området rundt innløpet og at temperaturen rundt innløpet ikke er for høy. ➔ s.97

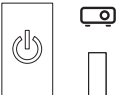

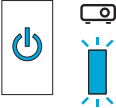
Indikatorer	Status	Løsning
 (blå)/(oransje)	Intern feil	Projektoren har en funksjonsfeil. Trekke ut strømledningen fra stikkkontakten, og kontakt den lokale forhandleren eller nærmeste Epson-verksted. 🖱️ Kontaktliste for Epson-projektorer
 (blå)/(oransje)	Viftefeil Sensorfeil	
 (blå)/(oransje)	Cinema Filter Error Feil ved Autom. iris	
 (blå)/(oransje)	Strømfeil (Ballast)	
 (blå)/(oransje)	Lampesvikt Lampefeil	<p>Det er problemer med lampen eller den kan ikke slås på.</p> <ul style="list-style-type: none"> Trekke ut strømledningen, og kontroller deretter om lampen er gått. 🖱️ s.87 Hvis den ikke er gått, setter du på plass lampen og slår på strømmen. Hvis det ikke hjelper å sette inn lampen igjen eller hvis lampen er gått, trekker du ut strømledningen fra stikkkontakten og kontakter den lokale forhandleren eller nærmeste Epson-verksted. 🖱️ Kontaktliste for Epson-projektorer Påse at lampedekselet er skikkelig lukket. Rengjør luftfilteret hvis det er tett. 🖱️ s.84 Når du bruker projektoren ved høyder på 1500 m eller mer, setter du Høyfjellsmodus til På. 🖱️ Utvidet - Drift - Høyfjellsmodus s.64
 (blå)/(oransje)	Høy temperaturfeil (Overoppheting)	<p>Den innvendige temperaturen er for høy.</p> <ul style="list-style-type: none"> Lampen slukkes automatisk og projeksjonen stanser. Vent i ca. fem minutter. Trekk ut strømledningen når viften har stanset. Hvis projektoren er installert inn mot veggen, må det være en avstand på minimum 20 cm mellom veggen og projektorens luftutløpsåpning. Rengjør luftfilteret hvis det er tett. 🖱️ s.84 Pass på at ingenting blokkerer området rundt innløpet og at temperaturen rundt innløpet ikke er for høy. 🖱️ s.97 Hvis det ikke hjelper å slå på strømmen igjen, trekker du ut strømledningen fra stikkkontakten og unngår å bruke projektoren. Kontakt den lokale forhandleren eller nærmeste Epson-verksted. 🖱️ Kontaktliste for Epson-projektorer

Indikatorstatus ved normal drift

 : Lyser  : Blinker  : Av

Indikatorer	Status	Løsning
	Standby-status	Når du trykker  på fjernkontrollen, eller  på kontrollpanelet, startes projiseringen etter en liten stund.
 (blå)	Oppvarming pågår	Oppvarmingen tar ca. 30 sekunder. Du kan ikke slå av projektoren mens den varmes opp.
	Nedkjøling pågår	All drift er deaktivert mens projektoren avkjøles. Projektoren går over i ventemodus når avkjølingen er fullført. Hvis strømledningen blir trukket ut under avkjøling, venter du til lampen er blitt kald nok (ca. 10 minutter) før du kobler til strømledningen igjen og trykker  på fjernkontrollen eller  på kontrollpanelet.
 (blå)	Projisering pågår	Projektoren fungerer normalt.



- Ved normal drift er indikatorlampene  og  slukket.
 - Når funksjonen Belysning er stilt til **Av**, er alle indikatorlamper slukket ved normal projisering. 
- Utvidet - Drift - Belysning** s.64

Når Indikatorlampene Ikke er til Hjelp

Undersøk problemet

Se på tabellen nedenfor for å se om problemet omhandles der, og gå til riktig side for å få vite hvordan du skal håndtere problemet.





	Problem	Side
Problemer i tilknytning til bilder	Ingen bilder vises.	s.76
	Projisering starter ikke, projiseringsområdet er helt svart eller projiseringsområdet er helt blått.	s.76
	Bevegelige bilder som projiseres fra datamaskin, blir ikke projisert.	s.76
	"Støttes ikke." vises	s.77
	"Ikke signal." vises	s.77
	Bildene er tåkete eller uklare.	s.77
	Interferens eller forvridning vises på bildene.	s.77
	Bildet er beskåret (stort) eller lite, eller bare en del av bildet blir projisert.	s.78
	Bildefargene er ikke korrekte.	s.78
	Hele bildet har lilla eller grønt skjær, bildene er i svart/hvitt eller fargene er matte.*	s.78
	Bildene ser mørke ut.	s.78
Projisering stanser automatisk.	s.79	

Problem		Side
Problemer når projeksjonen starter	Projektoren slår seg ikke på.	s.79
Problemer med fjernkontrollen	Fjernkontrollen virker ikke.	s.79
Problemer med kontrollpanelet	Kan ikke utføre innstillinger på kontrollpanelet.	s.80
Problemer med 3D	Kan ikke projisere riktig i 3D.	s.80
Problemer med HDMI	HDMI-kobling virker ikke.	s.81
	Enhetsnavnet vises ikke under Enhetstilkoblinger.	s.81
Nettverksproblemer	Kan ikke oppnå tilgang til nettverket via trådløst LAN.	s.81
	Bildet har støy under nettverksprojisering.	s.82

* Siden fargegjengivelsen varierer mellom skjermer og LCD-dataskjermer, kan bildet som projiseres av projektoren og fargetonene som vises på skjermen være ulike, men dette er ikke en feil.

■ Problemer i tilknytning til bilder

Ingen bilder vises

Kontroller	Løsning
Er projektoren slått på?	Trykk  på fjernkontrollen eller  på kontrollpanelet.
Er strømledningen tilkoblet?	Koble til strømledningen.
Er indikatorene slukket?	Trekk ut og koble deretter til projektorens strømledning igjen. Kontroller at projektoren forsynes med strøm når strømknappen trykkes etter tilkobling.
Mottas det et bildesignal?	Kontroller at tilkoblet enhet er slått på. Når Melding er stilt til På fra Konfigurasjons menyen, vises det meldinger om bildesignal.  Utvidet - Display - Melding s.64
Er innstillingene på Konfigurasjon-menyen riktige?	Tilbakestill alle innstillingene.  Tilbakestill - Tilbakestill alt s.72
(Bare ved projisering av databildesignaler) Ble tilkoblingen opprettet mens strømmen til projektoren eller datamaskinen allerede var slått på?	Hvis kabler tilkobles etter at strømmen er slått på, kan det hende at Fn-tasten (funksjonstasten) som bytter datamaskinens bildesignal til ekstern utgang ikke fungerer. Slå av strømmen til datamaskinen og projektoren, og slå den deretter på igjen.

Levende bilder vises ikke

Kontroller	Løsning
(Bare ved projisering av databildesignaler) Er datamaskinens bildesignal stilt til ekstern utgang, og samtidig til LCD-skjermen?	Avhengig av datamaskinens spesifikasjoner, kan det hende at bevegelige bilder ikke kan vises når datamaskinen er stilt til ekstern utgang og samtidig til LCD-skjermens utgang. Endre den slik at bildesignalet bare er stilt til ekstern utgang. For datamaskinens spesifikasjoner kan du se i dokumentasjonen som følger med datamaskinen.

"Støttes ikke." vises

Kontroller	Løsning
(Bare ved projisering av databildesignaler) Samsvarer bildesignalets frekvens og oppløsning med modusen?	Se hvilket bildesignal som mottas under Oppløsning på Konfigurasjon-menyen, og kontroller at det samsvarer med projektorens oppløsning. 🖱️ Info - Projektorinformasjon s.71 🖱️ s.96

"Ikke signal." vises

Kontroller	Løsning
Er ledningene korrekt tilkoblet?	Kontroller at alle ledninger som er nødvendige for projeksjon er godt festet. 🖱️ s.19
Er det valgt riktig bildeinngang?	Endre bildet med kildeknappene på fjernkontrollen eller  på kontrollpanelet. 🖱️ s.24
Er tilkoblet enhet slått på?	Slå på enheten.
(Bare ved projisering av databildesignaler) Sendes bildesignalene til projektoren?	Endre den slik at bildesignalet er stilt til ekstern utgang, og ikke bare datamaskinens LCD-skjerm. For enkelte modeller vises ikke bildesignalene lenger på LCD-skjermen når de sendes eksternt. For datamaskinens spesifikasjoner kan du se i dokumentasjonen som følger med datamaskinen. Hvis tilkoblingen utføres mens strømmen til projektoren eller datamaskinen allerede er slått på, kan det hende at Fn-tasten (funksjonstasten), som endrer datamaskinens bildesignal til ekstern utgang, ikke fungerer. Slå strømmen for datamaskinen og projektoren først av og deretter på igjen.

Bildene er tåkete eller uklare

Kontroller	Løsning
Er fokuset blitt justert?	Juster fokuset. 🖱️ s.28
Er projektoren plassert på korrekt avstand?	Kontroller anbefalt projiseringsområde. 🖱️ s.16
Har det dannet seg kondens på linsen?	Hvis projektoren flyttes raskt fra kalde til varme omgivelser, eller omgivelsestemperaturen plutselig skifter, kan det dannes kondens på linsens overflate, og dette kan gi tåkete bilde. Plasser projektoren i rommet ca. én time før den skal brukes. Hvis projektoren er fuktig på grunn av kondens, slår du av projektoren, trekker ut strømledningen og lar den stå litt.

Interferens eller forvridning vises på bilder

Kontroller	Løsning
Er ledningene korrekt tilkoblet?	Kontroller at alle ledninger som er nødvendige for projeksjon er godt festet. 🖱️ s.19
Bruker du skjøteledning?	Ved bruk av skjøteledning kan det oppstå elektrisk interferens i signalene.

Kontroller	Løsning
(Bare ved projisering av databildesignaler) Er innstillingene Synk. og Bildejustering riktig innstilt?	Projektoren bruker funksjoner for automatisk justering for å projisere best mulig. Avhengig av signalet kan det imidlertid hende at noe er feil justert selv etter at selvkorrigerende er utført. Hvis dette skjer, justerer du innstillingene Bildejustering og Synk. på Konfigurasjon-menyen. 🖱️ Signal - Bildejustering/Synk. s.60
(Bare ved projisering av databildesignaler) Er korrekt oppløsning valgt?	Still inn datamaskinen slik at signalene som sendes er kompatible med projektoren. 🖱️ s.96

Deler av bildet er beskåret (stort) eller lite

Kontroller	Løsning
Er det valgt riktig Bildeforhold ?	Velg bildeforhold for å samsvare med inngangssignalet i Bildeforhold fra Konfigurasjon-menyen. 🖱️ Signal - Bildeforhold s.60
Er bildets Plassering riktig justert?	Juster innstillingen Plassering på Konfigurasjon-menyen. 🖱️ Signal - Plassering s.60
(Bare ved projisering av databildesignaler) Er korrekt oppløsning valgt?	Still inn datamaskinen slik at signalene som sendes er kompatible med projektoren. 🖱️ s.96



Bildets farger er ikke korrekte

Kontroller	Løsning
Er ledningene korrekt tilkoblet?	Kontroller at alle ledninger som er nødvendige for projeksjon er godt festet. 🖱️ s.19 For Video- og PC-portene må du kontrollere at kontakten har samme farge som kabelporten. 🖱️ s.19
Er kontrasten riktig justert?	Juster innstillingen Kontrast på Konfigurasjon-menyen. 🖱️ Bilde - Kontrast s.59
Er fargen riktig justert?	Juster innstillingen Avansert på Konfigurasjon-menyen. 🖱️ Bilde - Avansert s.59
(Bare ved projisering av bilder fra en videokilde) Er fargemetning og nyanse korrekt innstilt?	Juster innstillingene Fargemetning og Nyanse på Konfigurasjon-menyen. 🖱️ Bilde - Fargemetning/Nyanse s.59

Bildene ser mørke ut







Kontroller	Løsning
Er bildets lysstyrke korrekt innstilt?	Juster innstillingen Lysstyrke på Konfigurasjon-menyen. 🖱️ Bilde - Lysstyrke s.59
Er kontrasten riktig justert?	Juster innstillingen Kontrast på Konfigurasjon-menyen. 🖱️ Bilde - Kontrast s.59
Er det på tide å skifte lyspære?	Når det er på tide å skifte ut lampen, blir bildet mørkere og fargekvaliteten dårligere. Skift ut lampen med en ny når dette skjer. 🖱️ s.87

Projeksjon stanser automatisk

Kontroller	Løsning
Er Dvalemodus aktivert?	Hvis angitt tid overskrides, og det ikke mottas noen signaler, slås lampen av automatisk, og projektoren går over i ventemodus. Projektoren kommer tilbake fra ventemodus når du trykker  på fjernkontrollen eller  på kontrollpanelet. Hvis du vil deaktivere Dvalemodus , setter du innstillingen til Av .  Utvidet - Drift - Dvalemodus s.64



Problemer når projeksjonen starter

Projektoren slår seg ikke på

Kontroller	Løsning
Er strømmen slått på?	Trykk  på fjernkontrollen eller  på kontrollpanelet.
Er Barnesikring stilt til På ?	Når Barnesikring er stilt til På på Konfigurasjons menyen, trykker du inn  på kontrollpanelet i ca. tre sekunder, eller foretar operasjoner fra fjernkontrollen.  Innstillinger - Låsinnstilling - Barnesikring s.62
Blinker indikatorene på og av når strømledningen berøres?	Slå av projektoren, og trekk deretter ut og koble til igjen projektorens strømledning. Unngå å bruke projektoren hvis problemet vedvarer. Trekk ut strømledningen fra stikkontakten, og kontakt den lokale forhandleren eller nærmeste informasjonssenter for projektoren.  Kontaktliste for Epson-projektorer
Er lampedekselet og lampene montert korrekt?	Hvis lampen eller lampedekselet er feilmontert, kan projektoren ikke slås på. Sjekk hvordan de er installert.  s.87

Problemer med fjernkontrollen

Fjernkontrollen virker ikke

Kontroller	Løsning
Er fjernkontrollens lysutstrålende område rettet mot signalmottakeren på projektoren når du bruker fjernkontrollen?	Pek fjernkontrollen mot signalmottakeren. Kontroller dessuten betjeningsrekkevidden.  s.23
Er fjernkontrollen for langt unna projektoren?	Kontroller betjeningsrekkevidden.  s.23
Skinner direkte sollys eller sterkt lys fra lysstoffrør på signalmottakeren?	Still projektoren slik at sterkt lys ikke skinner direkte på signalmottakeren.
Er batteriene utladet eller har de blitt satt feil inn?	Påse at batteriene er korrekt satt inn eller skift ut med nye batterier om nødvendig.  s.22

▣ Problemer med kontrollpanelet

Kan ikke utføre innstillinger på kontrollpanelet

Kontroller	Løsning
Er Driftslås sett til Helt låst eller Delvis låst ?	Når Driftslås er satt til Helt låst i Konfigurasjon-menyen, deaktiveres alle operasjoner på kontrollpanelet. Når det er satt til Delvis låst , er kun  på kontrollpanelet tilgjengelig. Utfør operasjoner fra fjernkontrollen. ➡ Innstillinger - Låsinnstilling - Driftslås s.62



▣ Problemer med 3D

Kan ikke projisere riktig i 3D

Kontroller	Løsning
Er 3D-brillene slått på?	Slå på 3D-brillene.
Er 3D-brillene ladet opp?	Lad opp 3D-brillene.
Projiseres det et 3D-bilde?	Hvis projektoren projiserer et 2D-bilde eller hvis det oppstår en feil på projektoren som hindrer at 3D-bildet projiseres, kan du ikke vise 3D-bilder selv om du har på deg 3D-brillene.
Er inngangsbildet i 3D?	Kontroller at inngangsbildet støtter 3D. Ettersom de fleste TV-sendinger ikke inneholder et 3D-format-signal, må 3D-mottak stilles inn manuelt.
Er 3D Display satt til 2D ?	Dersom 3D Display er satt til 2D på Konfigurasjon-menyen, skifter ikke projektoren automatisk til 3D selv om den mottar 3D-inndata. Sett 3D Display til 3D eller Automatisk . ➡ Signal - 3D Oppsett - 3D Display s.60
Er 3D Format riktig innstilt?	Med mindre 3D-formatet til AV-enheten og 3D Format til projektoren er det samme, kan det være at deler av bildet ikke vises. Sjekk at innstillingen for 3D Format på projektoren samsvarer med 3D-formatinnstillingen til AV-enheten. ➡ Signal - 3D Oppsett - 3D Format s.60 Når du endrer 3D Format , setter du 3D Display til 3D , så trykker du  .
Viser du innenfor mottaksområdet?	Hvis avstanden mellom projektoren og 3D-brillene overstiger 10 m, kan forbindelsen gå tapt. Flytt 3D-brillene nærmere projektoren.
Er paring riktig utført?	Se i bruksanvisningen som følger med 3D-brillene og utfør paring.
Er det enheter i nærheten som forårsaker radiobølgeinterferens?	Ved bruk av andre enheter samtidig på frekvensbåndet (2,4 GHz), slik som enheter med Bluetooth-kommunikasjon, trådløse lokalnett (IEEE802.11b/g) eller mikrobølgeovner, kan det forekomme radiobølgeinterferens, bildet kan bli brutt eller kommunikasjon er ikke mulig. Ikke bruk projektoren i nærheten av disse enhetene.

Problemer med HDMI

HDMI-kobling fungerer ikke





Kontroller	Løsning
Bruker du en kabel som oppfyller HDMI-standarden?	Operasjoner er ikke mulig med kabler som ikke oppfyller HDMI-standarden.
Oppfyller tilkoblet enhet HDMI CEC-standarden?	Hvis tilkoblet enhet ikke oppfyller HDMI CEC-standarden, kan den ikke betjenes selv om den er koblet til HDMI-porten. Se i dokumentasjonen og liknende for tilkoblet enhet hvis du vil ha mer informasjon. Trykk også  , og se om enheten er tilgjengelig under Enhetstilkoblinger .  s.47
Er ledningene korrekt tilkoblet?	Kontroller at alle kabler som er nødvendige for å bruke HDMI-kobling er riktig tilkoblet.  s.46
Er strømmen til for eksempel forsterkeren eller DVD-opptakeren slått på?	Sett hver enkelt enhet i ventemodus. Se i dokumentasjonen og liknende for tilkoblet enhet hvis du vil ha mer informasjon. Hvis du har tilkoblet en høyttaler og slikt, stiller du tilkoblet utstyr til PCM-utgang.
Er det blitt tilkoblet en ny enhet, eller er tilkoblingen endret?	Hvis CEC-funksjonen for en tilkoblet enhet må stilles på nytt, for eksempel når en ny enhet er tilkoblet eller tilkoblingen er endret, kan det hende du må starte enheten på nytt.
Er det tilkoblet mange multimediespillere?	Inntil 3 multimediespillere som oppfyller HDMI CEC-standarden, kan kobles til samtidig.

Enhetsnavnet vises ikke under Enhetstilkoblinger

Kontroller	Løsning
Oppfyller tilkoblet enhet HDMI CEC-standarden?	Hvis tilkoblet enhet ikke oppfyller HDMI CEC-standarden, så vises ikke navnet. Se i dokumentasjonen og liknende for tilkoblet enhet hvis du vil ha mer informasjon.

Nettverksproblemer

Kan ikke oppnå tilgang til nettverket via trådløst LAN

Kontroller	Løsning
Er Trådløst LAN: strøm satt til Av ?	Sett Trådløst LAN: strøm til På i Konfigurasjon-menyen. Hvis dette allerede er satt til På , setter du Trådløst LAN: strøm til Av , så setter du det til På igjen.  Nettverk - Trådløst LAN: strøm s.67
Er passfrasen riktig?	Merk at passfrasen skiller mellom store og små bokstaver, slik at store og små bokstaver behandles som forskjellige tegn. Hvis du har glemt passfrasen, kan du stille in en ny en.  Nettverk - Til Nettverkskonfigurering - Sikkerhet - Passfrase s.70
Har du kontrollert Event ID-en?	Kontroller Event ID-nummeret og utfør følgende trinn.  Info - Projektorinformasjon - Event ID s.71  s.82

Bildet har støy under nettverksprosjisering



Kontroller	Løsning
Er det noen hindringer mellom tilgangspunktet og den tilkoblede enheten?	Se etter om det er noen hindringer mellom tilgangspunktet, den mobile enheten, datamaskinen, og projektoren, og flytt på maskinene for å forbedre kommunikasjonen.
Er avstanden mellom tilgangspunktet og den tilkoblede enheten for stor?	Kontroller at tilgangspunktet, den mobile enheten, datamaskinen og projektoren ikke er for langt fra hverandre. Flytt dem tettere sammen og prøv å koble til på nytt.
Er det Bluetooth-enheter eller en mikrobølgeovn i nærheten?	Hvis den trådløse tilkoblingen er treg, eller det projiserte bildet inneholder støy, kan du se etter forstyrrelser fra annet utstyr, for eksempel en Bluetooth-enhet eller mikrobølgeovn. Flytt forstyrre enheten lenger vekk eller utvid den trådløse båndbredden.
Er for mange enheter tilkoblet?	Reduser antall tilkoblede enheter hvis tilkoblingshastigheten avtar.

Om Event ID

Kontroller Event ID-en og utfør hjelpen som er gitt under. Kontakt den lokale forhandleren eller nærmeste Epson-verksted dersom du ikke kan løse problemet.

 [Kontaktliste for Epson-projektorer](#)

Event ID	Årsak	Løsning
0022 0027 0028 0029 0030 0031 0035 0434 0481 0482 0485	Nettverkskommunikasjonen er ustabil.	Kontroller statusen for nettverkskommunikasjon og koble til igjen etter en stund.
0432 0435	Kunne ikke starte nettverksprogramvaren.	Start projektoren på nytt.
0433	Et overført bilde kan ikke gjenproduseres.	Start nettverksprogramvaren på nytt.
0484	Kommunikasjonen ble avbrutt av datamaskinen.	
04FE	Nettverksprogramvaren avsluttet uventet.	Kontroller statusen til nettverkskommunikasjonen. Vent en stund og prøv igjen.
0479 04FF	Det oppsto en systemfeil i projektoren.	Start projektoren på nytt.
0891	Det samme SSID-tilgangspunktet ble ikke funnet.	Angi samme SSID for datamaskinen, tilgangspunktet og projektoren.
0892	Autentiseringstyper WPA og WPA2 samsvarer ikke.	Kontroller sikkerhetsinnstillingen for trådløst LAN for å se om den er riktig.
0894	Kommunikasjonen ble avbrutt fordi en tilkobling ble gjort til feil aksesspunkt.	Spør nettverksadministratoren og følg dennes instruksjoner.

Event ID	Årsak	Løsning
0898	Kunne ikke hente via DHCP.	Kontroller at DHCP-serveren fungerer som den skal. Slå av DHCP dersom det ikke er i bruk.  Nettverk - Til Nettverkskonfigurering - Trådløst LAN - IP-innstillinger - DHCP s.67
0020 0026 0032 0036 0037 0038 0899	Andre tilkoblingsfeil	Hvis omstart av projektoren eller nettverksprogramvaren ikke løser problemet, tar du kontakt med din lokale forhandler eller nærmeste adresse som er angitt i Kontaktliste for Epson-projektorer.  Kontaktliste for Epson-projektorer

Vedlikehold

Rengjøre Delene

Du bør rengjøre projektoren hvis den blir skitten eller hvis kvaliteten på de projiserte bildene blir dårligere.

⚠ Advarsel



Ikke bruk spray med antenkelige gasser til å fjerne smuss og støv fra projektorens linse, luftfilter og liknende. Projektoren kan ta fyr på grunn av lampens høye innvendige temperatur.

■ Rengjøre luftfilteret

Rengjør luftfilteret hvis det har samlet seg støv på luftfilteret eller når meldingen nedenfor vises.
"Projektoren er overopphetet. Kontroller at det ikke er noe rundt luftinntaket, og rengjør området."

Obs!

- Hvis det samler seg støv på luftfilteret kan dette føre til at projektorens innvendige temperatur stiger, og dette kan igjen føre til driftsproblemer og forkorte levetiden til den optiske motoren. Vi anbefaler at du rengjør luftfilteret minst én gang hver tredje måned. Rengjør dem oftere enn dette hvis projektoren brukes i omgivelser med mye støv.
- Ikke skyl luftfilteret i vann. Ikke bruk rengjøringsmidler eller løsningsmidler.
- Børst lett over luftfilteret for å rengjøre det. Ved altfor kraftig børsting drives støvet inn i luftfilteret slik at det ikke kan fjernes.
- Ikke bruk trykkluft på boks. Det kan etterlate brennbart materiale, og støv kan komme inn i presisjonsdeler.

1 Trykk  på fjernkontrollen eller  på kontrollpanelet for å slå av strømmen, og trekk deretter ut strømledningen.

2 Ta av luftfilterdekselet.
Plasser fingeren i klaffen på dekselet til luftfilteret, og trekk det ut fra linsesiden.

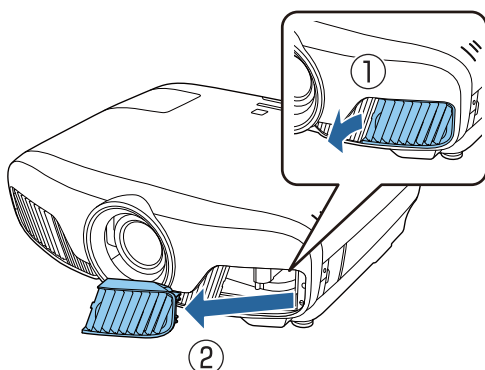

3 Fjern luftfilteret.
Grip håndtaket i midten av luftfilteret og dra det ut.

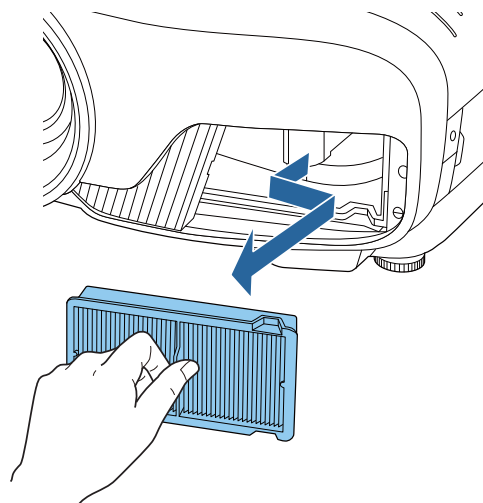

- 4** Hold i luftfilteret med overflaten vendt ned, og dunk det lett 4–5 ganger for å fjerne støvet.

Snu det rundt og dunk lett på den andre siden også.

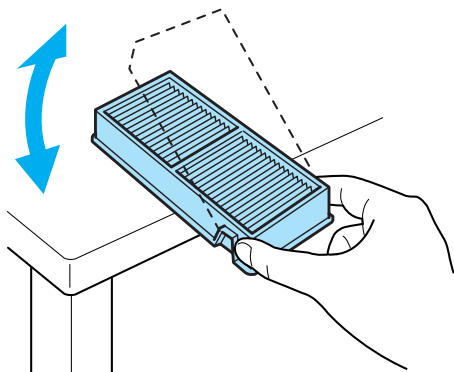

Obs!

Slår du for hardt på luftfilteret, kan det bli ubrukelig på grunn av skjevhet og sprekker.

- 5** Fjern gjenværende støv på luftfilteret ved å bruke ved å bruke en støvsuger fra forsiden.

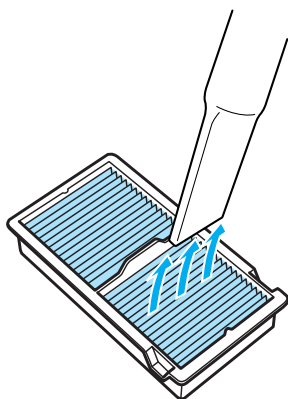

- 6** Installer luftfilteret. Ta godt tak i håndtaket midt på luftfilter, og før det inn på skrå.

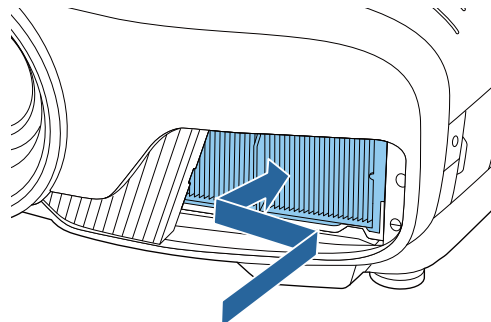

- 7** Fest dekelet til luftfilteret. Fest først klaffen på utsiden, og fest deretter klaffen på linsesiden.

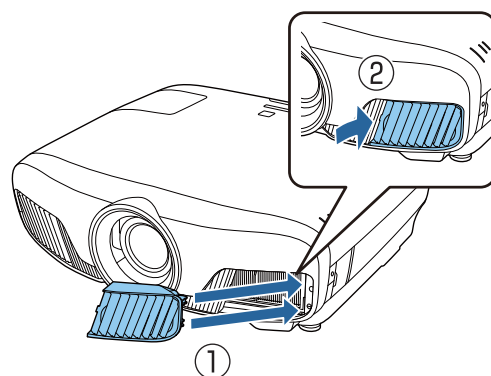

■ Rengjøre hovedenheten

Før rengjøring må du koble ladeadapteren fra stikkontakten.

Rengjør projektorens overflate ved å tørke forsiktig av den med en myk klut.

Er projektoren ekstra skitten, fukter du en klut med vann og litt naturlig rengjøringsmiddel, og deretter vrir du kluten godt før du tørker av overflaten med kluten.

Obs!

Ikke bruk ustabile stoffer som voks, alkohol eller tyner til å rengjøre projektorens overflate. Kvaliteten til projektorhuset kan svekkes eller lakken kan falle av.

■ Rengjøre linsen

Før rengjøring må du koble ladeadapteren fra stikkontakten.

Når du har åpnet linselukkeren manuelt, tørker du forsiktig bort smuss på linsen med en klut for rengjøring av briller og så videre.

Etter rengjøring lukker du linselukkeren.

Obs!

Ikke gni på linsen med grove materialer eller håndter linsen uforsiktig, for den kan lett bli skadet.

Utskiftingsperioder for Forbruksvarer

■ Utskiftingsperiode for luftfilter

- Hvis meldingen vises selv om luftfilteret er blitt rengjort  s.84

■ Utskiftingsperiode for lampe

- Meldingen nedenfor vises når projisering starter:
"Det er på tide å skifte ut lampen. Kontakt forhandleren av Epson-projektoren, eller besøk www.epson.com for å kjøpe der."
- Det projiserte bildet blir mørkere eller får dårligere kvalitet.



- Meldingen om skifting av lampe er stilt til å vises etter 3400 timer for å beholde opprinnelig lysstyrke og kvalitet på projiserte bilder. Meldingens angitte tid endres ut fra bruken, for eksempel fargemodus og så videre.
Hvis du fortsetter å bruke lampen etter at utskiftingsperioden har utløpt, øker muligheten for at lampen kan eksplodere. Skift den ut med en ny lampe så raskt som mulig når meldingen om utskifting av lampe vises, selv om den fortsatt virker.
- Avhengig av lampens egenskaper og måten den er blitt brukt på, kan lampen bli mørkere eller slutte å fungere før meldingen om utskifting av lampe vises. Du bør alltid ha en ekstra lyspære tilgjengelig i tilfelle det blir behov for den.

Skifte ut Forbruksvarer



■ Skifte luftfilteret



Kast brukte luftfiltre i henhold til lokale forskrifter.

- Filterramme: polypropylen
- Filter: polypropylen

1

Trykk  på fjernkontrollen eller  på kontrollpanelet for å slå av strømmen, og trekk deretter ut strømledningen.

- 2** Ta av luftfilterdekselet.
Plasser fingeren i klaffen på dekselet til luftfilteret, og trekk det ut fra linsesiden.

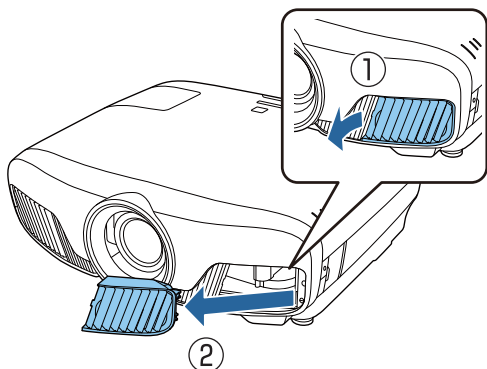

- 3** Fjern det gamle luftfilteret.
Grip håndtaket i midten av luftfilteret og dra det ut.

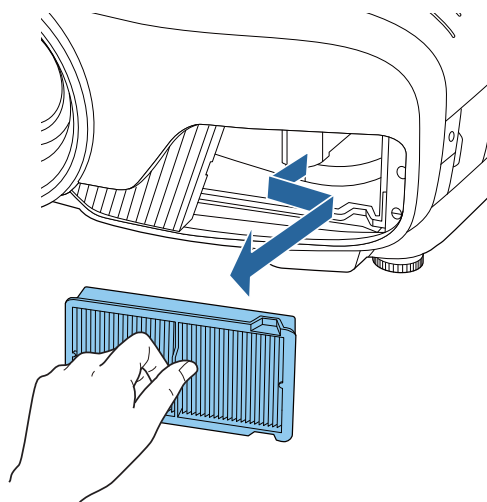

- 4** Sett inn det nye luftfilteret.
Ta godt tak i håndtaket midt på luftfilter, og før det inn på skrå.

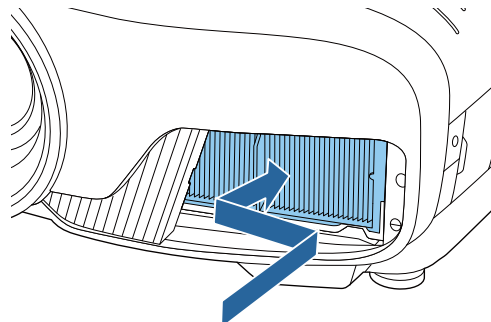

- 5** Fest dekselet til luftfilteret.
Fest først klaffen på utsiden, og fest deretter klaffen på linsesiden.

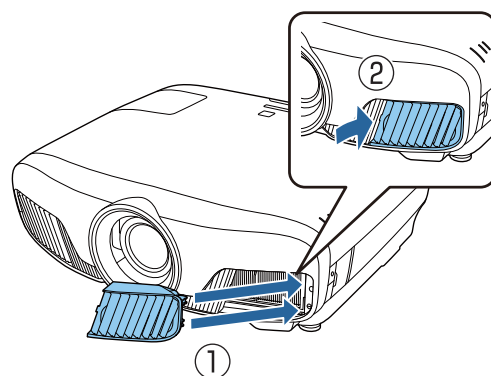



Skifte lampen

Advarsel

Når du skifter ut lampen fordi den har sluttet å lyse, kan det hende at lampen er knust. Når du skal skifte lampen i en projektor som henger fra taket, skal du alltid anta at lampen er knust og derfor fjerne lampedekselet svært forsiktig. Når du åpner lampedekselet, kan det falle ut små glasskår. Kontakt straks lege hvis du får glasskår i øynene eller munnen.

 **Forsiktig**

- Ikke ta på lampedekselet rett etter at du har slått av projektoren, for det er fremdeles varmt. Vent til lampen har kjølt seg ned før du tar av lampedekselet. Ellers kan du brenne deg.
- Vi anbefaler bruk av ekte EPSON-lamper. Bruken av ikke-genuine lamper kan påvirke kvaliteten og sikkerheten under projisering.
Skade eller funksjonsfeil forårsaket av bruken av ikke-genuine lamper vil muligens ikke være dekket av Epsons garanti.

1 Trykk  på fjernkontrollen eller  på kontrollpanelet for å slå av strømmen, og trekk deretter ut strømledningen.

2 Løsne skruen som fester lampedekselet.

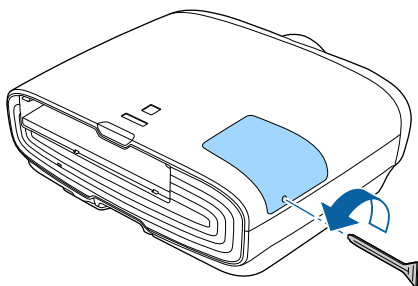

3 Fjern lampedekselet.
Skyv lampedekselet rett frem, og fjern det.

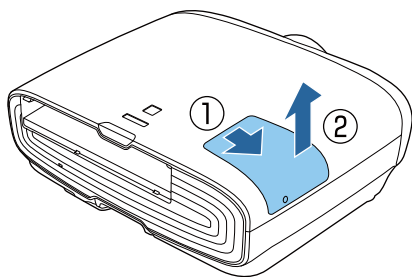

4 Løsne de to festeskruene til lampen.

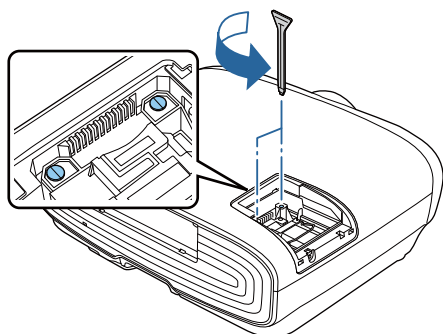

5 Fjern den gamle lampen.
Løft håndtaket på lampen, og trekk det rett opp.

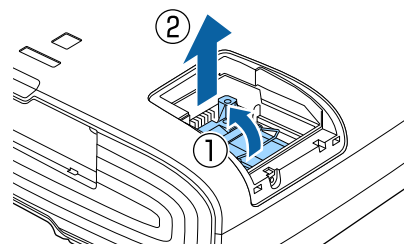

6 Sett inn den nye lampen.
Sett lampen i riktig retning, og senk håndtaket.

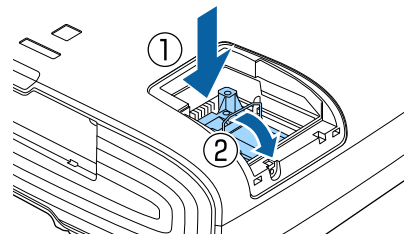

7 Fest de to festeskruene til lampen.

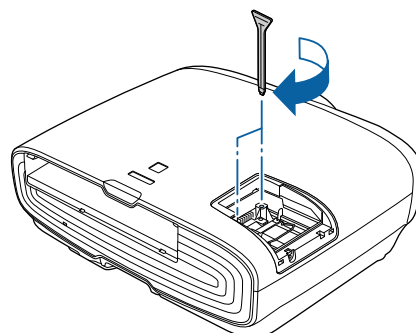

- 8** Sett på plass lampedekselet.
Skyv dekselet tilbake på plass.

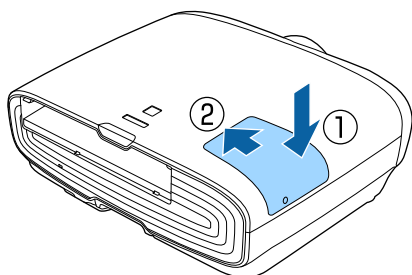

- 9** Stram skruen som fester lampedekselet.

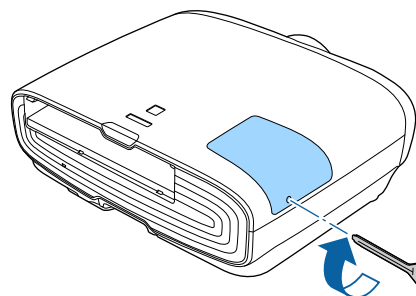

⚠ Advarsel

Du må ikke demontere eller bygge om lampen. Dersom en modifisert eller demontert lampe blir installert i projektoren og brukt, kan det føre til brann, elektrisk støt eller en ulykke.

⚠ Forsiktig

- Pass på at du fester lampen and lampedekselet godt. Hvis de ikke står riktig, vil ikke strømmen bli slått på.
- Lampen inneholder kvikksølv (Hg). Kast brukte lamper i henhold til lokale lover og forskrifter om avhending av lysstoffrør.

■ Nullstille lampetiden

Når du har byttet lampe, må du nullstille lampetiden.

Projektoren registrerer hvor lenge lampen er slått på, og en melding og indikator varsler deg når det er på tide å skifte lampen.

- 1** Slå på strømmen.

- 2** Trykk **Menu**.
Konfigurasjon-menyen vises.

- 3** Velg **Tilbakestill - Nullstill lampetid**.
Det vises en bekreftelsesmelding om nullstilling.

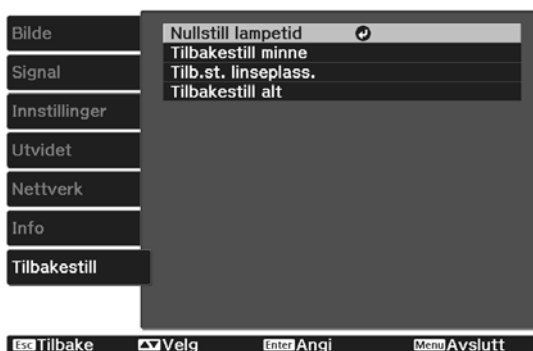

- 4** Bruk **←** **→** til å velge **Ja**, og trykk deretter **Enter** for å utføre.

Lampetiden blir nullstilt.





Paneljustering

Justerer pikslenes fargeforskyvning på LCD-skjermen. Du kan justere pikslene horisontalt og vertikalt med 0,125 piksel innenfor et område på ± 3 piksel.



- Bildekvaliteten kan bli dårligere når du har utført LCD-justering.
- Bilder av piksler som går utenfor kanten på den projiserte skjermen, vises ikke.

1 Trykk **Menu** mens du projiserer, og velg deretter **Display** fra **Utvidet**.

2 Velg **Paneljustering**, og trykk deretter på **Enter**-knappen.



3 Aktiver **Paneljustering**.



- (1) Velg **Paneljustering**, og trykk deretter på **Enter**-knappen.
- (2) Velg **På**, og trykk deretter på **Enter**-knappen.
- (3) Trykk **Esc** for å gå tilbake til forrige skjerm.

4 Velg fargen du vil justere.

- (1) Velg **Velg farge**, og trykk deretter på **Enter**-knappen.
- (2) Velg **R** (rød) eller **B** (blå), og trykk deretter på **Enter**-knappen.
- (3) Trykk **Esc** for å gå tilbake til forrige skjerm.

5 Velg rutenettfargen som vises når du foretar justeringer under **Mønsterfarge**.

- (1) Velg **Mønsterfarge**, og trykk deretter på **Enter**-knappen.
- (2) Velg en kombinasjon av R (rød), G (grønn) og B (blå) for rutenettfargen.



R/G/B: Viser en kombinasjon av alle tre farger: rød, grønn og blå. Den egentlige fargen til rutenettet er hvit.

R/G: Denne er tilgjengelig når **R** er valgt under **Velg farge**. Viser en kombinasjon av to farger: rød og grønn. Den egentlige fargen til rutenettet er gul.

G/B: Denne er tilgjengelig når **B** er valgt under **Velg farge**. Viser en kombinasjon av to farger: grønn og blå. Den egentlige fargen til rutenettet er cyan.

- (3) Trykk **Esc** for å gå tilbake til forrige skjerm.

6





Velg **Utfør justeringer**, og trykk deretter på -knappen. Når meldingen vises, trykker du på -knappen igjen.

Justeringer starter. Justeringer utføres i fire hjørner med start øverst til venstre.



Bildet kan bli forvridd under justeringen. Bildet gjenopprettes når justeringene er utført.

7

Bruk knappene , ,  og  til å foreta justeringer, og trykk deretter på -knappen for å flytte til neste justeringspunkt.

8

Når du har justert alle de fire hjørnene, velger du **Avslutt** og trykker på -knappen.

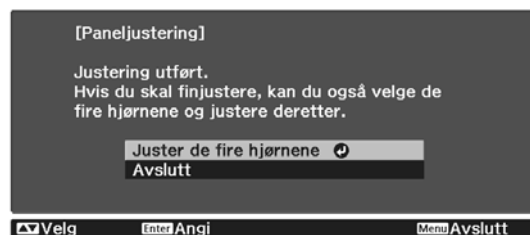

Hvis du har behov for å gjøre flere justeringer etter at du har korrigert alle fire punktene, velger du **Velg skjæringspunkt og juster** og fortsetter med justeringene.

Fargeutjevning

Hvis fargene på det projiserte bildet er ujevne, kan du justere fargetonen itil hele bildet under **Fargeutjevning**.



Det kan hende at fargetonen ikke er helt jevn selv om du har utført fargeutjevning.

1 Trykk **Menu** mens du projiserer, og velg deretter **Display** fra **Utvidet**.

2 Velg **Fargeutjevning**, og trykk deretter på **Enter**-knappen.

Skjermbildet nedenfor vises.



Fargeutjevning: Slår fargeutjevning på eller av.

Justeringsnivå: Det er åtte nivåer fra hvit til grå og opp til svart. Du kan justere hvert enkelt nivå individuelt.

Utfør justeringer: Utfører justering av fargeutjevning.

Tilbakestill: Tilbakestiller alle justeringer og innstillinger for **Fargeutjevning** til standardverdiene.



Bildet kan bli forvridd mens du justerer **Fargeutjevning**. Bildet gjenopprettes når justeringene er utført.

3 Velg **Fargeutjevning**, og trykk deretter på **Enter**-knappen.

4 Still dette til **På**, og trykk deretter **Esc**.

5 Velg **Justeringsnivå**, og trykk deretter på **Enter**-knappen.

6 Bruk knappene **Left** og **Right** til å angi justeringsnivået.





7 Trykk **Esc** for å gå tilbake til forrige skjerm.



8 Velg **Utfør justeringer**, og trykk deretter på **Enter**-knappen.

9 Velg området du vil justere, og trykk **Enter**-knappen.

Juster de ytre områdene først, og juster deretter hele skjermen.



10 Bruk knappene   til å velge fargen du vil justere, og bruk deretter knappene   til å utføre justeringene.

Trykk på -knappen for å gjøre fargetonen svakere. Trykk på -knappen for å gjøre fargetonen sterkere.



11 Gå tilbake til trinn 5 og juster hvert av nivåene.

12 For å fullføre justeringene, trykker du .



Om PLink

PLink Class1 ble etablert av JBMA (Japan Business Machine and Information System Industries Association) som standardprotokoll for kontroll av nettverkskompatible projektorer som del av deres innsats for å standardisere kontrollprotokoller for projektorer.

Projektoren samsvarer med PLink Class1-standarden som er etablert av JBMA.

Du må angi nettverksinnstillinger før du kan bruke PLink. Hvis du vil ha mer informasjon om nettverksinnstillinger, kan du se følgende:  [s.67](#)

Den er i overensstemmelse med alle kommandoer, bortsett fra følgende kommandoer som er definert av PLink Class1, og avtalen ble bekreftet av verifikasjon for PLink-standardtilpasningsevne.

URL: <http://plink.jbma.or.jp/english/>

- **Ikke-kompatible kommandoer**

	Funksjon	PLink-kommando
A/V av-innstillinger	Stille inn bilde av	AVMT 11
	Stille inn lyd av	AVMT 21

- **Inngangsnavn definert av PLink og korresponderende projektorkilder**

Kilde	PLink-kommando
PC	INPT 11
HDMI1	INPT 32
HDMI2	INPT 33
LAN	INPT 52

- Produsentnavn vist for "Forespørsel om informasjon om produsentnavn"

EPSON

- Modellnavn vist for "Forespørsel om informasjon om produktnavn"

EPSON TW7400/PC4050/HC4010



Valgfritt Tilbehør og Forbruksvarer

Følgende valgfrie tilbehør/forbruksvarer kan fås kjøpt ved behov. Denne listen over valgfritt tilbehør og forbruksvarer er oppdatert per april 2018. Detaljer om tilbehør er gjenstand for endring uten varsel.

Varieser avhengig av hvilket land det er kjøpt i.

Tilleggsutstyr

Navn	Modellnr.	Beskrivelse
Takfeste*	ELPMB22 ELPMB30	Brukes ved installering av projektoren i taket.
Takrør 450 (450 mm hvit)*	ELPFP13	Brukes ved installering av projektoren i et høyt tak.
Takrør 700 (700 mm hvit)*	ELPFP14	
Kabeldeksel	ELPCC05	Brukes ved installering av projektoren i tak for å skjule kablene og generelt gi et ryddig inntrykk. Ikke fest kabeldekselet når kabelen er festet med HDMI-kabelklemme.
Datakabel (1,8 m)	ELPKC02	Brukes ved projisering av en dataskjerm.
Datakabel (3,0 m)	ELPKC09	
Datakabel (20,0 m)	ELPKC10	
Trådløs LAN-enhet	ELPAP10	Bruk når du kobler en ekstern enhet til projektoren via trådløst LAN for å projisere bilder.

* Det kreves spesiell ekspertise for å henge projektoren fra et tak. Kontakt den lokale forhandleren.

Forbruksvarer

Navn	Modellnr.	Beskrivelse
Lampeenhet	ELPLP89	Brukes til utskifting av brukte lyspærer. (1 lampe)
Luftfilter	ELPAF39	Brukes til utskifting av brukte luftfiltre. (1 luftfilter)



Støttede Oppløsninger

Datamaskinsignaler (Analoge RGB)

Signal	Oppfriskingsrate (Hz)	Oppløsning (punkter)
VGA	60	640 x 480
SVGA	60	800 x 600
XGA	60	1024 x 768
SXGA	60	1280 x 960
	60	1280 x 1024
WXGA	60	1280 x 768
	60	1366 x 768
	60	1280 x 800
WXGA++	60	1600 x 900

HDMI1-/HDMI2-inngangssignal

Signal	Oppfriskingsrate (Hz)	Oppløsning (punkter)
VGA	60	640 x 480
SDTV (480i)	60	720 x 480
SDTV (576i)	50	720 x 576
SDTV (480p)	60	720 x 480
SDTV (576p)	50	720 x 576
HDTV (720p)	50/60	1280 x 720
HDTV (1080i)	50/60	1920 x 1080
HDTV (1080p)	24/30/50/60	1920 x 1080
4K x 2K	24/25/30/50/60	3840 x 2160
4K x 2K	24/50/60	4096 x 2160

3D-inngangssignal HDMI

Signal	Oppfriskingsrate (Hz)	Oppløsning (punkter)	3D-format		
			Rammepakking	Side ved side	Lagvis
HDTV (720p)	50/60	1280 x 720	✓	✓	✓
HDTV (1080i)	50/60	1920 x 1080	-	✓	-
HDTV (1080p)	50/60	1920 x 1080	-	✓	-
HDTV (1080p)	24	1920 x 1080	✓	✓	✓



Spesifikasjoner

Produktnavn	EH-TW7400	
Utseende	520 (B) x 170 (H) x 450 (D) mm (ikke inkludert justerbar fot)	
Panelstørrelse	0,74" bred	
Visningsmetode	Polysilikon TFT aktiv matrise	
Oppløsning	1920 (B) x 1080 (H) x 3	
Fokusjustering	Motorisert	
Zoomjustering	Motorisert (ca. 1 til -2,1)	
Lampe (lyskilde)	UHE-lampe 250 W, modellnr.: ELPLP89	
Lampens utskiftingstid	3400 timer	
Strømforsyning	100 - 240 V vekselstrøm $\pm 10\%$, 50/60 Hz, 3,8 - 1,7 A	
Strømforbruk	100 til 120 V-område	Nominelt strømforbruk: 373 W
		Strømforbruk i ventemodus (Kommunikasjon på): 2,0 W
		Strømforbruk i ventemodus (Kommunikasjon av): 0,3 W
	220 til 240 V-område	Nominelt strømforbruk: 355 W
		Strømforbruk i ventemodus (Kommunikasjon på): 2,0 W
		Strømforbruk i ventemodus (Kommunikasjon av): 0,3 W
Driftshøyde	Høyde 0 til 3048 m	
Driftstemperatur	+5 til +35 °C (ingen kondens) (ved høyde 0 til 1500 m) +5 til +30 °C (ingen kondens) (ved høyde 1501 til 3048 m)	
Oppbevaringstemperatur	-10 til +60°C (ingen kondens)	
Vekt	Ca. 11 kg	

Merkeetiketten er festet på undersiden av projektoren.

Konnektorer	PC-port	1	Mini-D-Sub med 15 pinner (hunn) blå
	HDMI-inngang	2	Til HDMI HDCP2.2 (kun HDMI1-port), for CEC-signaler, for 3D-signaler, Dyp farge
	RS-232C-port	1	Mini D-Sub med 9 pinner (hann)
	Trigger Out-port	1	Stereo-minijackplugg (3,5Φ)
	LAN-port	1	RJ-45
	Service-port*	1	USB-kontakt (type B)
	USB-port*	1	USB-kontakt (type A)
	USB-port (for Opt.HDMI-strømforsyning)*	1	

* Støtter USB 2.0. Det gis imidlertid ingen garantier for at USB-porter kan betjene alt utstyr som støtter USB.

Apparatet må tilkoples jordet stikkontakt.

Skråstillingsvinkel

Hvis du bruker projektoren skråstilt i en vinkel på mer enn 3°, kan dette skade projektoren eller forårsake en ulykke

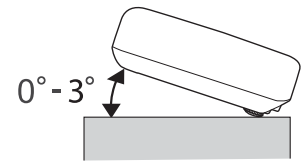



Utseende

Enheter: mm

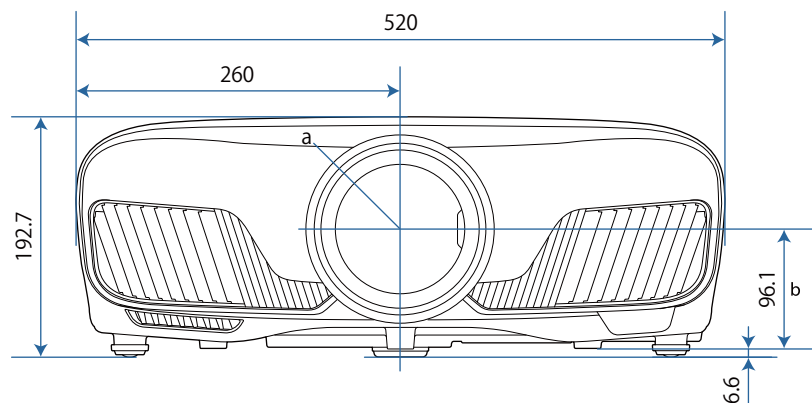



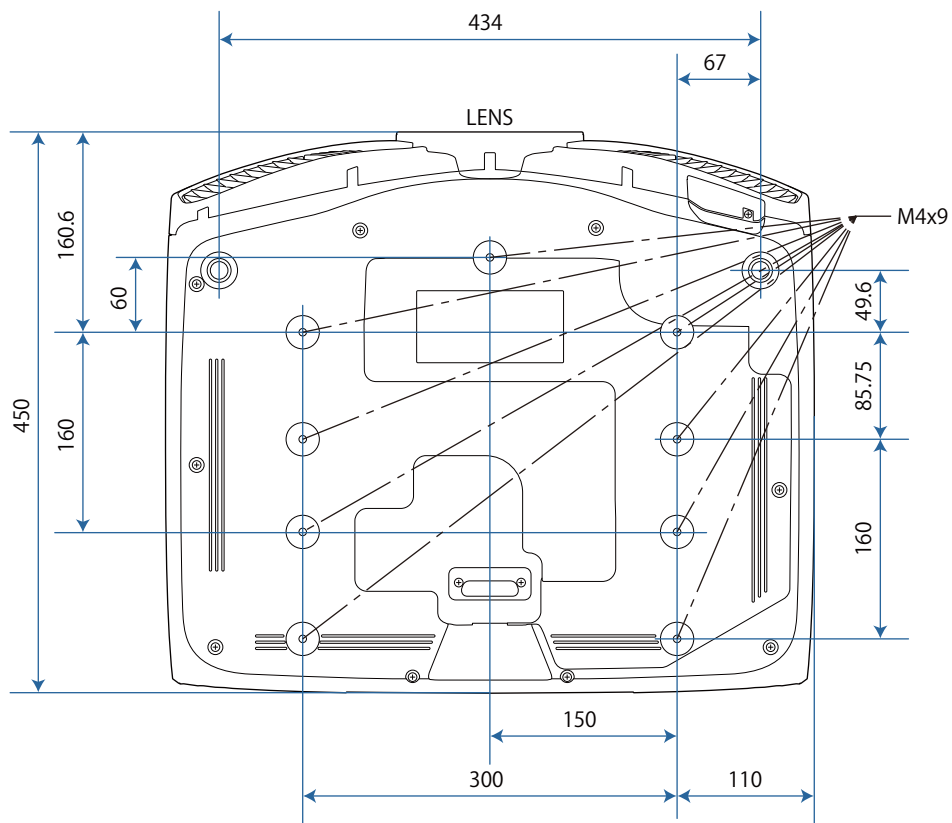

























- a Linsens midtpunkt
- b Avstand fra midten av linsen til festepunktet for takmonteringsbraketten



Liste over sikkerhetssymboler

Tabellen nedenfor viser betydningen til sikkerhetssymbolene på utstyret.

Symbol	Godkjente standarder	Betydning
	IEC60417 Nr. 5007	"PÅ" (strøm) Indikerer at stikkontakten er tilkoblet.
	IEC60417 Nr. 5008	"AV" (strøm) Indikerer at stikkontakten er frakoblet.
	IEC60417 Nr. 5009	Ventemodus Identifiserer bryteren eller posisjonen som gjør at utstyret er slått på for å ta det i ventemodus.
	ISO7000 Nr. 0434B IEC3864-B3.1	Forsiktig Generelle sikkerhetsforholdsregler for bruk av produktet.
	IEC60417 Nr. 5041	Fare, varm overflate Indikerer at det merkede elementet kan være varmt og ikke skal røres uten å ta hensyn til dette.
	IEC60417 Nr. 6042 ISO3864-B3.6	Advarsel, fare for elektrisk støt Identifiserer utstyr som innebærer risiko for elektrisk støt.
	IEC60417 Nr. 5957	Kun for innendørs bruk Identifiserer elektrisk utstyr som er hovedsakelig tiltenkt innendørs bruk.
	IEC60417 Nr. 5926	Polaritet til likestrømkontakten Identifiserer de positive og negative tilkoblingene (polariteten) på en del av utstyret som en likestrømforsyning kan tilkobles.
	---	
	IEC60417 Nr. 5001B	Batteri, generelt På batteridrevet utstyr. Identifiserer for eksempel et batteriromdeksel eller kontaktpunkter.
	IEC60417 Nr. 5002	Posisjonering av celle Identifiserer selve batteriholder og posisjonen til cellen(e) inne i batteriholderen.
	---	
	IEC60417 Nr. 5019	Beskyttende jording Identifiserer en terminal som er beregnet for tilkobling til en ekstern leder for beskyttelse mot elektrisk støt ved en feil eller terminalen til en beskyttende jordelektrode.
	IEC60417 Nr. 5017	Jording Identifiserer en jordingsterminal i tilfeller der symbolet  ikke er direkte påkrevd.

Symbol	Godkjente standarder	Betydning
	IEC60417 Nr. 5032	Vekselstrøm Indikerer på typeskiltet at utstyret kun er egnet for vekselstrøm; identifiserer relevante terminaler.
	IEC60417 Nr. 5031	Likestrøm Indikerer på typeskiltet at utstyret kun er egnet for likestrøm; identifiserer relevante terminaler.
	IEC60417 Nr. 5172	Klasse II-utstyr Identifiserer utstyr som møter sikkerhetskravene for klasse II-utstyr i henhold til IEC 61140.
	ISO 3864	Generelt forbud Identifiserer handlinger eller operasjoner som er forbudt.
	ISO 3864	Berøring forbudt Indikerer at det kan oppstå skade dersom en bestemt del av utstyret berøres.
	---	Se aldri inn i projiseringslinsen mens projektoren er på.
	---	Indikerer at ingenting skal plasseres på projektoren.
	ISO3864 IEC60825-1	Forsiktighet, laserstråling Indikerer at utstyret har en laserstrålende del.
	ISO 3864	Demontering forbudt Indikerer at det er risiko for skade, for eksempel elektrisk støt, dersom utstyret blir demontert.
	IEC60417 Nr. 5266	Ventemodus, delvis ventemodus For å angi at en del av utstyret er i klar status.
	ISO3864 IEC60417 Nr. 5057	Forsiktig, bevegelige deler Indikerer at du må holde deg borte fra bevegelige deler i henhold til beskyttelsesstandarder.
	IEC 60417-6056	Forsiktig (roterende vifteblader) Indikerer at du må holde deg borte fra bladene i viften som er i gang i henhold til standarder for beskyttelse.
	IEC 60417-6043	Forsiktig (skarpe hjørner) Indikerer at du må holde deg borte fra de skarpe hjørnene på produktet i henhold til standarder for beskyttelse.
	--	Se aldri inn i projiseringslinsen mens projektoren er på.



Ordliste

Denne delen gir en kort forklaring på de vanskeligste begrepene som ikke er beskrevet i kontekst i selve teksten. For detaljert informasjon, se andre publikasjoner som er tilgjengelig i detaljhandelen.

Bredde/høyde-forhold	Forholdet mellom et bildes bredde og høyde. Skjermer med et bredde/høyde-forhold på 16:9, som for eksempel HDTV-skjermen, blir også kalt widescreen. SDTV og vanlige dataskjermer har et bredde/høyde-forhold på 4:3.
HDCP	HDCP er en forkortelse for High-bandwidth Digital Content Protection. Den brukes til å forhindre ulovlig kopiering og beskytter opphavsretten ved å kryptere digitale signaler som sendes over DVI- og HDMI-porter. Siden HDMI-porten på denne projektoren støtter HDCP, kan den vise digitalbilder som er beskyttet med HDCP-teknologi. Projektoren kan imidlertid ikke projisere bilder som er beskyttet med oppdaterte eller reviderte versjoner av HDCP-kryptering.
HDMI™	En forkortelse for High Definition Multimedia Interface. Dette er standarden som HD-bilder og lydsignaler med flere kanaler følger når de overføres digitalt. HDMI™ er en standard for digitale elektroniske forbruksvarer og datamaskiner. Ved å komprimere det digitale signalet, kan bildet overføres med høyest mulig kvalitet. Det har dessuten en krypteringsfunksjon for det digitale signalet.
HDTV	En forkortelse for High-Definition Television. Dette refererer til HD-systemer (høy definisjon) som oppfyller følgende betingelser. <ul style="list-style-type: none"> • Vertikal oppløsning på 720p eller 1080i eller høyere (p = progressiv, i = linjesprang) • Bildeforhold på 16:9 Dolby Digital-lydmottak og -avspilling (eller utgangssignal)
Linjesprang	Overfører informasjon som er nødvendig for å lage en skjerm ved å sende annenhver linje, og starter fra toppen av bildet og beveger seg ned til bunnen. Det er mer sannsynlig at bildet flimrer fordi et bilde vises annenhver linje.
MHL	En forkortelse for Mobile High-definition Link, som er et standard høyoppløsningsgrensesnitt som muliggjør høyhastighets overføringer av videosignaler på mobile enheter. Det er en standard som retter seg mot smarttelefoner og nettbrett, og som overfører ikke-komprimerte digitale signaler uten tap av kvalitet, og dessuten muliggjør samtidig opplading av slike enheter.
Paring	Registrer enheter på forhånd ved tilkobling med Bluetooth-enheter for å sikre felles kommunikasjon.
SDTV	En forkortelse for Standard Definition Television. Dette refererer til vanlige TV-systemer som ikke oppfyller vilkårene for HDTV (High-Definition Television).
SVGA	En skjermstørrelsestandard med en oppløsning på 800 (horisontale) x 600 (vertikale) punkter.
SXGA	En skjermstørrelsestandard med en oppløsning på 1280 (horisontale) x 1024 (vertikale) punkter.
VGA	En skjermstørrelsestandard med en oppløsning på 640 (horisontale) x 480 (vertikale) punkter.
XGA	En skjermstørrelsestandard med en oppløsning på 1024 (horisontale) x 768 (vertikale) punkter.
YCbCr	I komponentbildesignaler for SDTV er Y lysstyrken, mens Cb og Cr angir fargeforskjellen.
YPbPr	I komponentbildesignaler for HDTV er Y lysstyrken, mens Pb og Pr angir fargeforskjellen.



Generelle Merknader

Med enerett. Ingen deler av denne publikasjonen kan gjenskapes, lagres i et gjenfinningssystem eller overføres i noen form eller på noen måte, elektronisk, mekanisk, ved kopiering, opptak eller på annen måte, uten at det på forhånd er gitt skriftlig tillatelse fra Seiko Epson Corporation. Patentrettslig ansvar påtas ikke i forbindelse med bruk av informasjonen i dette dokumentet. Det påtas heller ikke erstatningsansvar for skader som følger av bruk av informasjonen i dette dokumentet.

Verken Seiko Epson Corporation eller dets datterselskaper er ansvarlige overfor kjøper av dette produktet eller tredjeparter for skader, tap, kostnader eller utgifter som kjøper eller tredjepart har pådratt seg som et resultat av ulykke, feil bruk eller misbruk av dette produktet, eller uautorisert endring, reparasjon eller omarbeiding av dette produktet, eller (unntatt i USA) manglende overholdelse av Seiko Epson Corporations bruks- og vedlikeholdsinstruksjoner.

Seiko Epson Corporation kan ikke holdes ansvarlig for skader eller problemer som oppstår ved bruk av annet tilleggsutstyr eller andre forbruksvarer enn dem som Seiko Epson Corporation har angitt som originale Epson-produkter eller Epson-godkjente produkter.

Innholdet i denne håndboken kan endres eller oppdateres uten ytterligere merknad.

Illustrasjonene i denne håndboken kan avvike fra den faktiske projektoren.

Bruksbegrensninger

Dersom dette produktet blir brukt til noe som krever høy pålitelighet/sikkerhet, som f.eks. transportenheter knyttet til luftfart, jernbane, skipsfart, bil etc; skadeforebyggende innretninger; forskjellige sikkerhetsinnretninger etc; eller funksjons-/presisjonsinnretninger etc., bør du kun bruke dette produktet etter at du har vurdert å inkludere automatiske sikkerhetsanordninger og redundans inn i designen for å opprettholde sikkerheten og den overordnede systempåliteligheten. Ettersom dette produktet ikke var ment brukt i bruksområder som krever ekstremt høy pålitelighet/sikkerhet, som f.eks. romfartsutstyr, kommunikasjonsutstyr, kjernekraftkontroll eller medisinsk utstyr knyttet til direkte medisinsk omsorg, må du vurdere produktets egnethet nøye før du tar det i bruk.

Advarselsmerker

Advarsel

- Dette produktet har advarselsmerker.

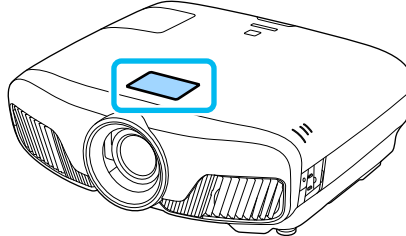

 RG2	<p style="text-align: center;">⚠ WARNING</p> <p>WARNING: Never look into the lens. AVERTISSEMENT : Ne regardez jamais dans l'objectif. WARNUNG : Blicken Sie niemals in das Objektiv.</p>
<p style="text-align: center;">⚠ CAUTION</p> <p>CAUTION: Do not put your finger in the moving parts of the projector's lens. ATTENTION : Ne pas mettre le doigt dans les parties mobiles de l'objectif du projecteur. ACHTUNG: Vermeiden Sie den Kontakt mit beweglichen Teilen der Linse.</p>	

 RG2	<p style="text-align: center;">⚠ WARNING</p> <p>WARNING: Never look into the lens. 경고: 작동중 절대 렌즈 안을 보지 마십시오. 警語: 請勿直視鏡頭。</p>
<p style="text-align: center;">⚠ CAUTION</p> <p>CAUTION: Do not put your finger in the moving parts of the projector's lens. 주의: 프로젝터 렌즈의 움직이는 부분에 손가락을 넣지 마세요. 注意: 請勿將手指伸入投影機鏡頭的移動式零件內。</p>	

- Som med alle sterke lyskilder skal du ikke se rett inn i strålen. RG2 IEC/EN 62471-5:2015.

Generell Merknad

«EPSON» er et registrert varemerke for Seiko Epson Corporation.

«ELPLP» er et registrert varemerke eller varemerke for Seiko Epson Corporation.

Mac og OS X er varemerker for Apple Inc.

Microsoft og Windows-logoen er varemerker eller registrerte varemerker for Microsoft Corporation i USA og/eller andre land.

HDMI og High-Definition Multimedia Interface er varemerker eller registrerte varemerker for HDMI Licensing LLC. 

Bluetooth[®]-ordmerket og -logoen er registrerte varemerker for Bluetooth SIG, Inc., og Seiko Epson Corporation bruker disse merkene under lisens. Andre varemerker eller varenavn tilhører sine respektive eiere.

Bluetopia[®] is provided for your use by Stonestreet One, LLC[®] under a software license agreement. Stonestreet One, LLC[®] is and shall remain the sole owner of all right, title and interest whatsoever in and to Bluetopia[®] and your use is subject to such ownership and to the license agreement. Stonestreet One, LLC[®] reserves all rights related to Bluetopia[®] not expressly granted under the license agreement and no other rights or licenses are granted either directly or by implication, estoppel or otherwise, or under any patents, copyrights, mask works, trade secrets or other intellectual property rights of Stonestreet One, LLC[®].

© 2000-2012 Stonestreet One, LLC[®] All Rights Reserved.

WPA[™] og WPA2[™] er registrerte varemerker for Wi-Fi Alliance.

App Store er et servicemerke tilhørende Apple Inc.

Google Play er et varemerke tilhørende Google Inc.

"QR Code" er et registrert varemerke for DENSO WAVE INCORPORATED.

«CINEMASCOPE» er et registrert varemerke for Twentieth Century Fox Film Corporation.

InstaPrevue og InstaPrevue-logoen er varemerker eller registrerte varemerker for Silicon Image, Inc.

Andre produktnavn som brukes i denne publikasjonen, brukes også bare i identifikasjonsøyemed og kan være varemerker for sine respektive eiere. Epson fraskriver seg alle rettigheter til slike merker.

©SEIKO EPSON CORPORATION 2018. All rights reserved.



Indication of the manufacturer and the importer in accordance with requirements of directive 2011/65/EU (RoHS)

Manufacturer: SEIKO EPSON CORPORATION

Address: 3-5, Owa 3-chome, Suwa-shi, Nagano-ken 392-8502 Japan

Telephone: 81-266-52-3131

<http://www.epson.com/>

Importer: SEIKO EUROPE B.V.

Address: Azië building, Atlas Arena, Hoogoorddreef 5, 1101 BA Amsterdam Zuidoost The Netherlands

Telephone: 31-20-314-5000

<http://www.epson.eu/>

3			
	3D Display	61	
	3D Format	61	
	3D Lysstyrke	61	
	3D-bilder	42	
	3D-briller	43	
	3D-innstillinger	61	
A			
	AMX Device Discovery	70	
	Annet-meny	70	
	Automatisk iris	34, 60	
	Auto-oppsett	61	
	Avansert	60, 62	
	Avkjøling	26	
B			
	Barnesikring	63	
	Belysning	66	
	Betjeningsrekkevidde	23	
	Bilde	31	
	Bildeforbedring	33, 59	
	Bildeforhold	32, 61	
	Bilde-i-bilde	48	
	Bildejustering	61	
	Bilde-meny	59	
	Brukerknapp	64	
	Bytt	65	
C			
	CEC-standarder	46	
	Control4 SDDP	71	
D			
	Deksel til luftfilter	84	
	DHCP	69	
	Direkte strøm på	66	
	Displaybakgrunn	65	
	Drift	66	
	Driftslås	63	
	Driftstid	89	
	Dvalemodus	66	
	Dynamisk rekkevidde	62	
E			
	Event ID	82	
F			
	Fargedybde	71	
	Fargeformat	71	
	Fargemetning	59	
	Fargemodus	31, 59	
	Fargerom	62	
	Fargetemp.	59	
	Fargeutjevning	65, 92	
	Feil/advarsel-indikatorer	73	
	Festeskrue til lampedeksel	88	
	Finlinjustering	34, 59	
	Fjernkontroll	9, 22	
	Fokus	77	
	Forskyvning	36, 60	
	Forsterkning	36, 60	
	Full	32	
G			
	Gamma	38	
	Gateway-adresse	69	
	Grunnleggende-meny	68	
H			
	HDMI-kobling	46, 63	
	HDMI-port	46	
	Hent fra minne	40	
	Hent linseplassering	64	
	Hjem-skjerm	25, 64	
	Hovedmeny	58	
	Høyfjellsmodus	66	
I			
	Indikatorer	73	
	Info-meny	71	
	Innstillinger-meny	62	
	Interpoler. av ramme	35, 59	
	IP-adresse	69	
	IP-innstillinger	69	
J			
	Juster fokus	28	
	Justere fokuset	28	
	Justere RGB	36	
	Justere skråstillingen	30	
K			
	Kanal	69	
	Keystone	30, 62	
	Keystoneforvridning	30	
	Kilde	24	
	Klarhet	36	
	Koble til	19	
	Koble til en datamaskin	19	
	Koble til Utløser ut-porten	20	

Koble til videoutstyr	19
Konfigurasjonsmeny	58
Kontrast	59
Kontrollpanel	7
L	
Lagre linsepass	64
Lagre minne	40
Lampedeksel	6, 88
LAN-port	20
Linseskift	29
Luftfilter	84
Lysstyrke	59, 60
Låsinnstilling	63
M	
Melding	65
Melding om 3D-visn.	61
Meny	58
Meny for trådb. LAN	70
Metning	36, 60
Minne	64
Minnefunksjon	40
Modellnavn	65
Monitor-passord	68
Mykfokus detalj	34, 59
N	
Nettverksinformasjon	67
Nettverksmeny	67
Nullstill lampetid	72, 89
Nyanse	36, 59, 60
O	
Oppstartskjerm	65
Overskanning	61
P	
Paneljustering	65, 67, 90
Passfrase	70
Passord for Remote	68
PJLink	94
PJLink-passord	68
Plassering	61
Projektorinformasjon	71
Projektornavn	68
Projisering	65
Projiseringsstørrelse	28
På/av	26
R	
Rengjøre hovedenheten	85
Rengjøre linsen	86
Rengjøre luftfilteret	84
RGBCMY	36, 60
S	
Signal-meny	60
Sikkerhet	70
Sikkerhetsmeny	70
Skarphet	33, 59
Skifte forbruksvarer	86
Skifte lampen	87
Skifte luftfilteret	86
Skjermtastatur	68
Skjul	61
Speilv. 3D-briller	61
Spesifikasjoner	97
Språk	66
SSID	69
SSID-display	69
Strøm trådløst LAN	67
Strømforbruk	60
Strømforsyning	24
Støttede oppløsninger	96
Støy	77
Subnettmaske	69
Synk.	61
Søk etter aksesspunkt	69
T	
Tilb.st. linsepass	72
Tilbakestill	60, 62, 64, 66
Tilbakestill alt	72
Tilbakestill minne	72
Tilbakestill-meny	71, 72
Tilkoblingsmodus	69
Trådløs LAN-meny	69
U	
Undermeny	58
Utseende	99
Utskiftingsperiode for lampe	86
Utskiftingsperiode for luftfilter	86
Utskiftingsperioder for forbruksvarer	86
Utskiftingstid	86
Utvidet-meny	64
V	
Ventemodus	66

Versjon	71
Vis IP-adresse	69
Vis LAN-info.	69
Vis QR-koden	68
Vise prøvemønsteret	27

Z

Zoom	32
Zoomjustering	28