

EPSON®

Brugerhåndbog

EH-TW9400W

EH-TW9400

EH-TW8400W

EH-TW8400

Home Projector



Brug af de enkelte håndbøger

Håndbøgerne til denne projektor er opbygget som følger.

Sikkerhedsinstruktioner/Support- og servicevejledning

Indeholder oplysninger om sikker brug af projektoren samt en support- og servicevejledning, checkliste til fejlfinding etc. Læs denne vejledning, før du bruger projektoren.



Brugerhåndbog (denne vejledning)

Indeholder oplysninger om opsætning og grundlæggende handlinger før brug af projektoren, brug af menuen Konfiguration, afhjælpning af problemer og udførelse af rutinemæssig vedligeholdelse.



WirelessHD Transmitter Brugerhåndbog (kun EH-TW9400W/EH-TW8400W)

Indeholder oplysninger om håndtering af WirelessHD Transmitter, advarsler etc.



Introduktion

Indeholder oplysninger om procedurerne for opsætning af projektoren. Læs denne først.

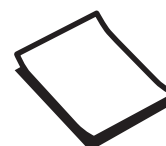



Symboler anvendt i denne vejledning

Sikkerhedssymboler

Dokumentationen og projektoren bruger grafiske symboler til at vise, hvordan projektoren bruges på en sikker måde. Herunder vises symbolerne og deres betydning. Gør dig bekendt med og respekter disse advarselssymboler for at undgå skader på personer eller ejendom.

Advarsel

Dette symbol angiver oplysninger, som, hvis de ignoreres, kan medføre personskaade og endda dødsfald på grund af forkert håndtering.



Pas på

Dette symbol angiver oplysninger, som, hvis de ignoreres, kan medføre personskaade og fysiske skader på grund af forkert håndtering.

Symboler for generelle oplysninger

Advarsel

Angiver procedurer, der kan medføre fare eller fejlfunktioner.

	Angiver yderligere oplysninger, som kan være nyttige at vide om et emne.
	Angiver en side, som indeholder detaljerede oplysninger om et emne.
Menunavn	Angiver punkter i menuen Konfiguration. Eksempel: Billede - Farvetilstand
Knapnavn	Angiver knapperne på fjernbetjeningen eller kontrolpanelet. Eksempel:  -knap

Om brugen af "Dette produkt" eller "Denne projektor"

Både hovedprojektorenheden, medfølgende dele eller ekstraudstyr kan betegnes med udtrykket "dette produkt" eller "denne projektor".

Håndbogens opbygning og symboler i håndbogen

Brug af de enkelte håndbøger 1

Symboler anvendt i denne vejledning . . . 2

Sikkerhedssymboler 2

Symboler for generelle oplysninger 2

Om brugen af "Dette produkt" eller "Denne projektor" 2

Introduktion

Delenes navne og funktioner 6

Forside/Top 6

Kontrolpanel 7

Fjernbetjening 9

Bagside 12

Bund 13

Forberedelse

Installation 14

Projiceret billede og position af projektor 14

Installation parallelt med skærmen 14

Vandret installation af projektoren ved at justere højden på hver side 14

Forskellige indstillingsmetoder 15

Placering på et bord og projicering 15

Ophængning i et loft og projicering 16

Projiceringsafstande og maksimumværdier for linseforskydning 16

Tilslutning af en enhed 19

Sådan tages stikdækslet af 19

Tilslutning af videoudstyr 19

Tilslutning af en computer 19

Tilslutning af eksternt udstyr 20

Tilslutning til Trigger Out-porten 20

Tilslutning af WirelessHD-enheder (kun EH-TW9400W/EH-TW8400W) 20

Tilslutning til LAN-porten 21

Isætning af den Trådløs LAN-enhed 21

Sådan tilsluttes en HDMI-kabelholder 22

Forberedelse af fjernbetjeningen 23

Isætning af batterier i fjernbetjeningen 23

Fjernbetjeningens betjeningsområde 24

Betjeningsområde (venstre til højre) 24

Betjeningsområde (top til bund) 24

Grundlæggende betjening

Projicering af billeder 25

Tænde for projektoren 25

Hvis målbilledet ikke projiceres 26

Brug af startskærmen 26

Slukning 27

Justering af det projicerede billede

. 28

Visning af testmønsteret 28

Linsejust.-tilstand (fokus, zoom, linseforskydning) 28

Justering af fokus 29

Justering af projiceringsstørrelsen (zoomjustering) 29

Justering af det projicerede billedes position (linseforskydning) 30

Justering af projektorens hældning 31

Korrektion af Keystone-forvrængning 31

Midlertidig skjulning af billedet 31

Justering af billedet

Justering af billedet 32

Valg af projektkvalitet (Farvetilstand) 32

Skift af skærmen mellem fuld og zoom (Billedformat) 33

Justering af Skarphed 34

Justering af billedopløsning (Billedforbedring) 35

Indstilling af Automatisk iris 36

Indstille Rammeinterpolering 36

Justering af farve 38

Justere Farvetemp. 38

Justering af RGB (Offset og Gain) 38

Justering af nuance, mætning og lysstyrke 38

Justering af gamma 40

Vælg og juster korrektionsværdien 40

Juster vha. gammajusteringsdiagrammet	40
Visning af billedet med den gemte billedkvalitet (Hukommelse-funktion)	42
Lagring af en hukommelse	42
Indlæse, slette og omdøbe en hukommelse	42
Nyttige funktioner	
Nyd 3D-billeder	44
Forberedelse af visning af 3D-billeder	44
Hvis 3D-billedet ikke kan vises	44
Brug af 3D-billeder	45
Advarsler i forbindelse med visning af 3D-billeder	45
Tilslutning med WirelessHD (kun EH-TW9400W/EH-TW8400W)	47
Installation af WirelessHD Transmitter	47
Delnavne, WirelessHD Transmitter	48
Eksempel på WirelessHD Transmitter-tilslutning og signalflow	49
Placering af WirelessHD Transmitter	54
Projicering af billeder	54
Indstillingsmenu til WirelessHD	56
Transmissionsområde for WirelessHD	57
Betjening af fjernbetjeningen	58
Fjernbetjeningens betjeningsområde	58
Skift af input og output	58
Skift af målbillede	59
Skift af billedkilde	60
Brug af funktionen HDMI-link	61
Funktionen HDMI-link	61
Indstillinger for HDMI-link	61
Tilslutning	62
Sådan bruges projektoren på et netværk	
Projicering via et kabelforbundet LAN-netværk	63
Sådan vælges indstillinger for kabelforbundet netværk	63

Projicering vha. en trådløs LAN-forbindelse	65
Sådan vælges trådløse netværksindstillinger manuelt	65
Sådan vælges computerens indstillinger for trådløst LAN	67
Sådan vælges trådløse netværksindstillinger i Windows	67
Sådan vælges trådløse netværksindstillinger i OS X	67
Sådan konfigureres sikkerhed på trådløst netværk	68
Projicering i Epson iProjection (iOS/Android)	68
Betjening vha. en smartphone (fjernbetjeningsfunktion)	69

Menuen Konfiguration

Funktioner i menuen Konfiguration	71
Handlinger i menuen Konfiguration	71
Tabel over menuen Konfiguration	72
Menuen Billede	72
Menuen Signal	74
Indstillinger menuen	75
Menuen Udvidet	78
Menuen Netværk	81
Menuen Info	86
Menuen Genindstil	86

Fejlfinding

Problemløsning	87
Tolkning af indikatorerne	87
Indikatorstatus under en fejl/advarsel	87
Indikatorstatus under normal drift	89
Når indikatorerne ikke hjælper	89
Kontroller problemet	89
Problemer med billeder	90
Problemer ved projektionsstart	94
Problemer med fjernbetjeningen	94
Problemer med kontrolpanelet	94
Problemer med 3D	95

Problemer med HDMI	95
Problemer med WirelessHD (kun EH-TW9400W/EH-TW8400W)	96
Netværksproblemer	97
Om hændelses-ID	98

Vedligeholdelse

Vedligeholdelse 100

Rengøring af delene	100
Rengøring af luftfilteret	100
Rengøring af selve projektoren	101
Udskiftning af objektivet	102
Udskiftningsintervaller for forbrugsmaterialer	102
Interval for udskiftning af luftfilter	102
Interval for udskiftning af lampe	102
Udskiftning af forbrugsdele	102
Udskiftning af luftfilteret	102
Udskiftning af lampen	103
Genindstilling af lampe timer	105

Justering af panel 107

Ensartede farver 109

Om PLink 111

Bilag

Ekstraudstyr og forbrugsdele 112

Ekstraudstyr	112
Forbrugsmaterialer	112

Understøttede opløsninger 113

PC	113
SD	113
HD	113
4K	114
3D	115
3D-inputsignaler MHL (via en WirelessHD Transmitter*)	115
WirelessHD-inputsignal MHL*	116

Specifikationer 117

Udseende 119

Liste over sikkerhedssymboler 120

Ordliste 122

Generelle bemærkninger 123

Advarselmærkater	124
Generel meddelelse	124

Delenes navne og funktioner

Forside/Top

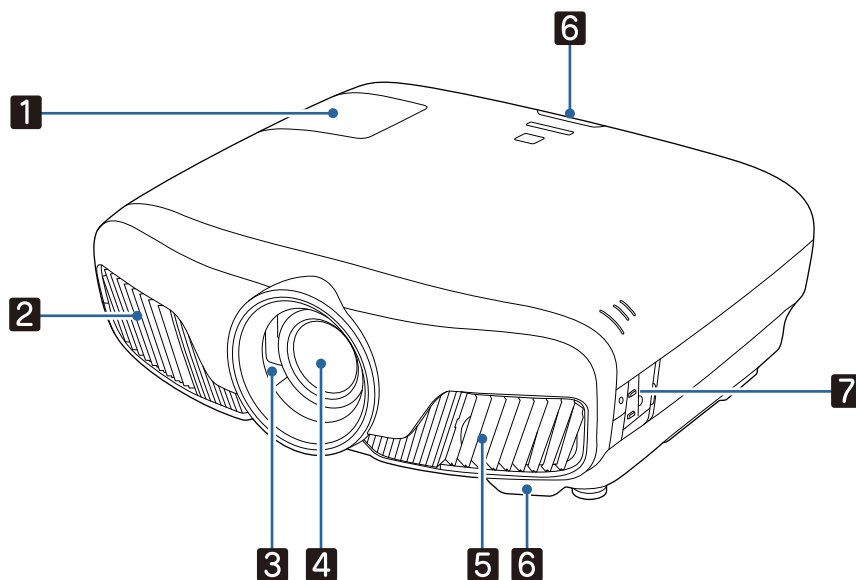







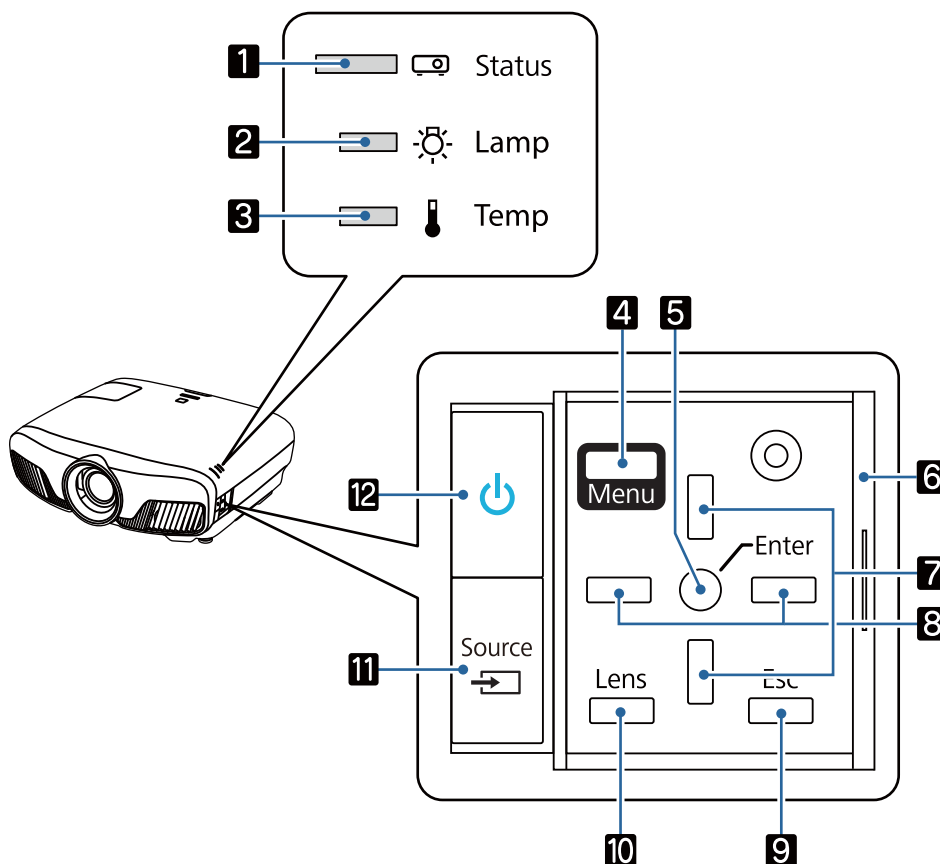









Navn	Funktion
1 Lampedæksel	Åbn det, når projektorlampen skal udskiftes. ➡ s.103
2 Ventilationsåbning	Ventilationsåbningen bruges til at nedkøle projektoren indvendigt. <div style="border: 1px solid black; padding: 5px;"> <p>⚠ Pas på</p> <p>Under projiceringen skal du sørge for at holde ansigt og hænder væk fra ventilationsåbningen og undlade at placere genstande, der kan blive skæve eller beskadigede af varme, i nærheden af åbningen. Varm luft fra ventilationsåbningen kan forårsage forbrændinger, skævhed eller uheld.</p> </div>
3 Objektivlukker	Sammenkædes med tænding og slukning af projektoren og åbner og lukker automatisk lukkeren. ➡ s.25
4 Objektiv	Herfra projiceres billederne.
5 Luftindtag	Luftindtag til køling af projektoren indvendigt.
Luftfilterafdækning	Åbn denne afdækning, og tag luftfilteret ud, når det skal udskiftes. ➡ s.102
6 Fjernbetjening	Modtager signaler fra fjernbetjeningen. ➡ s.24
7 Kontrolpanel	Betjener projektoren. ➡ s.7

Kontrolpanel

Når funktionen Belysning er indstillet til **Fra**, er alle indikatorer slukket under normale projiceringsforhold. **☛ Udvidet - Betjening - Belysning s.78**



Knapper/indikatorer	Funktion
1 	Blinker for at angive, at projektoren varmer op eller køler af. Viser projektorstatus via en kombination af andre indikatorer, der lyser og blinker. ☛ s.87
2 	Blinker orange, når det er tid at udskifte lampen. Viser projektorfejl via en kombination af andre indikatorer, der lyser og blinker. ☛ s.87
3 	Blinker orange, når den indvendige temperatur er for høj. Viser projektorfejl via en kombination af andre indikatorer, der lyser og blinker. ☛ s.87
4 	Viser og lukker menuen Konfiguration. I menuen Konfiguration kan du foretage justeringer og indstillinger for signal, billede, inputsignal etc. ☛ s.71
5 	Vælger funktioner og indstillinger, når en menu vises. ☛ s.71
6 Kontrolpaneldæksel	Dæksel til kontrolpanelet. Tag fat i knappen, og skub dækslet op, når du vil bruge kontrolpanelet.
7 	Vælger justeringsværdi for keystone/korrektion og menupunkter. ☛ s.31
8 	Vælger justeringsværdier for menuelementer. ☛ s.71
9 	Vender tilbage til det foregående menuniveau, når en menu vises. ☛ s.71

Knapper/indikatorer		Funktion
10	Lens 	Ændrer justeringspunkterne for den motordrevne objektivfunktion. Justeringspunkterne er som følger. <ul style="list-style-type: none"> • Fokus  s.29 • Zoom  s.29 • Objektivforskydning  s.30
11		Skifter til billedet fra de enkelte inputporte.  s.26
12		Tænder og slukker for projektoren.  s.25 Lyser, når projektoren er tændt. Viser projektorfejl via en kombination af andre indikatorer, der lyser og blinker.  s.87





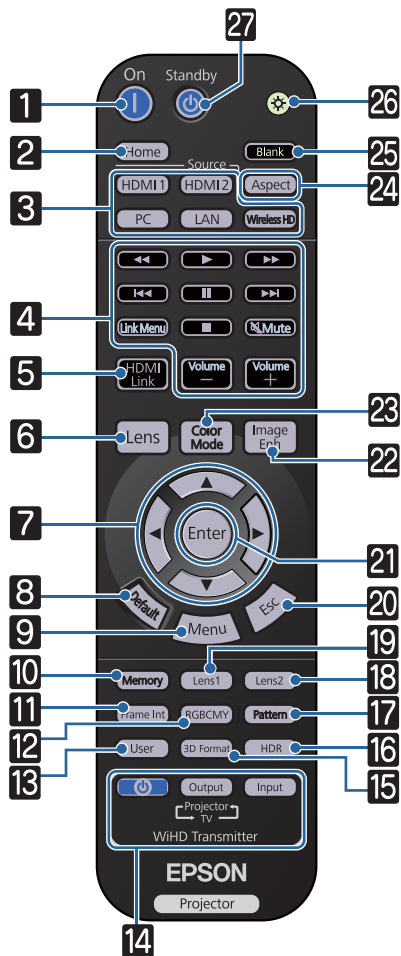



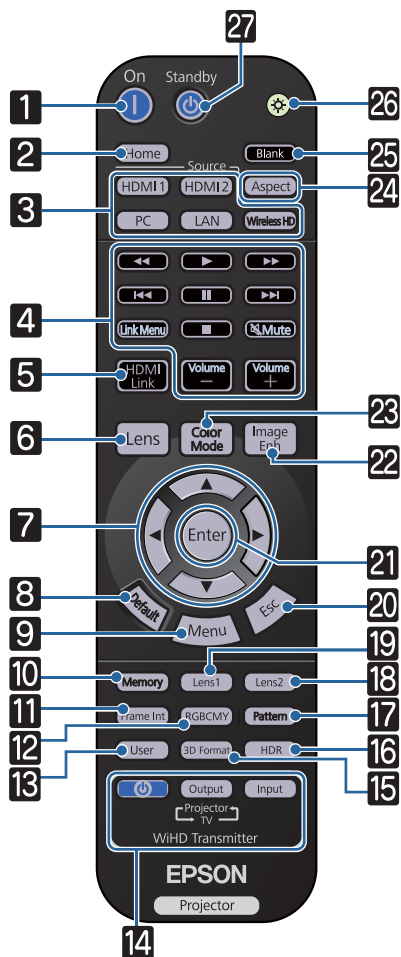









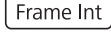



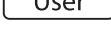

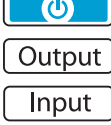



Fjernbetjening

Fjernbetjeningen varierer, afhængig af projektormodellen, som du bruger. Eksemplerne i dette afsnit gælder for fjernbetjeningen til EH-TW9400W/EH-TW8400W.



Knap	Funktion
1 	Tænder projektoren. s.25
2 Home	Viser og lukker startskærmen. s.26
3 HDMI1 HDMI2 PC LAN WirelessHD	Skifter til billedet fra de enkelte inputporte. s.26 WirelessHD er kun tilgængelig på EH-TW9400W/EH-TW8400W.
4 	Udfører handlinger, såsom start, stop og indstilling af lydstyrke for tilsluttede enheder, der opfylder HDMI CEC-standarderne. s.61
5 HDMI Link	<ul style="list-style-type: none"> Når HDMI-link er sat til Til Indstillinger - HDMI-link - HDMI-link s.75 Viser listen over enhedstilslutninger. Når HDMI-link er sat til Fra Indstillinger - HDMI-link - HDMI-link s.75 Viser indstillingsmenuen for HDMI-link. s.61
6 Lens	Ændrer justeringspunkterne for den motor-drevne objektivfunktion. Justeringspunkterne er som følger. <ul style="list-style-type: none"> Fokus s.29 Zoom s.29 Objektivforskydning s.30





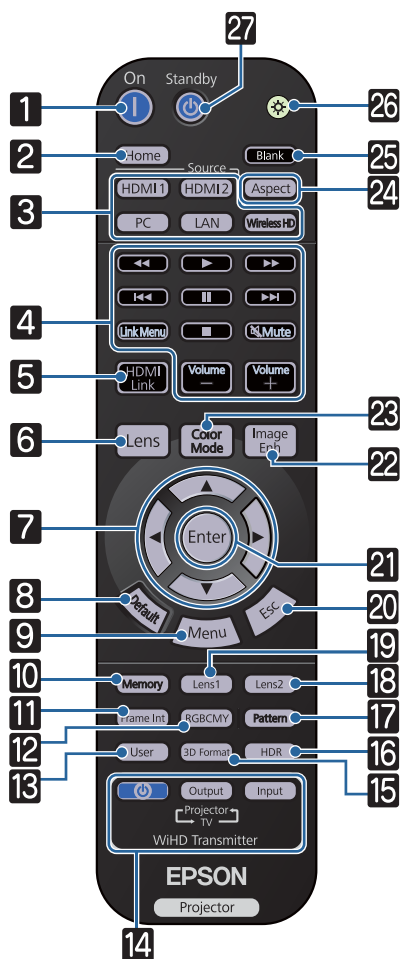



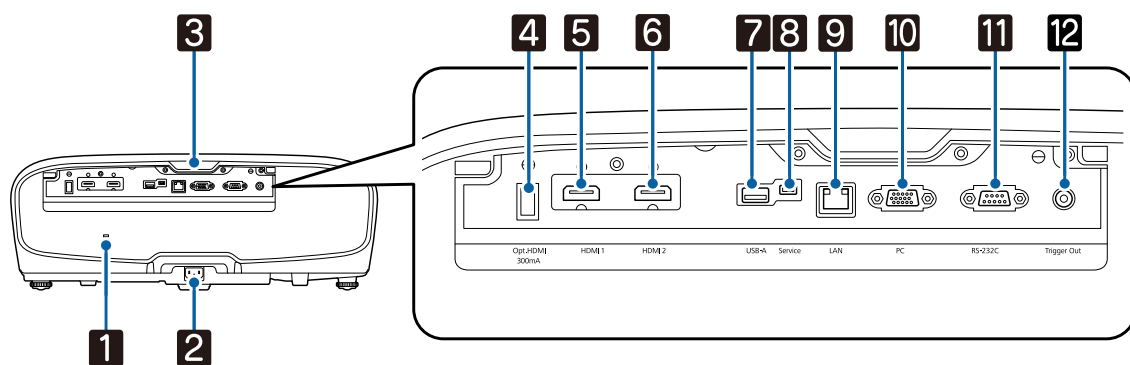

	Knap	Funktion
7		Vælger menupunkter og justeringsværdier.  s.71
8		Justeringsværdien genindstilles til standardværdien, når der trykkes på knappen, mens menuens justeringsskærm vises.  s.71
9		Viser og lukker menuen Konfiguration. I menuen Konfiguration kan du foretage justeringer og indstillinger for signal, billede etc.  s.71
10		Gemmer, indlæser eller sletter en hukommelse.  s.42
11		Indstiller styrken for Rammeinterpolering.  s.36
12		Justerer nuance, mætning og lystyrke for hver RGBCMY-farve.  s.38
13		Udfører den funktion, der er tildelt til knappen.  s.75
14		(Kun EH-TW9400W/EH-TW8400W) Dette er knappen til styring af WirelessHD Transmitter. Tænder for WirelessHD Transmitter eller skifter mellem input og output. Ret fjernbetjeningen mod WirelessHD Transmitter ved betjening.  s.47
15		Skifter 3D-formatet. Denne projektor understøtter de følgende 3D-formater. <ul style="list-style-type: none"> • Billedpakning • Side om side • Top og bund  s.44
16		Justeringsskærmen til funktionen Dynamisk område vises.  s.74
17		Åbner og lukker testmønsteret.  s.28
18		Indlæser linsens position, som er registreret som Hukommelse1 eller Hukommelse2 i Gem linseplacering.  s.42
19		
20		Vender tilbage til det foregående menuniveau, når en menu vises.  s.71
21		Når en menu vises, bruges den til at acceptere og indtaste det aktuelle valg og gå til næste niveau.  s.71



Knap	Funktion
22	Image Enh Viser menuen for Billedforbedring . s.35
23	Color Mode Skifter Farvetilstand . s.32
24	Aspect Vælger formatforholdet i henhold til input-signalet. s.33
25	Blank Stopper projicering midlertidigt. For at vise billedet, skal du trykke på denne knap igen. s.31
26	 Knapperne på fjernbetjeningen lyser i ca. 10 sekunder. Dette er nyttigt ved brug af fjernbetjeningen i mørke.
27	Standby Slukker projektoren. s.27

Bagside



Navn	Funktion
1 Sikkerhedsslot ()	Sikkerhedsslottet er kompatibelt med MicroSaver-sikkerhedssystemet fremstillet af Kensington. Besøg hjemmesiden for Kensington på http://www.kensington.com/ for at få flere oplysninger.
2 Strømindgang	Tilslut strømkablet.  s.25
3 Fjernbetjening	Modtager signaler fra fjernbetjeningen.  s.24
4 Opt.HDMI-port	Tilsluttes strømforsyningsporten med det optiske HDMI-kabel. Men det garanteres ikke, at der kan oprettes forbindelse til alle enheder. Sørg på forhånd for, at din enhed virker.
5 HDMI1-port	Forbinder HDMI-kompatibelt videoudstyr og computere.  s.19
6 HDMI2-port	HDMI1/HDMI2-porten understøtter HDCP 2.2.
7 USB-A-port	Tilsluttes en Trådløs LAN-enhed (ekstraudstyr). Den bruges, når firmwaren skal opdateres.  s.21
8 Service-port	Serviceport. Denne anvendes normalt ikke.
9 LAN-port	Tilslutter et LAN-kabel til et netværk.  s.21
10 PC-port	Opretter forbindelse til RGB-outputporten på en computer.  s.19
11 RS-232C-port	Forbind projektoren til computeren med et RS-232C-kabel for at styre projektoren. Denne port er til kontrol og bruges normalt ikke.
12 Trigger Out-port	Tilslutter til eksterne enheder som f.eks. motordrevne skærme.  s.20

Bund

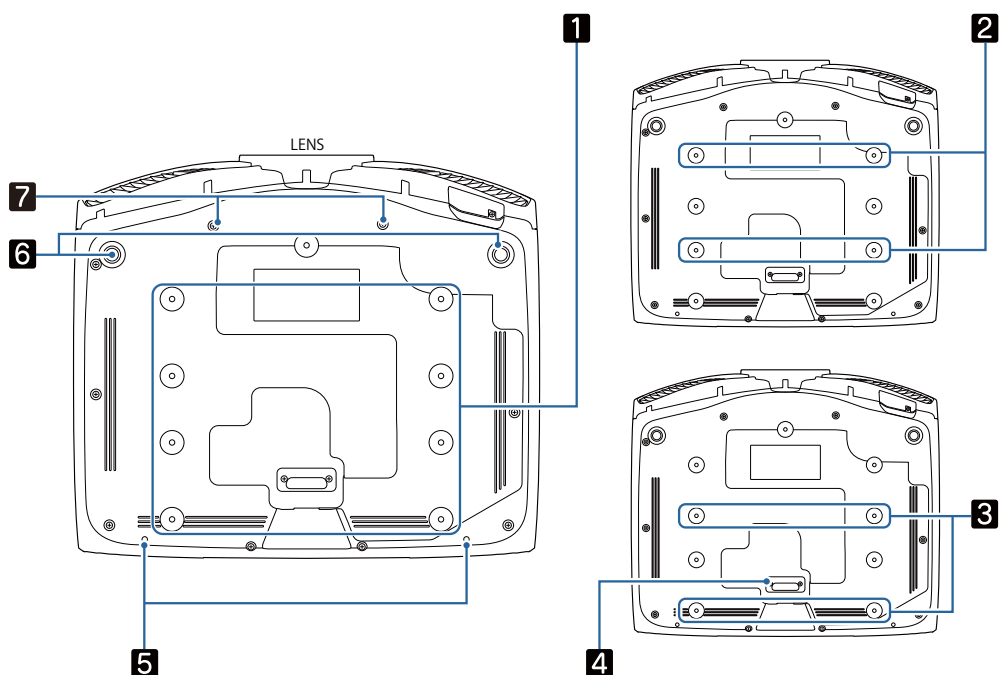

Navn		Funktion
1	Fastgørelsespunkter til loftsophæng	Fastgør loftsophænget (ekstraudstyr) her, når projektoren skal hænge fra et loft. ➡ s.112
2		
3		
4	Bagfod	Fjern denne, når du bruger 3 som fastgørelsespunkter til loftsophænget.
5	Fastgørelsesskrue til kabelafdækning	Skruehuller til montering af kabelafdækningen.
6	Justerbar frontfod	Forlæng foden for at justere den vandrette hældning, når projektoren stilles op på en flade som f.eks. et bord. ➡ s.31
7	Skruehuller til anamorfisk objektiv	Skruehuller til montering af det anamorfiske objektiv.

Installation

Projiceret billede og position af projektor

Installer projektoren som følger.

■ Installation parallelt med skærmen

Hvis projektoren installeres i en vinkel i forhold til skærmen, opstår der keystone-forvrængning i det projicerede billede.

Juster projektorens position, så den er installeret parallelt med skærmen.

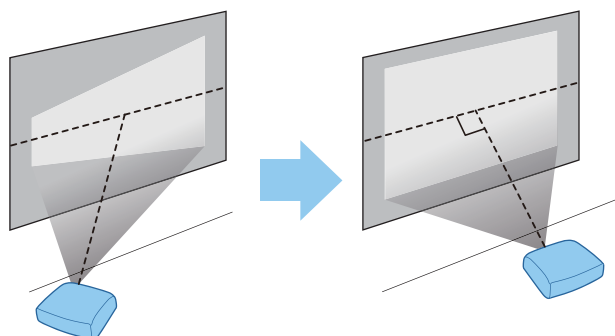

Hvis projektoren ikke kan installeres foran skærmen, kan du justere billedets position vha. linseforskydning. ➡ [s.30](#)

■ Vandret installation af projektoren ved at justere højden på hver side

Hvis projektoren hælder, hælder det projicerede billede også.

Installer projektoren vandret så begge sider er i den samme højde.

Hvis projektoren ikke kan installeres vandret, kan du justere projektorens hældning med frontfoden. ➡ [s.31](#)

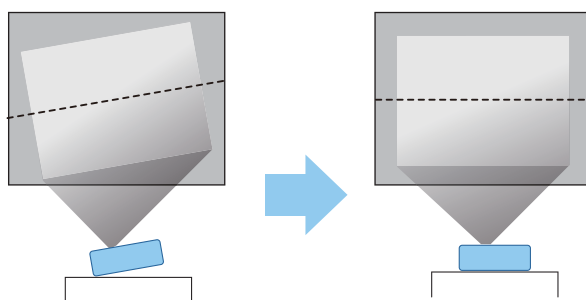

Forskellige indstillingsmetoder

⚠ Advarsel

- Der kræves en særlig monteringsmetode, når projektoren hænges fra et loft (loftsophæng). Hvis den ikke monteres korrekt, kan den falde ned og forårsage skader, herunder personskader.
- Hvis du bruger klæbemidler, smøremidler eller olie på loftsophængets fastgørelsespunkter for at forhindre skruerne i at løsne sig, eller hvis du bruger f.eks. smøremidler eller olie på projektoren, kan projektorkabinettet revne, så projektoren falder ned fra loftsophænget. Dette kan forårsage alvorlig personskade for personer under loftsophænget og beskadige projektoren.
- Stil ikke projektoren på steder, der udsættes for høj luftfugtighed og støv, som f.eks. et køkkenbord, i køkkenet eller i nærheden af en luftfugter eller steder, der udsættes for olierøg eller damp. Det kan medføre brand eller elektrisk stød. Desuden kan olieindholdet nedslide projektorkabinettet, så det kan falde ned fra loftet, hvor projektoren hænger.
- Installer den ikke på en ustabil hylde eller på et sted som ikke kan bære vægten. Ellers kan den falde ned eller vælte og forårsage uheld og personskader.
- Når den installeres på et højt sted som f.eks. på en hylde, skal der tages forholdsregler mod at den falder ned vha. wires, så den ikke udgør en sikkerhedsrisiko i nødstilfælde som f.eks. ved et jordskælv, og uheld derved forhindres. Hvis den ikke monteres korrekt, kan den falde ned og forårsage skader, herunder personskader.
- Bloker ikke luftindtaget og ventilationsåbningen på projektoren. Blokeres dens luftindtag og ventilationsåbning, kan der ophobes varme indvendigt, som forårsager brand.

Advarsel

- Brug ikke projektoren installeret i lodret position. Dette kan forårsage en funktionsfejl.
- Rengør luftfilteret hver tredje måned. Rengør det hyppige, hvis omgivelserne er meget støvede. 🖱 [s.100](#)

■ Placering på et bord og projicering

Du kan installere projektoren på et bord i din dagligstue eller på en lav hylde og projicere billeder.

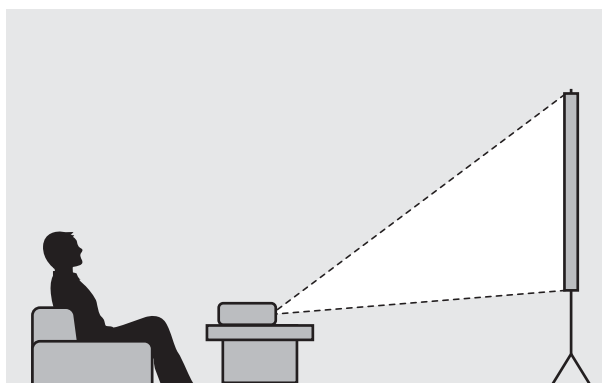

■ Ophængning i et loft og projicering

Du kan hænge projektoren i loftet med loftsophænget (ekstraudstyr) og projicere billeder.

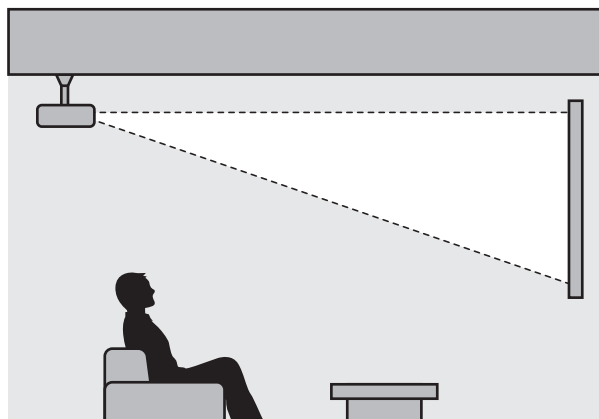

Når projektoren hænger fra et loft og projicerer, skal du indstille **Projektion** til **Front/loft** eller **Bagpå/loft**. ➡ **Udvidet - Projektion s.78**

Projiceringsafstande og maksimumværdier for linseforskydning

Projektionsstørrelsen øges, når projektoren flyttes væk fra skærmen.

Brug nedenstående skema til at opstille projektoren på den optimale position i forhold til skærmen. De angivne værdier er kun til reference.

De maksimale justeringsværdier for linseforskydning vises i nedenstående tabel.



Det projicerede billede bliver mindre efter korrektion af forvrængningen. Forøg projekteringsafstanden, så det projicerede billede passer til skærmstørrelsen.

Justering af projekteringspositionen lodret i linseforskydning

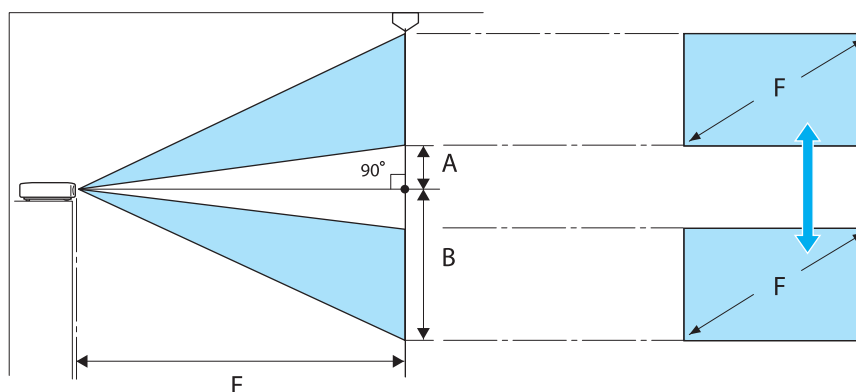

- A : Afstand fra midten af objektivet til den nederste kant af det projicerede billede (når linseforskydning er hævet til det højeste niveau)
- B : Afstand fra midten af objektivet til den nederste kant af det projicerede billede (når linseforskydning er sænket til det laveste niveau)
- E : Projekteringsafstand fra projektoren til skærmen
- F : Det projicerede billedes størrelse

Justering af projiceringspositionen vandret i linseforskydning

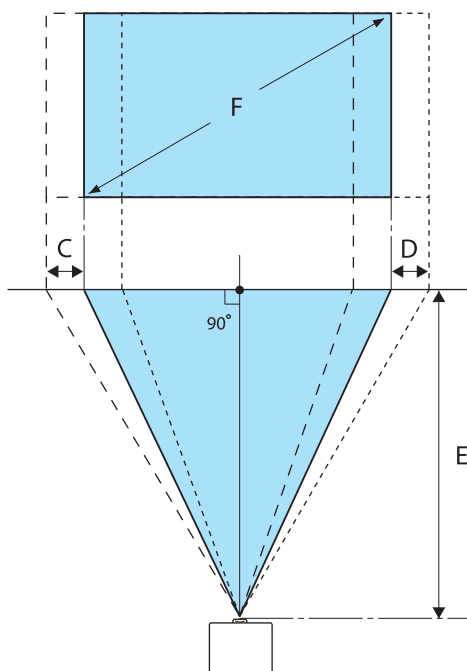

- C : Objektivmidtens bevægelsesafstand, når projektoren flyttes (når linseforskydning er indstillet til maksimal venstre)
- D : Objektivmidtens bevægelsesafstand, når projektoren flyttes (når linseforskydning er indstillet til maksimal højre)
- E : Projiceringsafstand fra projektoren til skærmen
- F : Det projicerede billedes størrelse

Enhed: cm

16:9 Skærmstørrelse		Projiceringsafstand (E)		Maksimale værdier for objektivforskydning*		
F	W x H	Minimum (vidvinkel)	Maksimum (tele)	Afstand (A)	Afstand (B)	Afstand (C, D)
50"	111 x 62	148	313	29	91	52
60"	133 x 75	178	376	35	109	63
80"	177 x 100	239	503	46	146	83
100"	221 x 125	300	630	58	182	104
150"	332 x 187	452	947	86	273	156
200"	443 x 249	604	1264	115	364	209
250"	553 x 311	756	1582	144	455	261
300"	664 x 374	908	1899	173	547	313

* Lodret og vandret objektivforskydning kan ikke begge indstilles til deres maksimumværdier. [s.30](#)

Installationseksempel (med 16:9-skærmstørrelse og 100")

Sidevisning

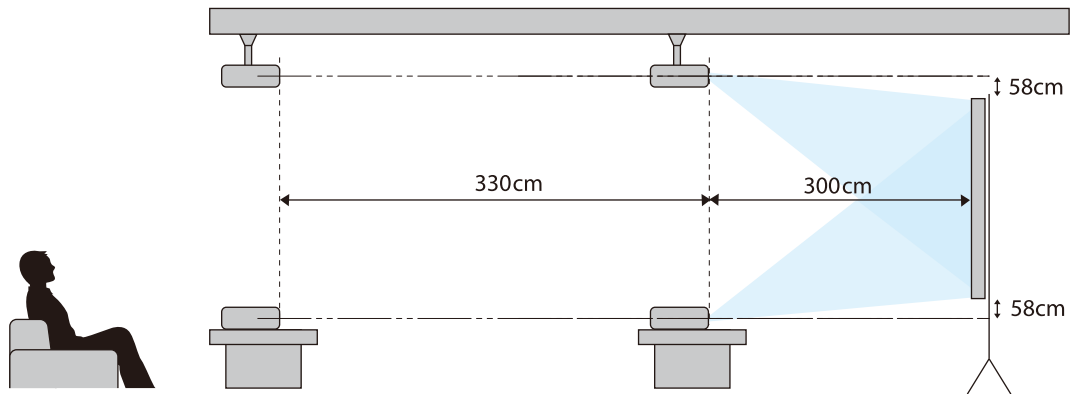

Set ovenfra

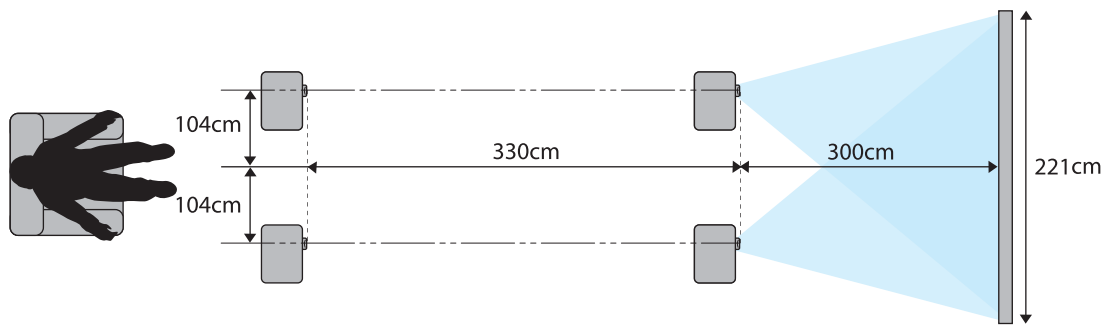

Tilslutning af en enhed

Advarsel

- Foretag kabeltilslutninger inden du tilslutter til en stikkontakt.
- Kontroller formen på kablets stik og portens form, og tilslut derefter. Hvis et stik med en anden form tvinges ind i porten, kan det forårsage beskadigelse og fejlfunktion.

Sådan tages stikdækslet af

Afhængig af modellen, er der muligvis et stikdæksel til stikkene på bagsiden af projektoren, for at forbedre dens generelle udseende. Fjern stikdækslet, før du tilslutter nogen kabler.

Der er et mellemrum nederst på stikdækslet, så du kan trække det fremad og løfte det ud af rillerne foroven. Når du monterer afdækningen, skal du først sætte den fremspringende del ind i rillerne foroven.

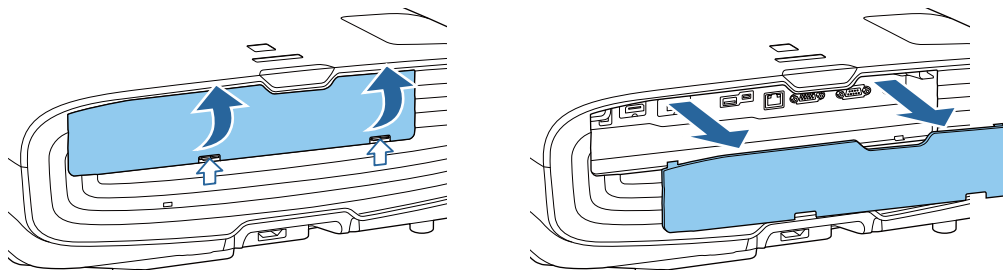

Tilslutning af videoudstyr

Tilslut projektoren å en af følgende metoder, for at projicere billeder fra dvd-afspillere/Blu-ray afspillere.

Ved brug af et almindeligt HDMI-kabel

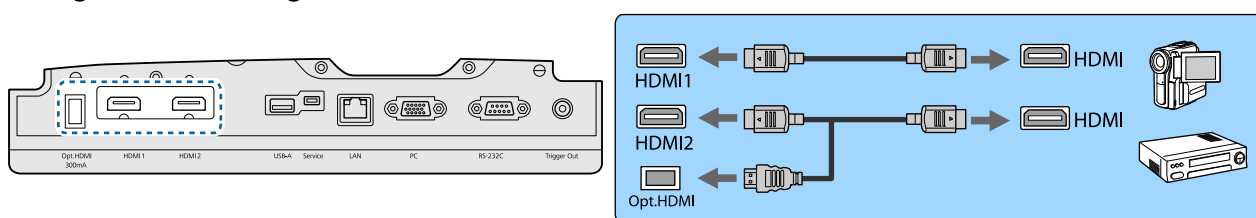

- For at vise signaler på et 18 gbps-transmissionsbånd, såsom 4K 60p/4:4:4, skal du bruge et HDMI-kabel af god kvalitet. Hvis der bruges et kabel, der ikke understøtter dette, vises billedet muligvis ikke ordentligt. Hvis der er problemer med, at vise billeder med 18 gbps, skal du sætte EDID til **Normal**.
☛ Signal-Avanceret- EDID s.74
- Når du bruger strømforsyningsporten med et optisk HDMI-kabel, skal du forbinde det til Opt.HDMI-porten.
- HDMI1/HDMI2-porten understøtter HDCP 2.2.
- Denne projektor har ikke en indbygget højttaler. Slut projektoren til dit AV-system for at høre lyden fra tilsluttet udstyr.

Tilslutning af en computer

Tilslut computeren ved hjælp af en af de følgende metoder for at projicere billeder fra en computer.

Ved brug af et almindeligt computerkabel

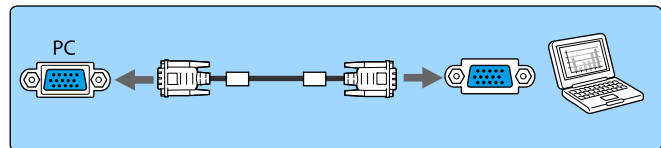
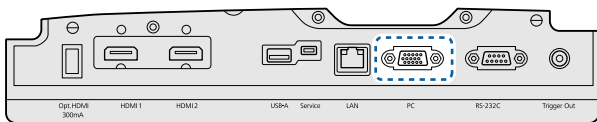

Ved brug af et almindeligt HDMI-kabel

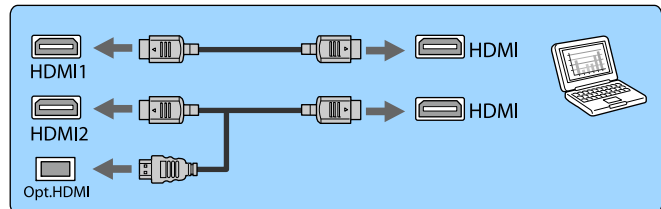
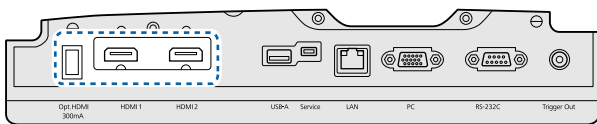

Tilslutning af eksternt udstyr

Tilslutning til Trigger Out-porten

Hvis du vil tilslutte eksterne enheder som f.eks. motordrevne skærme, skal du sætte et stereokabel med et ministik (3,5 mm) i Udløser-porten. Når porten slås til, udsender den et signal (12 V DC) for at kommunikere projektorens status (Til eller Fra) til tilsluttede enheder, som f.eks. elektriske skærme.

For at bruge **Trigger Out**-porten, skal du sætte **Udløser** til **Strøm** (kun EH-TW9400W/EH-TW9400) eller **Til** (kun EH-TW8400W/EH-TW8400). [☛ Udvidet - Betjening - Udløser s.78](#)

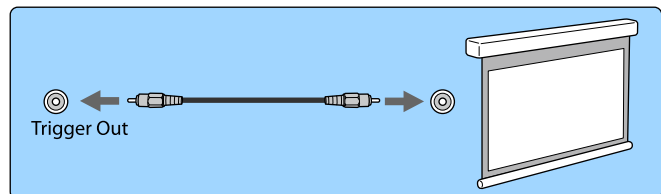
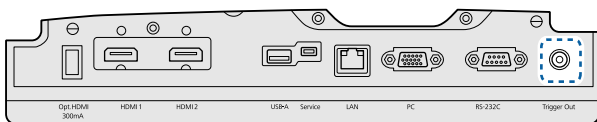

Tilslutning af WirelessHD-enheder (kun EH-TW9400W/EH-TW8400W)

Projektoren modtager transmissioner fra WirelessHD Transmitter og projicerer billedet. [☛ s.47](#)

Skift det projicerede billede ved at trykke på [\[WirelessHD\]](#) på fjernbetjeningen eller på [\[\]](#) på betjeningspanelet.

- Kontroller, at **WirelessHD** er indstillet til **Til**, når der modtages WirelessHD-billeder. [☛ Indstillinger - WirelessHD - WirelessHD s.75](#)
- Du kan ændre den enhed, der vises, ved at vælge en enhed i **Enhedstilslutninger** i **HDMI-link**. [☛ Indstillinger - HDMI-link - Enhedstilslutninger s.75](#)

Tilslutning af smartphones eller tabletter

Du kan tilslutte MHL-kompatible smartphones eller tabletter til WirelessHD Transmitter. Brug et kompatibelt MHL-kabel til at forbinde micro USB-porten på smartphones og tabletter til HDMI4-porten på WirelessHD Transmitter.

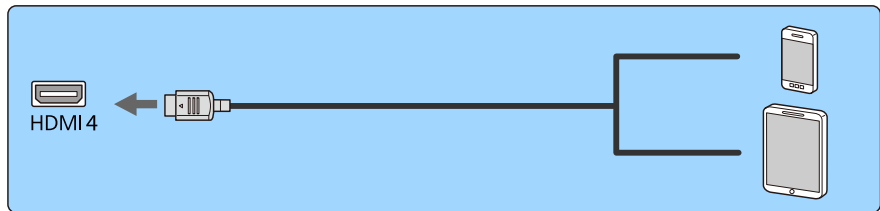
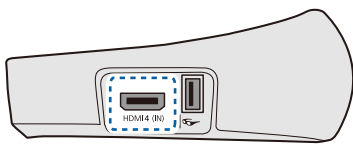

Du kan betjene smartphones eller tabletter via projektorens fjernbetjening. Du kan også se video og lytte til musik mens du oplader en smartphone eller en tablet.

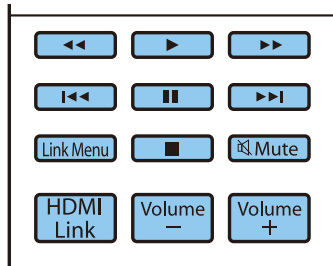

Advarsel

- Kontroller, at tilslutningskablet understøtter MHL-standarderne. Under opladning kan smartphonen eller tabletten udvikle varme, medføre en væskelækage, eksplodere eller udvikle andre forhold som kan resultere i en brand.
- Når der foretages en tilslutning vha. en MHL-HDMI-konverteringsadapter, er det muligvis ikke muligt at oplade eller betjene enheden via fjernbetjeningen.

Visse enheder forbruger mere strøm under videoafspilning, end det som tilføres, og der oplades derfor ikke under videoafspilning eller andre betjening.

Tilslutning til LAN-porten

Tilslut til en netværksrouter, en hub etc. med et 100BASE-TX- eller 10BASE-T LAN-kabel.

Du kan betjene projektoren eller kontrollere dens status over et netværk fra en computer eller smart device.

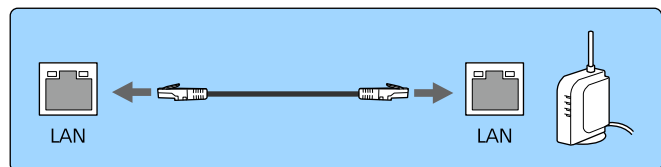
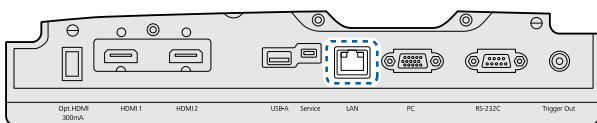

For at undgå forstyrrelser skal du bruge et afskærmet LAN-kabel af kategori 5 eller højere.

Isætning af den Trådløs LAN-enhed

For at kunne bruge den trådløse LAN-funktion, skal du tilslutte en Trådløs LAN-enhed (ELPAP10) (ekstraudstyr).

Tilslut den Trådløs LAN-enhed til USB-porten.

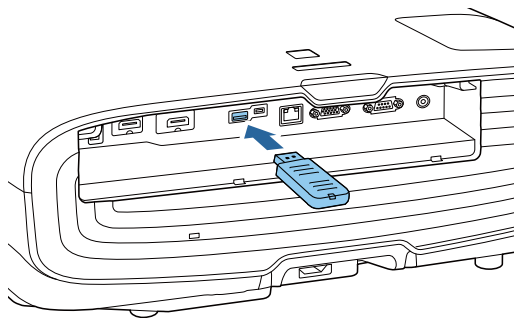

Du kan bruge en af de følgende metoder til at projicere via et trådløst LAN. Se downloadsiden angående flere detaljer.

- **Projicering af fire skærme på samme tid**

Når du bruger Epson iProjection (Windows/Mac), kan du vise op til fire separate skærme via projektoren fra op til 50 computere, som er forbundet til netværket.

Download Epson iProjection på følgende webside.

<http://www.epson.com>

- **Projicering af billeder fra en bærbar terminal via et netværk**

Ved at installere Epson iProjection (iOS/Android) på en smartphone eller tablet, kan du trådløst projicere data fra din enhed. ➡ s.68



- Når du ikke bruger den trådløse LAN-funktion med den Trådløs LAN-enhed tilsluttet, skal du indstille **Trådløst LAN-strøm** til **Fra**. Dette forhindrer uautoriseret adgang. ➡ s.81
- Når du bruger Epson iProjection i **Hurtig** tilslutningstilstand, anbefaler vi at du udfører sikkerhedsindstillingerne. ➡ s.84

Sådan tilsluttes en HDMI-kabelholder

Hvis HDMI-kablet er tykt og hænger ned, skal det fastgøres til kabelholderen med en HDMI-holder, så kablets vægt ikke trækker det ud af porten.

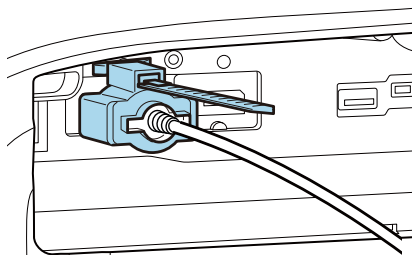

Forberedelse af fjernbetjeningen

Isætning af batterier i fjernbetjeningen

Advarsel

- Kontrollér placeringen af (+) og (-) symbolerne inden i batterirummet for at sikre, at batterier sættes rigtigt i.
- Du må ikke anvende andre batterityper end mangan- eller alkaliske AA-batterier.

- 1** Fjern batteridækslet.
Skub til hagen på batterirumsdækslet, og løft dækslet.

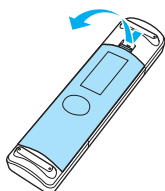

- 2** Udskift de gamle batterier med nye.
Kontroller batteriernes polaritet (+) og (-), før de sættes i.

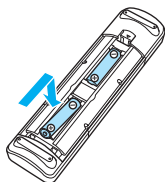

- 3** Sæt batteridækslet på igen.
Tryk på dækslet, til det klikker på plads.

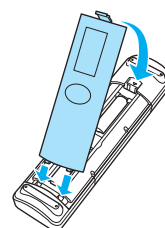

 Hvis fjernbetjeningen reagerer langsomt eller slet ikke, er batterierne formentlig ved at være flade. Hvis det sker, skal de udskiftes med nye batterier. Hav to mangan eller alkaliske AA-batterier klar.

Fjernbetjeningens betjeningsområde

Betjeningsområdet for WirelessHD Transmitter varierer. [s.58](#)

■ Betjeningsområde (venstre til højre)

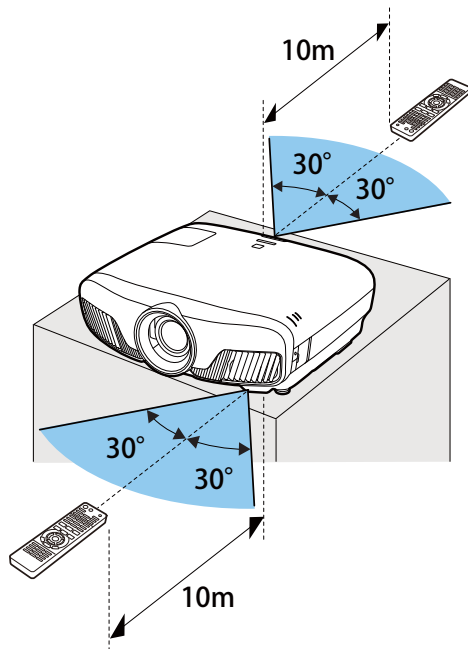

■ Betjeningsområde (top til bund)

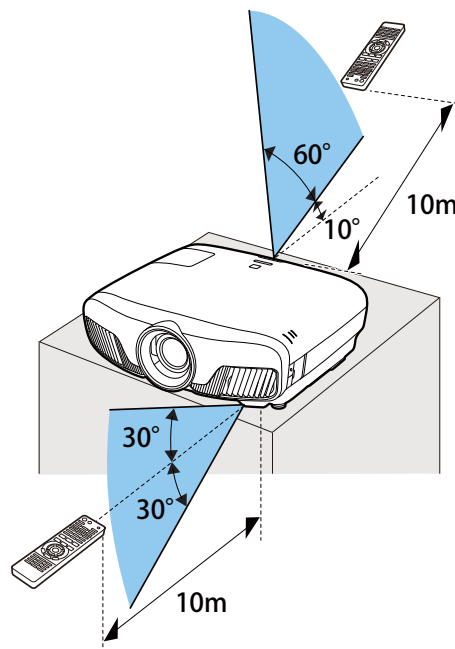

Projicering af billeder

Tænde for projektoren



1 Tilslut udstyret til projektoren.

2 Tilslut det medfølgende strøm-kabel.

Projektorens strøm-indikator lyser blå. Dette indikerer, at der er strøm til projektoren, men at den endnu ikke er tændt (den er i standby-tilstand).

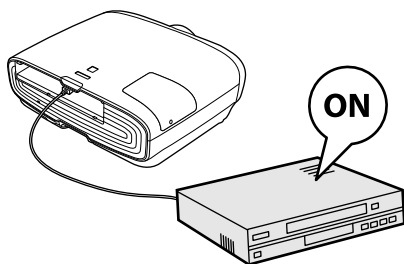
3 Tænd det tilsluttede udstyr.



4 Tryk på knappen  på fjernbetjeningen eller  på kontrolpanelet for at tænde for projektoren.

Fjernbetjening

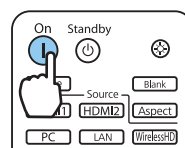

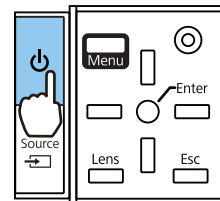

Kontrolpanel





Objektivlukkeren åbnes, og projicering starter.

Statusindikatoren  blinker blå, mens projektoren varmer op. Når projektoren er varmet op, stopper statusindikatoren med at blinke og lyser blå.

 Når **Direkte opstart** er indstillet til **Til**, kan du starte projicering ved blot at sætte strøm-kablet i projektoren uden at trykke på nogen knapper.  **Udvidet - Betjening - Direkte opstart** [s.78](#)

Advarsel

- Se ikke ind i objektivet under projicering. Det kraftfuld lys kan forårsage øjenskader. Hold nøje øje med, hvordan dit barn opfører sig.
- Stå ikke foran objektivet under projicering. Tøjet kan blive beskadiget pga. høje temperaturer.

- Denne projektor har funktionen Børnelås, der forhindrer, at børn ved et uheld kommer til at tænde for strømmen, og en Betjeningslås, der forhindrer utilsigtet betjening og lign.  **Indstillinger - Lås indstilling - Børnelås/Betjeningslås** [s.75](#)
- Denne projektor har funktionen Autoindstilling til automatisk valg af de optimale indstillinger, når inputsignalet for den tilsluttede computers billede ændres.  **Signal - Autoindstilling** [s.74](#)
- Hvis projektoren bruges i en højde af 1500 m eller mere, skal **Højde-tilstand** indstilles til **Til**.  **Udvidet - Betjening - Højde-tilstand** [s.78](#)

■ Hvis målbilledet ikke projiceres

Hvis billedet ikke projiceres, kan du ændre kilden på en af følgende måder.

Fjernbetjening

Tryk på knappen for målporten.

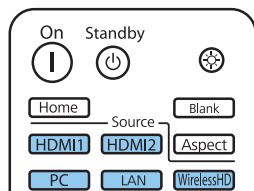

Kontrolpanel

Tryk på -knappen, og vælg målporten.

Tryk på -knappen for at bekræfte valget.

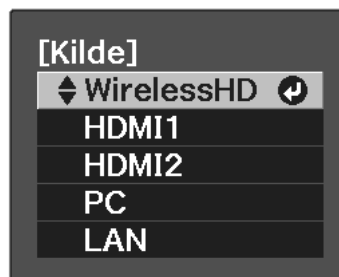

Brug af startskærmen

På startskærmen kan du nemt vælge en billedkilde og få adgang til nyttige funktioner.

Tryk på knappen på fjernbetjeningen for at vise startskærmen.

Under følgende betingelser vises startskærmen automatisk, når projektoren tændes.

- **Startskærm auto visn.** er indstillet til **Til. Udvidet - Startskærm - Startskærm auto visn.** [s.78](#)
- Der er ingen signaler fra nogen kilder.

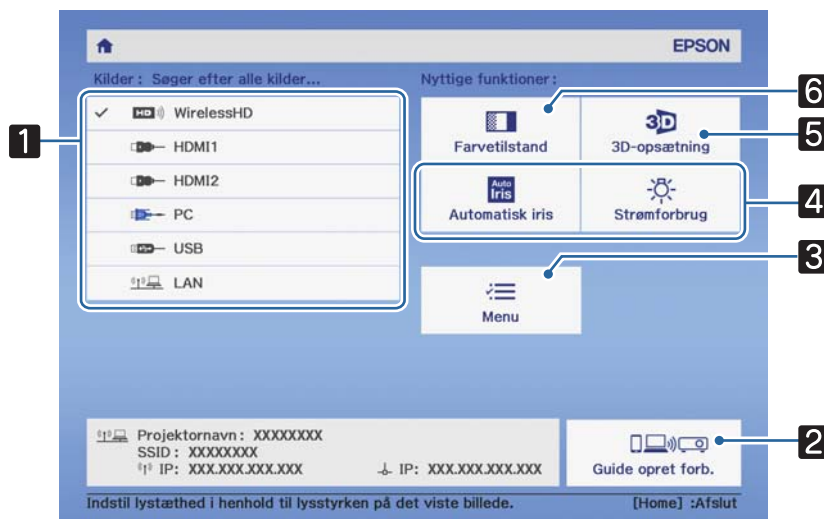



1	Vælger den kilde, du vil projicere.
2	Viser Guide opret forb.
3	Viser menuen Konfiguration. ☛ s.71
4	Udfører funktioner i menuen, som er tildelt Startskærm i menuen Udvidet . ☛ Udvidet - Startskærm s.78
5	Indstiller 3D-funktionen. ☛ Signal - 3D-opsætning s.74
6	Vælger Farvetilstand . ☛ s.32



Startskærmen forsvinder efter 10 minutters inaktivitet.

Slukning

1 Sluk det tilsluttede udstyr.

2 Tryk på  på fjernbetjeningen eller på  på kontrolpanelet.

Fjernbetjening

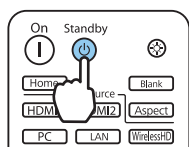

Kontrolpanel

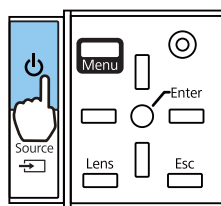

Der vises en bekræftelsesmeddelelse.

3 Tryk på -knappen igen.

Vil du slukke?

Ja : Tryk på knappen 

Nej : Tryk på en anden knap

Projiceringen afsluttes, og objektivlukkeren lukkes automatisk.

Statusindikatoren blinker og projektoren køler ned.

4 Vent, til afkølingen er gennemført.

Når projektoren er kølet ned, stopper statusindikatoren med at blinke.

5 Tag strømkablet ud.

Justering af det projicerede billede

Visning af testmønsteret

Når zoom/fokus eller projektiionspositionen justeres lige efter opstilling af projektoren, kan der blive vist et testmønster i stedet for det tilsluttede videoudstyr.

Tryk på **Pattern** -knappen på fjernbetjeningen for at se testmønsteret. Standarden for vandrette linjer ved top og bund er 2.40:1 CinemaScope.

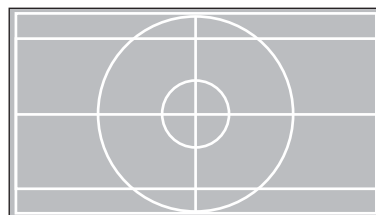
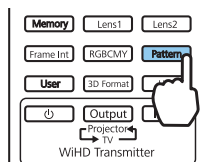

Når du vælger farveisolering mens du projicerer billeder, projiceres farven, som er valgt fra R (rød), G (grøn) eller B (blå)(kun EH-TW9400W/EH-TW9400).

Tryk på **Pattern** -knappen igen for at afslutte visningen af testmønsteret.

Linsejust.-tilstand (fokus, zoom, linseforskydning)

For at justere fokus, zoom eller linseforskydning, skal du trykke på knappen **Lens** på fjernbetjeningen eller **Lens** på kontrolpanelet, og derefter vælge det element, som du vil justere.

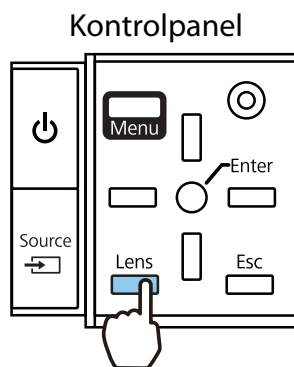
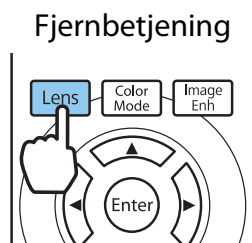

Justeringspunkterne skifter som vist i nedenstående tabel.

1	Fokusering	Juster fokus vises på skærmen. Justerer det projicerede billedes fokus. s.29
2	Zoomjustering	Juster zoom vises på skærmen. Justerer størrelsen af det projicerede billede. s.29
3	Justering af linseforskydning	Juster linseforsk. vises på skærmen. Justerer det projicerede billedes position. s.30

Tryk på **Lens** -knappen under justering af linseforskydning for at afslutte justeringerne.



Du kan gemme resultaterne af linsejusteringerne i hukommelsen (Gem linseplacering). Du kan indlæse linseplaceringen, som du har gemt, fra fjernbetjeningen eller menuen Konfiguration.

Justering af fokus

1 Tryk på **Lens**-knappen på fjernbetjeningen.

Juster fokus vises på skærmen.

2 Tryk på knapperne **◀ ▶** for at justere fokusering.

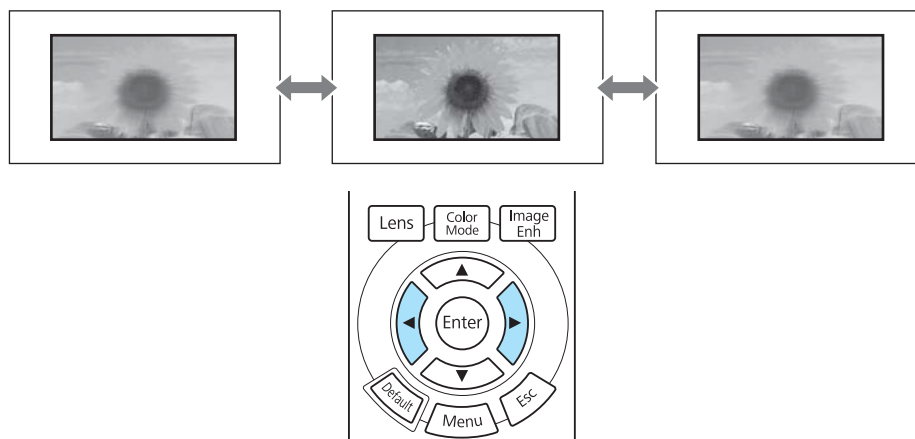

3 Tryk tre gange på knappen **Lens** for at afslutte justeringerne.

Justering af projiceringsstørrelsen (zoomjustering)

1 Tryk to gange på knappen **Lens** på fjernbetjeningen.

Juster zoom vises på skærmen.

2 Tryk på knappen **◀ ▶** for at justere størrelsen af den projicerede skærm.

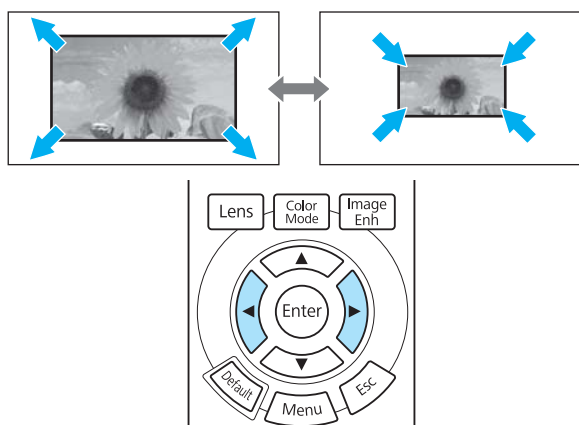

3 Tryk to gange på knappen **Lens** for at afslutte justeringen.

Justering af det projicerede billedes position (linseforskydning)

Hvis projektoren ikke kan installeres direkte foran skærmen, kan du justere billedets position vha. linseforskydning.

1 Tryk tre gange på knappen **Lens** på fjernbetjeningen.

Juster linseforsk. vises på skærmen.

2 Brug knapperne , ,  og  til at justere billedets position.

Du kan flytte billedet inden for området, der er angivet med den stiplede linje på følgende billede.





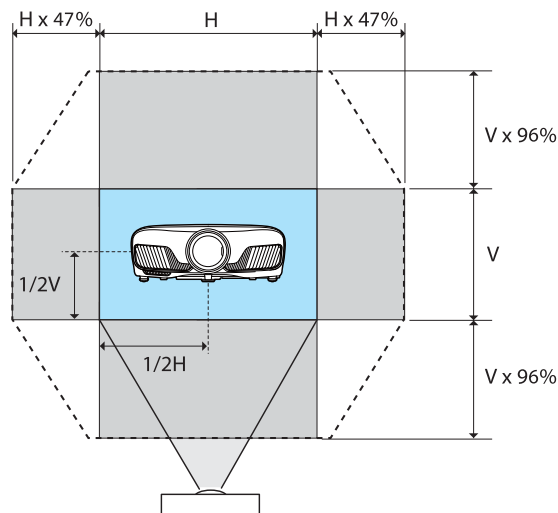

For at flytte objektivets placering tilbage til midten, skal du holde knappen **Lens** nede i mindst 3 sekunder.



3 Tryk på knappen **Lens** for at afslutte justeringen.



Når følgende meddelelse vises, når du skifter til **Juster linseforsk.**, flyttes billedet i den modsatte retning af retningen, du trykker med knapperne , ,  og .

Når **Front/loft** eller **Bagpå/loft** er indstillet til **Projektion**, skal du vælge **Inverteret**. 

Udvidet - Projektion s.78



Pas på

- Under transport af projektoren, skal du indstille linseplacering til midten. Hvis du transporterer projektoren, mens linsen ikke er i dens midten, kan linseforskydningsmekanismen tage skade.
- Put ikke dine fingre i de bevægende dele af projektorens linse. Det kan medføre tilskadekomst.



- Hvis du ikke kan installere projektoren direkte foran skærmen, anbefales det, at du bruger linseforskydning til at justere projiceringspositionen.
- Hvis finjustering af objektivet ikke virker, skal du trykke på pileknapperne for, at lave minut-justeringer, mens du kikker på billedet.

Justering af projektorens hældning

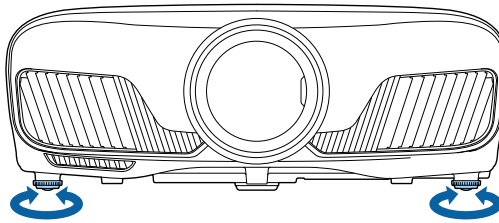

Hvis det projicerede billede hælder (venstre og højre side af projektoren befinder sig i forskellig højde), når projektoren opstilles på et bord, skal du justere frontfoden, så begge sider er lige høje.





Korrektion af Keystone-forvrængning

Du kan bruge knapperne  på kontrolpanelet til korrektion af keystone-forvrængning.

Åbn kontrolpaneldækslet i siden for at betjene kontrolpanelet.  [s.7](#)

Tryk på  -knappen eller  -knappen for at vises justeringsmålerne.

Tryk på  -knappen og  -knappen for at udføre lodret korrektion, når målerne vises.

Når toppen eller bunden er for bred

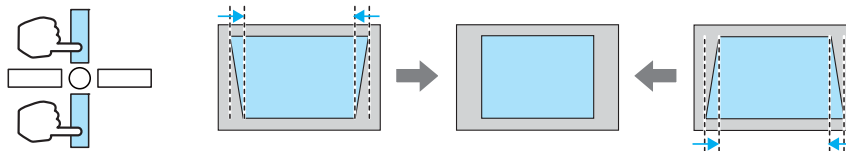



- Når du korrigerer keystone-forvrængning, kan det projicerede billede reduceres. Forøg projektionsafstanden, så det projicerede billede passer til skærmstørrelsen.
- Du kan foretage keystone-indstillinger i menuen Konfiguration.  **Indstillinger - Keystone** [s.75](#)
- Du kan foretage effektive korrektioner inden for en projektionsvinkel på 30° top til bund.

Midlertidig skjulning af billedet

Du kan bruge denne knap til midlertidigt at skjule billedet på skærmen.

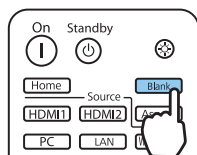
Tryk på knappen  for at vise eller skjule billedet.



Da afspilningen af en film fortsætter, selvom den er skjult, kan du ikke gå tilbage til det punkt, hvor du skjulte billedet med knappen .



Justering af billedet

Valg af projektionskvalitet (Farvetilstand)

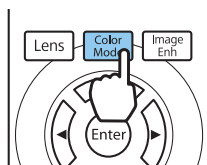

Du kan opnå den optimale billedkvalitet, der passer til dine omgivelser, når du projicerer. Lysstyrken på billedet varierer afhængig af den valgte tilstand.

1 Tryk på knappen .



- Du kan foretage indstillinger i menuen Konfiguration.  **Billede - Farvetilstand** s.72
-  Hvis du trykker på knappen, kan du også foretage indstillinger fra startskærmen.  s.26

2 Vælg **Farvetilstand**.

Brug knapperne   til at vælge tilstand, og tryk derefter på knappen  for at bekræfte valget.



Valgmuligheder ved projicering af 2D-billeder

Tilstand	Anvendelse
Dynamisk	Denne er den lyseste tilstand. Bedst til at prioritere lysstyrke.
Lys biograf	Bedst til projicering af levende billeder.
Naturlig	Bedst til naturtro gengivelse af farven på kildebilledet. Vi anbefaler, at du vælger denne tilstand, når du udfører farvejustering af billedet.  s.38
Biograf	Bedst til indhold, som f.eks. film.
Digital biograf	Projicerer billeder i farveområdet Digital biograf. Bedst til at prioritere farver.

Valgmuligheder ved projicering af 3D-billeder

Tilstand	Anvendelse
3D Dynamisk	En dedikeret 3D-indstilling, som er bedst til at prioritere lysstyrke.
3D biograf	En dedikeret 3D-indstilling, der er bedst til indhold, som f.eks. film.

Skift af skærmen mellem fuld og zoom (Billedformat)

Du kan ændre inputsignaltypen, højde-bredde-forhold og opløsning for at tilpasse **Billedformat** af det projicerede billede.

De tilgængelige indstillinger afhænger af det billedsignal, der projiceres.



Bemærk, at brug af projektorens funktion til højde-bredde-forhold til reduktion, forstørrelse eller opdeling af det projicerede billede til kommercielle formål eller offentlig visning kan krænke indehaveren af ophavsrettens rettigheder til det pågældende billede under loven om ophavsret.

1

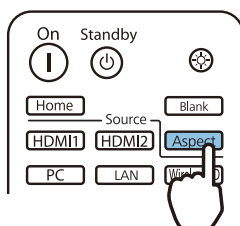

Tryk på knappen **Aspect**.



Du kan foretage indstillinger i menuen Konfiguration.

➔ **Signal - Billedformat** s.74

2

Brug knapperne   til at vælge indstillingsnavn, og tryk derefter på knappen  for at bekræfte valget.



Du kan muligvis ikke ændre **Billedformat**, afhængig af indgangssignalet.

Ved normalt at vælge **Automatisk** anvendes det optimale billedformat til visning af inputsignalet. Skift indstilling, hvis du vil bruge et andet billedformat.

Skemaet nedenfor viser billedet projiceres på en 16:9-skærm.

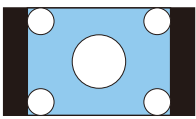
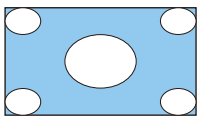
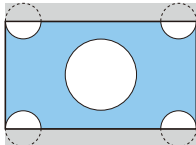
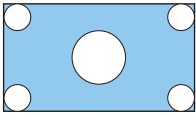
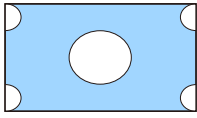
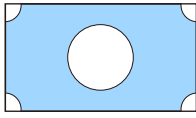
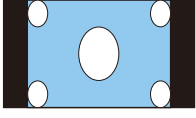
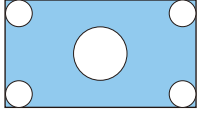
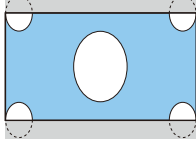
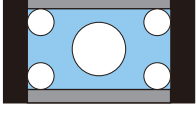
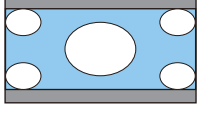
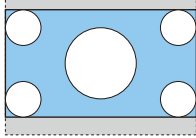
Inputbillede	Indstillingsnavn		
	Normal	Fuld	Zoom
4:3 billeder			
16:9 billeder*1			
Billeder optaget med komprimering			
Letterbox-billeder*2			

Inputbillede	Indstillingsnavn		
	Normal	Fuld	Zoom
Bemærkninger	Passer til projektionspanelets lodrette størrelse. Højde-bredde-forholdet varierer afhængig af inputbilledet.	Bruger hele projektionspanelet. Højde-bredde-forholdet varierer, afhængigt af inputbilledets opløsning.	Bevarer højde-bredde-forholdet for inputsignalet og passer til projektionspanelets vandrette størrelse. Toppen og bunden af billedet kan være skåret af.

*1 Fuld og zoom, der bruges til 16:9 signalinput, kan ikke bruges til 4K og 3D-signaler, samt til PC-billedsignalet.
 *2 Det letterbox-billede, der er anvendt i denne forklaring, er et billede i højde-bredde-forhold 4:3 vist i 16:9 med sorte margener foroven og fornedet til placering af undertekster. Margenerne foroven og fornedet på skærbilledet anvendes til undertitler.

For EH-TW9400W/EH-TW9400 kan du også indstille **Anamorfisk bred** og **Vandret klem**.

Indstil **Anamorfisk bred**, og monter et almindeligt anamorfisk objektiv for at se dvd'er, Blu-rays etc. af billeder, der er optaget i størrelsen Cinema Scope.

Vandret klem strækker input-signalets vandrette billedformat. Dette gør det muligt at projicere over skærmens fulde bredde ved brug af et anamorfisk objektiv, der kan fås i almindelig handel.



- Hvis **Anamorfisk bred** indstilles, mens **Overscanning** er valgt, kan billedet blive afskåret. Sæt **Overscanning** på **Fra. Signal-Overscanning** s.74
- Ved projicering af 3D-billeder i **Anamorfisk bred** understøttes der kun 1080p/24 Hz/ billedpakningssignaler.
- Når et 4K-billedsignal modtages, kan du kun vælge **Normal**, **Anamorfisk bred** og **Vandret klem**.

Justering af Skarphed

Du kan gøre billedet klarere.

Herunder vises emnerne, som kan indstilles samt procedurerne.

Standard	Forbedrer konturerne af det projicerede billede. Når du justerer Standard , justeres værdierne for Forbed. af tynd linje og Forbed. af tyk linje også på samme tid.
Forbed. af tynd linje	Detaljer såsom hår og mønstre på tøj forbedres.
Forbed. af tyk linje	Hårde dele som omrids af hele motiver eller baggrunden forbedret, så hele billedet bliver tydeligere.

1

Tryk på knappen **Menu**.

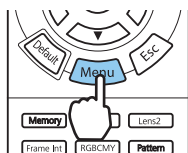





Menuen Konfiguration vises.

2

Vælg **Billede - Skarphed**.

Justeringsskærmen **Skarphed** vises.

- 3** Brug knapperne   til at vælge punktet, og brug derefter knapperne   til at foretage justeringerne.

Billedet forbedres ved flytning mod højre (positiv) og bliver blødere ved flytning mod venstre (negativ).

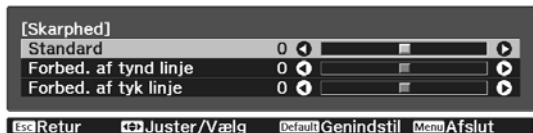

Tryk på  -knappen for at genindstille justeringerne til deres standardværdier.

- 4** Tryk på  -knappen for at forlade menuen.

Justering af billedopløsning (Billedforbedring)

Du kan justere opløsningen af billedet med funktionen Billedforbedring.



Følgende indhold kan justeres.

4K-forbedring	4K-forbedring er en funktion, som projicerer et billede med en fordoblet opløsning ved at skifte 1 pixel i trin på 0,5 pixel diagonalt. Et billedsignal i høj opløsning projiceres med fine detaljer.
Prædef. Billedtilst.	Vælg indstillingerne, som er forberedt i forvejen som indstillinger for Støjreduktion , MPEG støjreduktion , Super-resolution og Detalje-forbedring .
Støjreduktion	(Dette kan kun indstilles, når Billedbehandling er indstillet til Fin .) Udjævner grovkornede billeder.
MPEG støjreduktion	(Dette kan kun indstilles, når Billedbehandling er indstillet til Fin .) Du kan reducere punkt- og blokstøj, som opstår i konturer, når du projicerer MPEG-videoer.
Super-resolution	Just. af fin linje: Forbedrer kontrast og konturer af komplicerede billeder. Detalj. blød fokus: Forbedrer kontrast og konturer for blødere baggrunde.
Detalje-forbedring	Forbedrer kontrasten i et billede for at skabe en mere indlevende tekstur og materialefølelse. Styrke: Jo større værdi, desto stærkere er kontrasten. Område: Jo større værdi, desto bredere bliver området af detalje-forbedringen.

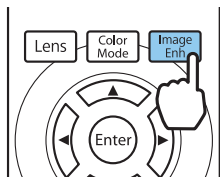

1 Tryk på knappen .



Du kan foretage indstillinger i menuen Konfiguration.
Billede - Billedforbedring s.72

2 Brug knapperne   til at vælge det element, du vil justere og tryk derefter på knappen  for at bekræfte valget.



3 Brug knapperne   til at foretage justeringer.

Tryk på knappen  for at justere et andet emne.

Tryk på -knappen for at genindstille justeringerne til deres standardværdier.



4 Tryk på -knappen for at forlade menuen.

Indstilling af Automatisk iris

Ved automatisk at indstille lystætheden i forhold til lysstyrken på det projicerede billede, kan du opnå dybe og varme billeder.

Du kan vælge luminansjusteringstracking for ændringer i lysstyrken i det viste billede fra **Normal** til **Høj hastighed**.

Tryk på knappen  for at vise menuerne i følgende rækkefølge.

Billede - Automatisk iris

Brug knapperne   til at vælge punktet, og tryk derefter på -knappen for at bekræfte valget.



Afhængig af billedet kan det høres, at den Automatisk iris arbejder, men dette er ikke en fejlfunktion.

Indstille Rammeinterpolering

Du kan afspille hurtigt bevægende billeder jævnt ved automatisk at producere billeder, som indsættes imellem de originale billeder.

Rammeinterpolering er tilgængelig under følgende betingelser.

- Når **Billedbehandling** er indstillet til **Fin**. 🖱️ **Signal - Avanceret - Billedbehandling** s.74
- Når kilden er HDMI1, HDMI2 eller WirelessHD (kun EH-TW9400W/EH-TW8400W).
- Ved tilslutning af 2D-signaler* eller 3D-signaler (1080p 24 Hz). 🖱️ s.113

* Dette er ikke tilgængeligt, når der modtages et 4K-signal. Denne funktion aktiveres kun, når **4K-forbedring** sættes på **Til** og når 1080p 24 Hz-signaler modtages. 🖱️ **Billede - Billedforbedring - 4K-forbedring** s.72

1

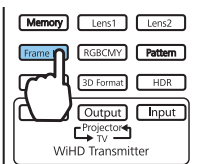

Tryk på knappen Frame Int.



Du kan foretage indstillinger i menuen Konfiguration.

🖱️ **Billede - Rammeinterpolering** s.72

2

Brug knapperne   til at vælge punktet, og tryk derefter på -knappen for at bekræfte valget.





Justering af farve

Justere Farvetemp.

Du kan justere billedets generelle farvetone. Foretag justeringer, hvis billedet er lidt for blått eller rødt etc.

Tryk på knappen  for at vise menuerne i følgende rækkefølge.

Billede - Farvetemp. - Farvetemp.

Brug knapperne   til at foretage justeringer.

Blå farvetoner bliver kraftigere, når værdien øges, og røde farvetoner bliver kraftigere, når værdien reduceres.



Tryk på  -knappen for at genindstille justeringerne til deres standardværdier.

Justering af RGB (Offset og Gain)

Du kan justere lysstyrken af mørke områder (forskydning) og lyse områder (forstærkning) for R (rød), G (grøn) og B (blå).

Tryk på knappen  for at vise menuerne i følgende rækkefølge.

Billede - Farvetemp. - Tilpasset

Brug knapperne   til at vælge punktet, og brug derefter knapperne   til at foretage justeringerne.

Billedet bliver lysere ved flytning mod højre (positiv) og mørkere ved flytning mod venstre (negativ).



Forskydning	Når billedet gøres lysere, bliver skyggerne i de mørkere dele mere levende. Når billedet gøres mørkere, virker billedet mere fyldigt, men skyggerne i de mørkere områder er vanskeligere at skelne.
Gain	Når billedet gøres lysere, bliver de lyse dele hvidere, og skygger går tabt. Når billedet gøres mørkere, bliver skyggerne i de lyse dele mere levende.



Tryk på  -knappen for at genindstille justeringerne til deres standardværdier.

Justering af nuance, mætning og lysstyrke

Du kan justere nuancen, mætningen og lysstyrken for hver af farverne R (rød), G (grøn), B (blå), C (cyan), M (magenta) og Y (gul).

Nuance	Justerer den generelle farve i billedet i retning, blå, grøn eller rød.
Mætning	Justerer den generelle livlighed i billedet.
Lysstyrke	Justerer den generelle farvelysstyrke i billedet.

1 Tryk på knappen **[RGBCMY]**.

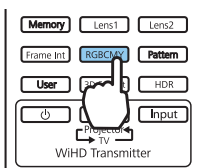

Du kan foretage indstillinger i menuen Konfiguration.
Billede - Avanceret - RGBCMY s.72

2 Brug -knappen til at vælge den farve, du vil justere, og tryk derefter på -knappen for at bekræfte valget.

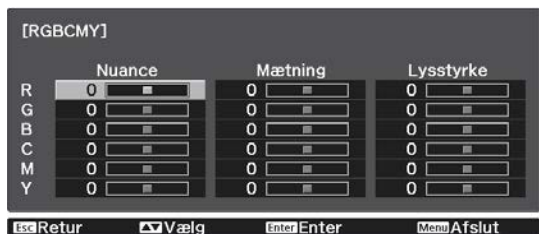

3 Brug knapperne til at vælge **Nuance, Mætning** eller **Lysstyrke**.

4 Brug knapperne til at foretage justeringer.

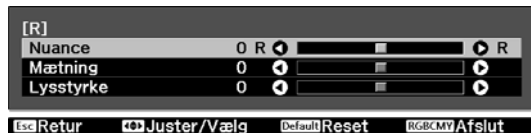

Tryk på -knappen for at justere en anden farve.

Tryk på -knappen for at genindstille justeringerne til deres standardværdier.

5 Tryk på **[RGBCMY]** -knappen for at forlade menuen.

Justering af gamma

Du kan justere små farveforskelle, der kan opstå pga. den enhed, der anvendes, når billedet vises.



Du kan indstille dette ved at bruge én af følgende tre metoder.

- Vælg og juster korrektionsværdien
- Juster vha. gammajusteringsdiagrammet

■ Vælg og juster korrektionsværdien

1 Tryk på knappen  for at vise menuerne i følgende rækkefølge.

Billede - Avanceret - Gamma

2 Brug knapperne   til at vælge korrektionsværdien, og tryk derefter på knappen  for at bekræfte valget.

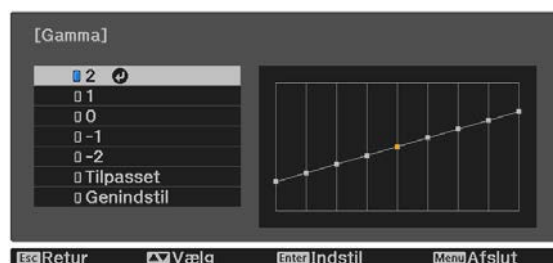

Jo større værdi, desto lysere bliver de mørke dele af billedet, men lyse områder kan muligvis forekomme misfarvede. Den øverste del af gammajusteringsdiagrammet afrundes. Jo mindre værdien er, desto mørkere bliver de lyse dele af billedet. Den nederste del af gammajusteringsdiagrammet afrundes.





- Den vandrette akse i gammajusteringsdiagrammet viser inputsignalniveauet, og den lodrette akse viser outputsignalniveauet.
- Vælg **Genindstil** for at genindstille justeringerne til deres standardværdier.

■ Juster vha. gammajusteringsdiagrammet



Vælg et tonepunkt på diagrammet og foretag justeringerne.

1 Tryk på knappen  for at vise menuerne i følgende rækkefølge.

Billede - Avanceret - Gamma - Tilpasset

- 2 Brug knapperne   til at vælge tonen, som du ønsker at justere i grafen.



- 3 Brug knapperne   til justering af lysstyrken, og tryk derefter på  -knappen for at bekræfte valget.

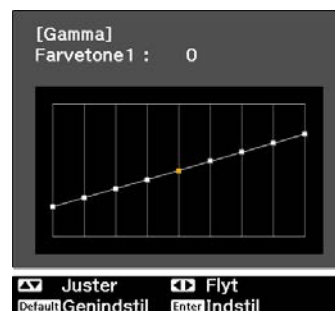

Visning af billedet med den gemte billedkvalitet (Hukommelse-sfunktion)

Lagring af en hukommelse



Ved at bruge hukommelsesfunktionen, kan du gemme følgende justeringsværdier, og derefter indlæse dem, når det er nødvendigt.

- Indstillinger for **Billede** fra menuen Konfiguration
- Justeringsværdier til funktionen Objektivjustering (Fokus, Zoom, Linseforskydning, Sletter)  s.28

1 Foretag indstillingerne eller justeringerne, som du ønsker at gemme.

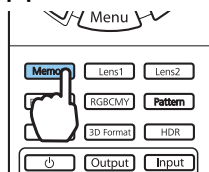
2 Tryk på knappen .





3 Brug knapperne   til at vælge **Gem hukommelse** eller **Gem linseplacering** og tryk derefter på knappen  for at bekræfte valget.



Gem hukommelse: Gemmer indstillingerne for **Billede**

Gem linseplacering: Gemmer justeringsværdien for linsejusteringsfunktionen

4 Brug   -knappen til at vælge det hukommelsesnavn, der skal gemmes, og tryk derefter på  -knappen for at bekræfte valget.



De aktuelle projektorindstillinger gemmes i hukommelsen.

Hvis mærket til venstre for hukommelsesnavnet bliver blågrønt, betyder det, at hukommelsen allerede er blevet registreret. Når du vælger en registreret hukommelse, vises en meddelelse, der beder dig om at bekræfte, at du vil overskrive hukommelsen. Hvis du vælger **Ja**, slettes det tidligere indhold, og de aktuelle indstillinger gemmes.













Indlæse, slette og omdøbe en hukommelse

Du kan indlæse, slette og omdøbe gemte hukommelser.

Tryk på knappen , og vælg derefter målfunktionen på den viste skærm.



- Tryk på knapperne Lens1 Lens2 på fjernbetjeningen for at indlæse linseplaceringen fra den gemte linseplacering i **Memory1** eller **Memory2**.
- Objektivets placering, når hukommelsen indlæses, og objektivets placering, når hukommelsen registreres er muligvis ikke præcis den samme.

Funktion	Beskrivelse
Indlæs hukommelse	Indlæser den gemte hukommelse. Når du vælger en hukommelse og trykker på  -knappen, erstattes de indstillinger, der anvendes på det aktuelle billede, med indstillingerne fra hukommelsen.
Slet hukommelse	Sletter den registrerede hukommelse. Når du vælger et hukommelsesnavn og trykker på  -knappen, vises en meddelelse. Vælg Ja , og tryk derefter på  -knappen for at slette hukommelsen.
Omdøb hukommelse	Ændrer hukommelsesnavnet. Vælg det hukommelsesnavn, du vil ændre, og tryk derefter på  -knappen. Indtast hukommelsesnavnet vha. softwaretastaturet.  s.82 Flyt markøren hen over Finish , når du er færdig, og tryk derefter på  -knappen.
Indlæs linseplac.	Indlæser linseplaceringen fra hukommelsen. Når du vælger navnet for linseplaceringen og trykker på knappen  , anvendes justeringsværdierne for den valgte hukommelse for linseplacering.
Slet linseplacering	Sletter linseplaceringen fra hukommelsen. Når du vælger et navn for linseplacering og trykker på  -knappen, vises en meddelelse. Vælg Ja , og tryk derefter på  -knappen for at slette hukommelsen for linseplacering.
Omdøb linseplacering	Ændrer hukommelsesnavnet for linseplacering. Vælg det hukommelsesnavn for linseplacering, som du vil ændre, og tryk derefter på  -knappen. Indtast hukommelsesnavnet for linseplacering vha. softwaretastaturet.  s.82 Flyt markøren hen over Finish , når du er færdig, og tryk derefter på  -knappen.

Nyd 3D-billeder

Forberedelse af visning af 3D-billeder

For at se 3D-billeder, skal du have et par 3D-briller, der kan købes i almindelig handel. De skal være med et aktivt lukker-system, der understøtter et kommunikationssystem, der bruger radiobølger (RF/Bluetooth).

Kontroller følgende, inden viser 3D-billeder.

- Når kilden er HDMI1, HDMI2 eller WirelessHD (kun EH-TW9400W/EH-TW8400W).
- Indstil **3D-display** til **Automatisk** eller **3D**.
Når dette er indstillet til **2D**, skal du ændre til **Automatisk** eller **3D**.  **Signal - 3D-opsætning - 3D-display** [s.74](#)
- Parre 3D-briller.

Denne projektor understøtter de følgende 3D-formater.

- Rammepakning
- Side om side
- Top og bund

Hvis 3D-billedet ikke kan vises

Projektoren projicerer automatisk et 3D-billede, når den detekterer et 3D-format.

Visse 3D-tv-udsendelser indeholder muligvis ikke 3D-formatsignaler. Hvis dette sker, skal du følge nedenstående trin for at indstille 3D-formatet.

1 Tryk på knappen  for at vise menuerne i rækkefølgen **Signal - 3D-opsætning**.

2 Indstil **3D-display** til **3D**.

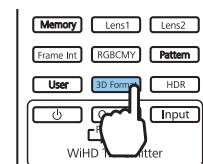

3 Tryk på  -knappen for at indstille 3D-formatet på AV-enheden.



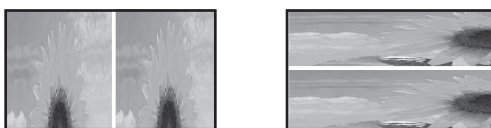

- Hvis du bruger en enhed eller et kabel, som ikke understøtter 3D-billeder, kan du ikke projicere i 3D.
- Se dokumentationen, der fulgte med AV-enheden, angående detaljer om 3D-formatindstillinger på AV-enheden.
- Når 3D-formatet ikke er blevet indstillet ordentligt, vil billedet ikke blive projiceret korrekt som vist nedenfor.



- Hvis et 3D-billede ikke projiceres korrekt, selv når et 3D-format er indstillet, kan synkroniseringstimmingen for 3D-brillerne være vendt om. Vend synkroniseringstimmingen vha. **Omvendte 3D-briller**.  **Signal - 3D-opsætning - Omvendte 3D-briller** s.74
- 3D-billeder opfattes forskelligt fra person til person.
- Når du begynder at projicere et 3D-billede, vises der en advarsel om visning af 3D-billeder. Du kan deaktivere denne advarsel ved at indstille **Medd. om 3D-visning** til **Fra**.  **Signal - 3D-opsætning - Medd. om 3D-visning** s.74
- Under 3D-projicering kan følgende funktioner i menuen Konfiguration ikke ændres. Billedformat (indstil til Normal), Støjreduktion (indstil til Fra), Overscanning (indstil til Fra), 4K-forbedring, Super-resolution, Billedbehandling
- Visningen af 3D-billedet kan ændres afhængig af den omgivende temperatur og af, hvor længe lampen har været brugt. Brug ikke projektoren, hvis billedet ikke projiceres normalt.

Brug af 3D-billeder

Du kan se 3D-billeder med et par 3D-briller, der kan købes i almindelig handel (med et aktivt lukker-system, der understøtter et kommunikationssystem, der bruger radiobølger (RF/Bluetooth)).

For at vise 3D-billeder, skal du først parre 3D-brillerne med projektoren. Se brugerhåndbogen til dine 3D-brillerne for flere oplysninger.

Advarsler i forbindelse med visning af 3D-billeder

Vær opmærksom på følgende vigtige punkter ved visning af 3D-billeder.



Pas på

Betragningstid

- Hold jævnlige pauser under lang tids betragtning af 3D-billeder. Lang tids betragtning af 3D-billeder kan trætte øjet. Længden og hyppigheden af pauserne varierer fra person til person. Hvis dine øjne stadig føles trætte eller irriterede, efter at du har holdt en pause i betragtningen, skal du omgående stoppe.

Pas på

Betragtning af 3D Images

- Stop omgående betragtningen, hvis dine øjne føles trætte eller irriterede. Hvis du fortsætter med at se 3D-billeder, kan du blive utilpas.
- Bær altid 3D-briller, når du ser 3D-billeder. Forsøg ikke at se 3D-billeder uden 3D-briller. Du kan blive utilpas.
- Undgå skrøbelige genstande omkring dig, når du bruger 3D-brillerne. 3D-billeder kan få dig til at foretage ufrivillige bevægelser med beskadigelse af nærtstående genstande eller personskade til følge.
- Brug kun 3D-briller, når du ser 3D-billeder. Bevæg dig ikke rundt, når du bærer 3D-briller. Dit syn kan være mørkere end normalt, så du kan falde eller komme til skade.
- Hold dig så meget i niveau med visningsskærmen som muligt, når du ser 3D-billeder. Hvis du ser 3D-billeder i en vinkel, reduceres 3D-effekten, og du kan føle dig utilpas pga. utilsigtede farveændringer.
- Hvis du bruger 3D-briller i et rum med fluorescerende eller LED-belysning, kan du se glimt og flimrer i rummet. Sker dette, skal du reducere belysningen, til flimmetet går væk eller slukke lyset helt, mens du ser 3D-billeder. I sjældne tilfælde kan dette flimrer udløse anfald eller besvimelse hos nogle. Hvis du begynder at føle dig utilpas, mens du ser 3D-billeder, skal du omgående stoppe.
- Hold en afstand til skærmen på mindst tre gange skærmens højde, når du ser 3D-billeder. Den anbefalede afstand til en 80" skærm er mindst 3 m og til en 100" skærm mindst 3,6 m. Hvis du sidder eller står nærmere på skærmen end den anbefalede afstand, kan dine øjne blive trætte.

Pas på

Helbredsrisici

- Brug ikke 3D-briller, hvis du er følsom over for lys, har en hjertesygdom eller føler dig utilpas. Det kan forværre tilstanden.

Pas på

Anbefalet alder for brug af 3D-billeder

- Den anbefalede minimumsalder for betragtning af 3D-billeder er seks år.
- Børn under seks år udvikler sig stadig, og betragtning af 3D-billeder kan medføre komplikationer. Kontakt din læge, hvis du er i tvivl.
- Børn, der ser 3D-billeder med 3D-briller, skal altid være sammen med en voksen. Det er vanskeligt at afgøre, hvornår et barn er træt eller utilpas, hvilket kan medføre, at de pludselig bliver utilpas. Hold altid øje med barnet, så dets øjne ikke bliver trætte under betragtningen.

Tilslutning med WirelessHD (kun EH-TW9400W/EH-TW8400W)

Installation af WirelessHD Transmitter

Du kan bruge den medfølgende WirelessHD Transmitter til trådløs modtagelse af billede og lyd.

Det er nyttigt, når projektoren ikke kan opstilles i nærheden af dit AV-udstyr, fordi du kan slutte udstyret til projektoren uden at bruge kabler.



Du kan bruge WirelessHD Transmitter på følgende måde.





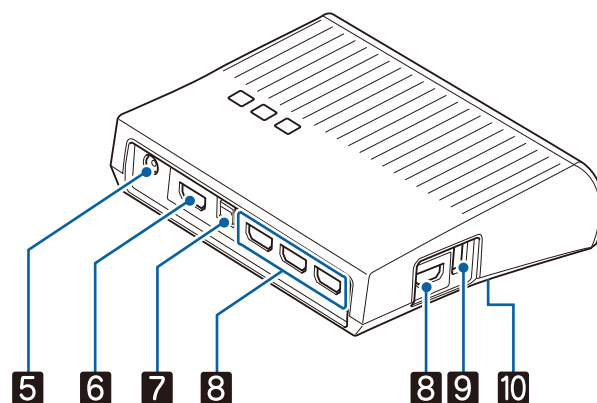
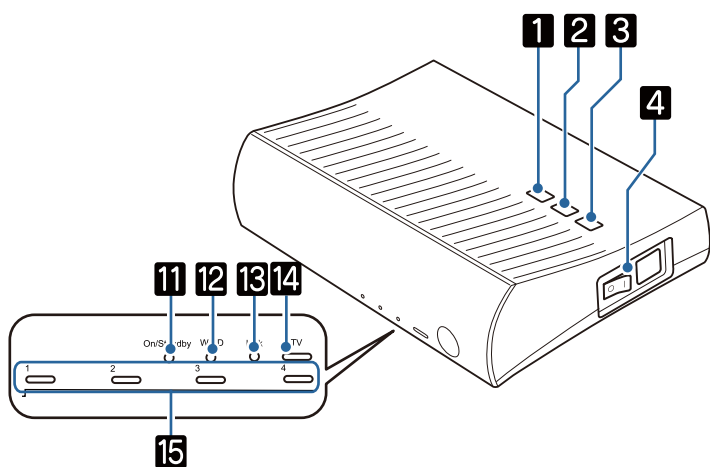

- Du kan tilslutte op til fire AV-enheder samtidigt, og skifte billeder med fjernbetjeningen.
- Ud over projektoren kan du slutte en anden skærmenhed, f.eks. et tv, til HDMI Out-porten og derefter skifte udgang med fjernbetjeningen.
- Dermed kan andre skærmenheder, som f.eks. et tv, som er sluttet til HDMI Out-porten, projicere billeder fra den tilsluttede AV-enhed, også selvom projektoren er slukket.
- Du kan tilslutte smart devices og tablets, der understøtter MHL, og derefter projicere billeder fra den tilsluttede MHL-enhed. Du kan også betjene MHL-enheder fra projektorens fjernbetjening, og du kan oplade MHL-enheden.
- Du kan opdele HDMI-signalet, som indsendes i WirelessHD Transmitter i billede og lyd, og udsende det til andre enheder.
- Selv på AV-enheder, som ikke understøtter HDCP 2.2, kan du udsende lyd ved at forbinde enheden til HDMI Out-porten på WirelessHD Transmitter.

Delnavne, WirelessHD Transmitter

Forside

Bagside



Navn		Funktion
1	⏻ -knap	Tænder og slukker transmitteren. Denne knap udfører den samme funktion som knappen  til styring af WirelessHD Transmitter nederst på fjernbetjeningen.
2	 knappen	Skifter til billedet fra de enkelte inputporte. Denne knap udfører den samme funktion som knappen  til styring af WirelessHD Transmitter nederst på fjernbetjeningen.
3	 knappen	Skifter billedet, som sendes til projektoren eller enheden, som er forbundet til HDMI Out-porten. Denne knap udfører den samme funktion som knappen  til styring af WirelessHD Transmitter nederst på fjernbetjeningen.
4	Hovedafbryder	Tænder eller slukker for strømmen til transmitteren.
5	Strømadapterport	Tilslutter strømadapteren.
6	HDMI Out-port	Tilsluttes til andre skærmenheder som f.eks. tv'er. Du kan skifte billedet, der vises, med knappen  på fjernbetjeningen eller  på WirelessHD Transmitter.
7	Optical Audio-Out-port	Tilslutter til en lydenhed, der er udstyret med en optisk, digital lydindgangsport.
8	HDMI Input-port	Tilslutter til den AV-enhed, du vil afspille. Du kan skifte output med Input-knappen. Enhedens HDMI4-port imødekommer MHL-standarderne. Du kan afspille indhold fra MHL-kompatible smart devices eller tablets, som er tilsluttet med et MHL-kabel.
9	Opladningsport til 3D-briller	Tilslutter et USB-kabel til opladning af 3D-brillerne.
10	Setup-knap	Dette er knappen på bagsiden af WirelessHD Transmitter. Dette er en parringsknap til skift af enheder. Denne knap bruges normalt ikke, da senderen er konfigureret inden forsendelsen.
11	On/Standby-indikator (blå)	Denne blinker mens WirelessHD Transmitter starter op, og forbliver tændt under driften.

	Navn	Funktion
12	WiHD-indikator (blå)	Angiver kommunikationsstatus for WirelessHD. <ul style="list-style-type: none"> • Lyser under trådløs transmission af billeder til projektoren. • Er slået fra, når der udsendes til HDMI Out-porten.
13	Link-indikator (blå)	Angiver tilslutningsstatus for projektoren. <ul style="list-style-type: none"> • Lyser ved tilslutning til projektoren. • Blinker under søgning efter en projektor. • Blinker langsomt under standby i strømsparetilstand.
14	TV-indikator (blå)	Lyser, når en skærmenhed, som f.eks. et TV, vælges som udgang.
15	HDMI1 til 4-indikatorer (blå)	Indikatoren for kilden, som projiceres i øjeblikket, lyser.

Eksempel på WirelessHD Transmitter-tilslutning og signalflow



- Antennerne er indbygget på forsiden af projektoren og WirelessHD Transmitter. Placer antennerne, så de vender mod hinanden, når du opstiller enhederne.
Placer heller ikke nogen genstande over forsiden af projektoren og WirelessHD Transmitter.
- Placer WirelessHD Transmitter på en plan overflade mod projektoren.
- Du kan se signalstyrken i indstillingsmenuen til **WirelessHD**. **Indstillinger - WirelessHD - Videomodtagelse** [s.75](#)
- Når du udsender lyd fra enheder, som er tilsluttet til Optical Audio-Out-porten eller HDMI Out-porten, skal du indstille udgangslud i **Enhed for Audio ud.** [s.61](#)
- Du kan udsende billeder fra projektoren eller en skærmenhed, som f.eks. et tv. Du kan skifte billedet, der vises, med knappen på fjernbetjeningen eller på WirelessHD Transmitter. [s.59](#)
- Hvis der kommer støj fra skærme, som f.eks. et tv eller hvis der ikke høres nogen lyd, når du indsender billeder fra HDMI Input1- eller HDMI Input2-porten, kan du prøve at forbinde til HDMI Input3- eller HDMI Input4-porten.
- Denne projektor kan ikke sende signaler på 18 gbps transmissionsbånd, såsom 4K 60p/4:4:4 via et trådløst netværk.

Tilslutningseksempel 1: Visning uden en AV-forstærker (lyd udsendes fra Optical Audio-Out-porten)

Lyd udsendes fra soundbar-højttaleren, som er tilsluttet til Optical Audio-Out-porten. Brug et almindeligt tilgængeligt optisk digitalkabel til at forbinde til soundbar-højttaleren.

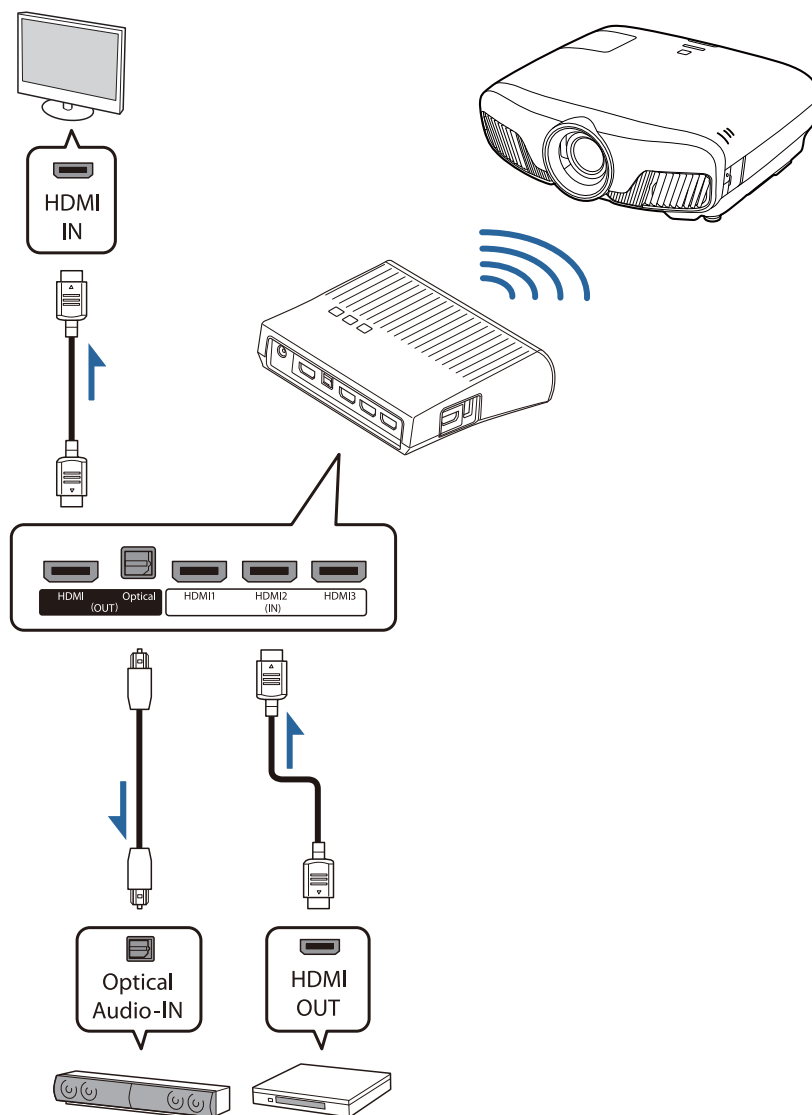

- Når du forbinder en enhed, som f.eks. en soundbar-højttaler, til Optical Audio-Out-porten på WirelessHD Transmitter, skal du kontrollere, at **Enhed for Audio ud** er indstillet til **WiHD-sender (Optical)**. [Indstillinger - HDMI-link - Enhed for Audio ud s.75](#)
 - Følgende betingelser skal være opfyldt, når du ønsker at udsende billeder fra skærmenheder, som f.eks. tv'er, som understøtter 18 gbps transmissionsbånd, som f.eks. 4K 60p/4:4:4.
 - Forbind skærmenheden til HDMI Out-porten med et Premium HDMI-kabel.
 - Forbind AV-enheden til HDMI Input1- eller HDMI Input2-porten.
 - Du kan ikke udsende lyd fra Optical Audio-Out-porten pga. begrænsninger i lydstandarderne*.
 - Tabsfri lyd
 - Lyd med høj båndbredde
 - Fordybende audio
- * Dette er specifikationerne fra juni 2018. Dette vil blive ændret i fremtiden.

Tilslutningseksempel 2: Visning uden en AV-forstærker (lyd udsendes fra HDMI Out-porten)

Lyd udsendes fra soundbar-højtaleren, som er tilsluttet til HDMI Out-porten. I denne situation kan du også udsende lyd fra AV-forstærkere eller soundbar-højtalere, som ikke understøtter HDCP 2.2.

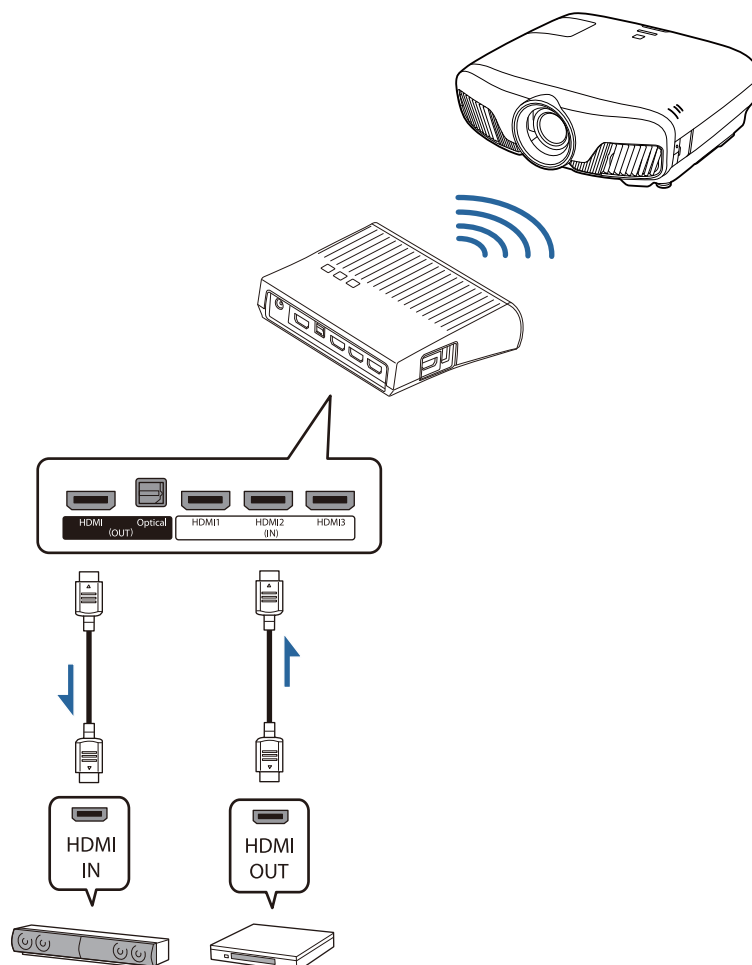

Når du forbinder en enhed, som f.eks. en soundbar-højtaler, til HDMI Out-porten på WirelessHD Transmitter, skal du kontrollere, at **Enhed for Audio ud** er indstillet til **WiHD-sender (HDMI)**. ➡
Indstillinger - HDMI-link - Enhed for Audio ud [s.75](#)

Tilslutningseksempel 3: Visning med en tilsluttet AV-forstærker

Forbindelse via en AV-forstærker.

Lyden udsendes fra AV-forstærkeren.

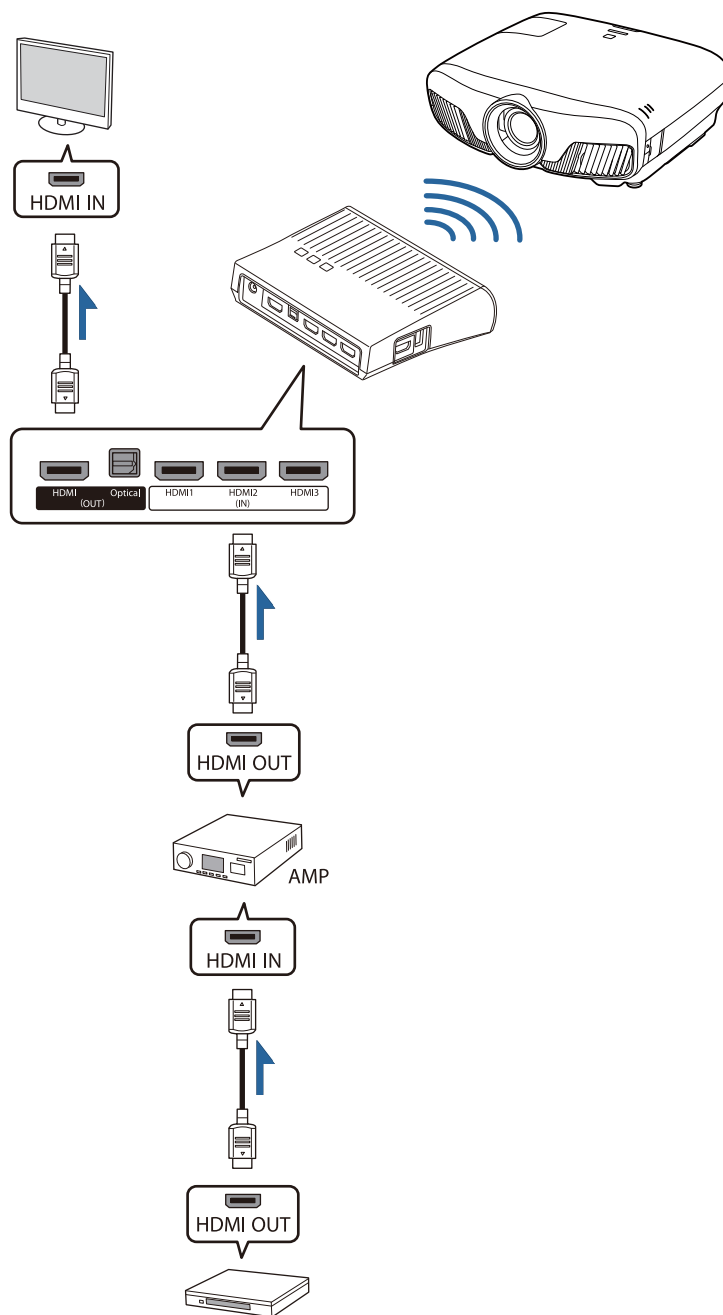

Tilslutningseksempel 4: Visning med en tilsluttet smartenhed

Forbind et MHL-kabel til HDMI4-porten.

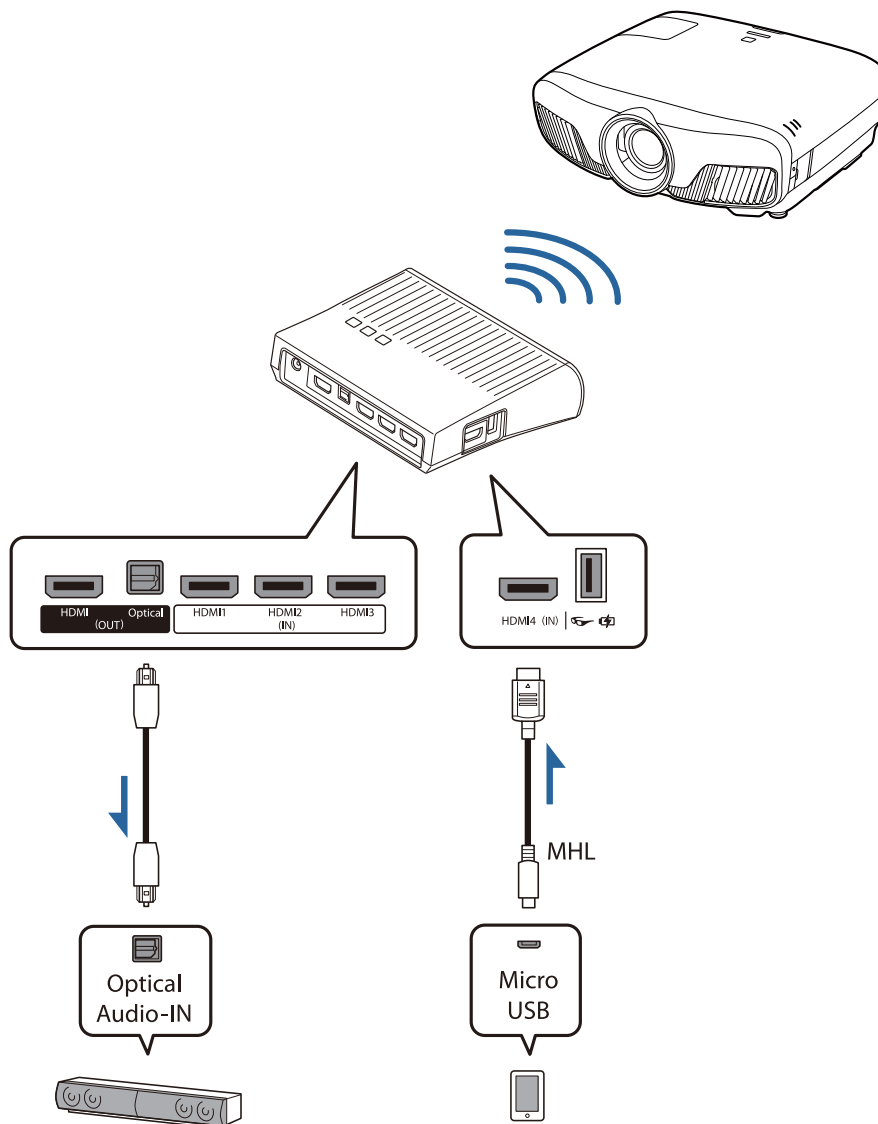

Placering af WirelessHD Transmitter

- 1** Placer den WirelessHD Transmitter, der er sluttet til projektoren, så de vender mod hinanden. 🗨️ [s.47](#)



- Antennerne er indbygget på forsiden af projektoren og WirelessHD Transmitter. Placer antennerne, så de vender mod hinanden, når du opstiller enhederne. Placer heller ikke nogen genstande over forsiden af projektoren og WirelessHD Transmitter.
- Placer WirelessHD Transmitter på en plan overflade mod projektoren.

- 2** Slut WirelessHD Transmitter til en stikkontakt vha. den medfølgende strømadapter.

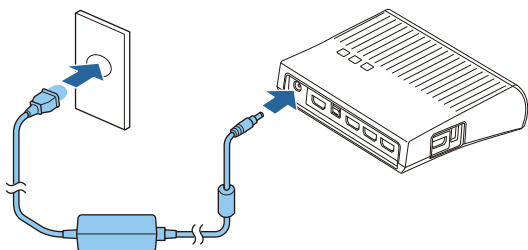

- 3** Brug et HDMI-kabel til at slutte den AV-enhed, du vil bruge, til Input-porten på WirelessHD Transmitter.

Du kan forbinde op til fire multimedieafspillere.

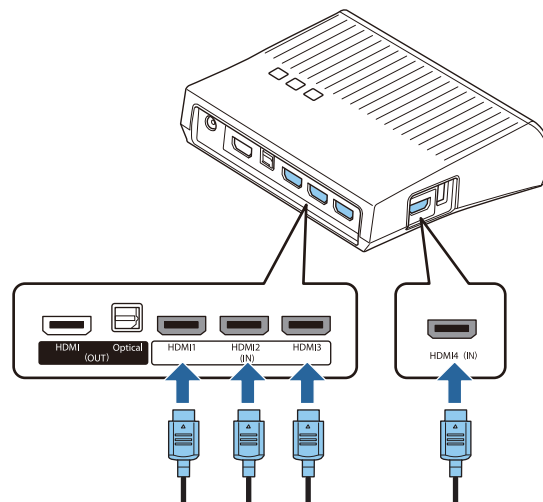

- Du kan forbinde en anden skærmenhed, som f.eks. et tv, til HDMI Out-porten på WirelessHD Transmitter. Du kan skifte mellem outputbilleder vha. fjernbetjeningen. 🗨️ [s.59](#)
- HDMI4-port på WirelessHD Transmitter understøtter MHL-inputsignaler. Du kan afspille indhold fra MHL-kompatible smart devices eller tablets, som er tilsluttet med et MHL-kabel.
- Hvis nedenstående meddelelse vises, når du tilslutter en MHL-enhed, er enheden sluttet til en anden port end HDMI4-porten, eller den tilsluttede enhed er ikke kompatibel med MHL.
"Intet signal"
- Du kan også bruge funktionen HDMI-link, selvom du bruger WirelessHD Transmitter. 🗨️ [s.61](#)

Projicering af billeder

- 1** Start afspilning på AV-enheden, og tænd derefter projektoren og WirelessHD Transmitter. Indikatoren On/Standby på WirelessHD Transmitter lyser.

2

Kontroller status for WiHD-indikatoren på WirelessHD Transmitter.

Fortsæt til næste trin, hvis WiHD-indikatoren lyser.

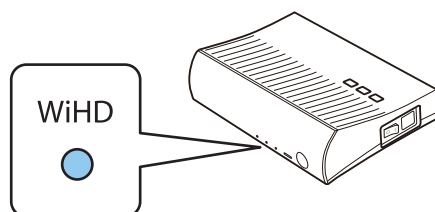

Hvis indikatoren er slukket, skal du trykke på knappen **Output** på fjernbetjeningen eller **Output** på WirelessHD Transmitter.

Ret fjernbetjeningen mod WirelessHD Transmitter, når du bruger **Output**-knappen på fjernbetjeningen.

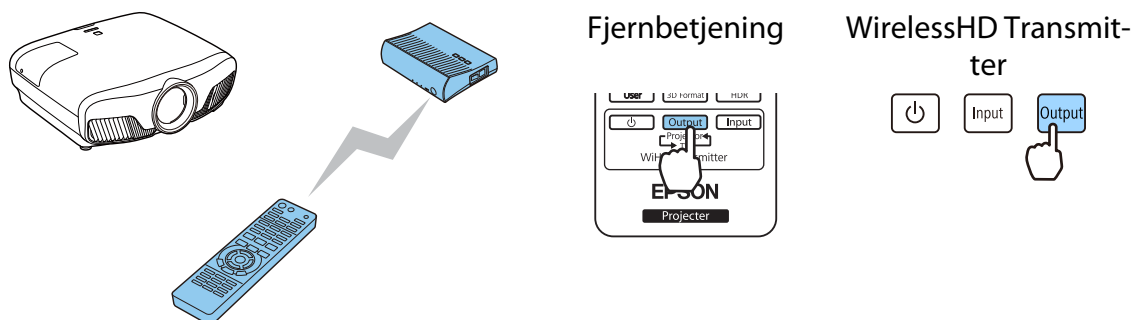

3

Kontroller status for Link-indikatoren på WirelessHD Transmitter.

Hvis WirelessHD Transmitter er tilsluttet til projektoren, lyser indikatoren Link.

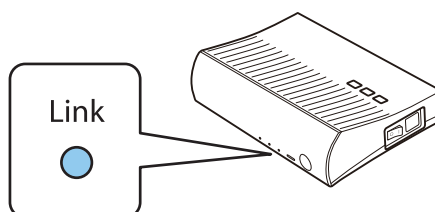

- Hvis indikatoren ikke tændes, skal du kontrollere, at projektor er blevet forberedt korrekt og at den er tændt.
- Du kan se signalstyrken, mens billeder projiceres, i indstillingsmenuen til **WirelessHD**.
 ➔ **Indstillinger - WirelessHD - Videomodtagelse** s.75

4 Tryk på **WirelessHD** -knappen på fjernbetjeningen for at skifte kilde, hvis projiceringen ikke starter.

Ret fjernbetjeningen mod projektoren, når du bruger **WirelessHD** -knappen på fjernbetjeningen.

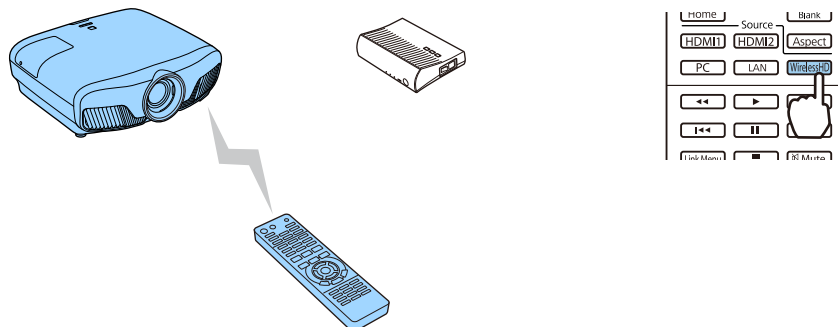

Projiceringen starter.

5 Hvis der er sluttet to eller flere AV-enheder til WirelessHD Transmitter, skal du trykke på **Input** -knappen for at skifte billede. ➡ s.60



- Kontroller, at **WirelessHD** er indstillet til **Til** i menuen Konfiguration, når der modtages WirelessHD-billeder. ➡ **Indstillinger - WirelessHD - WirelessHD** s.75
- Husk at slukke WirelessHD Transmitter, hvis den ikke skal bruges i længere tid.

Indstillingsmenu til WirelessHD

1 Tryk på knappen **Menu** .
Menuen Konfiguration vises.

2 Vælg **Indstillinger - WirelessHD**, og tryk derefter på **Enter** -knappen for at bekræfte valget.
Indstillingsskærmen til **WirelessHD** vises.

3 Foretag indstillinger for hver af de viste funktioner.



Tilgængelige funktioner i indstillingsmenuen til **WirelessHD**

Funktion	Beskrivelse
Forbundet enhed	Viser den tilgængelige WirelessHD-enhed, der kan tilsluttes. Enhedsnavnet og MAC-adressen (enhedsnummer) vises i listen. MAC-adresserne vises på mærkaten nederst på enheden.
WirelessHD	Aktiverer eller deaktiverer WirelessHD-funktionen.
Videomodtagelse	Viser modtagelsen for det billede, der projiceres.
Genindstil	Genindstillinger WirelessHD til standardindstillingerne.



Selv når WirelessHD Transmitter og projektoren er forbundet, vises der 0 % som **Videomodtagelse**, når der ikke modtages et billedsignal. Tjek kommunikationsstatus på indikatoren Link. s.48

Transmissionsområde for WirelessHD

Herunder vises kommunikationsområdet for WirelessHD. Placer WirelessHD Transmitter, så den vender mod projektoren.

Vandret

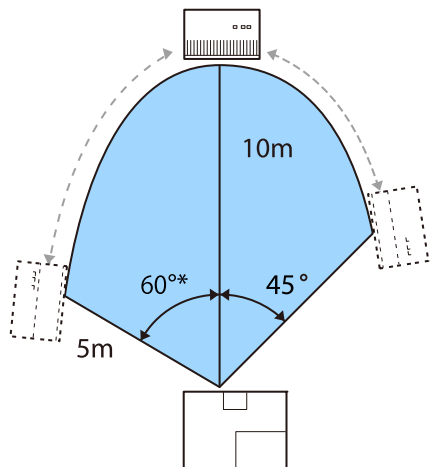

* Installer senderen på 70°, når den bruges i Taiwan og Korea.

Lodret retning (monteret i et loft)

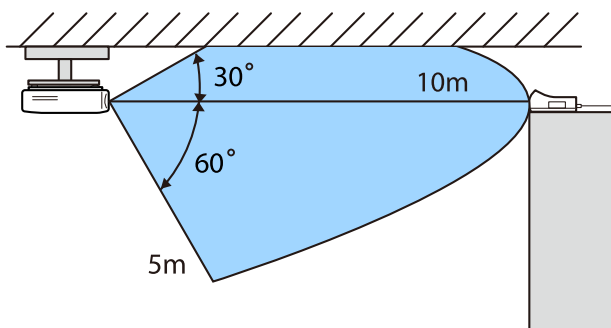

Lodret retning (placeret på et bord eller lignende)

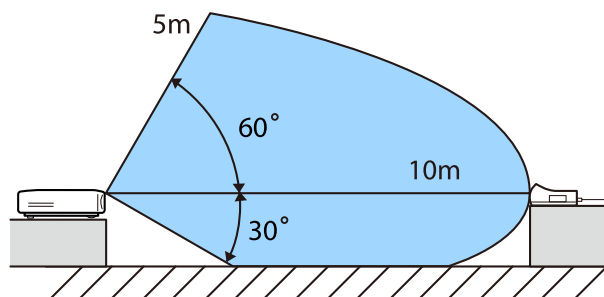

- Det trådløse transmissionsområde varierer afhængig af de omgivende møblers og vægges placering og materiale. De angivne værdier er kun til reference.
- Projektoren kan ikke kommunikere gennem vægge.
- Antennerne er indbygget på forsiden af projektoren og WirelessHD Transmitter. Placer antennerne, så de vender mod hinanden, når du opstiller enhederne.
Placer heller ikke nogen genstande over forsiden af projektoren og WirelessHD Transmitter.
- Installer ikke transmitteren på en metalhylde. Metal kan muligvis gøre signalet ustabil. Installer på en hylde lavet ud af træ e.l.
- Placer projektoren og WirelessHD Transmitter tæt på hinanden, og kontroller, at der ikke bruges andre projektorer i nærheden, når du kontrollerer funktionen.
- Afhængig af modtagestyrken kan billedets farveinformation automatisk blive kasseret for at undgå afbrydelser og opretholde en konstant forbindelse. Juster placeringen af WirelessHD Transmitter, så **Videomodtagelse** er så kraftig som muligt for at undgå forringet billedkvalitet.
- Modtagelsesfølsomhed kan variere, afhængig af inputbilledets opløsning. Du kan derfor muligvis ikke opnå den samme modtagelsesfølsomhed, når du indsender et 1080p-billede og når du indsender et 4K-billede.

Betjening af fjernbetjeningen

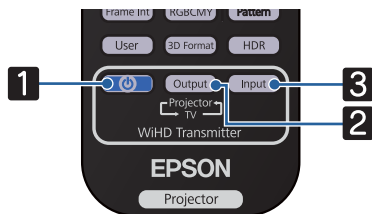

Navn	Funktion	
1		Tænder eller slukker for strømmen til WirelessHD Transmitter.
2		Skifter billedet, der vises, mellem en skærmenhed, som f.eks. et tv, som er tilsluttet til HDMI Out-porten på WirelessHD Transmitter og projektoren. s.59
3		Skifter billedkilden for den AV-enhed, der er sluttet til WirelessHD Transmitter. s.60

Ret fjernbetjeningen mod WirelessHD Transmitter.

Fjernbetjeningens betjeningsområde

Herunder vises betjeningsområdet mellem fjernbetjeningen og WirelessHD Transmitter.

Betjeningsområde (venstre til højre)

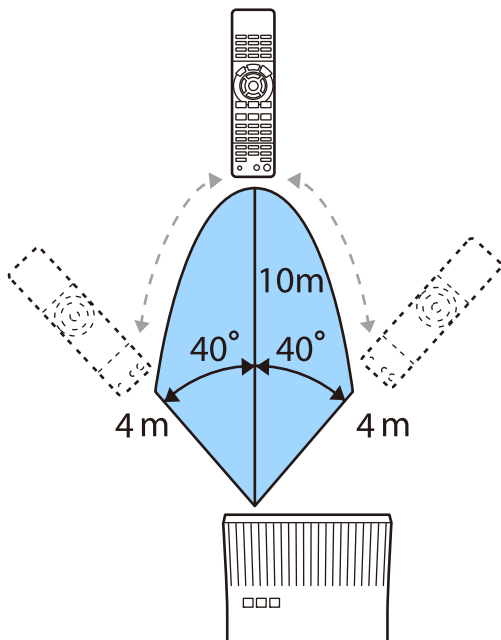

Betjeningsområde (top til bund)

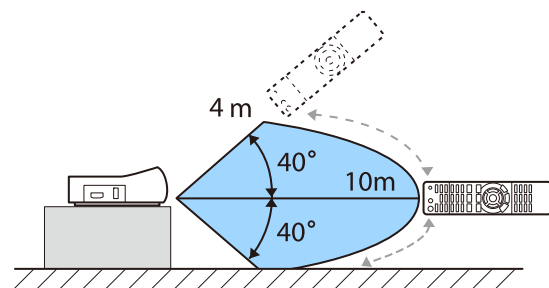

Skift af input og output

Med WirelessHD Transmitter kan du tilslutte og skifte mellem op til fire multimedie-afspillere (inputenheder, der skal vises fra) og én skærmenhed (en skærmenhed, der viser et billede, f.eks. et tv).

Ret fjernbetjeningen mod WirelessHD Transmitter og tryk på dens -knap for at skifte mellem inputenheder, og dens -knap for at skifte mellem outputenheder.

Skift af målbillede

Du kan skifte mellem en skærmenhed, som f.eks. et tv, som er tilsluttet til HDMI Out-porten på WirelessHD Transmitter og projektoren.

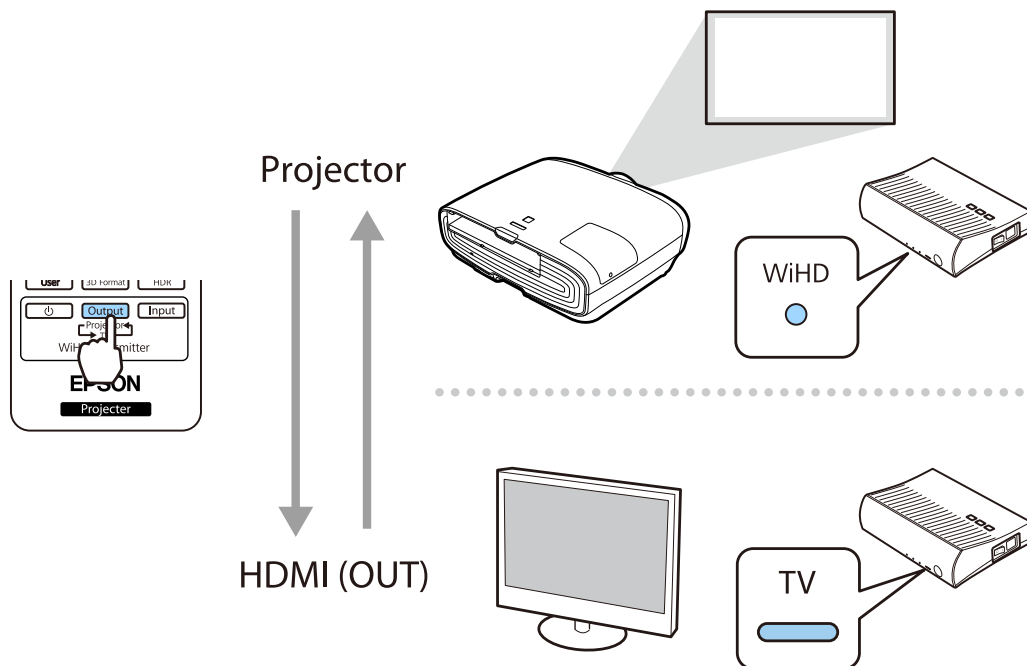

- 1 Tænd projektoren eller skærmenheden som f.eks. et tv.
- 2 Tænd for WirelessHD Transmitter.
Indikatoren On/Standby på WirelessHD Transmitter lyser.
- 3 Ret fjernbetjeningen mod WirelessHD Transmitter, og tryk derefter på knappen **Output** på fjernbetjeningen eller **Output** på WirelessHD Transmitter.

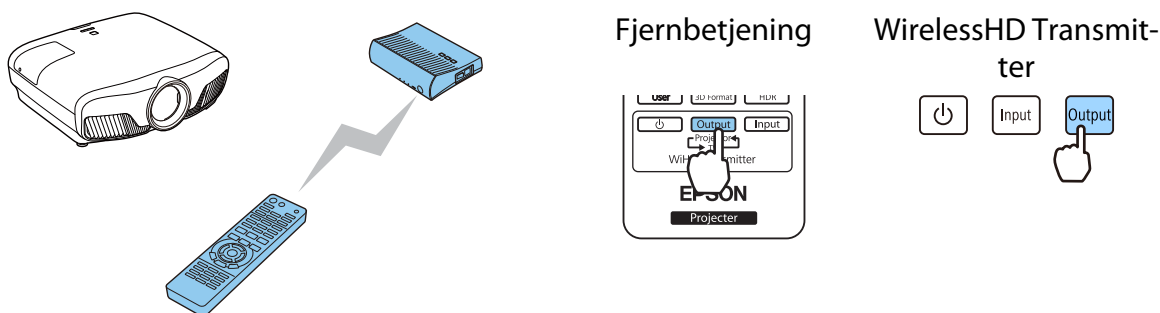

Afhængig af outputmålet viser indikatorerne på WirelessHD Transmitter følgende status. Det sidst projicerede outputmål projiceres næste gang, projektoren tændes.
 WiHD-indikatoren Lyser: Billedet sendes til projektoren.
 TV-indikatoren Lyser: Billedet sendes til skærmenheden.

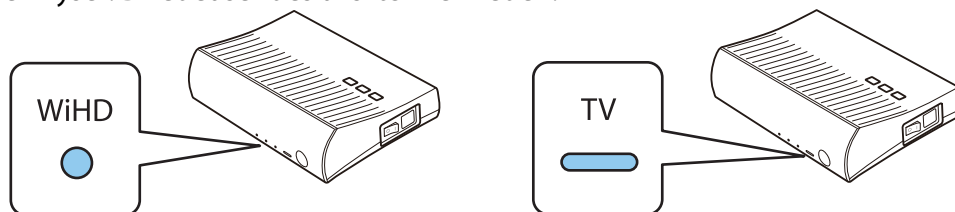



Du kan skifte til den anden skærmenhed, også selvom projektoren er slukket.

■ Skift af billedkilde

Brug knappen **Input** på fjernbetjeningen til at skifte billedkilde for AV-enheden, som er tilsluttet til WirelessHD Transmitter.

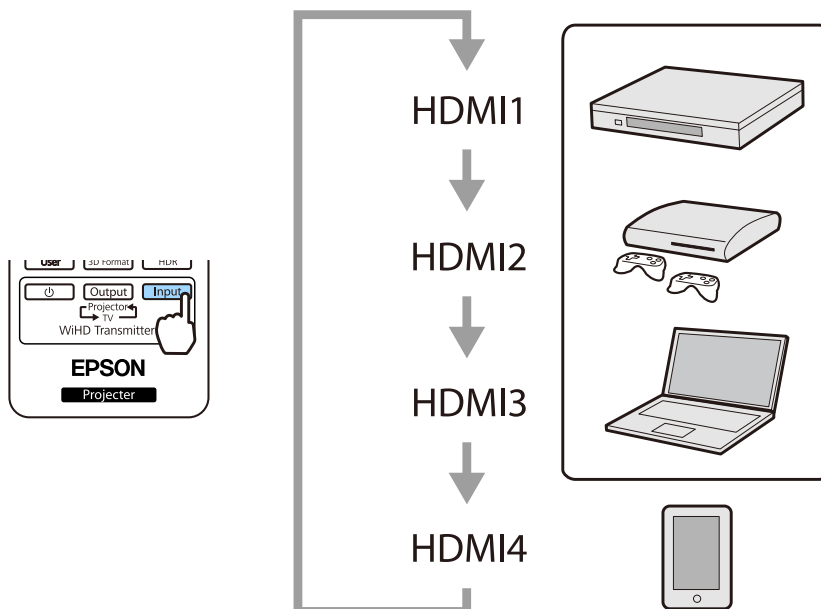

Brug af funktionen HDMI-link

Funktionen HDMI-link

Når en AV-enhed, der opfylder HDMI CEC-standarderne, slutes til projektorens HDMI-port, kan du udføre sammenkædede handlinger, som f.eks. sammenkædet start og lydstyrkejustering for AV-systemet fra én fjernbetjening. Du kan også brug funktionen HDMI-link ved projicering i WirelessHD (kun EH-TW9400W/EH-TW8400W).



- Så længe AV-enheden opfylder HDMI CEC-standarderne, kan du bruge funktionen HDMI-link, også selvom det mellemliggende AV-system ikke opfylder HDMI CEC-standarderne.
- Der kan tilsluttes op til 3 multimedieafspillere, der opfylder HDMI CEC-standarderne, ad gangen.

Eksempel på tilslutning



Indstillinger for HDMI-link

Når **HDMI-link** er indstillet til **Til**, kan du udføre følgende handlinger. **Indstillinger - HDMI-link - HDMI-link s.75**

- **Inputændrings-link**
Skifter inputkilde til projektoren til HDMI, når indholdet afspilles på den tilsluttede enhed.
- **Handlinger på tilsluttede enheder**
Du kan udføre handlinger, som f.eks. afspil, stop, hurtigt frem, tilbage, næste kapitel, forrige kapitel, pause, justering af lydstyrke samt lydløs fra projektorens fjernbetjening.



Du kan også vælge følgende funktioner fra skærmen **HDMI-link**.

Funktion	Beskrivelse
Enhed for Audio ud*	Vælger hvilken enhed, som udsender lyd. AV-system: Vælg denne indstilling, når der modtages lyd fra en AV-forstærker. WiHD-sender (Optical): Vælg dette til at udsende lyd fra enheden, som er tilsluttet til Optical Audio-Out-porten på WirelessHD Transmitter. WiHD-sender (HDMI): Vælg dette til at udsende lyd fra enheden, som er tilsluttet til HDMI Out-porten på WirelessHD Transmitter.
Aktiver link	Når Aktiver link er indstillet, knyttes handlingerne som vist nedenfor. <ul style="list-style-type: none"> • Når projektoren tændes, tændes de forbundne enheder også. • Når de forbundne enheder tændes og der afspilles indhold, tændes projektoren også. Projektoren tændes dog ikke, når den er tilsluttet til WirelessHD Transmitter, også når den forbundne enhed er tændt.

Funktion	Beskrivelse
Deaktiver link	Når Deaktiver link er indstillet til Til , slukkes de forbundne enheder også, når projektor slukkes. <ul style="list-style-type: none"> • Dette fungerer kun, når den tilsluttede enheds CEC-strømsammenkædningsfunktion er aktiveret. • Vær opmærksom på, at den tilsluttede enhed muligvis ikke slukkes (hvis den f.eks. optager) afhængig af dens status.
Link-buffer	Hvis HDMI-link ikke virker korrekt, kan du muligvis forbedre det ved at ændre indstillingerne.

* kun EH-TW9400W/EH-TW8400W.



Du skal konfigurere den tilsluttede enhed for at kunne bruge funktionen HDMI-link. Se den dokumentation, der følger med den tilsluttede enhed, for at få flere oplysninger.

Tilslutning

Du kan se tilsluttede enheder, der er tilgængelige for HDMI-link og vælge den enhed, du vil projicere billedet fra. Enheder, der kan styres automatisk af HDMI-link, bliver den valgte enhed.

Inden listen af tilsluttede enheder vises, skal du kontrollere, at **HDMI-link** er indstillet til **Til**. **Indstillinger - HDMI-link - HDMI-link** [s.75](#)

1

Tryk på -knappen, og vælg derefter **Enhedstilslutninger**.

Listen **Enhedstilslutninger** vises.

Enheder med et blågrønt ikon til venstre sammenkædes af HDMI-link.

Hvis enhedsnavnet ikke kan registreres, er feltet tomt.

2

Vælg den enhed, du vil betjene med funktionen HDMI-link.



- Hvis kablerne ikke opfylder HDMI-standarderne, er betjening ikke mulig.
- Nogle tilsluttede enheder eller disses funktioner fungerer muligvis ikke korrekt, selvom de opfylder HDMI CEC-standarderne. Se den dokumentation, der følger med den tilsluttede enhed, for at få flere oplysninger.

Projicering via et kabelforbundet LAN-netværk

Du kan sende billeder til din projektor via et kabelforbundet netværk.

For at gøre dette, skal du forbinde projektoren til netværket, og derefter konfigurere projektoren og computeren til projicering via netværk.

Når du er færdig med, at konfigurere projektorens forbindelses- og netværksindstillinger, skal du installere Epson iProjection (Windows/Mac) fra følgende webside.

Du kan bruge Epson iProjection til, at projicere computerbillederne over et netværk. Du kan også holde et dynamisk møde, ved at projicere billeder fra flere computere, der er forbundet til netværket på samme tid. Se Betjeningsvejledningen til Epson iProjection (Windows/Mac) for yderligere oplysninger.

<http://www.epson.com>

Sådan vælges indstillinger for kabelforbundet netværk

Før du kan projicere fra computere på dit netværk, skal du vælge netværksindstillinger på projektoren.



Inden du foretager indstillingerne, skal du forbinde et LAN-kabel til LAN-porten, og forbinde projektoren til kabelforbundne LAN.

1

Tryk på knappen  for at vise menuerne i rækkefølgen **Netværk - Til netværkskonfiguration**.







2

Vælg **Grundlæggende**, og indstil derefter følgende efter behov.

- **Projektornavn:** Indtast et navn på op til 16 alfanumeriske tegn, der identificerer projektoren på netværket.
- **PJLink-adgangskode:** Indstil en adgangskode for at styre projektoren med PJLink-kompatibel software. Der kan indtastes op til 32 enkeltbyte alfanumeriske tegn.
- **Remote-adgangskode:** Indstil en adgangskode, når du betjener projektoren fra en smartphone eller tablet. Der kan indtastes op til 8 enkeltbyte alfanumeriske tegn.
- **Monitor-adgangskode:** Opret en adgangskode, der skal bruges til almindelig tekstgodkendelse, hvis kommandoerne kommunikerer over et netværk. Der kan indtastes op til 16 enkeltbyte alfanumeriske tegn.
- **Vis LAN-info.:** Indstil visningsformat for projektorens netværksoplysninger.



Brug det viste tastatur til at indtaste navn, adgangskoder og nøgleord. Tryk på knapperne     på fjernbetjeningen for at markere tegnene, og tryk derefter på  for at indtaste dem.

3

Vælg **Kabelf. LAN**, og tryk derefter på knappen .

4

Vælg grundindstillingerne efter behov.

- Hvis dit netværk bruger DHCP, skal du indstille **DHCP** til **Til**.
- Hvis du ikke bruger DHCP, skal du indstille **DHCP** til **Fra**, og derefter indtaste projektorens **IP-adresse**, **Undernetmaske** og **Gatewayadresse**.

5

Når du er færdig med indstillingerne, skal du vælge **Ops. udført** og følge skærmvejledningen for at gemme indstillingerne og forlade menuerne.

6

Tryk på -knappen på fjernbetjeningen.

Indstillingerne er udført, når du ser den korrekte IP-adresse på LAN standbyskærmen.



For at forhindre, at IP-adressen vises på LAN standbyskærmen eller startskærmen, skal du indstille **Visning af IP-adr.** til **Fra**.  **Netværk - Til netværkskonfiguration - Kabelforbundet LAN** [s.84](#)

Projicering vha. en trådløs LAN-forbindelse

Du kan projicere billeder fra smartphones, tabletter og computere over en trådløs LAN-forbindelse.

For at projicere via et trådløst netværk, skal du først foretage indstillinger for trådløst LAN for projektoren og den forbundne enhed.

Brug Epson iProjection til, at projicere billeder via et trådløst LAN-netværk. Du kan downloade Epson iProjection på en af følgende måder, men du er selv ansvarlig for alle eventuelle omkostninger.

- Du kan downloade Epson iProjection (Windows/Mac) på følgende webside.
<http://www.epson.com>
- Du kan downloade Epson iProjection (iOS/Android) på App Store og på Google Play.

Sådan vælges trådløse netværksindstillinger manuelt

Før du kan projicere fra det trådløse netværk, skal du vælge netværksindstillinger for projektoren.

1 Tryk på knappen  for at vise menuerne i rækkefølgen **Netværk - Trådløst LAN-strøm**.

2 Brug knapperne   til at vælge **Til**, og tryk derefter på knappen .







3 Vælg **Til netværkskonfiguration**, og tryk derefter på knappen .



4 Vælg **Grundlæggende**, og indstil derefter følgende efter behov.

- **Projektornavn:** Indtast et navn på op til 16 alfanumeriske tegn, der identificerer projektoren på netværket.
- **PJLink-adgangskode:** Indstil en adgangskode for at styre projektoren med PJLink-kompatibel software. Der kan indtastes op til 32 enkeltbyte alfanumeriske tegn.
- **Remote-adgangskode:** Indstil en adgangskode, når du betjener projektoren fra en smartphone eller tablet. Der kan indtastes op til 8 enkeltbyte alfanumeriske tegn.
- **Monitor-adgangskode:** Opret en adgangskode, der skal bruges til almindelig tekstgodkendelse, hvis kommandoerne kommunikerer over et netværk. Der kan indtastes op til 16 enkeltbyte alfanumeriske tegn.
- **Vis LAN-info.:** Indstil visningsformat for projektorens netværksoplysninger.

 Brug det viste tastatur til at indtaste navn, adgangskoder og nøgleord. Tryk på knapperne  på fjernbetjeningen for at markere tegnene, og tryk derefter på  for at indtaste dem.

5 Vælg **Trådløst LAN**, og tryk derefter på knappen .



6 Vælg indstillingen **Tilslutningstilstand**.



- **Hurtig:** Giver dig mulighed for, at forbinde projektoren til din smartphone, tablet eller computer via trådløs kommunikation. Når du vælger **Hurtig**, skal du gå til trin 10.
- **Avanceret:** Giver dig mulighed for, at forbinde projektoren til flere forskellige smartphones, tabletter eller computere via et trådløst adgangspunkt. Når du vælger **Avanceret**, skal du gå til trin 7.

7 Vælg **Til netværkskonfiguration - Trådløst LAN - Søg adgangspunkt** for at vælge adgangspunktet, som du ønsker at forbinde til.



 Hvis du skal tildele SSID manuelt, skal du vælge **SSID** for at indtast SSID. Udover dette skal du konfigurere sikkerhedsindstillingerne i menuen **Sikkerhed**.  [s.68](#)

8 Tildel en IP-adresse til projektoren, som krævet.

- Hvis dit netværk bruger DHCP, skal du vælge **IP-indstillinger** for at sætte indstillingen **DHCP** til **Til**.
- Hvis du ikke bruger DHCP, skal du vælge **IP-indstillinger** for at indstille **DHCP** til **Fra**, og derefter indtaste projektorens **IP-adresse**, **Undernetmaske** og **Gatewayadresse**.



9 Når du er færdig med indstillingerne, skal du vælge **Ops. udført** og følge skærmvejledningen for at gemme indstillingerne og forlade menuerne.

10 Tryk på **LAN** -knappen på fjernbetjeningen. Indstillingerne er udført, når du ser den korrekte IP-adresse på LAN standbyskærmen.

Når du er færdig med de trådløse indstillinger til projektoren, skal du indstille de trådløse indstillinger på den forbundne enhed. Start herefter netværkssoftwaren for at sende billeder til projektoren via et trådløst netværk.



For at forhindre, at SSID og IP-adressen vises på LAN standbyskærmen eller startskærmen, skal du indstille **SSID-display** og **Visning af IP-adr.** til **Fra**. **Netværk - Til netværkskonfiguration - Trådløst LAN s.83**

Sådan vælges computerens indstillinger for trådløst LAN

Før du opretter forbindelse til projektoren, skal du vælge det korrekte trådløse netværk på computeren.

■ Sådan vælges trådløse netværksindstillinger i Windows

- 1 Du kan få adgang til det trådløse netværks hjælpesoftware ved at dobbeltklikke på netværksikonet i Windows proceslinjen.
- 2 Når du forbinder i avanceret tilslutningstilstand, skal du vælge netværksnavnet (SSID) for det netværk, som projektoren er forbundet til.
- 3 Klik på **Opret forbindelse**.

■ Sådan vælges trådløse netværksindstillinger i OS X

- 1 Klik på AirPort-ikonet i menulinjen øverst på skærmen.

- 2 Når du forbinder i avanceret tilslutningstilstand, skal du aktivere AirPort og vælge netværksnavnet (SSID) for det netværk, som projektoren er forbundet til.

Sådan konfigureres sikkerhed på trådløst netværk

Du kan konfigurere sikkerheden for din projektor til brug på et trådløst netværk. Konfigurer en af følgende sikkerhedsindstillinger, så de matcher de indstillinger, der bruges på netværket:

- WPA2-sikkerhed
- WPA/WPA2-sikkerhed

- 1 Tryk på knappen  for at vise menuerne i rækkefølgen **Netværk - Til netværkskonfiguration - Sikkerhed**.

- 2 Vælg sikkerhedsindstillingerne, så de matcher netværkets indstillinger.



- 3 Når du er færdig med indstillingerne, skal du vælge **Ops. udført** og følge skærmvejledningen for at gemme indstillingerne og forlade menuerne.

Projicering i Epson iProjection (iOS/Android)

Du kan se en QR-kode på skærmen og bruge den til at projicere data fra en smartphone eller tablet med app'en Epson iProjection (V1.3.0 eller nyere).



- Du kan downloade Epson iProjection gratis fra App Store eller fra Google Play. Eventuelle gebyrer i forbindelse med kommunikationen med App Store eller Google play er kundens eget ansvar.
- Når du bruger Epson iProjection i **Hurtig** tilslutningstilstand, anbefaler vi at du udfører sikkerhedsindstillingerne.  [s.68](#)

- 1 Tryk på knappen  for at vise menuerne i rækkefølgen **Netværk - Trådløst LAN-strøm**.

- 2 Brug knapperne   til at vælge **Til**, og tryk derefter på knappen .







- 3 Viser menuerne **Til netværkskonfiguration - Grundlæggende - Vis LAN-info**.

- 4 Brug knapperne   til at vælge **Tekst og QR-kode**, og tryk derefter på knappen .



- 5 Tryk på knappen  på fjernbetjeningen eller vælg **Vis QR-kode** i projektorens menu **Netværk** for at vise QR-koden.



- Hvis du trykker på knappen , kan du også vise QR-koden fra startskærmen.  [s.26](#)
- Hvis projektoren allerede modtager et billedsignal over netværket, vises QR-koden ikke, selv hvis du trykker på knappen . Vælg **Vis QR-kode** fra menuen **Netværk** for at vise QR-koden.
- For at skjule QR-koden, skal du trykke på knappen .

- 6 Start Epson iProjection på din smartphone eller tablet.

- 7 Aflæs den projicerede QR-kode med Epson iProjection.

Aflæs koden fra forsiden af skærmen, så QR-koden passer ind i kassen. Hvis du er for langt fra skærmen, kan du måske ikke læse koden.

Når forbindelsen er oprettet, skal du gå til  og vælg menuen **Indhold**, og vælg derefter en fil, som du ønsker, at projicere.

Betjening vha. en smartphone (fjernbetjeningsfunktion)

Ved at bruge Epson iProjection kan du betjene projektoren fra en smartphone eller tablet.

Tryk på  i Epson iProjection for at vise menuen.

Tryk på **Remote** i menuen for at vise følgende skærm.



Når Remote-adgangskode er indstillet, skal du indtaste adgangskoden. Når adgangskoden er blevet registreret, behøver du ikke at indtaste den igen næste gang.

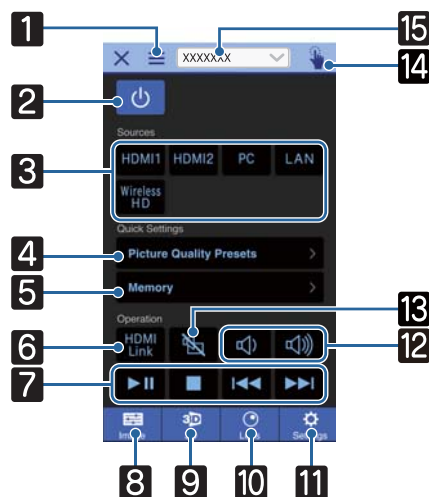

	Knap	Funktion
1		Vise menuen.
2		Tænder og slukker for projektoren.
3		Skifter til billedet fra de enkelte inputporte. s.26
4		Indstiller billedkvaliteten vha. anvisningerne på skærmen.
5		Gemmer, indlæser, sletter eller omdøber en hukommelse. s.42
6		Slår HDMI-link til eller fra. s.61
7		Når HDMI-link er indstillet til Til, kan du udføre handlinger, som f.eks. afspil, stop, hurtigt frem, tilbage, næste kapitel, forrige kapitel og pause.
8		Indstiller Farvetilstand, Rammeinterpolering, Billedforbedring, Farvetemp., Gamma, RGBCMY, Linseiris, Strømforbrug og Automatisk iris .
9		Indstil 3D-display, 3D-format, 3D-dybde, Diagonal skærmstr. og 3D-lysstyrke .
10		Justerer fokusering, zoom og linseforskydning. Du kan også gemme linsens placering (hukommelsesfunktion) eller vise et testmønster (mønsterfunktion).
11		Indstil Billedformat, Billedbehandling, Keystone, Genindstil alle, Genindstil hukommelse, Genindst. linseplac., Linseforskydning, Zoom, Fokus, Testmønster .
12		Når HDMI-link er indstillet til Til, kan du justere lydstyrken.
13		Når HDMI-link er indstillet til Til, kan midlertidigt tænde og slukke for billedet og lyden. s.31
14		Åbner berøringskærmen. Du kan betjene menuen Konfiguration med din finger.
15		Vælger projektoren, som du ønsker at styre.

Funktioner i menuen Konfiguration



Handlinger i menuen Konfiguration

I menuen Konfiguration kan du foretage justeringer og indstillinger for signal, billede, inputsignal etc.

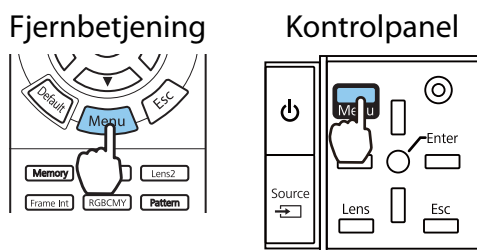
1 Tryk på knappen .





Menuen Konfiguration vises.

2 Brug knapperne   til at vælge topmenuen til venstre, og tryk derefter på -knappen for at bekræfte valget.

Når du vælger topmenuen til venstre, ændres undermenuen til højre.



Linjen i bunden er en vejledning til handlinger.

3 Brug  -knappen til at vælge undermenuen til højre, og tryk derefter på -knappen for at bekræfte valget.



Justeringskærmen for den valgte funktion vises.



4 Brug knapperne     til at justere indstillingerne.

Eksempel: Justeringsbjælke



Eksempel: Valgmuligheder



Tryk på -knappen på et emne, der viser dette -ikon for at ændre valgskærmen for dette emne.

Tryk på -knappen for at vende tilbage til det foregående niveau.

5 Tryk på -knappen for at forlade menuen.



















Ved emner, der justeres vha. en justeringsbjælke, f.eks. lysstyrkeniveauet, kan du trykke på  - knappen, mens justeringsskærmen vises, for at genindstille justeringsværdien til dens standardværdi.

Tabel over menuen Konfiguration

Hvis der ikke indsendes et billedsignal, kan du ikke justere emner, som er relateret til **Billede** eller **Signal** i menuen Konfiguration. Værk opmærksom på, at de emner, der vises for **Billede**, **Signal** og **Info**, kan variere afhængig af det billedsignal, der projiceres.

■ Menuen Billede

Funktion	Menu/indstillinger		Beskrivelse
Farvetilstand	Dynamisk, Lys biograf, Naturlig, Biograf, Digital biograf, 3D Dynamisk, 3D biograf		Vælg en farvetilstand på basis af dine omgivelser og det billede, du projicerer.  s.32
Lysstyrke			Justerer lysstyrken, når billedet virker for mørkt.
Kontrast			Justerer kontrasten mellem lys og skygge i billederne. Billederne bliver klare, når kontrasten øges.
Farvemætning			Justerer farvemætningen i billederne.
Farvetone			Justerer farvetonen for billederne.
Skarphed			Justerer billedskarpheden.
Farvetemp.	Farvetemp.		Justerer farvetonen for billederne. Farvetonen er blå ved høje værdier og rød ved lave værdier.
	Hudtone		Justerer hudtonen. Billedet bliver grønne ved indstilling af en positiv værdi og røde ved indstilling af en negativ værdi.
	Tilpasset		Justerer forskydning og gain for hver R-, G- og B-farve.
	Gråtoner	Justeringsniveau, Rød, Grøn, Blå, Lysstyrke	Justerer rød, grøn, blå og lysstyrken på det valgte justeringsniveau.
Rammeinterpolering* ¹	Fra, Lav, Normal, Høj		Justerer jævnheden af bevægelser af billedet.

Funktion	Menu/indstillinger		Beskrivelse
Billedforbedring* ²	4K-forbedring	Til, Fra	Du kan projicere i en fordoblet opløsning.
	Prædef. Billedtilst.	Fra, Forudindstilling 1 til Forudindstilling 5	Vælg indstillingerne, som er forberedt i forvejen som indstillinger for Støjreduktion , MPEG støjreduktion , Super-resolution og Detaljeforbedring .
	Støjreduktion		Justerer grovkornede billeder.
	MPEG støjreduktion		Udjævner grovkornede billeder i MPEG-format.
	Super-resolution	Just. af fin linje, Detalj. blød fokus	Justerer mængden af forbedring for komplicerede billeder og baggrunde.
	Detaljeforbedring		Skaber en mere indlevende tekstur- og materialefølelse af billedet.
Avanceret	Gamma	2, 1, 0, -1, -2, Tilpasset* ³ , Genindstil	Udfører gammajusteringer. Du kan vælge en råværdi eller justere med en brugerdefineret værdi.  s.40
	RGBCMY	R/G/B/C/M/Y	Nuance, Mætning, Lysstyrke 
			Justerer nuancen, mætningen og lysstyrken for hver R-, G-, B-, C-, M- og Y-farve.  s.38
	Linjedobling	Fra, Video, Film/auto	(Dette kan kun indstilles, når Billedbehandling er indstillet til Fin eller når der modtages 480i, 576i eller 1080i signaler fra HDMI1- eller HDMI2-portene eller fra WirelessHD.) Konverterer signalet fra interlacet (i) til progressivt (p) vha. en metode, der er egnet til billedsignalet. <ul style="list-style-type: none"> • Fra: Dette er velegnet til billeder i dynamisk bevægelse. • Video: Dette er velegnet til visning af almindelige videobilleder. • Film/auto: Optimal konvertering for film-, CG- eller animationsinputsignaler.
	Linseiris		Justerer mængden af lys, der kommer ind i objektet, med blænderåbningen, hvilket justerer billedets kontraster.
Strømforbrug	Høj, Middel, ECO		Du kan indstille lampens lysstyrke til en af tre indstillinger. Vælg ECO , hvis de projicerede billeder er for lyse. Når ECO er valgt, reduceres strømforbruget under projektion, og lyden af blæseren dæmpes.
Automatisk iris	Fra, Normal, Høj hastighed		Du kan ændre luminansjusteringstracking for ændringer i lysstyrken i det viste billede.  s.36
Genindstil	Ja, Nej		Nulstiller justeringsværdierne for Billede , som er indstillet i den aktuelle Farvetilstand til standardindstillingerne.



*1 Dette vises kun, når der modtages et HDMI1-, HDMI2 eller et WirelessHD-billedsignal.

*2 Dette vises kun, når der modtages et HDMI1-, HDMI2-, WirelessHD- eller et PC-billedsignal.

*3 Indstillingerne gemmes for hver type inputkilde eller farvetilstand.

■ Menuen Signal

Menuen Signal kan ikke indstilles, når der indsendes et billedsignal fra LAN.

Funktion	Menu/indstillinger		Beskrivelse
3D-opsætning ^{*1}	3D-display	Automatisk, 3D, 2D	For at vise 3D-billeder, skal du indstille til Automatisk eller 3D .  s.44
	3D-format	Side om side, Top og bund	Indstiller 3D-formatet for inputsignalet.
	3D-dybde	-10 til 10	Indstiller dybden for 3D-billedet.
	Diagonal skærmstr.	60 til 300	Indstiller projiceringsstørrelsen for 3D-billedet. Når denne tilpasses til den faktiske størrelse, kan du opnå den optimale 3D-effekt.
	3D-lysstyrke	Lav, Middel, Høj	Indstiller lysstyrken for 3D-billedet.
	Omvendte 3D-briller	Ja, Nej	Vender synkroniseringstiming for venstre/højre skodde på 3D-brillerne og venstre/højre billede. Aktiver denne funktion, hvis 3D-effekten ikke vises korrekt.
	Medd. om 3D-visning	Til, Fra	Aktiverer eller deaktiverer den meddelelse, der vises i forbindelse med 3D-indhold.
Billedformat ^{*2}	Automatisk ^{*1} , Normal, Fuld, Zoom, Anamorfisk bred ^{*3} , Vandret klem ^{*3}		Vælger billedformattilstand.  s.33
Tracking ^{*2 *4}	Varierer afhængig af inputsignalet.		Justerer computerbilleder, hvis der forekommer lodrette striber i billederne.
Synk. ^{*2 *4}	0 til 31		Justerer computerbilleder, hvis der forekommer flimren, uklarheder eller interferens i billederne. <ul style="list-style-type: none"> Når du justerer Lysstyrke, Kontrast eller Skarp-hed, kan der opstå flimren eller uklarheder. Når du justerer Synk. efter at du har justeret Tracking, kan du skabe et mere levende billede.
Placering ^{*2 *4}			Justerer visningsplaceringen op, ned, til venstre og til højre, hvis der mangler en del af billedet, så hele billedet projiceres.
Autoindstilling ^{*4}	Til, Fra		Indstiller, om billedet justeres automatisk, når inputsignalet ændres. Når aktiveret, konfigureres Tracking, Placering og Synk. automatisk.
Overscanning ^{*1 *2}	Automatisk, Fra, 4% og 8%		Ændrer forholdet for det udsendte billede (området af det projicerede billede). <ul style="list-style-type: none"> Fra, 4%, 8%: Indstiller området af billedet. Når dette er indstillet til Fra, projiceres hele området af billedet. Afhængig af billedsignalet kan der bemærkes støj i toppen og bunden af billedet. Automatisk: Indstiller automatisk til Fra eller 8%, afhængig af inputsignalet.
Farveområde ^{*1}	Automatisk, BT.709, BT.2020		Indstiller konverteringssystem for farveområdet.

Funktion	Menu/indstillinger		Beskrivelse
Dynamisk område* ¹	Dynamisk område	Automatisk, SDR, HDR10, HLG	Giver dig mulighed for, at justere mængden af mørke og lyse områder på billedet.
	Signalstatus	-	Viser billedsignalet.
	HDR10-indstilling	1 til 16	Giver dig mulighed for, at det dynamiske områdes PQ-kurve med HDR PQ-metoden.
	HLG-indstilling	1 til 16	Giver dig mulighed for, at det dynamiske områdes HLG-kurve med HDR HLG-metoden.
Avanceret	Videoområde* ¹ * ²	Automatisk, Begrænset (16-235), Fuld (0-255)	Ved indstilling til Automatisk registreres og indstilles videoniveauet for dvd-inputsignalet til HDMI1- eller HDMI2-portene automatisk. Hvis du oplever under- eller overeksponering, når indstillingen er Automatisk , skal du indstille projektorens videoniveau, så det passer til dvd-/Blu-ray-diskafspillerens videoniveau. Din afspiller kan være indstillet til Normal (Begrænset) eller Udvidet (Fuld).
	EDID* ⁵	Normal, Udvidet	Giver dig mulighed for, at justere EDID-indstillingerne. Normal understøtter 3840 x 2160 30 Hz signaler, og Udvidet understøtter 3840 x 2160 60 Hz signaler.
	Billedbehandling	Fin, Hurtig	Forbedrer reaktionstiden for billeder, der projiceres ved høj hastighed, f.eks. spil.
Genindstil	Ja, Nej		Nulstiller alle indstillinger for Signal , undtagen for Diagonal skærmstr., Medd. om 3D-visning og Billedformat .

*1 Dette vises kun, når der modtages et HDMI1-, HDMI2 eller et WirelessHD-billedsignal.



*2 Indstillingerne gemmes for hver type inputkilde eller signal.

*3 kun EH-TW9400W/EH-TW9400.











*4 Kun når der modtages et PC-billedsignal.

*5 Dette vises kun, når der modtages et HDMI1- eller HDMI2-billedsignal.

■ Indstillinger menuen

Funktion	Menu/indstillinger		Beskrivelse
Keystone	Keystone	-60 til 60	Korrigerer trapezforvrængning.  s.31
Sletter			Sletter dele af billedet (sort skærm). Du kan indstille top, bund, venstre eller højre side af billedet.

Funktion	Menu/indstillinger		Beskrivelse
HDMI-link	Enhedstilslutninger	-	Viser en liste over enheder, der er tilsluttet fra HDMI1- eller HDMI2-porten eller fra WirelessHD*.
	HDMI-link	Til, Fra	Aktiverer eller deaktiverer funktionen HDMI-link.
	Enhed for Audio ud*	AV-system,WiHD-sender (Optical), WiHD-sender (HDMI)	Vælger hvilken enhed, som udsender lyd. 🗨️ s.61
	Aktiver link	Fra, Tovejs, Enhed -> PJ, PJ -> Enhed	<p>Indstiller link-funktionen, når der tændes for strømmen.</p> <ul style="list-style-type: none"> Når du knytter handlinger til den forbundne enhed og tænder for projektoren, skal du vælge Tovejs eller Enhed -> PJ. Når du knytter tænding af projektoren til den forbundne enhed, skal du vælge Tovejs eller PJ -> Enhed.
	Deaktiver link	Til, Fra	Indstiller, om tilsluttede enheder skal slukkes, når projektoren slukkes.
	Link-buffer	Til, Fra	Hvis HDMI-link ikke virker korrekt, kan du muligvis forbedre det ved at ændre indstillingerne.
WirelessHD*	Forbundet enhed	-	Viser MAC-adressen til WirelessHD-enhederne, der kan tilsluttes.
	WirelessHD	Til, Fra	Aktiverer eller deaktiverer WirelessHD-funktionen.
	Videomodtagelse		Angiver tilslutningsstatus for WirelessHD Transmitter. Når den er tilsluttet, vises Sender registreret.
	Genindstil	Ja, Nej	Genindstillinger WirelessHD til standardindstillingerne. Vær opmærksom på, at selvom du genindstiller projektoren, genindstilles indstillingerne for WirelessHD Transmitter ikke.



Funktion	Menu/indstillinger		Beskrivelse
Lås indstilling	Linselås	Til, Fra	Når indstillingen er Til , er de aktuelle indstillinger for fokus, zoom og linseforskydning fastlåst. Hvis du trykker på knappen  , når Linselås er indstillet til Til , vises  på skærmen.
	Børnelås	Til, Fra	Dette låser  -knappen på projektorens kontrolpanel, for at forhindre at børn tænder projektoren ved et uheld. Du kan tænde projektoren, når den er låst ved at trykke på  -knappen i ca. tre sekunder. Du kan stadig slukke enheden vha.  -knappen eller bruge fjernbetjeningen som sædvanlig. Hvis denne indstilling ændres, aktiveres den igen, når du slukker for projektoren, og nedkølingsprocessen er gennemført. Vær opmærksom på, at selvom Børnelås er indstillet til Til , tændes projektoren stadig, når strømkablet sættes i, hvis Direkte opstart er indstillet til Til .
	Betjeningslås	Låst, Delvis lås, Fra	<p>Låst: Deaktiverer alle projektorens knapper.</p> <p>Delvis lås: Deaktiverer alle projektorens knapper, undtagen knappen .</p> <p> Viser på skærmen, hvis der trykkes på knapperne, når projektoren er låst. Lås op ved at trykke på -knappen på betjeningspanelet i mindst 7 sekunder.</p> Hvis denne indstilling ændres, aktiveres den igen, når menuen Konfiguration lukkes.
Brugerknop	Fin/Hurtig, 3D-display, Strømforbrug, Info, WiHD-videomodtagelse*		Vælg et emne i menuen Konfiguration, der skal tildeles til  -knappen på fjernbetjeningen. Når der trykkes på  -knappen, vises det tildelte menupunkt, der er valgt, eller justerings-skærmen, hvor du kan foretage indstillinger/justeringer med et enkelt tryk.



Funktion	Menu/indstillinger		Beskrivelse
Hukommelse	Indlæs hukommelse	Memory1 til Memory10	Indlæser indstillingerne, som er gemt i Gem hukommelse, for at justere billedet.
	Gem hukommelse	Memory1 til Memory10	Gemmer indstillingerne, som er indstillet i Billede , til en hukommelse.
	Slet hukommelse	Memory1 til Memory10	Sletter en gemt hukommelse.
	Omdøb hukommelse	Memory1 til Memory10, Standard, DVD, VCR, SDTV, HDTV, Biograf, Sport, Musik, Anime, Spil, Tilpasset	Ændrer det gemte hukommelsesnavn.
	Indlæs linseplac.	Memory1 til Memory10	Indlæser indstillingerne, som er oprettet i Gem linseplacering, hvorved du kan justere lensens placering.
	Gem linseplacering	Memory1 til Memory10	Gemmer justeringsværdierne i zoom, fokus, linseforskydning og sletter, som blev oprettet vha. linsejusteringsfunktionen som linseplacering.
	Slet linseplacering	Memory1 til Memory10	Sletter linseplaceringen fra hukommelsen.
	Omdøb linseplacering	Memory1 til Memory10	Ændrer navnet for den gemte linseplacering.
Genindstil	Ja, Nej		Nulstiller alle Indstillinger , undtagen for Enhed for Audio ud, Aktiver link, Deaktiver link, Link-buffer, Brugerknop og Hukommelse .

* kun EH-TW9400W/EH-TW8400W.

Menuen Udvidet

Funktion	Menu/indstillinger		Beskrivelse
Startskærm	Startskærm auto visn.	Til, Fra	Vælger om startskærmen skal vises automatisk, når projektoren tændes. Startskærmen vises ikke, når den valgte kilde har et billedsignal, når projektoren tændes.
	Brugerdef. funkt. 1	Strømforbrug, Automatisk iris, Keystone, Info	Vælg funktionen, som er tildelt til startskærmen.
	Brugerdef. funkt. 2		

Funktion	Menu/indstillinger		Beskrivelse
Display	Menuplacering	-	Indstiller det sted, hvor menuen skal vises.
	Meddelelse	Til, Fra	Indstiller om følgende meddelelser skal vises (Til eller Fra). <ul style="list-style-type: none"> • Elementnavne for billedsignaler, farvetilstande og højde-bredde-forhold. • Hvis den indvendige temperatur stiger, når der ikke modtages et billedsignal, eller der registreres et uunderstøttet signal.
	Vis baggrund	Sort, Blå, Logo	Vælg skærmstatus, når intet signal modtages.
	Startskærm	Til, Fra	Indstiller om der skal vises en startskærm, når projiceringen starter (Til eller Fra). Hvis denne indstilling ændres, aktiveres den igen, når du slukker for projektoren, og nedkølingsprocessen er gennemført.
	Standby-bekræftelse	Til, Fra	Indstiller om der skal vises en standby-bekræftelsesmeddelelse (Til eller Fra).  s.27
	Justering af panel	-	 s.81
	Ensartede farver	Ensartede farver	Til, Fra
Justeringsniveau			Der er otte niveauer fra hvid over grå og op til sort. Du kan justere hvert niveau individuelt.
Start justeringer		Rød, Grøn, Blå	Starter justering af Ensartede farver.
Genindstil		Ja, Nej	Genindstiller alle justeringer og indstillinger for Ensartede farver til deres standardværdier.
Projektion	Front, Front/loft, Bagpå, Bagpå/loft		Skift denne indstilling afhængig af hvor projektoren er indstalleret.

Funktion	Menu/indstillinger		Beskrivelse
Betjening	Direkte opstart	Til, Fra	Du kan indstille projektoren til at starte uden knapbetjening, så snart strømkablet sættes i. Vær opmærksom på, at når dette er indstillet til Til , starter projiceringen, når strømmen kommer igen efter en strømafbrydelse, hvis kablet stadig sidder i projektoren.
	Dvaletilstand	Til, Fra	Når tiden er overskredet, og der ikke modtages et signal, slukkes projektoren automatisk og skifter til standby-tilstand. Tryk på  -knappen på fjernbetjeningen eller  på betjeningspanelet for at starte projiceringen, når projektoren er i standby-tilstand.
	Dvaletilstandstid	1 til 30	Angiver tidsrummet til Dvaletilstand .
	Belysning	Til, Fra	Indstil til Fra , hvis lyset fra indikatorerne på kontrolpanelet generer dig, når du ser en film i et mørkt rum. Når dette er indstillet til Fra , slukker indikatoren for WiHD Transmitter og så i standby.
	Udløser	Fra, Strøm, Anamorfisk bred* ¹	Til, Fra* ²
Højde-tilstand		Til, Fra	
Standby-tilstand	Kommunik. Fra, Kommunik. Til		Kommunik. Til angiver, at projektoren kan overvåges over et netværk, når den er i standby-tilstand.
Sprog	-		Vælger displaysproget.

Funktion	Menu/indstillinger	Beskrivelse
Genindstil	Ja, Nej	Nulstiller alle indstillinger i Udvidet , undtagen for Hukommelse, Projektion, Højde-tilstand, Standby-tilstand og Sprog .

*1 kun EH-TW9400W/EH-TW9400.

*2 kun EH-TW8400W/EH-TW8400.

Menuen Justering af panel

Menu/indstillinger			Beskrivelse	
Justering af panel	Justering af panel	Til, Fra	Aktiverer eller deaktiverer Justering af panel.	
	Vælg farve	R, B	Vælg farven som skal korrigeres.	
	Mønsterfarve	R/G/B, R/G, G/B	Vælg det mønster som skal anvendes ved korrektionen.	
	Start justeringer	-	Starter Justering af panel.  s.107	
	Hukommelse	Indlæs Just. af panel	Memory1, Memory2, Memory3	Indlæser indstillingerne, som er gemt med funktionen Gem Justering af panel.
		Gem justering af panel	Memory1, Memory2, Memory3	Gemmer indstillingerne, som er indstillet i Justering af panel til en hukommelse.
		Slet Just. af panel	Memory1, Memory2, Memory3	Sletter værdierne, som er gemt vha. funktionen Justering af panel.
		Omdøb Just. af panel	Memory1, Memory2, Memory3	Omdøber hukommelser for Justering af panel.
Genindstil	Ja, Nej	Genindstiller korrektionsværdien.		

Menuen Netværk

Funktion	Menu/indstillinger	Beskrivelse
Trådløst LAN-strøm	Til, Fra	Indstiller om der skal anvendes et Trådløst LAN-strøm (Til eller Fra).
Netv.opl. - Trådløst LAN	-	Viser de følgende netværksindstillinger. <ul style="list-style-type: none"> • Tilslutningstilstand • Trådløst LAN-system • Antenneniveau • Projektornavn • SSID • DHCP • IP-adresse • Undernetmaske • Gatewayadresse • MAC-adresse • Regionskode

Funktion	Menu/indstillinger	Beskrivelse
Netv.opl. - kabelf. LAN	-	Viser følgende oplysninger om netværksindstillingsstatus. <ul style="list-style-type: none"> • Projektornavn • DHCP • IP-adresse • Undernetmaske • Gatewayadresse • MAC-adresse
Vis QR-kode	-	Viser netværksoplysninger for projektoren med en QR-kode.
Til netværkskonfiguration	-	Viser skærmen til indstilling af netværket. s.83

Bemærkninger om betjening af menuen Netværk

Grundlæggende betjeninger udføres på samme måde som ved brug af menuen Konfiguration. Men sørg for at vælge menuen **Ops. udført** for at gemme dine indstillinger, når de er udført.

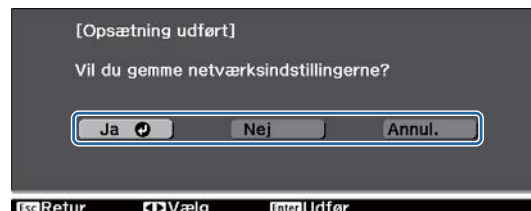

- Ja:** Gemmer indstillingerne og afslutter menuen Netværk.
- Nej:** Afslutter menuen Netværk uden at gemme indstillingerne.
- Annul.:** Fortsætter visning af menuen Netværk.

Brug af softwaretastatur

I menuen Netværk vises softwaretastaturet, når du skal indtaste tal og tegn. Tryk på knapperne på fjernbetjeningen eller på betjeningspanelet for at vælge taster, og tryk derefter på for at indtaste dem. Tryk på **Finish** for at bekræfte din indtastning, eller på **Cancel** for at annullere din indtastning.





- CAPS-tast:** Skifter mellem store og små bogstaver.
- SYM1/2-tast:** Skifter symboltasterne.

Menuen Grundlæggende

Funktion	Menu/indstillinger	Beskrivelse
Projektornavn	Op til 16 alfanumeriske tegn	Indtast et navn, der identificerer projektoren på netværket.
PJLink-adgangskode	Op til 32 alfanumeriske tegn	Indstil en adgangskode til at styre projektoren med PJLink-kompatibel software.  s.111
Remote-adgangskode	Op til 8 alfanumeriske tegn	Indstil en adgangskode, når du betjener projektoren fra en smartphone eller tablet.
Monitor-adgangskode	Op til 16 alfanumeriske tegn	Opret en adgangskode, der skal bruges til almindelig tekstgodkendelse, hvis kommandoerne kommunikerer over et netværk.
Vis LAN-info.	Tekst og QR-kode, Tekst	Indstil visningsformat for projektorens netværksoplysninger.

Menuen Trådløst LAN

Funktion	Menu/indstillinger	Beskrivelse
Tilslutningstilstand	Hurtig, Avanceret	Bestemmer hvordan det trådløse LAN tilsluttes. Hurtig: Når du bruger Epson iProjection kan du forbinde direkte til flere forskellige smartphones, tabletter og computere via trådløs kommunikation. Projektoren bliver et simpelt adgangspunkt. (Der må højst forbindes 6 enheder til projektoren.) Det kan tage længere, at opdatere det projicerede billede, hvis der forbindes flere enheder end dette. Avanceret: Lader dig forbinde til flere forskellige smartphones, tabletter eller computere over et trådløst netværks adgangspunkt.
Kanal	1ch, 6ch, 11ch	(Dette kan kun indstilles, når Tilslutningstilstand er indstillet til Hurtig .) Vælg den frekvensbåndbredde som anvendes af det trådløse LAN.
SSID	Op til 32 alfanumeriske tegn	(Dette kan kun indstilles, når Tilslutningstilstand er indstillet til Avanceret .) Indtast et SSID. Når der er opgivet et SSID til det trådløse LAN-system, som projektoren deltager i, skal du indtaste SSID'et.
Søg adgangspunkt	Sådan søges en visning	(Dette kan kun vælges, når Tilslutningstilstand er indstillet til Avanceret .) Søg efter tilgængelige trådløse netværksadgangspunkter.  angiver aktuelt tilsluttede adgangspunkter.  angiver adgangspunkterne, hvor sikkerhedsfunktionen er slået til. Hvis du vælger et adgangspunkt, som har sikkerhed, vises menuen Sikkerhed.  s.84

Funktion	Menu/indstillinger	Beskrivelse
IP-indstillinger (Dette kan kun indstilles, når Tilslutningstilstand er indstillet til Avanceret .)	DHCP	Indstiller om der skal anvendes DHCP (Til eller Fra) eller ej. Hvis dette indstilles til Til , kan du ikke indstille flere adresser.
	IP-adresse	Indtaster IP-adressen for projektoren. De følgende IP-adresser kan ikke anvendes. 0.0.0.0, 127.x.x.x, 224.0.0.0 til 255.255.255.255 (hvor x er et tal mellem 0 og 255)
	Undernetmaske	Indtaster undernetmasken for projektoren. De følgende undernetmasker kan ikke anvendes. 0.0.0.0, 255.255.255.255
	Gatewayadresse	Indtaster projektorens gateway-IP-adresse. De følgende gatewayadresser kan ikke anvendes. 0.0.0.0, 127.x.x.x, 224.0.0.0 til 255.255.255.255 (hvor x er et tal mellem 0 og 255)
SSID-display	Til, Fra	Indstiller om SSID skal vises på LAN standbyskærmen og startskærmen (Til eller Fra).
Visning af IP-adr.	Til, Fra	Indstiller om IP-adressen skal vises på LAN standbyskærmen og startskærmen (Til eller Fra).

Menuen Sikkerhed

Funktion	Menu/indstillinger	Beskrivelse
Sikkerhed	Ingen, WPA2-PSK, WPA/WPA2-PSK	Indstiller sikkerheden. I Hurtig kan der vælges WPA2-PSK . I Avanceret kan du vælge WPA2-PSK/WPA/WPA2-PSK .
Adgangssætning	Fra 8 til 32 enkelt-byte alfanumeriske tegn	Indtaster adgangssætningen Det anbefales at ændre adgangssætningen med jævne mellemrum af hensyn til sikkerheden.

Menuen Kabelf. LAN

Funktion	Menu/indstillinger	Beskrivelse
DHCP	Til, Fra	Vælg om du vil bruge (Til/Fra) for at bruge DHCP. Hvis dette indstilles til Til , kan du ikke indstille flere adresser.
IP-adresse	Nummer fra 0 til 255	Indtast den IP-adresse, der er tildelt til projektoren. I hvert felt i adressen kan der indtastes et tal mellem 0 og 255. De følgende IP-adresser kan imidlertid ikke bruges. 0.0.0.0, 127.x.x.x, 224.0.0.0 til 255.255.255.255 (hvor x er et tal mellem 0 og 255)
Undernetmaske	Nummer fra 0 til 255	Indtast projektorens undernetmaske. I hvert felt i adressen kan der indtastes et tal mellem 0 og 255. Den følgende undernetmaske kan imidlertid ikke bruges. 0.0.0.0, 255.255.255.255

Funktion	Menu/indstillinger	Beskrivelse
Gatewayadresse	0 til 255 tegn	Indtast projektorens gatewayadresse. I hvert felt i adressen kan der indtastes et tal mellem 0 og 255. De følgende gatewayadresser kan imidlertid ikke bruges. 0.0.0.0, 127.x.x.x, 224.0.0.0 til 255.255.255.255 (hvor x er et tal mellem 0 og 255)
Visning af IP-adresse	Til, Fra	Indstil til Fra for at forhindre, at IP-adresser vises på skærmen Netv.opl. - kabelf. LAN.

Menuen Andre

Funktion	Menu/indstillinger	Beskrivelse
Fjernbetjenings-funk.	Til, Fra	Sæt dette punkt på Til , hvis du betjener projektoren fra en mobiltelefon eller tablet. Hvis du ændrer dette punkt fra Fra til Til , skal du indtaste Remote-adgangskode.
PJLink	Til, Fra	Sæt dette punkt på Til , hvis du bruger PJLink-funktionen.
PJLink-meddelelse	Til, Fra	For at bruge meddelelsesfunktionen i PJLink, skal du vælge Til .
Meddelt IP-adresse	Nummer fra 0 til 255	Indtast en computers IP-adresse, for at få besked om projektorens driftsstatus ved brug af meddelelsesfunktionen PJLink. Du kan indtaste numre fra 0 til 255. De følgende IP-adresser kan ikke anvendes. 127.x.x.x, 224.0.0.0 til 255.255.255.255 (x er et nummer fra 0 til 255)
AMX Device Discovery	Til, Fra	Når du vil give projektoren tilladelse til at blive detekteret af AMX Device Discovery, skal du angive denne indstilling til Til . Indstil dette til Fra , hvis du ikke er tilsluttet et miljø, der styres af en styreenhed fra AMX eller AMX Device Discovery.
Control4 SDDP	Til, Fra	Når du vil give projektoren tilladelse til at blive detekteret af Control4 SDDP, skal du indstille dette til Til . Indstil dette til Fra , hvis du ikke er tilsluttet et miljø, der styres af en styreenhed fra Control4 eller Control4 SDDP.

Menuen Genindstil

Funktion	Beskrivelse
Nulstil netværksindstillinger.	Du kan genindstille alle justeringsværdier for Netværk til deres standardindstillinger.

Advarsel

Hvis du udfører **Nulstil netværksindstillinger.**, nulstilles alle adgangskoder, der er indstillet til **Netværk** menuen, også, og du skal indstille dem igen.

☐ Menuen Info





Funktion	Menu/indstillinger	Beskrivelse
Projektorinfo	Lampe-Timer	Viser den samlede lampedriftstid.
	Kilde	Viser den aktuelle indgangskilde.
	Inputsignal	Viser indstillingen for det aktuelle inputsignal.
	Opløsning	Viser opløsningen.
	Scannetilstand	Viser scannetilstanden.
	Opdateringshast.	Viser opdateringshastigheden.
	3D-format	Viser 3D-formatet for det modtagne signal under 3D-projicering (Rammepakning, Side om side eller Top og bund).
	Synkroniseringsinfo.	Viser billedsignaloplysningerne. Disse oplysninger kan være nødvendige, hvis der er behov for reparation.
	Farvedybde	Viser farvedybde og farveforskel.
	Farveformat	Viser oplysninger om farveområde og dynamisk område.
	Status	Her finder du information om fejl på projektoren. Disse oplysninger kan være nødvendige, hvis der er behov for reparation.
	Serienummer	Viser projektorens serienummer.
	Event ID	Applikationsfejlløgen vises. 🖨️ s.98
Version	Main	Viser projektorens firmwareversion.
	Video2	

☐ Menuen Genindstil

Funktion	Beskrivelse
Lampe timer genindstil	Nulstiller det samlede antal lampetimer til 0 H . Nulstil dette punkt, når du udskifter lampen.
Genindstil hukommelse	Nulstiller alle emner for Hukommelse til deres standardindstillinger.
Genindst. linseplac.	Genindstiller indstillingerne, som er gemt vha. funktionen Gem linseplacering .
Genindstil alle	Genindstiller alle punkter i menuen Konfiguration til deres standardindstillinger. Følgende justeringsværdier nulstilles ikke til deres standardindstillinger: Hukommelse, Justering af panel, Ensartede farver, Lampe-Timer, Sprog og Netværksindstillinger .

Problemløsning



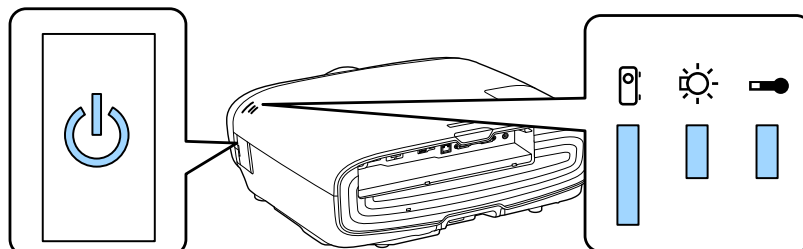

Tolkning af indikatorerne

















Du kan kontrollere status for projektoren fra de blinkende og konstant belyste , ,  og  på betjeningspanelet.





Se nedenstående skema for at aflæse projektorens status og for at afhjælpe de problemer, indikatorerne angiver.

Indikatorstatus under en fejl/advarsel



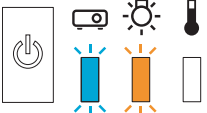
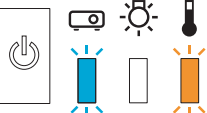
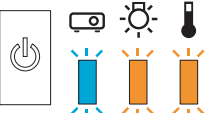
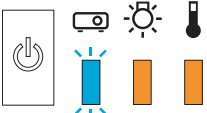

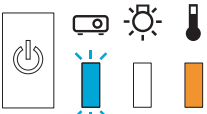
 : Tændt  : Blinker  : Status bevaret  : Slukket

Indikatorer	Status	Udbedring
       (blå)/(orange)	Udskift lampen.	Lampen skal udskiftes. Udskift lampen med en ny snarest muligt.  s.103 Lampen kan eksplodere, hvis du fortsætter med at bruge den i denne status.
       (blå)/(orange)	Advarsel, høj temp.	Du kan fortsætte projicering. Hvis temperaturen bliver for høj igen, afbrydes projiceringen automatisk. <ul style="list-style-type: none"> • Hvis projektoren er opstillet ved siden af en væg, skal der være mindst 20 cm mellem væggen og projektorens udblæsningsåbning. • Rengør luftfilteret, hvis det er tilstoppet.  s.100 • Sørg for, at intet blokerer området omkring indtaget, og at temperaturen omkring indtaget ikke er for høj.  s.117

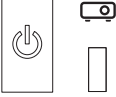

Indikatorer	Status	Udbedring
 <p>(blå)/(orange)</p>	Intern fejl	<p>Der er en fejlfunktion i projektoren.</p> <p>Tag stikket ud af stikkontakten, og kontakt den lokale forhandler eller nærmeste Epson-reparationscenter. 🖱️ Kontaktliste vedrørende din Epson projektor</p>
 <p>(blå)/(orange)</p>	Ventilatorfejl Sensorfejl	
 <p>(blå)/(orange)</p>	Cinema Filter Error Autoirisfejl	
 <p>(blå)/(orange)</p>	Strømfejl (ballast)	
 <p>(blå)/(orange)</p>	Lampesvigt Lampefejl	<p>Der er et problem med lampen, eller den tændte ikke.</p> <ul style="list-style-type: none"> • Tag strømkablet ud, og kontroller, om lampen er revnet. 🖱️ s.103 Sæt lampen i igen, hvis den ikke er revnet, og tænd for strømmen. Hvis det ikke løser problemet at sætte lampen i igen, eller hvis lampen er revnet, skal du tage stikket ud af stikkontakten og kontakte den lokale forhandler eller nærmeste Epson-reparationscenter. 🖱️ Kontaktliste vedrørende din Epson projektor • Kontroller om lampedækslet er blevet ordentligt lukket. • Rengør luftfilteret, hvis det er tilstoppet. 🖱️ s.100 • Hvis projektoren bruges i en højde af 1500 m eller mere, skal Højde-tilstand indstilles til Til. 🖱️ Udvidet - Betjening - Højde-tilstand s.78
 <p>(blå)/(orange)</p>	Fejl, høj temp. (overophedning)	<p>Den indvendige temperatur er for høj.</p> <ul style="list-style-type: none"> • Lampen slukkes automatisk, og projektionen afbrydes. Vent ca. fem minutter. Tag strømkablet ud, hvis blæseren er stoppet. • Hvis projektoren er opstillet ved siden af en væg, skal der være mindst 20 cm mellem væggen og projektorens udblæsningsåbning. • Rengør luftfilteret, hvis det er tilstoppet. 🖱️ s.100 • Sørg for, at intet blokerer området omkring indtaget, og at temperaturen omkring indtaget ikke er for høj. 🖱️ s.117 • Hvis det ikke løser problemet at tænde for strømmen igen, skal du stoppe brugen af projektoren og tage stikket ud af stikkontakten. Kontakt den lokale forhandler eller nærmeste Epson-reparationscenter. 🖱️ Kontaktliste vedrørende din Epson projektor

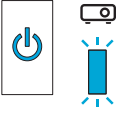
■ Indikatorstatus under normal drift

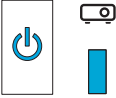
■ : Tændt ■ : Blinker □ : Slukket

Indikatorer	Status	Udbedring
	Standbytilstand	Når du trykker på knappen  på fjernbetjeningen eller  på betjeningspanelet, starter projekeringen efter en kort ventetid.
 (blå)	Opvarmning i gang	Opvarmningstiden er ca. 30 sekunder. Projektoren kan ikke slukkes under opvarmning.
	Afkøling i gang	Der kan ikke udføres handlinger, mens projektoren køler af. Projektoren skifter til standby-tilstand, når afkølingen er gennemført. Hvis strømkablet af en eller anden årsag tages ud under afkøling, skal du vente, til lampen er kølet tilstrækkeligt af (ca. 10 minutter), sætte strømkablet i igen, og derefter trykke på knappen  på fjernbetjeningen eller  på kontrolpanelet.
 (blå)	Projicering i gang	Projektoren fungerer normalt.



- Under normale driftsforhold er - og -indikatoren slukket.
- Når funktionen Belysning er indstillet til **Fra**, er alle indikatorer slukket under normale projiceringsforhold. ➔ **Udvidet - Betjening - Belysning s.78**

Når indikatorerne ikke hjælper

■ Kontroller problemet



Se om dit problem er nævnt i nedenstående skema, og gå til den pågældende side for at få oplysninger om afhjælpning af problemet.

Problem		Side
Problemer med billeder	Der vises ingen billeder. Projektioner går ikke i gang, projektionsområdet er helt sort, eller projektionsområdet er helt blåt.	s.90
	Levende billeder, der projiceres fra en computer, projiceres ikke.	s.91
	"Understøttes ikke." vises	s.91
	"Intet signal." vises	s.91
	Billeder er uklare eller uskarpe.	s.92
	Der er interferens eller forvrængning i billederne.	s.92
	Billedet er afskåret (for stort) eller for lille, eller kun en del af billedet projiceres.	s.92
	Billedfarver er forkerte. Hele billedet har et lilla eller grønt skær, billeder er i sort-hvid, eller farverne ser matte ud.*	s.93
	Billeder virker mørke.	s.93
	Projektioner afbrydes automatisk.	s.93
Problemer ved projekti- onsstart	Projektoren tændes ikke.	s.94
Problemer med fjernbetj- eningen	Fjernbetjeningen reagerer ikke.	s.94
Problemer med kontrolpa- nelet	Kan ikke foretage indstillinger på kontrolpanelet.	s.94
Problemer med 3D	Kan ikke projicere korrekt i 3D.	s.95
Problemer med HDMI	HDMI-link fungerer ikke.	s.95
	Enhedsnavnet vises ikke under enhedstilslutninger.	s.96
Problemer med Wire- lessHD	"Sender ikke fundet." vises	s.96
	Kan ikke projicere WirelessHD-billeder.	s.96
	Der kan forekomme interferens, forvrængning eller afbrydelse i Wire- lessHD.	s.97
	Halvdelen af billedet på venstre eller højre side projiceres ikke eller billedet er fordoblet.	s.97
Netværksproblemer	Kan ikke få adgang til netværket via trådløst LAN.	s.97
	Billedet indeholder støj under projicering over netværket.	s.98

* Da farvegengivelsen er forskellig på skærme og LCD-skærme, matcher det billede, der vises via projektoren, og de farvetoner, der vises på skærmen, muligvis ikke, men det er ikke en fejl.

■ Problemer med billeder

Billeder vises ikke

Kontrollér	Udbedring
Er projektoren tændt?	Tryk på  på fjernbetjeningen eller på  på kontrolpanelet.
Er strømkablet sat i?	Tilslut strømkablet.

Kontrollér	Udbedring
Er indikatorerne slukket?	Tag projektorens strømkabel ud, og sæt det i igen. Kontroller at projektoren tænder, når der trykkes på strømknappen, efter strømmen er tilsluttet.
Modtages et billedsignal?	Kontroller, at den tilsluttede enhed er tændt. Når Meddelelse er indstillet til Til i menuen Konfiguration, vises billedsignalmeddelelser. 🖱️ Udvidet - Display - Meddelelse s.78
Er indstillingerne i menuen Konfiguration korrekte?	Nulstil alle indstillingerne. 🖱️ Genindstil - Genindstil alle s.86
(Kun ved projektion af computerbilledsignaler) Blev tilslutningen foretaget, mens projektoren eller computeren allerede var tændt?	Hvis tilslutningen etableres, mens der allerede er tændt for strømmen, fungerer Fn-tasten (funktionstast), der skifter computeren billedsignal til eksternt output, muligvis ikke. Sluk computeren og projektoren, og tænd derefter igen.

Levende billeder vises ikke

Kontrollér	Udbedring
(Kun ved projektion af computerbilledsignaler) Der computerens billedsignal indstillet til eksternt output og til output til LCD-skærmen samtidig?	Afhængig af computerens specifikationer vises levende billeder muligvis ikke, når computeren er indstillet til eksternt output og til LCD-skærmoutput samtidig. Skift indstilling, så billedsignalet kun er indstillet til eksternt output. Se dokumentationen, der følger med computeren, vedrørende computerspecifikationer.

"Understøttes ikke." vises

Kontrollér	Udbedring
(Kun ved projektion af computerbilledsignaler) Svarer billedsignalets frekvens og opløsning til tilstanden?	Kontroller det modtagne billedsignal i Opløsning i menuen Konfiguration, og kontroller, at det svarer til projektorens opløsning. 🖱️ Info - Projektorinfo s.86 🖱️ s.113

"Intet signal." vises

Kontrollér	Udbedring
Er ledningerne tilsluttet korrekt?	Kontrollér, at alle ledninger, der er nødvendige til projektion, er korrekt forbundet. 🖱️ s.19
Er den korrekte billedinputport valgt?	Skift billedet med kildeknapperne på fjernbetjeningen eller med  -knappen på kontrolpanelet. 🖱️ s.26
Er den tilsluttede enhed tændt?	Tænd enheden.

Kontrollér	Udbedring
(Kun ved projektion af computerbilledsignaler) Sendes der billedsignaler til projektoren?	Skift indstilling, så billedsignalet er indstillet til eksternt output og ikke bare computerens LCD-skærm. På nogle modeller vises billedsignalerne de ikke længere på LCD-skærmen, når de sendes eksternt. Se dokumentationen, der følger med computeren, vedrørende computerspecifikationer. Hvis tilslutningen etableres, mens projektoren eller computeren allerede er tændt, er der risiko for, at den Fn-tast (funktionstast), som ændrer computerens billedsignal til eksternt output, ikke virker. Sluk for computeren og projektoren, og tænd dem igen.

Billeder er uklare eller uskarpe

Kontrollér	Udbedring
Er fokus justeret?	Juster fokus. 🖱️ s.29
Står projektoren på den korrekte afstand?	Kontroller det anbefalede projektionsområde. 🖱️ s.16
Er der kondensvand på objektivet?	Hvis projektoren pludselig flyttes fra kolde til varme omgivelser, eller hvis der opstår en pludselig temperaturændring i omgivelserne, kan der dannes kondensvand på objektivets overflade, så billederne ser uklare ud. Klargør projektoren i lokalet ca. en time før brugen. Hvis projektoren er våd pga. kondens, skal du slukke projektoren, tage strømkablet ud, og lade den stå et stykke tid.

Der er interferens eller forvrængning i billederne

Kontrollér	Udbedring
Er ledningerne tilsluttet korrekt?	Kontrollér, at alle ledninger, der er nødvendige til projektion, er korrekt forbundet. 🖱️ s.19
Anvendes der en forlængerledning?	Hvis der anvendes et forlængerledning, kan elektrisk interferens påvirke signalerne.
(Kun ved projektion af computerbilledsignaler) Er indstillingerne Synk. og Tracking justeret korrekt?	Projektoren anvender automatiske justeringsfunktioner til projektering ved optimal status. Afhængig af signalet justeres nogle funktioner dog muligvis ikke korrekt selv efter udførelse af selvkorrektioner. Hvis dette sker, skal du justere indstillingerne for Tracking og Synk. i menuen Konfiguration. 🖱️ Signal - Tracking/Synk. s.74
(Kun ved projektion af computerbilledsignaler) Er der valgt korrekt opløsning?	Indstil computeren, så de signaler, der sendes, er kompatible med denne projektor. 🖱️ s.113

En del af billedet er afskåret (for stort) eller for lille

Kontrollér	Udbedring
Er der valgt korrekt Billedformat ?	Vælg billedformattilstand for at tilpasse inputsignalet i Billedformat fra menuen Konfiguration. 🖱️ Signal - Billedformat s.74
Er billedets Placering justeret korrekt?	Juster indstillingen Placering i menuen Konfiguration. 🖱️ Signal - Placering s.74

Kontrollér	Udbedring
(Kun ved projektion af computerbilledsignaler) Er der valgt korrekt opløsning?	Indstil computeren, så de signaler, der sendes, er kompatible med denne projektor. 🖱️ s.113



Billedfarver er forkerte

Kontrollér	Udbedring
Er ledningerne tilsluttet korrekt?	Kontrollér, at alle ledninger, der er nødvendige til projektion, er korrekt forbundet. 🖱️ s.19 For PC-port skal du sørge for, at stikket har den samme farve som kabelporten. 🖱️ s.19
Er kontrasten justeret korrekt?	Juster indstillingen Kontrast i menuen Konfiguration. 🖱️ Billede - Kontrast s.72
Er farven justeret korrekt?	Juster indstillingen Avanceret i menuen Konfiguration. 🖱️ Billede - Avanceret s.72
(Kun ved projektion af billeder fra en videoenhed) Er farvemætningen og farvetonen indstillet korrekt?	Juster indstillingerne Farvemætning og Farvetone i menuen Konfiguration. 🖱️ Billede - Farvemætning/Farvetone s.72

Billeder virker mørke







Kontrollér	Udbedring
Er billedlysstyrken indstillet korrekt?	Juster indstillingen Lysstyrke i menuen Konfiguration. 🖱️ Billede - Lysstyrke s.72
Er kontrasten justeret korrekt?	Juster indstillingen Kontrast i menuen Konfiguration. 🖱️ Billede - Kontrast s.72
Skal lampen udskiftes?	Når lampen er tæt på at skulle udskiftes, bliver billederne mørkere, og farvekvaliteten bliver dårligere. Hvis det er tilfældet, skal du udskifte lampen med en ny. 🖱️ s.103

Projektionen afbrydes automatisk

Kontrollér	Udbedring
Er Dvaletilstand aktiveret?	Når tiden er overskredet, og der ikke modtages et signal, slukkes lampen automatisk og projektoren skifter til standby-tilstand. Projektoren vender tilbage fra standbytilstand, når du trykker på knappen  på fjernbetjeningen eller  på kontrolpanelet. Hvis du ønsker at deaktivere Dvaletilstand , skal du ændre indstillingen til Fra . 🖱️ Udvidet – Betjening – Dvaletilstand s.78





▣ Problemer ved projektionsstart

Projektoren tændes ikke

Kontrollér	Udbedring
Er der tændt for strømmen?	Tryk på  på fjernbetjeningen eller på  på kontrolpanelet.
Er Børnelås indstillet til Til ?	Når Børnelås er indstillet til Til i menuen Konfiguration, skal du trykke på  -knappen på betjeningspanelet i ca. tre sekunder eller bruge fjernbetjeningen til betjening.  Indstillinger - Lås indstilling - Børnelås s.75
Tændes og slukkes indikatorerne, når strømkablet berøres?	Sluk projektoren, tag strømledningen ud, og sæt den i igen. Hvis problemet varer ved, skal du stoppe brugen af projektoren, tage stikket ud af stikkontakten og kontakte den lokale forhandler eller nærmeste projektorinformationscenter.  Kontaktliste vedrørende din Epson projektor
Er lapedækslet og lamperne monteret korrekt?	Hvis lampen eller lapedækslet er monteret forkert, kan projektoren ikke tændes. Kontrollér monteringen.  s.103



▣ Problemer med fjernbetjeningen

Fjernbetjeningen reagerer ikke

Kontrollér	Udbedring
Rettes det lysemitterende område på fjernbetjeningen mod fjernsensoren på projektoren under betjening?	Ret fjernbetjeningen mod fjernsensoren. Kontrollér også betjeningsområdet.  s.24
Er fjernbetjeningen for langt væk for projektoren?	Kontroller betjeningsområdet.  s.24
Skinner sollys eller lystofrør direkte på fjernsensoren?	Placér projektoren et sted, hvor der ikke skinner stærkt lys på fjernsensoren.
Er batterierne løbet tør, eller er de sat rigtigt i?	Kontrollér, at batterierne er sat rigtigt i, eller udskift dem om nødvendigt med nye.  s.23
Er fjernbetjeningen rettet imod WirelessHD Transmitter, når du bruger knappen WirelessHD Transmitter? (Kun EH-TW9400W/EH-TW8400W)	Sørg for, at du retter fjernbetjeningen imod WirelessHD Transmitter, når du bruger knappen WirelessHD Transmitter på fjernbetjeningen.  s.58



▣ Problemer med kontrolpanelet

Kan ikke foretage indstillinger på kontrolpanelet

Kontrollér	Udbedring
Er Betjeningslås indstillet til Låst eller Delvis lås ?	Når Betjeningslås er indstillet til Låst i menuen Konfiguration, er alle knaphandlinger på betjeningspanelet deaktiveret; når Betjeningslås er indstillet, er kun knappen  på betjeningspanelet tilgængelig. Betjen projektoren med fjernbetjeningen.  Indstillinger - Lås indstilling - Betjeningslås s.75



■ Problemer med 3D

Kan ikke projicere korrekt i 3D

Kontrollér	Udbedring
Er 3D-brillerne tændt?	Tænd 3D-brillerne.
Er 3D-brillerne ladet helt op?	Oplad 3D-brillerne.
Projiceres et 3D-billede?	Hvis projektoren projicerer et 2D-billede, eller hvis der opstår en fejl på projektoren, som forhindrer projicering af 3D-billedet, kan du ikke se 3D-billeder, selvom du bærer 3D-briller.
Er det modtagne billede i 3D?	Kontroller, at det modtagne billede er 3D-kompatibelt. Eftersom de fleste tv-udsendelser ikke indeholder noget signal i 3D-format, skal 3D-modtagelsen indstilles manuelt.
Er 3D-display indstillet til 2D ?	Hvis 3D-display er indstillet til 2D fra menuen Konfiguration, skifter projektoren ikke automatisk til 3D, selv når der indsendes et 3D-billede. Sæt 3D-display på enten 3D eller Automatisk .  Signal - 3D-opsætning - 3D-display s.74
Er 3D-format indstillet korrekt?	Medmindre 3D-formatet på AV-enheden og 3D-format på projektoren er det samme, er der muligvis en del af billedet, som ikke vises. Kontroller, at projektorens indstilling for 3D-format svarer til indstillingen for 3D-format for AV-enheden.  Signal - 3D-opsætning - 3D-format s.74 Når du ændrer 3D-format , skal du indstille 3D-display til 3D og derefter trykke på knappen  .
Ser du billeder inden for modtageområdet?	Hvis afstanden imellem projektoren og 3D-brillerne overstiger 10 m, kan forbindelsen blive afbrudt. Bevæg 3D-brillerne nærmere til projektoren.
Er parring udført korrekt?	Se brugerhåndbogen til dine 3D-brillerne, og pardan dine briller.
Er der enheder i nærheden, der forårsager radiobølgeinterferens?	Når andre enheder bruges samtidig på frekvensbåndet (2,4 GHz) som f.eks. Bluetooth-kommunikationsenheder, trådløse LAN (IEEE802.11b/g) eller mikrobølgeovne, kan der forekomme radiobølgeinterferens, billedet kan blive afbrudt, eller kommunikation kan muligvis ikke etableres. Brug ikke projektoren i nærheden af sådanne enheder.

■ Problemer med HDMI

HDMI-link fungerer ikke

Kontrollér	Udbedring
Bruger du et kabel, der opfylder HDMI-standarderne?	Betjening er ikke mulig med kabler, der ikke opfylder HDMI-standarderne.
Opfylder den tilsluttede enhed HDMI CEC-standarderne?	Hvis den tilsluttede enhed ikke opfylder HDMI CEC-standarderne, kan den ikke betjenes, selvom den er forbundet til HDMI-porten. Se den dokumentation, der følger med den tilsluttede enhed, for at få flere oplysninger. Tryk også på  -knappen, og kontroller, om enheden er tilgængelig under Enhedstilslutninger .  s.62

Kontrollér	Udbedring
Er ledningerne tilsluttet korrekt?	Kontrollér, at alle ledninger, der er nødvendige for at bruge HDMI-link, er korrekt forbundet.  s.61
Er der tændt for strømmen til forstærkeren eller dvd-optageren etc.?	Sæt enhederne i standby-status. Se den dokumentation, der følger med den tilsluttede enhed, for at få flere oplysninger. Hvis du har tilsluttet en højttaler etc., skal du indstille det tilsluttede udstyr til PCM-output.
Er der tilsluttet en ny enhed, eller blev tilslutningen ændret?	Hvis CEC-funktionen for en tilsluttet enhed skal indstilles igen, f.eks. ved tilslutning af en ny enhed eller ændring af tilslutningen, kan det være nødvendigt at genstarte enheden.
Har du tilsluttet mange multimedieafspillere?	Der kan tilsluttes op til 3 multimedieafspillere, der opfylder HDMI CEC-standarderne, ad gangen.

Enhedsnavnet vises ikke under enhedstilslutninger



Kontrollér	Udbedring
Opfylder den tilsluttede enhed HDMI CEC-standarderne?	Hvis den tilsluttede enhed ikke opfylder HDMI CEC-standarderne, vises den ikke. Se den dokumentation, der følger med den tilsluttede enhed, for at få flere oplysninger.

Problemer med WirelessHD (kun EH-TW9400W/EH-TW8400W)

"Sender ikke fundet." vises





Kontrollér	Udbedring
Er tænd/sluk-knappen på siden af din WirelessHD Transmitter tændt?	Kontroller On/Standby-indikatoren på din WirelessHD Transmitter. Hvis den ikke strømforsynes, skal du kontrollere, at stikket til strømadapteren er sat korrekt i og derefter tænde på afbryderen. Det kan tage et stykke tid før signalet modtages.

Kan ikke projicere WirelessHD-billeder

Kontrollér	Udbedring
Opfylder kablet, der forbinder den medfølgende WirelessHD Transmitter HDMI-standarderne?	Hvis kablerne ikke opfylder HDMI-standarderne, er betjening ikke mulig.
Er WirelessHD indstillet til Fra ?	Når WirelessHD er indstillet til Fra i menuen Konfiguration, er projicering af WirelessHD-inputsignaler ikke muligt. Sæt WirelessHD på Til og tryk på  knappen.  Indstillinger - WirelessHD - WirelessHD s.75
Modtages signaler inden for WirelessHD-transmissionsområdet?	Kontroller det område, inden for hvilket WirelessHD-transceiveren kan kommunikere, og se billeder inden for dette område.  s.57
Er tænd/sluk-knappen på siden af den medfølgende WirelessHD Transmitter tændt?	Kontroller On/Standby-indikatoren på din WirelessHD Transmitter. Hvis den ikke strømforsynes, skal du kontrollere, at stikket til strømadapteren er sat korrekt i og derefter tænde på afbryderen.
Er WirelessHD-indikatoren for den medfølgende WirelessHD Transmitter slukket?	WirelessHD kan ikke kommunikere med projektoren. Kontroller det område, inden for hvilket WirelessHD-transceiveren kan kommunikere, og opsæt inden for dette område.

Kontrollér	Udbedring
Er link-indikatoren for den medfølgende WirelessHD Transmitter slukket?	Der udsendes intet signal fra den AV-enhed, som er tilsluttet til WirelessHD Transmitter. Kontroller, at kablerne fra AV-enheden og WirelessHD Transmitter er sat ordentligt i.
Vender projektoren og WirelessHD Transmitter den rigtige vej?	Placer projektoren og WirelessHD Transmitter, så de vender mod hinanden.

Der kan forekomme interferens, forvrængning eller afbrydelse i WirelessHD

Kontrollér	Udbedring
Modtages signaler inden for WirelessHD-transmissionsområdet?	Kontroller det område, inden for hvilket WirelessHD-transceiveren kan kommunikere, og se billeder inden for dette område.  s.57
Er der forhindringer mellem WirelessHD Transmitter og projektoren?	Da WirelessHD kommunikerer med en kompaktstrålet elektromagnetisk bølge, kan det have en negativ effekt på billedet, hvis personer eller genstande blokerer kommunikationsstien. Kontroller, at der ikke er forhindringer mellem WirelessHD Transmitter og projektoren i WirelessHD-transmissionsområdet.  s.57
Er modtagelsen for lav?	Hvis transmissionerne ikke er kraftige nok, kan kommunikationen være ustabil. Kontroller Videomodtagelse , når du stiller senderen op, da det sommetider er muligt at forbedre transmissionsstyrken ved at flytte WirelessHD Transmitter eller ændre dens retning.  Indstillinger - WirelessHD - Videomodtagelse s.75 Transmissionstyrken kan variere afhængig af omgivelserne, eller den kan være ustabil. Når du kontrollerer Videomodtagelse , skal du stille senderen på et sted, hvor det viste tal forbliver stabilt.  Indstillinger - WirelessHD - Videomodtagelse s.75



Halvdelen af billedet på venstre eller højre side projiceres ikke eller billedet er fordoblet

Kontrollér	Udbedring
Er modtagelsen for lav?	Kontroller Videomodtagelse , når du stiller senderen op, da det sommetider er muligt at forbedre transmissionsstyrken ved at flytte WirelessHD Transmitter eller ændre dens retning.  Indstillinger - WirelessHD - Videomodtagelse s.75

Netværksproblemer

Kan ikke få adgang til netværket via trådløst LAN

Kontrollér	Udbedring
Er Trådløst LAN-strøm indstillet til Fra ?	Indstil Trådløst LAN-strøm til Til i menuen Konfiguration. Hvis det allerede er indstillet til Til , skal du indstille Trådløst LAN-strøm til Fra , og derefter indstille til Til igen.  Netværk - Trådløst LAN-strøm s.81

Kontrollér	Udbedring
Er adgangssætningen korrekt?	Bemærk at adgangssætningen er versalfølsom. Store og små bogstaver betragtes som forskellige tegn. Hvis du har glemt din adgangssætning, skal du indstille en ny igen.  Netværk - Til netværkskonfiguration - Sikkerhed - Adgangssætning s.84
Har du kontrolleret hændelses-ID'et?	Kontroller hændelses-ID'et og udfør de følgende trin.  Info - Projektorinfo - Event ID s.86  s.98

Indstillingerne i Epson iProjection kan ikke ændres med fjernbetjeningen.

Kontrollér	Udbedring
Er den tilsluttede netværksenhed tændt?	Når projektoren er på standby, og Standby-tilstand er sat til Kommunik. Til , skal du se, om den forbundne netværksenhed er tændt. Når netværksenheden er tændt, kan du prøve at starte projektoren igen.  Udvidet - Standby-tilstand s.78



Billedet indeholder støj under projicering over netværket

Kontrollér	Udbedring
Er der forhindringer mellem adgangspunktet og den forbundne enhed?	Kontroller, om der er forhindringer mellem adgangspunktet, computeren, mobilenheden og projektoren, og flyt dem for at forbedre forbindelsen.
Er afstanden mellem adgangspunktet og den forbundne enhed for stor?	Sørg for, at adgangspunktet, computeren, mobilenheden og projektoren ikke er for langt fra hinanden. Flyt dem nærmere til hinanden og prøv at oprette forbindelse igen.
Er der nogen Bluetooth-enheder eller en mikrobølgeovn i nærheden?	Hvis den trådløse forbindelse er langsom, eller det projicerede billede indeholder støj, kan du tjekke for interferens fra andet udstyr, som f.eks. en Bluetooth-enhed eller mikrobølgeovn. Flyt den forstyrrende enhed længere væk eller udvid den trådløse båndbredde.
Er der forbundet for mange enheder?	Reducer antallet af tilsluttede enheder, hvis forbindelseshastigheden falder.

Om hændelses-ID

Kontroller hændelses-ID'et og udfør den afhjælpning, som er angivet nedenfor. Hvis du ikke kan løse problemet, skal du kontakte den lokale forhandler eller nærmeste Epson-reparationscenter.

 [Kontaktliste vedrørende din Epson projektor](#)

Hændelses-ID	Årsag	Udbedring
0022 0027 0028 0029 0030 0031 0035 0434 0481 0482 0485	Netværkskommunikation er ustabil.	Kontroller statussen for netværkskommunikationen og foretag ny tilslutning efter et lille stykke tid.
0432 0435	Kunne ikke starte netværkssoftwaren.	Genstart projektoren.
0433	Et billede, som blev overført, kan ikke gengives.	Genstart netværkssoftwaren.
0484	Kommunikationer blev afbrudt fra computeren.	
04FE	Netværkssoftwaren lukkede uventet.	Kontroller statussen for netværkskommunikationer. Vent et stykke tid og prøv at foretage tilslutning igen.
0479 04FF	Der opstod en systemfejl i projektoren.	Genstart projektoren.
0891	Det samme SSID-adgangspunkt kan ikke findes.	Indstil computeren, adgangspunktet og projektoren til det samme SSID.
0892	Uoverensstemmelse mellem WPA- og WPA2-godkendelsestypen.	Kontroller indstillingen af den trådløse LAN-sikkerhed for at se om den er korrekt.
0894	Kommunikationer blev afbrudt pga., at der blev foretaget tilslutning til det forkerte adgangspunkt.	Kontakt netværksadministratoren og følg deres instruktioner.
0898	Indhentning af DHCP mislykkedes.	Kontrollér, at DHCP-serveren fungerer korrekt. Slå DHCP fra, hvis du ikke bruger DHCP.  Netværk - Til netværkskonfiguration - Trådløst LAN - IP-indstillinger - DHCP s.81
0020 0026 0032 0036 0037 0038 0899	Andre tilslutningsfejl.	Hvis det ikke hjælper at genstarte projektoren eller netværkssoftwaren, bedes du kontakte din lokale forhandler eller den nærmeste adresse i kontaktlisten vedrørende din Epson projektor.  Kontaktliste vedrørende din Epson projektor

Vedligeholdelse

Rengøring af delene

Du skal rengøre projektoren, hvis den bliver snavset, eller hvis kvaliteten af de projicerede billeder bliver forringet.

⚠ Advarsel

Brug ikke spray, der indeholder brændbar gas, til at fjerne snavs eller støv fra projektorens objektiv, luftfilter etc. Projektoren kan på grund af lampens høje interne temperatur begynde at brænde. Brug en støvsuger eller et manuelt pusteapparat til, at fjerne skidt og støv på linsen og i luftfilteret.



■ Rengøring af luftfilteret

Rengør luftfilteret, hvis der har samlet sig støv på luftfilteret, eller når følgende meddelelse vises.

"Projektoren er overophedet. Kontroller, at ventilationsåbningerne ikke er blokeret, og rengør eller udskift luftfilteret."

Advarsel

- Hvis der samler sig støv i luftfilteret, kan det få temperaturen i projektoren til at stige, og dette kan medføre problemer med driften og forkorte de optiske deles driftstid. Det anbefales, at du rengør luftfilteret mindst en gang hver tredje måned. Rengør dem oftere, hvis projektoren anvendes i meget stovede omgivelser.
- Skyl ikke luftfilteret i vand. Brug ikke rengøringsmidler eller opløsningsmidler.
- Børst forsigtigt luftfilteret for at rengøre det. Hvis der børstes for kraftigt, trykkes der støv ind i luftfilteret, og det kan ikke fjernes.
- Brug ikke en luftspray. Der kan stadig være brandbare materialer, og støv kan trænge ind i præcisionsdelene.

1 Tryk på knappen  på fjernbetjeningen eller  på kontrolpanelet for at slukke for strømmen, og tag derefter strømkablet ud.

2 Fjern luftfilterafdækningen.

Stik en finger ind i tappen på luftfilterdækslet, og træk det ud fra objektivsiden.

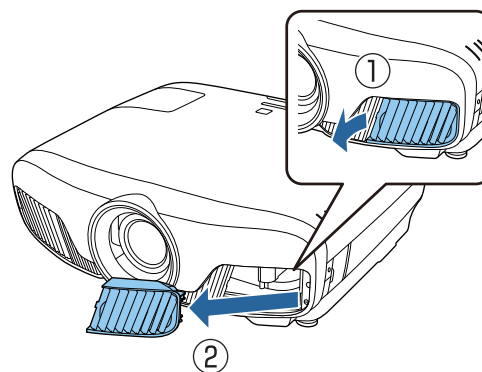

3 Fjern luftfilteret.

Tag fat i knappen midt på luftfilteret, og træk det ud.

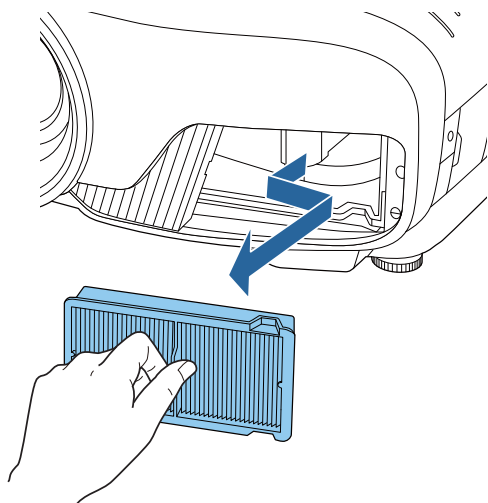

4 Hold luftfilteret med overfladen nedad, og slå let 4-5 gange på det for at fjerne støvet.

Vend filteret, og slå let på den anden side på samme måde.

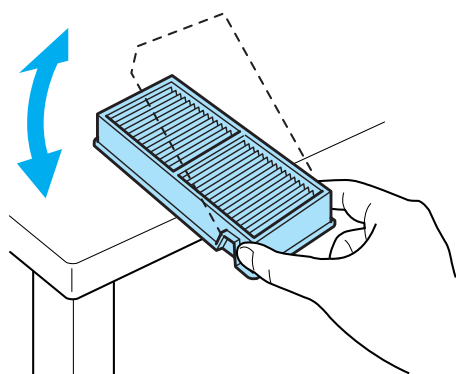

Advarsel

Hvis der slås for hårdt på luftfilteret, kan det blive uanvendeligt pga. deformation og revner.

5 Fjern evt. tilbageværende støv på luftfilteret ved at rengøre med en støvsuger fra forsiden.

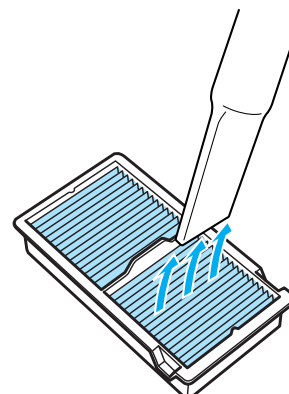

6 Monter luftfilteret.

Tag fat i knappen midt på luftfilteret, og sæt det skråt ind.

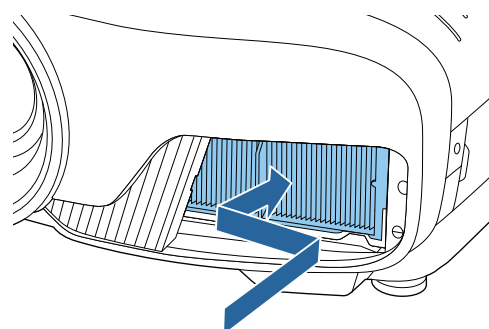

7 Monter luftfilterdækslet.

Fastgør tappen på ydersiden først og derefter tappen på objektivsiden.

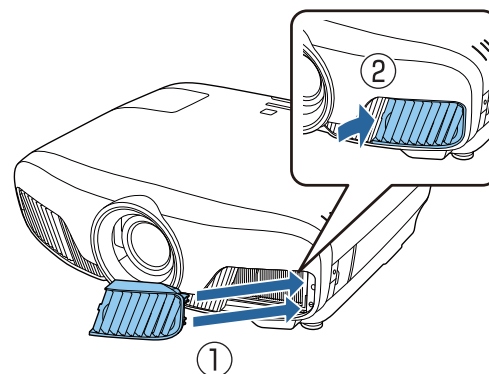

Rengøring af selve projektoren

Inden rengøring skal du trække ladeadapteren ud af stikkontakten.

Rengør projektorens overflade ved at tørre den forsigtigt med en blød klud.

Hvis den er meget beskidt, skal du bruge en opvredet klud fugtet med vand og tør overfladen efter med en tør klud.

Advarsel

Projektorens overflade må ikke rengøres med vaskemiddel til køkkenet eller flygtige stoffer, såsom voks, benzin eller fortynder. Kabinettets kvalitet kan forringes, eller malingen kan skalle af.

■ Udskiftning af objektivet

Inden rengøring skal du trække ladeadapteren ud af stikkontakten.

Efter at du manuelt har åbnet linselukkeren, skal du forsigtigt tørre snavs på linse af med en klud til rengøring af briller osv.

Efter rengøring skal du lukke linselukkeren.

Advarsel

- Objektivet må ikke gnides med ru materialer eller udsættes for stød, da det nemt kan beskadiges.
- Brug ikke en luftspray. Der kan stadig være brandbare materialer, og støv kan trænge ind i præcisionsdelene.

Udskiftningsintervaller for forbrugsmaterialer

■ Interval for udskiftning af luftfilter

- Hvis meddelelsen vises, selvom luftfilteret er rengjort  s.100

■ Interval for udskiftning af lampe

- Følgende meddelelse vises, når projiceringen starter:
"Lampen skal udskiftes. Kontakt en forhandler af Epson projektorer eller gå ind på www.epson.com for at købe."
- Det projicerede billede bliver mørkere eller forringes.





- Meddelelsen om udskiftning af lampen er indstillet til at blive vist efter 3400 timer for at opretholde de projicerede billeders oprindelige lysstyrke og kvalitet. Tidspunktet for visning af meddelelsen afhænger af brugssituationen, f.eks. farvetilstandsindstilling etc.
Hvis du fortsætter med at bruge lampen, efter at udskiftningstidspunktet er nået, øges risikoen for, at lampen eksploderer. Når meddelelsen om lampeudskiftning vises, skal du udskifte lampen med en ny så hurtigt som muligt, også selvom lampen stadig virker.
- Afhængig af lampens egenskaber og den måde, den anvendes på, kan lampen blive mørkere eller holde op med at virke, før meddelelsen om lampeudskiftning vises. Du skal altid have en reservelampe liggende i tilfælde af, at du får brug for en.

Udskiftning af forbrugsdele

■ Udskiftning af luftfilteret



- Bortskaf brugte luftfiltre på korrekt vis i henhold til de lokale bestemmelser.
- Filterramme: Polypropylen
- Filter: Polypropylen

- 1** Tryk på knappen  på fjernbetjeningen eller  på kontrolpanelet for at slukke for strømmen, og tag derefter strømkablet ud.

- 2** Fjern luftfilterafdækningen.
Stik en finger ind i tappen på luftfilterdækslet, og træk det ud fra objektivsidens.

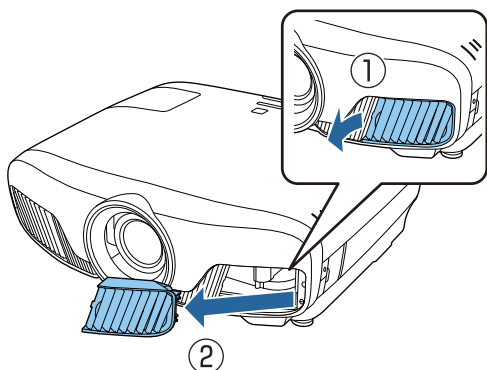

- 3** Fjern det gamle luftfilter.
Tag fat i knappen midt på luftfilteret, og træk det ud.

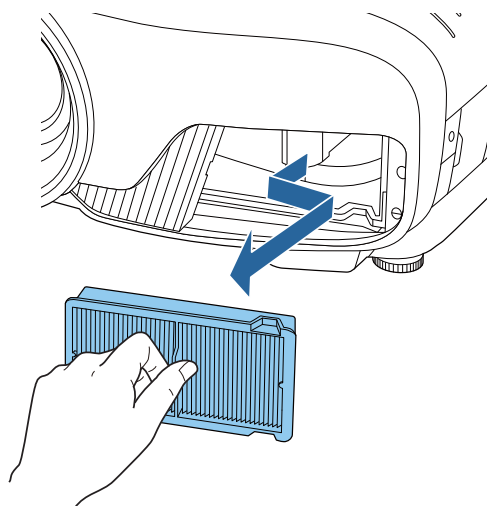

- 4** Installer det nye luftfilter.
Tag fat i knappen midt på luftfilteret, og sæt det skråt ind.

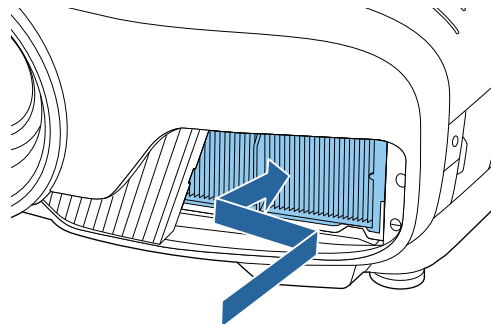

- 5** Monter luftfilterdækslet.
Fastgør tappen på ydersiden først og derefter tappen på objektivsidens.

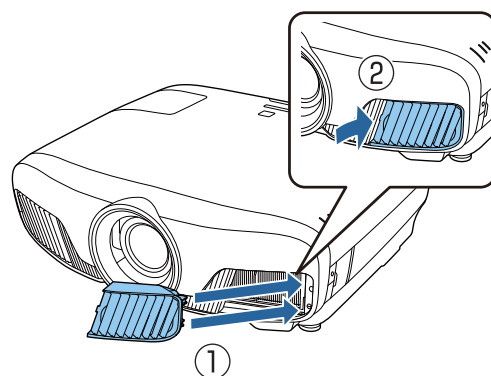



■ Udskiftning af lampen

Advarsel

Når du udskifter lampen, fordi den er holdt op med at lyse, kan lampen være sprunget. Ved udskiftning af lampen i en projektor, der er monteret i loftet, skal du altid gå ud fra, at lampen er revnet og fjerne lampedækslet forsigtigt. Når du åbner lampedækslet, kan der falde små glasskår ud. Søg omgående læg, hvis du får glasskår i øjnene eller munden.

⚠ Pas på

- Rør ikke ved lampedækslet umiddelbart efter slukning af projektoren, hvor den stadig er varm. Vent, til lampen er kølet tilstrækkeligt ned, før du fjerner lampedækslet. Du kan brænde dig.
- Vi anbefaler anvendelse af originale EPSON-lamper (ekstraudstyr). Brug af uoriginale lamper kan påvirke projiceringskvaliteten og sikkerheden. Eventuel skade eller funktionsfejl forårsaget af brugen af uoriginale lamper er muligvis ikke dækket af Epsons garanti.

1 Tryk på knappen  på fjernbetjeningen eller  på kontrolpanelet for at slukke for strømmen, og tag derefter strømkablet ud.

2 Løsn lampedækslets fastgørelsesskrue.

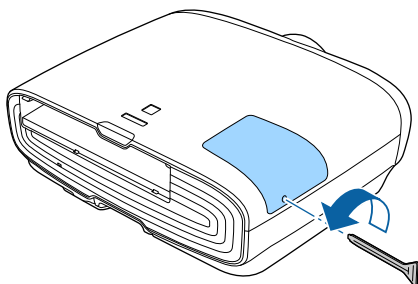

3 Fjern lampedækslet. Skub lampedækslet lige frem, og fjern det.

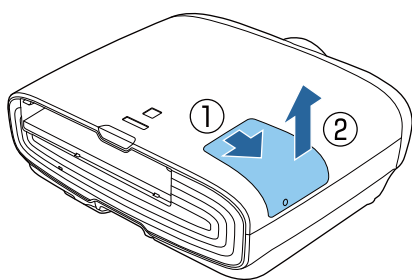

4 Løsn de to lampefastspændingsskruer.

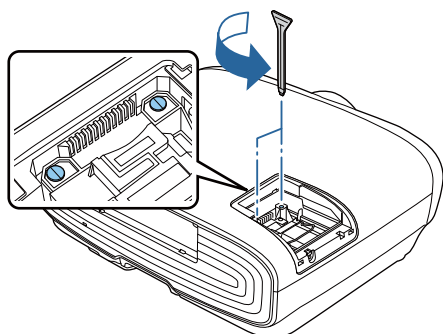

5 Fjern den gamle lampe. Løft håndtaget på lampen, og træk den derefter lige op.

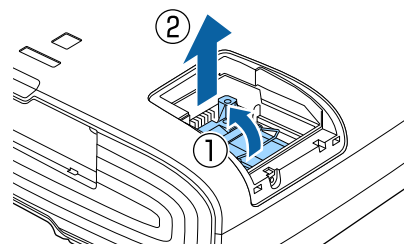

6 Installér den nye lampe. Indsæt lampen i den rigtige retning, og sænk derefter håndtaget.

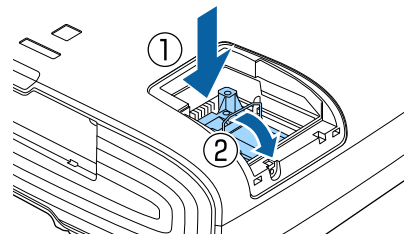

7 Stram de to lampefastspændingsskruer.

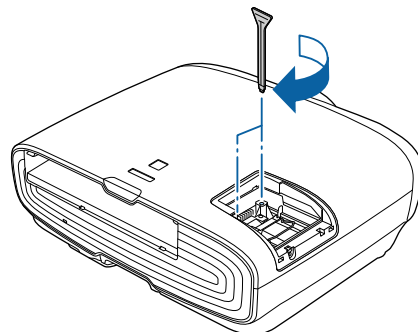

- 8** Sæt lampedækslet på igen.
Skub dækslet tilbage på plads.

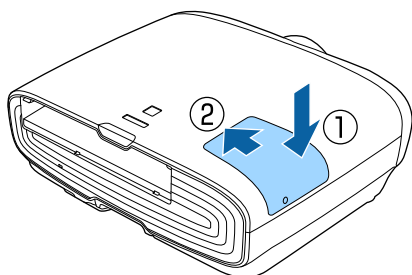

- 9** Stram lampedækslets fastgørelsesskrue.

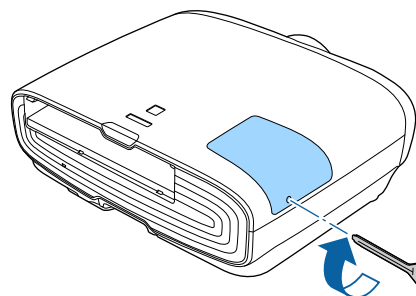

⚠ Advarsel

Lampen må ikke skilles ad eller ombygges. Hvis der installeres og anvendes en modificeret eller adskilt lampe i projektoren, kan den medføre brand, elektrisk stød eller en ulykke.

⚠ Pas på

- Kontroller, at lampen og lampedækslet er installeret korrekt. Hvis ikke, kan projektoren ikke tændes.
- Lampen indeholder kviksølv (Hg). Bortskaf brugte lamper i henhold til lokale love og forskrifter for bortskaffelse af lysstofrør.

■ Genindstilling af lampe timer

Husk at genindstille lampe timer efter udskiftning af lampen.

Projektoren registrerer, hvor længe lampen er tændt, og en meddelelse og en indikatorer fortæller dig, hvornår lampen skal udskiftes.

- 1** Tænd for strømmen.



- 2** Tryk på knappen  .
Menuen Konfiguration vises.

- 3** Vælg **Genindstil - Lampe timer genindstil**.

Der vises en genindstillingsbekræftelsesmeddelelse.



4

Brug knapperne   til at vælge **Ja**, og tryk derefter på -knappen for at udføre.

Lampe timer er genindstillet.

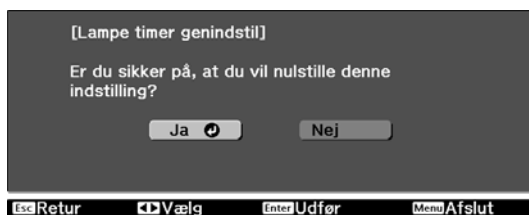

Justering af panel

Justerer pixelfarveskiftet for LCD-displayet. Du kan indstille pixlerne vandret og lodret med 0,125 pixels inden for et område på ± 3 pixel.



- Billedkvaliteten kan blive reduceret efter udførelse af LCD-justering.
- Billeder for pixels, der går ud over kanten af den projicerede skærm, vises ikke.



1 Tryk på knappen  under projicering, og vælg derefter **Display** fra **Udvidet**.

2 Vælg **Justering af panel**, og tryk derefter på -knappen.





3 Aktiver **Justering af panel**.



- (1) Vælg **Justering af panel**, og tryk derefter på -knappen.
- (2) Vælg **Til**, og tryk derefter på -knappen.
- (3) Tryk på -knappen for at vende tilbage til den foregående skærm.

4 Vælg den farve, du vil justere.

- (1) Vælg **Vælg farve**, og tryk derefter på -knappen.
- (2) Vælg **R** (rød) eller **B** (blå), og tryk derefter på -knappen.
- (3) Tryk på -knappen for at vende tilbage til den foregående skærm.

5 Vælg den gitterfarve, der vises, når du fortager justeringer i **Mønsterfarve**.

- (1) Vælg **Mønsterfarve**, og tryk derefter på -knappen.
- (2) Vælg en kombination af R (rød), G (grøn) og B (blå) for gitterfarven.

R/G/B: Viser en kombination af alle tre farver: Rød, grøn og blå. Gitterets faktiske farve er hvid.

R/G: Dette er tilgængeligt, når **R** er valgt i **Vælg farve**. Viser en kombination af to farver: Rød og grøn. Gitterets faktiske farve er gul.

G/B: Dette er tilgængeligt, når **B** er valgt i **Vælg farve**. Viser en kombination af to farver: Grøn og blå. Gitterets faktiske farve er cyan.





- (3) Tryk på -knappen for at vende tilbage til den foregående skærm.

- 6 Vælg **Start justeringer**, og tryk derefter på -knappen.





Først skal du vælge **Forskyd hele panelet**, og juster derefter hele LCD-skærmen. Når der vises en bekræftelsesskærm, skal du trykke på knappen , for at konfigurere indstillingerne.



Billede kan blive forvrænget under justering. Billedet gendannes, når justeringen er gennemført.

- 7 Brug knapperne , ,  og  til at konfigurere med, og tryk derefter på knappen .

- 8 For at konfigurere mere detaljerede indstillinger, skal du vælge **Juster de fire hjørner**, og tryk derefter på knappen  for, at bekræfte.

- 9 Brug knapperne , ,  og  til at foretage justeringer, og tryk derefter på knappen  for at gå til næste justeringspunkt.

- 10 Vælg **Afslut**, og tryk derefter på -knappen, når alle fire hjørner er justeret.



Hvis du stadig synes, at du har behov for at foretage justeringer efter korrektion af alle fire punkter, skal du vælge **Vælg skæringspunkt og juster** og derefter fortsætte med at foretage justeringer.

Ensartede farver

Hvis farverne i det projicerede billede er ujævne, kan du justere farvetonen af hele billedet i **Ensartede farver**.



Farvetonen er muligvis ikke ensartet selv efter udførelse af ensartede farver.

1 Tryk på knappen  under projicering, og vælg derefter **Display** fra **Udvidet**.

2 Vælg **Ensartede farver**, og tryk derefter på -knappen.

Følgende skærbillede vises.



Ensartede farver: Aktiverer eller deaktiverer ensartede farver.

Justeringsniveau: Der er otte niveauer fra hvid over grå og op til sort. Du kan justere hvert niveau individuelt.

Start justeringer: Starter justeringen af ensartede farver.

Genindstil: Genindstiller alle justeringer og indstillinger for **Ensartede farver** til deres standardværdier.





Billede kan blive forvrænget under justering af **Ensartede farver**. Billedet gendannes, når justeringen er gennemført.

3 Vælg **Ensartede farver**, og tryk derefter på -knappen.

4 Vælg **Til**, og tryk derefter på knappen .

5 Vælg **Justeringsniveau**, og tryk derefter på -knappen.

6 Brug knapperne   til at indstille justeringsniveauet.





7 Tryk på -knappen for at vende tilbage til den foregående skærm.



8 Vælg **Start justeringer**, og tryk derefter på -knappen.

9 Vælg området, som du ønsker at justere, og tryk derefter på knappen .

Juster de udvendige områder først, og juster derefter hele skærmen.



10 Brug knapperne   til at vælge den farve, du vil justere, og brug derefter knapperne   til at justere.

Tryk på -knappen for at gøre farvetonen svagere. Tryk på -knappen for at gøre farvetonen kraftigere.



11 Vend tilbage til trin 5, og juster hvert niveau.

12 Tryk på knappen  for at udføre justeringen.



Om PjLink

PjLink blev grundlagt af JBMIA (Japan Business Machine and Information System Industries Association) som en standardprotokol til styring af netværkskompatible projektorer som et led i bestræbelserne på at standardisere projektorstyringsprotokoller.

Denne projektor opfylder PjLink Class2-standarden, som er fastlagt af JBMIA.

Søgefunktionen i PjLink bruger portnummer 4352 (UDP).

Du skal foretage netværksindstillinger, inden du kan bruge PjLink. Se følgende for flere oplysninger om netværksindstillinger.  [s.81](#)

Den understøtter alle kommandoer, der er defineret i PjLink Class2, undtagen følgende kommandoer. Overensstemmelsen bekræftes af PjLink-standardens tilpasningsverifikation.

URL:<http://pjlink.jbmia.or.jp/english/>

- **Ikke-kompatible kommandoer**

	Funktion	PjLink-kommando
A/V til/fra-indstillinger	Billede fra	AVMT 11
	Audio fra	AVMT 21

- **Overensstemmelsestabel til portnavn og kilde nummer**

Portnavn	Kildenummer
PC	11
HDMI1	32
HDMI2	33
WirelessHD*	34
LAN	52

* kun EH-TW9400W/EH-TW8400W

- Producentnavn, som vises under oplysninger om producentnavn

EPSON

- Modelnavn, som vises under oplysninger om produktnavn

EPSON TW9400/PC6050UB

EPSON TW9400W

EPSON TW8400/HC5050UB

EPSON TW8400W/HC5050UBe

Ekstraudstyr og forbrugsdele

Du kan købe følgende ekstraudstyr og forbrugsmaterialer. Denne liste over ekstraudstyr/forbrugsmaterialer er gældende fra november 2018. Oplysninger om tilbehør kan ændres uden varsel.

Variere alt efter det land, det er købt i.

Ekstraudstyr

Navn	Modelnr.	Beskrivelse
Loftsophæng*	ELPMB22 ELPMB30	Bruges ved montering af projektoren under et loft.
Loftsrør 450 (450 mm hvidt)*	ELPFP13	Bruges ved montering af projektoren under et højt loft.
Loftsrør 700 (700 mm hvidt)*	ELPFP14	
Kabelbeklædning	ELPCC05	Brug denne, når projektoren monteres i loftet for at dække kablerne og generelt forbedre udseendet. Monter ikke kabelafdækningen, når kablet holdes fast med en HDMI-kabelholder.
Computerkabel (1,8 m)	ELPKC02	Brug ved projicering af en computers skærm.
Computerkabel (3,0 m)	ELPKC09	
Computerkabel (20,0 m)	ELPKC10	
Trådløs LAN-enhed	ELPAP10	Brug ved tilslutning af en ekstern enhed til projektoren via et trådløst LAN for projicering af billeder.

* Montering af projektoren i et loft skal udføres af en faguddannet tekniker. Kontakt den lokale forhandler.

Forbrugsmaterialer

Navn	Modelnr.	Beskrivelse
Lampeenhed	ELPLP89	Bruges ved udskiftning af brugte lamper. (1 lampe)
Luftfilter	ELPAF39	Bruges ved udskiftning af brugte luftfiltre. (1 luftfilter)



Understøttede opløsninger

Hvis projektoren modtager signaler i højere opløsning end opløsningen på projektorpanelet, forringes billedkvaliteten muligvis.

Projektoren understøtter de signaler, der er markeret med et flueben.

PC

Signalformat	Opløsning (Prikker)		V synk. (Hz)	Dotclk (MHz)	Computer/BNC	HDMI							
					RGB	RGB		YCbCr					
						8	10,12	4:4:4		4:2:2		4:2:0	
8	10,12	8	10,12	8	10,12	8	10,12	8	10,12				
VGA	640	480	60	25,175	✓	✓							
SVGA	800	600	60	40,000	✓								
XGA	1024	768	60	65,000	✓								
WXGA	1280	768	60	79,500	✓								
	1280	800	60	83,500	✓								
	1366	768	60	85,500	✓								
WXGA++	1600	900	60	108,000	✓								
SXGA	1280	960	60	108,000	✓								
	1280	1024	60	108,000	✓								

SD

Signalformat	Opløsning (Prikker)		V synk. (Hz)	Dotclk (MHz)	Computer/BNC	HDMI							
					RGB	RGB		YCbCr					
						8	10,12	4:4:4		4:2:2		4:2:0	
8	10,12	8	10,12	8	10,12	8	10,12	8	10,12				
SDTV (480i)	720	480	59,94	13,500		✓	✓	✓	✓	✓	✓		
SDTV (576i)	720	576	50	13,500		✓	✓	✓	✓	✓	✓		
SDTV (480p)	720	480	59,94	27,000		✓	✓	✓	✓	✓	✓		
SDTV (576p)	720	576	50	27,000		✓	✓	✓	✓	✓	✓		

HD

Signalformat	Opløsning (Prikker)		V synk. (Hz)	Dotclk (MHz)	Computer/BNC	HDMI							
					RGB	RGB		YCbCr					
						8	10,12	4:4:4		4:2:2		4:2:0	
8	10,12	8	10,12	8	10,12	8	10,12	8	10,12				
HDTV (720p)	1280	720	50	74,250		✓	✓	✓	✓	✓	✓		
			59,94	74,176		✓	✓	✓	✓	✓	✓		
			60	74,250		✓	✓	✓	✓	✓	✓		
HDTV (1080i)	1920	1080	50	74,250		✓	✓	✓	✓	✓	✓		
			59,94	74,176		✓	✓	✓	✓	✓	✓		
			60	74,250		✓	✓	✓	✓	✓	✓		
HDTV (1080p)	1920	1080	23,98	74,176		✓	✓ ^{*2}	✓	✓ ^{*2}	✓	✓ ^{*2}		
			24	74,250		✓	✓ ^{*2}	✓	✓ ^{*2}	✓	✓ ^{*2}		
			29,97	74,176		✓	✓ ^{*2}	✓	✓ ^{*2}	✓	✓ ^{*2}		
			30	74,250		✓	✓ ^{*2}	✓	✓ ^{*2}	✓	✓ ^{*2}		
			50	148,500		✓	✓ ^{*1}	✓	✓ ^{*1}	✓	✓ ^{*1,2}		
			59,94	148,352		✓	✓ ^{*1}	✓	✓ ^{*1}	✓	✓ ^{*1,2}		
			60	148,500		✓	✓ ^{*1}	✓	✓ ^{*1}	✓	✓ ^{*1,2}		

- *1 Signaler fra HDMI1/HDMI2-porte understøttes. WirelessHD Transmitter understøtter kun gennemløb.
 *2 HDR understøttes. (På HDR, understøttes HDR10 og HLG)

4K

Signalformat	Opløsning (Prikker)		V synk. (Hz)	Dotclk (MHz)	Computer/BNC	HDMI								
					RGB	RGB		YCbCr						
						8	10,12	4:4:4		4:2:2		4:2:0		
				8	10,12	8	10,12	8	10,12	8	10,12			
3840x2160	3840	2160	23,98	296,703		✓	✓ ^{*2}	✓	✓ ^{*2}	✓	✓ ^{*2}			
			24	297,000		✓	✓ ^{*2}	✓	✓ ^{*2}	✓	✓ ^{*2}			
			25	297,000		✓	✓ ^{*2}	✓	✓ ^{*2}	✓	✓ ^{*2}			
			29,97	296,703		✓	✓ ^{*2}	✓	✓ ^{*2}	✓	✓ ^{*2}			
			30	297,000		✓	✓ ^{*2}	✓	✓ ^{*2}	✓	✓ ^{*2}			
			50	297,000								✓	✓ ^{*1,2,3}	
			59,94	296,703								✓	✓ ^{*1,2,3}	
			60	297,000								✓	✓ ^{*1,2,3}	
			50	594,000			✓ ^{*1}		✓ ^{*1}		✓ ^{*1}	✓ ^{*1,2}		
			59,94	593,407			✓ ^{*1}		✓ ^{*1}		✓ ^{*1}	✓ ^{*1,2}		
			60	594,000			✓ ^{*1}		✓ ^{*1}		✓ ^{*1}	✓ ^{*1,2}		
4096x2160	4096	2160	23,98	296,703		✓	✓ ^{*2}	✓	✓ ^{*2}	✓	✓ ^{*2}			
			24	297,000		✓	✓ ^{*2}	✓	✓ ^{*2}	✓	✓ ^{*2}			
			25	297,000		✓	✓ ^{*2}	✓	✓ ^{*2}	✓	✓ ^{*2}			
			29,97	296,703		✓	✓ ^{*2}	✓	✓ ^{*2}	✓	✓ ^{*2}			
			30	297,000		✓	✓ ^{*2}	✓	✓ ^{*2}	✓	✓ ^{*2}			
			50	297,000								✓	✓ ^{*1,2,3}	
			59,94	296,703								✓	✓ ^{*1,2,3}	
			60	297,000								✓	✓ ^{*1,2,3}	
			50	594,000			✓ ^{*1}		✓ ^{*1}		✓ ^{*1}	✓ ^{*1,2}		
			59,94	593,407			✓ ^{*1}		✓ ^{*1}		✓ ^{*1}	✓ ^{*1,2}		
			60	594,000			✓ ^{*1}		✓ ^{*1}		✓ ^{*1}	✓ ^{*1,2}		

- *1 Signaler fra HDMI1/HDMI2-porte understøttes. WirelessHD Transmitter understøtter kun gennemløb.
 *2 HDR understøttes. (På HDR, understøttes HDR10 og HLG)
 *3 Signaler fra HDMI1/HDMI2-porte understøttes. Signaler fra WirelessHD Transmitter konverteres fra 4:2:0 til 4:2:2.

3D

Signalformat	Opløsning (Prikker)		V synk. (Hz)	Dotclk (MHz)	3D-format	HDMI							
						RGB		YCbCr					
								4:4:4		4:2:2		4:2:0	
						8	10,12	8	10,12	8	10,12	8	10,12
HDTV (720p)	1280	720	60	148,500	Billedpakning	✓	✓ ^{*1}	✓	✓ ^{*1}	✓	✓ ^{*1}		
				74,250	Side om side	✓	✓	✓	✓	✓	✓		
				74,250	Top og bund	✓	✓	✓	✓	✓	✓		
HDTV (720p)	1280	720	59,94	148,500	Billedpakning	✓	✓ ^{*1}	✓	✓ ^{*1}	✓	✓ ^{*1}		
				74,250	Side om side	✓	✓	✓	✓	✓	✓		
				74,250	Top og bund	✓	✓	✓	✓	✓	✓		
HDTV (720p)	1280	720	50	148,500	Billedpakning	✓	✓ ^{*1}	✓	✓ ^{*1}	✓	✓ ^{*1}		
				74,250	Side om side	✓	✓	✓	✓	✓	✓		
				74,250	Top og bund	✓	✓	✓	✓	✓	✓		
HDTV (1080i)	1920	1080	60	148,500	Billedpakning								
				74,250	Side om side	✓	✓	✓	✓	✓	✓		
				74,250	Top og bund								
HDTV (1080i)	1920	1080	59,94	148,500	Billedpakning								
				74,250	Side om side	✓	✓	✓	✓	✓	✓		
				74,250	Top og bund								
HDTV (1080i)	1920	1080	50	148,500	Billedpakning								
				74,250	Side om side	✓	✓	✓	✓	✓	✓		
				74,250	Top og bund								
HDTV (1080p)	1920	1080	24	148,500	Billedpakning	✓	✓ ^{*1}	✓	✓ ^{*1}	✓	✓ ^{*1}		
				74,250	Side om side	✓	✓	✓	✓	✓	✓		
				74,250	Top og bund	✓	✓	✓	✓	✓	✓		
HDTV (1080p)	1920	1080	23,98	148,500	Billedpakning	✓	✓ ^{*1}	✓	✓ ^{*1}	✓	✓ ^{*1}		
				74,250	Side om side	✓	✓	✓	✓	✓	✓		
				74,250	Top og bund	✓	✓	✓	✓	✓	✓		
HDTV (1080p)	1920	1080	60	297,000	Billedpakning								
				148,500	Side om side	✓	✓ ^{*1}	✓	✓ ^{*1}	✓	✓ ^{*1}		
				148,500	Top og bund								
HDTV (1080p)	1920	1080	59,94	297,000	Billedpakning								
				148,500	Side om side	✓	✓ ^{*1}	✓	✓ ^{*1}	✓	✓ ^{*1}		
				148,500	Top og bund								
HDTV (1080p)	1920	1080	50	297,000	Billedpakning								
				148,500	Side om side	✓	✓ ^{*1}	✓	✓ ^{*1}	✓	✓ ^{*1}		
				148,500	Top og bund								

*1 Signaler fra HDMI1/HDMI2-porte understøttes. WirelessHD Transmitter understøtter kun gennemløb.

3D-inputsignaler MHL (via en WirelessHD Transmitter*)

Signal	Opdateringshastighed (Hz)	Opløsning (punkter)	3D-format		
			Billedpakning	Side om side	Top og bund
HDTV (720p)	50/60	1280 x 720	-	✓	✓
HDTV (1080i)	50/60	1920 x 1080	-	✓	-
HDTV (1080p)	50/60	1920 x 1080	-	-	-
HDTV (1080p)	24	1920 x 1080	-	✓	✓

* Kun HDMI4-port

WirelessHD-inputsignal MHL*

Signal	Opdateringshastighed (Hz)	Opløsning (punkter)
SDTV (480i)	60	720 x 480
SDTV (576i)	50	720 x 576
SDTV (480p)	60	720 x 480
SDTV (576p)	50	720 x 576
HDTV (720p)	50/60	1280 x 720
HDTV (1080i)	50/60	1920 x 1080
HDTV (1080p)	24/30/50/60	1920 x 1080
4K x 2K	24/25/30	3840 x 2160

* Kun HDMI4-port



Specifikationer

Produktnavn	EH-TW9400W/EH-TW9400/EH-TW8400W/EH-TW8400	
Udseende	520 (B) x 170 (H) x 450 (D) mm (uden justerbar fod)	
Panelstørrelse	0,74" bredt	
Visningsmetode	TFT aktiv matrix, polysilicium	
Opløsning	1920 (B) x 1080 (H) x 3	
Fokusering	Motordrevet	
Zoomjustering	Motordrevet (ca. 1 to -2,1)	
Lampe (lyskilde)	UHE-lampe 250 W, Modelnr.: ELPLP89	
Interval for udskiftning af lampe	3400 timer	
Strømforsyning	100 - 240 V AC \pm 10%, 50/60 Hz, 3,8 - 1,7 A	
Strømforbrug	100 til 120 V-område	Nominelt strømforbrug: 373 W
		Strømforbrug i standby (Kommunik. Til): 2,0 W
		Strømforbrug i standby (Kommunikation Fra): 0,3 W
	220 til 240 V-område	Nominelt strømforbrug: 355 W
		Strømforbrug i standby (Kommunik. Til): 2,0 W
		Strømforbrug i standby (Kommunikation Fra): 0,3 W
Driftshøjde	Højde 0 til 3048 m	
Driftstemperatur	+5 til +35°C (ingen kondensering) (i en højde fra 0 til 2286 m) +5 til +30°C (ingen kondensering) (i en højde fra 2287 til 3048 m)	
Opbevaringstemperatur	-10 to +60°C (ingen kondensering)	
Masse	Ca. 11 kg	

Produktmærkatet findes på projektorens underside.

Stik	PC-port	1	Mini-D-Sub med 15 stikben (hunstik), blåt
	HDMI-port	2	HDMI HDCP2.2 understøttes, CEC-signaler understøttes, 3D-signaler understøttes, Deep Color
	RS-232C-port	1	Mini-D-Sub med 9 stikben (hanstik)
	Trigger Out-port	1	Stereo-ministik (3,5Φ)
	LAN-port	1	RJ-45
	Service-port*	1	USB-stik (type B)
	USB-A-port*	1	USB-stik (type A)
	USB-port (for Opt.HDMI strømforsyning)*	1	

* Understøtter USB 2.0. Der garanteres dog ikke, at USB-porte virker med alle enheder, der understøtter USB.

Vippevinkel

Hvis projektoren vippes mere end 3°, kan den tage skade, eller forårsage en ulykke.

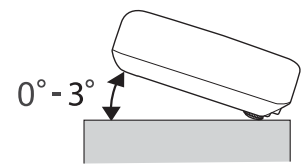



Udseende

Enhed: mm

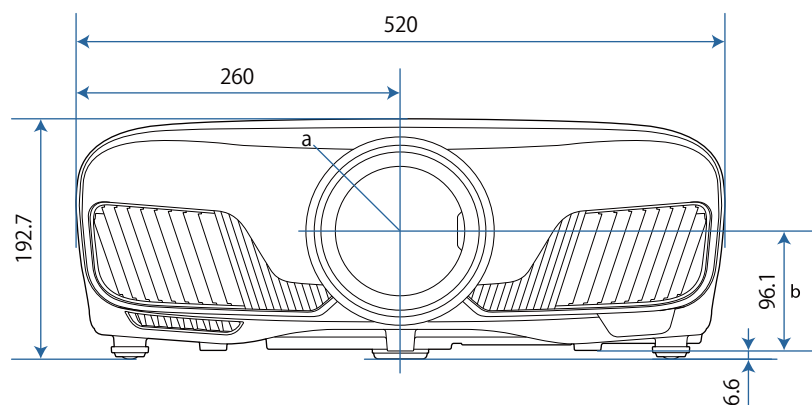



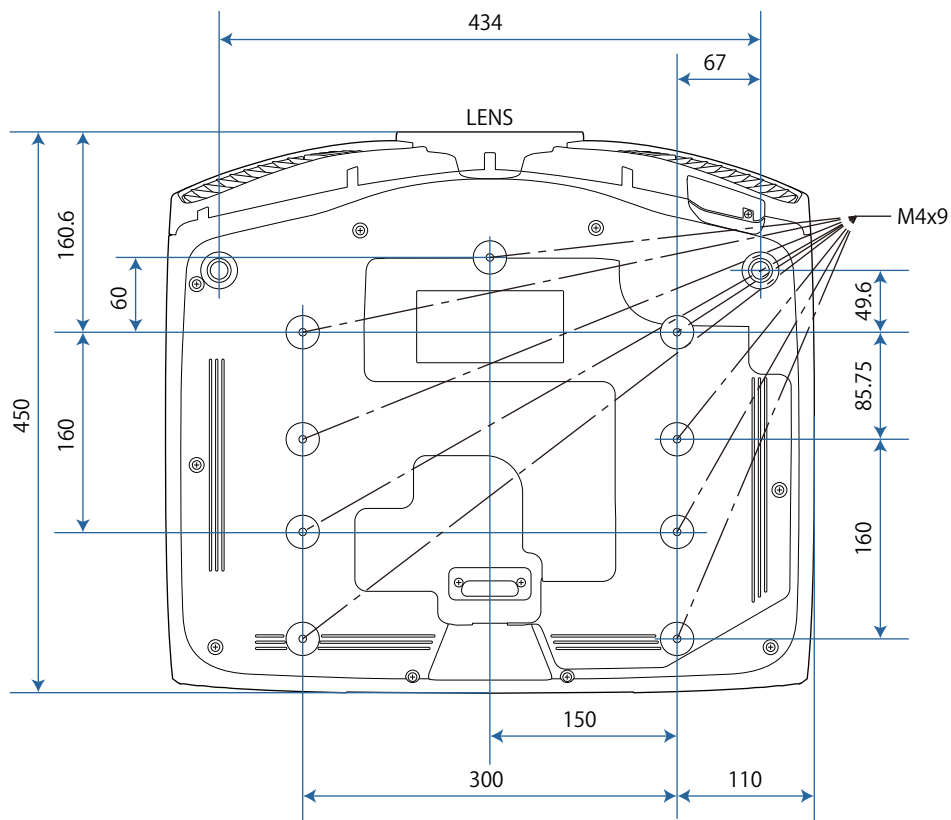

























- a Midten af objektivet
- b Afstand fra midten af objektivet til fastgøringpunktet til ophængningsbeslag



Liste over sikkerhedssymboler

Følgende tabel viser betydningen af de sikkerhedssymboler, der er vist på udstyrets mærkater.

Symbol	Anerkendte standarder	Betydning
	IEC60417 No. 5007	"Tænd" (strøm) Indikerer, at der er strøm på apparatet.
	IEC60417 No. 5008	"SLUKKET" (strøm) Indikerer, at der ikke er strøm på apparatet.
	IEC60417 No. 5009	Standby Identificerer den kontakt eller omskifterposition, der bruges til at tænde for dele af udstyret, for at sætte det i standby-tilstand.
	ISO7000 No. 0434B IEC3864-B3.1	Forsigtig Viser generelle farer ved brug af produktet.
	IEC60417 No. 5041	Advarsel, varm overflade Indikerer, at det markerede område kan være varmt og kun bør berøres med forsigtighed.
	IEC60417 No. 6042 ISO3864-B3.6	Advarsel, risiko for elektrisk stød Identificerer udstyr, der indebærer risiko for elektrisk stød.
	IEC60417 No. 5957	Kun til indendørs brug Identificerer elektrisk udstyr, der primært er beregnet til indendørs brug.
	IEC60417 No. 5926	Polariteten for jævnstrøms-strømforsyningen Identificerer de positive og negative ender (polariteten) af et udstyr, jævnstrøms-strømforsyningen kan være tilsluttet.
	---	
	IEC60417 No. 5001B	Batteri, generel På batteridrevet udstyr. Identificerer en del, som f.eks. dækslet til batterirummet eller tilslutningsterminalerne.
	IEC60417 No. 5002	Anbringelsen af batteriet Identificerer selve batteriholderen og identificerer, hvordan batteriet skal vende i batteriholderen.
	---	
	IEC60417 No. 5019	Jordforbindelse Identificerer en strømforbindelse, der skal tilsluttes en ekstern jordledning for at beskytte mod elektrisk stød i tilfælde af en fejl, eller terminalen med jordforbindelsen.
	IEC60417 No. 5017	Jordforbindelse Identificerer en jordforbindelse i de tilfælde, hvor der ikke er særlige krav om tilstedeværelsen af symbol  .

Symbol	Anerkendte standarder	Betydning
	IEC60417 No. 5032	Vekselstrøm Indikerer på typeskiltet, at udstyret kun kan bruges med vekselstrøm. Identificerer relevante terminaler.
	IEC60417 No. 5031	Jævnstrøm Indikerer på typeskiltet, at udstyret kun kan bruges med jævnstrøm. Identificerer relevante terminaler.
	IEC60417 No. 5172	Klasse II-udstyr Identificerer udstyr, der opfylder sikkerhedskravene for Klasse II-udstyr iht. IEC 61140.
	ISO 3864	Generelt forbud Identificerer forbudte handlinger.
	ISO 3864	Forbud mod berøring Indikerer, at der kan opstå personskader ved berøring af bestemte dele af udstyret.
	---	Kig aldrig ind i objektivet, mens projektoren er tændt.
	---	Indikerer, at der ikke må anbringes noget ovenpå udstyret.
	ISO3864 IEC60825-1	Forsigtig, laserstråling Indikerer, at udstyret afgiver laserstråling.
	ISO 3864	Forbud mod adskillelse Indikerer en risiko for skader, som f.eks. elektrisk stød, hvis udstyret skilles ad.
	IEC60417 No. 5266	Standby, delvis standby Indikerer, at dele af apparatet er klar til drift.
	ISO3864 IEC60417 No. 5057	Forsigtig, bevægelige dele Indikerer, at du skal holde dig fjernt fra bevægelige dele i henhold til beskyttelsesstandarderne.
	IEC 60417-6056	Forsigtig (bevægelige ventilatorblade) Indikerer, at du skal holde dig væk fra bladene på den bevægelige ventilator i henhold til beskyttelsesstandarderne.
	IEC 60417-6043	Forsigtig (skarpe hjørner) Indikerer, at du ikke må røre de skarpe hjørner på produktet i henhold til beskyttelsesstandarderne.
	--	Kig aldrig ind i objektivet, mens projektoren er tændt.



Ordliste

Dette afsnit indeholder en kort forklaring på de vanskelige udtryk, der ikke er forklaret i vejledningens tekst. Detaljer fås i andre gængse publikationer.

HDCP	HDCP er en forkortelse for High-bandwidth Digital Content Protection. Det bruges til at forhindre ulovlig kopiering og beskytter ophavsrettigheder ved at kryptere digitale signaler, der sendes via DVI- og HDMI-porte. Da HDMI-inputporten på denne projektor understøtter HDCP, kan den projicere digitale billeder, der er beskyttet af HDCP-teknologi. Men projektoren kan muligvis ikke projicere billeder beskyttet med opdaterede eller reviderede versioner af HDCP-kryptering.
HDMI™	En forkortelse for High Definition Multimedia Interface. Dette er den standard, med hvilken HD-billeder og multikanalslydsignaler sendes digitalt. HDMI™ er en standard for digital forbrugerelektronik og computere. Ved ikke at komprimere det digitale signal kan billedet overføres med den højst mulige kvalitet. Den udgør også en krypteringsfunktion for det digitale signal.
HDTV	En forkortelse for High-Definition Television. Dette refererer til højdefinitionssystemer, der opfylder følgende betingelser. <ul style="list-style-type: none"> • Lodret opløsning på 720p eller 1080i eller højere (p = Progressiv, i = Interlacet) • Skærmformat på 16:9 Dolby Digital audiomodtagelse og afspilning (eller output)
Højde-bredde-forhold	Forholdet mellem et billedes længde og højde. Skærme med et vandret:lodret billedformat på 16:9, som f.eks. HDTV-skærme, kaldes bredskærme. SDTV og almindelige computerskærme har et højde-bredde-forhold på 4:3.
MHL	En forkortelse for Mobile High-definition Link, der er en standard højdefinitions-grænseflade, som muliggør højhastighedsoverførsel af videosignaler på mobile enheder. Det er også en standard tilsigtet smartphones og tabletter, som overfører ukomprimerede digitale signaler uden tab af kvalitet, og som også muliggør samtidig opladning af sådanne enheder.
Parring	Registrer enheder på forhånd ved tilslutning med Bluetooth-enheder for at sikre indbyrdes kommunikation.
Sammenfletning	Sender oplysninger, der er nødvendige til at oprette en skærm, ved at sende hver anden linje, hvor der startes fra toppen af billedet og arbejdes ned til bunden. Der er større sandsynlighed for, at billederne flimrer, da der vises et billede for hver anden linje.
SDTV	En forkortelse for Standard Definition Television. Dette refererer til et standard-tv-system, som ikke opfylder betingelserne for HDTV High-Definition Television.
SVGA	En skærm af standardstørrelse med en opløsning på 800 (vandrette) x 600 (lodrette) punkter.
SXGA	En skærm af standardstørrelse med en opløsning på 1.280 (vandrette) x 1.024 (lodrette) punkter.
VGA	En skærm af standardstørrelse med en opløsning på 640 (vandrette) x 480 (lodrette) punkter.
XGA	En skærm af standardstørrelse med en opløsning på 1.024 (vandrette) x 768 (lodrette) punkter.
YCbCr	I komponentbilledsignaler til SDTV står Y for lysstyrken, mens Cb og Cr angiver farveforskellen.
YPbPr	I komponentbilledsignaler til HDTV står Y for lysstyrken, mens Pb og Pr angiver farveforskellen.



Generelle bemærkninger

Alle rettigheder forbeholdes. Ingen del af denne publikation må gengives, gemmes på søgemaskiner eller overføres på nogen måde eller i nogen form – det være sig elektronisk, mekanisk, ved fotokopiering, optagelse eller på anden vis – uden forudgående, skriftlig tilladelse fra Seiko Epson Corporation. Der påtages intet patentansvar, hvad angår brugen af de heri indeholdte oplysninger. Ligeledes påtages der intet ansvar, hvad angår skader, der måtte opstå ved brugen af de heri indeholdte oplysninger.

Hverken Seiko Epson Corporation eller deres datterselskaber er ansvarlige over for køber af dette produkt eller tredjepart for skader, tab, omkostninger eller udgifter, som køber eller tredjepart har pådraget sig som følge af: uheld, fejlagtig brug eller misbrug af dette produkt eller uautoriserede modifikationer, reparationer eller ændringer af produktet eller (undtagen i USA) manglende overholdelse Seiko Epson Corporations betjenings- og vedligeholdelsesanvisninger.

SEIKO EPSON CORPORATION påtager sig intet ansvar for skader eller problemer, der måtte opstå som følge af brug af ekstraudstyr eller forbrugsmaterialer ud over dem, der er betegnet som originale Epson-produkter eller Epson-produkter godkendt af Seiko Epson Corporation.

Indholdet i denne brugerhåndbog kan ændres eller opdateres uden varsel.

Illustrationer i denne håndbog og den faktiske projektor kan afvige.

Brugsbegrænsning



Hvis dette produkt bruges til applikationer, der kræver høj pålidelighed/sikkerhed, som f.eks. transportanordninger relateret til luftfart, jernbaner, søfart, biler etc.; katastrofeforebyggelsesanordninger; forskellige sikkerhedsanordninger etc.; eller funktions-/ præcisionsanordninger etc., bør du kun bruge dette produkt efter at have overvejet at inkludere failsafes og redundanser i dit design for at opretholde sikkerhed og total systempålidelighed. Da dette produkt ikke er tiltænkt til brug i applikationer, der kræver ekstrem høj pålidelighed/sikkerhed, som f.eks. luftfartsudstyr, hovedkommunikationsudstyr, kernekraftkontroludstyr eller medicinsk udstyr, der er relateret til direkte medicinsk pleje etc., bedes du foretage din egen bedømmelse med hensyn til dette produkts velegnethed efter en fuld evaluering.

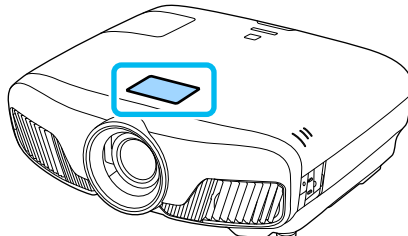

Advarselsmærkater

⚠ Advarsel

- Dette produktet er mærket med advarselsmærkater.



 RG2	⚠ WARNING WARNING: Never look into the lens. AVERTISSEMENT : Ne regardez jamais dans l'objectif. WARNUNG : Blicken Sie niemals in das Objektiv.
 CAUTION: Do not put your finger in the moving parts of the projector's lens. ATTENTION : Ne pas mettre le doigt dans les parties mobiles de l'objectif du projecteur. ACHTUNG: Vermeiden Sie den Kontakt mit beweglichen Teilen der Linse.	⚠ CAUTION

 RG2	⚠ WARNING WARNING: Never look into the lens. 경고: 작동중 절대 렌즈 안을 보지 마십시오. 警語: 請勿直視鏡頭。
 CAUTION: Do not put your finger in the moving parts of the projector's lens. 주의: 프로젝터 렌즈의 움직이는 부분에 손가락을 넣지 마세요. 注意: 請勿將手指伸入投影機鏡頭的移動式零件內。	⚠ CAUTION

- Som på alle lys skarpe kilder, må du ikke kikke direkte ind i lysstrålen, RG2 IEC/EN 62471-5:2015.

Generel meddelelse

"EPSON" er et registreret varemærke tilhørende Seiko Epson Corporation. "ELPLP" er et registreret varemærke tilhørende Seiko Epson Corporation.

Mac, OS X og iOS er varemærke tilhørende Apple Inc.

Windows og Windows-logoet er varemærke eller registrerede varemærke tilhørende Microsoft Corporation i USA og/eller andre lande.

HDMI og High-Definition Multimedia Interface er varemærke eller registrerede varemærke tilhørende HDMI Licensing LLC. 

Bluetooth® varemærket og logoet er registrerede varemærke tilhørende Bluetooth SIG, Inc., og Seiko Epson Corporation bruger disse mærke under licens. Andre varemærke tilhører deres respektive ejere.

Bluetopia® is provided for your use by Stonestreet One, LLC® under a software license agreement. Stonestreet One, LLC® is and shall remain the sole owner of all right, title and interest whatsoever in and to Bluetopia® and your use is subject to such ownership and to the license agreement. Stonestreet One, LLC® reserves all rights related to Bluetopia® not expressly granted under the license agreement and no other rights or licenses are granted either directly or by implication, estoppel or otherwise, or under any patents, copyrights, mask works, trade secrets or other intellectual property rights of Stonestreet One, LLC®.

© 2000-2012 Stonestreet One, LLC® Alle rettigheder forbeholdes.

WPA™ og WPA2™ er registrerede varemærke tilhørende Wi-Fi Alliance.

App Store er et servicemærke tilhørende Apple Inc.

Android og Google Play er varemærke tilhørende Google LLC.

"QR Code" er et registreret varemærke tilhørende DENSO WAVE INCORPORATED.

"CINEMASCOPE" er et registreret varemærke tilhørende Twentieth Century Fox Film Corporation.

Andre anvendte produktnavne tjener udelukkende til identifikationsformål og kan være varemærke tilhørende de respektive ejere. Epson frasiger sig alle rettigheder til disse mærke.

©SEIKO EPSON CORPORATION 2018. All rights reserved.



Indication of the manufacturer and the importer in accordance with requirements of directive 2011/65/EU (RoHS)

Manufacturer: SEIKO EPSON CORPORATION

Address: 3-5, Owa 3-chome, Suwa-shi, Nagano-ken 392-8502 Japan

Telephone: 81-266-52-3131

<http://www.epson.com/>

Importer: SEIKO EUROPE B.V.

Address: Azië building, Atlas Arena, Hoogoorddreef 5, 1101 BA Amsterdam Zuidoost The Netherlands

Telephone: 31-20-314-5000

<http://www.epson.eu/>

3			
	3D-billeder	44	
	3D-briller	45	
	3D-display	74	
	3D-format	74	
	3D-indstillinger	74	
	3D-lysstyrke	74	
A			
	Adgangssætning	84	
	Afkøling	27	
	AMX Device Discovery	85	
	Autoindstilling	74	
	Automatisk iris	36, 73	
	Avanceret	73, 75	
B			
	Belysning	80	
	Betjening	80	
	Betjeningslås	77	
	Betjeningsområde	24	
	Billede	32	
	Billedforbedring	35, 73	
	Billedformat	33, 74	
	Billedmenu	72	
	Brugerknop	77	
	Børnelås	77	
C			
	CEC-standarder	61	
	Control4 SDDP	85	
D			
	Detalj. blød fokus	35, 73	
	DHCP	84	
	Direkte opstart	80	
	driftstid	105	
	Dvaletilstand	80	
	Dynamisk område	75	
E			
	Ensartede farver	79, 109	
F			
	Farvedybde	86	
	Farveformat	86	
	Farvemætning	72	
	Farveområde	75	
	Farvetemp.	72	
	Farvetilstand	32, 72	
	Farvetone	72	
	Fejl-/advarselsindikatorer	87	
	Fjernbetjening	9, 23	
	Fokus	92	
	Forbundet enhed	56, 76	
	Forskydning	73	
	Forstærkning	73	
	Fuld	33	
G			
	Gain	38	
	Gamma	40	
	Gatewayadresse	84	
	Gem hukommelse	42	
	Gem linseplacering	78	
	Genindst. linseplac.	86	
	Genindstil	73, 75, 76, 78, 81	
	Genindstil alle	86	
	Genindstil hukommelse	86	
	Grundlæggende menu	83	
H			
	HDMI 1 til 4 indikatorer	48	
	HDMI-link	61, 76	
	HDMI-port	61	
	Hukommelse	78	
	Hukommelsesfunktion	42	
	Hændelses-ID	98	
	Højde-tilstand	80	
I			
	Indikatorer	87	
	Indlæs hukommelse	42	
	Indlæs linseplac.	78	
	Indstillinger menuen	75	
	Interval for udskiftning af lampe	102	
	Interval for udskiftning af luftfilter	102	
	IP-adresse	84	
	IP-indstillinger	84	
J			
	Just. af fin linje	35, 73	
	Juster fokus	29	
	Justering af fokus	29	
	Justering af hældning	31	
	Justering af panel	79, 81, 107	
	Justering af RGB	38	
K			
	Kanal	83	
	Keystone	31, 75	

Keystone-forvrængning	31	Projektionsstørrelse	29
Kilde	26	Projektorinfo	86
Konfigurationsmenu	71	Projektornavn	83
Kontrast	72		
Kontrolpanel	7	R	
L		Rammeinterpolering	36, 72
Lampe timer genindstil	86, 105	Remote-adgangskode	83
Lampedæksel	6, 104	Rengøring af luftfilteret	100
Lampedækslets fastspændingsskrue	104	Rengøring af selve projektoren	101
LAN-port	21	RGBCMY	38, 73
Link-indikator	48	S	
Luftfilter	100	Sikkerhed	84
Luftfilterafdækning	100	Skarphed	34, 72
Lysstyrke	38, 72, 73	Skærm	79
Lås indstilling	77	Skærmtastatur	82
M		Sletter	75
Medd. om 3D-visning	74	Specifikationer	117
Meddelelser	79	Sprog	80
Menu	71	SSID	83
Menuen andre	85	SSID-display	84
Menuen Genindstil	85, 86	Standby-tilstand	80
Menuen Info	86	Startskærm	26, 78, 79
Menuen kabelf. LAN	84	Strøm	27
Menuen Signal	74	Strømforbrug	73
Menuen Sikkerhed	84	Strømforsyning	25
Menuen Trådløst LAN	83	Støj	92
Menuen Udvidet	78	Synk.	74
Modelnavn	79	Søg adgangspunkt	83
Monitor-adgangskode	83	T	
Mætning	38, 73	Tilslutning	19
N		Tilslutning af en computer	19
Netværksmenu	81	Tilslutning af videoudstyr	19, 20
Netværksopl.	82	Tilslutning til udløser-porten	20
Nuance	38, 73	Tilslutningstilstand	83
O		Topmenu	71
Objektivforskydning	30	Tracking	74
Offset	38	Transmissionsområde	57
Omvendte 3D-briller	74	Trådløst LAN-strøm	81
Opladningsport til 3D-briller	48	Tv-indikatorer	48
Overscanning	74	Tænd/Standby-indikatorer	48
P		U	
PJLink	111	Udseende	119
PJLink-adgangskode	83	Udskiftning af forbrugsmaterialer	102
Placering	74	Udskiftning af lampen	103
Projektion	79	Udskiftning af luftfilteret	102
		Udskiftning af objektivet	102
		Udskiftningsinterval	102

Udskiftningsintervaller for forbrugsmaterialer	102
Undermenu	71
Undernetmaske	84
Understøttede opløsninger	113

V

Version	86
Videomodtagelse	56, 76
Vis baggrund	79
Vis LAN-info.	83
Vis QR-kode	82
Visning af IP-adresse	84
Visning af testmønsteret	28

W

WiHD-indikator	48
WirelessHD	47, 76

Z

Zoom	33
Zoomjustering	29