

**EPSON®**

Εγχειρίδιο χρήσης

**EH-TW9400W**

**EH-TW9400**

**EH-TW8400W**

**EH-TW8400**

Home Projector

---



## Χρήση του κάθε εγχειριδίου

Τα εγχειρίδια για αυτόν το βιντεοπροβολέα είναι οργανωμένα με τον τρόπο που ακολουθεί.

### Οδηγίες για την ασφάλεια/Οδηγός υποστήριξης και εξυπηρέτησης

Περιλαμβάνει πληροφορίες σχετικά με την ασφαλή χρήση του βιντεοπροβολέα, καθώς και έναν οδηγό υποστήριξης και συντήρησης, λίστες ελέγχου αντιμετώπισης προβλημάτων και ούτω καθεξής. Φροντίστε να διαβάσετε τον οδηγό πριν από τη χρήση του βιντεοπροβολέα.



### Εγχειρίδιο χρήσης (αυτός ο οδηγός)

Περιλαμβάνει πληροφορίες σχετικά με την εγκατάσταση και τις βασικές λειτουργίες πριν από τη χρήση του βιντεοπροβολέα, τη χρήση του μενού Διαμόρφωση, τη διαχείριση προβλημάτων και την εφαρμογή τυπικών εργασιών συντήρησης.



### WirelessHD Transmitter Εγχειρίδιο χρήσης (μόνο EH-TW9400W/EH-TW8400W)

Περιλαμβάνει πληροφορίες σχετικά με τη χρήση του WirelessHD Transmitter, προειδοποιήσεις και ούτω καθεξής.



### Οδηγός γρήγορης εκκίνησης

Περιλαμβάνει τις πληροφορίες σχετικά με την εγκατάσταση του βιντεοπροβολέα. Διαβάστε πρώτα αυτόν τον οδηγό.

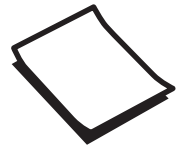

## Σύμβολα που χρησιμοποιούνται στον οδηγό

### Υποδείξεις ασφαλείας

Τα φυλλάδια τεκμηρίωσης και ο βιντεοπροβολέας χρησιμοποιούν σύμβολα γραφικών που δείχνουν πώς να χρησιμοποιείτε το βιντεοπροβολέα με ασφάλεια.

Παρακάτω θα βρείτε τα σύμβολα και τη σημασία τους. Κατανοήστε και σεβαστείτε τα σύμβολα προσοχής έτσι ώστε να αποφύγετε τραυματισμούς σε ανθρώπους ή ζημιές σε περιουσία.

#### Προειδοποίηση

Το παρόν σύμβολο παρέχει πληροφορίες που αν τις αγνοήσετε θα μπορούσαν ενδεχομένως να οδηγήσουν σε προσωπικό τραυματισμό ή ακόμα και θάνατο λόγω λανθασμένου χειρισμού.



#### Προσοχή

Το παρόν σύμβολο παρέχει πληροφορίες που αν τις αγνοήσετε θα μπορούσαν ενδεχομένως να οδηγήσουν σε προσωπικό τραυματισμό ή υλικές ζημιές λόγω λανθασμένου χειρισμού.

### Υποδείξεις γενικών πληροφοριών

#### Προσοχή

Επισημαίνει διαδικασίες που μπορούν να καταλήξουν σε ζημιά ή προβλήματα λειτουργίας.

	Υποδεικνύει πρόσθετες πληροφορίες και οδηγίες, χρήσιμες για το χρήστη, σχετικά με ένα θέμα.
	Υποδεικνύει μια σελίδα στην οποία ο χρήστης μπορεί να βρει αναλυτικές πληροφορίες σχετικά με ένα θέμα.
Όνομα μενού	Υποδεικνύει τα στοιχεία του μενού Διαμόρφωση. Για παράδειγμα: <b>Εικόνα - Λειτ. Χρώματος</b>
Όνομα κουμπιού	Υποδεικνύει τα κουμπιά στο τηλεχειριστήριο ή στον πίνακα ελέγχου. Για παράδειγμα: Κουμπί 

### Πληροφορίες για τη χρήση "αυτού του προϊόντος" ή "αυτού του βιντεοπροβολέα"

Η φράση "αυτό το προϊόν" ή "αυτός ο βιντεοπροβολέας" αναφέρεται τόσο στην κύρια μονάδα του βιντεοπροβολέα όσο και στα παρεχόμενα αντικείμενα ή τα προαιρετικά εξαρτήματα.

## Οργάνωση του εγχειριδίου και σύμβολα που περιλαμβάνονται σε αυτό

<b>Χρήση του κάθε εγχειριδίου</b> .....	<b>1</b>
<b>Σύμβολα που χρησιμοποιούνται στον οδηγό</b> .....	<b>2</b>
Υποδείξεις ασφαλείας .....	2
Υποδείξεις γενικών πληροφοριών .....	2
Πληροφορίες για τη χρήση "αυτού του προϊόντος" ή "αυτού του βιντεοπροβολέα" .....	2

## Εισαγωγή

<b>Ονόματα και λειτουργίες εξαρτημάτων</b> .....	<b>6</b>
Μπροστινή/επάνω πλευρά .....	6
Πίνακας ελέγχου .....	7
Τηλεχειριστήριο .....	9
Οπίσθια πλευρά .....	12
Βάση .....	13

## Προετοιμασία

<b>Εγκατάσταση</b> .....	<b>14</b>
Προβαλλόμενη εικόνα και Θέση βιντεοπροβολέα .....	14
Τοποθέτηση παράλληλα με την οθόνη .....	14
Οριζόντια τοποθέτηση του βιντεοπροβολέα προσαρμόζοντας το ύψος κάθε πλευράς .....	14
Διάφορες μέθοδοι ρύθμισης .....	15
Τοποθέτηση σε τραπέζι και προβολή .....	15
Ανάρτηση σε οροφή και προβολή .....	16
Μέγιστες τιμές απόστασης προβολής και μετακίνησης φακού .....	16
<b>Σύνδεση σε συσκευή</b> .....	<b>19</b>
Αφαίρεση του τερματικού καλύμματος .....	19
Σύνδεση συσκευής βίντεο .....	19
Σύνδεση υπολογιστή .....	20
Σύνδεση εξωτερικού εξοπλισμού .....	20
Σύνδεση στη θύρα Trigger Out .....	20
Σύνδεση συσκευών WirelessHD (μόνο EH-TW9400W/EH-TW8400W) .....	20
Σύνδεση στη θύρα LAN .....	21

Προσάρτηση της Μονάδα ασύρματου LAN .....	22
Σύνδεση σφιγκτήρα καλωδίου HDMI .....	22

## Προετοιμασία του τηλεχειριστηρίου

.....	<b>23</b>
Εγκατάσταση των μπαταριών τηλεχειριστηρίου .....	23
Εύρος λειτουργίας τηλεχειριστηρίου .....	24
Εύρος λειτουργίας (αριστερά προς τα δεξιά) .....	24
Εύρος λειτουργίας (επάνω προς τα κάτω) .....	24

## Βασικές λειτουργίες

<b>Προβολή εικόνων</b> .....	<b>25</b>
Ενεργοποίηση του βιντεοπροβολέα .....	25
Σε περίπτωση που η εικόνα-στόχος δεν προβάλλεται .....	26
Χρησιμοποιώντας την Κεντρική οθόνη .....	26
Απενεργοποίηση .....	27

## Ρύθμιση της προβαλλόμενης εικόνας

.....	<b>29</b>
Εμφάνιση του δοκιμαστικού μοτίβου .....	29
Λειτουργία ρύθμισης φακού (Εστίαση, Ζουμ, Μετατόπιση φακού) .....	29
Ρύθμιση της εστίασης .....	30
Ρύθμιση του μεγέθους προβολής (Ρύθμιση ζουμ) .....	30
Ρύθμιση της θέσης της προβαλλόμενης εικόνας (Ρύθμιση μετατόπισης φακού) .....	31
Ρύθμιση της κλίσης του βιντεοπροβολέα .....	32
Διόρθωση τραπεζοειδούς παραμόρφωσης keystone .....	32
Προσωρινή απόκρυψη εικόνα .....	32

## Ρύθμιση της εικόνας

<b>Ρύθμιση της εικόνας</b> .....	<b>34</b>
Επιλογή της ποιότητας προβολής (Λειτουργία Χρώματος) .....	34
Εναλλαγή της οθόνης μεταξύ της επιλογής Πλήρους και Ζουμ (Λόγος διαστάσεων) .....	35
Προσαρμογή της επιλογής Ευκρίνεια .....	36
Ρύθμιση ανάλυσης εικόνας (Βελτίωση εικόνας) .....	37
Ρύθμιση Αυτόματο διάφραγμα .....	38

Ρύθμιση Διαβάθμιση πλαισίου . . . . .	39
<b>Ρύθμιση του χρώματος . . . . .</b>	<b>40</b>
Ρύθμιση της Θερμ. Χρώματος . . . . .	40
Ρύθμιση του φάσματος RGB (Μετατόπιση/ Ενίσχυση) . . . . .	40
Προσαρμογή της απόχρωσης, του κορεσμού και της φωτεινότητας . . . . .	41
Ρύθμιση τις τιμές γάμμα . . . . .	42
Επιλέξτε και προσαρμόστε την τιμή διόρθωσης . . . . .	42
Ρύθμιση με χρήση του γραφήματος ρύθμισης γάμμα . . . . .	42
<b>Προβολή της εικόνας με την αποθηκευμένη ποιότητα εικόνας (Λειτουργία Μνήμη) . . . . .</b>	<b>44</b>
Αποθήκευση μνήμης . . . . .	44
Φόρτωση, Διαγραφή και Μετονομασία μιας μνήμης . . . . .	44
<b>Χρήσιμες λειτουργίες</b>	
<b>Απολαύστε εικόνες 3D . . . . .</b>	<b>46</b>
Προετοιμασία προβολής 3D εικόνες . . . . .	46
Αν δεν υπάρχει δυνατότητα προβολής εικόνων 3D . . . . .	46
Χρήση των γυαλιών 3D . . . . .	47
Προειδοποιήσεις σχετικά με την προβολή εικόνων 3D . . . . .	47
<b>Σύνδεση με WirelessHD (μόνο για EH- TW9400W/EH-TW8400W) . . . . .</b>	<b>49</b>
Εγκατάσταση του WirelessHD Transmitter . . . . .	49
Ονόματα εξαρτημάτων WirelessHD Transmitter . . . . .	50
Παράδειγμα σύνδεσης WirelessHD Transmitter και ροή σήματος . . . . .	51
Ρύθμιση του WirelessHD Transmitter . . . . .	56
Προβολή εικόνων . . . . .	57
Μενού ρυθμίσεων WirelessHD . . . . .	58
Εμβέλεια εκπομπής του WirelessHD . . . . .	59
Χειρισμός του τηλεχειριστηρίου . . . . .	60
Εύρος λειτουργίας τηλεχειριστηρίου . . . . .	60
Εναλλαγή εισόδου και εξόδου . . . . .	61
Εναλλαγή της εικόνας στόχου . . . . .	61
Εναλλαγή της πηγής εικόνων . . . . .	62

<b>Χρήση της λειτουργίας Σύνδεση HDMI . . . . .</b>	<b>64</b>
Λειτουργία Σύνδεση HDMI . . . . .	64
Ρυθμίσεις Σύνδεση HDMI . . . . .	64
Σύνδεση . . . . .	65

## Χρήση του βιντεοπροβολέα σε δίκτυο

<b>Προβολή χρησιμοποιώντας Ενσύρματο LAN . . . . .</b>	<b>66</b>
Επιλογή ρυθμίσεων ενσύρματου δικτύου . . . . .	66
<b>Προβολή χρησιμοποιώντας ασύρματο LAN . . . . .</b>	<b>68</b>
Μη αυτόματη επιλογή ρυθμίσεων ασύρματου δικτύου . . . . .	68
Επιλογή ρυθμίσεων ασύρματου LAN του υπολογιστή . . . . .	70
Επιλογή ρυθμίσεων ασύρματου δικτύου στα Windows . . . . .	70
Επιλογή ρυθμίσεων ασύρματου δικτύου σε OS X . . . . .	71
Ρύθμιση ασφάλειας ασύρματου δικτύου . . . . .	71
Προβολή σε Epson iProjection (iOS/Android) . . . . .	71
Λειτουργία χρησιμοποιώντας smartphone (λειτουργία απομακρυσμένου ελέγχου) . . . . .	72

## Μενού Διαμόρφωση

<b>Δυνατότητες του Μενού Διαμόρφωση . . . . .</b>	<b>75</b>
Λειτουργίες του μενού Διαμόρφωση . . . . .	75
Πίνακας του μενού Διαμόρφωση . . . . .	76
Μενού Εικόνα . . . . .	76
Μενού Σήμα . . . . .	78
Μενού Ρυθμίσεις . . . . .	80
Μενού Εκτεταμένα . . . . .	84
Μενού Δίκτυο . . . . .	87
Μενού Πληροφ. . . . .	92
Μενού Μηδενισμός . . . . .	92

## Αντιμετώπιση προβλημάτων

<b>Επίλυση προβλημάτων . . . . .</b>	<b>93</b>
--------------------------------------	-----------

Ερμηνεία των ενδεικτικών λυχνιών . . . . .	93
Κατάσταση ενδεικτικής λυχνίας κατά την ύπαρξη σφάλματος/προειδοποίησης . . . . .	93
Κατάσταση ενδεικτικής λυχνίας κατά την κανονική λειτουργία . . . . .	95
Σε περίπτωση που οι ενδεικτικές λυχνίες δεν βοηθούν . . . . .	96
Ελέγξτε το πρόβλημα . . . . .	96
Προβλήματα με τις εικόνες . . . . .	97
Προβλήματα κατά την έναρξη της προβολής . . . . .	100
Προβλήματα με το τηλεχειριστήριο . . . . .	101
Προβλήματα με τον πίνακα ελέγχου. . . . .	101
Προβλήματα με τη λειτουργία 3D . . . . .	101
Προβλήματα με το HDMI . . . . .	102
Προβλήματα με το WirelessHD (μόνο EH- TW9400W/EH-TW8400W) . . . . .	103
Προβλήματα δικτύου . . . . .	104
Σχετικά με το Event ID . . . . .	105

## Συντήρηση

<b>Συντήρηση . . . . .</b>	<b>107</b>
Καθαρισμός εξαρτημάτων . . . . .	107
Καθαρισμός φίλτρου αέρα . . . . .	107
Καθαρισμός της κύριας μονάδας . . . . .	108
Καθαρισμός του φακού . . . . .	109
Περίοδος αντικατάστασης για τα αναλώσιμα . . . . .	109
Περίοδος αντικατάστασης φίλτρου αέρα . . .	109
Περίοδος αντικατάστασης λάμπας . . . . .	109
Αντικατάσταση αναλώσιμων . . . . .	110
Αντικατάσταση φίλτρου αέρα . . . . .	110
Αντικατάσταση λάμπας . . . . .	111
Μηδενισμός ωρών λειτουργίας λάμπας . . . .	113
<b>Ευθυγράμ πίνακα . . . . .</b>	<b>114</b>
<b>Ομοιομορφία χρώματος . . . . .</b>	<b>116</b>
<b>Σχετικά με το PLink . . . . .</b>	<b>118</b>

## Παράρτημα

<b>Προαιρετικά εξαρτήματα και αναλώσιμα . . . . .</b>	<b>119</b>
Προαιρετικά στοιχεία . . . . .	119

Αναλώσιμα . . . . .	119
<b>Υποστηριζόμενοι τύποι ανάλυσης . . . .</b>	<b>120</b>
PC . . . . .	120
SD . . . . .	120
HD . . . . .	120
4K . . . . .	121
3D . . . . .	122
Σήμα εισόδου 3D MHL (μέσω WirelessHD Transmitter*) . . . . .	122
Σήμα εισόδου WirelessHD MHL* . . . . .	123
<b>Προδιαγραφές . . . . .</b>	<b>124</b>
<b>Ύψη . . . . .</b>	<b>126</b>
<b>Κατάλογος συμβόλων ασφαλείας . . . .</b>	<b>127</b>
<b>Γλωσσάρι . . . . .</b>	<b>129</b>
<b>Γενικές σημειώσεις . . . . .</b>	<b>131</b>
Προειδοποιητικές ετικέτες . . . . .	132
Γενική γνωστοποίηση . . . . .	133

## Ονόματα και λειτουργίες εξαρτημάτων

### Μπροστινή/επάνω πλευρά

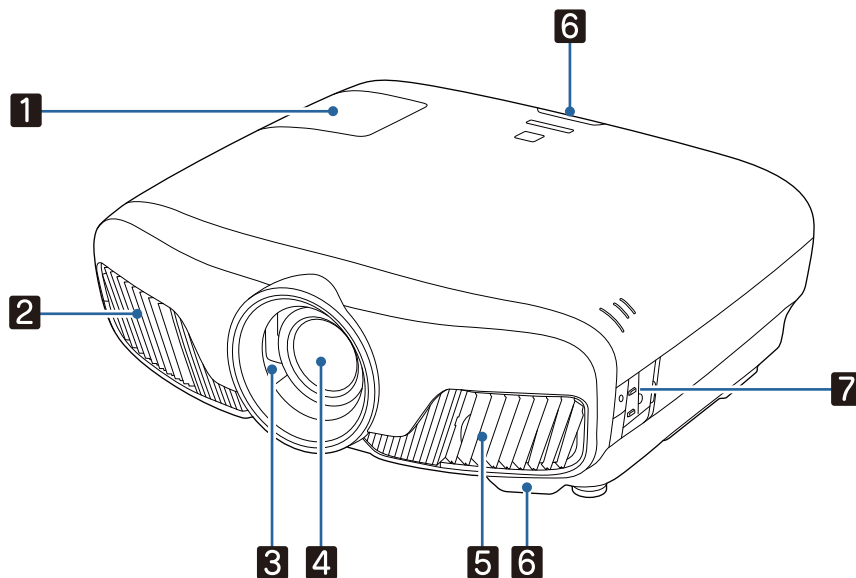

Όνομα	Λειτουργία
<b>1</b> Κάλυμμα λάμπας	Ανοίξτε για να αντικαταστήσετε τη λάμπα του βιντεοπροβολέα. ➡ <a href="#">σελ.111</a>
<b>2</b> Σχισμή εξαερισμού	<p>Σχισμή εξαερισμού για τον αέρα που χρησιμοποιείται για την εσωτερική ψύξη του βιντεοπροβολέα.</p> <div style="border: 1px solid black; padding: 5px;"> <p><b>⚠ Προσοχή</b></p> <p>Κατά την προβολή, μην τοποθετείτε το πρόσωπο ή τα χέρια σας κοντά στη σχισμή εξαερισμού και μην τοποθετείτε κοντά στη σχισμή αντικείμενα που ενδέχεται να παραμορφωθούν ή να καταστραφούν από τη ζέστη. Ο θερμός αέρας που εξέρχεται από τη σχισμή εξαερισμού μπορεί να προκαλέσει εγκαύματα, παραμορφώσεις ή ατυχήματα.</p> </div>
<b>3</b> Κλείστρο φακού	Συνδέεται στη λειτουργία ενεργοποίησης/απενεργοποίησης του βιντεοπροβολέα και ανοίγει και κλείνει αυτόματα το διάφραγμα. ➡ <a href="#">σελ.25</a>
<b>4</b> Φακός	Αυτό είναι το σημείο από όπου προβάλλονται οι εικόνες.
<b>5</b> Σχισμή αερισμού	Σχισμή εισόδου για τον αέρα που χρησιμοποιείται για την εσωτερική ψύξη του βιντεοπροβολέα.
Κάλυμμα φίλτρου αέρα	Κατά την αντικατάσταση του φίλτρου αέρα, ανοίξτε αυτό το κάλυμμα και αφαιρέστε το φίλτρο αέρα. ➡ <a href="#">σελ.110</a>
<b>6</b> Απομακρυσμένος δέκτης	Λαμβάνει σήματα από το τηλεχειριστήριο. ➡ <a href="#">σελ.24</a>
<b>7</b> Πίνακας ελέγχου	Πραγματοποιεί τις λειτουργίες του βιντεοπροβολέα. ➡ <a href="#">σελ.7</a>





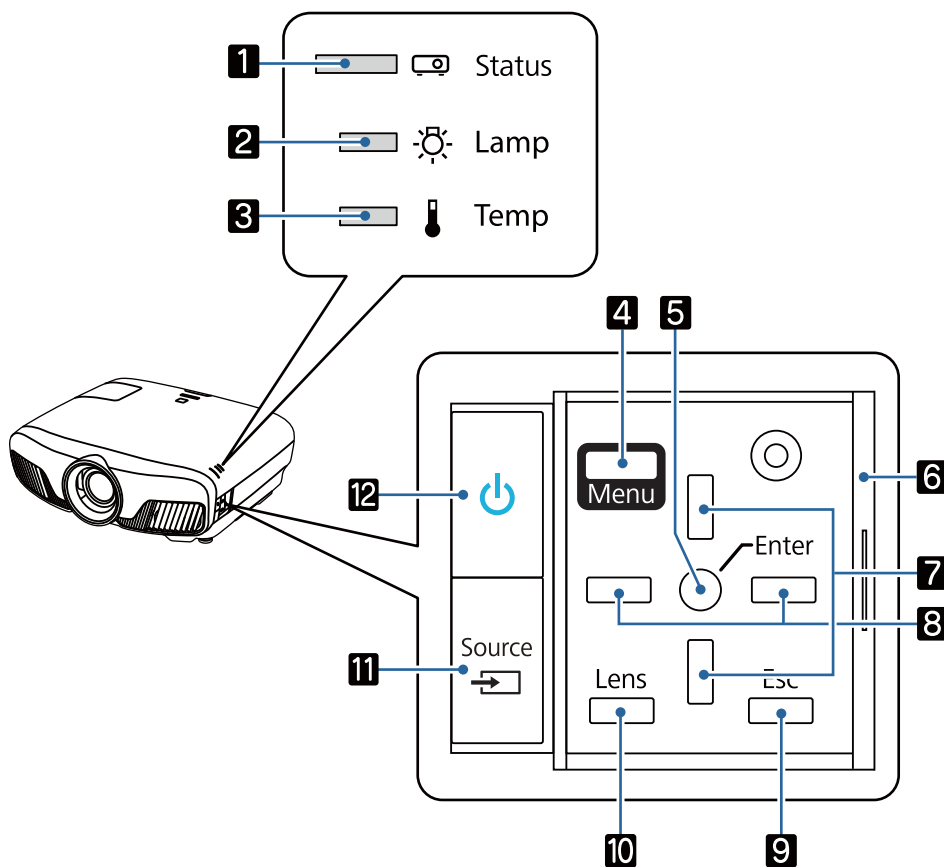

## Πίνακας ελέγχου

Όταν η λειτουργία Φωτισμός έχει οριστεί ως **Ανενεργό**, όλες οι ενδεικτικές λυχνίες είναι απενεργοποιημένες υπό κανονικές συνθήκες προβολής. 🖱️ **Εκτεταμένη - Λειτουργία - Φωτισμός** [σελ.84](#)



Κουμπιά/ενδεικτικές λυχνίες	Λειτουργία
<b>1</b>	Αναβοσβήνει για να υποδείξει ότι η διαδικασία προθέρμανσης ή ψύξης βρίσκεται σε εξέλιξη. Η κατάσταση του βιντεοπροβολέα υποδεικνύεται με το συνδυασμό άλλων ενδεικτικών λυχνιών που ανάβουν και αναβοσβήνουν. 🖱️ <a href="#">σελ.93</a>
<b>2</b>	Αναβοσβήνει με πορτοκαλί χρώμα όταν πρέπει να αντικαταστήσετε τη λάμπα. Υποδεικνύει τυχόν σφάλματα του βιντεοπροβολέα σε συνδυασμό με άλλες ενδεικτικές λυχνίες που ανάβουν και αναβοσβήνουν. 🖱️ <a href="#">σελ.93</a>
<b>3</b>	Αναβοσβήνει με πορτοκαλί χρώμα εάν η εσωτερική θερμοκρασία είναι υπερβολικά υψηλή. Υποδεικνύει τυχόν σφάλματα του βιντεοπροβολέα σε συνδυασμό με άλλες ενδεικτικές λυχνίες που ανάβουν και αναβοσβήνουν. 🖱️ <a href="#">σελ.93</a>
<b>4</b>	Εμφανίζει και κλείνει το μενού Διαμόρφωση. Από το μενού Διαμόρφωση, μπορείτε να εφαρμόσετε προσαρμογές και ρυθμίσεις για τις επιλογές "Σήμα", "Εικόνα", "Σήμα εισόδου" και ούτω καθεξής. 🖱️ <a href="#">σελ.75</a>
<b>5</b>	Επιλέγει λειτουργίες και ρυθμίσεις κατά την προβολή ενός μενού. 🖱️ <a href="#">σελ.75</a>
<b>6</b> Κάλυμμα πίνακα ελέγχου	Κάλυμμα για τον πίνακα ελέγχου. Αν θέλετε να χρησιμοποιήσετε τον πίνακα ελέγχου, πιάστε σταθερά την προεξοχή και σύρετε το κάλυμμα για να το ανοίξετε.



Κουμπιά/ενδεικτικές λυχνίες	Λειτουργία
<b>7</b> 	Επιλέγει την τιμή ρύθμισης για τη διόρθωση της τραπεζοειδούς παραμόρφωσης και την προσαρμογή άλλων στοιχείων του μενού. 🖱️ <a href="#">σελ.32</a>
<b>8</b> 	Επιλέγει στοιχεία μενού για τις τιμές ρύθμισης. 🖱️ <a href="#">σελ.75</a>
<b>9</b> 	Επιστρέφει στο προηγούμενο επίπεδο μενού, κατά την προβολή ενός μενού. 🖱️ <a href="#">σελ.75</a>
<b>10</b> 	Αλλάζει τα στοιχεία ρύθμισης για τη μηχανοκίνητη λειτουργία φακού. Τα στοιχεία ρύθμισης έχουν ως εξής. <ul style="list-style-type: none"> <li>• Εστίαση 🖱️ <a href="#">σελ.30</a></li> <li>• Ζουμ 🖱️ <a href="#">σελ.30</a></li> <li>• Μετατόπιση φακού 🖱️ <a href="#">σελ.31</a></li> </ul>
<b>11</b> 	Αλλάζει στην εικόνα από κάθε θύρα εισόδου. 🖱️ <a href="#">σελ.26</a>
<b>12</b> 	Θέτει το βιντεοπροβολέα σε λειτουργία ή εκτός λειτουργίας. 🖱️ <a href="#">σελ.25</a> Αναμμένη όταν ο βιντεοπροβολέας είναι ενεργοποιημένος. Υποδεικνύει τυχόν σφάλματα του βιντεοπροβολέα σε συνδυασμό με άλλες ενδεικτικές λυχνίες που ανάβουν και αναβοσβήνουν. 🖱️ <a href="#">σελ.93</a>





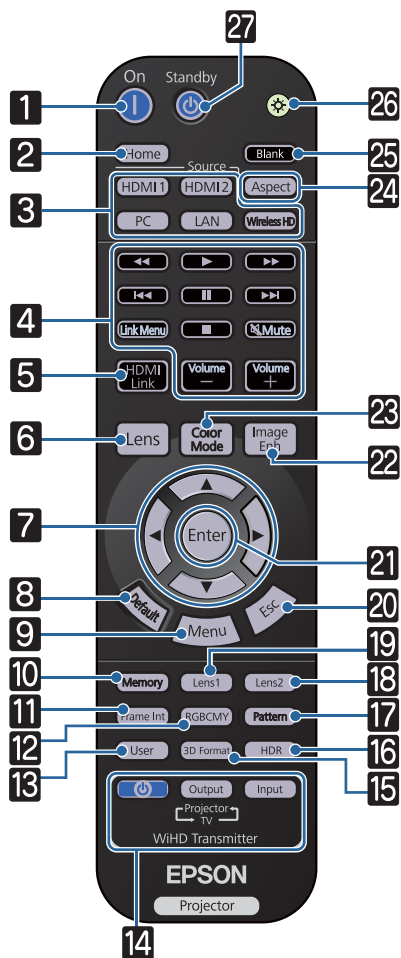



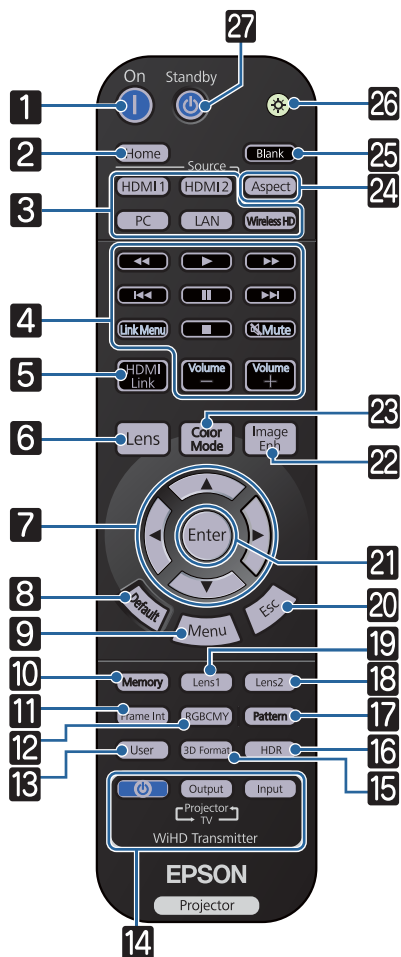

## Τηλεχειριστήριο

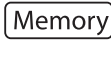
Το τηλεχειριστήριο διαφέρει ανάλογα με το μοντέλο βιντεοπροβολέα που χρησιμοποιείτε. Αυτά τα παραδείγματα στην ενότητα αυτή αφορούν το τηλεχειριστήριο των EH-TW9400W/EH-TW8400W.

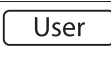
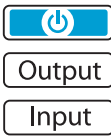



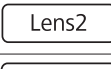



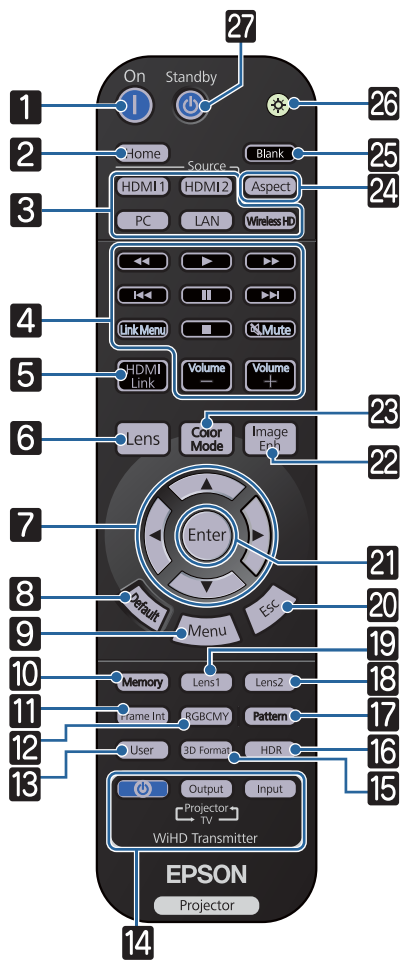







Κουμπί	Λειτουργία
<b>1</b>	<p>Ενεργοποιεί τον βιντεοπροβολέα. ☛ <a href="#">σελ.25</a></p>
<b>2</b>	<p>Εμφανίζει και κλείνει την Κεντρική οθόνη. ☛ <a href="#">σελ.26</a></p>
<b>3</b>	<p>Αλλάζει στην εικόνα από κάθε θύρα εισόδου. ☛ <a href="#">σελ.26</a> <b>WirelessHD</b> μόνο διαθέσιμο για τα EH-TW9400W/EH-TW8400W.</p>
<b>4</b>	<p>Εκτελεί λειτουργίες όπως αναπαραγωγή, διακοπή και ρύθμιση έντασης ήχου για συνδεδεμένες συσκευές οι οποίες πληρούν τα πρότυπα HDMI CEC. ☛ <a href="#">σελ.64</a></p>
<b>5</b>	<ul style="list-style-type: none"> <li>Όταν το <b>Σύνδεση HDMI</b> είναι <b>Ενεργό</b> ☛ <a href="#">Ρυθμίσεις - Σύνδεση HDMI - Σύνδεση HDMI</a> <a href="#">σελ.80</a> Εμφανίζεται η λίστα συνδέσεων συσκευής.</li> <li>Όταν το <b>Σύνδεση HDMI</b> είναι <b>Ανενεργό</b> ☛ <a href="#">Ρυθμίσεις - Σύνδεση HDMI - Σύνδεση HDMI</a> <a href="#">σελ.80</a> Προβάλλεται το μενού ρυθμίσεων της σύνδεσης HDMI. ☛ <a href="#">σελ.64</a></li> </ul>
<b>6</b>	<p>Αλλάζει τα στοιχεία ρύθμισης για τη μηχανοκίνητη λειτουργία φακού. Τα στοιχεία ρύθμισης έχουν ως εξής.</p> <ul style="list-style-type: none"> <li>Εστίαση ☛ <a href="#">σελ.30</a></li> <li>Ζουμ ☛ <a href="#">σελ.30</a></li> <li>Μετατόπιση φακού ☛ <a href="#">σελ.31</a></li> </ul>



Κουμπί	Λειτουργία
7	 <p>Επιλέγει στοιχεία μενού και τιμές ρύθμισης. <a href="#">σελ.75</a></p>
8	 <p>Γίνεται επαναφορά της τιμής ρύθμισης στην προεπιλεγμένη τιμή, όταν το πατάτε κατά την εμφάνιση της οθόνης ρύθμισης του μενού. <a href="#">σελ.75</a></p>
9	 <p>Εμφανίζει και κλείνει το μενού Διαμόρφωση. Από το μενού Διαμόρφωση, μπορείτε να εφαρμόσετε προσαρμογές και ρυθμίσεις για τις επιλογές "Σήμα", "Εικόνα" και ούτω καθεξής. <a href="#">σελ.75</a></p>
10	 <p>Αποθηκεύει, φορτώνει ή διαγράφει τη μνήμη. <a href="#">σελ.44</a></p>
11	 <p>Ορίζει την ισχύ για Διαβάθμιση πλαισίου. <a href="#">σελ.39</a></p>
12	 <p>Προσαρμόζει την απόχρωση, τον κορεσμό και τη φωτεινότητα για κάθε χρώμα RGBCMY. <a href="#">σελ.41</a></p>
13	 <p>Εκτελεί τη λειτουργία που σχετίζεται με το κουμπί χρήστη. <a href="#">σελ.80</a></p>
14	 <p>(Μόνο EH-TW9400W/EH-TW8400W) Αυτό είναι το κουμπί για τον έλεγχο του WirelessHD Transmitter. Ενεργοποιεί το WirelessHD Transmitter ή εναλλάσσει την είσοδο και την έξοδο. Βεβαιωθείτε ότι έχετε στραμμένο το τηλεχειριστήριο προς το WirelessHD Transmitter κατά την εκτέλεση των διαφόρων λειτουργιών. <a href="#">σελ.49</a></p>
15	 <p>Αλλάζει τη μορφή 3D. Ο συγκεκριμένος βιντεοπροβολέας υποστηρίζει τις εξής μορφές 3D.</p> <ul style="list-style-type: none"> <li>• Συσσώρευση καρτέ</li> <li>• Σε παράθεση</li> <li>• Πάνω και κάτω</li> </ul> <a href="#">σελ.46</a>
16	 <p>Εμφανίζεται η οθόνη ρύθμισης για το δυναμικό εύρος. <a href="#">σελ.78</a></p>
17	 <p>Εμφανίζει και κλείνει το δοκιμαστικό μοτίβο. <a href="#">σελ.29</a></p>
18	 <p>Φορτώνει τη θέση του φακού που έχει καταχωρηθεί ως <b>Memory1</b> ή <b>Memory2</b> στο Αποθήκευση θέσης φακού. <a href="#">σελ.44</a></p>
19	 <p>Φορτώνει τη θέση του φακού που έχει καταχωρηθεί ως <b>Memory1</b> ή <b>Memory2</b> στο Αποθήκευση θέσης φακού. <a href="#">σελ.44</a></p>



Κουμπί	Λειτουργία
20 	Επιστρέφει στο προηγούμενο επίπεδο μενού, κατά την προβολή ενός μενού.  <a href="#">σελ.75</a>
21 	Όταν εμφανίζεται κάποιο μενού, πραγματοποιείται αποδοχή και εισαγωγή στην τρέχουσα ενότητα και μετάβαση σε επόμενο επίπεδο.  <a href="#">σελ.75</a>
22 	Προβάλλει το μενού <b>Βελτίωση εικόνας</b> .  <a href="#">σελ.37</a>
23 	Αλλάζει τη <b>Λειτ. Χρώματος</b> .  <a href="#">σελ.34</a>
24 	Επιλέγει την κατάσταση λειτουργίας λόγω διαστάσεων ανάλογα με το σήμα εισόδου.  <a href="#">σελ.35</a>
25 	Σταματάει προσωρινά την προβολή. Για να ενεργοποιήσετε ξανά την εικόνα, πατήστε αυτό το κουμπί ξανά.  <a href="#">σελ.32</a>
26 	Τα κουμπιά του τηλεχειριστηρίου ανάβουν για περίπου 10 δευτερόλεπτα. Αυτό είναι χρήσιμο όταν χειρίζεστε το τηλεχειριστήριο στο σκοτάδι.
27 	Απενεργοποιεί τον βιντεοπροβολέα.  <a href="#">σελ.27</a>

## Οπίσθια πλευρά

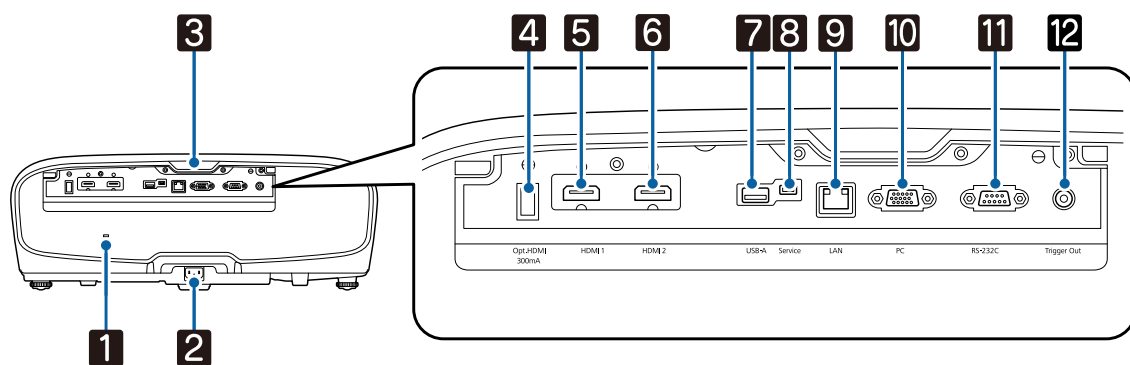

Όνομα		Λειτουργία
<b>1</b>	Υποδοχή ασφαλείας (  )	Υποδοχή ασφαλείας συμβατή με το σύστημα ασφαλείας MicroSaver που κατασκευάζεται από την Kensington. Για περισσότερες λεπτομέρειες επισκεφθείτε την ιστοσελίδα της Kensington στη διεύθυνση <a href="http://www.kensington.com/">http://www.kensington.com/</a> .
<b>2</b>	Είσοδος τροφοδοσίας	Συνδέστε το καλώδιο τροφοδοσίας. <a href="#">σελ.25</a>
<b>3</b>	Απομακρυσμένος δέκτης	Λαμβάνει σήματα από το τηλεχειριστήριο. <a href="#">σελ.24</a>
<b>4</b>	Θύρα Opt.HDMI	Συνδέει τη θύρα τροφοδοσίας για το οπτικό καλώδιο HDMI. Ωστόσο, δεν είναι εγγυημένη η σύνδεση για όλες τις συσκευές. Φροντίστε να ελέγξετε προκαταβολικά, εάν η συσκευή σας λειτουργεί.
<b>5</b>	Θύρα HDMI1	Συνδέει συσκευές βίντεο και υπολογιστές συμβατούς με HDMI. <a href="#">σελ.19</a>
<b>6</b>	Θύρα HDMI2	Οι θύρες HDMI1/HDMI2 υποστηρίζουν HDCP 2.2.
<b>7</b>	Θύρα USB-A	Συνδέει την προαιρετική Μονάδα ασύρματου LAN. Χρησιμοποιείται επίσης κατά την ενημέρωση του firmware. <a href="#">σελ.22</a>
<b>8</b>	Θύρα Service	Θύρα σέρβις. Συνήθως δεν χρησιμοποιείται.
<b>9</b>	Θύρα LAN	Συνδέει ένα καλώδιο LAN για σύνδεση σε δίκτυο. <a href="#">σελ.21</a>
<b>10</b>	Θύρα PC	Συνδέεται στη θύρα εξόδου RGB σε υπολογιστή. <a href="#">σελ.20</a>
<b>11</b>	Θύρα RS-232C	Όταν χειρίζεστε το βιντεοπροβολέα, συνδέστε τον με υπολογιστή με ένα καλώδιο RS-232C. Η θύρα αυτή προορίζεται για έλεγχο και δεν πρέπει να χρησιμοποιείται κανονικά.
<b>12</b>	Θύρα Trigger Out	Πραγματοποιεί σύνδεση με εξωτερικές συσκευές, όπως μηχανικές οθόνες. <a href="#">σελ.20</a>

## Βάση

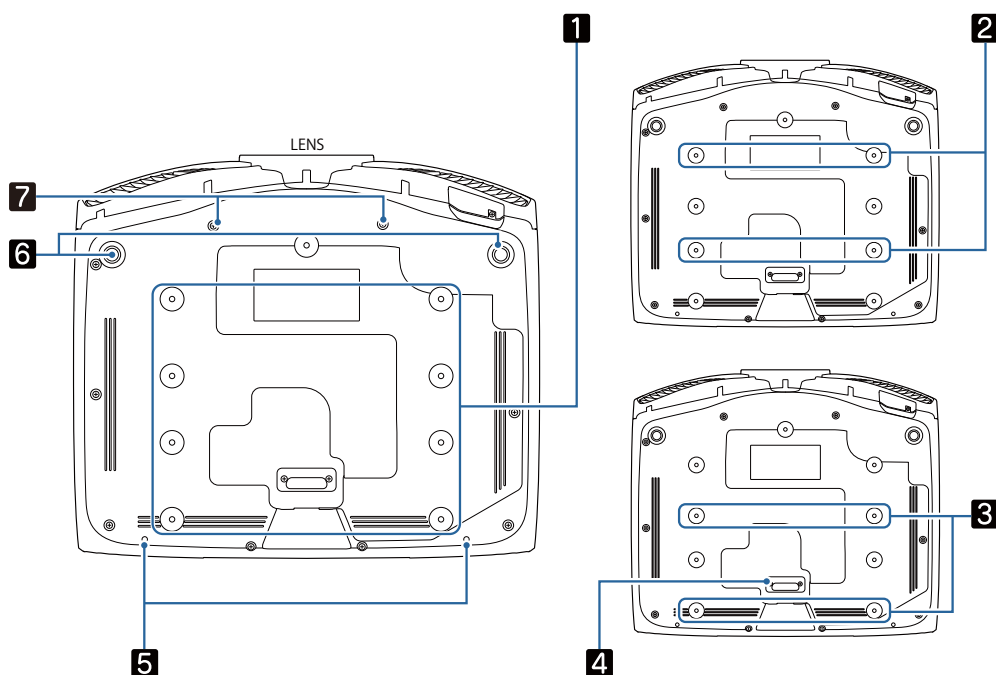

Όνομα	Λειτουργία
<b>1</b> Σημεία στερέωσης στηρίγματος οροφής	Συνδέει το προαιρετικό στήριγμα οροφής εδώ όταν θέλετε να αναρτήσετε το βιντεοπροβολέα σε οροφή. ➡ <a href="#">σελ.119</a>
<b>2</b>	Χρησιμοποιήστε τα σημεία στερέωσης στηρίγματος οροφής για <b>2</b> ή <b>3</b> , ανάλογα με το περιβάλλον εγκατάστασης. Χρησιμοποιήστε τα σημεία στερέωσης <b>3</b> κατά την εγκατάσταση δίπλα σε τοίχο σε μικρό δωμάτιο.
<b>3</b>	
<b>4</b> Πίσω άκρο στήριξης	Αφαιρέστε αυτό όταν χρησιμοποιείτε τα <b>3</b> σημεία στερέωσης στηρίγματος οροφής.
<b>5</b> Βίδα στερέωσης του καλύμματος του καλωδίου	Οπές βιδών για σύναψη του καλύμματος καλωδίου.
<b>6</b> Μπροστινό ρυθμιζόμενο άκρο στήριξης	Κατά την τοποθέτηση σε επιφάνειες όπως τραπέζια, επεκτείνετε το άκρο στήριξης για να ρυθμίσετε την οριζόντια κλίση. ➡ <a href="#">σελ.32</a>
<b>7</b> Οπές βιδών για αναμορφικό φακό	Οπές βιδών για σύναψη του αναμορφικού φακού.



## Εγκατάσταση

### Προβαλλόμενη εικόνα και Θέση βιντεοπροβολέα

Τοποθετήστε τον βιντεοπροβολέα ως εξής.

#### ■ Τοποθέτηση παράλληλα με την οθόνη

Εάν ο βιντεοπροβολέας τοποθετηθεί υπό γωνία ως προς την οθόνη, τότε θα σημειωθεί τραπεζοειδής παραμόρφωση στην προβαλλόμενη εικόνα.

Προσαρμόστε τη θέση του βιντεοπροβολέα έτσι ώστε να είναι τοποθετημένος παράλληλα με την οθόνη.

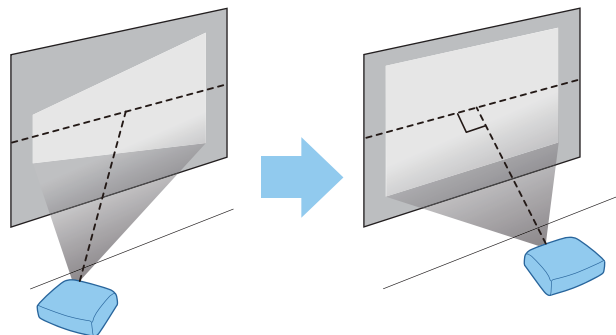

Αν δεν είναι δυνατή η τοποθέτηση του βιντεοπροβολέα μπροστά από την οθόνη, μπορείτε να ρυθμίσετε τη θέση της εικόνας χρησιμοποιώντας το πλήκτρο μετακίνησης του φακού. 🖱️ [σελ.31](#)

#### ■ Οριζόντια τοποθέτηση του βιντεοπροβολέα προσαρμόζοντας το ύψος κάθε πλευράς

Εάν ο βιντεοπροβολέας είναι σε κλίση, η προβαλλόμενη εικόνα επίσης θα είναι σε κλίση.

Τοποθετήστε τον βιντεοπροβολέα οριζόντια, έτσι ώστε και οι δύο πλευρές του να βρίσκονται στο ίδιο ύψος.

Εάν δεν είναι δυνατή η οριζόντια τοποθέτηση του βιντεοπροβολέα, μπορείτε να προσαρμόσετε την κλίση του με το μπροστινό άκρο στήριξης. 🖱️ [σελ.32](#)

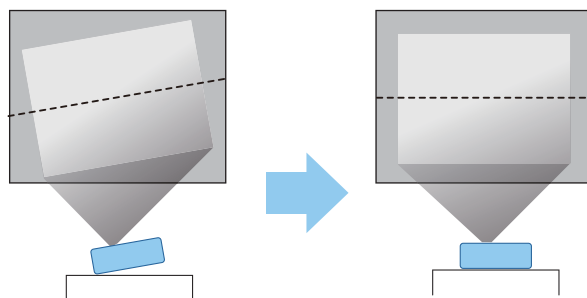

## Διάφορες μέθοδοι ρύθμισης

### Προειδοποίηση

- Για την ανάρτηση του βιντεοπροβολέα σε οροφή, απαιτείται ειδική μέθοδος εγκατάστασης (στήριγμα οροφής). Αν η εγκατάσταση δεν πραγματοποιηθεί σωστά, ενδεχόμενη πτώση του βιντεοπροβολέα μπορεί να προκαλέσει ατύχημα και τραυματισμό.
- Η χρήση προϊόντων συγκόλλησης, λιπαντικών ή ελαίων στα σημεία στερέωσης στηρίγματος οροφής, για να μην χαλαρώσουν οι βίδες ή η χρήση λιπαντικών ή ελαίων στο βιντεοπροβολέα ενδέχεται να προκαλέσει ράγισμα στο περίβλημα του βιντεοπροβολέα και ακόλουθη πτώση της συσκευής από το στήριγμα οροφής. Αυτό μπορεί να προκαλέσει σοβαρό τραυματισμό σε άτομα που βρίσκονται κάτω από τον βιντεοπροβολέα και να καταστρέψει τον βιντεοπροβολέα.
- Μην εγκαθιστάτε το βιντεοπροβολέα σε σημεία εκτεθειμένα σε υψηλή υγρασία και σκόνη, όπως σε πάγκο κουζίνας, στην κουζίνα ή κοντά σε αφυγραντήρα ή σε σημεία εκτεθειμένα σε καπνούς ή ατμούς. Διφορετικά, υπάρχει κίνδυνος πρόκλησης πυρκαγιάς ή ηλεκτροπληξίας. Επιπλέον, το λάδι μπορεί να προκαλέσει φθορές στο εξωτερικό περίβλημα του βιντεοπροβολέα ή να τον ρίξει από τη βάση ανάρτησής του στην οροφή.
- Μην τον τοποθετήσετε σε ασταθές ράφι ή σε σημείο που δεν μπορεί να αντέξει το βάρος του. Ειδικά, υπάρχει κίνδυνος να πέσει ή να αναποδογυρίσει προκαλώντας ατύχημα και τραυματισμό.
- Όταν τον τοποθετείτε σε υπερυψωμένη θέση, όπως π.χ. ένα ράφι, πρέπει να λαμβάνετε όλα τα απαραίτητα μέτρα για να μην πέσει, χρησιμοποιώντας σύρματα για να διασφαλίσετε τη σταθερότητά του σε περίπτωση έκτακτων γεγονότων, όπως σεισμός, και να αποτρέψετε τα ατυχήματα που μπορεί να προκύψουν. Αν η εγκατάσταση δεν πραγματοποιηθεί σωστά, ενδεχόμενη πτώση του βιντεοπροβολέα μπορεί να προκαλέσει ατύχημα και τραυματισμό.
- Μην καλύπτετε τις σχισμές εισόδου αέρα και εξαερισμού του βιντεοπροβολέα. Η κάλυψη αυτών των σχισμών μπορεί να οδηγήσει σε παγίδευση θερμότητας στο εσωτερικό της συσκευής, προκαλώντας πυρκαγιά.

### Προσοχή

- Μην χρησιμοποιείτε τον βιντεοπροβολέα σε κατακόρυφη θέση. Μπορεί να προκληθεί βλάβη.
  - Καθαρίστε το φίλτρο αέρα κάθε τρεις μήνες. Καθαρίστε το πιο συχνά σε περιβάλλον με ιδιαίτερα πολλή σκόνη.
-  [σελ.107](#)

### Τοποθέτηση σε τραπέζι και προβολή

Μπορείτε να τοποθετήσετε τον βιντεοπροβολέα σε ένα τραπέζι ή ένα χαμηλό ράφι στο καθιστικό σας, για την προβολή εικόνων.

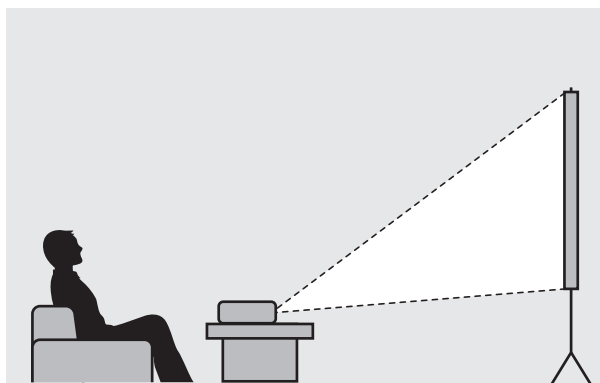



## ■ Ανάρτηση σε οροφή και προβολή

Μπορείτε να αναρτήσετε τον προβολέα από την οροφή με το προαιρετικό στήριγμα οροφής, για την προβολή εικόνων.

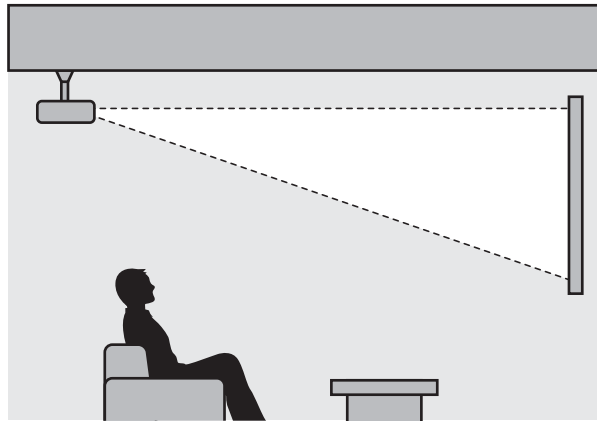

Κατά την ανάρτηση από την οροφή και την προβολή, ρυθμίστε την **Προβολή σε Πρόσθια/Οροφή ή Οπίσθια/Οροφή**. ➔ **Εκτεταμένη - Προβολή** [σελ.84](#)

## Μέγιστες τιμές απόστασης προβολής και μετακίνησης φακού

Το μέγεθος της προβολής αυξάνεται κατά την απομάκρυνση του βιντεοπροβολέα από την οθόνη.

Χρησιμοποιήστε τον ακόλουθο πίνακα για να τοποθετήσετε τον βιντεοπροβολέα στη βέλτιστη απόσταση από την οθόνη. Οι τιμές που δίνονται εδώ είναι ενδεικτικές.

Οι μέγιστες τιμές προσαρμογής της μετακίνησης του φακού αποτυπώνονται στον ακόλουθο πίνακα.



Η προβαλλόμενη εικόνα μειώνεται αφού διορθωθεί η παραμόρφωση. Αυξήστε την απόσταση προβολής έως ότου η προβαλλόμενη εικόνα προσαρμοστεί στο μέγεθος της οθόνης.

Κατά την προσαρμογή της θέσης προβολής κατακόρυφα στη λειτουργία μετακίνησης φακού

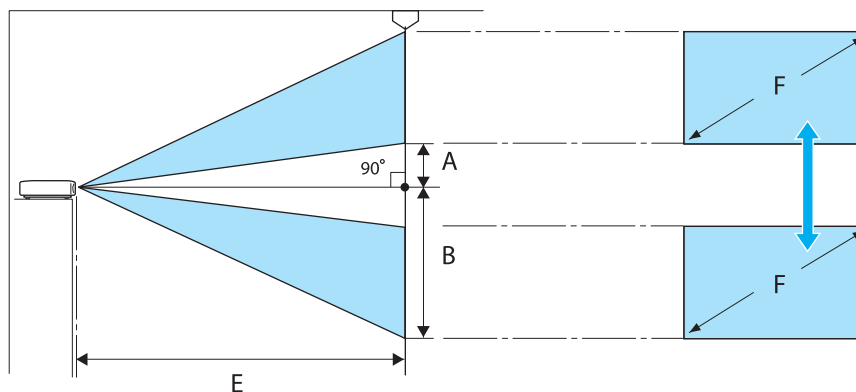

- A : Απόσταση από το κέντρο του φακού μέχρι την άκρη της προβαλλόμενης εικόνας (όταν η τιμή της λειτουργίας μετακίνησης φακού βρίσκεται στο υψηλότερο επίπεδο)
- B : Απόσταση από το κέντρο του φακού μέχρι την κάτω άκρη της προβαλλόμενης εικόνας (όταν η τιμή της λειτουργίας μετακίνησης φακού βρίσκεται στο κατώτατο επίπεδο)
- E : Η απόσταση προβολής από τον βιντεοπροβολέα έως την οθόνη
- F : Το μέγεθος της προβαλλόμενης εικόνας

Κατά την προσαρμογή της θέσης προβολής οριζοντίως στη λειτουργία μετακίνησης φακού

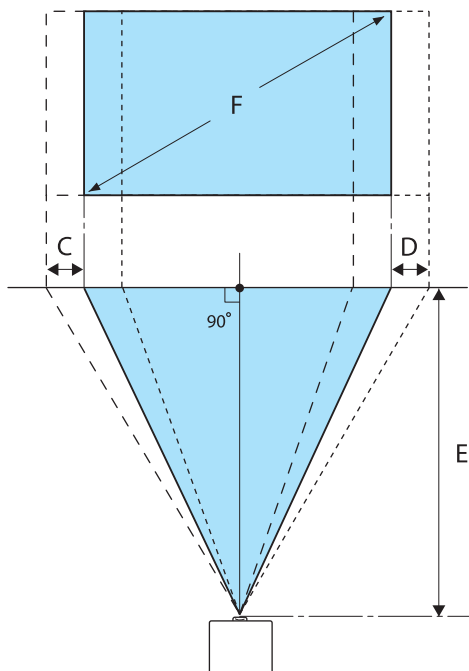

- C : Η απόσταση της κεντρικής κίνησης του φακού κατά τη μετακίνηση του βιντεοπροβολέα (όταν η μετακίνηση του φακού έχει οριστεί στη μέγιστη αριστερή τιμή)
- D : Η απόσταση της κεντρικής κίνησης του φακού κατά τη μετακίνηση του βιντεοπροβολέα (όταν η μετακίνηση του φακού έχει οριστεί στη μέγιστη δεξιά τιμή)
- E : Η απόσταση προβολής από τον βιντεοπροβολέα έως την οθόνη
- F : Το μέγεθος της προβαλλόμενης εικόνας

Μονάδα: cm

16:9 Μέγεθος οθόνης		Απόσταση προβολής (E)		Μέγιστες τιμές μετακίνησης φακού*		
F	W x H	Ελάχιστο (Ευρύ)	Μέγιστο (Τηλ.)	Απόσταση (A)	Απόσταση (B)	Απόσταση (C, D)
50"	111 x 62	148	313	29	91	52
60"	133 x 75	178	376	35	109	63
80"	177 x 100	239	503	46	146	83
100"	221 x 125	300	630	58	182	104
150"	332 x 187	452	947	86	273	156
200"	443 x 249	604	1264	115	364	209
250"	553 x 311	756	1582	144	455	261
300"	664 x 374	908	1899	173	547	313

\* Η οριζόντια και η κατακόρυφη μετακίνηση φακού δεν μπορούν να οριστούν και οι δύο στις μέγιστες τιμές τους.

## Παράδειγμα τοποθέτησης (με μέγεθος οθόνης 16:9 και 100")

Πλευρική προβολή

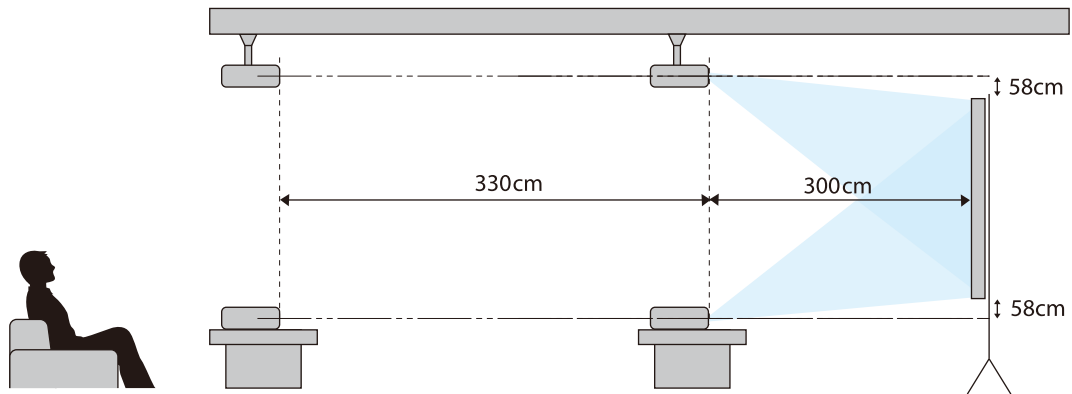

Προβολή από πάνω

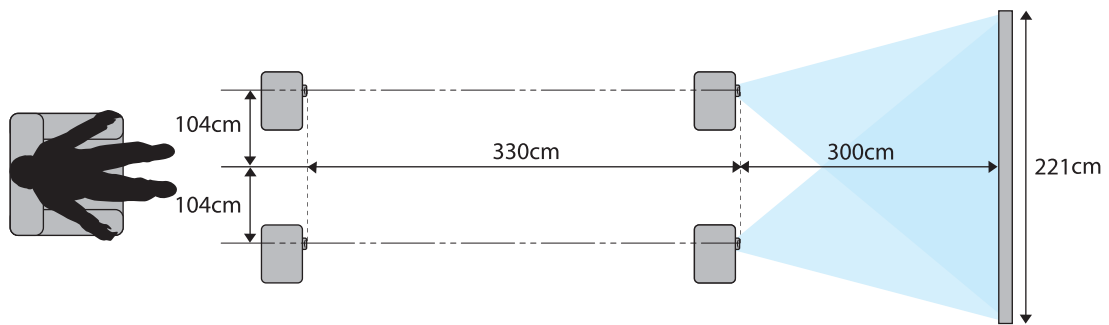



## Σύνδεση σε συσκευή

### Προσοχή

- Πραγματοποιήστε πρώτα τις συνδέσεις των καλωδίων πριν το τοποθετήσετε στην πρίζα.
- Ελέγξτε το σχήμα του βύσματος σύνδεσης του καλωδίου και το σχήμα της θύρας και κατόπιν πραγματοποιήστε τη σύνδεση. Εάν εισαγάγετε βύσμα σύνδεσης διαφορετικού σχήματος στη θύρα, ενδέχεται να προκληθεί βλάβη και προβλήματα λειτουργίας.

### Αφαίρεση του τερματικού καλύμματος

Ανάλογα με το μοντέλο που χρησιμοποιείτε, ο βιντεοπροβολέας ενδέχεται να έχει τερματικό κάλυμμα για το τμήμα του βύσματος σύνδεσης στο πίσω μέρος, για βελτίωση της γενικής εμφάνισης του βιντεοπροβολέα. Αφαιρέστε το τερματικό κάλυμμα, προτού συνδέσετε οποιοδήποτε καλώδιο.

Στο κάτω μέρος του τερματικού καλύμματος υπάρχουν κενά, από τα οποία μπορείτε να τραβήξετε το κάλυμμα προς τα εμπρός και να το ανασηκώσετε από τις εγχοπές στο πάνω μέρος.

Όταν το επανατοποθετείτε, εισάγετε πρώτα τα τμήματα που προεξέχουν στις εγχοπές στο πάνω μέρος.

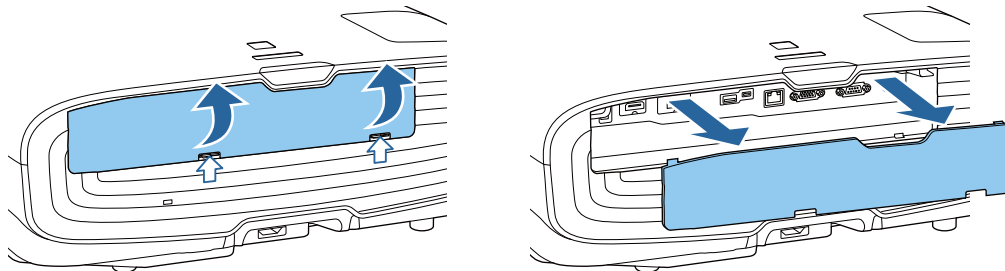

### Σύνδεση συσκευής βίντεο

Για προβολή εικόνων από συσκευές αναπαραγωγής DVD/Blu-ray, συνδέστε το βιντεοπροβολέα χρησιμοποιώντας μία από τις παρακάτω μεθόδους.

Κατά τη χρήση καλωδίου HDMI του εμπορίου

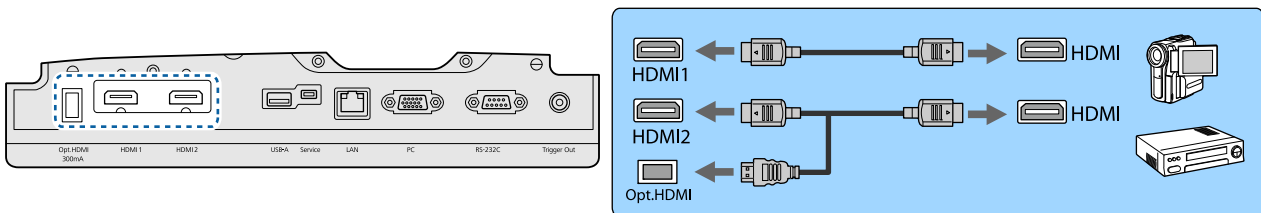

- Για προβολή σημάτων στη ζώνη μετάδοσης 18 Gbps, όπως 4k60p/4:4:4, χρησιμοποιήστε καλώδιο Premium HDMI. Εάν χρησιμοποιήσετε καλώδιο που δεν τα υποστηρίζει, οι εικόνες ενδέχεται να μην προβάλλονται σωστά. Εάν αντιμετωπίσετε οποιοδήποτε πρόβλημα προβολής εικόνων στα 18 Gbps, αλλάξτε τη ρύθμιση EDID σε **Κανονικό**. **☛ Σήμα-Σύνθ. ρυθμίσεις- EDID σελ.78**
- Όταν χρησιμοποιείτε τη θύρα τροφοδοσίας για ένα οπτικό καλώδιο HDMI, συνδέστε το στη θύρα Opt.HDMI.
- Οι θύρες HDMI1/HDMI2 υποστηρίζουν HDCP 2.2.
- Ο συγκεκριμένος βιντεοπροβολέας δεν διαθέτει ενσωματωμένο ηχείο. Συνδέστε το βίντεο προβολέα στο σύστημα AV για να ακούσετε τον ήχο από το συνδεδεμένο εξοπλισμό.

## Σύνδεση υπολογιστή

Για προβολή εικόνων από έναν υπολογιστή, συνδέστε τον υπολογιστή ακολουθώντας μία από τις παρακάτω μεθόδους.

Κατά τη χρήση καλωδίου υπολογιστή του εμπορίου

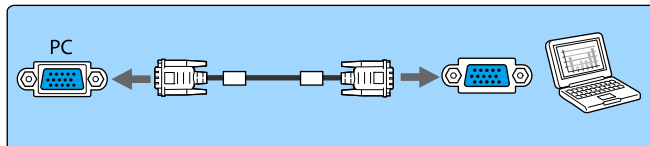
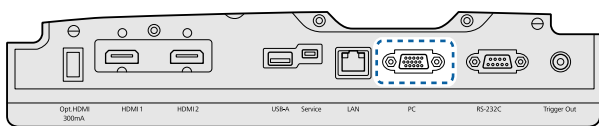

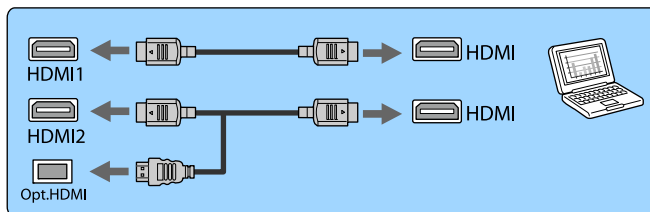
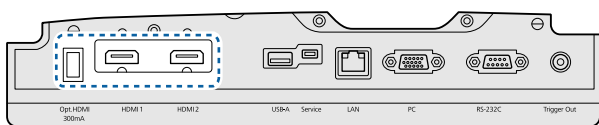

Κατά τη χρήση καλωδίου HDMI του εμπορίου



## Σύνδεση εξωτερικού εξοπλισμού

### ■ Σύνδεση στη θύρα Trigger Out



Για να συνδέσετε εξωτερικές συσκευές, όπως είναι οι μηχανικές οθόνες, συνδέστε ένα στερεοφωνικό καλώδιο mini-jack (3,5 χιλιοστών) στη θύρα Έξοδος σκανδάλης. Όταν είναι ενεργό, εξέρχεται ένα σήμα (12 V DC) από αυτήν τη θύρα για την επικοινωνία της κατάστασης του βιντεοπροβολέα (Ενεργό ή Ανενεργό) σε συνδεδεμένες συσκευές, όπως ηλεκτρικές οθόνες.

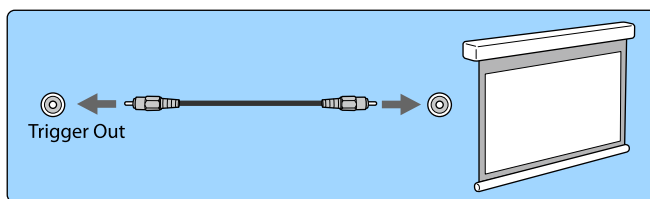
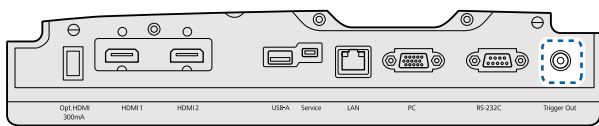

 Για να χρησιμοποιήσετε τη θύρα **Trigger Out**, ρυθμίστε την **Έξοδος σκανδάλης** σε **Ισχύς** (μόνο EH-TW9400W/EH-TW9400) ή **Ενεργό** (μόνο EH-TW8400W/EH-TW8400).  **Εκτεταμένη - Λειτουργία - Έξοδος σκανδάλης** [σελ.84](#)



### ■ Σύνδεση συσκευών WirelessHD (μόνο EH-TW9400W/EH-TW8400W)

Ο βιντεοπροβολέας λαμβάνει σήματα από τον πομπό WirelessHD Transmitter και προβάλλει τις εικόνες.  [σελ.49](#)

Αλλάξτε την προβαλλόμενη εικόνα πατώντας το κουμπί  από το τηλεχειριστήριο ή το κουμπί  από τον πίνακα ελέγχου.

-  Κατά τη λήψη εικόνων WirelessHD, βεβαιωθείτε ότι η επιλογή **WirelessHD** έχει ρυθμιστεί σε **Ενεργό**.  **Ρυθμίσεις - WirelessHD - WirelessHD** [σελ.80](#)
- Μπορείτε να αλλάξετε τη συσκευή που προβάλλεται, επιλέγοντας μια συσκευή από την περιοχή **Συνδέσεις συσκευής** στο μενού **Σύνδεση HDMI**.  **Ρυθμίσεις - Σύνδεση HDMI - Συνδέσεις συσκευής** [σελ.80](#)

## Σύνδεση smartphone ή tablet

Μπορείτε να συνδέσετε smartphone και tablet συμβατά με MHL στο WirelessHD Transmitter.

Χρησιμοποιήστε ένα καλώδιο συμβατό με MHL για να συνδέσετε τη θύρα micro USB του smartphone ή του tablet σας με τη θύρα HDMI4 στο WirelessHD Transmitter.

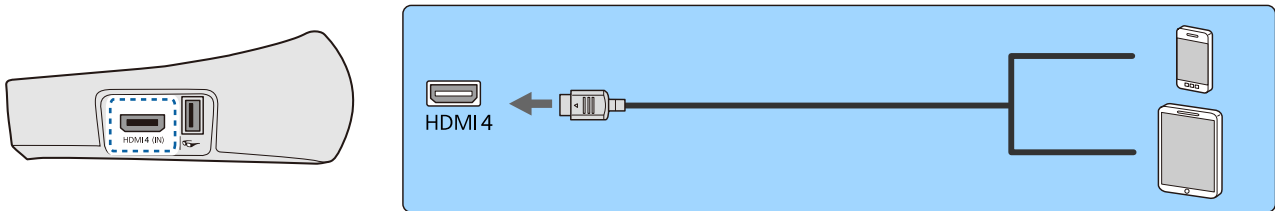

Μπορείτε να χειρίζεστε τα smartphone ή tablet από το τηλεχειριστήριο του βιντεοπροβολέα. Μπορείτε επίσης να δείτε βίντεο και να ακούσετε μουσική κατά τη διάρκεια της φόρτισης του smartphone ή του tablet σας.

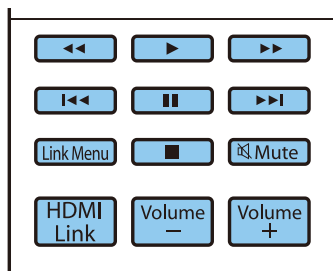

### Προσοχή

- Βεβαιωθείτε ότι το καλώδιο σύνδεσης υποστηρίζει τα πρότυπα MHL. Κατά τη διάρκεια της φόρτισης, το smartphone ή το tablet σας μπορεί να ανεβάσει θερμοκρασία, να εμφανίσει διαρροή υγρού, να εκραγεί ή να προκαλέσει άλλες συνθήκες που μπορούν να οδηγήσουν σε πυρκαγιά.
- Όταν πραγματοποιείται σύνδεση χρησιμοποιώντας προσαρμογέα μετατροπής MHL-HDMI, ενδέχεται να μην είναι δυνατή η φόρτιση ή ο έλεγχος της συσκευής από το τηλεχειριστήριο.



Ορισμένες συσκευές χρησιμοποιούν περισσότερη ισχύ από την παρεχόμενη κατά τη διάρκεια της αναπαραγωγής βίντεο και, συνεπώς, δεν έχουν τη δυνατότητα φόρτισης κατά τη διάρκεια της αναπαραγωγής βίντεο ή άλλων λειτουργιών.

## ■ Σύνδεση στη θύρα LAN

Συνδεθείτε σε δρομολογητή δικτύου, διανομέα και τα λοιπά, με ένα καλώδιο 100BASE-TX ή 10BASE-T LAN.

Μπορείτε να λειτουργήσετε το βιντεοπροβολέα ή να ελέγχετε την κατάσταση του σε ένα δίκτυο από υπολογιστή ή έξυπνη συσκευή.

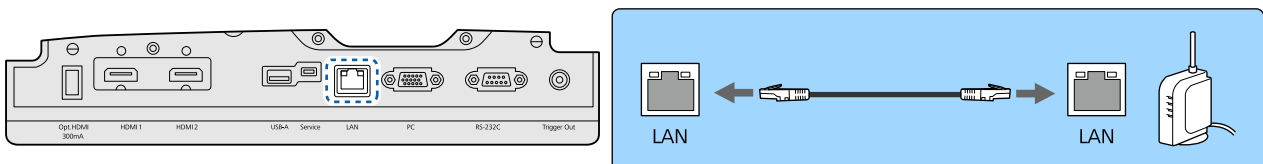

Για να αποφύγετε δυσλειτουργίες, χρησιμοποιήστε καλώδιο LAN κατηγορίας 5 ή υψηλότερης θωράκισης.

## Προσάρτηση της Μονάδα ασύρματου LAN

Για να χρησιμοποιήσετε τη λειτουργία ασύρματου LAN, προσαρτήστε μια προαιρετική Μονάδα ασύρματου LAN (ELPAP10).

Συνδέστε τη Μονάδα ασύρματου LAN στη θύρα USB.

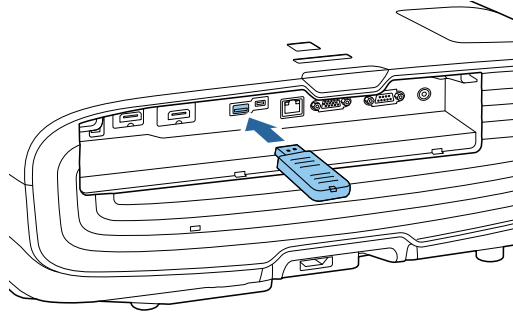

Μπορείτε να χρησιμοποιήσετε μία από τις ακόλουθες μεθόδους για προβολή μέσω ασύρματου LAN. Για περισσότερες λεπτομέρειες, ανατρέξτε στη σελίδα λήψης.

- **Ταυτόχρονη προβολή τεσσάρων οθονών**

Όταν χρησιμοποιείτε το Epson iProjection (Windows/Mac), μπορείτε να συνδέσετε μέχρι και τέσσερις ξεχωριστές οθόνες με τον βιντεοπροβολέα και μέχρι και 50 υπολογιστές συνδεδεμένους στο διαδίκτυο.

Κάντε λήψη του Epson iProjection από την ακόλουθη ιστοσελίδα.

<http://www.epson.com>

- **Προβολή εικόνων από φορητή συσκευή μέσω δικτύου**

Κάνοντας εγκατάσταση του Epson iProjection (iOS/Android) σε ένα έξυπνο κινητό τηλέφωνο ή τάμπλετ, μπορείτε ασύρματα να προβάλετε τα δεδομένα σας στην συσκευή σας. ➡ [σελ.71](#)



- Όταν δεν χρησιμοποιείτε τη λειτουργία ασύρματου LAN αλλά η Μονάδα ασύρματου LAN εξακολουθεί να είναι τοποθετημένη, ορίστε τη δυνατότητα **Ισχύς ασύρματ. LAN** σε **Ανενεργό**. Με αυτόν τον τρόπο μπορείτε να αποφύγετε τη μη εξουσιοδοτημένη πρόσβαση από εξωτερικούς χρήστες. ➡ [σελ.87](#)
- Όταν χρησιμοποιείτε το Epson iProjection σε **Γρήγορη** λειτουργία σύνδεσης, προτείνουμε να προβείτε σε ρυθμίσεις ασφαλείας. ➡ [σελ.90](#)

## Σύνδεση σφιγκτήρα καλωδίου HDMI

Αν το καλώδιο HDMI είναι παχύ και κρέμεται, βεβαιωθείτε ότι το έχετε ασφαλίσει στη θήκη καλωδίων με έναν σφιγκτήρα HDMI ώστε το βάρος του καλωδίου να μην το αποσυνδέσει από τη θύρα.

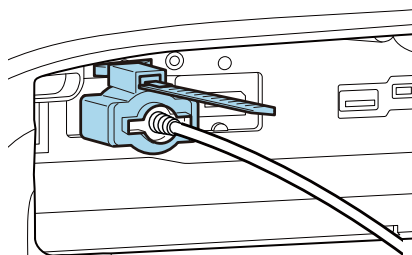

# Προετοιμασία του τηλεχειριστηρίου

## Εγκατάσταση των μπαταριών τηλεχειριστηρίου

### Προσοχή

- Ελέγξτε τις θέσεις των ενδείξεων (+) και (-) στο εσωτερικό της θήκης μπαταριών για να βεβαιωθείτε ότι τοποθετείτε σωστά τις μπαταρίες.
- Δεν μπορείτε να χρησιμοποιήσετε άλλες μπαταρίες εκτός των μπαταριών μαγγανίου ή αλκαλικών μπαταριών μεγέθους AA.

**1** Αφαιρέστε το κάλυμμα των μπαταριών.

Ενώ σπρώχνετε το άγκιστρο του καλύμματος της θήκης μπαταριών, ανασηκώστε το κάλυμμα.

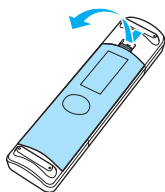

**2** Αντικαταστήστε τις παλιές μπαταρίες με καινούριες.

Ελέγξτε την πολικότητα των μπαταριών (+) και (-) πριν από την εγκατάσταση.

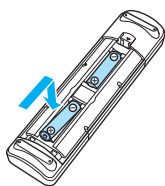

**3** Τοποθετήστε ξανά το κάλυμμα των μπαταριών.

Πιέστε το κάλυμμα μέχρι να ασφαλίσει στη θέση του.

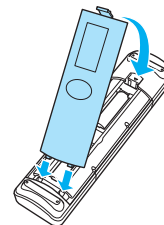

 Αν το τηλεχειριστήριο αρχίσει να ανταποκρίνεται με καθυστέρηση ή πάψει να λειτουργεί, πιθανώς οι μπαταρίες του έχουν εξασθενήσει. Μόλις συμβεί αυτό, αντικαταστήστε τις με καινούριες μπαταρίες. Να έχετε διαθέσιμες δύο εφεδρικές μπαταρίες μαγγανίου ή αλκαλικές μπαταρίες μεγέθους AA.



## Εύρος λειτουργίας τηλεχειριστηρίου

Το εύρος λειτουργίας του WirelessHD Transmitter ποικίλλει. [σελ.60](#)

■ Εύρος λειτουργίας (αριστερά προς τα δεξιά)

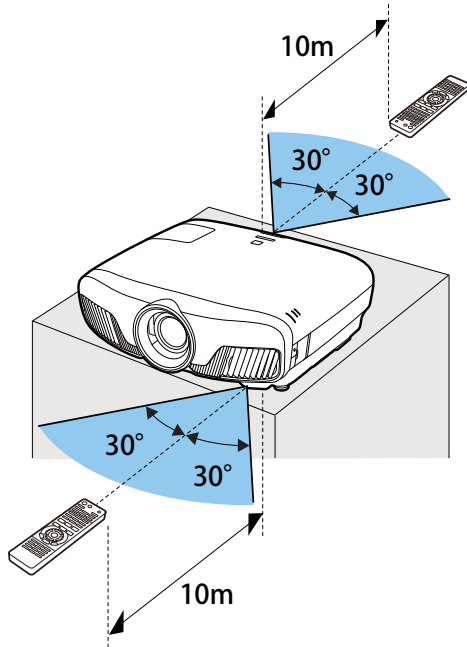

■ Εύρος λειτουργίας (επάνω προς τα κάτω)

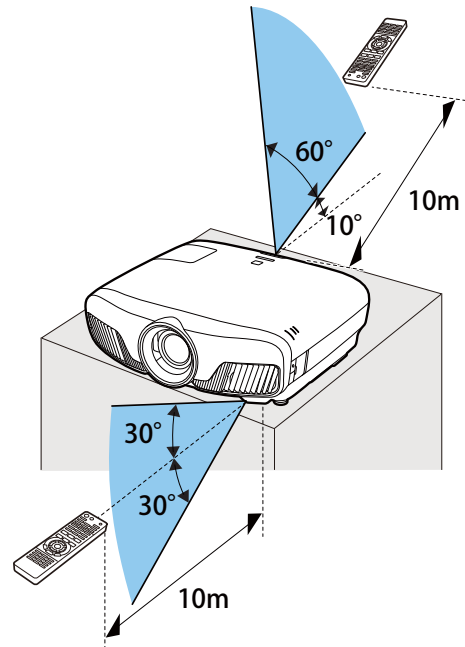



## Προβολή εικόνων

### Ενεργοποίηση του βιντεοπροβολέα

- 1** Συνδέστε τον εξοπλισμό στον βιντεοπροβολέα.
- 2** Πραγματοποιήστε τη σύνδεση χρησιμοποιώντας το παρεχόμενο καλώδιο τροφοδοσίας.
 

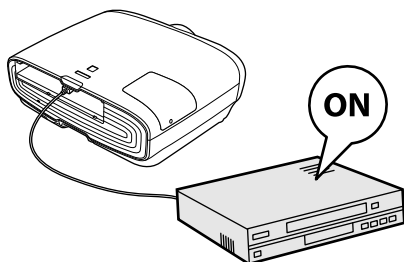
Η ενδεικτική λυχνία τροφοδοσίας του βιντεοπροβολέα γίνεται μπλε. Αυτό υποδεικνύει ότι ο βιντεοπροβολέας τροφοδοτείται με ρεύμα, αλλά δεν έχει τεθεί ακόμη σε λειτουργία (είναι σε κατάσταση αναμονής).
- 3** Ενεργοποιήστε το συνδεδεμένο εξοπλισμό.



- 4** Πατήστε το κουμπί  στο τηλεχειριστήριο ή το κουμπί  στον πίνακα ελέγχου για να ενεργοποιήσετε το βιντεοπροβολέα.

Τηλεχειριστήριο

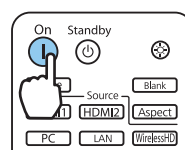

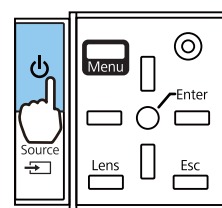

Πίνακας ελέγχου



Το κλείστρο του φακού ανοίγει και ξεκινά η προβολή.

Η (ενδεικτική λυχνία κατάστασης) λειτουργίας  αναβοσβήνει με μπλε χρώμα όσο ο βιντεοπροβολέας προθερμαίνεται. Αφού ο βιντεοπροβολέας προθερμανθεί, η ενδεικτική λυχνία λειτουργίας σταματά να αναβοσβήνει και γίνεται μπλε.

 Όταν η λειτουργία **Απευθείας Ενεργ.** έχει οριστεί σε **Ενεργό**, μπορείτε να ξεκινήσετε την προβολή συνδέοντας το καλώδιο τροφοδοσίας στον βιντεοπροβολέα χωρίς να χρειαστεί να πατήσετε οποιοδήποτε κουμπί.
   
 **Εκτεταμένη - Λειτουργία - Απευθείας Ενεργ.** [σελ.84](#)

### Προειδοποίηση

- Μην κοιτάζετε απευθείας στο φακό κατά τη διάρκεια της προβολής. Το ισχυρό φως που εκπέμπεται μπορεί να προκαλέσει βλάβη στην όραση. Δώστε ιδιαίτερη προσοχή στον τρόπο που το χρησιμοποιεί το παιδί σας.
- Μη στέκεστε μπροστά από το φακό κατά τη διάρκεια της προβολής. Τα ενδύματα ενδέχεται να υποστούν φθορά λόγω της υψηλής θερμοκρασίας.



- Ο βιντεοπροβολέας διαθέτει τη λειτουργία Κλειδ. ασφ. παιδιών για την αποφυγή της ενεργοποίησης του από παιδιά και τη λειτουργία Κλειδ. ασφ. παιδιών/Κλειδ. λειτουργ. για την αποφυγή την εκτέλεση λειτουργιών κατά λάθος.
  - ☛ **Ρυθμίσεις - Ρύθμιση κλειδώματος - Κλειδ. ασφ. παιδιών/Κλειδ. λειτουργ.** [σελ.80](#)
- Ο βιντεοπροβολέας σας προσφέρει τη λειτουργία Αυτόματη ρύθμιση για την αυτόματη επιλογή των βέλτιστων ρυθμίσεων όταν το σήμα εισόδου για την εικόνα του συνδεδεμένου υπολογιστή αλλάζει.
  - ☛ **Σήμα - Αυτόματη ρύθμιση** [σελ.78](#)
- Όταν χρησιμοποιείτε τη συσκευή σε υψόμετρο ίσο ή ανώτερο των 1500 μέτρων, ορίστε τη ρύθμιση **Λειτ. Μεγ. Υψομ. σε Ενεργό.**
  - ☛ **Εκτεταμένη - Λειτουργία - Λειτ. Μεγ. Υψομ.** [σελ.84](#)

### Σε περίπτωση που η εικόνα-στόχος δεν προβάλλεται

Αν η εικόνα δεν προβάλλεται, μπορείτε να αλλάξετε την προέλευση χρησιμοποιώντας μία από τις ακόλουθες μεθόδους.

#### Τηλεχειριστήριο

Πατήστε το κουμπί για τη θύρα προορισμού.

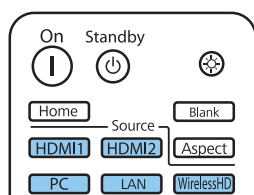

#### Πίνακας ελέγχου

Πατήστε το κουμπί  και επιλέξτε τη θύρα προορισμού.

Πατήστε το κουμπί  για να επιβεβαιώσετε την επιλογή σας.

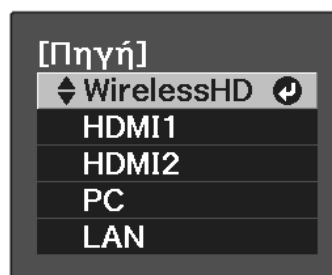

## Χρησιμοποιώντας την Κεντρική οθόνη

Η ιδιότητα Κεντρική οθόνη σας επιτρέπει να επιλέγετε εύκολα μία πηγή εικόνας και να έχετε πρόσβαση σε χρήσιμες λειτουργίες.

Πατήστε το κουμπί  στο τηλεχειριστήριο για προβολή της Κεντρικής οθόνης.

Υπό τις ακόλουθες συνθήκες, η Κεντρική οθόνη προβάλλεται αυτόματα όταν είναι ενεργοποιημένος ο βιντεοπροβολέας.

- **Κεν. Οθ. Αυτ. Προβ.** έχει οριστεί σε **Ενεργό.**
  - ☛ **Εκτεταμένη - Κεντρική οθόνη - Κεν. Οθ. Αυτ. Προβ.** [σελ.84](#)
- Δεν υπάρχουν σήματα από καμία πηγή.

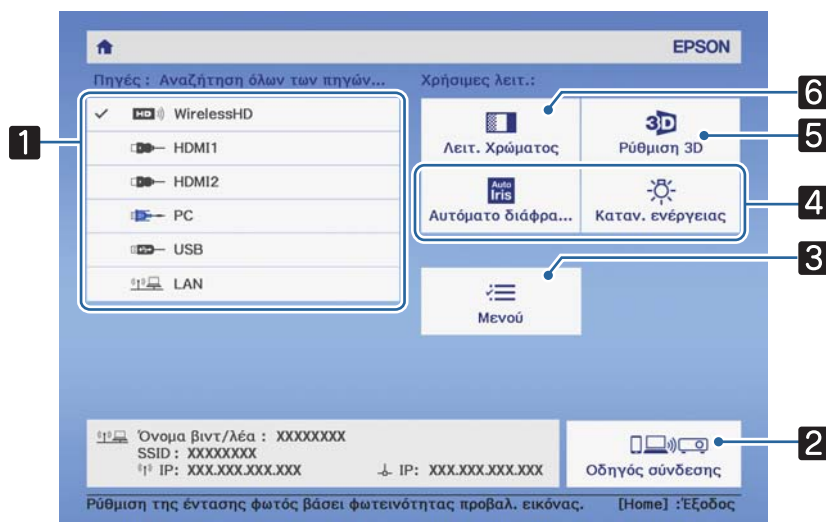



<b>1</b>	Επιλέγει την πηγή που θέλετε να προβάλετε.
<b>2</b>	Εμφανίζει τον Οδηγός σύνδεσης.
<b>3</b>	Εμφανίζει το μενού Διαμόρφωση. ➡ <a href="#">σελ.75</a>
<b>4</b>	Εκτελεί επιλογές μενού που έχουν εκχωρηθεί στην <b>Κεντρική οθόνη</b> στο μενού <b>Εκτεταμένη</b> . ➡ <b>Εκτεταμένη - Κεντρική οθόνη</b> <a href="#">σελ.84</a>
<b>5</b>	Ρυθμίζει τη λειτουργία 3D. ➡ <b>Σήμα - Ρύθμιση 3D</b> <a href="#">σελ.78</a>
<b>6</b>	Επιλέγει τη <b>Λειτ. Χρώματος</b> . ➡ <a href="#">σελ.34</a>

 Η Κεντρική οθόνη εξαφανίζεται έπειτα από 10 λεπτά αδράνειας.

## Απενεργοποίηση

**1** Απενεργοποιήστε το συνδεδεμένο εξοπλισμό.

**2** Πατήστε το κουμπί  από το τηλεχειριστήριο ή το κουμπί  από τον πίνακα ελέγχου.

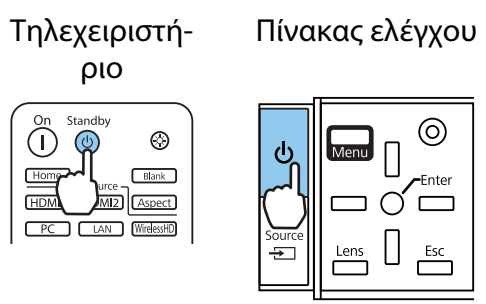

Εμφανίζεται ένα μήνυμα επιβεβαίωσης.

**3** Πατήστε ξανά το κουμπί .

**Απενεργοποίηση;**

Ναι : Πατήστε το κουμπί 

Όχι: Πατήστε ένα κουμπί

Η προβολή τερματίζεται και το κλείστρο του φακού κλείνει αυτόματα.  
 Η ενδεικτική λυχνία λειτουργίας αναβοσβήνει και ο βιντεοπροβολέας αρχίζει να παγώνει.

**4** Περιμένετε έως ότου ολοκληρωθεί η ψύξη.  
 Αφού ολοκληρωθεί η ψύξη, η ενδεικτική λυχνία λειτουργίας σταματά να αναβοσβήνει.

5

Αποσυνδέστε το καλώδιο  
τροφοδοσίας.

## Ρύθμιση της προβαλλόμενης εικόνας

### Εμφάνιση του δοκιμαστικού μοτίβου

Κατά τη ρύθμιση του ζουμ/εστίασης ή της θέσης προβολής μετά από την εγκατάσταση του προβολέα, μπορείτε να προβάλλετε ένα δοκιμαστικό μοτίβο αντί για τη σύνδεση σε συσκευή βίντεο.

Πατήστε το κουμπί **Pattern** στο τηλεχειριστήριο για την εμφάνιση του δοκιμαστικού μοτίβου. Το πρότυπο για οριζόντιες γραμμές στο πάνω και κάτω μέρος χρησιμοποιεί 2.40:1 CinemaScope.

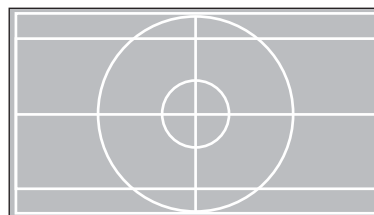
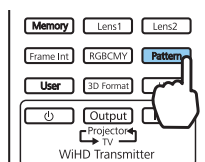

Όταν επιλέγετε Απομόνωση χρώματος κατά την προβολή εικόνων, προβάλλεται το χρώμα το χρώμα που έχει επιλεγεί από R (κόκκινο), G (πράσινο), ή B (μπλε) (μόνο EH-TW9400W/EH-TW9400).



Πατήστε ξανά το κουμπί **Pattern** στο τηλεχειριστήριο για τον τερματισμό της εμφάνισης του δοκιμαστικού μοτίβου.

### Λειτουργία ρύθμισης φακού (Εστίαση, Ζουμ, Μετατόπιση φακού)

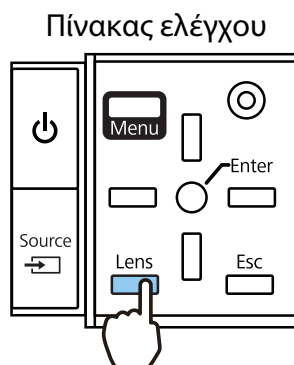
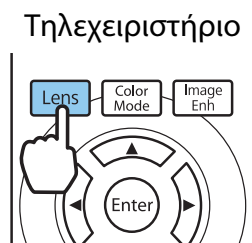
Για να ρυθμίσετε την εστίαση, το ζουμ ή τη μετατόπιση φακού, πατήστε το κουμπί **Lens** στο τηλεχειριστήριο ή το κουμπί **Lens** στον πίνακα ελέγχου και κατόπιν επιλέξτε το στοιχείο που επιθυμείτε να ρυθμίσετε.



Τα στοιχεία ρύθμισης αλλάζουν όπως φαίνεται στον ακόλουθο πίνακα.

1	Ρύθμιση εστίασης	<b>Η Ρύθμιση εστίασης</b> προβάλλεται στην οθόνη. Ρυθμίζει την εστίαση της προβαλλόμενης εικόνας.  <a href="#">σελ.30</a>
2	Ρύθμιση ζουμ	<b>Η Ρύθμιση ζουμ</b> προβάλλεται στην οθόνη. Ρυθμίζει το μέγεθος της προβαλλόμενης εικόνας.  <a href="#">σελ.30</a>
3	Ρύθμιση μετατόπισης φακού	<b>Η Ρύθμιση μετατόπισης φακού</b> προβάλλεται στην οθόνη. Προσαρμόζει τη θέση της προβαλλόμενης εικόνας.  <a href="#">σελ.31</a>

Για να ολοκληρώσετε τις ρυθμίσεις, πατήστε το κουμπί **Lens** στη Ρύθμιση μετατόπισης φακού.



Μπορείτε να καταχωρήσετε τα αποτελέσματα της ρύθμισης φακού στη μνήμη (Αποθήκευση θέσης φακού). Μπορείτε να φορτώσετε τη θέση του φακού που καταχωρήσατε από το τηλεχειριστήριό σας ή το μενού Διαμόρφωση.

## ■ Ρύθμιση της εστίασης

1 Πατήστε το κουμπί **Lens** στο τηλεχειριστήριο.

**Η Ρύθμιση εστίασης** προβάλλεται στην οθόνη.

2 Πατήστε τα κουμπί **◀ ▶** για να ρυθμίσετε την εστίαση.

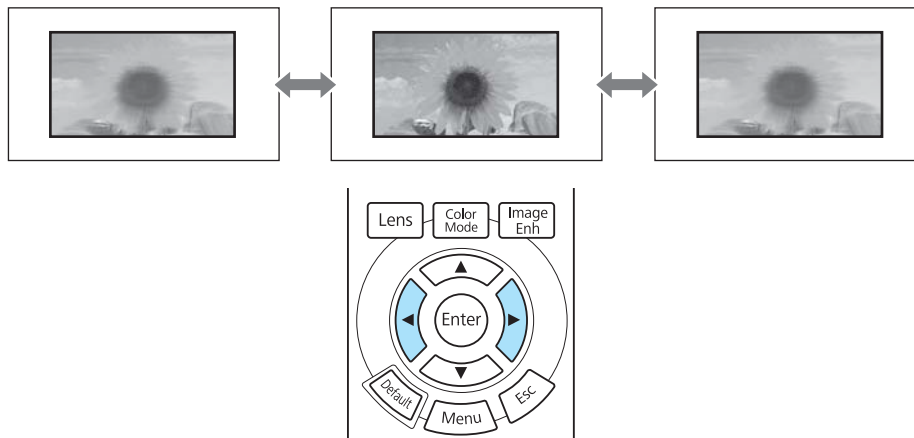

3 Πατήστε τα κουμπί **Lens** τρεις φορές για να ολοκληρώσετε τις ρυθμίσεις.

## ■ Ρύθμιση του μεγέθους προβολής (Ρύθμιση ζουμ)

1 Πατήστε το κουμπί **Lens** στο τηλεχειριστήριο δυο φορές.

**Η Ρύθμιση ζουμ** προβάλλεται στην οθόνη.

2 Πατήστε τα κουμπί **◀ ▶** για να προσαρμόσετε το μέγεθος της προβαλλόμενης εικόνας.

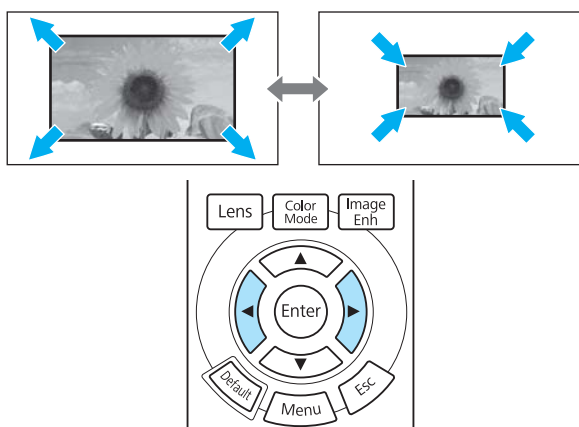

3 Πατήστε το κουμπί **Lens** δυο φορές για να ολοκληρώσετε τη ρύθμιση.

## ■ Ρύθμιση της θέσης της προβαλλόμενης εικόνας (Ρύθμιση μετατόπισης φακού)

Αν δεν είναι δυνατή η τοποθέτηση του βιντεοπροβολέα απευθείας μπροστά από την οθόνη, μπορείτε να ρυθμίσετε τη θέση της εικόνας χρησιμοποιώντας το πλήκτρο μετακίνησης του φακού.

- 1 Πατήστε το κουμπί  στο τηλεχειριστήριο τρεις φορές.  
Η **Ρύθμιση μετατόπισης φακού** προβάλλεται στην οθόνη.

- 2 Χρησιμοποιήστε τα κουμπιά     για να ρυθμίσετε τη θέση της εικόνας.  
Μπορείτε να μετακινήσετε την εικόνα εντός του εύρους που υποδηλώνεται από τη διακεκομμένη γραμμή στην ακόλουθη εικόνα.





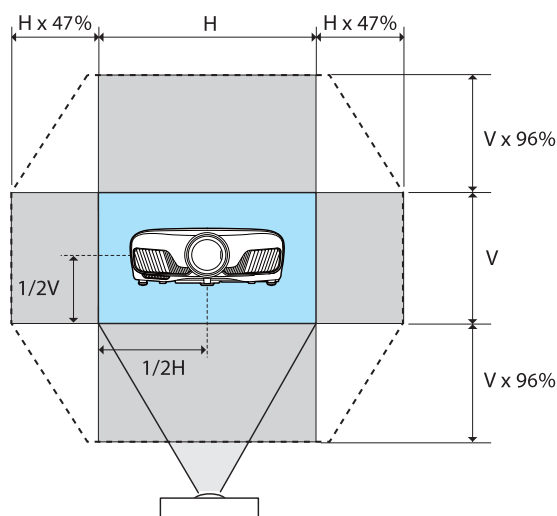

Για να επαναφέρεται τους φακούς στο κέντρο, κρατήστε πατημένο το κουμπί  για τουλάχιστον τρία δευτερόλεπτα.



- 3 Πατήστε το κουμπί  για να ολοκληρώσετε τη ρύθμιση.



Όταν προβάλλεται το ακόλουθο μήνυμα κατά την αλλαγή σε **Ρύθμιση μετατόπισης φακού**, η εικόνα μετακινείται στην αντίθετη κατεύθυνση, προς την κατεύθυνση που πατήθηκε με τα κουμπιά    .

Όταν η **Μπροστά/Οροφή** ή **Πίσω/Οροφή** έχει ρυθμιστεί για **Προβολή**, επιλέξτε **Με αναστροφή**.  **Εκτεταμένη - Προβολή** [σελ.84](#)

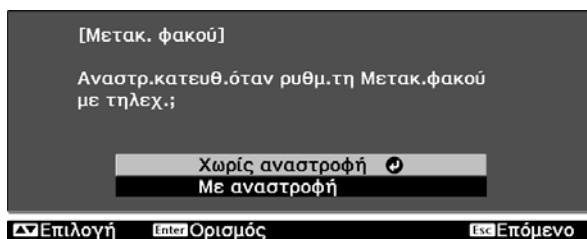

### Προσοχή

- Κατά τη μετακίνηση του βιντεοπροβολέα, ορίστε τη θέση του φακού στο κέντρο. Αν μετακινήσετε τον βιντεοπροβολέα ενώ ο φακός δεν βρίσκεται στην κεντρική θέση, ο μηχανισμός μετακίνησης του φακού ενδέχεται να υποστεί βλάβη.
- Μην βάζετε το δάκτυλό σας μέσα στα κινούμενα εξαρτήματα του φακού του βιντεοπροβολέα. Ενδέχεται να προκληθεί τραυματισμός.







- Όταν δεν μπορείτε να εγκαταστήσετε το βιντεοπροβολέα απευθείας μπροστά στην οθόνη, προτείνεται να χρησιμοποιήσετε τη μετατόπιση φακού για να ρυθμίσετε τη θέση προβολής.
- Αν τελικά δεν λειτουργήσει η ρύθμιση για την μετατόπιση του φακού, πατήστε για λίγο τα βέλη, για μικρές ρυθμίσεις κατά την διάρκεια προβολής της εικόνας.

## Ρύθμιση της κλίσης του βιντεοπροβολέα

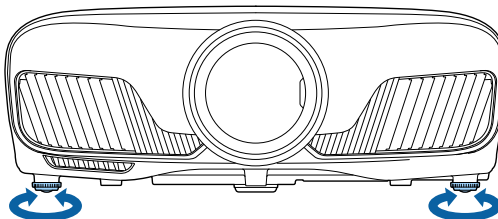

Εάν η προβαλλόμενη εικόνα έχει οριζόντια κλίση (η αριστερή και η δεξιά πλευρά της προβαλλόμενης εικόνας βρίσκονται σε διαφορετικό ύψος) κατά την τοποθέτηση του βιντεοπροβολέα σε τραπέζι, προσαρμόστε το μπροστινό άκρο στήριξης ώστε και οι δύο πλευρές να βρίσκονται στο ίδιο επίπεδο.





## Διόρθωση τραπεζοειδούς παραμόρφωσης keystone

Μπορείτε να χρησιμοποιήσετε τα κουμπιά  από τον πίνακα ελέγχου για να διορθώσετε την τραπεζοειδή παραμόρφωση.

Ανοίξτε το κάλυμμα του πίνακα ελέγχου προς το πλάι για τη λειτουργία του πίνακα ελέγχου.  [σελ.7](#)

Πατήστε το κουμπί  ή το κουμπί  για να εμφανιστούν οι μετρητές ρύθμισης.

Όταν εμφανιστούν οι μετρητές ρύθμισης, πατήστε το κουμπί  και το κουμπί  για να κάνετε κατακόρυφη διόρθωση.

**Όταν το επάνω ή το κάτω μέρος είναι πολύ ευρύ**

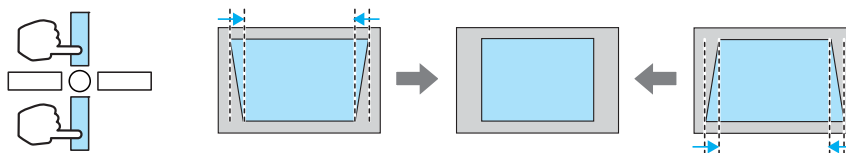

- Κατά τη διόρθωση τραπεζοειδούς παραμόρφωσης keystone, η εικόνα προβολής ενδέχεται να μειωθεί. Αυξήστε την απόσταση προβολής έως ότου η προβαλλόμενη εικόνα προσαρμοστεί στο μέγεθος της οθόνης.
- Μπορείτε να πραγματοποιήσετε ρυθμίσεις τραπέζιου από το μενού Διαμόρφωση.  **Ρυθμίσεις - Τραπέζιο** [σελ.80](#)
- Μπορείτε να εφαρμόσετε αποτελεσματικές διορθώσεις σε γωνία προβολής 30° από τα επάνω προς τα κάτω.

## Προσωρινή απόκρυψη εικόνα

Μπορείτε να χρησιμοποιήσετε αυτήν την επιλογή για την προσωρινή απόκρυψη της εικόνας στην οθόνη.

Πατήστε το κουμπί  για εμφανίσετε ή να αποκρύψετε την εικόνα.

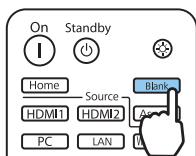

Για ταινίες, επειδή η αναπαραγωγή της ταινίας συνεχίζεται ακόμα και όταν έχει γίνει απόκρυψη της εικόνας, δεν μπορείτε να επιστρέψετε στο σημείο στο οποίο αποκρύψατε την εικόνα χρησιμοποιώντας το κουμπί **Blank**.



# Ρύθμιση της εικόνας

## Επιλογή της ποιότητας προβολής (Λειτ. Χρώματος)

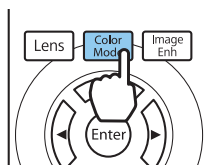

Μπορείτε να επιτύχετε τη βέλτιστη ποιότητα εικόνας ανάλογα με το περιβάλλον σας κατά την προβολή. Η φωτεινότητα της εικόνας ποικίλει ανάλογα με την επιλεγμένη κατάσταση λειτουργίας.

1 Πατήστε το κουμπί .



- Μπορείτε να εφαρμόσετε τις ρυθμίσεις που θέλετε από το μενού Διαμόρφωση.  **Εικόνα - Λειτ. Χρώματος** [σελ.76](#)
-  Αν πατήσετε το κουμπί, μπορείτε, επίσης, να προβείτε σε ρυθμίσεις από την Κεντρική οθόνη.  [σελ.26](#)

2 Επιλέξτε **Λειτ. Χρώματος**.

Χρησιμοποιήστε τα κουμπιά   για να επιλέξετε μια κατάσταση λειτουργίας και πατήστε το κουμπί  για την επιβεβαίωση της επιλογής σας.

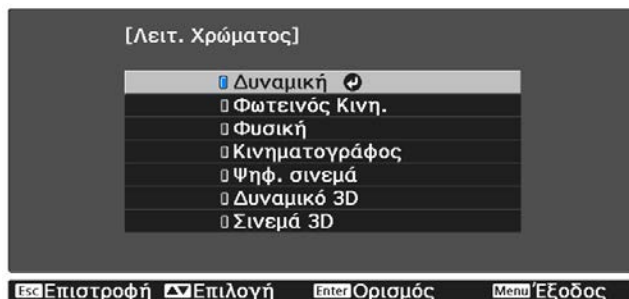

### Επιλογές κατά την προβολή εικόνων 2D

Κατάσταση λειτουργίας	Εφαρμογή
Δυναμική	Αυτή είναι η πιο φωτεινή λειτουργία. Βέλτιστη για προτεραιότητα στη φωτεινότητα.
Φωτεινός κινηματογράφος	Βέλτιστη για προβολή ζωντανών εικόνων.
Φυσική	Βέλτιστη για πιστή απόδοση του χρώματος της αρχικής εικόνας. Προτείνουμε να επιλέξετε τη λειτουργία αυτή κατά την εκτέλεση προσαρμογής χρώματος για την εικόνα.  <a href="#">σελ.40</a>
Κινηματογράφος	Βέλτιστη για να απολαμβάνετε περιεχόμενο όπως ταινίες.
Ψηφιακός κινηματογράφος	Προβάλλει εικόνες στο χρωματικό χώρο Ψηφιακός κινηματογράφος. Βέλτιστη για προτεραιότητα στα χρώματα.

### Επιλογές κατά την προβολή εικόνων 3D

Κατάσταση λειτουργίας	Εφαρμογή
Δυναμικό 3D	Ειδική λειτουργία 3D, βέλτιστη για προτεραιότητα στη φωτεινότητα.
Σινεμά 3D	Ειδική λειτουργία 3D για να απολαμβάνετε περιεχόμενο όπως ταινίες.

## Εναλλαγή της οθόνης μεταξύ της επιλογής Πλήρης και Ζουμ (Λόγος διαστάσεων)

Μπορείτε να αλλάξετε τον τύπο σήματος εισόδου, το λόγο των διαστάσεων και την ανάλυση ώστε να αντιστοιχεί με την επιλογή **Λόγος διαστάσεων** της προβαλλόμενης εικόνας.



Οι διαθέσιμες ρυθμίσεις ποικίλουν ανάλογα με το σήμα εικόνας που προβάλλεται την εκάστοτε στιγμή.

 Λάβετε υπόψη σας ότι η χρήση της λειτουργίας λόγου πλευρών για τη μείωση, τη μεγέθυνση ή το χωρισμό της προβαλλόμενης εικόνας ή για δημόσια προβολή εικόνων ενδέχεται να παραβιάζει τα δικαιώματα του κατόχου των πνευματικών δικαιωμάτων της εικόνας βάσει του νόμου περί πνευματικών δικαιωμάτων.

**1** Πατήστε το κουμπί Aspect.



 Μπορείτε να εφαρμόσετε τις ρυθμίσεις που θέλετε από το μενού Διαμόρφωση. **Σήμα - Λόγος διαστάσεων σελ.78**

**2** Χρησιμοποιήστε τα κουμπιά   για να επιλέξετε το όνομα ρύθμισης και κατόπιν πατήστε το κουμπί Enter για να επιβεβαιώσετε την επιλογή σας.

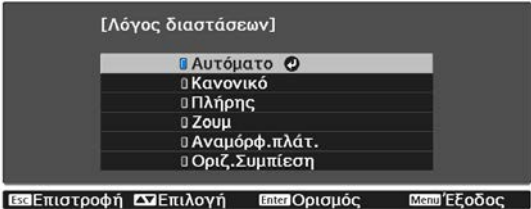

 Ενδέχεται να μην μπορείτε να αλλάξετε το **Λόγος διαστάσεων** ανάλογα με το σήμα εισόδου.

Συνήθως, με την επιλογή της δυνατότητας **Αυτόματο**, χρησιμοποιείται ο βέλτιστος λόγος πλευρών για την προβολή του σήματος εισόδου. Αλλάξτε τη ρύθμιση εάν θέλετε να χρησιμοποιήσετε διαφορετικό λόγο πλευρών.

Στον παρακάτω πίνακα εμφανίζεται η εικόνα με προβολή σε οθόνη 16:9.

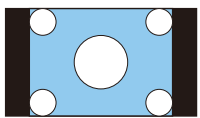
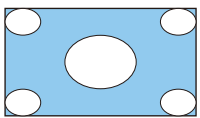
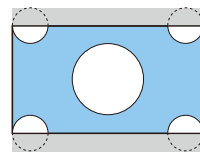
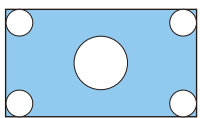
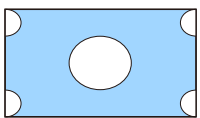
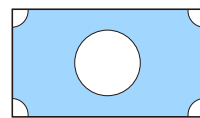
Εικόνα εισόδου	Ρύθμιση ονόματος		
	Κανονικό	Πλήρης	Ζουμ
Εικόνες 4:3			
Εικόνες 16:9*1			

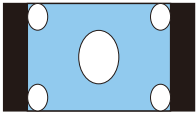
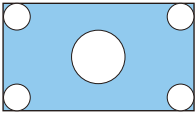
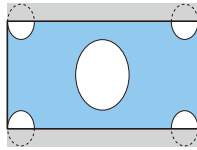
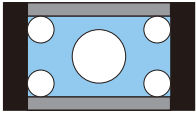
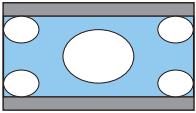
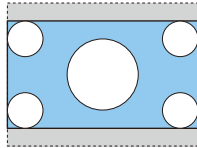
Εικόνα εισόδου	Ρύθμιση ονόματος		
	Κανονικό	Πλήρης	Ζουμ
Εικόνες που έχουν ληφθεί με χρήση της λειτουργίας συμπίεσης			
Εικόνες Letterbox*2			
Σημειώσεις	Αντιστοιχεί με το κάθετο μέγεθος του πίνακα προβολής. Ο λόγος πλευρών διαφέρει ανάλογα με την εικόνα εισόδου.	Χρησιμοποιεί ολόκληρο τον πίνακα προβολής. Ο λόγος πλευρών διαφέρει ανάλογα με την ανάλυση εισόδου.	Διατηρεί το λόγο πλευρών του σήματος εισόδου και προσαρμόζει την εικόνα στο οριζόντιο μέγεθος του πίνακα προβολής. Το επάνω και το κάτω μέρος της εικόνας ενδέχεται να εμφανίζονται εκτός των ορίων.

\*1 Το πλήρες και το ζουμ, τα οποία χρησιμοποιούνται για σήμα εισόδου 16:9, δεν μπορεί να χρησιμοποιηθεί για σήματα 4K και 3D ούτε για σήμα εικόνα Η/Υ.

\*2 Η εικόνα μεγέθους letterbox που χρησιμοποιείται σε αυτήν την περιγραφή έχει λόγο πλευρών 4:3 και προβάλλεται σε αναλογία 16:9 με μαύρα περιθώρια στο επάνω και το κάτω μέρος για την τοποθέτηση των υπότιτλων. Τα περιθώρια στο επάνω και το κάτω μέρος της οθόνης χρησιμοποιούνται για τους υπότιτλους.

Για τα EH-TW9400W/EH-TW9400, μπορείτε επίσης να ορίσετε τα **Αναμόρφ.πλάτ.** και **Οριζ. Συμπίεση**.

Επιλέξτε **Αναμόρφ.πλάτ.** και τοποθετήστε έναν αναμορφικό φακό του εμπορίου για να απολαμβάνετε DVD, Blu-ray και άλλα εικόνων οι οποίες έχουν ληφθεί σε μέγεθος Cinema Scope.

Το στοιχείο **Οριζ. Συμπίεση** παραμορφώνει την οριζόντια διάσταση του σήματος εισόδου. Με αυτόν τον τρόπο μπορείτε να προβάλλετε στο πλήρες πλάτος της οθόνης, χρησιμοποιώντας έναν αναμορφικό φακό που διατίθεται στο εμπόριο.



- Αν έχει επιλεγεί το στοιχείο **Αναμόρφ.πλάτ.** όταν έχει οριστεί η επιλογή **Υπερσάρωση**, η εικόνα ενδέχεται να υπερβαίνει τα όρια. Ορίστε το στοιχείο **Υπερσάρωση** σε **Ανενεργό**. **Σήμα-Υπερσάρωση** [σελ.78](#)
- Κατά την προβολή εικόνων 3D σε **Αναμόρφ.πλάτ.**, υποστηρίζονται μόνο τα σήματα 1080p/24 Hz/ συσσώρευσης καρτέ.
- Κατά την εισαγωγή σήματος εικόνας 4K, μπορείτε να επιλέξετε μόνο **Κανονικό**, **Αναμόρφ.πλάτ.** και **Οριζ. Συμπίεση**.

## Προσαρμογή της επιλογής Ευκρίνεια

Μπορείτε να κάνετε την εικόνα πιο καθαρή.

Τα ακόλουθα δείχνουν τα στοιχεία και τις διαδικασίες ρύθμισης.



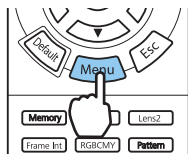

Τυπικό	Ενισχύει τα περιγράμματα για την προβαλλόμενη εικόνα γενικά. Κατά τη ρύθμιση του <b>Τυπικό</b> , ρυθμίζονται επίσης οι τιμές για <b>Βελτ. λεπτής γραμμής</b> και <b>Βελτ. παχιάς γραμμής</b> .
Βελτ. λεπτής γραμμής	Βελτιώνονται οι λεπτομέρειες όπως τα μαλλιά και τα μοτίβα στα ρούχα.
Βελτ. παχιάς γραμμής	Βελτιώνονται οι μεγάλες περιοχές, όπως τα περιγράμματα ολόκληρου του θέματος ή το φόντο, καθιστώντας την εικόνα καθαρότερη στο σύνολό της.

1 Πατήστε το κουμπί .



Εμφανίζεται το μενού Διαμόρφωση.

2 Επιλέξτε **Εικόνα - Ευκρίνεια**.  
Εμφανίζεται η οθόνη ρύθμισης **Ευκρίνεια**.

3 Χρησιμοποιήστε τα κουμπιά   για την επιλογή του στοιχείου και κατόπιν χρησιμοποιήστε τα κουμπιά   για την εφαρμογή των ρυθμίσεων.

Η ευκρίνεια της εικόνας βελτιώνεται κατά τη μετακίνηση του ρυθμιστικού προς τα δεξιά (θετικό) και γίνεται πιο αχνή κατά τη μετακίνησή του προς τα αριστερά (αρνητικό).



Πατήστε το κουμπί  για να επαναφέρετε τις ρυθμίσεις στις προεπιλεγμένες τιμές.

4 Πατήστε το κουμπί  για έξοδο από το μενού.

## Ρύθμιση ανάλυσης εικόνας (Βελτίωση εικόνας)

Μπορείτε να ρυθμίσετε την ανάλυση της εικόνας χρησιμοποιώντας τη λειτουργία Βελτίωση εικόνας. Το ακόλουθο περιεχόμενο μπορεί να ρυθμιστεί.

Βελτίωση 4K	Βελτίωση 4K είναι μια λειτουργία με την οποία γίνεται προβολή μιας εικόνας σε διπλάσια ανάλυση μέσω διαγώνιας μετατόπισης 1 εικονοστοιχείου σε διαστήματα των 0,5 εικονοστοιχείων. Ένα σήμα υψηλής ανάλυσης προβάλλεται με ακριβή λεπτομέρεια.
Προκαθορ.λειτουργ.εικ.	Επιλέξτε τις ρυθμίσεις που είναι προετοιμασμένες εκ των προτέρων ως ρυθμίσεις για <b>Μείωση θορύβου</b> , <b>Μείωση θορύβου MPEG</b> , <b>Super-resolution</b> και <b>Βελτίωση λεπτομ.</b>
Μείωση θορύβου	(Αυτό μπορεί να καθοριστεί μόνον, όταν η <b>Επεξεργ. εικόνων</b> έχει οριστεί σε <b>Άριστη</b> .) Εξομαλύνει τις εικόνες που χαρακτηρίζονται από θόρυβο.

Μείωση θορύβου MPEG	(Αυτό μπορεί να καθοριστεί μόνον, όταν η <b>Επεξεργ. εικόνων</b> έχει οριστεί σε <b>Άριστη</b> .) Μπορείτε να μειώσετε τις κουκκίδες και να εμποδίσετε το θόρυβο που σημειώνεται στα περιγράμματα κατά την προβολή ταινιών MPEG.
Super-resolution	Ρύθ. λεπ. γραμμής: Βελτιώνει την αντίθεση και τα περιγράμματα περίπλοκων εικόνων. Λεπτομέρεια απαλής εστίασης: Βελτιώνει την αντίθεση και τα περιγράμματα ομαλών φόντων.
Βελτίωση λεπτομ.	Ενισχύει την αντίθεση σε μια εικόνα για δημιουργία πιο ενισχυμένης υφής και υλικής υπόστασης. <b>Ισχύς:</b> Όσο πιο μεγάλη είναι η τιμή, τόσο πιο έντονη η αντίθεση. <b>Εύρος:</b> Όσο πιο μεγάλη είναι η τιμή, τόσο πιο μεγάλο γίνεται το εύρος βελτίωσης των λεπτομερειών.

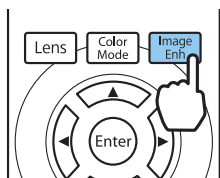

1

Πατήστε το κουμπί  .





 Μπορείτε να εφαρμόσετε τις ρυθμίσεις που θέλετε από το μενού Διαμόρφωση. **Εικόνα - Βελτίωση εικόνας σελ.76**

2

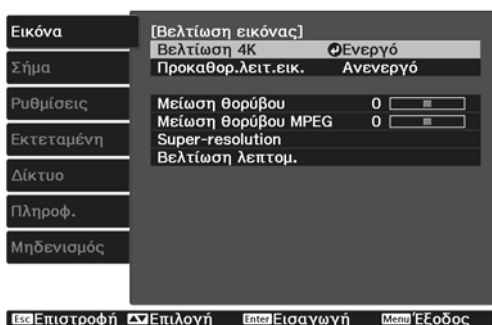
Χρησιμοποιήστε τα πλήκτρα   για να επιλέξετε το στοιχείο που θέλετε να προσαρμόσετε και κατόπιν πατήστε το πλήκτρο  για να επιβεβαιώσετε την επιλογή σας.



3

Χρησιμοποιήστε τα κουμπιά   για την εφαρμογή ρυθμίσεων.

Πατήστε το κουμπί  για την προσαρμογή κάποιου άλλου στοιχείου.

Πατήστε το κουμπί  για να επαναφέρετε τις ρυθμίσεις στις προεπιλεγμένες τιμές.



4

Πατήστε το κουμπί  για έξοδο από το μενού.



## Ρύθμιση Αυτόματο διάφραγμα

Ρυθμίζοντας αυτόματα τη φωτεινότητα με βάση εκείνη της προβαλλόμενης εικόνας, μπορείτε να απολαμβάνετε εικόνες με βαθύ και πλούσιο χρώμα.

Μπορείτε να επιλέξετε την ιχνηλάτηση ρύθμισης φωτεινότητας για αλλαγές στη φωτεινότητα της προβαλλόμενης εικόνας από τη δυνατότητα **Κανονικό** έως **Υψηλή ταχύτ.**

Πατήστε το πλήκτρο  για προβολή μενού με την ακόλουθη σειρά.

### Εικόνα - Αυτόματο διάφραγμα

Χρησιμοποιήστε τα κουμπιά   για να επιλέξετε το στοιχείο και κατόπιν πατήστε το κουμπί  για να επιβεβαιώσετε την επιλογή σας.

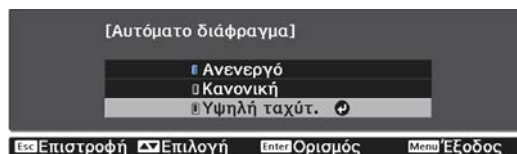



Ανάλογα με την εικόνα, ενδέχεται να ακούσετε το Αυτόματο διάφραγμα να λειτουργεί, αλλά δεν πρόκειται για δυσλειτουργία.

## Ρύθμιση Διαβάθμιση πλαισίου

Μπορείτε να αναπαράγετε εικόνες γρήγορης κίνησης ομαλά, παράγοντας αυτόματα ενδιάμεσα καρέ μεταξύ των αρχικών καρέ.

Διαβάθμιση πλαισίου είναι διαθέσιμη υπό τις ακόλουθες συνθήκες.

- Όταν η **Επεξεργ. εικόνων** έχει οριστεί σε **Άριστη**.  **Σήμα - Σύνθ. ρυθμίσεις - Επεξεργ. Εικόνων** [σελ.78](#)
- Όταν η πηγή είναι HDMI1, HDMI2, ή WirelessHD (μόνο EH-TW9400W/EH-TW8400W).
- Κατά την εισαγωγή σημάτων 2D\* ή σημάτων 3D (1080p 24 Hz).  [σελ.120](#)

\* Δεν είναι διαθέσιμο όταν υπάρχει είσοδος σήματος 4K. Αυτό το στοιχείο είναι ενεργοποιημένο μόνο όταν η επιλογή **Βελτίωση 4K** έχει οριστεί σε **Ενεργό** και εισάγονται σήματα 1080p 24 Hz.  **Εικόνα - Βελτίωση εικόνας - Βελτίωση 4K** [σελ.76](#)

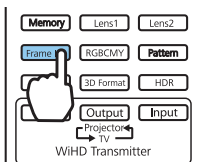

1

Πατήστε το κουμπί .



Μπορείτε να εφαρμόσετε τις ρυθμίσεις που θέλετε από το μενού Διαμόρφωση.  **Εικόνα - Διαβάθμιση πλαισίου** [σελ.76](#)

2

Χρησιμοποιήστε τα κουμπιά   για να επιλέξετε το στοιχείο και κατόπιν πατήστε το κουμπί  για να επιβεβαιώσετε την επιλογή σας.

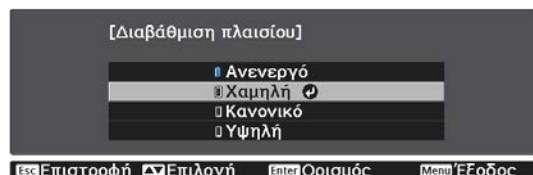



## Ρύθμιση του χρώματος



### Ρύθμιση της Θερμ. Χρώματος

Μπορείτε να ρυθμίσετε το συνολικό τόνο της εικόνας. Εφαρμόστε τις ρυθμίσεις που θέλετε αν η εικόνα εμφανίζεται πολύ μπλε ή πολύ κόκκινη κ.λπ.

Πατήστε το πλήκτρο  για προβολή μενού με την ακόλουθη σειρά.

**Εικόνα - Θερμ. Χρώματος - Θερμ. Χρώματος**



Χρησιμοποιήστε τα κουμπιά   για την εφαρμογή ρυθμίσεων.

Οι μπλε αποχρώσεις εμφανίζονται πιο έντονες όταν η τιμή αυξάνεται και όταν η τιμή μειώνεται εμφανίζονται πιο έντονες οι κόκκινες αποχρώσεις.



Πατήστε το κουμπί  για να επαναφέρετε τις ρυθμίσεις στις προεπιλεγμένες τιμές.





### Ρύθμιση του φάσματος RGB (Μετατόπιση/Ενίσχυση)

Μπορείτε να προσαρμόσετε τις σκοτεινές περιοχές (Μετατόπιση) και τις φωτεινές περιοχές (Ενίσχυση) για το R (κόκκινο), G (πράσινο) και B (μπλε).

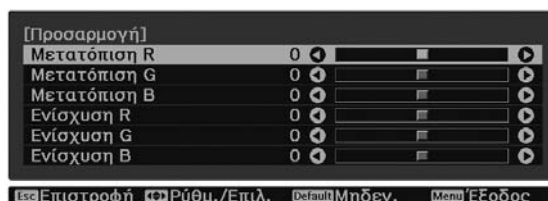
Πατήστε το πλήκτρο  για προβολή μενού με την ακόλουθη σειρά.

**Εικόνα - Θερμ. Χρώματος - Προσαρμογή**



Χρησιμοποιήστε τα κουμπιά   για την επιλογή του στοιχείου και κατόπιν χρησιμοποιήστε τα κουμπιά   για την εφαρμογή των ρυθμίσεων. Η εικόνα γίνεται φωτεινότερη κατά τη μετακίνηση του ρυθμιστικού προς τα δεξιά (θετικό) και σκοτεινότερη κατά τη μετακίνησή του προς τα αριστερά (αρνητικό).

Μετατόπιση	Όταν η εικόνα γίνεται φωτεινότερη, η σκίαση στις σκοτεινές περιοχές φαίνεται πιο έντονη. Όταν η εικόνα γίνεται σκοτεινότερη, η εικόνα φαίνεται πιο πλούσια αλλά η σκίαση στις σκοτεινές περιοχές είναι πιο δυσδιάκριτη.
Ενίσχυση	Όταν η εικόνα γίνεται φωτεινότερη, οι φωτεινές περιοχές γίνονται πιο λευκές και η σκίαση χάνεται. Όταν η εικόνα γίνεται πιο σκοτεινή, η σκίαση στις φωτεινές περιοχές φαίνεται πιο έντονη.



Πατήστε το κουμπί  για να επαναφέρετε τις ρυθμίσεις στις προεπιλεγμένες τιμές.

## Προσαρμογή της απόχρωσης, του κορεσμού και της φωτεινότητας

Μπορείτε να προσαρμόσετε την απόχρωση, τον κορεσμό και την φωτεινότητα για καθένα από τα χρώματα R (κόκκινο), G (πράσινο), B (μπλε), C (κυανό), M (ματζέντα) και Y (κίτρινο).

Απόχρωση	Ρυθμίζει ολόκληρο το χρώμα της εικόνας σε μπλε, πράσινο ή κόκκινο.
Καθαρότητα	Προσαρμόζει τη συνολική ζωηρότητα των χρωμάτων της εικόνας.
Φωτεινότητα	Προσαρμόζει τη συνολική φωτεινότητα των χρωμάτων της εικόνας.

1 Πατήστε το κουμπί **RGBCMY**.

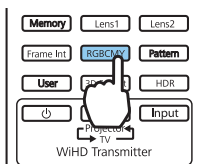

Μπορείτε να εφαρμόσετε τις ρυθμίσεις που θέλετε από το μενού Διαμόρφωση. **Εικόνα - Σύνθ. ρυθμίσεις - RGBCMY** [σελ.76](#)

2 Χρησιμοποιήστε τα κουμπιά για να επιλέξετε το χρώμα που θέλετε να προσαρμόσετε και κατόπιν πατήστε το κουμπί για να επιβεβαιώσετε την επιλογή σας.

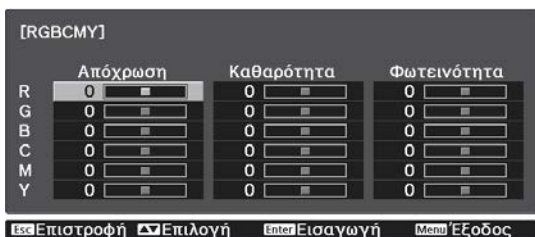

3 Χρησιμοποιήστε τα κουμπιά για να επιλέξετε τις δυνατότητες **Απόχρωση, Καθαρότητα ή Φωτεινότητα**.

4 Χρησιμοποιήστε τα κουμπιά για την εφαρμογή ρυθμίσεων.

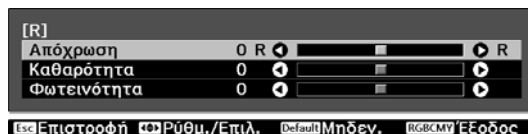

Πατήστε το κουμπί για την προσαρμογή κάποιου άλλου χρώματος.

Πατήστε το κουμπί για να επαναφέρετε τις ρυθμίσεις στις προεπιλεγμένες τιμές.

5 Πατήστε το κουμπί **RGBCMY** για έξοδο από το μενού.

## Ρύθμιση τις τιμές γάμμα



Με αυτήν την λειτουργία μπορείτε να προσαρμόσετε τις μικρές χρωματικές διαφορές που ενδέχεται να προκύψουν εάν η συσκευή βρίσκεται σε χρήση κατά την προβολή της εικόνας.

Μπορείτε να το ορίσετε χρησιμοποιώντας μία από τις ακόλουθες τρεις μεθόδους.

- Επιλέξτε και προσαρμόστε την τιμή διόρθωσης
- Ρύθμιση με χρήση του γραφήματος ρύθμισης γάμμα

### ■ Επιλέξτε και προσαρμόστε την τιμή διόρθωσης

- 1 Πατήστε το πλήκτρο  για προβολή μενού με την ακόλουθη σειρά.  
**Εικόνα - Σύνθ. ρυθμίσεις - Γάμμα**

- 2 Χρησιμοποιήστε τα κουμπιά   για να επιλέξετε την τιμή διόρθωσης και κατόπιν πατήστε το κουμπί  για να επιβεβαιώσετε την επιλογή.

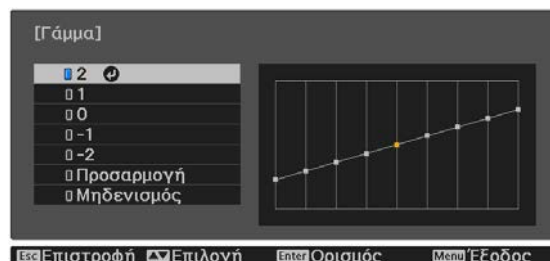

Όσο μεγαλύτερη είναι η τιμή τόσο πιο φωτεινά θα είναι τα σκοτεινά σημεία της εικόνας, αλλά ενδέχεται οι φωτεινές περιοχές να εμφανίζονται αποχρωματισμένες. Το επάνω τμήμα της γραφήματος ρύθμισης γάμμα εμφανίζεται στρογγυλεμένο.  
Όσο μικρότερη είναι η τιμή τόσο πιο σκοτεινά θα εμφανίζονται τα φωτεινά σημεία εικόνας. Το κάτω τμήμα της γραφήματος ρύθμισης γάμμα εμφανίζεται στρογγυλεμένο.





- Ο οριζόντιος άξονας του γραφήματος ρύθμισης γάμμα εμφανίζει το επίπεδο σήματος εισόδου και ο κάθετος το επίπεδο του σήματος εξόδου.
- Επιλέξτε **Μηδενισμός** για να επαναφέρετε τις ρυθμίσεις στις προεπιλεγμένες τιμές.



### ■ Ρύθμιση με χρήση του γραφήματος ρύθμισης γάμμα

Επιλέξτε ένα σημείο τόνου στο γράφημα και κάντε ρυθμίσεις.

- 1 Πατήστε το πλήκτρο  για προβολή μενού με την ακόλουθη σειρά.  
**Εικόνα-Σύνθ. ρυθμίσεις-Γάμμα- Προσαρμογή**

- 2 Χρησιμοποιήστε τα κουμπιά   για να επιλέξετε τον τόνο του γραφήματος που θέλετε να ρυθμίσετε.



- 3 Χρησιμοποιήστε τα κουμπιά   για να ρυθμίσετε τη φωτεινότητα και κατόπιν πατήστε το κουμπί  για να επιβεβαιώσετε την επιλογή σας.

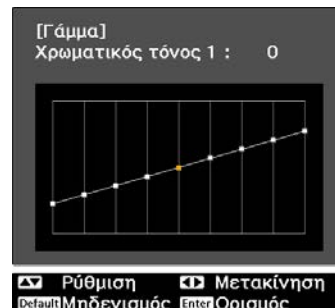

# Προβολή της εικόνας με την αποθηκευμένη ποιότητα εικόνας (Λειτουργία Μνήμη)

## Αποθήκευση μνήμης



Χρησιμοποιώντας τη λειτουργία μνήμης, μπορείτε να καταχωρήσετε τις ακόλουθες τιμές ρύθμισης και κατόπιν να τις φορτώσετε όταν απαιτείται.

- **Εικόνα** από το μενού Διαμόρφωση
- Τιμές προσαρμογής για Λειτουργία ρύθμισης φακού (Εστίαση, Ζουμ, Μετατόπιση φακού, Απάλειψη)  [σελ.29](#)

**1** Προβείτε στις ρυθμίσεις ή προσαρμογές που επιθυμείτε να καταχωρήσετε.

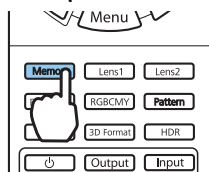
**2** Πατήστε το κουμπί .



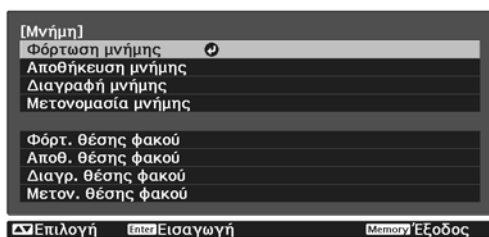

**3** Χρησιμοποιήστε τα κουμπιά   για να επιλέξετε **Αποθήκευση μνήμης** ή **Αποθ. θέσης φακού** και κατόπιν πατήστε το κουμπί  για την επιβεβαίωση της επιλογής σας.



**Αποθήκευση μνήμης:** Καταχωρεί τις ρυθμίσεις **Εικόνα**

**Αποθ. θέσης φακού:** Καταχωρεί την τιμή ρύθμισης για τη λειτουργία ρύθμισης φακού

**4** Χρησιμοποιήστε τα κουμπιά   για να επιλέξετε το όνομα της μνήμης προς αποθήκευση και κατόπιν πατήστε το κουμπί  για την επιβεβαίωση της επιλογής σας.

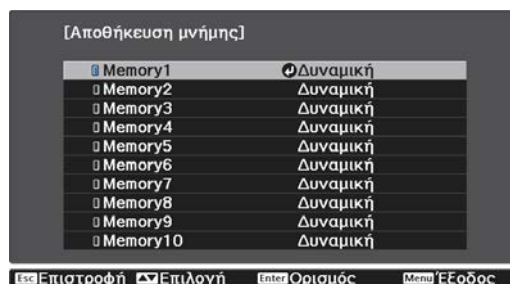

Οι τρέχουσες ρυθμίσεις του βιντεοπροβολέα αποθηκεύονται στη μνήμη.

Αν το σύμβολο στα αριστερά του ονόματος μνήμης γίνει τρικουάζ, σημαίνει ότι η μνήμη έχει ήδη καταχωριστεί. Όταν επιλέξετε μια καταχωρισμένη μνήμη, εμφανίζεται ένα μήνυμα που σας ζητάει να επιβεβαιώσετε ότι θέλετε να αντικαταστήσετε τη μνήμη. Εάν επιλέξετε **Ναι**, το προηγούμενο περιεχόμενο διαγράφεται και οι τρέχουσες ρυθμίσεις αποθηκεύονται.













## Φόρτωση, Διαγραφή και Μετονομασία μιας μνήμης

Μπορείτε να φορτώσετε, διαγράψετε και μετονομάσετε τις καταχωρημένες μνήμες.

Πατήστε το κουμπί  και κατόπιν επιλέξτε τη λειτουργία στόχου στην προβαλλόμενη εικόνα.



- Πατήστε τα κουμπιά   στο τηλεχειριστήριο για να φορτώσετε τη θέση φακού από την Αποθήκευση θέσης φακού που έχει καταχωρηθεί στη **Memory1** ή **Memory2**.
- Η θέση των φακών όταν φορτώνετε την μνήμη και η θέση των φακών όταν η μνήμη έχει καταχωρηθεί μπορεί να μην είναι ακριβώς η ίδια.

Λειτουργία	Επεξήγηση
<b>Φόρτωση μνήμης</b>	Φόρτωση της αποθηκευμένης μνήμης. Όταν επιλέγετε μια μνήμη και πατάτε το κουμπί  , οι ρυθμίσεις που εφαρμόζονται στην τρέχουσα εικόνα αντικαθίστανται με τις ρυθμίσεις από τη μνήμη.
<b>Διαγραφή μνήμης</b>	Διαγραφή της καταχωρισμένης μνήμης. Όταν επιλέγετε ένα όνομα μνήμης και πατάτε το κουμπί  , εμφανίζεται ένα μήνυμα. Επιλέξτε <b>Ναι</b> και, στη συνέχεια, πατήστε το κουμπί  για να διαγράψετε την επιλεγμένη μνήμη.
<b>Μετονομασία μνήμης</b>	Αλλαγή του ονόματος μνήμης. Επιλέξτε το όνομα μνήμης που θέλετε να αλλάξετε και, στη συνέχεια, πατήστε το κουμπί  . Εισαγάγετε το όνομα της μνήμης χρησιμοποιώντας το εικονικό πληκτρολόγιο.  <a href="#">σελ.88</a> Όταν ολοκληρώσετε, μετακινήστε τον κέρσορα επάνω από την επιλογή <b>Finish</b> και, στη συνέχεια, πατήστε το κουμπί  .
<b>Φόρτωση θέσης φακού:</b>	Φορτώνει την καταχωρημένη μνήμη θέσης φακού. Όταν επιλέγετε το όνομα θέσης φακού και πατάτε το κουμπί  , εφαρμόζεται η τιμή ρύθμισης για την επιλεγμένη μνήμη θέσης φακού.
<b>Διαγραφή θέσης φακού</b>	Διαγράφει την καταχωρημένη μνήμη θέσης φακού. Όταν επιλέγετε ένα όνομα θέσης φακού και πατάτε το κουμπί  , εμφανίζεται ένα μήνυμα. Επιλέξτε <b>Ναι</b> και, στη συνέχεια, πατήστε το κουμπί  για να διαγράψετε την επιλεγμένη θέση φακού.
<b>Μετονομασία θέσης φακού</b>	Αλλάζει το όνομα μνήμης της θέσης φακού. Επιλέξτε το όνομα μνήμης της θέσης φακού που θέλετε να αλλάξετε και, στη συνέχεια, πατήστε το κουμπί  . Εισαγάγετε το όνομα μνήμης της θέσης φακού χρησιμοποιώντας το εικονικό πληκτρολόγιο.  <a href="#">σελ.88</a> Όταν ολοκληρώσετε, μετακινήστε τον κέρσορα επάνω από την επιλογή <b>Finish</b> και, στη συνέχεια, πατήστε το κουμπί  .



## Απολαύστε εικόνες 3D

### Προετοιμασία προβολής 3D εικόνες

Για να προβάλλετε εικόνες 3D, φροντίστε να προετοιμάσετε ένα ζευγάρι γυαλιών 3D που διατίθενται στο εμπόριο (με ένα ενεργό σύστημα κλείστρου, το οποίο υποστηρίζει σύστημα επικοινωνίας ραδιοκυμάτων (RF/Bluetooth)) εκ των προτέρων.

Ελέγξτε τα ακόλουθα πριν την προβολή 3D εικόνες.

- Όταν η πηγή είναι HDMI1, HDMI2, ή WirelessHD (μόνο EH-TW9400W/EH-TW8400W).
- Ορίστε την **Οθόνη 3D** σε **Αυτόματο**, ή **3D**.  
Όταν αυτό έχει οριστεί σε **2D**, αλλάξτε σε **Αυτόματο** ή **3D**. ➔ **Σήμα - Ρύθμιση 3D - Οθόνη 3D** [σελ.78](#)
- Ζεύξη γυαλιών 3D.

Ο συγκεκριμένος βιντεοπροβολέας υποστηρίζει τις εξής μορφές 3D.

- Συσώρευση καρτέ
- Σε παράθεση
- Πάνω και κάτω

### ■ Αν δεν υπάρχει δυνατότητα προβολής εικόνων 3D

Ο βιντεοπροβολέας προβάλλει αυτόματα την εικόνα 3D όταν ανιχνεύει μορφή 3D.

Ορισμένες 3D τηλεοπτικές εκπομπές ενδέχεται να μην περιέχουν σήματα μορφής 3D. Σε περίπτωση που συμβεί αυτό, ακολουθήστε τα βήματα παρακάτω για να ορίσετε τη μορφή 3D.

**1** Πατήστε το κουμπί  για προβολή μενού με τη σειρά **Σήμα - Ρύθμιση 3D**.

**2** Ορίστε την **Οθόνη 3D** σε **3D**.

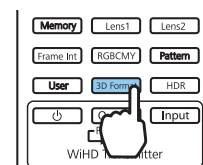

**3** Πατήστε το κουμπί  για να ορίσετε τη μορφή 3D στη συσκευή AV.



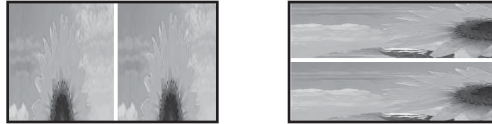

- Εάν χρησιμοποιείτε συσκευή ή καλώδιο το οποίο δεν υποστηρίζει 3D εικόνες, δεν μπορεί να εκτελεστεί προβολή 3D.
- Για λεπτομέρειες σχετικά με τις ρυθμίσεις μορφής 3D στη συσκευή AV, ανατρέξτε στην τεκμηρίωση που παρέχεται με τη συσκευή AV.
- Εάν δεν ρυθμιστεί σωστά η μορφή 3D, δεν είναι δυνατή η σωστή προβολή της εικόνας όπως απεικονίζεται παρακάτω.



- Σε περίπτωση μη ορθής προβολής μίας εικόνας 3D όταν έχει οριστεί μορφή 3D, ο συγχρονισμός για τα Γυαλιά 3D ενδέχεται να είναι αντίστροφος. Αντιστρέψτε το συγχρονισμό χρησιμοποιώντας **Ανάποδα γυαλιά 3D**.  **Σήμα - Ρύθμιση 3D - Ανάποδα γυαλιά 3D** [σελ.78](#)
- Ο τρόπος με τον οποίο γίνεται αντιληπτή η εικόνα 3D ποικίλλει ανάλογα με το άτομο.
- Κατά την έναρξη μίας προβολής εικόνας 3D, εμφανίζεται προειδοποίηση σχετικά με την προβολή 3D εικόνες. Μπορείτε να απενεργοποιήσετε αυτή την προειδοποίηση ρυθμίζοντας τη δυνατότητα **Ειδοπ. θέασ. 3D** στην επιλογή **Ανενεργό**.  **Σήμα - Ρύθμιση 3D - Ειδοπ. θέασ. 3D** [σελ.78](#)
- Κατά την προβολή 3D, δεν είναι δυνατή η αλλαγή των ακόλουθων λειτουργιών από το μενού Διαμόρφωση.  
Λόγος διαστάσεων (ορίστε σε Κανονικό), Μείωση θορύβου (ορίστε σε Ανενεργό), Υπερσάρωση (ορίστε σε Ανενεργό), Βελτίωση 4K, Super-resolution, Επεξεργ. εικόνων
- Ο τρόπος με τον οποίο προβάλλεται η εικόνα 3D ενδέχεται να αλλάξει ανάλογα με τη θερμοκρασία του περιβάλλοντος και το χρόνο χρήσης της λάμπας. Διακόψτε τη χρήση του βιντεοπροβολέα εάν η εικόνα δεν προβάλλεται πλέον κανονικά.

## Χρήση των γυαλιών 3D

Μπορείτε να προβάλετε εικόνες 3D χρησιμοποιώντας ένα ζευγάρι γυαλιών 3D που διατίθενται στο εμπόριο (με ενεργό σύστημα κλειστρου που υποστηρίζει σύστημα επικοινωνίας ραδιοκυμάτων (RF/Bluetooth)).

Για προβολή 3D εικόνες, θα πρέπει πρώτα να πραγματοποιήσετε σύζευξη των Γυαλιών 3D με το βιντεοπροβολέα. Ανατρέξτε στο Εγχειρίδιο χρήσης που παρέχεται με τα γυαλιά 3D για περισσότερες πληροφορίες.

## Προειδοποιήσεις σχετικά με την προβολή εικόνων 3D

Λάβετε υπόψη σας τα ακόλουθα σημαντικά σημεία κατά την προβολή εικόνων 3D.



### Προσοχή

#### Χρόνος προβολής

- Κατά την προβολή εικόνων 3D, φροντίστε να κάνετε διαλείμματα ανά διαστήματα κατά την παρατεταμένη προβολή.  
Οι παρατεταμένες περιόδους παρακολούθησης εικόνων 3D ενδέχεται να προκαλέσουν κούραση στα μάτια. Το χρονικό διάστημα και η συχνότητα των διαλειμμάτων διαφέρει από άτομο σε άτομο. Εάν εξακολουθείτε να νιώθετε τα μάτια σας κουρασμένα ή άβολα ακόμη και μετά από μεγάλα διαλείμματα από την προβολή, διακόψτε αμέσως την παρακολούθηση.



## Προσοχή

### Παρακολούθηση εικόνων 3D

- Εάν νιώθετε τα μάτια σας κουρασμένα ή άβολα κατά την προβολή εικόνων 3D, διακόψτε αμέσως την παρακολούθηση.  
Αν συνεχίσετε την προβολή των εικόνων 3D ενδέχεται να νιώσετε δυσφορία.
- Κατά την προβολή εικόνων 3D φροντίστε να φοράτε πάντα τα γυαλιά 3D. Μην επιχειρήσετε την παρακολούθηση εικόνων 3D χωρίς τα γυαλιά 3D.  
Κάτι τέτοιο θα μπορούσε να σας προκαλέσει δυσφορία.
- Μην τοποθετείτε εύθραυστα αντικείμενα γύρω σας όταν χρησιμοποιείτε τα γυαλιά 3D.  
Ενδέχεται να κάνετε ακούσιες κινήσεις εξαιτίας των εικόνων 3D, προκαλώντας ζημιές σε κοντινά αντικείμενα ή τραυματισμό.
- Φοράτε τα γυαλιά 3D μόνο κατά την παρακολούθηση εικόνων 3D. Μην κινείστε στο χώρο κατά τη χρήση των γυαλιών 3D.  
Η όραση σας ενδέχεται να είναι πιο σκοτεινή από το κανονικό και να προκληθεί πτώση ή τραυματισμός.
- Προσπαθήστε να μείνετε όσο το δυνατόν περισσότερο στο ίδιο επίπεδο με την οθόνη προβολής κατά την παρακολούθηση εικόνων 3D.  
Η παρακολούθηση εικόνων 3D σε γωνία μειώνει το εφέ 3D και ενδέχεται να σας προκαλέσει δυσφορία εξαιτίας απρόσμενων αλλαγών στο χρώμα.
- Εάν χρησιμοποιείτε τα γυαλιά 3D σε χώρο με φωτισμό φθορισμού ή LED, ενδέχεται να βλέπετε αναλαμπές σε ολόκληρο το χώρο. Σε περίπτωση που συμβεί κάτι τέτοιο, μειώστε το φωτισμό έως ότου πάψουν να εμφανίζονται αναλαμπές ή σβήστε εντελώς το φως κατά την προβολή των εικόνων 3D. Σε ορισμένες ιδιαίτερα σπάνιες περιπτώσεις, αυτές οι αναλαμπές μπορεί να προκαλέσουν κρίσεις ή λιποθυμία σε ορισμένα άτομα.  
Αν νιώσετε άβολα ή αρχίσετε να μην αισθάνεστε καλά κατά την προβολή εικόνων 3D, διακόψτε αμέσως την παρακολούθηση.
- Φροντίστε να βρίσκεστε σε απόσταση ίση με τουλάχιστον τρεις φορές το ύψος της οθόνης από την οθόνη κατά την παρακολούθηση εικόνων 3D.  
Η συνιστώμενη απόσταση παρακολούθησης για οθόνη 80 ιντσών είναι τουλάχιστον 3 μέτρα και τουλάχιστον 3,6 μέτρα για οθόνη 100 ιντσών.  
Εάν βρίσκεστε πιο κοντά από τη συνιστώμενη απόσταση παρακολούθησης ενδέχεται να προκληθεί κούραση στα μάτια.

## Προσοχή

### Κίνδυνοι υγείας

- Δεν θα πρέπει να χρησιμοποιείτε τα γυαλιά 3D εάν είστε ευαίσθητοι στο φως, αντιμετωπίζετε καρδιακά προβλήματα ή άλλα προβλήματα υγείας.  
Η χρήση των γυαλιών μπορεί να επιδεινώσει τα υπάρχοντα ιατρικά προβλήματα.

## Προσοχή

### Συνιστώμενη ηλικία χρήσης

- Η ελάχιστη συνιστώμενη ηλικία παρακολούθησης εικόνων 3D είναι τα έξι έτη.
- Τα παιδιά κάτω των έξι ετών βρίσκονται ακόμη σε ανάπτυξη και η παρακολούθηση εικόνων 3D ενδέχεται να προκαλέσει επιπλοκές. Για οποιοδήποτε απορίες απευθυνθείτε στο γιατρό σας.
- Τα παιδιά που παρακολουθούν εικόνες 3D με γυαλιά 3D θα πρέπει πάντοτε να συνοδεύονται από κάποιον ενήλικα. Συνήθως είναι δύσκολο να διακρίνετε πότε κάποιο παιδί νιώθει κουρασμένο ή άβολα και αυτό μπορεί να έχει ως αποτέλεσμα να νιώσει ξαφνικά δυσφορία. Να ρωτάτε συχνά το παιδί σας πώς νιώθει, για να βεβαιωθείτε ότι δεν αντιμετωπίζει κούραση στα μάτια κατά την προβολή.



## Σύνδεση με WirelessHD (μόνο για EH-TW9400W/EH-TW8400W)

### Εγκατάσταση του WirelessHD Transmitter

Μπορείτε να χρησιμοποιήσετε το παρεχόμενο WirelessHD Transmitter για την ασύρματη λήψη δεδομένων εικόνας και ήχου.

Αυτό είναι ιδιαίτερα χρήσιμο όταν δεν μπορείτε να τοποθετήσετε τον βιντεοπροβολέα κοντά στις συσκευές AV, καθώς σας επιτρέπει να συνδέσετε διάφορες συσκευές στον βιντεοπροβολέα χωρίς να χρησιμοποιήσετε καλώδια.



Μπορείτε να χρησιμοποιήσετε το WirelessHD Transmitter με τους εξής τρόπους.

- Μπορείτε να συνδέετε ταυτόχρονα έως και τέσσερις συσκευές AV και να εναλλάσσετε τις εικόνες χρησιμοποιώντας το τηλεχειριστήριο.
- Εκτός από τον βιντεοπροβολέα, μπορείτε να συνδέσετε και άλλη συσκευή οθόνης, όπως π.χ. τηλεόραση, στη θύρα HDMI Out και στη συνέχεια να αλλάξετε την έξοδο από το τηλεχειριστήριο.
- Με αυτόν τον τρόπο μπορείτε να προβάλλετε εικόνες από τη συνδεδεμένη συσκευή AV σε άλλες συσκευές οθόνης, όπως τηλεοράσεις, που είναι συνδεδεμένες στη θύρα HDMI Out, ακόμη και αν ο βιντεοπροβολέας είναι απενεργοποιημένος.
- Μπορείτε να συνδέσετε έξυπνες συσκευές και tablet που υποστηρίζουν τη δυνατότητα MHL και, στη συνέχεια, να προβάλλετε εικόνες από τη συνδεδεμένη συσκευή MHL. Μπορείτε, επίσης, να χειριστείτε συσκευές MHL από το τηλεχειριστήριο του βιντεοπροβολέα, καθώς και να φορτίσετε τη συσκευή MHL σας.
- Μπορείτε να χωρίσετε το σήμα HDMI που εισάγεται στο WirelessHD Transmitter σε εικόνα και ήχο, και εξάγεται σε άλλες συσκευές.
- Ακόμα και για συσκευές AV που δεν υποστηρίζουν HDCP 2.2, μπορείτε να εξάγετε ήχο μέσω σύνδεσης στη θύρα HDMI Out στο WirelessHD Transmitter.





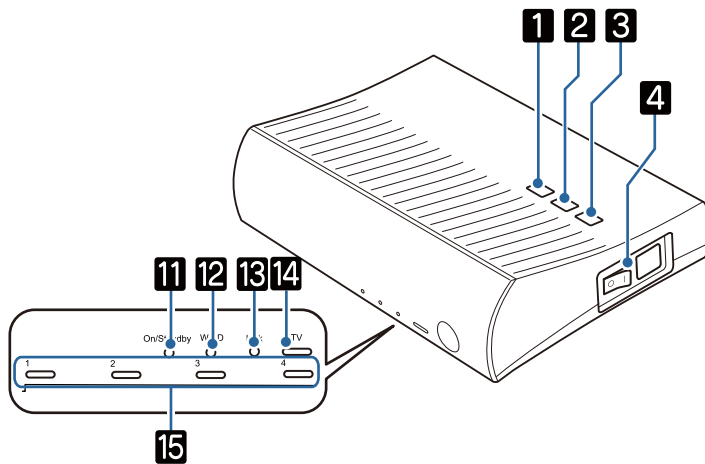

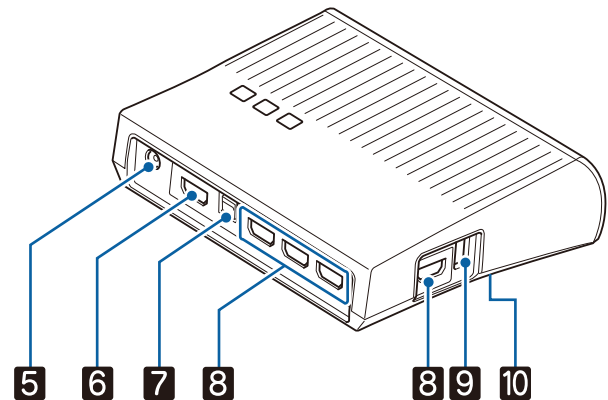

## ■ Ονόματα εξαρτημάτων WirelessHD Transmitter

### Μπροστά



### Οπίσθια πλευρά





Όνομα	Λειτουργία
<b>1</b> Κουμπί 	Ενεργοποιεί ή απενεργοποιεί τον πομπό. Εκτελεί την ίδια λειτουργία με το κουμπί  για τον έλεγχο του WirelessHD Transmitter στο κάτω μέρος του τηλεχειριστηρίου.
<b>2</b> Κουμπί 	Αλλάζει στην εικόνα από κάθε θύρα εισόδου. Εκτελεί την ίδια λειτουργία με το κουμπί  για τον έλεγχο του WirelessHD Transmitter στο κάτω μέρος του τηλεχειριστηρίου.
<b>3</b> Κουμπί 	Αλλάζει την εικόνα εξόδου στο βιντεοπροβολέα ή στη συσκευή που είναι συνδεδεμένη στη θύρα HDMI Out. Εκτελεί την ίδια λειτουργία με το κουμπί  για τον έλεγχο του WirelessHD Transmitter στο κάτω μέρος του τηλεχειριστηρίου.
<b>4</b> Κεντρικός διακόπτης ισχύος	Ενεργοποιεί ή απενεργοποιεί την τροφοδοσία ισχύος προς τον πομπό.
<b>5</b> Θύρα προσαρμογέα AC	Συνδέει τον προσαρμογέα AC.
<b>6</b> Θύρα HDMI Out	Συνδέεται σε μια συσκευή οθόνης, όπως μια τηλεόραση. Μπορείτε να αλλάξετε την εικόνα εξόδου χρησιμοποιώντας το κουμπί  στο τηλεχειριστήριο ή το κουμπί  στο WirelessHD Transmitter.
<b>7</b> Θύρα Optical Audio-Out	Συνδέεται σε συσκευή ήχου που είναι εξοπλισμένη με οπτική θύρα εισόδου ψηφιακού ήχου.
<b>8</b> Θύρα HDMI Input	Συνδέεται με τη συσκευή AV από την οποία θέλετε να γίνει η αναπαραγωγή. Μπορείτε να εναλλάξετε την εικόνα εισόδου χρησιμοποιώντας το κουμπί Input.  Η θύρα HDMI4 της μονάδας πληροί τα πρότυπα MHL. Μπορείτε να κάνετε αναπαραγωγή περιεχομένου από έξυπνες συσκευές ή tablet που είναι συμβατά με MHL και έχουν συνδεθεί με καλώδιο MHL.
<b>9</b> Θύρα φόρτισης γυαλιών 3D	Συνδέει ένα καλώδιο USB για τη φόρτιση των γυαλιών 3D.
<b>10</b> Κουμπί Setup	Αυτό είναι το κουμπί στο πίσω μέρος του WirelessHD Transmitter. Πρόκειται για κουμπί ζεύξης, για αλλαγή συσκευών. Μην χρησιμοποιείτε αυτό το κουμπί υπό κανονικές συνθήκες, αφού ο μεταδότης είναι ήδη διαμορφωμένος πριν από την αποστολή.

Όνομα		Λειτουργία
<b>11</b>	On/Standby (μπλε)	Αυτό αναβοσβήνει κατά την εκκίνηση του WirelessHD Transmitter και παραμένει αναμμένο κατά τη λειτουργία του.
<b>12</b>	WiHD (μπλε)	Υποδεικνύει την κατάσταση επικοινωνίας για το WirelessHD. <ul style="list-style-type: none"> <li>• Ανάβει κατά την ασύρματη μετάδοση εικόνων στο βιντεοπροβολέα.</li> <li>• Απενεργοποιημένο κατά τη μετάδοση εικόνων στη θύρα HDMI Out.</li> </ul>
<b>13</b>	Link (μπλε)	Υποδεικνύει την κατάσταση σύνδεσης με το βιντεοπροβολέα. <ul style="list-style-type: none"> <li>• Ενεργοποιείται κατά τη σύνδεση στον βιντεοπροβολέα.</li> <li>• Αναβοσβήνει όσο εκτελείται αναζήτηση βιντεοπροβολέα.</li> <li>• Αναβοσβήνει αργά όταν βρίσκεται σε κατάσταση αναμονής ή εξοικονόμησης ενέργειας.</li> </ul>
<b>14</b>	TV (μπλε)	Αναμμένη όταν μια συσκευή οθόνης, όπως μια τηλεόραση, είναι επιλεγμένη ως έξοδος.
<b>15</b>	HDMI1 έως 4 (μπλε)	Η ενδεικτική λυχνία για την πηγή που προβάλλεται επί του παρόντος είναι αναμμένη.

## ■ Παράδειγμα σύνδεσης WirelessHD Transmitter και ροή σήματος



- Οι κεραιές είναι εγκατεστημένες στην μπροστινή πλευρά του βιντεοπροβολέα και του WirelessHD Transmitter. Βεβαιωθείτε ότι οι κεραιές είναι στραμμένες η μία προς την άλλη (προς τα εμπρός) όταν τοποθετείτε τις συσκευές.  
Επίσης, μην τοποθετείτε αντικείμενα πάνω στην μπροστινή πλευρά του βιντεοπροβολέα και του WirelessHD Transmitter.
- Τοποθετήστε το WirelessHD Transmitter σε επίπεδη επιφάνεια και στραμμένο προς το βιντεοπροβολέα.
- Μπορείτε να δείτε την ισχύ του σήματος από το μενού ρυθμίσεων **WirelessHD**. ➡ **Ρυθμίσεις - WirelessHD - Λήψη βίντεο** [σελ.80](#)
- Κατά την έξοδο ήχου από συσκευές συνδεδεμένες στη θύρα Optical Audio-Out ή στη θύρα HDMI Out, ορίστε την έξοδο ήχου σε **Συσκευή εξόδ. ήχου**. ➡ [σελ.64](#)
- Μπορείτε να εξάγετε εικόνες από το βιντεοπροβολέα ή μια συσκευή οθόνης, όπως μια τηλεόραση. Μπορείτε να αλλάξετε την εικόνα εξόδου χρησιμοποιώντας το κουμπί  στο τηλεχειριστήριο ή το κουμπί  στο WirelessHD Transmitter. ➡ [σελ.61](#)
- Κατά την είσοδο εικόνων από τη θύρα HDMI Input1 ή HDMI Input2, σε περίπτωση που προκαλείται θόρυβος από οθόνες όπως τηλεοράσεις, ή σε περίπτωση που χάνεται ο ήχος, δοκιμάστε να συνδεθείτε στη θύρα HDMI Input3 ή HDMI Input4.
- Αυτός ο βιντεοπροβολέας δεν μπορεί να μεταδώσει σήματα στη ζώνη μετάδοσης 18 Gbps, όπως 4K60p/4:4:4, χρησιμοποιώντας ασύρματο δίκτυο.

Παράδειγμα σύνδεσης 1: Προβολή χωρίς ενισχυτή AV (ο ήχος εξάγεται από τη θύρα Optical Audio-Out)

Ο ήχος εξάγεται από το sound bar που είναι συνδεδεμένο στη θύρα Optical Audio-Out. Χρησιμοποιείτε οπτικό καλώδιο ψηφιακού ήχου που διατίθεται στο εμπόριο, για να συνδεθείτε στο sound bar.

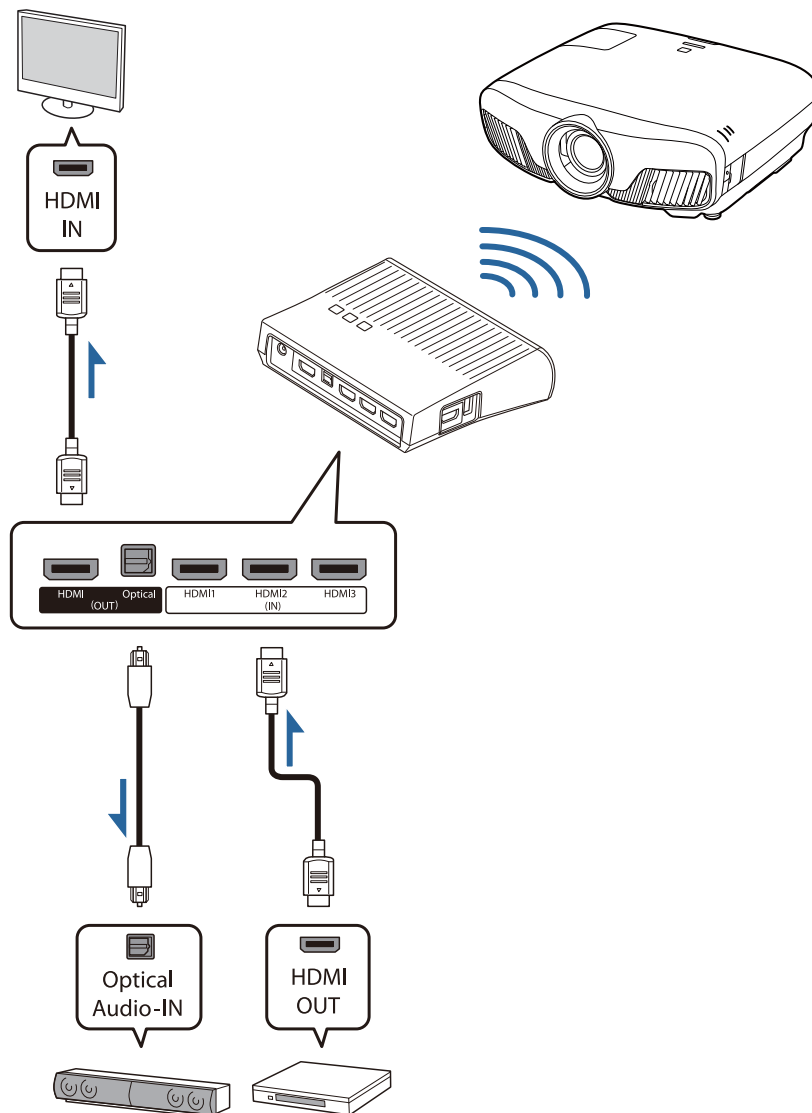

- Όταν συνδέετε μια συσκευή, όπως το sound bar, στη θύρα Optical Audio-Out του WirelessHD Transmitter, να βεβαιώνετε ότι το **Συσκευή εξόδ. ήχου** έχει ρυθμιστεί σε **Πομπός WiHD (Optical)**.  
**🔊 Ρυθμίσεις - Σύνδεση HDMI - Συσκευή εξόδ. ήχου σελ.80**
  - Οι ακόλουθες προϋποθέσεις πρέπει να ικανοποιηθούν, όταν επιθυμείτε έξοδο εικόνων από συσκευές οθόνης, όπως τηλεοράσεις που υποστηρίζουν σήματα ζώνης μετάδοσης 18 Gbps, όπως 4k60p/4:4:4.
    - Συνδέστε τη συσκευή οθόνης στη θύρα HDMI Out με ένα καλώδιο Premium HDMI.
    - Συνδέστε τη συσκευή AV στη θύρα HDMI Input1 ή HDMI Input2.
  - Δεν μπορείτε να εξάγετε ήχο από τη θύρα Optical Audio-Out λόγω περιορισμών στα πρότυπα ήχου\*.
    - Ήχος χωρίς απώλειες
    - Ήχος με απώλειες σε υψηλό εύρος ζώνης
    - Καθηλωτικός ήχος
- \* Αυτές οι προδιαγραφές ισχύουν από τον Ιούνιο του 2018. Αυτό θα αλλάξει στο μέλλον.

Παράδειγμα σύνδεσης 2: Προβολή χωρίς ενισχυτή AV (ο ήχος εξάγεται από τη θύρα HDMI Out)

Ο ήχος εξάγεται από το sound bar και τα λοιπά που είναι συνδεδεμένα στη θύρα HDMI Out. Στην περίπτωση αυτή, μπορείτε επίσης να εξάγετε ήχο από ενισχυτές AV ή sound bar που δεν υποστηρίζουν HDCP 2.2.

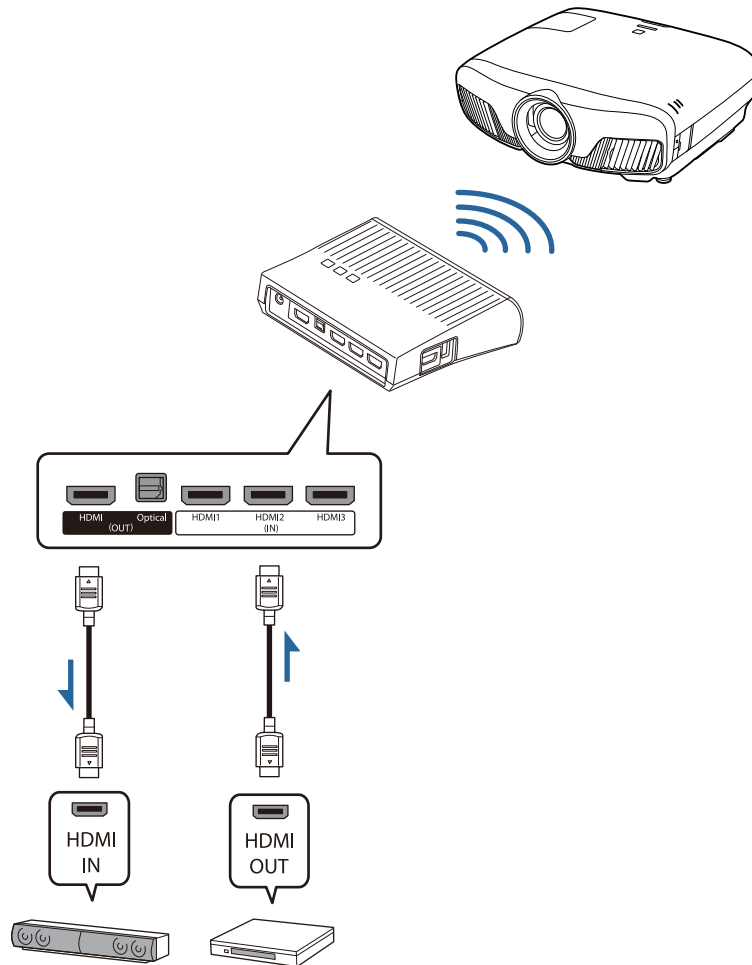

Όταν συνδέετε μια συσκευή, όπως το sound bar, στη θύρα HDMI Out του WirelessHD Transmitter, να βεβαιώνετε ότι το **Συσκευή εξόδ. ήχου** έχει ρυθμιστεί σε **Πομπός WiHD (HDMI)**. ➡ **Ρυθμίσεις - Σύνδεση HDMI - Συσκευή εξόδ. ήχου** [σελ.80](#)

### Παράδειγμα σύνδεσης 3: Προβολή με συνδεδεμένο ενισχυτή AV

Συνδέστε χρησιμοποιώντας ενισχυτή AV.

Ο ήχος εξάγεται από τον ενισχυτή AV.

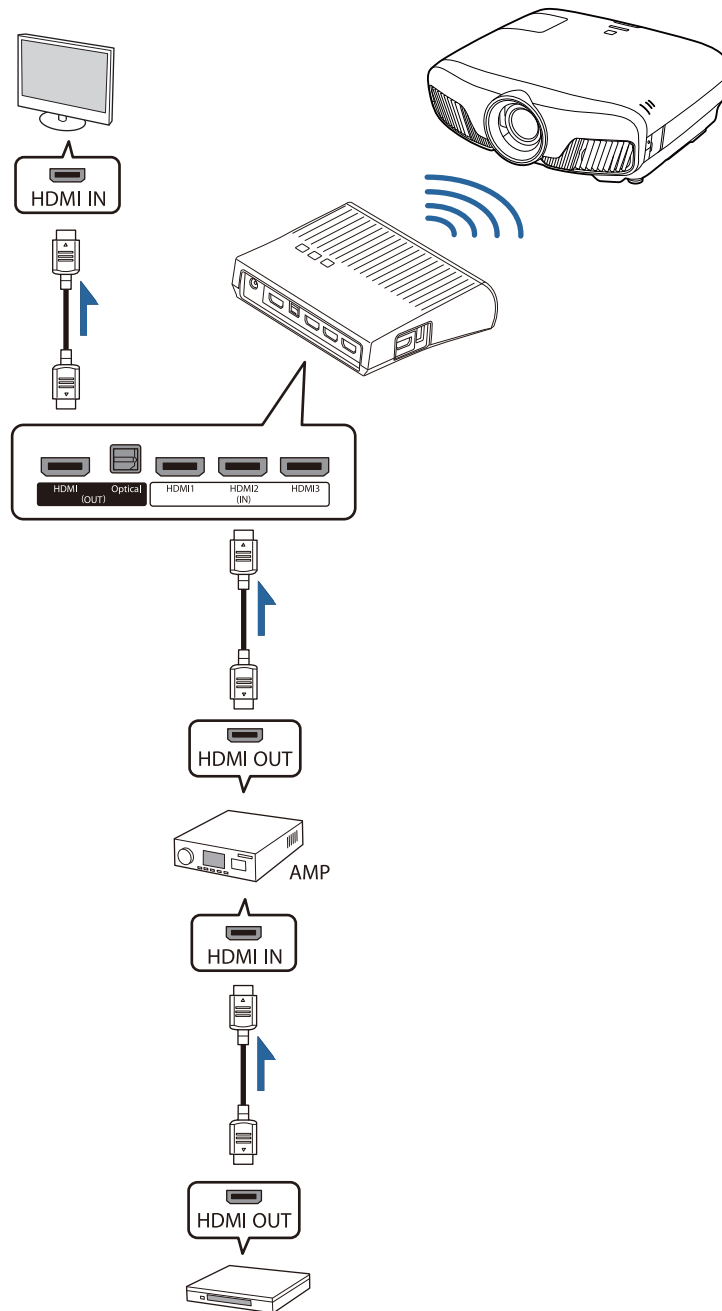

Παράδειγμα σύνδεσης 4: Θέαση με συνδεδεμένη έξυπνη συσκευή

Συνδέστε ένα καλώδιο MHL στη θύρα HDMI4.

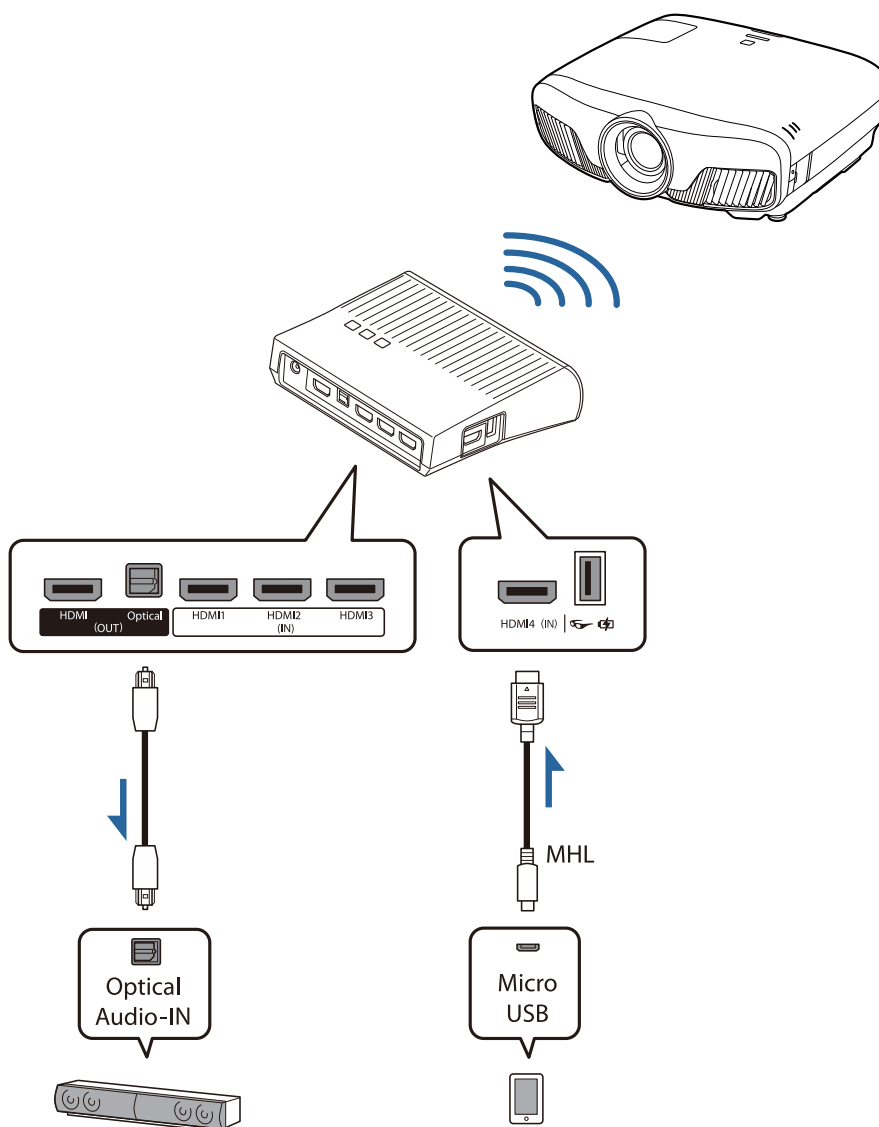



## ■ Ρύθμιση του WirelessHD Transmitter

- 1** Τοποθετήστε το WirelessHD Transmitter που είναι συνδεδεμένο με το βιντεοπροβολέα με τέτοιο τρόπο, ώστε να βρίσκονται απέναντι.

☛ [σελ.49](#)



- Οι κεραιές είναι εγκατεστημένες στην μπροστινή πλευρά του βιντεοπροβολέα και του WirelessHD Transmitter. Βεβαιωθείτε ότι οι κεραιές είναι στραμμένες η μία προς την άλλη (προς τα εμπρός) όταν τοποθετείτε τις συσκευές. Επίσης, μην τοποθετείτε αντικείμενα πάνω στην μπροστινή πλευρά του βιντεοπροβολέα και του WirelessHD Transmitter.
- Τοποθετήστε το WirelessHD Transmitter σε επίπεδη επιφάνεια και στραμμένο προς το βιντεοπροβολέα.

- 2** Συνδέστε το WirelessHD Transmitter σε μια ηλεκτρική πρίζα χρησιμοποιώντας τον παρεχόμενο προσαρμογέα AC.

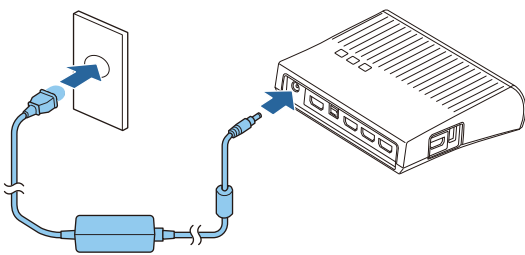

- Μπορείτε να συνδέσετε και κάποια άλλη συσκευή οθόνης, όπως μια τηλεόραση, στη θύρα HDMI Out στο WirelessHD Transmitter. Μπορείτε να εναλλάσσετε τις εικόνες εξόδου χρησιμοποιώντας το τηλεχειριστήριο. ☛ [σελ.61](#)
- Η θύρα HDMI4 του WirelessHD Transmitter υποστηρίζει το σήμα εισόδου MHL. Μπορείτε να κάνετε αναπαραγωγή περιεχομένου από έξυπνες συσκευές ή tablet που είναι συμβατά με MHL και έχουν συνδεθεί με καλώδιο MHL.
- Αν εμφανιστεί το ακόλουθο μήνυμα κατά τη σύνδεση μιας συσκευής MHL, σημαίνει ότι η συσκευή συνδέθηκε σε θύρα διαφορετική από την HDMI4 ή ότι η συνδεδεμένη συσκευή δεν είναι συμβατή με το MHL.  
**"Χωρίς σήμα"**
- Μπορείτε να χρησιμοποιήσετε τη λειτουργία σύνδεσης HDMI ακόμη και όταν χρησιμοποιείτε το WirelessHD Transmitter. ☛ [σελ.64](#)

- 3** Με τη βοήθεια ενός καλωδίου HDMI, συνδέστε τη συσκευή AV που θέλετε να χρησιμοποιήσετε στη θύρα Input στο WirelessHD Transmitter.

Μπορείτε να συνδέσετε έως και τέσσερις συσκευές αναπαραγωγής πολυμέσων.

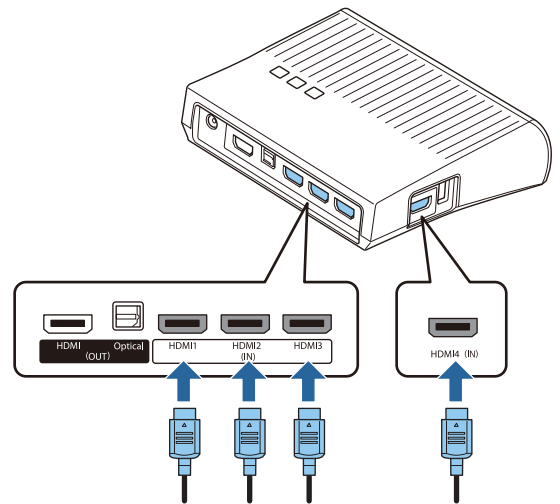

## Προβολή εικόνων

- Ξεκινήστε την αναπαραγωγή στη συσκευή AV και ενεργοποιήστε τον βιντεοπροβολέα και το WirelessHD Transmitter.

Ενεργοποιείται η ενδεικτική λυχνία On/Standby στο WirelessHD Transmitter.

- Ελέγξτε την κατάσταση της ενδεικτικής λυχνίας WiHD στο WirelessHD Transmitter.

Αν η ενδεικτική λυχνία WiHD είναι αναμμένη, προχωρήστε στο επόμενο βήμα.

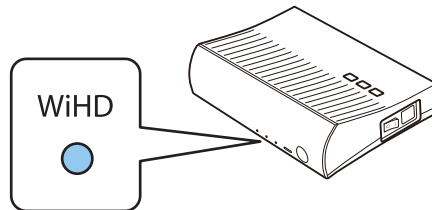

Αν η ενδεικτική λυχνία είναι απενεργοποιημένη, πατήστε το κουμπί **Output** στο τηλεχειριστήριο ή το κουμπί **Output** στο WirelessHD Transmitter.

Βεβαιωθείτε ότι έχετε στραμμένο το τηλεχειριστήριο προς το WirelessHD Transmitter όταν χρησιμοποιείτε το κουμπί **Output** στο τηλεχειριστήριο.

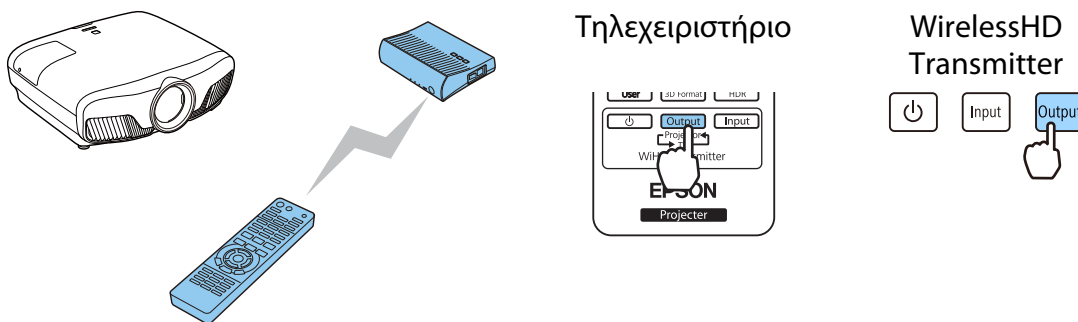

- Ελέγξτε την κατάσταση της ενδεικτικής λυχνίας Link στο WirelessHD Transmitter.

Αν το WirelessHD Transmitter είναι συνδεδεμένο στο βιντεοπροβολέα, η ενδεικτική λυχνία Link ανάβει.

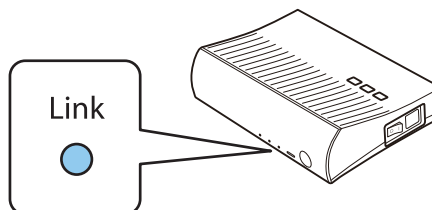

- Εάν η ενδεικτική λυχνία δεν ανάβει, ελέγξτε ότι ο βιντεοπροβολέας έχει προετοιμαστεί σωστά και πως είναι ενεργοποιημένος.
- Μπορείτε να δείτε την ισχύ του σήματος από το μενού ρυθμίσεων **WirelessHD** κατά την προβολή εικόνων. ➔ **Ρυθμίσεις - WirelessHD - Λήψη βίντεο σελ.80**

**4** Αν δεν ξεκινήσει η προβολή, πατήστε το κουμπί **WirelessHD** στο τηλεχειριστήριο για να αλλάξετε την πηγή.

Βεβαιωθείτε ότι έχετε στραμμένο το τηλεχειριστήριο προς το βιντεοπροβολέα όταν χρησιμοποιείτε το κουμπί **WirelessHD** στο τηλεχειριστήριο.

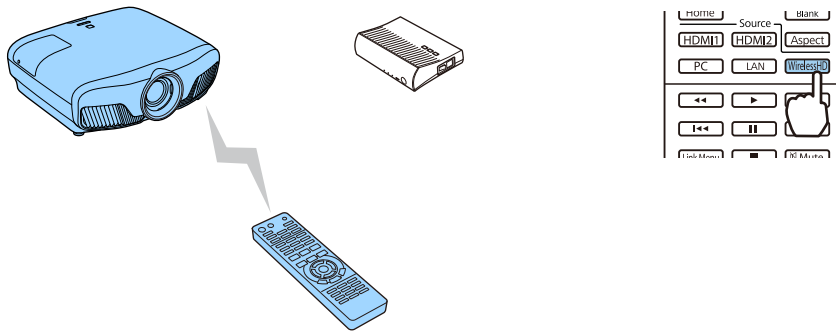

Η προβολή ξεκινά.

**5** Όταν συνδέετε ταυτόχρονα δύο ή περισσότερες συσκευές AV στο WirelessHD Transmitter πατήστε το κουμπί **Input** για να εναλλάσσετε τις εικόνες. ➔ [σελ.62](#)



- Κατά τη λήψη εικόνων WirelessHD, βεβαιωθείτε ότι το **WirelessHD** έχει οριστεί ως **Ενεργό** από το μενού Διαμόρφωση. ➔ **Ρυθμίσεις - WirelessHD - WirelessHD** [σελ.80](#)
- Βεβαιωθείτε ότι έχετε απενεργοποιήσει το WirelessHD Transmitter, αν δεν σκοπεύετε να το χρησιμοποιήσετε για παρατεταμένο χρονικό διάστημα.

## Μενού ρυθμίσεων WirelessHD

**1** Πατήστε το κουμπί **Menu**.  
Εμφανίζεται το μενού Διαμόρφωση.

**2** Επιλέξτε **Ρυθμίσεις - WirelessHD** και, στη συνέχεια, πατήστε το κουμπί **Enter** για να επιβεβαιώσετε την επιλογή.  
Εμφανίζεται η οθόνη ρυθμίσεων **WirelessHD**.

**3** Εφαρμόστε τις ρυθμίσεις που θέλετε για τις εμφανιζόμενες λειτουργίες.



### Διαθέσιμες λειτουργίες στο μενού ρυθμίσεων **WirelessHD**

Λειτουργία	Επεξήγηση
Συνδεδεμένη συσκευή	Προβάλλει τη διαθέσιμη συσκευή WirelessHD που μπορείτε να συνδέσετε. Στη λίστα εμφανίζονται το όνομα και η διεύθυνση MAC (αριθμός συσκευής). Η διεύθυνση MAC αναγράφεται στην ετικέτα που βρίσκεται στη βάση κάθε συσκευής.
WirelessHD	Ενεργοποιεί ή απενεργοποιεί τη λειτουργία WirelessHD.
Λήψη βίντεο	Εμφανίζει τη λήψη για την προβαλλόμενη εικόνα.
Μηδενισμός	Επαναφέρει τις ρυθμίσεις <b>WirelessHD</b> στις προεπιλογές.



Ακόμη και όταν το WirelessHD Transmitter και ο βιντεοπροβολέας έχουν συνδεθεί, εμφανίζεται η ένδειξη 0% στην περιοχή **Λήψη βίντεο** όταν δεν υπάρχει σήμα εισόδου εικόνας. Ελέγξτε την κατάσταση επικοινωνίας βλέποντας την ένδειξη Link. [σελ.50](#)

## Εμβέλεια εκπομπής του WirelessHD

Το ακόλουθο δείχνει το εύρος επικοινωνίας του WirelessHD. Βεβαιωθείτε ότι έχετε τοποθετήσει το WirelessHD Transmitter με τέτοιο τρόπο, ώστε να είναι στραμμένο προς το βιντεοπροβολέα.

Οριζόντια

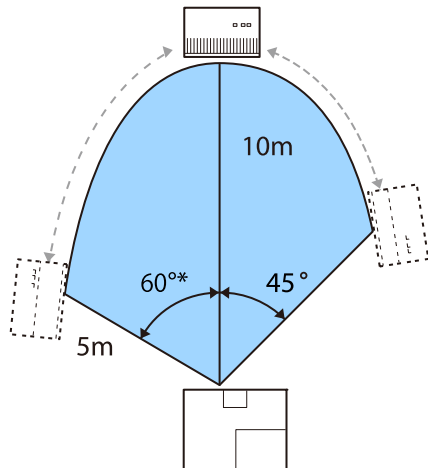

\* Εγκαταστήστε το μεταδότη στα 70°, όταν τον χρησιμοποιείτε στην Ταϊβάν ή στην Κορέα.

Κάθετη κατεύθυνση (ανάρτηση από οροφή)

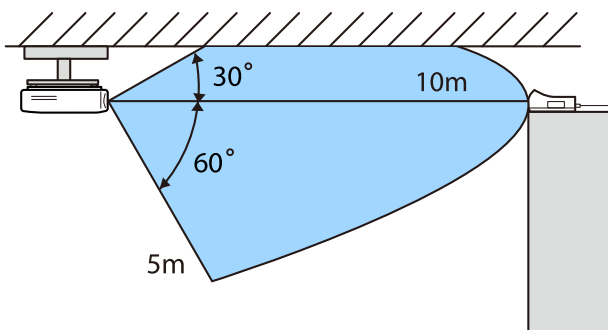

Κάθετη κατεύθυνση (τοποθέτηση σε τραπέζι και ούτω καθεξής)

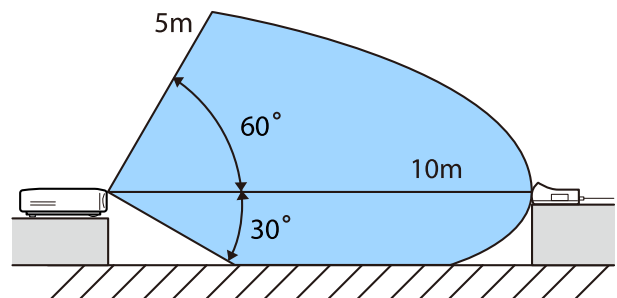





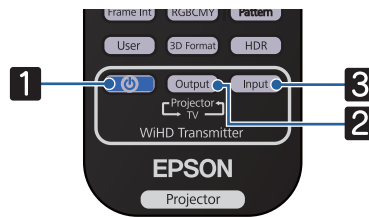

- Η εμβέλεια ασύρματης εκπομπής ποικίλλει ανάλογα με την τοποθέτηση και το υλικό των επίπλων και των τοίχων που υπάρχουν στο περιβάλλον. Οι τιμές που δίνονται εδώ είναι ενδεικτικές.
- Ο βιντεοπροβολέας δεν μπορεί να επικοινωνήσει μέσω τοίχων.
- Οι κεραίες είναι εγκατεστημένες στην μπροστινή πλευρά του βιντεοπροβολέα και του WirelessHD Transmitter. Βεβαιωθείτε ότι οι κεραίες είναι στραμμένες η μία προς την άλλη (προς τα εμπρός) όταν τοποθετείτε τις συσκευές.  
Επίσης, μην τοποθετείτε αντικείμενα πάνω στην μπροστινή πλευρά του βιντεοπροβολέα και του WirelessHD Transmitter.
- Μην τοποθετείτε τον πομπό σε μεταλλικά ράφια. Το μέταλλο μπορεί να προκαλέσει αστάθεια στο σήμα. Τοποθετήστε τον σε ράφι από ξύλο κ.λπ.
- Κατά τον έλεγχο των λειτουργιών, τοποθετήστε το βιντεοπροβολέα και το WirelessHD Transmitter σε κοντινή απόσταση μεταξύ τους και βεβαιωθείτε ότι στον χώρο δεν βρίσκονται σε λειτουργία άλλοι βιντεοπροβολείς.
- Ανάλογα με την ισχύ λήψης, οι πληροφορίες χρώματος της εικόνας ενδέχεται να απορριφθούν αυτόματα για την αποφυγή τυχόν διακοπών και τη διατήρηση της συνεχούς σύνδεσης. Για να αποφύγετε την υποβάθμιση της ποιότητας εικόνας, προσαρμόστε τη θέση του WirelessHD Transmitter ώστε η **Λήψη βίντεο** να είναι όσο το δυνατόν ισχυρότερη.
- Η ευαισθησία λήψης ποικίλει ανάλογα με την ανάλυση της εικόνας εισόδου. Συνεπώς, ίσως να μην είσατε σε θέση να επιτύχετε την ίδια ευαισθησία λήψης κατά την είσοδο εικόνας 1080p και κατά την είσοδο εικόνας 4K.

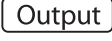
## Χειρισμός του τηλεχειριστηρίου

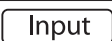

Όνομα	Λειτουργία
<b>1</b> 	Ενεργοποιεί ή απενεργοποιεί την τροφοδοσία ισχύος προς το WirelessHD Transmitter.
<b>2</b> 	Εναλλάσσει την εικόνα εξόδου ανάμεσα σε μια οθόνη, π.χ. τηλεόραση, η οποία είναι συνδεδεμένη στη θύραHDMI Out του WirelessHD Transmitter και τον βιντεοπροβολέα.  <a href="#">σελ.61</a>
<b>3</b> 	Εναλλάσσει την πηγή εικόνων για τη συσκευή AV που είναι συνδεδεμένη στο WirelessHD Transmitter.  <a href="#">σελ.62</a>



Στρέψτε το τηλεχειριστήριο προς το WirelessHD Transmitter.

## Εύρος λειτουργίας τηλεχειριστηρίου

Παρακάτω εμφανίζεται το εύρος λειτουργίας ανάμεσα στο τηλεχειριστήριο και το WirelessHD Transmitter.

Εύρος λειτουργίας (αριστερά προς τα δεξιά)

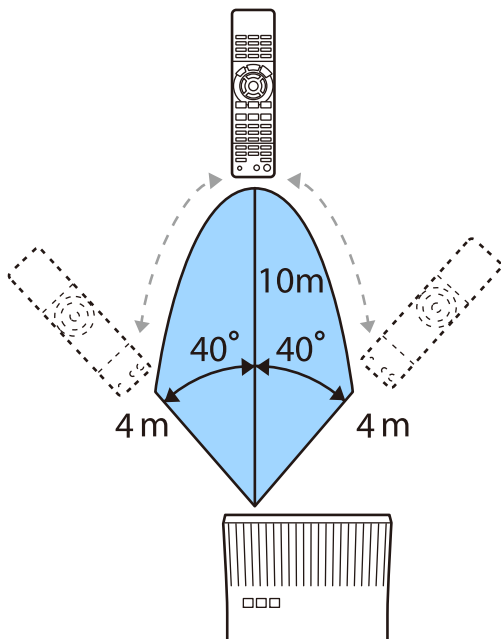

Εύρος λειτουργίας (επάνω προς τα κάτω)

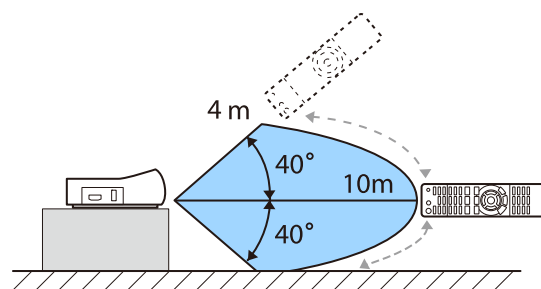

## Εναλλαγή εισόδου και εξόδου

Με το WirelessHD Transmitter, μπορείτε να συνδέσετε και να κάνετε εναλλαγή μεταξύ τεσσάρων συσκευών αναπαραγωγής πολυμέσων (συσκευών εισόδου από τις θα γίνεται αναπαραγωγή) και μίας συσκευής οθόνης (στην οποία θα εμφανίζονται εικόνες, όπως μια τηλεόραση).

Στρέψτε το τηλεχειριστήριο προς το WirelessHD Transmitter και πατήστε το κουμπί **Input** για εναλλαγή ανάμεσα στις συσκευές εισόδου και το κουμπί **Output** για εναλλαγή ανάμεσα στις συσκευές εξόδου.

### ■ Εναλλαγή της εικόνας στόχου

Μπορείτε να εναλλάξετε μεταξύ συσκευής οθόνης, όπως μια τηλεόραση, που είναι συνδεδεμένη στη θύρα HDMI Out στο WirelessHD Transmitter και τον βιντεοπροβολέα.

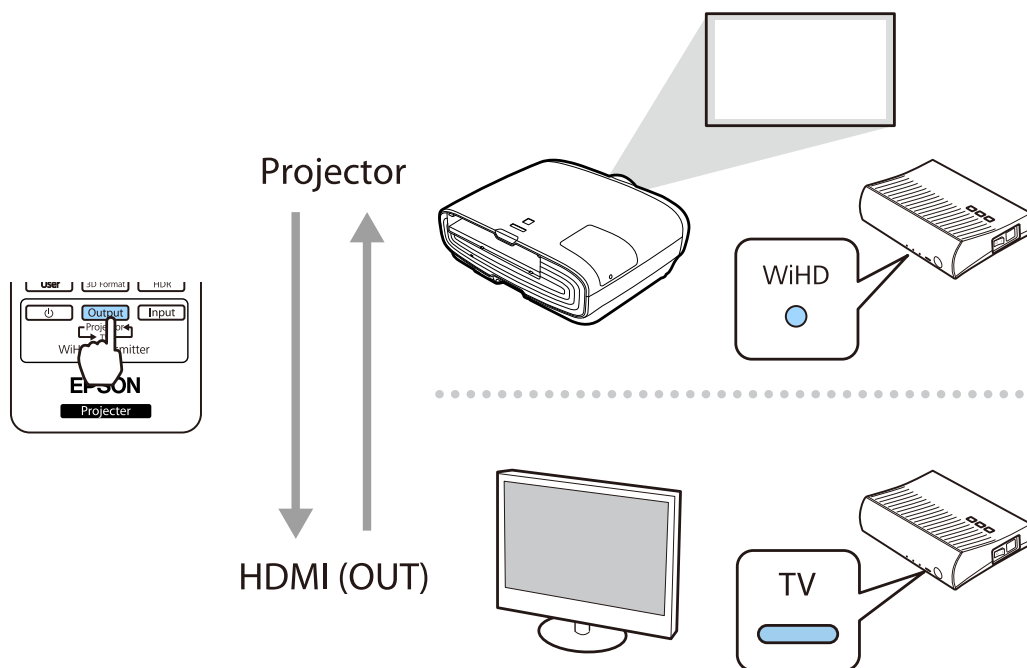

1 Ενεργοποιήστε τον βιντεοπροβολέα ή τη συσκευή οθόνης, όπως για παράδειγμα μια τηλεόραση.

2 Ενεργοποιήστε το WirelessHD Transmitter.  
Ενεργοποιείται η ενδεικτική λυχνία On/Standby στο WirelessHD Transmitter.

3 Στρέψτε το τηλεχειριστήριο στο WirelessHD Transmitter και κατόπιν πατήστε το κουμπί  στο τηλεχειριστήριο ή το κουμπί  στο WirelessHD Transmitter.

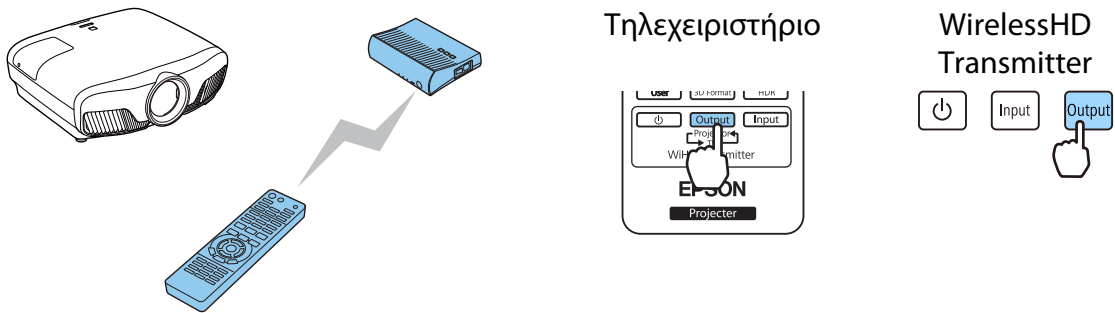

Ανάλογα με το στόχο εξόδου, οι ενδεικτικές λυχνίες στο WirelessHD Transmitter υποδεικνύουν την εξής κατάσταση. Ο στόχος εξόδου που προβλήθηκε την τελευταία φορά θα προβληθεί και την επόμενη φορά που θα ενεργοποιηθεί ο βιντεοπροβολέας.

Ενδεικτική λυχνία WiHD ενεργοποιημένη: Ενεργοποιημένη: η εικόνα μεταδίδεται στο βιντεοπροβολέα.

Ενδεικτική λυχνία TV ενεργοποιημένη: Ενεργοποιημένη: Η εικόνα μεταδίδεται στη συσκευή οθόνης.

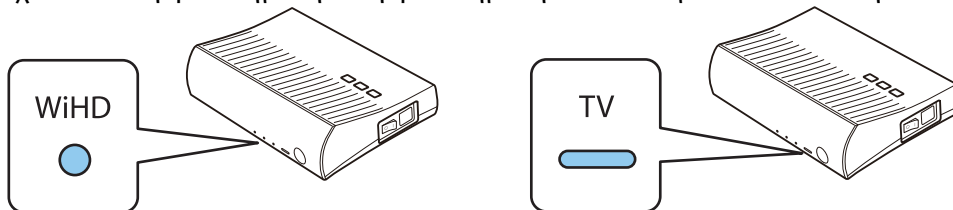

Μπορείτε να επιλέξετε την άλλη συσκευή οθόνης, ακόμη και όταν ο βιντεοπροβολέας είναι απενεργοποιημένος.

## ■ Εναλλαγή της πηγής εικόνων

Χρησιμοποιήστε το κουμπί  στο τηλεχειριστήριο για να αλλάξετε την πηγή εικόνας για τη συσκευή AV που είναι συνδεδεμένη στο WirelessHD Transmitter.

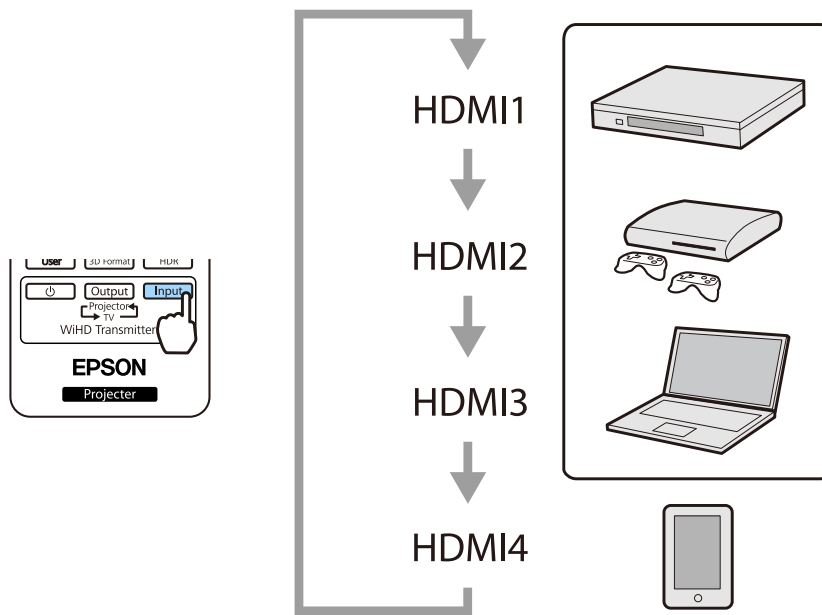



## Χρήση της λειτουργίας Σύνδεση HDMI

### Λειτουργία Σύνδεση HDMI

Κατά τη σύνδεση μιας συσκευής AV που ανταποκρίνεται στα πρότυπα HDMI CEC στη θύρα HDMI του βιντεοπροβολέα, έχετε τη δυνατότητα να εκτελέσετε συνδεδεμένες λειτουργίες, όπως ενεργοποίηση σε σύνδεση και ρύθμιση του ήχου του συστήματος AV, από τηλεχειριστήριο. Επιπλέον, κατά την προβολή εικόνων σε WirelessHD, μπορείτε να χρησιμοποιήσετε τη λειτουργία σύνδεσης HDMI (μόνο για EH-TW9400W/ EH-TW8400W).



- Εφόσον η συσκευή AV πληροί τα πρότυπα HDMI CEC, μπορείτε να χρησιμοποιήσετε τη λειτουργία σύνδεσης HDMI ακόμη και αν το ενδιάμεσο σύστημα AV δεν ανταποκρίνεται στα πρότυπα HDMI CEC.
- Μπορείτε να συνδέσετε ταυτόχρονα έως και 3 συσκευές αναπαραγωγής πολυμέσων που πληρούν τα πρότυπα HDMI CEC.

### Παράδειγμα σύνδεσης



### Ρυθμίσεις Σύνδεση HDMI

Όταν η **Σύνδεση HDMI** έχει οριστεί σε **Ενεργό**, μπορείτε να εκτελέσετε τις ακόλουθες λειτουργίες. **Ρυθμίσεις - Σύνδεση HDMI - Σύνδεση HDMI σελ.80**

- Σύνδεσμος αλλαγής εισόδου  
Αλλάζει την προέλευση εισόδου του βιντεοπροβολέα σε HDMI κατά την αναπαραγωγή περιεχομένου στη συνδεδεμένη συσκευή.
- Λειτουργίες συνδεδεμένων συσκευών  
Χρησιμοποιώντας το τηλεχειριστήριο του βιντεοπροβολέα, μπορείτε να εκτελέσετε λειτουργίες όπως Αναπαραγωγή, Διακοπή, Γρήγορη προώθηση, Γρήγορη επαναφορά, Επόμενο κεφάλαιο, Προηγούμενο κεφάλαιο, Παύση, Ρύθμιση έντασης και Σίγαση ήχου.

Μπορείτε επίσης να επιλέξετε τις ακόλουθες λειτουργίες από την οθόνη **Σύνδεση HDMI**.



Λειτουργία	Επεξήγηση
Συσκευή εξόδ. ήχου*	Επιλέξτε τη συσκευή από την οποία πραγματοποιείται έξοδος ήχου. <b>Σύστημα AV:</b> Επιλέξτε αυτήν τη ρύθμιση για έξοδο ήχου από ενισχυτή AV. <b>Πομπός WiHD (Optical):</b> Επιλέξτε αυτή την έξοδο ήχου από τη συσκευή που είναι συνδεδεμένη στη θύρα Optical Audio-Out στο WirelessHD Transmitter. <b>Πομπός WiHD (HDMI):</b> Επιλέξτε αυτή την έξοδο ήχου από τη συσκευή που είναι συνδεδεμένη στη θύρα HDMI Out στο WirelessHD Transmitter.

Λειτουργία	Επεξήγηση
Ενερ.Σύνδ.	<p>Όταν ο <b>Ενερ.Σύνδ.</b> έχει οριστεί, οι λειτουργίες συνδέονται όπως παρουσιάζεται πιο κάτω.</p> <ul style="list-style-type: none"> <li>Όταν ο βιντεοπροβολέας είναι ενεργοποιημένος, οι συνδεδεμένες συσκευές ενεργοποιούνται και αυτές.</li> <li>Επίσης, όταν οι συνδεδεμένες συσκευές είναι ενεργοποιημένες και το περιεχόμενο αναπαράγεται, ο βιντεοπροβολέας ενεργοποιείται. Ωστόσο, ο βιντεοπροβολέας δεν ενεργοποιείται όταν είναι συνδεδεμένος στο WirelessHD Transmitter ακόμα και όταν η συνδεδεμένη συσκευή είναι ενεργοποιημένη.</li> </ul>
Απενερ.Σύνδ.	<p>Όταν ο <b>Απενερ.Σύνδ.</b> έχει οριστεί σε <b>Ενεργό</b>, όταν ο βιντεοπροβολέας είναι απενεργοποιημένος, οι συνδεδεμένες συσκευές απενεργοποιούνται και αυτές.</p> <ul style="list-style-type: none"> <li>Αυτή η λειτουργία είναι δυνατή μόνο όταν είναι ενεργοποιημένη η λειτουργία συνδέσμου ενεργοποίησης CEC στη συνδεδεμένη συσκευή.</li> <li>Λάβετε υπόψη σας ότι ανάλογα με την κατάσταση της συνδεδεμένης συσκευής (για παράδειγμα, αν πραγματοποιεί εγγραφή), ενδέχεται να μην γίνει απενεργοποίηση.</li> </ul>
Προσ μνήμη συνδέσμ	Εάν η Σύνδεση HDMI δεν λειτουργεί σωστά, ίσως μπορείτε να τη βελτιώσετε αλλάζοντας τις ρυθμίσεις.

\* μόνο EH-TW9400W/EH-TW8400W



Για να χρησιμοποιήσετε τη λειτουργία Σύνδεση HDMI, θα πρέπει να διαμορφώσετε τη συνδεδεμένη συσκευή. Ανατρέξτε στην τεκμηρίωση που παρέχεται με τη συνδεδεμένη συσκευή για περισσότερες πληροφορίες.

## Σύνδεση

Μπορείτε να ελέγξετε τις συνδεδεμένες συσκευές που είναι διαθέσιμες για Σύνδεση HDMI και να επιλέξετε τη συσκευή από την οποία θέλετε να γίνει η προβολή της εικόνας. Οι συσκευές τις οποίες μπορείτε να ελέγξετε από τη Σύνδεση HDMI ορίζονται αυτόματα ως επιλεγμένες συσκευές.

Πριν την προβολή του καταλόγου συνδεδεμένων συσκευών, ελέγξτε ότι η **Σύνδεση HDMI** έχει οριστεί σε **Ενεργό**. **Ρυθμίσεις - Σύνδεση HDMI - Σύνδεση HDMI** [σελ.80](#)

1

Πατήστε το κουμπί  και επιλέξτε **Συνδέσεις συσκευής**.

Εμφανίζεται η λίστα **Συνδέσεις συσκευής**.

Οι συσκευές με το τριγωνικό εικονίδιο στα αριστερά τους είναι συνδεδεμένες μέσω Σύνδεση HDMI.

Εάν δεν είναι δυνατός ο προσδιορισμός του ονόματος της συσκευής το πεδίο παραμένει κενό.

2

Επιλέξτε τη συσκευή που θέλετε να χειριστείτε χρησιμοποιώντας τη λειτουργία Σύνδεση HDMI.



• Εάν το καλώδιο δεν ανταποκρίνεται στα πρότυπα HDMI, η εκτέλεση των λειτουργιών δεν είναι δυνατή.  
• Ορισμένες συνδεδεμένες συσκευές ή οι λειτουργίες των εν λόγω συσκευών ενδέχεται να μην λειτουργούν σωστά ακόμη και αν ανταποκρίνονται στα πρότυπα HDMI CEC. Ανατρέξτε στην τεκμηρίωση που παρέχεται με τη συνδεδεμένη συσκευή για περισσότερες πληροφορίες.

## Προβολή χρησιμοποιώντας Ενσύρματο LAN

Μπορείτε να στείλετε εικόνες στο βιντεοπροβολέα σας μέσω ενός ενσύρματου δικτύου.

Για να γίνει αυτό, συνδέστε το βιντεοπροβολέα στο δίκτυό σας και, στη συνέχεια, ρυθμίστε τον βιντεοπροβολέα σας και τον υπολογιστή σας για προβολή δικτύου.

Όταν ολοκληρώσετε τις ρυθμίσεις σύνδεσης του βιντεοπροβολέα και τις ρυθμίσεις δικτύου, εγκαταστήστε το Epson iProjection (Windows/Mac) από την ακόλουθη ιστοσελίδα.

Μπορείτε να χρησιμοποιήσετε το Epson iProjection για να προβάλετε εικόνες από τον υπολογιστή μέσω του διαδικτύου. Μπορείτε επίσης να πραγματοποιήσετε δυναμικές συναντήσεις προβάλλοντας εικόνες από πολλαπλούς υπολογιστές οι οποίοι είναι ταυτόχρονα συνδεδεμένοι στο διαδίκτυο. Ανατρέξτε στο Εγχειρίδιο λειτουργίας του Epson iProjection (Windows/Mac) για περισσότερες πληροφορίες.

<http://www.epson.com>

### Επιλογή ρυθμίσεων ενσύρματου δικτύου

Για να μπορείτε να κάνετε την προβολή από υπολογιστές στο δίκτυο σας, πρέπει να επιλέξετε τις ρυθμίσεις δικτύου για το βιντεοπροβολέα.



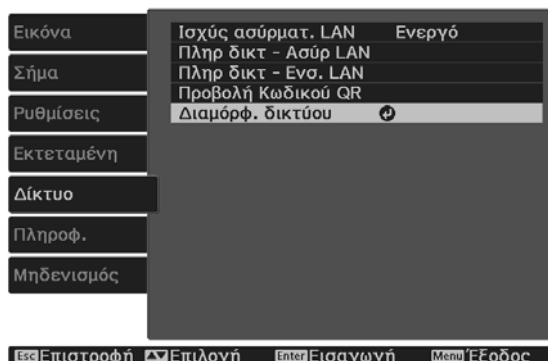

Προτού προβείτε σε ρυθμίσεις, συνδέστε ένα καλώδιο LAN στη θύρα LAN και συνδέστε το βιντεοπροβολέα στο ενσύρματο LAN.

**1** Πατήστε το πλήκτρο  για προβολή μενού με τη σειρά **Δίκτυο - Διαμόρφ. δικτύου**.



- 2 Επιλέξτε **Βασικό** και κατόπιν ρυθμίστε τα ακόλουθα όπως απαιτείται.
- **Όν. βιντεοπρ.**: Εισάγετε ένα όνομα έως 16 αλφαριθμητικούς χαρακτήρες για τον προσδιορισμό της ταυτότητας του βιντεοπροβολέα στο δίκτυο.
  - **Κωδ. πρόσβ. PJLink**: Ορίστε έναν κωδικό πρόσβασης, για να έχετε έλεγχο του βιντεοπροβολέα με χρήση λογισμικού συμβατού με το PJLink. Μπορείτε να εισαγάγετε έως 32 αλφαριθμητικούς χαρακτήρες του ενός byte.
  - **Κωδ. Remote**: Ορίστε έναν κωδικό πρόσβασης, όταν λειτουργείτε το βιντεοπροβολέα από smartphone ή tablet. Μπορείτε να εισαγάγετε έως 8 αλφαριθμητικούς χαρακτήρες του ενός byte.
  - **Κωδ.πρόσβ. Monitor**: Ορίστε έναν κωδικό πρόσβασης που θα χρησιμοποιείται για έλεγχο ταυτότητας απλού κειμένου όταν η επικοινωνία εντολών πραγματοποιείται μέσω δικτύου. Μπορείτε να εισαγάγετε έως 16 αλφαριθμητικούς χαρακτήρες του ενός byte.
  - **Προβολή πληρ. LAN**: Ορίστε τη μορφή προβολής για τις πληροφορίες δικτύου του βιντεοπροβολέα.



Χρησιμοποιήστε το πληκτρολόγιο που εμφανίζεται για να εισαγάγετε το όνομα, τους κωδικούς πρόσβασης και τη λέξη-κλειδί. Πιέστε τα κουμπιά  στο τηλεχειριστήριο για να επισημάνετε τους χαρακτήρες και κατόπιν πατήστε το κουμπί  για να τους εισαγάγετε.

- 3 Επιλέξτε **Ενσύρμ.LAN** και στη συνέχεια πατήστε το κουμπί .

- 4 Επιλέξτε τις βασικές επιλογές, σύμφωνα με τις ανάγκες.
- Εάν το δίκτυό σας χρησιμοποιεί DHCP, ορίστε το **DHCP** σε **Ενεργό**.
  - Εάν δεν χρησιμοποιείτε DHCP, ορίστε τη ρύθμιση **DHCP** σε **Ανενεργό** και κατόπιν καταχωρήστε τα στοιχεία **Διεύθυνση IP**, **Μάσκα υποδικτύου** και **Διεύθυνση πύλης** του βιντεοπροβολέα.

- 5 Όταν ολοκληρώσετε την πραγματοποίηση των ρυθμίσεων, επιλέξτε **Ολοκλ.** και ακολουθήστε τις οδηγίες στην οθόνη για να αποθηκεύσετε τις ρυθμίσεις σας και να πραγματοποιήσετε έξοδο από τα μενού.

- 6 Πατήστε το κουμπί  στο τηλεχειριστήριο.

Οι ρυθμίσεις είναι ολοκληρωμένες όταν δείτε τη σωστή διεύθυνση IP στην οθόνη αναμονής LAN.



Για να μην εμφανίζεται η διεύθυνση IP στην οθόνη αναμονής του LAN ή στην Κεντρική οθόνη, ρυθμίστε την **Εμφ. διεύθ. IP** σε **Ανενεργό**.  **Δίκτυο - Διαμόρφ. δικτύου - Ενσύρμ.LAN** [σελ.90](#)

## Προβολή χρησιμοποιώντας ασύρματο LAN

Μπορείτε να προβάλετε εικόνες από smartphone, tablet και υπολογιστές μέσω ασύρματου LAN.

Για προβολή μέσω ασύρματου LAN, πρέπει να προβείτε σε ρυθμίσεις ασύρματου δικτύου για το βιντεοπροβολέα και τη συνδεδεμένη συσκευή εκ των προτέρων.

Χρησιμοποιείτε το Epson iProjection για προβολή μέσω ασύρματου LAN. Μπορείτε να κάνετε λήψη του Epson iProjection χρησιμοποιώντας οποιαδήποτε από τις παρακάτω μεθόδους, ωστόσο ο πελάτης ο πελάτης είναι υπεύθυνος για οποιοδήποτε κόστος προκύψει.

- Μπορείτε να κάνετε λήψη του Epson iProjection (Windows/Mac) από την ακόλουθη ιστοσελίδα.  
<http://www.epson.com>
- Μπορείτε να κάνετε λήψη του Epson iProjection (iOS/Android) από το App Store ή από το Google Play.

### Μη αυτόματη επιλογή ρυθμίσεων ασύρματου δικτύου

Για να μπορείτε να κάνετε την προβολή από το ασύρματο δίκτυο, πρέπει να επιλέξετε τις ρυθμίσεις δικτύου για το βιντεοπροβολέα.

**1** Πατήστε το πλήκτρο  για προβολή μενού με τη σειρά **Δίκτυο - Ισχύς ασύρματ. LAN**.

**2** Χρησιμοποιήστε τα πλήκτρα   για να επιλέξετε **Ενεργό** και κατόπιν πατήστε το πλήκτρο .



**3** Επιλέξτε **Διαμόρφ. δικτύου** και, στη συνέχεια, πατήστε το πλήκτρο .

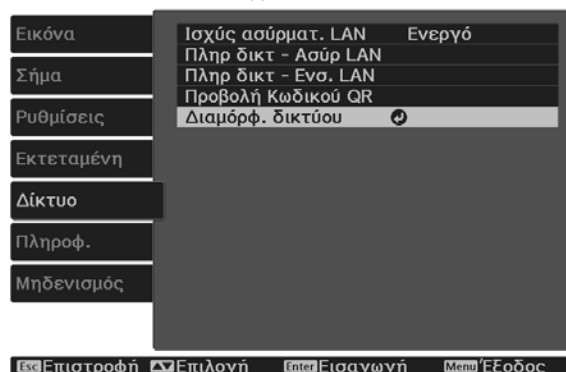



4

Επιλέξτε **Βασικό** και κατόπιν ρυθμίστε τα ακόλουθα όπως απαιτείται.

- **Όν. βιντεοπρ.**: Εισάγετε ένα όνομα έως 16 αλφαριθμητικούς χαρακτήρες για τον προσδιορισμό της ταυτότητας του βιντεοπροβολέα στο δίκτυο.
- **Κωδ. πρόσβ. PjLink**: Ορίστε έναν κωδικό πρόσβασης, για να έχετε έλεγχο του βιντεοπροβολέα με χρήση λογισμικού συμβατού με το PjLink. Μπορείτε να εισαγάγετε έως 32 αλφαριθμητικούς χαρακτήρες του ενός byte.
- **Κωδ. Remote**: Ορίστε έναν κωδικό πρόσβασης, όταν λειτουργείτε το βιντεοπροβολέα από smartphone ή tablet. Μπορείτε να εισαγάγετε έως 8 αλφαριθμητικούς χαρακτήρες του ενός byte.
- **Κωδ.πρόσβ. Monitor**: Ορίστε έναν κωδικό πρόσβασης που θα χρησιμοποιείται για έλεγχο ταυτότητας απλού κειμένου όταν η επικοινωνία εντολών πραγματοποιείται μέσω δικτύου. Μπορείτε να εισαγάγετε έως 16 αλφαριθμητικούς χαρακτήρες του ενός byte.
- **Προβολή πληρ. LAN**: Ορίστε τη μορφή προβολής για τις πληροφορίες δικτύου του βιντεοπροβολέα.



Χρησιμοποιήστε το πληκτρολόγιο που εμφανίζεται για να εισαγάγετε το όνομα, τους κωδικούς πρόσβασης και τη λέξη-κλειδί. Πιέστε τα κουμπιά  στο τηλεχειριστήριο για να επισημάνετε τους χαρακτήρες και κατόπιν πατήστε το κουμπί  για να τους εισαγάγετε.

5

Επιλέξτε **Ασύρμ.LAN** και, στη συνέχεια, πατήστε το πλήκτρο .

6

Επιλέξτε τη ρύθμιση **Λειτουργία σύνδεσης**.

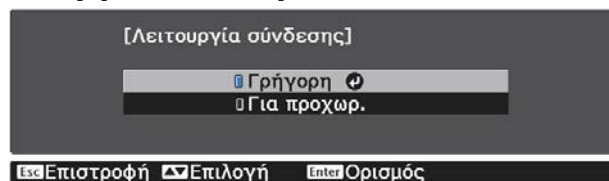

- **Γρήγορη**: Σας επιτρέπει να συνδέεστε με έξυπνα κινητά τηλέφωνα, τάμπλετς ή υπολογιστές απευθείας χρησιμοποιώντας ασύρματη επικοινωνία. Όταν επιλέξετε **Γρήγορη**, μεταβείτε στο βήμα 10.
- **Για προχωρ.**: Σας επιτρέπει τη σύνδεση σε πολλά smartphone, tablet ή υπολογιστές μέσω ενός σημείου πρόσβασης ασύρματου δικτύου. Όταν επιλέξετε **Για προχωρ.**, μεταβείτε στο βήμα 7.

7

Επιλέξτε **Διαμόρφ. δικτύου - Ασύρμ.LAN - Αναζ.σημείου πρόσβ.**, για να επιλέξετε το σημείο πρόσβασης στο οποίο επιθυμείτε να συνδεθείτε.

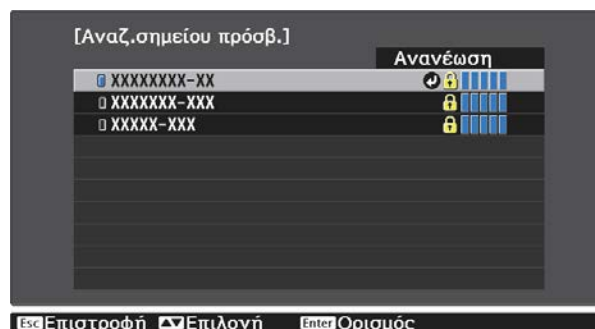

Εάν χρειάζεται να εκχωρήσετε το SSID μη αυτόματα, επιλέξτε **SSID** για να εισέλθετε στο SSID. Επιπλέον, διαμορφώστε τις παραμέτρους των ρυθμίσεων ασφαλείας από το μενού **Ασφάλεια**. [σελ.71](#)

- 8 Εκχωρήστε διεύθυνση IP στο βιντεοπροβολέα, όπως απαιτείται.
- Εάν το δίκτυό σας χρησιμοποιεί DHCP, επιλέξτε **Ρυθμίσεις IP** για να ορίσετε τη ρύθμιση **DHCP** σε **Ενεργό**.
  - Εάν δεν χρησιμοποιείτε DHCP, επιλέξτε **Ρυθμίσεις IP** για να ορίσετε τη ρύθμιση **DHCP** σε **Ανενεργό** και κατόπιν καταχωρήστε τα στοιχεία **Διεύθυνση IP**, **Μάσκα υποδικτύου** και **Διεύθυνση πύλης**.



- 9 Όταν ολοκληρώσετε την επιλογή των ρυθμίσεων, επιλέξτε **Ολοκλ.** και κατόπιν ακολουθήστε τις οδηγίες στην οθόνη για να αποθηκεύσετε τις ρυθμίσεις σας και να πραγματοποιήσετε έξοδο από τα μενού.

- 10 Πατήστε το κουμπί **LAN** στο τηλεχειριστήριο. Οι ρυθμίσεις είναι ολοκληρωμένες όταν δείτε τη σωστή διεύθυνση IP στην οθόνη αναμονής LAN.

Όταν ολοκληρώσετε την πραγματοποίηση των ασύρματων ρυθμίσεων για το βιντεοπροβολέα σας, πρέπει να προβείτε σε ασύρματες ρυθμίσεις στη συνδεδεμένη συσκευή. Κατόπιν, εκκινήστε το λογισμικό δικτύου για να στείλετε εικόνες στο βιντεοπροβολέα σας μέσω ασύρματου δικτύου.



Για να αποτρέψετε προβολή του SSID και της διεύθυνσης IP στην οθόνη αναμονής LAN ή στην Κεντρική οθόνη, ρυθμίστε την **Ένδειξη SSID** και την **Εμφ. διεύθ. IP** σε **Ανενεργό**. ➔ **Δίκτυο - Διαμόρφ. δικτύου - Ασύρμ.LAN** [σελ.89](#)

## Επιλογή ρυθμίσεων ασύρματου LAN του υπολογιστή

Πριν από τη σύνδεση στο βιντεοπροβολέα, επιλέξτε το σωστό ασύρματο δίκτυο στον υπολογιστή σας.

### ■ Επιλογή ρυθμίσεων ασύρματου δικτύου στα Windows

- 1 Για πρόσβαση στο λογισμικό της ασύρματης βοηθητικής μονάδας, κάντε διπλό κλικ στο εικονίδιο του δικτύου στη γραμμή εργασιών των Windows.
- 2 Όταν συνδέεστε σε λειτουργία σύνδεσης Για προχωρ., επιλέξτε το όνομα του δικτύου (SSID) για το δίκτυο στο οποίο συνδέεται ο βιντεοπροβολέας.
- 3 Επιλέξτε **Σύνδεση**.



## ■ Επιλογή ρυθμίσεων ασύρματου δικτύου σε OS X

- 1 Κάντε κλικ στο εικονίδιο AirPort στη γραμμή μενού στο επάνω μέρος της οθόνης.
- 2 Όταν συνδέεστε σε λειτουργία σύνδεσης Για προχωρ., βεβαιωθείτε ότι το AirPort είναι ενεργοποιημένο και επιλέξτε το όνομα του δικτύου (SSID) για το δίκτυο στο οποίο συνδέεται ο βιντεοπροβολέας.

## Ρύθμιση ασφάλειας ασύρματου δικτύου

Μπορείτε να ρυθμίσετε την ασφάλεια για το βιντεοπροβολέα σας για χρήση σε ασύρματο δίκτυο. Ρυθμίστε μία από τις παρακάτω επιλογές ασφαλείας ώστε να συμφωνούν με τις ρυθμίσεις που χρησιμοποιούνται στο δίκτυό σας:

- Ασφάλεια WPA2
- Ασφάλεια WPA/WPA2

- 1 Πατήστε το πλήκτρο  για προβολή μενού με τη σειρά **Δίκτυο - Διαμόρφ. δικτύου - Ασφάλεια**.

- 2 Επιλέξτε τις ρυθμίσεις ασφαλείας ώστε να συμφωνούν με τις ρυθμίσεις του δικτύου σας.



- 3 Όταν ολοκληρώσετε την πραγματοποίηση των ρυθμίσεων, επιλέξτε **Ολοκλ.** και ακολουθήστε τις οδηγίες στην οθόνη για να αποθηκεύσετε τις ρυθμίσεις σας και να πραγματοποιήσετε έξοδο από τα μενού.

## Προβολή σε Epson iProjection (iOS/Android)

Μπορείτε να εμφανίσετε έναν κωδικό QR στην οθόνη και να προβάλλετε εύκολα δεδομένα από ένα έξυπνο κινητό τηλέφωνο ή ένα τάμπλετ χρησιμοποιώντας την εφαρμογή Epson iProjection (V1.3.0 ή νεώτερη).



- Μπορείτε να κατεβάσετε δωρεάν το Epson iProjection από το App Store ή το Google Play. Τυχόν τέλη επικοινωνίας για τη σύνδεση με το App Store ή το Google play επιβαρύνουν τον πελάτη.
- Όταν χρησιμοποιείτε το Epson iProjection σε **Γρήγορη** λειτουργία σύνδεσης, προτείνουμε να προβείτε σε ρυθμίσεις ασφαλείας.  [σελ.71](#)

- 1 Πατήστε το πλήκτρο  για προβολή μενού με τη σειρά **Δίκτυο - Ισχύς ασύρματ. LAN**.



- 2 Χρησιμοποιήστε τα πλήκτρα   για να επιλέξετε **Ενεργό** και κατόπιν πατήστε το πλήκτρο .

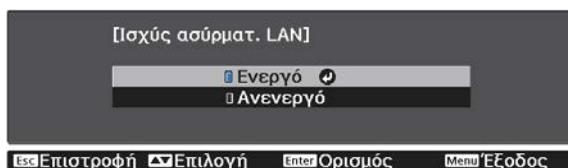





- 3 Προβολή του μενού **Διαμόρφ. δικτύου - Βασικό - Προβολή πληρ. LAN.**

- 4 Χρησιμοποιήστε τα πλήκτρα   για να επιλέξετε **Κείμ. & Κωδ. QR** και κατόπιν πατήστε το πλήκτρο .



- 5 Πατήστε το πλήκτρο  στο τηλεχειριστήριο ή επιλέξτε **Προβολή Κωδικού QR** στο μενού **Δίκτυο** του βιντεοπροβολέα για προβολή του κωδικού QR.



- Εάν πατήσετε το πλήκτρο , μπορείτε επίσης να προβάλετε τον Κωδικό QR από την Κεντρική οθόνη.  [σελ.26](#)
- Εάν ο βιντεοπροβολέας λαμβάνει ήδη σήμα εικόνας μέσω του δικτύου, ο Κωδικός QR δεν προβάλλεται ακόμα και αν πατήσετε το πλήκτρο . Επιλέξτε **Προβολή Κωδικού QR** από το μενού **Δίκτυο** για προβολή του Κώδικα QR.
- Για απόκρυψη του Κώδικα QR, πατήστε το πλήκτρο .

- 6 Κάντε εκκίνηση του Epson iProjection στο smartphone ή στο tablet σας.

- 7 Αναγνώστε τον προβαλλόμενο κωδικό QR χρησιμοποιώντας το Epson iProjection.

Διαβάστε τον κώδικα από το μπροστινό μέρος της οθόνης ώστε ο κώδικας QR να ταιριάζει στον οδηγό. Εάν είστε πάρα πολύ μακριά από την οθόνη, η ανάγνωση του κωδικού ενδέχεται να μην είναι δυνατή.

Αφού συνδεθείτε, μεταβείτε στο  και επιλέξτε το μενού **Περιεχόμενα** και κατόπιν, επιλέξτε ένα αρχείο που θέλετε να προβάλετε.

#### Λειτουργία χρησιμοποιώντας smartphone (λειτουργία απομακρυσμένου ελέγχου)

Χρησιμοποιώντας το Epson iProjection, μπορείτε να λειτουργήσετε το βιντεοπροβολέα από smartphone ή tablet.









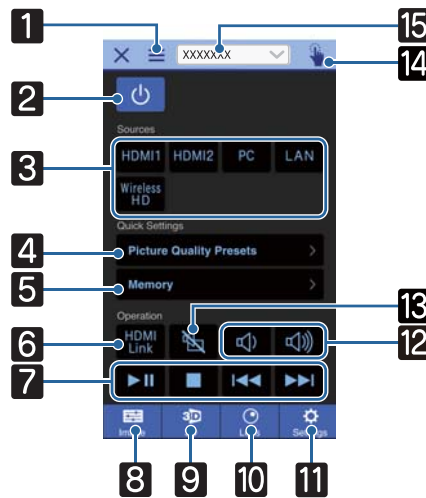





Πατήστε  στο Epson iProjection για προβολή του μενού.



Πατήστε **Remote** στο μενού για προβολή της ακόλουθης οθόνης.



Όταν οριστεί το Κωδ. Remote, πρέπει να εισαγάγετε τον κωδικό πρόσβασης. Μόλις αναγνωριστεί ο κωδικός πρόσβασης, δεν χρειάζεται να τον εισαγάγετε δεύτερη φορά.



Κουμπί	Λειτουργία
<b>1</b> 	Προβάλλει το μενού.
<b>2</b> 	Θέτει το βιντεοπροβολέα σε λειτουργία ή εκτός λειτουργίας.
<b>3</b> 	Αλλάζει στην εικόνα από κάθε θύρα εισόδου.  <a href="#">σελ.26</a>
<b>4</b> 	Ορίζει την ποιότητα εικόνας χρησιμοποιώντας τις οδηγίες επί της οθόνης.
<b>5</b> 	Αποθηκεύει, φορτώνει, διαγράφει ή μετονομάζει μια μνήμη.  <a href="#">σελ.44</a>
<b>6</b> 	Θέτει τη Σύνδεση HDMI σε λειτουργία ή εκτός λειτουργίας.  <a href="#">σελ.64</a>
<b>7</b> 	Όταν η Σύνδεση HDMI είναι Ενεργό, μπορείτε να εκτελείτε λειτουργίες όπως, Αναπαραγωγή, Διακοπή, Γρήγορη προώθηση, Γρήγορη επαναφορά, Επόμενο κεφάλαιο, Προηγούμενο κεφάλαιο και Παύση.
<b>8</b> 	Ρυθμίζει τα <b>Λειτ. Χρώματος, Διαβάθμιση πλαισίου, Βελτίωση εικόνας, Θερμ. Χρώματος, Γάμμα, RGBCMY, Διάφραγμα φακού, Καταν. ενέργειας</b> και <b>Αυτόματο διάφραγμα</b> .
<b>9</b> 	Προσδιορίστε <b>Οθόνη 3D, Μορφή 3D, Βάθος 3D, Διαγώνι μέγ οθόνης</b> και <b>Φωτεινότητα 3D</b> .
<b>10</b> 	Προσαρμόζει την εστίαση, το ζουμ και τη μετατόπιση φακού. Μπορείτε επίσης να καταχωρήσετε τη θέση φακού (λειτουργία Μνήμης) ή να προβάλλετε ένα δοκιμαστικό μοτίβο (λειτουργία μοτίβου).
<b>11</b> 	Προσδιορίστε <b>Λόγος διαστάσεων, Επεξεργ. εικόνων, Τραπέζιο, Μηδενισμός όλων, Μηδενισμός Μνήμης, Μηδενισ. θέσης φακού, Μετακ. φακού, Ζουμ, Εστίαση, Δοκιμαστικό μοτίβο</b> .
<b>12</b> 	Όταν η Σύνδεση HDMI έχει οριστεί σε Ενεργό, μπορείτε να προσαρμόσετε την ένταση ήχου.

	Κουμπί	Λειτουργία
13		Όταν η Σύνδεση HDMI έχει οριστεί σε Ενεργό, μπορείτε να ενεργοποιήσετε/απενεργοποιήσετε την εικόνα και τον ήχο προσωρινά.  <a href="#">σελ.32</a>
14		Ανοίγει την οθόνη της πινακίδας αφής. Μπορείτε να λειτουργείτε το μενού Διαμόρφωση αγγίζοντας την πινακίδα αφής.
15	<input data-bbox="236 443 608 495" type="text" value="XXXXXXX"/>	Επιλέγει το βιντεοπροβολέα που θέλετε να ελέγξετε.



# Δυνατότητες του Μενού Διαμόρφωση

## Λειτουργίες του μενού Διαμόρφωση

Από το μενού Διαμόρφωση, μπορείτε να εφαρμόσετε προσαρμογές και ρυθμίσεις για τις επιλογές "Σήμα", "Εικόνα", "Σήμα εισόδου" και ούτω καθεξής.

### 1 Πατήστε το κουμπί .

Τηλεχειριστήριο

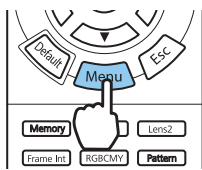

Πίνακας ελέγχου

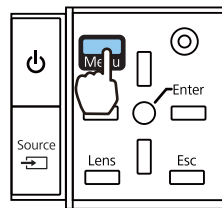

Εμφανίζεται το μενού Διαμόρφωση.

### 2 Χρησιμοποιήστε τα κουμπιά για να επιλέξετε το κορυφαίο μενού στην αριστερή πλευρά και κατόπιν το κουμπί για να επιβεβαιώσετε την επιλογή σας.

Όταν επιλέξετε το μενού κορυφής στην αριστερή πλευρά, το υπομενού της δεξιάς πλευράς αλλάζει.

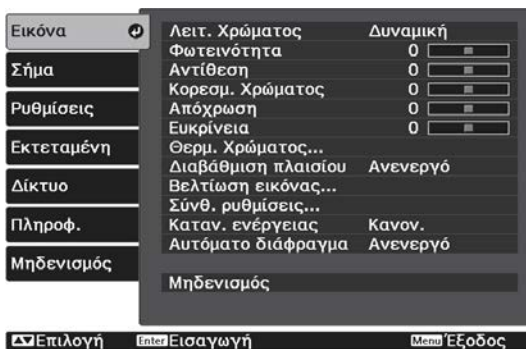

Η γραμμή στην κάτω πλευρά είναι ο οδηγός για τις διάφορες λειτουργίες.

### 3 Χρησιμοποιήστε τα κουμπιά για να επιλέξετε το υπομενού στη δεξιά πλευρά και πατήστε το κουμπί για να επιβεβαιώσετε την επιλογή σας.



Εμφανίζεται η οθόνη ρύθμισης για την επιλεγμένη λειτουργία.



### 4 Χρησιμοποιήστε τα κουμπιά για την προσαρμογή των ρυθμίσεων.

Π.χ.) Γραμμή ρύθμισης

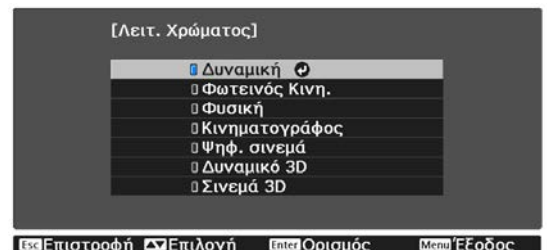

Π.χ.) Επιλογές



Πατήστε το κουμπί  σε κάποιο στοιχείο με αυτό το εικονίδιο  για να μεταβείτε στην οθόνη επιλογής για το εν λόγω στοιχείο.

Πατήστε το κουμπί  για να επιστρέψετε στο προηγούμενο επίπεδο.

5

Πατήστε το κουμπί  για έξοδο από το μενού.











Για στοιχεία που έχετε ρυθμίσει χρησιμοποιώντας τη γραμμή προσαρμογής, όπως για παράδειγμα το επίπεδο φωτεινότητας, μπορείτε να πατήσετε το κουμπί  ενώ εμφανίζεται η οθόνη προσαρμογής για την επαναφορά της προσαρμοσμένης τιμής στην προεπιλεγμένη.

## Πίνακας του μενού Διαμόρφωση

Εάν δεν υπάρχει σήμα εισόδου εικόνας, δεν είναι δυνατή η προσαρμογή στοιχείων που αφορούν την **Εικόνα** ή το **Σήμα** από το μενού Διαμόρφωση. Λάβετε υπόψη σας ότι τα στοιχεία που εμφανίζονται για την **Εικόνα**, το **Σήμα** και οι **Πληρωφ.** ποικίλλουν ανάλογα με το προβαλλόμενο σήμα εικόνας.

### ■ Μενού Εικόνα

Λειτουργία	Μενού/Ρυθμίσεις		Επεξήγηση
Λειτ. Χρώματος	Δυναμική, Φωτεινός κινηματογράφος, Φυσική, Κινηματογράφος, Ψηφιακός κινηματογράφος, Δυναμικό 3D, Σινεμά 3D		επιλέξτε τη λειτουργία χρώματος βάσει του περιβάλλοντος και της προβαλλόμενης εικόνας.  <a href="#">σελ.34</a>
Φωτεινότητα			Προσαρμόζει τη φωτεινότητα όταν η εικόνα φαίνεται πολύ σκοτεινή.
Αντίθεση			Ρυθμίζει την αντίθεση μεταξύ φωτός και σκιάς στην εικόνα. Αυξάνοντας την αντίθεση οι εικόνες γίνονται πιο ζωντανές.
Κορεσμ. Χρώματος			Ρυθμίζει τον κορεσμό χρώματος για τις εικόνες.
Απόχρωση			Προσαρμόζει την απόχρωση για τις εικόνες.
Ευκρίνεια			Ρυθμίζει την ευκρίνεια της εικόνας.
Θερμ. Χρώματος	Θερμ. Χρώματος		Προσαρμόζει την απόχρωση για τις εικόνες. Με την εισαγωγή υψηλής τιμής η απόχρωση της εικόνας τείνει προς το μπλε και με χαμηλές προς το κόκκινο.
	Τόνος επιδερμίδας		Προσαρμόζει τον τόνο της επιδερμίδας. Η εικόνα γίνεται πιο πράσινη κατά την επιλογή θετικής τιμής και πιο κόκκινη κατά την επιλογή αρνητικής.
	Προσαρμογή		Προσαρμόζει τη μετατόπιση και την ενίσχυση για τα χρώματα R, G και B.
	Κλίμακα του γκρι	Επίπεδο προσ., Κόκκινο, Πράσινο, Μπλε, Φωτεινότητα	Ρυθμίζει το κόκκινο, το πράσινο, το μπλε και τη φωτεινότητα για το επιλεγμένο επίπεδο προσαρμογής.
Διαβάθμιση πλαισίου*1	Ανενεργό, Χαμηλή, Κανονικό, Υψηλή		Ρυθμίζει την ομαλότητα μετακίνησης της εικόνας.

Λειτουργία	Μενού/Ρυθμίσεις		Επεξήγηση
Βελτίωση εικόνας*2	Βελτίωση 4K		Ενεργό, Ανενεργό
	Προκαθορ.λειτουργ.εικ.		Ανενεργό, Προκαθ. ρυθμ. 1 έως Προκαθ. ρυθμ. 5
	Μείωση θορύβου		
	Μείωση θορύβου MPEG		
	Super-resolution		Ρύθ. λεπ. γραμμής, Λεπτ. αχνού πλάτους
	Βελτίωση λεπτομ.		
Σύνθ. ρυθμίσεις	Γάμμα		2, 1, 0, -1, -2, Προσαρμογή*3, Μηδενισμός
	RGBCMY	R/G/B/C/M/Y	Απόχρωση, Καθαρότητα, Φωτεινότητα
	Αφ. πεπλ. μορφής		Ανενεργό, Βίντεο, Ταινία/Αυτόμ.
	Διάφραγμα φακού		
			<p>Μπορείτε να κάνετε προβολή στη διπλάσια ανάλυση.</p> <p>Επιλέξτε τις ρυθμίσεις που είναι προετοιμασμένες εκ των προτέρων ως ρυθμίσεις για <b>Μείωση θορύβου, Μείωση θορύβου MPEG, Super-resolution</b> και <b>Βελτίωση λεπτομ.</b></p> <p>Ρυθμίζει την αδρότητα της εικόνας.</p> <p>Εξομαλύνει αδρές εικόνες σε μορφή MPEG.</p> <p>Ρυθμίζει την ποσότητα βελτίωσης για περιπλοκές εικόνες και φόντα.</p> <p>Δημιουργεί μια πιο εμφατική υφή και υλική αίσθηση της εικόνας.</p> <p>Εκτελεί ρυθμίσεις για την τιμή γάμμα. Μπορείτε να επιλέξετε μια απόλυτη τιμή ή να πραγματοποιήσετε προσαρμογή χρησιμοποιώντας μια προσαρμοσμένη τιμή.  <a href="#">σελ.42</a></p> <p>Προσαρμόζει την απόχρωση, τον κορεσμό και τη φωτεινότητα για τα χρώματα R, G, B, C, M και Y.  <a href="#">σελ.41</a></p> <p>(Αυτό μπορεί να οριστεί μόνο όταν η <b>Επεξεργ. εικόνων</b> έχει οριστεί σε <b>Άριστη</b> ή όταν λαμβάνει είσοδο σήματος 480i, 576i, ή 1080i από τις θύρες HDMI1 ή HDMI2, ή από το WirelessHD.)</p> <p>Μετατρέπει το σήμα από interlace (i) σε προοδευτική σάρωση (p) χρησιμοποιώντας την κατάλληλη μέθοδο για το σήμα εικόνας.</p> <ul style="list-style-type: none"> <li>• <b>Ανενεργό:</b> Ιδανική επιλογή για εικόνες δυναμικής κίνησης.</li> <li>• <b>Βίντεο:</b> Ιδανική επιλογή για την προβολή γενικών εικόνων βίντεο.</li> <li>• <b>Ταινία/Αυτόμ.:</b> Εκτελείται η βέλτιστη μετατροπή για σήματα εισόδου ταινιών, γραφικών υπολογιστή και κινουμένων σχεδίων.</li> </ul> <p>Ρυθμίζει την ποσότητα φωτός που εισέρχεται στο φακό με το διάφραγμα φακού, το οποίο προσαρμόζει την αντίθεση της εικόνας.</p>

Λειτουργία	Μενού/Ρυθμίσεις	Επεξήγηση
Καταν. ενέργειας	Υψηλή, Μεσαία, ECO	Μπορείτε να καθορίσετε τη φωτεινότητα της λυχνίας επιλέγοντας ανάμεσα σε τρεις ρυθμίσεις. Επιλέξτε τη λειτουργία <b>ECO</b> εάν οι προβαλλόμενες εικόνες είναι υπερβολικά φωτεινές. Όταν η λειτουργία <b>ECO</b> είναι επιλεγμένη, η κατανάλωση ενέργειας κατά την προβολή μειώνεται, όπως και ο θόρυβος από την περιστροφή των ανεμιστήρων.
Αυτόματο διάφραγμα	Ανενεργό, Κανονικό, Υψηλή ταχύτ.	Μπορείτε να αλλάξετε την ιχνηλάτηση ρύθμισης φωτεινότητας για αλλαγές στη φωτεινότητα της προβαλλόμενης εικόνας.  <a href="#">σελ.38</a>
Μηδενισμός	Ναι, Όχι	Μηδενίζει τις τιμές ρύθμισης της <b>Εικόνα</b> που έχει οριστεί στην τρέχουσα Λειτ. Χρώματος στις προεπιλεγμένες ρυθμίσεις.



\*1 Μόνο όταν εισάγεται σήμα εικόνας HDMI1, HDMI2, WirelessHD.

\*2 Μόνο όταν εισάγεται σήμα εικόνας HDMI1, HDMI2, WirelessHD ή PC.

\*3 Οι ρυθμίσεις αποθηκεύονται για κάθε τύπο πηγής εισόδου ή Λειτ. Χρώματος.

## Μενού Σήμα

Το μενού Σήμα δεν μπορεί να οριστεί όταν εισάγεται σήμα εικόνας LAN.

Λειτουργία	Μενού/Ρυθμίσεις		Επεξήγηση
Ρύθμιση 3D* <sup>1</sup>	Οθόνη 3D	Αυτόματο, 3D, 2D	Για προβολή 3D εικόνες, ορίστε αυτό σε <b>Αυτόματο</b> ή <b>3D</b> .  <a href="#">σελ.46</a>
	Μορφή 3D	Σε παράθεση, Πάνω και κάτω	Ορίζει τη μορφή 3D για το σήμα εισόδου.
	Βάθος 3D	-10 έως 10	Ρυθμίζει το βάθος για την εικόνα 3D.
	Διαγώνι μέγ οθόνης	60 έως 300	Ρυθμίζει το μέγεθος προβολής για την εικόνα 3D. Αντιστοιχίζοντας τη ρύθμιση αυτή με το πραγματικό μέγεθος μπορείτε να επιτύχετε το βέλτιστο εφέ 3D.
	Φωτεινότητα 3D	Χαμηλή, Μεσαία, Υψηλή	Ρυθμίζει τη φωτεινότητα για την εικόνα 3D.
	Ανάποδα γυαλιά 3D	Ναι, Όχι	Αντιστρέφει το χρονισμό συγχρονισμού για το αριστερό/δεξί διάφραγμα των γυαλιών 3D και την αριστερή/δεξιά εικόνα. Ενεργοποιήστε αυτήν τη λειτουργία αν το εφέ 3D δεν εμφανίζεται σωστά.
	Ειδοπ. θέασ. 3D	Ενεργό, Ανενεργό	Ενεργοποιεί ή απενεργοποιεί τη σημείωση που εμφανίζεται κατά την προβολή περιεχομένου 3D.
Λόγος διαστάσεων* <sup>2</sup>	Αυτόματο* <sup>1</sup> , Κανονικό, Πλήρης, Ζουμ, Αναμόρφ.πλάτ.* <sup>3</sup> , Οριζ.Συμπίεση* <sup>3</sup>		Επιλέγει το λόγο διαστάσεων.  <a href="#">σελ.35</a>
Ιχνηλάτηση* <sup>2</sup> * <sup>4</sup>	Ποικίλλει ανάλογα με το σήμα εισόδου.		Ρυθμίζει τις εικόνες υπολογιστή όταν εμφανίζονται σε αυτές κάθετες λωρίδες.



Λειτουργία	Μενού/Ρυθμίσεις		Επεξήγηση
Συγχρονισμός*2 *4	0 έως 31		<p>Ρυθμίζει τις εικόνες υπολογιστή όταν τρεμοσβήνουν, είναι θαμπές ή εμφανίζουν παρεμβολές.</p> <ul style="list-style-type: none"> <li>• Η ρύθμιση των επιλογών <b>Φωτεινότητα, Αντίθεση ή Ευκρίνεια</b> μπορεί να κάνει τις εικόνες να τρεμοσβήνουν ή να είναι θαμπές.</li> <li>• Κατά τη ρύθμιση του <b>Συγχρονισμός</b> μετά τη ρύθμιση της <b>Ιχνηλάτηση</b>, μπορείτε να δημιουργήσετε μια πιο ζωντανή εικόνα.</li> </ul>
Θέση*2 *4			<p>Ρυθμίζει τη θέση εμφάνισης προς τα πάνω, προς τα κάτω, προς τα αριστερά και προς τα δεξιά όταν λείπει ένα μέρος της εικόνας, ώστε να προβάλλεται ολόκληρη η εικόνα.</p>
Αυτόματη ρύθμιση*4	Ενεργό, Ανενεργό		<p>Ρυθμίζει αν θα γίνεται αυτόματη προσαρμογή της εικόνας κατά την αλλαγή του σήματος εισόδου. Όταν ενεργοποιείται, διαμορφώνονται αυτόματα οι επιλογές Ιχνηλάτηση, Θέση και Συγχρονισμός.</p>
Υπερσάρωση*1 *2	Αυτόματο, Ανενεργό, 4% και 8%		<p>Αλλάζει την αναλογία εικόνας εξόδου (το εύρος της εικόνας προβολής).</p> <ul style="list-style-type: none"> <li>• <b>Ανενεργό, 4%, 8%:</b> Ρυθμίζει το εύρος της εικόνας. Όταν έχει οριστεί σε <b>Ανενεργό</b>, προβάλλεται ολόκληρο το εύρος της εικόνας. Ανάλογα με το σήμα της εικόνας μπορεί να παρατηρήσετε την εμφάνιση θορύβου στο επάνω και το κάτω τμήμα της εικόνας.</li> <li>• <b>Αυτόματο:</b> Ρυθμίζεται αυτόματα σε <b>Ανενεργό</b> ή <b>8%</b> ανάλογα με το σήμα εισόδου.</li> </ul>
Χρωματικός χώρος*1	Αυτόματο, BT.709, BT.2020		<p>Ορίζει το σύστημα μετατροπής για το χρωματικό χώρο.</p>
Δυναμικό εύρος*1	Δυναμικό εύρος	Αυτόματο, SDR, HDR10, HLG	Επιτρέπει την αλλαγή του εύρους σκοτεινών και φωτεινών περιοχών της εικόνας.
	Κατάσταση σήματος	-	Εμφανίζει το σήμα εικόνας.
	Ρύθμιση HDR10	1 έως 16	Επιτρέπει την αλλαγή της καμπύλης PQ του δυναμικού εύρους με τη μέθοδο HDR PQ.
	Ρύθμιση HLG	1 έως 16	Επιτρέπει την αλλαγή της καμπύλης HLG του δυναμικού εύρους με τη μέθοδο HDR HLG.



Λειτουργία	Μενού/Ρυθμίσεις		Επεξήγηση
Σύνθ. ρυθμίσεις	Εύρος βίντεο* <sup>1</sup> * <sup>2</sup>	Αυτόματο, Περ/σμένο (16-235), Πλήρες (0-255)	Όταν η ρύθμιση έχει οριστεί σε <b>Αυτόματο</b> , το επίπεδο βίντεο για το σήμα εισόδου DVD στη θύρα HDMI1 ή HDMI2 εντοπίζεται και ορίζεται αυτόματα. Εάν προκύψουν προβλήματα χαμηλής έκθεσης ή υπερέκθεσης όταν η ρύθμιση έχει οριστεί σε <b>Αυτόματο</b> , ρυθμίστε το επίπεδο βίντεο του βιντεοπροβολέα έτσι ώστε να συμφωνεί με το επίπεδο βίντεο στη συσκευή αναπαραγωγής δίσκων DVD/Blu-ray. Η συσκευή αναπαραγωγής μπορεί να ρυθμιστεί σε Normal (Περιορισμένο) ή Expand (Πλήρες).
	EDID* <sup>5</sup>	Κανονικό, Εκτεταμένο	Επιτρέπει την αλλαγή των ρυθμίσεων EDID. Το <b>Κανονικό</b> υποστηρίζει σήματα 3840 x 2160 30Hz και το <b>Εκτεταμένο</b> υποστηρίζει σήματα 3840 x 2160 60 Hz.
	Επεξεργ. εικόνων	Άριστη, Γρήγορα	Βελτιώνει την ταχύτητα απόκρισης για εικόνες που προβάλλονται με μεγάλη ταχύτητα, όπως οι εικόνες σε παιχνίδια.
Μηδενισμός	Ναι, Όχι		Επαναφέρει όλες τις ρυθμίσεις για την επιλογή <b>Σήμα</b> εκτός από τις ρυθμίσεις <b>Διαγωνί μεγ οθόνης, Ειδοπ. θέασ. 3D</b> και <b>Λόγος διαστάσεων</b> .

\*1 Μόνο όταν εισάγεται σήμα εικόνας HDMI1, HDMI2, WirelessHD.



\*2 Οι ρυθμίσεις αποθηκεύονται για κάθε τύπο προέλευσης ή σήματος εισόδου.

\*3 μόνο EH-TW9400W/EH-TW9400









\*4 Μόνο κατά την είσοδο σήματος εικόνας PC.

\*5 Μόνο όταν εισάγεται σήμα εικόνας HDMI1 ή HDMI2.

## ■ Μενού Ρυθμίσεις

Λειτουργία	Μενού/Ρυθμίσεις		Επεξήγηση
Τραπέζιο	Τραπέζιο	-60 έως 60	Διορθώνει την παραμόρφωση τραπεζοειδούς.  <a href="#">σελ.32</a>
Απάλειψη			Καλύπτει μέρος της εικόνας με ένα κενό (μαύρη οθόνη). Μπορείτε να ορίσετε το πάνω, κάτω, αριστερό ή δεξιό μέρος της εικόνας.



Λειτουργία	Μενού/Ρυθμίσεις		Επεξήγηση
Σύνδεση HDMI	Συνδέσεις συσκευής	-	Εμφανίζει τη λίστα των συνδεδεμένων συσκευών από τις θύρες HDMI1 ή HDMI2 ή από το WirelessHD*.
	Σύνδεση HDMI	Ενεργό, Ανενεργό	Ενεργοποιεί ή απενεργοποιεί τη λειτουργία Σύνδεση HDMI.
	Συσκευή εξόδ. ήχου*	Σύστημα AV, Πομπός WiHD (Optical), Πομπός WiHD (HDMI)	Επιλέξτε τη συσκευή από την οποία πραγματοποιείται έξοδος ήχου. 👉 <a href="#">σελ.64</a>
	Ενεργ.Σύνδ.	Ανενεργό, Αμφίδρομη, Συσκευή -> PJ, PJ -> Συσκευή	Ορίζει τη λειτουργία της σύνδεσης κατά την ενεργοποίηση. <ul style="list-style-type: none"> <li>Κατά τη σύνδεση λειτουργιών στη συνδεδεμένη συσκευή και την ενεργοποίηση του βιντεοπροβολέα, επιλέξτε <b>Αμφίδρομη</b> ή <b>Συσκευή -&gt; PJ</b>.</li> <li>Κατά τη σύνδεση ισχύος για το βιντεοπροβολέα στη συνδεδεμένη συσκευή, επιλέξτε <b>Αμφίδρομη</b> ή <b>PJ -&gt; Συσκευή</b>.</li> </ul>
	Απενεργ.Σύνδ.	Ενεργό, Ανενεργό	Ορίζει αν θα γίνεται απενεργοποίηση των συνδεδεμένων συσκευών κατά την απενεργοποίηση του βιντεοπροβολέα.
	Προσ μνήμη συνδέσμ	Ενεργό, Ανενεργό	Εάν η Σύνδεση HDMI δεν λειτουργεί σωστά, ίσως μπορείτε να τη βελτιώσετε αλλάζοντας τις ρυθμίσεις.
WirelessHD*	Συνδεδεμένη συσκευή	-	Εμφανίζει τη διεύθυνση MAC των συσκευών WirelessHD, οι οποίες μπορούν να συνδεθούν.
	WirelessHD	Ενεργό, Ανενεργό	Ενεργοποιεί ή απενεργοποιεί τη λειτουργία WirelessHD.
	Λήψη βίντεο		Υποδεικνύει την κατάσταση σύνδεσης με το WirelessHD Transmitter. Ενώ είναι συνδεδεμένο, προβάλλεται το, Εντοπίστηκε πομποδέκτης.
	Μηδενισμός	Ναι, Όχι	Επαναφέρει τις ρυθμίσεις <b>WirelessHD</b> στις προεπιλογές. Λάβετε υπόψη σας ότι ακόμη και αν επαναφέρετε τον βιντεοπροβολέα, δεν γίνεται επαναφορά των ρυθμίσεων WirelessHD Transmitter.



Λειτουργία	Μενού/Ρυθμίσεις		Επεξήγηση
Ρύθμιση κλειδώματος	Κλείδωμα φακού	Ενεργό, Ανενεργό	Όταν έχει οριστεί σε <b>Ενεργό</b> , οι ρυθμίσεις εστίασης, ζουμ και μετατόπισης φακού είναι κλειδωμένες στις τρέχουσες ρυθμίσεις τους. Αν πατήσετε το κουμπί  όταν το <b>Κλείδωμα φακού</b> έχει οριστεί σε <b>Ενεργό</b> , το  προβάλλεται στην οθόνη.
	Κλείδ. ασφ. παιδιών	Ενεργό, Ανενεργό	Αυτή η ρύθμιση κλειδώνει το κουμπί  στον πίνακα ελέγχου του προβολέα ώστε να αποφευχθεί ή ενεργοποίηση του βιντεοπροβολέα κατά λάθος από τα παιδιά. Μπορείτε να ενεργοποιήσετε τη συσκευή όταν είναι κλειδωμένη κρατώντας πατημένο το κουμπί  για περίπου τρία δευτερόλεπτα. Μπορείτε να απενεργοποιήσετε τη συσκευή χρησιμοποιώντας το κουμπί  ή να εκτελείτε λειτουργίες με το τηλεχειριστήριο, ως συνήθως. Σε περίπτωση που αλλαχθεί, η ρύθμιση ενεργοποιείται μετά από την απενεργοποίηση του βιντεοπροβολέα και την ολοκλήρωση της διαδικασίας ψύξης. Λάβετε υπόψη σας ότι ακόμη και όταν η λειτουργία <b>Κλείδ. ασφ. παιδιών</b> έχει οριστεί ως <b>Ενεργό</b> , ο βιντεοπροβολέας εξακολουθεί να ενεργοποιείται όταν συνδεθεί το καλώδιο τροφοδοσίας, εάν η επιλογή <b>Απευθείας Ενεργ.</b> έχει οριστεί ως <b>Ενεργό</b> .
	Κλειδ Λειτουργ	Πλήρες κλείδωμα, Επιμέρους κλείδωμα, Ανενεργό	<b>Πλήρες κλείδωμα:</b> Απενεργοποιεί όλα τα πλήκτρα του βιντεοπροβολέα. <b>Πλήρες κλείδωμα:</b> Απενεργοποιεί όλα τα πλήκτρα του βιντεοπροβολέα εκτός του πλήκτρου  .  προβάλλεται στην οθόνη εάν τα πλήκτρα έχουν πατηθεί ενόσω είναι κλειδωμένος ο βιντεοπροβολέας. Για ξεκλείδωμα, πατήστε παρατεταμένα το κουμπί  από τον πίνακα ελέγχου για τουλάχιστον 7 δευτερόλεπτα. Σε περίπτωση που αλλαχθεί, αυτή η ρύθμιση ενεργοποιείται μόλις κλείσετε το μενού Διαμόρφωση.

Λειτουργία	Μενού/Ρυθμίσεις		Επεξήγηση
Κουμπί χρήστη	Άριστη/Γρήγορη, Οθόνη 3D, Καταν. ενέργειας, Πληροφ., Λήψη βίντεο WiHD*		Επιλέξτε ένα στοιχείο του μενού Διαμόρφωση για αντιστοίχιση με το κουμπί  στο τηλεχειριστήριο. Πατώντας το κουμπί  , εμφανίζεται η οθόνη επιλογής/ρύθμισης του αντίστοιχου στοιχείου μενού, όπου μπορείτε να πραγματοποιήσετε ρυθμίσεις με το πάτημα ενός κουμπιού.
Μνήμη	Φόρτωση μνήμης	Memory1 έως Memory10	Φορτώνει τις ρυθμίσεις που έχουν αποθηκευτεί στο Αποθήκευση μνήμης για ρύθμιση της εικόνας.
	Αποθήκευση μνήμης	Memory1 έως Memory10	Αποθηκεύει τις ρυθμίσεις που έγιναν στην <b>Εικόνα</b> σε μία μνήμη.
	Διαγραφή μνήμης	Memory1 έως Memory10	Διαγράφει μια αποθηκευμένη μνήμη.
	Μετονομασία μνήμης	Memory1 έως Memory10, Προεπιλογή, DVD, VCR, SDTV, HDTV, Κινηματογράφος, Σπορ, Μουσική, Anime, Παιχνίδι, Προσαρμογή	Αλλάζει το όνομα της αποθηκευμένης μνήμης.
	Φόρτωση θέσης φακού:	Memory1 έως Memory10	Φορτώνει τις ρυθμίσεις που δημιουργήθηκαν στην Αποθήκευση θέσης φακού επιτρέποντάς σας να ρυθμίσετε τη θέση του φακού.
	Αποθήκευση θέσης φακού	Memory1 έως Memory10	Καταχωρεί τις τιμές ρύθμισης για ζουμ, εστίαση, μετατόπιση φακού και απάλειψη, οι οποίες δημιουργήθηκαν κατά τη χρήση της λειτουργίας ρύθμισης φακού ως θέση φακού.
	Διαγραφή θέσης φακού	Memory1 έως Memory10	Διαγράφει την καταχωρημένη θέση φακού.
	Μετονομασία θέσης φακού	Memory1 έως Memory10	Αλλάζει το όνομα που καταχωρήθηκε για τη θέση φακού.
Μηδενισμός	Ναι, Όχι		Επαναφέρει όλες τις <b>Ρυθμίσεις</b> εκτός από <b>Συσκευή εξόδ. ήχου, Ενερ.Σύνδ., Απενερ.Σύνδ., Προσ μνήμη συνδέσμ, Κουμπί χρήστη και Μνήμη.</b>

\* μόνο EH-TW9400W/EH-TW8400W

Μενού Εκτεταμένη

Λειτουργία	Μενού/Ρυθμίσεις		Επεξήγηση	
Κεντρική οθόνη	Κεν. Οθ. Αυτ. Προβ.	Ενεργό, Ανενεργό	Επιλέγει εάν θα προβάλλει η όχι την Κεντρική οθόνη αυτόματα όταν ενεργοποιείται ο βιντεοπροβολέας. Η Κεντρική οθόνη δεν προβάλλεται όταν η επιλεγμένη πηγή έχει σήμα εικόνας όταν ενεργοποιείται ο βιντεοπροβολέας.	
	Προσαρμ. Λειτ. 1	Καταν. ενέργειας, Αυτόματο διάφραγμα, Τραπέζιο, Πληροφορ.	Επιλέξτε τη λειτουργία που εκχωρείται στην Κεντρική οθόνη.	
	Προσαρμ. Λειτ. 2			
Εμφάνιση	Θέση μενού	-	Ρυθμίζει τη θέση στην οποία θα πρέπει να εμφανίζεται το μενού.	
	Μήνυμα	Ενεργό, Ανενεργό	Ορίζει αν θα εμφανίζονται ή όχι τα ακόλουθα μηνύματα (Ενεργό ή Ανενεργό). <ul style="list-style-type: none"> <li>• Ονόματα στοιχείων για σήματα εικόνας, λειτουργίες χρώματος και αναλογίες εικόνας.</li> <li>• Εάν η εσωτερική θερμοκρασία αυξάνεται όταν δεν υπάρχει σήμα εισόδου ή εάν εντοπιστεί μη υποστηριζόμενο σήμα.</li> </ul>	
	Εμφάνιση φόντου	Μαύρο, Μπλε, Λογότυπο	Επιλέγει την κατάσταση οθόνης όταν δεν υπάρχει σήμα εισόδου εικόνας.	
	Οθόνη έναρξης	Ενεργό, Ανενεργό	Ορίζει αν θα εμφανίζεται ή όχι η οθόνη έναρξης κατά την εκκίνηση της προβολής (Ενεργό ή Ανενεργό). Σε περίπτωση που αλλαχθεί, η ρύθμιση ενεργοποιείται μετά από την απενεργοποίηση του βιντεοπροβολέα και την ολοκλήρωση της διαδικασίας ψύξης.	
	Επιβεβ. Αναμονής	Ενεργό, Ανενεργό	Ορίζει αν θα εμφανίζεται ή όχι το μήνυμα επιβεβαίωσης θέσης σε κατάσταση αναμονής (Ενεργό ή Ανενεργό).  <a href="#">σελ.27</a>	
	Ευθυγράμμιση πίνακα	-	 <a href="#">σελ.86</a>	
	Ομοιομορφία χρώματος	Ομοιομορφία χρώματος	Ενεργό, Ανενεργό	Ενεργοποιεί ή απενεργοποιεί την Ομοιομορφία χρώματος.
		Επίπεδο προσ.		Υπάρχουν τρία επίπεδα από λευκό, γκρι στο ενδιάμεσο και μέχρι μαύρο. Μπορείτε να προσαρμόσετε κάθε επίπεδο ξεχωριστά.
Έναρξη προσαρμογών		Κόκκινο, Πράσινο, Μπλε	Ξεκινάει η πραγματοποίηση προσαρμογών Ομοιομορφίας χρώματος.	
Μηδενισμός		Ναι, Όχι	Επανέρχονται όλες οι προσαρμογές και ρυθμίσεις για την επιλογή Ομοιομορφία χρώματος στις προεπιλεγμένες τιμές τους.	
Προβολή	Πρόσθια, Πρόσθια/Οροφή, Οπίσθια, Οπίσθια/Οροφή		Αλλάζετε αυτήν τη ρύθμιση ανάλογα με τον τρόπο εγκατάστασης του βιντεοπροβολέα.	

Λειτουργία	Μενού/Ρυθμίσεις		Επεξήγηση
Λειτουργία	Απευθείας Ενεργ.	Ενεργό, Ανενεργό	Μπορείτε να ρυθμίσετε τον βιντεοπροβολέα ώστε η προβολή να ξεκινά μόλις γίνεται σύνδεση του καλωδίου τροφοδοσίας, χωρίς να απαιτείται η χρήση κουμπιών. Λάβετε υπόψη σας ότι όταν αυτή η ρύθμιση έχει οριστεί σε <b>Ενεργό</b> , η προβολή ξεκινά μετά από την επαναφορά της ενέργειας μετά από διακοπή ρεύματος σε περίπτωση που το καλώδιο τροφοδοσίας είναι συνδεδεμένο.
	Λειτουργία Ύπνου	Ενεργό, Ανενεργό	Εάν παρέλθει το καθορισμένο χρονικό διάστημα και δεν υπάρχει σήμα εισόδου, ο βιντεοπροβολέας απενεργοποιείται αυτόματα και εισέρχεται σε λειτουργία αναμονής. Όταν η συσκευή βρίσκεται σε κατάσταση αδράνειας, πατήστε το κουμπί  από το τηλεχειριστήριο ή το κουμπί  από τον πίνακα ελέγχου για την έναρξη της προβολής.
	Χρόνος λειτ. ύπνου	1 έως 30	Ορίζει το χρονικό διάστημα για τη <b>Λειτουργία Ύπνου</b> .
	Φωτισμός	Ενεργό, Ανενεργό	Ρυθμίστε αυτήν την επιλογή σε <b>Ανενεργό</b> εάν το φως από τις ενδεικτικές λυχνίες του πίνακα ελέγχου σας ενοχλεί όταν παρακολουθείτε ταινία σε σκοτεινό χώρο. Όταν έχει οριστεί σε <b>Ανενεργό</b> , η ενδεικτική λυχνία WiHD σβήνει και αυτή ενόσω βρίσκεται σε αναμονή.
	Έξοδος σκανδάλης	Ανενεργό, Ισχύς, Αναμόρφ.πλάτ.* <sup>1</sup>	Ρυθμίστε την Έξοδο σκανδάλης ώστε η ενεργή κατάσταση και λοιπά του βιντεοπροβολέα να επικοινωνεί με τις εξωτερικές συσκευές. Αν έχει οριστεί σε <b>Ανενεργό</b> , δεν πραγματοποιείται έξοδος τάσης από τη θύρα Trigger Out. Όταν έχει οριστεί σε <b>Ενεργό</b> ή <b>Ισχύς</b> , η τάση εξέρχεται από τη θύρα του στοιχείου Trigger Out όταν ο βιντεοπροβολέας είναι ενεργοποιημένος. Αν αλλάξετε αυτήν τη ρύθμιση, η νέα ρύθμιση θα εφαρμοστεί την επόμενη φορά που θα ενεργοποιήσετε τον βιντεοπροβολέα. Για <b>Αναμόρφ.πλάτ.</b> , όταν ο βιντεοπροβολέας είναι ενεργοποιημένος και ο <b>Λόγος διαστάσεων</b> έχει οριστεί σε <b>Αναμόρφ.πλάτ.</b> ή <b>Οριζ. Συμπύεση</b> , η τάση εξέρχεται από τη θύρα Trigger Out. Αν αλλάξετε αυτήν τη ρύθμιση, η νέα ρύθμιση θα εφαρμοστεί την επόμενη φορά που θα ενεργοποιήσετε τον βιντεοπροβολέα.
		Ενεργό, Ανενεργό* <sup>2</sup>	
	Λειτουργία Μεγ. Ύψομ.	Ενεργό, Ανενεργό	Ρυθμίστε αυτήν την επιλογή σε <b>Ενεργό</b> εάν χρησιμοποιείτε τον βιντεοπροβολέα σε υψόμετρο μεγαλύτερο από 1500 μέτρα.

Λειτουργία	Μενού/Ρυθμίσεις	Επεξήγηση
Λειτ. αναμονής	Επικ. Απενεργ., Επικ. Ενεργ.	Η επιλογή <b>Επικ. Ενεργ.</b> υποδεικνύει ότι ο βιντεοπροβολέας μπορεί να παρακολουθείται μέσω ενός δικτύου, όταν ο βιντεοπροβολέας βρίσκεται σε λειτουργία αναμονής.
Γλώσσα	-	Επιλέγει τη γλώσσα εμφάνισης.
Μηδενισμός	Ναι, Όχι	Μηδενίζει τις ρυθμίσεις για την επιλογή <b>Εκτεταμένη</b> εκτός από τις ρυθμίσεις <b>Μνήμη, Προβολή, Λειτ. Μεγ. Υψομ., Λειτ. αναμονής</b> και <b>Γλώσσα</b> .

\*1 μόνο EH-TW9400W/EH-TW9400

\*2 μόνο EH-TW8400W/EH-TW8400

## Μενού Ευθυγράμ πίνακα

Μενού/Ρυθμίσεις		Επεξήγηση		
Ευθυγράμ πίνακα	Ευθυγράμ πίνακα	Ενεργό, Ανενεργό	Ενεργοποιεί ή απενεργοποιεί το Ευθυγράμ πίνακα.	
	Επιλέξτε χρώμα	R, B	Επιλέξτε το χρώμα για διόρθωση.	
	Χρώμα μοτίβου	R/G/B, R/G, G/B	Επιλέξτε το μοτίβο που θα χρησιμοποιηθεί για τη διόρθωση.	
	Έναρξη προσαρμογών	-	Ξεκινά το Ευθυγράμ πίνακα.  <a href="#">σελ.114</a>	
	Μνήμη	Φόρτωση Ευθυγράμ πίνακα	Memory1, Memory2, Memory3	Φορτώνει τις ρυθμίσεις που αποθηκεύτηκαν με χρήση της λειτουργίας Αποθήκευση ευθυγράμμισης πίνακα.
		Αποθήκευση ευθυγράμμισης πίνακα	Memory1, Memory2, Memory3	Αποθηκεύει τις ρυθμίσεις που έγιναν στην Ευθυγράμ πίνακα σε μία μνήμη.
		Διαγραφή ευθυγράμμισης πίνακα	Memory1, Memory2, Memory3	Διαγράφει μνήμες που έχουν καταχωρηθεί χρησιμοποιώντας τη λειτουργία Ευθυγράμ πίνακα.
Μετονομασία ευθυγράμμισης πίνακα		Memory1, Memory2, Memory3	Μετονομάζει τις μνήμες Ευθυγράμ πίνακα.	
Μηδενισμός	Ναι, Όχι	Επαναφέρει την τιμή διόρθωσης.		



## ☐ Μενού Δίκτυο

Λειτουργία	Μενού/Ρυθμίσεις	Επεξήγηση
Ισχύς ασύρματ. LAN	Ενεργό, Ανενεργό	Ρυθμίζει εάν μπορεί να χρησιμοποιηθεί ή όχι ισχύς ενός Ισχύς ασύρματ. LAN ( <b>Ενεργό</b> ή <b>Ανενεργό</b> ).
Πληρ δικτ - Ασύρμ.LAN	-	Εμφανίζει τις ακόλουθες ρυθμίσεις δικτύου. <ul style="list-style-type: none"> <li>• Λειτουργία σύνδεσης</li> <li>• Ασύρματο σύστημα LAN</li> <li>• Επίπεδο κεραίας</li> <li>• Όνομα βιντ/λέα</li> <li>• SSID</li> <li>• DHCP</li> <li>• Διεύθυνση IP</li> <li>• Μάσκα υποδικτύου</li> <li>• Διεύθυνση πύλης</li> <li>• Διεύθυνση MAC</li> <li>• Κωδικός περιοχής</li> </ul>
Πληρ δικτ - Ενσ. LAN	-	Εμφανίζει τα παρακάτω στοιχεία κατάστασης ρύθμισης δικτύου. <ul style="list-style-type: none"> <li>• Όν. βιντεοπρ</li> <li>• DHCP</li> <li>• Διεύθυνση IP</li> <li>• Μάσκα υποδικτύου</li> <li>• Διεύθυνση πύλης</li> <li>• Διεύθυνση MAC</li> </ul>
Προβολή Κωδικού QR	-	Προβάλλει πληροφορίες δικτύου για το βιντεοπροβ- λέα με Κώδικα QR.
Διαμόρφ. δικτύου	-	Εμφανίζει την οθόνη για τη ρύθμιση του δικτύου. ☞ <a href="#">σελ.88</a>

### Σημειώσεις σχετικά με τον χειρισμό του μενού Δίκτυο

Οι βασικές ενέργειες πραγματοποιούνται με τον ίδιο τρόπο όπως στο μενού Διαμόρφωση.



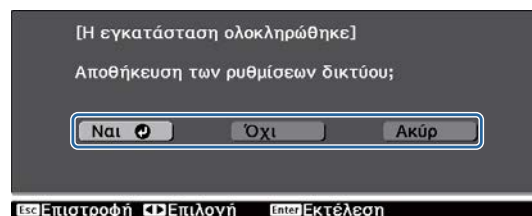
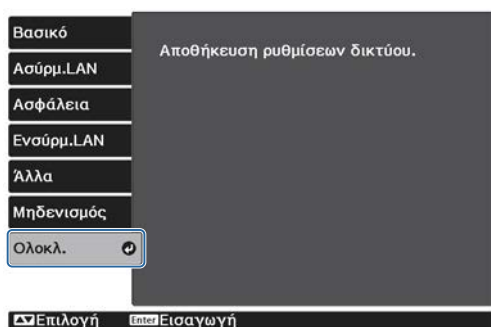

Ωστόσο, μην αμελήσετε να επιλέξετε το μενού **Ολοκληρώθηκε** για να αποθηκεύσετε της ρυθμίσεις όταν τις ολοκληρώσετε.



- Ναι:** Αποθήκευση των ρυθμίσεων και έξοδος από το μενού Δίκτυο.
- Όχι:** Έξοδος από το μενού Δίκτυο χωρίς αποθήκευση των ρυθμίσεων.
- Ακύρ:** Συνεχίζει να εμφανίζει το μενού Δίκτυο.



## Λειτουργίες εικονικού πληκτρολογίου

Στο μενού Δίκτυο, το εικονικό πληκτρολόγιο εμφανίζεται όταν πρέπει να εισαγάγετε αριθμούς και χαρακτήρες. Πατήστε τα κουμπιά   στο τηλεχειριστήριο ή τα κουμπιά  στον πίνακα ελέγχου για να επιλέξετε τα πλήκτρα και, στη συνέχεια, πατήστε το κουμπί  για εισαγωγή. Πατήστε το **Finish** για να επιβεβαιώσετε την εισαγωγή ή το **Cancel** για να την ακυρώσετε.





Πλήκτρο **CAPS**: Εναλλάσσει ανάμεσα σε κεφαλαίους και πεζούς χαρακτήρες.

Πλήκτρο **SYM1/2**: Εναλλάσσει τα πλήκτρα συμβόλων.

## Μενού Βασικό

Λειτουργία	Μενού/Ρυθμίσεις	Επεξήγηση
Όν. βιντεοπρ	Έως 16 αλφαριθμητικοί χαρακτήρες	Πληκτρολογήστε ένα όνομα για τον προσδιορισμό της ταυτότητας του βιντεοπροβολέα σε δίκτυο.
Κωδ. πρόσβ. PJLink	Έως 32 αλφαριθμητικοί χαρακτήρες	Ορίστε έναν κωδικό πρόσβασης, για να έχετε έλεγχο του βιντεοπροβολέα με χρήση λογισμικού συμβατού με το PJLink.  <a href="#">σελ.118</a>
Κωδ. Remote	Έως 8 αλφαριθμητικοί χαρακτήρες	Ορίστε έναν κωδικό πρόσβασης, όταν λειτουργείτε το βιντεοπροβολέα από smartphone ή tablet.
Κωδ.πρόσβ. Monitor	Έως 16 αλφαριθμητικοί χαρακτήρες	Ορίστε έναν κωδικό πρόσβασης που θα χρησιμοποιείται για έλεγχο ταυτότητας απλού κειμένου όταν η επικοινωνία εντολών πραγματοποιείται μέσω δικτύου.
Προβολή πληρ. LAN	Κείμεν. & Κωδ. QR,Κείμενο	Ορίστε τη μορφή προβολής για τις πληροφορίες δικτύου του βιντεοπροβολέα.

## Μενού Ασύρμ.LAN

Λειτουργία	Μενού/Ρυθμίσεις	Επεξήγηση
Λειτουργία σύνδεσης	Γρήγορη, Για προχωρ.	Καθορίζει τον τρόπο σύνδεσης του ασύρματου LAN. <b>Γρήγορη:</b> Το να χρησιμοποιείτε Epson iProjection σας επιτρέπει να συνδέεστε με έξυπνα κινητά τηλέφωνα, τάμπλετς ή υπολογιστές χρησιμοποιώντας ασύρματη επικοινωνία. Ο βιντεοπροβολέας μετατρέπεται σε ένα απλό σημείο πρόσβασης. (Βεβαιωθείτε ότι ο αριθμός των συσκευών που συνδέονται στον βιντεοπροβολέα είναι έξι ή λιγότεροι.) Μπορεί να χρειαστεί περισσότερος χρόνος για την ενημέρωση της προβαλλόμενης εικόνας εάν ο αριθμός των συσκευών υπερβαίνει αυτόν τον αριθμό. <b>Για προχωρ.:</b> Σας επιτρέπει τη σύνδεση σε πολλά smartphone, tablet ή υπολογιστές μέσω ενός σημείου πρόσβασης ασύρματου δικτύου.
Κανάλι	1ch, 6ch, 11ch	(Αυτό μπορεί να οριστεί μόνο όταν το <b>Λειτουργία σύνδεσης</b> έχει οριστεί σε <b>Γρήγορη</b> .) Επιλέξτε το εύρος ζώνης συχνοτήτων που χρησιμοποιεί το ασύρματο LAN.
SSID	Έως 32 αλφαριθμητικοί χαρακτήρες	(Αυτό μπορεί να οριστεί μόνο όταν το <b>Λειτουργία σύνδεσης</b> έχει οριστεί σε <b>Για προχωρ.</b> ) Εισαγάγετε SSID. Όταν παρέχεται SSID για το σύστημα ασύρματου LAN στο οποίο συμμετέχει ο βιντεοπροβολέας, εισαγάγετε το SSID.
Αναζ.σημείου πρόσβ.	Μετάβ.σε προβ.αναζ.	(Αυτό μπορεί να επιλεγεί μόνο όταν το <b>Λειτουργία σύνδεσης</b> έχει οριστεί σε <b>Για προχωρ.</b> ) Αναζητήστε διαθέσιμα σημεία πρόσβασης ασύρματου δικτύου.  υποδεικνύει τα τρέχοντα συνδεδεμένα σημεία πρόσβασης.  υποδεικνύει τα σημεία πρόσβασης όπου έχει οριστεί η ασφάλεια. Εάν επιλέξετε ένα σημείο πρόσβασης με ασφάλεια, θα εμφανιστεί το μενού Ασφάλεια.  <a href="#">σελ.90</a>
Ρυθμίσεις IP (Αυτό μπορεί να οριστεί μόνο όταν το <b>Λειτουργία σύνδεσης</b> έχει οριστεί σε <b>Για προχωρ.</b> )	DHCP	Ορίζει αν θα χρησιμοποιηθεί ή όχι το DHCP (Ενεργό ή Ανενεργό). Εάν οριστεί σε <b>Ενεργό</b> , δεν έχετε τη δυνατότητα να χρησιμοποιήσετε περισσότερες διευθύνσεις.
	Διεύθυνση IP	Εισαγωγή της διεύθυνσης IP για τον βιντεοπροβολέα. Οι ακόλουθες διευθύνσεις IP δεν μπορούν να χρησιμοποιηθούν. 0.0.0.0, 127.x.x.x, 224.0.0.0 έως 255.255.255.255 (όπου x είναι ένας αριθμός από 0 έως 255)
	Μάσκα υποδικτύου	Εισαγωγή της μάσκας υποδικτύου για τον βιντεοπροβολέα. Οι ακόλουθες μάσκες υποδικτύου δεν μπορούν να χρησιμοποιηθούν. 0.0.0.0, 255.255.255.255
	Διεύθυνση πύλης	Εισαγωγή της διεύθυνσης IP πύλης για τον βιντεοπροβολέα. Οι ακόλουθες διευθύνσεις πύλης δεν μπορούν να χρησιμοποιηθούν. 0.0.0.0, 127.x.x.x, 224.0.0.0 έως 255.255.255.255 (όπου x είναι ένας αριθμός από 0 έως 255)

Λειτουργία	Μενού/Ρυθμίσεις	Επεξήγηση
Ένδειξη SSID	Ενεργό, Ανενεργό	Ορίζει αν θα εμφανίζεται ή όχι το SSID στην οθόνη αναμονής LAN και στην Κεντρική οθόνη (Ενεργό ή Ανενεργό).
Εμφ. διεύθ. IP	Ενεργό, Ανενεργό	Ορίζει αν θα εμφανίζεται ή όχι η διεύθυνση IP στην οθόνη αναμονής LAN και στην Κεντρική οθόνη (Ενεργό ή Ανενεργό).

## Μενού Ασφάλεια

Λειτουργία	Μενού/Ρυθμίσεις	Επεξήγηση
Ασφάλεια	Όχι, WPA2-PSK, WPA/WPA2-PSK	Ρυθμίζει την ασφάλεια. Στην επιλογή <b>Γρήγορη</b> , μπορείτε να επιλέξετε το <b>WPA2-PSK</b> . Στην επιλογή <b>Για προχωρ.</b> , μπορείτε να επιλέξετε το <b>WPA2-PSK/WPA/WPA2-PSK</b> .
Φράση πρόσβ.	Από 8 έως 32 αλφαριθμητικούς χαρακτήρες μίας ψηφιοσυλλαβής	Εισαγωγή της φράσης πρόσβασης. Συνιστάται η περιοδική αλλαγή της φράσης πρόσβασης για λόγους ασφαλείας.

## Μενού Ενσύρμ.LAN

Λειτουργία	Μενού/Ρυθμίσεις	Επεξήγηση
DHCP	Ενεργό, Ανενεργό	Επιλέξτε αν θα χρησιμοποιείται ή όχι ( <b>Ενεργό/Ανενεργό</b> ) το DHCP. Εάν οριστεί σε <b>Ενεργό</b> , δεν έχετε τη δυνατότητα να χρησιμοποιήσετε περισσότερες διευθύνσεις.
Διεύθυνση IP	Αριθμός από 0 έως 255	Καταχωρήστε τη διεύθυνση IP που έχει εκχωρηθεί στο βιντεοπροβολέα. Μπορείτε να εισαγάγετε έναν αριθμό από το 0 έως το 255 σε κάθε πεδίο της διεύθυνσης. Ωστόσο, δεν είναι δυνατή η χρήση των ακόλουθων διευθύνσεων IP. 0.0.0.0, 127.x.x.x, 224.0.0.0 έως 255.255.255.255 (όπου x είναι ένας αριθμός από 0 έως 255)
Μάσκα υποδικτύου	Αριθμός από 0 έως 255	Καταχωρήστε τη μάσκα υποδικτύου του βιντεοπροβολέα. Μπορείτε να εισαγάγετε έναν αριθμό από το 0 έως το 255 σε κάθε πεδίο της διεύθυνσης. Ωστόσο, δεν είναι δυνατή η χρήση των ακόλουθων μασκών υποδικτύου. 0.0.0.0, 255.255.255.255
Διεύθυνση πύλης	0 έως 255 χαρακτήρες	Καταχωρήστε τη διεύθυνση IP πύλης του βιντεοπροβολέα. Μπορείτε να εισαγάγετε έναν αριθμό από το 0 έως το 255 σε κάθε πεδίο της διεύθυνσης. Ωστόσο, δεν είναι δυνατή η χρήση των ακόλουθων διευθύνσεων πύλης. 0.0.0.0, 127.x.x.x, 224.0.0.0 έως 255.255.255.255 (όπου x είναι ένας αριθμός από 0 έως 255)
Εμφ. διεύθ. IP	Ενεργό, Ανενεργό	Ρυθμίστε σε Ανενεργό για να αποτρέψετε την προβολή της διεύθυνσης IP στην οθόνη <b>Πληρ δικτ - Ενσ. LAN</b> .

## Μενού Άλλα

Λειτουργία	Μενού/Ρυθμίσεις	Επεξήγηση
Λειτ.απομ.ελέγχου	Ενεργό, Ανενεργό	Ορίστε σε <b>Ενεργό</b> όταν λειτουργείτε τον βιντεοπροβολέα από smartphone ή tablet. Κατά την εναλλαγή από <b>Ανενεργό</b> σε <b>Ενεργό</b> , πρέπει να εισαγάγετε τον Κωδ. Remote.
PJLink	Ενεργό, Ανενεργό	Ορίστε αυτή τη ρύθμιση σε <b>Ενεργό</b> κατά τη χρήση της λειτουργίας PJLink.
Ειδοπ. PJLink	Ενεργό, Ανενεργό	Για να χρησιμοποιήσετε τη λειτουργία ειδοποίησης του PJLink, επιλέξτε <b>Ενεργό</b> .
Διεύθ. IP ειδοπ.	Αριθμός από 0 έως 255	Εισάγετε τη διεύθυνση IP του υπολογιστή, ο οποίος θα ειδοποιηθεί για την κατάσταση λειτουργίας του βιντεοπροβολέα, χρησιμοποιώντας τη λειτουργία ειδοποίησης του PJLink. Μπορείτε να εισάγετε αριθμούς από το 0 έως το 255. Οι ακόλουθες διευθύνσεις IP δεν μπορούν να χρησιμοποιηθούν. 127.x.x.x, 224.0.0.0 έως 255.255.255.255 (όπου x ένας αριθμός από το 0 έως το 255)
AMX Device Discovery	Ενεργό, Ανενεργό	Όταν θέλετε να είναι δυνατός ο εντοπισμός του βιντεοπροβολέα από το AMX Device Discovery, ορίστε αυτή την επιλογή σε <b>Ενεργό</b> . Ρυθμίστε αυτήν την επιλογή σε <b>Ανενεργό</b> , αν δεν είστε συνδεδεμένοι σε περιβάλλον που ελέγχεται από ελεγκτή AMX ή AMX Device Discovery.
Control4 SDDP	Ενεργό, Ανενεργό	Όταν θέλετε να είναι δυνατός ο εντοπισμός του βιντεοπροβολέα από το Control4 SDDP, ορίστε αυτή την επιλογή σε <b>Ενεργό</b> . Ρυθμίστε αυτήν την επιλογή σε <b>Ανενεργό</b> , αν δεν είστε συνδεδεμένοι σε περιβάλλον που ελέγχεται από ελεγκτή Control4 ή Control4 SDDP.

## Μενού Μηδενισμός

Λειτουργία	Επεξήγηση
Επαναφορά ρυθμίσεων δικτύου.	Μπορείτε να επαναφέρετε όλες τις τιμές ρύθμισης της επιλογής <b>Δίκτυο</b> στις προεπιλεγμένες τιμές.

**Προσοχή**

Εάν εκτελέσετε **Επαναφορά ρυθμίσεων δικτύου.**, όλοι οι κωδικοί πρόσβασης που έχουν οριστεί για το μενού **Δίκτυο** θα μηδενιστούν και θα χρειαστεί να τους ορίσετε εκ νέου.

Μενού Πληροφ.





Λειτουργία	Μενού/Ρυθμίσεις	Επεξήγηση
Πληροφορ. προβολέα	Ώρες λειτ. λάμπας	Εμφανίζει τον συνολικό χρόνο λειτουργίας της λάμπας.
	Πηγή	Εμφανίζει την τρέχουσα πηγή εισόδου.
	Σήμα εισόδου	Εμφανίζει τη ρύθμιση σήματος εισόδου της τρέχουσας πηγής εισόδου.
	Ανάλυση	Εμφανίζει την ανάλυση.
	Λειτουργ. σάρωσης	Εμφανίζει τη λειτουργία σάρωσης.
	Ρυθμός ανανέωσης	Εμφανίζει το ρυθμό ανανέωσης.
	Μορφή 3D	Εμφανίζει τη μορφή 3D του σήματος εισόδου κατά τη διάρκεια της προβολής 3D (Συσσωρευση καρέ, Σε παράθεση ή Πάνω και κάτω).
	Πληρ. Συγχρ.	Εμφανίζει τις πληροφορίες σήματος εικόνας. Αυτές οι πληροφορίες ενδέχεται να χρειαστούν σε περίπτωση που απαιτείται συντήρηση.
	Βάθος χρώματος	Προβάλλει το βάθος χρώματος και τη διαφορά χρώματος.
	Μορφή χρώματος	Προβάλλει πληροφορίες σχετικά με το χρωματικό χώρο και το δυναμικό εύρος.
	Κατάσταση	Πρόκειται για πληροφορίες σχετικές με σφάλματα που προέκυψαν στο βιντεοπροβολέα. Αυτές οι πληροφορίες ενδέχεται να χρειαστούν σε περίπτωση που απαιτείται συντήρηση.
	Αριθμός σειράς	Εμφανίζει το σειριακό αριθμό του βιντεοπροβολέα.
	Event ID	Εμφανίζεται το αρχείο καταγραφής σφαλμάτων της εφαρμογής.  <a href="#">σελ.105</a>
Έκδοση	Main	Εμφανίζει την έκδοση του υλικολογισμικού του βιντεοπροβολέα.
	Βίντεο2	

 Μενού Μηδενισμός

Λειτουργία	Επεξήγηση
Μηδεν.ωρών λειτ.λάμπας	Επαναφέρει τον συνολικό χρόνο χρήσης της λάμπας σε <b>0 H</b> . Εκτελέστε επαναφορά όταν αντικαθιστάτε τη λάμπα.
Μηδενισμός Μνήμης	Επαναφέρει όλα τα στοιχεία για τη <b>Μνήμη</b> στις προεπιλεγμένες ρυθμίσεις τους.
Μηδενισ. θέσης φακού	Μηδενίζει όλες τις ρυθμίσεις που αποθηκεύτηκαν χρησιμοποιώντας τη λειτουργία <b>Αποθήκευση θέσης φακού</b> .
Μηδενισμός όλων	Επαναφέρει όλα τα στοιχεία από το μενού Διαμόρφωση στις προεπιλεγμένες ρυθμίσεις τους. Οι ακόλουθες τιμές ρύθμισης δεν επαναφέρονται στις προεπιλογές τους: <b>Μνήμη, Ευθυγράμ πίνακα, Ομοιομορφ χρώματος, Ώρες λειτ. λάμπας, Γλώσσα και Ρυθμίσεις δικτύου</b> .

## Επίλυση προβλημάτων

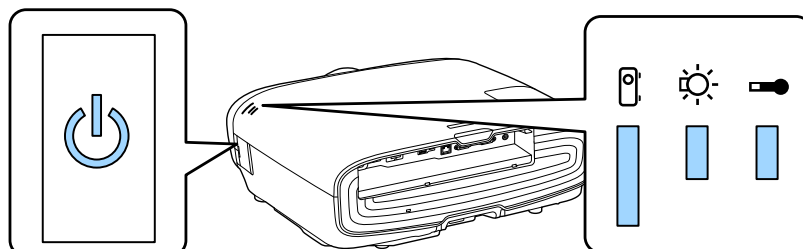

### Ερμηνεία των ενδεικτικών λυχνιών

Μπορείτε να ελέγξετε την κατάσταση του βιντεοπροβολέα από το αναφωσβήσιμο και το φως , ,  και από τον  πίνακα ελέγχου.





Ανατρέξτε στον ακόλουθο πίνακα για να ελέγξετε την κατάσταση του βιντεοπροβολέα και τον τρόπο αντιμετώπισης των προβλημάτων που υποδεικνύουν οι ενδεικτικές λυχνίες.



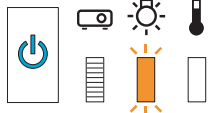
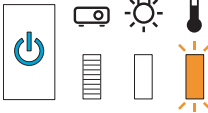

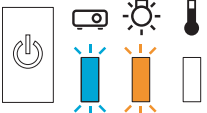
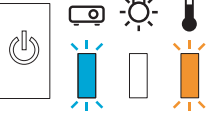
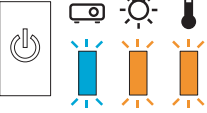
#### ■ Κατάσταση ενδεικτικής λυχνίας κατά την ύπαρξη σφάλματος/προειδοποίησης

 : Αναμμένο  : Αναβοσβήνει  : Κατάσταση διατηρείται  : Σβηστό

Ενδεικτικές λυχνίες	Κατάσταση	Λύση
 (μπλε)/(πορτοκαλί)	Αντικατ. λάμπας	Πρέπει να αντικαταστήσετε τη λάμπα σας. Αντικαταστήστε τη λάμπα με μια καινούρια το συντομότερο δυνατό. ➡ <a href="#">σελ.111</a> Αν συνεχίσετε να χρησιμοποιείτε τη λάμπα σε αυτήν την κατάσταση ενδέχεται να εκραγεί.
 (μπλε)/(πορτοκαλί)	Προειδ. υψηλής θερμ.	Μπορείτε να συνεχίσετε την προβολή. Αν η θερμοκρασία ανέλθει ξανά σε εξαιρετικά υψηλά επίπεδα, η προβολή σταματά αυτόματα. <ul style="list-style-type: none"> <li>• Εάν ο προβολέας είναι εγκατεστημένος δίπλα σε τοίχο, βεβαιωθείτε ότι υπάρχουν τουλάχιστον 20 εκατοστά μεταξύ του τοίχου και της σχισμής εξαερισμού του βιντεοπροβολέα.</li> <li>• Αν το φίλτρο αέρα είναι φραγμένο, καθαρίστε το. ➡ <a href="#">σελ.107</a></li> <li>• Βεβαιωθείτε ότι τίποτα δεν εμποδίζει την περιοχή γύρω από την είσοδο και ότι η θερμοκρασία γύρω από την είσοδο δεν είναι πολύ υψηλή. ➡ <a href="#">σελ.124</a></li> </ul>

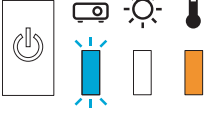





Ενδεικτικές λυχνίες	Κατάσταση	Λύση
 <p>(μπλε)/(πορτοκαλί)</p>	Εσωτερικό σφάλμα	<p>Υπήρξε κάποιο πρόβλημα στη λειτουργία του βιντεοπροβολέα.</p> <p>Αποσυνδέστε το καλώδιο τροφοδοσίας από την πρίζα και απευθυνθείτε στον αντιπρόσωπο της περιοχής σας ή στο πλησιέστερο κέντρο επισκευής Epson. ➡ <a href="#">Κατάλογος διευθύνσεων διεθνούς εγγύησης βιντεοπροβολέων Epson</a></p>
 <p>(μπλε)/(πορτοκαλί)</p>	Σφάλμα ανεμιστήρα Σφάλμα αισθητήρα	
 <p>(μπλε)/(πορτοκαλί)</p>	Προειδ φίλτ σινεμά Αυτ.σφάλμα διαφρ.	
 <p>(μπλε)/(πορτοκαλί)</p>	Σφ.ενέργ. (σταθ.τάσ.)	
 <p>(μπλε)/(πορτοκαλί)</p>	Σφάλμα λάμπας Αποτυχία λάμπας	<p>Προέκυψε κάποιο πρόβλημα με τη λάμπα ή απέτυχε η ενεργοποίηση.</p> <ul style="list-style-type: none"> <li>Αποσυνδέστε το καλώδιο τροφοδοσίας και ελέγξτε αν τυχόν η λάμπα είναι ραγισμένη. ➡ <a href="#">σελ.111</a> Αν δεν είναι ραγισμένη, επανατοποθετήστε τη λάμπα και θέστε σε λειτουργία το βιντεοπροβολέα. Εάν η επανατοποθέτηση της λάμπας δεν επιδιορθώσει το πρόβλημα ή αν η λάμπα είναι ραγισμένη, αποσυνδέστε το καλώδιο τροφοδοσίας από την πρίζα και απευθυνθείτε στον αντιπρόσωπο της περιοχής σας ή στο πλησιέστερο κέντρο επισκευής Epson. ➡ <a href="#">Κατάλογος διευθύνσεων διεθνούς εγγύησης βιντεοπροβολέων Epson</a></li> <li>Βεβαιωθείτε ότι το κάλυμμα της λάμπας έχει κλείσει σωστά.</li> <li>Αν το φίλτρο αέρα είναι φραγμένο, καθαρίστε το. ➡ <a href="#">σελ.107</a></li> <li>Όταν χρησιμοποιείτε τη συσκευή σε υψόμετρο ίσο ή ανώτερο των 1500 μέτρων, ορίστε τη ρύθμιση <b>Λειτ. Μεγ. Υψομ.</b> σε <b>Ενεργό.</b> ➡ <b>Εκτεταμένη - Λειτουργία - Λειτ. Μεγ. Υψομ.</b> <a href="#">σελ.84</a></li> </ul>



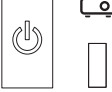

Ενδεικτικές λυχνίες	Κατάσταση	Λύση
 (μπλε)/(πορτοκαλί)	Σφάλμα υψηλής θερμ. (Υπερθέρμανση)	Η εσωτερική θερμοκρασία είναι υπερβολικά υψηλή. <ul style="list-style-type: none"> <li>• Η λάμπα σβήνει αυτόματα και η προβολή σταματά. Περιμένετε περίπου πέντε λεπτά. Μόλις σταματήσει ο ανεμιστήρας, αποσυνδέστε το καλώδιο τροφοδοσίας.</li> <li>• Εάν ο προβολέας είναι εγκατεστημένος δίπλα σε τοίχο, βεβαιωθείτε ότι υπάρχουν τουλάχιστον 20 εκατοστά μεταξύ του τοίχου και της σχισμής εξαερισμού του βιντεοπροβολέα.</li> <li>• Αν το φίλτρο αέρα είναι φραγμένο, καθαρίστε το.  <a href="#">σελ.107</a></li> <li>• Βεβαιωθείτε ότι τίποτα δεν εμποδίζει την περιοχή γύρω από την είσοδο και ότι η θερμοκρασία γύρω από την είσοδο δεν είναι πολύ υψηλή.  <a href="#">σελ.124</a></li> <li>• Εάν η επανενεργοποίηση δεν επιλύσει το πρόβλημα, διακόψτε τη χρήση του βιντεοπροβολέα και αποσυνδέστε το καλώδιο τροφοδοσίας από την πρίζα. Απευθυνθείτε στον αντιπρόσωπο της περιοχής σας ή στο πλησιέστερο κέντρο επισκευής Epson.  <a href="#">Κατάλογος διευθύνσεων διεθνούς εγγύησης βιντεοπροβολέων Epson</a></li> </ul>

■ Κατάσταση ενδεικτικής λυχνίας κατά την κανονική λειτουργία

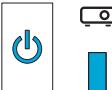
■ : Αναμμένο  : Αναβοσβήνει  : Σβηστό

Ενδεικτικές λυχνίες	Κατάσταση	Λύση
	Κατάσταση αναμονής	Όταν πατάτε το κουμπί  στο τηλεχειριστήριο ή το κουμπί  από τον πίνακα ελέγχου, η προβολή ξεκινά μετά από ένα σύντομο διάστημα αναμονής.
 (μπλε)	Προθέρμανση σε εξέλιξη Ψύξη σε εξέλιξη	Η προθέρμανση ολοκληρώνεται σε 30 δευτερόλεπτα περίπου. Η λειτουργία απενεργοποίησης δεν είναι διαθέσιμη κατά την προθέρμανση του βιντεοπροβολέα. Όλες οι λειτουργίες είναι απενεργοποιημένες κατά τη λειτουργία ψύξης του βιντεοπροβολέα. Ο προβολέας εισέρχεται σε κατάσταση αναμονής μόλις η ψύξη ολοκληρωθεί. Σε περίπτωση που το καλώδιο τροφοδοσίας αποσυνδεθεί κατά τη διάρκεια της ψύξης, περιμένετε έως ότου η λάμπα έχει κρυώσει αρκετά (περίπου 10 λεπτά), επανασυνδέστε το καλώδιο τροφοδοσίας και πατήστε το κουμπί  από το τηλεχειριστήριο ή το κουμπί  από τον πίνακα ελέγχου.
 (μπλε)	Προβολή σε εξέλιξη	Ο βιντεοπροβολέας λειτουργεί κανονικά.



- Υπό κανονικές συνθήκες λειτουργίας, οι ενδεικτικές λυχνίες  και  είναι απενεργοποιημένες.
- Όταν η λειτουργία Φωτισμός έχει οριστεί ως **Ανενεργό**, όλες οι ενδεικτικές λυχνίες είναι απενεργοποιημένες υπό κανονικές συνθήκες προβολής.  **Εκτεταμένη - Λειτουργία - Φωτισμός** [σελ.84](#)



## Σε περίπτωση που οι ενδεικτικές λυχνίες δεν βοηθούν

## ■ Ελέγξτε το πρόβλημα





Ανατρέξτε στον ακόλουθο πίνακα για να δείτε αν το πρόβλημά σας αναφέρεται και μεταβείτε στην κατάλληλη σελίδα για πληροφορίες σχετικά με το χειρισμό του προβλήματος.

	Πρόβλημα	Σελίδα
Προβλήματα με τις εικόνες	Δεν εμφανίζεται καμία εικόνα. Η προβολή δεν ξεκινά, η περιοχή προβολής είναι μαύρη ή μπλε.	σελ.97
	Οι κινούμενες εικόνες που προβάλλονται από υπολογιστή δεν εμφανίζονται.	σελ.97
	Εμφανίζεται η ένδειξη <b>"Δεν υποστηρίζεται."</b>	σελ.97
	Εμφανίζεται το μήνυμα <b>"Απουσία σήματος."</b>	σελ.98
	Οι εικόνες είναι θολές ή χωρίς εστίαση.	σελ.98
	Οι εικόνες εμφανίζουν παρεμβολές ή παραμόρφωση.	σελ.98
	Η εικόνα υπερβαίνει τα όρια (μεγάλη) ή είναι μικρή ή προβάλλεται μόνο ένα τμήμα της.	σελ.99
	Τα χρώματα της εικόνας δεν είναι σωστά. Η συνολική εικόνα έχει κοκκινωπή ή πρασινωπή απόχρωση, οι εικόνες είναι ασπρόμαυρες ή τα χρώματα εμφανίζονται θαμπά.*	σελ.99
	Οι εικόνες είναι σκοτεινές.	σελ.99
	Η προβολή σταματά αυτόματα.	σελ.100
	Προβλήματα κατά την έναρξη της προβολής	Ο βιντεοπροβολέας δεν ενεργοποιείται.
Προβλήματα με το τηλεχειριστήριο	Το τηλεχειριστήριο δεν ανταποκρίνεται.	σελ.101
Προβλήματα με τον πίνακα ελέγχου	Δεν είναι δυνατή η πραγματοποίηση ρυθμίσεων στον πίνακα ελέγχου.	σελ.101
Προβλήματα με τη λειτουργία 3D	Δεν είναι δυνατή η σωστή προβολή σε 3D.	σελ.101
Προβλήματα με το HDMI	Σύνδεση HDMI δεν λειτουργεί.	σελ.102
	Το όνομα της συσκευής δεν εμφανίζεται στις συνδέσεις συσκευών.	σελ.103
Προβλήματα με το WirelessHD	Εμφανίζεται το μήνυμα <b>"Δεν βρέθηκε πομπός"</b>	σελ.103
	Δεν είναι δυνατή η προβολή εικόνων WirelessHD.	σελ.103
	Παρεμβολή, αλλοίωση ή διακοπή εμφανίζεται στην Ασύρματη σύνδεση HD.	σελ.104
	Μισή η εικόνα στα αριστερά ή στα δεξιά σταματάει την προβολή ή η εικόνα έχει διπλασιαστεί.	σελ.104
Προβλήματα δικτύου	Δεν είναι δυνατή η πρόσβαση στο δίκτυο μέσω ασύρματου LAN.	σελ.104
	Η εικόνα περιέχει στατικό περιεχόμενο κατά τη διάρκεια της προβολής δικτύου.	σελ.105

\* Εφόσον η αναπαραγωγή των χρωμάτων διαφέρει μεταξύ των οθονών και των οθονών υγρών κρυστάλλων των υπολογιστών, η εικόνα που προβάλλεται από τον βιντεοπροβολέα και οι χρωματικοί τόνοι που εμφανίζονται στην οθόνη ενδέχεται να μην ταιριάζουν απόλυτα, αλλά αυτό δεν αποτελεί σφάλμα.

■ Προβλήματα με τις εικόνες



Δεν εμφανίζεται καμία εικόνα

Έλεγχος	Λύση
Είναι ενεργοποιημένος ο βιντεοπροβολέας;	Πατήστε το κουμπί  από το τηλεχειριστήριο ή το κουμπί  από τον πίνακα ελέγχου.
Είναι συνδεδεμένο το καλώδιο τροφοδοσίας;	Συνδέστε το καλώδιο τροφοδοσίας.
Οι ενδεικτικές λυχνίες είναι σβηστές;	Αποσυνδέστε και στη συνέχεια επανασυνδέστε το καλώδιο τροφοδοσίας του βιντεοπροβολέα. Βεβαιωθείτε ότι ο βιντεοπροβολέας λαμβάνει ισχύ πατώντας το κουμπί τροφοδοσίας μετά τη σύνδεση.
Υπάρχει σήμα εικόνας εισόδου;	Βεβαιωθείτε ότι η συνδεδεμένη συσκευή είναι ενεργοποιημένη. Όταν η επιλογή <b>Μήνυμα</b> έχει οριστεί ως <b>Ενεργό</b> από το μενού Διαμόρφωση, εμφανίζονται μηνύματα σχετικά με το σήμα εικόνας.  <b>Εκτεταμένη - Εμφάνιση - Μήνυμα</b> <a href="#">σελ.84</a>
Είναι σωστές οι ρυθμίσεις του μενού Διαμόρφωση;	Επαναφέρετε όλες τις ρυθμίσεις.  <b>Μηδενισμός - Μηδενισμός όλων</b> <a href="#">σελ.92</a>
(Μόνο κατά την προβολή σήματα εικόνων υπολογιστή) Η σύνδεση έγινε ενώ ο βιντεοπροβολέας ή ο υπολογιστής ήταν ήδη ενεργοποιημένος;	Αν η σύνδεση γίνει όταν ο βιντεοπροβολέας ή ο υπολογιστής έχει ήδη τεθεί σε λειτουργία, ενδέχεται να μην λειτουργεί το πλήκτρο Fn (πλήκτρο Λειτουργιών) που αλλάζει το σήμα εικόνας του υπολογιστή σε εξωτερική έξοδο. Απενεργοποιήστε τον υπολογιστή και το βιντεοπροβολέα και, στη συνέχεια, ενεργοποιήστε τους ξανά.

Οι κινούμενες εικόνες δεν εμφανίζονται

Έλεγχος	Λύση
(Μόνο κατά την προβολή σήματα εικόνων υπολογιστή) Έχει οριστεί το σήμα εικόνας του υπολογιστή ώστε να μεταδίδεται στην εξωτερική έξοδο και στην έξοδο οθόνης υγρών κρυστάλλων ταυτόχρονα;	Ανάλογα με τις προδιαγραφές του υπολογιστή, οι κινούμενες εικόνες ενδέχεται να μην εμφανίζονται όταν ο υπολογιστής έχει ρυθμιστεί ώστε να μεταδίδει την εικόνα στην εξωτερική έξοδο και στην έξοδο της οθόνης υγρών κρυστάλλων παράλληλα. Αλλάξτε αυτή τη ρύθμιση ώστε το σήμα της εικόνας να μεταδίδεται μόνο στην εξωτερική έξοδο. Για περισσότερες πληροφορίες σχετικά με τις προδιαγραφές του υπολογιστή σας, ανατρέξτε στην τεκμηρίωση που παρέχεται με τον υπολογιστή.

Εμφανίζεται η ένδειξη "**Δεν υποστηρίζεται.**"

Έλεγχος	Λύση
(Μόνο κατά την προβολή σήματα εικόνων υπολογιστή) Η ανάλυση και η συχνότητα του σήματος εικόνας αντιστοιχούν στην κατάσταση λειτουργίας;	Ελέγξτε το σήμα εικόνας εισόδου στην περιοχή <b>Ανάλυση</b> από το μενού Διαμόρφωση και βεβαιωθείτε ότι αντιστοιχεί στην ανάλυση του βιντεοπροβολέα.  <b>Πληροφ. - Πληροφ. προβολέα</b> <a href="#">σελ.92</a>  <a href="#">σελ.120</a>

Εμφανίζεται το μήνυμα "**Απουσία σήματος.**"

Έλεγχος	Λύση
Τα καλώδια είναι σωστά συνδεδεμένα;	Βεβαιωθείτε ότι όλα τα απαραίτητα καλώδια για την προβολή είναι σωστά συνδεδεμένα. 🖱️ <a href="#">σελ.19</a>
Είναι επιλεγμένη η σωστή θύρα εισόδου εικόνας;	Αλλάξτε την εικόνα με τα κουμπιά πηγής από το τηλεχειριστήριο ή το κουμπί  από τον πίνακα ελέγχου. 🖱️ <a href="#">σελ.26</a>
Είναι ενεργοποιημένος η συνδεδεμένη συσκευή;	Ενεργοποιήστε τη συσκευή.
(Μόνο κατά την προβολή σήματα εικόνων υπολογιστή) Τα σήματα εικόνας μεταδίδονται στο βιντεοπροβολέα;	Αλλάξτε την επιλογή ώστε το σήμα εικόνας να έχει οριστεί σε εξωτερική έξοδο και όχι μόνο στην οθόνη υγρών κρυστάλλων του υπολογιστή. Σε ορισμένα μοντέλα, όταν τα σήματα εικόνας μεταδίδονται εξωτερικά, δεν εμφανίζονται πλέον στην οθόνη υγρών κρυστάλλων. Για περισσότερες πληροφορίες σχετικά με τις προδιαγραφές του υπολογιστή σας, ανατρέξτε στην τεκμηρίωση που παρέχεται με τον υπολογιστή.  Αν η σύνδεση εκτελείται όταν ο βιντεοπροβολέας ή ο υπολογιστής έχει ήδη τεθεί σε λειτουργία, ενδέχεται να μην λειτουργεί το πλήκτρο Fn (πλήκτρο λειτουργιών) που αλλάζει το σήμα εικόνας του υπολογιστή σε εξωτερική έξοδο. Απενεργοποιήστε τον υπολογιστή και το βιντεοπροβολέα και, στη συνέχεια, ενεργοποιήστε τους ξανά.

Οι εικόνες είναι θολές ή χωρίς εστίαση

Έλεγχος	Λύση
Έχετε προσαρμόσει την εστίαση;	Προσαρμόστε την εστίαση. 🖱️ <a href="#">σελ.30</a>
Ο βιντεοπροβολέας βρίσκεται στη σωστή απόσταση;	Ελέγξτε τη συνιστώμενη κλίμακα προβολής. 🖱️ <a href="#">σελ.16</a>
Έχει σχηματιστεί συμπυκνωμένη υγρασία πάνω στο φακό;	Αν ο βιντεοπροβολέας μεταφερθεί ξαφνικά από ένα ψυχρό σε ένα θερμό περιβάλλον ή αν υπάρξει μια απότομη αλλαγή της θερμοκρασίας περιβάλλοντος, ενδέχεται να σχηματιστεί συμπυκνωμένη υγρασία πάνω στην επιφάνεια του φακού και οι εικόνες να εμφανίζονται θολές. Αφήστε το βιντεοπροβολέα στο χώρο για περίπου μία ώρα προτού τον χρησιμοποιήσετε. Σε περίπτωση που ο βιντεοπροβολέας είναι υγρός από συμπυκνωμένη υγρασία, απενεργοποιήστε τον βιντεοπροβολέα, αποσυνδέστε το καλώδιο τροφοδοσίας και περιμένετε ορισμένο διάστημα.

Οι εικόνες εμφανίζουν παρεμβολές ή παραμόρφωση

Έλεγχος	Λύση
Τα καλώδια είναι σωστά συνδεδεμένα;	Βεβαιωθείτε ότι όλα τα απαραίτητα καλώδια για την προβολή είναι σωστά συνδεδεμένα. 🖱️ <a href="#">σελ.19</a>
Χρησιμοποιείται καλώδιο προέκτασης;	Αν χρησιμοποιείται καλώδιο προέκτασης, οι ηλεκτρικές παρεμβολές ενδέχεται να επιδρούν αρνητικά στα σήματα.

Έλεγχος	Λύση
(Μόνο κατά την προβολή σήματα εικόνων υπολογιστή) Είναι σωστές οι ρυθμίσεις <b>Συγχρονισμός</b> και <b>Ιχνηλάτηση</b> ;	Ο βιντεοπροβολέας χρησιμοποιεί αυτόματες λειτουργίες προσαρμογής ώστε η προβολή να γίνεται στη βέλτιστη κατάσταση. Ωστόσο, ανάλογα με το σήμα, ορισμένες ρυθμίσεις ενδέχεται να μην προσαρμοστούν σωστά ακόμη και μετά την εφαρμογή διορθώσεων. Εάν συμβεί κάτι τέτοιο, προσαρμόστε τις ρυθμίσεις <b>Ιχνηλάτηση</b> και <b>Συγχρονισμός</b> από το μενού Διαμόρφωση. 🖱️ <b>Σήμα - Ιχνηλάτηση/Συγχρονισμός</b> <a href="#">σελ.78</a>
(Μόνο κατά την προβολή σήματα εικόνων υπολογιστή) Είναι επιλεγμένη η σωστή ανάλυση;	Ρυθμίστε τον υπολογιστή ώστε τα σήματα που μεταδίδονται να είναι συμβατά με το βιντεοπροβολέα. 🖱️ <a href="#">σελ.120</a>

Τμήμα της εικόνας υπερβαίνει τα όρια (μεγάλη) ή είναι μικρή

Έλεγχος	Λύση
Είναι επιλεγμένος η σωστός <b>Λόγος διαστάσεων</b> ;	Επιλέξτε τη λειτουργία λόγου διαστάσεων ώστε να ταιριάζει στο σήμα εισόδου στο <b>Λόγος διαστάσεων</b> από το μενού Διαμόρφωση. 🖱️ <b>Σήμα - Λόγος διαστάσεων</b> <a href="#">σελ.78</a>
Έχει ρυθμιστεί σωστά η <b>Θέση</b> για την εικόνα;	Προσαρμόστε τη ρύθμιση <b>Θέση</b> από το μενού Διαμόρφωση. 🖱️ <b>Σήμα - Θέση</b> <a href="#">σελ.78</a>
(Μόνο κατά την προβολή σήματα εικόνων υπολογιστή) Είναι επιλεγμένη η σωστή ανάλυση;	Ρυθμίστε τον υπολογιστή ώστε τα σήματα που μεταδίδονται να είναι συμβατά με το βιντεοπροβολέα. 🖱️ <a href="#">σελ.120</a>

Τα χρώματα της εικόνας δεν είναι σωστά

Έλεγχος	Λύση
Τα καλώδια είναι σωστά συνδεδεμένα;	Βεβαιωθείτε ότι όλα τα απαραίτητα καλώδια για την προβολή είναι σωστά συνδεδεμένα. 🖱️ <a href="#">σελ.19</a> Για τη θύρα PC, βεβαιωθείτε ότι το βύσμα σύνδεσης έχει το ίδιο χρώμα με τη θύρα του καλωδίου. 🖱️ <a href="#">σελ.20</a>
Έχει ρυθμιστεί σωστά η αντίθεση;	Προσαρμόστε τη ρύθμιση <b>Αντίθεση</b> από το μενού Διαμόρφωση. 🖱️ <b>Εικόνα - Αντίθεση</b> <a href="#">σελ.76</a>
Έχει ρυθμιστεί σωστά το χρώμα;	Προσαρμόστε τη ρύθμιση <b>Σύνθ. ρυθμίσεις</b> από το μενού Διαμόρφωση. 🖱️ <b>Εικόνα - Σύνθ. ρυθμίσεις</b> <a href="#">σελ.76</a>
(Μόνο κατά την προβολή εικόνων από συσκευή βίντεο) Έχουν ρυθμιστεί σωστά ο κορεσμός χρώματος και ο τόνος;	Προσαρμόστε τις ρυθμίσεις <b>Κορεσμ. Χρώματος</b> και <b>Απόχρωση</b> από το μενού Διαμόρφωση. 🖱️ <b>Εικόνα - Κορεσμ. Χρώματος/Απόχρωση</b> <a href="#">σελ.76</a>

Οι εικόνες είναι σκοτεινές

Έλεγχος	Λύση
Η φωτεινότητα εικόνας έχει ρυθμιστεί σωστά;	Προσαρμόστε τη ρύθμιση <b>Φωτεινότητα</b> από το μενού Διαμόρφωση. 🖱️ <b>Εικόνα - Φωτεινότητα</b> <a href="#">σελ.76</a>
Έχει ρυθμιστεί σωστά η αντίθεση;	Προσαρμόστε τη ρύθμιση <b>Αντίθεση</b> από το μενού Διαμόρφωση. 🖱️ <b>Εικόνα - Αντίθεση</b> <a href="#">σελ.76</a>

Έλεγχος	Λύση
Μήπως πρέπει να αντικαταστήσετε τη λάμπα;	Όταν πλησιάζει ο καιρός που η λάμπα πρέπει να αντικατασταθεί, οι εικόνες γίνονται πιο σκοτεινές και η ποιότητα των χρωμάτων υποβαθμίζεται. Μόλις συμβεί αυτό, αντικαταστήστε τη λάμπα με μία καινούρια. 🖱️ <a href="#">σελ.111</a>

### Η προβολή σταματά αυτόματα

Έλεγχος	Λύση
Είναι ενεργοποιημένη η <b>Λειτ. Ύπνου</b> ;	Εάν παρέλθει το καθορισμένο χρονικό διάστημα και δεν υπάρχει σήμα εισόδου, η λυχνία απενεργοποιείται αυτόματα και ο βιντεοπροβολέας εισέρχεται σε λειτουργία αναμονής. Γίνεται επαναφορά του βιντεοπροβολέα από την κατάσταση αναμονής με το πάτημα του κουμπιού ⓘ από το τηλεχειριστήριο ή του κουμπιού ⏻ από τον πίνακα ελέγχου. Εάν θέλετε να απενεργοποιήσετε τη <b>Λειτ. Ύπνου</b> , αλλάξτε τη ρύθμιση σε <b>Ανεργό</b> . 🖱️ <b>Εκτεταμένη - Λειτουργία - Λειτ. Ύπνου</b> <a href="#">σελ.84</a>

### ■ Προβλήματα κατά την έναρξη της προβολής

#### Ο βιντεοπροβολέας δεν ενεργοποιείται

Έλεγχος	Λύση
Είναι ενεργοποιημένη η συσκευή;	Πατήστε το κουμπί ⓘ από το τηλεχειριστήριο ή το κουμπί ⏻ από τον πίνακα ελέγχου.
Είναι η επιλογή <b>Κλειδ. ασφ. παιδιών</b> ρυθμισμένη σε <b>Ενεργό</b> ;	Όταν η λειτουργία <b>Κλειδ. ασφ. παιδιών</b> έχει οριστεί ως <b>Ενεργό</b> από το μενού Διαμόρφωση, κρατήστε πατημένο το κουμπί ⏻ από τον πίνακα ελέγχου για περίπου τρία δευτερόλεπτα ή εκτελέστε λειτουργίες από το τηλεχειριστήριο. 🖱️ <b>Ρυθμίσεις - Ρύθμιση κλειδώματος - Κλειδ. ασφ. παιδιών</b> <a href="#">σελ.80</a>
Οι ενδεικτικές λυχνίες ανάβουν και σβήνουν όταν ακουμπάτε το καλώδιο τροφοδοσίας;	Απενεργοποιήστε τον βιντεοπροβολέα και κατόπιν αποσυνδέστε και συνδέστε εκ νέου το καλώδιο τροφοδοσίας του βιντεοπροβολέα. Εάν το πρόβλημα εξακολουθεί να υπάρχει, σταματήστε να χρησιμοποιείτε το βιντεοπροβολέα, αποσυνδέστε το καλώδιο τροφοδοσίας από την πρίζα και απευθυνθείτε στον αντιπρόσωπο της περιοχής σας ή το πλησιέστερο κέντρο παροχής πληροφοριών για βιντεοπροβολείς. 🖱️ <a href="#">Κατάλογος διευθύνσεων διεθνούς εγγύησης βιντεοπροβολέων Epson</a>
Το κάλυμμα της λάμπας και οι λάμπες είναι σωστά τοποθετημένα;	Εάν η λάμπα ή το κάλυμμα της λάμπας έχουν τοποθετηθεί λάθος, ο βιντεοπροβολέας είναι αδύνατο να ενεργοποιηθεί. Ελέγξτε τον τρόπο τοποθέτησης. 🖱️ <a href="#">σελ.111</a>

## ■ Προβλήματα με το τηλεχειριστήριο

Το τηλεχειριστήριο δεν ανταποκρίνεται

Έλεγχος	Λύση
Η φωτοεκπέμπουσα περιοχή του τηλεχειριστηρίου είναι στραμμένη προς τον απομακρυσμένο δέκτη λειτουργία;	Στρέψτε το τηλεχειριστήριο προς τον απομακρυσμένο δέκτη. Ελέγξτε, επίσης, την εμβέλεια λειτουργίας. 🖱️ <a href="#">σελ.24</a>
Το τηλεχειριστήριο είναι σε μεγάλη απόσταση από το βιντεοπροβολέα;	Ελέγξτε την εμβέλεια λειτουργίας. 🖱️ <a href="#">σελ.24</a>
Το τηλεχειριστήριο είναι εκτεθειμένο στην άμεση ηλιακή ακτινοβολία ή στο έντονο φως από λάμπες φθορισμού;	Εγκαταστήστε το βιντεοπροβολέα σε χώρο όπου το τηλεχειριστήριο δεν θα είναι εκτεθειμένο στο έντονο φως.
Έχει γίνει σωστή τοποθέτηση των μπαταριών; Μήπως οι μπαταρίες έχουν εξασθενήσει τελείως;	Βεβαιωθείτε ότι οι μπαταρίες έχουν τοποθετηθεί σωστά ή αντικαταστήστε τις με καινούριες, αν απαιτείται. 🖱️ <a href="#">σελ.23</a>
Το τηλεχειριστήριο είναι στραμμένο προς το WirelessHD Transmitter όταν πατάτε το κουμπί ελέγχου WirelessHD Transmitter; (Μόνο EH-TW9400W/EH-TW8400W)	Βεβαιωθείτε ότι έχετε στραμμένο το τηλεχειριστήριο προς το WirelessHD Transmitter όταν χρησιμοποιείτε το κουμπί ελέγχου του WirelessHD Transmitter στο τηλεχειριστήριο. 🖱️ <a href="#">σελ.60</a>

## ■ Προβλήματα με τον πίνακα ελέγχου.

Δεν είναι δυνατή η πραγματοποίηση ρυθμίσεων στον πίνακα ελέγχου



Έλεγχος	Λύση
Το <b>Κλειδ Λειτουργ</b> έχει οριστεί σε <b>Πλήρες κλειδωμα</b> ή <b>Επιμέρους κλειδωμα</b> ;	Όταν το <b>Κλειδ Λειτουργ</b> έχει οριστεί σε <b>Πλήρες κλειδωμα</b> στο μενού Διαμόρφωση, όλες οι λειτουργίες πλήκτρων στον πίνακα ελέγχου απενεργοποιούνται. Όταν έχει οριστεί το <b>Επιμέρους κλειδωμα</b> , μόνο το πλήκτρο  στον πίνακα ελέγχου είναι διαθέσιμο. Μπορείτε να εκτελέσετε τις λειτουργίες που θέλετε από το τηλεχειριστήριο. 🖱️ <b>Ρυθμίσεις - Ρύθμιση κλειδώματος - Κλειδ Λειτουργ</b> <a href="#">σελ.80</a>

## ■ Προβλήματα με τη λειτουργία 3D

Δεν είναι δυνατή η σωστή προβολή σε 3D



Έλεγχος	Λύση
Είναι ενεργοποιημένα τα γυαλιά 3D;	Ενεργοποιήστε τα γυαλιά 3D.
Είναι πλήρως φορτισμένα τα γυαλιά 3D;	Φορτίστε τα γυαλιά 3D.
Προβάλλεται κάποια εικόνα 3D;	Αν ο βιντεοπροβολέας προβάλλει εικόνα 2D ή αν εμφανιστεί κάποιο σφάλμα στο βιντεοπροβολέα που εμποδίζει την προβολή της εικόνας 3D, δεν μπορείτε να δείτε εικόνες 3D ακόμη και αν φοράτε γυαλιά 3D.



Έλεγχος	Λύση
Η εικόνα εισόδου είναι τεχνολογίας 3D;	Βεβαιωθείτε ότι η εικόνα εισόδου είναι συμβατή με την τεχνολογία 3D. Δεδομένου ότι οι περισσότερες τηλεοπτικές εκπομπές δεν περιέχουν σήμα μορφής 3D, η λήψη 3D πρέπει να οριστεί χειροκίνητα.
Έχει οριστεί η <b>Θθόνη 3D</b> σε <b>2D</b> ;	Εάν η <b>Θθόνη 3D</b> έχει οριστεί σε <b>2D</b> από το μενού Διαμόρφωση, ο βιντεοπροβολέας δεν μεταβαίνει αυτόματα στη λειτουργία 3D κατά την είσοδο εικόνας 3D. Ορίστε το στοιχείο <b>Θθόνη 3D</b> σε <b>3D</b> ή <b>Αυτόματο</b> .  <b>Σήμα - Ρύθμιση 3D - Θθόνη 3D</b> <a href="#">σελ.78</a>
Η <b>Μορφή 3D</b> έχει οριστεί σωστά;	Ενδέχεται να μην εμφανιστεί μέρος της εικόνας, εκτός εάν η μορφή 3D της συσκευής AV και η <b>Μορφή 3D</b> του βιντεοπροβολέα είναι ίδιες. Βεβαιωθείτε ότι η ρύθμιση <b>Μορφή 3D</b> του βιντεοπροβολέα ταιριάζει στη ρύθμιση μορφής 3D για τη συσκευή AV.  <b>Σήμα - Ρύθμιση 3D - Μορφή 3D</b> <a href="#">σελ.78</a>  Κατά την αλλαγή της <b>Μορφή 3D</b> , ορίστε την <b>Θθόνη 3D</b> σε <b>3D</b> και κατόπιν πατήστε το πλήκτρο  .
Γίνεται η προβολή εντός της εμβέλειας λήψης;	Εάν η απόσταση μεταξύ βιντεοπροβολέα και Γυαλιών 3D υπερβαίνει τα 10 m., η σύνδεση ενδέχεται να χαθεί. Μετακινήστε τα Γυαλιά 3D πιο κοντά στο βιντεοπροβολέα.
Η σύζευξη έχει πραγματοποιηθεί σωστά;	Ανατρέξτε στον οδηγό χρήσης που παρέχεται με τα 3D γυαλιά σας και πραγματοποιήστε τη σύζευξη.
Υπάρχουν στο χώρο άλλες συσκευές που προκαλούν παρεμβολές ραδιοκυμάτων;	Όταν χρησιμοποιούνται ταυτόχρονα άλλες συσκευές με το ίδιο εύρος συχνότητας (2,4 GHz), όπως π.χ. συσκευές επικοινωνίας Bluetooth, ασύρματο LAN (IEEE802.11b/g) ή φούρνοι μικροκυμάτων, μπορεί να εμφανιστούν παρεμβολές ραδιοκυμάτων, να διακοπεί η εικόνα ή να μην είναι δυνατή η επικοινωνία. Μην χρησιμοποιείτε το βιντεοπροβολέα κοντά σε αυτές τις συσκευές.

## ■ Προβλήματα με το HDMI

### Σύνδεση HDMI δεν λειτουργεί

Έλεγχος	Λύση
Χρησιμοποιείτε καλώδιο που πληροί τα πρότυπα HDMI;	Η εκτέλεση των λειτουργιών δεν είναι δυνατή με καλώδια τα οποία δεν πληρούν τα πρότυπα HDMI.
Η συνδεδεμένη συσκευή ανταποκρίνεται στα πρότυπα HDMI CEC;	Εάν η συνδεδεμένη συσκευή δεν πληροί τα πρότυπα HDMI CEC, δεν είναι δυνατή η λειτουργία της ακόμη και όταν συνδεθεί στη θύρα HDMI. Ανατρέξτε στην τεκμηρίωση που παρέχεται με τη συνδεδεμένη συσκευή για περισσότερες πληροφορίες. Μπορείτε επίσης να πατήσετε το κουμπί  και να ελέγξετε αν η συσκευή είναι διαθέσιμη στην περιοχή <b>Συνδέσεις συσκευής</b> .  <a href="#">σελ.65</a>
Τα καλώδια είναι σωστά συνδεδεμένα;	Βεβαιωθείτε ότι όλα τα απαραίτητα καλώδια για τη χρήση της Σύνδεση HDMI είναι σωστά συνδεδεμένα.  <a href="#">σελ.64</a>
Έχει τεθεί σε λειτουργία ο ενισχυτής ή η συσκευή εγγραφής DVD;	Θέστε όλες τις συσκευές σε κατάσταση αναμονής. Ανατρέξτε στην τεκμηρίωση που παρέχεται με τη συνδεδεμένη συσκευή για περισσότερες πληροφορίες. Αν έχετε συνδέσει κάποιο ηχείο ή παρόμοια συσκευή, ρυθμίστε τον συνδεδεμένο εξοπλισμό σε έξοδο PCM.

Έλεγχος	Λύση
Συνδέθηκε νέα συσκευή ή άλλαξε η υπάρχουσα σύνδεση;	Εάν πρέπει να ρυθμιστεί εκ νέου η λειτουργία CEC για κάποια συνδεδεμένη συσκευή, για παράδειγμα κατά τη σύνδεση νέας συσκευής ή σε περίπτωση που η σύνδεση έχει αλλάξει, ενδεχομένως να χρειαστεί επανεκκίνηση της συσκευής.
Έχουν συνδεθεί πολλές συσκευές αναπαραγωγής πολυμέσων;	Μπορείτε να συνδέσετε ταυτόχρονα έως και 3 συσκευές αναπαραγωγής πολυμέσων που πληρούν τα πρότυπα HDMI CEC.

Το όνομα της συσκευής δεν εμφανίζεται στις συνδέσεις συσκευών



Έλεγχος	Λύση
Η συνδεδεμένη συσκευή ανταποκρίνεται στα πρότυπα HDMI CEC;	Εάν η συνδεδεμένη συσκευή δεν πληροί τα πρότυπα HDMI CEC, δεν εμφανίζεται. Ανατρέξτε στην τεκμηρίωση που παρέχεται με τη συνδεδεμένη συσκευή για περισσότερες πληροφορίες.

## ■ Προβλήματα με το WirelessHD (μόνο EH-TW9400W/EH-TW8400W)

Εμφανίζεται το μήνυμα "**Δεν βρέθηκε πομπός**"

Έλεγχος	Λύση
Είναι αναμμένος ο διακόπτης στο πλάι του WirelessHD Transmitter;	Ελέγξτε την ένδειξη On/Standby του WirelessHD Transmitter. Εάν δεν γίνεται σωστά η παροχή τροφοδοσίας, βεβαιωθείτε ότι το βύσμα σύνδεσης για τον προσαρμογέα AC έχει συνδεθεί με ασφάλεια και ενεργοποιήστε το διακόπτη λειτουργίας. Η λήψη σήματος ενδέχεται να πάρει λίγο χρόνο.





Δεν είναι δυνατή η προβολή εικόνων WirelessHD

Έλεγχος	Λύση
Το καλώδιο που χρησιμοποιείται για τη σύνδεση του παρεχόμενου WirelessHD Transmitter πληροί τα πρότυπα HDMI;	Εάν το καλώδιο δεν ανταποκρίνεται στα πρότυπα HDMI, η εκτέλεση των λειτουργιών δεν είναι δυνατή.
Το <b>WirelessHD</b> έχει οριστεί σε <b>Ανενεργό</b> ;	Όταν το <b>WirelessHD</b> έχει οριστεί ως <b>Ανενεργό</b> από το μενού Διαμόρφωση, δεν είναι δυνατή η προβολή για τα σήματα εισόδου WirelessHD. Ορίστε το στοιχείο <b>WirelessHD</b> σε <b>Ενεργό</b> και πατήστε το κουμπί  <b>Ρυθμίσεις - WirelessHD - WirelessHD</b> <a href="#">σελ.80</a>
Τα σήματα λήψης βρίσκονται εντός της εμβέλειας μετάδοσης του WirelessHD;	Ελέγξτε την εμβέλεια εντός της οποίας μπορεί να επικοινωνήσει ο πομποδέκτης WirelessHD και πραγματοποιήστε την προβολή εντός της εν λόγω εμβέλειας.  <a href="#">σελ.59</a>
Είναι αναμμένος ο διακόπτης στο πλάι του παρεχόμενου WirelessHD Transmitter;	Ελέγξτε την ένδειξη On/Standby του WirelessHD Transmitter. Εάν δεν γίνεται σωστά η παροχή τροφοδοσίας, βεβαιωθείτε ότι το βύσμα σύνδεσης για τον προσαρμογέα AC έχει συνδεθεί με ασφάλεια και ενεργοποιήστε το διακόπτη λειτουργίας.
Η ενδεικτική λυχνία WirelessHD για τον παρεχόμενο πομπό WirelessHD Transmitter είναι σβηστή;	Δεν είναι δυνατή η επικοινωνία του WirelessHD με τον βιντεοπροβολέα. Ελέγξτε την εμβέλεια εντός της οποίας μπορεί να επικοινωνήσει ο πομποδέκτης WirelessHD και πραγματοποιήστε την προβολή εντός αυτής της εμβέλειας.



Έλεγχος	Λύση
Η ενδεικτική λυχνία της σύνδεσης για τον παρεχόμενο πομπό WirelessHD Transmitter είναι σβηστή;	Δεν υπάρχει έξοδος σήματος από τη συσκευή AV που είναι συνδεδεμένη στο WirelessHD Transmitter. Ελέγξτε ότι τα καλώδια από τη συσκευή AV και το WirelessHD Transmitter είναι συνδεδεμένα σωστά.
Ο βιντεοπροβολέας και το WirelessHD Transmitter είναι στραμμένα προς τη σωστή πλευρά;	Τοποθετήστε το βιντεοπροβολέα και το WirelessHD Transmitter με τέτοιο τρόπο, ώστε να βρίσκονται απέναντι.

### Παρεμβολή, αλλοίωση ή διακοπή εμφανίζεται στην Ασύρματη σύνδεση HD

Έλεγχος	Λύση
Τα σήματα λήψης βρίσκονται εντός της εμβέλειας μετάδοσης του WirelessHD;	Ελέγξτε την εμβέλεια εντός της οποίας μπορεί να επικοινωνήσει ο πομποδέκτης WirelessHD και πραγματοποιήστε την προβολή εντός της εν λόγω εμβέλειας.  <a href="#">σελ.59</a>
Υπάρχουν τυχόν εμπόδια μεταξύ του πομπού WirelessHD Transmitter και του βιντεοπροβολέα;	Εφόσον ο πομπός WirelessHD επικοινωνεί με τη χρήση δέσμης ηλεκτρομαγνητικών κυμάτων, εάν υπάρχουν άτομα ή αντικείμενα που παρεμποδίζουν τη διαδρομή επικοινωνίας η ποιότητα της εικόνας επηρεάζεται. Βεβαιωθείτε ότι δεν υπάρχουν εμπόδια μεταξύ του πομπού WirelessHD Transmitter και του βιντεοπροβολέα εντός της εμβέλειας εκπομπής του WirelessHD.  <a href="#">σελ.59</a>
Είναι χαμηλή η λήψη;	Εάν οι εκπομπή δεν είναι αρκετά ισχυρή, η επικοινωνία ενδέχεται να είναι ασταθής. Ελέγξτε τη <b>Λήψη βίντεο</b> κατά τη ρύθμιση του πομπού, καθώς μερικές φορές, είναι δυνατή η βελτίωση της ισχύος της μετάδοσης μετακινώντας ή αλλάζοντας την κατεύθυνση του WirelessHD Transmitter.  <a href="#">Ρυθμίσεις - WirelessHD - Λήψη βίντεο σελ.80</a>  Η ισχύς μετάδοσης ενδέχεται να διαφέρει ανάλογα με το περιβάλλον ή ενδέχεται να είναι ασταθής. Κατά τον έλεγχο της <b>Λήψη βίντεο</b> , ρυθμίστε τον μεταδότη σε ένα σημείο, όπου σταθεροποιείται η προβαλλόμενη τιμή.  <a href="#">Ρυθμίσεις - WirelessHD - Λήψη βίντεο σελ.80</a>

### Μισή η εικόνα στα αριστερά ή στα δεξιά σταματάει την προβολή ή η εικόνα έχει διπλασιαστεί

Έλεγχος	Λύση
Είναι χαμηλή η λήψη;	Ελέγξτε τη <b>Λήψη βίντεο</b> κατά τη ρύθμιση του πομπού, καθώς μερικές φορές, είναι δυνατή η βελτίωση της ισχύος της μετάδοσης μετακινώντας ή αλλάζοντας την κατεύθυνση του WirelessHD Transmitter.  <a href="#">Ρυθμίσεις - WirelessHD - Λήψη βίντεο σελ.80</a>

## Προβλήματα δικτύου

### Δεν είναι δυνατή η πρόσβαση στο δίκτυο μέσω ασύρματου LAN

Έλεγχος	Λύση
Η <b>Ισχύς ασύρματ. LAN</b> έχει οριστεί σε <b>Ανενεργό</b> ;	Ορίστε την <b>Ισχύς ασύρματ. LAN</b> σε <b>Ενεργό</b> στο μενού Διαμόρφωση. Εάν αυτό έχει ήδη οριστεί σε <b>Ενεργό</b> , ορίστε την <b>Ισχύς ασύρματ. LAN</b> σε <b>Ανενεργό</b> και κατόπιν ορίστε τη ξανά σε <b>Ενεργό</b> .  <a href="#">Δίκτυο - Ισχύς ασύρματ. LAN σελ.87</a>

Έλεγχος	Λύση
Είναι σωστή η φράση πρόσβασης;	Σημειώστε ότι στη φράση πρόσβασης γίνεται διάκριση πεζών-κεφαλαίων, δηλαδή τα πεζά και τα κεφαλαία αντιμετωπίζονται ως διαφορετικοί χαρακτήρες. Εάν έχετε ξεχάσει τη φράση πρόσβασης, ορίστε μια νέα. 🖱️ <b>Δίκτυο - Διαμόρφ. δικτύου - Ασφάλεια - Φράση πρόσβ.</b> <a href="#">σελ.90</a>
Ελέγξατε το Event ID;	Ελέγξτε τον αριθμό του Event ID και εκτελέστε τα εξής βήματα. 🖱️ <b>Πληροφ. - Πληροφορ. προβολέα - Event ID</b> <a href="#">σελ.92</a> 🖱️ <a href="#">σελ.105</a>

Δεν είναι δυνατή η τροποποίηση των ρυθμίσεων χρησιμοποιώντας τη λειτουργία του τηλεχειριστηρίου για το Epson iProjection.

Έλεγχος	Λύση
Είναι ενεργοποιημένη η συνδεδεμένη συσκευή δικτύου;	Όταν ο βιντεοπροβολέας είναι σε κατάσταση αναμονής με την <b>Λειτ. αναμονής</b> ρυθμισμένη σε <b>Επικ. Ενεργ.</b> , ελέγξτε αν είναι ενεργοποιημένη η συνδεδεμένη συσκευή δικτύου. Αφού ενεργοποιήσετε τη συσκευή δικτύου, προσπαθήστε να ενεργοποιήσετε ξανά το βιντεοπροβολέα. 🖱️ <b>Εκτεταμένη-Λειτ. αναμονής</b> <a href="#">σελ.84</a>



Η εικόνα περιέχει στατικό περιεχόμενο κατά τη διάρκεια της προβολής δικτύου

Έλεγχος	Λύση
Υπάρχουν εμπόδια μεταξύ του σημείου πρόσβασης και της συνδεδεμένης συσκευής;	Ελέγξτε για τυχόν εμπόδια ανάμεσα στο σημείο πρόσβασης, την κινητή συσκευή, τον υπολογιστή και το βιντεοπροβολέα και αλλάξτε τις θέσεις τους για βελτίωση της επικοινωνίας.
Η απόσταση μεταξύ του σημείου πρόσβασης και της συνδεδεμένης συσκευής είναι πολύ μεγάλη;	Βεβαιωθείτε ότι το σημείο πρόσβασης, η κινητή συσκευή, ο υπολογιστής και ο βιντεοπροβολέας δεν είναι πολύ μακριά μεταξύ τους. Μετακινήστε τις συσκευές πιο κοντά και προσπαθήστε να τις συνδέσετε ξανά.
Υπάρχουν συσκευές Bluetooth ή φούρνος μικροκυμάτων σε κοντινή απόσταση;	Εάν η ασύρματη σύνδεση είναι αργή ή η προβαλλόμενη εικόνα σας περιέχει θόρυβο, ελέγξτε για παρεμβολές από άλλο εξοπλισμό, όπως μια συσκευή Bluetooth ή ένα φούρνο μικροκυμάτων. Μετακινήστε τη συσκευή που προκαλεί την παρεμβολή πιο μακριά ή επεκτείνετε το ασύρματο εύρος ζώνης.
Υπάρχουν πολλές συσκευές συνδεδεμένες;	Μειώστε τον αριθμό των συνδεδεμένων συσκευών σε περίπτωση που μειώνεται η ταχύτητα σύνδεσης.

## Σχετικά με το Event ID

Ελέγξτε το Event ID και εκτελέστε την παρακάτω ενέργεια για την επίλυση του προβλήματος. Εάν δεν καταφέρετε να επιλύσετε το πρόβλημα, απευθυνθείτε στον αντιπρόσωπο της περιοχής σας ή στο πλησιέστερο κέντρο επισκευής Epson.

🖱️ [Κατάλογος διευθύνσεων διεθνούς εγγύησης βιντεοπροβολέων Epson](#)

Event ID	Αιτία	Λύση
0022 0027 0028 0029 0030 0031 0035 0434 0481 0482 0485	Η επικοινωνία με το δίκτυο είναι ασταθής.	Ελέγξτε την κατάσταση επικοινωνίας του δικτύου και επιχειρήστε εκ νέου τη σύνδεση μετά από λίγο.
0432 0435	Η έναρξη του λογισμικού δικτύου απέτυχε.	Επανεκκινήστε τον βιντεοπροβολέα.
0433	Δεν είναι δυνατή η αναπαραγωγή μιας εικόνας που έχει μεταφερθεί.	Πραγματοποιήστε επανεκκίνηση του λογισμικού του δικτύου.
0484	Διακόπηκε η επικοινωνία από τον υπολογιστή.	
04FE	Το λογισμικό δικτύου τερματίστηκε απροσδόκητα.	Ελέγξτε την κατάσταση των επικοινωνιών δικτύου. Περιμένετε λίγο και δοκιμάστε ξανά τη σύνδεση.
0479 04FF	Προέκυψε σφάλμα συστήματος στον βιντεοπροβολέα.	Επανεκκινήστε τον βιντεοπροβολέα.
0891	Δεν είναι δυνατός ο εντοπισμός του ίδιου σημείου πρόσβασης SSID.	Ορίστε τον υπολογιστή, το σημείο πρόσβασης και τον βιντεοπροβολέα στο ίδιο SSID.
0892	Αναντιστοιχία τύπου ελέγχου ταυτότητας WPA και WPA2.	Ελέγξτε τη ρύθμιση ασφάλειας του ασύρματου LAN και βεβαιωθείτε ότι είναι σωστή.
0894	Η επικοινωνία διακόπηκε επειδή πραγματοποιήθηκε σύνδεση σε λανθασμένο σημείο πρόσβασης.	Απευθυνθείτε στον διαχειριστή του δικτύου και ακολουθήστε τις οδηγίες του.
0898	Αποτυχία λήψης του DHCP.	Ελέγξτε εάν ο διακομιστής DHCP λειτουργεί ομαλά. Απενεργοποιήστε τη ρύθμιση DHCP αν δεν χρησιμοποιείτε DHCP.  <b>Δίκτυο - Σε ρύθμιση παραμέτρων δικτύου - Ασύρ LAN - Ρυθμίσεις IP - DHCP</b> <a href="#">σελ.87</a>
0020 0026 0032 0036 0037 0038 0899	Άλλα σφάλματα σύνδεσης	Εάν με την επανεκκίνηση του βιντεοπροβολέα ή του λογισμικού δικτύου δεν επιλυθεί το πρόβλημα, επικοινωνήστε με τον τοπικό πάροχό σας ή τον πιο κοντινό σας αντιπρόσωπο από τη λίστα Επαφών για Βιντεοπροβολείς που παρέχεται από την Epson.  <a href="#">Κατάλογος διευθύνσεων διεθνούς εγγύησης βιντεοπροβολέων Epson</a>



# Συντήρηση

## Καθαρισμός εξαρτημάτων

Αν έχει συσσωρευτεί βρωμιά στη συσκευή ή αν η ποιότητα των εικόνων προβολής έχει αρχίσει να υποβαθμίζεται, θα πρέπει να καθαρίσετε το βιντεοπροβολέα.



### Προειδοποίηση



Μην χρησιμοποιείτε σπρέι που περιέχουν εύφλεκτο αέριο για να απομακρύνετε τη βρωμιά και τη σκόνη από τον φακό ή το φίλτρο αέρα του βιντεοπροβολέα. Ο βιντεοπροβολέας μπορεί να πιάσει φωτιά εξαιτίας της υψηλής, εσωτερικής θερμοκρασίας της λάμπας. Χρησιμοποιήστε ηλεκτρική σκούπα ή ξεσκονόπανο, για να αφαιρέσετε τη σκόνη από το φακό και το φίλτρο αέρος.

### ■ Καθαρισμός φίλτρου αέρα

Καθαρίστε το φίλτρο αέρα αν έχει συγκεντρωθεί σκόνη ή σε περίπτωση που εμφανιστεί το ακόλουθο μήνυμα. **"Υπερθέρμανση προβολέα. Δείτε αν εμποδίζεται ο αγωγός. Καθαρίστε/αλλάξτε το φίλτρο αέρα."**

### Προσοχή

- Η σκόνη που συγκεντρώνεται στο φίλτρο αέρα μπορεί να προκαλέσει άνοδο της εσωτερικής θερμοκρασίας του βιντεοπροβολέα, με αποτέλεσμα την πρόκληση προβλημάτων στη λειτουργία και τη μείωση της διάρκειας ζωής του οπτικού μηχανισμού. Σας συμβουλεύουμε να καθαρίζετε το φίλτρο αέρα τουλάχιστον μία φορά κάθε τρεις μήνες. Αν χρησιμοποιείτε το βιντεοπροβολέα σε περιβάλλον με ιδιαίτερα πολλή σκόνη, επιβάλλεται μεγαλύτερη συχνότητα στον καθαρισμό.
- Μην ξεπλένετε το φίλτρο αέρα με νερό. Μην χρησιμοποιείτε απορρυπαντικά ή διαλύτες.
- Βουρτσίστε ελαφρά το φίλτρο αέρα για να το καθαρίσετε. Αν βουρτσίσετε με δύναμη, η σκόνη θα εισχωρήσει στο φίλτρο αέρα και δεν θα μπορεί να αφαιρεθεί.
- Μην χρησιμοποιείτε συμπιεσμένο αέρα. Μπορεί να παραμείνει εύφλεκτο υλικό και η σκόνη μπορεί να εισέλθει σε εξαρτήματα ακριβείας.

**1** Πατήστε το κουμπί  στο τηλεχειριστήριο ή το κουμπί  στον πίνακα ελέγχου για να απενεργοποιήσετε τη συσκευή και αποσυνδέστε το καλώδιο τροφοδοσίας.

**2** Αφαιρέστε το κάλυμμα του φίλτρου αέρα.

Τοποθετήστε το δάχτυλό σας στην προεξοχή του καλύμματος του φίλτρου αέρα και αφαιρέστε το από την πλευρά του φακού.

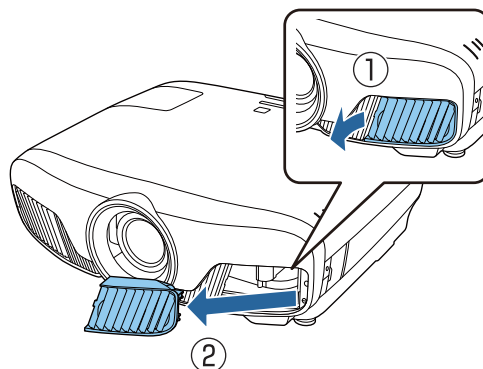

- 3** Αφαιρέστε το φίλτρο αέρα.  
Πιάστε την προεξοχή στο κέντρο του φίλτρου αέρα και τραβήξτε το προς τα έξω.

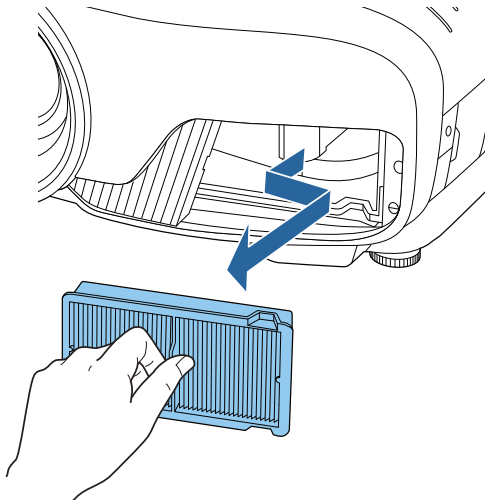

- 4** Με την επιφάνεια του φίλτρου αέρα στραμμένη προς τα κάτω, χτυπήστε το φίλτρο αέρα ελαφρά τέσσερις-πέντε φορές για να τινάξετε τη σκόνη.  
Γυρίστε το ανάποδα και χτυπήστε ελαφρά την άλλη πλευρά με τον ίδιο τρόπο.

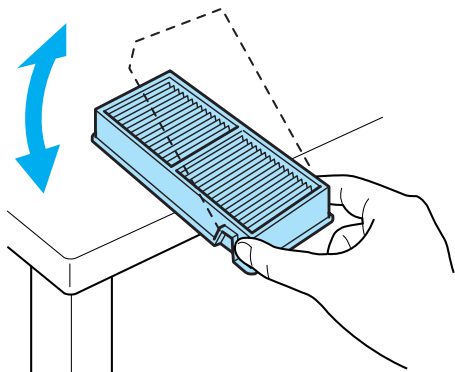

**Προσοχή**

Αν χτυπήσετε το φίλτρο αέρα δυνατά, μπορεί να το παραμορφώσετε, να του δημιουργήσετε ρωγμές και να το αχρηστεύσετε.

- 5** Αφαιρέστε τυχόν σκόνη που έχει απομείνει στο φίλτρο αέρα καθαρίζοντας το μπροστινό του μέρος με μια ηλεκτρική σκούπα.

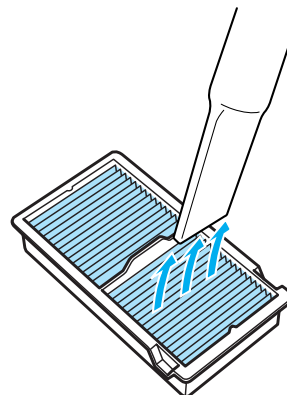

- 6** Τοποθετήστε το φίλτρο αέρα.  
Πιάστε την προεξοχή στο κέντρο του φίλτρου αέρα και τοποθετήστε το ώστε να σχηματίζει γωνία.

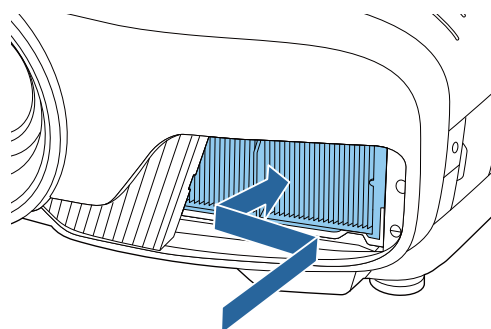

- 7** Τοποθετήστε το κάλυμμα του φίλτρου αέρα.

Ασφαλίστε πρώτα την προεξοχή στο εξωτερικό και, στη συνέχεια, ασφαλίστε την προεξοχή από την πλευρά του φακού.

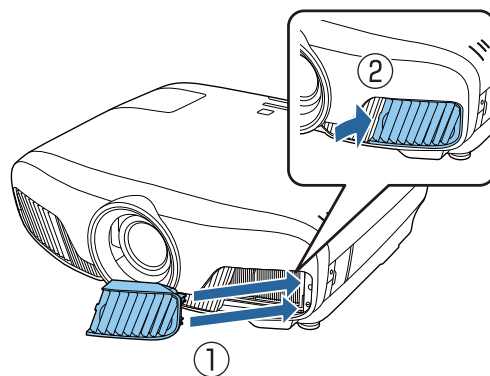

■ Καθαρισμός της κύριας μονάδας

Πριν τον καθαρισμό, βεβαιωθείτε ότι έχετε αποσυνδέσει το μετασχηματιστή φόρτισης από την πρίζα.

Καθαρίστε την επιφάνεια του βιντεοπροβολέα σκουπίζοντάς την προσεκτικά με ένα μαλακό πανί.

Εάν είναι πολύ λερωμένος, χρησιμοποιήστε ένα βρεγμένο πανί, αφού πρώτα το στραγγίξετε καλά, για να σκουπίσετε την επιφάνεια και μετά, περάστε την με ένα στεγνό πανί.

### Προσοχή

Μην χρησιμοποιείτε πτητικές ουσίες ή απορριπαντικά κουζίνας, όπως κερί, οινόπνευμα ή διαλυτικό, για να καθαρίσετε την επιφάνεια του βιντεοπροβολέα. Ενδέχεται να προκληθεί φθορά ή αποχρωματισμός στο εξωτερικό περίβλημα.

## ■ Καθαρισμός του φακού

Πριν τον καθαρισμό, βεβαιωθείτε ότι έχετε αποσυνδέσει το μετασχηματιστή φόρτισης από την πρίζα.

Μετά το χειροκίνητο άνοιγμα του κλείστρου του φακού, σκουπίστε προσεκτικά τυχόν ρύπους στο φακό με ένα ύφασμα για καθάρισμα γυαλιών ή κάτι σχετικό.

Μετά τον καθαρισμό, κλείστε το κλείστρο του φακού.

### Προσοχή

- Μην τρίβετε το φακό με σκληρά υλικά και χειριστείτε τον με προσοχή διότι μπορεί εύκολα να προκληθεί ζημιά.
- Μην χρησιμοποιείτε συμπιεσμένο αέρα. Μπορεί να παραμείνει εύφλεκτο υλικό και η σκόνη μπορεί να εισέλθει σε εξαρτήματα ακριβείας.

## Περίοδος αντικατάστασης για τα αναλώσιμα

### ■ Περίοδος αντικατάστασης φίλτρου αέρα

- Σε περίπτωση που το μήνυμα εμφανίζεται ακόμη και όταν έχει καθαριστεί το φίλτρο αέρα  [σελ.107](#)

### ■ Περίοδος αντικατάστασης λάμπας

- Εμφανίζεται το παρακάτω μήνυμα κατά την έναρξη της προβολής:  
"Πρέπει να αντικαταστήσετε τη λάμπα σας. Επικοινωνήστε με τον τοπικό μεταπωλητή βιντεοπροβολέων Epson ή επισκεφθείτε τη διεύθυνση [www.epson.com](http://www.epson.com) για αγορά."
- Η εικόνα προβολής είναι πιο σκοτεινή ή δεν έχει καλή ποιότητα.



- Το μήνυμα για την αντικατάσταση της λάμπας έχει ρυθμιστεί να εμφανίζεται μετά από 3.400 Ώρες προκειμένου να διατηρείται η αρχική φωτεινότητα και ποιότητα των εικόνων προβολής. Ο χρόνος εμφάνισης του μηνύματος αλλάζει ανάλογα με τις συνθήκες χρήσης, όπως για παράδειγμα τη ρύθμιση λειτουργίας χρώματος κ.λπ.  
Αν συνεχίσετε να χρησιμοποιείτε τη λάμπα αφού παρέλθει το χρονικό διάστημα για την αντικατάσταση, υπάρχει μεγάλη πιθανότητα να σκάσει. Όταν εμφανιστεί το μήνυμα για αντικατάσταση της λάμπας, αντικαταστήστε τη λάμπα με καινούρια το συντομότερο δυνατό, ακόμα κι αν η λάμπα συνεχίζει να λειτουργεί.
- Ανάλογα με τα χαρακτηριστικά της λάμπας και τον τρόπο χρήσης της, η λάμπα ενδέχεται να γίνει πιο σκοτεινή ή να σταματήσει να λειτουργεί προτού εμφανιστεί το μήνυμα προειδοποίησης. Πρέπει να έχετε πάντα διαθέσιμη μια ανταλλακτική λάμπα για την περίπτωση που θα χρειαστεί.



## Αντικατάσταση αναλώσιμων

### ■ Αντικατάσταση φίλτρου αέρα



Απορρίψτε τα χρησιμοποιημένα φίλτρα αέρα σύμφωνα με τους τοπικούς κανονισμούς.

- Όνομα φίλτρου: πολυπροπυλένιο
- Φίλτρο: πολυπροπυλένιο

**1** Πατήστε το κουμπί  στο τηλεχειριστήριο ή το κουμπί  στον πίνακα ελέγχου για να απενεργοποιήσετε τη συσκευή και αποσυνδέστε το καλώδιο τροφοδοσίας.

**2** Αφαιρέστε το κάλυμμα του φίλτρου αέρα.

Τοποθετήστε το δάχτυλό σας στην προεξοχή του καλύμματος του φίλτρου αέρα και αφαιρέστε το από την πλευρά του φακού.

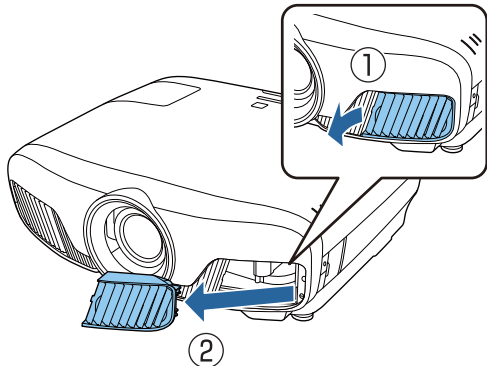

**3** Αφαιρέστε το παλαιό φίλτρο αέρα. Πιάστε την προεξοχή στο κέντρο του φίλτρου αέρα και τραβήξτε το προς τα έξω.

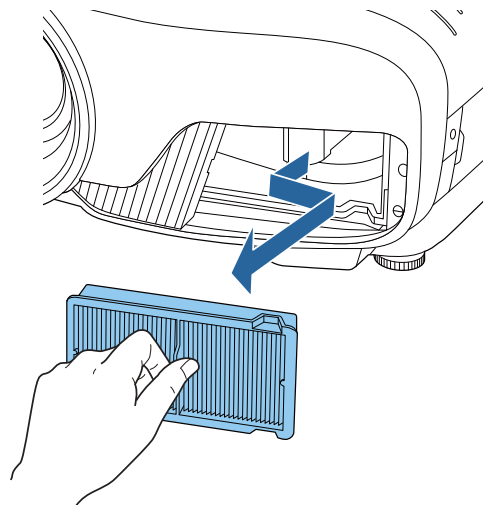

**4** Τοποθετήστε το καινούριο φίλτρο αέρα.

Πιάστε την προεξοχή στο κέντρο του φίλτρου αέρα και τοποθετήστε το ώστε να σχηματίζει γωνία.

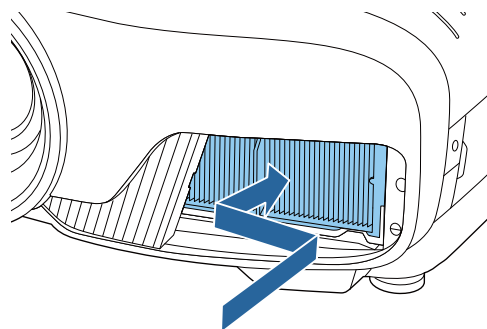



**5** Τοποθετήστε το κάλυμμα του φίλτρου αέρα.

Ασφαλίστε πρώτα την προεξοχή στο εξωτερικό και, στη συνέχεια, ασφαλίστε την προεξοχή από την πλευρά του φακού.

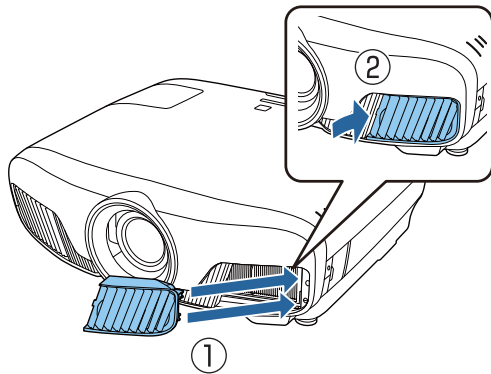



**■ Αντικατάσταση λάμπας**

**⚠ Προειδοποίηση**

Όταν πρόκειται να αντικαταστήσετε τη λάμπα επειδή έχει σταματήσει να φωτίζει, λάβετε υπόψη σας το ενδεχόμενο να έχει σπάσει. Αν πρόκειται να αντικαταστήσετε τη λάμπα ενός βιντεοπροβολέα που είναι τοποθετημένος σε οροφή, θα πρέπει να θεωρείτε πάντα ότι η λάμπα έχει σπάσει και να αφαιρείτε το κάλυμμα της λάμπας με ιδιαίτερη προσοχή. Κατά το άνοιγμα του καλύμματος της λάμπας, ενδέχεται να πέσουν μικρά θρύμματα γυαλιού. Σε περίπτωση που θρύμματα γυαλιού εισέλθουν στα μάτια ή στο στόμα σας, επικοινωνήστε αμέσως με κάποιον γιατρό.

**⚠ Προσοχή**

- Μην αγγίζετε το κάλυμμα της λάμπας αμέσως μετά την απενεργοποίηση του βιντεοπροβολέα καθώς είναι ακόμη ζεστό. Περιμένετε μέχρι η θερμοκρασία της λάμπας να πέσει σε ένα ικανοποιητικό επίπεδο, προτού αφαιρέσετε το κάλυμμά της. Διαφορετικά, μπορεί να πάθετε εγκαύματα.
- Συνιστούμε τη χρήση γνήσιων ανταλλακτικών λαμπών της EPSON. Η χρήση μη γνήσιων λαμπών μπορεί να επηρεάσει την ποιότητα και την ασφάλεια της προβολής. Οι φθορές ή δυσλειτουργίες που ενδεχομένως προκύψουν από τη χρήση μη γνήσιων λαμπών, ενδέχεται να μην καλύπτονται από την εγγύηση της Epson.

**1** Πατήστε το κουμπί  στο τηλεχειριστήριο ή το κουμπί  στον πίνακα ελέγχου για να απενεργοποιήσετε τη συσκευή και αποσυνδέστε το καλώδιο τροφοδοσίας.

**2** Χαλαρώστε τη βίδα του καλύμματος της λάμπας.

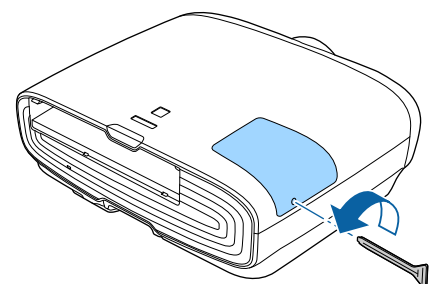



- 3** Αφαιρέστε το κάλυμμα της λάμπας.  
Σπρώξτε προς τα εμπρός το κάλυμμα της λάμπας και αφαιρέστε το.

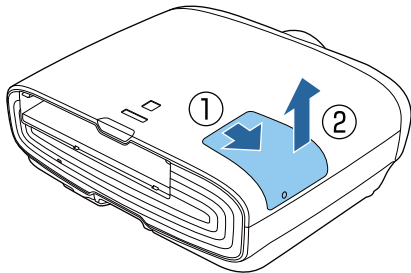

- 4** Ξεσφίξτε τις δύο βίδες στερέωσης της λάμπας.

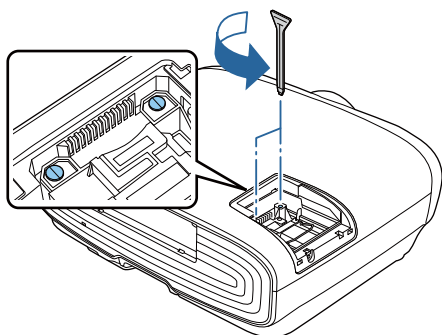

- 5** Αφαιρέστε την παλαιά λάμπα.  
Σηκώστε τη λαβή στη λάμπα και κατόπιν τραβήξτε τη ευθεία πάνω.

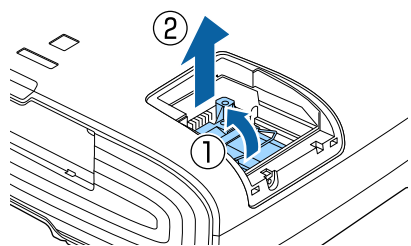

- 6** Τοποθετήστε την καινούρια λάμπα.  
Εισαγάγετε τη λάμπα στη σωστή κατεύθυνση και κατόπιν χαμηλώστε τη λαβή.

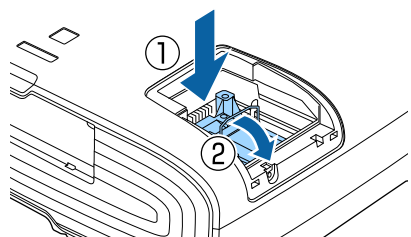

- 7** Σφίξτε τις δύο βίδες στερέωσης της λάμπας.

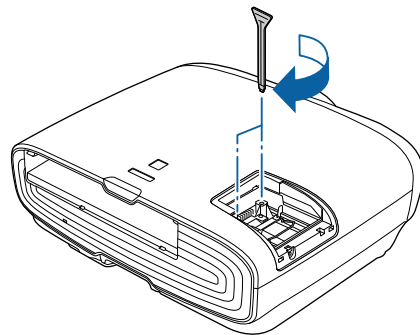

- 8** Τοποθετήστε ξανά το κάλυμμα της λάμπας.  
Σπρώξτε το κάλυμμα για να ασφαλίσει στη θέση του.

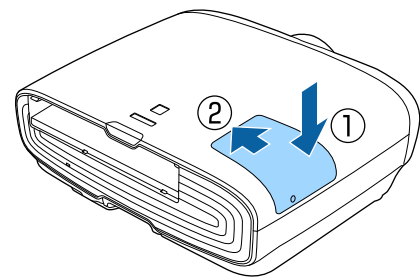

- 9** Σφίξτε τη βίδα του καλύμματος της λάμπας.

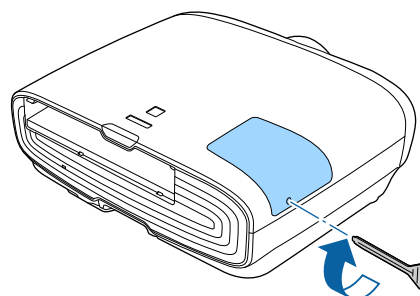

### Προειδοποίηση

Μην αποσυναρμολογείτε και μην τροποποιείτε τη λάμπα. Σε περίπτωση εγκατάστασης και χρήσης μιας τροποποιημένης ή αποσυναρμολογημένης λάμπας με τον βιντεοπροβολέα, ενδέχεται να προκληθεί πυρκαγιά, ηλεκτροπληξία ή ατύχημα.

### Προσοχή

- Βεβαιωθείτε ότι έχετε τοποθετήσει σωστά τη λάμπα και το κάλυμμα της. Αν η λάμπα ή το κάλυμμα της λάμπας δεν έχει τοποθετηθεί σωστά, η συσκευή δεν ενεργοποιείται.
- Η λάμπα περιέχει υδράργυρο (Hg). Απορρίψτε τις χρησιμοποιημένες λάμπες σύμφωνα με τους τοπικούς νόμους και κανονισμούς σχετικά με την απόρριψη λαμπτήρων φθορισμού.

## Μηδενισμός ωρών λειτουργίας λάμπας

Μετά από την αντικατάσταση της λάμπας, φροντίστε να μηδενίσετε τις ώρες λειτουργίας λάμπας.

Ο βιντεοπροβολέας καταγράφει το χρονικό διάστημα λειτουργίας της λάμπας. Ένα μήνυμα και η ενδεικτική λυχνία σας επισημαίνουν τότε πρέπει να αντικαταστήσετε τη λάμπα.



**1** Ενεργοποιήστε τη συσκευή.

**2** Πατήστε το κουμπί  .  
Εμφανίζεται το μενού Διαμόρφωση.

**3** Επιλέξτε **Μηδενισμός - Μηδεν.ωρών λειτ.λάμπας**.

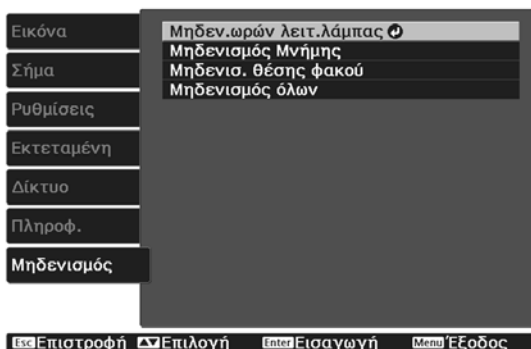
Εμφανίζεται ένα μήνυμα επιβεβαίωσης μηδενισμού.



**4** Χρησιμοποιήστε τα κουμπιά   για να επιλέξετε **Ναι** και πατήστε το κουμπί  για εκτέλεση.

Γίνεται μηδενισμός των ωρών λειτουργίας λάμπας.

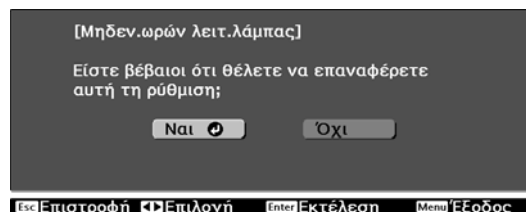



## Ευθυγράμ πίνακα

Προσαρμόζει τη μετατόπιση χρωμάτων εικονοστοιχείων στην οθόνη LCD. Μπορείτε να προσαρμόσετε τα pixel οριζόντια και κάθετα ανά 0,125 pixel εντός εύρους  $\pm 3$  pixel.



- Η ποιότητα εικόνας ενδέχεται να υποβαθμιστεί μετά την εκτέλεση ευθυγράμμισης LCD.
- Οι εικόνες για pixel που εκτείνονται πέρα από το άκρο της προβαλλόμενης οθόνης δεν εμφανίζονται.

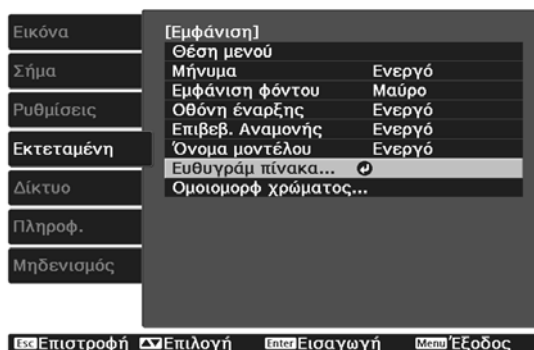

**1** Πατήστε το πλήκτρο  κατά την προβολή και κατόπιν επιλέξτε **Εμφάνιση** από το **Εκτεταμένη**.

**2** Επιλέξτε τη ρύθμιση **Ευθυγράμ πίνακα** και, στη συνέχεια, πατήστε το κουμπί .



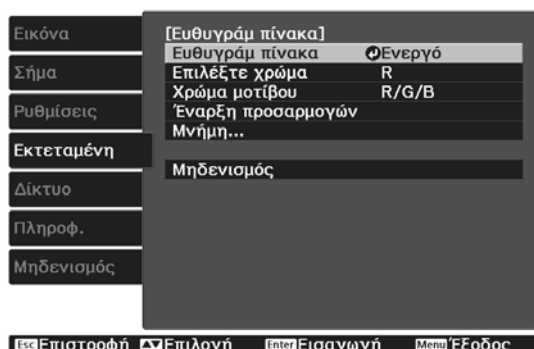

**3** Ενεργοποιήστε την επιλογή **Ευθυγράμ πίνακα**.



- (1) Επιλέξτε τη ρύθμιση **Ευθυγράμ πίνακα** και, στη συνέχεια, πατήστε το κουμπί .
- (2) Επιλέξτε **Ενεργό** και, στη συνέχεια, πατήστε το κουμπί .
- (3) Πατήστε το κουμπί  για να επιστρέψετε στην προηγούμενη οθόνη.

**4** Επιλέξτε το χρώμα που θέλετε να προσαρμόσετε.

- (1) Επιλέξτε τη ρύθμιση **Επιλέξτε χρώμα** και, στη συνέχεια, πατήστε το κουμπί .
- (2) Επιλέξτε τη ρύθμιση **R** (κόκκινο) ή **B** (μπλε) και, στη συνέχεια, πατήστε το κουμπί .
- (3) Πατήστε το κουμπί  για να επιστρέψετε στην προηγούμενη οθόνη.

**5** Επιλέξτε το χρώμα πλέγματος που εμφανίζεται κατά την πραγματοποίηση προσαρμογών από την επιλογή **Χρώμα μοτίβου**.

- (1) Επιλέξτε τη ρύθμιση **Χρώμα μοτίβου** και, στη συνέχεια, πατήστε το κουμπί .
- (2) Επιλέξτε ένα συνδυασμό R (κόκκινου), G (πράσινου) και B (μπλε) για το χρώμα του πλέγματος.

**R/G/B:** Εμφανίζεται ένας συνδυασμός και των τριών χρωμάτων: κόκκινου, πράσινου και μπλε. Το πραγματικό χρώμα του πλέγματος είναι λευκό.

**R/G:** Αυτή η επιλογή είναι διαθέσιμη όταν έχει οριστεί η ρύθμιση **R** στην επιλογή **Επιλέξτε χρώμα**. Εμφανίζεται ένας συνδυασμός δύο χρωμάτων: κόκκινου και πράσινου. Το πραγματικό χρώμα του πλέγματος είναι κίτρινο.

**G/B:** Αυτή η επιλογή είναι διαθέσιμη όταν έχει οριστεί η ρύθμιση **B** στην επιλογή **Επιλέξτε χρώμα**. Εμφανίζεται ένας συνδυασμός δύο χρωμάτων: πράσινου και μπλε. Το πραγματικό χρώμα του πλέγματος είναι κυανό.

- (3) Πατήστε το κουμπί  για να επιστρέψετε στην προηγούμενη οθόνη.

6





Επιλέξτε τη ρύθμιση **Έναρξη προσαρμογών** και, στη συνέχεια, πατήστε το κουμπί .

Πρώτα, επιλέξτε **Μετακ. ολόκληρου του πίνακα** και ρυθμίστε ολόκληρη την οθόνη LCD. Όταν εμφανιστεί μήνυμα επιβεβαίωσης, πατήστε το κουμπί , για να ξεκινήσετε τη ρύθμιση.



Η εικόνα ενδέχεται να παραμορφωθεί κατά την προσαρμογή. Η εικόνα επανέρχεται στην κανονική της κατάσταση όταν ολοκληρωθούν οι προσαρμογές.





7

Χρησιμοποιήστε τα κουμπιά , ,  και  για ρύθμιση και κατόπιν, πατήστε το κουμπί .

8

Για πιο λεπτομερείς ρυθμίσεις, επιλέξτε τη **Προσαρμόστε τις τέσσερις γωνίες** και μετά, πατήστε το κουμπί , για επιβεβαίωση.

9

Χρησιμοποιήστε τα κουμπιά , ,  και  για να πραγματοποιήσετε προσαρμογές και, στη συνέχεια, πατήστε το κουμπί  για να μετακινηθείτε στο επόμενο σημείο προσαρμογής.

10

Όταν προσαρμόσετε και τις τέσσερις γωνίες, επιλέξτε **Έξοδος** και, στη συνέχεια, πατήστε το κουμπί .

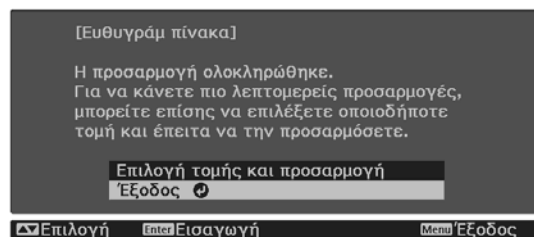

Αν πιστεύετε ότι πρέπει να πραγματοποιήσετε κι άλλες προσαρμογές μετά τη διόρθωση και των τεσσάρων σημείων, επιλέξτε τη ρύθμιση **Επιλογή τομής και προσαρμογή** και, στη συνέχεια, συνεχίστε την πραγματοποίηση προσαρμογών.

## Ομοιομορφία χρώματος

Εάν τα χρώματα στην προβαλλόμενη εικόνα είναι ανομοιόμορφα, μπορείτε να ρυθμίσετε το χρωματικό τόνο ολόκληρης της εικόνας στην **Ομοιομορφία χρώματος**.



Ο χρωματικός τόνος ενδέχεται να μην είναι ομοιόμορφος, ακόμα και μετά την εκτέλεση ομοιομορφίας χρώματος.

**1** Πατήστε το πλήκτρο  κατά την προβολή και κατόπιν επιλέξτε **Εμφάνιση** από το **Εκτεταμένη**.

**2** Επιλέξτε τη ρύθμιση **Ομοιομορφ χρώματος** και, στη συνέχεια, πατήστε το κουμπί .

Εμφανίζεται η ακόλουθη οθόνη.

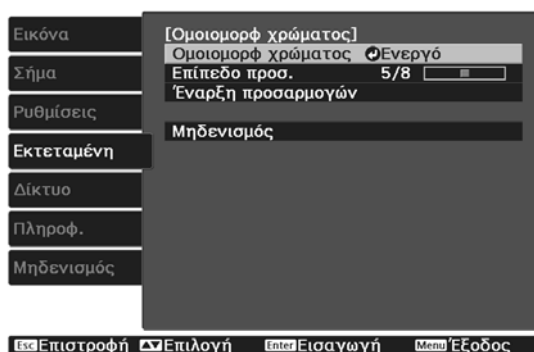

**Ομοιομορφ χρώματος:** Ενεργοποιεί ή απενεργοποιεί την ομοιομορφία χρώματος.

**Επίπεδο προσ.:** Υπάρχουν τρία επίπεδα από λευκό, γκρι στο ενδιάμεσο και μέχρι μαύρο. Μπορείτε να προσαρμόσετε κάθε επίπεδο ξεχωριστά.

**Έναρξη προσαρμογών:** Ξεκινάει η πραγματοποίηση προσαρμογών ομοιομορφίας χρώματος.

**Μηδενισμός:** Επανέρχονται όλες οι προσαρμογές και ρυθμίσεις για την επιλογή **Ομοιομορφ χρώματος** στις προεπιλεγμένες τιμές τους.





Η εικόνα ενδέχεται να παραμορφωθεί κατά την προσαρμογή της επιλογής **Ομοιομορφ χρώματος**. Η εικόνα επανέρχεται στην κανονική της κατάσταση όταν ολοκληρωθούν οι προσαρμογές.

**3** Επιλέξτε τη ρύθμιση **Ομοιομορφ χρώματος** και, στη συνέχεια, πατήστε το κουμπί .

**4** Ορίστε αυτό σε **Ενεργό** και κατόπιν πατήστε το κουμπί .

**5** Επιλέξτε τη ρύθμιση **Επίπεδο προσ.** και, στη συνέχεια, πατήστε το κουμπί .

**6** Χρησιμοποιήστε τα κουμπιά   για να ορίσετε το επίπεδο προσαρμογής.

**7** Πατήστε το κουμπί  για να επιστρέψετε στην προηγούμενη οθόνη.





**8** Επιλέξτε τη ρύθμιση **Έναρξη προσαρμογών** και, στη συνέχεια, πατήστε το κουμπί .

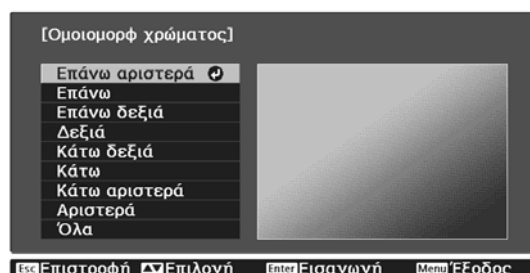

**9** Επιλέξτε την περιοχή που θέλετε να προσαρμόσετε και στη συνέχεια πατήστε το κουμπί .

Προσαρμόστε πρώτα τις εξωτερικές περιοχές και, στη συνέχεια, προσαρμόστε ολόκληρη την οθόνη.



10

Χρησιμοποιήστε τα κουμπιά   για να επιλέξετε το χρώμα που θέλετε να προσαρμόσετε και, στη συνέχεια, χρησιμοποιήστε τα κουμπιά   για την προσαρμογή.

Πατήστε το κουμπί  για να κάνετε τον χρωματικό τόνο πιο άτονο. Πατήστε το κουμπί  για να κάνετε τον χρωματικό τόνο πιο έντονο.

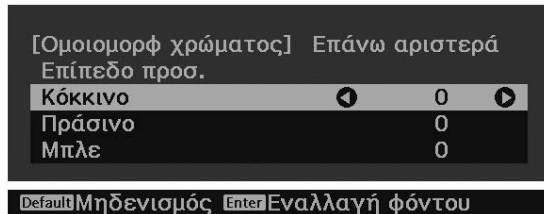

11

Επιστρέψτε στο βήμα 5 και προσαρμόστε κάθε επίπεδο.

12

Για να ολοκληρώσετε τη ρύθμιση, πιέστε το κουμπί .



## Σχετικά με το PJLink

Το PJLink καθιερώθηκε από την JBMA (Ένωση βιομηχανιών Ιαπωνίας για μηχανήματα και πληροφοριακά συστήματα επιχειρήσεων) ως ένα πρότυπο πρωτόκολλο ελέγχου βιντεοπροβολών συμβατών με δίκτυο ως μέρος των προσπαθειών τυποποίησης των πρωτοκόλλων ελέγχου των βιντεοπροβολών.

Ο βιντεοπροβολέας συμμορφώνεται με το πρότυπο PJLink Class2 που έχει καθιερώσει η JBMA.

Ο αριθμός θύρας που χρησιμοποιεί η λειτουργία αναζήτησης του PJLink είναι 4352 (UDP).

Πρέπει να προβείτε σε ρυθμίσεις δικτύου πριν να είναι δυνατή η χρήση του PJLink. Για περισσότερες πληροφορίες σχετικά με τις ρυθμίσεις δικτύου, ανατρέξτε στα παρακάτω. [σελ.87](#)

Υποστηρίζει όλες τις εντολές που ορίζει το PJLink Class2 εκτός από τις ακόλουθες εντολές. Η συμμόρφωση επιβεβαιώνεται με την επαλήθευση εφαρμοσιμότητας του προτύπου PJLink.

URL:<http://pjlink.jbma.or.jp/english/>

- **Ασύμβατες εντολές**

Λειτουργία		Εντολή PJLink
Ρυθμίσεις παύσης	Ρύθμιση παύσης εικόνας	AVMT 11
	Ρύθμιση παύσης ήχου	AVMT 21

- **Πίνακας αντιστοίχισης ονόματος θύρας με αριθμό πηγής**

Όνομα θύρας	Αριθμός πηγής
PC	11
HDMI1	32
HDMI2	33
WirelessHD*	34
LAN	52

\* μόνο EH-TW9400W/EH-TW8400W

- Όνομα κατασκευαστή που εμφανίζεται για το "Manufacture name information query" (Ερώτημα για στοιχεία ονόματος κατασκευαστή)

### EPSON

- Όνομα μοντέλου που εμφανίζεται για το "Product name information query" (Ερώτημα για στοιχεία ονόματος προϊόντος)

EPSON TW9400/PC6050UB

EPSON TW9400W

EPSON TW8400/HC5050UB

EPSON TW8400W/HC5050UBe



## Προαιρετικά εξαρτήματα και αναλώσιμα

Διατίθενται για αγορά τα ακόλουθα προαιρετικά εξαρτήματα/αναλώσιμα, εάν χρειαστεί. Η λίστα προαιρετικών εξαρτημάτων/αναλωσίμων ισχύει από το Νοέμβριο του 2018. Τα στοιχεία των εξαρτημάτων υπόκεινται σε αλλαγές χωρίς πρωθύστερη ειδοποίηση.

Διαφέρει ανάλογα με τη χώρα αγοράς.

### Προαιρετικά στοιχεία

Όνομα	Αρ. μοντέλου	Επεξήγηση
Στήριγμα οροφής*	ELPMB22 ELPMB30	Χρησιμοποιήστε το για την εγκατάσταση του βιντεοπροβολέα σε οροφή.
Σωλήνας οροφή 450 (450 mm λευκός)*	ELPFP13	Χρησιμοποιήστε τα για την εγκατάσταση του βιντεοπροβολέα σε ψηλή οροφή.
Σωλήνας οροφή 700 (700 mm λευκός)*	ELPFP14	
Κάλυμμα καλωδίου	ELPCC05	Χρήση κατά την εγκατάσταση του βιντεοπροβολέα σε οροφή για να καλυφθούν τα καλώδια και να βελτιωθεί η συνολική εμφάνιση. Μην τοποθετείτε το κάλυμμα του καλωδίου όταν το καλώδιο είναι ασφαλισμένο με σφιγκτήρα καλωδίου HDMI.
Καλώδιο υπολογιστή (1,8 m)	ELPKC02	Χρησιμοποιήστε κατά την προβολή της οθόνης ενός υπολογιστή.
Καλώδιο υπολογιστή (3,0 m)	ELPKC09	
Καλώδιο υπολογιστή (20,0 m)	ELPKC10	
Μονάδα ασύρματου LAN	ELPAP10	Χρησιμοποιήστε την όταν συνδέετε μια εξωτερική συσκευή στον βιντεοπροβολέα μέσω ασύρματου LAN για την προβολή εικόνων.

\* Απαιτούνται εξειδικευμένες γνώσεις για την ανάρτηση του βιντεοπροβολέα από την οροφή. Απευθυνθείτε στον αντιπρόσωπο της περιοχής σας.

### Αναλώσιμα

Όνομα	Αρ. μοντέλου	Επεξήγηση
Μονάδα λάμπας	ELPLP89	Χρησιμοποιήστε την για να αντικαταστήσετε τη χρησιμοποιημένη λάμπα. (1 λάμπα)
Φίλτρο αέρα	ELPAF39	Χρησιμοποιήστε το για να αντικαταστήσετε το χρησιμοποιημένο φίλτρο αέρα. (1 φίλτρο αέρα)



## Υποστηριζόμενοι τύποι ανάλυσης

Εάν ο βιντεοπροβολέας λαμβάνει σήματα υψηλότερης ανάλυσης από την ανάλυση του πίνακά του, η ποιότητα της εικόνας ενδέχεται να είναι χαμηλότερη.

Ο βιντεοπροβολέας υποστηρίζει σήματα που φέρουν την ένδειξη "V".

### PC

Μορφή σήματος	Ανάλυση (κουκκίδες)		V Sync (Hz)	Dotclk (MHz)	Υπολογιστής/BNC	HDMI								
					RGB	RGB		YCbCr						
						4:4:4		4:2:2		4:2:0				
						8	10,12	8	10,12	8	10,12	8	10,12	
VGA	640	480	60	25,175	✓	✓								
SVGA	800	600	60	40,000	✓									
XGA	1024	768	60	65,000	✓									
WXGA	1280	768	60	79,500	✓									
	1280	800	60	83,500	✓									
	1366	768	60	85,500	✓									
WXGA++	1600	900	60	108,000	✓									
SXGA	1280	960	60	108,000	✓									
	1280	1024	60	108,000	✓									

### SD

Μορφή σήματος	Ανάλυση (κουκκίδες)		V Sync (Hz)	Dotclk (MHz)	Υπολογιστής/BNC	HDMI								
					RGB	RGB		YCbCr						
						4:4:4		4:2:2		4:2:0				
						8	10,12	8	10,12	8	10,12	8	10,12	
SDTV (480i)	720	480	59,94	13,500	✓	✓	✓	✓	✓	✓				
SDTV (576i)	720	576	50	13,500	✓	✓	✓	✓	✓	✓				
SDTV (480p)	720	480	59,94	27,000	✓	✓	✓	✓	✓	✓				
SDTV (576p)	720	576	50	27,000	✓	✓	✓	✓	✓	✓				

### HD

Μορφή σήματος	Ανάλυση (κουκκίδες)		V Sync (Hz)	Dotclk (MHz)	Υπολογιστής/BNC	HDMI								
					RGB	RGB		YCbCr						
						4:4:4		4:2:2		4:2:0				
						8	10,12	8	10,12	8	10,12	8	10,12	
HDTV (720p)	1280	720	50	74,250	✓	✓	✓	✓	✓	✓				
			59,94	74,176	✓	✓	✓	✓	✓	✓				
			60	74,250	✓	✓	✓	✓	✓	✓				
HDTV (1080i)	1920	1080	50	74,250	✓	✓	✓	✓	✓	✓				
			59,94	74,176	✓	✓	✓	✓	✓	✓				
			60	74,250	✓	✓	✓	✓	✓	✓				
HDTV (1080p)	1920	1080	23,98	74,176	✓	✓ <sup>*2</sup>	✓	✓ <sup>*2</sup>	✓	✓ <sup>*2</sup>				
			24	74,250	✓	✓ <sup>*2</sup>	✓	✓ <sup>*2</sup>	✓	✓ <sup>*2</sup>				
			29,97	74,176	✓	✓ <sup>*2</sup>	✓	✓ <sup>*2</sup>	✓	✓ <sup>*2</sup>				
			30	74,250	✓	✓ <sup>*2</sup>	✓	✓ <sup>*2</sup>	✓	✓ <sup>*2</sup>				
			50	148,500	✓	✓ <sup>*1</sup>	✓	✓ <sup>*1</sup>	✓	✓ <sup>*1,2</sup>				
			59,94	148,352	✓	✓ <sup>*1</sup>	✓	✓ <sup>*1</sup>	✓	✓ <sup>*1,2</sup>				
			60	148,500	✓	✓ <sup>*1</sup>	✓	✓ <sup>*1</sup>	✓	✓ <sup>*1,2</sup>				

- \*1 Υποστηρίζονται σήματα από θύρες HDMI1/HDMI2. Το WirelessHD Transmitter υποστηρίζει μόνο διέλευση.
- \*2 Υποστηρίζει HDR. (Για το HDR, υποστηρίζονται τα HDR10 και HLG.)

4K

Μορφή σήματος	Ανάλυση (κουκκίδες)		V Sync (Hz)	Dotclk (MHz)	Υπολογιστής/BNC	HDMI							
					RGB	RGB		YCbCr					
						4:4:4		4:2:2		4:2:0			
						8	10,12	8	10,12	8	10,12	8	10,12
3840x2160	3840	2160	23,98	296,703		✓	✓ <sup>*2</sup>	✓	✓ <sup>*2</sup>	✓	✓ <sup>*2</sup>		
			24	297,000		✓	✓ <sup>*2</sup>	✓	✓ <sup>*2</sup>	✓	✓ <sup>*2</sup>		
			25	297,000		✓	✓ <sup>*2</sup>	✓	✓ <sup>*2</sup>	✓	✓ <sup>*2</sup>		
			29,97	296,703		✓	✓ <sup>*2</sup>	✓	✓ <sup>*2</sup>	✓	✓ <sup>*2</sup>		
			30	297,000		✓	✓ <sup>*2</sup>	✓	✓ <sup>*2</sup>	✓	✓ <sup>*2</sup>		
			50	297,000								✓	✓ <sup>*1,2,3</sup>
			59,94	296,703								✓	✓ <sup>*1,2,3</sup>
			60	297,000								✓	✓ <sup>*1,2,3</sup>
			50	594,000		✓ <sup>*1</sup>		✓ <sup>*1</sup>		✓ <sup>*1</sup>	✓ <sup>*1,2</sup>		
			59,94	593,407		✓ <sup>*1</sup>		✓ <sup>*1</sup>		✓ <sup>*1</sup>	✓ <sup>*1,2</sup>		
			60	594,000		✓ <sup>*1</sup>		✓ <sup>*1</sup>		✓ <sup>*1</sup>	✓ <sup>*1,2</sup>		
4096x2160	4096	2160	23,98	296,703		✓	✓ <sup>*2</sup>	✓	✓ <sup>*2</sup>	✓	✓ <sup>*2</sup>		
			24	297,000		✓	✓ <sup>*2</sup>	✓	✓ <sup>*2</sup>	✓	✓ <sup>*2</sup>		
			25	297,000		✓	✓ <sup>*2</sup>	✓	✓ <sup>*2</sup>	✓	✓ <sup>*2</sup>		
			29,97	296,703		✓	✓ <sup>*2</sup>	✓	✓ <sup>*2</sup>	✓	✓ <sup>*2</sup>		
			30	297,000		✓	✓ <sup>*2</sup>	✓	✓ <sup>*2</sup>	✓	✓ <sup>*2</sup>		
			50	297,000								✓	✓ <sup>*1,2</sup>
			59,94	296,703								✓	✓ <sup>*1,2</sup>
			60	297,000								✓	✓ <sup>*1,2</sup>
			50	594,000		✓ <sup>*1</sup>		✓ <sup>*1</sup>		✓ <sup>*1</sup>	✓ <sup>*1,2</sup>		
			59,94	593,407		✓ <sup>*1</sup>		✓ <sup>*1</sup>		✓ <sup>*1</sup>	✓ <sup>*1,2</sup>		
			60	594,000		✓ <sup>*1</sup>		✓ <sup>*1</sup>		✓ <sup>*1</sup>	✓ <sup>*1,2</sup>		

- \*1 Υποστηρίζονται σήματα από θύρες HDMI1/HDMI2. Το WirelessHD Transmitter υποστηρίζει μόνο διέλευση.
- \*2 Υποστηρίζει HDR. (Για το HDR, υποστηρίζονται τα HDR10 και HLG.)
- \*3 Υποστηρίζονται σήματα από θύρες HDMI1/HDMI2. Τα σήματα από το WirelessHD Transmitter μετατρέπονται από 4:2:0 σε 4:2:2.

3D

Μορφή σήματος	Ανάλυση (κουκκίδες)		V Sync (Hz)	Dotclk (MHz)	3D Format	HDMI							
						RGB		YCbCr					
								4:4:4		4:2:2		4:2:0	
8	10,12	8	10,12	8	10,12	8	10,12	8	10,12				
HDTV (720p)	1280	720	60	148,500	Συσσωρευση καρτέ	✓	✓*1	✓	✓*1	✓	✓*1		
				74,250	Σε παράθεση	✓	✓	✓	✓	✓	✓		
				74,250	Πάνω και κάτω	✓	✓	✓	✓	✓	✓		
HDTV (720p)	1280	720	59,94	148,500	Συσσωρευση καρτέ	✓	✓*1	✓	✓*1	✓	✓*1		
				74,250	Σε παράθεση	✓	✓	✓	✓	✓	✓		
				74,250	Πάνω και κάτω	✓	✓	✓	✓	✓	✓		
HDTV (720p)	1280	720	50	148,500	Συσσωρευση καρτέ	✓	✓*1	✓	✓*1	✓	✓*1		
				74,250	Σε παράθεση	✓	✓	✓	✓	✓	✓		
				74,250	Πάνω και κάτω	✓	✓	✓	✓	✓	✓		
HDTV (1080i)	1920	1080	60	148,500	Συσσωρευση καρτέ								
				74,250	Σε παράθεση	✓	✓	✓	✓	✓	✓		
				74,250	Πάνω και κάτω								
HDTV (1080i)	1920	1080	59,94	148,500	Συσσωρευση καρτέ								
				74,250	Σε παράθεση	✓	✓	✓	✓	✓	✓		
				74,250	Πάνω και κάτω								
HDTV (1080i)	1920	1080	50	148,500	Συσσωρευση καρτέ								
				74,250	Σε παράθεση	✓	✓	✓	✓	✓	✓		
				74,250	Πάνω και κάτω								
HDTV (1080p)	1920	1080	24	148,500	Συσσωρευση καρτέ	✓	✓*1	✓	✓*1	✓	✓*1		
				74,250	Σε παράθεση	✓	✓	✓	✓	✓	✓		
				74,250	Πάνω και κάτω	✓	✓	✓	✓	✓	✓		
HDTV (1080p)	1920	1080	23,98	148,500	Συσσωρευση καρτέ	✓	✓*1	✓	✓*1	✓	✓*1		
				74,250	Σε παράθεση	✓	✓	✓	✓	✓	✓		
				74,250	Πάνω και κάτω	✓	✓	✓	✓	✓	✓		
HDTV (1080p)	1920	1080	60	297,000	Συσσωρευση καρτέ								
				148,500	Σε παράθεση	✓	✓*1	✓	✓*1	✓	✓*1		
				148,500	Πάνω και κάτω								
HDTV (1080p)	1920	1080	59,94	297,000	Συσσωρευση καρτέ								
				148,500	Σε παράθεση	✓	✓*1	✓	✓*1	✓	✓*1		
				148,500	Πάνω και κάτω								
HDTV (1080p)	1920	1080	50	297,000	Συσσωρευση καρτέ								
				148,500	Σε παράθεση	✓	✓*1	✓	✓*1	✓	✓*1		
				148,500	Πάνω και κάτω								

\*1 Υποστηρίζονται σήματα από θύρες HDMI1/HDMI2. Το WirelessHD Transmitter υποστηρίζει μόνο διέλευση.

Σήμα εισόδου 3D MHL (μέσω WirelessHD Transmitter\*)

Σήμα	Ρυθμός ανα-νέωσης (Hz)	Ανάλυση (κουκκίδες)	Μορφή 3D		
			Συσσωρευση καρτέ	Σε παράθεση	Πάνω και κάτω
HDTV (720p)	50/60	1280 x 720	-	✓	✓
HDTV (1080i)	50/60	1920 x 1080	-	✓	-
HDTV (1080p)	50/60	1920 x 1080	-	-	-
HDTV (1080p)	24	1920 x 1080	-	✓	✓

\* Μόνο για τη θύρα HDMI4

Σήμα εισόδου WirelessHD MHL \*

Σήμα	Ρυθμός ανανέωσης (Hz)	Ανάλυση (κουκκίδες)
SDTV (480i)	60	720 x 480
SDTV (576i)	50	720 x 576
SDTV (480p)	60	720 x 480
SDTV (576p)	50	720 x 576
HDTV (720p)	50/60	1280 x 720
HDTV (1080i)	50/60	1920 x 1080
HDTV (1080p)	24/30/50/60	1920 x 1080
4K x 2K	24/25/30	3840 x 2160

\* Μόνο για τη θύρα HDMI4



## Προδιαγραφές

Όνομα προϊόντος	EH-TW9400W/EH-TW9400/EH-TW8400W/EH-TW8400	
Όψη	520 (Π) x 170 (Υ) x 450 (Β) mm (δεν περιλαμβάνονται ρυθμιζόμενο άκρο)	
Μέγεθος πίνακα	0,74" ευρύ	
Μέθοδος απεικόνισης	Οθόνη ενεργής μήτρας με τρανζίστορ λεπτής μεμβράνης (TFT) πολυσιλικόνης	
Ανάλυση	1920 (Π) x 1080 (Υ) x 3	
Ρύθμιση εστίασης	Μηχανοκίνητα	
Ρύθμιση ζουμ	Μηχανοκίνητα (1 έως -2,1 κατά προσέγγιση)	
Λάμπα (πηγή φωτισμού)	Λάμπα UHE 250 W, Αρ. μοντέλου: ELPLP89	
Χρόνος αντικατάστασης λάμπας	3400 ώρες	
Τροφοδοσία	100 - 240 V AC ±10%, 50/60 Hz, 3,8 - 1,7 A	
Κατανάλωση ενέργειας	περιοχή από 100 ως 120 V	Κατανάλωση ονομαστικής ισχύος: 373 W
		Κατανάλωση ενέργειας σε κατάσταση αναμονής (Επικ. Ενεργ.): 2,0 W
		Κατανάλωση ενέργειας σε κατάσταση αναμονής (Επικ. Απενεργ.): 0,3 W
	περιοχή από 220 ως 240 V	Κατανάλωση ονομαστικής ισχύος: 355 W
		Κατανάλωση ενέργειας σε κατάσταση αναμονής (Επικ. Ενεργ.): 2,0 W
		Κατανάλωση ενέργειας σε κατάσταση αναμονής (Επικ. Απενεργ.): 0,3 W
Υψόμετρο λειτουργίας	Υψόμετρο από 0 ως 3048 m	
Θερμοκρασία λειτουργίας	+5 έως +35°C (Χωρίς συμπύκνωση) (σε υψόμετρο από 0 έως 2286 m) +5 έως +30°C (Χωρίς συμπύκνωση) (σε υψόμετρο από 2287 έως 3048 m)	
Θερμοκρασία αποθήκευσης	-10 έως +60°C (Χωρίς συμπύκνωση)	
Βάρος	Περίπου 11 kg	

Η ετικέτα ονομαστικών τιμών βρίσκεται στο κάτω μέρος του βιντεοπροβολέα.

Σύνδε- σμοι	Θύρα PC	1	Mini D-Sub 15 ακίδων (θηλυκό) μπλε
	Θύρα HDMI	2	Υποστηρίζει HDMI HDCP2.2, σήματα CEC , σήματα 3D, Deep Color
	Θύρα RS-232C	1	Mini D-Sub 9-pin (αρσενικό)
	Θύρα Trigger Out	1	Stereo mini jack (3,5Φ)
	Θύρα LAN	1	RJ-45
	Service *	1	Σύνδεσμος USB (Τύπος B)
	Θύρα USB-A *	1	Σύνδεσμος USB (Τύπος A)
	USB (για παροχή ισχύος Opt.HDMI)*	1	

\* Υποστηρίζει USB 2.0. Ωστόσο, οι θύρες USB δεν είναι εγγυημένες για τη λειτουργία όλων των συσκευών που υποστηρίζουν USB.

### Γωνία κλίσης

Αν χρησιμοποιείτε τον βιντεοπροβολέα με γωνία κλίσης άνω των 3°, ενδέχεται να προκληθεί ζημιά στη συσκευή ή ατύχημα.

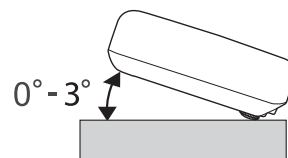

 Όψη

Μονάδες: mm

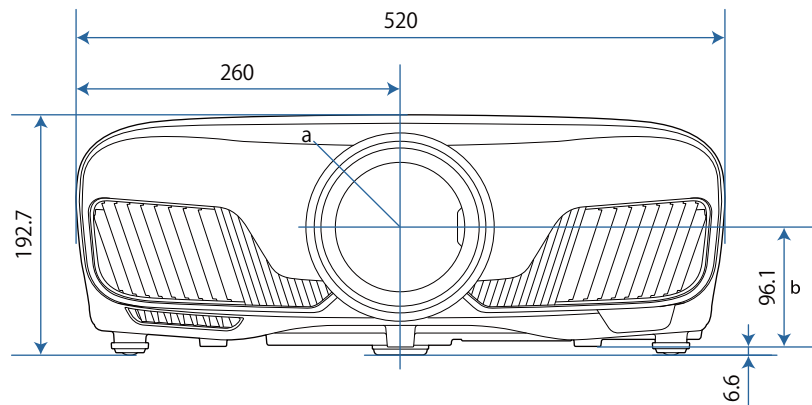



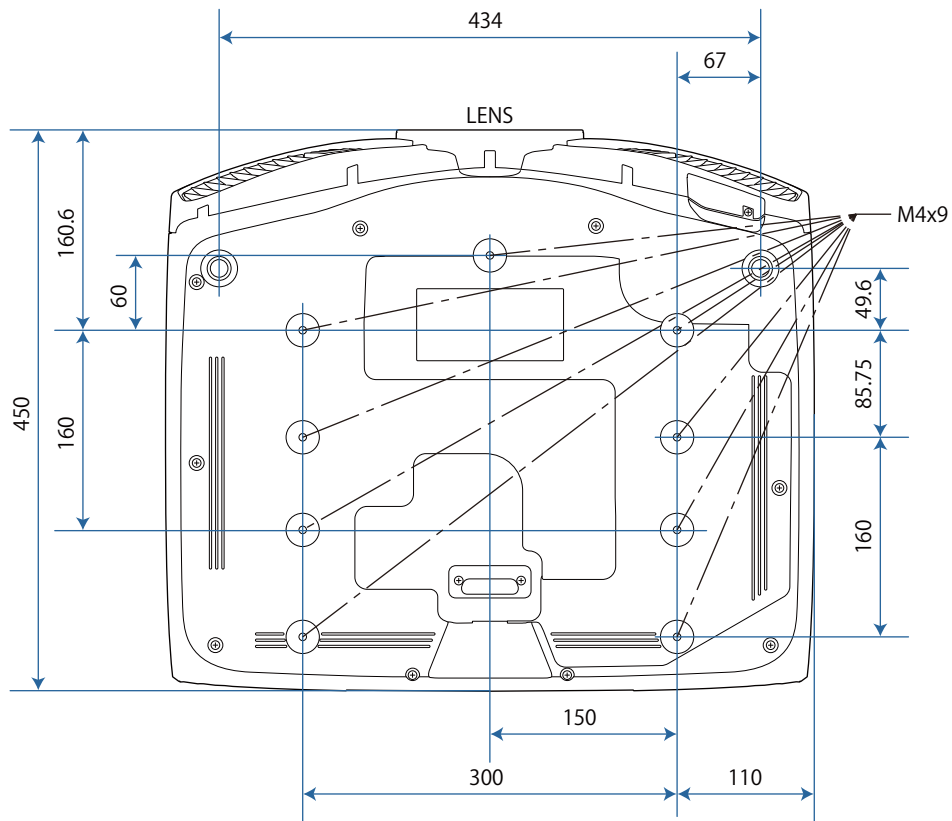









- a Κέντρο φακού
- b Απόσταση από το κέντρο του φακού ως το σημείο στερέωσης άγκιστρου ανάρτησης



## Κατάλογος συμβόλων ασφαλείας

Ο ακόλουθος πίνακας περιλαμβάνει την έννοια των συμβόλων ασφαλείας της ετικέτας που έχει επικολληθεί στον εξοπλισμό.

Ένδειξη συμβόλου	Εγκεκριμένα πρό-τυπα	Σημασία
	IEC60417 Αριθ. 5007	"ON" (ισχύς) Για να υποδηλώσει σύνδεση στο ρεύμα.
	IEC60417 Αριθ. 5008	"OFF" (ισχύς) Για να υποδηλώσει αποσύνδεση από το ρεύμα.
	IEC60417 Αριθ. 5009	Αναμονή Για αναγνώριση του διακόπτη ή της θέσης του διακόπτη με την έννοια ποιο μέρος του εξοπλισμού είναι ενεργοποιημένο ώστε να περάσει σε λειτουργία αναμονής.
	ISO7000 Αριθ. 0434B IEC3864-B3.1	Προσοχή Για αναγνώριση της γενικής προειδοποίηση κατά τη χρήση του προϊόντος.
	IEC60417 Αριθ. 5041	Προσοχή, καυτή επιφάνεια Για να υποδηλώσει ότι το αντικείμενο που φέρει τη σήμανση ενδέχεται να καίει και ότι πρέπει να το αγγίξετε παίρνοντας τις κατάλληλες προφυλάξεις.
	IEC60417 Αριθ. 6042 ISO3864-B3.6	Προσοχή, κίνδυνος ηλεκτροπληξίας Για αναγνώριση εξοπλισμού ο οποίος είναι επικίνδυνος για πρόκληση ηλεκτροπληξίας.
	IEC60417 Αριθ. 5957	Μόνο για χρήση σε εσωτερικό χώρο. Για αναγνώριση ηλεκτρικού εξοπλισμού ο οποίος έχει σχεδιαστεί κυρίως για χρήση σε εσωτερικό χώρο.
	IEC60417 Αριθ. 5926	Πολικότητα συνδέσμου ισχύος Σ.Ρ. Για αναγνώριση των θετικών και αρνητικών συνδέσεων (πολικότητα) ενός εξοπλισμού στον οποίο μπορεί να συνδεθεί παροχή ισχύος Σ.Ρ.
	---	
	IEC60417 Αριθ. 5001B	Μπαταρία, γενικά Σε εξοπλισμό που τροφοδοτείται με μπαταρία. Για αναγνώριση μιας συσκευής, για παράδειγμα, κάλυμμα για το θάλαμο της μπαταρίας, ή τα τερματικά του συνδέσμου.
	IEC60417 Αριθ. 5002	Τοποθέτηση στοιχείου συσσωρευτή Για αναγνώριση της ίδιας της υποδοχής της μπαταρίας και αναγνώριση της τοποθέτησης του στοιχείου συσσωρευτή εντός της υποδοχής της μπαταρίας.
	---	
	IEC60417 Αριθ. 5019	Γείωση προστασίας Για αναγνώριση τερματικού το οποίο προορίζεται για σύνδεση σε εξωτερικό αγωγό, για προστασία από ηλεκτροπληξία σε περίπτωση βλάβης, ή το τερματικό ηλεκτροδίου γείωσης προστασίας.



Ένδειξη συμβόλου	Εγκεκριμένα πρό- τυπα	Σημασία
	IEC60417 Αριθ. 5017	Γείωση Για αναγνώριση τερματικού γείωσης σε περιπτώσεις όπου ούτε το σύμβολο  απαιτείται ρητώς.
	IEC60417 Αριθ. 5032	Εναλλασσόμενο ρεύμα Επισήμανση στον πίνακα στοιχείων ότι ο εξοπλισμός είναι κατάλληλος μόνο για εναλλασσόμενο ρεύμα, προς αναγνώριση σχετικών τερματικών.
	IEC60417 Αριθ. 5031	Συνεχές ρεύμα Επισήμανση στον πίνακα στοιχείων ότι ο εξοπλισμός είναι κατάλληλος μόνο για συνεχές ρεύμα, προς αναγνώριση σχετικών τερματικών.
	IEC60417 Αριθ. 5172	Εξοπλισμός Κλάσης II Για αναγνώριση εξοπλισμού ο οποίος πληροί τις προϋποθέσεις ασφαλείας που καθορίζονται για εξοπλισμό Κλάσης II σύμφωνα με το IEC 61140.
	ISO 3864	Γενική απαγόρευση Για αναγνώριση ενεργειών ή λειτουργιών οι οποίες απαγορεύονται.
	ISO 3864	Απαγόρευση επαφής Επισήμανση τραυματισμού που μπορεί να προκύψει λόγω επαφής με συγκεκριμένο μέρος του εξοπλισμού.
	---	Μην κοιτάζετε ποτέ μέσα στο φακό προβολής ενόσω ο βιντεοπροβολέας είναι ενεργοποιημένος.
	---	Επισήμανση ότι το στοιχείο που έχει επιλεγεί δεν τοποθετεί κάτι πάνω στο βιντεοπροβολέα.
	ISO3864 IEC60825-1	Προσοχή, ακτινοβολία λέιζερ Επισήμανση ότι ο εξοπλισμός διαθέτει εξάρτημα ακτινοβολίας λέιζερ.
	ISO 3864	Απαγόρευση συναρμολόγησης Επισήμανση κινδύνου τραυματισμού, όπως ηλεκτροπληξία, σε περίπτωση αποσυναρμολόγησης του εξοπλισμού.
	IEC60417 Αριθ. 5266	Κατάσταση αναμονής, κατάσταση μερικής αναμονής Ένδειξη ότι μέρος του εξοπλισμού είναι σε κατάσταση ετοιμότητας.
	ISO3864 IEC60417 Αριθ. 5057	Προσοχή, κινητά εξαρτήματα Ένδειξη ότι πρέπει να μένετε μακριά από τα κινητά εξαρτήματα ακολουθώντας τα πρότυπα προστασίας.
	IEC 60417-6056	Προσοχή (κινητές λεπίδες ανεμιστήρα) Υποδεικνύει ότι πρέπει να μένετε μακριά από τις λεπίδες του κινητού ανεμιστήρα σύμφωνα με τα πρότυπα προστασίας.
	IEC 60417-6043	Προσοχή (αιχμηρές γωνίες) Υποδεικνύει ότι δεν πρέπει να αγγίζετε τις αιχμηρές γωνίες του προϊόντος σύμφωνα με τα πρότυπα προστασίας.
	--	Μην κοιτάζετε ποτέ μέσα στο φακό προβολής ενόσω ο βιντεοπροβολέας είναι ενεργοποιημένος.

## Γλωσσάρι

Η ενότητα αυτή εξηγεί εν συντομία τους δύσκολους όρους που δεν επεξηγούνται στο κείμενο του εγχειριδίου. Για περισσότερες λεπτομέρειες, ανατρέξτε στις υπόλοιπες εκδόσεις που διατίθενται στο εμπόριο.

HDCP	Το HDCP είναι συντομογραφία για High-bandwidth Digital Content Protection. Χρησιμοποιείται για την αποτροπή παράνομης αντιγραφής και την προστασία των πνευματικών δικαιωμάτων από την κρυπτογράφηση ψηφιακών σημάτων που αποστέλλονται μέσω των θυρών DVI και HDMI. Επειδή η θύρα HDMI του βιντεοπροβολέα υποστηρίζει HDCP, μπορεί να προβάλλει ψηφιακές εικόνες που προστατεύονται με την τεχνολογία HDCP. Ωστόσο, ο βιντεοπροβολέας ενδέχεται να μην είναι σε θέση να προβάλει εικόνες που προστατεύονται με ενημερωμένες ή αναθεωρημένες εκδόσεις της κρυπτογράφησης HDCP.
HDMI™	Σύντμηση του όρου High Definition Multimedia Interface. Το πρότυπο βάσει του οποίου γίνεται η ψηφιακή μετάδοση σήματος εικόνων HD και πολυκαναλικού ήχου. Το HDMI™ αποτελεί ένα πρότυπο που αφορά ψηφιακές ηλεκτρονικές συσκευές και υπολογιστές. Εφόσον δεν γίνεται συμπίεση του ψηφιακού σήματος, είναι δυνατή η μετάδοση της εικόνας με τη βέλτιστη δυνατή ποιότητα. Επιπλέον, παρέχει τη δυνατότητα κρυπτογράφησης για το ψηφιακό σήμα.
HDTV	Σύντμηση του όρου High-Definition Television. Αυτό ο όρος αναφέρεται σε συστήματα υψηλής ευκρίνειας που πληρούν τις ακόλουθες προϋποθέσεις. <ul style="list-style-type: none"> <li>• Κατακόρυφη ανάλυση 720p ή 1080i ή μεγαλύτερη (p = Προοδευτική σάρωση, i = Interlace)</li> <li>• Λόγος διαστάσεων οθόνης 16:9 με λήψη και αναπαραγωγή (ή έξοδο) ήχου Dolby Digital</li> </ul>
Interlace	Μεταφέρει τις απαραίτητες πληροφορίες για τη δημιουργία μίας οθόνης αποστέλλοντας κάθε δεύτερη γραμμή, αρχής γενομένης από την κορυφή της εικόνας και συνεχίζοντας προς τα κάτω. Πολύ πιθανόν οι εικόνες να τρεμοπαίζουν επειδή ένα πλαίσιο προβάλλεται κάθε δεύτερη γραμμή.
MHL	Σύντμηση του όρου High-Definition Television, το οποίο αποτελεί μια πρότυπη διασύνδεση υψηλής ευκρίνειας που δίνει τη δυνατότητα μεταφοράς σημάτων βίντεο σε φορητές συσκευές με υψηλή ταχύτητα. Είναι ένα πρότυπο που προορίζεται για smartphone και tablet, και εξασφαλίζει τη μεταφορά μη συμπίεσμένων ψηφιακών σημάτων χωρίς απώλεια ποιότητας, καθιστώντας παράλληλα εφικτή τη φόρτιση των εν λόγω συσκευών.
SDTV	Σύντμηση του όρου Standard Definition Television. Ο όρος αναφέρεται σε συμβατικά συστήματα τηλεόρασης που δεν πληρούν τις προϋποθέσεις του προτύπου HDTV High-Definition Television.
SVGA	Ένα τυπικό μέγεθος οθόνης με ανάλυση 800 (οριζόντιες) x 600 (κάθετες) κουκκίδες.
SXGA	Ένα τυπικό μέγεθος οθόνης με ανάλυση 1.280 (οριζόντιες) x 1.024 (κάθετες) κουκκίδες.
VGA	Ένα τυπικό μέγεθος οθόνης με ανάλυση 640 (οριζόντιες) x 480 (κάθετες) κουκκίδες.
XGA	Ένα τυπικό μέγεθος οθόνης με ανάλυση 1.024 (οριζόντιες) x 768 (κάθετες) κουκκίδες.
YCbCr	Σε σήματα εικόνας component για SDTV, το Y αντιπροσωπεύει τη φωτεινότητα, ενώ το Cb και το Cr υποδεικνύουν τη χρωματική διαφορά.
YPbPr	Σε σήματα εικόνας component για HDTV, το Y αντιπροσωπεύει τη φωτεινότητα, ενώ το Pb και το Pr υποδεικνύουν τη χρωματική διαφορά.
Αναλογίες εικόνας	Ο λόγος μεταξύ μήκους και ύψους μιας εικόνας. Οθόνες με αναλογία οριζόντιο προς κάθετο 16:9, όπως οθόνες HDTV, είναι γνωστές ως ευρείες οθόνες. Οι οθόνες SDTV και οι συμβατικές οθόνες υπολογιστών διαθέτουν λόγο διαστάσεων 4:3.

Σύζευξη

Καταχωρίστε συσκευές εκ των προτέρων όταν συνδέετε συσκευές Bluetooth, για να διασφαλίσετε την αμφίπλευρη επικοινωνία.



## Γενικές σημειώσεις

Με επιφύλαξη παντός δικαιώματος. Απαγορεύεται η αναπαραγωγή, η αποθήκευση σε σύστημα ανάκτησης και η μετάδοση με οποιαδήποτε μορφή και με οποιοδήποτε μέσο, ηλεκτρονικό, μηχανικό, φωτοαντιγραφικό ή άλλο, οποιουδήποτε μέρους της παρούσας έκδοσης, χωρίς την προηγούμενη έγγραφη άδεια της Seiko Epson Corporation. Δεν γίνεται ανάληψη ευθύνης ευρεσιτεχνίας σε σχέση με τη χρήση των πληροφοριών που περιέχονται στο παρόν. Επίσης, δεν γίνεται ανάληψη ευθύνης για ζημίες που τυχόν θα προκύψουν από τη χρήση των πληροφοριών που περιέχονται στο παρόν.

Ούτε η Seiko Epson Corporation ούτε και οι θυγατρικές της φέρουν ευθύνη απέναντι στον αγοραστή αυτού του προϊόντος ή σε τρίτους για τυχόν ζημίες, απώλειες, κόστη ή δαπάνες που θα υποστεί ο αγοραστής ή τρίτοι σε περίπτωση: ατυχήματος, λανθασμένης χρήσης ή κατάχρησης του προϊόντος ή μη εξουσιοδοτημένων τροποποιήσεων, επιδιορθώσεων ή μετατροπών στο προϊόν, ή (εξαιρούνται οι Η.Π.Α.) αδυναμίας αυστηρής συμμόρφωσης με τις οδηγίες λειτουργίας και συντήρησης της Seiko Epson Corporation.

Η Seiko Epson Corporation δεν φέρει ευθύνη για οποιεσδήποτε ζημίες ή προβλήματα που θα προκύψουν από τη χρήση προαιρετικών εξαρτημάτων ή αναλώσιμων προϊόντων άλλων, εκτός αυτών που ορίζονται ως Γνήσια προϊόντα Epson ή Εγκεκριμένα προϊόντα Epson από τη Seiko Epson Corporation.

Τα περιεχόμενα του παρόντος οδηγού μπορεί να αλλάξουν ή να ενημερωθούν χωρίς περαιτέρω ειδοποίηση.

Οι εικόνες του παρόντος οδηγού μπορεί να διαφέρουν από το βιντεοπροβολέα.

### Περιορισμοί χρήσης



Όταν το προϊόν χρησιμοποιείται σε εφαρμογές που απαιτούν υψηλό επίπεδο αξιοπιστίας/ασφάλειας, όπως για παράδειγμα στις υπηρεσίες μεταφοράς (αεροπλοΐα, σιδηροδρομικό δίκτυο, ακτοπλοΐα, οδικό δίκτυο κ.λπ.), σε συσκευές πρόληψης καταστροφών, συσκευές που αφορούν την ασφάλεια ή λειτουργικές συσκευές/συσκευές ακριβείας, η χρήση του προϊόντος θα πρέπει να γίνεται μόνο εφόσον έχετε συμπεριλάβει συσκευές εξασφάλισης έναντι τυχόν αστοχίας και εφεδρικά συστήματα στο σχεδιασμό της εγκατάστασης ώστε να εξασφαλιστεί η διατήρηση της ασφάλειας και η αξιοπιστία ολόκληρου του συστήματος. Εφόσον αυτό το προϊόν δεν προορίζεται για χρήση σε εφαρμογές οι οποίες απαιτούν εξαιρετικά υψηλό επίπεδο αξιοπιστίας/ασφάλειας, όπως για παράδειγμα ο εξοπλισμός αεροπλοΐας, κεντρικός εξοπλισμός επικοινωνιών, εξοπλισμός ελέγχου πυρηνικής ενέργειας ή ιατρικός εξοπλισμός που σχετίζεται άμεσα με την παροχή ιατρικής φροντίδας κ.λπ., χρησιμοποιήστε την κρίση σας όσον αφορά την καταλληλότητα του προϊόντος, αφού αξιολογήσετε πλήρως τις ισχύουσες συνθήκες.

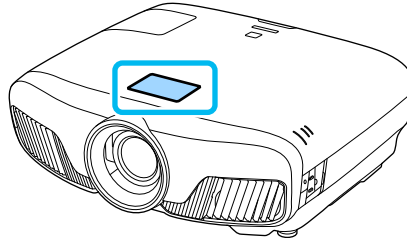

## Προειδοποιητικές ετικέτες

### Προειδοποίηση

- Αυτό το προϊόν συνοδεύεται από προειδοποιητικές ετικέτες.



 RG2	<p><b>⚠ WARNING</b>  <b>WARNING:</b> Never look into the lens.  <b>AVERTISSEMENT :</b> Ne regardez jamais dans l'objectif.  <b>WARNUNG :</b> Blicken Sie niemals in das Objektiv.</p>
 <b>CAUTION:</b> Do not put your finger in the moving parts of the projector's lens. <b>ATTENTION :</b> Ne pas mettre le doigt dans les parties mobiles de l'objectif du projecteur. <b>ACHTUNG:</b> Vermeiden Sie den Kontakt mit beweglichen Teilen der Linse.	<p><b>⚠ CAUTION</b></p>

 RG2	<p><b>⚠ WARNING</b>  <b>WARNING:</b> Never look into the lens.                  경고: 작동중 절대 렌즈 안을 보지 마십시오.                  警語: 請勿直視鏡頭。</p>
 <b>CAUTION:</b> Do not put your finger in the moving parts of the projector's lens. 주의: 프로젝터 렌즈의 움직이는 부분에 손가락을 넣지 마세요. 注意: 請勿將手指伸入投影機鏡頭的移動式零件內。	<p><b>⚠ CAUTION</b></p>

- Όπως με κάθε άλλη φωτεινή πηγή, μην κοιτάζετε απευθείας την δέσμη, RG2 IEC/EN 62471-5:2015.

## Γενική γνωστοποίηση

Το "EPSON" αποτελεί κατοχυρωμένο εμπορικό σήμα της Seiko Epson Corporation. Το "ELPLP" αποτελεί κατοχυρωμένο εμπορικό σήμα ή σήμα κατατεθέν της Seiko Epson Corporation.

Τα Mac, OS X και iOS αποτελούν σήματα κατατεθέντα της Apple Inc.

Οι επωνυμίες Windows και το λογότυπο Windows είναι εμπορικά σήματα ή σήματα κατατεθέντα της Microsoft Corporation στις Ηνωμένες Πολιτείες ή/και σε άλλες χώρες.

Τα HDMI και High-Definition Multimedia Interface αποτελούν σήματα κατατεθέντα ή κατοχυρωμένα εμπορικά σήματα της HDMI Licensing LLC. 

Η λέξη και το λογότυπο Bluetooth<sup>®</sup> αποτελούν σήματα κατατεθέντα της Bluetooth SIG, Inc. και η Seiko Epson Corporation χρησιμοποιεί τα σύμβολα αυτά στο πλαίσιο άδειας. Τα υπόλοιπα εμπορικά σήματα ή σήματα κατατεθέντα ανήκουν στους αντίστοιχους ιδιοκτήτες τους.

Bluetopia<sup>®</sup> is provided for your use by Stonestreet One, LLC<sup>®</sup> under a software license agreement. Stonestreet One, LLC<sup>®</sup> is and shall remain the sole owner of all right, title and interest whatsoever in and to Bluetopia<sup>®</sup> and your use is subject to such ownership and to the license agreement. Stonestreet One, LLC<sup>®</sup> reserves all rights related to Bluetopia<sup>®</sup> not expressly granted under the license agreement and no other rights or licenses are granted either directly or by implication, estoppel or otherwise, or under any patents, copyrights, mask works, trade secrets or other intellectual property rights of Stonestreet One, LLC<sup>®</sup>.

© 2000-2012 Stonestreet One, LLC<sup>®</sup> All Rights Reserved.

Τα WPA<sup>™</sup> και WPA2<sup>™</sup> αποτελούν κατοχυρωμένα εμπορικά σήματα της Wi-Fi Alliance.

Το App Store αποτελεί σήμα υπηρεσίας της Apple Inc.

Τα Android και Google Play αποτελούν σήματα κατατεθέντα της Google LLC.

Το "QR Code" είναι καταχωρημένο σήμα κατατεθέν της DENSO WAVE INCORPORATED.

Το "CINEMASCOPE" είναι καταχωρημένο σήμα κατατεθέν της Twentieth Century Fox Film Corporation.

Τα υπόλοιπα ονόματα προϊόντων που περιέχονται στο παρόν χρησιμοποιούνται επίσης αποκλειστικά για σκοπούς αναγνώρισης και μπορεί να είναι εμπορικά σήματα των αντίστοιχων κατόχων τους. Η Epson αποποιείται παντός δικαιώματος σχετικά με αυτές τις εμπορικές επωνυμίες.

©SEIKO EPSON CORPORATION 2018. All rights reserved.



### Indication of the manufacturer and the importer in accordance with requirements of directive 2011/65/EU (RoHS)

Manufacturer: SEIKO EPSON CORPORATION

Address: 3-5, Owa 3-chome, Suwa-shi, Nagano-ken 392-8502 Japan

Telephone: 81-266-52-3131

<http://www.epson.com/>

Importer: SEIKO EUROPE B.V.

Address: Azië building, Atlas Arena, Hoogoorddreef 5, 1101 BA Amsterdam Zuidoost The Netherlands

Telephone: 31-20-314-5000

<http://www.epson.eu/>

<b>3</b>			
	3D εικόνες .....	46	
<b>A</b>			
	AMX Device Discovery .....	91	
<b>C</b>			
	Control4 SDDP .....	91	
<b>D</b>			
	DHCP .....	89	
<b>E</b>			
	Event ID .....	105	
<b>P</b>			
	PJLink .....	118	
<b>R</b>			
	RGBCMY .....	41, 77	
<b>S</b>			
	SSID .....	89	
<b>W</b>			
	WirelessHD .....	49, 81	
<b>A</b>			
	Αναζ.σημείου πρόσβ. ....	89	
	Ανάποδα γυαλιά 3D .....	78	
	Αντίθεση .....	76	
	Αντικατάσταση αναλώσιμων .....	110	
	Αντικατάσταση λάμπας .....	111	
	Αντικατάσταση φίλτρου αέρα .....	110	
	Απάλειψη .....	80	
	Απευθείας Ενεργ. ....	85	
	Αποθ. θέσης φακού .....	83	
	Αποθήκευση μνήμης .....	44	
	Απόχρωση .....	41, 76, 77	
	Ασφάλεια .....	90	
	Αυτόματη ρύθμιση .....	79	
	Αυτόματο διάφραγμα .....	38, 78	
<b>B</b>			
	Βάθος χρώματος .....	92	
	Βασικό μενού .....	88	
	Βελτίωση εικόνας .....	37, 77	
	Βίδα συγκράτησης καλύμματος λάμπας .....	111	
<b>Γ</b>			
	Γάμμα .....	42	
	Γλώσσα .....	86	
	Γυαλιά 3D .....	47	
<b>Δ</b>			
	Διαβάθμιση πλαισίου .....	39, 76	
	Διάστημα χρώματος .....	80	
	Διεύθυνση IP .....	89	
	Διεύθυνση πύλης .....	89	
	Δυναμικό εύρος .....	80	
<b>E</b>			
	Ειδοπ. θέασ. 3D .....	78	
	Εικόνα .....	34	
	Εικονικό πληκτρολόγιο .....	88	
	Έκδοση .....	92	
	Εκτεταμένο μενού .....	84	
	Εμβέλεια εκπομπής .....	59	
	Εμφ. διεύθ. IP .....	90	
	Εμφάνιση .....	84	
	Εμφάνιση του δοκιμαστικού μοτίβου .....	29	
	Εμφάνιση φόντου .....	84	
	Ενδεικτικές λυχνίες .....	93	
	Ενδεικτικές λυχνίες HDMI 1 έως 4 .....	50	
	Ενδεικτικές λυχνίες σφάλματος/ προειδοποίησης .....	93	
	Ενδεικτική λυχνία Link .....	50	
	Ενδεικτική λυχνία WiHD .....	50	
	Ενδεικτική λυχνία Ενεργοποίησης/ Αναμονής .....	50	
	Ενδεικτική λυχνία τηλεόρασης .....	50	
	Ένδειξη SSID .....	90	
	Ενίσχυση .....	40, 77	
	Εστίαση .....	98	
	Ευθυγράμ πίνακα .....	84, 86, 114	
	Ευκρίνεια .....	36, 76	
	Εύρος λειτουργίας .....	24	
<b>Z</b>			
	Ζουμ .....	35	
<b>Θ</b>			
	Θερμ. Χρώματος .....	76	
	Θέση .....	79	
	Θόρυβος .....	98	
	Θύρα HDMI .....	64	

Θύρα LAN .....	21	Μενού Μηδενισμός .....	91, 92
Θύρα φόρτισης γυαλιών 3D .....	50	Μενού Πληροφ. ....	92
<b>I</b>		Μενού Ρυθμίσεις .....	80
Ισχύς ασύρματ. LAN .....	87	Μενού σήματος .....	78
Ιχνηλάτηση .....	78	Μετατόπιση .....	40, 77
<b>K</b>		Μετατόπιση φακού .....	31
Καθαρισμός της κύριας μονάδας .....	108	Μηδεν.ωρών λειτ.λάμπας .....	92
Καθαρισμός του φακού .....	109	Μηδενισ. θέσης φακού .....	92
Καθαρισμός φίλτρου αέρα .....	107	Μηδενισμός .....	78, 80, 81, 83, 86
Κάλυμμα λάμπας .....	6, 111	Μηδενισμός Μνήμης .....	92
Κάλυμμα φίλτρου αέρα .....	107	Μηδενισμός όλων .....	92
Κανάλι .....	89	Μηδενισμός ωρών λειτουργίας λάμπας .....	113
Κατανάλωση ενέργειας .....	78	Μήνυμα .....	84
Κεντρική οθόνη .....	26, 84	Μνήμη .....	83
Κλειδ Λειτουργ .....	82	Μορφή 3D .....	78
Κλειδ. ασφ. παιδιών .....	82	Μορφή χρώματος .....	92
Κορεσμ. Χρώματος .....	76	<b>O</b>	
Κορεσμός .....	41, 77	Οθόνη 3D .....	78
Κουμπί χρήστη .....	83	Οθόνη έναρξης .....	84
Κωδ. Remote .....	88	Ομοιομορφ χρώματος .....	84
Κωδ. πρόσβ. PJLink .....	88	Ομοιομορφία χρώματος .....	116
Κωδ.πρόσβ. Monitor .....	88	Όνομα μοντέλου .....	84
<b>Λ</b>		Όνομα προβολέα .....	88
Λειτ. αναμονής .....	86	Όψη .....	126
Λειτ. Μεγ. Υψομ. ....	85	<b>Π</b>	
Λειτ. Ύπνου .....	85	Περίοδος αντικατάστασης για τα αναλώσιμα .....	109
Λειτ. Χρώματος .....	76	Περίοδος αντικατάστασης λάμπας .....	109
Λειτουργία .....	85	Περίοδος αντικατάστασης φίλτρου αέρα .....	109
Λειτουργία μνήμης .....	44	Πηγή .....	26
Λειτουργία σύνδεσης .....	89	Πίνακας ελέγχου .....	7
Λειτουργία χρώματος .....	34	Πλήρης .....	35
Λεπτ. αχνού πλάνου .....	77	Πληροφορ. προβολέα .....	92
Λεπτ. αχνού πλάτους .....	38	Πληροφορίες δικτύου .....	87
Λήψη βίντεο .....	58, 81	Προβολή .....	84
Λόγος διαστάσεων .....	35, 78	Προβολή Κωδικού QR .....	87
<b>M</b>		Προβολή πληρ. LAN .....	88
Μάσκα υποδικτύου .....	89	Προδιαγραφές .....	124
Μέγεθος προβολής .....	30	Πρότυπα CEC .....	64
Μενού .....	75	<b>P</b>	
Μενού Άλλα .....	91	Ρύθ. λεπ. γραμμής .....	38, 77
Μενού Ασύρμ.LAN .....	89	Ρυθμίσεις 3D .....	78
Μενού Ασφάλεια .....	90	Ρυθμίσεις IP .....	89
Μενού διαμόρφωσης .....	75	Ρύθμιση RGB .....	40
Μενού Δίκτυο .....	87	Ρύθμιση εστίασης .....	30
Μενού εικόνα .....	76	Ρύθμιση ζουμ .....	30
Μενού Ενσύρμ.LAN .....	90	Ρύθμιση κλειδώματος .....	82
Μενού κορυφής .....	75		



Ρύθμιση της εστίασης .....	30
Ρύθμιση της κλίσης .....	32
<b>Σ</b>	
Συγχρονισμός .....	79
Συνδεδεμέν.συσσκευή .....	58, 81
Σύνδεση .....	19
Σύνδεση HDMI .....	64, 81
Σύνδεση στη θύρα Trigger Out .....	20
Σύνδεση συσκευής βίντεο .....	19, 21
Σύνδεση υπολογιστή .....	20
Σύνθ. ρυθμίσεις .....	77, 80
<b>Τ</b>	
Τηλεχειριστήριο .....	9, 23
Τραπέζιο .....	32, 80
Τραπεζοειδής παραμόρφωση .....	32
Τροφοδοσία .....	25, 27
<b>Υ</b>	
Υπερσάρωση .....	79
Υπομενού .....	75
Υποστηριζόμενοι τύποι ανάλυσης .....	120
<b>Φ</b>	
Φίλτρο αέρα .....	107
Φόρτ. θέσης φακού .....	83
Φόρτωση μνήμης .....	44
Φράση πρόσβ. ....	90
Φωτεινότητα .....	41, 76, 77
Φωτεινότητα 3D .....	78
Φωτισμός .....	85
<b>Χ</b>	
Χρόνος αντικατάστασης .....	109
Χρόνος λειτουργίας .....	113
<b>Ψ</b>	
Ψύξη .....	27