

EPSON®

Пайдаланушы нұсқаулығы

EH-TW9400W

EH-TW9400

EH-TW8400W

EH-TW8400

Home Projector

Әр нұсқаулықты пайдалану

Бұл проектордың нұсқаулықтары төменде көрсетілгендей реттелген.

Қауіпсіздік бойынша нұсқаулар/Қолдау мен қызмет көрсету нұсқаулығы

Проекторды қауіпсіз қолдану туралы ақпаратты, сонымен қатар қолдау және қызмет көрсету нұсқаулығын, ақаулықтарды жоюдың бақылау тізімдерін және т.б. қамтиды. Проекторды пайдаланудың алдында осы нұсқаулықты міндетті түрде оқыңыз.



Пайдаланушы нұсқаулығы (осы нұсқаулық)

Проекторды пайдалану алдындағы реттеу және негізгі әрекеттер, Конфигурация мәзірін пайдалану, мәселелерді шешу және әдеттегі техникалық қызмет көрсетуді орындау туралы ақпаратты қамтиды.



WirelessHD Transmitter Пайдаланушы нұсқаулығы (тек EH-TW9400W/EH-TW8400W)

WirelessHD Transmitter пайдалану туралы ақпаратты, ескертулерді және т.с.с. қамтиды.



Қысқаша іске қосу нұсқаулығы

Проекторды реттеу процедуралары туралы ақпаратты қамтиды. Алдымен осыны оқыңыз.

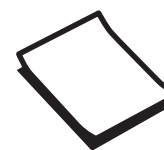

Осы нұсқаулықта пайдаланылатын шартты белгілер

Қауіпсіздік көрсеткіштері

Құжаттамада және проекторда проекторды қауіпсіз пайдалану жолын көрсету үшін графикалық таңбалар пайдаланылады.

Төменде таңбалар және олардың мағыналары көрсетілген. Адамдардың жарақат алуын немесе мүліктің зақымдалуын болдырмау үшін осы сақтандыру таңбаларын түсініңіз және ескеріңіз.

Ескерту

Бұл таңба еленбесе, дұрыс пайдаланбауға байланысты жарақат алуға немесе тіпті өлімге әкелуі мүмкін ақпаратты көрсетеді.



Абай болыңыз

Бұл таңба еленбесе, дұрыс пайдаланбауға байланысты жарақат алуға немесе физикалық зақымдалуға әкелуі мүмкін ақпаратты көрсетеді.

Жалпы ақпараттық көрсеткіштер

Назар аударыңыз

Зақымға немесе дұрыс жұмыс істемеудің орын алуына әкелуі мүмкін процедураларды көрсетеді.

	Тақырыпқа қатысты білу пайдалы болуы мүмкін қосымша ақпаратты және тұстарды көрсетеді.
	Тақырыпқа қатысты егжей-тегжейлі ақпаратты табуға болатын бетті көрсетеді.
Мәзірдің атауы	Конфигурация мәзірінің элементтерін көрсетеді. Мысалы: Image - Color Mode
Түйменің атауы	Қашықтан басқару құралындағы немесе басқару тақтасындағы түймелерді көрсетеді. Мысал:  түймесі

«Осы өнімді» немесе «осы проекторды» пайдалану туралы

Негізгі проектор бөлігіне қоса, қамтамасыз етілген заттар немесе қосымша нәрселер де «осы өнім» немесе «осы проектор» тіркесімен аталуы мүмкін.

Нұсқаулықтың және нұсқаулықтағы шартты белгілердің құрылымы

Әр нұсқаулықты пайдалану 1

Осы нұсқаулықта пайдаланылатын шартты белгілер 2

- Қауіпсіздік көрсеткіштері 2
- Жалпы ақпараттық көрсеткіштер 2
- «Осы өнімді» немесе «осы проекторды» пайдалану туралы 2

Кіріспе

Бөлшектердің аттары және функциялары 6

- Алдынан/үстінен 6
- Басқару тақтасы 7
- Қашықтан басқару құралы 9
- Артынан 12
- Негіз 13

Дайындау

Орнату 14

- Проекцияланған кескін және проектордың орны 14
 - Экранға параллель орнату 14
 - Екі жағының биіктігін реттеу арқылы проекторды көлденең орнату 14
- Әр түрлі орнату әдістері 15
 - Үстелге орнатып, проекциялау 15
 - Төбеге іліп проекциялау 16
- Проекциялау қашықтығы және объективті жылжытудың ең үлкен мәндері 16

Құрылғыны жалғау 19

- Терминал қақпағын алу 19
- Бейне жабдығын жалғау 19
- Компьютерді жалғау 20
- Сыртқы жабдықты қосу 20
 - Trigger Out портына жалғау 20
 - WirelessHD құрылғыларын жалғау (тек EH-TW9400W/EH-TW8400W) 20

- LAN портына жалғау 21
- Сымсыз жергілікті желі құрылғысын жалғау 22
- HDMI кабелінің қысқышын жалғау 22

Қашықтан басқару құралын дайындау 23

- Қашықтан басқару құралына батареяларды салу 23
- Қашықтан басқару құралының жұмыс ауқымы 24
 - Жұмыс ауқымы (солдан оңға қарай) 24
 - Жұмыс ауқымы (жоғарыдан төмен қарай) 24

Негізгі жұмыстар

Кескіндерді проекциялау 25

- Проекторды қосу 25
 - Мақсатты кескін проекцияланбаса 26
- Home Screen экранын пайдалану 26
- Өшіру 27

Проекцияланған кескінді реттеу 28

- Сынақ үлгісін көрсету 28
- Объективті реттеу функциясы (Фокус, масштабтау, объективті жылжыту) 28
 - Фокусты реттеу 29
 - Проекциялау өлшемін реттеу (масштабты реттеу) 29
 - Проекцияланған кескінің күйін реттеу (объективті жылжытуды реттеу) 30
- Проектордың еңкеюін реттеу 31
- Трапеция тәрізді бұрмалануды түзету 31
- Кескінді уақытша жасыру 31

Кескінді реттеу

Кескінді реттеу 33

- Проекциялау сапасын таңдау (Color Mode) 33
- Экранды Full (Толық) және Zoom (Масштабтау) арасында ауыстыру (Aspect) 34
- Sharpness реттеу 35

Кескін ажыратымдылығын реттеу (Image Enhancement)	36
Auto Iris орнату	37
Frame Interpolation функциясын орнату	38
Түсті реттеу	39
Color Temp. функциясын реттеу	39
RGB реттеу (Offset және Gain)	39
Реңкті, қанықтықты және жарықтықты реттеу	39
Гамманы реттеу	41
Түзету мәнін таңдау және реттеу	41
Гамманы реттеу графигін қолданып реттеу	41
Кескінді сақталған кескін сапасымен көру (Memory функциясы)	43
Жадты сақтау	43
Жадты жүктеу, жою және атауын өзгерту	43
Пайдалы функциялар	
3D кескіндерді көру	45
3D кескіндерін көру үшін дайындау	45
Егер 3D кескінін көру мүмкін болмаса	45
3D көзілдірікті пайдалану	46
3D кескіндерін көруге қатысты ескертулер	46
WirelessHD құрылғысына жалғау (тек EH-TW9400W/EH-TW8400W)	48
WirelessHD Transmitter орнату	48
WirelessHD Transmitter бөлік атаулары	49
WirelessHD Transmitter қосылымының мысалы және сигнал ағыны	50
WirelessHD Transmitter орнату	55
Кескіндерді проекциялау	56
WirelessHD параметрлерінің мәзірі	57
WirelessHD тасымалдау ауқымы	58
Қашықтан басқару құралын қолдану	59

Қашықтан басқару құралының жұмыс ауқымы	59
Кіріс пен шығысты қосу	60
Мақсатты кескінді ауыстыру	60
Кескін көзін ауыстыру	61

HDMI Link функциясын пайдалану	63
HDMI Link функциясы	63
HDMI Link параметрлері	63
Жалғау	64

Проекторды желіде пайдалану

Сымды LAN желісі көмегімен проекциялау	66
Сымды желі параметрлерін таңдау	66
Сымсыз LAN желісі көмегімен проекциялау	68
Сымсыз желі параметрлерін қолмен таңдау	68
Компьютердің сымсыз LAN параметрлерін таңдау	70
Windows ішіндегі сымсыз желі параметрлерін таңдау	70
OS X ішіндегі сымсыз желі параметрлерін таңдау	71
Сымсыз желі қауіпсіздігін орнату	71
Epson iProjection (iOS/Android) функциясында проекциялау	71
Смартфон көмегімен басқару (қашықтықтан басқару пультінің функциясы)	72

Конфигурация мәзірі

Конфигурация мәзірінің функциялары	75
Конфигурация мәзірінің әрекеттері	75
Конфигурация мәзірінің кестесі	76
Image мәзірі	76
Signal мәзірі	78
Settings мәзірі	80
Extended мәзірі	84
Network мәзірі	87

Info мәзірі	92
Reset мәзірі	92

Ақаулықтарды жою

Мәселелерді шешу 93

Көрсеткіштерді түсіну	93
Қате/ескерту кезіндегі көрсеткіштің күйі	93
Қалыпты жұмыс кезіндегі көрсеткіш күйі	95
Көрсеткіштер көмек бермесе	96
Мәселені тексеріңіз	96
Кескіндерге қатысты мәселелер	97
Проекциялау басталған кездегі мәселелер	100
Қашықтан басқару құралындағы мәселелер	100
Басқару тақтасындағы мәселелер	101
3D мәселелері	101
HDMI мәселелері	102
WirelessHD мәселелері (тек EH-TW9400W/EH-TW8400W)	103
Желі мәселелері	104
Event ID туралы	105

Техникалық қызмет көрсету

Техникалық қызмет көрсету ... 107

Бөліктерді тазалау	107
Ауа сүзгісін тазалау	107
Негізгі бөлікті тазалау	108
Объективті тазалау	109
Шығын материалдары үшін ауыстыру кезеңдері	109
Ауа сүзгісін ауыстыру кезеңі	109
Шамды ауыстыру кезеңі	109
Шығын материалдарын ауыстыру	110
Ауа сүзгісін ауыстыру	110
Шамды ауыстыру	111
Шам сағаттарын ысыру	113

Panel Alignment 114

Түстің біртектілігі 116

PJLink туралы 118

Қосымша

Қосымша қосалқы құралдар және шығын материалдары ... 119

Қосымша заттар	119
Шығын материалдары	119

Қолдау көрсетілетін ажыратымдылықтар 120

PC	120
SD	120
HD	121
4K	121
3D	122
3D кіріс сигналдары MHL (WirelessHD Transmitter* арқылы)	122
WirelessHD кіріс сигналы MHL*	123

Техникалық сипаттамалар 124

Сыртқы көрінісі 126

Қауіпсіздік белгілерінің тізімі 127

Глоссарий 129

Жалпы ескертпелер 131

Ескерту жапсырмалары	132
Жалпы ескертпе	133

Бөлшектердің аттары және функциялары

Алдынан/үстінен

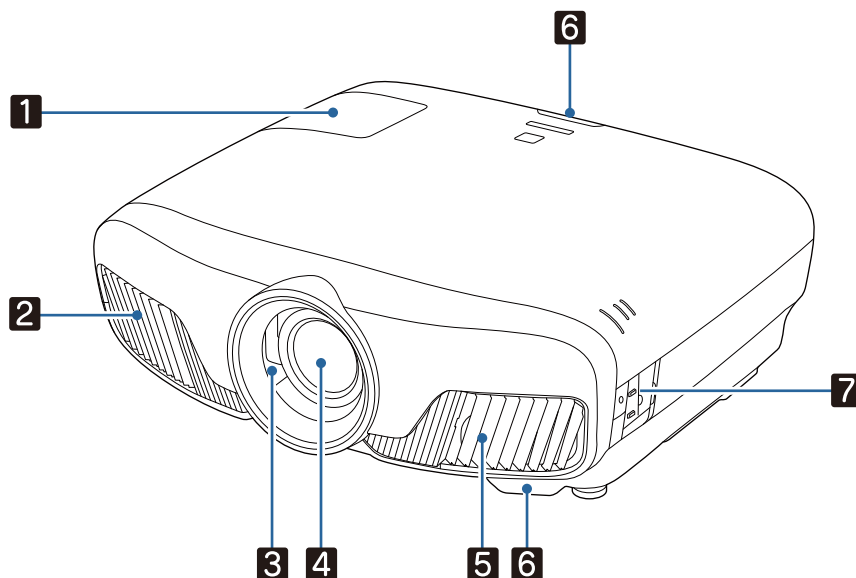







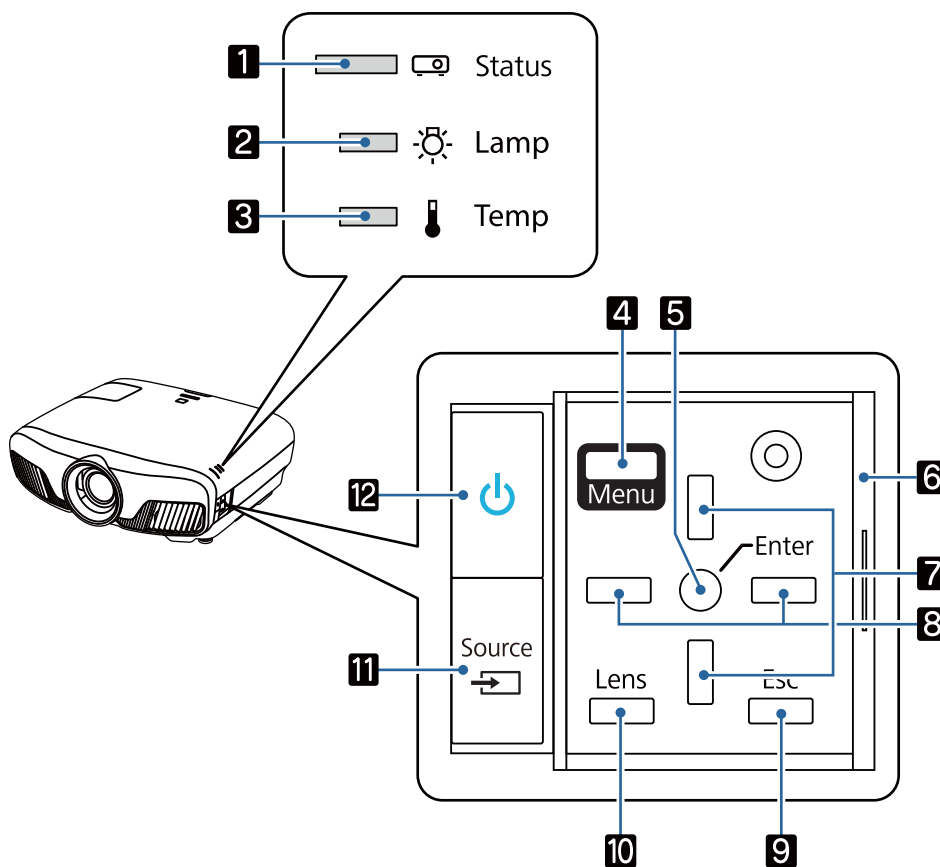



Аты		Функция
1	Шам қақпағы	Проектор шамын ауыстырғанда, ашыңыз. 🖱️ 111-6
2	Ауа шығатын желдеткіш	Проекторды ішінен салқындату үшін ауаны шығаруға арналған желдеткіш. <div style="border: 1px solid black; padding: 5px;"> <p>⚠️ Абай болыңыз</p> <p>Проекция кезінде ауа шығатын желдеткіштің жанына бетті немесе қолды, сондай-ақ желдеткіштен шыққан жылудан пішімі бұзылатын заттарды қоймаңыз. Ауа шығатын желдеткіштің ыстық ауасынан күйік түсуі, заттардың пішіні бұзылуы немесе апаттар орын алуы мүмкін.</p> </div>
3	Объектив ысырмасы	Проектордың қуатты қосу/өшіру функциясына байланыстырады әрі ысырманы автоматты түрде ашады және жабады. 🖱️ 25-6
4	Объектив	Кескіндер осы жерден проекцияланады.
5	Ауа кіретін желдеткіш	Проекторды ішінен салқындату үшін ауаны кіргізуге арналған желдеткіш.
	Ауа сүзгішінің қақпағы	Ауа сүзгішін ауыстырғанда, осы қақпақты ашып, ауа сүзгішін шығарыңыз. 🖱️ 110-6
6	Қашықтан қабылдағыш	Қашықтан басқару құралының сигналдарын қабылдайды. 🖱️ 24-6
7	Басқару тақтасы	Проекторды басқарады. 🖱️ 7-6

Басқару тақтасы

Illumination функциясы **Off** күйіне орнатылса, қалыпты проекциялау жағдайларында бүкіл көрсеткіштер өшірулі болады. ➡ **Extended - Operation - Illumination 84-6**



Түймелер/индикаторлар		Функция
1		Қыздыру немесе салқындату процесі жүріп жатқанын көрсету үшін жыпылықтайды. Басқа жанған немесе жыпылықтаған индикаторлар тіркесімі арқылы проектордың күйін көрсетеді. ➡ 93-6
2		Шамды ауыстыратын уақыт келгенде, қызғылт сары болып жанады. Басқа жанған немесе жыпылықтаған индикаторлар тіркесімі арқылы проектордың қателерін көрсетеді. ➡ 93-6
3		Ішкі температура тым жоғары болса, қызғылт сары болып жанады. Басқа жанған немесе жыпылықтаған индикаторлар тіркесімі арқылы проектордың қателерін көрсетеді. ➡ 93-6
4		Конфигурация мәзірін көрсетеді және жабады. Конфигурация мәзірінде сигнал, кескін, кіріс сигналы және т.б. үшін реттеулерді жасауға және параметрлерді орнатуға болады. ➡ 75-6
5		Мәзір көрсетілгенде, функциялар мен параметрлерді таңдайды. ➡ 75-6
6	Басқару тақтасының қақпағы	Басқару тақтасына арналған қақпақ. Басқару тақтасын пайдаланғыңыз келсе, тұтқаны ұстаңыз және қақпақты сырғытып ашыңыз.
7		Трапециялық бұрмалануды түзету және мәзір элементтері үшін реттеу мәнін таңдайды. ➡ 31-6

Түймелер/индикаторлар		Функция
8		Мәзір элементтері үшін реттеу мәндерін таңдайды. 🖱️ 75-6
9	Esc 	Мәзір көрсетілгенде, алдыңғы мәзір деңгейіне қайтарады. 🖱️ 75-6
10	Lens 	Моторлы объектив функциясы үшін реттеу элементтерін өзгертеді. Реттеу элементтері келесідей. <ul style="list-style-type: none"> • Фокустау 🖱️ 29-6 • Масштаб 🖱️ 29-6 • Объективті жылжыту 🖱️ 30-6
11		Әр кіріс портындағы кескінге өзгертеді. 🖱️ 26-6
12		Проекторды қосады немесе өшіреді. 🖱️ 25-6 Проектор қосулы болғанда жанады. Басқа жанған немесе жыпылықтаған индикаторлар тіркесімі арқылы проектордың қателерін көрсетеді. 🖱️ 93-6





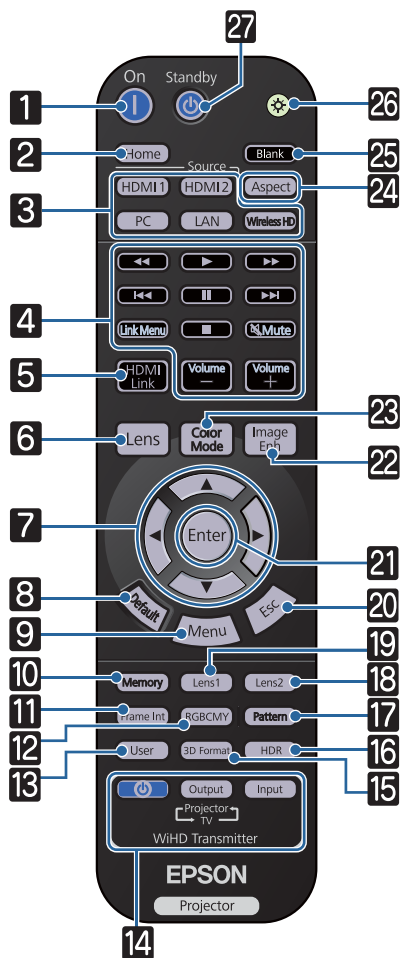



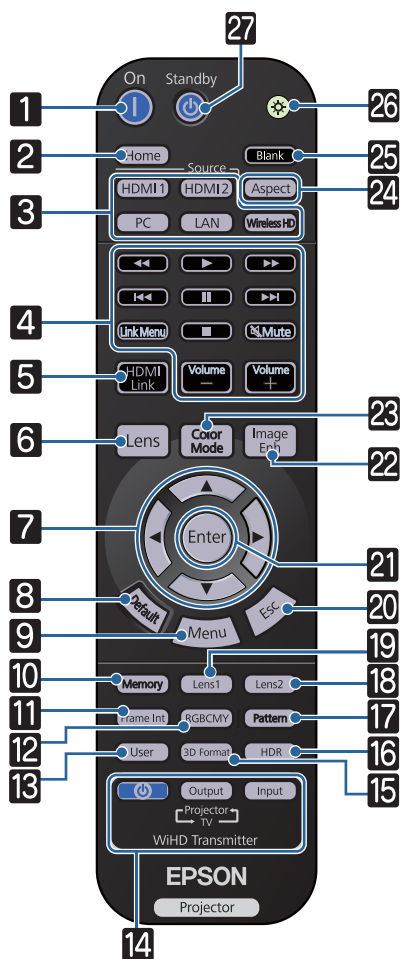















Қашықтан басқару құралы

Қашықтан басқару құралы сіз пайдаланатын проектор үлгісіне байланысты әртүрлі болады. Осы бөлімдегі мысалдар EH-TW9400W/EH-TW8400W үлгісінің қашықтан басқару құралына арналған.

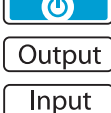

Түйме	Функция
1 	Проекторды іске қосады. 25-6
2 	Home Screen экранын көрсетеді және жабады. 26-6
3 	Әр кіріс портындағы кескінге өзгертеді. 26-6 түймесі тек EH-TW9400W/EH-TW8400W үлгісі үшін қолжетімді.
4 	HDMI CEC стандарттарына сай жалғанған құрылғылар үшін ойнату, тоқтату және дыбыс деңгейін реттеу әрекеттерін орындайды. 63-6
5 	<ul style="list-style-type: none"> • HDMI Link параметрі On күйінде болған кезде Settings - HDMI Link - HDMI Link 80-6 Құрылғы қосылымдарының тізімін көрсетеді. • HDMI Link параметрі Off күйінде болған кезде Settings - HDMI Link - HDMI Link 80-6 HDMI link параметрлер мәзірін көрсетеді. 63-6



	Түйме	Функция
6		<p>Моторлы объектив функциясы үшін реттеу элементтерін өзгертеді.</p> <p>Реттеу элементтері келесідей.</p> <ul style="list-style-type: none"> • Фокустау  29-6 • Масштаб  29-6 • Объективті жылжыту  30-6
7	   	<p>Мәзір элементтерін және реттеу мәндерін таңдайды.  75-6</p>
8		<p>Мәзірдің реттелу экраны көрсетіліп тұрғанда басылса, реттеу мәні әдепкі шамасына қайтарылады.  75-6</p>
9		<p>Конфигурация мәзірін көрсетеді және жабады.</p> <p>Конфигурация мәзірінде сигнал, кескін және т.б. үшін реттеулерді жасауға және параметрлерді орнатуға болады.  75-6</p>
10		<p>Жадты сақтайды, жүктейді немесе өшіреді.  43-6</p>
11		<p>Күшті Frame Interpolation параметріне орнатады.  38-6</p>
12		<p>Әр RGBCMY түсі үшін реңкті, қанықтықты және жарықтықты реттейді.  39-6</p>
13		<p>Пайдаланушы түймесіне тағайындалған функцияны орындайды.  80-6</p>
14		<p>(Тек EH-TW9400W/EH-TW8400W)</p> <p>Бұл WirelessHD Transmitter құрылғысын басқаруға арналған түйме болып табылады.</p> <p>WirelessHD Transmitter қосады немесе кірісті және шығысты ауыстырады. Әрекеттерді орындаған кезде, қашықтан басқару құралын WirelessHD Transmitter құрылғысына бағыттаңыз.  48-6</p>
15		<p>3D пішімін өзгертеді.</p> <p>Бұл проектор келесі 3D пішімдерін қолдайды.</p> <ul style="list-style-type: none"> • Frame Packing • Side by Side • Top and Bottom  45-6

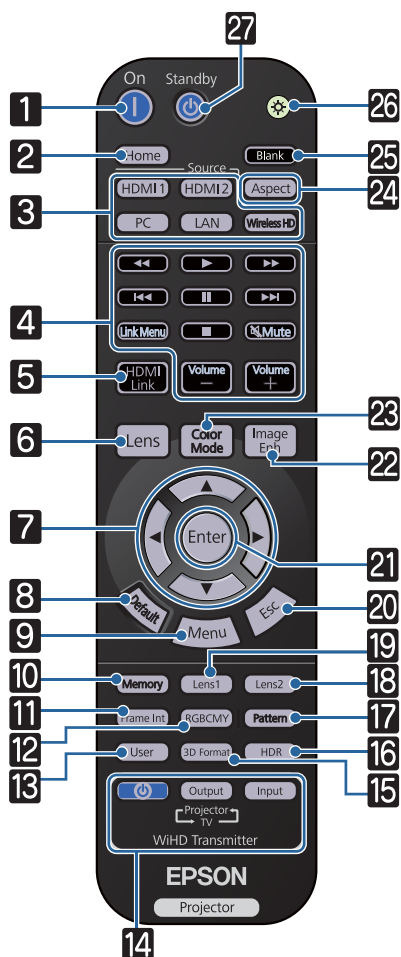

	Түйме	Функция
16		Динамикалық ауқым үшін реттеу экраны көрсетіледі. ➡ 78-6
17		Сынақ көрінісін көрсетеді және жабады. ➡ 28-6
18		Объектив күйін сақтау функциясында Memory1 немесе Memory2 ретінде тіркелген объектив күйін жүктейді. ➡ 43-6
19		
20		Мәзір көрсетілгенде, алдыңғы мәзір деңгейіне қайтарады. ➡ 75-6
21		Мәзір көрсетілгенде, ол қабылданып, ағымдағы таңдауға кіреді де, келесі деңгейге өтеді. ➡ 75-6
22		Image Enhancement мәзірін көрсетеді. ➡ 36-6
23		Color Mode өзгертеді. ➡ 33-6
24		Кіріс сигналына сәйкес арақатынас режимін таңдайды. ➡ 34-6
25		Проекциялауды уақытша тоқтатады. Кескінді қайта қосу үшін осы түймені қайта басыңыз. ➡ 31-6
26		Қашықтан басқару құралының түймелері шамамен 10 секундқа жанады. Бұл қашықтан басқару құралын қараңғыда пайдаланған кезде қолайлы.
27		Проекторды өшіреді. ➡ 27-6

Артынан

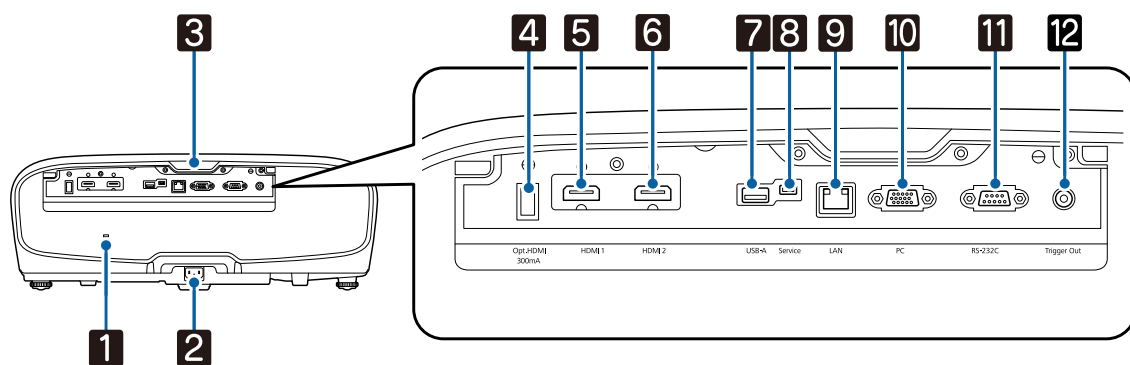

Аты		Функция
1	Қауіпсіздік тесігі ()	Kensington өндіретін MicroSaver қауіпсіздік жүйесімен үйлесімді қауіпсіздік тесігі. Қосымша мәлімет алу үшін http://www.kensington.com/ мекенжайындағы Kensington сайтына кіріңіз.
2	Қуат ұясы	Қуат сымын жалғаңыз. 25-6
3	Қашықтан қабылдағыш	Қашықтан басқару құралының сигналдарын қабылдайды. 24-6
4	Opt.HDMI порты	Қуат көзінің портын оптикалық HDMI кабеліне жалғайды. Бірақ барлық құрылғылар үшін байланысқа кепілдік берілмейді. Құрылғының жұмыс істейтіндігіне алдын ала көз жеткізіңіз.
5	HDMI1 порты	HDMI үйлесімді бейне жабдығын және компьютерлерді жалғайды. 19-6 HDMI1/HDMI2 порттары HDCP 2.2 нұсқасына қолдау көрсетеді.
6	HDMI2 порты	
7	USB-A порты	Оптикалық сымсыз жергілікті желі құрылғысын жалғайды. Сондай-ақ, ол микробағдарламаны жаңартқан кезде пайдаланылады. 22-6
8	Service порты	Қызмет көрсету порты. Әдетте қолданылмайды.
9	LAN порты	Желіге қосу үшін жергілікті желі кабелін қосады. 21-6
10	PC порты	Компьютердегі RGB шығыс портына жалғайды. 20-6
11	RS-232C порты	Проекторды басқарғанда, проекторды компьютерге RS-232C кабелі арқылы жалғаңыз. Бұл порт басқару құралын пайдалануға арналған және қалыпты жағдайда пайдаланылмауы керек.
12	Trigger Out порты	Моторлы экрандар сияқты сыртқы құрылғылармен жалғайды. 20-6

Негіз

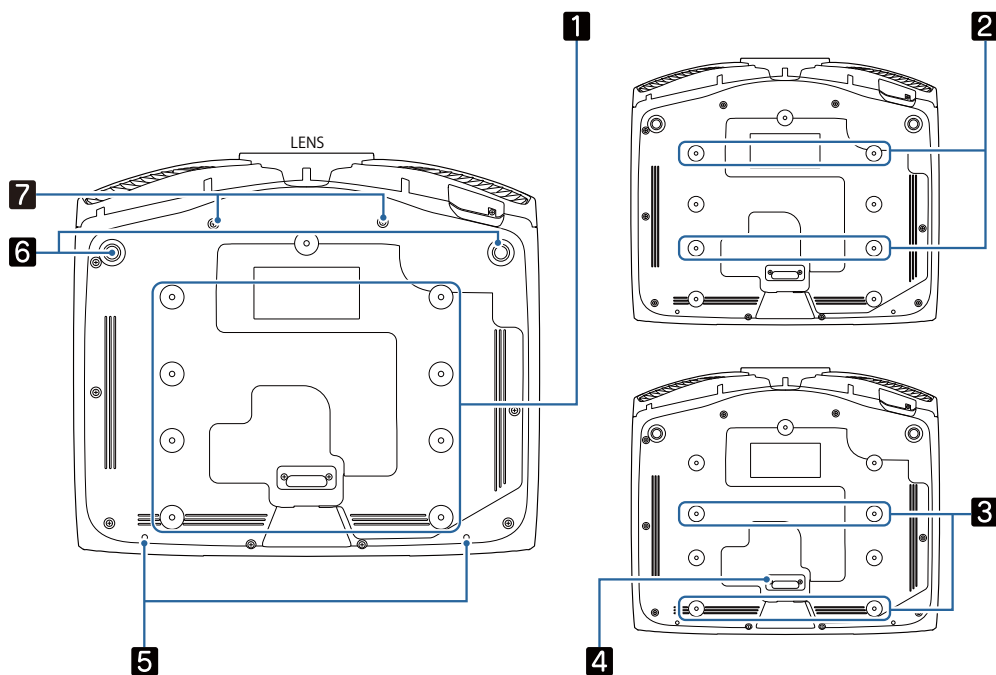

Аты	Функция
1 Төбе бекіткішін бекіту нүктелері	Проекторды төбеге ілгенде, қосымша төбеге орнату құралын осы тесіктер арқылы тағады. 🖱️ 119-6
2	Орнату ортасына байланысты 2 немесе 3 үшін төрт төбе бекіткішін бекіту нүктесін пайдаланыңыз. Кішкентай бөлмеде қабырғаның жанына орнатқан кезде 3 бекіту нүктесін пайдаланыңыз.
3	Оны 3 төбе бекіткішін бекіту нүктелерін пайдаланған кезде алып тастаңыз.
4 Артқы аяқ	Кабель қақпағын бекітуге арналған бұранда саңылаулары.
5	Алдыңғы реттелетін аяқ
6	Анаморфтық объективке арналған бұранда тесіктері
7	Үстел сияқты бетке орнатқанда, көлденеңінен еңкейтуді реттеу үшін аяғын ұзартыңыз. 🖱️ 31-6
7	Анаморфтық объективтерді бекіту үшін тесіктерді бұраңыз.

Орнату

Проекцияланған кескін және проектордың орны

Проекторды төмендегідей орнатыңыз.

Экранға параллель орнату

Проектор экранға параллель орнатылмаса, проекцияланған кескінде трапециялық бұрмалану орын алады.

Проектордың орнын экранға параллель орнатылатындай күйге келтіріп реттеңіз.

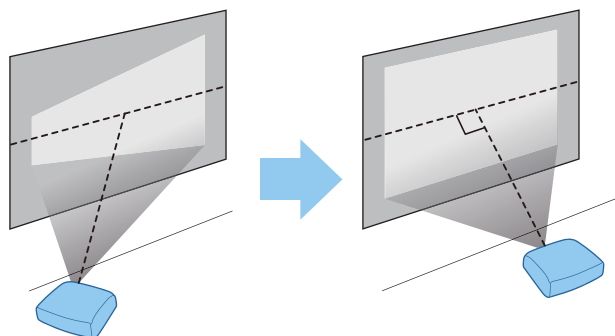

Егер проекторды экранның алдына орнату мүмкін болмаса, кескіннің орнын объективті жылжытуды пайдалана отырып реттеуге болады. 🖱️ [30-6](#)

Екі жағының биіктігін реттеу арқылы проекторды көлденең орнату

Проектор еңкейтілсе, проекцияланған кескін де еңкейеді.

Проекторды көлденең орнатып, екі жағын бір биіктікке келтіріңіз.

Проекторды көлденең орнату мүмкін болмаса, алдыңғы аяғының көмегімен проектордың еңкею дәрежесін реттеуге болады. 🖱️ [31-6](#)

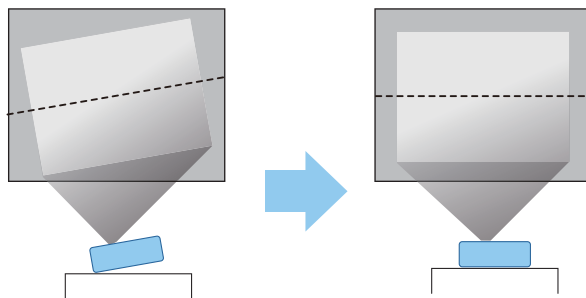

Әр түрлі орнату әдістері

 Ескерту

- Проекторды төбеге ілгенде (төбеге орнату), арнайы орнату әдісі қажет. Дұрыс орнатылмаса, құлап, зақым тигізуі немесе жарақат тудыруы мүмкін.
- Бұрандалар босап кетпеуі үшін төбеге ілетін нүктелерге желім немесе май сияқты заттар пайдаланылса немесе мұндай заттар проекторға жағылса, оның қабы сынып, төбеден құлап түсуі мүмкін. Бұл проектордың астында тұрған адамға жарақат тудырып, проектордың бұзылуына алып баруы мүмкін.
- Проекторды ас үй үстелі, ас үй секілді ылғалдылығы жоғары және шаңды орындарға немесе ылғалдатқыш жанына немесе май түтіні мен буы бар орындарға орнатпаңыз. Мұндай әрекеттер өртке немесе ток соғуға әкелуі мүмкін. Сонымен қатар май құрамы проектордың сыртқы бөлігінің бұзылуына және проектор ілінген төбеден құлап түсуіне әкеледі.
- Оны тұрақсыз сөреге немесе жүктемені көтере алмайтын жерге орнатуға болмайды. Әйтпесе, ол құлап не түсіп кетіп, жазатайым оқиғаға және жарақатқа себеп болуы мүмкін.
- Сөре сияқты жоғары жерге орнатқан кезде, жер сілкінісі сияқты төтенше жағдайларда құлап кетіп, жарақатқа себеп болмауы үшін, оны сымдармен бекітіңіз. Дұрыс орнатылмаса, құлап, зақым тигізуі немесе жарақат тудыруы мүмкін.
- Проектордың ауа кіретін тесігі мен ауа шығатын тесігін жабуға болмайды. Ауа кіретін және ауа шығатын тесіктер жабылса, құрылғы ішінде жылу жиналып, өрт шығуы мүмкін.

Назар аударыңыз

- Тік орнатылған проекторды қолдануға болмайды. Әйтпесе, ол дұрыс жұмыс істемеуі мүмкін.
- Ауа сүзгішін үш ай сайын тазартып отырыңыз. Қоршаған ортада шаң көп болса, жиірек тазалаңыз. 🗨 107-6

 Үстелге орнатып, проекциялау

Кескіндерді проекциялау үшін проекторды тұрғын бөлмедегі үстелге немесе аласа сөреге орнатуға болады.

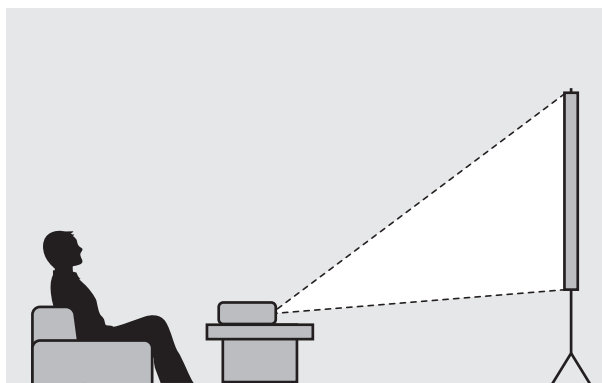

■ Төбеге іліп проекциялау

Кескіндерді проекциялау үшін қосымша төбеге бекіту құралының көмегімен проекторды төбеге ілуге болады.

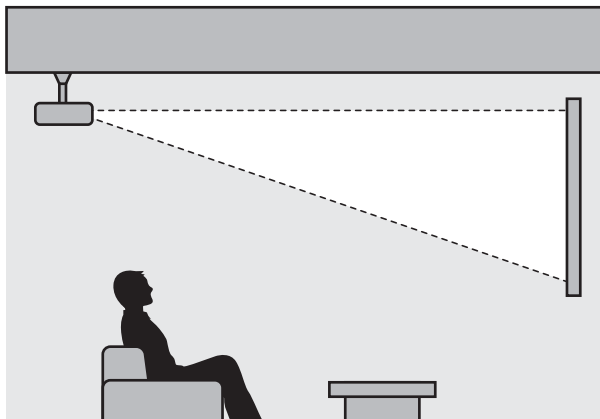

Төбеден тоқтатып, проекциялаған кезде, **Projection** опциясын **Front/Ceiling** немесе **Rear/Ceiling** параметріне орнатыңыз. 🗨 **Extended - Projection** [84-6](#)

Проекциялау қашықтығы және объективті жылжытудың ең үлкен мәндері

Проектор экраннан алыстағанда, проекция өлшемі азаяды.

Проекторды экраннан оңтайлы қашықтыққа орнату үшін, төмендегі кестені пайдаланыңыз. Мұндағы мәндер тек анықтама үшін берілген.

Объективті жылжытуды реттеудің ең үлкен мәндері келесі кестеде көрсетілген.



Бұрмалануды түзеткеннен кейін проекцияланған кескін кішірейе бастайды. Проекцияланған кескінді экран өлшеміне қиыстыру үшін проекциялау қашықтығын арттырыңыз.

Объективті жылжытуда проекциялау орнын тігінен реттегенде

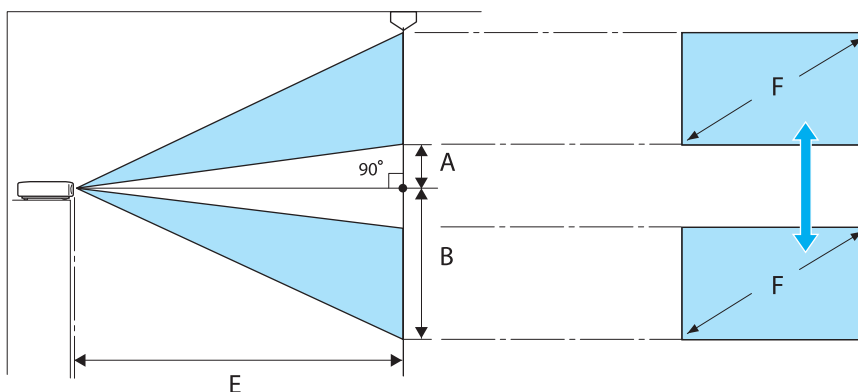

- A : Объективтің ортасынан проекцияланған кескіннің төменгі шетіне дейінгі қашықтық (объективті жылжыту өзінің ең жоғарғы деңгейіне көтерілген кезде)
- B : Объективтің ортасынан проекцияланған кескіннің төменгі шетіне дейінгі қашықтық (объективті жылжыту өзінің ең төменгі деңгейіне түсірілген кезде)
- E : Проектордан экранға дейінгі проекциялау қашықтығы
- F : Проекцияланған кескіннің өлшемі

Объективті жылжытуда проекциялау орнын көлденеңінен реттегенде

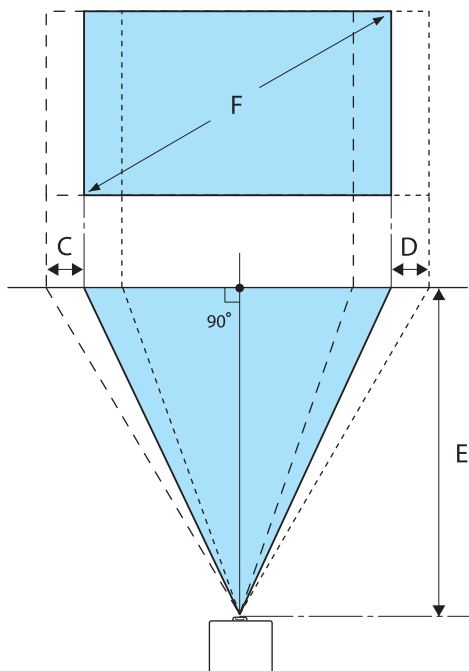

- C : Проектор қозғалғанда объектив ортасының қозғалыс қашықтығы (объективті жылжыту ең үлкен солдағы мәніне орнатылғанда)
- D : Проектор қозғалғанда объектив ортасының қозғалыс қашықтығы (объективті жылжыту ең үлкен оңдағы мәніне орнатылғанда)
- E : Проектордан экранға дейінгі проекциялау қашықтығы
- F : Проекцияланған кескіннің өлшемі

Бірлік: см

16:9 экран өлшемі		Проекциялау қашықтығы (E)		Объективті жылжытудың ең үлкен мәндері*		
F	W x H	Ең аз (Кең)	Ең үлкен (Теле)	Қашықтық (A)	Қашықтық (B)	Қашықтық (C, D)
50"	111 x 62	148	313	29	91	52
60"	133 x 75	178	376	35	109	63
80"	177 x 100	239	503	46	146	83
100"	221 x 125	300	630	58	182	104
150"	332 x 187	452	947	86	273	156
200"	443 x 249	604	1264	115	364	209
250"	553 x 311	756	1582	144	455	261
300"	664 x 374	908	1899	173	547	313

*Тігінен және көлденеңінен объективті жылжытуды ең үлкен мәндерге орнату мүмкін емес. 🖱️ 30-6

Орнату мысалы (16:9 пішіміндегі 100 дюйм экран өлшемімен)

Бүйірінен көрінісі

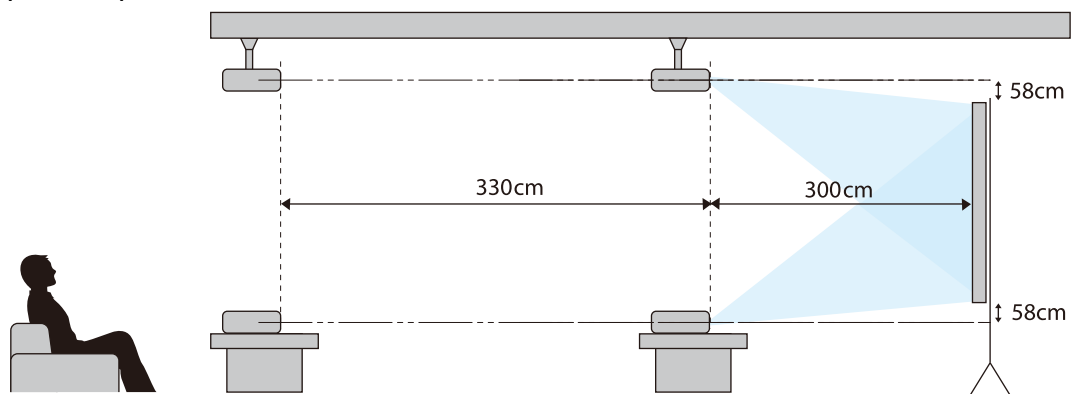

Үстінен қарағанда

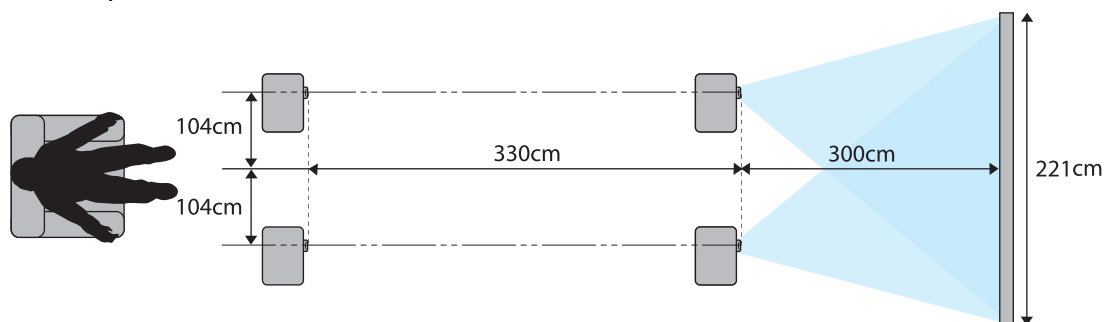



Құрылғыны жалғау

Назар аударыңыз

- Қуат ұясына жалғамас бұрын, кабельдерді жалғаңыз.
- Кабель қосқышының және порттың пішімін тексеріп, жалғаңыз. Портқа пішімі келмейтін қосқышты күштеп тықса, зақымдалуы және жұмысында ақау тууы мүмкін.

Терминал қақпағын алу

Сіз пайдаланатын үлгіге байланысты проектордың жалпы сыртқы көрінісін жақсарту мақсатында артқы жағындағы қосқыш бөлімі үшін проекторда терминал қақпағы бар болуы мүмкін. Қандай да кабельдерді жалғамай тұрып, терминал қақпағын алыңыз.

Терминал қақпағының төменгі жағында қақпақты алға тартуға және үстіндегі ойықтарынан көтеруге мүмкіндік беретін саңылаулар бар.

Қайта бекіткен кезде, алдымен үстіндегі ойықтарға шығып тұрған бөлімдерді салыңыз.

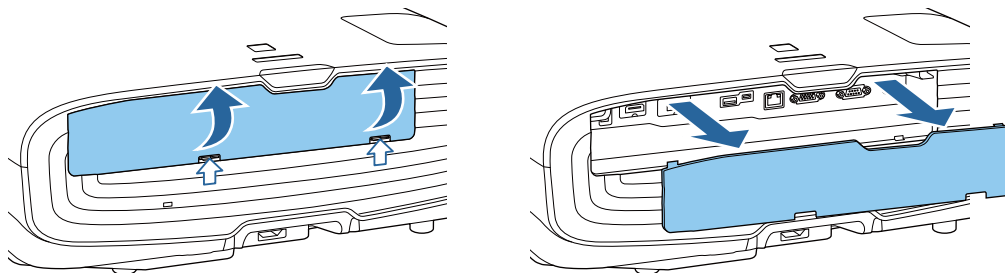

Бейне жабдығын жалғау

Кескіндерді DVD/Blu-ray ойнатқыштарынан проекциялау үшін келесі әдістердің біреуін пайдалану арқылы проекторға жалғаңыз.

Сатып алуға болатын HDMI кабелін пайдаланған кезде

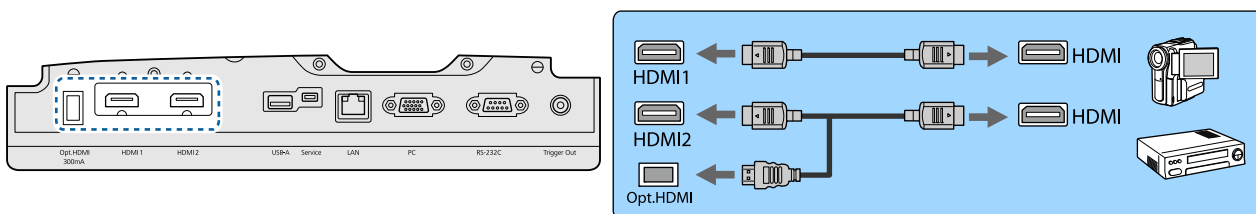

- Сигналдарды 4k60p/4:4:4 секілді 18 Гбит/сек тарату диапазонында көрсету үшін жоғары сапалы HDMI кабелін пайдаланыңыз. Егер оған қолдау көрсетпейтін кабельді пайдалансаңыз, кескіндер дұрыс көрсетілмеуі мүмкін. Егер кескіндерді 18 Гбит/сек диапазонында көрсету кезінде кедергілер туындаса, EDID параметрін **Normal** күйіне өзгертңіз. **Signal-Advanced- EDID 78-6**
- Оптикалық HDMI кабелі үшін қуат көзінің портын пайдаланған кезде, оны Opt.HDMI портына жалғаңыз.
- HDMI1/HDMI2 порттары HDCP 2.2 нұсқасына қолдау көрсетеді.
- Бұл проекторда кірістірілген динамик жоқ. Проекторды AV жүйеңізге жалғап, аудионы тыңдаңыз.

Компьютерді жалғау

Кескіндерді компьютерден проекциялау үшін, компьютерді төмендегі әдістердің біреуі арқылы жалғаңыз.

Сатып алуға болатын компьютер кабелін пайдаланған кезде

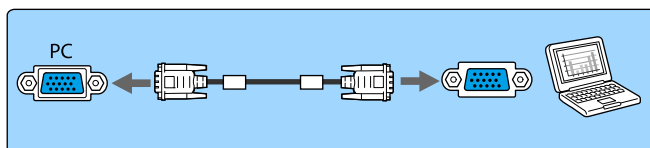
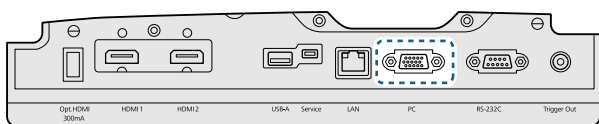

Сатып алуға болатын HDMI кабелін пайдаланған кезде

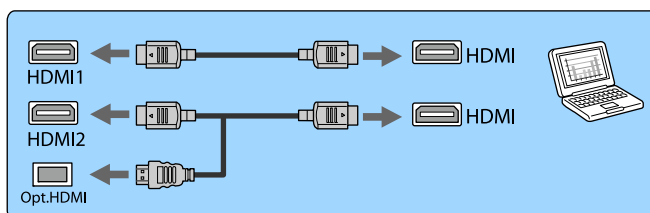
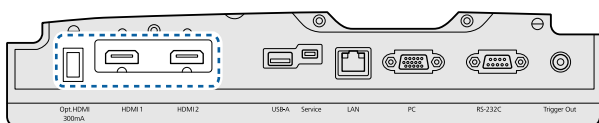

Сыртқы жабдықты қосу

Trigger Out портына жалғау

Моторландырылған экрандар сияқты сыртқы құрылғыларды жалғау үшін мини-джек стерео кабелін (3,5 мм) Trigger Out портына жалғаңыз. Қосуды күйіне орнатылған кезде, проектордың күйін (On немесе Off) электрлік экрандар сияқты жалғанған құрылғыларға хабарлайтын сигнал (12 В тұрақты ток) осы порттан шығарылады.



Trigger Out портын пайдаланған кезде, **Trigger Out** функциясын **Power** (тек EH-TW9400W/EH-TW9400) немесе **On** (тек EH-TW8400W/EH-TW8400) күйіне орнатыңыз.
 🖱️ **Extended - Operation - Trigger Out** [84-6](#)

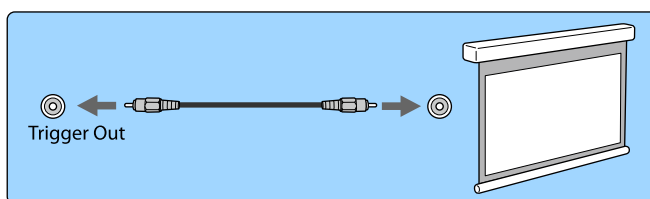
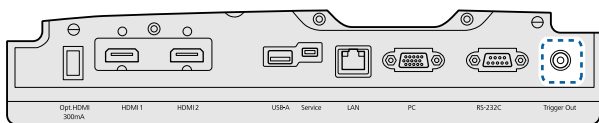

WirelessHD құрылғыларын жалғау (тек EH-TW9400W/EH-TW8400W)

Проектор WirelessHD Transmitter құрылғысынан тасымалданған деректерді қабылдайды және кескіндерді проекциялайды. 🖱️ [48-6](#)

Проекцияланған кескінді қашықтан басқару құралында түймесін немесе басқару тақтасында түймесін басу арқылы өзгертіңіз.



- WirelessHD кескіндерін қабылдаған кезде **WirelessHD** параметрі **On** күйіне орнатылғанын тексеріңіз. 🖱️ **Settings - WirelessHD - WirelessHD** [80-6](#)
- **HDMI Link** тармағында құрылғыны **Device Connections** ішінен таңдау арқылы қай құрылғы көрсетілетінін өзгертуге болады. 🖱️ **Settings - HDMI Link - Device Connections** [80-6](#)

Смартфондарды немесе планшеттерді жалғау

WirelessHD Transmitter құрылғысына MHL үйлесімді смартфондарды немесе планшеттерді жалғауға болады. Смартфондар мен планшеттердің микро USB портын WirelessHD Transmitter құрылғысындағы HDMI4 портына жалғау үшін MHL үйлесімді кабелін пайдаланыңыз.

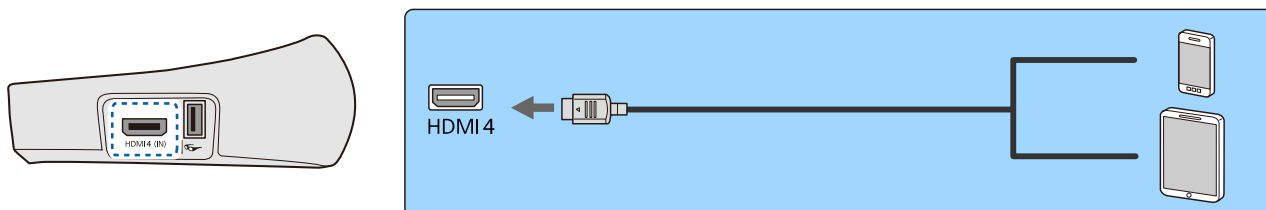

Смартфондарды немесе планшеттерді проектордың басқару құралынан басқаруға болады. Смартфонды немесе планшетті зарядтау кезінде де бейнелерді көріп, музыка тыңдауға болады.

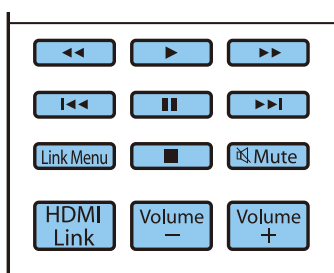

Назар аударыңыз

- Жалғау кабелі MHL стандарттарын қолдайтынына көз жеткізіңіз. Зарядтау барысында смартфоннан немесе планшеттен жылу шығуы, сұйықтық ағуы, жарылуы немесе өрт шығаратын басқа жағдайлар орны алуы мүмкін.
- Қосылым MHL-HDMI түрлендіру адаптері арқылы орнатылғанда, құрылғыны зарядтау немесе қашықтан басқару құралымен басқару мүмкін болмайды.



Бейнені ойнатқанда, кейбір құрылғыларда берілген шамадан артық қуат жұмсалады, сондықтан бейне ойнатылғанда немесе басқа әрекеттер барысында құрылғы зарядталмайды.

LAN портына жалғау

100BASE-TX немесе 10BASE-T LAN сымы арқылы желілік маршруттағышқа, хабқа және т.б. жалғау.

Компьютер немесе смарт құрылғысы арқылы проектормен жұмыс істей аласыз немесе оның желілік күйін тексере аласыз.

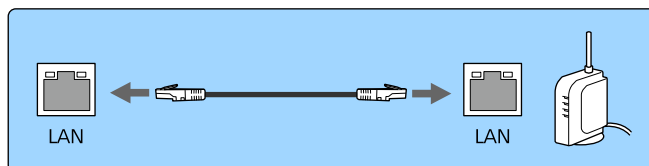
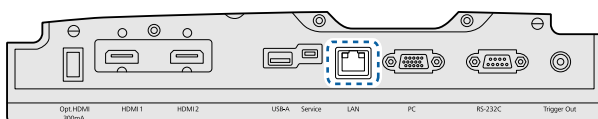

Ақаулықтарды болдырмау үшін 5 немесе одан да жоғары дәрежелі қорғалған LAN сымын қолданыңыз.

Сымсыз жергілікті желі құрылғысын жалғау

Сымсыз жергілікті желі функциясын қолдану үшін қосымша сымсыз жергілікті желі құрылғысын (ELPAP10) жалғаңыз.

Сымсыз жергілікті желі құрылғысын USB портына жалғаңыз.

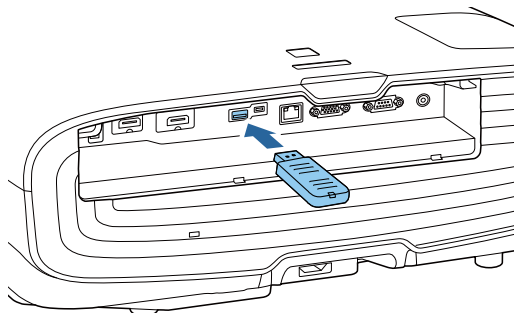

Сымсыз LAN желісі арқылы проекциялау үшін келесі әдістердің бірін пайдалануға болады. Қосымша мәлімет алу үшін жүктеу бетін қараңыз.

- **Төрт экранды бір мезгілде проекциялау**

Epson iProjection (Windows/Mac) функциясын пайдаланған кезде, желіге жалғанған ең көбі 50 компьютерден ең көбі төрт бөлек экранды проекторда көрсетуге болады. Төмендегі веб-сайттан Epson iProjection қолданбасын жүктеп алыңыз.

<http://www.epson.com>

- **Желі арқылы мобильді терминалдан кескіндерді проекциялау**

Смартфон немесе планшетке Epson iProjection (iOS/Android) қолданбасын орнату арқылы құрылғыда деректерді сымсыз проекциялауға болады. ➡ 71-6



- Сымсыз жергілікті желі құрылғысы енгізіліп тұрғанда сымсыз жергілікті желі функциясы қолданылмаған кезде, **Wireless LAN Power** параметрін **Off** мәніне орнатыңыз. Мұның арқасында сырттан рұқсатсыз қосылуға жол берілмейді. ➡ 87-6
- Epson iProjection қолданбасын **Quick** режимінде пайдаланған кезде, қауіпсіздік параметрлерін орнатуды ұсынамыз. ➡ 90-6

HDMI кабелінің қысқышын жалғау

Егер HDMI кабелі қалың болса және төменге салбырап тұрса, кабель өз салмағынан порттан ажыратылмауы үшін HDMI қысқышының көмегімен кабельді кабель ұстағышына бекітіңіз.

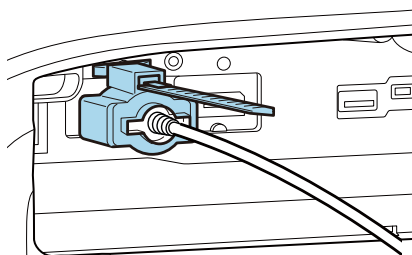

Қашықтан басқару құралын дайындау

Қашықтан басқару құралына батареяларды салу

Назар аударыңыз

- Батарея ұстағыштың ішіндегі (+) және (-) таңбаларына сәйкес орнатылғанына көз жеткізіңіз.
- AA мөлшерлі марганец және сілті батареяларынан басқасын пайдалануға болмайды.

1 Батарея қақпағын ашыңыз.

Батарея бөлігінің қақпағын ашып, көтеріңіз.

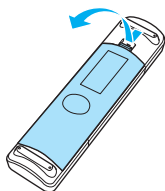

2 Ескі батареяларды жаңаларымен ауыстырыңыз.

Орнатпас бұрын, батареялардың полярлығын (+) және (-) тексеріңіз.

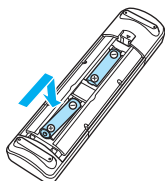

3 Батарея қақпағын жабыңыз.

Үстінен басып, орнына түсіріңіз.

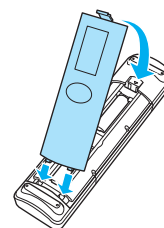

Қашықтан басқару құралының пәрмендері кешігіп орындалса немесе мүлде істемесе, батареялардың заряды таусылуға жақындаған болар. Ондай жағдайда оларды жаңаларымен алмастырыңыз. Екі AA мөлшерлі марганец немесе сілті батареясы дайын тұрсын.

Қашықтан басқару құралының жұмыс ауқымы

WirelessHD Transmitter үшін жұмыс ауқымы басқаша. 📶 59-6

■ Жұмыс ауқымы (солдан оңға қарай)

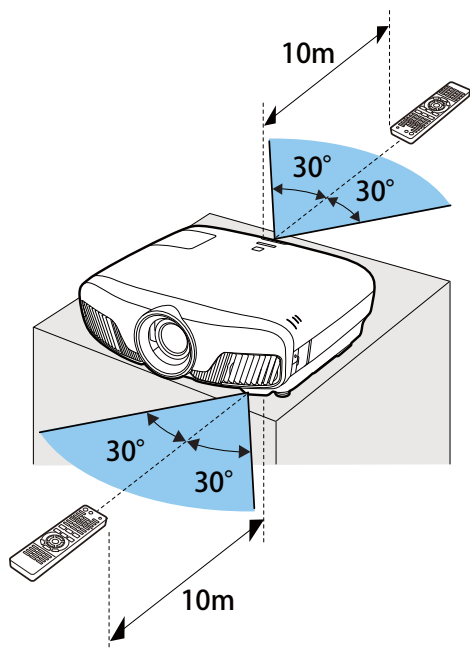

■ Жұмыс ауқымы (жоғарыдан төмен қарай)

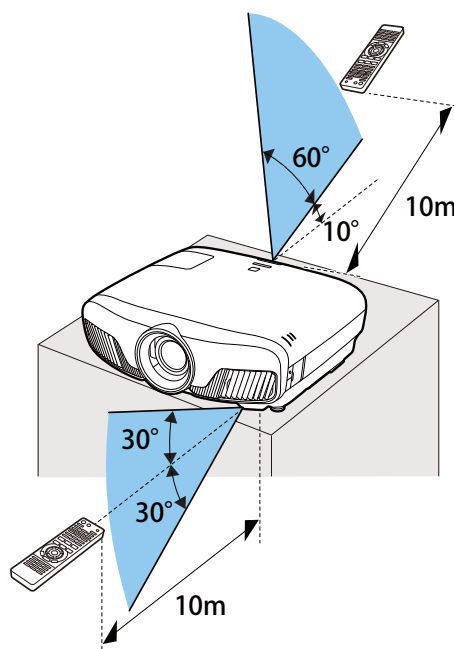

Кескіндерді проекциялау

Проекторды қосу

1 Жабдықты проекторға жалғаңыз.

2 Берілген қуат сымы арқылы жалғаңыз.

Проектордың қуат индикаторы көк түске ауысады. Ол проектордың қуат алып жатқанын, алайда әлі қосылмағанын көрсетеді (ол күту режимінде).

3 Жалғанған жабдықты қосыңыз.

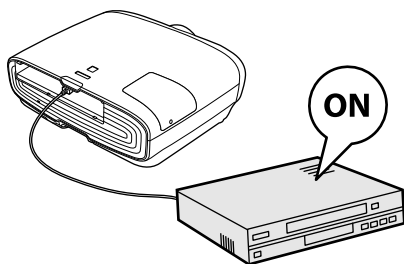

4 Проекторды іске қосу үшін қашықтан басқару құралындағы түймесін немесе басқару тақтасындағы түймесін басыңыз.

Қашықтан басқару құралы

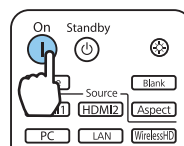

Басқару тақтасы

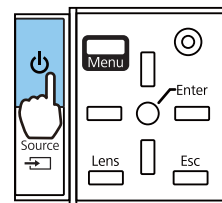

Объектив ысырмасы ашылады және проекциялау басталады.

Проектор қызған кезде (жұмыс индикаторы) көк түспен жыпылықтайды. Проектор қызғаннан кейін, жұмыс индикаторы жыпылықтауды тоқтатып, көк түске ауысады.

Direct Power On параметрі **On** мәніне орнатылған болса, ешқандай түймені баспай-ақ, қуат сымын проекторға жалғау арқылы проекцияны бастай беруге болады.

Extended - Operation - Direct Power On [84-6](#)

Ескерту

- Проекция кезінде объективке қарамаңыз. Шамның қатты жарық болуы көзге зиян келтіруі мүмкін. Балалардың объективке тура қарауына жол бермеңіз.
- Проекциялану кезінде объективтің алдында тұрмаңыз. Жоғары температура салдарынан киім зақымдалуы мүмкін.



- Бұл проекторда балалар қуатты байқамай қосуына жол бермейтін Child Lock функциясы, кездейсоқ әрекеттерді қосуға жол бермейтін Control Panel Lock функциясы және с.с. функциялар бар. ➡ **Settings - Lock Setting - Child Lock/Control Panel Lock** 80-6
- Бұл проекторда жалғанған компьютердегі кескіннің кіріс сигналы өзгергенде, оңтайлы параметрлерді автоматты түрде таңдайтын Auto Setup функциясы ұсынылған. ➡ **Signal - Auto Setup** 78-6
- 1500 м немесе одан жоғары биіктікте пайдалансаңыз, **High Altitude Mode** параметрін **On** күйіне орнатыңыз. ➡ **Extended - Operation - High Altitude Mode** 84-6

■ Мақсатты кескін проекцияланбаса

Кескін проекцияланбаса, төмендегі әдістердің біреуі арқылы дереккөзді өзгертуге болады.

Қашықтан басқару құралы

Мақсатты портқа арналған түймені басыңыз.

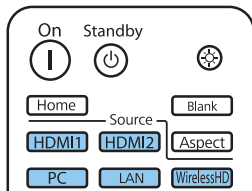

Басқару тақтасы

☐ түймесін басып, мақсатты портты таңдаңыз.

○ түймесін басып, таңдауды растаңыз.

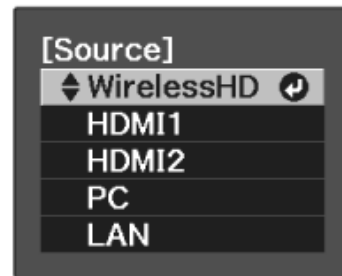

Home Screen экранын пайдалану

Home screen мүмкіндігі кескін көзін оңай таңдау және пайдалы функцияларға қол жеткізуге мүмкіндік береді.

Басты экранды көрсету үшін қашықтан басқару құралындағы **Home** түймесін басыңыз.

Келесі шарттарға сәйкес Home screen экраны проектор іске қосылған кезде автоматты түрде көрсетіледі.

- **Home Screen Auto Disp.** опциясы **On** күйіне орнатылған. ➡ **Extended - Home Screen - Home Screen Auto Disp.** 84-6

- Ешқандай көздерден сигналдар жоқ.

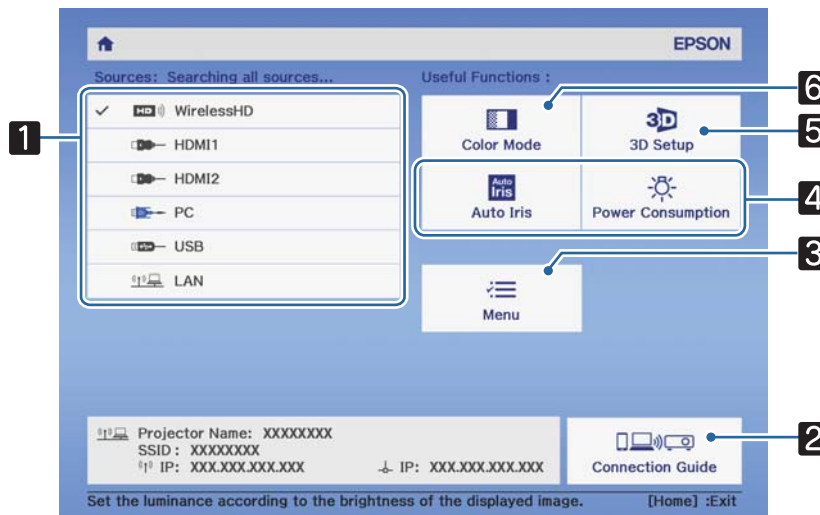



1	Проекцияланатын көзді таңдайды.
2	Connection Guide нұсқаулығын көрсетеді.
3	Конфигурация мәзірін көрсетеді. 🖱️ 75-6
4	Extended мәзіріндегі Home Screen опциясына тағайындалған мәзір опцияларын орындайды. 🖱️ Extended - Home Screen 84-6
5	3D функциясын орнатады. 🖱️ Signal - 3D Setup 78-6
6	Color Mode режимін таңдайды. 🖱️ 33-6



10 минут уақыт бойы пайдаланылмағаннан кейін Home Screen өшеді.

Өшіру

1 Жалғанған жабдықты өшіріңіз.

2 Қашықтан басқару құралында  түймесін немесе басқару тақтасында  түймесін басыңыз.

Қашықтан
басқару
құралы

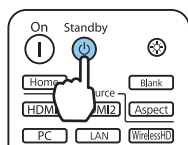

Басқару тақтасы

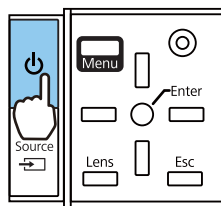

Растау хабары көрсетіледі.

3  түймесін қайта басыңыз.

Power Off?

Yes : Press  button
No : Press any other button

Проекциялау аяқталады және объектив ысырмасы автоматты түрде жабылады.

Жұмыс индикаторы жыпылықтайды және проектор суи бастайды.

4 Салқындату процесі аяқталғанша күтіңіз.

Суып біткеннен кейін, жұмыс индикаторы жыпылықтауды тоқтатады.

5 Қуат сымын ажыратыңыз.

Проекцияланған кескінді реттеу

Сынақ үлгісін көрсету

Проекторды орнатқаннан кейін масштабты/фокусты немесе проекция күйін реттегенде, бейне жабдығын жалғаудың орнына сынақ үлгісін көрсетуге болады.

Сынақ үлгісін шығару үшін, қашықтан басқару құралындағы **Pattern** түймесін басыңыз. Жоғарғы және төменгі жағындағы көлденең сызықтар үшін стандарт 2.40:1 CinemaScore жүйесін пайдаланады.

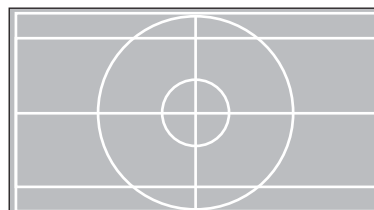
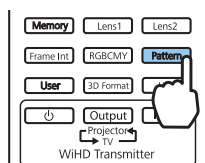

Кескіндерді проекциялау кезінде түсті оқшаулау мүмкіндігін таңдаған жағдайда, R (қызыл), G (жасыл) немесе B (көк) ішінен таңдалған түс проекцияланады (тек EH-TW9400W/EH-TW9400).

Сынақ үлгісін тоқтату үшін, **Pattern** түймесін қайта басыңыз.

Объективті реттеу функциясы (Фокус, масштабтау, объективті жылжыту)

Фокустау, масштабтау немесе объективті жылжыту параметрлерін реттеу үшін қашықтан басқару құралындағы **Lens** түймесін немесе басқару тақтасындағы **Lens** түймесін басып, реттегіңіз келетін элементті таңдаңыз.

Қашықтан басқару құралы

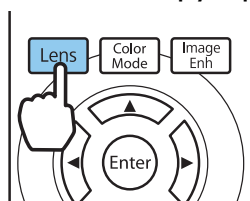

Басқару тақтасы

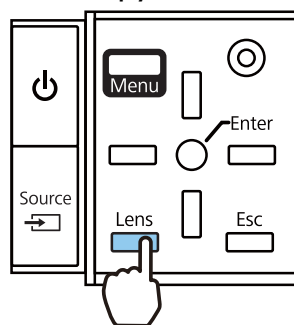

Реттеу элементтері келесі кестеде көрсетілгендей қосылады.

1	Фокусты реттеу	Adjust Focus параметрі экранға шығарылады. Проекцияланған кескіннің фокусын реттеңіз. 🖱️ 29-6
2	Масштаб реттеуі	Adjust Zoom параметрі экранға шығарылады. Проекцияланған кескін мөлшерін реттейді. 🖱️ 29-6
3	Объективті жылжыту параметрін реттеу	Adjust Lens Shift параметрі экранға шығарылады. Проекцияланған кескіннің орнын реттейді. 🖱️ 30-6

Түзетуді аяқтау үшін объективті жылжыту параметрін реттеудегі **Lens** түймесін басыңыз.



Объективті жылжыту нәтижелерін жадқа тіркеуге болады (объектив күйін сақтау). Объектив күйін қашықтан басқару құралынан немесе Конфигурация мәзірінен жүктеп алуға болады.

■ Фокусты реттеу

1 Қашықтан басқару құралында **Lens** түймесін басыңыз.
Adjust Focus параметрі экранға шығарылады.

2 Фокусты реттеу үшін **◀ ▶** түймелерін басыңыз.

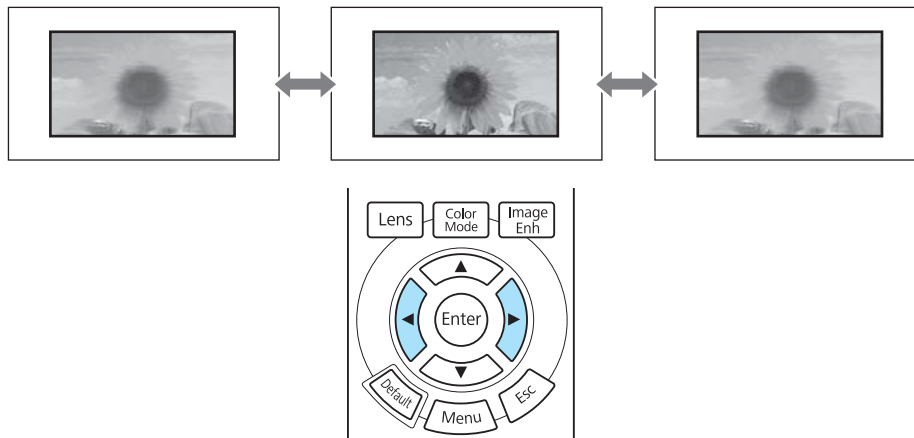

3 Реттеу жұмыстарын аяқтау үшін **Lens** түймесін үш рет басыңыз.

■ Проекциялау өлшемін реттеу (масштабты реттеу)

1 Қашықтан басқару құралындағы **Lens** түймесін екі рет басыңыз.
Adjust Zoom параметрі экранға шығарылады.

2 Проекциялау өлшемін реттеу үшін **◀ ▶** түймелерін басыңыз.

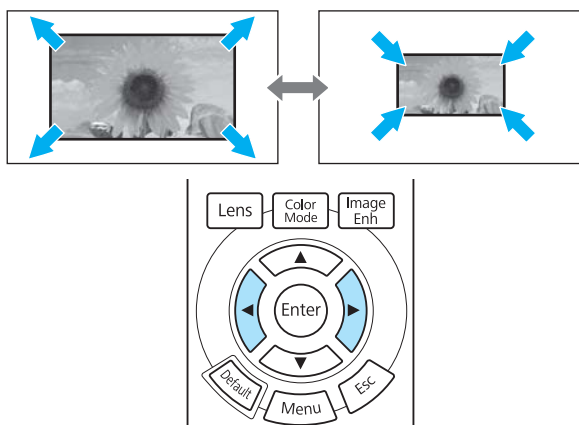

3 Реттеуді аяқтау үшін **Lens** түймесін екі рет басыңыз.

■ Проекцияланған кескіннің күйін реттеу (объективті жылжытуды реттеу)

Егер проекторды тікелей экранның алдына орнату мүмкін болмаса, кескіннің орнын объективті жылжытуды пайдалана отырып реттеуге болады.

- 1 Қашықтан басқару құралындағы **Lens** түймесін үш рет басыңыз.
Adjust Lens Shift параметрі экранға шығарылады.

- 2 Кескіннің күйін реттеу үшін  түймелерін басыңыз.
 Кескінді келесі суретте үзік сызықпен көрсетілген ауқым ішінде жылжытуға болады.



Объектив күйін қайтадан ортаға жылжыту үшін, **Lens** түймесін кемінде үш секунд ұстап тұрыңыз.

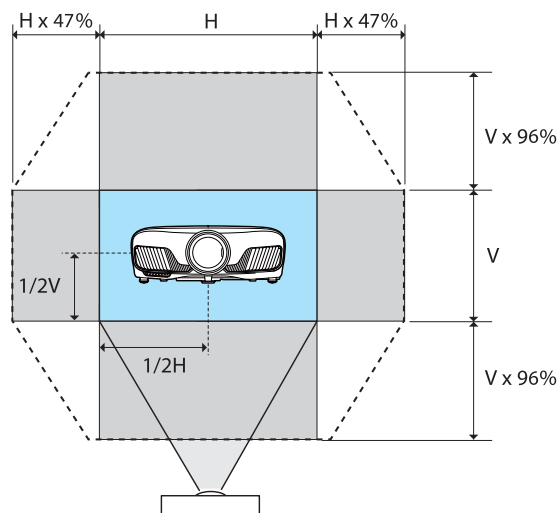

- 3 Реттеуді аяқтау үшін **Lens** түймесін басыңыз.



Adjust Lens Shift функциясына ауысқанда келесі хабар көрсетілген кезде, кескін  түймелерімен басылған бағытқа қарсы бағытта жылжиды.

Front/Ceiling немесе **Rear/Ceiling** күйі **Projection** параметріне орнатылған кезде, **Inverted** күйін таңдаңыз.  **Extended - Projection 84-6**

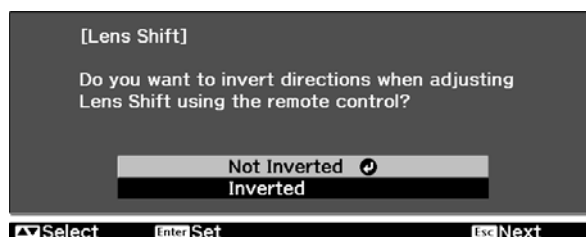

Абай болыңыз

- Проекторды тасымалдау кезінде объектив күйін ортасына орнатыңыз. Егер проекторды объектив орталық күйде емес кезде тасымалдасаңыз, объективті жылжыту механизмі зақымдалуы мүмкін.
- Проектор объективінің жылжымалы бөлшектеріне саусағыңызды қоймаңыз. Әйтпесе жарақат алуыңыз мүмкін.



- Проекторды дәл экранға қарама-қарсы орнату мүмкін болмағанда, проекциялау күйін реттеу үшін объективті жылжыту параметрін қолдану ұсынылады.
- Объективті жылжыту параметрін туралап реттеу көмектеспесе, кескінді қарау кезінде минуттық реттеуді орындау үшін көрсеткі түймелерін кішкене басыңыз.

Проектордың еңкеюін реттеу

Проектор үстелге орнатылған кезде проекцияланған кескін көлденең бағытта бұрылған болса (проекцияланған кескіннің сол және оң жағының биіктіктері әртүрлі), екі жақ та бір-бірімен тең болатындай етіп алдыңғы табанды реттеңіз.

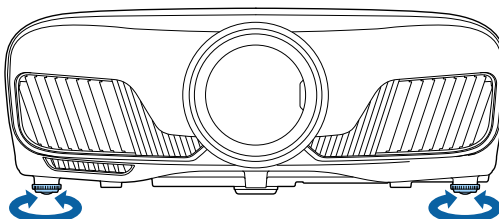

Трапеция тәрізді бұрмалануды түзету

Трапециялық бұрмалануды түзету үшін басқару тақтасындағы  түймелерін пайдалануға болады.

Басқару тақтасын пайдалану үшін бүйірдегі басқару тақтасының қақпағын ашыңыз.  7-6

Реттеу индикаторларын көрсету үшін  немесе  түймелерін басыңыз.

Индикаторлар көрсетілгенде, тік түзетуді орындау үшін  және  түймелерін басыңыз.

Жоғарғы немесе төменгі жақтары тым кең болғанда

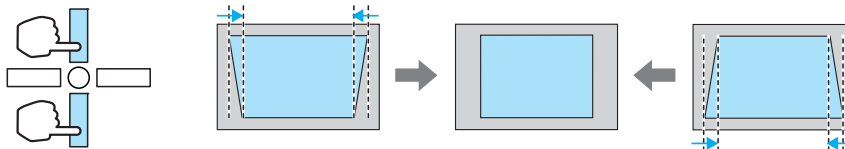

- Трапеция тәрізді бұрмалануды түзеткенде, проекцияланған кескін кішіреюі мүмкін. Проекцияланған кескінді экран өлшеміне қиыстыру үшін проекциялау қашықтығын арттырыңыз.
- Трапеция параметрлерін Configuration мәзірінен орнатуға болады.  **Settings - Keystone 80-6**
- Жоғарыдан төменге қарай 30° проекциялау бұрышында тиімді түзетулерді жасауға болады.

Кескінді уақытша жасыру

Мұны экрандағы кескінді уақытша жасыру үшін пайдалануға болады.

Кескінді көрсету немесе жасыру үшін,  түймесін басыңыз.

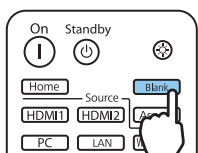



Фильмдер үшін: фильм жасырын болса да, ойнатылуын жалғастыратындықтан, түймесімен кескінді жасырған жерге орала алмайсыз.

Blank

Кескінді реттеу

Проекциялау сапасын таңдау (Color Mode)

Проекциялау кезінде қоршаған ортаға қолайлы оңтайлы кескін сапасын алуға болады. Кескіннің жарықтығы таңдалған режимге байланысты әр түрлі болады.

1

Color Mode түймесін басыңыз.

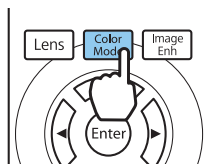

- Параметрлерді Конфигурация мәзірінен орнатуға болады. **Image - Color Mode 76-6**
- **Home** Егер түймені бассаңыз, бастапқы экран арқылы да параметрлерді орнатуға болады. **26-6**

2

Color Mode параметрін таңдаңыз.

Режимді таңдау үшін түймелерін пайдаланыңыз, содан кейін таңдауды растау үшін түймесін басыңыз.

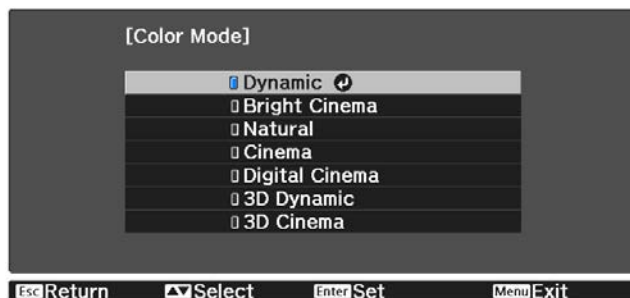

Екі өлшемді кескіндерді проекциялау кезіндегі таңдаулар

Режим	Қолданыс
Dynamic	Бұл - ең жарық режим. Жарықтық басымдығын анықтауға арналған.
Bright Cinema	Жарқын кескіндерді проекциялауға арналған.
Natural	Бастапқы кескіннің түсін дәл көрсетуге арналған. Кескін үшін түсті реттеу әрекетін орындаған кезде осы режимді таңдауды ұсынамыз. 39-6
Cinema	Фильмдер сияқты мазмұнды тамашалауға арналған.
Digital Cinema	Кескіндерді Digital Cinema түс кеңістігінде проекциялайды. Түстер басымдығын анықтауға арналған.

3D кескіндерді проекциялау кезіндегі таңдаулар

Режим	Қолданыс
3D Dynamic	Арнайы 3D режимі жарықтық басымдығын анықтау үшін ең қолайлы болып табылады.
3D Cinema	Арнайы 3D режимі фильмдер сияқты мазмұнды тамашалау үшін ең қолайлы болып табылады.

Экранды Full (Толық) және Zoom (Масштабтау) арасында ауыстыру (Aspect)

Проекцияланған кескіннің **Aspect** опциясын сәйкестендіру үшін кіріс сигналдың түрін, арақатынасты және ажыратымдылықты өзгертуге болады.

Қолжетімді параметрлер қазіргі уақытта проекцияланып жатқан кескін сигналына байланысты өзгеріп тұрады.

 Проектордың кадр пішімі функциясын коммерциялық мақсаттарда немесе көпшілік көруі үшін проекцияланған кескінді кішірейту, үлкейту немесе бөлу үшін пайдалану авторлық құқықтар туралы заңға сай сол кескіннің авторлық құқық иесінің құқықтарын бұзуы мүмкін екенін ескеріңіз.

1 Aspect түймесін басыңыз.

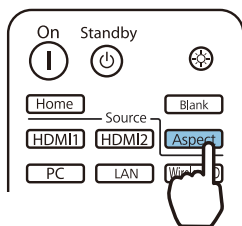

 Параметрлерді Конфигурация мәзірінен орнатуға болады.
Signal - Aspect 78-6

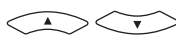
2  түймелерін пайдаланып параметр атауын таңдаңыз, содан кейін таңдауды растау үшін **Enter** түймесін басыңыз.

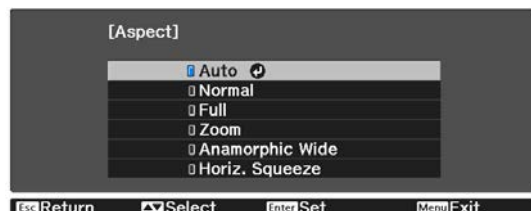

 Кіріс сигналға байланысты **Aspect** опциясын өзгерте алмауыңыз мүмкін.

Қалыпты **Auto** параметрін таңдағанда кіріс сигналды көрсету үшін оңтайлы арақатынасы пайдаланылады. Басқа кадр пішімін пайдалану керек болса, бұл параметрді өзгертіңіз.

Төмендегі кестеде 16:9 экранында проекцияланған кескін көрсетілген.

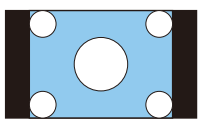
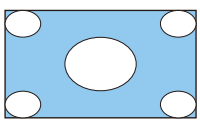
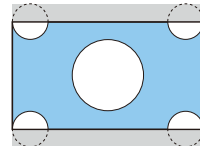
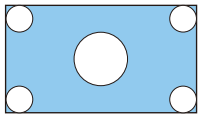
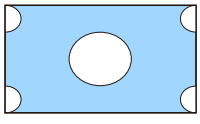
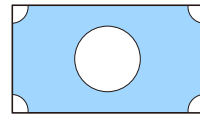
Кіріс кескін	Параметр атауы		
	Normal	Full	Zoom
4:3 кескіндері			
16:9 кескіндер*1			

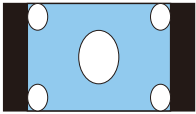
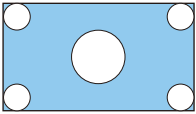
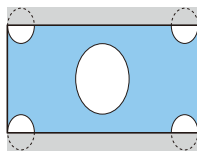
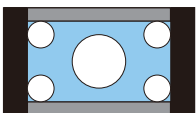
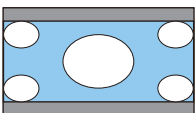
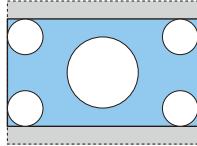
Кіріс кескін	Параметр атауы		
	Normal	Full	Zoom
Қысуды пайдаланып жазылған кескіндер			
Letterbox (Пошта жәшігі) өлшемді кескіндер*2			
Ескертпелер	Проекциялау тақтасының тік өлшеміне сәйкестендіреді. Кадр пішімі кіріс кескінге байланысты әр түрлі болады.	Проекциялау тақтасын толығымен пайдаланады. Арақатынас кіріс ажыратымдылығына байланысты әртүрлі болады.	Кіріс сигналдың кадр пішімін сақтайды және проекциялау тақтасының көлденең өлшеміне сәйкестендіреді. Кескіннің жоғарғы және төменгі жақтары кесілуі мүмкін.

*116:9 сигнал кірісі үшін пайдаланылған толтыру және масштабтау 4K және 3D сигналдары үшін, сонымен қатар ДК кескін сигналы үшін пайдаланылмайды.

*2Осы түсіндірмеде пайдаланылған letterbox (Пошта жәшігі өлшемді) кескіні — жоғарғы және төменгі жақтарында субтитрлерді орналастыру үшін қара шеттері бар 16:9 кадр пішімінде көрсетілген 4:3 кадр пішіміндегі кескін. Экрандағы кескіннің жоғарғы және төменгі жақтарындағы шеттер субтитрлер үшін пайдаланылады.

Сондай-ақ EH-TW9400W/EH-TW9400 үшін **Anamorphic Wide** және **Horiz.** опциясын орнатуға болады. **Squeeze**.

Cinema Score өлшемінде жазылған кескіндердің DVD дискілерін, Blu-ray дискілерін және т.с.с. көру үшін **Anamorphic Wide** параметрін орнатыңыз және сатылатын анаморфтық объективті бекітіңіз.

Horiz. Squeeze параметрі кіріс сигналының көлденең аспектісін созады. Бұл сатылатын анаморфтық объективті пайдаланып экранның толық еніне проекциялауға мүмкіндік береді.



- **Overscan** параметрі орнатылғанда, **Anamorphic Wide** параметрі таңдалса, кескін кесілуі мүмкін. **Overscan** параметрін **Off** күйіне орнатыңыз. **Signal-Overscan 78-6**
- **Anamorphic Wide** құрылғысындағы 3D кескіндерін проекциялау кезінде тек 1080p/24 Гц/ кадрларды орау сигналдарына ғана қолдау көрсетіледі.
- 4K кескінінің сигналы енгізіліп жатқан кезде, **Normal**, **Anamorphic Wide** және **Horiz.** параметрлерін ғана таңдауға болады. **Squeeze**.

Sharpness реттеу

Кескінді анығырақ етуге болады.

Келесі кестеде параметр элементтері мен процедуралар көрсетілген.

Standard	Бүкіл проекцияланған кескіннің контурларын жақсартады. Standard параметрін реттеген кезде, Thin Line Enhancement және Thick Line Enhancement функциясы үшін реттеу мәндері де бірге реттеледі.
Thin Line Enhancement	Шаш және киімдегі өрнектер сияқты кішігірім элементтер жақсартылады.



Thick Line Enhancement	Бүтіндей нысандардың контурлары немесе фон сияқты шамамен алынған бөліктер жақсартылып, жалпы кескінді анығырақ етеді.
------------------------	--

1  түймесін басыңыз.

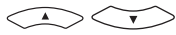

Конфигурация мәзірі көрсетіледі.

2 **Image - Sharpness** параметрлерін таңдаңыз.
Sharpness реттеу экраны көрсетіледі.

3  түймелерін пайдаланып элементті таңдаңыз, содан кейін реттеулерді жасау үшін  түймелерін басыңыз.

Кескін оңға (оң) жылжитқанда, жақсартылады және солға (теріс) жылжитқанда, жұмсарады.



Реттеулерді әдепкі мәндеріне қайтару үшін  түймесін басыңыз.

4 Мәзірден шығу үшін  түймесін басыңыз.

Кескін ажыратымдылығын реттеу (Image Enhancement)

Image Enhancement функциясы көмегімен кескін ажыратымдылығын реттеуге болады. Келесі мазмұнды реттеуге болады.

4K Enhancement	4K Enhancement - кескінді диагональ бағыты бойынша 1 пикселді 0,5 пикселмен арттыру арқылы екі еселенген ажыратымдылықта проекциялайтын функция. Ажыратымдылығы жоғары кескін сигналы анық проекцияланады.
Image Preset Mode	Noise Reduction, MPEG Noise Reduction, Super-resolution және Detail Enhancement параметрлері ретінде алдын ала дайындалған параметрлерді таңдаңыз.
Noise Reduction	(Мұны Image Processing параметрі Fine күйіне орнатылған болса ғана көрсетуге болады.) Жұмсақ емес кескіндерді жұмсартады.
MPEG Noise Reduction	(Мұны Image Processing параметрі Fine күйіне орнатылған болса ғана көрсетуге болады.) MPEG фильмдерін проекциялау барысында нысандардың пішіндерінде пайда болатын нүктені азайтуға және шуылды басуға болады.
Super-resolution	Fine Line Adjust: күрделі кескіндердің контрасты мен контурларын жақсартады. Soft Focus Detail: тегіс фондардың контрасты мен контурларын жақсартады.

Detail Enhancement

Текстура мен шынайылықты арттыру үшін кескін контрастын жақсартады.

Strength: мән неғұрлым үлкен болса, контраст соғұрлым қою болады.

Range: мән үлкен болған сайын, бөлікті күшейту ауқымы кеңейе береді.

1  түймесін басыңыз.

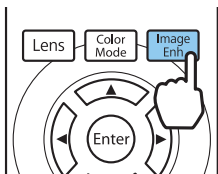









 Параметрлерді Конфигурация мәзірінен орнатуға болады.

Image - Image Enhancement 76-6

2 Реттелетін элементті таңдау үшін   түймелерін пайдаланыңыз, содан кейін таңдауды растау үшін  түймесін басыңыз.

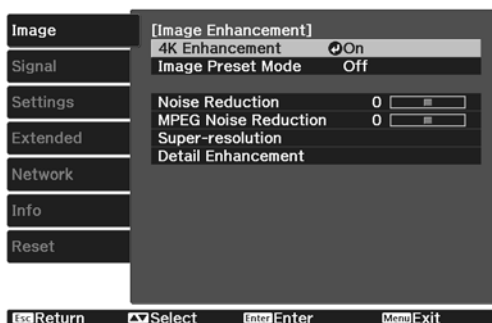

3   түймелерін пайдаланып реттеулерді жасаңыз.

Басқа элементті реттеу үшін  түймесін басыңыз.

Реттеулерді әдепкі мәндеріне қайтару үшін  түймесін басыңыз.



4 Мәзірден шығу үшін  түймесін басыңыз.

Auto Iris орнату

Көрсетілген дисплейге сәйкес жарықтықты автоматты түрде реттеу арқылы терең және қанық кескіндерді көре аласыз.

Көрсетілген кескіндегі жарықтықтағы өзгерістер үшін жарықтықты реттеуді бақылауды **Normal** және **High Speed** арасында таңдауға болады.





Мәзірлерді келесі ретпен көрсету үшін  түймесін басыңыз.

Image - Auto Iris

  түймелерін пайдаланып элементті таңдаңыз, содан кейін таңдауды растау үшін  түймесін басыңыз.



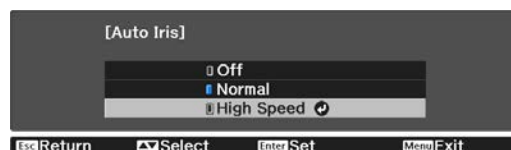

Кескінге байланысты Auto Iris функциясының жұмыс істеп жатқанын естуіңіз мүмкін, бірақ бұл ақаулық емес.

Frame Interpolation функциясын орнату

Бастапқы кадрлар арасында автоматты түрде аралық кадрлар жасау арқылы жылдам қозғалатын кескіндерді баяу ойнатуға болады.

Frame Interpolation функциясы келесі шарттарға сәйкес қолжетімді.

- **Image Processing** опциясы **Fine** параметріне орнатылған кезде. 🖱️ **Signal - Advanced - Image Processing 78-6**
- Көз HDMI1, HDMI2 немесе WirelessHD болған кезде (тек EH-TW9400W/EH-TW8400W).
- 2D сигналдарын* немесе 3D сигналдарын (1080p 24 Hz) енгізген кезде. 🖱️ **120-6**

* 4K сигналы енгізіліп жатқан кезде қолжетімсіз. Бұл **4K Enhancement** параметрі **On** күйіне орнатылған және 1080p 24 Hz сигналдары енгізілген кезде іске қосылады. 🖱️ **Image - Image Enhancement - 4K Enhancement 76-6**

1

Frame Int түймесін басыңыз.

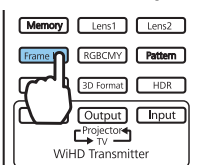

Параметрлерді Конфигурация мәзірінен орнатуға болады.

🖱️ **Image - Frame Interpolation 76-6**

2

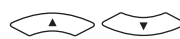

түймелерін пайдаланып элементті таңдаңыз, содан кейін таңдауды растау үшін **Enter** түймесін басыңыз.

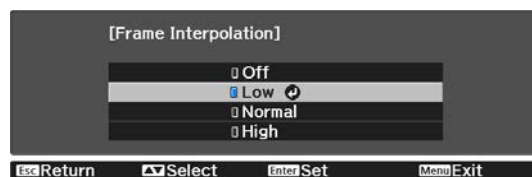

Түсті реттеу

Color Temp. функциясын реттеу

Кескіннің жалпы реңкін реттеуге болады. Кескін тым көк болса немесе немесе тым қызыл болса және т.с.с. болса, реттеулер жасаңыз.



Мәзірлерді келесі ретпен көрсету үшін  түймесін басыңыз.

Image - Color Temp. - Color Temp.



  түймелерін пайдаланып реттеулерді жасаңыз.

Мәнді арттырғанда көк реңктер күшееді, ал мәнді азайтқанда қызыл реңктер күшееді.



Реттеулерді әдепкі мәндеріне қайтару үшін  түймесін басыңыз.

RGB реттеу (Offset және Gain)

Қараңғы аймақтар (Offset) және жарық аймақтардың (Gain) жарықтығын R (қызыл), G (жасыл) және B (көк) түстерімен реттеуге болады.





Мәзірлерді келесі ретпен көрсету үшін  түймесін басыңыз.

Image - Color Temp. - Custom

  түймелерін пайдаланып элементті таңдаңыз, содан кейін реттеулерді жасау үшін   түймелерін басыңыз. Кескін оңға (оң) жылжитқанда жарығырақ және солға (теріс) жылжитқанда күңгірттеу болады.



Offset	Кескін жарығырақ болғанда, күңгірттеу бөлімдердің көлеңкесі айқынырақ көрінеді. Кескін күңгірттеу етілгенде, кескін толығырақ болады, біра күңгірттеу бөлімдердің көлеңкесін ажырату қиынырақ болады.
Gain	Кескін жарығырақ етілгенде, жарық бөлімдер ағырақ болады және көлеңке жоғалады. Кескін күңгірттеу етілгенде, жарық бөлімдердің көлеңкесі айқынырақ көрінеді.



Реттеулерді әдепкі мәндеріне қайтару үшін  түймесін басыңыз.

Реңкті, қанықтықты және жарықтықты реттеу

R (қызыл), G (жасыл), B (көк), C (көкшіл), M (алқызыл) және Y (сары) түстердің әрқайсысы үшін реңкті, қанықтықты және жарықтықты реттеуге болады.

Hue	Кескіннің жалпы түсін көк, жасыл немесе қызыл етіп реттейді.
Saturation	Кескіннің жалпы жарқындығын реттейді.
Brightness	Кескіннің жалпы түс жарықтығын реттейді.

1

RGBCMY түймесін басыңыз.

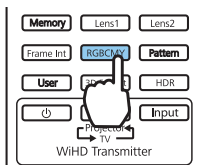

Параметрлерді Конфигурация мәзірінен орнатуға болады.
Image - Advanced - RGBCMY 76-6

2

Түймелерін пайдаланып реттеу керек түсті таңдаңыз, содан кейін таңдауды растау үшін **Enter** түймесін басыңыз.

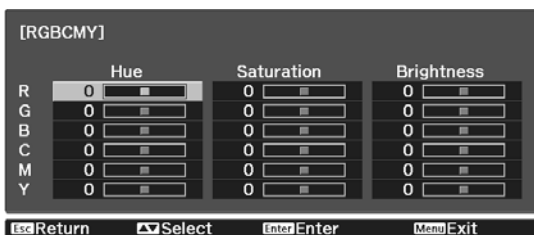

3

Түймелерін пайдаланып **Hue, Saturation** немесе **Brightness** параметрін таңдаңыз.

4

Түймелерін пайдаланып реттеулерді жасаңыз.

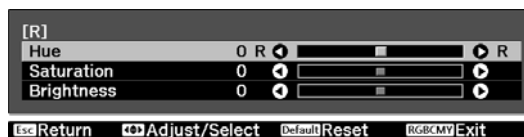

Басқа түсті реттеу үшін **Esc** түймесін басыңыз.

Реттеулерді әдепкі мәндеріне қайтару үшін **Default** түймесін басыңыз.

5

Мәзірден шығу үшін **RGBCMY** түймесін басыңыз.

Гамманы реттеу



Кескін көрсетілген кезде пайдаланылатын құрылғыға байланысты орын алуы мүмкін азғантай түс айырмашылықтарын реттеуге болады.

Оны келесі үш әдістің біреуін пайдалану арқылы орнатуға болады.

- Түзету мәнін таңдау және реттеу
- Гамманы реттеу графигін қолданып реттеу

■ Түзету мәнін таңдау және реттеу

- 1 Мәзірлерді келесі ретпен көрсету үшін  түймесін басыңыз.
Image - Advanced - Gamma

- 2   түймелерін түзету мәнін таңдау үшін пайдаланыңыз, содан кейін таңдауды растау үшін  түймесін басыңыз.

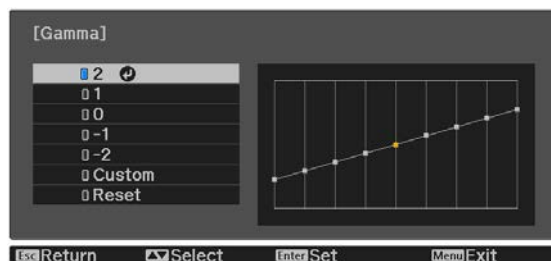

Мән неғұрлым үлкенірек болса, кескіннің күңгірт бөліктері соғұрлым ашық болады, бірақ жарық аумақтар түссізденген болып көрінуі мүмкін. Гамманы реттеу графигінің жоғарғы бөлігі дөңгелектенеді. Мән неғұрлым кішірек болса, кескіннің жарық бөліктері соғұрлым күңгірт болады. Гамманы реттеу графигінің төменгі бөлігі дөңгелектенеді.





- Гамманы реттеу графигінің көлденең осьінде кіріс сигналдың деңгейі және тік осьте шығыс сигналдың деңгейі көрсетіледі.
- Реттеулерді әдепкі мәндеріне қайтару үшін **Reset** түймесін басыңыз.



■ Гамманы реттеу графигін қолданып реттеу

Сызбада реңк нүктесін таңдап, реттеулерді орындаңыз.

- 1 Мәзірлерді келесі ретпен көрсету үшін  түймесін басыңыз.
Image-Advanced-Gamma-Custom

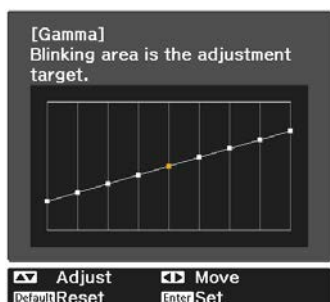
- 2 Диаграммадан реттеу қажет реңкті таңдау үшін   түймелерін пайдаланыңыз.



- 3   түймелерін пайдаланып жарықтықты реттеңіз, содан кейін таңдауды растау үшін  түймесін басыңыз.

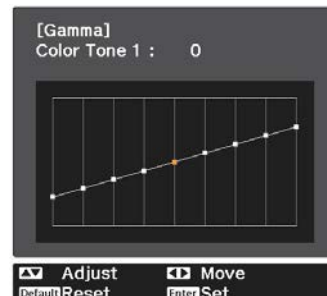

Кескінді сақталған кескін сапасымен көру (Memory функциясы)

Жадты сақтау

Жад функциясын пайдалану арқылы келесі реттеу мәндерін тіркеуге, содан кейін қажет болған кезде оларды жүктеуге болады.



- Конфигурация мәзірінен **Image** параметрі
- Объективті реттеу функциясының (фокустау, масштабтау, объективті жылжыту, жабу) реттеу мәндері  28-6

1 Тіркеу қажет параметрлерді немесе реттеулерді жасаңыз.

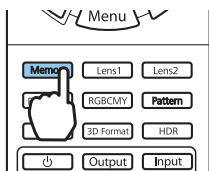
2  түймесін басыңыз.



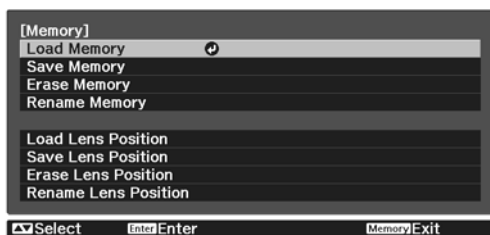

3 **Save Memory** немесе **Save Lens Position** пәрменін таңдау үшін

  түймелерін пайдаланыңыз, содан кейін таңдауды растау үшін  түймесін басыңыз.



Save Memory: Image параметрлерін тіркейді

Save Lens Position: Объективті реттеу функциясы үшін реттеу мәндерін тіркейді

4   түймелерін пайдаланып сақталатын жад атауын таңдаңыз, содан кейін таңдауды растау үшін  түймесін басыңыз.

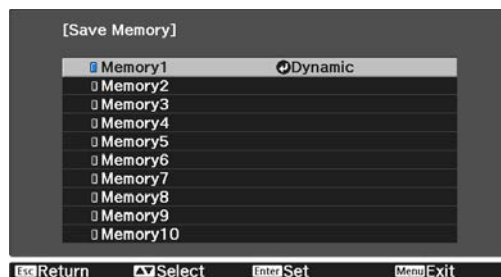

Ағымдағы проектор параметрлері жадқа сақталады.

Жад атауының сол жағындағы белгісі көкшіл түске боялса, бұл жад бұрын тіркеліп қойғанын білдіреді. Тіркелген жадты таңдаған кезде, жадтың үстінен жазуды орындағыңыз келетінін растауды сұрайтын хабарлама экранға шығарылады. Егер **Yes** пәрменін таңдасаңыз, алдыңғы мазмұн өшіріледі және ағымдағы параметрлер сақталады.

Жадты жүктеу, жою және атауын өзгерту

Тіркелген жадтарды жүктеуге, жоюға және олардың атауын өзгертуге болады.

 түймесін басыңыз, содан кейін көрсетілген экрандағы мақсатты функцияны таңдаңыз.



- **Memory1** немесе **Memory2** ішінде тіркелген объектив күйін сақтау функциясынан объектив күйін жүктеу үшін қашықтан басқару құралындағы түймелерін басыңыз.
- Жадты жүктеу кезіндегі объектив күйі мен жад тіркелген кездегі объектив күйі бірдей болмауы мүмкін.

Функция	Түсіндірме
Load Memory	Сақталған жадты жүктейді. Жадты таңдап, <input type="button" value="Enter"/> түймесін басқан кезде ағымдағы кескінге қолданылған параметрлер жадтағы параметрлермен ауыстырылады.
Erase Memory	Тіркелген жадты өшіреді. Жад атауын таңдап, <input type="button" value="Enter"/> түймесін басқан кезде, хабар көрсетіледі. Yes параметрін таңдаңыз да, таңдалған жадты өшіру үшін <input type="button" value="Enter"/> түймесін басыңыз.
Rename Memory	Жад атауын өзгертеді. Өзгерткіңіз келген жад атауын таңдап, <input type="button" value="Enter"/> түймесін басыңыз. Бағдарламалық пернетақтамен жад атын енгізіңіз. 88-6 Аяқтаған кезде меңзерді Finish үстіне апарып, <input type="button" value="Enter"/> түймесін басыңыз.
Load Lens Position	Тіркелген объектив күйінің жадын жүктейді. Объектив күйінің атауын таңдап, <input type="button" value="Enter"/> түймесін басқан кезде, таңдалған объектив күйінің жады үшін реттеу мәні қолданылады.
Erase Lens Position	Тіркелген объектив күйінің жадын өшіреді. Объектив күйінің атауын таңдап, <input type="button" value="Enter"/> түймесін басқан кезде, хабар көрсетіледі. Yes параметрін таңдаңыз да, таңдалған объектив күйінің жадын өшіру үшін <input type="button" value="Enter"/> түймесін басыңыз.
Rename Lens Position	Объектив күйінің жады атауын өзгертеді. Өзгерткіңіз келетін объектив күйінің жады атауын таңдаңыз, содан кейін <input type="button" value="Enter"/> түймесін басыңыз. Бағдарламалық пернетақтамен объектив күйінің жады атауын енгізіңіз. 88-6 Аяқтаған кезде меңзерді Finish үстіне апарып, <input type="button" value="Enter"/> түймесін басыңыз.

3D кескіндерді көру

3D кескіндерін көру үшін дайындау

3D кескіндерін көру үшін, сатып алуға болатын жұптастырылған 3D көзілдірікті (радиотолқынды (RF/Bluetooth) байланыс жүйесіне қолдау көрсететін белсенді ысырма жүйесі бар) алдын ала дайындап алыңыз.

3D кескіндерін көрер алдында келесілерді тексеріңіз.

- Көз HDMI1, HDMI2 немесе WirelessHD болған кезде (тек EH-TW9400W/EH-TW8400W).
- **3D Display** опциясын **Auto** немесе **3D** параметріне орнатыңыз.
2D параметріне орнатылған кезде, **Auto** немесе **3D** параметрін өзгертіңіз.  **Signal - 3D Setup - 3D Display 78-6**
- 3D көзілдірігін жұптастырыңыз.

Бұл проектор келесі 3D пішімдерін қолдайды.

- Frame Packing
- Side by Side
- Top and Bottom

Егер 3D кескінін көру мүмкін болмаса

Проектор 3D пішімін анықтаған кезде 3D кескінін автоматты түрде проекциялайды.

Кейбір 3D ТД таратылымдарында 3D пішіміндегі сигналдар болмауы мүмкін. Осындай жағдай орын алса, 3D пішімін орнату үшін төмендегі қадамдарды орындаңыз.

1 Мәзірлерді **Signal - 3D Setup** ретімен көрсету үшін  түймесін басыңыз.

2 **3D Display** параметрін **3D** күйіне орнатыңыз.

3 Аудио-бейне құрылғысында 3D пішімін реттеу үшін  түймесін басыңыз.

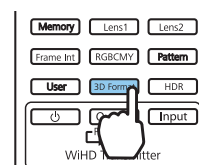



- 3D кескіндеріне қолдау көрсетпейтін құрылғы немесе кабельді пайдалансаңыз, 3D проекциясын орындау мүмкін емес.
- Аудио-бейне құрылғысындағы 3D пішімінің параметрлері туралы мәліметтер алу үшін аудио-бейне құрылғысымен бірге қамтамасыз етілген құжаттаманы қараңыз.
- 3D пішімі дұрыс реттелмесе, кескін төменде көрсетілгендей дұрыс проекцияланбайды.

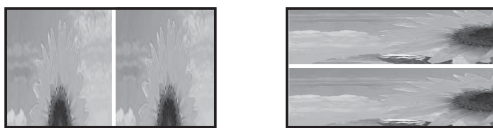

- 3D кескіні тіпті 3D пішімі орнатылған болса да дұрыс проекцияланбаса, 3D көзілдірігі үшін синхрондау уақыты инверсиялануы мүмкін. Синхрондау уақытын **Inverse 3D Glasses** функциясы көмегімен инверсиялаңыз. **Signal - 3D Setup - Inverse 3D Glasses 78-6**
- 3D кескіннің түйсінілуі тұлғаға байланысты әр түрлі болады.
- 3D кескінін проекциялай бастағанда, 3D кескіндерін көру туралы ескерту көрсетіледі. Бұл ескертуді **3D Viewing Notice** параметрін **Off** мәніне орнату арқылы өшіруге болады. **Signal - 3D Setup - 3D Viewing Notice 78-6**
- 3D проекциялау кезінде келесі Конфигурация мәзірінің функцияларын өзгерту мүмкін емес.
Aspect (Normal күйіне орнатылған), Noise Reduction (Off күйіне орнатылған), Overscan (Off күйіне орнатылған), 4K Enhancement, Super-resolution, Image Processing
- 3D кескінін көру жолы қоршаған ортаның температурасына және шамды пайдалану ұзақтығына байланысты өзгеруі мүмкін. Кескін дұрыс проекцияланбаса, проекторды пайдаланбаңыз.

3D көзілдірікті пайдалану

Сатып алуға болатын жұптастырылған 3D көзілдірікті (радиотолқынды (RF/Bluetooth) байланыс жүйесіне қолдау көрсететін белсенді ысырма жүйесі бар) пайдалану арқылы 3D кескіндерін көруге болады.

3D кескіндерін көру үшін, алдымен 3D көзілдірігін проектормен жұптастыру керек. Қосымша ақпарат алу үшін, 3D көзілдірікпен бірге берілген Пайдаланушы нұсқаулығын қараңыз.

3D кескіндерін көруге қатысты ескертулер

3D кескіндерін көрген кезде келесі маңызды нәрселерді ескеріңіз.



Абай болыңыз

Көру уақыты

- 3D кескіндерін көріп жатсаңыз, ұзақ көрген кезде әрқашан кезеңді үзілістер жасаңыз. 3D кескіндерін ұзақ көру кезеңдері көз ауруын тудыруы мүмкін. Осындай үзілістердің уақыт мөлшері және жиілігі әр адамда әр түрлі болады. Егер тіпті көруде үзіліс жасаудан кейін де көзіңіз әлі шаршаған болса немесе ыңғайсыздықты сезінсеңіз, көруді бірден тоқтатыңыз.

Абай болыңыз

3D кескіндерін көру

- 3D кескіндерін көру кезінде көздеріңіз ауырса немесе ыңғайсыздық сезінсеңіз, көруді бірден тоқтатыңыз.
3D кескіндерін көруді жалғастыру өзіңізді жаман сезінуге әкелуі мүмкін.
- 3D кескіндерін көрген кезде әрқашан 3D көзілдірікті киіңіз. 3D кескіндерін 3D көзілдіріксіз көруге әрекет жасамаңыз.
Бұлай істеу жаман сезінуге әкелуі мүмкін.
- 3D көзілдірікті пайдаланған кезде айналада ешбір сынуы мүмкін немесе сынғыш заттарды қоймаңыз.
3D кескіндерінен денеңіз еріксіз қозғалып, жақын арадағы заттар зақымдалуы немесе жарақат алуыңыз мүмкін.
- 3D көзілдірікті 3D кескіндерін көргенде ғана киіңіз. 3D көзілдірікті киіп тұрып қозғалмаңыз. Көрініс әдеттегіден күңгірттеу болып, құлауыңыз немесе өзіңізді жарақаттауыңыз мүмкін.
- 3D кескіндерін көрген кезде мүмкіндігінше көру экранымен бірдей деңгейде болуға тырысыңыз. 3D кескіндерін бұрышпен көру 3D әсерін төмендетеді және әдейі емес түстердің өзгерістеріне байланысты жаман сезінуге әкелуі мүмкін.
- 3D көзілдірікті флюоресценттік немесе ЖД жарықтандыру бар бөлмеде пайдаланып жатсаңыз, бүкіл бөлмеде жыпылықтауды көруіңіз мүмкін. Егер бұл орын алса, жыпылықтау кеткенше жарықтандыруды азайтыңыз немесе 3D кескіндерін көрген кезде шамдарды толығымен өшіріңіз. Кейбір өте сирек жағдайларда бұл жыпылықтау кейбір адамдарда ұстамаларды немесе талып қалуды тудыруы мүмкін. Егер 3D кескіндерін көріп жатқанда ыңғайсыз немесе жаман сезінсеңіз, бірден тоқтаңыз.
- 3D кескіндерін көрген кезде экраннан экранның биіктігінен кемінде үш есе артық қашықтықта тұрыңыз.
80 дюймдік экран үшін ұсынылатын көру қашықтығы — кемінде 3 метр және 100 дюймдік экран үшін кемінде 3,6 метр.
Ұсынылған көру қашықтығынан жақынырақ отыру немесе тұру көз ауруына әкелуі мүмкін.

Абай болыңыз

Денсаулыққа төнетін қауіптер

- Жарыққа сезімтал болсаңыз, жүрегіңіз ауырса немесе жаман сезінсеңіз, 3D көзілдірікті пайдаланбаңыз.
Бұлай істеу бұрыннан бар күйлерді күшейтеді.

Абай болыңыз

Ұсынылған пайдалану жасы

- 3D кескіндерін көру үшін ең төмен ұсынылатын жас — алты жас.
- Алты жастан кіші балалар әлі даму үстінде болады және 3D кескіндерін көру қиындықтар тудыруы мүмкін. Қандай да күдіктеріңіз болса, дәрігерден кеңес алыңыз.
- 3D көзілдірік арқылы 3D кескіндерін көретін балалардың жанында әрқашан ересек болуы керек. Жиі баланың шаршаған немесе ыңғайсыздық сезініп тұрғанын білу қиын, бұл олардың кенет жаман сезінуіне әкелуі мүмкін. Әрқашан балаңыздан көру кезінде ешбір көз ауруын сезініп жатпағанын тексеріп отырыңыз.



WirelessHD құрылғысына жалғау (тек EH-TW9400W/EH-TW8400W)

WirelessHD Transmitter орнату

Қамтамасыз етілген WirelessHD Transmitter құрылғысын пайдаланып кескін және дыбыс деректерін сымсыз қабылдауға болады.

Бұл проекторды AV құрылғыңыздың жанында орнату мүмкін болмаса, құрылғыны проекторға сымсыз да жалғау мүмкін болғандықтан өте қолайлы.



WirelessHD Transmitter құрылғысын келесі жолдармен пайдалануға болады.

- Бір уақытта төрт аудио-бейне құрылғысына дейін қосуға және қашықтан басқару құралын пайдаланып кескіндерді ауыстыруға болады.
- Проектормен қатар басқа да монитор құрылғыларын HDMI Out порты арқылы жалғау мүмкіндігіңіз бар, шығыс ұяшығын қашықтан басқару құралын пайдаланып қосыңыз.
- Бұл HDMI Out портына жалғанған теледидарлар сияқты басқа монитор құрылғыларына қосылып тұрған AV құрылғысынан проектор өшірулі болса да кескіндерді проекциялауға мүмкіндік береді.
- MHL құрылғысына қолдау көрсететін смарт құрылғыларын және планшеттерді жалғауға, әрі жалғанған MHL құрылғысынан кескіндерді проекциялауға мүмкіндігіңіз бар. MHL құрылғыларымен қашықтан басқару құралы арқылы жұмыс етуіңіз және MHL құрылғыларын зарядтауыңыз мүмкін.
- WirelessHD Transmitter құрылғысына кескін мен аудиоға енгізіліп жатқан және басқа құрылғыларға шығарылып жатқан HDMI сигналын бөлуге болады.
- Тіпті HDCP 2.2 нұсқасына қолдау көрсетпейтін аудио-бейне құрылғылары үшін WirelessHD Transmitter құрылғысындағы HDMI Out портына жалғау арқылы аудионы шығаруға болады.

WirelessHD Transmitter бөлік атаулары

Алдыңғы

Артынан

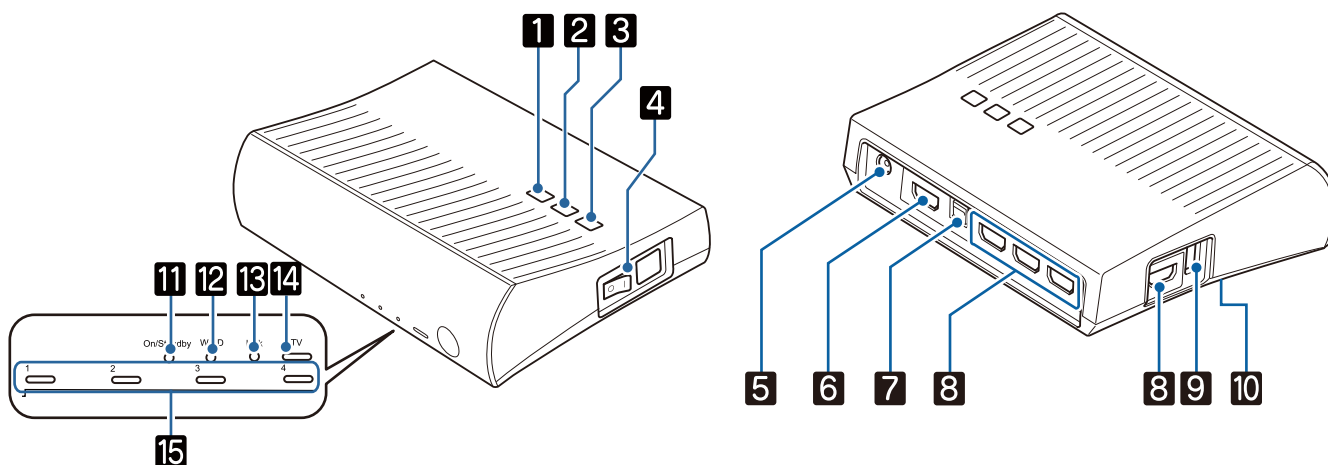

Аты		Функция
1	⏻ түймесі	Таратқышты қосады немесе өшіреді. Бұл қашықтан басқару құралының төменгі бөлігіндегі WirelessHD Transmitter басқару элементі үшін  түймесімен бірдей функцияны орындайды.
2	 түймесі	Әр кіріс портындағы кескінге өзгертеді. Бұл қашықтан басқару құралының төменгі бөлігіндегі WirelessHD Transmitter басқару элементі үшін  түймесімен бірдей функцияны орындайды.
3	 түймесі	Шығыс кескінді проекторға немесе HDMI Out портына жалғанған құрылғыға ауыстырады. Бұл қашықтан басқару құралының төменгі бөлігіндегі WirelessHD Transmitter басқару элементі үшін  түймесімен бірдей функцияны орындайды.
4	Негізгі қуат ажыратқышы	Таратқыш қуатын қосады немесе өшіреді.
5	Айнымалы ток адаптерінің порты	Айнымалы ток адаптерін қосады.
6	HDMI Out порты	Теледидар сияқты мониторлы құрылғыға жалғанады. Шығыс кескінді қашықтан басқару құралындағы  түймесі немесе WirelessHD Transmitter құрылғысындағы  түймесі көмегімен ауыстыруға болады.
7	Optical Audio-Out порты	Оптикалық сандық аудио кіріс портымен жабдықталған аудио құрылғыны қосады.
8	HDMI Input порты	Ойнату керек аудио-бейне құрылғысын қосады. Кіріс кескінді Input түймесін пайдаланып ауыстыруға болады. Құрылғының HDMI4 порты MHL стандарттарына сай. MHL сымымен жалғанған MHL құрылғымен үйлесімді смарт құрылғыларынан немесе планшеттерден мазмұнын ойната аласыз.
9	3D көзілдірікті зарядтау порты	3D көзілдірікті зарядтау үшін USB кабелін жалғайды.

Аты		Функция
10	Setup түймесі	Бұл — WirelessHD Transmitter артындағы түйме. Бұл – құрылғыларды ауыстыруға арналған жұптастыру түймесі. Таратқыш жіберу алдында әлдеқашан конфигурацияланғандықтан бұл түймені қалыпты жағдайларда пайдаланбаңыз.
11	On/Standby индикаторы (көк)	Ол WirelessHD Transmitter құрылғысы іске қосыла бастаған кезде жыпылықтайды және құрылғы жұмыс істеп тұрғанда жанып тұрады.
12	WiHD индикаторы (көк)	WirelessHD үшін байланыс күйін көрсетеді. <ul style="list-style-type: none"> • Кескіндерді проекторға сымсыз жіберу кезінде жанады. • HDMI Out портына шығару кезінде өшірулі болады.
13	Link индикаторы (көк)	Проектордың қосылым күйін көрсетеді. <ul style="list-style-type: none"> • Проекторға жалғанған кезде қосылады. • Проекторды іздеу кезінде жыпылықтайды. • Қуатты үнемдеу күйіндегі күту режимінде болған кезде жыпылықтайды.
14	TV индикаторы (көк)	Теледидар сияқты монитор құрылғысы шығыс ретінде таңдалған кезде жанады.
15	HDMI1 - 4 индикаторлары (көк)	Ағымдағы проекцияланып жатқан көзге арналған индикатор жанады.

■ WirelessHD Transmitter қосылымының мысалы және сигнал ағыны



- Проектордың және WirelessHD Transmitter құрылғысының алдына антенналар бекітілген. Құрылғыларды орнату кезінде антенналар бір-біріне қарап тұрғанын (алдына қаратылып) тексеріңіз. Сондай-ақ, проектор мен WirelessHD Transmitter құрылғысының алдыңғы жағына ештеңе қоймаңыз.
- WirelessHD Transmitter құрылғысын тегіс бетте, проекторға қаратып қойыңыз.
- Сигнал күшін **WirelessHD** параметрлері мәзірінен көруге болады. **Settings - WirelessHD - Video Reception** 80-6
- Optical Audio-Out портына немесе HDMI Out портына жалғанған құрылғылардан аудио шығу кезінде, шығыс аудионы **Audio Out Device** опциясына орнатыңыз. 63-6
- Кескіндерді проектордан немесе теледидар сияқты монитор құрылғысынан шығаруға болады. Шығыс кескінді қашықтан басқару құралындағы түймесі немесе WirelessHD Transmitter құрылғысындағы түймесі көмегімен ауыстыруға болады. 60-6
- Кескіндерді HDMI Input1 немесе HDMI Input2 портынан енгізген кезде, теледидарлар сияқты мониторлардан шуыл шықса немесе аудио жоғалса, HDMI Input3 немесе HDMI Input4 портына жалғауға әрекет жасаңыз.
- Бұл проектор 4K60p/4:4:4 сияқты 18 Гбит/сек тарату диапазонында сымсыз желіні пайдаланып сигналдарды тарата алмайды.

1-қосылым мысалы: аудио-бейне зорайтқышынсыз көру (аудио Optical Audio-Out портынан шығады)

Аудио Optical Audio-Out портына жалғанған дыбыс жолағынан шығады. Дыбыс жолағына жалғау үшін сатып алуға болатын оптикалық сандық кабельді пайдаланыңыз.

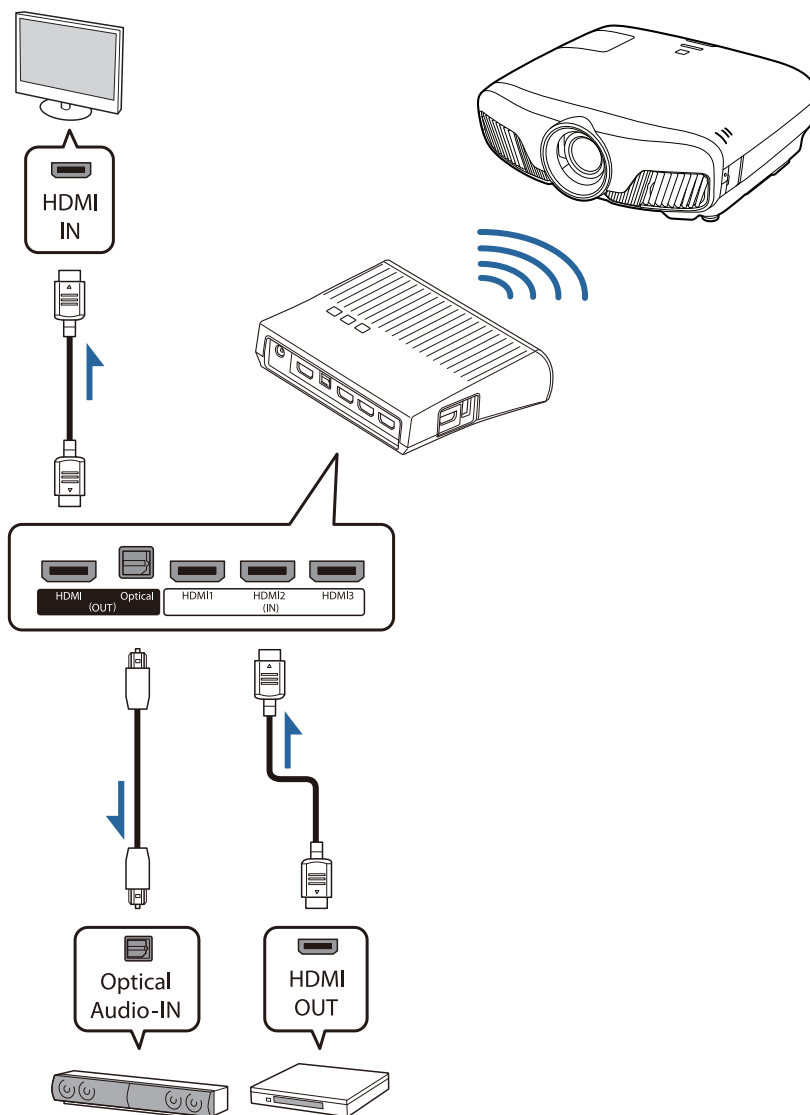

- WirelessHD Transmitter құрылғысындағы Optical Audio-Out портына дыбыс жолағы сияқты құрылғыны жалғаған кезде, **Audio Out Device** опциясы **WiHD Transmitter (Optical)** параметріне орнатылғанын тексеріңіз. **Settings - HDMI Link - Audio Out Device 80-6**
 - Кескіндерді 4k60p/4:4:4 сияқты 18 Гбит/с тарату диапазонының сигналдарына қолдау көрсететін теледидармен қоса монитор құрылғыларынан шығару қажет болған кезде келесі шарттар орындалуы қажет.
 - Монитор құрылғысын HDMI Out портына Premium HDMI кабелімен жалғаңыз.
 - Аудио-бейне құрылғысын HDMI Input1 немесе HDMI Input2 портына жалғаңыз.
 - Кейбір аудионы аудио стандарттарындағы шектеулерге байланысты Optical Audio-Out портынан шығару мүмкін емес. *.
 - Ысырапсыз аудио
 - Ысырапты жылдамдығы жоғары аудио
 - Иммерсивті аудио
- * Бұл – 2018 жылғы маусым айының техникалық сипаттамасы. Болашақта өзгертіледі.

2-қосылым мысалы: аудио-бейне зорайтқышыңызды көру (аудио HDMI Out портынан шығады)

Аудио HDMI Out портына жалғанған дыбыс жолағынан және тағы басқалардан шығады. Мұндай жағдайда, аудионы тіпті HDCP 2.2 нұсқасына қолдау көрсетпейтін аудио-бейне зорайтқышынан немесе дыбыс жолақтарынан шығаруға болады.

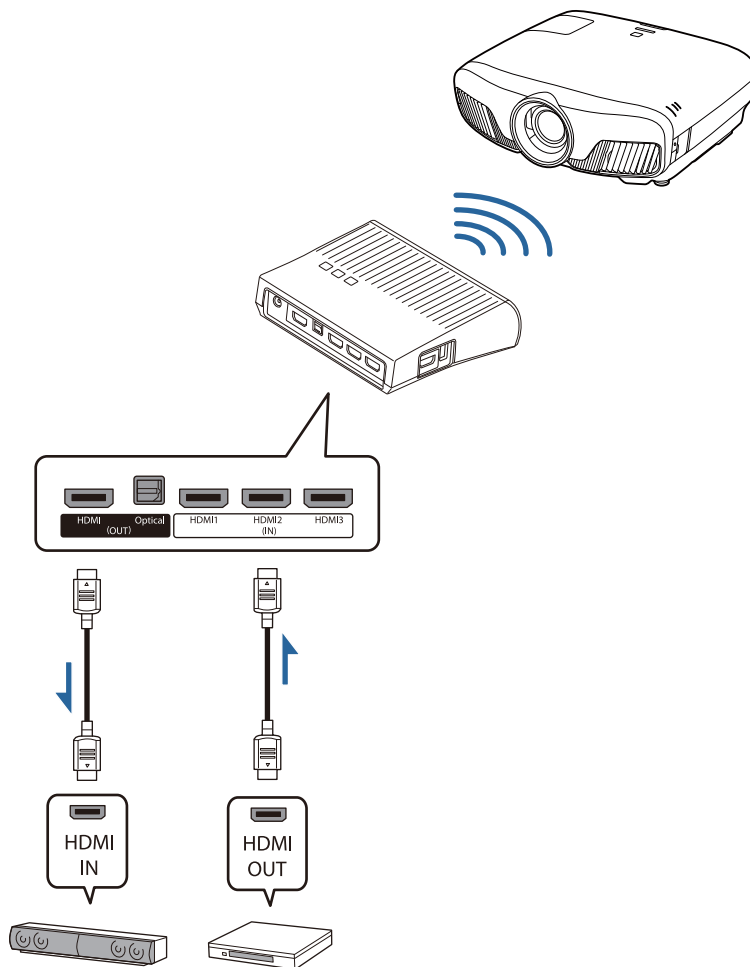

WirelessHD Transmitter құрылғысындағы HDMI Out портына дыбыс жолағы сияқты құрылғыны жалғаған кезде, **Audio Out Device** опциясы **WiHD Transmitter (HDMI)** параметріне орнатылғанын тексеріңіз. **Settings - HDMI Link - Audio Out Device** [80-6](#)

3-қосылым мысалы: жалғанған AV зорайтқышпен көру

Аудио-бейне зорайтқышы арқылы жалғаңыз.

Дыбыс аудио-бейне зорайтқышынан шығады.

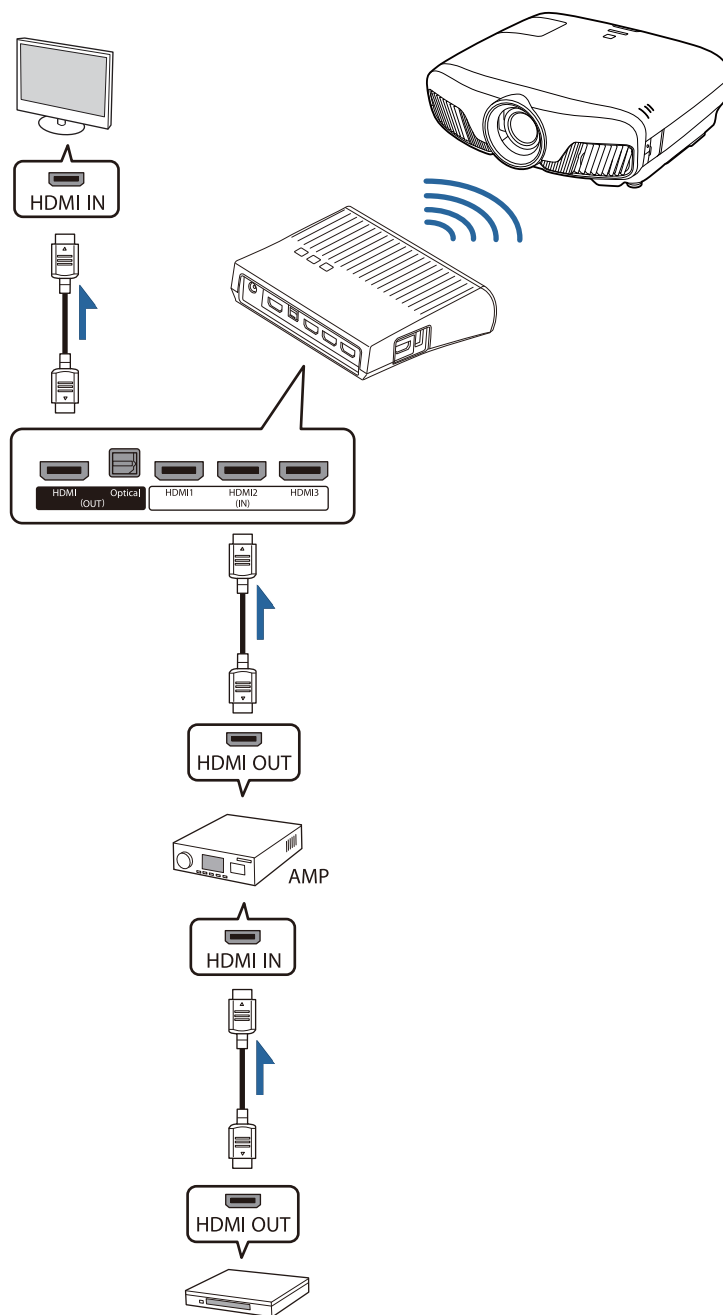

4-қосылым мысалы: жалғанған смарт құрылғымен көру

MHL кабелін HDMI4 портына жалғаңыз.

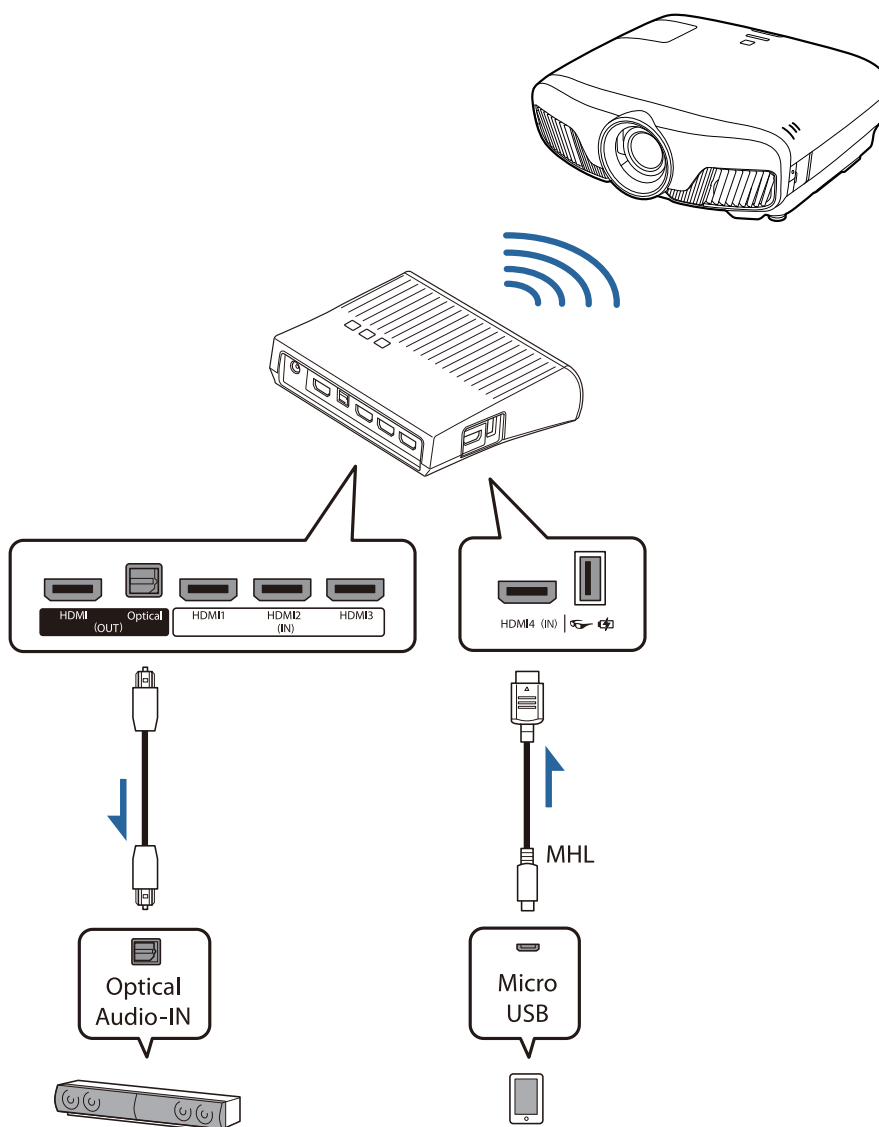

WirelessHD Transmitter орнату

1 Проекторға жалғанған WirelessHD Transmitter құрылғысын бір біріне қарап тұратындай орнатыңыз.

☛ 48-б



- Проектордың және WirelessHD Transmitter құрылғысының алдына антенналар бекітілген. Құрылғыларды орнату кезінде антенналар бір-біріне қарап тұрғанын (алдына қаратылып) тексеріңіз. Сондай-ақ, проектор мен WirelessHD Transmitter құрылғысының алдыңғы жағына ештеңе қоймаңыз.
- WirelessHD Transmitter құрылғысын тегіс бетте, проекторға қаратып қойыңыз.

2 WirelessHD Transmitter құрылғысын розеткаға қамтамасыз етілген айнымалы ток адаптерін пайдаланып қосыңыз.

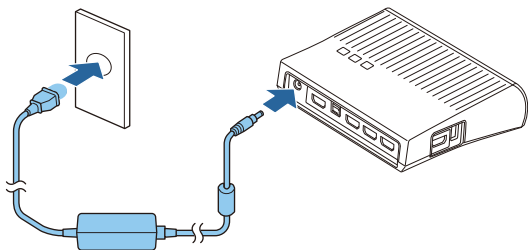

- WirelessHD Transmitter құрылғының HDMI Out портына теледидар сияқты басқа монитор құрылғысын жалғауға болады. Қашықтан басқару құралын пайдаланып шығыс кескіндер арасында ауысуға болады. ☛ 60-б
- WirelessHD Transmitter құрылғысының HDMI4 порты MHL кіріс сигналын қолдайды. MHL сымымен жалғанған MHL құрылғымен үйлесімді смарт құрылғыларынан немесе планшеттерден мазмұнын ойната аласыз.
- MHL құрылғысына жалғанған кезде келесі хабар дисплейге шығарылса, бұл құрылғының HDMI4 портынан басқа портқа жалғануын немесе жалғанған құрылғының MHL құрылғысымен үйлеспейтінін білдіреді.
"No Signal"
- WirelessHD Transmitter құрылғысын қолданғанда да HDMI link функциясын пайдалана аласыз. ☛ 63-б

3 HDMI кабелін пайдаланып, қажетті аудио-бейне құрылғысын WirelessHD Transmitter құрылғысындағы Input портына жалғаңыз.

Төрт мультимедиа ойнатқышына дейін жалғауға болады.

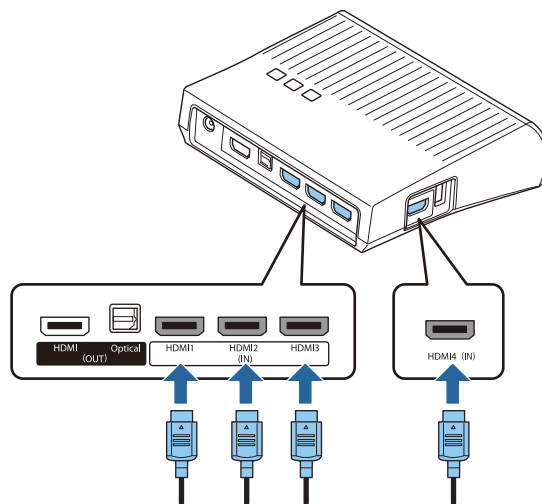

Кескіндерді проекциялау

- 1 Аудио-бейне құрылғысында ойнатуды бастаңыз, содан кейін проекторды және WirelessHD Transmitter құрылғысын қосыңыз.

WirelessHD Transmitter құрылғысындағы On/Standby индикаторы қосылады.

- 2 WirelessHD Transmitter құрылғысындағы WiHD индикаторының күйін тексеріңіз. WiHD индикаторы қосулы болса, келесі қадамға өтіңіз.

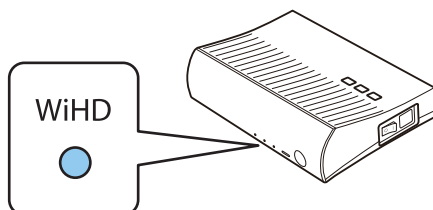

Егер индикатор өшірулі болса, қашықтан басқару құралындағы **Output** түймесін немесе WirelessHD Transmitter құрылғысындағы **Output** түймесін басыңыз.

Қашықтан басқару құралындағы **Output** түймесін пайдаланғанда, қашықтан басқару құралын WirelessHD Transmitter құрылғысына бағыттаңыз.

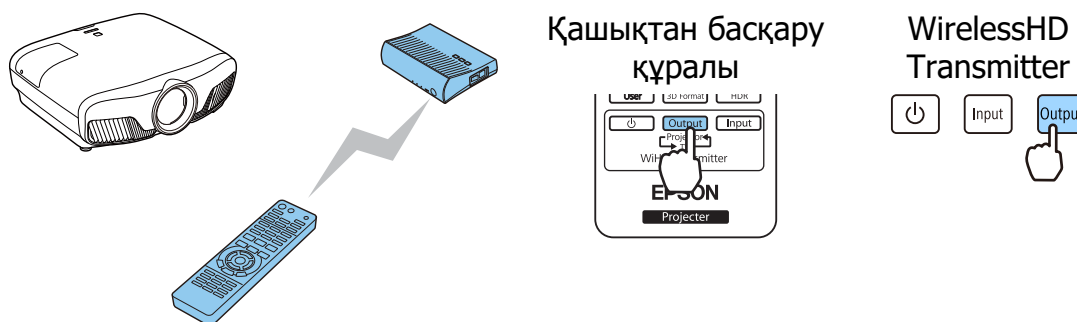

- 3 WirelessHD Transmitter құрылғысындағы Link индикаторының күйін тексеріңіз. Егер WirelessHD Transmitter құрылғысы проекторға жалғанған болса, Link индикаторы қосылады.

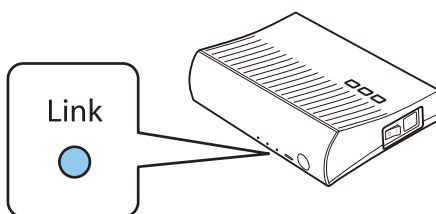

- Индикатор қосылмаса, проектор дұрыс дайындалғанын және қосулы екенін тексеріңіз.
- Кескіндер **WirelessHD** параметрлер мәзірінен проекцияланған кезде сигнал күшін көру мүмкіндігіңіз болады. **Settings - WirelessHD - Video Reception 80-6**

4 Егер проекциялау басталмаса, көзді өзгерту үшін қашықтан басқару құралында **WirelessHD** түймесін басыңыз.

Қашықтан басқару құралындағы **WirelessHD** түймесін пайдаланғанда, қашықтан басқару құралын проекторға бағыттаңыз.

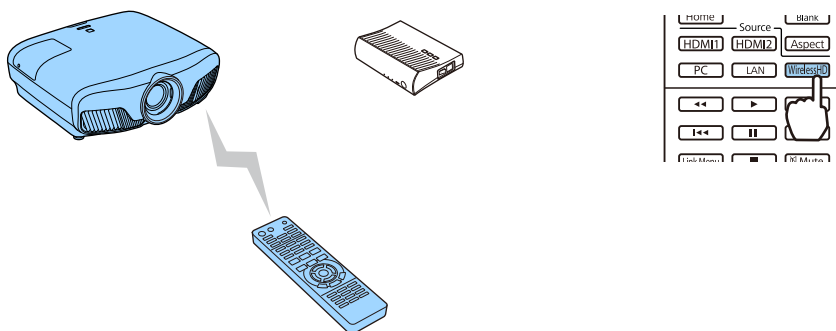

Проекциялау басталады.

5 WirelessHD Transmitter құрылғысына екі немесе одан көп аудио-бейне құрылғысын жалғасаңыз, кескіндерді ауыстыру үшін **Input** түймесін басыңыз. **61-6**



- WirelessHD кескіндерін қабылдау кезінде Конфигурация мәзірінде **WirelessHD** параметрі **On** күйіне орнатылғанын тексеріңіз. **Settings - WirelessHD - WirelessHD 80-6**
- Ұзақ уақыт бойы пайдаланылмайтын болса, WirelessHD Transmitter құрылғысын өшіріңіз.

WirelessHD параметрлерінің мәзірі

1 **Menu** түймесін басыңыз. Конфигурация мәзірі көрсетіледі.

2 **Settings - WirelessHD** параметрін таңдаңыз да, таңдауды растау үшін **Enter** түймесін басыңыз.

WirelessHD параметрлер экраны көрсетіледі.

3 Көрсетілген функциялардың әрқайсысы үшін параметрлерді орнатыңыз.

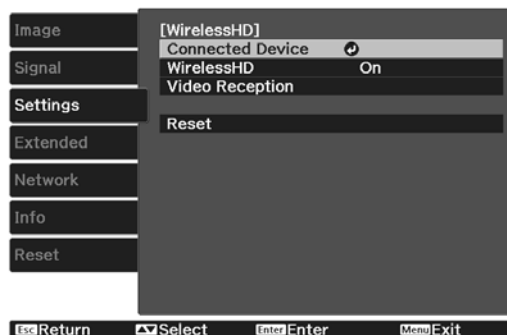

WirelessHD параметрлер мәзірінде қол жетімді функциялар

Функция	Түсіндірме
Connected Device	Жалғауға болатын қолжетімді WirelessHD құрылғысын көрсетеді. Құрылғы атауы мен MAC мекенжайы (құрылғы нөмірі) көрсетіледі. MAC мекенжайы түптегі жапсырмада көрсетілген.
WirelessHD	WirelessHD функциясын қосады немесе өшіреді.
Video Reception	Проекцияланып жатқан кескіннің қабылдауын көрсетеді.
Reset	WirelessHD параметрлерін әдепкі параметрлерге ысырады.



WirelessHD Transmitter құрылғысы мен проектор жалғанған жағдайда да, кескін сигналы кірмеген кезде **Video Reception** ретінде 0% көрсеткіші көрсетіледі. Link индикаторын көру арқылы байланыс күйін тексеріңіз. [49-6](#)

WirelessHD тасымалдау ауқымы

Төменде WirelessHD құрылғысының байланыс ауқымы көрсетілген. WirelessHD Transmitter құрылғысын проекторға қарап тұратындай орнатқаныңызды тексеріңіз.

Көлденеңінен

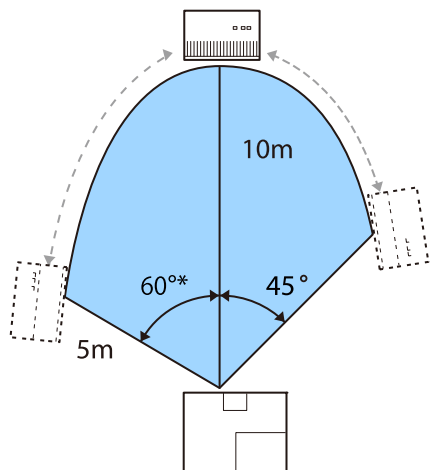

*Құрылғыны Тайвань немесе Кореяда пайдаланған кезде, таратқышты 70° шамасына орнатыңыз.

Тік бағыт (төбеге ілінген)

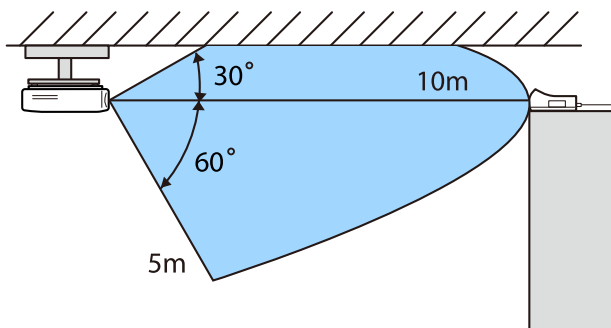

Тік бағыт (үстелге және т.с.с. қойылған)

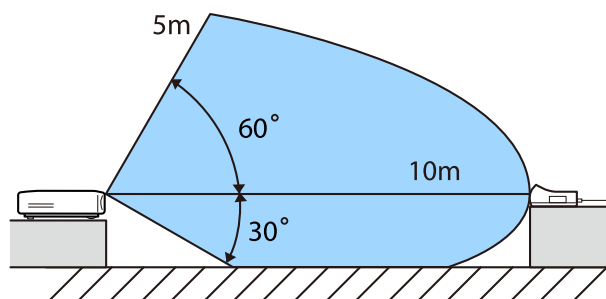



- Сымсыз тасымалдау ауқымы орналастырған жерге және қоршаған жиһаздың және қабырғалардың материалына байланысты өзгеріп отырады. Мұндағы мәндер тек анықтама үшін берілген.
- Проектор қабырғалар арқылы байланыса алмайды.
- Проектордың және WirelessHD Transmitter құрылғысының алдына антенналар бекітілген. Құрылғыларды орнату кезінде антенналар бір-біріне қарап тұрғанын (алдына қаратылып) тексеріңіз.
Сондай-ақ, проектор мен WirelessHD Transmitter құрылғысының алдыңғы жағына ештеңе қоймаңыз.
- Таратқышты металл сөреге орнатуға болмайды. Металл сигналдың тұрақсыз болуына себеп болуы мүмкін. Ағаштан және с.с. материалдардан жасалған сөреге орнатыңыз.
- Құрылғының жұмыс істеп тұрғанын тексеру кезінде проекторды және WirelessHD Transmitter құрылғысын бір-біріне жақын орнатыңыз, әрі жақында басқа проекторлардың істеп тұрмағанына көз жеткізіңіз.
- Қабылдау күшіне байланысты кез келген үзілістерді болдырмау және тұрақты қосылымды сақтау үшін кескін түсі туралы ақпарат автоматты түрде алып тасталуы мүмкін. Кескін сапасының кез келген нашарлауын болдырмау үшін, WirelessHD Transmitter орнын **Video Reception** мүмкіндігінше күшті болатындай реттеңіз.
- Қабылдау сезімталдығы кіріс кескін ажыратымдылығына байланысты әртүрлі болады. Сондықтан, 1080p кескіні мен 4K кескінін енгізген кезде бірдей қабылдау сезімталдығына қол жеткізе алмауыңыз мүмкін.

Қашықтан басқару құралын қолдану

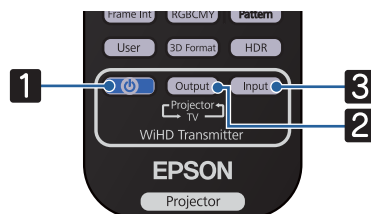

Аты	Функция
1	WirelessHD Transmitter қуатын қосады немесе өшіреді.
2	WirelessHD Transmitter құрылғысындағы HDMI Out портына жалғанған теледидар сияқты монитор құрылғысы мен проектор арасында шығыс кескінді ауыстырады. 60-6
3	WirelessHD Transmitter құрылғысына жалғанған аудио бейне құрылғысы үшін кескін көзін ауыстырады. 61-6



Қашықтан басқару құралын WirelessHD Transmitter құрылғысына бағыттаңыз.

Қашықтан басқару құралының жұмыс ауқымы

Төменде қашықтан басқару құралы мен WirelessHD Transmitter арасындағы жұмыс ауқымы көрсетілген.

Жұмыс ауқымы (солдан оңға қарай)

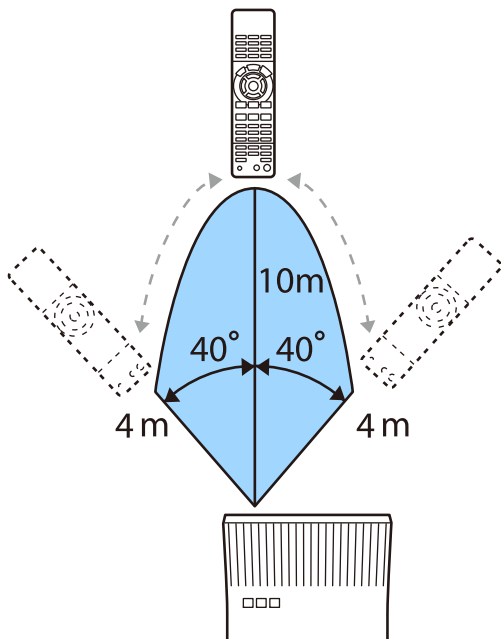

Жұмыс ауқымы (жоғарыдан төмен қарай)

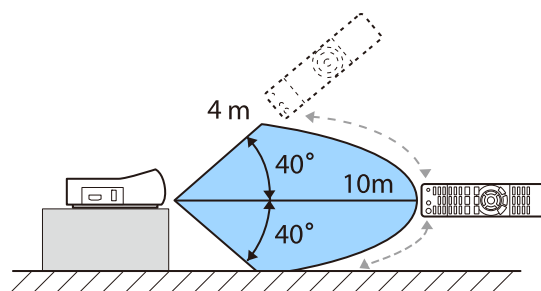

Кіріс пен шығысты қосу

WirelessHD Transmitter құрылғысымен жалғап, төрт мультимедиа ойнатқышына дейін (ойнатылатын кіріс құрылғылары) және бір монитор құрылғысы (теледидар сияқты кескін көрсететін монитор құрылғысы) арасында ауыстыруға болады.

Қашықтан басқару құралын WirelessHD Transmitter құрылғысына бағыттаңыз да, кіріс құрылғыларын ауыстыру үшін түймесін, ал шығыс құрылғыларын ауыстыру үшін түймесін басыңыз.

■ Мақсатты кескінді ауыстыру

WirelessHD Transmitter құрылғысының HDMI Out портына жалғанған теледидар сияқты монитор құрылғысы мен проектор арасында ауыстыруға болады.

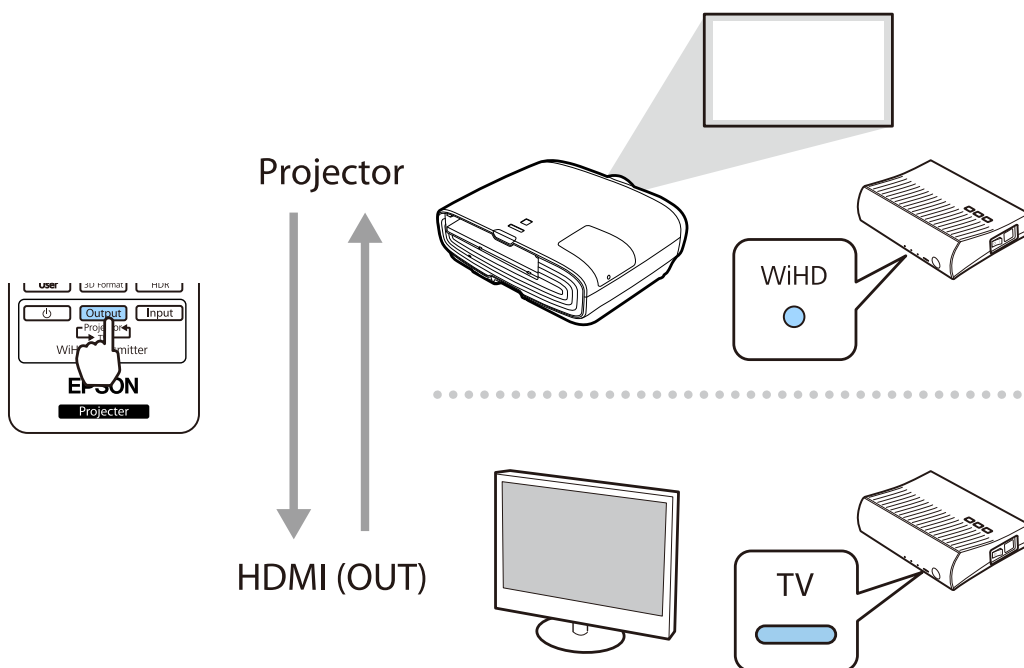

- 1 Теледидар сияқты монитор құрылғысын немесе проекторды іске қосыңыз.
- 2 WirelessHD Transmitter құрылғысын қосыңыз.
WirelessHD Transmitter құрылғысындағы On/Standby индикаторы қосылады.
- 3 WirelessHD Transmitter құрылғысындағы қашықтан басқару құралын көрсетіңіз, содан кейін қашықтан басқару құралындағы **Output** түймесін немесе WirelessHD Transmitter құрылғысындағы **Output** түймесін басыңыз.

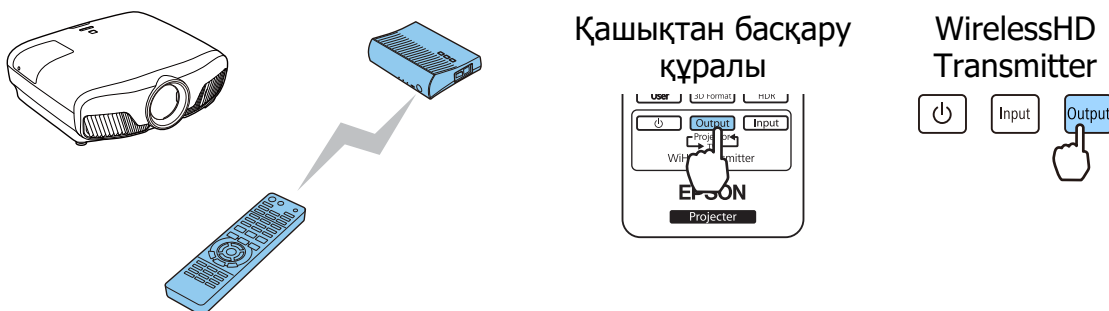

Шығыс нысанға байланысты WirelessHD Transmitter құрылғысындағы индикаторлар келесі күйді көрсетеді. Соңғы проекцияланған шығыс нысан проектор келесі рет қосұлы болған кезде проекцияланады.

WiHD индикаторы қосұлы: кескін проекторға шығарылып жатыр.

TV индикаторы қосұлы: кескін монитор құрылғысына шығарылып жатыр.

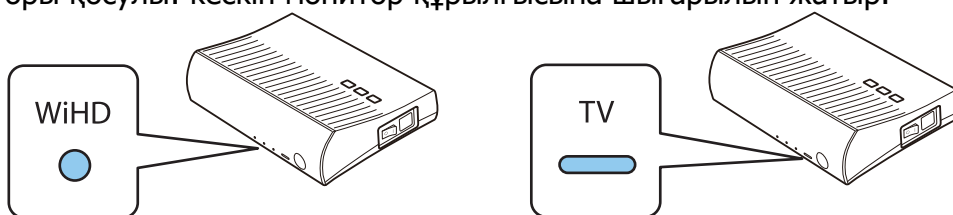

Проектор өшірулі болса да, басқа монитор құрылғысына ауысуға болады.

■ Кескін көзін ауыстыру

WirelessHD Transmitter құрылғысына жалғанған аудио-бейне құрылғысының кескін көзін ауыстыру үшін қашықтан басқару құралындағы **Input** түймесін басыңыз.

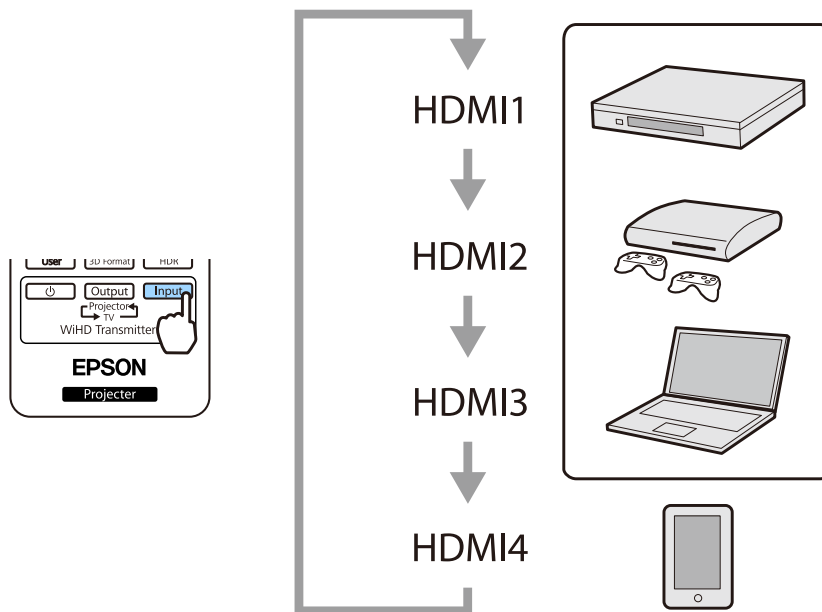

HDMI Link функциясын пайдалану

HDMI Link функциясы

Проектордың HDMI портына HDMI CEC стандарттарына сай аудио-бейне құрылғысы жалғанған болса, бір қашықтан басқару құралынан аудио-бейне жүйесі үшін байланыстырылған қуатты қосу және дыбыс деңгейін реттеу сияқты байланыстырылған әрекеттерді орындауға болады. Сондай-ақ WirelessHD құрылғысында кескіндерді проекциялау кезінде HDMI link функциясын пайдалануға болады (тек EH-TW9400W/EH-TW8400W).



- Аудио-бейне құрылғысы HDMI CEC стандарттарына сай болса, HDMI Link функциясын тіпті аралық аудио-бейне жүйесі HDMI CEC стандарттарына сай болмаса да пайдалануға болады.
- Бір уақытта HDMI CEC стандарттарына сай 3-ке дейін мультимедиа ойнатқыштарын жалғауға болады.

Қосылым мысалы

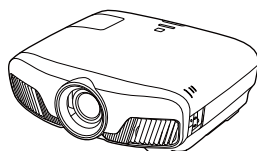

Проектор

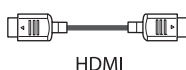

HDMI



Зорайтқыш

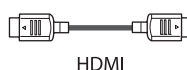

HDMI



Мультимедиа ойнатқыштары
және т.с.с.

HDMI Link параметрлері

HDMI Link опциясы **On** күйіне орнатылған кезде, келесі әрекеттерді орындауға болады. **Settings - HDMI Link - HDMI Link 80-6**

- Input Change Link (Кірісті өзгерту байланысы)
Жалғанған құрылғыда мазмұн ойнатылған кезде проектордың кіріс көзін HDMI деп өзгертеді.
- Connected Devices Operations (Жалғанған құрылғылардың әрекеттері)
Проектордың қашықтықтан басқару пульті көмегімен ойнату, тоқтату, жылдам алға айналдыру, артқа айналдыру, келесі тарау, алдыңғы тарау, кідірту, дыбыс деңгейін реттеу және дыбысты өшіру сияқты әрекеттерді орындауға болады.

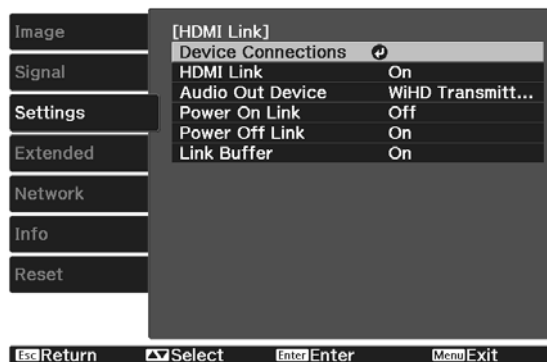

Сондай-ақ, **HDMI Link** экранынан келесі функцияларды таңдауға болады.

Функция	Түсіндірме
Audio Out Device*	Қай құрылғыдан аудио шығатынын таңдайды. AV System: АВ күшейткішінен аудио шығарған кезде осы параметрді пайдаланыңыз. WiHD Transmitter (Optical): оны аудионы WirelessHD Transmitter құрылғысындағы Optical Audio-Out портына жалғанған құрылғыдан шығару үшін таңдаңыз. WiHD Transmitter (HDMI): оны аудионы WirelessHD Transmitter құрылғысындағы HDMI Out портына жалғанған құрылғыдан шығару үшін таңдаңыз.
Power On Link	Power On Link опциясы орнатылған кезде, әрекеттер төменде көрсетілгендей байланысады. <ul style="list-style-type: none"> • Проектор іске қосылған кезде, жалғанған құрылғылар да іске қосылады. • Сондай-ақ, жалғанған құрылғылар іске қосылып, мазмұн ойнатылған кезде проектор іске қосылады. Дегенмен, проектор WirelessHD Transmitter құрылғысына жалғанған кезде тіпті жалғанған құрылғы қосулы болса да, қосылмайды.
Power Off Link	Power Off Link опциясы On күйіне орнатылған кезде, проектор өшірілгенде, жалғанған құрылғылар да өшіріледі. <ul style="list-style-type: none"> • Бұл жалғанған құрылғының CEC Power Link функциясы қосылған болса ғана жұмыс істейді. • Жалғанған құрылғының күйіне (мысалы, ол жазып жатса) байланысты құрылғы өшпеуі мүмкін екенін ескеріңіз.
Link Buffer	HDMI Link функциясы дұрыс жұмыс істемесе, олар параметрлерді өзгерту арқылы жақсартылуы мүмкін.

*Тек EH-TW9400W/EH-TW8400W.



HDMI Link функциясын пайдалану үшін жалғанған құрылғыны реттеу керек. Қосымша ақпарат алу үшін жалғанған құрылғымен бірге қамтамасыз етілген құжаттаманы қараңыз.

Жалғау

HDMI Link үшін қолжетімді жалғанған құрылғыларды тексеруге және проекциялау қажет кескінді құрылғыда таңдауға болады. HDMI Link арқылы басқарылатын құрылғылар автоматты түрде таңдалған құрылғы болады.

Жалғанған құрылғылар тізімін көрсетпес бұрын, **HDMI Link** опциясы **On** күйіне орнатылғанын тексеріңіз. **Settings - HDMI Link - HDMI Link** [80-6](#)

1



түймесін басыңыз да, **Device**

Connections параметрін таңдаңыз.

Device Connections тізімі көрсетіледі.

Сол жағында көкшіл белгіше бар құрылғылар HDMI Link арқылы байланыстырылады.

Егер құрылғы атауын анықтау мүмкін болмаса, бұл өріс бос қалдырылады.

2 HDMI Link функциясы көмегімен басқарылатын құрылғыны таңдаңыз.

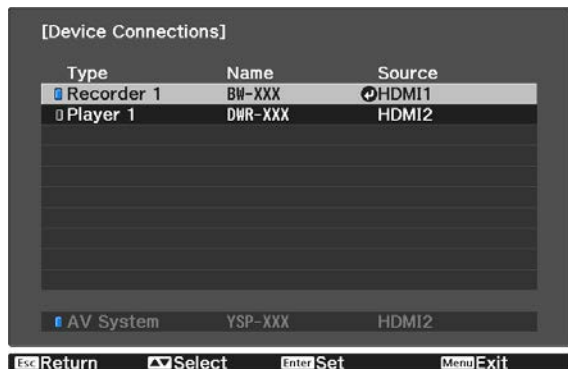

- Егер кабель HDMI стандарттарына сәйкес болмаса, әрекеттерді орындау мүмкін емес.
- HDMI CEC стандарттарына сәйкес болса да, кейбір жалғанған құрылғылар немесе сол құрылғылардың функциялары дұрыс жұмыс істемеуі мүмкін. Қосымша ақпарат алу үшін жалғанған құрылғымен бірге қамтамасыз етілген құжаттаманы және т.с.с. қараңыз.

Сымды LAN желісі көмегімен проекциялау

Проекторға кескіндерді сымды желі арқылы жіберуге болады.

Оны орындау үшін проекторды желіңізге қосыңыз, одан кейін проекторыңыз бен компьютеріңізді желілік проекция үшін реттеңіз.

Проекторды қосып, желі параметрлерін орнатып болғаннан кейін, Epson iProjection (Windows/Mac) қолданбасын төменде берілген веб-сайттан жүктеп алып, орнатыңыз.

Epson iProjection қолданбасын компьютер кескіндерін желі бойынша проекциялау үшін пайдалануға болады. Сондай-ақ желіге бір уақытта қосылған бірнеше компьютердегі кескіндерді проекциялау арқылы динамикалық жиналыстар өткізе аласыз. Толығырақ ақпарат алу үшін Epson iProjection қолдану нұсқаулығын(Windows/Mac) қараңыз.

<http://www.epson.com>

Сымды желі параметрлерін таңдау

Желіңіздегі компьютерлерден проекциялау алдында проектордың желі параметрлерін таңдау қажет.



Параметрлер жасау алдында жергілікті желі кабелін LAN портына және проекторды сымды жергілікті желіге жалғаңыз.

1 Мәзірлерді **Network - Network Configuration** ретімен көрсету үшін  түймесін басыңыз.

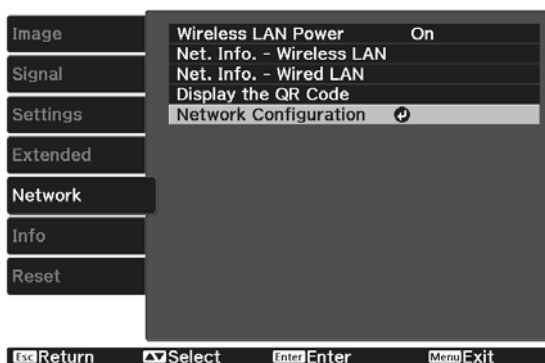



2

Basic опциясын таңдап, келесіні қажетінше орнатыңыз.

- **Projector Name:** желі арқылы проекторды анықтау үшін 16 әріптік-сандық таңбаға дейін атты енгізіңіз.
- **PJLink Password:** үйлесімді PJLink бағдармалық жасақтамасы арқылы проекторды басқарған кезде пайдалану үшін құпиясөз орнатыңыз. 32-ге дейінгі бір байттық таңбалық сандарды енгізуіңіз мүмкін.
- **Remote Password:** проекторды смартфон немесе планшеттен басқарған кезде пайдалану үшін құпиясөз орнатыңыз. 8-ге дейінгі бір байттық таңбалық сандарды енгізуіңіз мүмкін.
- **Monitor Password:** байланысу пәрмендері желі бойынша орындалған кезде қарапайым мәтін аутентификациясы үшін құпиясөз орнатыңыз. 16-ге дейінгі бір байттық таңбалық сандарды енгізуіңіз мүмкін.
- **Display LAN Info.:** проектордың желі ақпараты үшін дисплей пішімін орнатыңыз.



Атауды, құпиясөздерін және кілт сөзді енгізу үшін дисплейдегі пернетақтаны пайдаланыңыз. Таңбаларды белгілеу үшін қашықтықтан басқару құралындағы  түймелерін басыңыз, содан кейін оларды енгізу үшін  түймесін басыңыз.

3

Wired LAN опциясын таңдаңыз, содан кейін  түймесін басыңыз.

4

Негізгі опцияларды қажетінше таңдаңыз.

- Сіздің желіңіз DHCP мүмкіндігін пайдаланса, **DHCP** опциясын **On** күйіне орнатыңыз.
- DHCP мүмкіндігін пайдаланбасаңыз, **DHCP** опциясын **Off** күйіне орнатыңыз, содан кейін проектордың **IP Address**, **Subnet Mask** және **Gateway Address** параметрлерін енгізіңіз.

5

Параметрлерді жасап болған соң, **Complete** функциясын таңдаңыз, параметрлерді сақтап, мәзірлерден шығу үшін экранда көрсетілген нұсқаулықтарды орындаңыз.

6

Қашықтан басқару құралында  түймесін басыңыз.

Жергілікті желінің күту режимінің экранында дұрыс IP мекенжайы көрсетілген орнату аяқталады.



IP мекенжайын жергілікті желінің күту режимі экранында және басты экранда көрсетпеу үшін **IP Address Display** параметрін **Off** күйіне орнатыңыз.
☛ **Network - Network Configuration - Wired LAN 90-6**

Сымсыз LAN желісі көмегімен проекциялау

Кескіндерді смартфондар, планшеттер және компьютерлерден сымсыз LAN желісі арқылы проекциялауға болады.

Сымсыз LAN желісі арқылы проекциялау үшін, проектор және алдын ала жалғанған құрылғы үшін сымсыз желі параметрлерін орнату керек.



Epson iProjection қолданбасын сымсыз LAN желісі арқылы проекциялау үшін пайдаланыңыз. Epson iProjection қолданбасын төменде берілген әдістердің кез келгенін пайдалану арқылы жүктеп алуға болады, дегенмен тұтынушыдан тиісті ақы алынуы мүмкін.

- Төмендегі веб-сайттан Epson iProjection (Windows/Mac) қолданбасын жүктеп алуыңызға болады. <http://www.epson.com>
- Epson iProjection (iOS/Android) қолданбасын App Store немесе Google Play дүкенінен жүктеп алуға болады.

Сымсыз желі параметрлерін қолмен таңдау

Желіде проекциялау алдында проектордың желі параметрлерін таңдау қажет.

1 Мәзірлерді **Network - Wireless LAN Power** ретімен көрсету үшін  түймесін басыңыз.

2 **On** күйін таңдау үшін   түймелерін пайдаланыңыз, содан кейін  түймесін басыңыз.

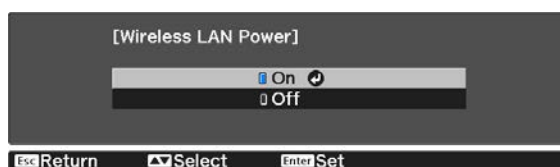

3 **Network Configuration** опциясын таңдап,  түймесін басыңыз.

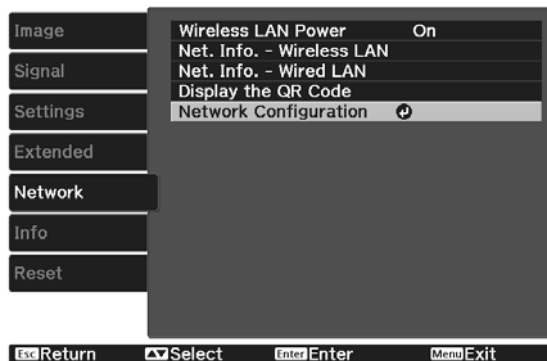



4

Basic опциясын таңдап, келесіні қажетінше орнатыңыз.

- **Projector Name:** желі арқылы проекторды анықтау үшін 16 әріптік-сандық таңбаға дейін атты енгізіңіз.
- **PJLink Password:** үйлесімді PJLink бағдармалық жасақтамасы арқылы проекторды басқарған кезде пайдалану үшін құпиясөз орнатыңыз. 32-ге дейінгі бір байттық таңбалық сандарды енгізуіңіз мүмкін.
- **Remote Password:** проекторды смартфон немесе планшеттен басқарған кезде пайдалану үшін құпиясөз орнатыңыз. Бір байттық 8 әріптік-сандық таңбаға дейін енгізуге болады.
- **Monitor Password:** байланысу пәрмендері желі бойынша орындалған кезде қарапайым мәтін аутентификациясы үшін құпиясөз орнатыңыз. 16-ге дейінгі бір байттық таңбалық сандарды енгізуіңіз мүмкін.
- **Display LAN Info.:** проектордың желі ақпараты үшін дисплей пішімін орнатыңыз.



Атауды, құпиясөздерін және кілт сөзді енгізу үшін дисплейдегі пернетақтаны пайдаланыңыз. Таңбаларды белгілеу үшін қашықтықтан басқару құралындағы  түймелерін басыңыз, содан кейін оларды енгізу үшін  түймесін басыңыз.

5

Wireless LAN опциясын таңдаңыз, содан кейін түймесін басыңыз.

6

Connection Mode параметрін таңдаңыз.

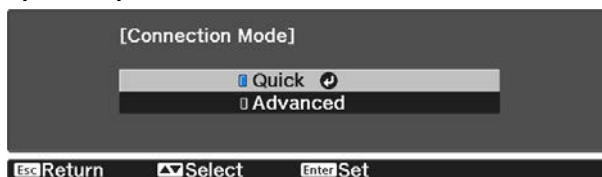

- **Quick:** проекторды смартфондарға, планшеттерге немесе компьютерлерге сымсыз байланыс арқылы тікелей қосуға мүмкіндік береді. **Quick** параметрін таңдаған кезде, 10-қадамға өтіңіз.
- **Advanced:** проекторды сымсыз желілік қатынасу нүктесі арқылы бірнеше смартфонға, планшетке немесе компьютерге қосуға мүмкіндік береді. **Advanced** параметрін таңдаған кезде, 7-қадамға өтіңіз.

7

Қосылатын қатынасу нүктесін таңдау үшін **Network Configuration - Wireless LAN - Search Access Point** опциясын таңдаңыз.

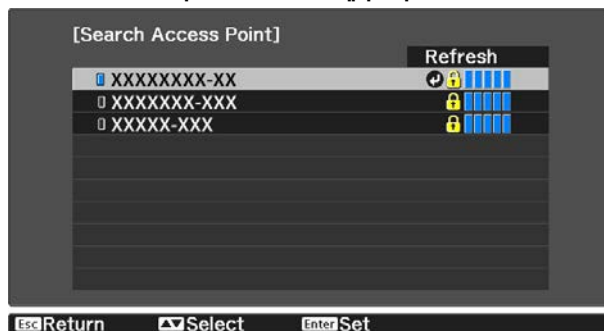

SSID опциясын қолмен тағайындау қажет болса, SSID опциясын енгізу үшін **SSID** таңдаңыз. Сонымен қатар қауіпсіздік параметрлерін **Security** мәзірінде конфигурациялаңыз. ➡ [71-6](#)

8

IP мекенжайын проекторға қажетінше тағайындаңыз.

- Сіздің желіңіз DHCP мүмкіндігін пайдаланса, **DHCP** параметрін **On** күйіне орнату үшін **IP Settings** мүмкіндігін таңдаңыз.
- DHCP мүмкіндігін пайдаланбасаңыз, **DHCP** опциясын **Off** күйіне орнату үшін **IP Settings** мүмкіндігін таңдаңыз, содан кейін проектордың **IP Address**, **Subnet Mask** және **Gateway Address** параметрлерін енгізіңіз.



9

Параметрлерді таңдап болған соң, **Complete** функциясын таңдаңыз, параметрлерді сақтап, мәзірлерден шығу үшін экранда көрсетілген нұсқаулықтарды орындаңыз.

10

Қашықтан басқару құралында LAN түймесін басыңыз. Жергілікті желінің күту режимінің экранында дұрыс IP мекенжайы көрсетілген орнату аяқталады.

Проектор үшін сымсыз параметрлерді орнатып біткен кезде, жалғанған құрылғыға сымсыз параметрлерді орнату керек. Сымсыз желі арқылы проекторға кескіндерді жіберу үшін, желінің бағдарламалық жасақтамасын іске қосыңыз.



SSID және IP мекенжайының LAN күту экранында немесе Home screen экранында көрсетілуін болдырмау үшін, **SSID Display** және **IP Address Display** опциясын **Off** күйіне орнатыңыз. **Network - Network Configuration - Wireless LAN 89-6**

Компьютердің сымсыз LAN параметрлерін таңдау

Проекторға жалғау алдында компьютердегі дұрыс сымсыз желіні таңдаңыз.

■ Windows ішіндегі сымсыз желі параметрлерін таңдау

1

Сымсыз қызметтік бағдарламамен қатынасу үшін, Windows тапсырмалар құралындағы желі белгішесін екі рет басыңыз.

2

Advanced байланыс режимінде қосу кезінде, проектор қосылатын желінің желілік атын (SSID) таңдаңыз.

3

Connect опциясын басыңыз.

OS X ішіндегі сымсыз желі параметрлерін таңдау

- 1 Экранның жоғарғы жағында мәзір жолағындағы AirPort белгішесін басыңыз.
- 2 Advanced байланыс режимінде қосу кезінде, AirPort қосылғанына көз жеткізіңіз және проектор қосылатын желінің желілік атын (SSID) таңдаңыз.

Сымсыз желі қауіпсіздігін орнату

Сымсыз желіде пайдалану үшін проекторға қауіпсіздік орнатуға болады. Желіде пайдаланылатын параметрлерге сәйкес келу үшін келесі қауіпсіздік опцияларының бірін орнатыңыз:

- WPA2 қауіпсіздігі
- WPA/WPA2 қауіпсіздігі

- 1 Мәзірлерді **Network - Network Configuration - Security** ретімен көрсету үшін  түймесін басыңыз.

- 2 Желі параметрлеріне сәйкес келу үшін қауіпсіздік параметрлерін таңдаңыз.



- 3 Параметрлерді жасап болған соң, **Complete** функциясын таңдаңыз, параметрлерді сақтап, мәзірлерден шығу үшін экранда көрсетілген нұсқаулықтарды орындаңыз.

Epson iProjection (iOS/Android) функциясында проекциялау

Экранда QR кодын көрсетіп, оны Epson iProjection (V1.3.0 немесе кейінгі нұсқалары) қолданбасы арқылы смартфондағы немесе планшеттегі деректерді оңай проекциялау үшін пайдалануға болады.



- Epson iProjection қолданбасын App Store немесе Google Play дүкенінен тегін жүктеп алуға болады. App Store немесе Google play сайтымен байланысу кезінде алынған кез келген ақыларға тұтынушы жауапты болып табылады.
- Epson iProjection қолданбасын **Quick** режимінде пайдаланған кезде, қауіпсіздік параметрлерін орнатуды ұсынамыз.  [71-6](#)

- 1 Мәзірлерді **Network - Wireless LAN Power** ретімен көрсету үшін  түймесін басыңыз.

- 2 **On** күйін таңдау үшін   түймелерін пайдаланыңыз, содан кейін  түймесін басыңыз.

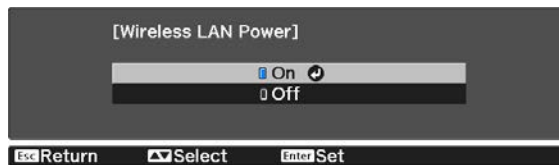



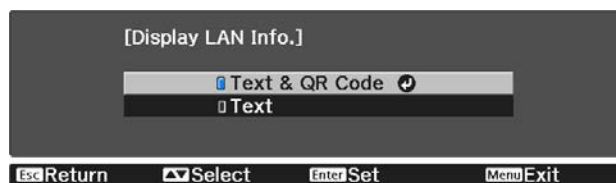

- 3 **Network Configuration - Basic - Display LAN Info.** мәзірін ашыңыз.

- 4 **Text & QR Code** опциясын таңдау үшін   түймелерін пайдаланыңыз, содан кейін  түймесін басыңыз.



- 5 Қашықтықтан басқару пультіндегі  түймесін басыңыз немесе QR кодын көрсету үшін проектордың **Network** мәзіріндегі **Display the QR Code** функциясын таңдаңыз.



-  түймесін бассаңыз, QR кодын Home screen экранынан да көрсетуге болады.  26-6
- Проектор желі арқылы кескін сигналын қабылдаған болса, тіпті  түймесін бассаңыз да QR коды көрсетілмейді. QR кодын көрсету үшін **Network** мәзірінен **Display the QR Code** опциясын таңдаңыз.
- QR кодын жасыру үшін,  түймесін басыңыз.

- 6 Смартфон немесе планшеттегі Epson iProjection қолданбасын іске қосыңыз.

- 7 Проекцияланған QR кодын Epson iProjection қолданбасы арқылы оқыңыз.

QR коды нұсқаулыққа сәйкес келуі үшін экранның алдыңғы жағынан кодты оқыңыз. Экраннан тым алыс болсаңыз, кодты оқу мүмкін болмауы ықтимал.

Қосылғаннан кейін,  экранына кіріңіз және **Contents** мәзірін таңдап, проекциялау қажет файлды таңдаңыз.

- Смартфон көмегімен басқару (қашықтықтан басқару пультінің функциясы)









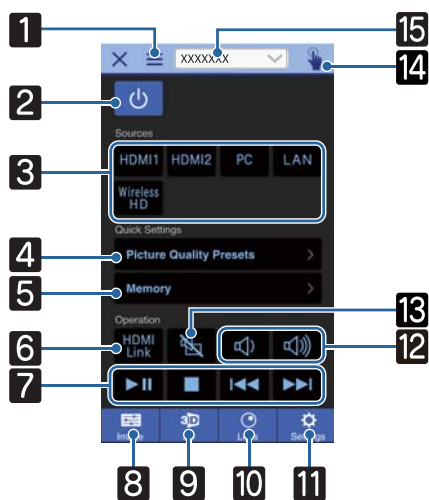



Epson iProjection қолданбасын пайдалану арқылы смартфон немесе планшеттен проекторды басқаруға болады.





Мәзірді көрсету үшін Epson iProjection қолданбасындағы  түймесін басыңыз.

Келесі экранды көрсету үшін мәзірдегі **Remote** опциясын басыңыз.

 Remote Password опциясы орнатылған кезде, құпия сөзді енгізуіңіз керек. Құпия сөз анықталған кезде, оны екінші рет енгізу қажет емес.



	Түйме	Функция
1		Мәзірді көрсетеді.
2		Проекторды қосады немесе өшіреді.
3		Әр кіріс портындағы кескінге өзгертеді. 🖱️ 26-6
4		Экрандағы нұсқаулар көмегімен кескін сапасын орнатады.
5		Жадты сақтайды, жояды немесе атын өзгертеді. 🖱️ 43-6
6		HDMI Link опциясын іске қосады немесе өшіреді. 🖱️ 63-6
7		HDMI Link опциясы On күйіне орнатылған кезде ойнату, тоқтату, жылдам алға айналдыру, қайта айналдыру, келесі тарау, алдыңғы тарау және кідірту сияқты әрекеттерді орындауға болады.
8		Color Mode, Frame Interpolation, Image Enhancement, Color Temp., Gamma, RGBCMY, Lens Iris, Power Consumption және Auto Iris опциясын орнатады.
9		3D Display, 3D Format, 3D Depth, Diagonal Screen Size және 3D Brightness параметрлерін көрсетіңіз.
10		Фокус, масштаб және объективтің жылжуын реттейді. Сондай-ақ, объектив күйін (жад функциясы) тіркеуге немесе сынақ үлгісін (үлгі функциясы) көрсетуге болады.
11		Aspect, Image Processing, Keystone, Reset All Config, Reset Memory, Reset Lens Position, Lens Shift, Zoom, Focus, Test Pattern функцияларын көрсетіңіз.
12		HDMI Link опциясы On күйіне орнатылған кезде, дыбыс деңгейін реттеуге болады.

Түйме		Функция
13		HDMI Link опциясы On күйіне орнатылған кезде, кескін мен аудионы уақытша қосуға/өшіруге болады.  31-6
14		Сенсорлы панель экранын ашады. Сенсорлы панельді түрту арқылы Конфигурация мәзірін басқаруға болады.
15	<input type="text" value="xxxxxxx"/> 	Басқару қажет проекторды таңдайды.

Конфигурация мәзірінің функциялары

Конфигурация мәзірінің әрекеттері



Конфигурация мәзірінде сигнал, кескін, кіріс сигналы және т.б. үшін реттеулерді жасауға және параметрлерді орнатуға болады.

1  түймесін басыңыз.

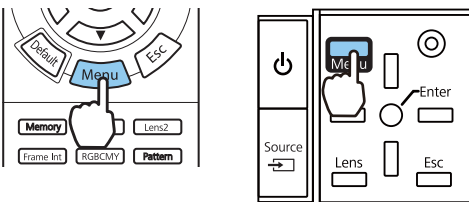
Қашықтан басқару құралы Басқару тақтасы



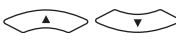

Конфигурация мәзірі көрсетіледі.

2  түймелерін пайдаланып сол жақтағы жоғарғы мәзірді таңдаңыз, содан кейін таңдауды растау үшін  түймесін басыңыз.

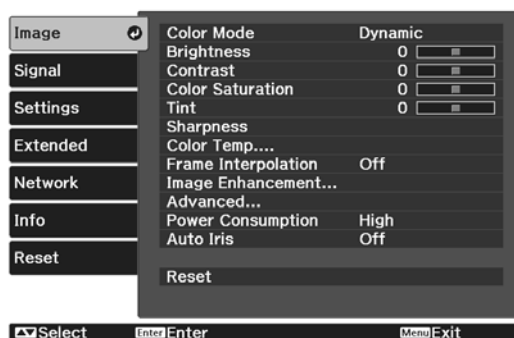
Сол жақтағы жоғарғы мәзірді таңдасаңыз, оң жақтағы ішкі мәзір өзгереді.

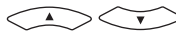

Төменгі жақтағы сызық — әрекеттер үшін нұсқаулық.

3  түймелерін пайдаланып оң жақтағы ішкі мәзірді таңдаңыз, содан кейін таңдауды растау үшін  түймесін басыңыз.

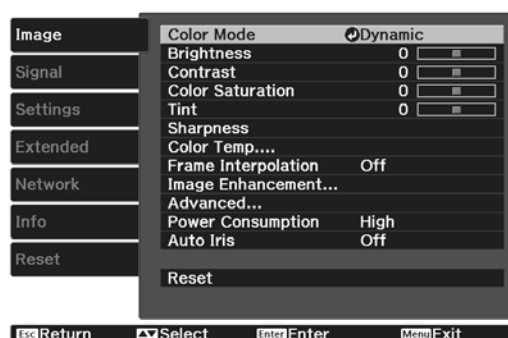

Таңдалған функция үшін реттеу экраны көрсетіледі.



4  түймелерін пайдаланып параметрлерді реттеңіз.

Мыс.) Реттеу жолағы



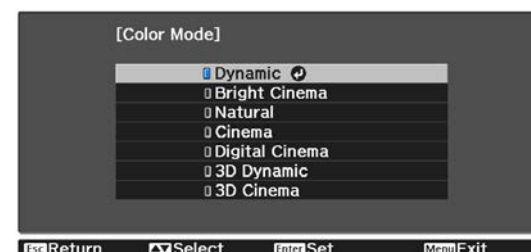

Мыс.) Таңдаулар



Элементтің таңдау экранына ауысу үшін осы  белгішесін көрсетіп тұрған элементте  түймесін басыңыз.

Алдыңғы деңгейге оралу үшін  түймесін басыңыз.









5 Мәзірден шығу үшін  түймесін басыңыз.

 Жарықтық деңгейі сияқты реттеу жолағын пайдаланып реттелетін элементтер үшін реттеу мәнін әдепкі мәніне қайтару үшін реттеу экраны көрсетіліп тұрғанда,  түймесін басуға болады.

Конфигурация мәзірінің кестесі

Егер кіріс кескін сигналы жоқ болса, Конфигурация мәзіріндегі **Image** немесе **Signal** опциясына қатысты элементтерді реттеу мүмкін болмайды. **Image**, **Signal** және **Info** үшін көрсетілетін элементтер проекцияланып жатқан кескін сигналына байланысты түрленетінін ескеріңіз.

Image мәзірі

Функция	Мәзір/параметрлер		Түсіндірме
Color Mode	Dynamic, Bright Cinema, Natural, Cinema, Digital Cinema, 3D Dynamic, 3D Cinema		Қоршаған ортаның және проекциялап жатқан кескіннің негізінде түс режимін таңдаңыз.  33-6
Brightness			Кескін тым күңгірт болып көрінгенде жарықтықты реттейді.
Contrast			Кескіндердегі жарық және көлеңке арасындағы контрастты реттейді. Контрастты арттырғанда кескіндер жарқын болады.
Color Saturation			Кескіндер үшін түс қанықтығын реттейді.
Tint			Кескіндер үшін реңкті реттейді.
Sharpness			Кескін айқындығын реттейді.
Color Temp.	Color Temp.		Кескіндер үшін реңкті реттейді. Жоғары мәндерде кескінге көк реңк және төмен мәндерде қызыл реңк беріледі.
	Skin Tone		Тері реңкін реттейді. Кескін оң мәнге орнатылғанда, жасылдау және теріс мәнге орнатылғанда, қызылдау болады.
	Custom		Әр R, G және B түсі үшін ауытқу мен күшеюді реттейді.
	Grayscale	Adjustment Level, Red, Green, Blue, Brightness	Таңдалған реттеу деңгейі үшін қызыл, жасыл мен көк түстерді және жарықтықты реттейді.
Frame Interpolation *1	Off, Low, Normal, High		Кескін қозғалысының тегістігін реттейді.

Функция	Мәзір/параметрлер		Түсіндірме	
Image Enhancement*2	4K Enhancement		On, Off	Екі еселенген ажыратымдылықты проекциялауға болады.
	Image Preset Mode		Off, Preset 1 - Preset 5	Noise Reduction, MPEG Noise Reduction, Super-resolution және Detail Enhancement параметрлері ретінде алдын ала дайындалған параметрлерді таңдаңыз.
	Noise Reduction			Кескін қаттылығын реттейді.
	MPEG Noise Reduction			MPEG пішіміндегі жұмсақ емес кескіндерді жұмсартады.
	Super-resolution		Fine Line Adjust, Soft Focus Detail	Күрделі кескіндер мен фондар үшін жақсарту көлемін реттейді.
Detail Enhancement			Кескіннің текстурасы мен шынайылығын арттыра түседі.	
Advanced	Gamma		2, 1, 0, -1, -2, Custom*3, Reset	Гамма реттеулерін орындайды. Өзгертілмеген мәнді таңдауға немесе теңшелетін мән көмегімен реттеуге болады. 41-6
	RGBCMY	R/G/B/C/M/Y	Hue, Saturation, Brightness	Әр R, G, B, C, M және Y түсі үшін реңкті, қанықтықты және жарықтықты реттейді. 39-6
	Deinterlacing		Off, Video, Film/Auto	(Оны тек Image Processing функциясы Fine параметріне орнатылған кезде немесе 480i, 576i не 1080i сигнал кірісін HDMI1 не HDMI2 портынан немесе WirelessHD құрылғысынан қабылдаған кезде орнатуға болады.) Кескін сигналына тиісті әдісті пайдаланып сигналды кезектескеннен (i) прогрессивті (p) етіп түрлендіреді. <ul style="list-style-type: none"> • Off: бұл динамикалық қозғалыс кескіндері үшін қолайлы. • Video: бұл жалпы бейне кескіндерін көру үшін қолайлы. • Film/Auto: фильм, CG немесе анимация кіріс сигналдары үшін оңтайлы түрлендіруді орындайды.
Lens Iris			Кескіннің контрастын реттейтін объектив диафрагмасына түсетін жарық мөлшерін реттейді.	
Power Consumption	High, Medium, ECO		Шам жарықтығын үш параметрлердің біріне орнатуға болады. Проекцияланып жатқан кескіндер тым жарық болса, ECO параметрін таңдаңыз. ECO параметрі таңдалса, проекциялау кезінде қуатты тұтыну төмендейді және желдеткіштің айналуынан шығатын шу азаяды.	

Функция	Мәзір/параметрлер	Түсіндірме
Auto Iris	Off, Normal, High Speed	Көрсетілген кескіндегі жарықтықтағы өзгерістер үшін жарықтықты реттеуді бақылауды өзгертуге болады. ☛ 37-6
Reset	Yes, No	Ағымдағы Color Mode режиміне орнатылған Image реттеу мәндерін әдепкі параметрлерге қалпына келтіреді.

*1HDMI1, HDMI2, WirelessHD кескін сигналы енгізіліп жатқан кезде ғана.

*2HDMI1, HDMI2, WirelessHD немесе PC кескін сигналы енгізіліп жатқанда ғана.

*3Параметрлер кіріс көзінің әр түрі немесе түс режимі үшін сақталады.

■ Signal мәзірі

LAN кескін сигналы енгізіліп жатқан кезде Signal мәзірін орнату мүмкін емес.

Функция	Мәзір/параметрлер		Түсіндірме
3D Setup* ¹	3D Display	Auto, 3D, 2D	3D кескіндерін көру үшін мұны Auto немесе 3D параметріне орнатыңыз. ☛ 45-6
	3D Format	Side by Side, Top and Bottom	3D пішімін кіріс сигнал үшін орнатады.
	3D Depth	-10 және 10 аралығы	3D кескіні үшін тереңдікті орнатады.
	Diagonal Screen Size	60 және 300 аралығы	3D кескіні үшін проекциялау өлшемін орнатады. Мұны іс жүзіндегі өлшеммен салыстыру арқылы оңтайлы 3D әсерін алуға болады.
	3D Brightness	Low, Medium, High	3D кескіні үшін жарықтықты орнатады.
	Inverse 3D Glasses	Yes, No	3D көзілдіріктегі сол/оң ысырмалар және сол/оң кескіндер үшін синхрондау уақытын кері етеді. 3D әсері дұрыс көрсетілмесе осы функцияны қосыңыз.
	3D Viewing Notice	On, Off	3D мазмұнын көру қосулы немесе өшірулі кезде пайда болатын ескертуді қосады.
Aspect* ²	Auto* ¹ , Normal, Full, Zoom, Anamorphic Wide* ³ , Horiz. Squeeze* ³		Қатынас режимін таңдайды. ☛ 34-6
Tracking* ² * ⁴	Кіріс сигналға байланысты әр түрлі болады.		Кескіндерде тік жолақтар пайда болғанда компьютер кескіндерін реттейді.
Sync.* ² * ⁴	0 және 31 аралығы		Кескіндерде жыпылықтау, анық еместік немесе кедергі пайда болғанда компьютер кескіндерін реттейді. <ul style="list-style-type: none"> • Brightness, Contrast немесе Sharpness параметрлерін реттеу жыпылықтауды немесе бұлдырауды тудыруы мүмкін. • Tracking опциясын реттегеннен кейін Sync. мәнін реттеген кезде, жарқынырақ кескіндерді жасауға болады.

Функция	Мәзір/параметрлер		Түсіндірме
Position*2 *4			Кескіннің бір бөлігі жоқ кезде бүкіл кескін проекциялануы үшін дисплейдің орнын жоғары, төмен, солға және оңға реттейді.
Auto Setup*4	On, Off		Кіріс сигнал өзгергенде кескінді автоматты түрде реттеу немесе реттемеуді орнатады. Қосылып тұрса, Tracking, Position және Sync. параметрлері автоматты түрде теңшеледі.
Overscan*1 *2	Auto, Off, 4% әәіә 8%		Шығыс кескіннің арақатынасын (проекцияланған кескіннің ауқымын) өзгертеді. <ul style="list-style-type: none"> • Off, 4%, 8%: кескін ауқымын орнатады. Off күйіне орнатылған кезде, кескіннің бүкіл ауқымы проекцияланады. Кескін сигналына байланысты кескіннің жоғарғы және төменгі жақтарында бұрмалануды байқауыңыз мүмкін. • Auto: кіріс сигналға байланысты Off немесе 8% параметріне автоматты түрде орнатылады.
Color Space*1	Auto, BT.709, BT.2020		Түрлендіру жүйесін түс кеңістігіне орнатады.
Dynamic Range*1	Dynamic Range	Auto, SDR, HDR10, HLG	Кескіндегі қара және ақшыл аймақтардың ауқымын өзгертуге мүмкіндік береді.
	Signal Status	-	Кескін сигналын көрсетеді.
	HDR10 Setting	1 — 16	HDR PQ әдісіндегі динамикалық ауқымның PQ сызығын өзгертуге мүмкіндік береді.
	HLG Setting	1 — 16	HDR HLG әдісіндегі динамикалық ауқымның HLG сызығын өзгертуге мүмкіндік береді.
Advanced	Video Range*1 *2	Auto, Limited (16-235), Full (0-255)	Auto күйіне орнатылса, HDMI1 немесе HDMI2 портына DVD кіріс сигналы үшін бейне деңгейі автоматты түрде анықталады және орнатылады. Auto күйіне орнатылғанда аз немесе артық ұстауды кезіксеңіз, DVD/Blu-ray дискі ойнатқышының бейне деңгейіне сай келетіндей етіп бейне деңгейін орнатыңыз. Ойнатқышты Normal (шектеулі) немесе Expand (толық) параметріне орнатуға болады.
	EDID*5	Normal, Expanded	EDID параметрлерін өзгертуге мүмкіндік береді. Normal күйі 3840 x 2160 30 Гц сигналдарға және Expanded күйі 3840 x 2160 60 Гц сигналдарға қолдау көрсетеді.
	Image Processing	Fine, Fast	Ойындар сияқты жоғары жылдамдықпен проекциялар үшін жауаптың жылдамдығын жақсартады.

Функция	Мәзір/параметрлер	Түсіндірме
Reset	Yes, No	Diagonal Screen Size, 3D Viewing Notice және Aspect параметрінен басқа барлық Signal параметрлерін қалпына келтіреді.

*1HDMI1, HDMI2, WirelessHD кескін сигналы енгізіліп жатқан кезде ғана.

*2Параметрлер кіріс көзінің немесе сигналдың әр түрі үшін сақталады.

*3Тек EH-TW9400W/EH-TW9400.









*4PC кескін сигналы енгізіліп жатқан кезде ғана.

*5HDMI1 немесе HDMI2 кескін сигналы енгізіліп жатқан кезде ғана.

■ Settings мәзірі

Функция	Мәзір/параметрлер		Түсіндірме
Keystone	Keystone	-60 және 60 аралығы	Трапеция тәрізді бұрмалануды түзетеді. 🖱️ 31-6
Blanking			Кескіннің бөлігін бос (қара экран) етеді. Кескіннің жоғарғы жағын, төменгі жағын, сол жағын немесе оң жағын орнатуға болады.
HDMI Link	Device Connections	-	HDMI1 немесе HDMI2 порттарынан немесе WirelessHD құрылғысынан жалғанған құрылғылар тізімін көрсетеді *.
	HDMI Link	On, Off	HDMI Link функциясын қосады немесе өшіреді.
	Audio Out Device*	AV System, WiHD Transmitter (Optical), WiHD Transmitter (HDMI)	Қай құрылғыдан аудио шығатынын таңдайды. 🖱️ 63-6
	Power On Link	Off, Bidirectional, Device -> PJ, PJ -> Device	Қуат қосылғанда Link функциясын орнатады. <ul style="list-style-type: none"> Қосылған құрылғыға байланыстырып, проекторды іске қосқан кезде, Bidirectional немесе Device -> PJ опциясын таңдаңыз. Проектор үшін қуатты қосылған құрылғымен байланыстырған кезде, Bidirectional немесе PJ -> Device опциясын таңдаңыз.
	Power Off Link	On, Off	Проекторды өшіргенде жалғанған құрылғыларды өшіру-өшірмеуді орнатады.
	Link Buffer	On, Off	HDMI Link функциясы дұрыс жұмыс істемесе, олар параметрлерді өзгерту арқылы жақсартылуы мүмкін.

Функция	Мәзір/параметрлер		Түсіндірме
WirelessHD*	Connected Device	-	Қосуға болатын WirelessHD құрылғысының MAC мекенжайын көрсетеді.
	WirelessHD	On, Off	WirelessHD функциясын қосады немесе өшіреді.
	Video Reception		Қосылым күйін WirelessHD Transmitter құрылғысымен көрсетеді. Жалғанған кезде, Transmitter detected хабары көрсетіледі.
	Reset	Yes, No	WirelessHD параметрлерін әдепкі параметрлерге ысырады. Проекторды ысырсаңыз да, WirelessHD Transmitter параметрлері ысырылмайтынын ескеріңіз.



Функция	Мәзір/параметрлер		Түсіндірме
Lock Setting	Lens Lock	On, Off	<p>On күйіне орнатылғанда, фокус, масштаб және объективті жылжыту параметрлері реттелген ағымдағы күйлерінде құлыпталады.</p> <p>Lens Lock параметрі On күйінде орнатылғанда  түймесін бассаңыз,  мәні экранға көрсетіледі.</p>
	Child Lock	On, Off	<p>Бұл балалардың проекторды кездейсоқ қосуының алдын алу үшін проектордың басқару тақтасындағы  түймесін құлыптайды. Құлыптаулы кезде  түймесін шамамен үш секунд бойы басып тұрып қуатты қосуға болады. Құрылғыны әлі де  түймесін басып өшіруге немесе қашықтан басқару құралының көмегімен әдеттегідей әрекеттерді орындауға болады. Өзгертілсе, бұл параметр проекторды өшіріп, салқындату процесі аяқталғаннан кейін қосылады.</p> <p>Тіпті Child Lock параметрі On күйіне орнатылған болса да, Direct Power On параметрі On күйіне орнатылған болса, қуат коды қосылғанда проектор әлі де қосылатынын ескеріңіз.</p>
	Control Panel Lock	Full Lock, Partial Lock, Off	<p>Full Lock: проектордың барлық түймесін өшіреді.</p> <p>Partial Lock:  түймесін қоспағанда, проектордың барлық түймесін өшіреді.</p> <p>Проектор құлыптаулы кезде түймелер басылса,  белгішесі экранда көрсетіледі. Құлыпты ашу үшін басқару тақтасындағы  түймесін кемінде 7 секунд бойы басып тұрыңыз. Өзгертілсе, бұл параметр Конфигурация мәзірін жапқаннан кейін қосылады.</p>

Функция	Мәзір/параметрлер		Түсіндірме
User Button	Fine/Fast, 3D Display, Power Consumption, Info, WiHD Video Reception*		Қашықтан басқару құралындағы <input type="button" value="User"/> түймесіне белгілеу үшін Конфигурация мәзірінің элементін таңдаңыз. <input type="button" value="User"/> түймесін бассаңыз, белгіленген мәзір элементін таңдау/реттеу экраны көрсетіліп, бір түртумен параметрлерді орнатуға/реттеулерді жасауға мүмкіндік береді.
Memory	Load Memory	Memory1 - Memory10	Кескінді реттеу үшін Save Memory ішінде сақталған параметрлерді жүктейді.
	Save Memory	Memory1 - Memory10	Image арқылы орнатылған параметрлерді жадта сақтайды.
	Erase Memory	Memory1 - Memory10	Сақталған жадты жояды.
	Rename Memory	Memory1 - Memory10, Default, DVD, VCR, SDTV, HDTV, Cinema, Sports, Music, Anime, Game, Custom	Сақталған жад атауын өзгертеді.
	Load Lens Position	Memory1 - Memory10	Объектив күйін реттеуге мүмкіндік бере отырып Save Lens Position функциясында жасалған параметрлерді жүктейді.
	Save Lens Position	Memory1 - Memory10	Объективті реттеу функциясын объектив күйі ретінде пайдалану арқылы жасалған масштабтау, фокустау, объективті жылжыту және жабу бойынша реттеу мәндерін тіркейді.
	Erase Lens Position	Memory1 - Memory10	Тіркелген объектив күйін өшіреді.
	Rename Lens Position	Memory1 - Memory10	Объектив күйі үшін тіркелген атауын өзгертеді.
Reset	Yes, No		Audio Out Device, Power On Link, Power Off Link, Link Buffer, User Button және Memory қоспағанда бүкіл Settings параметрлерін қалпына келтіреді.

*Тек EH-TW9400W/EH-TW8400W.

Extended мәзірі

Функция	Мәзір/параметрлер		Түсіндірме	
Home Screen	Home Screen Auto Disp.	On, Off	Проектор іске қосылған кезде Home screen экранын автоматты түрде көрсетуді немесе көрсетпеуді таңдайды. Проектор іске қосылғанда таңдалған кезде кескін сигналы бар болса, Home screen экраны көрсетілмейді.	
	Custom Function 1	Power Consumption, Auto Iris, Keystone, Info	Home screen экранына тағайындалған функцияны таңдайды.	
	Custom Function 2			
Display	Menu Position	-	Мәзірді көрсетуге болатын орынды орнатады.	
	Messages	On, Off	Келесі хабарларды көрсету немесе көрсетпеуді орнатады (On немесе Off). <ul style="list-style-type: none"> • Кескін сигналдары, түс режимдері және арақатынастар үшін элемент атаулары. • Егер кескін сигналы кіріп жатпағанда немесе қолдау көрсетілмейтін сигнал анықталғанда ішкі температура көтерілсе. 	
	Display Background	Black, Blue, Logo	Кескін сигналы кіріп жатпаған кездегі экран күйін таңдайды.	
	Startup Screen	On, Off	Проекциялау басталғанда іске қосу экранын көрсету-көрсетпеуді орнатады (On немесе Off). Өзгертілсе, бұл параметр проекторды өшіріп, салқындату процесі аяқталғаннан кейін қосылады.	
	Standby Confirmation	On, Off	Күту режимін растау хабарын (On немесе Off) көрсету-көрсетпеуді орнатады. 👉 27-6	
	Panel Alignment	-	👉 86-6	
	Color Uniformity	Color Uniformity	On, Off	Color Uniformity функциясын қосады немесе өшіреді.
		Adjustment Level		Ақ түстен сұр түс арқылы қара түске дейін сегіз деңгей бар. Әр деңгейді жеке реттеуге болады.
		Start Adjustments	Red, Green, Blue	Color Uniformity реттеулерін жасай бастайды.
		Reset	Yes, No	Барлық Color Uniformity реттеуі мен параметрін бастапқы мәндеріне қалпына келтіреді.
Projection	Front, Front/Ceiling, Rear, Rear/Ceiling		Проекторды орнату әдісіне байланысты бұл параметрді өзгертіңіз.	

Функция	Мәзір/параметрлер		Түсіндірме
Operation	Direct Power On	On, Off	Проекторды ешбір түйме әрекеттерінсіз қуат коды қосылғаннан кейін проекциялау басталатындай реттеуге болады. Мұны On күйіне орнатқанда, қараңғылау немесе басқа қуаттың өшуінен кейін қуат қалпына келсе және қуат коды әлі проекторға қосылған болса, проекциялау басталатынын ескеріңіз.
	Sleep Mode	On, Off	Егер орнатылған уақыт асырылса және сигнал кірмесе, проектор автоматты түрде өшеді және күту режиміне енеді. Күту режимінде болса, проекциялауды бастау үшін қашықтан басқару құралында  түймесін немесе басқару тақтасында  түймесін басыңыз.
	Sleep Mode Timer	1 және 30 аралығы	Sleep Mode режиміне арналған аралықты орнатады.
	Illumination	On, Off	Қараңғы бөлмеде фильмді көріп жатқанда басқару тақтасындағы көрсеткіштердің жарығы сізді алаңдатса, мұны Off күйіне орнатыңыз. Off күйіне орнатылған кезде, WiHD трансмиттер индикаторы да күту кезінде өшеді.
	Trigger Out	Off, Power, Anamorphic Wide*1 On, Off*2	Проектордың қуаты қосулы күйін және т.с.с. сыртқы құрылғыларға хабарлау үшін Trigger Out (Триггерді қосу) функциясын орнатыңыз. Off күйіне орнатылса, Trigger Out портынан кернеу шығарылмайды. On немесе Power күйіне орнатылған кезде, кернеу проектор қосулы болғанда Trigger Out портынан шығарылады. Егер бұл параметрді өзгертсеңіз, жаңа параметр проекторды келесі қосқанда күшіне енеді. Anamorphic Wide үшін проектор қосулы болғанда және Aspect опциясы Anamorphic Wide немесе Horiz. болып орнатылғанд кезде. Squeeze параметріне орнатылған кезде, кернеу Trigger Out портынан шығарылады. Егер бұл параметрді өзгертсеңіз, жаңа параметр проекторды келесі қосқанда күшіне енеді.
High Altitude Mode	On, Off	Проекторды 1500 м биіктігінен жоғарыда пайдаланғанда, бұл режимді On күйіне орнатыңыз.	

Функция	Мәзір/параметрлер	Түсіндірме
Standby Mode	Communication Off, Communication On	Communication On функциясы проектор күту режимінде болғанда оны желі арқылы басқаруға болатындығын білдіреді.
Language	-	Дисплей тілін таңдайды.
Reset	Yes, No	Memory, Projection, High Altitude Mode, Standby Mode және Language қоспағанда, бүкіл Extended параметрлерін қалпына келтіреді.

*1Тек EH-TW9400W/EH-TW9400.

*2Тек EH-TW8400W/EH-TW8400.

Panel Alignment мәзірі

Мәзір/параметрлер		Түсіндірме		
Panel Alignment	Panel Alignment	On, Off	Panel Alignment қосады немесе өшіреді.	
	Select Color	R, B	Түзететін түсті таңдаңыз.	
	Pattern Color	R/G/B, R/G, G/B	Түзету үшін пайдаланылатын үлгіні таңдаңыз.	
	Start Adjustments	-	Panel Alignment құрылғысын іске қосады.  114-6	
	Memory	Load Panel Alignment	Memory1, Memory2, Memory3	Save Panel Alignment функциясы көмегімен сақталған параметрлерді жүктейді.
		Save Panel Alignment	Memory1, Memory2, Memory3	Panel Alignment арқылы орнатылған параметрлерді жадта сақтайды.
		Erase Panel Alignment	Memory1, Memory2, Memory3	Panel Alignment функциясы көмегімен тіркелген жадтарды өшіреді.
		Rename Panel Alignment	Memory1, Memory2, Memory3	Panel Alignment жадтарының атауын өзгертеді.
Reset	Yes, No	Түзету мәнін ысырады.		

Network мәзірі

Функция	Мәзір/ параметрлер	Түсіндірме
Wireless LAN Power	On, Off	Wireless LAN Power параметрін пайдалану немесе пайдаланбауды орнатады (On немесе Off).
Net. Info. - Wireless LAN	-	Келесі желілік параметрлерді көрсетеді. <ul style="list-style-type: none"> • Connection Mode • Wireless LAN system • Antenna Level • Projector Name • SSID • DHCP • IP Address • Subnet Mask • Gateway Address • MAC Address • Region Code
Net. Info. - Wired LAN	-	Келесі желі параметрінің күйі туралы ақпаратты көрсетеді. <ul style="list-style-type: none"> • Projector Name • DHCP • IP Address • Subnet Mask • Gateway Address • MAC Address
Display the QR Code	-	QR коды орнатылған проектор үшін желі ақпаратын көрсетеді.
Network Configuration	-	Желіні реттеу экранын көрсетеді.  88-6

Network мәзірін пайдалану туралы ескертпелер

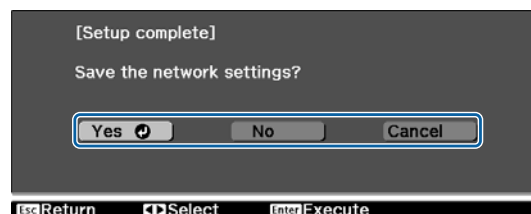
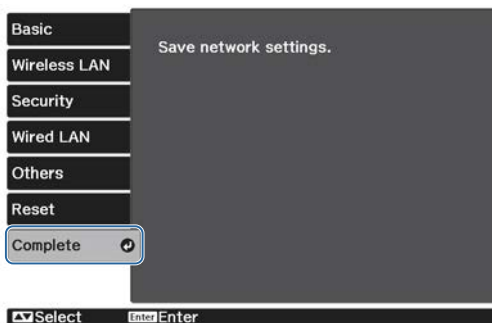

Негізгі әрекеттер тура Конфигурация мәзірін пайдаланған кездегідей орындалады.

Дегенмен, аяқталған кезде параметрлерді сақтау үшін міндетті түрде **Complete** мәзірін таңдаңыз.

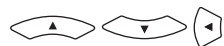

- Yes:** Параметрлерді сақтайды және Network мәзірінен шығарады.
- No:** Параметрлерді сақтаусыз Network мәзірінен шығарады.
- Cancel:** Network мәзірін көрсетуді жалғастырады.

Виртуалды пернетақтаны пайдалану

Network мәзірінде, сандар мен таңбаларды енгізген кезде көпфункционалды бағдарламаланатын пернетақта пайда болады. Қашықтан басқару құралындағы  түймелерін немесе басқару тақтасындағы  түймелерін пайдаланып пернелерді таңдаңыз да, енгізу үшін  түймесін басыңыз. Енгізуді растау үшін **Finish** түймесін немесе енгізуді болдырмау үшін **Cancel** түймесін басыңыз.





- CAPS** пернесі: Жоғарғы регистрдегі және төменгі регистрдегі әріптер арасында ауыстырады.
- SYM1/2** пернесі: Таңбалық пернелерді ауыстырады.

Basic мәзірі

Функция	Мәзір/ параметрлер	Түсіндірме
Projector Name	16 алфавиттік-сандық таңбаға дейін	Желідегі проекторды анықтау үшін атын енгізіңіз.
PJLink Password	32 алфавиттік-сандық таңбаға дейін	Үйлесімді PJLink бағдармалық жасақтамасы арқылы проекторды басқарған кезде пайдалану үшін құпиясөз орнатыңыз.  118-6
Remote Password	8 алфавиттік-сандық таңбаға дейін	Проекторды смартфон немесе планшеттен басқарған кезде пайдалану үшін құпия сөз орнатыңыз.
Monitor Password	16 алфавиттік-сандық таңбаға дейін	Байланысу пәрмендері желі бойынша орындалған кезде қарапайым мәтін аутентификациясы үшін құпиясөз орнатыңыз.
Display LAN Info.	Text & QR Code, Text	Проектордың желі ақпараты үшін дисплей пішімін орнатыңыз.

Wireless LAN мәзірі

Функция	Мәзір/ параметрлер	Түсіндірме
Connection Mode	Quick, Advanced	Сымсыз жергілікті желіні қосу жолын анықтайды. Quick: Epson iProjection қолданбасын пайдалану смартфондар, планшеттер не компьютерлерге сымсыз байланыс арқылы тікелей қосылуға мүмкіндік береді. Проектор қарапайым қатынасу нүктесіне айналады. (Проекторға қосылған құрылғылар саны алты немесе одан аз екеніне көз жеткізіңіз.) Егер проекторға қосылған құрылғылар саны осы саннан көп болып кетсе, проекцияланатын кескінді жаңарту ұзаққа созылуы мүмкін. Advanced: сымсыз желілік қатынасу нүктесі арқылы бірнеше смартфон, планшет немесе компьютерге қосылуға мүмкіндік береді.
Channel	1ch, 6ch, 11ch	(Мұны Connection Mode параметрі Quick күйіне орнатылған болса ғана орнату мүмкін болады.) Сымсыз жергілікті желі пайдаланатын жиілік диапазонын таңдаңыз.
SSID	32 алфавиттік-сандық таңбаға дейін	(Мұны Connection Mode параметрі Advanced күйіне орнатылған болса ғана орнату мүмкін болады.) SSID енгізіңіз. Проектор қатысатын сымсыз LAN желі жүйесі үшін SSID қамтамасыз етілген болса, SSID идентификаторын енгізіңіз.
Search Access Point	Көріністі іздеу үшін	(Оны Connection Mode параметрі Advanced күйіне орнатылған болса ғана таңдауға болады.) Қолжетімді сымсыз желінің қатынасу нүктелерін іздеңіз.  ағымдағы қосылған қатынасу нүктелерін көрсетеді.  қауіпсіздік шарасы орнатылған қатынас нүктелерін анықтайды. Егер қауіпсіздігі бар кіру нүктесін таңдасаңыз, Security мәзірі пайда болады.  90-6
IP Settings (Мұны Connection Mode параметрі Advanced күйіне орнатылған болса ғана орнату мүмкін болады.)	DHCP	DHCP серверін пайдалану немесе пайдаланбауды орнатады (On немесе Off). Егер ол On күйіне орнатылса, басқа мекенжайларды орната алмайсыз.
	IP Address	Проектор үшін IP мекенжайын енгізеді. Келесі IP мекенжайларын пайдалану мүмкін емес. 0.0.0.0, 127.x.x.x, 224.0.0.0 - 255.255.255.255 (мұндағы x — 0 және 255 арасындағы сан)
	Subnet Mask	Проектор үшін ішкі желі бүркенішін енгізеді. Келесі ішкі желі бүркеніштерін пайдалану мүмкін емес. 0.0.0.0, 255.255.255.255
	Gateway Address	Проектор үшін шлюздың IP мекенжайын енгізеді. Келесі шлюздың IP мекенжайларын пайдалану мүмкін емес. 0.0.0.0, 127.x.x.x, 224.0.0.0 - 255.255.255.255 (мұндағы x — 0 және 255 арасындағы сан)

Функция	Мәзір/ параметрлер	Түсіндірме
SSID Display	On, Off	LAN күту экранында және Home screen экранында SSID идентификаторын көрсету немесе көрсетпеуді орнатады (On немесе Off).
IP Address Display	On, Off	LAN күту экранында және Home screen экранында IP мекенжайын көрсету немесе көрсетпеуді орнатады (On немесе Off).

Security мәзірі

Функция	Мәзір/ параметрлер	Түсіндірме
Security	No, WPA2-PSK, WPA/ WPA2-PSK	Қауіпсіздікті орнатады. Quick ішінде, WPA2-PSK параметрін таңдауға болады. Advanced ішінде, WPA2-PSK/WPA/WPA2-PSK параметрін таңдауға болады.
Passphrase	8 - 32 бір биттік әріптік-сандық таңба	Рұқсат кодын енгізеді. Қауіпсіздік мақсатында рұқсат кодын кезеңді түрде өзгертіп тұру ұсынылады.

Wired LAN мәзірі

Функция	Мәзір/параметрлер	Түсіндірме
DHCP	On, Off	DHCP (On/Off) функциясын қолдану не қолданбауды орнату. Егер ол On күйіне орнатылса, басқа мекенжайларды орната алмайсыз.
IP Address	0 және 255 арасындағы сандар	Проекторға тағайындалған IP мекенжайын енгізіңіз. Әрбір мекен-жай өрісінде 0-255 аралығындағы санды енгізуіңіз мүмкін. Дегенмен, келесі IP мекен-жайды қолдану мүмкін емес. 0.0.0.0, 127.x.x.x, 224.0.0.0 - 255.255.255.255 (мұндағы x — 0 және 255 арасындағы сан)
Subnet Mask	0 және 255 арасындағы сандар	Проектордың ішкі желі бүркенішін енгізіңіз. Әрбір мекен-жай өрісінде 0-255 аралығындағы санды енгізуіңіз мүмкін. Дегенмен, келесі ішкі желі бүркенішін қолдану мүмкін емес. 0.0.0.0, 255.255.255.255
Gateway Address	0 - 255 таңба	Проектордың шлюз IP мекенжайын енгізіңіз. Әрбір мекен-жай өрісінде 0-255 аралығындағы санды енгізуіңіз мүмкін. Дегенмен, келесі шлюз мекен-жайын қолдану мүмкін емес. 0.0.0.0, 127.x.x.x, 224.0.0.0 - 255.255.255.255 (мұндағы x — 0 және 255 арасындағы сан)

Функция	Мәзір/параметрлер	Түсіндірме
IP Address Display	On, Off	IP мекенжайын Net. Info. - Wired LAN экранында көрсетілуін болдырмау үшін Off күйіне орнатыңыз.

Others мәзірі

Функция	Мәзір/параметрлер	Түсіндірме
Remote Control Function	On, Off	Проекторды смартфон немесе планшеттен басқарған кезде оны On күйіне орнатыңыз. Оны Off күйінен On күйіне өзгерткен кезде Remote Password құпиясөзін енгізу қажет.
PJLink	On, Off	PJLink функциясын пайдалану үшін, осыны On күйіне орнатыңыз.
PJLink Notification	On, Off	PJLink хабарлама функциясын пайдалану үшін On түймесін таңдаңыз.
Notified IP Address	0 және 255 арасындағы сандар	Проектордың жұмыс күйі туралы PJLink хабарлама функциясын пайдаланып хабарлама алу үшін компьютердің IP мекенжайын енгізіңіз. 0 мен 255 арасындағы сандарды енгізуге болады. Келесі IP мекенжайларын пайдалану мүмкін емес. 127.x.x.x, 224.0.0.0 - 255.255.255.255 (мұндағы x — 0 және 255 арасындағы сан)
AMX Device Discovery	On, Off	Проектордың AMX Device Discovery арқылы анықталуын қаласаңыз, бұны On күйіне орнатыңыз. Егер сіз AMX немесе AMX Device Discovery басқарушымен басқару ортасына қосылмасаңыз, осыны Off күйіне орнатыңыз.
Control4 SDDP	On, Off	Проектордың Control4 SDDP арқылы анықталғанын қаласаңыз, оны On күйіне орнатыңыз. Егер сіз Control4 немесе Control4 SDDP контроллерлерімен басқарылатын ортаға қосылмасаңыз, осыны Off күйіне орнатыңыз.

Reset мәзірі

Функция	Түсіндірме
Reset network settings.	Network үшін бүкіл реттеу мәндерін әдепкі параметрлеріне ысыруға болады.

Назар аударыңыз

Reset network settings. орындасаңыз, **Network** мәзірі үшін орнатылған барлық құпиясөз де қалпына келтіріледі және оларды қайта орнатуыңыз керек.

Info мәзірі

Функция	Мәзір/ параметрлер	Түсіндірме
Projector Info	Lamp Hours	Шамның жиынтық жұмыс уақытын көрсетеді.
	Source	Ағымдағы кіріс көзін көрсетеді.
	Input Signal	Ағымдағы кіріс көзінің кіріс сигналы параметрін көрсетеді.
	Resolution	Ажыратымдылықты көрсетеді.
	Scan Mode	Сканерлеу режимін көрсетеді.
	Refresh Rate	Жаңарту жиілігін көрсетеді.
	3D Format	3D проекциялау кезінде сигнал кірісінің 3D пішімін көрсетеді (Frame Packing, Side by Side немесе Top and Bottom).
	Sync Info	Кескін сигнал туралы ақпаратты көрсетеді. Бұл ақпарат қызмет көрсету қажет болғанда қажет болуы мүмкін.
	Color Depth	Түс қанықтығы мен түс айырмашылығын көрсетеді.
	Color Format	Түс кеңістігі мен динамикалық ауқым туралы ақпаратты көрсетеді.
	Status	Бұл — проекторда орын алған қателер туралы ақпарат. Бұл ақпарат қызмет көрсету қажет болғанда қажет болуы мүмкін.
	Serial Number	Проектордың сериялық нөмірін көрсетеді.
Event ID	Қолданбаның қателер журналы пайда болады. 👉 105-6	
Version	Main	Проектор микробағдарламасының нұсқасын көрсетеді.
	Video2	

Reset мәзірі

Функция	Түсіндірме
Reset Lamp Hours	Жиынтық шамды пайдалану сағаттарын 0 Н деп ысырады. Шамды ауыстырғанда ысырыңыз.
Reset Memory	Memory параметрінің барлық элементтерін әдепкі параметрлеріне қалпына келтіреді.
Reset Lens Position	Save Lens Position функциясы көмегімен барлық сақталған параметрлерді қалпына келтіреді.
Reset All Config	Конфигурация мәзіріндегі бүкіл элементтерді әдепкі параметрлеріне ысырады. Келесі реттеу мәндері әдепкі параметрлеріне қалпына келтірілмейді: Memory, Panel Alignment, Color Uniformity, Lamp Hours, Language және Network Settings .

Мәселелерді шешу



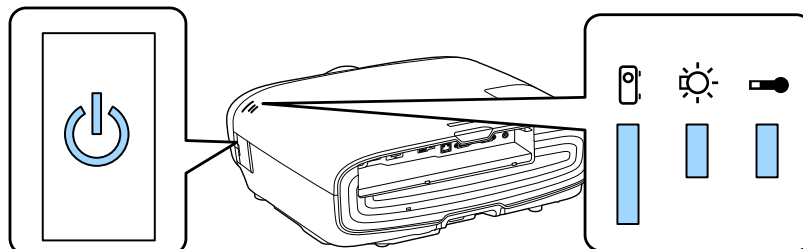

Көрсеткіштерді түсіну

















Проектордың күйін басқару тақтасындағы жыпылықтайтын және тұрақты жанатын , ,  және  көмегімен тексеруге болады.



Проектордың күйін тексеру және көрсеткіштер көрсететін мәселелерді шешу жолын көру үшін төмендегі кестені қараңыз.

■ Қате/ескерту кезіндегі көрсеткіштің күйі

 : жанып тұр  : жыпылықтауда  : күй сақталған  : өшірулі

Көрсеткіштер	Күй	Шешім
       (көк)/(қызғылт сары)	Replace Lamp	Шамды ауыстыру уақыты келді. Шамды жаңа шамға мүмкіндігінше тез ауыстырыңыз.  111-6 Осы күйде пайдалануды жалғастырсаңыз, шам жарылуы мүмкін.
       (көк)/(қызғылт сары)	High Temp Warning	Проекциялауды жалғастыруға болады. Егер температура қайтадан тым жоғары көтерілсе, проекциялау автоматты түрде тоқтайды. <ul style="list-style-type: none"> Егер проектор қабырғаның жанында орнатылған болса, қабырға мен проектордың шығару тесігі арасында кемінде 20 см бос орын бар екенін тексеріңіз. Бітелген болса, ауа сүзгісін тазалаңыз.  107-6 Қуат ұясының айналасы бітелмегеніне және ұя айналасындағы температура жоғары емес екеніне көз жеткізіңіз.  124-6

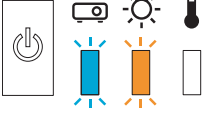
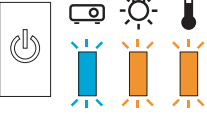
Көрсеткіштер	Күй	Шешім
 <p>(көк)/(қызғылт сары)</p>	Internal Error	<p>Проектор дұрыс жұмыс істемейді. Қуат ашасын розеткадан суырыңыз және жергілікті дилерге немесе ең жақын Epson жөндеу орталығына хабарласыңыз. ➡ Epson проекторының контактілер тізімі</p>
 <p>(көк)/(қызғылт сары)</p>	Fan Error Sensor Error	
 <p>(көк)/(қызғылт сары)</p>	Cinema Filter Error Auto Iris Error	
 <p>(көк)/(қызғылт сары)</p>	Power Err. (Ballast)	
 <p>(көк)/(қызғылт сары)</p>	Lamp Error Lamp Failure	<p>Шамда мәселе бар немесе ол қосылмады.</p> <ul style="list-style-type: none"> • Қуат кодын ажыратыңыз, содан кейін шам сынған ба, соны тексеріңіз. ➡ 111-6 • Егер ол сынбаған болса, шамды қайта орнатыңыз және қуатты қосыңыз. • Егер шамды қайта орнату мәселені шешпесе немесе шам сынған болса, қуат ашасын розеткадан суырыңыз және жергілікті дилерге немесе ең жақын Epson жөндеу орталығына хабарласыңыз. ➡ Epson проекторының контактілер тізімі • Шамның плафоны дұрыс жабылғанын тексеріңіз. • Бітелген болса, ауа сүзгісін тазалаңыз. ➡ 107-6 • 1500 м немесе одан жоғары биіктікте пайдалансаңыз, High Altitude Mode параметрін On күйіне орнатыңыз. ➡ Extended - Operation - High Altitude Mode 84-6

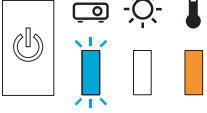
Көрсеткіштер	Күй	Шешім
 (көк)/(қызылт сары)	High Temp Error (Шамадан тыс қызу)	Ішкі температура тым жоғары. <ul style="list-style-type: none"> Шам автоматты түрде өшеді және проекциялау тоқтайды. Шамамен бес минут бойы күтіңіз. Желдеткіш тоқтағаннан кейін қуат кодын ажыратыңыз. Егер проектор қабырғаның жанында орнатылған болса, қабырға мен проектордың шығару тесігі арасында кемінде 20 см бос орын бар екенін тексеріңіз. Бітелген болса, ауа сүзгісін тазалаңыз. 🖱️ 107-6 Қуат ұясының айналасы бітелмегеніне және ұя айналасындағы температура жоғары емес екеніне көз жеткізіңіз. 🖱️ 124-6 Егер қуатты қайтадан қосу мәселені шешпесе, проекторды пайдалануды тоқтатыңыз және қуат ашасын розеткадан суырыңыз. Жергілікті дилерге немесе ең жақын Epson жөндеу орталығына хабарласыңыз. 🖱️ Epson проекторының контактілер тізімі

■ Қалыпты жұмыс кезіндегі көрсеткіш күйі

■ : жанып тұр 🖱️ : жыпылықтауда □ : өшірулі

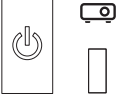
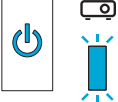
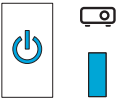
Көрсеткіштер	Күй	Шешім
	Күту режиміндегі күй	Қашықтан басқару құралында ⓘ түймесін немесе басқару тақтасында ⏻ түймесін басқанда, қысқа уақыттан кейін проекциялау басталады.
 (көк)	Дайындау орындалуда Салқындату орындалуда	Дайындау уақыты шамамен 30 секунд болады. Проектор дайындалып жатқанда қуатты өшіру әрекеті өшіріледі. Проектор салқындап жатқанда бүкіл әрекеттер өшіріледі. Салқындату аяқталғанда проектор күту режимі күйіне кіреді. Салқындату кезінде қандай да себеппен қуат коды ажыратылса, шам жеткілікті суығанша (шамамен 10 минут) күтіңіз, қуат кодын қайта жалғаңыз, содан кейін қашықтан басқару құралында ⓘ түймесін немесе басқару тақтасында ⏻ түймесін басыңыз.
 (көк)	Проекциялау орындалуда	Проектор қалыпты жұмыс істеп жатыр.



- Қалыпты жұмыс жағдайларында ⚠ және ☀ көрсеткіштері өшірулі болады.
- Illumination функциясы **Off** күйіне орнатылса, қалыпты проекциялау жағдайларында бүкіл көрсеткіштер өшірулі болады. 🖱️ **Extended - Operation - Illumination 84-6**

Көрсеткіштер көмек бермесе

■ Мәселені тексеріңіз





Төмендегі кестеде мәселеңіз бар екенін тексеріңіз және мәселені шешу туралы ақпарат алу үшін тиісті бетке өтіңіз.

	Мәселе	Бет
Кескіндерге қатысты мәселелер	Кескіндер пайда болмайды. Проекциялау басталмайды, проекциялау аумағы толығымен қара немесе проекциялау аумағы толығымен көк.	97-6
	Компьютерден проекцияланып жатқан қозғалатын кескіндер проекцияланбайды.	97-6
	"Not supported" хабары көрсетіледі	97-6
	"No Signal" көрсетіледі	98-6
	Кескіндер анық емес немесе фокусталмаған.	98-6
	Кескіндерде кедергі немесе бұрмалану пайда болады.	98-6
	Кескін кесіледі (үлкен) немесе кішкентай я болмаса кескіннің бір бөлігі ғана проекцияланады.	99-6
	Кескін түстері дұрыс емес. Бүкіл кескін күлгіндеу немесе жасылдау болып көрінеді, кескіндер ақ-қара немесе түстер солғын.*	99-6
	Кескіндер күңгірт болып көрінеді.	99-6
	Проекциялау автоматты түрде тоқтайды.	100-6
	Проекциялау басталған кездегі мәселелер	Проектор қосылмайды.
Қашықтан басқару құралындағы мәселелер	Қашықтан басқару құралы жауап бермейді.	100-6
Басқару тақтасындағы мәселелер	Басқару тақтасында параметрлерді орнату мүмкін емес.	101-6
3D мәселелері	3D пішімінде дұрыс проекциялау мүмкін емес.	101-6
HDMI мәселелері	HDMI Link жұмыс істемейді.	102-6
	Құрылғының атауы құрылғы қосылымдарында көрсетілмейді.	103-6
WirelessHD мәселелері	"Transmitter not found." көрсетіледі.	103-6
	WirelessHD кескіндерін проекциялау мүмкін емес.	103-6
	WirelessHD функциясында кедергі, бұрмалану немесе үзіліс пайда болады.	104-6
	Сол жақтағы немесе оң жақтағы кескіннің жартысы проекциялануды тоқтатады немесе кескін екі еселенеді.	104-6
Желі мәселелері	Сымсыз жергілікті желі арқылы желіге қатынасу мүмкін емес.	104-6
	Желі проекциялануы кезінде кескін статиканы қамтиды.	105-6

*Мониторлар және компьютердің СКД экрандары арасында түстерді көрсету әр түрлі болғандықтан, проектор проекциялаған кескін және мониторда көрсетілген түс реңктері сәйкес болмауы мүмкін, бірақ бұл ақаулық емес.

■ Кескіндерге қатысты мәселелер



Кескіндер пайда болмайды

Тексеру	Шешім
Проектор қосылған ба?	Қашықтан басқару құралында  түймесін немесе басқару тақтасында  түймесін басыңыз.
Қуат коды қосылған ба?	Қуат сымын жалғаңыз.
Көрсеткіштер өшірулі ме?	Проектордың қуат кодын ажыратыңыз, содан кейін қайта қосыңыз. Қосқаннан кейін қуат түймесін басқанда проекторға қуат қамтамасыз етілетінін тексеріңіз.
Кескін сигналы кіріп жатыр ма?	Жалғанған құрылғының қосылуын тексеріңіз. Конфигурация мәзіріндегі Messages параметрі On күйіне орнатылғанда, кескін сигналы хабарламалары көрсетіледі.  Extended - Display - Messages 84-6
Конфигурация мәзірінің параметрлері дұрыс па?	Бүкіл параметрлерді ысырыңыз.  Reset - Reset All Config 92-6
(Тек компьютердің кескін сигналдарын проекциялау кезінде) Қосылым проектордың немесе компьютердің қуаты қосылып қойылғанда орнатылған ба?	Егер қосылым қуат әлдеқашан қосылған кезде орнатылса, компьютердің кескін сигналын сыртқы шығысқа өзгертетін перне (функциялық перне) жұмыс істемеуі мүмкін. Компьютердің және проектордың қуатын өшіріңіз, содан кейін қайтадан қосыңыз.

Қозғалатын кескіндер көрсетілмейді

Тексеру	Шешім
(Тек компьютердің кескін сигналдарын проекциялау кезінде) Компьютердің кескін сигналы бір уақытта сыртқы шығысқа орнатылған және СКД мониторға шығаруға орнатылған ба?	Компьютердің техникалық сипаттамаларына байланысты компьютер бір уақытта сыртқы шығысқа және СКД мониторуна шығаруға орнатылса, қозғалатын кескіндер көрсетілмеуі мүмкін. Оны кескін сигналы тек сыртқы шығысқа орнатылатындай өзгертіңіз. Компьютердің техникалық сипаттамаларын компьютермен бірге қамтамасыз етілген құжаттамадан қараңыз.

"Not supported" хабары көрсетіледі

Тексеру	Шешім
(Тек компьютердің кескін сигналдарын проекциялау кезінде) Кескін сигналының жиілігі және ажыратымдылығы режимге сәйкес пе?	Кіріп жатқан кескін сигналын Конфигурация мәзіріндегі Resolution тармағында тексеріңіз және оның проектор ажыратымдылығына сәйкес екенін тексеріңіз.  Info - Projector Info 92-6  120-6

"No Signal" көрсетіледі

Тексеру	Шешім
Кабельдер дұрыс қосылған ба?	Проекциялау үшін қажет бүкіл кабельдер берік қосылғанын тексеріңіз. 🖱️ 19-6
Дұрыс кескіннің кіріс порты таңдалған ба?	Кескінді басқару тақтасындағы көз түймелерінің немесе басқару тақтасындағы  түймесінің көмегімен өзгертіңіз. 🖱️ 26-6
Жалғанған құрылғы қосылған ба?	Құрылғыны қосыңыз.
(Тек компьютердің кескін сигналдарын проекциялау кезінде) Кескін сигналдары проекторға шығарылып жатыр ма?	<p>Оны кескін сигналы компьютердің СКД мониторуна ғана емес, сыртқы шығысқа орнатылатындай өзгертіңіз. Кейбір үлгілер үшін кескін сигналдары сыртқа шығарылса, СКД мониторда одан әрі көрсетілмейді. Компьютердің техникалық сипаттамаларын компьютермен бірге қамтамасыз етілген құжаттамадан қараңыз.</p> <p>Егер қосылым проектордың немесе компьютердің қуаты әлдеқашан қосулы кезде орнатылса, компьютердің кескін сигналын сыртқы шығысқа өзгертетін Fn пернесі (функциялық перне) жұмыс істемейді мүмкін. Компьютердің және проектордың қуатын өшіріңіз, содан кейін қайтадан қосыңыз.</p>

Кескіндер анық емес немесе фокусталмаған

Тексеру	Шешім
Фокус реттелген бе?	Фокусты реттеңіз. 🖱️ 29-6
Проектор дұрыс қашықтықта ма?	Ұсынылған проекциялау ауқымын тексеріңіз. 🖱️ 16-6
Объективте конденсат пайда болған ба?	Проектор кенет суық ортадан жылы ортаға әкелінсе немесе кенет қоршаған орта температурасының өзгерістері орын алса, объективтің бетінде конденсат пайда болуы мүмкін және бұл кескіндердің анық емес болуына әкелуі мүмкін. Проекторды бөлмеде пайдаланудан бір сағат бұрын орнатыңыз. Егер проектор конденсаттан ылғалды болса, проекторды өшіріңіз, қуат кодын ажыратыңыз және біраз уақытқа қалдырыңыз.

Кескіндерде кедергі немесе бұрмалану пайда болады

Тексеру	Шешім
Кабельдер дұрыс қосылған ба?	Проекциялау үшін қажет бүкіл кабельдер берік қосылғанын тексеріңіз. 🖱️ 19-6
Ұзартқыш кабель пайдаланылып жатыр ма?	Егер ұзартқыш кабель пайдаланылып жатса, электр кедергісі сигналдарға әсер етуі мүмкін.

Тексеру	Шешім
(Тек компьютердің кескін сигналдарын проекциялау кезінде) Sync. және Tracking параметрлері дұрыс реттелген бе?	Проектор оңтайлы күйде проекциялау үшін автоматты реттеу функцияларын пайдаланады. Бірақ, сигналға байланысты кейбіреулері тіпті өзіндік түзетулерді орындаудан кейін де дұрыс реттелмеуі мүмкін. Егер бұл орын алса, Tracking және Sync. параметрлерін Конфигурация мәзірінен реттеңіз. 🖱️ Signal - Tracking/Sync. 78-6
(Тек компьютердің кескін сигналдарын проекциялау кезінде) Дұрыс ажыратымдылық таңдалған ба?	Компьютерді шығарылатын сигналдар проектормен үйлесімді болатындай реттеңіз. 🖱️ 120-6

Кескіннің бір бөлігі кесілген (үлкен) немесе кішкентай

Тексеру	Шешім
Дұрыс Aspect таңдалған ба?	Конфигурация мәзірінен Aspect кіріс сигналын сәйкестендіру үшін аспект режимін таңдаңыз. 🖱️ Signal - Aspect 78-6
Кескіннің Position параметрі дұрыс реттелген бе?	Position параметрін Конфигурация мәзірінен реттеңіз. 🖱️ Signal - Position 78-6
(Тек компьютердің кескін сигналдарын проекциялау кезінде) Дұрыс ажыратымдылық таңдалған ба?	Компьютерді шығарылатын сигналдар проектормен үйлесімді болатындай реттеңіз. 🖱️ 120-6

Кескін түстері дұрыс емес



Тексеру	Шешім
Кабельдер дұрыс қосылған ба?	Проекциялау үшін қажет бүкіл кабельдер берік қосылғанын тексеріңіз. 🖱️ 19-6 PC порты үшін коннектордың түсі мен кабель портының түсі бірдей екенін тексеріңіз. 🖱️ 20-6
Контраст дұрыс реттелген бе?	Contrast параметрін Конфигурация мәзірінен реттеңіз. 🖱️ Image - Contrast 76-6
Түс дұрыс реттелген бе?	Advanced параметрін Конфигурация мәзірінен реттеңіз. 🖱️ Image - Advanced 76-6
(Тек бейне құрылғысынан кескіндерді проекциялау кезінде) Түс қанықтығы және реңк дұрыс реттелген бе?	Color Saturation және Tint параметрлерін Конфигурация мәзірінен реттеңіз. 🖱️ Image - Color Saturation/Tint 76-6

Кескіндер күңгірт болып көрінеді

Тексеру	Шешім
Кескіннің жарықтығы дұрыс орнатылған ба?	Brightness параметрін Конфигурация мәзірінен реттеңіз. 🖱️ Image - Brightness 76-6
Контраст дұрыс реттелген бе?	Contrast параметрін Конфигурация мәзірінен реттеңіз. 🖱️ Image - Contrast 76-6







Тексеру	Шешім
Шамды ауыстыру уақыты келді ме?	Шам ауыстыруға жақындап қалғанда, кескіндер күңгірттеу болады және түстің сапасы нашарлайды. Бұл орын алса, шамды жаңа шамға ауыстырыңыз.  111-6

Проекциялау автоматты түрде тоқтайды

Тексеру	Шешім
Sleep Mode қосылған ба?	Егер орнатылған уақыт асып, сигнал қабылданбаса, шам автоматты түрде өшеді және проектор күту режиміне өтеді. Қашықтан басқару құралында  түймесін немесе басқару тақтасында  түймесін басқанда, проектор күту режимі күйінен оралады. Егер Sleep Mode функциясын өшіру қажет болса, параметрді Off күйіне орнатыңыз.  Extended - Operation - Sleep Mode 84-6

■ Проекциялау басталған кездегі мәселелер

Проектор қосылмайды

Тексеру	Шешім
Қуат қосулы ма?	Қашықтан басқару құралында  түймесін немесе басқару тақтасында  түймесін басыңыз.
Child Lock параметрі On күйіне орнатылған ба?	Конфигурация мәзіріндегі Child Lock параметрі On күйіне орнатылғанда, басқару тақтасындағы  түймесін үш секунд бойы ұстап тұрыңыз немесе әрекеттерді қашықтан басқару құралы арқылы орындаңыз.  Settings - Lock Setting - Child Lock 80-6
Қуат кодына тигенде көрсеткіштер қосылып, өшеді ме?	Проекторды өшіріңіз, содан кейін проектордың қуат кодын ажыратыңыз және қайта жалғаңыз. Егер мәселе жалғасса, проекторды пайдалануды тоқтатыңыз, қуат ашасын розеткадан суырыңыз және жергілікті дилерге немесе ең жақын проектор туралы ақпарат орталығына хабарласыңыз.  Epson проекторының контактілер тізімі
Шам қақпағы мен шамдар дұрыс орнатылған ба?	Шам не шам қақпағы қате орнатылған болса, проекторды қосу мүмкін емес. Қалай орнатылғанын тексеріңіз.  111-6

■ Қашықтан басқару құралындағы мәселелер

Қашықтан басқару құралы жауап бермейді

Тексеру	Шешім
Жұмыс кезінде қашықтан басқару құралының жарық шығаратын аумағы проектордағы қашықтан қабылдағышқа бағытталған ба?	Қашықтан басқару құралын қашықтан қабылдағышқа бағыттаңыз. Сондай-ақ, жұмыс ауқымын тексеріңіз.  24-6

Тексеру	Шешім
Қашықтан басқару құралы проектордан тым алыс па?	Жұмыс ауқымын тексеріңіз. 🖱️ 24-6
Қашықтан қабылдағышқа флюоресценттік шамдардан тік күн сәулесі немесе күшті жарық түсіп тұрма?	Проекторды қашықтан қабылдағышқа күшті сәуле түспейтін орынға орнатыңыз.
Батареялар таусылған ба немесе батареялар дұрыс салынған ба?	Батареялар дұрыс салынғанын тексеріңіз немесе қажет болса, батареяларды жаңаларымен ауыстырыңыз. 🖱️ 23-6
WirelessHD Transmitter басқару түймесін пайдаланғанда, қашықтан басқару құралы WirelessHD Transmitter құрылғысына бағытталған ба? (Тек EH-TW9400W/EH-TW8400W)	Қашықтан басқару құралындағы WirelessHD Transmitter басқару түймесін пайдаланғанда, қашықтан басқару құралын WirelessHD Transmitter құрылғысына бағыттағаныңызға көз жеткізіңіз. 🖱️ 59-6

■ Басқару тақтасындағы мәселелер

Басқару тақтасында параметрлерді орнату мүмкін емес

Тексеру	Шешім
Control Panel Lock опциясы Full Lock немесе Partial Lock параметріне орнатылған ба?	Control Panel Lock опциясы Конфигурация мәзірінде Full Lock күйіне орнатылған кезде басқару панеліндегі барлық түйме жұмыстары өшеді; Partial Lock опциясы орнатылған кезде, басқару панеліндегі  түймесі ғана қолжетімді болады. Әрекеттерді қашықтан басқару құралынан орындаңыз. 🖱️ Settings - Lock Setting - Control Panel Lock 80-6

■ 3D мәселелері

3D пішімінде дұрыс проекциялау мүмкін емес

Тексеру	Шешім
3D көзілдірік қосулы ма?	3D көзілдірікті қосыңыз.
3D көзілдірік толық зарядталды ма?	3D көзілдірікті зарядтаңыз.
3D кескіні проекцияланып жатыр ма?	Егер проектор екі өлшемді кескінді проекциялап жатса немесе проекторда 3D кескінін проекциялауға кедергі жасайтын қате орын алса, тіпті 3D көзілдірікті киіп тұрсаңыз да 3D кескіндерін көре алмайсыз.
Кіріс кескін 3D пішімінде ме?	Кіріс кескін 3D үйлесімді екенін тексеріңіз. ТД таратылымдарының көпшілігінде 3D пішіміндегі сигнал болмайтындықтан, 3D қабылдауды қолмен реттеу керек.
3D Display параметрі 2D мәніне орнатылған ба?	Конфигурация мәзірінен 3D Display параметрі 2D параметріне орнатылған болса, проектор тіпті 3D кескіні кірсе де, 3D пішіміне автоматты түрде ауыспайды. 3D Display опциясын 3D немесе Auto параметріне орнатыңыз. 🖱️ Signal - 3D Setup - 3D Display 78-6

Тексеру	Шешім
3D Format дұрыс орнатылған ба?	Аудио-бейне құрылғысының және проектордың 3D Format параметріндегі 3D пішімі бірдей болмаса, кескіннің бір бөлігі көрсетілмеуі мүмкін. Проектордың 3D Format параметрі аудио-бейне құрылғысы үшін 3D пішімімен сәйкес келетінін тексеріңіз. 🖱️ Signal - 3D Setup - 3D Format 78-6 3D Format параметрін өзгерткен кезде, 3D Display опциясын 3D параметріне орнатыңыз, содан кейін  түймесін басыңыз.
Қабылдау ауқымында көріп жатырсыз ба?	Проектор мен 3D көзілдірігі арасындағы қашықтық 10 м-ден асса, қосылым жоғалуы мүмкін. 3D көзілдірігін проекторға жақындатыңыз.
Жұптастыру дұрыс орындалды ма?	3D көзілдірікпен бірге берілген Пайдаланушы нұсқаулығын қарап, жұптастыруды орындаңыз.
Жақын арада радиотолқынды кедергіні тудыратын қандай да құрылғылар бар ма?	Bluetooth байланыс құрылғылары, сымсыз жергілікті желі (IEEE802.11b/g) немесе микротолқынды пештер сияқты (2,4 ГГц) жиілік диапазонындағы басқа құрылғыларды бір уақытта пайдаланғанда радиотолқынды кедергі орын алуы, кескін үзілуі немесе байланыс мүмкін болмауы мүмкін. Проекторды бұл құрылғылардың жанында пайдаланбаңыз.

■ HDMI мәселелері

HDMI Link жұмыс істемейді

Тексеру	Шешім
HDMI стандарттарына сай кабельді пайдаланып жатырсыз ба?	HDMI стандарттарына сай емес кабельдермен әрекеттер мүмкін емес.
Жалғанған құрылғы HDMI CEC стандарттарына сай ма?	Егер жалғанған құрылғы HDMI CEC стандарттарына сай болмаса, тіпті HDMI портына жалғанған болса да оны пайдалану мүмкін емес. Қосымша ақпарат алу үшін жалғанған құрылғымен бірге қамтамасыз етілген құжаттаманы және т.с.с. қараңыз. Сондай-ақ,  түймесін басыңыз, содан кейін құрылғы Device Connections астында қол жетімді ме, соны тексеріңіз. 🖱️ 64-6
Кабельдер дұрыс қосылған ба?	HDMI Link функциясын пайдалану үшін қажетті бүкіл кабельдер мықтап жалғанғанын тексеріңіз. 🖱️ 63-6
Зорайтқыштың және DVD жазу құрылғысының және т.с.с. қуаты қосылу ма?	Әр құрылғыны күту режимі күйіне орнатыңыз. Қосымша ақпарат алу үшін жалғанған құрылғымен бірге қамтамасыз етілген құжаттаманы және т.с.с. қараңыз. Динамикті және т.с.с. қосқан болсаңыз, қосылған жабдықты PCM шығысына орнатыңыз.
Жаңа құрылғы қосылған ба немесе қосылым өзгертілген бе?	Егер қосылған құрылғы үшін CEC функциясын қайтадан орнату керек болса, мысалы, жаңа құрылғы қосылғанда немесе қосылым өзгертілгенде, құрылғыны қайта іске қосу қажет болуы мүмкін.

Тексеру	Шешім
Көп мультимедиа ойнатқыштары қосылған ба?	Бір уақытта HDMI CEC стандарттарына сай 3-ке дейін мультимедиа ойнатқыштарын жалғауға болады.

Құрылғының атауы құрылғы қосылымдарында көрсетілмейді

Тексеру	Шешім
Жалғанған құрылғы HDMI CEC стандарттарына сай ма?	HDMI CEC стандарттарына сай болмаса, жалғанған құрылғы көрсетілмейді. Қосымша ақпарат алу үшін жалғанған құрылғымен бірге қамтамасыз етілген құжаттаманы және т.с.с. қараңыз.

■ WirelessHD мәселелері (тек EH-TW9400W/EH-TW8400W)

"**Transmitter not found.**" көрсетіледі.

Тексеру	Шешім
WirelessHD Transmitter бүйіріндегі қуат қосқышы қосулы ма?	WirelessHD Transmitter құрылғысындағы On/Standby индикаторын тексеріңіз. Егер қуат қамтамасыз етіліп жатпаса, айнымалы ток адаптерінің жалғағышы берік жалғанғанын тексеріңіз де, қуат ажыратқышын қосыңыз. Сигнал қабылдау үшін біраз уақыт қажет болуы мүмкін.

WirelessHD кескіндерін проекциялау мүмкін емес

Тексеру	Шешім
Қамтамасыз етілген WirelessHD Transmitter құрылғысын жалғайтын кабель HDMI стандарттарына сай ма?	Егер кабель HDMI стандарттарына сәйкес болмаса, әрекеттерді орындау мүмкін емес.
WirelessHD параметрі Off күйіне орнатылған ба?	Конфигурация мәзірінен WirelessHD параметрі Off күйіне орнатылған болса, WirelessHD кіріс сигналдары үшін проекциялау мүмкін емес. WirelessHD параметрін On күйіне орнатыңыз, содан кейін WirelessHD түймесін басыңыз. Settings - WirelessHD - WirelessHD 80-6
Сигналдар WirelessHD тасымалдау ауқымында қабылданып жатыр ма?	WirelessHD трансивері байланыса алатын ауқымды тексеріңіз және сол ауқымда көріңіз. 58-6
Берілген WirelessHD Transmitter бүйіріндегі қуат қосқышы қосулы ма?	WirelessHD Transmitter құрылғысындағы On/Standby индикаторын тексеріңіз. Егер қуат қамтамасыз етіліп жатпаса, айнымалы ток адаптерінің жалғағышы берік жалғанғанын тексеріңіз де, қуат ажыратқышын қосыңыз.
Қамтамасыз етілген WirelessHD Transmitter құрылғысының WirelessHD индикаторы өшірулі ме?	WirelessHD проектормен байланыса алмайды. WirelessHD трансивері байланыса алатын ауқымды тексеріңіз және сол ауқымда орнатыңыз.
Қамтамасыз етілген WirelessHD Transmitter үшін Link индикаторы өшірулі ме?	WirelessHD Transmitter құрылғысына жалғанған аудио-бейне құрылғысынан сигнал шығарылмайды. Аудио-бейне құрылғысының және WirelessHD Transmitter құрылғысының кабельдері берік жалғанғанын тексеріңіз.
Проектор және WirelessHD Transmitter дұрыс бағытта қарап тұр ма?	Проекторды және WirelessHD Transmitter құрылғысын бір-біріне қарап тұратындай орнатыңыз.

WirelessHD функциясында кедергі, бұрмалану немесе үзіліс пайда болады

Тексеру	Шешім
Сигналдар WirelessHD тасымалдау ауқымында қабылданып жатыр ма?	WirelessHD трансивері байланыса алатын ауқымды тексеріңіз және сол ауқымда көріңіз. 🖱️ 58-6
WirelessHD Transmitter және проектор арасында қандай да кедергілер бар ма?	WirelessHD еңсіз сәулелі электромагниттік толқынды пайдаланып байланысатындықтан, байланыс жолына кедергі жасайтын қандай да адамдар немесе заттар бар болса, бұл кескінге теріс әсер етуі мүмкін. WirelessHD тасымалдау ауқымында WirelessHD Transmitter проектор арасында кедергілер жоқ екенін тексеріңіз. 🖱️ 58-6
Қабылдау деңгейі тым төмен бе?	Егер тасымалдау сигналдары жеткілікті күшті болмаса, байланыс тұрақсыз болуы мүмкін. Таратқышты орнату кезінде Video Reception индикаторын тексеріңіз, өйткені кейде WirelessHD Transmitter құрылғысын жылжыту немесе оның бағытын өзгерту арқылы тасымалдау сигналының күшін жақсартуға болады. 🖱️ Settings - WirelessHD - Video Reception 80-6
	Тасымалдау сигналының күші қоршаған ортаға байланысты басқаша немесе тұрақсыз болуы мүмкін. Video Reception индикаторын тексеру кезінде таратқышты көрсетілген мән тұрақталатын орынға орнатыңыз. 🖱️ Settings - WirelessHD - Video Reception 80-6

Сол жақтағы немесе оң жақтағы кескіннің жартысы проекциялануды тоқтатады немесе кескін екі еселенеді

Тексеру	Шешім
Қабылдау деңгейі тым төмен бе?	Таратқышты орнату кезінде Video Reception индикаторын тексеріңіз, өйткені кейде WirelessHD Transmitter құрылғысын жылжыту немесе оның бағытын өзгерту арқылы тасымалдау сигналының күшін жақсартуға болады. 🖱️ Settings - WirelessHD - Video Reception 80-6

■ Желі мәселелері

Сымсыз жергілікті желі арқылы желіге қатынасу мүмкін емес

Тексеру	Шешім
Wireless LAN Power опциясы Off күйіне орнатылған ба?	Wireless LAN Power опциясын Конфигурация мәзіріндегі On күйіне орнатыңыз. Егер ол On күйіне орнатылған болса, Wireless LAN Power опциясын Off күйіне орнатыңыз, содан кейін қайта On күйіне орнатыңыз. 🖱️ Network - Wireless LAN Power 87-6

Тексеру	Шешім
Рұқсат коды дұрыс па?	Рұқсат коды регистрді ескеретінін ескеріңіз; жоғарғы регистрдегі және төменгі регистрдегі әріптер әр түрлі таңбалар деп есептеледі. Рұқсат кодын ұмытқан болсаңыз, жаңасын енгізіңіз. 🖱️ Network - Network Configuration - Security - Passphrase 90-6
Event ID тексердіңіз бе?	Event ID нөмірін тексеріңіз және келесі қадамдарды орындаңыз. 🖱️ Info - Projector Info - Event ID 92-6 🖱️ 105-6

Epson iProjection үшін қашықтан басқару функциясын пайдалану арқылы параметрлер өзгертілмейді.

Тексеру	Шешім
Жалғанған желі құрылғысы қосылған ба?	Проектор Communication On Standby Mode параметрі арқылы күту режимінде болған кезде, жалғанған желі құрылғысының қосулы екендігін тексеріңіз. Желі құрылғысын қосқаннан кейін, проекторды қайта іске қосыңыз. 🖱️ Extended - Standby Mode 84-6

Желі проекциялануы кезінде кескін статиканы қамтиды

Тексеру	Шешім
Қатынасу нүктесі мен жалғанған құрылғы арасында қандай да кедергі бар ма?	Қатынасу нүктесі, компьютер, мобильді құрылғы және проектор арасындағы кедергіні тексеріңіз және байланысты жақсарту үшін олардың орындарын өзгертіңіз.
Қатынасу нүктесі мен жалғанған құрылғы арасындағы қашықтық тым алыс па?	Қатынасу нүктесі, компьютер, мобильді құрылғы және проектор бір-бірінен алыс орналаспағандығына көз жеткізіңіз. Оларды бір-біріне жақын етіп жылжытып, қайта қосып көріңіз.
Жақын жерде қандай да Bluetooth құрылғылары немесе микротолқынды пеш бар ма?	Егер сымсыз байланыс баяу немесе проекцияланған кескінде шуыл болса, Bluetooth құрылғысы немесе микротолқынды пеш сияқты басқа жабдықтың кедергі келтірмейтіндігін тексеріңіз. Кедергі келтіретін құрылғыны алысқа жылжытыңыз немесе сымсыз өткізу мүмкіндігін кеңейтіңіз.
Тым көп құрылғы жалғанған ба?	Егер байланыс жылдамдығы төмендесе, қосылған құрылғылар санын азайтыңыз.

Event ID туралы

Event ID тексеріңіз және төменде берілген шешімді орындаңыз. Егер мәселені шеше алмасаңыз, жергілікті дилерге немесе ең жақын Epson жөндеу орталығына хабарласыңыз.

🖱️ [Epson проекторының контактілер тізімі](#)

Event ID	Себеп	Шешім
0022 0027 0028 0029 0030 0031 0035 0434 0481 0482 0485	Желілік байланыс тұрақты емес.	Желілік байланыстың күйін тексеріңіз және біраз уақыт күткеннен кейін қайта қосылыңыз.
0432 0435	Желінің бағдарламалық жасақтамасын іске қосу орындалмады.	Проекторды қайта іске қосыңыз.
0433	Тасымалданған кескінді көрсету мүмкін емес.	Желілік бағдарламалық жасақтаманы қайта іске қосыңыз.
0484	Компьютермен байланыс ажыратылды.	
04FE	Желілік бағдарламалық жасақтамасының жұмысы күтпеген жерден тоқтады.	Желілік байланыстың күйін тексеріңіз. Біраз күтіңіз де, қосылу әрекетін қайталаңыз.
0479 04FF	Проекторда жүйелік қате орын алды.	Проекторды қайта іске қосыңыз.
0891	Осындай SSID қатынасу нүктесін табу мүмкін емес.	Компьютерді, қатынасу нүктесін және проекторды бірдей SSID идентификаторына реттеңіз.
0892	WPA және WPA2 аутентификация түрі сәйкес емес.	Сымсыз жергілікті желінің қауіпсіздік параметрі дұрыс екенін тексеріңіз.
0894	Қате кіру нүктесіне қосылым орнатылғандықтан байланыс ажыратылды.	Желілік әкімшіден біліңіз және оның нұсқауларын орындаңыз.
0898	DHCP алынбады.	DHCP сервері дұрыс жұмыс істеп тұрғанын тексеріңіз. DHCP пайдаланылмаса, DHCP параметрін өшіріңіз. 🖱️ Network - Network Configuration - Wireless LAN - IP Settings - DHCP 87-6
0020 0026 0032 0036 0037 0038 0899	Басқа байланыс қателері	Егер проекторды немесе желілік бағдарламалық жасақтаманы қайта іске қосу ақаулықты шешпесе, жергілікті дилерге немесе Epson проекторының контактілер тізімінде берілген ең жақын мекенжайға хабарласыңыз. 🖱️ <i>Epson проекторының контактілер тізімі</i>



Техникалық қызмет көрсету

Бөліктерді тазалау

Ласталса немесе проекцияланған кескіндердің сапасы нашарлай бастаса, проекторды тазалау керек.

Ескерту



Проектордың объективінен, ауа сүзгісінен немесе т.б. жерлерінен кірді және шаңды кетіру үшін құрамында жалындағыш газы бар заттарды қолданбаңыз. Шамның жоғары ішкі температурасына байланысты проектор өртенуі мүмкін. Объективтегі және ауа сүзгісіндегі кір мен шаңды жою үшін шаңсорғышты немесе қолмен басқарылатын үрлеп тазартқышты пайдаланыңыз.

Ауа сүзгісін тазалау

Ауа сүзгісінде шаң жиналса немесе келесі хабар көрсетілсе, ауа сүзгісін тазалаңыз.
"The projector is overheating. Make sure nothing is blocking the air vent, and clean or replace the air filter."

Назар аударыңыз

- Егер ауа сүзгісінде шаң жиналса, бұл проектордың ішкі температурасын жоғарылатуы мүмкін және бұл жұмыстағы мәселелерге әкелуі және оптикалық механизмнің қызмет көрсету мерзімін қысқартуы мүмкін. Ауа сүзгісін кемінде үш айда бір рет тазалау ұсынылады. Проекторды шаң өте көп ортада пайдалансаңыз, оларды бұдан жиірек тазалаңыз.
- Ауа сүзгісін суда шаймаңыз. Жуғыш заттарды немесе еріткіштерді пайдаланбаңыз.
- Ауа сүзгісін аздап қана щеткамен тазартыңыз. Щеткамен тым қатты тазартсаңыз, шаң ауа сүзгісіне терең кіріп, шығарылуы мүмкін болмайды.
- Ауамен тазалау құралын пайдаланбаңыз. Жанғыш материал қалып, шаң жоғары дәлдікті талап ететін бөлшектеріне кіріп кетуі мүмкін.

1 Қуатты өшіру үшін қашықтан басқару құралындағы  түймесін немесе басқару тақтасындағы  түймесін басыңыз, содан кейін қуат сымын ажыратыңыз.

2 Ауа сүзгісінің қақпағын алыңыз. Саусағыңызды ауа сүзгісі қақпағындағы ілмекке кіргізіп, оны объективтің бүйірінен шығарыңыз.

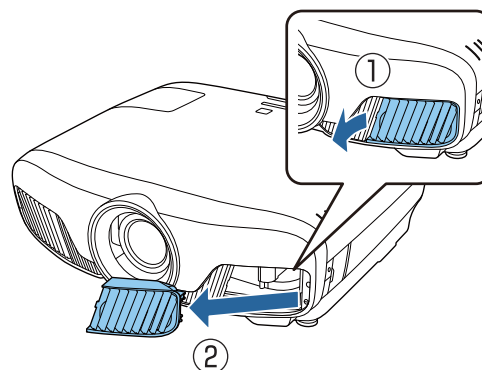

3

Ауа сүзгісін алыңыз.

Ауа сүзгісінің ортасындағы тұтқаны ұстап, оны шығарыңыз.

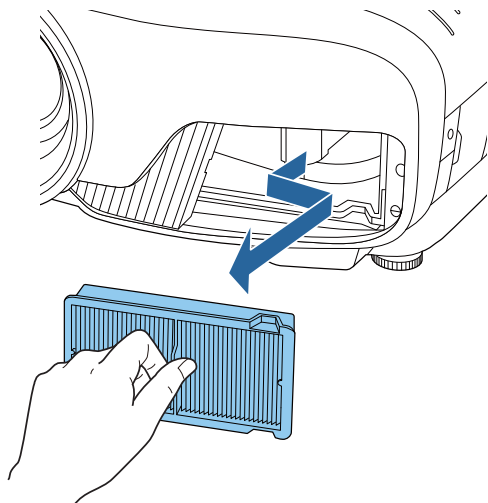

4

Ауа сүзгісін бетін төмен қаратып ұстаңыз және шаңды кетіру үшін 4 немесе 5 рет қағыңыз.

Аударыңыз және екінші жағын дәл солай қағыңыз.

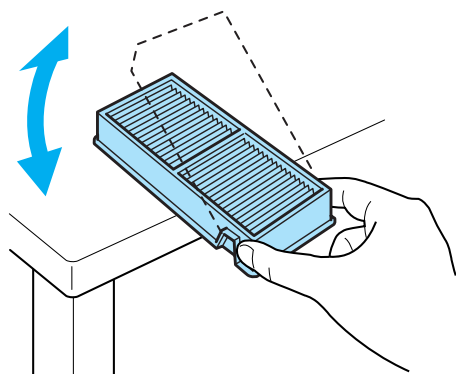

Назар аударыңыз

Тым қатты ұрылса, ауа сүзгісі пішінінің өзгерістеріне және сынықтарға байланысты пайдалануға жарамай қалуы мүмкін.

5

Алдыңғы жағында шаңсорғышты пайдаланып ауа сүзгісінде қалған бүкіл шаңды кетіріңіз.

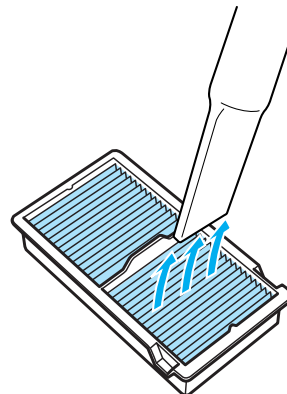

6

Ауа сүзгісін орнатыңыз.

Ауа сүзгісін ортасындағы тұтқадан ұстаңыз және бұрышпен салыңыз.

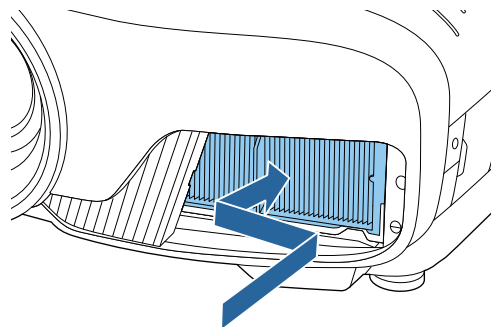

7

Ауа сүзгісінің қақпағын орнатыңыз.

Алдымен сыртындағы ілмекті бекітіңіз, содан кейін объектив бүйіріндегі ілмекті бекітіңіз.

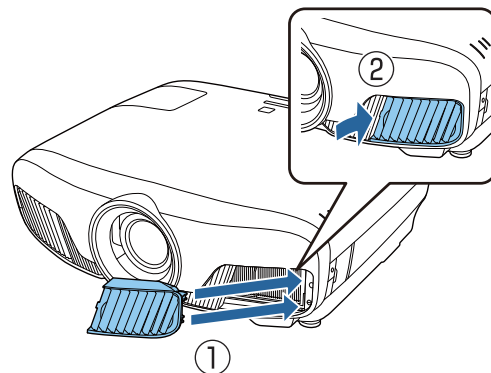

Негізгі бөлікті тазалау

Тазалау алдында розеткадан зарядтау адаптерін суырғаныңызға көз жеткізіңіз. Проектордың бетін жұмсақ шүберекпен сүрту арқылы тазалаңыз.

Егер ол ластанған болса, суланып жақсы сығылған шүберекті пайдаланыңыз және бетін құрғақ шүберекпен қайта сүртіңіз.

Назар аударыңыз

Проектордың бетін тазалау үшін ас үй тазалауға арналған заттарды немесе балауыз, бензол немесе сұйылтқыш сияқты ұшқыр заттарды пайдаланбаңыз. Корпустың сыртқы бөлігінің сапасы өзгеруі немесе бояу түсуі мүмкін.

■ Объективті тазалау

Тазалау алдында розеткадан зарядтау адаптерін суырғаныңызға көз жеткізіңіз.

Объектив ысырмасын қолмен ашқаннан кейін, объективтің лас жерін әйнекті тазалауға арналған және т.с.с. шүберекпен мұқият сүртіп алыңыз.

Тазалағаннан кейін объектив ысырмасын жабыңыз.

Назар аударыңыз

- Объективті қатты материалдармен үйкемеңіз немесе объективті тым қатты ұстамаңыз, өйткені ол оңай зақымдалуы мүмкін.
- Ауамен тазалау құралын пайдаланбаңыз. Жанғыш материал қалып, шаң жоғары дәлдікті талап ететін бөлшектеріне кіріп кетуі мүмкін.

Шығын материалдары үшін ауыстыру кезеңдері

■ Ауа сүзгісін ауыстыру кезеңі

- Егер хабар тіпті ауа сүзгісі тазаланған болса да көрсетілсе 📞 [107-6](#)

■ Шамды ауыстыру кезеңі

- Проекциялау басталғанда келесі хабарлама көрсетіледі:
"It is time to replace your lamp. Please contact your Epson projector reseller or visit www.epson.com to purchase."
- Проекцияланған кескін күңгірттеу болады немесе нашарлай бастайды.



- Проекцияланған кескіндердің бастапқы жарықтығын және сапасын сақтау үшін шамды ауыстыру туралы хабар 3400 сағаттан кейін пайда болуға реттелген. Хабарды көрсету уақыты түс режимінің параметрі және т.с.с. сияқты пайдалану жағдайына байланысты өзгеріп отырады.
Егер ауыстыру кезеңі өткеннен кейін шамды пайдалануды жалғастырсаңыз, шамның жарылу ықтималдығы артады. Шамды ауыстыру туралы хабар пайда болса, тіпті әлі жұмыс істеп тұрса да шамды жаңасымен мүмкіндігінше тез ауыстырыңыз.
- Шамның сипаттамаларына және оны пайдалану жолына байланысты шам туралы ескерту хабары пайда болмай тұрып шам күңгірттеу болуы немесе жұмыс істеуін тоқтатуы мүмкін. Қажет болып қалатын жағдай үшін әрқашан қосалқы шам дайын болуы керек.



Шығын материалдарын ауыстыру

■ Ауа сүзгісін ауыстыру



Пайдаланылған ауа сүзгілерін тиісті түрде, жергілікті ережелерге сай қоқысқа лақтырыңыз.

- Сүзгі жақтауы: Полипропилен
- Сүзгі: Полипропилен

1 Қуатты өшіру үшін қашықтан басқару құралындағы  түймесін немесе басқару тақтасындағы  түймесін басыңыз, содан кейін қуат сымын ажыратыңыз.

2 Ауа сүзгісінің қақпағын алыңыз. Саусағыңызды ауа сүзгісі қақпағындағы ілмекке кіргізіп, оны объективтің бүйірінен шығарыңыз.

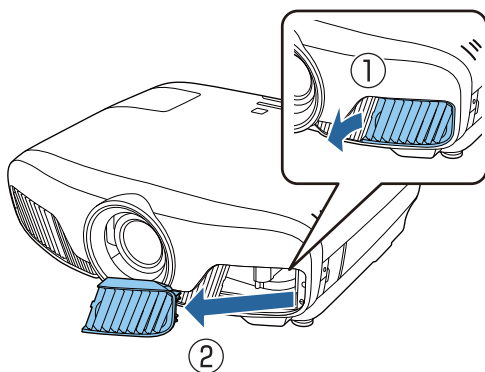

3 Ескі ауа сүзгісін алыңыз. Ауа сүзгісінің ортасындағы тұтқаны ұстап, оны шығарыңыз.

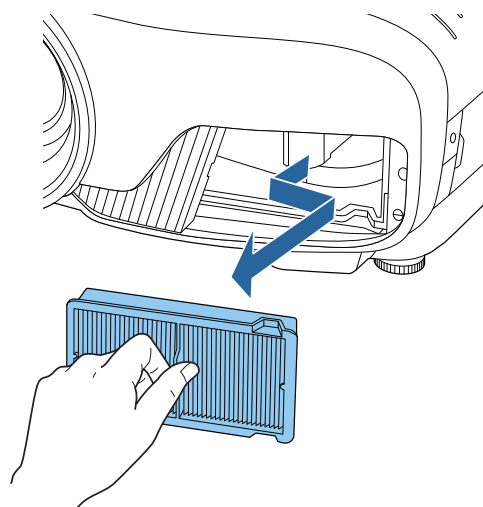

4 Жаңа ауа сүзгісін орнатыңыз. Ауа сүзгісін ортасындағы тұтқадан ұстаңыз және бұрышпен салыңыз.

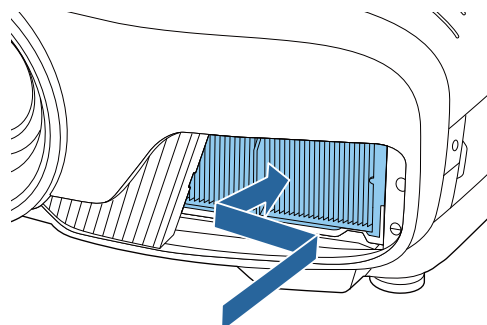

5 Ауа сүзгісінің қақпағын орнатыңыз.

Алдымен сыртындағы ілмекті бекітіңіз, содан кейін объектив бүйіріндегі ілмекті бекітіңіз.

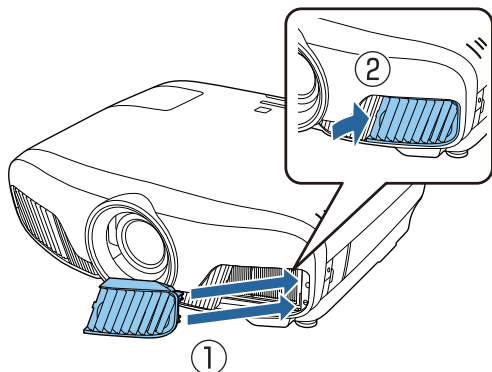



Шамды ауыстыру

⚠ Ескерту

Жанбай қалғандықтан шамды ауыстырып жатқанда шам сынған болуының ықтималдығы бар. Егер төбеге ілінген проектордың шамын ауыстырып жатсаңыз, әрқашан шам сынған деп есептеу керек және шамның плафонын жайлап алу керек. Шамның плафонын ашқанда шынының шағын бөлшектері түсуі мүмкін. Егер шыны бөлшектері көздеріңізге немесе аузыңызға кірсе, дәрігерге бірден хабарласыңыз.

⚠ Абай болыңыз

- Шамның плафонына проекторды өшіруден кейін бірден тимеңіз, өйткені ол әлі ыстық. Шамның плафонын алмай тұрып шамның жеткілікті салқындауын күтіңіз. Әйтпесе, күйік алуыңыз мүмкін.
- Түпнұсқалық EPSON шамдарын пайдалану ұсынылады. Түпнұсқалық емес шамдарды пайдалану проекциялау сапасына және қауіпсіздікке әсер етуі мүмкін. Түпнұсқалық емес шамдарды пайдаланудан туындаған кез келген зақымды немесе ақаулықты Epson кепілдігі қамтымайды.

1 Қуатты өшіру үшін қашықтан басқару құралындағы  түймесін немесе басқару тақтасындағы  түймесін басыңыз, содан кейін қуат сымын ажыратыңыз.

2 Шамның плафонын бекіту бұрандасын босатыңыз.

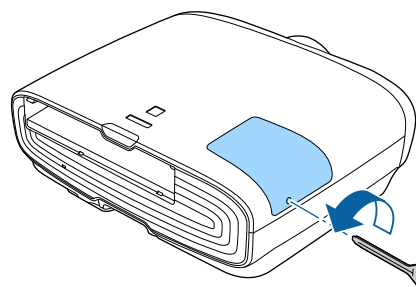

3 Шамның плафонын алыңыз.

Шамның плафонын түзу алға сырғытыңыз және алыңыз.

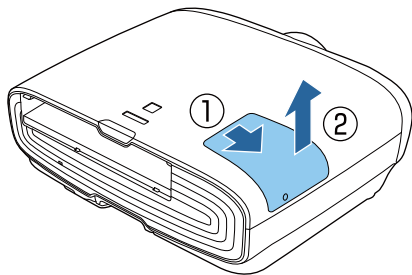

4 Екі шамды бекіту бұрандасын босатыңыз.

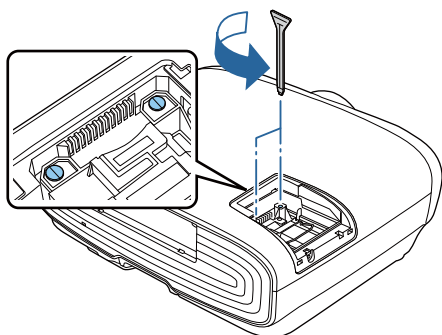

5 Ескі шамды алыңыз.

Шамдағы тұтқаны көтеріп, оны түзу тартып шығарыңыз.

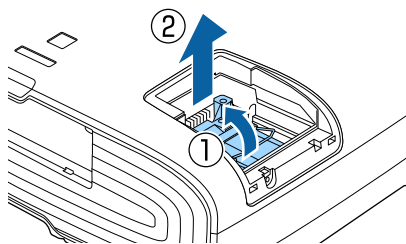

6 Жаңа шамды орнатыңыз.

Шамды дұрыс бағытта салып, тұтқаны төмендетіңіз.

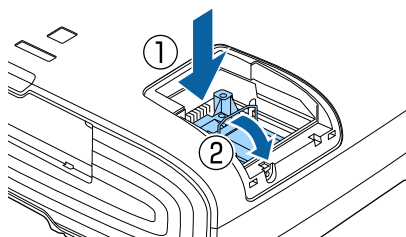

7 Екі шамды бекіту бұрандасын бекемдеңіз.

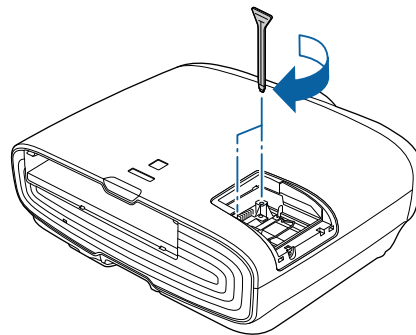

8 Шамның плафонын қайта орнатыңыз.

Плафонды қайта орнына сырғытыңыз.

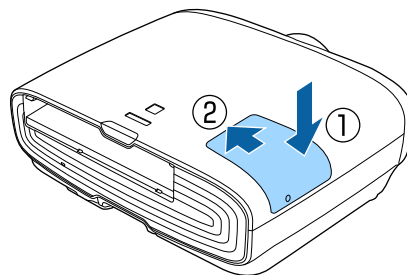

9 Шамның плафонын бекіту бұрандасын бекемдеңіз.

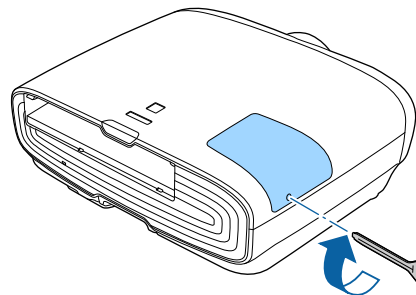

Ескерту

Шамды бөлшектемеңіз немесе оның үлгісін өзгертпеңіз. Егер проекторға өзгертілген немесе бөлшектенген шам орнатылса және пайдаланылса, бұл өртке, ток соғуына немесе сәтсіз жағдайға әкелуі мүмкін.

Абай болыңыз

- Шамды және шамның плафонын берік орнатыңыз. Егер дұрыс орнатылмаса, қуат қосылмайды.
- Шамдарда сынап (Hg) бар. Пайдаланылған шамдарды флюоресценттік түтіктерді қоқысқа лақтыру туралы жергілікті заңдарға және ережелерге сай қоқысқа лақтырыңыз.

Шам сағаттарын ысыру

Шамды ауыстырудан кейін шам сағаттарын ысырыңыз.



Проектор шам қанша уақыт қосылып тұрғанын жазады және шамды ауыстыру уақыты келгенде сізге хабар мен көрсеткіш хабарлайды.

1 Қуатты қосыңыз.

2  түймесін басыңыз.
Конфигурация мәзірі көрсетіледі.

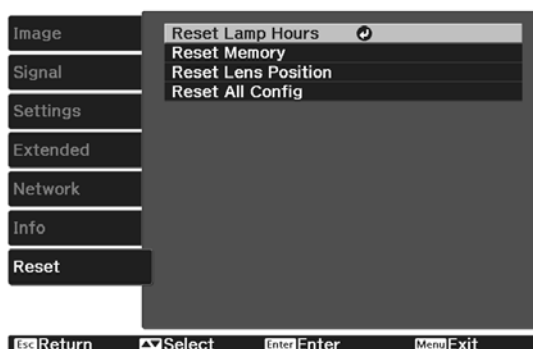
3 **Reset - Reset Lamp Hours** параметрлерін таңдаңыз.
Ысыруды растау хабары көрсетіледі.



4   түймелерін пайдаланып **Yes** пәрменін таңдаңыз да, орындау үшін  түймесін басыңыз.
Шам сағаттары ысырылады.

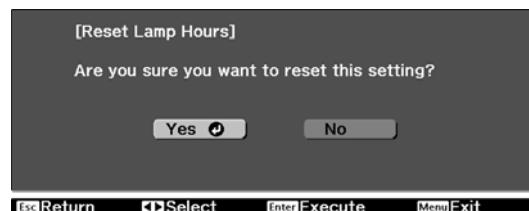



Panel Alignment

СК дисплейдің пиксел түсінің ауытқуын реттейді. Пиксельдерді тігінен жәен көлденең ± 3 пиксель ауқымында 0,125 пиксель бойынша реттеуге болады.



- СКД туралау әрекетін орындаған соң кескін сапасы нашарлауы мүмкін.
- Проекцияланған экранның жиегінен асатын пиксельдері бар кескіндер көрсетілмейді.

1 Проекциялау кезінде  түймесін басыңыз, содан кейін **Extended** ішінен **Display** пәрменін таңдаңыз.

2 **Panel Alignment** опциясын таңдаңыз да,  түймесін басыңыз.



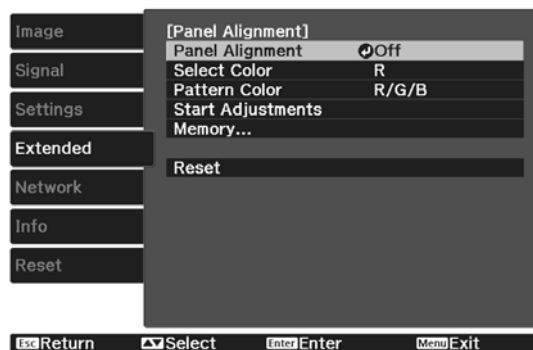

3 **Panel Alignment** функциясын іске қосыңыз.



- (1) **Panel Alignment** опциясын таңдаңыз да,  түймесін басыңыз.
- (2) **On** күйін таңдаңыз да,  түймесін басыңыз.
- (3) Алдыңғы экранға оралу үшін  түймесін басыңыз.

4 Реттегіңіз келген түсті таңдаңыз.

- (1) **Select Color** опциясын таңдаңыз да,  түймесін басыңыз.
- (2) **R** (қызыл) немесе **B** (көк) опциясын таңдап,  түймесін басыңыз.
- (3) Алдыңғы экранға оралу үшін  түймесін басыңыз.

5 **Pattern Color** мәзірінде реттеулерді орындаған кезде көрсетілетін тор түсін таңдаңыз.

- (1) **Pattern Color** күйін таңдаңыз да,  түймесін басыңыз.
- (2) Тор түсі үшін R (қызыл), G (жасыл) және B (көк) қосындысын таңдаңыз.

R/G/B: барлық үш түстің аралас қосынысын көрсетеді: қызыл, жасыл және көк. Тордың өзінің түсі – ақ.

R/G: бұл **R** опциясы **Select Color** мәзірінен таңдалған кезде қолжетімді болады. Екі түстің аралас қосындысын көрсетеді: қызыл және жасыл. Тордың өзінің түсі – сары.

G/B: бұл **B** опциясы **Select Color** мәзірінен таңдалған кезде қолжетімді болады. Екі түстің аралас қосындысын көрсетеді: жасыл және көк. Тордың өзінің түсі – көгілдір.

- (3) Алдыңғы экранға оралу үшін  түймесін басыңыз.

6

Start Adjustments күйін

таңдаңыз да,  түймесін басыңыз.

Бірінші, **Shift the whole panel** опциясын таңдаңыз және СКД дисплейін түгел реттеңіз. Растау хабары көрсетілген кезде, реттеуді бастау үшін  түймесін басыңыз.



Реттеу барысында кескін бұрмаланған болуы мүмкін. Реттеулер аяқталған соң кескін қалпына келеді.

7

Реттеу үшін  түймелерін пайдаланыңыз және содан кейін  түймесін басыңыз.

8

Толығырақ реттеулер жасау үшін, **Adjust the four corners** опциясын таңдаңыз және растау үшін  түймесін басыңыз.

9

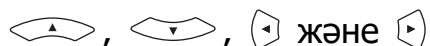

түймелерін пайдаланып реттеулерді орындаңыз да, келесі реттелетін жерге жылжу үшін  түймесін басыңыз.

10

Бұрыштардың төртеуін де реттеген соң, **Exit** опциясын таңдап,  түймесін басыңыз.

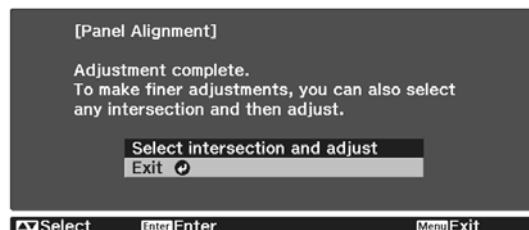

Төрт жерді де түзетіп болған соң әлі де параметрлерді реттеу керек екенін сезсеңіз, **Select intersection and adjust** таңдап, реттеу жұмыстарын жалғастырыңыз.

Түстің біртектілігі

Проекцияланған кескіндегі түстер біркелкі болмаса, бүкіл кескін түсінің реңкін **Color Uniformity** функциясында реттеуге болады.



Түс біркелкілігін орындаудан кейін де түс реңкі біркелкі болмауы мүмкін.

1 Проекциялау кезінде  түймесін басыңыз, содан кейін **Extended** ішінен **Display** пәрменін таңдаңыз.

2 **Color Uniformity** күйін таңдаңыз да,  түймесін басыңыз.

Келесі экран көрсетіледі.

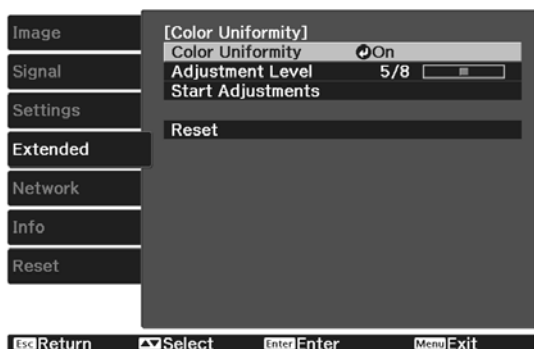

Color Uniformity: түстің біртектілігін қосады немесе өшіреді.

Adjustment Level: ақ түстен сұр түске, сондай-ақ қара түске дейін сегіз деңгей бар. Әрбір деңгейді бөлек реттей аласыз.

Start Adjustments: түсті бірыңғай реттей бастайды.

Reset: барлық **Color Uniformity** реттеулері мен параметрлерін әдепкі мәндеріне қалпына келтіреді.





Color Uniformity параметрін реттеу барысында кескін бұрмаланған болуы мүмкін. Реттеулер аяқталған соң кескін қалпына келеді.

3 **Color Uniformity** күйін таңдаңыз да,  түймесін басыңыз.

4 Оны **On** күйіне орнатыңыз, содан кейін  түймесін басыңыз.

5 **Adjustment Level** параметрін таңдаңыз да,  түймесін басыңыз.

6 Реттеу деңгейін орнату үшін   түймелерін пайдаланыңыз.





7 Алдыңғы экранға оралу үшін  түймесін басыңыз.

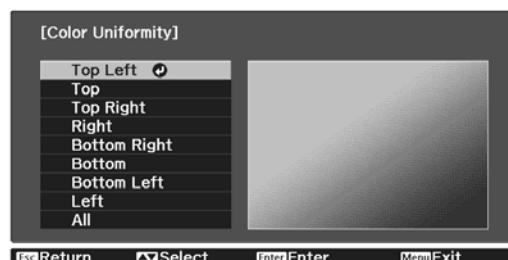

8 **Start Adjustments** күйін таңдаңыз да,  түймесін басыңыз.

9 Реттегіңіз келетін аймақты таңдаңыз да,  түймесін басыңыз.

Алдымен сыртқы аймақтарды, сосын барып бүкіл экранды реттеңіз.



10 Реттегіңіз келген түсті таңдау үшін   түймелерін басып, реттеу үшін   түймелерін пайдаланыңыз.

Түс реңкін азайту үшін  түймесін басыңыз. Түс реңкін күшейту үшін  түймесін басыңыз.

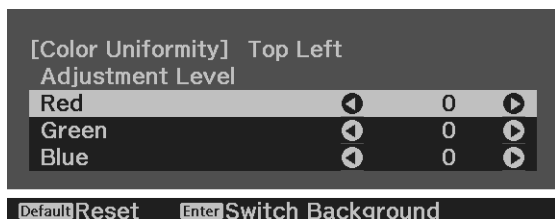

11 5-қадамға қайтып өтіңіз де, әр деңгейді баптаңыз.

12 Реттеуді аяқтау үшін  түймесін басыңыз.

P2Link туралы

P2Link құралын JBMIA (Жапондық көшіру құрылғыларын өндірушілер қауымдастығы) проектор басқару протоколдарын бір жүйеге келтіруге жұмсаған күштерінің бір бөлігі ретінде желімен үйлесімді проекторларды бақылауға арналған стандартты протокол ретінде бекіткен.

Проектор JBMIA бекіткен P2Link Class2 стандартымен үйлесімді.

P2Link іздеу функциясымен пайдаланылатын порт нөмірі — 4352 (UDP).

P2Link пайдаланудан бұрын желі параметрлерін орнату қажет. Желі параметрлері туралы қосымша ақпарат алу үшін төмендегіні қараңыз.  87-6

Бұл P2Link Class2 стандартымен анықталатын келесі пәрмендерден басқа барлық пәрмендерге қолдау көрсетеді. Үйлесімділік жарамдылықты тексерудің P2Link стандарты бойынша расталады.

URL:<http://pjlink.jbmia.or.jp/english/>

• Үйлесімді емес пәрмендер

Функция		P2Link пәрмені
Дыбысты өшіру параметрлері	Кескіннің дыбысын өшіру жинағы	AVMT 11
	Аудио дыбысын өшіру жинағы	AVMT 21

• Порт атауы және бастапқы нөміріне арналған сәйкестік кестесі

Порт атауы	Бастапқы нөмірі
PC	11
HDMI1	32
HDMI2	33
WirelessHD*	34
LAN	52

*Тек EH-TW9400W/EH-TW8400W

- Өндіруші аты «Өндіруші аты туралы ақпараттық сұраныс» үшін көрсетіледі

EPSON

- Үлгі аты «Өнім аты туралы ақпараттық сұраныс» үшін көрсетіледі

EPSON TW9400/PC6050UB
 EPSON TW9400W
 EPSON TW8400/HC5050UB
 EPSON TW8400W/HC5050UBe

Қосымша қосалқы құралдар және шығын материалдары

Қажет болса, сатып алу үшін төмендегі қосымша қосалқы құралдар/шығын материалдары қол жетімді. Осы қосалқы құралдар/шығын материалдарының тізімі мына мерзімнен бастап жарамды: қараша, 2018 жыл. Керек-жарақтар туралы мәліметтер ескертусіз өзгертілуі мүмкін. Сатып алған елге байланысты әр түрлі болады.

Қосымша заттар

Аты	Үлгі нөмірі	Түсіндірме
Төбеге бекіткіш*	ELPMB22 ELPMB30	Проекторды төбеде орнатқанда пайдаланыңыз.
Төбе түтігі 450 (450 мм, ақ)*	ELPFP13	Проекторды биік төбеде орнатқанда пайдаланыңыз.
Төбе түтігі 700 (700 мм, ақ)*	ELPFP14	
Кабель қақпағы	ELPCC05	Мұны кабельдерді жабу және жалпы сыртқы көріністі жақсарту үшін проекторды төбеге орнатқан кезде пайдаланыңыз. Кабель HDMI кабель қысқышымен бекітілген болса, кабель жабынын бекітпеңіз.
Компьютер кабелі (1,8 м)	ELPKC02	Компьютер экранын проекциялаған кезде пайдаланыңыз.
Компьютер кабелі (3,0 м)	ELPKC09	
Компьютер кабелі (20,0 м)	ELPKC10	
Сымсыз жергілікті желі құрылғысы	ELPAR10	Кескіндерді проекциялау үшін сымсыз жергілікті желі арқылы проекторға сыртқы құрылғыны жалғаған кезде қолданыңыз.

*Проекторды төбеге ілу үшін арнайы білім қажет. Жергілікті дилерге хабарласыңыз.

Шығын материалдары

Аты	Үлгі нөмірі	Түсіндірме
Шам	ELPLP89	Пайдаланылған шамдарды ауыстыру үшін пайдаланыңыз. (1 шам)
Ауа сүзгісі	ELPAF39	Пайдаланылған ауа сүзгілерін ауыстыру үшін пайдаланыңыз. (1 ауа сүзгісі)



Қолдау көрсетілетін ажыратымдылықтар

Егер проектор жоғары ажыратымдылықты сигналдарды проектор панелінен көбірек қабылдаса, кескін сапасы нашарлайды.

Проектор құсбелгімен белгіленген сигналдарға қолдау көрсетеді.

PC

Сигнал пішімі	Ажыратымдылық (нүкте)		V Sync (Гц)	Dotclk (МГц)	Компьютер/BNC RGB	HDMI							
						RGB		YCbCr					
						8	10,12	4:4:4		4:2:2		4:2:0	
8	10,12	8	10,12	8	10,12	8	10,12						
VGA	640	480	60	25,175	✓	✓							
SVGA	800	600	60	40,000	✓								
XGA	1024	768	60	65,000	✓								
WXGA	1280	768	60	79,500	✓								
	1280	800	60	83,500	✓								
	1366	768	60	85,500	✓								
WXGA++	1600	900	60	108,000	✓								
SXGA	1280	960	60	108,000	✓								
	1280	1024	60	108,000	✓								

SD

Сигнал пішімі	Ажыратымдылық (нүкте)		V Sync (Гц)	Dotclk (МГц)	Компьютер/BNC RGB	HDMI							
						RGB		YCbCr					
						8	10,12	4:4:4		4:2:2		4:2:0	
8	10,12	8	10,12	8	10,12	8	10,12						
SDTV (480i)	720	480	59,94	13,500		✓	✓	✓	✓	✓	✓		
SDTV (576i)	720	576	50	13,500		✓	✓	✓	✓	✓	✓		
SDTV (480p)	720	480	59,94	27,000		✓	✓	✓	✓	✓	✓		
SDTV (576p)	720	576	50	27,000		✓	✓	✓	✓	✓	✓		

HD

Сигнал пішімі	Ажыратымдылық (нүкте)		V Sync (Гц)	Dotclk (МГц)	Компьютер/BNC	HDMI								
						RGB	RGB		YCbCr					
							8	10,12	4:4:4		4:2:2		4:2:0	
8	10,12	8	10,12	8	10,12	8	10,12							
HDTV (720p)	1280	720	50	74,250		✓	✓	✓	✓	✓	✓			
			59,94	74,176		✓	✓	✓	✓	✓	✓			
			60	74,250		✓	✓	✓	✓	✓	✓			
HDTV (1080i)	1920	1080	50	74,250		✓	✓	✓	✓	✓	✓			
			59,94	74,176		✓	✓	✓	✓	✓	✓			
			60	74,250		✓	✓	✓	✓	✓	✓			
HDTV (1080p)	1920	1080	23,98	74,176		✓	✓*2	✓	✓*2	✓	✓*2			
			24	74,250		✓	✓*2	✓	✓*2	✓	✓*2			
			29,97	74,176		✓	✓*2	✓	✓*2	✓	✓*2			
			30	74,250		✓	✓*2	✓	✓*2	✓	✓*2			
			50	148,500		✓	✓*1	✓	✓*1	✓	✓*1,2			
			59,94	148,352		✓	✓*1	✓	✓*1	✓	✓*1,2			
			60	148,500		✓	✓*1	✓	✓*1	✓	✓*1,2			

*1 HDMI1/HDMI2 порттарынан сигналдарға қолдау көрсетіледі. WirelessHD Transmitter таратқышы тек өтуге қолдау көрсетеді.

*2 HDR функциясына қолдау көрсетіледі. (HDR, HDR10 және HLG үшін қолдау көрсетіледі.)

4K

Сигнал пішімі	Ажыратымдылық (нүкте)		V Sync (Гц)	Dotclk (МГц)	Компьютер/BNC	HDMI								
						RGB	RGB		YCbCr					
							8	10,12	4:4:4		4:2:2		4:2:0	
8	10,12	8	10,12	8	10,12	8	10,12							
3840x2160	3840	2160	23,98	296,703		✓	✓*2	✓	✓*2	✓	✓*2			
			24	297,000		✓	✓*2	✓	✓*2	✓	✓*2			
			25	297,000		✓	✓*2	✓	✓*2	✓	✓*2			
			29,97	296,703		✓	✓*2	✓	✓*2	✓	✓*2			
			30	297,000		✓	✓*2	✓	✓*2	✓	✓*2			
			50	297,000								✓	✓*1,2,3	
			59,94	296,703								✓	✓*1,2,3	
			60	297,000								✓	✓*1,2,3	
			50	594,000		✓*1		✓*1		✓*1	✓*1,2			
			59,94	593,407		✓*1		✓*1		✓*1	✓*1,2			
60	594,000		✓*1		✓*1		✓*1	✓*1,2						
4096x2160	4096	2160	23,98	296,703		✓	✓*2	✓	✓*2	✓	✓*2			
			24	297,000		✓	✓*2	✓	✓*2	✓	✓*2			
			25	297,000		✓	✓*2	✓	✓*2	✓	✓*2			
			29,97	296,703		✓	✓*2	✓	✓*2	✓	✓*2			
			30	297,000		✓	✓*2	✓	✓*2	✓	✓*2			
			50	297,000								✓	✓*1,2,3	
			59,94	296,703								✓	✓*1,2,3	
			60	297,000								✓	✓*1,2,3	
			50	594,000		✓*1		✓*1		✓*1	✓*1,2			
			59,94	593,407		✓*1		✓*1		✓*1	✓*1,2			
60	594,000		✓*1		✓*1		✓*1	✓*1,2						

*1 HDMI1/HDMI2 порттарынан сигналдарға қолдау көрсетіледі. WirelessHD Transmitter таратқышы тек өтуге қолдау көрсетеді.

*2 HDR функциясына қолдау көрсетіледі. (HDR, HDR10 және HLG үшін қолдау көрсетіледі.)

*3 HDMI1/HDMI2 порттарынан сигналдарға қолдау көрсетіледі. WirelessHD Transmitter таратқыш сигналдары 4:2:0 - 4:2:2 аралығында түрлендіріледі.

3D

Сигнал пішімі	Ажыратымдылық (нүкте)		V Sync (Гц)	Dotclk (МГц)	3D Format	HDMI							
						RGB		YCbCr					
						8	10,12	4:4:4		4:2:2		4:2:0	
8	10,12	8	10,12	8	10,12	8	10,12						
HDTV (720p)	1280	720	60	148,500	Frame Packing	✓	✓ ^{*1}	✓	✓ ^{*1}	✓	✓ ^{*1}		
					Side by Side	✓	✓	✓	✓	✓	✓		
					Top and Bottom	✓	✓	✓	✓	✓	✓		
HDTV (720p)	1280	720	59,94	148,500	Frame Packing	✓	✓ ^{*1}	✓	✓ ^{*1}	✓	✓ ^{*1}		
					Side by Side	✓	✓	✓	✓	✓	✓		
					Top and Bottom	✓	✓	✓	✓	✓	✓		
HDTV (720p)	1280	720	50	148,500	Frame Packing	✓	✓ ^{*1}	✓	✓ ^{*1}	✓	✓ ^{*1}		
					Side by Side	✓	✓	✓	✓	✓	✓		
					Top and Bottom	✓	✓	✓	✓	✓	✓		
HDTV (1080i)	1920	1080	60	148,500	Frame Packing								
					Side by Side	✓	✓	✓	✓	✓	✓		
					Top and Bottom								
HDTV (1080i)	1920	1080	59,94	148,500	Frame Packing								
					Side by Side	✓	✓	✓	✓	✓	✓		
					Top and Bottom								
HDTV (1080i)	1920	1080	50	148,500	Frame Packing								
					Side by Side	✓	✓	✓	✓	✓	✓		
					Top and Bottom								
HDTV (1080p)	1920	1080	24	148,500	Frame Packing	✓	✓ ^{*1}	✓	✓ ^{*1}	✓	✓ ^{*1}		
					Side by Side	✓	✓	✓	✓	✓	✓		
					Top and Bottom	✓	✓	✓	✓	✓	✓		
HDTV (1080p)	1920	1080	23,98	148,500	Frame Packing	✓	✓ ^{*1}	✓	✓ ^{*1}	✓	✓ ^{*1}		
					Side by Side	✓	✓	✓	✓	✓	✓		
					Top and Bottom	✓	✓	✓	✓	✓	✓		
HDTV (1080p)	1920	1080	60	297,000	Frame Packing								
				148,500	Side by Side	✓	✓ ^{*1}	✓	✓ ^{*1}	✓	✓ ^{*1}		
				148,500	Top and Bottom								
HDTV (1080p)	1920	1080	59,94	297,000	Frame Packing								
				148,500	Side by Side	✓	✓ ^{*1}	✓	✓ ^{*1}	✓	✓ ^{*1}		
				148,500	Top and Bottom								
HDTV (1080p)	1920	1080	50	297,000	Frame Packing								
				148,500	Side by Side	✓	✓ ^{*1}	✓	✓ ^{*1}	✓	✓ ^{*1}		
				148,500	Top and Bottom								

*1 HDMI1/HDMI2 порттарынан сигналдарға қолдау көрсетіледі. WirelessHD Transmitter таратқышы тек өтуге қолдау көрсетеді.

3D кіріс сигналдары MHL (WirelessHD Transmitter* арқылы)

Сигнал	Жаңарту жиілігі (Гц)	Ажыратымдылық (нүктелер)	3D пішімі		
			Frame Packing (Кадрларды орау)	Side by Side (Қатар)	Top and Bottom (Жоғарғы және төменгі жақтары)
HDTV (720p)	50/60	1280 x 720	-	✓	✓

Сигнал	Жаңарту жиілігі (Гц)	Ажыратымдылық (нүктелер)	3D пішімі		
			Frame Packing (Кадрларды орау)	Side by Side (Қатар)	Top and Bottom (Жоғарғы және төменгі жақтары)
HDTV (1080i)	50/60	1920 x 1080	-	✓	-
HDTV (1080p)	50/60	1920 x 1080	-	-	-
HDTV (1080p)	24	1920 x 1080	-	✓	✓

*Тек HDMI4 порты

WirelessHD кіріс сигналы MHL*

Сигнал	Жаңарту жиілігі (Гц)	Ажыратымдылық (нүктелер)
SDTV (480i)	60	720 x 480
SDTV (576i)	50	720 x 576
SDTV (480p)	60	720 x 480
SDTV (576p)	50	720 x 576
HDTV (720p)	50/60	1280 x 720
HDTV (1080i)	50/60	1920 x 1080
HDTV (1080p)	24/30/50/60	1920 x 1080
4K x 2K	24/25/30	3840 x 2160

*Тек HDMI4 порты

Техникалық сипаттамалар

Өнімнің атауы	EH-TW9400W/EH-TW9400/EH-TW8400W/EH-TW8400	
Сыртқы көрінісі	520 (Е) x 170 (Б) x 450 (Т) мм (реттелетін табанды қоспағанда)	
Панельдің өлшемі	Ені 0,74"	
Көрсету әдісі	Полисиликондық TFT белсенді матрицасы	
Ажыратымдылық	1920 (Е) x 1080 (Б) x 3	
Фокусты реттеу	Моторлы	
Масштабты реттеу	Моторлы (шамамен 1– -2,1)	
Шам (жарық көзі)	UHE шамы 250 Вт, үлгі нөмірі: ELPLP89	
Шамды ауыстыру уақыты	3400 сағат	
Қуат көзі	100 - 240 В айнымалы ток $\pm 10\%$, 50/60 Гц, 3,8 - 1,7 А	
Қуатты тұтыну	100 - 120 В/аудан	Номиналды қуат тұтынылуы: 373 Вт
		Күту режимінде қуат тұтынылуы (Байланысты қосу): 2,0 Вт
		Күту режимінде қуат тұтынылуы (Байланысты өшіру): 0,3 Вт
	220 - 240 В/аудан	Номиналды қуат тұтынылуы: 355 Вт
		Күту режимінде қуат тұтынылуы (Байланысты қосу): 2,0 Вт
		Күту режимінде қуат тұтынылуы (Байланысты өшіру): 0,3 Вт
Жұмыс биіктігі	Биіктік 0 - 3048 м	
Жұмыс температурасы	+5—+35°C (конденсациясыз) (биіктігі 0—2286 м болғанда) +5—+30°C (конденсациясыз) (биіктігі 2287—3048 м болғанда)	
Сақтау температурасы	-10 - +60°C (конденсациясыз)	
Массасы	Шамамен 11 кг	

Көрсеткіштер жапсырмасы проектордың астыңғы жағына бекітілген.

Коннект орлар	PC порты	1	Шағын D-Sub15 істік (аналық) көк
	HDMI порты	2	HDMI HDCP2.2, CEC сигналдары, 3D сигналдарына қолдау көрсетіледі, қою түсті
	RS-232C порты	1	Мини D-Sub 9 істік (аталық)
	Trigger Out порты	1	Стерео шағын ұясы (3,5Ф)
	LAN порты	1	RJ-45
	Service порты*	1	USB қосқышы (B түрі)
	USB-A порты *	1	USB қосқышы (A түрі)
	USB порты (Opt.HDMI қуат көзі үшін)*	1	

*USB 2.0 түріне қолдау көрсетеді. Бірақ, USB порттарының USB қолдайтын барлық құрылғыларда жұмыс істейтініне кепілдік берілмейді.

Еңкейту бұрышы

Пректорды 3° шамасынан артық бұрышқа еңкейтіп қолдансаңыз, ол зақымдалуы немесе жазатайым оқиғаға себеп болуы мүмкін.

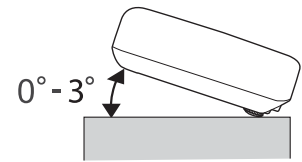



Сыртқы көрінісі

Бірліктер: мм

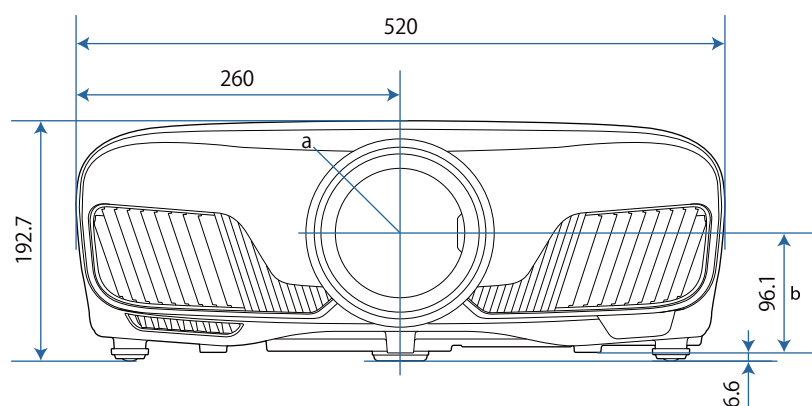





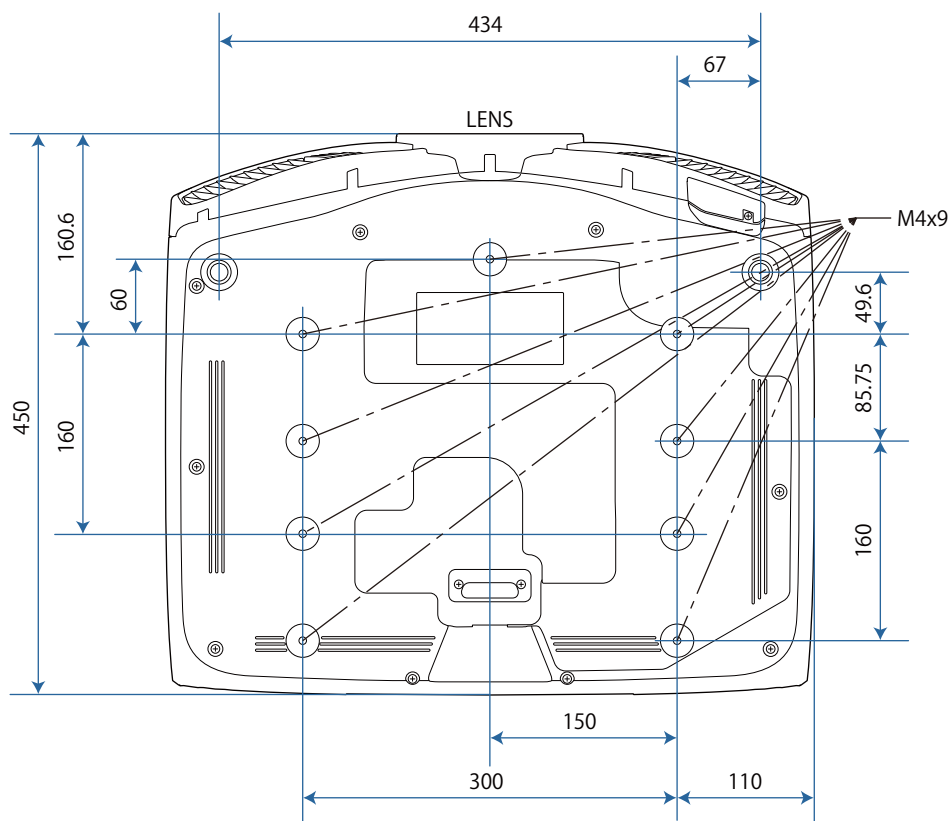







а Объективтің ортасы

ә Объектив ортасынан ілу қапсырмасын бекіту нүктесіне дейінгі қашықтық



Қауіпсіздік белгілерінің тізімі

Келесі кесте жабдыққа жапсырылған қауіпсіздік таңбаларының мағынасын тізімдейді.

Таңба белгісі	Мақұлданған стандарттар	Мағынасы
	IEC60417 № 5007	"ҚОСУЛЫ" (қуат) Қуат көзіне жалғаулы екенін көрсету үшін.
	IEC60417 № 5008	"ӨШІРУЛІ" (қуат) Қуат көзінен ажыратылғанын көрсету үшін.
	IEC60417 № 5009	Күту Күту жағдайына әкелу үшін жабдықтың қай бөлігі қосулы екені арқылы қосқышты немесе қосқыш күйін анықтау үшін.
	ISO7000 № 0434B IEC3864-B3.1	Абай болыңыз Өнімді пайдалану кезінде жалпы сақтандыруды анықтау үшін.
	IEC60417 № 5041	Абай болыңыз, ыстық бет Белгіленген элементтің ыстық болуы мүмкін екені және мұқият болу қажеттігін көрсету үшін.
	IEC60417 № 6042 ISO3864-B3.6	Абай болыңыз, ток соғу қаупі Жабдықтың ток соғу қаупі бар екенін анықтау үшін.
	IEC60417 № 5957	Тек бөлме ішінде қолдануға арналған Электр жабдықтың тек көбіне бөлме ішінде қолдануға арналғанын анықтау үшін.
	IEC60417 № 5926	Тұрақты қуат қосқышының кереғарлығы Тұрақты қуат қосқышының қосылуы мүмкін жабдық бөлігіндегі оң және теріс қосылымдарды (кереғарлық) анықтау үшін.
	---	
	IEC60417 № 5001B	Батарея, жалпы Батарея арқылы қуаттанатын жабдықта. Құрылғыны анықтау үшін, мысалы, батарея бөлімінің қақпағы немесе қосқыш терминалдары.
	IEC60417 № 5002	Ұяшықты орналастыру Батарея ұстағышын анықтау және ұяшық(тар) дың батарея ұстағышының ішінде орналасуын анықтау үшін.
	---	
	IEC60417 № 5019	Қорғағыш жер қосылымы Ақаулық немесе қорғағыш жер қосылымы электродының терминалы жағдайларында ток соғудан қорғайтын сыртқы өткізгішке қосылуға арналған кез келген терминалды анықтау үшін.

Таңба белгісі	Мақұлданған стандарттар	Мағынасы
	IEC60417 № 5017	Жер ⊕ белгісі талап етілмейтін жағдайларда жерге қосуға (жерге тұйықтау) арналған терминалды анықтау үшін.
	IEC60417 № 5032	Айнымалы ток Техникалық деректер тақтасында жабдықтың тек айнымалы токқа сәйкес екендігін көрсету; сәйкес терминалдарды анықтау үшін.
	IEC60417 № 5031	Тікелей ток Техникалық деректер тақтасында жабдықтың тек тікелей токқа сәйкес екендігін көрсету; сәйкес терминалдарды анықтау үшін.
	IEC60417 № 5172	II класты жабдық Жабдықтың IEC 61140 стандартына сәйкес II класты жабдыққа арналған қауіпсіздік талаптарына сәйкес келетіндігін анықтау үшін.
	ISO 3864	Жалпы тыйым Тыйым салынған әрекеттер немесе операцияларды анықтау үшін.
	ISO 3864	Жанасу тыйымы Жабдықтың белгілі бір бөлшектеріне жанасудан туындайтын жарақаттарды көрсету үшін.
	---	Шам қосулы кезде проекциялау объективінің ішіне ешқашан қарамаңыз.
	---	Белгіленген элементте проекторға ештеңе қоюға болмайтындығын көрсету үшін.
	ISO3864 IEC60825-1	Абай болыңыз, лазерлі сәулелендіру Жабдықтың лазерлі сәулелендіру бөлшегі бар екендігін көрсету үшін.
	ISO 3864	Бөлшектеу тыйымы Жабдық бөлшектелген болса, ток соғу сияқты жарақат қаупін көрсету үшін.
	IEC60417 № 5266	Күту режимі, жартылай күту режимі Жабдықтың бір бөлігі дайын күйде екенін көрсету үшін.
	ISO3864 IEC60417 № 5057	Абай болыңыз, жылжымалы бөлшектер Қорғау стандарттарына сәйкес жылжымалы бөлшектерден әрі тұруға тиіс екеніңізді көрсету үшін.
	IEC 60417-6056	Абай болыңыз (қозғалмалы желдеткіш қалақшалары) Қорғау стандарттарына сәйкес қозғалмалы желдеткіш қалақтарынан алшақ тұруға тиіс екеніңізді көрсету үшін.
	IEC 60417-6043	Абай болыңыз (өткір бұрыштар) Қорғау стандарттарына сәйкес өнімнің өткір бұрыштарын ұстамауыңыз қажет екендігін көрсету үшін.
	--	Шам қосулы кезде проекциялау объективінің ішіне ешқашан қарамаңыз.



Глоссарий

Бұл бөлімде осы нұсқаулықтың мәтінінің мәтінмәнінде түсіндірілмеген қиын терминдер қысқаша түсіндірілген. Мәліметтерді алу үшін басқа сатылатын жарияланымдарды қараңыз.

HDCP	HDCP — High-bandwidth Digital Content Protection (Жылдамдығы жоғары желінің сандық мазмұнын қорғау) аббревиатурасы. Ол DVI және HDMI порттары арқылы жіберілетін сандық сигналдарды шифрлау арқылы заңсыз көшіруді болдырмау және авторлық құқықтарды қорғау үшін пайдаланылады. Бұл проектордағы HDMI порты HDCP қолдайтындықтан, ол HDCP технологиясының көмегімен қорғалған сандық кескіндерді проекциялай алады. Бріақ, HDCP шифрлаудың жаңартылған немесе түзетілген нұсқаларының көмегімен қорғалған кескіндерді проекциялай алмауы мүмкін.
HDMI™	High Definition Multimedia Interface (Анықтығы жоғары мультимедиа интерфейсі) қысқартуы. Бұл — HD кескіндерін және көп арналы аудио сигналдарды сандық түрде тасымалдау стандарты. HDMI™ — сандық тұтынушылық электроникаға және компьютерлерге арналған стандарт. Сандық сигналды қыспау арқылы кескінді ең жоғары мүмкін сапамен тасымалдауға болады. Сондай-ақ, ол сандық сигнал үшін шифрлау функциясын қамтамасыз етеді.
HDTV	High-Definition Television (Анықтығы жоғары теледидар) қысқартуы. Бұл келесі шарттарды орындайтын анықтығы жоғары жүйелерді білдіреді. <ul style="list-style-type: none"> • Тік ажыратымдылығы 720p немесе 1080i немесе одан үлкенірек (p = прогрессивті, i = кезектескен) • 16:9 экран арақатынасы, Dolby Digital аудиосын қабылдау және ойнату (немесе шығару)
MHL	Mobile High-definition Link (Мобильді анықтығы жоғары байланыс) қысқартуы. Бұл — мобильді құрылғыларда бейне сигналдарды жоғары жылдамдықпен тасымалдауға мүмкіндік беретін стандартты анықтығы жоғары интерфейс. Бұл қысылмаған сандық сигналдарды сапаны жоғалтусыз тасымалдайтын смартфондарға және планшеттерге арналған стандарт, сонымен бірге, осы құрылғыларды бір уақытта зарядтауға мүмкіндік береді.
SDTV	Standard Definition Television (Анықтығы стандартты теледидар) қысқартуы. Бұл HDTV анықтығы жоғары теледидар үшін шарттарды орындамайтын стандартты теледидар жүйелерін білдіреді.
SVGA	800 (көлденеңінен) x 600 (тігінен) нүкте ажыратымдылығы бар экран өлшемінің стандарты.
SXGA	1280 (көлденеңінен) x 1024 (тігінен) нүкте ажыратымдылығы бар экран өлшемінің стандарты.
VGA	640 (көлденеңінен) x 480 (тігінен) нүкте ажыратымдылығы бар экран өлшемінің стандарты.
XGA	1024 (көлденеңінен) x 768 (тігінен) нүкте ажыратымдылығы бар экран өлшемінің стандарты.
YCbCr	SDTV үшін компоненттік кескін сигналдарында, Y — жарықтық, ал Cb және Cr түс айырмашылығын көрсетеді.
YPbPr	HDTV үшін компоненттік кескін сигналдарында, Y — жарықтық, ал Pb және Pr түс айырмашылығын көрсетеді.

Арақатынас	Кескіннің ұзындығы мен биіктігі арасындағы қатынас. HDTV экрандары сияқты 16:9 көлденең:тік қатынасы бар экрандар кең экрандар деп аталады. SDTV және жалпы компьютер дисплейлерінің арақатынасы 4:3 болады.
Жұптастыру	Өзара байланысты қамтамасыз ету үшін Bluetooth құрылғыларының көмегімен қосқан кезде құрылғыларды алдын ала тіркеңіз.
Кезектескен	Бір экранды жасау үшін қажет ақпаратты кескіннің жоғарғы жағынан бастап және төменгі жағына дейін жүріп, әрбір келесі жолақты жіберу арқылы тасымалдайды. Кескіндердің жыпылықтау ықтималдығы жоғарырақ, өйткені әр екінші желіде бір жақтау көрсетіледі.



Жалпы ескертпелер

Барлық құқықтары қорғалған. Бұл жарияланымның ешбір бөлігін Seiko Epson Corporation компаниясының алдын ала жазбаша рұқсатынсыз көшірмелеуге, іздеу жүйесінде сақтауға немесе ешбір пішінде не ешбір жолмен, электрондық, механикалық, фотокошіру, жазу не басқаша таратуға болмайды. Мұнда қамтылған ақпараттың қолданылуына байланысты ешқандай патенттік жауапкершілік қарастырылмаған. Сондай-ақ мұнда қамтылған ақпараттың қолданылу нәтижесінен пайда болған зақымдар үшін ешқандай жауапкершілік қарастырылмаған.

Seiko Epson Corporation компаниясы мен оның филиалдары келесі жағдайлардың нәтижесінде сатып алушы не үшінші тараптар тап болған зақымдар, шығындар не ұсталымдар үшін осы өнімнің сатып алушысы не үшінші тараптарға жауап бермейді: жазатайым оқиға, қате пайдалану немесе осы өнімді теріс пайдалану немесе осы өнімді рұқсатсыз өзгерту, жөндеу не түрлендіру немесе (АҚШ қоспағанда) Seiko Epson Corporation басқару және техникалық қызмет көрсету нұсқауларын бұлжытпай орындамау.

Seiko Epson Corporation компаниясы түпнұсқалы Epson өнімдерінен немесе Seiko Epson Corporation компаниясы мақұлдаған Epson өнімдері ретінде белгіленгендерден басқа кез келген опциялар не кез келген тұтынылатын өнімдердің қолданылуынан пайда болған ешқандай зақымдар мен мәселелер үшін жауапкершілігін көтермейді.

Бұл нұсқаулық ескертусіз өзгертілуі не жаңартылуы мүмкін.

Бұл нұсқаулықтағы суреттер мен нақты проектор арасында айырмашылық болуы мүмкін.

Пайдалану бойынша шектеулер



Бұл өнім авиация, теміржол, теңіз, автокөлік және т.б.; апаттардың алдын алу құрылғылары; түрлі қауіпсіздік құрылғылары және т.б.; немесе функционалды/дәл құрылғылар және т.б. сияқты сенімділік/қауіпсіздіктің жоғары деңгейін талап ететін жағдайлар үшін пайдаланылғанда, қауіпсіздік пен жалпы жүйе сенімділігін сақтау үшін өнімді тек құрылымының сенімділігі мен артықтықтығын қарастырғаннан кейін пайдалану керек. Бұл өнім авиағарыштық жабдық, негізгі байланыс жабдығы, атом қуатын басқару жабдығы немесе тікелей дәрігерлік жәрдемге қатысты медициналық жабдық және т.б. сияқты сенімділік/қауіпсіздіктің аса жоғары деңгейін талап ететін салаларда арналмағандықтан, осы өнімді толығымен бағалағаннан кейін оның қолайлылығын талдаңыз.

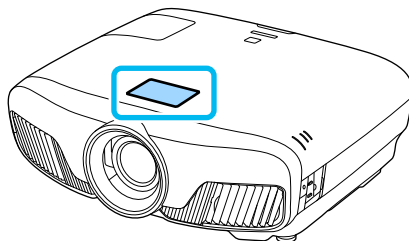

Ескерту жапсырмалары

⚠ Ескерту

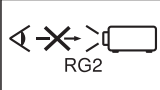
- Бұл өнім ескерту жапсырмалары жабыстырылған күйде беріледі.

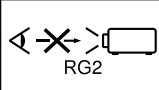

	<p>⚠ WARNING WARNING: Never look into the lens. AVERTISSEMENT : Ne regardez jamais dans l'objectif. WARNUNG : Blicken Sie niemals in das Objektiv.</p>
	<p>⚠ CAUTION CAUTION: Do not put your finger in the moving parts of the projector's lens. ATTENTION : Ne pas mettre le doigt dans les parties mobiles de l'objectif du projecteur. ACHTUNG: Vermeiden Sie den Kontakt mit beweglichen Teilen der Linse.</p>

	<p>⚠ WARNING WARNING: Never look into the lens. 경고: 작동중 절대 렌즈 안을 보지 마십시오. 警語: 請勿直視鏡頭。</p>
	<p>⚠ CAUTION CAUTION: Do not put your finger in the moving parts of the projector's lens. 주의: 프로젝터 렌즈의 움직이는 부분에 손가락을 넣지 마세요. 注意: 請勿將手指伸入投影機鏡頭的移動式零件內。</p>

- Кез келген жарық көзіне сияқты сәулеге де тіке қарамаңыз (RG2 IEC/EN 62471-5:2015).

Жалпы ескертпе

"EPSON" — Seiko Epson Corporation компаниясының тіркелген сауда белгісі. "ELPLP" — Seiko Epson Corporation компаниясының тіркелген сауда белгісі немесе сауда белгісі.

Mac , OS X және iOS — Apple Inc. компаниясының сауда белгілері.

Windows және Windows логотипі — Microsoft корпорациясының Америка Құрама Штаттарындағы және/немесе басқа елдердегі сауда белгілері немесе тіркелген сауда белгілері.

HDMI және High-Definition Multimedia Interface — HDMI Licensing LLC компаниясының сауда белгілері немесе тіркелген сауда белгілері. 

Bluetooth® маркалық белгісі және логотипі - Bluetooth SIG, Inc. компаниясының тіркелген сауда белгісі және Seiko Epson Corporation компаниясы осы белгілерді лицензияға сәйкес пайдаланады. Басқа сауда белгілері және фирма атаулары жеке иегерлерінің меншігі болып табылады.

Bluetopia® is provided for your use by Stonestreet One, LLC® under a software license agreement. Stonestreet One, LLC® is and shall remain the sole owner of all right, title and interest whatsoever in and to Bluetopia® and your use is subject to such ownership and to the license agreement. Stonestreet One, LLC® reserves all rights related to Bluetopia® not expressly granted under the license agreement and no other rights or licenses are granted either directly or by implication, estoppel or otherwise, or under any patents, copyrights, mask works, trade secrets or other intellectual property rights of Stonestreet One, LLC®.

© 2000-2012 Stonestreet One, LLC® All Rights Reserved.

WPA™ және WPA2™ — Wi-Fi Alliance компаниясының тіркелген сауда белгілері.

App Store Apple Inc. сауда белгісі болып табылады

Android және Google Play — Google LLC компаниясының сауда белгілері.

"QR Code" - DENSO WAVE INCORPORATED компаниясының тіркелген сауда белгісі.

"CINEMASCOPE" - Twentieth Century Fox кинокорпорациясының тіркелген сауда белгісі.

Мұнда пайдаланылған басқа өнім атаулары тек анықтау мақсатында пайдаланылған және тиісті иелерінің сауда белгілері болуы мүмкін. Epson сол белгілерге қатысты кез келген және барлық құқықтардан бас тартады.

©SEIKO EPSON CORPORATION 2018. All rights reserved.



Indication of the manufacturer and the importer in accordance with requirements of directive 2011/65/EU (RoHS)

Manufacturer: SEIKO EPSON CORPORATION

Address: 3-5, Owa 3-chome, Suwa-shi, Nagano-ken 392-8502 Japan

Telephone: 81-266-52-3131

<http://www.epson.com/>

Importer: SEIKO EUROPE B.V.

Address: Azië building, Atlas ArenA, Hoogoorddreef 5, 1101 BA Amsterdam Zuidoost The Netherlands

Telephone: 31-20-314-5000

<http://www.epson.eu/>

З		Е	
3D brightness (3D жарықтығы)	78	Event ID	105
3D display (3D дисплей)	78	Extended menu (Кеңейтілген мәзір)	84
3D format (3D пішімі)	78	F	
3D settings (3D параметрлері)	78	Fine Line Adjust	36, 77
3D viewing notice (3D көру туралы ескерту)	78	Frame Interpolation	76
3D кескіндері	45	Full (Толық)	34
3D көзілдірік	46	G	
3D көзілдіріктің зарядтау порты	49	Gain (Күшейту)	77
A		Gamma	41
Advanced	77, 79	Gateway Address	89
AMX Device Discovery	91	H	
Aspect	78	HDMI Link	80
Auto Iris	37	HDMI link	63
Auto iris (Автоматты ирис)	78	HDMI порты	63
Auto Setup	79	HDMI1 - 4 индикаторлары (көк)	49
B		High Altitude Mode	85
Basic мәзірі	88	Home Screen	84
Blanking	80	Home screen	26
Brightness	76, 77	Hue	77
C		I	
CEC стандарттары	63	Illumination	85
Channel	89	Image Enhancement	77
Child lock	82	Image enhancement	36
Color Depth	92	Image мәзірі	76
Color Format	92	Info мәзірі	92
Color mode	76	Inverse 3D Glasses	78
Color Saturation	76	IP Address	89
Color Space	79	IP Address Display	90
Color Temp.	76	IP Settings	89
Color Uniformity	84, 116	K	
Connected Device	81	Keystone	80
Connection Mode	89	L	
Contrast	76	Lamp cover (шам қақпағы)	111
Control panel lock	82	Lamp cover fixing screw (Шам қақпағын бекіту бұрандасы)	111
Control4 SDDP	91	LAN порты	21
D		Language	86
DHCP	89	Link индикаторы	49
Direct power on	85	Load Lens Position	83
Display	84	Load memory	43
Display Background	84	Lock setting	82
Display LAN Info.	88		
Display the QR Code	87		
Dynamic Range	79		

M		
Memory	83	
Memory функциясы	43	
Messages	84	
Model Name	84	
Monitor Password	88	
N		
Net. Info. - Wired LAN	87	
Noise (Бұрмалану)	98	
O		
Offset (Ауытқу)	77	
On/Standby индикаторы	49	
Operating time (Жұмыс уақыты)	113	
Operation (Басқару)	85	
Overscan	79	
P		
Panel Alignment	84, 86, 114	
Passphrase	90	
PJLink	118	
PJLink Password	88	
Position (позиция)	79	
Projection	84	
Projector Info	92	
Projector Name (проектор атауы)	88	
R		
Remote Password	88	
Reset	78, 80, 81, 83, 86	
Reset (Ысыру) мәзірі	91, 92	
Reset All Config	92	
Reset lamp hours (Шам сағаттарын ысыру)	113	
Reset lamp hours (шам уақытын қалпына келтіру)	92	
Reset Lens Position	92	
Reset Memory (жадты қалпына келтіру)	92	
RGB реттеу	39	
RGBCMY	39, 77	
S		
Saturation (қанықтық)	77	
Save Lens Position	83	
Save memory	43	
Search Access Point	89	
Security	90	
Security (Қауіпсіздік) мәзірі	90	
Settings мәзірі	80	
Sharpness	35, 76	
Signal (Сигнал) мәзірі	78	
Sleep mode (Ұйқы режимі)	85	
Soft Focus Detail	36, 77	
Soft Keyboard (Виртуалды пернетақта)	88	
Source	26	
SSID	89	
SSID Display	90	
Standby Mode	86	
Startup Screen	84	
Subnet Mask	89	
Sync. (синх.)	78	
T		
Tint	76	
Tracking (бақылау)	78	
Trigger Out портына жалғау	20	
U		
User button (пайдаланушы түймесі)	83	
V		
Version	92	
Video Reception (бейнені қабылдау)	81	
W		
WiHD индикаторы	49	
Wireless LAN (Сымсыз жергілікті желі) мәзірі	89	
Wireless LAN Power	87	
WirelessHD	48, 81	
Z		
Zoom (Масштабтау)	34	
A		
Ауа сүзгісі	107	
Ауа сүзгісін ауыстыру	110	
Ауа сүзгісін ауыстыру кезеңі	109	
ауа сүзгісін тазалау	107	
Ауа сүзгішінің қақпағы	107	
ауыстыру уақыты	109	
Ауытқу	39	

Б		Р	
Басқалар мәзірі	91	Реңк	39
Басқару тақтасы	7	Реттеу фокусы	29
Бейне жабдығын жалғау	19, 21	С	
бейнені қабылдау	57	салқындату	27
Е		Сымды LAN мәзірі	90
Еңкейтуді реттеу	31	Сынақ үлгісін көрсету	28
Ж		Сыртқы көрінісі	126
Жалғанған құрылғы	57	Т	
Жалғау	19	Тасымалдау ауқымы	58
жарықтық	39	теледидар индикаторы	49
Желі мәзірі	87	Техникалық сипаттамалар	124
жоғарғы мәзір	75	Трапеция	31
Жұмыс ауқымы	24	Трапециялық бұрмалану	31
К		түс режимі	33
Кадр пішімі	34	Ф	
Кадрлар интерполяциясы	38	Фокустау	98
Кескін	33	Фокусты реттеу	29
Компьютерді жалғау	20	Ш	
Конфигурация мәзірі	75	Шам қақпағы	6
Көрсеткіштер	93	Шамды ауыстыру	111
Күшейту	39	Шамды ауыстыру кезеңі	109
Қ		Шығын материалдары үшін ауыстыру	
қанықтық	39	кезеңдері	109
Қате/ескерту көрсеткіштері	93	Шығын материалдарын ауыстыру	
Қашықтан басқару құралы	9, 23	110
Қолдау көрсетілетін		І	
ажыратымдылықтар	120	ішкі мәзір	75
Қуат	27		
Қуат көзі	25		
Қуатты тұтыну	77		
М			
масштабты реттеу	29		
мәзір	75		
Н			
Негізгі бөлікті тазалау	108		
О			
Объективті жылжыту	30		
Объективті тазалау	109		
П			
Проекция өлшемі	29		