

EPSON®

Priročnik za uporabnika

EH-TW9400W

EH-TW9400

EH-TW8400W

EH-TW8400

Home Projector

Uporaba posameznih priročnikov

Priročniki za projektor so urejeni, kot je prikazano spodaj.

Varnostna opozorila/Navodila za podporo in storitve

Vsebuje informacije o varni uporabi projektorja ter navodila za podporo in storitve, kontrolni seznam za odpravljanje težav itd. Pred uporabo projektorja preberite priročnik.



Priročnik za uporabnika (ta priročnik)

Vsebuje informacije o nastavitvi in osnovnih dejanjih pred uporabo projektorja, uporabi menija Konfiguracija ter reševanju težav in opravljanju rednega vzdrževanja.



WirelessHD Transmitter Priročnik za uporabnika (samo EH-TW9400W/EH-TW8400W)

Vsebuje informacije o ravnanju z oddajnikom WirelessHD Transmitter, opozorila, itd.



Priročnik za hitri zagon

Vsebuje informacije o postopkih nastavitve projektorja. Najprej preberite ta priročnik.

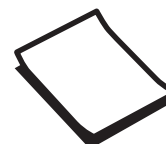



Simboli v teh Navodilih

Varnostno označevanje

V dokumentaciji in na projektorju so grafični simboli, ki ponazarjajo, kako napravo uporabljati varno. V nadaljevanju so prikazani simboli in njihovi pomeni. Prosimo, da se poučite, kaj ti opozorilni simboli pomenijo, in da jih upoštevate, sicer se utegnete poškodovati ali okvariti opremo.



Opozorilo

Ti simboli označujejo informacije, ki jih morate upoštevati, sicer utegnete z nepravilno uporabo povzročiti poškodbe ali celo smrt.



Previdno

Ti simboli označujejo informacije, ki jih morate upoštevati, sicer utegnete z nepravilno uporabo povzročiti poškodbe ali okvaro opreme.

Splošno informacijsko označevanje

Pozor

Označuje postopke, ki lahko povzročijo škodo ali okvare.

	Označuje dodatne podatke in vsebine, ki so lahko koristne za določeno temo.
	Označuje stran, kjer lahko najdete podrobne podatke o določeni temi.
Ime menija	Označuje elemente menija Konfiguracija. Primer: Image - Color Mode
Ime gumba	Označuje gumbe na daljinskem upravljalniku ali nadzorni plošči. Primer: gumb

O uporabi besedne zveze "ta izdelek" ali "ta projektor"

Z besedno zvezo "ta izdelek" ali "ta projektor" lahko označujemo glavno enoto projektorja kot tudi priložene predmete ali dodatno opremo.

Ureditev priročnika in oznake v priročniku

Uporaba posameznih priročnikov	1
Simboli v teh Navodilih	2
Varnostno označevanje	2
Splošno informacijsko označevanje	2
O uporabi besedne zveze "ta izdelek" ali "ta projektor"	2

Uvod

Nazivi in funkcije delov	6
Spredaj/Zgoraj	6
Nadzorna plošča	7
Daljinski upravljalnik	9
Zadaj	12
Podnožje	13

Priprava

Namestitev	14
Projicirana slika in položaj projektorja	14
Vgradnja vzporedno z zaslonom	14
Vodoravna vgradnja projektorja z nastavitvijo višine na poljubni strani	14
Različni načini nastavljanja	15
Postavljanje na mizo in projiciranje	15
Projektor, obešen na strop, in projiciranje	16
Razdalja projiciranja in največje vrednosti premika objektiva	16
Povezovanje naprave	19
Odstranjevanje pokrova priključkov	19
Povezovanje videoopreme	19
Povezovanje z računalnikom	20
Priključitev zunanje opreme	20
Povezovanje s priključkom Trigger Out	20
Povezovanje naprav WirelessHD (samo EH-TW9400W/EH-TW8400W)	20
Povezovanje z vrati LAN	21
Priključitev Enota za brezžično lokalno omrežje	22
Povezovanje objemke za kabel HDMI	22

Priprava daljinskega upravljalnika 23

Vstavljanje baterij v daljinski upravljalnik	23
Obseg delovanja daljinskega upravljalnika	24
Obseg delovanja (od leve proti desni)	24
Obseg delovanja (od zgoraj navzdol)	24

Osnovno delovanje

Projiciranje Slik 25

Vklop projektorja	25
Če ciljna slika ni projicirana	26
Uporaba začetnega zaslona	26
Izklop	27

Prilagajanje projicirane slike 28

Prikaz preizkusnega vzorca	28
Prilagoditev delovanja objektiva (ostrina, povečava, premik objektiva)	28
Nastavljanje ostrine	29
Prilagoditev velikosti projekcije (Zoom Adjustment)	29
Prilagajanje položaja projicirane slike (Lens Shift Adjustment)	29
Prilagoditev nagiba projektorja	31
Popravi popačenost Keystone	31
Začasno skrivanje slike	31

Prilagajanje slike

Prilagajanje slike 32

Izbiranje kakovosti projekcije (Color Mode)	32
Preklapljanje zaslona med možnostma Polno in Zoom (Aspect)	33
Prilagoditev možnosti Sharpness	34
Prilagajanje ločljivosti (Image Enhancement)	35
Nastavitev Auto Iris	36
Nastavljanje možnosti Frame Interpolation	36

Prilagajanje barve 38

Prilagajanje možnosti Color Temp.	38
Prilagajanje barv RGB (zamik in ojačenje)	38
Prilagajanje barvnega odtenka, zasičenosti in svetlosti	38
Prilagajanje game	40

Izberite in nastavite vrednost popravka	40
Nastavljajte z uporabo grafa za nastavitvev game	40
Ogled slike ob shranjeni kakovosti slike (funkcija Memory)	42
Shranjevanje pomnilnika	42
Nalaganje, brisanje in preimenovanje pomnilnika	42
Koristne funkcije	
Uživanje v slikah 3D	44
Priprava za ogled 3D-slik	44
Če ogled slike 3D ni mogoč	44
Uporaba očal 3D	45
Opozorila pri gledanju slik 3D	45
Vzpostavljanje povezave s sprejemnikom WirelessHD (samo EH-TW9400W/EH-TW8400W)	47
Namestitev oddajnika WirelessHD Transmitter	47
Nazivi delov WirelessHD Transmitter	48
Primer priključevanja na napravo WirelessHD Transmitter in tok signalov	49
Nastavitve oddajnika WirelessHD Transmitter	54
Projiciranje Slik	54
Nastavitveni meni WirelessHD	56
Obseg oddajanja WirelessHD	57
Uporaba daljinskega upravljalnika	58
Obseg delovanja daljinskega upravljalnika	58
Preklapljanje vodnih in izhodnih naprav	58
Preklapljanje ciljne slike	59
Preklapljanje vira slike	60
Uporaba funkcije HDMI Link	61
Funkcija HDMI Link	61
Nastavitve funkcije HDMI Link	61
Povezovanje	62
Uporaba projektorja v omrežju	
Projiciranje prek žičnega lokalnega omrežja	63
Izbiranje nastavitvev žičnega omrežja	63

Projiciranje prek brezžičnega lokalnega omrežja 65

Ročna izbira nastavitvev brezžičnega omrežja	65
Izbiranje nastavitvev brezžičnega lokalnega omrežja v računalniku	67
Izbiranje nastavitvev brezžičnega omrežja v sistemu Windows	67
Izbiranje nastavitvev brezžičnega omrežja v sistemu OS X	67
Nastavitve varnosti brezžičnega omrežja	68
Projiciranje v programu Epson iProjection (iOS/Android)	68
Upravljanje s pametnim telefonom (funkcija oddaljenega upravljanja)	69

Meni Konfiguracija

Funkcije menija Konfiguracija 71

Postopki menija Konfiguracija	71
Tabela menija Konfiguracija	72
Meni Image	72
Meni Signal	74
Meni Settings	75
Meni Extended	78
Meni Network	82
Meni Info	86
Meni Reset	86

Odpravljanje težav

Odpravljanje težav 87

Razlaga indikatorjev	87
Stanje indikatorja med napako/opozorilom	87
Stanje indikatorja med normalnim delovanjem	89
Ko indikatorji niso v pomoč	89
Preverite težavo	89
Težave, povezane s sliko	90
Težave ob začetku projekcije	93
Težave z daljinskim upravljalnikom	93
Težave z nadzorno ploščo	94
Težave s 3D	94

Težave s HDMI	95	Splošne Opombe	122
Težave z napravo WirelessHD (samo EH-TW9400W/EH-TW8400W)	96	Opozorilne nalepke	122
Težave z omrežjem	97	Splošno obvestilo	123
O ID dogodka	98		
Vzdrževanje			
Vzdrževanje 100			
Čiščenje delov	100		
Čiščenje zračnega filtra	100		
Čiščenje glavne enote	101		
Čiščenje objektiva	102		
Rok trajanja za potrošne materiale	102		
Rok trajanja za zračni filter	102		
Rok trajanja sijalke	102		
Zamenjava potrošnih materialov	102		
Zamenjava zračnega filtra	102		
Zamenjava sijalke	103		
Ponastavitev števila ur delovanja sijalke	105		
Panel Alignment	106		
Enakomerne barve	108		
Več o PLink	110		
Dodatek			
Dodatki in potrošni material 111			
Izbirni elementi	111		
Potrošni material	111		
Podprte Ločljivosti 112			
PC	112		
SD	112		
HD	112		
4K	113		
3D	114		
Vhodni 3D-signal MHL (preko WirelessHD Transmitter*)	115		
Vhodni signal MHL za WirelessHD*	115		
Specifikacije	116		
Videz	118		
Seznam varnostnih simbolov	119		
Slovar	121		

Nazivi in funkcije delov

Spredaj/Zgoraj

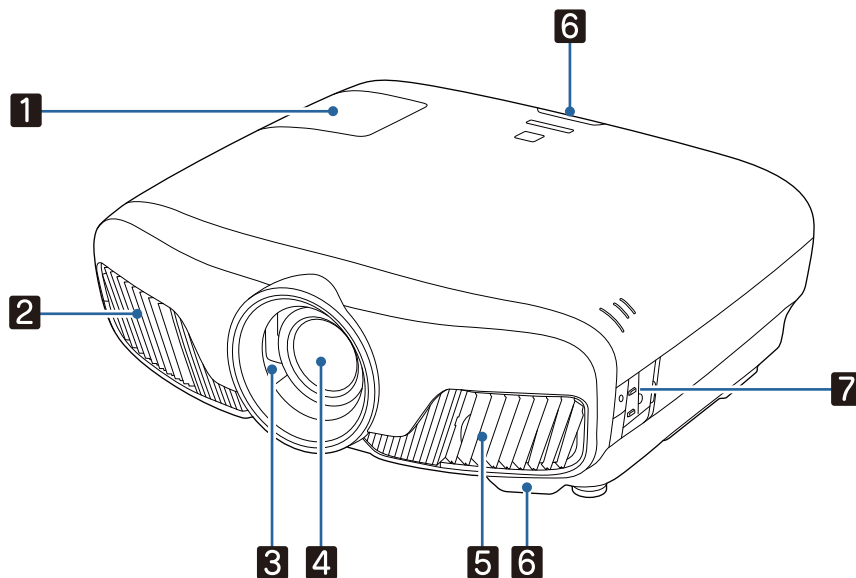

Ime	Funkcija
1 Pokrov sijalke	Odprite, ko menjate sijalko projektorja. ➡ str.103
2 Odprtina za zračenje	Odprtina za zračenje se uporablja za notranje hlajenje projektorja. <div style="border: 1px solid black; padding: 5px;"> <p>⚠ Previdno</p> <p>Med projiciranjem ne nastavljajte obraza ali rok v bližino odprtine za zračenje, hkrati pa v bližino ne postavljajte predmetov, ki se lahko zvijejo ali poškodujejo zaradi toplote iz bližnje odprtine. Vroč zrak iz odprtine za zračenje lahko povzroči opekline, zvijanje ali nesrečo.</p> </div>
3 Zaslونka objektiva	Povezan je s funkcijo priključitve/izključitve projektorja, in samodejno odpre oziroma zapre zaslonko. ➡ str.25
4 Objektiv	Od tukaj se projicirajo slike.
5 Odprtina za dovod zraka	Vhodna odprtina za zračenje se uporablja za notranje hlajenje projektorja.
Pokrov zračnega filtra	Med zamenjavo zračnega filtra odprite ta pokrov in odstranite zračni filter. ➡ str.102
6 Oddaljen sprejemnik	Sprejema signale daljinskega upravljalnika. ➡ str.24
7 Nadzorna plošča	Upravlja projektor. ➡ str.7







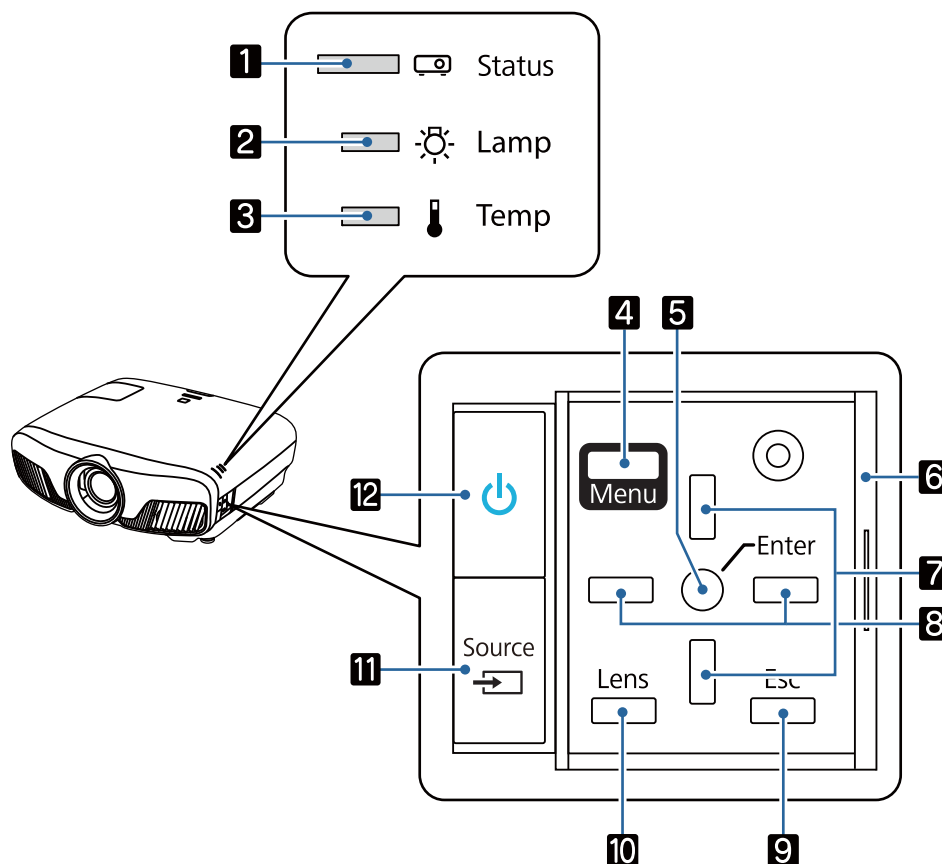

Nadzorna plošča

Ko je funkcija Illumination nastavljena na **Off**, so vsi indikatorji izklopljeni pri normalnih pogojih projiciranja.

☛ **Extended – Operation – Illumination** str.78











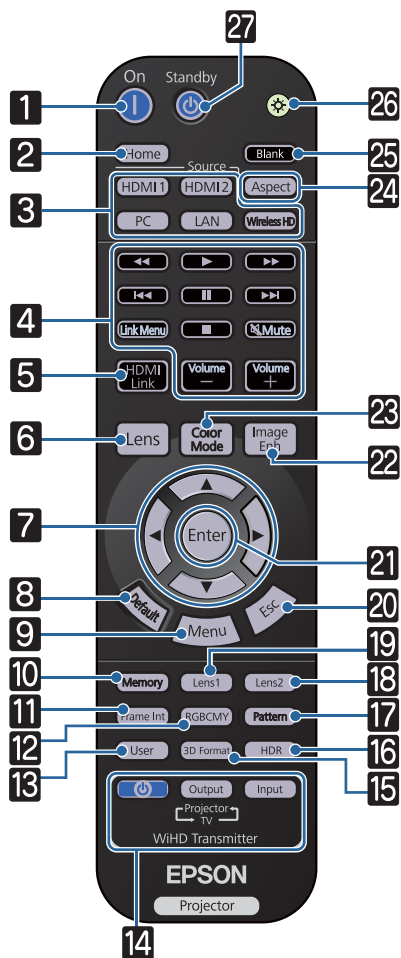

















Gumbi/indikatorji	Funkcija
1 	Z utripanjem označuje ogrevanje v teku ali ohlajanje v teku. Prikazuje stanje projektorja s kombinacijo drugih indikatorjev, ki svetijo in utripajo. ☛ str.87
2 	Ko je treba zamenjati sijalko, utripa oranžno. Prikazuje napake projektorja s kombinacijo drugih indikatorjev, ki svetijo in utripajo. ☛ str.87
3 	Utripa oranžno, če je notranja temperatura previsoka. Prikazuje napake projektorja s kombinacijo drugih indikatorjev, ki svetijo in utripajo. ☛ str.87
4 	Prikaže in zapre meni Konfiguracija. V meniju Konfiguracija lahko prilagajate in nastavljate signal, sliko, vhodni signal itd. ☛ str.71
5 	Ko je prikazan meni, izbere funkcije in nastavitve. ☛ str.71
6 Pokrov nadzorne plošče	Pokrov za nadzorno ploščo. Ko želite uporabiti nadzorno ploščo, primate gumb in podrsajte pokrov, da se odpre.
7 	Izbere prilagojeno vrednost za trapezni popravek in elemente menija. ☛ str.31
8 	Izbere vrednosti nastavitvev za elemente menija. ☛ str.71
9 	Ko je prikazan meni, se vrne na prejšnjo raven menija. ☛ str.71

Gumbi/indikatorji		Funkcija
10	Lens 	Preklopi na elemente za prilagoditev za motorizirano delovanje objektiva. V nadaljevanju so prikazani elementi, ki jih je mogoče prilagoditi. <ul style="list-style-type: none">• Focus  str.29• Zoom  str.29• Premik objektiva  str.29
11		Preklopi na sliko iz vseh vhodnih vmesnikov.  str.26
12		Vklopi ali izklopi projektor.  str.25 Sveti, ko je projektor vklopljen. Prikazuje napake projektorja s kombinacijo drugih indikatorjev, ki svetijo in utripajo.  str.87









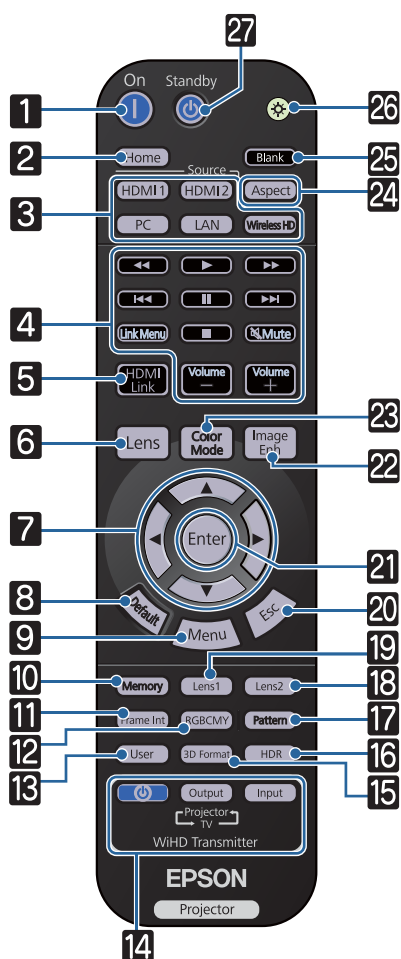

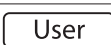
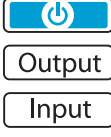

Daljinski upravljalnik

Daljinski upravljalnik se razlikuje glede na model projektorja, ki ga uporabljate. Primeri v tem razdelku se nanašajo na daljinski upravljalnik za EH-TW9400W/EH-TW8400W.





Gumb	Funkcija
1	 On Vklipi projektor. ➡ str.25
2	 Home Odpre in zapre začetni zaslon. ➡ str.26
3	 HDMI1  HDMI2  PC  LAN  WirelessHD Preklopi na sliko iz vseh vhodnih vmesnikov. ➡ str.26 Gumb  je na voljo samo za EH-TW9400W/EH-TW8400W.
4	               Z njim lahko izvajate postopke, kot so predvajanje, ustavitev in nastavitev glasnosti, za priključene naprave, skladne s standardi HDMI CEC. ➡ str.61
5	 HDMI Link <ul style="list-style-type: none"> • Če je možnost HDMI Link nastavljena na On ➡ Settings - HDMI Link - HDMI Link str.75 Prikaže seznam priključkov naprave. • Če je možnost HDMI Link nastavljena na Off ➡ Settings - HDMI Link - HDMI Link str.75 Prikaže meni nastavitev Povezava HDMI. ➡ str.61
6	 Lens Preklopi na elemente za prilagoditev za motorizirano delovanje objektiva. V nadaljevanju so prikazani elementi, ki jih je mogoče prilagoditi. <ul style="list-style-type: none"> • Focus ➡ str.29 • Zoom ➡ str.29 • Premik objektiva ➡ str.29



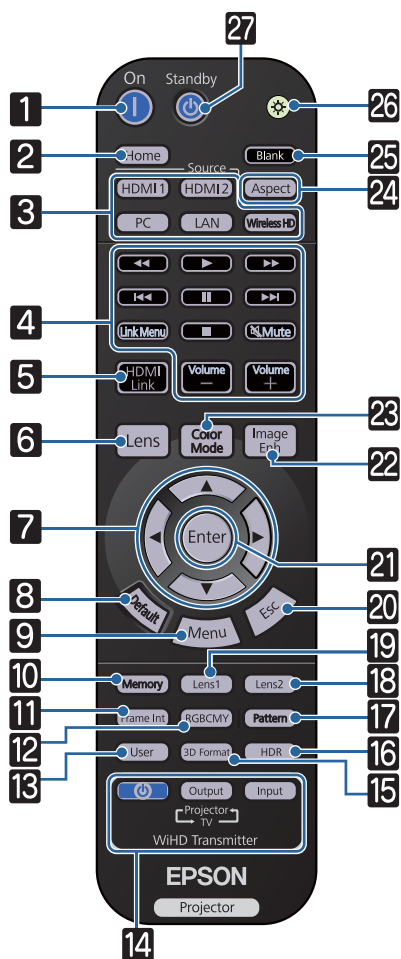





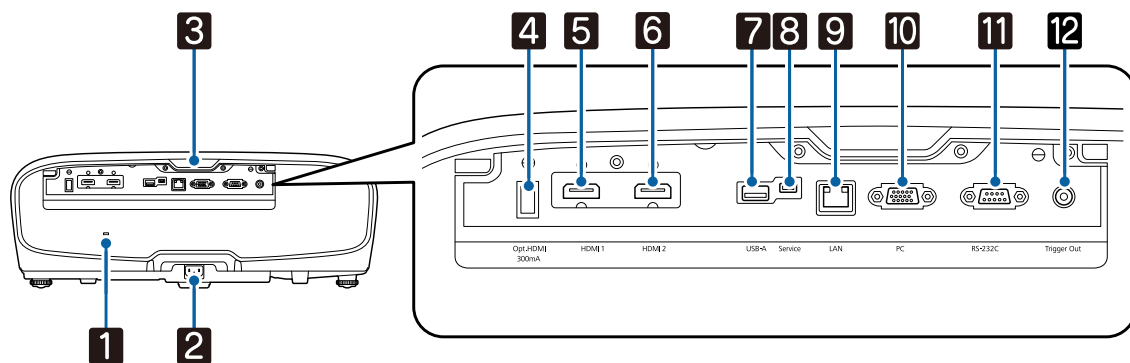

Gumb	Funkcija
7	 <p>Izbere elemente menija in prilagojene vrednosti. ➤ str.71</p>
8	 <p>Ob pritisku tega gumba se prilagojena vrednost povrne v privzeto vrednost, medtem ko se prikaže zaslon za prilagajanje menija. ➤ str.71</p>
9	 <p>Prikaže in zapre meni Konfiguracija. V meniju Konfiguracija lahko prilagajate in nastavljate signal, slike itd. ➤ str.71</p>
10	 <p>Shrani, naloži ali izbriše pomnilnik. ➤ str.42</p>
11	 <p>Nastavi moč za možnost Frame Interpolation. ➤ str.36</p>
12	 <p>Prilagodi barvni odtenek, zasičenost in svetlost za vsako barvo RGBCMY. ➤ str.38</p>
13	 <p>Izvede funkcijo, ki je dodeljena uporabniškemu gumbu. ➤ str.75</p>
14	 <p>(Samo EH-TW9400W/EH-TW8400W) To je gumb za upravljanje naprave WirelessHD Transmitter. Vklupi oddajnik WirelessHD Transmitter ali pa preklopi vhod in izhod. Pri upravljanju funkcij daljinski upravljalnik vedno usmerite na oddajnik WirelessHD Transmitter. ➤ str.47</p>
15	 <p>Spremeni format 3D. Projektor podpira naslednje 3D-zapise.</p> <ul style="list-style-type: none"> • Kombiniranje dveh okvirjev • Drugo ob drugem • Zgoraj in spodaj <p>➤ str.44</p>
16	 <p>Prikaže se zaslon za prilagajanje dinamičnega razpona. ➤ str.74</p>
17	 <p>Prikaže in zapre preizkusni vzorec. ➤ str.28</p>
18	 <p>Naloži položaj objektiva, ki je registriran kot Memory1 ali Memory2 v nastavitvi »Save Lens Position«. ➤ str.42</p>
19	
20	 <p>Ko je prikazan meni, se vrne na prejšnjo raven menija. ➤ str.71</p>
21	 <p>Ko je meni prikazan, sprejme in vnese trenutno izbiro ter se premakne na naslednjo raven. ➤ str.71</p>



Gumb	Funkcija
22	Image Enh Prikaže meni Image Enhancement . ➡ str.35
23	Color Mode Spremeni Color Mode . ➡ str.32
24	Aspect Izberite pogled glede na vhodni signal. ➡ str.33
25	Blank Začasno ustavi projekcijo. Če želite znova vklopiti sliko, znova pritisnite ta gumb. ➡ str.31
26	 Gumbi daljinskega upravljalnika zasvetijo za približno 10 sekund. To je koristno pri upravljanju daljinskega upravljalnika v temi.
27	Standby  Izklopi projektor. ➡ str.27

Zadaj



Ime		Funkcija
1	Varnostna reža ()	Varnostna reža je združljiva z varnostnim sistemom MicroSaver, ki ga proizvaja podjetje Kensington. Za več podrobnosti obiščite domačo stran podjetja Kensington na naslovu http://www.kensington.com/ .
2	Vtič za električno napajanje	Priključite napajalni kabel.  str.25
3	Oddaljen sprejemnik	Sprejema signale daljinskega upravljalnika.  str.24
4	Vrata Opt.HDMI	Za priključitev vrat za napajanje za optični kabel HDMI. Vendar pa povezava za vse naprave ni zagotovljena. Predhodno preverite, ali vaša naprava deluje.
5	Vhod HDMI1	Za priključitev videoopreme in računalnikov, ki so združljivi s HDMI.  str.19 Vrata HDMI1/HDMI2 podpirajo standard HDCP 2.2.
6	Vhod HDMI2	
7	Vrata USB-A	Za priključitev izbirne Enota za brezžično lokalno omrežje. Uporabljajo se tudi za posodobitev vdelane programske opreme.  str.22
8	Vmesnik Service	Servisni vmesnik. Tega običajno ne uporabljate.
9	LAN vrata	Služi povezavi v omrežje prek kabla LAN.  str.21
10	Vmesnik PC	Priključuje na izhodni vmesnik RGB na računalniku.  str.20
11	RS-232C vrata	Pri upravljanju projektorja, projektor povežite z računalnikom preko kabla RS-232C. Ta vrata so namenjena krmiljenju in niso za splošno uporabo.
12	Vrata Trigger Out	Vzpostavi povezavo z zunanjimi napravami, kot so motorna platna.  str.20

Podnožje

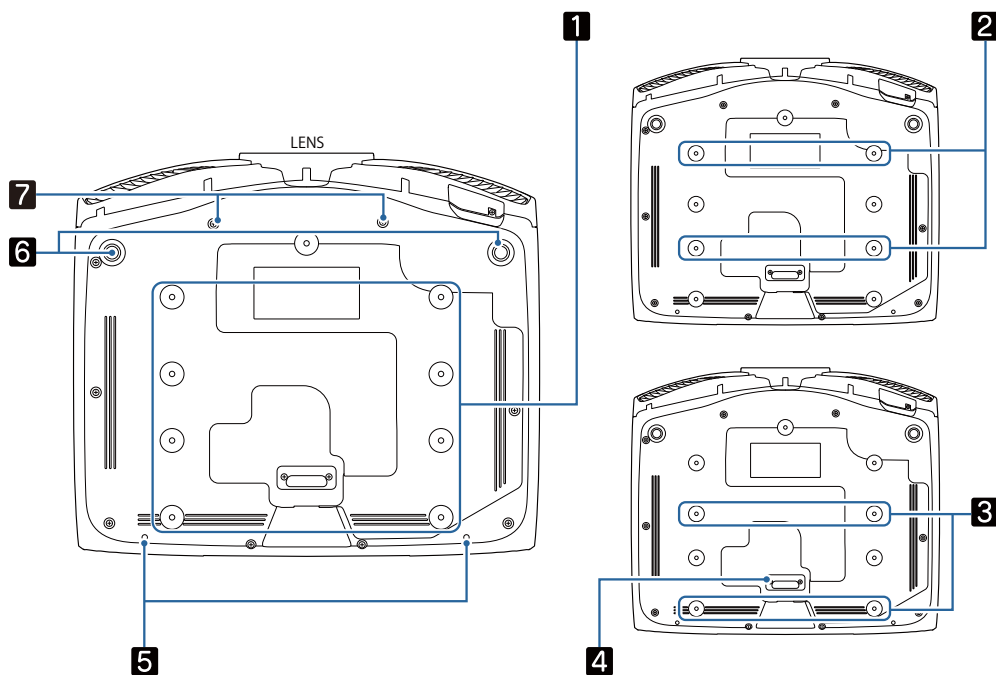

Ime		Funkcija
1	Točke za pritrnitev na stropni nosilec	Sem pritrдите neobvezno stropno konzolo, če želite projektor pritrđiti na strop. ➔ str.111
2		Uporabite štiri točke za pritrđitev na stropni nosilec za 2 ali 3 , odvisno od okolja namestitve. Za namestitvev ob zid v majhni sobi uporabite točke za pritrđitev 3 .
3		
4	Zadnja noga	Odstranite jo, če uporabljate točke za pritrđitev na stropni nosilec 3 .
5	Vijak za pritrđitev pokrova kablov	Luknje za vijake za namestitvev pokrova kablov.
6	Sprednja nastavljiva noga	Pri postavitvi na površino, kot je miza, podaljšajte nogo, da prilagodite vodoravni nagib. ➔ str.31
7	Luknje za vijake za anamorfični objektiv	Luknje za vijake za priključitev anamorfičnega objektiva.

Namestitev

Projicirana slika in položaj projektorja

Projektor namestite takole:

Vgradnja vzporedno z zaslonom

Če je projektor vgrajen pod kotom na zaslon, se na projicirani sliki pojavi trapezasto popačenje. Položaj projektorja popravite tako, da je nameščen vzporedno z zaslonom.

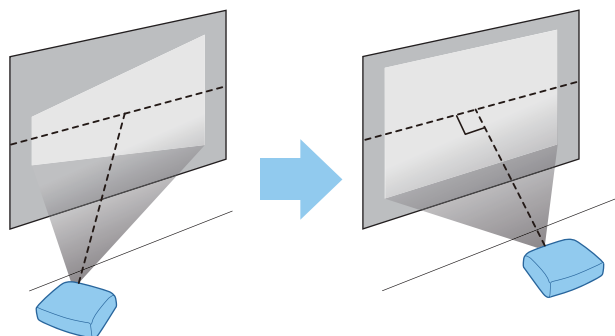

Če projektorja ni mogoče vgraditi pred zaslon, lahko nastavite položaj slike s premikom objektiv.  [str.29](#)

Vodoravna vgradnja projektorja z nastavitvijo višine na poljubni strani

Če je projektor nagnjen, se nagne tudi projicirana slika.

Projektor vgradite vodoravno, tako da sta obe strani na enaki višini.

Če projektorja ni mogoče vgraditi vodoravno, lahko nastavite nagib projektorja s sprednjo nogo.  [str.31](#)

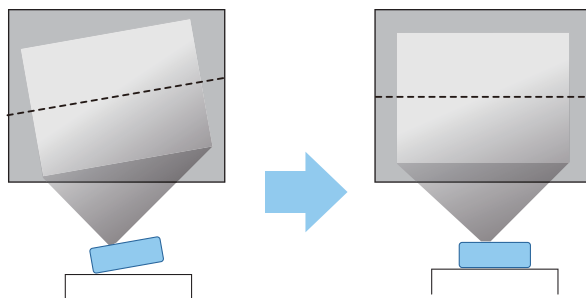

Različni načini nastavljanja

Opozorilo

- Poseben način namestitve za obešanje projektorja na strop (stropni nosilec). Projektor, ki ni pravilno nameščen, lahko pade in povzroči nesrečo ali poškodbo.
- Če uporabljate lepila, maziva ali olja na točkah za pritrditev na stropni nosilec, da bi preprečili rahljanje vijakov, ali če uporabljate maziva ali olja na projektorju, lahko zunanje ohišje počni in projektor pade s stropnega nosilca. To lahko povzroči hude telesne poškodbe oseb pod projektorjem in poškoduje sam projektor.
- Projektorja ne nameščajte v prostor z visoko vlažnostjo ali veliko prahu, kot je kuhinjski pult, v kuhinjo ali v bližino vlažilnika oziroma na mesta, ki so izpostavljena oljnemu dimu ali pari. To lahko povzroči požar ali električni udar. Vsebnost olja lahko prav tako povzroči upad kakovosti zunanjega ohišja projektorja in padec projektorja, ki visi s stropa.
- Ne vgradite ga na nestabilno polico ali mesto, ki nima ustrezne nosilnosti. Sicer lahko pade ali se prevrne, kar lahko povzroči nesrečo in telesne poškodbe.
- Pri vgradnji projektorja na višino, na primer polico, opravite dodatne ukrepe, ki bodo v sili, na primer med potresom, preprečili padec projektorja in zagotovili varnost, tako da ga zavarujete z žico. Projektor, ki ni pravilno nameščen, lahko pade in povzroči nesrečo ali poškodbo.
- Ne prekrijte odprtine za dovod zraka in odprtine za izpuh zraka na projektorju. Prekrijte odprtine za dovod zraka in odprtine za izpuh zraka lahko v notranjosti ujame vročino, kar lahko povzroči požar.

Pozor

- Projektorja ne uporabljajte vgrajenega navpično. To lahko povzroči okvaro.
- Očistite zračni filter enkrat na tri mesece. Če je okolje zelo prašno, ga očistite večkrat.  [str.100](#)

Postavljanje na mizo in projiciranje

Projektor lahko namestite na mizo ali nizko polico v dnevni sobi in projicirate slike.

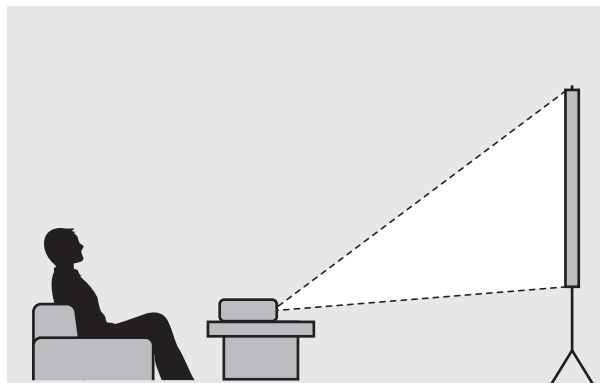

Projektor, obešen na strop, in projiciranje

Projektor lahko z dodatnim stropnim nosilcem obesite na strop za projiciranje slik.

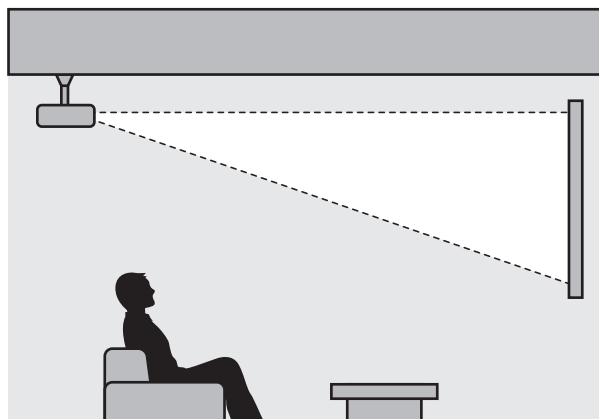

Če projektor obesite na strop za projiciranje slik, možnost **Projection** nastavite na **Front/Ceiling** ali **Rear/Ceiling**. ➡ **Extended - Projection** [str.78](#)

Razdalja projiciranja in največje vrednosti premika objektiva

Velikost projekcije se poveča, če projektor oddaljite od zaslona.

Spodnja tabela vam bo pomagala namestiti projektor na optimalen položaj od zaslona. Navedene vrednosti so samo za referenco.

Tabela spodaj prikazuje najvišje vrednosti premika objektiva.



Ko popravite popačenje, projicirana slika postane manjša. Povečajte razdaljo projiciranja, da prilagodite projicirano sliko velikosti zaslona.

Pri prilagajanju projekcije - vertikalno mesto v premiku objektiva

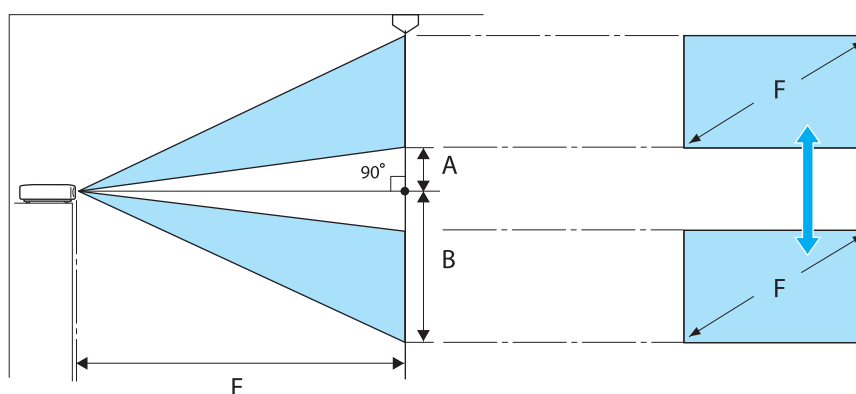

- A : Razdalja od središča objektiva do spodnjega roba projicirane slike (ko je premik objektiva nastavljen na najvišjo vrednost)
- B : Razdalja od središča objektiva do spodnjega roba projicirane slike (ko je premik objektiva nastavljen na najnižjo vrednost)
- E : Razdalja projiciranja od projektorja do platna
- F : Velikost projicirane slike

Pri prilagajanju projekcije - horizontalno mesto v premiku objektivna

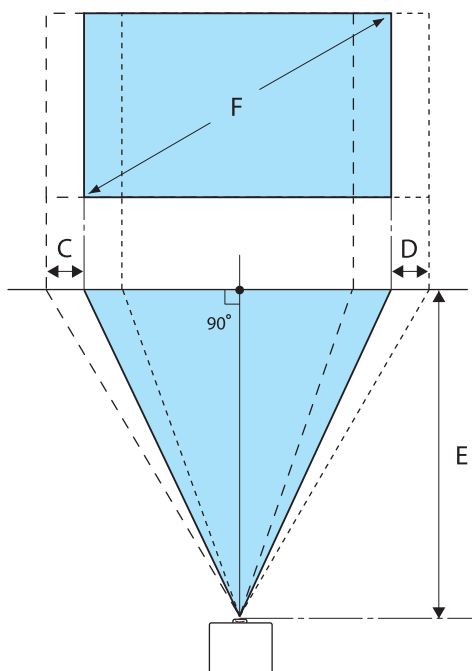

- C : Razdalja premika središča objektivna pri premiku projekcije (ko je premik objektivna levo postavljen na najvišjo vrednost)
- D : Razdalja premika središča objektivna pri premiku projekcije (ko je premik objektivna desno postavljen na najvišjo vrednost)
- E : Razdalja projiciranja od projektorja do platna
- F : Velikost projicirane slike

Enote: cm

Velikost zaslona 16:9		Razdalja projekcije (E)		Največje vrednosti premika objektivna*		
F	W x H	Najmanj (Široko)	Največ (Tele)	Razdalja (A)	Razdalja (B)	Razdalja (C, D)
50 palcev	111 x 62	148	313	29	91	52
60 palcev	133 x 75	178	376	35	109	63
80 palcev	177 x 100	239	503	46	146	83
100 palcev	221 x 125	300	630	58	182	104
150 palcev	332 x 187	452	947	86	273	156
200 palcev	443 x 249	604	1264	115	364	209
250 palcev	553 x 311	756	1582	144	455	261
300 palcev	664 x 374	908	1899	173	547	313

* Navpičnega in vodoravnega premika objektivna ni mogoče hkrati nastaviti na največje vrednosti. ➡ [str.29](#)

Primer vgradnje (velikost zaslona 100" z razmerjem 16 : 9)

Pogled s strani

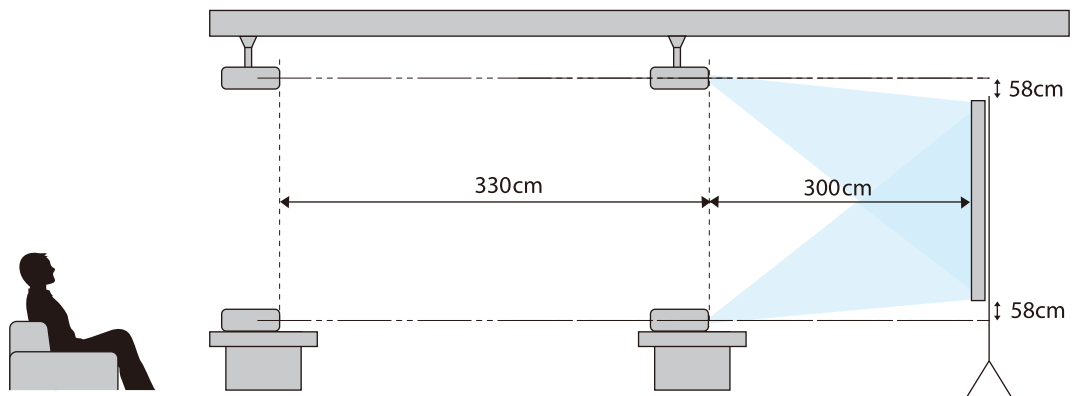

Pogled z višine

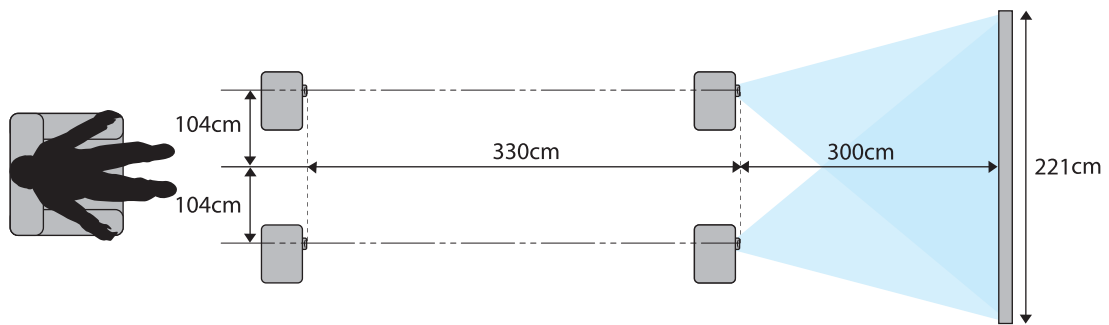

Povezovanje naprave

Pozor

- Vzpostavite kableske povezave pred povezovanjem z električno vtičnico.
- Preverite obliko kableskega priključka in obliko vmesnika ter ju nato povežite. Če želite priključek drugačne oblike s silo priključiti v vmesnik, lahko pride do poškodb in okvar.

Odstranjevanje pokrova priključkov

Projektor je morda opremljen s pokrovom priključkov za priključni del na hrbtni strani, ki izboljšuje splošen videz projektorja, kar je odvisno od modela, ki ga uporabljate. Preden povežete kable, odstranite pokrov priključkov.

Na dnu pokrova priključkov so reže, ki omogočajo, da pokrov povlečete naprej in ga dvignete iz zarez na vrhu. Ob ponovnem pritrjevanju pokrova najprej vstavite izbočene dele v zareze na vrhu.

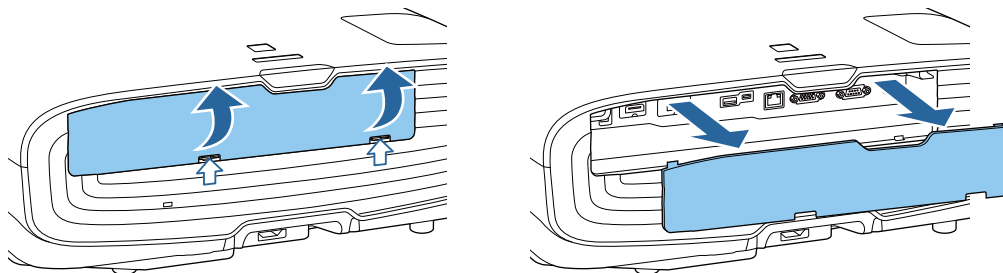

Povezovanje videoopreme

Če želite projicirati slike iz predvajalnikov DVD-jev/diskov Blu-ray, priključite projektor na enega od teh načinov.

Če uporabljate kabel HDMI, ki je na voljo na tržišču

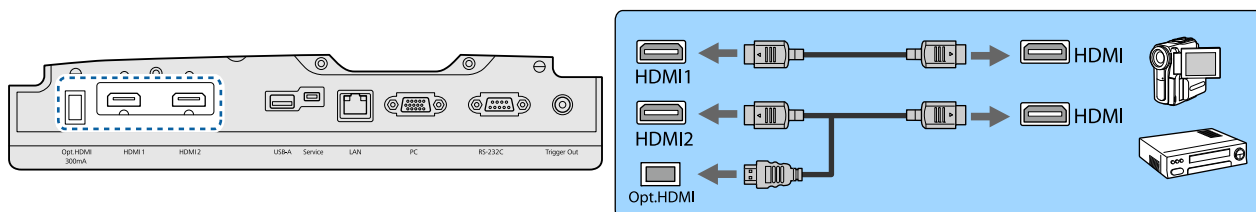

- Če želite signale prikazati pri pasu za prenos s hitrostjo 18 Gb/s, kot je 4k60p/4:4:4, uporabite kabel Premium HDMI. Če uporabljate kabel, ki tega ne podpira, slike morda ne bodo pravilno prikazane. Če imate pri hitrosti 18 Gb/s težave pri prikazu slik, spremenite nastavev EDID na **Normal**.  **Signal-Advanced-EDID** [str.74](#)
- Če uporabljate vrata za napajanje za optični kabel HDMI, ga priključite na vrata Opt.HDMI.
- Vrata HDMI1/HDMI2 podpirajo standard HDCP 2.2.
- Ta projektor nima vgrajenega zvočnika. Projektor priključite na sistem AV, če želite poslušati zvok priključenih naprav.

Povezovanje z računalnikom

Za projiciranje slik iz računalnika priključite računalnik z uporabo ene od naslednjih metod.

Če uporabljate računalniški kabel, ki je na voljo na tržišču

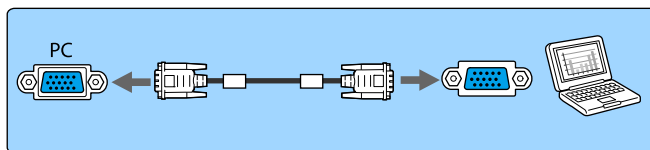
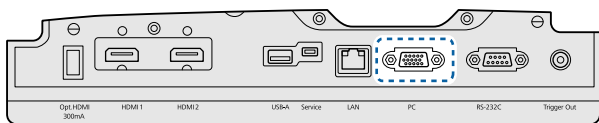

Če uporabljate kabel HDMI, ki je na voljo na tržišču

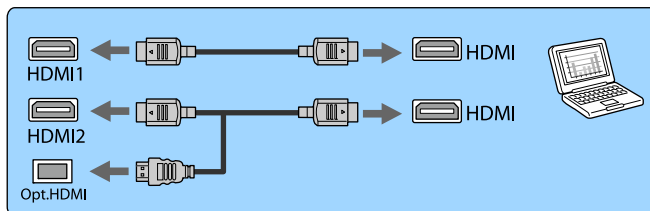
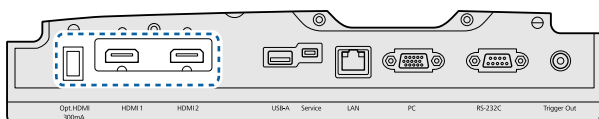

Priključitev zunanje opreme

■ Povezovanje s priključkom Trigger Out

Če želite priključiti zunanje naprave, kot so motorna platna, povežite stereo kabel z mini priključkom (3,5 mm) na vmesnik Trigger Out. Ko je vklopljen, je iz tega priključka poslan signal (12 V enosmerne napetosti) za komunikacijo o stanju projektorja (On ali Off) s priključenimi napravami, kot so električna platna.



Če želite uporabiti priključek **Trigger Out**, možnost **Trigger Out** nastavite na **Power** (samo EH-TW9400W/EH-TW9400) ali **On** (samo EH-TW8400W/EH-TW8400). **Extended – Operation – Trigger Out** [str.78](#)

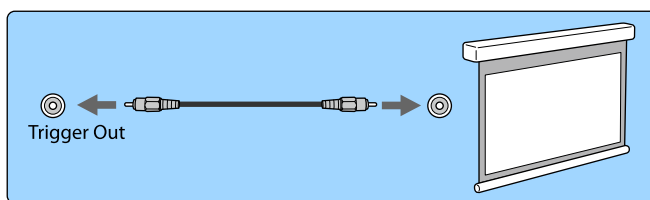
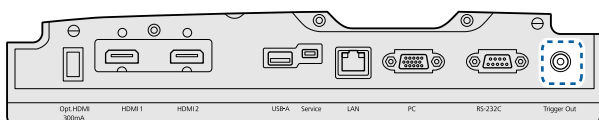

■ Povezovanje naprav WirelessHD (samo EH-TW9400W/EH-TW8400W)

Projektor sprejme prenose z oddajnika WirelessHD Transmitter in projicira slike. [str.47](#)

Projicirano sliko spremenite s pritiskom gumba na daljinskem upravljalniku ali gumba na nadzorni plošči.



- Ob sprejemanju slik WirelessHD, se prepričajte, da je **WirelessHD** nastavljen na **On**. **Settings – WirelessHD – WirelessHD** [str.75](#)
- Spremenite prikazano napravo tako, da izberete napravo v **Device Connections** v **HDMI Link**. **Settings – HDMI Link – Device Connections** [str.75](#)

Povezovanje pametnih telefonov ali tabličnih računalnikov

Z napravo WirelessHD Transmitter lahko povežete pametne telefone in tablične računalnike, združljive s tehnologijo MHL. Uporabite kabel, združljiv z MHL, da priključite vmesnik micro USB na pametnih telefonih in tabličnih računalnikih na vmesnik HDMI4 na napravi WirelessHD Transmitter.

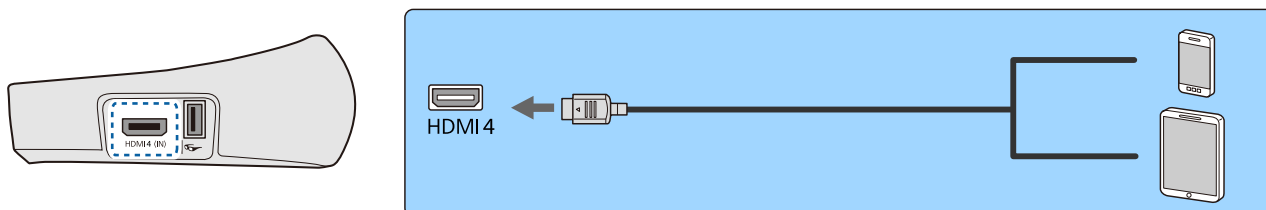

Z daljinskim upravljalnikom projektorja lahko upravljate pametne telefone ali tablične računalnike. Prav tako lahko gledate videoposnetke in poslušate glasbo, ko polnite pametni telefon ali tablični računalnik.

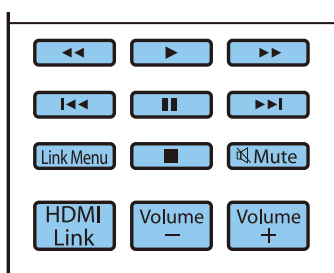

Pozor

- Poskrbite, da priključni kabel izpolnjuje standarde MHL. Med polnjenjem lahko pametni telefon ali tablični računalnik oddaja toploto ali iz njega pušča tekočina, lahko eksplodira ali ustvarja druge pogoje, ki bi lahko povzročili požar.
- Če vzpostavite povezavo s prilagodilnikom MHL-HDMI, morda naprave ne bo mogoče polniti ali upravljati z daljinskim upravljalnikom.

 Nekateri naprave med predvajanjem videoposnetkov porabijo več moči, kot jo oddaja projektor, tako da med predvajanjem videoposnetkov in drugimi postopki ne bo mogoče polnjenje.

Povezovanje z vrati LAN

Na omrežni usmerjevalnik, zvezdišče in podobno se priključite s kablom LAN 100BASE-TX ali 10BASE-T. Projektor lahko upravljate oziroma preverjate njegov status preko omrežja z računalnikom ali pametno napravo.

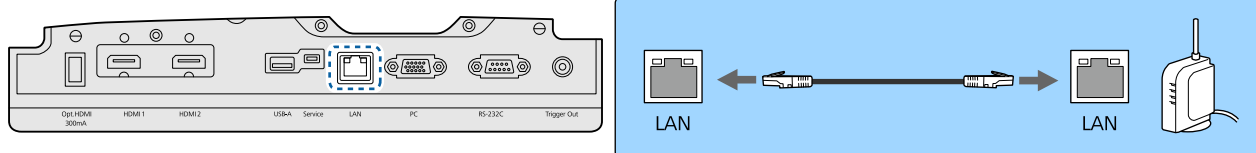

 Za preprečevanje okvar uporabite oklopljen kabel LAN kategorije 5 ali višje.

Priključitev Enota za brezžično lokalno omrežje

Če želite uporabljati funkcijo za brezžično lokalno omrežje, priključite Enota za brezžično lokalno omrežje (ELPAP10).

Enota za brezžično lokalno omrežje priključite na vrata USB.

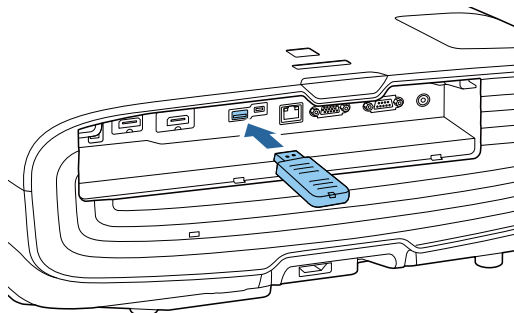

Slike lahko prek brezžičnega lokalnega omrežja projicirate na enega od teh načinov. Za več podrobnosti glejte stran za prenose.

- **Projiciranje štirih zaslonov hkrati**

Če uporabljate program Epson iProjection (Windows/Mac), lahko prikažete največ štiri ločene zaslone iz projektorja iz največ 50 računalnikov, ki imajo vzpostavljeno povezavo z omrežjem.

Prenesite Epson iProjection s tega spletnega mesta.

<http://www.epson.com>

- **Projiciranje slike iz mobilnega terminala preko omrežja**

Če v pametni telefon ali tablični računalnik namestite Epson iProjection (iOS/Android), lahko prek brezžične povezave projicirate podatke iz svoje naprave. ➡ [str.68](#)



- Kadar ne uporabljate funkcije za brezžično lokalno omrežje z vstavljenim Enotom za brezžično lokalno omrežje, nastavite **Wireless LAN Power** na **Off**. S tem lahko preprečite nepooblaščen dostop s strani tretjih oseb. ➡ [str.82](#)
- Če program Epson iProjection uporabljate v načinu povezave **Quick**, vam priporočamo, da konfigurirate varnostne nastavitve. ➡ [str.84](#)

Povezovanje objemke za kabel HDMI

Če je kabel HDMI debel in visi navzdol, ga pritrdite na držalo kabla z zaponko HDMI, da se kabel zaradi svoje teže ne izključi iz vrat.

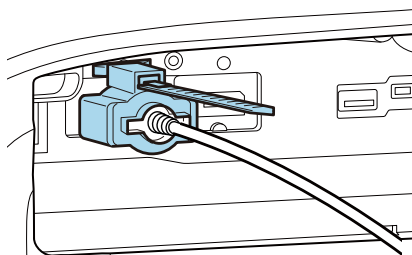

Priprava daljinskega upravljalnika

Vstavljanje baterij v daljinski upravljalnik

Pozor

- Preverite položaj (+) in (-) oznak v nosilcu baterij ter se prepričajte, da so baterije pravilno vstavljene.
- Ne uporabljajte nobenih drugih baterij razen magnezijevih ali alkalnih velikosti AA.

1 Odstranite pokrov baterij.

Medtem ko potiskate zatič pokrova baterij, dvignite pokrov.

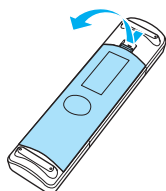

2 Zamenjajte stare baterije z novimi.

Pred vstavljanjem baterij preverite pola (+) in (-).

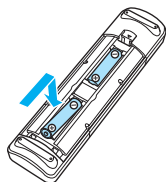

3 Zaprite pokrov baterij.

Pritisnite pokrov, da se zaskoči.

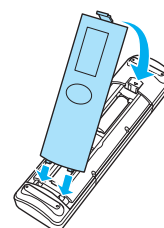

Če se pojavlja zamik v odzivnosti daljinskega upravljalnika ali če ta ne deluje, so baterije verjetno že skoraj prazne. Ko se to zgodi, zamenjajte baterije z novimi. Imejte pripravljeni dve magnezijevi ali alkalni bateriji velikost AA.

Obseg delovanja daljinskega upravljalnika

Obseg delovanja za oddajnik WirelessHD Transmitter se razlikuje. ➡ [str.58](#)

■ Obseg delovanja (od leve proti desni)

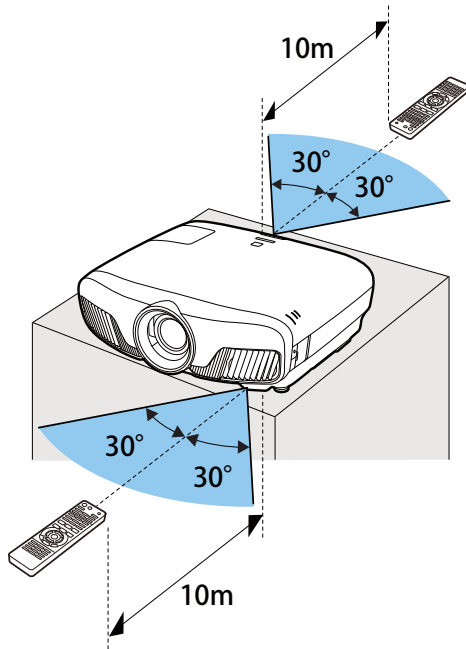

■ Obseg delovanja (od zgoraj navzdol)

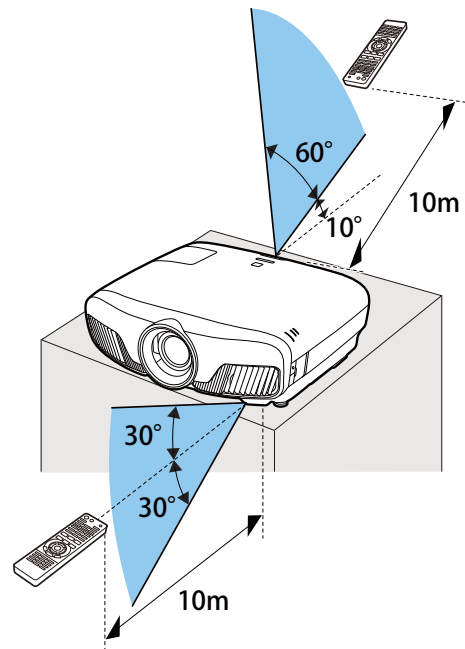

Projiciranje Slik

Vklop projektorja



1 Opremo priključite na projektor.

2 Povežite s priloženim napajalnim kablom.

Indikator napajanja na projektorju začne svetiti modro. To pomeni, da je projektor priključen na vir napajanja, vendar še ni vklopljen (je v stanju pripravljenosti).

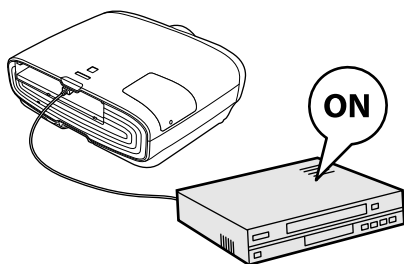
3 Vklopite povezano opremo.



4 Pritisnite gumb  na daljinskem upravljalniku ali gumb  na nadzorni plošči, da vklopite projektor.

Daljinski uprav-
ljalnik

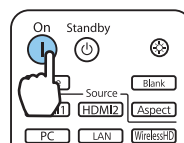

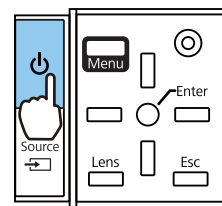

Nadzorna plošča





Odpre se zaslonka objektiv in začne se projekcija.

Ko se projektor ogreva,  (lučka delovanja) utripa modro. Ko je projektor ogret, lučka delovanja preneha utripati in začne svetiti modro.

 Ko je funkcija **Direct Power On** nastavljena na **On**, lahko začnete projekcijo tako, da preprosto povežete napajalni kabel s projektorjem, brez pritiskanja katerega koli gumba.
 **Extended - Operation - Direct Power On** [str.78](#)

Opozorilo

- Med projiciranjem ne glejte v objektiv. Zaradi močne svetlobe, ki je oddajana, lahko pride do poškodb vida. Bodite močno pozorni na vedenje vašega otroka.
- Med projiciranjem ne stojte pred objektivom. Visoka temperatura lahko poškoduje oblačila.

- Projektor ima funkcijo Child Lock, ki preprečuje, da bi otroci nehoti vklopili napajanje, in funkcijo Control Panel Lock, ki preprečuje naključno delovanje itd.  **Settings - Lock Setting - Child Lock/Control Panel Lock** [str.75](#)
- Projektor ima funkcijo Auto Setup za samodejno izbiro optimalne nastavitve, ko se vhodni signal za povezano računalniško sliko spremeni.  **Signal - Auto Setup** [str.74](#)
- Pri uporabi na višini 1.500 m ali več nastavite **High Altitude Mode** na **On**.  **Extended - Operation - High Altitude Mode** [str.78](#)

■ Če ciljna slika ni projicirana

Če slika ni projicirana, lahko vir spremenite z uporabo ene od naslednjih metod.

Daljinski upravljalnik

Pritisnite gumb za ciljni vmesnik.

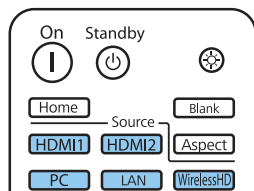

Nadzorna plošča

Pritisnite gumb in izberite ciljni vmesnik.

Pritisnite gumb , da potrdite izbiro.

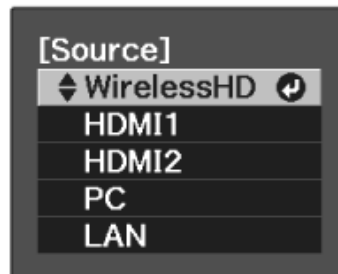

Uporaba začetnega zaslona

Na začetnem zaslonu lahko preprosto izberete vir slike in dostopate do uporabnih funkcij.

Pritisnite gumb na daljinskem upravljalniku, da prikažete začetni zaslon.

Začetni zaslon se prikaže samodejno, ko vklopite projektor, če so izbrane spodnje nastavitve.

- Možnost **Home Screen Auto Disp.** je nastavljena na **On**. **Extended – Home Screen – Home Screen Auto Disp.** [str.78](#)
- Ni signalov iz nobenega vira.

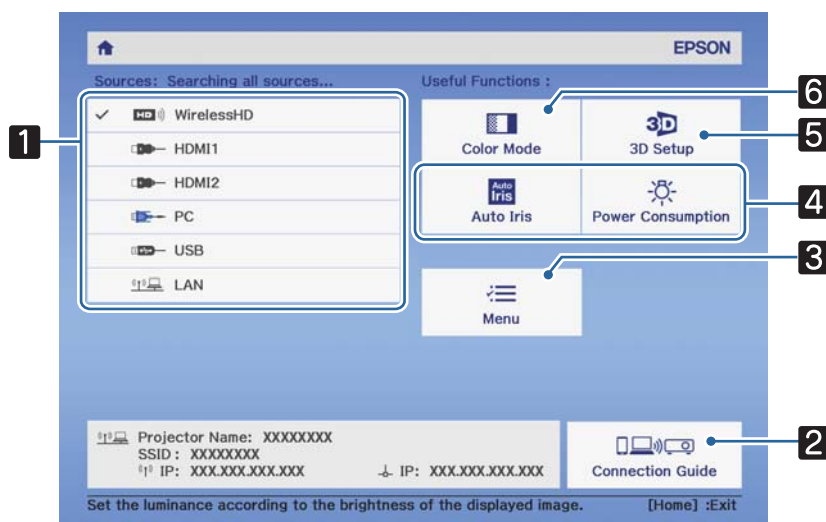



1	Izbere vir, ki ga želite projicirati.
2	Prikaže Connection Guide.
3	Prikaže meni Konfiguracija. str.71
4	Izvede menijske možnosti, dodeljene možnosti Home Screen v meniju Extended . Extended – Home Screen str.78
5	Nastavi 3D-funkcijo. Signal – 3D Setup str.74
6	Izberite Color Mode . str.32



Začetni zaslon izgine pod 10 minutah nedejavnosti.

Izklop

1 Izklopite povezano opremo.

2 Pritisnite gumb  na daljinskem upravljalniku ali gumb  na nadzorni plošči.

Daljinski uprav-
ljalnik

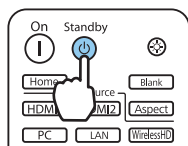

Nadzorna plošča

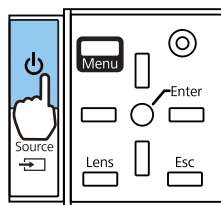

Prikaže se potrditveno sporočilo.

3 Znova pritisnite gumb .

Power Off?

Yes : Press  button

No : Press any other button

Projekcija se konča in zaslonka objektiva se samodejno zapre.

Lučka delovanja utripa, projektor pa se začne ohlajati.

4 Počakajte do konca ohlajanja.

Lučka delovanja po končanem ohlajevanju preneha utripati.

5 Odklopite napajalni kabel.

Prilagajanje projicirane slike

Prikaz preizkusnega vzorca

Pri prilagajanju zooma/ostrenja ali položaja projekcije po namestitvi lahko prikazete preizkusni vzorec, namesto da povežete video opremo.

Za prikaz preizkusnega vzorca pritisnite gumb **Pattern** na daljinskem upravljalniku. Za vodoravne črte na vrhu in dnu je privzeto uporabljena nastavitvev 2.40:1 CinemaScope.

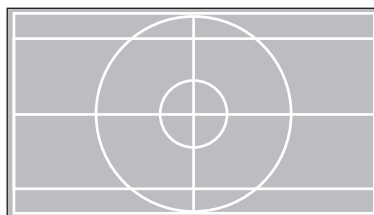
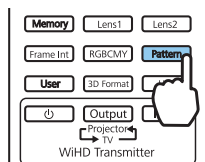

Če pri projiciranju slik izberete »Color Isolation«, je projicirana barva, ki jo izberete med temi barvami: R (rdeča), G (zelena) ali B (modra) (samo EH-TW9400W/EH-TW9400).

Za konec prikaza preizkusnega vzorca znova pritisnite gumb **Pattern**.

Prilagoditev delovanja objektiv (ostrina, povečava, premik objektiv)

Če želite prilagoditi ostrino, povečavo ali premik objektiv, pritisnite gumb **Lens** na daljinskem upravljalniku ali gumb **Lens** nadzorni plošči in nato izberite element, ki ga želite prilagoditi.

Daljinski upravljalnik

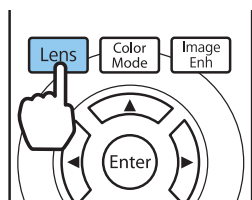

Nadzorna plošča

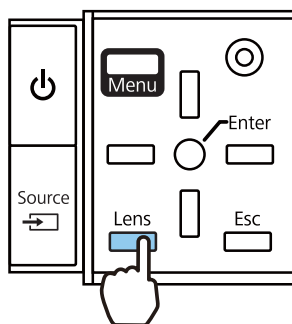

Spodnja tabela navaja predmetne nastavitve.

1	Nastavitev ostrine	Adjust Focus se prikaže na zaslonu. Prilagodi ostrino projicirane slike. ➡ str.29
2	Nastavitev povečave	Adjust Zoom se prikaže na zaslonu. Poveča velikost projicirane slike. ➡ str.29
3	Nastavitev premika objektiv	Adjust Lens Shift se prikaže na zaslonu. Prilagodi položaj projicirane slike. ➡ str.29

Ko želite končati z nastavitvami, pritisnite gumb **Lens** v nastavitvah premika objektiv.



Rezultate nastavitve objektiv lahko shranite v pomnilnik (Save Lens Position). Shranjeno mesto objektiv lahko naložite z daljinskim upravljalnikom ali v meniju Konfiguracija.

Nastavljanje ostrine

1 Pritisnite gumb **Lens** na daljinskem upravljalniku.

Adjust Focus se prikaže na zaslonu.

2 Z gumboma   prilagodite ostrino.

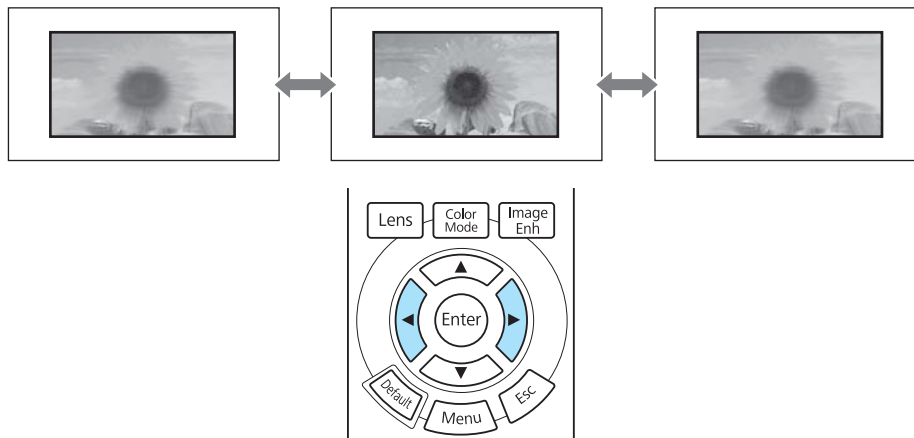

3 Trikrat pritisnite gumb **Lens**, da končate prilagajanje.

Prilagoditev velikosti projekcije (Zoom Adjustment)

1 Dvakrat pritisnite gumb **Lens** na daljinskem upravljalniku.

Adjust Zoom se prikaže na zaslonu.

2 Z gumboma   prilagajate velikost projiciranega zaslona.

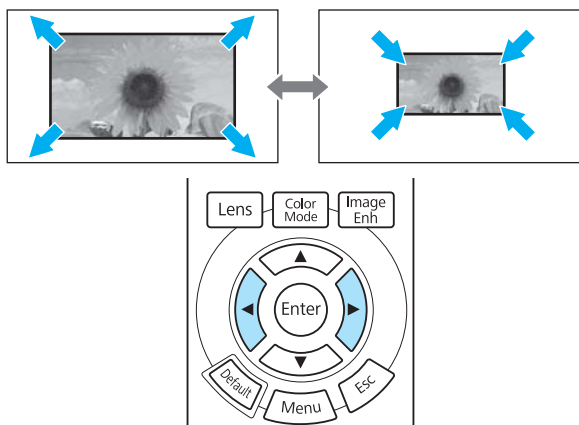

3 Dvakrat pritisnite gumb **Lens**, da končate prilagajanje.

Prilagajanje položaja projicirane slike (Lens Shift Adjustment)

Če projektorja ni mogoče vgraditi neposredno pred zaslon, lahko nastavite položaj slike s premikom objektiv.

1 Trikrat pritisnite gumb  na daljinskem upravljalniku.

Adjust Lens Shift se prikaže na zaslonu.

2 Z gumbi , ,  in  prilagodite položaj slike.

Sliko lahko premikate v okviru meje, ki jo označuje črtkana črta na tej sliki.



Da objektiv premaknete nazaj v središče, vsaj tri sekunde držite gumb .

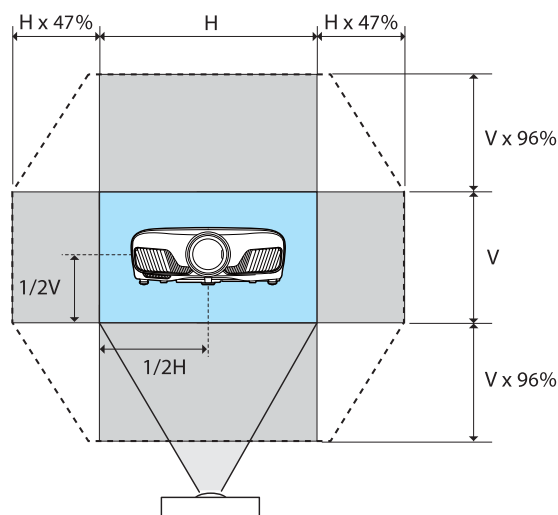

3 Pritisnite gumb , da končate prilagajanje.



Ko se po izbiri možnosti **Adjust Lens Shift** prikaže spodnje sporočilo, se slika premakne v nasprotni smeri, ko ste pritisnili gumbe , ,  in .

Če možnost **Front/Ceiling** ali **Rear/Ceiling** nastavite na **Projection**, izberite **Inverted**. 
Extended - Projection str.78

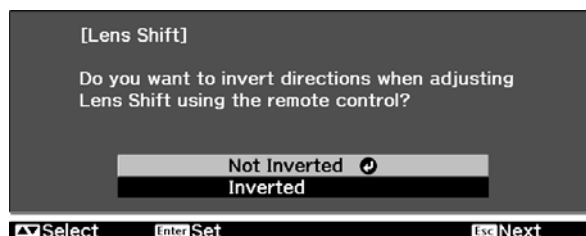

Previdno

- Pri premikanju projektorja nastavite položaj objektiva na sredino. Če projektor premikate, ko objektiv ni v srednjem položaju, lahko poškodujete mehanizem premika objektiva.
- Ne vstavljajte prstov v gibljive dele objektiva projektorja. saj se lahko poškodujete.



- Ko projektorja ne morete namestiti neposredno pred platno predlagamo, da s pomočjo premika objektiva prilagodite mesto projiciranja.
- Če natančno nastavljanje premika objektiva ne deluje, na kratko pritisnite puščične gumbе, da bi precizne nastavitve izvedli med ogledom slike.

Prilagoditev nagiba projektorja

Če je projicirana slika nagnjena vodoravno (leva in desna stran projicirane slike sta na različni višini), ko je projektor nameščen na mizi, sprednjo nogo nastavite tako, da sta obe strani poravnani.

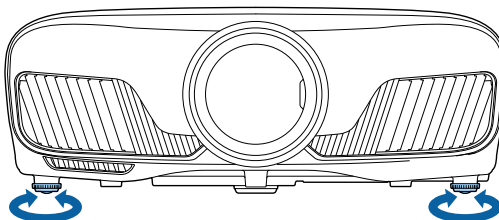



Popravi popačenost Keystone

Za trapezasti popravek lahko uporabite gumb  na nadzorni plošči.

Za upravljanje nadzorne plošče odprite pokrov nadzorne plošče na strani.  [str.7](#)

Pritisnite gumb  ali , da prikažete merilnike za nastavljanje.

Ko so merilniki prikazani, pritisnite gumba  in  za navpični popravek.

Ko je zgornji ali spodnji del preširok

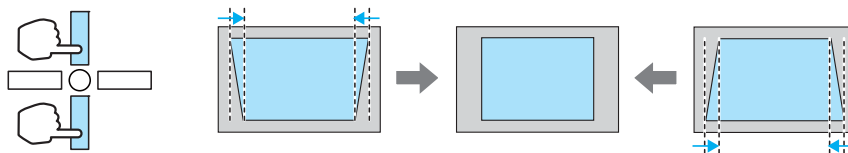



- Če odpravite popačenje keystone, je lahko projicirana slika manjša. Povečajte razdaljo projiciranja, da prilagodite projicirano sliko velikosti zaslona.
- Nastavitve trapezastega popačenja lahko opravite v meniju Configuration.  **Settings - Keystone** [str.75](#)
- Opravite lahko učinkovite popravke do kota projekcije 30° od zgoraj navzdol.

Začasno skrivanje slike

To funkcijo lahko uporabite za začasno skrivanje slike na zaslonu.

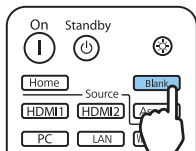
Pritisnite gumb  za prikaz ali izklop slike.



Pri filmih se ne morete vrniti na točko, na kateri ste skrili sliko z gumbom , saj se filmi predvajajo naprej, tudi ko so skriti.



Prilagajanje slike

Izbiranje kakovosti projekcije (Color Mode)

Pridobite lahko optimalno kakovost slike, ki ustreza okolju med projiciranjem. Svetlost slike je odvisna od načina delovanja, ki ste ga izbrali.

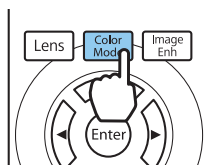
1 Pritisnite gumb .



- Nastavitve lahko opravite tudi v meniju Konfiguracija.  **Image - Color Mode** [str.72](#)
-  Če pritisnete gumb, lahko nastavitve konfigurirate tudi na začetnem zaslonu.  [str.26](#)

2 Izberite **Color Mode**.

Z gumboma   izberite način in nato pritisnite gumb , da potrdite izbrani način.

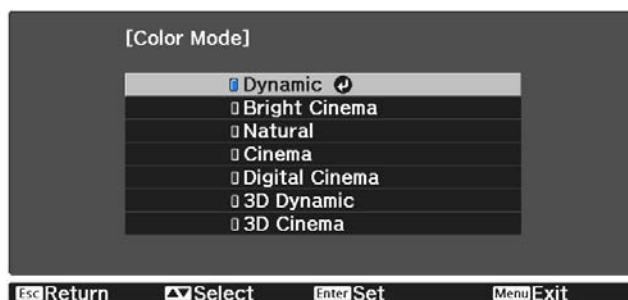

Izbire pri projiciranju slik 2D

Način delovanja	Uporaba
Dynamic	To je najsvetlejši način. Ta način je najprimernejši, kadar ima prednost svetlost.
Bright Cinema	Najprimernejši za projiciranje živahnih slik.
Natural	Najprimernejši za natančen prikaz barve izvorne slike. Priporočamo, da ta način izberete za popravljanje barv slike.  str.38
Cinema	Najprimernejši za gledanje vsebine, kot so filmi.
Digital Cinema	Projicira slike v barvnem prostoru Digital Cinema. Ta način je najprimernejši, kadar imajo prednost barve.

Izbire pri projiciranju slik 3D

Način delovanja	Uporaba
3D Dynamic	Dodeljeni 3D-način, kadar ima prednost svetlost.
3D Cinema	Dodeljeni 3D-način, ki je najprimernejši za gledanje vsebine, kot so filmi.

Preklapljanje zaslona med možnostma Polno in Zoom (Aspect)

Vrsto vhodnega signala, pogled gledišča in ločljivost lahko spremenite tako, da se prilagaja možnosti **Aspect** projicirane slike.

Nastavitve, ki so na voljo, so odvisne od signala trenutno projicirane slike.



Upoštevajte, da lahko z uporabo funkcije pogleda gledišča projektorja za zmanjšanje, povečanje ali delitev projicirane slike v komercialne namene ali za javni ogled kršite avtorske pravice slike v skladu z zakonom o avtorskih pravicah.

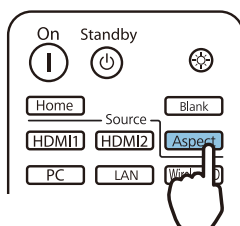

1

Pritisnite gumb **Aspect**.



Nastavitve lahko opravite tudi v meniju Konfiguracija. ➔ **Signal - Aspect** [str.74](#)

2

Za izbiro imena nastavitve pritisnite gumba  , nato pa pritisnite gumb , da potrdite izbiro.

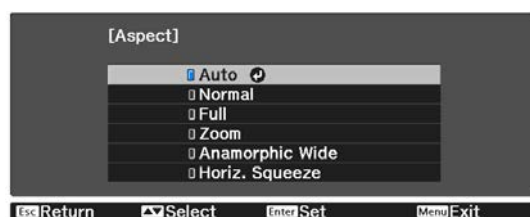

Možnosti **Aspect** morda ne boste mogli spremeniti, kar je odvisno od vhodnega signala.

Z izbiro **Auto** se običajno izbere optimalni pogled za prikaz vhodnega signala. Če želite uporabiti drugačen pogled, spremenite nastavev.

Spodnja tabela kaže sliko projicirano na zaslon 16 : 9.

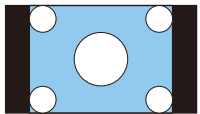
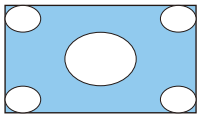
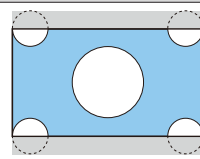
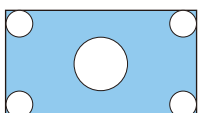
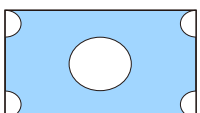
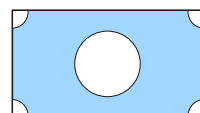
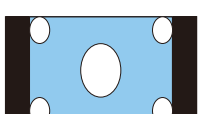
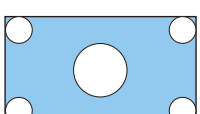
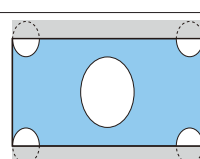
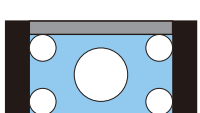
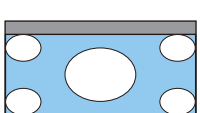
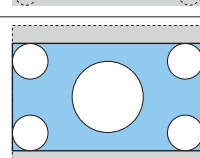
Vhodna slika	Ime nastavitve		
	Normal	Full	Zoom
Slike 4 : 3			
Slike 16:9*1			
Slike, ki so posnete s stiskom			
Slike s črnim robom *2			

Vhodna slika	Ime nastavitve		
	Normal	Full	Zoom
Opombe	Ustreza navpični velikosti projekcijskega platna. Pogled gledišča se razlikuje glede na vhodno sliko.	Uporabi celotno površino projekcijskega platna. Pogled gledišča se razlikuje glede na vhodno ločljivost.	Ohrani pogled gledišča vhodnega signala in ustreza vodoravni velikosti projekcijskega platna. Zgornji in spodnji del slike sta lahko odrezana.

*1 Možnosti Polno in Zoom, ki se uporabljata za vhodni signal 16:9, ni mogoče uporabljati za signala 4K in 3D, kakor tudi ne za slikovni signal PC.

*2 Slika letterbox je v tem primeru slika s pogledom gledišča 4 : 3, prikazana v razmerju 16 : 9 s črnimi robovi zgoraj in spodaj za podnapise. Robovi na zgornjem in spodnjem delu slike so namenjeni podnapisom.

V napravi EH-TW9400W/EH-TW9400 lahko nastavite tudi **Anamorphic Wide** in **Horiz. Squeeze**.

Nastavite **Anamorphic Wide** in namestite komercialno dostopen anamorfični objektiv za gledanje medijev DVD, Blu-ray itd. s slikami, posnetimi v velikosti Cinema Scope.

Možnost **Horiz. Squeeze** raztegne vodoravni pogled vhodnega signala. S tem lahko projicirate čez vso širino zaslona, ko uporabljate komercialno dostopen anamorfični objektiv.



- Če izberete **Anamorphic Wide**, ko je nastavljena možnost **Overscan**, se lahko slika obreže. Nastavite možnost **Overscan** na **Off**. ➔ **Signal-Overscan** str.74
- Pri projiciranju slik 3D v načinu **Anamorphic Wide** so podprti samo signali 1080p/24 Hz/stiskanje slik.
- Pri predvajanju signala slike 4K lahko izberete le **Normal**, **Anamorphic Wide** in **Horiz. Squeeze**.

Prilagoditev možnosti Sharpness

Slika lahko postane bolj jasna.

Nastavitve in postopki so prikazani spodaj.

Standard	Izboljša obrise celotne projicirane slike. Če prilagodite možnost Standard , prilagodite tudi vrednosti nastavitvev za možnosti Thin Line Enhancement in Thick Line Enhancement .
Thin Line Enhancement	Podrobnosti, kot so lasje in vzorci na oblacilih, so izboljšane.
Thick Line Enhancement	Grobi deli, kot so obrisi za celotne motive ali ozadje, so izboljšani, zato je splošna slika bolj jasna.



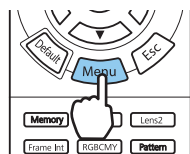

1 Pritisnite gumb .



Prikaže se meni Konfiguracija.

2 Izberite **Image - Sharpness**.

Prikaže se zaslon za prilagoditev možnosti **Sharpness**.

3 Z gumboma   izberite element, nato pa z gumboma   opravite prilagoditve.

Ob premiku v desno (pozitivno) se slika izboljša, ob premiku v levo (negativno) pa postane mehkejša.



Pritisnite gumb , če želite prilagoditve povrniti na privzete vrednosti.

4

Za izhod iz menija pritisnite gumb



Prilaganje ločljivosti (Image Enhancement)

Ločljivost slike lahko prilagodite s funkcijo Image Enhancement.

Prilagodite lahko to vsebino.

4K Enhancement	4K Enhancement je funkcija, ki projicira sliko v podvojeni ločljivosti tako, da diagonalno prestavi 1 slikovno piko v korakih po 0,5 slikovne pike. Visokoločljivostni signal slike je tako projiciran s finimi podrobnostmi.
Image Preset Mode	Vnaprej nastavljene nastavitve izberite kot nastavitve za Noise Reduction , MPEG Noise Reduction , Super-resolution in Detail Enhancement .
Noise Reduction	(To lahko nastavite samo, ko je nastavev Image Processing nastavljena na Fine .) Zgladi grobe podobe.
MPEG Noise Reduction	(To lahko nastavite samo, ko je nastavev Image Processing nastavljena na Fine .) Zmanjšate lahko šum, ki se prikaže kot pike in kocke pri predvajanju filmov v obliki zapisa MPEG.
Super-resolution	Fine Line Adjust: izboljša kontrast in obrise zapletenih slik. Soft Focus Detail: izboljša kontrast in obrise gladkih ozadij.
Detail Enhancement	Izboljša kontrast slike, kar naredi sliko bolj izrazito in ji da večji občutek snovnosti. Strength: večja kot je vrednost, bolj je poudarjen kontrast. Range: Večja kot je vrednost, večji je razpon izboljšave podrobnosti.

1

Pritisnite gumb .

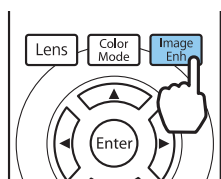

Nastavitve lahko opravite tudi v meniju Konfiguracija. **Image – Image Enhancement str.72**

2

Z gumboma izberite element, ki ga želite nastaviti, in nato pritisnite gumb , da potrdite izbrano možnost.

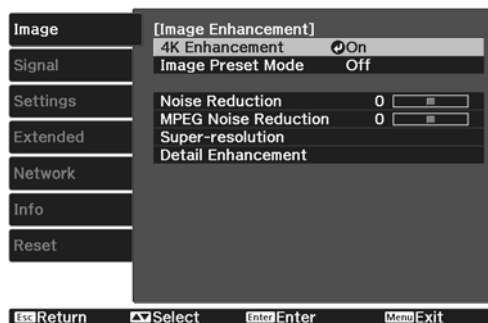

3 Prilagoditve opravite z gumboma



Pritisnite gumb , če želite nastaviti še ene element.

Pritisnite gumb , če želite prilagoditve povrniti na privzete vrednosti.



4 Za izhod iz menija pritisnite gumb



Nastavitev Auto Iris

S samodejno nastavitvijo svetilnosti glede na svetlost prikazane slike lahko uživate v globokih in bogatih slikah.

Izberete lahko sledenje prilagoditve svetilnosti za spremembe svetlosti prikazane slike z **Normal** do **High Speed**.





Pritisnite gumb , da prikažete menije v tem vrstnem redu.

Image - Auto Iris

Za izbiro elementa pritisnite gumba  , nato pa pritisnite gumb , da potrdite izbiro.





Glede na sliko lahko slišite delovanje zaslonke Auto Iris, vendar to ni okvara.

Nastavljanje možnosti Frame Interpolation

Hitro premikajoče se slike lahko predvajate bolj gladko, tako da med izvirne sličice samodejno vstavite vmesne sličice.

Možnost Frame Interpolation je na voljo v teh primerih.

- Če je možnost **Image Processing** nastavljena na **Fine**.  **Signal - Advanced - Image Processing** [str.74](#)
- Če je vir HDMI1, HDMI2 ali WirelessHD (samo EH-TW9400W/EH-TW8400W).
- Pri projiciranju 2D-signalov* ali 3D-signalov (1080p 24 Hz).  [str.112](#)

* Ta možnost ni na voljo, če je vhodni signal 4K. Ta možnost je omogočena le, če je možnost **4K Enhancement** nastavljena na **On** in če so signali 1080p 24 Hz vhodni signali.  **Image - Image Enhancement - 4K Enhancement** [str.72](#)

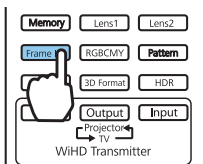

1

Pritisnite gumb **Frame Int**.



Nastavitve lahko opravite tudi v meniju Konfiguracija. ➔ **Image – Frame Interpolation** [str.72](#)

2

Za izbiro elementa pritisnite gumba  , nato pa pritisnite gumb , da potrdite izbiro.



Prilaganje barve

Prilaganje možnosti Color Temp.

Nastavite lahko splošen ton slike. Prilagoditve so potrebne, če je slika preveč modra ali preveč rdeča itd.

Pritisnite gumb , da prikazete menije v tem vrstnem redu.

Image - Color Temp. - Color Temp.



Prilagoditve opravite z gumboma  .

Modra obarvanost je močnejša ob višjih vrednostih, rdeča obarvanost pa je močnejša ob nižjih vrednostih.



Pritisnite gumb , če želite prilagoditve povrniti na privzete vrednosti.

Prilaganje barv RGB (zamik in ojačenje)

Prilagodite lahko svetlost temnih območij (zamik) in svetlih območij (ojačenje) za R (rdečo), G (zeleno) in B (modro).





Pritisnite gumb , da prikazete menije v tem vrstnem redu.

Image - Color Temp. - Custom



Z gumboma   izberite element, nato pa z gumboma   opravite prilagoditve. Ob premiku v desno (pozitivno) slika postane svetlejša, ob premiku v levo (negativno) pa temnejša.

Offset (Zamik)	Ko sliko posvetlite, je senčenje temnejših delov izrazitejše. Ko sliko potemnite, je slika videti močnejša, vendar je senčenje temnejših delov težje razločljivo.
Gain (Ojačenje)	Ko sliko posvetlite, svetli deli postanejo bolj beli, senčenje pa izgine. Ko sliko potemnite, je senčenje svetlih delov izrazitejše.



Pritisnite gumb , če želite prilagoditve povrniti na privzete vrednosti.

Prilaganje barvnega odtenka, zasičenosti in svetlosti

Za vsako izmed barv R (rdeča), G (zeleno), B (modra), C (cijan), M (škrlatna) in Y (rumena) lahko prilagodite barvni odtenek, zasičenost ter svetlost.

Hue	Prilagodi splošno barvo slike v modro, zeleno ali rdečo.
Saturation	Prilagodi splošno izrazitost slike.
Brightness	Prilagodi splošno barvno svetlost slike.

1 Pritisnite gumb **RGBCMY**.

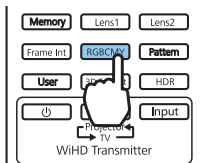

Nastavitve lahko opravite tudi v meniju Konfiguracija. **Image – Advanced – RGBCMY** [str.72](#)

2 Za izbiro barve, ki jo želite prilagoditi, pritisnite gumba , nato pa pritisnite gumb , da potrdite izbiro.

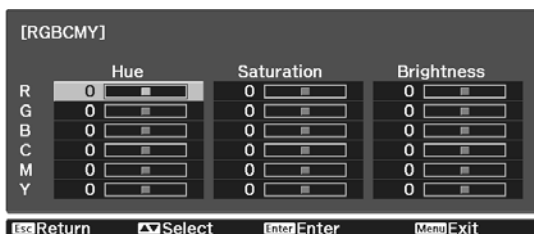

3 S pritiskom na gumba izberite **Hue, Saturation** ali **Brightness**.

4 Prilagoditve opravite z gumboma .

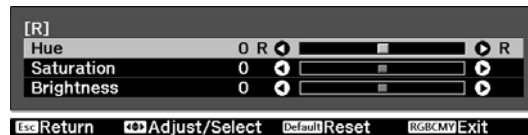

Za prilagoditev druge barve pritisnite na gumb .

Pritisnite gumb , če želite prilagoditve povrniti na privzete vrednosti.

5 Za izhod iz menija pritisnite gumb **RGBCMY**.



Prilaganje game

Prilagodite lahko manjše barvne razlike, ki se pojavijo ob uporabi naprave med prikazovanjem slike. To lahko nastavite na te tri načine.

- Izberite in nastavite vrednost popravka
- Nastavljajte z uporabo grafa za nastavitve game

■ Izberite in nastavite vrednost popravka

- 1 Pritisnite gumb , da prikažete menije v tem vrstnem redu.
Image - Advanced - Gamma

- 2 Z gumboma   izberite vrednost popravka in pritisnite gumb , da potrdite izbor.

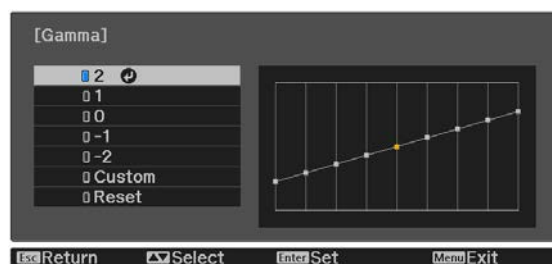

Čim večja je vrednost, bolj svetli postanejo temni deli slike, svetli deli pa se lahko razbarvajo. Zgornji del grafa za prilagoditev game postane zaokrožen. Čim manjša je vrednost, bolj temni postanejo svetli deli slike. Spodnji del grafa za prilagoditev game postane zaokrožen.





- Vodoravna os grafa za prilagoditev game prikazuje raven vhodnega signala, navpična os pa raven izhodnega signala.
- Izberite **Reset**, če želite prilagoditve ponastaviti na privzete vrednosti.

■ Nastavljajte z uporabo grafa za nastavitve game



Izberite točko odtenka na grafu in opravite prilagoditve.

- 1 Pritisnite gumb , da prikažete menije v tem vrstnem redu.
Image-Advanced-Gamma-Custom

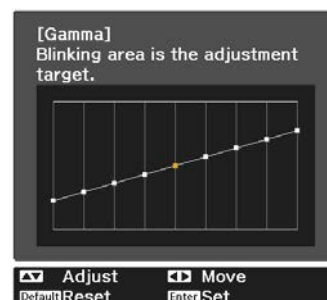
- 2 Z gumboma   izberite ton na grafu, ki ga želite prilagoditi.



3

Za prilagoditev svetlosti pritisnite gumba  , nato pa pritisnite gumb , da potrdite izbiro.

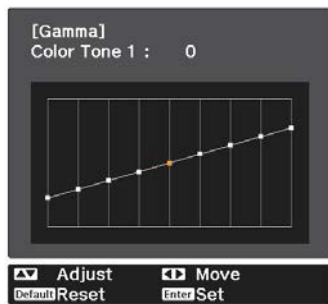

Ogled slike ob shranjeni kakovosti slike (funkcija Memory)

Shranjevanje pomnilnika



Če uporabite funkcijo pomnilnika, lahko shranite te vrednosti nastavitvev in jih nato po potrebi naložite.

- Nastavitvev **Image** v meniju Konfiguracija
- Vrednosti nastavitvev za prilagoditev delovanja objektiva (izostritev, zoom, premik objektiva, zatemnjevanje)  str.28

1 Izberite nastavitve ali prilagoditve, ki jih želite registrirati.

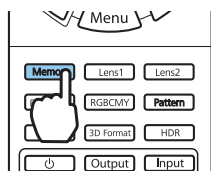
2 Pritisnite gumb .



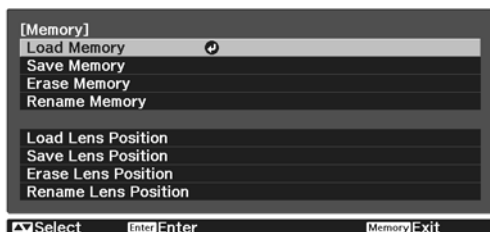

3 Z gumboma   izberite **Save Memory** ali **Save Lens Position** in nato pritisnite gumb , da potrdite izbrano možnost.



Save Memory: shrani nastavitve za možnost **Image**

Save Lens Position: shrani vrednost nastavitve za funkcijo prilagoditve objektiva

4 Za izbiro imena pomnilnika, ki ga želite shraniti, pritisnite gumba  , nato pa pritisnite gumb , da potrdite izbiro.

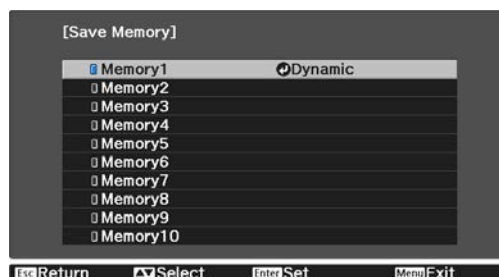

Trenutne nastavitve projektorja se shranijo v pomnilnik.



Če je oznaka na levi strani imena pomnilnika modrozeleno, je pomnilnik že registriran. Ko izberete registrirani pomnilnik, se prikaže sporočilo, ki od vas zahteva, da potrdite, da želite prepisati pomnilnik. Če izberete **Yes**, se prejšnja vsebina izbrše in shranijo se trenutne nastavitve.













Nalaganje, brisanje in preimenovanje pomnilnika

Registrirane pomnilnike lahko naložite, izbrišete in preimenujete.

Pritisnite gumb  in nato na zaslonu, ki se prikaže, izberite ciljno funkcijo.



- Pritisnite gumba   na daljinskem upravljalniku, da naložite mesto objektiva iz možnosti »Save Lens Position«, ki je shranjen pod možnostjo **Memory1** ali **Memory2**.
- Mesto objektiva pri nalaganju pomnilnika in mesto objektiva pri registraciji pomnilnika morda ni povsem enako.

Funkcija	Razlaga
Load Memory	Naloži shranjeni pomnilnik. Ko izberete pomnilnik in pritisnete gumb  , nastavitve, ki veljajo za trenutno sliko, zamenjate z nastavitvami iz pomnilnika.
Erase Memory	Izbriše registrirani pomnilnik. Ko izberete ime pomnilnika in pritisnete gumb  , se prikaže sporočilo. Izberite Yes in pritisnite gumb  , da izbrišete izbrani pomnilnik.
Rename Memory	Spremeni ime pomnilnika. Izberite ime pomnilnika, ki ga želite spremeniti, nato pritisnite gumb  . Vnesite ime pomnilnika z mehko tipkovnico.  str.83 Ko ste končali, premaknite kazalec na Finish in pritisnite gumb  .
Load Lens Position	Naloži mesto objektiva, ki je shranjeno v pomnilniku. Ko izberete ime mesta objektiva in pritisnete gumb  , je uporabljena vrednost nastavitve za izbrano mesto objektiva.
Erase Lens Position	Izbriše mesto objektiva, ki je shranjeno v pomnilniku. Ko izberete ime mesta objektiva in pritisnete gumb  , se prikaže sporočilo. Izberite Yes in pritisnite gumb  , da izbrišete izbrano shranjeno mesto objektiva.
Rename Lens Position	Spremeni ime shranjenega mesta objektiva. Izberite ime shranjenega mesta objektiva, ki ga želite spremeniti, in pritisnite gumb  . Vnesite ime shranjenega mesta objektiva s programsko tipkovnico.  str.83 Ko ste končali, premaknite kazalec na Finish in pritisnite gumb  .

Uživanje v slikah 3D

Priprava za ogled 3D-slik

Če želite gledati 3D-slike, ne pozabite vnaprej pripraviti komercialno dostopnih očal 3D z aktivnim sistemom zatemnitve, ki podpira sistem za komunikacijo prek radijskih valov (RF/Bluetooth).

Pred ogledom 3D-slik preverite to.

- Če je vir HDMI1, HDMI2 ali WirelessHD (samo EH-TW9400W/EH-TW8400W).
- Možnost **3D Display** nastavite na **Auto** ali **3D**.
Če to možnost nastavite na **2D**, izberite **Auto** ali **3D**.  **Signal - 3D Setup - 3D Display** str.74
- Vzpostavite povezavo s 3D-očali.

Projektor podpira naslednje 3D-zapise.

- Frame Packing
- Side by Side
- Top and Bottom

■ Če ogled slike 3D ni mogoč

Ko projektor zazna 3D-zapis, samodejno projicira sliko 3D.

Nekatere televizijske 3D-oddaje morda ne vsebujejo signalov za 3D-zapis. V takem primeru upoštevajte spodnja navodila, da nastavite obliko zapisa 3D.

1 Pritisnite gumb , da prikažete menije v tem vrstnem redu: **Signal – 3D Setup**.

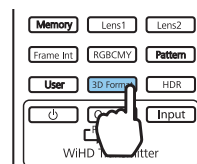

2 Možnost **3D Display** nastavite na **3D**.

3 Pritisnite gumb , da nastavite 3D-zapis na napravi AV.

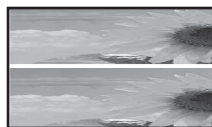
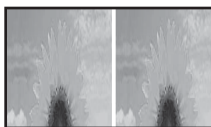

- Če uporabljate napravo ali kabel, ki en podpira 3D-slik, ne morete projicirati 3D-slik.
- Za podrobnosti o nastavitvah 3D-zapisa na napravi AV glejte dokumentacijo, ki je priložena napravi AV.
- Če 3D-zapis ni bil pravilno pripravljen, se slika ne bo pravilno projicirala, kot je prikazano spodaj.



- Če 3D-slika ni projicirana pravilno, tudi če je nastavljen oblika zapisa 3D, je čas sinhronizacije za 3D-očala morda obrnjen. Obrnite čas sinhronizacije z možnostjo **Inverse 3D Glasses**.  **Signal - 3D Setup - Inverse 3D Glasses** str.74
- Zaznavanje slike 3D je odvisno od posameznika.
- Ko začnete projicirati 3D-sliko, se prikaže opozorilo o gledanju 3D-slik. To opozorilo lahko izklopite, če nastavite možnost **3D Viewing Notice** na **Off**.  **Signal - 3D Setup - 3D Viewing Notice** str.74
- Med 3D-projeksijo ni mogoče spremeniti naslednjih funkcij menija Konfiguracija: Aspect (nastavljen na možnost Normal), Noise Reduction (nastavljeno na možnost Off), Overscan (nastavljen na možnost Off), 4K Enhancement, Super-resolution, Image Processing
- Način ogleda slik 3D se lahko spremeni glede na temperaturo okolice in trajanje uporabe sijalke. Če slika ni normalno projicirana, projektorja ne uporabljajte.

Uporaba očal 3D

3D-slike si lahko ogledate z uporabo komercialno dostopnih očal 3D (z aktivnim sistemom zatemnitve, ki podpira sistem za komunikacijo prek radijskih valov (RF/Bluetooth)).

Če želite gledati 3D-slike, morate najprej seznaniti 3D-očala s projektorjem. Za več informacij glejte Priročnik za uporabnika, ki je priložen očalom 3D.

Opozorila pri gledanju slik 3D

Pri gledanju slik 3D upoštevajte naslednja pomembna navodila.

Previdno

Čas gledanja

- Med dolgotrajnim gledanjem slik 3D si privoščite občasne odmore. Dolgotrajno gledanje slik 3D lahko povzroči utrujenost oči. Pogostost in trajanje odmorov se razlikuje od osebe do osebe. Če so vaše oči tudi po odmoru utrujene oziroma se počutite nelagodno, nemudoma prenehajte gledanje.

Previdno

Gledanje slik 3D

- Če med gledanjem slik 3D občutite utrujenost ali nelagodje oči, nemudoma prenehajte gledanje. Nadaljevanje gledanja slik 3D lahko vodi do slabega počutja.
- Med gledanjem slik 3D vedno nosite očala 3D. Slik 3D ne gledajte brez uporabe očal 3D. To lahko povzroči neprijetno počutje.
- Očal 3D ne uporabljajte v bližini lomljivih ali krhkih predmetov. Slike 3D lahko povzročijo nehotene gibe telesa, ki lahko poškodujejo bližnje predmete ali osebe.
- Očala 3D nosite samo med gledanjem slik 3D. Med uporabo očal 3D se ne premikajte. Okolica bo videti temnejša kot običajno, kar lahko povzroči padec ali telesne poškodbe.
- Med gledanjem slik 3D poskušajte ostati čim bolj v višini prikaza. Gledanje slik 3D pod kotom zmanjša učinek 3D in lahko povzroči neprijetno počutje zaradi nenamernih barvnih sprememb.
- Če očala 3D uporabljate v sobi s fluorescenčnimi ali LED-svetilkami, se lahko zdi, da svetloba v prostoru utripa. V tem primeru zatemnite svetilke, dokler utripanje ne preneha, ali pa jih popolnoma izklopite med gledanjem slik 3D. V redkih primerih lahko to utripanje pri posameznikih povzroči napade ali omedlevico. Če se med gledanjem slik 3D začnete počutiti nelagodno ali slabo, nemudoma prenehajte.
- Priporočena razdalja med gledanjem slik 3D je trikratnik učinkovite višine zaslona televizorja. Priporočena razdalja gledanja za 80-palčni zaslon je vsaj 3 metre ter 3,6 metra za 100-palčni zaslon. Če stojite ali sedite bližje od priporočene razdalje, lahko vaše oči postanejo utrujene.

Previdno

Zdravstvena tveganja

- Očal 3D ne uporabljajte, če ste občutljivi na svetlobo, imate težave s srcem ali se počutite nelagodno. To lahko poslabša obstoječe zdravstvene težave.

 Previdno

Priporočena starost

- Gledanje slik 3D ni priporočljivo za otroke, mlajše od šest let.
- Otroci, mlajši od šest let, so še vedno v razvojni fazi, zato lahko gledanje 3D slik vodi do zapletov. V primeru vprašanj se posvetujte z zdravnikom.
- Otroci naj vedno gledajo slike 3D z očali 3D samo v prisotnosti odrasle osebe. Pogosto je težko ugotoviti, ali je otrok utrujen oziroma se počuti nelagodno, kar lahko vodi do nenadnega slabega počutja. Zato se vedno prepričajte, da otrokove oči med gledanjem niso utrujene.



Vzpostavljanje povezave s sprejemnikom WirelessHD (samo EH-TW9400W/EH-TW8400W)

Namestitev oddajnika WirelessHD Transmitter

Uporabite lahko priložen oddajnik WirelessHD Transmitter za brezžični sprejem slikovnih in zvočnih podatkov.

To je koristno ko projektorja ne morete nastaviti v bližini naprav AV, saj lahko naprave povežete brez kablov.



Oddajnik WirelessHD Transmitter lahko uporabite na naslednje načine.





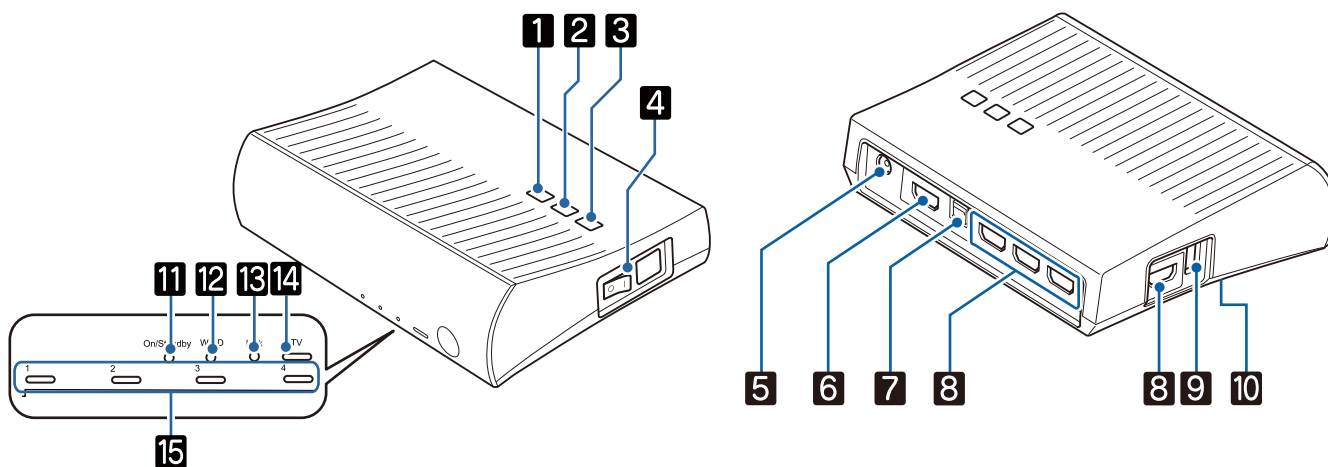

- Hkrati lahko povežete največ štiri AV-naprave in preklapljate med slikami z daljinskim upravljalnikom.
- Tako kot na projektor lahko na vrata HDMI Out priključite drugo izhodno napravo, kot je televizijski sprejemnik, in nato preklapljate med izhodi z daljinskim upravljalnikom.
- Tako lahko z drugimi izhodnimi napravami, kot so TV-sprejemniki, ki so priključene na vrata HDMI Out, projicirate slike iz priključene AV-naprave tudi ob izklopljenem projektorju.
- Priključite lahko pametne naprave in tablične računalnike, združljive s tehnologijo MHL, in projicirate slike iz priključene naprave MHL. Prav tako lahko upravljate z napravami MHL in jih polnite preko daljinskega upravljalnika projektorja.
- Vhodni signal HDMI v napravo WirelessHD Transmitter lahko razdelite na sliko in zvok ter ga predvajate v drugih napravah.
- Pri AV-napravah, ki ne podpirajo standarda HDCP 2.2, lahko zvok predvajate tako, da priključite na vrata HDMI Out na napravi WirelessHD Transmitter.

Nazivi delov WirelessHD Transmitter

Spredaj

Zadaj



Ime		Funkcija
1	⏻ Gumb	Vključi ali izključi oddajnik. S tem vklopite enako funkcijo kot z gumbom  za upravljanje naprave WirelessHD Transmitter na spodnjem delu daljinskega upravljalnika.
2	Gumb 	Preklopi na sliko iz vseh vhodnih vmesnikov. S tem vklopite enako funkcijo kot z gumbom  za upravljanje naprave WirelessHD Transmitter na spodnjem delu daljinskega upravljalnika.
3	Gumb 	Preklopi izhodno sliko na projektor ali napravo, ki je priključena na vrata HDMI Out. S tem vklopite enako funkcijo kot z gumbom  za upravljanje naprave WirelessHD Transmitter na spodnjem delu daljinskega upravljalnika.
4	Glavno napajalno stikalo	Vključi ali izključi glavno napajanje oddajnika.
5	Vrata vmesnika AC	Vzpostavijo povezavo z vmesnikom AC.
6	Vrata HDMI Out	Za priključitev izhodne naprave, kot je TV-sprejemnik. Izhodno sliko lahko zamenjate z gumbom  na daljinskem upravljalniku ali gumbom  na napravi WirelessHD Transmitter.
7	Vrata Optical Audio-Out	Za povezavo z zvočno napravo, ki je opremljena z optičnim digitalnim zvočnim vhodom.
8	Vrata HDMI Input	Vzpostavijo povezavo z napravo AV, s katere želite predvajati. Vhodno sliko lahko preklopite z gumbom Input. Vrata HDMI4 na napravi izpolnjujejo standarde MHL. Predvajate lahko vsebine iz pametnih naprav ali tabličnih računalnikov, povezanih s kablom MHL.
9	Vrata za polnjenje očal 3D	Vzpostavijo povezavo s kablom USB za polnjenje očal 3D.
10	Gumb Setup	To je gumb na zadnji strani naprave WirelessHD Transmitter. To je gumb za vzpostavitev povezave pri zamenjavi naprav. Tega gumba v običajnih okoliščinah ne uporabljajte, saj je bil ta oddajnik konfiguriran že pred dobavo.
11	Indikator On/Standby (moder)	Ta indikator med zagonom naprave WirelessHD Transmitter utripa, med delovanjem naprave pa sveti neprekinjeno.

Ime		Funkcija
12	Indikator WiHD (moder)	Označuje stanje komunikacije za WirelessHD. <ul style="list-style-type: none"> • Sveti med brezžičnim oddajanjem slik na projektor. • Izklapljen med pošiljanjem signala v vrata HDMI Out.
13	Indikator Link (moder)	Označuje stanje komunikacije s projektorjem. <ul style="list-style-type: none"> • Prižge se, ko je projektor priključen. • Utripa med iskanjem projektorja. • Počasi utripa v stanju pripravljenosti za varčevanje z energijo.
14	Indikator TV (moder)	Sveti, kadar je za izhod izbrana izhodna naprava, kot je TV-sprejemnik.
15	Indikatorji od HDMI1 do 4 (modri)	Sveti indikator vira, ki je trenutno projiciran.

Primer priključevanja na napravo WirelessHD Transmitter in tok signalov



- Antene so vgrajene na sprednjo stran projektorja in oddajnika WirelessHD Transmitter. Pri namestitvi naprav zagotovite, da so antene obrnjene ena proti drugi (obrnjene naprej). Čez sprednjo stran projektorja in naprave WirelessHD Transmitter ne postavljajte nobenega predmeta.
- Oddajnik WirelessHD Transmitter namestite na ravno površino, obrnjena proti projektorju.
- Moč signala je prikazana v nastavitvenem meniju **WirelessHD**. **Settings – WirelessHD – Video Reception** [str.75](#)
- Med predvajanjem zvoka iz naprav, ki so priključene na vrata Optical Audio-Out ali HDMI Out, nastavite izhodni zvok v nastavitvi **Audio Out Device**. [str.61](#)
- Slike lahko prikazujete iz projektorja ali izhodne naprave, kot je TV-sprejemnik. Izhodno sliko lahko zamenjate z gumbom na daljinskem upravljalniku ali gumbom na napravi WirelessHD Transmitter. [str.59](#)
- Če pri vhodnih signalih iz vrat HDMI Input1 ali HDMI Input2 izhodne naprave, kot so TV-sprejemniki, ustvarjajo hrup ali če se zvok izgubi, poskusite uporabiti vrata HDMI Input3 ali HDMI Input4.
- Ta projektor ne more oddajati signalov pasu za prenos s hitrostjo 18 Gb/s, kot je 4K60p/4:4:4 z uporabo brezžičnega omrežja.

Primer povezave 1: ogled brez AV-ojačevalnika (zvok se predvaja prek vrat Optical Audio-Out)

Zvok je predvajan prek zvočnikov, ki so priključeni na vrata Optical Audio-Out. Za priključitev zvočnikov uporabite digitalni optični kabel, ki je na voljo na trgu.

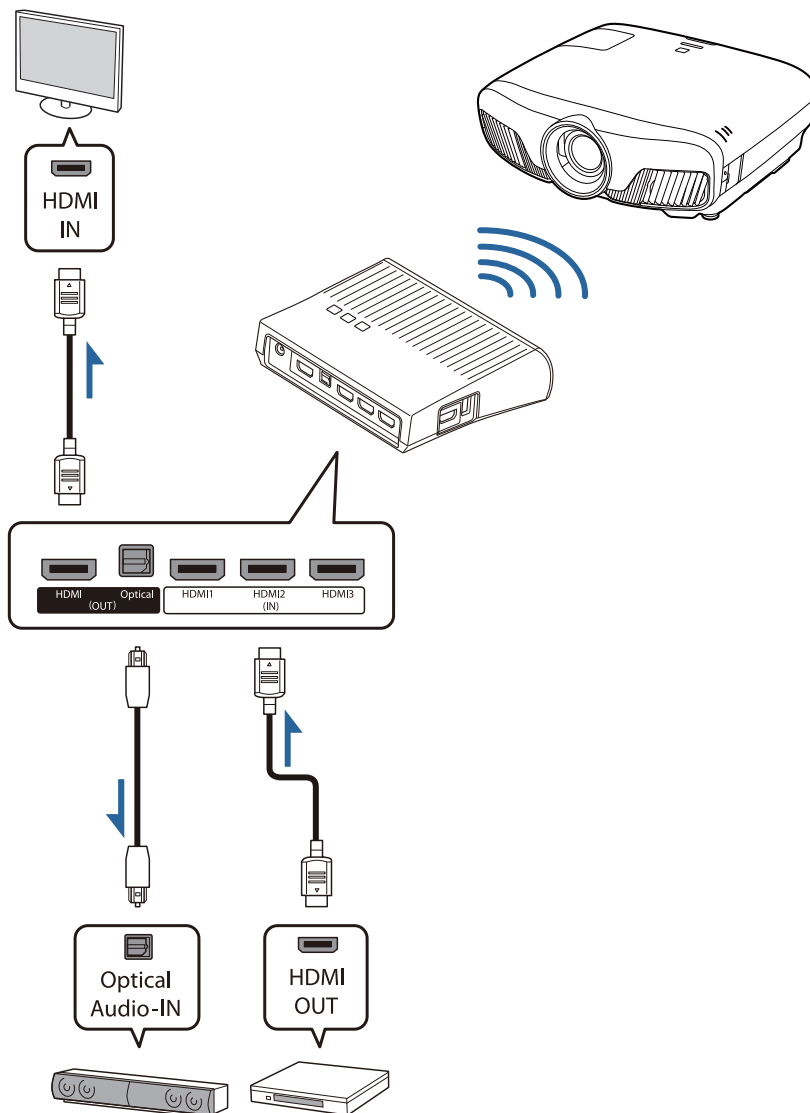

- Pri priključitvi naprave, kot so zvočniki, na vrata Optical Audio-Out na napravi WirelessHD Transmitter preverite, ali je nastavev **Audio Out Device** nastavljena na **WiHD Transmitter (Optical)**. ➡ **Settings – HDMI Link – Audio Out Device** [str.75](#)
 - Če želite predvajati slike iz izhodnih naprav, vključno s TV-sprejemniki, ki podpirajo signale pasu za prenos s hitrostjo 18 Gb/s, kot je 4k60p 4:4:4, morajo biti izpolnjeni ti pogoji.
 - Izhodno napravo priključite na vrata HDMI Out s kablom Premium HDMI.
 - AV-napravo priključite na vrata HDMI Input1 ali HDMI Input2.
 - Nekaterih zvokov ne morete predvajati prek vrat Optical Audio-Out zaradi omejitev zvočnih standardov*.
 - Zvok brez izgub
 - Zvok visoke pasovne širine z izgubami
 - Potopni zvok
- * Te specifikacije veljajo od junija 2018. To bo v prihodnje spremenjeno.

Primer povezave 2: ogled brez AV-ojačevalnika (zvok se predvaja prek vrat HDMI Out)

Zvok je predvajan prek zvočnikov, ki so priključeni na vrata HDMI Out. V tem primeru lahko zvok predvajate celo iz AV-ojačevalnikov ali zvočnikov, ki ne podpirajo standarda HDCP 2.2.

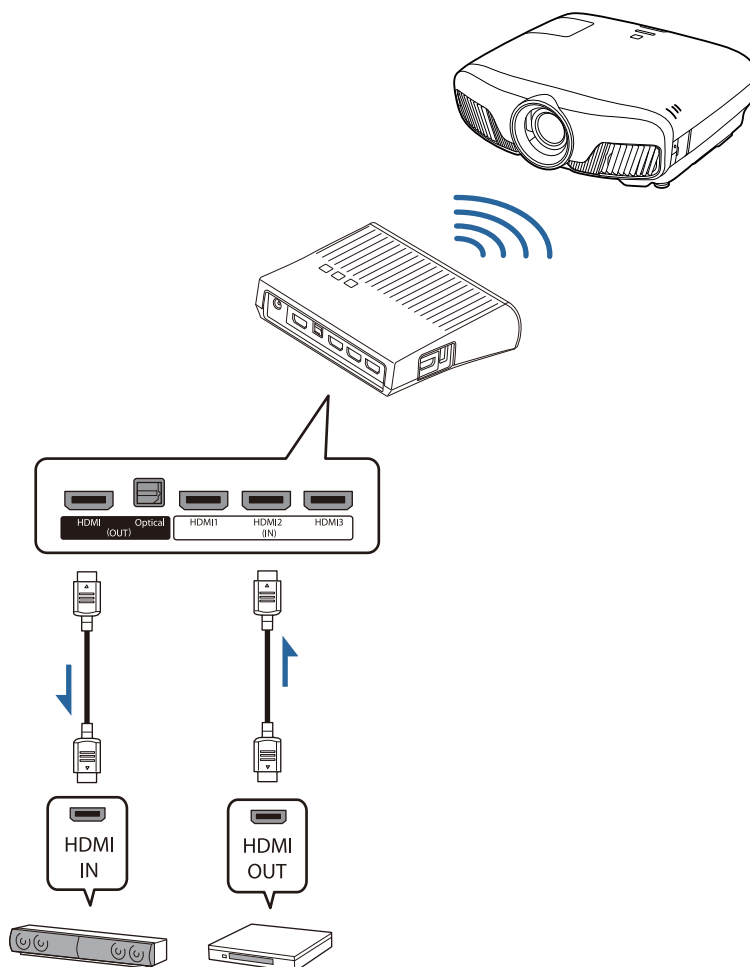

Pri priključitvi naprave, kot so zvočniki, na vrata HDMI Out na napravi WirelessHD Transmitter preverite, ali je nastavev **Audio Out Device** nastavljen na **WiHD Transmitter (HDMI)**. ➡ **Settings** – **HDMI Link** – **Audio Out Device** [str.75](#)

Primer povezave 3: ogled s priključenim AV-ojačevalnikom

Priključite z uporabo AV-ojačevalnika.

Zvok je predvajan prek AV-ojačevalnika.

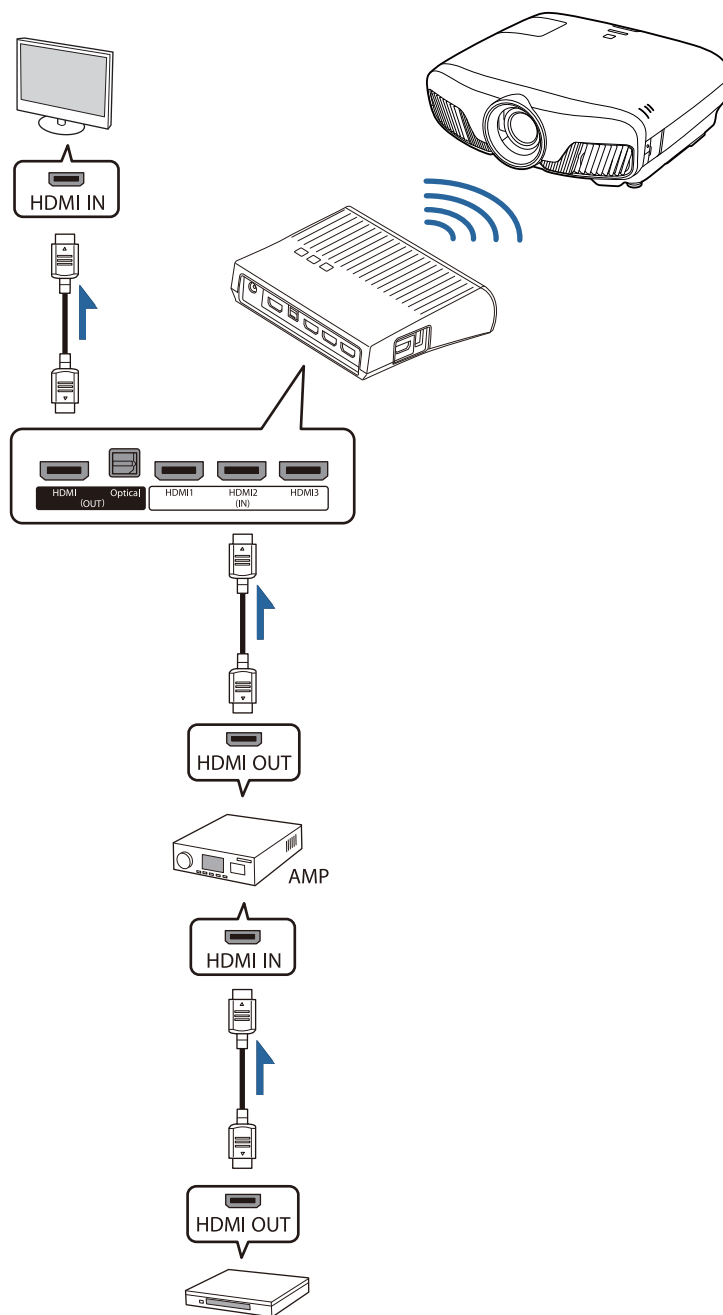

Primer povezave 4: ogled s priključeno pametno napravo

Kabel MHL priključite na vrata HDMI4.

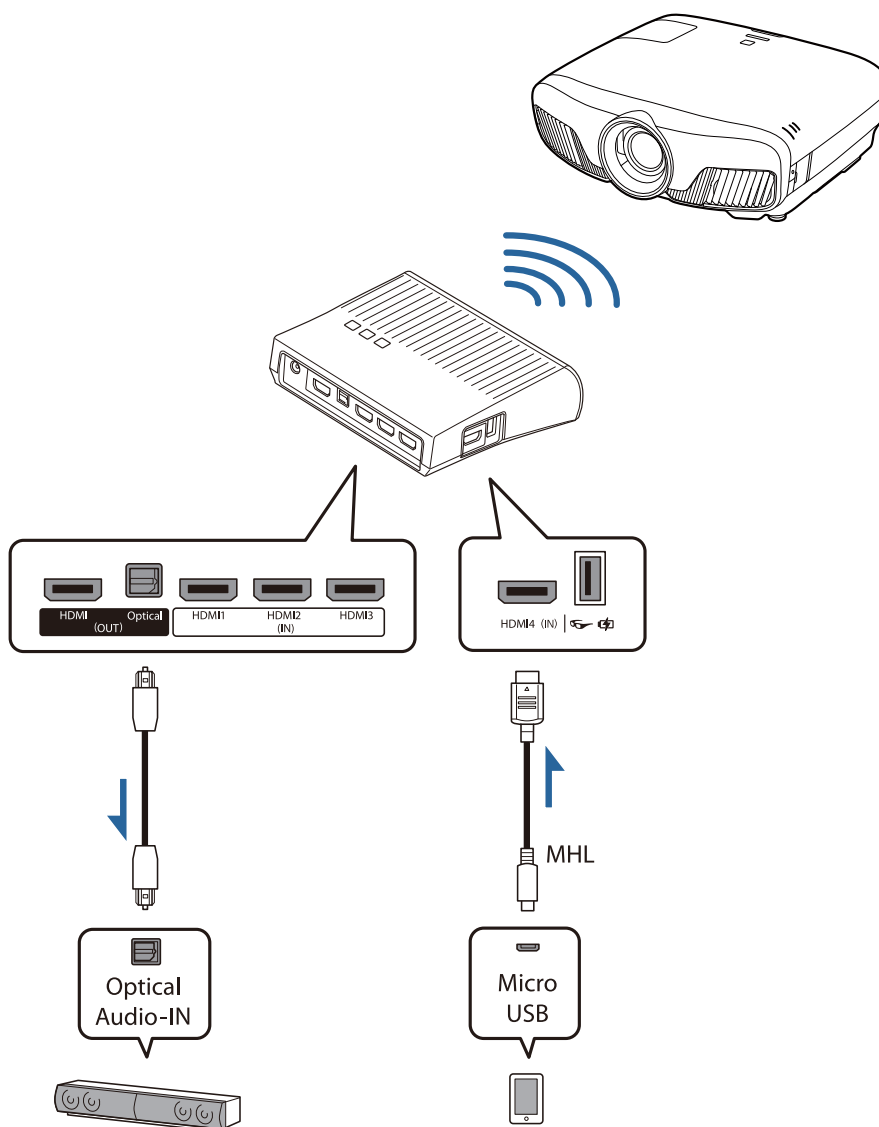

Nastavitev oddajnika WirelessHD Transmitter

- 1** Oddajnik WirelessHD Transmitter, ki je priključen na projektor, namestite tako, da sta obrnjena eden proti drugemu. ➡ [str.47](#)



- Antene so vgrajene na sprednjo stran projektorja in oddajnika WirelessHD Transmitter. Pri namestitvi naprav zagotovite, da so antene obrnjene ena proti drugi (obrnjene naprej). Čez sprednjo stran projektorja in naprave WirelessHD Transmitter ne postavljajte nobenega predmeta.
- Oddajnik WirelessHD Transmitter namestite na ravno površino, obrnjena proti projektorju.

- 2** Oddajnik WirelessHD Transmitter priključite v električno vtičnico s priloženim vmesnikom AC.

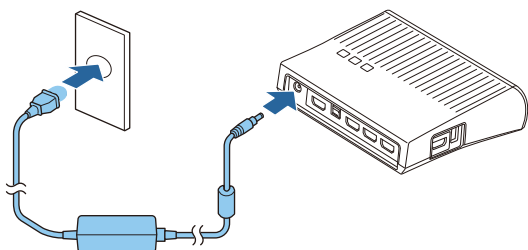

- Na vrata HDMI Out na oddajniku WirelessHD Transmitter lahko priključite dodatno izhodno napravo, kot je TV-sprejemnik. Med izhodnimi slikami lahko preklapljate z daljinskim upravljalnikom. ➡ [str.59](#)
- Vrata HDMI4 naprave WirelessHD Transmitter podpirajo vhodni signal MHL. Predvajate lahko vsebine iz pametnih naprav ali tabličnih računalnikov, povezanih s kablom MHL.
- Če se pri priključevanju naprave MHL prikaže spodnje sporočilo, naprave niste priključili na vrata HDMI4 oziroma priključena naprava ni združljiva s tehnologijo MHL.
"No Signal"
- Funkcijo Povezava HDMI lahko uporabite tudi pri uporabi naprave WirelessHD Transmitter. ➡ [str.61](#)

- 3** Napravo AV, ki jo želite uporabiti, priključite s kablom HDMI na vrata Input na oddajniku WirelessHD Transmitter.

Priključite lahko največ štiri predvajalnike večpredstavnosti.

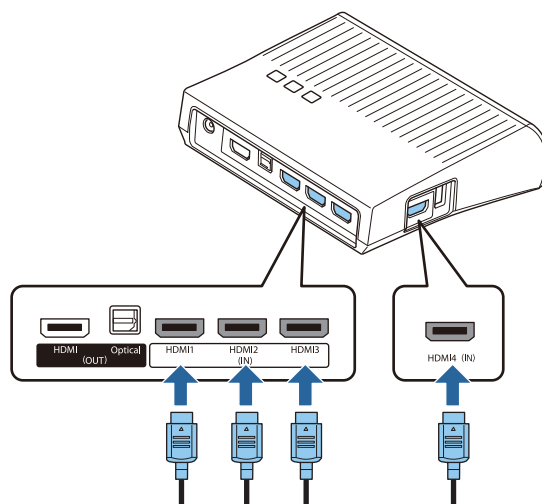

Projiciranje Slik

- 1** Začnite predvajanje na napravi AV ter nato vklopite projektor in oddajnik WirelessHD Transmitter.

Indikator On/Standby na napravi WirelessHD Transmitter se vklopi.

2

Preverite stanje indikatorja WiHD na oddajniku WirelessHD Transmitter.

Če je indikator WiHD vklopljen, nadaljujte z naslednjim korakom.

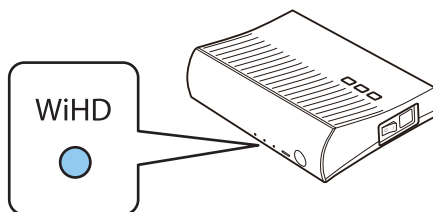

Če je indikator izklopljen, pritisnite gumb **Output** na daljinskem upravljalniku ali gumb **Output** na napravi WirelessHD Transmitter.

Ko uporabljate gumb **Output** na daljinskem upravljalniku, daljinski upravljalnik vedno usmerite na oddajnik WirelessHD Transmitter.

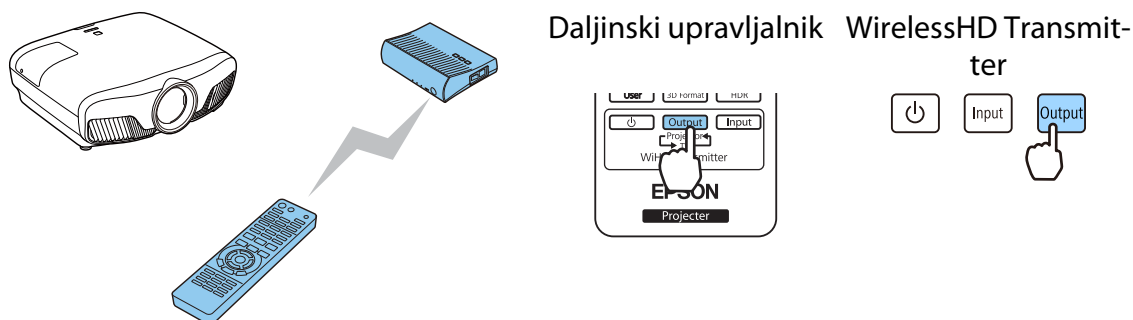

3

Preverite stanje indikatorja Link na oddajniku WirelessHD Transmitter.

Če je oddajnik WirelessHD Transmitter priključen na projektor, se indikator Link vklopi.

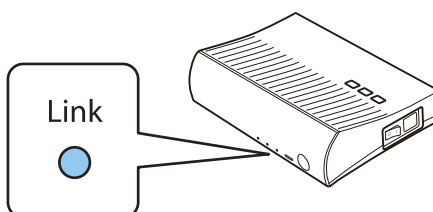

- Če se indikator ne vklopi, preverite, ali je projektor pravilno pripravljen in vklopljen.
- Moč signala med projiciranjem slik je prikazana v nastavitvenem meniju naprave **WirelessHD**.
 ➔ **Settings – WirelessHD – Video Reception str.75**

4 Če se projekcija ne začne, pritisnite gumb **WirelessHD** na daljinskem upravljalniku, da spremenite vir.

Ko uporabljate gumb **WirelessHD** na daljinskem upravljalniku, daljinski upravljalnik vedno usmerite na projektor.

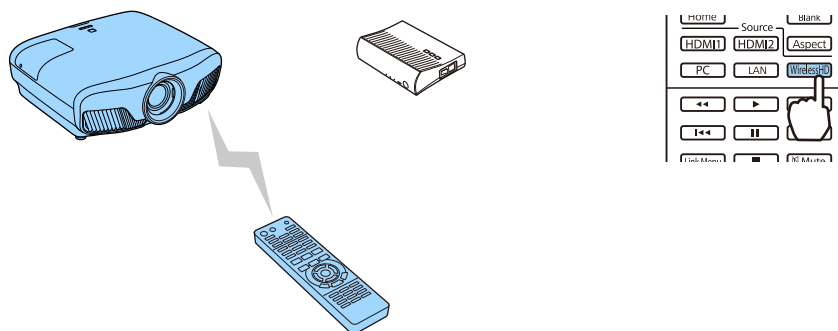

Začetek projekcije.

5 Ko povežete dve ali več naprav AV na oddajnik WirelessHD Transmitter, pritisnite gumb **Input**, da preklopite slike. ➡ [str.60](#)



- Ob sprejemanju slik WirelessHD se prepričajte, da je nastavev **WirelessHD** nastavljen na **On** v meniju Konfiguracija. ➡ **Settings – WirelessHD – WirelessHD** [str.75](#)
- Če oddajnika WirelessHD Transmitter ne boste uporabljali dlje časa, ga izklopite.

Nastavitveni meni WirelessHD

1 Pritisnite gumb **Menu**.
Prikaže se meni Konfiguracija.

2 Izberite **Settings - WirelessHD** in nato pritisnite gumb **Enter**, da potrdite izbiro.
Prikaže se nastavitveni zaslon **WirelessHD**.

3 Nastavite vsako izmed prikazanih funkcij.

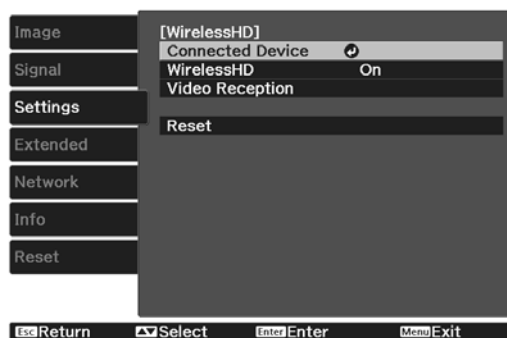

Razpoložljive funkcije v nastavitvenem meniju **WirelessHD**

Funkcija	Razlaga
Connected Device	Prikaže razpoložljivo napravo WirelessHD, ki jo je mogoče priključiti. Prikazeta se ime naprave in naslov MAC (številka naprave). Naslov MAC je označen na nalepki na osnovni enoti.
WirelessHD	Vklopi ali izklopi funkcijo WirelessHD.
Video Reception	Prikaže sprejem projicirane slike.
Reset	Ponastavi nastavitve WirelessHD na njihove privzete nastavitve.



Tudi ko ta napravi WirelessHD Transmitter in projektor povezana, se prikaže 0% pri **Video Reception** ko ni nobenega vhodnega signala. Preverite stanje komunikacije prek indikatorja Link. ➡ [str.48](#)

Obseg oddajanja WirelessHD

V nadaljevanju je prikazan obseg komunikacije naprave WirelessHD. Prepričajte se, da je oddajnik WirelessHD Transmitter obrnjen proti projektorju.

Vodoravno

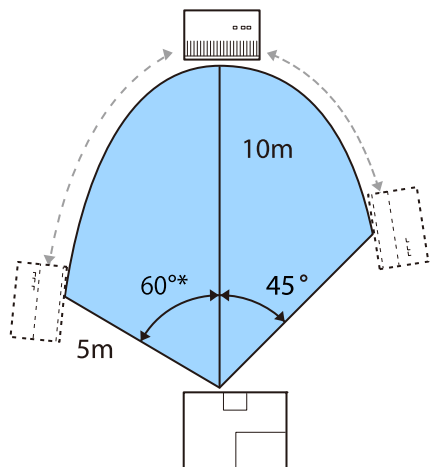

* Če oddajnik uporabljate na Tajvanu ali v Koreji, ga namestite pri vrednosti 70°.

Navpična smer (visi s stropa)

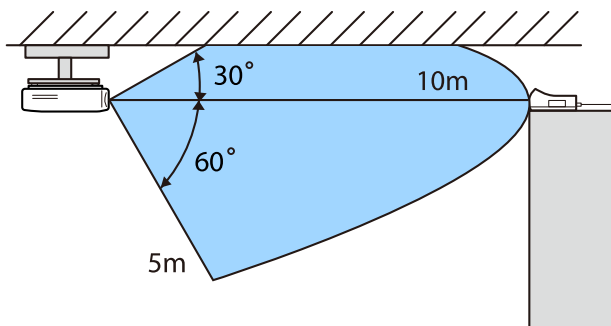

Navpična smer (nameščen na mizo itd.)

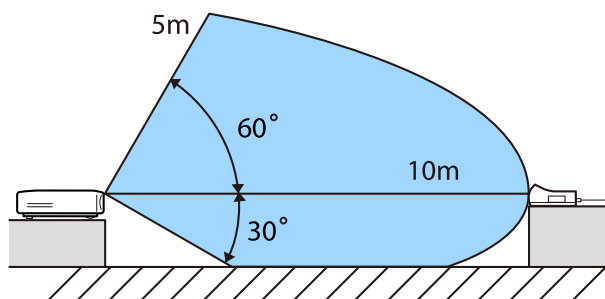

- Obseg brezžičnega oddajanja je odvisen od namestitve in materiala pohištva v prostoru ter sten. Navedene vrednosti so samo za referenco.
- Projektor ne more komunicirati skozi stene.
- Antene so vgrajene na sprednjo stran projektorja in oddajnika WirelessHD Transmitter. Pri namestitvi naprav zagotovite, da so antene obrnjene ena proti drugi (obrnjene naprej). Čez sprednjo stran projektorja in naprave WirelessHD Transmitter ne postavljajte nobenega predmeta.
- Oddajnika ne postavljajte na kovinsko polico. Kovina lahko povzroči nestabilen signal. Postavite ga na leseno ali podobno polico.
- Pri preverjanju delovanja projektor in oddajnik WirelessHD Transmitter namestite blizu drug drugega in se prepričajte, da v bližini ni drugih delujočih projektorjev.
- Informacije o barvi slike so lahko odvisno od moči sprejema samodejno opuščene, za preprečevanje morebitnih prekinitev in ohranitev neprekinjene povezave. Za preprečevanje poslabšanja kakovosti slike prilagodite položaj oddajnika WirelessHD Transmitter tako, da je **Video Reception** najmočnejši.
- Občutljivost sprejema se razlikuje glede na ločljivost vhodne slike. Pri vhodni sliki ločljivosti 1080p in 4K morda ne boste mogli doseči enake občutljivosti sprejema.

Uporaba daljinskega upravljalnika

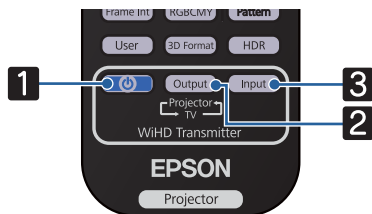

Ime	Funkcija
1	Vključi ali izključi napravo WirelessHD Transmitter.
2	Izhodno sliko preklopi med izhodno napravo, kot je TV-sprejemnik, na vratih HDMI Out na napravi WirelessHD Transmitter in projektorju. str.59
3	Preklopi vir slike za napravo AV, ki je priključena na napravo WirelessHD Transmitter. str.60

Daljinski upravljalnik usmerite v napravo WirelessHD Transmitter.

Obseg delovanja daljinskega upravljalnika

V nadaljevanju je prikazan obseg delovanja med daljinskim upravljalnikom in oddajnikom WirelessHD Transmitter.

Obseg delovanja (od leve proti desni)

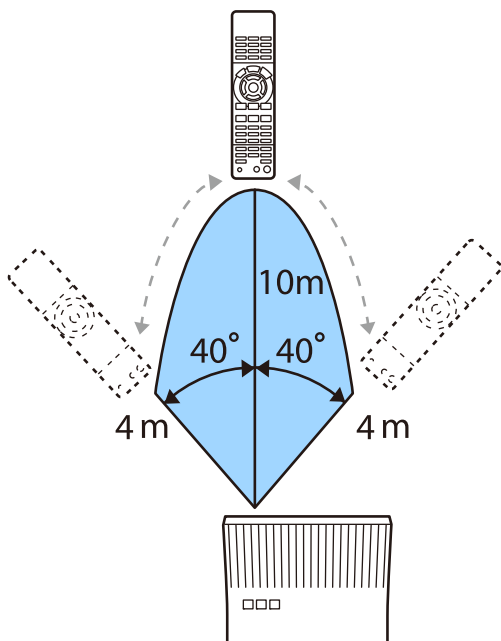

Obseg delovanja (od zgoraj navzdol)

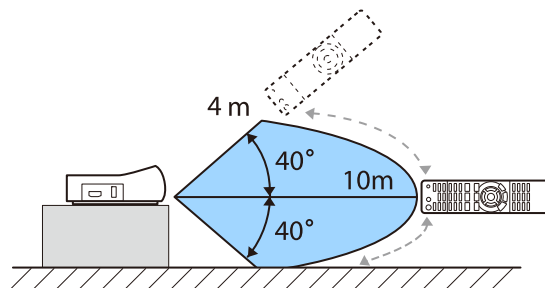

Preklapljanje vodnih in izhodnih naprav

Z napravo WirelessHD Transmitter lahko priključite in preklapljate med največ štirimi predvajalniki večpredstavnosti (vhodne naprave za predvajanje) in eno izhodno napravo (izhodna naprava za prikaz slike, kot je TV-sprejemnik).

Daljinski upravljalnik usmerite v napravo WirelessHD Transmitter in pritisnite njen gumb **Input** , da preklopite med vhodnimi napravami, in gumb **Output** , da preklopite med izhodnimi napravami.

■ Preklapljanje ciljne slike

Izhodno sliko lahko preklapljate med napravami, kot je TV-sprejemnik, priključenimi na vrata HDMI Out na napravi WirelessHD Transmitter in projektorjem.

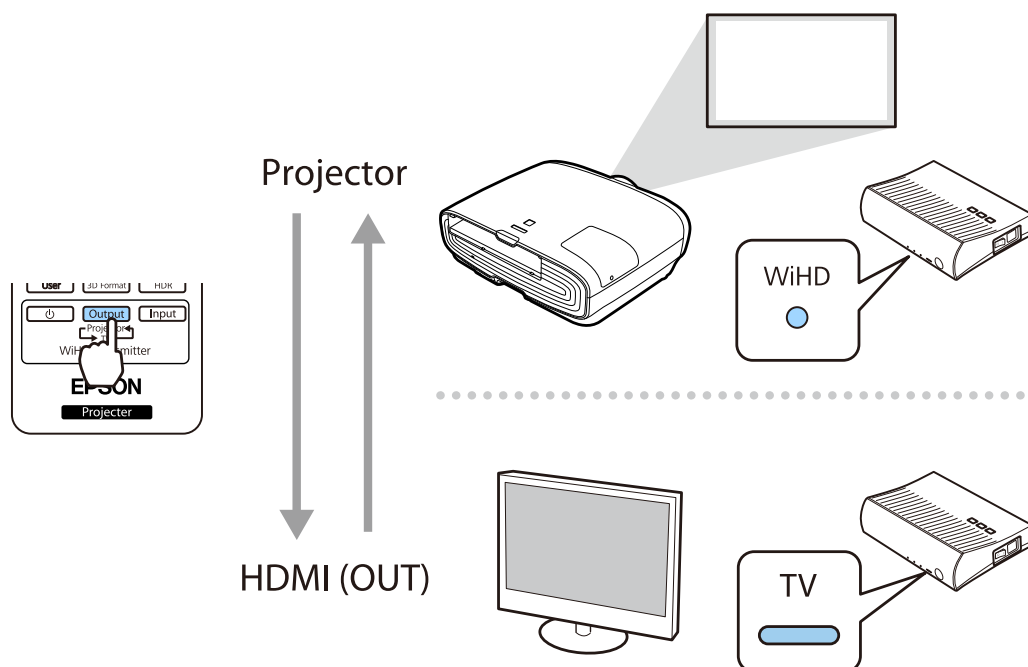

1 Vklonite projektor ali napravo za predvajanje, denimo televizor.

2 Vklonite WirelessHD Transmitter.
Indikator On/Standby na napravi WirelessHD Transmitter se vklopi.

3 Daljinski upravljalnik usmerite v napravo WirelessHD Transmitter in pritisnite gumb **Output** na daljinskem upravljalniku ali gumb **Output** na napravi WirelessHD Transmitter.

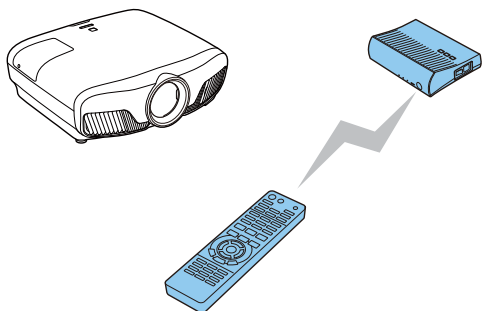

Daljinski upravljalnik WirelessHD Transmitter

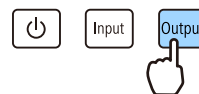
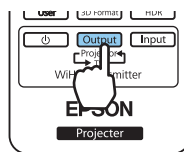

Indikatorji na napravi WirelessHD Transmitter označuje to stanje, odvisno od izhodnega cilja. Izhodni cilj, ki je bil projiciran ob zadnji uporabi, bo projiciran ob naslednjem vklopu projektorja. Vklapljen indikator WiHD: slika se predvaja prek projektorja. Vklapljen indikator TV: slika se predvaja na izhodni napravi.

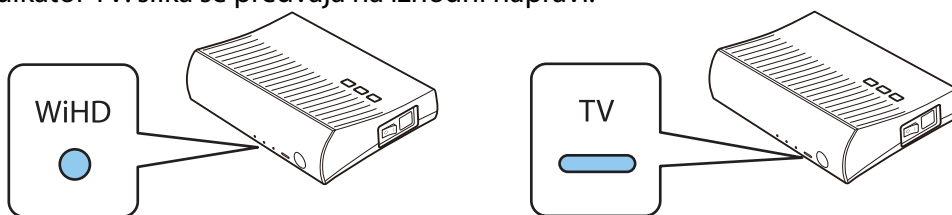

Na drugo napravo z monitorjem lahko preklopite, tudi ko je projektor izklopljen.

Preklapljanje vira slike

Z gumbom **Input** na daljinskem upravljalniku preklopite vir slike za AV-napravo, ki je priključena na napravo WirelessHD Transmitter.

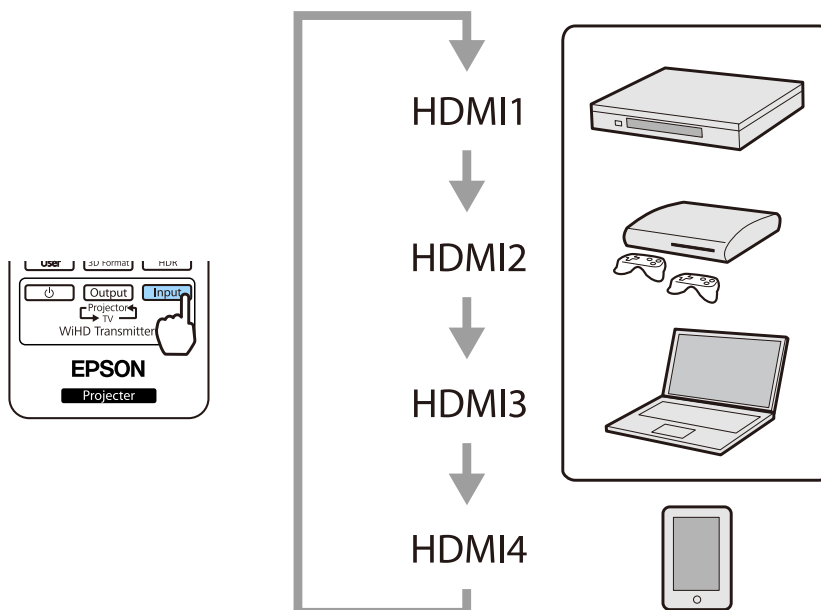

Uporaba funkcije HDMI Link

Funkcija HDMI Link

Če je AV-naprava, ki izpolnjuje standarde HDMI CEC, priključena na vrata HDMI na projektorju, lahko z enim daljinskim upravljalnikom izvajate povezana dejanja, kot je povezan vklop in prilagoditev glasnosti za AV-sistem. Tudi pri projiciranju slik prek sprejemnika WirelessHD lahko uporabite funkcijo povezave HDMI (samo EH-TW9400W/EH-TW8400W).



- Če naprava AV izpolnjuje standarde HDMI CEC, lahko uporabljate funkcijo povezave HDMI, tudi če sistem AV vmes ne izpolnjuje standardov HDMI CEC.
- Hkrati lahko priključite do tri večpredstavnostne predvajalnike, ki so skladni s standardi HDMI CEC.

Primer povezave

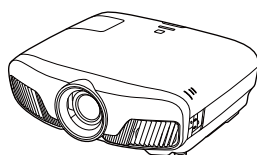

Projektor



HDMI

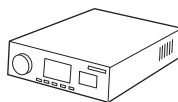

Ojačevalnik



HDMI



Večpredstavnostni predvajalniki itd.

Nastavitve funkcije HDMI Link

Če možnost **HDMI Link** nastavite na **On**, lahko izvajate ta dejanja. **Settings - HDMI Link - HDMI Link str.75**

- Povezava spremembe vhoda
Spremeni vhodni vir projektorja na HDMI, če je vsebina predvajana v priključeni napravi.
- Funkcije priključenih naprav
Z daljinskim upravljalnikom projektorja lahko izvajate dejanja, kot so Predvajanje, Zaustavitev, Previj naprej, Previj nazaj, Naslednje poglavje, Prejšnje poglavje, Začasna prekinitvev, Nastavitev glasnosti in Izklop zvoka.

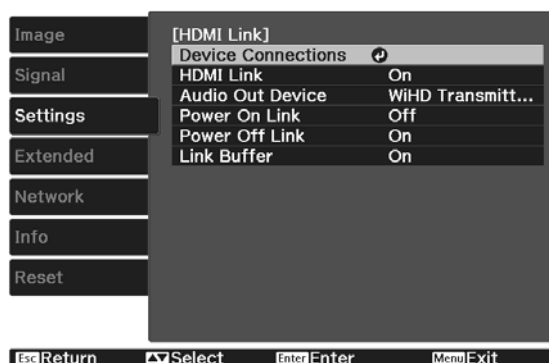

Na zaslonu **HDMI Link** lahko izberete tudi te funkcije.

Funkcija	Razlaga
Audio Out Device*	Izbere, katera naprava oddaja zvok. AV System: To nastavitvev uporabite, če želite predvajati zvok prek AV-ojačevalnika. WiHD Transmitter (Optical): to možnost izberite, če želite predvajati zvok prek naprave, ki je priključena na vrata Optical Audio-Out na napravi WirelessHD Transmitter. WiHD Transmitter (HDMI): to možnost izberite, če želite predvajati zvok prek naprave, ki je priključena na vrata HDMI Out na napravi WirelessHD Transmitter.
Power On Link	Če je nastavljena možnost Power On Link , so dejanja postopki tako, kot je prikazano spodaj. <ul style="list-style-type: none"> • Če je projektor vklopljen, so vklopljene tudi priključene naprave. • Če so priključene naprave vklopljene in se v njih predvaja vsebina, se vklopi tudi projektor. Vendar pa se projektor ne vklopi, če je priključen na napravo WirelessHD Transmitter, tudi če vklopite priključeno napravo.

Funkcija	Razlaga
Power Off Link	<p>Če je možnost Power Off Link nastavljena na On in če izklopite projektor, se izklopijo tudi priključene naprave.</p> <ul style="list-style-type: none"> • To deluje samo, če je funkcija povezave CEC priključene naprave omogočena. • Upoštevajte, da se naprava glede na stanje priključene naprave (na primer med snemanjem) morda ne bo izklopila.
Link Buffer	Če HDMI Link ne deluje pravilno, ga boste morda lahko izboljšali tako, da spremenite nastavitve.

* Samo EH-TW9400W/EH-TW8400W.



Če želite uporabljati funkcijo HDMI Link, morate konfigurirati priključeno napravo. Za več informacij glejte dokumentacijo, ki je priložena priključeni napravi.

Povezovanje

Preverite lahko priključene naprave, ki so na voljo za HDMI Link, in izberete napravo, iz katere želite projicirati sliko. Naprave, ki jih je mogoče upravljati s funkcijo HDMI Link, so samodejno izbrane.

Preden prikažete seznam priključenih naprav, preverite, ali je možnost **HDMI Link** nastavljena na **On**.

☛ **Settings - HDMI Link - HDMI Link** [str.75](#)

1 Pritisnite gumb , nato pa izberite **Device Connections**.

Prikaže se seznam **Device Connections**.

Naprave z zeleno ikono na levi strani so povezane s funkcijo HDMI Link.

Če imena naprave ni mogoče določiti, bo to polje ostalo prazno.

2 Izberite želeno napravo, ki jo želite upravljati s funkcijo HDMI Link.

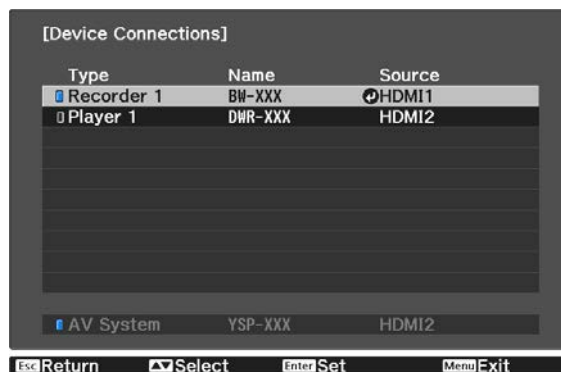

- Če kabel ne izpolnjuje standardov HDMI, delovanje ni mogoče.
- Nekatere priključene naprave ali funkcije teh naprav morda ne bodo delovale pravilno, tudi če izpolnjujejo standarde HDMI CEC. Za več informacij glejte dokumentacijo itd., ki je priložena priključeni napravi.

Projiciranje prek žičnega lokalnega omrežja

V projektor lahko pošiljate slike tudi prek žičnega omrežja.

To storite tako, da priključite projektor v omrežje in nato nastavite projektor in računalnik za projiciranje prek omrežja.

Ko končate z vzpostavljanjem povezave s projektorjem in omrežnimi nastavitvami, namestite program Epson iProjection (Windows/Mac) s tega spletnega mesta.

Program Epson iProjection lahko uporabite za projiciranje računalniških slik prek omrežja. Prav tako lahko izvajate dinamične sestanke s projiciranjem slik z več računalnikov, ki so istočasno povezani v omrežje. Za več informacij glejte Vodnik za uporabo programske opreme Epson iProjection (Windows/Mac).

<http://www.epson.com>

Izbiranje nastavitve žičnega omrežja

Preden lahko projicirate iz računalnikov v omrežju, morate v projektorju izbrati nastavitve omrežja.



Pred konfiguracijo nastavitve priključite kabel lokalnega omrežja na vrata LAN in v projektorju vzpostavite povezavo z žičnim lokalnim omrežjem.

1

Pritisnite gumb , da prikažete menije v tem vrstnem redu: **Network – Network Configuration**.

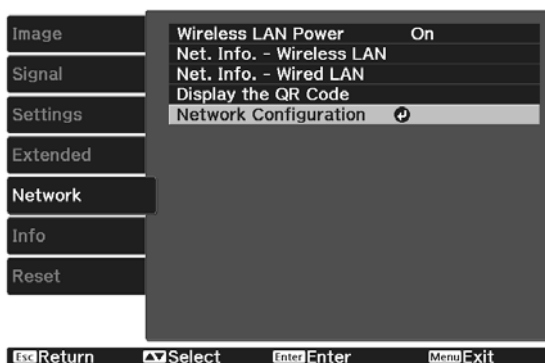



2

Izberite **Basic** in nato po potrebi konfigurirajte te nastavitve.

- **Projector Name:** vnesite ime, ki vsebuje do 16 alfanumeričnih znakov, po katerem boste prepoznali projektor v omrežju.
- **PJLink Password:** nastavite geslo, ki ga je treba vnesti za upravljanje projektorja prek združljive programske opreme PJLink. Vnesete lahko do 32 enobajtnih alfanumeričnih znakov.
- **Remote Password:** nastavite geslo, ki ga je treba vnesti za upravljanje projektorja s pametnim telefonom ali tabličnim računalnikom. Vnesete lahko do 8 enobajtnih alfanumeričnih znakov.
- **Monitor Password:** Nastavite geslo, ki se uporablja za preverjanje navadnega besedila pri komunikaciji z ukazi prek omrežja. Vnesete lahko do 16 enobajtnih alfanumeričnih znakov.
- **Display LAN Info.:** nastavite obliko prikaza informacij o omrežju za projektor.



Za vnos imena, gesla in ključne besede uporabite prikazano tipkovnico. Z gumbi  na daljinskem upravljalniku označite znake in nato pritisnite gumb , da jih vnesete.

3 Izberite **Wired LAN** in pritisnite gumb .

4 Po potrebi izberite osnovne možnosti.

- Če vaše omrežje uporablja DHCP, možnost **DHCP** nastavite na **On**.
- Če ne uporabljate strežnika DHCP, možnost **DHCP** nastavite na **Off** in nato izpolnite ta polja: **IP Address**, **Subnet Mask** in **Gateway Address**.

5 Ko končate z izbiro nastavitvev, izberite **Complete** in sledite navodilom na zaslonu za shranjevanje nastavitvev in izhod iz menija.

6 Pritisnite gumb  na daljinskem upravljalniku.

Nastavitve so dokončane, ko se na zaslonu s stanjem pripravljenosti lokalnega omrežja prikaže pravilen naslov IP.



Če ne želite, da se na zaslonu stanja pripravljenosti lokalnega omrežja ali začetnem zaslonu prikaže naslov IP, možnost **IP Address Display** nastavite na **Off**. ➔ **Network – Network Configuration – Wired LAN** [str.84](#)

Projiciranje prek brezžičnega lokalnega omrežja

Slike iz pametnih telefonov, tabličnih računalnikov in računalnikov lahko projicirate prek brezžičnega lokalnega omrežja.

Za projiciranje prek brezžičnega lokalnega omrežja morate vnaprej konfigurirati omrežne nastavitve v projektorju in priključeni napravi.

Če želite projicirati slike prek brezžičnega omrežja LAN, lahko uporabite program Epson iProjection. Program Epson iProjection lahko prenesete z uporabo enega od naslednjih načinov; pri čemer pa stranka prevzema odgovornost za vse nastale stroške.

- Program Epson iProjection (Windows/Mac) lahko prenesete s tega spletnega mesta.
<http://www.epson.com>
- Program Epson iProjection (iOS/Android) lahko prenesete iz trgovine App Store ali Google Play.

Ročna izbira nastavitve brezžičnega omrežja

Preden lahko projicirate iz brezžičnega omrežja, morate za projektor izbrati nastavitve omrežja.

- 1 Pritisnite gumb , da prikažete menije v tem vrstnem redu: **Network - Wireless LAN Power**.

- 2 Z gumboma   izberite **On** in pritisnite gumb .

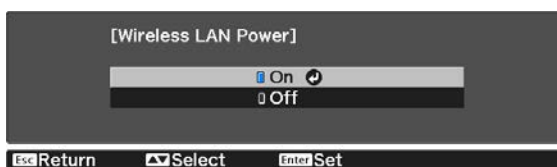

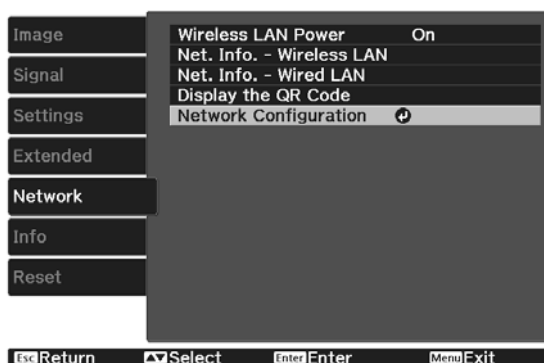

- 3 Izberite **Network Configuration** in pritisnite gumb .

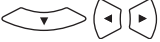

4 Izberite **Basic** in nato po potrebi konfigurirajte te nastavitve.

- **Projector Name:** vnesite ime, ki vsebuje do 16 alfanumeričnih znakov, po katerem boste prepoznali projektor v omrežju.
- **PJLink Password:** nastavite geslo, ki ga je treba vnesti za upravljanje projektorja prek združljive programske opreme PJLink. Vnesete lahko do 32 enobajtnih alfanumeričnih znakov.
- **Remote Password:** nastavite geslo, ki ga je treba vnesti za upravljanje projektorja s pametnim telefonom ali tabličnim računalnikom. Vnesete lahko največ 8 enobajtnih alfanumeričnih znakov.
- **Monitor Password:** Nastavite geslo, ki se uporablja za preverjanje navadnega besedila pri komunikaciji z ukazi prek omrežja. Vnesete lahko do 16 enobajtnih alfanumeričnih znakov.
- **Display LAN Info.:** nastavite obliko prikaza informacij o omrežju za projektor.

 Za vnos imena, gesla in ključne besede uporabite prikazano tipkovnico. Z gumbi  na daljinskem upravljalniku označite znake in nato pritisnite gumb , da jih vnesete.

5 Izberite **Wireless LAN** in pritisnite gumb .

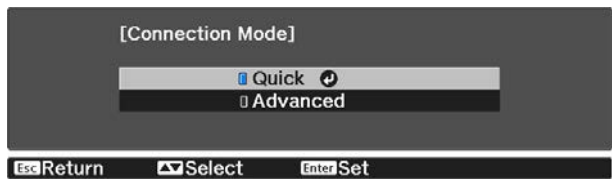

6 Izberite nastavev **Connection Mode**.

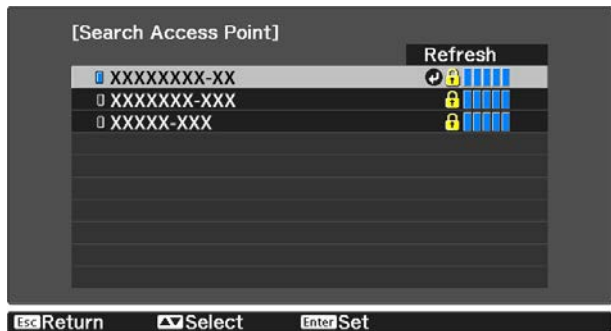

- **Quick:** Omogoča vam neposredno povezavo projektorja z vašimi pametnimi telefoni, tablicami ali računalniki z uporabo brezžične komunikacije. Če izberete **Quick**, nadaljujte z 10. korakom.
- **Advanced:** Omogoča vam povezavo projektorja z več pametnimi telefoni, tabličnimi računalniki ali računalniki prek dostopne točke brezžičnega omrežja. Če izberete **Advanced**, nadaljujte s 7. korakom.

7 Izberite **Network Configuration - Wireless LAN - Search Access Point**, da izberete dostopno točko, s katero želite vzpostaviti povezavo.



 Če želite ročno dodeliti SSID, izberite **SSID**, da vnesete SSID. Prav tako v meniju **Security** konfigurirajte varnostne nastavitve.  [str.68](#)

- 8 Projektorju po potrebi dodelite naslov IP.
- Če vaše omrežje uporablja DHCP, izberite **IP Settings** in nato možnost **DHCP** nastavite na **On**.
 - Če ne uporabljate strežnika DHCP, izberite **IP Settings**, da možnost **DHCP** nastavite na **Off**, in nato izpolnite ta polja za projektor: **IP Address**, **Subnet Mask** in **Gateway Address**.



- 9 Ko končate izbiranje nastavitvev, izberite **Complete** in upoštevajte navodila na zaslonu za shranjevanje nastavitvev in izhod iz menijev.

- 10 Pritisnite gumb na daljinskem upravljalniku. Nastavitve so dokončane, ko se na zaslonu s stanjem pripravljenosti lokalnega omrežja prikaže pravilen naslov IP.

Ko končate nastavljanje nastavitvev brezžičnega omrežja za projektor, morate nastavitve brezžičnega omrežja nastaviti tudi v priključeni napravi. Zaženite omrežno programsko opremo, da prek brezžičnega omrežja pošljete slike v projektor.



Če želite preprečiti, da bi bila SSID in naslov IP prikazana na zaslonu s stanjem pripravljenosti lokalnega omrežja ali začetnem zaslonu, možnosti **SSID Display** in **IP Address Display** nastavite na **Off**. **Network – Network Configuration – Wireless LAN str.83**

Izbiranje nastavitvev brezžičnega lokalnega omrežja v računalniku

Preden vzpostavite povezavo s projektorjem, v računalniku izberite ustrezno brezžično omrežje.

Izbiranje nastavitvev brezžičnega omrežja v sistemu Windows

- 1 Če želite odpreti programsko opremo za brezžično omrežje, dvokliknite ikono omrežja v pravilni vrstici sistema Windows.
- 2 Pri vzpostavljanju povezave v načinu povezave Napredno izberite ime omrežja (SSID), s katerim projektor vzpostavlja povezavo.
- 3 Kliknite **Connect**.

Izbiranje nastavitvev brezžičnega omrežja v sistemu OS X

- 1 Kliknite ikono AirPort v menijski vrstici na vrhu zaslona.

- 2 Pri vzpostavljanju povezave v načinu povezave Napredno se prepričajte, da je AirPort vklopljen, in izberite ime omrežja (SSID), s katerim projektor vzpostavlja povezavo.

Nastavitev varnosti brezžičnega omrežja

Konfigurirate lahko varnostne nastavitve, ki naj jih projektor uporablja v brezžičnem omrežju. Nastavite eno od naslednjih varnostnih možnosti, ki se bodo ujemale z nastavitvami, uporabljenimi v omrežju:

- Varnost WPA2
- Varnost WPA/WPA2

- 1 Pritisnite gumb , da prikažete menije v tem vrstnem redu: **Network - Network Configuration - Security**.

- 2 Izberite varnostne nastavitve, ki se ujemajo z omrežnimi nastavitvami.

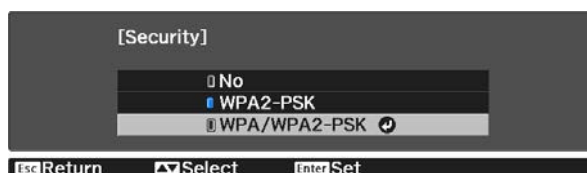



- 3 Ko končate z izbiro nastavitvev, izberite **Complete** in sledite navodilom na zaslону za shranjevanje nastavitvev in izhod iz menija.

Projiciranje v programu Epson iProjection (iOS/Android)

Na zaslону lahko prikažete kodo QR in enostavno projicirate podatke s pametnega telefona ali tablice z uporabo aplikacije Epson iProjection (V1.3.0 ali novejši).



- Program Epson iProjection lahko brezplačno prenesete iz trgovine App Store ali Google Play. Uporabnik je odgovoren za vse stroške, ki nastanejo pri vzpostavitvi povezave s spletno trgovino App Store ali Google Play.
- Če program Epson iProjection uporabljate v načinu povezave **Quick**, vam priporočamo, da konfigurirate varnostne nastavitve.  [str.68](#)

- 1 Pritisnite gumb , da prikažete menije v tem vrstnem redu: **Network - Wireless LAN Power**.

- 2 Z gumboma   izberite **On** in pritisnite gumb .

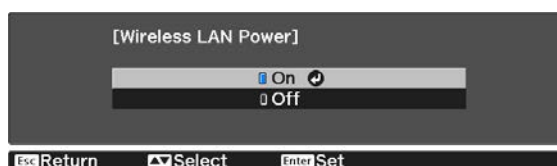

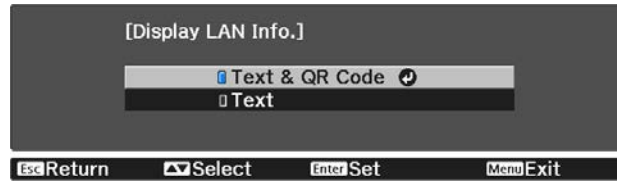

- 3 Odprite meni **Network Configuration - Basic - Display LAN Info**.

4 Z gumboma   izberite **Text & QR Code** in pritisnite gumb .



5 Pritisnite gumb  na daljinskem upravljalniku ali izberite **Display the QR Code** v meniju **Network** projektorja, da prikažete kodo QR.



- Če pritisnete gumb , lahko kodo QR prikažete na začetnem zaslonu. ➔ [str.26](#)
- Če projektor že prejema signal slike prek omrežja, se koda QR ne prikaže, tudi če pritisnete gumb . Izberite **Display the QR Code** v meniju **Network**, da prikažete kodo QR.
- Če želite skriti kodo QR, pritisnite gumb .

6 Zaženite Epson iProjection v pametnem telefonu ali tabličnem računalniku.

7 Preberite projicirano kodo QR z uporabo aplikacije Epson iProjection.

Kodo QR preberite na sprednji strani zaslona, da se bo prilegala vodniku. Če ste preveč oddaljeni od zaslona, koda morda ne bo mogoče prebrati.

Po vzpostavitvi povezave pojdite na  in izberite meni **Contents** in nato izberite datoteko, ki jo želite projicirati.

■ Upravljanje s pametnim telefonom (funkcija oddaljenega upravljanja)

S programom Epson iProjection lahko upravljate projektor iz pametnega telefona ali tabličnega računalnika.









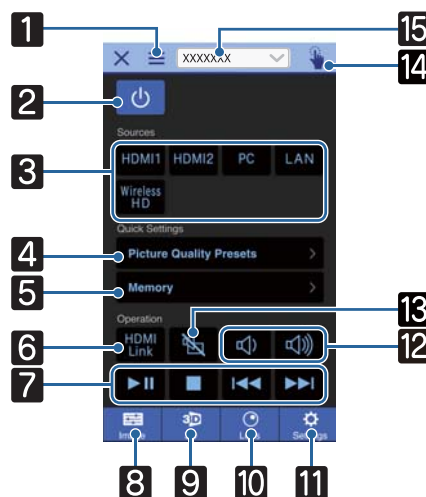









Tapnite  v programu Epson iProjection, da prikažete meni.

V meniju tapnite **Remote**, da prikažete ta zaslon.



Če ste nastavili geslo Remote Password, morate vnesti geslo. Ko je geslo prepoznano, vam ga ni treba znova vnesti.

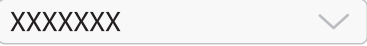

	Gumb	Funkcija
1		Prikaže meni.
2		Vklopi ali izklopi projektor.
3		Preklopi na sliko iz vseh vhodnih vmesnikov.  str.26
4		Nastavi kakovost slike z zaslonskimi navodili.
5		Shrani, naloži, izbriše ali preimenuje pomnilnik.  str.42
6		Vklopi ali izklopi HDMI Link.  str.61
7		Če je možnost HDMI Link nastavljena na On, lahko izvajate dejanja, kot so Predvajanje, Zaustavitev, Previj naprej, Previj nazaj, Naslednje poglavje, Prejšnje poglavje in Začasna prekinitev.
8		Nastavi možnosti Color Mode, Frame Interpolation, Image Enhancement, Color Temp., Gamma, RGBCMY, Lens Iris, Power Consumption in Auto Iris .
9		Določite 3D Display, 3D Format, 3D Depth, Diagonal Screen Size , in 3D Brightness .
10		Prilagodi ostrino, povečavo in premik objektiva. Mesto objektiva lahko tudi shranite (funkcija pomnilnika) ali prikažete preskusni vzorec (funkcija vzorca).
11		Določite Aspect, Image Processing, Keystone, Reset All Config, Reset Memory, Reset Lens Position, Lens Shift, Zoom, Focus, Test Pattern .
12		Če je možnost HDMI Link nastavljena na On, lahko prilagodite glasnost.
13		Če možnost HDMI Link nastavite na On, lahko začasno vklopite/izklopite sliko in zvok.  str.31
14		Odpre zaslon sledilne ploščice. Meni Konfiguracija projektorja lahko z dotikom sledilne ploščice.
15		Izbere projektor, ki ga želite upravljati.

Funkcije menija Konfiguracija

Postopki menija Konfiguracija



V meniju Konfiguracija lahko prilagajate in nastavljate signal, sliko, vhodni signal itd.

1 Pritisnite gumb  .

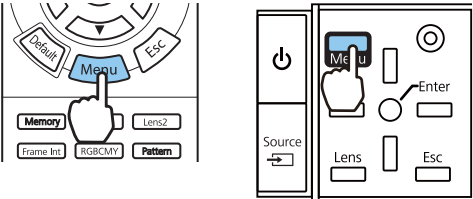
Daljinski upravljalnik Nadzorna plošča





Prikaže se meni Konfiguracija.

2 Za izbiro glavnega menija na levi pritisnite gumba   , nato pa pritisnite gumb  , da potrdite izbiro.

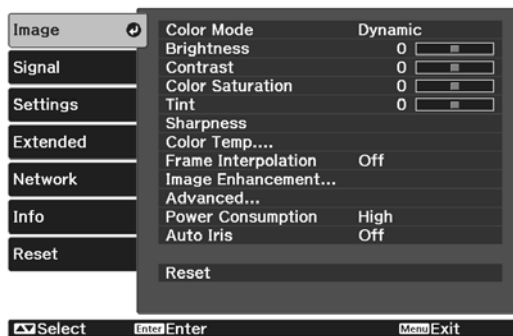
Ko izberete glavni meni na levi strani, se podmeni na desni strani spremeni.



Spodnja vrstica je vodnik izbir.

3 Za izbiro podmenija na desni pritisnite gumba   , nato pa pritisnite gumb  , da potrdite izbiro.

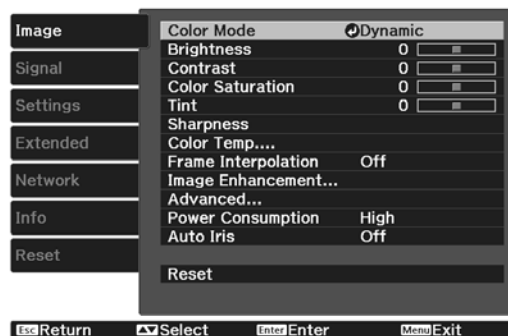

Prikaže se zaslon za prilagajanje izbranih funkcij.



4 Nastavitve prilagodite z gumbi    .

Npr.) Vrstica za prilagoditve

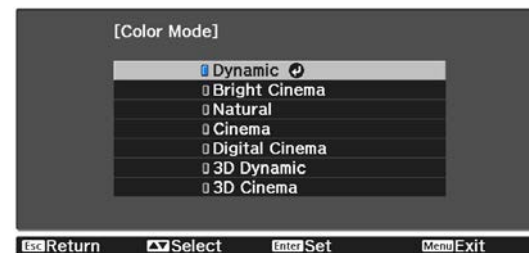

Npr.) Izbire



Pritisnite gumb  na elementu, ki prikazuje ikono  , da preklopite na izbirni zaslon za ta element.

Za vrnitev v prejšnji nivo pritisnite gumb  .

5 Za izhod iz menija pritisnite gumb  .













Če želite prilagojene vrednosti elementov, nastavljenih z vrstico za prilagoditve, kot je stopnja svetlosti, povrniti v privzete vrednosti, pritisnete gumb  med prikazom zaslona za prilagoditve.

Tabela menija Konfiguracija

Če ni vhodnega signala slike, ne morete prilagoditi elementov, ki so povezani z možnostjo **Image** ali **Signal** v meniju Konfiguracija. Upoštevajte, da se elementi, ki so prikazani za možnosti **Image**, **Signal** in **Info**, razlikujejo glede na projiciran signal slike.

Meni Image

Funkcija	Meni/nastavitve		Razlaga
Color Mode	Dynamic, Bright Cinema, Natural, Cinema, Digital Cinema, 3D Dynamic, 3D Cinema		Izberite barvni način glede na okolico in sliko, ki jo projicirate.  str.32
Brightness			Ko je slika preveč temna, prilagodite svetlost.
Contrast			Na slikah lahko nastavite kontrast med svetlobo in senco. Če povečate kontrast, slika postane bolj živa.
Color Saturation			Prilagodi barvno zasičenost slik.
Tint			Prilagodi obarvanost slik.
Sharpness			Prilagodi ostrino slike.
Color Temp.	Color Temp.		Prilagodi obarvanost slik. Slika je obarvana modro za visoke vrednosti in rdeče za nizke vrednosti.
	Skin Tone		Prilagodi barvni ton kože. Ob nastavitvi na pozitivno vrednost slika postane bolj zelena, ob nastavitvi na negativno vrednost pa bolj rdeča.
	Custom		Prilagodi zamik in ojačenje za vsako barvo R, G in B.
	Grayscale	Adjustment Level, Red, Green, Blue, Brightness	Prilagodi rdečo, zeleno, modro barvo in svetlost za izbrani regulacijski nivo.
Frame Interpolation*1	Off, Low, Normal, High		Prilagodi gladkost gibanja slike.

Funkcija	Meni/nastavitve		Razlaga	
Image Enhancement*2	4K Enhancement		On, Off	Sliko lahko projicirate v podvojeni ločljivosti.
	Image Preset Mode		Off, Preset 1 do Preset 5	Vnaprej nastavljene nastavitve izberite kot nastavitve za Noise Reduction , MPEG Noise Reduction , Super-resolution in Detail Enhancement .
	Noise Reduction			Prilagodi grobe podrobnosti slike.
	MPEG Noise Reduction			Zgladi grobe slike v obliki zapisa MPEG.
	Super-resolution		Fine Line Adjust, Soft Focus Detail	Prilagodi količino izboljšave za zapletene slike in ozadja.
	Detail Enhancement			Ustvari bolj izrazito sliko in ji da večji občutek snovnosti.
Advanced	Gamma		2, 1, 0, -1, -2, Custom*3, Reset	Prilagodi gamo. Izberete lahko neobdelano vrednost ali prilagodite z uporabo vrednosti po meri. str.40
	RGBCMY	R/G/B/C/M/Y	Hue, Saturation, Brightness	Prilagodi barvni odtenek, zasičenost in svetlost za vsako barvo R, G, B, C, M in Y. str.38
	Deinterlacing		Off, Video, Film/Auto	(To možnost lahko nastavite le, če je možnost Image Processing nastavljena na Fine ali če prejemate vhodne signale 480i, 576i ali 1080i prek vrat HDMI1 ali HDMI2 oziroma naprave WirelessHD.) Pretvori signal iz prepletenega (i) v progresivnega (p) z načinom, ki je primeren za signal slike. <ul style="list-style-type: none"> • Off: To je najprimernejše za slike z dinamičnim gibanjem. • Video: To je najprimernejše za gledanje splošnih video posnetkov. • Film/Auto: Izvede optimalno pretvorbo za vhodne signale za film, CG ali animacijo.
	Lens Iris			Prilagodi količino svetlobe, ki vstopa v objektiv s pomočjo diafragme objektiva, ki prilagodi kontrast slike.
Power Consumption	High, Medium, ECO		Svetlost sijalke lahko nastavite na eno od treh vrednosti. Če so projicirane slike presvetle, izberite možnost ECO . Ko je izbrana možnost ECO , je poraba energije med projekcijo manjša, prav tako pa se zmanjša hrup vrtenja ventilatorja.	
Auto Iris	Off, Normal, High Speed		Spremenite lahko sledenje prilagoditve svetilnosti za spremembe svetlosti prikazane slike. str.36	
Reset	Yes, No		Prilagojene vrednosti za možnost Image , ki so nastavljene v trenutnem načinu Color Mode, ponastavi na privzete nastavitve.	



*1 Samo, če je priključen slikovni signal HDMI1, HDMI2 ali WirelessHD.

*2 Samo, če je priključen slikovni signal HDMI1, HDMI2, WirelessHD ali PC.

*3 Nastavitve so shranjene za vse vrste vhodnih virov ali barvni način.

Meni Signal

Menija Signal ni mogoče nastaviti za vhodne slikovne signale prek vrat LAN.

Funkcija	Meni/nastavitve		Razlaga
3D Setup* ¹	3D Display	Auto, 3D, 2D	Za ogled 3D-slik to možnost nastavite na Auto ali 3D .  str.44
	3D Format	Side by Side, Top and Bottom	Nastavi 3D-zapis za vhodni signal.
	3D Depth	-10 do 10	Nastavi globino za slike 3D.
	Diagonal Screen Size	60 do 300	Nastavi velikost projekcije za slike 3D. Z uskladitvijo na dejansko velikost, lahko dosežete optimalen učinek 3D.
	3D Brightness	Low, Medium, High	Nastavi svetlost za sliko 3D.
	Inverse 3D Glasses	Yes, No	Obrne čas sinhronizacije za levo/desno zaslonko na očalih 3D in levo/desno sliko. Funkcijo omogočite, če učinek 3D ni pravilno prikazan.
	3D Viewing Notice	On, Off	Vklopi ali izklopi opombo, ki se prikaže med gledanjem vsebine 3D.
Aspect* ²	Auto* ¹ , Normal, Full, Zoom, Anamorphic Wide* ³ , Horiz. Squeeze* ³		Izbere načina pogleda.  str.33
Tracking* ² * ⁴	Odvisno od vhodnega signala.		Prilagodi računalniške slike, kadar se na njih pojavijo navpične črte.
Sync.* ² * ⁴	0 do 31		Prilagodi računalniške slike, če se pojavijo utripanje, nejasnosti ali motnje. <ul style="list-style-type: none"> • Če prilagodite možnost Brightness, Contrast ali Sharpness, lahko pride do utripanja ali zamegljenosti. • Če prilagodite možnost Sync., ko prilagodite Tracking, lahko ustvarite bolj živahno sliko.
Position* ² * ⁴			Prilagodi položaj prikaza gor, dol, levo in desno, ko manjka del slike, da lahko prikažete celotno sliko.
Auto Setup* ⁴	On, Off		Nastavi možnost samodejnega prilagajanja slike ob spremembi vhodnega signala. Ko je funkcija omogočena, se možnosti Tracking, Position in Sync. nastavijo samodejno.
Overscan* ¹ * ²	Auto, Off, 4% in 8%		Spremeni izhodno razmerje gledišča (območje projicirane slike). <ul style="list-style-type: none"> • Off, 4%, 8%: nastavi obseg slike. Če to možnost nastavite na Off, je projiciran celoten obseg slike. Morda boste opazili šum na vrhu in dnu slike, odvisno od signala slike. • Auto: samodejno nastavi na Off ali 8%, odvisno od vhodnega signala.

Funkcija	Meni/nastavitve		Razlaga
Color Space* ¹	Auto, BT.709, BT.2020		Nastavi sistem pretvorbe za barvni prostor.
Dynamic Range* ¹	Dynamic Range	Auto, SDR, HDR10, HLG	Omogoča vam spremembo razpona temnih in svetlih območij na slikah.
	Signal Status	-	Prikaže slikovni signal.
	HDR10 Setting	1 do 16	Omogoča vam spremembo krivulje PQ dinamičnega razpona v načinu HDR PQ.
	HLG Setting	1 do 16	Omogoča vam spremembo krivulje HLG dinamičnega razpona v načinu HDR HLG.
Advanced	Video Range* ¹ * ²	Auto, Limited (16-235), Full (0-255)	Ob nastavitvi Auto se samodejno zazna in nastavi raven videosignala za vhodni signal DVD na vmesniku HDMI1 ali HDMI2. Če se ob nastavitvi Auto pojavi podosvetlitev ali preosvetlitev, uskladite stopnjo videa projektorja s stopnjo videa predvajalnika DVD/Blu-ray. Predvajalnik je lahko nastavljen na »Normal« (Omejeno) ali »Expand« (Polno).
	EDID* ⁵	Normal, Expanded	Omogoča vam spremembo nastavitve EDID. Normal podpira signale 3840 x 2160 30Hz in Expanded podpira signale 3840 x 2160 60 Hz.
	Image Processing	Fine, Fast	Izboljša odzivno hitrost za slike, projicirane ob veliki hitrosti, kot so igre.
Reset	Yes, No		Ponastavi vse nastavitve za možnost Signal , razen nastavitve Diagonal Screen Size , 3D Viewing Notice in Aspect .

*1 Samo, če je priključen slikovni signal HDMI1, HDMI2 ali WirelessHD.



*2 Nastavitve se shranijo za vse vrste vhodnih virov ali signalov.



*3 Samo EH-TW9400W/EH-TW9400.











*4 Samo, če je priključen slikovni signal PC.

*5 Samo, če je priključen slikovni signal HDMI1 ali HDMI2.

■ Meni Settings

Funkcija	Meni/nastavitve		Razlaga
Keystone	Keystone	-60 do 60	Popravi trapezasti popravek.  str.31
Blanking			Zakrije del slike s praznino (črnim zaslonom). Izberete lahko zgodnji, spodnji, levi ali desni del slike.

Funkcija	Meni/nastavitve		Razlaga
HDMI Link	Device Connections	-	Prikaže seznam naprav, ki so priključene z vrat HDMI1 ali HDMI2 ali z WirelessHD*.
	HDMI Link	On, Off	Omogoči ali onemogoči funkcijo HDMI Link.
	Audio Out Device*	AV System, WiHD Transmitter (Optical), WiHD Transmitter (HDMI)	Izbere, katera naprava oddaja zvok.  str.61
	Power On Link	Off, Bidirectional, Device -> PJ, PJ -> Device	Nastavi funkcijo povezave, ko je naprava vklopljena. <ul style="list-style-type: none"> Pri povezovanju postopkov s priključeno napravo in vklopom projektorja izberite Bidirectional ali Device -> PJ. Pri povezovanju vklopa projektorja s priključeno napravo izberite Bidirectional ali PJ -> Device.
	Power Off Link	On, Off	Nastavi možnost izklopa priključenih naprav, ko je projektor izklopljen.
	Link Buffer	On, Off	Če HDMI Link ne deluje pravilno, ga boste morda lahko izboljšali tako, da spremenite nastavitve.
WirelessHD*	Connected Device	-	Prikaže razpoložljivi naslov MAC naprave WirelessHD, ki jo je mogoče priključiti.
	WirelessHD	On, Off	Vklopi ali izklopi funkcijo WirelessHD.
	Video Reception		Označuje stanje povezave z napravo WirelessHD Transmitter. KO je povezava vzpostavljena, je prikazano sporočilo Transmitter detected.
	Reset	Yes, No	Ponastavi nastavitve WirelessHD na njihove privzete nastavitve. Upoštevajte, da se tudi ob ponastavitvi projektorja, nastavitve WirelessHD Transmitter ne ponastavijo.



Funkcija	Meni/nastavitve		Razlaga
Lock Setting	Lens Lock	On, Off	<p>Ko je funkcija nastavljena na On so nastavitve ostrine, povečave in premika objektiva zaklenjeni na trenutne vrednosti.</p> <p>Če pritisnete na gumb , ko je Lens Lock nastavljen na On, se na zaslonu prikaže .</p>
	Child Lock	On, Off	<p>Zaklene gumb  na nadzorni plošči projektorja, da otroci po naključju ne vklopijo projektorja. Ko je naprava zaklenjena, jo vklopite, tako da pridržite gumb  za približno tri sekunde. Napravo lahko kot običajno izklopite z gumbom  ter upravljate funkcije z daljinskim upravljalnikom.</p> <p>V primeru sprememb je nastavev omogočena, ko izklopite projektor in je postopek ohlajanja končan. Ne pozabite, da se ob priključitvi napajalnega kabla projektor vključi kljub nastavitvi Child Lock nastavljeni na On, če je nastavev Direct Power On nastavljen na On.</p>
	Control Panel Lock	Full Lock, Partial Lock, Off	<p>Full Lock: onemogoči vse gumbе projektorja.</p> <p>Partial Lock: onemogoči vse gumbе projektorja, razen gumba .</p> <p>Če pritisnete gumbе, ko je projektor zaklenjen, se na zaslonu prikaže .</p> <p>Če želite odkleniti nadzorno ploščo, pritisnite in pridržite gumb  na nadzorni plošči vsaj 7 sekund.</p> <p>V primeru sprememb je nastavev omogočena, ko zaprete meni Konfiguracija.</p>
User Button	Fine/Fast, 3D Display, Power Consumption, Info, WiHD Video Reception*		<p>Izberite element menija Konfiguracija, ki ga želite dodeliti gumbu  na daljinskem upravljalniku. Ob pritisku gumba  se prikaže zaslon za izbiro/prilagajanje dodeljenega elementa menija, ki vam omogoča nastavitve/prilagoditve z enim dotikom.</p>



Funkcija	Meni/nastavitve		Razlaga
Memory	Load Memory	Memory1 do Memory10	Naloži nastavitve, shranjene za možnost Save Memory, da prilagodi sliko.
	Save Memory	Memory1 do Memory10	Shrani nastavitve za možnost Image v pomnilnik.
	Erase Memory	Memory1 do Memory10	Izbriše shranjen pomnilnik.
	Rename Memory	Memory1 to Memory10, Default, DVD, VCR, SDTV, HDTV, Cinema, Sports, Music, Anime, Game, Custom	Spremeni ime shranjenega pomnilnika.
	Load Lens Position	Memory1 do Memory10	Naloži nastavitve, ustvarjene za možnost Save Lens Position, s katerimi lahko prilagodite mesto objektiva.
	Save Lens Position	Memory1 do Memory10	Shranite vrednosti nastavitvev za povečavo, ostrino, premik objektiva in prekinjanje oddajanja signala, ki ste jih ustvarili s funkcijo za nastavljanje objektiva kot mesto objektiva.
	Erase Lens Position	Memory1 do Memory10	Izbriše shranjeno mesto objektiva.
	Rename Lens Position	Memory1 do Memory10	Spremeni ime, shranjeno za mesto objektiva.
Reset	Yes, No		Ponastavi vse možnosti Settings , razen Audio Out Device, Power On Link, Power Off Link, Link Buffer, User Button in Memory .

* Samo EH-TW9400W/EH-TW8400W.

Meni Extended

Funkcija	Meni/nastavitve		Razlaga
Home Screen	Home Screen Auto Disp.	On, Off	Nastavi, ali se ob vklopu projektorja samodejno prikaže začetni zaslon. Začetni zaslon se ne prikaže, če ima izbrani vir ob vklopu projektorja slikovni signal.
	Custom Function 1	Power Consumption, Auto Iris, Keystone, Info	Izberite funkcijo, dodeljeno začetnemu zaslonu.
	Custom Function 2		

Funkcija	Meni/nastavitve		Razlaga	
Display	Menu Position	-	Nastavi položaj za prikaz menija.	
	Messages	On, Off	Nastavi možnost za prikaz naslednjih sporočil (On ali Off). <ul style="list-style-type: none"> • Imena elementov za signale slike, barvne načine in razmerja gledišča. • Če se notranja temperatura veča, ko ni vhodnega signala slike ali je zaznan nepodprt signal. 	
	Display Background	Black, Blue, Logo	Izbere stanje zaslona, ko ni signala slike.	
	Startup Screen	On, Off	Nastavi možnost prikaza zagonskega okna ob začetku projekcije (On ali Off). V primeru sprememb je nastavitve omogočena, ko izklopite projektor in je postopek ohlajanja končan.	
	Standby Confirmation	On, Off	Nastavi možnost prikaza sporočila potrditve stanja pripravljenosti (On ali Off).  str.27	
	Panel Alignment	-	 str.81	
	Color Uniformity	Color Uniformity	On, Off	Omogoči ali onemogoči funkcijo Color Uniformity.
		Adjustment Level		Na voljo je osem ravni od bele, sive in vse do črne. Vsak nivo lahko prilagodite posebej.
Start Adjustments		Red, Green, Blue	Začne konfiguracijo nastavitvev za Color Uniformity.	
Reset		Yes, No	Ponastavi vse prilagoditve in nastavitve funkcije Color Uniformity na njihove privzete vrednosti.	
Projection	Front, Front/Ceiling, Rear, Rear/Ceiling		Nastavitve spremenite glede na namestitev projektorja.	

Funkcija	Meni/nastavitve		Razlaga
Operation	Direct Power On	On, Off	Projektor lahko nastavite tako, da se projekcija vklopi takoj, ko vklopite napajalni kabel, ne da bi pritisnili kateri koli gumb. Upoštevajte, da se, če je funkcija nastavljena na On , projiciranje vklopi tudi ob vrnitvi energije po električnem izpadu ali drugi prekinitvi napajanja, če je napajalni kabel priključen na projektor.
	Sleep Mode	On, Off	Če po poteku nastavljenega časa ni vhodnega signala, se bo projektor samodejno izklopil in preklopil v način stanja pripravljenosti. V načinu stanja pripravljenosti pritisnite gumb  na daljinskem upravljalniku ali gumb  na nadzorni plošči, da začnete projekcijo.
	Sleep Mode Timer	1 do 30	Nastavi interval za možnost Sleep Mode .
	Illumination	On, Off	Nastavite na Off , če vas luč indikatorjev na nadzorni plošči moti med gledanjem filma v temnem prostoru. Če je ta možnost nastavljena na Off , je tudi indikator oddajnika WiHD v stanju pripravljenosti izklopljen.
	Trigger Out	Off, Power, Anamorphic Wide* ¹ On, Off* ²	Nastavite funkcijo Sprožitev izhoda, ki omogoča komunikacijo stanja vklopa projektorja zunanjim napravam. Ko je nastavljena možnost Off , se iz priključka Trigger Out ne odda napetost. Če je ta možnost nastavljena na On ali Power , je iz vrat Trigger Out oddajana napetost, ko je projektor vklopljen. Če spremenite to nastavitvev, začne nova nastavitvev veljati ob naslednjem vklopu projektorja. Za možnost Anamorphic Wide , ko je projektor vklopljen in nastavitvev Aspect nastavljena na Anamorphic Wide ali Horiz. Squeeze , se napetost oddaja iz vrat Trigger Out. Če spremenite to nastavitvev, začne nova nastavitvev veljati ob naslednjem vklopu projektorja.
High Altitude Mode	On, Off	Nastavite na On , ko projektor uporabljate na višinah 1.500 m ali več.	

Funkcija	Meni/nastavitve	Razlaga
Standby Mode	Communication Off, Communication On	Communication On pomeni, da projektor lahko nadzirate prek omrežja, ko je projektor v stanju pripravljenosti.
Language	-	Izbere jezik prikaza.
Reset	Yes, No	Ponastavi vse nastavitve v razdelku Extended , razen nastavitvev za Memory, Projection, High Altitude Mode, Standby Mode in Language .

*1 Samo EH-TW9400W/EH-TW9400.

*2 Samo EH-TW8400W/EH-TW8400.

Meni Panel Alignment

Meni/nastavitve		Razlaga		
Panel Alignment	Panel Alignment	On, Off	Omogoči ali onemogoči funkcijo Panel Alignment.	
	Select Color	R, B	Izberite barvo, ki jo želite popraviti.	
	Pattern Color	R/G/B, R/G, G/B	Izberite vzorec, ki jo uporabljate za popravek.	
	Start Adjustments	-	Zažene Panel Alignment.  str.106	
	Memory	Load Panel Alignment	Memory1, Memory2, Memory3	Naloži nastavitve, ki so shranjene s funkcijo Save Panel Alignment.
		Save Panel Alignment	Memory1, Memory2, Memory3	Nastavitve, izbrane za možnost Panel Alignment, shrani v pomnilnik.
		Erase Panel Alignment	Memory1, Memory2, Memory3	Izbriše nastavitve, shranjene s funkcijo Panel Alignment.
		Rename Panel Alignment	Memory1, Memory2, Memory3	Preimenuje nastavitve, shranjene s funkcijo Panel Alignment.
Reset	Yes, No	Ponastavi vrednost popravka.		

Meni Network

Funkcija	Meni/nastavitve	Razlaga
Wireless LAN Power	On, Off	Nastavi, ali naj se uporablja funkcija Wireless LAN Power (On ali Off).
Net. Info. - Wireless LAN	-	Prikaže naslednje nastavitve omrežja. <ul style="list-style-type: none"> • Connection Mode • Wireless LAN system • Antenna Level • Projector Name • SSID • DHCP • IP Address • Subnet Mask • Gateway Address • MAC Address • Region Code
Net. Info. - Wired LAN	-	Prikaže naslednje informacije o stanju omrežnih nastavitvev. <ul style="list-style-type: none"> • Projector Name • DHCP • IP Address • Subnet Mask • Gateway Address • MAC Address
Display the QR Code	-	Prikaže podatke o omrežju za projektor s kodo QR.
Network Configuration	-	Prikaže zaslon za nastavitve omrežja.  str.83

Opombe o uporabi menija Network



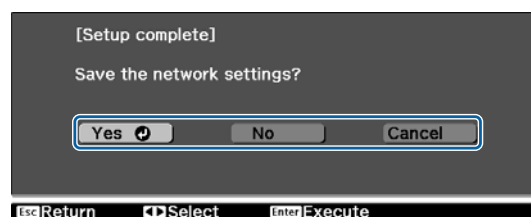
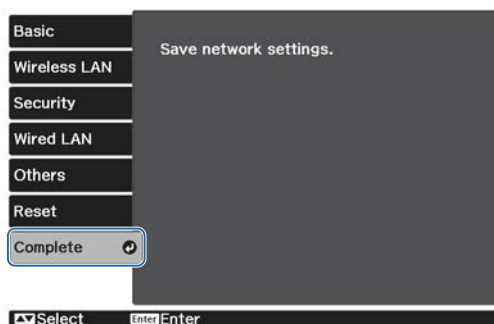

Osnovni postopki potekajo enako kot v meniju Konfiguracija.

Vendar pa ne pozabite izbrati menija **Complete**, da shranite nastavitve, ko končate.



- Yes:** Shrani nastavitve in zapre meni Network.
- No:** Zapre meni Network brez shranjevanja nastavitvev.
- Cancel:** Še naprej prikazuje meni Network.

Postopki zaslonske tipkovnice

V meniju Network se zaslonska tipkovnica prikaže, ko morate vnesti številke in znake. Pritisnite gumb   na daljinskem upravljalniku ali gumb  na nadzorni plošči, da izberete tipke, nato pa jih vnesite z gumbom . Pritisnite **Finish**, da potrdite, ali **Cancel**, da prekličete svoj vnos.



Tipka **CAPS**: Preklopi med velikimi in malimi črkami.



Tipka **SYM1/2**: Preklopi med tipkami s simboli.

Meni Basic

Funkcija	Meni/nastavitve	Razlaga
Projector Name	Največ 16 enobajtnih alfanumeričnih znakov	Vnesite ime za prepoznavo projektorja v omrežju.
PJLink Password	Največ 32 enobajtnih alfanumeričnih znakov	Nastavite geslo, ki ga je treba vnesti za upravljanje projektorja prek združljive programske opreme PJLink.  str.110
Remote Password	Največ 8 enobajtnih alfanumeričnih znakov	Nastavite geslo, ki ga je treba vnesti za upravljanje projektorja s pametnim telefonom ali tabličnim računalnikom.
Monitor Password	Največ 16 enobajtnih alfanumeričnih znakov	Nastavite geslo, ki se uporablja za preverjanje navadnega besedila pri komunikaciji z ukazi prek omrežja.
Display LAN Info.	Text & QR Code, Text	Nastavite obliko prikaza informacij o omrežju za projektor.

Meni Wireless LAN

Funkcija	Meni/nastavitve	Razlaga
Connection Mode	Quick, Advanced	Določa, kako je priključeno brezžično omrežje LAN. Quick : Uporaba programa Epson iProjection vam omogoča neposredno povezavo s pametnimi telefoni, tablicami ali računalniki z uporabo brezžične komunikacije. Projektor postane preprosta dostopna točka. (Prepričajte se, da je na projektor priključenih največ šest naprav.) Posodobitev projicirane slike lahko traja dlje, če je to število priključenih naprav preseženo. Advanced : Omogoča povezavo z več pametnimi telefoni, tabličnimi računalniki ali računalniki prek dostopne točke brezžičnega omrežja.
Channel	1ch, 6ch, 11ch	(To lahko nastavite samo, ko je nastavev Connection Mode nastavljen na Quick .) Izberite frekvenčni pas, ki ga uporablja brezžično omrežje LAN.
SSID	Največ 32 enobajtnih alfanumeričnih znakov	(To lahko nastavite samo, ko je nastavev Connection Mode nastavljen na Advanced .) Vnesite SSID. Če je SSID določen za brezžično lokalno omrežje, v katerem sodeluje projektor, vnesite SSID.

Funkcija	Meni/nastavitve	Razlaga
Search Access Point	Prikaz Iskanja	(To lahko nastavite le, če je možnost Connection Mode nastavljena na Advanced .) Poiščite razpoložljive dostopne točke brezžičnega omrežja.  označuje trenutno povezane dostopne točke.  označuje točke dostopa, kjer je nastavljena varnost. Če izberete dostopno točko, ki ima zaščito, se prikaže meni Security.  str.84
IP Settings (To lahko nastavite samo, ko je nastavev Connection Mode nastavljena na Advanced .)	DHCP	Nastavi, ali naj se uporablja funkcija DHCP (On ali Off). Če je nastavljena na On , ne morete nastavljati naslovov.
	IP Address	Vnesite naslov IP za projektor. Naslednjih naslovov IP ne morete uporabljati. 0.0.0.0, 127.x.x.x, od 224.0.0.0 do 255.255.255.255 (kjer je x številka od 0 do 255)
	Subnet Mask	Vnese masko podomrežja za projektor. Naslednjih mask podomrežja ne morete uporabljati. 0.0.0.0, 255.255.255.255
	Gateway Address	Vnesite naslov IP prehoda za projektor. Naslednjih naslovov prehodov ne morete uporabljati. 0.0.0.0, 127.x.x.x, od 224.0.0.0 do 255.255.255.255 (kjer je x številka od 0 do 255)
SSID Display	On, Off	Nastavi, ali je na zaslonu s stanjem pripravljenosti lokalnega omrežja in na začetnem zaslonu prikazan SSID (On ali Off).
IP Address Display	On, Off	Nastavi, ali je na zaslonu s stanjem pripravljenosti lokalnega omrežja in na začetnem zaslonu prikazan naslov IP (On ali Off).

Meni Security

Funkcija	Meni/nastavitve	Razlaga
Security	No, WPA2-PSK, WPA/WPA2-PSK	Nastavi varnost. Pod Quick lahko izberete WPA2-PSK . Pod Advanced lahko izberete WPA2-PSK/WPA/WPA2-PSK .
Passphrase	Od 8 do 32 enobajtnih alfanumeričnih znakov.	Omogoča vnos gesla. Priporočamo, da zaradi varnosti redno spreminjate geslo.

Wired LAN meni

Funkcija	Meni/nastavitve	Razlaga
DHCP	On, Off	Nastavite lahko, ali želite (On/Off) uporabiti funkcijo DHCP. Če je nastavljena na On , ne morete nastavljati naslovov.
IP Address	Številka od 0 do 255	Vpišite naslov IP, dodeljenega projektorju. Lahko vnesete število med 0 in 255 v posameznem polju naslova. Toda naslednjih naslovov IP ne morete uporabiti. 0.0.0.0, 127.x.x.x, od 224.0.0.0 do 255.255.255.255 (kjer je x številka od 0 do 255)

Funkcija	Meni/nastavitve	Razlaga
Subnet Mask	Številka od 0 do 255	Vnesite podomrežno masko projektorja. Lahko vnesete število med 0 in 255 v posameznem polju naslova. Toda naslednjih mask podomrežij ne morete uporabiti. 0.0.0.0, 255.255.255.255
Gateway Address	Od 0 do 255 znakov	Vnesite IP naslov prehoda projektorja. Lahko vnesete število med 0 in 255 v posameznem polju naslova. Vendar pa naslednjih nastavitvev za Naslov prehoda ne morete uporabiti. 0.0.0.0, 127.x.x.x, od 224.0.0.0 do 255.255.255.255 (kjer je x številka od 0 do 255)
IP Address Display	On, Off	Nastavite na Off, če želite preprečiti prikaz naslova IP na zaslону Net. Info. - Wired LAN .

Meni Others

Funkcija	Meni/nastavitve	Razlaga
Remote Control Function	On, Off	Nastavite možnost na On , kadar upravljate projektor s pametnim telefonom ali tabličnim računalnikom. Kadar spreminjate nastavitvev iz Off na On , morate vnesite Remote Password.
PJLink	On, Off	Kadar uporabljate funkcijo PJLink, nastavite to možnost na On .
PJLink Notification	On, Off	Če želite uporabiti funkcijo obvestil PJLink, izberite On .
Notified IP Address	Številka od 0 do 255	Vpišite naslov IP računalnika, ki bo obveščen o stanju delovanja projektorja z uporabo funkcije obvestil PJLink. Vnesete lahko številke od 0 do 255. Naslednjih naslovov IP ne morete uporabljati. 127.x.x.x, 224.0.0.0 do 255.255.255.255 (x je številka od 0 to 255)
AMX Device Discovery	On, Off	Če želite omogočiti zaznavanje projektorja s funkcijo AMX Device Discovery, dodelite tej nastavitvi vrednost On . To možnost nastavite na Off , če niste povezani v okolje, ki ga nadzira krmilnik AMX ali AMX Device Discovery.
Control4 SDDP	On, Off	Če želite omogočiti, da je projektor mogoče zaznati s krmilnikom Control4 SDDP, nastavite to možnost na On . To možnost nastavite na Off , če nimate vzpostavljene povezave z okoljem, ki ga upravlja krmilnik Control4 ali Control4 SDDP.

Meni Reset

Funkcija	Razlaga
Reset network settings.	Vse vrednosti nastavitvev za Network lahko ponastavite na privzete vrednosti.

Pozor

Če izvedete funkcijo **Reset network settings.**, se ponastavijo tudi vsa gesla, ki so bila nastavljena za meni **Network**, in jih morate ponovno nastaviti.

■ Meni Info





Funkcija	Meni/nastavitve	Razlaga
Projector Info	Lamp Hours	Prikaže skupni čas delovanja sijalke.
	Source	Prikaže trenutni vhodni vir.
	Input Signal	Prikaže nastavitve vhodnega signala trenutnega vhodnega vira.
	Resolution	Prikaže ločljivost.
	Scan Mode	Prikaže način včitavanja.
	Refresh Rate	Prikazuje frekvenco osveževanja.
	3D Format	Prikazuje 3D-zapis vhodnega signala med projekcijo 3D (Frame Packing, Side by Side ali Top and Bottom).
	Sync Info	Prikaže informacije o signalu slike. Te informacije so potrebne v primeru okvar.
	Color Depth	Prikaže barvno globino in barvno razliko.
	Color Format	Prikaže informacije o barvnem prostoru in dinamičnem razponu.
	Status	To so informacije o napakah na projektorju. Te informacije so potrebne v primeru okvar.
	Serial Number	Prikaže serijsko številko projektorja.
	Event ID	Prikaže se dnevnik napak aplikacije.  str.98
Version	Main	Prikaže različico vgrajene programske opreme projektorja.
	Video2	

■ Meni Reset

Funkcija	Razlaga
Reset Lamp Hours	Ponastavite skupno število ur delovanja žarnice na 0 H . Ponastavite, ko zamenjate žarnico.
Reset Memory	Ponastavi vse elemente za možnost Memory na privzete vrednosti.
Reset Lens Position	Ponastavi vse nastavitve, shranjene s funkcijo Save Lens Position .
Reset All Config	Ponastavi vse elemente menija Konfiguracija na njihove privzete vrednosti. Te vrednosti nastavitve niso ponastavljene na privzete vrednosti: Memory, Panel Alignment, Color Uniformity, Lamp Hours, Language in Network Settings .

Odpravljanje težav



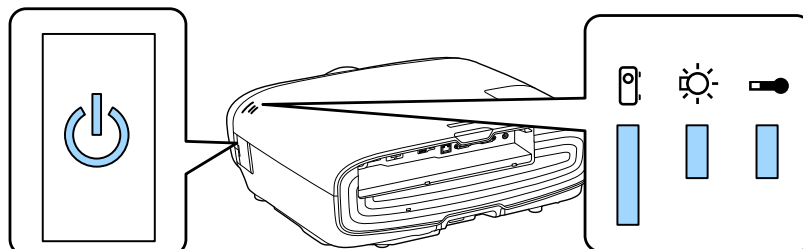

Razlaga indikatorjev















Stanje projektorja lahko preverite prek utripajočih in vklopljenih indikatorjev , ,  in  na nadzorni plošči.





Za stanje projektorja glejte naslednjo tabelo, kjer so opisani tudi ukrepi za reševanje posamezne težave.

Stanje indikatorja med napako/opozorilom

 : sveti  : utripa  : stalno stanje  : izklop

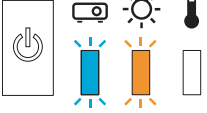
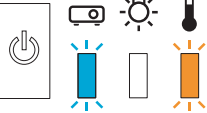
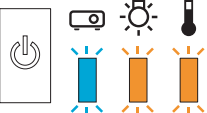
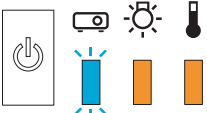
Indikatorji	Stanje	Rešitev
       (modra)/(oranžna)	Replace Lamp	Čas je, da zamenjate sijalko. Zamenjajte sijalko z novo, takoj ko je to mogoče. ➡ str.103 Če sijalko naprej uporabljate v tem stanju, lahko eksplodira.
       (modra)/(oranžna)	High Temp Warning	Projekcijo lahko nadaljujete. Če pa se temperatura ponovno preveč poviša, se projekcija samodejno zaustavi. <ul style="list-style-type: none"> • Če je projektor nameščen ob steno, zagotovite vsaj 20 cm razmika med steno in odprtino za zračenje projektorja. • Če je zračni filter zamašen, ga očistite. ➡ str.100 • Prepričajte se, da nič ne ovira območja okrog vtiča in da temperatura okoli vtiča ni previsoka. ➡ str.116

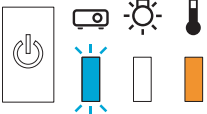
Indikatorji	Stanje	Rešitev
 <p>(modra)/(oranžna)</p>	Internal Error	<p>Napaka v delovanju projektorja.</p> <p>Izključite napajalni kabel iz vtičnice in se obrnite na dobavitelja ali najbližji servisni center Epson. ➡ Seznam kontaktnih naslovov za projektorje Epson</p>
 <p>(modra)/(oranžna)</p>	Fan Error Sensor Error	
 <p>(modra)/(oranžna)</p>	Cinema Filter Error Auto Iris Error	
 <p>(modra)/(oranžna)</p>	Power Err. (Ballast)	
 <p>(modra)/(oranžna)</p>	Lamp Error Lamp Failure	<p>Obstaja težava s sijalko ali pa je ni mogoče vklopiti.</p> <ul style="list-style-type: none"> • Odklopite napajalni kabel in preverite, ali je sijalka počena. ➡ str.103 Če ni počena, jo ponovno vstavite in vključite napajanje. Če težave ne odpravite s ponovno vstavitvijo sijalke ali če je ta počena, izključite napajalni kabel iz vtičnice in se obrnite na dobavitelja ali najbližji servisni center Epson. ➡ Seznam kontaktnih naslovov za projektorje Epson • Preverite, ali je pokrov sijalke pravilno zaprt. • Če je zračni filter zamašen, ga očistite. ➡ str.100 • Pri uporabi na višini 1.500 m ali več nastavite High Altitude Mode na On. ➡ Extended - Operation - High Altitude Mode str.78
 <p>(modra)/(oranžna)</p>	High Temp Error (Pregrevanje)	<p>Notranja temperatura je previsoka.</p> <ul style="list-style-type: none"> • Žarnica avtomatično ugasne in projekcija se ustavi. Počakajte približno pet minut. Ko se ventilator zaustavi, odklopite napajalni kabel. • Če je projektor nameščen ob steno, zagotovite vsaj 20 cm razmika med steno in odprtino za zračenje projektorja. • Če je zračni filter zamašen, ga očistite. ➡ str.100 • Prepričajte se, da nič ne ovira območja okrog vtiča in da temperatura okoli vtiča ni previsoka. ➡ str.116 • Če s ponovnim vklopom napajanja ne odpravite težave, prenehajte z uporabo projektorja in izključite napajalni kabel iz električne vtičnice. Obrnite se na dobavitelja ali najbližji servisni center Epson. ➡ Seznam kontaktnih naslovov za projektorje Epson

■ Stanje indikatorja med normalnim delovanjem

■ :sveti ■ :utripa □ :izklop

Indikatorji	Stanje	Rešitev
	Stanje pripravljeno-sti	Ko pritisnete gumb na daljinskem upravljalniku ali gumb na nadzorni plošči, se čez nekaj trenutkov začne projekcija.
 (moder)	Ogrevanje v teku Ohlajanje v teku	Čas ogrevanja je pribl. 30 sekund. Med ogrevanjem projektorja je funkcija izklopa onemogočena. Med ohlajanjem projektorja so onemogočene vse funkcije. Ko je ohlajanje dokončano, projektor preklopi v način stanja pripravljenosti. Če je bil napajalni kabel med ohlajanjem iz katerega koli razloga izključen, počakajte, da se sijalka dovolj ohladi (približno 10 minut), znova priključite napajalni kabel in pritisnite gumb na daljinskem upravljalniku ali gumb na nadzorni plošči.
 (moder)	Projiciranje v teku	Delovanje projektorja je normalno.



- Pri normalnih delovnih pogojih sta indikatorja in izklopljena.
- Ko je funkcija Illumination nastavljena na **Off**, so vsi indikatorji izklopljeni pri normalnih pogojih projiciranja. **Extended – Operation – Illumination** [str.78](#)

Ko indikatorji niso v pomoč

■ Preverite težavo

Preverite, ali je vaša težava navedena na naslednjem seznamu, in pojdite na ustrezno stran za informacije o ravnanju s težavo.





Težava	Stran
Težave, povezane s sliko	
Slike se ne pojavijo.	str.90
Projekcija se ne začne, slika je popolnoma črna, ali slika je popolnoma modra.	
Premikajoče slike, projicirane iz računalnika, niso projicirane.	str.91
Prikaže se " Not supported "	str.91
Prikazano je sporočilo " No Signal "	str.91
Slike so meglene ali neizostrene.	str.91
Na slikah se pojavijo motnje ali popačenost.	str.92
Slika je odrezana (velika) ali majhna ali pa je projiciran samo del slike.	str.92
Barve slike niso pravilne.	str.92
Celotna slika deluje rožnato ali zelenkasto, slike so črno bele, barve se zdijo motne.*	
Slike so temne.	str.92
Projekcija se samodejno ustavi.	str.93

Težava		Stran
Težave ob začetku projekcije	Projektor se ne prižge.	str.93
Težave z daljinskim upravljalnikom	Daljinski upravljalnik se ne odziva.	str.93
Težave z nadzorno ploščo	Nastavitev na nadzorni plošči ni mogoče spreminjati.	str.94
Težave s 3D	Projekcija v 3D ni pravilna.	str.94
Težave s HDMI	HDMI Link ne deluje.	str.95
	Ime naprave ni prikazano med priključki naprave.	str.95
Težave z WirelessHD	Prikazano je sporočilo " Transmitter not found. "	str.96
	Slik WirelessHD ni mogoče projicirati.	str.96
	Pri funkciji WirelessHD se pojavijo motnje, popačenje ali prekinitev.	str.96
	Polovica slike na levi ali desni ni več projicirana ali pa se slika podvoji.	str.97
Težave z omrežjem	Ni mogoče dostopati do omrežja preko brezžičnega omrežja LAN.	str.97
	Slika vsebuje statiko med projiciranjem v omrežju.	str.98

* Ker se reprodukcija barv razlikuje med zasloni in računalniškimi zasloni LCD, se slika, projicirana s projektorja, in barvni toni na zaslonu morda ne ujemajo, vendar to ni napaka.

■ Težave, povezane s sliko

Slike se ne pojavijo

Preverite	Rešitev
Ali je projektor vklopljen?	Pritisnite gumb  na daljinskem upravljalniku ali gumb  na nadzorni plošči.
Ali je napajalni kabel priključen?	Priključite napajalni kabel.
So indikatorji ugasnjeni?	Odklopite in ponovno priključite napajalni kabel projektorja. Preverite, ali se po priključitvi projektor vklopi, ko pritisnete gumb za vklop.
Ali obstaja vhodni signal slike?	Preverite, ali je priključena naprava vklopljena. Ko je nastavev Messages nastavljena na On v meniju Konfiguracija, se prikažejo obvestila o signalu slike.  Extended - Display - Messages str.78
So nastavitve menija Konfiguracija pravilne?	Ponastavi vse nastavitve.  Reset – Reset All Config str.86
(Samo, ko se projicirajo računalniški signali slike) Ali ste povezavo vzpostavili, potem ko ste vklopili napajanje projektorja oziroma računalnika?	Če se povezava vzpostavi, ko je naprava že vklopljena, tipka Fn (funkcijska tipka), ki zamenja računalniški slikovni signal na zunanji izhod, morda ne bo delovala. Izklopite računalnik in projektor in ju znova vklopite.

Premikajoče se slike niso prikazane

Preverite	Rešitev
(Samo, ko se projicirajo računalniški signali slike) Ali je računalniški signal slike istočasno nastavljen na zunanji izhod in prenos na zaslon LCD?	Glede na specifikacije računalnika, premikajoče slike morda ne bodo prikazane, ko je računalnik istočasno nastavljen na zunanji izhod in prenos na zaslon LCD. Signal slike nastavite samo na zunanji izhod. Za specifikacije računalnika glejte dokumentacijo, ki je priložena računalniku.

Prikaže se "Not supported"

Preverite	Rešitev
(Samo, ko se projicirajo računalniški signali slike) Ali se frekvenca in ločljivost signala slike ujemata z nastavljenim načinom?	Preverite priključeni signal slike v nastavitvi Resolution v meniju Konfiguracija in preverite, ali se ujema z ločljivostjo projektorja. ☛ Info – Projector Info str.86 ☛ str.112

Prikazano je sporočilo "No Signal"

Preverite	Rešitev
Ali so kabli pravilno povezani?	Preverite, da so vsi kabli, potrebni za projekcijo, pravilno in varno povezani. ☛ str.19
Ali je izbran ustrezen vmesnik za vhod slike?	Projicirano sliko spremenite s pritiskom na gumb za vir na daljinskem upravljalniku ali gumb  na nadzorni plošči. ☛ str.26
Ali je priključena naprava vklopljena?	Vklopite napravo.
(Samo, ko se projicirajo računalniški signali slike) Ali se signali slike posredujejo v projektor?	Signal slike nastavite na zunanji izhod in ne samo na računalniški zaslon LCD. Pri nekaterih modelih, se signali slike, ki so posredovani na zunanji vir, ne prikažejo več na zaslonu LCD. Za specifikacije računalnika glejte dokumentacijo, ki je priložena računalniku. Če se povezava vzpostavi, medtem ko sta projektor ali računalnik že vključena, tipka Fn (funkcijska tipka), ki zamenja računalniški signal slike na zunanji izhod, mogoče ne bo delovala. Izklopite računalnik in projektor ter ju znova vklopite.

Slike so meglene ali neizostrene

Preverite	Rešitev
Ali je bila ostrina prilagojena?	Prilagodite ostrino. ☛ str.29
Ali je projektor dovolj oddaljen?	Preverite priporočen razpon projekcije. ☛ str.16
Je na leči prišlo do rošenja?	Če projektor na hitro prenesete iz mrzlega v toplo okolje, ali če se nenadoma spremeni temperatura okolja, se lahko na površini objektiva nabere kondenzacija, ki povzroči nejasno sliko. Projektor nastavite v prostoru eno uro pred uporabo. Če je projektor moker zaradi kondenzacije, ga izklopite, odklopite napajalni kabel in ga nekaj časa pustite.

Na slikah se pojavljajo motnje ali popačenost

Preverite	Rešitev
Ali so kabli pravilno povezani?	Preverite, da so vsi kabli, potrebni za projekcijo, pravilno in varno povezani. 🖱️ str.19
Uporabljate podaljšek?	Če uporabljate podaljšek, mogoče električne motnje vplivajo na signale.
(Samo, ko se projicirajo računalniški signali slike) Ali sta nastavitvi Sync. in Tracking pravilno nastavljeni?	Projektor uporablja funkcijo samodejne prilagoditve za optimalno projekcijo. Vendar pa, odvisno od signala, nekatere nastavitve tudi po popraviljanju niso pravilno prilagojene. V tem primeru prilagodite nastavitvi Tracking in Sync. v meniju Konfiguracija. 🖱️ Signal - Tracking/Sync. str.74
(Samo, ko se projicirajo računalniški signali slike) Ali je izbrana ustrezna ločljivost?	Računalnik nastavite tako, da so izhodni signali združljivi s projektorjem. 🖱️ str.112

Del slike je odrezan (velik) ali majhen

Preverite	Rešitev
Ali je izbran pravi Aspect ?	V meniju Konfiguracija izberite način pogleda, ki se ujema z vhodnim signalom v polju Aspect . 🖱️ Signal – Aspect str.74
Ali je Position slike pravilno prilagojen?	Prilagodite nastavev Position v meniju Konfiguracija. 🖱️ Signal – Position str.74
(Samo, ko se projicirajo računalniški signali slike) Ali je izbrana ustrezna ločljivost?	Računalnik nastavite tako, da so izhodni signali združljivi s projektorjem. 🖱️ str.112

Barve slike niso pravilne



Preverite	Rešitev
Ali so kabli pravilno povezani?	Preverite, da so vsi kabli, potrebni za projekcijo, pravilno in varno povezani. 🖱️ str.19 Če uporabljate vrata PC, se prepričajte, da je priključek enake barve kot kabelski priključek. 🖱️ str.20
Je kontrast pravilno nastavljen?	Prilagodite nastavev Contrast v meniju Konfiguracija. 🖱️ Image - Contrast str.72
Ali je barva pravilno nastavljena?	Prilagodite nastavev Advanced v meniju Konfiguracija. 🖱️ Image - Advanced str.72
(Samo pri projiciranju slik z video naprave) Ali sta barvna zasičenost in obarvanost pravilno nastavljena?	Nastavite nastavitvi Color Saturation in Tint v meniju Konfiguracija. 🖱️ Image – Color Saturation/Tint str.72

Slike so temne

Preverite	Rešitev
Je svetlost slike pravilno nastavljena?	Prilagodite nastavev Brightness v meniju Konfiguracija. 🖱️ Image - Brightness str.72



Preverite	Rešitev
Je kontrast pravilno nastavljen?	Prilagodite nastavev Contrast v meniju Konfiguracija. ➡ Image - Contrast str.72
Ali je čas za zamenjavo sijalke?	Ko je sijalka že pri koncu roka trajanja, slika postane temnejša in kakovost barv slabša. Ko se to zgodi, zamenjajte staro sijalko z novo. ➡ str.103

Projekcija se samodejno ustavi

Preverite	Rešitev
Je Sleep Mode onemogočeno?	Če po poteku nastavljenega časa ni vhodnega signala, se žarnica samodejno izklopi, projektor pa preklopi v stanje pripravljenosti. Projektor se vklopi iz načina stanja pripravljenosti, če pritisnete gumb  na daljinskem upravljalniku ali gumb  na nadzorni plošči. Če ne želite uporabljati možnosti Sleep Mode , spremenite nastavev v Off . ➡ Extended - Operation - Sleep Mode str.78

■ Težave ob začetku projekcije

Projektor se ne prižge

Preverite	Rešitev
Ali je napajanje vklopljeno?	Pritisnite gumb  na daljinskem upravljalniku ali gumb  na nadzorni plošči.
Je Child Lock nastavljena na On ?	Ko je nastavev Child Lock nastavljena na On v meniju Konfiguracija, pridržite gumb  na nadzorni plošči za približno tri sekunde ali opravite postopke z daljinskim upravljalnikom. ➡ Settings - Lock Setting - Child Lock str.75
Se lučke vklopijo in izklopijo, ko se dotaknete napajalnega kabla?	Izklopite projektor in izključite ter znova priključite napajalni kabel projektorja. Če težave ni mogoče odpraviti, prenehajte z uporabo projektorja, izključite napajalni kabel iz vtičnice in se obrnite na dobavitelja ali najbližji center za projektorje. ➡ Seznam kontaktnih naslovov za projektorje Epson
Ali so pokrov žarnic in žarnice pravilno vstavljeni?	Če pokrov ali žarnica nista pravilno nameščena, projektorja ni mogoče vključiti. Preverite, kako sta nameščena. ➡ str.103

■ Težave z daljinskim upravljalnikom

Daljinski upravljalnik se ne odziva

Preverite	Rešitev
Ali je pri uporabi vir svetlobe daljinskega upravljalnika usmerjen v daljinski sprejemnik na projektorju?	Usmerite daljinski upravljalnik v daljinski sprejemnik. Preverite tudi obseg delovanja. ➡ str.24
Ali je daljinski upravljalnik preveč oddaljen od projektorja?	Preverite obseg delovanja. ➡ str.24

Preverite	Rešitev
Ali sije na daljinski sprejemnik sončna svetloba ali močna svetloba iz fluorescentnih luči?	Nastavite projektor v položaj, kjer daljinskega sprejemnika ne obseva močna svetloba.
Ali so baterije prazne oz. so bile vstavljene pravilno?	Prepričajte se, da so baterije pravilno vstavljene, ali pa jih po potrebi zamenjajte z novimi. 🗨️ str.23
Ali je daljinski upravljalnik usmerjen proti napravi WirelessHD Transmitter, ko uporabljate gumb za upravljanje WirelessHD Transmitter? (Samo EH-TW9400W/EH-TW8400W)	Ko uporabljate gumb za upravljanje naprave WirelessHD Transmitter na daljinskem upravljalniku, daljinski upravljalnik vedno usmerite v napravo WirelessHD Transmitter. 🗨️ str.58

■ Težave z nadzorno ploščo

Nastavitve na nadzorni plošči ni mogoče spreminjati

Preverite	Rešitev
Ali je možnost Control Panel Lock nastavljena na Full Lock oziroma Partial Lock ?	Če je možnost Control Panel Lock v meniju Konfiguracija nastavljena na Full Lock , so vsi postopki z gumbi na nadzorni plošči onemogočeni. Če je ta možnost nastavljena na Partial Lock , je na nadzorni plošči na voljo samo gumb  . Funkcije izvajajte z daljinskim upravljalnikom. 🗨️ Settings - Lock Setting - Control Panel Lock str.75

■ Težave s 3D



Projekcija v 3D ni pravilna

Preverite	Rešitev
So očala 3D vklopljena?	Vklopite očala 3D.
So očala 3D popolnoma napolnjena?	Napolnite očala 3D.
Ali projicirate sliko v funkciji 3D?	Če projektor projicira slike v funkciji 2D, ali če se na projektorju pojavi napaka, ki preprečuje projekcijo slik 3D, slik 3D ne morete gledati, tudi če nosite očala 3D.
Ali je vhodna slika v 3D?	Preverite, ali je vhodna slika združljiva z učinkom 3D. Ker večina televizijskih oddaj ne vsebuje signala za 3D-zapis, morate 3D-zapis nastaviti ročno.
Ali je možnost 3D Display nastavljena na 2D ?	Če je možnost 3D Display nastavljena na 2D v meniju Konfiguracija, projektor ne preklopi samodejno na 3D, tudi če je vhodni signal 3D-slika. Set 3D Display to either 3D or Auto . 🗨️ Signal - 3D Setup - 3D Display str.74
Ali je možnost 3D Format pravilno nastavljena?	Če 3D-zapis naprave AV in nastavitve 3D Format projektorja nista enaka, se del slike morda ne bo prikazal. Preverite, ali se nastavitve 3D Format v projektorju ujema z nastavitvijo oblike zapisa 3-D v AV-napravi. 🗨️ Signal - 3D Setup - 3D Format str.74 Če spremenite možnost 3D Format , možnost 3D Display nastavite na 3D in nato pritisnite gumb  .

Preverite	Rešitev
Ali gledate z ustrezne razdalje?	Če je razdalja med projektorjem in 3D-očali večja od 10 m, bo povezava morda prekinjena. 3D-očala premaknite bližje projektorju.
Ali je bila povezava med napravama pravilno vzpostavljena?	Za več informacij glejte Priročnik za uporabnika, ki je priložen očalom 3D in izvedite postopek seznanjanja.
Ali so v bližini naprave, ki povzročajo motnje radijskih valov?	Ob istočasni uporabi drugih naprav s frekvenčnim pasom (2,4 GHz), kot so komunikacijske naprave Bluetooth, brezžični LAN (IEEE802.11b/g) ali mikrovalovne pečice, se lahko pojavijo motnje radijskih valov, slika je lahko prekinjena, ali pa je komunikacija onemogočena. Projektorja ne uporabljajte v bližini teh naprav.

■ Težave s HDMI

HDMI Link ne deluje

Preverite	Rešitev
Uporabljate kabel, ki izpolnjuje standarde HDMI?	Delovanje ni mogoče s kabli, ki ne izpolnjujejo standardov HDMI.
Ali priključena naprava izpolnjuje standarde HDMI CEC?	Če priključena naprava ne izpolnjuje standardov HDMI CEC, je ni mogoče upravljati, tudi če je priključena v vmesnik HDMI. Za več informacij glejte dokumentacijo itd., ki je priložena priključeni napravi. Prav tako pritisnite gumb  , nato pa preverite, ali je naprava na voljo v meniju Device Connections .  str.62
Ali so kabli pravilno povezani?	Preverite, ali so vsi kabli, ki jih potrebujete za uporabo povezave HDMI Link, čvrsto priključeni.  str.61
Ali je napajanje za ojačevalnik ali predvajalnik DVD, itd., vključeno?	Vsako napravo preklopite v stanje pripravljenosti. Za več informacij glejte dokumentacijo itd., ki je priložena priključeni napravi. Če ste priključili zvočnik itd., nastavite priključeno opremo na izhod PCM.
Ali ste priključili novo napravo ali pa spremenili priključitev?	Če je treba znova nastaviti funkcijo CEC za priključeno napravo, potem ko ste priključili novo napravo ali spremenili priključitev, je treba napravo znova zagnati.
Ali je priključenih več večpredstavnostnih predvajalnikov?	Hkrati lahko priključite do tri večpredstavnostne predvajalnike, ki so skladni s standardi HDMI CEC.

Ime naprave ni prikazano med priključki naprave



Preverite	Rešitev
Ali priključena naprava izpolnjuje standarde HDMI CEC?	Če priključena naprava ne izpolnjuje standardov HDMI CEC, ni prikazana. Za več informacij glejte dokumentacijo itd., ki je priložena priključeni napravi.

■ Težave z napravo WirelessHD (samo EH-TW9400W/EH-TW8400W)



Prikazano je sporočilo "**Transmitter not found.**"



Preverite	Rešitev
Ali je napajalno stikalo na strani oddajnika WirelessHD Transmitter vklopljeno?	Preverite lučko On/Standby na oddajniku WirelessHD Transmitter. Če ni napajanja, se prepričajte, da je priključek za vmesnik AC varno priključen, in nato vklopite napajalno stikalo. Sprejem signala lahko traja nekaj časa.

Slik WirelessHD ni mogoče projicirati

Preverite	Rešitev
Ali kabel, ki priključuje dobavljen oddajnik WirelessHD Transmitter izpolnjuje standarde HDMI?	Če kabel ne izpolnjuje standardov HDMI, delovanje ni mogoče.
Ali je WirelessHD nastavljen na Off ?	Ko je nastavev WirelessHD nastavljen na Off v meniju Konfiguracija, projiciranje signalov WirelessHD ni mogoče. Možnost WirelessHD nastavite na On in pritisnite gumb  Settings – WirelessHD – WirelessHD str.75
Ali so signali sprejeti v obsegu oddajanja WirelessHD?	Preverite razpon za komunikacijo oddajnika-sprejemnika WirelessHD in glejte v tem razponu.  str.57
Ali je napajalno stikalo na strani dobavljenega oddajnika WirelessHD Transmitter vklopljeno?	Preverite lučko On/Standby na oddajniku WirelessHD Transmitter. Če ni napajanja, se prepričajte, da je priključek za vmesnik AC varno priključen, in nato vklopite napajalno stikalo.
Ali je kazalnik WirelessHD za priloženo napravo WirelessHD Transmitter izklopljen?	Naprava WirelessHD ne more komunicirati s projektorjem. Preverite doseg komunikacije oddajno-sprejemne naprave WirelessHD in delajte v tem dosegu.
Ali je indikator povezave za dobavljen oddajnik WirelessHD Transmitter izklopljen?	Ni signala iz naprave AV, povezane z napravo WirelessHD Transmitter. Preverite, da so vsi kabli iz naprave AV in naprave WirelessHD Transmitter trdno priključeni.
Ali sta projektor in oddajnik WirelessHD Transmitter pravilno obrnjena?	Projektor in oddajnik WirelessHD Transmitter namestite tako, da sta obrnjena eden proti drugemu.

Pri funkciji WirelessHD se pojavi interferenca, popačenje ali prekinitiv

Preverite	Rešitev
Ali so signali sprejeti v obsegu oddajanja WirelessHD?	Preverite razpon za komunikacijo oddajnika-sprejemnika WirelessHD in glejte v tem razponu.  str.57
Ali so med oddajnikom WirelessHD Transmitter in projektorjem ovire?	Ker WirelessHD komunicira prek ozkospektralnega elektromagnetnega valovanja, lahko ljudje, predmeti, itd., ki ovirajo komunikacijsko pot, neugodno vplivajo na sliko. Zagotovite, da v obsegu oddajanja WirelessHD med oddajnikom WirelessHD Transmitter in projektorjem ni ovir.  str.57





Preverite	Rešitev
Ali je sprejem prešibek?	<p>Če oddajanje ni dovolj močno, je lahko komunikacija nestabilna. Ob namestitvi oddajnika preverite Video Reception, saj je včasih mogoče izboljšati moč oddajanja, tako da premaknete oddajnik WirelessHD Transmitter ali spremenite njegovo usmerjenost.  Settings – WirelessHD – Video Reception str.75</p> <p>Moč oddajanja se lahko razlikuje glede na okolico oziroma je lahko nestabilna. Med preverjanjem funkcije Video Reception namestite oddajnik na mesto, kjer se prikazana vrednost stabilizira.  Settings – WirelessHD – Video Reception str.75</p>

Polovica slike na levi ali desni ni več projicirana ali pa se slika podvoji

Preverite	Rešitev
Ali je sprejem prešibek?	Ob namestitvi oddajnika preverite Video Reception , saj je včasih mogoče izboljšati moč oddajanja, tako da premaknete oddajnik WirelessHD Transmitter ali spremenite njegovo usmerjenost.  Settings – WirelessHD – Video Reception str.75

Težave z omrežjem

Ni mogoče dostopati do omrežja preko brezžičnega omrežja LAN

Preverite	Rešitev
Ali je možnost Wireless LAN Power nastavljena na Off ?	Možnost Wireless LAN Power nastavite na On v meniju Konfiguracija. Če je ta možnost že nastavljena na On , možnost Wireless LAN Power nastavite na Off in nato znova na On .  Network - Wireless LAN Power str.82
Je geslo pravilno?	Ne pozabite, da je geslo občutljivo na velikost črk; velike in male črke se štejejo kot različni znaki. Če ste pozabili geslo, nastavite novo.  Network – Network Configuration – Security – Passphrase str.84
Ste preverili ID dogodka?	Preverite številko ID dogodka in opravite naslednje korake.  Info – Projector Info – Event ID str.86  str.98

Nastavitve za Epson iProjection ni mogoče spreminjati s funkcijo oddaljenega upravljanja.

Preverite	Rešitev
Ali je priključena omrežna naprava vklopljena?	Ko je projektor v stanju pripravljenosti s Standby Mode nastavljenim na Communication On preverite, ali je povezana omrežna naprava vklopljena. Po vklopu omrežne naprave poskusite ponovno zagnati projektor.  Extended – Standby Mode str.78

Slika vsebuje statiko med projiciranjem v omrežju

Preverite	Rešitev
Ali so ovire med dostopno točko in priključeno napravo?	Preverite, ali so med dostopno točko, mobilno napravo, računalnikom in projektorjem ovire, ter spremenite njihove položaje, da izboljšate komunikacijo.
Ali je priključena naprava preveč oddaljena od dostopne točke?	Prepričajte se, da dostopna točka, mobilna naprava, računalnik in projektor niso predaleč narazen. Premaknite jih bliže skupaj in poskusite ponovno povezati.
Ali so v bližini druge naprave Bluetooth ali mikrovalovna pečica?	Če je brezžična povezava počasna ali če projicirana slika vsebuje šum, preverite, da ne prihaja do motenj zaradi drugih naprav, kot je naprava Bluetooth ali mikrovalovna pečica. Odmaknite napravo, ki povzroča motnje, dlje stran ali razširite pasovno širino.
Ali je priključenih preveč naprav?	Zmanjšajte število priključenih naprav, če se hitrost povezave zmanjša.

O ID dogodka

Preverite ID dogodka in izvršite spodaj navedeno rešitev. Če težave ne morete rešiti, se obrnite na krajevnega prodajalca ali najbližji center za popravila Epson.

 [Seznam kontaktnih naslovov za projektorje Epson](#)

Event ID	Vzrok	Rešitev
0022 0027 0028 0029 0030 0031 0035 0434 0481 0482 0485	Omrežna komunikacija je nestabilna.	Preverite stanje omrežne komunikacije in znova vzpostavite povezavo po krajšem čakanju.
0432 0435	Omrežne programske opreme ni bilo mogoče zagnati.	Znova zaženite projektor.
0433	Prenesene slike ni mogoče reproducirati.	Znova zaženite omrežno programsko opremo.
0484	Prekinjena je komunikacija z računalnikom.	
04FE	Omrežna programska oprema se je nepričakovano zaprla.	Prikaže stanje komunikacije omrežja. Počakajte in poskusite znova vzpostaviti povezavo.
0479 04FF	V projektorju je prišlo do sistemske napake.	Znova zaženite projektor.
0891	Enake dostopne točke SSID ni mogoče najti.	Računalnik, dostopno točko in projektor nastavite na isto ime SSID.
0892	Neujemanje vrste overjanja WPA in WPA2.	Preverite pravilnost nastavitve varnosti brezžičnega omrežja LAN.
0894	Komunikacija je bila prekinjena, ker je bila vzpostavljena povezava z napačno dostopno točko.	Obrnite se na omrežnega skrbnika in upoštevajte njihova navodila.

Event ID	Vzrok	Rešitev
0898	Naslova ni bilo mogoče pridobiti s funkcijo DHCP.	Preverite pravilno delovanje strežnika DHCP. Izklopite nastavitve DHCP, če ne uporabljate možnosti DHCP. ➡ Network – Network Configuration – Wireless LAN – IP Settings – DHCP str.82
0020 0026 0032 0036 0037 0038 0899	Druge napake povezave	Če s ponovnim zagonom projektorja ali omrežne programske opreme ne odpravite težave, se obrnite na svojega prodajalca ali najbližji naslov na seznamu kontaktnih naslovov za projektorje Epson. ➡ Seznam kontaktnih naslovov za projektorje Epson



Vzdrževanje

Čiščenje delov

Projektor morate očistiti, če se umaže ali če se kakovost projicirane slike poslabša.

Opozorilo

Za odstranjevanja umazanije in prahu z objektiva projektorja, zračnega filtra itd. ne uporabljajte razpršilnikov z vnetljivimi plini. Projektor lahko zaradi visoke temperature sijalke zagori. Za odstranjevanje umazanije in prahu z objektiva in zračnega filtra uporabite vakuumski sesalnik ali ročno puhalo zraka.



Čiščenje zračnega filtra

Zračni filter očistite, če se je na njem nabral prah ali ko se izpiše naslednje sporočilo.

"Projektor se pregreva. Prepričajte se, da nič ne blokira zračnika ter očistite ali zamenjajte zračni filter."

Pozor

- Zaradi prahu na zračnem filtru lahko notranja temperatura projektorja naraste in s tem ustvari težave in skrajša dobo delovanja optičnega motorčka. Priporočljivo je, da zračni filter očistite vsaj enkrat na tri mesece. Čistite jih pogosteje, če uporabljate projektor v zelo prašnem okolju.
- Zračnega filtra ne spirajte z vodo. Ne uporabljajte čistil ali topil.
- Zračni filter očistite, tako da ga nežno skrtačite. Če filter krtačite pregrobo, se bo prah vrnil v zračni filter in ga ne bo mogoče odstraniti.
- Ne uporabljajte razpršila s stisnjenim zrakom za odstranjevanje prahu. Možni so ostanki vnetljivega materiala, prah pa lahko vdre v precizne dele.

1 Pritisnite gumb  na daljinskem upravljalniku ali gumb  na nadzorni plošči, da izklopite napajanje, in nato izključite napajalni kabel.

2 Odstranite pokrov zračnega filtra. Prst pomolite v zavihek pokrova zračnega filtra in ga povlecite stran od objektiva.

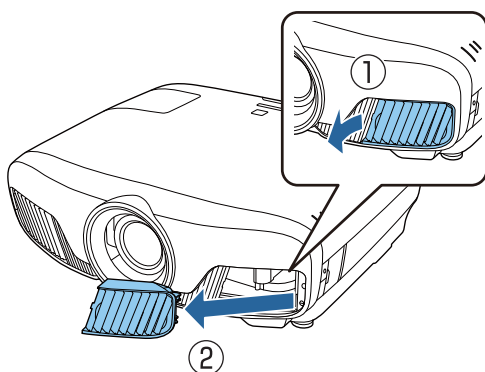

3 Odstranite zračni filter. Primite gumb v sredini zračnega filtra in ga izvlecite.

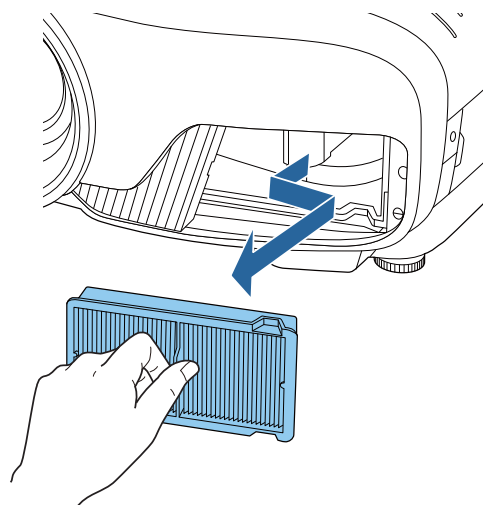

- 4** Zračni filter držite od zgoraj navzdol ter 4 do 5-krat potrkajte po njem, da odstranite prah.

Obrnite ga in postopek ponovite še na drugi strani.

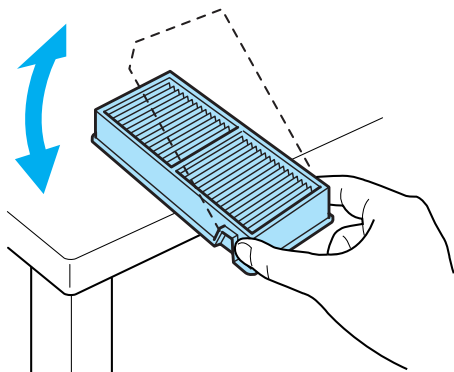

Pozor

Če zračni filter potresete premočno, se lahko deformira ali poči.

- 5** S sesalnikom s sprednje strani posesajte preostali prah.

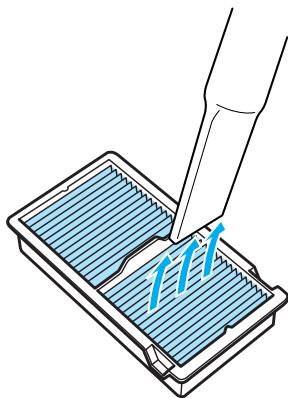

- 6** Namestite zračni filter. Primite gumb v sredini zračnega filtra in ga vstavite pod kotom.

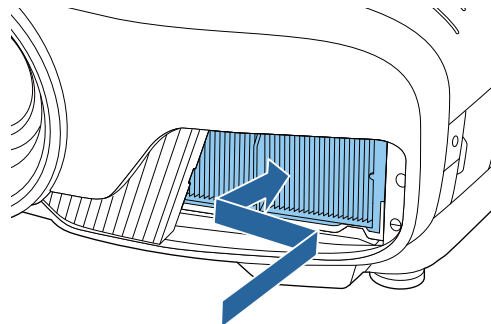

- 7** Namestite pokrov zračnega filtra. Jeziček pritrdite najprej na zunanji strani, nato pa še na strani objektiva.



Čiščenje glavne enote

Pred čiščenjem morate obvezno izključiti napajalni vmesnik iz vtičnice.

Površino projektorja očistite tako, da jo obrišete z mehko krpo.

Če je zelo umazana, uporabite dobro ožeto krpo, navlaženo z vodo in površino ponovno obrišete s suho krpo.

Pozor

Za čiščenje površine projektorja ne uporabljajte kuhinjskega čistila ali hlapljivih snovi, kot so vosek, bencin ali razredčilo. Kakovost zunanjega ohišja lahko upade, prav tako pa se lahko odlušči barva na ohišju.

■ Čiščenje objektiva

Pred čiščenjem morate obvezno izključiti napajalni vmesnik iz vtičnice.

Po ročnem čiščenju zaslonke objektiva s krpo za čiščenje očal ali drugim podobnim materialom previdno obrišite vso umazanijo z objektiva.

Po čiščenju zaprite zaslonko objektiva.

Pozor

- Objektiva ne drgnite z grobimi materiali in z njim ne ravnajte grobo, saj se hitro poškoduje.
- Ne uporabljajte razpršila s stisnjenim zrakom za odstranjevanje prahu. Možni so ostanki vnetljivega materiala, prah pa lahko vdre v precizne dele.

Rok trajanja za potrošne materiale

■ Rok trajanja za zračni filter

- Če se prikaže sporočilo, kljub temu da je zračni filter očiščen  [str.100](#)

■ Rok trajanja sijalke

- Ob začetku projekcije se prikaže to sporočilo:
»It is time to replace your lamp. Please contact your Epson projector reseller or visit www.epson.com to purchase.«
- Ko projicirana slika potemni in kakovost slike poslabša.



- Obvestilo o menjavi žarnice se prikaže po 3400 urah, da se ohrani začetna svetlost in kakovost projiciranih slik. Čas prikaza sporočila se spremeni glede na stanje uporabe, kot je nastavev barvnega načina itd.
Če sijalko uporabljate še po izteku roka trajanja, je možnost, da jo bo razneslo, večja. Ko se izpiše sporočilo za zamenjavo sijalke, jo čim prej zamenjajte, tudi če še deluje.
- Odvisno od lastnosti sijalke in načina uporabe, lahko ta potemni ali neha delovati, še preden se izpiše sporočilo. Vedno imejte rezervno sijalko na zalogi, za primer, ko bo potrebna.

Zamenjava potrošnih materialov



■ Zamenjava zračnega filtra



Rabljene zračne filtre zavržite pravilno in skladno s krajevnimi predpisi.

- Okvir filtra: polipropilen
- Filter: polipropilen

1

Pritisnite gumb  na daljinskem upravljalniku ali gumb  na nadzorni plošči, da izklopite napajanje, in nato izključite napajalni kabel.

- 2** Odstranite pokrov zračnega filtra.
Prst pomolite v zavihek pokrova zračnega filtra in ga povlecite stran od objektiva.

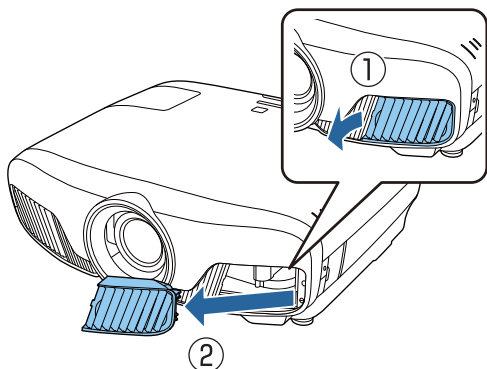

- 3** Odstranite stari zračni filter.
Primite gumb v sredini zračnega filtra in ga izvlecite.

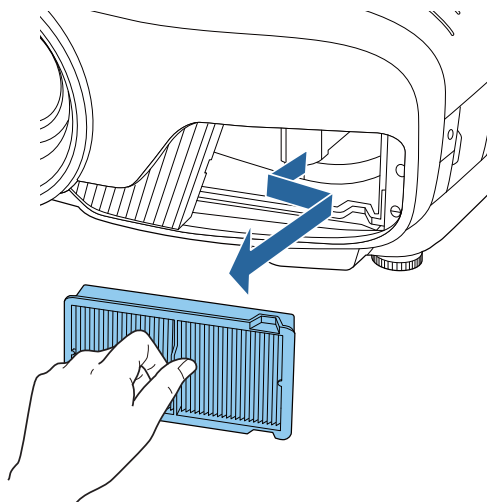

- 4** Vgradite nov zračni filter.
Primite gumb v sredini zračnega filtra in ga vstavite pod kotom.

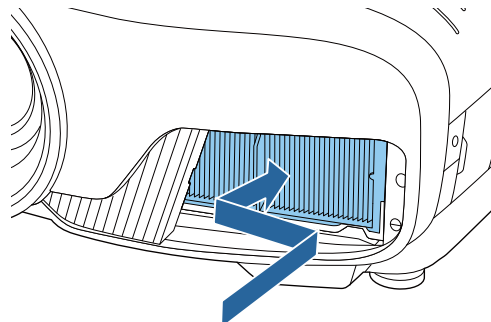

- 5** Namestite pokrov zračnega filtra.
Jeziček pritrdite najprej na zunanji strani, nato pa še na strani objektiva.

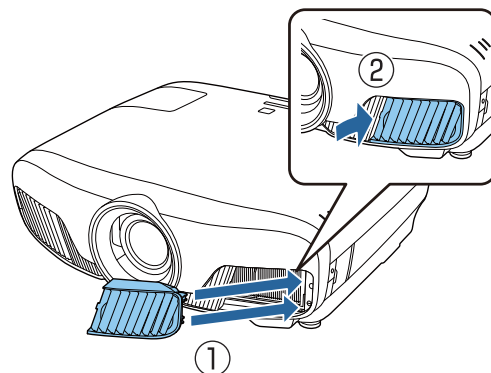



Zamenjava sijalke

⚠ Opozorilo

Ko sijalka neha svetiti, lahko to pomeni, da je počila. Če menjate sijalko na projektorju, ki visi s stropa, vedno predvidevajte, da je sijalka počila, zato bodite pri odstranjevanju pokrova sijalke previdni. Ko odprete pokrov sijalke, lahko padejo ven majhni stekleni drobci. Če drobci pridejo v vaše oči ali usta, nemudoma poiščite zdravniško pomoč.

⚠ Previdno

- Pokrova sijalke se ne dotikajte takoj po izklopu projektorja, saj je še vedno vroč. Počakajte, da se sijalka dovolj ohladi, preden odstranite pokrov sijalke. V nasprotnem primeru se lahko opečete.
 - Priporočamo uporabo pristnih sijalk EPSON. Uporaba nepristnih sijalk lahko vpliva na kakovost projekcije in varnost.
- Garancija podjetja Epson ne pokriva škode ali napak, ki bi nastale zaradi uporabe nepristnih sijalk.

- 1** Pritisnite gumb  na daljinskem upravljalniku ali gumb  na nadzorni plošči, da izklopite napajanje, in nato izključite napajalni kabel.

- 2** Sprostite vijak, s katerim je pritrjen pokrov svetilke.

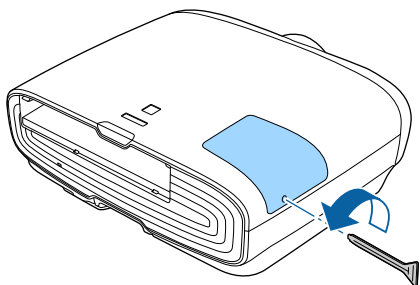

- 3** Odstranite pokrov sijalke. Potisnite pokrov naprej in ga odstranite.

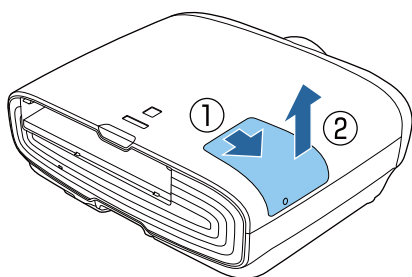

- 4** Odvijte dva pritrdilna vijaka sijalke.

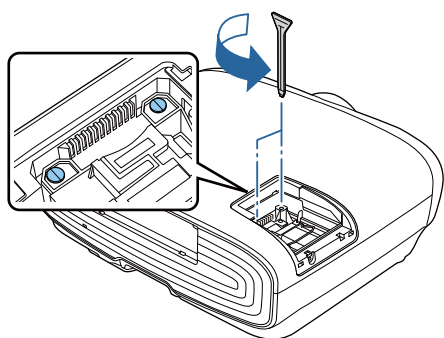

- 5** Odstranite staro sijalko. Dvignite ročico na žarnici in jo povlecite naravnost navzgor.

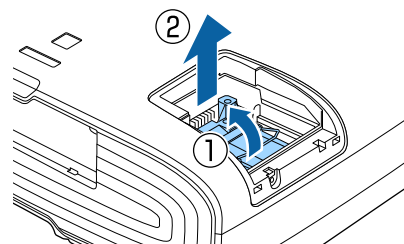

- 6** Namestite novo sijalko. Vstavite žarnico v pravilni smeri in nato spustite ročico.

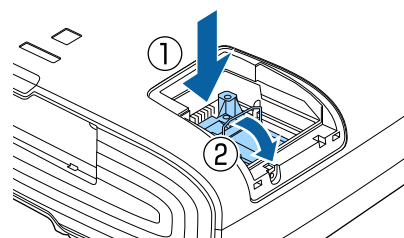

- 7** Zategnite dva pritrdilna vijaka sijalke.

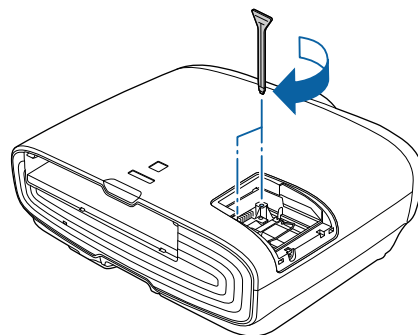

- 8** Znova namestite pokrov sijalke. Namestite nazaj pokrov.

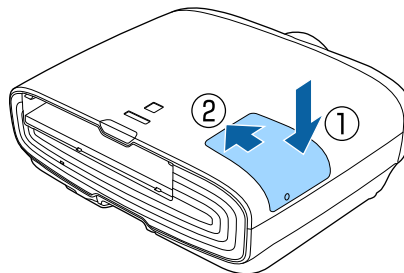

- Zategnite vijak, s katerim je pritrjen pokrov sijalke.

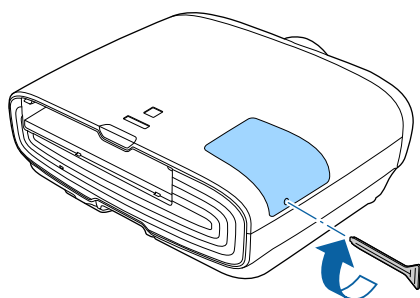

⚠ Opozorilo

Sijalke ne razstavljajte in ne preurejajte. Če v projektor vgradite in uporabljate spremenjeno ali razstavljeno sijalko, lahko to povzroči požar, električni udar ali nesrečo.

⚠ Previdno

- Prepričajte se, da ste sijalko in pokrov sijalke pravilno namestili. V nasprotnem primeru se projektor ne vklopi.
- Sijalka vsebuje živo srebro (Hg). Rabljene sijalke zavržite v skladu z lokalnimi zakoni in predpisi o odlaganju fluorescenčnih cevi.

■ Ponastavitev števila ur delovanja sijalke

Po zamenjavi sijalke se prepričajte, da ponastavite število ur delovanja sijalke.

Projektor ima funkcijo, ki beleži čas, ko sijalka gori; sporočilo in indikator vas obvestita, ko je čas, da zamenjate sijalko.

- Vklopite napajanje.

- Pritisnite gumb  .
Prikaže se meni Konfiguracija.

- Izberite **Reset - Reset Lamp Hours**.
Prikaže se potrditveno sporočilo ponastavitve.

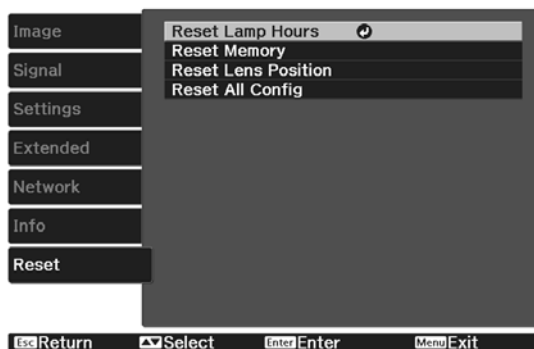

- Z gumboma   izberite **Yes**, nato pa z gumbom  izvedite dejanje.

Število ur delovanja sijalke je ponastavljeno.

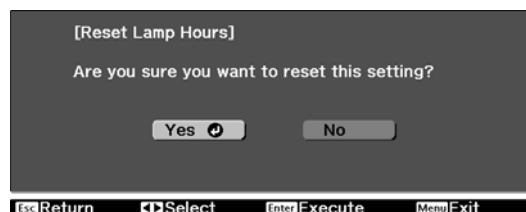

Panel Alignment

Nastavi premik barve slikovnih pik prikazovalnika LCD. Slikovne pike lahko prilagajate vodoravno ali navpično za vrednost 0,125 slikovne pike v območju ± 3 slikovne pike.



- Po poravnavi plošče LCD se lahko kakovost slike zmanjša.
- Slike iz slikovnih pik, ki segajo čez rob projiciranega zaslona, niso prikazane.

1

Med projiciranjem pritisnite gumb  in nato izberite **Display** v meniju **Extended**.

2



Izberite **Panel Alignment** in nato pritisnite gumb .



3

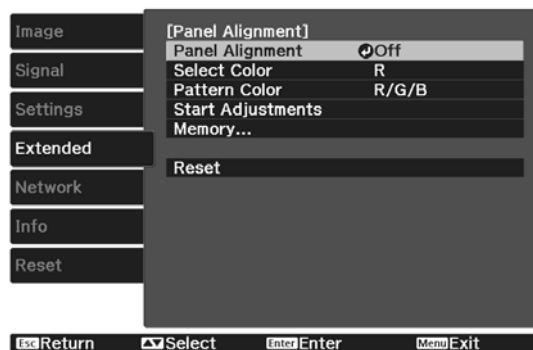

Omogoči možnost **Panel Alignment**.



- (1) Izberite **Panel Alignment** in nato pritisnite gumb .
- (2) Izberite **On**, nato pritisnite gumb .
- (3) Pritisnite gumb , da se vrnete na prejšnji zaslon.

4

Izberite barvo, ki jo želite prilagoditi.

- (1) Izberite možnost **Select Color** in nato pritisnite gumb .
- (2) Izberite **R** (rdeča) ali **B** (modra) in pritisnite gumb .
- (3) Pritisnite gumb , da se vrnete na prejšnji zaslon.

5

Izberite barvo mreže, ki bo prikazana, ko boste spreminjali nastavitve v meniju **Pattern Color**

- (1) Izberite **Pattern Color** in nato pritisnite gumb .
- (2) Za barvo mreže izberite kombinacijo barv R (rdeča), G (zelena) in B (modra).

R/G/B: prikaže kombinacijo vseh treh barv – rdeče, zelene in modre. Dejanska barva mreže je bela.

R/G: to je na voljo, ko je v meniju **Select Color** izbrana možnost **R**. Prikaže kombinacijo dveh barv – rdeče in zelene. Dejanska barva mreže je rumena.

G/B: to je na voljo, ko je v meniju **Select Color** izbrana možnost **B**. Prikaže kombinacijo dveh barv – zelene in modre. Dejanska barva mreže je svetlo modra.

- (3) Pritisnite gumb , da se vrnete na prejšnji zaslon.

6 Izberite možnost **Start Adjustments** in pritisnite gumb .

Najprej izberite možnost **Shift the whole panel** in prilagodite celotni zaslon LCD. Ko se prikaže potrditveno sporočilo., pritisnite gumb , da zaženete funkcijo prilagajanja.



Med prilagajanjem lahko pride do popačenja slike. Slika se popravi, ko so prilagoditve končane.

7 Za izvedbo prilagoditve uporabite gumbе in nato pritisnite gumb .

8 Za izvedbo podrobnejših prilagoditev izberite možnost **Adjust the four corners** in nato za potrditev pritisnite gumb .

9 Z gumbi , , in izvedite prilagoditve ter nato pritisnite gumb , da se pomaknete na naslednje območje, ki ga želite prilagoditi.

10 Ko ste prilagodili vse štiri vogale, izberite **Exit** in pritisnite gumb .

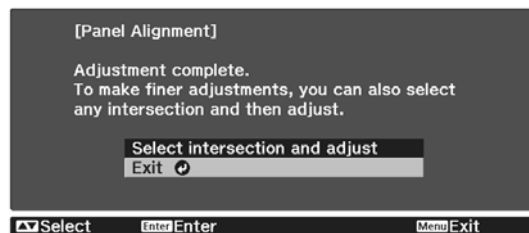

Če želite po prilagoditvi vseh štirih točk izvesti še dodatne prilagoditve, to storite tako, da izberete možnost **Select intersection and adjust**.

Enakomerne barve

Če barve na projicirani sliki niso enakomerne, lahko z možnostjo **Color Uniformity** prilagodite barvni odtenek celotne slike.



Barvni ton morda tudi po uporabi funkcije za enakomerne barve ne bo enak.

1 Med projiciranjem pritisnite gumb  in nato izberite **Display** v meniju **Extended**.

2 Izberite možnost **Color Uniformity** in pritisnite gumb .

Prikaže se naslednji zaslón.

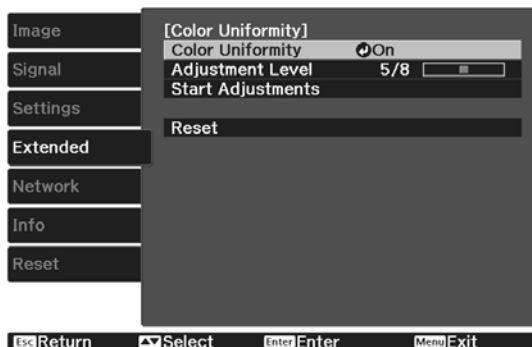

Color Uniformity: Vklopi ali izklopi enakomerne barve.

Adjustment Level: Na voljo je osem ravni od bele, sive in vse do črne. Vsak nivo lahko prilagodite posebej.

Start Adjustments: Začne izvajati prilagoditve za enakomerne barve.

Reset: Ponastavi vse prilagoditve in nastavitve funkcije **Color Uniformity** na njihove privzete vrednosti.





Med izvajanjem funkcije **Color Uniformity** lahko pride do popačenja slike. Slika se popravi, ko so prilagoditve končane.

3 Izberite možnost **Color Uniformity** in pritisnite gumb .

4 To možnost nastavite na **On** in pritisnite gumb .

5 Izberite možnost **Adjustment Level** in pritisnite gumb .

6 Z gumboma  nastavite regulacijski nivo.





7 Pritisnite gumb , da se vrnete na prejšnji zaslón.

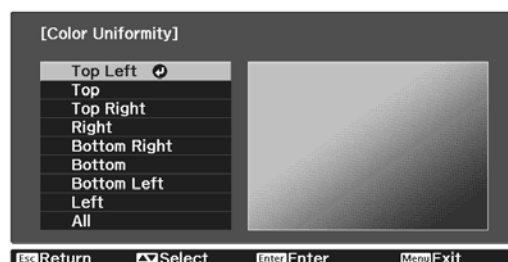

8 Izberite možnost **Start Adjustments** in pritisnite gumb .

9 Izberite območje, ki ga želite prilagoditi, in pritisnite gumb .

Prilagodite najprej območja na zunanjem delu in šele nato celoten zaslón.



10 Z gumboma   izberite barvo, ki jo želite prilagoditi, in nato izvedite prilagoditve z gumboma  .

Pritisnite gumb , če želite manj intenziven barvni odtenek. Pritisnite gumb , če želite intenzivnejši barvni odtenek.

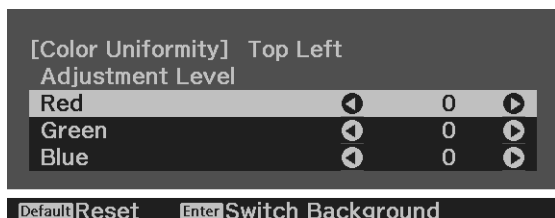

11 Vrnite se na korak 5 in prilagodite posamezni nivo.

12 Za dokončanje prilagoditve pritisnite gumb .



Več o PLink

PJLink je združenje JBMA (Japan Business Machine and Information System Industries Association) v okviru prizadevanj za standardizacijo protokolov za nadzor projektorjev, določilo za standardni protokol za nadzor omrežnih projektorjev.

Projektor je v skladu s standardnim protokolom PJLink Class2, ki ga je ustanovilo združenje JBMA.

Številka vrat, ki jih uporablja funkcija iskanja standardnega protokola PJLink je 4352 (UDP).

Pred uporabo PJLink morate nastaviti omrežje. Glejte naslednje napotke za več informaciji, kako nastaviti omrežje.  [str.82](#)

Podpira vse ukaze, ki jih opredeljuje protokol PJLink Class2, razen naslednjih ukazov: Skladnost je potrjena s preverjanjem ustreznosti standarda PJLink.

URL:<http://pmlink.jbmia.or.jp/english/>

- **Nezdružljivi ukazi**

Funkcija		Ukaz PJLink
Nastavitve izklopa zvoka in slike	Izklop slike	AVMT 11
	Izklop zvoka	AVMT 21

- **Tabela ustreznih imen vrat in številka vira**

Ime vrat	Številka vira
PC	11
HDMI1	32
HDMI2	33
WirelessHD*	34
LAN	52

* Samo EH-TW9400W/EH-TW8400W

- Izpis imena proizvajalca na ukaz "Manufacture name information query (Poizvedovanje o imenu proizvajalca)"

EPSON

- Izpis imena modela na ukaz "Product name information query (Poizvedovanje o imenu modela)"

EPSON TW9400/PC6050UB

EPSON TW9400W

EPSON TW8400/HC5050UB

EPSON TW8400W/HC5050UBe

Dodatki in potrošni material

Izbirate lahko med spodaj navedeno dodatno opremo in potrošnimi materiali. Seznam dodatne opreme/potrošnih materialov je bil nazadnje posodobljen novembra 2018. Podrobnosti o pripomočkih se lahko spremenijo brez predhodnega obvestila.

Odvisno od države nakupa.

Izbirni elementi

Ime	Model št.	Razlaga
Stropni nosilec*	ELPMB22 ELPMB30	Za namestitev projektorja na strop.
Cev za na strop 450 (450 mm bela)*	ELPFP13	Za namestitev projektorja na visok strop.
Cev za na strop 700 (700 mm bela)*	ELPFP14	
Pokrov kabla	ELPCC05	To uporabite za namestitev projektorja na strop, da prekrijete kable in izboljšate celostni videz. Ko je kabel zavarovan z objemko za kabel HDMI, ne pritrdite pokrova kabla.
Računalniški kabel (1,8 m)	ELPKC02	Uporabite za projiciranje vsebine na zaslonu računalnika.
Računalniški kabel (3,0 m)	ELPKC09	
Računalniški kabel (20,0 m)	ELPKC10	
Enota za brezžično lokalno omrežje	ELPAP10	Uporabite jo za povezovanje zunanje naprave s projektorjem preko brezžičnega omrežja LAN za projiciranje slike.

* Za nameščanje projektorja na strop so potrebne strokovne izkušnje. Obrnite se na svojega prodajalca.

Potrošni material

Ime	Model št.	Razlaga
Enota sijalke	ELPLP89	Za zamenjavo pregorelih sijalk. (1 sijalka)
Zračni filter	ELPAF39	Za zamenjavo izrabljenih zračnih filtrov. (1 zračni filter)



Podprte Ločljivosti

Če projektor sprejme signale z višjo ločljivostjo od ločljivosti plošče projektorja, bo kakovost slike morda slabša.

Projektor podpira signale, ki so označeni s simbolom kljukice.

PC

Format signala	Ločljivost (pik)		V Sync (Hz)	Dotclk (MHz)	Računalnik/BNC		HDMI							
					RGB		RGB		YCbCr					
									4:4:4		4:2:2		4:2:0	
							8	10,12	8	10,12	8	10,12	8	10,12
VGA	640	480	60	25,175	✓	✓								
SVGA	800	600	60	40,000	✓									
XGA	1024	768	60	65,000	✓									
WXGA	1280	768	60	79,500	✓									
	1280	800	60	83,500	✓									
	1366	768	60	85,500	✓									
WXGA++	1600	900	60	108,000	✓									
SXGA	1280	960	60	108,000	✓									
	1280	1024	60	108,000	✓									

SD

Format signala	Ločljivost (pik)		V Sync (Hz)	Dotclk (MHz)	Računalnik/BNC		HDMI							
					RGB		RGB		YCbCr					
									4:4:4		4:2:2		4:2:0	
							8	10,12	8	10,12	8	10,12	8	10,12
SDTV (480i)	720	480	59,94	13,500	✓	✓	✓	✓	✓	✓				
SDTV (576i)	720	576	50	13,500	✓	✓	✓	✓	✓	✓				
SDTV (480p)	720	480	59,94	27,000	✓	✓	✓	✓	✓	✓				
SDTV (576p)	720	576	50	27,000	✓	✓	✓	✓	✓	✓				

HD

Format signala	Ločljivost (pik)		V Sync (Hz)	Dotclk (MHz)	Računalnik/BNC		HDMI							
					RGB		RGB		YCbCr					
									4:4:4		4:2:2		4:2:0	
							8	10,12	8	10,12	8	10,12	8	10,12
HDTV (720p)	1280	720	50	74,250	✓	✓	✓	✓	✓	✓				
			59,94	74,176	✓	✓	✓	✓	✓	✓				
			60	74,250	✓	✓	✓	✓	✓	✓				
HDTV (1080i)	1920	1080	50	74,250	✓	✓	✓	✓	✓	✓				
			59,94	74,176	✓	✓	✓	✓	✓	✓				
			60	74,250	✓	✓	✓	✓	✓	✓				
HDTV (1080p)	1920	1080	23,98	74,176	✓	✓ ^{*2}	✓	✓ ^{*2}	✓	✓ ^{*2}				
			24	74,250	✓	✓ ^{*2}	✓	✓ ^{*2}	✓	✓ ^{*2}				
			29,97	74,176	✓	✓ ^{*2}	✓	✓ ^{*2}	✓	✓ ^{*2}				
			30	74,250	✓	✓ ^{*2}	✓	✓ ^{*2}	✓	✓ ^{*2}				
			50	148,500	✓	✓ ^{*1}	✓	✓ ^{*1}	✓	✓ ^{*1,2}				
			59,94	148,352	✓	✓ ^{*1}	✓	✓ ^{*1}	✓	✓ ^{*1,2}				
			60	148,500	✓	✓ ^{*1}	✓	✓ ^{*1}	✓	✓ ^{*1,2}				

- *1 Podprti so signali, prejeti prek vrat HDMI1/HDMI2. Naprava WirelessHD Transmitter podpira samo posredovanje.
- *2 Podprt je signal HDR. (Za HDR sta podprta signala HDR10 in HLG.)

4K

Format signala	Ločljivost (pik)		V Sync (Hz)	Dotclk (MHz)	Računalnik/BNC		HDMI							
					RGB		RGB		YCbCr					
					RGB		4:4:4		4:2:2		4:2:0			
					8	10,12	8	10,12	8	10,12	8	10,12		
3840x2160	3840	2160	23,98	296,703		✓ ^{*1}	✓ ^{*2}	✓	✓ ^{*2}	✓	✓ ^{*2}			
			24	297,000		✓	✓ ^{*2}	✓	✓ ^{*2}	✓	✓ ^{*2}			
			25	297,000		✓	✓ ^{*2}	✓	✓ ^{*2}	✓	✓ ^{*2}			
			29,97	296,703		✓	✓ ^{*2}	✓	✓ ^{*2}	✓	✓ ^{*2}			
			30	297,000		✓	✓ ^{*2}	✓	✓ ^{*2}	✓	✓ ^{*2}			
			50	297,000								✓	✓ ^{*1,2,3}	
			59,94	296,703								✓	✓ ^{*1,2,3}	
			60	297,000								✓	✓ ^{*1,2,3}	
			50	594,000			✓ ^{*1}		✓ ^{*1}		✓ ^{*1}	✓ ^{*1,2}		
			59,94	593,407			✓ ^{*1}		✓ ^{*1}		✓ ^{*1}	✓ ^{*1,2}		
60	594,000			✓ ^{*1}		✓ ^{*1}		✓ ^{*1}	✓ ^{*1,2}					
4096x2160	4096	2160	23,98	296,703		✓	✓ ^{*2}	✓	✓ ^{*2}	✓	✓ ^{*2}			
			24	297,000		✓	✓ ^{*2}	✓	✓ ^{*2}	✓	✓ ^{*2}			
			25	297,000		✓	✓ ^{*2}	✓	✓ ^{*2}	✓	✓ ^{*2}			
			29,97	296,703		✓	✓ ^{*2}	✓	✓ ^{*2}	✓	✓ ^{*2}			
			30	297,000		✓	✓ ^{*2}	✓	✓ ^{*2}	✓	✓ ^{*2}			
			50	297,000								✓	✓ ^{*1,2,3}	
			59,94	296,703								✓	✓ ^{*1,2,3}	
			60	297,000								✓	✓ ^{*1,2,3}	
			50	594,000			✓ ^{*1}		✓ ^{*1}		✓ ^{*1}	✓ ^{*1,2}		
			59,94	593,407			✓ ^{*1}		✓ ^{*1}		✓ ^{*1}	✓ ^{*1,2}		
60	594,000			✓ ^{*1}		✓ ^{*1}		✓ ^{*1}	✓ ^{*1,2}					

- *1 Podprti so signali, prejeti prek vrat HDMI1/HDMI2. Naprava WirelessHD Transmitter podpira samo posredovanje.
- *2 Podprt je signal HDR. (Za HDR sta podprta signala HDR10 in HLG.)
- *3 Podprti so signali, prejeti prek vrat HDMI1/HDMI2. Signali naprave WirelessHD Transmitter so pretvorjeni iz 4:2:0 v 4:2:2.

3D

Format signala	Ločljivost (pik)		V Sync (Hz)	Dotclk (MHz)	Format 3D	HDMI								
						RGB		YCbCr						
								4:4:4		4:2:2		4:2:0		
8	10,12	8	10,12	8	10,12	8	10,12	8	10,12					
HDTV (720p)	1280	720	60	148,500	Kombiniranje dveh okvirjev	✓	✓*1	✓	✓*1	✓	✓*1			
					74,250	Drugo ob drugem	✓	✓	✓	✓	✓	✓		
					74,250	Zgoraj in spodaj	✓	✓	✓	✓	✓	✓		
HDTV (720p)	1280	720	59,94	148,500	Kombiniranje dveh okvirjev	✓	✓*1	✓	✓*1	✓	✓*1			
					74,250	Drugo ob drugem	✓	✓	✓	✓	✓	✓		
					74,250	Zgoraj in spodaj	✓	✓	✓	✓	✓	✓		
HDTV (720p)	1280	720	50	148,500	Kombiniranje dveh okvirjev	✓	✓*1	✓	✓*1	✓	✓*1			
					74,250	Drugo ob drugem	✓	✓	✓	✓	✓	✓		
					74,250	Zgoraj in spodaj	✓	✓	✓	✓	✓	✓		
HDTV (1080i)	1920	1080	60	148,500	Kombiniranje dveh okvirjev									
					74,250	Drugo ob drugem	✓	✓	✓	✓	✓	✓		
					74,250	Zgoraj in spodaj								
HDTV (1080i)	1920	1080	59,94	148,500	Kombiniranje dveh okvirjev									
					74,250	Drugo ob drugem	✓	✓	✓	✓	✓	✓		
					74,250	Zgoraj in spodaj								
HDTV (1080i)	1920	1080	50	148,500	Kombiniranje dveh okvirjev									
					74,250	Drugo ob drugem	✓	✓	✓	✓	✓	✓		
					74,250	Zgoraj in spodaj								
HDTV (1080p)	1920	1080	24	148,500	Kombiniranje dveh okvirjev	✓	✓*1	✓	✓*1	✓	✓*1			
					74,250	Drugo ob drugem	✓	✓	✓	✓	✓	✓		
					74,250	Zgoraj in spodaj	✓	✓	✓	✓	✓	✓		
HDTV (1080p)	1920	1080	23,98	148,500	Kombiniranje dveh okvirjev	✓	✓*1	✓	✓*1	✓	✓*1			
					74,250	Drugo ob drugem	✓	✓	✓	✓	✓	✓		
					74,250	Zgoraj in spodaj	✓	✓	✓	✓	✓	✓		
HDTV (1080p)	1920	1080	60	297,000	Kombiniranje dveh okvirjev									
					148,500	Drugo ob drugem	✓	✓*1	✓	✓*1	✓	✓*1		
					148,500	Zgoraj in spodaj								
HDTV (1080p)	1920	1080	59,94	297,000	Kombiniranje dveh okvirjev									
					148,500	Drugo ob drugem	✓	✓*1	✓	✓*1	✓	✓*1		
					148,500	Zgoraj in spodaj								
HDTV (1080p)	1920	1080	50	297,000	Kombiniranje dveh okvirjev									
					148,500	Drugo ob drugem	✓	✓*1	✓	✓*1	✓	✓*1		
					148,500	Zgoraj in spodaj								

*1 Podprti so signali, prejeti prek vrat HDMI1/HDMI2. Naprava WirelessHD Transmitter podpira samo posredovanje.

Vhodni 3D-signal MHL (preko WirelessHD Transmitter*)

Signal	Frekv. osveževanja (Hz)	Ločljivost (pik)	Format 3D		
			Kombiniranje dveh okvirjev	Drugo ob drugem	Zgoraj in spodaj
HDTV (720p)	50/60	1280 x 720	-	✓	✓
HDTV (1080i)	50/60	1920 x 1080	-	✓	-
HDTV (1080p)	50/60	1920 x 1080	-	-	-
HDTV (1080p)	24	1920 x 1080	-	✓	✓

* Samo vrata HDMI4

Vhodni signal MHL za WirelessHD*

Signal	Frekv. osveževanja (Hz)	Ločljivost (pik)
SDTV (480i)	60	720 x 480
SDTV (576i)	50	720 x 576
SDTV (480p)	60	720 x 480
SDTV (576p)	50	720 x 576
HDTV (720p)	50/60	1280 x 720
HDTV (1080i)	50/60	1920 x 1080
HDTV (1080p)	24/30/50/60	1920 x 1080
4K x 2K	24/25/30	3840 x 2160

* Samo vrata HDMI4

Specifikacije

Ime izdelka	EH-TW9400W/EH-TW9400/EH-TW8400W/EH-TW8400	
Videz	520 (Š) x 170 (G) x 450 (G) mm (brez nastavljive noge)	
Velikost plošče	0,74" širina	
Način prikaza	Polisilikonska aktivna matrica TFT	
Ločljivost	1920 (Š) x 1080 (V) x 3	
Nastavitev ostrine	Motoriziran	
Nastavitev povečave	Motoriziran (približno od 1 do -2,1)	
Žarnica (vir svetlobe)	Žarnica UHE 250 W, št. modela: ELPLP89	
Čas za zamenjavo žarnice	3.400 ur	
Napajanje	100 - 240 V izmenične napetosti $\pm 10\%$, 50/60 Hz, 3,8–1,7 A	
Poraba energije	100 do 120 V območje	Nazivna poraba energije: 373 W
		Poraba energije v mirovanju (komunik. vklop.): 2,0 W
		Poraba energije v mirovanju (komunik. izklop.): 0,3 W
	220 do 240 V območje	Nazivna poraba energije: 355 W
		Poraba energije v mirovanju (komunik. vklop.): 2,0 W
		Poraba energije v mirovanju (komunik. izklop.): 0,3 W
Delovna višina	Višina: od 0 do 3048 m	
Delovna temperatura	od +5 do +35°C (brez kondenzacije) (pri višini od 0 do 2286 m) od +5 do +30°C (brez kondenzacije) (pri višini od 2287 do 3048 m)	
Temperatura shranjevanja	od -10 do +60°C (brez kondenzacije)	
Masa	približno 11 kg	

Etiketa z oceno je pritrjena na spodnjem delu projektorja.

Priključki	Vmesnik PC	1	Mini D-Sub15-polni (ženski) moder
	Vhod HDMI	2	S podpora za HDMI HDCP2.2, s podpora za signale CEC, s podpora za 3D-siganele, obogatene barve
	RS-232C vrata	1	Mini D-Sub 9-nožic (moški)
	Vrata Trigger Out	1	Stereo mini priključek (3,5Φ)
	LAN vrata	1	RJ-45
	Vrata Service*	1	Konektor USB (Type B)
	Vrata USB-A *	1	Konektor USB (Type A)
	Vrata USB (za napajanje prek vrat Opt.HDMI)*	1	

* Podpira USB 2.0. Vseeno pa ni zajamčeno, da vrata USB delujejo z vsemi napravami, ki podpirajo USB.

Kot nagiba

Če uporabljate projektor z naklonom, večjim od 3° , se projektor lahko poškoduje ali povzroči nesrečo.

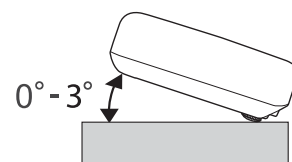



Videz

Enote: mm

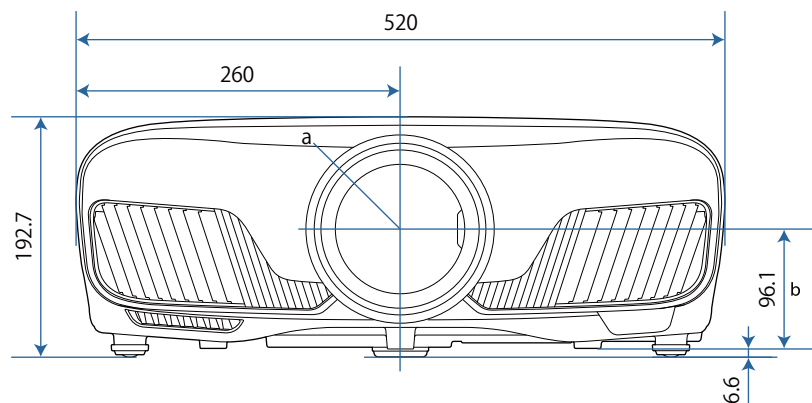



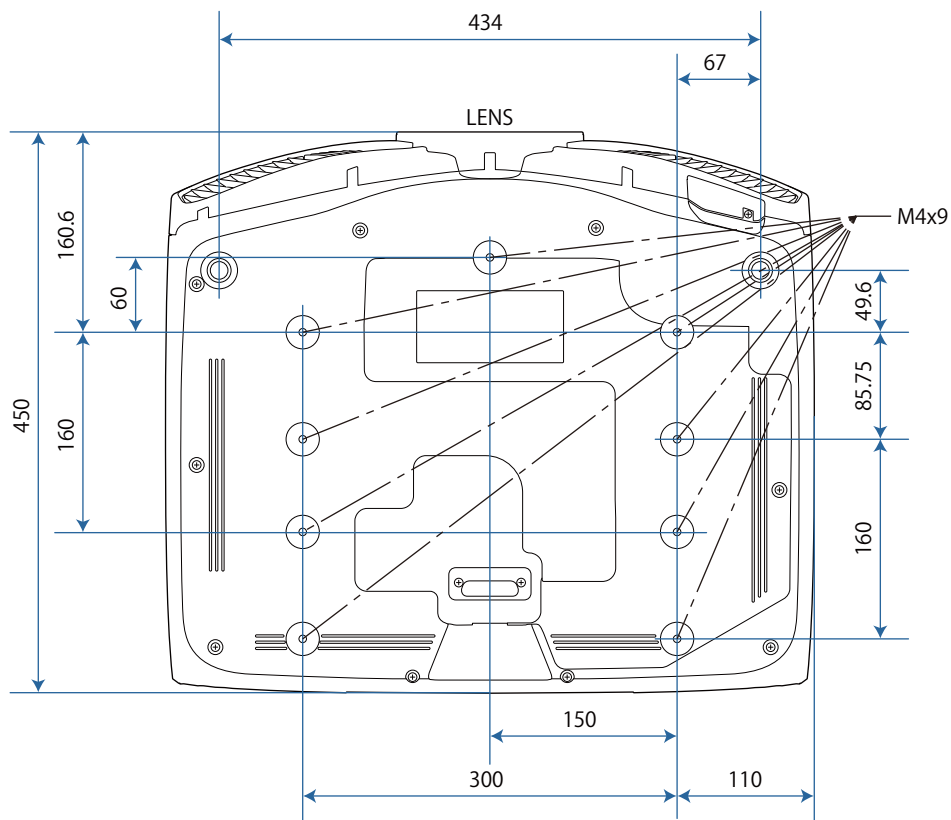

























- a Središče objektiva
- b Razdalja od središča leče do pritrilne točke okvirja za obešanje



Seznam varnostnih simbolov

V spodnji tabeli je naveden pomen varnostnih simbolov, ki so prikazani na opremi.

Oznaka simbola	Odobreni standardi	Pomen
	IEC60417 št. 5007	»VKLOP« (napajanje) Označuje priključitev na električno omrežje.
	IEC60417 št. 5008	»IZKLOP« (napajanje) Označuje izključitev iz električnega omrežja.
	IEC60417 št. 5009	V pripravljenosti Označuje stikalo ali položaj stikala, in sicer tako, da označuje, kateri del opreme je treba vklopiti, da opreme preklopite v stanje pripravljenosti.
	ISO7000 št. 0434B IEC3864-B3.1	Previdno Označuje splošno opozorilo pri uporabi izdelka.
	IEC60417 št. 5041	Pozor, vroča površina Označuje, da je označeni del lahko vroč, zato morate biti previdni pri dotikanju tega dela.
	IEC60417 št. 6042 ISO3864-B3.6	Pozor, nevarnost električnega udara Označuje opreme, ki predstavlja nevarnost električnega udara.
	IEC60417 št. 5957	Primerno samo za uporabo v notranjih prostorih Označuje električno opremo, ki je v glavnem namenjena samo uporabi v notranjih prostorih.
	IEC60417 št. 5926	Polarnost napajalnega priključka z enosmernim tokom Označuje pozitivni in negativni priključek (polarnost) na delu opreme, na katerega je mogoče priključiti napajanje z enosmernim tokom.
	---	
	IEC60417 št. 5001B	Baterija, splošno Na opremi, ki se napaja iz baterije. Označuje napravo, na primer pokrov prostora za baterije, ali terminale priključka.
	IEC60417 št. 5002	Položaj celice Označuje sam nosilec za baterije in položaj celic v nosilcu za baterije.
	---	
	IEC60417 št. 5019	Ozemljitveni vodnik Označuje morebitni priključek, ki je namenjen priključitvi na zunanji vodnik za zaščito pred električnim udarom v primeru okvare, ali priključek ozemljitve elektrode.
	IEC60417 št. 5017	Ozemljitev Označuje ozemljitveni priključek v primerih, kjer je izrecno zahtevan simbol  .

Oznaka simbola	Odobreni standardi	Pomen
	IEC60417 št. 5032	Izmenični tok Za označevanje na napisni ploščici, da je oprema primerna samo za izmenični tok, in za označevanje ustreznih priključkov.
	IEC60417 št. 5031	Enosmerni tok Za označevanje na napisni ploščici, da je oprema primerna samo za enosmerni tok, in za označevanje ustreznih priključkov.
	IEC60417 št. 5172	Oprema razreda II Označuje opremo, ki izpolnjuje varnostne zahteve, določene za opremo razreda II v skladu s standardom IEC 61140.
	ISO 3864	Splošna prepoved Označuje prepovedana dejanja ali postopke.
	ISO 3864	Prepoved dotika Označuje poškodbo, do katere lahko pride zaradi dotika določene dela opreme.
	---	Ko je projektor vklopljen, nikoli ne glejte v projekcijski objektiv.
	---	Označuje, da na označen del projektorja ne smete postavljati nobenega predmeta.
	ISO3864 IEC60825-1	Pozor, lasersko sevanje Označuje opremo, ki vsebuje del, ki oddaja lasersko sevanje.
	ISO 3864	Prepoved razstavljanja Označuje nevarnost poškodbe, kot je električni udar, v primeru razstavljanja opreme.
	IEC60417 št. 5266	Stanje pripravljenosti, delno stanje pripravljenosti Označuje, da je del opreme v pripravljenem stanju.
	ISO3864 IEC60417 št. 5057	Pozor, premični deli Označuje, da se ne smete približevati premičnim delom v skladu z varnostnimi standardi.
	IEC 60417-6056	Pozor (lopatice premikajočega se ventilatorja) Označuje, da se ne smete približevati lopaticam premikajočega se ventilatorja v skladu z varnostnimi standardi.
	IEC 60417-6043	Pozor (ostri vogali) Označuje, da se ne smete približevati ostrim vogalom izdelka v skladu z varnostnimi standardi.
	--	Ko je projektor vklopljen, nikoli ne glejte v projekcijski objektiv.



Slovar

Ta del na kratko razlaga zahtevne besedne zveze, ki niso razložene v besedilu teh navodil. Za podrobnosti glejte druge publikacije, ki so na voljo.

HDCP	HDCP je okrajšava za High-bandwidth Digital Content Protection. Uporablja se za preprečevanje nezakonitega kopiranja in ščiti avtorske pravice s šifriranjem digitalnih signalov, ki se pošiljajo preko vmesnikov DVI in HDMI. Ker vhodni vmesnik HDMI na tem projektorju podpira HDCP, projektor lahko projicira digitalne slike, zaščitene s tehnologijo HDCP. Projektor morda ne bo mogel projicirati slik s posodobljenimi ali revidiranimi različicami šifriranja HDCP.
HDMI™	Okrajšava za High Definition Multimedia Interface. To je standard za digitalni prenos slik HD in večkanalnih zvočnih signalov. HDMI™ je standard za digitalno potrošno elektroniko in računalnike. Slike je mogoče prenesti ob najvišji možni kakovosti brez stiskanja digitalnega signala. Prav tako zagotavlja šifriranje za digitalni signal.
HDTV	Okrajšava za High-Definition Television. Označuje sisteme visoke ločljivosti, ki ustrezajo naslednjim pogojem. <ul style="list-style-type: none"> • Navpična ločljivost 720p ali 1080i ali večja (p = Progresivno, i = Prepletено) • Pogled zaslona 16:9 Dolby Digital avdio sprejem in predvajanje (ali izhod)
MHL	Kratica za Mobile High-definition Link (visokoločljivostna povezava za mobilne naprave), ki je standarden visokoločljivostni vmesnik, ki omogoča hiter prenos videosignalov iz mobilnih naprav. To je standard za pametne telefone in tablične računalnike, ki prenaša nestisnjene digitalne signale brez izgube kakovosti in omogoča hkratno polnjenje takšnih naprav.
Pogled gledišča	Razmerje med dolžino in višino slike. Zasloni z vodoravnim : navpičnim razmerjem 16 : 9, kot so zasloni HDTV, se imenujejo širokokotni zasloni. SDTV in običajni računalniški zasloni imajo pogled gledišča 4 : 3.
Prepletено	Pošilja informacije, ki so potrebne za stvaritev enega zaslona, s pošiljanjem vsake druge vrstice, z začetkom na vrhu slike in nato proti dnu slike. Slika lahko utripa, saj je prikazana vsaka druga vrstica slike.
SDTV	Okrajšava za Standard Definition Television. Označuje standardne televizijske sisteme, ki ne ustrezajo pogojem HDTV televizije v visoki ločljivosti.
SVGA	Standard velikosti zaslona z ločljivostjo 800 (vodoravno) x 600 (navpično) pik.
SXGA	Standard velikosti zaslona z ločljivostjo 1.280 (vodoravno) x 1.024 (navpično) pik.
VGA	Standard velikosti zaslona z ločljivostjo 640 (vodoravno) x 480 (navpično) pik.
Vzpostavljene povezave med dvema napravama	Predhodna registracija naprav pri povezovanju z napravami Bluetooth za zagotovitev medsebojne komunikacije.
XGA	Standard velikosti zaslona z ločljivostjo 1.024 (vodoravno) x 768 (navpično) pik.
YCbCr	V komponentnih signalih slike za SDTV Y pomeni svetlost, medtem ko Cb in Cr označujeta barvno razliko.
YPbPr	V komponentnih signalih slike za HDTV Y pomeni svetlost, medtem ko Pb in Pr označujeta barvno razliko.

Splošne Opombe

Vse pravice pridržane. Brez predhodno pridobljenega pisnega dovoljenja družbe Seiko Epson Corporation nobenega dela tega dokumenta ni dovoljeno razmnoževati, shranjevati v sistemu za arhiviranje ali pošiljati v kakršni koli obliki ali na kakršen koli način, ne elektronski ne mehanski, ne s fotokopiranjem, snemanjem ali drugače. Uporaba informacij v tem dokumentu ne pomeni prevzema odgovornosti do patentov. Proizvajalec prav tako ne prevzema nobene odgovornosti za škodo, ki bi nastala zaradi uporabe informacij iz tega dokumenta.

Ne družba Seiko Epson Corporation ne z njo povezana podjetja niso kupcu tega izdelka ali tretjim osebam odgovorna za škodo, izgube ali stroške, ki jih kupec ali tretje osebe utrpijo kot posledico nesreče, napačne uporabe ali zlorabe tega izdelka, nedovoljenih sprememb, popravil ali dopolnitev tega izdelka oziroma (razen v ZDA) ravnanja, ki ni skladno z navodili družbe Seiko Epson Corporation za uporabo in vzdrževanje.

Družba Seiko Epson Corporation ni odgovorna za škodo ali težave, ki so posledica uporabe dodatne opreme ali potrošnih materialov, ki niso originalni izdelki družbe Seiko Epson Corporation (Original Epson Products) oziroma jih ta družba ne odobri (Epson Approved Products).

Vsebina tega priročnika se lahko spremeni ali posodobi brez vnaprejšnjega obvestila.

Slike v tem priročniku se lahko razlikujejo od dejanskega projektorja.

Omejitev uporabe



Če se izdelek uporablja v namene, ki zahtevajo visoko zanesljivost oz. varnost, kot so transportne naprave za področje letalstva, železnic, mornarice, avtomobilizma itd.; naprave za preprečevanje nesreč; različne vrste varnostnih naprav itd.; ali funkcionalne oz. precizne naprave itd., je treba premisliti o tem, da bi v zasnovo vključili zaščitne funkcije za primere napak ali presežkov in tako ohranili varnost in popolno zanesljivost sistema. Izdelek ni bil namenjen za uporabo v situacijah, ki zahtevajo izredno visoko zanesljivost oz. varnost, kot je vesoljska oprema, glavna komunikacijska oprema, oprema za nadzor jedrske energije ali medicinska oprema za neposredno medicinsko oskrbo, zato sami ocenite in presodite o tem, ali je izdelek primeren za uporabo v takšne namene.

Opozorilne nalepke

⚠ Opozorilo

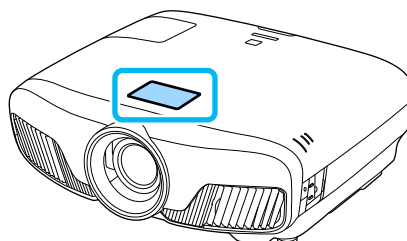
- Ta izdelek ima opozorilne nalepke.



 RG2	⚠ WARNING WARNING: Never look into the lens. AVERTISSEMENT : Ne regardez jamais dans l'objectif. WARNUNG : Blicken Sie niemals in das Objektiv.
 	⚠ CAUTION CAUTION: Do not put your finger in the moving parts of the projector's lens. ATTENTION : Ne pas mettre le doigt dans les parties mobiles de l'objectif du projecteur. ACHTUNG: Vermeiden Sie den Kontakt mit beweglichen Teilen der Linse.

 RG2	⚠ WARNING WARNING: Never look into the lens. 경고: 작동중 절대 렌즈 안을 보지 마십시오. 警語: 請勿直視鏡頭。
 	⚠ CAUTION CAUTION: Do not put your finger in the moving parts of the projector's lens. 주의: 프로젝터 렌즈의 움직이는 부분에 손가락을 넣지 마세요. 注意: 請勿將手指伸入投影機鏡頭的移動式零件內。

- Kot to velja za vse vire močne svetlobe, ne glejte neposredno v žarek, RG2 IEC/EN 62471-5:2015.

Splošno obvestilo

»EPSON« je registrirana blagovna znamka družbe Seiko Epson Corporation. »ELPLP« je registrirana blagovna znamka ali blagovna znamka družbe Seiko Epson Corporation.

Mac, OS X in iOS so blagovne znamke družbe Apple Inc.

Windows in logotip sistema Windows sta blagovni znamki ali registrirani blagovni znamki družbe Microsoft Corporation v Združenih državah in/ali drugih državah.

HDMI in High-Definition Multimedia Interface sta blagovni znamki ali registrirani blagovni znamki družbe HDMI Licensing LLC. 

Besedna znamka in logotip Bluetooth® sta registrirani blagovni znamki družbe Bluetooth SIG, Inc., družba Seiko Epson Corporation pa uporablja ti znamki v skladu z licenco. Druge tovarniške ali blagovne znamke so last njihovih lastnikov.

Bluetopia® is provided for your use by Stonestreet One, LLC® under a software license agreement. Stonestreet One, LLC® is and shall remain the sole owner of all right, title and interest whatsoever in and to Bluetopia® and your use is subject to such ownership and to the license agreement. Stonestreet One, LLC® reserves all rights related to Bluetopia® not expressly granted under the license agreement and no other rights or licenses are granted either directly or by implication, estoppel or otherwise, or under any patents, copyrights, mask works, trade secrets or other intellectual property rights of Stonestreet One, LLC®.

© 2000-2012 Stonestreet One, LLC® All Rights Reserved.

WPA™ in WPA2™ sta registrirani blagovni znamki združenja Wi-Fi Alliance.

App Store je storitvena znamka podjetja Apple Inc.

Android in Google Play sta blagovni znamki družbe Google LLC.

»QR Code« je registrirana blagovna znamka družbe DENSO WAVE INCORPORATED.

»CINEMASCOPE« je registrirana blagovna znamka družbe Twentieth Century Fox Film Corporation.

Imena drugih izdelkov so v tem dokumentu uporabljena zgolj za namene prepoznavanja in so lahko blagovne znamke svojih lastnikov. Epson se odpoveduje vsem pravicam do teh znamk.

©SEIKO EPSON CORPORATION 2018. All rights reserved.



Indication of the manufacturer and the importer in accordance with requirements of directive 2011/65/EU (RoHS)

Manufacturer: SEIKO EPSON CORPORATION

Address: 3-5, Owa 3-chome, Suwa-shi, Nagano-ken 392-8502 Japan

Telephone: 81-266-52-3131

<http://www.epson.com/>

Importer: SEIKO EUROPE B.V.

Address: Azië building, Atlas Arena, Hoogoorddreef 5, 1101 BA Amsterdam Zuidoost The Netherlands

Telephone: 31-20-314-5000

<http://www.epson.eu/>

3			
	3D images	44	
	3D-nastavitve	74	
	3D-svetlost	74	
	3D-zapis	74	
A			
	Advanced	73, 75	
	AMX Device Discovery	85	
	Aspect	74	
	Auto iris	36, 73	
	Auto Setup	74	
B			
	barvni način	32	
	Blanking	75	
	Brightness	38, 72, 73	
C			
	Channel	83	
	Child lock	77	
	Color Depth	86	
	Color Format	86	
	Color mode	72	
	Color saturation	72	
	Color Space	75	
	Color Temp.	72	
	Color Uniformity	79	
	Connected Device	76	
	Connection Mode	83	
	Contrast	72	
	Control Panel Lock	77	
	Control4 SDDP	85	
Č			
	Čas delovanja	105	
	Čiščenje glavne enote	101	
	Čiščenje objektiva	102	
	Čiščenje zračnega filtra	100	
D			
	Daljinski upravljalnik	9, 23	
	DHCP	84	
	Direct Power On	80	
	Display	79	
	Display Background	79	
	Display LAN Info.	83	
	Display the QR Code	82	
	Dynamic Range	75	
E			
	Enakomerne barve	108	
	Event ID	98	
F			
	Fine Line Adjust	35, 73	
	Focus	91	
	Frame Interpolation	72	
	Funkcija pomnilnika	42	
G			
	Gain	73	
	Gamma	40	
	Gateway Address	84	
	glavni meni	71	
H			
	HDMI Link	76	
	High Altitude Mode	80	
	Home Screen	78	
	Home screen	26	
	Hue	38, 73	
I			
	Illumination	80	
	Image Enhancement	73	
	Image enhancement	35	
	indikator povezave	48	
	indikator vklopa/stanja pripravljenosti	48	
	indikator WiHD	48	
	indikator za TV	48	
	Indikatorji	87	
	Indikatorji napak/opozoril	87	
	indikatorji za HDMI 1 do 4	48	
	Informacije o omrežju	82	
	Interpolacija sličic	36	
	IP Address	84	
	IP Address Display	84	
	IP Settings	84	
K			
	Keystone	31, 75	
L			
	Language	81	
	Load Lens Position	78	
	Load memory	42	
	Lock setting	77	

M			
Memory	78	Ponastavi število ur delovanja sijalke	105
meni	71	Popačenost Keystone	31
Meni Basic	83	Poraba energije	73
Meni Extended	78	Position	74
Meni Image	72	Povezava HDMI	61
Meni Info	86	Povezovanje	19
Meni konfiguracije	71	Povezovanje s priključkom Trigger out	20
Meni Network	82	Povezovanje videoopreme	19, 21
Meni Ostali	85	Povezovanje z računalnikom	20
Meni Reset	85, 86	Premik objektiva	29
Meni Security	84	prikaz 3D	74
Meni Settings	75	Prikaz preizkusnega vzorca	28
Meni Signal	74	Priključena naprava	56
Meni Wireless LAN	83	Prilagoditev nagiba	31
Meni Žično lokal. omrežje	84	Prilagoditev RGB	38
Messages	79	Pritrdilni vijak pokrova sijalke	104
Model Name	79	Projection	79
Monitor Password	83	Projector Info	86
		Projector Name	83
N		R	
Nadzorna plošča	7	Remote Password	83
Napajanje	25, 27	Reset	73, 75, 76, 78, 81
Nastavi ostrino	29	Reset all	86
nastavitev zooma	29	Reset Lamp Hours	86
Nastavljanje ostrine	29	Reset Lens Position	86
		Reset Memory	86
O		RGBCMY	38, 73
Obratna očala 3D	74	Rok trajanja	102
Obseg delovanja	24	Rok trajanja sijalke	102
Obseg oddajanja	57	Rok trajanja za potrošne materiale	102
Očala 3D	45	Rok trajanja za zračni filter	102
Offset	73		
ohlajanje	27	S	
ojačenje	38	Saturation	38, 73
Operation	80	Save Lens Position	78
Opomba gledanja 3D	74	Save memory	42
Overscan	74	Search Access Point	84
		Security	84
P		Sharpness	34, 72
Panel Alignment	79, 81, 106	Sleep Mode	80
Passphrase	84	Slika	32
PJLink	110	Soft Focus Detail	35, 73
PJLink Password	83	Source	26
podmeni	71	Specifikacije	116
Podprte ločljivosti	112	sprejem videosignala	56
Pogled	33	SSID	83
Pokrov sijalke	6	SSID Display	84
pokrov sijalke	104	standardi CEC	61
Pokrov zračnega filtra	100	Standby Mode	81
Polno	33		

Startup Screen	79
Subnet Mask	84
Sync.	74
Š	
Šum	92
T	
Tint	72
Tracking	74
U	
User button	77
V	
Velikost projekcije	29
Version	86
Video Reception	76
Videz	118
vmesnik HDMI	61
Vrata LAN	21
Vrata za polnjenje 3D-očal	48
W	
Wireless LAN Power	82
WirelessHD	47, 76
Z	
Zamenjava potrošnih materialov	102
Zamenjava sijalke	103
Zamenjava zračnega filtra	102
zamik	38
Zaslonska tipkovnica	83
Zoom	33
Zračni filter	100