

EPSON®

Priročnik za uporabnika

Multimedia Projector

**EB-1795F
EB-1785W
EB-1781W
EB-1780W**

Simboli v tem priročniku	6	Projekcija USB-naprav	25
Uvod v projektor	7	Priključitev naprave USB	26
Značilnosti projektorja	8	Izključitev naprave USB	26
Hitra in enostavna nastavitvev	8	Priključitev na dokumentno kamero	27
Preprosto projiciranje prek brezžične povezave	8	Vstavljanje baterij v daljinski upravljalnik	28
Prilagodljiva povezljivost	9	Uporaba daljinskega upravljalnika	28
Povezava z računalniki	10	Odpiranje pokrova objektiv	30
Povezava z mobilnimi napravami	10	Uporaba osnovnih funkcij projektorja	31
Podpora za nemoten potek sestankov	10	Vklop projektorja	32
Deli in funkcije projektorja	11	Začetni zaslon	33
Deli projektorja – spredaj	11	Izklop projektorja	35
Deli projektorja – zadaj	12	Nastavitev datuma in ure	36
Deli projektorja – spodaj	13	Izbira jezika menijev projektorja	38
Deli projektorja – nadzorna plošča	13	Načini projiciranja	39
Deli projektorja – daljinski upravljalnik	15	Spreminjanje načina projiciranja z daljinskim upravljalnikom	39
Nastavitev projektorja	17	Spreminjanje načina projiciranja z meniji	39
Postavitev projektorja	18	Nastavljanje višine slike	41
Možnosti postavitve in namestitve projektorja	19	Oblika slike	42
Razdalja projekcije	19	Samod. H/V sklepnik	42
Povezave projektorja	20	Avto Keystone - navp	42
Priključitev na računalnik	20	Samodejno prilagajanje oblike slike s funkcijo Screen Fit	43
Priključitev na računalnik za video in zvok prek vrat USB	20	Popravljanje oblike slik z gumbi Keystone	44
Priključitev na računalnik za video in zvok prek vrat VGA	21	Popravljanje oblike slike z nastavitvijo Quick Corner	45
Priključitev na računalnik za video in zvok prek vrat HDMI	22	Spreminjanje velikosti slike z obročem za povečavo/pomanjšavo	48
Priključitev na pametne telefone ali tablične računalnike	22	Ostrenje slike z gumbom za ostrenje	49
Priključitev na videovire	23	Ostrenje slike z obročem za ostrenje	50
Priključitev na videovir HDMI	23		
Priključitev na videovir iz komponentnega v VGA	24		
Priključitev na vir kompozitnega videa	25		
Priključitev na zunanje naprave USB	25		

Izbira vira slik	51
Razmerje prikaza slike	53
Spreminjanje razmerja gledišča slike	53
Razpoložljiva razmerja gledišča slike	53
Videz projicirane slike s posameznim razmerjem gledišča	54
Barvni način	56
Spreminjanje barvnega načina	56
Razpoložljivi barvni načini	56
Nastavitev samozaslone	56
Nastavljanje barve slike	58
Prilagajanje barvnega odtenka, zasičenosti in svetlosti	58
Prilagajanje game	59
Upravljanje glasnosti z gumbi za glasnost	62
Nastavitev funkcij projektorja	63
Projiciranje dveh slik naenkrat	64
Nepodprte kombinacije vhodnih virov za projiciranje z razdeljenim zaslonom	66
Omejitve projekcije razdeljenega zaslona	66
Projiciranje predstavitve PC Free	67
Podprte vrste datotek PC Free	67
Varnostni ukrepi pri projiciranju PC Free	68
Začetek predstavitve PC Free	68
Zagon predstavitve PC Free z datotekami PDF	70
Začetek predstavitve filmov PC Free	71
Možnosti prikaza PC Free	72
Upravljanje predstavitve z rokami	74
Omejitve funkcije Predstavitelj potez	75
Začasn izklop slike in zvoka	77
Začasna ustavitev videoposnetka	78
Povečevanje slik	79

Uporaba daljinskega upravljalnika kot brezžične miške	80
Uporaba daljinskega upravljalnika kot kazalca	81
Shranjevanje logotipa uporabnika	82
Popravljanje barvne razlike pri projiciranju z več projektorjev	85
Nastavljanje ID-ja projektorja	85
Izbira projektorja, ki ga želite upravljati	85
Ujemanje kakovosti prikaza več projektorjev	86
Varnostne funkcije projektorja	88
Vrste zaščite z geslom	88
Nastavitev gesla	88
Izbira vrst zaščite z geslom	89
Vnos gesla za uporabo projektorja	90
Zaklepanje gumbov projektorja	91
Odklepanje gumbov projektorja	92
Namestitev zaščitnega kabla	92
Uporaba projektorja v omrežju	93
Projekcija v brezžičnem omrežju	94
Ročna izbira nastavitve brezžičnega omrežja	94
Izbira nastavitve za brezžično omrežje v sistemu Windows	97
Izbira nastavitve za brezžično omrežje v sistemu OS X	97
Nastavitev varnosti brezžičnega omrežja	97
Podprta potrdila stranke in CA certifikati	99
Uporaba kode QR za priključitev mobilne naprave	99
Uporaba NFC za priključitev naprave Android	100
Uporaba ključa USB za vzpostavitev povezave z računalnikom Windows	101
Projekcija v brezžičnem omrežju na mobilni napravi (Screen Mirroring)	103
Izbira nastavitve za Screen Mirroring	103
Povezovanje s Screen Mirroring v operacijskem sistemu Windows 10	105
Povezovanje s Screen Mirroring v operacijskem sistemu Windows 8.1	106
Povezovanje s Screen Mirroring s funkcijo Miracast	107

Zaščiti HTTP	108
Uvoz potrdila spletnega strežnika s pomočjo menijev	108
Podprta potrdila spletnega strežnika	108

Upravljanje projektorja 110

Upravljanje omrežnega projektorja prek spletnega brskalnika .	111
Registracija spletnih certifikatov z uporabo spletnega brskalnika	113

Uporaba ukazov ESC/VP21	115
Nastavitev uporabe ukazov ESC/VP21	115
Seznam ukazov ESC/VP21	115
Komunikacijski protokol	115

Prilagajanje nastavitv menija 116

Uporaba menijev projektorja	117
--	------------

Uporaba tipkovnice na zaslonu	118
Znaki, ki jih je mogoče vnašati z zaslonsko tipkovnico	118

Nastavitve kakovosti slike - meni Slika	119
--	------------

Nastavitve vhodnega signala - meni Signal	121
--	------------

Nastavitve funkcij projektorja - meni Nastavitve	123
---	------------

Nastavitve za namestitev projektorja - meni Razširjeno	125
---	------------

Nastavitve omrežja projektorja – meni »Omrežje«	127
Meni Omrežje - Nastavitve Screen Mirroring	128
Meni Omrežje – meni Osnovno	129
Meni Omrežje – meni Brezžični LAN	130
Meni Omrežje – meni Ostali	132
Meni Omrežje – meni Ponastavi	133

Nastavitve za namestitev projektorja - meni ECO	134
--	------------

Prikaz informacij projektorja - meni Informacije	136
---	------------

Meni Informacije - projektor za meni Informacije	136
Seznam kod Event ID	137

Možnosti ponastavitve projektorja – meni »Ponastavi« 139

Kopiranje nastavitv menija med projektorji (paketna nastavitve)

Prenos nastavitv z bliskovnega pomnilnika USB	140
Prenos nastavitv z računalnika	141
Obvestilo o napaki pri paketni nastavitvi	142

Vzdrževanje projektorja 143

Čiščenje objektiv

Čiščenje ohišja projektorja

Vzdrževanje zračnih filtrov in odprtín

Čiščenje zračnega filtra in odprtín	146
Zamenjava zračnega filtra	146

Vzdrževanje žarnice projektorja

Zamenjava žarnice	148
Ponastavitev časovnika žarnice	152

Zamenjava baterij daljinskega upravljalnika

Odpravljanje težav 154

Težave s projekcijo

Stanje indikatorjev projektorja

Uporaba prikazane pomoči projektorja

Odpravljanje težav s sliko in zvokom

Rešitve, ko ni prikazane slike	159
Rešitve, ko slika ni pravilna, s funkcijo USB Display	160
Rešitve, ko se prikaže sporočilo »Ni signala«	160

Prikaz s prenosnika	160
Prikaz s prenosnika Mac	161
Rešitve, ko se prikaže sporočilo »Ni podprto«	161
Rešitve, ko je prikazan samo del slike	161
Rešitve, ko slika ni pravokotna	162
Rešitve, ko slika vsebuje motnje ali statiko	162
Rešitve, kadar je slika nerazločna ali zamegljena	162
Rešitve, kadar so barve na sliki ali njena svetlost napačna	163
Rešitve za težave z zvokom	164
Rešitve, ko imena slikovnih datotek niso pravilno prikazana v PC Free	164
Odpravljanje težav z delovanjem projektorja ali daljinskega upravljalnika	165
Rešitve za težave z vklopom ali izklopom projektorja	165
Rešitve za težave z daljinskim upravljalnikom	165
Rešitve za težave z geslom	166
Rešitev, če se prikaže sporočilo »Baterija za ohranjanje časa je skoraj prazna«	166
Rešitve za težave s funkcijo Predstavitelj potez	166
Odpravljanje težav z omrežjem	167
Rešitve, ko brezžična avtentikacija ni uspešna	167
Rešitve, če do projektorja ne morete dostopati prek spleta	167
Rešitve, kadar slika vsebuje statiko med omrežno projekcijo	167
Rešitve za težave pri branju oznake NFC	168
Rešitve, ko se ne morete povezati s Screen Mirroring	168
Rešitve, ko slika ali zvok vsebujeta statiko med povezavo Screen Mirroring	168

Dodatek

170

Izbirna dodatna oprema in nadomestni deli	171
Zasloni	171
Kabli	171
Nosilci	171
Zunanje naprave	172
Nadomestni deli	172
Velikost zaslona in razdalja projiciranja	173



Podprte ločljivosti monitorjev	176
Specifikacije projektorja	178
Tehnični podatki priključkov	179
Zunanje dimenzije	180
Sistemske zahteve za USB Display	181
Seznam varnostnih simbolov (ki ustreza standardu IEC60950-1 A2)	182
Slovar	184
Obvestila	186
Indication of the manufacturer and the importer in accordance with requirements of EU directive	186
Uredbe akta o brezžični telegrafiji	186
Omejitev uporabe	186
Reference operacijskega sistema	186
Blagovne znamke	187
Obvestilo o avtorskih pravicah	187
Dodatek o avtorskih pravicah	188

Simboli v tem priročniku

Varnostni simboli

V priročnikih in na projektorju so grafični simboli in oznake, ki označujejo vsebino, ki opisuje varno uporabo projektorja.

Preberite in natančno upoštevajte navodila, ki so označena s temi simboli in oznakami, da se izognete poškodbam oseb ali lastnine.

 Opozorilo	Ta simbol označuje informacije, ki lahko povzročijo telesne poškodbe ali celo smrt, če jih prezrete.
 Previdno	Ti simboli označujejo informacije, ki jih morate upoštevati, sicer lahko z nepravilno uporabo povzročite poškodbe ali okvaro opreme.

Simboli za splošne informacije

Pozor	Ta oznaka označuje postopke, ki lahko povzročijo škodo ali poškodbo, če niste dovolj previdni.
	Ta oznaka označuje dodatne informacije, ki so lahko uporabne.
[Ime gumba]	Označuje imena gumbov na daljinskem upravljalniku ali nadzorni plošči. Primer: gumb [Esc]
Ime menija/nastavitve	Označuje meni projektorja in imena nastavitvev. Primer: Izberite meni Slika ☛ Slika > Dodatno
»»	Ta oznaka označuje povezave do sorodnih strani.
☛	Ta oznaka označuje stran, na kateri najdete podrobne podatke o določeni temi.

Uvod v projektor

V teh poglavjih najdete več informacij o funkcijah projektorja in imenih delov.

► Sorodne povezave

- "Značilnosti projektorja" [str.8](#)
- "Deli in funkcije projektorja" [str.11](#)

Projektor ponuja navedene posebne funkcije. Za več podrobnosti preberite ustrezna poglavja.

► Sorodne povezave

- "Hitra in enostavna nastavitve" [str.8](#)
- "Preprosto projiciranje prek brezžične povezave" [str.8](#)
- "Prilagodljiva povezljivost" [str.9](#)
- "Podpora za nemoten potek sestankov" [str.10](#)

Hitra in enostavna nastavitve

- Direktno vklop vklopi projektor takoj, ko ga priključite.
- Funkcija Samodejni vklop vklopi projektor takoj, ko zazna signal slike iz vrat, ki ste jih določili za vir **Samodejni vklop**.
- Funkcija »Začetni zaslon« vam omogoča preprost izbor vira slike in uporabnih funkcij.
- Sprotni samodejni navpični in vodoravni popravek keystone vedno prikaže pravokoten zaslon (Samod. H/V sklepnik) (EB-1795F/EB-1785W/EB-1781W).
- Sprotni samodejni navpični popravek keystone vedno prikaže pravokoten zaslon (Avto Keystone - navp.) (EB-1780W).
- Funkcija Screen Fit samodejno prilagodi velikost projiciranih slik (EB-1795F/EB-1785W/EB-1781W).

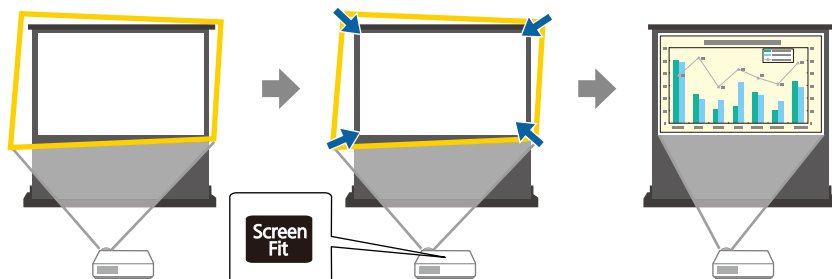

► Sorodne povezave

- "Vklop projektorja" [str.32](#)
- "Samod. H/V sklepnik" [str.42](#)
- "Samodejno prilagajanje oblike slike s funkcijo Screen Fit" [str.43](#)
- "Nastavitve za namestitev projektorja - meni Razširjeno" [str.125](#)

Preprosto projiciranje prek brezžične povezave

- Funkcija Screen Mirroring za brezžično povezavo projektorja in mobilne naprave s tehnologijo Miracast (EB-1795F/EB-1785W).



- Epson iProjection za brezžično povezavo projektorja in mobilne naprave s programom, ki je na voljo v trgovini App Store ali Google Play. Če uporabljate napravo Android s funkcijo NFC (Near Field Communication), jo lahko z uporabo tehnologije NFC brezžično povežete s projektorjem. Ta funkcija vam omogoča, da hitro projicirate vsebino, shranjeno na vaši napravi, s programom Epson iProjection (EB-1795F/EB-1785W/EB-1781W).

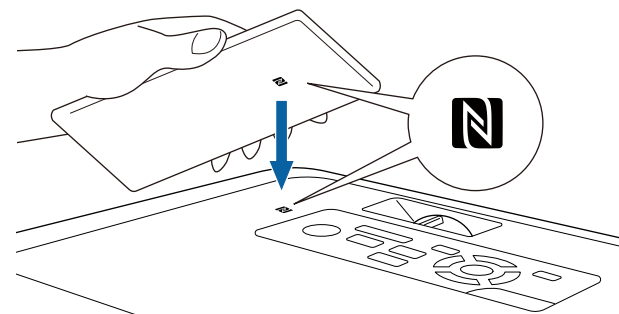



Uporabnik je odgovoren za vse stroške, ki nastanejo pri vzpostavitvi povezave s spletno trgovino App Store ali Google Play.

Če je možnost **Samodejni vklop** v meniju projektorja **Razširjeno** nastavljena na **NFC**, lahko vklopite projektor in projicirate slike tako, da preberete oznako NFC.

☛ **Razširjeno > Delovanje > Samodejni vklop**

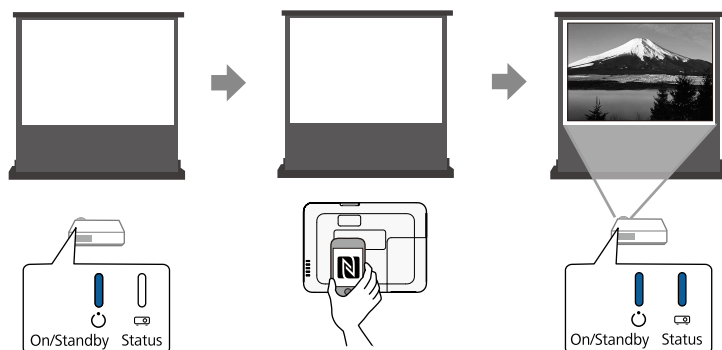

- EasyMP Multi PC Projection za istočasno projiciranje največ štirih slik z razdelitvijo projiciranega zaslona. Slike lahko projicirate iz računalnikov v omrežju ali pametnih telefonov oziroma tabličnih naprav, v katerih je nameščen program Epson iProjection.

Podrobnosti si oglejte v *Navodilih za uporabo EasyMP Multi PC Projection*.

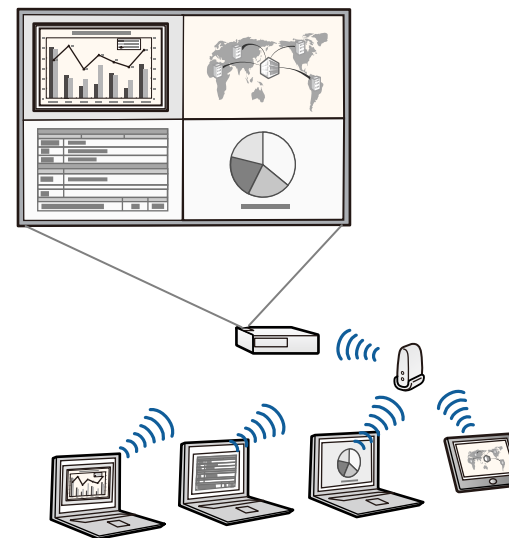

- Potrebno programsko opremo in priročnike lahko prenesete s tega spletnega mesta:

<http://www.epson.com/>

» Sorodne povezave

- "Uporaba projektorja v omrežju" [str.93](#)
- "Uporaba NFC za priključitev naprave Android" [str.100](#)

Prilagodljiva povezljivost

Ta projektor podpira številne preproste možnosti priključitve, ki so prikazane spodaj.

» Sorodne povezave

- "Povezava z računalniki" [str.10](#)
- "Povezava z mobilnimi napravami" [str.10](#)

Povezava z računalniki

Povezava z enim kablom USB za projiciranje slik in predvajanje zvoka (USB Display).

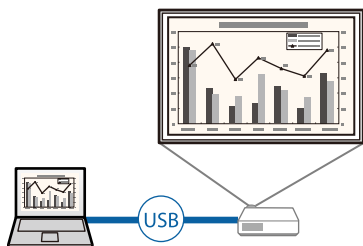

► Sorodne povezave

- "Priklučitev na računalnik za video in zvok prek vrat USB" [str.20](#)

Povezava z mobilnimi napravami

- Vrata HDMI za priključitev kabla MHL na mobilno napravo in projektor.

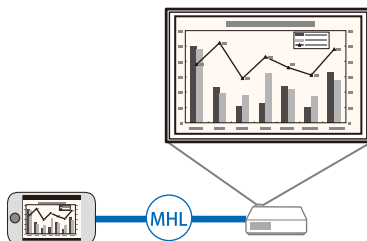

► Sorodne povezave

- "Priklučitev na pametne telefone ali tablične računalnike" [str.22](#)

Podpora za nemoten potek sestankov

Funkcija Predstavitelj potez vam omogoča, da predstavitev upravljate z rokami brez uporabe daljinskega upravljalnika (EB-1795F/EB-1785W/EB-1781W).



► Sorodne povezave

- "Upravljanje predstavitve z rokami" [str.74](#)

V naslednjih poglavjih so opisani deli projektorja in njihove funkcije.

Vse funkcije v tem priročniku so razložene s slikami modela EB-1795F, razen če je navedeno drugače.

► Sorodne povezave

- "Deli projektorja – spredaj" [str.11](#)
- "Deli projektorja – zadaj" [str.12](#)
- "Deli projektorja – spodaj" [str.13](#)
- "Deli projektorja – nadzorna plošča" [str.13](#)
- "Deli projektorja – daljinski upravljalnik" [str.15](#)

Deli projektorja – spredaj

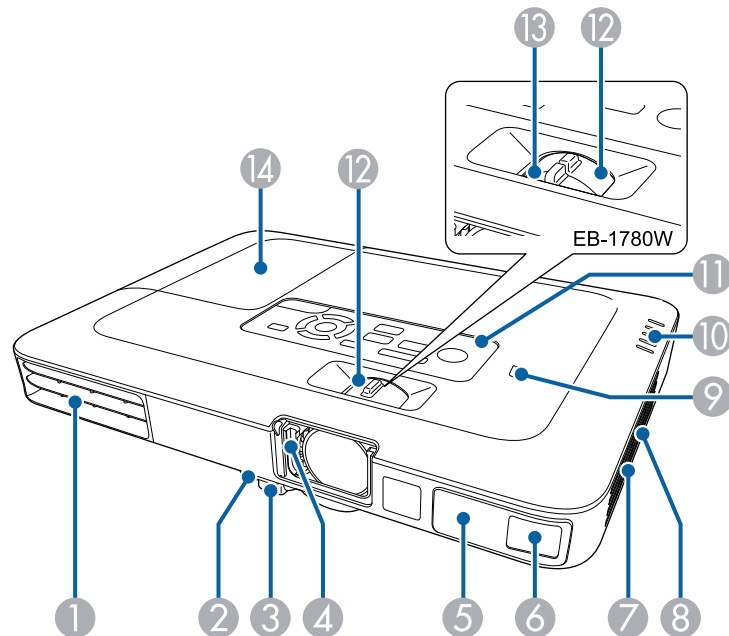

Ime	Funkcija
① Odprtina za izpuh zraka	<p>Odprtina za zračenje se uporablja za notranje hlajenje projektorja.</p> <div style="border: 1px solid black; padding: 5px;"> <p>⚠ Opozorilo</p> <p>Ne glejte v odprtine. Če žarnica eksplodira, lahko začnejo uhajati plini ali pa se raztresejo koščki stekla, zaradi česar lahko pride do poškodb. Če vdihnete kakršen koli delec zlomljenega stekla ali če ta pride v stik z očmi ali usti, se posvetujte z zdravnikom.</p> </div> <div style="border: 1px solid black; padding: 5px; margin-top: 10px;"> <p>⚠ Previdno</p> <p>Med projiciranjem ne nastavljajte obraza ali rok v bližino odprtine za zračenje, hkrati pa v bližino ne postavljajte predmetov, ki se lahko zvijejo ali poškodujejo zaradi toplote iz bližnje odprtine. Vroč zrak iz odprtine za izpuh zraka lahko povzroči opekline, zvijanje predmetov ali nezgode.</p> </div>
② Ročica za sprostitev noge	S potiskom ročice za sprostitev noge podaljšate in zložite sprednjo nastavljivo nogo.
③ Sprednja nastavljiva noga	Pri postavitvi na površino kot je miza, podaljšajte nogo, da s tem prilagodite položaj slike.
④ Drsnik A/V nemo	Gumb uporabite za odpiranje in zapiranje drsnika za izklop slike in zvoka. Zaprite, ko ne uporabljate projektorja, da zaščitite objektiv. Z zapiranjem med projekcijo lahko skrijete sliko in zvok.
⑤ Oddaljen sprejemnik	Sprejema signale daljinskega upravljalnika.
⑥ Senzor (EB-1795F/ EB-1785W/ EB-1781W)	Senzor za zaznavanje projiciranih slik.

Ime	Funkcija
7 Odprtina za dovod zraka (zračni filter)	Sprejema zrak za notranje hlajenje projektorja.
8 Zvočnik	Oddaja zvok.
9 Oznaka NFC (EB-1795F/ EB-1785W/ EB-1781W)	Prenese podatke o omrežju projektorja z vašo napravo Android prek tehnologije NFC.
10 Indikatorji	Označuje stanje projektorja.
11 Nadzorna plošča	Upravlja projektor.
12 Obroč za povečavo/pomanjšavo	Prilagodite velikost slike.
13 Obroč za ostrenje (EB-1780W)	Prilagodite ostrino slike.
14 Pokrov žarnice	Odprite, ko menjate žarnico projektorja.

► Sorodne povezave

- "Spreminjanje velikosti slike z obročem za povečavo/pomanjšavo" [str.48](#)
- "Ostrenje slike z obročem za ostrenje" [str.50](#)
- "Stanje indikatorjev projektorja" [str.156](#)
- "Uporaba NFC za priključitev naprave Android" [str.100](#)

Ime	Funkcija
1 Vtičnica za električno napajanje	Za priključitev napajalnega kabla na projektor.
2 Vhod za Video	Za sestavljene video signale iz video virov.
3 Vhod Computer	Za sprejem video signalov iz računalnika in signalov komponentnega videa iz drugih videovirov.
4 Vrata USB-B	Za priključitev kabla USB na računalnik za projiciranje računalniških slik ali uporabo funkcije Brezžična miška ali za uporabo funkcije Predstavitelj potez.
5 Vrata USB-A	Za povezavo pomnilniške naprave USB ali digitalnega fotoaparata in projiciranje datotek PDF, filmov ali slik s funkcijo PC Free. Za priključitev izbirne dokumentne kamere.
6 Vrata HDMI	Vhod za videosignal iz video opreme in računalnikov, združljivih s HDMI, ali mobilnih naprav, združljivih z MHL (Mobile High-Definition-Link). Ta projektor je združljiv s standardom HDCP.
7 Vrata Audio	Sprejema zvok iz opreme, ki je priključena v vrata Computer ali Video.
8 Oddaljen sprejemnik	Sprejema signale daljinskega upravljalnika.
9 Varnostna reža	Varnostna reža je združljiva s sistemom Microsaver Security System, ki ga proizvaja družba Kensington.

► Sorodne povezave

- "Uporaba daljinskega upravljalnika kot brezžične miške" [str.80](#)
- "Projiciranje predstavitve PC Free" [str.67](#)
- "Namestitev zaščitnega kabla" [str.92](#)

Deli projektorja – zadaj

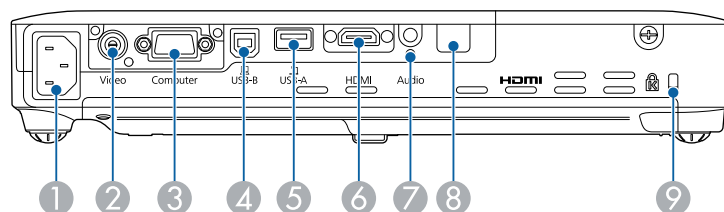

Deli projektorja – spodaj

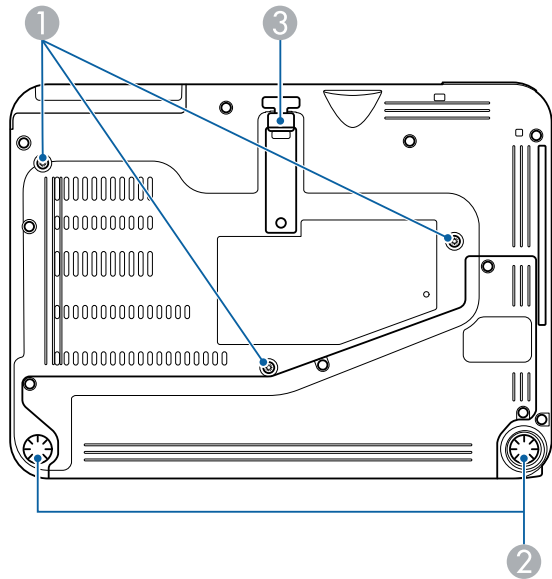

Ime	Funkcija
1 Točke za pritrditev na stropni nosilec (tri točke)	Sem namestite izbirni stropni nosilec, če projektor obesite s stropa.
2 Zadnja noga	Pri postavitvi na površino kot je miza, v celoti obrnite in povlecite za prilagoditev vodoravnega nagiba.
3 Sprednja nastavljiva noga	Pri postavitvi na površino kot je miza, podaljšajte nogo, da s tem prilagodite položaj slike.

► Sorodne povezave

- "Namestitev zaščitnega kabla" [str.92](#)

Deli projektorja – nadzorna plošča

EB-1795F/EB-1785W/EB-1781W

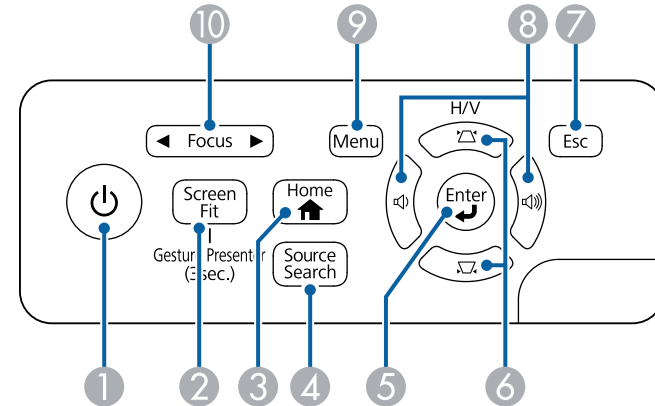

EB-1780W

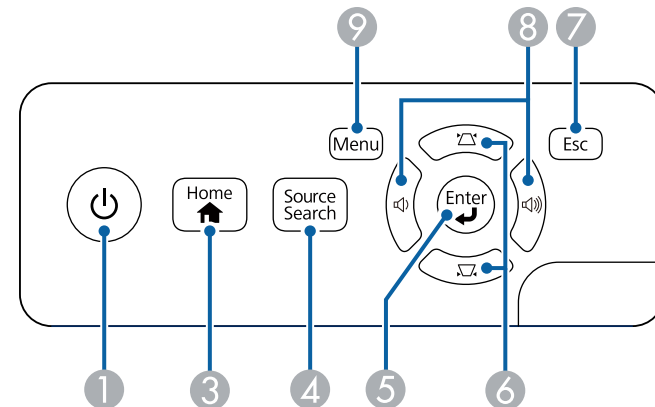

Ime	Funkcija
1 Tipka za vklop/izklop	Vklopi ali izklopi projektor.

Ime	Funkcija
2 Gumb [Screen Fit] (EB-1795F/ EB-1785W/ EB-1781W)	Izvede funkcijo Screen Fit za samodejno prilagoditev oblike in položaja slik zaslonu. Držite tri sekunde za prikaz menija funkcije Predstavitelj potez.
3 Gumb [Home]	Prikaže in zapre začetni zaslon.
4 Gumb [Source Search]	Preklopi na naslednji vhodni vir.
5 Gumb [Enter] [↵]	Vnese trenutni izbor in se premakne na naslednjo raven med prikazovanjem menija ali pomoči projektorja. Optimizira možnosti Sledenje , Sinhronizacija in Položaj v meniju projektorja Signal med projiciranjem analognega signala RGB iz vrat Computer.
6 Tipke za prilagoditev keystone in puščične tipke	Prikaže zaslon Keystone, na katerim lahko popravite popačenje keystone. Izbere elemente menija med prikazovanjem menija ali pomoči projektorja.
7 Gumb [Esc]	Ustavi trenutno funkcijo. Med prikazovanjem menija projektorja se vrne na prejšnji nivo menija.
8 Tipke za nastavitve glasnosti in puščične tipke	Prilagodi glasnost zvočnika. Izbere elemente menija med prikazovanjem menija ali pomoči projektorja.
9 Gumb [Menu]	Prikaže in zapre meni projektorja.
10 Gumb [Focus] (EB-1795F/ EB-1785W/ EB-1781W)	Prilagodite ostrino slike.

- "Popravljanje oblike slik z gumbi Keystone" [str.44](#)
- "Začetni zaslon" [str.33](#)
- "Samodejno prilagajanje oblike slike s funkcijo Screen Fit" [str.43](#)
- "Ostrenje slike z gumbom za ostrenje" [str.49](#)

► Sorodne povezave

- "Nastavitve vhodnega signala - meni Signal" [str.121](#)

Deli projektorja – daljinski upravljalnik

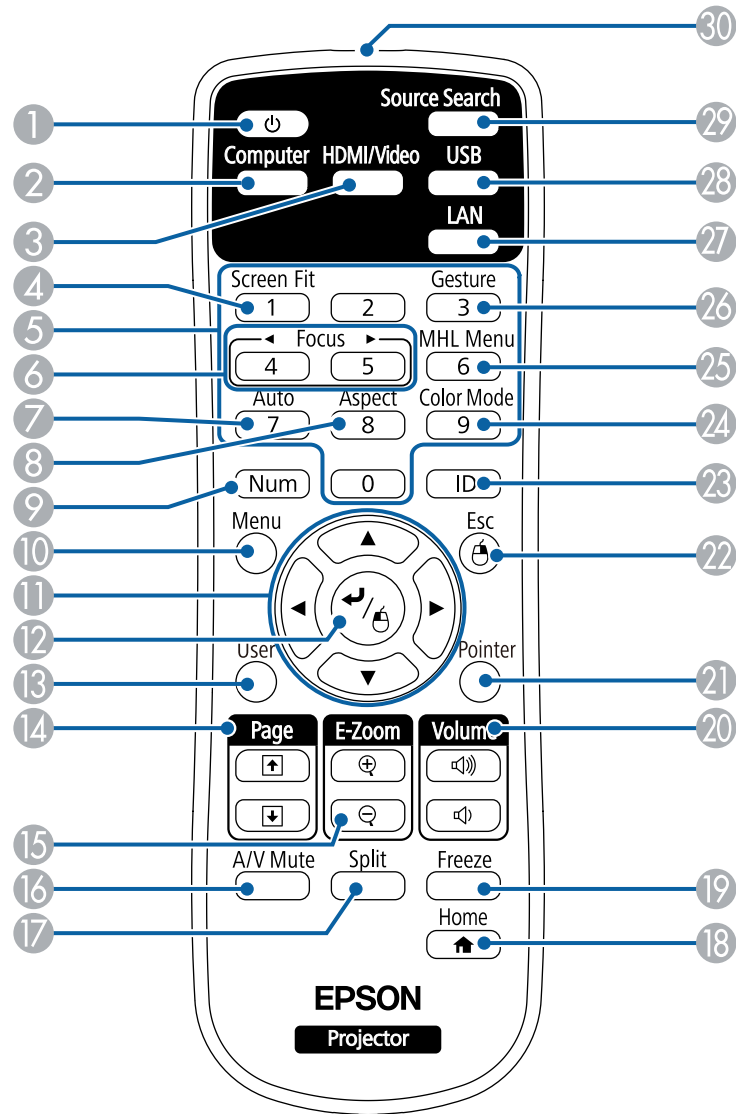

Ime	Funkcija
1 Tipka za vklop/izklop	Vklopi ali izklopi projektor.
2 Gumb [Computer]	Preklopi vir slike na vrata Computer.
3 Gumb [HDMI/Video]	Preklopi vir slik med vhodnimi vrati Video in vhodnimi vrati HDMI.
4 Gumb [Screen Fit]	Izvede funkcijo Screen Fit za samodejno prilagoditev oblike in položaja slik zaslona.
5 Številčnica	Vnese številke v meni projektorja, ko je pritisnjen gumb [Num].
6 Gumbi [Focus] (EB-1795F/EB-1785W/EB-1781W)	Prilagodite ostrino slike.
7 Gumb [Auto]	Optimizira možnosti Sledenje , Sinhronizacija in Položaj v meniju projektorja Signal med projiciranjem analognega signala RGB iz vrat Computer.
8 Gumb [Aspect]	Spremeni razmerje prikaza.
9 Gumb [Num]	Za vnos števil s številskimi gumbi pridržite ta gumb.
10 Gumb [Menu]	Prikaže in zapre meni projektorja.
11 Puščične tipke	Izbere elemente menija med prikazovanjem menija ali pomoči projektorja.
12 Gumb [Enter] [↵]	Vnese trenutni izbor in se premakne na naslednjo raven med prikazovanjem menija ali pomoči projektorja. Deluje kot leva tipke miške, kadar uporabljate funkcijo brezžične miške.
13 Gumb [User]	Izvede nastavitve, dodeljene v nastavitvi Uporabniški gumb v meniju projektorja Nastavitve .

Ime	Funkcija
14 Gumbi [Page] gor/dol	Nadzira premikanje po straneh gor in dol v računalniku, ko projektor in kabel povežete s kablom USB ali prek omrežja. Prikaže prejšnji ali naslednji zaslon med uporabo funkcije PC Free.
15 Gumbi [E-Zoom] +/-	Poveča ali pomanjša območje slike.
16 Gumb [A/V Mute]	Začasno vklopi ali izklopi sliko in zvok.
17 Gumb [Split]	Istočasno projicira dve sliki iz različnih virov slik, tako da razdeli projicirani zaslon.
18 Gumb [Home]	Prikaže in zapre začetni zaslon.
19 Gumb [Freeze]	Ustavi ali nadaljuje predstavitev.
20 Gumbi [Volume] gor/dol	Prilagodi glasnost zvočnika.
21 Gumb [Pointer]	Prikaže kazalec na zaslonu.
22 Gumb [Esc]	Ustavi trenutno funkcijo. Med prikazovanjem menija projektorja se vrne na prejšnji nivo menija. Deluje kot desna tipke miške, kadar uporabljate funkcijo brezžične miške.
23 Gumb [ID]	Če želite izbrati ID projektorja, ki ga želite upravljati z daljinskim upravljalnikom, pritisnite in pridržite ta gumb in nato pritisnite ustrezne številske gumbke.
24 Gumb [Color Mode]	Spremeni barvni način.
25 Gumb [MHL Menu]	Prikaže meni z nastavitvami naprave, ki je priključena v vrata HDMI na projektorju.

Ime	Funkcija
26 Gumb [Gesture] (EB-1795F/EB-1785W/EB-1781W)	Prikaže meni za funkcijo Predstavitelj potez.
27 Gumb [LAN]	Preklopi med virom slik v napravah, ki imajo vzpostavljeno povezavo z omrežjem.
28 Gumb [USB]	Preklopi vir slike med vrati USB Display in USB-A.
29 Gumb [Source Search]	Preklopi na naslednji vhodni vir.
30 Območje oddajanja svetlobe daljinskega upravljalnika	Oddaja signale daljinskega upravljalnika.

» Sorodne povezave

- "Samodejno prilagajanje oblike slike s funkcijo Screen Fit" [str.43](#)
- "Nastavitve vhodnega signala - meni Signal" [str.121](#)
- "Razmerje prikaza slike" [str.53](#)
- "Uporaba daljinskega upravljalnika kot brezžične miške" [str.80](#)
- "Nastavitve za namestitve projektorja - meni Razširjeno" [str.125](#)
- "Projiciranje predstavitve PC Free" [str.67](#)
- "Projiciranje dveh slik naenkrat" [str.64](#)
- "Uporaba daljinskega upravljalnika kot kazalca" [str.81](#)
- "Barvni način" [str.56](#)
- "Uporaba projektorja v omrežju" [str.93](#)
- "Priključitev na računalnik za video in zvok prek vrat USB" [str.20](#)
- "Začetni zaslon" [str.33](#)
- "Upravljanje predstavitve z rokami" [str.74](#)
- "Ostrenje slike z gumbom za ostrenje" [str.49](#)

Nastavitev projektorja

Za nastavitev projektorja sledite navodilom v teh poglavjih.

► Sorodne povezave

- "Postavitev projektorja" [str.18](#)
- "Povezave projektorja" [str.20](#)
- "Vstavljanje baterij v daljinski upravljalnik" [str.28](#)
- "Odpiranje pokrova objektiva" [str.30](#)

Za prikaz slik lahko projektor postavite na kakršno koli ravno površino.

Projektor lahko namestite tudi na stropni nosilec, če ga želite uporabljati na stalnem mestu. Za obešanje projektorja na strop potrebujete izbirni stropni nosilec.

Pri izbiri mesta za projektor upoštevajte naslednje smernice:

- Projektor namestite na čvrsto in ravno površino ali pa ga pritrдите z ustreznim nosilcem.

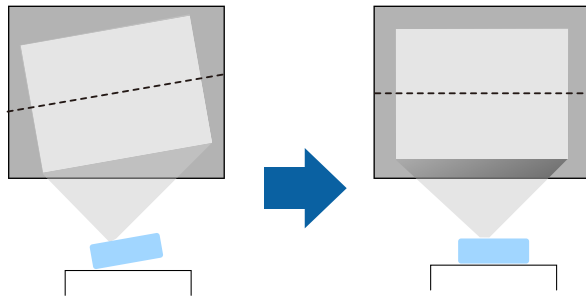

- Pod projektorjem in okoli njega pustite dovolj prostora za zračenje in ga ne postavljajte na predmete ali ob predmete, ki bi lahko zamašili odprtine za zračenje.
- Projektor namestite v bližino ozemljene vtičnice ali napajalnega kabla.
- Projektor namestite tako, da bo vzporeden z zaslonom.

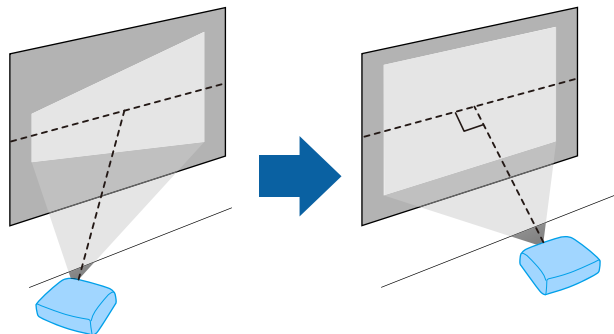

Če projektorja ne morete namestiti vzporedno z zaslonom, s krmilniki projektorja odpravite popačenje keystone.

Opozorilo

- Če želite, da projektor visi s stropa, morate namestiti stropni nosilec. Če projektorja ne namestite pravilno, lahko pade in povzroči telesne poškodbe ali škodo.
- Na točkah za pritržitev na stropni nosilec ne uporabljajte lepil, da bi preprečili rahljanje vijakov. Prav tako na projektorju ne uporabljajte maziv, olj ali podobnih snovi, saj lahko ohišje počni in projektor pade s stropa. To lahko povzroči hude telesne poškodbe na osebah pod stropnim nosilcem in poškoduje projektor.
- Ne prekrivajte prezračevalne odprtine ali odprtin za zračenje na projektorju. Če so odprtine prekrivane, lahko zaradi povišanja notranje temperature nastane požar.
- Ne namestite ga na nestabilno površino ali mesto, ki nima ustrezne nosilnosti. Sicer lahko pade ali se prevrne, kar lahko povzroči nesrečo in telesne poškodbe.
- Projektor pri namestitvi na višino zavarujte z žico, ki bo med izrednimi dogodki, na primer med potresom, preprečila padec projektorja in zagotovila varnost. Projektor, ki ni pravilno nameščen, lahko pade in povzroči nesrečo ali poškodbo.

Pozor

- Projektorja med uporabo ne postavljajte na bok. To lahko povzroči okvaro projektorja.
- Če projektor uporabljate na nadmorski višini nad 1500 m, v meniju **Razširjeno Vključeno Način visoke višine** in tako zagotovite ustrezen nadzor nad notranjo temperaturo projektorja.
 **Razširjeno > Delovanje > Način visoke višine**
- Projektorja ne nameščajte v prostor z visoko vlažnostjo ali veliko prahu ali na mesta, ki so izpostavljena dimu zaradi ognja ali tobačnemu dimu.

» Sorodne povezave

- "Možnosti postavitve in namestitve projektorja" [str.19](#)
- "Razdalja projekcije" [str.19](#)

- "Oblika slike" [str.42](#)
- "Nastavitve za namestitev projektorja - meni Razširjeno" [str.125](#)

Možnosti postavitve in namestitve projektorja

Projektor lahko postavite in namestite na te načine:

Spredaj/zadaj

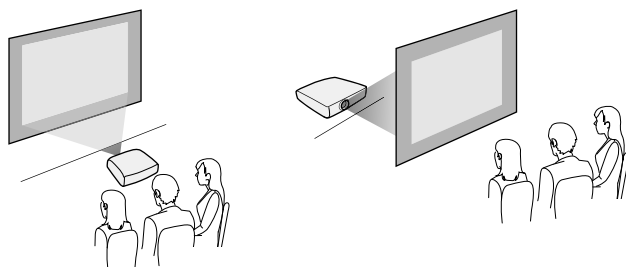

Strop spredaj/Strop zadaj

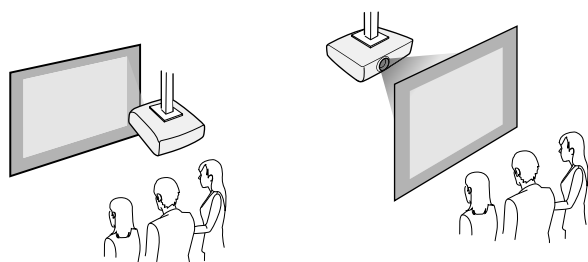

Pazite, da v meniju **Razširjeno** izberite pravilno možnost **Projekcija** glede na uporabljen način namestitve.

►► Sorodne povezave

- "Načini projiciranja" [str.39](#)

Razdalja projekcije

Razdalja med projektorjem in zaslonom določa približno velikost slike. Dlje kot je projektor od zaslona, večja je slika, vendar pa nanjo vplivajo tudi raven povečave, razmerje prikaza in druge nastavitve.

V poglavju »Dodatek« najdete podrobnosti o tem, približno kako daleč od zaslona morate namestiti projektor glede na velikost projicirane slike.



Pri popravljanju popačenja keystone bo slika nekoliko manjša.

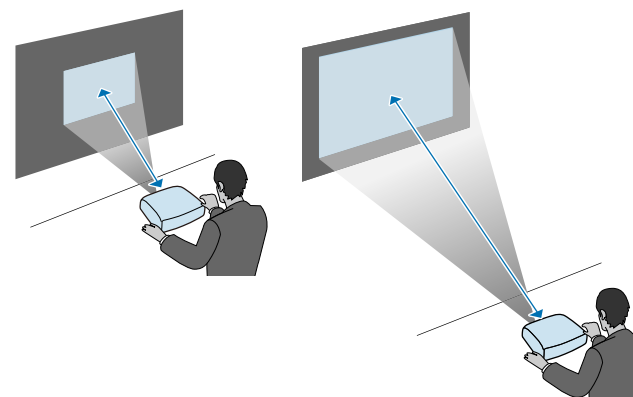

►► Sorodne povezave

- "Velikost zaslona in razdalja projiciranja" [str.173](#)

Projektor lahko priključite na različne računalniške, video- in zvočne vire za prikaz predstavitev, filmov in drugih slik z zvokom ali brez njega.

Pozor

Preverite obliko in smer priključkov na kabljih, ki jih želite priključiti. Priključka ne tiščite v vrata s silo. S tem lahko poškodujete ali okvarite napravo ali projektor.



Seznam kablov, dobavljenih s projektorjem, najdete v *Priročniku za hitri zagon*. Po potrebi kupite dodatne kable v prosti prodaji.

- Priključite računalnik, ki ima vrata USB, standardna izhodna vrata za video (monitor) ali vrata HDMI.
- Za videoprojektije priključite naprave, kot so predvajalniki DVD-jev, igralne konzole in pametni telefoni, na združljiva vrata za izhod videa.
- Če vaše predstavitve ali videoposnetki vključujejo zvok, lahko priključite tudi vhodne kable za zvok.
- Za diaprojektije ali predstavitve brez računalnika lahko priključite naprave USB (kot so pomnilniški ključki ali fotoaparati) ali izbirno dokumentno kamero Epson.

► Sorodne povezave

- "Priključitev na računalnik" [str.20](#)
- "Priključitev na pametne telefone ali tablične računalnike" [str.22](#)
- "Priključitev na videovire" [str.23](#)
- "Priključitev na zunanje naprave USB" [str.25](#)
- "Priključitev na dokumentno kamero" [str.27](#)

Priključitev na računalnik

Za priključitev računalnika na projektor upoštevajte navodila v teh poglavjih.

► Sorodne povezave

- "Priključitev na računalnik za video in zvok prek vrat USB" [str.20](#)
- "Priključitev na računalnik za video in zvok prek vrat VGA" [str.21](#)
- "Priključitev na računalnik za video in zvok prek vrat HDMI" [str.22](#)

Priključitev na računalnik za video in zvok prek vrat USB

Če vaš računalnik izpolnjuje sistemske zahteve, lahko slike in zvok v projektor pošljete prek vrat USB na računalniku. Ta funkcija se imenuje USB Display. Priključite projektor na računalnik s kablom USB.



- Če uporabljate zvezdišče USB, povezava morda ne bo delovala pravilno. Kabel USB priključite neposredno na projektor.

- 1** V meniju **Razširjeno** možnost **USB Type B** nastavite na **USB Display**.
- 2** Kabel priključite na vrata USB-B na projektorju.

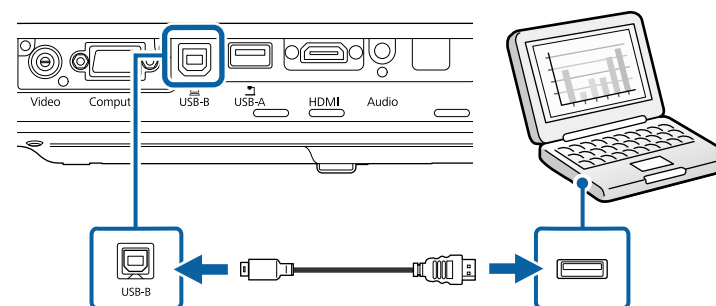

- 3** Drugi konec priključite na ena od razpoložljivih vrat USB na računalniku.
- 4** Vključite projektor in računalnik.

- 5** Programsko opremo Epson USB Display namestite na enega od teh načinov:



To programsko opremo morate namestiti samo pri prvi priključitvi projektorja na računalnik.

- Windows: izberite **Zaženi EMP_UDSE.EXE** v pogovornem oknu, ki se prikaže, da namestite programsko opremo Epson USB Display.
- OS X: na zaslonu se prikaže mapa za namestitev programske opreme Epson USB Display. Izberite **USB Display Installer** in upoštevajte navodila na zaslonu za namestitev programske opreme Epson USB Display. Če se mapa USB Display **Setup** ne prikaže samodejno, dvokliknite **EPSON_PJ_UD > USB Display Installer**.

- 6** Sledite navodilom na zaslonu.

Ne izključite kabla USB in ne izklopite projektorja, dokler projektor ne prikaže slike.

Projektor prikaže sliko, ki je prikazana na namizju vašega računalnika, in predvaja zvok, če vaša predstavitev vsebuje zvok.



- Če projektor ne projicira nobene slike, naredite nekaj od tega:
 - Windows: kliknite **Vsi programi > EPSON Projector > Epson USB Display > Epson USB Display Ver.x.xx**.
 - OS X: dvokliknite ikono programa **USB Display** v mapi **Program**.
- Po končani projekciji naredite nekaj od tega:
 - Windows: izključite kabel USB. Ni treba uporabiti možnosti **Varno odstranjevanje strojne opreme**.
 - OS X: izberite **Prekini povezavo** v meniju programa **USB Display** ali vrstici **Dock** in nato izključite kabel USB.

► Sorodne povezave

- "Sistemske zahteve za USB Display" [str.181](#)

Priključitev na računalnik za video in zvok prek vrat VGA

Projektor lahko na računalnik priključite z računalniškim kablom VGA.

Zvok lahko predvajate prek zvočniškega sistema projektorja, tako da nanj priključite 3,5-mm stereo zvočni kabel, ki ga lahko kupite, s priključkom mini.



- Za priključitev računalnika Mac, ki nima video vrat VGA, potrebujete vmesnik, ki omogoča priključitev na vrata video VGA na projektorju.
- Prepričajte se, da ima zvočni kabel oznako »Brez upora«.

- 1** Računalniški kabel VGA priključite na vrata za monitor na računalniku.

- 2** Drugi konec priključite na vrata Computer na projektorju.

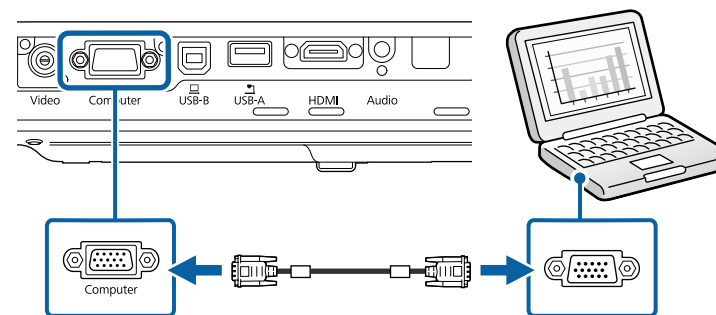

- 3** Privijte vijake na priključku VGA.

- 4** Zvočni kabel priključite na priključek za slušalke ali zvočni izhod na prenosniku ali pa na vrata za zvočni izhod oz. zvočnike na namiznem računalniku.

5 Drugi konec priključite na vrata Audio na projektorju.

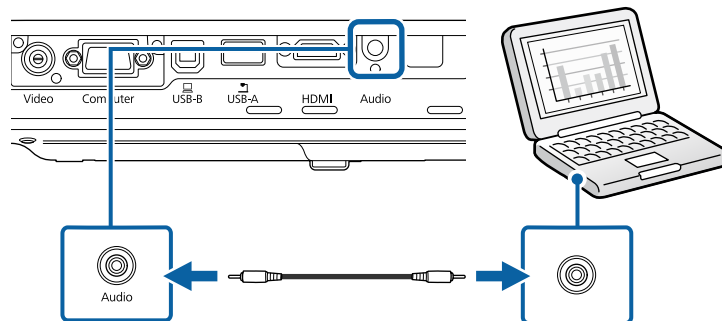

► **Sorodne povezave**

- "Nastavitve za namestitev projektorja - meni Razširjeno" [str.125](#)

Priključitev na računalnik za video in zvok prek vrat HDMI

Če so na računalniku vrata HDMI, ga lahko priključite na projektor s kablom HDMI in skupaj s projicirano sliko iz računalnika pošiljate tudi zvok.



Za priključitev računalnika Mac, ki nima vrat HDMI, potrebujete vmesnik, ki omogoča priključitev na vrata HDMI na projektorju. Za informacije o združljivih vmesnikih se obrnite na družbo Apple. Starejši računalniki Mac (2009 in starejši) morda ne podpirajo zvoka prek vrat HDMI.

1 Kabel HDMI priključite na izhodna vrata HDMI na računalniku.

2 Drugi konec priključite na vrata HDMI na projektorju.

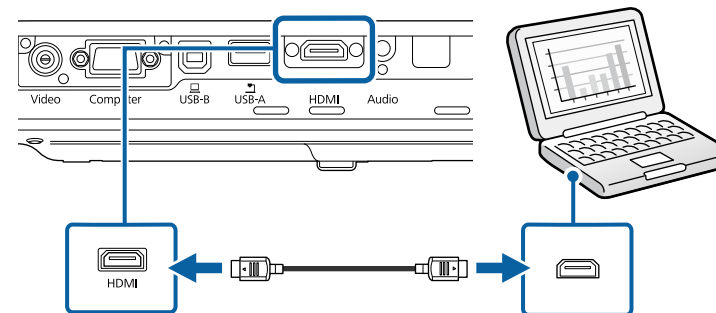

Če ne slišite zvoka prek povezave HDMI, priključite en konec komercialno dostopnega 3,5-mm stereo mini avdio kabla v vrata Audio na projektorju, drugi konec pa v izhodna vrata za avdio na računalniku. Izberite uporabljena vhodna vrata za zvok v meniju **Razširjeno**.

☞ **Razširjeno** > A/V nastavitve > Avdio izhod HDMI

► **Sorodne povezave**

- "Nastavitve za namestitev projektorja - meni Razširjeno" [str.125](#)

Priključitev na pametne telefone ali tablične računalnike

Projektor lahko priključite na pametne telefone in tablične računalnike s kablom MHL in skupaj s projicirano sliko pošiljate zvok.



- Pravilno projiciranje morda ne bo mogoče, kar je odvisno od modela in nastavitve pametnega telefona ali tabličnega računalnika.
- Kabla MHL morda ne boste mogli priključiti na vse naprave. Obrnite se na proizvajalca pametnega telefona ali tablične naprave, da preverite, ali vaša naprava podpira MHL.

1 Kabel MHL priključite na vrata mikro-USB na napravi.

2 Drugi konec priključite na vrata HDMI na projektorju.

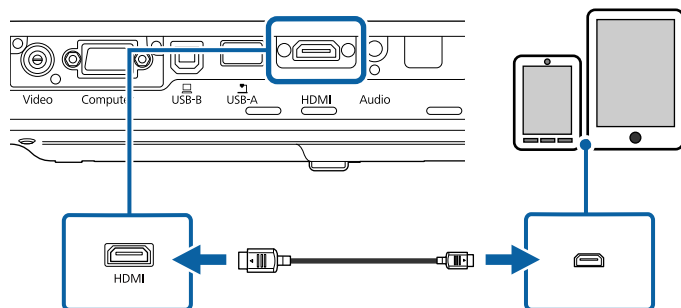

Pozor

Če priključite kabel MHL, ki ne podpira standardov MHL, se lahko pametni telefon ali tablična naprava pregreje, začne puščati ali eksplodira.

Priključeni pametni telefon ali tablični računalnik se začne polniti ob projiciranju slik. Če za priključitev uporabite vmesnik za pretvorbo iz MHL v HDMI, polnjenje pametnega telefona ali tablične naprave morda ne bo delovalo ali pa morda ne boste mogli uporabljati daljinskega upravljalnika projektorja.



- Polnjenje morda ne bo delovalo med opravili, pri katerih je porabljene veliko energije, na primer med predvajanjem filma.
- Polnjenje ne deluje, ko je projektor v stanju pripravljenosti ali če je baterija pametnega telefona ali tabličnega računalnika izpraznjena.



Če slike niso pravilno projicirane, izključite in nato znova priključite kabel MHL.

Priključitev na videovire

Za priključitev videonaprav na projektor upoštevajte navodila v teh poglavjih.



- Če so vrata na napravi, ki jo želite priključiti, nenavadne oblike, za priključitev na projektor uporabite kabel, ki je priložen napravi, ali izbirni kabel.
- Kabel se glede na izhodni signal razlikuje od povezane video opreme.
- Nekatere vrste video opreme lahko oddajajo različne vrste signalov. V priložniku za uporabnika, ki je priložen videoopremi, preverite, katere vrste signalov je mogoče oddajati.

» Sorodne povezave

- "Priključitev na videovir HDMI" [str.23](#)
- "Priključitev na videovir iz komponentnega v VGA" [str.24](#)
- "Priključitev na vir kompozitnega videa" [str.25](#)

Priključitev na videovir HDMI

Če ima videovir vrata HDMI, ga lahko priključite na projektor s kablom HDMI in pošiljate zvok iz vira slik skupaj s projicirano sliko.

Pozor

Videovir najprej priključite na projektor in ga šele nato vklopite. V nasprotnem primeru lahko poškodujete projektor.

1 Kabel HDMI priključite na izhodna vrata HDMI na videoviru.

- 2** Drugi konec priključite na vrata HDMI na projektorju.

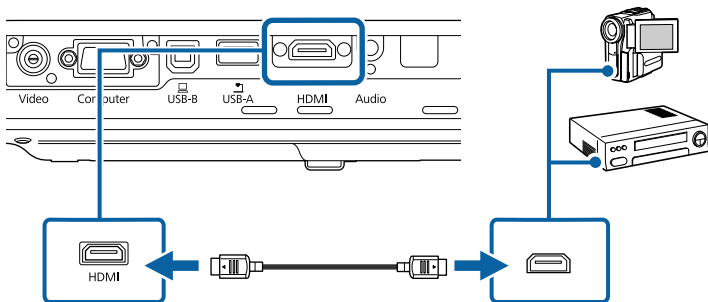

Če ne slišite zvoka prek povezave HDMI, priključite en konec komercialno dostopnega zvočnega kabla s 3,5-mm stereo mini vtičem na vrata Audio na projektorju, drugi konec pa na izhodna vrata za zvok na videoviru. Izberite uporabljena vhodna vrata za zvok v meniju **Razširjeno**.

☛ **Razširjeno** > A/V nastavitve > Avdio izhod HDMI

► Sorodne povezave

- "Nastavitve za namestitev projektorja - meni Razširjeno" [str.125](#)

Priključitev na videovir iz komponentnega v VGA

Če ima vaš videovir vrata za komponentni video, ga lahko na projektor priključite z videokablom iz komponentnega v VGA. Pri nekaterih vrstah vrat boste potrebovali vmesnik za komponentni video kabel.

Zvok lahko predvajate prek zvočniškega sistema projektorja, tako da priključite zvočni kabel s stereo mini vtičem.



- Prepričajte se, da ima zvočni kabel oznako »Brez upora«.

- 1** Komponentne priključke priključite na barvno označena vrata za izhod komponentnega videa na videoviru.



Vrata so običajno označena kot Y, Pb, Pr ali Y, Cb, Cr. Če uporabljate vmesnik, te priključke priključite na kabel komponentnega videa.

- 2** Priključek VGA priključite na vrata Computer na projektorju.

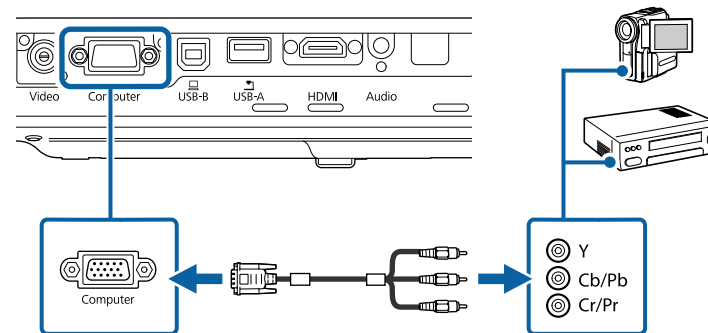

- 3** Privijte vijake na priključku VGA.

- 4** Zvočni kabel priključite na vrata za zvočni izhod na videoviru.

- 5** Drugi konec priključite na vrata Audio na projektorju.

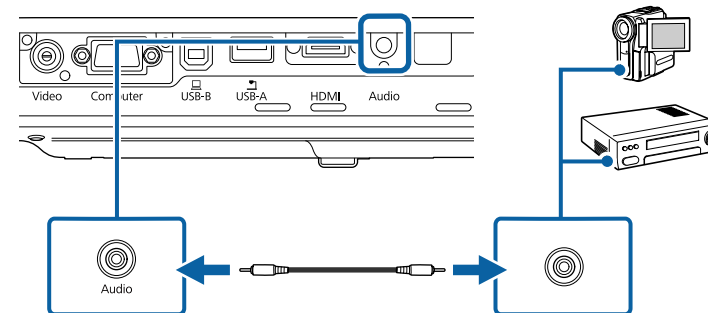

Če barve na sliki niso prikazane pravilno, boste morda morali spremeniti nastavitve **Vhodni signal** v meniju **Signal** v projektorju.

☛ **Signal > Dodatno > Vhodni signal**

► Sorodne povezave

- "Nastavitve vhodnega signala - meni Signal" [str.121](#)
- "Nastavitve za namestitve projektorja - meni Razširjeno" [str.125](#)

Priključitev na vir kompozitnega videa

Če ima vaš videovir vrata za kompozitni video, ga lahko priključite na projektor z videokablom RCA ali kablom A/V.

Zvok lahko predvajate prek zvočniškega sistema projektorja, tako da priključite zvočni kabel s stereo mini vtičem.



Prepričajte se, da ima zvočni kabel oznako »Brez upora«.

1 Kabel z rumenim priključkom priključite na rumena vrata za izhod videa na videoviru.

2 Drugi konec priključite v vrata Video na projektorju.

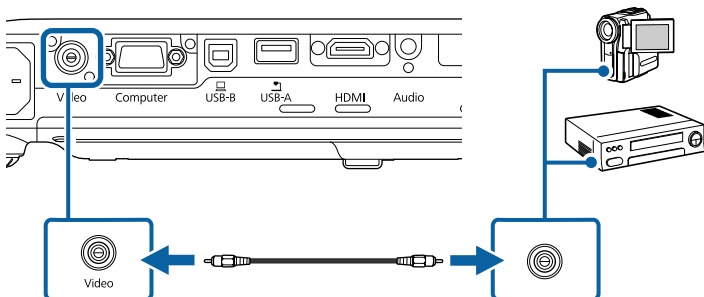

3 Zvočni kabel priključite na vrata za zvočni izhod na videoviru.

4 Drugi konec priključite na vrata Audio na projektorju.

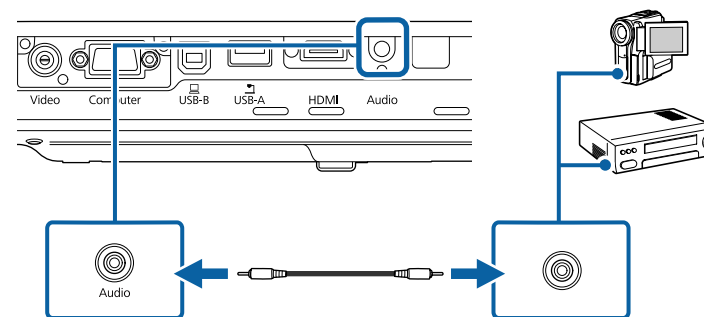

Priključitev na zunanje naprave USB

Za priključitev zunanjih naprav USB na projektor upoštevajte navodila v teh poglavjih.

► Sorodne povezave

- "Projekcija USB-naprav" [str.25](#)
- "Priključitev naprave USB" [str.26](#)
- "Izključitev naprave USB" [str.26](#)

Projekcija USB-naprav

Projicirate lahko slike in drugo vsebino, ne da bi morali za to uporabiti računalnik ali videonapravo, tako da te naprave priključite v projektor:

- pomnilnik USB
- digitalni fotoaparati ali pametni telefon
- trdi disk USB
- pregledovalnik večpredstavnostne vsebine



- Digitalni fotoaparati in pametni telefoni morajo biti naprave USB, ne TWAIN, in morajo omogočati množično shranjevanje na USB.
- Trdi diski USB morajo ustrezati naslednjim zahtevam:
 - Omogoča množično shranjevanje na USB (nekatero naprave za množično shranjevanje na USB niso podprte)
 - Formatirano z datotečnim sistemom FAT ali FAT32
 - Napajanje z lastnimi viri (trdi diski, ki jih napajajo vodila, niso priporočeni)
 - Ne uporabljajte trdih diskov z več particijami

Projicirate lahko diapozitive iz slikovnih datotek, ki so shranjene na priključeni napravi USB.

► Sorodne povezave

- "Projiciranje predstavitve PC Free" [str.67](#)

Priključitev naprave USB

V vrata USB-A na projektorju lahko priključite napravo USB ter jo uporabite za projiciranje slik in druge vsebine.

- 1** Če je bil napravi USB priložen napajalnik, ga priključite na električno vtičnico.

- 2** Priključite kabel USB ali bliskovni pogon USB v vrata USB-A na projektorju, kot je prikazano na sliki.

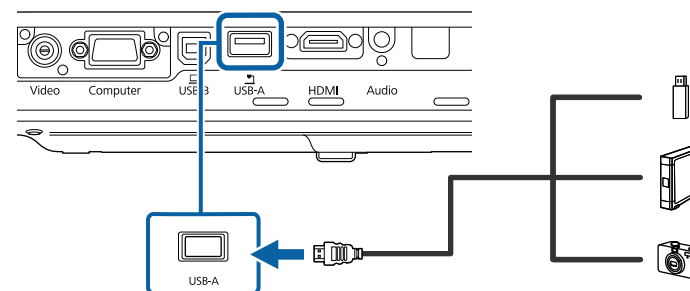

Pozor

- Uporabite kabel USB, ki je priložen ali določen za to napravo.
- Ne priključite vozlišča ali kabla USB, ki je daljši od 3 metrov, sicer naprava ne bo delovala pravilno.

- 3** Drugi konec po potrebi priključite na svojo napravo.

Izključitev naprave USB

Po končani predstavitvi s priključeno napravo USB izključite napravo iz projektorja.

- 1** Napravo po potrebi izklopite in izključite.
- 2** Napravo USB izključite iz projektorja.

Priključitev na dokumentno kamero

Na projektor lahko priključite dokumentno kamero za projiciranje slik iz kamere.

Način priključitve je odvisen od modela dokumentne kamere družbe Epson. Podrobnosti najdete v priročniku za dokumentno kamero.

Za daljinski upravljalnik potrebujete dve bateriji AA, ki sta priloženi projektorju.

Pozor

Pred uporabo baterij preberite priročnik *Varnostna opozorila*.

- 1** Odstranite pokrov baterije, kot je prikazano na sliki.

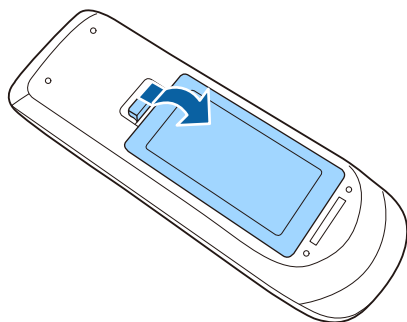

- 2** Vstavite bateriji s + in - delom v prikazanih smereh.

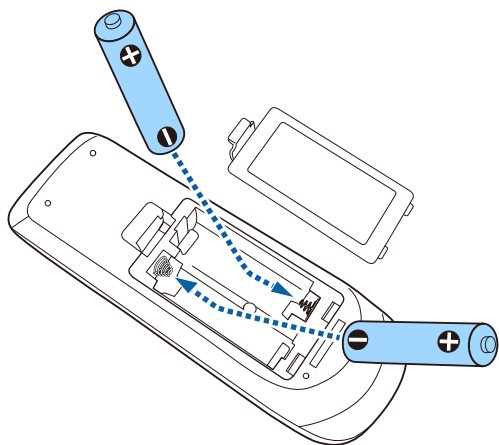

⚠ Opozorilo

Preverite položaj (+) in (-) oznak v nosilcu baterij in se prepričajte, da sta bateriji pravilno vstavljeni. Če baterij ne uporabljate pravilno, lahko eksplodirajo ali začne iz njih iztekati tekočina, kar lahko povzroči požar, telesne poškodbe ali poškodbe izdelka.

- 3** Namestite pokrov baterije in nanj pritisnite, da se zaskoči na mestu.

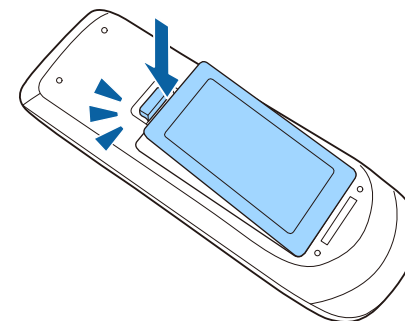

▶ Sorodne povezave

- "Uporaba daljinskega upravljalnika" [str.28](#)

Uporaba daljinskega upravljalnika

Z daljinskim upravljalnikom lahko upravljate projektor na poljubnem mestu v sobi.

Daljinski upravljalnik usmerite v sprejemnike projektorja z oddaljenosti in pod koti, navedenimi v tem poglavju.

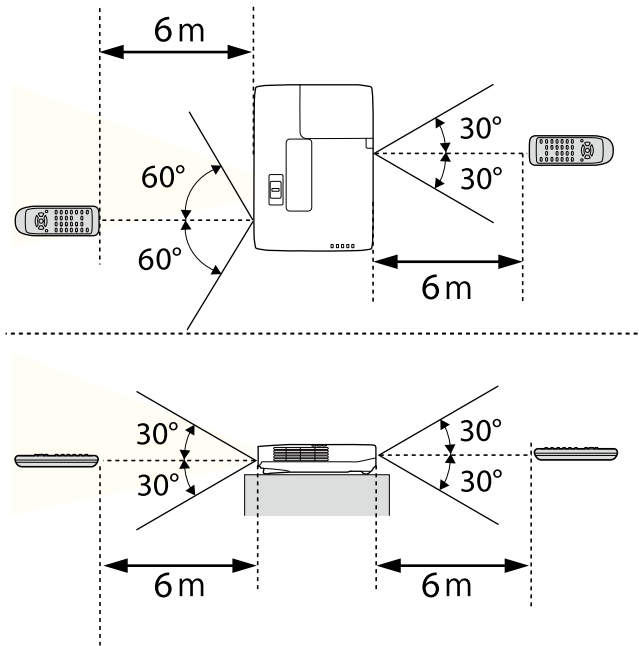

Daljinskega upravljalnika ne uporabljajte pod močno fluorescentno svetlobo ali pri neposredni sončni svetlobi, sicer se projektor morda ne bo odzival na ukaze. Če daljinskega upravljalnika dalj časa ne boste uporabljali, iz njega odstranite bateriji.

- 1** Če želite odpreti pokrov objektiva projektorja, potisnite drsnik A/V nemo, da se zaskoči na mestu.

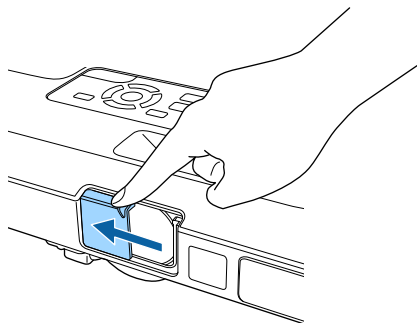

- 2** Če želite objektiv pokriti ali začasno izklopiti projicirano sliko in zvok, zaprite pokrov objektiva.

Uporaba osnovnih funkcij projektorja

Za uporabo osnovnih funkcij projektorja sledite navodilom v teh poglavjih.

► Sorodne povezave

- "Vklop projektorja" [str.32](#)
- "Izklop projektorja" [str.35](#)
- "Nastavitev datuma in ure" [str.36](#)
- "Izbira jezika menijev projektorja" [str.38](#)
- "Načini projiciranja" [str.39](#)
- "Nastavljanje višine slike" [str.41](#)
- "Oblika slike" [str.42](#)
- "Spreminjanje velikosti slike z obročem za povečavo/pomanjšavo" [str.48](#)
- "Ostrenje slike z gumbom za ostrenje" [str.49](#)
- "Ostrenje slike z obročem za ostrenje" [str.50](#)
- "Izbira vira slik" [str.51](#)
- "Razmerje prikaza slike" [str.53](#)
- "Barvni način" [str.56](#)
- "Nastavljanje barve slike" [str.58](#)
- "Upravljanje glasnosti z gumbi za glasnost" [str.62](#)

Vklopite računalniško ali videoopremo, ki jo želite uporabljati s projektorjem.

- 1** Priključite napajalni kabel na vtič za električno napajanje na projektorju in ga nato priključite na električni vtičnico.

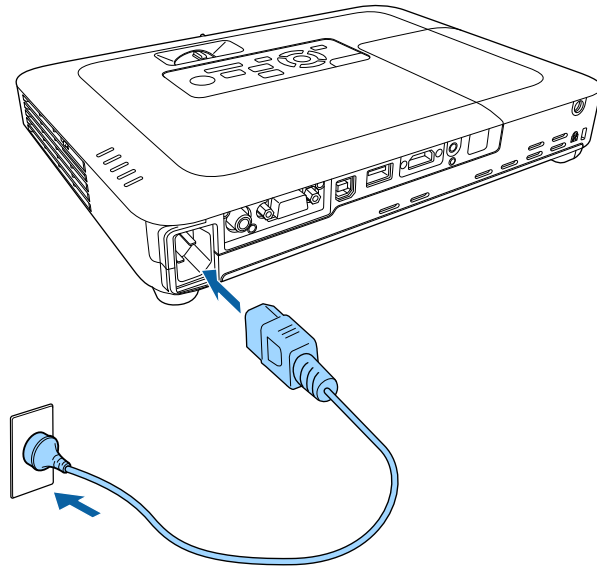

Indikator napajanja na projektorju začne svetiti modro. To pomeni, da je projektor priključen na vir napajanja, vendar še ni vklopljen (je v stanju pripravljenosti).

- 2** Za vklop projektorja pritisnite tipko za vklop/izklop na nadzorni plošči ali daljinskem upravljalniku.

Projektor zapiska, indikator stanja pa utripa modro, ko se projektor ogreva. Ko je projektor ogret, indikator stanja preneha utripati in začne svetiti modro.

- 3** Odprite pokrov objektiva projektorja.

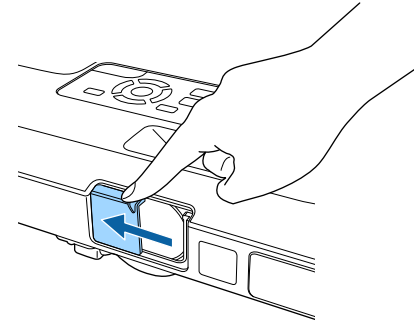

Če projicirana slika ni prikazana, poskusite to.

- Prepričajte se, da je pokrov objektiva do konca odprt.
- Vklopite priključeni računalnik ali videonapravo.
- Če uporabljate prenosnik, preklopite na zaslon projektorja.
- Vstavite DVD ali drugi medij z video vsebino in (po potrebi) pritisnite tipko za predvajanje.
- Za zaznavanje vira pritisnite gumb [Source Search] na nadzorni plošči ali daljinskem upravljalniku.
- Pritisnite gumb za zeleni videovir na daljinskem upravljalniku.
- Če se prikaže začetni zaslon, izberite vir, ki ga želite projicirati.

⚠ Opozorilo

- Ko žarnica sveti, ne glejte v objektiv projektorja. To lahko namreč povzroči poškodbe oči, zlasti pri otrocih.
- Če projektor vklopite z razdalje z daljinskim upravljalnikom, zagotovite, da nobena oseba ne gleda v objektiv.
- Med projiciranjem ne ovirajte svetlobe iz projektorja s knjigo in podobnimi predmeti. Če je svetloba iz projektorja blokirana, se bo območje, na katerega sije svetloba, segrel in se lahko stopi, zažge ali zagori. Tudi objektiv se lahko segreje zaradi odbijajoče svetlobe, zaradi česar lahko pride do okvare projektorja. Če želite ustaviti projekcijo, uporabite funkcijo A/V nemo ali izklopite projektor.
- Vir svetlobe v projektorju je visokotlačna živosrebrna žarnica. Če je žarnica izpostavljena tresljajem ali udarcem oziroma če jo uporabljate predolgo, lahko žarnica počni ali pa se ne vklopi. Če žarnica eksplodira, lahko začnejo uhajati plini ali pa se raztresejo koščki stekla, zaradi česar lahko pride do poškodb. Upoštevajte spodnja navodila.
 - Žarnice ne razstavljajte ali poškodujte in je ne izpostavljajte nobenim udarcem.
 - Ko je projektor vklopljen, ne približujte obraza.
 - Bodite še posebej previdni, če je projektor nameščen na stropu, ker lahko pri odpiranju pokrova žarnice iz projektorja padejo majhni kosi stekla. Pri čiščenju projektorja ali če žarnico zamenjate sami, bodite zelo previdni, da vam kosi stekla ne padejo v oči ali usta.
- Če žarnica počni, nemudoma prezračite prostor, in poiščite zdravniško pomoč, če vdihnete delce počenega stekla oziroma pridete v stik z njimi.



- Če je možnost **Direkten vklop** v meniju projektorja **Razširjeno** nastavljena na **Vklopljeno**, se projektor vklopi takoj, ko ga priključite. Upoštevajte, da se projektor samodejno vklopi v primerih obnovitve po izpadu napajanja.
 - ☛ **Razširjeno > Delovanje > Direkten vklop**
- Če se za nastavev **Samodejni vklop** v meniju projektorja **Razširjeno** izberete določena vrata, se projektor vklopi takoj, ko zazna signal ali kabel na teh vratih.
 - ☛ **Razširjeno > Delovanje > Samodejni vklop**

» Sorodne povezave

- "Začetni zaslon" [str.33](#)
- "Nastavitve za namestitev projektorja - meni Razširjeno" [str.125](#)
- "Nastavitve za namestitev projektorja - meni ECO" [str.134](#)

Začetni zaslon

Funkcija Začetni zaslon vam omogoča preprost izbor vira slike in dostop do uporabnih funkcij. Začetni zaslon prikažete tako, da na nadzorni plošči ali daljinskem upravljalniku pritisnete gumb [Home]. Začetni zaslon se prikaže tudi, ko vklopite projektor in ni signala iz izbranega vhodnega vira.

Pritisnite puščične gume na nadzorni plošči ali daljinskem upravljalniku, da izberete element menija, in nato pritisnite tipko [Enter].

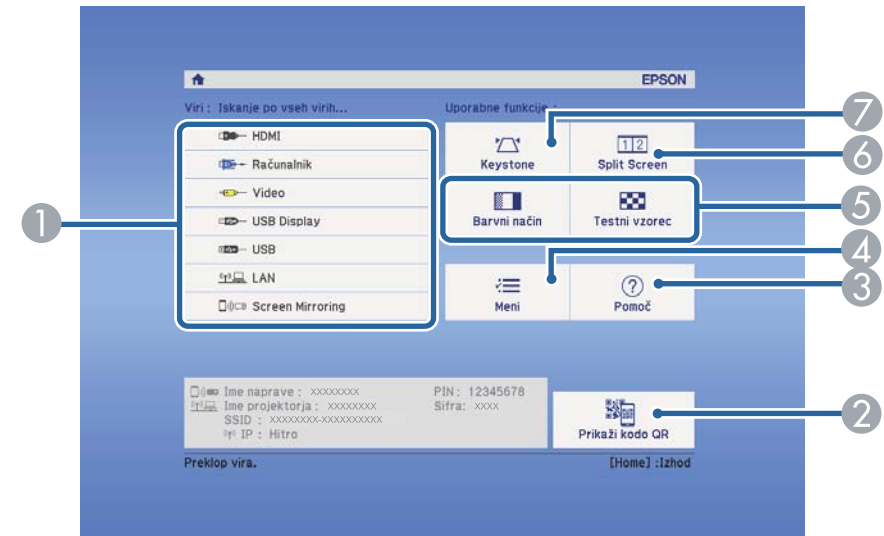

- 1 Izberite vir, ki ga želite projicirati.
- 2 Prikaže kodo QR, ki jo programska oprema Epson iProjection lahko prepozna za projiciranje podatkov s pametnega telefona ali tablične naprave.
- 3 Prikaže zaslon s pomočjo.

- 4 Prikaže meni projektorja.
- 5 Izvede menijske možnosti, dodeljene nastavitvi **Začetni zaslon** v meniju projektorja **Razširjeno**.
- 6 Istočasno projicira dve sliki iz različnih virov slik, tako da razdeli projicirani zaslon.
- 7 Popravi obliko slike, ki je neraven pravokotnik.



Začetni zaslon izgine pod 10 minutah nedejavnosti.

► Sorodne povezave

- "Oblika slike" [str.42](#)
- "Nastavitve za namestitev projektorja - meni Razširjeno" [str.125](#)
- "Uporaba kode QR za priključitev mobilne naprave" [str.99](#)
- "Uporaba menijev projektorja" [str.117](#)
- "Uporaba prikazane pomoči projektorja" [str.158](#)
- "Projiciranje dveh slik naenkrat" [str.64](#)

Projektor po končani uporabi izklopite.



- Ko izdelka ne uporabljate, ga izklopite, da podaljšate življenjsko dobo projektorja. Življenjska doba žarnice je odvisna od izbranega načina, pogojev v okolici in načina uporabe. Svetlost se sčasoma zmanjša.
- Projektor podpira funkcijo neposrednega izklopa, tako da ga lahko izklopite neposredno z gumbom za izklop.

- 1** Pritisnite tipko za vklop/izklop na nadzorni plošči ali daljinskem upravljalniku.

Projektor prikaže zaslon s potrditvijo izklopa.

Izklop?

Da: Pritisnite gumb 

Ne: Pritisnite katerikoli drug gumb

- 2** Ponovno pritisnite tipko za vklop/izklop. (Če ga želite pustiti vklopljenega, pritisnite kateri koli drugi gumb.)

Projektor dvakrat zapiska, žarnica se izklopi, indikator za stanje pa preneha svetiti.



Zaradi Epsonove tehnologije takojšnjega izklopa »Instant Off« ohlajanje ni potrebno, zato lahko projektor takoj spakirate in odnesete.

- 3** Pred premikanjem ali shranjevanjem projektorja se prepričajte, da indikator napajanja sveti modro (vendar ne utripa) in da indikator stanja ne sveti, nato pa izklopite napajalni kabel.

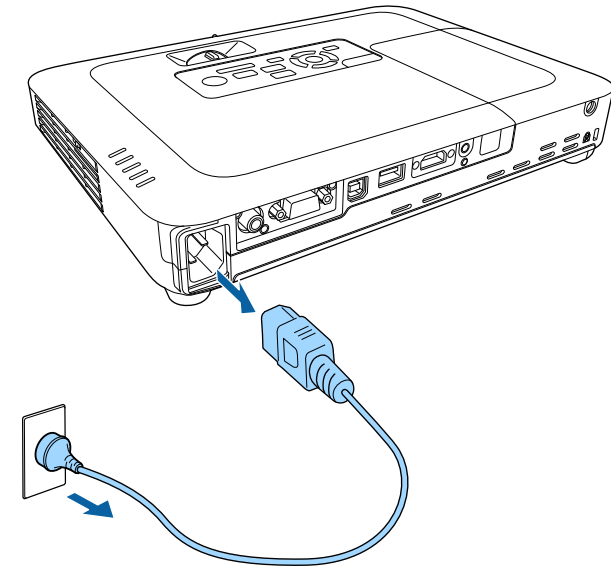

- 4** Zaprite pokrov objektiva projektorja.

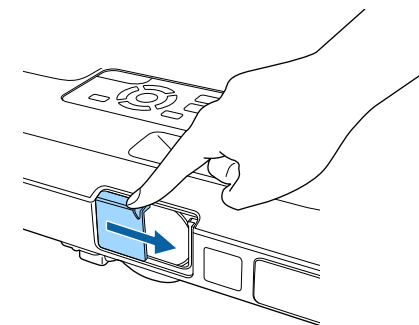

V projektorju lahko nastavite datum in uro (EB-1795F/EB-1785W/EB-1781W).

- 1 Vključite projektor.
- 2 Pritisnite gumb [Menu] na nadzorni plošči ali daljinskem upravljalniku.

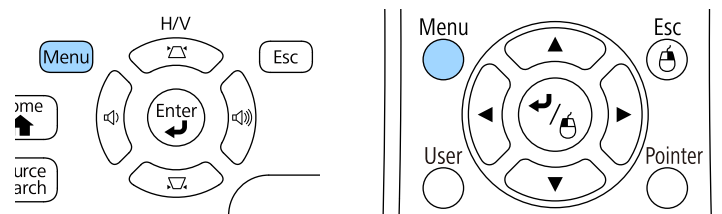

- 3 Izberite meni **Razširjeno** in pritisnite tipko [Enter].
- 4 Izberite nastavev **Delovanje** in pritisnite tipko [Enter].
- 5 Izberite nastavev **Datum in čas** in pritisnite tipko [Enter].
Odpri se ta zaslon:

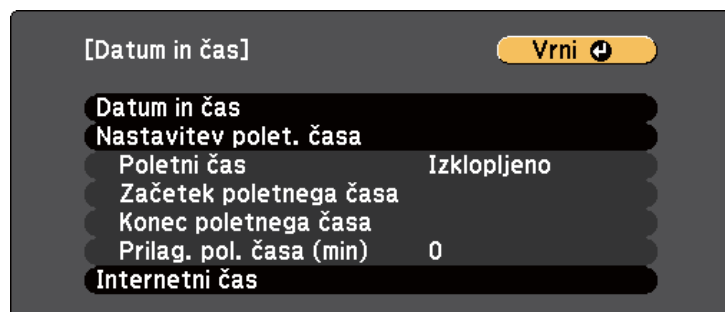

- 6 Izberite nastavev **Datum in čas** in pritisnite tipko [Enter].
Odpri se ta zaslon:



- 7 Izberite **Datum**, pritisnite tipko [Enter] in nato vnesite današnji datum s prikazano tipkovnico.
- 8 Izberite **Čas**, pritisnite tipko [Enter] in nato vnesite trenutno uro s prikazano tipkovnico.
- 9 Izberite **Časovna razlika (UTC)**, pritisnite tipko [Enter] in nastavite časovno razliko glede na koordiniran univerzalni čas.
- 10 Ko končate, izberite **Nastavi** in pritisnite tipko [Enter].

- 11** Če želite aktivirati prestavitev ure na poletni/zimski čas, izberite nastavitev **Nastavitev poletnega časa** in pritisnite tipko [Enter]. Nato izberite nastavitve.

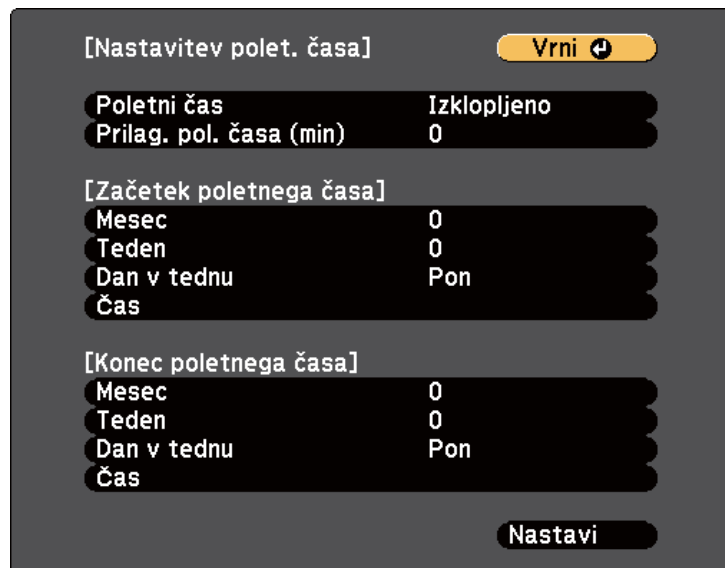

- 12** Ko končate, izberite **Nastavi** in pritisnite tipko [Enter].
- 13** Če želite samodejno posodobiti čas prek internetnega časovnega strežnika, izberite nastavitev **Internetni čas** in pritisnite tipko [Enter]. Nato izberite nastavitve.

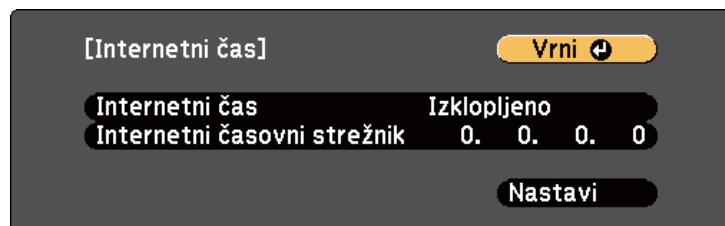

- 14** Ko končate, izberite **Nastavi** in pritisnite tipko [Enter].

- 15** Pritisnite [Menu] ali [Esc] za izhod iz menijev.

Če si želite sporočila in menije projektorja ogledati v drugem jeziku, lahko spremenite nastavitve za **Jezik**.

- 1 Vključite projektor.
- 2 Pritisnite gumb [Menu] na nadzorni plošči ali daljinskem upravljalniku.

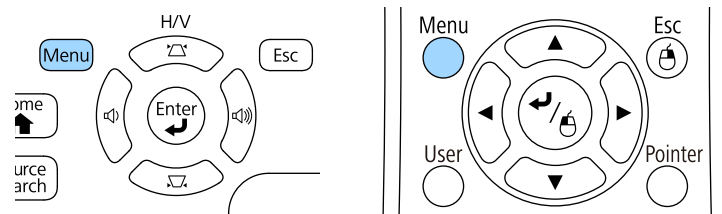

- 3 Izberite meni **Razširjeno** in pritisnite tipko [Enter].



- 4 Izberite meni **Jezik** in pritisnite [Enter].
- 5 Izberite jezik, ki ga želite uporabiti, in pritisnite [Enter].
- 6 Pritisnite [Menu] ali [Esc] za izhod iz menijev.

Glede postavitev projektorja boste morda morali spremeniti način projiciranja, da bodo slike pravilno projicirane.

- **Spredaj** (privzeta nastavitev) omogoča projiciranje z mize pred zaslonom.
- **Spredaj/Strop** sliko obrne od zgoraj navzdol, ko je ta projicirana s stropa ali z nastavka na steni.
- **Zadaj** sliko obrne vodoravno za projiciranje skozi prosojno mreno.
- **Zadaj/Strop** obrne sliko od zgoraj navzdol in vodoravno za projiciranje s stropa ali stenskega nosilca in skozi prosojno mreno.

► Sorodne povezave

- "Spreminjanje načina projiciranja z daljinskim upravljalnikom" [str.39](#)
- "Spreminjanje načina projiciranja z meniji" [str.39](#)
- "Možnosti postavitve in namestitve projektorja" [str.19](#)

Spreminjanje načina projiciranja z daljinskim upravljalnikom

Če želite sliko obrniti od zgoraj navzdol, spremenite način projiciranja.

- 1** Vključite projektor, da prikažete sliko.
- 2** Na daljinskem upravljalniku pet sekund pridržite tipko [A/V Mute].

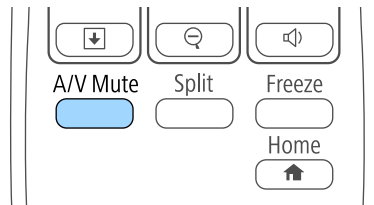

Slika za kratek čas izgine in se znova prikaže obrnjena navzdol.

- 3** Če želite projiciranje povrniti v prvotni način, pet sekund pridržite tipko [A/V Mute].

Spreminjanje načina projiciranja z meniji

Če želite sliko obrniti od zgoraj navzdol in/ali z leve proti desno, v menijih projektorja spremenite način projiciranja.

- 1** Vključite projektor, da prikažete sliko.
- 2** Pritisnite gumb [Menu] na nadzorni plošči ali daljinskem upravljalniku.

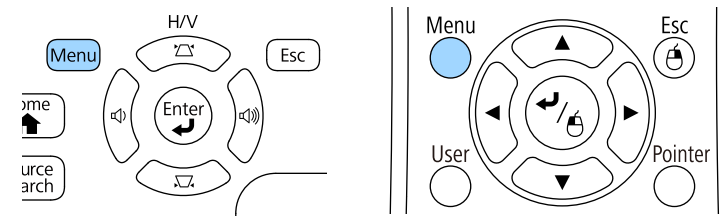

- 3** Izberite meni **Razširjeno** in pritisnite tipko [Enter].



- 4** Izberite **Projekcija** in pritisnite [Enter].



- 5** Izberite način projiciranja in pritisnite tipko [Enter].

- 6** Pritisnite [Menu] ali [Esc] za izhod iz menijev.

Če projicirate z mize ali druge ploske površine in je slika prenizka ali previsoka, lahko višino slike prilagodite z nastavljivimi nožicami projektorja.

Večji kot je kot nagiba, težje boste ostrili. Projektor prestavite tako, da ga je potrebno nagniti samo pod majhnim kotom.

1 Vključite projektor, da prikažete sliko.

2 Za nastavev sprednje nožice povlecite ročico za sprostitev noge in dvignite sprednji del projektorja.

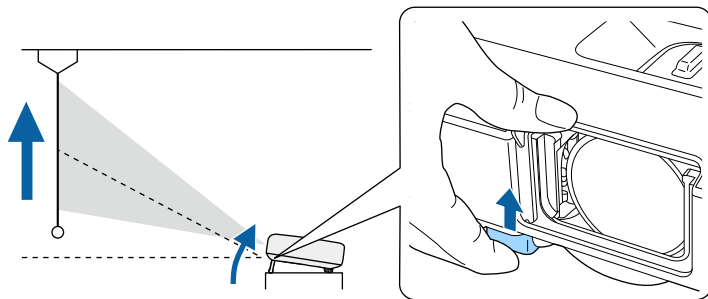

Iz projektorja pogleda noga.

Položaj lahko nastavite za največ 14 stopinj.

3 Za zaklep noge sprostite ročico.

4 Če je slika nagnjena, zavrtite zadnjo nogo, da prilagodite višino.

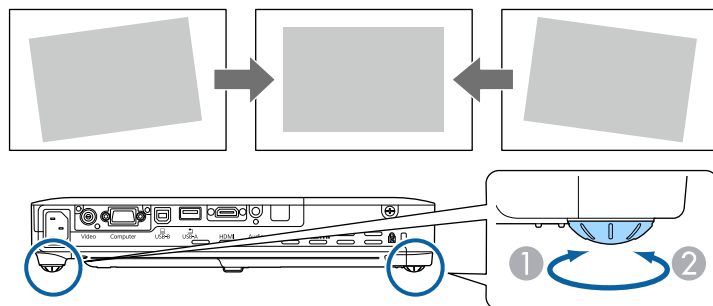

1 Podaljšajte zadnjo nogo

2 Zložite zadnjo nogo

Če projicirana slika ni enakomerno pravokotna, morate nastaviti obliko slike.

► **Sorodne povezave**

- "Oblika slike" [str.42](#)

Enakomerno pravokotno sliko lahko projicirate tako, da projektor namestite neposredno pred središče zaslona in poskrbite, da je poravnan z njim. Če projektorja ne poravnate z zaslonom ali ga nagnete navzgor ali navzdol oziroma v eno od smeri, boste morda morali popraviti obliko slike.

► Sorodne povezave

- "Samod. H/V sklepnik" [str.42](#)
- "Avto Keystone - navp" [str.42](#)
- "Samodejno prilagajanje oblike slike s funkcijo Screen Fit" [str.43](#)
- "Popravljanje oblike slik z gumbi Keystone" [str.44](#)
- "Popravljanje oblike slike z nastavitvijo Quick Corner" [str.45](#)

Samod. H/V sklepnik

Če projektor premaknete ali nagnete, Samod. H/V sklepnik samodejno popravi navpično ali vodoravno popačenje keystone (EB-1795F/EB-1785W/EB-1781W).

Ko projektor premaknete, prikaže zaslon za nastavljanje in nato samodejno popravi projicirano sliko.

Samod. H/V sklepnik lahko popačenje projicirane slike popravi v naslednjih pogojih:

- Velikost zaslona je največ 100 palcev (254 cm)
- Razdalja projekcije je od 0,7 do 2,3 m
- Kot projiciranja je približno 20° v desno ali levo ali 30° gor ali dol
- Nastavitev **Projekcija** je nastavljena na **Spredaj** v meniju **Razširjeno**



Če ne želite uporabiti funkcije Samod. H/V sklepnik, nastavite **Samod. H/V sklepnik** na **Izklopljeno** v meniju **Nastavitve**.

☛ **Nastavitve > Keystone > Keystone-v/n > Samod. H/V sklepnik**

► Sorodne povezave

- "Načini projiciranja" [str.39](#)
- "Nastavitve za namestitev projektorja - meni Razširjeno" [str.125](#)

- "Nastavitve funkcij projektorja - meni Nastavitve" [str.123](#)

Avto Keystone - navp

Če projektor premaknete ali nagnete, Avto Keystone - navpično samodejno popravi morebitno navpično popačenje keystone (EB-1780W).

Avto Keystone - navp lahko popačenje projicirane slike popravi v teh primerih:

- Kot projekcije je približno 30° navzgor ali navzdol
- Nastavitev **Projekcija** je nastavljena na **Spredaj** v meniju **Razširjeno**



Če ne želite uporabiti funkcije Avto Keystone - navp, možnost **Avto Keystone - navp** v meniju projektorja **Nastavitve** nastavite na **Izklopljeno**.

☛ **Nastavitve > Keystone > Keystone-v/n > Avto Keystone - navp**

► Sorodne povezave

- "Načini projiciranja" [str.39](#)
- "Nastavitve za namestitev projektorja - meni Razširjeno" [str.125](#)
- "Nastavitve funkcij projektorja - meni Nastavitve" [str.123](#)

Samodejno prilagajanje oblike slike s funkcijo Screen Fit

Funkcijo Screen Fit lahko uporabite za samodejno prilagoditev oblike in položaja slik na zaslonu (EB-1795F/EB-1785W/EB-1781W).

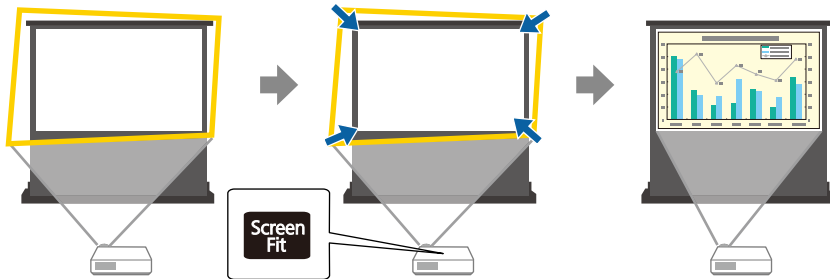

Senzor projektorja v naslednjih pogojih zazna velikost in obliko zaslona:

- Velikost zaslona je največ 100 palcev (254 cm)
- Razdalja projekcije je od 1,0 do 2,5 m
- Kot projiciranja je približno 20° v desno ali levo ali 30° gor ali dol
- Soba ni pretemna
- Površina projekcije ni vzorčasta in na noben način ne odbija senzorja

1 Vklonite projektor, da prikažete sliko.

2 Pritisnite gumb [Screen Fit] na nadzorni plošči ali daljinskem upravljalniku.

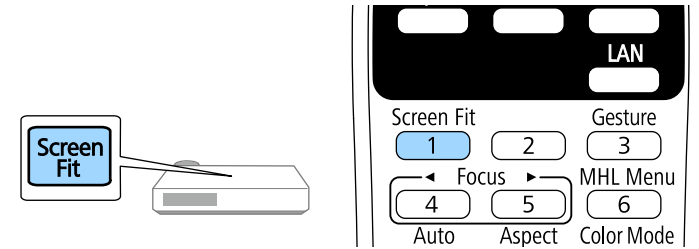

Na zaslonu boste zagledali sporočilo.

3 Projektor po potrebi premaknite, da se sporočilo prikaže na sredini zaslona.

4 Sliko povečajte tako, da je rumeni okvir izven robov zaslona.

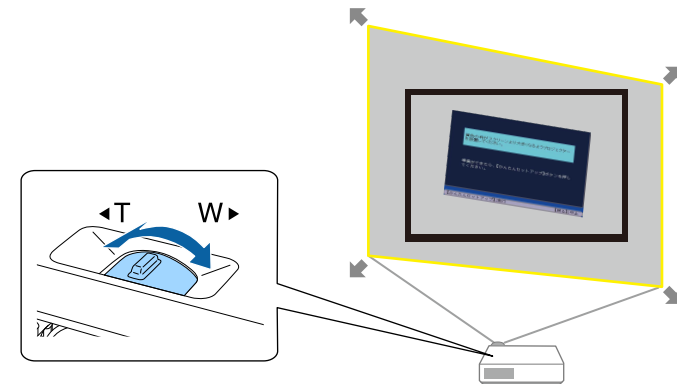



- Če je pri dokončni povečavi rumeni okvir še vedno znotraj zaslona, projektor premaknite dlje od zaslona.
- Na primer, če pri projiciranju na širok zaslon v majhni sobi rumenega okvirja ne morete razširiti izven okvirja zaslona, mora rumeni okvir vključevati vsaj zgornjo in spodnjo stran zaslona, tako da funkcija Screen Fit zazna višino zaslona in temu primerno prilagodi sliko.

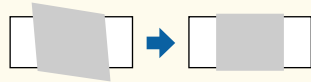

5 Ponovno pritisnite gumb [Screen Fit].

Ko se pojavi prilagoditveni zaslon, ne premikajte projektorja in ne blokirajte slike. Projicirana slika se popravi skladno z razmerjem gledišča vhodne slike in pojavi se to sporočilo.

Rezultat pregleda lahko prilagodite z  na glavni nadzorni plošči.

6 Po potrebi z gumbi za prilagoditev keystone na nadzorni plošči poskrbite za fino nastavitve oblike slike.

Če ne storite nič, se sporočilo po približno sedmih sekundah zapre.

7 Ko končate, pritisnite [Esc].

Nastavitev **Keystone** je zdaj nastavljena na **Quick Corner** v meniju **Nastavitve**. Po potrebi lahko kote slike posamično popravite z nastavitvijo Quick Corner s pritiskanjem puščičnih tipk na nadzorni plošči.

► Sorodne povezave

- "Nastavitve funkcij projektorja - meni Nastavitve" [str.123](#)
- "Popravljanje oblike slike z nastavitvijo Quick Corner" [str.45](#)

Popravljanje oblike slik z gumbi Keystone

Z gumbi keystone lahko popravite obliko slike, ki je neenakomerno pravokotna.

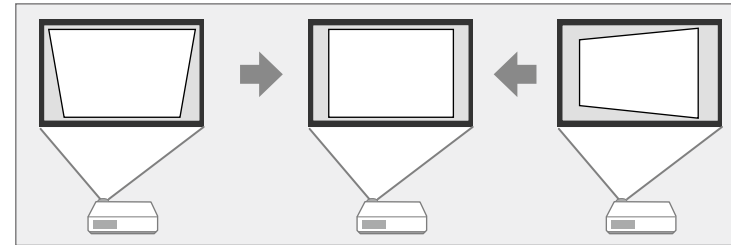

Z gumbi keystone lahko slike popravite do 30° v desno ali levo oziroma do 45° gor ali dol.

1 Vključite projektor, da prikažete sliko.

2 Pritisnite enega od gumbov za prilagoditev keystone na nadzorni plošči, da se prikaže prilagoditveni zaslon Keystone.

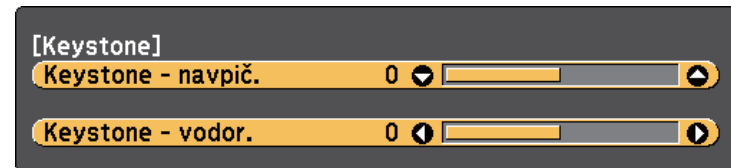

3 Pritisnite gumb keystone za prilagoditev oblike slike.

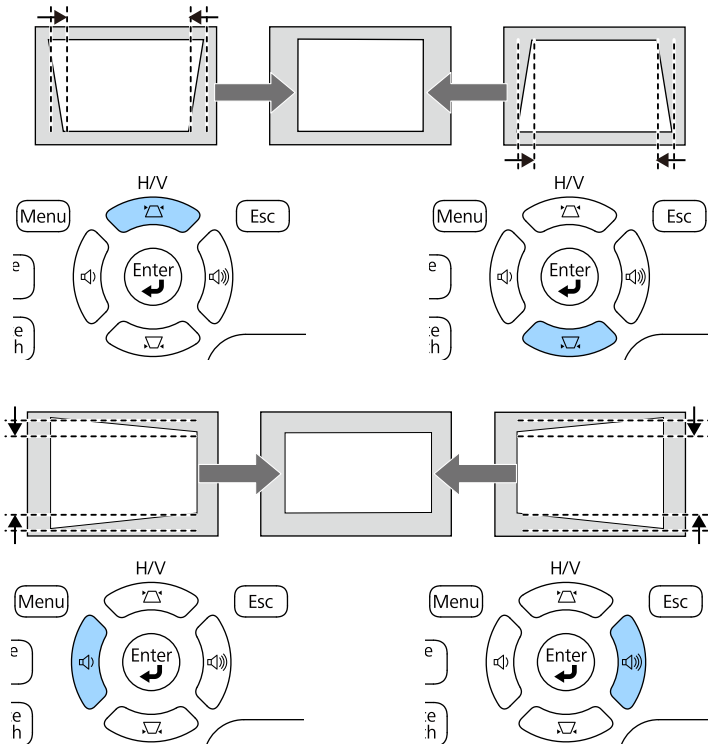

Po popravku je slika nekoliko manjša.



Če je projektor nameščen zunaj vašega dosega, lahko obliko slike popravite tudi z daljinskim upravljalnikom.

☛ Nastavitve > Keystone > Keystone-v/n

► Sorodne povezave

- "Nastavitve funkcij projektorja - meni Nastavitve" [str.123](#)

Popravljanje oblike slike z nastavitvijo Quick Corner

Z nastavitvijo projektorja Quick Corner lahko popravite obliko in velikost slike, ki je neenakomerno pravokotna.

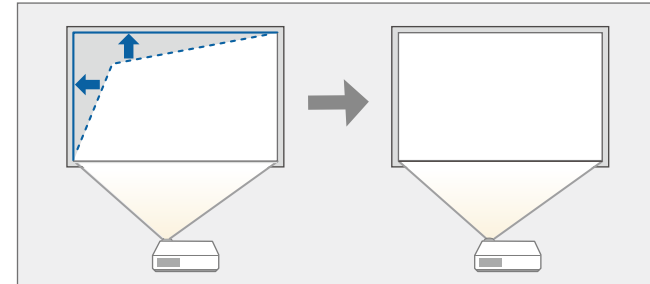

1 Vključite projektor, da prikazete sliko.

2 Pritisnite gumb [Menu] na nadzorni plošči ali daljinskem upravljalniku.

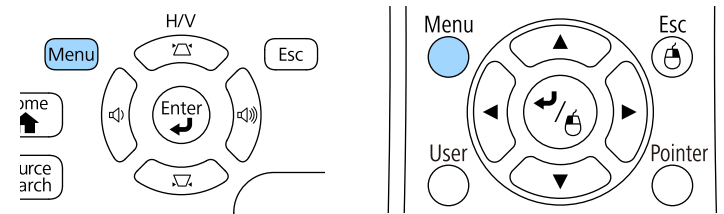

3 Izberite meni **Nastavitve** in pritisnite tipko [Enter].



4 Izberite **Keystone** in pritisnite [Enter].



5 Izberite nastavev **Quick Corner** in pritisnite [Enter]. Po potrebi ponovno pritisnite tipko [Enter].



Prikaže se zaslon za izbor območja.

6 S puščičnimi gumbi izberite kot slike, ki jo želite nastaviti. Nato pritisnite tipko [Enter].

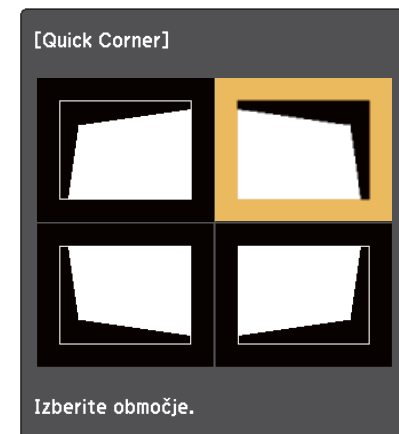

7 S pritiskanjem puščičnih gumbov ustrezno nastavite obliko slike. Če se želite vrniti na zaslon za izbor območja, pritisnite tipko [Enter].



- Če se prikaže ta zaslon, ne morete več prilagajati oblike v smeri, ki jo prikazuje sivi trikotnik.



- Za ponastavitev popravkov Quick Corner pritisnite in približno dve sekundi držite gumb [Esc], ko je prikazan nastavitveni zaslon Quick Corner, nato pa izberite **Ponast. Quick Corner**. Izberite **Preklop na Keystone-v/n**, da preklopite na Keystone-v/n način.

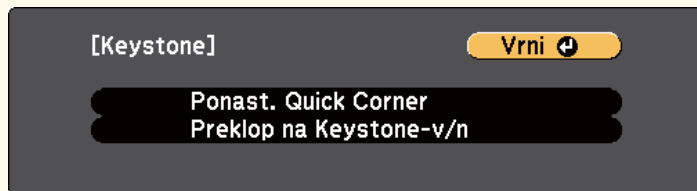

» Sorodne povezave

- "Nastavitve funkcij projektorja - meni Nastavitve" [str.123](#)

8 Po potrebi ponovite koraka 6 in 7, da prilagodite še ostale kote.

9 Ko končate, pritisnite [Esc].

Nastavitev **Keystone** je zdaj nastavljena na **Quick Corner** v meniju **Nastavitve**. Ko na nadzorni plošči naslednjič pritisnete gumbe za prilagoditev Keystone, se prikaže zaslon za izbor območja.

Velikost slike lahko spremenite z obročem za povečavo/pomanjšavo.

- 1** Vključite projektor, da prikažete sliko.
- 2** Za povečanje ali pomanjšanje slike zavrtite obroč za povečavo/pomanjšavo.

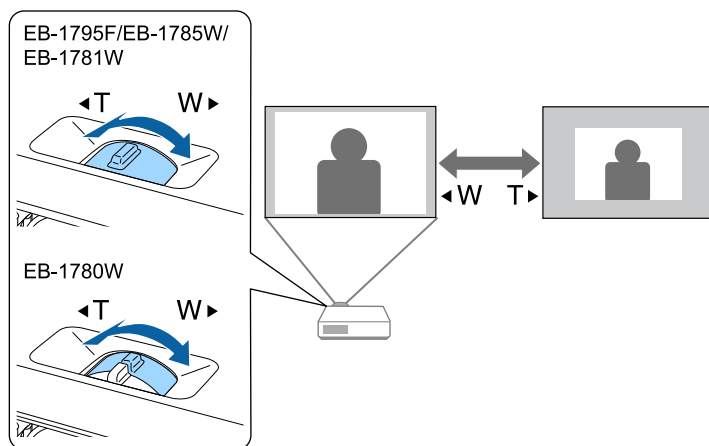

Izostritev lahko popravite s pritiskanjem gumbov [Focus] na projektorju ali daljinskem upravljalniku (EB-1795F/EB-1785W/EB-1781W).

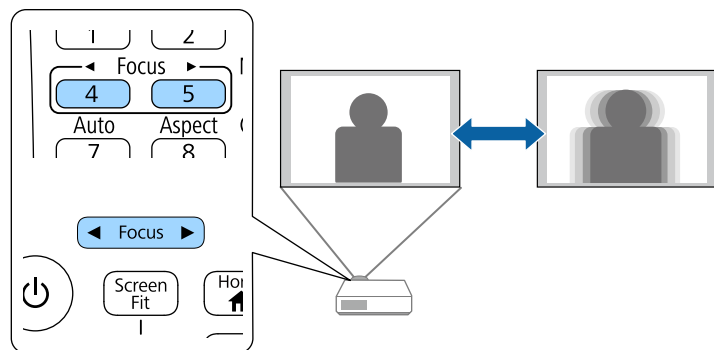

Ostrino lahko popravite z obročem za ostrenje (EB-1780W).

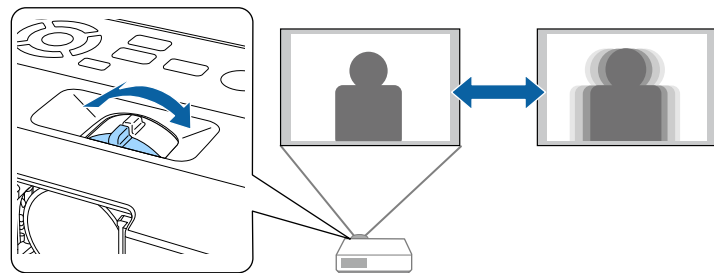

Če je na projektor priključenih več virov slik, kot sta računalnik in predvajalnik DVD-jev, lahko preklopite z enega vira slik na drugega.

- 1** Prepričajte se, da je priključen vir slik, ki ga želite uporabiti, vklopljen.
- 2** Za vire video posnetkov vstavite DVD ali drug medij z video vsebino in pritisnite tipko za predvajanje.
- 3** Postopajte tako:
 - Gumb [Source Search] na nadzorni plošči ali daljinskem upravljalniku pritisnite toliko časa, dokler se ne prikaže slika iz zelenega vira.

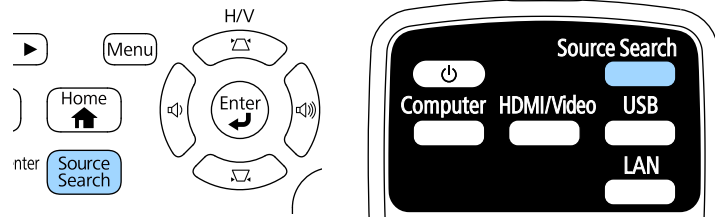

- Pritisnite gumb za želeni vir na daljinskem upravljalniku. Če je za vir na voljo več vrat, znova pritisnite gumb, da si ogledate vse vire.

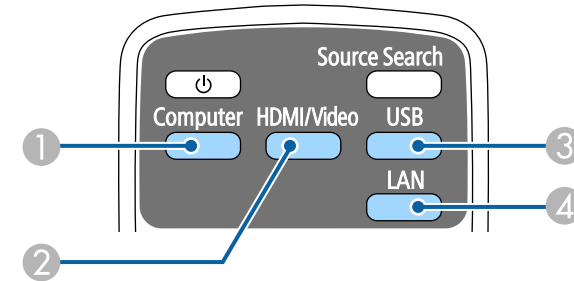

- 1 Vhodna vrata računalnika (vrata Computer)
- 2 Viri Video, HDMI in MHL (vrata Video in HDMI)
- 3 Vhodna vrata USB (vrata USB-B in zunanje naprave, ki so priključene na vrata USB-A)
- 4 Omrežni vir (LAN in Screen Mirroring)

- Pritisnite gumb [Home] na nadzorni plošči ali daljinskem upravljalniku.

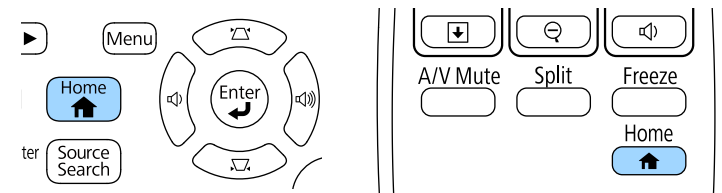

Ta zaslon se prikaže, ko ni mogoče zaznati signala slike. Preverite kableske priključke med projektorjem in virom slik.

[Iskanje vira]

	Stanje signala
HDMI	Izklop
Računalnik	Izklop
Video	Izklop
USB Display	Izklop
USB	Izklop
LAN	Izklop
Screen Mirroring	Izklop

· Dodajte slikovni signal.
· Za izbiranje vira pritisnite .

Nato na zaslonu, ki se prikaže, izberite želeni vir.



Zrcaljenje zaslona je na voljo le pri modelih EB-1795F/EB-1785W.

Projektor lahko prikazuje slike z različnimi razmerji med širino in višino, znanimi kot razmerja gledišča. Razmerje prikaza slike običajno določa vhodni signal iz videovira. Vendar pa lahko za nekatere slike razmerje gledišča spremenite tako, da je prilagojeno zaslonu.

Če želite za določen video vhodni vir vedno uporabiti določeno razmerje gledišča, ga lahko izberete v meniju projektorja **Signal**.

► Sorodne povezave

- "Spreminjanje razmerja gledišča slike" [str.53](#)
- "Razpoložljiva razmerja gledišča slike" [str.53](#)
- "Videz projicirane slike s posameznim razmerjem gledišča" [str.54](#)
- "Nastavitve vhodnega signala - meni Signal" [str.121](#)

Spreminjanje razmerja gledišča slike

Razmerje prikaza prikazane slike lahko spremenite.

- 1** Vključite projektor in preklopite na vir slike, ki ga želite uporabiti.
- 2** Pritisnite gumb [Aspect] na daljinskem upravljalniku.

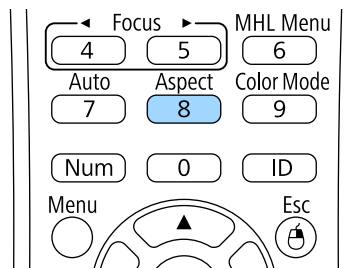

- 3** Če se želite sprehoditi skozi razpoložljiva razmerja gledišča za vhodni signal, večkrat pritisnite gumb [Aspect].



Za prikaz slike brez črnih robov, za **Ločljivost** glede na ločljivost računalnika izberite **Široko** ali **Normalno** v meniju **Signal**.

► Sorodne povezave

- "Nastavitve vhodnega signala - meni Signal" [str.121](#)

Razpoložljiva razmerja gledišča slike

Glede na vhodni signal iz vira slik lahko izbirate med temi razmerji gledišča slike.



- Pri določenih razmerjih gledišč bodo morda projicirani črni trakovi in obrezane slike, kar je odvisno od razmerja gledišča in ločljivosti vhodnega signala.
- Nastavitev **Avtomatično** za razmerje gledišča je na voljo samo za vire slik HDMI.
- Upoštevajte, da lahko z uporabo funkcije razmerja pogleda projektorja za zmanjšanje, povečanje ali delitev projicirane slike v komercialne namene ali za javni ogled kršite avtorske pravice slike skladno z zakonom o avtorskih pravicah.

Za projektorje z ločljivostjo 1080p (1920 × 1080)

Pogled	Opis
Avtomatično	Samodejno nastavi razmerje gledišča glede na vhodni signal in nastavitev Ločljivost .
Normalno	Prikaže slike na celotnem območju projekcije in ohrani razmerje prikaza slike.
Polno	Prikaže slike na celotnem območju projekcije, vendar ne ohrani razmerja gledišča.

Pogled	Opis
Zoom	Prikaže slike na celotni širini območja projekcije in ohrani razmerje prikaza slike.
Privzeto	Prikaže slike take, kot so (ohrani razmerje prikaza in ločljivost).

Za projektorje z ločljivostjo WXGA (1280 × 800)

Pogled	Opis
Avtomatično	Samodejno nastavi razmerje gledišča glede na vhodni signal in nastavitve Ločljivost .
Normalno	Prikaže slike na celotnem območju projekcije in ohrani razmerje prikaza slike.
16:9	Razmerje prikaza slike pretvori v 16:9.
Polno	Prikaže slike na celotnem območju projekcije, vendar ne ohrani razmerja gledišča.
Zoom	Prikaže slike na celotni širini območja projekcije in ohrani razmerje prikaza slike.
Privzeto	Prikaže slike take, kot so (ohrani razmerje prikaza in ločljivost).

Videz projicirane slike s posameznim razmerjem gledišča

Pri določenih razmerjih gledišč bodo morda projicirani črni trakovi in obrezane slike, kar je odvisno od razmerja gledišča in ločljivosti vhodnega signala. Za potrditev položaja črnih pasov in obrezanih slik si ogledajte spodnjo tabelo.











Slika za **Privzeto** je odvisna od vhodnega signala.

Za projektorje z ločljivostjo 1080p (1920 × 1080)

Pogled	Razmerje prikaza za vhodne signale		
	16:10	16:9	4:3
Normalno Avtomatično			
Polno			
Zoom			
Privzeto			

Za projektorje z ločljivostjo WXGA (1280 × 800)

Pogled	Razmerje prikaza za vhodne signale		
	16:10	16:9	4:3
Normalno Avtomatično			
16:9			

Pogled	Razmerje prikaza za vhodne signale		
	16:10	16:9	4:3
Polno			
Zoom			
Privzeto			

Projektor ponuja različne barvne načine, s katerimi zagotavlja optimalno svetlost, kontrast in barvo za različna okolja prikazovanja in vrste slik. Izberite način, ki najbolj ustreza vaši sliki in okolju, ali pa preskusite več razpoložljivih načinov.

► Sorodne povezave

- "Spreminjanje barvnega načina" [str.56](#)
- "Razpoložljivi barvni načini" [str.56](#)
- "Nastavitev samozaslonke" [str.56](#)

Spreminjanje barvnega načina

Barvni način projektorja lahko spremenite z daljinskim upravljalnikom in tako optimizirate sliko glede na okolje prikazovanja.

- 1 Vključite projektor in preklopite na vir slike, ki ga želite uporabiti.
- 2 Pritisnite gumb [Color Mode] na daljinskem upravljalniku, da zamenjate Barvni način.

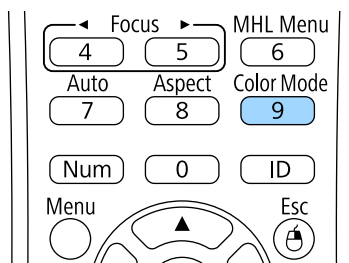

Ime izbranega Barvni način se za kratek čas prikaže na zaslonu, nato pa se spremeni videz slike.

- 3 Če se želite sprehoditi skozi razpoložljive Barvne načine za vhodni signal, večkrat pritisnite gumb [Color Mode].



Nastavitev **Barvni način** lahko izvedete tudi v meniju **Slika** projektorja.

► Sorodne povezave

- "Nastavitve kakovosti slike - meni Slika" [str.119](#)

Razpoložljivi barvni načini

Projektor lahko nastavite na uporabo teh barvnih načinov, odvisno od vhodnega vira, ki ga uporabljate:

Barvni način	Opis
Predstavitvev	Najbolj primeren za projiciranje živih slik.
Dinamično	To je najsvetlejši način. Najbolj primeren za čim svetlejšo sliko.
Kino	Najbolj primeren za uživanje vsebine, kot so filmi.
sRGB	Najbolj primeren za čim ustrežnejši prikaz barv izvorne slike.
Črna podlaga	Najbolj primeren za projiciranje slik neposredno na zeleno šolsko tablo.
DICOM SIM	Najbolj primeren za projiciranje rentgenskih in drugih medicinskih slik. Ta način je namenjen le v informativne namene in ga ne smete uporabljati za zdravstvene diagnoze.

Nastavitev samozaslonke

Vključite lahko možnost Samozaslonka za samodejno optimizacijo slike glede na svetlost vsebine.

Ta nastavev je na voljo za barvni način **Dinamično** ali **Kino**.

- 1 Vklopite projektor in preklopite na vir slike, ki ga želite uporabiti.
- 2 Pritisnite gumb [Menu] na nadzorni plošči ali daljinskem upravljalniku.

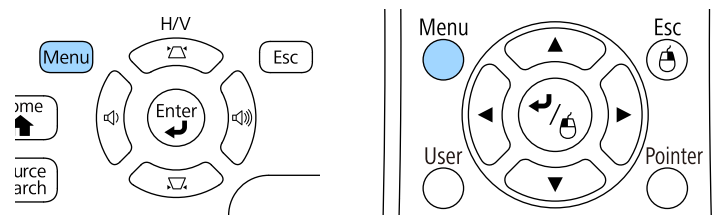

- 3 Izberite meni **Slika** in pritisnite tipko [Enter].



- 4 Izberite **Samozaslonka** in pritisnite tipko [Enter].

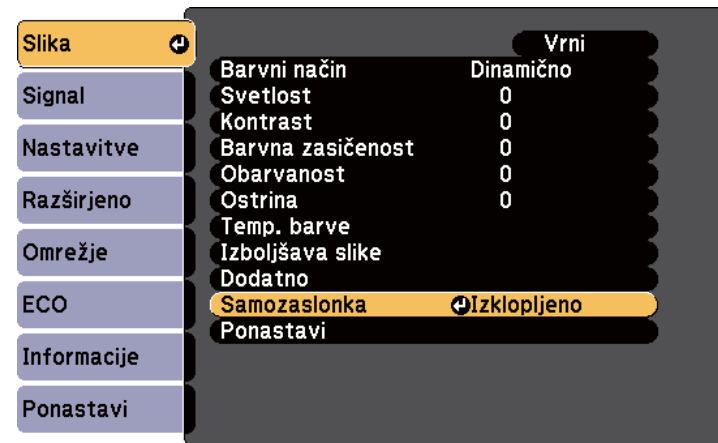

- 5 Izberite eno od naslednjih možnosti in pritisnite tipko [Enter]:
 - **Visoka hitrost** za nastavev svetlosti takoj, ko se prikaz spremeni.
 - **Normalno** za standardno nastavev svetlosti.
- 6 Pritisnite [Menu] ali [Esc] za izhod iz menijev.

Natančno lahko nastavite različne lastnosti načina prikaza barv na projiciranih slikah.

► Sorodne povezave

- "Prilagajanje barvnega odtenka, zasičenosti in svetlosti" [str.58](#)
- "Prilagajanje game" [str.59](#)

Prilagajanje barvnega odtenka, zasičenosti in svetlosti

Prilagodite lahko nastavitve Barvni odtenek, Zasičenost in Svetlost za posamezne barve slike.

- 1 Vključite projektor in preklopite na vir slike, ki ga želite uporabiti.
- 2 Pritisnite gumb [Menu] na nadzorni plošči ali daljinskem upravljalniku.

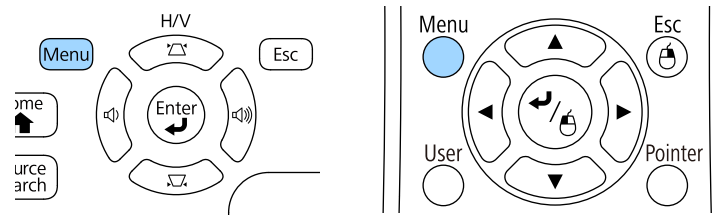

- 3 Izberite meni **Slika** in pritisnite tipko [Enter].



- 4 Izberite **Dodatno** in pritisnite tipko [Enter].
- 5 Izberite **RGBCMY** in pritisnite tipko [Enter].
- 6 Po potrebi konfigurirajte spodnje nastavitve za R (rdečo), G (zeleno), B (modro), C (svetlomodro), M (škrlatno) in Y (rumeno) barvo:
 - Če želite prilagoditi splošni barvni odtenek barve (modrikast – zelenkast – rdečkast), prilagodite nastavitvev **Barvni odtenek**.
 - Če želite prilagoditi splošno živahnost barve, prilagodite nastavitvev **Zasičenost**.

- Če želite prilagoditi splošno svetlost barve, prilagodite nastavev **Svetlost**.



- 7** Pritisnite [Menu] ali [Esc] za izhod iz menijev.

Prilagajanje game

Razlike v barvah projicirane slike, ki se pojavijo med različnimi viri slik, lahko popravite s prilagajanjem vrednosti Gama.

- 1** Vključite projektor in preklopite na vir slike, ki ga želite uporabiti.
- 2** Pritisnite gumb [Menu] na nadzorni plošči ali daljinskem upravljalniku.

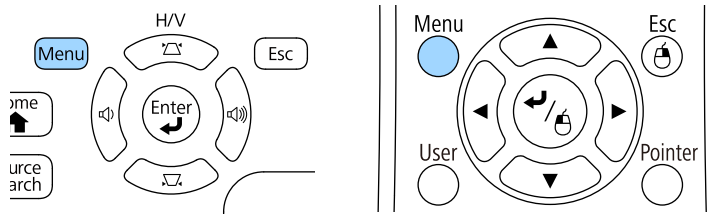

- 3** Izberite meni **Slika** in pritisnite tipko [Enter].

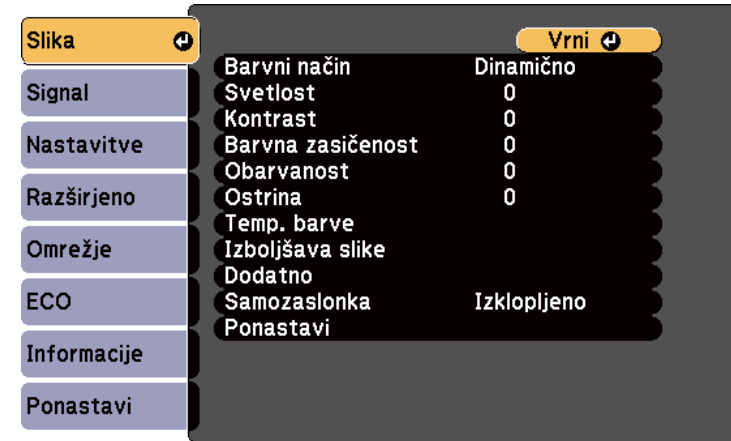

- 4** Izberite **Dodatno** in pritisnite tipko [Enter].

- 5** Izberite **Gama** in pritisnite tipko [Enter].

- 6** Izberite in prilagodite vrednost za popravek.

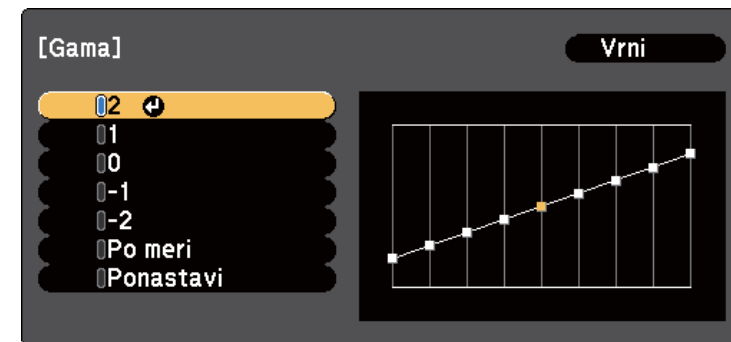

Ko je izbrana manjša vrednost, lahko zmanjšate skupno svetlost slike, da postane ostrejša. Ko je izbrana večja vrednost, postanejo temnejša

območja slike svetlejša, vendar lahko postane barvna nasičenost svetlejših območij šibkejša.

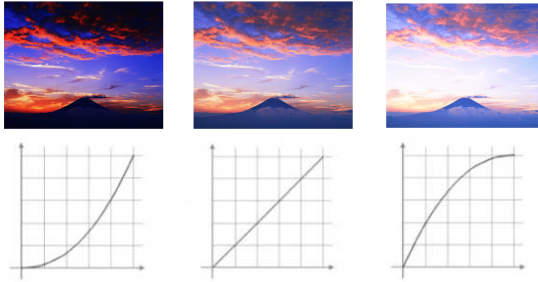

- Če ste izbrali možnost **DICOM SIM** za nastavitve **Barvnega načina** v meniju **Slika** projektorja, izberite vrednost nastavitve glede na velikost projekcije.
- Če je velikost projekcije 80 palcev ali manj, izberite majhno vrednost.
- Če je velikost projekcije 80 palcev ali več, izberite veliko vrednost.
- Medicinske slike glede na vaše nastavitve in specifikacije zaslona morda ne bodo pravilno prikazane.

7 Če želite natančnejšo nastavitve, izberite možnost **Po meri** in pritisnite [Enter].

8 Prilagodite vrednost z uporabo ene od naslednjih metod.

- Za izbiro barvnega tona, ki ga želite prilagoditi iz slike, izberite možnost **Prilagodi iz slike**. S puščičnimi gumbi premaknite kazalec na del, kjer želite spremeniti svetlost in pritisnite [Enter]. Nato za prilagoditev

vrednosti izbranega barvnega tona pritisnite puščični gumb za gor ali dol in nato [Enter].

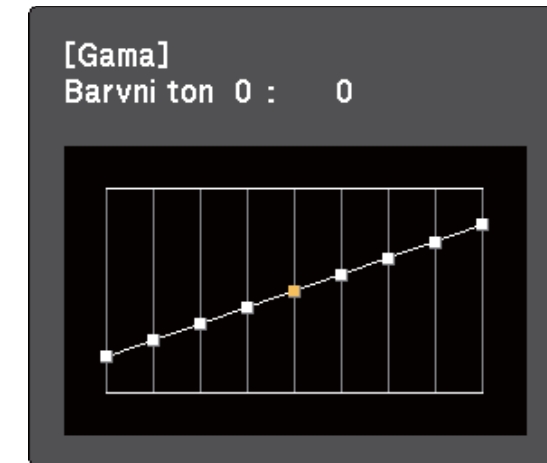
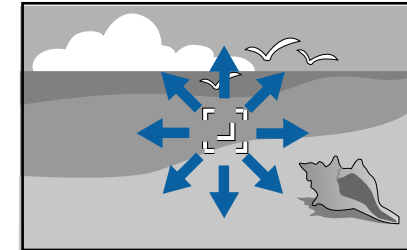

- Za uporabo grafa za nastavitve game izberite možnost **Prilagodi iz grafa**. Za izbiro barvnega tona, ki ga želite prilagoditi, pritisnite

pušični gumb za levo ali desno. Nato za prilagoditev vrednosti pritisnite pušični gumb za gor ali dol in nato [Enter].

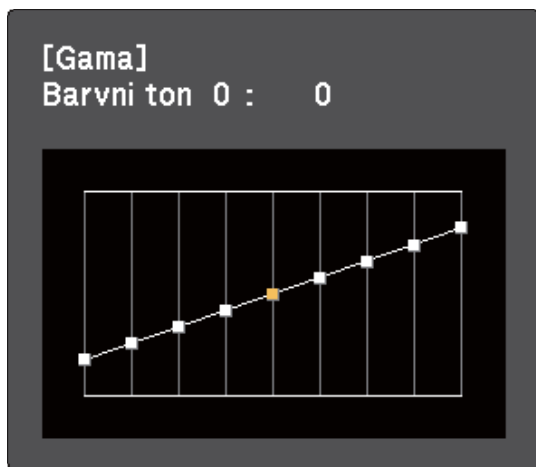

9 Pritisnite [Menu] ali [Esc] za izhod iz menijev.

► Sorodne povezave

- "Nastavitve kakovosti slike - meni Slika" [str.119](#)

Z gumboma za nastavitve glasnosti upravljate notranji sistem zvočnikov projektorja.

Glasnost morate ločeno nastaviti za vsak priključeni vhodni vir.

- 1 Vklonite projektor in zaženite predstavitev.
- 2 Za znižanje ali zvišanje glasnosti pritisnite gumbe [Volume] na daljinskem upravljalniku ali gumbe na nadzorni plošči, kot je prikazano.

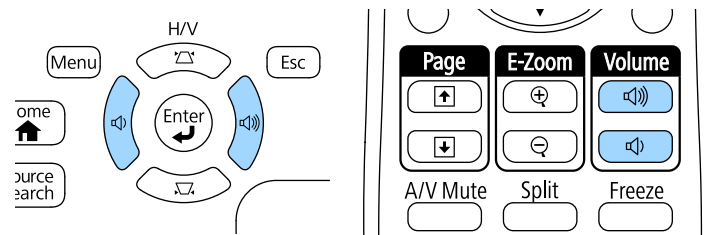

Na zaslonu se prikaže merilnik glasnosti.

- 3 Za nastavitve glasnosti na določen nivo za vhodni vir izberite **Glasnost** v meniju **Nastavitve** projektorja.

Previdno

Predstavitve ne začnite z visoko nastavljenjo glasnostjo. Nenaden glasen zvok lahko povzroči izgubo sluha.

Pred izklopom vedno zmanjšajte glasnost, da boste lahko po vklopu postopoma povečali glasnost.

► Sorodne povezave

- "Nastavitve funkcij projektorja - meni Nastavitve" [str.123](#)

Nastavitev funkcij projektorja

Za uporabo nastavitvenih funkcij projektorja sledite navodilom v teh poglavjih.

► Sorodne povezave

- "Projiciranje dveh slik naenkrat" [str.64](#)
- "Projiciranje predstavitve PC Free" [str.67](#)
- "Upravljanje predstavitve z rokami" [str.74](#)
- "Začasen izklop slike in zvoka" [str.77](#)
- "Začasna ustavitev videoposnetka" [str.78](#)
- "Povečevanje slik" [str.79](#)
- "Uporaba daljinskega upravljalnika kot brezžične miške" [str.80](#)
- "Uporaba daljinskega upravljalnika kot kazalca" [str.81](#)
- "Shranjevanje logotipa uporabnika" [str.82](#)
- "Popravljanje barvne razlike pri projiciranju z več projektorjev" [str.85](#)
- "Varnostne funkcije projektorja" [str.88](#)

Za projiciranje dveh slik iz dveh različnih virov slik hkrati lahko uporabite funkcijo razdeljenega zaslona. Funkcijo razdeljenega zaslona lahko upravljate z daljinskim upravljalnikom ali prek menijev projektorja.

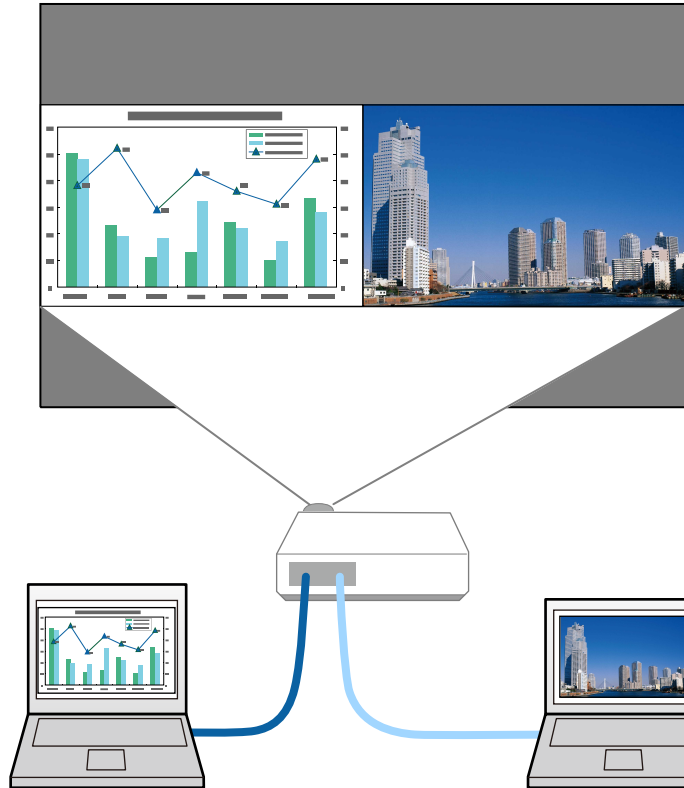

- Pri uporabi funkcije razdeljenega zaslona druge funkcije projektorja morda ne bodo na voljo, nekatere nastavitve pa se lahko samodejno uporabijo za obe sliki.

1 Pritisnite gumb [Split] na daljinskem upravljalniku.

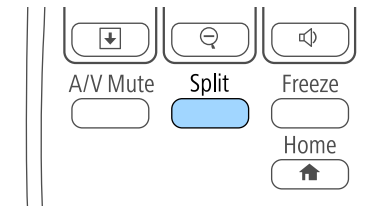

Trenutno izbrani vhodni vir se premakne na levo stran zaslona.



Iste nastavitve lahko izvedete na **Split Screen** v meniju **Nastavitve** projektorja.

2 Pritisnite gumb [Menu].
Odpre se ta zaslon:



- 3** Če želite izbrati vhodni vir za drugo sliko, izberite nastavev **Vir**, pritisnite [Enter], izberite vhodni vir, izberite **Izvedi** in pritisnite [Enter].



- Izberete lahko le vhodne vire, ki jih lahko kombinirate.
- Pri uporabi funkcije razdeljenega zaslona se prikaže zaslon vira, ko z daljinskim upravljalnikom spremenite vhodni **Vir**.

- 4** Za preklapljanje med slikami izberite **Menjava zaslonov** in pritisnite tipko [Enter].
Projicirani sliki na levi in desni strani se zamenjata.

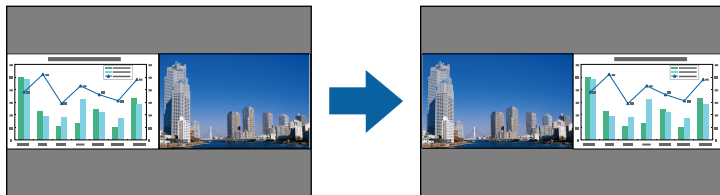

- 5** Za povečanje ene slike medtem ko se druga slika pomanjša izberite **Velikost zaslona**, pritisnite [Enter], izberite velikost in pritisnite [Enter]. Če želite zapreti meni, pritisnite gumb [Menu].

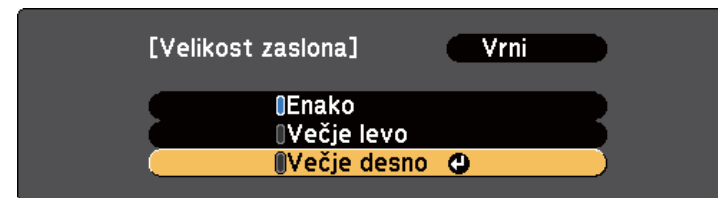

Glede na vhodne video signale slike morda ne bodo prikazane v enaki velikosti, čeprav ste izbrali **Enako**.

- 6** Za izbiro zvoka izberite možnost **Vir zvoka**, pritisnite [Enter], izberite možnost za zvok in pritisnite [Enter]. Če želite zapreti meni, pritisnite gumb [Menu].



Izberite **Avtomatično**, če želite slišati zvok z največjega zaslona na levem zaslonu.

- 7** Če želite projicirane slike poravnati na vrh zaslona, izberite **Poravnava**, pritisnite [Enter], izberite **Zgoraj** in znova pritisnite [Enter]. Če želite zapreti meni, pritisnite gumb [Menu].

- 8** Za izhod iz funkcije razdeljenega zaslona pritisnite gumb [Split] ali [Esc].

» Sorodne povezave

- "Nepodprte kombinacije vhodnih virov za projiciranje z razdeljenim zaslonom" [str.66](#)
- "Omejitve projekcije razdeljenega zaslona" [str.66](#)

Nepodprte kombinacije vhodnih virov za projiciranje z razdeljenim zaslonom

Teh kombinacij vhodnega vira ni mogoče projicirati na razdeljeni zaslon.

- Računalnik in Video
- HDMI in Screen Mirroring
- USB Display in USB/LAN
- LAN in Screen Mirroring

Omejitve projekcije razdeljenega zaslona

Omejitve delovanja

Med projiciranjem deljenega zaslona ne morete opravljati naslednjih dejanj.

- Nastavitev menija projektorja
- E-Zoom
- Preklapljanje razmerja stranic (razmerje stranic je nastavljeno na **Normalno**)
- Postopki z gumbom [User] na daljinskem upravljalniku
- Samozaslonka

Omejitve slike

- Če spremenite nastavitve, kot so **Svetlost**, **Kontrast**, **Barvna zasičenost**, **Obarvanost** in **Ostrina**, v meniju projektorja **Slika**, jih lahko uporabite samo za sliko na levi strani. Privzete spremembe so uporabljene za sliko na desni strani. Spremembe, ki vplivajo na celotno projicirano sliko, kot sta **Barvni način** in **Temp. barve**, so uporabljene za sliko na levi in desni strani.
- Tudi če spremenite nastavitve za možnosti **Zmanjšanje šuma** in **Razpletanje** v meniju projektorja **Slika**, je možnost **Zmanjšanje šuma** nastavljena na 0, možnost **Razpletanje** pa na **Izklopljeno** za sliko na desni strani.

☛ **Slika** > **Izboljšava slike** > **Zmanjšanje šuma**

☛ **Slika** > **Dodatno** > **Razpletanje**

- Če za **Prikaz ozadja** izberete **Logo** v meniju **Razširjeno**, se prikaže modri zaslon, ko ni vhodnega signala.

► Sorodne povezave

- "Povečevanje slik" [str.79](#)
- "Razmerje prikaza slike" [str.53](#)
- "Nastavitve funkcij projektorja - meni Nastavitve" [str.123](#)
- "Nastavitev samozaslonke" [str.56](#)
- "Barvni način" [str.56](#)
- "Nastavljanje barve slike" [str.58](#)
- "Nastavitve vhodnega signala - meni Signal" [str.121](#)
- "Nastavitve za namestitve projektorja - meni Razširjeno" [str.125](#)

Funkcijo PC Free projektorja lahko uporabite, če priključite napravo USB, ki vsebuje združljive predstavitvene datoteke. Tako lahko hitro in enostavno izvedete predstavitev in jo upravljate z daljinskim upravljalnikom projektorja.

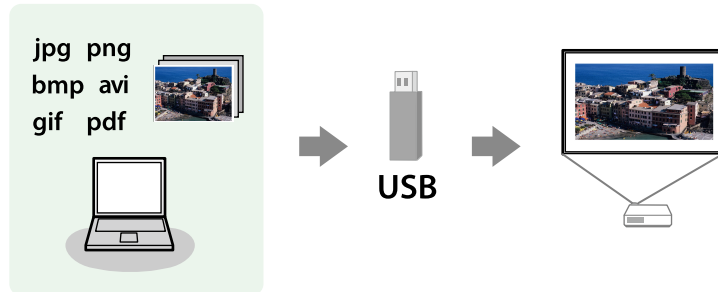

► **Sorodne povezave**

- "Podprte vrste datotek PC Free" [str.67](#)
- "Varnostni ukrepi pri projiciranju PC Free" [str.68](#)
- "Začetek predstavitve PC Free" [str.68](#)
- "Zagon predstavitve PC Free z datotekami PDF" [str.70](#)
- "Začetek predstavitve filmov PC Free" [str.71](#)
- "Možnosti prikaza PC Free" [str.72](#)

Podprte vrste datotek PC Free

Te vrste datotek lahko projicirate s funkcijo projektorja PC Free.



- Za najboljše rezultate datoteke shranite na medij, ki je bil formatiran v FAT16/32.
- Če prihaja do težav pri projiciranju z nosilca podatkov, formatiranega za datotečne sisteme, ki niso Windows, ga formatirajte za Windows.

Vsebina datoteke	Vrsta datoteke (pripona)	Podrobnosti
Slika	.jpg	Prepričajte se, da datoteka ni: <ul style="list-style-type: none"> • v obliki CMYK • progresivne oblike • močno stisnjena • ločljivosti nad 8192 × 8192
	.bmp	Prepričajte se, da datoteka ni: <ul style="list-style-type: none"> • ločljivosti nad 1280 × 800
	.gif	Prepričajte se, da datoteka ni: <ul style="list-style-type: none"> • ločljivosti nad 1280 × 800 • animirana • prepletena
	.png	Prepričajte se, da datoteka ni: <ul style="list-style-type: none"> • ločljivosti nad 1280 × 800 * • prepletena
PDF	.pdf	Prepričajte se, da datoteka ni: <ul style="list-style-type: none"> • shranjena v različici PDF-ja 1.8. ali v novejši obliki • šifrirana
Film	.avi (giblivi JPEG)	Podpira samo AVI 1.0. Prepričajte se, da datoteka ni: <ul style="list-style-type: none"> • shranjena z zvočnim kodekom, ki ni PCM ali ADPCM • ločljivosti nad 1280 × 720 • Večja od 2 GB

* Kadar uporabljate projektorje z ločljivostjo 1080p, se prepričajte, da ločljivost datoteke ni nad 1920 × 1200.

Varnostni ukrepi pri projiciranju PC Free

Ko uporabljate funkcije PC Free, upoštevajte naslednje varnostne ukrepe.

- Ko dostopate do naprave za shranjevanje USB, je ne izključite, saj v nasprotnem primeru funkcija PC Free morda ne bo delovala pravilno.
- Morda ne boste mogli dostopati do varnostnih funkcij na nekaterih napravah za shranjevanje USB s funkcijami PC Free.
- Pri priključevanju naprave USB, ki vključuje vmesnik, priključite vmesnik na električno vtičnico, ko napravo uporabljate skupaj s projektorjem.
- Nekateri bralniki kartic USB, ki jih lahko kupite, morda ne bodo združljivi s projektorjem.
- Projektor lahko hkrati prepozna največ 5 kartic, ki so vstavljene v priključeni bralnik kartic.
- Popačenja keystone ne morete popraviti pri projiciranju v načinu PC Free, zato obliko slike popravite še preden začnete s predstavitvijo.
- Med projiciranjem v načinu PC Free lahko uporabite naslednje funkcije.
 - Zamrzni
 - A/V nemo
 - E-Zoom
 - Kazalec

► Sorodne povezave

- "Začasna ustavitve videoposnetka" [str.78](#)
- "Začasn izklop slike in zvoka" [str.77](#)
- "Povečevanje slik" [str.79](#)
- "Uporaba daljinskega upravljalnika kot kazalca" [str.81](#)

Začetek predstavitve PC Free

Po priključitvi naprave USB na projektor lahko preklopite na vhodni vir USB in zaženete predstavitvev.



- Lahko spremenite možnosti delovanja PC Free ali dodate posebne učinke, tako da označite **Možnost** na dnu zaslona in pritisnete [Enter].

1

Pritisnite gumb [USB] na daljinskem upravljalniku.

Prikaže se zaslon s seznamom datotek PC Free.



- Če se prikaže zaslon Izberi pogon, s pušičnimi gumbi izberite pogon in pritisnite [Enter].
- Za prikaz zaslona Izberi pogon označite **Izberi pogon** na vrhu zaslona s seznamom datotek in pritisnite tipko [Enter].

2

Datoteke poiščite tako:

- Če želite prikazati datoteke v podmapih v napravi, s pušičnimi gumbi označite mapo in pritisnite [Enter].

- Če se želite pomakniti za mapo višje v napravi, označite **Nazaj na vrh** in pritisnite [Enter].
- Za ogled dodatnih datotek v mapi označite **Naslednja stran** ali **Prejšnja stran** in pritisnite gumb [Enter] ali gume za [Page] gor ali dol na daljinskem upravljalniku.

3 Postopajte tako:

- Za prikaz posamezne slike s puščičnimi gumbi označite sliko, nato pa pritisnite [Enter]. (Pritisnite gumb [Esc] za vrnitev na zaslon s seznamom datotek.)
- Za prikaz predstavitve vseh slik v mapi s puščičnimi gumbi označite možnost **Diaprojekcija** na dnu zaslona in pritisnite [Enter].



- Čas preklopa slike lahko spremenite tako, da označite **Možnost** na dnu zaslona in pritisnete [Enter].
- Če so imena datotek daljša od prikazanega prostora ali vključujejo nepodprte simbole, jih lahko skrajšate ali spremenite samo na zaslonskem prikazu.

4 Med projiciranjem z naslednjimi ukazi nadzirajte zaslon:

- Če želite zavrteti prikazano sliko, pritisnite puščični gumb gor ali dol.

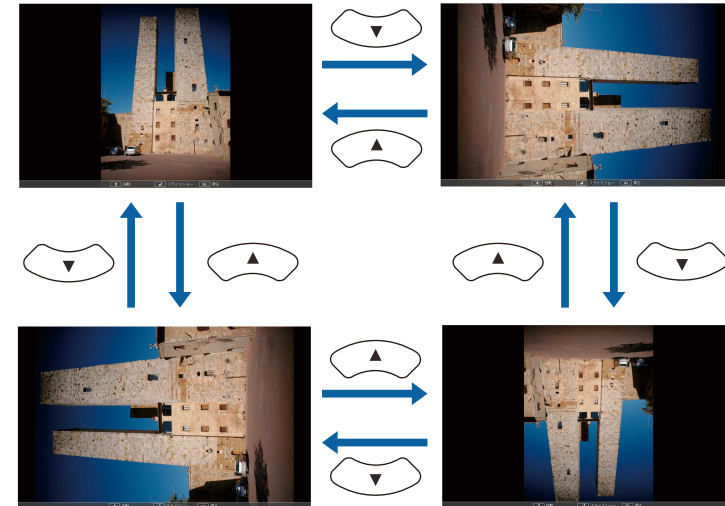

- Če se želite premakniti na naslednjo ali prejšnjo sliko, pritisnite levi ali desni puščični gumb.

5 Za ustavitev prikaza sledite navodilom na zaslonu ali pa pritisnite tipko [Esc].

Vrnete se na zaslon s seznamom datotek.

6 Po potrebi izklopite napravo USB in jo izključite iz projektorja.

» Sorodne povezave

- "Priklučitev naprave USB" [str.26](#)
- "Možnosti prikaza PC Free" [str.72](#)

Zagon predstavitve PC Free z datotekami PDF

Po priključitvi naprave USB na projektor lahko preklopite na vhodni vir USB in zaženete predstavitev datoteke PDF (EB-1795F/EB-1785W/EB-1781W).



- Med predstavitvijo z datotekami PDF z naprave USB ne morete storiti naslednjega:
 - spremeniti gesla
 - prikazati e-podpisov, slik JPEG2000, učinkov prosojnosti, slikovnih materialov v 3D ali komentarjev
 - predvajati večpredstavnostnih vsebin
 - prikazati kodiranih PDF vsebin
 - prikazati datoteke PDF brez datotečne končnice .pdf

- 1** Pritisnite gumb [USB] na daljinskem upravljalniku. Prikaže se zaslon s seznamom datotek PC Free.



- Če se prikaže zaslon Izberi pogon, s pušičnimi gumbi izberite pogon in pritisnite [Enter].
- Za prikaz zaslona Izberi pogon označite **Izberi pogon** na vrhu zaslona s seznamom datotek in pritisnite tipko [Enter].

- 2** Datoteke poiščite tako:

- Če želite prikazati datoteke v podmapi v napravi, s pušičnimi gumbi označite mapo in pritisnite [Enter].
- Če se želite pomakniti za mapo višje v napravi, označite **Nazaj na vrh** in pritisnite [Enter].
- Za ogled dodatnih datotek v mapi označite **Naslednja stran** ali **Prejšnja stran** in pritisnite gumb [Enter] ali gume za [Page] gor ali dol na daljinskem upravljalniku.

- 3** S pušičnimi gumbi označite datoteko in pritisnite [Enter]. (Pritisnite gumb [Esc] za vrnitev na zaslon s seznamom datotek.) Prva stran datoteke PDF se prikaže v celozaslonski velikosti.



Če so imena datotek daljša od prikazanega prostora ali vključujejo nepodprte simbole, jih lahko skrajšate ali spremenite samo na zaslonskem prikazu.

- 4** Med projiciranjem datoteke PDF z naslednjimi ukazi nadzirajte zaslon:
 - Če se želite premakniti na naslednjo ali prejšnjo stran, pritisnite pušični gumb za gor ali dol.
 - Za prikaz menija strani, med katerimi lahko izbirate, pritisnite gumb [Esc], nato pa pritisnite levi ali desni pušični gumb za izbiro strani in

pritisnite [Enter]. (Če pritisnete [Esc], ko je izbran meni za izbiro strani, se meni zapre.)



- Če želite povečati prikaz strani, tako da se ta prilega zaslonu, pritisnite [Enter]. Strani v pokončnem prikazu se razširijo v vodoravni smeri, da zapolnijo celotno širino zaslona, strani v ležečem prikazu pa se razširijo v navpični smeri, da zapolnijo celotno višino zaslona. Če se želite pomikati po strani, ko je ta prikazana v razširjeni velikosti, uporabite puščične gumbе. Za vrnitev na standardno velikost prikaza ponovno pritisnite [Enter].
- Če želite zavrteti prikazano sliko, pritisnite levi ali desni puščični gumb.

5 Če želite ustaviti prikaz, pritisnite gumb [Esc] označite **Izhod**, nato pa pritisnite [Enter].

6 Po potrebi izklopite napravo USB in jo izključite iz projektorja.

► Sorodne povezave

- "Priključitev naprave USB" [str.26](#)

Začetek predstavitve filmov PC Free

Po priključitvi naprave USB na projektor lahko preklopite na vhodni vir USB in zaženete predvajanje filma.



- Lahko spremenite možnosti delovanja PC Free, tako da označite **Možnost** na dnu zaslona in pritisnete [Enter].

1 Pritisnite gumb [USB] na daljinskem upravljalniku. Prikaže se zaslon s seznamom datotek PC Free.



- Če se prikaže zaslon Izberi pogon, s puščičnimi gumbi izberite pogon in pritisnite [Enter].
- Za prikaz zaslona Izberi pogon označite **Izberi pogon** na vrhu zaslona s seznamom datotek in pritisnite tipko [Enter].

2 Datoteke poiščite tako:

- Če želite prikazati datoteke v podmapi v napravi, s puščičnimi gumbi označite mapo in pritisnite [Enter].
- Če se želite pomakniti za mapo višje v napravi, označite **Nazaj na vrh** in pritisnite [Enter].
- Za ogled dodatnih datotek v mapi označite **Naslednja stran** ali **Prejšnja stran** in pritisnite gumb [Enter] ali gumbе za [Page] gor ali dol na daljinskem upravljalniku.

3 Za predvajanje filma s puščičnimi gumbi označite datoteko, nato pa pritisnite [Enter].



- Če so imena datotek daljša od prikazanega prostora ali vključujejo nepodprte simbole, jih lahko skrajšate ali spremenite samo na zaslonskem prikazu.
- Če želite predvajati vse filme v mapi v zaporedju, izberite možnost **Diaprojkcija** na dnu zaslona.

4 Če želite ustaviti predvajanje filma, pritisnite gumb [Esc] označite **Izhod**, nato pa pritisnite [Enter].

Vrnete se na zaslon s seznamom datotek.

5 Po potrebi izklopite napravo USB in jo izključite iz projektorja.

► **Sorodne povezave**

- "Priklučitev naprave USB" [str.26](#)
- "Možnosti prikaza PC Free" [str.72](#)

Možnosti prikaza PC Free

Te možnosti prikaza lahko izberete, kadar uporabljate PC Free. Za dostop do tega zaslona označite **Možnost** na dnu zaslona s seznamom datotek PC Free in pritisnite [Enter].



Nastavitev	Možnosti	Opis
Razvrstitev prikaza	Po imenu	Prikaže datoteke po imenih
	Po datumu	Prikaže datoteke po datumih
Način razvrščanja	Naraščajoče	Razporedi datoteke od prve do zadnje
	Padajoče	Razporedi datoteke od zadnje do prve
Neprekinjeno predvajanje	Vključeno	Neprekinjena predstavitev slik
	Izklopljeno	Enkratna predstavitev slik
Čas preklopa zaslona	Ne	Ne prikaže naslednje datoteke samodejno

Nastavitev	Možnosti	Opis
	Od 1 sekunde do 60 sekund	Prikaže datoteke za izbrani čas in nato samodejno preklopi na naslednjo datoteko; slike z visoko ločljivostjo se lahko preklapljajo nekoliko počasneje
Učinek	Ne	Brez učinka
	Brisanje	Prehod med slikami z učinkom brisanja
	Postopen prehod	Prehod med slikami z učinkom prelivanja
	Naključno	Prehod med slikami z naključno izbranimi učinki

Za upravljanje predstavitev z rokami lahko uporabljate funkcijo Predstavitelj potez, ki omogoča izvedbo predstavitev pred zaslonom brez daljinskega upravljalnika (EB-1795F/EB-1785W/EB-1781W).

Funkcija Predstavitelj potez je na voljo v naslednjih primerih:

- Nastavev **Predstavitelj potez** je nastavljena na **Vklopi** v meniju **Nastavitve**.
 ☛ **Nastavitve > Predstavitelj potez > Predstavitelj potez**
- Nastavev **Predstavitelj potez** je nastavljena na **Spredaj** ali **Spredaj/Strop** v meniju **Razširjeno**
- Velikost zaslona je največ 100 palcev (254 cm)
- Razdalja projekcije je od 0,9 do 2,2 m
- Kot projiciranja je približno 30° v desno ali levo ali 20° gor ali dol
- Z dovoljenjem delovanja se vzpostavi povezava Screen Mirroring, ki omogoča upravljanje projektorja preko tipkovnice ali miške priključene naprave. (samo za Windows 10)



Prilagodite slikovne nastavitve kot npr. keystone in barvni način, preden zaženete funkcijo Predstavitelj potez. Če prilagodite slikovne nastavitve med uporabo funkcije Predstavitelj potez, se lahko zgodi, da oznaka ne bo pravilno prepoznana.

1 Priključite projektor na računalnik, tako da uporabite kabel ali omrežje.

2 Če želite računalnik priključiti na druga vrata in ne na vrata USB-B, kabel USB priključite tudi na vrata USB-B na projektorju in vrata USB na vašem računalniku (za podporo Predstavitelj potez).



Če računalnik povežete preko programske opreme EasyMP Multi PC Projection ali povezave Screen Mirroring v Windows 10, ne rabite priključiti kabla USB.

3 Vklopite projektor in zaženite predstavitev.

4 Pritisnite gumb [Gesture] na daljinskem upravljalniku.

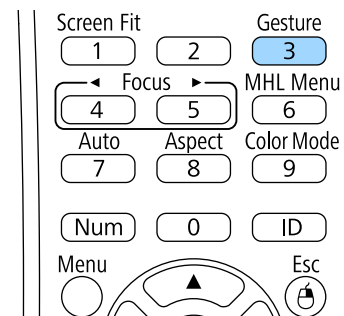

Prikaže se meni za funkcijo Predstavitelj potez.

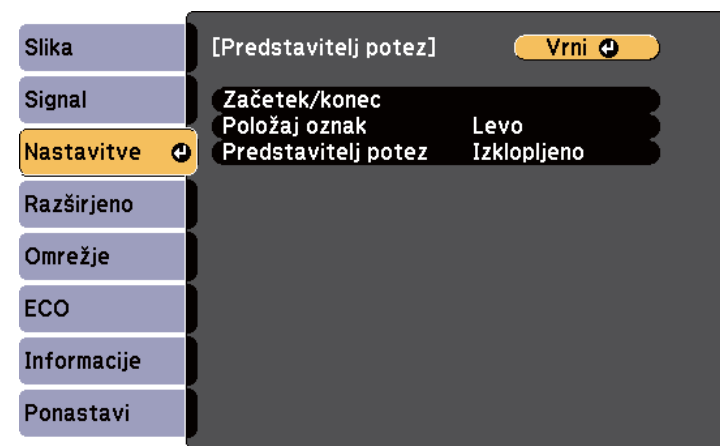



Meni za funkcijo Predstavitelj potez se prikaže tudi, če na nadzorni plošči tri sekunde držite gumb [Screen Fit] oziroma izberete funkcijo **Predstavitelj potez** v meniju **Nastavitve**.

5 Izberite **Začetek/konec**.

Prikaže se nastavitveni zaslon z oznakami na robu zaslona. Ko uporabljate funkcijo Predstavitelj potez bo slika nekoliko manjša.

6 Z roko prekrijte eno od naslednjih oznak na zaslonu. Odmaknite roko medtem ko se barva na ikoni zraven oznake spreminja.

- Če se želite premakniti na naslednji diapozitiv ali stran, prekrijte oznako zraven ikone .
- Če se želite premakniti na prejšnji diapozitiv ali stran, prekrijte oznako zraven ikone .

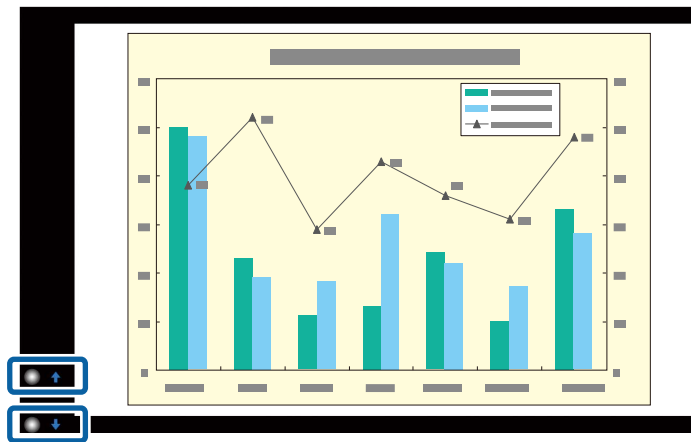

- V kolikor delovanja ne želite izvesti, se umaknite od oznak, tako da jih ne boste po pomoti prekrlili.
- Oznake niso na voljo za naslednje vhodne vire.
 - Computer in (komponentni video)
 - Video
 - USB-A
 - LAN (Epson iProjection)
 - Screen Mirroring (če naprava ne podpira User Interface Back Channel (UIBC))
- Za slikovne vire HDMI in Computer (RGB) lahko uporabite oznake v sistemu Windows 2000 in novejših različicah ali sistemu OS X 10.5.x in novejših različicah.

7 Če želite izklopiti funkcijo Predstavitelj potez, pritisnite gumb [Gesture].



Funkcijo Predstavitelj potez lahko izklopite tudi tako, da pritisnete gumb [Screen Fit] na nadzorni plošči ali izberete **Začetek/konec** v meniju **Nastavitve**.

 **Nastavitve > Predstavitelj potez > Začetek/konec**

» Sorodne povezave

- "Omejitve funkcije Predstavitelj potez" [str.75](#)

Omejitve funkcije Predstavitelj potez

Omejitve delovanja

Naslednjih nastavitev pa med uporabo funkcije Predstavitelj potez ne morete spremeniti:

- Avt. iskanje vira (avtomatsko nastavljeno na **Izklopljeno**)
- Samozaslonka (avtomatsko nastavljeno na **Izklopljeno**)

- Optimiz. razsvetlj. (avtomatsko nastavljeno na **Izklopljeno**)
- Poraba energije

Funkcijske omejitve

Ko uporabljate naslednje funkcije v celozaslonskem načinu, se funkcija Predstavitelj potez začasno prekliče. Ko te funkcije izklopite, lahko funkcijo Predstavitelj potez znova uporabljate.

- Začetni zaslon
- Testni vzorec
- Split Screen
- Uporabnikov logo

Če projektor premaknete ali izvedete naslednje prilagoditve oblike slike, se funkcija Predstavitelj potez izklopi. Za ponovni vklop funkcije Predstavitelj potez ponovno zaženite funkcijo, potem ko ste končali s prilagoditvami.

- Screen Fit
- Prilagoditev Keystone
- Quick Corner
- Projekcija
- Ponastavi
- Ponastavi vse

Na visokih nadmorskih višinah ali lokacijah, ki so podvržene visokim temperaturam, slika lahko potemni in ni mogoče izvesti funkcije Predstavitelj potez. Za ponovni vklop funkcije Predstavitelj potez funkcijo ponovno zaženete, ko se projektor ohladi.

Projicirano sliko in zvok lahko začasno izklopite, če med predstavitvijo želite preusmeriti pozornost občinstva. Vendar pa se zvok in video predvajata naprej, tako da projekcije ne morete nadaljevati tam, kjer ste jo ustavili.

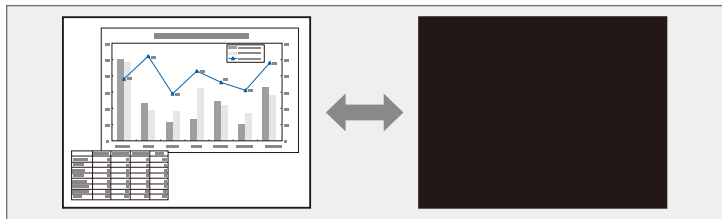

Če želite prikazati sliko, kot je logotip ali slika podjetja, ko je pritisnjen gumb [A/V Mute], lahko izberete zaslon, prikazan pod nastavitvijo **A/V nemo** v meniju **Razširjeno**.

☛ **Razširjeno > Prikaz > A/V nemo**

1 Pritisnite gumb [A/V Mute] na daljinskem upravljalniku, da začasno zaustavite projekcijo ali utišate zvok.

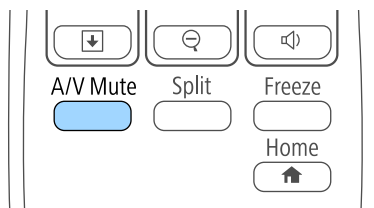

2 Za ponoven vklop slike ali zvoka ponovno pritisnite [A/V Mute].



- Projekcijo lahko ustavite tudi z drsnikom za izklop slike in zvoka na projektorju.
- Napajanje projektorja se samodejno izklopi 30 minut po vklopu funkcije A/V Mute. To funkcijo lahko onemogočite v meniju **ECO**.
 - ☛ **ECO > Časomer pokritja leče**
 - ☛ **ECO > Časovnik izklopa A/V**
- Med uporabo funkcije A/V nemo žarnica še vedno gori, zato se ure delovanje žarnice še vedno štejejo.

» Sorodne povezave

- "Nastavitve za namestitev projektorja - meni Razširjeno" [str.125](#)
- "Nastavitve za namestitev projektorja - meni ECO" [str.134](#)

Video- ali računalniško predstavitel lahko začasno ustavite, tako da na zaslonu ostane prikazana trenutna slika. Vendar pa se zvok in video predvajata naprej, tako da projekcije ne morete nadaljevati tam, kjer ste jo ustavili.

- 1** Pritisnite gumb [Freeze] na daljinskem upravljalniku, da ustavite videoposnetek.

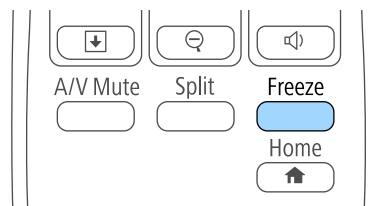

- 2** Za nadaljevanje predvajanja videoposnetka ponovno pritisnite [Freeze].

Posamezne dele predstavitve lahko poudarite tako, da povečate del slike in to nato povečate na zaslonu.

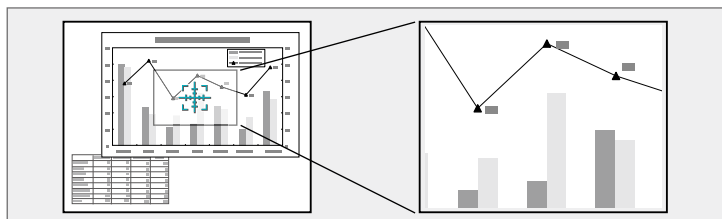

Projicirana je povečana slika, na zaslonu pa je prikazano razmerje povečave.

Izbrano območje se lahko poveča od enkrat do štirikrat v 25 postopnih korakih.

Med projiciranjem slik z dokumentne kamere Epson preko povezave USB lahko izbrano območje povečate od enkrat do osemkrat v 57 postopnih korakih.

1 Pritisnite gumb [E-Zoom] + na daljinskem upravljalniku.

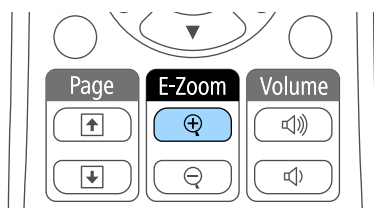

Na zaslonu se prikaže križec, ki označuje središče območja povečave.

2 Za nastavev povečane slike uporabite te gumbе na daljinskem upravljalniku:

- S pušičnimi gumbi premaknite križec na območje slike, ki ga želite povečati. Če želite križec pomakniti diagonalno, istočasno pritisnite kateri koli par sosednjih pušičnih gumbov.
- Večkrat pritisnite gumb [E-Zoom] +, da povečate območje slike. Pritisnite in pridržite gumb [E-Zoom] + za hitrejšo povečavo.
- Okoli povečanega območja slike se lahko premikate s pušičnimi gumbi.
- Za pomanjšanje slike pritisnite gumb [E-Zoom] -.
- Za vrnitev na prvotno velikost slike pritisnite [Esc].

Daljinski upravljalnik projektorja lahko uporabljate kot brezžično miško, tako da lahko oddaljeno upravljate projekcijo z računalnika.



Funkcijo brezžične miške lahko uporabljate v sistemu Windows Vista in novejših različicah ter sistemu OS X 10.7.x in novejših različicah.

- 1** Priključite projektor na računalnik prek vrat USB-B, Computer ali HDMI na projektorju.



Funkcija brezžične miške ne deluje pri projiciranju slik z naprave, ki je priključena na vrata s kablom HDMI.

- 2** Če ste računalnik priključili na druga vrata in ne na vrata USB-B, kabel USB priključite tudi na vrata USB-B na projektorju in na vrata USB na računalniku (za podporo brezžične miške).

- 3** Začnite predstavitev.

- 4** Za upravljanje predstavitve uporabite naslednje gumbе na daljinskem upravljalniku:

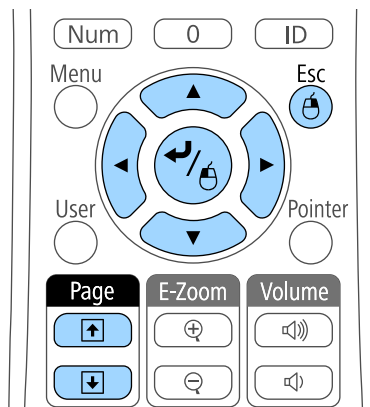

- Za pomikanje po slikah ali straneh pritisnite gumbе za [Page] gor ali dol.
- Kazalec premikate po zaslonu s puščičnimi gumbi. Če želite križec pomakniti diagonalno, hkrati pritisnite kateri koli par sosednjih puščičnih gumbov.
- Za levi klik miške enkrat pritisnite gumb [Enter] (za dvoklik ga pritisnite dvakrat). Za desni klik pritisnite gumb [Esc].
- Za funkcijo primi in spusti med pomikanjem kazalke uporabite tipko [Enter], nato pa na zelenem mestu tipko [Enter] izpustite.



- Če so v računalniku tipke miške nastavljeni obratno, so gumbi na daljinskem upravljalniku prav tako obrnjeni.
- Funkcija brezžične miške ne deluje v teh primerih:
 - Ko je prikazan meni projektorja ali zaslon Pomoč.
 - Pri uporabi drugih funkcij, razen pri funkciji za brezžično miško (kot na primer prilagoditev glasnosti).
Pri uporabi funkcije E-Zoom ali Kazalec je na voljo funkcija za pomik po strani gor ali dol.

► Sorodne povezave

- "Povečevanje slik" [str.79](#)
- "Uporaba daljinskega upravljalnika kot kazalca" [str.81](#)

Daljinski upravljalnik projektorja lahko uporabite kot kazalec in tako pozornost občinstva preusmerite na pomembne informacije na zaslonu. Privzeta oblika kazalca je puščica. Obliko kazalca lahko spremenite pod nastavitvijo **Oblika kazalca** v meniju projektorja **Nastavitve**.

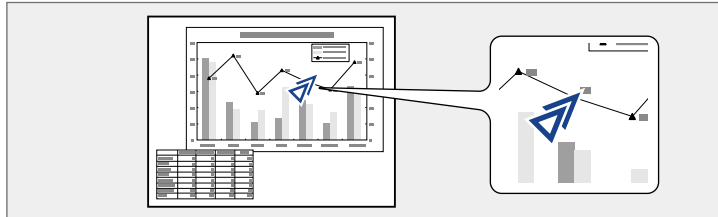

►► Sorodne povezave

- "Nastavitve funkcij projektorja - meni Nastavitve" [str.123](#)

1 Pritisnite gumb [Pointer] na daljinskem upravljalniku.

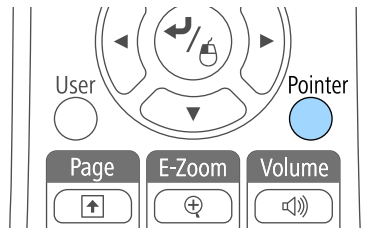

2 S pušičnimi gumbi premikajte kazalec po zaslonu. Če želite kazalec pomakniti diagonalno, istočasno pritisnite kateri koli par sosednjih pušičnih gumbov.

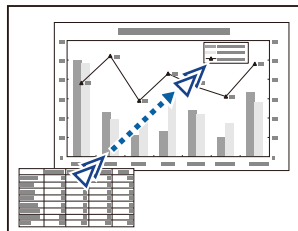

3 Pritisnite [Esc], da kazalec odstranite zaslona.

Sliko lahko shranite v projektorju in jo prikažete, ko se ta vklopi. Sliko lahko prikažete tudi, ko projektor ne prejema vhodnega signala ali če začasno ustavite projekcijo (z gumbom A/V nemo). Ta slika je uporabnikov zaslon z logom.

Za uporabnikov logotip lahko izberete fotografijo, grafiko ali logotip podjetja, kar je uporabno pri identifikaciji lastnika projektorja in preprečevanju kraje. Spremembe uporabnikovega logotipa lahko preprečite z nastavitvijo zaščite z geslom.



- Ko shranite uporabnikov logotip, ne morete ponovno nastaviti privzetega tovarniškega loga.
- Če je v meniju **Zaščita z geslom** nastavev **Zaščita uporab. loga** nastavljena na **Vklopljeno**, jo nastavite na **Izklopljeno**, preden shranite uporabnikov logotip.
- Če nastavitve menija kopirate z enega projektorja v drugega s funkcijo paketne nastavitve, je kopiran tudi uporabnikov logotip. Ne registrirajte informacij, ki jih ne želite uporabljati v več projektorjih kot uporabniškega logotipa.

1 Sliko, ki jo želite projicirati, prikažite kot uporabnikov logotip.

2 Pritisnite gumb [Menu] na nadzorni plošči ali daljinskem upravljalniku.

3 Izberite meni **Razširjeno** in pritisnite tipko [Enter].



4 Izberite **Uporabnikov logo** in pritisnite [Enter].



Prikaže se opozorilo, ali želite prikazano sliko uporabiti kot uporabnikov logotip.



Nastavitve, kot so Keystone, E-Zoom ali Pogled, se začasno prekličejo, ko izberete **Uporabnikov logo**.

5 Izberite **Da** in pritisnite tipko [Enter].

Čez sliko bo prikazano izbirno polje.



Glede na trenutni signal slike se velikost zaslona lahko spremeni skladno z ločljivostjo signala slike.

6 S pušičnimi gumbi obkrožite področje slike, ki ga želite uporabiti kot uporabnikov logotip, in pritisnite [Enter].

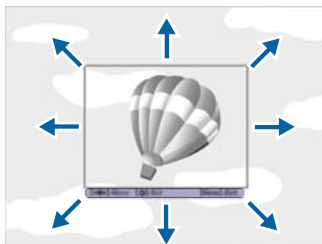

Prikaže se opozorilo, ali želite izbrati to območje slike.



Velikosti območja slike ne morete spremeniti (400 × 300 slikovnih pik).

7 Izberite **Da** in pritisnite tipko [Enter]. (Če želite spremeniti izbrano področje, izberite **Ne**, pritisnite [Enter], nato pa ponovite zadnji korak.)
Zagledali boste meni za povečavo Uporabnikov logo.

8 Izberite odstotek povečave in pritisnite [Enter].

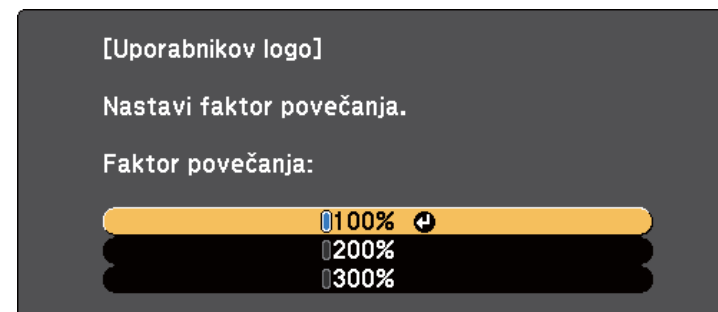

Prikaže se opozorilo, ali želite sliko shraniti kot uporabnikov logotip.

9 Izberite **Da** in pritisnite tipko [Enter].

Uporabnikov logotip je prepisan in prikaže se sporočilo o zaključku.

10 Pritisnite [Esc] za izhod z zaslona s sporočilom.

11 Izberite meni **Razširjeno** in pritisnite tipko [Enter].

12 Izberite **Prek.** in pritisnite [Enter].

13 Izberite, kdaj želite prikazati zaslon Uporabnikov logo:

- Če ga želite prikazati, ko ni vhodnega signala, izberite **Prikaz ozadja** in ga nastavite na **Logo**.
- Če želite, da se prikaže ob vsakem vklopu projektorja, izberite **Zagonsko okno** in ga nastavite na **Vklopljeno**.
- Če želite, da se prikaže ob vsakem pritisku gumba [A/V Mute], izberite **A/V nemo** in ga nastavite na **Logo**.

Da preprečite spreminjanje nastavitve Uporabnikov logo, ne da bi prej vnesli geslo, nastavite **Zaščita uporab. loga** na **Vklopljeno** v meniju **Zaščita z geslom** in nastavite geslo.

► Sorodne povezave

- "Začasen izklop slike in zvoka" [str.77](#)
- "Izbira vrst zaščite z geslom" [str.89](#)

Kadar za projiciranje slik uporabljate več projektorjev, lahko svetlost in barvni ton slike iz posameznega projektorja popravite tako, da se slike natančno ujemajo.

Za vsak projektor lahko nastavite enolični ID projektorja, da boste lahko vsakega od njih upravljali z daljinskim upravljalnikom, in nato popravite svetlost in barvo za vsak projektor.



- V nekaterih primerih se svetlost in barvni toni kljub prilagoditvi ne ujemajo popolnoma.
- Če razlike v svetlosti in barvnem tonu sčasoma postanejo bolj opazne, ponovite postopek prilagoditve.

► Sorodne povezave

- "Nastavljanje ID-ja projektorja" [str.85](#)
- "Izbira projektorja, ki ga želite upravljati" [str.85](#)
- "Ujemanje kakovosti prikaza več projektorjev" [str.86](#)

Nastavljanje ID-ja projektorja

Če želite z daljinskim upravljalnikom upravljati več projektorjev, vsakemu dodelite edinstveni ID.

- 1** Pritisnite gumb [Menu] na nadzorni plošči ali daljinskem upravljalniku.
- 2** Izberite meni **Razširjeno** in pritisnite tipko [Enter].
- 3** Izberite nastavev **ID projektorja** in pritisnite [Enter].

- 4** S pušičnimi gumbi izberite identifikacijsko številko, ki jo želite uporabiti za projektor. Nato pritisnite tipko [Enter].

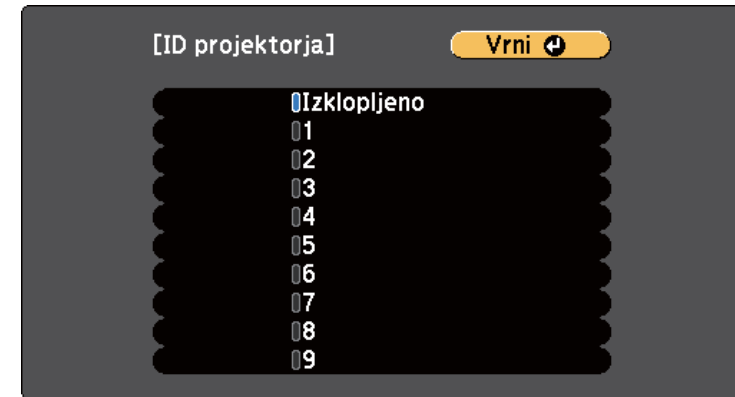

- 5** Pritisnite [Menu] ali [Esc] za izhod iz menijev. Te korake ponovite za vse druge projektorje, ki jih želite upravljati z daljinskim upravljalnikom.

Izbira projektorja, ki ga želite upravljati

Ko nastavite ID projektorja, izberite ID za projektor, ki ga želite upravljati z daljinskim upravljalnikom.

- 1** Daljinski upravljalnik usmerite v ciljni projektor in pritisnite gumb [ID].

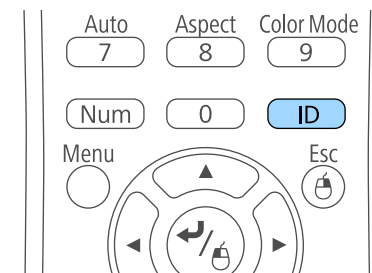

Trenutni ID projektorja je prikazan na projekcijskem zaslonu. Po približno 3 sekundah izgine.



- Ko z daljinskim upravljalnikom izberete 0, lahko upravljate vse projektorje, ne glede na nastavev ID projektorja.
- ID projektorja morate z daljinskim upravljalnikom izbrati ob vsakem vklopu projektorja, ki ga želite upravljati. Ko vklopite projektor, je za ID daljinskega upravljalnika projektorja izbrana številka 0.
- Ko nastavev **ID projektorja Izključeno**, lahko projektor upravljate z daljinskim upravljalnikom s katerim koli izbranim ID-jem, ki ga izberete z daljinskim upravljalnikom.

- 2** Pridržite gumb [ID] in pritisnite številčni gumb, da izberete številko, ki se ujema z ID projektorja, ki ga želite upravljati.

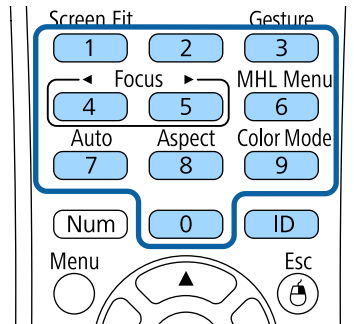

Izbran je projektor, ki ga želite upravljati.

- 3** Pritisnite gumb [ID], da preverite, ali je postopek nastavljanja ID-ja uspel. Projektor prikaže sporočilo.
- Če je daljinski upravljalnik na seznamu **Vključeno**, lahko projektor upravljate z daljinskim upravljalnikom.
 - Če je daljinski upravljalnik na seznamu **Izključeno**, projektorja ne morete upravljati z daljinskim upravljalnikom. Ponovite zgornje korake, da omogočite daljinski upravljalnik.

Ujemanje kakovosti prikaza več projektorjev

Nastavite lahko za ujemanje kakovosti prikaza več projektorjev, ki bodo projicirali eden ob drugem.

- 1** Vključite vse projektorje, v katerih želite nastaviti ujemanje kakovosti prikaza.
- 2** Na vsakem projektorju nastavite številke za ID.
- 3** Prepričajte se, da vsi projektorji uporabljajo isto nastavev Barvni način.
- 4** Izberite ID daljinskega upravljalnika, ki je dodeljen prvemu projektorju.

- 5** Pritisnite gumb [Menu], izberite meni **Slika** in pritisnite gumb [Enter].

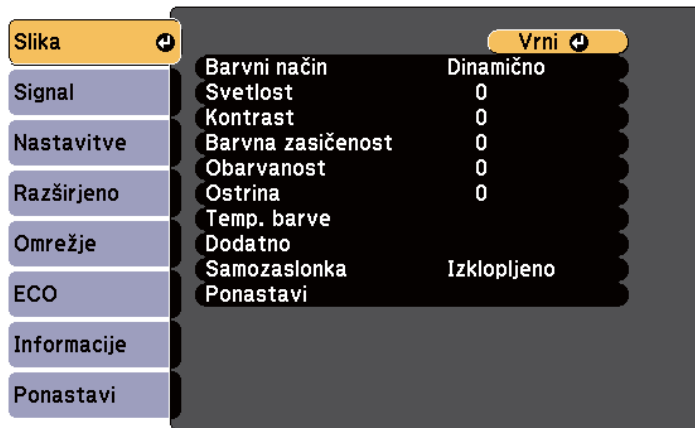

- 6** Izberite želene nastavitve.
- 7** Izberite ID daljinskega upravljalnika, ki je dodeljen naslednjemu projektorju, in po potrebi ponovite postopek nastavljanja v meniju Slika, da izberete ustrezne prikaze projektorjev.

Projektor lahko pred krajo ali nenamerno uporabo zaščitite tako, da nastavite te varnostne funkcije:

- Zaščita z geslom, ki osebam brez gesla onemogoča uporabo projektorja in onemogoča spreminjanje začetnega zaslona ter drugih nastavitev.
Ta funkcija deluje kot zaščita proti kraji, saj projektorja ni mogoče uporabljati, če je ukraden, poleg tega pa lahko določite, kdo lahko uporablja projektor.
- Varnostni zaklep tipk za blokiranje delovanja projektorja z gumbi na nadzorni plošči.
Ta funkcija je uporabna na prireditvah ali nastopih, kjer želite med projekcijo izklopiti vse gumbе, ali pa v šolah, kjer želite omejiti uporabo gumbov.
- Zaščitni kabli za fizično zaščito projektorja na določenem mestu.

► Sorodne povezave

- "Vrste zaščite z geslom" [str.88](#)
- "Zaklepanje gumbov projektorja" [str.91](#)
- "Namestitev zaščitnega kabla" [str.92](#)

Vrste zaščite z geslom

S skupnim geslom lahko nastavite te vrste zaščite z geslom:

- Geslo **Zaščita ob vklopu** vsem osebam preprečuje uporabo projektorja, če ne vnesejo pravilnega gesla. Ko priključite napajalni kabel in prvič vklopite projektor, morate vnesti pravilno geslo. To velja tudi za Direktni vklop in Samodejni vklop.
- **Zaščita uporab. loga** z geslom preprečuje spreminjanje prikaza zaslona po meri, ki ga projektor prikaže ob vklopu, ko ni vhodnega signala ali ko uporabljate funkcijo A/V nemo. Zaslona po meri preprečuje krajo, saj zahteva identifikacijo lastnika projektorja.
- **Zaščita omrežja** z geslom preprečuje spreminjanje nastavitev v meniju projektorja **Omrežje**.

- Geslo **Zašč. za Screen Mirroring** preprečuje spreminjanje nastavitev funkcije projektorja Screen Mirroring (EB-1795F/EB-1785W).

► Sorodne povezave

- "Nastavitev gesla" [str.88](#)
- "Izbira vrst zaščite z geslom" [str.89](#)
- "Vnos gesla za uporabo projektorja" [str.90](#)

Nastavitev gesla

Ko prvič uporabite projektor, morate nastaviti geslo.



Geslo ni nastavljeno. Nastaviti morate geslo.

- 1 Na daljinskem upravljalniku pritisnite in približno pet sekund držite tipko [Freeze].

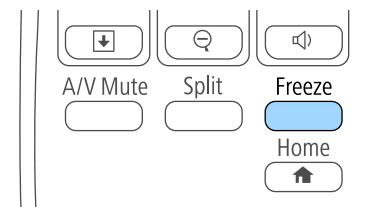

Odpre se meni z nastavitvami za možnost Zaščita z geslom.



- Če geslo ni nastavljeno, se prikaže zaslon, ki vas poziva, da nastavite geslo, preden si lahko ogledate meni nastavitev Zaščita z geslom.
- Če je možnost Zaščita z geslom že aktivirana, morate vnesti pravilno geslo za prikaz menija z nastavitvami možnosti Zaščita z geslom.

- 2** Izberite **Geslo** in pritisnite [Enter].

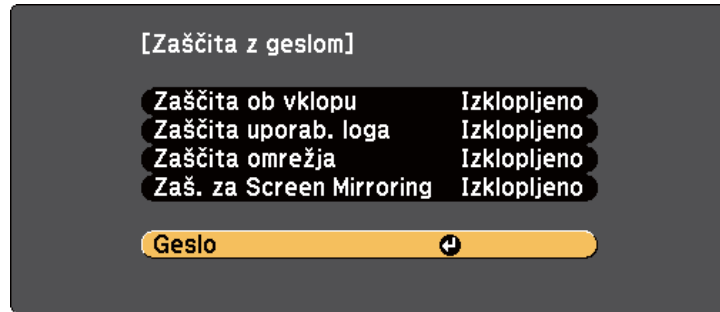

Zagledali boste poziv **Ali želite spremeniti geslo?**

- 3** Izberite **Da** in pritisnite tipko [Enter].



Če izberete **Ne**, se znova prikaže meni z nastavitvami možnosti Zaščita z geslom.

- 4** Pritisnite in držite tipko [Num] na daljinskem upravljalniku in z numeričnimi tipkami nastavite štiri-številsko geslo.

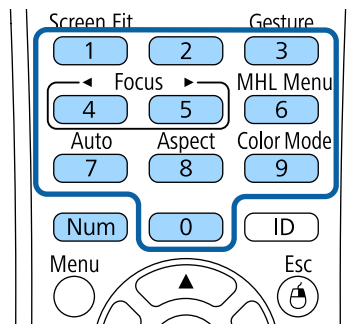

Ko geslo vnašate, je prikazano kot ****. Ko vnesete četrto številko, se prikaže poziv za potrditev.

- 5** Ponovno vnesite geslo.
Zagledali boste sporočilo **Geslo sprejeto**. Če je vneseno geslo napačno, se prikaže sporočilo, da morate znova vnesti geslo.

- 6** Pritisnite [Esc] za vrnitev v meni.

- 7** Geslo zabeležite in ga shranite na varno.

Izbira vrst zaščite z geslom

Po nastavitvi gesla se odpre ta meni, v katerem lahko izberete vrste zaščite z geslom, ki jih želite uporabiti.

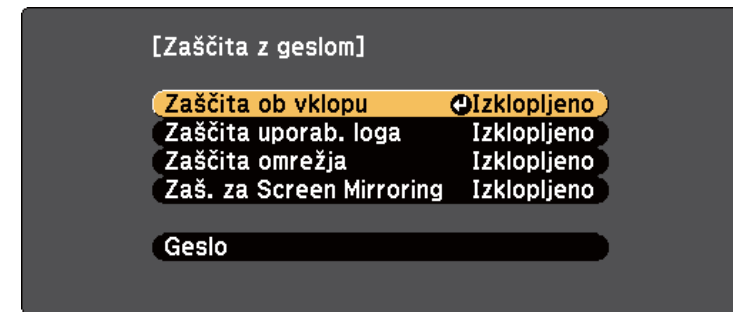

Če ne vidite tega menija, pritisnite in pet sekund držite tipko [Freeze] na daljinskem upravljalniku, dokler se ne prikaže meni.

- Če želite preprečiti nepooblaščen uporabo projektorja, za nastavev **Zaščita ob vklopu** izberite **Vklopljeno**.
- Če želite preprečiti spremembe zaslona Uporabnikov logo ali podobnih nastavev zaslona, za nastavev **Zaščita uporab. loga** izberite **Vklopljeno**.
- Če želite preprečiti spremembe omrežnih nastavev, za nastavev **Zaščita omrežja** izberite **Vklopljeno**.

- Če želite preprečiti spreminjanje nastavitve funkcije projektorja Screen Mirroring, možnost **Zaš. za Screen Mirroring** nastavite na **Vklopljeno** (EB-1795F/EB-1785W).

Kot dodatno zaščito proti kraji lahko na projektor pritrđite nalepko z zaščito proti kraji.



Daljinski upravljalnik hranite na varnem mestu. Če ga izgubite, ne boste mogli vnesti gesla.

Vnos gesla za uporabo projektorja

Ko je prikazan zaslon z geslom, vnesite pravilno geslo.

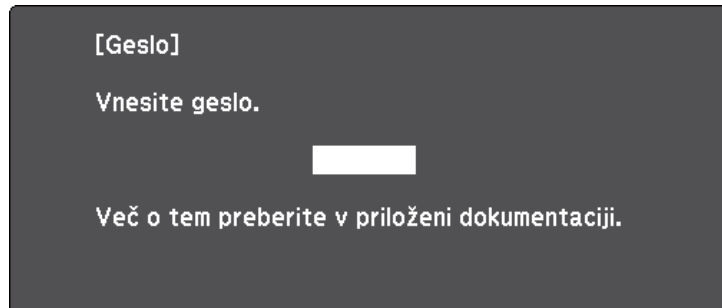

- 1** Med vnašanjem gesla z numeričnimi tipkami pritisnite in držite gumb [Num] na daljinskem upravljalniku.

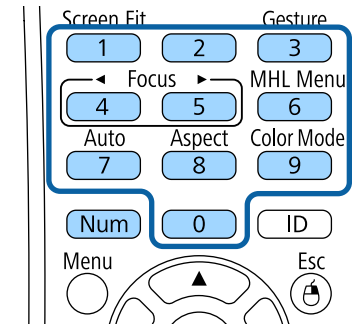

Zaslon z geslom se zapre.

- 2** Če geslo ni pravilno, se prikaže sporočilo, da poskusite znova. Za nadaljevanje vnesite pravo geslo.

Pozor

- Če trikrat zaporedoma vnesete nepravilno geslo, se pojavi sporočilo **Delovanje projektorja se bo zaklenilo.**, ki je prikazano približno pet minut, nato pa se projektor vrne v stanje pripravljenosti. V tem primeru izključite električni priključek iz električne vtičnice, ga znova priključite in nato znova vklopite projektor. Projektor znova prikaže okno za vnos gesla, v katerem lahko vnesete pravilno geslo.
- Če ste pozabili geslo, si zapišite številko » **Šifra zahteve: xxxxx**«, ki se pojavi na zaslonu, in se za pomoč obrnite na podjetje Epson.
- Če ponavljate zgornje korake in 30-krat zapored vnesete napačno geslo, se prikaže sporočilo **Delovanje projektorja se bo zaklenilo. Obrnite se na Epson v skladu z navodili v priloženi dokumentaciji.**, v projektor pa ne boste več mogli vnašati gesel. Za pomoč se obrnite na družbo Epson.

Zaklepanje gumbov projektorja

Z zaklepom gumbov na nadzorni plošči drugim preprečite uporabo projektorja. Projektor še vedno lahko upravljate z daljinskim upravljalnikom.

1 Pritisnite gumb [Menu] na nadzorni plošči ali daljinskem upravljalniku.

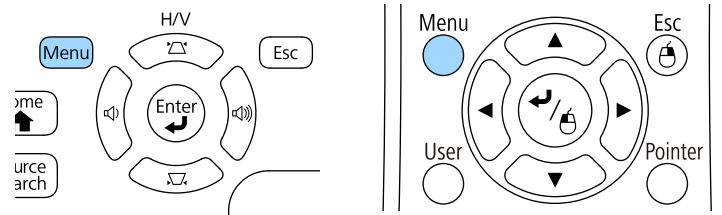

2 Izberite meni **Nastavitve** in pritisnite tipko [Enter].



3 Izberite **Nast. ključavnice** in pritisnite gumb [Enter].

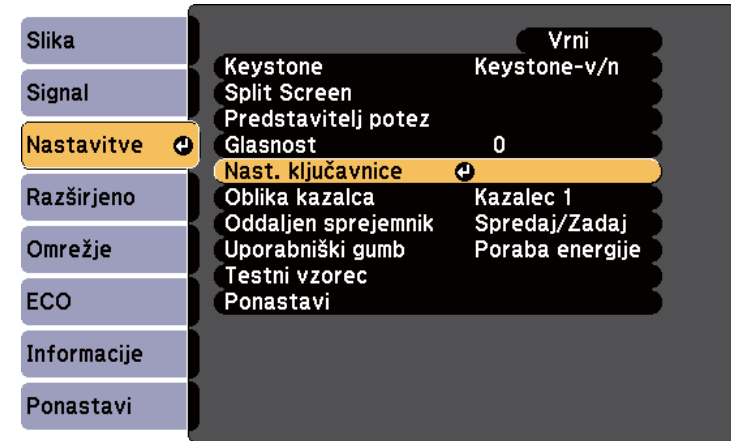

4 Izberite **Zaklep delovanja** in pritisnite [Enter].



5 Izberite eno od naslednjih vrst zaklepa in pritisnite [Enter]:

- Če želite zakleniti vse gume projektorja, izberite **Polni zaklep**.
- Če želite zakleniti vse gume razen gumba za vklop/izklop, izberite **Delni zaklep**.

Zagledali boste poziv za potrditev.

- 6** Izberite **Da** in pritisnite tipko [Enter].
S tem aktivirate nastavev **Zaklep delovanja**.

► **Sorodne povezave**

- "Odklepanje gumbov projektorja" [str.92](#)

Odklepanje gumbov projektorja

Če so gumbi projektorja zaklenjeni, jih odklenite tako.

- Pritisnite in sedem sekund držite gumb [Enter] na nadzorni plošči. Prikaže se sporočilo in zaklep se sprost.
- Izberite **Izklopljeno** za nastavev **Zaklep delovanja** v meniju projektorja **Nastavitve**.

☛ **Nastavitve > Nast. ključavnice > Zaklep delovanja**

► **Sorodne povezave**

- "Nastavitve funkcij projektorja - meni Nastavitve" [str.123](#)

Namestitev zaščitnega kabla

Na projektor lahko za preprečevanje kraje namestite zaščitni kabel.

- Varnostni sistem Kensington Microsaver Security pritrdite v varnostno režo na projektorju.



Dodatne podrobnosti o sistemu Microsaver Security System najdete na spletnem mestu <http://www.kensington.com/>.

Uporaba projektorja v omrežju

Upoštevajte navodil v teh poglavjih za nastavitev projektorja za uporabo v omrežju.

► Sorodne povezave

- "Projekcija v brezžičnem omrežju" [str.94](#)
- "Projekcija v brezžičnem omrežju na mobilni napravi (Screen Mirroring)" [str.103](#)
- "Zaščiti HTTP" [str.108](#)

Slike lahko v projektor pošiljate prek brezžičnega omrežja.

Za to morate projektor in računalnik nastaviti na brezžično projiciranje.

Projektor lahko v brezžično omrežje povežete tudi tako, da s pomočjo možnosti v meniju **Omrežje** ročno konfigurirate povezavo.

Po nastavitvi projektorja namestite omrežno programsko opremo s CD-ja s programsko opremo Epson Projector Software (če je na voljo) ali prenesite potrebno programsko opremo. Za nastavitve in nadzor brezžične projekcije uporabite to programsko opremo in dokumentacijo:

- Programska oprema EasyMP Multi PC Projection omogoča izvedbo interaktivnih sestankov s projiciranjem računalniških zaslonov uporabnikov prek omrežja. Navodila poiščite v *Navodilih za uporabo EasyMP Multi PC Projection*.
- Aplikacija Epson iProjection vam omogoča projiciranje slik iz naprav s sistemom iOS ali Android.

Program Epson iProjection lahko prenesete iz spletne trgovine App Store ali Google Play. Uporabnik je odgovoren za vse stroške, ki nastanejo pri vzpostavitvi povezave s spletno trgovino App Store ali Google Play.



Če **Geslo za Web** ni nastavljeno, se prikaže zaslon s pozivom za nastavitve gesla, preden lahko shranite nastavitve omrežja. Sledite navodilom na zaslonu, da nastavite geslo.

► Sorodne povezave

- "Ročna izbira nastavitve brezžičnega omrežja" [str.94](#)
- "Izbira nastavitve za brezžično omrežje v sistemu Windows" [str.97](#)
- "Izbira nastavitve za brezžično omrežje v sistemu OS X" [str.97](#)
- "Nastavitve varnosti brezžičnega omrežja" [str.97](#)
- "Uporaba kode QR za priključitev mobilne naprave" [str.99](#)
- "Uporaba NFC za priključitev naprave Android" [str.100](#)
- "Uporaba ključa USB za vzpostavitev povezave z računalnikom Windows" [str.101](#)

Ročna izbira nastavitve brezžičnega omrežja

Preden lahko projicirate iz brezžičnega omrežja, morate za projektor izbrati nastavitve omrežja.

- 1** Pritisnite gumb [Menu] na nadzorni plošči ali daljinskem upravljalniku.
- 2** Izberite meni **Omrežje** in pritisnite [Enter].



3 Izberite **Vklopljeno** kot nastavev za **Napaj. brezžič. LAN**.

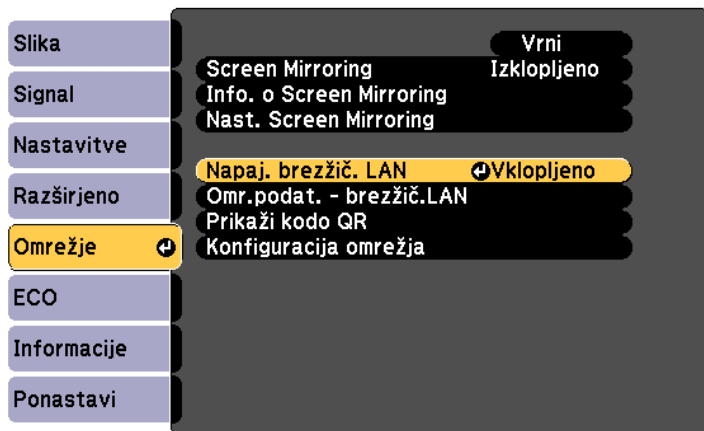

4 Izberite **Konfiguracija omrežja** in pritisnite [Enter].

5 Izberite meni **Osnovno** in pritisnite [Enter].



6 Po potrebi izberite osnovne možnosti.

- **Ime projektorja** omogoča vnos imena, ki vsebuje do 16 alfanumeričnih znakov, za identifikacijo projektorja v omrežju.
- **Geslo za Remote** omogoča vnos gesla, ki vsebuje do 8 alfanumeričnih znakov, za dostop do projektorja s funkcijo Osnovni nadzor. (Uporabniško ime je **EPSONREMOTE**. Geslo privzeto ni določeno.)
- **Geslo za Web** omogoča vnos gesla, ki vsebuje do 8 alfanumeričnih znakov, za dostop do projektorja v omrežju. (Uporabniško ime je **EPSONWEB**. Geslo privzeto ni določeno.)
- **Geslo moderatorja** omogoča vnos štirimestnega številskega gesla za dostop do projektorja v vlogi moderatorja z orodji EasyMP Multi PC Projection ali Epson iProjection. (Geslo privzeto ni določeno.)
- **Šifra projektorja** omogoča vklop gesla za zaščito, ki preprečuje dostop do projektorja s strani fizično neprizotnih oseb. Za dostop do projektorja in skupno rabo trenutnega zaslona morate z orodji EasyMP Multi PC Projection ali Epson iProjection z računalnika vnesti prikazano naključno ključno besedo.
- **Prikaz LAN info** omogoča nastavev oblike prikaza informacij projektorja o omrežju.



Za vnos imena in gesla uporabite prikazano tipkovnico. S puščičnimi gumbi na daljinskem upravljalniku označite znake in jih izberite z gumbom [Enter].

7 Izberite meni **Brezžični LAN** in pritisnite [Enter].

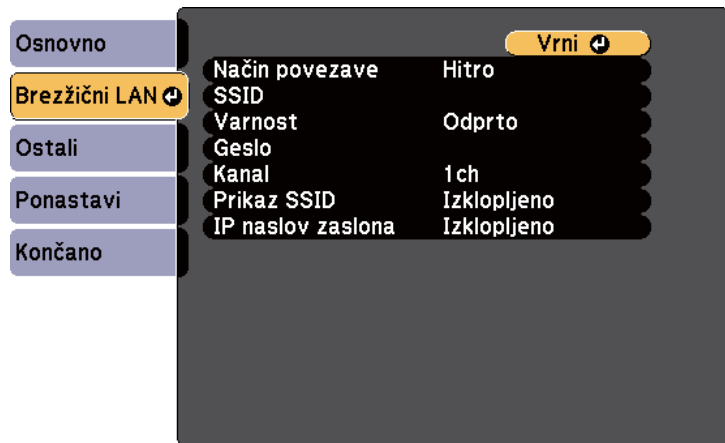

8 Izberite nastavev **Način povezave**.

- **Hitro** omogoča povezavo z več pametnimi telefoni, tabličnimi računalniki ali računalniki neposredno z brezžično komunikacijo.
- **Napredno** omogoča povezavo s pametnimi telefoni, tabličnimi računalniki ali računalniki prek dostopne točke brezžičnega omrežja.

9 Če ste izbrali način povezave **Napredno**, izberite **Iskanje dostopne točke** in nato izberite dostopno točko, s katero želite vzpostaviti povezavo.



Če želite ročno dodeliti SSID, izberite **SSID** in nato vnesite SSID.

10 V načinu povezave **Dodatno** morate po potrebi dodeliti nastavitve naslova IP za svoje omrežje.

- Če vaše omrežje samodejno dodeli naslove, izberite **Nastavitve IP** in za **DHCP** izberite **Vklopljeno**.

- Če morate naslove nastaviti ročno, izberite **Nastavitve IP** in možnost **DHCP** nastavite na **Izklopljeno** ter nato po potrebi izpolnite polja **Naslov IP**, **Podomrežna maska** in **Naslov prehoda** za projektor.

11 Če ne želite, da se SSID ali naslov IP prikaže na zaslonu s stanjem pripravljenosti LAN in na začetnem zaslonu, možnost **Prikaz SSID** ali **IP naslov zaslona** nastavite na **Izklopljeno**.

12 Ko končate izbiranje nastavitvev, izberite **Končano** in upoštevajte navodila na zaslonu za shranjevanje nastavitvev in izhod iz menijev.



Če **Geslo za Web** ni nastavljeno, se prikaže zaslon s pozivom za nastavitve gesla, preden lahko shranite nastavitve. Sledite navodilom na zaslonu, da nastavite geslo.

13 Pritisnite gumb [LAN] na daljinskem upravljalniku. Nastavitve brezžičnega omrežja so dokončane, ko se na zaslonu s stanjem pripravljenosti lokalnega omrežja prikaže pravilen naslov IP.

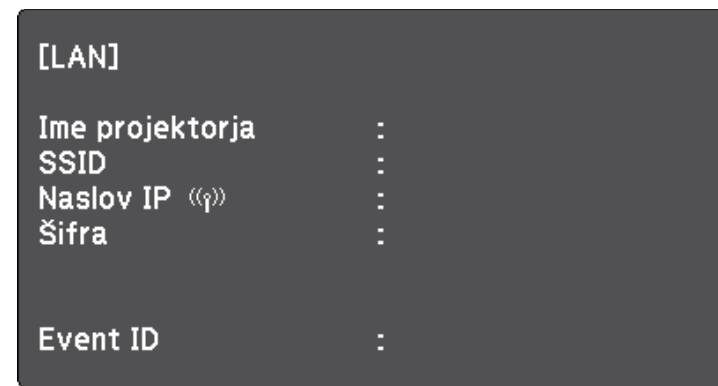

Ko končate z nastavljanjem brezžičnih nastavitvev za projektor, izberite brezžično omrežje v računalniku. Zaženite omrežno programsko opremo, da prek brezžičnega omrežja pošljete slike v projektor.

Izbira nastavitvev za brezžično omrežje v sistemu Windows

Preden vzpostavite povezavo s projektorjem, v računalniku izberite ustrezno brezžično omrežje.

- 1** Za dostop do programske opreme za brezžično omrežje dvokliknite ikono omrežja v opravilni vrstici sistema Windows.
- 2** Pri povezovanju v načinu povezave Napredno izberite ime omrežja (SSID), s katerim se projektor povezuje.
- 3** Kliknite **Poveži**.

Izbira nastavitvev za brezžično omrežje v sistemu OS X

Preden vzpostavite povezavo s projektorjem, v sistemu OS X izberite ustrezno brezžično omrežje.

- 1** Kliknite ikono AirPort v menijski vrstici na vrhu zaslona.
- 2** Pri povezovanju v načinu povezave Napredno se prepričajte, da je AirPort vklopljen, in izberite ime omrežja (SSID), s katerim se projektor povezuje.

Nastavitev varnosti brezžičnega omrežja

Nastavite lahko zaščito projektorja za uporabo v brezžičnem omrežju. Nastavite eno od naslednjih varnostnih možnosti, ki se bodo ujemale z nastavitvami, uporabljenimi v omrežju:

- Varnost WPA2-PSK
- Varnost WPA2-EAP * **

- Varnost WPA/WPA2-PSK *
- Varnost WPA/WPA2-EAP * **

* Na voljo le pri načinu povezave Napredno.

** Na voljo le pri EB-1795F/EB-1785W/EB-1781W.



Za navodila o vnašanju pravih informacij se obrnite na skrbnika omrežja.

- 1** Za nastavitve varnosti WPA2-EAP ali WPA/WPA2-EAP preverite, ali je vaša datoteka z digitalnim potrdilom združljiva z registracijo na projektorju in ali se nahaja neposredno v pomnilniški napravi USB.
- 2** Pritisnite gumb [Menu] na nadzorni plošči ali daljinskem upravljalniku.
- 3** Izberite meni **Omrežje** in pritisnite [Enter].
- 4** Izberite **Konfiguracija omrežja** in pritisnite [Enter].
- 5** Izberite meni **Brezžični LAN** in pritisnite [Enter].

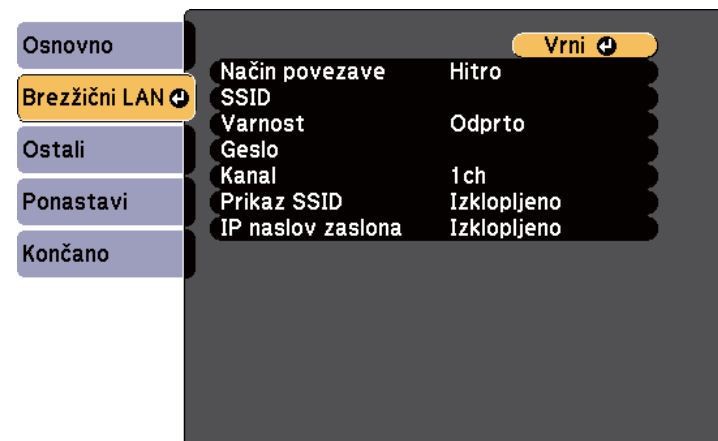

6 Izberite nastavev **Varnost** in pritisnite [Enter].

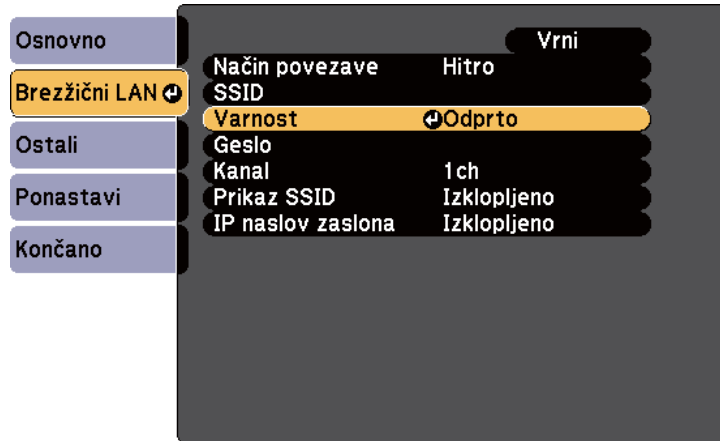

7 Izberite varnostne nastavitve, ki se ujemajo z omrežnimi nastavitvami.

8 Izberite eno od naslednjih možnosti, odvisno od izbranega načina varnosti.

- **WPA2-PSK, WPA/WPA2-PSK:** izberite **Končano** in sledite navodilom na zaslonu za shranjevanje nastavitvev in izhod iz menijev.
- **WPA2-EAP, WPA/WPA2-EAP:** izberite **Nastavitve EAP** in pritisnite [Enter].

9 V nastavitvi **Vrsta EAP** izberite protokol za preverjanje pristnosti.

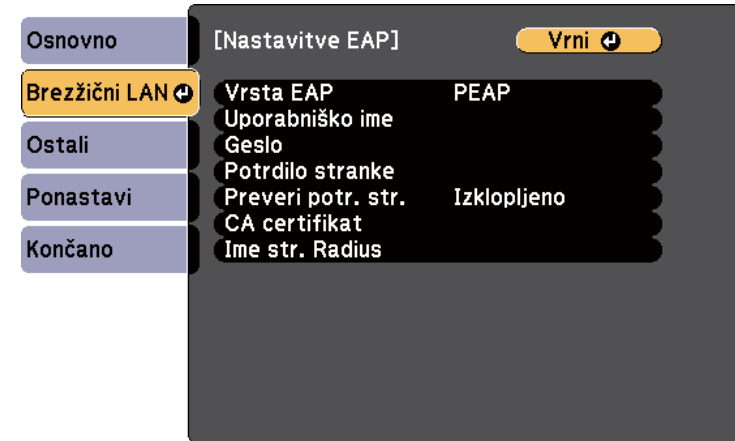

10 Za uvoz digitalnega potrdila izberite vrsto potrdila in pritisnite [Enter].

- **Potrdilo stranke** za vrsto **PEAP-TLS** ali **EAP-TLS**
- **CA certifikat** za vrsto **PEAP, PEAP-TLS, EAP-TLS** ali **EAP-FAST**



Digitalna potrdila lahko registrirate tudi prek spletnega brskalnika. Vendar pa pazite, da registracijo izvede le enkrat, sicer potrdilo ne bo pravilno delovalo.

11 Izberite **Registracija** in pritisnite [Enter].

12 Sledite navodilom na zaslonu, da priključite pomnilniško napravo USB v vrata USB-A na projektorju.

13 Pritisnite [Enter] za prikaz seznama potrdil.

14 S seznama izberite potrdilo, ki ga želite uvoziti. Prikaže se sporočilo s pozivom za vnos gesla za potrdilo.

- 15** Vnesite geslo in pritisnite [Enter].
Uvoz potrdila se izvede in prikaže se sporočilo o zaključku.
- 16** Po potrebi izberite nastavitve EAP.
- **Uporabniško ime** vam omogoča vnos uporabniškega imena z dolžino do 63 alfanumeričnih znakov. Za vnos več kot 32 znakov uporabite spletni brskalnik. Ko uvozite potrdilo stranke, se ime, na katerega je bilo potrdilo izdano, nastavi avtomatsko.
 - **Geslo** vam omogoča vnos gesla (do 63 alfanumeričnih znakov) za preverjanje pristnosti pri uporabi vrste **PEAP**, **EAP-FAST** ali **LEAP**. Za vnos več kot 32 znakov uporabite spletni brskalnik.
 - **Preveri potr. str.** vam omogoča, da izberete, ali je treba preveriti potrdilo strežnika, če je bilo nastavljeno potrdilo CA.
 - **Ime str. Radius** vam omogoča vnos imena strežnika za preverjanje.
- 17** Ko končate z izbiro nastavitvev, izberite **Končano** in sledite navodilom na zaslonu za shranjevanje nastavitvev in izhod iz menija.

► **Sorodne povezave**

- "Podprta potrdila stranke in CA certifikati" [str.99](#)
- "Meni Omrežje – meni Brezžični LAN" [str.130](#)

Podprta potrdila stranke in CA certifikati

Registrirate lahko naslednje vrste digitalnih certifikatov.

Potrdilo odjemalca (PEAP-TLS/EAP-TLS)

Tehnični podatki	Opis
Oblika zapisa	PKCS#12
Končnica	PFX, P12

Tehnični podatki	Opis
Šifriranje	RSA
Zgoščevalne funkcije	MD5/SHA-1/SHA-256/SHA-384/SHA-512
Dolžina ključa	512/1024/2048/4096 bitov
Geslo *	Največ 32 alfanumeričnih znakov; zahtevano

CA certifikat (PEAP/PEAP-TLS/EAP-TLS/EAP-FAST)

Tehnični podatki	Opis
Oblika zapisa	X509v3
Končnica	DER/CER/PEM
Šifriranje	RSA
Zgoščevalne funkcije	MD5/SHA-1/SHA-256/SHA-384/SHA-512
Dolžina ključa	512/1024/2048/4096 bitov
Kodiranje	BASE64/Binary

* Nastavite lahko geslo dolžine do 63 alfanumeričnih znakov. Vendar boste morali besedilo daljše od 32 znakov vnesti s spletnim brskalnikom.

Uporaba kode QR za priključitev mobilne naprave

Ko izberete nastavitve brezžičnega omrežja za projektor, lahko na zaslonu prikazete kodo QR in jo uporabite za priključitev mobilne naprave s programom Epson iProjection.



- Prepričajte se, da je v napravi nameščena najnovejša različica programske opreme Epson iProjection (različica 1.3.0 ali novejša podpira to funkcijo).
- Program Epson iProjection lahko brezplačno prenesete iz spletne trgovine App Store ali Google Play. Uporabnik je odgovoren za vse stroške, ki nastanejo pri vzpostavitvi povezave s spletno trgovino App Store ali Google Play.
- Če program Epson iProjection uporabljate v načinu povezave Hitro, vam priporočamo, da konfigurirate varnostne nastavitve.

- 1** Pritisnite gumb [LAN] na daljinskem upravljalniku.
Koda QR se prikaže projicirani površini.



- Če koda QR ne vidi, nastavite nastavitvev **Prikaz LAN info** v meniju **Omrežje** na **Besed. in koda QR**.
☛ **Omrežje > Konfiguracija omrežja > Osnovno > Prikaz LAN info**
- Če želite skriti kodo QR, pritisnite gumb [Esc].
- Ko je QR koda skrita, pritisnite gumb [Enter], da se prikaže koda.
- Kodo QR lahko prikažete tudi tako, da izberete ikono na začetnem zaslonu.

- 2** V mobilni napravi zaženite Epson iProjection.

- 3** Z mobilno napravo preberite kodo QR uporabo Epson iProjection, da jo povežete s projektorjem.



Če želite pravilno prebrati kodo QR, mora biti naprava čim bolj pravokotno poravnana z zaslonom in biti dovolj blizu, da se bo projicirana koda prilegala vodilu bralnika kod QR mobilne naprave. Če ste preveč oddaljeni od zaslona, kode morda ne bo mogoče prebrati.

Ko je povezava vzpostavljena, v ☰ izberite meni **Contents** in nato izberite datoteko, ki jo želite projicirati.

Uporaba NFC za priključitev naprave Android

Ko izberete nastavitve brezžičnega omrežja, lahko povežete napravo Android z uporabo tehnologije NFC in programa Epson iProjection (EB-1795F/EB-1785W/EB-1781W).

NFC (Near Field Communication) omogoča prenos podatkov o omrežju projektorja na napravo tako, da napravo približate projektorju.



- Podpora za NFC je odvisna od mobilne naprave. Za podrobnosti glejte priročnik mobilne naprave.
- Pred uporabo te funkcije se prepričajte, da je bralnik NFC aktiviran v vaši mobilni napravi.
- Prepričajte se, da je v napravi nameščena najnovejša različica programske opreme Epson iProjection (različica 2.3.0 ali novejša podpira to funkcijo).
- Program Epson iProjection lahko brezplačno prenesete iz spletne trgovine App Store ali Google Play. Uporabnik je odgovoren za vse stroške, ki nastanejo pri vzpostavitvi povezave s spletno trgovino App Store ali Google Play.
- Če program Epson iProjection uporabljate v načinu povezave Hitro, vam priporočamo, da konfigurirate varnostne nastavitve.

1 Prepričajte se, da naprava Android ni v načinu mirovanja ali zaklenjena.

2 Mobilno napravo približajte oznaki NFC na projektorju, da bo oznaka prebrana.

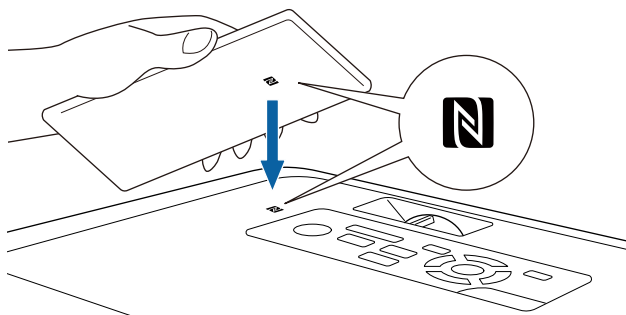

- Če je možnost **Samodejni vklop** v meniju projektorja **Razširjeno** nastavljena na **NFC**, se projektor vklopi takoj, ko zazna podatke NFC.
 - ☛ **Razširjeno > Delovanje > Samodejni vklop**
- Medtem ko se projektor ogreva, morda ne boste mogli prebrati oznake NFC. Prepričajte se, da je pri branju oznake NFC projektor v običajnem načinu delovanja.

Program Epson iProjection se samodejno zažene in skuša povezati s projektorjem.



Če program Epson iProjection na vaši napravi Android ni nameščen, se po branju oznake NFC prikaže spletna stran za prenos programa. Namestite program Epson iProjection in znova preberite oznako NFC.

Ko je povezava vzpostavljena, v  izberite meni **Contents** in nato izberite datoteko, ki jo želite projicirati.

Uporaba ključa USB za vzpostavitev povezave z računalnikom Windows

Pomnilniški ključ lahko nastavite kot ključ USB za hitro brezžično priključitev projektorja na računalnik Windows, ki podpira brezžično lokalno omrežje. Ko ustvarite USB ključ, lahko hitro projicirate slike z omrežnega projektorja.

1 Nastavite ključ USB s pomočjo EasyMP Multi PC Projection.



Navodila poiščite v *Navodilih za uporabo EasyMP Multi PC Projection*.

- 2** Vklonite projektor.
- 3** Pritisnite gumb [LAN] na daljinskem upravljalniku.
Prikaže za zaslon s stanjem pripravljenosti LAN. Preverite, ali sta prikazana SSID in naslov IP.
- 4** Ključ USB priključite v vrata USB-A projektorja.
Opazili boste projicirano sporočilo, da je posodobitev informacij o omrežju končana.
- 5** Odstranite ključ USB.
- 6** Ključ USB priključite v vrata USB na računalniku.



Če je v Windows Vista prikazano okno AutoPlay, izberite **MPPLaunch.exe**, nato pa izberite **Dovoli**.

- 7** Sledite navodilom na zaslonu, da namestite potrebno aplikacijo.



- Če se prikaže sporočilo požarnega zidu Windows Firewall, kliknite **Da**, da požarni zid onemogočite.
- Za namestitev programske opreme potrebujete skrbniške pravice.
- Če se namestitev ne začne samodejno, dvokliknite **MPPLaunch.exe** v USB ključu.

Projektor čez nekaj minut prikaže računalniško sliko.

- 8** Ko končate z brezžično projekcijo, izberite možnost **Varno odstrani strojno opremo** v opravilni vrstici Windows, nato pa iz računalnika odstranite ključ USB.



Za vnovični vklop brezžične lokalne povezave boste morda morali znova zagnati računalnik.

V projektor lahko sliko pošljete iz mobilnih naprav, kot so prenosniki, pametni telefoni in tablični računalniki, ki uporabljajo tehnologijo Miracast (EB-1795F/EB-1785W).

Če vaša naprava podpira Miracast, vam ni treba namestiti dodatne programske opreme. Če uporabljate računalnik Windows, se prepričajte, da je na voljo potreben vmesnik za povezavo Miracast.

Ne pozabite na naslednje omejitve, ko uporabljate funkcije Screen Mirroring.

- Prepletene slike ni mogoče predvajati.
- Večkanalnega zvoka ne morete predvajati na 3ch (kanal 3).
- Ne morete projicirati slik z ločljivostjo, ki je višja od 1920 × 1080, in s hitrostjo sličic nad 30 sličic/s.
- Ne morete predvajati 3D videoposnetkov.
- Od vaše naprave je odvisno, ali boste lahko s povezavo Miracast videti vsebine, zaščitene z avtorskimi pravicami.
- Med Screen Mirroring projekcijo ne spreminjajte Nast. Screen Mirroring. V kolikor boste spreminjali nastavitve, lahko to prekine povezavo s projektorjem; ponovna vzpostavitev povezave pa lahko traja nekaj časa.

Omrežje > Nast. Screen Mirroring

- Med Screen Mirroring projekcijo projektorja ne izklopite neposredno z gumbom za izklop.



- Večina mobilnih naprav z operacijskim sistemom Android ali Windows 8.1 ali novejšo različico večinoma podpira tehnologijo Miracast. Podpora za Miracast je odvisna od mobilne naprave. Za podrobnosti glejte priročnik mobilne naprave.
- Če **Geslo za Web** ni nastavljeno, se prikaže zaslon s pozivom za nastavitev gesla, preden lahko shranite nastavitve omrežja. Sledite navodilom na zaslonu, da nastavite geslo.

► Sorodne povezave

- "Izbira nastavitve za Screen Mirroring" [str.103](#)
- "Povezovanje s Screen Mirroring v operacijskem sistemu Windows 10" [str.105](#)

- "Povezovanje s Screen Mirroring v operacijskem sistemu Windows 8.1" [str.106](#)
- "Povezovanje s Screen Mirroring s funkcijo Miracast" [str.107](#)

Izbira nastavitve za Screen Mirroring

Za projiciranje slik z mobilne naprave prek projektorja morate izbrati nastavitve za Screen Mirroring.



Če nastavite geslo za **Zašč. za Screen Mirroring** najprej izklopite geslo za **Zašč. za Screen Mirroring**.

- 1** Pritisnite gumb [Menu] na nadzorni plošči ali daljinskem upravljalniku.
- 2** Izberite meni **Omrežje** in pritisnite [Enter].



3 Izberite **Vklopljeno** kot nastavitvev **Screen Mirroring**.



4 Izberite **Nast. Screen Mirroring** in pritisnite [Enter].



5 Po potrebi nastavite **Ime naprave**.

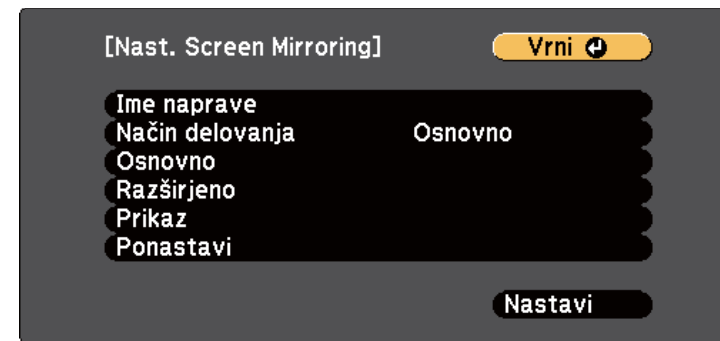

6 Izberite nastavitvev **Način delovanja**.

- **Osnovno** omogoča, da se povežete z osnovnimi možnostmi.
- **Razširjeno** omogoča, da se povežete z naprednimi možnostmi.

7 Po potrebi izberite nastavitvev **Osnovno**.

- **Brezžični LAN sis.** omogoča izbrati vrsto brezžičnega LAN sistema, s katerim se povezuje projektor.
- **Prilagodi delovanje** omogoča nastavitve hitrosti/kakovosti Screen Mirroring. Izberite majhno številko za izboljšanje kakovosti in veliko številko za zvišanje hitrosti.
- **Način povezave** vam omogoča izbrati vrsto WPS (Wi-Fi Protected Setup). Na voljo le za način delovanja **Osnovno**.

8 Za način delovanja **Razširjeno** izberite nastavitvev **Razširjeno**.

- **Način sestanka** vam omogoča izbrati vrsto sestanka. Izberite **Prekinljivo**, da se med Screen Mirroring projekcijo povežete z drugo mobilno napravo ali **Ni prekinljivo**, da se povežete samo z eno napravo.
- **Kanal** vam omogoča, da izberete brezžični kanal, uporabljen za Screen Mirroring.

- 9** Po potrebi izberite nastavitve **Prikaz**.
- **Obvestilo o kodi PIN** omogoča prikaz PIN kode na projicirani sliki, ko projicirate vhodne vire, ki niso Screen mirroring.
 - **Prikaži ime naprave** vam omogoča prikaz imena na novo povezane naprave na projicirani sliki, ko projicirate vhodne vire, ki niso Screen mirroring.

- 10** Ko končate z izbiro nastavitvev, izberite **Nastavljeno** in sledite navodilom na zaslonu za shranjevanje nastavitvev in izhod iz menija.



Če **Geslo za Web** ni nastavljeno, se prikaže zaslon s pozivom za nastavitve gesla, preden lahko shranite nastavitve. Sledite navodilom na zaslonu, da nastavite geslo.

- 11** Pritisnite gumb [Home] na nadzorni plošči ali daljinskem upravljalniku. Nastavitve so končane, ko na začetnem zaslonu vidite Ime naprave.

Povezovanje s Screen Mirroring v operacijskem sistemu Windows 10

Računalnik lahko nastavite na brezžično projiciranje in predvajate zvok prek zvočniškega sistema projektorja, tako da ga povežete s Screen Mirroring.

- 1** Po potrebi izberite **Nast. Screen Mirroring** na projektorju.
- 2** Pritisnite gumb [LAN] na daljinskem upravljalniku, da preklopite na vir za Screen Mirroring.
Zagledali boste zaslon s stanjem pripravljenosti Screen Mirroring.

- 3** Prikažite **Središče za opravila** in nato izberite **Poveži**.

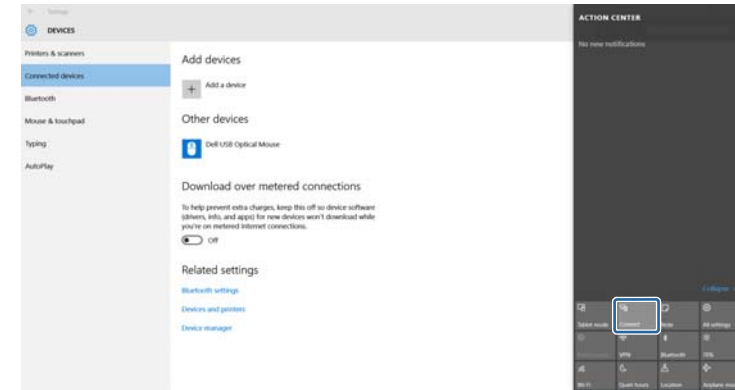

Zagledali boste seznam razpoložljivih naprav.

- 4** Na seznamu izberite Ime naprave.

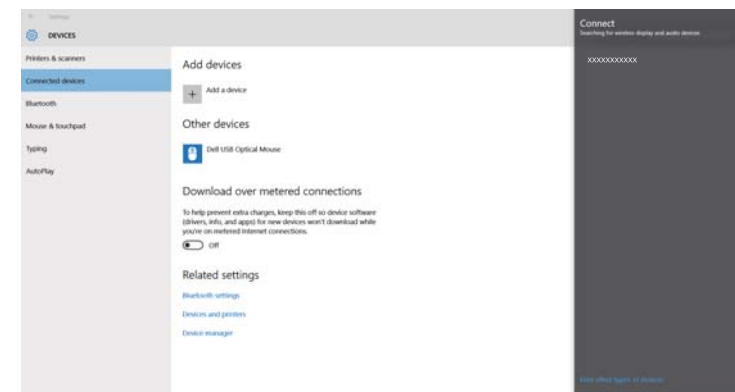

- 5** Če se na računalniku prikaže zaslon za vnos kode PIN, vnesite kodo PIN, ki je prikazana na zaslonu v stanju pripravljenosti za Screen Mirroring, ali v desnem spodnjem kotu projicirane slike.
Projektor prikaže sliko z vašega računalnika.



Morda bo malce trajalo, da se povezava vzpostavi. Med povezovanjem ne izključite napajalnega kabla projektorja. V nasprotnem primeru lahko naprava zamrzne ali pride do okvare.

Povezovanje s Screen Mirroring v operacijskem sistemu Windows 8.1

V svojem računalniku lahko brezžično projekcijo omogočite s Čarobnimi gumbi v operacijskem sistemu Windows 8.1. Zvok lahko predvajate prek zvočniškega sistema projektorja, tako da ga povežete s Screen Mirroring.

- 1** Po potrebi izberite **Nast. Screen Mirroring** na projektorju.
- 2** Pritisnite gumb [LAN] na daljinskem upravljalniku, da preklopite na vir za Screen Mirroring.
Zagledali boste zaslon s stanjem pripravljenosti Screen Mirroring.
- 3** Na vašem računalniku med Čarobnimi gumbi izberite **Naprave** in nato **Projiciraj**.



- 4** Izberite **Dodaj brezžični zaslon**.



Zagledali boste seznam razpoložljivih naprav.

- 5** Na seznamu izberite Ime naprave.

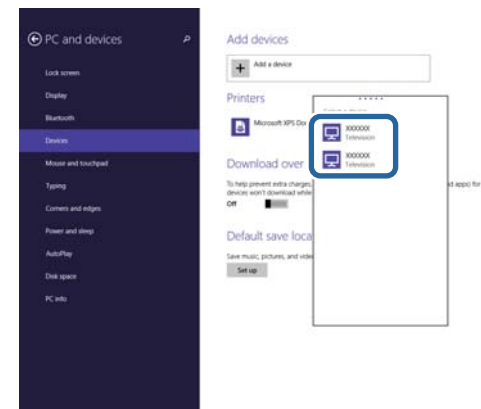

- 6** Če se na računalniku prikaže zaslon za vnos kode PIN, vnesite kodo PIN, ki je prikazana na zaslonu v stanju pripravljenosti za Screen Mirroring, ali v desnem spodnjem kotu projicirane slike.
Projektor prikaže sliko z vašega računalnika.



Morda bo malce trajalo, da se povezava vzpostavi. Med povezovanjem ne izključite napajalnega kabla projektorja. V nasprotnem primeru lahko naprava zamrzne ali pride do okvare.



Morda bo malce trajalo, da se povezava vzpostavi. Med povezovanjem ne izključite napajalnega kabla projektorja. V nasprotnem primeru lahko naprava zamrzne ali pride do okvare. Morda boste morali med povezovanjem eno od naprav izbrisati, odvisno od mobilne naprave. Sledite navodilom na zaslonu na vaši napravi.

Povezovanje s Screen Mirroring s funkcijo Miracast

Če imate mobilno napravo, kot je na primer pametni telefon, ki podpira Miracast, jo lahko brezžično povežete s projektorjem in projicirate slike. Zvok lahko predvajate prek zvočniškega sistema projektorja, tako da ga povežete s Screen Mirroring.

- 1** Po potrebi izberite **Nast. Screen Mirroring** na projektorju.
- 2** Pritisnite gumb [LAN] na daljinskem upravljalniku, da preklopite na vir za Screen Mirroring.
Zagledali boste zaslon s stanjem pripravljenosti Screen Mirroring.
- 3** Na vaši mobilni napravi uporabite funkcijo Miracast, da poiščete projektor.
Zagledali boste seznam razpoložljivih naprav.
- 4** Na seznamu izberite Ime naprave.
- 5** Če na vaši mobilni napravi vidite zaslon za vnos PIN kode, vnesite PIN kodo, ki je prikazana na zaslonu s stanjem pripravljenosti Screen Mirroring ali v desnem spodnjem kotu projicirane slike.
Projektor prikaže sliko z mobilne naprave.

Za večjo varnost komunikacije med projektorjem in spletnim brskalnikom lahko uporabite protokol HTTPS (EB-1795F/EB-1785W/EB-1781W). To lahko naredite tako, da ustvarite potrdilo strežnika, ga namestite na projektorju in vklopite nastavev **Zaščiti HTTP** v menijih projektorja, da zagotovite zanesljivost spletnega brskalnika.

☛ **Omrežje > Konfiguracija omrežja > Ostali > Zaščiti HTTP**

Tudi če potrdila strežnika ne namestite, projektor samodejno ustvari potrdilo z lastnim podpisom, ki ga uporabi za komunikacijo. Ker to potrdilo z lastnim podpisom ne more preverjati zanesljivosti pri komunikaciji iz spletnega brskalnika, se pri dostopu do projektorja iz spletnega brskalnika izpiše opozorilo v zvezi z zanesljivostjo strežnika. To opozorilo ne preprečuje komunikacije.

► Sorodne povezave

- "Uvoz potrdila spletnega strežnika s pomočjo menijev" [str.108](#)

Uvoz potrdila spletnega strežnika s pomočjo menijev

Ustvarite lahko potrdilo spletnega strežnika in ga uvozite s pomočjo menijev projektorja in s pogonom USB.



Digitalna potrdila lahko registrirate tudi prek spletnega brskalnika. Vendar pa pazite, da registracijo izvede le enkrat, sicer potrdilo ne bo pravilno delovalo.

- 1** Preverite, ali je vaša datoteka z digitalnim potrdilom združljiva z registracijo na projektorju in ali se nahaja v korenskem imeniku pomnilniške naprave USB.
- 2** Pritisnite gumb [Menu] na nadzorni plošči ali daljinskem upravljalniku.
- 3** Izberite meni **Omrežje** in pritisnite [Enter].
- 4** Izberite **Konfiguracija omrežja** in pritisnite [Enter].

- 5** Izberite meni **Ostali** in pritisnite [Enter].
- 6** Izberite **Vklopljeno** kot nastavev za **Zaščiti HTTP**.
- 7** Izberite **Potrdilo spletne. str.** in pritisnite [Enter].
- 8** Izberite **Registracija** in pritisnite [Enter].
- 9** Sledite navodilom na zaslonu, da priključite pomnilniško napravo USB v vrata USB-A na projektorju.
- 10** Pritisnite [Enter] za prikaz seznama potrdil.
- 11** S seznama izberite potrdilo, ki ga želite uvoziti. Prikaže se sporočilo s pozivom za vnos gesla za potrdilo.
- 12** Vnesite geslo in pritisnite [Enter]. Uvoz potrdila se izvede in prikaže se sporočilo o zaključku.

► Sorodne povezave

- "Podprta potrdila spletnega strežnika" [str.108](#)

Podprta potrdila spletnega strežnika

Registrirate lahko naslednje vrste digitalnih certifikatov.

Potrdilo spletnega strežnika (Zaščiti HTTP)

Tehnični podatki	Opis
Oblika zapisa	PKCS#12
Končnica	PFX, P12

Tehnični podatki	Opis
Šifriranje	RSA
Zgoščevalne funkcije	MD5/SHA-1/SHA-256/SHA-384/SHA-512
Dolžina ključa	512/1024/2048/4096 bitov
Skupno ime:	Ime domene omrežja
Organizacija	Izbirno
Geslo *	Do 32 alfanumeričnih znakov; zahtevano

* Nastavite lahko geslo dolžine do 63 alfanumeričnih znakov. Vendar boste morali besedilo daljše od 32 znakov vnesti s spletnim brskalnikom.

Upravljanje projektorja

Upoštevajte navodila v teh poglavjih za upravljanje projektorja prek omrežja.

► Sorodne povezave

- "Upravljanje omrežnega projektorja prek spletnega brskalnika" [str.111](#)
- "Uporaba ukazov ESC/VP21" [str.115](#)

Ko v projektorju vzpostavite povezavo z omrežjem, lahko izberete nastavitve projektorja in upravljate projekcijo z združljivim spletnim brskalnikom. To vam omogoča oddaljen dostop do projektorja.



- Računalnik in projektor morata biti povezana z omrežjem. Pri projiciranju slik prek brezžičnega lokalnega omrežja vzpostavite povezavo v načinu **Napredno**.
- Spletno nastavitve in funkcije upravljanja podpirajo Internet Explorer 9.0 ali novejša različica (Windows) in Safari (OS X) v omrežjih, ki za povezavo ne uporabljajo strežnika proxy. Prek spletnega brskalnika ne morete izbrati vseh nastavitve menija projektorja ali nadzirati vseh funkcij projektorja.

- 1** Prepričajte se, da je projektor vklopljen.
- 2** Prepričajte se, da je računalnik oziroma naprava povezana v isto omrežje kot projektor.
- 3** Na računalniku oziroma napravi zaženite spletni brskalnik.

- 4** V naslovno vrstico brskalnika vnesite naslov IP projektorja, da odprete Epson Web Control.

Zagledali boste zaslon Epson Web Control.

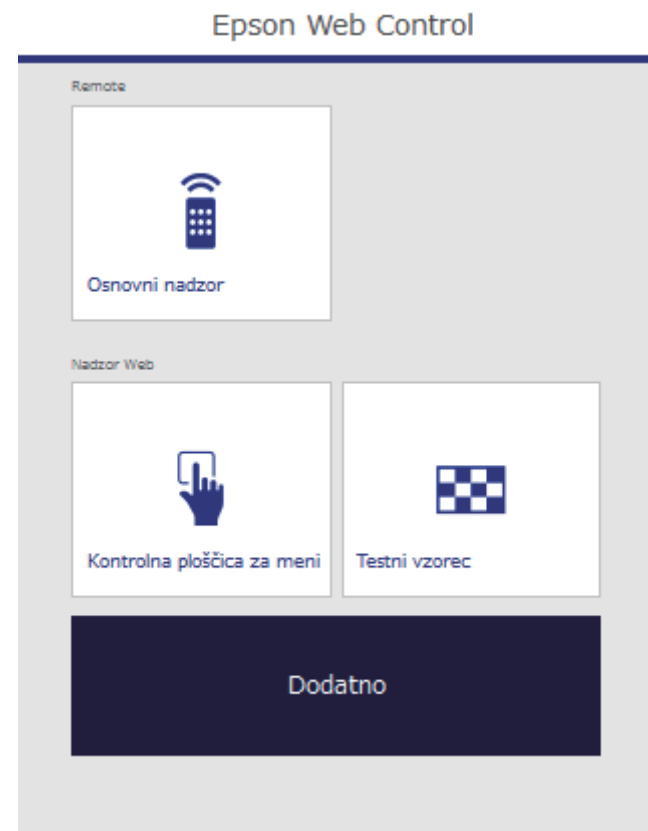

5 Za oddaljeno upravljanje projekcije izberite možnost **Osnovni nadzor**.



- Prijaviti se morate z **EPSONREMOTE** kot uporabniškim imenom in svojim **Geslo za Remote**. (Geslo privzeto ni določeno.)
- Osnovni nadzor najprej nastavite na Vključeno v meniju **Omrežje** projektorja in nato nastavite geslo.
 - ☛ **Omrežje > Konfiguracija omrežja > Ostali > Osnovni nadzor**

6 Izberite ikono, ki se ujema s funkcijo projektorja, ki jo želite upravljati.

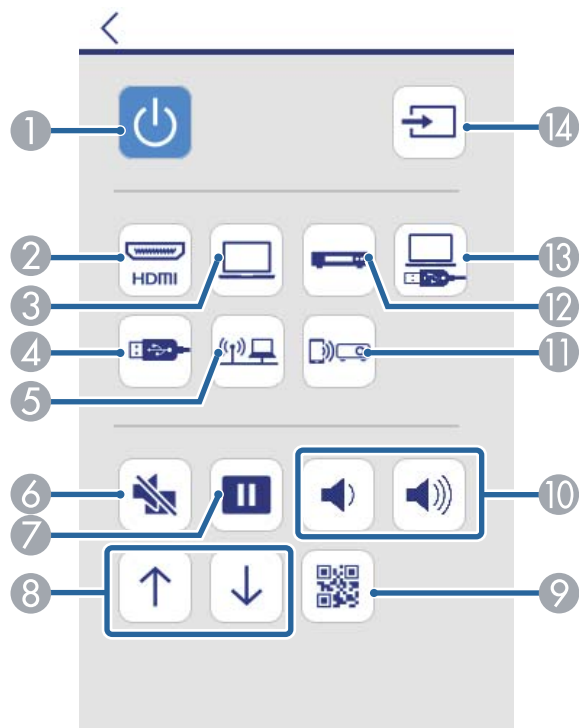

- 1 Gumb za vklop/izklop
- 2 Kot vir izbere vrata HDMI
- 3 Izbere vhodna vrata Computer
- 4 Izbere vir naprave USB
- 5 Izbere omrežni vir
- 6 Gumb A/V Mute
- 7 Gumb Freeze
- 8 Gumba »Stran gor« in »Stran dol«
- 9 Prikaže kodo QR
- 10 Gumba za glasnost
- 11 Izbere vir Screen Mirroring (EB-1795F/EB-1785W)
- 12 Izbere vir Video
- 13 Izbere vir USB Display
- 14 Poišče vire

7 Če želite vstopiti v nastavitve projektorja, na zaslonu Epson Web Control izberite **Dodatno**.



- Nastavitve projektorja lahko spreminjate tudi tako, da v meni projektorja vstopite prek zaslona **Kontrolna ploščica za meni**. Glejte pomoč za uporabo zaslona Kontrolna ploščica za meni.
- Prijaviti se morate z **EPSONWEB** kot uporabniškim imenom in svojim **Geslo za Web**. (Geslo privzeto ni določeno.) Geslo nastavite v meniju **Omrežje** projektorja.
 - ☛ **Omrežje > Konfiguracija omrežja > Osnovno > Geslo za Web**

- 8** Za izbiro nastavitve izberite ime menija in sledite navodilom na zaslonu.



- Naslednjih nastavitvev ne morete izbrati s spletnim brskalnikom.
 - Predstavitelj potez
 - Oblika kazalca
 - Uporabniški gumb
 - Uporabnikov logo
 - Jezik
 - Pon. št. ur del. žarn.
- Naslednje nastavitve lahko izberete samo s spletnim brskalnikom.
 - Geslo Monitor (največ 16 alfanumeričnih znakov)
 - Vrata HTTP (številka vrat za spletni kontrolnik, razen za 80 [privzeto], 843, 3620, 3621, 3625, 3629, 4352, 4649, 5357, 10000, 10001, 41794)

► Sorodne povezave

- "Registracija spletnih certifikatov z uporabo spletnega brskalnika" [str.113](#)
- "Nastavitve za namestitev projektorja - meni ECO" [str.134](#)
- "Meni Omrežje – meni Osnovno" [str.129](#)

Registracija spletnih certifikatov z uporabo spletnega brskalnika

V projektorju lahko registrirate digitalna potrdila, da zaščitite svoje predstavnostne datoteke (EB-1795F/EB-1785W/EB-1781W).



Digitalne certifikate lahko registrirate tudi v meniju **Omrežje**. Vendar pa pazite, da registracijo izvede le enkrat, sicer potrdilo ne bo pravilno delovalo.

☛ **Omrežje > Konfiguracija omrežja > Brezžični LAN > Nastavitve EAP > Potrdilo stranke**

☛ **Omrežje > Konfiguracija omrežja > Brezžični LAN > Nastavitve EAP > CA certifikat**

☛ **Omrežje > Konfiguracija omrežja > Ostali > Potrdilo spletnega strežnika**

- 1** Preverite, ali je vaša datoteka z digitalnim potrdilom združljiva z registracijo na projektorju.
- 2** Prepričajte se, da je projektor vklopljen.
- 3** Zaženite spletni brskalnik na računalniku ali napravi, ki ima vzpostavljeno povezavo z omrežjem.

- 4** V naslovno vrstico brskalnika vnesite naslov IP projektorja, da odprete Epson Web Control.
Zagledali boste zaslon Epson Web Control.



- 5** Izberite **Dodatno**.



- Preden se vam odpre zaslon Dodatno, se boste morda morali prijaviti. Če se prikaže prijavno okno, vnesite uporabniško ime in geslo. (Uporabniško ime je **EPSONWEB**. Geslo privzeto ni določeno.)
- Geslo lahko spremenite v meniju **Omrežje** pod možnostjo **Geslo za Web**.
☛ **Omrežje** > **Konfiguracija omrežja** > **Osnovno** > **Geslo za Web**

- 6** V meniju **Omrežje** izberite **Upravljanje potrdil**.

- 7** Kliknite na gumb **Browse**, izberite datoteko s certifikatom in kliknite na **Odpri**.

- 8** Vnesite geslo v okno z **Geslom**.

- 9** Ko ste zaključili z registracijo certifikatov, kliknite na **Uporabi**, da zaključite s spremembami in z registracijo.

Z ukazi ESC/VP21 lahko upravljate projektor iz zunanje naprave.

► Sorodne povezave

- "Nastavitev uporabe ukazov ESC/VP21" [str.115](#)
- "Seznam ukazov ESC/VP21" [str.115](#)
- "Komunikacijski protokol" [str.115](#)

Nastavitev uporabe ukazov ESC/VP21

Ko prvič upravljate in nadzorujete projektor z ukazi ESC/VP21, morate v računalnik namestiti komunikacijski gonilnik USB in nastaviti projektor. Ob naslednji uporabi vam gonilnika ni treba namestiti.

- 1** V računalnik namestite komunikacijski gonilnik USB (gonilnik EPSON USB-COM). Za informacije o gonilniku EPSON USB-COM se obrnite na Epson.
- 2** V meniju projektorja **Razširjeno** možnost **USB Type B** nastavite na **Link 21L**.
- 3** S kablom USB priključite računalnik na vrata USB-B na projektorju.

Ob naslednji uporabi ukazov lahko začnete pri 2. koraku.

Seznam ukazov ESC/VP21

Ko vnesete ukaz, ga projektor izvede in ponastavi ":"; nato sprejme naslednji ukaz.

Če se ukaz, ki se izvaja, neobičajno prekine, se prikaže sporočilo o napaki in nato znova znak »:«.

Na voljo so naslednji ukazi.

Element menija		Ukaz	
Napajanje	Izklopljeno	PWR OFF	
Izbira signala	Računalnik	Avtomatično	SOURCE 1F
		RGB	SOURCE 11
		Komponenta	SOURCE 14
	HDMI		SOURCE 30
	Video		SOURCE 41
	USB Display		SOURCE 51
	USB		SOURCE 52
	LAN		SOURCE 53
Screen Mirroring *		SOURCE 56	
A/V nemo Vklopljeno/ Izklopljeno	Vklopljeno	MUTE ON	
	Izklopljeno	MUTE OFF	

* Screen Mirroring je na voljo le pri modelih EB-1795F/EB-1785W.

Dodajte kodo za prehod v novo vrstico (CR) (0Dh) na konec vsakega ukaza in pošljite.

Za podrobnejše informacije se obrnite na podjetje Epson.

Komunikacijski protokol

- Privzeto razmerje hitrosti: 9600 bps
- Dolžina podatkov: 8-bitna
- Pariteta: brez
- Končni bit: 1 bit
- Nadzor pretoka: brez

Prilagajanje nastavitev menija

Sledite navodilom v tem poglavju za dostop do sistema menija projektorja in spreminjanje nastavitev projektorja.

► Sorodne povezave

- "Uporaba menijev projektorja" [str.117](#)
- "Uporaba tipkovnice na zaslonu" [str.118](#)
- "Nastavitve kakovosti slike - meni Slika" [str.119](#)
- "Nastavitve vhodnega signala - meni Signal" [str.121](#)
- "Nastavitve funkcij projektorja - meni Nastavitve" [str.123](#)
- "Nastavitve za namestitev projektorja - meni Razširjeno" [str.125](#)
- "Nastavitve omrežja projektorja – meni »Omrežje«" [str.127](#)
- "Nastavitve za namestitev projektorja - meni ECO" [str.134](#)
- "Prikaz informacij projektorja - meni Informacije" [str.136](#)
- "Možnosti ponastavitve projektorja – meni »Ponastavi«" [str.139](#)
- "Kopiranje nastavitev menija med projektorji (paketna nastavitve)" [str.140](#)

V menijih projektorja lahko prilagodite nastavitve, s katerimi nadzirate delovanje projektorja. Projektor prikaže menije na zaslonu.

- 1** Pritisnite gumb [Menu] na nadzorni plošči ali daljinskem upravljalniku.

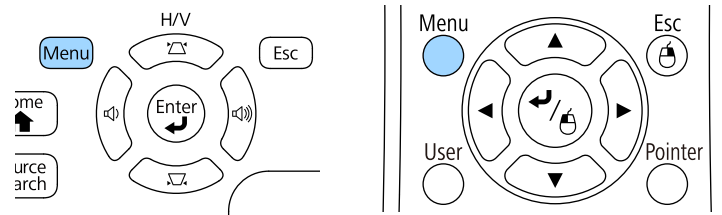

Zagledali boste zaslon z menijem, ki prikazuje nastavitve menija **Slika**.

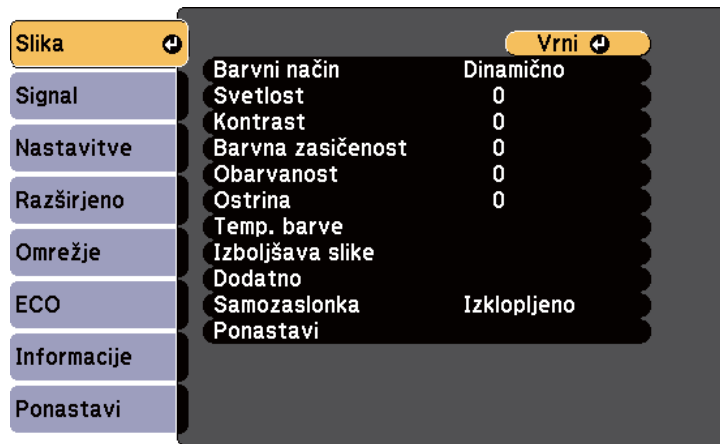

- 2** Pritisnite puščični gumb gor ali dol za premikanje po menijih, prikazanih na levi. Nastavitve za vsak meni so prikazane na desni.



Nastavitve, ki so na voljo, so odvisne od trenutnega vhodnega vira.

- 3** Če želite spremeniti nastavitve v prikazanem meniju, pritisnite [Enter].
- 4** Za pomikanje po nastavitvah pritisnite puščični gumb gor ali dol.
- 5** Nastavitve spremenite z gumbi, ki so prikazani na dnu zaslonov z meniji.
- 6** Če želite vse nastavitve menija ponastaviti na privzete vrednosti, izberite **Ponastavi**.
- 7** Ko končati s spreminjanjem nastavitev v meniju, pritisnite [Esc].
- 8** Pritisnite [Menu] ali [Esc] za izhod iz menijev.

Zaslonska tipkovnica se prikaže, ko je treba vnesti številke in črke.

- 1 S puščičnimi gumbi na daljinskem upravljalniku ali na nadzorni plošči označite številko ali črko, ki jo želite vnesti, in pritisnite gumb [Enter].

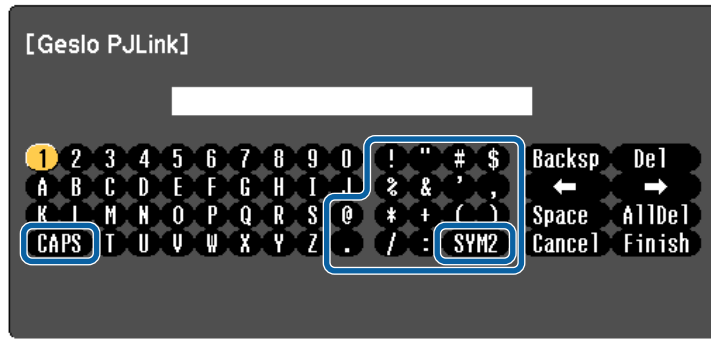

Z vsakim pritiskom tipke CAPS preklopite med velikimi in malimi črkami. Z vsakim pritiskom tipke SYM1/2 spremenite simbole v okvirju.

- 2 Po vnosu besedila na tipkovnici izberite Finish, da potrdite svoje vnose. Izberite Cancel za preklic vnašanja besedila.



Izberete lahko nastavitve projektorja in projekcijo nadzorujete prek spletnega brskalnika v računalniku.
Nekaterih simbolov ni mogoče vnesti z zaslonsko tipkovnico. Besedilo vnesite s spletnim brskalnikom.

► Sorodne povezave

- "Znaki, ki jih je mogoče vnašati z zaslonsko tipkovnico" [str.118](#)
- "Upravljanje omrežnega projektorja prek spletnega brskalnika" [str.111](#)

Znaki, ki jih je mogoče vnašati z zaslonsko tipkovnico

Z zaslonsko tipkovnico lahko vnašate te vrste znakov.

Vrsta znaka	Podrobnosti
Številke	0123456789
Abecedo	ABCDEFGHIJKLMNOPQRSTUVWXYZ abcdefghijklmnopqrstuvwxyz
Simbole	!"#\$%&'()*+,-./:;<=>?@[\] ^ _`{ }~

Nastavitve v meniju **Slika** omogočajo nastaviti kakovost slike za vhodni vir, ki ga trenutno uporabljate. Nastavitve, ki so na voljo, so odvisne od trenutno izbranega vhodnega vira.



Če želite spremeniti nastavitve za vhodni vir, se prepričajte, da je vir priključen in ga izberite.

Nastavitev	Možnosti	Opis
Barvni način	Oglejte si seznam razpoložljivih barvnih načinov	Nastavite živahnost barv slik za različne vrste slik in okolja.
Svetlost	Na voljo so različne ravni	Osvetli ali potemni celotno sliko.
Kontrast	Na voljo so različne ravni	Na slikah lahko nastavite razliko med svetlimi in temnimi območji slike.
Barvna zasičenost	Na voljo so različne ravni	Nastavite intenzivnost barv slik.
Obarvanost	Na voljo so različne ravni	Nastavi ravnovesje tonov zelene do škrlatne na celotni sliki.

Nastavitev	Možnosti	Opis
Ostrina	Na voljo so različne ravni	Nastavi ostrino ali mehko podrobnosti slike.
Temp. barve		Nastavi barvni način glede na barvno temperaturo. Slika je obarvana modro, če izberete visoko vrednost, in rdeče, če izberete nizko vrednost.
	Temp. barve	Temp. barve: nastavi temperaturo barve v skladu z izbranim barvnim načinom.
	Po meri	Po meri: nastavi odmik in ojačanje za posamezne barve R (rdeča), G (zelena) in B (modra).
Izboljšava slike	Zmanjšanje šuma	Zmanjša utripanje na analognih slikah.
Dodatno		Izbere različne podrobne nastavitve barve:
	Gama	Gama: prilagodi barve tako, da izbere eno od vrednosti za popravek game, ali tako, da kot referenco uporabi projicirano sliko ali grafikon game.
	RGBCMY	RGBCMY: nastavi barvni odtenek, zasičenost in svetlost vsake barve: R (rdeča), G (zelena), B (modra), C (svetlomodra), M (škrlatna), Y (rumena).
	Razpletanje (za prepleteni vhodni signal (480i/576i/1080i))	Razpletanje: nastavi, če naj pride do pretvorbe prepletenega signala v progresivnega za določene vrste videoposnetkov. <ul style="list-style-type: none"> • Izklopljeno: za hitro-se-premikajoče video posnetke. • Video: za večino video posnetkov. • Film/Avto: za filme, računalniške grafike in animacije.

Nastavitev	Možnosti	Opis
Samozaslanka	Izklopljeno Normalno Visoka hitrost	Nastavi projicirano svetilnost glede na svetlost slike. Ta možnost je na voljo, če je barvni način nastavljen na Dinamično ali na Kino .
Ponastavi	—	Ponastavi vse prilagoditvene vrednosti v meniju Slika za izbran barvni način na privzete vrednosti.



- Nastavitev **Svetlost** ne vpliva na svetlost žarnice. Če želite spremeniti način svetlosti, uporabite nastavitev **Poraba energije** v meniju **ECO** projektorja.
- Nastavitve **Zmanjšanje šuma** ni mogoče izbrati pri naslednjem vhodu.
 - Prejet je digitalni RGB signal.
 - Prejet je prepleteni signal (480i/576i/1080i).

► Sorodne povezave

- "Razpoložljivi barvni načini" [str.56](#)

Projektor običajno samodejno zazna in optimizira nastavitve vhodnega signala. Če morate izbrati nastavitve po meri, lahko uporabite meni **Signal**. Nastavitve, ki so na voljo, so odvisne od trenutno izbranega vhodnega vira.



Nastavitev v meniju **Signal** ne morete izbrati, če je trenutni vhodni vir eden od teh virov:

- USB Display
- USB
- LAN
- Screen Mirroring (EB-1795F/EB-1785W)



Privzete nastavitve za možnosti **Sledenje**, **Sinhronizacija** in **Položaj** lahko obnovite tako, da pritisnete gumb [Auto] na daljinskem upravljalniku.

Če želite spremeniti nastavitve za vhodni vir, se prepričajte, da je vir priključen in ga izberite.

Nastavitev	Možnosti	Opis
Ločljivost	Avtomatično Široko Normalno	Nastavi ločljivost vhodnega signala, če se ta ne zazna samodejno z možnostjo Avtomatično .
Pogled	Oglejte si seznam razpoložljivih razmerij gledišča.	Nastavi razmerje prikaza (razmerje širina-višina) za izbrani vhodni vir.
Sledenje	Na voljo so različne ravni	Nastavi signal za odstranitev navpičnih črt na računalniških slikah.
Sinhronizacija	Na voljo so različne ravni	Nastavi signal za odstranitev utripanja ali zamegljenosti na računalniških slikah.
Položaj	—	Nastavi položaj slike na zaslonu.
Samonamestitev	Vklopljeno Izklopljeno	Samodejno optimizira kakovost računalniške slike (ko je Vklopljeno).
Overscan	Avtomatično Izklopljeno 4% 8%	Spremeni razmerje prikaza projicirane slike, tako da robovi postanejo bolj vidni z izbirnim odstotkom ali samodejno.
Dodatno	Območje HDMI video	Območje HDMI video: nastavi območje videa, tako da se ta ujema z nastavitvijo naprave, priključene v vrata HDMI. <ul style="list-style-type: none"> • Avtomatično: samodejno zazna video razpon. • Normalno: normalno za slike z naprave, ki ni računalnik; to možnost lahko izberete tudi, če so temna področja slike presvetla. • Razširjeno: normalno za slike z računalnika; lahko jo izberete tudi, če je slika pretemna.

Nastavitev	Možnosti	Opis
	Vhodni signal	<p>Vhodni signal: določa vrsto signala iz vhodnih virov, ki so priključeni na vrata računalnika.</p> <ul style="list-style-type: none"> • Avtomatično: samodejno zazna signale. • RGB: vnese video signale računalnika/ RGB. • Komponenta: vnese signale komponentnega videa.
	Video signal	<p>Video signal: določa vrsto signala iz vhodnih virov, priključenih na vrata za video. Če pride do interference ali se slika ne prikaže pri nastavitvi na Avtomatično, izberite ustrezní signal glede na priključeno opremo.</p>
Ponastavi	—	<p>Vse vrednosti nastavitvev v meniju Signal ponastavi na privzete nastavitve, razen te nastavitve:</p> <ul style="list-style-type: none"> • Vhodni signal

► Sorodne povezave

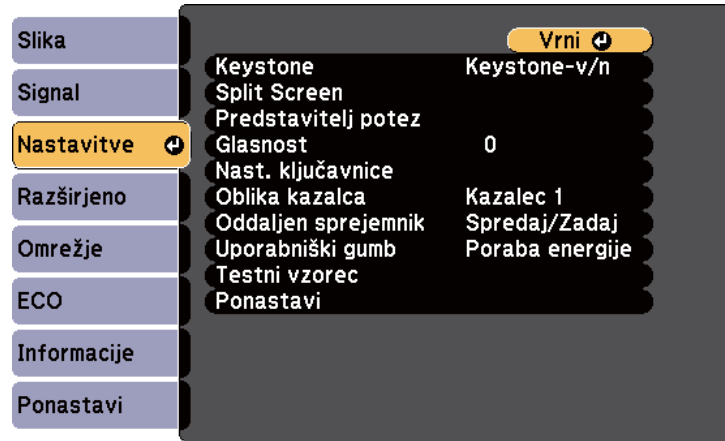

- "Razpoložljiva razmerja gledišča slike" [str.53](#)

Z možnostmi v meniju **Nastavitve** lahko prilagodite različne funkcije projektorja.



Nastavitev	Možnosti	Opis
Keystone		Nastavi obliko slike na pravokotno (vodoravno in navpično).
	Keystone-v/n	Keystone-v/n: izberite za ročno popravljanje vodoravnih in navpičnih stranic ali za vklop oziroma izklop samodejnega popravljanja.
	Quick Corner	Quick Corner: izberite za popravljanje oblike slike in poravnave z zaslonskim prikazom.

Nastavitev	Možnosti	Opis	
Split Screen	Velikost zaslona	Prikazno območje razdeli vodoravno in prikaže dve sliki eno ob drugi (pritisnite [Esc] za preklic razdeljenega prikaza zaslona).	
	Vir		
Predstavitelj potez *	Menjava zaslonov	Prilagodi možnosti Predstavitelj potez:	
	Vir zvoka		
	Poravnava		
	Prikaži kodo QR		
	Izhod iz Split Screen		
	Začetek/konec		Začetek/konec: zažene oziroma ustavi funkcijo Predstavitelj potez.
	Položaj oznak		Položaj oznak: nastavi položaj oznake na desno oziroma levo.
Glasnost	Predstavitelj potez	Predstavitelj potez: omogoči oziroma onemogoči funkcijo Predstavitelj potez.	
	Na voljo so različne ravni	Nastavite glasnost zvočniškega sistema projektorja. Nastavitve se shranijo za vsak signal posebej.	
Nast. ključavnice	Zaklep delovanja	Upravlja varnostni zaklep gumbov projektorja: Polni zaklep: zaklene vse gumbе. Delni zaklep: zaklene vse gumbе razen gumba za vklop/izklop. Izklopljeno: gumbi niso zaklenjeni.	

Nastavitev	Možnosti	Opis
Oblika kazalca	Kazalec 1:  Kazalec 2:  Kazalec 3: 	Spremeni obliko kazalca daljinskega upravljalnika.
Oddaljen sprejemnik	Spreдай/Zadaj Spreдай Zadaj Izklopljeno	Omeji sprejem signalov daljinskega upravljalnika izbranega sprejemnika, možnost Izklopljeno pa izklopi vse sprejemnike.
Uporabniški gumb	Poraba energije Informacije Razpletanje Testni vzorec Ločljivost Prikaži kodo QR	Dodeli možnost menija gumbu [User] na daljinskem upravljalniku za dostop z enim dotikom.
Testni vzorec	—	Prikaže testni vzorec, ki pomaga pri izostritvi in povečavi slike in popravljanju oblike slike (pritisnite gumb [Esc] za preklic prikaza testnega vzorca).
Ponastavi	—	Vse vrednosti nastavitve v meniju Nastavitve ponastavi na privzete nastavitve, razen teh nastavitve: <ul style="list-style-type: none"> • Uporabniški gumb

* Na voljo le pri EB-1795F/EB-1785W/EB-1781W.

Pozor

Če je vzorec prikazan dalj časa, bo na projiciranih slikah morda opazen ostanek slike.

Nastavitve v meniju **Razširjeno** omogočajo prilagoditev različnih nastavitvenih funkcij projektorja.



Nastavitev	Možnosti	Opis
Začetni zaslon		Izbere možnosti prikaza na začetnem zaslonu projektorja:
	Avt. prik. zač. zasl.	Avt. prik. zač. zasl.: izberite, ali naj se samodejno prikaže začetni zaslon, če ob vklopu projektorja ni zaznan vhodni signal.
	Funkcija po meri 1 Funkcija po meri 2	Funkcija po meri 1/Funkcija po meri 2: izberite, če želite nastaviti funkcije in zaslon kot prilagojeni začetni zaslon.
Prikaz		Izbere različne možnosti prikaza:

Nastavitev	Možnosti	Opis
	Sporočila	Sporočila: nastavite na Vklopljeno za prikaz sporočil, kot je ime vhodnega vira, ime barvnega načina, razmerje gledišča, ni signala ali opozorilo o visoki temperaturi na projicirani sliki. To možnost nastavite na Izklopljeno , če ne želite prikazati sporočil.
	Prikaz ozadja	Prikaz ozadja: nastavi barvo zaslona ali logotip, kadar ni signala.
	Zagonsko okno	Zagonsko okno: nastavite na Vklopljeno , če želite ob zagonu projektorja prikazati logotip.
	A/V nemo	A/V nemo: nastavi prikaz barve ali loga, ko je možnost A/V nemo vklopljena.
Uporabnikov logo	—	Ustvari zaslon, ki ga prikaže projektor za svojo prepoznavo in večjo varnost.
Projekcija	Spredej Spredej/Strop Zadaj Zadaj/Strop	Izbere način, kako je projektor obrnjen proti zaslonu, tako da je slika pravilno obrnjena.
Delovanje		Izbere različne možnosti delovanja:
	Direkten vklop	Direkten vklop: omogoča, da projektor vklopite tako, da ga priključite na napajanje, ne da bi pritisnili gumb za vklop/izklop.
	Način visoke višine	Način visoke višine: uravnava delovno temperaturo projektorja pri višinah nad 1500 m.

Nastavitev	Možnosti	Opis
	Avt. iskanje vira	Avt. iskanje vira: to možnost nastavite na Vklopljeno , če želite samodejno zaznati vhodni signal in projicirati slike, kadar ni vhodnega signala.
	Samodejni vklop	Samodejni vklop: izberite vir slike, iz katerega želite samodejno začeti projekcijo. Ko projektor zazna vhodni signal iz izbranega vira slike, začne samodejno projicirati v stanju pripravljenosti. (HDMI/Računalnik/USB Display/NFC)
	Dodatno	Območje pak. nast.: izberite Vse , če želite kopirati vse nastavitve menija projektorja s funkcijo množične nastavitve. Izberite Omejeno , če ne želite kopirati teh nastavitvev: <ul style="list-style-type: none"> • Nastavitve Zaščita z geslom • Nastavitve menija Omrežje
	Datum in čas *	Datum in čas: prilagodi nastavitve datuma in časa v projektorju. <ul style="list-style-type: none"> • Poletni čas: nastavite na Vklopljeno, če želite aktivirati poletni čas. • Internetni čas: nastavite na Vklopljeno, če želite samodejno posodobljati čas prek internetnega časovnega strežnika.
A/V nastavitve		Izbere različne nastavitve izhoda zvoka in videa:
	Avdio izhod HDMI	Avdio izhod HDMI: izbere vrata za avdio vhod pri projiciranju slik iz vrat HDMI.
USB Type B	Prikaz USB	USB Display: omogoči USB Display.

Nastavitev	Možnosti	Opis
	Link 21L	Link 21L: omogoči ukaze ESC/VP21.
ID projektorja	Izklopljeno od 1 do 9	Dodeli ID projektorju, če uporabljate več projektorjev.
Jezik	Na voljo je več jezikov	Izberite jezik za meni projektorja in sporočila.
Ponastavi	—	Vse vrednosti nastavitvev v meniju Razširjeno ponastavi na privzete nastavitve, razen teh nastavitvev: <ul style="list-style-type: none"> • Uporabnikov logo • Projekcija • Način visoke višine • Avt. iskanje vira • Datum in čas * • USB Type B • ID projektorja • Jezik

* Na voljo le pri EB-1795F/EB-1785W/EB-1781W.



Če na zaslonu **Zaščita z geslom** možnost **Zaščita uporab. loga** nastavite na **Vklopljeno**, ne morete spreminjati nastavitvev, povezanih s prikazom uporabnikovega logotipa (**Prikaz ozadja**, **Zagonsko okno**, **A/V nemo** v nastavitvah **Prikaz**). Možnost **Zaščita uporab. loga** najprej nastavite na **Izklopljeno**.

» Sorodne povezave

- "Izbira vrst zaščite z geslom" [str.89](#)

Nastavitve v meniju **Omrežje** vam omogočajo, da si ogledate informacije o omrežju ter nastavite projektor za upravljanje prek omrežja.

Ko nastavite **Zaščita omrežja** na **Vklopljeno** na zaslonu **Zaščita z geslom**, ne morete spreminjati omrežnih nastavitvev. **Zaščito omrežja** najprej nastavite na **Izklopljeno**.



Če **Geslo za Web** ni nastavljeno, se prikaže zaslon, ki vas poziva, da nastavite geslo, preden lahko shranite nastavitve omrežja. Sledite navodilom na zaslonu, da nastavite geslo.

Nastavitev	Možnosti	Opis
Screen Mirroring *	Vklopljeno Izklopljeno	Konfigurira nastavitve Screen Mirroring. Izberite Vklopljeno za projiciranje s funkcijami Screen Mirroring.
Info. o Screen Mirroring *	Ime naprave Naslov MAC Koda regije Kanal Povezane naprave	Prikaže stanje in podrobnosti za Screen Mirroring. Na voljo, če nastavite Screen Mirroring na Vklopljeno .

Nastavitev	Možnosti	Opis
Nast. Screen Mirroring *	V meni Nast. Screen Mirroring	Konfigurira nastavitve Screen Mirroring.
Napaj. brezžični LAN	Vklopljeno Izklopljeno	Konfigurira nastavitve brezžičnega lokalnega omrežja. Izberite Vklopljeno , če želite projicirati sliko prek brezžičnega omrežja LAN. Če ne želite vzpostaviti povezave prek brezžičnega lokalnega omrežja, ga izklopite, da drugim osebam preprečite nepooblaščen dostop.
Omr.podat. - brezžič.LAN	Način povezave Brezžič. LAN sis. Nivo antene Ime projektorja SSID DHCP Naslov IP Podomrežna maska Naslov prehoda Naslov MAC Koda regije	Prikaže stanje in podrobnosti brezžičnega omrežja. Na voljo, če nastavite Napaj. brezžični LAN na Vklopljeno .
Prikaži kodo QR	—	Prikaže kodo QR za povezavo z napravo iOS ali Android prek aplikacije Epson iProjection.
Konfiguracija omrežja	V dodatne menije omrežja	Konfigurira nastavitve omrežja.

* Na voljo le pri EB-1795F/EB-1785W.



Ko v projektorju vzpostavite povezavo z omrežjem, lahko izberete nastavitve projektorja in upravljate projekcijo z združljivim spletnim brskalnikom. To vam omogoča oddaljen dostop do projektorja.

► Sorodne povezave

- "Meni Omrežje - Nastavitve Screen Mirroring" [str.128](#)
- "Meni Omrežje – meni Osnovno" [str.129](#)
- "Meni Omrežje – meni Brezžični LAN" [str.130](#)
- "Meni Omrežje – meni Ostali" [str.132](#)
- "Meni Omrežje – meni Ponastavi" [str.133](#)
- "Izbira vrst zaščite z geslom" [str.89](#)

Meni Omrežje - Nastavitve Screen Mirroring

Z nastavitvami v meniju **Nast. Screen Mirroring** lahko izberete nastavitve za zrcaljenje zaslona (EB-1795F/EB-1785W).

☛ **Omrežje > Nast. Screen Mirroring**



Nastavitev	Možnosti	Opis
Ime naprave	Največ 32 enobajtnih alfanumeričnih znakov	Vnesite ime za identifikacijo projektorja, ko ga boste iskali s funkcijo Screen Mirroring.
Način delovanja	Osnovno Razširjeno	Izberite Razširjeno , da se povežete z naprednimi možnostmi.
Osnovno	Brezžič. LAN sis.	Določi način komunikacije med projektorjem in mobilno napravo.
	Prilagodi delovanje	Nastavi hitrost/kakovost Screen Mirroring. Če želite izboljšati kakovost slike, izberite majhno številko. Če želite pospešiti hitrost obdelave, izberite večjo številko.
	Način povezave	Izbere vrsto WPS (Wi-Fi Protected Setup) pri brezžični povezavi z omrežjem. Za večjo varnost povezave določite PIN . Če mobilna naprava podpira le povezavo PBC, izberite PIN/PBC . Na voljo, če nastavite Način delovanja na Osnovno .
Razširjeno		Na voljo, če nastavite Način delovanja na Razširjeno .
	Način sestanka	Izbere vrsto sestanka. <ul style="list-style-type: none"> • Prekinljivo: omogoča povezavo z drugo mobilno napravo med Screen Mirroring projekcijo. • Ni prekinljivo: omogoča povezavo samo z eno napravo.
	Kanal	Izbere brezžični kanal, uporabljen za Screen Mirroring.

Nastavitev	Možnosti	Opis
Prikaz	Obvestilo o kodi PIN	Nastavite na Vklopljeno za prikaz osemestne kode PIN na projicirani sliki, ko projicirate vhodne vire, ki ne podpirajo Screen Mirroring.
	Prikaži ime naprave	Nastavite na Vklopljeno za prikaz imena na novo povezane naprave na projicirani sliki, ko projicirate vhodne vire, ki ne podpirajo Screen Mirroring.
Ponastavi	—	Ponastavi vse prilagoditvene vrednosti v meniju Nast. Screen Mirroring na privzete vrednosti.

Nastavitev	Možnosti	Opis
Ime projektorja	Največ 16 enobajtnih alfanumeričnih znakov (ne uporabljajte znakov " * + , / : ; < = > ? [\] ` presledkov)	Vnesite ime za prepoznavo projektorja v omrežju.
Geslo za Remote	Največ 8 enobajtnih alfanumeričnih znakov (teh znakov ne smete uporabljati: * : presledkov)	Vnesite geslo za dostop do projektorja prek funkcije Osnovni nadzor. (Uporabniško ime je EPSONREMOTE . Geslo privzeto ni določeno.)
Geslo za Web	Največ 8 enobajtnih alfanumeričnih znakov (teh znakov ne smete uporabljati: * : presledkov)	Vnesite geslo za dostop do projektorja prek omrežja. (Uporabniško ime je EPSONWEB . Geslo privzeto ni določeno.)
Geslo moderatorja	Štirimestna številka	Vnesite geslo za dostop do projektorja kot moderator prek programske opreme EasyMP Multi PC Projection ali Epson iProjection. (Geslo privzeto ni določeno.)
Šifra projektorja	Vklopljeno Izklopljeno	To možnost nastavite na Vklopljeno , da omogočite geslo za zaščito in tako osebam, ki niso v istem prostoru kot projektor, preprečite dostop do projektorja. Za dostop do projektorja in skupno rabo trenutnega zaslona morate s programsko opremo EasyMP Multi PC Projection ali Epson iProjection vnesti prikazano naključno ključno besedo iz računalnika.

Meni Omrežje – meni Osnovno

Nastavitve v meniju **Osnovno** omogočajo izbiro osnovnih omrežnih nastavitvev.

☛ **Omrežje > Konfiguracija omrežja > Osnovno**



Nastavitev	Možnosti	Opis
Prikaz LAN info	Besed. in koda QR Besedilo	Nastavite obliko prikaza informacij o omrežju za projektor. Mobilno napravo lahko prek omrežja povežete s projektorjem s preprostim branjem kode QR s programom Epson iProjection. Privzeta vrednost je Besed. in koda QR .

Meni Omrežje – meni Brezžični LAN

Nastavitve v meniju **Brezžični LAN** vam omogočajo, da izberete nastavitve za brezžično lokalno omrežje.

☛ **Omrežje > Konfiguracija omrežja > Brezžični LAN**

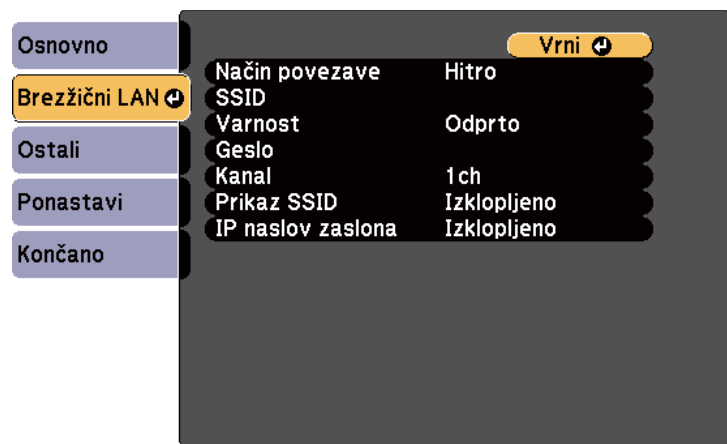

Nastavitev	Možnosti	Opis
Način povezave		Izberite vrsto brezžične povezave:

Nastavitev	Možnosti	Opis
	Hitro	Hitro: omogoča povezavo z več pametnimi telefoni, tabličnimi računalniki ali računalniki neposredno z brezžično komunikacijo. Ko izberete način povezave Hitro , projektor deluje kot preprosta dostopna točka. (Priporočamo, da omejite število naprav na šest ali manj, da bo projektor lahko nemoteno deloval.)
	Napredno	Napredno: omogoča povezavo z več pametnimi telefoni, tabličnimi računalniki ali računalniki prek dostopne točke brezžičnega omrežja.
Iskanje dostopne točke	Prikaz Iskanja	Poiščite razpoložljive dostopne točke brezžičnega omrežja v načinu povezave Napredno. Odvisno od nastavitve dostopnih točk morda ne bodo prikazane na seznamu.
SSID	Največ 32 enobajtnih alfanumeričnih znakov	Nastavi SSID (ime omrežja) brezžičnega LAN sistema, s katerim projektor vzpostavlja povezavo.
Varnost		Izbere vrsto varnosti, uporabljene v brezžičnem omrežju. Pri nastavljanju varnosti upoštevajte navodila skrbnika omrežja, s katerim vzpostavljate povezavo.
	Odprto	Odprto: varnost ni nastavljena.

Nastavitev	Možnosti	Opis
	WPA2-PSK	WPA2-PSK: komunikacija je zaščitena s protokolom WPA2. Za šifriranje je uporabljena metoda AES. Pri vzpostavitvi povezave med računalnikom in projektorjem, vnesite vrednost, nastavljeno za geslo.
	WPA/WPA2-PSK	WPA/WPA2-PSK: vzpostavi povezavo v osebni načinu WPA. Način šifriranja se izbere samodejno glede na nastavitve dostopne točke. Nastavite geslo, ki je enako za dostopno točko.
	WPA2-EAP * WPA/WPA2-EAP *	WPA2-EAP ali WPA/WPA2-EAP: vzpostavi povezavo v načinu WPA Enterprise. Način šifriranja se izbere samodejno glede na nastavitve dostopne točke. Ta element izberite pri uporabi sistema LEAP.
Geslo	Različna gesla, ki vsebujejo od 8 do 32 znakov (pri vnosu v spletnem brskalniku: različna gesla, ki vsebujejo od 8 do 63 znakov)	Za varnost WPA2-PSK in WPA/WPA2-PSK izbere geslo, ki je bilo že prej v skupni rabi v omrežju. Ko vnesete geslo in pritisnete [Enter], je vrednost določena in prikazana kot zvezdica (*). Priporočamo, da geslo iz varnostnih razlogov občasno spremenite. Če ponastavite nastavitve omrežja, je geslo ponastavljeno na začetno geslo.
Nastavitve EAP *		Določite varnostne nastavitve EAP za WPA2-EAP in WPA/WPA2-EAP .

Nastavitev	Možnosti	Opis
	Vrsta EAP	Vrsta EAP: izbere protokol za preverjanje pristnosti. <ul style="list-style-type: none"> • PEAP: protokol za preverjanje pristnosti, ki se zelo pogosto uporablja v operacijskem sistemu Windows Server. • PEAP-TLS: protokol za preverjanje pristnosti, ki se uporablja v operacijskem sistemu Windows Server. Nastavite ga, če uporabljate potrdilo odjemalca. • EAP-TLS: protokol za preverjanje pristnosti, ki se zelo pogosto uporablja za uporabo potrdila stranke. • EAP-FAST, LEAP: to možnost izberite, kadar uporabljate te protokole za preverjanje pristnosti.
	Uporabniško ime	Uporabniško ime: vnesite do 63 alfanumeričnih znakov. V meniju projektorja lahko vnesete največ 32 alfanumeričnih znakov. Za vnos več kot 32 znakov uporabite spletni brskalnik. Vnesete lahko tudi ime domene, tako da jo dodate pred uporabniško ime in ločite s poševnico nazaj (domena\uporabniško ime). Ko uvozite potrdilo stranke, se ime, na katerega je bilo potrdilo izdano, nastavi avtomatsko.

Nastavitev	Možnosti	Opis
	Geslo	Geslo: vnesite geslo (do 63 alfanumeričnih znakov) za preverjanje pristnosti pri uporabi vrste PEAP , EAP-FAST ali LEAP . V meniju projektorja lahko vnesete največ 32 alfanumeričnih znakov. Za vnos več kot 32 znakov uporabite spletni brskalnik. Ko vnesete geslo in izberete Zaključ , se geslo prikaže kot zvezdica (*).
	Potrdilo stranke	Potrdilo stranke: uvozi potrdilo stranke, če uporabljate PEAP-TLS ali EAP-TLS .
	Preveri potr. str.	Preveri potr. str.: izbere, ali je treba preveriti potrdilo strežnika, če je bilo nastavljeno potrdilo CA.
	CA certifikat	CA certifikat: uvozi potrdilo CA, če uporabljate PEAP , PEAP-TLS , EAP-TLS ali EAP-FAST .
	Ime str. Radius	Ime str. Radius: vnesite ime strežnika za preverjanje. Vnesete lahko do 32 alfanumeričnih znakov (uporabiti ne smete zvezdice, dvopičja in presledkov).
Kanal	1ch 6ch 11ch	V načinu povezave Hitro izbere frekvenčni pas (kanal), uporabljen za brezžično povezavo LAN.

Nastavitev	Možnosti	Opis
Nastavitve IP	DHCP Naslov IP Podomrežna maska Naslov prehoda	DHCP: izberite Vklopljeno , če vaše omrežje samodejno dodeli naslove; ali Izklopljeno za ročen vnos podatkov Naslov IP , Podomrežna maska in Naslov prehoda , pri čemer za vsako polje uporabite od 0 do 255. Ne uporabite teh naslovov: 0.0.0.0, 127.x.x.x, 192.0.2.x ali 224.0.0.0 do 255.255.255.255 (kjer je x številka med 0 in 255) za naslov IP, 255.255.255.255 ali 0.0.0.0 do 254.255.255.255 za podomrežno masko in 0.0.0.0, 127.x.x.x ali 224.0.0.0 do 255.255.255.255 za naslov prehoda.
Prikaz SSID	Vklopljeno Izklopljeno	Izberite, ali naj bo SSID prikazan na zaslonu omrežja v pripravljenosti in začetnem zaslonu.
IP naslov zaslona	Vklopljeno Izklopljeno	Izberite, ali naj bo naslov IP prikazan na zaslonu omrežja v pripravljenosti in začetnem zaslonu.

* Na voljo le pri EB-1795F/EB-1785W/EB-1781W.

Meni Omrežje – meni Ostali

Z nastavitvami v meniju **Ostali** lahko izberete druge nastavitve omrežja (EB-1795F/EB-1785W/EB-1781W).

☛ Omrežje > Konfiguracija omrežja > Ostali

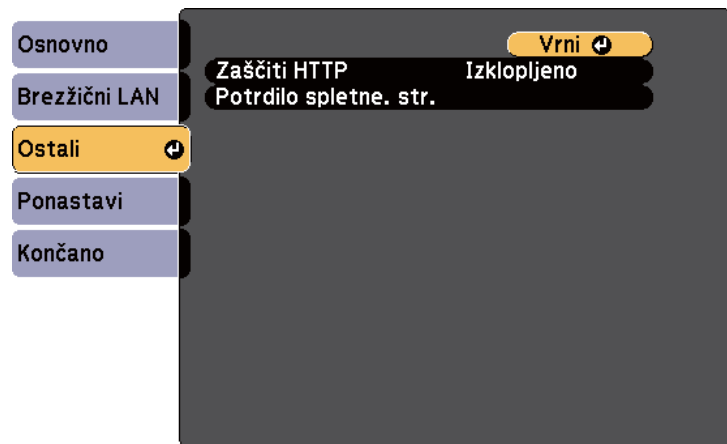

☛ Omrežje > Konfiguracija omrežja > Ponastavi

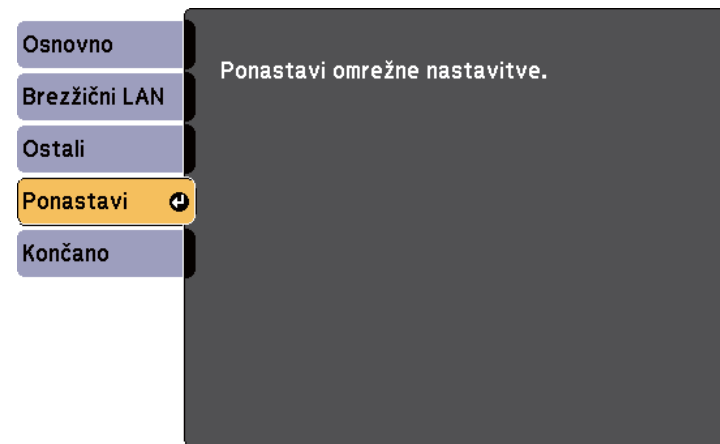

Nastavitev	Možnosti	Opis
Zaščiti HTTP	Vklopljeno Izklopljeno	Za večjo varnost je komunikacija med projektorjem in računalnikom v funkciji Spletni kontrolnik šifrirana. Pri nastavljanju varnosti prek funkcije Spletni kontrolnik vam priporočamo, da izberete nastavitev Vklopljeno .
Potrdilo spletne. str.	—	Uvozi potrdilo spletnega strežnika za varni HTTP.
Osnovni nadzor	Vklopljeno Izklopljeno	Nastavite na Vklopljeno za spremljanje in nadzor projektorja z možnostjo Osnovni nadzor v aplikaciji Epson Web Control .

Nastavitev	Možnosti	Opis
Ponastavi omrežne nastavitve.	Da Ne	Izberite Da za ponastavitev vseh omrežnih nastavitve. <div style="border: 1px solid black; padding: 5px; background-color: #ffffcc;"> <p>Pozor</p> <p>Vsa gesla, ki so bila nastavljena za meni Omrežje se prav tako ponastavijo in jih morate znova nastaviti. Če želite preprečiti ponastavitev gesel s strani nepooblaščenih uporabnikov, nastavite Zaščita omrežja na Vklopljeno v meniju Zaščita z geslom.</p> </div>

Meni Omrežje – meni Ponastavi

Nastavitve v meniju **Ponastavi** omogočajo ponastavitev vseh omrežnih nastavitvev.

Nastavitve v meniju **ECO** omogočajo prilagoditev funkcij projektorja za varčevanje z energijo.

Ko izberete nastavitev za varčevanje z energijo, se poleg elementa menija prikaže ikona lista.



Nastavitev	Možnosti	Opis
Poraba energije		Izbere način svetlosti za žarnico projektorja. Nastavitev ne morete izbrati, če projektor uporabljate na visoki nadmorski višini ali na lokacijah, ki so izpostavljene visokim temperaturam.
	Normalno	Normalno: nastavi maksimalno svetlost žarnice.
	ECO	ECO: zmanjša svetlost žarnice in hrup ventilatorja ter varčuje z energijo in podaljša življenjsko dobo žarnice.

Nastavitev	Možnosti	Opis
Optimiz. razsvetlj.	Vklopljeno Izklopljeno	Če to možnost nastavite na Vklopljeno , se svetlost žarnice prilagaja projicirani sliki. Ta funkcija zmanjšuje porabo energije tako, da zmanjša svetlost glede na projiciran prizor. Nastavitev je shranjena za vsak barvni način. Ta element je omogočen, če je možnost: <ul style="list-style-type: none"> • Poraba energije nastavljena na Normalno ali Avtomatično. • Samozaslonka nastavljena na Izklopljeno. 🖱️ Slika - Samozaslonka
Mirovanje	Vklopljeno Izklopljeno	Samodejno izklopi projektor po obdobju neaktivnosti (ko je Vklopljeno).
Čas mirov. načina	od 1 do 30 minut	Nastavi interval za Mirovanje.
Časomer pokritja leče	Vklopljeno Izklopljeno	Samodejno izklopi projektor po 30 minutah, če je pokrov objektiva zaprt (ko je Vklopljeno).
Časovnik izklopa A/V	Vklopljeno Izklopljeno	Samodejno izklopi projektor po 30 minutah, če je A/V nemo omogočen (ko je Vklopljeno).
Prikaz ECO	Vklopljeno Izklopljeno	Prikaže ikono lista v spodnjem levem kotu projiciranega zaslona, kar predstavlja stanje varčevanja z energijo, ko se svetlost žarnice spremeni (ko je Vklopljeno).
Ponastavi	—	Ponastavi vse nastavitvene vrednosti v meniju ECO na privzete.



- Če omogočite nastavev **Čas mirov. načina**, se žarnica za kratek čas zatemni, preden je dosežena omejitev časomera in se projektor izklopi.
- Če omogočite nastavev **Časomer pokritja leče** ali **Časovnik izklopa A/V**, žarnica porabi manj energije, ko je nameščen pokrov objektiv ali je aktivirana funkcija **A/V nemo**.

► Sorodne povezave

- "Nastavitve za namestitev projektorja - meni Razširjeno" [str.125](#)

Informacije o projektorju in različici si lahko ogledate v meniju **Informacije**. Vendar pa nastavitev v meniju ne morete spreminjati.

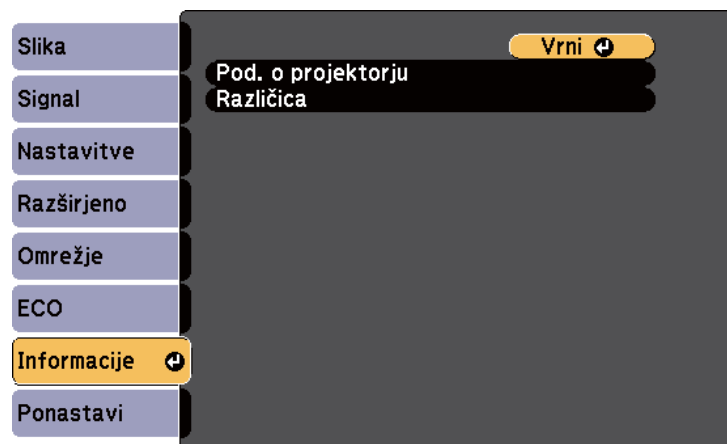

Info. element	Opis
Pod. o projektorju	Prikaže informacije o projektorju.
Različica	Prikaže informacije o različici vdelane programske opreme projektorja.
Izvoz množičnih nastavitvev	Izvozi nastavitve menijev projektorja v pomnilnik USB ali računalnik, da jih lahko kopirate v druge projektorje istega modela.
Uvoz množičnih nastavitvev	Uvozi nastavitve menijev, ki so bile shranjene v pomnilnik USB ali računalnik.

► Sorodne povezave

- "Meni Informacije - projektor za meni Informacije" [str.136](#)

Meni Informacije - projektor za meni Informacije

Informacije o projektorju in vhodnih virih lahko prikažete, tako da si ogledate meni **Pod. o projektorju** v meniju projektorja **Informacije**.

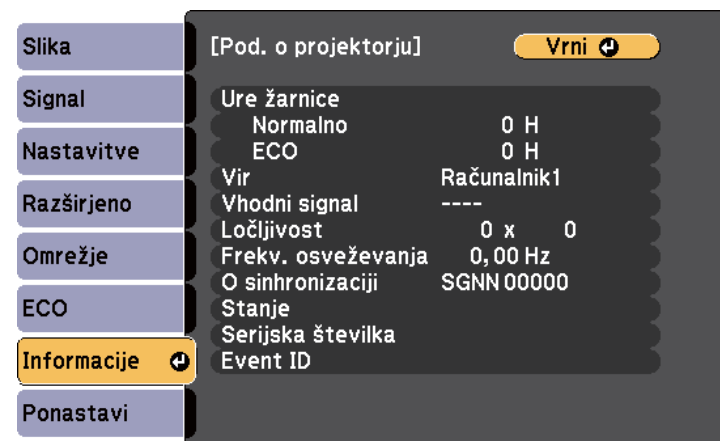

Nastavitve, ki so na voljo, so odvisne od trenutnega vhodnega vira. Časomer uporabe žarnice ne beleži ur, dokler žarnice ne uporabljate vsaj 10 ur.

Info. element	Opis
Ure žarnice	Prikaže število ur (H), ko je bila žarnica uporabljena v načinih Normalno in ECO nastavitve Poraba energije. Če so informacije prikazane v rumeni barvi, si čim prej priskrbite nadomestno žarnico družbe Epson.
Vir	Prikaže ime vrat, na katera je priključen trenutni vhodni vir.
Vhodni signal	Prikaže nastavitve vhodnega signala trenutnega vhodnega vira.
Ločljivost	Prikaže ločljivost trenutnega vhodnega vira.

Info. element	Opis
Video signal	Prikaže obliko videesignala trenutnega vhodnega vira.
Frekv. osveževanja	Prikaže hitrost osveževanja trenutnega vhodnega vira.
O sinhronizaciji	Prikaže informacije, ki jih bo morda potreboval serviser.
Stanje	Prikaže informacije o težavah v projektorju, ki jih bo morda potreboval serviser.
Serijska številka	Prikaže serijsko številko projektorja.
Event ID	Prikaže številko ID-ja dogodka, ki se nanaša na težavo omrežja (oglejte si seznam kod za ID dogodka).

► Sorodne povezave

- "Seznam kod Event ID" [str.137](#)

Seznam kod Event ID

Če možnost **Event ID** v meniju **Pod. o projektorju** prikazuje kodo, na tem seznamu poiščite Event ID, da najdete rešitev za težavo projektorja, povezano s to kodo.

Če težave ne morete odpraviti, se za tehnično podporo obrnite na skrbnika omrežja ali podjetje Epson.

Koda za Event ID	Vzrok in rešitev
0020 0026 0032 0036 0037 0038	Prišlo je do napake pri komunikaciji funkcije Screen mirroring. Izklopite in znova vklopite projektor ali znova zaženite omrežno programsko opremo.

Koda za Event ID	Vzrok in rešitev
0021	Funkcije Screen Mirroring ni bilo mogoče zagnati. Projektor izklopite, nato pa ga ponovno vklopite.
0022 0027 0028 0029 0030 0031 0035	Komunikacija funkcije Screen Mirroring ni stabilna. Preverite stanje omrežne komunikacije, počakajte nekaj trenutkov in nato poskusite znova vzpostaviti povezavo z omrežjem.
0023 0024 0025	Povezave ni bilo mogoče vzpostaviti. Če se na računalniku prikaže zaslon za vnos kode PIN, vnesite kodo PIN, ki je prikazana na zaslonu v stanju pripravljenosti za Screen Mirroring, ali v desnem spodnjem kotu projicirane slike. Če s tem ne odpravite težave, znova zaženite projektor in priključene naprave ter preverite nastavitve povezave.
0041	Povezave ni bilo mogoče vzpostaviti. Izbrišite zabeležene informacije o projektorju na vašem računalniku in poskusite ponovno vzpostaviti povezavo.
0432 0435	Omrežna programska oprema se ni zagnala. Projektor izklopite, nato pa ga ponovno vklopite.
0433	Prenesenih slik ni mogoče prikazati. Znova zaženite omrežno programsko opremo.
0434 0481 0482 0485	Nestabilna omrežna komunikacija. Preverite stanje omrežne komunikacije, počakajte nekaj trenutkov in nato poskusite znova vzpostaviti povezavo z omrežjem.
0483 04FE	Omrežna programska oprema se je nepričakovano zaprla. Preverite stanje omrežne komunikacije ter nato izklopite in znova vklopite projektor.

Koda za Event ID	Vzrok in rešitev
0484	Komunikacija z računalnikom je bila prekinjena. Znova zaženite omrežno programsko opremo.
0479 04FF	Prišlo je do sistemske napake projektorja. Projektor izklopite, nato pa ga ponovno vklopite.
0891	Dostopne točke z enakim SSID-jem ni mogoče najti. Računalnik, dostopno točko in projektor nastavite na enak SSID.
0892	Preverjanje pristnosti WPA/WPA2 se ne ujema. Preverite, ali so varnostne nastavitve brezžičnega omrežja pravilne.
0893	Tip šifriranja TKIP/AES se ne ujema. Preverite, ali so varnostne nastavitve brezžičnega omrežja pravilne.
0894	Komunikacija z nepooblaščen dostopno točko je bila prekinjena. Obrnite se na skrbnika omrežja.
0898	Pridobitev DHCP ni uspela. Prepričajte se, da strežnik DHCP deluje pravilno. Če ne uporabljate strežnika DHCP, izklopljeno nastavitev DHCP v meniju Omrežje . ☛ Omrežje > Konfiguracija omrežja > Brezžični LAN > Nastavitve IP > DHCP
0899	Druge komunikacijske napake.
089A	Vrsta preverjanja pristnosti EAP se ne ujema z omrežjem. Preverite varnostne nastavitve brezžičnega omrežja LAN in se prepričajte, da je varnostno potrdilo pravilno nameščeno.
089B	Preverjanje pristnosti strežnika EAP ni uspelo. Preverite varnostne nastavitve brezžičnega omrežja LAN in se prepričajte, da je varnostno potrdilo pravilno nameščeno.
089C	Preverjanje pristnosti odjemalca EAP ni uspelo. Preverite varnostne nastavitve brezžičnega omrežja LAN in se prepričajte, da je varnostno potrdilo pravilno nameščeno.

Koda za Event ID	Vzrok in rešitev
089D	Izmenjava ključev ni uspela. Preverite varnostne nastavitve brezžičnega omrežja LAN in se prepričajte, da je varnostno potrdilo pravilno nameščeno.

Večino nastavitve projektorja lahko ponastavite na privzete vrednosti prek menija **Ponastavi**.

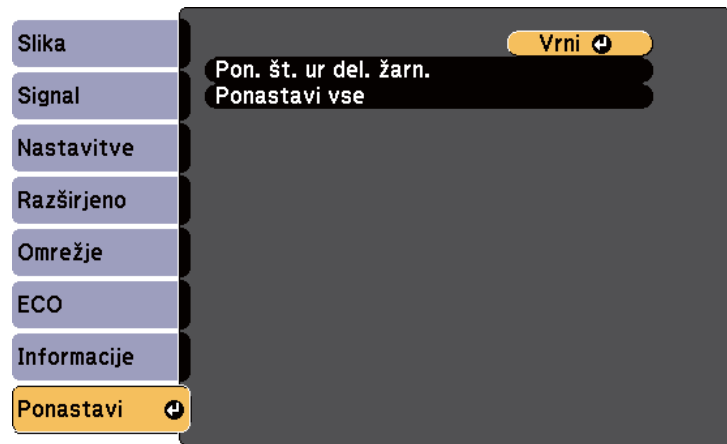

- Ure žarnice
- Geslo
- * Na voljo, ko imate shranjen uporabnikov logo.

Nastavitev	Možnosti	Opis
Pon. št. ur del. žarn.	—	Ko zamenjate žarnico, ponastavite časomer porabe žarnice.
Ponastavi vse	—	Ponastavi večino nastavitvev projektorja na privzete vrednosti.

Naslednjih nastavitvev pa z možnostjo **Ponastavi vse** ne morete ponastaviti:

- Vhodni signal
- Uporabnikov logo
- Prikaz ozadja *
- Zagonsko okno *
- A/V nemo *
- Jezik
- Datum in čas
- Elementi menija Omrežje

Ko določite nastavitve menija enega projektorja, lahko s sledečimi postopki kopirate nastavitve v druge projektorje enakega modela:

- s pogonom USB
- s priključitvijo računalnika na projektor s kablom USB

Nastavitve menija, kot so spodnje, ni mogoče kopirati v drug projektor.

- Nastavitve menija **Omrežje** (razen menija **Ostali**)
- **Ure žarnice in Stanje** v meniju **Pod. o projektorju**



Preden prilagodite nastavitve slike, kot je Keystone, izvedite paketno namestitve. V drugi projektor so kopirane tudi vrednosti za nastavitve slike, zato so nastavitve, ki ste jih izbrali pred paketno nastavitvijo, prepisane, projicirani zaslon, ki s te ga prilagodili, pa se lahko spremeni. Če nastavitve menija kopirate iz enega projektorja v drugega, je kopiran tudi uporabniški logotip. Ne registrirajte informacij, ki jih ne želite uporabljati v več projektorjih kot uporabniškega logotipa.

Previdno

Epson ne prevzema odgovornosti za neuspele paketne nastavitve ali z njimi povezane stroške popravil zaradi izpada napajanja, napak v komunikaciji ali drugih težav, ki jih lahko povzročijo takšne okvare.

► Sorodne povezave

- "Prenos nastavitev z bliskovnega pomnilnika USB" [str.140](#)
- "Prenos nastavitev z računalnika" [str.141](#)

Prenos nastavitev z bliskovnega pomnilnika USB

Nastavitve menija lahko iz enega projektorja v isti model drugega projektorja kopirate s pogonom USB.



- Pogon USB mora uporabljati obliko FAT16/32 in ne sme uporabljati nobene varnostne funkcije. Preden pomnilnik uporabite za paketno namestitve, iz njega izbrišite vse datoteke, sicer se nastavitve morda ne bodo pravilno shranile.
- Ta način množične nastavitve lahko uporabite tudi v meniju projektorja.

- 1** Iz projektorja izključite napajalni kabel in se prepričajte, da noben indikator na projektorju ne sveti.
- 2** Prazen pogon USB priključite neposredno v vrata USB-A na projektorju.
- 3** Pritisnite in držite gumb [Esc] na daljinskem upravljalniku ali nadzorni plošči in napajalni kabel priključite v projektor.
- 4** Ko se vklopijo vse lučke na projektorju, izpustite gumb [Esc]. Lučke začnejo utripati, datoteka za paketno nastavitve pa je zapisana na pogon USB. Projektor se po dokončanem zapisovanju izklopi.

Previdno

Med zapisovanjem datoteke ne izključite napajalnega kabla ali pogona USB iz projektorja. Če izključite napajalni kabel ali pogon USB, se projektor morda ne bo pravilno zagnal.

- 5** Odstranite USB pomnilnik.



Ime datoteke za paketno nastavitve je PJCONFDATA.bin. Če morate spremeniti ime datoteke, dodajte besedilo za PJCONFDATA, vendar uporabite samo alfanumerične znake. Če spremenite del PJCONFDATA v imenu datoteke, projektor morda ne bo pravilno prepoznal datoteke.

- 6** Iz projektorja, v katerega želite kopirate nastavitve, izključite napajalni kabel in preverite, da so se izklopile vse lučke projektorja.
- 7** Pogon USB, na katerem je shranjena datoteka za paketno nastavitve, priključite v vrata USB-A na projektorju.
- 8** Pritisnite in držite gumb [Menu] na daljinskem upravljalniku ali nadzorni plošči in napajalni kabel priključite v projektor.
- 9** Ko se vklopijo vse lučke na projektorju, izpustite gumb [Menu]. Ko začnejo vsi indikatorji utripati, se izvaja zapisovanje nastavitev. Projektor se po dokončanem zapisovanju izklopi.

Previdno

Med zapisovanjem datoteke ne izključite napajalnega kabla ali pogona USB iz projektorja. Če izključite napajalni kabel ali pogon, se projektor morda ne bo pravilno zagnal.

- 10** Odstranite USB pomnilnik.

Prenos nastavitev z računalnika

Nastavitve menija lahko iz enega projektorja v isti model drugega projektorja kopirate tako, da na računalnik priključite projektor s kablom USB.



- Ta način paketne nastavitve lahko uporabljate s temi različicami operacijskih sistemov:
 - Windows 8.1 in novejše različice
 - macOS 10.13.x in novejše različice
- Ta način množične nastavitve lahko uporabite tudi v meniju projektorja.

- 1** Iz projektorja izključite napajalni kabel in se prepričajte, da noben indikator na projektorju ne sveti.
- 2** Kabel USB priključite v vrata USB na računalniku in v vrata USB-B na projektorju.
- 3** Pritisnite in držite gumb [Esc] na daljinskem upravljalniku ali nadzorni plošči in napajalni kabel priključite v projektor.
- 4** Ko se vklopijo vse lučke na projektorju, izpustite gumb [Esc]. Računalnik projektor prepozna kot izmenljivi disk.
- 5** Odprite ikono ali mapo izmenljivega diska in nato datoteko za paketno nastavitve shranite v računalnik.



Ime datoteke za paketno nastavitve je PJCONFDATA.bin. Če morate spremeniti ime datoteke, dodajte besedilo za PJCONFDATA, vendar uporabite samo alfanumerične znake. Če spremenite del PJCONFDATA v imenu datoteke, projektor morda ne bo pravilno prepoznal datoteke.

- 6** Odstranite napravo USB (Windows) ali pa ikono za zunanji disk povlecite v Koš (OS X).
- 7** Izključite kabel USB. Projektor se izklopi.
- 8** Iz projektorja, v katerega želite kopirate nastavitve, izključite napajalni kabel in preverite, da so se izklopile vse lučke projektorja.
- 9** Kabel USB priključite v vrata USB na računalniku in v vrata USB-B na projektorju.

- 10** Pritisnite in držite gumb [Menu] na daljinskem upravljalniku ali nadzorni plošči in napajalni kabel priključite v projektor.
- 11** Ko se vklopijo vse lučke na projektorju, izpustite gumb [Menu]. Računalnik projektor prepozna kot izmenljivi disk.
- 12** Datoteko za paketno nastavitvev (PJCONFDATA.bin), ki ste jo shranili v računalnik, kopirajte v mapo najvišje ravni na izmenljivem disku.



Na izmenljivi disk ne kopirajte nobenih drugih datotek ali map, razen datoteke za paketno nastavitvev.

- 13** Odstranite napravo USB (Windows) ali pa ikono za zunanji disk povlecite v Koš (OS X).
- 14** Izključite kabel USB. Ko začnejo vsi indikatorji utripati, se izvaja zapisovanje nastavitev. Projektor se po dokončanem zapisovanju izklopi.

Previdno



Med zapisovanjem datoteke ne izključite napajalnega kabla iz projektorja. Če izključite napajalni kabel, se projektor morda ne bo pravilno zagnal.

» Sorodne povezave

- "Obvestilo o napaki pri paketni nastavitvi" [str.142](#)

Obvestilo o napaki pri paketni nastavitvi

Če pri paketni nastavitvi pride do napake, vas na to opozorijo indikatorji na projektorju. Preverite stanje indikatorjev na projektorju in upoštevajte navodila v spodnji tabeli.

Stanje indikatorja	Težava in rešitev
 <p>On/Standby Status Lamp Temp</p> <ul style="list-style-type: none"> • Lučka: oranžna – hitro utripa • Temperatura: oranžna – hitro utripa 	<p>Datoteka za paketno nastavitvev je morda poškodovana ali pa pogon USB morda ni pravilno priključen.</p> <p>Izključite pogon USB, izključite in nato znova priključite napajalni kabel projektorja ter poskusite znova.</p>
 <p>On/Standby Status Lamp Temp</p> <ul style="list-style-type: none"> • Napajanje: modra – hitro utripa • Stanje: modra – hitro utripa • Lučka: oranžna – hitro utripa • Temperatura: oranžna – hitro utripa 	<p>Nastavitve morda niso bile zapisane in v vdelani programski opremi projektorja je morda prišlo do napake.</p> <p>Prenehajte uporabljati projektor in izključite napajalni vtič iz električne vtičnice. Za pomoč se obrnite na družbo Epson.</p>

Vzdrževanje projektorja

Objektiv projektorja, zračne filtre in odprtine boste morda morali občasno očistiti, da preprečite pregrevanje projektorja zaradi oviranega prezračevanja.

Edini deli, ki jih lahko zamenjate sami, so žarnica, zračni filter in bateriji daljinskega upravljalnika. Če je treba zamenjati druge dele, se obrnite na podjetje Epson ali pooblaščenega serviserja Epson.

Opozorilo

Pred čiščenjem katerega koli dela izklopite projektor in izključite napajalni kabel. Ne odpirajte pokrova na projektorju, razen če je to posebej razloženo v tem priročniku. Nevarne električne napetosti v projektorju lahko povzročijo hude poškodbe.

► Sorodne povezave

- "Čiščenje objektiva" [str.144](#)
- "Čiščenje ohišja projektorja" [str.145](#)
- "Vzdrževanje zračnih filtrov in odprtin" [str.146](#)
- "Vzdrževanje žarnice projektorja" [str.148](#)
- "Zamenjava baterij daljinskega upravljalnika" [str.153](#)

Redno čistite objektiv projektorja oziroma z njegove površine redno odstranjajte prah ali madeže.

- Prah ali madeže odstranite tako, da objektiv nežno obrišete s papirjem za čiščenje objektiva.
- Za odstranjevanje trdovratnih madežev navlažite mehko krpo, ki ne pušča vlaken, s čistilom za objektiv in ga nežno obrišite. Neposredno na objektiv ne nanašajte nobene tekočine.

Opozorilo

Objektiva ne čistite s čistili, ki vsebujejo vnetljive pline. Toplota, ki jo ustvari žarnica projektorja, lahko zaneti požar.

Pozor

Objektiva ne čistite s čistili za steklo ali z grobimi materiali ter ga ne izpostavljajte udarcem, saj ga lahko v nasprotnem primeru poškodujete. Ne uporabljajte pločevink s stisnjenim zrakom, saj lahko ti plini pustijo vnetljive ostanke.

Pred čiščenjem ohišja projektorja izklopite projektor in izključite napajalni kabel.

- Prah in umazanijo odstranite z mehko in suho krpo, ki ne pušča vlaken.
- Trdovratno umazanijo odstranite z mehko krpo, navlaženo z vodo in blagim milom. Neposredno na projektor ne nanašajte nobene tekočine.

Pozor

Za čiščenje ohišja projektorja ne uporabljajte alkohola, benzena, razredčila za barve ali drugih kemikalij. Ta lahko poškodujejo ohišje. Ne uporabljajte pločevink s stisnjenim zrakom, saj lahko ti plini pustijo vnetljive ostanke.

Za vzdrževanje projektorja je pomembno redno vzdrževati filtre. Ko se prikaže sporočilo, da se je temperatura v projektorju močno dvignila, očistite zračni filter. Priporočljivo je, da te dele očistite vsakih 2.000 ur. Če uporabljate projektor v zelo prašnem okolju, jih čistite pogosteje.

Pozor

Če vzdrževanja ne izvajate redno, vas bo projektor Epson opozoril, ko se temperatura v projektorju močno poviša. Ne čakajte z vzdrževanjem toliko časa, da se prikaže to opozorilo, saj lahko dolgotrajna izpostavljenost visokim temperaturam skrajša življenjsko dobo projektorja ali žarnice.

► Sorodne povezave

- "Čiščenje zračnega filtra in odprtin" [str.146](#)
- "Zamenjava zračnega filtra" [str.146](#)

Čiščenje zračnega filtra in odprtin

Očistite zračni filter projektorja ali odprtine, če se te umažejo ali če se prikaže sporočilo, da jih je treba očistiti.

- 1** Izklopite projektor in izključite napajalni kabel.
- 2** Nežno odstranite prah z majhnim sesalnikom, primernim za sesanje računalnikov, ali z zelo mehko krtačko (na primer s čopičem).

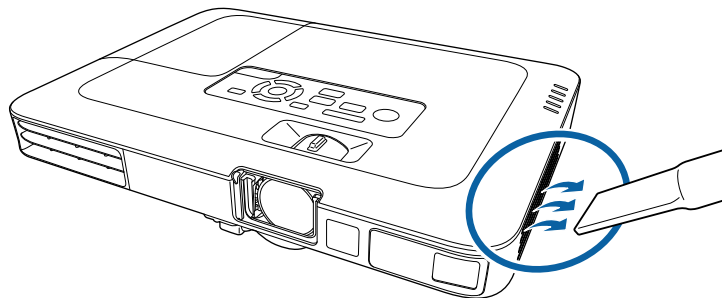

Odstranite zračni filter, da boste lahko očistili obe strani. Zračnega filtra ne splakujte z vodo in ga ne čistite z detergenti ali topli.

Pozor

Ne uporabljajte pločevink s stisnjenim zrakom. Plini v njem lahko pustijo vnetljive ostanke ali v optiko projektorja ali druga občutljiva področja potisnejo prah ali majhne delce.

- 3** Če je prah težko odstraniti ali je zračni filter poškodovan, ga zamenjajte.

Zamenjava zračnega filtra

Zračni filter morate zamenjati v teh primerih:

- Po čiščenju zračnega filtra se prikaže sporočilo, da ga morate očistiti ali zamenjati
- Zračni filter je strgan ali poškodovan

Zračni filter lahko zamenjate, ko je projektor nameščen na strop ali mizo.

- 1** Izklopite projektor in izključite napajalni kabel.

2 Izvlecite zračni filter iz projektorja.

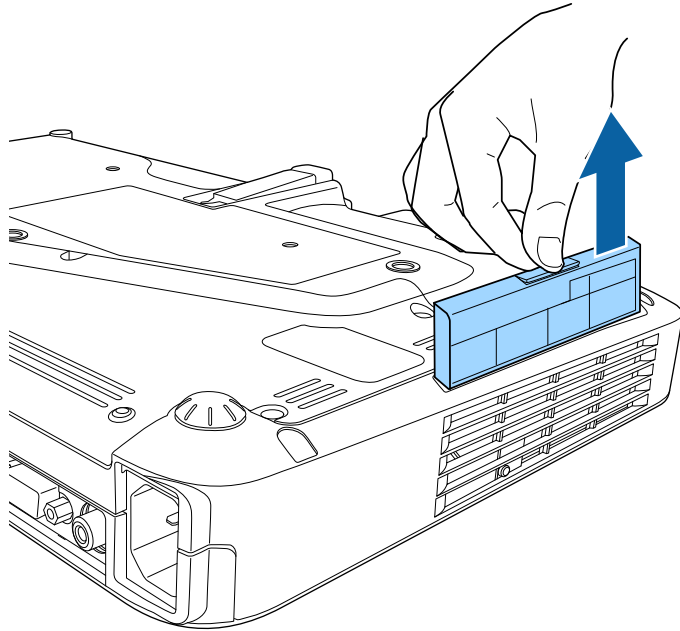

Rabljene zračne filtre odvrzite v skladu z lokalnimi predpisi.

- Okvir filtra: polipropilen
- Filter: polipropilen

3 Novi zračni filter vstavite v projektor, kot je prikazano, in ga nežno potisnite, da se zaskoči.

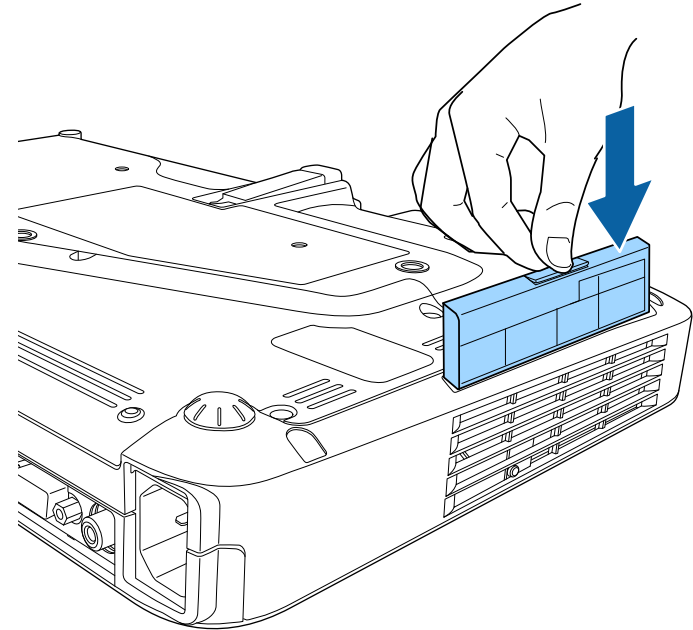

►► **Sorodne povezave**

- "Nadomestni deli" [str.172](#)

Projektor beleži število ur uporabe žarnice in prikaže informacije o tem v sistemu menija projektorja.

V spodnjih primerih žarnico čim prej zamenjajte:

- Projicirana slika potemni ali pa se njena kakovost poslabša
- Ko vklopite projektor, se prikaže sporočilo, da morate zamenjati žarnico (sporočilo se prikaže 100 ur pred pričakovanim koncem življenjske dobe žarnice in je prikazano 30 sekund)



- Indikator napajanja na projektorju utripa modro, indikator žarnice pa utripa oranžno.

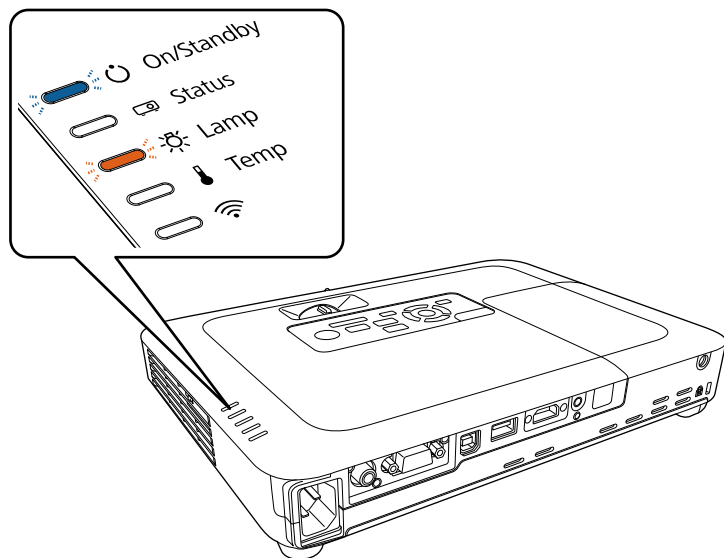

Pozor

- Če žarnico uporabljate še po poteku obdobja zamenjave, se poveča možnost, da žarnica eksplodira. Ko se prikaže sporočilo za zamenjavo žarnice, jo čim prej zamenjajte, tudi če še deluje.
- Projektorja ne izklopite in nato takoj znova vklopite večkrat zaporedno. Pogosto vklapljanje in izklapljanje projektorja lahko skrajša življenjsko dobo žarnice.
- Žarnica lahko potemni ali preneha delovati, preden se prikaže sporočilo z opozorilom za žarnico, kar je odvisno od lastnosti žarnice in načina uporabe. Vedno imejte rezervno žarnico na zalogi, če jo boste potrebovali.
- Priporočamo uporabo originalnih nadomestnih žarnic Epson. Uporaba neoriginalnih žarnic lahko vpliva na kakovost in varnost projekcije. Kakršna koli škoda ali okvara zaradi uporabe neoriginalnih žarnic morda ni zajeta v garancijo družbe Epson.

► Sorodne povezave

- "Zamenjava žarnice" [str.148](#)
- "Ponastavitev časovnika žarnice" [str.152](#)
- "Specifikacije projektorja" [str.178](#)

Zamenjava žarnice

Žarnico lahko zamenjate tudi, ko je projektor nameščen na mizi ali na strop.

⚠ Opozorilo

- Pred zamenjavo žarnice počakajte, da se popolnoma ohladi, da preprečite telesne poškodbe.
- Žarnice nikoli ne razstavljajte in ne spreminjajte. Če razstavljeno ali preurejeno žarnico namestite v projektor, lahko pride do požara, električnega udara ali druge škode oz. telesnih poškodb.

- 1 Izklopite projektor in izključite napajalni kabel.

- 2 Vsaj eno uro počakajte, da se žarnica projektorja ohladi.
- 3 Z izvijačem, ki je priložen nadomestni žarnici, odvijte vijak, s katerim je pritrjen pokrov žarnice.

Opozorilo

Žarnica se lahko ob zamenjavi zdrobi. Pri zamenjavi žarnice na projektorju, ki visi s stropa, vedno predvidevajte, da je žarnica počila, zato stojte ob pokrovu žarnice in ne pod njim. Previdno odstranite pokrov žarnice. Pri odstranjevanju pokrova žarnice bodite previdni, da se ne poškodujete z drobci stekla. Če drobci stekla pridejo v stik z očmi ali usti, takoj obiščite zdravnika.

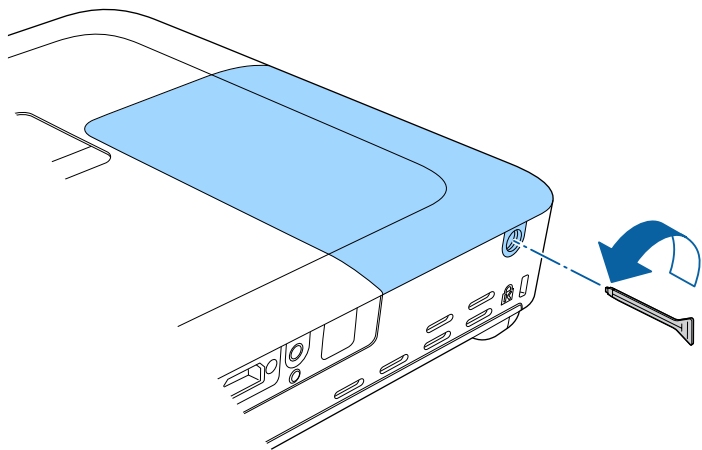

- 4 Izvlecite pokrov žarnice in ga dvignite.

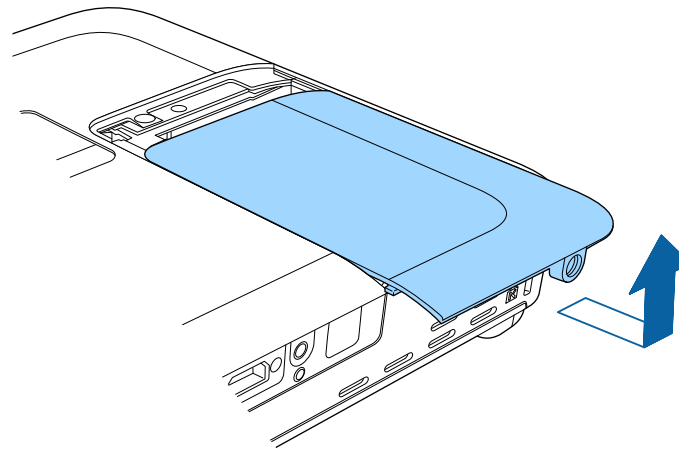

- 5 Dvignite vzmet za pritrditev žarnice.

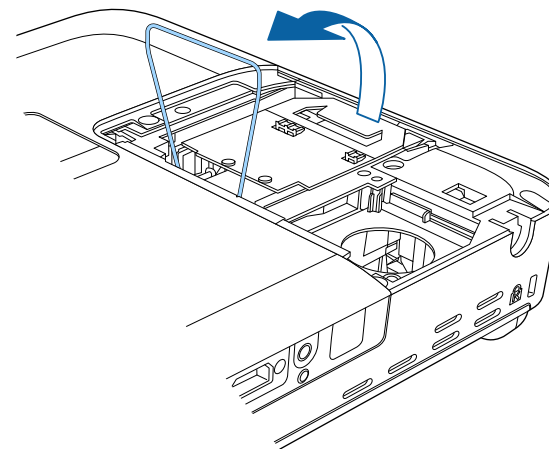

- 6** Dvignite ročico žarnice in žarnico nežno izvlecite iz projektorja.

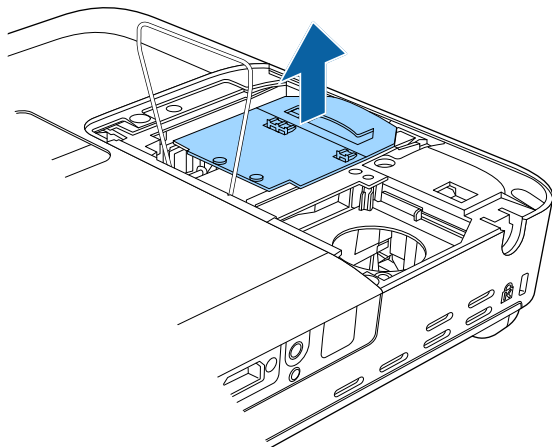

- Če med odstranjevanjem opazite, da je žarnica počena, jo zamenjajte z novo ali pa se za pomoč obrnite na podjetje Epson.
- Žarnice v tem izdelku vsebujejo živo srebro (Hg). Oglejte si lokalne zakone in predpise v zvezi z odlaganjem in recikliranjem. Ne odvrzite v smeti.

- 7** V projektor nežno vstavite novo žarnico. Če je ne morete vstaviti zlahka, se prepričajte, da je pravilno obrnjena.

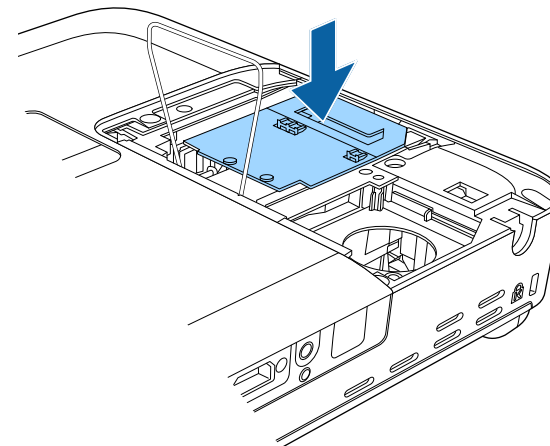

Pozor

Ne dotikajte se stekla na žarnici, da se izognete prezgodnji okvari žarnice.

- 8** Spustite vzmet za pritrditev žarnice in pritisnite na obeh straneh navzdol, dokler se ne zaskoči.

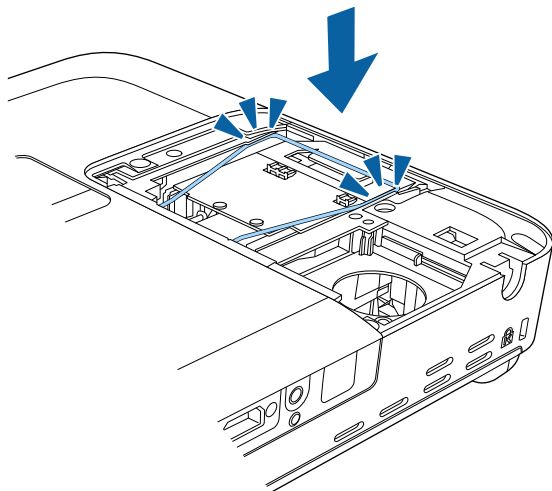

- 9** Zamenjajte pokrov žarnice in privijte vijak, da ga pritrdite.

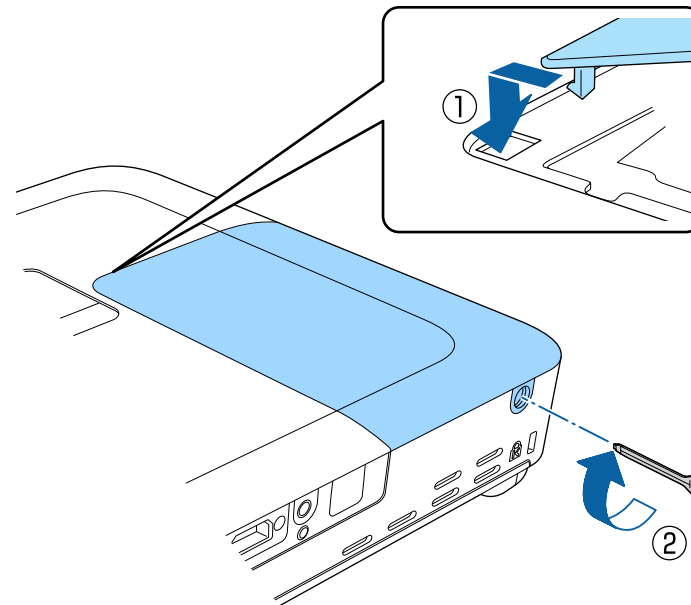

- Prepričajte se, da je pokrov žarnice dobro nameščen in da se žarnica ne bo vklopila.
- Pokrova žarnice ne poskusite zamenjati s prekomerno silo in se prepričajte, da pokrov žarnice ni poškodovan.

Časomer porabe žarnice ponastavite na nič za beleženje porabe nove žarnice.

» Sorodne povezave

- "Nadomestni deli" [str.172](#)

Ponastavitev časovnika žarnice

Po zamenjavi žarnice projektorja morate ponastaviti časovnik žarnice, da izbrišete sporočilo o zamenjavi žarnice in omogočite pravilno beleženje porabe žarnice.



Časovnik žarnice ne ponastavite, če žarnice niste zamenjali, da se izognete netočnim informacijam o porabi žarnice.

6 Pritisnite [Menu] ali [Esc] za izhod iz menijev.

- 1** Vključite projektor.
- 2** Pritisnite gumb [Menu] na nadzorni plošči ali daljinskem upravljalniku.
- 3** Izberite meni **Ponastavi** in pritisnite [Enter].
- 4** Izberite **Pon. št. ur del. žarn.** in pritisnite [Enter].

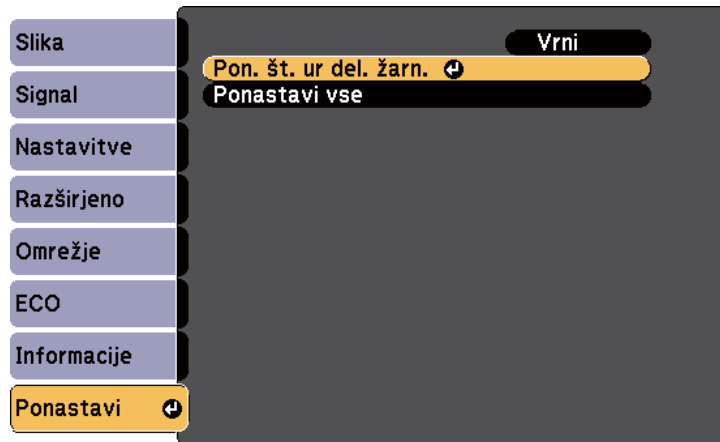

Prikaže se opozorilo, ali želite ponastaviti ure žarnice.

- 5** Izberite **Da** in pritisnite tipko [Enter].

V daljinskem upravljalniku sta dve alkalni ali manganovi bateriji AA. Bateriji zamenjajte takoj, ko se izpraznita.

Pozor

Pred uporabo baterij preberite priročnik *Varnostna opozorila*.

⚠ Opozorilo

Preverite položaj (+) in (-) oznak v nosilcu baterij in se prepričajte, da sta bateriji pravilno vstavljeni. Če baterij ne uporabljate pravilno, lahko eksplodirajo ali začne iz njih iztekati tekočina, kar lahko povzroči požar, telesne poškodbe ali poškodbe izdelka.

- 1** Odstranite pokrov baterije, kot je prikazano na sliki.

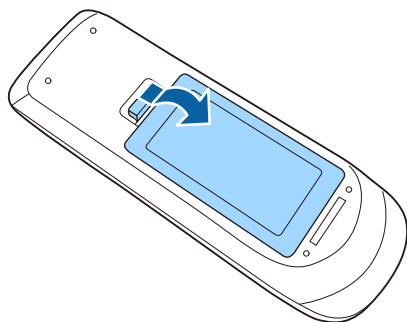

- 2** Odstranite stari bateriji.

- 3** Vstavite bateriji s + in - delom v prikazanih smereh.

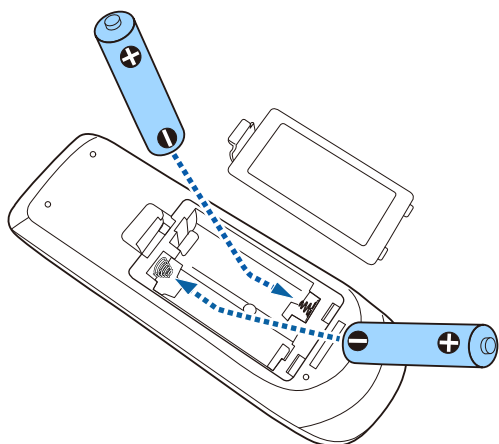

- 4** Namestite pokrov baterije in nanj pritisnite, da se zaskoči na mestu.

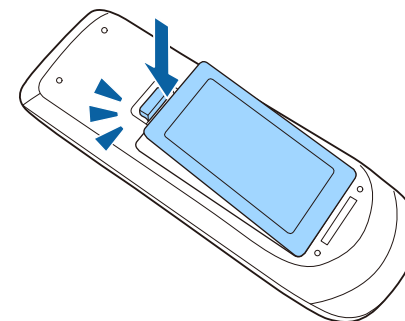

Odpravljanje težav

Če prihaja do težav z uporabo projektorja, si oglejte rešitve v teh poglavjih.

► Sorodne povezave

- "Težave s projekcijo" [str.155](#)
- "Stanje indikatorjev projektorja" [str.156](#)
- "Uporaba prikazane pomoči projektorja" [str.158](#)
- "Odpravljanje težav s sliko in zvokom" [str.159](#)
- "Odpravljanje težav z delovanjem projektorja ali daljinskega upravljalnika" [str.165](#)
- "Odpravljanje težav z omrežjem" [str.167](#)

Če projektor ne deluje pravilno, ga izklopite in izključite ter znova vključite in vklopite.

Če težave niste odpravili, preverite to:

- Indikatorji na projektorju vas lahko opozarjajo na morebitno težavo.
- Sistem pomoči projektorja lahko prikaže informacije o pogostih težavah.
- Rešitve v tem priročniku vam lahko pomagajo pri odpravljanju številnih težav.

Če težave ne morete odpraviti z nobeno od teh rešitev, se za tehnično podporo obrnite na podjetje Epson.

Indikatorji na projektorju označujejo stanje projektorja in vas opozorijo, kadar pride do težave. Preverite stanje in barvo indikatorjev ter poiščite rešitev v spodnji tabeli.



- Če indikatorji utripajo po vzorcu, ki ni naveden v spodnji tabeli, izklopite projektor, ga izključite in se za pomoč obrnite na družbo Epson.

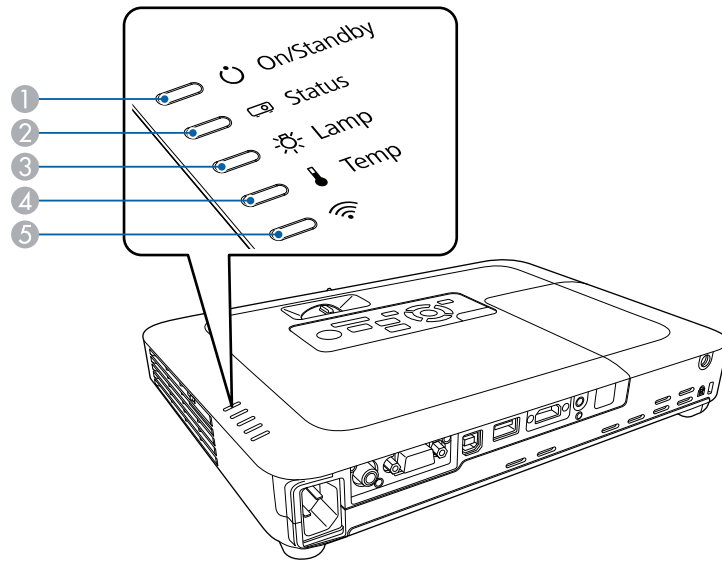

- 1 Indikator vklopa/stanja pripravljenosti (napajanja)
- 2 Indikator stanja
- 3 Indikator za luč
- 4 Indikator za temperaturo
- 5 Indikator za brezžični LAN

Stanje projektorja

Indikator in stanje	Težava in rešitve
Napajanje: sveti modro Stanje: sveti modro Lučka: ne sveti Temp.: ugasnjena	Običajno delovanje.
Napajanje: sveti modro Stanje: utripa modro Lučka: ne sveti Temp.: ugasnjena	Segrevanje ali izklapljanje. Med ogrevanjem počakajte približno 30 sekund, da se prikaže slika. Med ogrevanjem in izklapljanjem so vsi gumbi onemogočeni.
Napajanje: sveti modro Stanje: ugasnjena Lučka: ne sveti Temp.: ugasnjena	Stanje pripravljenosti ali mirovanje. Ko pritisnete gumb za vklop/izklop, se projekcija začne.
Napajanje: utripa modro Stanje: stanje indikatorja se spreminja Lučka: stanje indikatorja se spreminja Temp.: utripa oranžno	Projektor je prevroč. <ul style="list-style-type: none"> • Prepričajte se, da zračni filtri in odprtine niso zamašeni zaradi prahu oziroma jih ne blokirajo bližnji predmeti. • Očistite ali zamenjajte zračni filter. • Prepričajte se, da temperatura okolja ni previsoka.
Napajanje: ugasnjena Stanje: utripa modro Lučka: ne sveti Temp.: sveti oranžno	Projektor se je pregrel in izklopil. Pet minut pustite izklopljenega, da se ohladi. <ul style="list-style-type: none"> • Prepričajte se, da zračni filtri in odprtine niso zamašeni zaradi prahu oziroma jih ne blokirajo bližnji predmeti. • Očistite ali zamenjajte zračni filter. • Če projektor uporabljate na visoki nadmorski višini, v meniju Razširjeno Vklapljen Način visoke višine. <ul style="list-style-type: none"> ☛ Razširjeno > Delovanje > Način visoke višine • Če težave niste odpravili, izključite projektor in se za pomoč obrnite na podjetje Epson.

Indikator in stanje	Težava in rešitve
Napajanje: ugasnjena Stanje: utripa modro Lučka: sveti oranžno Temp.: ugasnjena	Žarnica je okvarjena. <ul style="list-style-type: none"> Preverite, ali je žarnica pregorela, počila ali pa je nepravilno vstavljena. Žarnico po potrebi premestite ali zamenjajte. Očistite zračni filter. Če projektor uporabljate na visoki nadmorski višini, v meniju Razširjeno Vklopljeno Način visoke višine.  Razširjeno > Delovanje > Način visoke višine Če težave niste odpravili, izklopite projektor in se za pomoč obrnite na podjetje Epson. Težava s pokrovom žarnice. <ul style="list-style-type: none"> Preverite, ali sta žarnica in pokrov žarnice pravilno nameščena. Če žarnica in pokrov žarnice nista pravilno nameščena, se žarnica ne vklopi.
Napajanje: utripa modro Stanje: stanje indikatorja se spreminja Lučka: utripa oranžno Temp.: stanje indikatorja se spreminja	Kmalu zamenjajte žarnico, da se izognete poškodbam. Prenehajte z uporabo projektorja.
Napajanje: ugasnjena Stanje: utripa modro Lučka: ne sveti Temp.: utripa oranžno	Ventilator ali senzor je okvarjen. Izklopite projektor, ga izključite in se za pomoč obrnite na podjetje Epson.
Napajanje: ugasnjena Stanje: utripa modro Lučka: utripa oranžno Temp.: ugasnjena	Notranja napaka projektorja. Izklopite projektor, ga izključite in se za pomoč obrnite na podjetje Epson.

Indikator in stanje	Težava in rešitve
Napajanje: ugasnjena Stanje: utripa modro Lučka: utripa oranžno Temp.: utripa oranžno	Napaka sam. zaslonke Izklopite projektor, ga izključite in se za pomoč obrnite na podjetje Epson.
Napajanje: ugasnjena Stanje: utripa modro Lučka: sveti oranžno Temp.: sveti oranžno	Napaka napajanja (Ballast). Izklopite projektor, ga izključite in se za pomoč obrnite na podjetje Epson.

Stanje brezžičnega omrežja LAN

Indikator in stanje brezžičnega lokalnega omrežja	Težava in rešitve
Sveti modro	Brezžično lokalno omrežje je na voljo.
Utripa modro (hitro)	Vzpostavljanje povezave z napravo.
Utripa modro (počasi)	Prišlo je do napake. Izklopite projektor in ga znova zaženite. Če težave s tem ne odpravite odpravili, se za pomoč obrnite na Epson.
Izklopljeno	Brezžično lokalno omrežje ni na voljo. Preverite, ali so nastavitve brezžičnega lokalnega omrežja pravilne.

► Sorodne povezave

- "Čiščenje zračnega filtra in odprtin" [str.146](#)
- "Zamenjava zračnega filtra" [str.146](#)
- "Zamenjava žarnice" [str.148](#)

Prek sistema pomoči projektorja lahko prikažete informacije, s katerimi boste lažje odpravili pogoste težave.

1 Vključite projektor.

2 Pritisnite gumb [Home] na nadzorni plošči ali daljinskem upravljalniku.

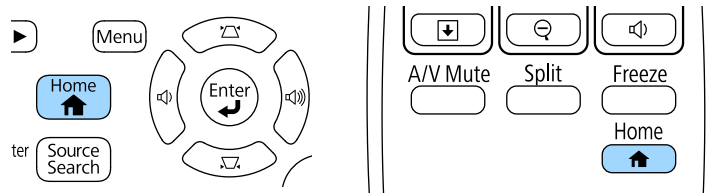

3 Izberite **Pomoč** na zaslonu Začetni zaslon.



Prikaže se meni pomoči.

4 S puščičnima gumboma gor in dol označite težavo, ki jo želite odpraviti.

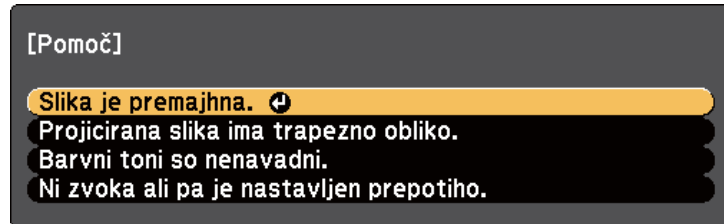

5 Za ogled rešitev pritisnite [Enter].

6 Ko končate, izberite eno od teh dejanj.

- Če želite odpraviti še eno težavo, pritisnite [Esc].
- Če želite zapreti sistem pomoči, pritisnite gumb [Menu].

Če prihaja do težav s projicirano sliko ali zvokom, si oglejte rešitve v teh poglavjih.

► Sorodne povezave

- "Rešitve, ko ni prikazane slike" [str.159](#)
- "Rešitve, ko slika ni pravilna, s funkcijo USB Display" [str.160](#)
- "Rešitve, ko se prikaže sporočilo »Ni signala«" [str.160](#)
- "Rešitve, ko se prikaže sporočilo »Ni podprto«" [str.161](#)
- "Rešitve, ko je prikazan samo del slike" [str.161](#)
- "Rešitve, ko slika ni pravokotna" [str.162](#)
- "Rešitve, ko slika vsebuje motnje ali statiko" [str.162](#)
- "Rešitve, kadar je slika nerazločna ali zamegljena" [str.162](#)
- "Rešitve, kadar so barve na sliki ali njena svetlost napačna" [str.163](#)
- "Rešitve za težave z zvokom" [str.164](#)
- "Rešitve, ko imena slikovnih datotek niso pravilno prikazana v PC Free" [str.164](#)

Rešitve, ko ni prikazane slike

Če ni prikazane slike, poskusite s temi rešitvami:

- Pritisnite gumb za vklop/izklop, da vklopite napajanje.
- Prepričajte se, da je pokrov objektiva popolnoma odprt.
- Pritisnite gumb [A/V Mute] na daljinskem upravljalniku, da preverite, ali je bila slika začasno izklopljena.
- Prepričajte se, da so vsi potrebni kabli čvrsto priključeni ter da so projektor in priključeni videoviri vklopljeni.
- Prepričajte se, da projicirana slika ni popolnoma črna (samo pri projiciranju računalniških slik).
- Prepričajte se, da so nastavitve menija projektorja pravilne.
- Pritisnite tipko za vklop/izklop projektorja, da ga vklopite iz stanja pripravljenosti ali mirovanja. Preverite tudi, če je priključen računalnik v stanju spanja ali je na njem prikazan prazen ohranjevalnik zaslona.

- Preverite nastavitve v meniju **Signal** projektorja, da se prepričate, ali so pravilne za trenutni video vir.
- Prilagodite nastavev **Svetlost** v meniju projektorja **Slika**.
- Izberite **Normalno** za nastavev **Poraba energije**.
 - ☛ **ECO > Poraba energije**
- Preverite nastavev **Prek.** v meniju **Razširjeno** projektorja in se tako prepričajte, da je možnost za **Sporočila** nastavljena na **Vklopljeno**.
- Če se projektor ne odziva na pritiske gumbov na nadzorni plošči, so gumbi morda zaklenjeni zaradi varnosti. Odklenite gumbe pod nastavitvijo **Zaklep delovanja** v meniju **Nastavitve** projektorja ali pa projektor vklopite prek daljinskega upravljalnika.
 - ☛ **Nastavitve > Nast. ključavnice > Zaklep delovanja**
- Če se projektor ne odziva, ko pritisnete gumbe na daljinskem upravljalniku, se prepričajte, da so daljinski sprejemniki vklopljeni.
- Za slike, projicirane prek programa Windows Media Center, zmanjšajte velikost zaslona s celozaslonskega načina.
- Za slike, projicirane iz aplikacij, ki uporabljajo Windows DirectX, izklopite funkcije DirectX.
- Projektor morda ne bo mogel projicirati avtorsko zaščiteneh videoposnetkov, ki jih predvajate na računalniku. Dodatne podrobnosti najdete v priročniku, priloženem računalniku.

► Sorodne povezave

- "Nastavitve vhodnega signala - meni Signal" [str.121](#)
- "Nastavitve kakovosti slike - meni Slika" [str.119](#)
- "Nastavitve za namestitvev projektorja - meni ECO" [str.134](#)
- "Odklepanje gumbov projektorja" [str.92](#)
- "Nastavitve za namestitvev projektorja - meni Razširjeno" [str.125](#)

Rešitve, ko slika ni pravilna, s funkcijo USB Display

Če ob uporabi funkcije USB Display slika ni prikazana ali je ta prikazana nepravilno, poskusite z naslednjimi rešitvami:

- Pritisnite gumb [USB] na daljinskem upravljalniku.
- Prepričajte se, da je programska oprema Epson USB Display pravilno nameščena. Po potrebi jo namestite ročno.
- Prepričajte se, da je v meniju **Razširjeno** možnost **USB Type B** nastavljena na **USB Display**.
- V sistemu OS X izberite ikono **USB Display** v mapi **Dock**. Če ikona ni prikazana v vrstici **Dock**, dvokliknite **USB Display** v mapi **Programi**. Če izberete **Izhod** iz menija ikone **USB Display** v **Dock**, se USB Display ne zažene samodejno po povezavi kabla USB.
- Za slike, projicirane prek programa Windows Media Center, zmanjšajte velikost zaslona s celozaslonskega načina.
- Za slike, projicirane iz aplikacij, ki uporabljajo Windows DirectX, izklopite funkcije DirectX.
- Če kazalec miške utripa, v računalniškem programu **Nastavitve Epson USB Display** izberite možnost **Omogoči, da bo premikanje kazalca miške bolj enakomerno**.
- Izklopite nastavev **Prenesi okno v plasteh** v programu **Nastavitve Epson USB Display** v računalniku.
- Če pri projektorjih z ločljivostjo 1080p (1920 × 1080) med projekcijo spremenite računalniško ločljivost, lahko poslabšate delovanje in kakovost videoposnetkov.

► Sorodne povezave

- "Priklučitev na računalnik za video in zvok prek vrat USB" [str.20](#)

Rešitve, ko se prikaže sporočilo »Ni signala«

Če se prikaže sporočilo **Ni signala**, poskusite z naslednjimi rešitvami:

- Pritisnite gumb [Source Search] in počakajte nekaj sekund, da se prikaže slika.
- Vključite priključeni računalnik ali videovir in po potrebi pritisnite gumb »Predvajaj« za začetek predstavitve.
- Preverite, da so vsi kabli, potrebni za projekcijo, pravilno in varno povezani.
- Videovir priključite neposredno na projektor.
- Če projicirate iz prenosnika, se prepričajte, da je nastavljen za prikaz na zunanjem monitorju.
- Prepričajte se, da priključeni računalnik ni v stanju mirovanja.
- Po potrebi izklopite projektor in priključeni računalnik ali videovir in ju nato znova vklopite.
- Če projicirate iz vira HDMI, zamenjajte kabel HDMI s krajšim kablom.

► Sorodne povezave

- "Prikaz s prenosnika" [str.160](#)
- "Prikaz s prenosnika Mac" [str.161](#)

Prikaz s prenosnika

Če je pri projiciranju s prenosnika prikazano sporočilo **Ni signala**, morate prenosnik nastaviti za prikaz na zunanjem monitorju.

- 1** Pritisnite in držite tipko **Fn** na prenosniku, nato pa pritisnite tipko, na kateri je nalepljena ikona monitorja ali **CRT/LCD**. (Podrobnosti najdete v priročniku za prenosnik.) Počakajte nekaj sekund, da se prikaže slika.
- 2** Za prikaz na monitorju prenosnika in projektorju ponovno pritisnite isti dve tipki.

3 Če prenosnik in projektor ne prikazuje istih dveh slik, preverite pripomoček Windows **Prikaz** in se prepričajte, da so vrata zunanega monitorja omogočena, način razširjenega namizja pa je onemogočen. (Navodila najdete računalniku ali v priročniku za Windows.)

4 Po potrebi preverite nastavitve video kartice in možnost več prikazov nastavite na **Klon** ali **Zrcaljenje**.

Prikaz s prenosnika Mac

Če je pri projiciranju s prenosnika Mac prikazano sporočilo **Ni signala**, morate prenosnik nastaviti za zrcalni prikaz. (Podrobnosti najdete v priročniku za prenosnik.)

1 Odprite pripomoček **Nastavitve sistema** in izberite **Prikazi**.

2 Po potrebi izberite možnost **Prikaz** ali **Barvni LCD**.

3 Kliknite zavihek **Uredi** ali **Ureditev**.

4 Izberite **Zrcalni prikazi**.

Rešitve, ko se prikaže sporočilo »Ni podprto«

Če se prikaže sporočilo **Ni podprto**, poskusite s temi rešitvami:

- Prepričajte se, da je v meniju **Signal** projektorja izbran pravilni vhodni signal.
- Prepričajte se, da ločljivost računalniškega prikaza ne presega ločljivosti projektorja in frekvenčnih omejitev. Po potrebi izberite drugo ločljivost prikaza za vaš računalnik. (Podrobnosti najdete v priročniku za računalnik.)

► Sorodne povezave

- "Nastavitve vhodnega signala - meni Signal" [str.121](#)
- "Podprte ločljivosti monitorjev" [str.176](#)

Rešitve, ko je prikazan samo del slike

Če je prikazan samo del računalniške slike, poskusite s temi rešitvami:

- Pritisnite gumb [Auto] na daljinskem upravljalniku, da optimizirate signal slike.
- Poskusite nastaviti položaj slike z nastavitvijo **Položaj** v meniju **Signal** projektorja.
- Pritisnite gumb [Aspect] na daljinskem upravljalniku za izbiro drugega razmerja gledišča slike.
- Spremenite nastavev **Ločljivost** v meniju **Signal** projektorja v skladu s signalom za priključeno opremo.
- Če ste sliko povečali ali pomanjšali z gumbi [E-Zoom], pritiskajte gumb [Esc], dokler se projektor ne vrne na polni prikaz.
- Preverite nastavitve računalniškega prikaza, da onemogočite dvojni prikaz in nastavite ločljivost v omejitvah projektorja. (Podrobnosti najdete v priročniku za računalnik.)
- Preverite ločljivost, ki je dodeljena predstavitvenim datotekam, da preverite, ali so bile ustvarjene za različne ločljivosti. (Podrobnosti najdete v pomoči za programsko opremo.)
- Prepričajte se, da ste izbrali pravilni način projiciranja. To ločljivost lahko izberete z nastavitvijo **Projekcija** v meniju projektorja **Razširjeno**.

► Sorodne povezave

- "Nastavitve vhodnega signala - meni Signal" [str.121](#)
- "Nastavitve za namestitvev projektorja - meni Razširjeno" [str.125](#)
- "Podprte ločljivosti monitorjev" [str.176](#)

Rešitve, ko slika ni pravokotna

Če projicirana slika ni enakomerno pravokotna, poskusite s temi rešitvami:

- Projektor postavite neposredno pred središče zaslona, pri čemer ga čim bolj pravokotno poravnajte.
- Samodejno prilagoditev vklopite v meniju projektorja **Nastavitve**. Projektor samodejno popravi sliko vsakič, ko premaknete projektor.
 - ☛ **Nastavitve > Keystone > Keystone-v/n > Samod. H/V sklepnik**
 - ☛ **Nastavitve > Keystone > Keystone-v/n > Avto Keystone - navp**
- Pritisnite gumb [Screen Fit] in na zaslonskem prikazu prilagodite obliko slike (EB-1795F/EB-1785W/EB-1781W).
- Če ste višino projektorja nastavili z nožicami projektorja, pritisnite gumb keystone na projektorju za nastavitve oblike slike.
- Prilagodite nastavitve Quick Corner, da popravite obliko slike.
 - ☛ **Nastavitve > Keystone > Quick Corner**

► Sorodne povezave

- "Samod. H/V sklepnik" [str.42](#)
- "Samodejno prilagajanje oblike slike s funkcijo Screen Fit" [str.43](#)
- "Popravljanje oblike slik z gumbi Keystone" [str.44](#)
- "Popravljanje oblike slike z nastavitvijo Quick Corner" [str.45](#)
- "Avto Keystone - navp" [str.42](#)

Rešitve, ko slika vsebuje motnje ali statiko

Če projicirana slika vsebuje elektronske motnje (šum) ali statiko, poskusite s temi rešitvami:

- Preverite kable, s katerimi je računalnik ali videovir priključen na projektor. Ti morajo biti:
 - ločeni od napajalnega kabla, da preprečite motnje
 - čvrsto priključeni na obeh koncih

- ne priključeni na podaljšek
- Preverite nastavitve v meniju **Signal**, da se prepričate, ali so pravilne za video vir.
- Prilagodite nastavitve za možnosti **Razpletanje** in **Zmanjšanje šuma** v meniju **Slika**, če je to na voljo pri izbranem videoviru.
 - ☛ **Slika > Dodatno > Razpletanje**
 - ☛ **Slika > Izboljšava slike > Zmanjšanje šuma**
- Izberite računalniško ločljivost videa in hitrost osveževanja, ki sta združljivi s projektorjem.
- Če projicirate z računalnika, pritisnite gumb [Auto] na daljinskem upravljalniku za samodejno prilagoditev nastavitvev **Sledenje** in **Sinhronizacija**. Če slike niso pravilno prilagojene, ročno prilagodite nastavitve **Sledenje** in **Sinhronizacija** v meniju projektorja **Signal**.
- Izberite **Avtomatično** za nastavitve **Ločljivost** v meniju **Signal** projektorja.
- Če ste obliko slike prilagodili s krmilniki projektorja, poskusite znižati nastavitve **Ostrina** v meniju **Slika** za izboljšanje kakovosti slike.
- Če ste priključili podaljšek, poskusite projicirati brez njega, da preverite, če je ta povzročil motnje signala.
- Če uporabljate funkcijo USB Display, izklopite nastavitvev **Prenesi okno v plasteh** v programu **Nastavitve Epson USB Display** v računalniku.

► Sorodne povezave

- "Nastavitve vhodnega signala - meni Signal" [str.121](#)
- "Nastavitve kakovosti slike - meni Slika" [str.119](#)
- "Podprte ločljivosti monitorjev" [str.176](#)

Rešitve, kadar je slika nerazločna ali zamegljena

Če je projicirana slika nerazločna ali zamegljena, poskusite s temi rešitvami:

- Prilagodite ostrino slike.

- Očistite objektiv projektorja.



Če želite preprečiti kondenzaciji na objektivu, ko ga prinesete v topel prostor iz hladnega okolja, počakajte, da se projektor pred uporabo ogreje na sobno temperaturo.

- Projektor namestite dovolj blizu zaslona.
- Projektor namestite tako, da prilagajanje kota keystone ni tako širok, da bi popačil sliko.
- Ko uporabljate funkcijo Screen Fit, projektor namestite na ustrezno razdaljo od zaslona ali pa ročno prilagodite obliko slike (EB-1795F/EB-1785W/EB-1781W).
- Samodejno prilagoditev vklopite v meniju projektorja **Nastavitve**.
 - ☛ **Nastavitve > Keystone > Keystone-v/n > Samod. H/V sklepnik**
 - ☛ **Nastavitve > Keystone > Keystone-v/n > Avto Keystone - navp**
- Prilagodite nastavev **Ostrina** v meniju **Slika** projektorja, da izboljšate kakovost slike.
- Če projicirate z računalnika, pritisnite gumb [Auto] na daljinskem upravljalniku za samodejno prilagajanje nastavev sledenja in sinhronizacije. Če ostanejo vidni trakovi ali je slika zbledela, na zaslonu prikažite enakomerno vzorčasto sliko in ročno prilagodite nastavitvi **Sledenje** in **Sinhronizacija** v meniju projektorja **Signal**.
- Če projicirate z računalnika, uporabite nižjo ločljivost ali pa izberite ločljivost, ki se ujema s privzeto ločljivostjo projektorja.

► Sorodne povezave

- "Ostrenje slike z obročem za ostrenje" [str.50](#)
- "Čiščenje objektiva" [str.144](#)
- "Nastavitve vhodnega signala - meni Signal" [str.121](#)
- "Nastavitve kakovosti slike - meni Slika" [str.119](#)
- "Podprte ločljivosti monitorjev" [str.176](#)
- "Samod. H/V sklepnik" [str.42](#)

- "Avto Keystone - navp" [str.42](#)
- "Ostrenje slike z gumbom za ostrenje" [str.49](#)

Rešitve, kadar so barve na sliki ali njena svetlost napačna

Če je projicirana slika pretemna ali presvetla ali pa so barve napačne, poskusite s temi rešitvami:

- Pritisnite gumb [Color Mode] na daljinskem upravljalniku, da preizkusite različne barvne načine za sliko in okolje.
- Preverite nastavitve video vira.
- Nastavite razpoložljive nastavitve v meniju projektorja **Slika** za trenutni vhodni vir, kot je **Svetlost**, **Kontrast**, **Obarvanost**, **Temp. barve** in/ali **Barvna zasičenost**.
- Prepričajte se, da ste izbrali nastavev za **Vhodni signal** ali **Video signal** v meniju **Signal** projektorja, če je ta na voljo za vaš vir slik.
 - ☛ **Signal > Dodatno > Vhodni signal**
 - ☛ **Signal > Dodatno > Video signal**
- Prepričajte se, da ste izbrali pravilno nastavev **Gama** ali **RGBCMY** v meniju projektorja **Slika**.
 - ☛ **Slika > Dodatno**
- Prepričajte se, da so vsi kabli čvrsto priključeni na projektor in videonapravo. Če ste priključili dolge kable, poskusite priključiti krajše.
- Če za nastavev **Poraba energije** uporabljate **ECO**, poskusite izbrati **Normalno**.
 - ☛ **ECO > Poraba energije**



Na visokih nadmorskih višinah ali lokacijah, ki so podvržene visokim temperaturam, slika lahko potemni in ni mogoče izvesti nastavitve za **Poraba energije**.

- Projektor namestite dovolj blizu zaslona.
- Če slika postaja vedno temnejša, boste morda kmalu morali zamenjati žarnico projektorja.

► Sorodne povezave

- "Barvni način" [str.56](#)
- "Nastavitve vhodnega signala - meni Signal" [str.121](#)
- "Nastavitve kakovosti slike - meni Slika" [str.119](#)
- "Nastavitve za namestitev projektorja - meni ECO" [str.134](#)

Rešitve za težave z zvokom

Če zvoka ni ali pa je glasnost prenizka ali previsoka, poskusite s temi rešitvami:

- Prilagodite nastavitve glasnosti projektorja.
- Pritisnite gumb [A/V Mute] na daljinskem upravljalniku, da nadaljujete s predvajanjem videa ali zvoka, če sta bila začasno zaustavljena.
- Preverite računalnik ali videovir, da se prepričate, da je glasnost vklopljena in je zvočni izhod nastavljen na ustrezen vir.
- Izključite zvočni kabel in ga nato znova priključite.
- Preverite kableske priključke med projektorjem in videovirom.
- Če ne slišite zvoka iz vira HDMI, priključeno napravo nastavite na izhod PCM.
- Prepričajte se, da imajo priključeni zvočni kabli oznako »Brez upora«.
- Če uporabljate funkcijo USB Display, vklopite nastavev **Izhodni zvok iz projektorja** v programu **Nastavitve Epson USB Display** v računalniku.
- Izberite pravilni avdio vhod pod nastavitvijo **A/V nastavitve** v meniju **Razširjeno** projektorja.
- Če ste projektor priključili na računalnik Mac s kablom HDMI, preverite, ali računalnik Mac podpira predvajanje zvoka prek vrat HDMI. Če ga ne podpira, morate priključiti zvočni kabel.

- Tudi, če v meniju **ECO** možnost **Poraba energije** nastavite na **ECO**, se lahko ventilatorji za hlajenje nekaj časa hitro vrtijo in povzročajo nepričakovan hrup. To je normalno.
- Če je glasnost v računalniku nastavljena na najmanjšo raven, v projektorju pa na najvišjo raven, je lahko zvok popačen. Povišajte glasnost v računalniku in zmanjšajte glasnost v projektorju. (Če uporabljate EasyMP Multi PC Projection ali USB Display.)

► Sorodne povezave

- "Upravljanje glasnosti z gumbi za glasnost" [str.62](#)
- "Povezave projektorja" [str.20](#)
- "Nastavitve za namestitev projektorja - meni Razširjeno" [str.125](#)
- "Nastavitve za namestitev projektorja - meni ECO" [str.134](#)

Rešitve, ko imena slikovnih datotek niso pravilno prikazana v PC Free

Če so imena datotek daljša od območja prikazovanja ali vključujejo nepodprte simbole, lahko imena datotek skrajšate ali spremenite v PC Free. Skrajšajte ali spremenite ime datoteke.

Če prihaja do težav z upravljanjem projektorja ali daljinskega upravljalnika, si oglejte rešitve v teh poglavjih.

► Sorodne povezave

- "Rešitve za težave z vklopom ali izklopom projektorja" [str.165](#)
- "Rešitve za težave z daljinskim upravljalnikom" [str.165](#)
- "Rešitve za težave z geslom" [str.166](#)
- "Rešitev, če se prikaže sporočilo »Baterija za ohranjanje časa je skoraj prazna«" [str.166](#)
- "Rešitve za težave s funkcijo Predstavitelj potez" [str.166](#)

Rešitve za težave z vklopom ali izklopom projektorja

Če se projektor ne vklopi, ko pritisnete gumb za vklop/izklop ali se nepričakovano izklopi, poskusite s temi rešitvami:

- Prepričajte se, da je napajalni kabel čvrsto priključen na projektor in delujočo električno vtičnico.
- Gumbi projektorja so iz varnostnih razlogov morda zaklenjeni. Odklenite gumbe pod nastavitvijo **Zaklep delovanja** v meniju **Nastavitve** projektorja ali pa projektor vklopite prek daljinskega upravljalnika.

☛ **Nastavitve > Nast. ključavnice > Zaklep delovanja**

- Morda je okvarjen napajalni kabel. Izključite kabel in se za pomoč obrnite na podjetje Epson.
- Če se žarnica projektorja nepričakovano izklopi, je morda po obdobju neaktivnosti preklopila v stanje mirovanje. Projektor aktivirajte s kakršnim koli dejanjem. Za izklop mirovanja izberite **Izklopljeno** za nastavev **Mirovanje** v meniju **ECO** projektorja.
- Če se žarnica projektorja nepričakovano izklopi, je morda omogočen časovnik za izklop slike in zvoka. Če želite izklopiti časovnik za izklop slike in zvoka, izberite **Izklopljeno** kot nastavev za **Časovnik izklopa A/V** v meniju **ECO** projektorja.

- Če se žarnica projektorja nepričakovano izklopi, je morda omogočen časomer pokritja leče. Če želite izklopiti časomer pokritja leče, izberite **Izklopljeno** kot nastavev za **Časomer pokritja leče** v meniju **ECO** projektorja.
- Če se žarnica projektorja izklopi in če indikator stanja utripa, indikator za temperatura pa sveti, se je projektor pregrel in izklopil.
- Če s tipko za vklop/izklop na daljinskem upravljalniku ni mogoče vklopiti projektorja, preverite bateriji in se prepričajte, da je na voljo vsaj eden izmed oddaljenih sprejemnikov v nastavitvi **Oddaljen sprejemnik** v meniju **Nastavitve**.
- Glede na nastavitve projektorja lahko ventilatorji delujejo tudi v stanju pripravljenosti. Ventilator lahko povzroči nepričakovan zvok, ko se računalnik prebudi iz stanja pripravljenosti. To ni okvara.

► Sorodne povezave

- "Odklepanje gumbov projektorja" [str.92](#)
- "Nastavitve za namestitev projektorja - meni ECO" [str.134](#)
- "Stanje indikatorjev projektorja" [str.156](#)
- "Nastavitve funkcij projektorja - meni Nastavitve" [str.123](#)

Rešitve za težave z daljinskim upravljalnikom

Če se projektor ne odziva na ukaze daljinskega upravljalnika, poskusite s temi rešitvami:

- Prepričajte se, da sta bateriji daljinskega upravljalnika pravilno vstavljeni in napolnjeni. Bateriji po potrebi zamenjajte.
- Prepričajte se, da daljinski upravljalnik uporabljate pod kotom, primernim za sprejem, in na ustreznih razdaljah od projektorja.
- Prepričajte se, da se projektor ne segreva in ne izklaplja.
- Preverite, ali se je gumb na daljinskem upravljalniku zataknil in tako povzročil preklop v mirovanje. Gumb sprostite, da daljinski upravljalnik preklopi iz mirovanja.

- Močna fluorescentna svetloba, neposredna sončna svetloba ali signali infrardeče naprave lahko povzročajo motnje pri oddaljenih sprejemnikih projektorja. Zasenčite luči ali pa projektor umaknite s sonca ali od opreme, ki povzroča motnje.
- Preverite, ali je v meniju projektorja **Nastavitve** v nastavitvi **Oddaljen sprejemnik** na voljo vsaj eden od oddaljenih sprejemnikov.
- Če je nastavev **Oddaljen sprejemnik** onemogočena, pritisnite in vsaj 15 sekund držite gumb [Menu] v daljinskem upravljalniku, da ponastavite privzeto nastavev.
- Če ste projektorju dodelili številko ID za upravljanje več projektorjev z daljinskim upravljalnikom, boste morda morali preveriti ali spremeniti nastavljeni ID.
- Če daljinski upravljalnik izgubite, lahko pri podjetju Epson naročite novega.

► Sorodne povezave

- "Uporaba daljinskega upravljalnika" [str.28](#)
- "Izbira projektorja, ki ga želite upravljati" [str.85](#)
- "Zamenjava baterij daljinskega upravljalnika" [str.153](#)
- "Nastavitve funkcij projektorja - meni Nastavitve" [str.123](#)

Rešitve za težave z geslom

Če ne morete vnesti ali ste ga pozabili, poskusite s temi rešitvami:

- Če ste prevečkrat vnesli nepravilno geslo in se prikaže sporočilo s šifro zahteve, zabeležite šifro in se obrnite na podjetje Epson. Za pomoč pri odklepanju projektorja morate posredovati šifro zahteve in dokaz o lastništvu.
- Če izgubite daljinski upravljalnik, ne morete vnesti gesla. Pri podjetju Epson naročite novega.

Pozor

Če v meniju omrežja projektorja izvedete **Ponastavi omrežne nastavitve**, se ponastavijo tudi vsa gesla, ki so bila nastavljena za meni **Omrežje**, in jih morate ponovno nastaviti. Če želite preprečiti ponastavev gesel s strani nepooblaščenih uporabnikov, nastavite **Zaščita omrežja** na **Vklopljeno** v meniju **Zaščita z geslom**.

Rešitev, če se prikaže sporočilo »Baterija za ohranjanje časa je skoraj prazna«

Če se prikaže sporočilo **Baterija za ohranjanje časa je skoraj prazna**, se obrnite na družbo Epson za pomoč.

Rešitve za težave s funkcijo Predstavitelj potez

Če funkcija Predstavitelj potez ne deluje pravilno, poskusite naslednje rešitve:

- Preverite, če je kabel USB čvrsto priključen na računalnik in projektor.
- Izberite **Normalno** za nastavev **Poraba energije**.
 - ☛ **ECO > Poraba energije**
- Zatamnite luči v prostoru. Prepričajte se, da projicirana površina ni izpostavljena neposredni sončni svetlobi ali drugim virom svetle osvetlitve.
- Preverite, ali je osvetlitev prostora stabilna.
- Slike projicirajte na belo površino. Če površina projiciranja ni bela, funkcija Predstavitelj potez morda ne bo delovala pravilno.

Če prihaja do težav z uporabo projektorja v omrežju, si oglejte rešitve v teh poglavjih.

► Sorodne povezave

- "Rešitve, ko brezžična avtentikacija ni uspešna" [str.167](#)
- "Rešitve, če do projektorja ne morete dostopati prek spleta" [str.167](#)
- "Rešitve, kadar slika vsebuje statiko med omrežno projekcijo" [str.167](#)
- "Rešitve za težave pri branju oznake NFC" [str.168](#)
- "Rešitve, ko se ne morete povezati s Screen Mirroring" [str.168](#)
- "Rešitve, ko slika ali zvok vsebujeta statiko med povezavo Screen Mirroring" [str.168](#)

Rešitve, ko brezžična avtentikacija ni uspešna

Če imate težave s preverjanjem pristnosti, poskusite s temi rešitvami (EB-1795F/EB-1785W/EB-1781W):

- V kolikor so brezžične nastavitve pravilne, preverjanje pristnosti pa ni uspešno, boste morda morali nadgraditi nastavitve **Datum in čas** v meniju projektorja **Razširjeno**.

☛ **Razširjeno** > **Delovanje** > **Datum in čas**

- Preverite nastavitve **Varnost** v meniju **Omrežje**.

☛ **Omrežje** > **Konfiguracija omrežja** > **Brezžični LAN**

► Sorodne povezave

- "Nastavitve za namestitev projektorja - meni Razširjeno" [str.125](#)
- "Meni Omrežje – meni Brezžični LAN" [str.130](#)

Rešitve, če do projektorja ne morete dostopati prek spleta

Če do projektorja ne morete dostopati prek spletnega brskalnika, se prepričajte, da uporabljate pravilni ID in geslo.

- Prepričajte se, da uporabljate naslednje uporabniške ID-je. (Uporabniških ID-jev ne morete spremeniti.)
 - Za dostop do možnosti **Osnovni nadzor** vnesite **EPSONREMOTE**.
 - Za vnos drugih možnosti in shranjevanje nastavitve izberite **EPSONWEB**.
- Vnesite geslo, ki ste ga nastavili v meniju projektorja **Omrežje**. Geslo ni nastavljeno.
- Prepričajte se, da imate dostop do omrežja, v katerem je projektor.
- Če je spletni brskalnik nastavljen, da se poveže preko proxy strežnika, spletni kontrolnik ne bo prikazan. Izberite nastavitve za vzpostavitev povezave brez strežnika proxy.



Pri vnosu uporabniškega ID-ja in gesla pazite na male in velike črke.

► Sorodne povezave

- "Meni Omrežje – meni Osnovno" [str.129](#)

Rešitve, kadar slika vsebuje statiko med omrežno projekcijo

Če projicirana slika med omrežno projekcijo vsebuje statiko, poskusite s temi rešitvami:

- Preverite, ali so med dostopno točko, računalnikom, mobilno napravo in projektorjem ovire, ter spremenite njihove položaje za izboljšano komunikacijo.
- Prepričajte se, da vstopna točka, računalnik, mobilna naprava in projektor niso predalet narazen. Premaknite jih bližje skupaj in poskusite ponovno povezati.
- Če je brezžična povezava počasna ali če projicirana slika vsebuje šum, preverite, da ne prihaja do motenj zaradi drugih naprav, kot je naprava

Bluetooth ali mikrovalovna pečica. Odmaknite napravo, ki povzroča motnje, dlje stran ali razširite pasovno širino.

- Zmanjšajte število priključenih naprav, če se hitrost povezave zmanjša.

Rešitve za težave pri branju oznake NFC

Če ni mogoče prebrati oznake NFC na vaši mobilni napravi, poskusite naslednje rešitve (EB-1795F/EB-1785W/EB-1781W):

- Prepričajte se, da naprava Android ni v načinu mirovanja ali zaklenjena.
- Aktivirajte bralnik NFC v mobilni napravi.
- Prilagodite položaj mobilne naprave, tako da bo bralnik NFC nad središčem oznake NFC na projektorju.

Rešitve, ko se ne morete povezati s Screen Mirroring

Če s funkcijo Screen Mirroring ne morete vzpostaviti povezave s projektorjem, poskusite naslednje rešitve: (EB-1795F/EB-1785W):

- Preverite nastavitve projektorja.
 - Izberite **Vklopljeno** za nastavev **Screen Mirroring** v meniju **Omrežje**.
 - Izberite **Izklopljeno** za nastavev **Screen Mirroring** v meniju **Omrežje** projektorja in nato znova **Vklopljeno**.
 - Spremenite nastavev **Način delovanja** in se znova povežite.
 - ☛ **Omrežje > Nast. Screen Mirroring > Način delovanja**
 - V nastavitvah **Ni prekinljivo** se prepričajte, da na projektor ni priključenih nobenih drugih naprav.
 - ☛ **Omrežje > Nast. Screen Mirroring > Razširjeno > Način sestanka**
 - Spremenite nastavev **Kanal** glede na okolje brezžičnega omrežja LAN.
 - ☛ **Omrežje > Nast. Screen Mirroring > Razširjeno > Kanal**
- Preverite nastavitve mobilne naprave.

- Preverite, ali so na mobilni napravi prave nastavitve.
- Če se poskusite ponovno povezati takoj po prekinitvi povezave, lahko traja nekaj časa, da se povezava ponovno vzpostavi. Ponovno se povežite čez nekaj časa.
- Ponovno zaženite mobilno napravo.
- Ko se povežete s Screen Mirroring, se lahko informacije o povezavi projektorja zabeležijo v vaši mobilni napravi. Kljub temu z zabeleženimi informacijami ne boste mogli ponovno vzpostaviti povezave s projektorjem. Izberite projektor s seznama razpoložljivih naprav.

» Sorodne povezave

- "Nastavitve omrežja projektorja – meni »Omrežje«" [str.127](#)
- "Meni Omrežje - Nastavitve Screen Mirroring" [str.128](#)

Rešitve, ko slika ali zvok vsebujeta statiko med povezavo Screen Mirroring

Če projicirana slika ali zvok med projekcijo s funkcijo Screen Mirroring vsebujeta statiko, poskusite s temi rešitvami (EB-1795F/EB-1785W):

- Preverite, da Wi-Fi antena mobilne naprave ni pokrita.
- Če istočasno uporabljate povezavo Screen Mirroring in internetno povezavo, se lahko slika ustavi ali vsebuje šum. Prekinite internetno povezavo in tako razširite svojo pasovno širino ter izboljšajte hitrost povezave mobilne naprave.
- Preverite, da vsebina projekcije ustreza Screen Mirroring zahtevam.
- Povezava je lahko prekinjena, ko naprava zažene način varčevanja z energijo, kar je odvisno od naprave. Preverite nastavitve varčevanja z električno energijo v mobilni napravi.
- V mobilni napravi posodobite brezžične gonilnike ali vdelano programsko opremo na najnovejšo različico.

► Sorodne povezave

- "Projekcija v brezžičnem omrežju na mobilni napravi (Screen Mirroring)"
[str.103](#)

Dodatek

V poglavjih v nadaljevanju najdete tehnične podatke in pomembna obvestila o projektorju.

► Sorodne povezave

- "Izbirna dodatna oprema in nadomestni deli" [str.171](#)
- "Velikost zaslona in razdalja projiciranja" [str.173](#)
- "Podprte ločljivosti monitorjev" [str.176](#)
- "Specifikacije projektorja" [str.178](#)
- "Zunanje dimenzije" [str.180](#)
- "Sistemske zahteve za USB Display" [str.181](#)
- "Seznam varnostnih simbolov (ki ustreza standardu IEC60950-1 A2)" [str.182](#)
- "Slovar" [str.184](#)
- "Obvestila" [str.186](#)

Izbirate lahko med spodaj navedeno dodatno opremo in nadomestnimi deli. Te izdelke kupite po potrebi.

Spodnji seznam dodatne opreme in nadomestnih delov velja od: septembra 2016.

Podrobnosti o dodatni opremi se lahko spremenijo brez obvestila, razpoložljivost pa je morda odvisna od države nakupa.

► Sorodne povezave

- "Zasloni" [str.171](#)
- "Kabli" [str.171](#)
- "Nosilci" [str.171](#)
- "Zunanje naprave" [str.172](#)
- "Nadomestni deli" [str.172](#)

Zasloni

60-palčni prenosni zaslon ELPSC27

80-palčni prenosni zaslon ELPSC28

100-palčni prenosni zaslon ELPSC29

Prenosni zviti zasloni. (razmerje gledišča 4:3)

64-palčni prenosni zaslon ELPSC31

Prenosni magnetni zasloni. (razmerje gledišča 4:3)

50-palčni prenosni zaslon ELPSC32

Kompaktni zaslon za preprosto nošenje. (razmerje gledišča 4:3)

70-palčni prenosni zaslon ELPSC23

80-palčni prenosni zaslon ELPSC24

90-palčni prenosni zaslon ELPSC25

Prenosni zviti zasloni. (razmerje gledišča 16:10)

80-palčni zviti zaslon ELPSC15

Zviti zasloni. (razmerje gledišča 16:9)

80-palčni prenosni zaslon X-Type ELPSC21B

Prenosni zasloni X-Type. (razmerje gledišča 16:9)

Zaslon s prilagodljivim razmerjem prikaza ELPSC26/ELPSC26H

Prenosni zaslon s prilagodljivim razmerjem prikaza.

Kabli

Računalniški kabel ELPKC02 (1,8 m – za mini D-sub 15 nožic/mini D-Sub 15 nožic)

Računalniški kabel ELPKC09 (3 m – za mini D-sub 15 nožic/mini D-Sub 15 nožic)

Računalniški kabel ELPKC10 (20 m – za mini D-sub 15 nožic/mini D-Sub 15 nožic)

Uporabite ga za priključitev na vrata Computer.

Kabel komponentnega videa ELPKC19 (3 m – za mini D-Sub 15 nožic/RCA moški x 3)

Uporabite ga za priključitev na vir komponentnega videa.

Kabel za vrata D ELPKC22 (mini D-Sub 15 nožic/3 m za vrata D)

Uporabite ga za priključitev na vrata D na viru slike.

Nosilci

Stropni nosilec ELPMB23

Za namestitev projektorja na strop.

Stropna cev (450 mm) ELPFP13

Stropna cev (700 mm) ELPFP14

Za namestitev projektorja na visok strop.



Za nameščanje projektorja s stropa so potrebne strokovne izkušnje. Za pomoč se obrnite na družbo Epson.

Zunanje naprave

Dokumentna kamera ELPDC21

Uporabite jo pri projekcijah slik kot so knjige, OHP dokumenti ali diapozitivi.

Nadomestni deli

Žarnica ELPLP94

Za zamenjavo izrabljenih žarnic.

Zračni filter ELPAF53

Za zamenjavo izrabljenih zračnih filtrov.

Oglejte si spodnjo tabelo in določite približno kako daleč od zaslona morate namestiti projektor glede na velikost projicirane slike.

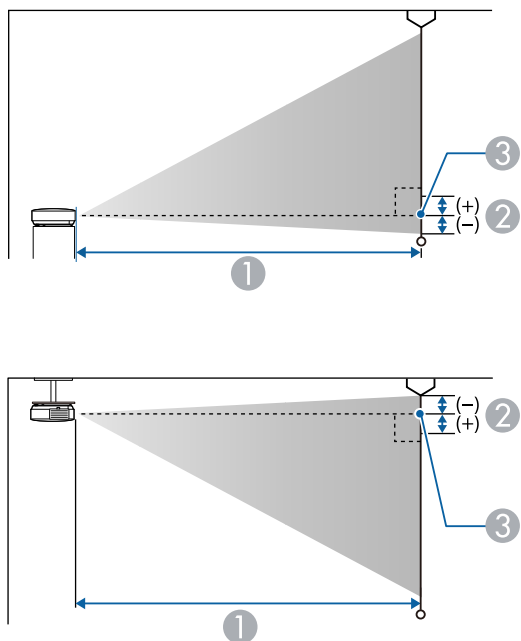

- ① Razdalja projekcije (cm)
- ② Razdalja od središča objektiv do spodnjega dela zaslona (ali do zgornjega dela zaslona, če projektor visi s stropa) (cm)
- ③ Središče objektiv

1080p (EB-1795F)

Velikost zaslona 16:9		①	②
		Najmanj (Široko) do največ (Tele)	
30"	66 × 37	67 - 81	-3

Velikost zaslona 16:9		①	②
		Najmanj (Široko) do največ (Tele)	
40"	89 × 50	90 - 109	-3
50"	111 × 62	113 - 136	-4
60"	133 × 75	135 - 164	-5
80"	177 × 100	181 - 219	-7
100"	221 × 125	227 - 275	-8
150"	332 × 187	342 - 413	-13
200"	443 × 249	457 - 551	-17
250"	553 × 311	571 - 690	-21
300"	664 × 374	686 - 828	-25

Velikost zaslona 4:3		①	②
		Najmanj (Široko) do največ (Tele)	
25"	51 × 38	68 - 83	-3
30"	61 × 46	82 - 100	-3
40"	81 × 61	110 - 133	-4
50"	102 × 76	138 - 167	-5
60"	122 × 91	166 - 201	-6
80"	163 × 122	222 - 269	-8
100"	203 × 152	279 - 337	-10
150"	305 × 229	419 - 506	-15
200"	406 × 305	559 - 675	-20

Velikost zaslona 4:3		①	②
		Najmanj (Široko) do največ (Tele)	
245"	498 × 373	686 - 828	-25

Velikost zaslona 16:10		①	②
		Najmanj (Široko) do največ (Tele)	
30"	65 × 40	72 - 88	-3
40"	86 × 54	97 - 118	-4
50"	108 × 67	122 - 148	-5
60"	129 × 81	147 - 177	-5
70"	151 × 94	171 - 207	-6
80"	172 × 108	196 - 237	-7
100"	215 × 135	246 - 297	-9
150"	323 × 202	370 - 447	-14
200"	431 × 269	494 - 596	-18
250"	538 × 337	618 - 746	-23
275"	592 × 370	680 - 821	-25

WXGA (EB-1785W/EB-1781W/EB-1780W)

Velikost zaslona 16:10		①	②
		Najmanj (Široko) do največ (Tele)	
30"	65 × 40	67 - 80	-4

Velikost zaslona 16:10		①	②
		Najmanj (Široko) do največ (Tele)	
40"	86 × 54	89 - 108	-5
50"	108 × 67	112 - 135	-6
60"	129 × 81	135 - 162	-7
80"	172 × 108	181 - 217	-10
100"	215 × 135	226 - 271	-12
150"	323 × 202	340 - 408	-18
200"	431 × 269	454 - 545	-24
250"	538 × 337	567 - 681	-31
300"	646 × 404	681 - 818	-37

Velikost zaslona 4:3		①	②
		Najmanj (Široko) do največ (Tele)	
28"	57 × 43	71 - 85	-4
30"	61 × 46	76 - 91	-4
40"	81 × 61	102 - 122	-6
50"	102 × 76	127 - 153	-7
60"	122 × 91	153 - 184	-8
80"	163 × 122	205 - 246	-11
100"	203 × 152	256 - 308	-14
150"	305 × 229	385 - 462	-21
200"	406 × 305	514 - 617	-28

Velikost zaslona 4:3		①	②
		Najmanj (Široko) do največ (Tele)	
250"	508 × 381	643 - 771	-35
260"	528 × 396	668 - 802	-36

Velikost zaslona 16:9		①	②
		Najmanj (Široko) do največ (Tele)	
30"	67 × 38	69 - 83	-2
40"	50 × 89	92 - 111	-2
50"	111 × 62	115 - 139	-3
60"	133 × 75	139 - 167	-3
70"	155 × 87	162 - 195	-4
80"	177 × 100	186 - 223	-5
100"	221 × 125	232 - 279	-6
150"	332 × 187	349 - 419	-8
200"	443 × 249	466 - 560	-11
250"	553 × 311	583 - 700	-14
280"	620 × 349	653 - 784	-16

V tej tabeli so navedene združljive hitrosti osveževanja in ločljivosti za vsako združljivo obliko prikaza videa.

Komponentni signali (Analogni RGB)

Signal	Frekvenca osveževanja (Hz)	Ločljivost (pike)
VGA	60/72/75/85	640 × 480
SVGA	60/72/75/85	800 × 600
XGA	60/70/75/85	1024 × 768
WXGA	60	1280 × 768
	60	1366 × 768
	60/75/85	1280 × 800
WXGA+	60/75/85	1440 × 900
WXGA++	60	1600 × 900
SXGA	70/75/85	1152 × 864
	60/75/85	1280 × 960
	60/75/85	1280 × 1024
SXGA+	60/75	1400 × 1050
WSXGA+ *	60	1680 × 1050
UXGA	60	1600 × 1200

* WSXGA+ je združljiva le, če v meniju **Signal** za nastavev **Ločljivost** izberete **Široko**.

Tudi če so na vhodu signali, ki zgoraj niso omenjeni, boste verjetno lahko projicirali sliko. Vendar pa morda ne bodo na voljo vse funkcije.

Komponentni video

Signal	Frekvenca osveževanja (Hz)	Ločljivost (pike)
SDTV (480i/480p)	60	720 × 480
SDTV (576i/576p)	50	720 × 576
HDTV (720p)	50/60	1280 × 720
HDTV (1080i/1080p *)	50/60	1920 × 1080

* Samo za vhodne signale z vrat Computer.

Sestavljeni video

Signal	Frekvenca osveževanja (Hz)	Ločljivost (pike)
TV (NTSC)	60	720 × 480
TV (SECAM)	50	720 × 576
TV (PAL)	50/60	720 × 576

Vhodni signal HDMI

Signal	Frekvenca osveževanja (Hz)	Ločljivost (pike)
VGA	60	640 × 480
SVGA	60	800 × 600
XGA	60	1024 × 768
WXGA	60	1280 × 800
		1366 × 768
WXGA+	60	1440 × 900
WXGA++	60	1600 × 900

Signal	Frekvenca osveževanja (Hz)	Ločljivost (pike)
UXGA	60	1600 × 1200
WSXGA+	60	1680 × 1050
SXGA	60	1280 × 960
	60	1280 × 1024
SXGA+	60	1400 × 1050
WUXGA *	60	1920 × 1200
SDTV (480i/480p)	60	720 × 480
SDTV (576i/576p)	50	720 × 576
HDTV (720p)	50/60	1280 × 720
HDTV (1080i)	50/60	1920 × 1080
HDTV (1080p)	24/30/50/60	1920 × 1080

* WUXGA je na voljo samo za EB-1795F.

Vhodni signal MHL

Signal	Frekvenca osveževanja (Hz)	Ločljivost (pike)
VGA	60	640 × 480
SDTV (480i/480p)	60	720 × 480
SDTV (576i/576p)	50	720 × 576
HDTV (720p)	50/60	1280 × 720
HDTV (1080i)	50/60	1920 × 1080
HDTV (1080p)	24/30	1920 × 1080

Ime izdelka	EB-1795F/EB-1785W/EB-1781W/EB-1780W
Mere	292 (Š) × 44 (V) × 213 (G) mm (brez dvignjenih predelov)
Velikost zaslona LCD	EB-1795F: 0,61" EB-1785W/EB-1781W/EB-1780W: 0,59"
Način prikaza	Polisilikonska aktivna matrica TFT
Ločljivost	EB-1795F: 2.073.600 slikovnih pik 1080p (1.920 (Š) × 1.080 (V) pik) × 3 EB-1785W/EB-1781W/EB-1780W: 1.024.000 slikovnih pik WXGA (1.280 (Š) × 800 (V) pik) × 3
Nastavitev ostrine	EB-1795F/EB-1785W/EB-1781W: Napajanje EB-1780W: Ročno
Nastavitev povečave	1-1,2
Žarnica	EB-1795F/EB-1785W/EB-1781W: Žarnica UHE, 214 W, št. modela: ELPLP94 EB-1780W: Žarnica UHE, 206 W, št. modela: ELPLP94
Življenjska doba žarnice	Poraba energije v načinu »Normalno«: do 4.000 ur Poraba energije v načinu »ECO«: do 7.000 ur
Največja glasnost	1W
Zvočnik	1

Napajanje	EB-1795F/EB-1785W/EB-1781W: 100–240 V AC±10 % 50/60 Hz 3,2 - 1,4 A EB-1780W: 100–240 V AC±10 % 50/60 Hz 3,0 - 1,3 A
Poraba energije (območje od 100 do 120 V)	EB-1795F/EB-1785W/EB-1781W: Delovanje: 309 W Poraba energije v stanju pripravljenosti: 0,18 W EB-1780W: Delovanje: 290 W Poraba energije v stanju pripravljenosti: 0,18 W
Poraba energije (območje od 220 do 240 V)	EB-1795F/EB-1785W/EB-1781W: Delovanje: 295 W Poraba energije v stanju pripravljenosti: 0,34 W EB-1780W: Delovanje: 277 W Poraba energije v stanju pripravljenosti: 0,34 W
Delovna višina	Višina: od 0 do 3.000 m
Delovna temperatura	Od +5 do +40°C (brez kondenzacije) (Višina: od 0 do 2.286 m) Od +5 do +35°C (brez kondenzacije) (Višina: več kot 2.286 m)
Temperatura za shranjevanje	Od -10 do +60°C (brez kondenzacije)
Masa	EB-1795F: Približno 1,83 kg EB-1785W/EB-1781W: Približno 1,81 kg EB-1780W: Približno 1,77 kg

Oznaka ocene je pritrjena na dnu projektorja.

Kot nagiba

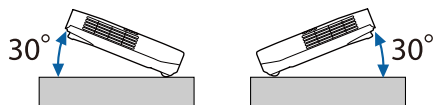

Če uporabljate projektor na nagibu, večjem od 30°, se lahko poškoduje in povzroči nesrečo.

► Sorodne povezave

- "Tehnični podatki priključkov" [str.179](#)

Tehnični podatki priključkov

Vhod Computer	1	Mini D-Sub15 nožic (ženski)
Vhod za Video	1	Vtičnica RCA za nožice
Vrata Audio	1	Stereo mini iglični priključek
Vrata HDMI	1	HDMI (zvok podpira le PCM)
Vrata USB-A	1	Konektor USB (Type A)
Vrata USB-B	1	Konektor USB (Type B)



- Vrata USB-A in USB-B podpirajo USB 2.0. Vseeno pa ni zagotovljeno, da vrata USB delujejo z vsemi napravami, ki podpirajo USB.
- Vrata USB-B ne podpirajo standarda USB 1.1.

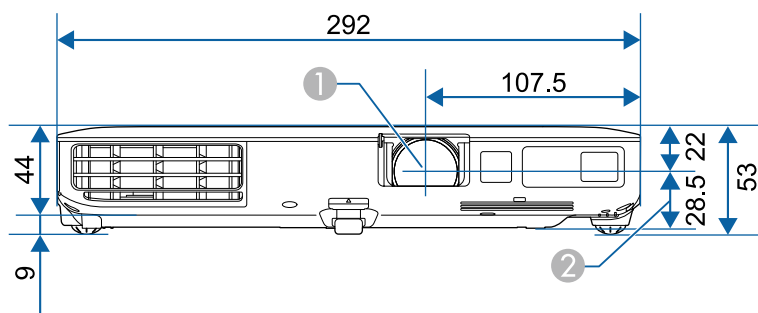

- ① Središče objektiv
- ② Razdalja od središča objektiv do pritrtilne točke okvirja za obešanje

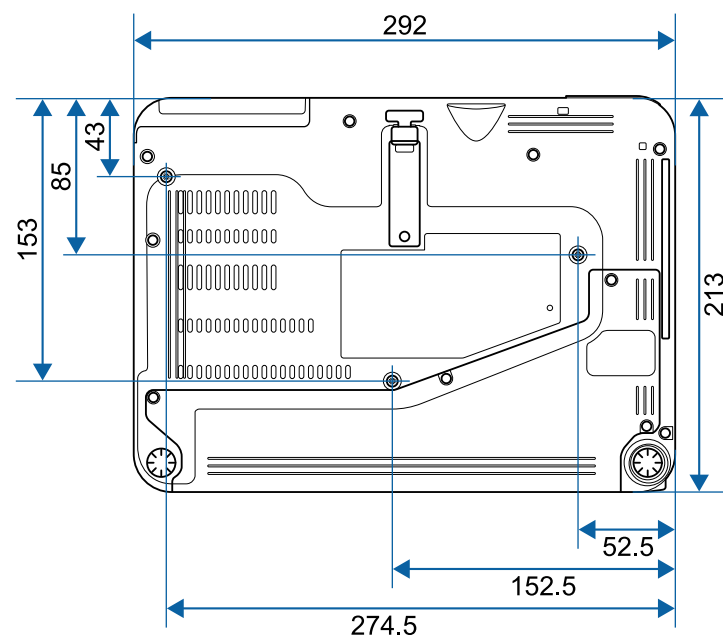

Enota na teh slikah so mm.

Če želite uporabiti programsko opremo Epson USB Display, mora računalnik ustrezati naslednjim sistemskim zahtevam.







Zahteva	Windows	Mac
Operacijski sistem	Windows Vista <ul style="list-style-type: none"> • Ultimate (32-bitni) • Enterprise (32-bitni) • Business (32-bitni) • Home Premium (32-bitni) • Home Basic (32-bitni) 	OS X <ul style="list-style-type: none"> • 10.7.x (32- in 64-bitni) • 10.8.x (64-bitni) • 10.9.x (64-bitni) • 10.10.x (64-bitni) • 10.11.x (64-bitni)
	Windows 7 <ul style="list-style-type: none"> • Ultimate (32- in 64-bitni) • Enterprise (32- in 64-bitni) • Professional (32- in 64-bitni) • Home Premium (32- in 64-bitni) • Home Basic (32-bitni) • Starter (32-bitni) 	
	Windows 8 <ul style="list-style-type: none"> • Windows 8 (32- in 64-bitni) • Windows 8 Pro (32- in 64-bitni) • Windows 8 Enterprise (32- in 64-bitni) 	
	Windows 8.1 <ul style="list-style-type: none"> • Windows 8.1 (32- in 64-bitni) • Windows 8.1 Pro (32- in 64-bitni) • Windows 8.1 Enterprise (32- in 64-bitni) 	







Zahteva	Windows	Mac
	Windows 10 <ul style="list-style-type: none"> • Windows 10 Home (32- in 64-bitni) • Windows 10 Pro (32- in 64-bitni) • Windows 10 Enterprise (32- in 64-bitni) 	
Procesor	Intel Core2Duo ali hitrejši (priporočen je Intel Core i3 ali hitrejši)	Intel Core2Duo ali hitrejši (priporočen je Intel Core i5 ali hitrejši)
Pomnilnik	2GB ali več (priporočeno 4GB ali več)	
Prostor na trdem disku	20 MB ali več	
Prikaz	Ločljivost med 640 × 480 in 1920 × 1200 16-bitna ali višja barvna lestvica	











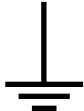

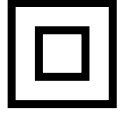
Delovanje v okolju Windows Vista brez servisnih paketov in okolju Windows Vista s servisnim paketom 1 ni zagotovljeno.

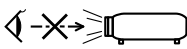
V spodnji tabeli je naveden pomen varnostnih simbolov, ki so prikazani na opremi.

Št.	Oznaka simbola	Odobreni standardi	Opis
1		IEC60417 No.5007	»VKLOP« (napajanje) Označuje priključitev na električno omrežje.
2		IEC60417 No.5008	»IZKLOP« (napajanje) Označuje izključitev iz električnega omrežja.
3		IEC60417 No.5009	V pripravljenosti Označuje stikalo ali položaj stikala, in sicer tako, da označuje, kateri del opreme je treba vklopiti, da opreme preklopite v stanje pripravljenosti.
4		ISO7000 No.0434B, IEC3864-B3.1	Pozor Označuje splošno opozorilo pri uporabi izdelka.
5		IEC60417 No.5041	Pozor, vroča površina Označuje, da je označeni del lahko vroč, zato morate biti previdni pri dotikanju tega dela.
6		IEC60417 No.6042 ISO3864-B3.6	Pozor, nevarnost električnega udara Označuje opreme, ki predstavlja nevarnost električnega udara.

Št.	Oznaka simbola	Odobreni standardi	Opis
7		IEC60417 No.5957	Primerno samo za uporabo v notranjih prostorih Označuje električno opremo, ki je v glavnem namenjena samo uporabi v notranjih prostorih.
8		IEC60417 No.5926	Polarnost napajalnega priključka z enosmernim tokom Označuje pozitivni in negativni priključek (polarnost) na delu opreme, na katerega je mogoče priključiti napajanje z enosmernim tokom.
9		—	Enako kot pri št. 8.
10		IEC60417 No.5001B	Baterija, splošno Na opremi, ki se napaja iz baterije. Označuje napravo, na primer pokrov prostora za baterije, ali terminale priključka.
11		IEC60417 No.5002	Položaj celice Označuje sam nosilec za baterije in položaj celic v nosilcu za baterije.
12		—	Enako kot pri št. 11.
13		IEC60417 No.5019	Ozemljitveni vodnik Označuje morebitni priključek, ki je namenjen priključitvi na zunanji vodnik za zaščito pred električnim udarom v primeru okvare, ali priključek ozemljitve elektrode.

Št.	Oznaka simbola	Odobreni standardi	Opis
14		IEC60417 No.5017	Ozemljitev Označuje ozemljitveni priključek v primerih, kjer je izrecno zahtevan simbol št. 13.
15		IEC60417 No.5032	Izmenični tok Za označevanje na napisni ploščici, da je oprema primerna samo za izmenični tok, in za označevanje ustreznih priključkov.
16		IEC60417 No.5031	Enosmerni tok Za označevanje na napisni ploščici, da je oprema primerna samo za enosmerni tok, in za označevanje ustreznih priključkov.
17		IEC60417 No.5172	Oprema razreda II Označuje opremo, ki izpolnjuje varnostne zahteve, določene za opremo razreda II v skladu s standardom IEC 61140.
18		ISO 3864	Splošna prepoved Označuje prepovedana dejanja ali postopke.
19		ISO 3864	Prepoved dotika Označuje poškodbo, do katere lahko pride zaradi dotika določenega dela opreme.
20		—	Ko je projektor vklopljen, nikoli ne glejte v optični objektiv.

Št.	Oznaka simbola	Odobreni standardi	Opis
21		—	Označuje, da na označen del projektorja ne smete postavljati nobenega predmeta.
22		ISO3864 IEC60825-1	Pozor, lasersko sevanje Označuje opremo, ki vsebuje del, ki oddaja lasersko sevanje.
23		ISO 3864	Prepoved razstavljanja Označuje nevarnost poškodbe, kot je električni udar, v primeru razstavljanja opreme.
24		IEC60417 No. 5266	Stanje pripravljenosti, delno stanje pripravljenosti Za označevanje, da je del opreme v stanju pripravljenosti.
25		ISO3864 IEC60417 No. 5057	Pozor, gibljivi deli Za označevanje, da se skladno z varnostnimi standardi ne smete približevati gibljivim delom.

V tem poglavju so na kratko razloženi težki izrazi, ki niso razloženi v besedilu tega priročnika. Za podrobnosti glejte druge publikacije, ki so na voljo.

Razmerje prikaza	Razmerje med dolžino in višino slike. Zaslone z vodoravnim:navpičnim razmerjem 16:9, kot so zaslone HDTV, se imenujejo širokokotni zaslone. SDTV in običajni računalniški zaslone imajo razmerje prikaza 4:3.
Komponentni video	Način, ki loči videosignal na komponento svetilnosti (Y), modro minus svetilnost (Cb ali Pb) in rdečo minus svetilnost (Cr ali Pr).
Sestavljeni video	Način, ki združi videosignal v komponento svetilnosti in komponento barve, za prenos prek enega samega kabla.
Kontrast	Relativno svetlost svetlih in temnih mest na sliki je mogoče povečati ali zmanjšati za izostritev besedila in grafike ali za mehkejši prikaz. Prilagajanje te lastnosti slike se imenuje nastavitve kontrasta.
DHCP	Okrajšava za omrežni protokol za dinamično nastavitve gostitelja. Ta protokol samodejno dodeli naslov IP opremi, ki ima vzpostavljeno povezavo z omrežjem.
DICOM	Kratice za Digital Imaging and Communications in Medicine (digitalna slika in komunikacija v medicini). To je mednarodni standard, ki določa standarde slik in komunikacijske protokole za slike v medicini.
Naslov prehoda	To je strežnik (usmerjevalnik) za komunikacijo prek omrežja (podomrežja), razdeljenega po podomrežnih maskah.

HDCP	HDCP je okrajšava za High-bandwidth Digital Content Protection. Uporablja se za preprečevanje nezakonitega kopiranja in štiti avtorske pravice s šifriranjem digitalnih signalov, poslanih prek vmesnikov DVI in HDMI. Vrata HDMI na tem projektorju podpirajo HDCP, zato projektor lahko projicira digitalne slike, zaščitene s tehnologijo HDCP. Projektor morda ne bo mogel projicirati slik s posodobljenimi ali revidiranimi različicami šifriranja HDCP.
HDMI™	Okrajšava za High Definition Multimedia Interface. HDMI™ je standard za digitalno potrošno elektroniko in računalnike. To je standard za digitalni prenos slik HD in večkanalnih zvočnih signalov. Slika je mogoče prenesti ob najvišji možni kakovosti brez stiskanja digitalnega signala. Prav tako zagotavlja šifriranje za digitalni signal.
HDTV	Okrajšava za televizijo visoke ločljivosti, ki se nanaša na sisteme visoke ločljivosti, ki izpolnjujejo te pogoje: <ul style="list-style-type: none"> • Navpična ločljivost 720p, 1080i ali večja (p = Progresivno, i = Prepleteno) • Razmerje prikaza zaslona 16:9
Način infrastrukture	Način brezžične povezave lokalnega omrežja, pri kateri naprave komunicirajo prek dostopnih točk.
Prepleteno	Pošilja informacije, potrebne za ustvarjanje enega zaslona, s pošiljanjem vsake druge vrstice, in sicer z začetkom na vrhu slike in nato proti dnu slike. Slika lahko utripa, saj je prikazana vsaka druga vrstica slike.
Naslov IP	Številka za prepoznavo računalnika, ki ima vzpostavljeno povezavo z omrežjem.

MHL	Okrajšava za mobilno visokoločljivo povezavo, tj. standard za priključitvene vmesnike, namenjene mobilnim napravam, kot so pametni telefoni in tablični računalniki. Slike je mogoče prenesti pri visoki kakovosti in hitrosti brez stiskanja digitalnega signala, omogoča pa tudi polnjenje priključenih naprav.
Progresivno	Projicira informacije za ustvarjanje enega zaslona, in sicer s prikazom slike za eno sličico. Število optično prebranih vrstic je enako, vendar se količina utripanja v slikah zmanjša, ker se je količina informacij podvojila v primerjavi s prepletanim sistemom.
Frekv. osveževanja	Svetlobni element zaslona, ki zelo kratek čas ohranja isto svetlost in barvo. Za osvežitev elementa oddajanja svetlobe je treba sliko optično prebrati večkrat na sekundo. Število osveževanj na sekundo se imenuje hitrost osveževanja in je izražena v hercih (Hz).
SDTV	Okrajšava za televizijo visoke ločljivosti, ki označuje standardne televizijske sisteme, ki ne izpolnjujejo pogojev HDTV televizije v visoki ločljivosti.
sRGB	Mednarodni standard za barvne intervale, ki omogoča boljšo reprodukcijo barv iz videoopreme v računalniških operacijskih sistemih (OS) in internetu. Če ima priključen vir način sRGB, nastavite projektor in priključeni vir signala na sRGB.
SSID	SSID so identifikacijski podatki za priključitev na drugo napravo ali brezžično lokalno omrežje. Brezžična komunikacija je mogoča med napravami z enakim SSID-jem.
Podomrežna maska	To je številčna vrednost, ki določa število bitov, uporabljenih za omrežni naslov v razdeljenem omrežju (podomrežju) z naslova IP.
SVGA	Standard velikosti zaslona z ločljivostjo 800 (vodoravno) x 600 (navpično) pik.

SXGA	Standard velikosti zaslona z ločljivostjo 1.280 (vodoravno) x 1.024 (navpično) pik.
Sinhronizacija	Signali, ki jih pošilja računalnik, imajo določeno frekvenco. Če se frekvenca projektorja ne ujema s to frekvenco, slike niso dobre kakovosti. Postopek usklajevanja faz teh signalov (relativni položaj vrhov in dolin signala) se imenuje sinhronizacija. Če signali niso sinhronizirani, pride do migetanja, zamegljenosti in vodoravnih motenj.
Sledenje	Signali, ki jih pošilja računalnik, imajo določeno frekvenco. Če se frekvenca projektorja ne ujema s to frekvenco, slike niso dobre kakovosti. Postopek usklajevanja frekvenc teh signalov (relativni položaj vrhov in dolin signala) se imenuje sledenje. Če sledenje ni pravilno izvedeno, se lahko v signalu pojavijo navpične črte.
VGA	Standard velikosti zaslona z ločljivostjo 640 (vodoravno) x 480 (navpično) pik.
XGA	Standard velikosti zaslona z ločljivostjo 1.024 (vodoravno) x 768 (navpično) pik.
WXGA	Standard velikosti zaslona z ločljivostjo 1.280 (vodoravno) x 800 (navpično) pik.

V teh poglavjih si preberite pomembna obvestila o projektorju.

► Sorodne povezave

- "Indication of the manufacturer and the importer in accordance with requirements of EU directive" [str.186](#)
- "Uredbe akta o brezžični telegrafiji" [str.186](#)
- "Omejitev uporabe" [str.186](#)
- "Reference operacijskega sistema" [str.186](#)
- "Blagovne znamke" [str.187](#)
- "Obvestilo o avtorskih pravicah" [str.187](#)
- "Dodatek o avtorskih pravicah" [str.188](#)

Indication of the manufacturer and the importer in accordance with requirements of EU directive

Manufacturer: SEIKO EPSON CORPORATION
 Address: 3-5, Owa 3-chome, Suwa-shi, Nagano-ken 392-8502 Japan
 Telephone: 81-266-52-3131
<http://www.epson.com/>

Importer: EPSON EUROPE B.V.
 Address: Atlas Arena, Asia Building, Hoogoorddreef 5,1101 BA Amsterdam Zuidoost
 The Netherlands
 Telephone: 31-20-314-5000
<http://www.epson.eu/>

Uredbe akta o brezžični telegrafiji

Naslednja dejanja so prepovedana skladno z določili akta o brezžični telegrafiji.

- Predelava in razstavljanje (vključno z anteno)

- Odstranitev nalepke o skladnosti
- Uporaba 5 GHz brezžične povezave LAN zunaj

Omejitev uporabe

Če se izdelek uporablja v namene, ki zahtevajo visoko zanesljivost oz. varnost, kot so transportne naprave za področje letalstva, železnic, mornarice, avtomobilizma itd.; naprave za preprečevanje nesreč; različne vrste varnostnih naprav itd.; ali funkcionalne oz. precizne naprave itd., je treba premisliti o tem, da bi v zasnovo vključili zaščitne funkcije za primere napak ali presežkov in tako ohranili varnost in popolno zanesljivost sistema. Ta izdelek ni namenjen za primere uporabe, pri katerih je potrebna izredno visoka stopnja zanesljivosti/varnosti, kot je letalska in vesoljska oprema, glavna komunikacijska oprema, oprema za nadzor jedrske energije ali zdravstvena oprema, povezana z neposredno zdravstveno oskrbo, in druga podobna oprema, zato po celostnem ovrednotenju sami sprejmite odločitev glede primernosti tega izdelka.

Reference operacijskega sistema

- Operacijski sistem Microsoft® Windows Vista®
- Operacijski sistem Microsoft® Windows® 7
- Operacijski sistem Microsoft® Windows® 8
- Operacijski sistem Microsoft® Windows® 8.1
- Operacijski sistem Microsoft® Windows® 10

Zgoraj navedeni operacijski sistemi so v tem vodiču poimenovani »Windows Vista«, »Windows 7«, »Windows 8«, »Windows 8.1« in »Windows 10«. Poleg tega se za te operacijske sisteme uporablja skupni izraz »Windows«.

- OS X 10.7.x
- OS X 10.8.x
- OS X 10.9.x

- OS X 10.10.x
- OS X 10.11.x

Zgoraj navedeni operacijski sistemi so v teh navodilih poimenovani »OS X 10.7.x«, »OS X 10.8.x«, »OS X 10.9.x«, »OS X 10.10.x« in »OS X 10.11.x«. Poleg tega se za vse te operacijske sisteme uporablja skupni izraz »OS X«.

Blagovne znamke

EPSON je registrirana blagovna znamka, ELPLP in njegov logotip pa sta registrirani blagovni znamki oziroma ali blagovni znamki družbe Seiko Epson Corporation.

Mac, Mac OS in OS X so blagovne znamke družbe Apple Inc.

Microsoft, Windows, Windows Vista, PowerPoint in logotip sistema Windows so blagovne znamke ali registrirane blagovne znamke družbe Microsoft Corporation v Združenih državah in/ali drugih državah.

WPA™, WPA2™ in Wi-Fi Protected Setup™ so registrirane blagovne znamke Wi-Fi Alliance.

App Store je storitvena znamka družbe Apple Inc.

Google Play je blagovna znamka družbe Google Inc.

HDMI in High-Definition Multimedia Interface sta blagovni znamki ali registrirani blagovni znamki družbe HDMI Licensing LLC. 

MHL, logotip MHL in Mobile High-Definition Link so blagovne znamke ali registrirane blagovne znamke družb MHL in LLC v Združenih državah in/ali drugih državah.

»QR Code« je registrirana blagovna znamka družbe DENSO WAVE INCORPORATED.

Foxit PDF SDK Copyright ©2011, Foxit Software Company
www.foxitsoftware.com, All rights reserved.

Intel® je registrirana blagovna znamka družbe Intel Corporation v ZDA in/ali drugih državah.

Miracast™ je blagovna znamka združenja Wi-Fi Alliance.

N-Mark je blagovna znamka ali registrirana blagovna znamka družbe NFC Forum Inc. v ZDA in drugih državah.

Tudi imena drugih izdelkov v tem dokumentu so uporabljena zgolj za namene prepoznavanja in so lahko blagovne znamke zadevnih lastnikov. Epson se odpoveduje vsem pravicam do teh znamk.

Obvestilo o avtorskih pravicah

Vse pravice pridržane. Brez predhodnega pisnega dovoljenja družbe Seiko Epson Corporation nobenega dela tega dokumenta ni dovoljeno razmnoževati, shranjevati v sistemu za arhiviranje ali pošiljati v kakršni koli obliki ali na kakršen koli način, ne elektronski ne mehanski, ne s fotokopiranjem, snemanjem ali kako drugače. V zvezi z uporabo informacij v tem dokumentu ne prevzemamo nobene odgovornosti za morebitne kršitve patentov. Prav tako ne prevzemamo nikakršne odgovornosti za škodo, ki izvira iz uporabe informacij v tem dokumentu.

Družba Seiko Epson Corporation in njena lastniško povezana podjetja kupcu tega izdelka ali tretjim osebam niso odgovorna za škodo, izgube ali stroške, ki jih kupec ali tretje osebe utrpijo zaradi nesreče, napačne uporabe ali zlorabe tega izdelka, nedovoljenih sprememb, popravil ali dopolnitev tega izdelka oziroma (razen v ZDA) ravnanja, ki ni skladno z navodili družbe Seiko Epson Corporation za uporabo in vzdrževanje.

Družba Seiko Epson Corporation ni odgovorna za škodo ali težave, ki nastanejo zaradi uporabe dodatne opreme ali kakršnih koli potrošnih izdelkov, ki jih družba Seiko Epson Corporation ni označila kot izvirne izdelke Epson ali odobrene izdelke Epson.

Vsebina tega priročnika lahko spremenimo ali posodobimo brez predhodnega obvestila.

Slike v tem priročniku se lahko razlikujejo od dejanskega projektorja.

Dodatek o avtorskih pravicah

Te informacije se lahko spremenijo brez predhodnega obvestila.

©SEIKO EPSON CORPORATION 2016. All rights reserved.

2024.3 413319202SL