

EPSON

L1230 Series L1210 Series

Käyttöopas

Tulostaminen

Tulostimen kunnossapito

Ongelmien ratkaiseminen

Sisältö

Tämän käsikirjan opas

Johdanto käyttöoppaisiin.	5
Tietojen etsiminen.	5
Vain tarvittavien sivujen tulostaminen.	6
Tietoa tästä oppaasta.	6
Merkinnät ja symbolit.	6
Lisätietoa ruudunkaappauksista ja kuvista.	7
Viittaukset käyttöjärjestelmiin.	7
Tavaramerkit.	7
Tekijänoikeus.	8

Tärkeitä ohjeita

Turvallinen käyttö.	10
Musteen turvallisuusohjeet.	10
Tulostinta koskevia turvallisuusohjeita ja varoituksia.	10
Tulostimen asettamista koskevia neuvoja ja varoituksia.	10
Tulostimen käyttöä koskevia neuvoja ja varoituksia.	11
Tulostimen kuljetusta tai varastointia koskevia neuvoja ja varoituksia.	11

Osien nimet ja toiminnot

Osien nimet ja toiminnot.	14
-----------------------------------	----

Ohjauspaneelin käyttöopas

Painikkeet ja toiminnot.	17
Valojen ja tulostimen tilan tarkistaminen.	17

Paperin lisääminen

Paperin käsittelyä koskevat ohjeet.	21
Paperityyppiluettelo.	21
Paperin lisääminen paperin takasyöttöön.	22
Kirjekuorien lisääminen paperin takasyöttöön.	23
Erilaisten paperien lisääminen.	25
Esirei'itetyn paperin lisääminen.	25
Pitkien arkkien lisääminen.	25

Tulostaminen

Asiakirjojen tulostaminen.	27
Tietokoneelta tulostaminen — Windows.	27

Tietokoneelta tulostaminen — Mac OS.	44
Kirjekuoriin tulostaminen.	49
Kirjekuorien tulostaminen tietokoneelta (Windows).	49
Kirjekuorien tulostaminen tietokoneelta (Mac OS).	49
Verkkosivujen tulostaminen.	50
Verkkosivujen tulostaminen tietokoneelta.	50

Tulostimen kunnossapito

Mustetasojen tarkistaminen.	52
Tulostuslaadun parantaminen.	52
Tulostuspään tarkistaminen ja puhdistaminen.	52
Tehopuhdistus -toiminnon suorittaminen.	54
Suuttimen tukkeutumisen estäminen.	55
Tulostuspään kohdistaminen.	55
Paperipolun puhdistaminen.	56
Tulostimen puhdistaminen.	57
Kaatuneen musteen puhdistaminen.	57
Tulostimen läpi syötettyjen sivujen kokonaismäärän tarkistaminen.	57
Virransäästö.	58
Energiansäästö — Windows.	58
Energiansäästö (Mac OS).	58
Sovellusten asentaminen tai asennuksien poistaminen erikseen.	59
Sovellusten asentaminen erikseen.	59
Tulostimen lisääminen (vain Mac OS).	62
Sovellusten asennusten poistaminen.	62
Sovellusten ja laiteohjelmiston päivittäminen.	63
Tulostimen kuljettaminen ja säilytys.	64

Ongelmien ratkaiseminen

Tulostin ei toimi odotetusti.	69
Tulostin ei käynnisty tai sammu.	69
Virta kytketty pois päältä automaattisesti.	69
Paperi ei syöty kunnolla.	70
Tulostus ei onnistu.	73
Tulostin ei toimi odotetun mukaisesti.	78
Valojen ja tulostimen tilan tarkistaminen.	79
Paperi jumiutuu.	81
Paperitukoksen poistaminen.	81
Paperitukosten estäminen.	84
On aika täyttää uudelleen mustekasetit.	85
Mustepullon käsittelyohjeet.	85

Mustesäiliöiden täyttäminen.	86
Huono tulostuslaatu.	89
Tulosteesta puuttuu värejä tai siinä on raitoja tai odottamattomia värejä.	89
Tulostuslaatu on heikko mustalla musteella tulostettaessa.	89
Värillisiä raitoja tulee esiin noin 2.5 cm:n välein.	90
Sumeat tulosteet, pystyraidat tai väärä kohdistus.	91
Tuloste tulee ulos tyhjänä arkkina.	91
Paperissa on mustetahroja tai naarmuja.	92
Tulostetut valokuvat ovat tahmeita.	93
Kuvat tai valokuvat tulostetaan odottamattomissa väreissä.	93
Tulostus ilman marginaaleja ei onnistu.	94
Kuvan reunat rajataan reunattomassa tulostuksessa.	94
Tulostetun sisällön paikka paperilla, koko tai marginaalit ovat väärin.	95
Tulostetut merkit ovat väärä tai vääristyneitä.	95
Tulostettu kuva on käänteinen.	96
Mosaiikkityyppiset kuviot tulosteissa.	96
Ongelmaa ei voi ratkaista.	96
Tulostusongelmien ratkaisu ei onnistu.	97

Tuotetiedot

Paperin tiedot.	99
Käytössä oleva paperi ja kapasiteetti.	99
Ei-käytettävät paperityypit.	101
Kulutustuotteiden tiedot.	102
Mustepullojen koodit.	102
Ohjelmiston tiedot.	103
Tulostusohjelmisto.	103
Pakkausten luomisohjelmisto.	106
Päivitysohjelmisto.	106
Tuotteen tekniset tiedot.	107
Tulostimen tekniset tiedot.	107
Käyttöliittymän ominaisuudet.	108
Mitat.	108
Sähkötekniset ominaisuudet.	109
Ympäristöä koskevat tekniset tiedot.	109
Järjestelmävaatimukset.	110
Säädöksiä koskevat tiedot.	110
Standardit ja hyväksynnät.	110
Kopiointirajoitukset.	110

Asiakastukipalvelut

Teknisen tuen verkkosivusto.	113
--------------------------------------	-----

Yhteydenotto Epsonin tukeen.	113
Ennen yhteyden ottamista Epsoniin.	113
Eurooppa.	113
Taiwan.	113
Singapore.	114
Thaimaa.	114
Vietnam.	115
Indonesia.	115
Malesia.	115
Filippiinit.	116

Tämän käsikirjan opas

Johdanto käyttöoppaisiin.	5
Tietojen etsiminen.	5
Vain tarvittavien sivujen tulostaminen.	6
Tietoa tästä oppaasta.	6
Tavaramerkit.	7
Tekijänoikeus.	8

Johdanto käyttöoppaisiin

Seuraavat käyttöoppaat kuuluvat Epson-tulostimen toimitukseen. Yllä mainittujen käyttöoppaiden lisäksi voit katsoa lisätietoja erilaisten Epson-sovellusohjelmistojen ohjeista.

- ❑ Tärkeitä turvallisuusohjeita (käyttöoppaan paperiversio)
Tästä oppaassa on ohjeet tulostimen turvalliseen käyttöön.
- ❑ Aloita tästä (käyttöoppaan paperiversio)
Sisältää ohjeet tulostimen käyttöön ottamista ja ohjelmiston asentamista varten.
- ❑ Käyttöopas (käyttöoppaan digitaaliversio)
Tämä käyttöopas. Tämä käyttöopas on saatavilla PDF- ja verkkoversioina. Antaa yleistietoja ja ohjeita tulostimen käyttöön ja ongelmien ratkaisuun.

Saat yllä mainittujen käyttöoppaiden uusimmat versiot seuraavilla tavoilla.

- ❑ Käyttöoppaan paperiversio
Siirry Epsonin Euroopan tukisivustolle osoitteessa <http://www.epson.eu/support> tai Epsonin maailmanlaajuiselle tukisivustolle osoitteessa <http://support.epson.net/>.
- ❑ Käyttöoppaan digitaaliversio
Tarkastellaksesi verkkokäyttöopasta, siirry seuraavalle verkkosivustolle, syötä tuotteen nimi ja siirry sitten kohtaan **Tuki**.
<http://epson.sn>

Tietojen etsiminen

PDF-muodossa oleva käyttöopas mahdollistaa tietojen hakemisen avainsanalla sekä siirtymisen suoraan oppaan eri kohtiin kirjanmerkkien avulla. Tässä osassa kerrotaan, miten voit käyttää käyttöopasta tietokoneella Adobe Acrobat Reader DC -sovelluksessa.

Haku avainsanalla

Valitse **Muokkaa > Tarkka haku**. Kirjoita avainsana (hakusana) hakuikkunaan ja valitse sitten **Hae**. Hakutulokset tulevat näkyviin luettelona. Voit siirtyä haluamallesi sivulle valitsemalla hakutuloksen.

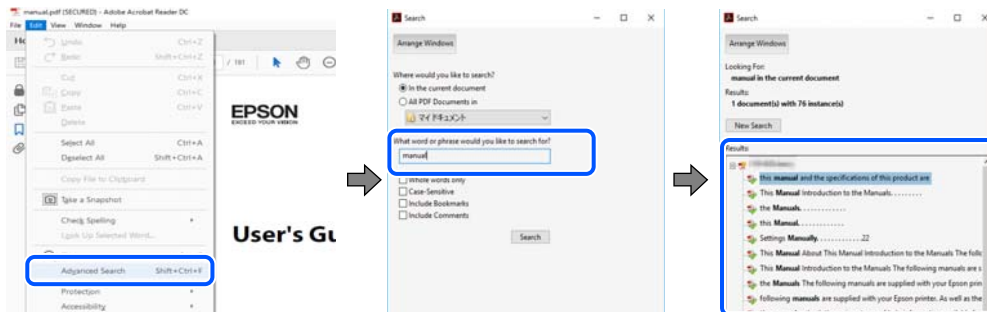

Siirtyminen oppaan kohtiin kirjanmerkkien avulla

Voit siirtyä haluamallesi sivulle napsauttamalla otsikkoa. Jos haluat avata alemman tason otsikot, valitse + tai >. Voit palata edelliselle sivulle seuraavilla näppäinkomennoilla.

- ❑ Windows: pidä **Alt**-näppäin painettuna ja paina <.

- Mac OS: pidä komentonäppäin painettuna ja paina ←.

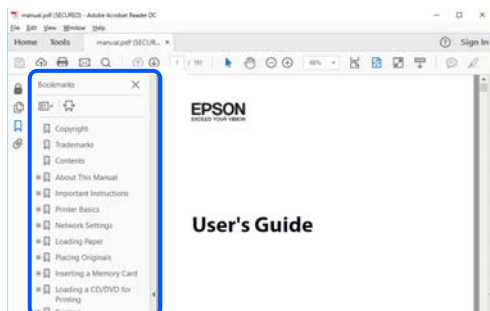

Vain tarvittavien sivujen tulostaminen

Voit tulostaa oppaasta vain tarvitsemasi sivut. Valitse **Tiedosto** -valikossa **Tulosta** ja määritä tulostettavat sivut **Tulostettavat sivut** -kohdan **Sivut** -valintaan.

- Voit määrittää sivualueen kirjoittamalla alueen aloitussivun ja päättymissivun väliviivalla erotettuna.
Esimerkki: 20-25
- Jos haluat tulostaa yksittäisiä sivuja, erota sivunumerot pilkuilla.
Esimerkki: 5, 10, 15

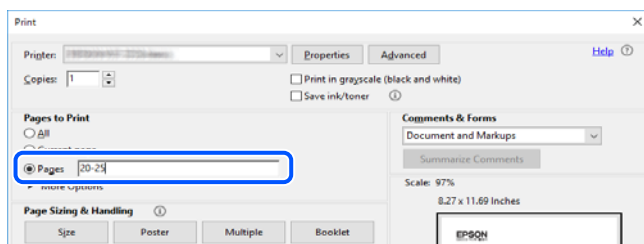

Tietoa tästä oppaasta

Tässä osiossa annetaan lisätietoa tässä oppaassa käytettyjen merkintöjen ja symboleiden merkityksistä, kuvauksista ja viittauksista käyttöjärjestelmiin.

Merkinnyt ja symbolit



Vaara:

Ohjeita on noudatettava huolellisesti henkilövahinkojen välttämiseksi.



Tärkeää:

Ohjeita on noudatettava laitteiston vahingoittumisen välttämiseksi.

Huomautus:

Tarjoaa täydentäviä ja viitteellisiä tietoja.

Liittyvät tiedot

➔ Linkit asianomaisiin kappaleisiin.

Lisätietoa ruudunkaappauksista ja kuvista

- Tulostinajurin ruudunkaappaukset ovat Windows 10- tai macOS High Sierra -käyttöjärjestelmistä. Näytöllä näkyvät tiedot vaihtelevat laitemallin ja käyttötilanteen mukaan.
- Käyttöoppaassa käytetyt kuvat ovat vain esimerkkejä. Vaikka mallien välillä voi olla pieniä eroja, toimintaperiaatteet ovat samat.

Viittaukset käyttöjärjestelmiin

Windows

Tässä käyttöoppaassa termeillä ”Windows 10”, ”Windows 8.1”, ”Windows 8”, ”Windows 7”, ”Windows Vista”, ”Windows XP”, ”Windows Server 2019”, ”Windows Server 2016”, ”Windows Server 2012 R2”, ”Windows Server 2012”, ”Windows Server 2008 R2”, ”Windows Server 2008”, ”Windows Server 2003 R2” ja ”Windows Server 2003” viitataan seuraaviin käyttöjärjestelmiin. Tämän lisäksi Windows tarkoittaa kaikkia Windows-versioita.

- Microsoft® Windows® 10
- Microsoft® Windows® 8.1
- Microsoft® Windows® 8
- Microsoft® Windows® 7
- Microsoft® Windows Vista®
- Microsoft® Windows® XP
- Microsoft® Windows® XP Professional x64 Edition
- Microsoft® Windows Server® 2019
- Microsoft® Windows Server® 2016
- Microsoft® Windows Server® 2012 R2
- Microsoft® Windows Server® 2012
- Microsoft® Windows Server® 2008 R2
- Microsoft® Windows Server® 2008
- Microsoft® Windows Server® 2003 R2
- Microsoft® Windows Server® 2003

Mac OS

Tässä käyttöoppaassa termillä Mac OS viitataan seuraaviin käyttöjärjestelmiin: Mac OS X v10.6.8 tai uudempi.

Tavaramerkit

- Microsoft®, Windows®, Windows Server®, and Windows Vista® are registered trademarks of Microsoft Corporation.

- Apple, Mac, macOS, OS X, and ColorSync are trademarks of Apple Inc., registered in the U.S. and other countries.
- Adobe, Acrobat, and Reader are either registered trademarks or trademarks of Adobe in the United States and/or other countries.
- Yleinen ilmoitus: Muut julkaisussa käytetyt tuotenimet on mainittu vain tunnistamistarkoituksessa, ja ne saattavat olla vastaavien omistajiensa tavaramerkkejä. Epson ei vaadi itselleen mitään oikeuksia näihin tuotenimiin.

Tekijänoikeus

Mitään tämän julkaisun osaa ei saa toisintaa, tallentaa tietojenhakujärjestelmään tai siirtää missään muodossa tai millään tavoin, elektronisesti, mekaanisesti, valokopioimalla, nauhoittamalla tai muuten ilman Seiko Epson Corporationin etukäteen antamaa kirjallista suostumusta. Julkaisija ei vastaa julkaisun sisältämien tietojen käytöstä. Julkaisija ei myöskään vastaa julkaisun sisältämien tietojen käytön seurauksista. Tässä oppaassa annettuja tietoja on tarkoitus käyttää vain tämän Epson-laitteen yhteydessä. Epson ei vastaa vahingoista, jotka aiheutuvat näiden tietojen soveltamisesta muihin tulostimiin.

Seiko Epson Corporation tai sen tytäryhtiöt eivät ole vastuussa tämän tuotteen hankkijalle tai kolmansille osapuolille mahdollisesti aiheutuvista vahingoista, menetyksistä, kustannuksista tai kuluista, jotka aiheutuvat onnettomuudesta, tämän tuotteen väärinkäytöstä tai siihen tehdyistä luvattomista muunnoksista, korjauksista tai muutoksista tai (Yhdysvaltoja lukuun ottamatta) siitä, että Seiko Epson Corporationin antamia käyttö- ja huolto-ohjeita ei noudateta tarkoin.

Seiko Epson Corporation ja sen tytäryhtiöt eivät ole vastuussa vahingoista tai vaikeuksista, jotka aiheutuvat muiden lisävarusteiden tai tarvikkeiden kuin Seiko Epson Corporationin ilmoittamien alkuperäisten Epson-tuotteiden tai Epson-hyväksynnän saaneiden tuotteiden käytöstä.

Seiko Epson Corporation ei vastaa sähkömagneettisista häiriöistä johtuvista vahingoista, mikäli niihin on synnä muiden kuin Seiko Epson Corporationin Epson-hyväksynnän saaneiden liitäntäkaapeleiden käyttö.

© 2022-2024 Seiko Epson Corporation

Tämän oppaan sisältö ja tämän tuotteen tekniset tiedot saattavat muuttua ilman erillistä ilmoitusta.

Tärkeitä ohjeita

Turvallinen käyttö.10

Tulostinta koskevia turvallisuusohjeita ja varoituksia.10

Turvallinen käyttö

Varmista tulostimen turvallinen käyttö noudattamalla seuraavia ohjeita. Säilytä tämä käyttöopas myöhempää käyttöä varten. Muista lisäksi noudattaa kaikkia tulostimeen merkittyjä varoituksia ja ohjeita.

- Eräiden tulostimessa käytettyjen symbolien tarkoitus on varmistaa tulostimen turvallinen ja oikea käyttö. Siirry seuraavalle web-sivustolle lukeaksesi lisää symbolien merkityksestä.
<http://support.epson.net/symbols>
- Käytä vain tulostimen mukana toimitettua virtajohtoa. Älä käytä virtajohtoa muissa laitteissa. Muiden virtajohtojen käyttäminen tulostimessa tai tulostimen mukana toimitetun virtajohdon käyttäminen muissa laitteissa voi aiheuttaa tulipalon tai sähköiskun vaaran.
- Varmista, että virtajohto on paikallisten turvallisuussäädösten mukainen.
- Älä pura, muuta tai yritä korjata virtajohtoa, pistoketta, tulostinyksikköä tai sen lisävarustetta itse muutoin kuin tulostimen ohjeissa mainituin tavoin.
- Irrota tulostin sähköverkosta ja vie se ammattitaitoiseen huoltoon seuraavissa tilanteissa:
Verkkojohto tai -pistoke on vahingoittunut, tulostimeen on päässyt nestettä, tulostin on pudonnut tai sen kotelo on vahingoittunut, tulostin ei toimi normaalisti tai sen toiminta on muuttunut huomattavasti. Muuta ainoastaan käyttöohjeissa mainittuja säätöjä.
- Sijoita tulostin lähelle pistorasiaa niin, että sen verkkopistoke on helppo irrottaa.
- Älä pidä tai säilytä tulostinta ulkotiloissa, likaisten tai pölyisten paikkojen, veden, lämmönlähteiden tai sellaisten paikkojen läheisyydessä, joissa se voi altistua iskuille, tärinälle, korkeille lämpötiloille tai kosteudelle.
- Älä kaada tai läikytä nestettä tulostimen päälle äläkä käsittele tulostinta märin käsin.

Musteen turvallisuusohjeet

- Ole varovainen, ettet kosketa mustetta, kun käsittelet mustesäiliöitä, mustesäiliön korkkeja ja avattuja mustepulloja tai mustepullon korkkeja.
 - Jos mustetta pääsee iholle, muste on pestävä perusteellisesti pois vedellä ja saippualla.
 - Jos mustetta joutuu silmiin, huuhtele ne välittömästi vedellä. Jos huolellisen huuhtelun jälkeen silmissä on ärsytystä tai näköhäiriöitä, mene välittömästi lääkäriin.
 - Jos mustetta joutuu suuhun, ota viipymättä yhteys lääkäriin.
- Älä ravista mustepulloa voimakkaasti tai altista sitä voimakkaille iskuille, jotta mustetta ei vuoda pullosta.
- Pidä mustepullot poissa lasten ulottuvilta. Älä anna lasten juoda mustepulloista.

Tulostinta koskevia turvallisuusohjeita ja varoituksia



Lue ohjeet ja noudata niitä, jotta tulostin tai muu omaisuutesi ei vahingoitu. Säilytä tämä opas myöhempää käyttöä varten.

Tulostimen asettamista koskevia neuvoja ja varoituksia

- Älä tuki tai peitä tulostimessa olevia aukkoja.
- Käytä vain tulostimen tyyppikilven mukaista virtalähdettä.

- Vältä sellaisissa virtapiireissä olevia pistorasioita, joihin on jo kytketty kopiokoneita tai jatkuvasti käynnistyviä ja sammuvia laitteita, esimerkiksi ilmastointilaitteita.
- Vältä pistorasioita, jotka on varustettu seinäkatkaisimella tai automaattiajastimella.
- Pidä koko tietokonejärjestelmä riittävän etäällä mahdollisista sähkömagneettisten häiriöiden lähteistä, kuten kaiuttimista ja langattomien puhelinten pöytäyksiköistä.
- Aseta virtajohto niin, että se on suojassa hankautumiselta, teräviltä kulmilta ja taittumiselta. Älä sijoita esineitä virtajohdon päälle ja siirrä virtajohto syrjään kulkureitiltä. Huolehdi siitä, että virtajohto on suorassa kummastakin päästään ja verkkolaitteen kiinnityskohdasta.
- Jos kytket tulostimen sähköverkkoon jatkojohdon kautta, varmista, ettei jatkojohtoon kytkettyjen laitteiden yhteenlaskettu ampeeriarvo ylitä johdolle määritettyä ampeeriarvoa. Varmista myös, ettei kaikkien samaan pistorasiaan kytkettyjen laitteiden yhteenlaskettu ampeerimäärä ylitä pistorasialle määritettyä ampeeriarvoa.
- Jos käytät tulostinta Saksassa, talokytkeä tulee suojata 10 tai 16 ampeerin virrankatkaisijalla, joka suojaa tulostinta oikosuluilta ja ylivirtapiikeiltä.
- Kun liität tulostimen tietokoneeseen tai muuhun laitteeseen kaapelilla, varmista liitinten suunta. Kukin liitin voidaan liittää ainoastaan yhdellä tavalla. Liittimen kytkeminen väärin voi vahingoittaa molempia kaapelilla liitettäviä laitteita.
- Sijoita tulostin tasaiselle, tukevalle alustalle, joka on joka suuntaan tulostinta leveämpi. Tulostin ei toimi oikein, jos se on kallellaan.
- Varmista, että tulostimen yläpuolella on tarpeeksi tilaa, jotta tulostimen kansi voidaan nostaa kokonaan ylös.
- Jätä tulostimen eteen tarpeeksi tilaa, jotta tulosteet mahtuvat tulemaan kokonaan ulos.
- Vältä paikkoja, joissa lämpötila ja kosteus vaihtelevat nopeasti. Älä altista tulostinta suoralle auringonvalolle, muulle voimakkaalle valolle tai lämmönlähteille.

Tulostimen käyttöä koskevia neuvoja ja varoituksia

- Älä työnnä mitään esineitä tulostimen sisään sen aukoista.
- Älä työnnä kättäsi tulostimen sisään tulostuksen aikana.
- Älä kosketa tulostimen sisällä olevaa valkoista lattakaapelia tai musteputkia.
- Älä suihkuta tulostimen sisälle tai tulostimen lähellä aerosoleja, jotka sisältävät syttyviä kaasuja. Tällöin voi syttyä tulipalo.
- Älä siirrä tulostuspäätä käsin, sillä se saattaa vahingoittaa tulostinta.
- Tulostimen pitkitetty käyttö mustetason ollessa alaviivan alapuolella voi vahingoittaa tulostinta. Täytä mustesäiliö yläviivan tasalle, kun tulostin ei ole toiminnassa. Nollaa mustetaso säiliön täyttämisen jälkeen, jotta laite näyttää oikean mustetason (arvio).
- Katkaise tulostimesta virta aina painamalla -painiketta. Älä irrota tulostinta pistorasiasta tai katkaise virtaa, ennen kuin merkkivalo  lakkaa vilkkumasta.
- Jos tulostin on pitkään käyttämättömänä, irrota virtajohto pistorasiasta.

Tulostimen kuljetusta tai varastointia koskevia neuvoja ja varoituksia

- Vältä tulostimen säilytyksen tai kuljetuksen aikana kallistamasta tulostinta tai kääntämästä sitä pystyasentoon tai ylösalaisin, sillä muuten siitä voi vuotaa mustetta.

- Varmista ennen tulostimen kuljettamista, että tulostuspää on perusasennossa (äärioikealla).

Osien nimet ja toiminnot

Osien nimet ja toiminnot.	14
--------------------------------	----

Osien nimet ja toiminnot

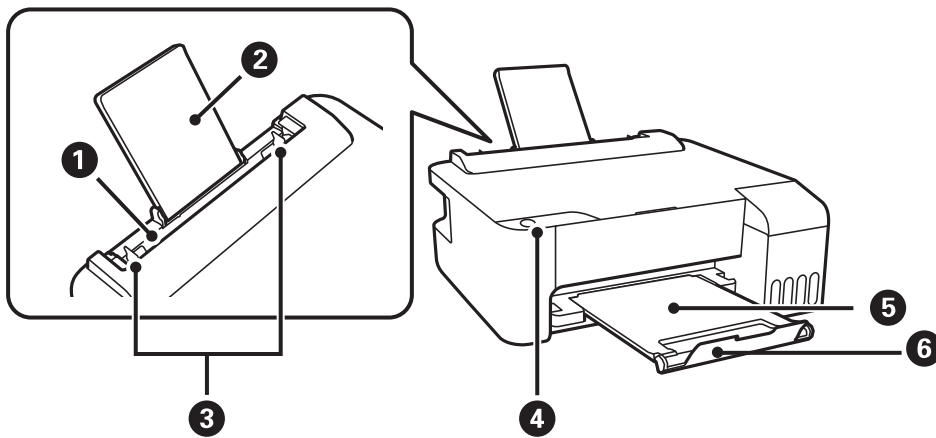

1	Paperin takasyöttö	Lisää paperia.
2	Paperituki	Tukee lisättyä paperia.
3	Reunaohjain	Syöttää paperin suoraan tulostimeen. Liu'uta ohjaimet paperin reunoihin.
4	Ohjauspaneeli	Mahdollistaa tulostimen käytön ja näyttää tulostimen tilan.
5	Luovutustaso	Otaa vastaan laitteesta tulostuvat arkit.
6	Pysäytin	Asemoi pysäytin niin, että estät tulosteita putoamasta lokerosta.

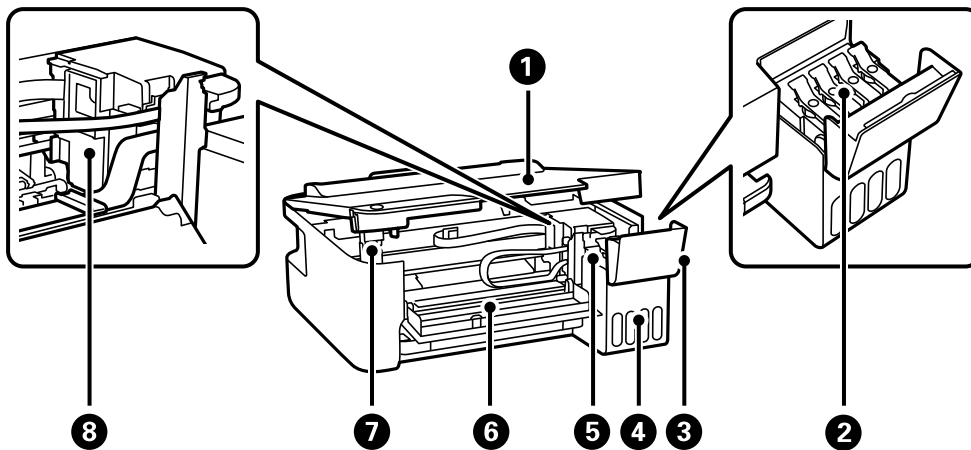

1	Tulostimen kansi	Avaa etukansi silloin, kun irrotat tulostimen sisälle jumiutunutta paperia. Pidä tämä kansi suljettuna, kun tulostinta ei käytetä, jotta tulostimeen ei pääse vieraita aineita.
2	Mustesäiliön korkki	Avaa täyttääksesi mustesäiliön.
3	Mustesäiliöyksikön kansi	
4	Mustesäiliöyksikkö	Sisältää mustesäiliöt.

5	Musteen varastointisäiliö (mustesäiliö)	Syöttää mustetta tulostuspäähän.
6	Etukansi	Avaa etukansi silloin, kun irrotat tulostimen sisälle jumiutunutta paperia.
7	Tulostimen kannen tuki	Tukee tulostimen kantta, kun se avataan.
8	Tulostuspää	Muste tulee kasetin alapinnalla olevista tulostuspäistä.

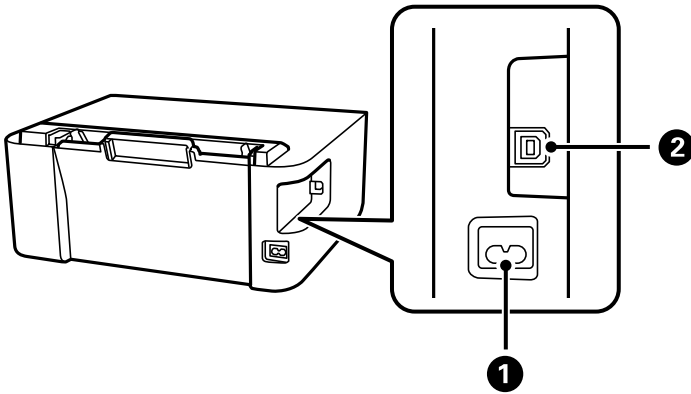

1	Virtaliitin (AC)	Virtajohdon liittämiseen.
2	USB-portti	Käytetään tietokoneen liittämiseen USB-kaapelilla.

Ohjauspaneelin käyttöopas

Painikkeet ja toiminnot. 17

Valojen ja tulostimen tilan tarkistaminen. 17

Painikkeet ja toiminnot

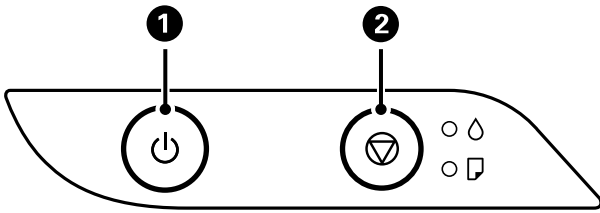

1	Kytkee tulostimeen virran ja katkaisee sen. Irrota virtajohto, kun olet tarkistanut, että virtavalon valo on sammunut.
2	Pysäyttää nykyisen toiminnon. Peruuttaa paperin loppumisvirheet ja paperitukosvirheet. Suorita tulostuspään puhdistus pitämällä tätä painiketta painettuna viiden sekunnin ajan, kunnes -painike vilkkuu.

Painikeyhdistelmillä käytettävät toiminnot

	<p>Tulosta suuttimen testikuvio</p> <p>Tulosta suuttimen testikuvio kytkemällä tulostimeen virta samalla, kun pidät alhaalla -painiketta.</p> <p>Myös tulostimen läpi syötettyjen sivujen kokonaismäärä tulostetaan suuttimen testikuvion lisäksi.</p>
--	---

Valojen ja tulostimen tilan tarkistaminen

















Kun tapahtuu virhe, merkkivalo syttyy tai vilkkuu. Virheen tiedot näkyvät tietokoneen näytössä.

: Palaa

: Vilkkuu

Merkkivalo	Tilanne	Ratkaisut
	Alustava musteen lataus ei ole ehkä valmis.	Suorita alustava musteen lataus <i>Aloita tästä</i> -julisteen mukaan.
	Paperia ei ole asetettu tai on syötetty useita arkkeja kerrallaan.	Lisää paperia ja paina -painiketta.

Merkkivalo	Tilanne	Ratkaisut
	<p>Paperitukos on tapahtunut.</p>	<p>Poista paperi ja paina -painiketta.</p> <p>Jos paperitukosvirhe jatkuu paperin poistamisen ja virran katkaisemisen ja päälle kytkemisen jälkeen, tulostimen sisällä voi yhä olla paperia. Lisää A4-paperia kohteeseen takaosan paperinsyöttö ja paina sitten -painiketta poistaaksesi sisällä olevan paperin. Lataa paperi pystysuunnassa.</p> <p>Jos virheen kuittaus ei onnistu, ota yhteys Epsonin tukipalveluun.</p>
 	<p>Kun virtavallo palaa tai vilkkuu</p> <ul style="list-style-type: none"> <input type="checkbox"/> Tulostinta ei ole sammutettu oikein.* <input type="checkbox"/> Suuttimet ovat voineet kuivua ja tukkeutua, koska tulostin on sammutettu sen ollessa toiminnassa. <p>* Virta on katkaistu jatkojohdosta tai katkaisijasta, johto on irrotettu pistorasiasta tai sähkökatko on aiheuttanut virransyötön katkeamisen.</p>	<ul style="list-style-type: none"> <input type="checkbox"/> Kun olet kuitannut virheen painamalla -painiketta, suosittelemme suorittamaan suutintarkistuksen. Peruuta kaikki odottavat tulostustyöt. <input type="checkbox"/> Sammuta tulostin painamalla -painiketta.
 	<p>Kun - ja -valot vilkkuvat samanaikaisesti Mustetyyny on lähellä käyttökänsä loppua tai se on lopussa.</p> <p>Jos merkkivalot  ja  vilkkuvat vuorotellen Reunuksettoman tulostuksen mustetyyny on lähellä käyttökänsä loppua tai sen lopussa.</p>	<p>Mustetyyny on vaihdettava.</p> <p>Ota yhteys Epsoniin tai valtuutettuun Epson-palveluntarjoajaan mustetyynyn vaihtamiseksi.*¹ Osa ei ole käyttäjän vaihdettava osa.</p> <p>Kun tietokoneen näyttöön tulee viesti, jonka mukaan voit jatkaa tulostusta, jatka tulostusta painamalla -painiketta. Merkkivalot lopettavat vilkkumisen toistaiseksi, mutta ne jatkavat vilkkumista säännöllisin väliajoin, kunnes mustetyyny on vaihdettu.</p> <p>Reunuksettoman tulostuksen mustetyyny on vaihdettava.</p> <p>Ota yhteys Epsoniin tai valtuutettuun Epson-palveluntarjoajaan mustetyynyn vaihtamiseksi.*² Osa ei ole käyttäjän vaihdettava osa.</p> <p>Kun tietokoneen näyttöön tulee viesti, jonka mukaan voit jatkaa tulostusta, jatka tulostusta painamalla -painiketta. Merkkivalot lopettavat vilkkumisen toistaiseksi, mutta ne jatkavat vilkkumista säännöllisin väliajoin, kunnes mustetyyny on vaihdettu.</p> <p>Reunukseton tulostus ei ole käytettävissä. Reunuksellinen tulostus on kuitenkin käytettävissä.</p>

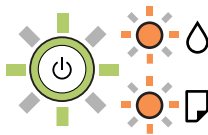
Merkkivalo	Tilanne	Ratkaisut
	Tulostinvirhe on tapahtunut.	Poista paperit tulostimen sisältä. Sammuta virta ja kytke se uudelleen päälle. Jos virheviesti näkyy vielä, kun virta on katkaistu ja kytketty uudelleen päälle, ota yhteys Epson-tukeen.

*1 Joissakin tulostusjaksoissa mustetyynyyn keräytyy hyvin pieni määrä ylimääräistä mustetta. Mustetyynyssä olevan musteen vuotamisen estämiseksi tulostin on suunniteltu lopettamaan tulostus, kun mustetyynyn musteraja on saavutettu. Vaihdamistarve ja vaihtamisväli vaihtelevat seuraavien seikkojen mukaan: laitteella tulostettujen sivujen tyyppi, käytetyt tulostusmateriaalit ja tulostimen suorittamat puhdistuskerrat. Mustetyynyn vaihtotarve ei tarkoita, että tulostin ei toimi enää oikein. Tulostin ilmoittaa, kun mustetyyny on vaihdettava. Vaihdon voi suorittaa ainoastaan valtuutettu Epson-palveluntarjoaja. Epson-takuu ei kata mustetyynyn vaihtokustannuksia.

*2 Joissakin tulostustöissä hyvin pieni määrä ylijäämämustetta saattaa imeytyä reunuksettoman tulostuksen mustetyynyyn. Mustetyynyssä olevan musteen vuotamisen estämiseksi laite on suunniteltu lopettamaan tulostus, kun reunuksettoman mustetyynyn musteraja on saavutettu. Mustetyynyn vaihtoväli vaihtelee reunattomalla tulostustoiminnolla tulostettavien sivujen määrän mukaan. Mustetyynyn vaihtotarve ei tarkoita, että tulostin ei toimi enää oikein. Tulostin ilmoittaa, kun mustetyyny on vaihdettava. Vaihdon voi suorittaa ainoastaan valtuutettu Epson-palveluntarjoaja. Epson-takuu ei kata mustetyynyn vaihtokustannuksia.

Liittyvät tiedot

- ➔ ”Paperitukoksen poistaminen” sivulla 81
- ➔ ”Yhteydenotto Epsonin tukeen” sivulla 113

Paperin lisääminen

Paperin käsittelyä koskevat ohjeet.	21
Paperityyppiluettelo.	21
Paperin lisääminen paperin takasyöttöön.	22
Kirjekuorien lisääminen paperin takasyöttöön.	23
Erialaisten paperien lisääminen.	25

Paperin käsittelyä koskevat ohjeet

- Lue paperien mukana toimitettu ohje.
- Jotta voisit tulostaa korkealaatuisesti aidolle Epson-paperille, käytä kutakin paperityyppiä paperin mukana tulevissa arkeissa määritetyssä ympäristössä.
- Levitä paperit viuhkaksi ja suorista ne ennen paperin lisäämistä. Älä levitä tai rullaa valokuvapaperia. Se saattaisi vahingoittaa tulostuspuolta.

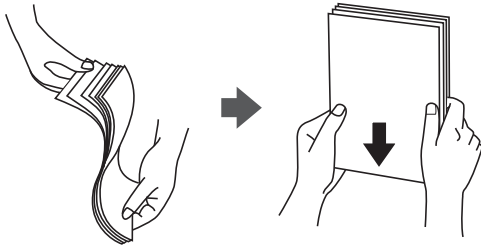

- Jos paperi on rullaantunut, suorista se tai rullaa sitä varovaisesti toiseen suuntaan ennen lisäämistä. Rullaantuneen paperin käyttäminen voi aiheuttaa paperitukoksia ja mustetahroja tulosteeseen.



- Paperin syöttöongelmia voi esiintyä säännöllisesti kaksipuolisessa tulostuksessa tulostettaessa aiemmin tulostetun paperin toiselle puolelle. Vähennä arkkien määrää puoleen tai sen alle tai, jos paperitukoksia esiintyy edelleen, lisää yksi paperiarkki kerrallaan.
- Varmista, että käytät pitkäkuituista paperia. Jos et ole varma, minkä tyyppistä paperia käytät, tarkista asia paperin pakkauksesta tai valmistajalta.
- Levitä kirjekuoret viuhkaksi ja suorista ne ennen paperin lisäämistä. Jos kirjekuoret ovat täynnä ilmaa, litistä ne pöytää vasten ennen lisäämistä.

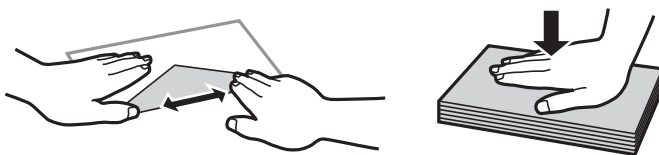

Paperityyppiluettelo

Saadaksesi parhaan tulostuslaadun valitse käyttämäsi paperia vastaava paperityyppi.

Tulostusmateriaalin nimi	Tulostusmateriaali
Epson Bright White Ink Jet Paper	Tavalliset paperit

Tulostusmateriaalin nimi	Tulostusmateriaali
Epson Ultra Glossy Photo Paper Epson Value Glossy Photo Paper	Epson Ultra Glossy
Epson Premium Glossy Photo Paper	Epson Premium Glossy
Epson Premium Semigloss Photo Paper	Epson Premium Semigloss
Epson Photo Paper Glossy	Photo Paper Glossy
Epson Matte Paper-Heavyweight Epson Double-Sided Matte Paper	Epson Matte
Epson Photo Quality Ink Jet Paper Epson Double-sided Photo Quality Ink Jet Paper	Epson Photo Quality Ink Jet

Paperin lisääminen paperin takasyöttöön

1. Vedä paperituki ulos.

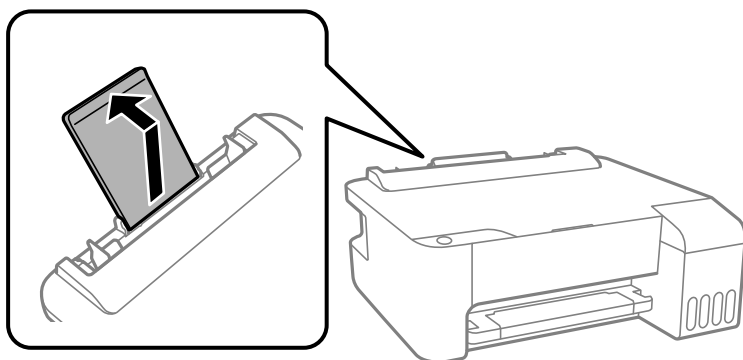

2. Liu'uta reunaohjaimia.

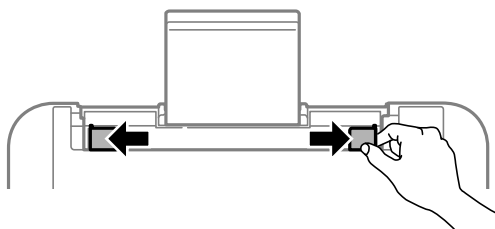

3. Lisää paperi keskelle paperitukea siten, että tulostuspuoli on ylöspäin.

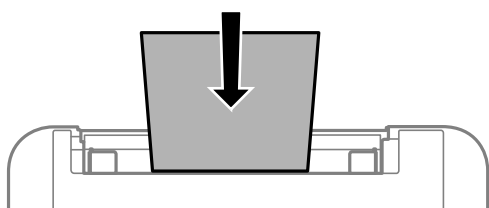

! **Tärkeää:**

- ❑ Älä lisää enempää kuin maksimimäärä kutakin paperityyppiä. Kun käytät tavallista paperia, älä aseta paperia reunaohjaimen sisäpuolen ▼-symbolin alapuolen viivan yli.
- ❑ Lataa paperi lyhyt reuna edellä. Jos pitkä reuna on kuitenkin määritelty paperin leveydeksi, lataa paperi pitkä reuna edellä.

4. Liu'uta reunaohjaimet asiakirjan reunoja vasten.

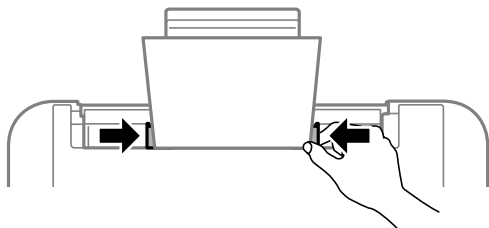

5. Liu'uta luovutustaso ulos.

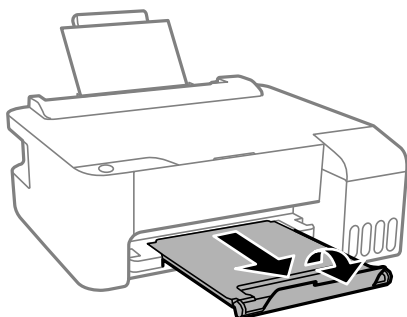

Huomautus:

Laita jäljelle jäänyt paperi takaisin pakkaukseen. Jos paperin jättää tulostimeen, paperi voi käpristyä tai tulostuslaatu voi heikentyä.

Kirjekuorien lisääminen paperin takasyöttöön

1. Avaa syöttölaitteen suoja ja vedä paperituki ulos.

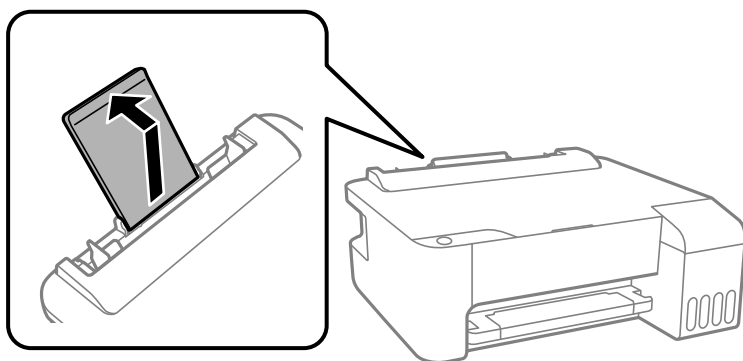

2. Liu'uta reunaohjaimia.

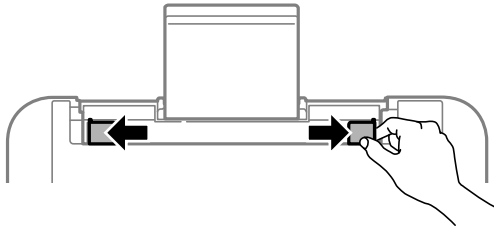

3. Lisää kirjekuoria lyhyt reuna edellä paperituen keskelle läppä alaspäin.

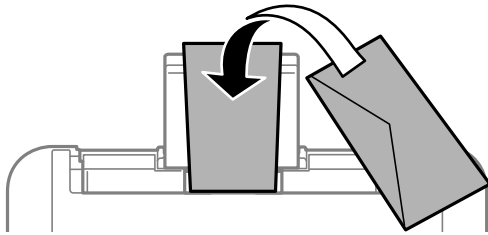

Tärkeää:

Lisää kutakin kirjekuorityyppiä enintään maksimimäärä.

4. Liu'uta reunaohjaimet kirjekuorien reunoja vasten.

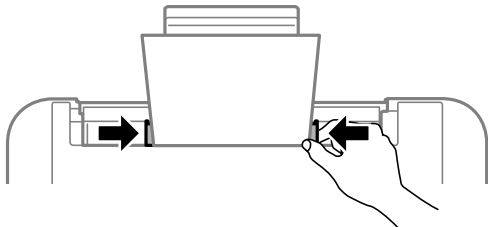

5. Liu'uta luovutustaso ulos.

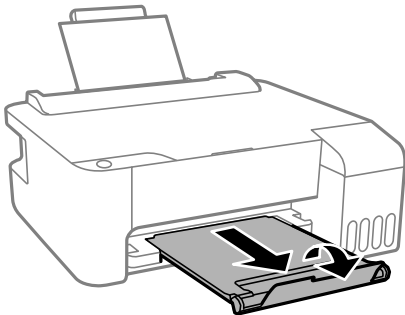

Erilaisten paperien lisääminen

Esirei'itetyn paperin lisääminen

Lisää paperi paperituen keskimmäiseen nuolimerkkiin tulostuspuoli ylöspäin.

Lisää yksittäinen määritetyn kokoinen paperiarkki, jossa on nidontareiat vasemmassa tai oikeassa reunassa. Säädä tulostuspaikkaa niin, että tulostus ei osu reikien päälle.

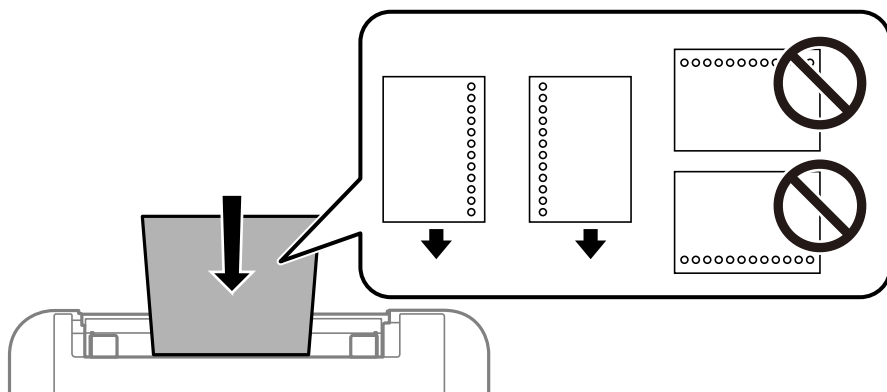

Pitkien arkkien lisääminen

Jos lisää Legal-kokoa pidempiä paperikokoja, sulje paperituki ja tasaa paperin etureuna.

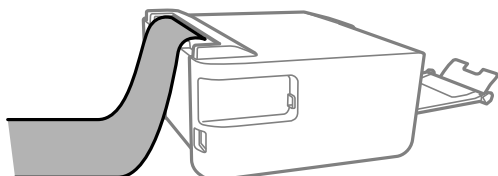

Tulostaminen

Asiakirjojen tulostaminen.	27
Kirjekuoriin tulostaminen.	49
Verkkosivujen tulostaminen.	50

Asiakirjojen tulostaminen

Tietokoneelta tulostaminen — Windows

Tulostaminen helppokäyttöasetuksilla



Huomautus:

Toiminnot saattavat vaihdella sovelluksen mukaan. Katso lisätietoja sovelluksen ohjeista.

1. Lisää tulostimeen paperia.
”Paperin lisääminen paperin takasyöttöön” sivulla 22
2. Avaa tulostettava tiedosto.
3. Valitse **Tiedosto**-valikosta **Tulosta** tai **Tulostusasetukset**.
4. Valitse käytössä oleva tulostin.
5. Avaa tulostinohjaimen ikkuna valitsemalla **Asetukset** tai **Ominaisuudet**.

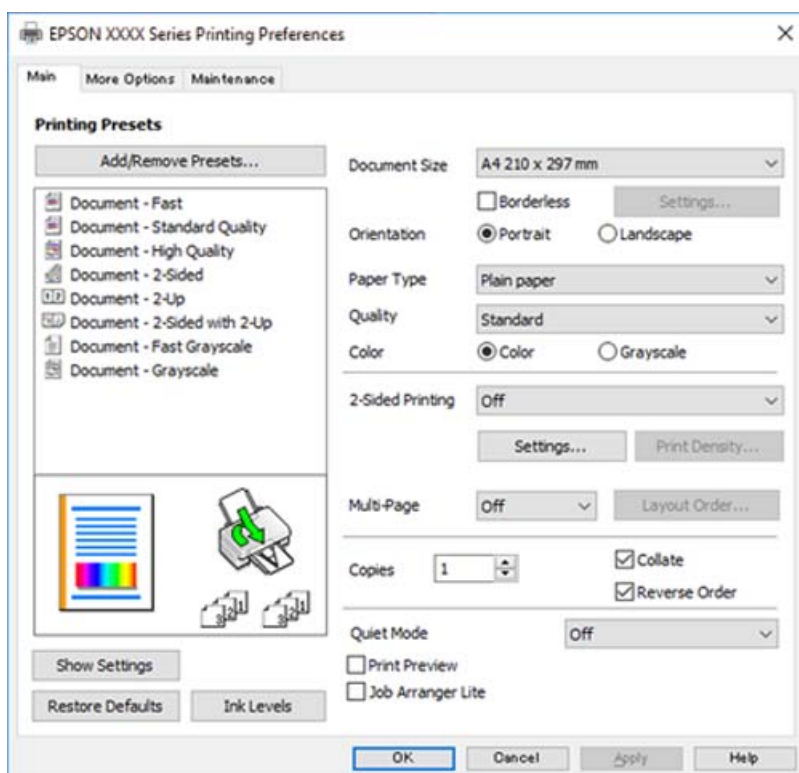

6. Muuta asetuksia tarpeen mukaan.

Eri asetukset on kuvattu myös käytönaikaisessa ohjeessa. Voit avata **Ohje**-toiminnon napsauttamalla valintaa hiiren kakkospainikkeella.

7. Sulje tulostinohjaimen ikkuna valitsemalla **OK**.

8. Valitse **Tulosta**.

Liittyvät tiedot

➔ ”Käytössä oleva paperi ja kapasiteetti” sivulla 99

➔ ”Paperityyppiluettelo” sivulla 21

Tulostamista helpottavien esiasetusten lisääminen

Jos luot oman esiasetuksen usein käyttämistäsi tulostusasetuksista, voit tulostaa vaivattomasti valitsemalla luettelosta kyseisen tulostusasetuksen.

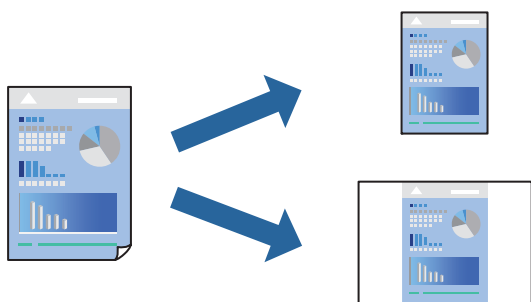

1. Tee tulostinohjaimen **Yleiset**- tai **Lisää asetuksia** -välilehden asetusten määrittäykset (kuten **Asiakirjan koko** ja **Paperityyppi**).

2. Napsauta **Lisää/poista esiasetukset Tulostuksen esiasetukset** -valikossa.

3. Kirjoita **Nimi** ja lisää tarvittaessa kommentti.

4. Valitse **Tallenna**.

Huomautus:

*Kun haluat poistaa lisätyn esiasetuksen, napsauta **Lisää/poista esiasetukset**, valitse poistettavan esiasetuksen nimi luettelosta ja poista se sitten.*

5. Valitse **Tulosta**.

Seuraavalla kerralla, kun haluat tulostaa samoilla asetuksilla, valitse tallennettu asetusta kohdasta **Tulostuksen esiasetukset** ja napsauta **OK**.

Liittyvät tiedot

➔ ”Paperin lisääminen paperin takasyöttöön” sivulla 22

➔ ”Tulostaminen helppokäyttöasetuksilla” sivulla 27

Kaksipuolinen tulostus

Tulostinajuri tulostaa erikseen automaattisesti parilliset ja parittomat sivut. Kun parittomat sivut on tulostettu, käännä paperi ohjeiden mukaan ja tulosta parilliset sivut.



Huomautus:

- Tämän toiminnon kanssa ei voi käyttää reunuksetonta tulostusta.
- Jos et käytä kaksipuoliseen tulostukseen sopivaa paperia, tulostuslaatu voi heikentyä tai paperi voi juuttua laitteeseen.
”Kaksipuolisessa tulostuksessa käytettävä paperi” sivulla 101
- Paperista ja tulostetuista tiedoista riippuen muste voi myös vuotaa läpi paperin toiselle puolelle.
- Manuaalista kaksipuolista tulostusta ei voi käyttää, jos **EPSON Status Monitor 3** -toimintoa ei ole otettu käyttöön. Jos **EPSON Status Monitor 3** ei ole käytössä, siirry tulostinohjainikkunaan, napsauta **Laajennusasetukset Huolto** -välilehdeltä, ja valitse sitten **Ota käyttöön EPSON Status Monitor 3**.

1. Valitse tulostinohjaimen **Yleiset**-välilehdeltä **Kaksipuolinen tulostus**.
2. Napsauta **Asetukset**, määritä haluamasi asetukset ja napsauta sitten **OK**.
3. Aseta tarvittaessa muut kohteet **Yleiset**- ja **Lisää asetuksia**-välilehdillä ja valitse sitten **OK**.
4. Valitse **Tulosta**.

Tietokoneen näytölle ilmestyy ponnahdusikkuna, kun paperiarkin ensimmäinen puoli on tulostettu. Seuraa näytössä näkyviä ohjeita.

Liittyvät tiedot

- ➔ ”Käytössä oleva paperi ja kapasiteetti” sivulla 99
- ➔ ”Paperin lisääminen paperin takasyöttöön” sivulla 22
- ➔ ”Tulostaminen helppokäyttöasetuksilla” sivulla 27

Vihon tulostaminen

Voit myös tulostaa vihkon, joka kootaan järjestämällä ja taittelemalla sivut.

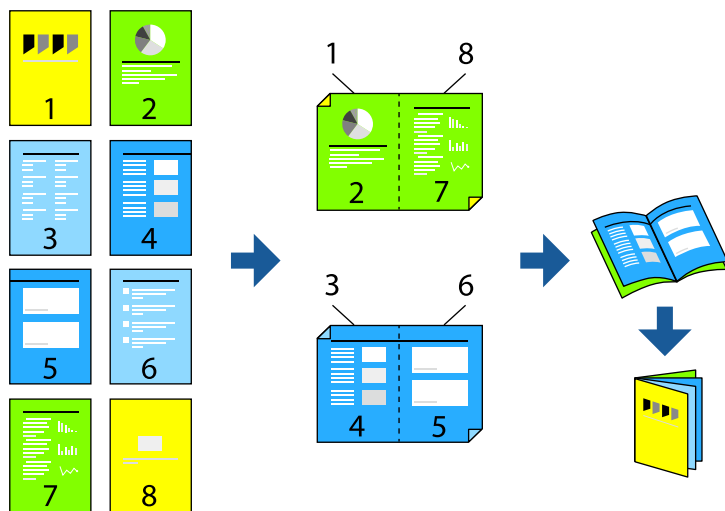

Huomautus:

- Tämä toiminto ei ole käytettävissä reunuksettomassa tulostuksessa.
- Jos et käytä kaksipuoliseen tulostukseen sopivaa paperia, tulostuslaatu voi heikentyä tai paperi voi juuttua laitteeseen.
”Kaksipuolisessa tulostuksessa käytettävä paperi” sivulla 101
- Paperista ja tulostetuista tiedoista riippuen muste voi myös vuotaa läpi paperin toiselle puolelle.
- Manuaalista kaksipuolista tulostusta ei voi käyttää, jos **EPSON Status Monitor 3** -toimintoa ei ole otettu käyttöön. Jos **EPSON Status Monitor 3** ei ole käytössä, siirry tulostinohjainikkunaan, napsauta **Laajennusasetukset Huolto** -välilehdeltä, ja valitse sitten **Ota käyttöön EPSON Status Monitor 3**.

1. Valitse tulostinohjaimen **Yleiset**-välilehdeltä haluamasi pitkäreunainen sidonta kohdasta **Kaksipuolinen tulostus**.
2. Valitse ensin **Asetukset**, sitten **Lehtinen** ja viimeiseksi **Sidonta keskikohdassa** tai **Sidonta reunassa**.
 - Keskisidonta: käytä tätä menetelmää tulostaessasi pienen määrän sivuja, jotka on helppo pinota ja taittaa puoliksi.
 - Sivusidonta. Käytä tätä menetelmää tulostaessasi kerrallaan yhden arkin (neljä sivua), taittaessasi kunkin puoliksi ja yhdistäessäsi ne yhdeksi vihoksi.
3. Valitse **OK**.
4. Aseta tarvittaessa muut kohteet **Yleiset**- ja **Lisää asetuksia**-välilehdillä ja valitse sitten **OK**.
5. Valitse **Tulosta**.

Liittyvät tiedot

- ➔ ”Käytössä oleva paperi ja kapasiteetti” sivulla 99
- ➔ ”Paperin lisääminen paperin takasyöttöön” sivulla 22
- ➔ ”Tulostaminen helppokäyttöasetuksilla” sivulla 27

Useiden sivujen tulostaminen yhdelle arkille

Yhdelle paperiarkille voi tulostaa useita sivuja.

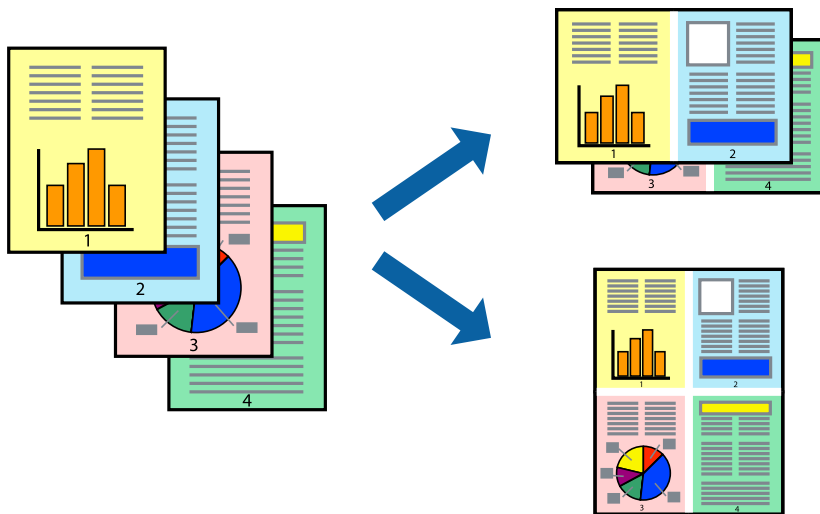

Huomautus:

Tämä toiminto ei ole käytettävissä reunuksettomassa tulostuksessa.

1. Valitse tulostinohjaimen **Yleiset**-välilehdeltä **2 vierekkäin**, **4 vierekkäin**, **6 sivua arkille**, **8 vierekkäin**, **9 sivua arkille** tai **16 sivua arkille** **Monisiv.**-asetukseksi.
2. Valitse **Asettelujärjest.**, määritä haluamasi asetukset ja valitse **OK**.
3. Aseta muut kohteet **Yleiset**- ja **Lisää asetuksia**-välilehdillä tarpeen mukaan ja napsauta sitten **OK**.
4. Valitse **Tulosta**.

Liittyvät tiedot

- ➔ ”Paperin lisääminen paperin takasyöttöön” sivulla 22
- ➔ ”Tulostaminen helppokäyttöasetuksilla” sivulla 27

Tulostaminen paperikoon mukaan

Valitse tulostimeen lisäämäsi paperikoko Kohdepaperin koko -asetukseksi.



Huomautus:

Tämä toiminto ei ole käytettävissä reunuksettomassa tulostuksessa.

1. Tee seuraavat asetukset tulostinohjaimen **Lisää asetuksia** -välilehdessä.

Asiakirjan koko: valitse sovelluksessa määrittämäsi paperikoko.

Tulostepaperi: valitse tulostimeen lisäämäsi paperin koko.

Sovita sivulle on valittu automaattisesti.

Huomautus:

Tulosta pienennetty kuva paperin keskelle napsauttamalla **Keskikohta**.

2. Aseta muut kohteet **Yleiset**- ja **Lisää asetuksia**-välilehdillä tarpeen mukaan ja napsauta sitten **OK**.

3. Valitse **Tulosta**.

Liittyvät tiedot

➔ ”Paperin lisääminen paperin takasyöttöön” sivulla 22

➔ ”Tulostaminen helppokäyttöasetuksilla” sivulla 27

Suurennetun tai pienennetyn asiakirjan tulostaminen millä tahansa suurennoksella

Asiakirjaa voidaan suurentaa tai pienentää tietyn prosenttiosuuden verran.



Huomautus:

Tämä toiminto ei ole käytettävissä reunuksettomassa tulostuksessa.

1. Valitse asiakirjan koko **Asiakirjan koko**-kohdassa tulostinohjaimen **Lisää asetuksia**-välilehdellä.

2. Valitse **Tulostepaperi**-kohdassa paperikoko, jota haluat käyttää tulostuksessa.

3. Valitse **Suurennä/Pienennä asiakirjaa** ja **Zoomaus**. Anna sitten prosenttiosuus.

4. Aseta muut kohteet **Yleiset**- ja **Lisää asetuksia**-välilehdillä tarpeen mukaan ja napsauta sitten **OK**.

5. Valitse **Tulosta**.

Liittyvät tiedot

- ➔ ”Paperin lisääminen paperin takasyöttöön” sivulla 22
- ➔ ”Tulostaminen helppokäyttöasetuksilla” sivulla 27

Kuvan suurentaminen ja tulostaminen usealle arkille (julistetulostus)

Tämä ominaisuus mahdollistaa kuvan tulostamisen useille yhteen liitettäville arkeille. Voit koota kuvista julisteen teippaamalla kuvat yhteen.

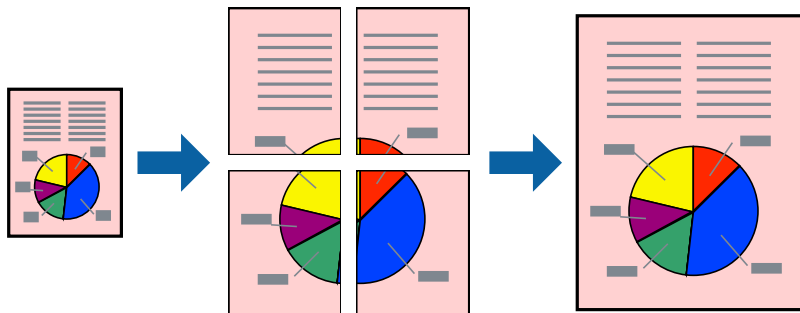

1. Valitse tulostinohjaimen **Yleiset**-välilehdeltä **Monisiv.**-asetukseksi **2x1-juliste**, **2x2-juliste**, **3x3-juliste** tai **4x4-juliste**.
2. Valitse **Asetukset**, määritä haluamasi asetukset ja valitse **OK**.
Huomautus:
Tulosta leikkausviivat mahdollistaa leikkuuohjeen tulostamisen.
3. Aseta muut kohteet **Yleiset**- ja **Lisää asetuksia**-välilehdillä tarpeen mukaan ja napsauta sitten **OK**.
4. Valitse **Tulosta**.

Liittyvät tiedot

- ➔ ”Paperin lisääminen paperin takasyöttöön” sivulla 22
- ➔ ”Tulostaminen helppokäyttöasetuksilla” sivulla 27

Julisteiden tekeminen päällekkäisten kohdistusmerkkien avulla

Seuraavassa on esimerkki siitä, miten juliste tuotetaan, kun **2x2-juliste** on valittuna ja **Limittäiset kohdistusmerkit** on valittuna kohdassa **Tulosta leikkausviivat**.

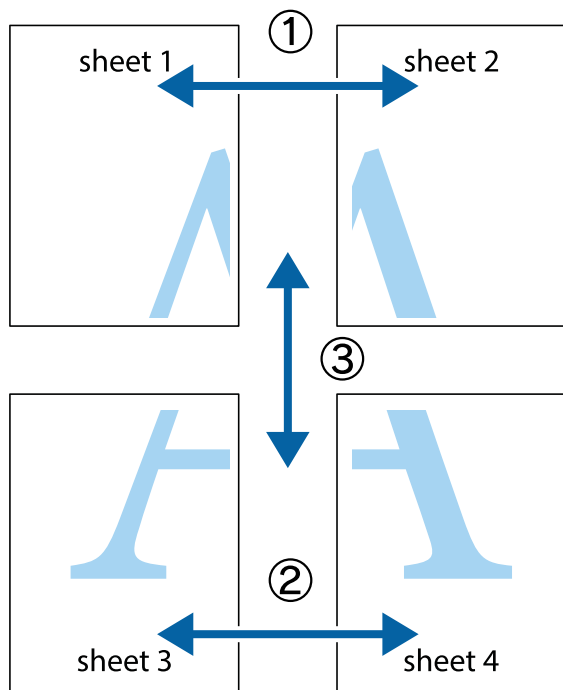

1. Valmistelee Sheet 1 ja Sheet 2. Leikkaa Sheet 1 marginaalit pois pystysuoraa sinistä viivaa myöten ylä- ja alaleikkausmerkkien keskeltä.

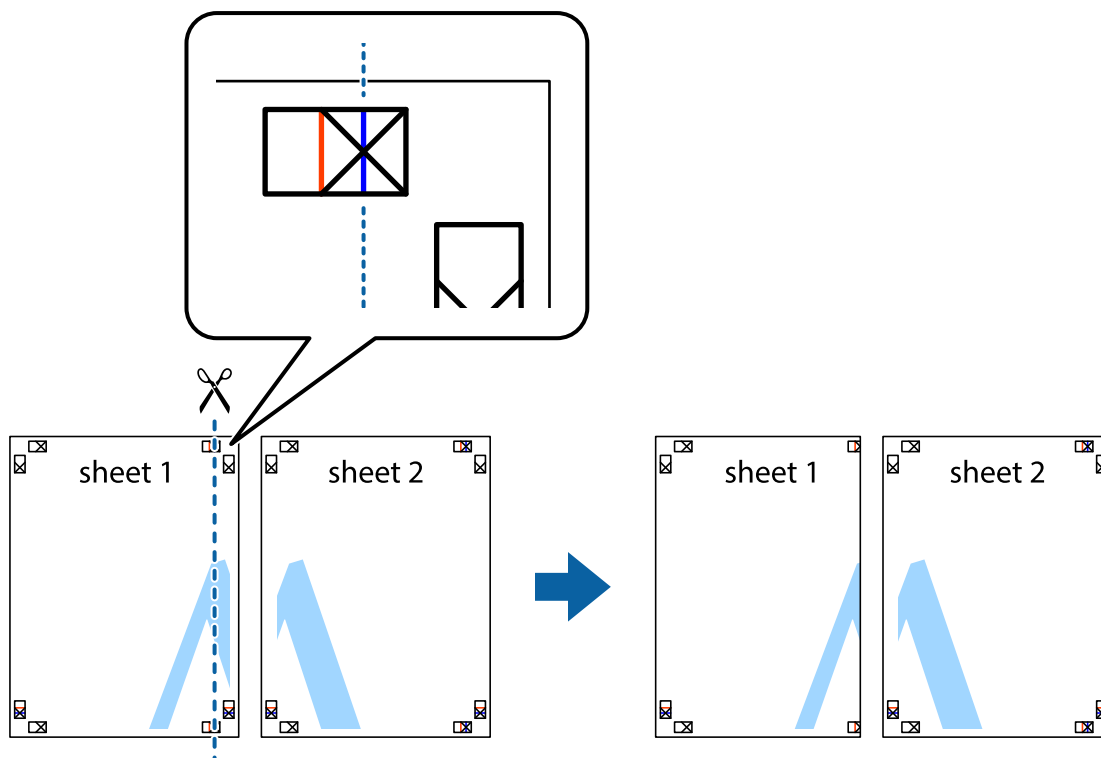

2. Aseta Sheet 1 reuna Sheet 2 päälle, kohdista leikkausmerkit ja liitä väliaikaisesti kaksi arkkia takaa yhteen teipillä.

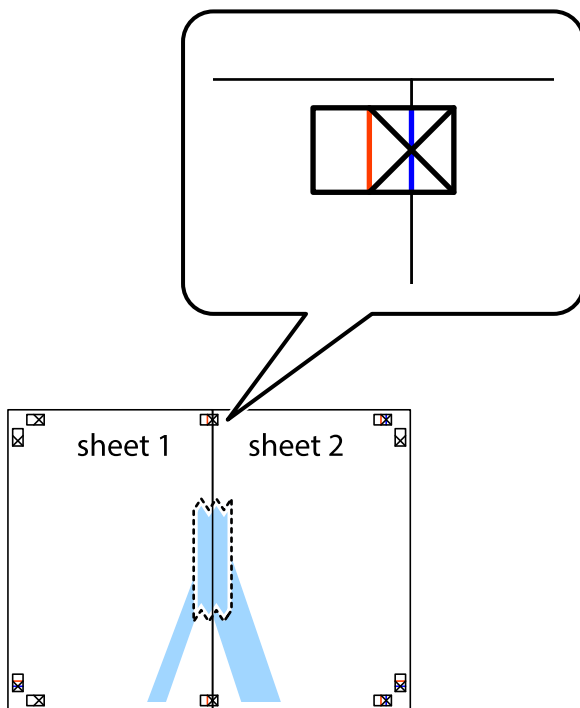

3. Leikkaa teipatut arkit kahtia pystysuoraan punaista viivaa myöten kohdistusmerkkien halki (tällä kertaa kyseessä on leikkausmerkkien vasemmalla puolella oleva viiva).

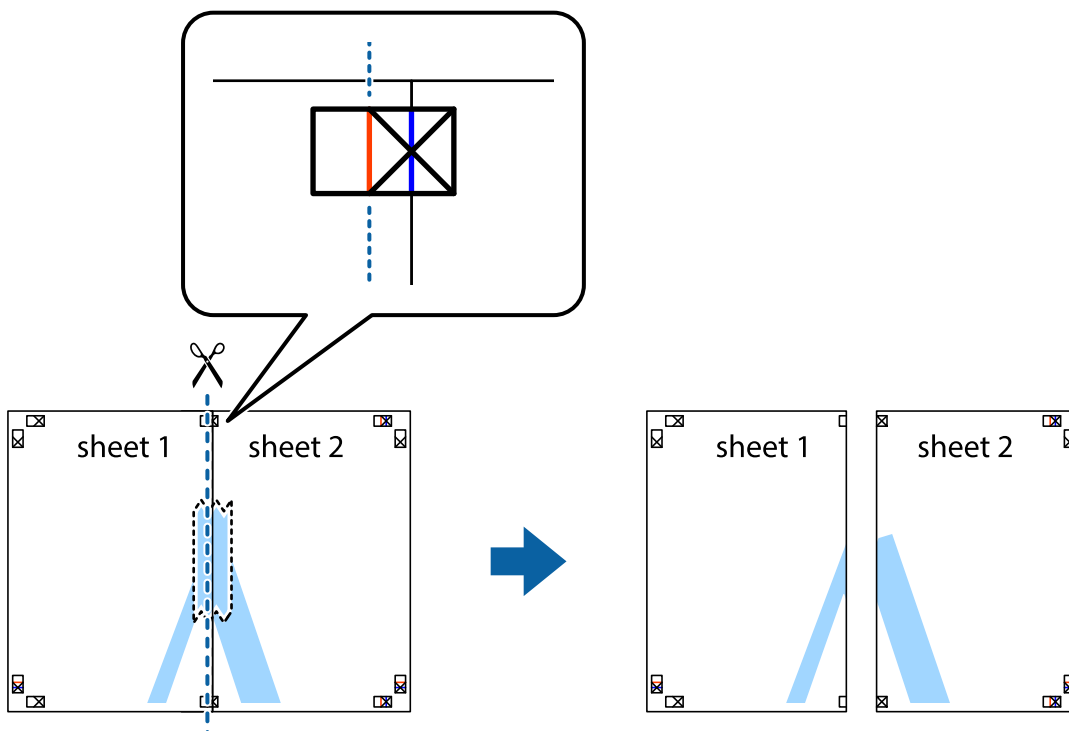

4. Kiinnitä arkit takaa yhteen teipillä.

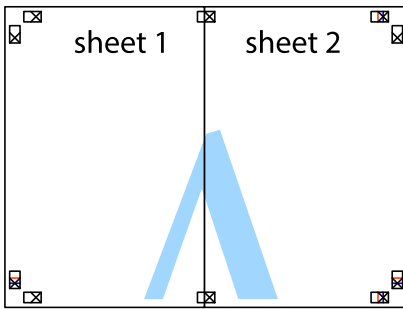

5. Toista vaiheet 1–4 ja teippaa Sheet 3 ja Sheet 4 yhteen.
6. Leikkaa Sheet 1 ja Sheet 2 marginaalit pois vaakasuoraa sinistä viivaa myöten vasemman ja oikean puolen leikkausmerkkien keskeltä.

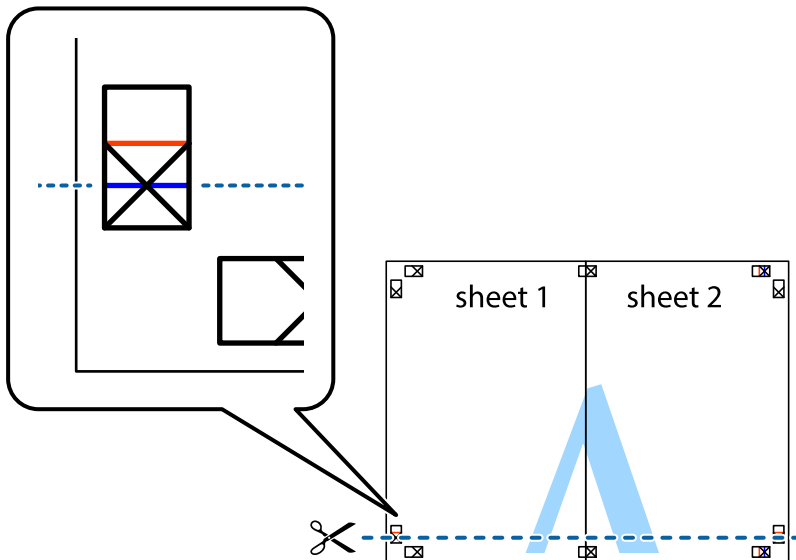

7. Aseta reunat Sheet 1 ja Sheet 2 Sheet 3 ja Sheet 4 päälle ja kohdista leikkausmerkit. Liitä paperit sitten väliaikaisesti takaa yhteen teipillä.

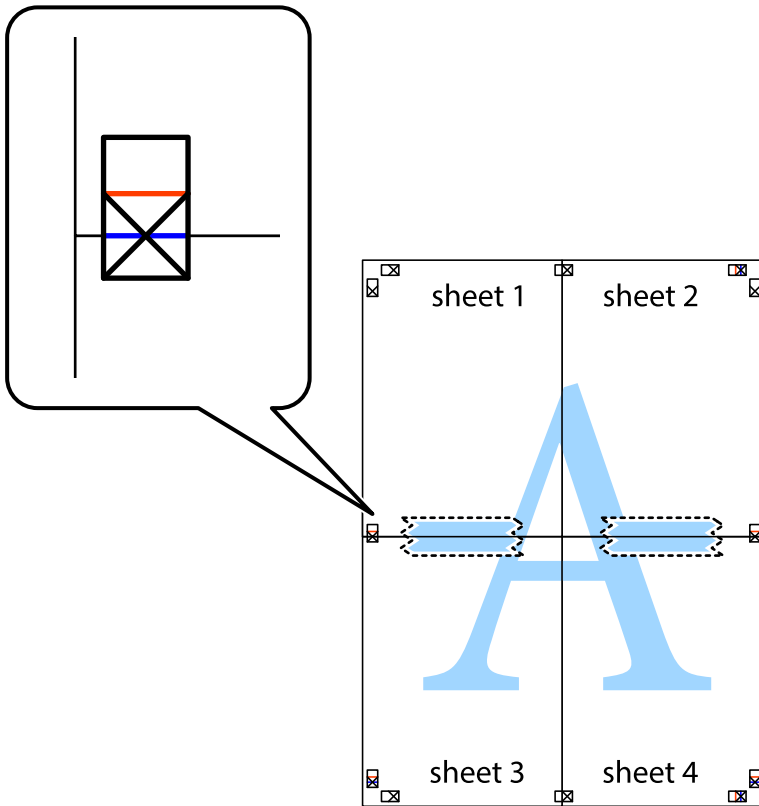

8. Leikkaa teipatut arkit kahtia vaakuoraa punaista viivaa myöten kohdistusmerkkien halki (tällä kertaa kyseessä on leikkausmerkkien yläpuolella oleva viiva).

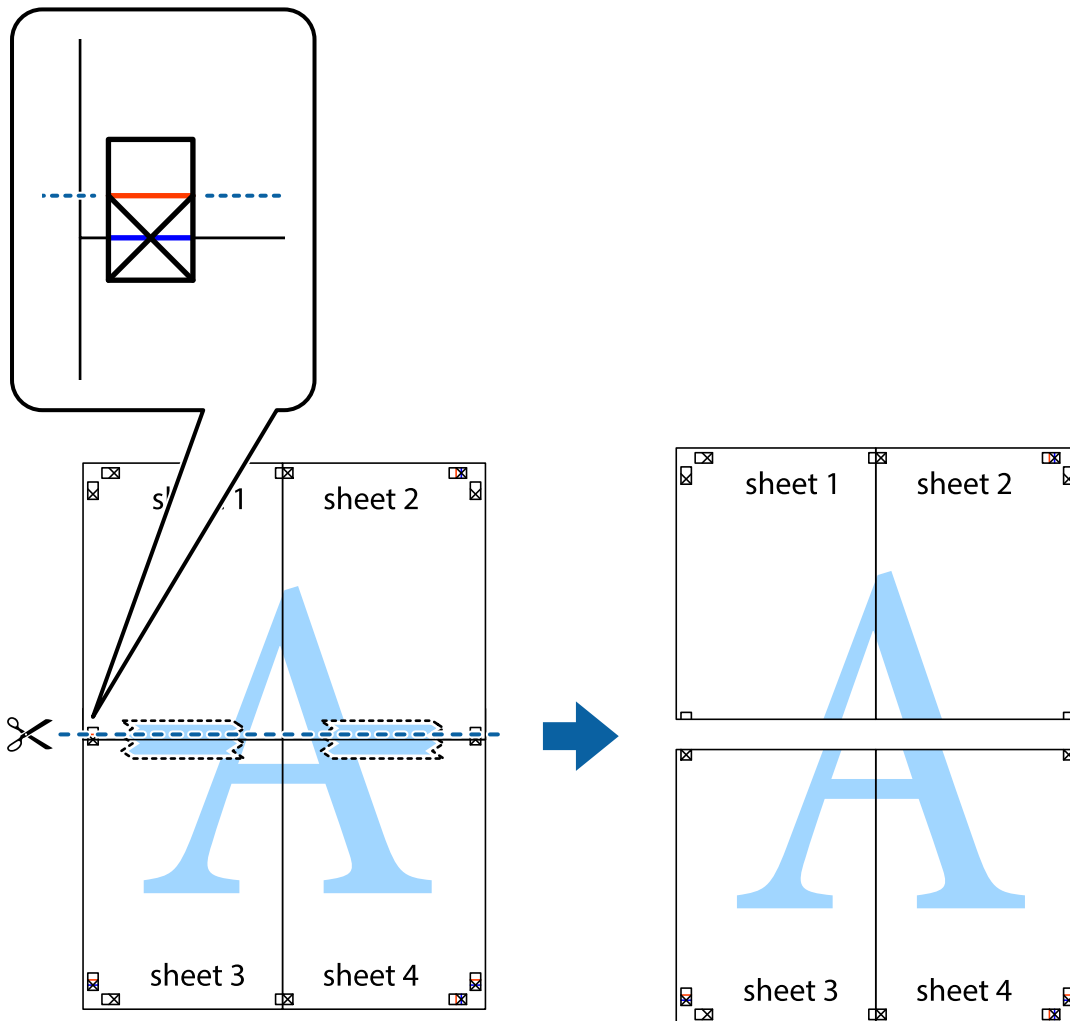

9. Kiinnitä arkit takaa yhteen teipillä.

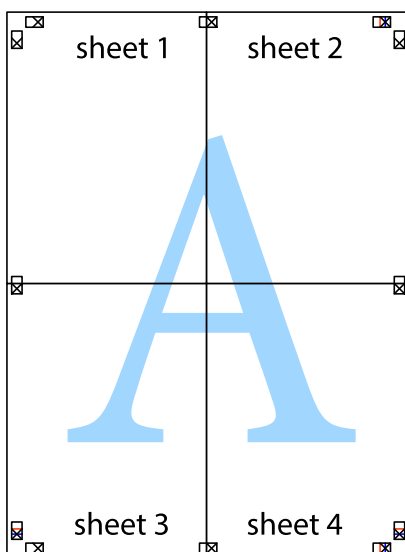

10. Leikkaa jäljellä olevat marginaalit pois ulomman ohjaimen mukaisesti.

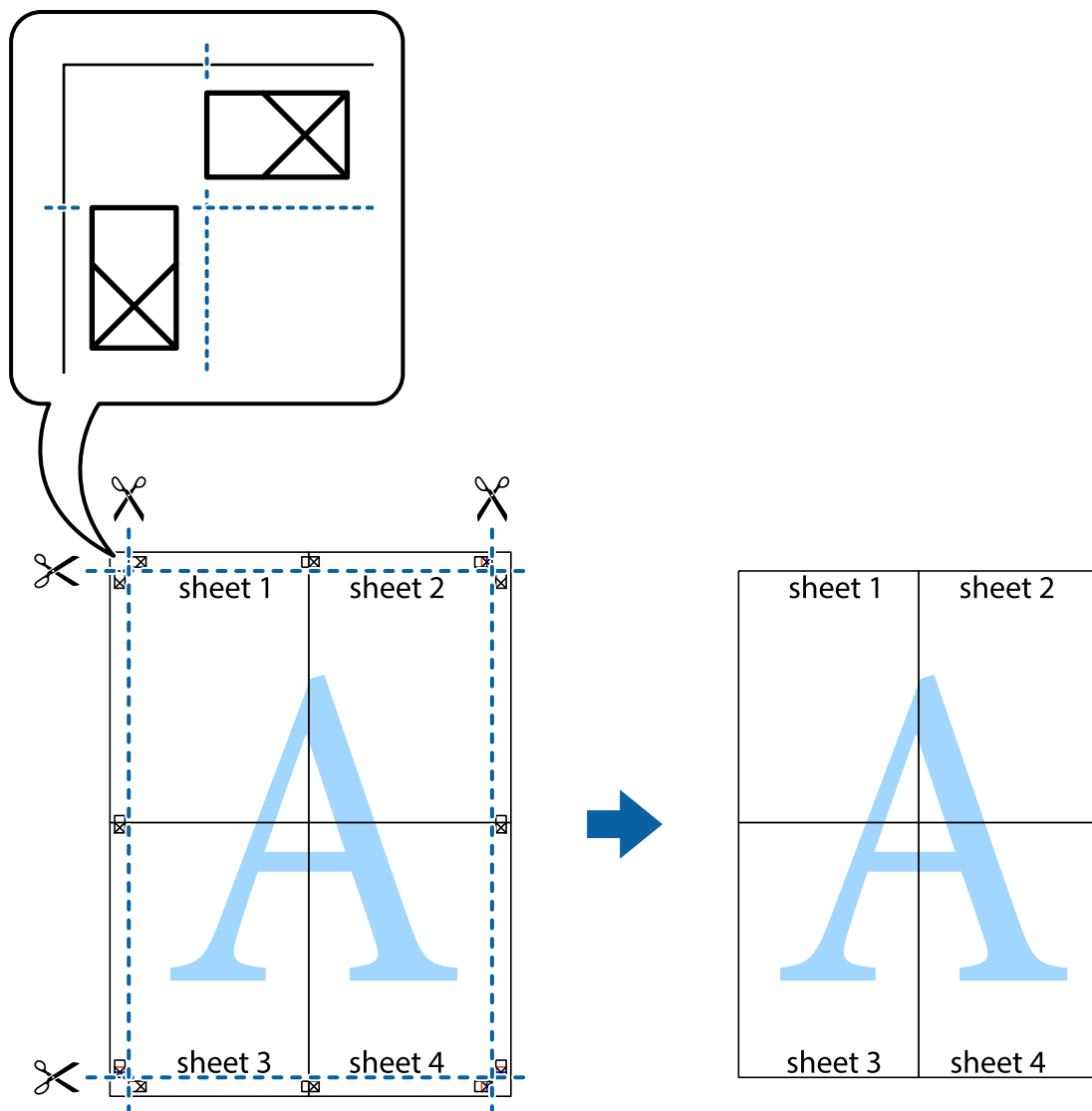

Ylä- ja alatunnisteen tulostaminen

Voit määrittää ylä- ja alatunnisteeseen tietoja, kuten käyttäjätunnuksen ja tulostuspäivämäärän.

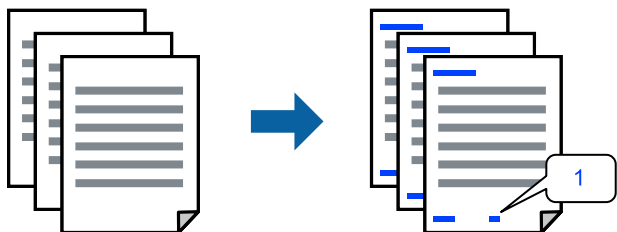

1. Valitse tulostinohjaimen **Lisää asetuksia**-välilehti, valitse **Vesileiman ominaisuudet** ja valitse sitten **Ylätunniste/alatunniste**.

2. Valitse **Asetukset** ja valitse sitten osat, jotka haluat tulostaa.

Huomautus:

- Määritä ensimmäinen sivunumero valitsemalla **Sivunumero ylä-** tai **alatunnisteen tulostettavasta kohdasta**, ja valitse sitten määrä kohdasta **Aloitenumero**.
- Jos haluat tulostaa ylä- tai alatunnisteen tekstit, valitse tulostettava kohta ja valitse **Teksti**. Kirjoita tulostettava teksti tekstin syöttökenttään.

3. Aseta tarvittaessa muut kohteet **Yleiset-** ja **Lisää asetuksia-**välilehdillä ja valitse sitten **OK**.
4. Valitse **Tulosta**.

Liittyvät tiedot

- ➔ ”Paperin lisääminen paperin takasyöttöön” sivulla 22
- ➔ ”Tulostaminen helpokäyttöasetuksilla” sivulla 27

Vesileiman tulostaminen

Voit lisätä tulosteisiin vesileiman, esimerkiksi tekstin ”Luottamuksellinen” tai luvattoman kopioinnin paljastavan kuvion. Jos lisäät luvattoman kopioinnin estävän kuvion, piilokirjaimet tulevat näkyviin, kun asiakirja valokopioidaan, ja erottavat näin alkuperäisen kappaleen kopioista.

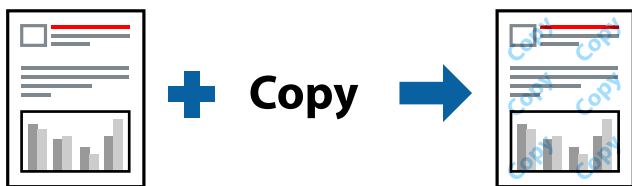

Kopioinnin eston kuvio on käytettävissä seuraavin edellytyksin:

- Paperityyppi: tavallinen paperi
- Reunukseton tulostus: ei valittuna
- Tulostuslaatu: Normaali
- Kaksipuolinen tulostus: Ei käytössä, Manuaalinen (pitkän reunan sidonta) tai Manuaalinen (lyhyen reunan sidonta)
- Värinkorjaus: Automaattinen

Huomautus:

Voit myös lisätä oman vesileiman tai kopioinnin estävän kuvion.

1. Valitse tulostinohjaimen **Lisää asetuksia-**välilehti, valitse **Vesileiman ominaisuudet** ja valitse sitten Kopioinnin eston kuvio tai Vesileima.
2. Jos haluat muuttaa kuvion tai merkin kokoa, tummuutta tai paikkaa arkilla, valitse **Asetukset**.
3. Aseta tarvittaessa muut kohteet **Yleiset-** ja **Lisää asetuksia-**välilehdillä ja valitse sitten **OK**.
4. Valitse **Tulosta**.

Liittyvät tiedot

- ➔ ”Paperin lisääminen paperin takasyöttöön” sivulla 22
- ➔ ”Tulostaminen helppokäyttöasetuksilla” sivulla 27

Useiden tiedostojen tulostaminen yhdessä

Töiden järjestäjä kevyt mahdollistaa eri sovelluksilla luotujen tiedostojen yhdistämisen ja tulostamisen yhtenä tulostustyönä. Voit määritellä yhdistelmätiedostoille haluamasi tulostusasetukset, kuten monisivuasettelun ja kaksipuolisen tulostuksen.

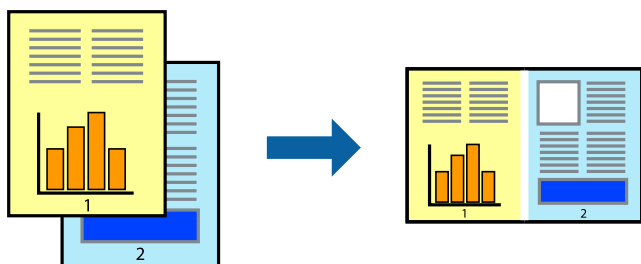

1. Valitse tulostinohjaimen **Yleiset**-välilehdeltä **Töiden järjestäjä kevyt**.
2. Valitse **Tulosta**.
Kun aloitat tulostuksen, Töiden järjestäjä kevyt tulee näkyviin.
3. Kun Töiden järjestäjä kevyt -ikkuna on tullut näkyviin, avaa tiedosto, jonka haluat yhdistää nykyiseen tiedostoon, ja toista sitten edelliset vaiheet.
4. Voit muokata sivun asettelua valitsemalla lisätyn tulostustyön Töiden järjestäjä kevyt -ikkunan kohdasta Tulostusprojekti Lite.
5. Aloita tulostaminen valitsemalla **Tiedosto**-valikosta **Tulosta**.

Huomautus:

Jos suljet Töiden järjestäjä kevyt -ikkunan ennen kaikkien tulostettavien tietojen lisäämistä kohteeseen Tulostusprojekti, käsiteltävänä oleva tulostustyö peruutetaan. Tallenna työ valitsemalla **Tiedosto**-valikosta **Tallenna**. Tallennettujen tiedostojen päätte on ”.ecl”.

Avaa tulostusprojekti napsauttamalla **Töiden järjestäjä kevyt** tulostinohjaimen **Huolto** -välilehdellä avataksesi Job Arranger Lite -ikkunan. Valitse sitten tiedosto valitsemalla **Avaa**-valikosta **Tiedosto**.

Liittyvät tiedot

- ➔ ”Paperin lisääminen paperin takasyöttöön” sivulla 22
- ➔ ”Tulostaminen helppokäyttöasetuksilla” sivulla 27

Tulostus Color Universal Print -toiminnon avulla

Voit parantaa tekstien ja kuvien selkeyttä tulosteissa.



Color Universal Print -toiminto on käytettävissä vain, jos seuraavat asetukset ovat valittuina.

- Paperityyppi: tavallinen paperi
- Tulostuslaatu: **Normaali** tai korkeampi
- Väriasetus: **Väri**
- Sovellukset: Microsoft® Office 2007 tai uudempi
- Tekstin koko: 96 pistettä tai pienempi

1. Valitse tulostinohjaimessa **Lisää asetuksia** > **Värinkorjaus** > **Kuvan asetukset**.
2. Valitse haluamasi **Color Universal Print** -asetus.
3. Määritä tarvittavat lisäasetukset kohdassa **Parannusvalinnat**.
4. Aseta tarvittaessa muut kohteet **Yleiset**- ja **Lisää asetuksia**-välilehdillä ja valitse sitten **OK**.
5. Valitse **Tulosta**.

Huomautus:

- Jotkin merkit voivat muuttua kuvioissa, esimerkiksi ”+” voi näkyä muodossa ”±”.
- Sovelluskohtaiset kuviot ja alleviivaukset voivat muuttua näillä asetuksilla tulostettaessa.
- Lisäksi valokuvien ja muiden kuvien tulostuslaatu voi olla heikompi Color Universal Print -asetuksia käytettäessä.
- Tulostaminen on hitaampaa Color Universal Print -asetuksia käytettäessä.

Liittyvät tiedot

- ➔ ”Paperin lisääminen paperin takasyöttöön” sivulla 22
- ➔ ”Tulostaminen helppokäyttöasetuksilla” sivulla 27

Tulostustyön värien säätö

Voit säätää tulostustyön väriasetuksia. Muutokset eivät tallennu alkuperäiseen skannattuun kuvaan.

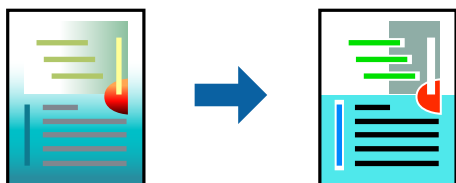

PhotoEnhance tuottaa terävämpiä kuvia ja eloisampia värejä säätämällä automaattisesti alkuperäisten kuvatietojen kontrastia, värikylläisyyttä ja kirkkautta.

Huomautus:

PhotoEnhance säätää väriä analysoimalla kohteen sijainnin. Jos olet muuttanut kohteen paikkaa kuvassa suurentamalla, pienentämällä, rajaamalla tai kiertämällä kuvaa, väri saattaa muuttua yllättäen. Myös reunukseton tulostus -asetus muuttaa kohteen paikkaa kuvassa, minkä vuoksi väri voi muuttua. Jos kuva ei ole tarkka, sävy saattaa olla luonnoton. Jos väri muuttuu tai ei enää näytä luonnolliselta, vaihda tulostustilaksi jokin muu kuin **PhotoEnhance**.

1. Valitse värien korjaustapa tulostinohjaimen **Lisää asetuksia** -välilehden **Värinkorjaus** -kohdasta.
 - Automaattinen: tällä asetuksella sävy säädetään automaattisesti paperityypin ja tulostuslaatuasetusten mukaan.
 - Mukautettu: voit tehdä omia asetuksiasi valitsemalla **Lisätoiminnot**.
2. Aseta muut kohteet **Yleiset**- ja **Lisää asetuksia**-välilehdillä tarpeen mukaan ja napsauta sitten **OK**.
3. Valitse **Tulosta**.

Liittyvät tiedot

- ➔ ”Paperin lisääminen paperin takasyöttöön” sivulla 22
- ➔ ”Tulostaminen helppokäyttöasetuksilla” sivulla 27

Ohuiden viivojen vahvistaminen tulostettaessa

Voit vahvistaa viivoja, jotka ovat liian ohuita tulostuakseen oikein.

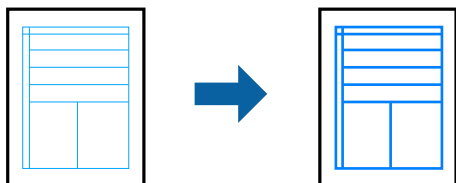

1. Valitse tulostinohjaimessa **Lisää asetuksia** > **Värinkorjaus** > **Kuvan asetukset**.
2. Valitse **Korosta ohuita viivoja**.
3. Aseta muut kohteet **Yleiset**- ja **Lisää asetuksia**-välilehdillä tarpeen mukaan ja napsauta sitten **OK**.
4. Valitse **Tulosta**.

Liittyvät tiedot

- ➔ ”Paperin lisääminen paperin takasyöttöön” sivulla 22
- ➔ ”Tulostaminen helppokäyttöasetuksilla” sivulla 27

Helppolukuisten viivakoodien tulostaminen

Voit tulostaa viivakoodin helppolukuisena, jotta se olisi helpompi skannata. Ota tämä ominaisuus käyttöön vain, jos tulostamaasi viivakoodia ei ole voitu skannata.

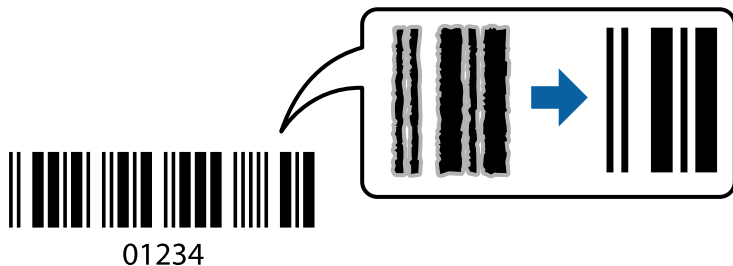

Voit käyttää tätä ominaisuutta seuraavissa olosuhteissa.

- Paperityyppi: tavallinen paperi
- Tulostuslaatu: **Normaali**

1. Valitse tulostinohjaimen **Huolto**-välilehti, valitse **Laajennusasetukset** ja valitse sitten **Viivakooditila**.
2. Aseta tarvittaessa muut kohteet **Yleiset**- ja **Lisää asetuksia**-välilehdillä ja valitse sitten **OK**.
3. Valitse **Tulosta**.

Huomautus:

Epätarkkuuden poistaminen ei ehkä ole aina mahdollista olosuhteista riippuen.

Liittyvät tiedot

- ➔ [”Paperin lisääminen paperin takasyöttöön”](#) sivulla 22
- ➔ [”Tulostaminen helppokäyttöasetuksilla”](#) sivulla 27

Tietokoneelta tulostaminen — Mac OS

Tulostaminen helppokäyttöasetuksilla

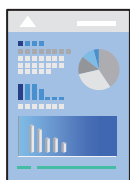

Huomautus:

Toiminnot ja näytöt vaihtelevat sovelluksen mukaan. Katso lisätietoja sovelluksen ohjeista.

1. Lisää tulostimeen paperia.
2. Avaa tulostettava tiedosto.

3. Avaa tulostusikkuna valitsemalla **Tiedosto**-valikosta **Tulosta**.
Tarvittaessa laajenna tulostusikkuna valitsemalla **Näytä yksityiskohdat** tai ▼.
4. Valitse käytössä oleva tulostin.
5. Valitse ponnahdusvalikosta **Tulostusasetukset**.

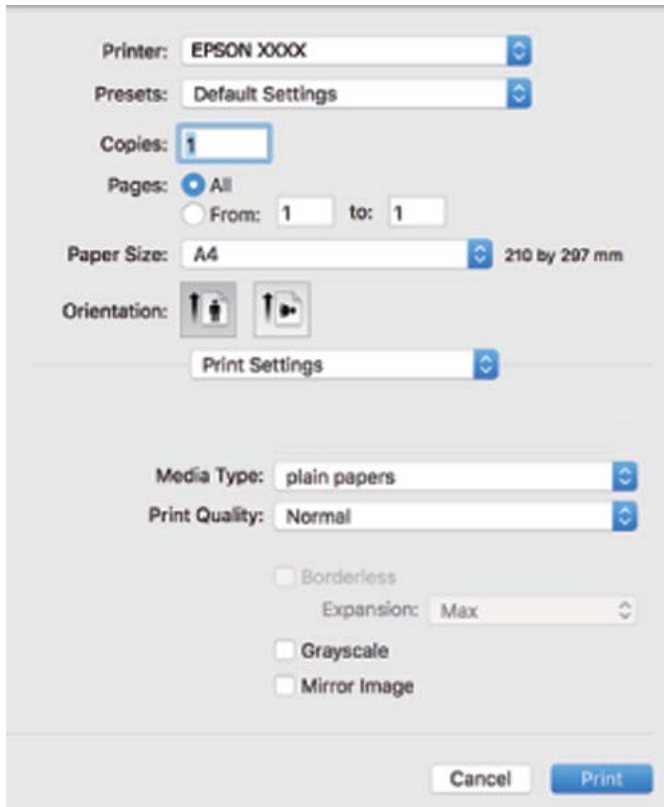

6. Muuta asetuksia tarpeen mukaan.
7. Valitse **Tulosta**.

Liittyvät tiedot

- ➔ ”Käytössä oleva paperi ja kapasiteetti” sivulla 99
- ➔ ”Paperityyppiluettelo” sivulla 21

Tulostamista helpottavien esiasetusten lisääminen

Jos luot oman esiasetuksen usein käyttämistäsi tulostusasetuksista, voit tulostaa vaivattomasti valitsemalla luettelosta kyseisen tulostusasetuksen.



1. Määritä jokainen kohta, kuten **Tulostusasetukset** ja **Asettelu (Paperikoko, Tulostusmateriaali jne.)**.
2. Tallenna nykyiset asetukset esiasetukseksi napsauttamalla **Esiasetukset**.
3. Valitse **OK**.

Huomautus:

*Jos haluat poistaa lisätyn esiasetuksen, napsauta **Esiasetukset** > **Näytä esiasetukset**, valitse poistettavan esiasetuksen nimi luettelosta ja poista se sitten.*

4. Valitse **Tulosta**.

Seuraavalla kerralla, kun haluat tulostaa samoilla asetuksilla, valitse tallennettu esiasetus kohdasta **Esiasetukset**.

Liittyvät tiedot

- ➔ ”Paperin lisääminen paperin takasyöttöön” sivulla 22
- ➔ ”Tulostaminen helppokäyttöasetuksilla” sivulla 44

Useiden sivujen tulostaminen yhdelle arkille

Yhdelle paperiarkille voi tulostaa useita sivuja.

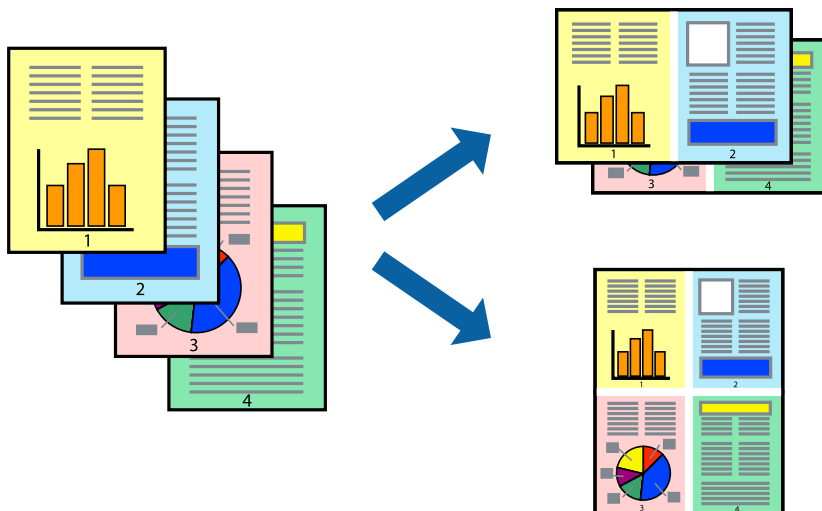

1. Valitse ponnahdusvalikosta **Asettelu**.
2. Aseta sivujen määrä **Sivua arkille** -kohdassa ja määritä lisäksi **Asemointi** (sivujärjestys) ja **Reuna**.
3. Määritä muut tarvittavat asetukset.
4. Valitse **Tulosta**.

Liittyvät tiedot

- ➔ ”Paperin lisääminen paperin takasyöttöön” sivulla 22
- ➔ ”Tulostaminen helppokäyttöasetuksilla” sivulla 44

Tulostaminen paperikoon mukaan

Valitse tulostimeen lisäämäsi paperikoko Kohdepaperin koko -asetukseksi.



1. Määritä **Paperikoko**-asetukseksi sovelluksessa määrittämäsi paperikoko.
2. Valitse ponnahdusvalikosta **Paperin käsittely**.
3. Valitse **Sovita paperikokoon**.
4. Valitse tulostimeen lisäämäsi paperikoko **Kohdepaperin koko** -asetukseksi.
5. Määritä muut tarvittavat asetukset.
6. Valitse **Tulosta**.

Liittyvät tiedot

- ➔ ”Paperin lisääminen paperin takasyöttöön” sivulla 22
- ➔ ”Tulostaminen helppokäyttöasetuksilla” sivulla 44

Suurennetun tai pienennetyn asiakirjan tulostaminen millä tahansa suurennoksella

Asiakirjaa voidaan suurentaa tai pienentää tietyn prosenttiosuuden verran.



1. Avaa tulostusikkuna valitsemalla **Tiedosto**-valikosta **Tulosta**.
2. Valitse sovelluksen **Tiedosto**-valikosta **Sivun asetukset**.
3. Valitse **Tulostin**, **Paperikoko**, kirjoita prosenttiarvo **Skaalaus**-kohtaan ja napsauta sitten **OK**.

Huomautus:

Valitse **Paperikoko**-asetukseksi sovelluksessa määritetty paperikoko.

4. Määritä muut tarvittavat asetukset.
5. Valitse **Tulosta**.

Liittyvät tiedot

- ➔ ”Paperin lisääminen paperin takasyöttöön” sivulla 22
- ➔ ”Tulostaminen helpokäyttöasetuksilla” sivulla 44

Tulostustyön värien säätö

Voit säätää tulostustyön väriasetuksia. Muutokset eivät tallennu alkuperäiseen skannattuun kuvaan.

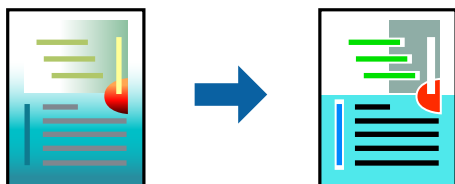

PhotoEnhance tuottaa terävämpiä kuvia ja eloisampia värejä säätämällä automaattisesti alkuperäisten kuvatietojen kontrastia, värikylläisyyttä ja kirkkautta.

Huomautus:

PhotoEnhance säätää väriä *analysoimalla kohteen sijainnin*. Jos olet muuttanut kohteen paikkaa kuvassa suurentamalla, pienentämällä, rajaamalla tai kiertämällä kuvaa, väri saattaa muuttua yllättäen. Myös reunukseton tulostus -asetus muuttaa kohteen paikkaa kuvassa, minkä vuoksi väri voi muuttua. Jos kuva ei ole tarkka, sävy saattaa olla luonnoton. Jos väri muuttuu tai ei enää näytä luonnolliselta, vaihda tulostustilaksi jokin muu kuin **PhotoEnhance**.

1. Valitse ponnahdusvalikosta **Värien täsmäytys** ja valitse sitten **EPSON Värintsäädöt**.
2. Valitse ponnahdusvalikosta **Värien asetukset** ja valitse sitten jokin käytettävissä olevista vaihtoehdoista.
3. Napsauta nuolta **Lisäasetukset**-kohdan vieressä ja määritä sopivat asetukset.
4. Määritä muut tarvittavat asetukset.
5. Valitse **Tulosta**.

Liittyvät tiedot

- ➔ ”Paperin lisääminen paperin takasyöttöön” sivulla 22
- ➔ ”Tulostaminen helpokäyttöasetuksilla” sivulla 44

Kirjekuoriin tulostaminen

Kirjekuorien tulostaminen tietokoneelta (Windows)

1. Lisää tulostimeen kirjekuoria.
[”Kirjekuorien lisääminen paperin takasyöttöön” sivulla 23](#)
2. Avaa tulostettava tiedosto.
3. Avaa tulostinohjaimen ikkuna.
4. Valitse kirjekuoren koko **Yleiset**-välilehden kohdasta **Asiakirjan koko**, ja valitse sitten **Kirjekuori** kohdasta **Paperityyppi**.
5. Määritä tarvittaessa muita asetuksia **Yleiset**- ja **Lisää asetuksia** -välilehdillä ja valitse sen jälkeen **OK**.
6. Valitse **Tulosta**.

Kirjekuorien tulostaminen tietokoneelta (Mac OS)

1. Lisää tulostimeen kirjekuoria.
[”Kirjekuorien lisääminen paperin takasyöttöön” sivulla 23](#)
2. Avaa tulostettava tiedosto.
3. Avaa tulostusikkuna valitsemalla **Tiedosto**-valikosta **Tulosta**.
4. Valitse kooksi **Paperikoko**.

5. Valitse ponnahdusvalikosta **Tulostusasetukset**.
6. Valitse **Kirjekuori Tulostusmateriaali**-asetukseksi.
7. Määritä muut tarvittavat asetukset.
8. Valitse **Tulosta**.

Verkkosivujen tulostaminen

Verkkosivujen tulostaminen tietokoneelta

Epson Photo+ mahdollistaa verkkosivujen näyttämisen, tietyn alueen rajaamisen sekä niiden muokkaamisen ja tulostamisen. Katso lisätietoja sovelluksen ohjeista.

Tulostimen kunnossapito

Mustetasojen tarkistaminen.	52
Tulostuslaadun parantaminen.	52
Tulostimen puhdistaminen.	57
Kaatuneen musteen puhdistaminen.	57
Tulostimen läpi syötettyjen sivujen kokonaismäärän tarkistaminen.	57
Virransäästö.	58
Sovellusten asentaminen tai asennuksien poistaminen erikseen.	59
Tulostimen kuljettaminen ja säilytys.	64

Mustetasojen tarkistaminen

Kun haluat vahvistaa todellisen jäljellä olevan musteen määrän, tarkista tulostimen kaikkien säiliöiden mustetasot visuaalisesti.



Tärkeää:

Tulostimen pitkitetty käyttö mustetason ollessa alaviivan alapuolella voi vahingoittaa tulostinta.

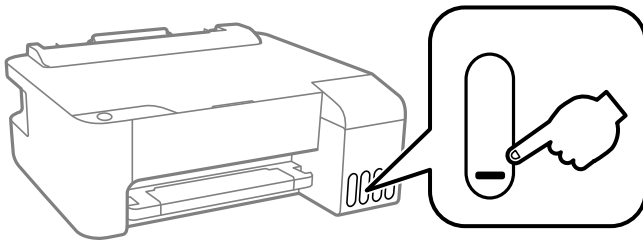

Liittyvät tiedot

➔ [”Mustesäiliöiden täyttäminen” sivulla 86](#)

Tulostuslaadun parantaminen

Tulostuspään tarkistaminen ja puhdistaminen

Jos suuttimet ovat tukossa, tulosteet näyttävät haalistuneilta tai niissä voi olla raitoja tai odottamattomia värejä. Jos suuttimet ovat pahasti tukossa, tulostin tulostaa tyhjän arkin. Jos tulostuslaatu on heikentynyt, suorita ensin suutintarkistus tarkistaaksesi, ovatko suuttimet tukossa. Jos suuttimet ovat tukossa, puhdistu tulostuspää.



Tärkeää:

- Älä avaa tulostimen etukantta tai sammuta tulostinta tulostuspään puhdistuksen aikana. Jos tulostuspään puhdistusta ei tehdä loppuun saakka, tulostaminen voi estyä kokonaan.
- Pään puhdistaminen kuluttaa mustetta ja sitä ei tule suorittaa useammin, kuin on tarpeen.
- Kun muste on vähissä, et pysty ehkä puhdistamaan tulostuspäätä.
- Jos tulostuslaatu ei parane, kun suutin on tarkistettu ja pää puhdistettu 3 kertaa, odota vähintään 12 tuntia tulostamatta ja suorita sitten suuttimen tarkistus uudelleen ja toista tulostuspään puhdistus vielä kerran tarvittaessa. Suosittelemme sammuttamaan tulostimen painamalla -painiketta. Jos tulostuslaatu ei ole parantunut, ota käyttöön Tehopuhdistus.
- Tulostuspään kuivumisen estämiseksi älä irrota tulostinta verkkovirrasta virran ollessa kytkettynä.

Voit tarkistaa ja puhdistaa tulostuspään tulostimen ohjauspaneelistä.

1. Lisää tulostimeen tavallista A4-kokoista paperia.
2. Sammuta tulostin painamalla -painiketta.

3. Kytke tulostimeen virta samalla, kun pidät alhaalla -painiketta ja vapauta sitten painikkeet, kun virran merkkivalo vilkkuu.

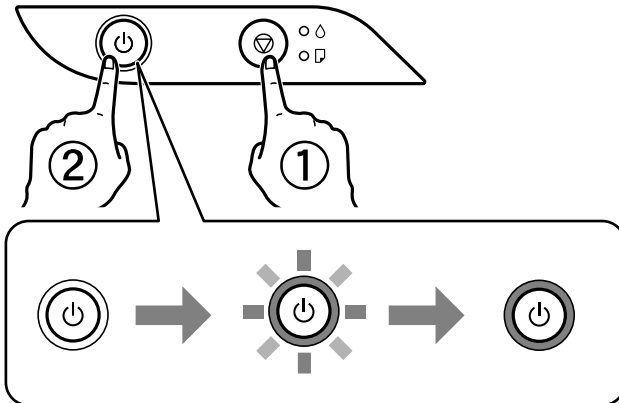

Suuttimen testikuvio tulostetaan.

Huomautus:

Suutintestikuvion tulostuksen aloittamisessa voi kestää jonkin aikaa.

4. Tarkista tulostetusta kuviosta, ovatko tulostuspään suuttimet tukossa.

A) OK

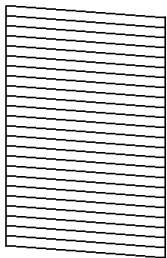

B) NG

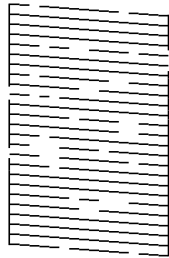

C) NG

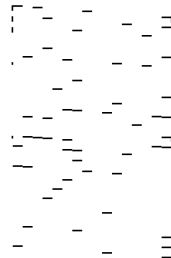

- A:

Kaikki rivit tulostuvat. Muita toimenpiteitä ei tarvita.

- B tai lähellä B:tä

Osa suuttimista on tukossa. Pidä -painiketta painettuna viiden sekunnin ajan, kunnes merkkivalo alkaa vilkkua.

Tulostuspään puhdistus alkaa.

Huomautus:

Tulostuspään puhdistuksen aloittamisessa voi kestää jonkin aikaa.

- C tai lähellä C:tä

Jos useimmat rivit puuttuvat tai jäävät tulostumatta, useimmat suuttimet ovat tukossa. Suorita Tehopuhdistus. Katso lisätietoja asiaan liittyvistä tiedoista.

5. Kun virran merkkivalon vilkkuminen päättyy, tulosta suuttimen testikuvio uudelleen. Toista puhdistus ja kuvio, kunnes kaikki viivat on kokonaan tulostettu.

 **Tärkeää:**

Jos tulostuslaatu ei parane, kun suutin on tarkistettu ja pää puhdistettu 3 kertaa, odota vähintään 12 tuntia tulostamatta ja suorita sitten suuttimen tarkistus uudelleen ja toista tulostuspään puhdistus vielä kerran tarvittaessa. Suosittelemme sammuttamaan tulostimen painamalla -painiketta. Jos tulostuslaatu ei ole parantunut, ota käyttöön Tehopuhdistus.

Huomautus:

Voit tarkistaa ja puhdistaa tulostuspään myös tulostinohjaimesta. Katso lisätietoja seuraavasta linkistä.

Liittyvät tiedot

- ➔ [”Windows-tulostinohjaimen toimintoasetusten määrittäminen” sivulla 104](#)
- ➔ [”Tulostinohjaimen käyttöopas \(Mac OS\)” sivulla 105](#)
- ➔ [”Tehopuhdistus -toiminnon suorittaminen” sivulla 54](#)

Tehopuhdistus -toiminnon suorittaminen

Tehopuhdistus -toiminnon avulla voit vaihtaa musteputkien sisältämän musteen. Toiminnon käyttämistä tulostuslaadun parantamiseksi suositellaan seuraavissa tilanteissa.

- Laitteella on tulostettu tai sillä on suoritettu tulostuspäiden puhdistus, kun mustesäiliöissä on ollut niin vähän mustetta, että musteen pinta ei näy mustesäiliön ikkunassa.
- Laitteella on suoritettu suuttimen tarkastus ja tulostuspäiden puhdistus useita kertoja, minkä jälkeen on odotettu vähintään 12 tuntia, mutta tulostuslaatu ei ole parantunut.

Lue seuraavat ohjeet ennen toiminnon suorittamista.

 **Tärkeää:**

Varmista, että kaikissa mustesäiliöissä on riittävästi mustetta.

Varmista silmämääräisesti, että kaikissa säiliöissä on vähintään yksi kolmasosa mustetta. Liian alhainen mustetaso Tehopuhdistus-toiminnon aikana voi aiheuttaa laitteen vahingoittumisen.

 **Tärkeää:**

Tehopuhdistus voidaan suorittaa enintään 12 tunnin välein.

Tavallisesti yksi Tehopuhdistus ja 12 tunnin vaikutusaika riittävät ratkaisemaan tulosteiden laatuun liittyvät ongelmat. Turhan musteenkulutuksen välttämiseksi odota 12 tuntia ennen kuin käytät toimintoa uudelleen.

 **Tärkeää:**

Toiminto vaikuttaa mustetyynyjen käyttöikään. Mustetyynyjen kapasiteetti tulee täyteen aikaisemmin, kun tätä ominaisuutta käytetään. Jos mustetyynyjen käyttöikä on päättynyt, tilaa uudet mustetyynyt Epson-tuesta.

Huomautus:

Jos mustetaso ei riitä Tehopuhdistus-toiminnon suorittamiseen, toimintoa ei voi käyttää. Mustetta voi tässäkin tapauksessa kuitenkin olla riittävästi tulostamista varten.

Liittyvät tiedot

➔ ”Tulostuspään tarkistaminen ja puhdistaminen” sivulla 52

Toiminnon Tehopuhdistus suorittaminen (Windows)

1. Avaa tulostinohjaimen ikkuna.
2. Valitse **Tehopuhdistus Huolto**-välilehdeltä.
3. Seuraa näytössä näkyviä ohjeita.

Tehopuhdistus -toiminnon suorittaminen (Mac OS)

1. Valitse **Järjestelmäasetukset** Apple-valikon kohdasta > **Tulostimet ja skannerit** (tai **Tulosta ja skannaa, Tulosta ja faksaa**) ja valitse sitten tulostin.
2. Valitse **Valinnat ja tarvikkeet** > **Työkalu** > **Avaa tulostintyökalu**.
3. Valitse **Tehopuhdistus**.
4. Seuraa näytössä näkyviä ohjeita.

Suuttimen tukkeutumisen estäminen

Käynnistä ja sammuta tulostin aina virtapainikkeesta.

Varmista, että virtavallo on sammunut ennen kuin kytket virtajohdon irti.

Itse muste voi sekin kuivua, jos sitä ei peitetä asianmukaisesti. Varmista, että tulostuspää peitetään asianmukaisesti, kuten täytäkynäkin peitetään korkilla, jottei sen muste kuivuisi.

Kun virtajohto kytketään irti tai sähköt katkeavat tulostimen ollessa päällä, tulostuspäätä ei ehkä peitetä oikein. Jos tulostuspää jätetään tähän tilaan, se kuivuu ja sen suuttimet (joista muste tulee ulos) tukkeutuvat.

Käynnistä ja sammuta tulostin näissä tapauksissa mahdollisimman pian uudelleen, jotta tulostuspää peittyy.

Tulostuspään kohdistaminen

Jos vaakaviivat ovat vinossa tai jos kuvat ovat sumeita, kohdista tulostuspää.

Tulostuspään kohdistaminen — Windows

1. Lisää tulostimeen tavallista A4-paperia.
2. Avaa tulostinohjaimen ikkuna.
3. Valitse **Tulostuspäiden kohdistus Huolto**-välilehdeltä.
4. Seuraa näytössä näkyviä ohjeita.

Tulostuspään kohdistaminen — Mac OS

1. Lisää tulostimeen tavallista A4-kokoista paperia.
2. Valitse Apple -valikosta **Järjestelmäasetukset > Tulostimet ja skannerit** (tai **Tulosta ja skannaa, Tulosta ja faksaa**) ja valitse sitten haluamasi tulostin.
3. Valitse **Valinnat ja tarvikkeet > Työkalu > Avaa tulostintyökalu**.
4. Valitse **Tulostuspään kohdistus**.
5. Seuraa näytössä näkyviä ohjeita.

Paperipolun puhdistaminen

Jos tulosteet ovat tahriintuneita tai naarmuuntuneita, puhdista sisällä sijaitseva rulla.



Tärkeää:

Älä puhdista tulostimen sisäpuolta paperipyyhkeellä. Paperipyyhkeen nukka saattaa tukkia tulostuspään suuttimet.

Paperipolun puhdistaminen — Windows

1. Avaa tulostinohjaimen ikkuna.
2. Valitse **Paperinohjaimen puhdistus Huolto**-välilehdeltä.
3. Seuraa näytössä näkyviä ohjeita.

Paperipolun puhdistaminen — Mac OS

1. Valitse Apple -valikosta **Järjestelmäasetukset > Tulostimet ja skannerit** (tai **Tulosta ja skannaa, Tulosta ja faksaa**) ja valitse sitten haluamasi tulostin.
2. Valitse **Valinnat ja tarvikkeet > Työkalu > Avaa tulostintyökalu**.
3. Valitse **Paperinohjaimen puhdistus**.
4. Seuraa näytössä näkyviä ohjeita.

Tulostimen puhdistaminen

Jos laitteen osat tai kotelo ovat likaisia tai pölyisiä, sammuta tulostin ja puhdista osat pehmeällä puhtaalla liinalla, joka on kostutettu vedellä. Jos lika ei irtoa, voit kokeilla lisätä kosteaan liinaan pienen määrän mietoa puhdistusainetta.

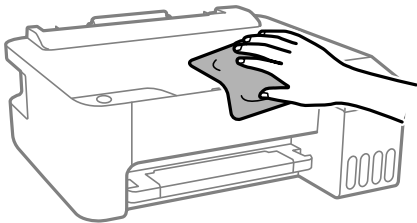

! Tärkeää:

- Varo, ettei vettä pääse tulostimen mekanismiin tai muihin sähköosiin. Muuten tulostin voi vaurioitua.
- Älä käytä koskaan alkoholia tai maalirohenteita komponenttien ja kannen puhdistamiseen. Kyseiset kemikaalit voivat vahingoittaa niitä.



Kaatuneen musteen puhdistaminen

Jos mustetta on kaatunut, puhdista se seuraavasti.

- Jos mustetta on säiliön ympärillä, pyyhi muste pois puhtaalla nukkaamattomalla liinalla tai vanupuikolla.
- Jos mustetta valuu pöydälle tai lattialle, pyyhi se pois heti. Jos muste ehtii kuivua, tahran poistaminen on vaikeaa. Estä tahran leviäminen imeyttämällä muste kuivaan liinaan ja pyyhkimällä sitten märällä liinalla.
- Jos mustetta joutuu käsiin, pese kädet vedellä ja saippualla.

Tulostimen läpi syötettyjen sivujen kokonaismäärän tarkistaminen

Voit tarkistaa tulostimen läpi syötettyjen sivujen kokonaismäärän. Tiedot tulostetaan yhdessä suuttimen testikuvion kanssa.

1. Lisää tulostimeen tavallista A4-kokoista paperia.
2. Sammuta tulostin painamalla -painiketta.
3. Kytke tulostimeen virta samalla, kun pidät alhaalla -painiketta ja vapauta sitten painikkeet, kun virran merkkivalo vilkkuu.

Huomautus:

Voit myös tarkistaa syötettyjen sivujen kokonaismäärän tulostinohjaimesta. Katso lisätietoja seuraavasta linkistä.

Liittyvät tiedot

- ➔ ”Windows-tulostinohjaimen toimintoasetusten määrittäminen” sivulla 104
- ➔ ”Tulostinohjaimen käyttöopas (Mac OS)” sivulla 105

Virransäästö

Tulostin siirtyy lepotilaan tai sammuu automaattisesti, jos tulostimessa ei suoriteta toimintoja tietyn ajan kuluessa. Voit määrittää ennen laitteen sammuttamista odotettavan ajan pituuden. Viiveen pidentäminen vaikuttaa laitteen energiatehokkuuteen. Ota ympäristönäkökohdat huomioon ennen muutosten tekemistä.

Tulostimessa voi olla ostopaikan mukaan ominaisuus, joka kytkee sen automaattisesti pois päältä, jos sitä ei ole liitetty määritettyyn aikaan.

<https://www.epson.eu/energy-consumption>

Energiansäästö — Windows

1. Avaa tulostinohjaimen ikkuna.
2. Valitse **Tulostin- ja asetustiedot Huolto** -välilehdeltä.
3. Tee jokin seuraavista.

Huomautus:

*Laitteessa voi ostopaikasta riippuen olla **Virran sammutuksen ajastin** -toiminto tai **Virtakasisu, jos irrotettu** -toiminto.*

- Valitse ajanjakso, jonka jälkeen tulostin siirtyy lepotilaan, **Lepoajastin** -asetuksena ja osoita **Lähetä**. Kun tulostimen halutaan sammuvan automaattisesti, valitse ajanjakso **Virran sammutuksen ajastin** -asetukseksi ja osoita **Lähetä**.
 - Valitse ajanjakso, jonka jälkeen tulostin siirtyy lepotilaan, **Lepoajastin** -asetuksena ja osoita **Lähetä**. Jos haluat tulostimen sammuvan automaattisesti, valitse aikaraja **Virtakatkaisu, jos toimeton** — tai **Virtakasisu, jos irrotettu** -kohdassa ja valitse sitten **Lähetä**.
4. Valitse **OK**.

Energiansäästö (Mac OS)

1. Valitse Apple -valikosta **Järjestelmäasetukset > Tulostimet ja skannerit** (tai **Tulosta ja skannaa, Tulosta ja faksaa**) ja valitse sitten haluamasi tulostin.
2. Valitse **Valinnat ja tarvikkeet > Työkalu > Avaa tulostintyökalu**.
3. Valitse **Tulostinasetukset**.
4. Tee jokin seuraavista.

Huomautus:

*Laitteessa voi ostopaikasta riippuen olla **Virran sammutuksen ajastin**-toiminto tai **Virtakatkaisu, jos toimeton**- ja **Virtakasisu, jos irrotettu** -toiminnot.*

- ❑ Valitse ajanjakso, jonka jälkeen tulostin siirtyy lepotilaan, **Lepoajastin** -asetuksena ja osoita **Käytä**. Kun tulostimen halutaan sammuvan automaattisesti, valitse ajanjakso **Virran sammutuksen ajastin** -asetukseksi ja osoita **Käytä**.
- ❑ Valitse ajanjakso, jonka jälkeen tulostin siirtyy lepotilaan, **Lepoajastin** -asetuksena ja osoita **Käytä**. Jos haluat tulostimen sammuvan automaattisesti, valitse aikaraja **Virtakatkaisu, jos toimeton**- tai **Virtakasisu, jos irrotettu** -kohdassa ja valitse sitten **Käytä**.

Sovellusten asentaminen tai asennuksien poistaminen erikseen

Liitä tietokone verkkoon ja asenna uusimmat sovellusversiot verkkosivustolta. Kirjaudu tietokoneelle pääkäyttäjänä. Anna pyydettyä järjestelmänvalvojan salasana.

Sovellusten asentaminen erikseen

Huomautus:

Jos asennat sovelluksen uudelleen, sinun on ensin poistettava sen asennus.

1. Varmista, että tulostimen ja tietokoneen välinen tietoliikenne toimii ja että tulostimesta on Internet-yhteys.
2. Käynnistä EPSON Software Updater.

Esimerkkikuva on Windows-järjestelmästä.

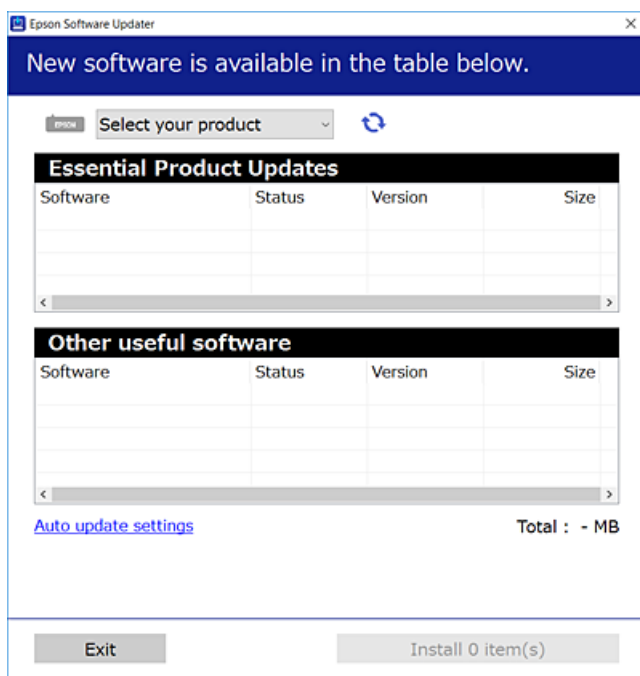

3. Jos käytössä on Windows-järjestelmä, valitse tulostin ja tarkista uusimmat sovellukset valitsemalla .

4. Valitse sovellukset, jotka haluat asentaa tai joiden asennuksen haluat poistaa, ja napsauta asennuspainiketta.



Tärkeää:

Älä sammuta tulostinta tai irrota virtajohtoa, ennen kuin päivitys on valmis. Tämä voi aiheuttaa tulostimen toimintahäiriön.

Huomautus:

- Voit ladata uusimmat sovellukset Epsonin verkkosivustosta.
<http://www.epson.com>
- Jos käytössä on Windows Server, et voi käyttää Epson Software Updater -päivitysohjelmää. Lataa uusimmat sovellukset Epsonin verkkosivustosta.

Liittyvät tiedot

➔ ”Sovellusten asennusten poistaminen” sivulla 62

Asennetun Epson-tulostinohjaimen aitouden tarkistaminen — Windows

Voit tarkistaa, onko tietokoneellesi asennettu aito Epson-tulostinohjain, jollakin seuraavista tavoista.

Valitse **Ohjauspaneeli > Näytä laitteet ja tulostimet (Tulostimet, Tulostimet ja faksit)** ja avaa sitten Tulostuspalvelimen ominaisuudet -ikkuna seuraavasti.

- Windows Windows 10/Windows 8.1/Windows 8/Windows 7/Windows Server 2019/Windows Server 2016/Windows Server 2012 R2/Windows Server 2012/Windows Server 2008 R2

Napsauta tulostinkuvaketta ja valitse sitten ikkunan yläreunasta **Tulostuspalvelimen ominaisuudet**.

- Windows Vista/Windows Server 2008

Napsauta hiiren kakkospainikkeella **Tulostimet**-kansiota ja valitse sitten **Suorita järjestelmänvalvojana > Palvelimen ominaisuudet**.

- Windows XP/Windows Server 2003 R2/Windows Server 2003

Valitse **Tiedosto**-valikosta **Palvelimen ominaisuudet**.

Napsauta **Ohjain**-välilehteä. Jos tulostimesi nimi näytetään luettelossa, tietokoneellesi on asennettu aito Epson-tulostinohjain.

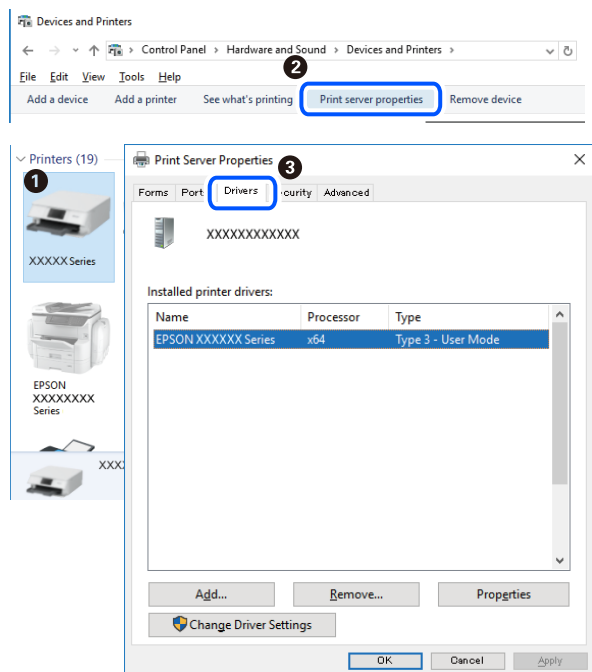

Liittyvät tiedot

➔ [”Sovellusten asentaminen erikseen” sivulla 59](#)

Asennetun Epson-tulostinohjaimen aitouden tarkistaminen — Mac OS

Voit tarkistaa, onko tietokoneellesi asennettu aito Epson-tulostinohjain, jollakin seuraavista tavoista.

Valitse **Järjestelmäasetukset** Apple-valikon kohdasta > **Tulostimet ja skannerit** (tai **Tulosta ja skannaa**, **Tulosta ja faksaa**) ja valitse sitten tulostin. Valitse **Valinnat ja tarvikkeet**; jos ikkunassa näytetään **Valinnat**-välilehti ja **Apuohjelma**-välilehti, tietokoneellesi on asennettu aito Epson-tulostinohjain.

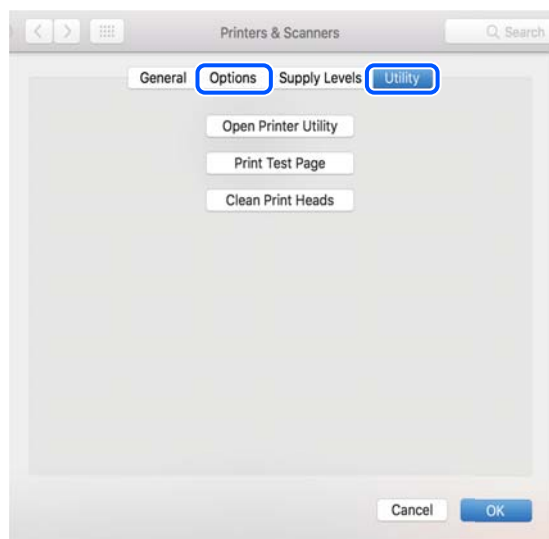

Liittyvät tiedot

➔ ”Sovellusten asentaminen erikseen” sivulla 59

Tulostimen lisääminen (vain Mac OS)

1. Valitse Apple-valikosta **Järjestelmäasetukset** ja valitse sitten **Tulostimet ja skannerit** (tai **Tulosta ja skannaa** tai **Tulosta ja faksaa**).
2. Napsauta + ja valitse sitten **Lisää toinen tulostin tai skanneri**.
3. Valitse tulostimesi, ja valitse sitten tulostin kohdasta **Käytä**.
4. Napsauta **Lisää**.

Huomautus:

Jos tulostin ei ole luettelossa, tarkista, että se on asennettu tietokoneeseen oikein ja että se on päällä.

Sovellusten asennusten poistaminen

Kirjaudu tietokoneelle pääkäyttäjänä. Anna pyydettyä järjestelmänvalvojan salasana.

Sovellusten asennusten poistaminen — Windows

1. Sammuta tulostin painamalla -painiketta.
2. Sulje kaikki käynnissä olevat sovellukset.
3. Avaa **Ohjauspaneeli**:
 - Windows 10/Windows Server 2019/Windows Server 2016
Napsauta aloituspainiketta ja valitse **Windows-järjestelmä** > **Ohjauspaneeli**.
 - Windows 8.1/Windows 8/Windows Server 2012 R2/Windows Server 2012
Valitse **Työpöytä** > **Asetukset** > **Ohjauspaneeli**.
 - Windows 7/Windows Vista/Windows XP/Windows Server 2008 R2/Windows Server 2008/Windows Server 2003 R2/Windows Server 2003
Napsauta aloituspainiketta ja valitse **Ohjauspaneeli**.
4. Avaa **Poista ohjelman asennus** (tai **Lisää tai poista sovellus**):
 - Windows 10/Windows 8.1/Windows 8/Windows 7/Windows Vista/Windows Server 2019/Windows Server 2016/Windows Server 2012 R2/Windows Server 2012/Windows Server 2008 R2/Windows Server 2008
Valitse **Ohjelmat**-kohdasta **Poista ohjelma**.
 - Windows XP/Windows Server 2003 R2/Windows Server 2003
Valitse **Lisää tai poista sovellus**.
5. Valitse sovellus, jonka haluat poistaa.

Tulostinohjainta ei voi poistaa, jos järjestelmässä on meneillään tulostustöitä. Poista työt tai odota että ne ovat tulostuneet ennen asennuksen poistamista.

6. Sovellusten poistaminen:

- Windows 10/Windows 8.1/Windows 8/Windows 7/Windows Vista/Windows Server 2019/Windows Server 2016/Windows Server 2012 R2/Windows Server 2012/Windows Server 2008 R2/Windows Server 2008

Valitse **Poista tai muuta** tai **Poista asennus**.

- Windows XP/Windows Server 2003 R2/Windows Server 2003

Valitse **Muuta tai poista** tai **Poista**.

Huomautus:

Jos **Käyttäjätilien valvonta** -ikkuna on näkyvissä, valitse **Jatka**.

7. Seuraa näytössä näkyviä ohjeita.

Sovellusten asennusten poistaminen — Mac OS

1. Lataa Uninstaller EPSON Software Updater -toiminnolla.

Kun Uninstaller on ladattu, sitä ei tarvitse ladata uudelleen aina, kun haluat poistaa sovelluksen.

2. Sammuta tulostin painamalla  -painiketta.

3. Jos haluat poistaa tulostinohjaimen asennuksen, valitse **Järjestelmäasetukset** Apple-valikon kohdasta > **Tulostimet ja skannerit** (tai **Tulosta ja skannaa**, **Tulosta ja faksaa**) ja poista sitten tulostin käytössä olevien tulostinten luettelosta.

4. Sulje kaikki käynnissä olevat sovellukset.

5. Valitse **Siirry** > **Sovellukset** > **Epson Software** > **Uninstaller**.

6. Valitse poistettava sovellus ja valitse sitten **Poista asennus**.



Tärkeää:

Uninstaller poistaa tietokoneelta kaikki Epson-mustesuihkutulostimet. Jos käytössä on useampia Epson-mustesuihkutulostimia ja haluat poistaa vain osan niistä, poista ensin kaikki ja asenna sitten tarvittavat laiteohjaimet uudelleen.

Huomautus:

Jos poistettavaa sovellusta ei löydy sovellusluettelosta, Uninstaller ei pysty poistamaan asennusta. Valitse tällöin **Siirry** > **Sovellukset** > **Epson Software**. Valitse sitten poistettava sovellus ja vedä se roskakoriin.

Sovellusten ja laiteohjelmiston päivittäminen

Jotkin ongelmat saattavat ratketa ja toiminnot parantua tai niitä tulla lisää, kun sovellukset ja laiteohjelmisto päivitetään. Tarkista, että käytössäsi on sovellusten ja laiteohjelmiston uusimmat versiot.

1. Tarkista, että tulostin on yhdistetty tietokoneeseen ja että tietokoneella on internet-yhteys.

2. Käynnistä EPSON Software Updater ja päivitä sovellukset tai laiteohjelmisto.

! Tärkeää:

Älä sammuta tietokonetta tai tulostinta, ennen kuin päivitys on valmis; muuten tulostimeen voi tulla häiriö.

Huomautus:

Jos päivitettävää sovellusta ei löydy luettelosta, EPSON Software Updater ei ole käytettävissä päivitystä varten. Tarkista paikalliselta Epson-verkkosivustoltasi sovellustesi uusimmat versiot.

<http://www.epson.com>

Tulostimen kuljettaminen ja säilytys

Jos siirrät tulostimen varastoon tai kuljetat sitä muuton tai huollon vuoksi, pakkaa tulostin seuraavien ohjeiden mukaisesti.

1. Sammuta tulostin painamalla -painiketta.
2. Varmista, että virtavallo sammuu, ja irrota sitten virtajohto.

! Tärkeää:

Irrota virtajohto, kun virtavallo on sammunut. Muutoin tulostuspää ei palaa alkuasentoonsa, minkä vuoksi muste voi kuivua ja tulostaminen estyä.

3. Irrota kaikki kaapelit, kuten virtajohto ja USB-kaapeli.
4. Poista tulostimesta kaikki paperit.
5. Varmista, että suljet mustesäiliön tulpan tiiviisti.

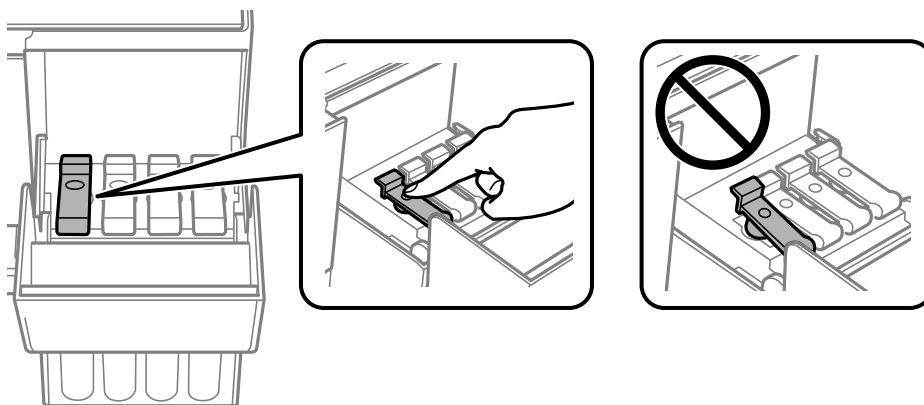

6. Sulje mustesäiliöyksikön kansi tiukasti.

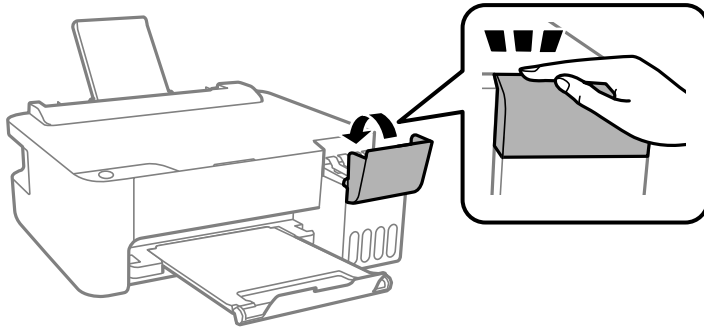

7. Valmistele tulostin pakattavaksi alla esitetyllä tavalla.

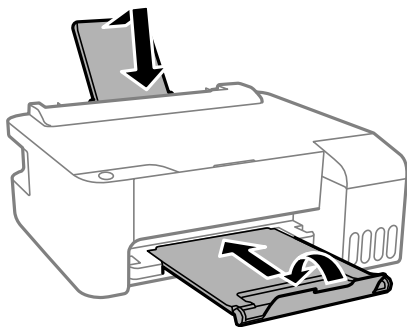

8. Aseta tulostin muovikassiin ja taita se kiinni.
9. Pakkaa tulostin laatikkoonsa suojamateriaaleja käyttäen.

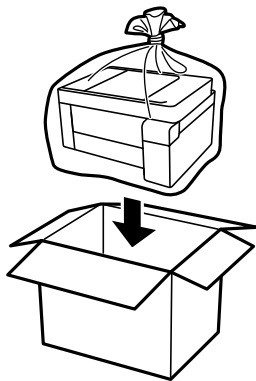

! **Tärkeää:**

- ❑ Kun varastoit tai kuljetat tulostinta, laita se muovikassiin ja taita kassi kiinni. Vältä tulostimen kallistamista tai sen kääntämistä pystysuoraan tai ylösalaisin. Muussa tapauksessa tulostimesta voi vuotaa mustetta.

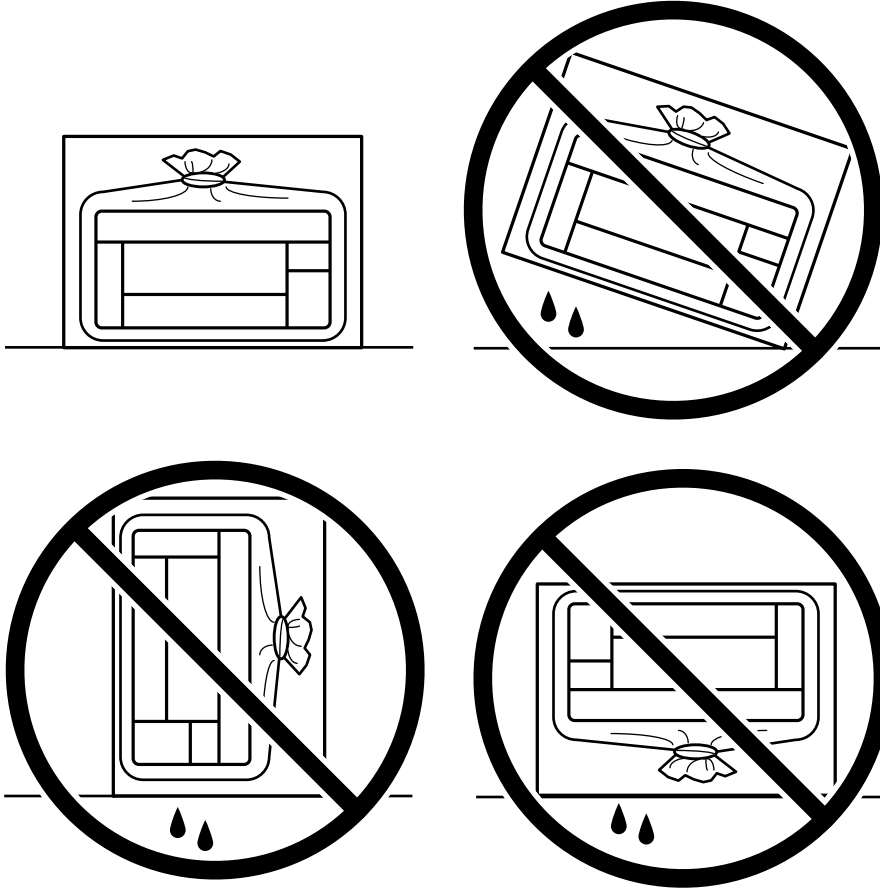

- ❑ Jos mustepulloja varastoidaan tai kuljetetaan, älä kallista pulloa äläkä altista sitä iskuille tai lämpötilamuutoksille. Muuten mustetta voi valua, vaikka mustepullon korkki olisi kiristetty tiiviisti. Pidä mustepullo pystyssä kun kiristät korkin. Estä musteen vuotaminen kuljetuksen aikana esimerkiksi laittamalla pullo muovipussiin.
- ❑ Älä aseta avattuja mustepulloja laatikkoon tulostimen kanssa.



Jos tulostuslaatu on seuraavalla tulostuskerralla heikko, puhdista ja kohdista tulostuspää.

Liittyvät tiedot

- ➔ ”Tulostuspään tarkistaminen ja puhdistaminen” sivulla 52
- ➔ ”Tulostuspään kohdistaminen” sivulla 55

Ongelmien ratkaiseminen

Tulostin ei toimi odotetusti.	69
Valojen ja tulostimen tilan tarkistaminen.	79
Paperi jumiutuu.	81
On aika täyttää uudelleen mustekasetit.	85
Huono tulostuslaatu.	89
Ongelmaa ei voi ratkaista.	96

Tulostin ei toimi odotetusti

Tulostin ei käynnisty tai sammu

Virran kytkeminen ei onnistu

Tämä voi aiheutua seuraavista syistä.

Virtajohtoa ei ole kytketty oikein pistorasiaan.

Ratkaisu

Varmista, että virtajohto on kytketty oikein.

☰-painiketta ei painettu tarpeeksi kauan.

Ratkaisu

Paina ☰-painiketta hieman pidempään.

Virran sammuttaminen ei onnistu

☰-painiketta ei painettu tarpeeksi kauan.

Ratkaisu

Paina ☰-painiketta hieman pidempään. Jos tulostimen sammuttaminen ei vielä onnistu, irrota virtajohto pistorasiasta. Estä tulostuspään kuivuminen käynnistämällä tulostin uudelleen ja sammuttamalla se sitten ☰-painikkeesta.

Virra kytkeytyy pois päältä automaattisesti

Virran sammutuksen ajastin -ominaisuus tai Virtakatkaisu, jos toimeton ja Virtakasisu, jos irrotettu ominaisuus on otettu käyttöön.

Ratkaisu

Windows

Valitse tulostinohjaimen **Huolto**-välilehdeltä **Tulostin- ja asetustiedot**.

Poista asetukset **Virtakatkaisu, jos toimeton** ja **Virtakasisu, jos irrotettu** käytöstä.

Poista asetus **Virran sammutuksen ajastin** käytöstä.

Mac OS

Valitse Apple -valikosta **Järjestelmäasetukset > Tulostimet ja skannerit** (tai **Tulosta ja skannaa, Tulosta ja faksaa**) ja valitse sitten haluamasi tulostin. Valitse **Valinnat ja tarvikkeet > Työkalu > Avaa tulostintyökalu** ja valitse sitten **Tulostinasetukset**.

Poista asetukset **Virtakatkaisu, jos toimeton** ja **Virtakasisu, jos irrotettu** käytöstä.

Poista asetus **Virran sammutuksen ajastin** käytöstä.

Huomautus:

Laitteessa voi ostopaikasta riippuen olla **Virran sammutuksen ajastin-toiminto** tai **Virtakatkaisu, jos toimetonta ja Virtakasisu, jos irrotettu** -toiminnot.

Paperi ei syöty kunnolla

Ei paperinsyöttöjä

Tämä voi aiheutua seuraavista syistä.

■ Asennuspaikka on sopimaton.

Ratkaisu

Varmista, että tulostin on tasaisella alustalla ja että käyttötilassa vallitsevat suosituksia vastaavat olosuhteet.

➔ ”Ympäristöä koskevat tekniset tiedot” sivulla 109

■ Käytettyä paperia ei tueta.

Ratkaisu

Varmista, että tulostin tukee käytettyä paperityyppiä.

➔ ”Käytössä oleva paperi ja kapasiteetti” sivulla 99

➔ ”Ei-käytettävät paperityypit” sivulla 101

■ Paperin käsittely ei toimi oikein.

Ratkaisu

Noudata paperin käsittelyä koskevia ohjeita.

➔ ”Paperin käsittelyä koskevat ohjeet” sivulla 21

■ Tulostimeen on lisätty liian monta paperiarkkia.

Ratkaisu

Älä lisää enempää kuin maksimimäärä kutakin paperityyppiä. Kun käytät tavallista paperia, älä aseta paperia reunaohjaimen kolmiosisymbolin osoittaman viivan yli.

➔ ”Käytössä oleva paperi ja kapasiteetti” sivulla 99

Paperinsyöttö menee vinoon

Tämä voi aiheutua seuraavista syistä.

■ Asennuspaikka on sopimaton.

Ratkaisu

Varmista, että tulostin on tasaisella alustalla ja että käyttötilassa vallitsevat suosituksia vastaavat olosuhteet.

➔ ”Ympäristöä koskevat tekniset tiedot” sivulla 109

■ Käytettyä paperia ei tueta.

Ratkaisu

Varmista, että tulostin tukee käytettyä paperityyppiä.

➔ ”Käytössä oleva paperi ja kapasiteetti” sivulla 99

➔ ”Ei-käytettävät paperityypit” sivulla 101

■ Paperin käsittely ei toimi oikein.

Ratkaisu

Noudata paperin käsittelyä koskevia ohjeita.

➔ ”Paperin käsittelyä koskevat ohjeet” sivulla 21

■ Paperi on lisätty virheellisesti.

Ratkaisu

Lisää paperi oikein päin ja liu'uta reunaohjain paperin reunaa vasten.

➔ ”Paperin lisääminen paperin takasyöttöön” sivulla 22

■ Tulostimeen on lisätty liian monta paperiarkkia.

Ratkaisu

Älä lisää enempää kuin maksimimäärä kutakin paperityyppiä. Kun käytät tavallista paperia, älä aseta paperia reunaohjaimen kolmiosymbolin osoittaman viivan yli.

➔ ”Käytössä oleva paperi ja kapasiteetti” sivulla 99

Useita paperiarkkeja on syötetty samanaikaisesti

Tämä voi aiheutua seuraavista syistä.

■ Asennuspaikka on sopimaton.

Ratkaisu

Varmista, että tulostin on tasaisella alustalla ja että käyttötilassa vallitsevat suosituksia vastaavat olosuhteet.

➔ ”Ympäristöä koskevat tekniset tiedot” sivulla 109

■ Käytettyä paperia ei tueta.

Ratkaisu

Varmista, että tulostin tukee käytettyä paperityyppiä.

➔ ”Käytössä oleva paperi ja kapasiteetti” sivulla 99

➔ ”Ei-käytettävät paperityypit” sivulla 101

■ Paperin käsittely ei toimi oikein.

Ratkaisu

Noudata paperin käsittelyä koskevia ohjeita.

➔ ”Paperin käsittelyä koskevat ohjeet” sivulla 21

■ Paperi on märkää tai kosteaa.

Ratkaisu

Lisää uutta paperia.

■ Staattinen sähkö tarraa paperiarkit toisiinsa.

Ratkaisu

Tuuleta papereita ennen niiden lisäämistä. Jos paperit eivät edelleenkään syöty, lisää paperia yksi arkki kerrallaan.

■ Tulostimeen on lisätty liian monta paperiarkkia.

Ratkaisu

Älä lisää enempää kuin maksimimäärä kutakin paperityyppiä. Kun käytät tavallista paperia, älä aseta paperia reunaohjaimen kolmiosymbolin osoittaman viivan yli.

➔ ”Käytössä oleva paperi ja kapasiteetti” sivulla 99

■ Useita paperiarkkeja on lisätty.

Ratkaisu

Lisää yksi paperiarkki kerrallaan.

■ Manuaalisen kaksipuolisen tulostuksen aikana syötetään samanaikaisesti useita paperiarkkeja.

Ratkaisu

Poista paperilähteeseen lisätyt paperit ennen uuden paperin lisäämistä.

Paperi lopussa virhe

■ Paperia ei ole lisätty paperin takasyötön keskelle.

Ratkaisu

Jos paperi lopussa -virhe ilmenee, vaikka paperia on lisätty paperin takasyöttöön, lisää paperit uudelleen paperin takasyötön keskelle.

Tulostus ei onnistu

Tulostus Windowsista ei onnistu

Varmista, että tietokone ja tulostin on liitetty oikein.

Ongelman syy ja ratkaisu riippuvat siitä, onko laitteita liitetty toisiinsa.

Yhteyden tilan tarkistus

Tarkista tietokoneen ja tulostimen yhteyden tila Epson Printer Connection Checker -toiminnolla. Voit myös ratkaista ongelman tarkistuksen tuloksista riippuen.

1. Kaksoisnapsauta työpöydän **Epson Printer Connection Checker** -kuvaketta.

Epson Printer Connection Checker käynnistyy.

Jos työpöydällä ei ole kuvaketta, noudata alla olevaa menetelmää Epson Printer Connection Checker -ohjelmiston käynnistämiseksi.

- Windows 10

Napsauta aloituspainiketta ja valitse sitten **Epson Software > Epson Printer Connection Checker**.

- Windows 8.1/Windows 8

Kirjoita sovelluksen nimi hakuruutuun ja napsauta sitten näkyviin tulevaa kuvaketta.

- Windows 7

Napsauta käynnistyspainiketta ja valitse sitten **Kaikki sovellukset > Epson Software > Epson Printer Connection Checker**.

2. Suorita tarkistus näytön ohjeiden mukaisesti.

Huomautus:

Jos tulostimen nimeä ei näytetä, asenna aito Epson-tulostinajuri.

[”Asennetun Epson-tulostinohjaimen aitouden tarkistaminen — Windows” sivulla 60](#)

Seuraa näytöllä näkyviä ohjeita ongelman tunnistamisen jälkeen.

Jos et voi ratkaista ongelmaa, tarkista seuraavat tilanteesi mukaan.

- Tulostinta ei tunnisteta USB-liitännästä

[”Tulostimen liittäminen USB:n kautta ei onnistu \(Windows\)” sivulla 73](#)

- Tulostin tunnistetaan, mutta tulostaminen ei onnistu.

[”Tulostus ei onnistu, vaikka yhteys on muodostettu oikein \(Windows\)” sivulla 74](#)

Tulostimen liittäminen USB:n kautta ei onnistu (Windows)

Tämä voi aiheutua seuraavista syistä.

■ USB-kaapelia ei ole kytketty pistorasiaan oikein.

Ratkaisu

Tarkista, että USB-kaapeli on liitetty kunnolla tulostimeen ja tietokoneeseen.

■ USB-keskittimen kanssa on ongelma.

Ratkaisu

Jos käytössä on USB-keskitin, kokeile yhdistää tulostin suoraan tietokoneeseen.

■ USB-kaapelin tai USB-sisääntulon kanssa on ongelma.

Ratkaisu

Jos USB-kaapelia ei tunnisteta, vaihda portti tai USB-kaapeli.

Tulostus ei onnistu, vaikka yhteys on muodostettu oikein (Windows)

Tämä voi aiheutua seuraavista syistä.

■ Ohjelmiston tai tietojen kanssa on ongelma.

Ratkaisu

- Varmista, että asennettuna on aito Epson-tulostinohjain (EPSON XXXXX). Jos aitoa Epson-tulostinohjainta ei ole asennettu, käytettävissä on rajallisesti toimintoja. Suosittelemme aidon Epson-tulostinohjaimen käyttöä.
 - Jos yrität tulostaa suurikokoista kuvaa, tietokoneen muisti voi ehkä loppua. Tulosta kuva pienemmällä tarkkuudella tai pienemmässä koossa.
 - Jos olet kokeillut kaikkia ratkaisuja mutta ongelma ei ole ratkennut, kokeile poistaa tulostinohjaimen asennus ja asentaa sitten ohjain uudelleen.
 - Jotkin ongelmat saattavat ratketa, kun ohjelmisto päivitetään uusimpaan versioon. Voit tarkistaa ohjelmiston tilan ohjelmistopäivitystyökalun avulla.
- ➔ [”Asennetun Epson-tulostinohjaimen aitouden tarkistaminen — Windows” sivulla 60](#)
 - ➔ [”Asennetun Epson-tulostinohjaimen aitouden tarkistaminen — Mac OS” sivulla 61](#)
 - ➔ [”Sovellusten asentaminen tai asennuksien poistaminen erikseen” sivulla 59](#)
 - ➔ [”Sovellusten ja laiteohjelmiston päivittäminen” sivulla 63](#)

■ Tulostimen tilan kanssa on ongelma.

Ratkaisu

Valitse **EPSON Status Monitor 3** tulostinohjaimen **Huolto**-välilehdestä ja tarkista tulostimen tila. Jos **EPSON Status Monitor 3** ei ole käytössä, valitse **Laajennusasetukset** -välilehdeksi **Huolto** ja sen jälkeen **Ota käyttöön EPSON Status Monitor 3**.

Jonossa on edelleen tulostusta odottava työ.

Ratkaisu

Valitse tulostinohjaimen **Huolto**-välilehdeltä **Tulostusjono**. Jos laitteeseen jää tarpeettomia tietoja, valitse **Tulostin**-valikosta **Peruuta kaikki tiedostot**.

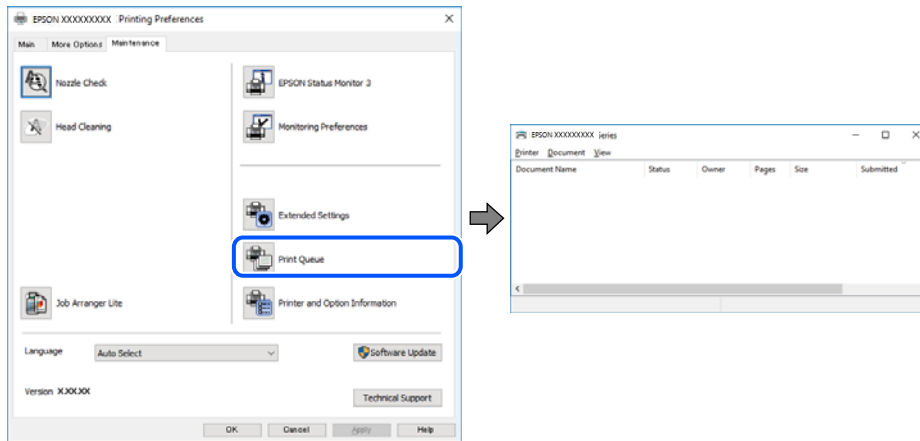

Tulostin on odotus- tai offline-tilassa.

Ratkaisu

Valitse tulostinohjaimen **Huolto**-välilehdeltä **Tulostusjono**.

Jos tulostin on offline- tai odotustilassa, lopeta offline- tai odotustila **Tulostin**-valikon kautta.

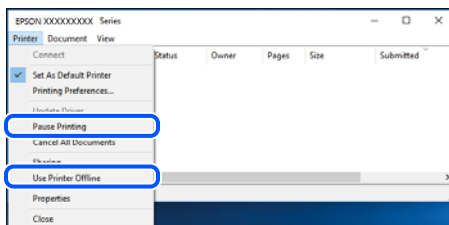

Tulostinta ei ole valittu oletustulostimeksi.

Ratkaisu

Napsauta tulostinkuvaketta hiiren kakkospainikkeella kohdasta **Ohjauspaneeli > Näytä laitteet ja tulostimet** (tai **Tulostimet**, **Tulostimet ja faksit**) ja napsauta **Aseta oletustulostimeksi**.

Huomautus:

Jos tulostinkuvakkeita on useita, valitse oikea tulostin seuraavien ohjeiden avulla.

Esimerkki)

USB-yhteys: EPSON XXXX Series

Jos asennat tulostinohjaimen useita kertoja, tulostinohjaimesta voi syntyä useita kopioita. Jos kopioita (esimerkiksi ”EPSON XXXX Series (kopio 1)”) syntyy, napsauta kopioitunutta tulostinkuvaketta hiiren kakkospainikkeella ja valitse sitten **Poista laite**.

Tulostinporttia ei ole määritetty oikein.

Ratkaisu

Valitse tulostinohjaimen **Huolto**-välilehdeltä **Tulostusjono**.

Varmista, että tulostinportti on määritetty oikein alla olevan mukaisesti **Tulostin**-valikon kohdasta **Ominaisuus > Portti**.

USB-liitäntä: **USBXXX**

Tulostus Mac OS -laitteesta ei onnistu

Varmista, että tietokone ja tulostin on liitetty oikein.

Ongelman syy ja ratkaisu riippuvat siitä, onko laitteita liitetty toisiinsa.

Yhteyden tilan tarkistus

Tarkista tietokoneen ja tulostimen yhteyden tila EPSON Status Monitor -toiminnolla.

1. Valitse Apple-valikosta **Järjestelmäasetukset > Tulostimet ja skannerit** (tai **Tulosta ja skanna**, **Tulosta ja faksaa**) ja valitse sitten haluamasi tulostin.
2. Valitse **Valinnat ja tarvikkeet > Työkalu > Avaa tulostintyökalu**.
3. Valitse **EPSON Status Monitor**.

Kun jäljellä olevat mustetasot näkyvät, tietokoneen ja tulostimen välille on muodostettu onnistuneesti yhteys.

Jos yhteys ei ole muodostunut, tarkista seuraavat.

- Tulostinta ei tunnisteta USB-liitännästä

[”Tulostimen liittäminen USB:n kautta ei onnistu \(Mac OS\)” sivulla 76](#)

Tarkista seuraavat, jos yhteys on muodostettu.

- Tulostin tunnistetaan, mutta tulostaminen ei onnistu.

[”Tulostus ei onnistu, vaikka yhteys on muodostettu oikein \(Mac OS\)” sivulla 77](#)

Tulostimen liittäminen USB:n kautta ei onnistu (Mac OS)

Tämä voi aiheutua seuraavista syistä.

■ USB-kaapelia ei ole kytketty pistorasiaan oikein.

Ratkaisu

Tarkista, että USB-kaapeli on liitetty kunnolla tulostimeen ja tietokoneeseen.

■ USB-keskittimen kanssa ongelma.

Ratkaisu

Jos käytössä on USB-keskitin, kokeile yhdistää tulostin suoraan tietokoneeseen.

■ USB-kaapelin tai USB-sisääntulon kanssa ongelma.

Ratkaisu

Jos USB-kaapelia ei tunnisteta, vaihda portti tai USB-kaapeli.

Tulostus ei onnistu, vaikka yhteys on muodostettu oikein (Mac OS)

Tämä voi aiheutua seuraavista syistä.

Ohjelmiston tai tietojen kanssa ongelma.

Ratkaisu

- Varmista, että asennettuna on aito Epson-tulostinohjain (EPSON XXXXX). Jos aitoa Epson-tulostinohjainta ei ole asennettu, käytettävissä on rajallisesti toimintoja. Suosittelemme aidon Epson-tulostinohjaimen käyttöä.
- Jos yrität tulostaa suurikokoista kuvaa, tietokoneen muisti voi ehkä loppua. Tulosta kuva pienemmällä tarkkuudella tai pienemmässä koossa.
- Jos olet kokeillut kaikkia ratkaisuja mutta ongelma ei ole ratkennut, kokeile poistaa tulostinohjaimen asennus ja asentaa sitten ohjain uudelleen.
- Jotkin ongelmat saattavat ratketa, kun ohjelmisto päivitetään uusimpaan versioon. Voit tarkistaa ohjelmiston tilan ohjelmistopäivitystyökalun avulla.

➔ ”Asennetun Epson-tulostinohjaimen aitouden tarkistaminen — Windows” sivulla 60

➔ ”Asennetun Epson-tulostinohjaimen aitouden tarkistaminen — Mac OS” sivulla 61

➔ ”Sovellusten asentaminen tai asennuksien poistaminen erikseen” sivulla 59

➔ ”Sovellusten ja laiteohjelmiston päivittäminen” sivulla 63

Tulostimen tilan kanssa ongelma.

Ratkaisu

Tarkista, että tulostimen tilana ei ole **Keskeytä**.

Valitse **Apple**-valikosta **Järjestelmäasetukset** > **Tulostimet ja skannerit** (tai **Tulosta ja skannaa, Tulosta ja faksaa**), ja kaksoisnapsauta sitten tulostinta. Jos tulostin on pysäytetty, napsauta **Jatka**.

Käyttäjäminaisuuksien rajoitukset ovat käytössä tulostimessa.

Ratkaisu

Tulostin ei ehkä tulosta, jos käyttäjien hallinta on käytössä. Ota yhteys tulostimen pääkäyttäjään.

Tulostusasetukset-valikko ei näy.

Tämä voi aiheutua seuraavista syistä.

Epson-tulostinohjainta ei ole asennettu oikein

Ratkaisu

Jos **Tulostusasetukset** -valikko ei näy macOS Catalina-käyttöjärjestelmässä (versio 10.15) tai sitä uudemmassa macOS-versiossa tai macOS High Sierra (versio 10.13)-, macOS Sierra (10.12)-, OS X El Capitan (versio 10.11)-, OS X Yosemite (versio 10.10)-, OS X Mavericks (versio 10.9)- tai OS X Mountain Lion (versio 10.8) -käyttöjärjestelmässä, Epson-tulostinohjainta ei ole asennettu oikein. Ota se käyttöön seuraavasta valikosta.

Valitse **Järjestelmäasetukset** Apple -valikon kohdasta > **Tulostimet ja skannerit** (tai **Tulosta ja skannaa, Tulosta ja faksaa**), poista tulostin ja lisää se sitten uudelleen. Lisää tulostin seuraavia ohjeita noudattaen.

”Tulostimen lisääminen (vain Mac OS)” sivulla 62

macOS Mojave (10.14) ei näytä **Tulostusasetukset** -valikkoa Applen sovelluksissa, kuten TextEditissä.

Tulostin ei toimi odotetun mukaisesti

Toiminnot ovat hitaita

Tulostus on liian hidasta

Tämä voi aiheutua seuraavista syistä.

■ Käynnissä on tarpeettomia sovelluksia.

Ratkaisu

Sulje tietokoneeltasi tai äylaitteeltasi tarpeettomat sovellukset.

■ Tulostuslaatu on asetettu korkeaksi.

Ratkaisu

Pienennä laatuasetusta.

■ Kaksisuuntainen tulostus on poistettu käytöstä.

Ratkaisu

Ota kaksisuuntainen (tai nopea) asetus käyttöön. Kun tämä asetus on käytössä, tulostuspää tulostaa liikkumalla molempiin suuntiin ja tulostusnopeus paranee.

Windows

Valitse **Kaksisuuntainen tulostus** tulostinohjaimen **Lisää asetuksia** -välilehdeltä.

Mac OS

Valitse **Järjestelmäasetukset** Apple-valikon kohdasta > **Tulostimet ja skannerit** (tai **Tulosta ja skannaa, Tulosta ja faksaa**) ja valitse sitten tulostin. Valitse **Valinnat ja tarvikkeet** > **Asetukset** (tai **Ohjain**). Valitse **Kaksisuuntainen tulostus**-asetukseksi Käytössä.

■ Hiljainen tila on otettu käyttöön.

Ratkaisu

Poista käytöstä **Hiljainen tila**. Tulostusnopeus hidastuu **Hiljainen tila** -tilassa.

Windows

Valitse **Ei käytössä Hiljainen tila** -asetukseksi tulostinohjaimen **Yleiset**-välilehdeltä.

Mac OS

Valitse Apple-valikosta **Järjestelmäasetukset** > **Tulostimet ja skannerit** (tai **Tulosta ja skannaa, Tulosta ja faksaa**) ja valitse sitten haluamasi tulostin. Valitse **Valinnat ja tarvikkeet** > **Asetukset** (tai **Ohjain**). Valitse **Hiljainen tila**-asetukseksi Ei käytössä.

Tulostus hidastuu merkittävästi jatkuvan tulostuksen aikana

Toiminto, joka suojaa tulostusmekanismeja ylikuumentumiselta ja vaurioitumiselta, on käynnissä.

Ratkaisu

Voit jatkaa tulostamista. Palataksesi normaaliin tulostusnopeuteen, jätä tulostin vapaalle vähintään 30 minuutiksi. Tulostusnopeus ei palaudu normaaliksi, jos virta on katkaistu.

Toimintaäännet ovat voimakkaita

Hiljainen tila on poistettu käytöstä.

Ratkaisu

Jos toimintojen äännet ovat liian voimakkaita, ota käyttöön **Hiljainen tila**. Tämän ominaisuuden ottaminen käyttöön voi hidastaa tulostusnopeutta.

- Windows -tulostinohjain

Ota käyttöön **Hiljainen tila Yleiset**-välilehdellä.

- Mac OS -tulostinohjain

Valitse Apple -valikosta **Järjestelmäasetukset > Tulostimet ja skannerit** (tai **Tulosta ja skannaa, Tulosta ja faksaa**) ja valitse sitten haluamasi tulostin. Valitse **Valinnat ja tarvikkeet > Asetukset** (tai **Ohjain**). Valitse **Hiljainen tila** -asetukseksi **Käytössä**.

Valojen ja tulostimen tilan tarkistaminen



















Kun tapahtuu virhe, merkkivalo syttyy tai vilkkuu. Virheen tiedot näkyvät tietokoneen näytössä.

●: Palaa

☀️: Vilkkuu

Merkkivalo	Tilanne	Ratkaisut
● 📄	Alustava musteen lataus ei ole ehkä valmis.	Suorita alustava musteen lataus <i>Aloita tästä</i> -julisteen mukaan.
● 📄	Paperia ei ole asetettu tai on syötetty useita arkkeja kerrallaan.	Lisää paperia ja paina 📄-painiketta.

Merkkivalo	Tilanne	Ratkaisut
	<p>Paperitukos on tapahtunut.</p>	<p>Poista paperi ja paina -painiketta.</p> <p>Jos paperitukosvirhe jatkuu paperin poistamisen ja virran katkaisemisen ja päälle kytkemisen jälkeen, tulostimen sisällä voi yhä olla paperia. Lisää A4-paperia kohteeseen takaosan paperinsyöttö ja paina sitten -painiketta poistaaksesi sisällä olevan paperin. Lataa paperi pystysuunnassa.</p> <p>Jos virheen kuittaus ei onnistu, ota yhteys Epsonin tukipalveluun.</p>
 	<p>Kun virtavallo palaa tai vilkkuu</p> <ul style="list-style-type: none"> <input type="checkbox"/> Tulostinta ei ole sammutettu oikein.* <input type="checkbox"/> Suuttimet ovat voineet kuivua ja tukkeutua, koska tulostin on sammutettu sen ollessa toiminnassa. <p>* Virta on katkaistu jatkojohdosta tai katkaisijasta, johto on irrotettu pistorasiasta tai sähkökatko on aiheuttanut virransyötön katkeamisen.</p>	<ul style="list-style-type: none"> <input type="checkbox"/> Kun olet kuitannut virheen painamalla -painiketta, suosittelemme suorittamaan suutintarkistuksen. Peruuta kaikki odottavat tulostustyöt. <input type="checkbox"/> Sammuta tulostin painamalla -painiketta.
 	<p>Kun - ja -valot vilkkuvat samanaikaisesti Mustetyyny on lähellä käyttökänsä loppua tai se on lopussa.</p>	<p>Mustetyyny on vaihdettava.</p> <p>Ota yhteys Epsoniin tai valtuutettuun Epson-palveluntarjoajaan mustetyynyn vaihtamiseksi.*¹ Osa ei ole käyttäjän vaihdettava osa.</p> <p>Kun tietokoneen näyttöön tulee viesti, jonka mukaan voit jatkaa tulostusta, jatka tulostusta painamalla -painiketta. Merkkivalot lopettavat vilkkumisen toistaiseksi, mutta ne jatkavat vilkkumista säännöllisin väliajoin, kunnes mustetyyny on vaihdettu.</p>
 	<p>Jos merkkivalot  ja  vilkkuvat vuorotellen Reunuksettoman tulostuksen mustetyyny on lähellä käyttökänsä loppua tai sen lopussa.</p>	<p>Reunuksettoman tulostuksen mustetyyny on vaihdettava.</p> <p>Ota yhteys Epsoniin tai valtuutettuun Epson-palveluntarjoajaan mustetyynyn vaihtamiseksi.*² Osa ei ole käyttäjän vaihdettava osa.</p> <p>Kun tietokoneen näyttöön tulee viesti, jonka mukaan voit jatkaa tulostusta, jatka tulostusta painamalla -painiketta. Merkkivalot lopettavat vilkkumisen toistaiseksi, mutta ne jatkavat vilkkumista säännöllisin väliajoin, kunnes mustetyyny on vaihdettu.</p> <p>Reunukseton tulostus ei ole käytettävissä. Reunuksellinen tulostus on kuitenkin käytettävissä.</p>

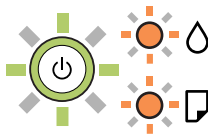
Merkkivalo	Tilanne	Ratkaisut
	Tulostinvirhe on tapahtunut.	Poista paperit tulostimen sisältä. Sammuta virta ja kytke se uudelleen päälle. Jos virheviesti näkyy vielä, kun virta on katkaistu ja kytketty uudelleen päälle, ota yhteys Epson-tukeen.

*1 Joissakin tulostusjaksoissa mustetyynyyn keräytyy hyvin pieni määrä ylimääräistä mustetta. Mustetyynyssä olevan musteen vuotamisen estämiseksi tulostin on suunniteltu lopettamaan tulostus, kun mustetyynyn musteraja on saavutettu. Vaihtamistarve ja vaihtamisväli vaihtelevat seuraavien seikkojen mukaan: laitteella tulostettujen sivujen tyyppi, käytetyt tulostusmateriaalit ja tulostimen suorittamat puhdistuskerrat. Mustetyynyn vaihtotarve ei tarkoita, että tulostin ei toimi enää oikein. Tulostin ilmoittaa, kun mustetyyny on vaihdettava. Vaihdon voi suorittaa ainoastaan valtuutettu Epson-palveluntarjoaja. Epson-takuu ei kata mustetyynyn vaihtokustannuksia.

*2 Joissakin tulostustöissä hyvin pieni määrä ylijäämämustetta saattaa imeytyä reunuksettoman tulostuksen mustetyynyyn. Mustetyynyssä olevan musteen vuotamisen estämiseksi laite on suunniteltu lopettamaan tulostus, kun reunuksettoman mustetyynyn musteraja on saavutettu. Mustetyynyn vaihtoväli vaihtelee reunattomalla tulostustoiminnolla tulostettavien sivujen määrän mukaan. Mustetyynyn vaihtotarve ei tarkoita, että tulostin ei toimi enää oikein. Tulostin ilmoittaa, kun mustetyyny on vaihdettava. Vaihdon voi suorittaa ainoastaan valtuutettu Epson-palveluntarjoaja. Epson-takuu ei kata mustetyynyn vaihtokustannuksia.

Liittyvät tiedot

- ➔ ”Paperitukoksen poistaminen” sivulla 81
- ➔ ”Yhteydenotto Epsonin tukeen” sivulla 113

Paperi jumiutuu

Tarkista ohjauspaneelissa näkyvä virheviesti ja poista juuttunut paperi ja mahdolliset repeytyneet paperinpalat noudattaen ohjeita. Poista sen jälkeen virheviesti.



Tärkeää:

- Poista juuttunut paperi varovasti. Paperin vetäminen voimakkaasti voi vahingoittaa tulostinta.
- Kun poistat juuttunutta paperia, vältä tulostimen kallistamista tai sen kääntämistä pystysuoraan tai ylösalaisin. Muussa tapauksessa tulostimesta voi vuotaa mustetta.

Paperitukoksen poistaminen



Vaara:

Älä koskaan kosketa ohjauspaneelin painikkeita, kun kätesi on tulostimen sisällä. Tulostimen käynnistyminen voi aiheuttaa loukkaantumisen. Loukkaantumisen välttämiseksi älä koske laitteen ulkoneviin osiin.

1. Poista juuttunut paperi.

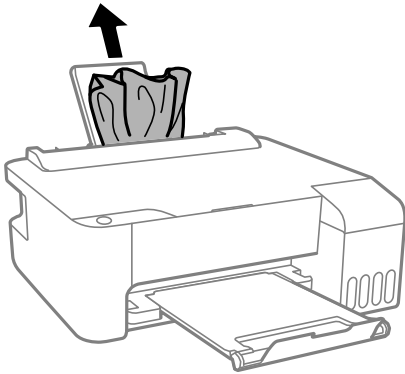

2. Avaa etukansi.

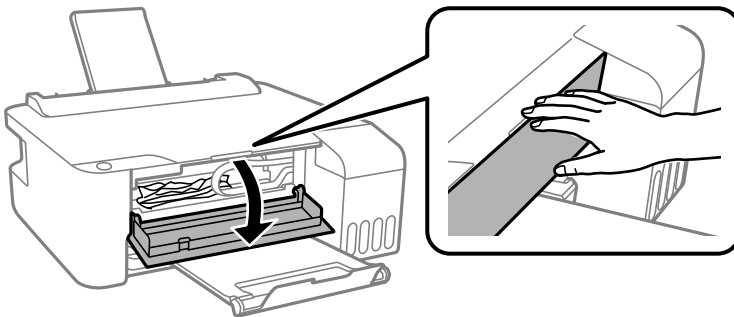

3. Sulje tulostimen kansi, niin että se naksahdaa.

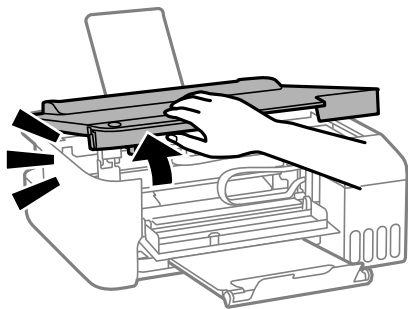

! Tärkeää:

Älä kosketa kuvassa osoitettuja tulostimen sisällä olevia osia. Tämä saattaa aiheuttaa toimintahäiriön.

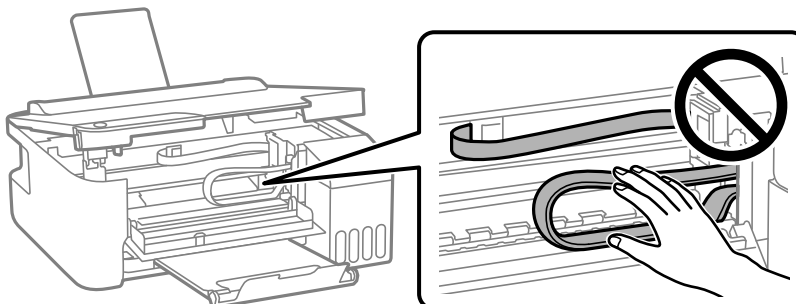

4. Poista juuttunut paperi.

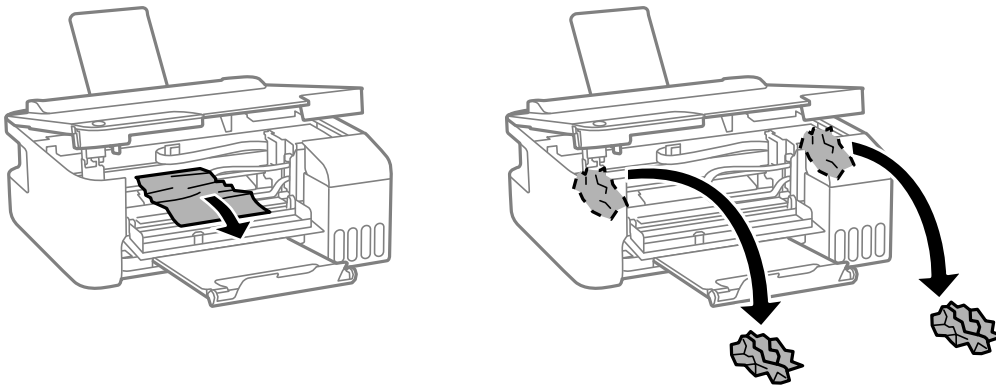

! **Tärkeää:**

Älä kosketa kuvassa osoitettuja tulostimen sisällä olevia osia. Tämä saattaa aiheuttaa toimintahäiriön.

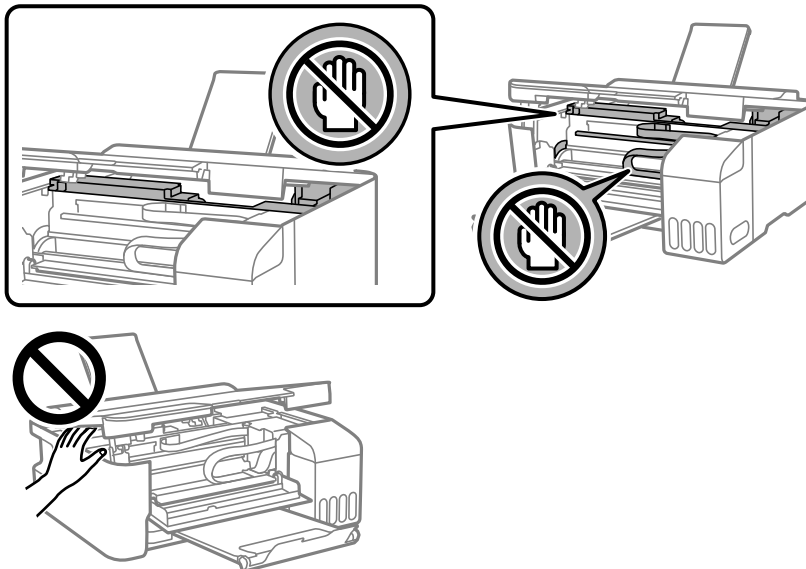

5. Sulje tulostimen kansi.

Turvallisuussyistä tulostimen kansi suljetaan kaksivaiheisesti.

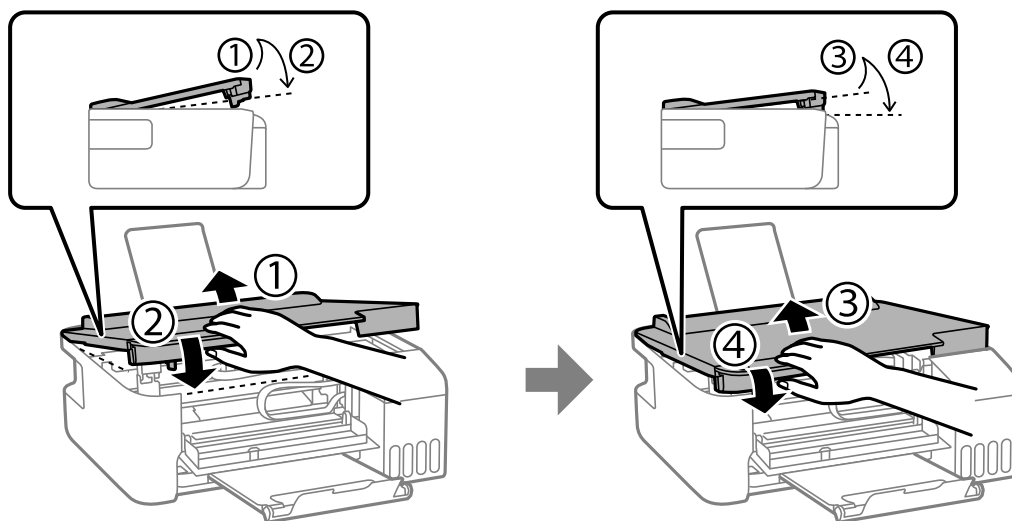

Huomautus:

Tulostimen kansi on suljettava kokonaan ennen kuin sen voi avata uudelleen.

6. Sulje etukansi.

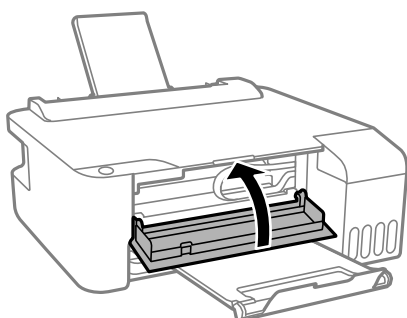

Paperitukosten estäminen

Tarkista seuraavat, jos paperitukoksia tapahtuu usein.

- Varmista, että tulostin on tasaisella alustalla ja että käyttötilassa vallitsevat suosituksia vastaavat olosuhteet.
”Ympäristöä koskevat tekniset tiedot” sivulla 109
- Käytä tämän tulostimen tukemaa paperia.
”Käytössä oleva paperi ja kapasiteetti” sivulla 99
- Noudata paperin käsittelyä koskevia ohjeita.
”Paperin käsittelyä koskevat ohjeet” sivulla 21
- Lisää paperi oikein päin ja liu'uta reunaohjain paperin reunaa vasten.
”Paperin lisääminen paperin takasyöttöön” sivulla 22
- Lisää kutakin paperityyppiä enintään arkkien enimmäismäärä.
- Lisää paperia arkki kerrallaan, jos olet lisännyt useita paperiarkkeja.

On aika täyttää uudelleen mustekasetit

Mustepullon käsittelyohjeet

Lue seuraavat ohjeet ennen musteen lisäämistä.

Musteen säilytyksen varotoimet

- Pidä mustepullot poissa suorasta auringonvalosta.
- Älä säilytä mustepulloja korkeassa lämpötilassa tai pakkasessa.
- Epson suosittelee mustepullojen käyttämistä ennen paketin osoittamaa päivämäärää.
- Jos mustepulloja varastoidaan tai kuljetetaan, älä kallista pulloa äläkä altista sitä iskuille tai lämpötilamuutoksille. Muuten mustetta voi valua, vaikka mustepullon korkki olisi kiristetty tiiviisti. Pidä mustepullo pystyssä kun kiristät korkin. Estä musteen vuotaminen kuljetuksen aikana esimerkiksi laittamalla pullo muovipussiin.
- Kun mustepullot on tuotu sisään kylmästä säilytyspaikasta, anna niiden lämmetä huoneenlämpötilassa ainakin kolmen tunnin ajan ennen niiden käyttöä.
- Älä avaa mustekasetin pakkausta, ennen kuin olet valmis mustesäiliön täyttämiseen. Mustepullo on tyhjiöpakattu tulostuslaadun takaamiseksi. Jos jätät mustepullon avatuksi pitkäksi aikaa ennen sen käyttämistä, normaali tulostus ei ole ehkä mahdollista.
- Käytä mustepullot mahdollisimman pian avaamisen jälkeen.

Musteen täyttökäsittelyn varotoimet

- Parhaan tulostuslaadun ylläpitämiseksi älä anna laitteen mustetason olla alhainen pitkään.
- Käytä mustepulloja, jonka osakoodi on oikea tälle tulostimelle.
- Tämän tulostimen mustetta tulee käsitellä huolellisesti. Muste saattaa loiskua, kun mustesäiliöitä täytetään tai niihin lisätään mustetta. Jos mustetta pääsee vaatteisiin tai tavaroihin, sitä ei ehkä saada puhdistetuksi pois.
- Älä ravista pulloa voimakkaasti äläkä purista sitä.
- Jos mustesäiliön mustetaso ei ulotu alempaan viivaan saakka, lisää mustetta nopeasti. Tulostimen pitkitetty käyttö mustetason ollessa alaviivan alapuolella voi vahingoittaa tulostinta.

Musteen kulutus

- Tulostuspään suorituskyvyn ylläpitämiseksi kaikista mustesäiliöistä käytetään jonkin verran mustetta huoltotoimien, kuten tulostuspään puhdistuksen, aikana. Mustetta voi kulua myös, kun tulostin käynnistetään.
- Kun tulostetaan mustavalkoisena tai harmaasävyisenä, mustan musteen sijasta voidaan käyttää muita värejä paperityyppi- tai tulostuslaatuasetusten mukaan. Tämä johtuu siitä, että musta sekoitetaan eri värimusteista.
- Tulostimen toimitukseen kuuluvien mustepullojen mustetta käytetään osittain tulostimen alustavien asetusten aikana. Korkealaatuisten tulosteiden tuottamiseksi tulostimen tulostuspää on täynnä mustetta. Tämä kertatoimenpide kuluttaa mustetta, ja sen vuoksi näillä pulloilla tulostetaan vähemmän sivuja kuin seuraavilla mustepulloilla.
- Ilmoitetut musteiden kestot vaihtelevat tulostettavien kuvien, paperityypin, tulostusmäärän ja ympäristöolojen, kuten lämpötilan, mukaan.

Mustesäiliöiden täyttäminen

1. Avaa mustesäiliöyksikön kansi.

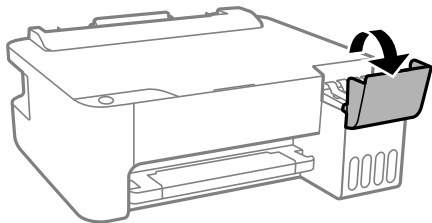

2. Avaa mustesäiliön korkki.

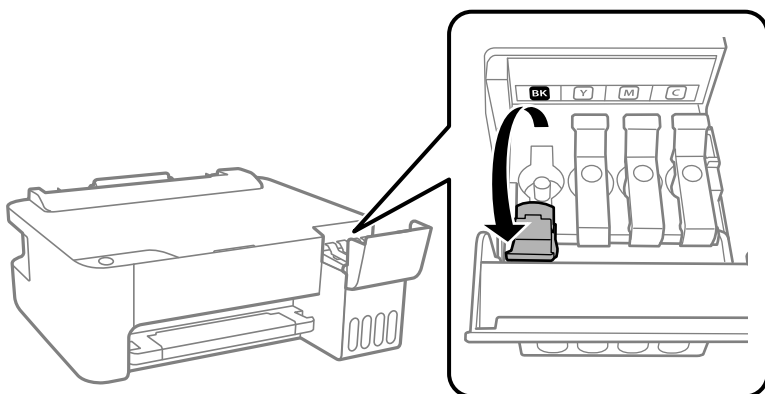

Tärkeää:

Varmista, että mustesäiliön väri vastaa väriä, jota haluat lisätä.

3. Pidä mustepulloa pystyasennossa ja poista korkki kiertämällä sitä varovasti.

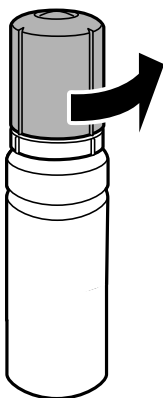

Tärkeää:

- Epson suosittelee vain aitojen Epson-mustepullojen käyttöä.
- Ole varovainen, ettet läikytä mustetta.

4. Tarkista ylempi rivi (a) mustesäiliössä.

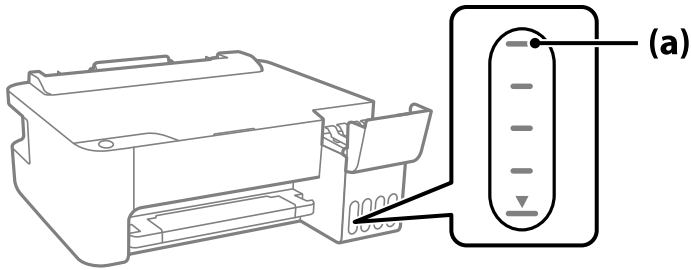

5. Kohdista mustepullon yläosa täyttöaukon kanssa ja aseta se sitten suoraan aukkoon. Mustetta virtaa aukkoon säiliön yläviivaan asti, minkä jälkeen täyttö päättyy automaattisesti.

Kun asetat mustepullon oikean värin täyttöaukkoon, muste alkaa valua säiliöön. Täyttö päättyy automaattisesti, kun muste saavuttaa yläviivan.

Jos muste ei ala valua säiliöön, irrota mustepullo ja aseta se uudelleen. Älä kuitenkaan aseta mustepulloa laitteeseen, kun muste on saavuttanut yläviivan; muuten mustetta voi vuotaa.

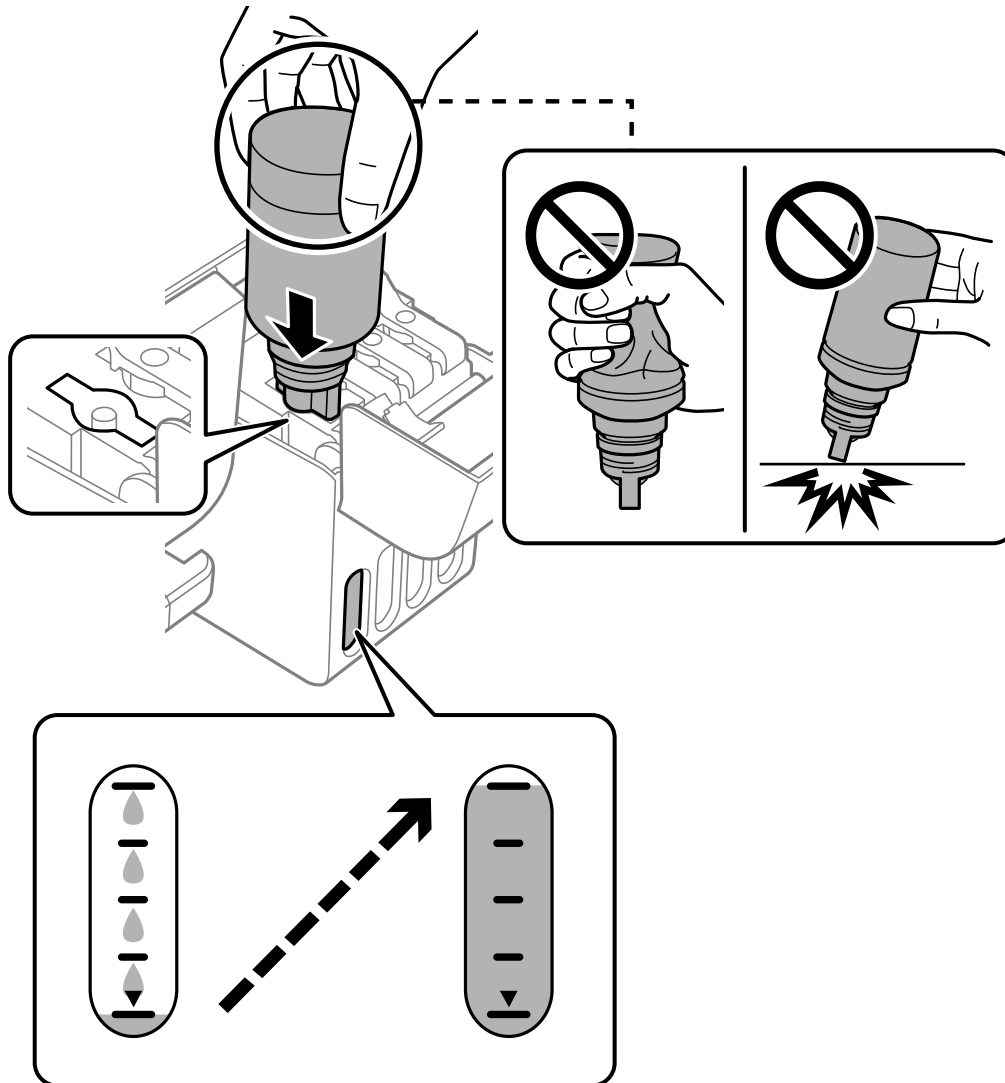

6. Kun mustesäiliö on täytetty, poista mustepullo ja sulje mustesäiliön korkki tiiviisti.

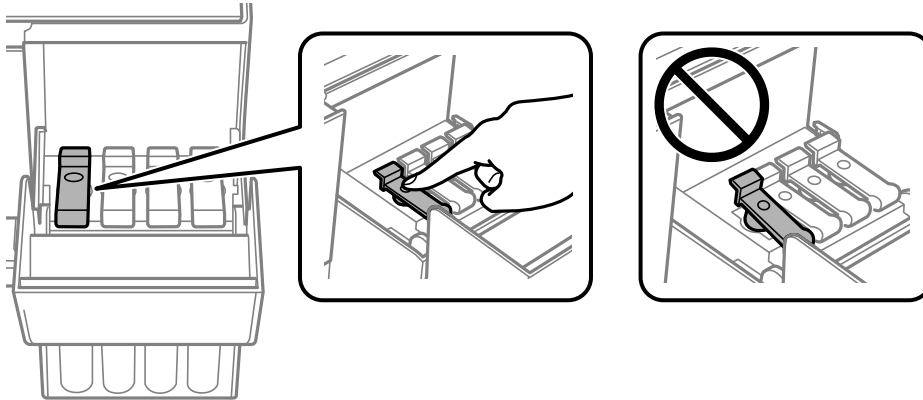

Tärkeää:

Älä jätä pulloa laitteeseen. Pullo voi vahingoittua tai mustetta voi vuotaa.

Huomautus:

Jos pulloon jää mustetta, sulje pullo ja säilytä se pystyasennossa myöhempää käyttöä varten.



7. Sulje mustesäiliöyksikön kansi tukevasti.

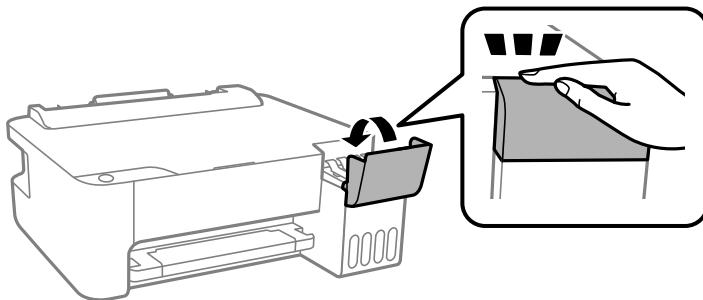

Liittyvät tiedot

- ➔ ”Mustepullojen koodit” sivulla 102
- ➔ ”Mustepullon käsittelyohjeet” sivulla 85

➔ ”Kaatuneen musteen puhdistaminen” sivulla 57

Huono tulostuslaatu

Tulosteesta puuttuu värejä tai siinä on raitoja tai odottamattomia värejä

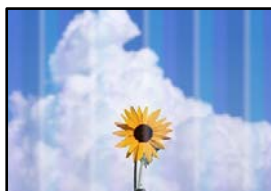

■ Tulostuspään suuttimet saattavat olla tukossa.

Ratkaisu

- Tarkista suutintestillä, ovatko tulostuspään suuttimet tukossa. Tarkista suuttimet ja puhdistat tulostuspää, jos tulostuspään suuttimet ovat tukossa. Jollet ole käyttänyt tulostinta pitkään aikaan, tulostuspään suuttimet ovat voineet tukkeutua eikä mustepisarat pääse purkautumaan.
- Jos olet tulostanut mustetason ollessa niin alhainen ettei mustetaso näy mustesäiliön ikkunoissa, täytä mustesäiliöt ylämerkkeihin saakka ja huuhtelee musteletkut suorittamalla **Tehopuhdistus** -toiminto. Suorita tämän jälkeen suutintesti ja tarkista, onko tulostuslaatu parantunut.

➔ ”Tulostuspään tarkistaminen ja puhdistaminen” sivulla 52

➔ ”Tehopuhdistus -toiminnon suorittaminen” sivulla 54

Tulostuslaatu on heikko mustalla musteella tulostettaessa

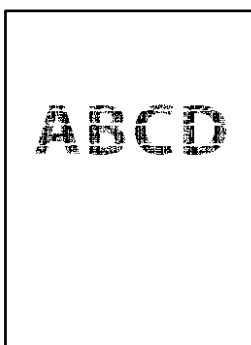

■ Tulostuspään suuttimet saattavat olla tukossa.

Ratkaisu

- Tarkista suutintestillä, ovatko tulostuspään suuttimet tukossa. Tarkista suuttimet ja puhdistat tulostuspää, jos tulostuspään suuttimet ovat tukossa. Jos et ole käyttänyt tulostinta pitkään aikaan, tulostuspään suuttimet ovat voineet tukkeutua eivätkä mustepisarat pääse purkautumaan niiden kautta.

➔ ”Tulostuspään tarkistaminen ja puhdistaminen” sivulla 52

- Jos ongelma ei ratkea tulostuspäiden puhdistuksella, voit tulostaa tuottamalla mustan värin värimusteiden yhdistelmänä (komposiittimusta) muuttamalla seuraavat Windows-asetukset.

Valitse tulostinohjaimen **Huolto**-välilehdeltä **Laajennusasetukset**. Jos valitset **Use a Mixture of Color Inks to Create Black**, voit tulostaa tulostuslaadulla **Normaali**, jos **Paperityyppi**-asetukseksi on valittu **Tavalliset paperit** tai **Kirjekuori**.

Huomaa, että tämä ominaisuus ei ratkaise tulostuspäiden tukkeutumista. Jos tulostuspäät tukkeutuvat, suosittelemme ottamaan yhteyttä Epsonin tukipalveluun korjausta varten.

Värillisiä raitoja tulee esiin noin 2.5 cm:n välein

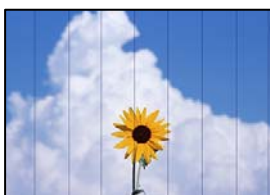

Tämä voi aiheutua seuraavista syistä.

■ Määritetty paperityyppi ei vastaa lisättyä paperityyppiä.

Ratkaisu

Valitse tulostimeen lisättyä paperityyppiä vastaava paperityyppiasetus.

➔ ”Paperityyppiluettelo” sivulla 21

■ Tulostuslaatu on asetettu matalaksi.

Ratkaisu

Tulostettaessa tavalliselle paperille, tulosta käyttämällä korkeampaa laatuasetusta.

- Windows

Valitse **Tulostuslaatu** -asetukseksi **Suuri** tulostinohjaimen **Yleiset**-välilehdellä.

- Mac OS

Valitse **Tulostuslaatu** -asetukseksi **Tarkka** tulostusikkunan **Tulostusasetukset** -valikosta.

■ Tulostuspäätä ei ole kohdennettu.

Ratkaisu

Kohdistista tulostuspäätä.

- Windows

Valitse tulostinohjaimen **Huolto**-välilehdeltä **Tulostuspäiden kohdistus**.

- Mac OS

Valitse Apple -valikosta **Järjestelmäasetukset** > **Tulostimet ja skannerit** (tai **Tulosta ja skannaa**, **Tulosta ja faksaa**) ja valitse sitten haluamasi tulostin. Valitse **Valinnat ja tarvikkeet** > **Työkalu** > **Avaa tulostintyökalu** ja valitse sitten **Tulostuspään kohdistus**.

Sumeat tulosteet, pystyraidat tai väärä kohdistus



entnaiten aite
Aufdruck. W
5008 "Regel

Tämä voi aiheutua seuraavista syistä.

Tulostuspäätä ei ole kohdennettu.

Ratkaisu

Kohdista tulostuspää.

- Windows

Valitse tulostinohjaimen **Huolto**-välilehdeltä **Tulostuspäiden kohdistus**.

- Mac OS

Valitse Apple -valikosta **Järjestelmäasetukset > Tulostimet ja skannerit** (tai **Tulosta ja skannaa, Tulosta ja faksaa**) ja valitse sitten haluamasi tulostin. Valitse **Valinnat ja tarvikkeet > Työkalu > Avaa tulostintyökalu** ja valitse sitten **Tulostuspään kohdistus**.

Kaksisuuntainen tulostusasetus on otettu käyttöön.

Ratkaisu

Jos tulostuslaatu ei parane tulostuspään kohdistamisen myötä, ota kaksisuuntainen asetus pois käytöstä.

Kaksisuuntaisen (tai nopean) tulostuksen aikana tulostuspää tulostaa liikkumalla molempiin suuntiin ja pystyviivat ovat ehkä väärin kohdistettuja. Tämän asetuksen poistaminen käytöstä voi hidastaa tulostusnopeutta, mutta parantaa tulostuslaatua.

- Windows

Tyhjennä **Kaksisuuntainen tulostus** -kohta tulostinohjaimen **Lisää asetuksia** -välilehdeltä.

- Mac OS

Valitse **Järjestelmäasetukset** Apple -valikosta > **Tulostimet ja skannerit** (tai **Tulosta ja skannaa, Tulosta ja faksaa**) ja valitse sitten tulostin. Valitse **Valinnat ja tarvikkeet > Asetukset** (tai **Ohjain**). Valitse **Ei käytössä**-asetukseksi **Kaksisuuntainen tulostus**.

Tuloste tulee ulos tyhjänä arkkina

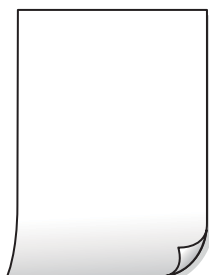

Tulostuspään suuttimet saattavat olla tukossa.

Ratkaisu

Suorita suutintesti ja kokeile sitten Tehopuhdistus, jos tulostuspään suuttimet ovat tukossa.

➔ ”Tulostuspään tarkistaminen ja puhdistaminen” sivulla 52

➔ ”Tehopuhdistus -toiminnon suorittaminen” sivulla 54

Tulostimeen syötetään samanaikaisesti useita paperiarkkeja.

Ratkaisu

Katso seuraava estääksesi useiden paperiarkkien syöttämisen tulostimeen samanaikaisesti.

➔ ”Useita paperiarkkeja on syötetty samanaikaisesti” sivulla 71

Paperissa on mustetahroja tai naarmuja



Tämä voi aiheutua seuraavista syistä.

Paperi on lisätty virheellisesti.

Ratkaisu

Jos tulosteessa näkyy vaakaraitoja (kohtisuorassa tulostussuuntaan nähden) tai paperin ala- tai yläreuna on tahriintunut, aseta paperi oikeaan suuntaan ja liu'uta reunaohjaimet paperin reunoihin.

➔ ”Paperin lisääminen paperin takasyöttöön” sivulla 22

Paperipolku on sotkeutunut.

Ratkaisu

Puhdista paperipolku, jos tulosteessa näkyy pystyraitoja (vaakasuunnassa tulostussuuntaan nähden) tai paperi tahriintuu.

➔ ”Paperipolun puhdistaminen” sivulla 56

Paperi käpristyy.

Ratkaisu

Aseta paperi tasaiselle pinnalle ja tarkista, onko se käpristynyt. Jos näin on, suorista paperi.

Tulostuspää hankaa paperin pintaa vasten.

Ratkaisu

Paksulle paperille tulostettaessa tulostuspää on hyvin lähellä paperin pintaa, mikä voi aiheuttaa paperin hankautumista. Ota tällöin käyttöön hankautumisenvähentämisasetus. Jos tämä asetus otetaan käyttöön, tulostuslaatu saattaa heikentyä tai nopeus hidastua.

Windows

Napsauta **Laajennusasetukset** tulostinohjaimen **Huolto**-välilehdeltä ja valitse sitten **Poikittaisarkkipaperi**.

■ Paperin takapuoli tulostettiin ennen aiemmin tulostetun puolen kuivumista.

Ratkaisu

Varmista manuaalisen kaksipuolisen tulostuksen aikana, että muste on ehtinyt kuivua, ennen kuin lisäät paperin uudelleen.

Tulostetut valokuvat ovat tahmeita



■ Tulostus meni valokuvapaperin väärälle puolelle.

Ratkaisu

Varmista, että tulostat tulostuskelpoiselle puolelle. Jos olet tulostanut valokuvapaperin väärälle puolelle, puhdista paperipolku.

➔ [”Paperipolun puhdistaminen” sivulla 56](#)

Kuvat tai valokuvat tulostetaan odottamattomissa väreissä



Tämä voi aiheutua seuraavista syistä.

■ Tulostuspään suuttimet saattavat olla tukossa.

Ratkaisu

Tarkista suutintestillä, ovatko tulostuspään suuttimet tukossa. Tarkista suuttimet ja puhdista tulostuspää, jos tulostuspään suuttimet ovat tukossa. Jollet ole käyttänyt tulostinta pitkään aikaan, tulostuspään suuttimet ovat voineet tukkeutua eikä mustepisarat pääse purkautumaan.

■ Värinkorjausta on käytetty.

Ratkaisu

Tulostaessasi Windows-tulostinohjaimesta Epsonin automaattinen valokuvansäätöasetus on oletuksena käytössä paperityypin mukaan. Koeta muuttaa asetusta.

Valitse **Lisää asetuksia** -välilehdestä **Mukautettu** kohteessa **Värinkorjaus** ja valitse **Lisätoiminnot**. Vaihda **Näkymän korjaus** -asetus kohdassa **Automaattinen** mihin tahansa muuhun valintaan. Jos asetuksen muuttaminen ei toimi, käytä värinkorjausmenetelmänä mitä tahansa muuta kuin **PhotoEnhance**-ominaisuutta kohteessa **Värien hallinta**.

➔ ”Tulostustyön värien säätö” sivulla 42

Tulostus ilman marginaaleja ei onnistu



Reunattomuutta ei ole määritetty tulostusasetuksiin.

Ratkaisu

Tee reunaton asetukset tulostusasetuksissa. Jos valitset paperityypin, joka ei tue reumatonta tulostusta, et voi valita **Reunukseton**. Valitse paperityyppi, joka tukee reumatonta tulostusta.

Windows

Valitse **Reunukseton** tulostinohjaimen **Yleiset** -välilehdeltä.

Mac OS

Valitse reunaton paperikoko kohdasta **Paperikoko**.

➔ ”Reunuksettomassa tulostuksessa käytettävä paperi” sivulla 101

Kuvan reunat rajataan reunattomassa tulostuksessa



Kuvaa suuretaessa ylimenevä alue rajautuu pois.

Ratkaisu

Valitse pienempi suurennusasetus.

Windows

Napsauta **Asetukset Reunukseton**-kohdan vieressä tulostinohjaimen **Yleiset**-välilehdellä ja muuta sitten asetuksia.

Mac OS

Muuta **Laajennus**-asetusta tulostusvalintaikkunan **Tulostusasetukset**-valikosta.

Tulostetun sisällön paikka paperilla, koko tai marginaalit ovat väärin

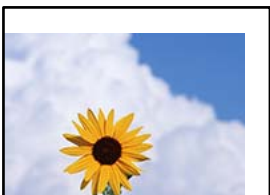

Tämä voi aiheutua seuraavista syistä.

Paperi on lisätty virheellisesti.

Ratkaisu

Lisää paperi oikein päin ja liu'uta reunaohjain paperin reunaa vasten.

➔ ”Paperin lisääminen paperin takasyöttöön” sivulla 22

Paperikoko on määritetty virheellisesti.

Ratkaisu

Valitse oikea paperikoko.

Sovellusohjelmiston marginaaliasetukset eivät ole tulostusalueella.

Ratkaisu

Muuta marginaaliasetuksia sovelluksessa siten, että sisältö sopii tulostusalueelle.

➔ ”Tulostusalue” sivulla 107

Tulostetut merkit ovat väärinä tai vääristyneinä

<BxK Lx・x斤慧二 ZA材銻・コ i2 蕪・J・サ-8Qx/7x
 xB8 x\$ NBxx・ B7kBCr,x・ B・x;JEExP'x]2;・x1ツ
 Mx

x ?x ?▲x ?xxxxxxxxxxxxxxxxxxxxxxxxxxxxxxxx
 06æA´HCIG-´oé0´ 00; CÖ%! “A; éε0`ro
 00icr´maL0+%-+u)´´mā•Ñ-hfûhåSÅ0%woæc
 rýoÝozII, Ü@I0-CÉâs-ÆÜ0æwÜZxIE´}0´ 0-C
 0ÑÅe´Ñ=0PE" !?q}C"æuž;žáa»´ (ÜÉ-00 ÉÜ

Tämä voi aiheutua seuraavista syistä.

USB-kaapelia ei ole liitetty oikein.

Ratkaisu

Tarkista, että USB-kaapeli on liitetty kunnolla tulostimeen ja tietokoneeseen.

Jonossa on tulostusta odottava työ.

Ratkaisu

Peruuta kaikki keskeytyneet tulostustyöt.

■ **Tietokone on asetettu manuaalisesti Horrostilaan tai Lepotilaan tulostuksen aikana.**

Ratkaisu

Älä aseta tietokonetta manuaalisesti **Horrostilaan** tai **Lepotilaan** tulostuksen aikana. Laite voi tulostaa useita sivuja vääristynyttä tekstiä seuraavalla kerralla, kun käynnistät tietokoneen.

■ **Käytät tulostinohjainta eri tulostimelle.**

Ratkaisu

Varmista, että käyttämäsi tulostinohjain on tarkoitettu tälle tulostimelle. Tarkista tulostimen nimi tulostinohjainikkunan yläreunasta.

Tulostettu kuva on käänteinen



■ **Kuva on määritetty tulostusasetuksissa kääntymään vaakasuoraan.**

Ratkaisu

Tyhjennä tulostinohjaimen tai sovelluksen mahdolliset peilikuva-asetukset.

- Windows

Tyhjennä **Peilikuva** -kohta tulostinohjaimen **Lisää asetuksia** -välilehdeltä.

- Mac OS

Tyhjennä tulostusvalintaikkunan **Peilikuva**-valikosta **Tulostusasetukset**-valinta.

Mosaiikkityyppiset kuvat tulosteissa



■ **Tulostuneiden kuvien tai valokuvien resoluutio oli pieni.**

Ratkaisu

Kun tulostat kuvia tai valokuvia, käytä korkean resoluution tietoja. Verkkosivustojen kuvien resoluutio on usein pieni, joten vaikka ne saattavat näyttää hyviltä näytöllä, tulostuslaatu voi kuitenkin olla huono.

Ongelmaa ei voi ratkaista

Jos et voi edelleenkään ratkaista ongelmaa yritettyäsi kaikkia ratkaisuja, ota yhteyttä Epson-tukeen.

Jos tulostusongelmien ratkaisu ei onnistu, katso seuraavasta asiaan liittyviä tietoja.

Liittyvät tiedot

➔ [”Tulostusongelmien ratkaisu ei onnistu” sivulla 97](#)

Tulostusongelmien ratkaisu ei onnistu

Kokeile seuraavia ongelmia ylimmäisestä alkaen, kunnes ongelma ratkeaa.

Varmista, että tulostimeen lisätyn paperin tyyppi ja tulostimeen määritetyn paperityyppiasetukset vastaavat tulostinohjaimen paperityyppiasetuksia.

Käytä tulostinohjaimessa korkeampaa laatuasetusta.

Kun haluat tarkistaa todellisen jäljellä olevan musteen määrän, tarkista tulostimen säiliöiden mustetasot visuaalisesti. Täytä mustesäiliöt, jos mustetasot ovat alemman viivan alapuolella.

Kohdista tulostuspää.

[”Tulostuspään kohdistaminen” sivulla 55](#)

Suorita suutintesti tarkistaaksesi, ovatko tulostuspään suuttimet tukossa.

Jos suuttimen tarkistuskuvioista puuttuu osia, suuttimet voivat olla tukossa. Toista pään puhdistusta ja suutintarkistusta vuorotellen 3 kertaa ja tarkista, ovatko tukkeumat poistuneet.

Huomioi, että tulostuspään puhdistaminen kuluttaa mustetta.

[”Tulostuspään tarkistaminen ja puhdistaminen” sivulla 52](#)

Sammuta tulostin, odota vähintään 12 tuntia ja tarkista, ovatko tukkeumat poistuneet.

Jos ongelma on tukkeutumisessa, jonkin aikaa tulostamatta jättäminen voi ratkaista ongelman.

Voit tarkistaa seuraavat tulostimen ollessa sammuneena.

Varmista, että käytät aitoja Epson-pulloja.

Yritä käyttää aitoja Epson-mustepulloja. Ei-aitojen mustepullojen käyttö voi aiheuttaa tulostuslaadun heikentymistä.

Varmista, että tulostimen sisälle ei ole jäänyt paperin paloja.

Irrottaessasi paperia, älä koske läpikuultavaan kalvoon käsillä tai paperilla.

Tarkista paperi.

Tarkista, onko paperi käpristynyt ja onko se syötetty tulostuspuoli ylöspäin.

[”Paperin käsittelyä koskevat ohjeet” sivulla 21](#)

[”Käytössä oleva paperi ja kapasiteetti” sivulla 99](#)

[”Ei-käytettävät paperityypit” sivulla 101](#)

Jos sammutat tulostimen, odota vähintään 12 tuntia, ja jos tulostuslaatu ei ole edelleenkään parantunut, suorita Tehopuhdistus.

[”Tehopuhdistus -toiminnon suorittaminen” sivulla 54](#)

Jos ongelma ei ratkea edellä mainituilla menetelmillä, voit joutua tilaamaan korjauksen. Ota yhteys Epson-tukeen.

Liittyvät tiedot

➔ [”Ennen yhteyden ottamista Epsoniin” sivulla 113](#)

➔ [”Yhteydenotto Epsonin tukeen” sivulla 113](#)

Tuotetiedot

Paperin tiedot.	99
Kulutustuotteiden tiedot.	102
Ohjelmiston tiedot.	103
Tuotteen tekniset tiedot.	107
Säädöksiä koskevat tiedot.	110

Paperin tiedot

Käytössä oleva paperi ja kapasiteetti

Aito Epson-paperi

Korkealaatuisten tulosteiden aikaansaamiseksi Epson suosittelee käyttämään aitoa Epson-paperia.

Huomautus:

- Paperien saatavuus vaihtelee paikasta riippuen. Saat ajantasaiset tiedot alueellasi saatavilla olevista papereista ottamalla yhteyttä Epsonin tukipalveluun.
- Katso lisätietoja reunattomassa ja kaksipuolisessa tulostuksessa käytettävissä olevista paperityypeistä seuraavasta.
 - [”Reunuksettomassa tulostuksessa käytettävä paperi” sivulla 101](#)
 - [”Kaksipuolisessa tulostuksessa käytettävä paperi” sivulla 101](#)

Asiakirjojen tulostukseen sopiva paperi

Tulostusmateriaalin nimi	Koko	Syöttökapasiteetti (arkkia)
Epson Bright White Ink Jet Paper	A4	Reunaohjaimessa olevaan kolmiosymbolilla merkittyyn viivaan saakka.

Asiakirjojen ja valokuvien tulostukseen sopiva paperi

Tulostusmateriaalin nimi	Koko	Syöttökapasiteetti (arkkia)
Epson Photo Quality Ink Jet Paper	A4	80
Epson Double-sided Photo Quality Ink Jet Paper	Letter, A4	80
Epson Matte Paper-Heavyweight	A4	20
Epson Double-Sided Matte Paper	A4	1

Valokuvien tulostukseen sopiva paperi

Tulostusmateriaalin nimi	Koko	Syöttökapasiteetti (arkkia)
Epson Ultra Glossy Photo Paper	A4, 13×18 cm (5×7 tuumaa), 10×15 cm (4×6 tuumaa)	20*
Epson Premium Glossy Photo Paper	A4, 13×18 cm (5×7 tuumaa), 16:9 laaja koko (102×181 mm), 10×15 cm (4×6 tuumaa)	20*

Tulostusmateriaalin nimi	Koko	Syöttökapasiteetti (arkkia)
Epson Premium Semigloss Photo Paper	A4, 13×18 cm (5×7 tuumaa), 10×15 cm (4×6 tuumaa)	20*
Epson Photo Paper Glossy	A4, 13×18 cm (5×7 tuumaa), 10×15 cm (4×6 tuumaa)	20*
Epson Value Glossy Photo Paper	A4, 10×15 cm (4×6 tuumaa)	20*

* Lisää yksi arkki kerrallaan, jos paperin syöttämisessä on ongelmia tai jos tulosteen värit ovat epätasaiset tai jos siinä on mustetahroja.

Erilaiset muut paperityypit

Tulostusmateriaalin nimi	Koko	Syöttökapasiteetti (arkkia)
Epson Photo Quality Self Adhesive Sheets	A4	1

Kaupallisesti saatavissa oleva paperi

Huomautus:

Katso lisätietoja reunattomassa ja kaksipuolisessa tulostuksessa käytettävissä olevista paperityypeistä seuraavasta.

[”Reunuksettomassa tulostuksessa käytettävä paperi” sivulla 101](#)

[”Kaksipuolisessa tulostuksessa käytettävä paperi” sivulla 101](#)

Tavalliset paperit

Kopiopaperi sisältyy tavalliseen paperiin.

Koko	Syöttökapasiteetti (arkkia)
Letter, A4, B5, A5, A6, B6, 16K (195×270 mm)	Reunaohjaimessa olevan kolmiosymbolin osoittamaan viivaan asti.* ¹
Legal, 8,5×13 tuumaa, Indian-Legal	1
Käyttäjän määrittämä* ² (mm) 54×86 – 215,9×1 200	1

*1 Lisää yksi arkki kerrallaan, jos paperin syöttämisessä on ongelmia tai jos tulosteen värit ovat epätasaiset tai jos siinä on mustetahroja.

*2 Vain tulostus tietokoneesta on käytettävissä.

Kirjekuori

Koko	Syöttökapasiteetti (kirjekuoret)
Kirjekuori #10, kirjekuori DL, kirjekuori C6	10

Reunuksettomassa tulostuksessa käytettävä paperi

Aito Epson-paperi

- Epson Ultra Glossy Photo Paper (10x15 cm (4x6 tuumaa))
- Epson Premium Glossy Photo Paper (10x15 cm (4x6 tuumaa), 16:9 leveä koko (102x181 mm))
- Epson Premium Semigloss Photo Paper (10x15 cm (4x6 tuumaa))
- Epson Photo Paper Glossy (10x15 cm (4x6 tuumaa))
- Epson Value Glossy Photo Paper (10x15 cm (4x6 tuumaa))

Liittyvät tiedot

- ➔ [”Käytössä oleva paperi ja kapasiteetti” sivulla 99](#)

Kaksipuolisessa tulostuksessa käytettävä paperi

Aito Epson-paperi

- Epson Bright White Ink Jet Paper
- Epson Double-sided Photo Quality Ink Jet Paper
- Epson Double-Sided Matte Paper

Liittyvät tiedot

- ➔ [”Käytössä oleva paperi ja kapasiteetti” sivulla 99](#)

Kaupallisesti saatavissa oleva paperi

- Tavallinen paperi, kopiopaperi

Liittyvät tiedot

- ➔ [”Käytössä oleva paperi ja kapasiteetti” sivulla 99](#)

Ei-käytettävät paperityypit

Älä käytä laitteessa seuraavia paperityyppejä. Tällaisten paperien käyttäminen voi aiheuttaa paperitukoksia ja mustetahroja tulosteeseen.

- Käpristyneet paperit
- Repeytyneet tai leikkautuneet paperit
- Taitetut paperit
- Kosteat paperit
- Liian paksut ja liian ohuet paperit
- Paperit, joihin on kiinnitetty tarroja

Älä käytä seuraavia kirjekuorityyppejä. Tällaisten kirjekuorien käyttäminen voi aiheuttaa paperitukoksia ja mustetahroja tulosteeseen.

- Käpristyneet tai taitetut kirjekuoret
- Ikkunalliset tai liimaläpälliset kirjekuoret
- Liian ohuet kirjekuoret

Ne voivat käpristyä tulostamisen aikana.

Kulutustuotteiden tiedot

Mustepullojen koodit

Epson suosittelee vain aitojen Epson-mustepullojen käyttöä.

Seuraavassa on annettu alkuperäisten Epson-mustepullojen koodit.



Tärkeää:

- Epson-takuu ei kata vahinkoja, jotka ovat aiheutuneet muiden kuin määritettyjen musteiden käytöstä, mukaan lukien aidot Epson-musteet, joita ei ole tarkoitettu tälle tulostimelle, tai mistä tahansa kolmannen osapuolen musteesta.*
- Muut kuin Epsonin valmistamat tuotteet voivat aiheuttaa vaurioita, joita Epsonin takuut eivät kata, ja joissakin olosuhteissa niiden käyttö voi aiheuttaa tulostimen arvaamatonta toimintaa.*

Huomautus:

- Mustepullojen koodit voivat vaihdella sijainnin mukaan. Saat alueesi oikeat koodit ottamalla yhteyttä Epsonin tukipalveluun.*
- Vaikka mustepullot voivat sisältää kierrätettyjä materiaaleja, tämä ei vaikuta tulostimen toimintaan tai suorituskykyyn.*
- Mustepullon ominaisuuksia ja ulkonäköä voidaan muuttaa niiden parantamiseksi ilman ennakoilmoitusta.*

Eurooppa

BK: Black (Musta)	C: Cyan (Syaani)	M: Magenta	Y: Yellow (Keltainen)
103	103	103	103

Huomautus:

Tietoja Epson-mustepullojen tulostusmääristä on saatavana seuraavasta verkkosivustosta.

<http://www.epson.eu/pageyield>

Aasia

BK: Black (Musta)	C: Cyan (Syaani)	M: Magenta	Y: Yellow (Keltainen)
003	003	003	003

Ohjelmiston tiedot

Tässä osassa esitellään ohjelmistotuotteet, jotka ovat saatavana tulostimellesi Epson-verkkosivustolta.

Tulostusohjelmisto

Sovellus tietokoneelta tulostamista varten (Windows -tulostinohjain)

Tulostinohjain ohjaa tulostinta sovelluksen komentojen mukaisesti. Asetusten tekeminen tulostinohjaimen antaa parhaat tulostustulokset. Voit myös tarkistaa tulostimen tilan tai säilyttää sen huipputoimintakunnossa käyttämällä tulostinohjainpuohjelmaa.

Huomautus:

Voit muuttaa tulostinohjaimen kieltä. Valitse haluamasi kieli **Kieli**-asetuksella **Huolto**-välilehdellä.

Tulostinohjaimen käyttö sovelluksista

Kun haluat tehdä asetuksia, jotka ovat voimassa vain kyseiselle sovellukselle, käytä sitä sovelluksesta käsin.

Valitse **Tiedosto**-valikosta **Tulosta** tai **Tulostusasetukset**. Valitse tulostin ja valitse sitten **Asetukset** tai **Ominaisuudet**.

Huomautus:

Toiminnot vaihtelevat sovelluksesta riippuen. Katso lisätietoja sovelluksen ohjeista.

Tulostinohjaimen käyttäminen ohjauspaneelista

Jos haluat määrittää asetuksia, jotka vaikuttavat kaikkiin sovelluksiin, käytä tulostinohjainta ohjauspaneelilta.

- Windows 10/Windows Server 2019/Windows Server 2016

Napsauta aloituspainiketta ja valitse sitten **Windows-järjestelmä** > **Ohjauspaneeli** > **Näytä laitteet ja tulostimet** kohdassa **Laitteisto ja äänet**. Napsauta tulostinta hiiren kakkospainikkeella tai pidä se painettuna ja valitse sitten **Tulostusmäärittäykset**.

- Windows 8.1/Windows 8/Windows Server 2012 R2/Windows Server 2012

Valitse **Työpöytä** > **Asetukset** > **Ohjauspaneeli** > **Näytä laitteet ja tulostimet** kohdassa **Laitteisto ja äänet**. Napsauta tulostinta hiiren kakkospainikkeella tai pidä se painettuna ja valitse sitten **Tulostusmäärittäykset**.

- Windows 7/Windows Server 2008 R2

Napsauta aloituspainiketta ja valitse sitten **Ohjauspaneeli** > **Näytä laitteet ja tulostimet** kohdasta **Laitteisto ja äänet**. Napsauta tulostinta hiiren kakkospainikkeella ja valitse **Tulostusmäärittäykset**.

- Windows Vista/Windows Server 2008

Napsauta aloituspainiketta ja valitse sitten **Ohjauspaneeli** > **Tulostimet** kohdasta **Laitteisto ja äänet**. Napsauta tulostinta hiiren kakkospainikkeella ja valitse **Tulostusmäärittäykset**.

- Windows XP/Windows Server 2003 R2/Windows Server 2003

Napsauta aloituspainiketta ja valitse **Ohjauspaneeli** > **Tulostimet ja muut laitteet** kohdasta **Tulostimet ja faksit**. Napsauta tulostinta hiiren kakkospainikkeella ja valitse **Tulostusmäärittäykset**.

Tulostinohjaimen käyttö tehtäväpalkin tulostinkuvakkeesta

Tulostimen kuvake tehtäväpalkissa on pikakuvake, jonka avulla pääset nopeasti tulostinohjaimen.

Jos napsautat tulostimen kuvaketta ja valitset **Tulostinasetukset**, pääset samaan tulostinasetusten ikkunaan kuin ohjauspaneelista. Jos kaksoisnapsautat tätä kuvaketta, voit tarkistaa tulostimen tilan.

Huomautus:

*Jos tulostimen kuvaketta ei näy tehtäväpalkissa, siirry tulostinohjaimen ikkunaan, napsauta **Huolto**-välilehdellä **Tilanvalvonta**-asetukset ja valitse sitten **Rekisteröi pikakuvake tehtäväpalkkiin**.*

Apuohjelman käynnistäminen

Avaa tulostinohjaimen ikkuna. Napsauta **Huolto** -välilehteä.

Windows-tulostinohjaimen toimintoasetusten määrittäminen

Voit määrittää asetuksia, kuten ottaa käyttöön EPSON Status Monitor 3 -ominaisuuden.

1. Avaa tulostinohjaimen ikkuna.
2. Valitse **Huolto**-välilehdeltä **Laajennusasetukset**.
3. Määritä haluamasi asetukset ja valitse sitten **OK**.
Eri asetusten selitykset ovat verkko-ohjeessa.

Liittyvät tiedot

➔ [”Sovellus tietokoneelta tulostamista varten \(Windows -tulostinohjain\)” sivulla 103](#)

Sovellus tietokoneelta tulostamista varten (Mac OS -tulostinohjain)

Tulostinohjain ohjaa tulostinta sovelluksen komentojen mukaisesti. Asetusten tekeminen tulostinohjaimen antaa parhaat tulostustulokset. Voit myös tarkistaa tulostimen tilan tai säilyttää sen huipputoimintakunnossa käyttämällä tulostinohjainapuohjelmaa.

Tulostinohjaimen käyttö sovelluksista

Napsauta **Sivun asetukset** tai **Tulosta** sovelluksen **Tiedosto**-valikossa. Laajenna tarvittaessa tulostusikkunaa valitsemalla **Näytä yksityiskohdat** (tai ▼).

Huomautus:

*Käytetystä sovelluksesta riippuen **Sivun asetukset** ei ehkä näy **Tiedosto**-valikossa ja tulostimen näytön näyttämisen toimenpiteet voivat vaihdella. Katso lisätietoja sovelluksen ohjeista.*

Apuohjelman käynnistäminen

Valitse **Järjestelmäasetukset** Apple-valikon kohdasta > **Tulostimet ja skannerit** (tai **Tulosta ja skannaa**, **Tulosta ja faksaa**) ja valitse sitten tulostin. Valitse **Valinnat ja tarvikkeet** > **Työkalu** > **Avaa tulostintyökalu**.

Tulostinohjaimen käyttöopas (Mac OS)

Epson Printer Utility

Voit suorittaa ylläpitotehtävän, kuten suutintestin ja tulostuspään puhdistuksen, ja voit tarkistaa tulostimen tilan ja vikatiedot käynnistämällä **EPSON Status Monitor** -apuohjelman.

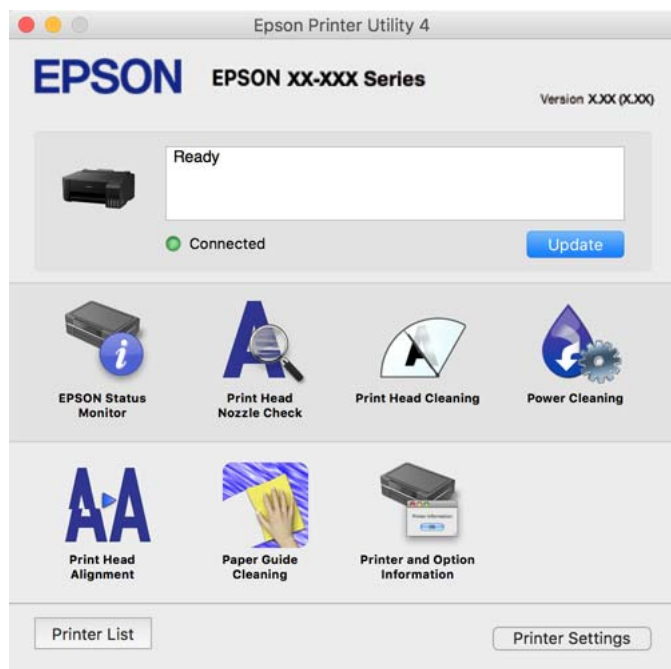

Mac OS -tulostinohjaimen asetusikkunan käyttäminen

Valitse **Järjestelmäasetukset** Apple-valikon kohdasta > **Tulostimet ja skannerit** (tai **Tulosta ja skannaa, Tulosta ja faksaa**) ja valitse sitten tulostin. Valitse **Valinnat ja tarvikkeet** > **Asetukset** (tai **Ohjain**).

Sovellus nopeaan ja hauskaan tietokoneelta tulostamiseen (Epson Photo+)

Epson Photo+ -sovellus mahdollistaa kuvien tulostamisen eri asetteluilla. Voit myös korjailla kuvaa, säätää sijaintia sekä nähdä esikatselun asiakirjastasi. Voit myös piristää kuviasi lisäämällä tekstiä ja leimoja makusi mukaan. Musteen suorituskyky maksimoituu tulostaessasi aidolle Epson -valokuvapaperille, mikä luo kauniin lopputuloksen sekä upean värityksen.

Katso lisätietoja sovelluksen ohjeista.

Huomautus:

- Windows Server -käyttöjärjestelmä ei ole tuettu.
- Tämän sovelluksen käyttö edellyttää tulostinohjaimen asentamista.

Käytön aloittaminen Windows-käyttöjärjestelmässä

- Windows 10
Napsauta aloituspainiketta ja valitse sitten **Epson Software** > **Epson Photo+**.
- Windows 8.1/Windows 8
Kirjoita sovelluksen nimi hakuruutuun ja napsauta sitten näkyviin tulevaa kuvaketta.

- Windows 7/Windows Vista/Windows XP

Napsauta aloituspainiketta ja valitse **Kaikki ohjelmat** tai **Ohjelmat > Epson Software > Epson Photo+**.

Käytön aloittaminen Mac OS-käyttöjärjestelmässä

Valitse **Siirry > Sovellukset > Epson Software > Epson Photo+**.

Liittyvät tiedot

➔ ”Sovellusten asentaminen erikseen” sivulla 59

Pakkausten luomisohjelmisto

Application for Creating Driver Packages (EpsonNet SetupManager)

EpsonNet SetupManager on ohjelmisto, jolla voi luoda pakkauksen tulostimen yksinkertaista asennusta varten. Sitä voi käyttää esim. tulostinohjaimen ja EPSON Status Monitor -näytön asennukseen sekä tulostinportin luontiin. Ohjelmiston avulla järjestelmänvalvoja voi luoda ainutlaatuisia ohjelmistopakkauksia ja jaella niitä ryhmille.

Lisätietoa saat alueelliselta Epson-verkkosivustolta.

<http://www.epson.com>

Päivitysohjelmisto

Ohjelmiston ja laiteohjelmiston päivitysovellus (EPSON Software Updater)

EPSON Software Updater on sovellus, joka asentaa uudet ohjelmistot ja päivittää laiteohjelmistot ja käyttöoppaat Internetin kautta. Jos haluat hakea päivitystietoja säännöllisesti, voit määrittää hakujen aikavälin EPSON Software Updaterin automaattista päivitystä koskevissa asetuksissa.

Huomautus:

Windows Server -käyttöjärjestelmä ei ole tuettu.

Käytön aloittaminen Windows-käyttöjärjestelmässä

- Windows 10

Napsauta aloituspainiketta ja valitse sitten **Epson Software > EPSON Software Updater**.

- Windows 8.1/Windows 8

Kirjoita sovelluksen nimi hakuruutuun ja napsauta sitten näkyviin tulevaa kuvaketta.

- Windows 7/Windows Vista/Windows XP

Napsauta käynnistyspainiketta ja valitse sitten **Kaikki ohjelmat** (tai **Ohjelmat**) > **Epson Software > EPSON Software Updater**.

Huomautus:

*Voit myös käynnistää EPSON Software Updater -ohjelman napsauttamalla tulostimen kuvaketta työpöydän tehtäväpalkissa ja valitsemalla sitten **Ohjelmistopäivitys**.*

Käytön aloittaminen Mac OS-käyttöjärjestelmässä

Valitse **Siirry > Sovellukset > Epson Software > EPSON Software Updater**.

Liittyvät tiedot

➔ ”Sovellusten asentaminen erikseen” sivulla 59

Tuotteen tekniset tiedot

Tulostimen tekniset tiedot

Suutinten sijainti tulostuspäässä		Mustan musteen suuttimet: 180 Värimusteen suuttimet: 59 erikseen kullekin värille
Paperin paino*	Tavallinen paperi	64–90 g/m ² (17–24 lb)
	Kirjekuoret	Kirjekuori #10, DL, C6: 75–100 g/m ² (20–27 lb)

* Vaikka paperin paksuus olisi sallittujen arvojen rajoissa, paperi ei välttämättä syöty laitteeseen oikein tai tulostusjäljen laatu voi olla heikko paperin laadun ja muiden ominaisuuksien vuoksi.

Tulostusalue

Yksittäisten arkkien tulostusalue

Tulostuslaatu voi olla heikompi varjostetuilla alueilla tulostimen toimintaperiaatteen vuoksi.

Tulostaminen reunuksilla

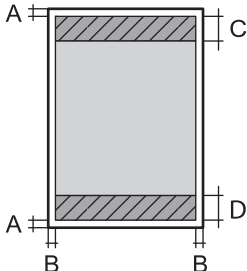
	A	3.0 mm (0.12 tuumaa)
	B	3.0 mm (0.12 tuumaa)
	C	41.0 mm (1.61 tuumaa)
	D	37.0 mm (1.46 tuumaa)

Reunaton tulostus

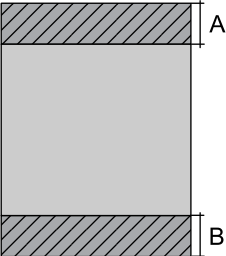
	A	44.0 mm (1.73 tuumaa)
	B	40.0 mm (1.57 tuumaa)

Kirjekuorien tulostettava alue

Tulostuslaatu voi olla heikompi varjostetuilla alueilla tulostimen toimintaperiaatteen vuoksi.

	A	3.0 mm (0.12 tuumaa)
	B	3.0 mm (0.12 tuumaa)
	C	18.0 mm (0.71 tuumaa)
	D	41.0 mm (1.61 tuumaa)

Käyttöliittymän ominaisuudet

Tietokoneelle	USB
---------------	-----

Mitat

Mitat	<p>Säilytys</p> <ul style="list-style-type: none"> <input type="checkbox"/> Leveys: 375 mm (14.8 tuumaa) <input type="checkbox"/> Syvyys: 347 mm (13.7 tuumaa) <input type="checkbox"/> Korkeus: 169 mm (6.7 tuumaa) <p>Tulostus</p> <ul style="list-style-type: none"> <input type="checkbox"/> Leveys: 375 mm (14.8 tuumaa) <input type="checkbox"/> Syvyys: 578 mm (22.8 tuumaa) <input type="checkbox"/> Korkeus: 253 mm (10.0 tuumaa)
Paino*	Noin 2.8 kg (6.2 naulaa)

* Ilman mustetta ja virtajohtoa.

Sähkötekniset ominaisuudet

Virtalähteen nimellisarvo	AC 100–240 V	AC 220–240 V
Nimellistaajuusalue	50–60 Hz	50–60 Hz
Nimellisvirta	0.4–0.2 A	0.2 A
Virrankulutus (USB-liitännällä)	Tulostus: noin 12.0 W (ISO/IEC24712) Valmiustila: noin 3.0 W Lepotila: noin 0.4 W Virta kytkettynä pois päältä: noin 0.2 W	Tulostus: noin 12.0 W (ISO/IEC24712) Valmiustila: noin 3.0 W Lepotila: noin 0.4 W Virta kytkettynä pois päältä: noin 0.2 W

Huomautus:

- Tarkista jännite tulostimessa olevista merkinnöistä.
- Eurooppalaiset käyttäjät: lisätietoja virrankulutuksesta on saatavana seuraavalta verkkosivustolta.
<http://www.epson.eu/energy-consumption>

Ympäristöä koskevat tekniset tiedot

Käytön aikana	<p>Käytä tulostinta seuraavassa kaaviossa esitetyissä olosuhteissa.</p> <p>Lämpötila: 10–35°C (50–95°F) Suhteellinen kosteus: 20–80 % RH (ilman tiivistymistä)</p>
Säilytys	<p>Lämpötila: -20–40°C (-4–104°F)* Suhteellinen kosteus: 5–85 % RH (ilman tiivistymistä)</p>

* Varastoitavissa yhden kuukauden ajan lämpötilassa 40 °C (104 °F).

Mustepullojen käyttöympäristön tiedot

Varastointilämpötila	-20–40 °C (-4–104 °F)*
Jäätymislämpötila	-15 °C (5 °F) Muste sulaa ja on käytettävissä noin 2 tunnin 25 °C:n (77 °F) lämpötilassa säilytyksen jälkeen.

* Varastoitavissa yhden kuukauden ajan lämpötilassa 40 °C (104 °F).

Järjestelmävaatimukset

- Windows
 - Windows Vista, Windows 7, Windows 8/8.1, Windows 10 tai uudempi (32- tai 64-bittinen)
 - Windows XP SP3 (32-bittinen)
 - Windows XP Professional x64 Edition SP2
 - Windows Server 2003 (SP2) tai uudempi
- Mac OS
 - Mac OS X v10.6.8 tai uudempi

Huomautus:

- Mac OS -käyttöjärjestelmä ei välttämättä tue joitakin sovelluksia ja ominaisuuksia.
- Mac OS -käyttöjärjestelmän UNIX-tiedostojärjestelmä (UFS) ei ole tuettu.

Säädöksiä koskevat tiedot

Standardit ja hyväksynät

Standardit ja hyväksynät Euroopan mallille

Seuraava malli on CE/UKCA-merkitty ja se noudattaa kaikkia asiaa koskevia lakisääteisiä vaatimuksia.

Vaatimustenmukaisuusvakuutus on saatavilla kokonaisuudessaan internetissä seuraavalla verkkosivustolla:

<https://www.epson.eu/conformity>

B631D

Kopiointirajoitukset

Noudata seuraavia rajoituksia ja varmista, että käytät tuotetta vastuullisesti ja laillisesti.

Seuraavien kohteiden kopioiminen on lainvastaista:

- setelirahat, kolikot, valtion liikkeelle laskemat arvopaperit, valtion joukkovelkakirjalainat ja kunnalliset arvopaperit
- käyttämättömät postimerkit, esileimatut postikortit ja muut viralliset postilaitoksen leimaamat tuotteet
- valtion liikkeelle laskemat veromerkit ja laillisesti liikkeelle lasketut arvopaperit

Seuraavien kohteiden kopioinnissa tulee noudattaa varovaisuutta:

- yksityisten liikelaitosten liikkeelle laskemat arvopaperit (mm. osaketodistukset, siirrettävät velkakirjat, sekrit), kuukausikortit, alennusliput jne.
- passit, ajokortit, lääkärintodistukset, ajoluvat, elintarvikekortit, pääsyliput jne.

Huomautus:

Näiden asiakirjojen kopioiminen saattaa myös olla lainvastaista.

Tekijänoikeuksin suojatun materiaalin asianmukainen käyttö:

Tulostimien avulla on mahdollista kopioida tekijänoikeuksin suojattua materiaalia lainvastaisesti. Mikäli kyse ei ole lakiasiantuntijan hyväksymästä käyttötarkoituksesta, varmista materiaalin kopiointiin mahdollisesti liittyvät rajoitukset ennen julkaistun materiaalin kopiointia.

Asiakastukipalvelut

Teknisen tuen verkkosivusto.	113
Yhteydenotto Epsonin tukeen.	113

Teknisen tuen verkkosivusto

Jos tarvitset lisätukea, siirry alla näkyvälle Epson-tukisivustolle. Valitse maasi tai alueesi ja siirry paikallisen Epson-verkkosivuston tukiosioon. Sivustolla on saatavilla myös uusimmat ohjaimet, usein kysytyt kysymykset, oppaat ja muut ladattavissa olevat kohteet.

<http://support.epson.net/>

<http://www.epson.eu/support> (Eurooppa)

Jos Epson-tuotteesi ei toimi kunnolla eikä ongelman ratkaiseminen onnistu, pyydä tukea Epson-tukipalveluista.

Yhteydenotto Epsonin tukeen

Ennen yhteyden ottamista Epsoniin

Jos Epson-tuotteesi ei toimi oikein, eikä ongelmaa voida ratkaista tuotteen mukana toimitettujen vianmääritysoppaiden avulla, ota yhteys Epsonin tukeen lisätietojen saamiseksi. Jos alueesi Epson-tukea ei ole seuraavassa luettelossa, ota yhteys jälleenmyyjään, jolta ostit laitteen.

Epsonin tuki pystyy ratkaisemaan ongelmasi nopeammin, jos annat seuraavat tiedot:

- Tuotteen sarjanumero
(Sarjanumerotarra on yleensä tuotteen takana.)
- Tuotteen malli
- Tuotteen ohjelmistoversio
(Napsauta **About**, **Version Info** tai vastaavaa painiketta tuoteohjelmistosta.)
- Tietokoneen merkki ja malli
- Tietokoneen käyttöjärjestelmän nimi ja versio
- Laitteen yhteydessä yleensä käytettävien ohjelmien nimet ja versiot

Eurooppa

Lisätietoja yhteyden ottamisesta Epson-tukeen on Euroopan takuuasiakirjassa.

Taiwan

Yhteystiedot lisätietoja, tukea ja huoltoa varten ovat:

Verkkosivusto

<http://www.epson.com.tw>

Sivusto sisältää tuotteiden tekniset tiedot, ladattavia ohjaimia sekä tuotteita koskevan kyselypalvelun.

Epson-tuotetuki

Puhelin: +886-2-2165-3138

Tuotetuen tiimimme voi auttaa sinua puhelimitse seuraavissa kysymyksissä:

- Myyntitiedustelut ja tuotetiedot
- Tuotteen käyttöä koskevat kysymykset ja ongelmat
- Korjauspalvelua ja takuuta koskevat kyselyt

Korjauspalvelukeskus:

<http://www.tekcare.com.tw/branchMap.page>

TekCare corporation on Epson Taiwan Technology & Trading Ltd:n valtuutettu huoltokeskus.

Singapore

Epson Singaporen yhteystiedot lisätietoja, tukea ja huoltoa varten ovat:

Verkkosivusto

<http://www.epson.com.sg>

Sivusto sisältää tuotteiden tekniset tiedot, ladattavia ohjaimia, usein kysytyt kysymykset (FAQ), myyntitiedustelu- palvelun sekä teknisen tuen sähköpostitse.

Epson-tuotetuki

Maksuton numero: 800-120-5564

Tuotetuen tiimimme voi auttaa puhelimitse seuraavissa kysymyksissä:

- Myyntitiedustelut ja tuotetiedot
- Tuotteen käyttöä koskevat kysymykset ja ongelmien vianmääritys
- Korjauspalvelua ja takuuta koskevat kyselyt

Thaimaa

Yhteystiedot lisätietoja, tukea ja huoltoa varten ovat:

Verkkosivusto

<http://www.epson.co.th>

Sivusto sisältää tuotteiden tekniset tiedot, ladattavia ohjaimia, usein kysytyt kysymykset (FAQ) ja sähköpostiyhteyden.

Epsonin puhelinpalvelukeskus

Puhelin: 66-2460-9699

Sähköposti: support@eth.epson.co.th

Puhelinpalvelutiimimme auttaa puhelimitse seuraavissa kysymyksissä:

- Myyntitiedustelut ja tuotetiedot
- Tuotteen käyttöä koskevat kysymykset ja ongelmat
- Korjauspalvelua ja takuuta koskevat kyselyt

Vietnam

Yhteystiedot lisätietoja, tukea ja huoltoa varten ovat:

Epson-palvelukeskus

29 Tue Tinh, Quan Hai Ba Trung, Hanoi City, Vietnam

65 Truong Dinh Street, District 1, Ho Chi Minh City, Vietnam.

65 Truong Dinh Street, District 1, Ho Chi Minh City, Vietnam.

65 Truong Dinh Street, District 1, Ho Chi Minh City, Vietnam.

Indonesia

Yhteystiedot lisätietoja, tukea ja huoltoa varten ovat:

Verkkosivusto

<http://www.epson.co.id>

- Tuotteiden tekniset tiedot, ladattavat ohjaimet
- Usein kysytyt kysymykset (FAQ), myyntitiedustelut, kysymykset sähköpostitse

Epson Hotline

Puhelin: 1500-766 (Indonesia Only)

Sähköposti: customer.care@ein.epson.co.id

Hotline-tiimimme auttaa puhelimitse tai sähköpostilla seuraavissa kysymyksissä:

- Myyntitiedustelut ja tuotetiedot
- Tekninen tuki

Malesia

Yhteystiedot lisätietoja, tukea ja huoltoa varten ovat:

Verkkosivusto

<http://www.epson.com.my>

- Tuotteiden tekniset tiedot, ladattavat ohjaimet
- Usein kysytyt kysymykset (FAQ), myyntitiedustelut, kysymykset sähköpostitse

Epsonin puhelinpalvelukeskus

Puhelin: 1800-81-7349 (Maksuton)

Sähköposti: websupport@emsb.epson.com.my

- Myyntitiedustelut ja tuotetiedot
- Tuotteen käyttöä koskevat kysymykset ja ongelmat
- Korjauspalveluita ja takuuta koskevat kyselyt

Epson Malaysia Sdn Bhd (Pääkonttori)

Puhelin: 603-56288288

Faksi: 603-5628 8388/603-5621 2088

Filippiinit

Halutessaan teknistä tukea ja/tai muita myynnin jälkeisiä palveluja käyttäjät voivat ottaa yhteyttä Epson Philippines Corporationiin alla mainittujen puhelin- ja faksinumeroiden sekä sähköpostiosoitteen välityksellä:

Verkkosivusto

<http://www.epson.com.ph>

Sivusto sisältää tuotteiden tekniset tiedot, ladattavia ohjaimia, usein kysytyt kysymykset (FAQ) ja mahdollisuuden lähettää kyselyitä sähköpostitse.

Epson Philippines -asiakaspalvelu

Maksuton numero: (PLDT) 1-800-1069-37766

Maksuton numero (Digitaalinen) 1-800-3-0037766

Metro-Manila: +632-8441-9030

Verkkosivusto: <https://www.epson.com.ph/contact>

Sähköposti: customercare@epc.epson.com.ph

Avoimna 9.00 - 18.00, maanantai - lauantai (paitsi yleiset pyhäpäivät)

Asiakaspalvelutiimimme auttaa puhelimitse seuraavissa kysymyksissä:

- Myyntitiedustelut ja tuotetiedot
- Tuotteen käyttöä koskevat kysymykset ja ongelmat
- Korjauspalvelua ja takuuta koskevat kyselyt

Epson Philippines Corporation

Päälinja: +632-8706-2609

Faksi: +632-8706-2663 / +632-8706-2665