

EPSON

L1230 Series L1210 Series

Посібник користувача



Друкування

Обслуговування принтера

Вирішення проблем

Зміст

Інструкція до цього посібника

Вступ до посібників.	5
Пошук інформації.	5
Друк лише необхідних сторінок.	6
Про посібник з експлуатації.	6
Знаки та символи.	6
Зауваження щодо знімків екрану або ілюстрацій.	7
Позначення операційної системи.	7
Торгові марки.	8
Авторські права.	8

Важливі інструкції

Вказівки з безпеки.	10
Інструкції з безпеки чорнила.	10
Вказівки та попередження відносно принтера.	10
Вказівки та попередження щодо налаштування принтера.	11
Вказівки та застереження щодо використання принтера.	11
Вказівки та попередження щодо транспортування або зберігання принтера.	12

Назви деталей та їх функції

Назви деталей та їх функції.	14
--------------------------------------	----

Посібник до панелі керування

Кнопки та функції.	17
Індикатори перевірки та стан принтера.	17

Завантаження паперу

Застереження щодо використання паперу.	21
Перелік типів паперу.	21
Завантаження паперу у пристрій подачі паперу ззаду.	22
Завантаження конвертів у пристрій подачі паперу ззаду.	24
Завантаження різних типів паперу.	25
Завантаження перфорованого паперу.	25
Завантаження довгого паперу.	26

Друкування

Друк документів.	28
--------------------------	----

Друк із комп'ютера — Windows.	28
Друк із комп'ютера — Mac OS.	47
Друкування на конвертах.	51
Друк на конвертах із комп'ютера (Windows).	51
Друк на конвертах із комп'ютера (Mac OS).	52
Друк веб-сторінок.	52
Друк веб-сторінок із комп'ютера.	52

Обслуговування принтера

Перевірка рівня чорнил.	54
Покращення якості друку.	54
Перевірка та очищення друкувальної головки.	54
Запуск Потужне очищення.	56
Профілактика засмічування сопел.	57
Вирівнювання друкувальної голівки.	57
Очищення шляху проходження паперу.	58
Очищення принтера.	59
Очищення пролитого чорнила.	59
Перевірка загальної кількості аркушів, що подавалися на принтер.	59
Енергозбереження.	60
Заощадження енергії — Windows.	60
Заощадження енергії — Mac OS.	60
Установлення та видалення програм окремо.	61
Установлення програм окремо.	61
Додавання принтера (тільки для Mac OS).	64
Видалення застосунків.	64
Оновлення застосунків та мікропрограмного забезпечення.	65
Транспортування та зберігання принтера.	66

Вирішення проблем

Принтер не працює, як очікується.	71
Принтер не вмикається або не вимикається.	71
Автоматичне вимкнення живлення.	71
Неправильна подача паперу.	72
Не вдається друкувати.	75
Не вдається працювати з принтером, як очікується.	80
Індикатори перевірки та стан принтера.	81
Папір зминається.	84
Видалення зім'ятого паперу.	84
Профілактика зминання паперу.	87
Надійшов час заправити чорнило.	87

Застереження щодо користування чорнильними флаконами.	87
Наповнення чорнильних картриджів.	88
Низька якість друку.	92
На роздрукованих матеріалах відсутні кольори, вертикальні смуги або з'явилися неочікувані кольори.	92
Погана якість друку з чорним чорнилом.	92
Кольорові смуги, що друкуються з інтервалом приблизно 2.5 см.	93
Розмиті роздруківки, вертикальні смуги або неоднорідність ліній.	94
Роздрукований матеріал виходить як чистий аркуш.	95
Папір подряпаний або потертий.	95
Надруковані фотографії липкі.	96
Зображення та фотографії друкуються у неправильних кольорах.	97
Не вдається надрукувати без полів.	97
Краї зображення обтинаються під час друку без полів.	98
Положення, розмір або краї роздруківки неправильні.	98
Надруковані символи неправильні або спотворені.	99
Надруковане зображення перевернуте.	99
Подібний до мозаїки шаблон на роздруківках.	100
Неможливо усунути проблему.	100
Не вдається вирішити проблеми з друком.	100

Відомості про продукт

Інформація про папір.	103
Доступний папір та ресурс завантаження.	103
Недоступні типи паперу.	105
Інформація про витратні матеріали.	106
Коди чорнильних флаконів.	106
Інформація про програмне забезпечення.	107
Програмне забезпечення для друку.	107
Програмне забезпечення для створення пакетів.	110
Програмне забезпечення для оновлення.	110
Технічні характеристики виробу.	111
Технічні характеристики принтера.	111
Характеристики інтерфейсу.	112
Розміри.	113
Характеристики живлення.	113
Технічні характеристики навколишнього середовища.	114
Системні вимоги.	114

Нормативна інформація.	115
Стандарти й схвалення.	115
Обмеження на копіювання.	115

Джерела довідкової інформації

Веб-сайт технічної підтримки.	117
Звернення у відділ підтримки компанії Epson.	117
Перш ніж звертатися до Epson.	117
Підтримка користувачів у Європі.	117
Підтримка користувачів у Тайвані.	117
Підтримка користувачів у Сінгапурі.	118
Підтримка користувачів у Таїланді.	118
Підтримка користувачів у В'єтнамі.	119
Підтримка користувачів в Індонезії.	119
Підтримка користувачів у Малайзії.	119
Підтримка користувачів у Філіппінах.	120

Інструкція до цього посібника

Вступ до посібників.	5
Пошук інформації.	5
Друк лише необхідних сторінок.	6
Про посібник з експлуатації.	6
Торгові марки.	8
Авторські права.	8

Вступ до посібників

У комплекті з принтером Epson постачаються перелічені нижче посібники. Окрім згаданих посібників, див. також довідку, що міститься у різних програмах програмного забезпечення Epson.

Важливі правила техніки безпеки (паперовий посібник)

Тут надаються вказівки, що допомагають безпечно користуватися цим принтером.

Встановлення (паперовий посібник)

Містить інформацію про налаштування принтера і встановлення програмного забезпечення.

Посібник користувача (цифровий посібник)

Цей посібник. Цей посібник доступний у PDF- і веб-версіях. Надає загальну інформацію про користування принтером та вирішення проблем.

Отримати найновіші версії вказаних вище посібників можна кількома способами.

Паперовий посібник

Перейдіть на веб-сайт служби підтримки Epson Європа за адресою <http://www.epson.eu/support>, або на веб-сайт світової служби підтримки Epson за посиланням <http://support.epson.net/>.

Цифровий посібник

Для перегляду онлайн-посібника перейдіть на відповідний веб-сайт, введіть ім'я продукту, а потім відкрийте розділ **Підтримка**.

<http://epson.sn>

Пошук інформації

У посібнику PDF можна шукати потрібну інформацію за ключовим словом або переходячи до певних розділів безпосередньо за допомогою закладок. У цьому розділі пояснюється, як використовувати посібник у форматі PDF, відкритий у програмі Adobe Acrobat Reader DC на комп'ютері.

Пошук за ключовим словом

Клацніть меню **Редагування** > **Розширений пошук**. Введіть ключове слово (текст), яке потрібно знайти, у вікні пошуку, а тоді натисніть кнопку **Пошук**. Знайдені варіанти відображаються у списку. Клацніть один з відображених варіантів, щоб перейти на цю сторінку.

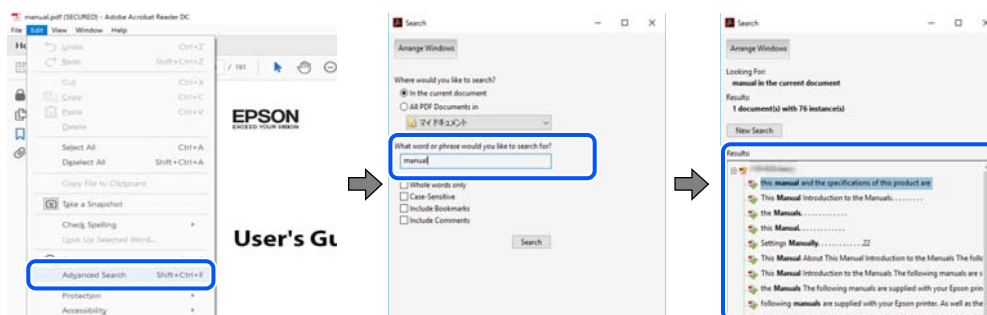

Перехід безпосередньо із закладок

Клацніть назву, щоб перейти на потрібну сторінку. Клацніть «+» або «>» для перегляду назв підрозділів у цьому розділі. Щоб повернутися на попередню сторінку, виконайте зазначену нижче дію за допомогою клавіатури.

- Windows: утримуючи клавішу **Alt**, натисніть клавішу ←.
- Mac OS: утримуючи клавішу **Command**, натисніть клавішу ←.

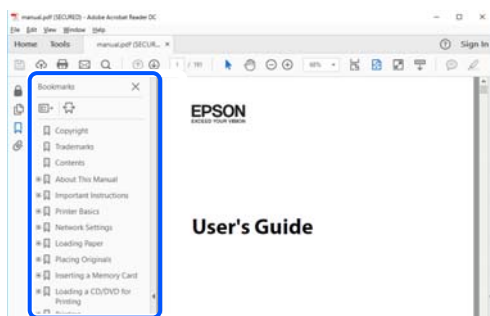

Друк лише необхідних сторінок

Можна витягнути та надрукувати тільки необхідні сторінки. Клацніть пункт **Друк** у меню **Файл**, а тоді вкажіть сторінки, які необхідно надрукувати, в параметрі **Сторінки** на вкладці **Сторінки для друку**.

- Щоб указати серію сторінок, введіть дефіс між початковою та кінцевою сторінками.
Приклад: 20-25
- Щоб указати сторінки, яких немає в серії, відокремте сторінки комами.
Приклад: 5, 10, 15

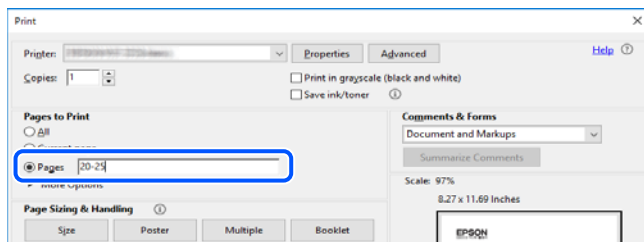

Про посібник з експлуатації

У цьому розділі пояснюється значення позначень і символів, приміток щодо описів і довідкова інформація про операційні системи, що використовується у цьому посібнику.

Знаки та символи



Застереження.

Інструкції, яких необхідно ретельно дотримуватися, щоб уникнути тілесних ушкоджень.



Важливо

Інструкції, яких треба дотримуватись, щоб уникнути пошкоджень устаткування.

Примітка.

У цьому документі наведена додаткова інформація та довідкові відомості.

Пов'язані відомості

➔ Посилання на відповідні розділи.

Зауваження щодо знімків екрану або ілюстрацій

- Знімки екранів драйвера принтера наведено з Windows 10 або macOS High Sierra. Зміст, що відображається на екранах, може різнитись в залежності від моделі та ситуації.
- Малюнки, використані в цьому посібнику, наведені тільки для прикладу. Хоча в залежності від моделі можуть спостерігатися певні відмінності, спосіб експлуатації буде той самий.

Позначення операційної системи

Windows

У цьому посібнику терміни «Windows 10», «Windows 8.1», «Windows 8», «Windows 7», «Windows Vista», «Windows XP», «Windows Server 2019», «Windows Server 2016», «Windows Server 2012 R2», «Windows Server 2012», «Windows Server 2008 R2», «Windows Server 2008», «Windows Server 2003 R2» і «Windows Server 2003» позначають наведені нижче операційні системи. Крім того термін «Windows» використовується для позначення всіх версій.

- Операційні система Microsoft® Windows® 10
- Операційні система Microsoft® Windows® 8.1
- Операційні система Microsoft® Windows® 8
- Операційні система Microsoft® Windows® 7
- Операційні система Microsoft® Windows Vista®
- Операційні система Microsoft® Windows® XP
- Операційні система Microsoft® Windows® XP Professional x64 Edition
- Операційні система Microsoft® Windows Server® 2019
- Операційні система Microsoft® Windows Server® 2016
- Операційні система Microsoft® Windows Server® 2012 R2
- Операційні система Microsoft® Windows Server® 2012
- Операційні система Microsoft® Windows Server® 2008 R2
- Операційні система Microsoft® Windows Server® 2008
- Операційні система Microsoft® Windows Server® 2003 R2
- Операційні система Microsoft® Windows Server® 2003

Mac OS

У цьому посібнику «Mac OS» значить Mac OS X v10.6.8 або новішої версії.

Торгові марки

- Microsoft®, Windows®, Windows Server®, and Windows Vista® are registered trademarks of Microsoft Corporation.
- Apple, Mac, macOS, OS X, and ColorSync are trademarks of Apple Inc., registered in the U.S. and other countries.
- Adobe, Acrobat, and Reader are either registered trademarks or trademarks of Adobe in the United States and/or other countries.
- Загальне попередження: інші назви продуктів, використані тут, призначені лише для ідентифікації та можуть бути товарними знаками відповідних власників. Компанія Epson відмовляється від жодного та всіх прав на ці торгові марки.

Авторські права

Без попереднього письмового дозволу корпорації Seiko Epson жодну частину цього документа не можна відтворювати, зберігати в пошуковій системі або передавати в будь-якому вигляді й будь-якими засобами: електронними, механічними, фотографічними, шляхом відеозапису або іншим способом. Використання інформації, яка тут міститься, не пов'язане з жодними патентними зобов'язаннями. Крім того, не передбачається жодної відповідальності за шкоду, завдану в результаті використання цієї інформації. Інформація, що міститься в цьому документі, призначена виключно для використання з цим виробом Epson. Epson не несе відповідальності за будь-яке використання цієї інформації стосовно інших продуктів.

Ні корпорація Seiko Epson, ні її філіали не несуть відповідальності за шкоду, збитки, витрати або видатки покупця цього продукту або третіх сторін, завдані в результаті аварій, неправильного використання цього продукту або зловживання ним, його несанкціонованих модифікацій, виправлень або змін, або (за винятком США) недотримання інструкцій з експлуатації і технічного обслуговування, розроблених корпорацією Seiko Epson.

Ані корпорація Seiko Epson, ані її філіали не несуть відповідальності за будь-яку шкоду або проблеми, що виникнуть у результаті використання будь-яких параметрів або будь-яких витратних продуктів, відмінних від тих, які призначені корпорацією Seiko Epson як Original Epson Products оригінальні продукти Epson або продукти, затверджені корпорацією Epson.

Корпорація Seiko Epson не несе відповідальності за будь-які збитки в результаті електромагнітних втручань, які трапляються через використання будь-яких інтерфейсних кабелів, відмінних від тих, які призначені корпорацією Seiko Epson як продукти, затверджені корпорацією Epson.

© 2022-2024 Seiko Epson Corporation

Зміст цієї інструкції та характеристики цього продукту можуть бути змінені без попереднього повідомлення.

Важливі інструкції

Вказівки з безпеки. 10

Вказівки та попередження відносно принтера. 10

Вказівки з безпеки

Прочитайте й дотримуйтеся цих вказівок, щоб безпечно користуватися принтером. Збережіть цей посібник для довідки. Крім того, обов'язково дотримуйтеся всіх попереджень та вказівок, позначених на принтері.

- Деякі нанесені на принтер символи використовуються для безпеки та належного використання принтера. Значення символів див. на веб-сайті.
<http://support.epson.net/symbols>
- Необхідно використовувати шнур живлення, що постачається в комплекті з принтером, та не використовувати його для іншого обладнання. Використання інших шнурів з цим принтером або використання шнура живлення, що постачається в комплекті з цим принтером, для іншого обладнання може призвести до пожежі або ураження електричним струмом.
- Переконайтеся, що шнур живлення змінного струму відповідає місцевим стандартам безпеки.
- Ніколи самостійно не розбирайте, не вносьте жодних змін і не намагайтеся відремонтувати шнур живлення, штепсель, принтер або додаткові пристрої за винятком випадків, описаних у посібниках з експлуатації принтера.
- У разі виникнення описаних нижче проблем, відключіть прилад від електричної мережі та зверніться за допомогою до кваліфікованих спеціалістів:
Пошкодження шнура живлення або штепселя; потрапляння рідини у принтер; падіння принтеру або пошкодження корпусу; неналежна робота принтера або суттєва зміна його експлуатаційних характеристик. Не користуйтеся засобами керування, що не описані в інструкції з експлуатації.
- Принтер слід розташувати біля розетки, щоб його було легко відключити від електричної мережі.
- Не слід розміщувати або зберігати принтер надворі, поблизу бруду, пилу або води, біля джерел опалення, у місцях, що піддаються струсам або вібрації, а також у місцях з високою температурою або вологістю.
- Слід бути обережним, щоб не пролити рідину на принтер та не торкатись принтера мокрими руками.

Інструкції з безпеки чорнила

- Будьте обережні — не торкайтеся чорнил під час роботи з чорнильними контейнерами, кришками від них, а також із чорнильними флаконами та кришками.
 - У разі потрапляння чорнила на шкіру ретельно змийте його водою з милом.
 - У разі потрапляння чорнила в очі негайно змийте його водою. Якщо після ретельного промивання залишаються неприємні відчуття або погіршується зір, негайно зверніться до лікаря.
 - Якщо чорнило потрапило до рота, негайно зверніться до лікаря.
- Не трясіть флаконом з чорнилами занадто сильно та не піддавайте його сильним ударам, оскільки це може стати причиною протікання.
- Зберігайте флакони з чорнилами в недоступному для дітей місці. Стежте, щоб діти не пили із флаконів із чорнилами.

Вказівки та попередження відносно принтера



Щоб уникнути пошкоджень принтера та майна, слід уважно прочитати дані інструкції та дотримуватись їх. Дане керівництво слід зберігати для подальшого використання.

Вказівки та попередження щодо налаштування принтера

- Не перекривайте та не закривайте вентиляційні та інші отвори в принтері.
- Використовуйте джерело живлення лише того типу, що вказаний на маркуванні принтеру.
- Уникайте використання розеток тієї самої мережі, до якої підключено фотокопіювальні пристрої або кондиціонери, що постійно вмикаються та вимикаються.
- Слід уникати використання розеток, керованих настінними вимикачами або автоматичними таймерами.
- Слід тримати комп'ютерну систему на безпечній відстані від можливих джерел випромінювання електромагнітних полів, таких як динаміки або бази бездротових телефонів.
- Шнури живлення слід розташовувати так, щоб уникати їх стирання, порізів, зношування, стискання й утворення вузлів. Не слід ставити предмети на шнур живлення, згинати або наступати на нього. З особливою обережністю необхідно слідкувати за тим, щоб усі шнури живлення були прямими на кінцях і в точках входу в трансформатор та виходу з нього.
- Якщо для підключення принтеру використовується подовжувач, слід переконатись, що загальний номінальний струм пристроїв, увімкнутих у цей подовжувач, не перевищує номінальні характеристики подовжувача. Також слід переконатись, що загальний номінальний струм пристроїв, увімкнутих у розетку, не перевищує номінальні характеристики розетки.
- Якщо планується використовувати принтер у Німеччині, мережа живлення у приміщенні повинна бути захищена автоматичним вимикачем на 10 А або 16 А в якості запобіжного заходу на випадок короткого замикання або надмірного струму.
- Під час підключення принтеру до комп'ютера або іншого пристрою за допомогою кабелю, слід дотримуватись правильної орієнтації роз'ємів. Кожен роз'єм має лише одну правильну орієнтацію. Неправильне підключення роз'єму може призвести до пошкодження обох пристроїв, підключених до кабелю.
- Принтер слід встановлювати на рівну стійку поверхню, розміри якої перевищують габарити принтеру. Принтер не буде працювати нормально, якщо він встановлений на похилій поверхні.
- Слід забезпечити достатньо місця зверху над принтером, щоб кришка принтера повністю відкривалася.
- Перед принтером має бути достатньо місця, щоб аркуші могли вільно виходити після друку.
- Слід уникати місць зі швидкими змінами температури та вологості. Не слід піддавати принтер впливу прямого сонячного проміння, потужних джерел світла або тепла.

Вказівки та застереження щодо використання принтера

- Не слід встромляти сторонні предмети в отвори принтеру.
- Не слід встромляти руки всередину принтеру під час друкування.
- Не торкайтеся плаского білого кабелю та чорних трубок всередині принтера.
- Не слід застосовувати всередині принтеру або поряд із ним аерозолі, що містять легкозаймисті гази. Це може призвести до виникнення пожежі.
- Не переміщуйте друкувальну головку руками, оскільки так можна пошкодити принтер.
- Тривале використання принтера, у якому рівень чорнила опустився нижче нижньої лінії, може призвести до пошкодження пристрою. Заправте чорнильний картридж до верхньої лінії, коли принтер не працює. Для відображення правильного рівня чорнила скиньте рівень чорнила після заправки картриджа.

- Обов'язково вимикайте принтер за допомогою кнопки . Не витягайте штепсель шнура живлення принтера з розетки та не вимикайте живлення розетки доти, доки індикатори  не перестануть блимати.
- Якщо планується тривала перерва у використанні принтеру, слід відключити його шнур живлення від розетки електричної мережі.

Вказівки та попередження щодо транспортування або зберігання принтера

- Під час зберігання або транспортування принтера не нахиляйте, не ставте вертикально та не перевертайте його, інакше чорнила можуть витекти з картриджів.
- Перед транспортуванням принтера слід обов'язково переконатись, що друкувальна головка знаходиться у вихідному положенні (крайне праворуч).

Назви деталей та їх функції

Назви деталей та їх функції. 14

Назви деталей та їх функції

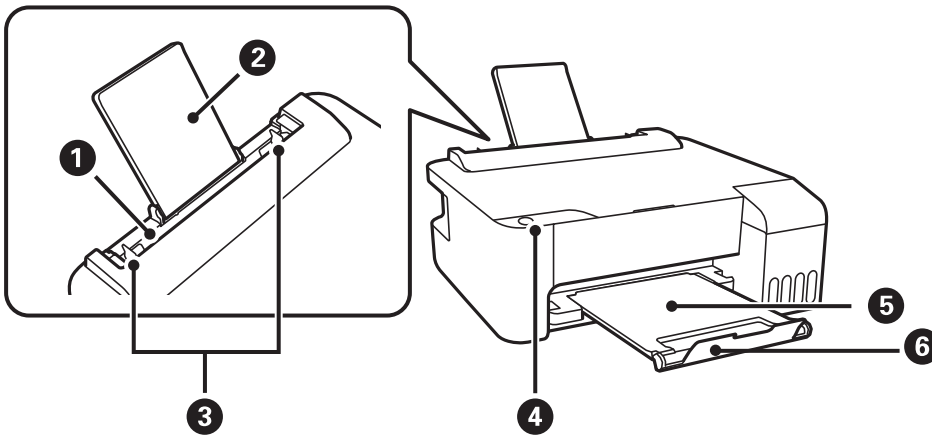

1	Задній пристрій подачі паперу	Завантажує папір.
2	Пюпітр	Утримує папір, що вставляється у принтер.
3	Бічна напрямна	Подає папір безпосередньо у принтер. Пересувається до країв паперу.
4	Панель керування	Дає змогу виконувати операції на принтері та вказує на стан принтера.
5	Вихідний лоток	Утримує папір, що виходить.
6	Обмежувач	Установіть обмежувач, щоб запобігти падінню роздруківок із вихідного лотка.

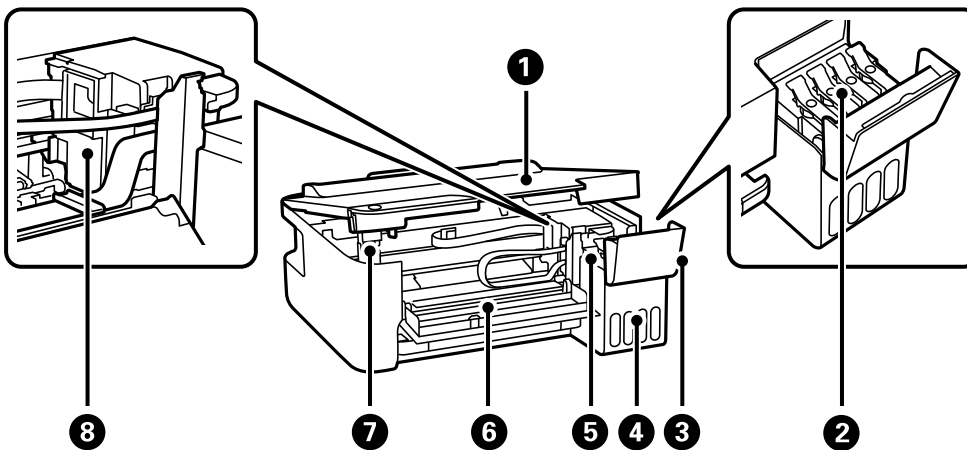

1	Кришка принтера	Відкривайте, коли потрібно вилучити папір, затиснутий всередині принтера. Не відкривайте цю кришку, якщо принтер не використовується, щоб запобігти потрапляння у принтер сторонніх речовин.
2	Ковпачок чорнильного картриджа	Відкрийте, щоб заправити чорнильний картридж.
3	Кришка чорнильного картриджа	

4	Блок чорнильних картриджів	Містить чорнильні картриджі.
5	Чорнильні резервуари (чорнильні картриджі)	Постачає чорнило до друкувальної головки.
6	Передня кришка	Відкривайте, коли потрібно вилучити папір, затиснутий всередині принтера.
7	Тримач кришки принтера	Підтримує кришку принтера під час її відкриття.
8	Друкувальна головка	Чорнило подається через сопла друкувальної головки, що розташовані знизу.

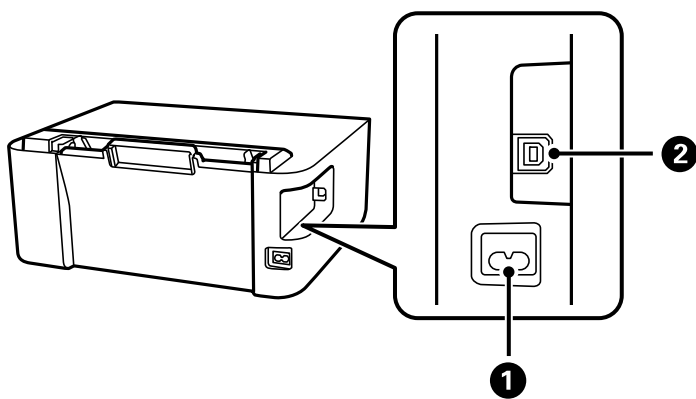

1	Вхідний роз'єм змінного струму	Для підключення шнура живлення.
2	Порт USB	Використовується для підключення до комп'ютера через кабель USB.

Посібник до панелі керування

Кнопки та функції.17

Індикатори перевірки та стан принтера. 17

Кнопки та функції

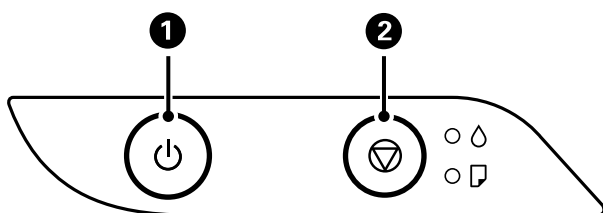

1	<p>Увімкнення або вимкнення принтера.</p> <p>Витягніть кабель живлення, переконавшись, що індикатор живлення згас.</p>
2	<p>Зупиняє поточну операцію. Скасування помилок про закінчення та змінання паперу.</p> <p>Утримуйте цю кнопку впродовж п'яти секунд, доки не почне блимати кнопка і не запуститься очищення друкувальної головки.</p>

Функції з використанням комбінації клавіш

+	<p>Надрукувати шаблон перевірки сопел</p> <p>Увімкніть принтер, утримуючи кнопку , щоб надрукувати шаблон перевірки сопел.</p> <p>Також друкуються загальна кількість сторінок, що подаються через принтер, і шаблон перевірки сопел.</p>
---	--

Індикатори перевірки та стан принтера

















Коли стається помилка, індикатор починає світитися або блимати. Детальна інформація про помилку відображається на екрані комп'ютера.

: світиться

: блимає

Світло	Ситуація	Способи усунення
	Початкове зарядження чорнил може бути незавершеним.	Див. розділ <i>Встановлення</i> , щоб дізнатися, як завершити початкове зарядження чорнил.
	Папір не завантажено або здійснено подачу більше одного аркуша одночасно.	Завантажте папір і натисніть кнопку .

Світло	Ситуація	Способи усунення
	<p>Сталося зминання паперу.</p>	<p>Видаліть папір і натисніть кнопку .</p> <p>Якщо зминання паперу не буде усунено після видалення паперу та вимкнення й повторного ввімкнення живлення, папір може залишитися всередині принтера. Завантажте папір формату А4 у подача паперу ззаду, а потім натисніть кнопку , щоб витягнути папір з принтера. Завантажте папір у портретній орієнтації.</p> <p>Якщо помилку не усунено, зверніться до служби підтримки компанії Epson.</p>
 	<p>Якщо індикатор живлення світиться або блимає</p> <ul style="list-style-type: none"> <input type="checkbox"/> Принтер було неправильно вимкнено.* <input type="checkbox"/> Оскільки принтер було вимкнено під час роботи, сопла могли висохнути і забитися. <p>* Живлення було вимкнено запобіжником або подовжувачем, штепсель витягнуто з розетки або стався збій в електропостачанні.</p> <p>Якщо живлення вимкнено Принтер запущено в режимі відновлення під час збою оновлення мікропрограмного забезпечення.</p>	<ul style="list-style-type: none"> <input type="checkbox"/> Після скидання помилки через натискання кнопки , радимо провести перевірку сопел. Скасуйте будь-які завдання друку, що очікують у черзі. <input type="checkbox"/> Вимкніть принтер, натиснувши кнопку . <p>Щоб спробувати оновити мікропрограмне забезпечення ще раз, виконайте наступні дії.</p> <ol style="list-style-type: none"> 1. З'єднайте комп'ютер та принтер за допомогою кабелю USB. 2. Додаткові інструкції див. на місцевому веб-сайті Epson.

Світло	Ситуація	Способи усунення
	<p>Якщо індикатори  та  блимають одночасно</p> <p>Термін служби чорнильної подушечки закінчується або вже закінчився.</p>	<p>Потрібно замінити чорнильну подушку.</p> <p>Щоб замінити чорнильну подушку, зверніться в службу підтримки компанії Epson або до авторизованого постачальника послуг Epson. *1 Це деталь, яка не обслуговується користувачем.</p> <p>Коли на комп'ютера з'явиться повідомлення про те, що можна продовжити друк, натисніть кнопку , щоб друкувати далі. Індикатори тимчасово припинять блимати, однак вони періодично вказуватимуть на проблему, доки не буде замінено чорнильну подушку.</p>
	<p>Якщо індикатори  та  блимають по чергово</p> <p>Термін служби чорнильної подушечки для друку без полів закінчується або вже закінчився.</p>	<p>Потрібно замінити чорнильну подушку для друку без полів.</p> <p>Щоб замінити чорнильну подушку, зверніться в службу підтримки компанії Epson або до авторизованого постачальника послуг Epson. *2 Це деталь, яка не обслуговується користувачем.</p> <p>Коли на комп'ютера з'явиться повідомлення про те, що можна продовжити друк, натисніть кнопку , щоб друкувати далі. Індикатори тимчасово припинять блимати, однак вони періодично вказуватимуть на проблему, доки не буде замінено чорнильну подушку.</p> <p>Друк без полів недоступний, але друк за полями залишається доступним.</p>
	<p>Сталася помилка принтера.</p>	<p>Видаліть будь-який папір зсередини принтера. Вимкніть живлення та увімкніть його знову.</p> <p>Якщо помилка все ще відображається після вимкнення та увімкнення живлення, зверніться до служби підтримки Epson.</p>

*1 У деяких циклах друку невеликий обсяг надлишкового чорнила потрапляє на штепсельну подушечку. Для запобігання витіканню чорнила з подушечки принтер налаштований припиняти друк у разі переповнення подушечки. Потреба в зупинці та частота зупинок різняться в залежності від кількості сторінок друку, типу матеріалу, який друкується, і кількості циклів очищення, що виконує принтер. Потреба у заміні подушечки не означає, що принтер припинив виконувати свої функції. Принтер повідомить, коли необхідно замінити подушечку. Цю операцію зможе виконати лише авторизований постачальник послуг Epson. Гарантія від компанії Epson не поширюється на вартість такої заміни.

*2 У деяких циклах друку невеликий обсяг надлишкового чорнила потрапляє на чорнильну подушку для друку без полів. Для запобігання витіканню чорнила з подушки принтер налаштовано припиняти друк без полів у разі переповнення подушечки. Частота заміни подушечки залежить від кількості сторінок, що друкуються у режимі безмежного друку. Потреба у заміні подушечки не означає, що принтер припинив виконувати свої функції. Принтер повідомить, коли необхідно замінити подушечку. Цю операцію зможе виконати лише авторизований постачальник послуг Epson. Гарантія від компанії Epson не поширюється на вартість такої заміни.

Пов'язані відомості

- ➔ «Видалення зім'ятого паперу» на сторінці 84
- ➔ «Звернення у відділ підтримки компанії Epson» на сторінці 117

Завантаження паперу

Застереження щодо використання паперу.	21
Перелік типів паперу.	21
Завантаження паперу у пристрій подачі паперу ззаду.	22
Завантаження конвертів у пристрій подачі паперу ззаду.	24
Завантаження різних типів паперу.	25

Застереження щодо використання паперу

- ❑ Прочитайте аркуші з інструкціями, що постачаються з папером.
- ❑ Щоб отримати роздруківки високої якості на оригінальному папері Epson папір слід використовувати в умовах середовища, вказаних на листках, що постачаються з папером.
- ❑ Розвійте, а тоді вирівняйте краї паперу, перш ніж завантажити. Не потрібно обмахувати чи скручувати фотопapіp. Це може призвести до пошкодження лицьової сторони.

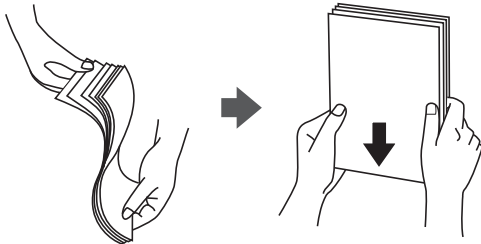

- ❑ Якщо папір закрутився, розпрямте його або злегка скрутіть у зворотному напрямку перш ніж завантажувати. Друк на закрученому папері може призвести до змінання паперу або змазування роздруківок.



- ❑ Проблеми з подачею паперу можуть часто виникати в разі двостороннього друку під час друку з одного боку паперу, на якому вже є друк. Якщо змінання паперу й далі триває, зменште кількість аркушів щонайменше вдвічі або завантажуйте по одному аркушу паперу.
- ❑ Переконайтеся, що ви використовуєте папір із повздовжніми волокнами. Якщо ви не впевнені у тому, який тип паперу використовується, перевірте упаковку паперу або зв'яжіться із виробником для підтвердження характеристик паперу.
- ❑ Розвійте, а тоді вирівняйте краї конвертів, перш ніж завантажити. Коли пачка конвертів обвіється повітрям, натисніть на них, що випрямити перед завантаженням.



Перелік типів паперу

Для отримання оптимальних результатів друку слід обрати такий тип паперу, що буде йому відповідати.

Назва носія	Тип носія
Epson Bright White Ink Jet Paper	Простий папір
Epson Ultra Glossy Photo Paper Epson Value Glossy Photo Paper	Epson Ultra Glossy
Epson Premium Glossy Photo Paper	Epson Premium Glossy
Epson Premium Semigloss Photo Paper	Epson Premium Semigloss
Epson Photo Paper Glossy	Photo Paper Glossy
Epson Matte Paper-Heavyweight Epson Double-Sided Matte Paper	Epson Matte
Epson Photo Quality Ink Jet Paper Epson Double-sided Photo Quality Ink Jet Paper	Epson Photo Quality Ink Jet

Завантаження паперу у пристрій подачі паперу ззаду

1. Витягніть пюпітр.

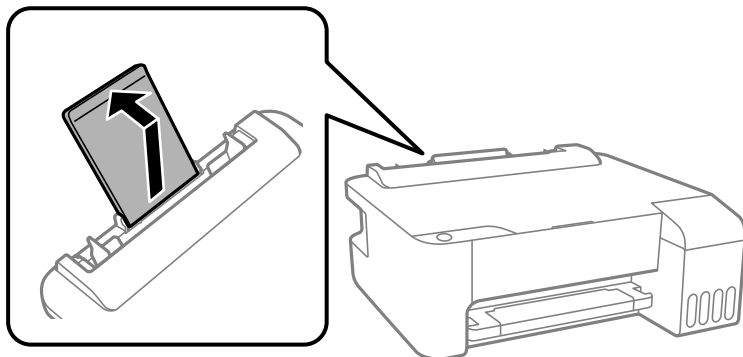

2. Присуньте бічні напрямні впритул до країв.

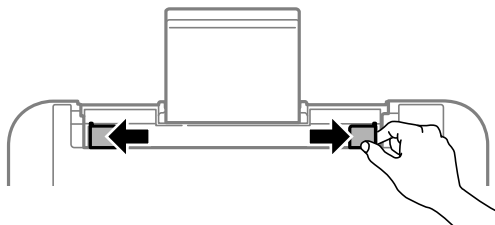

3. Завантажте папір по центру пюпітра лицьовою стороною догори.

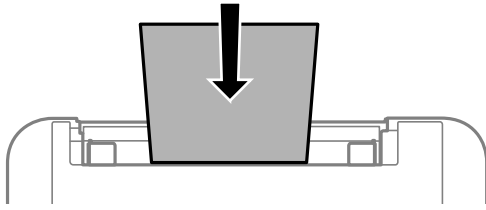

Важливо

- ❑ Не перевищуйте максимальну дозволена кількість аркушів паперу, вказану для даного типу паперу. При завантаженні звичайного паперу не слід перекривати лінію під стрілкою ▼ на внутрішній поверхні бічної напрямної.
- ❑ Завантажуйте папір коротким краєм уперед. Однак, якщо ви встановили довгий край в якості ширини визначеного користувачем розміру паперу, вставляйте спочатку довгий край.

4. Пересуньте бічні напрямні до країв паперу.

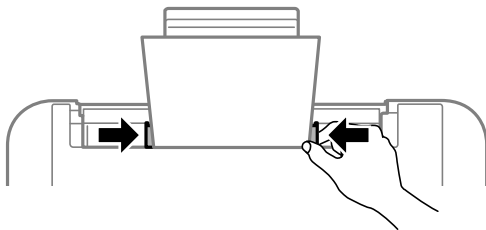

5. Витягніть вихідний лоток.

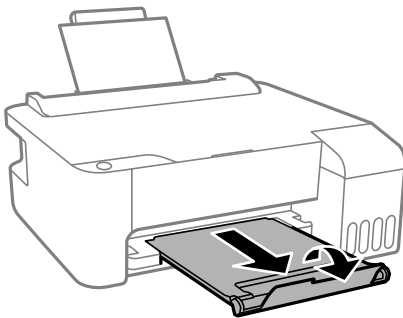

Примітка.

Покладіть решту паперу назад в упаковку. Якщо залишити його в принтері, папір може скрутитися або якість друку погіршиться.

Завантаження конвертів у пристрій подачі паперу ззаду

1. Відкрийте напрямну пристрою подачі та витягніть пюпітр.

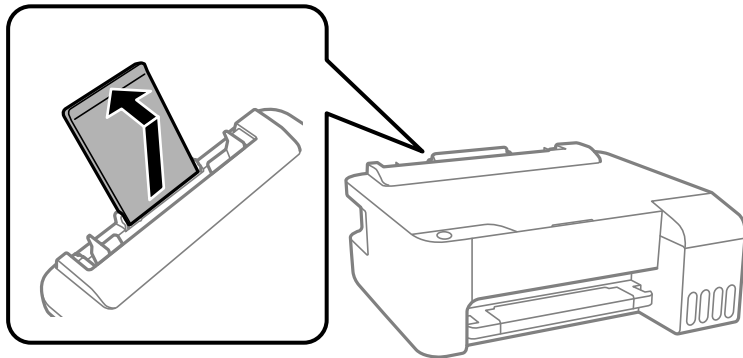

2. Присуньте бічні напрямні впритул до країв.

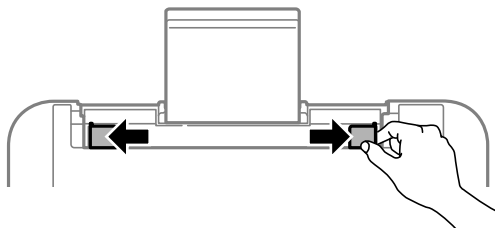

3. Завантажте спочатку короткий край конверту у центральну частину підтримки паперу маркою вниз.

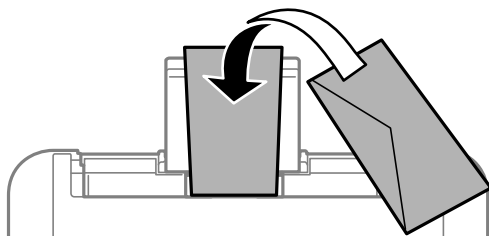

Важливо

Не перевищуйте максимальну дозволена кількість аркушів паперу, вказану для даного типу конвертів.

4. Пересуньте бічні напрямні до країв конвертів.

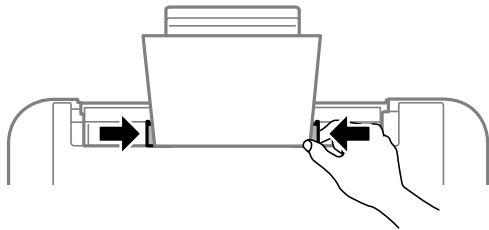

5. Витягніть вихідний лоток.

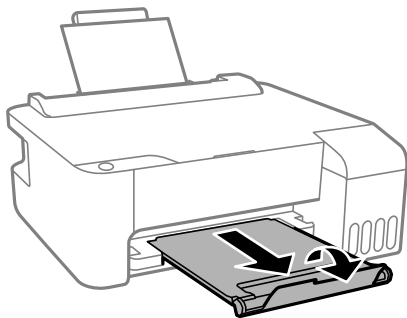

Завантаження різних типів паперу

Завантаження перфорованого паперу

Завантажте папір в центрі по підтримку на лоток для паперу лицьовою стороною вгору.

Завантажте один аркуш звичайного паперу визначеного розміру із перфорацією зліва або справа. Відрегулюйте позицію друку у вашому файлі з метою уникнення роздрукування поверх отворів.

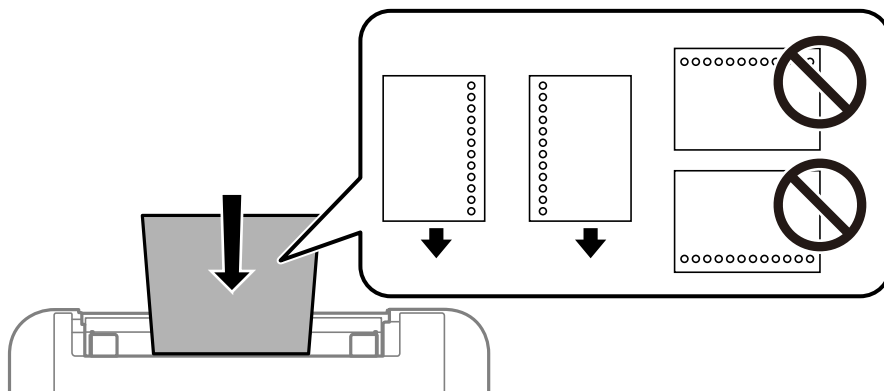

Завантаження довгого паперу

Під час завантаження паперу, довшого за формат Legal, зніміть і відкладіть пюпітр, тоді випряміть напрямний край паперу.

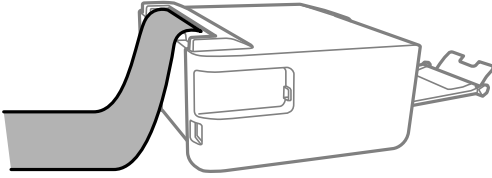

Друкування

Друк документів.	28
Друкування на конвертах.	51
Друк веб-сторінок.	52

Друк документів

Друк із комп'ютера — Windows

Друк за допомогою легких налаштувань



Примітка.

Дії можуть відрізнятися залежно від програми. Докладнішу інформацію див. в електронній довідці програми.

1. Завантажте папір у принтер.
[«Завантаження паперу у пристрій подачі паперу ззаду» на сторінці 22](#)
2. Відкрийте файл, який потрібно надрукувати.
3. Виберіть **Друк** або **Параметри друку** з меню **Файл**.
4. Виберіть свій принтер.
5. Виберіть **Параметри** або **Властивості**, щоб отримати доступ до вікна драйвера принтера.

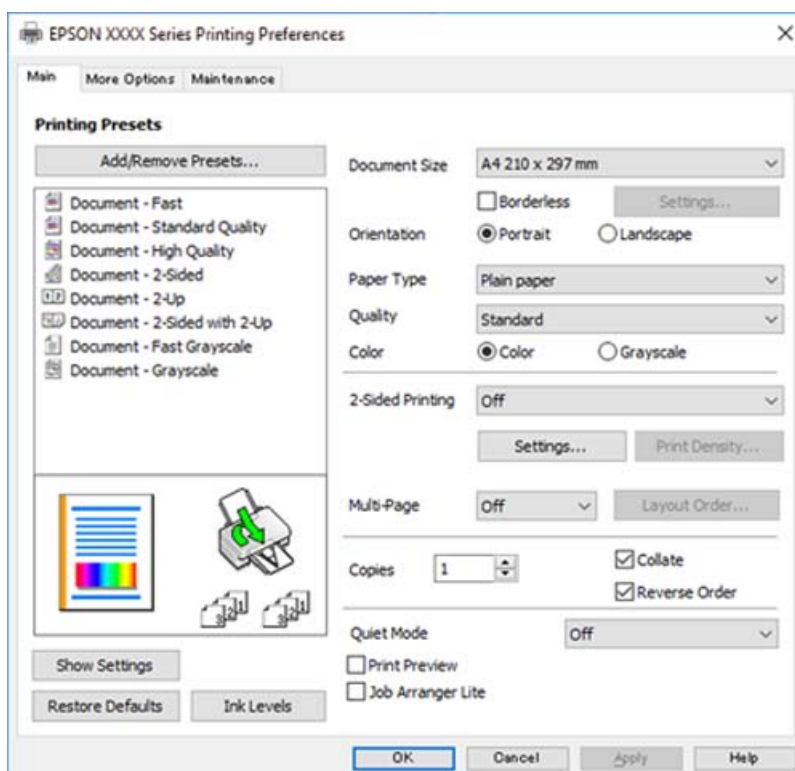

6. Змініть налаштування відповідно до потреби.

Для докладнішої інформації щодо елементів налаштувань можна також переглянути електронну довідку. Якщо клацнути правою кнопкою миші елемент, відобразиться **Довідка**.

7. Клацніть **ОК**, щоб закрити вікно драйвера принтера.
8. Клацніть **Друк**.

Пов'язані відомості

- ➔ [«Доступний папір та ресурс завантаження» на сторінці 103](#)
- ➔ [«Перелік типів паперу» на сторінці 21](#)

Додавання попередніх налаштувань задля полегшення друку

Якщо ви створюєте власні готові попередні налаштування друку, що часто використовуються, на драйвері принтера, ви можете друкувати з легкістю, обираючи попередньо налаштовані параметри зі списку.

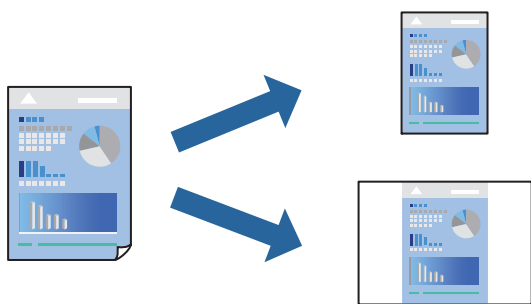

1. На вкладці **Головне** або **Додаткові настройки** драйвера принтера налаштуйте кожен елемент (наприклад, **Розмір документа** і **Тип паперу**).
2. Клацніть **Додати/Видалити попередні настройки** у **Попередні настройки друку**.
3. Введіть **Назва** і, за потреби, введіть коментар.
4. Клацніть **Зберегти**.

Примітка.

Щоб видалити додані попередні налаштування, клацніть **Додати/Видалити попередні настройки**, виберіть назву налаштувань, які потрібно видалити зі списку, та видаліть їх.

5. Клацніть **Друк**.

Наступного разу за потреби друкувати з тими самими налаштуваннями, виберіть із **Попередні настройки друку** зареєстроване ім'я налаштування, після чого клацніть **ОК**.

Пов'язані відомості

- ➔ [«Завантаження паперу у пристрій подачі паперу ззаду» на сторінці 22](#)
- ➔ [«Друк за допомогою легких налаштувань» на сторінці 28](#)

Двосторонній друк

Драйвер принтера автоматично друкує парні й непарні сторінки окремо. Після друку непарних сторінок перевіряйте папір відповідно до вказівок і надрукуйте парні сторінки.

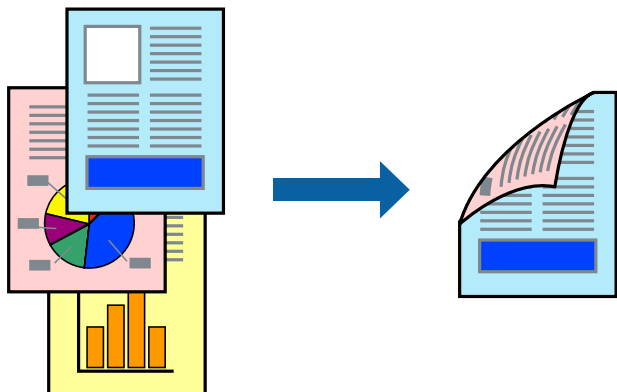

Примітка.

- Для друку з обрізаними краями ця функція недоступна.
- Якщо використовується папір, не призначений для двостороннього друку, може погіршитися якість друку і виникнути змінання паперу.
[«Папір для двостороннього друку» на сторінці 105](#)
- У залежності від паперу й даних друку, чорнило може просочуватися на іншу сторону паперу.
- Якщо **EPSON Status Monitor 3** не увімкнено, виконати двосторонній друк вручну не вдасться. Якщо параметр **EPSON Status Monitor 3** відключено, відкрийте вікно драйвера принтера, клацніть **Розширені параметри** на вкладці **Сервіс**, а потім виберіть **Увімкнути EPSON Status Monitor 3**.

1. На вкладці **Головне** драйвера принтера спосіб **Двосторонній друк**.
2. Натисніть **Налаштування**, виконайте необхідні налаштування та натисніть **ОК**.
3. Налаштуйте інші елементи в розділі **Головне** та вкладках **Додаткові настройки**, якщо необхідно, та клацніть **ОК**.
4. Клацніть **Друк**.

Після завершення друку однієї сторони, на комп'ютері відобразиться спливаюче вікно. Дотримуйтеся вказівок на екрані.

Пов'язані відомості

- ➔ [«Доступний папір та ресурс завантаження» на сторінці 103](#)
- ➔ [«Завантаження паперу у пристрій подачі паперу ззаду» на сторінці 22](#)
- ➔ [«Друк за допомогою легких налаштувань» на сторінці 28](#)

Друк буклета

Також існує можливість роздрукувати буклет, який можна створити, змінивши порядок сторінок і склавши роздрукований матеріал вдвоє.

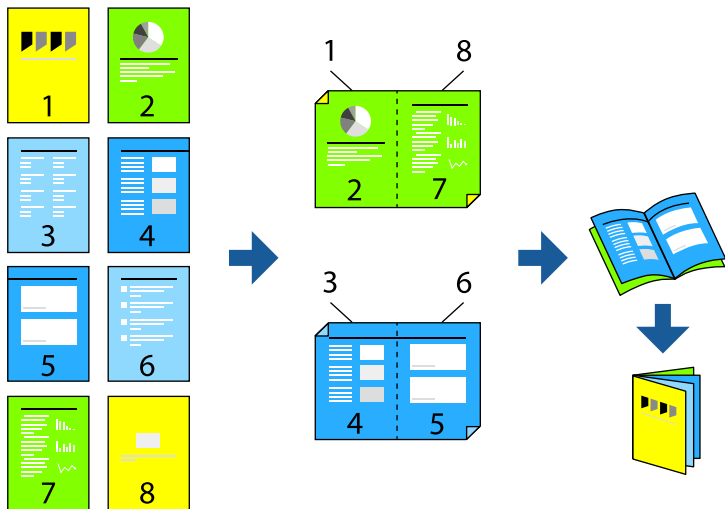

Примітка.

- Для друку з обрізаними краями дана функція недоступна.
 - Якщо використовується папір, не призначений для двостороннього друку, може погіршитися якість друку і виникнути змінання паперу.
«Папір для двостороннього друку» на сторінці 105
 - У залежності від паперу й даних друку, чорнило може просочуватися на іншу сторону паперу.
 - Якщо **EPSON Status Monitor 3** не увімкнено, виконати двосторонній друк вручну не вдасться. Якщо параметр **EPSON Status Monitor 3** відключено, відкрийте вікно драйвера принтера, клацніть **Розширені параметри** на вкладці **Сервіс**, а потім виберіть **Увімкнути EPSON Status Monitor 3**.
1. На вкладці **Головне** драйвера принтера виберіть потрібний тип зшивання по довгому краю у **Двосторонній друк**.
 2. Клацніть **Параметри**, виберіть **Буклет**, після чого виберіть **Переплетення посередині** або **Переплетення збоку**.
 - Скріплення по центру: використовуйте цей спосіб у разі друку невеликої кількості сторінок, які можна скласти та легко зігнути навпіл.
 - Скріплення збоку. Використовуйте цей спосіб у разі друку одного аркуша (чотири сторінки) одночасно, згинаючи кожен навпіл, після чого складаючи їх усіх в один том.
 3. Клацніть **ОК**.
 4. Налаштуйте інші елементи в розділі **Головне** та вкладках **Додаткові настройки**, якщо необхідно, та клацніть **ОК**.
 5. Клацніть **Друк**.

Пов'язані відомості

- ➔ «Доступний папір та ресурс завантаження» на сторінці 103
- ➔ «Завантаження паперу у пристрій подачі паперу ззаду» на сторінці 22

➔ «Друк за допомогою легких налаштувань» на сторінці 28

Друкування декількох сторінок на одному аркуші

На одному аркуші паперу можна друкувати декілька сторінки даних.

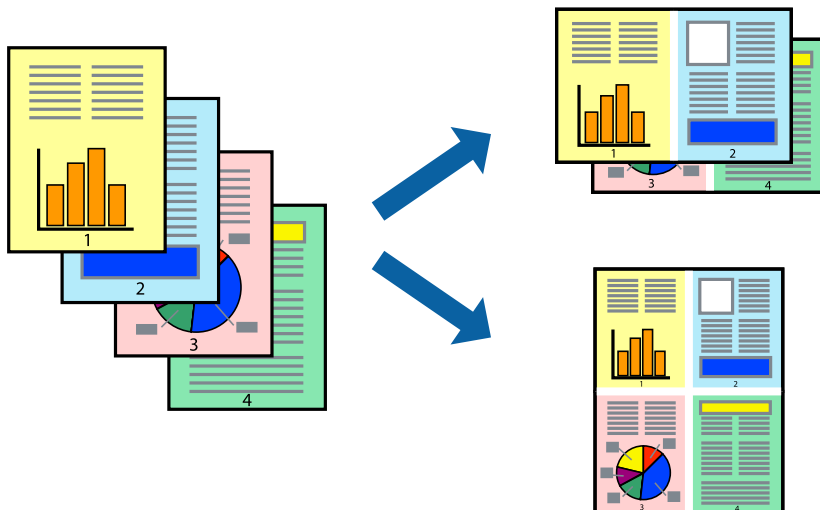

Примітка.

Для друку з обрізаними краями дана функція недоступна.

1. На вкладці **Головне** драйвера принтера виберіть **2-вгору**, **4-вгору**, **6 на сторінці**, **8-вгору**, **9 на сторінці** або **16 на сторінці** як значення параметра **Багато стор.**
2. Натисніть **Поряд. макету**, виконайте необхідні налаштування та натисніть **ОК**.
3. Налаштуйте інші елементи в розділі **Головне** та вкладках **Додаткові настройки**, якщо необхідно, та клацніть **ОК**.
4. Клацніть **Друк**.

Пов'язані відомості

➔ «Завантаження паперу у пристрій подачі паперу ззаду» на сторінці 22

➔ «Друк за допомогою легких налаштувань» на сторінці 28

Друк відповідно до розміру паперу

Виберіть розмір паперу, який було завантажено у принтер в якості налаштування «Обраний розмір паперу».



Примітка.

Для друку з обрізаними краями дана функція недоступна.

1. На вкладці **Додаткові настройки** драйвера принтера виконайте нижчезазначені налаштування.

- Розмір документа: виберіть формат паперу, який встановлено у програмі.
- Вихідний папір: виберіть розмір паперу, завантаженого у принтер.

За розміром сторінки вибирається автоматично.

Примітка.

Клацніть **У центрі**, щоб надрукувати зменшене зображення посередині паперу.

2. Налаштуйте інші елементи в розділі **Головне** та вкладках **Додаткові настройки**, якщо необхідно, та клацніть **ОК**.

3. Клацніть **Друк**.

Пов'язані відомості

- ➔ «Завантаження паперу у пристрій подачі паперу ззаду» на сторінці 22
- ➔ «Друк за допомогою легких налаштувань» на сторінці 28

Друк зменшеного або збільшеного документу за будь-якого масштабу

Ви можете зменшувати або збільшувати розмір документу на певний відсоток.



Примітка.

Для друку з обрізаними краями дана функція недоступна.

1. На вкладці **Додаткові настройки** драйвера у налаштуванні **Розмір документа** виберіть формат документа.
2. У налаштуванні **Вихідний папір** виберіть формат паперу, на якому потрібно друкувати.
3. Виберіть **Зменшити/Збільшити документ, Масштаб**, а потім введіть значення відсотку.
4. Налаштуйте інші елементи в розділі **Головне** та вкладках **Додаткові настройки**, якщо необхідно, та клацніть **ОК**.
5. Клацніть **Друк**.

Пов'язані відомості

- ➔ [«Завантаження паперу у пристрій подачі паперу ззаду» на сторінці 22](#)
- ➔ [«Друк за допомогою легких налаштувань» на сторінці 28](#)

Друк одного зображення на кількох аркушах для його збільшення (створення плаката)

Ця функція дає змогу друкувати одне зображення на кількох аркушах. Тоді ви зможете створити більший плакат, з'єднавши ці аркуші.

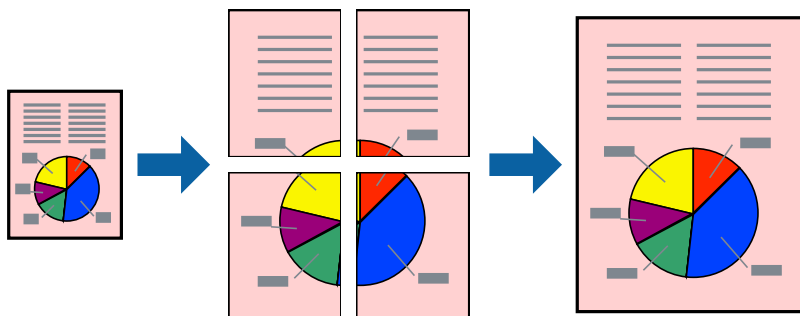

1. На вкладці **Головне** драйвера принтера виберіть **Плакат 2x1**, **Плакат 2x2**, **Плакат 3x3** або **Плакат 4x4** як значення параметра **Багато стор.**.
2. Натисніть **Налаштування**, виконайте необхідні налаштування та натисніть **ОК**.
Примітка.
Друк направляючих дозволяє надрукувати пряму обтинання.
3. Налаштуйте інші елементи в розділі **Головне** та вкладках **Додаткові налаштування**, якщо необхідно, та клацніть **ОК**.
4. Клацніть **Друк**.

Пов'язані відомості

- ➔ [«Завантаження паперу у пристрій подачі паперу ззаду»](#) на сторінці 22
- ➔ [«Друк за допомогою легких налаштувань»](#) на сторінці 28

Виготовлення плакатів за допомогою позначок накладання вирівнювання

Нижче наведено приклад, як надрукувати плакат, якщо вибрано параметр **Плакат 2x2**, а також **Мітки перекривання і вирівнювання** у пункті **Друк направляючих**.

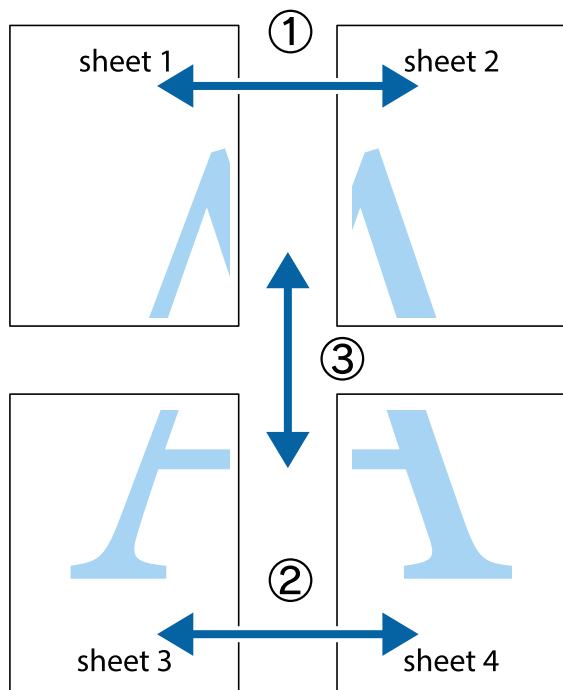

1. Підготуйте Sheet 1 і Sheet 2. Відріжте поля Sheet 1 вздовж блакитної вертикальної лінії, яка з'єднує центри верхньої й нижньої позначок у вигляді хрестика.

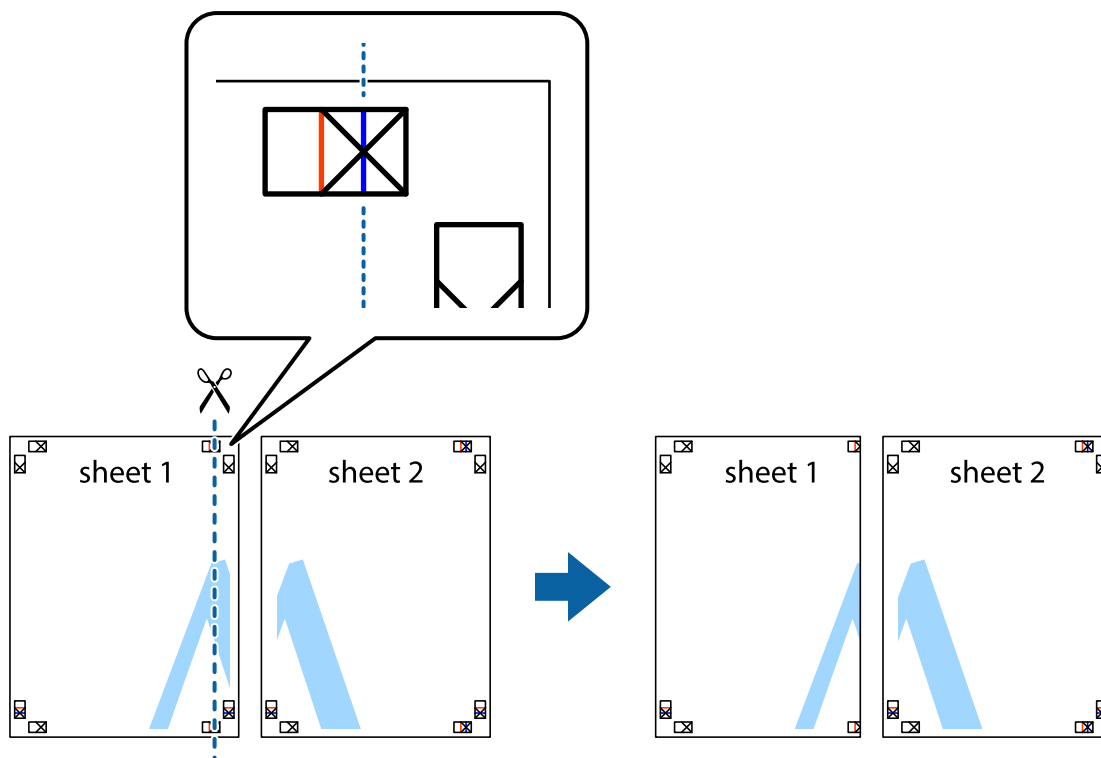

2. Розмістіть край Sheet 1 на верху краю Sheet 2 та поєднайте позначки у вигляді хрестика, після чого тимчасово скріпіть ці два аркуша зі зворотної сторони.

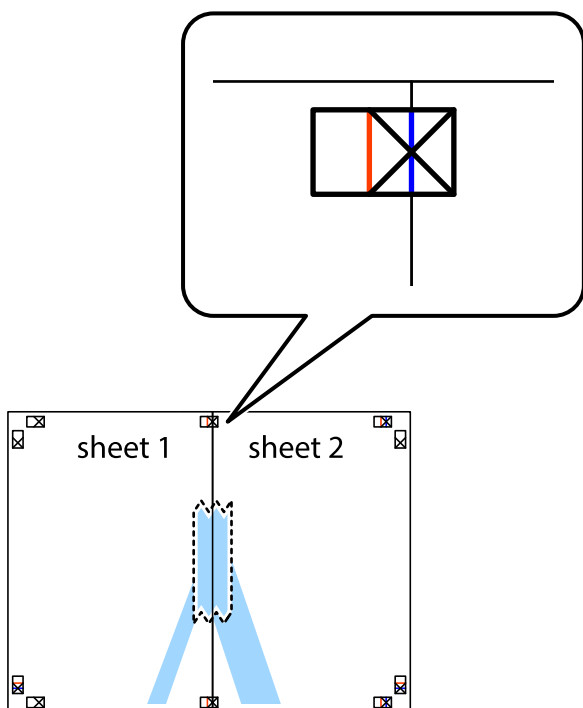

3. Розріжте скріплені аркуші на дві частини вздовж вертикальної червоної лінії, що проходить через позначки для вирівнювання (цього разу, по лівому краю позначок у вигляді хрестика).

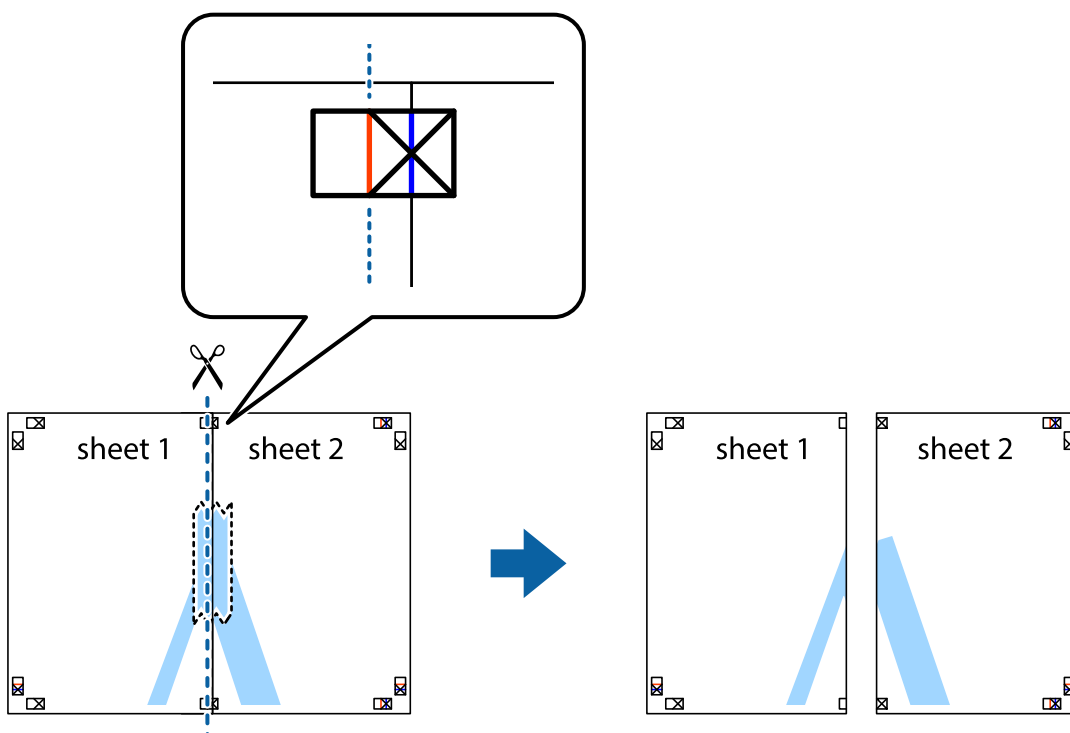

4. Скріпіть ці два аркуша зі зворотної сторони.

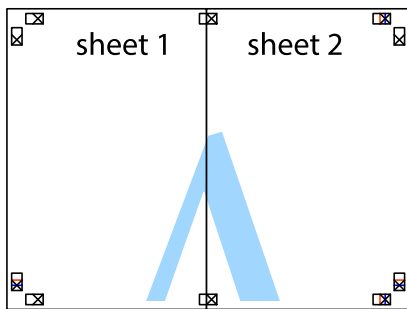

5. Повторіть дії 1–4, щоб скріпити Sheet 3 і Sheet 4.

6. Відріжте поля Sheet 1 та Sheet 2 вздовж блакитної горизонтальної лінії, що з'єднує центри лівої та правої сторін позначок у вигляді хрестика.

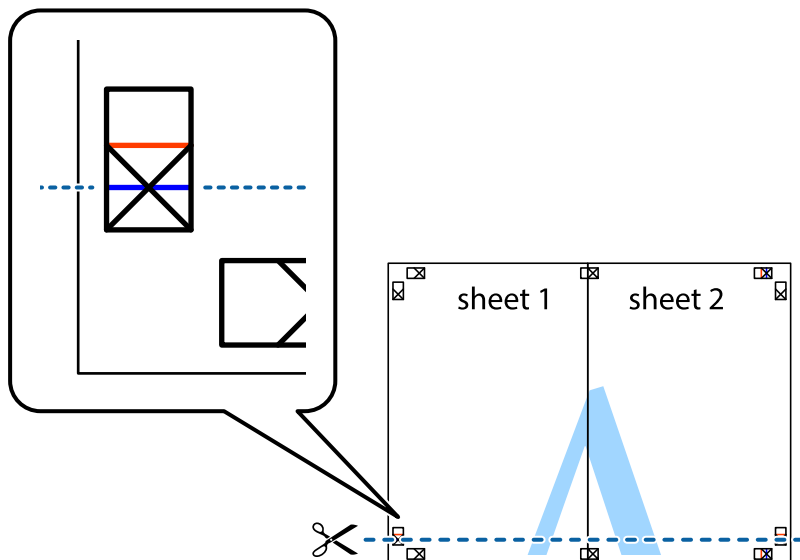

7. Розмістіть край Sheet 1 і Sheet 2 на верху Sheet 3 і Sheet 4 та вирівняйте позначки у вигляді хрестика, а потім тимчасово скріпіть аркуші зі зворотної сторони.

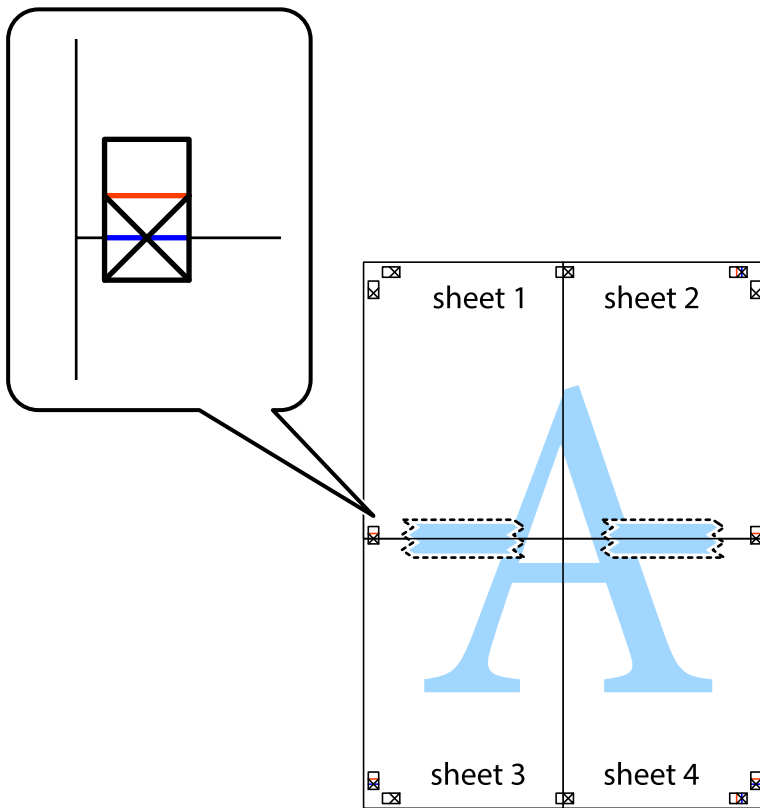

8. Розріжте скріплені аркуші на дві частини вздовж горизонтальної червоної лінії, що проходить через позначки для вирівнювання (цього разу лінія над позначками у вигляді хрестика).

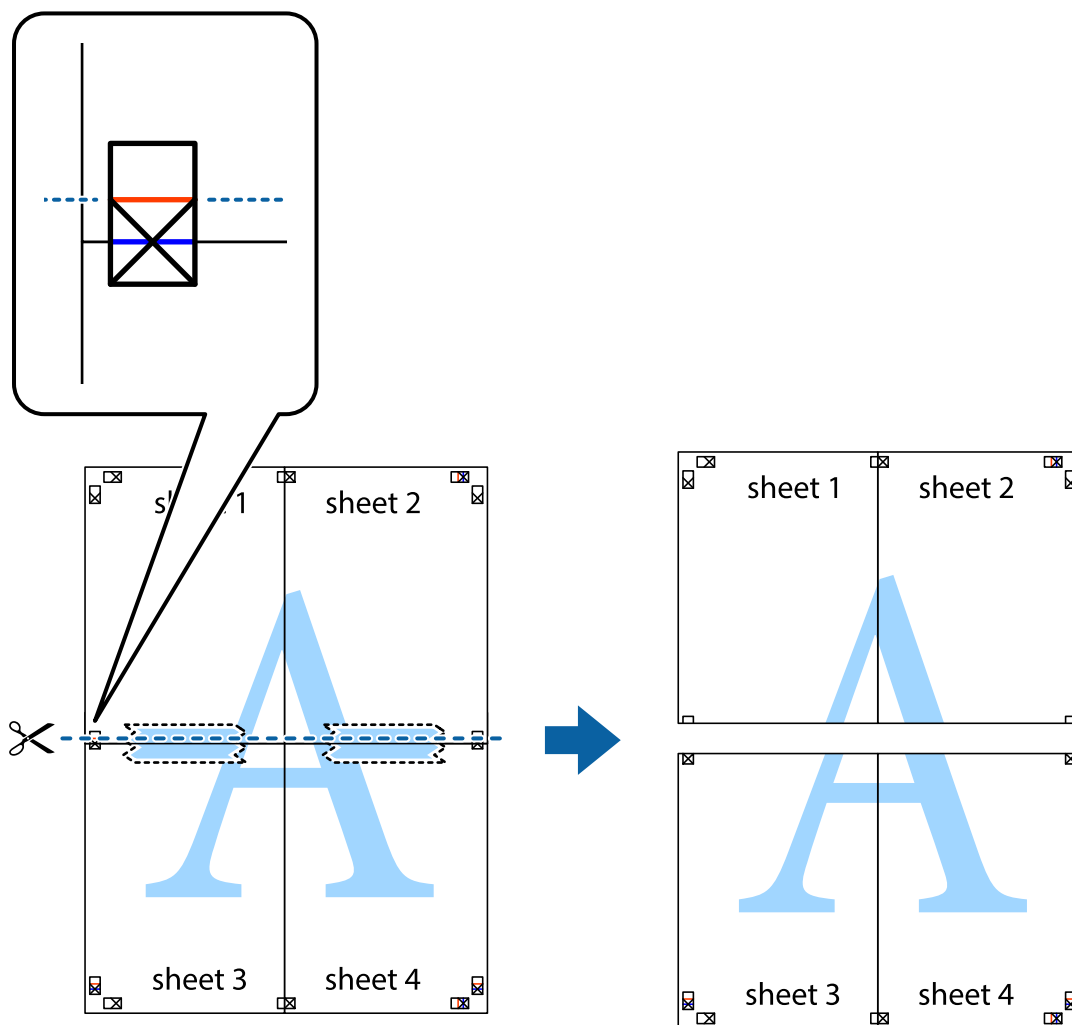

9. Скріпіть ці два аркуша зі зворотної сторони.

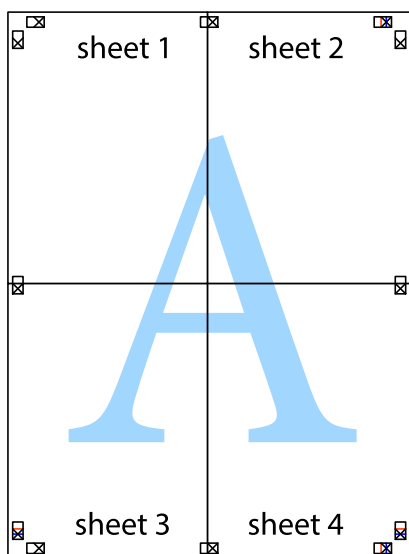

10. Відріжте решту країв вздовж зовнішньої напрямної.

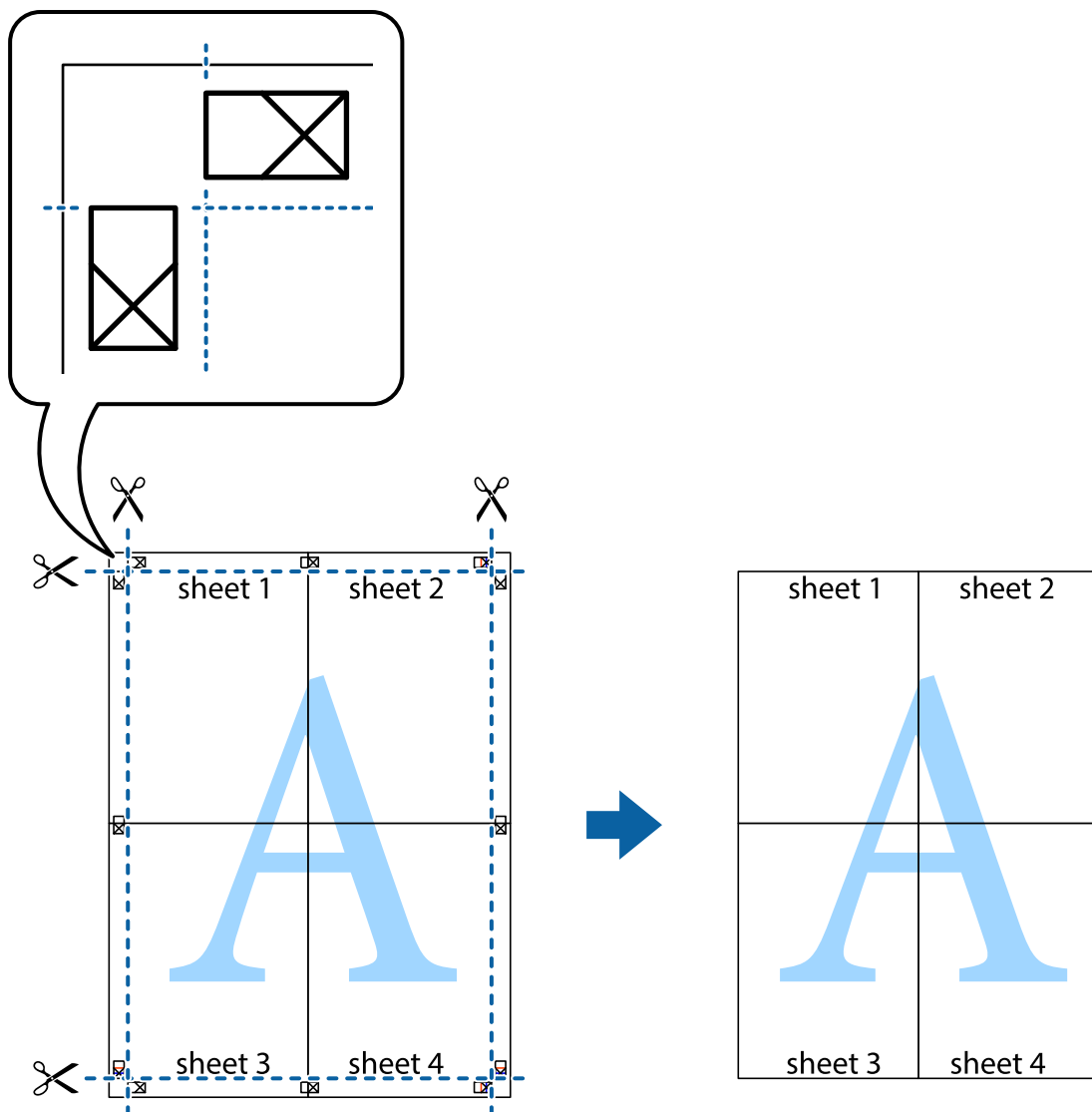

Друк з верхніми та нижніми колонтитулами

Ви можете віддрукувати у колонтитулах таку інформацію, як ім'я користувача та дата друку.

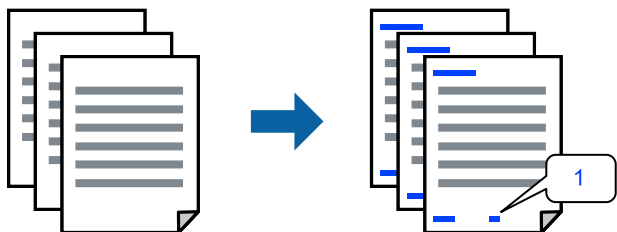

1. На вкладці **Додаткові настройки** драйвера принтера клацніть **Функції водяного знаку** і виберіть **Колонтитул**.

2. **Настройки**, після чого виберіть елементи, які потрібно надрукувати.

Примітка.

- Щоб указати номер першої сторінки, виберіть **Номер сторінки** з позиції, з якої потрібно надрукувати верхній і нижній колонтитули, після чого виберіть номер у **Початковий номер**.
 - Якщо потрібно надрукувати текст у верхньому або нижньому колонтитулі, виберіть позицію друку, після чого виберіть **Текст**. Введіть текст, який потрібно надрукувати в полі вводу тексту.
3. Налаштуйте інші елементи в розділі **Головне** та вкладках **Додаткові настройки**, якщо необхідно, та клацніть **ОК**.
 4. Клацніть **Друк**.

Пов'язані відомості

- ➔ [«Завантаження паперу у пристрій подачі паперу ззаду» на сторінці 22](#)
- ➔ [«Друк за допомогою легких налаштувань» на сторінці 28](#)

Друк водяного знаку

На документах можна друкувати водяні знаки, такі як «Конфіденційно» або шаблон захисту від копіювання. У разі друку із шаблону проти копіювання, на фотокопії з'являтимуться приховані літери, які відрізнятимуть копію від оригіналу.



Захист від копіювання доступний за таких умов:

- Тип паперу: звичайний папір
- Без полів: не вибрано
- Якість: Стандартний
- Двосторонній друк: Виск., Вручну (переплетення по довгому краю), або Вручну (переплетення по короткому краю)
- Корекція кольорів: Автоматичне

Примітка.

Ви також можете додати власний водяний знак або шаблон захисту від копіювання.

1. На вкладці **Додаткові настройки** драйвера принтера клацніть елемент **Функції водяного знаку**, а тоді виберіть **Захист від копіювання** або **Водяний знак**.
2. Клацніть меню **Настройки**, щоб змінити відомості, зокрема розмір, щільність або положення шаблону або знака.
3. Налаштуйте інші елементи в розділі **Головне** та вкладках **Додаткові настройки**, якщо необхідно, та клацніть **ОК**.
4. Клацніть **Друк**.

Пов'язані відомості

- ➔ «Завантаження паперу у пристрій подачі паперу ззаду» на сторінці 22
- ➔ «Друк за допомогою легких налаштувань» на сторінці 28

Друк кількох файлів разом

Спрощений організатор завдань дозволяє поєднати декілька файлів, створених різними програмами, і роздрукувати їх в якості єдиного завдання для друку. Можна вказати налаштування друку для комбінованих файлів, зокрема макет кількох сторінок і двосторонній друк.

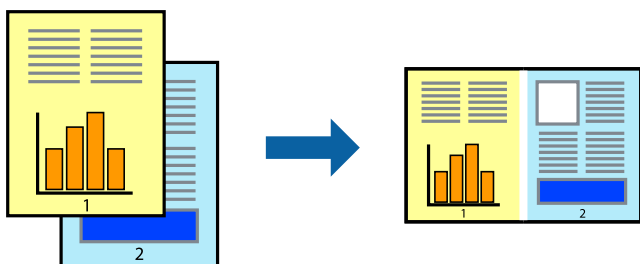

1. На вкладці **Головне** драйвера принтера виберіть елемент **Спрощений організатор завдань**.
2. Клацніть **Друк**.
На початку друку відобразиться вікно Спрощений організатор завдань.
3. Не закриваючи вікно Спрощений організатор завдань, відкрийте файл, який потрібно поєднати з поточним файлом, та повторіть зазначені вище кроки.
4. У разі вибору завдання друку, доданого до Друк проекту Lite у вікні Спрощений організатор завдань можна редагувати макет сторінки.
5. Клацніть пункт **Друк** у меню **Файл**, щоб почати друк.

Примітка.

Якщо закрити вікно Спрощений організатор завдань, перш ніж усі дані друку будуть додані до Друк проекту, поточне завдання друку буде скасовано. Клацніть пункт **Зберегти** у меню **Файл**, щоб зберегти поточне завдання. Розширенням збережених файлів є «esl».

Щоб відкрити *Print Project*, клацніть елемент **Спрощений організатор завдань** на вкладці **Сервіс** драйвера принтера, щоб відкрити вікно *Job Arranger Lite*. Далі виберіть **Відкрити** в меню **Файл**, щоб вибрати файл.

Пов'язані відомості

- ➔ «Завантаження паперу у пристрій подачі паперу ззаду» на сторінці 22
- ➔ «Друк за допомогою легких налаштувань» на сторінці 28

Друк за допомогою функції кольорового універсального друку

Можна покращити вигляд текстів та зображень на роздруківках.



Функція Універсальний кольоровий друк доступна, тільки якщо вибрано вказані нижче параметри.

- Тип паперу: звичайний папір
 - Якість: **Стандартний** або вища якість
 - Колір друку: **Кольоровий**
 - Програми: Microsoft® Office 2007 або пізнішої версії
 - Розмір тексту: 96 пт або менше
1. На вкладці **Додаткові настройки** драйвера принтера натисніть пункт **Параметри зображення** в параметрі **Корекція кольорів**.
 2. Виберіть значення в параметрі **Універсальний кольоровий друк**.
 3. **Параметри покращення**, щоб виконати додаткові налаштування.
 4. Налаштуйте інші елементи в розділі **Головне** та вкладках **Додаткові настройки**, якщо необхідно, та клацніть **ОК**.
 5. Клацніть **Друк**.

Примітка.

- Певні символи можуть мати змінений шаблон, наприклад символ «+» може відображатися як «±».
- Шаблони, характерні для програми, і символи підкреслювання можуть змінювати вміст, надрукований з цими налаштуваннями.
- Якість друку фотографій та інших зображень може знизитися в разі використання налаштувань Універсальний кольоровий друк.
- Швидкість друку зменшується в разі використання налаштувань Універсальний кольоровий друк.

Пов'язані відомості

- ➔ [«Завантаження паперу у пристрій подачі паперу ззаду» на сторінці 22](#)
- ➔ [«Друк за допомогою легких налаштувань» на сторінці 28](#)

Налаштування кольору друку

Можна налаштувати кольори, що використовуються для завдання друку. Ці налаштування не застосовуються до початкових даних.

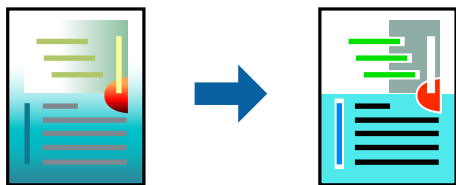

PhotoEnhance дозволяє отримати чіткіші зображення з яскравішими кольорами завдяки автоматичному налаштуванню контрастності, насиченості та яскравості початкових даних зображення.

Примітка.

PhotoEnhance налаштовує колір, аналізуючи розташування об'єкту. Тому, якщо змінити розташування об'єкту шляхом зменшення, збільшення, кадрування або повороту зображення, колір може несподівано змінитися. Вибір налаштувань без полів також змінює розташування об'єкту, що в свою чергу призводить до зміни кольору. Якщо зображення нечітке, відтінки можуть виглядати неприродно. У випадку, якщо колір змінився чи став неприродним, слід обрати друк в режимі, іншому ніж **PhotoEnhance**.

1. На вкладці **Додаткові настройки** драйвера принтера виберіть спосіб корекції кольорів у налаштуванні **Корекція кольорів**.
 - Автоматичне: за допомогою цього параметра відтінок буде автоматично відкориговано відповідно до типу паперу та налаштувань якості друку.
 - Індивідуальні настройки: клацніть **Додатково**, якщо потрібно створити власні налаштування.
2. Налаштуйте інші елементи в розділі **Головне** та вкладках **Додаткові настройки**, якщо необхідно, та клацніть **ОК**.
3. Клацніть **Друк**.

Пов'язані відомості

- ➔ [«Завантаження паперу у пристрій подачі паперу ззаду»](#) на сторінці 22
- ➔ [«Друк за допомогою легких налаштувань»](#) на сторінці 28

Друк з підсиленням тонких ліній

Тонкі лінії, які занадто тонкі для друку, можна зробити товстішими.

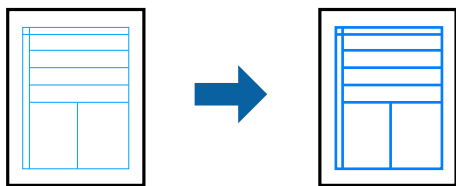

1. На вкладці **Додаткові настройки** драйвера принтера натисніть пункт **Параметри зображення** в параметрі **Корекція кольорів**.
2. Виберіть **Посилювати тонкі лінії**.

3. Налаштуйте інші елементи в розділі **Головне** та вкладках **Додаткові настройки**, якщо необхідно, та клацніть **ОК**.
4. Клацніть **Друк**.

Пов'язані відомості

- ➔ [«Завантаження паперу у пристрій подачі паперу ззаду» на сторінці 22](#)
- ➔ [«Друк за допомогою легких налаштувань» на сторінці 28](#)

Друк чітких штрих-кодів

Ви можете надрукувати чіткий штрих-код, який буде легко сканувати. Цю функцію слід вмикати, тільки якщо надрукований штрих-код не вдається відсканувати.

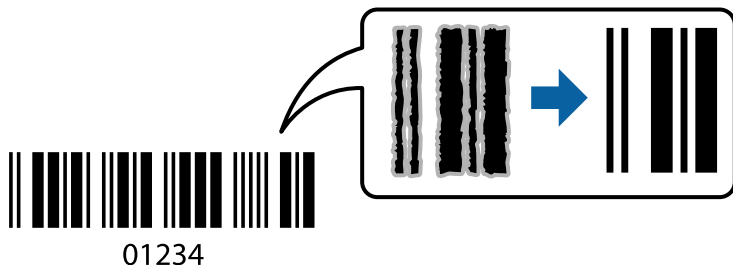

Цю функцію можна використовувати за наведених далі умов.

- Тип паперу: звичайний папір
- Якість: **Стандартний**

1. На вкладці **Сервіс** драйвера принтера клацніть **Розширені параметри** і виберіть **Режим штрих-кода**.
2. Налаштуйте інші елементи в розділі **Головне** та вкладках **Додаткові настройки**, якщо необхідно, та клацніть **ОК**.
3. Клацніть **Друк**.

Примітка.

Зменшення розміття можливе не завжди та залежить від обставин.

Пов'язані відомості

- ➔ [«Завантаження паперу у пристрій подачі паперу ззаду» на сторінці 22](#)
- ➔ [«Друк за допомогою легких налаштувань» на сторінці 28](#)

Друк із комп'ютера — Mac OS

Друк за допомогою легких налаштувань

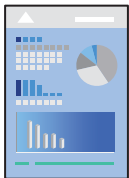

Примітка.

Дії та вигляд екрана можуть відрізнятися, залежно від програми. Докладнішу інформацію див. в електронній довідці програми.

1. Завантажте папір у принтер.
2. Відкрийте файл, який потрібно надрукувати.
3. Виберіть пункт **Друк** у меню **Файл** чи іншу команду, щоб відкрити діалогове вікно друку.

Щоб розширити вікно друку, натисніть **Показати деталі** або ▼.

4. Виберіть свій принтер.
5. У спливаючому меню виберіть **Налаштування друку**.

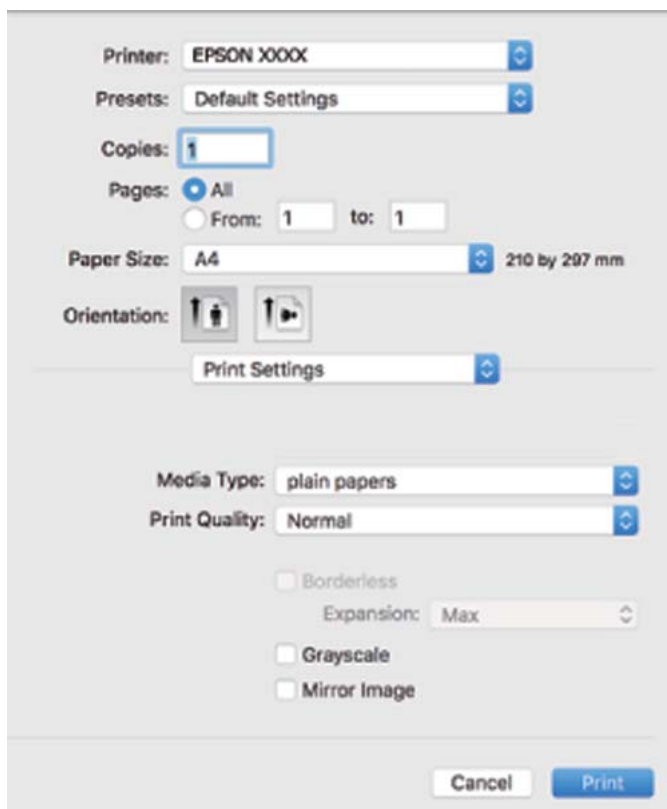

6. Змініть налаштування відповідно до потреби.

7. Клацніть **Друк**.

Пов'язані відомості

- ➔ [«Доступний папір та ресурс завантаження» на сторінці 103](#)
- ➔ [«Перелік типів паперу» на сторінці 21](#)

Додавання попередніх налаштувань задля полегшення друку

Якщо ви створюєте власні готові попередні налаштування друку, що часто використовуються, на драйвері принтера, ви можете друкувати з легкістю, обираючи попередньо налаштовані параметри зі списку.

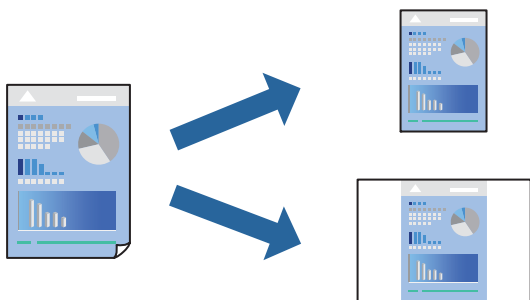

1. Налаштуйте кожен елемент як-от **Налаштування друку** і **Макет (Розмір паперу, Тип носія тощо)**.
2. Клацніть **Попередні налаштування**, щоб зберегти поточні налаштування як попередні.
3. Клацніть **ОК**.

Примітка.

*Щоб видалити додані попередні налаштування, клацніть **Попередні налаштування** > **Показувати попередні налаштування**, виберіть назву налаштувань, які потрібно видалити зі списку, та видаліть їх.*

4. Клацніть **Друк**.

Наступного разу за потреби друкувати з тими самими налаштуваннями, виберіть у **Попередні налаштування** зареєстроване ім'я попереднього налаштування.

Пов'язані відомості

- ➔ [«Завантаження паперу у пристрій подачі паперу ззаду» на сторінці 22](#)
- ➔ [«Друк за допомогою легких налаштувань» на сторінці 47](#)

Друкування декількох сторінок на одному аркуші

На одному аркуші паперу можна друкувати декілька сторінки даних.



1. Виберіть у спливаючому меню значення параметра **Макет**.
2. Встановіть кількість сторінок за допомогою параметрів **Сторінок на аркуші**, **Напрямок макету** (порядок сторінок) та **Границі**.
3. За необхідності виконайте інші налаштування.
4. Клацніть **Друк**.

Пов'язані відомості

- ➔ «Завантаження паперу у пристрій подачі паперу ззаду» на сторінці 22
- ➔ «Друк за допомогою легких налаштувань» на сторінці 47

Друк відповідно до розміру паперу

Виберіть розмір паперу, який було завантажено у принтер в якості налаштування «Обраний розмір паперу».



1. Виберіть розмір паперу, який встановлено у програмі в якості налаштування **Розмір паперу**.
2. Виберіть у спливаючому меню значення **Робота з папером**.
3. Виберіть пункт **Масштаб відповідно до розміру паперу**.
4. Виберіть розмір паперу, який було завантажено у принтер в якості налаштування **Обраний розмір паперу**.
5. За необхідності виконайте інші налаштування.
6. Клацніть **Друк**.

Пов'язані відомості

- ➔ [«Завантаження паперу у пристрій подачі паперу ззаду» на сторінці 22](#)
- ➔ [«Друк за допомогою легких налаштувань» на сторінці 47](#)

Друк зменшеного або збільшеного документу за будь-якого масштабу

Ви можете зменшувати або збільшувати розмір документу на певний відсоток.



1. Виберіть пункт **Друк** у меню **Файл** чи іншу команду, щоб відкрити діалогове вікно друку.
2. Виберіть **Параметри сторінки** з меню **Файл** програми.
3. Виберіть пункт **Принтер, Розмір паперу**, введіть відсоток у полі **Масштаб**, а тоді натисніть **ОК**.

Примітка.

*Виберіть формат паперу, який було встановлено у програмі в налаштуванні **Формат паперу**.*

4. За необхідності виконайте інші налаштування.
5. Клацніть **Друк**.

Пов'язані відомості

- ➔ [«Завантаження паперу у пристрій подачі паперу ззаду» на сторінці 22](#)

➔ [«Друк за допомогою легких налаштувань» на сторінці 47](#)

Налаштування кольору друку

Можна налаштувати кольори, що використовуються для завдання друку. Ці налаштування не застосовуються до початкових даних.

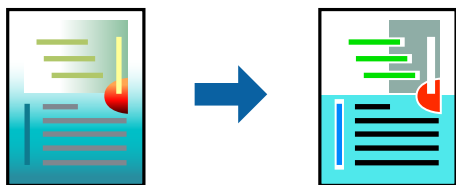

PhotoEnhance дозволяє отримати чіткіші зображення з яскравішими кольорами завдяки автоматичному налаштуванню контрастності, насиченості та яскравості початкових даних зображення.

Примітка.

PhotoEnhance налаштовує колір, аналізуючи розташування об'єкту. Тому, якщо змінити розташування об'єкту шляхом зменшення, збільшення, кадрування або повороту зображення, колір може несподівано змінитися. Вибір налаштувань без полів також змінює розташування об'єкту, що в свою чергу призводить до зміни кольору. Якщо зображення нечітке, відтінки можуть виглядати неприродно. У випадку, якщо колір змінився чи став неприродним, слід обрати друк в режимі, іншому ніж **PhotoEnhance**.

1. Виберіть пункт **Узгодження кольорів** зі спливного меню та виберіть пункт **EPSON Color Controls**.
2. Виберіть пункт **Параметри кольору** зі спливного меню та один із доступних варіантів.
3. Натисніть стрілку біля **Розширені налаштування** та виконайте відповідні налаштування.
4. За необхідності виконайте інші налаштування.
5. Клацніть **Друк**.

Пов'язані відомості

- ➔ [«Завантаження паперу у пристрій подачі паперу ззаду» на сторінці 22](#)
- ➔ [«Друк за допомогою легких налаштувань» на сторінці 47](#)

Друкування на конвертах

Друк на конвертах із комп'ютера (Windows)

1. Завантажте конверти у принтер.
[«Завантаження конвертів у пристрій подачі паперу ззаду» на сторінці 24](#)
2. Відкрийте файл, який потрібно надрукувати.
3. Відкрийте вікно драйвера принтера.

4. Виберіть розмір конверта з **Розмір документа** на вкладці **Головне**, після чого виберіть **Конверти з Тип паперу**.
5. Налаштуйте інші елементи в розділі **Головне** та вкладках **Додаткові настройки**, якщо необхідно, та клацніть **ОК**.
6. Клацніть **Друк**.

Друк на конвертах із комп'ютера (Mac OS)

1. Завантажте конверти у принтер.
[«Завантаження конвертів у пристрій подачі паперу ззаду» на сторінці 24](#)
2. Відкрийте файл, який потрібно надрукувати.
3. Виберіть пункт **Друк** у меню **Файл** чи іншу команду, щоб відкрити діалогове вікно друку.
4. Виберіть формат як значення параметра **Розмір паперу**.
5. У спливаючому меню виберіть **Настройки друку**.
6. Виберіть **Конверт** як значення параметра **Тип носія**.
7. За необхідності виконайте інші налаштування.
8. Клацніть **Друк**.

Друк веб-сторінок

Друк веб-сторінок із комп'ютера

Ерson Photo+ дає змогу відображати веб-сторінки, обрізати вказані ділянки, після чого редагувати та друкувати їх. Докладнішу інформацію див. в електронній довідці програми.

Обслуговування принтера

Перевірка рівня чорнил.	54
Покращення якості друку.	54
Очищення принтера.	59
Очищення пролитого чорнила.	59
Перевірка загальної кількості аркушів, що подавалися на принтер.	59
Енергозбереження.	60
Установлення та видалення програм окремо.	61
Транспортування та зберігання принтера.	66

Перевірка рівня чорнил

Щоб перевірити, скільки чорнил фактично залишилося у принтері, перевірте візуально рівень чорнил у всіх картриджах принтера.



Важливо

Тривале використання принтера, у якому рівень чорнил опустився нижче нижньої лінії, може призвести до пошкодження пристрою.

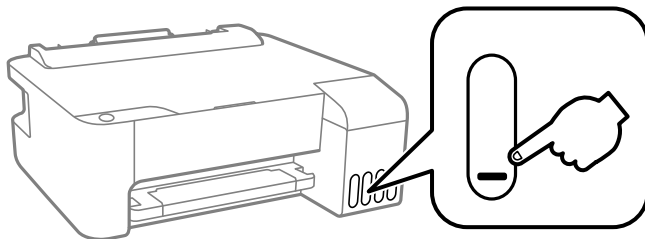

Пов'язані відомості

➔ [«Наповнення чорнильних картриджів» на сторінці 88](#)

Покращення якості друку

Перевірка та очищення друкувальної головки

Якщо сопла забруднені, друк стає тьмяним, із помітними проміжками, або з'являються неочікувані кольори. Якщо сопла сильно забруднено, буде роздруковано чистий аркуш. У разі погіршення якості друку спочатку використовуйте функцію перевірки сопел, щоб перевірити, чи сопла не забиті. Якщо сопла забруднено, очистіть друкувальну головку.





Важливо

- Під час чищення друкувальної голівки не можна відкривати передню кришку або вимикати принтер. Якщо очищення головки пройшло не повністю, друк може бути неможливим.
- Процедура очищення головки споживає чорнило і не повинна виконуватися частіше, ніж необхідно.
- Якщо рівень чорнил низький, провести очищення друкувальної головки буде неможливо.
- Якщо якість друку не поліпилася після 3 процедур перевірки сопел та очищення головки, почекайте щонайменше 12 годин і за потреби повторно виконайте перевірку сопел та очищення головки.
Рекомендуємо вимкнути принтер, натиснувши кнопку . Якщо якість друку не поліпилася, виконайте Потужне очищення.
- Щоб запобігти висиханню друкувальної головки, не вимикайте принтер з розетки, доки увімкнене живлення.

Перевірити та очистити друкувальну головку можна на панелі керування принтера.

1. Завантажте у принтер папір формату А4.

2. Натисніть кнопку , щоб вимкнути принтер.
3. Утримуючи клавішу , увімкніть принтер та відпустіть кнопки, коли почне блимати індикатор живлення.

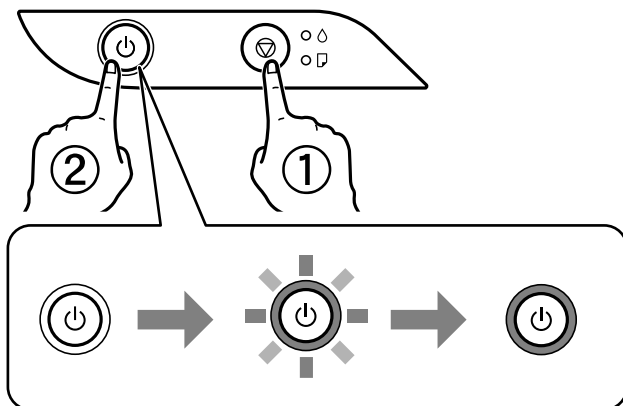

Надрукується шаблон перевірки сопел.

Примітка.

Перед початком очищення друку шаблону перевірки сопел може пройти деякий час.

4. Перевірте надрукований шаблон, щоб перевірити, чи не засмічені сопла друкувальної головки.

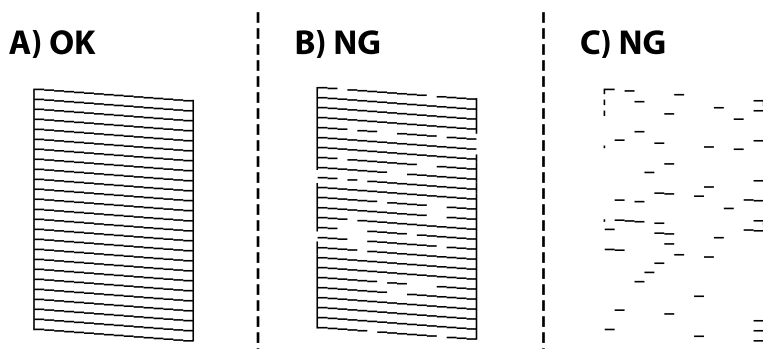

A:

Всі лінії надруковано. Подальші дії непотрібні.

B або близько B

Деякі сопла забруднено. Утримуйте кнопку  упродовж п'яти секунд, доки не почне блимати індикатор живлення.

Розпочнеться очищення друкувальної головки.

Примітка.

Перед початком очищення друкувальної головки може пройти деякий час.

C або близько C

Якщо більшість ліній відсутні або не надруковано, це свідчить про те, що більшість сопел забруднено. Запустіть Потужне очищення. Докладніше див. у розділі «Додаткова інформація».

5. Коли індикатор живлення перестане блимати, надрукуйте шаблон перевірки сопел ще раз. Виконуйте очищення і друк шаблону, поки всі лінії не будуть надруковані повністю.

 **Важливо**

Якщо якість друку не поліпилася після 3 процедур перевірки сопел та очищення головки, почекайте щонайменше 12 годин і за потреби повторно виконайте перевірку сопел та очищення головки.

Рекомендуємо вимкнути принтер, натиснувши кнопку . Якщо якість друку не поліпилася, виконайте Потужне очищення.

Примітка.

Перевірити та очистити друкувальну головку можна також із драйвера принтера. Щоб отримати більш докладні відомості, див. посилання на пов'язану інформацію нижче.

Пов'язані відомості

- ➔ [«Робочі налаштування для драйвера принтера з Windows» на сторінці 108](#)
- ➔ [«Посібник до драйвера принтера для Mac OS» на сторінці 109](#)
- ➔ [«Запуск Потужне очищення» на сторінці 56](#)

Запуск Потужне очищення

Утиліта **Потужне очищення** дає змогу замінити все чорнило всередині чорнильних трубок. У наведених нижче ситуаціях вам може знадобитися ця функція для покращення якості друку.

- Ви здійснили друк або очищення головки, коли рівні чорнила були занадто низькими, щоб бути помітними через віконця чорнильних картриджів.
- Ви здійснили перевірку сопел і очищення головки кілька разів, після чого, перш ніж друкувати, почекали щонайменше 12 годин. Але якість друку так і не покращилася.

Перш ніж запускати цю функцію, прочитайте вказівки нижче.

 **Важливо**

Переконайтеся, що в картриджах достатньо чорнил.

Візуально огляньте картриджі та переконайтеся, що вони заповнені щонайменше на третину. Низький рівень чорнил під час використання функції Потужне очищення може пошкодити виріб.

 **Важливо**

Функцію Потужне очищення можна використовувати з інтервалом у 12 годин.

Зазвичай, одне використання функції Потужне очищення повинно вирішити проблему з якістю друку на 12 годин. А тому, щоб уникнути зайвого використання чорнила, ви повинні почекаати 12 годин, перш ніж використовувати її знову.

 **Важливо**

Ця функція впливає на термін експлуатації чорнильних подушок. У разі запуску цієї функції термін використання чорнильної подушки завершиться раніше. Якщо термін експлуатації чорнильних подушок добіг кінця, зверніться до служби підтримки Epson і подайте заяву на заміну.

Примітка.

За недостатніх рівнів чорнила для використання функції Потужне очищення ви не зможете її використовувати. Навіть у цьому разі цих рівнів може бути достатньо для друку.

Пов'язані відомості

➔ [«Перевірка та очищення друкувальної голівки» на сторінці 54](#)

Запуск Потужне очищення (Windows)

1. Відкрийте вікно драйвера принтера.
2. Клацніть **Потужне очищення** на вкладці **Сервіс**.
3. Дотримуйтеся вказівок на екрані.

Запуск Потужне очищення (Mac OS)

1. Виберіть пункт **Параметри системи** з меню Apple > **Принтери та сканери** (або **Друк і сканування, Друк і факс**), після чого виберіть принтер.
2. Клацніть **Параметри та матеріали** > **Утиліта** > **Відкрити утиліту принтера**.
3. Клацніть **Потужне очищення**.
4. Дотримуйтеся вказівок на екрані.

Профілактика засмічування сопел

Для ввімкнення або вимкнення принтера використовуйте тільки кнопку живлення.

Перш ніж виймати кабель живлення, переконайтеся, що індикатор живлення вимкнено.

Чорнило може засихати, якщо його не накрито. Так само як закривання ковпачком чорнильної або масляної ручки запобігає її засиханню, так і друкувальна голівка повинна бути належним чином закрита кришкою, що запобігає засиханню чорнила.

Якщо кабель живлення вийняти з розетки або в разі перебоїв із живленням під час роботи принтера, закривання друкувальної голівки кришкою може відбутися неналежно. Якщо друкувальну голівку залишити в такому стані, вона засохне, що спричинить забиття сопел (отворів виходу чорнила).

У таких випадках ввімкніть та вимкніть принтер якомога скоріше, щоб закривання друкувальної голівки кришкою відбулося належним чином.

Вирівнювання друкувальної голівки

Якщо ви помітили неоднорідність вертикальних ліній або розмиті зображення, вирівняйте друкувальну голівку.

Вирівнювання друкувальної голівки — Windows

1. Завантажте папір формату A4 у принтер.
2. Відкрийте вікно драйвера принтера.

3. Клацніть **Калібрування друкувальної голівки** на вкладці **Сервіс**.
4. Дотримуйтеся вказівок на екрані.

Вирівнювання друкувальної голівки — Mac OS

1. Завантажте у принтер папір формату А4.
2. Виберіть пункт **Системні параметри** з меню Apple > **Принтери і сканери** (або **Друк і сканування, Друк і факс**), після чого виберіть принтер.
3. Клацніть **Параметри та матеріали** > **Утиліта** > **Відкрити утиліту принтера**.
4. Клацніть **Калібрування друкувальної голівки**.
5. Дотримуйтеся вказівок на екрані.

Очищення шляху проходження паперу

Якщо роздрукований матеріал забруднений і затертий, очистіть барабан всередині принтера.



Важливо

Не використовуйте пігментний папір для очищення принтера всередині. Ворсинки можуть забити сопла друкувальної голівки.

Очищення шляху проходження паперу — Windows

1. Відкрийте вікно драйвера принтера.
2. Клацніть **Очищення напрямної для паперу** на вкладці **Сервіс**.
3. Дотримуйтеся вказівок на екрані.

Очищення шляху проходження паперу — Mac OS

1. Виберіть пункт **Системні параметри** з меню Apple > **Принтери і сканери** (або **Друк і сканування, Друк і факс**), після чого виберіть принтер.
2. Клацніть **Параметри та матеріали** > **Утиліта** > **Відкрити утиліту принтера**.
3. Клацніть **Paper Guide Cleaning**.
4. Дотримуйтеся вказівок на екрані.

Очищення принтера

Якщо компоненти та корпус покрито брудом і пилом, вимкніть принтер і очистьте їх м'якою чистою та вологою ганчіркою. Якщо бруд видалити не вдається, спробуйте додати до вологої ганчірки невелику кількість слабого мийного засобу.

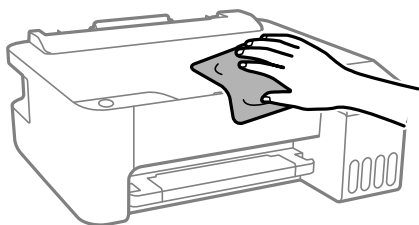

! Важливо

- Уважайте, щоб вода не потрапила на механізм принтера або електричні компоненти. Інакше, це може пошкодити принтер.
- Забороняється для очищення компонентів і корпуса використовувати спирт або розчинник для фарби. Ці хімічні речовини можуть їх пошкодити.



Очищення пролитого чорнила

Якщо чорнило пролилося, очистьте його в наведені нижче способи.

- Якщо чорнило пристало до ділянки навколо картриджу, витріть його безворсовою чистою тканиною або ватним тампоном.
- Якщо чорнило розлилося на стіл або підлогу, витріть його негайно. Коли чорнило висохне, видалити забруднення буде важко. Щоб уникнути розмазування забруднення, вберіть чорнило сухою тканиною, після чого витріть його вологою тканиною.
- При потраплянні чорнила на руки вимийте їх водою з милом.

Перевірка загальної кількості аркушів, що подавалися на принтер

Можна перевірити загальну кількість сторінок, що подавалися через принтер. Ця інформація друкується разом із шаблоном перевірки сопел.

1. Завантажте у принтер папір формату А4.
2. Натисніть кнопку , щоб вимкнути принтер.
3. Утримуючи клавішу , увімкніть принтер та відпустіть кнопки, коли почне блимати індикатор живлення.

Примітка.

Ви можете також перевірити загальну кількість сторінок, що подавалися з драйвера принтера. Щоб отримати більш докладні відомості, див. посилання на пов'язану інформацію нижче.

Пов'язані відомості

- ➔ «Робочі налаштування для драйвера принтера з Windows» на сторінці 108
- ➔ «Посібник до драйвера принтера для Mac OS» на сторінці 109

Енергозбереження

Принтер переходить у режим сну або автоматично вимикається, якщо за встановлений період він не виконує жодних дій. Можна встановити період часу до початку застосування функції енергозбереження. Будь-яке збільшення матиме вплив на енергоефективність принтера. Прийміть до уваги конфігурацію системи, перш ніж вносити будь-які зміни.

Залежно від місця покупки принтер може мати функцію автоматичного вимкнення, якщо він не під'єднаний впродовж певного періоду часу.

<https://www.epson.eu/energy-consumption>

Заощадження енергії — Windows

1. Відкрийте вікно драйвера принтера.
2. Клацніть **Інформація про принтер та опції** на вкладці **Сервіс**.
3. Виконайте одну з перелічених нижче дій.

Примітка.

Залежно від місця покупки ваш продукт може мати функцію **Таймер вимкнення** або функції **Power Off If Disconnected** (Вимкнення, якщо живлення відключене) і **Вимик. живл., якщо пристрій відключ.**

- Виберіть період часу, до якого принтер має перейти у сплячий режим, указавши відповідний параметр у **Таймер сну**, і натисніть **Надіслати**. Щоб принтер вимикався автоматично, виберіть період часу як значення для **Таймер вимкнення** та клацніть **Надіслати**.
- Виберіть період часу, до якого принтер має перейти у сплячий режим, указавши відповідний параметр у **Таймер сну**, і натисніть **Надіслати**. Щоб принтер вимикався автоматично, виберіть період часу в параметрі **Вимик. живл., якщо пристрій неактивний** або **Вимик. живл., якщо пристрій відключ.** і клацніть **Надіслати**.

4. Клацніть **ОК**.

Заощадження енергії — Mac OS

1. Виберіть пункт **Системні параметри** з меню Apple > **Принтери і сканери** (або **Друк і сканування, Друк і факс**), після чого виберіть принтер.
2. Клацніть **Параметри та матеріали** > **Утиліта** > **Відкрити утиліту принтера**.
3. Клацніть **Параметри принтера**.

4. Виконайте одну з перелічених нижче дій.

Примітка.

Продукт може мати функції **Таймер вимкнення** або **Вимик. живл., якщо пристрій неактивний і Вимик. живл., якщо пристрій відключ.**, залежно від місця здійснення покупки.

- Виберіть період часу, до якого принтер повинен перейти у сплячий режим, вказавши відповідний параметр у **Таймер сну**, та натисніть **Застосувати**. Щоб принтер вимикався автоматично, виберіть період часу як значення для **Таймер вимкнення** та клацніть **Застосувати**.
- Виберіть період часу, до якого принтер повинен перейти у сплячий режим, вказавши відповідний параметр у **Таймер сну**, та натисніть **Застосувати**. Щоб принтер вимикався автоматично, виберіть період часу в параметрі **Вимик. живл., якщо пристрій неактивний** або **Вимик. живл., якщо пристрій відключ.** і клацніть **Застосувати**.

Установлення та видалення програм окремо

Підключіть комп'ютер до мережі та встановіть останню версію програм з веб-сайту. Увійдіть на комп'ютер під обліковим записом адміністратора. Введіть пароль адміністратора, якщо комп'ютер запропонує це зробити.

Установлення програм окремо

Примітка.

Під час повторного встановлення програми, потрібно спочатку видалити її.

1. Переконайтесь, що із принтером та комп'ютером встановлено зв'язок, і що комп'ютер підключено до Інтернету.
2. Запустіть EPSON Software Updater.

Знімок екрану — це приклад на ОС Windows.

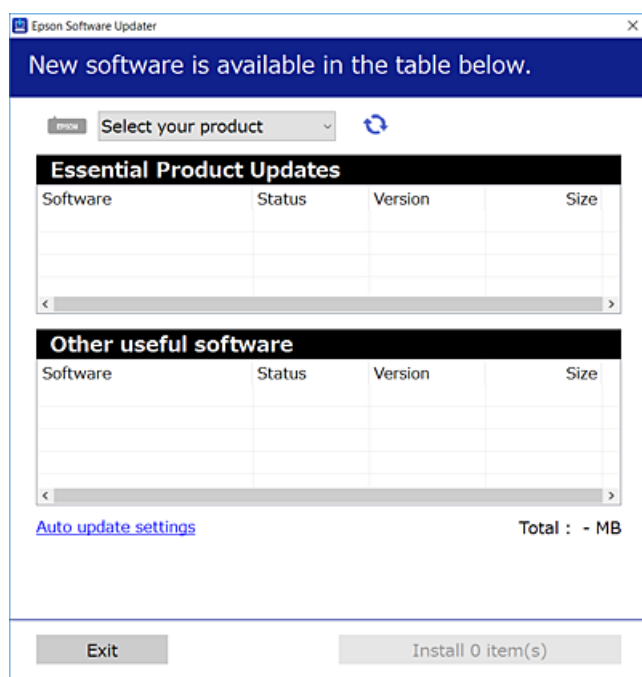

3. Для ОС Windows: виберіть ваш принтер та клацніть , щоб перевірити наявність найновіших доступних оновлень.
4. Виберіть елементи, які потрібно інстальювати або оновити та натисніть кнопку «Інстальювати».



Важливо

Не вимикайте і не витягуйте з розетки штепсель принтера, доки не завершиться оновлення. Інакше принтер може вийти з ладу.

Примітка.

- Найновіші програми можна завантажити з веб-сайту Epson.
<http://www.epson.com>
- Якщо ви використовуєте операційні системи Windows Server, ви не зможете використовувати Epson Software Updater. Завантажте найновіші програми з веб-сайту Epson.

Пов'язані відомості

➔ «Видалення застосунків» на сторінці 64

Перевірка, що встановлено оригінальний драйвер принтера Epson — Windows

За допомогою вказаного нижче методу можна перевірити, чи на комп'ютері встановлено оригінальний драйвер принтера Epson.

Виберіть **Панель керування > Пристрої та принтери (Принтери, Принтери і факси)**, а тоді виконайте вказані нижче дії, щоб відкрити вікно властивостей сервера друку.

- Windows Windows 10/Windows 8.1/Windows 8/Windows 7/Windows Server 2019/Windows Server 2016/Windows Server 2012 R2/Windows Server 2012/Windows Server 2008 R2

Клацніть піктограму принтера, після чого вгорі вікна виберіть **Властивості сервера друку**.

- Windows Vista/Windows Server 2008

Клацніть правою клавішею миші на піктограмі **Принтери**, а тоді виберіть **Запуск із правами адміністратора > Властивості сервера**.

- Windows XP/Windows Server 2003 R2/Windows Server 2003

У меню **Файл** виберіть **Властивості сервера**.

Клацніть вкладку **Драйвер**. Якщо у списку відображається ім'я вашого принтера, то на вашому комп'ютері встановлено оригінальний драйвер Epson.

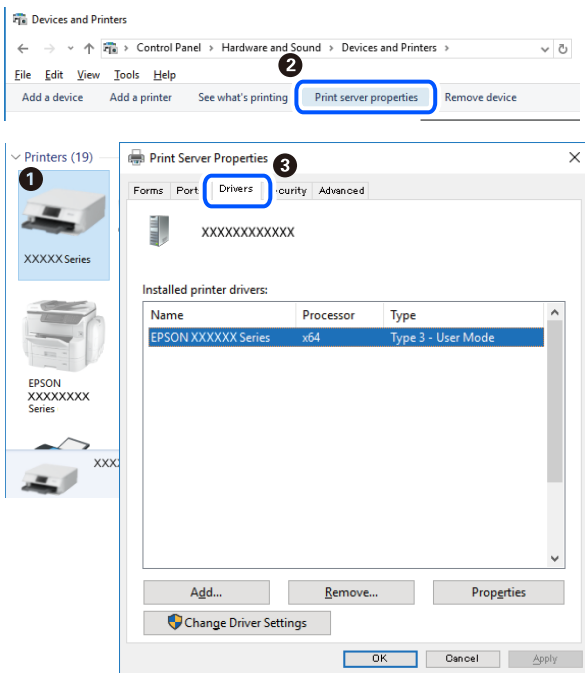

Пов'язані відомості

➔ [«Установлення програм окремо» на сторінці 61](#)

Переконайтеся, що встановлено оригінальний драйвер принтера Epson — Mac OS

За допомогою вказаного нижче методу можна перевірити, чи на комп'ютері встановлено оригінальний драйвер принтера Epson.

Виберіть пункт **Параметри системи** з меню Apple > **Принтери та сканери** (або **Друк і сканування**, **Друк і факс**), після чого виберіть принтер. Натисніть **Параметри та забезпечення**, і якщо у вікні відобразяться вкладки **Опції** та **Утиліта**, то на вашому комп'ютері встановлено оригінальний драйвер Epson.

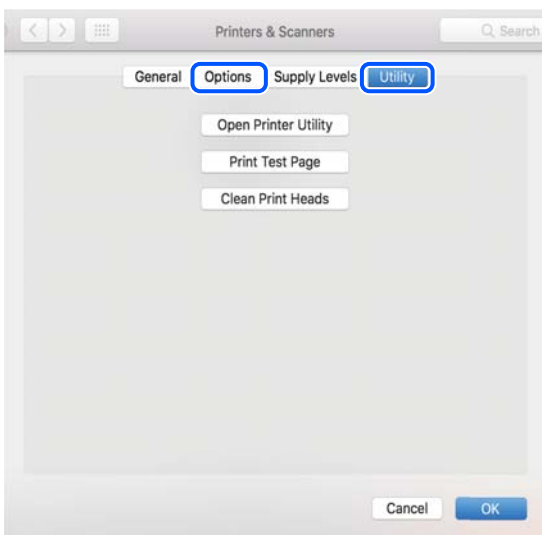

Пов'язані відомості

➔ [«Установлення програм окремо» на сторінці 61](#)

Додавання принтера (тільки для Mac OS)

1. Виберіть **Системні налаштування** із меню Apple > **Принтери і сканери** (або **Друк і сканування, Друк і факс**).
2. Клацніть на +, після цього оберіть **Додати інший принтер або сканер**.
3. Виберіть свій принтер, після чого виберіть свій принтер з меню **Використовувати**.
4. Клацніть **Додати**.

Примітка.

Якщо вашого принтера немає у списку, переконайтеся, що він під'єднаний до комп'ютера, і що комп'ютер увімкнений.

Видалення застосунків

Увійдіть на комп'ютер під обліковим записом адміністратора. Введіть пароль адміністратора, якщо комп'ютер запропонує це зробити.

Видалення програм — Windows

1. Натисніть кнопку , щоб вимкнути принтер.
2. Закрийте усі запущені програми.
3. Відкрийте **Панель керування**:
 - Windows 10/Windows Server 2019/Windows Server 2016
Натисніть кнопку «Пуск» і виберіть **Система Windows > Панель керування**.
 - Windows 8.1/Windows 8/Windows Server 2012 R2/Windows Server 2012
Оберіть **Робочий стіл > Налаштування > Панелі керування**.
 - Windows 7/Windows Vista/Windows XP/Windows Server 2008 R2/Windows Server 2008/Windows Server 2003 R2/Windows Server 2003
Натисніть кнопку «Пуск» і виберіть **Панель керування**.
4. Відкрийте **Видалити програму** (або **Додати чи видалити програми**):
 - Windows 10/Windows 8.1/Windows 8/Windows 7/Windows Vista/Windows Server 2019/Windows Server 2016/Windows Server 2012 R2/Windows Server 2012/Windows Server 2008 R2/Windows Server 2008
Оберіть **Видалити програму** в меню **Програми**.
 - Windows XP/Windows Server 2003 R2/Windows Server 2003
Клацніть **Додати або видалити програми**.

5. Оберіть застосунок, який необхідно видалити.

Не можна видалити драйвер принтера, якщо є будь-які завдання друку. Перед видаленням драйвера принтера видаліть завдання або зачекайте, доки їх буде надруковано.

6. Видаліть застосунки:

- Windows 10/Windows 8.1/Windows 8/Windows 7/Windows Vista/Windows Server 2019/Windows Server 2016/Windows Server 2012 R2/Windows Server 2012/Windows Server 2008 R2/Windows Server 2008

Клацніть **Видалити/змінити** або **Видалити**.

- Windows XP/Windows Server 2003 R2/Windows Server 2003

Клацніть **Змінити/видалити** або **Видалити**.

Примітка.

Якщо відображається вікно *Служба захисту користувачів*, натисніть кнопку **Продовжити**.

7. Дотримуйтеся вказівок на екрані.

Видалення програм — Mac OS

1. Завантажте Uninstaller, використовуючи EPSON Software Updater.

Після завантаження Uninstaller немає потреби завантажувати його щоразу, коли ви видаляєте застосунок.

2. Натисніть кнопку , щоб вимкнути принтер.

3. Щоб видалити драйвер принтера, виберіть **Системні параметри** з меню Apple > **Принтери і сканери** (або **Друк і сканування**, **Друк і факс**), а тоді видаліть принтер зі списку увімкнених принтерів.

4. Закрийте усі запущені програми.

5. Оберіть **Перейти > Програми > Epson Software > Uninstaller**.

6. Оберіть застосунок, який необхідно видалити, та клацніть **Uninstall**.

 **Важливо**

Застосунок Uninstaller видаляє всі драйвери струминних принтерів компанії Epson на комп'ютері. Якщо ви використовуєте кілька струминних принтерів Epson, але хочете видалити тільки деякі драйвери, видаліть усі драйвери, а потім встановіть ті, які вам необхідні, заново.

Примітка.

Якщо ви не можете знайти у списку застосунків, який треба видалити, ви не зможете видалити його, використовуючи Uninstaller. У такому випадку оберіть **Перейти > Програми > Epson Software**, оберіть застосунок, який треба видалити, і перетягніть його на значок кошика.

Оновлення застосунків та мікропрограмного забезпечення

Ви зможете очистити певні помилки, оновити або додати певні функції шляхом оновлення додатків та мікропрограмного забезпечення. Переконайтесь, що використовуєте найновішу версію застосунків та мікропрограмного забезпечення.

1. Переконайтесь, що принтер та комп'ютер підключені, і що комп'ютер підключено до Інтернету.
2. Запустіть EPSON Software Updater та оновіть застосунки та мікропрограмне забезпечення.

! **Важливо**

Не вимикайте комп'ютер і не витягуйте з розетки кабель живлення принтера, доки не завершиться оновлення. Інакше роботу принтера може бути порушено.

Примітка.

Якщо ви не можете знайти у списку застосунків, який треба оновити, ви не зможете оновити його, використовуючи EPSON Software Updater. Нові версії застосунків можна знайти на локальному веб-сайті компанії Epson.

<http://www.epson.com>

Транспортування та зберігання принтера

Якщо принтер потрібно зберігати або транспортувати під час переїзду або з метою ремонту, дотримуйтеся вказівок нижче, щоб упакувати його.

1. Вимкніть принтер, натиснувши кнопку .
2. Переконайтесь, що індикатор живлення не світить, а тоді витягніть кабель живлення з розетки.

! **Важливо**

Вимкніть кабель живлення після того, як згасне індикатор живлення. Інакше друкувальна головка не повернеться у вихідне положення, що спричинить висихання чорнил, після чого друк може бути неможливим.

3. Від'єднайте всі кабелі, зокрема кабель живлення та кабель USB.
4. Витягніть весь папір із принтера.
5. Обов'язково щільно закрийте кришку чорнильного картриджа.

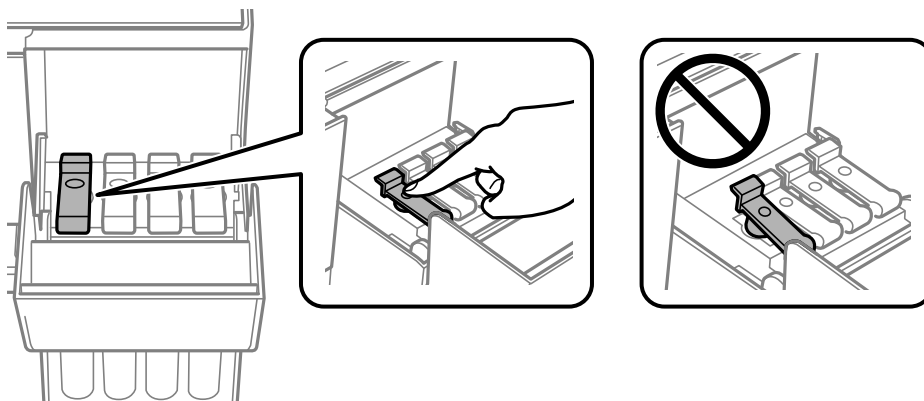

6. Надійно закрийте кришку чорнильного картриджа.

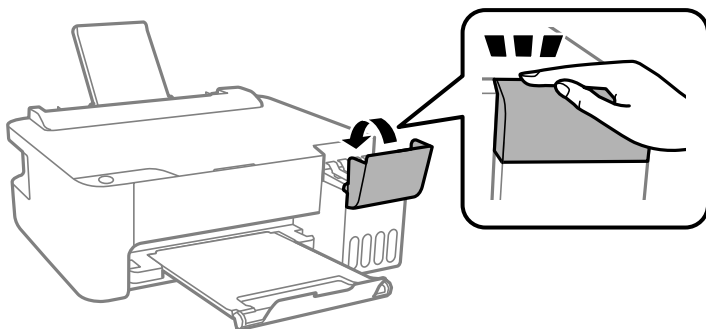

7. Підготуйте принтера до упакування, як це показано нижче.

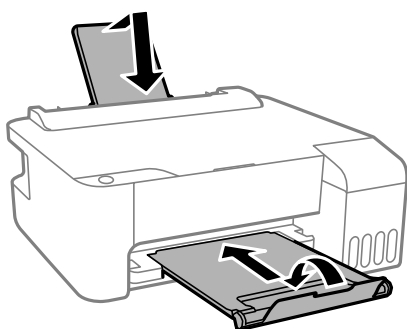

8. Покладіть його у пластиковий пакет і щільно загорніть.
9. Використовуючи захисний матеріал, упакуйте принтер у коробку.

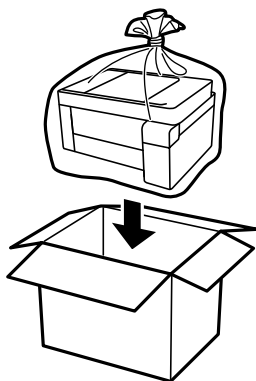

! **Важливо**

- ❑ Під час зберігання або транспортування принтера, покладіть його у пластиковий пакет і щільно загорніть. Не нахилийте принтер, не ставте вертикально та не перевертайте його, інакше чорнила можуть витекти з картриджів.



- ❑ Під час зберігання чи транспортування чорнильного флакона не нахилийте його і не піддавайте різким поштовхам чи перепадам температур. Інакше чорнило може протекти, навіть якщо флакон щільно закритий кришкою. Стежте за тим, щоб флакон знаходився у вертикальному положенні під час закручування кришки, а також зробіть все необхідне, щоб уникнути протікання чорнил під час транспортування флаконів. Наприклад, не кладіть флакон у сумку.
- ❑ Не ставте відкриті чорнильні флакони в одну коробку з принтером.



Якщо під час наступного друку якість погіршилася, очистьте та вирівняйте друкувальну головку.

Пов'язані відомості

- ➔ [«Перевірка та очищення друкувальної голівки» на сторінці 54](#)
- ➔ [«Вирівнювання друкувальної голівки» на сторінці 57](#)

Вирішення проблем

Принтер не працює, як очікується.	71
Індикатори перевірки та стан принтера.	81
Папір зминається.	84
Надійшов час заправити чорнило.	87
Низька якість друку.	92
Неможливо усунути проблему.	100

Принтер не працює, як очікується

Принтер не вмикається або не вимикається

Живлення не вмикається

Можна розглянути такі причини.

■ Шнур живлення вставлено в електричну розетку неправильно.

Solutions

Переконайтеся у надійності підключення шнуру живлення.

■ Кнопку було натиснено недостатньо довго.



Solutions

Натисніть і утримуйте кнопку  протягом довшого періоду часу.

Живлення не вимикається

■ Кнопку було натиснено недостатньо довго.

Solutions

Натисніть і утримуйте кнопку  протягом довшого періоду часу. Якщо принтер не вдалось відключити від подачі живлення, витягніть шнур живлення з розетки. Щоб запобігти висушуванню друкувальної голівки принтера, ввімкніть, а потім вимкніть принтер, натиснувши кнопку .

Автоматичне вимкнення живлення

■ Увімкнена функція Таймер вимкнення або Вимик. живл., якщо пристрій неактивний та функція Вимик. живл., якщо пристрій відключ..

Solutions

Windows

Клацніть **Інформація про принтер та опції** на вкладці драйвера принтера **Сервіс**.

Вимкніть параметри **Вимик. живл., якщо пристрій неактивний** і **Вимик. живл., якщо пристрій відключ..**

Вимкніть параметр **Таймер вимкнення**.

Mac OS

Виберіть пункт **Системні параметри** з меню Apple > **Принтери і сканери** (або **Друк і сканування, Друк і факс**), після чого виберіть принтер. Клацніть **Параметри та забезпечення** > **Утиліта** > **Відкрити утиліту принтера**, після чого клацніть **Параметри принтера**.

Вимкніть параметри **Вимик. живл., якщо пристрій неактивний** і **Вимик. живл., якщо пристрій відключ.**

Вимкніть параметр **Таймер вимкнення**.

Примітка.

*Продукт може мати функції **Таймер вимкнення** або **Вимик. живл., якщо пристрій неактивний** і **Вимик. живл., якщо пристрій відключ.**, залежно від місця здійснення покупки.*

Неправильна подача паперу

Папір не подається

Можна розглянути такі причини.

■ **Неправильне місце встановлення.**

Solutions

Поставте принтер на рівну поверхню та користуйтеся ним у відповідному середовищі.

➔ [«Технічні характеристики навколишнього середовища» на сторінці 114](#)

■ **Використовується невідтримуваний тип паперу.**

Solutions

Використовуйте папір, який підтримує принтер.

➔ [«Доступний папір та ресурс завантаження» на сторінці 103](#)

➔ [«Недоступні типи паперу» на сторінці 105](#)

■ **Робота з папером ведеться неналежним чином.**

Solutions

Дотримуйтеся застережень по роботі з папером.

➔ [«Застереження щодо використання паперу» на сторінці 21](#)

■ **У принтер завантажено забагато аркушів.**

Solutions

Не перевищуйте максимальну дозволу кількість аркушів паперу, вказану для даного типу паперу. При завантаженні звичайного паперу не перевищуйте лінію, позначену трикутником на бічній напрямній.

➔ [«Доступний папір та ресурс завантаження» на сторінці 103](#)

Папір подається під кутом

Можна розглянути такі причини.

■ Неправильне місце встановлення.

Solutions

Поставте принтер на рівну поверхню та користуйтеся ним у відповідному середовищі.

➔ [«Технічні характеристики навколишнього середовища» на сторінці 114](#)

■ Використовується непідтримуваний тип паперу.

Solutions

Використовуйте папір, який підтримує принтер.

➔ [«Доступний папір та ресурс завантаження» на сторінці 103](#)

➔ [«Недоступні типи паперу» на сторінці 105](#)

■ Робота з папером ведеться неналежним чином.

Solutions

Дотримуйтеся застережень по роботі з папером.

➔ [«Застереження щодо використання паперу» на сторінці 21](#)

■ Папір завантажено неправильно.

Solutions

Завантажте папір у правильному напрямку, а потім пересуньте напрямну країв до краю паперу.

➔ [«Завантаження паперу у пристрій подачі паперу ззаду» на сторінці 22](#)

■ У принтер завантажено забагато аркушів.

Solutions

Не перевищуйте максимальну дозовану кількість аркушів паперу, вказану для даного типу паперу. При завантаженні звичайного паперу не перевищуйте лінію, позначену трикутником на бічній напрямній.

➔ [«Доступний папір та ресурс завантаження» на сторінці 103](#)

Кілька аркушів паперу подаються одночасно

Можна розглянути такі причини.

■ Неправильне місце встановлення.

Solutions

Поставте принтер на рівну поверхню та користуйтеся ним у відповідному середовищі.

➔ [«Технічні характеристики навколишнього середовища» на сторінці 114](#)

■ Використовується непідтримуваний тип паперу.

Solutions

Використовуйте папір, який підтримує принтер.

➔ [«Доступний папір та ресурс завантаження» на сторінці 103](#)

➔ [«Недоступні типи паперу» на сторінці 105](#)

■ Робота з папером ведеться неналежним чином.

Solutions

Дотримуйтеся застережень по роботі з папером.

➔ [«Застереження щодо використання паперу» на сторінці 21](#)

■ Папір мокрий або вологий.

Solutions

Завантажте новий папір.

■ Через статичну електрику аркуші паперу прилипають одне до одного.

Solutions

Розвійте папір перед завантаженням. Якщо папір і далі не подається, завантажуйте по одному аркушу.

■ У принтер завантажено забагато аркушів.

Solutions

Не перевищуйте максимальну дозволenu кількість аркушів паперу, вказану для даного типу паперу. При завантаженні звичайного паперу не перевищуйте лінію, позначену трикутником на бічній напрямній.

➔ [«Доступний папір та ресурс завантаження» на сторінці 103](#)

■ Завантажено декілька аркушів паперу.

Solutions

Завантажуйте по одному аркушу паперу.

■ Під час ручного двостороннього друку подається відразу кілька аркушів паперу.

Solutions

Вийміть увесь папір, завантажений у джерело паперу, перш ніж знову його завантажити.

Помилка відсутності паперу

■ Папір не завантажується по центру задньої подачі паперу.

Solutions

Якщо виникає помилка відсутності паперу, хоча папір було завантажено у задню подачу паперу, завантажте його ще раз по центру задньої подачі паперу.

Не вдається друкувати

Не вдається здійснити друк із Windows

Перевірте, що принтер підключено до комп'ютера належним чином.

Причина та вирішення проблеми залежить від того, чи принтер підключено, чи ні.

Перевірка стану підключення

Для перевірки стану підключення комп'ютера та принтера скористайтеся Epson Printer Connection Checker. Можливо, вам вдасться вирішити проблему, залежно від результатів перевірки.

1. Двічі клацніть на робочому столі піктограму **Epson Printer Connection Checker**.

Запуститься Epson Printer Connection Checker.

Якщо на робочому столі нема піктограми, щоб запустити Epson Printer Connection Checker, скористайтеся нижченаведеним способом.

- Windows 10

Натисніть кнопку «Пуск», а тоді виберіть **Epson Software > Epson Printer Connection Checker**.

- Windows 8.1/Windows 8

Введіть назву програми у пошуковому елементі та виберіть відображену піктограму.

- Windows 7

Клацніть кнопку «Пуск», а тоді виберіть **Усі програми > Epson Software > Epson Printer Connection Checker**.

2. Виконайте перевірку, дотримуючись вказівок, що відображаються на екрані.

Примітка.

Якщо ім'я принтера не відображено, встановіть оригінальний драйвер принтера Epson.

[«Перевірка, що встановлено оригінальний драйвер принтера Epson — Windows» на сторінці 62](#)

Коли проблему знайдено, скористайтеся рішенням, відображеним на екрані.

Якщо проблему вирішити не вдається, виконайте перевірку згідно з наведеною нижче інформацією, залежно від ситуації.

- Принтер не розпізнається по USB-підключенню

[«Не вдається підключити принтер через USB \(Windows\)» на сторінці 75](#)

- Принтер розпізнається, але друк виконати не вдається.

[«Друк не вдається навіть при встановленому підключенні \(Windows\)» на сторінці 76](#)

Не вдається підключити принтер через USB (Windows)

Можна розглянути такі причини.

- **USB-кабель не підключено до електричної розетки належним чином.**

Solutions

Надійно під'єднайте USB-кабель до принтера та комп'ютера.

■ Виникла проблема з USB-концентратором.

Solutions

Якщо використовується USB-концентратор, спробуйте підключити принтер безпосередньо до комп'ютера.

■ Виникла проблема з USB-кабелем або портом USB.

Solutions

Якщо USB-кабель не розпізнається, змініть порт або поміняйте USB-кабель.

Друк не вдається навіть при встановленому підключенні (Windows)

Можна розглянути такі причини.

■ Виникла проблема з програмним забезпеченням або даними.

Solutions

- Переконайтеся, що встановлено оригінальний драйвер принтера Epson (EPSON XXXXX). Якщо оригінальний драйвер принтера Epson не встановлено, доступні функції буде обмежено. Рекомендуємо використовувати оригінальний драйвер принтера Epson.
 - Якщо ви друкуєте зображення великого обсягу, комп'ютер може мати недостатньо пам'яті. Друкуйте зображення з меншою роздільною здатністю або меншого розміру.
 - Якщо ви спробували всі рішення та проблему вирішити не вдалося, спробуйте видалити та повторно встановити драйвер принтера.
 - Ви зможете усунути проблему, оновивши програмне забезпечення до найновішої версії. Щоб перевірити стан програмного забезпечення використовуйте засіб для оновлення програмного забезпечення.
- ➔ [«Перевірка, що встановлено оригінальний драйвер принтера Epson — Windows» на сторінці 62](#)
- ➔ [«Переконайтеся, що встановлено оригінальний драйвер принтера Epson — Mac OS» на сторінці 63](#)
- ➔ [«Установлення та видалення програм окремо» на сторінці 61](#)
- ➔ [«Оновлення застосунків та мікропрограмного забезпечення» на сторінці 65](#)

■ Виникла проблема зі станом принтера.

Solutions

Клацніть елемент **EPSON Status Monitor 3** на вкладці драйвера принтера **Сервіс** та перевірте стан принтера. Якщо параметр **EPSON Status Monitor 3** відключено, клацніть **Розширені параметри** на вкладці **Сервіс**, а потім виберіть **Увімкнути EPSON Status Monitor 3**.

Досі є завдання, що очікує на друк.

Solutions

Клацніть **Черга друку** на вкладці драйвера принтера **Сервіс**. Якщо залишилися непотрібні дані, виберіть **Очистити чергу друку** з меню **Принтер**.

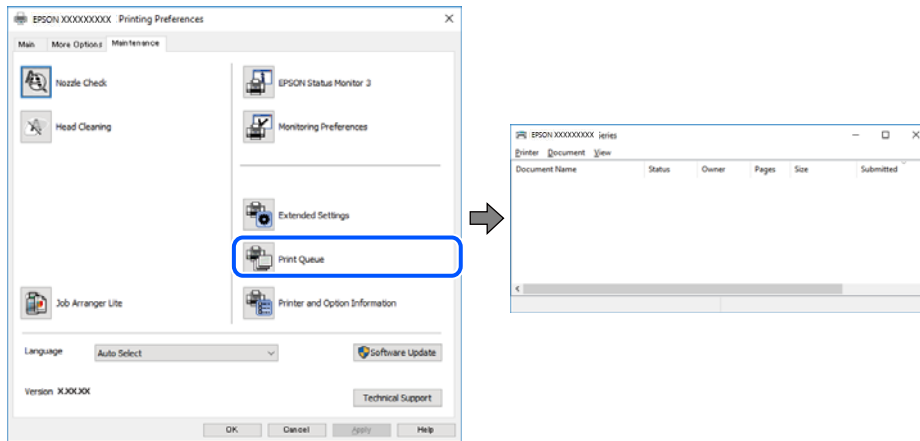

Принтер у режимі очікування або в автономному режимі.

Solutions

Клацніть **Черга друку** на вкладці драйвера принтера **Сервіс**.

Якщо принтер знаходиться в автономному режимі чи в режимі очікування, очистіть налаштування автономного режиму чи режиму очікування в меню **Принтер**.

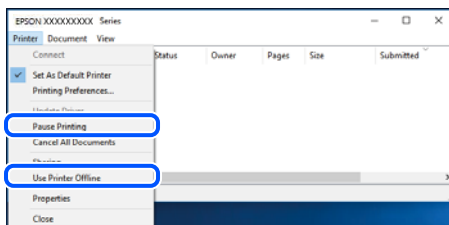

Принтер не вибрано як принтер за замовчуванням.

Solutions

Клацніть правою кнопкою миші на **Панель керування** > **Переглянути принтери та пристрої** (або **Принтери**, **Принтери та факси**), після чого клацніть **Установити принтером за замовчуванням**.

Примітка.

Якщо є кілька піктограм принтерів, див. нижче, щоб вибрати правильний принтер.

Приклад)

USB-підключення: EPSON серії XXXX

Якщо ви інстальювали драйвер принтера кілька разів, можливо, було створено копії драйвера принтера. Якщо створено копії, наприклад «EPSON XXXX Series (копія 1)», клацніть правою кнопкою миші на піктограму копії драйвера, після чого клацніть **Видалити пристрій**.

■ Порт принтера налаштовано неправильно.

Solutions

Клацніть **Черга друку** на вкладці драйвера принтера **Сервіс**.

Переконайтеся, що порт принтера налаштовано правильно, як показано у пункті **Властивості > Порт** у меню **Принтер**.

Підключення USB: **USBXXX**

Не вдається здійснити друк із Mac OS

Перевірте, що принтер підключено до комп'ютера належним чином.

Причина та вирішення проблеми залежить від того, чи принтер підключено, чи ні.

Перевірка стану підключення

Для перевірки стану підключення комп'ютера та принтера скористайтеся EPSON Status Monitor.

1. Виберіть пункт **Параметри системи** з меню Apple > **Принтери та сканери** (або **Друк і сканування, Друк і факс**), після чого виберіть принтер.
2. Клацніть **Параметри та матеріали > Утиліта > Відкрити утиліту принтера**.
3. Клацніть **EPSON Status Monitor**.

Відображення рівнів залишку чорнил свідчить про те, що підключення між комп'ютером і принтером успішно встановлено.

Якщо підключення не встановлено, виконайте перевірку згідно з наведеною нижче інформацією.

Принтер не розпізнається по USB-підключенню

[«Не вдається підключити принтер через USB \(Mac OS\)» на сторінці 78](#)

Якщо підключення встановлено, виконайте перевірку згідно з наведеною нижче інформацією.

Принтер розпізнається, але друк виконати не вдається.

[«Друк не вдається навіть при встановленому підключенні \(Mac OS\)» на сторінці 79](#)

Не вдається підключити принтер через USB (Mac OS)

Можна розглянути такі причини.

■ USB-кабель не підключено до електричної розетки належним чином.

Solutions

Надійно під'єднайте USB-кабель до принтера та комп'ютера.

■ Виникла проблема з USB-концентратором.

Solutions

Якщо використовується USB-концентратор, спробуйте підключити принтер безпосередньо до комп'ютера.

■ Виникла проблема з USB-кабелем або портом USB.

Solutions

Якщо USB-кабель не розпізнається, змініть порт або поміняйте USB-кабель.

Друк не вдається навіть при встановленому підключенні (Mac OS)

Можна розглянути такі причини.

■ Виникла проблема з програмним забезпеченням або даними.

Solutions

- Переконайтеся, що встановлено оригінальний драйвер принтера Epson (EPSON XXXXX). Якщо оригінальний драйвер принтера Epson не встановлено, доступні функції буде обмежено. Рекомендуємо використовувати оригінальний драйвер принтера Epson.
 - Якщо ви друкуєте зображення великого обсягу, комп'ютер може мати недостатньо пам'яті. Друкуйте зображення з меншою роздільною здатністю або меншого розміру.
 - Якщо ви спробували всі рішення та проблему вирішити не вдалося, спробуйте видалити та повторно встановити драйвер принтера.
 - Ви зможете усунути проблему, оновивши програмне забезпечення до найновішої версії. Щоб перевірити стан програмного забезпечення використовуйте засіб для оновлення програмного забезпечення.
- ➔ [«Перевірка, що встановлено оригінальний драйвер принтера Epson — Windows» на сторінці 62](#)
- ➔ [«Переконайтеся, що встановлено оригінальний драйвер принтера Epson — Mac OS» на сторінці 63](#)
- ➔ [«Установлення та видалення програм окремо» на сторінці 61](#)
- ➔ [«Оновлення застосунків та мікропрограмного забезпечення» на сторінці 65](#)

■ Виникла проблема зі станом принтера.

Solutions

Переконайтеся, що статус принтера не Пауза.

Виберіть **Параметри системи** з меню **Apple > Принтери та сканери** (або **Друк і сканування, Друк і факс**), а потім двічі клацніть принтер. Якщо роботу принтера призупинено, натисніть **Відновити роботу**.

■ Увімкнено обмеження функцій користувача для принтера.

Solutions

Принтер може не друкувати, якщо активовано функцію обмеження користувача. Зверніться до адміністратора принтера.

Меню **Настройки друку** не відображається.

Можна розглянути такі причини.

■ **Драйвер принтера Epson встановлено неправильно**

Solutions

Якщо меню **Налаштування друку** не відображається на macOS Catalina (10.15) або пізнішої версії, macOS High Sierra (10.13), macOS Sierra (10.12), OS X El Capitan (10.11), OS X Yosemite (10.10), OS X Mavericks (10.9), OS X Mountain Lion (10.8), це означає, що драйвер принтера Epson встановлено неправильно. Увімкніть його з наведеного нижче меню.

Виберіть пункт **Системні параметри** у меню Apple > **Принтери та сканери** (або **Друк і сканування**, **Друк і факс**), видаліть принтер і знову додайте його. Щоб додати принтер, див. інструкції нижче.

[«Додавання принтера \(тільки для Mac OS\)» на сторінці 64](#)

macOS Mojave (10.14) не вдається отримати доступ до **Налаштування друку** у програмах, створених компанією Apple, як-от TextEdit.

Не вдається працювати з принтером, як очікується

Операції здійснюються повільно

Друк надто повільний

Можна розглянути такі причини.

■ **Запущено непотрібні програми.**

Solutions

Закрийте усі непотрібні програми на комп'ютері або смарт-пристрої.

■ **Вибрано занадто високу якість друку.**

Solutions

Зменште налаштування якості друку.

■ **Двонаправлений друк вимкнено.**

Solutions

Увімкніть двонаправлені (або високошвидкісні) налаштування. Після активації налаштування друкувальна голівка буде друкувати, рухаючись в обох напрямках, а швидкість друку збільшиться.

Windows

Виберіть **Двонаправлений друк** у вкладці драйвера принтера **Додаткові налаштування**.

Mac OS

Виберіть пункт **Параметри системи** з меню Apple > **Принтери та сканери** (або **Друк і сканування**, **Друк і факс**), після чого виберіть принтер. Натисніть **Параметри та забезпечення** > **Додаткові параметри** (або **Драйвер**). Виберіть значення **Увімк.** для параметра **Двонаправлений друк**.

■ Увімкнено Реж. без пов-нь.

Solutions

Вимкніть **Реж. без пов-нь**. Коли принтер працює у режимі **Реж. без пов-нь**, швидкість друку сповільнюється.

Windows

Виберіть **Викл.** як налаштування **Реж. без пов-нь** на вкладці драйвера принтера **Головне**.

Mac OS

Виберіть пункт **Параметри системи** з меню Apple > **Принтери та сканери** (або **Друк і сканування, Друк і факс**), після чого виберіть принтер. Клацніть **Параметри та матеріали** > **Додаткові параметри** (або **Драйвер**). Виберіть значення **Вимк.** для параметра **Реж. без пов-нь**.

Друк значно сповільнюється у разі тривалого друку

■ Функція, що запобігає перегріванню та пошкодженню механізму принтера під час роботи.

Solutions

Ви можете продовжити друк. Щоб повернутися до нормальної швидкості друку, залиште принтер без роботи щонайменше на 30 хвилин. Принтер не повернеться до нормальної швидкості, якщо просто вимкнути живлення.

Гучні звукові сигнали

■ Реж. без пов-нь вимкнено.

Solutions

Якщо звукові сигнали занадто гучні, увімкніть **Реж. без пов-нь**. Ця функція сповільнить швидкість друку.

Драйвер принтера Windows

Увімкніть **Реж. без пов-нь** у вкладці **Головне**.

Драйвер принтера Mac OS

Виберіть пункт **Системні параметри** з меню Apple > **Принтери і сканери** (або **Друк і сканування, Друк і факс**), після чого виберіть принтер. Клацніть **Параметри та матеріали** > **Додаткові параметри** (або **Драйвер**). Виберіть значення **Увімк.** для параметра **Реж. без пов-нь**.

Індикатори перевірки та стан принтера











Коли стається помилка, індикатор починає світитися або блимати. Детальна інформація про помилку відображається на екрані комп'ютера.

●: світитися



: блимає

Світло	Ситуація	Способи усунення
	Початкове заряджання чорнил може бути незавершеним.	Див. розділ <i>Встановлення</i> , щоб дізнатися, як завершити початкове заряджання чорнил.
	Папір не завантажено або здійснено подачу більше одного аркуша одночасно.	Завантажте папір і натисніть кнопку
	Сталося зминання паперу.	Видаліть папір і натисніть кнопку Якщо зминання паперу не буде усунено після видалення паперу та вимкнення й повторного ввімкнення живлення, папір може залишитися всередині принтера. Завантажте папір формату А4 у подачу паперу ззаду, а потім натисніть кнопку , щоб витягнути папір з принтера. Завантажте папір у портретній орієнтації. Якщо помилку не усунено, зверніться до служби підтримки компанії Epson.
 	Якщо індикатор живлення світиться або блимає <input type="checkbox"/> Принтер було неправильно вимкнено.* <input type="checkbox"/> Оскільки принтер було вимкнено під час роботи, сопла могли висохнути і забитися. * Живлення було вимкнено запобіжником або подовжувачем, штепсель витягнуто з розетки або стався збій в електропостачанні.	<input type="checkbox"/> Після скидання помилки через натискання кнопки , радимо провести перевірку сопел. Скасуйте будь-які завдання друку, що очікують у черзі. <input type="checkbox"/> Вимкніть принтер, натиснувши кнопку .
	Якщо живлення вимкнено Принтер запущено в режимі відновлення під час збою оновлення мікропрограмного забезпечення.	Щоб спробувати оновити мікропрограмне забезпечення ще раз, виконайте наступні дії. 1. З'єднайте комп'ютер та принтер за допомогою кабелю USB. 2. Додаткові інструкції див. на місцевому веб-сайті Epson.

Світло	Ситуація	Способи усунення
	<p>Якщо індикатори  та  блимають одночасно</p> <p>Термін служби чорнильної подушечки закінчується або вже закінчився.</p>	<p>Потрібно замінити чорнильну подушку.</p> <p>Щоб замінити чорнильну подушку, зверніться в службу підтримки компанії Epson або до авторизованого постачальника послуг Epson. *1 Це деталь, яка не обслуговується користувачем.</p> <p>Коли на комп'ютера з'явиться повідомлення про те, що можна продовжити друк, натисніть кнопку , щоб друкувати далі. Індикатори тимчасово припинять блимати, однак вони періодично вказуватимуть на проблему, доки не буде замінено чорнильну подушку.</p>
	<p>Якщо індикатори  та  блимають по чергово</p> <p>Термін служби чорнильної подушечки для друку без полів закінчується або вже закінчився.</p>	<p>Потрібно замінити чорнильну подушку для друку без полів.</p> <p>Щоб замінити чорнильну подушку, зверніться в службу підтримки компанії Epson або до авторизованого постачальника послуг Epson. *2 Це деталь, яка не обслуговується користувачем.</p> <p>Коли на комп'ютера з'явиться повідомлення про те, що можна продовжити друк, натисніть кнопку , щоб друкувати далі. Індикатори тимчасово припинять блимати, однак вони періодично вказуватимуть на проблему, доки не буде замінено чорнильну подушку.</p> <p>Друк без полів недоступний, але друк за полями залишається доступним.</p>
	<p>Сталася помилка принтера.</p>	<p>Видаліть будь-який папір зсередини принтера. Вимкніть живлення та увімкніть його знову.</p> <p>Якщо помилка все ще відображається після вимкнення та увімкнення живлення, зверніться до служби підтримки Epson.</p>

*1 У деяких циклах друку невеликий обсяг надлишкового чорнила потрапляє на штепсельну подушечку. Для запобігання витіканню чорнила з подушечки принтер налаштований припиняти друк у разі переповнення подушечки. Потреба в зупинці та частота зупинок різняться в залежності від кількості сторінок друку, типу матеріалу, який друкується, і кількості циклів очищення, що виконує принтер. Потреба у заміні подушечки не означає, що принтер припинив виконувати свої функції. Принтер повідомить, коли необхідно замінити подушечку. Цю операцію зможе виконати лише авторизований постачальник послуг Epson. Гарантія від компанії Epson не поширюється на вартість такої заміни.

*2 У деяких циклах друку невеликий обсяг надлишкового чорнила потрапляє на чорнильну подушку для друку без полів. Для запобігання витіканню чорнила з подушки принтер налаштовано припиняти друк без полів у разі переповнення подушечки. Частота заміни подушечки залежить від кількості сторінок, що друкуються у режимі безмежного друку. Потреба у заміні подушечки не означає, що принтер припинив виконувати свої функції. Принтер повідомить, коли необхідно замінити подушечку. Цю операцію зможе виконати лише авторизований постачальник послуг Epson. Гарантія від компанії Epson не поширюється на вартість такої заміни.

Пов'язані відомості

- ➔ «Видалення зім'ятого паперу» на сторінці 84
- ➔ «Звернення у відділ підтримки компанії Epson» на сторінці 117

Папір зминається

Перевірте помилку, що відображається на панелі керування та дотримуйтеся вказівок, щоб видалити зім'ятий папір та будь-які відірвані шматки. Тоді очистіть помилку.



Важливо

- Обережно витягніть зім'ятий папір. Різде видалення паперу може пошкодити принтер.
- Під час видалення зім'ятого паперу не нахиляйте принтер, не ставте вертикально та не перевертайте його, інакше чорнила можуть витекти з картриджів.

Видалення зім'ятого паперу



Застереження.

Ніколи не торкайтеся кнопок на панелі керування, доки ваші руки всередині принтера. Якщо принтер почне друкувати, це може призвести до травм. Будьте обережні, щоб не торкнутися частин, які випирають, та уникнути травм.

1. Витягніть зім'ятий папір.

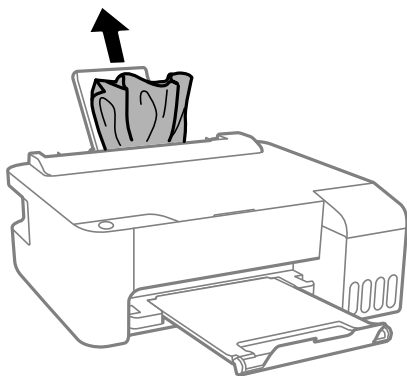

2. Відкрийте передню кришку.

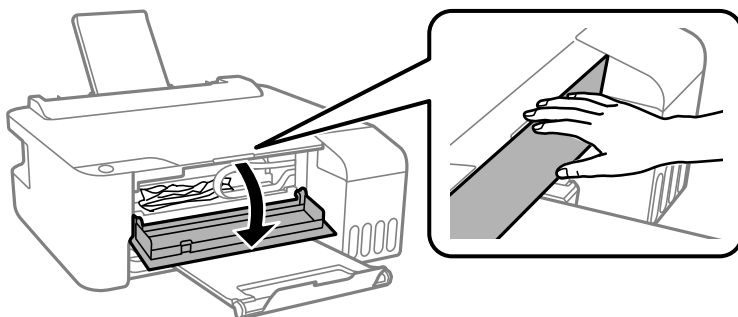

3. Відкривайте кришку принтера, доки не почуєте клацання.

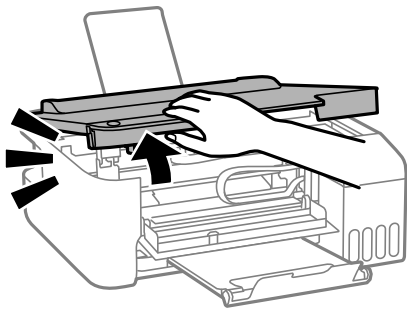

Важливо

Не торкайтеся частин усередині принтера, вказаних на малюнку. Це може призвести до несправної роботи принтера.

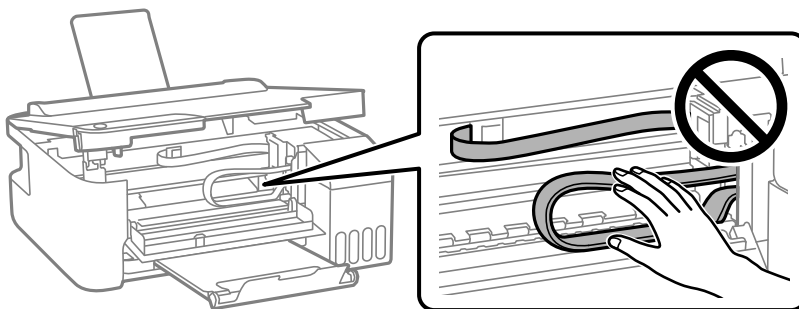

4. Витягніть зім'ятий папір.

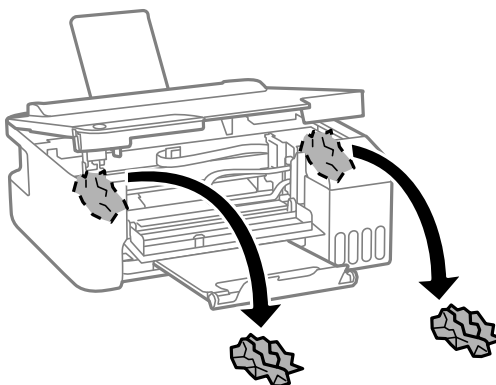
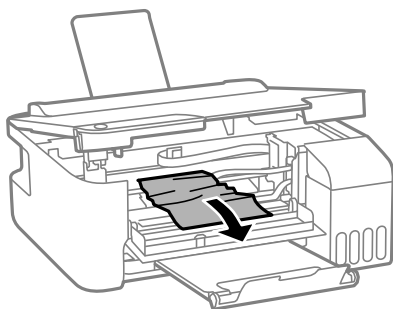

! **Важливо**

Не торкайтеся частин усередині принтера, вказаних на малюнку. Це може призвести до несправної роботи принтера.

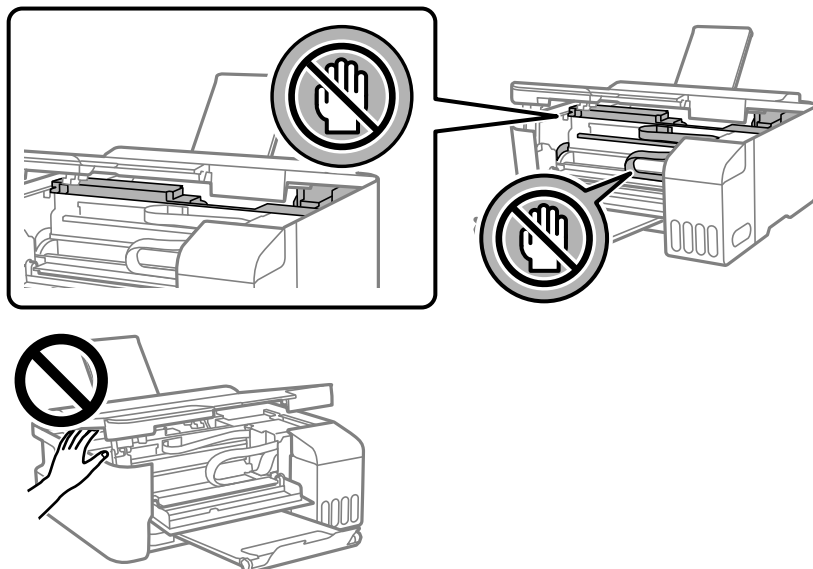

5. Закрийте кришку принтера.

Задля безпеки закривання кришки принтера здійснюється у два кроки.

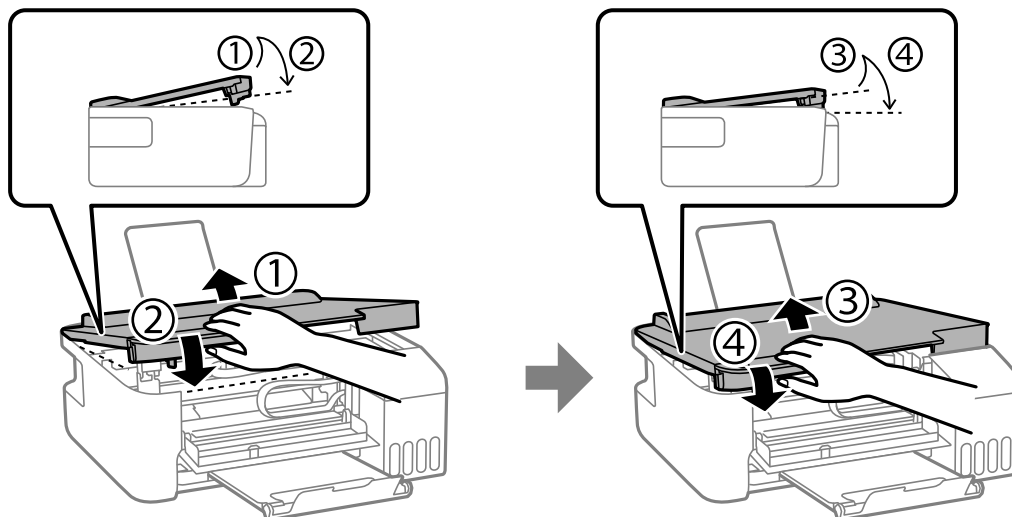

Примітка.

Необхідно повністю закрити кришку принтера, перш ніж можна буде знову її відкрити.

6. Закрийте передню кришку.

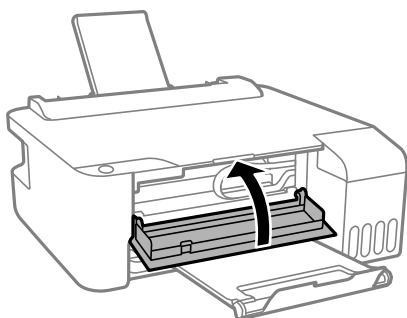

Профілактика зминання паперу

Якщо зминання паперу стається часто, здійсніть перевірку згідно з наведеною нижче інформацією.

- Поставте принтер на рівну поверхню та користуйтеся ним у відповідному середовищі.
[«Технічні характеристики навколишнього середовища» на сторінці 114](#)
- Використовуйте папір, який підтримує принтер.
[«Доступний папір та ресурс завантаження» на сторінці 103](#)
- Дотримуйтеся застережень по роботі з папером.
[«Застереження щодо використання паперу» на сторінці 21](#)
- Завантажте папір у правильному напрямку, а потім пересуньте напрямну країв до краю паперу.
[«Завантаження паперу у пристрій подачі паперу ззаду» на сторінці 22](#)
- Не перевищуйте максимальну дозвану кількість аркушів паперу, вказану для даного типу паперу.
- Завантажуйте по одному аркушу, якщо у принтер було завантажено декілька аркушів паперу.

Надійшов час заправити чорнило

Застереження щодо користування чорнильними флаконами

Перш ніж заповнювати чорнильні картриджі, ознайомтеся з інструкціями нижче.

Застереження під час зберігання чорнил

- Не піддавайте чорнильні флакони впливу прямого сонячного проміння.
- Не зберігайте чорнильні флакони при дуже високих або дуже низьких температурах.
- Epson рекомендує використовувати чорнильні флакони до дати, вказаної на упаковці.
- Під час зберігання чи транспортування чорнильного флакона не нахиляйте його і не піддавайте різким поштовхам чи перепадам температур. Інакше чорнило може протекти, навіть якщо флакон щільно закритий кришкою. Стежте за тим, щоб флакон знаходився у вертикальному положенні під час закручування кришки, а також зробіть все необхідне, щоб уникнути протікання чорнил під час транспортування флаконів. Наприклад, не кладіть флакон у сумку.
- Після того, як флакон було занесено в приміщення з холоду, перед використанням дайте йому нагрітись до кімнатної температури щонайменше впродовж трьох годин.

- Не відкривайте упаковку флакона, доки не будете готові одразу заповнити чорнильний картридж. Флакон знаходиться у вакуумній упаковці для кращого збереження. Якщо залишити флакон розпакованим на тривалий час, то, можливо, він вже не буде нормально друкувати.
- Після відкриття чорнильного флакона рекомендуємо використати його якомога скоріше.

Застереження під час заправлення чорнил

- Задля досягнення оптимальних результатів друку стежте за тим, щоб чорнила не залишалися на низьких рівнях впродовж тривалого часу.
- Використовуйте чорнильні флакони з правильним кодом продукту для цього принтера.
- Обережно поводьтеся з чорнилом для цього принтера. Під час наповнення або перезавантаження чорнильних картриджів чорнило може розбризкуватися. Якщо чорнило потрапить на одяг чи інше майно, воно може не відмитися.
- Не трясіть чорнильні флакони занадто сильно і не стискайте їх.
- Якщо чорнило в картриджі не дотягує до нижньої лінії, негайно наповніть його чорнилом. Тривале використання принтера, у якому рівень чорнил опустився нижче нижньої лінії, може призвести до пошкодження пристрою.

Споживання чорнил

- Для забезпечення ефективної роботи друкувальної головки з усіх чорнильних картриджів використовується певна кількість чорнил не лише під час друку, але й під час обслуговування, наприклад у разі очищення друкувальної головки. Чорнило може також споживатися під час ввімкнення принтера.
- Під час друку в монохромному режимі або в режимі відтінків сірого кольорові чорнила можуть використовуватись замість чорного чорнила залежно від типу паперу або налаштувань якості друку. Це можливо тому, що суміш кольорових чорнил використовується для створення чорного кольору.
- Чорнило, що постачається у флаконах у комплекті з принтером, частково використовується для початкового налаштування. Для того, щоб досягти високої якості роздруківок, друкувальна головка повністю наповнюється чорнилом. Цей одноразовий процес використовує певну кількість чорнил, а тому за допомогою цих флаконів можна надрукувати менше сторінок у порівнянні з наступними флаконами чорнил.
- Витрати чорнила залежать від зображень, які ви роздруковуєте, типу паперу, частоти використання та умов довкілля, наприклад, температури.

Наповнення чорнильних картриджів

1. Відкрийте кришку чорнильного картриджа.

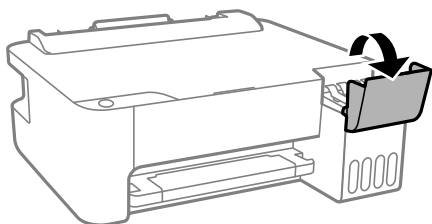

2. Відкрийте ковпачок чорнильного картриджа.

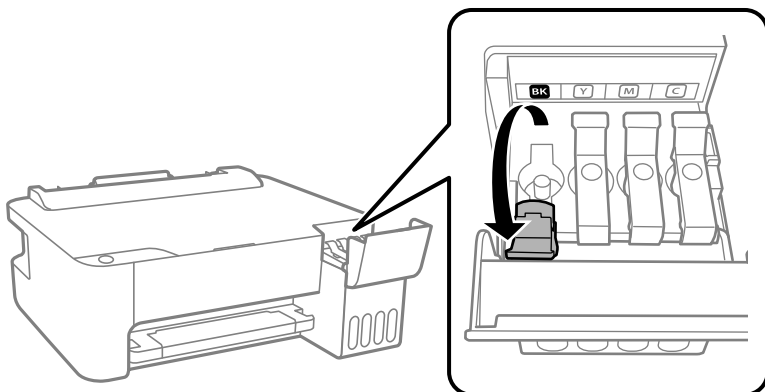

Важливо

Переконайтеся, що колір чорнильного картриджа збігається з кольором чорнил, які ви підготували для заправки.

3. Тримавши чорнильний флакон вертикально, повільно відкрутіть ковпачок і зніміть його.



Важливо

- Компанія Epson рекомендує використовувати лише оригінальні чорнильні флакони Epson.
- Будьте обережні, щоб не розлити чорнило.

4. Перевірте верхню лінію (а) в чорнильному картриджі.

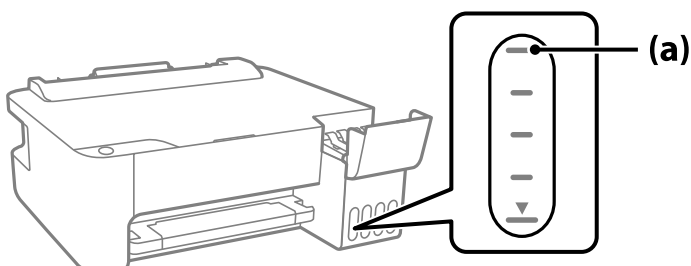

5. Вирівняйте верхню частину чорнильного флакона за портом заправлення, після чого вставте його прямо в порт, щоб заправити, доки заправлення не зупиниться автоматично на верхній лінії.

Після вставлення чорнильного флакона в порт заправлення відповідного кольору чорнило почне вилитися та зупиниться автоматично після досягнення верхньої лінії.

Якщо чорнило не починає текти в картридж, зніміть чорнильний флакон і вставте його знову. Проте не виймайте й не вставляйте чорнильний флакон повторно, коли чорнило досягне верхньої лінії; інакше може протікати чорнило.

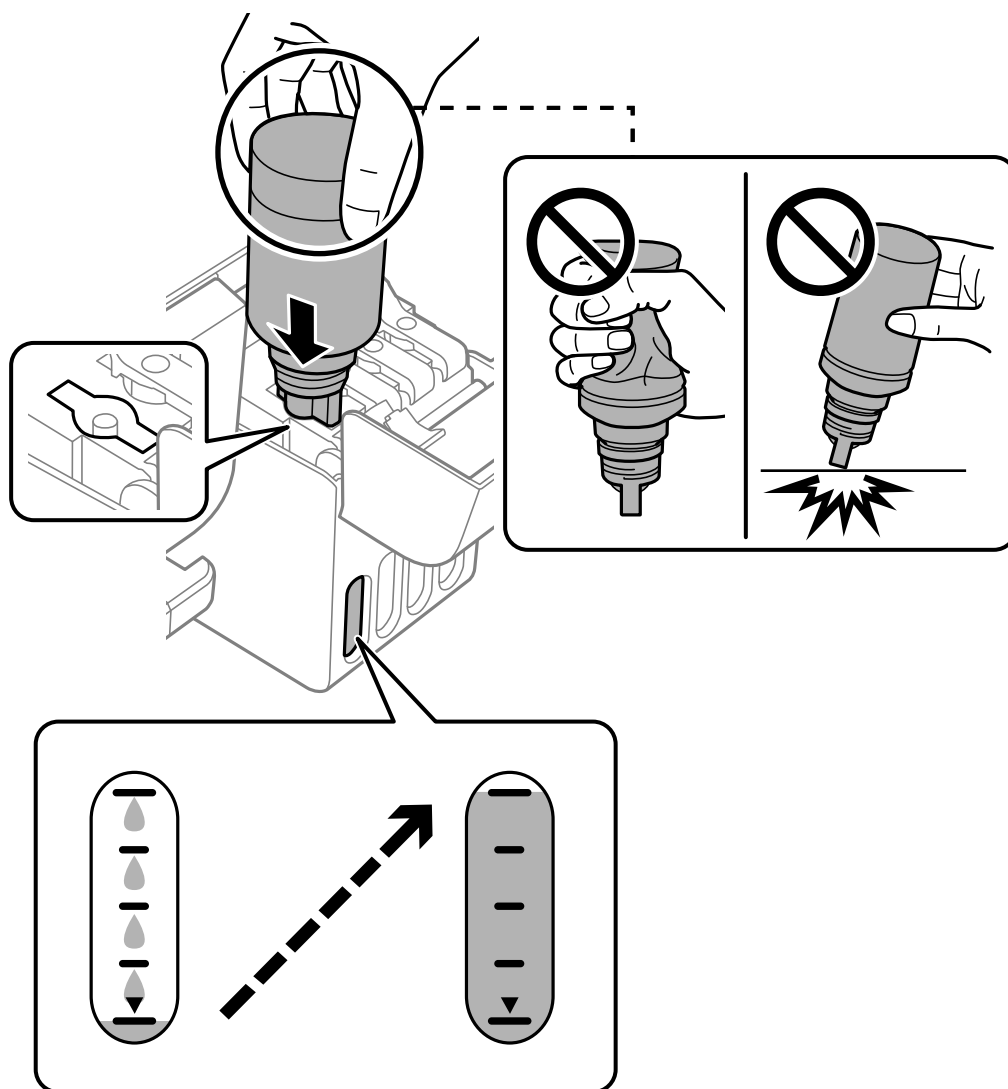

6. Після закінчення заправки чорнила вийміть чорнильний флакон і щільно закрийте ковпачок чорнильного картриджа.

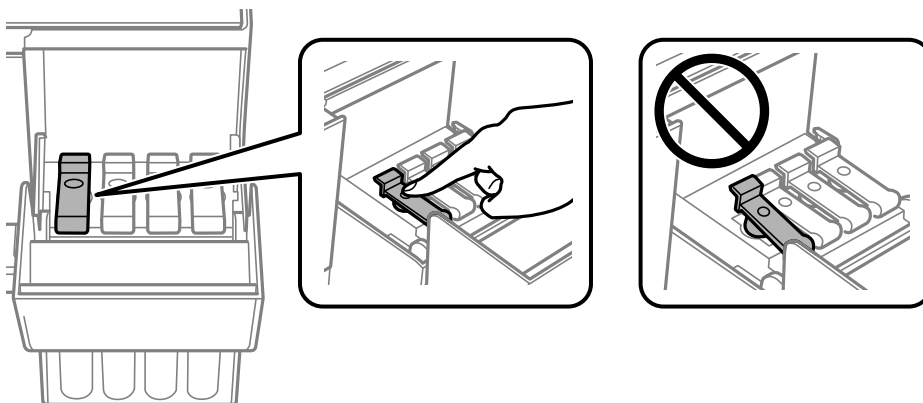

! **Важливо**

Не залишайте чорнильний флакон у вставленому положенні, щоб уникнути його пошкодження та протікання чорнила.

Примітка.

Якщо в чорнильному флаконі залишилося чорнило, щільно закрутіть кришку та зберігайте флакон у вертикальному положенні для подальшого використання.



7. Щільно закрийте кришку чорнильного картриджа.

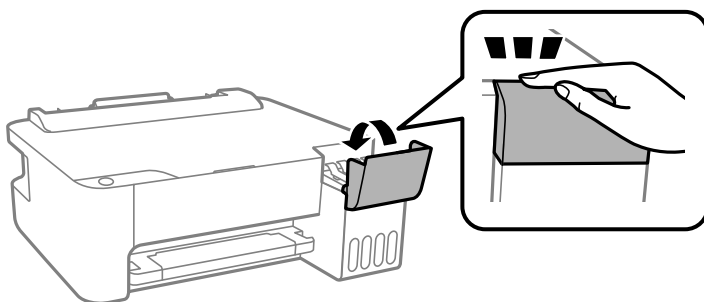

Пов'язані відомості

- ➔ [«Коди чорних флаконів» на сторінці 106](#)
- ➔ [«Застереження щодо користування чорними флаконами» на сторінці 87](#)
- ➔ [«Очищення пролитого чорнила» на сторінці 59](#)

Низька якість друку

На роздрукованих матеріалах відсутні кольори, вертикальні смуги або з'явилися неочікувані кольори



■ Сопла друкувальної голівки забруднено.

Solutions

- Проведіть перевірку сопел, щоб побачити, чи не засмічено сопла друкувальної голівки. Запустіть перевірку сопел, а тоді очистіть друкувальну голівку, якщо будь-яке з сопел забите. Якщо ви тривалий час не користувалися принтером, сопла друкувальної голівки можуть бути забиті, тому через них не проходять краплі чорнил.
 - Якщо ви друкували при надто низькому рівні чорнил, який не можна побачити через вікно чорнильного картриджа, заповніть картриджі до верхньої лінії, а тоді використайте утиліту **Потужне очищення**, щоб замінити чорнило всередині чорнильних трубок. Після використання утиліти виконайте перевірку сопел, щоб побачити, чи покращилася якість друку.
- ➔ [«Перевірка та очищення друкувальної голівки» на сторінці 54](#)
 - ➔ [«Запуск Потужне очищення» на сторінці 56](#)

Погана якість друку з чорним чорнилом

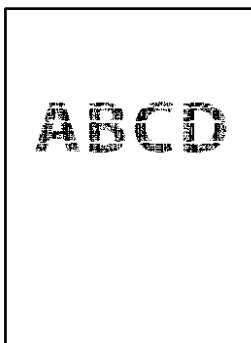

■ Сопла друкувальної голівки забруднено.

Solutions

- ❑ Проведіть перевірку сопел, щоб побачити, чи не засмічено сопла друкувальної голівки. Запустіть перевірку сопел, а тоді очистіть друкувальну голівку, якщо будь-яке з сопел забите. Якщо ви тривалий час не користувалися принтером, сопла друкувальної голівки можуть бути забиті, тому через них не проходять краплі чорнил.

[«Перевірка та очищення друкувальної голівки» на сторінці 54](#)

- ❑ Якщо за допомогою очищення голівки проблему вирішити не вдається, можна виконати друк негайно за допомогою суміші кольорових чорнил для створення композитного чорного кольору, змінивши нижченаведені налаштування у Windows.

Клацніть **Розширені параметри** на вкладці драйвера принтера **Сервіс**. Якщо вибрати **Use a Mixture of Color Inks to Create Black**, можна виконувати друк із якістю **Стандартний**, якщо **Тип паперу** — **Простий папір** або **Конверти**.

Зауважте, що ця функція не дозволяє вирішити проблему засмічення сопел. Щоб вирішити проблему засмічення сопел, рекомендуємо виконати ремонт, звернувшись до служби підтримки компанії Epson.

Кольорові смуги, що друкуються з інтервалом приблизно 2.5 см



Можна розглянути такі причини.

■ Налаштування типу паперу не відповідає завантаженому паперу.

Solutions

Виберіть налаштування типу паперу, що відповідають типу паперу, завантаженому в принтер.

➔ [«Перелік типів паперу» на сторінці 21](#)

■ Вибрано занадто низьку якість друку.

Solutions

Під час друку на звичайному папері використовуйте налаштування підвищеної якості друку.

- ❑ Windows

Виберіть **Висока** із **Якість** на вкладці **Головне** драйвера принтера.

- ❑ Mac OS

Виберіть значення **Висока** для параметра **Якість друку** з меню діалогу друку **Налаштування друку**.

■ Положення друкувальної голівки за межами вирівнювання.

Solutions

Вирівняйте друкувальну голівку.

Windows

Клацніть **Калібрування друкувальної голівки** на вкладці драйвера принтера **Сервіс**.

Mac OS

Виберіть пункт **Системні параметри** з меню Apple > **Принтери і сканери** (або **Друк і сканування, Друк і факс**), після чого виберіть принтер. Клацніть **Параметри та забезпечення** > **Утиліта** > **Відкрити утиліту принтера**, після чого клацніть **Калібрування друкувальної голівки**.

Розмиті роздруківки, вертикальні смуги або неоднорідність ліній



enthalten alle
Aufdruck. W
↓ 5008 "Regel

Можна розглянути такі причини.

■ Положення друкувальної голівки за межами вирівнювання.

Solutions

Вирівняйте друкувальну голівку.

Windows

Клацніть **Калібрування друкувальної голівки** на вкладці драйвера принтера **Сервіс**.

Mac OS

Виберіть пункт **Системні параметри** з меню Apple > **Принтери і сканери** (або **Друк і сканування, Друк і факс**), після чого виберіть принтер. Клацніть **Параметри та забезпечення** > **Утиліта** > **Відкрити утиліту принтера**, після чого клацніть **Калібрування друкувальної голівки**.

■ Параметр двонапрявленого друку увімкнено.

Solutions

Якщо якість друку не покращується, навіть після вирівнювання друкувальної голівки, вимкніть параметр двонапрявленого друку.

Під час двонапрявленого друку (або високошвидкісного), друкувальна голівка буде друкувати, рухаючись в обох напрямках, і вертикальні лінії можуть не збігатися. Вимкнення цієї функції може призвести до сповільнення друку, але покращення якості друку.

Windows

Скасуйте вибір **Двонаправлений друк** на вкладці **Додаткові настройки** драйвера принтера.

Mac OS

Виберіть пункт **Параметри системи** з меню Apple > **Принтери та сканери** (або **Друк і сканування, Друк і факс**), після чого виберіть принтер. Натисніть **Параметри та забезпечення** > **Додаткові параметри** (або **Драйвер**). Виберіть значення **Вимк.** для параметра **Двонаправлений друк**.

Роздрукований матеріал виходить як чистий аркуш

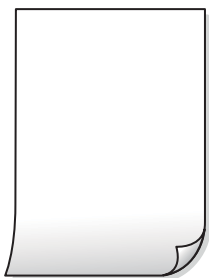

■ Сопла друкувальної голівки забруднено.

Solutions

Виконайте перевірку сопел, після чого спробуйте виконати Потужне очищення, якщо будь-яке з сопел головки забруднено.

➔ [«Перевірка та очищення друкувальної голівки» на сторінці 54](#)

➔ [«Запуск Потужне очищення» на сторінці 56](#)

■ У принтер подаються кілька аркушів паперу одночасно.

Solutions

Щоб запобігти подачі у принтер кількох аркушів паперу одночасно, див. наведену нижче інформацію.

➔ [«Кілька аркушів паперу подаються одночасно» на сторінці 73](#)

Папір подряпаний або потертий



Можна розглянути такі причини.

■ Папір завантажено неправильно.

Solutions

Коли з'являються горизонтальні смуги (перпендикулярні до напрямку друку) або якщо папір подряпано вгорі чи внизу, завантажте папір у правильному напрямку та посуňte бічні напрямні до країв паперу.

➔ [«Завантаження паперу у пристрій подачі паперу ззаду» на сторінці 22](#)

■ Шлях проходження паперу замащено.

Solutions

Якщо з'являються вертикальні смуги (горизонтальні до напрямку друку) або папір замащено, очистіть шлях проходження паперу.

➔ [«Очищення шляху проходження паперу» на сторінці 58](#)

■ Папір скручено.

Solutions

Покладіть папір на рівну поверхню, щоб побачити, чи він не закручений. Якщо так, випряміть його.

■ Друкувальна голівка треться об поверхню паперу.

Solutions

Під час друку на товстому папері друкувальні голівка перебуває близько до поверхні друку, тому папір може затертися. У цьому разі ввімкніть параметр зменшення затирання. Якщо ви ввімкнете цей параметр, якість друку може погіршитися або швидкість друку може зменшитися.

Windows

Клацніть **Розширені параметри** на вкладці драйвера принтера **Сервіс** та виберіть **Папір з попер. розт. волокон**.

■ Друк на задній стороні паперу було здійснено до того, як висохла вже надрукована сторона.

Solutions

Під час двостороннього друку вручну, перевірте, чи повністю висохло чорнило перш ніж повторно завантажувати папір.

Надруковані фотографії липкі



■ Друк було здійснено на неправильному боці фотопаперу.

Solutions

Переконайтесь, що ви друкуєте на стороні, призначеній для друку. У разі друку на неправильній стороні фотопаперу потрібно почистити паперовий тракт.

➔ [«Очищення шляху проходження паперу» на сторінці 58](#)

Зображення та фотографії друкуються у неправильних кольорах



Можна розглянути такі причини.

■ Сопла друкувальної голівки забруднено.

Solutions

Проведіть перевірку сопел, щоб побачити, чи не засмічено сопла друкувальної голівки. Запустіть перевірку сопел, а тоді очистіть друкувальну голівку, якщо будь-яке з сопел забите. Якщо ви тривалий час не користувалися принтером, сопла друкувальної голівки можуть бути забиті, тому через них не проходять краплі чорнил.

■ Було застосовано корекцію кольорів.

Solutions

Під час друку з драйвера принтера у Windows за замовчуванням застосовується параметр автоматичного налаштування фотографії Epson у залежності від типу паперу. Спробуйте змінити налаштування.

У вкладці **Додаткові настройки** виберіть **Індивідуальні настройки у Корекція кольорів**, а тоді клацніть **Додатково**. Змініть налаштування **Корегування сцени** в **Автоматично** на будь-який інший параметр. Якщо зміна налаштування не допомагає, використовуйте будь-який спосіб корекції кольору, окрім **PhotoEnhance** у **Керування кольором**.

➔ [«Налаштування кольору друку» на сторінці 45](#)

Не вдається надрукувати без полів



■ Параметр друку без полів не увімкнено в налаштуваннях друку.

Solutions

Виконайте налаштування друку без полів у параметрах друку. Якщо встановлено тип паперу, який не підтримує друк без полів, вибрати **Без полів** буде неможливо. Виберіть тип паперу, що підтримує друк без полів.

Windows

Виберіть **Без полів** у вкладці драйвера принтера **Головне**.

- Mac OS

Виберіть формат паперу для друку без полів у **Розмір паперу**.

➔ [«Папір для друку без полів» на сторінці 105](#)

Краї зображення обтинаються під час друку без полів



Через те, що зображення дещо збільшується, ділянки, що виходять за рамки, обтинаються.

Solutions

Виберіть менший параметр збільшення.

- Windows

Клацніть **Налаштування** поряд з полем **Без полів** на вкладці драйвера принтера **Головне**, а тоді змініть налаштування.

- Mac OS

Змініть параметр **Розширити** у меню діалогового вікна принтера **Налаштування друку**.

Положення, розмір або краї роздруківки неправильні

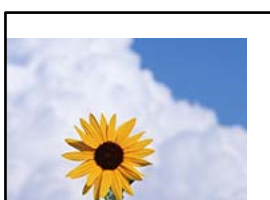

Можна розглянути такі причини.

Папір завантажено неправильно.

Solutions

Завантажте папір у правильному напрямку, а потім пересуньте напрямну країв до краю паперу.

➔ [«Завантаження паперу у пристрій подачі паперу ззаду» на сторінці 22](#)

Параметр формату паперу вибрано неправильно.

Solutions

Виберіть відповідний параметр розміру паперу.

Параметр полів у програмі знаходиться за межами області друку.

Solutions

Налаштуйте поля у програмі так, щоб вони потрапляли в межі ділянки друку.

➔ [«Площа друку» на сторінці 111](#)

Надруковані символи неправильні або спотворені

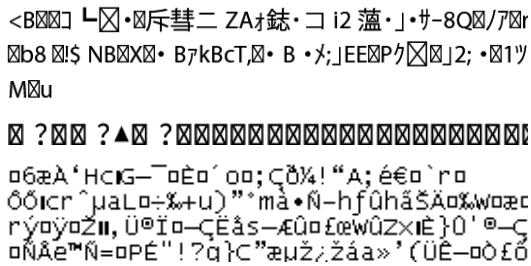

Можна розглянути такі причини.

USB-кабель підключено неправильно.

Solutions

Надійно під'єднайте USB-кабель до принтера та комп'ютера.

Є завдання, що очікує на друк.

Solutions

Скасуйте будь-які призупинені завдання на друк.

Комп'ютер переведено вручну в Режим глибокого сну або Режим сну під час друку.

Solutions

Не переводьте комп'ютер у **Режим глибокого сну** або **Режим сну** під час друку. Сторінки спотвореного тексту можуть бути віддруковані після наступного увімкнення комп'ютера.

Ви використовуєте драйвер принтера для іншого принтера.

Solutions

Переконайтесь, що драйвер принтера, що використовується, призначено для цього принтера. Перевірте назву принтера вгорі вікна драйвера принтера.

Надруковане зображення перевернуте



■ У налаштування друку для зображення вибрано параметр «обернути горизонтально».

Solutions

Очистіть будь-яке налаштування дзеркального зображення в драйвері принтера або в програмі.

Windows

Скасуйте вибір **Дзеркальне зображення** на вкладці **Додаткові настройки** драйвера принтера.

Mac OS

Очистіть **Дзеркальне зображення** в діалоговому вікні друку, у меню **Настройки друку**.

Подібний до мозаїки шаблон на роздруківках



■ Зображення та фотографії надруковано з низькою роздільною здатністю.

Solutions

Під час друку зображень або фотографій, друкуйте дані високої роздільної здатності. Зображення з веб-сайтів зазвичай мають низьку роздільну здатність, хоча на екрані вони можуть виглядати нормально, а тому і якість друку буде гірше.

Неможливо усунути проблему

Якщо усунути проблему за допомогою всіх перелічених вище рішень не вдається, зверніться до служби підтримки Epson.

Якщо неможливо усунути проблему з друком, див. наступну інформацію.

Пов'язані відомості

➔ [«Не вдається вирішити проблеми з друком» на сторінці 100](#)

Не вдається вирішити проблеми з друком

Розглядайте наведені нижче проблеми за порядком, починаючи зверху, доки не вирішите проблему.

Перевірте, що тип паперу, завантаженого у принтер, відповідає налаштуванням типу паперу у драйвері принтера.

Використовуйте налаштування високої якості у драйвері принтера.

Щоб перевірити, скільки чорнил фактично залишилося у принтері, перевірте візуально рівень чорнил у картриджах принтера. Заправте картриджі, якщо рівень чорнил опустився нижче нижніх відміток.

Вирівняйте друкувальну голівку.

[«Вирівнювання друкувальної голівки» на сторінці 57](#)

- Виконайте перевірку сопел, щоб побачити, чи не засмічено сопла друкувальної головки.
Якщо на шаблоні перевірки сопел є відсутні сегменти, це може свідчити про засмічення сопел.
Повторіть процедуру очищення головки по черзі 3 три рази та перевірте, чи проблему засмічення головки вирішено.
Зауважте, що процедура очищення головки споживає певну кількість чорнила.
[«Перевірка та очищення друкувальної головки» на сторінці 54](#)
- Вимкніть принтер, почекайте щонайменше 12 годин, після чого перевірте, чи проблему засмічення головки вирішено.
Якщо проблема в засміченні головки, то перебування принтера у стані без друку може вирішити проблему.
Поки принтер вимкнено, можна перевірити наведені нижче пункти.
- Перевірте, що ви використовуєте оригінальні чорнильні флакони картриджі Epson.
Намагайтеся використовувати оригінальні чорнильні флакони Epson. Використання неоригінальних чорнильних флаконів може призвести до погіршення якості друку.
- Перевірте, що всередині принтера немає шматків паперу.
Під час видалення паперу не торкайтеся прозорої плівки руками або папером.
- Перевірте папір.
Перевірте, чи папір не скручено або завантажено лицьовою стороною догори.
[«Застереження щодо використання паперу» на сторінці 21](#)
[«Доступний папір та ресурс завантаження» на сторінці 103](#)
[«Недоступні типи паперу» на сторінці 105](#)
- Після вимикання принтера почекайте щонайменше 12 годин, і якщо якість друку не покращилася, виконайте Потужне очищення.
[«Запуск Потужне очищення» на сторінці 56](#)

Якщо за допомогою вищенаведених рішень проблему усунути не вдалося, можливо, потрібно звернутися у ремонтну майстерню. Зверніться у відділ підтримки компанії Epson.

Пов'язані відомості

- ➔ [«Перш ніж звертатися до Epson» на сторінці 117](#)
- ➔ [«Звернення у відділ підтримки компанії Epson» на сторінці 117](#)

Відомості про продукт

Інформація про папір.	103
Інформація про витратні матеріали.	106
Інформація про програмне забезпечення.	107
Технічні характеристики виробу.	111
Нормативна інформація.	115

Інформація про папір

Доступний папір та ресурс завантаження

Оригінальний папір Epson

Компанія Epson рекомендує використовувати оригінальний папір Epson, щоб досягти найвищої якості друку.

Примітка.

- Наявність цих налаштувань залежить від країни. Щоб отримати оновлену інформацію про папір, доступний в вашому регіоні, зверніться в службу підтримки компанії Epson.
- Див. наведену нижче інформацію щодо типів паперу для друку без полів або двостороннього друку.
 - «Папір для друку без полів» на сторінці 105
 - «Папір для двостороннього друку» на сторінці 105

Папір, що підходить для друку документів

Назва носія	Формат	Місткість (аркушів)
Epson Bright White Ink Jet Paper	A4	До рівня, позначеного трикутником на напрямній країв.

Папір, що підходить для друку документів і фотографій

Назва носія	Формат	Місткість (аркушів)
Epson Photo Quality Ink Jet Paper	A4	80
Epson Double-sided Photo Quality Ink Jet Paper	Letter, A4	80
Epson Matte Paper-Heavyweight	A4	20
Epson Double-Sided Matte Paper	A4	1

Папір, що підходить для друку фотографій

Назва носія	Формат	Місткість (аркушів)
Epson Ultra Glossy Photo Paper	A4, 13×18 см (5×7 дюйм.), 10×15 см (4×6 дюйм.)	20*
Epson Premium Glossy Photo Paper	A4 13×18 см (5×7 дюйм.), 16:9 широкий формат (102×181 мм), 10×15 см (4×6 дюйм.)	20*
Epson Premium Semigloss Photo Paper	A4, 13×18 см (5×7 дюйм.), 10×15 см (4×6 дюйм.)	20*

Назва носія	Формат	Місткість (аркушів)
Epson Photo Paper Glossy	A4, 13×18 см (5×7 дюйм.), 10×15 см (4×6 дюйм.)	20*
Epson Value Glossy Photo Paper	A4, 10×15 см (4×6 дюйм.)	20*

* Якщо папір подається неправильно або якщо роздруківки виглядають розмазаними чи містять нерівномірні кольори, завантажуйте папір по одному аркушу.

Різні інші типи паперу

Назва носія	Формат	Місткість (аркушів)
Epson Photo Quality Self Adhesive Sheets	A4	1

Папір, наявний у продажу

Примітка.

Див. наведену нижче інформацію щодо типів паперу для друку без полів або двостороннього друку.

[«Папір для друку без полів» на сторінці 105](#)

[«Папір для двостороннього друку» на сторінці 105](#)

Звичайні типи паперу

Звичайний папір включає папір для копіювання.

Формат	Місткість (аркушів)
Letter, A4, B5, A5, A6, B6, 16K (195×270 мм)	До рівня, позначеного трикутником на бічній напрямній.*1
Legal, 8,5×13 дюйм., Indian-Legal	1
Заданий користувачем*2 (мм) 54×86 – 215,9×1200	1

*1 Якщо папір подається неправильно або якщо роздруківки виглядають розмазаними чи містять нерівномірні кольори, завантажуйте папір по одному аркушу.

*2 Доступний тільки друк із комп'ютера.

Конверт

Формат	Місткість (конвертів)
Конверт #10, Конверт DL, Конверт C6	10

Папір для друку без полів

Оригінальний папір Epson

- Epson Ultra Glossy Photo Paper (10×15 см (4×6 дюйм.))
- Epson Premium Glossy Photo Paper (10x15 см (4x6 дюйм.), 16:9 ширина (102x181 мм))
- Epson Premium Semigloss Photo Paper (10×15 см (4×6 дюйм.))
- Epson Photo Paper Glossy (10×15 см (4×6 дюйм.))
- Epson Value Glossy Photo Paper (10×15 см (4×6 дюйм.))

Пов'язані відомості

➔ [«Доступний папір та ресурс завантаження» на сторінці 103](#)

Папір для двостороннього друку

Оригінальний папір Epson

- Epson Bright White Ink Jet Paper
- Epson Double-sided Photo Quality Ink Jet Paper
- Epson Double-Sided Matte Paper

Пов'язані відомості

➔ [«Доступний папір та ресурс завантаження» на сторінці 103](#)

Папір, наявний у продажу

- Звичайний папір, папір для копіювання

Пов'язані відомості

➔ [«Доступний папір та ресурс завантаження» на сторінці 103](#)

Недоступні типи паперу

Не використовуйте зазначені нижче типи паперу. Використання такого паперу може призвести до змінання або змазування роздруківок.

- Хвилястий папір
- Розірваний або порізаний папір
- Зігнутий папір
- Вологий папір
- Затовстий або затонкий папір
- Папір з наклейками

Не використовуйте зазначені нижче конверти. Використання такого типу конвертів може призвести до зминання або змазування роздрукованих матеріалів.

- Скручені або зігнуті конверти
- Конверти із клейкою поверхнею клапана або конверти з віконцем
- Затонкі конверти

Вони можуть скручуватися під час друку.

Інформація про витратні матеріали

Коди чорнильних флаконів

Компанія Epson рекомендує використовувати лише оригінальні чорнильні флакони Epson.

Далі подано коди оригінальних чорнильних флаконів Epson.



Важливо

- Гарантія Epson не покриває пошкодження пристрою, що пов'язані з використанням інших чорнил третьої сторони або не призначених для цього принтера, окрім тих, які вказані у специфікації, зокрема оригінальних чорнил Epson.*
- Використання інших продуктів, виробником яких не є компанія Epson, може призвести до пошкоджень, які не покриваються гарантією Epson, а в деяких випадках — до виникнення помилок під час роботи принтера.*

Примітка.

- Коди чорнильних флаконів відрізняються залежно від країни. Щоб отримати правильні коди для вашого регіону, зверніться до служби підтримки компанії Epson.*
- Незважаючи на те, що чорнильні флакони можуть містити перероблені матеріали, це жодним чином не впливає на функціонування чи продуктивність принтера.*
- Технічні характеристики та зовнішній вигляд чорнильних флаконів можуть змінюватися без попередження про покращення.*

Для Європи

ВК: Black (Чорний)	С: Cyan (Блакитний)	М: Magenta (Малиновий)	Y: Yellow (Жовтий)
103	103	103	103

Примітка.

Щоб дізнатися про ресурс флаконів чорнил Epson, перейдіть за вказаною нижче веб-адресою.

<http://www.epson.eu/pageyield>

Для Азії

ВК: Black (Чорний)	С: Cyan (Блакитний)	М: Magenta (Малиновий)	Y: Yellow (Жовтий)
003	003	003	003

Інформація про програмне забезпечення

У цьому розділі представлено програмні продукти, які доступні для вашого принтера на веб-сайті Epson.

Програмне забезпечення для друку

Програма для друку з комп'ютера (Windows)

Драйвер принтера керує принтером відповідно до команд із інших програм. Внесення налаштувань у драйвері принтера дозволяє досягнути найкращих результатів друку. Ви також можете перевіряти статус принтера або підтримувати його в найкращому робочому стані за допомогою утиліти драйвера принтера.

Примітка.

Можна змінити мову драйвера принтера. У налаштуваннях **Мова** на вкладці **Сервіс** виберіть потрібну мову.

Доступ до драйвера принтера з програм

Щоб внести налаштування, які стосуватимуться тільки цієї програми, увійдіть просто з цієї програми.

Виберіть **Друк** або **Параметри друку** з меню **Файл**. Виберіть принтер та клацніть **Параметри** або **Властивості**.

Примітка.

Дії можуть відрізнятися в залежності від програми. Докладнішу інформацію див. в електронній довідці програми.

Доступ до драйвера принтера з панелі керування

Для налаштування параметрів, які будуть застосовуватися до всіх програм, отримайте доступ з панелі керування.

Windows 10/Windows Server 2019/Windows Server 2016

Натисніть кнопку «Пуск» та виберіть **Система Windows > Панель керування > Переглянути принтери та пристрої** у меню **Устаткування та звук**. Правою кнопкою миші клацніть на принтері або натисніть та утримуйте її та виберіть **Налаштування друку**.

Windows 8.1/Windows 8/Windows Server 2012 R2/Windows Server 2012

Виберіть **Робочий стіл > Налаштування > Панель керування > Переглянути принтери та пристрої** у меню **Устаткування та звук**. Правою кнопкою миші клацніть на принтері або натисніть та утримуйте її та виберіть **Налаштування друку**.

Windows 7/Windows Server 2008 R2

Натисніть кнопку «Пуск» та виберіть **Панель керування > Переглянути принтери та пристрої** у меню **Устаткування та звук**. Потім, клацнувши праву кнопку миші, виберіть **Налаштування друку**.

Windows Vista/Windows Server 2008

Натисніть кнопку «Пуск» та виберіть **Панель керування > Принтери** у меню **Устаткування та звук**. Потім, клацнувши праву кнопку миші, виберіть **Налаштування друку**.

Windows XP/Windows Server 2003 R2/Windows Server 2003

Натисніть кнопку «Пуск» та виберіть **Панель керування > Принтери та інше устаткування > Принтери та факси**. Потім, клацнувши праву кнопку миші, виберіть **Налаштування друку**.

Доступ до драйвера принтера через піктограму принтера на панелі завдань

Піктограма принтера на панелі завдань робочого стола — це ярлик, який дозволяє швидко відкрити драйвер принтера.

Якщо натиснути на піктограму принтера і вибрати **Параметри принтера**, можна відкрити те саме вікно з налаштуваннями принтера, що вказане на панелі керування. Двічі клацнувши на цій піктограмі, можна перевірити стан принтера.

Примітка.

Якщо драйвер принтера не відображається на панелі завдань, увійдіть у вікно драйвера принтера, натисніть **Контрольовані параметри** у вкладці **Сервіс**, а тоді виберіть **Зареєструйте значок ярлика на панелі задач**.

Запуск утиліти

Відкрийте вікно драйвера принтера. Клацніть на вкладку **Сервіс**.

Робочі налаштування для драйвера принтера з Windows

Можна внести налаштування, такі як запуск **EPSON Status Monitor 3**.

1. Відкрийте вікно драйвера принтера.
2. Клацніть **Розширені параметри** на вкладці **Сервіс**.
3. Виконайте необхідні налаштування та клацніть **ОК**.

Для докладнішої інформації щодо елементів налаштувань див. електронну довідку.

Пов'язані відомості

➔ [«Програма для друку з комп'ютера \(Windows\)» на сторінці 107](#)

Програма для друку з комп'ютера (Mac OS)

Драйвер принтера керує принтером відповідно до команд із інших програм. Внесення налаштувань у драйвері принтера дозволяє досягнути найкращих результатів друку. Ви також можете перевіряти статус принтера або підтримувати його в найкращому робочому стані за допомогою утиліти драйвера принтера.

Доступ до драйвера принтера з програм

Клацніть **Параметри сторінки** або **Друк** у меню **Файл** вашої програми. Щоб розширити вікно друку, натисніть **Показати деталі** (або ▼).

Примітка.

У залежності від програми, що використовується, пункт **Параметри сторінки** може не відобразитися у меню **Файл**, тому дії, що приводять до відкриття екрана друку, можуть відрізнятися. Докладніше див. довідку програми.

Запуск утиліти

Виберіть пункт **Параметри системи** з меню Apple > **Принтери та сканери** (або **Друк і сканування**, **Друк і факс**), після чого виберіть принтер. Клацніть **Параметри та матеріали** > **Утиліта** > **Відкрити утиліту принтера**.

Посібник до драйвера принтера для Mac OS

Epson Printer Utility

Можна запустити функцію обслуговування, наприклад, перевірку сопел або очищення друкувальної головки, а увімкнувши програму **EPSON Status Monitor**, ви зможете перевірити стан принтера та інформацію про помилки.

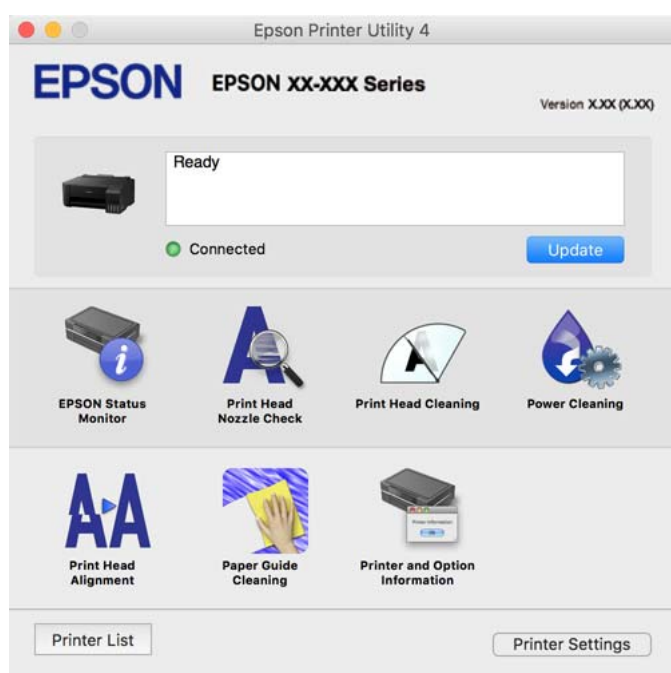

Доступ до вікна робочих налаштувань драйвера принтера в Mac OS

Виберіть пункт **Параметри системи** з меню Apple > **Принтери та сканери** (або **Друк і сканування**, **Друк і факс**), після чого виберіть принтер. Натисніть **Параметри та забезпечення** > **Додаткові параметри** (або **Драйвер**).

Програма для швидкого та легкого друку з комп'ютера (Epson Photo+)

Epson Photo+ — це програма, яка дає змогу легко друкувати фотографії з різними макетами. Можна виконати корекцію зображення та налаштувати позицію, переглядаючи попередній документ. Прикрасити зображення можна додаванням тексту і штампів, де ви забажаєте. Під час друку на оригінальному фотопапері Epson продуктивність чорнила максимально збільшується, створюючи прекрасну обробку з відмінним забарвленням.

Докладнішу інформацію див. в електронній довідці програми.

Примітка.

- Операційні системи Windows Server не підтримуються.
- Щоб використовувати цю програму, потрібно встановити драйвер принтера.

Початок роботи у Windows

- Windows 10
Натисніть кнопку «Пуск» і виберіть **Epson Software > Epson Photo+**.
- Windows 8.1/Windows 8
Введіть назву програми у пошуковому елементі та виберіть відображену піктограму.
- Windows 7/Windows Vista/Windows XP
Натисніть кнопку «Пуск» і виберіть **Усі програми** або **Програми > Epson Software > Epson Photo+**.

Початок роботи у Mac OS

Виберіть **Перейти > Програми > Epson Software > Epson Photo+**.

Пов'язані відомості

➔ [«Установлення програм окремо» на сторінці 61](#)

Програмне забезпечення для створення пакетів

Application for Creating Driver Packages (EpsonNet SetupManager)

EpsonNet SetupManager є програмним забезпеченням зі створення пакету для простого встановлення принтера, як-от драйвера принтера, встановлення EPSON Status Monitor та створення порту принтера. Це програмне забезпечення дає змогу створювати пакети унікального програмного забезпечення та розподіляти його поміж групами.

Докладніше див. ваш регіональний веб-сайт Epson.

<http://www.epson.com>

Програмне забезпечення для оновлення

Програма для оновлення програмного забезпечення та мікропрограми (EPSON Software Updater)

EPSON Software Updater — це програма, що встановлює нове програмне забезпечення та оновлює мікропрограму та посібники по Інтернету. Якщо інформацію про оновлення потрібно перевіряти регулярно, можна налаштувати інтервал перевірки оновлень у налаштуваннях автоматичного оновлення EPSON Software Updater.

Примітка.

Операційні системи Windows Server не підтримуються.

Початок роботи у Windows

Windows 10

Натисніть кнопку «Пуск», а тоді виберіть **Epson Software > EPSON Software Updater**.

Windows 8.1/Windows 8

Введіть назву програми у пошуковому елементі та виберіть відображену піктограму.

Windows 7/Windows Vista/Windows XP

Натисніть кнопку «Пуск», після чого виберіть **Усі програми (або Програми) > Epson Software > EPSON Software Updater**.

Примітка.

Можете також запустити EPSON Software Updater, натиснувши піктограму принтера на панелі завдань, а тоді вибравши **Оновлення програмного забезпечення**.

Початок роботи у Mac OS

Виберіть **Перейти > Програми > Epson Software > EPSON Software Updater**.

Пов'язані відомості

➔ [«Установлення програм окремо» на сторінці 61](#)

Технічні характеристики виробу

Технічні характеристики принтера

Розташування сопла друкувальної голівки		Сопла для чорних чорнил: 180 Сопла для кольорових чорнил: 59 для кожного кольору
Вага паперу*	Звичайний папір	Від 64 до 90 г/м ² (17 до 24 фунтів)
	Конверти	Конверт #10, DL, С6: 75 до 100 г/м ² (20 до 27 фунтів)

* Навіть якщо товщина паперу перебуває в межах цього діапазону, папір може не подаватися у принтер або може знизитися якість друку залежно від властивостей або якості паперу.

Площа друку

Площа друку для окремих аркушів

Якість друку може погіршитися на затінених ділянках у зв'язку з механізмом друку.

Друк із полями

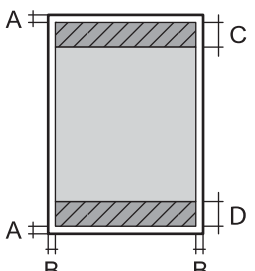
	A	3.0 мм (0.12 дюйма)
	B	3.0 мм (0.12 дюйма)
	C	41.0 мм (1.61 дюйма)
	D	37.0 мм (1.46 дюйма)

Друк без полів

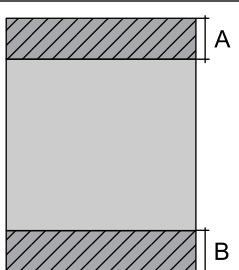
	A	44.0 мм (1.73 дюйма)
	B	40.0 мм (1.57 дюйма)

Площа друку для конвертів

Якість друку може погіршитися на затінених ділянках у зв'язку з механізмом друку.

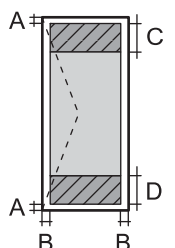
	A	3.0 мм (0.12 дюйма)
	B	3.0 мм (0.12 дюйма)
	C	18.0 мм (0.71 дюйма)
	D	41.0 мм (1.61 дюйма)

Характеристики інтерфейсу

Для комп'ютера	USB
----------------	-----

Розміри

Розміри	<p>Зберігання</p> <ul style="list-style-type: none"> <input type="checkbox"/> Ширина: 375 мм (14.8 дюймів) <input type="checkbox"/> Глибина: 347 мм (13.7 дюймів) <input type="checkbox"/> Висота: 169 мм (6.7 дюймів) <p>Друк</p> <ul style="list-style-type: none"> <input type="checkbox"/> Ширина: 375 мм (14.8 дюймів) <input type="checkbox"/> Глибина: 578 мм (22.8 дюймів) <input type="checkbox"/> Висота: 253 мм (10.0 дюймів)
Вага*	Приблизно 2.8 кг (6.2 фунтів)

* Без чорнил та кабелю живлення.

Характеристики живлення

Характеристики блока живлення	100 – 240 В змінного струму	220 – 240 В змінного струму
Діапазон номінальної частоти	50 – 60 Гц	50 – 60 Гц
Номінальний струм	0.4 – 0.2 А	0.2 А
Споживання електроенергії (із USB-підключенням)	<p>Друк: приблизно 12.0 Вт (ISO/IEC24712)</p> <p>Режим готовності: приблизно 3.0 Вт</p> <p>Режим сну: приблизно 0.4 Вт</p> <p>Живлення вимкнено: приблизно 0.2 Вт</p>	<p>Друк: приблизно 12.0 Вт (ISO/IEC24712)</p> <p>Режим готовності: приблизно 3.0 Вт</p> <p>Режим сну: приблизно 0.4 Вт</p> <p>Живлення вимкнено: приблизно 0.2 Вт</p>

Примітка.

- Щоб дізнатися напругу, див. етикетку на принтері.
- Для користувачів із Європи — див. подробиці щодо енергоспоживання на веб-сайті.

<http://www.epson.eu/energy-consumption>

Технічні характеристики навколишнього середовища

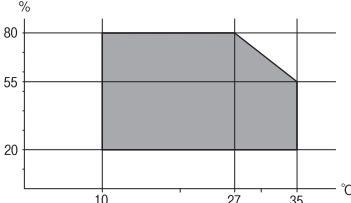
Експлуатація	<p>Використовуйте принтер в межах діапазону, що вказаний на графіку нижче.</p>  <p>Температура: 10–35 °C (50–95 °F) Відносна вологість: від 20 до 80% (без конденсації)</p>
Зберігання	<p>Температура: -20–40 °C (-4–104 °F)* Відносна вологість: 5-85% (без конденсації)</p>

* Протягом одного місяця можна зберігати за температури 40 °C (104 °F).

Умови експлуатації чорнильних флаконів

Температура зберігання	Від -20 до 40 °C (-4 to 104 °F)*
Температура замерзання	<p>-15 °C (5 °F) Чорнило тане і може використовуватися, пробувши у приміщенні при температурі 25°C (77°F) близько 2 годин.</p>

* Протягом одного місяця можна зберігати за температури 40 °C (104 °F).

Системні вимоги

Windows

Windows Vista, Windows 7, Windows 8/8.1, Windows 10 або новішої версії (32-розрядна, 64-розрядна)

Windows XP SP3 (32-розрядна)

Windows XP Professional x64 Edition SP2

Windows Server 2003 (SP2) або новішої версії

Mac OS

Mac OS X v10.6.8 або новішої версії

Примітка.

Mac OS можуть не підтримувати певні програми або функції.

Файлова система UNIX (UFS) для Mac OS не підтримується.

Нормативна інформація

Стандарти й схвалення

Стандарти та сертифікати для моделі у Європі

Вказана нижче модель містить маркування CE/UKCA та відповідає всім відповідним нормативним вимогам.

Повний текст декларації про відповідність доступний на вказаному нижче веб-сайті:

<https://www.epson.eu/conformity>

V631D

Обмеження на копіювання

Дотримуйтесь наступних обмежень для забезпечення відповідального та законного використання принтера.

Копіювання перелічених нижче документів заборонено законом:

- банкноти, гроші, видані урядом ринкові цінні папери, урядові облігації та цінні папери, видані муніципалітетом
- непогашені поштові марки, поштові листівки з непогашеними марками та інші офіційні поштові документи, які можна надіслати поштою
- Видані урядом гербові марки та законно видані цінні папери

Будьте обережними під час копіювання наступних документів:

- Приватні ринкові цінні папери (сертифікати акцій, соло-векселі, які можна передавати, чеки тощо), місячні проїзні документи, пільгові квитки тощо.
- Паспорти, водійські права, сертифікати відповідності, перепустки, продовольчі талони, квитки тощо.

Примітка.

Копіювання цих документів може бути заборонене законом.

Відповідальне використання матеріалів, захищених авторськими правами:

Копіювання за допомогою принтерів матеріалів, захищених авторськими правами, є неприпустимим і може розцінюватися, як зловживання. Виявляйте відповідальність і пошану, отримуючи дозвіл на копіювання опублікованих матеріалів у власника авторських прав, або дійте за порадою досвідченого юриста.

Джерела довідкової інформації

Веб-сайт технічної підтримки. 117

Звернення у відділ підтримки компанії Epson. 117

Веб-сайт технічної підтримки

Якщо вам необхідна додаткова інформація, дивіться веб-сайт технічної підтримки компанії Epson. Оберіть свою країну чи регіон, або перейдіть у відділ підтримки на локальному веб-сайті компанії Epson. На сайті доступна інформація про останні драйвери, FAQ, посібники або інші файли для завантаження.

<http://support.epson.net/>

<http://www.epson.eu/support> (Європа)

Якщо виріб компанії Epson не працює належним чином, і вирішити проблему не вдається, зверніться за допомогою у службу підтримки компанії Epson.

Звернення у відділ підтримки компанії Epson

Перш ніж звертатися до Epson

Якщо пристрій Epson несправний і ви не можете вирішити проблему самостійно за допомогою інформації про усунення несправностей, поданої у посібниках до пристрою, зверніться по допомогу до служби обслуговування клієнтів Epson. Якщо у поданому нижче списку немає служби підтримки у вашій місцевості Epson, зверніться до дилера, у якого ви придбали цей пристрій.

Служба обслуговування клієнтів Epson зможе значно швидше надати допомогу, якщо отримає від вас перелічену нижче інформацію.

- Серійний номер продукту
(етикетка із серійним номером зазвичай розміщена на задній частині пристрою)
- Модель пристрою
- Версія програмного забезпечення
(Натисніть кнопку **About**, **Version Info** або схожу кнопку у вікні програми).
- Виробника та модель вашого комп'ютера
- Назву та версію операційної системи вашого комп'ютера
- Назви та версії програм, які ви найчастіше використовуєте для роботи з пристроєм.

Підтримка користувачів у Європі

Контактні дані відділу підтримки компанії Epson див. у документі Pan-European Warranty Document (Загальноєвропейська гарантія).

Підтримка користувачів у Тайвані

За підтримкою й послугами можна звертатися:

Глобальний веб-сайт

<http://www.epson.com.tw>

Тут можна знайти інформацію про технічні характеристики продуктів, драйвери для завантаження, а також замовити продукти.

Довідковий стіл компанії Epson

Телефон: +886-2-2165-3138

Персонал довідкового столу по телефону допоможе вирішити такі питання:

- Зробити замовлення продуктів і отримати інформацію про них
- Отримати відповіді на запитання про використання продуктів або проблеми, які виникають
- Замовити послуги, пов'язані з ремонтом і гарантійним обслуговуванням

Ремонтний сервісний центр:

<http://www.tekcare.com.tw/branchMap.page>

Корпорація TekCare — це авторизований сервісний центр Epson Taiwan Technology & Trading Ltd.

Підтримка користувачів у Сінгапурі

Дані про джерела інформації, відділи підтримки та сервісні центри компанії Epson, які є в Сінгапурі:

Глобальний веб-сайт

<http://www.epson.com.sg>

Тут можна знайти інформацію про технічні характеристики, драйвери для завантаження, відповіді на запитання, які часто задаються (FAQ), зробити замовлення або звернутися за технічною підтримкою по електронній пошті.

Довідковий стіл компанії Epson

Безкоштовний номер: 800-120-5564

Персонал довідкового столу по телефону допоможе вирішити вказані нижче питання.

- Зробити замовлення продуктів і отримати інформацію про них
- Отримати відповіді на запитання про використання продуктів або способи вирішення проблем, які виникають
- Замовити послуги, пов'язані з ремонтом і гарантійним обслуговуванням

Підтримка користувачів у Таїланді

За підтримкою й послугами можна звертатися:

Глобальний веб-сайт

<http://www.epson.co.th>

Тут можна знайти інформацію про технічні характеристики, драйвери для завантаження, відповіді на запитання, які часто задаються (FAQ), та адресу електронної пошти.

Інформаційний центр компанії Epson

Телефон: 66-2460-9699

Адреса електронної пошти: support@eth.epson.co.th

Персонал інформаційного центру допоможе вирішити зазначені нижче питання:

- Зробити замовлення продуктів і отримати інформацію про них
- Отримати відповіді на запитання про використання продуктів або проблеми, які виникають
- Замовити послугу, пов'язану з ремонтом і гарантійним обслуговуванням

Підтримка користувачів у В'єтнамі

За підтримкою й послугами можна звертатися:

Сервісний центр Epson

29 Tue Tinh, Quan Hai Ba Trung, Hanoi City, Vietnam

65 Truong Dinh Street, District 1, Ho Chi Minh City, Vietnam.

65 Truong Dinh Street, District 1, Ho Chi Minh City, Vietnam.

65 Truong Dinh Street, District 1, Ho Chi Minh City, Vietnam.

Підтримка користувачів в Індонезії

За підтримкою й послугами можна звертатися:

Глобальний веб-сайт

<http://www.epson.co.id>

- Інформація про технічні характеристики, драйвери для завантаження
- Часті запитання (FAQ), замовлення або запитання електронною поштою

Гаряча лінія Epson

Телефон: 1500-766 (Indonesia Only)

Адреса електронної пошти: customer.care@ein.epson.co.id

Персонал гарячої лінії за телефоном або електронною поштою надасть вам допомогу щодо наведених нижче питань:

- Зробити замовлення продуктів і отримати інформацію про них
- Технічна підтримка

Підтримка користувачів у Малайзії

За підтримкою й послугами можна звертатися:

Глобальний веб-сайт

<http://www.epson.com.my>

- Інформація про технічні характеристики, драйвери для завантаження
- Часті запитання (FAQ), замовлення або запитання електронною поштою

Інформаційний центр компанії Epson

Телефон: 1800-81-7349 (безкоштовний номер)

Адреса електронної пошти: websupport@emsb.epson.com.my

- Зробити замовлення продуктів і отримати інформацію про них
- Отримати відповіді на запитання про використання продуктів або проблеми, які виникають
- Замовити послуги, пов'язані з ремонтом і гарантійним обслуговуванням

Epson Malaysia Sdn Bhd (головний офіс)

Телефон: 603-56288288

Факс: 603-5628 8388/603-5621 2088

Підтримка користувачів у Філіппінах

В Epson Philippines Corporation з радістю допоможуть користувачам, які звернуться за технічною підтримкою, а також за іншими послугами, що надаються після продажу. Зв'язатися з нами можна за наведеними нижче телефонами, факсами та адресою електронної пошти.

Глобальний веб-сайт

<http://www.epson.com.ph>

Тут можна знайти інформацію про технічні характеристики, драйвери для завантаження, відповіді на запитання, які часто задаються (FAQ), або звернутися із запитаннями по електронній пошті.

Центр обслуговування клієнтів компанії Epson Philippines

Безкоштовний номер: (PLDT) 1-800-1069-37766

Безкоштовний номер: (Digitel) 1-800-3-0037766

Столичний регіон: +632-8441-9030

Веб-сайт: <https://www.epson.com.ph/contact>

Адреса електронної пошти: customercare@epson.com.ph

Лінія доступна з 9:00 до 18:00, з понеділка по суботу (окрім святкових днів)

Персонал центру обслуговування клієнтів по телефону допоможе вирішити зазначені нижче питання.

- Зробити замовлення продуктів і отримати інформацію про них
- Отримати відповіді на запитання про використання продуктів або проблеми, які виникають
- Замовити послугу, пов'язану з ремонтом і гарантійним обслуговуванням

Epson Philippines Corporation

Міжміська лінія: +632-8706-2609

Факс: +632-8706-2663 / +632-8706-2665