



© 2023 Seiko Epson Corporation  
Printed in XXXXXX

**Læs først følgende**

Blækket til denne printer skal håndteres omhyggeligt. Blækket kan sprøjte, når blækbeholderne fyldes eller fyldes igen med blæk. Hvis der kommer blæk på dit tøj eller ejendele, kan det måske ikke komme af igen.

**Lue tämä ensin**

Tulostimen mustetta on käsiteltävä huolellisesti. Mustetta voi roiskua mustesäiliöitä täytettäessä. Jos mustetta joutuu vaatteisiin tai tavaroihin, se ei ehkä lähde pois.

**Les dette først**

Blækket for denne skriveren må håndteres forsigtig. Det kan sprute blæk når blækbeholderne bliver fyldt med blæk. Hvis du får blæk på klær eller eiendeler, får du kanskje ikke fjernet det.

**Läs detta först**

Bläcket för den här skrivaren måste hanteras varsamt. Det kan skvätta bläck när bläckbehållarna fylls på eller fylls med bläck igen. Det är svårt att få bort bläck som hamnar på kläder eller föremål.

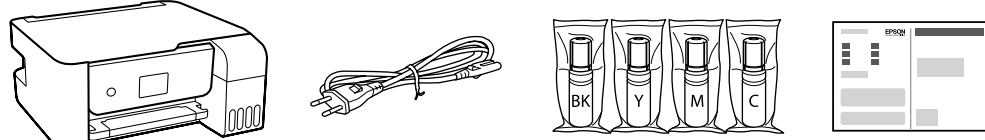

Yderligere elementer kan medtages afhængigt af placeringen. / Laitteen mukana saatetaan joillakin alueilla toimittaa lisäosia.  
Flere elementer kan bli inkludert avhengig av område. / Ytterligere objekt kan inkluderas beroende på plats.

De første blækflasker bruges delvist til at fylde printheadet. Disse flasker vil muligvis udskrive færre sider i forhold til efterfølgende blækflasker.  
Ensimmäiset mustepullot kuluvat osittain tulostuspään lataamiseen. Pulloilla tulostuva sivumäärä voi olla pienempi kuin seuraavilla pulloilla tulostuva sivumäärä.

De første blekkflaskene brukes delvis til å lade skrivehodet. Disse flaskene kan skrive ut færre sider sammenlignet med påfølgende blekkflasker.  
De första bläckflaskorna används delvis för att fylla på skrivhuvudet. Med dessa flaskor kan du skriva ut färre sidor jämfört med efterföljande bläckflaskor.

**1**

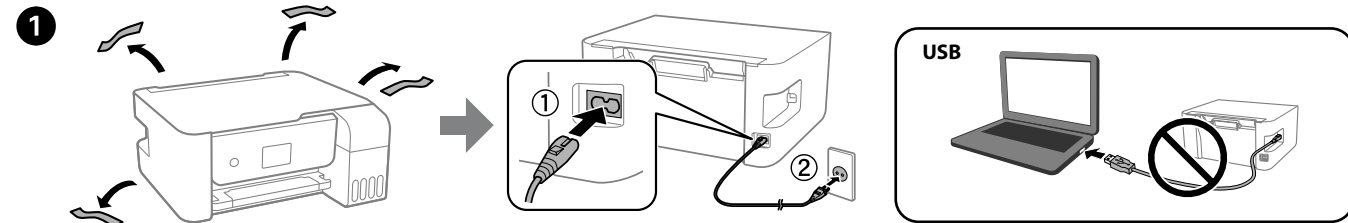

Vælg metoden til printeropsætning.  
Valitse tulostimen asennustila.  
Velg metoden for skriveroppsett.  
Välj skrivarkonfigurationsätt.

Har du en smartenhed?  
Onko sinulla älylaite?  
Har du en smartenhet?  
Har du en smart enhet?

Nej.  
Ei.  
Nei.  
Nej.  
Gå til afsnit 2.  
Siirry kohtaan 2.  
Gå til del 2.  
Gå till avsnitt 2.

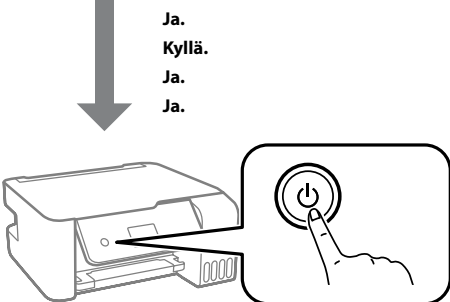

Hold **U**-knappen nede, indtil den blinker. Brug derefter din smartenhet til at fuldføre resten af installationsprocessen.  
Pidä **U**-painike painettuna, kunnes se vilkkuu. Suorita sitten asennusprosessi loppuun älylaitteella.  
Hold inne **U**-knappen til den blinker. Bruk derefter smartenheten din til å fullføre resten av oppsettsprosessen.  
Håll ned knappen **U** tills den blinkar. Använd sedan din smarta enhet för att slutföra resten av konfigurationsprocessen.

**Epson Smart Panel**



Installer Epson Smart Panel.  
Dette hjælper dig med at konfigurere printeren, også hvis du bruger printeren med en computer.  
Asenna Epson Smart Panel.  
Tällä ohjelmalla voit asentaa tulostimen, vaikka käyttäisit tulostinta tietokoneella.  
Installer Epson Smart Panel.  
Dette gjør det enklere for deg å sette opp skriveren selv om du bruker skriveren med en datamaskin.  
Installera Epson Smart Panel.  
Detta gör det lättare för dig att konfigurera skrivaren även om du använder skrivaren med en dator.

**Epson Smart Panel ?**

Du kan konfigurere printeren, mens du ser instruktioner på din smartenhet. Ved hjælp af appen kan du fjernstyre printeren på din smartenhet eller udføre mere avanceret udskrivning via appen.  
Voit asentaa tulostimen katsellessasi ohjeita älylaitteella. Voit etäohjata tulostinta älylaitteen sovelluksella ja suorittaa useita erilaisia tulostustehtäviä.  
Du kan sette opp skriveren mens du ser veiledninger på smartenheten din. Ved bruk av appen kan du fjernstyre skriveren på smartenheten din eller utføre mer variert utskrift gjennom appen.  
Du kan konfigurera skrivaren när du tittar på instruktioner på din smarta enhet. Genom att använda appen kan du fjärstyrta skrivaren på din smarta enhet eller utföra mer mångskiftande utskrift genom appen.

**2**

Følg disse anvisninger, hvis du har valgt "Nej" i afsnit 1-2.  
Noudata näitä ohjeita, jos valitsit kohdassa 1-2 "Ei".  
Følg disse instruksjonene hvis du valgte «Nei» i del 1-2.  
Följ dessa instruktioner om du har markerat alternativet "Nej" i avsnitt 1-2.

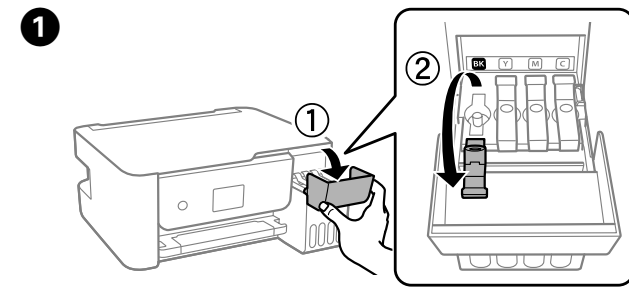

Sørg for, at farven på blækbeholderen matcher den blækfarve, du vil påfylde.  
Varmista, että mustesäiliön väri on sama kuin väri, jota haluat lisätä.  
Sørg for at fargen til blekkbeholderen er lik blekkfargen du vil fylle på.  
Se till att fargen på bläckbehållaren matchar den bläckfärg som du vill fylla på.

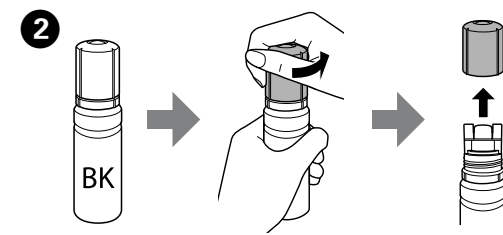

- Fjern hæften, og hold samtidig blækflasken lodret. Ellers kan der lække blæk.
- Brug de blækflasker, der fulgte med dit produkt.
- Epson kan ikke garantere kvaliteten eller pålideligheden af uægte blæk. Brug af uægte blæk kan forårsage skader, der ikke er dækket af Epsons garantier.
- Poista korkki siten, että pidät mustepulloa pystyasennossa. Muuten mustetta voi vuotaa.
- Käytä laitteen mukana toimitettuja mustepulloja.
- Epson ei takaa muiden valmistajien musteiden laatua ja luotettavuutta. Muiden valmistajien musteiden käyttö voi aiheuttaa vaurioita, joita Epson-laitteiden takuu ei kata.
- Ta av lokket mens du holder blekkflasken oppreist, ellers kan det lekke blæk.
- Bruk blekkflaskene som fulgte med produktet.
- Epson kan ikke garantere kvaliteten eller påliteligheten til uekte blekk. Bruk av uekte blekk kan føre til skader som ikke dekkes av Epsons garantier.
- Ta bort locket medan du håller bläckflaskan upprätt, annars kan det läcka ut bläck.
- Använd de bläckflaskor som levererades med produkten.
- Epson kan inte garantera kvaliteten eller tillförlitligheten av icke-originalbläck. Att använda icke-originalbläck kan orsaka skador som inte täcks av Epsons garantier.

Kontroller den øverste linje i blækbeholderen.  
Tarkista mustesäiliön yläviiva.  
Kontroller den øverste linjen i blekkbeholderen.  
Kontrollera det övre strecket på bläckbehållaren.

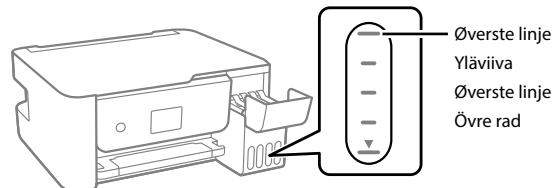

Indsæt blækflasken lige ind i åbningen for at fylde blæk til den øverste linje.  
Aseta mustepullo täyttöaukkoon suoraan ja täytä säiliö yläviivaan asti.  
Sett blekkflaskan rett inn i porten for å fylle blekk til den øverste linjen.  
Sätt in bläckflaskan rakt in i porten för att fylla på bläck upp till det övre strecket.

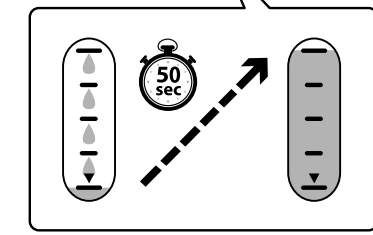
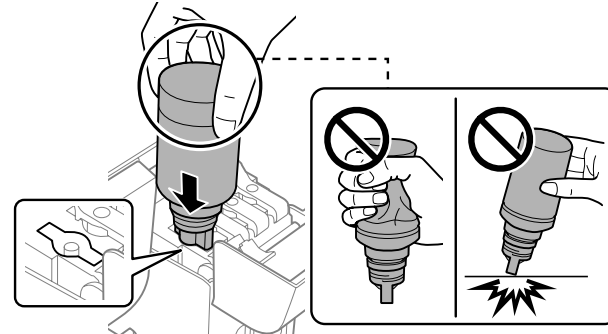

- Når du indsætter blækflasken i påfyldningsporten for den rigtige farve, begynder blækket at flyde og stopper automatisk, når blækniveauet når den øverste linje.
- Hvis blækket ikke begynder at flyde ind i beholderen, skal du fjerne blækflasken og prøve indsætte den igen. Du må ikke fjerne og indsætte blækflasken igen, når blækket har nået den øverste linje, da blækket ellers kan lække.
- Der kan være blæk tilbage i flasken. Den resterende blæk kan bruges senere.
- Fyld ikke flasken blive siddende, da flasken kan blive beskadiget, eller blækket kan lække.
- Kun asetet mustepullon halutun värin täyttöaukkoon, muste alkaa valua säiliöön. Täyttö päättyy automaattisesti, kun mustetaso saavuttaa yläviivan.
- Jos muste ei ala valumaan säiliöön, poista mustepullo ja aseta se uudelleen paikalleen. Älä kuitenkaan poista ja aseta pullo uudelleen paikalleen, jos mustetaso on jo yläviivalla. Muussa tapauksessa mustetta voi vuotaa.
- Pulloon voi jäädä mustetta. Pulloon jäävä muste voidaan käyttää myöhemmin.
- Älä jätä mustepulloa laitteen sisään. Jos pullo jätetään laitteen sisään, pullo voi vaurioitua tai mustetta voi vuotaa.
- Når du setter blekkflasken inn i fylleporten for riktig farge, begynner blækket å renne og flyten stopper automatisk når blekknivået når den øverste linjen.
- Hvis blækket ikke begynner å flyte inn i beholderen, må du fjerne blekkflasken og prøve å sette den inn igjen. Du må imidlertid ikke ta ut blekkflasken og sette den inn igjen når blækket har nådd topplinjen, ellers kan blækket lekke.
- Det kan fortsatt være blekk igjen i flasken. Det gjenværende blækket kan brukes senere.
- Ikke la flasken bli stående i, flasken kan bli skadet eller blekk kan lekke.
- När du sätter in bläckflaskan i påfyllningsporten för den rätta färgen, börjar bläcket flyta och flödet stoppas automatiskt när bläcket har nått till det övre sträcket.
- Om bläcket inte börjar flyta i behållaren, ta bort bläckflaskan och sätt in den igen. Sätt dock inte in bläckflaskan igen om bläcket har nått upp till det övre strecket. Annars kan bläck läcka ut.
- Det kan finnas kvar bläck i flaskan. Du kan använda det senare.
- Lämna inte bläckflaskan insatt; annars kan flaskan skadas och bläcket kan läcka ut.

Når blækket når den øverste linje i beholderen, skal du trække flasken ud.  
Vedå pullo ulos, kun mustetaso saavuttaa yläviivan.  
Når blækket når den øverste linjen i beholderen, drar du ut flasken.  
När bläcket har nått till det övre sträcket på behållaren ska du dra ut flaskan.

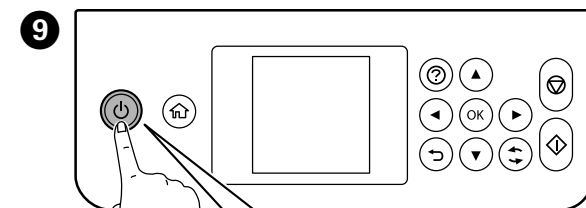
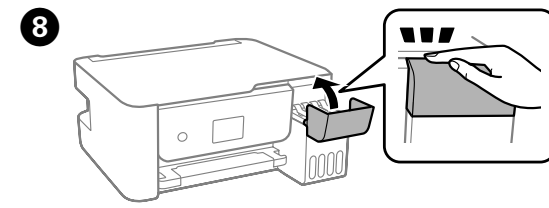
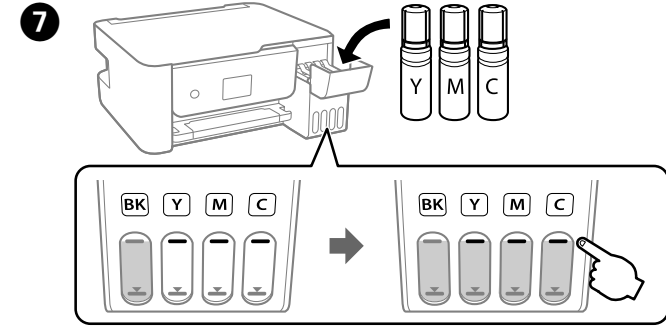
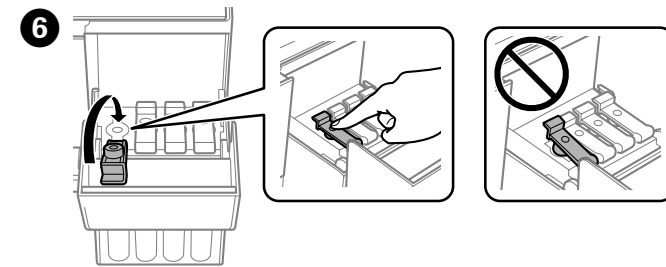
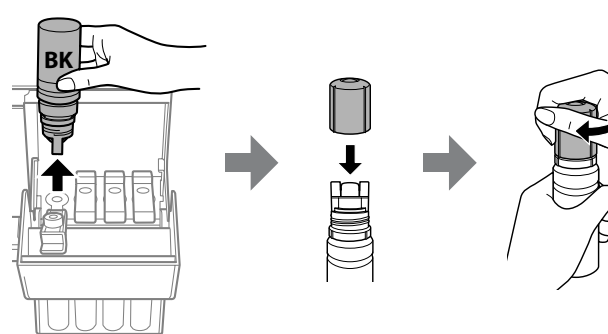

Slukket. Ei pala. Av. Av.	Blinker. Vilkkuu. Blinker. Blinkar.
------------------------------------	--

Vælg et sprog.  
Valitse kieli.  
Velg språk.  
Välj ett språk.

Når beskeden **Start her** vises, skal du holde **U** nede i 5 sekunder.  
Kun **Aloita tästä** tulee näkyviin, pidä **U**-painiketta painettuna viisi sekuntia.  
När meldingen for å se **Start her** vises, holder du inne **U**-knappen i 5 sekunder.  
När meddelandet om att visa **Starta här** visas håller du ned knappen **U** i 5 sekunder.

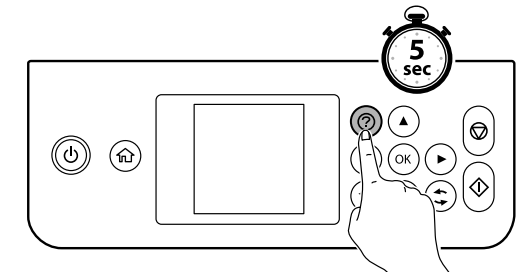

Bekræft, at beholderen er fyldt blæk, og tryk derefter på knappen **U** for at begynde på at lade blæk. Påfyldning af blæk tager ca. 11 minutter.  
Tarkista, että säiliöt ovat täynnä mustetta, ja aloita sitten musteen lataaminen painamalla **U**. Musteen lataaminen kestää noin 11 minuuttia.  
Kontroller at tankene er fyldt med blæk, og trykk på **U**-knappen for å starte påfylling av blekk. Påfylling av blekk tar omtrent 11 minutter.  
Kontrollera att behållarna är fyllda med bläck och tryck på knappen **U** för att starta påfyllning av bläck. Det tar ungefär 11 minuter att fylla på bläcket.

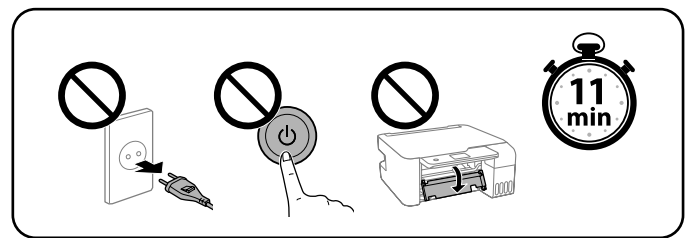
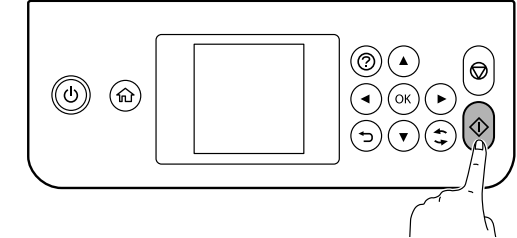

Når påfyldning af blæk er færdig, vises skærm til justering af udskriftskvalitet. Følg instruktionerne på skærmen for at udføre justeringer. Når meddelelsen om papirlægning vises, se trin 14.  
Kun musteen lataaminen on tehty, näkyviin tulee tulostuslaatuasetusnäyttö. Määritä asetukset näytössä näkyvien ohjeiden mukaisesti. Kun paperinläisyviesti tulee näkyviin, katso kohta 14.  
När blekkpåfyllingen er fullført, vises justeringsskjermen for utskriftskvalitet. Følg anvisningene på skjermen for å justere. Se trinn 14 når meldingen om innlegging av papir vises.  
När bläckpåfyllningen är klar visas skärmen för justering av utskriftskvalitet. Följ anvisningarna på skärmen för att utföra justeringar. När meddelandet om att fylla på papper visas, se steg 14.

Læg A4-papiret i midten af papirstøtten med udskriftsiden opad.  
Lisää A4-kokoista tavallista paperia paperituen keskelle tulostuspuoli ylöspäin.  
Legg i vanlig A4-papir midt i papirstøtten med utskriftsiden vendt opp.  
Fyll på A4-ark i mitten av pappersstödet med den utskrivningsbara sidan vänd uppåt.

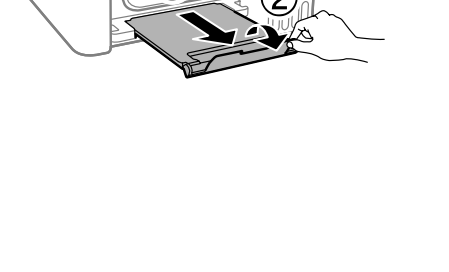
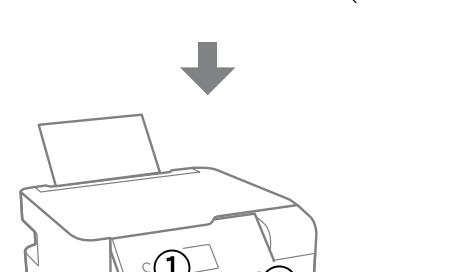
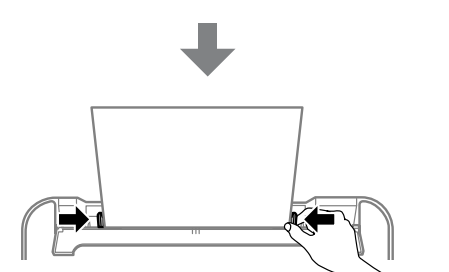
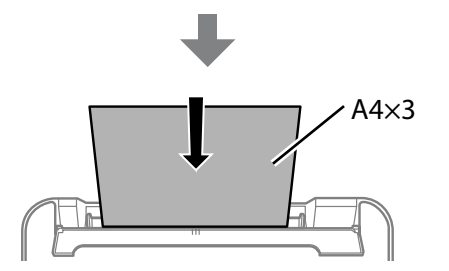
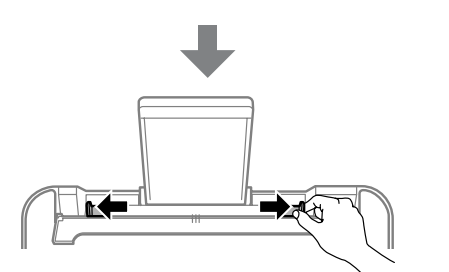
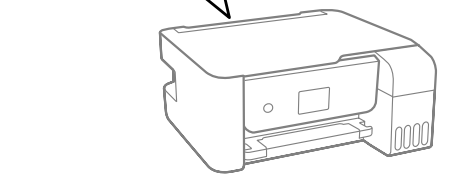
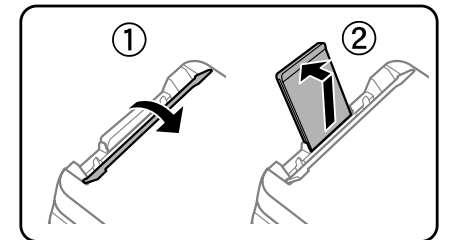



- 15 Hvis der er blæk tilbage i hver flaske, skal du fylde blækbeholderen igen. Se trin 1 til 3 i afsnit 2. Jos pulloissa on jäljellä mustetta, täytä mustesäiliö. Katso kohdan 2 vaiheet 1-3.
- Hvis det er mer blekk igjen i hver flaske, fyller du opp blekkbeholderen igjen. Se trinn 1-3 i del 2.
- Om det finns kvar bläck i varje behållare fyller du på bläckbehållaren. Se steg 1 till 3 i avsnitt 2.

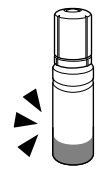

- 16 Gå til webstedet for at installere softwaren og konfigurere netværksindstillingerne. Når dette er udført, er printeren klar til brug. Vierale verkkosivuilla asentaaksesi ohjelmiston ja määrittääksesi verkkoasetukset. Tämän jälkeen tulostin on käyttövalmis. Gå till nettstedet för att installera programvaren och konfigurera nätverket. När detta är fullfört, er skrivaren klar til bruk. Gå till webbplatsen för att installera programvara och konfigurera nätverket. När dessa åtgärder är klara är skrivaren färdig att användas.

<http://epson.sn>

## Vejledning til kontrolpanelet / Ohjauspaneelin käyttöohje / Veiledning for kontrollpanel / Guide för kontrollpanel

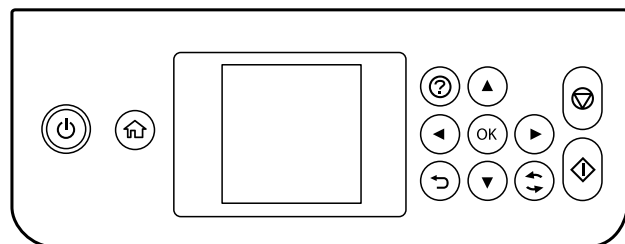

	Tænder eller slukker for printeren. Kytkee tulostimeen virran ja katkaisee sen. Slår skriveren på eller av. Startar och stänger av skrivaren.
	Viser startskærbilledet. Næyttää aloitusnäytön. Viser startskjermen. Visar startsidan.
	Viser løsningerne, når du er i problemer. Ongelmien ilmetessä näyttää mahdolliset ratkaisut. Viser løsninger når du har problemer. Visar lösningar när du har problem.
	Brug knapperne     til, at vælge en menu, og tryk derefter på knappen <b>OK</b> for at åbne den valgte menu. Valitse valikko     -painikkeilla ja siirry valittuun valikkoon painamalla <b>OK</b> -painiketta. Bruk     -knappene til å velge en meny og trykk deretter på <b>OK</b> -knappen for å åpne valgt meny. Använd     för att välja en meny och tryck sedan på knappen <b>OK</b> för att öppna den valda menyn.
	Stopper den nuværende funktion. Pysäyttää nykyisen toiminnon. Stopper pågående handling. Stoppar den aktuella åtgärden.
	Starter en handling, såsom udskrivning eller kopiering. Käynnistää toiminnon, kuten tulostamisen tai kopioinnin. Starter en operasjon som utskrift eller kopiering. Påbörjar en åtgärd såsom utskrift eller kopiering.
	Gælder for en række funktioner, afhængigt af situationen. Soveltuu useisiin toimintoihin tilanteen mukaan. Gjelder for en rekke funksjoner avhengig av situasjonen. Tillämpas på ett urval av funktioner beroende på situationen.
	Går tilbage til forrige skærbillede. Palaa edelliseen näyttöön. Går tilbake til den forrige menyen. Återgår till föregående skärm.

En kode vises på LCD-skærmen, hvis der opstår en fejl eller vises oplysninger, der kræver din opmærksomhed. Se *Brugervejledningen* for flere oplysninger.

LCD-näytössä näkyy koodi, jos laitteessa ilmenee virhe tai jos jokin tieto vaatii käyttäjän huomiota. Katso lisätietoja *Käyttöoppaasta*.

En kode vises på LCD-skjermen hvis det er en feil eller informasjon som krever din oppmerksomhet. Se *Brukerhåndboken* for flere detaljer.

Om det foreligger ett fel eller någon information som kräver din uppmärksamhet visas en kod på LCD-skärmen. Se *Användarhandboken* för mer information.

## Kopi / Kopiointi / Kopiere / Kopiera

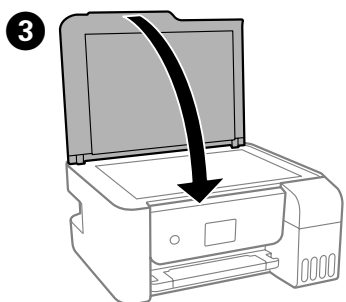
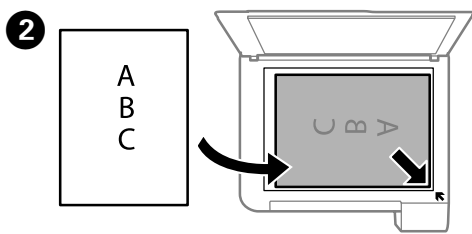
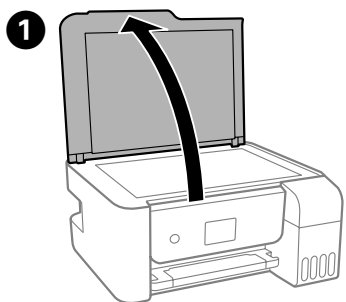

- 4 Vælg **Kopi** på kontrolpanelet. Valitse ohjauspaneelista **Kopioi**. Velg **Kopier** på kontrollpanelet. Välj **Kopiera** på kontrollpanelen.

- 5 Indstil antallet af kopier, og vælg herefter **Farve** eller **S/H**. Valitse kopioiden määrä ja valitse **Väri** tai **M/V**. Velg antall kopier, og velg deretter **Farge** eller **Sv/h**. Ställ in antalet kopior och välj sedan **Färg** eller **Svartvitt**.

- 6 Foretag andre indstillinger efter behov. Määritä muut tarvittavat asetukset. Foreta andre innstillinger etter behov. Gör andra inställningar efter behov.

- 7 Tryk på knappen for at begynde kopiering. Aloita kopiointi painamalla -painiketta. Trykk på -knappen for å starte kopieringen. Tryck på knappen för att starta kopiering.

## Kontrol af blækniveauer og påfyldning af blæk / Mustetasojen tarkastaminen ja musteen lisääminen / Sjekke blekknivåene og etterfylle blekk / Kontrollera bläcknivåer och fylla på bläck

- 1 Kontrol af blækniveauer. Hvis et af blækniveauerne er under den nederste linje, skal du se trin 1 til 3 i afsnit 2 for at genopfylde beholderen.

Tarkista mustetasot. Jos minkään musteen taso on alaviivan alapuolella, täytä säiliö kohdan 2 vaiheiden 1-3 mukaisesti. Sjekkk blekknivåene. Se trinn 1-3 i del 2 for å fylle beholderen med blekk hvis noen av blekknivåene er under den nederste linjen. Kontrollera bläcknivåerna. Om någon av bläcknivåerna är under det undre sträcket ska du granska stegen 1 till 3 i avsnitt 2 för att fylla på behållaren.

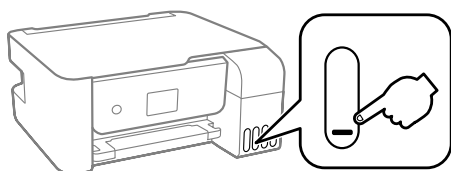

For at finde ud af hvor meget blæk der rent faktisk er tilbage, skal du kontrollere alle blækniveauer i printerens beholdere. Ved fortsat brug af printeren, når blækniveaet er under den nederste grænse, kan der opstå skader på printeren.

Varmista musteen todellinen määrä tarkastamalla tulostimen mustesäiliöiden mustetasot silmämääräisesti. Tulostimen käytön jatkaminen mustetason ollessa alaviivan alapuolella voi aiheuttaa tulostimen vaurioitumisen.

Vil du vite hvor mye blekk som faktisk er igjen, kan du sjekke blekknivåene visuelt på skriverens beholdere. Skriveren kan bli ødelagt hvis du fortsetter å bruke den når blekknivået er under den nederste streken.

För att kontrollera hur mycket bläck det finns kvar, kontrollera visuellt bläcknivåerna i alla skrivarens behållare. Fortsatt användning av skrivaren när bläcknivån är under det nedre sträcket kan skada skrivaren.

- 2 Vælg **Vedligeholdelse > Påfyld blæk** på kontrolpanelet. Valitse ohjauspaneelista **Ylläpito > Täytä mustetta**. Velg **Vedlikehold > Fyll blekk** på kontrollpanelet. Välj **Underhåll > Fyll på bläck** på kontrollpanelen.

- 3 Følg vejledningen på LCD-skærmen for at nulstille blækniveauerne. Nollaa mustetasot noudattamalla näytössä näkyviä ohjeita. Følg instruksjonene på LCD-skjermen for å nullstille blekknivåene. Följ instruktionerna på LCD-skärmen för återställa bläcknivåerna.

## Blækpatronkoder / Mustepullojen koodit / Blekkflaskekoder / Bläckbehållarkoder

	BK	C	M	Y
ET-2870 Series			104	
L3280 Series			103	
ET-2870U			122	

Hvis du bruger ægte Epson-blæk, der er anderledes end den type blæk, der er angivet her, kan det forårsage skader, der ikke er dækket af Epsons garantier.

Muun kuin tässä määritetyn aidon Epson-musteen käyttäminen voi aiheuttaa laitteeseen vaurioita, joita Epson-takuu ei kata.

Bruk av annet ekte Epson-blekk enn angitt kan forårsake skader som ikke dekkes av Epsons garanti.

Att använda ett annat äkta bläck från Epson än det som anges kan orsaka skador som inte täcks av Epsons garantier.

## Udbedring af papirstop / Paperitukosten poistaminen / Fjerne papirstopp / Rensa paperstrassel

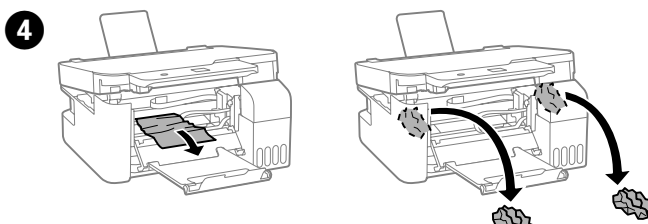
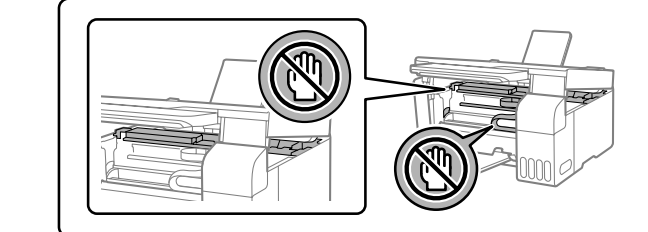
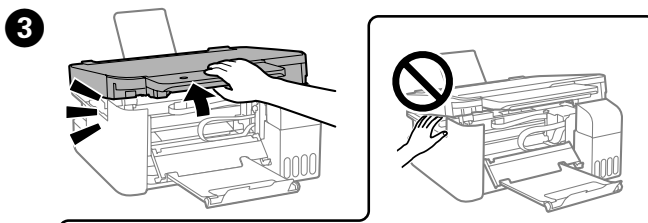
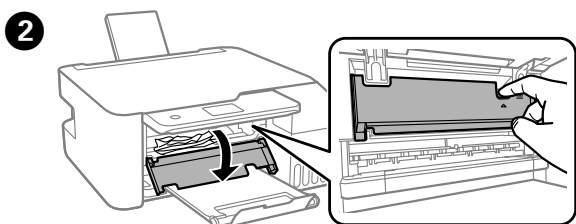
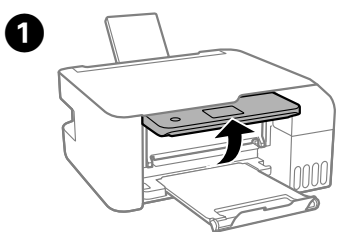

- 5 Luk. Af sikkerhedsmæssige grunde skal enheden lukkes i to trin. Sulje. Turvallisuussyistä laite suljetaan kaksivaiheisesti. Lukk. Av sikkerhetshensyn, lukkes enheten i to trinn. Stäng. Av säkerhetsskäl stängs enheten i två steg.

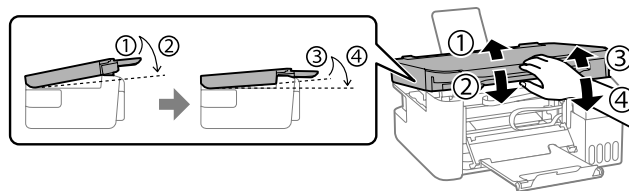

Enheden skal være helt lukket, før den kan åbnes igen. Laitte tulee sulkea täysin ennen kuin sen voi avata uudelleen. Enheten må lukkes fullstendig før den kan åpnes igjen. Enheten måste vara helt stängd innan den kan öppnas igen.

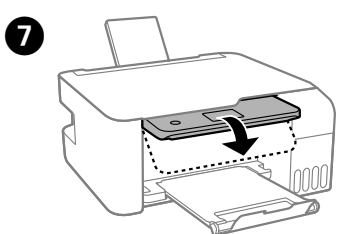
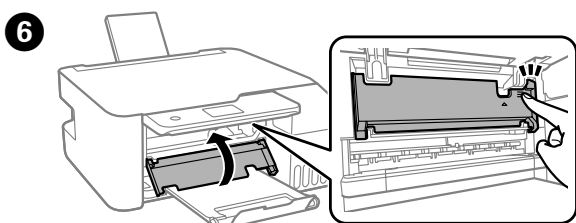

## Fejlsøgning / Vianmäärittys / Feilsøking / Felsökning

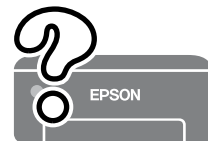

Se den online *Brugervejledning* for nærmere oplysninger. Her kan du finde anvisninger til betjening, sikkerhed og fejlfinding, f.eks. rydning af papirstop eller justering af udskriftskvaliteten. Du kan få den nyeste version af alle vejledninger fra følgende websted.

Katso lisätietoja verkossa olevasta *Käyttöoppaasta*. Käyttöoppaasta saat ohjeita laitteen käyttöön, turvallisuuteen ja vianmäärittykseen, kuten paperitukosten poistamiseen sekä tulostuslaadun säätämiseen. Voit hakea kaikkien oppaiden uusimmat versiot seuraavasta verkkosivustosta.

Se *Brukerhåndboken* på nettet for detaljert informasjon. Dette gir deg instruksjoner for drift, sikkerhet og feilsøking, som for eksempel hvordan du løser tilstoppet papir eller justerer skrivekvaliteten. Du kan hente de nyeste versjonene av alle håndbøkene fra følgende nettsted.

Se *Användarhandbok* online för detaljerad information.. Detta ger dig drift, säkerhet och felsökningsinstruktioner, såsom rensning av pappersstopp eller justering av utskriftskvalitet. Du kan hämta de senaste versionerna av handböckerna från följande webbplats.



<http://epson.sn>

## Support / Tuki / Støtte / Support

For lande uden for Europa / Euroopan ulkopuolella / Utenfor Europa / Utanför Europa

<http://support.epson.net/>

For Europa / Euroopassa / For Europa / För Europa

<http://www.epson.eu/support>

## Opbevaring og transport / Varastointi ja kuljetus / Lagring og transport / Förvaring och transport

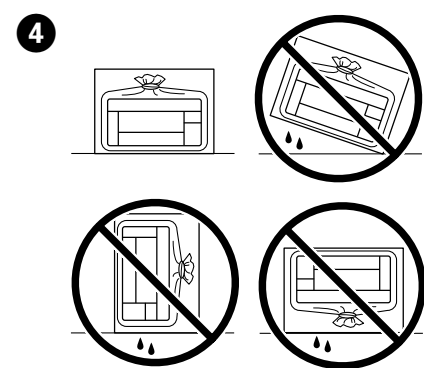
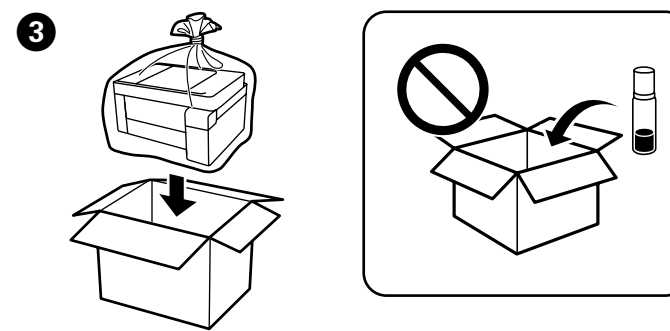
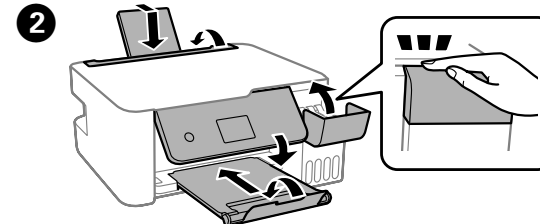
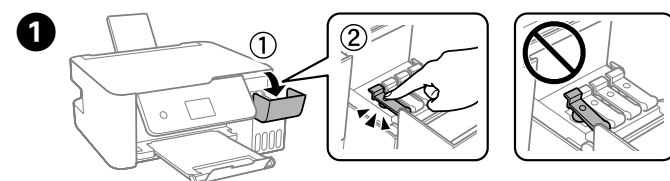

- Sørg for at holde blækflasken oprejst, når du strammer hættten. Placer printeren og flasken separat i hver sin plastikpose, og hold printeren vandret, når du opbevarer og transporterer den. Ellers kan der lække blæk.

- Muista pitää mustepullo pystyasennossa kiristäessäsi korkkia. Aseta tulostin ja pullo erillisii muovipusseihin ja pidä tulostin pystyasennossa säilyttäessäsi ja kuljettaessasi sitä. Muuten mustetta voi vuotaa.

- Jos tulostuslaatu on heikentynyt, kun tulostat seuraavan kerran, puhdista ja kohdista tulostuspää.

- Husk å holde blekkflasken oppreist når du strammer korken. Plasser skrivaren og flasken atskilt i hver sin plastpose og hold skrivaren vannrett mens du oppbevarer og transporterer den. Ellers kan det lekke blekk.

- Hvis skrivekvaliteten har gått ned neste gang du skriver ut, må du rengjøre og justere skrivehodet.

- Se till att hålla flaskan upprätt när du drar åt korken. Placera skrivaren och flaskan i en plastpåse separat och håll skrivaren plan under förvaring och transport. Annars kan bläcket läcka ut.

- Om utskriftskvaliteten har minskat nästa gång du skriver ut rengör du och justerar skrivarhuvudet.

General Notice: Other product names used herein are for identification purposes only and may be trademarks of their respective owners. Epson disclaims any and all rights in those marks.

Maschinenärinformations-Verordnung 3. GPGVG: Der höchste Schalldruckpegel beträgt 70 dB(A) oder weniger gemäss EN ISO 7779.

Das Gerät ist nicht für die Benutzung im unmittelbaren Gesichtsfeld am Bildschirmarbeitsplatz vorgesehen. Um störende Reflexionen am Bildschirmarbeitsplatz zu vermeiden, darf dieses Produkt nicht im unmittelbaren Gesichtsfeld platziert werden.

Дня пользователей из России срок службы: 5 лет. AEEE Yönetmelikine Uygundur. Ürünün Sanayi ve Ticaret Bakanlığınca tespit ve ilan edilen kullanma ömrü 5 yıldır. Tüketicilerin şikayet ve itirazları konusunda müşteri hizmetleri birimimizle iletişime geçebilirsiniz.

Üretici: SEIKO EPSON CORPORATION  
Adres: 3-5, Owa 3-chome, Suwa-shi, Nagano-ken 392-8502 Japan  
Tel: 81-266-52-3131  
Web: <http://www.epson.com/>

The contents of this manual and the specifications of this product are subject to change without notice.

