

ET-2870 Series L5310 Series L3280 Series

ET-4800 Series L5290 Series ET-2820 Series L3260 Series

## راهنمای کاربر

چاپ

کپی کردن

اسکن

ارسال فمابر

نگهداری از چاپگر

برطرف کردن مشکلات

## محتوا

### راهنمای این دفترچه کاربری

6. معرفی دفترچه‌های راهنما.
6. جستجو کردن اطلاعات.
7. چاپ کردن فقط صفحات مورد نیاز.
7. درباره این دفترچه راهنما.
7. علائم و نمادها.
8. نکات مربوط به عکس‌های صفحه و تصاویر.
8. مراجع سیستم عامل.
9. علائم تجاری.
10. حق نسخه‌برداری.

### دستورالعمل‌های مهم

12. دستورالعمل‌های ایمنی.
12. دستورالعمل‌های ایمنی مربوط به پیوند.
13. توصیه‌ها و هشدارها در مورد چاپگر.
13. مشاوره‌ها و هشدارها برای تنظیم چاپگر.
13. مشاوره‌ها و هشدارها برای استفاده از چاپگر.
14. توصیه‌ها و هشدارها برای استفاده از صفحه LCD.
14. توصیه‌ها و هشدارها برای استفاده از چاپگر از طریق اتصال بی‌سیم.
14. مشاوره‌ها و هشدارها برای انتقال یا نگهداری چاپگر.
14. نکاتی درباره رمز عبور سرپرست.
14. مقدار پیش فرض رمز عبور سرپرست.
15. تغییر رمز عبور سرپرست.
15. عملیات‌هایی که شما را ملزم می‌کنند رمز مدیر را وارد کنید.
15. شروع تنظیم رمز عبور سرپرست.
16. محافظت از اطلاعات شخصی خود.

### نام و عملکرد قطعات

18. نام و عملکرد قطعات.

### راهنمای پانل کنترل

23. پانل کنترل.
24. پیکربندی صفحه اصلی.
24. آیکن راهنمای شبکه.
25. وارد کردن نویسه‌ها.
25. مشاهده انیمیشن‌ها.

### قرار دادن کاغذ

28. احتیاط‌های مربوط به مدیریت کاغذ.
28. تنظیمات اندازه و نوع کاغذ.
29. لیست انواع کاغذ.

30. قرار دادن کاغذ در تغذیه پشتی کاغذ.
32. قرار دادن پاکت نامه در تغذیه پشتی کاغذ.
33. بارگذاری کاغذهای مختلف.
33. بارگذاری کاغذ پیش‌پانچ.
34. بارگذاری کاغذ بلند.

### قرار دادن اسناد

36. اسنادی که توسط ADF پشتیبانی نمی‌شوند.
36. قرار دادن اوراق در ADF.
37. قرار دادن اسناد در شیشه اسکنر.

### چاپ

40. چاپ کردن اسناد.
40. چاپ از رایانه — Windows.
57. چاپ از رایانه — Mac OS.
62. چاپ کردن اسناد از دستگاه‌های هوشمند (iOS).
63. چاپ کردن اسناد از دستگاه‌های هوشمند (Android).
64. چاپ روی پاکت‌های نامه.
64. چاپ کردن روی پاکت نامه‌ها از رایانه (Windows).
65. چاپ کردن روی پاکت نامه‌ها از رایانه (Mac OS).
65. چاپ کردن صفحات وب.
65. چاپ کردن صفحات وب از یک رایانه.
65. چاپ کردن صفحات وب از دستگاه‌های هوشمند.
66. چاپ کردن از طریق سرویس ابری.
66. ثبت نام در "سرویس اتصال Epson" از پانل کنترل.

### کپی کردن

69. روش‌های کپی موجود.
69. کپی کردن اسناد اصلی.
70. کپی کردن همراه با بزرگ یا کوچک کردن.
71. کپی کردن چند سند در یک برگه.
73. کپی کردن کارت شناسایی.
74. کپی کردن بدون حاشیه‌ها.
75. گزینه‌های منو برای کپی کردن.
75. تعداد نسخه‌ها.
75. خاکستری.
75. رنگی.
75. تراکم.
75. تنظیم کاغذ.
75. بزرگ/کوچک کردن.
76. اندازه سفارشی.
76. اندازه اصلی.
76. چند صفحه.
76. کیفیت.

110. استفاده از دیگر ویژگی های نمابر. . . . .
110. چاپ گزارش نمابر به صورت دستی. . . . .
110. ارسال نمابر از رایانه. . . . .
110. ارسال اسناد ایجاد شده با یک برنامه (Windows). . . . .
113. ارسال اسناد ایجاد شده با یک برنامه (Mac OS). . . . .
114. دریافت نمابر در رایانه. . . . .
115. بررسی نمابره های جدید (Windows). . . . .
116. بررسی نمابره های جدید (Mac OS). . . . .
- لغو قابلیتی که نمابره های ورودی را در رایانه ذخیره می کند. . . . .

### نگهداری از چاپگر

119. بررسی سطح جوهر. . . . .
119. بهبود کیفیت چاپ، کپی، اسکن و نمابر. . . . .
119. بررسی و تمیز کردن هد چاپ. . . . .
121. اجرای جایگزینی جوهر. . . . .
122. جلوگیری از انسداد نازل. . . . .
122. تراز کردن هد چاپ. . . . .
123. پاک کردن مسیر کاغذ از لکه های جوهر. . . . .
123. تمیز کردن شیشه اسکنر. . . . .
124. تمیز کردن ADF. . . . .
127. تمیز کردن چاپگر. . . . .
127. تمیز کردن جوهر ریخته شده. . . . .
127. بررسی تعداد کل صفحه های تغذیه شده توسط چاپگر. . . . .
128. صرفه جویی در مصرف انرژی. . . . .
128. صرفه جویی در مصرف برق — پانل کنترل. . . . .
128. نصب یا لغو نصب جداگانه برنامه ها. . . . .
128. نصب جداگانه برنامه ها. . . . .
131. اضافه کردن چاپگر (فقط برای Mac OS). . . . .
131. حذف برنامه ها. . . . .
133. بروزرسانی برنامه ها و میان افزار. . . . .
133. حمل و نقل و نگهداری چاپگر. . . . .

### برطرف کردن مشکلات

138. چاپگر مطابق انتظار کار نمی کند. . . . .
138. چاپگر روشن یا خاموش نمی شود. . . . .
138. دستگاه به صورت خودکار خاموش می شود. . . . .
139. کاغذ به نحو مناسب تغذیه نمی شود. . . . .
143. چاپ ممکن نیست. . . . .
161. دستگاه اسکن نمی کند. . . . .
171. نمابره ها ارسال یا دریافت نمی شوند. . . . .
185. کار با چاپگر طبق انتظار پیش نمی رود. . . . .
188. یک کد خطا در صفحه LCD نمایش داده می شود. . . . .
190. کاغذ گیر می کند. . . . .
190. خارج کردن کاغذ گیر کرده. . . . .
194. خارج کردن کاغذ گیر کرده از ADF. . . . .
195. جلوگیری از گیر کردن کاغذ. . . . .

76. کارت شناسایی کپی: . . . . .
76. کپی بدون حاشیه: . . . . .

### اسکن

78. اطلاعات پایه درباره اسکن. . . . .
78. «اسکن کردن» به چه معناست؟ . . . . .
78. کاربردهای اسکن. . . . .
78. روش های اسکن موجود. . . . .
- قالب های فایل توصیه شده که با هدف شما مطابقت دارند. . . . .
79. . . . .
80. وضوح توصیه شده که با هدف شما مطابقت دارد. . . . .
80. اسکن و ذخیره اسناد اصلی در یک رایانه. . . . .
81. اسکن کردن از پانل کنترل. . . . .
82. اسکن از رایانه. . . . .
82. اسکن کردن اسناد اصلی با استفاده از WSD. . . . .
83. تنظیم یک درگاه WSD. . . . .
85. اسکن و ذخیره اسناد در یک دستگاه هوشمند. . . . .
85. اسکن پیشرفته. . . . .
85. اسکن کردن همزمان چندین عکس. . . . .

### ارسال نمابر

- قبل از استفاده قابلیت های نمابر. . . . .
88. . . . .
88. اتصال چاپگر به خط تلفن. . . . .
- آماده سازی چاپگر برای ارسال و دریافت نمابره ها. . . . .
91. اعمال تنظیمات برای قابلیت های نمابر چاپگر مطابق با نحوه استفاده. . . . .
93. . . . .
- در دسترس قرار دادن مخاطبین. . . . .
96. . . . .
- مرور ویژگی های نمابر چاپگر. . . . .
98. . . . .
- ویژگی: ارسال نمابره ها. . . . .
98. . . . .
- ویژگی: دریافت نمابره ها. . . . .
99. . . . .
- ویژگی: ارسال/دریافت (Windows/Mac FAX-PC OS). . . . .
99. . . . .
- قابلیت ها: گزارش های نمابر مختلف. . . . .
100. . . . .
- ویژگی: مشکلات امنیت هنگام ارسال و دریافت نمابره ها
100. . . . .
- قابلیت ها: سایر قابلیت های مفید. . . . .
100. . . . .
- ارسال نمابره ها از طریق چاپگر. . . . .
100. . . . .
- انتخاب کردن گیرنده ها. . . . .
101. . . . .
- روش های مختلف ارسال نمابر. . . . .
102. . . . .
- دریافت نمابر روی چاپگر. . . . .
104. . . . .
- دریافت نمابره های ورودی. . . . .
104. . . . .
- دریافت کردن نمابره ها از طریق برقراری تماس تلفنی. . . . .
106. . . . .
- گزینه های منوی کار با نمابر. . . . .
106. . . . .
- فکس. . . . .
106. . . . .
- تنظیمات اسکن. . . . .
107. . . . .
- تنظیمات ارسال فکس. . . . .
108. . . . .
- بیشتر. . . . .
109. . . . .
- مدیر مخاطبان. . . . .
110. . . . .

258.	لیست منوی تنظیمات.
258.	سرویس و نگهداری.
259.	راه اندازی چاپگر.
261.	تنظیمات شبکه.
262.	سرویس های Epson Connect.
262.	مدیر مخاطبان.
263.	تنظیمات فکس.
268.	برگه وضعیت چاپ.
268.	شمارشگر چاپ.
268.	تحقیق مشتری.
268.	بازگشت به تنظیمات پیش فرض.
269.	به روز رسانی نرم افزار.
269.	ویژگی های محصول.
269.	مشخصات چاپگر.
270.	مشخصات اسکنر.
271.	مشخصات رابط.
271.	مشخصات ADF.
271.	مشخصات نمابر.
272.	مشخصات شبکه.
274.	سرویس های شخص ثالث پشتیبانی شده.
274.	ابعاد.
275.	مشخصات الکتریکی.
276.	مشخصات محیطی.
276.	نیازمندی های سیستم.
277.	اطلاعات تنظیمی.
277.	استانداردها و آیین نامه ها.
278.	محدودیت های کپی کردن.

### جایی که می توانید راهنما را دریافت کنید

281.	وب سایت پشتیبانی فنی.
281.	تماس با پشتیبانی Epson.
281.	قبل از تماس با Epson.
281.	راهنما برای کاربران در اروپا.
281.	راهنما برای کاربران در تایوان.
282.	راهنما برای کاربران در استرالیا.
282.	راهنمایی برای کاربران در نیوزلند.
283.	راهنمایی برای کاربران در سنگاپور.
283.	راهنمایی برای کاربران در تایلند.
284.	راهنمایی برای کاربران در ویتنام.
284.	راهنمایی برای کاربران در اندونزی.
284.	راهنمایی برای کاربران در هنگ کنگ.
285.	راهنمایی برای کاربران در مالزی.
285.	راهنمایی برای کاربران در هند.
286.	راهنمایی برای کاربران در فیلیپین.

196.	زمان پر کردن مجدد کارتریج است.
196.	نکات احتیاطی استفاده از بطری جوهر.
197.	پر کردن دوباره مخازن جوهر.
201.	کیفیت چاپ، کپی، اسکن و نمابر پایین است.
201.	کیفیت چاپ پایین است.
209.	کیفیت کپی پایین است.
216.	مشکلات مربوط به تصویر اسکن شده.
219.	کیفیت نمابر ارسالی پایین است.
221.	کیفیت نمابر دریافت شده پایین است.
222.	مشکل برطرف نمی شود.
222.	مشکلات چاپ یا کپی کردن برطرف نمی شوند.

### افزودن یا تعویض رایانه یا دستگاهها

225.	اتصال به یک چاپگر که به شبکه متصل شده است.
225.	استفاده از یک چاپگر شبکه از رایانه دوم.
226.	استفاده از یک چاپگر شبکه از دستگاه هوشمند.
226.	تنظیم مجدد اتصال شبکه.
226.	هنگام تعویض روتر بی سیم.
227.	هنگام تغییر رایانه.
227.	تغییر دادن روش اتصال به رایانه.
229.	تنظیم کردن Wi-Fi از طریق پانل کنترل.
	وصل کردن مستقیم یک دستگاه هوشمند و یک چاپگر (Wi-Fi Direct).
232.	درباره Wi-Fi Direct.
232.	اتصال به دستگاهها از طریق Wi-Fi Direct.
234.	قطع اتصال (Simple APWi-Fi Direct).
	تغییر تنظیمات (Simple APWi-Fi Direct) مانند SSID.
235.	SSID.
236.	بررسی وضعیت اتصال شبکه.
236.	بررسی وضعیت اتصال شبکه از پانل کنترل.
237.	چاپ یک گزارش اتصال شبکه.
243.	چاپ کردن برگه وضعیت شبکه.
243.	بررسی شبکه رایانه (فقط در Windows).

### اطلاعات محصول

246.	اطلاعات کاغذ.
246.	ظرفیت ها و کاغذ موجود.
248.	انواع کاغذ غیر قابل استفاده.
249.	اطلاعات اقلام مصرفی.
249.	کدهای بطری جوهر.
250.	اطلاعات نرم افزار.
250.	نرم افزار چاپ.
253.	نرم افزار اسکن.
254.	نرم افزار برای تبادل نمابر.
255.	نرم افزار برای ایجاد بسته.
255.	نرم افزار برای اعمال تنظیمات.
257.	نرم افزار به روزرسانی.

---

# راهنمای این دفترچه کاربری

- 6. .... معرفی دفترچه‌های راهنما.
- 6. .... جستجو کردن اطلاعات.
- 7. .... چاپ کردن فقط صفحات مورد نیاز.
- 7. .... درباره این دفترچه راهنما.
- 9. .... علایم تجاری.
- 10. .... حق نسخه‌برداری.

## معرفی دفترچه‌های راهنما

کتابچه‌های راهنمای زیر همراه با چاپگر Epson شما عرضه می‌شوند. همانند دفترچه‌های راهنما می‌توانید انواع مختلف اطلاعات راهنما را که روی چاپگر یا برنامه کاربردی Epson موجود هستند بررسی کنید.

□ دستورالعمل‌های مهم ایمنی (دفترچه راهنمای کاغذی)

دستورالعمل‌هایی را در اختیاران قرار می‌دهد تا استفاده ایمنی از این چاپگر داشته باشید.

□ از اینجا شروع کنید (دفترچه راهنمای کاغذی)

اطلاعاتی درباره تنظیم چاپگر و نصب نرم‌افزار در اختیاران قرار می‌دهد.

□ راهنمای کاربر (دفترچه راهنمای دیجیتالی)

این دفترچه راهنما، این دفترچه راهنما به صورت PDF و در نسخه اینترنتی در دسترس است. اطلاعات کلی و دستورالعمل‌هایی درباره استفاده از چاپگر، تنظیمات شبکه در زمان استفاده از چاپگر در یک شبکه و درباره برطرف کردن اشکالات ارائه می‌کند.

این دفترچه راهنما برای ET-2870 Series/ET-2820 Series/L3280 Series/L3260 و ET-4800 Series/L5310 Series/L5290 Series استفاده می‌شود. ویژگی‌های زیر فقط برای ET-4800 Series/L5310 Series/L5290 Series قابل استفاده است.

□ تبادل نمابر

□ ADF (تغذیه کننده خودکار سند)

□ اتصال اترنت

شما می‌توانید آخرین نسخه‌های کتابچه‌های راهنمای فوق را به اشکال زیر دریافت کنید.

□ دفترچه راهنمای کاغذی

به وبسایت پشتیبانی Epson Europe به آدرس <http://www.epson.eu/support> یا وبسایت پشتیبانی جهانی Epson به آدرس <http://support.epson.net/> بروید.

□ دفترچه راهنمای دیجیتالی

برای مشاهده دفترچه راهنمای اینترنتی به وبسایت زیر مراجعه کنید، نام محصول را وارد کنید و سپس به پشتیبانی بروید.

<http://epson.sn>

## جستجو کردن اطلاعات

راهنمای PDF امکان جستجوی اطلاعات بر اساس کلیدواژه یا پریدن مستقیم به بخش‌های خاص با استفاده از نشانک‌ها را فراهم می‌کند. این بخش روش استفاده از راهنمای PDF باز شده در Adobe Acrobat Reader DC در رایانه شما را شرح می‌دهد.

جستجو بر اساس کلیدواژه

روی ویرایش < جستجوی پیشرفته کلیک کنید. کلیدواژه (متن) مربوط به اطلاعات مورد نظر را در پنجره جستجو وارد و روی جستجو کلیک کنید. نتایج به صورت فهرست نشان داده می‌شود. روی یکی از نتایج ظاهر شده کلیک کنید یا به صفحه مرتبط بروید.

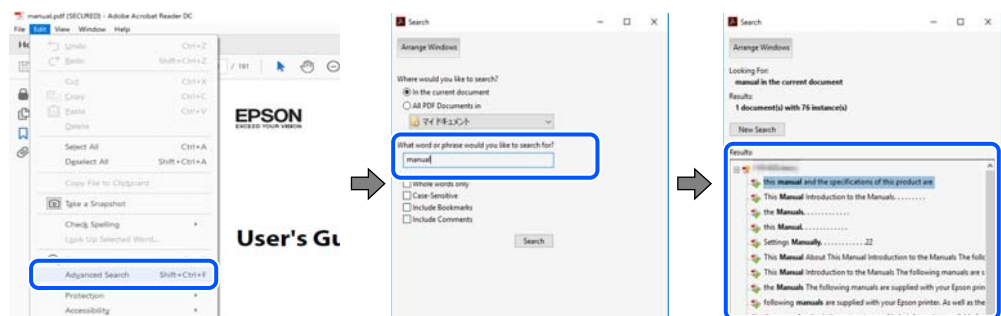

## بریدن مستقیم از نشانه‌ها

برای رفتن به صفحه مرتبط روی یکی از عنوان‌ها کلیک کنید. برای مشاهده عنوان‌های سطح پایین در آن بخش روی + یا < کلیک کنید. برای بازگشت به صفحه پیشین، کارهای زیر را با صفحه کلید انجام دهید.

☐ Windows: کلید Alt را فشرده نگه دارید و سپس کلید < را فشار دهید.

☐ Mac OS: کلید فرمان را فشرده نگه دارید و کلید < را فشار دهید.

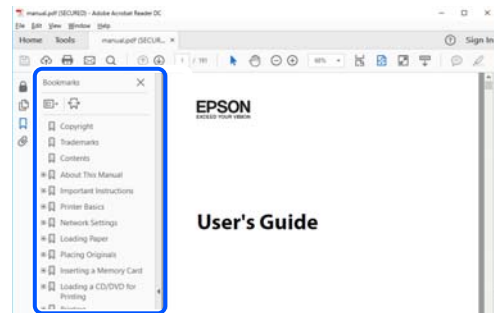

## چاپ کردن فقط صفحات مورد نیاز

می‌توانید فقط صفحات مورد نیاز را استخراج و چاپ کنید. روی چاپ در منوی فایل کلیک کنید و صفحات مورد نظر خود را از قسمت صفحات در قسمت صفحات مورد نظر برای چاپ مشخص کنید.

☐ برای مشخص کردن دنباله‌ای از صفحات، بین صفحه آغازین و پایانی خط تیره بگذارید.

مثال: 20-25

☐ برای مشخص کردن صفحات غیر منظم، آنها را با ویرگول جدا کنید.

مثال: 5، 10، 15

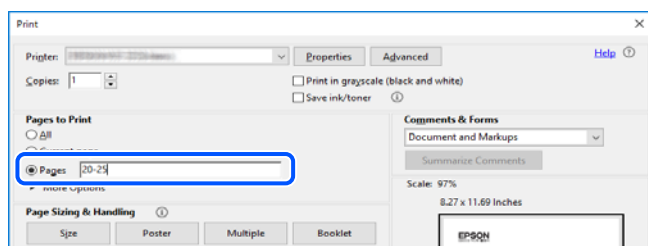

## درباره این دفترچه راهنما

این بخش معنای علایم و نمادها، نکات ارائه شده در توضیحات و اطلاعات مرجع سیستم عامل مورد استفاده در این دفترچه راهنما را تشریح می‌کند.

## علایم و نمادها

⚠ **احتیاط:**

برای پیشگیری از آسیب‌های بدنی باید دستورالعمل‌ها با دقت پیگیری شوند.



برای پیشگیری از آسیب به دستگاهتان باید به دستورالعملها توجه کنید.

#### نکته:

اطلاعات مکمل و مرجع ارائه می‌دهد.

#### اطلاعات مرتبط

← به بخش‌های مربوطه پیوند می‌دهد.

## نکات مربوط به عکس‌های صفحه و تصاویر

- تصاویر گرفته شده از درایور چاپگر مربوط به Windows 10 یا macOS High Sierra هستند. محتوای نشان داده شده در صفحات بسته به مدل و موقعیت متفاوت هستند.
- تصاویر استفاده شده در این دفترچه راهنما فقط مثال هستند. ممکن است بسته به مدل تفاوت‌های جزئی وجود داشته باشد ولی روش راه‌اندازی مشابه است.
- برخی از موارد منوی روی صفحه LCD بسته به مدل و تنظیمات متفاوت است.
- کد QR را می‌توانید با استفاده از برنامه اختصاصی بخوانید.

## مراجع سیستم عامل

### Windows

در این دفترچه راهنما، عباراتی مانند "Windows 10"، "Windows 8.1"، "Windows 8"، "Windows 7"، "Windows Vista"، "Windows"، "XP"، "Windows Server 2019"، "Windows Server 2016"، "Windows Server 2012 R2"، "Windows Server 2012"، "Windows Server 2008 R2"، "Windows Server 2008"، "Windows Server 2003 R2" و "Windows Server 2003" به سیستم عامل‌های زیر اشاره دارند. به علاوه "Windows" برای ارجاع به تمامی نسخه‌ها استفاده شده است.

- سیستم عامل Microsoft® Windows® 10
- سیستم عامل Microsoft® Windows® 8.1
- سیستم عامل Microsoft® Windows® 8
- سیستم عامل Microsoft® Windows® 7
- سیستم عامل Microsoft® Windows Vista®
- سیستم عامل Microsoft® Windows® XP
- سیستم عامل Microsoft® Windows® XP Professional x64 Edition
- سیستم عامل Microsoft® Windows Server® 2019
- سیستم عامل Microsoft® Windows Server® 2016
- سیستم عامل Microsoft® Windows Server® 2012 R2
- سیستم عامل Microsoft® Windows Server® 2012
- سیستم عامل Microsoft® Windows Server® 2008 R2
- سیستم عامل Microsoft® Windows Server® 2008
- سیستم عامل Microsoft® Windows Server® 2003 R2



سیستم عامل Microsoft® Windows Server® 2003

Mac OS

در این دفترچه راهنما، از «Mac OS» برای اشاره به Mac OS X v10.6.8 یا نسخه جدیدتر استفاده می‌شود.

---

## علائم تجاری

Epson Scan 2 software is based in part on the work of the Independent JPEG Group.

libtiff

Copyright © 1988-1997 Sam Leffler

Copyright © 1991-1997 Silicon Graphics, Inc.

Permission to use, copy, modify, distribute, and sell this software and its documentation for any purpose is hereby granted without fee, provided that (i) the above copyright notices and this permission notice appear in all copies of the software and related documentation, and (ii) the names of Sam Leffler and Silicon Graphics may not be used in any advertising or publicity relating to the software without the specific, prior written permission of Sam Leffler and Silicon Graphics.

THE SOFTWARE IS PROVIDED "AS-IS" AND WITHOUT WARRANTY OF ANY KIND, EXPRESS, IMPLIED OR OTHERWISE, INCLUDING WITHOUT LIMITATION, ANY WARRANTY OF MERCHANTABILITY OR FITNESS FOR A PARTICULAR PURPOSE.

IN NO EVENT SHALL SAM LEFFLER OR SILICON GRAPHICS BE LIABLE FOR ANY SPECIAL, INCIDENTAL, INDIRECT OR CONSEQUENTIAL DAMAGES OF ANY KIND, OR ANY DAMAGES WHATSOEVER RESULTING FROM LOSS OF USE, DATA OR PROFITS, WHETHER OR NOT ADVISED OF THE POSSIBILITY OF DAMAGE, AND ON ANY THEORY OF LIABILITY, ARISING OUT OF OR IN CONNECTION WITH THE USE OR PERFORMANCE OF THIS SOFTWARE.

QR Code is a registered trademark of DENSO WAVE INCORPORATED in Japan and other countries.

Microsoft®, Windows®, Windows Server®, and Windows Vista® are registered trademarks of Microsoft Corporation.

Apple, Mac, macOS, OS X, Bonjour, ColorSync, Safari, AirPrint, iPad, iPhone, iPod touch, and iTunes are trademarks of Apple Inc., registered in the U.S. and other countries.

Use of the Works with Apple badge means that an accessory has been designed to work specifically with the technology identified in the badge and has been certified by the developer to meet Apple performance standards.

Chrome, Google Play, and Android are trademarks of Google LLC.

Adobe, Acrobat, and Reader are either registered trademarks or trademarks of Adobe in the United States and/or other countries.

Firefox is a trademark of the Mozilla Foundation in the U.S. and other countries.

Mopria® and the Mopria® Logo are registered and/or unregistered trademarks and service marks of Mopria Alliance, Inc. in the United States and other countries. Unauthorized use is strictly prohibited.

اطلاعیه عمومی: سایر نام های محصول که در اینجا استفاده می شود فقط برای اهداف شناسایی بوده و ممکن است علامت های تجاری مالکان مربوطه آنها باشند. Epson حقوق مربوط به این مارک ها را از خود سلب می کند.

## حق نسخه برداری

تکثیر و نگهداری این نشریه در سیستم‌های بازیابی یا انتقال هر بخش از آن به روش‌های مختلف الکترونیکی، مکانیکی، فتوکپی، ضبط یا جز آن بدون کسب مجوز کتبی از شرکت Seiko Epson ممنوع است. استفاده از اطلاعات مندرج در اینجا مشمول مسئولیت حق اختراع نیست. بابت خسارات ناشی از استفاده اطلاعات در اینجا هیچ مسئولیتی پذیرفته نمی‌شود. اطلاعات مندرج در اینجا فقط برای محصولات Epson طراحی شده است. Epson بابت استفاده از این اطلاعات برای محصولات دیگر مسئولیتی نمی‌پذیرد.

نه شرکت Seiko Epson و نه شرکت‌های وابسته آن در قبال خسارت، زیان، هزینه یا مخارج تحمیل شده به خریدار یا اشخاص ثالث در نتیجه تصادف، سوءاستفاده یا استفاده نادرست از این محصول یا اصلاحات، تعمیرات یا تغییرات غیرمجاز محصول یا (به استثنای ایالات متحده) کوتاهی در رعایت دستورالعمل‌های بهره‌برداری و نگهداری شرکت Seiko Epson در برابر خریدار این محصول یا اشخاص ثالث مسئولیتی نخواهد داشت.

شرکت Seiko Epson و شرکت‌های وابسته به آن در قبال خسارات یا مشکلات ناشی از استفاده از گزینه‌ها یا محصولات مصرفی غیر از مواردی که شرکت Seiko Epson "محصولات اصل Epson" یا "محصولات مورد تایید Epson" اعلام کرده است، مسئولیتی نخواهند داشت.

شرکت Seiko Epson بابت خسارات ناشی از تداخل الکترومغناطیسی بر اثر مصرف کابل‌های رابط غیر از آنهایی که شرکت Seiko Epson "محصولات مورد تایید Epson" اعلام کرده است، مسئولیتی ندارد.

© 2023-2024 Seiko Epson Corporation

محتوای این راهنما و مشخصات این محصول ممکن است بدون اعلام قبلی تغییر کند.

---

## دستورالعمل های مهم

12. .... دستورالعمل های ایمنی.
13. .... توصیه ها و هشدارها در مورد چاپگر.
14. .... نکاتی درباره رمز عبور سرپرست.
16. .... محافظت از اطلاعات شخصی خود.

## دستورالعمل های ایمنی

برای استفاده ایمن از این چاپگر این دستورالعمل ها را مطالعه و دنبال کنید. این دفترچه راهنما را برای مراجعه بعدی نگه دارید. همینطور، همه دستورالعمل ها و هشدارهای علامت گذاری شده در این چاپگر را دنبال کنید.

بعضی از نمادهای به کار رفته در چاپگر برای اطمینان از حفظ ایمنی و استفاده صحیح از چاپگر هستند. برای اطلاع از مفهوم این نمادها از سایت زیر دیدن کنید.

<http://support.epson.net/symbols>

فقط از سیم برقی که به همراه چاپگر ارائه شده استفاده کنید و از سیم سایر دستگاه ها استفاده نکنید. استفاده از سایر سیم ها برای این چاپگر یا استفاده از سیم برق ارائه شده با سایر تجهیزات می تواند منجر به شوک الکتریکی یا آتش سوزی شود.

مطمئن شوید سیم برق متناوب استاندارد ایمنی محلی مربوطه را دارا باشد.

هرگز سیم برق، دوشاخه، چاپگر، دستگاه اسکن را باز نکنید، تغییر ندهید یا سعی نکنید آنها را تعمیر کنید یا خودتان تغییراتی در آنها ایجاد نمائید مگر اینکه بطور خاص در دفترچه های راهنمای چاپگر توضیح داده شده باشد.

در شرایط زیر چاپگر را از برق جدا کرده و برای سرویس به نزد پرسنل مجرب سرویس بروید:

سیم برق یا دوشاخه آسیب دیده باشد؛ مایعی وارد چاپگر شده باشد؛ چاپگر افتاده باشد یا محفظه آسیب دیده باشد؛ چاپگر بطور عادی کار نکند یا تغییر مشخصی در عملکرد آن دیده شود. کنترل هایی که در دستورالعمل های راه اندازی نیستند را انجام ندهید.

چاپگر را نزدیک پرین دیواری قرار دهید تا بتوانید به راحتی دوشاخه را جدا کنید.

چاپگر را در محیط خارج از ساختمان، نزدیک به محل پر گرد و غبار و کثیف، آب، منابع گرمازا، یا در مکانی که در معرض تکان ها، لرزش ها، دما یا رطوبت بالاست قرار ندهید.

مراقب باشید مایع درون چاپگر ریخته نشود و با دست مرطوب به چاپگر دست نزنید.

حداقل 22 سانتی متر چاپگر را از ضریان ساز قلب دور نگه دارید. امواج رادیویی این چاپگر ممکن است تاثیر منفی بر عملکرد ضریان ساز قلب داشته باشد.

اگر صفحه LCD آسیب دیده است، با فروشنده خود تماس بگیرید. اگر محلول کریستال مایع با دست شما تماس پیدا کرد، آنها را بطور کامل با آب و صابون بشویید. اگر محلول کریستال مایع با چشمان شما تماس پیدا کرد، فوراً آنها را با آب بشویید. اگر بعد از شستن کامل، چشمتان ناراحت است یا مشکل دید دارید فوراً به پزشک مراجعه کنید.

در طول طوفان الکتریکی از تلفن استفاده نکنید. ممکن است از نور ایجاد شده خطر راه دور شوک الکتریکی وجود داشته باشد.

برای گزارش دادن نشت گاز در نزدیکی نشت از تلفن استفاده نکنید.

## دستورالعمل های ایمنی مربوط به پیوند

مراقب باشید هنگام جابه جایی مخازن جوهر، درپوش های مخزن جوهر و بطری های باز جوهر یا درپوش های بطری جوهر، به جوهرها دست نزنید.

اگر پوستتان جوهری شد، آن را با آب و صابون کاملاً بشویید.

اگر جوهر وارد چشمتان شد، سریعاً با آب فراوان شستشو دهید. اگر بعد از شستشوی کامل، هنوز احساس ناراحتی می کنید یا مشکلات چشمی دارید، سریعاً با پزشک مشورت کنید.

اگر جوهر وارد دهانتان شد، سریعاً با پزشک مشورت کنید.

برای جلوگیری از نشت کردن جوهر، از تکان دادن شدید بطری جوهر یا قرار دادن آن در معرض ضربات شدید بپرهیزید.

بطری های جوهر را دور از دسترس کودکان نگهداری کنید. اجازه ندهید کودکان از بطری های جوهر بنوشند.

## توصیه ها و هشدارها در مورد چاپگر



برای اجتناب از آسیب وارد شدن به چاپگر یا اموال خود این دستورالعمل ها را بخوانید و دنبال کنید. این دفترچه راهنما را برای مراجعه بعدی نگه دارید.

### مشاوره ها و هشدارها برای تنظیم چاپگر

- روزه ها و منافذ چاپگر را نپوشانید و مسدود نکنید.
- فقط از منبع برقی استفاده کنید که در برچسب چاپگر نشان داده شده است.
- از پریزهایی که در مدار مشابه قرار دارند مانند دستگاه فتوکپی یا سیستم های کنترل هوا که مرتباً روشن و خاموش می شوند استفاده نکنید.
- از پریزهای الکتریکی که با سوییچ های دیوار یا تایمرهای خودکار کنترل می شوند استفاده نکنید.
- کل سیستم رایانه را از منابعی که بصورت بالقوه دارای تداخل الکترومغناطیسی هستند مانند بلندگوها یا جایگاه تلفن های بی سیم دور نگه دارید.
- سیم های منبع برق باید بگونه ای قرار بگیرند که از خراش، بریدگی، ساییده شدن، چین خوردگی و پیچ خوردگی جلوگیری شود. اشیا را بر روی سیم های منبع برق قرار ندهید و مراقب باشید بر روی سیم های منبع برق قدم نگذارید و روی آن راه نروید. بخصوص مراقب باشید همه سیم های منبع برق در پایانه ها و نقاطی که وارد می شوند و از ترانسفورمر خارج می شوند صاف باشند.
- اگر برای چاپگر از یک سیم اضافی استفاده می کنید، مطمئن شوید که میزان کل آمپر دستگاه های متصل به سیم اضافی از میزان آمپر سیم بیشتر نباشد. همینطور مطمئن شوید که میزان کل آمپر همه دستگاه های متصل به پریز دیواری از میزان آمپر پریز دیواری بیشتر نباشد.
- اگر می خواهید از چاپگر در آلمان استفاده کنید، نصب داخلی باید با یک مدار شکن با 10 یا 16 آمپر محافظت شود تا محافظت کافی از مدار کوتاه و محافظت بیشتر از جریان وجود داشته باشد.
- زمانی که با کابل چاپگر را به رایانه یا دستگاه دیگری وصل می کنید، مطمئن شوید جهت رابطها صحیح باشد. هر رابطی فقط یک جهت صحیح دارد. وارد کردن رابط در جهت نادرست می تواند به هر دو دستگاهی که با کابل به هم وصل شده اند آسیب برساند.
- چاپگر را بر روی یک سطح صاف، پایدار که نسبت به زیر چاپگر از همه جهت بزرگتر است قرار دهید. اگر چاپگر در یک زاویه کج شود به درستی کار نمی کند.
- فضایی را هم برای بالای چاپگر در نظر بگیرید تا بتوانید بطور کامل درپوش اسناد را بالا بیاورید.
- در جلوی چاپگر هم فضای کافی در نظر بگیرید تا کاغذ بطور کامل خارج شود.
- از قرار دادن دستگاه در مکان هایی که در معرض تغییرات سریع دما و رطوبت است خودداری کنید. همینطور، چاپگر را از نور مستقیم آفتاب، نور شدید یا منبع گرما دور نگه دارید.

### مشاوره ها و هشدارها برای استفاده از چاپگر

- چیزی را از شکافها به درون چاپگر وارد نکنید.
- در زمان چاپ دست خود را درون چاپگر نکنید.
- به کابل صاف سفید و لوله های جوهر داخل چاپگر دست نزنید.
- از محصولات اسپری که گاز قابل اشتعال دارند درون یا اطراف چاپگر استفاده نکنید. اینکار می تواند منجر به آتش سوزی شود.
- هد چاپ را با دست حرکت ندهید، در غیر این صورت ممکن است چاپگر آسیب ببیند.
- هنگام بستن دستگاه اسکنر مراقب باشید انگشتان شما گیر نکنند.
- هنگام قرار دادن اوراق بر روی شیشه اسکنر فشار زیاد وارد نکنید.

- ❑ مصرف طولانی مدت چاپگر زمانی که سطح جوهر زیر خط پایینی است، می تواند به چاپگر آسیب برساند. پس از خاموش کردن چاپگر مخزن جوهر را تا خط بالایی پر کنید. برای این که سطح جوهر به درستی نمایش داده شود، باید سطح جوهر را پس از پر کردن مخزن بازنشانی کنید.
- ❑ همیشه هنگام استفاده از دکمه  چاپگر را خاموش کنید. تا زمانی که چراغ  چشمک می زند چاپگر را از برق جدا نکنید یا از طریق پرینز آن را خاموش نکنید.
- ❑ اگر نمی خواهید برای مدت زمان طولانی از چاپگر استفاده کنید حتما سیم برق را از پرینز الکتریکی جدا کنید.

## توصیه ها و هشدارها برای استفاده از صفحه LCD

- ❑ ممکن است صفحه LCD تعدادی نقاط روشن و تاریک داشته باشد و به دلیل عملکردهای خود روشنایی ناهمواری داشته باشد. این موارد عادی است و نشان دهنده این نیست که دستگاه آسیب دیده است.
- ❑ برای تمیز کردن فقط از یک پارچه خشک و نرم استفاده کنید. از تمیزکننده های شیمیایی یا مایعات استفاده نکنید.
- ❑ درپوش جلوی صفحه LCD در صورت فشار سنگین روی آن می شکنند. اگر سطح صفحه حالت ترک یا ورقه شدن دارد با فروشنده خود تماس بگیرید و سعی نکنید قطعات شکسته را خارج کنید یا به آنها دست بزنید.

## توصیه ها و هشدارها برای استفاده از چاپگر از طریق اتصال بی سیم

- ❑ ممکن است امواج رادیویی این چاپگر تأثیر منفی بر روی کارکرد تجهیزات الکترونیکی پزشکی بگذارد و باعث بروز نقص عملکرد آنها گردد. هنگام استفاده از این چاپگر در بیمارستان ها یا نزدیک تجهیزات پزشکی، دستورات پرسنل مجاز بیمارستان را اجرا کنید و همه هشدارهای نصب شده و دستورات روی تجهیزات پزشکی را رعایت نمایید.
- ❑ ممکن است امواج رادیویی این چاپگر تأثیر منفی بر روی کارکرد دستگاه های خودکار نظیر درهای خودکار یا هشدارهای آتش بگذارد و باعث بروز حوادث به دلیل بروز نقص در عملکرد آنها گردد. هنگام استفاده از این چاپگر در نزدیکی دستگاه های خودکار، همه هشدارهای نصب شده و دستورات روی این دستگاه ها را رعایت نمایید.

## مشاوره ها و هشدارها برای انتقال یا نگهداری چاپگر

- ❑ هنگام نگهداری یا انتقال چاپگر، آن را کج نکنید، آن را بصورت عمودی نگه دارید یا آن را وارونه کنید در غیر این صورت ممکن است جوهر نشت کند.
- ❑ قبل از انتقال چاپگر، مطمئن شوید هد چاپ در موقعیت اصلی (کاملاً راست) خود قرار داشته باشد.

## نکاتی درباره رمز عبور سرپرست

در این چاپگر می توانید رمز عبور سرپرست را تنظیم کنید تا از دسترسی غیرمجاز جلوگیری شود یا هنگام اتصال به شبکه، تنظیمات دستگاه و شبکه که در دستگاه ذخیره شده اند تغییر نکنند.

## مقدار پیش فرض رمز عبور سرپرست

مقدار پیش فرض رمز عبور سرپرست مانند تصویر زیر، روی برچسب دستگاه چاپ شده است. محل اتصال برچسب به دستگاه بستگی دارد، مثلاً کنار محل باز شدن درپوشش، قسمت پشت یا بالای دستگاه.

تصویر زیر مثالی از محل اتصال برچسب در کنار چاپگر و محل باز شدن درپوش است.

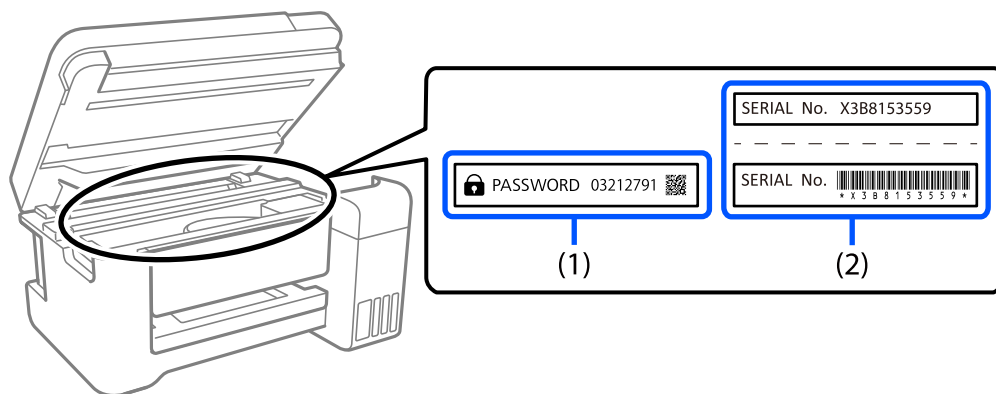

اگر هر دو برچسب (1) و (2) موجود باشند، مقدار پیش فرض در کنار عبارت PASSWORD روی برچسب (1) همان مقدار پیش فرض است. در این مثال مقدار پیش فرض 03212791 است.

اگر فقط برچسب (2) موجود باشد، شماره سریال چاپ شده روی برچسب (2) همان مقدار پیش فرض است. در این مثال مقدار پیش فرض X3B8153559 است.

## تغییر رمز عبور سرپرست

به دلایل امنیتی توصیه می شود رمز عبور اولیه را تغییر دهید.

از Web Config و Epson Device Admin می توانید آن را تغییر دهید. وقتی رمز عبور را تغییر می دهید، از حداقل 8 نویسه حرفی عددی تک بیتی و نماد استفاده کنید.

اطلاعات مرتبط

◀ "اجرای Web Config در یک مرورگر وب" در صفحه 256

## عملیات‌هایی که شما را ملزم می‌کنند رمز مدیر را وارد کنید

اگر در هنگام انجام عملیات‌های زیر از شما خواسته شود رمز مدیر را وارد کنید، رمز مدیر را که روی چاپگر تعیین شده است وارد کنید.

هنگام به‌روز کردن سفت‌افزار چاپگر از یک کامپیوتر یا دستگاه هوشمند

هنگام ورود به تنظیمات پیشرفته Web Config

در هنگام تنظیم با استفاده از اپلیکیشنی مانند Fax Utility که می‌تواند تنظیمات چاپگر را عوض کند.

## شروع تنظیم رمز عبور سرپرست

با شروع تنظیمات شبکه می توانید رمز عبور سرپرست را به مقدار پیش فرض برگردانید.

اطلاعات مرتبط

◀ "بازگشت به تنظیمات پیش فرض" در صفحه 268

## محافظت از اطلاعات شخصی خود

اگر چاپگر را به فرد دیگری می‌دهید یا آن را دور می‌اندازید، با انتخاب تنظیم < بازگشت به تنظیمات پیش فرض > پاک کردن تمامی داده ها و تنظیمات اپانل کنترل، همه اطلاعات شخص که در حافظه چاپگر ذخیره شده است را پاک کنید.



---

## نام و عملکرد قطعات

18. .... نام و عملکرد قطعات.

## نام و عملکرد قطعات

فقط برای ET-4800 Series/L5310 Series/L5290 Series

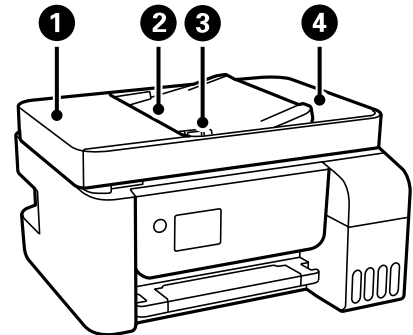

1	درپوش ADF (تغذیه کننده خودکار سند)	هنگام خارج کردن اسناد گیر کرده در ADF آن را باز کنید.
2	سینی ورودی ADF	اسناد را بطور خودکار تغذیه می کند.
3	گیره نگهدارنده لبه ADF	اسناد را بطور مستقیم در چاپگر نگه می دارد. به طرف لبه های اسناد بلغزانید.
4	سینی خروجی ADF	اسناد خارج شده از ADF را نگه می دارد.

فقط برای ET-4800 Series/L5310 Series/L5290 Series

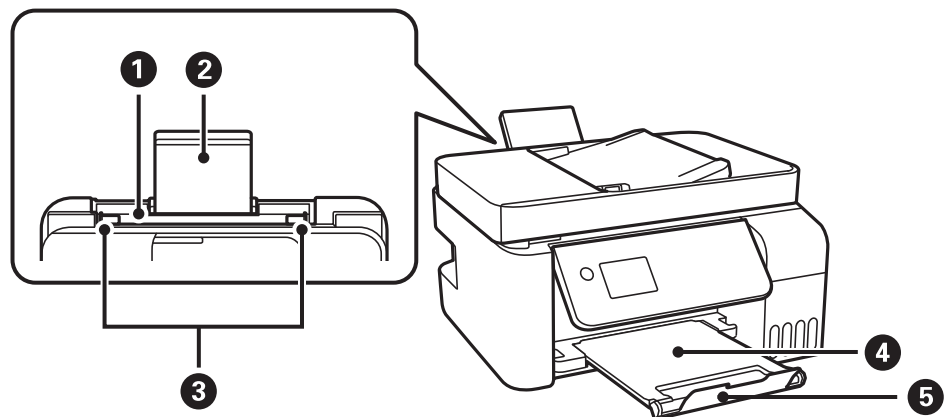

1	تغذیه کننده کاغذ پشتی	کاغذ را بارگذاری می کند.
2	نگهدارنده کاغذ	کاغذهای قرار گرفته در دستگاه را نگه می دارد.
3	گیره نگهدارنده لبه	کاغذ را بطور مستقیم در چاپگر نگه می دارد. به طرف لبه های کاغذ بلغزانید.
4	سینی خروجی	کاغذ خارج شده را نگه می دارد.
5	متوقف کننده	برای جلوگیری از بیرون افتادن نتایج چاپ از سینی خروجی، متوقف کننده را به نحو صحیح موقعیت دهید.

فقط برای ET-2870 Series/ET-2820 Series/L3280 Series/L3260 Series

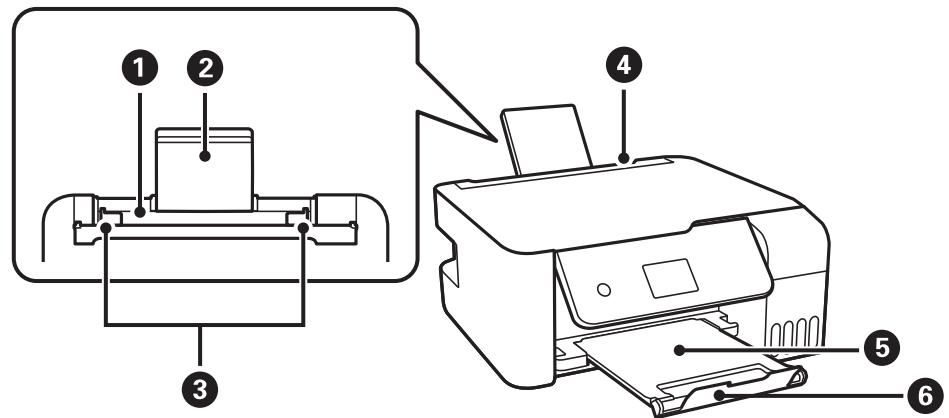

کاغذ را بارگذاری می‌کند.	تغذیه‌کننده کاغذ پشتی	1
کاغذهای قرار گرفته در دستگاه را نگه می‌دارد.	نگهدارنده کاغذ	2
کاغذ را بطور مستقیم در چاپگر نگه می‌دارد. به طرف لبه‌های کاغذ بلغزانید.	گیره نگهدارنده لبه	3
از وارد شدن مواد خارجی به درون چاپگر جلوگیری می‌کند. معمولا این محافظ بسته است.	محافظ تغذیه‌کننده	4
کاغذ خارج شده را نگه می‌دارد.	سینی خروجی	5
برای جلوگیری از بیرون افتادن نتایج چاپ از سینی خروجی، متوقف‌کننده را به نحو صحیح موقعیت دهید.	متوقف‌کننده	6

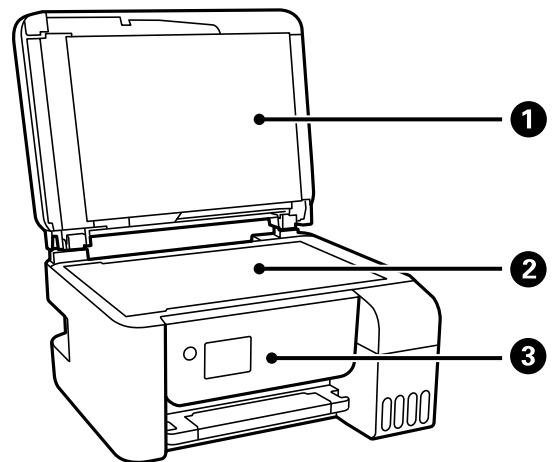

زمان اسکن کردن چراغ بیرونی را مسدود می‌کند.	درپوش سند	1
اسناد اصلی را بارگذاری کنید.	شیشه اسکنر	2
حالت چاپگر را نشان می‌دهد و اجازه می‌دهد تنظیمات چاپ را اعمال کنید.	پانل کنترل	3

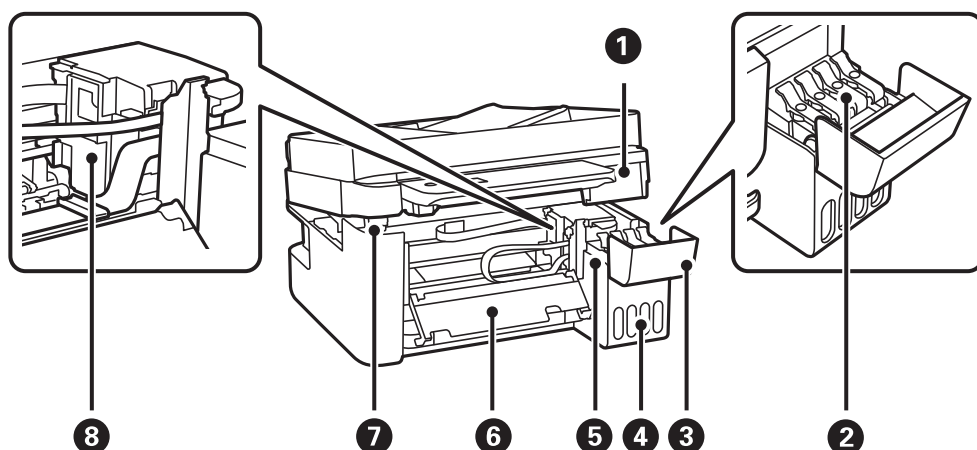

اسناد اصلی قرار گرفته را اسکن می‌کند. برای خارج کردن کاغذهای گیر کرده آن را باز کنید. این واحد معمولاً باید بسته باشد.	واحد اسکنر	1
برای پر کردن مخزن جوهر باز کنید.	درپوش مخزن جوهر	2
	کاور مخزن جوهر	3
حاوی مخازن جوهر است.	واحد مخزن جوهر	4
جوهر را به هد چاپ می‌رساند.	مخزن جوهر	5
هنگام خارج کردن کاغذ گیر کرده در داخل چاپگر آن را باز کنید.	درپوش داخلی	6
هنگام باز کردن واحد اسکنر از آن پشتیبانی می‌کند.	نگهدارنده بخش اسکنر	7
جوهر از زیر نازل‌های هد چاپ خارج می‌شود.	هد چاپ	8

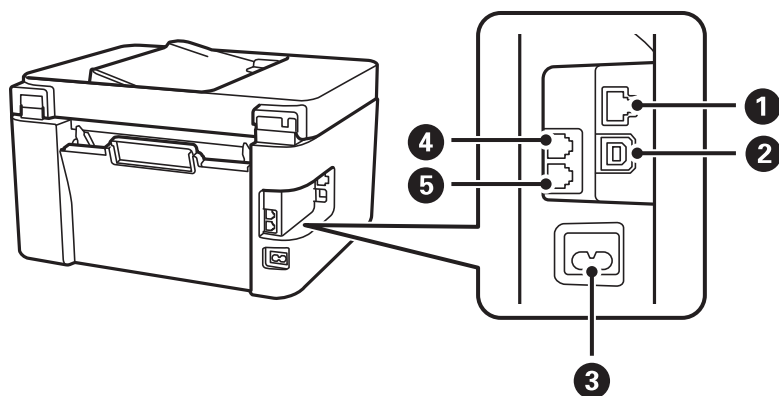

کابل LAN را وصل می‌کند.	درگاه LAN*	1
کابل USB را برای اتصال به رایانه وصل می‌کند.	پورت USB	2
به سیم برق وصل می‌شود.	ورودی AC	3
به دستگاه‌های تلفن خارجی وصل می‌شود.	درگاه EXT.*	4
به خط تلفن وصل می‌شود.	درگاه LINE*	5

\* تنها برای ET-4800 Series/L5310 Series/L5290 Series

---

## راهنمای پانل کنترل

23. ..... پانل کنترل.

24. ..... پیکربندی صفحه اصلی.

25. ..... وارد کردن نویسه‌ها.

25. ..... مشاهده انیمیشن‌ها.

## پانل کنترل

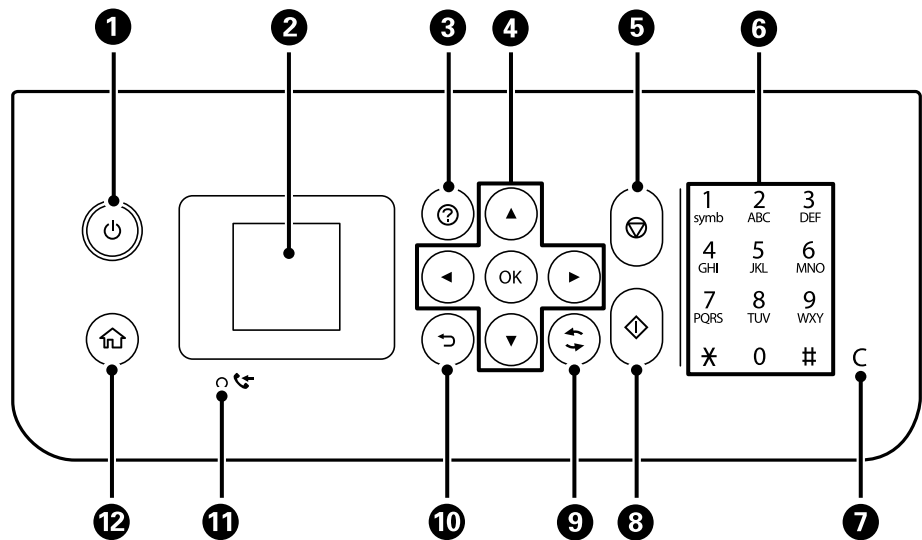

1	چاپگر را روشن و خاموش می‌کند. پس از بررسی اینکه چراغ روشن-خاموش در حالت خاموش است، سیم برق را از پریز جدا کنید.
2	منوها و پیام‌ها را نشان می‌دهد. برای انتخاب منو یا اعمال تنظیمات از دکمه‌های روی پنل کنترل استفاده کنید.
3	در صورت بروز مشکل راهکارهای پیش رو را نمایش می‌دهد.
4	از دکمه‌های ▲ ▼ ◀ ▶ برای انتخاب یک منو استفاده کنید و دکمه OK را فشار دهید تا به منوی انتخاب‌شده وارد شوید.
5	عملکرد فعلی را متوقف می‌کند.
* 6	اعداد، نویسه‌ها و نمادها را وارد می‌کند.
* 7	تنظیمات تعداد مانند تعداد کپی‌ها را پاک می‌کند.
8	عملکردی نظیر چاپ کردن یا کپی کردن را شروع می‌کند.
9	بسته به موقعیت، بر روی برخی عملکردها اعمال می‌شود.
10	به صفحه قبلی باز می‌گردد.
* 11	هنگامی که اسناد دریافتی چاپ یا ذخیره نشده در حافظه رایانه ذخیره می‌شوند، روشن می‌شود.
12	صفحه اصلی را نشان می‌دهد.

\* تنها برای ET-4800 Series/L5310 Series/L5290 Series

## پیکربندی صفحه اصلی

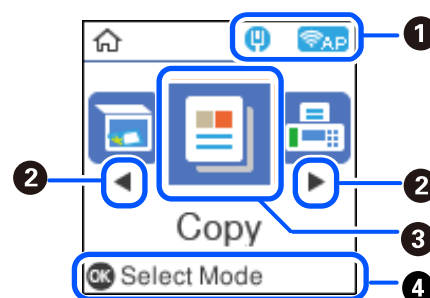







<p>وضعیت اتصال شبکه را نشان می‌دهد. برای اطلاعات بیشتر به بخش زیر مراجعه کنید. "آیکن راهنمای شبکه" در صفحه 24</p>		<p>1</p>
<p>هنگامی که ◀ و ▶ نمایش داده می‌شود، می‌توانید با فشار دادن دکمه ▶ یا ◀ به سمت راست یا چپ بروید.</p>		<p>2</p>
<p>هر منو را نمایش می‌دهد.</p> <p><input type="checkbox"/> اسکن امکان اسکن کردن اسناد یا عکس‌ها و ذخیره آنها در یک رایانه را فراهم می‌آورد.</p> <p><input type="checkbox"/> کپی اجازه می‌دهد اسناد را کپی کنید.</p> <p><input type="checkbox"/> فکس اجازه می‌دهد فایرها را ارسال کنید.</p> <p><input type="checkbox"/> حالت بیصدا تنظیم حالت بیصدا را نشان می‌دهد که به شما امکان می‌دهد نویز ناشی از چاپگر را کاهش دهید. با این وجود، ممکن است فعال کردن این گزینه سرعت چاپ را کاهش دهد. بسته به تنظیمات نوع کاغذ و کیفیت چاپ انتخابی شما، ممکن است هیچ اختلافی در سطح نویز چاپگر وجود نداشته باشد. این تنظیم را می‌توانید از طریق منوی تنظیم نیز انجام دهید.</p> <p>تنظیم &lt; راه‌اندازی چاپگر &gt; حالت بیصدا</p> <p><input type="checkbox"/> تنظیم اجازه می‌دهد تنظیمات مربوط به سرویس و نگهداری، تنظیمات چاپگر و عملیات‌ها را اعمال کنید.</p> <p><input type="checkbox"/> سرویس و نگهداری منوهای توصیه شده برای بهبود کیفیت نتایج چاپ از قبیل رفع کردن انسداد نازل با چاپ الگوی بررسی نازل، تمیزکاری هد و بهبود تارشدگی یا نواربندی در نتایج چاپ با تراز کردن هد چاپ را نمایش می‌دهد. این تنظیم را می‌توانید از طریق منوی تنظیم نیز انجام دهید.</p> <p>تنظیم &lt; سرویس و نگهداری</p> <p><input type="checkbox"/> نصب Wi-Fi منوها را نشان می‌دهد که به شما امکان می‌دهد چاپگر را برای استفاده در یک شبکه بی‌سیم تنظیم کنید. این تنظیم را می‌توانید از طریق منوی تنظیم نیز انجام دهید.</p> <p>تنظیم &lt; تنظیمات شبکه &gt; نصب Wi-Fi</p>		<p>3</p>
<p>دکمه‌های موجود نمایش داده می‌شود. در این مثال، می‌توانید با فشار دادن دکمه OK به منوی انتخابی بروید.</p>		<p>4</p>

## آیکن راهنمای شبکه

<p>چاپگر به یک شبکه با سیم (اترنت) متصل نیست یا آدرس آن را صفر کرده است.</p>	
--	---





چاپگر به یک شبکه باسیم (اترنت) متصل است.	
چاپگر به یک شبکه بی‌سیم (Wi-Fi) متصل نیست.	
چاپگر در حال جستجوی SSID یا صفر کردن آدرس IP است یا جهت اتصال به یک شبکه بی‌سیم (Wi-Fi) با مشکل مواجه شده است.	
چاپگر به یک شبکه بی‌سیم (Wi-Fi) متصل است. تعداد نوارها، قدرت سیگنال اتصال را نشان می‌دهند. هرچه تعداد نوارها بیشتر باشد، اتصال قوی‌تر خواهد بود.	
چاپگر به یک شبکه بی‌سیم (Wi-Fi) در حالت (Wi-Fi Direct (Simple AP متصل نیست.	
چاپگر به یک شبکه بی‌سیم (Wi-Fi) در حالت (Wi-Fi Direct (Simple AP متصل است.	

## وارد کردن نویسه‌ها

برای وارد کردن نویسه‌ها و نمادهای مربوط به تنظیمات شبکه و ثبت مخاطبین از پانل کنترل، از دکمه‌های ▲، ▼، ◀، ▶ و صفحه کلید نرم‌افزاری روی صفحه LCD استفاده کنید. دکمه ▲، ▼، ▶، یا ◀ را فشار دهید تا دکمه یک نویسه یا عملکرد روی صفحه کلید را فشار دهید و سپس دکمه OK را برای تأیید فشار دهید. پس از اتمام وارد کردن نویسه‌ها، گزینه OK را انتخاب کرده و سپس دکمه OK را فشار دهید.



توضیحات	دکمه عملکرد
مکان نما را به سمت چپ یا راست حرکت می‌دهد.	
نوع نویسه را تغییر می‌دهد. می‌توانید نویسه‌های الفبایی-عددی یا نمادها را وارد کنید. با دکمه ↻ نیز می‌توانید بین آنها جابجا شوید.	A 1 #
یک فاصله وارد می‌کند.	
یک نویسه موجود در سمت چپ را حذف می‌کند (برگشت به عقب).	
نویسه‌های انتخابی را وارد می‌کند.	OK

## مشاهده انیمیشن‌ها

انیمیشن دستورالعمل‌های بهره‌برداری مانند بارگذاری کاغذ یا رفع گیر کاغذ را می‌توانید در نمایشگر LCD مشاهده کنید.

- فشردن دکمه **(?)**: صفحه راهنما را نشان می‌دهد. چگونه و موارد مورد نظر برای مشاهده را انتخاب کنید.
- گزینه توضیح را در پایین صفحه عملیات انتخاب کنید: انیمیشن مرتبط با مبحث را نشان می‌دهد.



---

## قرار دادن کاغذ

- 28. .... احتیاط‌های مربوط به مدیریت کاغذ.
- 28. .... تنظیمات اندازه و نوع کاغذ.
- 30. .... قرار دادن کاغذ در تغذیه پشتی کاغذ.
- 32. .... قرار دادن پاکت نامه در تغذیه پشتی کاغذ.
- 33. .... بارگذاری کاغذهای مختلف.

## احتیاط‌های مربوط به مدیریت کاغذ

- دستورالعمل‌های ارائه شده با کاغذ را مطالعه کنید.
- برای اینکه اسناد چاپ شده با استفاده از کاغذ اصلی Epson حداکثر کیفیت را داشته باشند، آنها را مطابق با شرایطی که در برگه‌های ارائه شده به همراه بسته کاغذ شرح داده شده است، استفاده کنید.
- قبل از قرار دادن کاغذ لبه‌های آن را باد داده و تراز کنید. کاغذ عکس را باد ندهید و لوله نکنید. اینکار می‌تواند به طرف قابل چاپ آن آسیب برساند.

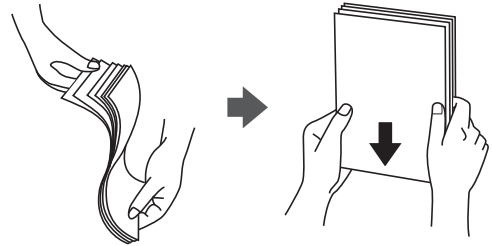

- اگر کاغذ لوله شد قبل از قرار دادن در دستگاه آن را صاف کرده یا به آرامی در جهت مخالف لوله کنید. چاپ روی کاغذ لوله شده موجب گیر کردن کاغذ می‌شود و اثر لکه آن روی کاغذ چاپ شده ظاهر می‌شود.



- هنگام چاپ کردن در یک سمت کاغذ از قبل چاپ شده ممکن است مشکلات تغذیه کاغذ به کرات برای چاپ دوروی دستی رخ دهند. تعداد برگه‌ها را به نصف یا کمتر کاهش دهید یا در صورت ادامه گیر کردن کاغذ، هر بار تنها یک برگه کاغذ در دستگاه قرار دهید.
- مطمئن شوید که از کاغذ رگه بلند استفاده می‌کنید. اگر از نوع کاغذ مورد استفاده مطمئن نیستید، بسته بندی کاغذ را بررسی کنید یا با تولیدکننده کاغذ تماس بگیرید تا از مشخصات کاغذ اطلاع یابید.
- قبل از قرار دادن پاکت نامه‌ها لبه‌های آن را باد داده و تراز کنید. زمانی که پاکت نامه‌های دسته شده باد شدند، قبل از قرار دادن برای یکدست کردن آنها را به طرف پایین فشار دهید.

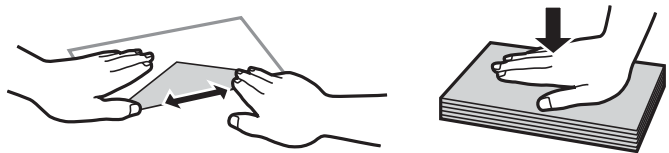

## تنظیمات اندازه و نوع کاغذ

اگر اندازه و نوع کاغذ را در صفحه‌ای که هنگام وارد کردن کاغذ نمایش داده می‌شود، ثبت کنید، هنگامی که اطلاعات ثبت شده و تنظیمات چاپ متفاوت باشند، چاپگر موضوع را به شما اطلاع خواهد داد. بدین ترتیب با کسب اطمینان از اینکه روی اندازه کاغذ اشتباه چاپ نمی‌کنید یا به دلیل استفاده از تنظیماتی که با نوع کاغذ مطابقت ندارند، چاپ را با رنگی اشتباه انجام نمی‌دهید، از اتلاف کاغذ و جوهر پیشگیری می‌شود.

اگر گزینه نمایش خودکار را غیرفعال کنید، این صفحه نمایش داده نمی‌شود. اگر این قابلیت را غیرفعال کنید، نمی‌توانید اسناد موجود در iPhone یا iPad را با استفاده از AirPrint چاپ کنید.

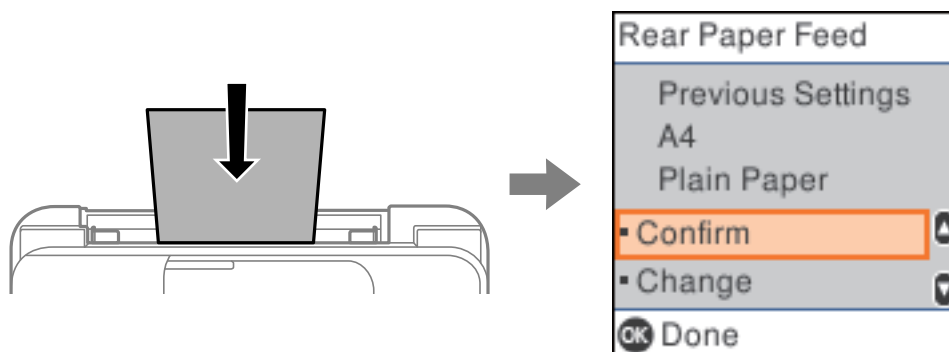

اگر اندازه و نوع کاغذ نمایش داده شده با کاغذی که در دستگاه گذاشته اید متفاوت است، تنظیمات مربوط به اندازه و نوع کاغذ را تغییر دهید، سپس آنها را تأیید کنید.

نکته:

همچنین با انتخاب تنظیم < راه‌اندازی چاپگر < تنظیمات منبع کاغذ < تنظیم کاغذ می‌توانید صفحه تنظیمات اندازه و نوع کاغذ را نمایش دهید.

## لیست انواع کاغذ

برای رسیدن به بهترین نتیجه چاپ، نوع کاغذی را که مناسب کاغذ است انتخاب کنید.

نوع رسانه		نام رسانه
درایور چاپگر	پانل کنترل	
کاغذ ساده	کاغذ ساده	Epson Bright White Ink Jet Paper
Epson Ultra Glossy	Ultra Glossy	Epson Ultra Glossy Photo Paper Epson Value Glossy Photo Paper
Epson Premium Glossy	Prem. Glossy	Epson Premium Glossy Photo Paper
Epson Premium Semigloss	پریمیوم نیمه براق	Epson Premium Semigloss Photo Paper
Photo Paper Glossy	Glossy	Epson Photo Paper Glossy
Epson Matte	Matte	Epson Matte Paper-Heavyweight Epson Double-Sided Matte Paper
Epson Photo Quality Ink Jet	Photo Quality Ink Jet	Epson Photo Quality Ink Jet Paper Epson Double-sided Photo Quality Ink Jet Paper

## قرار دادن کاغذ در تغذیه پشتی کاغذ

1. نگهدارنده کاغذ را بیرون بکشید.

ET-4800 Series/L5310 Series/L5290 Series

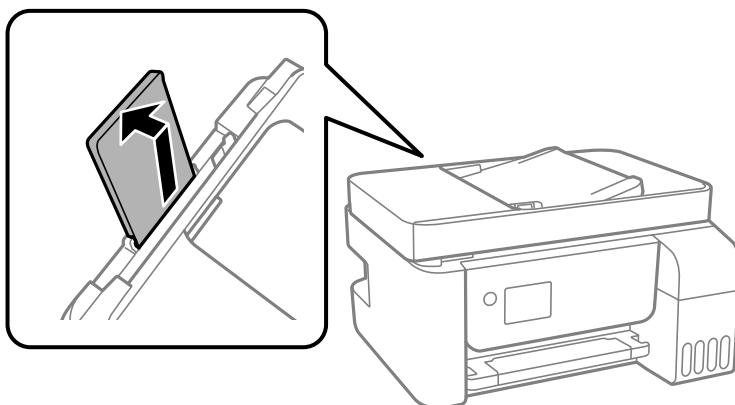

ET-2870 Series/ET-2820 Series/L3280 Series/L3260 Series

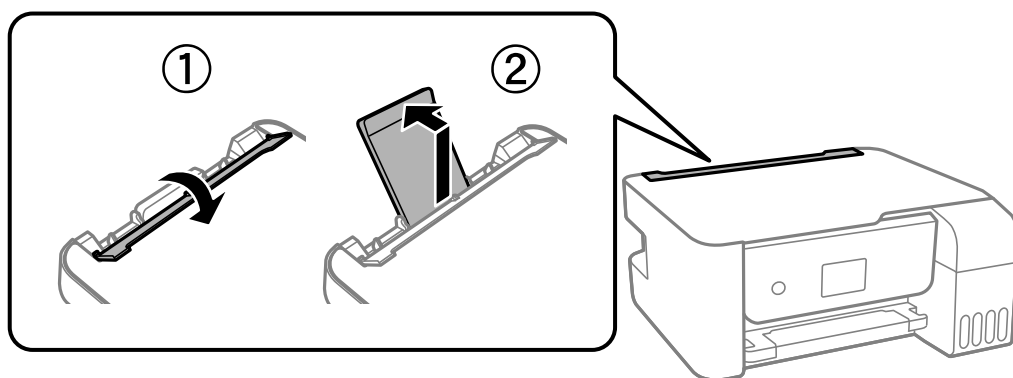

2. گیره‌های نگهدارنده لبه را حرکت دهید.

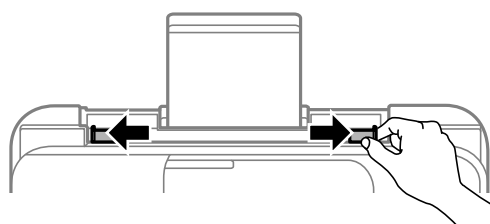

3. کاغذ را در مرکز نگهدارنده کاغذ طوری قرار دهید که طرف قابل چاپ آن رو به بالا باشد.

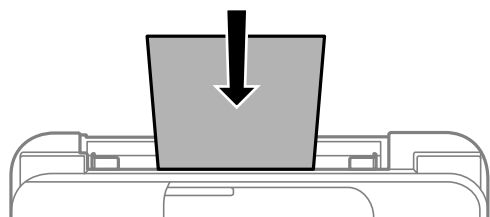

**مهم:** 

- ❑ بیشتر از حداکثر تعداد برگه‌های مشخص شده برای کاغذ قرار ندهید. در مورد کاغذ ساده، بالاتر از خطی که درست زیر نماد ▼ داخل راهنمای لبه قرار دارد کاغذ قرار ندهید.
- ❑ ابتدا لبه کوتاه کاغذ را وارد کنید. اما اگر طرف بلند را به عنوان عرض در بخش اندازه تعیین شده توسط کاربر، تنظیم کرده اید، ابتدا طرف بلند را وارد کنید.

4. گیره‌های نگهدارنده لبه را حرکت دهید تا به لبه‌های کاغذ برسند.

ET-2870 Series/ET-2820 Series/L3280 Series/L3260 Series: محافظ تغذیه کننده را بعد از حرکت دادن محافظ های لبه ببندید.

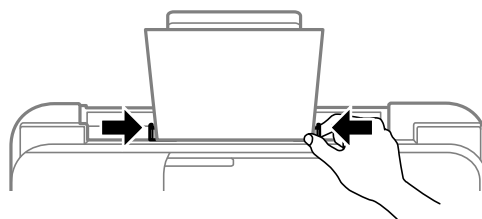

**مهم:** 

ET-2870 Series/ET-2820 Series/L3280 Series/L3260 Series: هیچ جسمی را روی محافظ تغذیه کننده نگذارید. چنین کاری ممکن است مانع ورود کاغذ شود.

5. اندازه و نوع کاغذ را انتخاب کنید.

6. سینی خروجی را به بیرون بلغزانید.

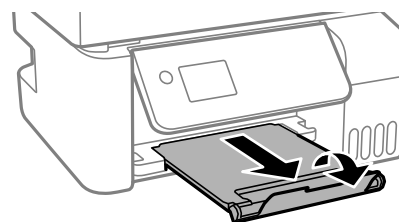

**نکته:**

کاغذ باقیمانده را در بسته آن قرار دهید. اگر کاغذ باقیمانده را در چاپگر رها کنید، ممکن است کاغذ لوله شده یا کیفیت چاپ کاهش یابد.

اطلاعات مرتبط

← "تنظیمات اندازه و نوع کاغذ" در صفحه 28

## قرار دادن پاکت نامه در تغذیه پشتی کاغذ

1. نگهدارنده کاغذ را بیرون بکشید.

ET-4800 Series/L5310 Series/L5290 Series

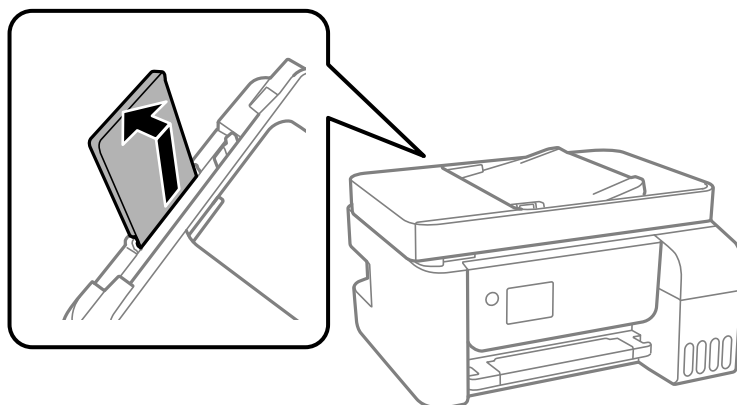

ET-2870 Series/ET-2820 Series/L3280 Series/L3260 Series

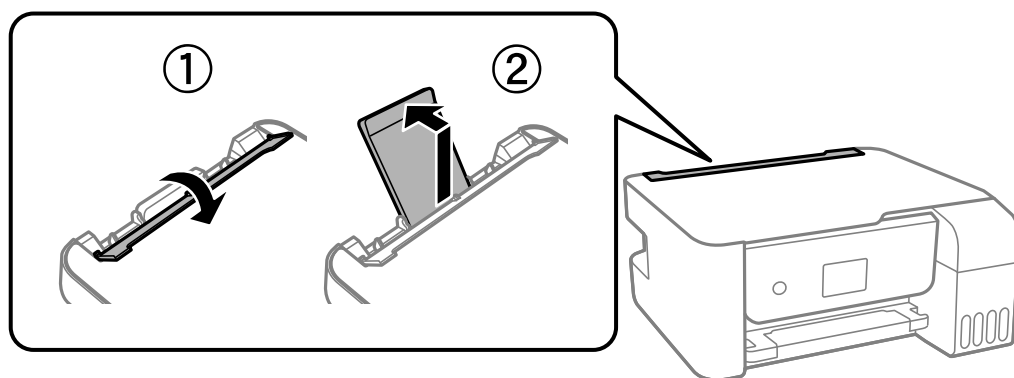

2. گیره‌های نگهدارنده لبه را حرکت دهید.

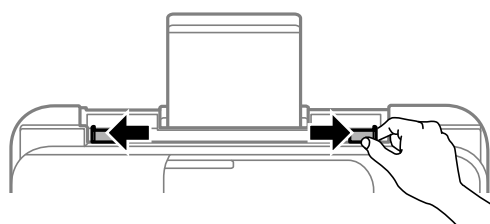

3. لبه کوتاه پاکت ها را ابتدا در وسط قسمت نگهدارنده کاغذ وارد کنید طوری که درب آنها به سمت پایین باشد.

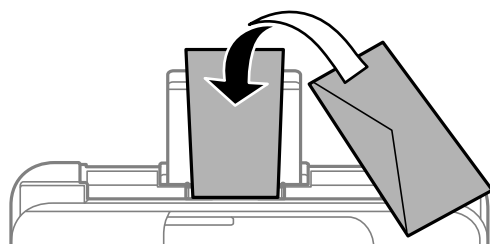





مهم:

بیشتر از حداکثر تعداد برگه‌های مشخص شده برای پاکت نامه‌ها بارگذاری نکنید.

4. گیره‌های نگهدارنده لبه را حرکت دهید تا به لبه‌های پاکت نامه‌ها برسند. ET-2870 Series/ET-2820 Series/L3280 Series/L3260 Series: محافظ تغذیه کننده را بعد از حرکت دادن محافظ های لبه ببندید.

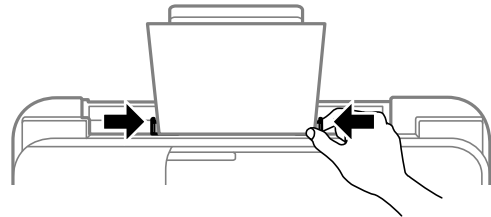

مهم:

ET-2870 Series/ET-2820 Series/L3280 Series/L3260 Series: هیچ جسمی را روی محافظ تغذیه کننده نگذارید. چنین کاری ممکن است مانع ورود کاغذ شود.

5. اندازه و نوع کاغذ را انتخاب کنید.

6. سینی خروجی را به بیرون بلغزانید.

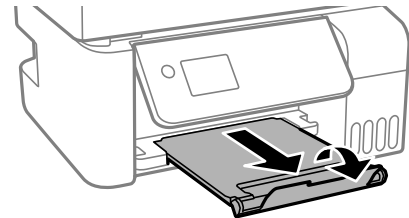

اطلاعات مرتبط

← "تنظیمات اندازه و نوع کاغذ" در صفحه 28

## بارگذاری کاغذهای مختلف

### بارگذاری کاغذ پیش‌پانچ

کاغذ را طوری روی فلش وسط نگهدارنده کاغذ قرار دهید که طرف قابل چاپ آن رو به بالا باشد.

یک برگ کاغذ ساده با اندازه معین را طوری قرار دهید که سوراخ‌های آن در چپ یا راست قرار بگیرد. موقعیت چاپ فایل خود را تنظیم کنید تا از چاپ روی سوراخ‌ها جلوگیری شود.

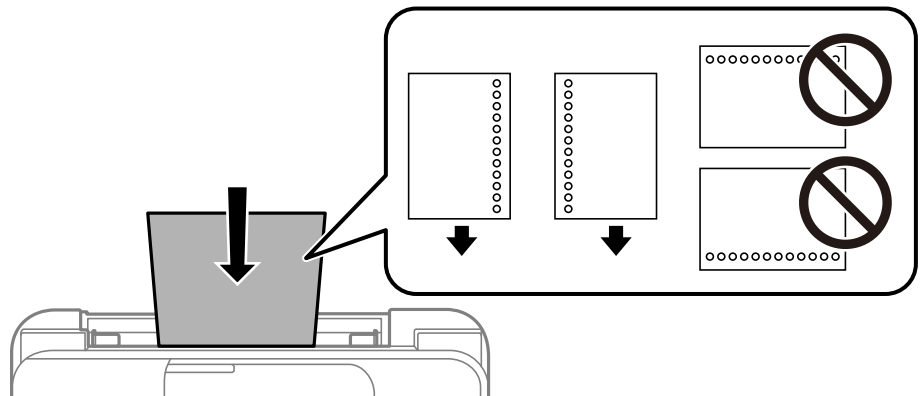

### بارگذاری کاغذ بلند

در هنگام بارگذاری کاغذ بلندتر از اندازه قانونی، نگهدارنده کاغذ را جمع کنید و سپس لبه برجسته کاغذ را صاف کنید.

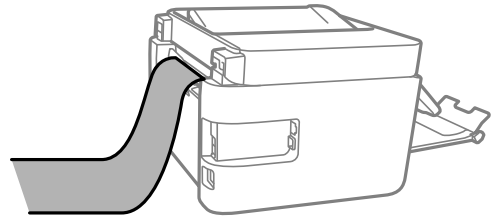

---

## قرار دادن اسناد

36. .... اسنادی که توسط ADF پشتیبانی نمی‌شوند.

36. .... قرار دادن اوراق در ADF.

37. .... قرار دادن اسناد در شیشه اسکنر.

## اسنادی که توسط ADF پشتیبانی نمی‌شوند

**مهم!**

از قرار دادن عکس‌ها یا سایر اوراق ارزشمند هنری در ADF خودداری نمایید. علاوه بر این، عدم تغذیه صحیح توسط دستگاه ممکن است به مچاله شدن یا صدمه اوراق منجر شود. این اسناد را روی شیشه اسکنر اسکن کنید.

برای جلوگیری از گیر کردن کاغذ در دستگاه، اوراق زیر را در ADF قرار ندهید. در رابطه با این نوع اسناد، از شیشه اسکنر استفاده کنید.

اسنادی که پاره، خم، مچاله، پوسیده یا لوله شده‌اند

اوراق دارای سوراخ کلاسور

اوراقی که با نوار چسب، منگنه، گیره و موارد دیگر به هم چسبیده‌اند.

اوراقی که کاغذ چسبان یا برچسب به آنها چسبیده است

اوراقی که نامنظم بریده شده‌اند یا زوایای آنها صاف نیست

اوراق صحافی شده

OHP، کاغذهای هادی گرما یا کاغذ کاربن

## قرار دادن اوراق در ADF

1. لبه‌های اسناد را تراز کنید.

2. راهنمای لبه ADF را بگیرید و بیرون بکشید.

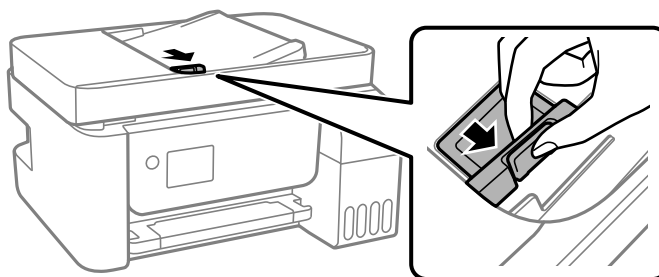

3. اسناد را رو به بالا و طوری که ابتدا لبه کوتاه قرار گیرد در ADF قرار دهید و سپس گیره نگهدارنده لبه را به سمت لبه اسناد بلغزانید.

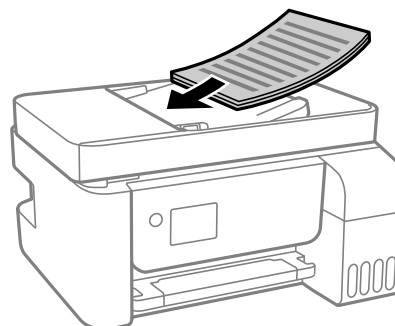

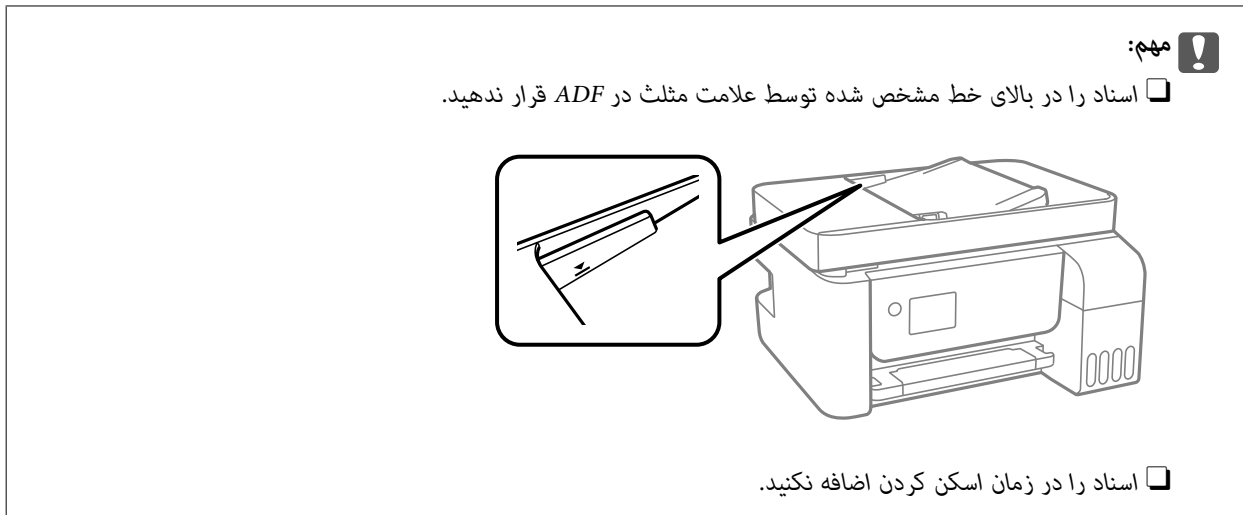

اطلاعات مرتبط

← "مشخصات ADF" در صفحه 271

## قرار دادن اسناد در شیشه اسکنر

1. درپوش اسناد را باز کنید.

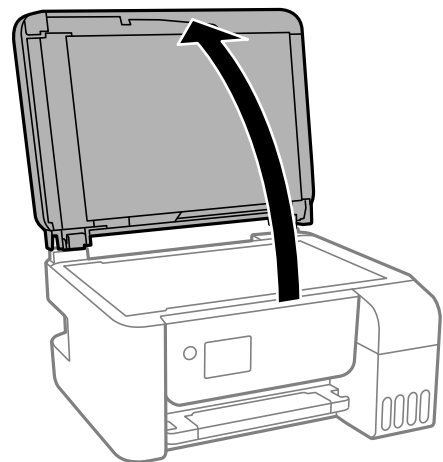

2. هر گونه گردوغبار یا لکه روی سطح شیشه اسکنر را با استفاده از یک دستمال نرم، خشک و تمیز پاک کنید.

**نکته:**

اگر تکه‌های آشغال یا چرک روی شیشه اسکنر وجود دارد، محدوده اسکن را می‌توان گسترش داد تا آن را در بر گیرد، در نتیجه تصویر اصلی را می‌توان جایگزین کرد یا کاهش داد.

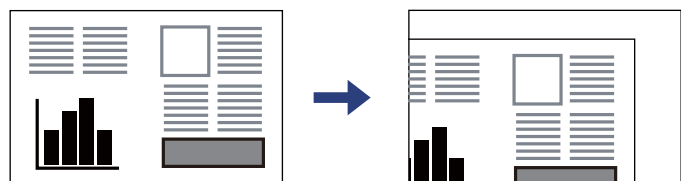

3. سند را به صورت رو به پایین قرار دهید و آن را به سمت علامت گوشه بلغزانید.

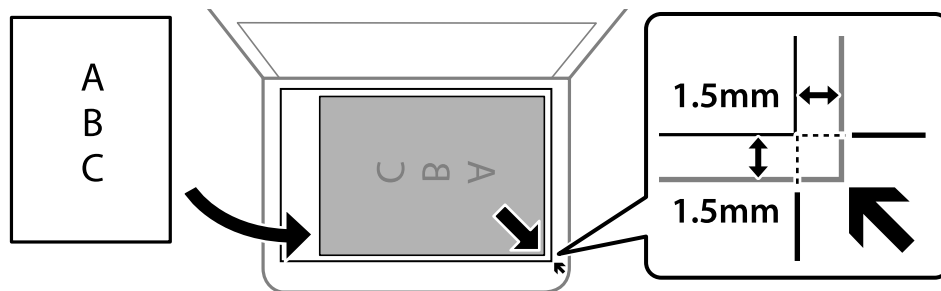

نکته:

☐ به میزان 1.5 میلی‌متر از گوشه شیشه اسکنر اسکن نمی‌شود.

☐ هنگامی که اوراق هم در ADF و هم در شیشه اسکنر قرار گرفته باشند، اولویت با ADF است.

4. درپوش را آرام ببندید.

**احتیاط:** ⚠

هنگام بستن درپوش اسناد مراقب باشید انگشتان شما گیر نکند. در غیر این صورت ممکن است صدمه ببینید.

**مهم:** ⚠

☐ هنگام قرار دادن اسناد اصلی انبوه مانند کتاب، مراقب باشید نور خارجی به طور مستقیم روی شیشه اسکنر نتابد.

☐ از وارد آوردن فشار بیشتر بر روی شیشه اسکنر یا درپوش سند خودداری کنید. در غیر این صورت، ممکن است صدمه ببینند.

5. پس از اسکن کردن، اوراق را از دستگاه خارج کنید.

نکته:

اگر اوراق را برای مدت طولانی روی شیشه اسکنر قرار دهید، ممکن است به سطح شیشه بچسبند.

اطلاعات مرتبط

← "مشخصات اسکنر" در صفحه 270

---

# چاپ

- 40. چاپ کردن اسناد.
- 64. چاپ روی پاکت‌های نامه.
- 65. چاپ کردن صفحات وب.
- 66. چاپ کردن از طریق سرویس ابری.

## چاپ کردن اسناد

### چاپ از رایانه — Windows

#### چاپ کردن از طریق تنظیمات راحت



نکته:

بسته به برنامه ممکن است عملکردها فرق داشته باشد. برای اطلاعات بیشتر به راهنمای برنامه مراجعه کنید.

1. کاغذ را در چاپگر قرار دهید.
- "قرار دادن کاغذ در تغذیه پشتی کاغذ" در صفحه 30
2. فایلی را که می‌خواهید چاپ کنید باز نمایید.
3. گزینه چاپ یا تنظیم چاپ را از منوی فایل انتخاب کنید.
4. چاپگر خود را انتخاب کنید.
5. گزینه ترجیحات یا ویژگی‌ها را برای دسترسی به پنجره درایور چاپگر انتخاب کنید.

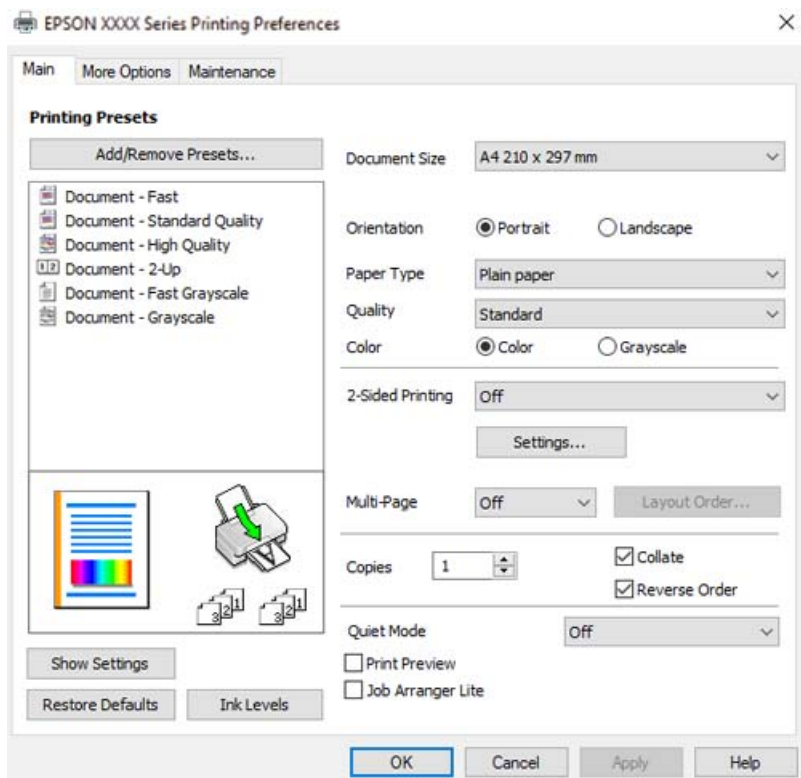



6. در صورت نیاز، تنظیمات را تغییر دهید.
- برای دریافت توضیحات موارد تنظیم به راهنمای آنلاین مراجعه کنید. با کلیک راست کردن روی یک مورد، صفحه راهنما را نمایش می‌دهد.
7. برای بستن پنجره درایور چاپگر روی **OK** کلیک کنید.
8. روی گزینه چاپ کلیک کنید.

## اطلاعات مرتبط

- ◀ "ظرفیت‌ها و کاغذ موجود" در صفحه 246
- ◀ "لیست انواع کاغذ" در صفحه 29

## افزودن گزینه‌های پیش‌تنظیم چاپ برای چاپ راحت

اگر تنظیم از قبل تنظیم شده خود را برای تنظیمات چاپ پرکاربرد ایجاد کنید، می‌توانید به راحتی با انتخاب تنظیم از قبل تنظیم شده از لیست چاپ کنید.

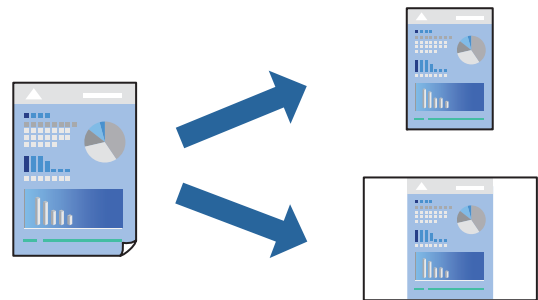

1. در زبانه اندازه یا گزینه بیشتر درایور چاپگر، هر مورد (مانند اندازه سند و نوع کاغذ) را تنظیم کنید.
2. روی افزودن/حذف موارد از قبل تنظیم شده در پیش‌تنظیم‌های چاپ کلیک کنید.
3. یک نام و در صورت نیاز، یک نظر وارد کنید.
4. روی گزینه ذخیره کلیک کنید.

## نکته:

برای حذف یک تنظیم از قبل تنظیم شده، روی افزودن/حذف موارد از قبل تنظیم شده کلیک کنید، نام تنظیم از قبل تنظیم شده مورد نظر برای حذف کردن را از لیست انتخاب کنید و سپس آن را حذف نمایید.

5. روی گزینه چاپ کلیک کنید.
- دفعه بعد که در نظر دارید با استفاده از همین تنظیمات چاپ کنید، نام تنظیمات ثبت‌شده را از منوی پیش‌تنظیم‌های چاپ انتخاب نمایید و روی **OK** کلیک کنید.

## اطلاعات مرتبط

- ◀ "قرار دادن کاغذ در تغذیه پشتی کاغذ" در صفحه 30
- ◀ "چاپ کردن از طریق تنظیمات راحت" در صفحه 40

## چاپ دورو

دراپور چاپگر به صورت خودکار صفحه‌های زوج و فرد را به صورت جداگانه چاپ می‌کند. وقتی صفحات فرد چاپ شدند، کاغذ را بر اساس دستورالعمل‌های نمایش یافته برعکس بگذارید تا صفحات زوج چاپ شوند.

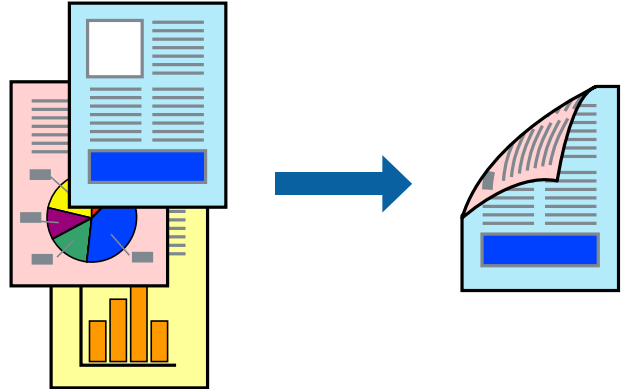

نکته:

این ویژگی برای چاپ بدون کادر حاشیه موجود نیست.

اگر از کاغذی استفاده می‌کنید که برای چاپ دورو مناسب نیست، ممکن است کیفیت چاپ کاهش یابد و کاغذ گیر کند.

"کاغذ برای چاپ دو رو" در صفحه 248

بسته به کاغذ و داده‌ها، ممکن است جوهر به طرف دیگر کاغذ نشت کند.

تازمانی که **EPSON Status Monitor 3** فعال نشده باشد، امکان انجام چاپ دورو دستی را نخواهید داشت. اگر **EPSON Status Monitor 3** غیرفعال است، به پنجره دراپور چاپگر بروید، روی **تنظیم گسترش یافته** در زبانه **نگهداری** کلیک کنید و سپس گزینه **EPSON Status Monitor 3** را فعال کنید تا انتخاب نمایید.

با این حال، چاپ دورو در صورتی که چاپگر از طریق شبکه قابل دسترسی است یا به عنوان یک چاپگر مشترک استفاده می‌شود قابل استفاده نیست.

1. در زبانه اندازه دراپور چاپگر، روش چاپ 2 طرفه را انتخاب کنید.

2. روی تنظیمات کلیک کنید، تنظیمات مربوطه را انجام دهید و سپس روی تأیید کلیک کنید.

3. سایر موارد را از زبانه‌های اندازه و گزینه بیشتر در صورت نیاز تنظیم کرده و سپس روی تأیید کلیک کنید.

4. روی چاپ کلیک کنید.

زمانی که چاپ یک طرف تمام شده است، یک پنجره بازشو بر روی رایانه نشان داده می‌شود. دستورالعمل‌های روی صفحه را دنبال کنید.

### اطلاعات مرتبط

◀ "ظرفیت‌ها و کاغذ موجود" در صفحه 246

◀ "قرار دادن کاغذ در تغذیه پشتی کاغذ" در صفحه 30

◀ "چاپ کردن از طریق تنظیمات راحت" در صفحه 40

## چاپ کردن یک کتابچه

با تغییر دادن ترتیب صفحات و تا کردن صفحات چاپ شده می‌توانید کتابچه چاپ کنید.

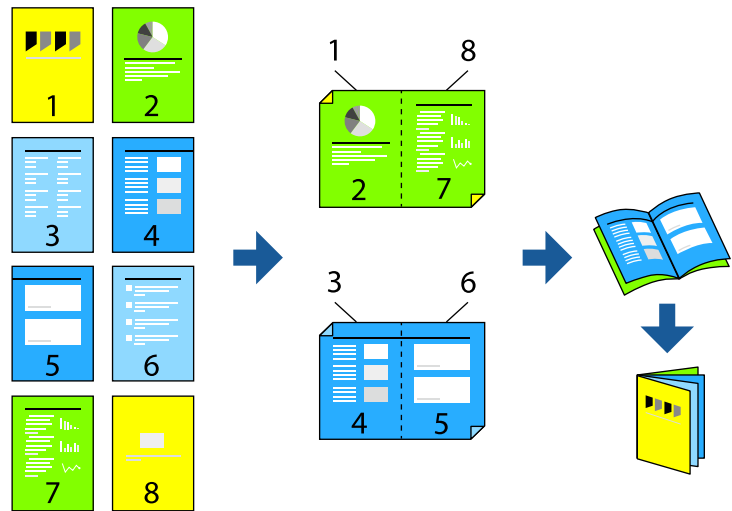

نکته:

این ویژگی حین چاپ بدون کادر حاشیه موجود نیست.

اگر از کاغذی استفاده می‌کنید که برای چاپ دورو مناسب نیست، ممکن است کیفیت چاپ کاهش یابد و کاغذ گیر کند.

"کاغذ برای چاپ دو رو" در صفحه 248

بسته به کاغذ و داده‌ها، ممکن است جوهر به طرف دیگر کاغذ نشت کند.

تا زمانی که **EPSON Status Monitor 3** فعال نشده باشد، امکان انجام چاپ دورو دستی را نخواهید داشت. اگر **EPSON Status Monitor 3** غیرفعال است، به پنجره درایور چاپگر بروید، روی **تنظیم گسترش یافته** در زبانه **نگهداری** کلیک کنید و سپس گزینه **EPSON Status Monitor 3** را فعال کنید تا انتخاب نمایید.

با این حال، چاپ دورو در صورتی که چاپگر از طریق شبکه قابل دسترسی است یا به عنوان یک چاپگر مشترک استفاده می‌شود قابل استفاده نیست.

1. در زبانه اندازه درایور چاپگر، نوع صحافی لبه بلند که مایلید استفاده کنید را از بخش **چاپ 2 طرفه** استفاده کنید.

2. روی **تنظیمات** کلیک کنید، گزینه **کتابچه** و سپس **شیرازه از وسط** یا **شیرازه از کنار** را انتخاب کنید.

شیرازه وسط: از این روش هنگام چاپ تعداد کمی صفحه استفاده کنید که آنها را می‌توان روی هم انباشته کرد و از وسط تا زد.

شیرازه از کنار: از این روش برای چاپ یک برگه (چهار صفحه) در هر زمان، تا زدن هر کدام به نصب و سپس چیدن آنها همراه یکدیگر در یک جلد استفاده کنید.

3. روی **OK** کلیک کنید.

4. سایر موارد را از زبانه‌های اندازه و گزینه بیشتر در صورت نیاز تنظیم کرده و سپس روی **تائید** کلیک کنید.

5. روی **چاپ** کلیک کنید.

اطلاعات مرتبط

◀ "ظرفیت‌ها و کاغذ موجود" در صفحه 246

◀ "قرار دادن کاغذ در تغذیه پشتی کاغذ" در صفحه 30

◀ "چاپ کردن از طریق تنظیمات راحت" در صفحه 40

## چاپ چندین صفحه روی یک برگه

می‌توانید چندین صفحه از اسناد را روی یک صفحه کاغذ چاپ کنید.

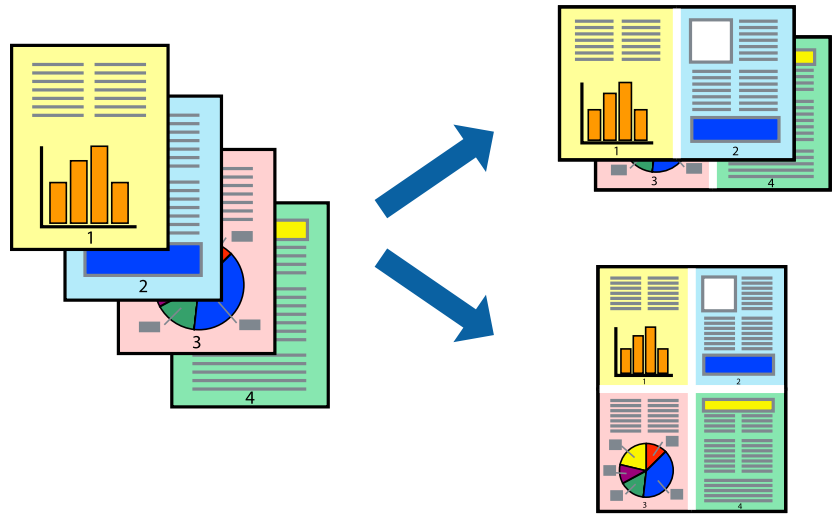

**نکته:**

این ویژگی حین چاپ بدون کادر حاشیه موجود نیست.

1. در زبانه اندازه درایور چاپگر، گزینه 2 به بالا، 4 به بالا، 6 تایی، 8 به بالا، 9 تایی یا 16 تایی را به عنوان تنظیم چند صفحه انتخاب کنید.
2. روی ترتیب صفحه‌بندی کلیک کنید، تنظیمات مربوطه را انجام دهید و سپس روی تأیید کلیک کنید.
3. سایر موارد را از زبانه‌های اندازه و گزینه بیشتر در صورت نیاز تنظیم کرده و سپس روی تأیید کلیک کنید.
4. روی گزینه چاپ کلیک کنید.

**اطلاعات مرتبط**

◀ "قرار دادن کاغذ در تغذیه پشتی کاغذ" در صفحه 30

◀ "چاپ کردن از طریق تنظیمات راحت" در صفحه 40

## چاپ برای تناسب اندازه کاغذ

اندازه کاغذی را که در چاپگر به عنوان تنظیم اندازه کاغذ مقصد قرار دادید انتخاب کنید.



**نکته:**

این ویژگی حین چاپ بدون کادر حاشیه موجود نیست.

1. در زبانه **گزینه بیشتر** درایور چاپگر، تنظیمات زیر را انجام دهید.
    - اندازه سند: اندازه کاغذی که در تنظیمات برنامه تعیین کردید را انتخاب کنید.
    - کاغذ خروجی: اندازه کاغذی را که در چاپگر قرار دادید انتخاب کنید.
- گزینه **متناسب با اندازه صفحه** به طور خودکار انتخاب می‌شود.

**نکته:**

برای چاپ کردن تصاویر کوچک شده در وسط کاغذ، روی **گزینه وسط** کلیک کنید.

2. سایر موارد را از زبانه‌های **اندازه و گزینه بیشتر** در صورت نیاز تنظیم کرده و سپس روی **تائید** کلیک کنید.
3. روی **گزینه چاپ** کلیک کنید.

**اطلاعات مرتبط**

◀ "قرار دادن کاغذ در تغذیه پشتی کاغذ" در صفحه 30

◀ "چاپ کردن از طریق تنظیمات راحت" در صفحه 40

**چاپ یک سند کوچک یا بزرگ شده با هر میزان بزرگنمایی**

می‌توانید اندازه سند را بر اساس یک درصد خاص کاهش یا افزایش دهید.

**نکته:**

این ویژگی حین چاپ بدون کادر حاشیه موجود نیست.

1. در زبانه **گزینه بیشتر** درایور چاپگر، اندازه سند را از تنظیم **اندازه سند** انتخاب کنید.
2. اندازه کاغذ مورد نظر را از تنظیم **کاغذ خروجی** انتخاب کنید.
3. مسیر **کوچک کردن/بزرگ کردن**، **زوم روی** را انتخاب کرده و سپس یک درصد وارد کنید.
4. سایر موارد را از زبانه‌های **اندازه و گزینه بیشتر** در صورت نیاز تنظیم کرده و سپس روی **تائید** کلیک کنید.
5. روی **گزینه چاپ** کلیک کنید.

## اطلاعات مرتبط

◀ "قرار دادن کاغذ در تغذیه پشتی کاغذ" در صفحه 30

◀ "چاپ کردن از طریق تنظیمات راحت" در صفحه 40

## چاپ کردن یک تصویر روی چندین برگه برای بزرگنمایی (ایجاد پوستر)

این قابلیت به شما امکان می‌دهد تا یک تصویر را روی چندین برگه کاغذ چاپ کنید. شما می‌توانید یک پوستر بزرگ را از طریق چسباندن آنها به یکدیگر ایجاد کنید.

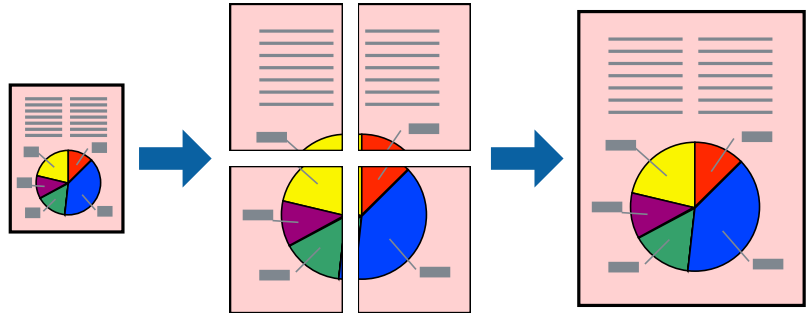

1. در زبانه اندازه درایور چاپگر، گزینه 2x1 پوستر، 2x2 پوستر، 3x3 پوستر یا 4x4 پوستر را به عنوان تنظیم چند صفحه انتخاب کنید.
2. روی تنظیم کلیک کنید، تنظیمات مربوطه را انجام دهید و سپس روی تأیید کلیک کنید.  
نکته:  
راهنمای برش چاپ به شما امکان می‌دهد یک راهنمای برش چاپ کنید.
3. سایر موارد را از زبانه‌های اندازه و گزینه بیشتر در صورت نیاز تنظیم کرده و سپس روی تأیید کلیک کنید.
4. روی گزینه چاپ کلیک کنید.

## اطلاعات مرتبط

◀ "قرار دادن کاغذ در تغذیه پشتی کاغذ" در صفحه 30

◀ "چاپ کردن از طریق تنظیمات راحت" در صفحه 40

ایجاد پوسترها از طریق علامت‌های ترازبندی همپوشان

این نمونه‌ای از روش ساخت پوستر با انتخاب 2x2 پوستر و انتخاب روی هم قرار گرفتن علائم تراز در راهنمای برش چاپ است.

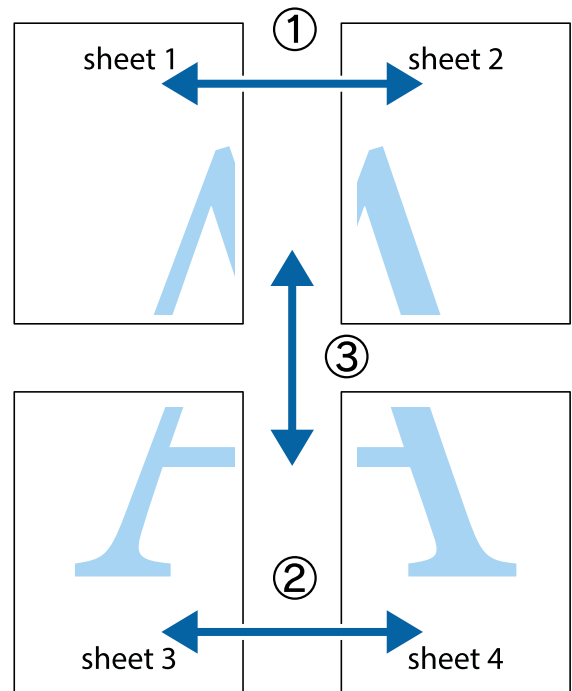

1. Sheet 1 و Sheet 2 را آماده کنید. حاشیه‌های Sheet 1 را از روی خط عمودی آبی که از مرکز تقاطع‌های بالا و پایین می‌گذرد، ببرید.

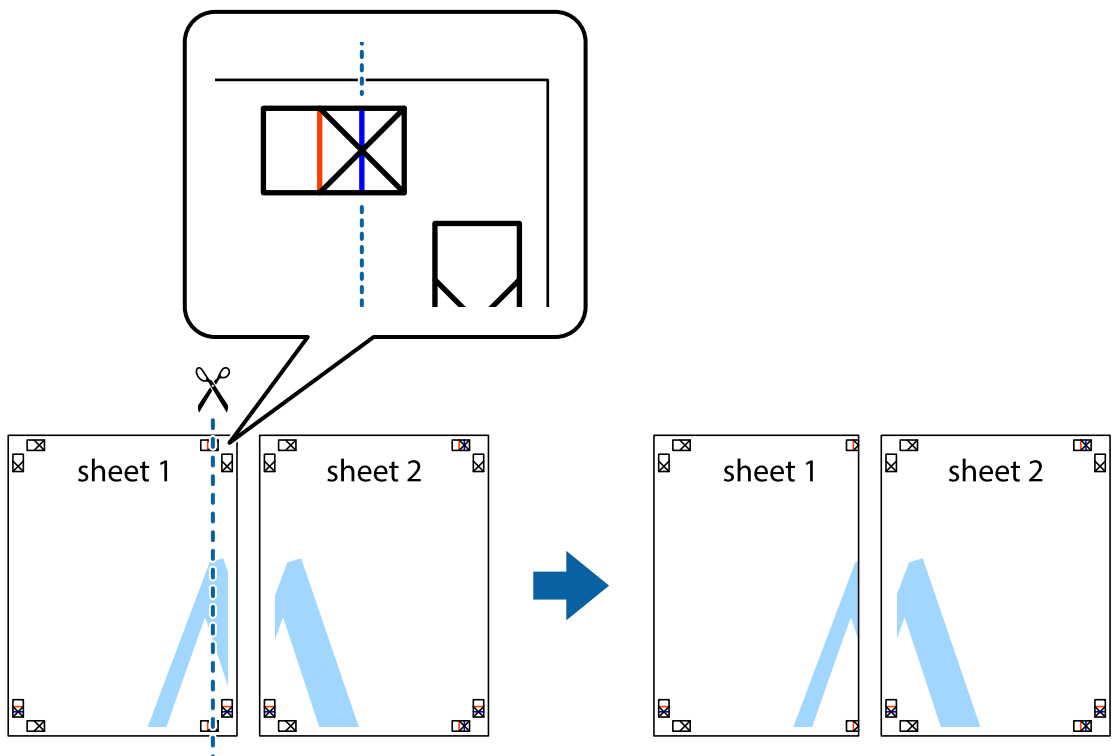

2. لبه Sheet 1 را در بالای Sheet 2 قرار دهید و علامت‌های تقاطع را تراز کنید، سپس موقتاً دو صفحه را از پشت بهم وصل کنید.

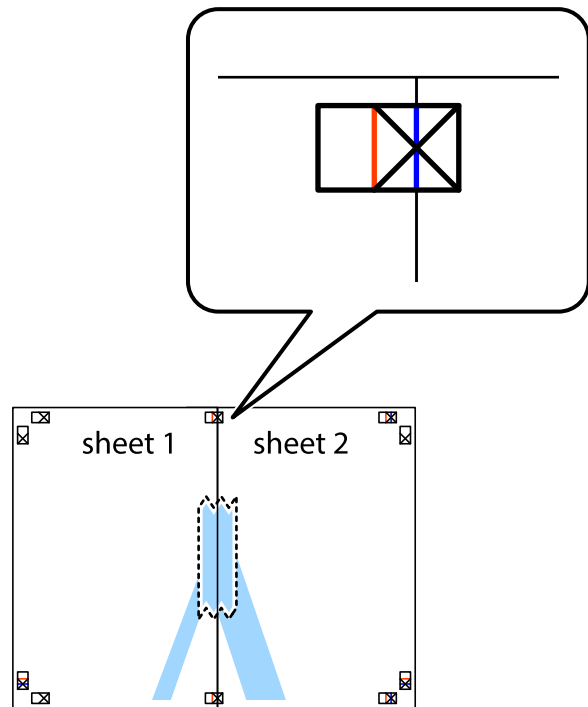

3. صفحات بهم وصل شده را در طول خط قرمز عمودی از علامت‌های تراز ببرید (این بار، خط سمت چپ علامت‌های بعلاوه).

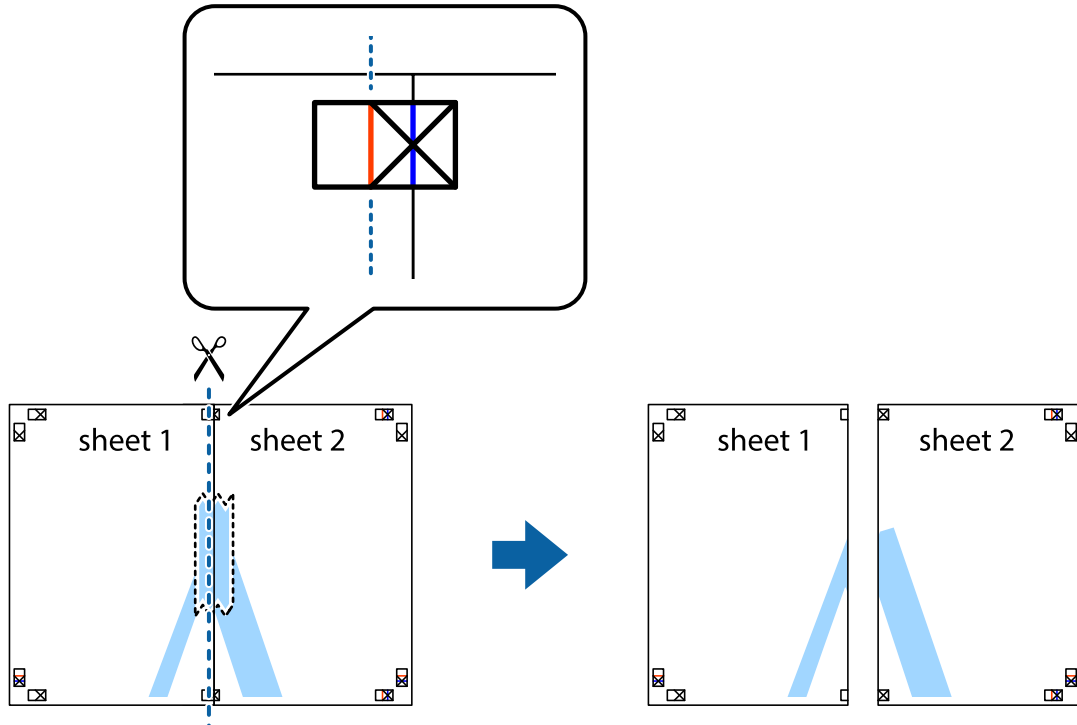



4. صفحات را از پشت به هم وصل کنید.

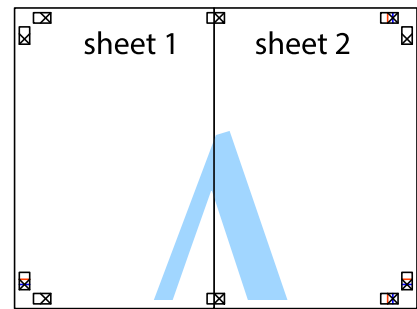

5. مراحل 1 تا 4 را برای وصل کردن Sheet 3 و Sheet 4 تکرار کنید.

6. حاشیه‌های Sheet 1 و Sheet 2 را در طول خط آبی افقی از قسمت مرکز علامت‌های تقاطع راست و چپ ببرید.

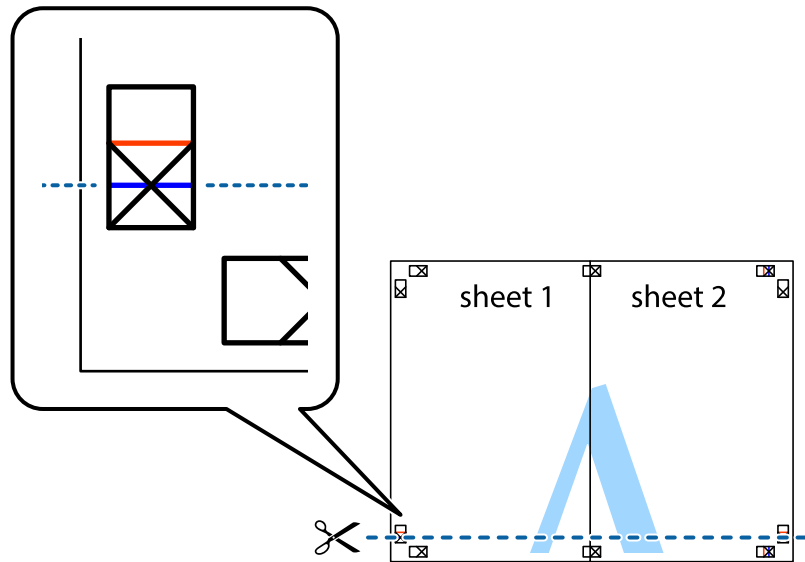

7. لپه Sheet 1 و Sheet 2 را در بالای Sheet 3 و Sheet 4 قرار داده، علامت‌های تقاطع را تراز کنید و سپس موقتاً آنها را پشت به هم وصل کنید.

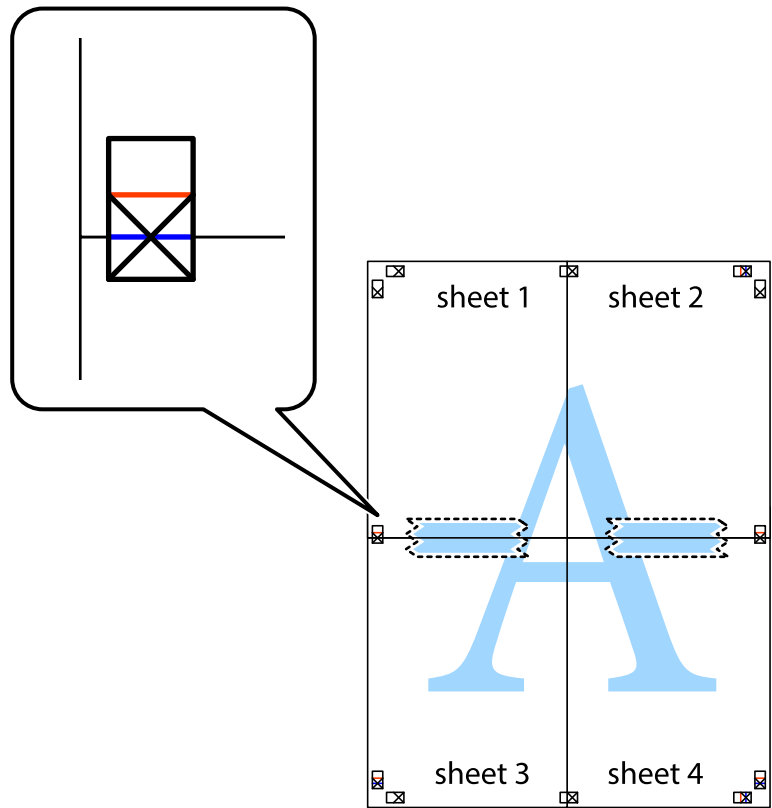

8. صفحات بهم وصل شده را در طول خط قرمز افقی از علامت‌های تراز ببرید (این بار، خط بالای علامت‌های باضافه).

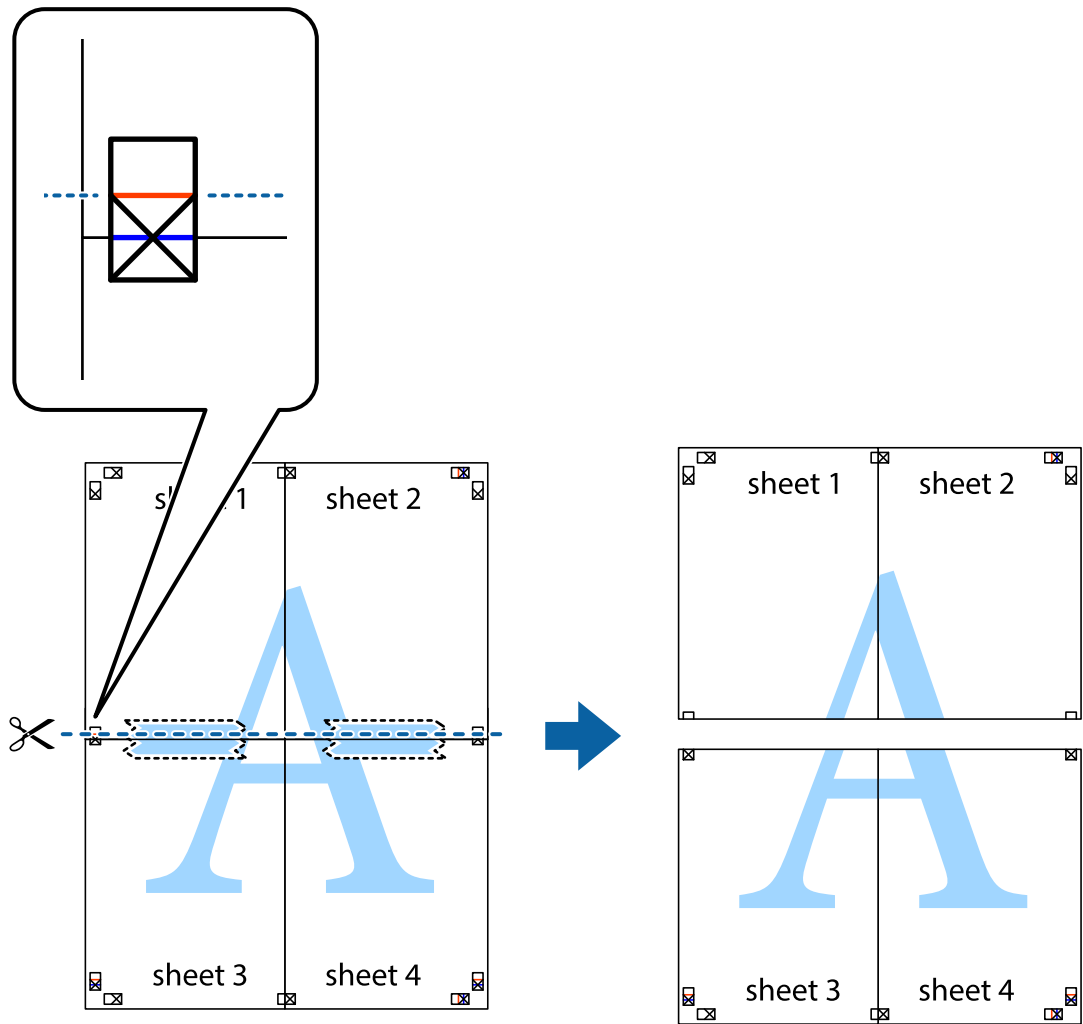

9. صفحات را از پشت به هم وصل کنید.

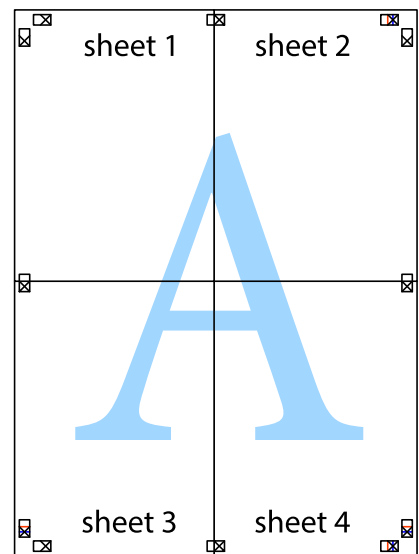

10. حاشیه‌های باقیمانده را در طول راهنمای بیرونی ببرید.

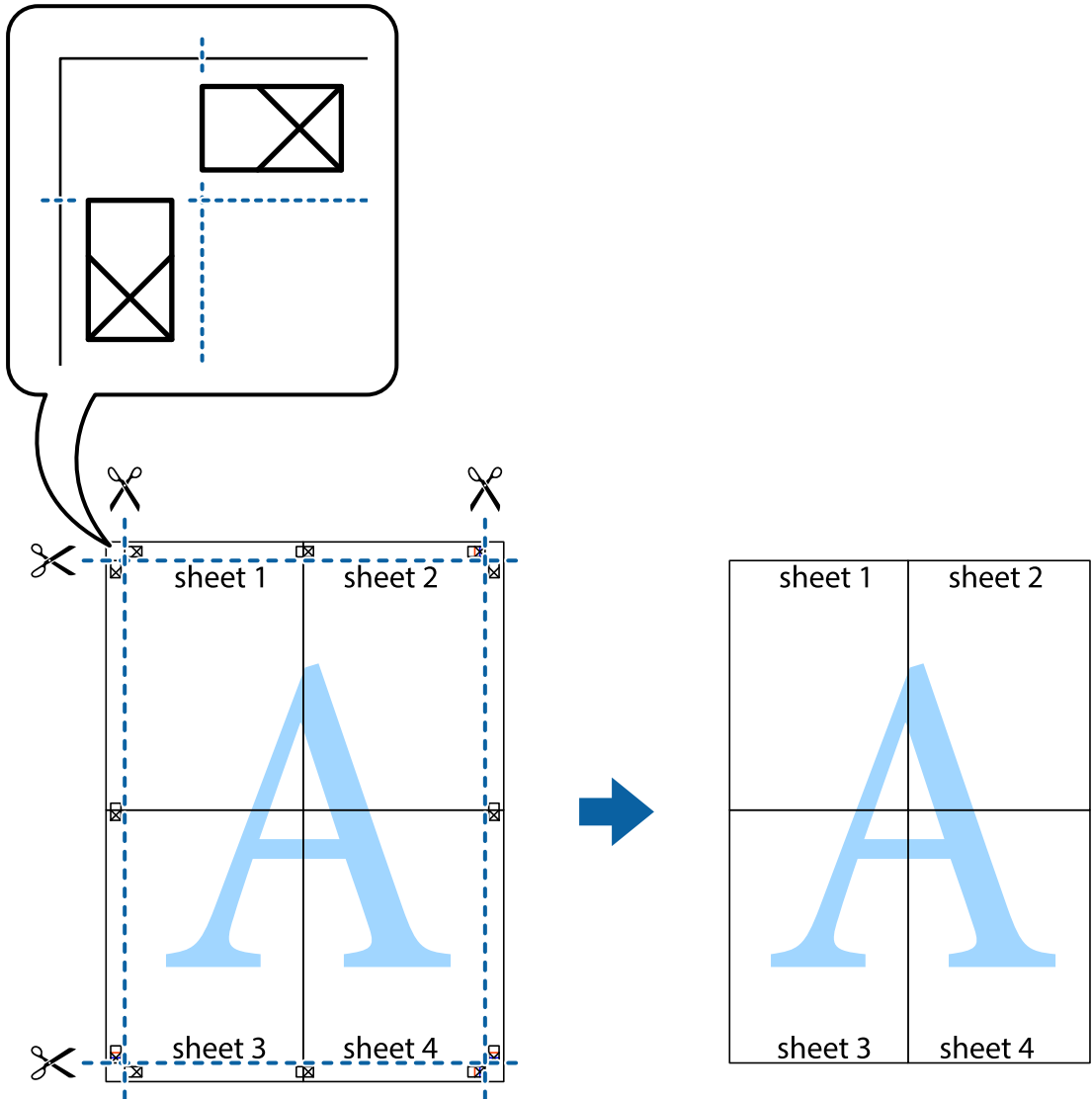

### چاپ کردن با سربرگ و ته‌برگ

می‌توانید اطلاعاتی مانند نام کاربری و تاریخ چاپ را به عنوان سربرگ و ته‌برگ چاپ کنید.

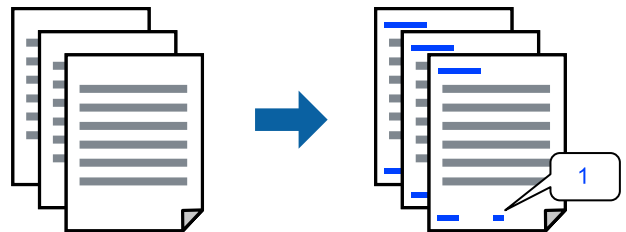

1. در زبانه گزینه بیشتر درایور چاپگر، روی ویژگی‌های ته‌نقش کلیک و سپس سرصفحه/پاصفحه را انتخاب کنید.

2. بر روی **تنظیم** کلیک کنید و سپس موارد مورد نظر برای چاپ را انتخاب نموده و در نهایت روی گزینه OK کلیک کنید.

نکته:

برای تعیین کردن شماره صفحه اول، گزینه **شماره صفحه** را از وضعیتی که مایلید در سرصفحه یا پاورقی چاپ کنید، انتخاب نمایید و سپس شماره را در **شماره شروع** وارد کنید.

در صورت تمایل برای چاپ متن موجود در سرصفحه یا پاورقی، موقعیت مورد نظر برای چاپ و سپس متن را انتخاب کنید. متن مورد نظر برای چاپ را در **فیلد ورودی متن** وارد کنید.

3. سایر موارد را از زبانه‌های **اندازه** و **گزینه بیشتر** در صورت نیاز تنظیم کرده و سپس روی **تأیید** کلیک کنید.

4. روی گزینه **چاپ** کلیک کنید.

اطلاعات مرتبط

◀ "قرار دادن کاغذ در تغذیه پشتی کاغذ" در صفحه 30

◀ "چاپ کردن از طریق تنظیمات راحت" در صفحه 40

## چاپ کردن ته‌نقش

می‌توانید یک ته‌نقش مانند "محرمانه" یا یک الگوی "کپی ممنوع" روی کار چاپی چاپ کنید. در صورتی که حین چاپ از الگوی "کپی ممنوع" استفاده کنید، هنگام فتوکپی کردن کار چاپی، حروف مخفی روی نسخه‌های کپی نمایش داده می‌شود تا کپی و اصل قابل تفکیک باشند.



الگوی ضد کپی تحت شرایط زیر قابل دسترسی می‌باشد:

نوع کاغذ: کاغذ ساده

بدون حاشیه: انتخاب نشده است

کیفیت: استاندارد

چاپ 2 طرفه: خاموش، دستی (پیوند لبه طولانی) یا دستی (پیوند لبه کوتاه)

تصحیح رنگ: خودکار

کاغذ رگه کوتاه: انتخاب نشده

نکته:

همینطور می‌توانید ته‌نقش یا الگوی کپی ممنوع مخصوص به خود را نیز اضافه کنید.

1. در زبانه **گزینه بیشتر** درایور چاپگر، بر روی **ویژگی های ته‌نقش** کلیک و الگوی ضد کپی یا طرح آب انتخاب کنید.

2. برای تغییر دادن جزئیاتی مانند اندازه، تراکم یا موقعیت الگو یا نشانه بر روی **تنظیم** کلیک کنید.

3. سایر موارد را از زبانه‌های **اندازه** و **گزینه بیشتر** در صورت نیاز تنظیم کرده و سپس روی **تأیید** کلیک کنید.

4. روی **چاپ** کلیک کنید.

اطلاعات مرتبط

◀ "قرار دادن کاغذ در تغذیه پشتی کاغذ" در صفحه 30

← "چاپ کردن از طریق تنظیمات راحت" در صفحه 40

## چاپ کردن همزمان چندین فایل

Job Arranger Lite به شما اجازه می‌دهد چند فایل را که با برنامه مختلفی ایجاد شده‌اند ترکیب کرده و آنها را به عنوان یک کار چاپی تکی چاپ کنید. می‌توانید تنظیمات چاپ فایل‌های ترکیبی، مانند چیدمان چند-صفحه‌ای و چاپ دورو را تعیین کنید.

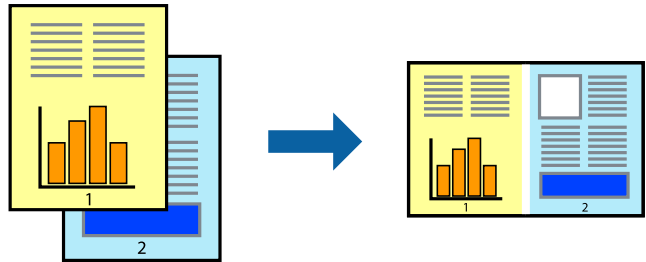

1. در زبانه اندازه درایور چاپگر، **Job Arranger Lite** را انتخاب کنید.
2. روی گزینه چاپ کلیک کنید.  
با شروع کار چاپ، پنجره Job Arranger Lite ظاهر می‌شود.
3. در پنجره Job Arranger Lite باز شده، فایلی را که می‌خواهید با فایل فعلی ترکیب کنید باز کنید و سپس مراحل بالا را تکرار نمایید.
4. اگر کار چاپ افزوده شده به چاپ پروژه Lite در پنجره Job Arranger Lite را انتخاب می‌کنید، می‌توانید چیدمان صفحه را ویرایش کنید.
5. برای شروع کار چاپ، روی گزینه چاپ کردن از منوی فایل کلیک کنید.

### نکته:

اگر پنجره Job Arranger Lite را پیش از افزودن همه داده‌های چاپ به چاپ پروژه ببندید، کار چاپ جاری لغو می‌شود. روی گزینه ذخیره کردن از منوی فایل کلیک کنید تا کار جاری ذخیره شود. پسوند فایل ذخیره شده «*ecl*» است.  
برای باز کردن یک پروژه چاپ، روی گزینه **Job Arranger Lite** در زبانه نگهداری درایور چاپگر کلیک کنید تا پنجره Job Arranger Lite باز شود. سپس، باز کردن را از منوی فایل برای انتخاب فایل انتخاب کنید.

### اطلاعات مرتبط

← "قرار دادن کاغذ در تغذیه پشتی کاغذ" در صفحه 30

← "چاپ کردن از طریق تنظیمات راحت" در صفحه 40

## چاپ با استفاده از قابلیت چاپ یونیورسال رنگی

شما می‌توانید کیفیت نمایش نوشته‌ها و تصاویر در اسناد چاپی خود را بهبود بخشید.



گزینه چاپ با رنگ استاندارد تنها هنگامی قابل دسترسی است که تنظیمات زیر انتخاب شده باشند.

نوع کاغذ: کاغذ ساده

کیفیت: استاندارد یا کیفیت بالاتر

رنگ: رنگ

برنامه‌ها: Microsoft® Office 2007 یا نسخه جدیدتر

اندازه متن: 96 پوینت یا کوچکتر

1. در زبانه **گزینه بیشتر** درایور چاپگر بر روی **گزینه های تصویر** در تنظیم **تصحیح رنگ** کلیک کنید.

2. یکی از گزینه‌ها را از تنظیم **چاپ با رنگ استاندارد** انتخاب کنید.

3. **گزینه های ارتقا** برای اعمال تنظیمات بیشتر.

4. سایر موارد را از زبانه‌های **اندازه و گزینه بیشتر** در صورت نیاز تنظیم کرده و سپس روی **تأیید** کلیک کنید.

5. روی **چاپ** کلیک کنید.

**نکته:**

نویسه‌های خاص را می‌توان با الگو تغییر داد؛ مثلاً "+" به صورت "±" نمایش داده شود.

الگوهای مختص برنامه و خط زیر می‌تواند محتوای چاپ شده را با این تنظیمات تغییر دهد.

در صورت استفاده از تنظیمات چاپ با رنگ استاندارد، ممکن است کیفیت چاپ در عکس‌ها و دیگر تصاویر کاهش یابد.

استفاده از تنظیمات چاپ با رنگ استاندارد سرعت چاپ را کاهش می‌دهد.

**اطلاعات مرتبط**

← **"قرار دادن کاغذ در تغذیه پشتی کاغذ" در صفحه 30**

← **"چاپ کردن از طریق تنظیمات راحت" در صفحه 40**

## تنظیم رنگ چاپ

می‌توانید رنگ‌های استفاده شده در کار چاپ را تنظیم کنید. این تنظیمات برای همه داده‌های اسناد قابل استفاده نیست.

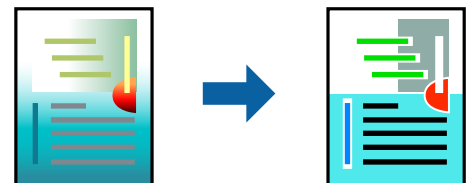

**PhotoEnhance** با تنظیم خودکار کنتراست، اشباع و روشنایی داده تصویر اسناد، تصاویری واضح تر با رنگ‌های درخشان تر تولید می‌کند.

**نکته:**

**PhotoEnhance** رنگ را با تجزیه و تحلیل مکان سوژه تنظیم می‌کند. بنابراین، اگر مکان سوژه را با کوچک کردن، بزرگ کردن، برش یا چرخاندن تصویر تغییر دهید، ممکن است بطور غیرمنتظره تغییر کند. انتخاب تنظیم بدون حاشیه نیز مکان سوژه را تغییر می‌دهد که می‌تواند منجر به ایجاد تغییر در رنگ شود. اگر تصویر خارج از فوکوس است، ممکن است رنگ غیرطبیعی باشد. اگر رنگ تغییر کند یا غیرطبیعی شود، در حالی که به جز **PhotoEnhance** چاپ کنید.

1. در زبانه **گزینه بیشتر** درایور چاپگر، روش **تصحیح رنگ** را از طریق تنظیم **تصحیح رنگ** انتخاب کنید.

خودکار: با این تنظیم، تهرنگ به صورت خودکار تنظیم می‌شود تا با تنظیمات نوع کاغذ و کیفیت چاپ مطابقت داشته باشد.

سفارشی: اگر می‌خواهید تنظیمات شخصی خودتان را اجرا کنید، روی **پیشرفته** کلیک کنید.

2. سایر موارد را از زبانه‌های اندازه و گزینه بیشتر در صورت نیاز تنظیم کرده و سپس روی **تأیید** کلیک کنید.
3. روی گزینه **چاپ** کلیک کنید.

#### اطلاعات مرتبط

- ◀ "قرار دادن کاغذ در تغذیه پشتی کاغذ" در صفحه 30
- ◀ "چاپ کردن از طریق تنظیمات راحت" در صفحه 40

### چاپ کردن برای تاکید بر خطوط باریک

می‌توانید خطوط باریکی را که چاپ نمی‌شوند، ضخیم کنید.

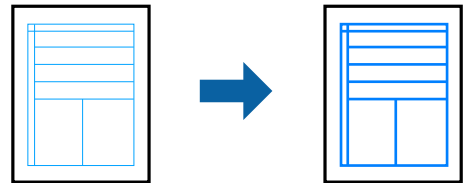

1. در زبانه **گزینه بیشتر** درایور چاپگر بر روی **گزینه های تصویر در تنظیم تصحیح رنگ** کلیک کنید.
2. **گزینه درشت کردن خطوط نازک** را انتخاب کنید.
3. سایر موارد را از زبانه‌های اندازه و گزینه بیشتر در صورت نیاز تنظیم کرده و سپس روی **تأیید** کلیک کنید.
4. روی گزینه **چاپ** کلیک کنید.

#### اطلاعات مرتبط

- ◀ "قرار دادن کاغذ در تغذیه پشتی کاغذ" در صفحه 30
- ◀ "چاپ کردن از طریق تنظیمات راحت" در صفحه 40

### چاپ کردن بارکد خوانا

می‌توانید بارکد خوانا چاپ کنید تا به آسانی اسکن شود. این قابلیت را فقط در صورتی فعال کنید که بارکد چاپ شده قابل اسکن نباشد.

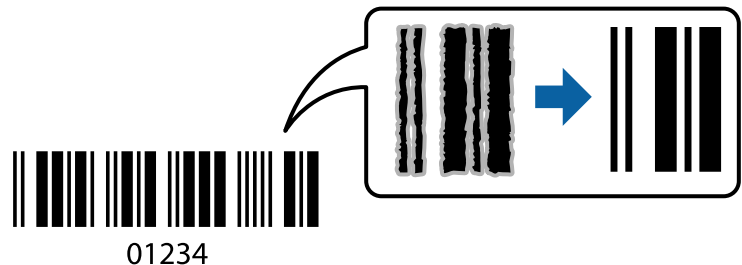

01234

می‌توانید از این قابلیت در شرایط زیر استفاده کنید.

نوع کاغذ: کاغذ ساده، Envelope

کیفیت: استاندارد

1. در زبانه **نگهداری درایور چاپگر**، روی **تنظیم گسترش یافته** کلیک و سپس **حالت بارکد** را انتخاب کنید.



2. سایر موارد را از زبانه‌های اندازه و گزینه بیشتر در صورت نیاز تنظیم کرده و سپس روی **تائید** کلیک کنید.

3. روی **چاپ** کلیک کنید.

**نکته:**

رفع تاری کاغذ ممکن است گاهی وقت‌ها بسته به شرایط ممکن نباشد.

اطلاعات مرتبط

◀ "قرار دادن کاغذ در تغذیه پشتی کاغذ" در صفحه 30

◀ "چاپ کردن از طریق تنظیمات راحت" در صفحه 40

## چاپ از رایانه — Mac OS

### چاپ کردن از طریق تنظیمات راحت

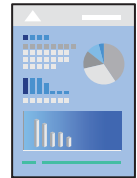

**نکته:**

عملیات‌ها و صفحه‌های نمایش بسته به برنامه متفاوت هستند. برای اطلاعات بیشتر به راهنمای برنامه مراجعه کنید.

1. کاغذ را در چاپگر قرار دهید.

2. فایل را که می‌خواهید چاپ کنید باز نمایید.

3. **چاپ** را از منوی فایل انتخاب کنید یا از فرمان دیگری به کادر چاپ بروید.

در صورت نیاز، روی **نمایش جزئیات** یا ▼ برای گسترده کردن پنجره چاپ کلیک کنید.

4. چاپگر خود را انتخاب کنید.

5. از منوی باز شو تنظیمات چاپ را انتخاب کنید.

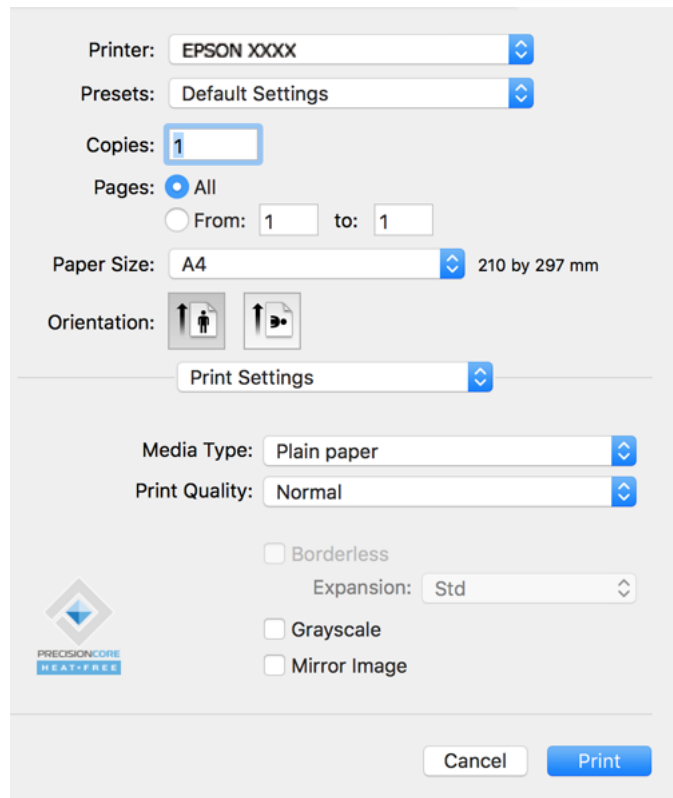

6. در صورت نیاز، تنظیمات را تغییر دهید.

7. روی گزینه چاپ کلیک کنید.

#### اطلاعات مرتبط

◀ "ظرفیت‌ها و کاغذ موجود" در صفحه 246

◀ "لیست انواع کاغذ" در صفحه 29

### افزودن گزینه‌های پیش‌تنظیم چاپ برای چاپ راحت

اگر تنظیم از قبل تنظیم شده خود را برای تنظیمات چاپ پرکاربرد ایجاد کنید، می‌توانید به راحتی با انتخاب تنظیم از قبل تنظیم شده از لیست چاپ کنید.

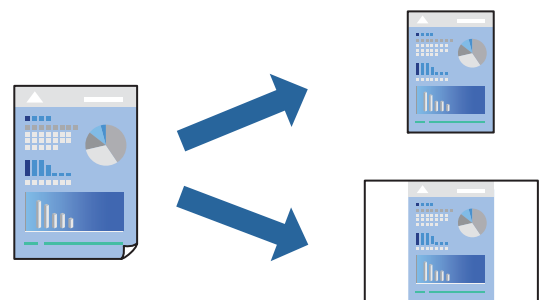

1. هر مورد از قبیل تنظیمات چاپ و چیدمان (اندازه کاغذ، نوع رسانه و موارد مشابه) را تنظیم کنید.

2. برای ذخیره تنظیمات فعلی به عنوان پیش‌تنظیم، روی گزینه پیش‌تنظیم‌ها کلیک کنید.

3. روی OK کلیک کنید.

نکته:

برای حذف یک پیش‌تنظیم اضافه شده، روی پیش‌تنظیم‌ها < نمایش پیش‌تنظیم‌ها کلیک کنید، نام پیش‌تنظیم مورد نظر برای حذف کردن را از لیست انتخاب کنید و سپس آن را حذف نمایید.

4. روی چاپ کلیک کنید.

دفعه بعد که در نظر دارید با استفاده از همین تنظیمات چاپ کنید، نام پیش‌تنظیم ثبت شده را از منوی پیش‌تنظیم‌ها انتخاب کنید.

اطلاعات مرتبط

◀ "قرار دادن کاغذ در تغذیه پشتی کاغذ" در صفحه 30

◀ "چاپ کردن از طریق تنظیمات راحت" در صفحه 57

## چاپ چندین صفحه روی یک برگه

می‌توانید چندین صفحه از اسناد را روی یک صفحه کاغذ چاپ کنید.



1. از منوی بازو چیدمان را انتخاب کنید.

2. تعداد صفحات را در کاغذهای هر صفحه، جهت چیدمان (ترتیب صفحه) و حاشیه‌ها تنظیم کنید.

3. در صورت نیاز سایر موارد را تنظیم کنید.

4. روی چاپ کلیک کنید.

اطلاعات مرتبط

◀ "قرار دادن کاغذ در تغذیه پشتی کاغذ" در صفحه 30

◀ "چاپ کردن از طریق تنظیمات راحت" در صفحه 57

## چاپ برای تناسب اندازه کاغذ

اندازه کاغذی را که در چاپگر به عنوان تنظیم اندازه کاغذ مقصد قرار دادید انتخاب کنید.

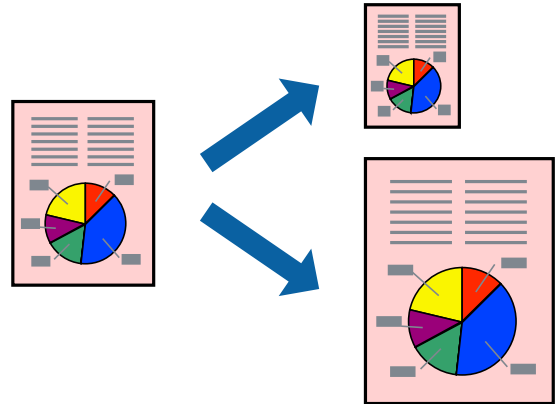

1. اندازه کاغذی که در برنامه به عنوان تنظیمات اندازه کاغذ تنظیم کرده‌اید را انتخاب نمایید.
2. از منوی باز شو مدیریت کاغذ را انتخاب کنید.
3. مقیاس متناسب با اندازه کاغذ را انتخاب کنید.
4. اندازه کاغذی را که در چاپگر به عنوان تنظیم اندازه کاغذ مقصد قرار دادید انتخاب کنید.
5. در صورت نیاز سایر موارد را تنظیم کنید.
6. روی چاپ کلیک کنید.

### اطلاعات مرتبط

◀ "قرار دادن کاغذ در تغذیه پشتی کاغذ" در صفحه 30

◀ "چاپ کردن از طریق تنظیمات راحت" در صفحه 57

## چاپ یک سند کوچک یا بزرگ شده با هر میزان بزرگنمایی

می‌توانید اندازه سند را بر اساس یک درصد خاص کاهش یا افزایش دهید.



1. چاپ را از منوی فایل انتخاب کنید یا از فرمان دیگری به کادر چاپ بروید.
2. تنظیم صفحه را از منوی فایل برنامه انتخاب کنید.
3. گزینه چاپگر، اندازه کاغذ را انتخاب کنید، درصد را در مقیاس وارد کنید و بر روی OK کلیک کنید.  
نکته:  
اندازه کاغذی را که در برنامه به عنوان اندازه کاغذ قرار داده‌اید انتخاب کنید.
4. در صورت نیاز سایر موارد را تنظیم کنید.
5. روی چاپ کلیک کنید.

## اطلاعات مرتبط

- ◀ "قرار دادن کاغذ در تغذیه پشتی کاغذ" در صفحه 30
- ◀ "چاپ کردن از طریق تنظیمات راحت" در صفحه 57

## تنظیم رنگ چاپ

می‌توانید رنگ‌های استفاده شده در کار چاپ را تنظیم کنید. این تنظیمات برای همه داده‌های اسناد قابل استفاده نیست.

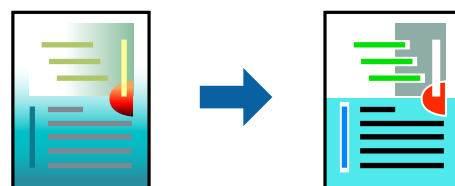

**PhotoEnhance** با تنظیم خودکار کنتراست، اشباع و روشنایی داده تصویر اسناد، تصاویری واضح‌تر با رنگ‌های درخشان‌تر تولید می‌کند.

## نکته:

**PhotoEnhance** رنگ را با تجزیه و تحلیل مکان سوژه تنظیم می‌کند. بنابراین، اگر مکان سوژه را با کوچک کردن، بزرگ کردن، برش یا چرخاندن تصویر تغییر دهید، ممکن است بطور غیرمنتظره تغییر کند. انتخاب تنظیم بدون حاشیه نیز مکان سوژه را تغییر می‌دهد که می‌تواند منجر به ایجاد تغییر در رنگ شود. اگر تصویر خارج از فوکوس است، ممکن است رنگ غیرطبیعی باشد. اگر رنگ تغییر کند یا غیرطبیعی شود، در حالتی به جز **PhotoEnhance** چاپ کنید.

1. گزینه **تطبیق رنگ** را از منوی بازشو انتخاب کنید و سپس **EPSON Color Controls** را انتخاب نمایید.
2. گزینه **Color Options** را از منوی بازشو انتخاب کرده و سپس یکی از گزینه‌های موجود را انتخاب کنید.
3. روی پیکان کنار تنظیمات پیشرفته کلیک کرده و تنظیمات لازم را انجام دهید.
4. در صورت نیاز سایر موارد را تنظیم کنید.
5. روی چاپ کلیک کنید.

## اطلاعات مرتبط

- ◀ "قرار دادن کاغذ در تغذیه پشتی کاغذ" در صفحه 30
- ◀ "چاپ کردن از طریق تنظیمات راحت" در صفحه 57

## چاپ کردن اسناد از دستگاه‌های هوشمند (iOS)

شما می‌توانید اسناد را از یک دستگاه هوشمند مانند یک تلفن هوشمند یا تبلت چاپ کنید.

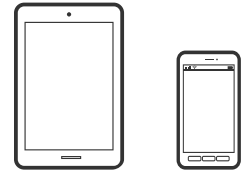

### چاپ اسناد از طریق Epson Smart Panel

نکته:

بسته به دستگاه ممکن است عملکردها متفاوت باشند.

1. چاپگر خود را برای چاپ بی‌سیم راه‌اندازی کنید.
2. اگر Epson Smart Panel نصب نیست، آن را نصب کنید.  
"برنامه‌هایی برای عملکرد ساده چاپگر از دستگاه هوشمند (Epson Smart Panel)" در صفحه 253
3. دستگاه هوشمند خود را از طریق یک روتر بی‌سیم متصل کنید.
4. Epson Smart Panel را راه‌اندازی کنید.
5. در صفحه اصلی، منوی چاپ سند را انتخاب کنید.
6. صفحات مورد نظر برای چاپ را انتخاب کنید.
7. چاپ را شروع کنید.

### استفاده از AirPrint

AirPrint چاپ بی‌سیم فوری از iPhone، iPad، iPod لمس و Mac بدون نیاز به نصب درایورها یا دانلود نرم‌افزار را امکان‌پذیر می‌کند.



نکته:

اگر پیام‌های پیکربندی کاغذ را در پانل کنترل محصول خود غیرفعال کرده‌اید، می‌توانید از AirPrint استفاده کنید. برای فعال‌سازی پیام‌ها، در صورت لزوم، به لینک زیر مراجعه کنید.

1. کاغذ را در محصول خود قرار دهید.
2. محصول خود را برای چاپ بی‌سیم راه‌اندازی کنید. لینک زیر را مشاهده کنید.  
<http://epson.sn>
3. دستگاه Apple خود را به همان شبکه بی‌سیم وصل کنید که محصولات آن متصل است.

4. از دستگاه خود در محصول خود اقدام به چاپ نمایید.

نکته:

برای اطلاع از جزئیات، به صفحه *AirPrint* در وبسایت *Apple* مراجعه کنید.

## چاپ کردن اسناد از دستگاه‌های هوشمند (Android)

شما می‌توانید اسناد را از یک دستگاه هوشمند مانند یک تلفن هوشمند یا تبلت چاپ کنید.

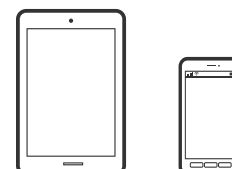

## چاپ اسناد از طریق Epson Smart Panel

نکته:

بسته به دستگاه ممکن است عملکردها متفاوت باشند.

1. چاپگر خود را برای چاپ بی‌سیم راه‌اندازی کنید.
2. اگر Epson Smart Panel نصب نیست، آن را نصب کنید.  
"برنامه‌هایی برای عملکرد ساده چاپگر از دستگاه هوشمند (Epson Smart Panel)" در صفحه 253
3. دستگاه هوشمند خود را از طریق یک روتر بی‌سیم متصل کنید.
4. Epson Smart Panel را راه‌اندازی کنید.
5. در صفحه اصلی، منوی چاپ سند را انتخاب کنید.
6. صفحات مورد نظر برای چاپ را انتخاب کنید.
7. چاپ را شروع کنید.

## چاپ کردن اسناد با استفاده از Epson Print Enabler

می‌توانید سند، ایمیل، عکس و صفحات وب را مستقیماً از تلفن Android یا تبلت (Android v4.4 یا بالاتر) به صورت بی‌سیم چاپ کنید. با طی کردن چندین مرحله، دستگاه Android شما چاپگر Epson متصل به شبکه بی‌سیم را شناسایی می‌کند.

نکته:

بسته به دستگاه ممکن است عملکردها متفاوت باشند.

1. چاپگر خود را برای چاپ بی‌سیم راه‌اندازی کنید.
2. در دستگاه Android خود، افزونه Epson Print Enabler را از Google Play نصب کنید.
3. دستگاه Android خود را به همان شبکه بی‌سیم شامل چاپگر وصل کنید.
4. به تنظیمات دستگاه Android خود بروید و پس از انتخاب گزینه چاپ برنامه Epson Print Enabler را فعال کنید.

5. از یک برنامه Android مانند Chrome روی آیکن منو ضربه بزنید و همه محتویات صفحه را چاپ کنید.

نکته:

اگر چاپگر خود را نمی‌بینید، روی همه چاپگرها ضربه بزنید و چاپگر خود را انتخاب کنید.

## چاپ با استفاده از Mopria Print Service

Mopria Print Service چاپ بی‌سیم فوری از طریق تلفن‌های هوشمند یا تبلت‌های Android را میسر می‌سازد.



1. برنامه Mopria Print Service را از Google Play نصب کنید.

2. کاغذ را در چاپگر قرار دهید.

3. چاپگر خود را برای چاپ بی‌سیم راه‌اندازی کنید. لینک زیر را مشاهده کنید.

<http://epson.sn>

4. دستگاه Android خود را به همان شبکه بی‌سیم وصل کنید که چاپگرتان به آن متصل است.

5. از دستگاه خود در چاپگر خود اقدام به چاپ نمایید.

نکته:

جهت اطلاع از جزئیات بیشتر، از طریق آدرس <https://mopria.org> به وب‌سایت Mopria مراجعه کنید.

اطلاعات مرتبط

← "قرار دادن کاغذ در تغذیه پشتی کاغذ" در صفحه 30

---

## چاپ روی پاکت‌های نامه

### چاپ کردن روی پاکت نامه‌ها از رایانه (Windows)

1. پاکت نامه را در چاپگر قرار دهید.

"قرار دادن پاکت نامه در تغذیه پشتی کاغذ" در صفحه 32

2. فایل را که می‌خواهید چاپ کنید باز نمایید.

3. به پنجره درایور چاپگر بروید.

4. اندازه پاکت نامه را از اندازه سند در زبانه اندازه برگزینید و سپس Envelope را از نوع کاغذ انتخاب کنید.

5. سایر موارد را از زبانه‌های اندازه و گزینه بیشتر در صورت نیاز تنظیم کرده و سپس روی تأیید کلیک کنید.

6. روی چاپ کلیک کنید.



## چاپ کردن روی پاکت نامه‌ها از رایانه (Mac OS)

1. پاکت نامه را در چاپگر قرار دهید.  
"قرار دادن پاکت نامه در تغذیه پشتی کاغذ" در صفحه 32
2. فایلی را که می‌خواهید چاپ کنید باز نمایید.
3. چاپ را از منوی فایل انتخاب کنید یا از فرمان دیگری به کادر چاپ بروید.
4. اندازه را مطابق با تنظیم اندازه کاغذ انتخاب کنید.
5. از منوی باز شو تنظیمات چاپ را انتخاب کنید.
6. گزینه پاکت نامه را به عنوان تنظیم نوع رسانه انتخاب کنید.
7. در صورت نیاز سایر موارد را تنظیم کنید.
8. روی چاپ کلیک کنید.

---

## چاپ کردن صفحات وب

### چاپ کردن صفحات وب از یک رایانه

Epson Photo+ به شما امکان می‌دهد صفحات وب را نمایش دهید، ناحیه خاصی را بچینید و سپس ویرایش کرده و چاپ نمایید. برای اطلاعات بیشتر به راهنمای برنامه مراجعه کنید.

### چاپ کردن صفحات وب از دستگاه‌های هوشمند

نکته:

بسته به دستگاه ممکن است عملکردها متفاوت باشند.

1. چاپگر خود را برای چاپ بی‌سیم راه‌اندازی کنید.
2. اگر Epson Smart Panel نصب نیست، آن را نصب کنید.  
"برنامه‌هایی برای عملکرد ساده چاپگر از دستگاه هوشمند (Epson Smart Panel)" در صفحه 253
3. دستگاه هوشمند خود را به همان شبکه بی‌سیم شامل چاپگر وصل کنید.
4. صفحه وب مورد نظر برای چاپ را در برنامه مرورگر وب خود باز کنید.
5. روی گزینه اشتراک‌گذاری از منوی برنامه مرورگر وب ضربه بزنید.
6. گزینه Smart Panel را انتخاب کنید.
7. روی چاپ ضربه بزنید.

## چاپ کردن از طریق سرویس ابری

با استفاده از سرویس Epson Connect که در اینترنت موجود است می‌توانید از طریق تلفن هوشمند، تبلت یا لپ تاپ، در هر زمان و مکانی اقدام به چاپ نمایید. برای استفاده از این سرویس لازم است کاربر و چاپگر در Epson Connect ثبت شوند.

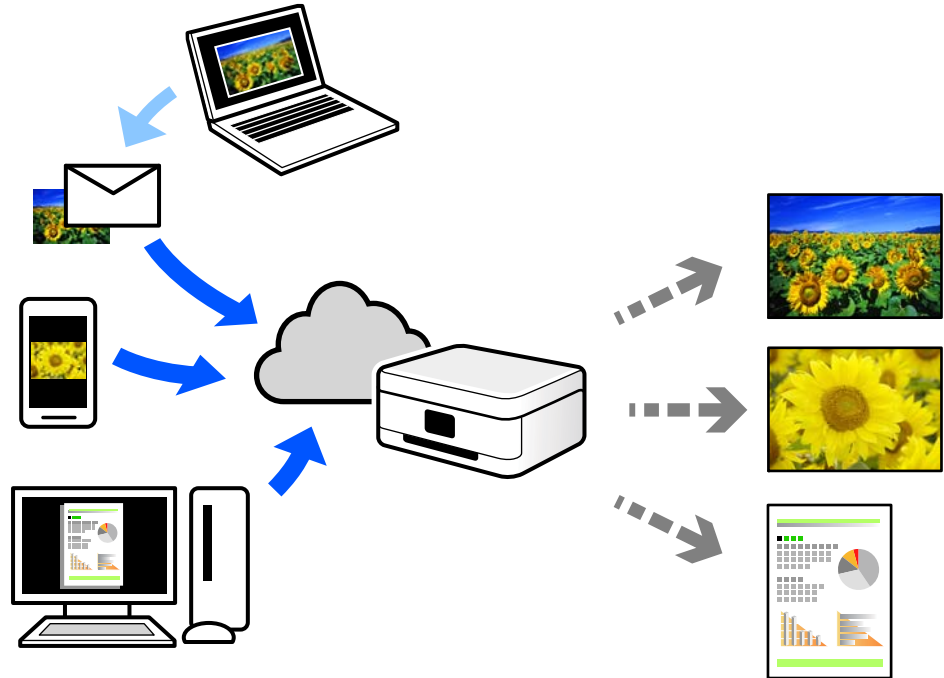

ویژگی‌های موجود در اینترنت به شرح زیر می‌باشند.

### Email Print

وقتی یک پیام ایمیل حاوی پیوست‌هایی مانند اسناد یا تصاویر را به یک آدرس ایمیل تخصیص داده شده به چاپگر ارسال می‌کنید، می‌توانید ایمیل مذکور را به همراه پیوست‌های آن از موقعیت‌های راه دور در چاپگر خانگی یا کاری خود چاپ نمایید.

### Epson iPrint

این برنامه برای iOS و Android تهیه شده است و امکان چاپ یا اسکن کردن از یک تلفن هوشمند یا تبلت را فراهم می‌سازد. اسناد، تصاویر و وبسایت‌ها را می‌توانید با ارسال مستقیم آنها به یک چاپگر متصل به همان شبکه محلی بی‌سیم چاپ نمایید.

### Remote Print Driver

این یک درایور اشتراک گذاشته شده تحت پشتیبانی "دراپور چاپ راه دور" است. وقتی از یک موقعیت راه دور با یک چاپگر چاپ می‌کنید، قادر خواهید بود چاپگر را در پنجره برنامه‌های معمول تغییر داده و چاپ کنید.

برای مشاهده اطلاعات بیشتر در خصوص نحوه راه‌اندازی یا چاپ، به درگاه وب Epson Connect مراجعه کنید.

<https://www.epsonconnect.com/>

<http://www.epsonconnect.eu> (فقط اروپا)

## ثبت نام در "سرویس اتصال Epson" از پانل کنترل

برای ثبت چاپگر مراحل زیر را طی کنید.

1. تنظیم در پانل کنترل را انتخاب کنید.

برای انتخاب یک مورد، از دکمه‌های ▲ ▼ ◀ ▶ استفاده کنید و سپس دکمه OK را فشار دهید.

2. برای چاپ برگه ثبت، مسیر سرویس های < **Epson Connect** ثبت/حذف را انتخاب کنید.
3. برای ثبت چاپگر از دستورالعمل‌های روی صفحه پیروی کنید.

---

# کپی کردن

69. .... روش‌های کپی موجود.

75. .... گزینه‌های منو برای کپی کردن.

## روش‌های کپی موجود

اسناد اصلی را روی شیشه اسکنر یا ADF قرار دهید و سپس منوی کپی را در صفحه اصلی انتخاب کنید.

### کپی کردن اسناد اصلی

این بخش نحوه استفاده از منوی کپی در پانل کنترل برای کپی کردن اسناد اصلی را توضیح می‌دهد.

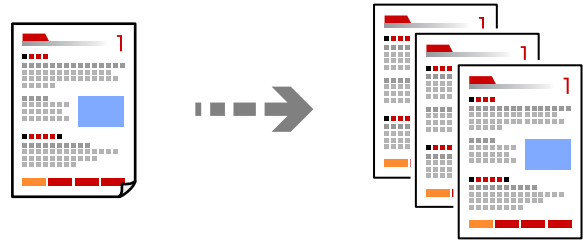

1. کاغذ را در چاپگر قرار دهید.  
"قرار دادن کاغذ در تغذیه پشتی کاغذ" در صفحه 30
2. اسناد اصلی را بارگذاری کنید.  
اگر می‌خواهید چندین سند را کپی کنید، همه سندها را داخل ADF قرار دهید.  
"قرار دادن اسناد در شیشه اسکنر" در صفحه 37  
"قرار دادن اوراق در ADF" در صفحه 36
3. در صفحه اصلی، گزینه کپی را انتخاب کنید.  
برای انتخاب یک مورد، از دکمه‌های ▲ ▼ ◀ ▶ استفاده کنید و سپس دکمه OK را فشار دهید.

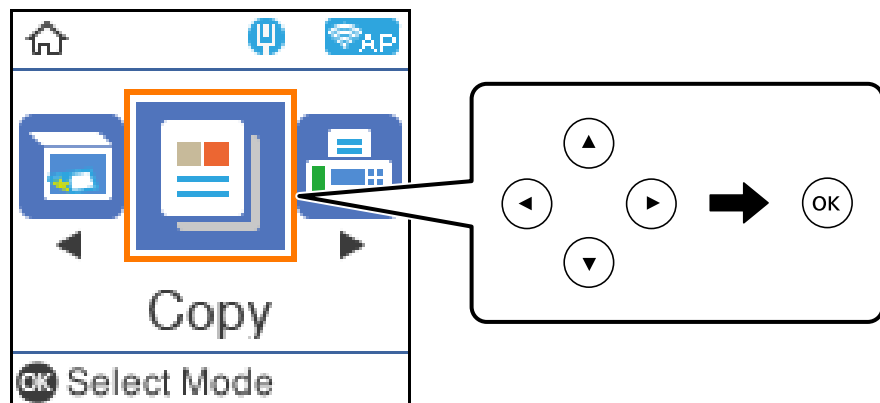

4. تعداد کپی را وارد کنید.
5. کپی رنگی یا کپی تک‌رنگ را انتخاب کنید.

6. برای نمایش و بررسی تنظیمات چاپ، دکمه تأیید را فشار دهید و سپس تنظیمات مورد نیاز را تغییر دهید. برای تغییر تنظیمات، دکمه ▼ را فشار دهید، موارد منوی تنظیمات را با استفاده از دکمه‌های ▲ ▼ انتخاب کنید و سپس تنظیمات را با استفاده از دکمه‌های ◀ ▶ تغییر دهید. پس از اتمام کار، دکمه تأیید را فشار دهید.

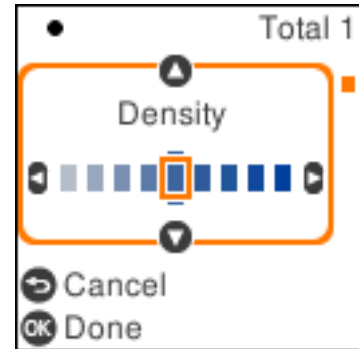

7. دکمه 1 را فشار دهید.

## کپی کردن همراه با بزرگ یا کوچک کردن

اسناد اصلی را می‌توانید با بزرگنمایی معین کپی کنید.

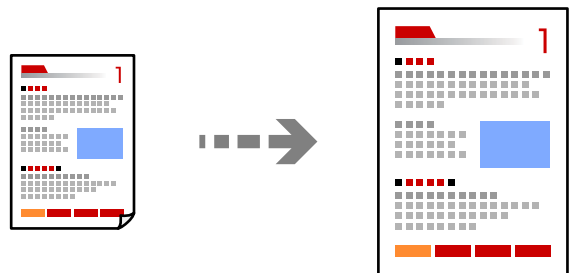

1. اسناد اصلی را بارگذاری کنید.  
اگر می‌خواهید چندین سند را کپی کنید، همه سندها را داخل ADF قرار دهید.  
"قرار دادن اسناد در شیشه اسکنر" در صفحه 37  
"قرار دادن اوراق در ADF" در صفحه 36
2. در صفحه اصلی، گزینه کپی را انتخاب کنید.  
برای انتخاب یک مورد، از دکمه‌های ▲ ▼ ▶ ◀ استفاده کنید و سپس دکمه OK را فشار دهید.
3. تعداد کپی را وارد کنید.
4. کپی رنگی یا کپی تک‌رنگ را انتخاب کنید.
5. دکمه تأیید و سپس ▼ را فشار دهید.

6. مقدار بزرگ/کوچک کردن را به کمک دکمه‌های ▲ ▼ تعیین کنید و سپس مقدار بزرگنمایی را از طریق دکمه‌های ◀ ▶ تغییر دهید.

نکته:

اگر می‌خواهید از طریق کاهش یا افزایش اندازه یک سند بایک درصد مشخص کپی را انجام دهید، گزینه سفارشی را به عنوان تنظیم بزرگ/کوچک کردن انتخاب کنید، دکمه ▼ را فشار دهید و در نهایت دکمه ▶ را فشار دهید. مقدار افزایش یا کاهش را مشخص کنید.

7. دکمه تأیید و سپس ⏏ را فشار دهید.

## کپی کردن چند سند در یک برگه

شما می‌توانید چند سند را روی یک برگه واحد کپی کنید.

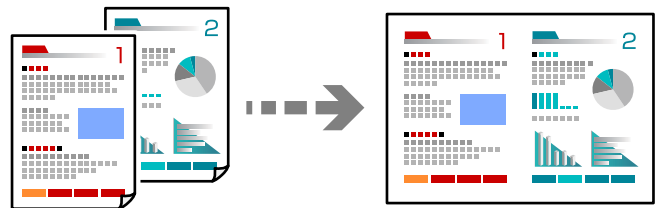

1. همه اسناد اصلی را به صورت رو به بالا در ADF قرار دهید.

"قرار دادن اوراق در ADF" در صفحه 36

آنها را در جهتی که در تصویر نشان داده شده است، قرار دهید.

اسناد عمودی

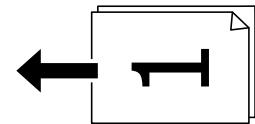

اسناد افقی

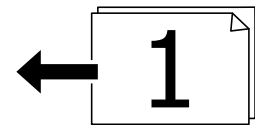

مهم: !

اگر در نظر دارید اسنادی که توسط ADF پشتیبانی نمی‌شوند را کپی کنید، از شیشه اسکنر استفاده کنید.

"اسنادی که توسط ADF پشتیبانی نمی‌شوند" در صفحه 36

نکته:

اسناد را می‌توانید روی شیشه اسکنر نیز قرار دهید.

اسناد اصلی عمودی

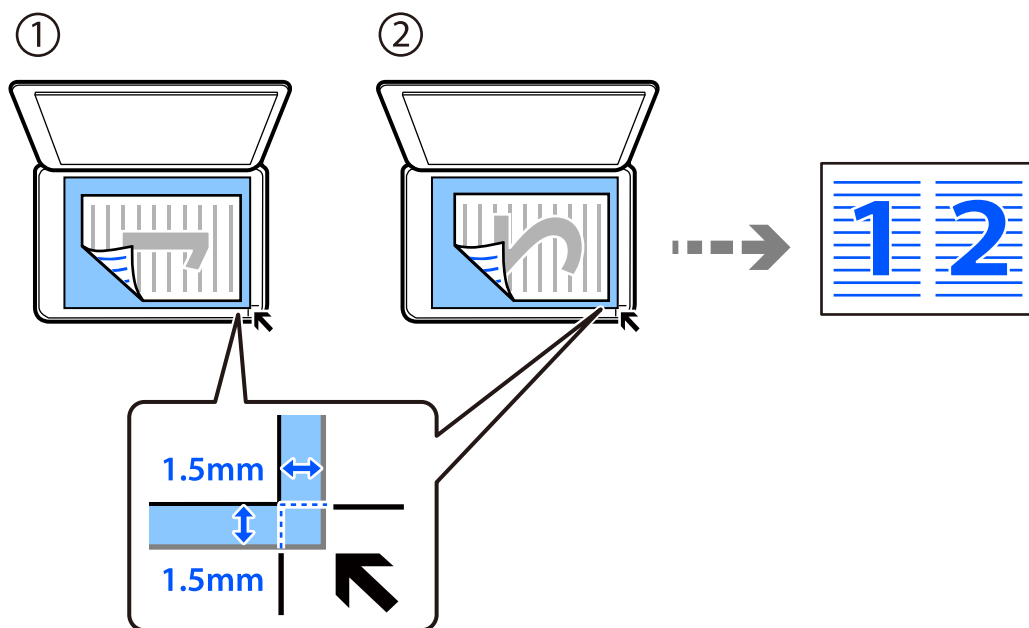

اسناد اصلی افقی

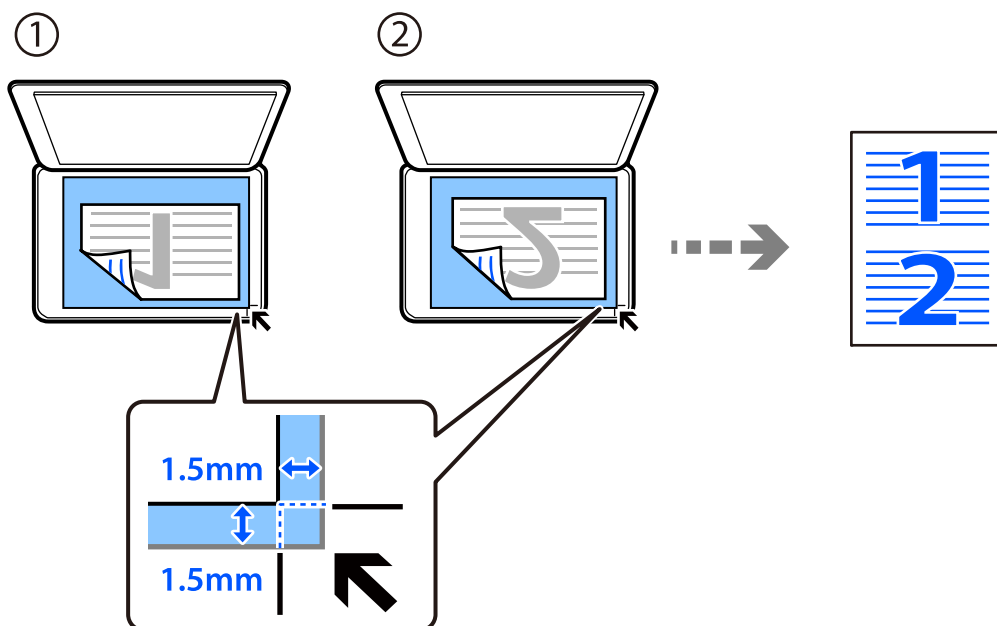

2. در صفحه اصلی، گزینه کپی را انتخاب کنید.
- برای انتخاب یک مورد، از دکمه‌های ▲ ▼ ◀ ▶ استفاده کنید و سپس دکمه OK را فشار دهید.
3. تعداد کپی را وارد کنید.
4. کپی رنگی یا کپی تک‌رنگ را انتخاب کنید.
5. دکمه تأیید و سپس ▼ را فشار دهید.



6. گزینه چند صفحه را با استفاده از دکمه های ▲ ▼ انتخاب کنید و سپس دکمه ▶ را فشار دهید.
7. گزینه 2 به بالا را انتخاب کنید.
8. ترتیب چیدمان و جهت سند را مشخص کنید و سپس دکمه OK را فشار دهید.
9. دکمه ◀ را فشار دهید.

## کپی کردن کارت شناسایی

هر دو طرف کارت شناسایی را اسکن می‌کند و در یک طرف یک کاغذ اندازه A4 کپی می‌کند.

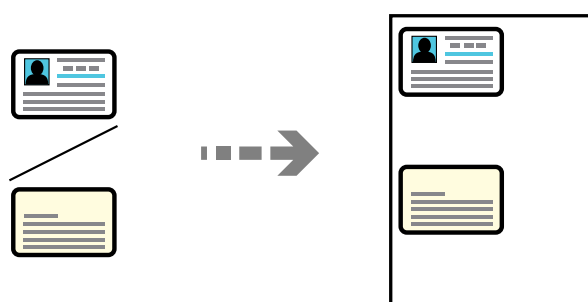

1. در صفحه اصلی، گزینه کپی را انتخاب کنید.
2. تعداد کپی را وارد کنید.
3. کپی رنگی یا کپی تک‌رنگ را انتخاب کنید.
4. دکمه تأیید و سپس ▼ را فشار دهید.
5. گزینه کارت شناسایی کپی را با استفاده از دکمه های ▲ ▼ انتخاب کنید و سپس دکمه روشن را فشار دهید.
6. دکمه تأیید و سپس ◀ را فشار دهید.

7. سند را به صورت رو به پایین قرار دهید و آن را به سمت علامت گوشه بلغانید. کارت شناسایی را با فاصله 5 میلی‌متر از علامت گوشه شیشه اسکنر قرار دهید.

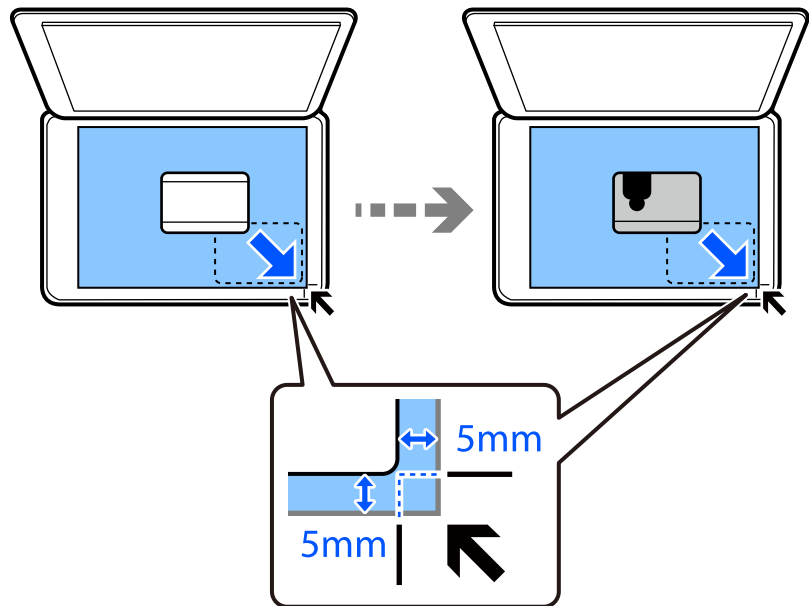



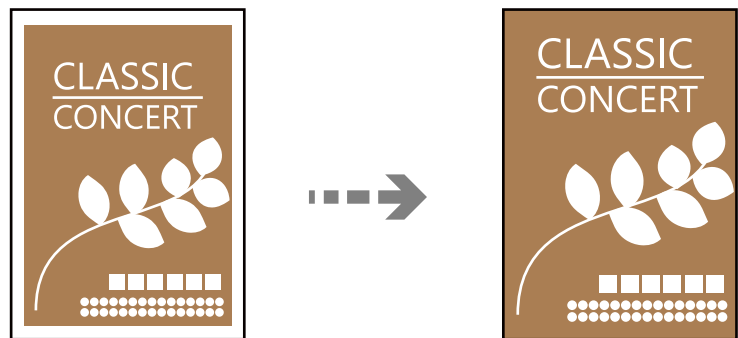

8. سطح پشتی سند اصلی را رو به پایین قرار دهید، آن را تا علامت گوشه فرو ببرید و سپس دکمه  را فشار دهید.

## کپی کردن بدون حاشیه‌ها

بدون ایجاد حاشیه در اطراف لبه‌ها کپی می‌کند. تصویر کمی بزرگ می‌شود تا حاشیه‌ها از لبه کاغذ حذف شوند.



1. سند را روی شیشه اسکنر قرار دهید.  
"قرار دادن اسناد در شیشه اسکنر" در صفحه 37
2. در صفحه اصلی، گزینه کپی را انتخاب کنید.  
برای انتخاب یک مورد، از دکمه‌های     استفاده کنید و سپس دکمه OK را فشار دهید.
3. تعداد کپی را وارد کنید.
4. کپی رنگی یا کپی تک‌رنگ را انتخاب کنید.
5. دکمه تأیید و سپس  را فشار دهید.

6. گزینه کپی بدون حاشیه را با استفاده از دکمه های ▲ ▼ انتخاب کنید و سپس دکمه ► را فشار دهید.
7. گزینه روشن را انتخاب کنید.
8. حالت گسترش را مشخص کنید.
9. دکمه تأیید و سپس ◀ را فشار دهید.

## گزینه‌های منو برای کپی کردن

گزینه‌های موجود، بسته به منویی که انتخاب می‌کنید فرق می‌کنند.

تعداد نسخه‌ها:

تعداد کپی را وارد کنید.

خاکستری:

سند را به صورت سیاه و سفید (تک‌رنگ) کپی می‌کند.

رنگی:

سند را به صورت رنگی کپی میکند.

تراکم:

وقتی صفحه کپی شده کم رنگ است، سطح تراکم را افزایش می‌دهد. وقتی جوهر لکه ایجاد می‌کند، سطح تراکم را کاهش می‌دهد.

تنظیم کاغذ:

اندازه و نوع کاغذ قرار داده شده را انتخاب کنید.

بزرگ/کوچک کردن:

اندازه سندها را افزایش یا کاهش می‌دهد.

اندازه واقعی

با بزرگنمایی 100% کپی می‌کند.

تناسب خودکار

ناحیه اسکن را شناسایی می‌کند و به صورت خودکار سند را بزرگ یا کوچک می‌کند تا مناسب اندازه کاغذ انتخابی شما شود. زمانی که حاشیه‌های سفید در اطراف سند وجود دارد، حاشیه‌های سفید از علامت گوشه شیشه اسکنر به عنوان ناحیه اسکن شناسایی می‌شود ولی حاشیه‌های طرف دیگر ممکن است بریده شود.

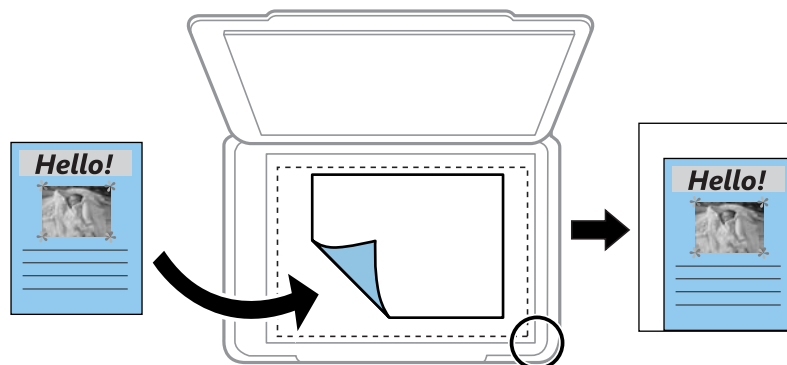

#### □ سفارشی

انتخاب کنید تا بزرگنمایی برای بزرگ کردن یا کوچک کردن سند را مشخص کنید.

اندازه سفارشی:

بزرگنمایی مورد استفاده برای بزرگ یا کوچک کردن سند را در محدوده 25 تا 400% مشخص می‌کند.

اندازه اصلی:

اندازه سند خود را انتخاب کنید. در هنگام کپی کردن اسنادی با اندازه غیر استاندارد، نزدیک‌ترین اندازه به سند را انتخاب کنید.

چند صفحه:

چیدمان کپی را انتخاب کنید.

#### □ صفحه تک

یک سند اصلی یک رو را روی یک تک‌برگ کپی می‌کند.

#### □ 2 به بالا

دو سند یک رو را روی یک برگه یک رو با چیدمان دوتایی کپی می‌کند. ترتیب آرایش و جهت سند را انتخاب کنید.

کیفیت:

کیفیت کپی را انتخاب کنید. انتخاب زیاد چاپ با کیفیتی بالاتر را ارائه می‌دهد، اما سرعت چاپ ممکن است آهسته‌تر شود.

کارت شناسایی کپی:

هر دو طرف کارت شناسایی را اسکن می‌کند و در یک طرف یک کاغذ کپی می‌کند.

کپی بدون حاشیه:

بدون ایجاد حاشیه در اطراف لبه‌ها کپی می‌کند. تصویر کمی بزرگ می‌شود تا حاشیه‌ها از لبه کاغذ حذف شوند. مقدار بزرگ‌نمایی را در تنظیم گسترش انتخاب کنید.

---

## اسکن

78. .... اطلاعات پایه درباره اسکن.
80. .... اسکن و ذخیره اسناد اصلی در یک رایانه.
82. .... اسکن کردن اسناد اصلی با استفاده از WSD.
85. .... اسکن و ذخیره اسناد در یک دستگاه هوشمند.
85. .... اسکن پیشرفته.

## اطلاعات پایه درباره اسکن

### «اسکن کردن» به چه معناست؟

«اسکن کردن» به فرآیند تبدیل اطلاعات بصری داده‌های کاغذی (برای مثال، اسناد، بریده‌های مجلات، عکس‌ها، طراحی‌های دستی و موارد مشابه) به داده‌های تصویری دیجیتال گفته می‌شود.

شما می‌توانید داده‌های اسکن‌شده را به صورت تصویر دیجیتال در قالب‌هایی مانند JPEG یا PDF ذخیره کنید. سپس می‌توانید تصویر را چاپ کنید، با ایمیل ارسال کنید و کارهای مشابه دیگر انجام دهید.

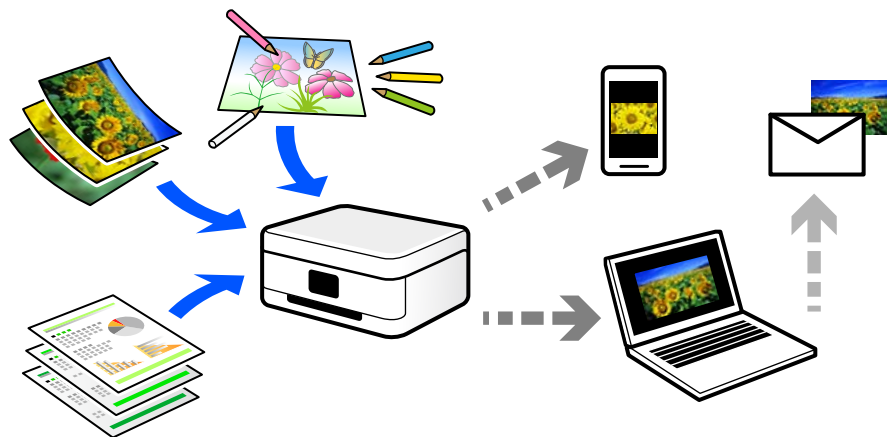

### کاربردهای اسکن

عملکرد اسکن را می‌توانید به روش‌های مختلف استفاده کنید تا کارهایتان راحت‌تر انجام گیرند.

- با اسکن کردن یک سند کاغذی و تبدیل آن به داده‌های دیجیتال می‌توانید آن را در یک رایانه یا یک دستگاه هوشمند مطالعه کنید.
- با اسکن کردن بلیت‌ها یا اطلاعیه‌ها و تبدیل آنها به داده‌های دیجیتال می‌توانید اسناد اصلی را دور بریزید و از شلوغی محیط بکاهید.
- با اسکن کردن اسناد مهم می‌توانید از آنها نسخه پشتیبان در سرویس‌های ابری یا سایر حافظه‌های ذخیره‌سازی ایجاد کنید تا در صورتی که اصل آنها را از دست دادید، به نسخه دیجیتال آنها دسترسی داشته باشید.
- عکس‌ها یا اسناد اسکن‌شده را می‌توانید از طریق ایمیل برای دوستانتان ارسال کنید.
- با اسکن کردن طراحی‌های دستی و موارد مشابه می‌توانید آنها را در رسانه‌های اجتماعی و با کیفیتی به مراتب بالاتر از عکس گرفتن با دستگاه هوشمند خود به اشتراک بگذارید.
- با اسکن کردن صفحات مورد علاقه خود از رونامه‌ها یا مجلات می‌توانید آنها را به صورت دیجیتالی ذخیره کرده و اسناد اصلی کاغذی را دور بیندازید.

### روش‌های اسکن موجود

شما می‌توانید هر کدام از روش‌های زیر را برای اسکن از طریق این چاپگر استفاده کنید.

### اسکن کردن در رایانه

دو روش اسکن و ذخیره اسناد اصلی در یک رایانه وجود دارد؛ اسکن کردن با استفاده از پانل کنترل و اسکن کردن از طریق رایانه.

اسکن را می‌توانید به راحتی از طریق پانل کنترل انجام دهید.

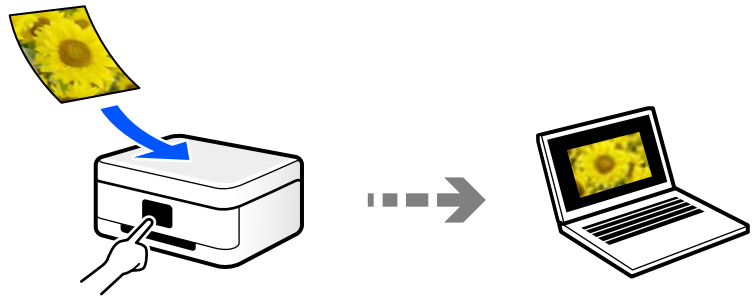

از برنامه اسکن Epson ScanSmart برای اسکن کردن از رایانه استفاده کنید. تصاویر را می‌توانید پس از اسکن کردن ویرایش کنید.

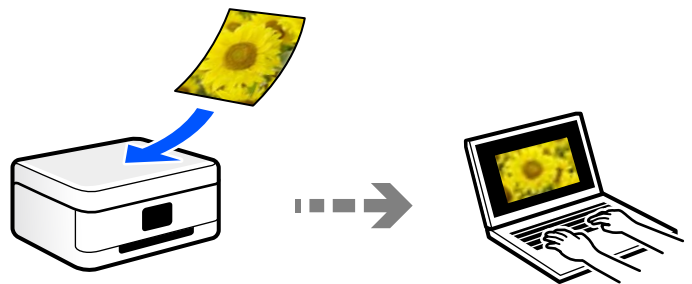

### اسکن کردن با استفاده از WSD

می‌توانید تصویر اسکن شده را با استفاده از قابلیت WSD در رایانه متصل به چاپگر ذخیره کنید. در صورتی که سیستم عامل Windows 7/Windows Vista استفاده می‌کنید، نیاز خواهد بود قبل از اسکن کردن، تنظیمات WSD را در رایانه خود تعیین نمایید.

### اسکن کردن مستقیم از دستگاه‌های هوشمند

شما می‌توانید از طریق برنامه Epson Smart Panel در یک دستگاه هوشمند، تصاویر اسکن شده را مستقیماً در یک دستگاه هوشمند مانند یک تلفن هوشمند یا تبلت ذخیره کنید.

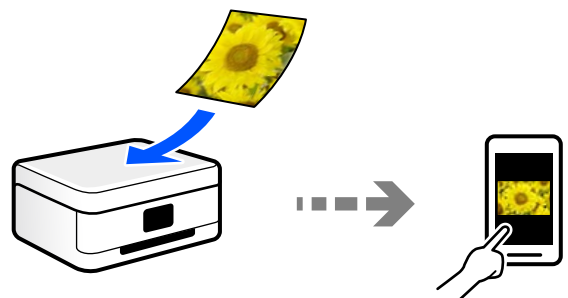

### قالب‌های فایل توصیه شده که با هدف شما مطابقت دارند

به طور کلی گفته می‌شود قالب JPEG برای عکس‌ها مناسب است در حالیکه قالب PDF برای اسناد مناسب می‌باشد. برای انتخاب بهترین قالب برای کاری که انجام می‌دهید، توضیحات زیر را ملاحظه کنید.

توضیحات	قالب فایل
یک قالب فایل که اجازه می‌دهد داده‌های موردنظر برای فشرده‌سازی را ذخیره کنید. اگر نرخ فشرده‌سازی بالا باشد، کیفیت تصویر کاهش می‌یابد و قادر نخواهید بود کیفیت تصویر را به مقدار اولیه بازگردانید. این یک قالب تصویر استاندارد برای دوربین‌های دیجیتال است. این قالب برای تصاویری مناسب است که رنگ‌های زیادی دارند.	(JPEG (.jpg
یک قالب فایل عمومی است که در میان سیستم‌های عامل مختلف قابل استفاده است و کیفیت نمایش در صفحه و نتیجه چاپ آن یکسان است. همچنین، قادر خواهید بود چندین صفحه را در یک فایل ذخیره کنید. با استفاده از نرم‌افزارهای مخصوص خواندن PDF یا مرورگرهای وب می‌توانید فایل‌های PDF را مشاهده کنید.	(PDF (.pdf

## وضوح توصیه شده که با هدف شما مطابقت دارد

وضوح تعداد پیکسل‌ها (کوچکترین ناحیه یک تصویر) در هر اینچ (25.4 میلی‌متر) را نشان می‌دهد و بر اساس واحد dpi (نقطه در اینچ) اندازه‌گیری می‌شود. مزیت افزایش وضوح آن است که جزئیات تصویر بهتر نمایش داده می‌شوند. با این حال، ممکن است معایبی نیز به همراه داشته باشد.

حجم فایل افزایش می‌یابد

(وقتی وضوح را دو برابر کنید، حجم فایل حدود 4 برابر می‌شود.)

در نتیجه، اسکن کردن، ذخیره و خواندن تصویر مدت زمان بیشتری طول می‌کشد

ارسال و دریافت ایمیل‌ها یا نمابرها مدت زمان بیشتری طول خواهند کشید

تصویر بسیار بزرگتر از آن خواهد شد که در نمایشگر جا داده شود یا روی کاغذ چاپ شود

جدول را ملاحظه نمایید و وضوح مناسب را با توجه به هدف تصویر اسکن شده خود تعیین کنید.

هدف	وضوح (مرجع)
نمایش در رایانه ارسال از طریق ایمیل	تا حداکثر 200 dpi
چاپ از طریق چاپگر ارسال از طریق نمابر	200 تا 300 dpi

## اسکن و ذخیره اسناد اصلی در یک رایانه

دو روش اسکن و ذخیره اسناد اصلی در یک رایانه وجود دارد؛ اسکن کردن با استفاده از پانل کنترل و اسکن کردن از طریق رایانه.



## اسکن کردن از پانل کنترل

نکته:

برای استفاده از این ویژگی، مطمئن شوید برنامه‌های زیر در رایانه شما نصب می‌باشند.

□ *Epson ScanSmart* (Windows 7) یا بالاتر ، یا *OS X El Capitan* یا بالاتر)

□ *Epson Event Manager* (Windows Vista/Windows XP) ، یا *OS X Yosemite/OS X Mavericks/OS X Mountain Lion/Mac OS X v10.7.x/Mac OS X v10.6.8*

□ *Epson Scan 2* (برنامه مورد نیاز برای استفاده از ویژگی اسکن)

برای بررسی برنامه‌های نصب شده، به مطلب زیر مراجعه کنید.

**Windows 10:** روی دکمه شروع کلیک کنید و سپس پوشه *Epson ScanSmart < Epson Software* و در ادامه پوشه *Epson Scan 2 < EPSON* را بررسی کنید.

**Windows 8.1/Windows 8:** نام برنامه را در قسمت جستجو وارد کنید و سپس آیکن نشان داده شده را بررسی نمایید.

**Windows 7:** روی دکمه شروع کلیک کرده و سپس گزینه همه برنامه‌ها را انتخاب کنید. سپس، پوشه *Epson ScanSmart < Epson Software* و در ادامه پوشه *Epson Scan 2 < EPSON* را بررسی نمایید.

**Windows Vista/Windows XP:** روی دکمه شروع کلیک کنید و سپس همه برنامه‌ها یا برنامه‌ها را انتخاب کنید. سپس، پوشه *Epson Software < Epson Event Manager* و در ادامه پوشه *Epson Scan 2 < EPSON* را بررسی نمایید.

سیستم عامل *Mac OS:* مسیر برو < برنامه‌ها < *Epson Software* را انتخاب کنید.

1. اسناد اصلی را بارگذاری کنید.

"قرار دادن اسناد در شیشه اسکن" در صفحه 37

2. اسکن در پانل کنترل را انتخاب کنید.

برای انتخاب یک مورد، از دکمه‌های ▲ ▼ ◀ ▶ استفاده کنید و سپس دکمه OK را فشار دهید.

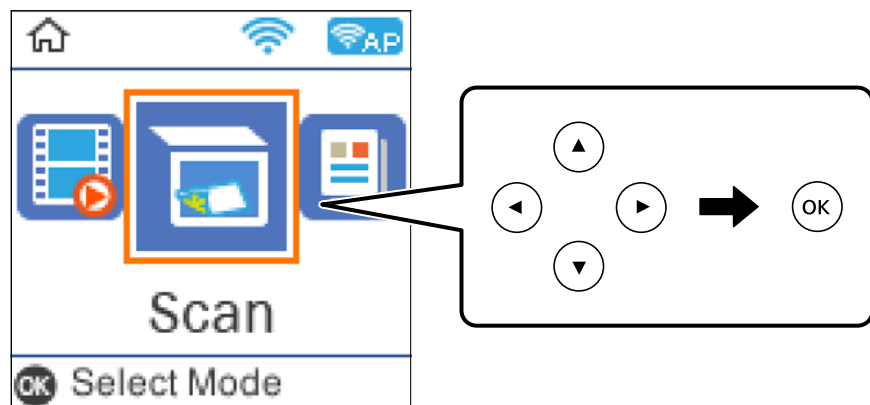

3. نحوه ذخیره تصویر اسکن شده را در کامپیوتر انتخاب کنید.

□ پیش نمایش در کامپیوتر (Windows 7 یا جدیدتر، یا OS X El Capitan یا جدیدتر): قبل از ذخیره کردن تصاویر، پیش‌نمایش تصویر اسکن شده را در یک رایانه نشان می‌دهد.

□ به کامپیوتر (JPEG): تصویر اسکن شده را با قالب JPEG ذخیره می‌کند.

□ به کامپیوتر (PDF): تصویر اسکن شده را با قالب PDF ذخیره می‌کند.

4. رایانه مورد نظر برای ذخیره تصویر اسکن شده را انتخاب کنید.

5. دکمه  را فشار دهید.

هنگام استفاده از Windows 7 یا بعد از آن، یا OS X El Capitan یا بعد از آن: Epson ScanSmart به طور خودکار روی رایانه شما شروع می‌شود و اسکن شروع می‌شود.

نکته:

برای اطلاعات دقیق درباره عملکرد نرم‌افزار، به *Epson ScanSmart* راهنما مراجعه کنید. برای باز کردن راهنما، روی **Help** در صفحه *Epson ScanSmart* کلیک کنید.

شما نه تنها می‌توانید اسکن کردن را از چاپگر شروع کنید، بلکه از طریق *Epson ScanSmart* نیز می‌توانید آن را از رایانه خود آغاز کنید.

## اسکن از رایانه

با استفاده از Epson ScanSmart می‌توانید از یک رایانه اسکن کنید.

این برنامه به شما امکان می‌دهد اسناد و عکس‌ها را به راحتی اسکن کرده و سپس تصاویر اسکن شده را در چند مرحله ساده ذخیره کنید.

1. اسناد اصلی را وارد کنید.

["قرار دادن اسناد در شیشه اسکنر" در صفحه 37](#)

2. Epson ScanSmart را راه‌اندازی کنید.

Windows 10

روی دکمه شروع کلیک کنید و سپس گزینه‌های **Epson Software < Epson ScanSmart** را انتخاب کنید.

Windows 8.1/Windows 8

نام برنامه را در قسمت جستجو وارد کنید و سپس آیکن نشان داده شده را انتخاب نمایید.

Windows 7

روی دکمه شروع کلیک کنید و سپس **همه برنامه‌ها < Epson Software < Epson ScanSmart** را انتخاب کنید.

Mac OS

**برو < برنامه‌ها < Epson Software < Epson ScanSmart** را انتخاب کنید.

3. وقتی صفحه Epson ScanSmart نمایش داده می‌شود، دستورالعمل‌های روی صفحه را برای انجام اسکن دنبال کنید.

نکته:

برای دیدن اطلاعات کامل این عملیات، روی گزینه **Help** کلیک کنید.

## اسکن کردن اسناد اصلی با استفاده از WSD

می‌توانید تصویر اسکن شده را با استفاده از قابلیت WSD در رایانه متصل به چاپگر ذخیره کنید.

نکته:

این قابلیت فقط برای رایانه‌هایی که *Windows 10/Windows 8.1/Windows 8/Windows 7/Windows Vista* را اجرا می‌کنند، در دسترس است.

اگر از *Windows 7/Windows Vista* استفاده می‌کنید، باید از قبل با استفاده از این قابلیت رایانه خود را تنظیم کنید.

1. اسناد اصلی را وارد کنید.

["قرار دادن اسناد در شیشه اسکنر" در صفحه 37](#)

2. اسکن در پانل کنترل را انتخاب کنید.

برای انتخاب یک مورد، از دکمه‌های ▲ ▼ ◀ ▶ استفاده کنید و سپس دکمه OK را فشار دهید.

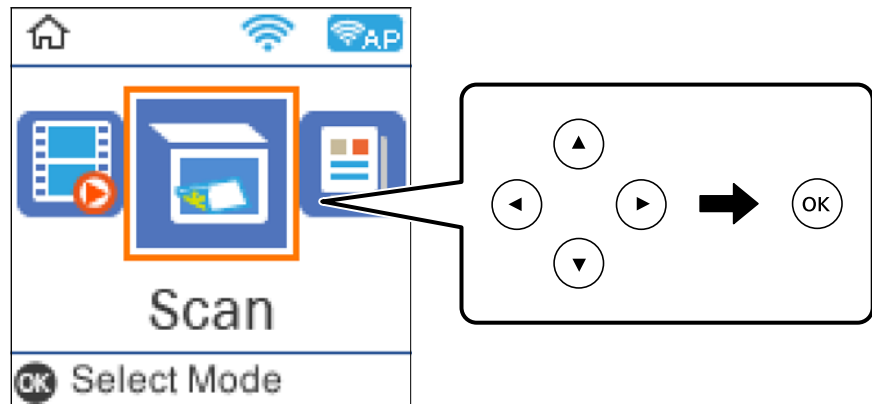

3. گزینه به WSD را انتخاب کنید.

4. یک رایانه انتخاب کنید.

5. دکمه ◊ را فشار دهید.

## تنظیم یک درگاه WSD

این بخش چگونگی تنظیم درگاه WSD برای Windows 7/Windows Vista را شرح می دهد.

نکته:

در Windows 8/Windows 8.1/Windows 10، درگاه WSD بطور خودکار تنظیم می شود.

موارد زیر برای تنظیم درگاه WSD ضروری است.

رایانه و چاپگر به شبکه وصل باشند.

راه انداز چاپگر روی رایانه نصب شده باشد.

1. چاپگر را روشن کنید.

2. روی شروع کلیک کنید و سپس روی شبکه در رایانه کلیک کنید.

3. روی چاپگر کلیک راست کرده و سپس روی نصب کلیک کنید.

روی ادامه کلیک کنید وقتی صفحه کنترل دسترسی کاربر نمایش داده می شود.

روی لغو نصب کلیک کنید و در صورتی که صفحه لغو نصب نشان داده شد، دوباره شروع کنید.

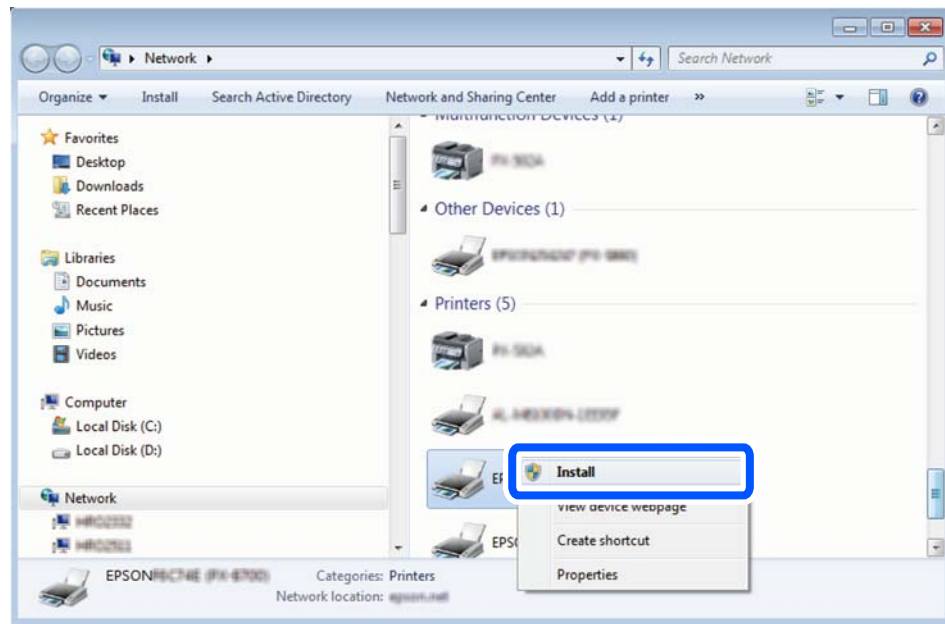

نکته:

نام چاپگری که در شبکه تنظیم می کنید و نام مدل (EPSON XXXXXX (XX-XXXX)) در صفحه شبکه نشان داده می شوند. نام تنظیم شده چاپگر در شبکه را از پانل کنترل چاپگر یا چاپ کردن برگه وضعیت شبکه می توانید بررسی کنید.

4. روی دستگاه شما آماده استفاده است کلیک کنید.

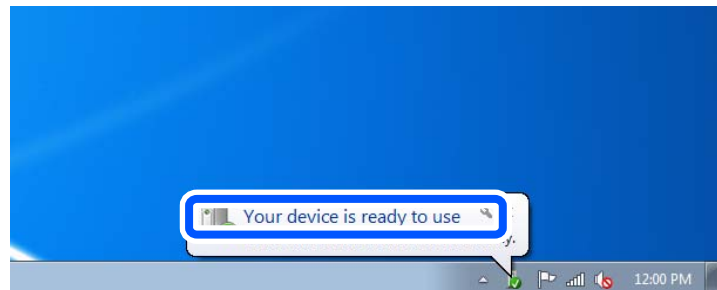

5. پیام را بررسی کرده و سپس بستن را کلیک کنید.

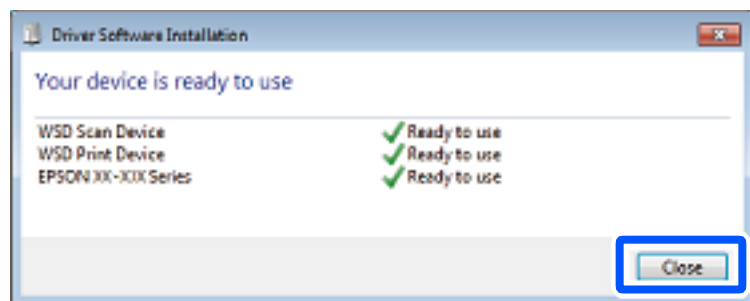

6. صفحه دستگاه ها و چاپگرها را باز کنید.

Windows 7

روی شروع < پانل کنترل < سخت افزار و صدا (یا سخت افزار) < دستگاه ها و چاپگرها کلیک کنید.

Windows Vista □

بر روی شروع < پانل کنترل < سخت افزار و صدا < چاپگرها کلیک کنید.

7. آیکن دارای نام چاپگر در شبکه نشان داده را بررسی کنید.

هنگام استفاده از WSD نام چاپگر را انتخاب کنید.

## اسکن و ذخیره اسناد در یک دستگاه هوشمند

نکته:

□ قبل از اسکن کردن، *Epson Smart Panel* را روی دستگاه هوشمند نصب کنید.

□ صفحه‌های *Epson Smart Panel* ممکن است بدون اطلاع قبلی تغییر یابند.

□ ممکن است محتویات *Epson Smart Panel* بسته به نوع محصول خریداری شده متفاوت باشند.

1. اسناد اصلی را بارگذاری کنید.

"قرار دادن اسناد" در صفحه 35

2. *Epson Smart Panel* را روی دستگاه هوشمند خود اجرا کنید.

3. در صفحه اصلی، منوی اسکن را انتخاب کنید.

4. دستورالعمل‌های روی صفحه را برای اسکن و ذخیره کردن تصاویر دنبال نمایید.

## اسکن پیشرفته

### اسکن کردن همزمان چندین عکس

با استفاده از گزینه *Epson ScanSmart*، می‌توانید چندین عکس را همزمان اسکن کنید و هر تصویر را جداگانه ذخیره نمایید.

1. عکس‌ها را روی شیشه اسکنر قرار دهید. آنها را در فاصله 4.5 میلی‌متری (0.2 اینچ) از لبه‌های افقی و عمودی شیشه اسکنر قرار دهید، البته فاصله عکس‌ها از هم باید حداقل 20 میلی‌متر (0.8 اینچ) باشد.

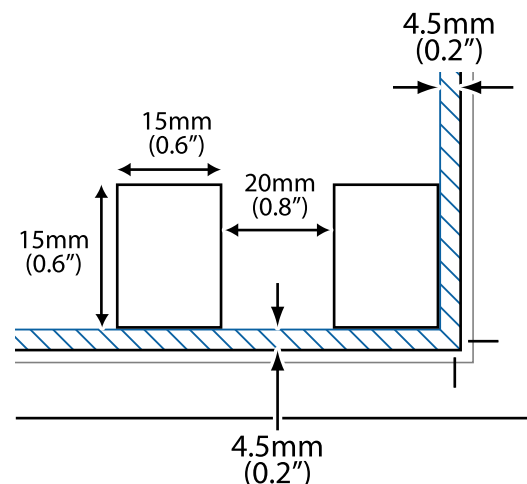

نکته:

عکس‌ها باید بزرگتر از  $15 \times 15$  میلی‌متر ( $0.6 \times 0.6$  اینچ) باشند.

2. Epson ScanSmart را راه‌اندازی کنید.

Windows 10

روی دکمه شروع کلیک کنید و سپس گزینه‌های **Epson Software < Epson ScanSmart** را انتخاب کنید.

Windows 8.1/Windows 8

نام برنامه را در قسمت جستجو وارد کنید و سپس آیکن نشان داده شده را انتخاب نمایید.

Windows 7

روی دکمه شروع کلیک کنید و سپس **همه برنامه‌ها < Epson Software < Epson ScanSmart** را انتخاب کنید.

Mac OS

برو < برنامه‌ها < Epson Software < Epson ScanSmart را انتخاب کنید.

3. وقتی صفحه Epson ScanSmart نمایش داده می‌شود، دستورالعمل‌های روی صفحه را برای انجام اسکن دنبال کنید.

عکس‌های اسکن‌شده به صورت تصاویر جداگانه ذخیره می‌شوند.

## ارسال نمابر

88. . . . . قبل از استفاده قابلیت‌های نمابر.
98. . . . . مرور ویژگی‌های نمابر چاپگر.
100. . . . . ارسال نمابرها از طریق چاپگر.
104. . . . . دریافت نمابر روی چاپگر.
106. . . . . گزینه های منوی کار با نمابر.
110. . . . . استفاده از دیگر ویژگی های نمابر.
110. . . . . ارسال نمابر از رایانه.
114. . . . . دریافت نمابر در رایانه.

## قبل از استفاده قابلیت‌های نمابر

قابلیت تبادل نمابر تنها برای ET-4800 Series/L5310 Series/L5290 Series موجود است.

قبل از شروع استفاده از قابلیت‌های نمابر موارد زیر را بررسی کنید.

چاپگر و خط تلفن و (در صورت استفاده) دستگاه تلفن به طور صحیح متصل هستند

تنظیمات ساده نمابر (برنامه تنظیم فکس) کامل هستند

سایر تنظیمات فکس ضروری کامل هستند

برای اعمال تنظیمات، بخش «اطلاعات مرتبط» را در پایین مشاهده کنید.

### اطلاعات مرتبط

- ◀ "اتصال چاپگر به خط تلفن" در صفحه 88
- ◀ "آماده سازی چاپگر برای ارسال و دریافت نمابرها" در صفحه 91
- ◀ "منوی تنظیمات اصلی" در صفحه 263
- ◀ "اعمال تنظیمات برای قابلیت‌های نمابر چاپگر مطابق با نحوه استفاده" در صفحه 93
- ◀ "تنظیمات فکس" در صفحه 263
- ◀ "در دسترس قرار دادن مخاطبین" در صفحه 96
- ◀ "منوی تنظیمات پیش فرض کاربر" در صفحه 267
- ◀ "منوی تنظیمات گزارش" در صفحه 266

## اتصال چاپگر به خط تلفن

### خطوط تلفن سازگار

می‌توانید از چاپگر در خطوط تلفن آنالوگ استاندارد (PSTN = Public Switched Telephone Network) و سیستم‌های تلفن PBX (تلفن مرکزی) استفاده کنید.

ممکن است نتوانید از چاپگر در این خطوط تلفن یا سیستم‌ها استفاده کنید.

خطوط تلفن VoIP مانند DSL یا خطوط فیبر نوری

خطوط تلفن دیجیتال (ISDN)

برخی سیستم‌های تلفن PBX

زمانی که مبدل‌های مانند مبدل پایانه، مبدل VoIP، اسپلیتر یا مسیریاب DSL بین فیشر دیواری تلفن و چاپگر باشد.

### اطلاعات مرتبط

- ◀ "اتصال چاپگر به خط تلفن" در صفحه 88

## اتصال چاپگر به خط تلفن

با استفاده از یک کابل تلفن RJ-11 (6P2C) چاپگر را به یک سوکت دیواری تلفن وصل کنید. هنگام اتصال یک تلفن به چاپگر، از یک کابل تلفن RJ-11 (6P2C) دوم استفاده کنید.

بسته به منطقه، کابل تلفن ممکن است همراه چاپگر باشد. اگر اینگونه است، از همان کابل استفاده کنید.

ممکن است نیاز باشد کابل تلفن را به یک مبدل ارائه شده برای کشور یا منطقه خود متصل کنید.



نکته:

درپوش درگاه EXT چاپگر را فقط در هنگام اتصال تلفن به چاپگر بردارید. اگر در حال متصل کردن تلفن نیستید، درپوش را بر ندارید.

در مناطقی که رعد و برق می دهد، توصیه می کنیم از محافظ نوسان استفاده کنید.

### اتصال خط تلفن استاندارد (PSTN) یا PBX

یک کابل تلفن را از فیش دیواری یا درگاه PBX به درگاه LINE در پشت چاپگر وصل کنید.

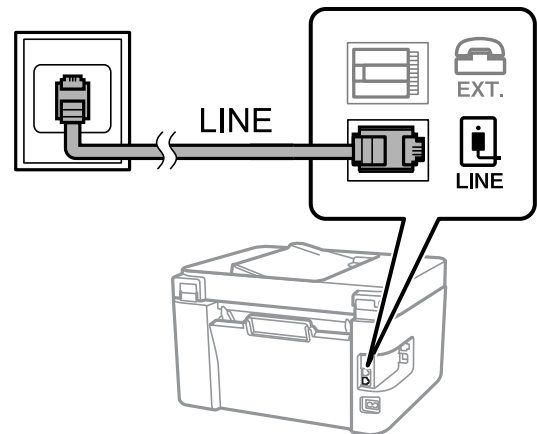

اطلاعات مرتبط

◀ "وصل کردن دستگاه تلفن به چاپگر" در صفحه 90

### اتصال به DSL یا ISDN

کابل تلفن مودم DSL یا آداپتور ترمینال ISDN را به پورت LINE که در پشت چاپگر قرار دارد وصل کنید. برای کسب اطلاعات بیشتر، به مدارک عرضه شده همراه مودم یا آداپتور مراجعه کنید.

نکته:

اگر مودم DSL دارای فیلتر داخلی نیست، یک فیلتر DSL جداگانه نصب کنید.

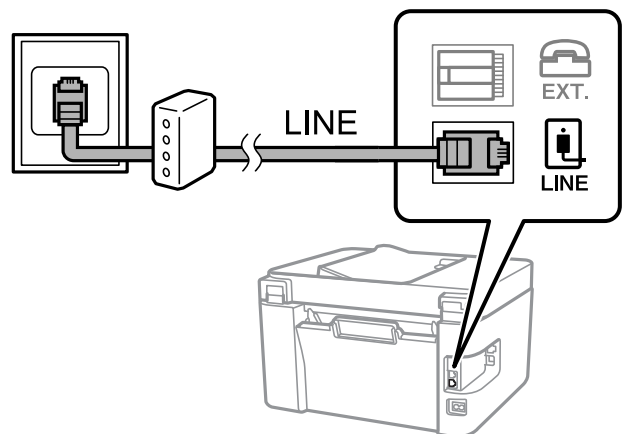

اطلاعات مرتبط

◀ "وصل کردن دستگاه تلفن به چاپگر" در صفحه 90

## وصل کردن دستگاه تلفن به چاپگر

هنگامی که از چاپگر و تلفن بر روی یک خط تلفن استفاده می‌کنید، تلفن را به چاپگر وصل کنید.

**نکته:**

□ اگر دستگاه تلفن شما دارای عملکرد فابری است، پیش از اتصال، این عملکرد را غیرفعال کنید. برای جزئیات بیشتر، راهنمای دستگاه تلفن را ببینید. بسته به مدل دستگاه تلفن، عملکرد فابری را نمی‌توان به طور کامل غیرفعال کرد، در نتیجه ممکن است نتوانید آن را به عنوان یک تلفن خارجی استفاده کنید.

□ اگر دستگاه پیام‌گیر را متصل کرده‌اید بررسی کنید تنظیمات زنگ برای پاسخگویی چاپگر بیشتر از تعداد زنگ‌هایی باشد که پیام‌گیر برای پاسخگویی به آنها تنظیم شده است.

1. درپوش پورت EXT. که در پشت چاپگر قرار دارد را باز کنید.

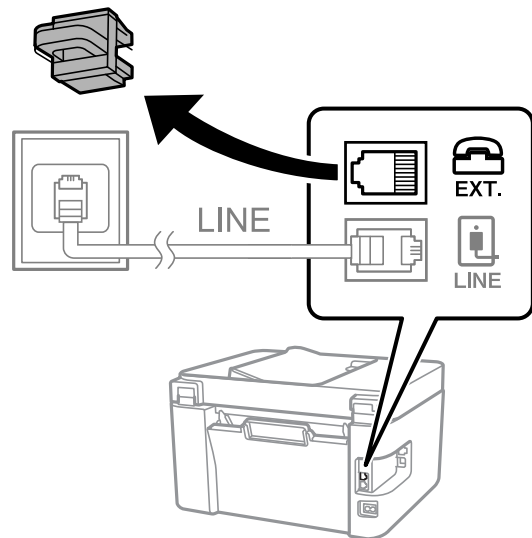

2. دستگاه تلفن را توسط یک کابل به پورت EXT. وصل کنید.

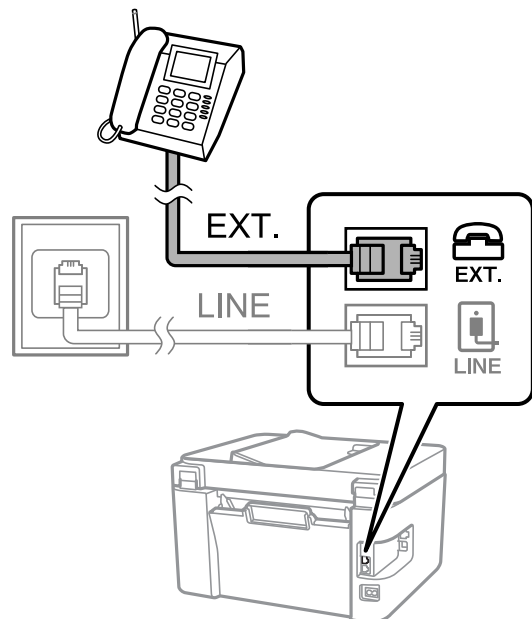

**نکته:**

هنگامی که از یک خط تلفن به صورت مشترک استفاده می‌کنید، اطمینان حاصل کنید که دستگاه تلفن به پورت EXT. چاپگر وصل شده باشد. اگر برای وصل کردن دستگاه تلفن و چاپگر به صورت جداگانه، خط را تقسیم کنید؛ چاپگر و تلفن به درستی عمل نخواهند کرد.

3. گزینه فکس را در پانل کنترل چاپگر انتخاب کنید.

برای انتخاب یک مورد، از دکمه‌های ▲ ▼ ◀ ▶ استفاده کنید و سپس دکمه OK را فشار دهید.

4. گوشی را بردارید.

اگر یک پیام مربوط به غیرفعال شدن شروع ارسال یا دریافت فابیرها مشابه تصویر صفحه زیر نشان داده شود، بدین معناست که اتصال برقرار شده است.



#### اطلاعات مرتبط

- ◀ "آماده سازی چاپگر برای ارسال و دریافت فابیرها" در صفحه 91
- ◀ "اعمال تنظیمات برای استفاده از پیغام‌گیر" در صفحه 94
- ◀ "اعمال تنظیمات برای دریافت فابیرها صرفاً از طریق راه‌اندازی تلفن متصل (دریافت از راه دور)" در صفحه 94
- ◀ "حالت دریافت:" در صفحه 264

## آماده سازی چاپگر برای ارسال و دریافت فابیرها

برنامه تنظیم فکس قابلیت‌های اولیه فابیر را برای آماده کردن چاپگر جهت ارسال و دریافت فابیرها پیکربندی می‌کند.

وقتی چاپگر را برای اولین بار روشن می‌کنید، ویزارد به صورت خودکار نمایش داده می‌شود. همچنین می‌توانید ویزارد را به طور خودکار از طریق پانل کنترل چاپگر نمایش دهید. اگر هنگامی که چاپگر را برای اولین بار روشن می‌کنید یا زمانی که اتصال تغییر می‌کند، ویزارد رد شود، لازم است دوباره ویزارد را اجرا کنید.

موارد زیر را می‌توانید از طریق ویزارد، تنظیم کنید.

سربرگ (شماره تلفن شما و عنوان فکس)

حالت دریافت (خودکار یا دستی)

تنظیم DRD

موارد زیر به صورت خودکار با توجه به محیط اتصال تنظیم می‌شوند.

کلید شماره گیری (مانند بوق یا نبض)

سایر موارد در تنظیمات اصلی بدون تغییر باقی می‌مانند.

#### اطلاعات مرتبط

- ◀ "منوی تنظیمات اصلی" در صفحه 263

## آماده سازی چاپگر برای ارسال و دریافت نمابرها با استفاده از برنامه تنظیم فکس

1. در صفحه اصلی پانل کنترل چاپگر، گزینه تنظیم را انتخاب کنید.

برای انتخاب یک مورد، از دکمه‌های ▲ ▼ ◀ ▶ استفاده کنید و سپس دکمه OK را فشار دهید.

2. مسیر تنظیمات فکس < برنامه تنظیم فکس را انتخاب کنید.

3. دستورالعمل‌های روی صفحه را دنبال کنید. نام فرستنده از قبیل نام شرکت، شماره نمابر خود را وارد کنید.

نکته:

نام فرستنده و شماره نمابر شما روی سرصفحه نمابرها خروجی درج می‌شود.

4. تنظیم سرویس زنگ خاص (DRD) را اعمال کنید.

اگر مشترک سرویس زنگ خاص شرکت مخابرات هستید:

به صفحه بعدی بروید و الگوی زنگ مورد استفاده برای نمابرها را ورودی را انتخاب کنید.

وقتی هر موردی غیر از همه را انتخاب کنید، حالت دریافت روی حالت خودکار تنظیم می‌شود و شما به صفحه بعدی جابجا می‌شوید که در آنجا می‌توانید تنظیماتی که اعمال کرده‌اید را بررسی کنید.

اگر مشترک سرویس زنگ خاص شرکت مخابرات نیستید یا نیازی به تنظیم این گزینه ندارید:

این تنظیم را نادیده بگیرید و به صفحه‌ای بروید که می‌توانید تنظیماتی که اعمال کرده‌اید را بررسی کنید.

نکته:

سرویس‌های زنگ خاص که توسط بسیاری از شرکت‌های مخابراتی ارائه می‌شود (نام سرویس در هر شرکت فرق می‌کند)، به شما امکان می‌دهد از چندین شماره تلفن در یک خط تلفن استفاده نمایید. هر شماره به یک الگوی زنگ متفاوت اختصاص داده می‌شود. می‌توانید از یک شماره برای تماس‌های صوتی و از یک شماره دیگر برای تماس‌های نمابر استفاده کنید. الگوی زنگ که برای تماس‌های نمابر در DRD اختصاص یافته است را انتخاب کنید.

بسته به منطقه، روشن و خاموش به عنوان گزینه‌های DRD نمایش داده می‌شود. برای استفاده از ویژگی زنگ خاص، روشن را انتخاب کنید.

5. تنظیم حالت دریافت را تعیین کنید.

اگر نیاز نیست دستگاه تلفن را به چاپگر متصل کنید:

گزینه خیر را انتخاب کنید.

حالت دریافت روی خودکار تنظیم می‌شود.

اگر نیاز دارید دستگاه تلفن را به چاپگر متصل کنید:

گزینه بله را انتخاب کنید و سپس تصمیم بگیرید آیا نمابرها به طور خودکار دریافت شوند یا خیر.

6. تنظیماتی که اعمال کرده‌اید را در صفحه نمایش یافته بررسی کنید و سپس به صفحه بعدی بروید.

برای تصحیح یا تغییر تنظیمات، دکمه ◀ را فشار دهید.

7. با انتخاب گزینه شروع بررسی اتصال نمابر را بررسی کنید و سپس برای چاپ کردن یک گزارش که وضعیت اتصال را نشان می‌دهد، گزینه چاپ را انتخاب کنید.

نکته:

اگر وجود خط‌هایی گزارش شد، دستورالعمل‌های داخل گزارش را برای رفع مشکل دنبال کنید.

اگر صفحه انتخاب نوع خط نشان داده شد، نوع خط را انتخاب کنید.

- هنگامی که چاپگر را به سیستم تلفنی PBX یا آداپتور ترمینال متصل می‌کنید، PBX را انتخاب کنید.

- هنگامی که چاپگر را به خط تلفن استاندارد متصل می‌کنید، گزینه PSTN را انتخاب نمایید. وقتی پیام غیرفعال کردن تشخیص بوق شماره‌گیری در صفحه نمایش داده می‌شود، دکمه OK را فشار دهید. با این وجود، ممکن است غیرفعال کردن تشخیص بوق شماره‌گیری باعث شود چاپگر اولین رقم شماره نمابر را در هنگام شماره‌گیری حذف کند و نمابر را به شماره نادرست ارسال کند.

#### اطلاعات مرتبط

- ◀ "اتصال چاپگر به خط تلفن" در صفحه 88
- ◀ "اعمال تنظیمات برای استفاده از پیغام‌گیر" در صفحه 94
- ◀ "حالت دریافت": در صفحه 264
- ◀ "اعمال تنظیمات برای دریافت نمابرها صرفاً از طریق راه‌اندازی تلفن متصل (دریافت از راه دور)" در صفحه 94
- ◀ "منوی تنظیمات اصلی" در صفحه 263

## اعمال تنظیمات برای قابلیت‌های نمابر چاپگر مطابق با نحوه استفاده

شما می‌توانید تنظیمات نمابر چاپگر را مطابق با نحوه استفاده، به صورت جداگانه با استفاده از پانل کنترل چاپگر پیکربندی کنید. تنظیمات اعمال شده با استفاده از برنامه تنظیم فکس را نیز می‌توانید تغییر دهید. جهت کسب اطلاعات بیشتر، توضیحات ارائه شده در منوی تنظیمات فکس را ملاحظه نمایید.

#### اطلاعات مرتبط

- ◀ "تنظیمات فکس" در صفحه 263
- ◀ "دریافت نمابرهای ورودی" در صفحه 104
- ◀ "انجام تنظیمات مربوط به سیستم تلفن PBX" در صفحه 93
- ◀ "اعمال تنظیمات وقتی یک دستگاه تلفن متصل می‌کنید" در صفحه 94
- ◀ "تنظیمات مربوط به مسدود کردن نمابر مزاحم" در صفحه 94
- ◀ "اعمال تنظیمات برای ارسال و دریافت نمابرها در یک رایانه" در صفحه 95

## انجام تنظیمات مربوط به سیستم تلفن PBX

هنگام استفاده از چاپگر در دفاتری که دارای تلفن داخلی هستند و نیاز به کدهای دسترسی خارجی نظیر 0 و 9 برای دسترسی به خط بیرونی دارند، تنظیمات زیر را انجام دهید.

1. گزینه تنظیم را در پانل کنترل چاپگر انتخاب کنید.

برای انتخاب یک مورد، از دکمه‌های ▲ ▼ ◀ ▶ استفاده کنید و سپس دکمه OK را فشار دهید.

2. مسیر تنظیمات فکس < تنظیمات اصلی را انتخاب کنید.

3. ابتدا نوع خط و سپس PBX را انتخاب کنید.

4. هنگام ارسال فکس به شماره فکس خارجی با استفاده از # (هشتگ) به جای کد دسترسی خارجی واقعی، گزینه استفاده را به جای کد دسترسی انتخاب کنید.

نویسه # که به جای کد دسترسی واقعی وارد شده است، در هنگام شماره‌گیری جای خود را به کد دسترسی ذخیره شده می‌دهد. استفاده از # باعث رفع مشکلات اتصال در زمان متصل شدن به خط بیرونی می‌شود.

#### نکته:

فرستادن نمابر به گیرندگان در مخاطبین که دارای کد دسترسی خارجی مانند 0 یا 9 هستند ممکن نیست.

اگر گیرندگان را با کد دسترسی خارجی مانند 0 یا 9 در مخاطبین ثبت کرده‌اید، کد دسترسی را بر روی استفاده نشود تنظیم کنید. در غیر این صورت، باید کد را در مخاطبین به # تغییر دهید.

5. کد دسترسی خارجی که برای سیستم تلفنتان استفاده می‌کنید را وارد کنید و سپس دکمه OK را فشار دهید.

6. برای اعمال تنظیمات، دکمه OK را فشار دهید.

کد دسترسی در چاپگر ذخیره می‌شود.

## اعمال تنظیمات وقتی یک دستگاه تلفن متصل می‌کنید

### اعمال تنظیمات برای استفاده از پیغام‌گیر

برای استفاده از پیغام‌گیر نیاز است که تنظیمات آن انجام شود.

1. منوی تنظیم در صفحه اصلی پانل کنترل چاپگر را انتخاب کنید.  
برای انتخاب یک مورد، از دکمه‌های ▲ ▼ ◀ ▶ استفاده کنید و سپس دکمه OK را فشار دهید.
2. تنظیمات فکس < تنظیمات اصلی را انتخاب کنید.
3. حالت دریافت را روی خودکار تنظیم کنید.
4. تنظیمات مربوط به زنگ برای پاسخگویی را بر روی تعداد زنگ بیشتری نسبت به پیغام‌گیر قرار دهید.  
اگر تنظیم زنگ برای پاسخگویی روی مقدار کمتری نسبت به تعداد زنگ‌های پیغام‌گیر تنظیم شده باشد، پیغام‌گیر نمی‌تواند تماس‌های صوتی را دریافت یا پیام‌های صوتی را ضبط کند. برای تنظیمات پیغام‌گیر به راهنمای آن مراجعه کنید.  
تنظیمات زنگ برای پاسخگویی چاپگر ممکن است بسته به منطقه استفاده، نمایش داده نشوند.

### اطلاعات مرتبط

◀ "منوی تنظیمات اصلی" در صفحه 263

### اعمال تنظیمات برای دریافت نمابرها صرفاً از طریق راه‌اندازی تلفن متصل (دریافت از راه دور)

شما می‌توانید نمابرهای دریافتی را بدون کار با چاپگر، صرفاً از طریق برداشتن گوشی یا کار با تلفن دریافت کنید. ویژگی دریافت از راه دور برای تلفن‌هایی موجود است که از شماره‌گیری آهنگی پشتیبانی کند.

1. تنظیم را در صفحه اصلی در پانل کنترل چاپگر انتخاب کنید.  
برای انتخاب یک مورد، از دکمه‌های ▲ ▼ ◀ ▶ استفاده کنید و سپس دکمه OK را فشار دهید.
2. تنظیمات فکس < تنظیمات اصلی > دریافت از راه دور را انتخاب کنید.
3. گزینه روشن را انتخاب کنید.
4. یک کد دو رقمی (از بین اعداد 0 تا 9، \* و #) به عنوان رمز شروع وارد کنید و سپس برای اعمال تنظیمات، دکمه OK را فشار دهید.

### اطلاعات مرتبط

◀ "منوی تنظیمات اصلی" در صفحه 263

## تنظیمات مربوط به مسدود کردن نمابر مزاحم

می‌توانید نمابر مزاحم را مسدود کنید.

1. تنظیم را در صفحه اصلی در پانل کنترل چاپگر انتخاب کنید.  
برای انتخاب یک مورد، از دکمه‌های ▲ ▼ ◀ ▶ استفاده کنید و سپس دکمه OK را فشار دهید.

2. تنظیمات فکس < تنظیمات اصلی > رد کردن فابری را انتخاب کنید.
3. شرط موردنظر برای مسدود کردن فابری‌های ناخواسته را تنظیم کنید.  
گزینه رد کردن فابری را انتخاب کنید و گزینه‌های زیر را فعال کنید.  
 فهرست شماره رد کردن: فابری‌های موجود در «لیست شماره‌های مسدود» را رد می‌کند.  
 سربرگ خالی: فابری‌های دارای اطلاعات سربرگ خالی را رد کنید.  
 در مخاطبان نیست: فابری‌های اضافه نشده به لیست مخاطبین را رد می‌کند.
4. دکمه  را فشار دهید تا به صفحه رد کردن فابری برگردید.
5. در صورت استفاده از قابلیت فهرست شماره رد کردن، گزینه ویرایش لیست شماره انسدادی را انتخاب کرده و سپس لیست را ویرایش کنید.

## اعمال تنظیمات برای ارسال و دریافت فابری در یک رایانه

برای ارسال و دریافت فابری در یک رایانه، لازم است برنامه FAX Utility در رایانه متصل به دستگاه از طریق شبکه یا کابل USB نصب باشد.

### اعمال تنظیمات ذخیره در کامپیوتر برای دریافت فابری

با استفاده از قابلیت FAX Utility می‌توانید فابری‌ها را در یک رایانه دریافت کنید. برنامه FAX Utility را در رایانه سرویس‌گیرنده نصب کرده و تنظیمات موردنظر را اعمال کنید. برای مشاهده جزئیات به Basic Operations در راهنمای FAX Utility (در پنجره اصلی) مراجعه کنید.

گزینه زیر در پانل کنترل چاپگر روی حالت بله تنظیم شده است و ذخیره فابری‌های دریافتی در رایانه امکان‌پذیر می‌باشد.

### تنظیم < تنظیمات فکس > تنظیمات دریافت < ذخیره در کامپیوتر

اعمال تنظیمات ذخیره در کامپیوتر برای اینکه در چاپگر مورد استفاده برای دریافت فابری، چاپ اسناد نیز انجام شود می‌توانید تنظیمات را به نحوی اعمال کنید که فابری‌های دریافتی در چاپگر چاپ شده و همچنین در یک رایانه ذخیره شوند.

1. تنظیم را در صفحه اصلی در پانل کنترل چاپگر انتخاب کنید.

برای انتخاب یک مورد، از دکمه‌های  استفاده کنید و سپس دکمه OK را فشار دهید.

2. تنظیمات فکس < تنظیمات دریافت را انتخاب کنید.

3. ذخیره در کامپیوتر < بله و چاپ را انتخاب کنید.

### اعمال تنظیمات ذخیره در کامپیوتر برای عدم دریافت فابری

برای تنظیم چاپگر به نحوی که فابری‌های دریافتی در رایانه ذخیره نشوند، تنظیمات را در چاپگر تغییر دهید.

نکته:

با استفاده از FAX Utility نیز می‌توانید تنظیمات را تغییر دهید. با این حال، اگر فابری ذخیره نشده در رایانه شما وجود داشته باشد، این قابلیت کار نمی‌کند.

1. تنظیم را در صفحه اصلی در پانل کنترل چاپگر انتخاب کنید.

برای انتخاب یک مورد، از دکمه‌های  استفاده کنید و سپس دکمه OK را فشار دهید.

2. تنظیمات فکس < تنظیمات دریافت را انتخاب کنید.

3. مسیر ذخیره در کامپیوتر < خیر را انتخاب کنید.

## در دسترس قرار دادن مخاطبین

ثبت لیست اطلاعات تماس به شما امکان می‌دهد که شماره مقصد را به راحتی وارد کنید. شما می‌توانید تا 100 ورودی ثبت کنید و برای وارد کردن شماره نمابر از لیست مخاطبین استفاده کنید.

### ثبت یا ویرایش مخاطبین

1. از صفحه اصلی، تنظیم را انتخاب کنید.

برای انتخاب یک مورد، از دکمه‌های ▲ ▼ ◀ ▶ استفاده کنید و سپس دکمه OK را فشار دهید.

2. گزینه مدیر مخاطبان را انتخاب کنید.

3. یکی از کارهای زیر را انجام دهید.

برای ثبت کردن یک مخاطب جدید، گزینه افزودن ورودی و سپس شماره ثبت را انتخاب کنید.

برای ویرایش یک مخاطب، گزینه ویرایش و سپس مخاطب مورد نظر را انتخاب کنید.

برای حذف یک مخاطب، گزینه حذف و سپس مخاطب مورد نظر و در نهایت، گزینه بله را انتخاب کنید. هیچ مرحله دیگری لازم نمی‌باشد.

4. تنظیمات ضروری را انجام دهید.

#### نکته:

هنگام وارد کردن شماره نمابر، اگر سیستم تلفن شما یک PBX است و به رمز دسترسی برای دریافت خط بیرونی نیاز دارید، یک رمز دسترسی خارجی در ابتدای شماره نمابر وارد کنید. اگر رمز دسترسی در تنظیمات نوع خط تنظیم شده است، یک هشتگ (#) به جای رمز دسترسی واقعی وارد نمایید. برای افزودن وقفه (به مدت سه ثانیه) در حین شماره‌گیری، یک خط تیره (-) وارد کنید.

5. برای ادامه، دکمه OK را فشار دهید و سپس، برای تکمیل ثبت یا ویرایش، گزینه افزودن ورودی را انتخاب کنید.

### ثبت یا ویرایش مخاطبین گروهی

افزودن اطلاعات تماس به یک گروه به شما امکان می‌دهد که یک نمابر را به صورت همزمان به چندین مقصد ارسال کنید.

1. از صفحه اصلی، تنظیم را انتخاب کنید.

برای انتخاب یک مورد، از دکمه‌های ▲ ▼ ◀ ▶ استفاده کنید و سپس دکمه OK را فشار دهید.

2. گزینه مدیر مخاطبان را انتخاب کنید.

3. یکی از کارهای زیر را انجام دهید.

برای ثبت کردن یک گروه جدید از مخاطبین، گزینه افزودن گروه و سپس شماره ثبت را انتخاب کنید.

برای ویرایش یک گروه از مخاطبین، گزینه ویرایش و سپس گروه مورد نظر را انتخاب کنید.

برای حذف یک گروه از مخاطبین، گزینه حذف، سپس گروه مورد نظر و در نهایت بله را انتخاب کنید. هیچ مرحله دیگری لازم نمی‌باشد.

4. نام گروه را وارد کنید یا ویرایش نمایید و سپس OK را فشار دهید.



5. کلمه شاخص را وارد کنید یا ویرایش نمایید و سپس OK را فشار دهید.
6. مخاطبینی را که می‌خواهید در گروه ثبت شوند انتخاب کنید.  
هر بار که دکمه  را فشار می‌دهید، مخاطب به ترتیب انتخاب و لغو انتخاب می‌شود.  
نکته:  
می‌توانید تا 99 مخاطب را ثبت کنید.
7. برای ادامه، دکمه OK را فشار دهید و سپس، برای تکمیل ثبت یا ویرایش، گزینه افزودن ورودی را انتخاب کنید.

## ثبت مخاطب در رایانه

با استفاده از Web Config، شما می‌توانید یک فهرست اطلاعات تماس روی کامپیوتر خود ایجاد کرده و آن را به چاپگر منتقل کنید.

1. وارد پوشه Web Config شوید.
2. **Advanced Settings** را از فهرست گوشه بالای سمت راست پنجره انتخاب کنید.
3. گزینه **Contacts** را انتخاب کنید.
4. عددی را که می‌خواهید ثبت کنید انتخاب نمایید و سپس روی **Edit** کلیک کنید.
5. **Name**، **Index Word**، **Fax Number** و **Fax Speed** را وارد کنید.
6. روی **Apply** کلیک کنید.

اطلاعات مرتبط

◀ "اجرای Web Config در یک مرورگر وب" در صفحه 256

## گزینه‌های تنظیم مقصد

تنظیمات و توضیحات	موارد
نامی را که باید در مخاطبان ظاهر شود با حداکثر 30 نویسه یونیکد (UTF-8) وارد کنید. اگر نمی‌خواهید این را مشخص کنید، خالی بگذارید.	Name
واژه‌های مورد نظر برای جستجو را با حداکثر 30 نویسه یونیکد (UTF-8) وارد کنید. اگر نمی‌خواهید این را مشخص کنید، خالی بگذارید.	Index Word
این گزینه بر روی Fax ثابت است. نمی‌توانید این تنظیمات را تغییر دهید.	Type
1 تا 64 نویسه را با 0-9 - * # و فاصله وارد کنید.	Fax Number
سرعت ارتباط با مقصد را انتخاب کنید.	Fax Speed

## ثبت مقصدها به عنوان گروه

1. وارد پوشه Web Config شوید.
2. **Advanced Settings** را از فهرست گوشه بالای سمت راست پنجره انتخاب کنید.
3. گزینه **Contacts** را انتخاب کنید.

4. عددی را که می‌خواهید ثبت کنید انتخاب نمایید و سپس روی **Edit** کلیک کنید.
5. **Name** و **Index Word** را وارد کنید.
6. از **Type** یک گروه انتخاب کنید.
7. بر روی **Select** مربوط به **Contact(s) for Group** کلیک کنید.  
مقصدهای موجود نمایش داده می‌شود.
8. مقصدهایی را که می‌خواهید در گروه ثبت شوند انتخاب کنید و بر روی **Select** کلیک کنید.  
نکته:  
مقصدها را می‌توان در چندین گروه ثبت کرد.
9. روی **Apply** کلیک کنید.

اطلاعات مرتبط

← "اجرای Web Config در یک مرورگر وب" در صفحه 256

## مرور ویژگی‌های نمابر چاپگر

### ویژگی: ارسال نمابرها

روش‌های ارسال

ارسال خودکار

وقتی سندی را با فشردن دکمه  اسکن می‌کنید تا ارسال نمابر انتخاب شود، چاپگر شماره گیرندگان را می‌گیرد و فکس را ارسال می‌کند.

"ارسال نمابرها از طریق چاپگر" در صفحه 100

ارسال دستی

وقتی با گرفتن شماره گیرنده، به صورت دستی اتصال خط را بررسی می‌کنید، دکمه  را برای انتخاب ارسال نمابر فشار دهید تا مستقیماً فکس ارسال شود.

"ارسال نمابرها با شماره‌گیری از یک دستگاه تلفن خارجی" در صفحه 102

مقصد گیرنده هنگام ارسال یک نمابر

می‌توانید با استفاده از دکمه‌های صفحه کلید، مخاطبین، و اخیر، گیرندگان را وارد کنید.

"انتخاب کردن گیرنده‌ها" در صفحه 101

"در دسترس قرار دادن مخاطبین" در صفحه 96

تنظیمات اسکن هنگام ارسال یک نمابر

شما می‌توانید مواردی مانند وضوح یا اندازه اصلی (شیشه) را هنگام ارسال نمابرها انتخاب کنید.

"تنظیمات اسکن" در صفحه 107

استفاده از تنظیمات ارسال فکس هنگام ارسال یک فابری

شما می‌توانید از تنظیمات ارسال فکس مانند ارسال مستقیم (برای ارسال مستقیم یک سند بزرگ) یا ارسال فکس بعداً (برای ارسال یک فابری در زمانی که مشخص می‌کنید) استفاده کنید.

"تنظیمات ارسال فکس" در صفحه 108

## ویژگی: دریافت فابریها

### حالت دریافت

در حالت دریافت دو گزینه برای دریافت کردن فابریهای ورودی وجود دارد.

دستی

در اصل برای تماس تلفنی، اما برای تبادل فابری نیز استفاده می‌شود

"استفاده از حالت دستی" در صفحه 105

خودکار

- تنها برای تبادل فابری (دستگاه تلفن خارجی نیاز نیست)

- در اصل برای تبادل فابری، اما برای تماس تلفنی نیز استفاده می‌شود

"استفاده از حالت خودکار" در صفحه 105

دریافت کردن فابریها با استفاده از یک تلفن متصل

فابریهای را می‌توانید از طریق تنها یک دستگاه تلفن خارجی دریافت کنید.

"منوی تنظیمات اصلی" در صفحه 263

"اعمال تنظیمات وقتی یک دستگاه تلفن متصل می‌کنید" در صفحه 94

## ویژگی: ارسال/دریافت (PC-FAX (Windows/Mac OS

### ارسال PC-FAX

شما می‌توانید فابریها را از طریق رایانه ارسال کنید.

"نرم‌افزار برای تبادل فابری" در صفحه 254

"ارسال فابری از رایانه" در صفحه 110

### دریافت PC-FAX

شما می‌توانید فابریها را در یک رایانه دریافت کنید.

"اعمال تنظیمات برای ارسال و دریافت فابریها در یک رایانه" در صفحه 95

"نرم‌افزار برای تبادل فابری" در صفحه 254

"دریافت فابری در رایانه" در صفحه 114

## قابلیت‌ها: گزارش‌های فابرها مختلف

شما می‌توانید وضعیت فابرها ارسالی و دریافتی را در یک گزارش بررسی کنید.

XX-XXXXXXXX		EPSON EXCEED YOUR VISION				
Fax Communication Log			PAGE: 001/001			
			XXXX XX XX XX:XX PM			
Name :	XXXX					
Fax :	XXXX XX XXXX					
Date	Time	Type	ID	Duration	Pages	Result
XX XX	XX:XXPM	Send	XX XXXX XXXX	00:00	000/001	No Answer
XX XX	XX:XXPM	Receive		00:37	001	OE
XX XX	XX:XXAM	Send	XXX XXX XXXX			OE

"منوی تنظیمات گزارش" در صفحه 266

"تنظیمات ارسال فکس" در صفحه 108

"گزارش انتقال:" در صفحه 109

"گزارش فکس:" در صفحه 109

## ویژگی: مشکلات امنیت هنگام ارسال و دریافت فابرها

شما می‌توانید از تعداد زیادی ویژگی امنیتی مانند محدودیت شماره‌گیری مستقیم برای جلوگیری از ارسال به مقصد اشتباه یا پشتیبان‌گیری از داده‌ها پاک کردن خودکار برای جلوگیری از نشت اطلاعات استفاده کنید.

"منوی تنظیمات ایمنی" در صفحه 267

## قابلیت‌ها: سایر قابلیت‌های مفید

مسدود کردن فابرها ناخواسته

می‌توانید فابرها ناخواسته را مسدود کنید.

"رد کردن فابرها:" در صفحه 265

دریافت فابرها پس از شماره‌گیری

پس از شماره‌گیری یک دستگاه فابرها دیگر، شما قادر خواهید بود اسناد را از دستگاه مذکور دریافت کنید.

"دریافت کردن فابرها از طریق برقراری تماس تلفنی" در صفحه 106

"دریافت سند:" در صفحه 109

## ارسال فابرها از طریق چاپگر

شما می‌توانید فابرها را با وارد کردن شماره‌های فابرها برای گیرنده‌ها در پانل کنترل چاپگر ارسال کنید.

نکته:

در هنگام ارسال فابرها تک‌رنگ، می‌توانید پیش‌مایش تصویر اسکن شده را قبل از ارسال در نمایشگر LCD ببینید.

1. اسناد اصلی را بارگذاری کنید.

شما می‌توانید حداکثر 100 صفحه را در یک انتقال ارسال کنید؛ با این حال بسته به مقدار حافظه باقیمانده، ممکن است نتوانید فابرهایی را با کمتر از 100 صفحه ارسال کنید.

"قرار دادن اسناد در شیشه اسکن" در صفحه 37

"قرار دادن اوراق در ADF" در صفحه 36

2. گزینه فکس را در پانل کنترل چاپگر انتخاب کنید.

برای انتخاب یک مورد، از دکمه‌های ▲ ▼ ◀ ▶ استفاده کنید و سپس دکمه OK را فشار دهید.

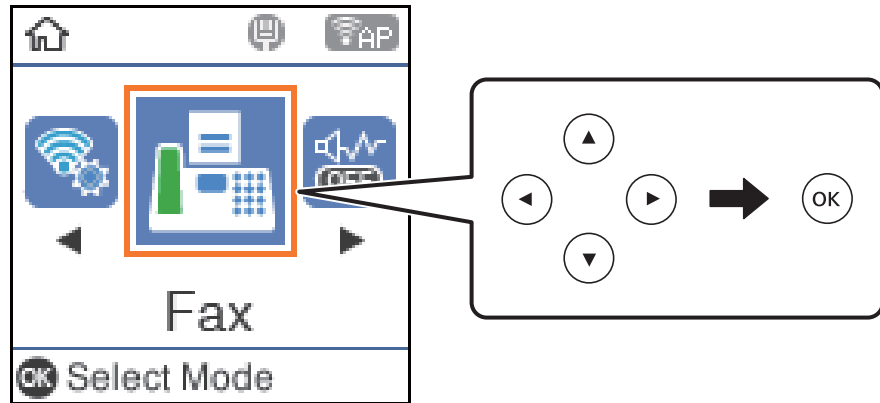

3. گیرنده را مشخص کنید.

"انتخاب کردن گیرنده‌ها" در صفحه 101

4. منو را با فشردن دکمه OK انتخاب کنید، سپس تنظیمات اسکن یا تنظیمات ارسال فکس را برای انجام تنظیمات ضروری مانند وضوح و روش ارسال انتخاب کنید.

"تنظیمات اسکن" در صفحه 107

"تنظیمات ارسال فکس" در صفحه 108

5. برای ارسال نمابر، دکمه 1 را فشار دهید.

نکته:

اگر شماره نمابر مشغول بود یا مشکلات دیگری وجود داشته باشد، چاپگر پس از یک دقیقه دوباره شماره‌گیری می‌کند.

برای لغو ارسال، دکمه 7 را فشار دهید.

ارسال نمابر رنگی زمان بیشتری طول می‌کشد زیرا چاپگر، عمل اسکن کردن و ارسال را به صورت همزمان انجام می‌دهد. هنگام ارسال یک نمابر رنگی توسط چاپگر، نمی‌توانید از سایر ویژگی‌ها استفاده کنید.

## انتخاب کردن گیرنده‌ها

می‌توانید گیرندگان را برای ارسال فکس با استفاده از روش‌های زیر مشخص کنید.

### وارد کردن دستی شماره نمابر

شماره فکس را با استفاده از دکمه‌های عددی وارد کنید و سپس دکمه OK را فشار دهید.

- برای افزودن یک وقفه (وقفه به مدت سه ثانیه در حین شماره‌گیری)، دکمه ▼ را فشار دهید.

- اگر یک کد دسترسی خارجی در نوع خط تنظیم کردید، «#» (هشتگ) را به جای کد دسترسی واقعی در ابتدای شماره نمابر وارد کنید.

نکته:

اگر نمی‌توانید یک شماره نمابر را به طور دستی وارد کنید، محدودیت شماره‌گیری مستقیم در تنظیمات ایمنی روی گزینه روشن تنظیم شده است. گیرنده‌های نمابر را از لیست مخاطبین یا تاریخچه نمابرهای ارسالی انتخاب کنید.

### انتخاب گیرنده‌ها از لیست مخاطبین

دکمه ▲ را فشار دهید و سپس گیرنده‌های مورد نظر برای ارسال فکس را انتخاب کنید. اگر گیرنده مورد نظر شما در مخاطبین ثبت نشده است، آن را از طریق مدیر مخاطبان ثبت نمایید.

فکس < منو < مدیر مخاطبان

### انتخاب گیرنده‌ها از تاریخچه ارسال فمابر

دکمه ▼ را فشار دهید و سپس گیرنده را انتخاب کنید.

نکته:

برای حذف گیرندگانی که وارد کرده اید، دکمه ► را فشار دهید، مکان نما را روی گیرنده مورد نظر برای حذف بگذارید و دکمه ▲ ▼ را فشار دهید، سپس با فشردن دکمه OK آن گیرنده را از حالت انتخاب خارج کنید. دکمه ◀ را فشار دهید تا فرآیند پایان یافته و به صفحه فکس برگردید.

### اطلاعات مرتبط

◀ "در دسترس قرار دادن مخاطبین" در صفحه 96

## روش های مختلف ارسال فمابر

### ارسال فمابرها با شماره‌گیری از یک دستگاه تلفن خارجی

از طریق یک تلفن متصل در زمان صحبت کردن توسط تلفن و پیش از ارسال فمابر یا زمانی که دستگاه فمابر گیرنده به صورت خودکار به حالت فمابر جابجا نمی‌شود، می‌توانید یک فمابر را از طریق شماره‌گیری ارسال نمایید.

1. اوراق را وارد کنید.

در یک انتقال می‌توانید حداکثر 100 صفحه را ارسال کنید.

2. گوشی تلفن متصل را بردارید و شماره گیرنده فمابر را بگیرید.

نکته:

وقتی گیرنده تلفن را جواب بدهد قادر خواهید بود با وی صحبت کنید.

3. از صفحه اصلی، فکس را انتخاب کنید.

برای انتخاب یک مورد، از دکمه‌های ▲ ▼ ◀ ▶ استفاده کنید و سپس دکمه OK را فشار دهید.

4. دکمه تأیید را فشار دهید و سپس گزینه تنظیمات اسکن یا تنظیمات ارسال فکس را انتخاب کنید و سپس تنظیماتی نظیر وضوح و روش ارسال را در صورت لزوم انجام دهید.

5. با شنیدن آهنگ فمابر، دکمه ◊ را فشار دهید و سپس گوشی را در انتظار قرار دهید.

نکته:

هنگامی که یک شماره توسط تلفن متصل شماره‌گیری می‌شود، زمان بیشتری برای ارسال یک فمابر طول می‌کشد زیرا چاپگر، عمل اسکن کردن و ارسال را به صورت همزمان انجام می‌دهد. هنگام ارسال یک فمابر، نمی‌توانید از سایر ویژگی‌ها استفاده کنید.

6. وقتی ارسال انجام شد، ورق‌ها را بردارید.

### اطلاعات مرتبط

◀ "تنظیمات اسکن" در صفحه 107

← "تنظیمات ارسال فکس" در صفحه 108

## ارسال چندین صفحه از یک سند تک رنگ (ارسال مستقیم)

هنگام ارسال یک سند تک رنگ، سند اسکن شده به طور موقت در حافظه چاپگر ذخیره می‌گردد. بنابراین، ارسال تعداد زیادی صفحه ممکن است باعث کم شدن حافظه چاپگر و متوقف شدن ارسال نمابر گردد. با فعال ویژگی ارسال مستقیم می‌توانید از این موضوع اجتناب کنید، با این وجود، زمان بیشتری برای ارسال یک نمابر طول می‌کشد زیرا چاپگر، عمل اسکن کردن و ارسال را به صورت همزمان انجام می‌دهد. می‌توانید از این ویژگی زمانی استفاده کنید که فقط یک گیرنده وجود دارد.

### دسترسی به منو

این منو را می‌توانید در پانل کنترل چاپگر در زیر دسترسی نمایید.

فکس < تنظیمات فکس ارسال مستقیم.

## ارسال فکس به صورت تک‌رنگ در زمان معینی از روز (ارسال فکس بعداً)

می‌توانید تنظیم کنید که یک نمابر در زمان مشخصی ارسال شود. فقط نمابرهای تک‌رنگ را می‌توان در زمان مشخص ارسال نمود.

1. اسناد اصلی را بارگذاری کنید.

2. در صفحه اصلی، گزینه فکس را انتخاب کنید.

برای انتخاب یک مورد، از دکمه‌های ▲ ▼ ◀ ▶ استفاده کنید و سپس دکمه OK را فشار دهید.

3. گیرنده را مشخص کنید.

4. تنظیمات را به گونه‌ای اعمال کنید تا نمابرها در زمان معینی ارسال شوند.

① دکمه تأیید را فشار دهید و سپس تنظیمات ارسال فکس را انتخاب کنید.

② ابتدا ارسال فکس بعداً و سپس روشن را انتخاب کنید.

③ زمان مورد نظر برای ارسال نمابر را وارد کنید و سپس دکمه تأیید را فشار دهید.

همچنین می‌توانید تنظیماتی نظیر وضوح و روش ارسال را در صورت لزوم در تنظیمات اسکن یا تنظیمات ارسال فکس انجام دهید.

5. دکمه ↵ را فشار دهید تا به صفحه فکس باز گردید و سپس دکمه ① را فشار دهید.

6. وقتی ارسال انجام شد، ورق‌ها را بردارید.

نکته:

فرآیند ارسال نمابر را می‌توانید از طریق صفحه فکس لغو کنید.

## ارسال اسناد با استفاده از ADF در اندازه مختلف (اسکن متوالی (ADF))

شما می‌توانید با قرار دادن ورق‌ها به صورت یکی یکی یا قرار دادن ورق‌ها بر اساس اندازه، آنها را با اندازه اصلی خود به صورت یک سند واحد ارسال کنید.

اگر اوراقی با اندازه‌های مختلف در ADF قرار دهید، تمام اوراق با اندازه بزرگترین آنها ارسال خواهد شد. برای ارسال ورق‌ها با همان اندازه اصلی آنها از قرار دادن همزمان ورق‌های با اندازه‌های مختلف خودداری کنید.

1. نخستین دسته اوراق که اندازه یکسان دارند را با هم قرار دهید.

2. در صفحه اصلی، فکس را انتخاب کنید.
  - برای انتخاب یک مورد، از دکمه‌های ▲ ▼ ◀ ▶ استفاده کنید و سپس دکمه OK را فشار دهید.
  3. گیرنده را مشخص کنید.
  4. دکمه تأیید را فشار دهید و سپس تنظیمات اسکن را انتخاب کنید.
  5. ابتدا اسکن متوالی (ADF) و سپس روشن را انتخاب کنید.  
همچنین می‌توانید تنظیماتی نظیر وضوح و روش ارسال را در صورت لزوم در تنظیمات اسکن یا تنظیمات ارسال فکس انجام دهید.
  6. دکمه ↵ را فشار دهید تا وقتی که به صفحه فکس باز گردانده شوید و سپس دکمه ⏏ را فشار دهید.
  7. وقتی نخستین اوراق اسکن شوند و پیام صفحه دیگری می‌فرستید؟ در پانل کنترل نمایش داده شود، گزینه بله را انتخاب کنید و اوراق بعدی را بارگذاری کنید و سپس دکمه ⏏ را فشار دهید.
- نکته:**  
اگر چاپگر را برای مدت 20 ثانیه رها کنید، چاپگر بعد از فرمان به شما جهت قرار دادن اوراق بعدی، ذخیره سازی را متوقف و شروع به ارسال اوراق می‌کند.
8. وقتی ارسال انجام شد، ورق‌ها را بردارید.

## دریافت نمابر روی چاپگر

اگر چاپگر به خط تلفن متصل است و تنظیمات اولیه با استفاده از برنامه تنظیم فکس اعمال شده‌اند، قادر به دریافت نمابرها خواهید بود.  
فکس‌های دریافتی چاپ می‌شوند.

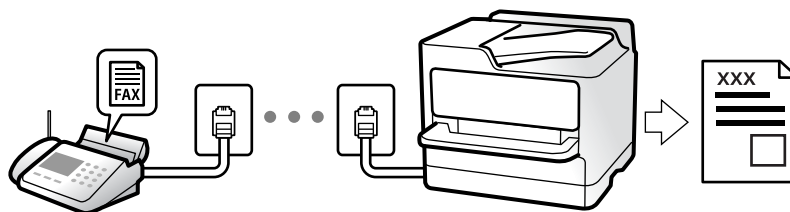

وقتی می‌خواهید وضعیت تنظیمات فکس را بررسی کنید، یک لیست تنظیمات فکس را از طریق مسیر فکس < منو < بیشتر < گزارش فکس < لیست تنظیمات فکس چاپ کنید.

## دریافت نمابرهای ورودی

دو گزینه در حالت دریافت وجود دارد.

### اطلاعات مرتبط

- ◀ "استفاده از حالت دستی" در صفحه 105
- ◀ "استفاده از حالت خودکار" در صفحه 105
- ◀ "حالت دریافت": در صفحه 264



## استفاده از حالت دستی

این حالت عمدتاً برای برقراری تماس‌های تلفنی می‌باشد اما به منظور کار با نمابر نیز استفاده می‌شود.

### دریافت نمابر

وقتی تلفن زنگ می‌خورد، می‌توانید به صورت دستی با برداشتن گوشی به تلفن پاسخ دهید.

□ وقتی صدای بوق نمابر (باود) را می‌شنوید:

گزینه فکس را در صفحه اصلی چاپگر انتخاب کنید، سپس دکمه # را فشار دهید تا دریافت یک نمابر را انتخاب کنید و در نهایت **1** را فشار دهید. سپس، گوشی را قطع کنید.

□ اگر صدای زنگ برای تماس صوتی است:

می‌توانید به صورت معمول به تلفن پاسخ دهید.

### دریافت کردن نمابرها تنها با استفاده تلفن وصل شده

وقتی گزینه دریافت از راه دور تنظیم شده باشد، می‌توانید نمابرها را به راحتی با وارد کردن رمز شروع دریافت کنید.

هنگامی که تلفن زنگ می‌خورد، گوشی را بردارید. با شنیدن بوق نمابر (باود)، دو عدد رمز شروع را شماره‌گیری کنید و سپس گوشی را قطع کنید.

### اطلاعات مرتبط

← "دریافت از راه دور": در صفحه 265

## استفاده از حالت خودکار

با انتخاب این حالت قادر خواهید بود از خط تلفن برای موارد زیر استفاده کنید.

□ استفاده از خط تلفن تنها برای کار با نمابر (نیازی به تلفن خارجی نخواهید داشت)

□ استفاده از خط تلفن عمدتاً برای کار با نمابر و در برخی موارد، تماس‌های تلفنی

### دریافت نمابرها بدون دستگاه تلفن خارجی

وقتی به تعداد دفعاتی که در زنگ برای پاسخگویی تنظیم کرده‌اید نمابر زنگ بخورد، چاپگر به طور خودکار به حالت دریافت نمابرها تغییر می‌یابد.

### دریافت نمابرها با دستگاه تلفن خارجی

چاپگری متصل به دستگاه تلفن خارجی به این صورت عمل می‌کند.

□ وقتی منشی تلفنی در بازه تعداد دفعات زنگ زدن که در قسمت زنگ برای پاسخگویی تنظیم کرده‌اید، پاسخ دهد:

- اگر زنگ‌های دریافتی مربوط به نمابر باشند: چاپگر به طور خودکار به حالت دریافت نمابرها تغییر می‌کند.

- اگر زنگ‌های دریافتی مربوط به مکالمه تلفنی باشند: پیغام‌گیر می‌تواند تماس‌های صوتی را دریافت کرده و ذخیره نماید.

□ وقتی در بازه تعداد دفعات زنگ زدن که در قسمت زنگ برای پاسخگویی تنظیم کرده‌اید، گوشی را بردارید:

- اگر زنگ‌های دریافتی مربوط به نمابر باشند: می‌توانید نمابر مذکور را از طریق همان مرحله‌ای که در روند دستی استفاده می‌کردید، دریافت

نمایید. گزینه فکس را در صفحه اصلی چاپگر انتخاب کنید، دکمه # را فشار دهید تا دریافت یک نمابر را انتخاب کنید و در نهایت **1** را فشار دهید. سپس گوشی را قطع کنید.

- اگر زنگ‌های دریافتی مربوط به مکالمه تلفنی باشند: می‌توانید به شیوه معمول با تماس گیرنده صحبت کنید.

وقتی زنگ متوقف می‌شود و چاپگر به طور خودکار به حالت دریافت فابریها تغییر می‌کند:

- اگر زنگ‌های دریافتی مربوط به فابری باشند: چاپگر شروع به دریافت فابریها می‌کند.
- اگر زنگ‌های دریافتی مربوط به مکالمه تلفنی باشند: نمی‌توانید به تماس گیرنده جواب دهید. از تماس گیرنده درخواست کنید مجدداً با شما تماس بگیرد.

**نکته:**

دفعات زنگ زدن موردنظر برای پاسخ دادن منشی تلفنی را بر روی عدد کمتری از دفعات تعیین شده در زنگ برای پاسخگویی تنظیم کنید. در غیر این صورت، منشی تلفنی نمی‌تواند تماس‌های صوتی را جهت ضبط پیام‌های صوتی دریافت کند. جهت کسب اطلاعات بیشتر درباره تنظیم منشی تلفنی، راهنمای ارائه شده به همراه منشی تلفنی را مطالعه کنید.

اطلاعات مرتبط

← "زنگ برای پاسخگویی": در صفحه 265

## دریافت کردن فابریها از طریق برقراری تماس تلفنی

شما می‌توانید فابری که در یک دستگاه فابری دیگر ذخیره شده است را با شماره‌گیری فابری دریافت نمایید.

### دریافت فابریها (دریافت سند)

شما می‌توانید فابری که در یک دستگاه فابری دیگر ذخیره شده است را با شماره‌گیری فابری دریافت نمایید. از این ویژگی برای دریافت سند از سرویس اطلاعات فابری استفاده کنید.

**نکته:**

- اگر سرویس اطلاعات فابری دارای ویژگی راهنمای صوتی است که باید برای دریافت سند دنبال شود، نمی‌توانید از این ویژگی استفاده کنید.
- برای دریافت یک سند از سرویس اطلاعات فابری که از راهنمای صوتی استفاده می‌کند، شماره فابری را با استفاده از تلفن متصل شماره‌گیری کنید و تلفن و چاپگر را با دنبال کردن راهنمای صوتی به کار بگیرید.

1. از صفحه اصلی، فکس را انتخاب کنید.

برای انتخاب یک مورد، از دکمه‌های ▲ ▼ ◀ ▶ استفاده کنید و سپس دکمه OK را فشار دهید.

2. دکمه تأیید را فشار دهید و سپس بیشتر را انتخاب کنید.

3. ابتدا دریافت سند و سپس روشن را انتخاب کنید.

4. گیرنده را مشخص کنید.

**نکته:**

اگر نمی‌توانید یک شماره فابری را به طور دستی وارد کنید، محدودیت شماره‌گیری مستقیم در تنظیمات ایمنی روی گزینه روشن تنظیم شده است. گیرنده‌های فابری گیرنده را از لیست مخاطبین یا تاریخچه فابریهای ارسالی انتخاب کنید.

5. با فشار دادن دکمه 1، فرآیند دریافت سند را شروع کنید.

## گزینه های منوی کار با فابری

### فکس

منوهای فکس را از صفحه اصلی در پانل کنترل انتخاب کنید.

مخاطبین:

یک گیرنده را از لیست مخاطبین انتخاب کنید. همچنین می‌توانید مخاطبی را اضافه کرده یا ویرایش کنید.

اخیر:

گیرنده‌ای را از سابقه نمابر انتخاب کنید. همچنین می‌توانید گیرنده را به لیست مخاطبین اضافه کنید.

منو

منوهای زیر را می‌توانید انتخاب کنید.

تنظیمات اسکن

تنظیمات ارسال فکس

بیشتر

مدیر مخاطبان

جزئیات بیشتر را در بخش "اطلاعات مرتبط" در زیر ببینید.

ارسال نمابر

برای ارسال نمابر، دکمه  را فشار دهید.

اطلاعات مرتبط

◀ "انتخاب کردن گیرنده‌ها" در صفحه 101

## تنظیمات اسکن



منوها را به صورتی که در زیر شرح داده شده است از پانل کنترل انتخاب کنید:

فکس < منو < تنظیمات اسکن

وضوح:

وضوح نمابر خروجی را انتخاب کنید. در صورتی که وضوح بالاتر را انتخاب کنید، حجم داده‌ها افزایش می‌یابد و ارسال نمابر مدت زمان بیشتری طول می‌کشد.

تراکم:

تراکم نمابر خروجی را تنظیم می‌کند. برای تیره‌تر کردن تراکم، دکمه  و برای روشن‌تر کردن آن، دکمه  را فشار دهید.

اسکن متوالی (ADF):

شما می‌توانید با قرار دادن ورق‌ها به صورت یک به یک یا قرار دادن ورق‌ها بر اساس اندازه، آنها را با اندازه اصلی خود به صورت یک سند واحد ارسال کنید. اطلاعات مرتبط را در پایین در این مبحث مشاهده کنید.

اندازه اصلی (شیشه):

اندازه و جهت سند قرار داده شده روی شیشه اسکن را انتخاب کنید.

حالت رنگی:

رنگی یا تک‌رنگ بودن اسکن را تعیین کنید.

اطلاعات مرتبط

← "ارسال اسناد با استفاده از ADF در اندازه مختلف (اسکن متوالی (ADF))" در صفحه 103

## تنظیمات ارسال فکس

منوها را به صورتی که در زیر شرح داده شده است از پانل کنترل انتخاب کنید:

فکس < منو < تنظیمات ارسال فکس

ارسال مستقیم:

یک نمابر تکرنگ را حین اسکن کردن اوراق اصلی ارسال می‌کند. از آنجا که اوراق اسکن شده حتی هنگام ارسال حجم قابل توجهی از صفحات به طور موقتی در حافظه چاپگر ذخیره نمی‌شوند، از بروز خطاهایی که ناشی از کمبود حافظه آزاد هستند، جلوگیری به عمل می‌آید. توجه داشته باشید که ارسال اسناد با استفاده از این قابلیت مدت زمان بیشتری نسبت به زمان عدم استفاده از این قابلیت به طول می‌انجامد. اطلاعات مرتبط را در پایین در این مبحث مشاهده کنید.

هنگام ارسال نمابر به چند گیرنده نمی‌توانید از این ویژگی استفاده کنید.

ارسال فکس بعداً:

در زمانی که مشخص می‌کنید نمابری را ارسال می‌کند. وقتی از این گزینه استفاده می‌کنید، فقط یک نمابر تکرنگ موجود است. اطلاعات مرتبط را در پایین در این مبحث مشاهده کنید.

اطلاعات فرستنده:

محل مدنظر خود برای درج اطلاعات سرصفحه (نام و شماره نمابر فرستنده) در نمابر در حال ارسال را انتخاب کنید یا تعیین کنید که هیچ اطلاعات سرصفحه درج نشود.

☐ خاموش: نمابر را بدون درج اطلاعات سرصفحه ارسال می‌کند.

☐ خارج از تصویر: اطلاعات سرصفحه در نمابر ارسالی را در بالای حاشیه سفید نمابر درج می‌کند. بدین ترتیب سرصفحه روی محتوای تصویر اسکن شده قرار نمی‌گیرد، با این حال، ممکن است نمابر دریافت شده توسط گیرنده بسته به اندازه کاغذ در دو ورق چاپ شود.

☐ داخل تصویر: اطلاعات سرصفحه را در فاصله تقریبی 7 میلیمتری پایین تر از لبه فوقانی تصویر اسکن شده درج می‌کند. ممکن است سرصفحه روی تصویر بیفتد، با این حال، نمابر دریافت شده توسط گیرنده در دو سند مجزا چاپ نخواهد شد.

اطلاعات فرستنده:

عنوان فکس

هدر گیرنده را انتخاب کنید. جهت استفاده از این قابلیت لازم است چندین سرصفحه را از قبل ثبت کنید.

اطلاعات اضافی سربرگ:

اطلاعاتی که می‌خواهید اضافه کنید را انتخاب نمایید. می‌توانید یک مورد را از شماره تلفن شما و فهرست مقصد انتخاب کنید.

گزارش انتقال:

پس از ارسال نمابر، یک گزارش ارسال را چاپ می‌کند.

چاپ در هنگام بروز خطا: تنها هنگام بروز خطا گزارش را چاپ می‌کند.

وقتی پیوست تصویر فکس به گزارش در مسیر تنظیم < تنظیمات فکس < تنظیمات گزارش تنظیم شده باشد، نمابرهای دارای خطا نیز در گزارش چاپ می‌شوند.

## اطلاعات مرتبط

- ◀ "ارسال چندین صفحه از یک سند تک رنگ (ارسال مستقیم)" در صفحه 103
- ◀ "ارسال فکس به صورت تک رنگ در زمان معینی از روز (ارسال فکس بعداً)" در صفحه 103

## بیشتر

منوها را به صورتی که در زیر شرح داده شده است از پانل کنترل انتخاب کنید.

### فکس < منو < بیشتر

گزارش انتقال:

شما می توانید تاریخچه دریافت یا ارسال کارهای نمابر را بررسی کنید.

گزارش فکس:

آخرین مخابره:

یک گزارش برای نمابر قبلی که از طریق دریافت، ارسال یا دریافت شده بود را چاپ می کند.

گزارش فکس:

یک گزارش انتقالی را چاپ می کند. با استفاده از منوی زیر می توانید تنظیم کنید که این گزارش به صورت خودکار چاپ شود.

### تنظیم < تنظیمات فکس < تنظیمات گزارش < چاپ خودکار

لیست تنظیمات فکس:

تنظیمات فعلی نمابر را چاپ می کند.

جستجوی پروتکل:

یک گزارش مفصل برای نمابر قبلی که ارسال یا دریافت شده بود را چاپ می کند.

چاپ مجدد فکس ها:

نمبرهای دریافت شده در چاپگر را دوباره چاپ می کند.

دریافت سند:

وقتی این گزینه روی روشن تنظیم شده است و می توانید با شماره نمابر فرستنده تماس بگیرید، قادر خواهید بود اسناد را از دستگاه نمابر فرستنده دریافت کنید. برای کسب اطلاعات بیشتر درباره شیوه دریافت نمابرهای دریافتی با استفاده از قابلیت دریافت سند، اطلاعات مرتبط را در زیر مشاهده کنید.

وقتی از منوی فکس خارج شوید، تنظیمات به حالت خاموش (پیش فرض) باز می گردد.

تنظیمات فکس:

دسترسی به تنظیم < تنظیمات فکس را ممکن می سازد. منوی تنظیمات را به عنوان سرپرست دسترسی پیدا کنید.

## اطلاعات مرتبط

- ◀ "دریافت نمابرها (دریافت سند)" در صفحه 106

## مدیر مخاطبان

منوها را به صورتی که در زیر شرح داده شده است از پانل کنترل انتخاب کنید:

فکس < منو < مدیر مخاطبان

دسترسی به تنظیم < مدیر مخاطبان را ممکن می‌سازد.

شما می‌توانید مخاطبین خود را اضافه کرده یا ویرایش کنید.

---

## استفاده از دیگر ویژگی های فابری

### چاپ گزارش فابری به صورت دستی

1. از صفحه اصلی، فکس را انتخاب کنید.

برای انتخاب یک مورد، از دکمه‌های ▲ ▼ ◀ ▶ استفاده کنید و سپس دکمه OK را فشار دهید.

2. دکمه تأیید را فشار دهید و بیشتر را انتخاب کنید.

3. گزینه گزارش فکس را انتخاب کنید.

4. گزارشی را برای چاپ کردن انتخاب کنید و سپس دستورالعمل روی صفحه را دنبال کنید.

نکته:

می‌توانید قالب گزارش را تغییر دهید. از صفحه اصلی، تنظیم < تنظیمات فکس < تنظیمات گزارش را انتخاب کنید و سپس تنظیمات پیوست تصویر فکس به گزارش یا فرمت گزارش را تغییر دهید.

---

## ارسال فابری از رایانه

می‌توانید با استفاده از درایور FAX Utility و PC-FAX فاکس را از رایانه ارسال کنید.

نکته:

قبل از استفاده این ویژگی، بررسی کنید آیا FAX Utility و درایور PC-FAX چاپگر نصب هستند.

"برنامه ویژه پیکربندی عملیات فابری و فرستادن فابری (FAX Utility)" در صفحه 254

"برنامه فرستادن فابری (درایور PC-FAX)" در صفحه 254

اگر FAX Utility نصب نشده است، FAX Utility آن را با استفاده از EPSON Software Updater (برنامه برای به روزرسانی نرم افزار) نصب کنید.

## ارسال اسناد ایجاد شده با یک برنامه (Windows)

با انتخاب فابری چاپگر از منو چاپ برنامه‌ای مانند Microsoft Word یا Excel، می‌توانید داده‌هایی مانند سند، تصویر و جدول ایجاد شده را با برگه جلد منتقل کنید.

نکته:

در توضیحات زیر از برنامه Microsoft Word به عنوان نمونه استفاده شده است. عملکرد واقعی ممکن است بر اساس برنامه مورد استفاده شما متفاوت باشد. برای کسب اطلاعات بیشتر به راهنمای برنامه مراجعه کنید.

1. با استفاده از برنامه، سندی برای انتقال با فابری ایجاد کنید.

2. روی چاپ در منو فایل کلیک کنید.  
پنجره چاپ برنامه نمایش داده می‌شود.
3. XXXXXXXXXX (FAX) نام چاپگرتان است) را از قسمت چاپگر انتخاب و سپس تنظیمات ارسال فابری را بررسی کنید.  
 عدد 1 را در قسمت تعداد نسخه‌ها وارد کنید. اگر عدد 2 یا بیشتر را مشخص کنید، فابری ممکن است به درستی فرستاده نشود.  
 شما می‌توانید تا 100 صفحه را در یک انتقال فکس ارسال کنید.
4. با کلیک کردن روی گزینه مشخصات چاپگر یا مشخصات می‌توانید Paper Size, Orientation, Color, Image Quality یا Character Density را تعیین کنید.  
اطلاعات بیشتر را می‌توانید از راهنمای درایور PC-FAX کسب کنید.
5. روی چاپ کلیک کنید.  
**نکته:**  
هنگام استفاده از قابلیت FAX Utility در نخستین نوبت، پنجره‌ای برای ثبت اطلاعات نمایش داده می‌شود. اطلاعات ضروری را وارد کنید و سپس روی OK کلیک کنید.  
صفحه Recipient Settings از FAX Utility نمایش داده می‌شود.
6. هنگامی که در نظر دارید سایر اسناد را در همان انتقال فابری ارسال نمایید، کادر علامت‌گذاری Add documents to send را انتخاب کنید.  
وقتی روی گزینه بعدی در مرحله 9 کلیک کنید، صفحه اضافه کردن اسناد نمایش داده می‌شود.
7. در صورت نیاز، کادر علامت‌گذاری Attach a cover sheet را انتخاب کنید.
8. یک گیرنده مشخص کنید.  
 مشخص کردن گیرنده (نام، شماره فابری و غیره) از طریق PC-FAX Phone Book:  
اگر اطلاعات گیرنده در دفترچه تلفن ذخیره شده است، مراحل زیر را انجام دهید.  
1 روی زبانه PC-FAX Phone Book کلیک کنید.  
2 گیرنده را از لیست انتخاب نمایید و بر روی Add کلیک کنید.  
 انتخاب کردن گیرنده (نام، شماره فابری و غیره) از لیست مخاطبین چاپگر:  
اگر اطلاعات گیرنده در لیست مخاطبین چاپگر ذخیره شده است، مراحل زیر را انجام دهید.  
1 روی زبانه Contacts on Printer کلیک کنید.  
2 مخاطبین را از لیست موجود برگزینید و با انتخاب Add به پنجره Add to Recipient بروید.  
3 گزینه مخاطبین را از لیست انتخاب نمایید و سپس بر روی Edit کلیک کنید.  
4 اکنون اطلاعات شخصی از قبیل Company/Corp. و Title را حسب ضرورت وارد کنید و با کلیک کردن بر روی گزینه OK به پنجره Add to Recipient بازگردید.  
5 در صورت نیاز، کادر علامت‌گذاری Register in the PC-FAX Phone Book را برای ذخیره کردن مخاطبین در PC-FAX Phone Book علامت بزنید.  
6 روی گزینه OK کلیک کنید.

□ مشخص کردن گیرنده (نام، شماره فابری و غیره) به صورت مستقیم:

مراحل زیر را انجام دهید.

1 روی زبانه **Manual Dial** کلیک کنید.

2 اطلاعات ضروری را وارد کنید.

3 روی گزینه **Add** کلیک کنید.

علاوه بر این، با کلیک کردن بر روی گزینه **Save to Phone Book** می‌توانید نام گیرنده را در لیست موجود در زیر زبانه **PC-FAX Phone Book** ذخیره کنید.

نکته:

□ اگر نوع خط چاپگر روی **PBX** تنظیم شده باشد و کد دسترسی طوری تنظیم شده باشد که از # (هشتگ) به جای وارد کردن کد پیشوند دقیق استفاده کند، باید # (هشتگ) را وارد کنید. برای کسب اطلاعات بیشتر، نوع خط را در تنظیمات اصلی از طریق پیوند اطلاعات مرتبط در زیر مشاهده کنید.

□ اگر **Enter fax number twice** را در **Optional Settings** در صفحه اصلی **FAX Utility** انتخاب کرده باشید، باید همان شماره را دوباره در هنگام کلیک کردن بر روی **Add** یا **بعدي** وارد کنید.

گیرنده به **Recipient List** در قسمت بالای پنجره افزوده می‌شود.

9. روی گزینه **بعدي** کلیک کنید.

□ وقتی کادر علامت‌گذاری **Add documents to send** را انتخاب می‌کنید، برای اضافه کردن اسناد در پنجره **Document Merging** مراحل زیر را دنبال کنید.

1 سندی که مایلید اضافه کنید را باز کنید و سپس همان چاپگر (نام فابری) را در پنجره **چاپ** انتخاب نمایید. سند به لیست **Document List to Merge** اضافه می‌شود.

2 برای بررسی سند ادغام شده، روی **کلیک کنید**.

3 روی گزینه **بعدي** کلیک کنید.

نکته:

تنظیمات **Image Quality** و **Color** که برای اولین سند انتخاب کردید، برای سایر اسناد نیز اعمال می‌شوند.

□ وقتی کادر علامت‌گذاری **Attach a cover sheet** را انتخاب می‌کنید، محتوای برگه جلد را در پنجره **Cover Sheet Settings** مشخص کنید.

1 یک برگه جلد از نمونه‌های لیست **Cover Sheet** انتخاب کنید. توجه داشته باشید که عملکردی برای ایجاد برگه جلد اصلی یا افزودن برگه جلد اصلی به فهرست وجود ندارد.

2 گزینه‌های **Subject** و **Message** را وارد کنید.

3 روی گزینه **بعدي** کلیک کنید.

نکته:

موارد زیر را در صورت لزوم در **Cover Sheet Settings** تنظیم کنید.

□ اگر می‌خواهید ترتیب موارد را در برگه جلد تغییر دهید، روی **Cover Sheet Formatting** کلیک کنید. می‌توانید اندازه برگه جلد را در **Paper Size** انتخاب کنید. می‌توانید برگه جلد با اندازه متفاوت از سند در حال انتقال نیز انتخاب کنید.

□ اگر می‌خواهید فونت متن برگه جلد را تغییر دهید، روی **Font** کلیک کنید.

□ اگر می‌خواهید اطلاعات فرستنده را تغییر دهید، روی **Sender Settings** کلیک کنید.

□ اگر می‌خواهید موضوع و پیام وارد شده در برگه جلد را بررسی کنید، روی **Detailed Preview** کلیک کنید.

10. محتوای انتقال را بررسی و روی **Send** کلیک کنید.

پیش از فرستادن فابری نام و شماره فابری گیرنده مطمئن شوید. برای مشاهده پیش-نمایش برگه جلد و سندی که قرار است فرستاده شود، روی **Preview** کلیک کنید.

با شروع فرآیند ارسال، پنجره نشان‌دهنده وضعیت انتقال ظاهر می‌شود.



نکته:

- برای متوقف کردن فرآیند انتقال، داده را انتخاب و روی **لغو**  کلیک کنید. می‌توانید عملیات لغو را از پانل کنترل چاپگر نیز انجام دهید.
- اگر در جریان انتقال خطایی رخ دهد، پنجره **Communication error** ظاهر می‌شود. اطلاعات خطا را بررسی و برای ارسال دوباره اقدام کنید.
- صفحه **Fax Status Monitor** (صفحه‌ای که در آن می‌توانید وضعیت انتقال را بررسی کنید) نمایش داده نمی‌شود، اگر **Display Fax Status Monitor During Transmission** در صفحه **Optional Settings** مربوط به صفحه اصلی **FAX Utility** انتخاب نشده باشد.

اطلاعات مرتبط

← "منوی تنظیمات اصلی" در صفحه 263

## ارسال اسناد ایجاد شده با یک برنامه (Mac OS)

با انتخاب چاپگر دارای قابلیت چاپ از منو چاپ نرم‌افزارهای موجود در بازار، می‌توانید داده‌هایی مانند سند، تصویر و جدول ایجاد شده را بفرستید.

نکته:

در توضیحات زیر، از **Text Edit**، برنامه استاندارد **Mac OS** به عنوان نمونه استفاده شده است.

1. سندی را که می‌خواهید با نمابر بفرستید، در برنامه ایجاد کنید.
2. روی **چاپ** در منو فایل کلیک کنید.  
پنجره **چاپ** برنامه نمایش داده می‌شود.
3. چاپگر (نام نمابر) را در قسمت نام انتخاب کنید، بر روی  کلیک کنید تا تنظیمات کامل نمایش داده شود، تنظیمات چاپ را بررسی کنید و بر روی **OK** کلیک کنید.
4. تنظیمات مربوط به هر مورد را انجام دهید.  
 عدد **1** را در قسمت **تعداد نسخه‌ها** وارد کنید. حتی در صورت وارد کردن عدد **2** یا بیشتر، فقط **1** نسخه فرستاده می‌شود.  
 شما می‌توانید تا **100** صفحه را در یک انتقال فکس ارسال کنید.

نکته:

اندازه صفحه سند قابل ارسال مشابه اندازه کاغذی است که می‌توانید با استفاده از قابلیت نمابر چاپگر بفرستید.

5. **Fax Settings** را از منو شناور انتخاب کنید و تنظیمات مربوط به هر مورد را انجام دهید.  
برای مشاهده توضیحات مربوط به هر مورد تنظیم به راهنمای درایور **PC-FAX** مراجعه کنید.  
بر روی  در گوشه پایین سمت چپ پنجره کلیک کنید تا راهنمای درایور **PC-FAX** باز شود.

6. منو Recipient Settings را انتخاب و سپس گیرنده را مشخص کنید.

مشخص کردن گیرنده (نام، شماره فابری و غیره) به صورت مستقیم:

بر روی **Add** کلیک کنید و پس از وارد کردن اطلاعات لازم بر روی  کلیک کنید. گیرنده به Recipient List اضافه می‌شود که در قسمت بالای پنجره قابل مشاهده است.

اگر "Enter fax number twice" را در تنظیمات درایور PC-FAX انتخاب کرده باشید، باید همان شماره را دوباره در هنگام کلیک کردن بر روی  وارد کنید.

اگر خط اتصال فابری به کد پیشوند نیاز داشته باشد، باید External Access Prefix را وارد کنید.

**نکته:**

اگر نوع خط چاپگر بر روی **PBX** تنظیم شده باشد و کد دسترسی طوری تنظیم شده باشد که از # (هشتگ) به جای وارد کردن کد پیشوند دقیق استفاده کند، باید # (هشتگ) را وارد کنید. برای کسب اطلاعات بیشتر به نوع خط در تنظیمات اصلی از پیوند "اطلاعات مرتبط" زیر کلیک کنید.

انتخاب کردن گیرنده (نام، شماره فابری و...) از دفترچه تلفن:

اگر گیرنده در دفترچه تلفن ذخیره شده است، بر روی  کلیک کنید. گیرنده را از فهرست انتخاب و بر روی **OK < Add** کلیک کنید.

اگر خط اتصال فابری به کد پیشوند نیاز داشته باشد، باید External Access Prefix را وارد کنید.

**نکته:**

اگر نوع خط چاپگر بر روی **PBX** تنظیم شده باشد و کد دسترسی طوری تنظیم شده باشد که از # (هشتگ) به جای وارد کردن کد پیشوند دقیق استفاده کند، باید # (هشتگ) را وارد کنید. برای کسب اطلاعات بیشتر به نوع خط در تنظیمات اصلی از پیوند "اطلاعات مرتبط" زیر کلیک کنید.

7. تنظیمات گیرنده را بررسی و بر روی **Fax** کلیک کنید.

کار ارسال آغاز می‌شود.

پیش از فرستادن فابری نام و شماره فابری گیرنده مطمئن شوید.

**نکته:**

اگر بر روی نماد چاپگر در **Dock** کلیک کنید، صفحه بررسی وضعیت انتقال نمایش داده می‌شود. برای متوقف کردن فرآیند ارسال، بر روی داده و سپس بر روی **Delete** کلیک کنید.

اگر در جریان انتقال خطایی رخ دهد، پیام **Sending failed** نمایش داده می‌شود. سابقه انتقال در صفحه **Fax Transmission Record** را بررسی کنید.

سند با اندازه کاغذ مختلط ممکن است به درستی فرستاده نشود.

اطلاعات مرتبط

← "منوی تنظیمات اصلی" در صفحه 263

## دریافت فابری در رایانه

فابریها می‌توانند توسط یک چاپگر دریافت شده و در قالب PDF در یک رایانه متصل به چاپگر ذخیره شوند. از FAX Utility (برنامه کاربردی) برای تعیین تنظیمات استفاده کنید.

برای مشاهده جزئیات نحوه کار با FAX Utility، بخش Basic Operations را در راهنمای FAX Utility (که در پنجره اصلی نشان داده می‌شود) مشاهده کنید. اگر هنگام اعمال تنظیمات، صفحه ورودی رمز عبور در نمایشگر رایانه نمایش داده می‌شود، رمز عبور را وارد کنید. اگر رمز عبور را نمی‌دانید، با سرپرست خود تماس بگیرید.

نکته:

بررسی کنید که آیا درایور FAX Utility و PC-FAX چاپگر نصب شده اند و تنظیمات FAX Utility قبل از استفاده از این ویژگی انجام شده است.

"برنامه ویژه پیکربندی عملیات فابیر و فرستادن فابیر (FAX Utility)" در صفحه 254

"برنامه فرستادن فابیر (درایور PC-FAX)" در صفحه 254

اگر برنامه FAX نصب نشده است، FAX Utility را با استفاده از EPSON Software Updater (برنامه برای به روزرسانی نرم افزار) نصب کنید.

**مهم!**

برای دریافت فابیرها در یک رایانه دیگر، گزینه حالت دریافت در پانل کنترل چاپگر باید روی گزینه خودکار تنظیم شود. برای انجام تنظیمات در صفحه کنترل چاپگر، گزینه های تنظیم < تنظیمات فکس < تنظیمات اصلی < حالت دریافت را انتخاب کنید.

رایانه تنظیم شده برای دریافت فابیر باید همواره روشن باشد. قبل از ذخیره شدن اسناد در رایانه، اسناد دریافتی موقتاً در حافظه چاپگر ذخیره می شوند. اگر رایانه را خاموش کنید، حافظه چاپگر ممکن است پر شود زیرا نمی تواند اسناد را به رایانه بفرستد.

وقتی فابیرهای دریافت شده به طور موقت در حافظه چاپگر ذخیره شده باشند، چراغ  روشن می شود.

برای خواندن فابیرهای دریافتی، باید یک نرم افزار نمایش فایل PDF، مانند Adobe Reader در رایانه شما نصب باشد.

اطلاعات مرتبط

← "اعمال تنظیمات برای ارسال و دریافت فابیرها در یک رایانه" در صفحه 95

## بررسی فابیرهای جدید (Windows)

با تنظیم رایانه برای ذخیره کردن فابیرهای دریافت شده به وسیله چاپگر، می توانید وضعیت پردازش فابیرهای دریافتی و دریافت شدن یا نشدن فابیر جدید را با نماد فابیر روی نوار وظیفه Windows بررسی کنید. با تنظیم رایانه برای نمایش اعلان در هنگام دریافت فابیر جدید، صفحه شناور اعلان نزدیک سینی سیستم Windows ظاهر می شود و شما می توانید فابیرهای جدید را بررسی کنید.

نکته:

داده های فابیر دریافتی ذخیره شده در رایانه از حافظه چاپگر حذف می شود.

شما برنامه Adobe Reader را برای مشاهده فابیرهای دریافتی در قالب فایل های PDF نیاز دارید.

## استفاده از نماد فابیر بر روی نوار وظیفه (Windows)

با استفاده از نماد فابیر روی نوار وظیفه Windows می توانید فابیرهای جدید و وضعیت عملکرد را بررسی کنید.

1. نماد را بررسی کنید.

آماده به کار:

بررسی فابیرهای جدید.

وارد کردن فابیرهای جدید پایان یافت.

2. روی نماد راست-کلیک و سپس روی View Receiving Fax Record کلیک کنید.

صفحه Receiving Fax Record نمایش داده می شود.

3. تاریخ و فرستنده را در لیست بررسی کنید و سپس پرونده دریافت شده را به صورت PDF باز کنید.

نکته:

نام فابرسهای دریافتی به طور خودکار با قالب نامگذاری زیر تغییر می‌کند.

YYYYMMDDHHMMSS\_xxxxxxxxxx\_nnnnnn (سال/ماه/روز/ساعت/دقیقه/ثانیه\_شماره فرستنده)

همچنین می‌توانید وقتی روی نماد کلیک راست می‌کنید، پوشه فابرس دریافت شده را مستقیماً باز کنید. برای اطلاع از جزئیات به **Optional Settings** در **FAX Utility** و کمک آن (که در ویندو اصلی نشان داده شده است) مراجعه کنید.

در مدتی که نماد فابرس وضعیت آماده به کار را نشان می‌دهد، می‌توانید فابرسهای جدید را فوری با انتخاب **Check new faxes now** بررسی کنید.

## استفاده از پنجره اعلان (Windows)

وقتی تنظیم می‌کنید که وجود فابرس جدید به شما اعلام شود، پنجره اعلان نزدیک نوار وظیفه مربوط به هر فابرس ظاهر می‌شود.

1. صفحه اعلان ظاهر شده روی صفحه رایانه خود را بررسی کنید.

نکته:

اگر در مدت معینی هیچ کاری انجام نگیرد، صفحه اعلان ناپدید می‌شود. می‌توانید تنظیمات اعلان مانند زمان نمایش را تغییر دهید.

2. بر روی نقطه‌ای از صفحه اعلان، به جز دکمه  کلیک کنید.

صفحه **Receiving Fax Record** نمایش داده می‌شود.

3. تاریخ و فرستنده را در لیست بررسی کنید و سپس پرونده دریافت شده را به صورت PDF باز کنید.

نکته:

نام فابرسهای دریافتی به طور خودکار با قالب نامگذاری زیر تغییر می‌کند.

YYYYMMDDHHMMSS\_xxxxxxxxxx\_nnnnnn (سال/ماه/روز/ساعت/دقیقه/ثانیه\_شماره فرستنده)

همچنین می‌توانید وقتی روی نماد کلیک راست می‌کنید، پوشه فابرس دریافت شده را مستقیماً باز کنید. برای اطلاع از جزئیات به **Optional Settings** در **FAX Utility** و کمک آن (که در ویندو اصلی نشان داده شده است) مراجعه کنید.

## بررسی فابرسهای جدید (Mac OS)

می‌توانید فابرسهای جدید را به یکی از روشهای زیر بررسی کنید. این قابلیت زمانی در دسترس است که رایانه بر روی **(save faxes on this computer) "Save"** تنظیم شده باشد.

پوشه فابرس دریافتی (مشخص شده در **Received Fax Output Settings**) را باز کنید.

**Fax Receive Monitor** را باز و بر روی **Check new faxes now** کلیک کنید.

اعلان دریافت فابرس جدید

گزینه **Notify me of new faxes via a dock icon** را از **Preferences < Fax Receive Monitor** در **FAX Utility** انتخاب کنید تا نماد نمایشگر دریافت فابرس در جایگاه دریافت فابرس جدید را به شما اعلام کند.

## پوشه فابرس دریافتی را از نمایشگر فابرس دریافتی (Mac OS) باز کنید

می‌توانید پوشه ذخیره را از رایانه مشخص شده برای دریافت فابرس را در هنگام انتخاب **(save faxes on this computer) "Save"** باز کنید.

1. بر روی نمایشگر فابرس دریافتی در Dock کلیک کنید تا **Fax Receive Monitor** باز شود.

2. چاپگر را انتخاب و روی **Open folder** کلیک کنید یا بر روی چاپگر دو بار متوالی کلیک کنید.

3. تاریخ و فرستنده را در نام فایل بررسی و سپس فایل PDF را باز کنید.

**نکته:**

نام فابریهای دریافتی به طور خودکار با قالب نامگذاری زیر تغییر می‌کند.

YYYYMMDDHHMMSS\_XXXXXXXXXX\_nnnnn (سال/ماه/روز/ساعت/دقیقه/ثانیه\_شماره فرستنده)

اطلاعات رسیده از فرستنده به عنوان شماره فرستنده نمایش داده می‌شود. این شماره ممکن است برای برخی فرستندهها نمایش داده نشود.

## لغو قابلیت که فابریهای ورودی را در رایانه ذخیره می‌کند

شما می‌توانید ذخیره فابریها در رایانه را با استفاده از FAX Utility لغو کنید.

برای مشاهده جزئیات به Basic Operations در راهنمای FAX Utility (در پنجره اصلی) مراجعه کنید.

**نکته:**

اگر فابری وجود داشته باشد که در رایانه ذخیره نشده باشد، نمی‌توانید قابلیت ذخیره فابریها در رایانه را لغو کنید.

شما می‌توانید تنظیمات چاپگر را تغییر دهید. برای دریافت اطلاعات در خصوص لغو تنظیمات مربوط به ذخیره کردن فابریهای دریافت شده در رایانه با سرپرست خود تماس بگیرید.

## نگهداری از چاپگر

- 119 ..... بررسی سطح جوهر.
- 119 ..... بهبود کیفیت چاپ، کپی، اسکن و فایبر.
- 127 ..... تمیز کردن چاپگر.
- 127 ..... تمیز کردن جوهر ریخته شده.
- 127 ..... بررسی تعداد کل صفحه‌های تغذیه شده توسط چاپگر.
- 128 ..... صرفه جویی در مصرف انرژی.
- 128 ..... نصب یا لغو نصب جداگانه برنامه‌ها.
- 133 ..... حمل و نقل و نگهداری چاپگر.

## بررسی سطح جوهر

برای اطمینان از مقدار واقعی جوهر باقیمانده، سطوح جوهر را در همه مخازن چاپگر با چشم بررسی کنید.

**مهم!**

مصرف طولانی مدت چاپگر زمانی که سطح جوهر زیر خط پایینی است، می تواند به چاپگر آسیب برساند.

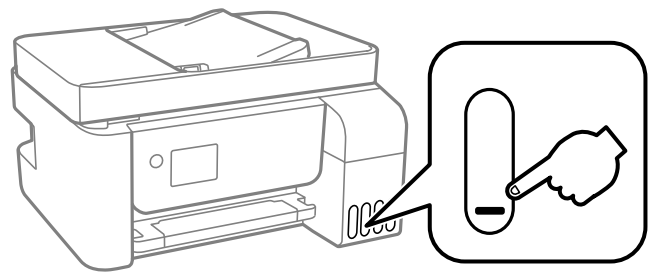

**نکته:**

همچنین می توانید از نمایشگر وضعیت در درایور چاپگر، سطوح تقریبی جوهر را بررسی کنید.

Windows

روی *EPSON Status Monitor 3* در زبانه نگهداری کلیک کنید.

اگر *EPSON Status Monitor 3* غیرفعال باشد، روی تنظیم گسترش یافته در زبانه نگهداری کلیک کنید و سپس *EPSON Status Monitor 3* را فعال کنید را انتخاب نمایید.

Mac OS

منوی *Apple* < ترجیحات سیستم > چاپگرها و اسکنرها (یا چاپ و اسکن، چاپ و نمابر) < *Epson(XXXX)* < گزینه ها و لوازم > برنامه کاربردی < باز کردن برنامه کاربردی چاپگر < *EPSON Status Monitor*

اطلاعات مرتبط

← "پر کردن دوباره مخازن جوهر" در صفحه 197

## بهبود کیفیت چاپ، کپی، اسکن و نمابر





### بررسی و تمیز کردن هد چاپ

اگر نازلها مسدود شده باشند، کار چاپ شده کم رنگ می شود، نوارهای قابل مشاهده ایجاد یا رنگ های غیرمنتظره ای ظاهر می شود. در صورتی که نازلها دچار انسداد شدید شده باشند، یک برگه سفید چاپ خواهد شد. زمانی که کیفیت چاپ کاهش می یابد، ابتدا از ویژگی بررسی نازل استفاده کرده و بررسی کنید آیا نازلها مسدود شده اند. اگر نازلها مسدود شده اند، هد چاپ را تمیز کنید.

**مهم!**

- در حین تمیز کردن هد، از باز کردن درپوش داخلی یا خاموش کردن چاپگر خودداری کنید. اگر تمیز کردن هد کامل انجام نشود، ممکن است نتوانید چاپ کنید.
- فرآیند تمیزکاری هد جوهر مصرف می‌کند و نباید بیش از حد لازم انجام شود.
- وقتی جوهر کم است، نمی‌توانید هد چاپ را تمیز کنید.
- اگر پس از 3 بار بررسی نازل و تمیز کردن هد، کیفیت چاپ بهتر نشد؛ حداقل 12 ساعت چاپ نکنید و سپس بررسی نازل را دوباره اجرا کنید و تمیز کردن هد را در صورت لزوم تکرار نمایید. توصیه می‌کنیم با استفاده از دکمه  چاپگر را خاموش کنید. اگر کیفیت چاپ هنوز بهبود نیافته است، جایگزینی جوهر را اجرا کنید.
- برای جلوگیری از خشک شدن هد چاپ، هنگامی که چاپگر روشن است، آن را از پرینز نکشید.

با استفاده از پانل کنترل چاپگر می‌توانید هد چاپ را بررسی و تمیز کنید.

1. گزینه سرویس و نگهداری را در پانل کنترل چاپگر انتخاب کنید.
- برای انتخاب یک مورد، از دکمه‌های     استفاده کنید و سپس دکمه OK را فشار دهید.
2. گزینه بررسی نازل را انتخاب کنید.
3. دستورالعمل‌های روی صفحه را برای بارگذاری کاغذ و چاپ الگوهای بررسی نازل، دنبال نمایید.
4. الگوی چاپ شده را برای بررسی انسداد نازل‌های هد چاپ بررسی کنید.

A) OK

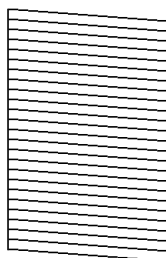

B) NG

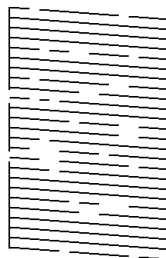

C) NG

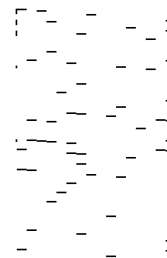

A:

همه خطوط چاپ می‌شوند. گزینه خیر را انتخاب کنید. هیچ مرحله دیگری نیاز نیست.

B یا نزدیک به B

برخی نازل‌ها مسدود هستند. برای تمیز کردن هد چاپ، **بله** را انتخاب کنید و دستورالعمل‌های روی صفحه را دنبال کنید. پس از پایان تمیزکاری، الگوی بررسی نازل به طور خودکار چاپ می‌شود.

C یا نزدیک به C

اگر اغلب خطوط جا می‌مانند یا چاپ نمی‌شوند، این بدان معناست که اکثر نازل‌ها مسدود هستند. با انتخاب گزینه خیر از قابلیت بررسی نازل خارج شوید و سپس گزینه جایگزینی جوهر را اجرا کنید. برای مشاهده جزئیات، به بخش "اطلاعات مرتبط" در پایین مراجعه کنید.

5. تمیز کردن و چاپ الگو را تکرار کنید تا همه خطوط به طور کامل چاپ شوند.



**مهم!**

اگر پس از 3 بار بررسی نازل و تمیز کردن هد، کیفیت چاپ بهتر نشد؛ حداقل 12 ساعت چاپ نکنید و سپس بررسی نازل را دوباره اجرا کنید و تمیز کردن هد را در صورت لزوم تکرار کنید. توصیه می‌کنیم با استفاده از دکمه  چاپگر را خاموش کنید. اگر کیفیت چاپ هنوز بهبود نیافته است، جایگزینی جوهر را اجرا کنید.

**نکته:**

همچنین می‌توانید هد چاپ را از طریق درایور چاپگر بررسی و تمیز کنید.

Windows

روی بررسی نازل سر چاپ در زبانه نگهداری کلیک کنید.

Mac OS

منوی Apple < ترجیحات سیستم < چاپگرها و اسکنرها (یا چاپ و اسکن، چاپ و فابریک < Epson(XXXX) < گزینه‌ها و لوازم < برنامه کاربردی < باز کردن برنامه کاربردی چاپگر < بررسی نازل سر چاپ

**اطلاعات مرتبط**

← "اجرای جایگزینی جوهر" در صفحه 121

## اجرای جایگزینی جوهر

برنامه جایگزینی جوهر به شما امکان می‌دهد که همه جوهرهای داخل لوله‌های جوهر را تعویض کنید. در وضعیت‌های زیر، باید از این قابلیت برای افزایش کیفیت چاپ استفاده کنید.

- کار چاپ یا تمیز کردن هد در حالی انجام گرفته است که جوهر به دلیل پایین بودن سطح آن از پنجره جوهر قابل رویت نبوده است.
- بررسی نازل و تمیز کردن هد را 3 بار انجام دادید و دستگاه حداقل 12 ساعت بدون چاپ کردن منتظر مانده است ولی کیفیت چاپ بهبود نیافته است.

پیش از استفاده از این قابلیت دستورالعمل‌های زیر را بخوانید.

**مهم!**

از وجود جوهر کافی در مخزن جوهر مطمئن شوید.  
با چشم بررسی کنید همه مخازن جوهر حداقل تا سطح یک سوم پر باشد. پایین بودن سطح جوهر در هنگام اجرای جایگزینی جوهر ممکن است به دستگاه آسیب بزند.

**مهم!**

بین دو نوبت جایگزینی جوهر باید حداقل 12 ساعت فاصله باشد.  
معمولاً، یک بار اجرای جایگزینی جوهر کیفیت چاپ را ظرف 12 ساعت بهبود می‌بخشد. از این رو، برای جلوگیری از مصرف غیر ضروری جوهر، پیش از اقدام دوباره 12 ساعت صبر کنید.

**مهم!**

این ویژگی بر عمر مفید بالشتک جوهر تأثیر می‌گذارد. با اجرای این ویژگی، ظرفیت بالشتک‌های جوهر زودتر پایان می‌یابد. اگر بالشتک جوهر به پایان عمر سرویس خود برسد، باید با "پشتیبانی Epson" تماس بگیرید و درخواست تعویض کنید.

**نکته:**

اگر سطح جوهر برای جایگزینی جوهر کافی نباشد، نمی‌توانید از این ویژگی استفاده کنید. حتی در این صورت، سطح چاپ ممکن است باقی ماند.

1. گزینه سرویس و نگهداری را در پانل کنترل چاپگر انتخاب کنید.

برای انتخاب یک مورد، از دکمه‌های ▲ ▼ ◀ ▶ استفاده کنید و سپس دکمه OK را فشار دهید.

2. گزینه جایگزینی جوهر را انتخاب کنید.

3. برای اجرا کردن قابلیت جایگزینی جوهر از دستورالعمل‌های روی صفحه پیروی کنید.

**نکته:**

اگر نمی‌توانید این قابلیت را اجرا کنید، مشکلی را که روی صفحه ظاهر شده است برطرف کنید. سپس، از این روال از مرحله 1 پیروی کنید تا این قابلیت دوباره اجرا شود.

4. پس از اجرا کردن این قابلیت، نازل را بررسی کنید و از مسدود نبودن نازل مطمئن شوید.

برای مشاهده جزئیات شیوه اجرای بررسی نازل، اطلاعات مربوطه را در زیر ملاحظه کنید.

**مهم!**

اگر پس از اجرای جایگزینی جوهر، کیفیت چاپ بهتر نشد، حداقل 12 ساعت چاپ نکنید و سپس بررسی نازل را دوباره اجرا کنید. بسته به الگوی چاپ شده، تمیزکاری هد یا جایگزینی جوهر را مجدداً اجرا کنید. اگر کیفیت کماکان بهبود نیافته است، با پشتیبانی Epson تماس بگیرید.

**نکته:**

همچنین می‌توانید گزینه تمیز کردن با برنامه را از درایور چاپگر اجرا کنید.

Windows

روی جایگزینی جوهر در زبانه نگهداری کلیک کنید.

Mac OS

منوی Apple < ترجیحات سیستم > چاپگرها و اسکرها (یا چاپ و اسکن، چاپ و نمابر) < Epson(XXXX) > گزینه‌ها و لوازم < برنامه کاربردی > باز کردن برنامه کاربردی چاپگر < Power Cleaning

اطلاعات مرتبط

◀ "بررسی و تمیز کردن هد چاپ" در صفحه 119

## جلوگیری از انسداد نازل

هنگام روشن یا خاموش کردن دستگاه همیشه از دکمه روشن/خاموش استفاده کنید.

قبل از کشیدن دوشاخه مطمئن شوید چراغ روشن/خاموش دستگاه خاموش است.

در صورتی که درپوش باز مانده باشد ممکن است جوهر خشک شود. مشابه حالتی که لازم است درپوش خودنویس یا روان‌نویس گذاشته شود تا خشک نشوند، مطمئن شوید هد چاپ به درستی گذاشته شده است تا جوهر خشک نشود.

چنانچه حین کار کردن چاپگر، دوشاخه کشیده شود یا برق قطع شود، ممکن است درپوش هد چاپ به درستی گذشته نشده باشد. اگر هد چاپ به همان صورت باقی گذاشته شود، خشک خواهد شد و سبب انسداد نازلها (خروجی‌های جوهر) می‌شود.

در این موارد، در اسرع وقت چاپگر را روشن و خاموش کنید تا درپوش هد چاپ را ببندید.

## تراز کردن هد چاپ

اگر متوجه عدم ترازبندی خطوط عمودی یا تصاویر تار شدید، هد چاپ را تراز کنید.

1. گزینه سرویس و نگهداری را در پانل کنترل چاپگر انتخاب کنید.  
برای انتخاب یک مورد، از دکمه‌های ▲ ▼ ◀ ▶ استفاده کنید و سپس دکمه OK را فشار دهید.
2. گزینه تراز کردن هد را انتخاب کنید.
3. یکی از منوهای ترازبندی را انتخاب کنید.  
 در صورتی که خطوط عمودی ناهمراستا به نظر می‌رسند یا نتایج چاپ تار به نظر می‌رسند: گزینه تراز عمودی را انتخاب کنید.  
 در صورت مشاهده نوارهای افقی با فواصل منظم: گزینه چیدمان افقی را انتخاب کنید.
4. دستورالعمل‌های روی صفحه را برای بارگذاری کاغذ و چاپ الگوی ترازبندی دنبال نمایید.

## پاک کردن مسیر کاغذ از لکه‌های جوهر

اگر در کار چاپ شده خط خوردگی یا لکه دیده شود، داخل غلتک را تمیز کنید.

**مهم!**

برای تمیز کردن داخل چاپگر از دستمال کاغذی استفاده نکنید. ممکن است نازل‌های هد چاپ با پرز مسدود شوند.

1. گزینه سرویس و نگهداری را در پانل کنترل چاپگر انتخاب کنید.  
برای انتخاب یک مورد، از دکمه‌های ▲ ▼ ◀ ▶ استفاده کنید و سپس دکمه OK را فشار دهید.
2. گزینه تمیز کردن هادی کاغذ را انتخاب کنید.
3. برای بارگذاری کاغذ و تمیز کردن مسیر کاغذ دستورالعمل‌های روی صفحه را دنبال کنید.
4. این روش را ادامه دهید تا لکه‌ای از جوهر روی کاغذ دیده نشود.

## تمیز کردن شیشه اسکنر

زمانی که نسخه‌های چاپ شده یا تصاویر اسکن شده لکه دارند، شیشه اسکنر را تمیز کنید.

**احتیاط!**

هنگام باز و بسته کردن درپوش اسناد مراقب دست یا انگشتان خود باشید که گیر نکنند. در غیر این صورت ممکن است صدمه ببینید.

**مهم!**

هرگز از الکل یا تینر برای تمیز کردن چاپگر استفاده نکنید. این مواد شیمیایی به چاپگر آسیب می‌رسانند.

1. درپوش اسناد را باز کنید.

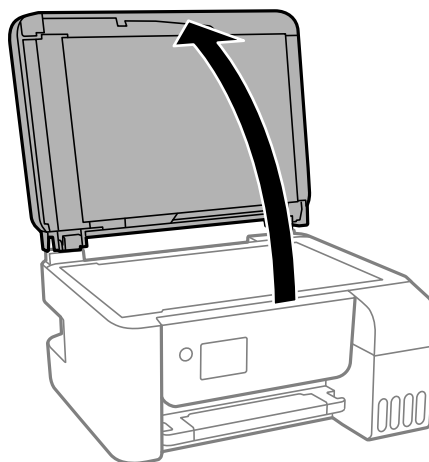

2. از یک دستمال نرم، خشک و تمیز برای تمیز کردن سطح شیشه اسکنر استفاده کنید.

**مهم!**

- اگر سطح شیشه با چربی یا مواد سخت دیگری آلوده شده، از مقدار کمی تمیزکننده شیشه و یک پارچه نرم برای خارج کردن آنها استفاده کنید. مایع باقیمانده را پاک کنید.
- از وارد آوردن نیروی بیش از حد به سطح شیشه‌ای بپرهیزید.
- مراقب باشید سطح شیشه را خراش ندهید یا به آن آسیب نرسانید. سطح شیشه آسیب دیده کیفیت اسکن را کاهش می‌دهد.

## تمیز کردن ADF

زمانی که تصاویر کپی شده یا اسکن شده از ADF دارای لکه هستند یا اسناد به درستی در ADF تغذیه نمی‌شوند، ADF را تمیز کنید.

**مهم!**

هرگز از الکل یا تینر برای تمیز کردن چاپگر استفاده نکنید. این مواد شیمیایی به چاپگر آسیب می‌رسانند.

1. درپوش ADF را باز کنید.

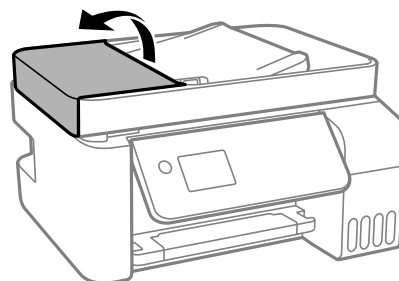

2. از دستمال نرم و مرطوب برای تمیز کردن غلتک و قسمت داخلی ADF استفاده کنید.

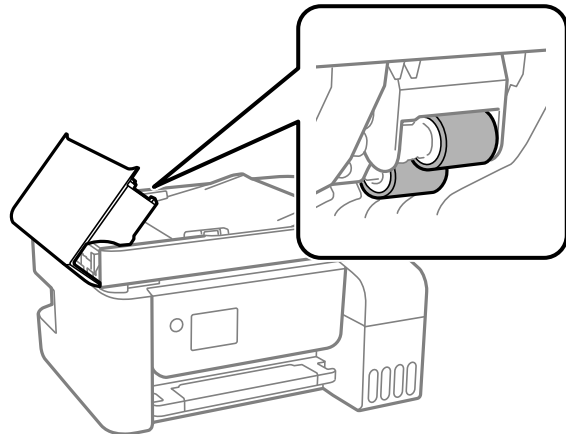

**مهم!**

در صورت استفاده از دستمال خشک ممکن است سطح غلطک آسیب ببیند. پس از خشک شدن غلتک از ADF استفاده کنید.

3. درپوش ADF را ببندید و سپس درپوش سند را باز کنید.

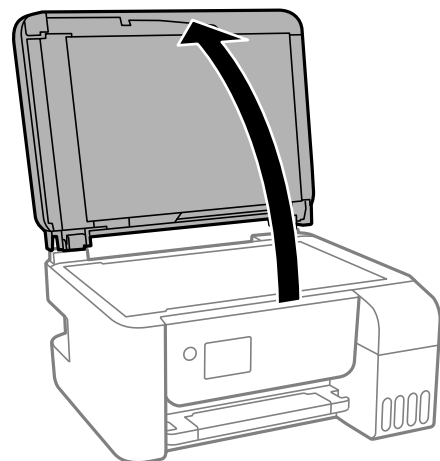

4. قسمتی که در تصویر نشان داده شده را تمیز کنید.

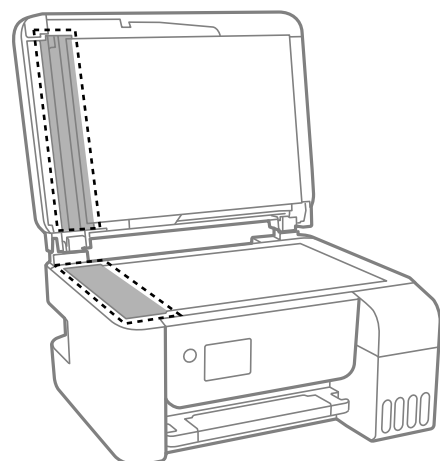

**مهم!**

❑ اگر سطح شیشه با چربی یا مواد سخت دیگری آلوده شده، از مقدار کمی تمیزکننده شیشه و یک دستمال نرم برای خارج کردن آنها استفاده کنید. مایع باقیمانده را پاک کنید.

❑ از وارد آوردن نیروی بیش از حد به سطح شیشه‌ای بپرهیزید.

❑ مراقب باشید سطح شیشه را خراش ندهید یا به آن آسیب نرسانید. سطح شیشه آسیب دیده کیفیت اسکن را کاهش می‌دهد.

5. اگر مشکل برطرف نشد، با فشار دادن دکمه  چاپگر را خاموش کنید، درپوش ADF را باز کنید و سپس سینی ورودی ADF را بالا بیاورید.

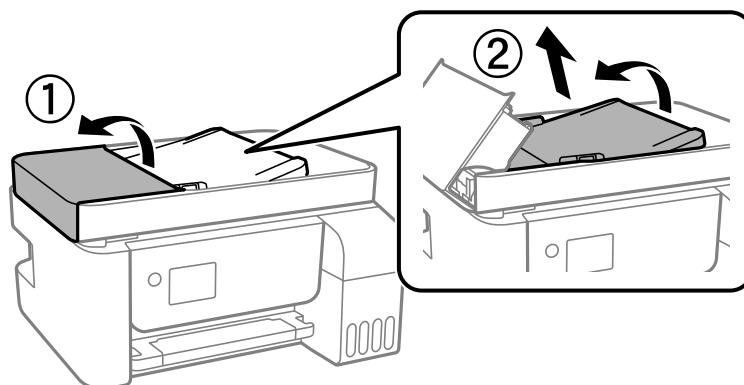

6. قسمتی که در تصویر نشان داده شده را تمیز کنید.

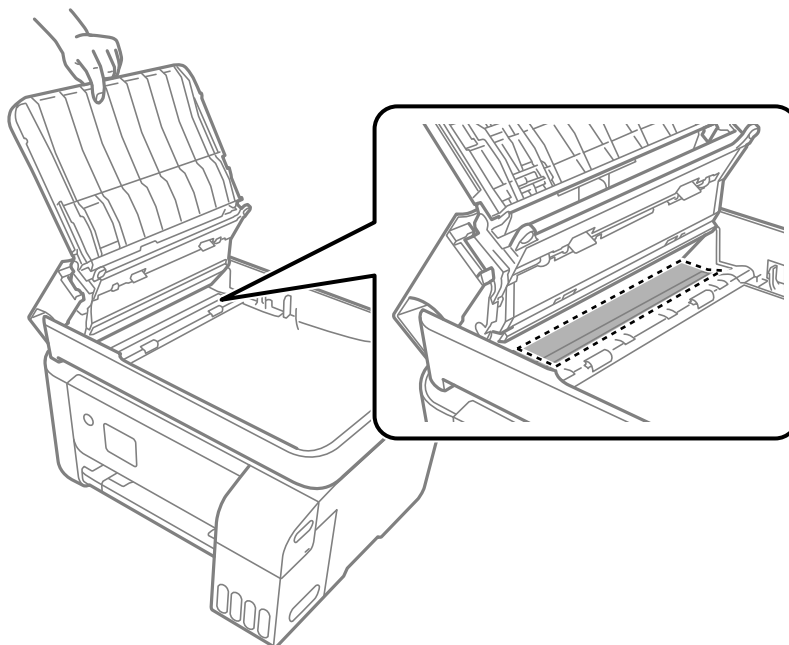

## تمیز کردن چاپگر

اگر اجزاء یا بدنه دستگاه کثیف یا آلوده به گرد و خاک هستند، چاپگر را خاموش کنید و آنها را با استفاده از یک دستمال نرم و تمیز که در آب نم‌دار شده است، تمیز نمایید. اگر کثیفی برطرف نمی‌شود، با افزودن مقدار کمی شوینده ملایم به دستمال مرطوب امتحان کنید.

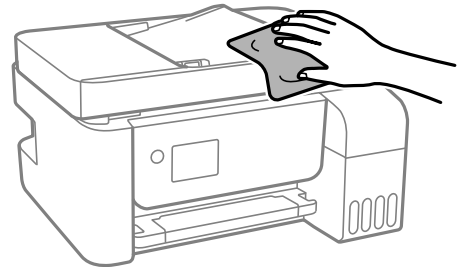

**مهم!**

- مراقب باشید آب وارد بدنه چاپگر یا اجزاء الکتریکی آن نشود. در غیر این صورت، ممکن است چاپگر آسیب ببیند.
- هرگز از الکل یا تینر رنگ برای تمیز کردن قطعات و بدنه دستگاه استفاده نکنید. ممکن است این مواد شیمیایی به آن آسیب برسانند.

## تمیز کردن جوهر ریخته شده

اگر جوهر ریخته شده است، به روش‌های زیر آن را تمیز کنید.

- در صورت چسبیدن جوهر به ناحیه اطراف مخزن، آن را با استفاده از پارچه بدون پرز یا گلوله پنبه تمیز کنید.
- در صورت ریختن جوهر بر روی میز یا زمین، آن را فوری تمیز کنید. پس از خشک شدن جوهر، زدودن لکه دشوار می‌شود. برای جلوگیری از گسترش لکه، جوهر را با پارچه خشک بزدایید و سپس با پارچه مرطوب تمیز کنید.
- در صورت آغشته شدن دستتان به جوهر، آن را با آب و صابون بشویید.

## بررسی تعداد کل صفحه‌های تغذیه شده توسط چاپگر

شما می‌توانید تعداد کل صفحه‌های تغذیه شده توسط چاپگر را بررسی کنید. این اطلاعات همراه با الگوی بررسی نازل چاپ می‌شود.

1. گزینه سرویس و نگهداری را در پانل کنترل چاپگر انتخاب کنید.  
برای انتخاب یک مورد، از دکمه‌های ▲ ▼ ◀ ▶ استفاده کنید و سپس دکمه OK را فشار دهید.
2. گزینه بررسی نازل را انتخاب کنید.
3. دستورالعمل‌های روی صفحه را برای بارگذاری کاغذ و چاپ الگوهای بررسی نازل، دنبال نمایید.

نکته:

همچنین می‌توانید تعداد کل صفحه‌های تغذیه شده را از طریق درایور چاپگر بررسی کنید.

Windows

روی اطلاعات چاپگر و گزینه‌ها در زبانه نگهداری کلیک کنید.

Mac OS

منوی Apple < ترجیحات سیستم < چاپگرها و اسکنرها (یا چاپ و اسکن، چاپ و فایبر) < Epson(XXXX) < گزینه‌ها و لوازم < برنامه کاربردی < باز کردن برنامه کاربردی چاپگر < Printer and Option Information

## صرفه جویی در مصرف انرژی

اگر هیچ عملیاتی در زمان مشخصی انجام نشود، چاپگر به صورت خودکار وارد حالت خواب می‌شود یا خاموش می‌گردد. زمان مورد نظر پیش از اعمال مدیریت نیرو را می‌توانید تنظیم کنید. هرگونه افزایش می‌تواند بر کارایی انرژی محصول تأثیر بگذارد. پیش از انجام هرگونه تغییر، لطفاً محیط زیست را در نظر بگیرید.

## صرفه جویی در مصرف برق – پانل کنترل

1. از صفحه اصلی، تنظیم را انتخاب کنید.

برای انتخاب یک مورد، از دکمه‌های     استفاده کنید و سپس دکمه OK را فشار دهید.

2. گزینه راه‌اندازی چاپگر را انتخاب کنید.

3. یکی از کارهای زیر را انجام دهید.

نکته:

بسته به محل خرید ممکن است دستگاه‌تان ویژگی تنظیم خاموش کردن یا زمان خاموش شدن را داشته باشد.

زمان سنج خواب یا تنظیم خاموش کردن < خاموش شدن در صورت غیرفعال بودن یا خاموش شدن در صورت قطع اتصال را انتخاب کنید و سپس تنظیمات را انجام دهید.

گزینه زمان سنج خواب یا زمان خاموش شدن را انتخاب کنید و سپس تنظیمات را انجام دهید.

## نصب یا لغو نصب جداگانه برنامه‌ها

رایانه خود را به شبکه متصل کرده و آخرین نسخه برنامه‌ها را از وب‌سایت نصب کنید. به عنوان سرپرست وارد رایانه شوید. رمز عبور سرپرست را وارد کنید اگر رایانه به شما فرمان داد.

## نصب جداگانه برنامه‌ها

نکته:

زمان نصب مجدد برنامه، لازم است ابتدا آن را حذف کنید.

1. مطمئن شوید چاپگر و رایانه آماده اتصال باشند و چاپگر به اینترنت وصل باشد.



2. EPSON Software Updater را راه‌اندازی کنید.  
این عکس مثالی برای Windows است.

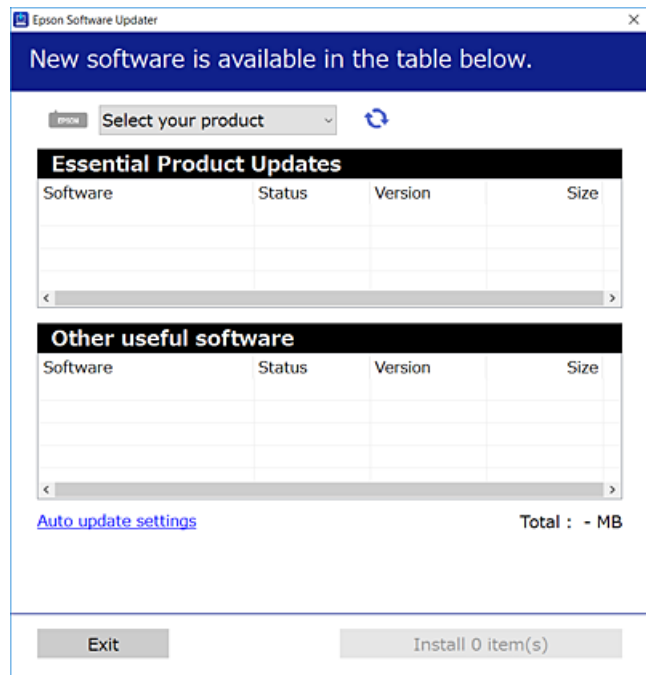

3. برای Windows، چاپگر خود را انتخاب و برای مشاهده آخرین برنامه‌های موجود روی  کلیک کنید.  
4. مواردی را که می‌خواهید نصب یا به‌روز کنید، انتخاب و روی دکمه "نصب" کلیک کنید.

**مهم!** 

تا پایان به‌روزرسانی، چاپگر را خاموش نکرده یا آن را از پریز برق نکشید. در صورتی که این کار را انجام دهید، ممکن است به خرابی چاپگر منجر شود.

**نکته:**

می‌توانید آخرین برنامه‌ها را از وب‌سایت Epson دانلود کنید.

<http://www.epson.com>

اگر از سیستم عامل Windows Server استفاده کنید، می‌توانید از Epson Software Updater استفاده کنید. آخرین برنامه‌ها را از وب‌سایت Epson دانلود کنید.

اطلاعات مرتبط

- ◀ "برنامه‌ای برای به‌روزرسانی نرم‌افزار و ثابت‌افزار (Epson Software Updater)" در صفحه 257
- ◀ "حذف برنامه‌ها" در صفحه 131

## بررسی اینکه آیا یک درایور چاپگر اصل Epson نصب است — Windows

با استفاده از یکی از روش‌های زیر می‌توانید بررسی کنید آیا درایور چاپگر اصلی Epson روی رایانه شما نصب شده است.  
مسیر پانل کنترل < مشاهده دستگاه‌ها و چاپگرها (چاپگرها، چاپگرها و هابرها) را انتخاب کنید و سپس برای باز کردن پنجره ویژگی‌های سرور چاپ مراحل زیر را انجام دهید.

Windows Windows 10/Windows 8.1/Windows 8/Windows 7/Windows Server 2019/Windows Server 2016/Windows Server 2012 R2/Windows Server 2012/Windows Server 2008 R2

روی نماد چاپگر و سپس روی ویژگی‌های سرور چاپ در بالای پنجره کلیک کنید.

Windows Vista/Windows Server 2008

روی پوشه چاپگرها کلیک راست کنید و سپس گزینه‌های اجرا به عنوان سرپرست < ویژگی‌های سرور را کلیک کنید.

Windows XP/Windows Server 2003 R2/Windows Server 2003

از منوی فایل، گزینه ویژگی‌های سرور را انتخاب کنید.

روی زبانه درایور کلیک کنید. در صورتی که نام چاپگر شما در لیست نمایش داده می‌شود، درایور چاپگر اصلی Epson در رایانه شما نصب می‌باشد.

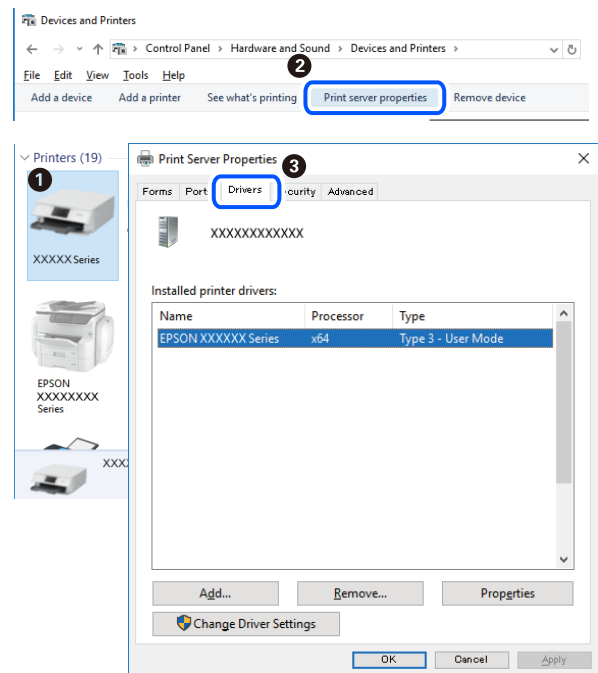

اطلاعات مرتبط

◀ "نصب جداگانه برنامه‌ها" در صفحه 128

## بررسی اینکه آیا یک درایور چاپگر اصل Epson نصب است — Mac OS

با استفاده از یکی از روش‌های زیر می‌توانید بررسی کنید آیا درایور چاپگر اصلی Epson روی رایانه شما نصب شده است.

ترجیحات سیستم را از منوی Apple < چاپگرها و اسکنرها (یا چاپ و اسکن، چاپ و نمابر) برگزینید و سپس چاپگر را انتخاب کنید. روی گزینه گزینه‌ها و لوازم کلیک کنید و در صورتی که زبانه‌های گزینه‌ها و برنامه کاربردی در پنجره نمایش داده می‌شوند، درایور چاپگر اصلی Epson در رایانه شما نصب می‌باشد.

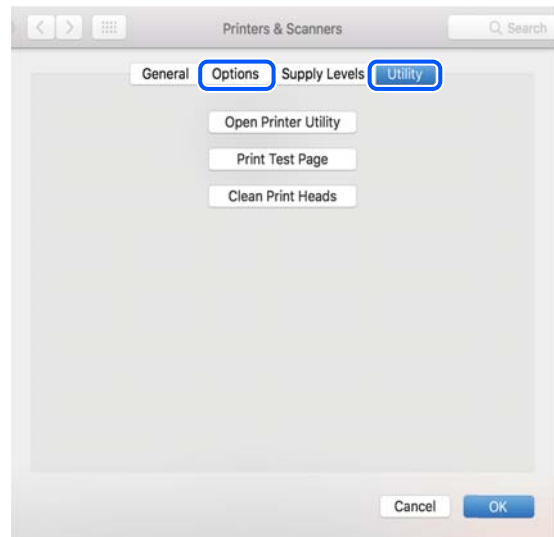

اطلاعات مرتبط

◀ "نصب جداگانه برنامه‌ها" در صفحه 128

## اضافه کردن چاپگر (فقط برای Mac OS)

1. گزینه ترجیحات سیستم را از مسیر منوی Apple < چاپگرها و اسکنرها (یا چاپ و اسکن، چاپ و نمابر) انتخاب کنید.
2. بر روی + کلیک کرده و سپس افزودن چاپگر یا اسکنر دیگر را انتخاب کنید.
3. چاپگرتان را انتخاب کنید و سپس چاپگر خود را از بخش استفاده انتخاب نمایید.
4. روی افزودن کلیک کنید.

نکته:

اگر چاپگر شما در فهرست موجود نیست، بررسی کنید که چاپگر روشن است به درستی به رایانه متصل است.

## حذف برنامه‌ها

به عنوان سرپرست وارد رایانه شوید. رمز عبور سرپرست را وارد کنید اگر رایانه به شما فرمان داد.

## لغو نصب برنامه — Windows

1. دکمه  را برای خاموش کردن چاپگر فشار دهید.
2. همه برنامه‌های فعال را ببندید.

3. پانل کنترل را باز کنید:

Windows 10/Windows Server 2019/Windows Server 2016

روی دکمه شروع کلیک کنید و سپس سیستم < Windows پانل کنترل را انتخاب کنید.

Windows 8.1/Windows 8/Windows Server 2012 R2/Windows Server 2012

دسکتاپ < تنظیمات < پانل کنترل را انتخاب کنید.

Windows 7/Windows Vista/Windows XP/Windows Server 2008 R2/Windows Server 2008/Windows Server 2003 R2/Windows Server 2003

روی دکمه شروع کلیک و پانل کنترل را انتخاب کنید.

4. لغو نصب برنامه (یا افزودن یا حذف برنامه‌ها) را باز کنید:

Windows 10/Windows 8.1/Windows 8/Windows 7/Windows Vista/Windows Server 2019/Windows Server 2016/Windows Server 2012 R2/Windows Server 2012/Windows Server 2008 R2/Windows Server 2008

لغو نصب برنامه را در پنجره برنامه‌ها انتخاب کنید.

Windows XP/Windows Server 2003 R2/Windows Server 2003

روی افزودن یا حذف برنامه‌ها کلیک کنید.

5. نرم‌افزار مورد نظر را جهت لغو نصب انتخاب نمایید.

در صورت وجود کارهای چاپ، نمی‌توانید درایور چاپگر را لغو نصب کنید. پیش از اقدام به لغو نصب، کارهای چاپ را حذف کنید یا منتظر پایان یافتن آنها بمانید.

6. لغو نصب برنامه‌ها:

Windows 10/Windows 8.1/Windows 8/Windows 7/Windows Vista/Windows Server 2019/Windows Server 2016/Windows Server 2012 R2/Windows Server 2012/Windows Server 2008 R2/Windows Server 2008

روی لغو نصب/تغییر یا لغو نصب کلیک کنید.

Windows XP/Windows Server 2003 R2/Windows Server 2003

روی تغییر/حذف یا حذف کلیک کنید.

نکته:

اگر پنجره کنترل حساب کاربر نشان داده شد، روی ادامه کلیک کنید.

7. دستورالعمل‌های روی صفحه را دنبال کنید.

## لغو نصب برنامه — Mac OS

1. Uninstaller را با استفاده از EPSON Software Updater دانلود کنید.

وقتی که Uninstaller را دانلود کنید، لازم نیست هر بار که برنامه را حذف می‌کنید مجدداً آن را دانلود کنید.

2. دکمه  را برای خاموش کردن چاپگر فشار دهید.

3. برای حذف درایور چاپگر یا درایور PC-FAX، ترجیحات سیستم را از منوی Apple < چاپگرها و اسکنرها (یا چاپ و اسکن، چاپ و فابری) انتخاب کرده و سپس چاپگر را از فهرست چاپگرهای فعال حذف نمایید.

4. همه برنامه‌های فعال را ببندید.

5. برو < برنامه‌ها < Epson Software < Uninstaller را انتخاب کنید.

6. برنامه‌ای که می‌خواهید حذف کنید را انتخاب کرده و سپس روی **Uninstall** کلیک کنید.



**Uninstaller** همه درایورهای چاپگرهای جوهرافشان *Epson* روی رایانه را حذف می‌کند. اگر از چندین چاپگر جوهرافشان *Epson* استفاده می‌کنید و فقط می‌خواهید برخی از درایورها را حذف کنید، ابتدا همه آنها را حذف کنید و سپس درایور چاپگر لازم را دوباره نصب نمایید.

#### نکته:

اگر برنامه‌ای را که می‌خواهید از لیست برنامه حذف کنید پیدا نمی‌کنید، می‌توانید با استفاده از *Uninstaller* حذف کنید. در این صورت، مسیر **برو < برنامه‌ها > Epson Software** را انتخاب کنید، برنامه‌ای را که می‌خواهید لغو نصب کنید انتخاب کرده و سپس آن را به سطل زباله بکشید.

#### اطلاعات مرتبط

← "برنامه‌ای برای به‌روزرسانی نرم‌افزار و ثابت‌افزار (Epson Software Updater)" در صفحه 257

## بروزرسانی برنامه‌ها و میان‌افزار

می‌توانید جهت رفع مشکلات خاص و بهبود یا اضافه کردن عملکردها، برنامه‌ها و میان‌افزار را بروزرسانی کنید. از آخرین نسخه برنامه‌ها و میان‌افزار استفاده کنید.

1. مطمئن شوید چاپگر و رایانه به هم وصل باشند و رایانه به اینترنت وصل باشد.

2. EPSON Software Updater را شروع کرده و برنامه‌ها یا میان‌افزار را به روز کنید.



تا پایان به‌روزرسانی، رایانه را خاموش کنید یا دوشاخه چاپگر را از پریز نکشید؛ در غیر این صورت ممکن است چاپگر دچار نقص عملکرد شود.

#### نکته:

اگر برنامه‌ای را که می‌خواهید از لیست برنامه حذف کنید پیدا نمی‌کنید، می‌توانید با استفاده از *EPSON Software Updater* بروزرسانی کنید. آخرین نسخه‌های برنامه‌ها را از وب سایت *Epson* محلی خود بررسی کنید.

<http://www.epson.com>

## به‌روزرسانی نرم‌افزار داخلی چاپگر با استفاده از پانل کنترل

اگر چاپگر امکان اتصال به اینترنت را دارد، ثابت‌افزار چاپگر را می‌توانید از طریق پانل کنترل بروزرسانی کنید. همچنین می‌توانید چاپگر را طوری تنظیم کنید که به طور منظم بروزرسانی‌های ثابت‌افزار را بررسی کرده و در صورت وجود، به شما اطلاع دهد.

#### اطلاعات مرتبط

← "به روز رسانی نرم‌افزار" در صفحه 269

## حمل و نقل و نگهداری چاپگر

هنگامی که نیاز به نگهداری چاپگر یا انتقال آن به منظور جابجایی یا انجام تعمیرات دارید، مراحل زیر را برای بسته‌بندی چاپگر دنبال کنید.

1. با فشار دادن دکمه  چاپگر را خاموش کنید.

2. اطمینان حاصل کنید که چراغ روشن-خاموش در حالت خاموش قرار گیرد و سپس سیم برق را از پریز بکشید.

**مهم!** 

هنگامی که چراغ روشن-خاموش در حالت خاموش است، سیم برق را از پریز جدا کنید. در غیر این صورت چاپگر به وضعیت اولیه خود باز نمی‌گردد و باعث خشک شدن جوهر شده و ممکن است انجام چاپ غیرممکن گردد.

3. اتصال همه کابل‌ها نظیر سیم برق و کابل USB را قطع کنید.

4. همه کاغذها را از چاپگر خارج کنید.

5. مطمئن شوید هیچ سندی در چاپگر نباشد.

**احتیاط!** 

هنگام باز و بسته کردن واحد اسکنر مراقب دست یا انگشتان خود باشید که گیر نکنند. در غیر این صورت ممکن است صدمه ببینید.

6. مطمئن شوید که درپوش به طور ایمن روی مخزن جوهر نصب شده است.

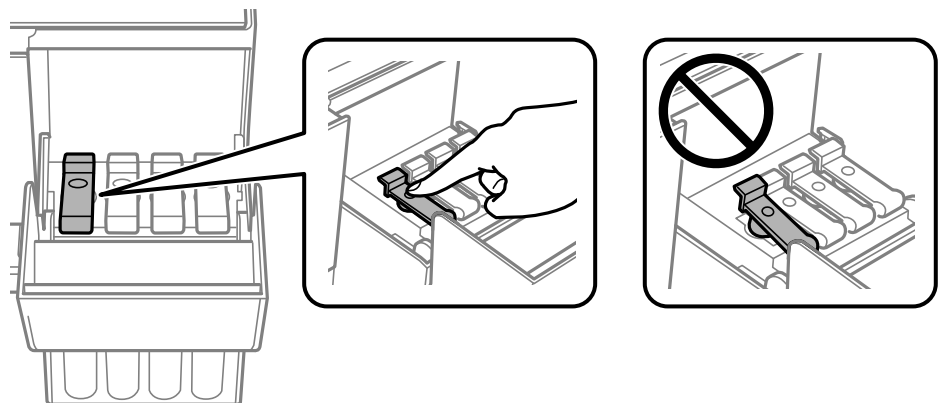

7. کاور مخزن جوهر را به طور محکم ببندید.

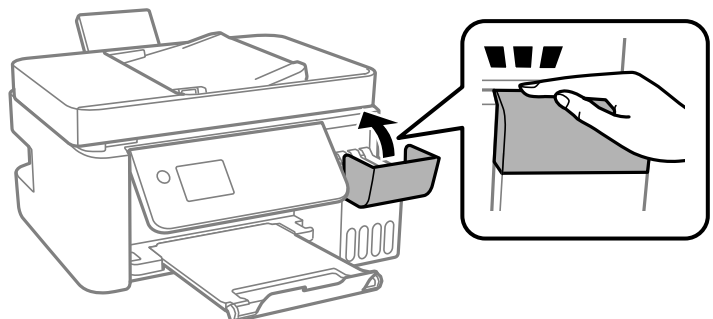

8. جهت بسته‌بندی زیر همانند شکل زیر آماده شوید.

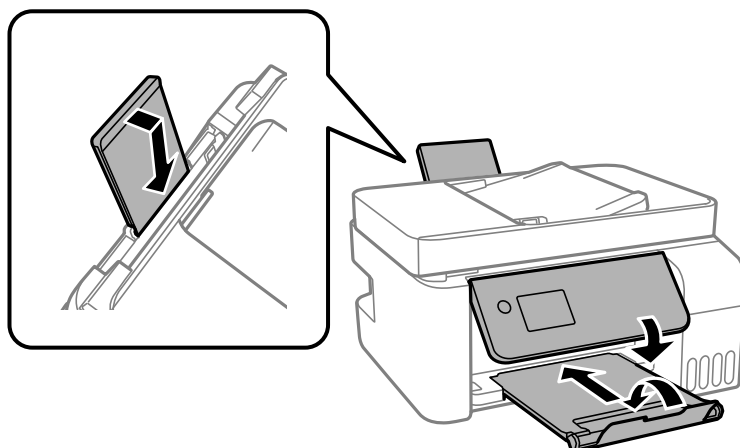

9. چاپگر را در کیسه پلاستیکی قرار دهید و تا بزنید تا بسته شود.

10. با استفاده از لوازم محافظتی، چاپگر را در جعبه بسته‌بندی کنید.

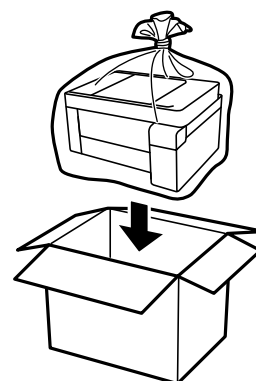

**مهم!**

☐ هنگام نگهداری یا جابجایی چاپگر، آن را در کیسه پلاستیکی قرار دهید و تا بزید تا بسته شود. چاپگر را کج نکنید، آن را به صورت عمودی نگه ندارید یا آن را وارونه نکنید، زیرا ممکن است جوهر نشت کند.

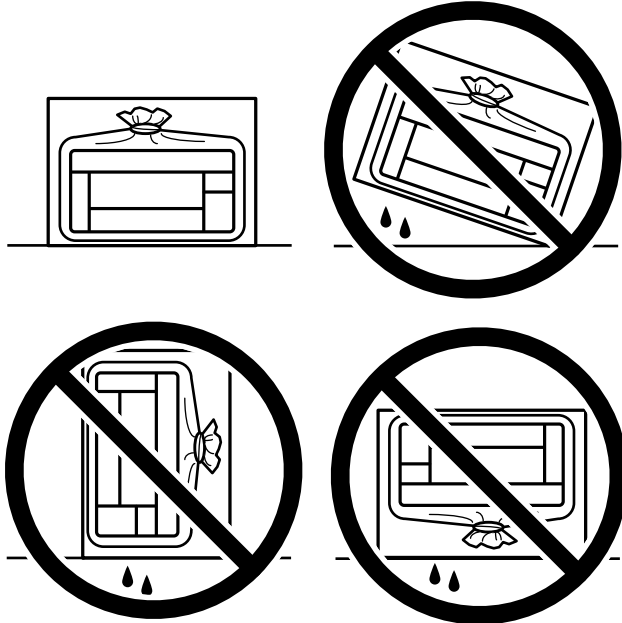

☐ هنگام نگهداری یا انتقال بطری جوهر، بطری را کج نکنید و آن را در معرض ضربه یا تغییرات دمایی قرار ندهید. در غیر این صورت ممکن است با وجود بسته بودن درپوش بطری، جوهر نشت کند. هنگام بستن درپوش، حتماً بطری را به صورت عمودی نگه دارید و از نشت کردن جوهر در هنگام جابجا کردن بطری جلوگیری کنید؛ مثلاً بطری را درون کیسه قرار دهید.

☐ بطری‌های باز شده جوهر را در داخل جعبه همراه چاپگر قرار ندهید.



اگر کیفیت چاپ در چاپ‌های بعدی کاهش یافت هد چاپ را تمیز و تراز کنید.

اطلاعات مرتبط

◀ "بررسی و تمیز کردن هد چاپ" در صفحه 119

◀ "تراز کردن هد چاپ" در صفحه 122



---

## برطرف کردن مشکلات

- 138 ..... چاپگر مطابق انتظار کار نمی‌کند.
- 188 ..... یک کد خطا در صفحه LCD نمایش داده می‌شود.
- 190 ..... کاغذ گیر می‌کند.
- 196 ..... زمان پر کردن مجدد کارتریج است.
- 201 ..... کیفیت چاپ، کپی، اسکن و نمابر پایین است.
- 222 ..... مشکل برطرف نمی‌شود.

## چاپگر مطابق انتظار کار نمی‌کند

### چاپگر روشن یا خاموش نمی‌شود

دستگاه روشن نمی‌شود

ممکن است بنا به دلایل زیر رخ داده باشد.

سیم برق به درستی به پریز برق وصل نشده است.

راهکارها

مطمئن شوید سیم برق با ایمنی درون پریز قرار گرفته است.

دکمه  برای مدت زمان کافی فشار داده نشد.



راهکارها

دکمه  را کمی بیشتر پایین نگه دارید.

دستگاه خاموش نمی‌شود

دکمه  برای مدت زمان کافی فشار داده نشد.

راهکارها

دکمه  را کمی بیشتر پایین نگه دارید. اگر هنوز هم نمی‌توانید چاپگر را خاموش کنید، سیم برق را به پریز نزنید. برای جلوگیری از خشک شدن هد چاپ، دوباره چاپگر را با فشار دادن دکمه  روشن و خاموش کنید.

دستگاه به صورت خودکار خاموش می‌شود

ویژگی تنظیم خاموش کردن یا زمان خاموش شدن فعال است.

راهکارها

تنظیم < تنظیمات اصلی > تنظیم خاموش کردن را انتخاب کنید و سپس خاموش شدن در صورت غیرفعال بودن و خاموش شدن در صورت قطع اتصال را غیرفعال کنید.

تنظیم < تنظیمات اصلی > تنظیم زمان خاموش شدن را غیرفعال کنید.

نکته:

بسته به محل خرید ممکن است دستگاهتان ویژگی تنظیم خاموش کردن یا زمان خاموش شدن را داشته باشد.

## کاغذ به نحو مناسب تغذیه نمی‌شود

هیچ کاغذی در دستگاه وجود ندارد  
ممکن است بنا به دلایل زیر رخ داده باشد.

موقعیت نصب نامناسب است.

### راهکارها

چاپگر را روی یک سطح صاف قرار دهید و در شرایط محیطی توصیه شده راه‌اندازی کنید.

← "مشخصات محیطی" در صفحه 276

کاغذ غیرقابل پشتیبانی استفاده شده است.

### راهکارها

از کاغذی که توسط این چاپگر پشتیبانی می‌شود استفاده کنید.

← "ظرفیت‌ها و کاغذ موجود" در صفحه 246

← "انواع کاغذ غیر قابل استفاده" در صفحه 248

مدیریت کاغذ نامناسب است.

### راهکارها

نکات احتیاطی مربوط به مدیریت کاغذ را دنبال کنید.

← "احتیاط‌های مربوط به مدیریت کاغذ" در صفحه 28

تعداد بسیار زیادی برگه در چاپگر بارگذاری شده است.

### راهکارها

بیشتر از حداکثر تعداد برگه‌های مشخص شده برای کاغذ قرار ندهید. در مورد کاغذ ساده، بالاتر از خطی که توسط نماد مثلث روی راهنمای لبه قرار دارد کاغذ قرار ندهید.

← "ظرفیت‌ها و کاغذ موجود" در صفحه 246

تنظیمات کاغذ در چاپگر اشتباه هستند.

### راهکارها

مطمئن شوید که تنظیمات اندازه کاغذ و نوع کاغذ با اندازه واقعی کاغذ و نوع کاغذ موجود در چاپگر مطابقت دارد.

← "تنظیمات اندازه و نوع کاغذ" در صفحه 28

کاغذ به صورت کج تغذیه می‌شود

ممکن است بنا به دلایل زیر رخ داده باشد.

موقعیت نصب نامناسب است.

#### راهکارها

چاپگر را روی یک سطح صاف قرار دهید و در شرایط محیطی توصیه شده راه‌اندازی کنید.

← "مشخصات محیطی" در صفحه 276

کاغذ غیرقابل پشتیبانی استفاده شده است.

#### راهکارها

از کاغذی که توسط این چاپگر پشتیبانی می‌شود استفاده کنید.

← "ظرفیت‌ها و کاغذ موجود" در صفحه 246

← "انواع کاغذ غیر قابل استفاده" در صفحه 248

مدیریت کاغذ نامناسب است.

#### راهکارها

نکات احتیاطی مربوط به مدیریت کاغذ را دنبال کنید.

← "احتیاط‌های مربوط به مدیریت کاغذ" در صفحه 28

کاغذ به اشتباه بارگذاری شده است.

#### راهکارها

کاغذ را در جهت صحیح قرار دهید و گیره نگهدارنده لبه را مقابل لبه کاغذ قرار دهید.

← "قرار دادن کاغذ در تغذیه پشتی کاغذ" در صفحه 30

تعداد بسیار زیادی برگه در چاپگر بارگذاری شده است.

#### راهکارها

بیشتر از حداکثر تعداد برگه‌های مشخص شده برای کاغذ قرار ندهید. در مورد کاغذ ساده، بالاتر از خطی که توسط نماد مثلث روی راهنمای لبه قرار دارد کاغذ قرار ندهید.

← "ظرفیت‌ها و کاغذ موجود" در صفحه 246

تنظیمات کاغذ در چاپگر اشتباه هستند.

#### راهکارها

مطمئن شوید که تنظیمات اندازه کاغذ و نوع کاغذ با اندازه واقعی کاغذ و نوع کاغذ موجود در چاپگر مطابقت دارد.

← "تنظیمات اندازه و نوع کاغذ" در صفحه 28

چندین برگه کاغذ به طور همزمان وارد دستگاه شده اند

ممکن است بنا به دلایل زیر رخ داده باشد.

موقعیت نصب نامناسب است.

راهکارها

چاپگر را روی یک سطح صاف قرار دهید و در شرایط محیطی توصیه شده راه‌اندازی کنید.

← "مشخصات محیطی" در صفحه 276

کاغذ غیرقابل پشتیبانی استفاده شده است.

راهکارها

از کاغذی که توسط این چاپگر پشتیبانی می‌شود استفاده کنید.

← "ظرفیت‌ها و کاغذ موجود" در صفحه 246

← "انواع کاغذ غیر قابل استفاده" در صفحه 248

مدیریت کاغذ نامناسب است.

راهکارها

نکات احتیاطی مربوط به مدیریت کاغذ را دنبال کنید.

← "احتیاط‌های مربوط به مدیریت کاغذ" در صفحه 28

کاغذ مربوط یا خیس است.

راهکارها

کاغذ جدید را بارگذاری کنید.

الکتریسیته ساکن سبب می‌شود ورق‌های کاغذ به یکدیگر بچسبند.

راهکارها

قبل از بارگذاری کاغذ آن را باد بزنید. اگر کماکان کاغذ تغذیه نمی‌شود، هر بار یک ورق کاغذ بارگذاری کنید.

تعداد بسیار زیادی برگه در چاپگر بارگذاری شده است.

راهکارها

بیشتر از حداکثر تعداد برگه‌های مشخص شده برای کاغذ قرار ندهید. در مورد کاغذ ساده، بالاتر از خطی که توسط نماد مثلث روی راهنمای لبه قرار دارد کاغذ قرار ندهید.

← "ظرفیت‌ها و کاغذ موجود" در صفحه 246

چند کاغذ همزمان در دستگاه وارد شده است.

راهکارها

هر بار یک برگه کاغذ را در دستگاه قرار دهید.

تنظیمات کاغذ در چاپگر اشتباه هستند.

راهکارها

مطمئن شوید که تنظیمات اندازه کاغذ و نوع کاغذ با اندازه واقعی کاغذ و نوع کاغذ موجود در چاپگر مطابقت دارد.

← "تنظیمات اندازه و نوع کاغذ" در صفحه 28

هنگام چاپ دوروی دستی، چندین ورق کاغذ به صورت همزمان تغذیه می‌شوند.

راهکارها

قبل از بارگذاری مجدد کاغذ، هر نوع کاغذی که در منبع کاغذ بارگذاری شده است را بیرون بیاورید.

خطای تمام شدن کاغذ

کاغذ در وسط تغذیه‌کننده کاغذ پشتی قرار نگرفته است.

راهکارها

وقتی خطای تمام شدن کاغذ نمایش داده شود در صورتی که کاغذ در تغذیه‌کننده کاغذ پشتی وجود دارد، کاغذ را مجدداً در وسط تغذیه‌کننده کاغذ پشتی بگذارید.

سند در ADF تغذیه نمی‌شود

ممکن است بنا به دلایل زیر رخ داده باشد.

اسنادی که توسط ADF پشتیبانی نمی‌شوند، استفاده شده‌اند.

راهکارها

از اسنادی که توسط ADF پشتیبانی می‌شود استفاده کنید.

← "مشخصات ADF" در صفحه 271

اسناد به صورت نادرست بارگذاری می‌شوند.

راهکارها

اسناد را در جهت صحیح قرار دهید و گیره‌های نگهدارنده لبه ADF را مقابل لبه اسناد بلغزانید.

تعداد بسیار زیادی سند در ADF بارگذاری شده است.

#### راهکارها

اسناد را در بالای خط مشخص شده توسط علامت مثلث در ADF قرار ندهید.

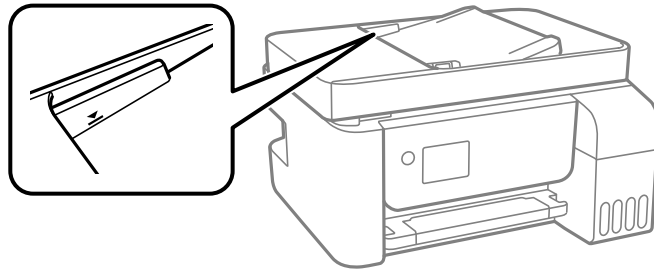

وقتی گرد و غبار کاغذ به غلتک بچسبند، سند اصلی سر می‌خورد.

#### راهکارها

داخل ADF را تمیز کنید.

← "تمیز کردن ADF" در صفحه 124

اسناد تشخیص داده نمی‌شوند.

#### راهکارها

در صفحه مورد نظر برای کپی، اسکن یا نمابر، بررسی کنید آیاکن ADF فعال است. اگر ظاهر نشد، اسناد را دوباره قرار دهید.

## چاپ ممکن نیست

### چاپ کردن از Windows ممکن نیست

مطمئن شوید رایانه و چاپگر به درستی متصل شده‌اند. دلیل و راهکار رفع این مشکل بسته به متصل بودن یا نبودن آنها متفاوت خواهد بود.

#### بررسی وضعیت اتصال

برای بررسی وضعیت اتصال برای رایانه و چاپگر، از برنامه Epson Printer Connection Checker استفاده کنید. بسته به نتایج بررسی ممکن است قادر باشید مشکل را حل کنید.

1. آیاکن **Epson Printer Connection Checker** را در دسکتاپ دو-کلیک کنید.

Epson Printer Connection Checker راه‌اندازی می‌شود.

اگر هیچ آیکنی در دسکتاپ وجود ندارد، روش‌های زیر را برای راه‌اندازی Epson Printer Connection Checker دنبال کنید.

Windows 10

روی دکمه شروع کلیک کنید و سپس گزینه‌های **Epson Software < Epson Printer Connection Checker** را انتخاب کنید.

Windows 8.1/Windows 8

نام برنامه را در قسمت جستجو وارد کنید و سپس آیکن نشان داده شده را انتخاب نمایید.

## Windows 7

روی دکمه شروع کلیک کنید و سپس همه برنامه‌ها < Epson Software < Epson Printer Connection Checker را انتخاب کنید.

2. برای بررسی، دستورالعمل‌های روی صفحه را دنبال کنید.

نکته:

اگر نام چاپگر نمایش داده نمی‌شود، یک درایور چاپگر اصلی Epson نصب کنید.

"بررسی اینکه آیا یک درایور چاپگر اصل Epson نصب است - Windows" در صفحه 129

وقتی مشکل را تشخیص دادید، راهکار نمایش یافته در صفحه را دنبال کنید.

وقتی نمی‌توانید مشکل را برطرف کنید، موارد زیر را مطابق با وضعیت بررسی کنید.

□ چاپگر در یک اتصال شبکه تشخیص داده نمی‌شود

"اتصال به یک شبکه ممکن نیست" در صفحه 144

□ چاپگر از طریق اتصال USB تشخیص داده نمی‌شود

"اتصال چاپگر از طریق USB ممکن نیست" (در صفحه 147 Windows)

□ چاپگر تشخیص داده می‌شود، اما چاپ امکان‌پذیر نیست.

"چاپ ممکن نیست علیرغم آنکه اتصال برقرار شده است (Windows)" در صفحه 147

اتصال به یک شبکه ممکن نیست

ممکن است این مشکل بنا به یکی از دلایل زیر رخ داده باشد.

■ مشکلی در رابطه با دستگاه‌های شبکه برای اتصال Wi-Fi وجود دارد.

### راهکارها

دستگاه‌هایی که می‌خواهید به شبکه متصل کنید را خاموش کنید. حدود 10 ثانیه صبر کنید و سپس دستگاه‌ها را به این ترتیب روشن کنید: روتر بی سیم، رایانه یا دستگاه هوشمند و سپس چاپگر. چاپگر و رایانه یا دستگاه هوشمند را به روتر بی سیم نزدیک کنید تا ارتباط امواج رادیویی بهتر شود و سپس سعی کنید تنظیمات شبکه را دوباره انجام دهید.

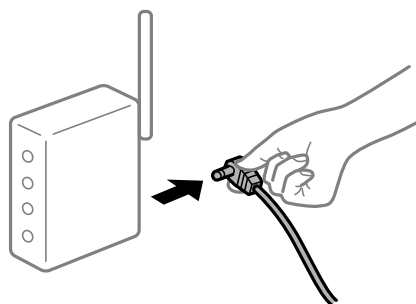

■ دستگاه‌ها نمی‌توانند سیگنال‌ها را از روتر بی سیم دریافت کنند زیرا بسیار دور از هم هستند.

### راهکارها

پس از انتقال دادن رایانه یا دستگاه هوشمند و چاپگر به نزدیکی روتر بی سیم، روتر بی سیم را خاموش و سپس مجدداً روشن کنید.



■ هنگام تغییر روتر بی سیم، تنظیمات با روتر جدید مطابقت ندارند.

#### راهکارها

تنظیمات اتصال را مجدداً به نحوی اعمال کنید تا با روتر بی سیم جدید مطابقت داشته باشند.

■ SSIDهای متصل شده از رایانه یا دستگاه هوشمند و رایانه متفاوت هستند.

#### راهکارها

هنگامی که از چندین روتر بی سیم به صورت همزمان استفاده می کنید یا روتر بی سیم چندین SSID دارد و دستگاه‌ها به SSIDهای متفاوتی متصل هستند، نمی توانید به روتر بی سیم وصل شوید.

رایانه یا دستگاه هوشمند را به همان SSID که چاپگر متصل است وصل کنید.

□ نمونه اتصال به SSIDهای متفاوت

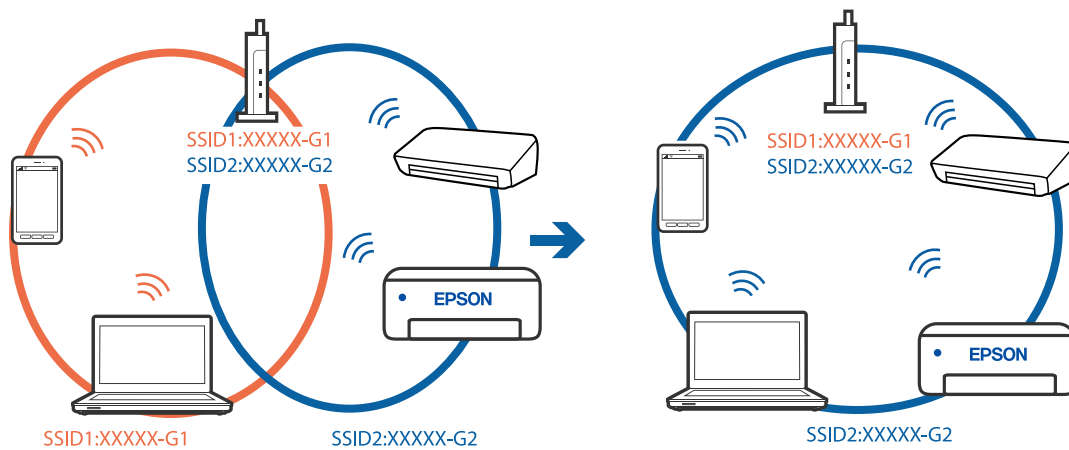

□ نمونه اتصال به SSIDها با یک دامنه فرکانس متفاوت

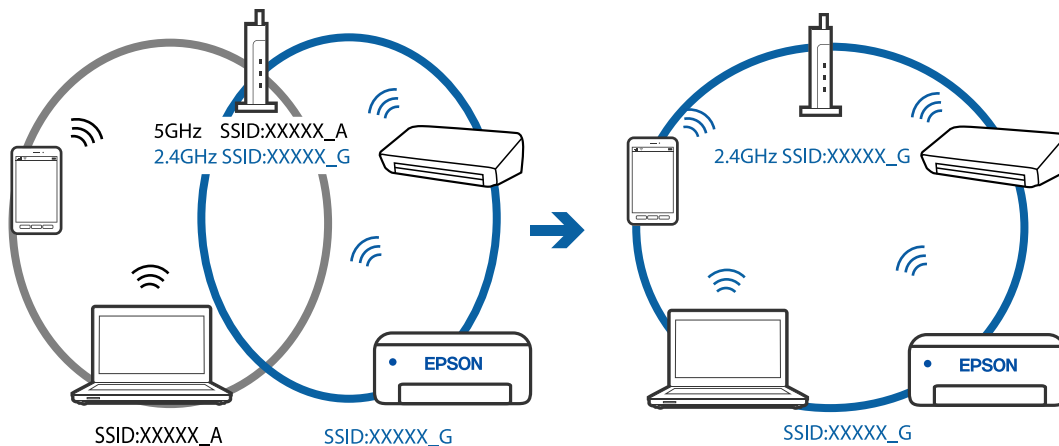

■ یک جداکننده حریم خصوصی در روتر بی سیم در دسترس می باشد.

#### راهکارها

اغلب روترهای بی سیم دارای یک عملکرد تفکیک کننده هستند که از ارتباط بین دستگاه‌های دارای SSID یکسان جلوگیری می کند. اگر با وجود وصل بودن به یک شبکه یکسان، نمی توانید بین چاپگر و رایانه یا دستگاه هوشمند ارتباط برقرار کنید، عملکرد تفکیک کننده را روی روتر بی سیم غیرفعال کنید. برای جزئیات بیشتر به مستندات عرضه شده با روتر بی سیم مراجعه کنید.

آدرس IP به درستی تخصیص نیافته است.

#### راهکارها

اگر آدرس IP چاپگر XXX.XXX.169.254 و ماسک شبکه فرعی 255.255.0.0 باشد، آدرس IP را نمی توان به درستی تخصیص داد.

گزارش اتصال شبکه را چاپ کنید و سپس آدرس IP و ماسک شبکه فرعی تخصیص یافته به چاپگر را بررسی کنید. برای چاپ گزارش اتصال شبکه، گزینه تنظیم < تنظیمات شبکه > بررسی اتصال را انتخاب کنید.  
روتر بی سیم را دوباره راه اندازی کنید یا تنظیمات شبکه چاپگر را بازنشانی کنید.

مشکلی در رابطه با تنظیمات شبکه در رایانه وجود دارد.

#### راهکارها

سعی کنید از طریق رایانه به یک وبسایت وارد شوید تا اطمینان حاصل کنید که تنظیمات شبکه رایانه شما صحیح است. اگر نمی توانید به هیچ وبسایتی دسترسی پیدا کنید، مشکلی در رایانه وجود دارد.  
اتصال شبکه رایانه را بررسی کنید. برای جزئیات بیشتر به مستندات عرضه شده به همراه رایانه مراجعه کنید.

چاپگر توسط اترنت از طریق دستگاههایی که IEEE 802.3az (اترنت با بازده انرژی بالا) را پشتیبانی می کنند متصل است.

#### راهکارها

وقتی چاپگر را از طریق اترنت با استفاده از دستگاههای پشتیبانی کننده IEEE 802.3az (اترنت با بازده انرژی بالا) متصل می کنید، ممکن است بسته به هاب یا روتر مورد استفاده مشکلات زیر بروز کنند.

☐ اتصال دچار نوسان می شود، چاپگر بارها قطع و وصل می شود.

☐ اتصال به چاپگر امکان پذیر نیست.

☐ سرعت اتصال آهسته می شود.

برای غیرفعال کردن IEEE 802.3az مربوط به چاپگر، مراحل زیر را دنبال کنید و سپس متصل شوید.

1. کابل اترنت متصل به رایانه و چاپگر را جدا کنید.

2. وقتی IEEE 802.3az مخصوص رایانه فعال است، آن را غیرفعال کنید.

برای جزئیات بیشتر به مستندات عرضه شده به همراه رایانه مراجعه کنید.

3. رایانه و چاپگر را با کمک یک کابل اترنت به طور مستقیم به یکدیگر وصل کنید.

4. در چاپگر، یک گزارش اتصال شبکه را چاپ کنید.

"چاپ یک گزارش اتصال شبکه" در صفحه 237

5. آدرس IP چاپگر را در گزارش اتصال شبکه بررسی کنید.

6. در رایانه، به Web Config وارد شوید.

یک مرورگر وب را اجرا کنید و سپس آدرس IP چاپگر را وارد نمایید.

"اجرای Web Config در یک مرورگر وب" در صفحه 256

7. Advanced Settings را از فهرست گوشه بالای سمت راست پنجره انتخاب کنید.

8. مسیر Wired LAN < Network Settings را انتخاب کنید.

9. گزینه OFF را برای IEEE 802.3az انتخاب کنید.

10. روی گزینه **Next** کلیک کنید.

11. روی گزینه **OK** کلیک کنید.

12. کابل اترنت متصل به رایانه و چاپگر را جدا کنید.

13. اگر IEEE 802.3az مخصوص رایانه را در مرحله 2 غیرفعال کردید، آن را فعال نمایید.

14. کابل‌های اترنت که در مرحله 1 جدا کرده بودید را به رایانه و چاپگر متصل کنید.

اگر مشکل هنوز باقی مانده است، ممکن است مشکل به دستگاه‌هایی غیر از چاپگر مربوط باشد.

#### اتصال چاپگر از طریق USB ممکن نیست (Windows)

ممکن است بنا به دلایل زیر رخ داده باشد.

■ کابل USB به شکل صحیح به پریز برق متصل نشده است.

#### راهکارها

کابل USB را به طور ایمن به چاپگر و رایانه وصل کنید.

■ مشکلی در رابطه با هاب USB وجود دارد.

#### راهکارها

اگر از هاب USB استفاده می‌کنید، سعی کنید چاپگر را بطور مستقیم به رایانه وصل کنید.

■ مشکلی در رابطه با کابل USB یا ورودی USB وجود دارد.

#### راهکارها

اگر کابل USB شناسایی نشد، درگاه یا کابل USB را تغییر دهید.

#### چاپ ممکن نیست علیرغم آنکه اتصال برقرار شده است (Windows)

ممکن است بنا به دلایل زیر رخ داده باشد.

■ مشکلی در رابطه با نرم‌افزار یا داده‌ها وجود دارد.

#### راهکارها

□ حتماً درایور چاپگر اصل (Epson (EPSON XXXXX را نصب کنید. اگر درایور چاپگر اصل Epson نصب نشود، قابلیت‌ها محدود می‌شود. بهتر است از درایور چاپگر اصل Epson استفاده کنید.

□ اگر تصویر بزرگی را چاپ می‌کنید، ممکن است رایانه حافظه کافی نداشته باشد. تصویر را با وضوح کمتر و اندازه کوچکتر چاپ کنید.

□ اگر همه راه حل‌ها را امتحان کرده‌اید و مشکل هنوز حل نشده است، درایور چاپگر را حذف و دوباره نصب کنید.

□ می‌توانید مشکل را با به‌روزرسانی نرم‌افزار به آخرین نسخه برطرف کنید. برای بررسی وضعیت نرم‌افزار، از ابزار به‌روزرسانی نرم‌افزار استفاده کنید.

← "بررسی اینکه آیا یک درایور چاپگر اصل Epson نصب است — Windows" در صفحه 129

← "بررسی اینکه آیا یک درایور چاپگر اصل Epson نصب است — Mac OS" در صفحه 130

← "نصب یا لغو نصب جداگانه برنامه‌ها" در صفحه 128

← "بروزرسانی برنامه‌ها و میان افزار" در صفحه 133

مشکلی در رابطه با وضعیت چاپگر وجود دارد.

راهکارها

روی گزینه 3 EPSON Status Monitor در زبانه نگهداری کلیک کنید و وضعیت چاپگر را بررسی کنید. اگر EPSON Status Monitor 3 غیرفعال باشد، روی تنظیم گسترش یافته در زبانه نگهداری کلیک کنید و سپس EPSON Status Monitor 3 را فعال کنید و انتخاب نمایید.

هنوز یک کار در انتظار چاپ وجود دارد.

راهکارها

روی صف چاپ در زبانه نگهداری درایور چاپگر کلیک کنید. در صورت باقی ماندن داده غیرضروری، لغو همه اسناد را از منوی چاپگر انتخاب کنید.

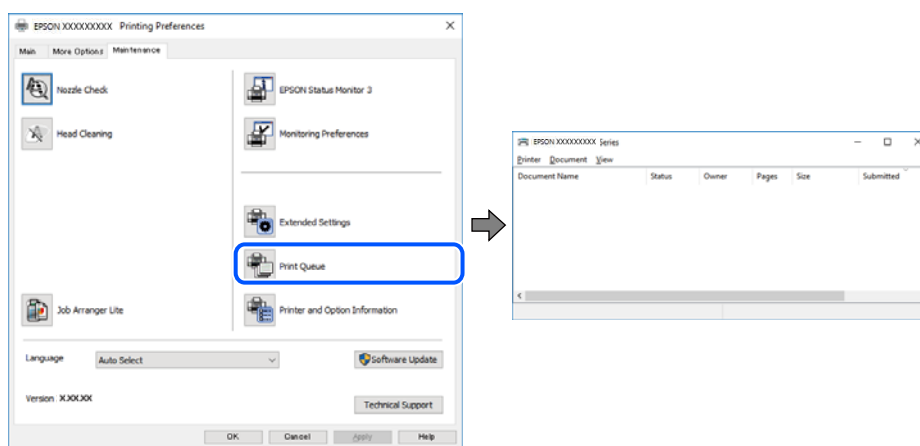

چاپگر معلق یا آفلاین است.

راهکارها

روی صف چاپ در زبانه نگهداری درایور چاپگر کلیک کنید. اگر چاپگر آفلاین است یا در حالت تعلیق قرار دارد، علامت تنظیم آفلاین یا حالت تعلیق را از منوی چاپگر بردارید.

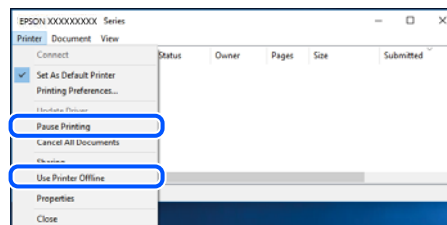

چاپگر به عنوان چاپگر پیش فرض انتخاب نشده است.

راهکارها

روی نماد چاپگر در پانل کنترل < مشاهده دستگاه‌ها و چاپگرها (یا چاپگرها، چاپگرها و نمابرها) کلیک راست کنید و سپس روی تنظیم به عنوان چاپگر پیش فرض کلیک کنید.

نکته:

اگر چندین آیکن چاپگر وجود دارد، برای انتخاب چاپگر صحیح گزینه زیر را انتخاب کنید.

(مثال)

اتصال USB: سری EPSON XXXX

اتصال شبکه: سری EPSON XXXX (شبکه)

اگر درایور چاپگر را چندین بار نصب کنید، نسخه‌هایی از درایور چاپگر ممکن است ایجاد شود. اگر کپی‌هایی مانند "سری EPSON XXXX (نسخه 1)" ایجاد شده باشند، باید روی نماد درایور کپی شده کلیک راست نمایید و سپس روی **حذف دستگاه** کلیک کنید.

■ درگاه چاپگر به درستی تنظیم نشده است.

#### راهکارها

روی **صف چاپ** در **زبانه نگهداری** درایور چاپگر کلیک کنید.

اطمینان حاصل کنید که درگاه چاپگر همانند ذیل به درستی در **ویژگی‌ها** < درگاه از منوی چاپگر تنظیم شده باشد.

اتصال USB: USBXXX، اتصال شبکه: EpsonNet Print Port

چاپگر به صورت ناگهانی از طریق اتصال شبکه چاپ نمی‌کند

ممکن است این مشکل بنا به یکی از دلایل زیر رخ داده باشد.

■ محیط شبکه تغییر کرده است.

#### راهکارها

هنگامی که محیط شبکه خود مانند روتر بی‌سیم یا ارائه دهنده خدمات شبکه را تغییر می‌دهید، سعی کنید تنظیمات شبکه مربوط به چاپگر را دوباره انجام دهید.

رایانه یا دستگاه هوشمند را به همان SSID که چاپگر متصل است وصل کنید.

■ مشکلی در رابطه با دستگاه‌های شبکه برای اتصال Wi-Fi وجود دارد.

#### راهکارها

دستگاه‌هایی که می‌خواهید به شبکه متصل کنید را خاموش کنید. حدود 10 ثانیه صبر کنید و سپس دستگاه‌ها را به این ترتیب روشن کنید: روتر بی‌سیم، رایانه یا دستگاه هوشمند و سپس چاپگر. چاپگر و رایانه یا دستگاه هوشمند را به روتر بی‌سیم نزدیک کنید تا ارتباط امواج رادیویی بهتر شود و سپس سعی کنید تنظیمات شبکه را دوباره انجام دهید.

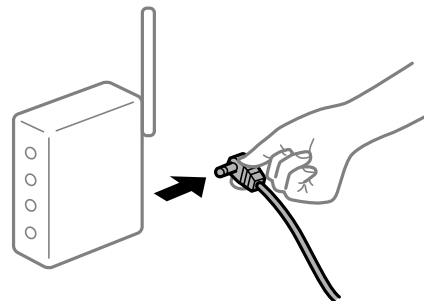

■ چاپگر به شبکه متصل نیست.

#### راهکارها

**تنظیم < تنظیمات شبکه > بررسی اتصال** را انتخاب کنید و سپس گزارش اتصال شبکه را چاپ کنید. اگر گزارش نشان دهد که اتصال شبکه قطع شده است، گزارش اتصال شبکه را بررسی کنید و سپس راهکارهای چاپ شده را دنبال کنید.

مشکلی در رابطه با تنظیمات شبکه در رایانه وجود دارد.

#### راهکارها

سعی کنید از طریق رایانه به یک وبسایت وارد شوید تا اطمینان حاصل کنید که تنظیمات شبکه رایانه شما صحیح است. اگر نمی‌توانید به هیچ وبسایتی دسترسی پیدا کنید، مشکلی در رایانه وجود دارد. اتصال شبکه رایانه را بررسی کنید. برای جزئیات بیشتر به مستندات عرضه شده به همراه رایانه مراجعه کنید.

هنوز یک کار در انتظار چاپ وجود دارد.

#### راهکارها

روی صف چاپ در زبانه نگهداری درایور چاپگر کلیک کنید. در صورت باقی ماندن داده غیرضروری، لغو همه اسناد را از منوی چاپگر انتخاب کنید.

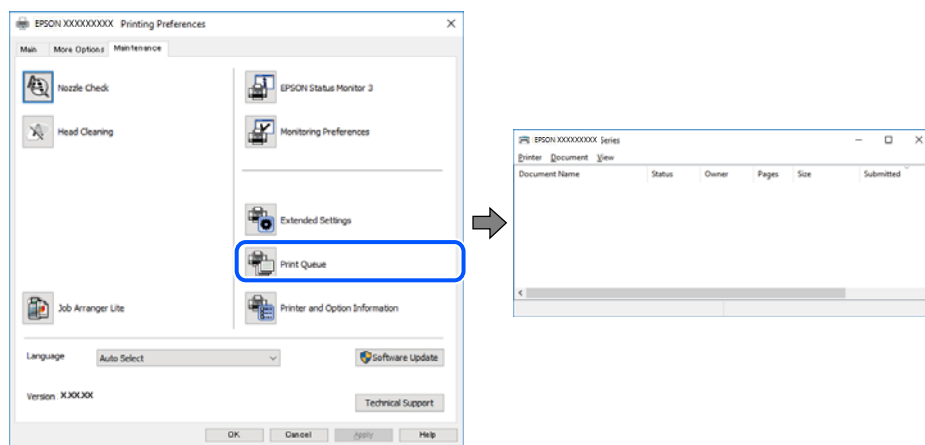

چاپگر معلق یا آفلاین است.

#### راهکارها

روی صف چاپ در زبانه نگهداری درایور چاپگر کلیک کنید. اگر چاپگر آفلاین است یا در حالت تعلیق قرار دارد، علامت تنظیم آفلاین یا حالت تعلیق را از منوی چاپگر بردارید.

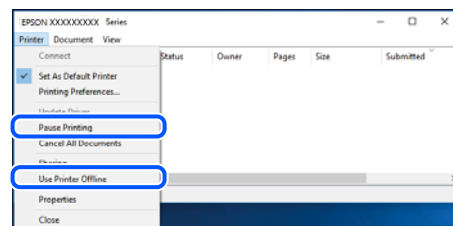

چاپگر به عنوان چاپگر پیش فرض انتخاب نشده است.

#### راهکارها

روی نماد چاپگر در پانل کنترل < مشاهده دستگاهها و چاپگرها (یا چاپگرها، چاپگرها و نمابرها) کلیک راست کنید و سپس روی تنظیم به عنوان چاپگر پیش فرض کلیک کنید.

نکته:

اگر چندین آیکن چاپگر وجود دارد، برای انتخاب چاپگر صحیح گزینه زیر را انتخاب کنید.

(مثال)

اتصال USB: سری EPSON XXXX

اتصال شبکه: سری EPSON XXXX (شبکه)

اگر درایور چاپگر را چندین بار نصب کنید، نسخه‌هایی از درایور چاپگر ممکن است ایجاد شود. اگر کپی‌هایی مانند "سری EPSON XXXX (نسخه 1)" ایجاد شده باشند، باید روی نماد درایور کپی شده کلیک راست نمایید و سپس روی **حذف دستگاه** کلیک کنید.

■ درگاه چاپگر به درستی تنظیم نشده است.

#### راهکارها

روی **صف چاپ** در زبانه **نگهداری** درایور چاپگر کلیک کنید.

اطمینان حاصل کنید که درگاه چاپگر همانند ذیل به درستی در **ویژگی‌ها** < درگاه از منوی چاپگر تنظیم شده باشد.

اتصال USB: USBXXX، اتصال شبکه: EpsonNet Print Port

### چاپ از Mac OS ممکن نیست

مطمئن شوید رایانه و چاپگر به درستی متصل شده‌اند.

دلیل و راهکار رفع این مشکل بسته به متصل بودن یا نبودن آنها متفاوت خواهد بود.

#### بررسی وضعیت اتصال

برای بررسی وضعیت اتصال برای رایانه و چاپگر، از برنامه EPSON Status Monitor استفاده کنید.

1. گزینه **ترجیحات سیستم** را از منوی Apple < چاپگرها و اسکنرها (یا چاپ و اسکن، چاپ و همابر) برگزینید و سپس چاپگر را انتخاب کنید.

2. روی گزینه‌ها و لوازم < برنامه کاربردی > باز کردن برنامه کاربردی چاپگر کلیک کنید.

3. روی گزینه **EPSON Status Monitor** کلیک کنید.

وقتی سطوح جوهر باقیمانده نمایش داده می‌شود، اتصال بین رایانه و چاپگر به درستی برقرار شده است.

در صورتی که اتصال برقرار نشده است، بخش زیر را بررسی کنید.

□ چاپگر در یک اتصال شبکه تشخیص داده نمی‌شود

"اتصال به یک شبکه ممکن نیست" در صفحه 151

□ چاپگر از طریق اتصال USB تشخیص داده نمی‌شود

"اتصال چاپگر از طریق USB ممکن نیست" (در صفحه 154 Mac OS)

در صورتی که اتصال برقرار شده است، موارد زیر را بررسی کنید.

□ چاپگر تشخیص داده می‌شود، اما چاپ امکان‌پذیر نیست.

"چاپ ممکن نیست علیرغم آنکه اتصال برقرار شده است (Mac OS)" در صفحه 155

اتصال به یک شبکه ممکن نیست

ممکن است این مشکل بنا به یکی از دلایل زیر رخ داده باشد.

مشکلی در رابطه با دستگاه‌های شبکه برای اتصال Wi-Fi وجود دارد.

#### راهکارها

دستگاه‌هایی که می‌خواهید به شبکه متصل کنید را خاموش کنید. حدود 10 ثانیه صبر کنید و سپس دستگاه‌ها را به این ترتیب روشن کنید: روتر بی‌سیم، رایانه یا دستگاه هوشمند و سپس چاپگر. چاپگر و رایانه یا دستگاه هوشمند را به روتر بی‌سیم نزدیک کنید تا ارتباط امواج رادیویی بهتر شود و سپس سعی کنید تنظیمات شبکه را دوباره انجام دهید.

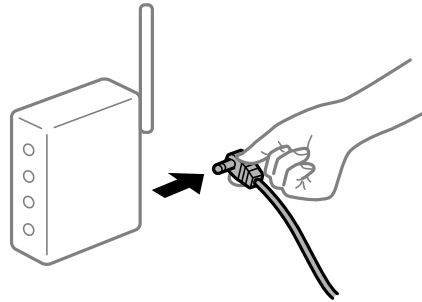

دستگاه‌ها نمی‌توانند سیگنال‌ها را از روتر بی‌سیم دریافت کنند زیرا بسیار دور از هم هستند.

#### راهکارها

پس از انتقال دادن رایانه یا دستگاه هوشمند و چاپگر به نزدیکی روتر بی‌سیم، روتر بی‌سیم را خاموش و سپس مجدداً روشن کنید.

هنگام تغییر روتر بی‌سیم، تنظیمات با روتر جدید مطابقت ندارند.

#### راهکارها

تنظیمات اتصال را مجدداً به نحوی اعمال کنید تا با روتر بی‌سیم جدید مطابقت داشته باشند.

SSIDهای متصل شده از رایانه یا دستگاه هوشمند و رایانه متفاوت هستند.

#### راهکارها

هنگامی که از چندین روتر بی‌سیم به صورت همزمان استفاده می‌کنید یا روتر بی‌سیم چندین SSID دارد و دستگاه‌ها به SSIDهای متفاوتی متصل هستند، نمی‌توانید به روتر بی‌سیم وصل شوید.

رایانه یا دستگاه هوشمند را به همان SSID که چاپگر متصل است وصل کنید.

☐ نمونه اتصال به SSIDهای متفاوت

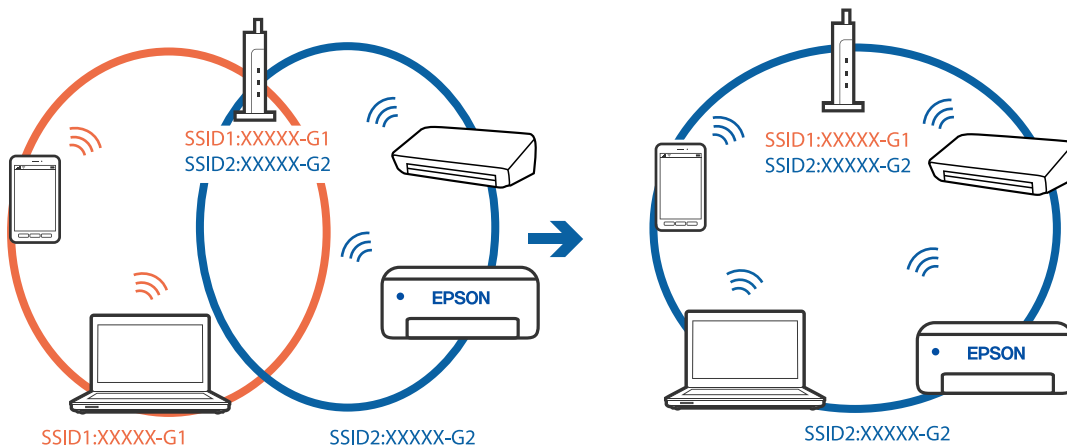



☐ نمونه اتصال به SSIDها با یک دامنه فرکانس متفاوت

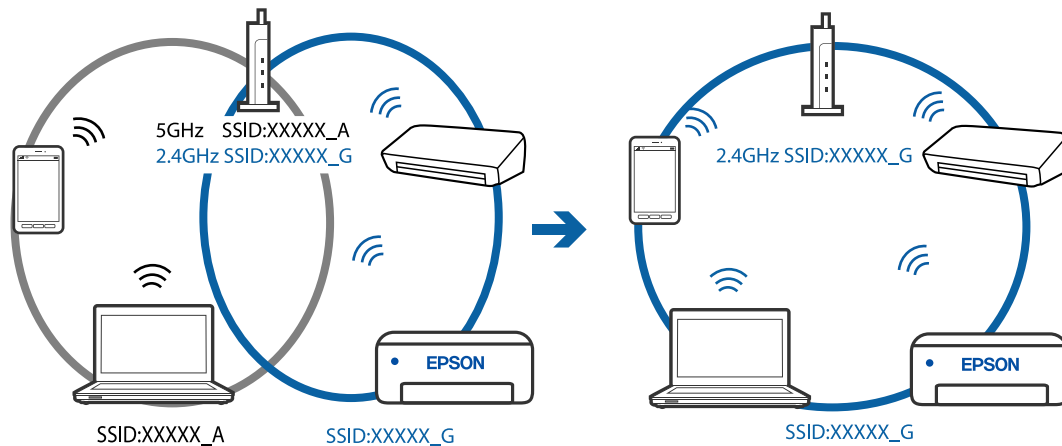

یک جداکننده حریم خصوصی در روتر بی سیم در دسترس می باشد.

#### راهکارها

اغلب روترهای بی سیم دارای یک عملکرد تفکیک کننده هستند که از ارتباط بین دستگاه های دارای SSID یکسان جلوگیری می کند. اگر با وجود وصل بودن به یک شبکه یکسان، نمی توانید بین چاپگر و رایانه یا دستگاه هوشمند ارتباط برقرار کنید، عملکرد تفکیک کننده را روی روتر بی سیم غیرفعال کنید. برای جزئیات بیشتر به مستندات عرضه شده با روتر بی سیم مراجعه کنید.

آدرس IP به درستی تخصیص نیافته است.

#### راهکارها

اگر آدرس IP چاپگر XXX.XXX.169.254 و ماسک شبکه فرعی 255.255.0.0 باشد، آدرس IP را نمی توان به درستی تخصیص داد.

گزارش اتصال شبکه را چاپ کنید و سپس آدرس IP و ماسک شبکه فرعی تخصیص یافته به چاپگر را بررسی کنید. برای چاپ گزارش اتصال شبکه، گزینه تنظیم < تنظیمات شبکه > بررسی اتصال را انتخاب کنید.

روتر بی سیم را دوباره راه اندازی کنید یا تنظیمات شبکه چاپگر را بازنشانی کنید.

مشکلی در رابطه با تنظیمات شبکه در رایانه وجود دارد.

#### راهکارها

سعی کنید از طریق رایانه به یک وبسایت وارد شوید تا اطمینان حاصل کنید که تنظیمات شبکه رایانه شما صحیح است. اگر نمی توانید به هیچ وبسایتی دسترسی پیدا کنید، مشکلی در رایانه وجود دارد.

اتصال شبکه رایانه را بررسی کنید. برای جزئیات بیشتر به مستندات عرضه شده به همراه رایانه مراجعه کنید.

دستگاه متصل به درگاه USB 3.0 سبب اختلال فرکانس رادیویی می شود.

#### راهکارها

وقتی یک دستگاه را به درگاه USB 3.0 سیستم عامل Mac متصل می کنید، ممکن است اختلال فرکانس رادیویی رخ دهد. اگر نمی توانید به LAN بی سیم (Wi-Fi) وصل شوید یا اگر عملکرد دستگاه بدون ثبات است، موارد زیر را امتحان کنید.

☐ دستگاهی که به درگاه USB 3.0 متصل می شود را در فاصله دورتری از رایانه قرار دهید.

چاپگر توسط اترنت از طریق دستگاه‌هایی که IEEE 802.3az (اترنت با بازده انرژی بالا) را پشتیبانی می‌کنند متصل است.

#### راهکارها

وقتی چاپگر را از طریق اترنت با استفاده از دستگاه‌های پشتیبانی کننده IEEE 802.3az (اترنت با بازده انرژی بالا) متصل می‌کنید، ممکن است بسته به هاب یا روتر مورد استفاده مشکلات زیر بروز کنند.

❑ اتصال دچار نوسان می‌شود، چاپگر بارها قطع و وصل می‌شود.

❑ اتصال به چاپگر امکان‌پذیر نیست.

❑ سرعت اتصال آهسته می‌شود.

برای غیرفعال کردن IEEE 802.3az مربوط به چاپگر، مراحل زیر را دنبال کنید و سپس متصل شوید.

1. کابل اترنت متصل به رایانه و چاپگر را جدا کنید.
2. وقتی IEEE 802.3az مخصوص رایانه فعال است، آن را غیرفعال کنید.  
برای جزئیات بیشتر به مستندات عرضه شده به همراه رایانه مراجعه کنید.
3. رایانه و چاپگر را با کمک یک کابل اترنت به طور مستقیم به یکدیگر وصل کنید.
4. در چاپگر، یک گزارش اتصال شبکه را چاپ کنید.  
["چاپ یک گزارش اتصال شبکه" در صفحه 237](#)
5. آدرس IP چاپگر را در گزارش اتصال شبکه بررسی کنید.
6. در رایانه، به Web Config وارد شوید.  
یک مرورگر وب را اجرا کنید و سپس آدرس IP چاپگر را وارد نمایید.  
["اجرای Web Config در یک مرورگر وب" در صفحه 256](#)
7. **Advanced Settings** را از فهرست گوشه بالای سمت راست پنجره انتخاب کنید.
8. مسیر **Wired LAN < Network Settings** را انتخاب کنید.
9. گزینه **OFF** را برای IEEE 802.3az انتخاب کنید.
10. روی گزینه **Next** کلیک کنید.
11. روی گزینه **OK** کلیک کنید.
12. کابل اترنت متصل به رایانه و چاپگر را جدا کنید.
13. اگر IEEE 802.3az مخصوص رایانه را در مرحله 2 غیرفعال کردید، آن را فعال نمایید.
14. کابل‌های اترنت که در مرحله 1 جدا کرده بودید را به رایانه و چاپگر متصل کنید.  
اگر مشکل هنوز باقی مانده است، ممکن است مشکل به دستگاه‌هایی غیر از چاپگر مربوط باشد.

اتصال چاپگر از طریق USB ممکن نیست (Mac OS)

ممکن است بنا به دلایل زیر رخ داده باشد.

کابل USB به شکل صحیح به پریز برق متصل نشده است.

#### راهکارها

کابل USB را به طور ایمن به چاپگر و رایانه وصل کنید.

مشکلی در رابطه با هاب USB وجود دارد.

#### راهکارها

اگر از هاب USB استفاده می‌کنید، سعی کنید چاپگر را بطور مستقیم به رایانه وصل کنید.

مشکلی در رابطه با کابل USB یا ورودی USB وجود دارد.

#### راهکارها

اگر کابل USB شناسایی نشد، درگاه یا کابل USB را تغییر دهید.

چاپ ممکن نیست علیرغم آنکه اتصال برقرار شده است (Mac OS)

ممکن است بنا به دلایل زیر رخ داده باشد.

مشکلی در رابطه با نرم‌افزار یا داده‌ها وجود دارد.

#### راهکارها

□ حتماً درایور چاپگر اصل (Epson (EPSON XXXXX را نصب کنید. اگر درایور چاپگر اصل Epson نصب نشود، قابلیت‌ها محدود می‌شود. بهتر است از درایور چاپگر اصل Epson استفاده کنید.

□ اگر تصویر بزرگی را چاپ می‌کنید، ممکن است رایانه حافظه کافی نداشته باشد. تصویر را با وضوح کمتر و اندازه کوچکتر چاپ کنید.

□ اگر همه راه حل‌ها را امتحان کرده‌اید و مشکل هنوز حل نشده است، درایور چاپگر را حذف و دوباره نصب کنید.

□ می‌توانید مشکل را با به‌روزرسانی نرم‌افزار به آخرین نسخه برطرف کنید. برای بررسی وضعیت نرم‌افزار، از ابزار به‌روزرسانی نرم‌افزار استفاده کنید.

◀ "بررسی اینکه آیا یک درایور چاپگر اصل Epson نصب است — Windows" در صفحه 129

◀ "بررسی اینکه آیا یک درایور چاپگر اصل Epson نصب است — Mac OS" در صفحه 130

◀ "نصب یا لغو نصب جداگانه برنامه‌ها" در صفحه 128

◀ "بروزرسانی برنامه‌ها و میان‌افزار" در صفحه 133

مشکلی در رابطه با وضعیت چاپگر وجود دارد.

#### راهکارها

مطمئن شوید که وضعیت چاپگر روی مکث تنظیم نشده باشد.

گزینه ترجیحات سیستم را از منوی Apple < چاپگرها و اسکنرها (یا چاپ و اسکن، چاپ و هاب) انتخاب کنید و سپس روی چاپگر دو بار کلیک کنید. اگر چاپگر مکث شده است، روی ازسرگیری کلیک کنید.

محدودیت قابلیت‌های کاربری برای چاپگر فعال شده است.

#### راهکارها

وقتی قابلیت محدودسازی کاربر فعال باشد ممکن است چاپگر چاپ نکند. با سرپرست چاپگر تماس بگیرید.

چاپگر به صورت ناگهانی از طریق اتصال شبکه چاپ نمی‌کند  
ممکن است این مشکل بنا به یکی از دلایل زیر رخ داده باشد.

■ محیط شبکه تغییر کرده است.

#### راهکارها

هنگامی که محیط شبکه خود مانند روتر بی‌سیم یا ارائه دهنده خدمات شبکه را تغییر می‌دهید، سعی کنید تنظیمات شبکه مربوط به چاپگر را دوباره انجام دهید.  
رایانه یا دستگاه هوشمند را به همان SSID که چاپگر متصل است وصل کنید.

■ مشکلی در رابطه با دستگاه‌های شبکه برای اتصال Wi-Fi وجود دارد.

#### راهکارها

دستگاه‌هایی که می‌خواهید به شبکه متصل کنید را خاموش کنید. حدود 10 ثانیه صبر کنید و سپس دستگاه‌ها را به این ترتیب روشن کنید: روتر بی‌سیم، رایانه یا دستگاه هوشمند و سپس چاپگر. چاپگر و رایانه یا دستگاه هوشمند را به روتر بی‌سیم نزدیک کنید تا ارتباط امواج رادیویی بهتر شود و سپس سعی کنید تنظیمات شبکه را دوباره انجام دهید.

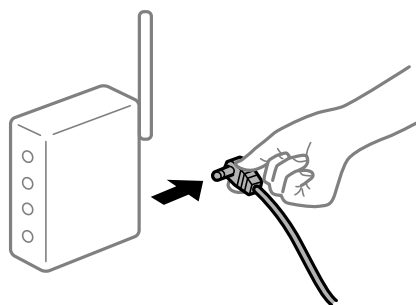

■ چاپگر به شبکه متصل نیست.

#### راهکارها

تنظیم < تنظیمات شبکه > بررسی اتصال را انتخاب کنید و سپس گزارش اتصال شبکه را چاپ کنید. اگر گزارش نشان دهد که اتصال شبکه قطع شده است، گزارش اتصال شبکه را بررسی کنید و سپس راهکارهای چاپ شده را دنبال کنید.

■ مشکلی در رابطه با تنظیمات شبکه در رایانه وجود دارد.

#### راهکارها

سعی کنید از طریق رایانه به یک وب‌سایت وارد شوید تا اطمینان حاصل کنید که تنظیمات شبکه رایانه شما صحیح است. اگر نمی‌توانید به هیچ وب‌سایتی دسترسی پیدا کنید، مشکلی در رایانه وجود دارد.  
اتصال شبکه رایانه را بررسی کنید. برای جزئیات بیشتر به مستندات عرضه شده به همراه رایانه مراجعه کنید.

منوی تنظیمات چاپ نمایش داده نمی‌شود.  
ممکن است بنا به دلایل زیر رخ داده باشد.

## دراپور چاپگر Epson به درستی نصب نشده است

### راهکارها

اگر منوی تنظیمات چاپ در macOS Catalina (10.15) یا نسخه جدیدتر، macOS High Sierra (10.13)، macOS Sierra (10.12)، OS X El Capitan (10.11)، OS X Yosemite (10.10)، OS X Mavericks (10.9)، OS X Mountain Lion (10.8) نمایش داده نمی‌شود، دراپور چاپگر Epson به درستی نصب نشده است. آن را از منوی زیر فعال کنید.

گزینه ترجیحات سیستم را از منوی Apple < چاپگرها و اسکنرها (یا چاپ و اسکن، چاپ و فابری) انتخاب کنید، چاپگر را حذف کنید و سپس دوباره چاپگر را اضافه نمایید. برای افزودن چاپگر، به مطلب زیر مراجعه کنید.

"اضافه کردن چاپگر (فقط برای Mac OS)" در صفحه 131

macOS Mojave (10.14) نمی‌تواند به تنظیمات چاپ در برنامه‌های تهیه شده توسط Apple مانند TextEdit دسترسی پیدا کند.

## چاپ کردن از دستگاه هوشمند ممکن نیست

مطمئن شوید دستگاه هوشمند و چاپگر به درستی متصل شده‌اند. دلیل و راهکار رفع این مشکل بسته به متصل بودن یا نبودن آنها متفاوت خواهد بود.

### اتصال به دستگاه هوشمند را بررسی کنید

برای بررسی وضعیت اتصال بین دستگاه هوشمند و چاپگر، از Epson Smart Panel استفاده کنید. Epson Smart Panel را باز کنید. در صورتی که نمی‌توانید به چاپگر متصل شوید، با ضربه زدن روی گزینه [+ ] در بالای صفحه اتصال را بازنشانی کنید.

اگر از Epson Smart Panel استفاده نمی‌کنید، پیوند زیر را مشاهده کنید.

<http://epson.sn>

### اتصال به یک شبکه ممکن نیست

ممکن است این مشکل بنا به یکی از دلایل زیر رخ داده باشد.

## مشکلی در رابطه با دستگاه‌های شبکه برای اتصال Wi-Fi وجود دارد.

### راهکارها

دستگاه‌هایی که می‌خواهید به شبکه متصل کنید را خاموش کنید. حدود 10 ثانیه صبر کنید و سپس دستگاه‌ها را به این ترتیب روشن کنید: روتر بی سیم، رایانه یا دستگاه هوشمند و سپس چاپگر. چاپگر و رایانه یا دستگاه هوشمند را به روتر بی سیم نزدیک کنید تا ارتباط امواج رادیویی بهتر شود و سپس سعی کنید تنظیمات شبکه را دوباره انجام دهید.

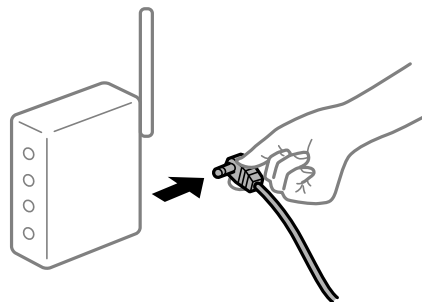

دستگاه‌ها نمی‌توانند سیگنال‌ها را از روتر بی‌سیم دریافت کنند زیرا بسیار دور از هم هستند.

#### راهکارها

پس از انتقال دادن رایانه یا دستگاه هوشمند و چاپگر به نزدیکی روتر بی‌سیم، روتر بی‌سیم را خاموش و سپس مجدداً روشن کنید.

هنگام تغییر روتر بی‌سیم، تنظیمات با روتر جدید مطابقت ندارند.

#### راهکارها

تنظیمات اتصال را مجدداً به نحوی اعمال کنید تا با روتر بی‌سیم جدید مطابقت داشته باشند.

SSIDهای متصل شده از رایانه یا دستگاه هوشمند و رایانه متفاوت هستند.

#### راهکارها

هنگامی که از چندین روتر بی‌سیم به صورت همزمان استفاده می‌کنید یا روتر بی‌سیم چندین SSID دارد و دستگاه‌ها به SSIDهای متفاوتی متصل هستند، نمی‌توانید به روتر بی‌سیم وصل شوید.

رایانه یا دستگاه هوشمند را به همان SSID که چاپگر متصل است وصل کنید.

☐ نمونه اتصال به SSIDهای متفاوت

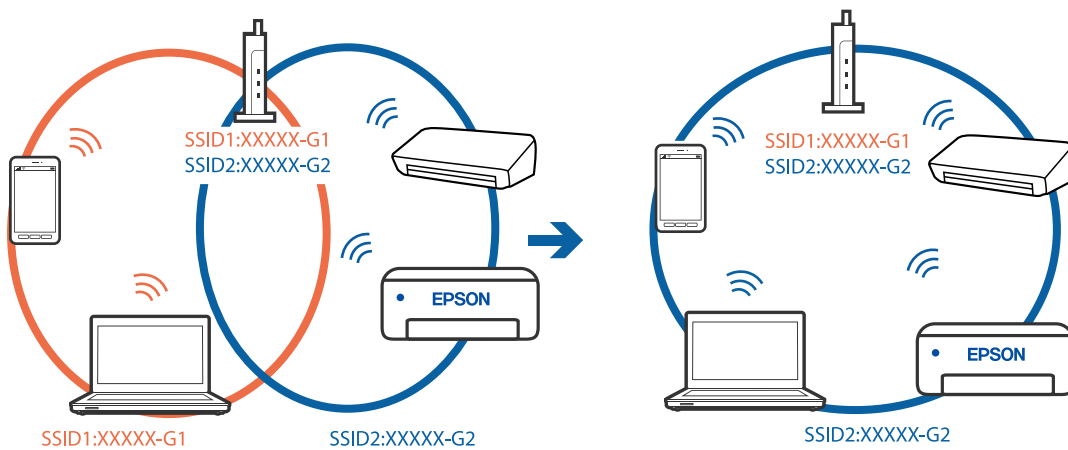

☐ نمونه اتصال به SSIDها با یک دامنه فرکانس متفاوت

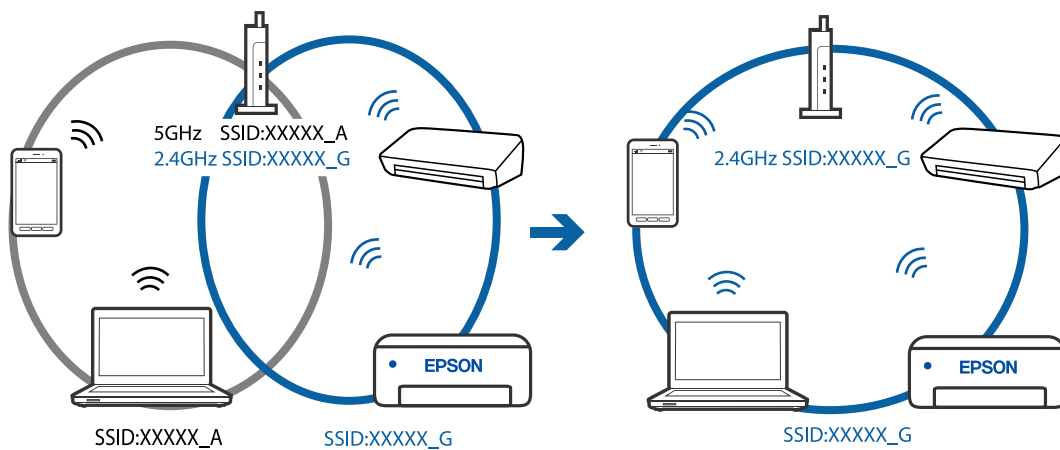

یک جداکننده حریم خصوصی در روتر بی‌سیم در دسترس می‌باشد.

#### راهکارها

اغلب روترهای بی‌سیم دارای یک عملکرد تفکیک‌کننده هستند که از ارتباط بین دستگاه‌های دارای SSID یکسان جلوگیری می‌کند. اگر با وجود وصل بودن به یک شبکه یکسان، نمی‌توانید بین چاپگر و رایانه یا دستگاه هوشمند ارتباط برقرار کنید، عملکرد تفکیک‌کننده را روی روتر بی‌سیم غیرفعال کنید. برای جزئیات بیشتر به مستندات عرضه شده با روتر بی‌سیم مراجعه کنید.

آدرس IP به درستی تخصیص نیافته است.

#### راهکارها

اگر آدرس IP چاپگر XXX.XXX.169.254 و ماسک شبکه فرعی 255.255.0.0 باشد، آدرس IP را نمی‌توان به درستی تخصیص داد.

گزارش اتصال شبکه را چاپ کنید و سپس آدرس IP و ماسک شبکه فرعی تخصیص یافته به چاپگر را بررسی کنید. برای چاپ گزارش اتصال شبکه، گزینه تنظیم < تنظیمات شبکه > بررسی اتصال را انتخاب کنید.

روتر بی‌سیم را دوباره راه‌اندازی کنید یا تنظیمات شبکه چاپگر را بازنشانی کنید.

مشکلی در رابطه با تنظیمات شبکه در دستگاه هوشمند وجود دارد.

#### راهکارها

سعی کنید از طریق دستگاه هوشمند به یک وب‌سایت وارد شوید تا اطمینان حاصل کنید که تنظیمات شبکه دستگاه هوشمند شما صحیح است. اگر نمی‌توانید به هیچ وب‌سایتی دسترسی پیدا کنید، مشکلی در رابطه با دستگاه هوشمند وجود دارد.

اتصال شبکه رایانه را بررسی کنید. برای اطلاع از جزئیات به مستندات ارائه شده همراه دستگاه هوشمند خود مراجعه کنید.

چاپ ممکن نیست علیرغم آنکه اتصال برقرار شده است (iOS)

ممکن است بنا به دلایل زیر رخ داده باشد.

نمایش خودکار غیر فعال است.

#### راهکارها

نمایش خودکار را در منوی زیر فعال کنید.

تنظیم < راه‌اندازی چاپگر > تنظیمات منبع کاغذ < نمایش خودکار

تنظیمات مهمی غیرفعال هستند.

#### راهکارها

تنظیمات AirPrint را در Web Config فعال کنید.

چاپگر به صورت ناگهانی از طریق اتصال شبکه چاپ نمی‌کند

ممکن است این مشکل بنا به یکی از دلایل زیر رخ داده باشد.

محیط شبکه تغییر کرده است.

#### راهکارها

هنگامی که محیط شبکه خود مانند روتر بی‌سیم یا ارائه دهنده خدمات شبکه را تغییر می‌دهید، سعی کنید تنظیمات شبکه مربوط به چاپگر را دوباره انجام دهید.  
رایانه یا دستگاه هوشمند را به همان SSID که چاپگر متصل است وصل کنید.

مشکلی در رابطه با دستگاه‌های شبکه برای اتصال Wi-Fi وجود دارد.

#### راهکارها

دستگاه‌هایی که می‌خواهید به شبکه متصل کنید را خاموش کنید. حدود 10 ثانیه صبر کنید و سپس دستگاه‌ها را به این ترتیب روشن کنید: روتر بی‌سیم، رایانه یا دستگاه هوشمند و سپس چاپگر. چاپگر و رایانه یا دستگاه هوشمند را به روتر بی‌سیم نزدیک کنید تا ارتباط امواج رادیویی بهتر شود و سپس سعی کنید تنظیمات شبکه را دوباره انجام دهید.

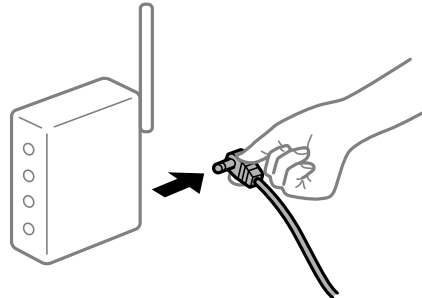

چاپگر به شبکه متصل نیست.

#### راهکارها

تنظیم < تنظیمات شبکه > بررسی اتصال را انتخاب کنید و سپس گزارش اتصال شبکه را چاپ کنید. اگر گزارش نشان دهد که اتصال شبکه قطع شده است، گزارش اتصال شبکه را بررسی کنید و سپس راهکارهای چاپ شده را دنبال کنید.

مشکلی در رابطه با تنظیمات شبکه در دستگاه هوشمند وجود دارد.

#### راهکارها

سعی کنید از طریق دستگاه هوشمند به یک وب‌سایت وارد شوید تا اطمینان حاصل کنید که تنظیمات شبکه دستگاه هوشمند شما صحیح است. اگر نمی‌توانید به هیچ وب‌سایتی دسترسی پیدا کنید، مشکلی در رابطه با دستگاه هوشمند وجود دارد.  
اتصال شبکه رایانه را بررسی کنید. برای اطلاع از جزئیات به مستندات ارائه شده همراه دستگاه هوشمند خود مراجعه کنید.

### چاپ کردن نمابرهای دریافتی در قسمت تنظیمات فعلی غیرفعال است.

اگر ذخیره در کامپیوتر روی حالت بله تنظیم شده است، تنظیم را به بله و چاپ تغییر دهید یا ذخیره در کامپیوتر را غیرفعال کنید.  
گزینه ذخیره در کامپیوتر در تنظیم < تنظیمات فکس > تنظیمات دریافت موجود است.



## دستگاه اسکن نمی کند

### اسکن کردن از Windows شروع نمی شود

مطمئن شوید رایانه و چاپگر به درستی متصل شده اند. دلیل و راهکار رفع این مشکل بسته به متصل بودن یا نبودن آنها متفاوت خواهد بود.

#### بررسی وضعیت اتصال

برای بررسی وضعیت اتصال برای رایانه و چاپگر، از برنامه Epson Printer Connection Checker استفاده کنید. بسته به نتایج بررسی ممکن است قادر باشید مشکل را حل کنید.

1. آیکن **Epson Printer Connection Checker** را در دسکتاپ دو-کلیک کنید.

Epson Printer Connection Checker راه اندازی می شود.

اگر هیچ آیکنی در دسکتاپ وجود ندارد، روش های زیر را برای راه اندازی Epson Printer Connection Checker دنبال کنید.

Windows 10

روی دکمه شروع کلیک کنید و سپس گزینه های **Epson Software < Epson Printer Connection Checker** را انتخاب کنید.

Windows 8.1/Windows 8

نام برنامه را در قسمت جستجو وارد کنید و سپس آیکن نشان داده شده را انتخاب نمایید.

Windows 7

روی دکمه شروع کلیک کنید و سپس همه برنامه ها < **Epson Software < Epson Printer Connection Checker** را انتخاب کنید.

2. برای بررسی، دستورالعمل های روی صفحه را دنبال کنید.

**نکته:**

اگر نام چاپگر نمایش داده نمی شود، یک درایور چاپگر اصلی *Epson* نصب کنید.

"بررسی اینکه آیا یک درایور چاپگر اصل *Epson* نصب است - *Windows*" در صفحه 129

وقتی مشکل را تشخیص دادید، راهکار نمایش یافته در صفحه را دنبال کنید.

وقتی نمی توانید مشکل را برطرف کنید، موارد زیر را مطابق با وضعیت بررسی کنید.

چاپگر در یک اتصال شبکه تشخیص داده نمی شود

"اتصال به یک شبکه ممکن نیست" در صفحه 161

چاپگر از طریق اتصال USB تشخیص داده نمی شود

"اتصال چاپگر از طریق USB ممکن نیست" (در صفحه 147 Windows)

چاپگر تشخیص داده می شود، اما اسکن امکان پذیر نیست.

"اسکن ممکن نیست علیرغم آنکه اتصال به درستی برقرار شده است (Windows)" در صفحه 165

اتصال به یک شبکه ممکن نیست

ممکن است این مشکل بنا به یکی از دلایل زیر رخ داده باشد.

مشکلی در رابطه با دستگاه‌های شبکه برای اتصال Wi-Fi وجود دارد.

#### راهکارها

دستگاه‌هایی که می‌خواهید به شبکه متصل کنید را خاموش کنید و سپس دستگاه‌ها را به این ترتیب روشن کنید: روتر بی‌سیم، رایانه یا دستگاه هوشمند و سپس چاپگر. چاپگر و رایانه یا دستگاه هوشمند را به روتر بی‌سیم نزدیک کنید تا ارتباط امواج رادیویی بهتر شود و سپس سعی کنید تنظیمات شبکه را دوباره انجام دهید.

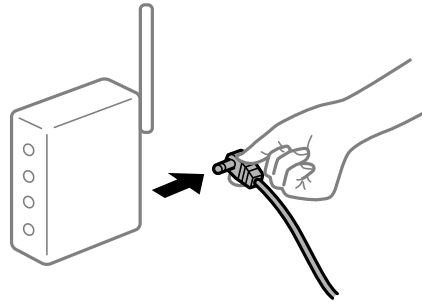

دستگاه‌ها نمی‌توانند سیگنال‌ها را از روتر بی‌سیم دریافت کنند زیرا بسیار دور از هم هستند.

#### راهکارها

پس از انتقال دادن رایانه یا دستگاه هوشمند و چاپگر به نزدیکی روتر بی‌سیم، روتر بی‌سیم را خاموش و سپس مجدداً روشن کنید.

هنگام تغییر روتر بی‌سیم، تنظیمات با روتر جدید مطابقت ندارند.

#### راهکارها

تنظیمات اتصال را مجدداً به نحوی اعمال کنید تا با روتر بی‌سیم جدید مطابقت داشته باشند.

SSIDهای متصل شده از رایانه یا دستگاه هوشمند و رایانه متفاوت هستند.

#### راهکارها

هنگامی که از چندین روتر بی‌سیم به صورت همزمان استفاده می‌کنید یا روتر بی‌سیم چندین SSID دارد و دستگاه‌ها به SSIDهای متفاوتی متصل هستند، نمی‌توانید به روتر بی‌سیم وصل شوید.

رایانه یا دستگاه هوشمند را به همان SSID که چاپگر متصل است وصل کنید.

☐ نمونه اتصال به SSIDهای متفاوت

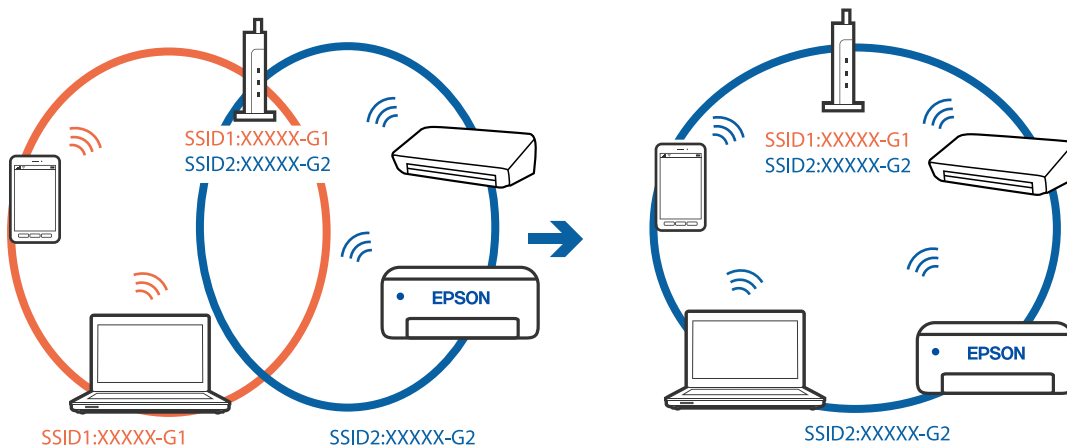

نمونه اتصال به SSIDها با یک دامنه فرکانس متفاوت

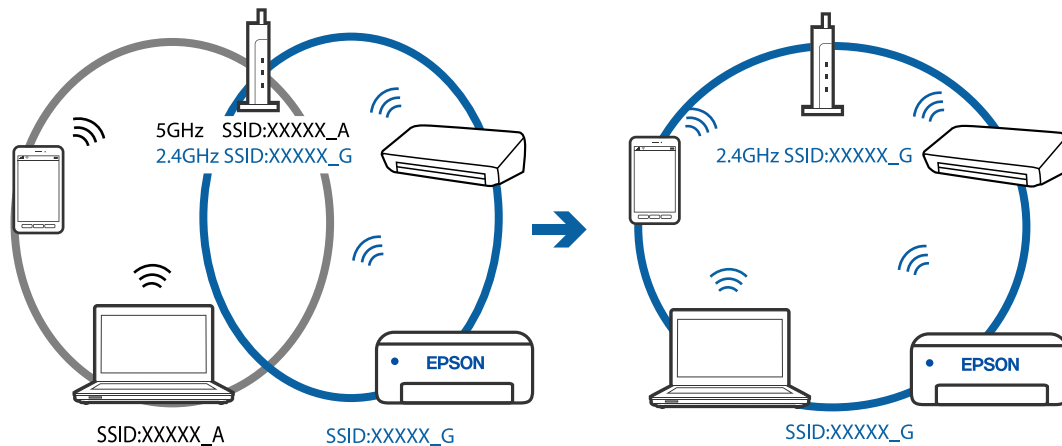

یک جداکننده حریم خصوصی در روتر بی سیم در دسترس می باشد.

#### راهکارها

اغلب روترهای بی سیم دارای یک عملکرد تفکیک کننده هستند که از ارتباط بین دستگاه های دارای SSID یکسان جلوگیری می کند. اگر با وجود وصل بودن به یک شبکه یکسان، نمی توانید بین چاپگر و رایانه یا دستگاه هوشمند ارتباط برقرار کنید، عملکرد تفکیک کننده را روی روتر بی سیم غیرفعال کنید. برای جزئیات بیشتر به مستندات عرضه شده با روتر بی سیم مراجعه کنید.

آدرس IP به درستی تخصیص نیافته است.

#### راهکارها

اگر آدرس IP چاپگر XXX.XXX.169.254 و ماسک شبکه فرعی 255.255.0.0 باشد، آدرس IP را نمی توان به درستی تخصیص داد.

گزارش اتصال شبکه را چاپ کنید و سپس آدرس IP و ماسک شبکه فرعی تخصیص یافته به چاپگر را بررسی کنید. برای چاپ گزارش اتصال شبکه، گزینه تنظیم < تنظیمات شبکه > بررسی اتصال را انتخاب کنید.

روتر بی سیم را دوباره راه اندازی کنید یا تنظیمات شبکه چاپگر را بازنشانی کنید.

مشکلی در رابطه با تنظیمات شبکه در رایانه وجود دارد.

#### راهکارها

سعی کنید از طریق رایانه به یک وبسایت وارد شوید تا اطمینان حاصل کنید که تنظیمات شبکه رایانه شما صحیح است. اگر نمی توانید به هیچ وبسایتی دسترسی پیدا کنید، مشکلی در رایانه وجود دارد.

اتصال شبکه رایانه را بررسی کنید. برای جزئیات بیشتر به مستندات عرضه شده به همراه رایانه مراجعه کنید.

چاپگر توسط اترنت از طریق دستگاه هایی که IEEE 802.3az (اترنت با بازده انرژی بالا) را پشتیبانی می کنند متصل است.

#### راهکارها

وقتی چاپگر را از طریق اترنت با استفاده از دستگاه های پشتیبانی کننده IEEE 802.3az (اترنت با بازده انرژی بالا) متصل می کنید، ممکن است بسته به هاب یا روتر مورد استفاده مشکلات زیر بروز کنند.

اتصال دچار نوسان می شود، چاپگر بارها قطع و وصل می شود.

اتصال به چاپگر امکان پذیر نیست.

سرعت اتصال آهسته می شود.

برای غیرفعال کردن IEEE 802.3az مربوط به چاپگر، مراحل زیر را دنبال کنید و سپس متصل شوید.

1. کابل اترنت متصل به رایانه و چاپگر را جدا کنید.
2. وقتی IEEE 802.3az مخصوص رایانه فعال است، آن را غیرفعال کنید.  
برای جزئیات بیشتر به مستندات عرضه شده به همراه رایانه مراجعه کنید.
3. رایانه و چاپگر را با کمک یک کابل اترنت به طور مستقیم به یکدیگر وصل کنید.
4. در چاپگر، یک گزارش اتصال شبکه را چاپ کنید.  
"چاپ یک گزارش اتصال شبکه" در صفحه 237
5. آدرس IP چاپگر را در گزارش اتصال شبکه بررسی کنید.
6. در رایانه، به Web Config وارد شوید.  
یک مرورگر وب را اجرا کنید و سپس آدرس IP چاپگر را وارد نمایید.  
"اجرای Web Config در یک مرورگر وب" در صفحه 256
7. **Advanced Settings** را از فهرست گوشه بالای سمت راست پنجره انتخاب کنید.
8. مسیر **Wired LAN < Network Settings** را انتخاب کنید.
9. گزینه **OFF** را برای **IEEE 802.3az** انتخاب کنید.
10. روی گزینه **Next** کلیک کنید.
11. روی گزینه **OK** کلیک کنید.
12. کابل اترنت متصل به رایانه و چاپگر را جدا کنید.
13. اگر IEEE 802.3az مخصوص رایانه را در مرحله 2 غیرفعال کردید، آن را فعال نمایید.
14. کابل‌های اترنت که در مرحله 1 جدا کرده بودید را به رایانه و چاپگر متصل کنید.  
اگر مشکل هنوز باقی مانده است، ممکن است مشکل به دستگاه‌هایی غیر از چاپگر مربوط باشد.

#### اتصال چاپگر از طریق USB ممکن نیست (Windows)

ممکن است بنا به دلایل زیر رخ داده باشد.

■ کابل USB به شکل صحیح به پریز برق متصل نشده است.

#### راهکارها

کابل USB را به طور ایمن به چاپگر و رایانه وصل کنید.

■ مشکلی در رابطه با هاب USB وجود دارد.

#### راهکارها

اگر از هاب USB استفاده می‌کنید، سعی کنید چاپگر را بطور مستقیم به رایانه وصل کنید.

مشکلی در رابطه با کابل USB یا ورودی USB وجود دارد.

#### راهکارها

اگر کابل USB شناسایی نشد، درگاه یا کابل USB را تغییر دهید.

اسکن ممکن نیست علی‌رغم آنکه اتصال به درستی برقرار شده است (Windows)

اسکن کردن با وضوح بالا از طریق شبکه.

#### راهکارها

سعی کنید با وضوح کمتری اسکن کنید.

### اسکن کردن از Mac OS شروع نمی شود

مطمئن شوید رایانه و چاپگر به درستی متصل شده‌اند. دلیل و راهکار رفع این مشکل بسته به متصل بودن یا نبودن آنها متفاوت خواهد بود.

#### بررسی وضعیت اتصال

برای بررسی وضعیت اتصال برای رایانه و چاپگر، از برنامه EPSON Status Monitor استفاده کنید.

1. گزینه ترجیحات سیستم را از منوی Apple < چاپگرها و اسکنرها (یا چاپ و اسکن، چاپ و نمابر) برگزینید و سپس چاپگر را انتخاب کنید.

2. روی گزینه‌ها و لوازم < برنامه کاربردی > باز کردن برنامه کاربردی چاپگر کلیک کنید.

3. روی گزینه EPSON Status Monitor کلیک کنید.

وقتی سطوح جوهر باقیمانده نمایش داده می‌شود، اتصال بین رایانه و چاپگر به درستی برقرار شده است. در صورتی که اتصال برقرار نشده است، بخش زیر را بررسی کنید.

□ چاپگر در یک اتصال شبکه تشخیص داده نمی‌شود

"اتصال به یک شبکه ممکن نیست" در صفحه 165

□ چاپگر از طریق اتصال USB تشخیص داده نمی‌شود

"اتصال چاپگر از طریق USB ممکن نیست" (در صفحه 154 Mac OS)

در صورتی که اتصال برقرار شده است، موارد زیر را بررسی کنید.

□ چاپگر تشخیص داده می‌شود، اما اسکن امکان‌پذیر نیست.

"اسکن ممکن نیست علی‌رغم آنکه اتصال به درستی برقرار شده است (Mac OS)" در صفحه 169

اتصال به یک شبکه ممکن نیست

ممکن است این مشکل بنا به یکی از دلایل زیر رخ داده باشد.

مشکلی در رابطه با دستگاه‌های شبکه برای اتصال Wi-Fi وجود دارد.

#### راهکارها

دستگاه‌هایی که می‌خواهید به شبکه متصل کنید را خاموش کنید و سپس دستگاه‌ها را به این ترتیب روشن کنید: روتر بی‌سیم، رایانه یا دستگاه هوشمند و سپس چاپگر. چاپگر و رایانه یا دستگاه هوشمند را به روتر بی‌سیم نزدیک کنید تا ارتباط امواج رادیویی بهتر شود و سپس سعی کنید تنظیمات شبکه را دوباره انجام دهید.

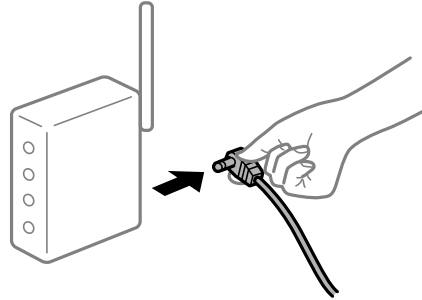

دستگاه‌ها نمی‌توانند سیگنال‌ها را از روتر بی‌سیم دریافت کنند زیرا بسیار دور از هم هستند.

#### راهکارها

پس از انتقال دادن رایانه یا دستگاه هوشمند و چاپگر به نزدیکی روتر بی‌سیم، روتر بی‌سیم را خاموش و سپس مجدداً روشن کنید.

هنگام تغییر روتر بی‌سیم، تنظیمات با روتر جدید مطابقت ندارند.

#### راهکارها

تنظیمات اتصال را مجدداً به نحوی اعمال کنید تا با روتر بی‌سیم جدید مطابقت داشته باشند.

SSIDهای متصل شده از رایانه یا دستگاه هوشمند و رایانه متفاوت هستند.

#### راهکارها

هنگامی که از چندین روتر بی‌سیم به صورت همزمان استفاده می‌کنید یا روتر بی‌سیم چندین SSID دارد و دستگاه‌ها به SSIDهای متفاوتی متصل هستند، نمی‌توانید به روتر بی‌سیم وصل شوید.

رایانه یا دستگاه هوشمند را به همان SSID که چاپگر متصل است وصل کنید.

☐ نمونه اتصال به SSIDهای متفاوت

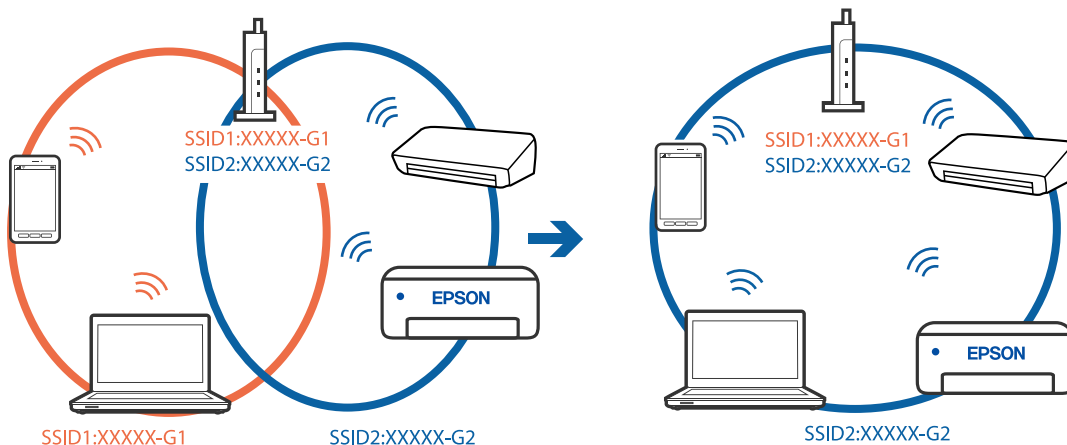

نمونه اتصال به SSIDها با یک دامنه فرکانس متفاوت

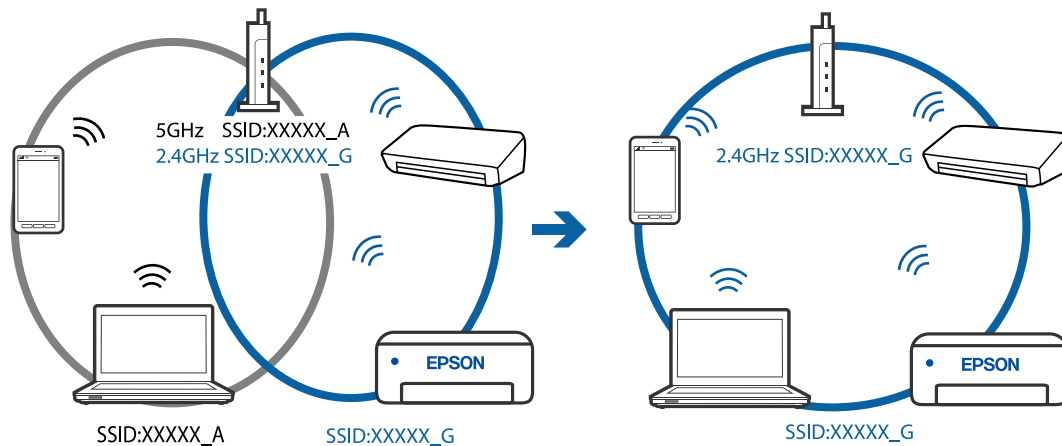

یک جداکننده حریم خصوصی در روتر بی سیم در دسترس می باشد.

#### راهکارها

اغلب روترهای بی سیم دارای یک عملکرد تفکیک کننده هستند که از ارتباط بین دستگاه های دارای SSID یکسان جلوگیری می کند. اگر با وجود وصل بودن به یک شبکه یکسان، نمی توانید بین چاپگر و رایانه یا دستگاه هوشمند ارتباط برقرار کنید، عملکرد تفکیک کننده را روی روتر بی سیم غیرفعال کنید. برای جزئیات بیشتر به مستندات عرضه شده با روتر بی سیم مراجعه کنید.

آدرس IP به درستی تخصیص نیافته است.

#### راهکارها

اگر آدرس IP چاپگر XXX.XXX.169.254 و ماسک شبکه فرعی 255.255.0.0 باشد، آدرس IP را نمی توان به درستی تخصیص داد.

گزارش اتصال شبکه را چاپ کنید و سپس آدرس IP و ماسک شبکه فرعی تخصیص یافته به چاپگر را بررسی کنید. برای چاپ گزارش اتصال شبکه، گزینه تنظیم < تنظیمات شبکه > بررسی اتصال را انتخاب کنید.

روتر بی سیم را دوباره راه اندازی کنید یا تنظیمات شبکه چاپگر را بازنشانی کنید.

مشکلی در رابطه با تنظیمات شبکه در رایانه وجود دارد.

#### راهکارها

سعی کنید از طریق رایانه به یک وبسایت وارد شوید تا اطمینان حاصل کنید که تنظیمات شبکه رایانه شما صحیح است. اگر نمی توانید به هیچ وبسایتی دسترسی پیدا کنید، مشکلی در رایانه وجود دارد.

اتصال شبکه رایانه را بررسی کنید. برای جزئیات بیشتر به مستندات عرضه شده به همراه رایانه مراجعه کنید.

دستگاه متصل به درگاه USB 3.0 سبب اختلال فرکانس رادیویی می شود.

#### راهکارها

وقتی یک دستگاه را به درگاه USB 3.0 سیستم عامل Mac متصل می کنید، ممکن است اختلال فرکانس رادیویی رخ دهد. اگر نمی توانید به LAN بی سیم (Wi-Fi) وصل شوید یا اگر عملکرد دستگاه بدون ثبات است، موارد زیر را امتحان کنید.

دستگاهی که به درگاه USB 3.0 متصل می شود را در فاصله دورتری از رایانه قرار دهید.

چاپگر توسط اترنت از طریق دستگاه‌هایی که IEEE 802.3az (اترنت با بازده انرژی بالا) را پشتیبانی می‌کنند متصل است.

#### راهکارها

وقتی چاپگر را از طریق اترنت با استفاده از دستگاه‌های پشتیبانی کننده IEEE 802.3az (اترنت با بازده انرژی بالا) متصل می‌کنید، ممکن است بسته به هاب یا روتر مورد استفاده مشکلات زیر بروز کنند.

❑ اتصال دچار نوسان می‌شود، چاپگر بارها قطع و وصل می‌شود.

❑ اتصال به چاپگر امکان‌پذیر نیست.

❑ سرعت اتصال آهسته می‌شود.

برای غیرفعال کردن IEEE 802.3az مربوط به چاپگر، مراحل زیر را دنبال کنید و سپس متصل شوید.

1. کابل اترنت متصل به رایانه و چاپگر را جدا کنید.
2. وقتی IEEE 802.3az مخصوص رایانه فعال است، آن را غیرفعال کنید.  
برای جزئیات بیشتر به مستندات عرضه شده به همراه رایانه مراجعه کنید.
3. رایانه و چاپگر را با کمک یک کابل اترنت به طور مستقیم به یکدیگر وصل کنید.
4. در چاپگر، یک گزارش اتصال شبکه را چاپ کنید.  
["چاپ یک گزارش اتصال شبکه" در صفحه 237](#)
5. آدرس IP چاپگر را در گزارش اتصال شبکه بررسی کنید.
6. در رایانه، به Web Config وارد شوید.  
یک مرورگر وب را اجرا کنید و سپس آدرس IP چاپگر را وارد نمایید.  
["اجرای Web Config در یک مرورگر وب" در صفحه 256](#)
7. **Advanced Settings** را از فهرست گوشه بالای سمت راست پنجره انتخاب کنید.
8. مسیر **Wired LAN < Network Settings** را انتخاب کنید.
9. گزینه **OFF** را برای IEEE 802.3az انتخاب کنید.
10. روی گزینه **Next** کلیک کنید.
11. روی گزینه **OK** کلیک کنید.
12. کابل اترنت متصل به رایانه و چاپگر را جدا کنید.
13. اگر IEEE 802.3az مخصوص رایانه را در مرحله 2 غیرفعال کردید، آن را فعال نمایید.
14. کابل‌های اترنت که در مرحله 1 جدا کرده بودید را به رایانه و چاپگر متصل کنید.  
اگر مشکل هنوز باقی مانده است، ممکن است مشکل به دستگاه‌هایی غیر از چاپگر مربوط باشد.

اتصال چاپگر از طریق USB ممکن نیست (Mac OS)

ممکن است بنا به دلایل زیر رخ داده باشد.



■ کابل USB به شکل صحیح به پریز برق متصل نشده است.

راهکارها

کابل USB را به طور ایمن به چاپگر و رایانه وصل کنید.

■ مشکلی در رابطه با هاب USB وجود دارد.

راهکارها

اگر از هاب USB استفاده می کنید، سعی کنید چاپگر را بطور مستقیم به رایانه وصل کنید.

■ مشکلی در رابطه با کابل USB یا ورودی USB وجود دارد.

راهکارها

اگر کابل USB شناسایی نشد، درگاه یا کابل USB را تغییر دهید.

اسکن ممکن نیست علیرغم آنکه اتصال به درستی برقرار شده است (Mac OS)

■ اسکن کردن با وضوح بالا از طریق شبکه.

راهکارها

سعی کنید با وضوح کمتری اسکن کنید.

## اسکن کردن از دستگاه هوشمند شروع نمی شود

مطمئن شوید دستگاه هوشمند و چاپگر به درستی متصل شده اند.

دلیل و راهکار رفع این مشکل بسته به متصل بودن یا نبودن آنها متفاوت خواهد بود.

اتصال به دستگاه هوشمند را بررسی کنید

برای بررسی وضعیت اتصال بین دستگاه هوشمند و چاپگر، از Epson Smart Panel استفاده کنید.

Epson Smart Panel را باز کنید. در صورتی که نمی توانید به چاپگر متصل شوید، با ضربه زدن روی گزینه [+ ] در بالای صفحه اتصال را بازنشانی کنید.

اگر از Epson Smart Panel استفاده نمی کنید، پیوند زیر را مشاهده کنید.

<http://epson.sn>

اتصال به یک شبکه ممکن نیست

ممکن است این مشکل بنا به یکی از دلایل زیر رخ داده باشد.

مشکلی در رابطه با دستگاه‌های شبکه برای اتصال Wi-Fi وجود دارد.

#### راهکارها

دستگاه‌هایی که می‌خواهید به شبکه متصل کنید را خاموش کنید و سپس دستگاه‌ها را به این ترتیب روشن کنید: روتر بی‌سیم، رایانه یا دستگاه هوشمند و سپس چاپگر. چاپگر و رایانه یا دستگاه هوشمند را به روتر بی‌سیم نزدیک کنید تا ارتباط امواج رادیویی بهتر شود و سپس سعی کنید تنظیمات شبکه را دوباره انجام دهید.

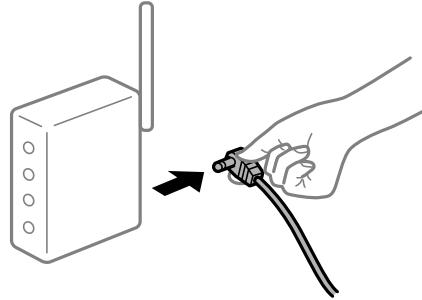

دستگاه‌ها نمی‌توانند سیگنال‌ها را از روتر بی‌سیم دریافت کنند زیرا بسیار دور از هم هستند.

#### راهکارها

پس از انتقال دادن رایانه یا دستگاه هوشمند و چاپگر به نزدیکی روتر بی‌سیم، روتر بی‌سیم را خاموش و سپس مجدداً روشن کنید.

هنگام تغییر روتر بی‌سیم، تنظیمات با روتر جدید مطابقت ندارند.

#### راهکارها

تنظیمات اتصال را مجدداً به نحوی اعمال کنید تا با روتر بی‌سیم جدید مطابقت داشته باشند.

SSIDهای متصل شده از رایانه یا دستگاه هوشمند و رایانه متفاوت هستند.

#### راهکارها

هنگامی که از چندین روتر بی‌سیم به صورت همزمان استفاده می‌کنید یا روتر بی‌سیم چندین SSID دارد و دستگاه‌ها به SSIDهای متفاوتی متصل هستند، نمی‌توانید به روتر بی‌سیم وصل شوید.

رایانه یا دستگاه هوشمند را به همان SSID که چاپگر متصل است وصل کنید.

☐ نمونه اتصال به SSIDهای متفاوت

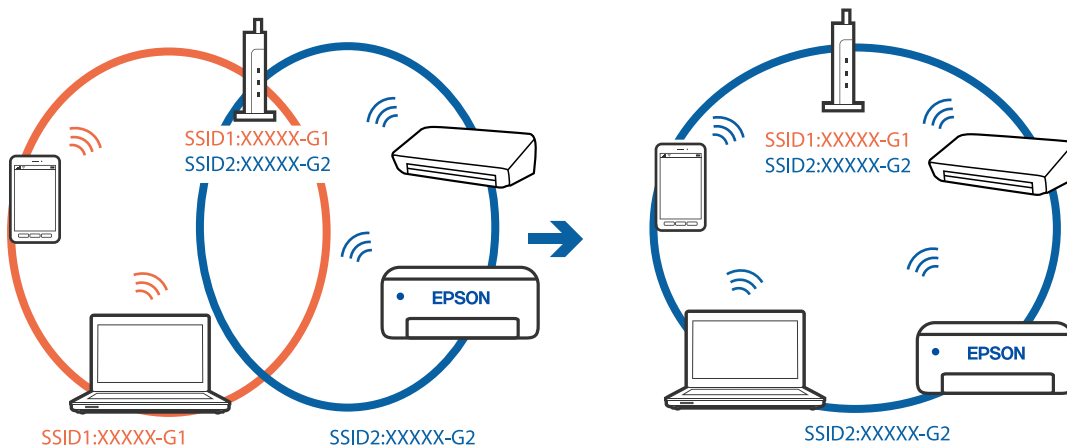

نمونه اتصال به SSIDها با یک دامنه فرکانس متفاوت

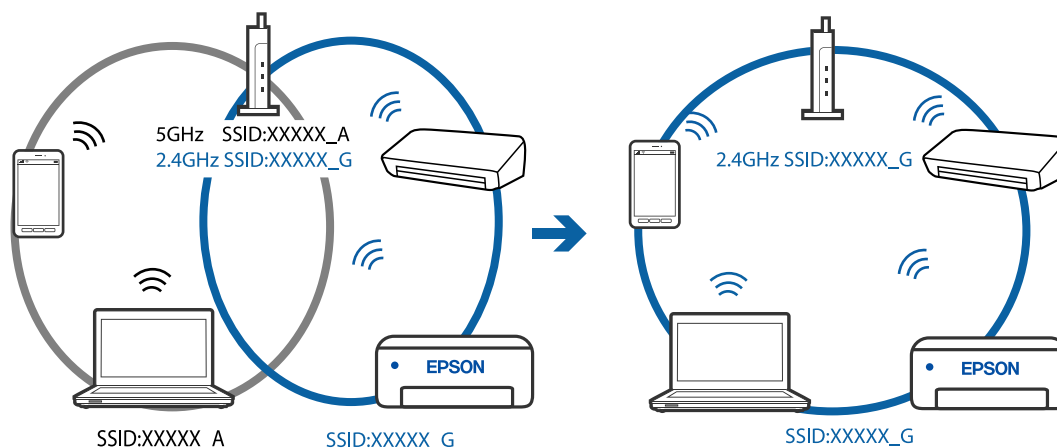

یک جداکننده حریم خصوصی در روتر بی سیم در دسترس می باشد.

#### راهکارها

اغلب روترهای بی سیم دارای یک عملکرد تفکیک کننده هستند که از ارتباط بین دستگاه های دارای SSID یکسان جلوگیری می کند. اگر با وجود وصل بودن به یک شبکه یکسان، نمی توانید بین چاپگر و رایانه یا دستگاه هوشمند ارتباط برقرار کنید، عملکرد تفکیک کننده را روی روتر بی سیم غیرفعال کنید. برای جزئیات بیشتر به مستندات عرضه شده با روتر بی سیم مراجعه کنید.

آدرس IP به درستی تخصیص نیافته است.

#### راهکارها

اگر آدرس IP چاپگر XXX.XXX.169.254 و ماسک شبکه فرعی 255.255.0.0 باشد، آدرس IP را نمی توان به درستی تخصیص داد.

گزارش اتصال شبکه را چاپ کنید و سپس آدرس IP و ماسک شبکه فرعی تخصیص یافته به چاپگر را بررسی کنید. برای چاپ گزارش اتصال شبکه، گزینه تنظیم < تنظیمات شبکه > بررسی اتصال را انتخاب کنید.

روتر بی سیم را دوباره راه اندازی کنید یا تنظیمات شبکه چاپگر را بازنشانی کنید.

مشکلی در رابطه با تنظیمات شبکه در دستگاه هوشمند وجود دارد.

#### راهکارها

سعی کنید از طریق دستگاه هوشمند به یک وبسایت وارد شوید تا اطمینان حاصل کنید که تنظیمات شبکه دستگاه هوشمند شما صحیح است. اگر نمی توانید به هیچ وبسایتی دسترسی پیدا کنید، مشکلی در رابطه با دستگاه هوشمند وجود دارد.

اتصال شبکه رایانه را بررسی کنید. برای اطلاع از جزئیات به مستندات ارائه شده همراه دستگاه هوشمند خود مراجعه کنید.

## نمبرها ارسال یا دریافت نمی شوند

نمبرها ارسال یا دریافت نمی شوند

ممکن است بنا به دلایل زیر رخ داده باشد.

مشکلاتی در رابطه با پرینز دیواری تلفن وجود دارد.

#### راهکارها

با وصل کردن یک تلفن به فیش دیواری تلفن و آزمایش آن بررسی کنید که تلفن کار می کند یا خیر. اگر نمی توانید تماس برقرار کرده یا دریافت نمایید، با شرکت مخابرات تماس بگیرید.

مشکلاتی در رابطه با اتصال به خط تلفن وجود دارد.

#### راهکارها

برای اجرای بررسی اتصال خودکار فکس، گزینه های تنظیم < تنظیمات فکس > بررسی اتصال فکس را در صفحه کنترل چاپگر انتخاب کنید. راهکارهایی که در گزارش چاپ شده است را امتحان کنید.

خطای ارتباطی رخ می دهد.

#### راهکارها

گزینه های آهسته (9600bps) را در تنظیم < تنظیمات فکس > تنظیمات اصلی < سرعت فکس > در صفحه کنترل چاپگر انتخاب کنید.

بدون استفاده از فیلتر DSL به یک خط تلفن DSL متصل شده است.

#### راهکارها

برای وصل کردن یک خط تلفن DSL، باید از یک مودم DSL دارای فیلتر DSL داخلی استفاده کنید یا یک فیلتر DSL جداگانه روی خط نصب کنید. با ارائه دهنده DSL خود تماس بگیرید.

"اتصال به DSL یا ISDN" در صفحه 89

مشکلاتی در رابطه با فیلتر DSL در هنگام اتصال به یک خط تلفن DSL وجود دارد.

#### راهکارها

اگر نمی توانید نمابر را ارسال یا دریافت کنید، چاپگر را بطور مستقیم به یک فیش دیواری تلفن وصل کنید تا بررسی کنید که آیا چاپگر می تواند نمابر ارسال کند یا خیر. اگر کار می کند، ممکن است مشکل از فیلتر DSL باشد. با ارائه دهنده DSL خود تماس بگیرید.

نمبرها ارسال نمی شوند

ممکن است بنا به دلایل زیر رخ داده باشد.

خط اتصال در مرکزی که از یک مبادله شاخه خصوصی (PBX) استفاده می شود، روی PSTN تنظیم شده است.

#### راهکارها

گزینه های PBX را در تنظیم < تنظیمات فکس > تنظیمات اصلی < نوع خط > در صفحه کنترل چاپگر انتخاب کنید.

ارسال نمابرها بدون وارد کردن یک کد دسترسی در محیطی که در آن یک PBX نصب شده است.

#### راهکارها

اگر سیستم شما برای دریافت یک خط خارجی نیاز به کد دسترسی خارجی دارد، کد دسترسی را در چاپگر ثبت کنید و # (هشتگ) را در ابتدای شماره نمابر در هنگام ارسال وارد کنید.

اطلاعات سرصفحه برای نمابرهای خروجی ثبت نشده است.

#### راهکارها

گزینه های تنظیم < تنظیمات فکس > تنظیمات اصلی < سربرگ را انتخاب کنید و اطلاعات سرصفحه را تنظیم نمایید. برخی از دستگاه‌های نمابر به طور خودکار نمابرهای ورودی که دارای اطلاعات سرصفحه نیستند را رد می‌کنند.

نمایش اطلاعات تماس گیرنده شما مسدود است.

#### راهکارها

برای لغو انسداد نمایش اطلاعات تماس گیرنده با اپراتور مخابراتی خود تماس بگیرید. برخی از تلفن‌ها یا دستگاه‌های نمابر به طور خودکار تماس‌های ناشناس را رد می‌کنند.

شماره نمابر گیرنده اشتباه است.

#### راهکارها

بررسی کنید که شماره گیرنده ثبت شده در لیست مخاطبین شما یا شماره‌ای که مستقیماً با استفاده از صفحه کلید عددی وارد کرده‌اید، صحیح است. یا از گیرنده سوال کنید آیا شماره نمابر صحیح است.

دستگاه نمابر گیرنده برای دریافت نمابرها آماده نیست.

#### راهکارها

از گیرنده سوال کنید آیا دستگاه نمابر گیرنده آماده دریافت نمابر است یا خیر.

حجم داده‌های ارسالی بسیار زیاد است.

#### راهکارها

به یکی از روش‌های زیر می‌توانید نمابرها را با حجم داده‌های کوچک‌تر ارسال کنید.

وقتی نمابر را در حالت تک‌رنگ ارسال می‌کنید، گزینه ارسال مستقیم را در فکس < تنظیمات فکس > تنظیمات ارسال فکس انتخاب نمایید.

"ارسال چندین صفحه از یک سند تک رنگ (ارسال مستقیم)" در صفحه 103

استفاده از تلفن متصل

"ارسال نمابرها با شماره‌گیری از یک دستگاه تلفن خارجی" در صفحه 102

جدا کردن اسناد

نمابرها دریافت نمی‌شوند

ممکن است بنا به دلایل زیر رخ داده باشد.

اشتراک برای یک سرویس باز-ارسال تماس.

#### راهکارها

اگر در سرویس باز-ارسال تماس مشترک شده‌اید، ممکن است چاپگر نمابرها را دریافت نکند. با ارائه دهنده سرویس تماس بگیرید.

گزینه حالت دریافت روی حالت دستی تنظیم شده است، در حالیکه یک دستگاه تلفن خارجی به چاپگر متصل است.

#### راهکارها

اگر دستگاه تلفن خارجی به چاپگر متصل است و از یک خط تلفن به صورت مشترک با چاپگر استفاده می‌کند، گزینه های تنظیم < تنظیمات فکس > تنظیمات اصلی را انتخاب کنید و سپس حالت دریافت را روی خودکار تنظیم کنید.

رایانه‌ای که نمابرهای دریافت شده را ذخیره می‌کند، روشن نیست.

#### راهکارها

وقتی تنظیمات موردنظر برای ذخیره نمابرهای دریافتی در یک رایانه را اعمال کردید، رایانه موردنظر را روشن کنید. نمابر دریافت شده پس از ذخیره شدن در رایانه حذف می‌شود.

شماره نمابر فرستنده در فهرست شماره رد کردن ثبت شده است.

#### راهکارها

قبل از حذف آن، مطمئن شوید شماره فرستنده را می‌توان از فهرست شماره رد کردن حذف کرد. آن را از طریق مسیر تنظیم < تنظیمات فکس > تنظیمات اصلی < رد کردن نمابر > ویرایش لیست شماره انسدادی حذف کنید. یا گزینه فهرست شماره رد کردن را در تنظیم < تنظیمات فکس > تنظیمات اصلی < رد کردن نمابر > رد کردن نمابر را غیرفعال کنید. نمابرهایی که از شماره‌های ثبت نشده در این لیست ارسال شده باشند، در صورتی که این تنظیم فعال شده باشد، مسدود خواهند شد.

شماره نمابر فرستنده در لیست مخاطبین ثبت نشده است.

#### راهکارها

شماره نمابر فرستنده را در لیست مخاطبین ثبت کنید. یا در مخاطبان نیست را در تنظیم < تنظیمات فکس > تنظیمات اصلی < رد کردن نمابر > رد کردن نمابر غیرفعال کنید. نمابرهایی که از شماره‌های ثبت نشده در این لیست ارسال شده باشند، مسدود خواهند شد.

فرستنده نمابر را بدون اطلاعات سرصفحه ارسال کرده است.

#### راهکارها

از فرستنده سوال کنید آیا اطلاعات سرصفحه در دستگاه نمابر وی تنظیم شده است. یا سربرگ خالی را در تنظیم < تنظیمات فکس > تنظیمات اصلی < رد کردن نمابر > رد کردن نمابر غیرفعال کنید. نمابرهایی که فاقد اطلاعات سرصفحه باشند، در صورتی که گزینه فعال شده باشد، مسدود خواهند شد.

نمابرها به گیرنده خاصی ارسال نمی‌شوند

تنظیم سرعت فکس ثبت شده در لیست مخاطبین اشتباه است.

#### راهکارها

گیرنده را از لیست مخاطبین انتخاب کرده و سپس مسیر ویرایش < سرعت فکس > آهسته (9600bps) را انتخاب نمایید.

در زمانهای خاصی نمابرها ارسال نمی شوند

تاریخ و زمان چاپگر اشتباه است.

راهکارها

مسیر تنظیم < تنظیمات اصلی > تاریخ / تنظیمات زمان را انتخاب کنید و تاریخ و ساعت صحیح را تنظیم کنید.

نمبرها با اندازه نادرست ارسال می شوند

ممکن است بنا به دلایل زیر رخ داده باشد.

اسناد اصلی به درستی قرار داده نشدند.

راهکارها

بررسی کنید سند به درستی در برابر علامت‌های ترازبندی قرار گرفته باشد.

اگر لبه تصویر در کادر نیست، سند را کمی از لبه شیشه اسکنر حرکت دهید. ناحیه حدود 1.5 میلی‌متری (0.06 اینچی) از لبه شیشه اسکنر را نمی‌توانید اسکن کنید.

← "قرار دادن اسناد در شیشه اسکنر" در صفحه 37

روی اسناد اصلی یا شیشه اسکنر گرد و خاک یا چرک وجود دارد.

راهکارها

هر نوع گرد و خاک یا چرک چسبیده به اسناد اصلی را پاک نموده و شیشه اسکنر را تمیز کنید.

← "تمیز کردن شیشه اسکنر" در صفحه 123

نمبرهای دریافتی چاپ نمی شوند

یک خطا مانند گیر کردن کاغذ در چاپگر رخ داده است.

راهکارها

خطای چاپگر را برطرف کنید و سپس از فرستنده درخواست کنید تا مجدداً نمابر را ارسال کند.

چاپ کردن نمبرهای دریافتی در قسمت تنظیمات فعلی غیرفعال است.

راهکارها

اگر ذخیره در کامپیوتر روی حالت بله تنظیم شده است، تنظیم را به بله و چاپ تغییر دهید یا ذخیره در کامپیوتر را غیرفعال کنید.

گزینه ذخیره در کامپیوتر در تنظیم < تنظیمات فکس > تنظیمات دریافت موجود است.

## نمبرها ارسال یا دریافت نمی شوند (Windows)

مطمئن شوید رایانه و چاپگر به درستی متصل شده‌اند. دلیل و راهکار رفع این مشکل بسته به متصل بودن یا نبودن آنها متفاوت خواهد بود.

## بررسی وضعیت اتصال

برای بررسی وضعیت اتصال برای رایانه و چاپگر، از برنامه Epson Printer Connection Checker استفاده کنید. بسته به نتایج بررسی ممکن است قادر باشید مشکل را حل کنید.

1. آیکن **Epson Printer Connection Checker** را در دسکتاپ دو-کلیک کنید.

Epson Printer Connection Checker راه اندازی می شود.

اگر هیچ آیکنی در دسکتاپ وجود ندارد، روش های زیر را برای راه اندازی Epson Printer Connection Checker دنبال کنید.

Windows 10

روی دکمه شروع کلیک کنید و سپس گزینه های **Epson Software < Epson Printer Connection Checker** را انتخاب کنید.

Windows 8.1/Windows 8

نام برنامه را در قسمت جستجو وارد کنید و سپس آیکن نشان داده شده را انتخاب نمایید.

Windows 7

روی دکمه شروع کلیک کنید و سپس **همه برنامه ها < Epson Software < Epson Printer Connection Checker** را انتخاب کنید.

2. برای بررسی، دستورالعمل های روی صفحه را دنبال کنید.

**نکته:**

اگر نام چاپگر نمایش داده نمی شود، یک درایور چاپگر اصلی *Epson* نصب کنید.

"بررسی اینکه آیا یک درایور چاپگر اصل *Epson* نصب است — *Windows*" در صفحه 129

وقتی مشکل را تشخیص دادید، راهکار نمایش یافته در صفحه را دنبال کنید.

وقتی نمی توانید مشکل را برطرف کنید، موارد زیر را مطابق با وضعیت بررسی کنید.

چاپگر در یک اتصال شبکه تشخیص داده نمی شود

"اتصال به یک شبکه ممکن نیست" در صفحه 144

چاپگر از طریق اتصال USB تشخیص داده نمی شود

"اتصال چاپگر از طریق USB ممکن نیست" (در صفحه 147 Windows)

چاپگر تشخیص داده می شود، اما چاپ امکان پذیر نیست.

"چاپ ممکن نیست علیرغم آنکه اتصال برقرار شده است (Windows)" در صفحه 147

**اتصال به یک شبکه ممکن نیست**

ممکن است این مشکل بنا به یکی از دلایل زیر رخ داده باشد.



مشکلی در رابطه با دستگاه‌های شبکه برای اتصال Wi-Fi وجود دارد.

#### راهکارها

دستگاه‌هایی که می‌خواهید به شبکه متصل کنید را خاموش کنید و سپس دستگاه‌ها را به این ترتیب روشن کنید: روتر بی‌سیم، رایانه یا دستگاه هوشمند و سپس چاپگر. چاپگر و رایانه یا دستگاه هوشمند را به روتر بی‌سیم نزدیک کنید تا ارتباط امواج رادیویی بهتر شود و سپس سعی کنید تنظیمات شبکه را دوباره انجام دهید.

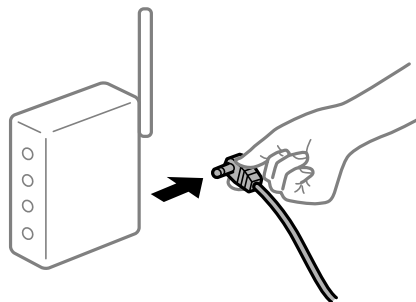

دستگاه‌ها نمی‌توانند سیگنال‌ها را از روتر بی‌سیم دریافت کنند زیرا بسیار دور از هم هستند.

#### راهکارها

پس از انتقال دادن رایانه یا دستگاه هوشمند و چاپگر به نزدیکی روتر بی‌سیم، روتر بی‌سیم را خاموش و سپس مجدداً روشن کنید.

هنگام تغییر روتر بی‌سیم، تنظیمات با روتر جدید مطابقت ندارند.

#### راهکارها

تنظیمات اتصال را مجدداً به نحوی اعمال کنید تا با روتر بی‌سیم جدید مطابقت داشته باشند.

SSIDهای متصل شده از رایانه یا دستگاه هوشمند و رایانه متفاوت هستند.

#### راهکارها

هنگامی که از چندین روتر بی‌سیم به صورت همزمان استفاده می‌کنید یا روتر بی‌سیم چندین SSID دارد و دستگاه‌ها به SSIDهای متفاوتی متصل هستند، نمی‌توانید به روتر بی‌سیم وصل شوید.

رایانه یا دستگاه هوشمند را به همان SSID که چاپگر متصل است وصل کنید.

☐ نمونه اتصال به SSIDهای متفاوت

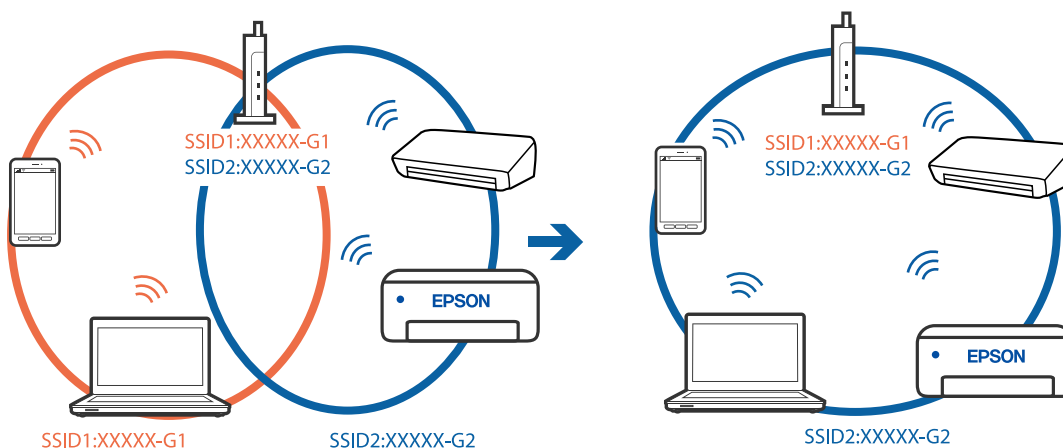

نمونه اتصال به SSIDها با یک دامنه فرکانس متفاوت

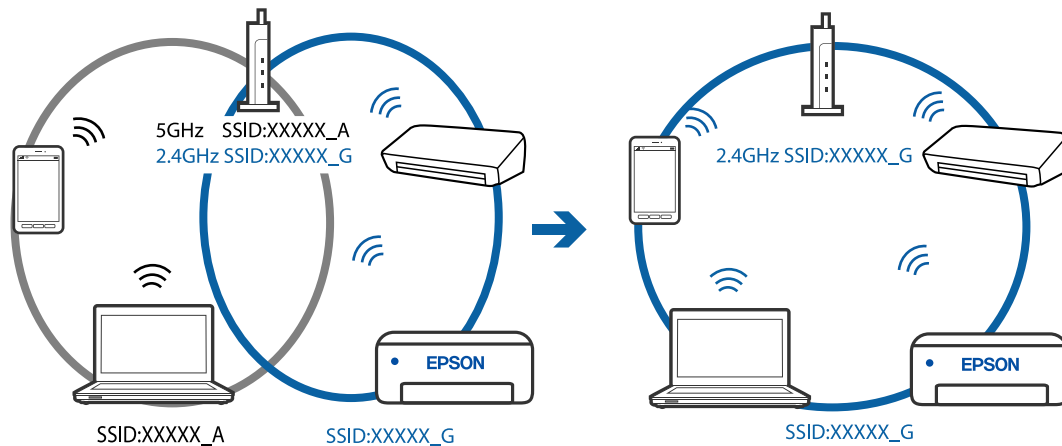

یک جداکننده حریم خصوصی در روتر بی سیم در دسترس می باشد.

#### راهکارها

اغلب روترهای بی سیم دارای یک عملکرد تفکیک کننده هستند که از ارتباط بین دستگاه های دارای SSID یکسان جلوگیری می کند. اگر با وجود وصل بودن به یک شبکه یکسان، نمی توانید بین چاپگر و رایانه یا دستگاه هوشمند ارتباط برقرار کنید، عملکرد تفکیک کننده را روی روتر بی سیم غیرفعال کنید. برای جزئیات بیشتر به مستندات عرضه شده با روتر بی سیم مراجعه کنید.

آدرس IP به درستی تخصیص نیافته است.

#### راهکارها

اگر آدرس IP چاپگر XXX.XXX.169.254 و ماسک شبکه فرعی 255.255.0.0 باشد، آدرس IP را نمی توان به درستی تخصیص داد.

گزارش اتصال شبکه را چاپ کنید و سپس آدرس IP و ماسک شبکه فرعی تخصیص یافته به چاپگر را بررسی کنید. برای چاپ گزارش اتصال شبکه، گزینه تنظیم < تنظیمات شبکه > بررسی اتصال را انتخاب کنید.

روتر بی سیم را دوباره راه اندازی کنید یا تنظیمات شبکه چاپگر را بازنشانی کنید.

مشکلی در رابطه با تنظیمات شبکه در رایانه وجود دارد.

#### راهکارها

سعی کنید از طریق رایانه به یک وبسایت وارد شوید تا اطمینان حاصل کنید که تنظیمات شبکه رایانه شما صحیح است. اگر نمی توانید به هیچ وبسایتی دسترسی پیدا کنید، مشکلی در رایانه وجود دارد.

اتصال شبکه رایانه را بررسی کنید. برای جزئیات بیشتر به مستندات عرضه شده به همراه رایانه مراجعه کنید.

چاپگر توسط اترنت از طریق دستگاه هایی که IEEE 802.3az (اترنت با بازده انرژی بالا) را پشتیبانی می کنند متصل است.

#### راهکارها

وقتی چاپگر را از طریق اترنت با استفاده از دستگاه های پشتیبانی کننده IEEE 802.3az (اترنت با بازده انرژی بالا) متصل می کنید، ممکن است بسته به هاب یا روتر مورد استفاده مشکلات زیر بروز کنند.

اتصال دچار نوسان می شود، چاپگر بارها قطع و وصل می شود.

اتصال به چاپگر امکان پذیر نیست.

سرعت اتصال آهسته می شود.

برای غیرفعال کردن IEEE 802.3az مربوط به چاپگر، مراحل زیر را دنبال کنید و سپس متصل شوید.

1. کابل اترنت متصل به رایانه و چاپگر را جدا کنید.
2. وقتی IEEE 802.3az مخصوص رایانه فعال است، آن را غیرفعال کنید.  
برای جزئیات بیشتر به مستندات عرضه شده به همراه رایانه مراجعه کنید.
3. رایانه و چاپگر را با کمک یک کابل اترنت به طور مستقیم به یکدیگر وصل کنید.
4. در چاپگر، یک گزارش اتصال شبکه را چاپ کنید.  
"چاپ یک گزارش اتصال شبکه" در صفحه 237
5. آدرس IP چاپگر را در گزارش اتصال شبکه بررسی کنید.
6. در رایانه، به Web Config وارد شوید.  
یک مرورگر وب را اجرا کنید و سپس آدرس IP چاپگر را وارد نمایید.  
"اجرای Web Config در یک مرورگر وب" در صفحه 256
7. **Advanced Settings** را از فهرست گوشه بالای سمت راست پنجره انتخاب کنید.
8. مسیر **Wired LAN < Network Settings** را انتخاب کنید.
9. گزینه **OFF** را برای **IEEE 802.3az** انتخاب کنید.
10. روی گزینه **Next** کلیک کنید.
11. روی گزینه **OK** کلیک کنید.
12. کابل اترنت متصل به رایانه و چاپگر را جدا کنید.
13. اگر IEEE 802.3az مخصوص رایانه را در مرحله 2 غیرفعال کردید، آن را فعال نمایید.
14. کابل‌های اترنت که در مرحله 1 جدا کرده بودید را به رایانه و چاپگر متصل کنید.  
اگر مشکل هنوز باقی مانده است، ممکن است مشکل به دستگاه‌هایی غیر از چاپگر مربوط باشد.

#### اتصال چاپگر از طریق USB ممکن نیست (Windows)

ممکن است بنا به دلایل زیر رخ داده باشد.

■ کابل USB به شکل صحیح به پریز برق متصل نشده است.

#### راهکارها

کابل USB را به طور ایمن به چاپگر و رایانه وصل کنید.

■ مشکلی در رابطه با هاب USB وجود دارد.

#### راهکارها

اگر از هاب USB استفاده می‌کنید، سعی کنید چاپگر را بطور مستقیم به رایانه وصل کنید.

مشکلی در رابطه با کابل USB یا ورودی USB وجود دارد.

#### راهکارها

اگر کابل USB شناسایی نشد، درگاه یا کابل USB را تغییر دهید.

نمبرها ارسال یا دریافت نمی‌شوند، علیرغم آنکه اتصال به درستی برقرار شده است (Windows) ممکن است بنا به دلایل زیر رخ داده باشد.

نرم‌افزار نصب نیست.

#### راهکارها

اطمینان حاصل کنید که درایور PC-FAX روی رایانه نصب شده است. درایور PC-FAX همراه با برنامه FAX Utility نصب می‌شود. برای بررسی نصب بودن آن، مراحل زیر را دنبال کنید.

مطمئن شوید چاپگر (نمبر) در دستگاه‌ها و چاپگرها، چاپگر یا چاپگرها و سخت‌افزارهای دیگر نشان داده می‌شود. چاپگر (نمبر) به صورت "EPSON XXXXX (FAX)" نشان داده می‌شود. اگر چاپگر (نمبر) نشان داده نشد، FAX Utility را لغو نصب و دوباره نصب کنید. برای دسترسی به دستگاه‌ها و چاپگرها، چاپگر یا چاپگرها و سخت‌افزار دیگر به موارد زیر مراجعه کنید.

Windows 10

روی دکمه شروع کلیک کنید و سپس سیستم < Windows پانل کنترل < مشاهده دستگاه‌ها و چاپگرها از سخت‌افزار و صدا را انتخاب کنید.

Windows 8.1/Windows 8

دسکتاپ < تنظیمات < پانل کنترل < مشاهده دستگاه‌ها و چاپگرها از سخت‌افزار و صدا یا سخت‌افزار را انتخاب کنید.

Windows 7

روی دکمه شروع کلیک کنید و پانل کنترل < مشاهده دستگاه‌ها و چاپگرها را از سخت‌افزار و صدا یا سخت‌افزار انتخاب کنید.

Windows Vista

روی دکمه شروع کلیک کرده و پانل کنترل < چاپگرها از سخت‌افزار و صدا را انتخاب کنید.

Windows XP

روی دکمه شروع کلیک کنید و تنظیمات < پانل کنترل < چاپگرها و سایر سخت‌افزارها < چاپگرها و نمابرها را انتخاب کنید.

تأیید هویت کاربر هنگام ارسال یک نمابر از یک رایانه ناموفق بود.

#### راهکارها

نام کاربری و رمز عبور را در درایور چاپگر تنظیم کنید. اگر در یک رایانه، عملکرد امنیتی که ایجاد محدودیت برای کاربران جهت استفاده از عملکرد نمابر چاپگر می‌دهد، تنظیم شده باشد، هنگام ارسال یک نمابر در آن، تأیید هویت کاربر با استفاده از نام کاربری و رمز عبوری که در درایور چاپگر تنظیم شده است، صورت خواهد گرفت.

مشکلاتی در رابطه با اتصال نمابر و تنظیمات نمابر وجود دارد.

#### راهکارها

راهکارهای برطرف کردن مشکل برای اتصال نمابر و تنظیمات نمابر را امتحان کنید.

## نمبرها ارسال یا دریافت نمی شوند (Mac OS)

مطمئن شوید رایانه و چاپگر به درستی متصل شده اند. دلیل و راهکار رفع این مشکل بسته به متصل بودن یا نبودن آنها متفاوت خواهد بود.

### بررسی وضعیت اتصال

برای بررسی وضعیت اتصال برای رایانه و چاپگر، از برنامه EPSON Status Monitor استفاده کنید.

1. گزینه ترجیحات سیستم را از منوی Apple < چاپگرها و اسکرینها (یا چاپ و اسکن، چاپ و نمابر) برگزینید و سپس چاپگر را انتخاب کنید.
2. روی گزینه ها و لوازم < برنامه کاربردی > باز کردن برنامه کاربردی چاپگر کلیک کنید.
3. روی گزینه EPSON Status Monitor کلیک کنید.

وقتی سطوح جوهر باقیمانده نمایش داده می شود، اتصال بین رایانه و چاپگر به درستی برقرار شده است. در صورتی که اتصال برقرار نشده است، بخش زیر را بررسی کنید.

□ چاپگر در یک اتصال شبکه تشخیص داده نمی شود

"اتصال به یک شبکه ممکن نیست" در صفحه 151

□ چاپگر از طریق اتصال USB تشخیص داده نمی شود

"اتصال چاپگر از طریق USB ممکن نیست" (در صفحه 154 Mac OS)

در صورتی که اتصال برقرار شده است، موارد زیر را بررسی کنید.

□ چاپگر تشخیص داده می شود، اما چاپ امکان پذیر نیست.

"چاپ ممکن نیست علیرغم آنکه اتصال برقرار شده است (Mac OS)" در صفحه 155

### اتصال به یک شبکه ممکن نیست

ممکن است این مشکل بنا به یکی از دلایل زیر رخ داده باشد.

■ مشکلی در رابطه با دستگاه های شبکه برای اتصال Wi-Fi وجود دارد.

### راهکارها

دستگاه هایی که می خواهید به شبکه متصل کنید را خاموش کنید. حدود 10 ثانیه صبر کنید و سپس دستگاه ها را به این ترتیب روشن کنید: روتر بی سیم، رایانه یا دستگاه هوشمند و سپس چاپگر. چاپگر و رایانه یا دستگاه هوشمند را به روتر بی سیم نزدیک کنید تا ارتباط امواج رادیویی بهتر شود و سپس سعی کنید تنظیمات شبکه را دوباره انجام دهید.

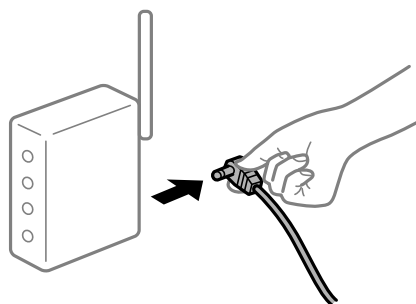

دستگاه‌ها نمی‌توانند سیگنال‌ها را از روتر بی‌سیم دریافت کنند زیرا بسیار دور از هم هستند.

#### راهکارها

پس از انتقال دادن رایانه یا دستگاه هوشمند و چاپگر به نزدیکی روتر بی‌سیم، روتر بی‌سیم را خاموش و سپس مجدداً روشن کنید.

هنگام تغییر روتر بی‌سیم، تنظیمات با روتر جدید مطابقت ندارند.

#### راهکارها

تنظیمات اتصال را مجدداً به نحوی اعمال کنید تا با روتر بی‌سیم جدید مطابقت داشته باشند.

SSIDهای متصل شده از رایانه یا دستگاه هوشمند و رایانه متفاوت هستند.

#### راهکارها

هنگامی که از چندین روتر بی‌سیم به صورت همزمان استفاده می‌کنید یا روتر بی‌سیم چندین SSID دارد و دستگاه‌ها به SSIDهای متفاوتی متصل هستند، نمی‌توانید به روتر بی‌سیم وصل شوید.

رایانه یا دستگاه هوشمند را به همان SSID که چاپگر متصل است وصل کنید.

☐ نمونه اتصال به SSIDهای متفاوت

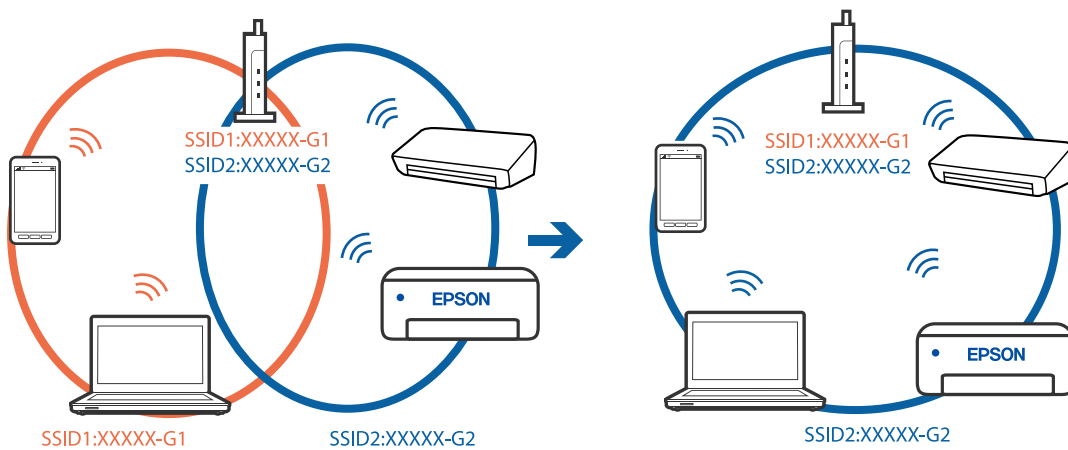

☐ نمونه اتصال به SSIDها با یک دامنه فرکانس متفاوت

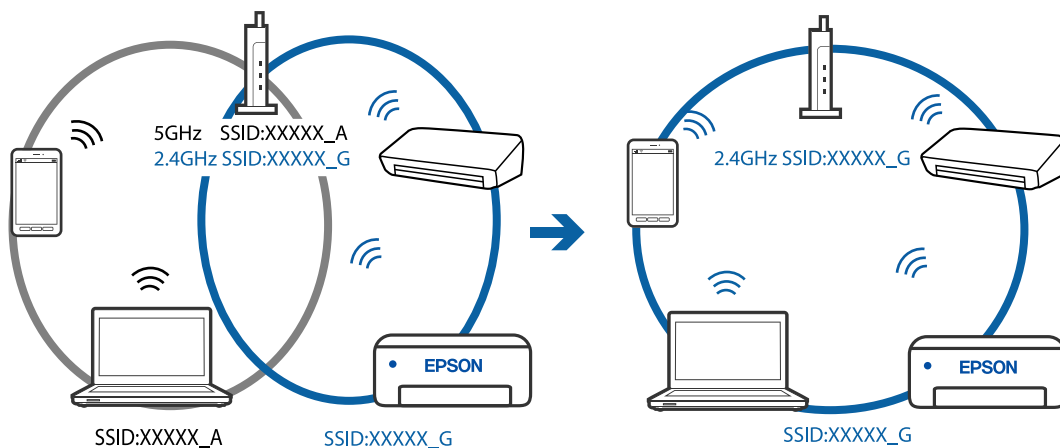

یک جداکننده حریم خصوصی در روتر بی سیم در دسترس می باشد.

#### راهکارها

اغلب روترهای بی سیم دارای یک عملکرد تفکیک کننده هستند که از ارتباط بین دستگاه های دارای SSID یکسان جلوگیری می کند. اگر با وجود وصل بودن به یک شبکه یکسان، نمی توانید بین چاپگر و رایانه یا دستگاه هوشمند ارتباط برقرار کنید، عملکرد تفکیک کننده را روی روتر بی سیم غیرفعال کنید. برای جزئیات بیشتر به مستندات عرضه شده با روتر بی سیم مراجعه کنید.

آدرس IP به درستی تخصیص نیافته است.

#### راهکارها

اگر آدرس IP چاپگر XXX.XXX.169.254 و ماسک شبکه فرعی 255.255.0.0 باشد، آدرس IP را نمی توان به درستی تخصیص داد.

گزارش اتصال شبکه را چاپ کنید و سپس آدرس IP و ماسک شبکه فرعی تخصیص یافته به چاپگر را بررسی کنید. برای چاپ گزارش اتصال شبکه، گزینه تنظیم < تنظیمات شبکه > بررسی اتصال را انتخاب کنید.

روتر بی سیم را دوباره راه اندازی کنید یا تنظیمات شبکه چاپگر را بازنشانی کنید.

مشکلی در رابطه با تنظیمات شبکه در رایانه وجود دارد.

#### راهکارها

سعی کنید از طریق رایانه به یک وبسایت وارد شوید تا اطمینان حاصل کنید که تنظیمات شبکه رایانه شما صحیح است. اگر نمی توانید به هیچ وبسایتی دسترسی پیدا کنید، مشکلی در رایانه وجود دارد.

اتصال شبکه رایانه را بررسی کنید. برای جزئیات بیشتر به مستندات عرضه شده به همراه رایانه مراجعه کنید.

چاپگر توسط اترنت از طریق دستگاه هایی که IEEE 802.3az (اترنت با بازده انرژی بالا) را پشتیبانی می کنند متصل است.

#### راهکارها

وقتی چاپگر را از طریق اترنت با استفاده از دستگاه های پشتیبانی کننده IEEE 802.3az (اترنت با بازده انرژی بالا) متصل می کنید، ممکن است بسته به هاب یا روتر مورد استفاده مشکلات زیر بروز کنند.

☐ اتصال دچار نوسان می شود، چاپگر بارها قطع و وصل می شود.

☐ اتصال به چاپگر امکان پذیر نیست.

☐ سرعت اتصال آهسته می شود.

برای غیرفعال کردن IEEE 802.3az مربوط به چاپگر، مراحل زیر را دنبال کنید و سپس متصل شوید.

1. کابل اترنت متصل به رایانه و چاپگر را جدا کنید.

2. وقتی IEEE 802.3az مخصوص رایانه فعال است، آن را غیرفعال کنید.

برای جزئیات بیشتر به مستندات عرضه شده به همراه رایانه مراجعه کنید.

3. رایانه و چاپگر را با کمک یک کابل اترنت به طور مستقیم به یکدیگر وصل کنید.

4. در چاپگر، یک گزارش اتصال شبکه را چاپ کنید.

"چاپ یک گزارش اتصال شبکه" در صفحه 237

5. آدرس IP چاپگر را در گزارش اتصال شبکه بررسی کنید.

6. در رایانه، به Web Config وارد شوید.  
یک مرورگر وب را اجرا کنید و سپس آدرس IP چاپگر را وارد نمایید.  
"اجرای Web Config در یک مرورگر وب" در صفحه 256
7. **Advanced Settings** را از فهرست گوشه بالای سمت راست پنجره انتخاب کنید.
8. مسیر **Wired LAN < Network Settings** را انتخاب کنید.
9. گزینه **OFF** را برای **IEEE 802.3az** انتخاب کنید.
10. روی گزینه **Next** کلیک کنید.
11. روی گزینه **OK** کلیک کنید.
12. کابل اترنت متصل به رایانه و چاپگر را جدا کنید.
13. اگر **IEEE 802.3az** مخصوص رایانه را در مرحله 2 غیرفعال کردید، آن را فعال نمایید.
14. کابل‌های اترنت که در مرحله 1 جدا کرده بودید را به رایانه و چاپگر متصل کنید.  
اگر مشکل هنوز باقی مانده است، ممکن است مشکل به دستگاه‌هایی غیر از چاپگر مربوط باشد.

#### اتصال چاپگر از طریق USB ممکن نیست (Mac OS)

ممکن است بنا به دلایل زیر رخ داده باشد.

■ کابل USB به شکل صحیح به پریز برق متصل نشده است.

#### راهکارها

کابل USB را به طور ایمن به چاپگر و رایانه وصل کنید.

■ مشکلی در رابطه با هاب USB وجود دارد.

#### راهکارها

اگر از هاب USB استفاده می‌کنید، سعی کنید چاپگر را بطور مستقیم به رایانه وصل کنید.

■ مشکلی در رابطه با کابل USB یا ورودی USB وجود دارد.

#### راهکارها

اگر کابل USB شناسایی نشد، درگاه یا کابل USB را تغییر دهید.

عملیات ارسال یا دریافت ممکن نیست علیرغم آنکه اتصال به درستی برقرار شده است (Mac OS)

ممکن است بنا به دلایل زیر رخ داده باشد.

■ نرم‌افزار نصب نیست.

#### راهکارها

اطمینان حاصل کنید که درایور PC-FAX روی رایانه نصب شده است. درایور PC-FAX همراه با برنامه FAX Utility نصب می‌شود. برای بررسی نصب بودن آن، مراحل زیر را دنبال کنید.



گزینه ترجیحات سیستم را از منوی Apple < چاپگرها و اسکنرها (یا چاپ و اسکن، چاپ و فابری) انتخاب کنید و سپس بررسی کنید چاپگر (فابری) نمایش داده شود. چاپگر (فابری) به صورت "FAX XXXX (USB)" یا "FAX XXXX (IP)" نمایش داده می‌شود. اگر چاپگر (فابری) نشان داده نشد، روی [+] کلیک کنید و سپس چاپگر (فابری) را ثبت نمایید.

■ درایور PC-FAX مکت شده است.

#### راهکارها

گزینه ترجیحات سیستم را از منوی Apple < چاپگرها و اسکنرها (یا چاپ و اسکن، چاپ و فابری) انتخاب کنید و سپس روی چاپگر (فابری) دو بار کلیک کنید. اگر چاپگر متوقف شده است، روی ازسرگیری (یا ازسرگیری چاپگر) کلیک کنید.

■ تأیید هویت کاربر هنگام ارسال یک فابری از یک رایانه ناموفق بود.

#### راهکارها

نام کاربری و رمز عبور را در درایور چاپگر تنظیم کنید. اگر در یک رایانه، عملکرد امنیتی که ایجاد محدودیت برای کاربران جهت استفاده از عملکرد فابری چاپگر می‌دهد، تنظیم شده باشد، هنگام ارسال یک فابری در آن، تأیید هویت کاربر با استفاده از نام کاربری و رمز عبوری که در درایور چاپگر تنظیم شده است، صورت خواهد گرفت.

■ مشکلاتی در رابطه با اتصال فابری و تنظیمات فابری وجود دارد.

#### راهکارها

راهکارهای برطرف کردن مشکل برای اتصال فابری و تنظیمات فابری را امتحان کنید.

## کار با چاپگر طبق انتظار پیش نمی‌رود

### عملیات‌ها به کندی انجام می‌شوند

چاپ بسیار آهسته است

ممکن است بنا به دلایل زیر رخ داده باشد.

■ برنامه‌های غیرضروری در حال اجرا هستند.

#### راهکارها

هر نوع برنامه غیرضروری در رایانه خود یا دستگاه هوشمند را ببندید.

■ کیفیت چاپ روی گزینه بالا تنظیم شده است.

#### راهکارها

تنظیمات کیفیت را پایین‌تر بیاورید.

■ چاپ دوطرفه غیرفعال است.

#### راهکارها

تنظیم دو رو (یا سرعت بالا) را فعال کنید. زمانی که این تنظیم فعال می‌شود، هد چاپ زمانی که در هر دو جهت حرکت می‌کند چاپ انجام می‌دهد و سرعت چاپ افزایش می‌یابد.

#### Windows

علامت چاپ دورویه را از زبانه گزینه بیشتر درایور چاپگر انتخاب کنید.

#### Mac OS

گزینه ترجیحات سیستم را از منوی Apple < چاپگرها و اسکنرها (یا چاپ و اسکن، چاپ و نماپر) برگزینید و سپس چاپگر را انتخاب کنید. روی گزینه‌ها و لوازم < گزینه‌ها (یا درایور) کلیک کنید. گزینه On را به عنوان تنظیم چاپ دورویه انتخاب کنید.

#### بیصدا فعال است.

#### راهکارها

گزینه بیصدا را غیرفعال کنید. هنگامی که چاپگر در بیصدا کار می‌کند، سرعت چاپ کاهش می‌یابد.

#### پانل کنترل

در صفحه اصلی،  را انتخاب کرده و سپس خاموش را انتخاب کنید.

#### Windows

گزینه خاموش را به عنوان تنظیم بیصدا در زبانه اندازه درایور چاپگر انتخاب کنید.

#### Mac OS

ترجیحات سیستم را از منوی Apple < چاپگرها و اسکنرها (یا چاپ و اسکن، چاپ و نماپر) برگزینید و سپس چاپگر را انتخاب کنید. روی گزینه‌ها و لوازم < گزینه‌ها (یا درایور) کلیک کنید. گزینه Off را به عنوان تنظیم بیصدا انتخاب کنید.

در حین چاپ پیوسته، سرعت چاپ بسیار کاهش می‌یابد

این قابلیت از داغ شدن بیش از حد قسمت‌های عملکردی چاپگر و اختلال در کارکرد آن جلوگیری می‌کند.

#### راهکارها

شما می‌توانید به چاپ ادامه دهید. برای بازگشت به سرعت عادی چاپ، اجازه دهید چاپگر به مدت حداقل 30 دقیقه بدون کارکرد باشد. اگر چاپگر خاموش شود سرعت چاپ به حالت عادی باز نمی‌گردد.

#### سرعت اسکن پایین است

اسکن کردن با وضوح بالا.

#### راهکارها

سعی کنید با وضوح کمتری اسکن کنید.

#### صفحه LCD تاریک می‌شود

چاپگر در حالت خواب است.

#### راهکارها

دکمه ای از پانل کنترل را برای برگرداندن صفحه LCD به وضعیت قبلی خود فشار دهید.

صدای کارکرد بسیار زیاد است

بیصدا غیر فعال است.

راهکارها

اگر صدای دستگاه بیش از حد بلند است، بیصدا را فعال کنید. فعال سازی این قابلیت می تواند سرعت چاپ را کاهش دهد.

پانل کنترل

از صفحه اصلی را  انتخاب و سپس حالت بیصدا را فعال کنید.

Windows درایور چاپگر

بیصدا را در زبانه اندازه فعال کنید.

Mac OS درایور چاپگر

گزینه ترجیحات سیستم را از منوی Apple < چاپگرها و اسکنرها (یا چاپ و اسکن، چاپ و فابریک) و سپس چاپگر را انتخاب کنید. روی گزینه ها و لوازم < گزینه ها (یا درایور) کلیک کنید. گزینه On را به عنوان تنظیم بیصدا انتخاب کنید.

تاریخ و زمان نادرست هستند

خطا در منبع تغذیه رخ داد.

راهکارها

بعد از قطع شدن برق در اثر رعد و برق یا زمانی که مدت ها برق وصل نبوده باشد، ممکن است ساعت زمان نادرستی را نشان دهد. تاریخ و زمان صحیح را در تنظیم < راه اندازی چاپگر > تاریخ / تنظیمات زمان در صفحه کنترل تنظیم کنید.

گواهی اصلی نیازمند به روز رسانی است

گواهی اصلی منقضی شده است.

راهکارها

برنامه Web Config را اجرا کنید و سپس گواهی اصلی را به روز رسانی کنید.

شماره فابریک فرستنده نمایش داده نمی شود

شماره فابریک فرستنده برای دستگاه فرستنده تنظیم نشده است.

راهکارها

ممکن است فرستنده شماره فابریک را تنظیم نکرده باشد. با فرستنده تماس بگیرید.

شماره فابریک فرستنده نمایش یافته در فابریک دریافت شده اشتباه است

شماره فابریک فرستنده که برای دستگاه فرستنده تنظیم شده است، اشتباه می باشد.

راهکارها

ممکن است فرستنده شماره فابریک را به اشتباه تنظیم کرده باشد. با فرستنده تماس بگیرید.

برقراری تماس از طریق تلفن وصل شده ممکن نیست

کابل تلفن به درستی وصل نشده است.

راهکارها

تلفن را به درگاه EXT در چاپگر متصل کنید و گیرنده را شماره‌گیری کنید. اگر نمی‌توانید آهنگ شماره‌گیری گیرنده را بشنوید، کابل تلفن را به درستی وصل کنید.

دستگاه پاسخگویی نمی‌تواند به تماس‌های صوتی پاسخ دهد

تنظیمات زنگ برای پاسخگویی چاپگر روی عددی کمتر از دفعات زنگ زدن برای پاسخگویی پیغام‌گیر شما تنظیم شده است.

راهکارها

گزینه آهسته (9600bps) را در تنظیم < تنظیمات فکس > تنظیمات اصلی < زنگ برای پاسخگویی انتخاب کنید، سپس روی عددی بزرگتر از دفعات زنگ زدن برای پاسخگویی پیغام‌گیر تنظیم کنید.

تعداد زیادی نمابرهای ناخواسته دریافت شده است

قابلیت چاپگر برای مسدود کردن نمابرهای ناخواسته تنظیم نشده است.

راهکارها

تنظیمات رد کردن نمابر را در مسیر تنظیم < تنظیمات فکس > تنظیمات اصلی اعمال کنید.

"تنظیمات مربوط به مسدود کردن نمابر مزاحم" در صفحه 94

حتی بعد از پر کردن جوهر، پیامی نمایش داده می‌شود و از شما می‌خواهد که سطح جوهر را بازنشانی کنید

سطح جوهر بازنشانی نشد.

راهکارها

برای بازنشانی سطح جوهر، دستورالعمل‌های روی صفحه را بعد از پر کردن جوهر دنبال کنید.

حتی بعد از پر کردن جوهر، نمایشگر سطح جوهر تغییری نمی‌کند

سطح جوهر بازنشانی نشد.

راهکارها

برای بازنشانی سطح جوهر، دستورالعمل‌های روی صفحه را بعد از پر کردن جوهر دنبال کنید.

---

## یک کد خطا در صفحه LCD نمایش داده می‌شود

اگر خطا یا اطلاعات وجود داشته باشد که نیازمند توجه شما باشد، یک کد بر روی صفحه LCD نمایش داده می‌شود. در صورت نمایش کد، برای حل مشکل راهکارهای زیر را دنبال کنید.

کد	وضعیت	راهکارها
E-01	یک خطای چاپگر رخ داده است.	درپوش داخلی و واحد اسکنر را باز کنید و هر گونه کاغذ یا مواد محافظ داخل چاپگر را بردارید. دستگاه را خاموش کرده و دوباره روشن کنید.
E-02	یک خطای اسکنر رخ داده است.	دستگاه را خاموش کرده و دوباره روشن کنید.
E-11	یک بالشتک جوهر باید تعویض شود.	برای تعویض بالشتک جوهر، با Epson یا ارائه دهنده خدمات مجاز Epson تماس بگیرید. <sup>1*</sup> این بخش قابل سرویس توسط کاربر نیست. با این حال، ویژگی‌های غیر چاپی مانند اسکن کردن موجود است.
E-12	بالشتک جوهر چاپ بدون حاشیه می‌بایست تعویض شود.	برای تعویض بالشتک جوهر چاپ بدون حاشیه، با Epson یا ارائه دهنده خدمات مجاز Epson تماس بگیرید. <sup>2*</sup> این بخش قابل سرویس توسط کاربر نیست. چاپ بدون کادر حاشیه در دسترس نیست ولی چاپ با کادر حاشیه موجود است.
W-01	کاغذ گیر کرده است.	کاغذ را از چاپگر خارج کرده و دکمه نمایش داده شده در انتهای صفحه نمایش LCD را فشار دهید تا خطا پاک شود. در برخی موارد باید دستگاه را خاموش و دوباره روشن کنید.
W-11	عمر مفید بالشتک جوهر تقریباً تمام شده است.	برای تعویض بالشتک جوهر، با Epson یا ارائه دهنده خدمات مجاز Epson تماس بگیرید. <sup>1*</sup> این بخش قابل سرویس توسط کاربر نیست. تا زمانیکه بالشتک جوهر تعویض نشود، این پیام نمایش داده می‌شود. برای از سرگیری چاپ، دکمه  را فشار دهید.
W-14	عمر بالشتک جوهر چاپ بدون حاشیه، به پایان خود نزدیک شده است یا به پایان رسیده است.	برای تعویض بالشتک جوهر چاپ بدون حاشیه، با Epson یا ارائه دهنده خدمات مجاز Epson تماس بگیرید. <sup>2*</sup> این بخش قابل سرویس توسط کاربر نیست. تا زمانیکه بالشتک جوهر تعویض نشود، این پیام نمایش داده می‌شود. برای از سرگیری چاپ، دکمه  را فشار دهید.
I-22	Wi-Fi را از دکمه فشاری (WPS) تنظیم کنید.	دکمه نقطه دسترسی را فشار دهید. اگر هیچ دکمه‌ای روی نقطه دسترسی وجود ندارد، پنجره تنظیمات نقطه دسترسی را باز کنید و سپس روی دکمه‌ای که در نرم‌افزار نشان داده می‌شود کلیک کنید.
I-23	Wi-Fi را از PIN کد (WPS) تنظیم کنید.	پین کد نشان داده شده بر روی صفحه LCD را در عرض دو دقیقه در نقطه دسترسی یا رایانه وارد کنید.
I-31	Wi-Fi را از اتصال خودکار Wi-Fi تنظیم کنید.	نرم‌افزار را در رایانه خود نصب کنید و سپس دکمه OK را در زمان شروع راه اندازی Wi-Fi فشار دهید.
I-41	نمایش خودکار غیر فعال است. برخی از عملکردها قابل استفاده نمی‌باشد.	اگر نمایش خودکار غیرفعال باشد، قادر نخواهید بود از AirPrint استفاده کنید. برای استفاده از AirPrint، گزینه نمایش خودکار را فعال کنید.
I-60	ممکن است رایانه شما از WSD (سرویس وب برای دستگاه‌ها) پشتیبانی نکند.	ویژگی اسکن در رایانه (WSD) فقط در رایانه‌های دارای نسخه انگلیسی Windows 10، Windows 8، Windows 8.1، Windows Vista یا Windows 7 وجود دارد. مطمئن شوید که چاپگر به درستی به رایانه متصل می‌باشد.
Recovery Mode	چاپگر در حالت بازیابی راه‌اندازی شده است زیرا بروزرسانی ثابت‌افزار انجام نشد.	مراحل زیر را دنبال کنید تا دوباره ثابت‌افزار بروزرسانی شود. 1. رایانه و چاپگر را با استفاده از یک کابل USB به یکدیگر وصل کنید. (در حالت بازیابی، نمی‌توانید ثابت‌افزار را از طریق اتصال شبکه بروزرسانی کنید). 2. برای دستورالعمل‌های بیشتر به وبسایت Epson محلی مراجعه کنید.

<sup>1\*</sup> در برخی چرخه‌های چاپ، مقدار کمی جوهر اضافی ممکن است در بالشتک جوهر جمع شود. برای جلوگیری از نشستی جوهر از بالشتک، چاپگر طوری طراحی شده است که با پایان یافتن قدرت جذب بالشتک، چاپ متوقف می‌شود. وقوع یا عدم وقوع و دفعات وقوع این امر به تعداد صفحاتی که چاپ می‌کنید، نوع موادی که چاپ می‌کنید و تعداد چرخه‌های تمیز کردن که چاپگر انجام می‌دهد بستگی دارد. نیاز به تعویض بالشتک بدین معنی نیست که کارایی چاپگر شما بر اساس مشخصات متوقف شده است. زمانیکه بالشتک نیاز به تعویض دارد چاپگر اطلاع می‌دهد و این کار تنها توسط ارائه دهنده خدمات مجاز Epson باید انجام شود. ضمانت‌نامه Epson هزینه‌های این تعویض را پوشش نمی‌دهد.

2\* در برخی چرخه های چاپ، ممکن است مقدار کمی جوهر اضافی در بالشتک جوهر چاپ بدون لبه جمع شود. برای جلوگیری از نشتی جوهر از بالشتک، چاپگر طوری طراحی شده است که با پایان یافتن قدرت جذب بالشتک، چاپ بدون کادر حاشیه متوقف می شود. دلیل و مدت زمان لازم بر اساس تعداد صفحات چاپ شده با استفاده از گزینه چاپ بدون کادر حاشیه متفاوت خواهد بود. نیاز به تعویض بالشتک بدین معنی نیست که کارایی چاپگر شما بر اساس مشخصاتش متوقف شده است. زمانیکه بالشتک نیاز به تعویض دارد چاپگر اطلاع می دهد و این کار تنها توسط ارائه دهنده خدمات مجاز Epson باید انجام شود. ضمانت نامه Epson هزینه های این تعویض را پوشش نمی دهد.

## کاغذ گیر می کند

خطای نشان داده شده در پانل کنترل را بررسی کنید و دستورالعمل ها را دنبال نمایید تا کاغذ گیر کرده و تکه های پاره شده را بردارید. سپس خطا را پاک کنید.

**مهم!**

با دقت کاغذ گیر کرده را خارج کنید. خارج کردن ناگهانی و تند کاغذ می تواند به چاپگر آسیب برساند.

در هنگام برداشتن کاغذ گیر کرده، چاپگر را کج نکنید، آن را بصورت عمودی نگه دارید یا آن را وارونه کنید در غیر اینصورت ممکن است جوهر نشت کند.

## خارج کردن کاغذ گیر کرده

**احتیاط!**

زمانی که دست شما داخل چاپگر است هرگز دکمه های روی پانل کنترل را لمس نکنید. اگر چاپگر شروع به کار کند، می تواند منجر به آسیب شود. مراقب باشید به قسمت های بیرون زده شده دست نزنید زیرا موجب آسیب می شود.

1. کاغذ گیر کرده را خارج کنید.

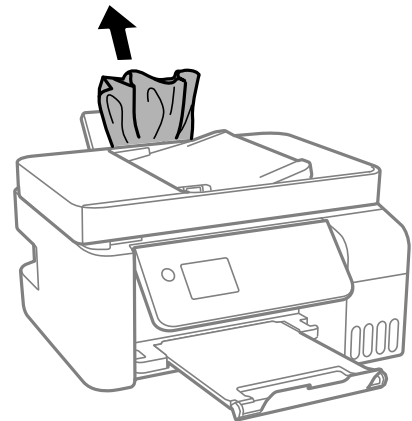

2. پانل کنترل را بلند کنید.

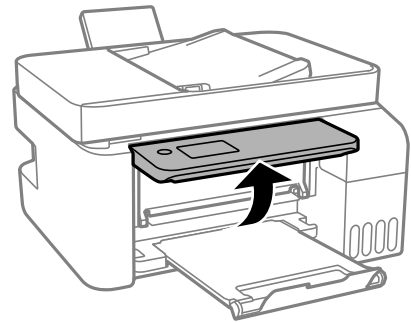

3. درپوش داخلی را باز کنید.

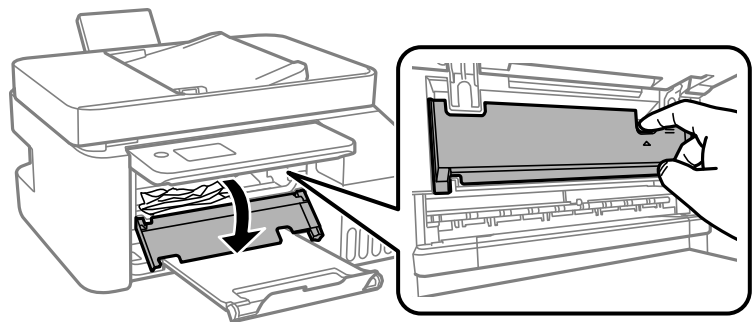

4. واحد اسکنر را باز کنید تا صدای کلیک شنیده شود.

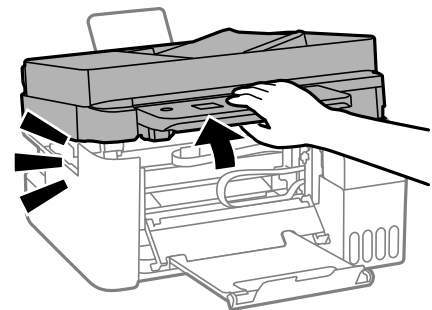

**⚠ احتیاط:**

هنگام باز و بسته کردن واحد اسکنر مراقب دست یا انگشتان خود باشید که گیر نکنند. در غیر این صورت ممکن است صدمه ببینید.

مهم: !

به قطعات داخل چاپگر که در شکل نشان داده شده اند دست نزنید. اینکار می تواند منجر به عملکرد نامناسب دستگاه شود.

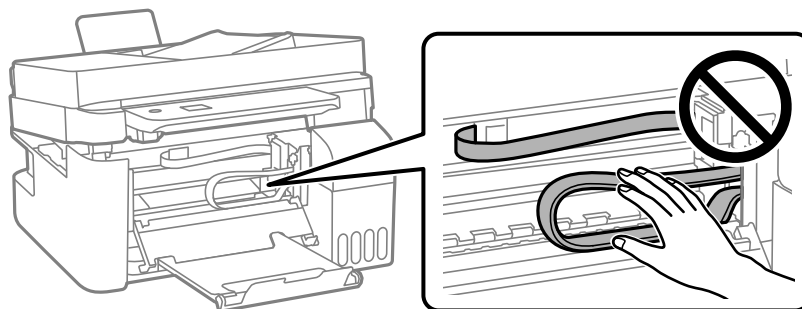

5. کاغذ گیر کرده را خارج کنید.

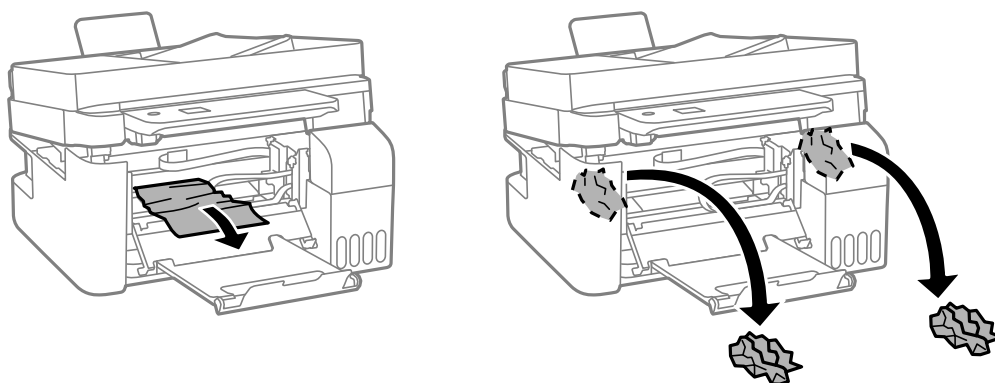

مهم: !

به قطعات داخل چاپگر که در شکل نشان داده شده اند دست نزنید. اینکار می تواند منجر به عملکرد نامناسب دستگاه شود.

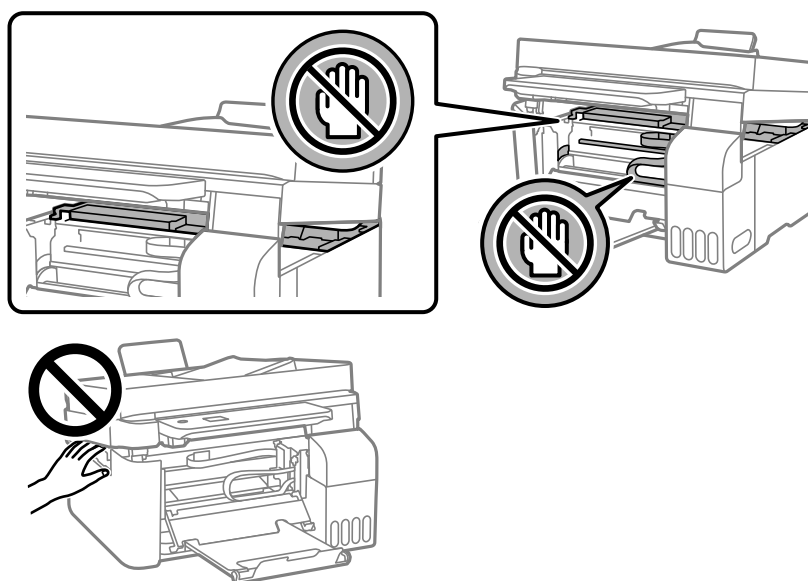



6. واحد اسکنر را ببندید.

برای حفظ ایمنی، واحد اسکنر در دو مرحله بسته می شود.

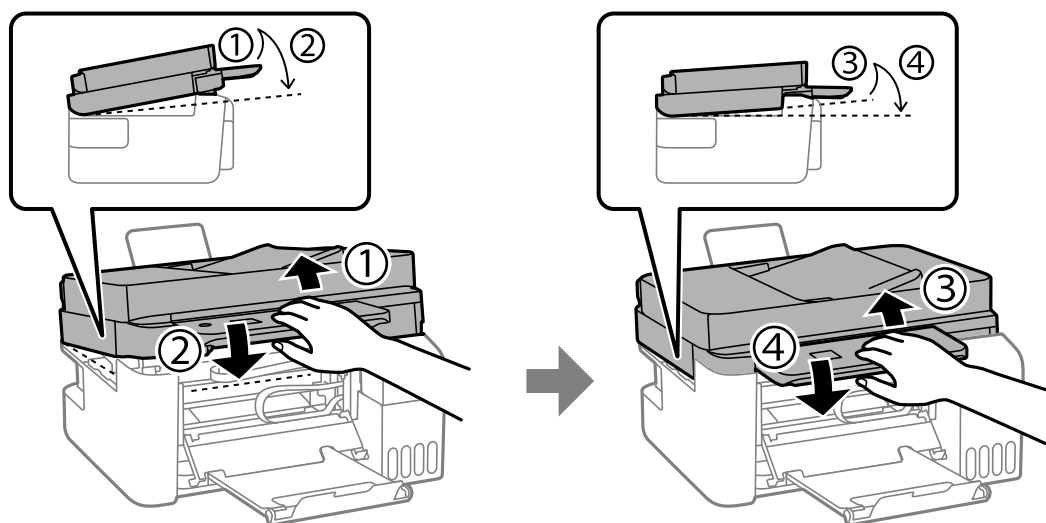

نکته:

قبل از باز کردن مجدد، واحد اسکنر باید کامل بسته شود.

7. درپوش داخلی را ببندید.

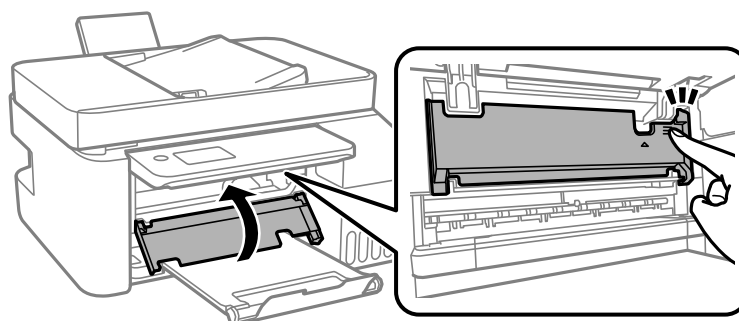

8. پانل کنترل را ببندید.

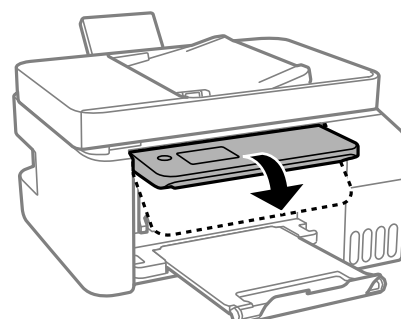

## خارج کردن کاغذ گیر کرده از ADF

1. درپوش ADF را باز کنید.

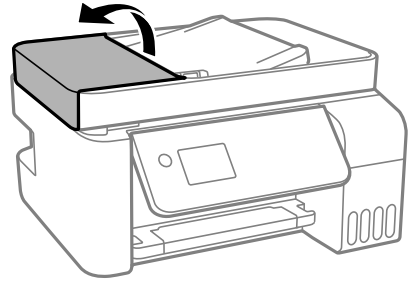

2. کاغذ گیر کرده را خارج کنید.

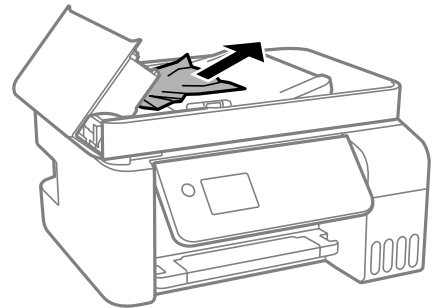

3. سینی ورودی ADF را بالا بیاورید.



**مهم:**

قبل از بالا بردن سینی ورودی ADF ، مطمئن شوید درپوش ADF را باز می کنید. در غیر این صورت، ممکن است ADF آسیب ببینند.

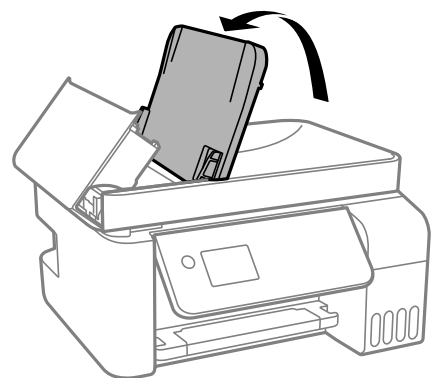

4. کاغذ گیر کرده را خارج کنید.

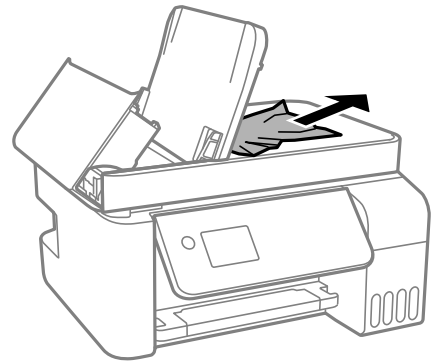

5. درپوش ADF را ببندید تا صدای کلیک شنیده شود.

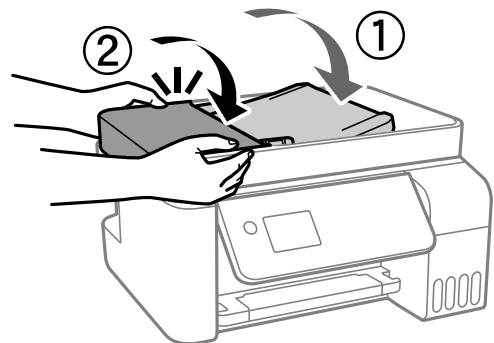

## جلوگیری از گیر کردن کاغذ

در صورتی که گیر کردن کاغذ به کرات رخ می‌دهد، بخش زیر را بررسی کنید.

- چاپگر را روی یک سطح صاف قرار دهید و در شرایط محیطی توصیه شده راه‌اندازی کنید.  
"مشخصات محیطی" در صفحه 276
- از کاغذی که توسط این چاپگر پشتیبانی می‌شود استفاده کنید.  
"ظرفیت‌ها و کاغذ موجود" در صفحه 246
- نکات احتیاطی مربوط به مدیریت کاغذ را دنبال کنید.  
"احتیاط‌های مربوط به مدیریت کاغذ" در صفحه 28
- کاغذ را در جهت صحیح قرار دهید و گیره نگهدارنده لبه را مقابل لبه کاغذ قرار دهید.  
"قرار دادن کاغذ در تغذیه پشتی کاغذ" در صفحه 30
- بیشتر از حداکثر تعداد برگه‌های مشخص شده برای کاغذ قرار ندهید.
- اگر شما چندین برگه کاغذ را در چاپگر قرار داده‌اید، باید هر بار فقط یک برگه کاغذ را قرار دهید.
- مطمئن شوید که تنظیمات اندازه کاغذ و نوع کاغذ با اندازه واقعی کاغذ و نوع کاغذ موجود در چاپگر مطابقت دارد.  
"لیست انواع کاغذ" در صفحه 29

## زمان پر کردن مجدد کارتریج است

### نکات احتیاطی استفاده از بطری جوهر

قبل از پر کردن جوهر دستورالعمل‌های زیر را مطالعه کنید.

#### نکات احتیاطی نگهداری جوهر

- بطری‌های جوهر را دور از تماس مستقیم نور خورشید نگهدارید.
- بطری‌های جوهر را در دماهای بالا یا انجماد نگه ندارید.
- Epson توصیه می‌کند که از بطری جوهر تا قبل از تاریخ چاپ شده بر روی بسته استفاده کنید.
- هنگام نگهداری یا انتقال بطری جوهر، بطری را کج نکنید و آن را در معرض ضرب یا تغییرات دمایی قرار ندهید. در غیر این صورت ممکن است با وجود بسته بودن درپوش بطری، جوهر نشت کند. هنگام بستن درپوش، حتماً بطری را به صورت عمودی نگه دارید و از نشت کردن جوهر در هنگام جابجا کردن بطری جلوگیری کنید؛ مثلاً بطری را درون کیسه قرار دهید.
- بعد از آوردن بطری جوهر از یک مکان نگهداری سرد، اجازه دهید حداقل سه ساعت قبل از استفاده در دمای اتاق گرم شود.
- تا زمانی که برای پر کردن مخزن آماده نیستید، بسته بندی بطری را باز نکنید. بطری جوهر به صورت وکیوم بسته بندی شده است تا قابلیت اطمینان آن حفظ شود. اگر پیش از استفاده از بطری جوهر، بسته بندی آن را باز کرده و برای مدت طولانی نگه دارید، ممکن است عمل چاپ به صورت عادی انجام نشود.
- پس از باز کردن بطری جوهر، بهتر است هر چه زودتر از آن استفاده کنید.

#### نکات احتیاطی پر کردن مجدد جوهر

- برای اطمینان از اینکه چاپ با کیفیت بهینه دریافت می‌کنید و جهت کمک به محافظت از هد چاپ خود، زمانیکه چاپگر شما نیاز به پر کردن مجدد جوهر را نشان می‌دهد، ذخیره ایمنی جوهر متغیر در مخزن جوهر باقی می‌ماند. بازده ذکر شده برای شما شامل این جوهر ذخیره شده نمی‌شود.
- برای کسب نتایج بهینه چاپ، سطح جوهر نباید به مدت طولانی پایین بماند.
- از بطری‌های جوهر که دارای کد قطعه صحیح هستند برای این چاپگر استفاده کنید.
- هنگام کار با جوهر این چاپگر باید احتیاط کافی به عمل بیاورید. ممکن است هنگام پر کردن یا پر کردن مجدد مخزن‌ها، جوهر ترشح کند. اگر جوهر بر روی لباس‌ها یا وسایل شما بریزد، ممکن است پاک نشود.
- از تکان دادن یا فشار دادن بطری جوهر خودداری کنید.
- مصرف طولانی مدت چاپگر زمانی که سطح جوهر زیر خط پایینی است، می‌تواند به چاپگر آسیب برساند. پس از خاموش کردن چاپگر مخزن جوهر را تا خط بالایی پر کنید. برای این که سطح جوهر به درستی نمایش داده شود، باید سطح جوهر را پس از پر کردن مخزن بازنشانی کنید.

#### مصرف جوهر

- برای حفظ عملکرد بهینه هد چاپ، مقداری جوهر از همه مخازن جوهر در طول عملیات نگهداری از قبیل تمیز کردن هد چاپ مصرف می‌شود. ممکن است جوهر در هنگام روشن کردن چاپگر نیز مصرف شود.
- وقتی چاپ در حالت تکرنگ یا مقیاس خاکستری انجام می‌شود، بسته به نوع کاغذ یا تنظیمات کیفیت چاپ، جوهرهای رنگی به جای جوهر مشکی ممکن است استفاده شوند. چون ترکیبی از جوهرهای رنگی برای ساخت جوهر مشکی استفاده می‌شود.
- جوهر بطری‌های جوهر ارائه شده به همراه چاپگر شما تا حدی در مراحل اولیه نصب استفاده می‌شود. به منظور تولید چاپ با کیفیت بالا، هد چاپ چاپگر شما ممکن است کاملاً با جوهر پر شود. این فرایند خاموش-روشن مقداری جوهر مصرف می‌کند و بنابراین این بطری‌های ممکن است موجب چاپ صفحات کمتر نسبت به بطری‌های جوهر بعدی شوند.
- بازده ذکر شده ممکن است بسته به تصاویری که چاپ می‌کنید، نوع کاغذ، تعداد چاپ و شرایط محیطی از قبیل دما بستگی داشته باشد.

□ سطوح جوهر را در مخزن‌های جوهر واقعی به طور بصری بررسی کنید. استفاده طولانی‌مدت از چاپگر زمانی که جوهر مصرف شده است، می‌تواند به چاپگر آسیب برساند. Epson توصیه می‌کند زمانی که چاپگر کار نمی‌کند برای تنظیم مجدد سطح جوهر، مخزن جوهر را تا خط بالایی پر کنید.

## پر کردن دوباره مخازن جوهر

1. در صفحه اصلی، گزینه سرویس و نگهداری را انتخاب کنید.
2. برای انتخاب یک مورد، از دکمه‌های ▲ ▼ ◀ ▶ استفاده کنید و سپس دکمه OK را فشار دهید.
3. گزینه پر کردن با جوهر را انتخاب کنید.
3. برای خواندن همه نکات احتیاطی ایمنی و مصرف مربوط به پر کردن جوهر، دکمه ▼ را و سپس دکمه OK را برای ادامه کار فشار دهید.
4. کاور مخزن جوهر را باز کنید.

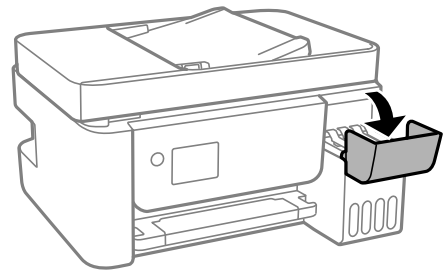

5. درپوش مخزن جوهر را باز کنید.

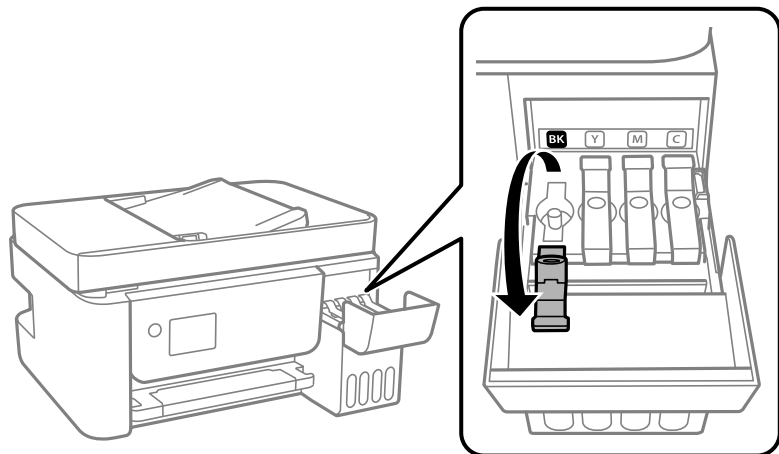

**مهم!**

اطمینان حاصل کنید که رنگ مخزن جوهر با رنگ جوهری که قصد پر کردن دارید منطبق باشد.

6. در حالی که بطری را عمودی نگه داشته‌اید، درپوش را به آرامی بچرخانید تا باز شود.



مهم: !

Epson استفاده از بطری‌های اصلی جوهر Epson را توصیه می‌کند.

مراقب باشید جوهر نریزد.

7. خط بالایی (a) در مخزن جوهر را بررسی کنید.

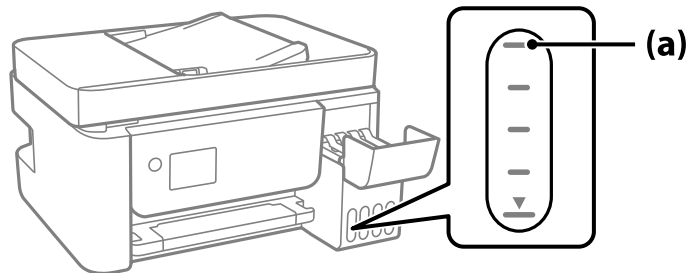

8. قسمت بالایی بطری جوهر را با درگاه پر کردن همراستا کنید و سپس آن را مستقیماً در درگاه قرار دهید و جوهر را تا خط بالایی و جایی که به طور خودکار متوقف شود پر کنید.

وقتی بطری جوهر را در درگاه پر کردن به منظور تصحیح رنگ قرار دهید، پس از رسیدن سطح جوهر به خط بالایی، ریختن جوهر شروع می‌شود و سپس جریان جوهر به طور خودکار متوقف می‌شود.

اگر جوهر وارد مخزن نشد، بطری جوهر را بردارید و با وارد کردن مجدد آن امتحان کنید. با این حال، وقتی جوهر به خط بالایی رسید از جدا کردن و وصل کردن مجدد بطری جوهر خودکاری کنید؛ در غیر این صورت ممکن است جوهر نشت کند.

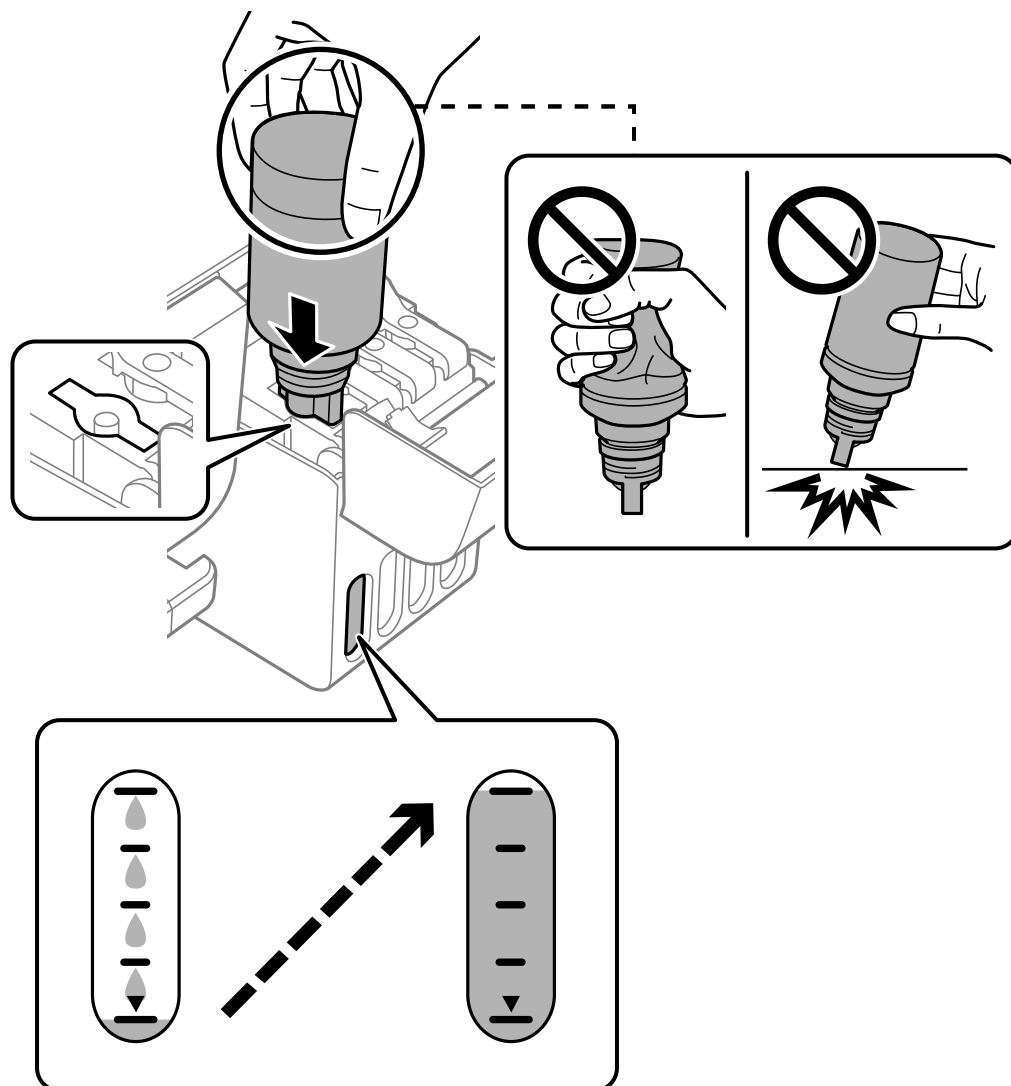

9. پس از پایان پر کردن جوهر، بطری جوهر را بردارید.

**مهم!**

بطری جوهر را وارد شده رها نکنید؛ در غیر این صورت ممکن است بتری آسیب ببیند یا جوهر نشت کند.

نکته:

در صورت باقی ماندن جوهر در بطری، درپوش را ببندید و بطری را به صورت عمودی برای مصارف بعدی نگه دارید.

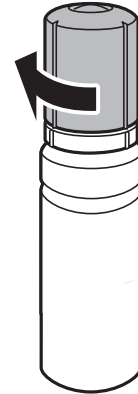

10. درپوش مخزن جوهر را به طور محکم ببندید.

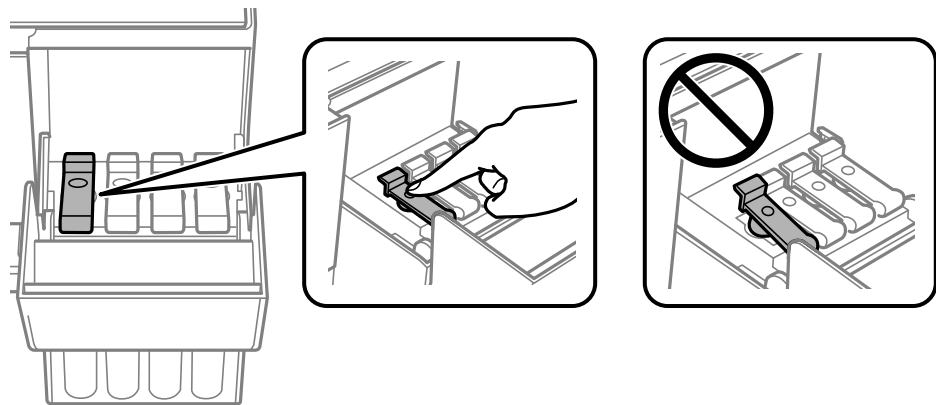

11. کاور مخزن جوهر را محکم ببندید.

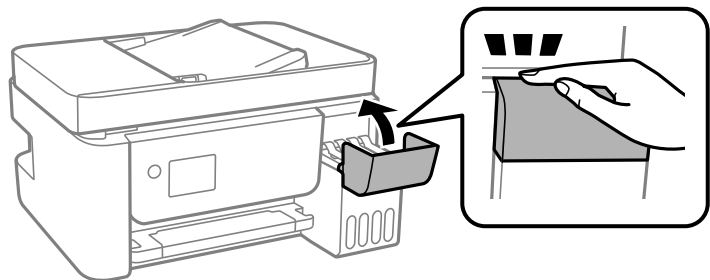

12. برای تنظیم سطح جوهر، دکمه  را فشار دهید و سپس از دستورالعمل‌های روی صفحه پیروی کنید.

**مهم!** 

حتی اگر مخزن جوهر را تا خط بالایی آن پر نمی‌کنید، می‌توانید به استفاده از چاپگر ادامه دهید. با این حال، برای اینکه چاپگر شما در شرایط مطلوب کار کند، مخزن جوهر را تا خط بالایی پر کرده و بلافاصله سطح جوهر را بازنشانی کنید.



#### اطلاعات مرتبط

- ◀ "کدهای بطری جوهر" در صفحه 249
- ◀ "نکات احتیاطی استفاده از بطری جوهر" در صفحه 196
- ◀ "تمیز کردن جوهر ریخته شده" در صفحه 127

### نکاتی درباره تنظیم مجدد سطح جوهر

حتماً سطح جوهر را بعد از پر کردن مخزن های جوهر بازنشانی کنید. اگر دو رنگ یا تعدادی بیشتر رنگ را پر می کنید، باید همه رنگ هایی را که پر کرده اید انتخاب کنید و سپس سطح جوهر را بازنشانی کنید. بجز در مواردی که سطح جوهر را بازنشانی می کنید، سطح جوهر نشان داده شده حتی بعد از پر کردن جوهر تغییری نمی کند.

---

## کیفیت چاپ، کپی، اسکن و نمابر پایین است

### کیفیت چاپ پایین است

در نتیجه چاپ، رنگها از دست می روند، نواربندی یا رنگهای غیرمنتظره ظاهر می شوند

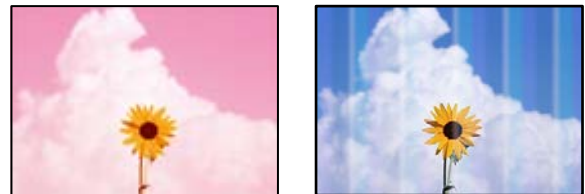

■ ممکن است نازل های هد چاپ مسدود شده باشند.

#### راهکارها

- یک بررسی نازل برای اطلاع از انسداد نازل های هد چاپ انجام دهید. بررسی نازل را انجام دهید و سپس اگر هر کدام از نازل های هد چاپ مسدود شده اند، هد چاپ را تمیز کنید. اگر برای مدت زمان طولانی از چاپگر استفاده نکرده اید، ممکن است نازل های سر چاپگر مسدود شده باشند و قطره های جوهر خارج نشوند.
- اگر چاپ زمانی انجام بگیرد که جوهر به دلیل پایین بودن سطح آن از پنجره مخزن جوهر دیده نشود، باید مخزن جوهر را تا خطوط بالایی پر کنید و سپس از ابزار جایگزینی جوهر برای تعویض جوهر درون لوله های جوهر استفاده کنید. پس از استفاده از این ابزار، بررسی نازل را انجام دهید تا ببینید که آیا کیفیت چاپ بهتر شده است یا خیر.

- ◀ "بررسی و تمیز کردن هد چاپ" در صفحه 119
- ◀ "اجرای جایگزینی جوهر" در صفحه 121

کیفیت چاپ با جوهر سیاه ضعیف است

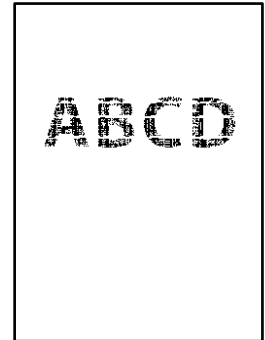

ممکن است نازل‌های هد چاپ مسدود شده باشند.

#### راهکارها

□ یک بررسی نازل برای اطلاع از انسداد نازل‌های هد چاپ انجام دهید. بررسی نازل را انجام دهید و سپس اگر هر کدام از نازل‌های هد چاپ مسدود شده‌اند، هد چاپ را تمیز کنید. اگر برای مدت زمان طولانی از چاپگر استفاده نکرده‌اید، ممکن است نازل‌های هد چاپ مسدود شده باشند و قطره‌های جوهر خارج نشوند.

"بررسی و تمیز کردن هد چاپ" در صفحه 119

□ اگر برطرف کردن مشکل از طریق تمیزکاری هد میسر نیست، می‌توانید بلافاصله با ترکیبی از جوهرهای رنگی چاپ کنید تا با تغییر تنظیمات زیر در Windows سیاه ترکیبی ایجاد کنید.

روی تنظیم گسترش یافته در زبانه نگهداری درایور چاپگر کلیک کنید. اگر گزینه

**Use a Mixture of Color Inks to Create Black** را انتخاب کنید، قادر خواهید بود عمل چاپ را با کیفیت استاندارد هنگام تنظیم نوع کاغذ روی گزینه کاغذ ساده یا **Envelope** انجام دهید.

توجه داشته باشید که این ویژگی نمی‌تواند انسداد نازل را برطرف کند. برای رفع انسداد نازل، توصیه می‌کنیم جهت تعمیرات با پشتیبانی Epson تماس بگیرید.

خطوط اضافه رنگی در فواصل حدود 2.5 سانتی متر ظاهر می‌شود



ممکن است بنا به دلایل زیر رخ داده باشد.

تنظیمات نوع کاغذ با کاغذ بارگذاری شده مطابقت ندارد.

#### راهکارها

تنظیمات نوع کاغذ مناسب را برای نوع کاغذ موجود در چاپگر انتخاب کنید.

← "لیست انواع کاغذ" در صفحه 29

کیفیت چاپ روی گزینه پایین تنظیم شده است.

#### راهکارها

هنگام چاپ روی کاغذ ساده، با استفاده از تنظیمات کیفیت بالاتر چاپ کنید.

Windows

علامت زیاد را از قسمت کیفیت در زبانه اندازه درایور چاپگر انتخاب کنید.

Mac OS

گزینه عالی را به عنوان **Print Quality** از منوی تنظیمات چاپ کادر محاوره‌ای چاپ انتخاب کنید.

موقعیت هد چاپ تراز نیست.

#### راهکارها

برای تراز کردن هد چاپ، منوی سرویس و نگهداری < تراز کردن هد > چیدمان افقی در پانل کنترل را انتخاب کنید.

چاپ‌های تار، خطوط اضافه عمودی، یا عدم ترازبندی



enthalten alle  
Aufdruck. W  
↓ 5008 "Regel

ممکن است بنا به دلایل زیر رخ داده باشد.

موقعیت هد چاپ تراز نیست.

#### راهکارها

برای تراز کردن هد چاپ، منوی سرویس و نگهداری < تراز کردن هد > ترازبندی عمودی در پانل کنترل را انتخاب کنید.

تنظیمات چاپ دوطرفه فعال است.

#### راهکارها

اگر کیفیت چاپ حتی پس از تراز کردن هد چاپ بهبود نمی‌یابد، تنظیمات دوطرفه را غیرفعال کنید.

در طول چاپ دو طرفه (یا با سرعت بالا)، سر چاپگر همزمان با چاپ به هر دو جهت حرکت می‌کند و ممکن است خطوط عمودی تراز نشوند. غیرفعال کردن این تنظیمات می‌تواند سرعت چاپ را کاهش دهد اما کیفیت چاپ بهبود می‌یابد.

Windows

گزینه چاپ دورویه را در زبانه گزینه بیشتر درایور چاپگر پاک کنید.

Mac OS

گزینه ترجیحات سیستم را از منوی Apple < چاپگرها و اسکنرها (یا چاپ و اسکن، چاپ و نمابر) و سپس چاپگر را انتخاب کنید. روی گزینه‌ها و لوازم < گزینه‌ها (یا درایور) کلیک کنید. گزینه Off را به عنوان تنظیم چاپ دورویه انتخاب کنید.

نتیجه چاپ به صورت یک برگه سفید بیرون می آید

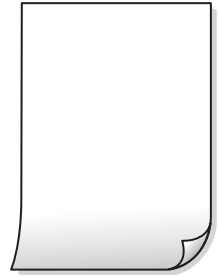

ممکن است نازل‌های هد چاپ مسدود شده باشند.

#### راهکارها

بررسی نازل را انجام دهید و سپس در صورت مسدود بودن هر کدام از نازل‌های هد چاپ، قابلیت جایگزینی جوهر را اجرا کنید.

← "بررسی و تمیز کردن هد چاپ" در صفحه 119

← "اجرای جایگزینی جوهر" در صفحه 121

تنظیمات چاپ و اندازه کاغذ بارگذاری شده در چاپگر متفاوت هستند.

#### راهکارها

تنظیمات چاپ را با توجه به اندازه کاغذی که در چاپگر گذاشته اید تغییر دهید. کاغذی را در چاپگر بگذارید که با تنظیمات چاپ مطابقت داشته باشد.

چندین ورق کاغذ به صورت همزمان در چاپگر تغذیه می‌شوند.

#### راهکارها

برای جلوگیری از آنکه چندین ورق کاغذ به صورت همزمان در چاپگر تغذیه شوند، بخش زیر را ملاحظه کنید.

← "چندین برگه کاغذ به طور همزمان وارد دستگاه شده اند" در صفحه 140

کاغذ لکه یا خط افتادگی دارد



ممکن است بنا به دلایل زیر رخ داده باشد.

کاغذ به صورت اشتباه بارگذاری شده است.

#### راهکارها

زمانی که نوار افقی نمایان می‌شود (همراستای جهت چاپ) یا در بالا یا پایین کاغذ رد می‌افتد، کاغذ را در جهت صحیح قرار دهید و گیرنده‌های نگهدارنده لبه را به سمت لبه‌های کاغذ بلغزانید.

← "قرار دادن کاغذ در تغذیه پشتی کاغذ" در صفحه 30

مسیر کاغذ رد می‌اندازد.

#### راهکارها

زمانی که نواربندی عمودی (افقی نسبت به جهت چاپ) نمایان می‌شود یا روی کاغذ رد می‌اندازد، مسیر کاغذ را تمیز کنید.

← "پاک کردن مسیر کاغذ از لکه‌های جوهر" در صفحه 123

کاغذ چین خورده است.

#### راهکارها

کاغذ را روی یک سطح صاف قرار دهید تا بررسی کنید که دارای تا خوردگی است یا خیر. اگر دارای تا خوردگی است، آن را صاف کنید.

هد چاپ سطح کاغذ را دچار سایش می‌کند.

#### راهکارها

هنگام چاپ کردن در یک کاغذ ضخیم، هد چاپ به سطح چاپ نزدیک است و ممکن است روی کاغذ خط خوردگی ایجاد شود. در این صورت، تنظیمات کاهش خط خوردگی را فعال کنید. در صورت فعال کردن این تنظیم، ممکن است کیفیت چاپ کاهش یابد یا سرعت چاپ کم شود.

Windows

روی تنظیم گسترش یافته از زبانه نگهداری درایور چاپگر کلیک کرده و سپس کاغذ رگه کوتاه را انتخاب کنید.

پشت کاغذ چاپ شده قبل از سمتی که قبلاً چاپ شده بود خشک شد.

#### راهکارها

هنگام چاپ دوروی دستی، مطمئن شوید قبل از قرار دادن دوباره کاغذ، جوهر بطور کامل خشک شده باشد.

عکس‌های چاپ شده چسبناک هستند



چاپ روی سمت نادرست کاغذ عکس انجام شده است.

#### راهکارها

اطمینان حاصل کنید که چاپ را روی سمت قابل چاپ انجام دهید. هنگام چاپ روی پشت کاغذ عکس، باید مسیر کاغذ را تمیز کنید.

← "پاک کردن مسیر کاغذ از لکه‌های جوهر" در صفحه 123

تصاویر یا عکس‌ها با رنگ‌های غیرمنتظره چاپ می‌شوند



ممکن است بنا به دلایل زیر رخ داده باشد.

ممکن است نازل‌های هد چاپ مسدود شده باشند.

#### راهکارها

یک بررسی نازل برای اطلاع از انسداد نازل‌های هد چاپ انجام دهید. بررسی نازل را انجام دهید و سپس اگر هر کدام از نازل‌های هد چاپ مسدود شده‌اند، هد چاپ را تمیز کنید. اگر برای مدت زمان طولانی از چاپگر استفاده نکرده‌اید، ممکن است نازل‌های سر چاپگر مسدود شده باشند و قطره‌های جوهر خارج نشوند.

تصحیح رنگ اعمال شده است.

#### راهکارها

هنگام چاپ کردن از درایور چاپگر Windows، بسته به نوع کاغذ، تنظیم خودکار عکس Epson به صورت پیش‌فرض اعمال می‌گردد. سعی کنید تنظیمات را تغییر دهید.

در زبانه گزینه بیشتر گزینه سفارشی را در تصحیح رنگ انتخاب کنید و سپس روی پیشرفته کلیک کنید. تنظیم تصحیح رنگ را از خودکار به سایر گزینه‌ها تغییر دهید. اگر ایجاد تغییر هم اثری نداشت، از یک روش تصحیح رنگ دیگر به غیر PhotoEnhance در مدیریت رنگ استفاده کنید.

← "تنظیم رنگ چاپ" در صفحه 55

چاپ بدون حاشیه امکان‌پذیر نیست



گزینه بدون حاشیه در تنظیمات چاپ تعیین نشده است.

#### راهکارها

تنظیم بدون حاشیه را در تنظیمات چاپ انجام دهید. اگر نوع کاغذی را انتخاب کنید که از چاپ بدون کادر حاشیه پشتیبانی نمی‌کند، نمی‌توانید بدون حاشیه را انتخاب کنید. نوع کاغذی را انتخاب کنید که از چاپ بدون کادر حاشیه پشتیبانی کند.

Windows

علامت بدون حاشیه را از زبانه اندازه درایور چاپگر انتخاب کنید.

Mac OS

یک اندازه کاغذ بدون کادر حاشیه از اندازه کاغذ انتخاب کنید.

← "کاغذ برای چاپ بدون حاشیه" در صفحه 247

در حین چاپ بدون کادر حاشیه، لبه‌های تصویر برش داده می‌شوند



از آنجا که تصویر تا حدی بزرگ می‌شود، قسمت‌های بیرون زده برش داده می‌شوند.

#### راهکارها

یک تنظیم بزرگنمایی کمتر انتخاب کنید.

Windows

روی تنظیم در کنار کادر انتخاب بدون حاشیه در زبانه اندازه از درایور چاپگر کلیک کنید و سپس تنظیمات را تغییر دهید.

Mac OS

تنظیم گسترش از منوی تنظیمات چاپ کادر چاپ را تغییر دهید.

محل، اندازه، یا حاشیه‌های کار چاپی درست نیست

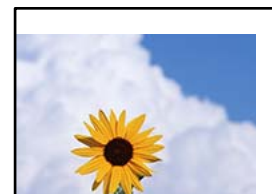

ممکن است بنا به دلایل زیر رخ داده باشد.

کاغذ به اشتباه بارگذاری شده است.

#### راهکارها

کاغذ را در جهت صحیح قرار دهید و گیره نگهدارنده لبه را مقابل لبه کاغذ قرار دهید.

← "قرار دادن کاغذ در تغذیه پشتی کاغذ" در صفحه 30

اندازه کاغذ به اشتباه تنظیم شده است.

#### راهکارها

تنظیم اندازه کاغذ مناسب را انتخاب کنید.





تصویر چاپ شده معکوس است

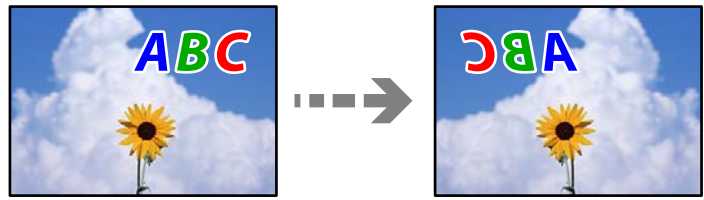

تصویر در تنظیمات چاپ به نحوی تنظیم شده است تا در راستای افقی برعکس شود.

راهکارها

علامت تنظیمات تصویر آینه‌ای را در درایور چاپگر یا برنامه بردارید.

Windows

تصویر آینه را در زبانه گزینه بیشتر درایور چاپگر پاک کنید.

Mac OS

علامت **Mirror Image** را از منوی تنظیمات چاپ کادر چاپ بردارید.

وجود الگوهای موزاییک شکل در چاپها



تصاویر یا عکس‌های با وضوح کم چاپ شدند.

راهکارها

هنگام چاپ تصاویر و عکس‌ها، با گزینه داده‌های وضوح بالا چاپ کنید. تصاویر برگرفته از وبسایت‌ها اغلب وضوح پایینی دارند، با اینکه در حالت نمایش خوب به نظر می‌رسند و به همین دلیل ممکن است کیفیت چاپ کاهش یابد.

## کیفیت کپی پایین است

در کپی‌ها، رنگ‌ها از دست می‌روند، نواربندی یا رنگ‌های غیرمنتظره ظاهر می‌شوند

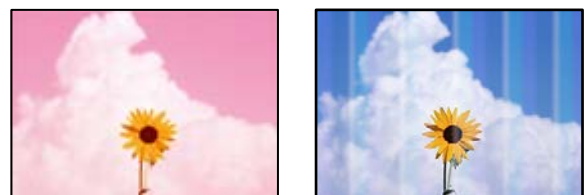

ممکن است نازل‌های هد چاپ مسدود شده باشند.

#### راهکارها

□ یک بررسی نازل برای اطلاع از انسداد نازل‌های هد چاپ انجام دهید. بررسی نازل را انجام دهید و سپس اگر هر کدام از نازل‌های هد چاپ مسدود شده‌اند، هد چاپ را تمیز کنید. اگر برای مدت زمان طولانی از چاپگر استفاده نکرده‌اید، ممکن است نازل‌های سر چاپگر مسدود شده باشند و قطره‌های جوهر خارج نشوند.

□ اگر چاپ زمانی انجام بگیرد که جوهر به دلیل پایین بودن سطح آن از پنجره مخزن جوهر دیده نشود، باید مخزن جوهر را تا خطوط بالایی پر کنید و سپس از ابزار جایگزینی جوهر برای تعویض جوهر درون لوله‌های جوهر استفاده کنید. پس از استفاده از این ابزار، بررسی نازل را انجام دهید تا ببینید که آیا کیفیت چاپ بهتر شده است یا خیر.

← "بررسی و تمیز کردن هد چاپ" در صفحه 119

← "اجرای جایگزینی جوهر" در صفحه 121

یک کپی در حالت پیش نویس دارید.

#### راهکارها

تنظیم کیفیت چاپ را به چیزی غیر از گزینه "پیش نویس" تغییر دهید و سپس دوباره چاپ کنید.

نکته:

حالت پیش‌نویس برای کاربران اروپای غربی وجود ندارد.

خطوط اضافه رنگی در فواصل حدود 2.5 سانتی متر ظاهر می‌شود



ممکن است بنا به دلایل زیر رخ داده باشد.

تنظیمات نوع کاغذ با کاغذ بارگذاری شده مطابقت ندارد.

#### راهکارها

تنظیمات نوع کاغذ مناسب را برای نوع کاغذ موجود در چاپگر انتخاب کنید.

← "لیست انواع کاغذ" در صفحه 29

کیفیت چاپ روی گزینه پایین تنظیم شده است.

#### راهکارها

هنگام چاپ روی کاغذ ساده، با استفاده از تنظیمات کیفیت بالاتر چاپ کنید.

گزینه زیاد را در کیفیت انتخاب کنید.

موقعیت هد چاپ تراز نیست.

#### راهکارها

برای تراز کردن هد چاپ، منوی سرویس و نگهداری < تراز کردن هد > چیدمان افقی در پانل کنترل را انتخاب کنید.

کپی‌های تار، نواربندی عمودی، یا عدم ترازبندی



enthalten alle  
Aufdruck. W  
↓ 5008 "Regel

ممکن است بنا به دلایل زیر رخ داده باشد.

■ موقعیت هد چاپ تراز نیست.

راهکارها

برای تراز کردن هد چاپ، منوی سرویس و نگهداری < تراز کردن هد > ترازبندی عمودی در پانل کنترل را انتخاب کنید.

نتیجه چاپ به صورت یک برگه سفید بیرون می‌آید

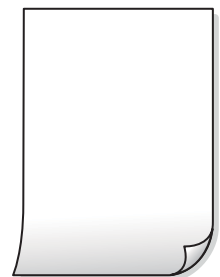

■ ممکن است نازل‌های هد چاپ مسدود شده باشند.

راهکارها

بررسی نازل را انجام دهید و سپس در صورت مسدود بودن هر کدام از نازل‌های هد چاپ، قابلیت جایگزینی جوهر را اجرا کنید.

← "بررسی و تمیز کردن هد چاپ" در صفحه 119

← "اجرای جایگزینی جوهر" در صفحه 121

■ تنظیمات چاپ و اندازه کاغذ بارگذاری شده در چاپگر متفاوت هستند.

راهکارها

تنظیمات چاپ را با توجه به اندازه کاغذی که در چاپگر گذاشته اید تغییر دهید. کاغذی را در چاپگر بگذارید که با تنظیمات چاپ مطابقت داشته باشد.

■ چندین ورق کاغذ به صورت همزمان در چاپگر تغذیه می‌شوند.

راهکارها

برای جلوگیری از آنکه چندین ورق کاغذ به صورت همزمان در چاپگر تغذیه شوند، بخش زیر را ملاحظه کنید.

← "چندین برگه کاغذ به طور همزمان وارد دستگاه شده اند" در صفحه 140

کاغذ لکه یا خط افتادگی دارد



ممکن است بنا به دلایل زیر رخ داده باشد.

■ کاغذ به صورت اشتباه بارگذاری شده است.

راهکارها

زمانی که نوار افقی نمایان می‌شود (همراستای جهت چاپ) یا در بالا یا پایین کاغذ رد می‌افتد، کاغذ را در جهت صحیح قرار دهید و گیرنده‌های نگهدارنده لبه را به سمت لبه‌های کاغذ بلغزانید.

← "قرار دادن کاغذ در تغذیه پشتی کاغذ" در صفحه 30

■ مسیر کاغذ رد می‌اندازد.

راهکارها

زمانی که نواربندی عمودی (افقی نسبت به جهت چاپ) نمایان می‌شود یا روی کاغذ رد می‌اندازد، مسیر کاغذ را تمیز کنید.

← "پاک کردن مسیر کاغذ از لکه‌های جوهر" در صفحه 123

■ کاغذ چین خورده است.

راهکارها

کاغذ را روی یک سطح صاف قرار دهید تا بررسی کنید که دارای تاخوردگی است یا خیر. اگر دارای تاخوردگی است، آن را صاف کنید.

کپی بدون حاشیه امکان‌پذیر نیست



■ گزینه بدون حاشیه در تنظیمات چاپ تعیین نشده است.

راهکارها

گزینه‌های کپی < تنظیمات > تنظیمات < کپی بدون حاشیه > را در صفحه کنترل انتخاب کنید. اگر کاغذی را انتخاب کنید که از چاپ بدون کادر حاشیه پشتیبانی نمی‌کند، نمی‌توانید تنظیمات چاپ بدون کادر حاشیه را انتخاب کنید. نوع کاغذی را انتخاب کنید که از چاپ بدون کادر حاشیه پشتیبانی کند.

← "کاغذ برای چاپ بدون حاشیه" در صفحه 247

در حین کپی بدون حاشیه، لبه‌های تصویر برش داده می‌شوند



از آنجا که تصویر تا حدی بزرگ می‌شود، قسمت‌های بیرون زده برش داده می‌شوند.

#### راهکارها

یک تنظیم بزرگنمایی کمتر انتخاب کنید.

مسیر کپی < تنظیمات > تنظیمات < کپی بدون حاشیه > گسترش در پانل کنترل را انتخاب کنید و سپس تنظیم را تغییر دهید.

موقعیت، اندازه، یا حاشیه‌های کپی‌ها صحیح نیست



ممکن است بنا به دلایل زیر رخ داده باشد.

کاغذ به اشتباه بارگذاری شده است.

#### راهکارها

کاغذ را در جهت صحیح قرار دهید و گیره نگهدارنده لبه را مقابل لبه کاغذ قرار دهید.

← "قرار دادن کاغذ در تغذیه پشتی کاغذ" در صفحه 30

اندازه کاغذ به اشتباه تنظیم شده است.

#### راهکارها

تنظیم اندازه کاغذ مناسب را انتخاب کنید.

اسناد اصلی به درستی قرار داده نشدند.

#### راهکارها

□ بررسی کنید سند به درستی در برابر علامت‌های ترازبندی قرار گرفته باشد.

□ اگر لبه تصویر در کادر نیست، سند را کمی از لبه شیشه اسکنر حرکت دهید. ناحیه حدود 1.5 میلی‌متری (0.06 اینچی) از لبه شیشه اسکنر را نمی‌توانید اسکن کنید.

← "قرار دادن اسناد در شیشه اسکنر" در صفحه 37

مقداری گرد و خاک یا چرک روی شیشه اسکنر وجود دارد.

#### راهکارها

هنگام قرار دادن اسناد اصلی روی شیشه اسکنر، ابتدا هر گونه گرد و خاک یا آلودگی که به اسناد چسبیده است را پاک کنید و سپس شیشه اسکنر را تمیز نمایید. اگر گرد و غبار یا لکه‌هایی بر روی شیشه وجود داشته باشد، ممکن است قسمت کپی گسترش یابد تا گرد و غبار یا لکه را نیز دربرگیرد، در نتیجه محل کپی نادرستی ایجاد کند یا تصویر کوچک شود.

← "تمیز کردن شیشه اسکنر" در صفحه 123

رنگ‌ها یکدست نیستند، لکه، نقطه یا خطوط مستقیم در تصویر کپی شده ظاهر می‌شود



ممکن است بنا به دلایل زیر رخ داده باشد.

مسیر کاغذ کثیف است.

#### راهکارها

کاغذ را بدون چاپ کردن جهت تمیز کردن مسیر کاغذ قرار داده و خارج کنید.

← "پاک کردن مسیر کاغذ از لکه‌های جوهر" در صفحه 123

روی اسناد اصلی یا شیشه اسکنر گرد و خاک یا چرک وجود دارد.

#### راهکارها

هر نوع گرد و خاک یا چرک چسبیده به اسناد اصلی را پاک نموده و شیشه اسکنر را تمیز کنید.

← "تمیز کردن شیشه اسکنر" در صفحه 123

مقداری گرد و خاک یا چرک روی ADF یا اسناد وجود دارد.

#### راهکارها

ADF را تمیز کنید و هر نوع گرد و خاک چسبیده به اسناد را پاک کنید.

← "تمیز کردن ADF" در صفحه 124

سند اصلی با نیروی بیش از حد فشار داده شده است.

#### راهکارها

وارد شدن نیروی بیش از حد ممکن است سبب تار شدن یا ایجاد لکه و نقاط تیره شود.

روی اسناد اصلی یا درپوش سند فشار بیش از حد وارد نکنید.

← "قرار دادن اسناد در شیشه اسکنر" در صفحه 37

تنظیمات تراکم کپی بسیار بالاست.

راهکارها

تنظیمات تراکم کپی را پایین بیاورید.

← "گزینه‌های منو برای کپی کردن" در صفحه 75

الگوی شطرنجی (هاشور خورده) در تصویر کپی شده ظاهر می‌شود

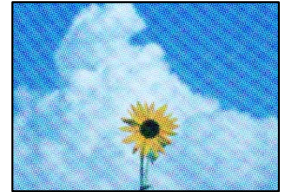

چنانچه سند اصلی یک سند چاپ‌شده مانند یک مجله یا کاتالوگ باشد، یک الگوی شطرنجی نقطه‌چین ظاهر خواهد شد.

راهکارها

تنظیمات کوچک و بزرگ کردن را تغییر دهید. اگر کماکان یک الگوی شطرنجی ظاهر می‌شود، باید سند را در یک زاویه کمی متفاوت‌تر قرار دهید.

← "گزینه‌های منو برای کپی کردن" در صفحه 75

تصویری از پشت اسناد در تصویر کپی شده ظاهر می‌شود



ممکن است بنا به دلایل زیر رخ داده باشد.

هنگام اسکن کردن اسناد اصلی نازک، تصاویر واقع در پشت آنها را نیز می‌توان همزمان اسکن کرد.

راهکارها

سند اصلی را روی شیشه اسکنر قرار دهید و سپس یک تکه کاغذ سیاه روی آن بگذارید.

← "قرار دادن اسناد در شیشه اسکنر" در صفحه 37

تنظیمات تراکم کپی بسیار بالاست.

راهکارها

تنظیمات تراکم کپی را پایین بیاورید.

← "گزینه‌های منو برای کپی کردن" در صفحه 75

متن یا تصویر کپی شده از ADF فشرده شده یا کشیده شده است

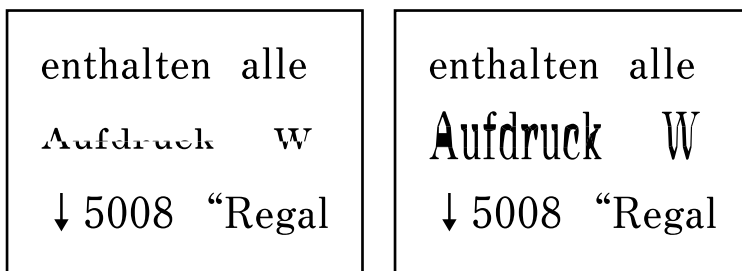

ممکن است برخی اسناد به نحو مناسب از ADF اسکن نشوند.

راهکارها

اسناد را روی شیشه اسکنر قرار دهید.

← "قرار دادن اسناد در شیشه اسکنر" در صفحه 37

## مشکلات مربوط به تصویر اسکن شده

هنگام اسکن کردن از شیشه اسکنر، رنگ‌های غیریکنواخت، کثیفی، لکه‌ها و موارد مشابه ظاهر می‌شوند



روی اسناد اصلی یا شیشه اسکنر گرد و خاک یا چرک وجود دارد.

راهکارها

هر نوع گرد و خاک یا چرک چسبیده به اسناد اصلی را پاک نموده و شیشه اسکنر را تمیز کنید.

← "تمیز کردن شیشه اسکنر" در صفحه 123

سند اصلی با نیروی بیش از حد فشار داده شده است.

راهکارها

وارد شدن نیروی بیش از حد ممکن است سبب تار شدن یا ایجاد لکه و نقاط تیره شود.

روی اسناد اصلی یا درپوش سند فشار بیش از حد وارد نکنید.

← "قرار دادن اسناد در شیشه اسکنر" در صفحه 37



هنگام اسکن کردن از ADF خطوط مستقیم ظاهر می‌شوند

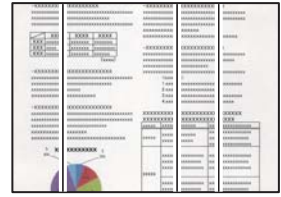

مقداری گرد و خاک یا چرک روی ADF یا اسناد وجود دارد.

راهکارها

ADF را تمیز کنید و هر نوع گرد و خاک چسبیده به اسناد را پاک کنید.

← "تمیز کردن ADF" در صفحه 124

در پس‌زمینه تصاویر اسکن شده خط و خش مشاهده می‌شود



هنگام اسکن کردن اسناد اصلی نازک، تصاویر واقع در پشت آنها را نیز می‌توان همزمان اسکن کرد.

راهکارها

هنگام اسکن کردن از شیشه اسکنر، یک کاغذ سیاه یا پد میز روی اسناد اصلی قرار دهید.

← "قرار دادن اسناد در شیشه اسکنر" در صفحه 37

محل صحیح روی شیشه اسکنر اسکن نمی‌شود

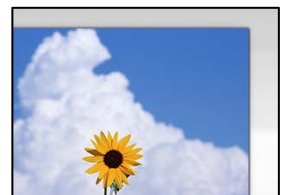

اسناد اصلی به درستی قرار داده نشدند.

راهکارها

□ بررسی کنید سند به درستی در برابر علامت‌های ترازبندی قرار گرفته باشد.

□ اگر لبه تصویر در کادر نیست، سند را کمی از لبه شیشه اسکنر حرکت دهید. ناحیه حدود 1.5 میلی‌متری (0.06 اینچی) از لبه شیشه اسکنر را نمی‌توانید اسکن کنید.

← "قرار دادن اسناد در شیشه اسکنر" در صفحه 37

مقداری گرد و خاک یا چرک روی شیشه اسکنر وجود دارد.

#### راهکارها

هر نوع چرک یا کثیفی روی شیشه اسکنر و روکش سند را پاک کنید. اگر آلودگی در اطراف سند وجود داشته باشد، محدوده اسکن افزایش می‌یابد تا آن را نیز شامل شود.

← "تمیز کردن شیشه اسکنر" در صفحه 123

هنگام اسکن کردن چند سند از طریق Epson ScanSmart، فاصله کافی بین اسناد وجود ندارد.

#### راهکارها

هنگام قرار دادن چندین سند اصلی روی شیشه اسکنر، مطمئن شوید حداقل 20 میلی‌متر (0.8 اینچ) بین سند اصلی‌ها فاصله باشد.

رفع مشکلات تصویر اسکن شده ممکن نیست

اگر همه راهکارها را امتحان کرده‌اید اما مشکل برطرف نشده است، بخش زیر را بررسی کنید.

مشکلاتی در رابطه با تنظیمات نرم‌افزار اسکنر وجود دارد.

#### راهکارها

از Epson Scan 2 Utility برای صفر کردن تنظیمات نرم‌افزار اسکنر استفاده کنید.

نکته:

Epson Scan 2 Utility برنامه‌ای است که به همراه نرم‌افزار اسکنر ارائه شده است.

1. برنامه کاربردی Epson Scan 2 Utility را راه‌اندازی کنید.

Windows 10

روی دکمه شروع کلیک کنید و سپس Epson Scan 2 Utility < EPSON را انتخاب کنید.

Windows 8.1/Windows 8

نام برنامه را در قسمت جستجو وارد کنید و سپس آیکن نشان داده شده را انتخاب نمایید.

Windows 7/Windows Vista/Windows XP

روی دکمه شروع کلیک کنید، سپس مسیر همه برنامه‌ها یا برنامه‌ها < EPSON < Epson Scan 2 < Epson Scan 2 Utility را انتخاب کنید.

Mac OS

مسیر رفتن به < برنامه‌ها < نرم‌افزار Epson Scan 2 Utility < Epson را انتخاب کنید.

2. زبانه سایر موارد را انتخاب کنید.

3. روی تنظیم مجدد کلیک کنید.

اگر بازگرداندن به مقادیر اولیه مشکل را برطرف نکرد، نرم‌افزار اسکنر را لغو نصب و دوباره نصب کنید.

← "نصب یا لغو نصب جداگانه برنامه‌ها" در صفحه 128

متن یا تصویر اسکن شده از ADF فشرده شده یا کشیده شده است

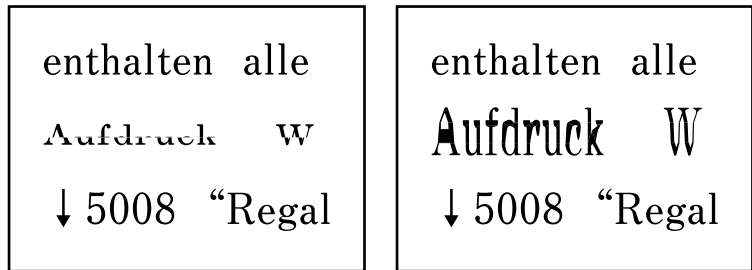

ممکن است برخی اسناد به نحو مناسب از ADF اسکن نشوند. اسناد را روی شیشه اسکنر قرار دهید.

اطلاعات مرتبط

◀ "قرار دادن اسناد در شیشه اسکنر" در صفحه 37

## کیفیت نمابر ارسالی پایین است

کیفیت نمابر ارسالی ضعیف است



ممکن است بنا به دلایل زیر رخ داده باشد.

■ روی اسناد اصلی یا شیشه اسکنر گرد و خاک یا چرک وجود دارد.

راهکارها

هر نوع گرد و خاک یا چرک چسبیده به اسناد اصلی را پاک نموده و شیشه اسکنر را تمیز کنید.

◀ "تمیز کردن شیشه اسکنر" در صفحه 123

■ سند اصلی با نیروی بیش از حد فشار داده شده است.

راهکارها

وارد شدن نیروی بیش از حد ممکن است سبب تار شدن یا ایجاد لکه و نقاط تیره شود.

روی اسناد اصلی یا درپوش سند فشار بیش از حد وارد نکنید.

◀ "قرار دادن اسناد در شیشه اسکنر" در صفحه 37

هنگام ارسال نمابرها از ADF خطوط مستقیم ظاهر می‌شوند

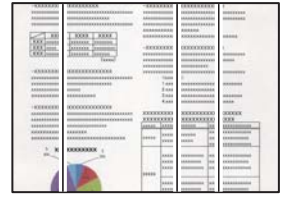

ممکن است بنا به دلایل زیر رخ داده باشد.

■ مقداری گرد و خاک یا چرک روی ADF یا اسناد وجود دارد.

#### راهکارها

ADF را تمیز کنید و هر نوع گرد و خاک چسبیده به اسناد را پاک کنید.

← "تمیز کردن ADF" در صفحه 124

کیفیت تصویر نمابر ارسالی پایین است

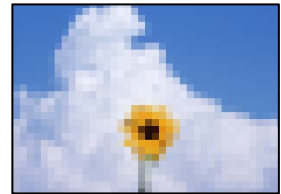

ممکن است بنا به دلایل زیر رخ داده باشد.

■ وضوح روی گزینه پایین تنظیم شده است.

#### راهکارها

اگر درباره عملکرد دستگاه نمابر فرستنده اطلاعات ندارید، موارد زیر را قبل از ارسال یک نمابر تنظیم کنید.

□ گزینه فکس < تنظیمات فکس > را انتخاب کنید و سپس تنظیم وضوح را روی بالاترین کیفیت تصویر تعیین کنید.

□ گزینه فکس < تنظیمات فکس > را انتخاب کنید و سپس ارسال مستقیم را فعال نمایید.

توجه داشته باشید که اگر وضوح را روی عکس تنظیم کنید اما نمابر را بدون فعال‌سازی ارسال مستقیم ارسال کنید، ممکن است نمابر با وضوح کمتری ارسال شود.

■ تنظیم ECM غیرفعال است.

#### راهکارها

تنظیم < تنظیمات فکس > تنظیمات اصلی را انتخاب کنید و تنظیم ECM را در صفحه کنترل چاپگر فعال کنید. این عمل ممکن است خطاهایی که به دلیل مشکلات ارتباطی رخ می‌دهند را پاک کند. توجه داشته باشید که سرعت ارسال و دریافت نمابرها ممکن است کمتر از حالتی باشد که ECM غیرفعال است.

تصویری از پشت اسناد در نمابر ارسالی ظاهر می‌شود

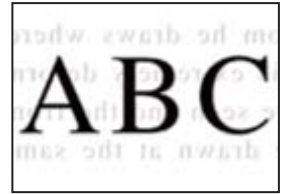

ممکن است بنا به دلایل زیر رخ داده باشد.

■ هنگام اسکن کردن اسناد اصلی نازک، تصاویر واقع در پشت آنها را نیز می‌توان همزمان اسکن کرد.

راهکارها

سند اصلی را روی شیشه اسکنر قرار دهید و سپس یک تکه کاغذ سیاه روی آن بگذارید.

← "قرار دادن اسناد در شیشه اسکنر" در صفحه 37

■ تنظیمات تراکم هنگام ارسال نمابر بالا است.

راهکارها

مسیر فکس < تنظیمات فکس > تنظیمات اسکن < تراکم را انتخاب کنید و سپس مقدار تنظیمات را کاهش دهید.

## کیفیت نمابر دریافت شده پایین است

کیفیت تصویر نمابره‌های دریافت شده پایین است

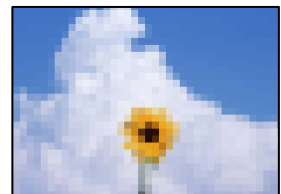

ممکن است بنا به دلایل زیر رخ داده باشد.

■ تنظیم ECM غیرفعال است.

راهکارها

تنظیم < تنظیمات فکس > تنظیمات اصلی را انتخاب کنید و تنظیم ECM را در صفحه کنترل چاپگر فعال کنید. این عمل ممکن است خطاهایی که به دلیل مشکلات ارتباطی رخ می‌دهند را پاک کند. توجه داشته باشید که سرعت ارسال و دریافت نمابرها ممکن است کمتر از حالتی باشد که ECM غیرفعال است.

■ کیفیت تصویر در دستگاه نمابر فرستنده روی حالت پایین تنظیم شده است.

راهکارها

از فرستنده بخواهید نمابرها را با کیفیت بالاتر ارسال کند.

## مشکل برطرف نمی شود

اگر پس از امتحان همه راهکارهای بالا باز هم مشکل برطرف نشد، با مرکز پشتیبانی Epson تماس بگیرید.  
اگر قادر به برطرف کردن مشکلات چاپ یا کپی کردن نیستید، اطلاعات مرتبط زیر را ملاحظه کنید.

### اطلاعات مرتبط

◀ "مشکلات چاپ یا کپی کردن برطرف نمی شوند" در صفحه 222

## مشکلات چاپ یا کپی کردن برطرف نمی شوند

راهکارهای زیر را از به ترتیب از بالا به پایین امتحان کنید تا زمانی که مشکل برطرف شود.

□ مطمئن شوید نوع کاغذ بارگذاری شده در چاپگر و نوع کاغذ تنظیم شده در چاپگر با تنظیمات نوع کاغذ در درایور چاپگر مطابقت دارند.

"تنظیمات اندازه و نوع کاغذ" در صفحه 28

□ از یک تنظیم با کیفیت بالا در پانل کنترل یا در درایور چاپگر استفاده کنید.

□ برای بررسی مقدار واقعی جوهر باقیمانده، سطوح جوهر را در مخازن چاپگر با چشم بررسی کنید. اگر سطوح جوهر پایین تر از خطوط پایینی هستند، مخازن را مجدداً پر کنید.

□ هد چاپ را تراز کنید.

"تراز کردن هد چاپ" در صفحه 122

□ یک بررسی نازل برای اطلاع از انسداد نازل‌های هد چاپ انجام دهید.

در صورتی که قسمت‌هایی از الگوی بررسی نازل جا افتاده است، ممکن است نازل‌ها مسدود شده باشند. فرآیندهای تمیزکاری هد و بررسی نازل را به تناوب 3 بار تکرار کنید و بررسی کنید آیا انسداد برطرف شده است.

توجه داشته باشید که در فرآیند تمیزکاری هد چاپ مقداری جوهر مصرف می‌شود.

"بررسی و تمیز کردن هد چاپ" در صفحه 119

□ چاپگر را خاموش کنید، حداقل 12 ساعت منتظر بمانید و سپس بررسی کنید آیا انسداد برطرف شده است.

در صورتی که مشکل انسداد است، اگر برای مدتی با چاپگر چاپ انجام نشود، ممکن است مشکل برطرف گردد.  
موارد زیر را می‌توانید هنگام خاموش بودن چاپگر بررسی کنید.

□ بررسی نمایید که از بطری‌های جوهر اصلی Epson استفاده می‌کنید.

سعی کنید از بطری‌های اصلی جوهر Epson استفاده کنید. استفاده از بطری‌های جوهر غیر اصل ممکن است کیفیت چاپ را کاهش دهد.

□ مطمئن شوید هیچ تکه کاغذی درون چاپگر جا نمانده است.

وقتی کاغذ را بیرون می‌آورید ورقه نیمه‌شفاف را با دست خود یا کاغذ لمس نکنید.

□ کاغذ را بررسی کنید.

بررسی کنید آیا کاغذ تاخوردگی است یا سمت قابل چاپ آن رو به بالا قرار دارد.

"احتیاط‌های مربوط به مدیریت کاغذ" در صفحه 28

"ظرفیت‌ها و کاغذ موجود" در صفحه 246

"انواع کاغذ غیر قابل استفاده" در صفحه 248

□ وقتی چاپگر را خاموش می‌کنید، برای حداقل 12 ساعت منتظر بمانید و اگر کیفیت چاپ هنوز بهبود نیافته است، جایگزینی جوهر را اجرا کنید.

"اجرای جایگزینی جوهر" در صفحه 121

اگر از طریق بررسی راهکارهای فوق قادر به برطرف ساختن مشکلات نیستید، ممکن است نیاز باشد درخواست تعمیر نمایید. با پشتیبانی Epson تماس بگیرید.

#### اطلاعات مرتبط

- ◀ "قبل از تماس با Epson" در صفحه 281
- ◀ "تماس با پشتیبانی Epson" در صفحه 281

---

## افزودن یا تعویض رایانه یا دستگاه‌ها

225. .... اتصال به یک چاپگر که به شبکه متصل شده است.

226. .... تنظیم مجدد اتصال شبکه.

232. .... وصل کردن مستقیم یک دستگاه هوشمند و یک چاپگر (Wi-Fi Direct).

236. .... بررسی وضعیت اتصال شبکه.



## اتصال به یک چاپگر که به شبکه متصل شده است

وقتی یک چاپگر قبلاً به شبکه متصل شده است، یک رایانه یا دستگاه هوشمند را می‌توانید از طریق شبکه به آن چاپگر وصل کنید.

### استفاده از یک چاپگر شبکه از رایانه دوم

برای وصل کردن چاپگر به رایانه بهتر است از برنامه نصب‌کننده استفاده کنید. می‌توانید برنامه نصب‌کننده را به یکی از روش‌های زیر اجرا کنید.

☐ راه‌اندازی از وبسایت

به وبسایت زیر بروید و سپس نام محصول را وارد نمایید. به **تنظیم** بروید و راه‌اندازی را شروع کنید.

<https://epson.sn>

☐ راه‌اندازی به وسیله دیسک نرم‌افزار (فقط برای مدل‌های دارای دیسک نرم‌افزار و کاربران دارای رایانه‌های Windows با درایوهای دیسک).

دیسک نرم‌افزار را در رایانه قرار دهید و سپس دستورالعمل‌های روی صفحه را دنبال کنید.

#### انتخاب چاپگر

دستورالعمل‌های روی صفحه را دنبال کنید تا صفحه زیر نمایش داده شود. نام چاپگری که می‌خواهید به آن وصل شوید را انتخاب کنید و در نهایت روی گزینه **بعدي** کلیک کنید.

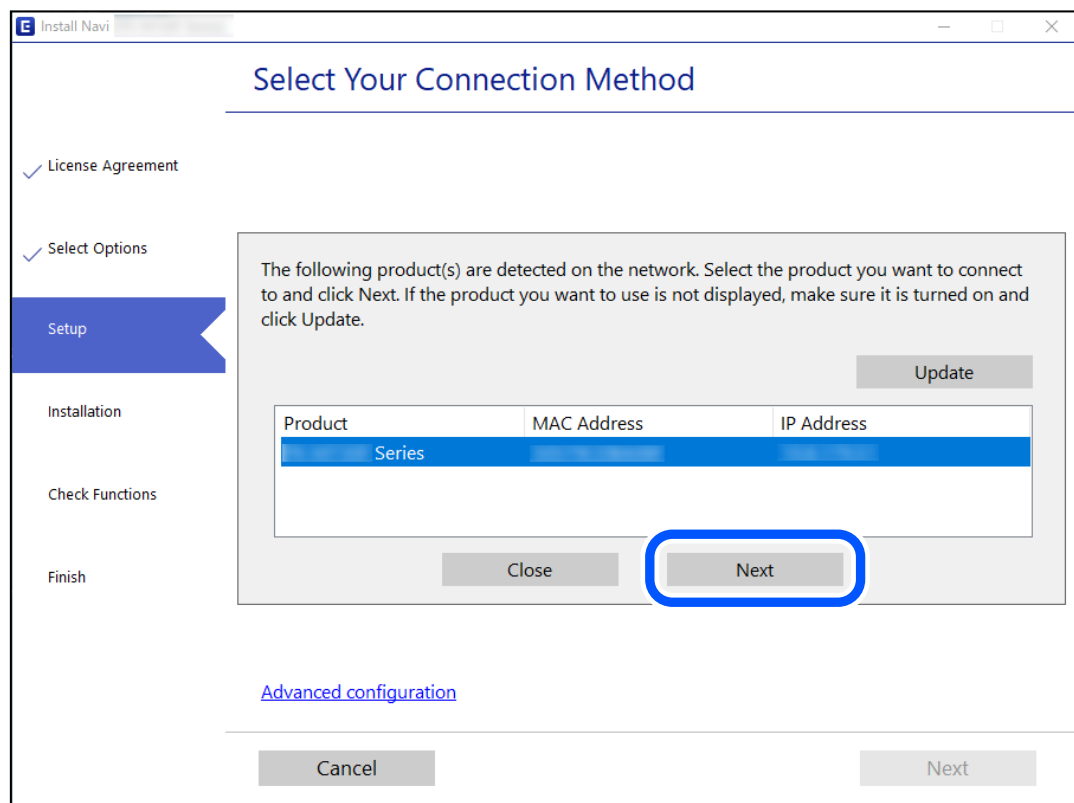

دستورالعمل‌های روی صفحه را دنبال کنید.

## استفاده از یک چاپگر شبکه از دستگاه هوشمند

با استفاده از یکی از روش‌های زیر می‌توانید یک دستگاه هوشمند را به چاپگر وصل کنید.

### اتصال از طریق یک روتر بی‌سیم

دستگاه هوشمند را به همان شبکه (Wi-Fi (SSID که چاپگر وصل شده، متصل کنید.

برای اطلاعات بیشتر به بخش زیر مراجعه کنید.

"اقدامات تنظیمات برای اتصال به دستگاه هوشمند" در صفحه 226

### اتصال از طریق Wi-Fi Direct

دستگاه هوشمند را به طور مستقیم و بدون استفاده از روتر بی‌سیم به چاپگر وصل کنید.

برای اطلاعات بیشتر به بخش زیر مراجعه کنید.

"وصل کردن مستقیم یک دستگاه هوشمند و یک چاپگر (Wi-Fi Direct)" در صفحه 232

---

## تنظیم مجدد اتصال شبکه

این بخش نحوه اعمال تنظیمات اتصال شبکه و تغییر روش اتصال هنگام تعویض روتر بی‌سیم یا رایانه را شرح می‌دهد.

### هنگام تعویض روتر بی‌سیم

هنگام تعویض روتر بی‌سیم، تنظیمات اتصال بین رایانه یا دستگاه هوشمند و چاپگر را اعمال کنید.

اگر ارائه دهنده خدمات اینترنت خود و موارد مشابه را تغییر دهید، نیاز خواهید داشت این تنظیمات را اعمال کنید.

### اعمال تنظیمات برای اتصال به رایانه

برای وصل کردن چاپگر به رایانه بهتر است از برنامه نصب‌کننده استفاده کنید. می‌توانید برنامه نصب‌کننده را به یکی از روش‌های زیر اجرا کنید.

راه‌اندازی از وبسایت

به وبسایت زیر بروید و سپس نام محصول را وارد نمایید. به **تنظیم** بروید و راه‌اندازی را شروع کنید.

<https://epson.sn>

راه‌اندازی به وسیله دیسک نرم‌افزار (فقط برای مدل‌های دارای دیسک نرم‌افزار و کاربران دارای رایانه‌های Windows با درایوهای دیسک).

دیسک نرم‌افزار را در رایانه قرار دهید و سپس دستورالعمل‌های روی صفحه را دنبال کنید.

### اعمال تنظیمات برای اتصال به دستگاه هوشمند

زمانی که چاپگر را به همان شبکه (Wi-Fi (SSID که دستگاه هوشمند متصل است وصل می‌کنید، می‌توانید از طریق یک دستگاه هوشمند از چاپگر استفاده کنید. برای استفاده از چاپگر از یک دستگاه هوشمند، از طریق وبسایت زیر راه‌اندازی کنید. از دستگاه هوشمند مورد نظر برای اتصال به چاپگر، به وبسایت دسترسی پیدا کنید.

<http://epson.sn> < تنظیم

## هنگام تغییر رایانه

هنگام تغییر رایانه، تنظیمات اتصال بین رایانه و چاپگر را اعمال کنید.

### اعمال تنظیمات برای اتصال به رایانه

برای وصل کردن چاپگر به رایانه بهتر است از برنامه نصب‌کننده استفاده کنید. می‌توانید برنامه نصب‌کننده را به یکی از روش‌های زیر اجرا کنید.

□ راه‌اندازی از وبسایت

به وبسایت زیر بروید و سپس نام محصول را وارد نمایید. به **تنظیم** بروید و راه‌اندازی را شروع کنید.

<https://epson.sn>

□ راه‌اندازی به وسیله دیسک نرم‌افزار (فقط برای مدل‌های دارای دیسک نرم‌افزار و کاربران دارای رایانه‌های Windows با درایوهای دیسک).

دیسک نرم‌افزار را در رایانه قرار دهید و سپس دستورالعمل‌های روی صفحه را دنبال کنید.

دستورالعمل‌های روی صفحه را دنبال کنید.

## تغییر دادن روش اتصال به رایانه

این بخش نحوه تغییر دادن روش اتصال هنگامی که رایانه و چاپگر متصل هستند را توضیح می‌دهد.

### تغییر اتصال شبکه از اترنت به Wi-Fi

از طریق پانل کنترل چاپگر، اتصال اترنت را به اتصال Wi-Fi تغییر دهید. تغییر دادن روش اتصال اساساً به همان صورت اعمال تنظیمات اتصال Wi-Fi انجام می‌شود.

اطلاعات مرتبط

◀ "تنظیم کردن Wi-Fi از طریق پانل کنترل" در صفحه 229

### تغییر اتصال شبکه از Wi-Fi به اترنت

برای تغییر دادن اتصال شبکه به اترنت از Wi-Fi با استفاده از پانل کنترل مراحل زیر را طی کنید.

1. چاپگر را با کابل اترنت به روتر متصل کنید.

2. از پانل کنترل چاپگر، Wi-Fi را غیرفعال کنید.

### تغییر از اتصال USB به اتصال شبکه

استفاده از برنامه نصب‌کننده و راه‌اندازی دوباره با روش اتصال متفاوت.

□ راه‌اندازی از وبسایت

به وبسایت زیر بروید و سپس نام محصول را وارد نمایید. به **تنظیم** بروید و راه‌اندازی را شروع کنید.

<https://epson.sn>

راه‌اندازی به وسیله دیسک نرم‌افزار (فقط برای مدل‌های دارای دیسک نرم‌افزار و کاربران دارای رایانه‌های Windows با درایوهای دیسک).  
 دیسک نرم‌افزار را در رایانه قرار دهید و سپس دستورالعمل‌های روی صفحه را دنبال کنید.

### انتخاب تغییر روش اتصال

دستورالعمل‌های روی صفحه را دنبال کنید تا صفحه بعدی نمایش داده شود.

اتصال شبکه اتصال از طریق شبکه بی سیم (Wi-Fi) یا از طریق LAN سیم دار (اترنت) وصل شوید که در نظر دارید استفاده کنید را انتخاب نمایید و سپس روی گزینه بعدی کلیک کنید.

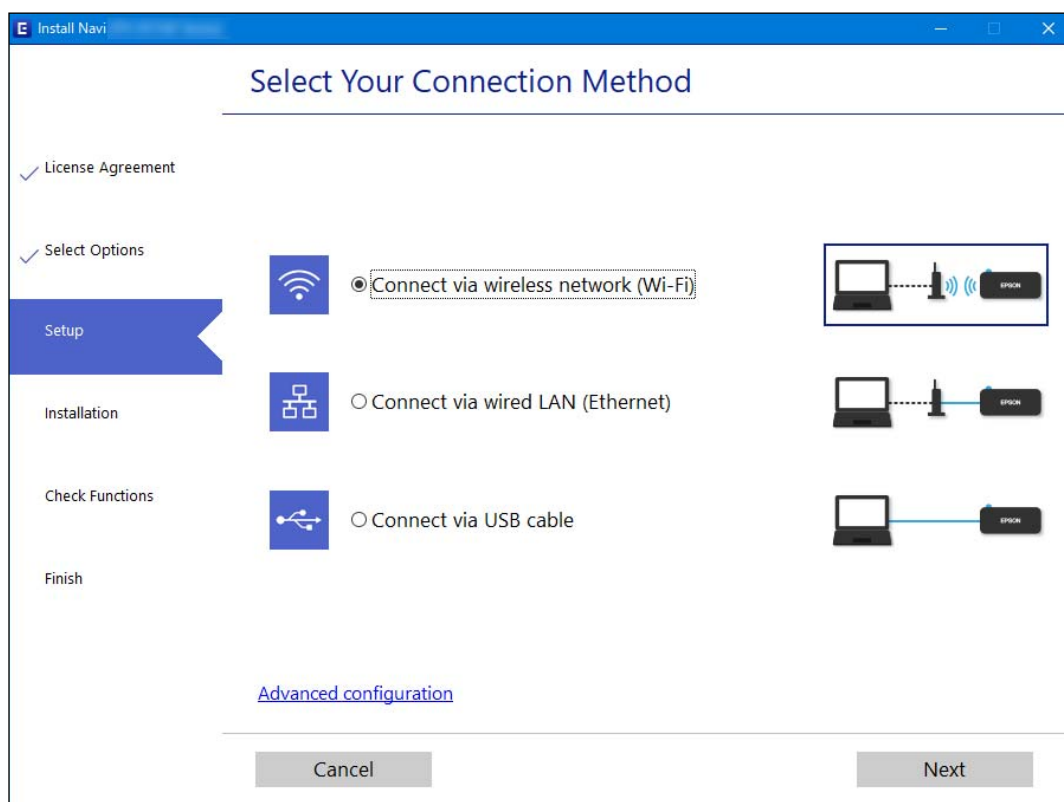

### نکته:

روش اتصال نمایش یافته بسته به مدل متفاوت است.

دستورالعمل‌های روی صفحه را دنبال کنید.

## فعال‌سازی اترنت با کارآیی انرژی بالا

اترنت با کارآیی انرژی بالا برای چاپگر با IEEE 802.3az سازگار می‌باشد.

وقتی این عملکرد را استفاده می‌کنید، IEEE 802.3az را برای چاپگر فعال کنید. همه دستگاه‌های متصل به شبکه باید از این عملکرد پشتیبانی کنند.

1. وارد پوشه Web Config شوید.

"اجرای Web Config در یک مرورگر وب" در صفحه 256

2. **Advanced Settings** را از فهرست گوشه بالای سمت راست پنجره انتخاب کنید.

3. **Wired LAN < Network Settings** را انتخاب کنید.

4. گزینه ON را برای IEEE 802.3az انتخاب کنید.

5. روی Next کلیک کنید.

6. روی OK کلیک کنید.

## تنظیم کردن Wi-Fi از طریق پانل کنترل

می‌توانید تنظیمات شبکه را به چندین روش از پانل کنترل چاپگر انجام دهید. روش اتصال سازگار با محیط و شرایط استفاده را انتخاب کنید.

اگر اطلاعات روتر بی سیم مانند SSID و رمز عبور را در اختیار داشته باشید، می‌توانید تنظیمات را به صورت دستی انجام دهید.

اگر روتر بی سیم از WPS پشتیبانی کند، می‌توانید تنظیمات را با راه‌اندازی دکمه فشاری انجام دهید.

پس از متصل کردن چاپگر به شبکه، از دستگاه مورد نظر (رایانه، دستگاه هوشمند، تبلت و غیره) به چاپگر وصل شوید

### اطلاعات مرتبط

◀ "انجام تنظیمات Wi-Fi با وارد کردن SSID و رمز عبور" در صفحه 229

◀ "انجام تنظیمات Wi-Fi با تنظیم دکمه فشاری (WPS)" در صفحه 230

◀ "انجام تنظیمات Wi-Fi توسط راه‌اندازی پین کد (WPS)" در صفحه 231

## انجام تنظیمات Wi-Fi با وارد کردن SSID و رمز عبور

با وارد کردن اطلاعات لازم برای اتصال به یک روتر بی‌سیم از طریق پانل کنترل چاپگر می‌توانید شبکه Wi-Fi را تنظیم کنید. برای انجام تنظیم به این روش، به SSID و رمز عبور روتر بی‌سیم نیاز دارید.

نکته:

اگر از یک روتر بی‌سیم با تنظیمات پیش‌فرض آن استفاده می‌کنید، SSID و کلمه عبور بر روی برچسب قرار دارد. اگر SSID و رمز عبور را نمی‌دانید، با فردی تماس بگیرید که روتر بی‌سیم را تنظیم کرده است یا به مستندات ارائه شده همراه روتر بی‌سیم مراجعه کنید.

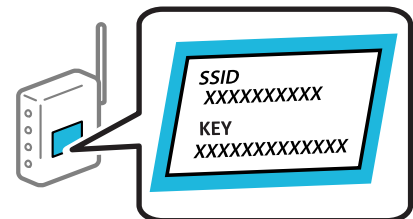

1. در صفحه اصلی، گزینه نصب Wi-Fi را انتخاب کنید.

برای انتخاب یک مورد، از دکمه‌های ▲ ▼ ◀ ▶ استفاده کنید و سپس دکمه OK را فشار دهید.

2. گزینه Wi-Fi (توصیه می‌شود) را انتخاب کنید.

3. برای ادامه دادن دکمه OK را فشار دهید.

4. گزینه راهنمای گام به گام تنظیم Wi-Fi را انتخاب کنید.

5. SSID روتر بی‌سیم را از پانل کنترل چاپگر انتخاب کرده و سپس دکمه OK را فشار دهید.

نکته:

اگر SSID که می‌خواهید به آن متصل شوید، در پانل کنترل چاپگر نمایش داده نمی‌شود، برای به‌روزرسانی لیست دکمه  را فشار دهید. اگر باز هم نمایش داده نمی‌شود، سایر SSID ها را انتخاب کنید و سپس SSID را به‌صورت مستقیم وارد کنید.

اگر SSID را نمی‌دانید، بررسی کنید آیا روی برچسب روتر بی‌سیم نوشته شده است یا خیر. اگر از روتر بی‌سیم با تنظیمات پیش‌فرض آن استفاده می‌کنید، از SSID درج شده بر روی برچسب استفاده نمایید.

6. رمز عبور را وارد کنید.

انتخاب کنید که آیا یک گزارش اتصال شبکه پس از انجام تنظیمات چاپ شود یا خیر.

نکته:

رمز عبور به بزرگ و کوچک بودن حروف حساس است.

اگر نام شبکه (SSID) را نمی‌دانید، بررسی کنید آیا اطلاعات روی برچسب روتر بی‌سیم درج شده است یا خیر. اگر از روتر بی‌سیم با تنظیمات پیش‌فرض آن استفاده می‌کنید، از SSID واقع روی برچسب استفاده نمایید. اگر هیچ اطلاعاتی پیدا نکردید، به اسناد ارائه شده همراه با روتر بی‌سیم مراجعه کنید.

7. بعد از پایان تنظیمات، دکمه OK را فشار دهید.

نکته:

اگر نتوانستید متصل شوید، کاغذ را قرار داده و سپس دکمه  را فشار دهید تا یک گزارش اتصال شبکه چاپ شود.

اطلاعات مرتبط

◀ "وارد کردن نویسه‌ها" در صفحه 25

◀ "بررسی وضعیت اتصال شبکه" در صفحه 236

## انجام تنظیمات Wi-Fi با تنظیم دکمه فشاری (WPS)

با فشار دادن یک دکمه روی روتر بی‌سیم می‌توانید شبکه Wi-Fi را بطور خودکار تنظیم کنید. اگر شرایط زیر برقرار بود، می‌توانید از این روش برای تنظیم کردن استفاده کنید.

روتر بی‌سیم با WPS سازگار است (تنظیم محافظت شده Wi-Fi).

اتصال Wi-Fi فعلی با فشار دادن یک دکمه روی روتر بی‌سیم برقرار شده است.

1. در صفحه اصلی، گزینه نصب Wi-Fi را انتخاب کنید.

برای انتخاب یک مورد، از دکمه‌های     استفاده کنید و سپس دکمه OK را فشار دهید.

2. گزینه Wi-Fi (توصیه می‌شود) را انتخاب کنید.

3. برای ادامه دادن دکمه OK را فشار دهید.

4. گزینه دکمه تنظیم را فشار دهید (WPS) را انتخاب کنید.

5. دکمه [WPS] روی روتر بی‌سیم را فشار داده و نگه دارید تا چراغ امنیتی چشمک بزند.

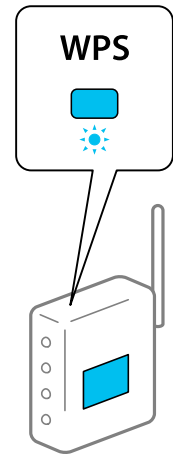

اگر محل دکمه [WPS] را نمی‌دانید یا اینکه هیچ دکمه‌ای روی روتر بی‌سیم وجود ندارد، برای اطلاع از جزئیات به مستندات عرضه‌شده همراه روتر بی‌سیم مراجعه کنید.

6. دکمه OK را در پنل کنترل چاپگر فشار دهید. از این به بعد دستورالعمل‌های نشان داده شده بر روی صفحه را دنبال کنید.

**نکته:**

اگر اتصال برقرار نشد، روتر بی‌سیم را دوباره راه‌اندازی کنید، آن را به چاپگر نزدیکتر کنید و دوباره تلاش کنید. اگر باز هم مشکل برطرف نشد، یک گزارش اتصال شبکه چاپ کنید و راهکار را بررسی نمایید.

اطلاعات مرتبط

← "بررسی وضعیت اتصال شبکه" در صفحه 236

## انجام تنظیمات Wi-Fi توسط راه‌اندازی پین کد (WPS)

با استفاده از یک پین کد می‌توانید به طور خودکار به یک روتر بی‌سیم متصل شوید. در صورتی که روتر بی‌سیم مجهز به WPS (تنظیم محافظت شده Wi-Fi) باشد، می‌توانید از این روش برای تنظیم اتصال استفاده کنید. از یک رایانه برای وارد کردن PIN به روتر بی‌سیم استفاده کنید.

1. از صفحه اصلی، نصب Wi-Fi را انتخاب کنید.

برای انتخاب یک مورد، از دکمه‌های ▲ ▼ ◀ ▶ استفاده کنید و سپس دکمه OK را فشار دهید.

2. گزینه Wi-Fi (توصیه می‌شود) را انتخاب کنید.

3. برای ادامه دادن دکمه OK را فشار دهید.

4. گزینه سایر موارد را انتخاب کنید.

5. گزینه PIN کد (WPS) را انتخاب کنید.

6. از یک رایانه برای وارد کردن پین کد (یک عدد هشت رقمی) که روی پانل کنترل چاپگر وجود دارد در روتر بی‌سیم در عرض دو دقیقه استفاده کنید.

**نکته:**

برای جزئیات بیشتر درباره وارد کردن PIN کد به مستندات عرضه شده همراه روتر بی‌سیم مراجعه کنید.

7. دکمه OK را روی چاپگر فشار دهید.

هنگامی که پیام «تنظیم انجام شد» نمایش داده شد، تنظیم به اتمام می‌رسد.

نکته:

اگر اتصال برقرار نشد، روتر بی‌سیم را دوباره راه‌اندازی کنید، آن را به چاپگر نزدیکتر کنید و دوباره تلاش کنید. اگر باز هم کار نکرد، یک گزارش اتصال چاپ کنید و راه حل را بررسی نمایید.

اطلاعات مرتبط

◀ «بررسی وضعیت اتصال شبکه» در صفحه 236

## وصل کردن مستقیم یک دستگاه هوشمند و یک چاپگر (Wi-Fi Direct)

(Simple APWi-Fi Direct) ) به شما امکان می‌دهد بدون استفاده از یک روتر بی‌سیم یک دستگاه هوشمند را مستقیماً به یک چاپگر وصل کنید و از طریق دستگاه هوشمند چاپ کنید.

### دوباره Wi-Fi Direct

از این روش اتصال زمانی استفاده کنید که از Wi-Fi در خانه یا محل کار استفاده نمی‌کنید، یا زمانی که می‌خواهید چاپگر و رایانه یا دستگاه هوشمند را به صورت مستقیم به هم وصل کنید. در این حالت، چاپگر به عنوان یک روتر بی‌سیم عمل می‌کند و شما می‌توانید دستگاه‌ها را بدون نیاز به استفاده از روتر بی‌سیم استاندارد، به چاپگر وصل کنید. با این وجود، دستگاه‌هایی که به صورت مستقیم به چاپگر متصل می‌شوند نمی‌توانند از طریق چاپگر با یکدیگر ارتباط برقرار کنند.

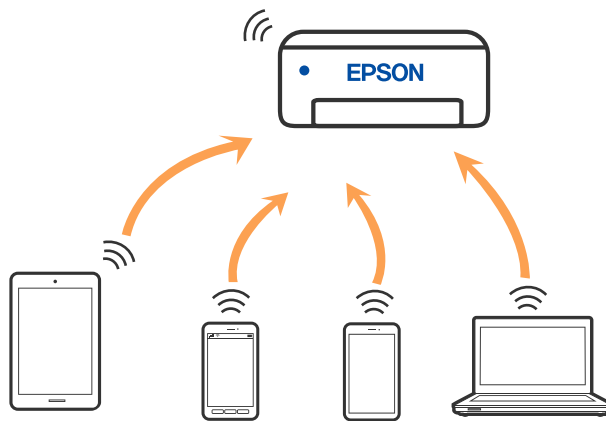

چاپگر توانایی اتصال به Wi-Fi یا اترنت و (Simple APWi-Fi Direct) را به صورت همزمان دارد. با این وجود، اگر اتصال شبکه به اتصال (Simple APWi-Fi Direct) را زمانی برقرار کرده باشید که چاپگر به Wi-Fi متصل است؛ اتصال Wi-Fi به طور موقت قطع می‌شود.

### اتصال به دستگاه‌ها از طریق Wi-Fi Direct

این روش به شما امکان می‌دهد که چاپگر را به صورت مستقیم بدون روتر بی‌سیم به دستگاه‌های هوشمند متصل کنید.

نکته:

تنظیم و راه‌اندازی این قابلیت از طریق *Epson Smart Panel* برای کاربران *iOS* یا *Android* به راحتی ممکن است.

لازم است این تنظیمات را تنها یک بار برای چاپگر و دستگاه هوشمند مورد نظر جهت اتصال انجام دهید. بجز در صورتی که ویژگی *Wi-Fi Direct* را غیرفعال کنید یا تنظیمات شبکه را به حالت پیش‌فرض بازمی‌کنید، نیازی به انجام مجدد این تنظیمات نخواهید داشت.



1. در صفحه اصلی، گزینه نصب Wi-Fi را انتخاب کنید.

برای انتخاب یک مورد، از دکمه‌های ▲ ▼ ◀ ▶ استفاده کنید و سپس دکمه OK را فشار دهید.

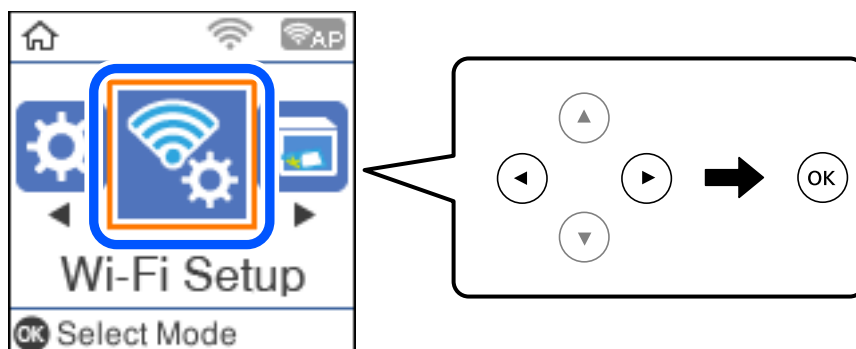

2. گزینه Wi-Fi Direct را انتخاب کنید.

3. پیام را بررسی کنید و سپس برای ادامه، دکمه تأیید را فشار دهید.

4. پیام را بررسی کنید و سپس برای ادامه، دکمه تأیید را فشار دهید.

5. دکمه ◀ را فشار دهید.

6. گزینه سایر دستگاه‌های سیستم عامل را انتخاب کنید.

7. با دکمه ▼ در صفحه جابجا شوید و اطلاعات اتصال را برای Wi-Fi Direct بررسی کنید.

8. در صفحه Wi-Fi دستگاه هوشمند، SSID را که در پانل کنترل چاپگر نشان داده شده است انتخاب نمایید و سپس رمز عبور را وارد کنید.

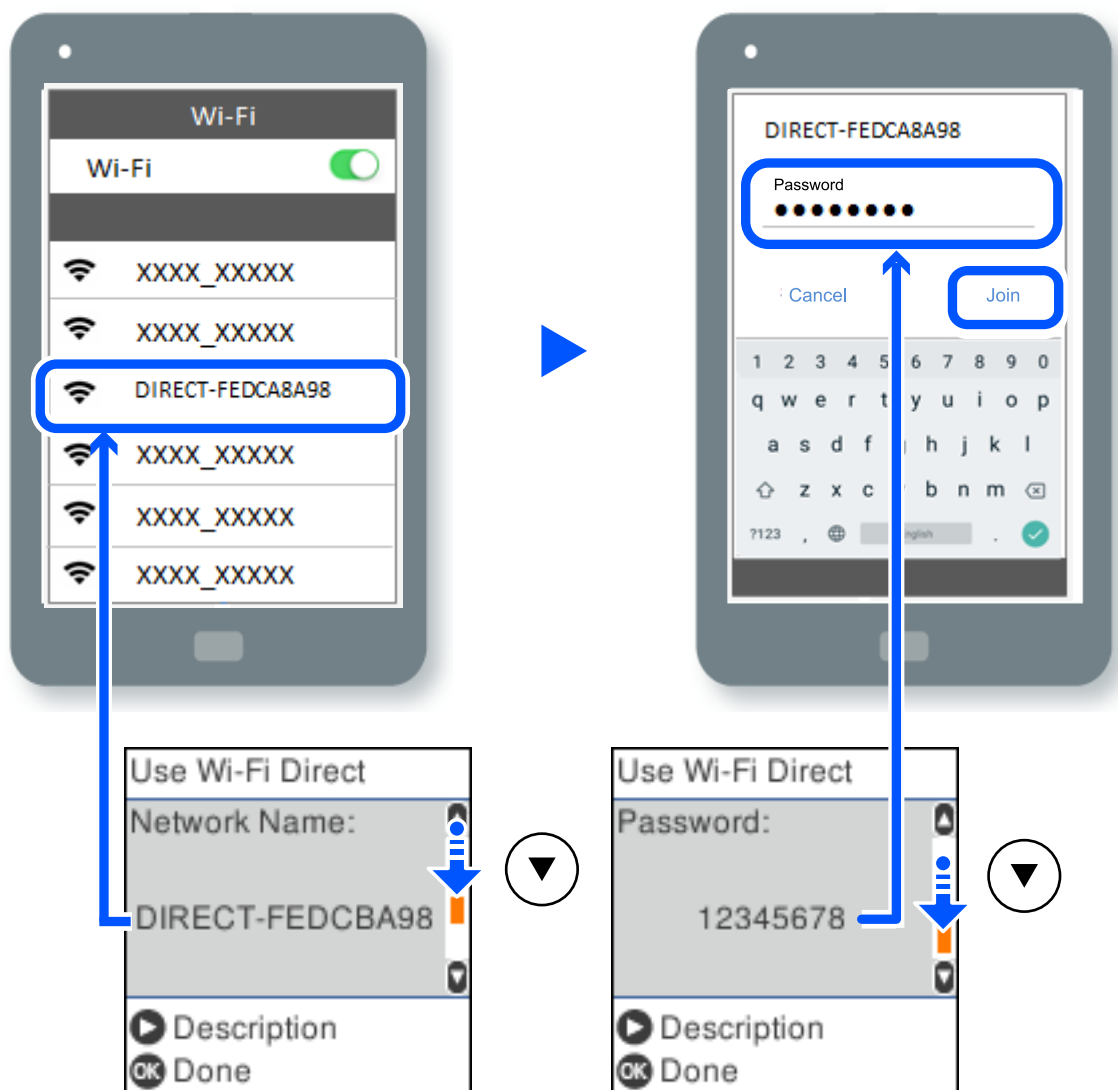

9. در پانل کنترل چاپگر، دکمه تأیید را فشار دهید.

10. در صفحه برنامه چاپ در دستگاه هوشمند، چاپگر مورد نظر را برای اتصال انتخاب کنید.

در رابطه با دستگاه‌های هوشمندی که قبلاً به چاپگر متصل شده‌اند، به منظور اتصال مجدد، نام شبکه (SSID) را در صفحه Wi-Fi دستگاه هوشمند انتخاب کنید.

**نکته:**

اگر از یک دستگاه iOS استفاده می‌کنید، با اسکن کردن کد QR از طریق دوربین iOS استاندارد نیز می‌توانید اتصال را برقرار کنید. لینک زیر را مشاهده کنید <http://epson.sn>

## قطع اتصال Simple AP Wi-Fi Direct ( )

دو روش برای غیرفعال کردن اتصال Simple AP Wi-Fi Direct ( ) وجود دارد؛ می‌توانید همه اتصالات را از طریق پانل کنترل چاپگر غیرفعال کنید یا هر اتصال را از طریق رایانه یا دستگاه هوشمند غیرفعال کنید. این بخش نحوه غیرفعال کردن همه اتصالات را شرح می‌دهد.



هنگامی که اتصال (Simple AP Wi-Fi Direct) قطع می‌شود، اتصال همه رایانه‌ها و دستگاه‌های هوشمند متصل به چاپگر در اتصال Wi-Fi Direct قطع می‌شود.

#### نکته:

اگر می‌خواهید اتصال دستگاه خاصی را قطع کنید، اتصال را به جای چاپگر، از دستگاه قطع کنید. یکی از روش‌های زیر را برای قطع اتصال Wi-Fi Direct (Simple AP) از دستگاه استفاده کنید.

1. اتصال Wi-Fi به نام شبکه (SSID) چاپگر را قطع کنید.  
به یک نام شبکه (SSID) دیگر وصل شوید.
1. در صفحه اصلی، گزینه نصب Wi-Fi را انتخاب کنید.  
برای انتخاب یک مورد، از دکمه‌های ▲ ▼ ◀ ▶ استفاده کنید و سپس دکمه OK را فشار دهید.
2. گزینه Wi-Fi Direct را انتخاب کنید.
3. برای ادامه دادن دکمه تأیید را فشار دهید.
4. برای ادامه دادن دکمه تأیید را فشار دهید.
5. برای نمایش صفحه تنظیمات، دکمه ⏪ را فشار دهید.
6. گزینه Wi-Fi Direct را غیرفعال کنید را انتخاب کنید.
7. پیام را بررسی کنید و سپس دکمه OK را فشار دهید.

## تغییر تنظیمات (Simple AP Wi-Fi Direct) مانند SSID

وقتی یک اتصال (Simple AP Wi-Fi Direct) فعال است، می‌توانید تنظیمات Wi-Fi Direct از قبیل نام و رمز عبور شبکه را تغییر دهید.

1. در صفحه اصلی، گزینه نصب Wi-Fi را انتخاب کنید.  
برای انتخاب یک مورد، از دکمه‌های ▲ ▼ ◀ ▶ استفاده کنید و سپس دکمه OK را فشار دهید.
2. گزینه Wi-Fi Direct را انتخاب کنید.
3. برای ادامه دادن دکمه تأیید را فشار دهید.
4. برای ادامه دادن دکمه تأیید را فشار دهید.
5. برای نمایش صفحه تنظیمات، دکمه ⏪ را فشار دهید.
6. گزینه منوی مورد نظر برای تغییر را انتخاب کنید.  
گزینه‌های منوی زیر را می‌توانید انتخاب کنید.

#### تغییر نام شبکه

نام شبکه (SSID) مربوط به (Simple APWi-Fi Direct) مورد استفاده برای اتصال به چاپگر را به نام مدنظر خود تغییر دهید. نام شبکه (SSID) را به صورت نویسه‌های ASCII وارد کنید که در صفحه کلید نرم‌افزاری پانل کنترل نمایش داده می‌شوند. هنگام تغییر نام شبکه (SSID)، ارتباط همه دستگاه‌های متصل قطع خواهد شد. در صورت تمایل به اتصال مجدد دستگاه، از نام شبکه (SSID) جدید استفاده کنید.

#### تغییر گذرواژه

رمز عبور (Simple APWi-Fi Direct) برای اتصال دادن چاپگر را به مقدار اختیاری تغییر دهید. شما می‌توانید رمز عبور را به صورت نویسه‌های ASCII وارد کنید که در صفحه کلید نرم‌افزاری پانل کنترل نمایش داده می‌شوند. هنگام تغییر رمز عبور، ارتباط همه دستگاه‌های متصل قطع خواهد شد. در صورت تمایل به اتصال مجدد دستگاه، از رمز عبور جدید استفاده کنید.

#### Wi-Fi Direct را غیرفعال کنید

تنظیمات (Simple APWi-Fi Direct) چاپگر را غیرفعال کنید. هنگام غیرفعال کردن این تنظیمات، ارتباط همه دستگاه‌های متصل به چاپگر از طریق اتصال (Wi-Fi Direct Simple AP) قطع می‌شود.

#### بازگشت به تنظیمات پیش فرض

همه تنظیمات (Simple APWi-Fi Direct) را به مقادیر پیش‌فرض باز می‌گرداند. اطلاعات اتصال (Wi-Fi Direct Simple AP) دستگاه هوشمند ذخیره شده در چاپگر حذف می‌شوند.

7. دستورالعمل روی صفحه را دنبال کنید.

## بررسی وضعیت اتصال شبکه

به روش زیر می‌توانید وضعیت اتصال شبکه را بررسی کنید.

#### اطلاعات مرتبط

- ◀ "بررسی وضعیت اتصال شبکه از پانل کنترل" در صفحه 236
- ◀ "چاپ یک گزارش اتصال شبکه" در صفحه 237

## بررسی وضعیت اتصال شبکه از پانل کنترل

از طریق آیکن شبکه یا اطلاعات شبکه در پانل کنترل چاپگر می‌توانید وضعیت اتصال شبکه را بررسی کنید.

## بررسی وضعیت اتصال شبکه با استفاده از آیکن شبکه

با استفاده از آیکن شبکه روی صفحه اصلی چاپگر می‌توانید وضعیت اتصال شبکه و قوت موج رادیویی را بررسی کنید.



اطلاعات مرتبط

← "آیکن راهنمای شبکه" در صفحه 24

## چاپ یک گزارش اتصال شبکه

می‌توانید یک گزارش اتصال شبکه برای بررسی حالت بین چاپگر و روتر بی سیم چاپ نمایید.

1. کاغذها را بارگیری کنید.
2. در صفحه اصلی، گزینه تنظیم را انتخاب کنید.  
برای انتخاب یک مورد، از دکمه‌های ▲ ▼ ◀ ▶ استفاده کنید و سپس دکمه OK را فشار دهید.
3. مسیر تنظیمات شبکه < بررسی اتصال را انتخاب کنید.  
بررسی اتصال آغاز می‌شود.
4. دکمه 1 را فشار دهید.
5. برای چاپ کردن گزارش اتصال شبکه، دستورالعمل روی صفحه چاپگر را دنبال کنید.  
اگر خطایی رخ داده است، گزارش اتصال شبکه را بررسی کنید و سپس راهکارهای چاپ شده را دنبال کنید.
6. دکمه OK را فشار دهید.

## پیام‌ها و راه‌های موجود در گزارش اتصال شبکه

پیام‌ها و کدهای خطای موجود در گزارش اتصال شبکه را بررسی کنید و سپس راه‌حل‌ها را دنبال نمایید.

**Check Network Connection**

Check Result: FAIL

Error code: (E-2)

See the Network Status and check if the Network Name (SSID) is the SSID you want to connect. If the SSID is correct, make sure to enter the correct password and try again.

If your problems persist, see your documentation for help and networking tips.

**Checked Items**

Wireless Network Name (SSID) Check	FAIL
Communication Mode Check	Unchecked
Security Mode Check	Unchecked
MAC Address Filtering Check	Unchecked
Security Key/Password Check	Unchecked
IP Address Check	Unchecked
Detailed IP Setup Check	Unchecked

**Network Status**

Printer Name	EPSON XXXXXX
Printer Model	XX-XXX Series
IP Address	169.254.137.8
Subnet Mask	255.255.0.0
Default Gateway	
Network Name (SSID)	EpsonNet
Security	None
Signal Strength	Poor
MAC Address	F8:D0:27:40:C0:AC

a. کد خطا

b. پیام‌های داخل محیط شبکه

### اطلاعات مرتبط

- ← "E-1" در صفحه 239
- ← "E-2", "E-3", "E-7" در صفحه 239
- ← "E-5" در صفحه 240
- ← "E-6" در صفحه 240
- ← "E-8" در صفحه 240
- ← "E-9" در صفحه 241
- ← "E-10" در صفحه 241
- ← "E-11" در صفحه 241
- ← "E-12" در صفحه 242
- ← "E-13" در صفحه 242
- ← "پیام‌های داخل محیط شبکه" در صفحه 243

## E-1

### راهکارها:

- اطمینان حاصل کنید که کابل اترنت محکم به چاپگر و هاب یا سایر دستگاههای شبکه متصل است.
- اطمینان حاصل کنید که هاب یا سایر دستگاههای شبکه روشن هستند.
- اگر می‌خواهید چاپگر را با Wi-Fi متصل کنید، تنظیمات Wi-Fi جهت چاپگر را مجدداً انجام دهید زیرا غیرفعال شده است.

## E-2 ، E-3 ، E-7

### راه حل:

- بررسی کنید روتر بی سیم فعال باشد.
- بررسی کنید کامپیوتر یا دستگاه به درستی به روتر بی سیم متصل باشند.
- روتر بی سیم را خاموش کنید. به مدت تقریبی 10 ثانیه صبر کنید و سپس آن را روشن کنید.
- چاپگر را به روتر بی سیم نزدیک تر کنید و هرگونه مانع را از بین آنها بردارید.
- اگر SSID را به صورت دستی وارد کرده اید، بررسی کنید صحیح باشد. SSID را از قسمت **Network Status** در گزارش اتصال شبکه بررسی کنید.
- اگر روتر بی سیم دارای چند SSID است، SSID نمایش داده شده را انتخاب کنید. اگر SSID از فرکانس ناسازگار استفاده می‌کند، چاپگر آنها را نمایش نمی‌دهد.
- اگر برای برقراری اتصال شبکه از راه اندازی از طریق دکمه فشاری استفاده می‌کنید، بررسی کنید روتر بی سیم از WPS پشتیبانی کند. اگر روتر بی سیم از WPS پشتیبانی نکند نمی‌توانید از راه اندازی از طریق دکمه فشاری استفاده کنید.
- بررسی کنید SSID فقط از نویسه‌های ASCII (نویسه‌های حرفی عددی و نماد) باشد. چاپگر نمی‌تواند SSID حاوی نویسه‌های غیر ASCII را نمایش دهد.
- قبل از اتصال به روتر بی سیم، حتماً SSID و رمز عبور را بدانید. اگر از روتر با تنظیمات پیش‌فرض آن استفاده می‌کنید، SSID و رمز عبور بر روی برچسب روتر بی سیم نوشته شده است. اگر SSID و رمز عبور را نمی‌دانید، با فردی تماس بگیرید که روتر بی سیم را تنظیم کرده است یا به اسناد ارائه شده همراه با روتر بی سیم مراجعه کنید.
- اگر به SSID ایجاد شده از دستگاه هوشمند اتصال به اینترنت دستگاه همراه وصل می‌شوید، SSID و رمز عبور را در اسناد ارائه شده همراه با دستگاه هوشمند بررسی کنید.
- اگر اتصال Wi-Fi به طور ناگهانی قطع می‌شود، شرایط زیر را بررسی کنید. اگر همه این شرایط قابل اجرا هستند، نرم افزار را از وبسایت زیر دانلود کرده و اجرا کنید و از این طریق تنظیمات شبکه را بازنشانی کنید.  
<http://epson.sn> < تنظیم
- یک دستگاه هوشمند دیگر با استفاده از راه اندازی دکمه فشاری به شبکه اضافه شده است.
- تنظیم شبکه Wi-Fi با استفاده از هر روش دیگری بجز تنظیم نقطه فشاری انجام شده است.

### اطلاعات مرتبط

- ◀ "اعمال تنظیمات برای اتصال به رایانه" در صفحه 227
- ◀ "تنظیم کردن Wi-Fi از طریق پانل کنترل" در صفحه 229

## E-5

### راهکارها:

بررسی کنید نوع تنظیم امنیتی روتر بی سیم بر روی یکی از موارد زیر تنظیم شده باشد. در غیر این صورت نوع تنظیم امنیتی روتر بی سیم را تغییر داده و سپس تنظیمات شبکه چاپگر را تنظیم مجدد نمایید.

- WEP-64 بیت (40 بیت)
- WEP-128 بیت (104 بیت)
- \*(WPA PSK (TKIP/AES
- \*(WPA2 PSK (TKIP/AES
- (WPA (TKIP/AES
- (WPA2 (TKIP/AES
- WPA3-SAE (AES)

\* WPA PSK با نام WPA Personal نیز شناخته می‌شود. WPA2 PSK با نام WPA2 Personal نیز شناخته می‌شود.

## E-6

### راه حل:

بررسی کنید آیا فیلترینگ آدرس MAC غیر فعال است. اگر فعال است، آدرس MAC چاپگر را ثبت کنید تا فیلتر نشود. برای مشاهده جزئیات بیشتر به مستندات ارائه شده همراه با روتر بی سیم مراجعه کنید. آدرس MAC چاپگر را می‌توانید از قسمت **Network Status** در گزارش اتصال شبکه بررسی کنید.

اگر روتر بی سیم از روش تأیید اعتبار مشترک با امنیت WEP استفاده می‌کند، بررسی کنید کلید تأیید اعتبار و شاخص آن صحیح باشند.

اگر تعداد دستگاه‌های قابل اتصال در روتر بی سیم کمتر از تعداد دستگاه‌های شبکه‌ای هستند که می‌خواهید به آن متصل شوید، روتر بی سیم را تنظیم کنید تا تعداد دستگاه‌های قابل اتصال بیشتر شود. برای انجام تنظیمات به مستندات ارائه شده همراه با روتر بی سیم مراجعه کنید.

### اطلاعات مرتبط

← "اعمال تنظیمات برای اتصال به رایانه" در صفحه 227

## E-8

### راهکار:

اگر دریافت آدرس IP چاپگر روی خودکار تنظیم شده است، DHCP را در روتر بی سیم فعال کنید.

اگر تنظیم دریافت آدرس IP چاپگر روی حالت دستی تنظیم شده است، آدرس IP که شما به صورت دستی تنظیم می‌کنید خارج از محدوده است (مثلاً: 0.0.0.0). یک آدرس IP معتبر از طریق پانل کنترل چاپگر تنظیم کنید.

### اطلاعات مرتبط

← "چاپ کردن برگه وضعیت شبکه" در صفحه 243



## E-9

راه حل:

مورد زیر را بررسی کنید.

دستگاه‌ها روشن هستند.

می‌توانید از دستگاهی که می‌خواهید با آن به چاپگر متصل شوید، به اینترنت و سایر کامپیوترها یا دستگاه‌های شبکه در همان شبکه دسترسی داشته باشید.

اگر بعد از اجرای کارهای عنوان شده در بالا همچنان به چاپگر و دستگاه‌های شبکه وصل نمی‌شوید، روتر بی‌سیم را خاموش کنید. به مدت تقریبی 10 ثانیه صبر کنید و سپس آن را روشن کنید. سپس با دانلود و اجرای نصب‌کننده از وب‌سایت زیر، تنظیمات شبکه را دوباره اجرا کنید.

<http://epson.sn> < تنظیم

اطلاعات مرتبط

← "اعمال تنظیمات برای اتصال به رایانه" در صفحه 227

## E-10

راهکارها:

موارد زیر را بررسی کنید.

سایر دستگاه‌های شبکه روشن شده باشند.

آدرس‌های شبکه (آدرس IP، ماسک شبکه فرعی و درگاه پیش فرض) صحیح باشند، اگر دریافت آدرس IP چاپگر را روی حالت دستی تنظیم کرده‌اید.

اگر اینها درست نیستند، آدرس شبکه را بازنشانی کنید. می‌توانید آدرس IP، ماسک شبکه فرعی و درگاه پیش فرض را از بخش **Network Status** در گزارش اتصال شبکه بررسی کنید.

هنگامی که DHCP فعال می‌شود، دریافت آدرس IP چاپگر را به حالت خودکار تغییر دهید. اگر می‌خواهید آدرس IP را به صورت دستی تنظیم کنید، آدرس IP چاپگر را از بخش **Network Status** در گزارش اتصال شبکه بررسی کنید و سپس حالت دستی را از صفحه تنظیمات شبکه انتخاب کنید. ماسک شبکه فرعی را روی [255.255.255.0] تنظیم کنید.

اگر بعد از این مراحل همچنان به چاپگر و دستگاه‌های شبکه وصل نمی‌شوید، روتر بی‌سیم را خاموش کنید. حدود 10 ثانیه صبر کنید و سپس آن را روشن کنید.

اطلاعات مرتبط

← "چاپ کردن برگه وضعیت شبکه" در صفحه 243

## E-11

راه حل:

مورد زیر را بررسی کنید.

وقتی تنظیم TCP/IP چاپگر را بر روی دستی تنظیم کرده‌اید، آدرس دروازه پیش فرض صحیح است.

دستگاهی که به عنوان دروازه پیش فرض مشخص شده، روشن است.

آدرس دروازه پیش‌فرض صحیح را تنظیم کنید. آدرس دروازه پیش‌فرض را می‌توانید از قسمت **Network Status** در گزارش اتصال شبکه بررسی کنید.

#### اطلاعات مرتبط

◀ "چاپ کردن برگه وضعیت شبکه" در صفحه 243

## E-12

### راه حل:

مورد زیر را بررسی کنید.

□ سایر دستگاه‌های روی شبکه روشن باشند.

□ آدرس شبکه (آدرس IP، ماسک فرعی شبکه و دروازه پیش‌فرض) در صورتی که آنها را به‌طور دستی تنظیم کرده‌اید، صحیح است.

□ آدرس شبکه برای دستگاه‌های دیگر (ماسک فرعی شبکه و دروازه پیش‌فرض) یکسان است.

□ آدرس IP با دستگاه‌های دیگر تداخل ندارد.

اگر بعد از اجرای کارهای عنوان شده در بالا همچنان به چاپگر و دستگاه‌های شبکه وصل نمی‌شوید، کارهای زیر را انجام دهید.

□ روتر بی‌سیم را خاموش کنید. به مدت تقریبی 10 ثانیه صبر کنید و سپس آن را روشن کنید.

□ دوباره با استفاده از نصب کننده، تنظیمات شبکه را اجرا کنید. از وب سایت زیر می‌توانید آن را اجرا کنید.

<http://epson.sn> < تنظیم

□ می‌توانید چندین رمز عبور را بر روی روتر بی‌سیم که از نوع امنیتی WEP استفاده می‌کند، ثبت نمایید. اگر چندین رمز عبور ثبت شده است، بررسی کنید که آیا اولین رمز عبور ثبت شده بر روی چاپگر تنظیم شده است یا خیر.

#### اطلاعات مرتبط

◀ "چاپ کردن برگه وضعیت شبکه" در صفحه 243

◀ "اعمال تنظیمات برای اتصال به رایانه" در صفحه 227

## E-13

### راه حل:

مورد زیر را بررسی کنید.

□ دستگاه‌های شبکه مانند روتر بی‌سیم، هاب و روتر روشن باشند.

□ تنظیم TCP/IP دستگاه‌های شبکه به صورت دستی تنظیم نشده است. (اگر تنظیم TCP/IP چاپگر به صورت خودکار تنظیم شده باشد در حالی که تنظیم TCP/IP سایر دستگاه‌های شبکه به صورت دستی انجام شده باشد، ممکن است شبکه چاپگر با شبکه دستگاه‌های دیگر متفاوت باشد.)

اگر پس از بررسی موارد بالا باز هم کار نکرد، مورد زیر را امتحان کنید.

□ روتر بی‌سیم را خاموش کنید. به مدت تقریبی 10 ثانیه صبر کنید و سپس آن را روشن کنید.

□ تنظیمات شبکه کامپیوتر را مشابه شبکه ای تنظیم کنید که چاپگر در آن از نصب کننده استفاده می‌کند. از وب سایت زیر می‌توانید آن را اجرا کنید.

<http://epson.sn> < تنظیم

□ می‌توانید چندین رمز عبور را بر روی روتر بی‌سیم که از نوع امنیتی WEP استفاده می‌کند، ثبت نمایید. اگر چندین رمز عبور ثبت شده است، بررسی کنید که آیا اولین رمز عبور ثبت شده بر روی چاپگر تنظیم شده است یا خیر.

## اطلاعات مرتبط

- ◀ "چاپ کردن برگه وضعیت شبکه" در صفحه 243
- ◀ "اعمال تنظیمات برای اتصال به رایانه" در صفحه 227

## پیام‌های داخل محیط شبکه

پیام	راهکار
The Wi-Fi environment needs to be improved. Turn the wireless router off and then turn it on. If the connection does not improve, see the documentation for the wireless router.	بعد از اینکه چاپگر را به نقطه دسترسی نزدیک‌تر کردید و موانع بین آنها را برداشتید، روتر بی‌سیم را خاموش کنید. حدود 10 ثانیه صبر کنید و سپس آن را روشن کنید. اگر هنوز متصل نمی‌شوید، به اسناد ارائه شده همراه با روتر بی‌سیم مراجعه کنید.
*No more devices can be connected. Disconnect one of the connected devices if you want to add another one.	رایانه و دستگاه‌های همراهی که به صورت همزمان قابل اتصال هستند به صورت کامل در اتصال (Wi-Fi Direct (Simple AP وصل می‌شوند. برای افزودن یک رایانه یا دستگاه هوشمند دیگر، ابتدا اتصال یکی از دستگاه‌های متصل را قطع کنید یا آن را ابتدا به یک شبکه دیگر متصل کنید. می‌توانید تعداد دستگاه‌های بی‌سیم قابل اتصال همزمان و تعداد دستگاه‌های متصل را با بررسی برگه وضعیت شبکه یا پانل کنترل چاپگر تأیید کنید.
The same SSID as Wi-Fi Direct exists in the environment. Change the Wi-Fi Direct SSID if you cannot connect a smart device to the printer.	در پانل کنترل چاپگر، به صفحه "راه‌اندازی Wi-Fi Direct" بروید و منوی مربوط به تغییر تنظیمات را انتخاب کنید. شما می‌توانید نام شبکه متعاقب DIRECT-XX را تغییر دهید. نامی وارد کنید که در نهایت تعداد نویسه‌ها کمتر از 22 مورد باشد.

## چاپ کردن برگه وضعیت شبکه

با چاپ کردن اطلاعات شبکه می‌توانید آنها را به صورت مفصل بررسی کنید.

1. کاغذ را بارگذاری کنید.
2. از صفحه اصلی، تنظیم را انتخاب کنید.  
برای انتخاب یک مورد، از دکمه‌های ▲ ▼ ◀ ▶ استفاده کنید و سپس دکمه OK را فشار دهید.
3. گزینه تنظیمات شبکه < برگه وضعیت چاپ را انتخاب کنید.
4. دکمه 1 را فشار دهید.  
برگه وضعیت شبکه چاپ می‌شود.

## بررسی شبکه رایانه (فقط در Windows)

با استفاده از خط فرمان، وضعیت اتصال رایانه و مسیر اتصال چاپگر را بررسی کنید. این منجر به برطرف شدن مشکلات می‌شود.

فرمان ipconfig

وضعیت اتصال رابط شبکه‌ای که در حال حاضر توسط رایانه نمایش داده می‌شود را نمایش دهید.

با مقایسه اطلاعات تنظیمات ارتباط واقعی می‌توانید بررسی کنید آیا اتصال به درستی برقرار شده است. در مواردی که چندین سرور DHCP در یک شبکه واحد وجود دارد، شما می‌توانید آدرس واقعی تخصیص داده شده به رایانه، سرور DNS ارجاع داده شده و غیره را پیدا کنید.

قالب: ipconfig /all

مثال‌ها:

```

Administrator: Command Prompt
c:\>ipconfig /all
Windows IP Configuration

Host Name . . . . . : WIN2012R2
Primary Dns Suffix . . . . . : pubs.net
Node Type . . . . . : Hybrid
IP Routing Enabled. . . . . : No
WINS Proxy Enabled. . . . . : No
DNS Suffix Search List. . . . . : pubs.net

Ethernet adapter Ethernet:

Connection-specific DNS Suffix . :
Description . . . . . : Gigabit Network Connection
Physical Address. . . . . : xx-xx-xx-xx-xx-xx
Dhcp Enabled. . . . . : No
Autoconfiguration Enabled . . . . : Yes
Link-local IPv6 Address . . . . . : fe80::38fb:7546:18a8:d20e%14(Preferred)
IPv4 Address. . . . . : 192.168.111.10(Preferred)
Subnet Mask . . . . . : 255.255.255.0
Default Gateway . . . . . : 192.168.111.1
Dhcpv6 IAID . . . . . : 283142549
Dhcpv6 Client DUID. . . . . : 00-01-00-01-20-40-2F-45-00-1D-73-6A-44-08
DNS Servers . . . . . : 192.168.111.2
NetBIOS over Tcpip. . . . . : Enabled

Tunnel adapter isatap.{00000000-ABCD-EFGH-IJK-LMNOPQRSTUUV}:

Media State . . . . . : Media disconnected
Connection-specific DNS Suffix . :
Description . . . . . : Microsoft ISATAP Adapter #2
Physical Address. . . . . : 00-00-00-00-00-00-E0
Dhcp Enabled. . . . . : No
Autoconfiguration Enabled . . . . : Yes

c:\>_
    
```

فرمان pathping

شما می‌توانید لیست مسیرهای عبور کننده از طریق میزبان مقصد و مسیره‌ی ارتباط را تأیید کنید.

قالب: pathping xxx.xxx.xxx.xxx

مثال‌ها: pathping 192.0.2.222

```

Administrator: Command Prompt
c:\>pathping 192.168.111.20

Tracing route to EPSONAB12AB [192.168.111.20]
over a maximum of 30 hops:
  0  WIN2012R2.pubs.net [192.168.111.10]
  1  EPSONAB12AB [192.168.111.20]

Computing statistics for 25 seconds..
Hop RTT      Source to Here   This Node/Link   Address
  0           Lost/Sent = Pct  Lost/Sent = Pct  Address
  0           0/ 100 = 0%     0/ 100 = 0%     WIN2012R2.pubs.net [192.168.111.10]
  1  38ms      0/ 100 = 0%     0/ 100 = 0%     EPSONAB12AB [192.168.111.20]

Trace complete.

c:\>_
    
```

---

## اطلاعات محصول

اطلاعات کاغذ. . . . . 246

اطلاعات اقلام مصرفی. . . . . 249

اطلاعات نرم افزار. . . . . 250

لیست منوی تنظیمات. . . . . 258

ویژگی‌های محصول. . . . . 269

اطلاعات تنظیمی. . . . . 277

## اطلاعات کاغذ

## ظرفیت‌ها و کاغذ موجود

## کاغذ اصلی Epson

Epson توصیه می‌کند از کاغذ اصلی Epson استفاده کنید تا از کیفیت بالای چاپ اطمینان حاصل کنید.

نکته:

□ موجود بودن کاغذ بر اساس مکان فرق دارد. برای کسب آخرین اطلاعات مربوط به کاغذ موجود در ناحیه خود، با مرکز پشتیبانی Epson تماس بگیرید.

□ جهت مشاهده اطلاعات مربوط به انواع کاغذ برای چاپ بدون کادر حاشیه و دورو بخش زیر را ملاحظه کنید.

"کاغذ برای چاپ بدون حاشیه" در صفحه 247

"کاغذ برای چاپ دو رو" در صفحه 248

کاغذ مناسب برای چاپ اسناد

نام رسانه	اندازه	ظرفیت بارگذاری (برگه)
Epson Bright White Ink Jet Paper	A4	تا خط مشخص شده توسط علامت مثلث روی گیره نگهدارنده لبه.

کاغذ مناسب برای چاپ اسناد و عکس‌ها

نام رسانه	اندازه	ظرفیت بارگذاری (برگه)
Epson Photo Quality Ink Jet Paper	A4	80
Epson Double-sided Photo Quality Ink Jet Paper	نامه، A4	80
Epson Matte Paper-Heavyweight	A4	20
Epson Double-Sided Matte Paper	A4	1

کاغذ مناسب برای چاپ عکس‌ها

نام رسانه	اندازه	ظرفیت بارگذاری (برگه)
Epson Ultra Glossy Photo Paper	A4، 18×13 سانتی‌متر (7×5 اینچ)، 15×10 سانتی‌متر (6×4 اینچ)	*20
Epson Premium Glossy Photo Paper	A4، 13×18 سانتی‌متر (5×7 اینچ)، 16:9 اندازه پهن (102×181 میلی‌متر)، 10×15 سانتی‌متر (4×6 اینچ)	*20
Epson Premium Semigloss Photo Paper	A4، 18×13 سانتی‌متر (7×5 اینچ)، 15×10 سانتی‌متر (6×4 اینچ)	*20
Epson Photo Paper Glossy	A4، 18×13 سانتی‌متر (7×5 اینچ)، 15×10 سانتی‌متر (6×4 اینچ)	*20

نام رسانه	اندازه	ظرفیت بارگذاری (برگه)
Epson Value Glossy Photo Paper	A4، 15×10 سانتی‌متر (6×4 اینچ)	*20

\* اگر کاغذ به درستی تغذیه نمی‌شود یا اگر چاپ روی کاغذ دارای رنگ‌های نابرابر یا لکه است، هر بار فقط یک برگه کاغذ را در محفظه قرار دهید.

سایر انواع دیگر کاغذها 

نام رسانه	اندازه	ظرفیت بارگذاری (برگه)
Epson Photo Quality Self Adhesive Sheets	A4	1

## کاغذ موجود در بازار

نکته:

جهت مشاهده اطلاعات مربوط به انواع کاغذ برای چاپ بدون کادر حاشیه و دورو بخش زیر را ملاحظه کنید.

"کاغذ برای چاپ بدون حاشیه" در صفحه 247

"کاغذ برای چاپ دو رو" در صفحه 248

### کاغذهای ساده

کاغذ ساده شامل کاغذ کپی است.

اندازه	ظرفیت بارگذاری (برگه)
نامه، A4، B5، A5، A6، B6، 16K (195×270 میلی‌متر)	تا خطی که توسط نماد مثلث در راهنمای لبه نشان داده شده است. <sup>1*</sup>
قانونی، 8.5×13 اینچ، Indian-Legal	1
تعریف‌شده توسط کاربر <sup>2*</sup> (میلی‌متر) 215.9×1200 تا 54×86	1

\*1 اگر کاغذ به درستی تغذیه نمی‌شود یا اگر چاپ روی کاغذ دارای رنگ‌های نابرابر یا لکه است، هر بار فقط یک برگه کاغذ را در محفظه قرار دهید.

\*2 فقط چاپ از طریق رایانه قابل انجام است.

### پاکت نامه

اندازه	ظرفیت بارگذاری (پاکت نامه‌ها)
پاکت نامه شماره 10، پاکت نامه DL، پاکت نامه C6	10

## کاغذ برای چاپ بدون حاشیه

### کاغذ اصلی Epson

Epson Ultra Glossy Photo Paper (10×15 سانتی‌متر (4×6 اینچ))

Epson Premium Glossy Photo Paper (10×15 سانتی‌متر (4×6 اینچ))، 16:9 اندازه پهن (102×181 میلی‌متر)

Epson Premium Semigloss Photo Paper (10×15 سانتی متر (4×6 اینچ))

Epson Photo Paper Glossy (10×15 سانتی متر (4×6 اینچ))

Epson Value Glossy Photo Paper (10×15 سانتی متر (4×6 اینچ))

اطلاعات مرتبط

← "ظرفیت‌ها و کاغذ موجود" در صفحه 246

## کاغذ برای چاپ دو رو

کاغذ اصلی *Epson*

Epson Bright White Ink Jet Paper

Epson Double-sided Photo Quality Ink Jet Paper

Epson Double-Sided Matte Paper

اطلاعات مرتبط

← "ظرفیت‌ها و کاغذ موجود" در صفحه 246

کاغذ موجود در بازار

کاغذ ساده، کاغذ کپی

اطلاعات مرتبط

← "ظرفیت‌ها و کاغذ موجود" در صفحه 246

## انواع کاغذ غیر قابل استفاده

از کاغذهای زیر استفاده نکنید. استفاده از این کاغذها موجب گیر کردن کاغذ می‌شود و اثر لکه آن روی کاغذ چاپ شده ظاهر می‌شود.

کاغذهای چین خورده

کاغذهای پاره شده یا بریده شده

کاغذهای تا شده

کاغذهای نمناک

کاغذهای بسیار ضخیم یا بسیار نازک

کاغذهای دارای برچسب

از پاکت نامه‌های زیر استفاده نکنید. استفاده از این پاکت نامه‌ها موجب گیر کردن کاغذ می‌شود و اثر لکه آن روی کاغذ چاپ شده ظاهر می‌شود.

پاکت نامه‌های تا خورده و لوله شده

پاکت نامه‌های دارای سطوح چسبناک در لبه‌ها یا پاکت‌های پنجره‌دار



□ پاکت نامه‌های بسیار نازک  
ممکن است هنگام چاپ دچار تاخوردگی شوند.

## اطلاعات اقلام مصرفی

### کدهای بطری جوهر

Epson استفاده از بطری‌های اصلی جوهر Epson را توصیه می‌کند.  
کدهای زیر مربوط به بطری‌های جوهر اصلی Epson است.

**مهم!**

□ ضمانت نامه Epson آسیب ناشی از استفاده از جوهرهایی غیر از جوهرهای مشخص شده را، از جمله جوهر مخصوص Epson که برای این چاپگر طراحی نشده است یا هر جوهر دیگر، تحت پوشش قرار نمی‌دهد.  
□ سایر محصولاتی که ساخت Epson نیستند ممکن است موجب آسیب‌هایی شود که تحت پوشش ضمانت نامه Epson نیست، و در چنین موقعیت‌هایی ممکن است موجب بروز خطا در چاپگر شود.

**نکته:**

□ کدهای بطری جوهر بسته به مکان ممکن است تغییر کند. برای دریافت کدهای صحیح در ناحیه خود، با پشتیبانی Epson تماس بگیرید.  
□ با اینکه بطری‌های جوهر ممکن است حاوی مواد بازیافت شده باشد، این مواد بر عملکرد یا کارایی چاپگر تأثیری نمی‌گذارد.  
□ مشخصات و شکل ظاهری بطری جوهر، ممکن است بدون اطلاع قبلی جهت بهبود تغییر کند.

برای اروپا

محصول	Black :BK (سیاه)	Cyan :C (فیروزه ای)	Magenta :M (زرشکی)	Yellow :Y (زرد)
ET-4800 Series/ ET-2820 Series	104	104	104	104
ET-2870/ ET-2871/ ET-2875/ ET-2876				
ET-2870U	122	122	122	122
L5310 Series/L5290 Series/L3280 Series/ L3260 Series	103	103	103	103

**نکته:**

برای کسب اطلاعات بیشتر درباره بازده بطری جوهر Epson، از وبسایت زیر دیدن نمایید.

<http://www.epson.eu/pageyield>

For Australia and New Zealand

Black :BK (سیاه)	Cyan :C (فیروزه ای)	Magenta :M (زرشکی)	Yellow :Y (زرد)
522	522	522	522

برای آسیا

Black :BK (سیاه)	Cyan :C (فیروزه ای)	Magenta :M (زرشکی)	Yellow :Y (زرد)
003	003	003	003

## اطلاعات نرم افزار

این بخش خدمات شبکه و محصولات نرم افزاری موجود برای چاپگر شما در وبسایت Epson را شرح می دهد.

### نرم افزار چاپ

#### برنامه ای برای اسکن کردن از رایانه (دراپور چاپگر Windows)

دراپور چاپگر با توجه به فرمان ها از سوی یک برنامه، چاپگر را کنترل می کند. انجام تنظیمات روی دراپور چاپگر بهترین نتیجه چاپ را ارائه می دهد. همچنین می توانید وضعیت چاپگر را بررسی کنید یا با استفاده از برنامه کاربردی دراپور چاپگر آن را در بهترین شرایط راه اندازی نگه دارید.

**نکته:**

می توانید زبان دراپور چاپگر را تغییر دهید. زبانی را که می خواهید استفاده کنید از تنظیم زبان از زبانه نگهداری انتخاب کنید.

#### دستوری به دراپور چاپگر از برنامه ها

برای انجام تنظیماتی که فقط در برنامه ای که در حال استفاده از آن هستید اعمال شوند، از آن برنامه به آنها دسترسی پیدا کنید. چاپ یا تنظیم چاپ را از منوی فایل انتخاب کنید. چاپگر خود را انتخاب کنید سپس روی **ترجیحات** یا **ویژگی ها** کلیک کنید.

**نکته:**

بسته به برنامه، عملکردها فرق دارند. برای اطلاعات بیشتر به راهنمای برنامه مراجعه کنید.

#### دستوری به دراپور چاپگر از پانل کنترل

برای انجام تنظیماتی که در همه برنامه ها اعمال می شود، از پانل کنترل به آنها دسترسی خواهید داشت.

Windows 10/Windows Server 2019/Windows Server 2016

روی دکمه شروع کلیک کنید و سپس **سیستم < Windows پانل کنترل > مشاهده دستگاه ها و چاپگرها از سخت افزار و صدا** را انتخاب کنید. روی چاپگر کلیک راست کنید یا فشار داده و نگه دارید و سپس **ترجیحات چاپ** را انتخاب کنید

Windows 8.1/Windows 8/Windows Server 2012 R2/Windows Server 2012

**دسکتاپ < تنظیمات > پانل کنترل < مشاهده دستگاه ها و چاپگرها از سخت افزار و صدا** را انتخاب کنید. روی چاپگر کلیک راست کنید یا فشار داده و نگه دارید و سپس **ترجیحات چاپ** را انتخاب کنید

Windows 7/Windows Server 2008 R2

روی دکمه شروع کلیک کنید و **پانل کنترل < مشاهده دستگاه ها و چاپگرها از سخت افزار و صدا** را انتخاب کنید. روی چاپگر کلیک راست کرده و **ترجیحات چاپ** را انتخاب کنید.

Windows Vista/Windows Server 2008

روی دکمه شروع کلیک کرده و **پانل کنترل < چاپگرها از سخت افزار و صدا** را انتخاب کنید. روی چاپگر کلیک راست کرده و **ترجیحات چاپ** را انتخاب کنید.

Windows XP/Windows Server 2003 R2/Windows Server 2003

روی دکمه شروع کلیک کرده و **پانل کنترل < چاپگرها و سایر سخت افزار > چاپگرها و نمابرها** را انتخاب کنید. روی چاپگر کلیک راست کرده و **ترجیحات چاپ** را انتخاب کنید.

### دسترسی به درایور چاپگر از نماد چاپگر موجود در نوار وظیفه

نماد چاپگر موجود در نوار وظیفه یک نماد میانبر است که به شما امکان می دهد به سرعت به درایور چاپگر دسترسی پیدا کنید.

اگر روی نماد چاپگر کلیک کنید و تنظیم چاپگر را انتخاب نمایید، می توانید به یک پنجره تنظیمات چاپگر مشابه پانل کنترل دسترسی پیدا کنید. اگر روی این نماد دو بار کلیک کنید، می توانید وضعیت چاپگر را بررسی نمایید.

نکته:

اگر نماد چاپگر در نوار وظیفه نشان داده نشد، به پنجره درایور چاپگر دسترسی پیدا کنید، روی تنظیم برگزیده کنترل در زبانه نگهداری کلیک کنید و سپس ثبت نماد میانبر در نوار وظیفه را انتخاب نمایید.

### راه اندازی برنامه کاربردی

به پنجره درایور چاپگر بروید. روی زبانه نگهداری کلیک کنید.

### انجام تنظیمات کارکرد برای درایور چاپگر Windows

تنظیماتی مانند فعال کردن EPSON Status Monitor 3 را می توانید انجام دهید.

1. به پنجره درایور چاپگر بروید.

2. روی تنظیم گسترش یافته از زبانه نگهداری کلیک کنید.

3. تنظیمات لازم را انجام داده و سپس روی تأیید کلیک کنید.

برای دریافت توضیحات موارد تنظیم به راهنمای آنلاین مراجعه کنید.

### اطلاعات مرتبط

← "برنامه ای برای اسکن کردن از رایانه (درایور چاپگر Windows)" در صفحه 250

### برنامه ای برای اسکن کردن از رایانه (درایور چاپگر Mac OS)

درایور چاپگر با توجه به فرمانها از سوی یک برنامه، چاپگر را کنترل می کند. انجام تنظیمات روی درایور چاپگر بهترین نتیجه چاپ را ارائه می دهد. همچنین می توانید وضعیت چاپگر را بررسی کنید یا با استفاده از برنامه کاربردی درایور چاپگر آن را در بهترین شرایط راه اندازی نگه دارید.

### دسترسی به درایور چاپگر از برنامه ها

روی تنظیم صفحه یا چاپ در منوی فایل برنامه خود کلیک کنید. در صورت نیاز، روی نمایش جزئیات (یا ▼) برای گسترده کردن پنجره چاپ کلیک کنید.

نکته:

بسته به برنامه ای که استفاده می شود، تنظیم صفحه ممکن است در منوی فایل نمایش داده نشود، و عملیاتها برای نمایش صفحه چاپ ممکن است متفاوت باشند. برای اطلاعات بیشتر به راهنمای برنامه مراجعه کنید.

### راه اندازی برنامه کاربردی

ترجیحات سیستم را از منوی Apple < چاپگرها و اسکنرها (یا چاپ و اسکن، چاپ و نمابر) برگزینید و سپس چاپگر را انتخاب کنید. روی گزینه ها و لوازم < برنامه کاربردی < باز کردن برنامه کاربردی چاپگر کلیک کنید.

## راهنمای درایور چاپگر Mac OS

## Epson Printer Utility

می توانید یک ویژگی مراقبت و نگهداری نظیر بررسی نازل و تمیز کردن هد چاپ اجرا کنید و با اجرای EPSON Status Monitor می توانید وضعیت چاپگر و اطلاعات خطا را بررسی کنید.

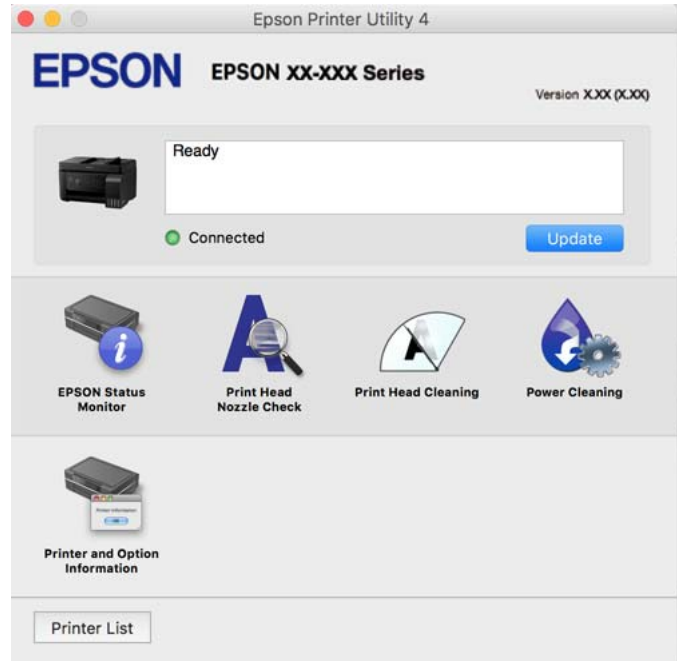

## دستزی به پنجره تنظیمات عملیات درایور چاپگر Mac OS

ترجیحات سیستم را از منوی Apple < چاپگرها و اسکنرها (یا چاپ و اسکن، چاپ و نمابر) برگزینید و سپس چاپگر را انتخاب کنید. روی گزینه‌ها و لوازم < گزینه‌ها (یا درایور) کلیک کنید.

## برنامه‌ای برای چاپ سریع و جالب از رایانه (Epson Photo+)

Epson Photo+ برنامه‌ای است که به شما اجازه می‌دهد عکس‌ها را به سادگی و با چیدمان‌های مختلف چاپ کنید. حین تماشای پیش‌نمایش سند خود می‌توانید تصویر را تصحیح کنید و موقعیت آن را تنظیم نمایید. همچنین می‌توانید با افزودن متن و تمبرها در موارد دلخواه، تصاویر خود را برجسته‌تر نمایید. هنگام چاپ کردن روی کاغذ عکس اصلی Epson، عملکرد جوهر به حداکثر می‌رسد و یک نتیجه عالی با رنگ فوق‌العاده حاصل می‌شود.

برای اطلاعات بیشتر به راهنمای برنامه مراجعه کنید.

نکته:

از سیستم عامل Windows Server پشتیبانی نمی‌شود.

برای استفاده از این برنامه، باید درایور چاپگر مخصوص این چاپگر نصب شود.

## شروع در Windows

Windows 10

روی دکمه شروع کلیک نموده و سپس Epson Software < Epson Photo+ را انتخاب کنید.

Windows 8.1/Windows 8

نام برنامه را در قسمت جستجو وارد کنید و سپس آیکن نشان داده شده را انتخاب نمایید.

Windows 7/Windows Vista/Windows XP □

دکمه شروع را فشار دهید و همه برنامه‌ها یا برنامه‌ها < Epson Software < Epson Photo+ را انتخاب کنید.

شروع در Mac OS

برو < برنامه‌ها < Epson Software < Epson Photo+ را انتخاب کنید.

اطلاعات مرتبط

◀ "نصب جداگانه برنامه‌ها" در صفحه 128

## برنامه‌هایی برای عملکرد ساده چاپگر از دستگاه هوشمند (Epson Smart Panel)

Epson Smart Panel یک برنامه است که به شما امکان می‌دهد کارهای چاپ را به راحتی انجام دهید، از جمله چاپ، کپی یا اسکن از دستگاه هوشمند مانند تلفن هوشمند یا تبلت. می‌توانید چاپگر و دستگاه هوشمند را از طریق شبکه بی‌سیم به یکدیگر وصل کنید، سطوح جوهر و وضعیت چاپگر را بررسی کرده و در صورت بروز خطا، راه حل‌ها را بررسی کنید. همچنین می‌توانید با ثبت کپی دلخواهتان به راحتی کپی کنید.

Epson Smart Panel را در App Store یا Google Play جستجو کرده و نصب کنید.



## برنامه‌ای برای چاپ راحت از یک برنامه (Android (Epson Print Enabler)

Epson Print Enabler برنامه‌ای است که به شما اجازه می‌دهد اسناد، ایمیل‌ها، عکس‌ها و صفحات وب را از گوشی یا تبلت Android خود (Android v4.4 یا نسخه جدیدتر) به روش بی‌سیم چاپ کنید. با طی کردن چندین مرحله، دستگاه Android شما چاپگر Epson متصل به شبکه بی‌سیم را شناسایی می‌کند.

برنامه Epson Print Enabler را از Google Play جستجو و نصب کنید.

## نرم افزار اسکن

### برنامه‌ای برای اسکن کردن از رایانه (Epson ScanSmart)

این برنامه به شما امکان می‌دهد اسناد و عکس‌ها را به راحتی اسکن کرده و سپس تصاویر اسکن شده را در چند مرحله ساده ذخیره کنید.

برای دریافت اطلاعات بیشتر در مورد استفاده از این قابلیت‌های Epson ScanSmart به راهنمای آن مراجعه کنید.

شروع در Windows

Windows 10 □

روی دکمه شروع کلیک کنید و سپس گزینه‌های Epson Software < Epson ScanSmart را انتخاب کنید.

Windows 8.1/Windows 8 □

نام برنامه را در قسمت جستجو وارد کنید و سپس آیکن نشان داده شده را انتخاب نمایید.

## Windows 7

روی دکمه شروع کلیک کنید و سپس همه برنامه‌ها < Epson Software < Epson ScanSmart را انتخاب کنید.

## شروع در Mac OS

برو < برنامه‌ها < Epson Software < Epson ScanSmart را انتخاب کنید.

## نرم افزار برای تبادل نمابر

### برنامه ویژه پیکربندی عملیات نمابر و فرستادن نمابر (FAX Utility)

FAX Utility برنامه‌ای است که به شما امکان می‌دهد تنظیمات متعدد مربوط به ارسال نمابرها از رایانه را پیکربندی کنید. شما می‌توانید لیست مخاطبین که برای ارسال نمابر استفاده می‌شود را ایجاد یا ویرایش نمایید، تنظیم کنید که نمابرهای دریافتی در قالب PDF در رایانه ذخیره شوند و غیره. برای اطلاعات بیشتر به راهنمای برنامه مراجعه کنید.

نکته:

از سیستم عامل Windows Server پشتیبانی نمی‌شود.

اطمینان حاصل کنید که قبل از نصب FAX Utility، درایور چاپگر را نصب کرده‌اید.

مطمئن شوید FAX Utility نصب شده است. برای بررسی اینکه آیا برنامه نصب شده است یا خیر، بخش «شروع کار در Windows» یا «شروع کار در Mac OS» را در ادامه ملاحظه کنید.

## شروع در Windows

### Windows 10

روی دکمه شروع کلیک کنید و سپس FAX Utility < Epson Software را انتخاب کنید.

### Windows 8.1/Windows 8

نام برنامه را در قسمت جستجو وارد کنید و سپس آیکن نشان داده شده را انتخاب نمایید.

### Windows 7/Windows Vista/Windows XP

روی دکمه شروع کلیک کنید و همه برنامه‌ها (یا برنامه‌ها) < Epson Software < FAX Utility را انتخاب کنید.

## شروع در Mac OS

ترجیحات سیستم را از منوی Apple < چاپگرها و اسکنرها (یا چاپ و اسکن، چاپ و نمابر) انتخاب کنید و سپس چاپگر (نمابر) را انتخاب کنید. روی گزینه‌ها و لوازم < برنامه کاربردی < باز کردن برنامه کاربردی چاپگر کلیک کنید.

## اطلاعات مرتبط

◀ "ارسال نمابرها از طریق چاپگر" در صفحه 100

◀ "دریافت نمابر در رایانه" در صفحه 114

## برنامه فرستادن نمابر (درایور PC-FAX)

PC-FAX درایور برنامه‌ای است که به شما اجازه می‌دهد یک سند، که در برنامه مجزای دیگری ایجاد شده است، را به عنوان یک نمابر بطور مستقیم از رایانه ارسال کنید. درایور PC-FAX در زمان نصب FAX Utility نصب می‌شود. برای اطلاعات بیشتر به راهنمای برنامه مراجعه کنید.

نکته:

- از سیستم عامل *Windows Server* پشتیبانی نمی‌شود.
- بررسی کنید آیا درایور *PC-FAX* نصب شده است. بخش «دستوری از *Windows*» یا «دستوری از *Mac OS*» را در زیر ببینید.
- عملیات بستگی به برنامه‌ای که برای ساختن سند از آن استفاده کرده‌اید، متفاوت است. برای اطلاعات بیشتر به راهنمای برنامه مراجعه کنید.

#### دستوری از *Windows*

در برنامه، چاپ یا تنظیم چاپ را از منوی فایل انتخاب کنید. چاپگر خود (نمابر) را انتخاب کنید سپس روی **ترجیحات** یا **ویژگی‌ها** کلیک کنید.

#### دستوری از *Mac OS*

در برنامه، چاپ را از منوی فایل انتخاب کنید. چاپگر خود (نمابر) را به عنوان تنظیم چاپگر انتخاب کرده و سپس **Fax Settings** یا **Recipient Settings** را از منوی بازشو انتخاب کنید.

#### اطلاعات مرتبط

◀ "ارسال نمابرها از طریق چاپگر" در صفحه 100

## نرم افزار برای ایجاد بسته

### (Application for Creating Driver Packages (EpsonNet SetupManager

EpsonNet SetupManager نرم افزاری است که برای ایجاد یک بسته برای نصب ساده‌تر چاپگر، از قبیل نصب درایور چاپگر، نصب EPSON Status Monitor و ایجاد یک درگاه چاپگر استفاده می‌شود. این نرم افزار به سرپرست اجازه می‌دهد تا بسته‌های نرم افزاری منحصر به فرد ایجاد کرده و بین گروه‌ها توزیع نماید.

برای کسب اطلاعات بیشتر از وبسایت Epson بازدید کنید.

<http://www.epson.com>

## نرم افزار برای اعمال تنظیمات

### برنامه مخصوص تنظیم عملکردهای چاپگر (Web Config)

Web Config برنامه‌ای است که در مرورگر وب نظیر Microsoft Edge و Safari در رایانه یا دستگاه هوشمند اجرا می‌شود. می‌توانید وضعیت چاپگر را تأیید کنید یا سرویس شبکه و تنظیمات چاپگر را تغییر دهید. برای استفاده از Web Config، چاپگر و رایانه یا دستگاه را به یک شبکه متصل کنید.

از مرورگرهای زیر پشتیبانی می‌شود. از جدیدترین نسخه استفاده کنید.

Safari ، Chrome ، Firefox ، Internet Explorer ، Microsoft Edge

نکته:

ممکن است هنگام انجام *Web Config* از شما خواسته شود رمز عبور سرپرست را وارد کنید. برای جزئیات بیشتر به اطلاعات مرتبط در زیر مراجعه کنید.

#### اطلاعات مرتبط

◀ "مقدار پیش فرض رمز عبور سرپرست" در صفحه 14

## اجرای Web Config در یک مرورگر وب

1. آدرس IP چاپگر را بررسی کنید.

نماد شبکه در صفحه اصلی چاپگر را انتخاب کنید و سپس برای تأیید آدرس IP چاپگر گزینه اتصال فعال را انتخاب کنید.

نکته:

آدرس IP را می‌توانید با چاپ کردن گزارش اتصال شبکه نیز بررسی کنید.

2. یک مرورگر وب را در رایانه یا دستگاه هوشمند اجرا کنید و سپس آدرس IP چاپگر را وارد نمایید.

قالب:

IPv4: http://آدرس IP چاپگر/

IPv6: http://[آدرس IP چاپگر]/

مثال‌ها:

IPv4: http://192.168.100.201/

IPv6: http://[1000:1::db8:2001]/

نکته:

با استفاده از دستگاه هوشمند، همچنین می‌توانید Web Config را از صفحه اطلاعات محصول Epson Smart Panel اجرا کنید.

از آنجا که چاپگر از یک گواهی خود-امضاء شونده هنگام دسترسی به HTTPS استفاده می‌کند وقتی Web Config را راه اندازی کنید، یک هشدار در مرورگر نمایش داده می‌شود؛ این بدان معنا نیست که مشکلی وجود دارد و با خیال راحت می‌توانید از آن صرف‌نظر کنید.

## اطلاعات مرتبط

← "پیام‌های داخل محیط شبکه" در صفحه 243

## اجرای Web Config در Windows

هنگام وصل کردن رایانه به چاپگر توسط WSD، مراحل زیر را برای اجرای Web Config دنبال کنید.

1. فهرست چاپگر در رایانه را باز کنید.

Windows 10

روی دکمه شروع کلیک کنید و سپس سیستم < Windows پانل کنترل < مشاهده دستگاه‌ها و چاپگرها از سخت افزار و صدا را انتخاب کنید.

Windows 8.1/Windows 8

مسیر دستکاپ < تنظیمات < پانل کنترل < مشاهده دستگاه‌ها و چاپگرها از سخت افزار و صدا (یا سخت افزار) را انتخاب کنید.

Windows 7

روی دکمه شروع کلیک کنید و پانل کنترل < مشاهده دستگاه‌ها و چاپگرها از سخت افزار و صدا را انتخاب کنید.

Windows Vista

روی دکمه شروع کلیک کرده و پانل کنترل < چاپگرها از سخت افزار و صدا را انتخاب کنید.

2. روی چاپگر کلیک راست کرده و ویژگی‌ها را انتخاب کنید.

3. زبانه سرویس وب را انتخاب کرده و روی URL کلیک کنید.

از آنجا که چاپگر از یک گواهی خود-امضاء شونده هنگام دسترسی به HTTPS استفاده می‌کند وقتی Web Config را راه اندازی کنید، یک هشدار در مرورگر نمایش داده می‌شود؛ این بدان معنا نیست که مشکلی وجود دارد و با خیال راحت می‌توانید از آن صرف‌نظر کنید.



## اجرای Web Config در Mac OS

1. ترجیحات سیستم را از منوی Apple < چاپگرها و اسکنرها (یا چاپ و فابریک) برگزینید و سپس چاپگر را انتخاب کنید.
  2. روی گزینه‌ها و لوازم < نمایش صفحه وب چاپگر کلیک کنید.
- از آنجا که چاپگر از یک گواهی خود-امضاء شونده هنگام دسترسی به HTTPS استفاده می‌کند وقتی Web Config را راه‌اندازی کنید، یک هشدار در مرورگر نمایش داده می‌شود؛ این بدان معنا نیست که مشکلی وجود دارد و با خیال راحت می‌توانید از آن صرف‌نظر کنید.

## نرم‌افزاری برای تنظیم دستگاه در شبکه (EpsonNet Config)

EpsonNet Config برنامه‌ای است که به شما امکان می‌دهد آدرس‌ها و پروتکل‌های رابط شبکه را تنظیم کنید. برای کسب اطلاعات بیشتر، به راهنمای عملکردهای EpsonNet Config یا راهنمای برنامه مراجعه کنید.

## شروع در Windows

Windows 10/Windows Server 2019/Windows Server 2016

روی دکمه شروع کلیک کنید و سپس **EpsonNet Config < EpsonNet** را انتخاب کنید.

Windows 8.1/Windows 8/Windows Server 2012 R2/Windows Server 2012

نام برنامه را در قسمت جستجو وارد کنید و سپس آیکن نشان داده شده را انتخاب نمایید.

Windows 7/Windows Vista/Windows XP/Windows Server 2008 R2/Windows Server 2008/Windows Server 2003 R2/  
Windows Server 2003

روی دکمه شروع کلیک کرده و همه برنامه‌ها یا برنامه‌ها < EpsonNet < EpsonNet Config SE < EpsonNet Config را انتخاب کنید.

## شروع در Mac OS

مسیر برو < برنامه‌ها < Epson Software < EpsonNet < EpsonNet Config SE < EpsonNet Config را انتخاب کنید.

## اطلاعات مرتبط

← "نصب جداگانه برنامه‌ها" در صفحه 128

## نرم‌افزار به‌روزرسانی

## برنامه‌ای برای به‌روزرسانی نرم‌افزار و ثابت‌افزار (Epson Software Updater)

Epson Software Updater برنامه‌ای است که نرم‌افزار جدید را نصب نموده و ثابت‌افزار را از طریق اینترنت به‌روزرسانی می‌کند. اگر در نظر دارید به‌طور مرتب اطلاعات به‌روزرسانی را بررسی کنید، فواصل زمانی برای بررسی به‌روزرسانی‌ها را می‌توانید در تنظیمات به‌روزرسانی خودکار Epson Software Updater تعیین کنید.

نکته:

از سیستم عامل Windows Server پشتیبانی نمی‌شود.

## شروع در Windows

Windows 10

روی دکمه شروع کلیک کنید و سپس گزینه‌های **Epson Software Updater < EPSON Software** را انتخاب کنید.

#### Windows 8.1/Windows 8

نام برنامه را در قسمت جستجو وارد کنید و سپس آیکن نشان داده شده را انتخاب نمایید.

#### Windows 7/Windows Vista/Windows XP

روی دکمه شروع کلیک کنید و سپس همه برنامه‌ها (یا برنامه‌ها) < EPSON Software < Epson Software Updater را انتخاب کنید.

#### نکته:

همچنین می‌توانید برنامه *Epson Software Updater* را با کلیک کردن روی نماد چاپگر از نوار وظیفه دسکتاپ و سپس انتخاب بروزرسانی نرم افزار اجرا کنید.

#### شروع در Mac OS

مسیر برو < برنامه‌ها < Epson Software < Epson Software Updater را انتخاب کنید.

#### اطلاعات مرتبط

← "نصب جداگانه برنامه‌ها" در صفحه 128

---

## لیست منوی تنظیمات

برای انجام دادن تنظیمات گوناگون تنظیم را از صفحه اصلی انتخاب کنید.

### سرویس و نگهداری

منوها را به صورتی که در زیر شرح داده شده است از پانل کنترل انتخاب کنید.

#### تنظیم < سرویس و نگهداری

##### بررسی نازل:

با انتخاب این ویژگی می‌توانید بررسی کنید که آیا نازل‌های هد چاپ مسدود شده‌اند یا خیر. چاپگر الگوی بررسی نازل را چاپ می‌کند.

##### تمیزکاری هد:

برای تمیز کردن نازل مسدود در هد چاپ این ویژگی را انتخاب کنید.

##### جایگزینی جوهر:

به شما امکان می‌دهد که همه جوهرهای داخل لوله‌های جوهر را تعویض کنید. در مقایسه با تمیز کردن معمولی جوهر بیشتری مصرف می‌شود. جزییات استفاده از این قابلیت در بخش «اطلاعات مرتبط» ارائه شده است.

##### تراز کردن هد:

این ویژگی را برای تنظیم هد چاپ و افزایش کیفیت چاپ انتخاب کنید.

##### ترازبندی عمودی

اگر نسخه‌های چاپی تار هستند یا متن و خطوط تراز نیستند، این ویژگی را انتخاب کنید.

##### چیدمان افقی

اگر نوار افقی در فواصل منظم در نسخه چاپی ظاهر می‌شود، این ویژگی را انتخاب کنید.

پر کردن با جوهر:

برای بازنشانی سطح جوهر به 100%، هنگام پر کردن مخزن جوهر از این قابلیت استفاده کنید.

سطح جوهر را تنظیم کنید:

این ویژگی را انتخاب کنید تا سطح جوهر مطابق با جوهر باقیمانده واقعی تنظیم شود.

تمیز کردن هادی کاغذ:

اگر روی غلتک‌های داخلی لکه جوهر می‌بینید، این ویژگی را انتخاب کنید. چاپگر کاغذ را برای تمیز کردن غلتک‌های داخلی وارد می‌کند.

#### اطلاعات مرتبط

- ◀ "بررسی و تمیز کردن هد چاپ" در صفحه 119
- ◀ "اجرای جایگزینی جوهر" در صفحه 121
- ◀ "پر کردن دوباره مخازن جوهر" در صفحه 197
- ◀ "پاک کردن مسیر کاغذ از لکه‌های جوهر" در صفحه 123

## راه اندازی چاپگر

منوها را به صورتی که در زیر شرح داده شده است از پانل کنترل انتخاب کنید.

### تنظیم < راه اندازی چاپگر

قبل از استفاده از تنظیمات اولیه

در این گروه منو، موارد زیر فقط برای ET-4800 Series/L5310 Series/L5290 Series هستند.

صدا

تاریخ / تنظیمات زمان

کشور/منطقه

تنظیمات منبع کاغذ:

تنظیم کاغذ:

اندازه و نوع کاغذ قرار داده شده در منبع کاغذ را انتخاب کنید.

جابجایی خودکار A4/نامه:

اگر روشن را انتخاب کنید، هنگامی که منبع کاغذ با اندازه Letter وجود نداشته باشد، از منبع کاغذ A4 تغذیه می‌کند یا هنگامی که منبع کاغذ A4 وجود نداشته باشد، از منبع کاغذ Letter تغذیه می‌کند.

اعلان خطا:

برای نمایش دادن پیام خطا در صورت ناسازگار بودن اندازه یا نوع کاغذ با کاغذ وارد شده، روشن را انتخاب کنید.

نمایش خودکار:

با انتخاب روشن می‌توانید صفحه تنظیم کاغذ را در هنگام بارگذاری کاغذ در منبع کاغذ نمایش دهید. اگر این ویژگی را غیرفعال کنید، نمی‌توانید با AirPrint از آیفون یا آیپد چاپ کنید.

صدا:

حجم صدا را تنظیم کنید.

بیصدا

برای قطع کردن همه صداها، گزینه روشن را انتخاب کنید.

 حالت عادی

حجم صدای دلخواه خود مانند فشردن دکمه را انتخاب کنید.

 حالت سکوت

حجم صدای دلخواه خود مانند فشردن دکمه را در حالت بیصدا انتخاب کنید.

## حالت بیصدا:

برای کاهش صدا در هنگام چاپ روشن را انتخاب کنید. البته سرعت چاپ ممکن است کاهش یابد. بسته به تنظیمات نوع کاغذ و کیفیت چاپ انتخابی شما، ممکن است هیچ اختلافی در سطح نویز چاپگر وجود نداشته باشد.

## زمان خاموش شدن:

بسته به تاریخ تولید و محل خرید، ممکن است دستگاه این ویژگی یا ویژگی تنظیم خاموش کردن را داشته باشد. با انتخاب این تنظیم، اگر از چاپگر به مدت معینی استفاده نشود، به طور خودکار خاموش می‌شود. زمان مورد نظر پیش از اعمال مدیریت نیرو را می‌توانید تنظیم کنید. هرگونه افزایش می‌تواند بر کارایی انرژی محصول تأثیر بگذارد. پیش از انجام هرگونه تغییر، لطفاً محیط زیست را در نظر بگیرید.

## تنظیم خاموش کردن:

بسته به تاریخ تولید و محل خرید، ممکن است دستگاه این ویژگی یا ویژگی زمان خاموش شدن را داشته باشد.

 خاموش شدن در صورت غیرفعال بودن

با انتخاب این تنظیم، اگر از چاپگر به مدت معینی استفاده نشود، به طور خودکار خاموش می‌شود. هرگونه افزایش می‌تواند بر کارایی انرژی محصول تأثیر بگذارد. پیش از انجام هرگونه تغییر، لطفاً محیط زیست را در نظر بگیرید.

 خاموش شدن در صورت قطع اتصال

اگر این تنظیم را انتخاب کنید، هر وقت همه پورت‌ها شامل درگاه LINE قطع باشند، چاپگر بعد از مدت زمانی خاص خاموش می‌شود. ممکن است بسته به منطقه این ویژگی وجود نداشته باشد.

برای اطلاع از مدت زمان مورد نظر به وبسایت زیر مراجعه کنید.

<https://www.epson.eu/energy-consumption>

## تاریخ / تنظیمات زمان:

 تاریخ / زمان

زمان و تاریخ کنونی را وارد کنید.

 ساعت تابستانی

تنظیم ساعت تابستانی که در منطقه شما اعمال می‌شود را انتخاب کنید.

 اختلاف زمان

اختلاف زمانی بین زمان محلی خود و UTC (زمان هماهنگ جهانی) را وارد کنید.

## کشور/منطقه:

کشور یا منطقه‌ای را که در آن از چاپگر استفاده می‌کنید، انتخاب نمایید. اگر کشور یا منطقه را تغییر دهید، تنظیمات نامبر به مقادیر پیش فرض باز می‌گردد و شما باید آنها را دوباره انتخاب کنید.

## زبان/Language:

زبان صفحه LCD را انتخاب کنید.

## صفحه کلید

آرایش صفحه کلید را در صفحه LCD تغییر دهید.

زمان سنج خواب:

وقتی چاپگر برای مدت زمانی معین کار نمی کند، بازه زمانی برای وارد شدن دستگاه به حالت خواب (حالت صرفه جویی انرژی) را تنظیم کنید. پس از گذشت زمان تنظیم شده، صفحه LCD سیاه می شود.

اتصال رایانه از طریق USB:

برای اجازه دادن به یک رایانه جهت دسترسی به چاپگر در هنگام اتصال از طریق USB، گزینه فعال کردن را انتخاب کنید. وقتی گزینه غیرفعال کردن انتخاب شده باشد، چاپ کردن و اسکن مواردی که از طریق یک اتصال شبکه ارسال می شوند محدود می باشند.

## تنظیمات شبکه

منوها را به صورتی که در زیر شرح داده شده است از پانل کنترل انتخاب کنید.

تنظیم < تنظیمات شبکه

برگه وضعیت چاپ:

یک برگه حالت شبکه چاپ می کند.

نصب Wi-Fi:

تنظیمات شبکه بی سیم را تنظیم کنید یا تغییر دهید. روش اتصال را از میان گزینه های زیر انتخاب کرده و دستورالعمل هایی که در پانل کنترل نمایش داده می شوند را دنبال کنید.

Wi-Fi (توصیه می شود):

راهنمای گام به گام تنظیم Wi-Fi

دکمه فشاری (WPS)

سایر موارد

PIN کد (WPS)

اتصال خودکار Wi-Fi

غیر فعال سازی Wi-Fi

شاید بتوانید با غیرفعال کردن تنظیم Wi-Fi یا انجام مجدد تنظیم Wi-Fi، مشکلات شبکه را برطرف کنید. گزینه های نصب Wi-Fi < Wi-Fi (توصیه می شود) < OK < سایر موارد < غیر فعال سازی < OK Wi-Fi را انتخاب کنید.

Wi-Fi Direct:

iOS

سایر دستگاه های سیستم عامل

اصلاح

تغییر نام شبکه

تغییر گذرواژه

Wi-Fi Direct را غیرفعال کنید

بازگردانی تنظیمات پیش فرض

بررسی اتصال:

اتصال شبکه فعلی را بررسی و یک گزارش را چاپ می‌کند. در صورت وجود هرگونه مشکل در اتصال، به گزارش مراجعه کنید تا بتوانید مشکل را برطرف نمایید.

اطلاعات مرتبط

- ◀ "تنظیم کردن Wi-Fi از طریق پانل کنترل" در صفحه 229
- ◀ "وصل کردن مستقیم یک دستگاه هوشمند و یک چاپگر (Wi-Fi Direct)" در صفحه 232
- ◀ "بررسی وضعیت اتصال شبکه" در صفحه 236

## سرویس های Epson Connect

منوها را به صورتی که در زیر شرح داده شده است از پانل کنترل انتخاب کنید.

تنظیم < سرویس های Epson Connect

ثبت/حذف:

چاپگر را از در سرویس‌های Epson Connect ثبت کرده یا حذف نمایید.  
راهنمای استفاده در وبسایت زیر ارائه شده است.

<https://www.epsonconnect.com/>

<http://www.epsonconnect.eu> (فقط اروپا)

تعلیق/ادامه:

انتخاب کنید که سرویس‌های Epson Connect معلق شده یا ادامه یابند.

آدرس ایمیل:

آدرس ایمیل چاپگر که در سرویس‌های Epson Connect ثبت شده است را بررسی کنید.

وضعیت:

بررسی کنید که آیا چاپگر به سرویس‌های Epson Connect وصل است و در آنها ثبت شده است یا خیر.

## مدیر مخاطبان

این منو فقط برای ET-4800 Series/L5310 Series/L5290 Series قابل استفاده است.

منوها را به صورتی که در زیر شرح داده شده است از پانل کنترل انتخاب کنید.

تنظیم < مدیر مخاطبان

افزودن ورودی:

ثبت ورودی مورد نظر برای استفاده جهت نمابرها در مخاطبین.

افزودن گروه:

ثبت ورودی مورد نظر برای نمابرهای گروهی در مخاطبین.

ویرایش:

ویرایش ورودی‌ها و گروه‌های ثبت شده در مخاطبین.

حذف:

ورودی یا گروه ثبت شده در مخاطبین را حذف کنید.

چاپ مخاطبین:

چاپ اطلاعات ورودی و اطلاعات گروه برای مخاطبین در لیست.

## تنظیمات فکس

قابلیت تبادل نمابر تنها برای ET-4800 Series/L5310 Series/L5290 Series موجود است.

اطلاعات مرتبط

- ◀ "بررسی اتصال فکس" در صفحه 263
- ◀ "برنامه تنظیم فکس" در صفحه 263
- ◀ "منوی تنظیمات اصلی" در صفحه 263
- ◀ "منوی تنظیمات دریافت" در صفحه 265
- ◀ "منوی تنظیمات گزارش" در صفحه 266
- ◀ "منوی تنظیمات ایمنی" در صفحه 267
- ◀ "منوی تنظیمات پیش فرض کاربر" در صفحه 267

## بررسی اتصال فکس

این منو را می‌توانید در پانل کنترل چاپگر در زیر دسترسی نمایید:

تنظیم < تنظیمات فکس > بررسی اتصال فکس

با انتخاب گزینه بررسی اتصال فکس اتصال چاپگر به خط تلفن و آمادگی آن برای تبادل نمابر بررسی می‌شود. شما می‌توانید نتیجه را بر روی کاغذ معمولی اندازه A4 چاپ کنید.

## برنامه تنظیم فکس

این منو را می‌توانید در پانل کنترل چاپگر در زیر دسترسی نمایید:

تنظیم < تنظیمات فکس > برنامه تنظیم فکس

با انتخاب گزینه برنامه تنظیم فکس تعیین تنظیمات اولیه نمابر امکان پذیر می‌گردد. دستورالعمل‌های روی صفحه را دنبال کنید.

اطلاعات مرتبط

- ◀ "منوی تنظیمات اصلی" در صفحه 263
- ◀ "آماده سازی چاپگر برای ارسال و دریافت نمابرها" در صفحه 91

## منوی تنظیمات اصلی

این منو را می‌توانید در پانل کنترل چاپگر در زیر دسترسی نمایید:

تنظیم < تنظیمات فکس > تنظیمات اصلی

سرعت فکس:

سرعت ارسال نمابر را انتخاب کنید. اگر خطای ارتباطی به طور مرتب رخ می‌دهد، هنگام ارسال/دریافت نمابر به/از خارج کشور، هنگام استفاده از سرویس تلفن (VoIP) (IP)، توصیه می‌شود آهسته (9600bps) را انتخاب کنید.

ECM:

این حالت، خطاهای به وجود آمده در ارسال نمابر (حالت تصحیح خطا) را که اغلب در اثر پارازیت خط تلفن به وجود می‌آیند، به طور خودکار اصلاح می‌کند. اگر این حالت غیر فعال شود، نمی‌توانید اسناد را به صورت رنگی ارسال یا دریافت نمایید.

تشخیص بوق:

یک آهنگ شماره‌گیری را پیش از شروع به شماره‌گیری شناسایی می‌کند. اگر چاپگر به یک PBX (تبادل انشعاب خصوصی) یا خط تلفن دیجیتال متصل است، ممکن است چاپگر نتواند شروع به شماره‌گیری کند. در این حالت، تنظیم نوع خط را به PBX تغییر دهید. اگر این کار مؤثر نبود، این ویژگی را غیرفعال کنید. با این وجود، ممکن است غیرفعال کردن این ویژگی باعث حذف شدن اولین رقم شماره نمابر و ارسال نمابر به شماره نادرست گردد.

کلید شماره‌گیری:

نوع تلفنی که به چاپگر متصل کرده‌اید را انتخاب کنید. اگر روی نبض تنظیم شود، می‌توانید در حالی که شماره‌ها را در صفحه بالایی نمابر وارد می‌کنید، با فشار دادن \* ("T" درج می‌شود) به طور موقت حالت شماره‌گیری را از پالس به تن تعویض کنید. این تنظیم ممکن است بسته به منطقه یا کشور شما نمایش داده نشود.

نوع خط:

نوع خطی که به چاپگر متصل کرده‌اید را انتخاب کنید.

وقتی از چاپگر در محیطی استفاده می‌کنید که از پیش شماره استفاده شده است و از کد دسترسی خارجی مثل 0 و 9 استفاده می‌شود، برای اینکه به خط خارجی تماس برقرار کنید، PBX را انتخاب کنید. برای مکان‌هایی که از مودم DSL یا آداپتور پایانه استفاده می‌کنند، توصیه می‌شود تنظیم را روی PBX بگذارید.

کد دسترسی

گزینه استفاده را انتخاب کنید و سپس یک کد دسترسی خارجی مانند 0 یا 9 وارد کنید. سپس، هنگام ارسال نمابر به یک شماره نمابر بیرونی، # (هشتگ) را به جای کد واقعی وارد نمایید. # (هشتگ) باید در مخاطبین به عنوان یک کد دسترسی خارجی استفاده شود. اگر یک کد دسترسی خارجی مانند 0 یا 9 برای یک مخاطب تنظیم شده باشد، قادر نخواهید بود برای این مخاطب نمابرها را ارسال کنید. در این موارد، حالت کد دسترسی را روی حالت استفاده نشود تنظیم کنید، در غیر این صورت، باید کد را در بخش مخاطبین به # تغییر دهید.

سربرگ:

نام فرستنده و شماره نمابر را وارد کنید. این موارد به صورت سرصفحه در نمابرهای خروجی ظاهر می‌شوند.

شماره تلفن شما: می‌توانید تا حداکثر 20 نویسه شامل 0-9، + یا فاصله وارد کنید.

عنوان فکس: تا حداکثر 21 نام نویسنده را می‌توانید حسب نیاز ثبت کنید. می‌توانید تا حداکثر 40 نویسه برای نام هر فرستنده وارد کنید.

حالت دریافت:

حالت دریافت را انتخاب کنید. برای مشاهده جزئیات، به اطلاعات مرتبط در زیر مراجعه کنید.

DRD:

اگر مشترک سرویس زنگ خاص شرکت مخابرات هستید، الگوی زنگ مورد نظر برای نمابرهای دریافتی را انتخاب کنید. سرویس زنگ خاص که توسط بسیاری از شرکت‌های مخابراتی ارائه می‌شود (نام سرویس در هر شرکت فرق می‌کند)، به شما امکان می‌دهد از چندین شماره تلفن در یک خط تلفن استفاده نمایید. هر شماره به یک الگوی زنگ متفاوت اختصاص داده می‌شود. می‌توانید از یک شماره برای تماس‌های صوتی و از یک شماره دیگر برای تماس‌های نمابر استفاده کنید. این گزینه بسته به منطقه ممکن است روشن یا خاموش باشد.



زنگ برای پاسخگویی:

تعداد زنگ‌هایی که چاپگر باید پیش از دریافت خودکار نمابر بخورد را انتخاب کنید.

دریافت از راه دور:

دریافت از راه دور

هنگامی که به تماس نمابر دریافتی توسط یک تلفن متصل به چاپگر پاسخ می‌دهید، می‌توانید با وارد کردن کد توسط تلفن، شروع به دریافت نمابر کنید.

کد شروع را وارد کنید

کد شروع دریافت از راه دور را تنظیم کنید. دو نویسه از مجموعه نویسه‌های 0-9، \*، # وارد کنید.

رد کردن نمابر:

رد کردن نمابر

گزینه‌های رد کردن نمابرهای ناخواسته دریافتی را انتخاب کنید.

فهرست شماره رد کردن: اگر شماره تلفن طرف دیگر در لیست شماره‌های ممنوع است، مشخص کنید که آیا نمابر دریافتی باید رد شود یا خیر.

سربرگ خالی: اگر شماره تلفن طرف دیگر مسدود است، مشخص کنید که آیا دریافت نمابرها رد شود یا خیر.

در مخاطبان نیست: اگر شماره تلفن طرف دیگر در لیست مخاطبین نیست، مشخص کنید که آیا دریافت نمابر باید رد شود یا خیر.

ویرایش لیست شماره انسدادی

تا حداکثر 30 شماره نمابر را می‌توانید ثبت کنید تا نمابرها و تماس‌های دریافتی از طرف آنها رد شود. تا حداکثر 20 نویسه شامل 0-9، \*، # یا فاصله وارد کنید.

اطلاعات مرتبط

◀ "آماده سازی چاپگر برای ارسال و دریافت نمابرها" در صفحه 91

◀ "انجام تنظیمات مربوط به سیستم تلفن PBX" در صفحه 93

◀ "دریافت نمابرهای ورودی" در صفحه 104

◀ "تنظیمات مربوط به مسدود کردن نمابر مزاحم" در صفحه 94

## منوی تنظیمات دریافت

این منو را می‌توانید در پانل کنترل چاپگر در زیر دسترسی نمایید:

تنظیم < تنظیمات فکس < تنظیمات دریافت

ذخیره در کامپیوتر:

نمابرهای دریافتی را به صورت فایل‌های PDF در رایانه متصل به چاپگر ذخیره می‌کند. این قابلیت را می‌توانید روی گزینه بله تنظیم کنید که تنها از طریق FAX Utility (برنامه کاربردی) مقدور می‌باشد. از طریق پانل کنترل چاپگر می‌توانید این را فعال کنید. ابتدا FAX Utility را روی رایانه خود نصب کنید. پس از تنظیم این روی حالت بله، تنها شما قادر خواهید بود آن را از طریق پانل کنترل چاپگر به بله و چاپ تغییر دهید.

کاهش خودکار:

نمابرهای دریافتی را با کاهش اندازه اسناد بزرگ به نحوی که در کاغذ موجود در منبع کاغذ جای بگیرند، به شکل مطلوب چاپ می‌کند. بسته به داده‌های دریافتی ممکن است نتوان همیشه کاهش داد. اگر این گزینه خاموش شود، اسناد بزرگ با اندازه اصلی و در چندین برگه چاپ می‌شود یا اینکه ممکن است صفحه دوم به صورت سفید خارج شود.

تنظیمات تقسیم صفحه:

وقتی اندازه سند دریافت شده بزرگتر از اندازه کاغذ بارگذاری شده در چاپگر باشد، نمابرهای دریافتی را در چند صفحه مجزا چاپ می‌کند.

چرخش خودکار:

نمابرهایی که در قالب اسناد A5 با جهت چاپ افقی دریافت شده‌اند را می‌چرخاند تا روی کاغذ A5 چاپ شوند. این تنظیمات زمانی اعمال می‌گردند که تنظیمات اندازه کاغذ مربوط به دست‌کم یک منبع کاغذ مورد استفاده برای چاپ کردن نمابرها در حالت A5 باشد.

با انتخاب خاموش، نمابرهای دریافتی در قالب A5 با جهت چاپ افقی، که عرض یکسانی با برگه‌های A4 از جهت عمودی دارند، به‌عنوان نمابرهایی در اندازه A4 فرض شده و به همان شکل چاپ می‌شوند.

تنظیم اندازه کاغذ را در مسیر تنظیم < راه‌اندازی چاپگر > تنظیمات منبع کاغذ بررسی کنید.

افزودن اطلاعات دریافت:

اطلاعات دریافت را روی نمابر دریافتی چاپ می‌کند حتی اگر فرستنده اطلاعات سرصفحه را تنظیم نکرده باشد. اطلاعات دریافت شامل تاریخ و زمان دریافت، شناسه فرستنده و شماره صفحه (مانند "P1") باشند. هنگام فعال بودن گزینه تنظیمات تقسیم صفحه، شماره صفحه تقسیم شده نیز درج خواهد شد.

زمان شروع چاپ:

گزینه‌های مربوطه را برای آغاز چاپ نمابرهای دریافتی انتخاب کنید.

☐ همه صفحه‌ها دریافت شدند: فرآیند چاپ پس از دریافت تمامی صفحات آغاز می‌شود. شروع چاپ از صفحه اول یا صفحه آخر از طریق تنظیمات ویژگی ترتیب دریافت مشخص می‌شود. توضیحات ارائه شده برای تلفیق ترتیب دریافت را ملاحظه کنید.

☐ صفحه اول دریافت شد: به محض دریافت صفحه اول فرآیند چاپ شروع می‌شود و سپس همه صفحات دریافتی به ترتیب چاپ می‌شوند. در صورتی که چاپگر قادر به شروع چاپ نباشد، به طور مثال وقتی کارهای دیگری را چاپ می‌کند، چاپگر پس از مهیا شدن مجدد همه صفحات دریافت شده را به صورت دسته‌ای چاپ می‌کند.

تلفیق ترتیب دریافت:

از آنجا که نخستین صفحه در انتها چاپ می‌شود (در قسمت خروجی بالای همه قرار می‌گیرد)، اسناد چاپ شده با ترتیب صفحات صحیح روی هم قرار می‌گیرند. هنگامی که حافظه چاپگر کم است، ممکن است این ویژگی در دسترس نباشد.

زمان تعلیق چاپ:

در طول بازه زمانی معین که شما در کادرهای زمان توقف تا بازنشانی وارد کرده‌اید، چاپگر اسناد دریافت شده را بدون چاپ کردن در حافظه چاپگر ذخیره می‌کند. از این ویژگی می‌توان برای جلوگیری از ایجاد سروصدا در شب یا جلوگیری از افشای اسناد محرمانه در زمانی که حضور ندارید، استفاده نمود. قبل از استفاده از این ویژگی، مطمئن شوید که حافظه خالی کافی وجود دارد. وقتی این را روی خاموش تنظیم کنید، قادر خواهید بود اسناد دریافت شده را حتی قبل از تاریخ شروع مجدد چاپ نمایید.

حالت بیصدا:

نویزی را که چاپگر ایجاد می‌کند، کاهش می‌دهد، هر چند ممکن است سرعت چاپ را کاهش دهد.

## منوی تنظیمات گزارش

این منو را می‌توانید در پانل کنترل چاپگر در زیر دسترسی نمایید:

تنظیم < تنظیمات فکس > تنظیمات گزارش

## چاپ خودکار:

سابقه نمابر را به صورت خودکار چاپ می‌کند. روشن (هر 30) را انتخاب کنید تا هر بار که 30 کار نمابر کامل می‌شود، یک گزارش چاپ شود. روشن (زمان) را انتخاب کنید تا گزارش در زمانی خاص چاپ شود. با این وجود اگر تعداد کارهای نمابر بیش از 30 باشد، سابقه پیش از زمان مشخص چاپ می‌شود.

پیوست تصویر فکس به گزارش:

یک گزارش انتقال به همراه تصویری از صفحه اول سند ارسالی چاپ می‌کند. روشن (تصویر بزرگ) را انتخاب کنید تا قسمت بالای صفحه بدون کوچک شدن چاپ شود. روشن (تصویر کوچک) را انتخاب کنید تا کل صفحه چاپ شود و اندازه آن کوچک شود تا متناسب با اندازه گزارش باشد.

فرمت گزارش:

یک قالب برای گزارش‌های نمابر در مسیر فکس برگه < بیشتر برگه > گزارش فکس غیر از جستجوی پروتکل انتخاب می‌کند. برای چاپ همراه با کدهای خطا، جزئیات را انتخاب کنید.

## منوی تنظیمات ایمنی

این منو را می‌توانید در پانل کنترل چاپگر در زیر دسترسی نمایید:

تنظیم < تنظیمات فکس > تنظیمات ایمنی

محدودیت شماره‌گیری مستقیم:

با انتخاب گزینه روشن وارد کردن دستی شماره‌های نمابر گیرنده غیرفعال می‌شود و به اپراتور اجازه می‌دهد گیرنده‌ها را تنها از لیست مخاطبین یا تاریخچه ارسال انتخاب نماید.

با انتخاب گزینه دو بار وارد شود اپراتور می‌بایست هر جا شماره نمابر به صورت دستی وارد شده بود، آن را دوباره وارد کند.

انتخاب گزینه خاموش وارد کردن دستی شماره‌های نمابر گیرنده را امکان‌پذیر می‌کند.

محدودیت های پخش:

انتخاب گزینه روشن اجازه می‌دهد تنها یک شماره نمابر به عنوان گیرنده وارد شود.

تأیید لیست آدرس:

قبل از آغاز انتقال، صفحه اطلاعات گیرنده را نشان می‌دهد.

شما می‌توانید گیرنده‌ها را از طریق همه یا فقط برای پخش انتخاب کنید.

پشتیبان گیری از داده ها پاک کردن خودکار:

نسخه‌های پشتیبان اسناد ارسال و دریافت شده معمولاً به طور موقتی در حافظه چاپگر ذخیره می‌شوند تا برای شرایط خاموش شدن غیرمنتظره به دلیل قطع جریان برق یا عملکردهای اشتباه آمادگی داشته باشند.

با انتخاب گزینه روشن پس از ارسال یا دریافت کامل اسناد و زمانی که دیگر لازم نیست نسخه پشتیبان داشته باشید، نسخه‌های پشتیبان به صورت خودکار پاک می‌شوند.

پاک کردن داده پشتیبان:

همه نسخه‌های پشتیبانی را که به صورت موقت در حافظه چاپگر ذخیره شده‌اند پاک می‌کند. پیش از تحویل چاپگر به فرد دیگر یا دور ریختن آن، این برنامه را اجرا کنید.

## منوی تنظیمات پیش‌فرض کاربر

این منو را می‌توانید در پانل کنترل چاپگر در زیر دسترسی نمایید:

## تنظیم < تنظیمات فکس < تنظیمات پیش فرض کاربر

تنظیماتی که در این منو انجام می شود، جزء تنظیمات پیش فرض شما برای فکس < منو قرار می گیرند. برای مشاهده جزییات، به اطلاعات مرتبط در زیر مراجعه کنید.

### اطلاعات مرتبط

◀ "تنظیمات اسکن" در صفحه 107

◀ "تنظیمات ارسال فکس" در صفحه 108

## برگه وضعیت چاپ

منوها را به صورتی که در زیر شرح داده شده است از پانل کنترل انتخاب کنید.

### تنظیم < برگه وضعیت چاپ

صفحه وضعیت پیکربندی:

برگه های اطلاعاتی را که وضعیت و تنظیمات فعلی چاپگر را نشان می دهند، چاپ کنید.

برگه وضعیت موجودی:

برگه های اطلاعات را که نشانگر وضعیت کنونی موارد مصرفی است، چاپ کنید.

برگه تاریخچه استفاده:

برگه های اطلاعاتی را که سابقه مصرف چاپگر را نشان می دهند، چاپ کنید.

## شمارشگر چاپ

منوها را به صورتی که در زیر شرح داده شده است از پانل کنترل انتخاب کنید.

### تنظیم < شمارشگر چاپ

مجموع تعداد نسخه های چاپ، نسخه های چاپ سیاه و سفید، چاپ های رنگی و مجموع تعداد صفحات تغذیه شده از چاپگر شامل برگه وضعیت از زمان خریداری چاپگر را نشان می دهد.

## تحقیق مشتری

منوها را به صورتی که در زیر شرح داده شده است از پانل کنترل انتخاب کنید.

### تنظیم < تحقیق مشتری

برای ارائه اطلاعات مصرف دستگاه از قبیل تعداد چاپ ها به Seiko Epson Corporation، گزینه تأیید را انتخاب کنید. اصلاح را برای تغییر این تنظیم انتخاب کنید.

## بازگشت به تنظیمات پیش فرض

منوها را به صورتی که در زیر شرح داده شده است از پانل کنترل انتخاب کنید.

### تنظیم < بازگشت به تنظیمات پیش فرض

منوهای زیر را به مقادیر پیش‌فرض بازنشانی می‌کند.

- تنظیمات شبکه
- تنظیمات کپی
- تنظیمات اسکن
- تنظیمات فکس
- پاک کردن تمامی داده‌ها و تنظیمات

## به روز رسانی نرم‌افزار

منوها را به صورتی که در زیر شرح داده شده است از پانل کنترل انتخاب کنید.

### تنظیم < به روز رسانی نرم‌افزار

به روز رسانی:

بررسی می‌کند که آیا آخرین نسخه نرم‌افزار داخلی در سرور شبکه پارگذاری شده است یا خیر. وقتی ثابت‌افزار جدید یافت شود، ثابت‌افزار به‌روز رسانی می‌شود. وقتی به‌روز رسانی شروع شود، توقف آن امکان‌پذیر نیست.

نسخه فعلی:

نسخه فعلی نرم‌افزار داخلی چاپگر را نشان می‌دهد.

اعلان:

برای دریافت اعلان وجود به‌روز رسانی نرم‌افزار داخلی روشن را انتخاب کنید.

## ویژگی‌های محصول

### مشخصات چاپگر

نازل‌های جوهر سیاه: 180 نازل‌های جوهر رنگی: 59 برای هر رنگ	قرار دادن نازل هد چاپ	
64 تا 90 گرم/متر مربع (17 تا 24 پوند)	کاغذ ساده	وزن کاغذ*
پاکت نامه شماره 10، DL، C6، 75 تا 100 گرم/متر مربع (20 تا 27 پوند)	پاکت نامه‌ها	

\* حتی وقتی ضخامت کاغذ در محدوده مجاز است، ممکن است بسته به خصوصیات یا کیفیت کاغذ، تغذیه دستگاه انجام نشود یا کیفیت چاپ کاهش پیدا کند.

### ناحیه قابل چاپ

ناحیه قابل چاپ برای برگه‌های تک

ممکن است به دلیل مکانیسم چاپگر، کیفیت چاپ در نواحی سایه دار کاهش یابد.

## چاپ با کادرهای حاشیه

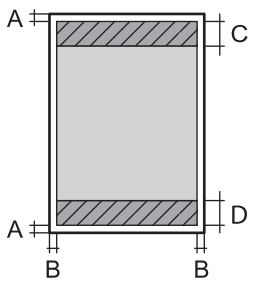
3.0 میلی‌متر (0.12 اینچ)	A	
3.0 میلی‌متر (0.12 اینچ)	B	
41.0 میلی‌متر (1.61 اینچ)	C	
37.0 میلی‌متر (1.46 اینچ)	D	

## چاپ بدون کادر حاشیه

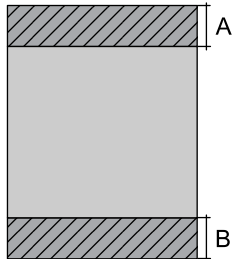
44.0 میلی‌متر (1.73 اینچ)	A	
40.0 میلی‌متر (1.57 اینچ)	B	

## ناحیه قابل چاپ برای پاکت نامه

ممکن است به دلیل مکانیسم چاپگر، کیفیت چاپ در نواحی سایه دار کاهش یابد.

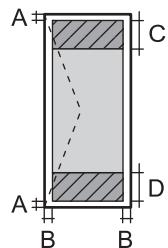
3.0 میلی‌متر (0.12 اینچ)	A	
3.0 میلی‌متر (0.12 اینچ)	B	
18.0 میلی‌متر (0.71 اینچ)	C	
41.0 میلی‌متر (1.61 اینچ)	D	

## مشخصات اسکنر

تخت	نوع اسکنر
CIS	دستگاه فتوالکتریک
10200×14040 پیکسل (1200 نقطه در اینچ)	پیکسل‌های موثر
216×297 میلی‌متر (8.5×11.7 اینچ) Letter ,A4	حداکثر اندازه سند
1200 نقطه در اینچ (اسکن اصلی) 2400 نقطه در اینچ (اسکن فرعی)	وضوح اسکن
50 تا 9600 نقطه در اینچ در 1 نقطه در اینچ افزایش	وضوح خروجی

عمق رنگ	رنگ <input type="checkbox"/> 48 بیت در هر پیکسل داخلی (16 بیت در هر پیکسل در هر رنگ داخلی) <input type="checkbox"/> 24 بیت در هر پیکسل خارجی (8 بیت در هر پیکسل در هر رنگ خارجی) مقیاس خاکستری <input type="checkbox"/> 16 بیت در هر پیکسل داخلی <input type="checkbox"/> 8 بیت در هر پیکسل خارجی سیاه و سفید <input type="checkbox"/> 16 بیت در هر پیکسل داخلی <input type="checkbox"/> 1 بیت در هر پیکسل خارجی
منبع نور	LED

## مشخصات رابط

برای رایانه	USB پر-سرعت*
-------------	--------------

\* کابل‌های USB 3.0 پشتیبانی نمی‌شوند.

## مشخصات ADF

فقط ET-4800 Series/L5310 Series/L5290 Series

اندازه کاغذهای موجود	Indian-Legal ,8.5×13in ,Legal ,Letter ,A4
نوع کاغذ	کاغذ ساده
وزن کاغذ	64 تا 95 گرم بر مترمربع
ظرفیت بارگذاری	Letter ,A4 : 30 برگه یا 3.3 میلی‌متر Legal ,8.5×13in ,Indian-Legal : 10 برگه
اسکن دوروی خودکار	پشتیبانی نمی‌شود

حتی وقتی اوراق مورد استفاده با مشخصاتی که قابلیت استفاده در ADF را دارند مطابقت می‌نمایند، ممکن است از ADF تغذیه نشوند یا اینکه ممکن است کیفیت اسکن بسته به خصوصیات یا کیفیت کاغذ کاهش یابد.

## مشخصات نمابر

فقط ET-4800 Series/L5310 Series/L5290 Series

نوع نمابر	توانایی ارسال و دریافت نمابر رنگی و سیاه و سفید (سوپر گروه ITU-T شماره 3)
خط‌ها پشتیبانی شده	خط‌های تلفنی آنالوگ استاندارد، سیستم‌های تلفنی PBX (تبادل انشعاب خصوصی)
سرعت	تا 33.6 کیلوبیت در ثانیه

مونوکروم <input type="checkbox"/> استاندارد: 8 pel/میلی متر 3.85 × خط/میلی متر (pel 203/اینچ × 98 خط/اینچ). <input type="checkbox"/> خوب: 8 pel/میلی متر 7.7 × خط/میلی متر (pel 203/اینچ × 196 خط/اینچ). <input type="checkbox"/> عکس: 8 pel/میلی متر 7.7 × خط/میلی متر (pel 203/اینچ × 196 خط/اینچ). رنگ 200×200 نقطه در اینچ	وضوح
تا 100 صفحه (هنگام دریافت نمودار شماره 1 ITU-T در حالت پیش نویس تک رنگ)	حافظه صفحه
2 مرتبه (با 1 دقیقه فاصله زمانی)	شماره‌گیری مجدد*
خط تلفن RJ-11، اتصال تلفن RJ-11	رابط

\* مشخصات ممکن است بر حسب کشور یا منطقه متفاوت باشد.

## مشخصات شبکه

### مشخصات Wi-Fi

IEEE 802.11b/g/n <sup>1*</sup>	استانداردها
2.4 گیگاهرتز	دامنه فرکانس
زیرساخت، Wi-Fi Direct (Simple AP) <sup>2*3*</sup>	حالت‌های هماهنگی
WPA3-SAE (AES) <sup>5*</sup> ، WPA2-PSK (AES) <sup>5*</sup> ، WEP (64/128bit)	امنیت اتصال بی‌سیم <sup>4*</sup>

1\* IEEE 802.11n تنها برای HT20 در دسترس می‌باشد.

2\* برای IEEE 802.11b پشتیبانی نمی‌شود.

3\* حالت Simple AP با اتصال Wi-Fi (زیرساخت) یا یک اتصال اترنت مطابقت دارد.

4\* قابلیت Wi-Fi Direct تنها از WPA2-PSK (AES) پشتیبانی می‌کند.

5\* با استانداردهای WPA2 با پشتیبانی برای WPA/WPA2 Personal مطابقت دارد.

## مشخصات اترنت

فقط ET-4800 Series/L5310 Series/L5290 Series

IEEE802.3i (10BASE-T) <sup>1*</sup> IEEE802.3u (100BASE-TX) IEEE 802.3az (اترنت با کارایی انرژی بالا) <sup>2*</sup> ، <sup>3*</sup>	استانداردها
خودکار، تمام دوبلکس 10 مگابیت/ثانیه، نیمه دوبلکس 10 مگابیت/ثانیه، تمام دوبلکس 100 مگابیت/ثانیه، نیمه دوبلکس 100 مگابیت/ثانیه	حالت ارتباط
RJ-45	متصل کننده



- 1\* از کابل گروه 5e یا بالاتر STP (جفتی پیچ خورده روکش دار) استفاده کنید تا از احتمال تداخل رادیویی جلوگیری شود.
- 2\* دستگاه متصل باید با استانداردهای IEEE 802.3az مطابقت داشته باشد.
- 3\* IEEE 802.3az به طور پیش فرض غیرفعال است. برای فعال کردن آن، بخش «اطلاعات مرتبط» را ببینید.

## اطلاعات مرتبط

◀ "فعال‌سازی اترنت با کارآیی انرژی بالا" در صفحه 228

## عملکردهای شبکه و IPv4/IPv6

ملاحظات	پشتیبانی شده	عملکردها	
-	✓	IPv4	چاپ شبکه‌ای (WindowsEpsonNet Print)
-	✓	IPv6, IPv4	(WindowsStandard TCP/IP)
یا Windows Vista نسخه جدیدتر	✓	IPv6, IPv4	چاپ (WSD (Windows
-	✓	IPv6, IPv4	چاپ (Mac OSBonjour)
-	✓	IPv6, IPv4	چاپ (WindowsIPP, Mac OS)
دوربین دیجیتالی	-	IPv4	چاپ (Wi-FiPictBridge)
-	✓	IPv4	Epson Connect (چاپ ایمیل، چاپ از راه دور)
Mac یا جدیدتر iOS 5 یا جدیدتر OS X v10.7 یا جدیدتر	✓	IPv6, IPv4	(Mac OS, iOS) AirPrint
-	✓	IPv6, IPv4	Epson Scan 2
Windows 7 یا جدیدتر Mac OS X El Capitan یا جدیدتر	✓	IPv4	Epson ScanSmart
Windows XP, Vista, به Mac OS X v10.6 یوسمیتی	✓	IPv4	Event Manager
-	-	IPv4	Epson Connect (اسکن به حافظه ابری)
یا OS X Mavericks نسخه جدیدتر	✓	IPv6, IPv4	AirPrint (اسکن)
-	✓	IPv4	ارسال یک نمابر
-	✓	IPv4	دریافت یک نمابر
OS X Mountain Lion یا نسخه جدیدتر	✓	IPv6, IPv4	AirPrint (نمابر خروجی)

## پروتکل امنیتی

IPPS ,HTTPS Server/Client	SSL/TLS
	SNMPv3

## سرویس‌های شخص ثالث پشتیبانی شده

iOS 5 یا جدیدتر یا Mac OS X v10.7.x یا جدیدتر	چاپ	AirPrint
OS X Mavericks یا جدیدتر	اسکن	
OS X Mountain Lion یا جدیدتر	فابریک	

## ابعاد

## ET-4800 Series/L5310 Series/L5290 Series

ابعاد	نگهداری
	<input type="checkbox"/> عرض: 375 میلی‌متر (14.8 اینچ) <input type="checkbox"/> طول: 347 میلی‌متر (13.7 اینچ) <input type="checkbox"/> ارتفاع: 237 میلی‌متر (9.3 اینچ)
	چاپ <input type="checkbox"/> عرض: 375 میلی‌متر (14.8 اینچ) <input type="checkbox"/> طول: 578 میلی‌متر (22.8 اینچ) <input type="checkbox"/> ارتفاع: 253 میلی‌متر (10.0 اینچ)
عرض *	تقریباً 11.0 کیلوگرم (5.0 پوند)

\* بدون جوهر و سیم برق.

## ET-2870 Series/ET-2820 Series/L3280 Series/L3260 Series

ابعاد	نگهداری
	<input type="checkbox"/> عرض: 375 میلی‌متر (14.8 اینچ) <input type="checkbox"/> طول: 347 میلی‌متر (13.7 اینچ) <input type="checkbox"/> ارتفاع: 179 میلی‌متر (7.0 اینچ)
	چاپ <input type="checkbox"/> عرض: 375 میلی‌متر (14.8 اینچ) <input type="checkbox"/> طول: 578 میلی‌متر (22.8 اینچ) <input type="checkbox"/> ارتفاع: 253 میلی‌متر (10.0 اینچ)
عرض *	تقریباً 9.0 کیلوگرم (4.1 پوند)

\* بدون جوهر و سیم برق.

## مشخصات الکتریکی

## ET-4800 Series/L5310 Series/L5290 Series

درجه‌بندی منبع برق	100-240 AC ولت	240-220 AC ولت
دامنه فرکانس اسمی	60-50 هرتز	60-50 هرتز
جریان اسمی	0.2-0.4 آمپر	0.2 آمپر
مصرف برق (با اتصال USB)	کپی‌های تکی: حدود 12.0 عرض (ISO/ IEC24712) حالت آماده: حدود 4.5 وات حالت خواب: حدود 0.7 وات خاموش: حدود 0.2 وات	کپی‌های تکی: حدود 12.0 عرض (ISO/ IEC24712) حالت آماده: حدود 4.5 وات حالت خواب: حدود 0.7 وات خاموش: حدود 0.2 وات

نکته:

برای بررسی ولتاژ به برچسب روی چاپگر مراجعه کنید.

کاربران اروپایی برای اطلاع از جزئیات مربوط به مصرف برق، به وبسایت زیر مراجعه نمایند.

<http://www.epson.eu/energy-consumption>

## ET-2870 Series/ET-2820 Series/L3280 Series/L3260 Series

درجه‌بندی منبع برق	100-240 AC ولت	240-220 AC ولت
دامنه فرکانس اسمی	60-50 هرتز	60-50 هرتز
جریان اسمی	0.2-0.4 آمپر	0.2 آمپر
مصرف برق (با اتصال USB)	کپی‌های تکی: حدود 12.0 عرض (ISO/ IEC24712) حالت آماده: حدود 4.5 وات حالت خواب: حدود 0.7 وات خاموش: حدود 0.2 وات	کپی‌های تکی: حدود 12.0 عرض (ISO/ IEC24712) حالت آماده: حدود 4.5 وات حالت خواب: حدود 0.7 وات خاموش: حدود 0.2 وات

نکته:

برای بررسی ولتاژ به برچسب روی چاپگر مراجعه کنید.

کاربران اروپایی برای اطلاع از جزئیات مربوط به مصرف برق، به وبسایت زیر مراجعه نمایند.

<http://www.epson.eu/energy-consumption>

## مشخصات محیطی

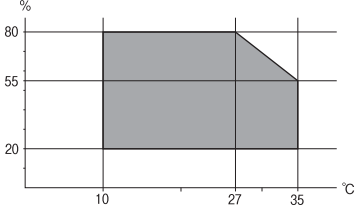
<p>از این چاپگر در محدوده ای که در نمودار زیر نشان داده شده است استفاده کنید.</p>  <p>دما: 10 تا 35°C (50 تا 95°F)        رطوبت: 20 تا 80% رطوبت نسبی (بدون تغلیظ)</p>	کارکرد
<p>دما: -20 تا 40°C (-4 تا 104°F)*        رطوبت: 5 تا 85 درصد RH (بدون تراکم)</p>	ذخیره

\* می‌توانید برای یک ماه در دمای 40 درجه سانتی‌گراد (104 درجه فارنهایت) نگهداری کنید.

## مشخصات محیطی برای بطری‌های جوهر

-20 تا 40°C (-4 تا 104°F)*	دمای نگهداری
-15°C (5°F) یخ جوهر آب می‌شود و پس از حدود 2 ساعت در دمای 25°C (77°F) قابل استفاده می‌گردد.	دمای انجماد

\* می‌توانید برای یک ماه در دمای 40°C (104°F) نگهداری کنید.

## نیازمندی‌های سیستم

Windows

Windows Vista، Windows 7، Windows 8/8.1، Windows 10 یا جدیدتر (32 بیت، 64 بیت)

Windows XP SP3 (32 بیت)

Windows XP Professional x64 Edition SP2

Windows Server 2003 (SP2) یا جدیدتر

Mac OS

Mac OS X v10.6.8 یا جدیدتر

نکته:

Mac OS ممکن است از برخی از برنامه‌ها و ویژگی‌ها پشتیبانی نکند.

از فایل سیستم (UFS) UNIX برای Mac OS پشتیبانی نمی‌شود.

## اطلاعات تنظیمی

## استانداردها و آیین نامه ها

## استانداردها و توافق ها برای مدل آمریکایی

ایمی	UL60950-1 CAN/CSA-C22.2 No.60950-1
EMC	FCC Part 15 Subpart B Class B CAN ICES-3 (B)/NMB-3 (B)

این تجهیزات شامل مدول بی سیم زیر می شود.

سازنده: Seiko Epson Corporation

نوع: J26H006

این محصول با بخش 15 از قوانین FCC و RSS-210 از قوانین IC مطابقت دارد. Epson می تواند در قبال هر نوع عدم رضایت از نیازمندی های محافظتی که در اثر تغییرات غیر توصیه شده محصول ایجاد می شود مسئولیتی را بپذیرد. عملکرد دستگاه تحت دو شرط زیر است: (1) این دستگاه تداخل مضر ایجاد نمی کند، و (2) این دستگاه باید هر نوع تداخل دریافتی را بپذیرد از جمله تداخلی که می تواند منجر به کارکرد نامناسب دستگاه شود.

برای جلوگیری از تداخل رادیویی تحت سرویس مجوزدار، این دستگاه برای کارکرد در داخل ساختمان و دور از پنجره ها در نظر گرفته شده تا حداکثر حالت محافظت ارائه شود. تجهیزاتی (یا آنتن انتقال) که در بیرون از ساختمان نصب شده تحت این مجوز قرار دارد.

این دستگاه از محدودیت های قرارگیری در معرض تابش FCC/IC تبعیت می کند که برای محیط های بدون کنترل در نظر گرفته شده است، همچنین از دستورالعمل های قرارگیری در برابر تابش امواج رادیویی FCC و بخش مکمل C از قوانین قرارگیری در معرض تابش امواج رادیویی IC از OET65 و RSS-102 تبعیت می کند. این دستگاه باید طوری نصب شده و مورد استفاده قرار بگیرد تا رادیاتور حداقل 7.9 اینچ (20 سانتی متر) یا بیشتر از بدن انسان دور باشد (بجز بخش های بیرونی بدن مثل دست، مچ، پاها و زانو).

## استانداردها و تأییدیه های مربوط به مدل های اروپایی

مدل های زیر دارای علامت CE/UKCA هستند و با همه الزامات قانونی مربوطه مطابقت دارند.

متن کامل بیانیه انطباق در وبسایت زیر موجود است:

<https://www.epson.eu/conformity>

C634G ,C622B

دامنه فرکانس	حداکثر نیروی فرکانس رادیویی ارسال شده
2483.5-2400 مگاهرتز	(dBm (EIRP 20



## استانداردها و تأییدیه‌های مربوط به مدل استرالیایی

AS/NZS CISPR32 Class B	EMC
------------------------	-----

Epson بدینوسیله اعلام می‌کند که مدل‌های تجهیزات زیر با نیازمندی‌های ضروری و سایر مقررات مربوطه AS/NZS4268 مطابقت دارند:

C634G ,C622B

Epson نمی‌تواند در قبال هر نوع عدم رضایت از نیازمندی‌های محافظتی که در اثر تغییرات غیر توصیه شده محصولات ایجاد می‌شود مسئولیتی را بپذیرد.

## استانداردها و تأییدیه‌های مربوط به مدل نیوزلندی

### General Warning

The grant of a Telepermit for any item of terminal equipment indicates only that Telecom has accepted that the item complies with minimum conditions for connection to its network. It indicates no endorsement of the product by Telecom, nor does it provide any sort of warranty. Above all, it provides no assurance that any item will work correctly in all respects with another item of Telepermitted equipment of a different make or model, nor does it imply that any product is compatible with all of Telecom's network services.

Telepermitted equipment only may be connected to the EXT telephone port. This port is not specifically designed for 3-wire-connected equipment. 3-wire-connected equipment might not respond to incoming ringing when attached to this port.

### Important Notice

Under power failure conditions, this telephone may not operate. Please ensure that a separate telephone, not dependent on local power, is available for emergency use.

This equipment is not capable, under all operating conditions, of correct operation at the higher speeds for which it is designed. Telecom will accept no responsibility should difficulties arise in such circumstances.

This equipment shall not be set up to make automatic calls to the Telecom '111' Emergency Service.

## ZICTA تأیید نوع برای کاربران مقیم زامبیا

برای بررسی اطلاعات تأیید نوع ZICTA به وبسایت زیر مراجعه کنید.

<https://support.epson.net/zicta/>

## محدودیت های کپی کردن

برای اطمینان از استفاده قانونی و مسئولانه چاپگر محدودیت های زیر را رعایت کنید.

کپی موارد زیر طبق قانون ممنوع است:

صورتحساب های بانکی، مسکوکات، اوراق بهادار قابل عرضه در بازار صادر شده از طرف دولت، اوراق بهادار ضمانتی دولتی، و اوراق بهادار شهرداری

تمبر های پستی استفاده نشده، کارت پستال های از پیش مهر شده، و دیگر اقلام پستی رسمی پستی معتبر

تمبرهای درآمد صادر شده از طرف دولت، و اوراق بهادار صادر شده طبق روال قانونی

هنگام کپی کردن موارد زیر احتیاط کنید:

□ اوراق بهادار قابل عرضه در بازار خصوصی، (گواهی سهام، یادداشت های مذاکره، چک ها و سایر موارد)، بلیط های ماهانه، بلیط های امتیازی و سایر موارد.

□ گذرنامه ها، گواهی نامه های رانندگی، ضمانت های تناسب، کارت تردد در جاده، کوپن غذا، بلیط ها و سایر موارد.

**نکته:**

ممکن است کپی این موارد نیز طبق قانون ممنوع شده باشد.

استفاده مسئولانه از محتوای دارای حق چاپ:

ممکن است با کپی نامناسب از محتوای دارای حق چاپ از چاپگرها سواستفاده شود. به جز مواردی که بایک وکیل آگاه مشورت کرده اید، قبل از کپی کردن محتوای منتشر شده، در قبال گرفتن اجازه از دارنده حق کپی مسئول بوده و به آن احترام بگذارید.

---

## جایی که می توانید راهنما را دریافت کنید

وب سایت پشتیبانی فنی. . . . . 281

تماس با پشتیبانی Epson. . . . . 281



## وب سایت پشتیبانی فنی

اگر به راهنمایی بیشتری نیاز داشتید، به وب سایت پشتیبانی Epson نشان داده شده در زیر مراجعه کنید. کشور یا منطقه خود را انتخاب کنید و به بخش پشتیبانی وب سایت Epson محلی خود بروید. آخرین دراپورها، سوالات متداول، دفترچه های راهنما یا سایر موارد قابل دانلود نیز در سایت موجودند.

<http://support.epson.net/>

<http://www.epson.eu/support> (اروپا)

اگر محصول Epson شما به درستی کار نمی کند و نمی توانید مشکل را حل کنید، برای راهنمایی با سرویس های پشتیبانی Epson تماس بگیرید.

## تماس با پشتیبانی Epson

### قبل از تماس با Epson

اگر محصول Epson شما به درستی کار نمی کند و نمی توانید با استفاده از اطلاعات عیب یابی موجود در دفترچه های راهنمای محصول خود مشکل را حل کنید، برای راهنمایی با سرویس های پشتیبانی Epson تماس بگیرید.

لیست پشتیبانی Epson زیر بر اساس کشور فروش است. ممکن است برخی محصولات در موقعیت مکانی فعلی شما فروخته نشوند، بنابراین جهت اطمینان با پشتیبانی Epson در منطقه ای که محصولتان را خریداری کردید تماس بگیرید.

اگر پشتیبانی Epson برای ناحیه شما در لیست زیر قرار ندارد، با فروشنده ای که محصول خود را از آنجا خریداری کردید تماس بگیرید.

اگر اطلاعات زیر را در اختیار پشتیبانی Epson قرار دهید می توانند سریع تر به شما کمک کنند:

شماره سریال محصول

(موقعیت برجسب متصل شده به محصول بستگی دارد؛ ممکن است در عقب، قسمت باز درپوش یا زیر دستگاه قرار داده باشد.)

مدل محصول

نسخه نرم افزار محصول

(روی **About**، **Version Info** یا دکمه مشابه در نرم افزار محصول کلیک کنید.)

مارک و مدل رایانه خود

نام و نسخه سیستم عامل رایانه

نام ها و نسخه های برنامه های نرم افزار که بطور معمول با محصول خود استفاده می کنید

**نکته:**

بسته به محصول، داده لیست شماره گیری برای نمابر و یا تنظیمات شبکه ممکن است در حافظه محصول ذخیره شود. ممکن است به دلیل خرابی یا تعمیر محصول، داده ها و یا تنظیمات از دست بروند. Epson در مورد از دست دادن هر نوع داده، برای پشتیبان گیری یا بازیابی داده و یا تنظیمات حتی در طول دوره ضمانت مسئولیتی ندارد. توصیه می کنیم نسخه پشتیبان خود را ایجاد کرده و یادداشت هایی بردارید.

### راهنما برای کاربران در اروپا

برای اطلاع از نحوه تماس با پشتیبانی Epson، سند ضمانت شناسه اروپایی خود را بررسی کنید.

### راهنما برای کاربران در تایوان

اطلاعات تماس برای اطلاعات، پشتیبانی و سرویس ها:

## وب جهانی

<http://www.epson.com.tw>

اطلاعات مربوط به مشخصات محصول، درایورها برای دانلود، و درخواست های مربوط به محصولات نیز موجودند.

## بخش راهنمایی Epson

تلفن: +886-2-2165-3138

تیم راهنمای ما می توانند از طریق تلفن در موارد زیر به شما کمک کنند:

- درخواست فروش و اطلاعات محصول
- سوالات یا مشکلات مربوط به استفاده از محصول
- درخواست های مربوط به ضمانت و سرویس تعمیر

## مرکز سرویس تعمیر:

<http://www.tekcare.com.tw/branchMap.page>

شرکت TekCare یک مرکز خدمات مجاز Epson Taiwan Technology & Trading Ltd است.

## راهنما برای کاربران در استرالیا

Epson استرالیا درصدد است سطح بالایی از سرویس مشتری را در اختیار شما قرار دهد. علاوه بر دفترچه های راهنمای محصول، ما منابع زیر را برای دریافت اطلاعات در اختیار شما قرار می دهیم:

## URL اینترنت

<http://www.epson.com.au>

به صفحات وب جهانی Epson استرالیا بروید. برای جستجوی هر از گاهی در وب مودم خود را از اینجا دریافت کنید! سایت یک بخش دانلود برای درایورها، محل های تماس با Epson، اطلاعات محصولات جدید و پشتیبانی فنی (ایمیل) ارائه می دهد.

## بخش راهنمایی Epson

تلفن: 1300-361-054

بخش راهنمایی Epson بعنوان یک نسخه پشتیبان نهایی ارائه می شود تا مطمئن شویم مشتریان ما به دستگاه ها دسترسی دارند. اپراتورهای بخش راهنما می توانند به شما در نصب، پیکربندی، و راه اندازی محصول Epson به شما کمک کنند. کارکنان بخش پیش فروش ما می توانند در مورد محصولات جدید توضیحاتی ارائه دهند و اینکه محل نزدیک ترین فروشنده یا نمایندگی سرویس را به شما ارائه دهند. بسیاری از سوالات در اینجا پاسخ داده شده است.

زمانی که تماس می گیرید همه اطلاعات مربوطه را آماده کنید. هر چه اطلاعات بیشتری آماده کنید، ما سریع تر می توانیم مشکل را حل کنیم. این اطلاعات شامل دفترچه های راهنمای محصول Epson، نوع رایانه، سیستم عامل، برنامه ها، و هر نوع اطلاعاتی که لازم است می شود.

## جابجایی محصول

Epson توصیه می کند برای جابجایی های بعدی، بسته بندی محصول را نزد خود نگهدارید. همچنین توصیه می شود مخزن جوهر را با یک نوار محکم کنید و دستگاه را ایستاده نگهدارید.

## راهنمایی برای کاربران در نیوزلند

Epson نیوزلند امیدوار است سطح بالایی از خدمات مشتریان را به شما ارائه دهد. علاوه بر مدارک محصول، ما برای کسب اطلاعات منابع زیر را ارائه می دهیم:

URL اینترنت

<http://www.epson.co.nz>

به صفحات وب Epson نیوزلند دسترسی پیدا کنید. برای جستجوی هر از گاهی در وب مودم خود را از اینجا دریافت کنید! سایت یک بخش دانلود برای درایورها، محل های تماس با Epson، اطلاعات محصولات جدید و پشتیبانی فنی (ایمیل) ارائه می دهد.

**بخش راهنمایی Epson**

تلفن: 0800 237 766

بخش راهنمایی Epson بعنوان یک نسخه پشتیبان نهایی ارائه می شود تا مطمئن شویم مشتریان ما به دستگاه ها دسترسی دارند. اپراتورهای بخش راهنما می توانند به شما در نصب، پیکربندی، و راه اندازی محصول Epson به شما کمک کنند. کارکنان بخش پیش فروش ما می توانند در مورد محصولات جدید توضیحاتی ارائه دهند و اینکه محل نزدیک ترین فروشنده یا نمایندگی سرویس را به شما ارائه دهند. بسیاری از سؤالات در اینجا پاسخ داده شده است.

زمانی که تماس می گیرید همه اطلاعات مربوطه را آماده کنید. هر چه اطلاعات بیشتری آماده کنید، ما سریع تر می توانیم مشکل را حل کنیم. این اطلاعات شامل موارد زیر است: مدارک محصول Epson شما، نوع کامپیوتر، سیستم عامل، برنامه های کاربردی، و هر اطلاعاتی که شما احساس می کنید ضروری هستند.

**جابجایی محصول**

Epson توصیه می کند برای جابجایی های بعدی، بسته بندی محصول را نزد خود نگهدارید. همچنین توصیه می شود مخزن جوهر را با یک نوار محکم کنید و دستگاه را ایستاده نگهدارید.

## راهنمایی برای کاربران در سنگاپور

منابع اطلاعات، پشتیبانی، و سرویس هایی که از Epson سنگاپور موجودند عبارتند از:

وب جهانی

<http://www.epson.com.sg>

اطلاعات مربوط به مشخصات محصول، درایورها برای دانلود، سوالات متداول (FAQ)، درخواست های مربوط به فروش و پشتیبانی فنی از طریق ایمیل موجودند.

**بخش راهنمایی Epson**

تلفن رایگان: 800-120-5564

تیم راهنمای ما می توانند از طریق تلفن در موارد زیر به شما کمک کنند:

- درخواست فروش و اطلاعات محصول
- سوالات مربوط به استفاده از محصول و رفع اشکال
- درخواست های مربوط به ضمانت و سرویس تعمیر

## راهنمایی برای کاربران در تایلند

اطلاعات تماس برای اطلاعات، پشتیبانی و خدمات:

شبکه جهانی وب

<http://www.epson.co.th>

اطلاعات مربوط به مشخصات محصول، درایورها برای دانلود، سوالات متداول (FAQ) و ایمیل موجودند.

مرکز تماس Epson

تلفن: 66-2460-9699

ایمیل: support@eth.epson.co.th

کارکنان مرکز تماس ما می توانند از طریق تلفن در موارد زیر به شما کمک کنند:

- درخواست فروش و اطلاعات محصول
- سوالات یا مشکلات مربوط به استفاده از محصول
- درخواست‌های مربوط به ضمانت و سرویس تعمیر

## راهنمایی برای کاربران در ویتنام

اطلاعات تماس برای اطلاعات، پشتیبانی و خدمات:

مرکز سرویس Epson

27 Yen Lang, Trung Liet Ward, Dong Da District, Ha Noi City. Tel: +84 24 7300 0911

38 Le Dinh Ly, Thac Gian Ward, Thanh Khe District, Da Nang. Tel: +84 23 6356 2666

194/3 Nguyen Trong Tuyen, Ward 8, Phu Nhuan Dist., HCMC. Tel: +84 28 7300 0911

31 Phan Boi Chau, Ward 14, Binh Thanh District, HCMC. Tel: +84 28 35100818

## راهنمایی برای کاربران در اندونزی

اطلاعات تماس برای اطلاعات، پشتیبانی و خدمات:

شبکه جهانی وب

<http://www.epson.co.id>

- اطلاعات مربوط به مشخصات محصول، درایورها برای دانلود
- پرسش‌های متداول (FAQ)، استعلام‌های فروش، سوالات مطرح شده از طریق ایمیل

خط مشاوره Epson

تلفن: 1500-766 (Indonesia Only)

ایمیل: customer.care@ein.epson.co.id

تیم راهنمایی ما می‌تواند از طریق تلفن یا ایمیل در موارد زیر به شما کمک کند:

- درخواست فروش و اطلاعات محصول
- پشتیبانی فنی

## راهنمایی برای کاربران در هنگ کنگ

برای دریافت پشتیبانی فنی و سایر سرویس‌های پس از فروش، کاربران می‌توانند به Epson Hong Kong Limited مراجعه کنند.

صفحه اصلی اینترنت

<http://www.epson.com.hk>

Epson هنگ کنگ یک صفحه اصلی محلی در چین و انگلیس بصورت اینترنتی راه اندازی کرده است تا اطلاعات زیر را در اختیار کاربران قرار دهد:

☐ اطلاعات محصول

☐ پاسخ به سوالات متداول (FAQ)

☐ آخرین نسخه های درایورهای محصول Epson

خط مشاوره پشتیبانی فنی

همچنین می توانید با کارکنان فنی ما با شماره های تلفن و نمابر زیر تماس بگیرید:

تلفن: 852-2827-8911

فکس: 852-2827-4383

## راهنمایی برای کاربران در مالزی

اطلاعات تماس برای اطلاعات، پشتیبانی و خدمات:

شبکه جهانی وب

<http://www.epson.com.my>

☐ اطلاعات مربوط به مشخصات محصول، درایورها برای دانلود

☐ پرسش های متداول (FAQ)، استعلام های فروش، سوالات مطرح شده از طریق ایمیل

مرکز تماس Epson

تلفن: 1800-81-7349 (رایگان)

ایمیل: [websupport@emsb.epson.com.my](mailto:websupport@emsb.epson.com.my)

☐ درخواست فروش و اطلاعات محصول

☐ سوالات یا مشکلات مربوط به استفاده از محصول

☐ درخواست های مربوط به ضمانت و سرویس تعمیر

Epson Malaysia Sdn Bhd (دفتر مرکزی)

تلفن: 603-56288288

نمبر: 603-5628 8388/603-5621 2088

## راهنمایی برای کاربران در هند

اطلاعات تماس برای اطلاعات، پشتیبانی و خدمات:

شبکه جهانی وب

<http://www.epson.co.in>

اطلاعات مربوط به مشخصات محصول، درایورها برای دانلود، و درخواست های مربوط به محصولات نیز موجودند.

خط تماس و راهنمایی رایگان

اگر درباره خدمات و اطلاعات محصول سؤالی دارید، یا برای سفارش اقلام مصرفی -

با این شماره ها تماس بگیرید: 1800123001600 / 186030001600 / 18004250011 (9 صبح تا 6 عصر)

ایمیل:

callog@epson-india.in

WhatsApp

+91 96400 00333

## راهنمایی برای کاربران در فیلیپین

برای دسترسی به پشتیبانی فنی و همینطور سایر سرویس‌های پس از فروش، کاربران می‌توانند با Epson Philippines Corporation بصورت تلفنی یا از طریق مَابر و آدرس ایمیل زیر تماس داشته باشند:

شبکه جهانی وب

<http://www.epson.com.ph>

اطلاعات مشخصات محصول، دراپورهای موردنظر جهت دانلود، پرسش‌های متداول (FAQ) و اعلام‌های ایمیلی موجود هستند.

خدمات مشتریان Epson در فیلیپین

رایگان: (PLDT) 1-800-1069-37766

تلفن رایگان: (Digitel) 1-800-3-0037766

منطقه مانیل: +632-8441-9030

وبسایت: <https://www.epson.com.ph/contact>

ایمیل: [customercare@epc.epson.com.ph](mailto:customercare@epc.epson.com.ph)

روزهای دوشنبه تا شنبه از ساعت 9 صبح تا 6 عصر (بجز روزهای تعطیل عمومی)

تیم پشتیبانی مشتری ما می‌تواند از طریق تلفن در موارد زیر به شما کمک کنند:

درخواست فروش و اطلاعات محصول

سوالات یا مشکلات مربوط به استفاده از محصول

درخواست‌های مربوط به ضمانت و سرویس تعمیر

**Epson Philippines Corporation**

خط اصلی: +632-8706-2609

فنابر: +632-8706-2663 / +632-8706-2665