



Brukerhåndbok

Multimedia Projector

EB-992F	EB-W51
EB-982W	EB-X51
EB-972	EB-E10
EB-118	EB-FH06
EB-W49	EB-W06
EB-X49	EB-X06
EB-E20	EB-E01
EB-FH52	EB-X500
EB-W52	EB-E500

Betegnelser Som Brukes i Denne Brukerhåndboken**7****Bruke håndboken for å søke etter informasjon****9**

Søke etter nøkkelord

9

Hoppe direkte fra bokmerker

9

Skrive ut bare de sidene du trenger

9

Skaffe den siste versjonen av dokumentene**10****Liste av funksjoner****11****Introduksjon til projektoren****16****Projektorfunksjoner****17**

Rask og enkelt oppsett

17

Enkel trådløs projisering

17

Projektordeler og -funksjoner**19**

Projektordeler - Front

19

Projektordeler - bak

20

Projektordeler - Base

21

Projektordeler - Kontrollpanel

22

Projektordeler - Fjernkontroll

23

Sette opp projektoren**25****Projektorplassering****26**

Projektoroppsett og installasjonsalternativer

28

Projiseringsavstand

28

Projektortilkoblinger**29**

Koble til en datamaskin

29

Koble til en datamaskin for VGA-video og lyd

29

Koble til en datamaskin for USB Video og Lyd

30

Koble til en datamaskin for HDMI-video og lyd

31

Koble til videokilder

31

Koble til en HDMI-videokilde

32

Koble til en komposittvideokilde

32

Koble til eksterne USB-enheter

33

USB-enhetsprojisering

33

Koble til en USB-enhet

34

Koble fra en USB-enhet

34

Koble til et dokumentkamera

34

Koble til eksterne enheter

34

Koble til en VGA-skjerm

35

Koble til eksterne høyttalere

35

Koble til en mikrofon

36

Sette batterier i fjernkontrollen**37****Bruk av fjernkontrollen****38****Åpne linsedekselet****39****Bruke grunnleggende projektorfunksjoner****40****Slå på projektoren****41**

Hjem-skjerm

42

Slå av projektoren**44****Stille inn dato og klokkeslett****45****Velge språk for projektorens menyer****47****Projeksjonsmoduser****48**

Endre projeksjonsmodus ved å bruke fjernkontrollen

48

Endre projeksjonsmodus ved å bruke menyene

48

Vise et prøvemønster**50****Justere bildehøyden****51****Bildeform****52**

Automatisk L-keystone

52

Korrigerings av bildeform med den vannrette trapeskorreksjonsglidebryteren	52	Zoom ut av bilder	77
Korrigerings av bildeform med keystone-knapper	53	Lagre bildet for en brukerlogo	79
Korrigerings av bildeform med Quick Corner	54	Lagre et brukermønster	81
Endre størrelsen på bildet med Zoomringen	56	Korrigerings av fargeforskjell ved projisering fra flere projektorer	82
Fokusere bildet ved hjelp av Fokuseringsringen	57	Stille inn projektor-ID	82
Velge en bildekilde	58	Velge projektoren du vil betjene	82
Bredde/høyde-forhold for bilde	60	Tilpasse skjermkvalitet for visning med flere projektorer	83
Endring av bredde/høyde-forhold	60	Sikkerhetsfunksjoner for projektoren	85
Tilgjengelige bredde/høyde-forhold	60	Typers passordsikkerhet	85
Det projiserte bildets utseende med hvert bildeforhold	61	Stille in et passord	85
Justere bildekvalitet (fargemodus)	63	Sikkerhetstyper for valg av passord	87
Endre fargemodus	63	Oppgi et passord for å bruke projektoren	87
Tilgjengelige fargemoduser	63	Låse projektorens Knapper	88
Stille inn automatisk iris	63	Låse opp projektorens knapper	89
Kontrollere volumet med volumknappene	65	Installere en sikkerhetskabel	89
Justere projektorfunksjoner	66	Bruke projektoren på et nettverk	90
Projisering av to bilder samtidig	67	Trådbundet nettverksprojisering	91
Ustøttede inngangskildekombinasjoner for projisering med Split Screen	69	Koble til et kablet nettverk	91
Begrensninger for Split Screen	69	Velge innstillinger for kablet nettverk	91
Projisere en PC Free-presentasjon	70	Trådløs nettverksprojisering	94
Støttede filtyper for PC Free	70	Installere den trådløse LAN-modulen	94
Forholdsregler for PC Free-projisering	70	Velge innstillinger for trådløst nettverk manuelt	95
Starte lysbildefremvisning med PC Free	71	Velge innstillinger for trådløst nettverk i Windows	97
Starte filmpresentasjon med PC Free	72	Velge innstillinger for trådløst nettverk på Mac	98
Visningsalternativer for PC Free	73	Sette opp sikkerhet for trådløst nettverk	98
Slå av bildet og lyden midlertidig	75	Støttede klient- og CA-sertifikater	100
Stoppe videohandling midlertidig	76	Bruk en QR-kode for å koble til en mobil enhet	100
Zoom inn/ut av bilder (E-Zoom)	77	Bruke en USB-nøkkel til å koble til en Windows-datamaskin	101
Zoom inn på bilder	77	Trådløs nettverksprojisering fra en mobil enhet (Screen Mirroring)	103

Velge innstillinger for Screen Mirroring	103
Koble til ved hjelp av Screen Mirroring med Miracast-funksjonen	105
Koble til ved hjelp av Screen Mirroring på Windows 10	105
Koble til ved hjelp av Screen Mirroring på Windows 8.1	106
Sikker HTTP	108
Importere et Webserversertifikat med menyene	108
Webserversertifikat som støttes	109
Overvåke og styre projektoren	110
<hr/>	
Epson Projector Management	111
Kontrollere en nettverksprojektor med en nettleser	112
Alternativer for Web-kontroll	113
Registrere digitale sertifikater fra en nettleser	116
Sette opp e-postvarsler for projektoren	117
E-postvarselmeldinger for nettverksprojektor	118
Sette opp overvåking ved hjelp av SNMP	119
Bruke ESC/VP21-kommandoer	120
Liste over ESC/VP21-kommandoer	120
Ledningsoppsett	120
PJLink-støtte	122
Støtte for Crestron Connected	123
Sette opp støtte for Crestron Connected	123
Kontrollere en nettverksprojektor med Crestron Connected	124
Styringsvindu for Crestron Connected	125
Verktøyvindu for Crestron Connected	126
Innstilling av hendelsestidsplaner for projektor	127

Justere menyinnstillingene

130

Bruke projektorens menyer

131

Bruke skjermtastaturet

132

 Tekst som kan skrives med skjermtastaturet

132

Bildekvalitetsinnstillinger - Bilde-meny

133

Inngangssignalinstillinger - Signal-meny

135

Innstillinger for projektorfunksjoner- Innstillinger-meny

136

Innstillinger for projektoroppsett - Utvidet-meny

138

Nettverksinnstillinger for projektor - Nettverk-meny

141

 Nettverk-meny - Screen Mirroring innst

143

 Nettverk-meny - Grunnleggende-meny

144

 Nettverk-meny - Trådløst LAN-meny

145

 Nettverk-meny - Trådb. LAN-meny

148

 Nettverk-meny - Varsel-meny

149

 Nettverk-meny - Annet-meny

150

 Nettverk-meny - Tilbakestill-meny

151

Innstillinger for projektoroppsett - ECO-meny

153

Visning av projektorinformasjon - Info-meny

155

 Info-meny - Projektorinformasjon-meny

155

 Event ID-kodeliste

156

Alternativer for projektortilbakestilling - Tilbakestill-meny

158

Kopiere menyinnstillinger mellom projektorer (gruppeoppsett)

.....

159

 Overføre innstillinger fra en USB-minnepinne

159

 Overføre innstillinger fra en datamaskin

160

 Melding ved feil med gruppeoppsett

161

Vedlikeholde projektoren 162

Projektorvedlikehold 163

Rengjøre Linsen 164

Rengjøring av projektorkabinettet 165

Vedlikehold av luftfilter og ventiler 166

Rengjøre luftfilteret og ventiler 166

Skifte luftfilteret 166

Vedlikehold av projektorlampe 169

Skifte Lampen 169

Tilbakestille lampens brukstid 172

Løse problemer 173

Projeksjonsproblemer 174

Statusindikator på projektoren 175

Bruke projektorens hjelpvisning 178

Løse bilde- eller lydproblemer 179

Løsninger når du ikke får noe bilde 179

Løsninger når bildet er feil ved bruk av USB Display-funksjonen 179

Løsninger når meldingen "Ingen signal" vises 180

Vise fra en bærbar PC 180

Vise fra en bærbar Mac 181

Løsninger når du får meldingen "Støttes ikke" 181

Løsninger når bare en del av et bilde vises 181

Løsninger når bildet ikke er firkantet 181

Løsninger når bildet har støy eller forstyrrelser 182

Løsninger når bildet er utydelig eller uskarpt 182

Løsninger når bildets lysstyrke eller farger ikke er riktige 183

Løsninger for lydproblemer 184

Løsninger når bildefilnavn ikke vises riktig i PC Free 184

Løse driftsproblemer med projektoren eller fjernkontrollen 185

Løsninger for problemer med projektorstrøm eller avstengning 185

Løsninger på problemer med fjernkontrollen 185

Løsninger på problemer med passord 186

Løsningen når meldingen "Det er lite strøm i batteriet til klokken" vises 186

Løse nettverksproblemer 187

Løsninger når trådløs autentisering mislykkes 187

Løsninger når du ikke får tilgang til projektoren via nettleser 187

Løsninger når nettverks-e-postvarsler ikke mottatts 188

Løsninger når bildet har støy eller forstyrrelser under nettverksprojisering 188

Løsninger når du ikke kan koble til med Screen Mirroring 188

Løsninger når bildet eller lyden har støy eller forstyrrelser under Screen Mirroring-
forbindelse 189

Tillegg 190

Ekstra utstyr og reservedeler 191

Skjermer 191

Kabler 191

Montering 191

For trådløs tilkobling 191

Eksterne enheter 192

Reservedeler 192

Skjermformat og omtrentlig projiseringsavstand 193

Skjermopløsninger som støttes 201

Projektorspesifikasjoner 203

Spesifikasjoner for kontakter 207

Utvendige mål 208

Systemkrav for USB Display 212

Liste over sikkerhetssymboler og instruksjoner 213



Ordfliste 215

Merknader	217
Indication of the manufacturer and the importer in accordance with requirements of EU directive	217
Bruksbegrensninger	217
Referanser for operativsystemer	217
Varemerker	218
Copyrighterklæring	218
Tillegg om opphavsrett	218



Betegnelser Som Brukes i Denne Brukerhåndboken

Sikkerhetssymboler

Projektoren og bruksanvisningene bruker grafiske symboler og etiketter for å indikere innhold som forteller deg hvordan du skal bruke projektoren trygt. Les og følg nøye instruksjonene som er merket med disse symbolene og etikettene for å unngå personskade eller materielle skader.

 Advarsel	Dette symbolet angir informasjon som, hvis den ikke respekteres, kan føre til personskader eller til og med død.
 Forsiktig	Dette symbolet viser informasjon om at det kan føre til mulig personskade eller fysisk skade, på grunn av at det brukes på feil måte, hvis det ignoreres.

Merking for generell informasjon

Obs!	Dette merket angir prosedyrer som kan føre til personskader eller materielle skader hvis man ikke er varsom.
	Denne etiketten indikerer ytterligere informasjon som kan være nyttig å vite.
[Knappnavn]	Angir navnet på knappen på fjernkontrollen eller projektoren. For eksempel: [Esc]-knapp
Meny-/innstillingsnavn	Indikerer navn på projektormenyer og innstillinger. For eksempel: Velg menyen Bilde . ☛ Bilde > Avansert
»	Denne etiketten viser koblinger til beslektede sider.
	Denne etiketten indikerer projektorens gjeldende menynivå.

►► Relaterte koblinger

- "Bruke håndboken for å søke etter informasjon" [s.9](#)
- "Skaffe den siste versjonen av dokumentene" [s.10](#)

I PDF-håndboken kan du søke etter informasjon etter nøkkelord eller hoppe direkte til en bestemt del ved hjelp av bokmerkene. Du kan også skrive ut bare de sidene du trenger. Denne delen forklarer hvordan du bruker en PDF-håndbok som har blitt åpnet i Adobe Reader X på datamaskinen.

► Relaterte koblinger

- "Søke etter nøkkelord" s.9
- "Hoppe direkte fra bokmerker" s.9
- "Skrive ut bare de sidene du trenger" s.9

- Mac OS: Hold nede kommandotasten, og trykk deretter ←.

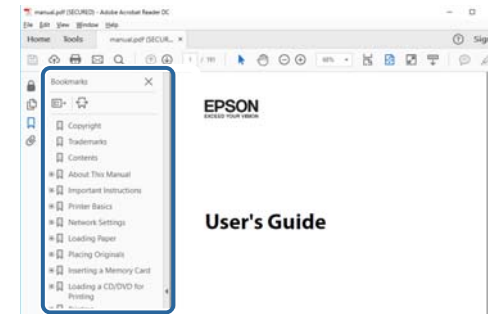

Søke etter nøkkelord

Klikk **Rediger > Avansert søk**. Angi nøkkelordet (tekst) som svarer til informasjon du leter etter i søkevinduet, og klikk deretter **Søk**. Treff vises i en liste. Klikk et av treffene som vises for å hoppe til den siden.

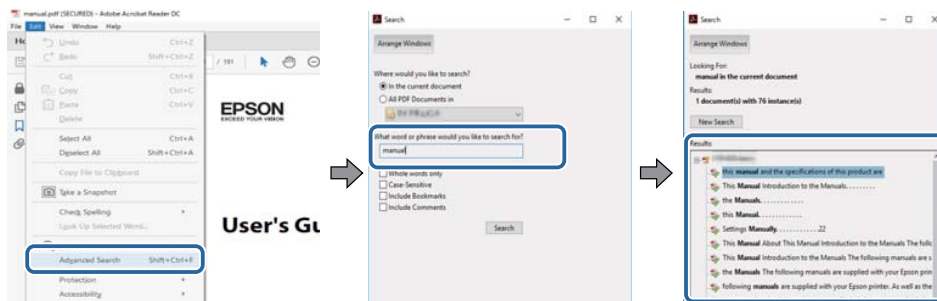

Hoppe direkte fra bokmerker

Klikk en tittel for å hoppe til den siden. Klikk + eller > for å vise titlene på lavere nivå i den delen. For å gå tilbake til forrige side gjør du følgende på tastaturet.

- Windows: Hold nede **Alt**, og trykk deretter ←.

Skrive ut bare de sidene du trenger

Du kan hente ut og skrive ut bare de sidene du trenger. Klikk **Skriv ut i Fil**-menyen, og angi deretter sidene du vil skrive ut ved **Sider i Sider å skrive ut**.

- For å angi en serie med sider angir du bindestrek mellom første og siste side. Eksempel: 20-25
- For å angi sider som ikke er etterfølgende, deler du dem inn med kommaer. Eksempel: 5, 10, 15

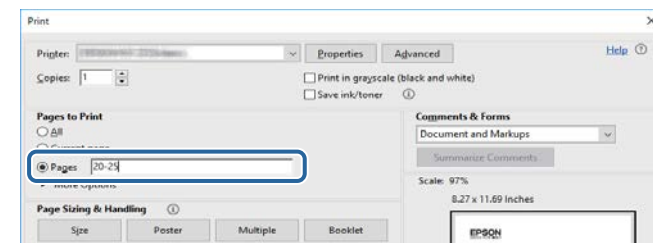

Du finner de nyeste versjonene av håndbøkene og spesifikasjonene på Epsons nettsted.

Besøk [epson.sn](https://www.epson.sn) og angi projektorens navn.

Liste av funksjoner

EB-992F/EB-982W/EB-W49/EB-FH52/EB-W52/EB-W51/EB-FH06/EB-W06

Tabellen nedenfor viser funksjonene som støttes av hver projektormodell. Støttede funksjoner indikeres med merket «✓».

	EB-992F	EB-982W	EB-W49	EB-FH52	EB-W52	EB-W51	EB-FH06	EB-W06
Oppøsning	Full HD	WXGA	WXGA	Full HD	WXGA	WXGA	Full HD	WXGA
	1920×1080	1280×800	1280×800	1920×1080	1280×800	1280×800	1920×1080	1280×800
Trådb. LAN	✓	✓	✓	-	-	-	-	-
Trådløst LAN (innebygd)	✓	-	-	✓	✓	-	-	-
Trådløst LAN (valgfritt)	-	✓	✓	-	-	✓	✓	✓
Sikkerhet: WPA2-PSK, WPA3-PSK, WPA2/WPA3-PSK	✓	✓	✓	✓	✓	✓	✓	✓
Sikkerhet: WPA3-EAP, WPA2/WPA3-EAP	✓	-	-	✓	-	-	-	-
Screen Mirroring	✓	-	-	✓	-	-	-	-
HDMI1-/HDMI2-porter	✓	✓	✓	✓	-	-	✓	-
HDMI-port	-	-	-	-	✓	✓	-	✓
Computer1-/Computer2-porter	✓	✓	✓	-	-	-	-	-
Computer-port	-	-	-	✓	✓	✓	✓	✓
Video-port	✓	✓	✓	✓	✓	✓	✓	✓
USB-A-port	✓	✓	✓	✓	✓	✓	✓	✓
USB-B-port	✓	✓	✓	✓	✓	✓	✓	✓
L-Audio-R-porter	✓	✓	✓	✓	✓	✓	✓	✓
Audio 1-/Audio 2-porter	✓	✓	✓	-	-	-	-	-

	EB-972	EB-118	EB-X49	EB-E20	EB-X51	EB-E10	EB-X06	EB-E01	EB-X500	EB-E500
Computer1-/Computer2-porter	✓	✓	✓	✓	-	-	-	-	-	-
Computer-port	-	-	-	-	✓	✓	✓	✓	✓	✓
Video-port	✓	✓	✓	✓	✓	-	✓	-	✓	-
USB-A-port	✓	✓	✓	-	✓	-	✓	-	✓	-
USB-B-port	✓	✓	✓	✓	✓	✓	✓	✓	✓	✓
L-Audio-R-porter	✓	✓	✓	✓	✓	-	✓	-	✓	-
Audio 1-/Audio 2-porter	✓	✓	✓	✓	-	-	-	-	-	-
Mic-port	✓	✓	-	-	-	-	-	-	-	-
Monitor Out-port	✓	✓	✓	✓	-	-	-	-	-	-
Audio Out-port	✓	✓	✓	✓	-	-	-	-	-	-
RS-232C-port	✓	✓	✓	✓	-	-	-	-	-	-
Linsedeksel	✓	✓	✓	✓	✓	-	✓	-	✓	-
Horisontal keystone-korrigering	✓	✓	✓	✓	✓	-	✓	-	✓	-
Zoomring	✓	✓	✓	-	✓	-	✓	-	✓	-
Dokumentkamera (valgfritt)	✓	✓	✓	-	✓	-	✓	-	✓	-
Pip (strøm på/av)	✓	✓	✓	-	✓	-	✓	-	✓	-
Dato & klokkeslett-innstilling	-	-	-	-	-	-	-	-	-	-
Tidsplaninnstill.	-	-	-	-	-	-	-	-	-	-
Automatisk L-keystone	✓	✓	✓	-	✓	-	✓	-	✓	-
PC Free	✓	✓	✓	-	✓	-	✓	-	✓	-

	EB-972	EB-118	EB-X49	EB-E20	EB-X51	EB-E10	EB-X06	EB-E01	EB-X500	EB-E500
Strømforbruk (3 nivåer)	✓	✓	-	-	-	-	-	-	-	-
Strømforbruk (2 nivåer)	-	-	✓	✓	✓	✓	✓	✓	✓	✓
Gruppeoppsett (USB-minnepinne)	✓	✓	✓	-	✓	-	✓	-	✓	-
Gruppeoppsett (USB-kabel)	✓	✓	✓	✓	✓	✓	✓	✓	✓	✓
Brukerlogobeskytts.	✓	✓	✓	✓	✓	✓	✓	✓	✓	✓
Nettverksb.skyt.	✓	✓	✓	-	✓	-	✓	-	✓	-
Tidsplanbeskyttelse	-	-	-	-	-	-	-	-	-	-
Screen Mirroring-beskyttelse	-	-	-	-	-	-	-	-	-	-
Epson iProjection	✓	✓	✓	-	✓	-	✓	-	✓	-
Epson Projector Management	✓	✓	✓	-	✓	-	✓	-	✓	-
Epson Web Control	✓	✓	✓	-	✓	-	✓	-	✓	-
E-post varsel	✓	✓	✓	-	✓	-	✓	-	✓	-
SNMP	✓	✓	✓	-	✓	-	✓	-	✓	-
Sikker HTTP (HTTPS)	-	-	-	-	-	-	-	-	-	-
ESC/VP21-kommandoer	✓	✓	✓	-	✓	-	✓	-	✓	-
PJLink	✓	✓	✓	-	-	-	-	-	-	-
Crestron Connected	✓	✓	✓	-	-	-	-	-	-	-

Introduksjon til projektoren

Se disse delene for å lære mer om projektorens funksjoner og delenavn.

► Relaterte koblinger

- "Projektorfunksjoner" [s.17](#)
- "Projektordeler og -funksjoner" [s.19](#)

Projektoren kommer med disse spesialfunksjonene. Se avsnitt disse delene for mer informasjon.

► Relaterte koblinger

- "Rask og enkelt oppsett" [s.17](#)
- "Enkel trådløs projisering" [s.17](#)

Rask og enkelt oppsett

- Direkte strøm på-funksjonen vil slå på projektoren så snart du plugger den i.
- Auto. slå på-funksjonen slår på projektoren når den registrerer et bildesignal fra porten du har angitt som **Auto. slå på**-kilde.
- Hjem-skjermen gjør det lett å velge en inngangskilde og nyttige funksjoner.
- Automatisk loddrett keystone-korrigering gjør at du alltid får en rektangulær skjerm (Autom. L-Keystone).
- Glidebryteren for horisontal keystone-korrigering lar deg raskt korrigere forvriddning i vannrett retning i det projiserte bildet.

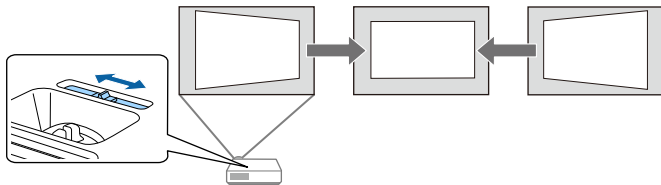

► Relaterte koblinger

- "Slå på projektoren" [s.41](#)
- "Innstillinger for projektoroppsett - Utvidet-meny" [s.138](#)
- "Korrigerings av bildeform med den vannrette trapeskorreksjonsglidebryteren" [s.52](#)
- "Automatisk L-keystone" [s.52](#)
- "Liste av funksjoner" [s.11](#)

Enkel trådløs projisering

- Du kan bruke Screen Mirroring til å koble projektoren og mobile enheter sammen trådløst ved hjelp av Miracast-teknologi.



- Du kan bruke Epson iProjection (Windows/Mac) til å projisere opp til fire bilder samtidig ved å dele den projiserte skjermen. Du kan projisere bilder fra datamaskiner på nettverket eller fra smarttelefoner eller nettbrett.

Se *Driftshåndbok for Epson iProjection (Windows/Mac)* for mer informasjon.

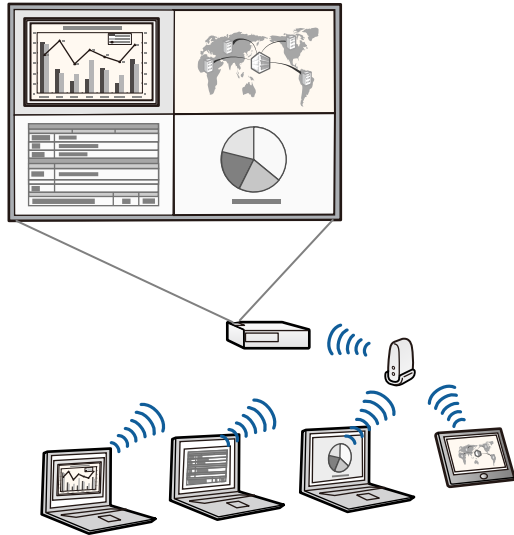

- Du kan laste ned nødvendig programvare og bruksanvisninger fra følgende nettsted:

<http://www.epson.com/>

- Du kan bruke Epson iProjection (iOS/Android) til å koble projektoren og mobile enheter sammen trådløst ved hjelp av programmer som du finner på App Store eller Google Play.



Kunden påtar seg eventuelle kostnader som pådras ved kommunikasjon med App Store eller Google Play.

- Epson iProjection (Chromebook) for å koble projektoren og Chromebook-enheten sammen trådløst med appen fra Chrome Nettmarked.



Kunden påtar seg eventuelle kostnader som pådras ved kommunikasjon med Chrome Nettmarked.

► Relaterte koblinger

- "Bruke projektoren på et nettverk" [s.90](#)
- "Liste av funksjoner" [s.11](#)

Følgende seksjoner forklarer projektordelene og deres funksjoner.

Alle funksjonene i denne veiledningen er forklart ved hjelp av illustrasjoner av EB-992F med mindre annet er nevnt.

► Relaterte koblinger

- "Projektordeler - Front" s.19
- "Projektordeler - bak" s.20
- "Projektordeler - Base" s.21
- "Projektordeler - Kontrollpanel" s.22
- "Projektordeler - Fjernkontroll" s.23
- "Liste av funksjoner" s.11

Projektordeler - Front

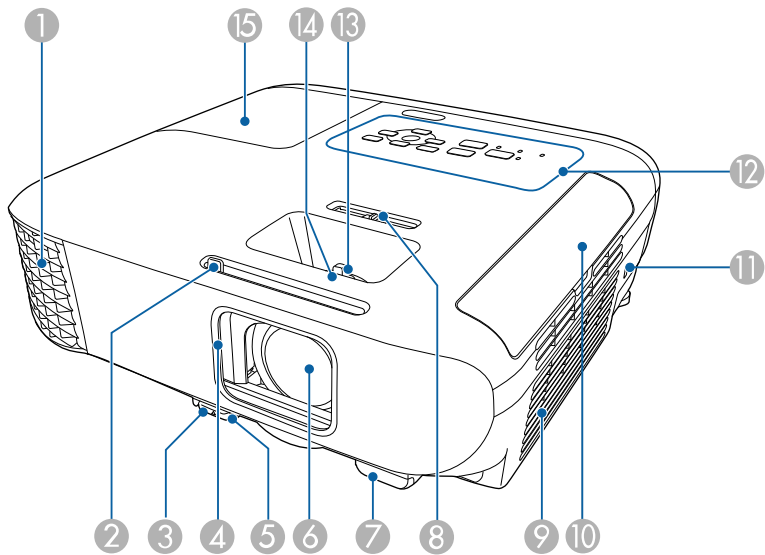

Navn	Funksjon
1 Luftutløpsåpning	Luftutløp for luft som kjøler ned projektoren innvendig.

Navn	Funksjon
	<p>⚠ Advarsel</p> <p>Ikke se inn i ventilene. Hvis lampen eksploderer, kan gass slippe ut, og små glassfragmenter kan spres og forårsake skade. Kontakt lege dersom noen glassfragmenter blir inhalert eller kommer i øynene eller munnen på noen.</p> <p>⚠ Forsiktig</p> <p>Ikke plasser hendene eller ansiktet nær luftutløpsåpningen under projisering, og plasser heller ikke objekter som kan skades eller deformeres av varme i nærheten av den. Varm luft fra utløpsåpningen kan forårsake brannskade, deformasjon eller ulykker.</p>
2 A/V av-skyvedeksel	Skyv bryteren for å åpne og lukke linsedekselet.
3 Fotutløperspak	Trykk på fotutløerspaken for å trekke ut og legge inn den justerbare frontfoten.
4 Linsedeksel	Lukkes når projeksjon ikke pågår, for å beskytte linsen. Ved å lukke denne under projisering kan du skjule bildet og lyden.
5 Justerbar frontfot	Når projektoren er plassert på en overflate, som for eksempel et skrivebord, kan du trekke ut foten for å justere posisjonen til bildet.
6 Linse	Bildene projiseres herfra.
7 Fjernmottaker	Mottar signaler fra fjernkontrollen.
8 Horisontal keystone-korrigering	Korrigerer forvridninger i vannrett retning i det projiserte bildet.

Navn	Funksjon
9 Luftinntaksåpning (Luftfilter)	Tar inn luft for å kjøle ned projektoren internt.
10 Deksel til luftfilter	Åpne for å få tilgang til luftfilteret.
11 Sikkerhetsåpning	Sikkerhetsåpningen er kompatibel med Microsaver Security System fra Kensington.
12 Kontrollpanel	Betjener projektoren.
13 Zoomring	Justerer bildestørrelsen.
14 Fokuseringsring	Justerer bildefokuset. Formen kan variere avhengig av projektorens modell.
15 Lampedeksel	Åpne for å få tilgang til projektorlampen.

► Relaterte koblinger

- "Endre størrelsen på bildet med Zoomringen" [s.56](#)
- "Fokusere bildet ved hjelp av Fokuseringsringen" [s.57](#)
- "Statusindikator på projektoren" [s.175](#)
- "Korrigerer av bildeform med den vannrette trapeskorreksjonsglidebryteren" [s.52](#)
- "Liste av funksjoner" [s.11](#)

Projektordeler - bak

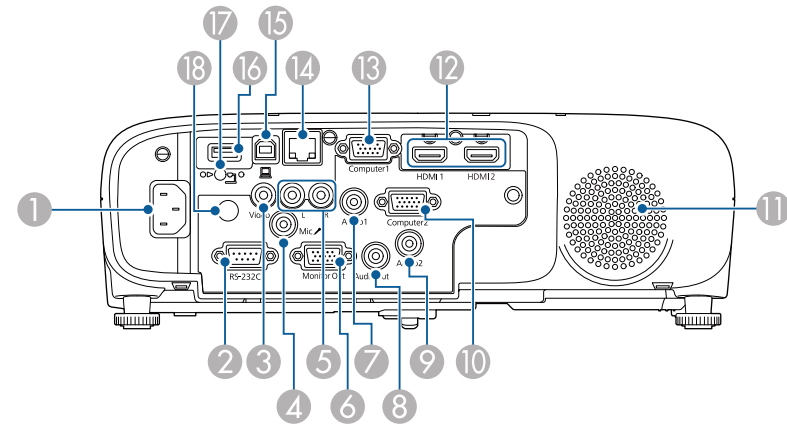

EB-E01/EB-E500

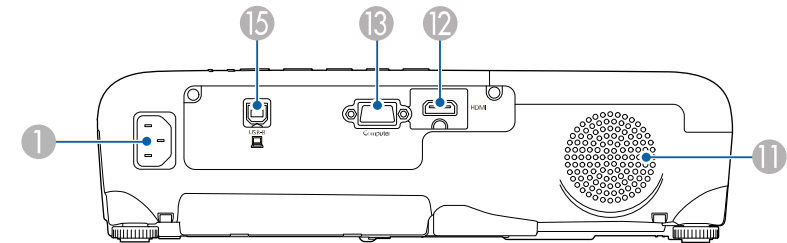

Navn	Funksjon
1 Strøminntak	Kobler strømledningen til projektoren.
2 RS-232C-port	Kobles til en RS-232C-kabel for å styre projektoren fra en datamaskin. (Du trenger som regel ikke å bruke denne porten.)
3 Video-port	Inngang for komposittvideosignaler fra videokilder.
4 Mic-port	Inngang for lyd fra mikrofonen.
5 L-Audio-R-porter	Tar inn lyd fra utstyr som er tilkoblet Video-inngangen.

Navn	Funksjon
6 Monitor Out-port	Sender analoge RGB-signaler som mottas fra Computer1-porten til en ekstern skjerm. Du kan ikke sende ut signaler fra andre porter.
7 Audio 1-port	Inngang for lyd fra utstyr som er tilkoblet Computer1-inngangen.
8 Audio Out-port	Sender lyden fra gjeldene inngangskilde eller Mic-porten til en ekstern høyttaler.
9 Audio 2-inngang	Inngang for lyd fra utstyr som er tilkoblet Computer2-inngangen.
10 Computer2-port	Tar inn bildesignaler fra en datamaskin.
11 Høyttaler	Sender ut lyd.
12 HDMI1-, HDMI2-porter HDMI-port	Tar imot videosignaler fra HDMI-kompatibelt videoutstyr og datamaskiner. Denne projektoren er kompatibel med HDCP.
13 Computer-port Computer1-inngang	Tar inn bildesignaler fra en datamaskin.
14 LAN-port	Kontakt for en LAN-kabel for å koble til et nettverk.
15 USB-B-port	Kobler en USB-kabel til datamaskinen for å projisere datamaskinbilder.
16 USB-A-port	Kobler til en USB-lagringsenhet eller et digitalkamera og projiserer filmer eller bilder ved hjelp av PC Free. Kobler til dokumentkameraet (tilleggsutstyr). Kobler til den trådløse LAN-modulen.
17 Festeskruer for trådløs LAN-modul	Fester dekselet til den trådløse LAN-modulen.
18 Fjernmottaker	Mottar signaler fra fjernkontrollen.

► Relaterte koblinger

- "Liste av funksjoner" s.11

Projektordeler - Base

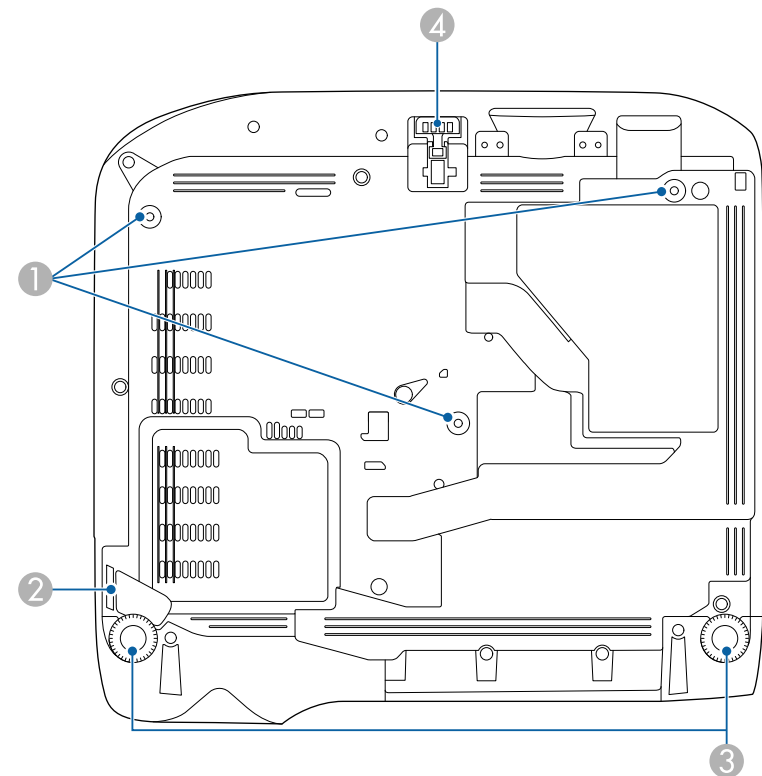

Navn	Funksjon
1 Festepunkter ved takmontering (tre punkter)	Fest valgfri takmontering her når du henger projektoren fra taket.

Navn	Funksjon
2 Festepunkt for sikkerhetskabel	Før en vanlig vaierlås gjennom festepunktet og lås den på plass. Du kan også feste den valgfrie sikkerhetsvaieren her for å hindre at projektoren faller fra taket eller veggen.
3 Bakføtter	Når projektoren er plassert på for eksempel et skrivebord, kan du dreie for å trekke føttene ut og inn for å justere vannrett skråstilling.
4 Justerbar frontfot	Når projektoren er plassert på en overflate, som for eksempel et skrivebord, kan du trekke ut foten for å justere posisjonen til bildet.

► Relaterte koblinger

- "Installere en sikkerhetskabel" s.89

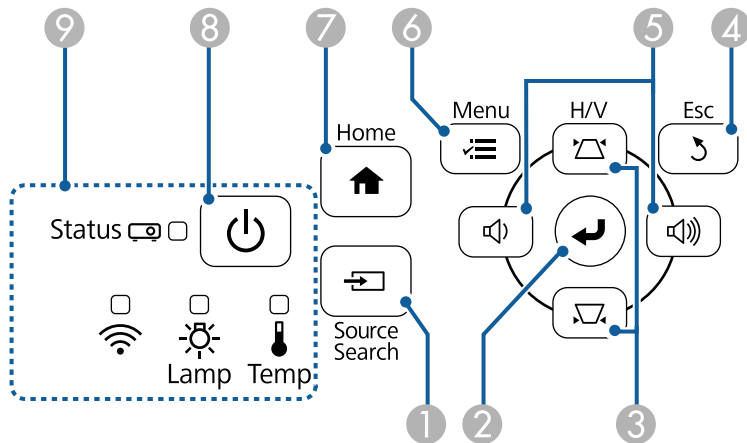

Prosjektordeler - Kontrollpanel

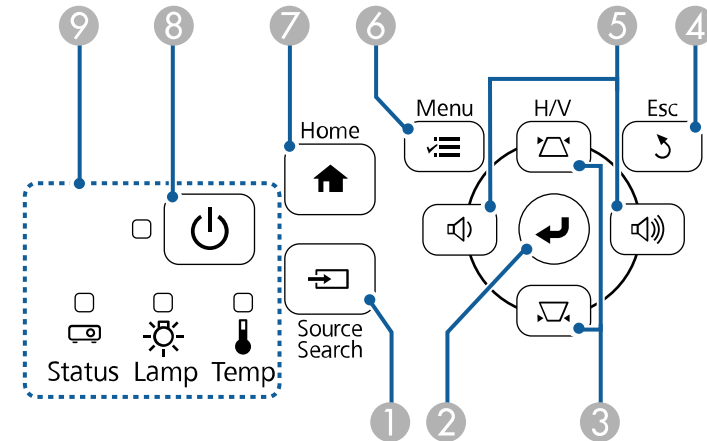

EB-E20/EB-E10/EB-E01/EB-E500



Navn	Funksjon
1 [Source Search]-knapp	Bytter til den neste inngangskilden.
2 [Enter]-knapp [↵]	Åpner gjeldende valg og går til neste nivå mens projektorens meny eller hjelp vises. Optimaliserer Bildejustering , Synk , og Plassering i projektorens Signal -meny mens du projiserer analogt RGB-signal fra Computer-porten.
3 Knapper og piltaster for Keystone-korrigering	Viser Keystone-skjermen slik at du kan korrigere bildevinkler. Velger menyelementer mens projektorens meny eller hjelp vises.
4 [Esc]-knapp	Stopper gjeldende funksjon. Går tilbake til forrige menylinje når projektormenyen vises.

Navn	Funksjon
5 Volumknapper og piltaster	 : Reduserer lydstyrken.  : Øker lydstyrken. Korrigerer keystone-forvridning i vannrett retning når Keystone-skjermen vises. Velger menyelementer mens projektorens meny eller hjelp vises.
6 [Menu]-knapp	Viser og lukker projektorens meny.
7 [Home]-knapp	Viser og lukker Hjem-skjermen.
8 Strømknapp [⏻]	Slår projektoren på eller av.
9 Indikatorer	Indikerer statusen for projektoren.

► Relaterte koblinger

- "Inngangssignalinnstillinger - Signal-meny" [s.135](#)
- "Hjem-skjerm" [s.42](#)
- "Statusindikator på projektoren" [s.175](#)
- "Korrigerings av bildeform med keystone-knapper" [s.53](#)

Projektordeler - Fjernkontroll

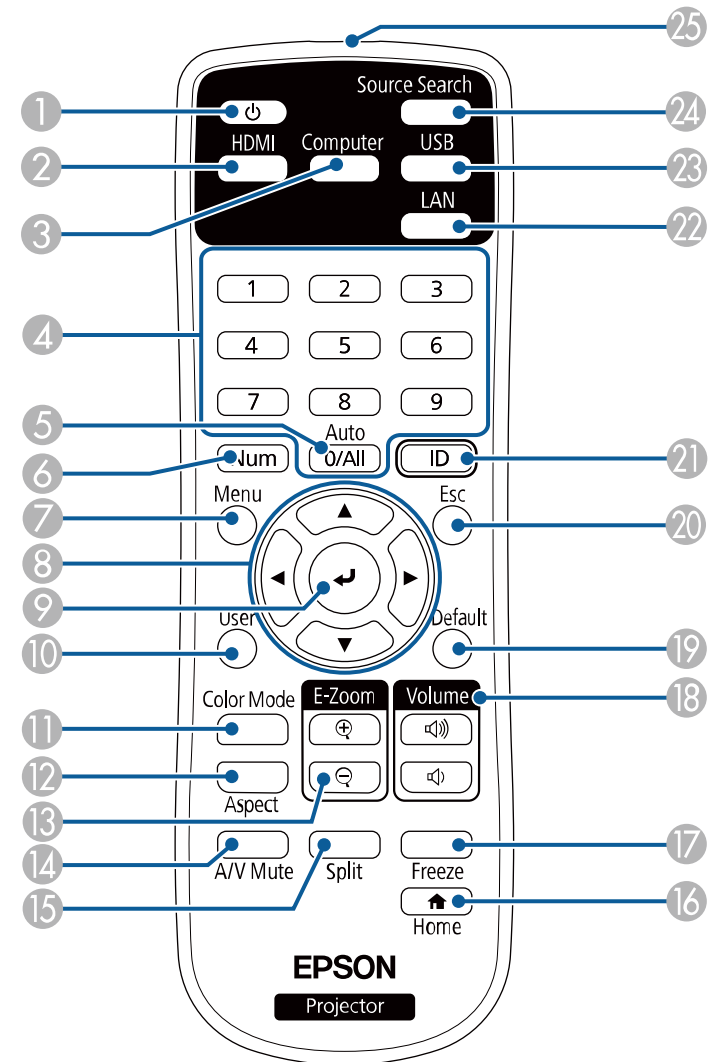

Navn	Funksjon
① Strømknapp [⏻]	Slår projektoren på eller av.
② [HDMI]-knapp	Veksler bildekilde mellom HDMI-portene.
③ [Computer]-knapp	Bytter bildekilde til Computer-portene.
④ Numeriske knapper	Angir tall i projektorens meny mens du holder nede [Num]-knappen.
⑤ [Auto]-knapp	Optimaliserer Bildejustering , Synk . og Plassering i projektorens Signal -meny mens du projiserer et analogt RGB-signal fra Computer-portene.
⑥ [Num]-knapp	Hold nede denne tasten for å skrive tall ved hjelp av de numeriske knappene.
⑦ [Menu]-knapp	Viser og lukker projektorens meny.
⑧ Piltaster	Velger menyelementer mens projektorens meny vises.
⑨ [Enter]-knapp [↵]	Åpner gjeldende valg og går til neste nivå mens projektorens meny vises.
⑩ [User]-knapp	Utfører innstillinger tildelt i Brukerknapp -innstillingen i projektorens Innstillinger -meny.
⑪ [Color Mode]-knapp	Endrer fargemodus.
⑫ [Aspect]-knapp	Endrer bildeforholdet.
⑬ [E-Zoom] +/--knapper	Endrer størrelse på det projiserte bildet.
⑭ [A/V Mute]-knapp	Slår videoen og lyden på eller av midlertidig.
⑮ [Split]-knapp	Projiserer to bilder fra ulike bildekilder samtidig ved å dele opp den projiserte skjermen.
⑯ [Home]-knapp	Viser og lukker Hjem-skjermen.
⑰ [Freeze]-knapp	Tar pause eller fortsetter visning av bilder.

Navn	Funksjon
⑱ [Volume] opp-/ned-knapper	Justerer høyttalervolumet.
⑲ [Default]-knapp	Setter den valgte innstillingen tilbake til standardverdien.
⑳ [Esc]-knapp	Stopper gjeldende funksjon. Går tilbake til forrige meny nivå når projektormenyen vises.
㉑ [ID]-knapp	Hold nede denne knappen og trykk på talltastene for å velge ID-en til projektoren du ønsker å styre med fjernkontrollen.
㉒ [LAN]-knapp	Bytter bildekilde mellom nettverkstilkoblede enheter.
㉓ [USB]-knapp	Bytter bildekilde mellom USB Display og USB-A-porten.
㉔ [Source Search]-knapp	Bytter til den neste inngangskilden.
㉕ Fjernkontrollens lysutstrålende område	Sender ut fjernkontrollsignaler.

► Relaterte koblinger

- "Inngangssignalinntstillinger - Signal-meny" [s.135](#)
- "Bredde/høyde-forhold for bilde" [s.60](#)
- "Innstillinger for projektoroppsett - Utvidet-meny" [s.138](#)
- "Projisere en PC Free-presentasjon" [s.70](#)
- "Projisering av to bilder samtidig" [s.67](#)
- "Justere bildekvalitet (fargemodus)" [s.63](#)
- "Bruke projektoren på et nettverk" [s.90](#)
- "Koble til en datamaskin for USB Video og Lyd" [s.30](#)
- "Hjem-skjerm" [s.42](#)

Sette opp projektoren

Følg instruksjonene i disse delene for å sette opp projektoren.

► Relaterte koblinger

- "Projektorplassering" [s.26](#)
- "Projektortilkoblinger" [s.29](#)
- "Sette batterier i fjernkontrollen" [s.37](#)
- "Bruk av fjernkontrollen" [s.38](#)
- "Åpne linsedekselet" [s.39](#)

Du kan plassere projektoren på nesten hvilken som helst flat overflate når du vil projisere et bilde.

Du kan også montere projektoren med en takmontering hvis du ønsker å bruke den i en fast plassering. Du trenger en valgfri takmontering for å henge projektoren fra taket.

Vær oppmerksom på følgende når du velger en projektorplassering:

- Plasser projektoren på et solid, flatt underlag, eller monter det ved hjelp av en kompatibel montering.

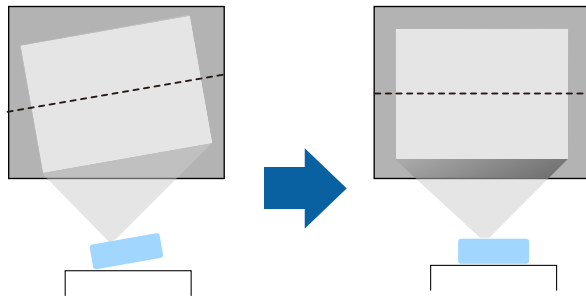

- La det være godt med plass rundt og under projektoren for ventilasjon, og ikke plasser den på toppen av eller ved siden av noe som kan blokkere luftinntakene.

- Plasser projektoren slik at den står rett mot skjermen, ikke i vinkel.

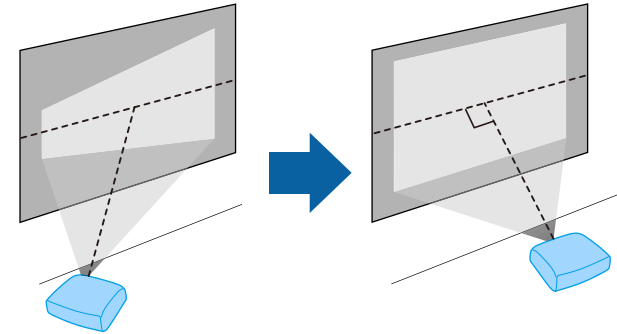

Hvis du ikke kan montere projektoren direkte mot skjermen, må du korrigere følgende keystone-forvrenging ved hjelp av projektorkontrollene. For å få best bildekvalitet anbefaler vi at du justerer installasjonsposisjonen til projektoren for å få riktig bildestørrelse og -form.

Advarsel

- Du må montere en takmontering når du skal henge projektoren fra taket. Hvis du ikke monterer projektoren på riktig måte, kan den falle ned og forårsake skade eller personskade.
- Du må ikke bruke lim på festepunktene for takmontering for å hindre at skruene løsner, eller bruke smøremidler, oljer, eller lignende stoffer på projektoren. Projektorkabinettet kan sprekke, og den kan falle fra takmonteringen. Dette kan påføre alvorlige skader for personer som befinner seg under takmontasjen, og kan også skade selve projektoren.
- Hvis ikke takmonteringen og projektoren monteres riktig, kan projektoren falle. Når du har installert det spesifikke Epson-festet som støtter projektoren, må du sørge for å feste det på alle takfestepunktene på projektoren. Fest også projektoren og festene med ledning som er sterk nok til å holde vekten.
- Ikke installer projektoren på et sted som er utsatt for mye støv eller fuktighet eller der det kan forekomme røyk eller damp. Ellers kan det føre til brann eller elektrisk støt. Kabinettet til projektoren kan også bli svekket og skadet slik at projektoren faller fra festet.

Eksempler på omgivelser som kan føre til at projektoren faller på grunn av svekkelse

- Steder som er utsatt for store mengder røyk eller luftbårne oljepartikler, som fabrikker eller kjøkken
- Steder som inneholder flyktige løsemidler eller kjemikalier, som fabrikker eller laboratorier
- Steder der projektoren kan bli utsatt for vaskemidler eller kjemikalier, som fabrikker eller kjøkken
- Steder der aromaoljer ofte brukes, som avslappingsrom
- I nærheten av enheter som lager store mengder røyk, luftbårne oljepartikler eller skum

Advarsel

- Du må ikke dekke til luftinntakene eller luftuttakene. Hvis ventilene er dekket, kan den interne temperaturen stige og forårsake brann.
- Ikke bruk eller oppbevar projektoren på et sted der den vil bli utsatt for støv eller skitt. Ellers kan kvaliteten til det projiserte bildet synke, eller luftfilteret bli tilstoppet, noe som kan føre til funksjonsfeil eller brann.
- Ikke monter projektoren på en ustabil overflate eller på et sted som ikke tåler vekten av den. Hvis du gjør dette, kan projektoren falle eller velte og forårsake ulykke og skade.
- Når du monterer projektoren på et høyt sted, må du feste den forsvarlig for å hindre at den faller og forårsaker en ulykke i en nødssituasjon, som for eksempel et jordskjelv. Hvis den ikke installeres korrekt, kan den falle ned og forårsake skader.
- Ikke installer på et sted der det kan oppstå saltskade eller som er utsatt for etsende gass, for eksempel svovelgass fra varme kilder. Ellers kan korrosjon føre til at projektoren faller. Det kan også føre til at projektoren svikter.

Obs!

- Ikke bruk projektoren mens den ligger på siden. Dette kan føre til at projektoren blir ødelagt.
- Hvis du bruker projektoren i høyder over 1500 m, må du stille **Høyfjellsmodus** til **På** i projektorens meny for å sikre at projektorens interne temperatur blir regulert riktig.
 **Utvidet > Drift > Høyfjellsmodus**
- Unngå å sette opp projektoren på steder med høy luftfuktighet eller mye støv, eller der det forekommer røyk fra ildsteder eller sigaretter.

» Relaterte koblinger

- "Projektoroppsett og installasjonsalternativer" [s.28](#)
- "Projiseringsavstand" [s.28](#)
- "Bildeform" [s.52](#)
- "Innstillinger for projektoroppsett - Utvidet-meny" [s.138](#)

Projektoroppsett og installasjonsalternativer

Du kan sette opp eller installere projektoren på følgende måter:

Bak/Foran

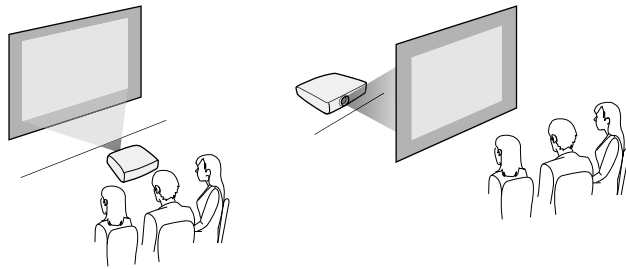

Front tak/bak tak

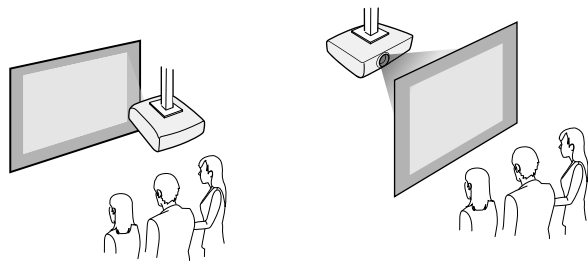

Pass på at du velger riktig alternativ for **Projisering** i **Utvidet**-menyen på projektoren i henhold til hvordan projektoren er montert.

► Relaterte koblinger

- "Projeksjonsmoduser" [s.48](#)

Projiseringsavstand

Avstanden du plasserer projektoren fra skjermen avgjør den omtrentlige størrelsen på bildet. Bildestørrelsen øker jo lenger projektoren er fra skjermen,

men kan variere avhengig av zoomfaktor, bredde/høyde-forhold og andre innstillinger.

Se under Tillegg for å finne ut hvor langt vekk du skal plassere projektoren fra skjermen basert på størrelsen på det projiserte bildet.



Ved korrigering av keystone-forvrengning blir bildet litt mindre.

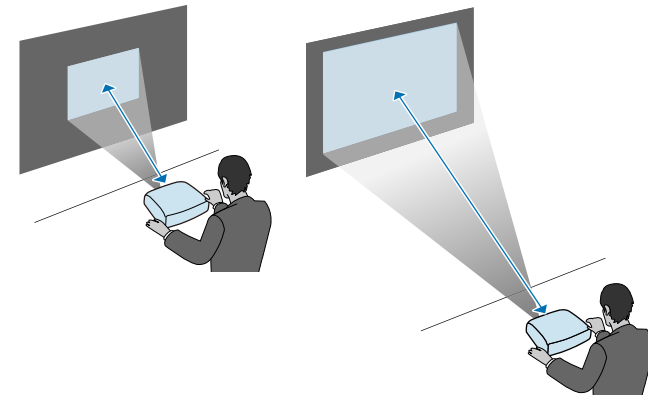

► Relaterte koblinger

- "Skjermformat og omtrentlig projiseringsavstand" [s.193](#)

Se disse delene for å koble projektoren til en rekke projiseringskilder.

Obs!

Sjekk formen og retningen til kontaktene på kabler du skal koble til. Ikke tving en plugg inn i en port hvis den ikke passer. Enheten eller projektoren kan bli skadet eller slutte å fungere.



I *Hurtigveiledning* finner du en liste over kabler som følger med projektoren. Kjøp ekstra kabler hvis nødvendig.

► Relaterte koblinger

- "Koble til en datamaskin" [s.29](#)
- "Koble til videokilder" [s.31](#)
- "Koble til eksterne USB-enheter" [s.33](#)
- "Koble til et dokumentkamera" [s.34](#)
- "Koble til eksterne enheter" [s.34](#)

Koble til en datamaskin

Følg instruksjonene i disse delene for å koble en datamaskin til projektoren.

► Relaterte koblinger

- "Koble til en datamaskin for VGA-video og lyd" [s.29](#)
- "Koble til en datamaskin for USB Video og Lyd" [s.30](#)
- "Koble til en datamaskin for HDMI-video og lyd" [s.31](#)

Koble til en datamaskin for VGA-video og lyd

Du kan koble projektoren til datamaskinen med en VGA-datakabel.

Du kan spille av lyd via projektorens høyttalersystem ved å koble til en vanlig 3,5 mm stereo minijack-lydkabel.



- Hvis du skal koble til en datamaskin uten VGA-videoport, trenger du en adapter som lar deg koble til projektorens VGA-videoport.
- Du kan også stille inn porten som brukes for lydinnngang i **Utvidet**-menyen på projektoren.
 - **Utvidet > A/V-innstillinger > Lydinnstillinger > Lydeffekt**
- Kontroller at lydkabelen er merket "No resistance".

1 Koble VGA-datakabelen til datamaskinens skjermport.

2 Koble den andre enden til en Computer-port på projektoren.

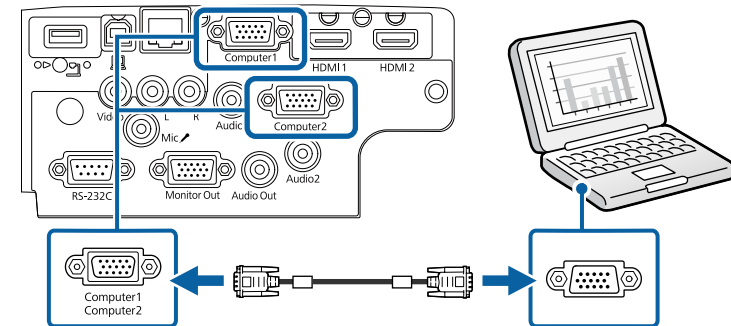

3 Trekk til skruene på VGA-kontakten.

4 Koble lydkabelen til din hodetelefon- eller lydutgangen på den bærbare datamaskinen eller høyttaler- eller lyd-ut-porten på PC-en.

- 5** Koble den andre enden til Audio-porten som samsvarer med Computer-porten du bruker.

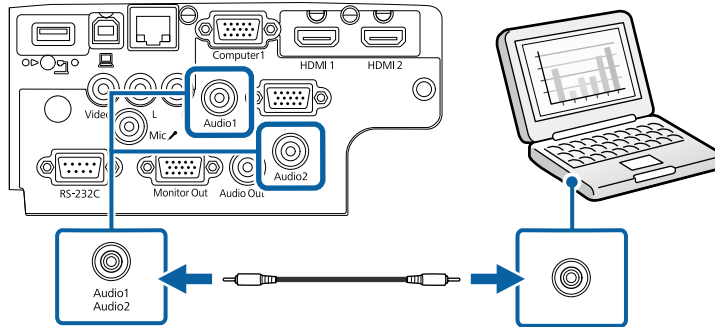

► Relaterte koblinger

- "Innstillinger for projektoroppsett - Utvidet-meny" [s.138](#)
- "Liste av funksjoner" [s.11](#)

Koble til en datamaskin for USB Video og Lyd

Hvis datamaskinen oppfyller systemkravene, kan du sende video og audio til projektoren via datamaskinens USB-port. Denne funksjonen kalles USB Display. Koble projektoren til datamaskinen med en USB-kabel.



- Hvis du bruker en USB-hub, er det ikke sikkert at tilkoblingen vil fungere korrekt. Koble USB-kabelen direkte til projektoren.

- 1** Koble kabelen til projektorens USB-B-port.

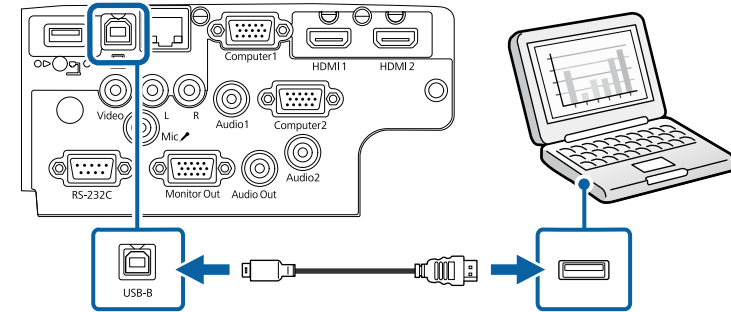

- 2** Koble den andre enden til en ledig USB-port på datamaskinen.

- 3** Slå på projektoren og datamaskinen.

- 4** Gjør ett av følgende for å installere programvaren Epson USB Display:



Du må installere denne programvaren første gang du kobler projektoren til datamaskinen.

- Windows: Velg **Kjør EMP_UDSE.EXE** i dialogboksen som vises for å installere Epson USB Display-programvaren.
- Mac: Oppsettmappen til Epson USB Display vises på skjermen. Velg **USB Display Installer**, og følg instruksjonene på skjermen for å installere Epson USB Display. Hvis USB Display **Oppsett**-mappen ikke vises automatisk, kan du dobbeltklikke **EPSON_PJ_UD > USB Display Installer**.

- 5** Følg instruksjonene på skjermen.

Du må ikke koble fra USB-kabelen eller slå av strømmen til projektoren før projektoren viser et bilde.

Projektoren viser bildet fra datamaskinens skrivebord og sender ut lyd hvis presentasjonen inneholder lyd.



- Hvis projektoren ikke projiserer bilder, gjør du ett av følgende:
 - Windows: Klikk **Alle programmer** > **EPSON Projector** > **Epson USB Display** > **Epson USB Display Ver.x.xx**.
 - Mac: Dobbeltklikk på **USB Display**-ikonet i **Programmer**-mappen.
- Når du er ferdig med å projisere, gjør du ett av følgende:
 - Windows: Koble fra USB-kabelen. Du trenger ikke utføre **Trygg fjerning av maskinvare**.
 - Mac: Velg **Koble fra** i **USB Display**-ikonmenyen på menylinjen eller i **Dock**, og koble fra USB-kabelen.

► Relaterte koblinger

- "Systemkrav for USB Display" [s.212](#)
- "Liste av funksjoner" [s.11](#)

Koble til en datamaskin for HDMI-video og lyd

Hvis datamaskinen har en HDMI-port, kan du koble den til projektoren med en HDMI-kabel og sende lyd fra datamaskinen sammen med det projiserte bildet.



Hvis du skal koble til en Mac uten HDMI-port, trenger du en adapter som lar deg koble til projektorens HDMI-port. Ta kontakt med Apple for compatible adapteralternativer. Eldre Mac-maskiner (2009 og tidligere) støtter gjerne ikke lyd via HDMI-porten.

1 Koble HDMI-kabelen til datamaskinens HDMI-utgang.

2 Koble den andre enden til projektorens HDMI-port.

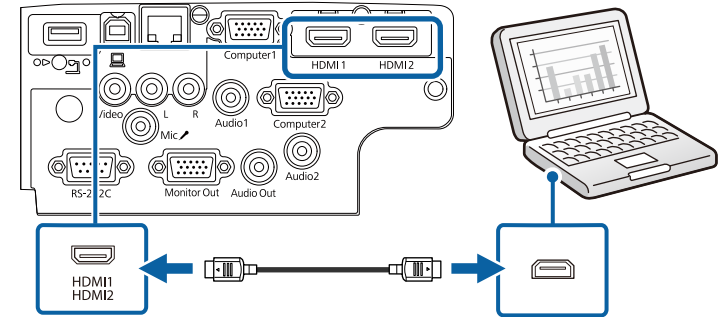

Hvis du har problemer med å høre lyd gjennom HDMI-tilkoblingen, kobler du den ene enden av en vanlig 3,5 mm stereo minijack-lydkabel til projektorens Audio-port og den andre enden til datamaskinens lydutgang. Velg lydinnngangsporten du koblet til i **Utvidet**-menyen på projektoren.

- ☛ **Utvidet** > **A/V-innstillinger** > **Lydinnstillinger** > **HDMI-lydeffekt**
- ☛ **Utvidet** > **A/V-innstillinger** > **Lydinnstillinger** > **HDMI1-lydeffekt**
- ☛ **Utvidet** > **A/V-innstillinger** > **Lydinnstillinger** > **HDMI2-lydeffekt**

► Relaterte koblinger

- "Innstillinger for projektoroppsett - Utvidet-meny" [s.138](#)
- "Liste av funksjoner" [s.11](#)

Koble til videokilder

Følg instruksjonene i disse delene for å koble videoenheter til projektoren.



- Hvis porten på enheten du kobler til har en uvanlig form, bruker du kablet som følger med enheten eller en valgfri kabel for å koble til projektoren.
- Kablet varierer avhengig av utgangssignalet fra tilkoblet videoutstyr.
- Enkelte typer videoutstyr kan sende ulike signaltyper. Se i brukerhåndboken som fulgte med videoutstyret for å se hva slags signaler som kan sendes.

► Relaterte koblinger

- "Koble til en HDMI-videokilde" [s.32](#)
- "Koble til en komposittvideokilde" [s.32](#)

Koble til en HDMI-videokilde

Hvis videokilden har en HDMI-port, kan du koble den til projektoren med en HDMI-kabel og sende bildekildens lyd sammen med det projiserte bildet.

Obs!

Ikke slå på videokilden før du har koblet den til projektoren. Dette kan skade projektoren.

- 1 Koble HDMI-kablet til videokildens HDMI-utgang.

- 2 Koble den andre enden til projektorens HDMI-port.

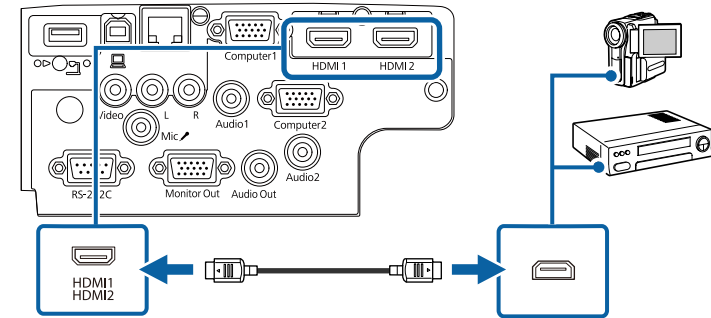

Hvis du har problemer med å høre lyd gjennom HDMI-tilkoblingen, kobler du den ene enden av en vanlig 3,5 mm stereo minijack-lydkabel til projektorens Audio-port og den andre enden til videokildens lydutgang. Velg lydinnngangsporten du koblet til i **Utvidet**-menyen på projektoren.

- ☛ **Utvidet** > A/V-innstillinger > Lydinnstillinger > HDMI-lydeffekt
- ☛ **Utvidet** > A/V-innstillinger > Lydinnstillinger > HDMI1-lydeffekt
- ☛ **Utvidet** > A/V-innstillinger > Lydinnstillinger > HDMI2-lydeffekt

► Relaterte koblinger

- "Innstillinger for projektoroppsett - Utvidet-meny" [s.138](#)
- "Liste av funksjoner" [s.11](#)

Koble til en komposittvideokilde

Hvis videokilden har en komposittvideoutgang, kan du koble den til projektoren med en RCA-video- eller A/V-kabel.

Du kan spille av lyd via projektorens høyttalersystem ved å koble til en vanlig RCA-lydkabel.



Kontroller at lyd-kabelen er merket "No resistance".

- 1** Koble kabelen med den gule kontakten til videokildens gule videoutgang.
- 2** Koble den andre enden til projektorens Video-port.

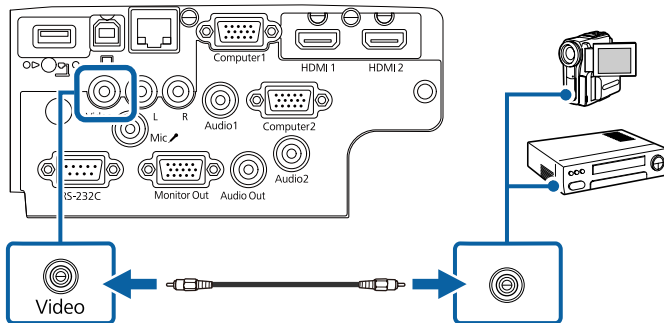

- 3** Koble lyd-kabelen til videokildens lyd-ut-porter.

- 4** Koble den andre enden til projektorens L-Audio-R-porter.

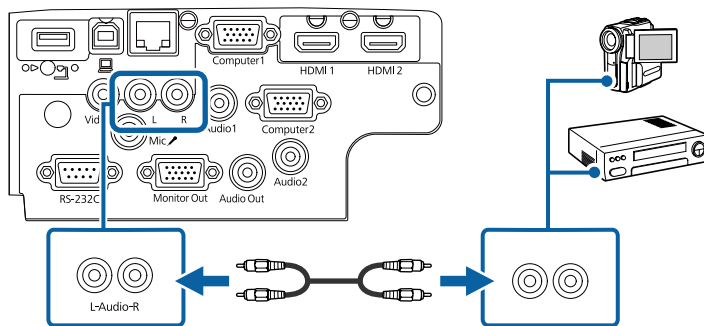

► Relaterte koblinger

- "Liste av funksjoner" [s.11](#)

Koble til eksterne USB-enheter

Følg instruksjonene i disse delene for å koble USB-enheter til projektoren.

► Relaterte koblinger

- "USB-enhetsprojisering" [s.33](#)
- "Koble til en USB-enhet" [s.34](#)
- "Koble fra en USB-enhet" [s.34](#)

USB-enhetsprojisering

Du kan projisere bilder og annet innhold uten å bruke en datamaskin eller videoenhet ved å koble noen av disse enhetene til projektoren:

- USB-minnepinne
- Digitalkamera eller smarttelefon
- USB-harddisk



- Digitalkameraer eller smarttelefoner må være USB-monterte enheter, ikke TWAIN-kompatible enheter, og må være kompatible med USB Mass Storage Class.
- USB-harddisker må oppfylle disse kravene:
 - Kompatible med USB Mass Storage Class (ikke alle USB Mass Storage Class-enheter støttes)
 - Formatert med FAT16/32
 - Selvdrevet av sine egne AC-strømforsyninger (buss-drevne harddisker anbefales ikke)
 - Unngå å bruke harddisker med flere partisjoner

Du kan projisere lysbildefremvisninger med bildefilene på en tilkoblet USB-enhet.

► Relaterte koblinger

- "Projisere en PC Free-presentasjon" [s.70](#)
- "Liste av funksjoner" [s.11](#)

Koble til en USB-enhet

Du kan koble en USB-enhet eller et kamera til projektorens USB-A-port og bruke den til å projisere bilder og annet innhold.

- 1** Hvis USB-enheten ble levert med en strømadapter, kobler du enheten til et strømuttak.
- 2** Koble USB-kabelen eller USB-stasjonen til projektorens USB-A-port som vist.

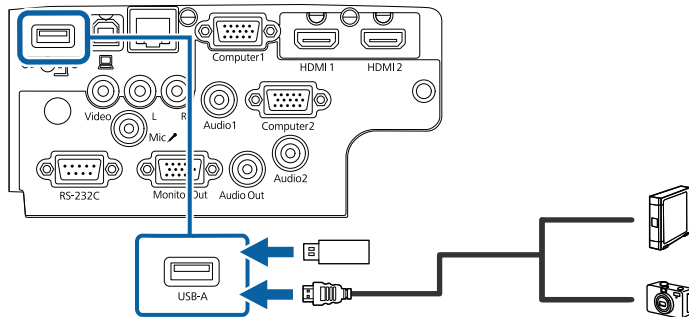

Obs!

- Bruk USB-kabelen som følger med eller er spesifisert for bruk med enheten.
- Ikke koble til en USB-hub eller en USB-kabel som er lengre enn 3 meter. Da kan ikke enheten fungere riktig.

- 3** Koble den andre enden til enheten din, hvis det er nødvendig.

► Relaterte koblinger

- "Liste av funksjoner" [s.11](#)

Koble fra en USB-enhet

Når du er ferdig med å presentere med en tilkoblet USB-enhet, kobler du enheten fra projektoren.

- 1** Slå av og koble fra enheten, dersom nødvendig.
- 2** Koble USB-enheten fra projektoren.

Koble til et dokumentkamera

Du kan koble et dokumentkamera til projektoren for å projisere bildene kameraet tar.

Tilkoblingsmetoden varierer avhengig av modellen til Epson-dokumentkameraet. Se bruksanvisningen til dokumentkameraet for mer informasjon.

► Relaterte koblinger

- "Liste av funksjoner" [s.11](#)

Koble til eksterne enheter

Følg instruksjonene i disse delene for å koble enheter til projektoren.

► Relaterte koblinger

- "Koble til en VGA-skjerm" [s.35](#)

- "Koble til eksterne høyttalere" s.35
- "Koble til en mikrofon" s.36

Koble til en VGA-skjerm

Hvis du koblet projektoren til en datamaskin ved hjelp av en Computer-port, kan du også koble en ekstern skjerm til projektoren. Dette lar deg se presentasjonen på den eksterne skjermen, selv når det projiserte bildet ikke er synlig.



- Hvis du vil sende ut bilder til en ekstern skjerm når projektoren er slått av, velger du **Alltid** som innstillingen for **A/V-utgang** i projektorens **Utvidet**-meny.
 - ☛ **Utvidet > A/V-innstillinger > A/V-utgang**
- Skjermer som bruker en frekvens på mindre enn 60 Hz kan ikke være i stand til å vise bildene riktig.

1 Sørg for at datamaskinen er koblet til projektorens Computer-port.



- Hvis det er to datamaskinporter, må du bruke Computer1.
- Bare analoge RGB-signaler fra Computer1-inngangen kan sendes ut til en ekstern skjerm. Du kan ikke sende ut signaler fra andre porter.

2 Koble den eksterne skjermkabelen til projektorens Monitor Out-port.

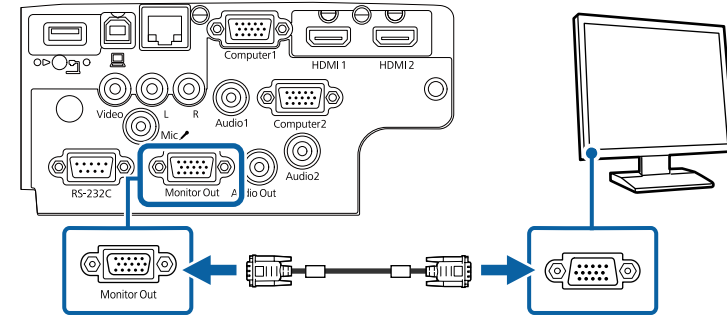

► Relaterte koblinger

- "Innstillinger for projektoroppsett - Utvidet-meny" s.138
- "Liste av funksjoner" s.11

Koble til eksterne høyttalere

For å forbedre lyden fra presentasjonen kan du koble projektoren til eksterne selvdrevne høyttalere. Du kan kontrollere volumet ved hjelp av projektorens fjernkontroll.



- Hvis du vil sende ut lyd fra eksterne høyttalere når projektoren er slått av, velger du **Alltid** som innstillingen for **A/V-utgang** i projektorens **Utvidet**-meny.
 - ☛ **Utvidet > A/V-innstillinger > A/V-utgang**
- Du kan også koble projektoren til en forsterker med høyttalere.
- Projektorens innebygde høyttalersystemet er deaktivert når du kobler til eksterne høyttalere.

1 Sørg for at datamaskinen eller videokilden er koblet til projektoren med både lyd- og videokabler etter behov.

- 2** Finn riktig kabel for å koble til de eksterne høyttalerne, for eksempel en stereo minijack-til-RCA-kabel eller en annen type kabel eller adapter.
- 3** Koble den ene enden av kabelen til de eksterne høyttalerne.
- 4** Koble stereo minijack-lydkabel til projektorens Audio Out-port.

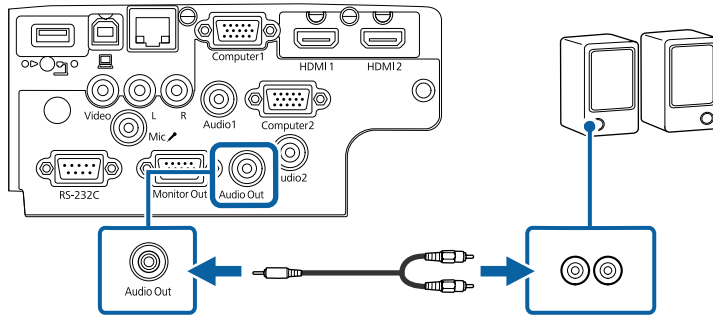

► Relaterte koblinger

- "Innstillinger for projektoroppsett - Utvidet-meny" [s.138](#)
- "Liste av funksjoner" [s.11](#)

Koble til en mikrofon

Du kan koble en mikrofon til projektorens Mic-port for å snakke under presentasjoner.



- Pluggbar strøm støttes ikke.
- Hvis du vil sende ut lyd fra en mikrofon når projektoren er slått av, velger du **Alltid** som innstillingen for **A/V-utgang** i projektorens **Utvidet**-meny.
 - ☛ **Utvidet > A/V-innstillinger > A/V-utgang**
- Juster **Mik. inngangsvolum** hvis det er vanskelig å høre mikrofonlyden eller hvis den er så høy at det spraker.
 - ☛ **Innstillinger > Mik. inngangsvolum**

- 1** Koble mikrofonkabelen til Mic-porten på projektoren.

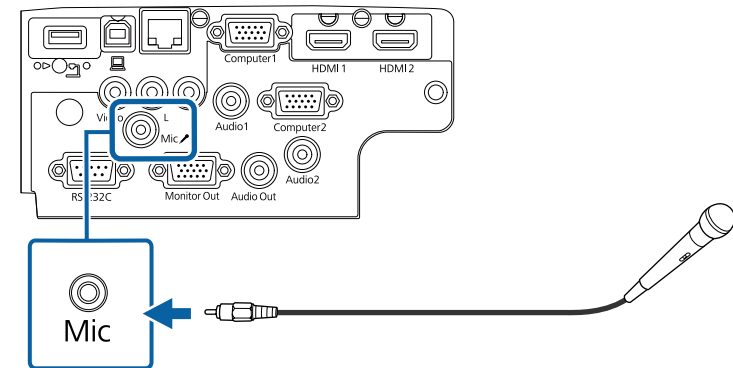

- 2** Slå på mikrofonen hvis nødvendig.

► Relaterte koblinger

- "Innstillinger for projektoroppsett - Utvidet-meny" [s.138](#)
- "Innstillinger for projektorfunksjoner- Innstillinger-meny" [s.136](#)
- "Liste av funksjoner" [s.11](#)

Fjernkontrollen bruker to AA-batterier. Slike følger med projektoren.

Obs!

Sørg for at du leser *Sikkerhetsinstruksjonene* før du håndterer batteriet.

- 1 Ta av batteridekselet som vist.

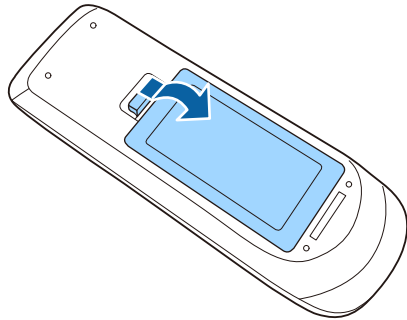

- 2 Ta ut de gamle batteriene hvis nødvendig.



Kast brukte batterier i henhold til lokale regler.

- 3 Sett inn batteriene med endene + og – som vist.

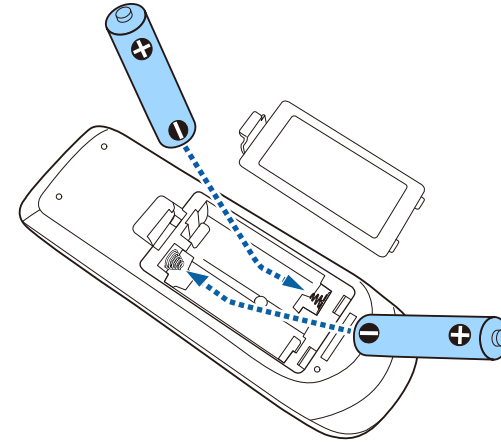

⚠ Advarsel

Kontroller (+)- og (-)-merkene inni batteriholderen slik at du setter inn batteriene riktig vei. Hvis batteriene ikke brukes riktig, kan de eksplodere eller lekke og forårsake brann, personskade eller skade på produktet.

- 4 Sett på batteridekselet, og trykk det ned til det klikker på plass.

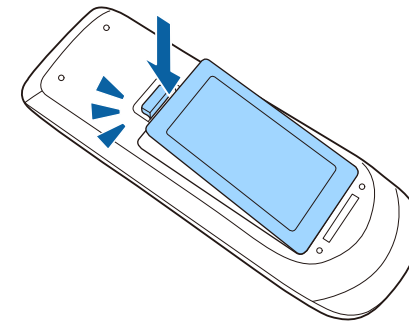

Med fjernkontrollen kan du styre projektoren fra nesten hvor som helst i rommet.

Sørg for at du sikter fjernkontrollen mot projektorens mottakere innenfor avstanden og vinklene som er oppført her.

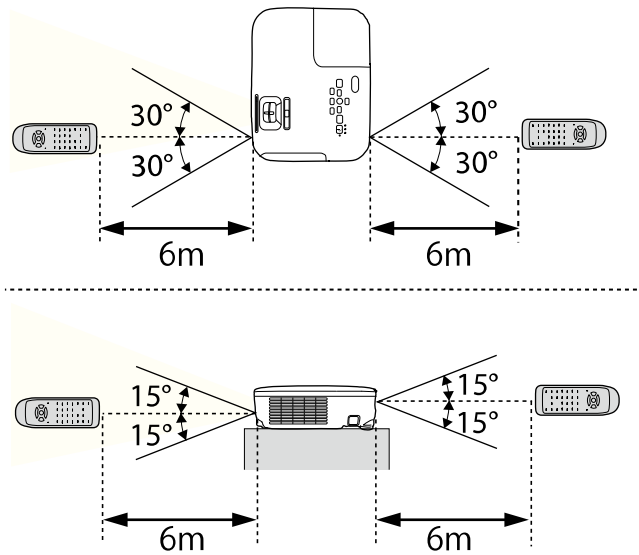

EB-E20/EB-E10/EB-E01/EB-E500

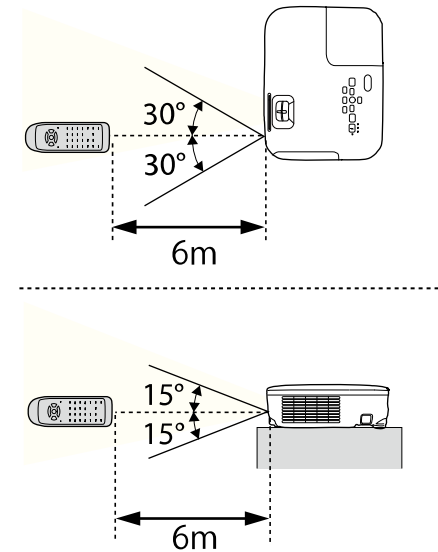

Unngå å bruke fjernkontrollen i forhold der det er sterke lysrør eller direkte sollys. Hvis ikke kan projektoren ikke svare på kommandoer. Hvis du ikke skal bruke fjernkontrollen over lengre tid, bør du ta ut batteriene.

- 1** For å åpne projektorens linsedekselet skyver du A/V av-skyvedekselet til det klikker.

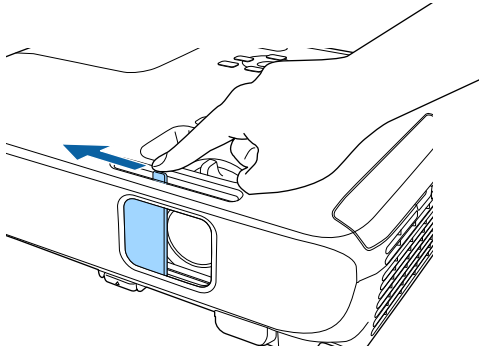

- 2** For å dekke til linsen eller midlertidig slå av det projiserte bildet og lyden lukker du linsedekselet.



Projektoren slår automatisk av strømmen 30 minutter etter at A/V av er aktivert. Du kan deaktivere denne funksjonen.

☛ ECO > Linsedekseltidtager

► Relaterte koblinger

- "Liste av funksjoner" [s.11](#)

Bruke grunnleggende projektorfunksjoner

Følg instruksjonene i disse delene for å bruke projektorens grunnleggende funksjoner.

► Relaterte koblinger

- "Slå på projektoren" [s.41](#)
- "Slå av projektoren" [s.44](#)
- "Stille inn dato og klokkeslett" [s.45](#)
- "Velge språk for projektorens menyer" [s.47](#)
- "Projeksjonsmoduser" [s.48](#)
- "Vise et prøvemønster" [s.50](#)
- "Justere bildehøyden" [s.51](#)
- "Bildeform" [s.52](#)
- "Endre størrelsen på bildet med Zoomringen" [s.56](#)
- "Fokusere bildet ved hjelp av Fokuseringsringen" [s.57](#)
- "Velge en bildekilde" [s.58](#)
- "Bredde/høyde-forhold for bilde" [s.60](#)
- "Justere bilde kvalitet (fargemodus)" [s.63](#)
- "Kontrollere volumet med volumknappene" [s.65](#)

Slå på datamaskinen eller videoutstyret du ønsker å bruke etter at du skrur på projektoren.

- 1** Koble strømkabelen til projektorens strøminntak, og koble den til en stikkontakt.

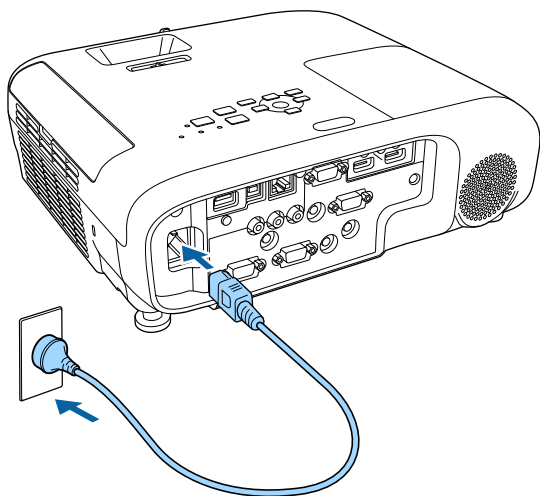

Projektorens strømindikator lyser blått. Dette indikerer at projektoren får strøm, men ennå ikke er slått på (den er i ventemodus).

- 2** Trykk på strømknappen på kontrollpanelet eller fjernkontrollen for å slå på projektoren.
Projektoren piper, og statusindikatoren blinker blått mens projektoren varmer opp. Når projektoren er varmet opp, slutter statusindikatoren å blinke, og lyser blått.

- 3** Åpne projektorens linsedeksel.

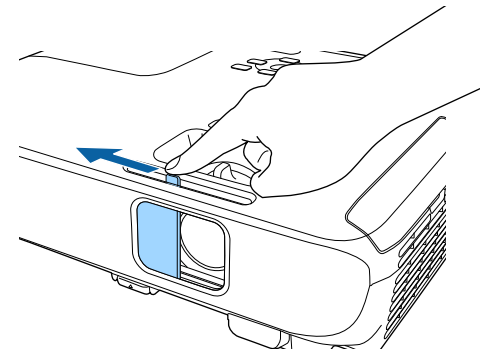

Prøv følgende hvis du ikke ser et projisert bilde.

- Kontroller at linsedekselet er åpent hele veien.
- Slå på den tilkoblede datamaskinen eller videoenheten.
- Endre utgangsskjermen fra datamaskinen når du bruker en bærbar datamaskin.
- Sett inn en DVD eller annet videomateriale, og trykk på Play (om nødvendig).
- Trykk på [Source Search]-knappen på kontrollpanelet eller fjernkontrollen for å finne kilden.
- Trykk på knappen for ønsket videokilde på fjernkontrollen.
- Hvis Hjem-skjermen vises, velger du kilden du vil projisere.

Advarsel

- Du må aldri se direkte på projektorlinsen når lampen er på. Dette kan skade øynene dine, og er spesielt farlig for barn.
- Når du slår på projektoren fra en avstand med fjernkontrollen, må du passe på at ikke er noen som ser inn i linsen.
- Under projeksjon skal du ikke blokkere lyset fra projektoren med bøker eller lignende. Hvis lyset fra projektoren blir blokkert, blir området som lyset skinner på varmt. Da kan den smelte, brenne, eller ta fyr. Linsen kan bli varm på grunn av det reflekterte lyset, og det kan føre til at projektoren får en feil. Du kan stoppe projiseringen med A/V av-funksjonen eller ved å slå av projektoren.
- Projektorens lyskilde er en kvikksølvlampe med høyt innvendig trykk. Hvis lampen blir utsatt for vibrasjoner eller støt, eller hvis den brukes over veldig lang tid, kan det hende at lampen ryker eller at den ikke kan slås på. Hvis lampen eksploderer, kan gass slippe ut, og små glassfragmenter kan spres og forårsake skade. Sørg for at instruksjonene nedenfor følges.
 - Du må ikke ta fra hverandre eller skade lampen eller utsette den for slag eller støt.
 - Du må ikke ta ansiktet nær projektoren mens den er i bruk.
 - Du må være spesielt forsiktig når projektoren er montert i taket, da små glasskår kan falle ned når lampedekselet er fjernet. Ved rengjøring av projektoren eller når du bytter lampen på egen hånd, må du være svært forsiktig slik at slike glasskår ikke kommer inn i øynene eller munnen.Hvis lampen går i stykker, må du ventilere området umiddelbart og kontakte lege dersom noen glassfragmenter blir inhalert eller kommer i øynene eller munnen på noen.



- Når **Direkte strøm på**-innstillingen er satt til **På** i projektorens **Utvidet**-meny, slås projektoren på så snart du plugges den i. Vær oppmerksom på at projektoren slås på automatisk når strømmen kommer tilbake, for eksempel etter strømbrudd.
 - ☛ **Utvidet > Drift > Direkte strøm på**
- Hvis du velger en bestemt port som **Auto. slå på** i projektorens **Utvidet**-meny, slår projektoren seg på så snart den oppdager et signal eller en kabeltilkobling fra denne porten.
 - ☛ **Utvidet > Drift > Auto. slå på**

» Relaterte koblinger

- "Hjem-skjerm" [s.42](#)
- "Innstillinger for projektoroppsett - Utvidet-meny" [s.138](#)
- "Liste av funksjoner" [s.11](#)

Hjem-skjerm

På Hjem-skjermen kan du enkelt velge en bildekilde og få tilgang til nyttige funksjoner. Du kan åpne Hjem-skjermen ved å trykke på [Home]-knappen på kontrollpanelet eller fjernkontrollen. Hjem-skjermen vises også når du slår på projektoren og signal ikke mottas.

Trykk på piltastene på kontrollpanelet eller fjernkontrollen for å velge et menyelement, og trykk på [Enter].

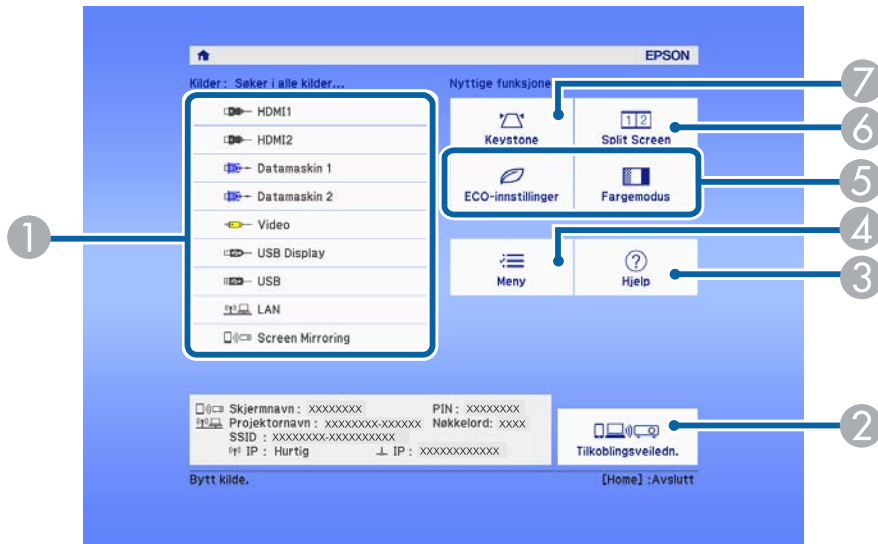

► Relaterte koblinger

- "Bildeform" [s.52](#)
- "Innstillinger for projektoroppsett - Utvidet-meny" [s.138](#)
- "Bruke projektorens menyer" [s.131](#)
- "Bruke projektorens hjelpvisning" [s.178](#)
- "Projisering av to bilder samtidig" [s.67](#)
- "Liste av funksjoner" [s.11](#)

- 1 Velger kilden du vil projisere.
- 2 Viser Tilkoblingsveiledn. Du kan velge metode for tilkoblingsmetoder i henhold til enhetene du bruker, som smarttelefoner eller datamaskiner.
- 3 Viser hjelpskjermen.
- 4 Viser projektorens meny.
- 5 Utfører menyalternativer tilordnet til **Hjem-skjerm** i **Utvidet**-menyen på projektoren.
- 6 Projiserer to bilder fra ulike bildekilder samtidig ved å dele opp den projiserte skjermen.
- 7 Korrigerer formen til et bilde som er en ujevn rektangel.



Hjem-skjermen forsvinner etter 10 minutter uten aktivitet.

Slå av projektoren etter bruk.



- Slå av dette produktet når det ikke er i bruk for å forlenge levetiden til projektoren. Lampens levetid varierer avhengig av valgt modus, miljøforhold og bruk. Lystyrken avtar over tid.
- Siden projektoren støtter direkte avslåing, kan den slås av direkte ved hjelp av bryteren.

- 1** Trykk på strømknappen på kontrollpanelet eller fjernkontrollen. Projektoren viser en bekreftelsesskjerm for avslåing.

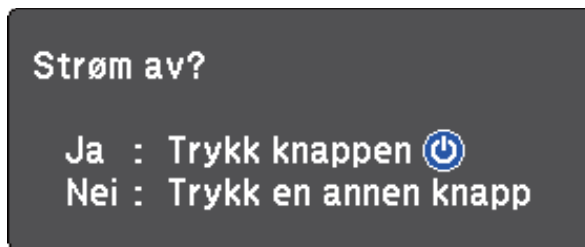

- 2** Trykk på strømknappen på nytt. (For å la den være på trykker du på en annen knapp.)
Det projiserte bildet forsvinner, projektoren piper to ganger, og statusindikatoren slukkes.



Med Epsons Øyeblikkelig av-teknologi, er det ingen nedkjølingsperiode. Dette betyr at du kan pakke opp projektoren for transport med én gang.

- 3** Når du skal transportere eller lagre projektoren, må du kontrollere at strømindikatoren lyser blått (men ikke blinker) og at statusindikatoren er av. Du kan så trekke ut strømledningen.

- 4** Lukk projektorens linsedeksel.

» Relaterte koblinger

- "Liste av funksjoner" [s.11](#)

Du kan stille inn dato og klokkeslett for projektoren.

- 1 Slå på projektoren.
- 2 Trykk på [Menu]-knappen på kontrollpanelet eller fjernkontrollen.
- 3 Velg **Utvidet**-menyen, og trykk på [Enter].
- 4 Velg **Drift**-innstilling, og trykk på [Enter].
- 5 Velg **Dato & klokkeslett**-innstillingen og trykk [Enter].

Du ser denne skjermen:

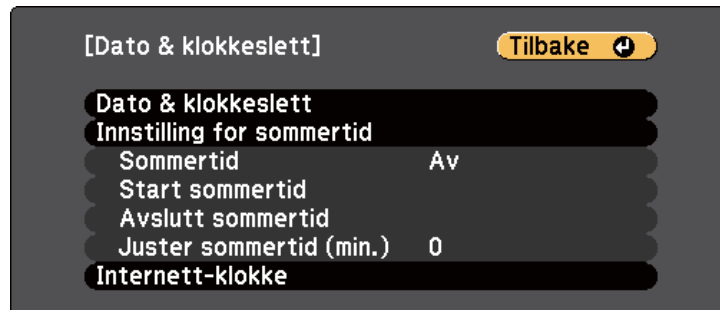

- 6 Velg **Dato & klokkeslett**-innstillingen og trykk [Enter].

Du ser denne skjermen:

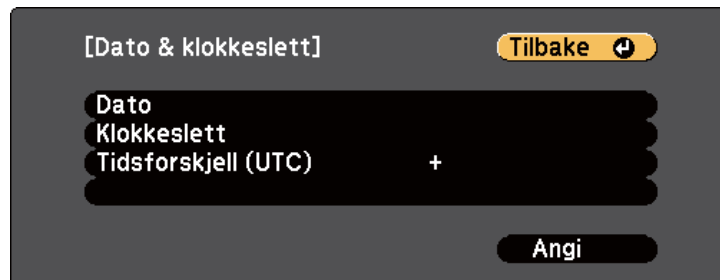

- 7 Velg **Dato**, trykk [Enter] og bruk tastaturet som vises til å skrive inn dagens dato.
- 8 Velg **Klokkeslett**, trykk [Enter] og bruk tastaturet som vises til å skrive inn gjeldende tid.
- 9 Velg **Tidsforskjell (UTC)**, trykk [Enter] og angi tidsforskjellen fra GMT.
- 10 Når du er ferdig velger du **Angi** og trykker [Enter].
- 11 For å aktivere sommertid velger du **Innstilling for sommertid** og trykker [Enter]. Velg innstillinger.



- 12 Når du er ferdig velger du **Angi** og trykker [Enter].

- 13** For å oppdatere tiden automatisk via en tidsserver på Internett, velg **Internett-klokke**-innstillingen og trykk [Enter]. Velg innstillinger.

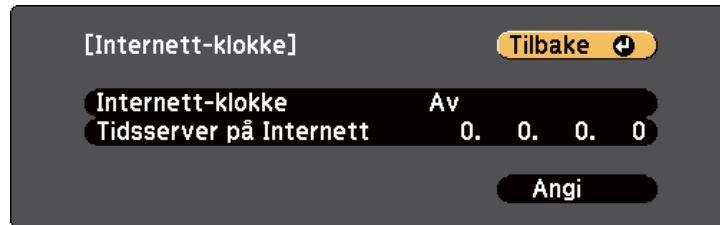

- 14** Når du er ferdig velger du **Angi** og trykker [Enter].

- 15** Trykk [Menu] eller [Esc] for å gå ut av menyene.

► Relaterte koblinger

- "Liste av funksjoner" [s.11](#)

Hvis du vil vise projektorens menyer og meldinger på et annet språk, kan du endre innstillingen for **Språk**.

- 1** Slå på projektoren.
- 2** Trykk på [Menu]-knappen på kontrollpanelet eller fjernkontrollen.
- 3** Velg **Utvidet**-menyen, og trykk på [Enter].



- 4** Velg **Språk**-innstilling, og trykk på [Enter].
- 5** Velg språket du vil bruke, og trykk på [Enter].
- 6** Trykk [Menu] eller [Esc] for å gå ut av menyene.

Avhengig av hvordan du har plassert projektoren, må du kanskje endre projeksjonsmodus slik at bildene projiseres riktig.

- **Foran** lar deg projisere fra et bord foran skjermen.
- **Foran/tak** vender bildet opp ned for å projisere fra et tak eller en veggmontering.
- **Bak** speilvender bildet vannrett for å projisere bak en gjennomskinnelig skjerm.
- **Bak/tak** vender bildet både opp ned og speilvender det vannrett for å projisere fra et tak eller en veggmontering og bak en gjennomskinnelig skjerm.

► Relaterte koblinger

- "Endre projeksjonsmodus ved å bruke fjernkontrollen" [s.48](#)
- "Endre projeksjonsmodus ved å bruke menyene" [s.48](#)
- "Projektoroppsett og installasjonsalternativer" [s.28](#)

Endre projeksjonsmodus ved å bruke fjernkontrollen

Du kan endre projeksjonsmodus for å vende bildet opp ned.

- 1 Slå på projektoren og vis et bilde.
- 2 Hold nede [A/V Mute]-knappen på fjernkontrollen i 5 sekunder.

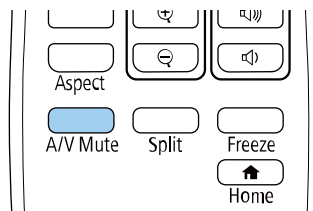

Bildet forsvinner en liten stund og dukker opp igjen snudd opp ned.

- 3 For å bytte projeksjonen tilbake til den opprinnelige modusen holder du nede [A/V Mute]-knappen igjen i 5 sekunder.

Endre projeksjonsmodus ved å bruke menyene

Du kan endre projeksjonsmodus til å vende bildet opp ned og eller speilvende det med projektormenyene.

- 1 Slå på projektoren og vis et bilde.
- 2 Trykk på [Menu]-knappen på kontrollpanelet eller fjernkontrollen.
- 3 Velg **Utvidet**-menyen, og trykk på [Enter].



4 Velg **Projisering**, og trykk [Enter].

5 Velg projeksjonsmodus og trykk på [Enter].



6 Trykk [Menu] eller [Esc] for å gå ut av menyene.

Du kan vise et prøvemønster for å justere det projiserte bildet uten å koble til en datamaskin eller videoenhet.



Hvis du vil angi menyelementer som ikke kan angis mens prøvemønsteret vises, eller hvis du vil finjustere det projiserte bildet, må du projisere et bilde fra den tilkoblede enheten.

- 1 Slå på projektoren.
- 2 Trykk på [Menu]-knappen på kontrollpanelet eller fjernkontrollen.
- 3 Velg **Innstillinger**-menyen, og trykk på [Enter].

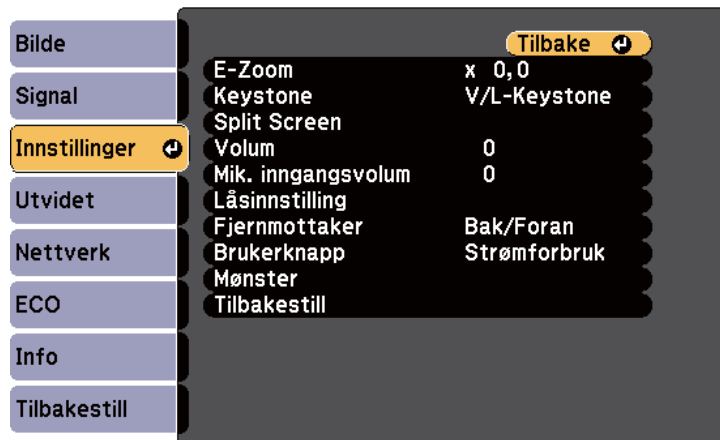

- 4 Velg **Mønster > Prøvemønster**, og trykk [Enter].
Prøvemønsteret vises.
- 5 Juster bildet etter behov.
- 6 Trykk [Esc] for å fjerne prøvemønsteret.

Hvis du projiserer fra et bord eller en annen flat overflate, og bildet er for høyt eller lavt, kan du justere bildehøyden ved hjelp av projektorens justerbare føtter.

Jo større vinkel, desto vanskeligere blir det å fokusere. Plasser projektoren slik at den bare må skråstilles litt.

1 Slå på projektoren og vis et bilde.

2 Du justerer den fremre foten ved å dra opp på fotutløserpaken og løfte opp forsiden av projektoren.

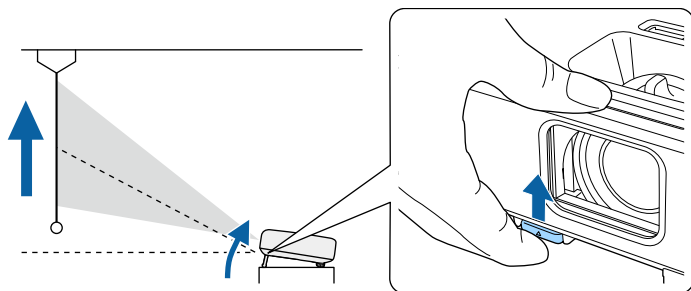

Foten strekker seg fra projektoren.

Du kan justere posisjonen opp til ca. 12 grader.

3 Slipp spaken for å låse foten.

4 Hvis bildet står på skrå, roterer du de bakre føttene for å justere høyden.

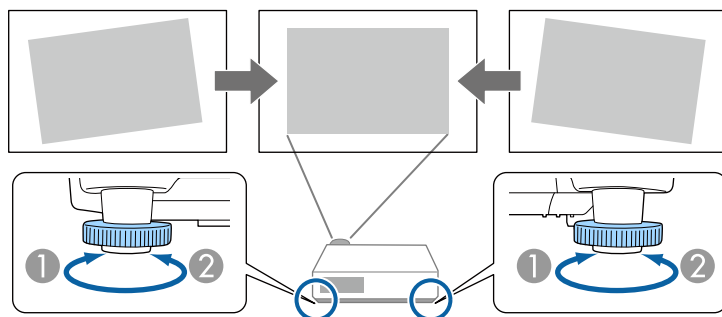

- 1 Trekk ut bakfoten.
- 2 Trekk tilbake bakfoten.

Hvis det projiserte bildet er ujevnt firkantet, må du justere bildeformen.

► Relaterte koblinger

- "Bildeform" [s.52](#)

Du kan projisere et jevnt, rektangulært bilde ved å plassere projektoren direkte foran midten av skjermen og holde den jevn. Hvis du plasserer projektoren vinklet i forhold til skjermen, eller vipper den opp eller ned, eller ut til siden, må du kanskje korrigere bildeformen.

Etter korrigering blir bildet litt mindre.

For å få best bildekvalitet anbefaler vi at du justerer installasjonsposisjonen til projektoren for å få riktig bildestørrelse og -form.

► Relaterte koblinger

- "Automatisk L-keystone" [s.52](#)
- "Korrigering av bildeform med den vannrette trapeskorreksjonsglidebryteren" [s.52](#)
- "Korrigering av bildeform med keystone-knapper" [s.53](#)
- "Korrigering av bildeform med Quick Corner" [s.54](#)

Automatisk L-keystone

Når projektoren er flyttet eller skrå, vil **Autom. L-Keystone** automatisk korrigerere loddrett keystone-forvringning.

Autom. L-Keystone kan korrigere forvringning i projiserte bildet under disse forholdene:

- Projiseringsvinkelen er omtrent 30° opp eller ned
- Innstillingen for **Projisering** er satt til **Foran** i projektorens **Utvidet**-meny



- Hvis du ikke vil bruke **Autom. L-Keystone**-funksjonen, kan du sette **Autom. L-Keystone** til **Av** i projektorens meny.
 🖱️ **Innstillinger > Keystone > V/L-Keystone > Autom. L-Keystone**

► Relaterte koblinger

- "Projeksjonsmoduser" [s.48](#)
- "Innstillinger for projektoroppsett - Utvidet-meny" [s.138](#)

- "Innstillinger for projektorfunksjoner- Innstillinger-meny" [s.136](#)
- "Liste av funksjoner" [s.11](#)

Korrigering av bildeform med den vannrette trapeskorreksjonsglidebryteren

Du kan bruke projektorens vannrette trapeskorreksjonsglidebryter til å korrigere formen av et bilde som er en ujevn horisontal rektangel, for eksempel når projektoren er plassert ved siden av projiseringsområdet. (Kun tilgjengelig for modeller som har den horisontale keystone-glidebryteren.)

Du kan korrigere effektivt når projeksjonsvinkelen er ca. 30° til høyre eller venstre.

1 Slå på projektoren og vis et bilde.

2 Juster glidebryteren til bildet er et jevnt rektangel.

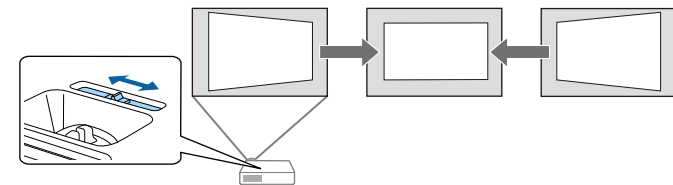

Etter korrigering blir bildet litt mindre.



- Når du skal bruke den vannrette trapeskorreksjonsglidebryteren, setter du **H-keystone korr.** til **På** i projektorens **Innstillinger**-meny.
 🖱️ **Innstillinger > Keystone > V/L-Keystone > H-keystone korr.**
- Du kan også korrigere formen til bildet i horisontal retning i projektorens **Innstillinger**-meny.
 🖱️ **Innstillinger > Keystone > V/L-Keystone**

► Relaterte koblinger

- "Innstillinger for projektorfunksjoner- Innstillinger-meny" s.136
- "Liste av funksjoner" s.11

Korrigering av bildeform med keystone-knapper

Du kan bruke projektorens trapeskorreksjonsknapper til å justere formen på bilder som ikke er jevne firkanter.

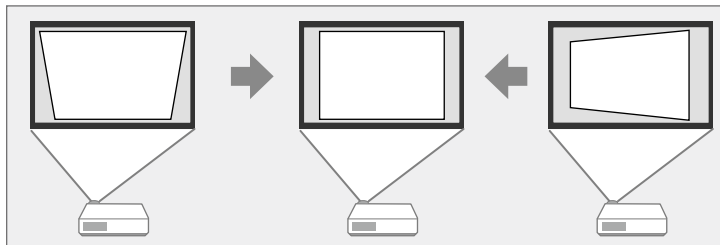

Du kan bruke keystone-knappene til å korrigere bilder opp til 30° mot høyre, venstre, opp eller ned.

- 1** Slå på projektoren og vis et bilde.
- 2** Trykk på en av keystone-justeringsknappene på kontrollpanelet for å vise Keystone-justeringsskjermbildet.

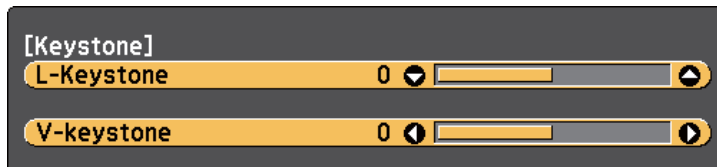

- 3** Trykk på en keystone-knapp for å justere bildeformen.

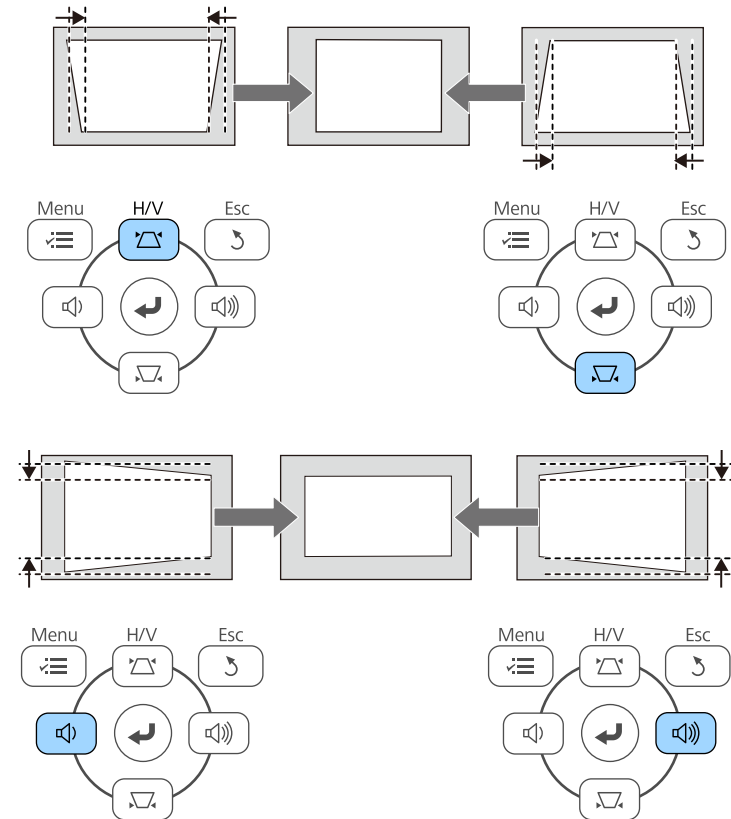

- Hvis projektoren er installert slik at du ikke kan nå den, kan du også korrigere bildeformen ved bruk av fjernkontrollen.

☞ **Innstillinger > Keystone > V/L-Keystone**

► Relaterte koblinger

- "Innstillinger for projektorfunksjoner- Innstillinger-meny" s.136

Korrigerer av bildeform med Quick Corner

Du kan bruke projektorens **Quick Corner**-innstillingen til å korrigere formen og størrelsen på bilder som ikke er jevne firkanter.

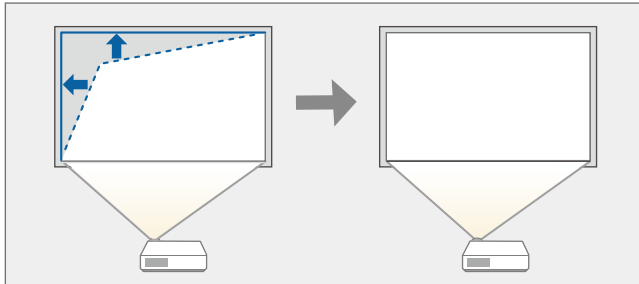

- 1** Slå på projektoren og vis et bilde.
- 2** Trykk på [Menu]-knappen på kontrollpanelet eller fjernkontrollen.
- 3** Velg **Innstillinger**-menyen, og trykk på [Enter].

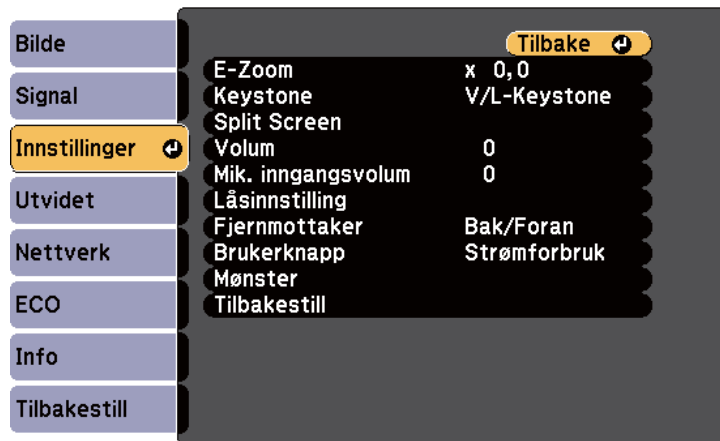

- 4** Velg **Keystone**, og trykk på [Enter].

- 5** Velg **Quick Corner**, og trykk på [Enter]. Trykk [Enter] igjen hvis nødvendig.

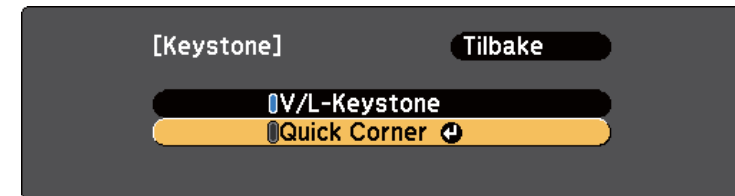

Du ser områdevalg-vinduet.

- 6** Bruk piltastene til å velge det hjørnet av bildet som du vil justere. Trykk deretter på [Enter].



- 7** Trykk på piltastene for å justere bildeformen som nødvendig. Trykk [Enter] for å returnere til områdevalg-skjermen.



- Hvis du ser denne skjermen, kan du ikke justere formen videre i retningen vist av den grå trekanten.



- For å tilbakestill Quick Corner-korrigerer holder du nede [Esc] i omtrent 2 sekunder mens Quick Corner-justeringsskjermen vises, og velger **Tilb.st Quick Corner**. Velg **Bytt til V/L-Keystone**: Bytter korrigeringsmåten til V/L-Keystone.

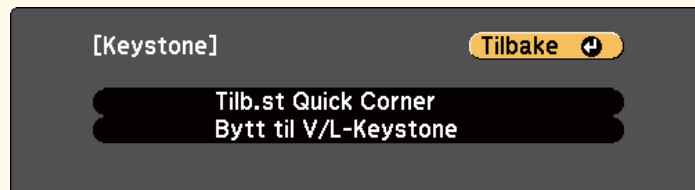

► Relaterte koblinger

- "Innstillinger for projektorfunksjoner- Innstillinger-meny" [s.136](#)

8 Gjenta trinn 6 og 7 etter behov for å justere de andre hjørnene.

9 Trykk på [Esc] når du er ferdig.

Keystone-innstillingen er nå satt til **Quick Corner** i projektorens **Innstillinger**-menyen. Neste gang du trykker på keystone-justeringsknappene på kontrollpanelet vises skjermen for områdevalg.

Du kan endre størrelsen på bildet ved hjelp av projektorens zoomring. (Kun tilgjengelig for modeller som har zoomring.)

- 1** Slå på projektoren og vis et bilde.
- 2** Roter zoomringen for å forstørre eller forminske bildet.

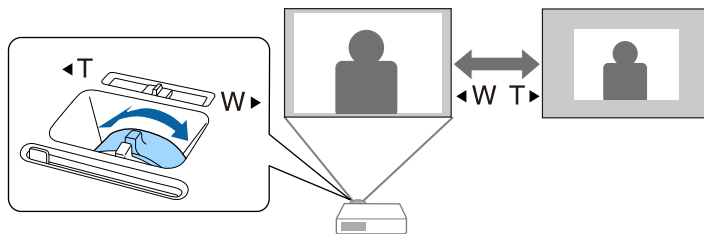

► Relaterte koblinger

- "Liste av funksjoner" [s.11](#)

Du kan korrigere fokuset ved hjelp av fokuseringen.

- 1** Slå på projektoren og vis et bilde.
- 2** Vri fokuseringen for å justere fokuset.

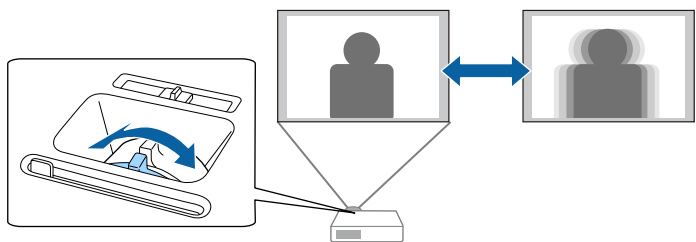

Når flere bildekilder er koblet til projektoren, for eksempel en datamaskin og DVD-spiller, kan du bytte fra én bildekilde til en annen.

Tilgjengelige kilder varierer avhenger av projektormodell.

- 1** Pass på at den tilkoblede bildekilden du vil bruke er slått på.
- 2** For videobildekilder setter du inn en DVD eller annet videomedium og trykker på Play.

3 Gjør ett av følgende:

- Trykk på [Source Search]-knappen på fjernkontrollen eller kontrollpanelet til du ser bildet fra kilden du ønsker.

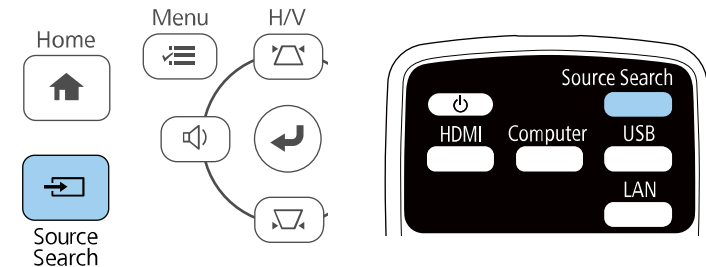

Denne skjermen vises når ingen bildesignal oppdages. Kontroller at ledningene mellom projektoren og bildekilden er tilkoblet.

[Kildesøk]	Signalstatus
HDMI1	Av
HDMI2	Av
Datamaskin 1	Av
Datamaskin 2	Av
Video	Av
USB Display	Av
USB	Av
LAN	Av
Screen Mirroring	Av

· Angi et bildesignal.
· Trykk for å velge kilden.

- Trykk på knappen for ønsket kilde på fjernkontrollen. Hvis det er mer enn én port for den kilden, trykker du på knappen igjen for å gå gjennom kildene.

- Trykk på [Home]-knappen på fjernkontrollen eller kontrollpanelet.

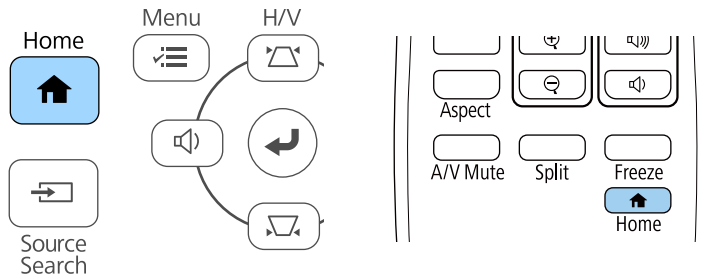

Deretter velger du kilden du vil bruke fra skjermen som vises.



► Relaterte koblinger

- "Liste av funksjoner" [s.11](#)

Projektoren kan vise bilder i ulike bredde-til-høyde-forhold, også kalt sideforhold. Normalt vil inngangssignalet fra videokilden avgjøre bildets bredde/høyde-forhold. Men for enkelte typer bilder kan du endre bredde/høyde-forholdet slik at det passer skjermen.

Hvis du alltid vil bruke et bestemt bildeforhold for en bestemt video inngangskilde, kan du velge den ved hjelp av projektorens **Signal**-meny.

► Relaterte koblinger

- "Endring av bredde/høyde-forhold" [s.60](#)
- "Tilgjengelige bredde/høyde-forhold" [s.60](#)
- "Det projiserte bildets utseende med hvert bildeforhold" [s.61](#)
- "Inngangssignalinstillinger - Signal-meny" [s.135](#)

Endring av bredde/høyde-forhold

Du kan endre bredde/høyde-forhold for bildet som vises.

- 1** Slå på projektoren og bytt til bildekilden du vil bruke.
- 2** Trykk på [Aspect]-knappen på fjernkontrollen.

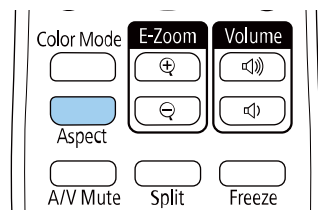

Formen og størrelsen på det viste bildet endres, og navnet på bredde/høyde-forhold vises såvidt på skjermen.

- 3** Du kan bla gjennom de tilgjengelige bredde/høyde-forholdene for inngangssignalet ved å trykke på [Aspect]-knappen gjentatte ganger.



For å vise bilder uten svarte striper setter du **Opplysning** til **Vidvinkel** eller **Normal** i projektorens **Signal**-meny i henhold til datamaskinens oppløsning.

► Relaterte koblinger

- "Inngangssignalinstillinger - Signal-meny" [s.135](#)

Tilgjengelige bredde/høyde-forhold

Du kan velge mellom følgende bredde/høyde-forhold, avhengig av inngangssignalet fra bildekilden.



- Tilgjengelig innstilling for bildeforhold varierer avhengig av inngangssignalet.
- Husk at hvis du bruker projektorens funksjon for bredde/høyde-forhold til å forminske, forstørre eller dele det projiserte bildet til kommersielle formål eller offentlig visning, kan dette være brudd på rettighetene til innehaveren av opphavsretten til bildet i henhold til lover om opphavsrett.

For projectorer med en oppløsning på Full HD (1920 × 1080) eller WXGA (1280 × 800)

Bildeforholdmodus	Beskrivelse
Automatisk	Stiller automatisk inn bredde/høyde-forhold i henhold til inngangssignalet og innstillingen for Opplysning .
Normal	Viser bilder med det hele projiseringsområdet, og opprettholder bredde/høyde-forholdet til bildet.
16:9 *	Konverterer bredde/høyde-forholdet for bildet til 16:9.

Bildeforholdmodus	Beskrivelse
Full	Viser bilder med den hele størrelsen av projiseringsområdet, men opprettholder ikke bredde/høyde-forholdet.
Zoom	Viser bilder med den hele bredden av projiseringsområdet, og opprettholder bredde/høyde-forholdet til bildet.
Innebygd	Viser bilder som de er (bredde/høyde-forhold og oppløsning opprettholdes).

* Tilgjengelig kun for projektorer med en oppløsning på WXGA (1280 × 800).

For projektorer med XGA-oppløsning (1024 × 768)

Bildeforholdmodus	Beskrivelse
Automatisk	Stiller automatisk inn bredde/høyde-forhold i henhold til inngangssignalet og innstillingen for Oppløsning .
Normal	Viser bilder med det hele projiseringsområdet, og opprettholder bredde/høyde-forholdet til bildet.
4:3	Konverterer bredde/høyde-forholdet for bildet til 4:3.
16:9	Konverterer bredde/høyde-forholdet for bildet til 16:9.

► Relaterte koblinger

- "Liste av funksjoner" [s.11](#)

Det projiserte bildets utseende med hvert bildeforhold

Svarte bånd og beskjærte bilder kan vises i visse bredde/høyde-forhold, avhengig av bredde/høyde-forholdet og oppløsningen til inngangssignalet. Se tabellen nedenfor for å bekrefte plasseringen av svarte bånd og beskjærte bilder.











Bilder for **Innebygd** varierer avhengig av inngangssignalet.

For projektorer med en oppløsning på Full HD (1920 × 1080) eller WXGA (1280 × 800)

Bildeforholdmodus	Bredde/høyde-forhold for inngangssignaler		
	16:10	16:9	4:3
Normal Automatisk			
16:9 *			
Full			
Zoom			
Innebygd			

* Tilgjengelig kun for projektorer med en oppløsning på WXGA (1280 × 800).

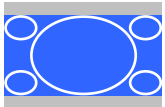
For projektorer med XGA-opplosning (1024 × 768)

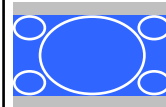
Bildeforholdmodus	Bredde/høyde-forhold for inngangssignaler		
	16:10	16:9	4:3
Normal Automatisk			
4:3			
16:9			

► Relaterte koblinger

- "Liste av funksjoner" [s.11](#)

Projektoren har forskjellige fargemoduser for å gi optimal lysstyrke, kontrast og farge for en rekke visningsmiljøer og bildetyper. Du kan velge et modus som passer bildet og miljøet, eller eksperimentere med de tilgjengelige modusene.

► Relaterte koblinger

- "Endre fargemodus" [s.63](#)
- "Tilgjengelige fargemoduser" [s.63](#)
- "Stille inn automatisk iris" [s.63](#)

Endre fargemodus

Du kan endre projektorens Fargemodus ved hjelp av fjernkontrollen for å optimalisere bildet slik at det passer omgivelsene.

- 1** Slå på projektoren og bytt til bildekilden du vil bruke.
- 2** Trykk på [Color Mode]-knappen på fjernkontrollen for å bytte Fargemodus:

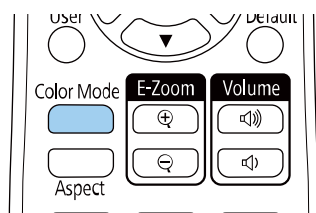

Navnet til valgt Fargemodus vises kort på skjermen, og bildet endrer utseende.

- 3** For å bla gjennom alle de tilgjengelige fargemodi på inngangssignalet trykker du på [Color Mode]-knappen flere ganger.



Du kan også angi innstillingen for **Fargemodus** i projektorens **Bilde-meny**.

► Relaterte koblinger

- "Bildekvalitetsinnstillinger - Bilde-meny" [s.133](#)

Tilgjengelige fargemoduser

Du kan stille projektoren til å bruke disse fargemodusene avhengig av inngangskilden du bruker:

Fargemodus	Beskrivelse
Dynamisk	Dette er lyseste modus. Best for prioritering av lysstyrke.
Presentasjon	Best for projisering av levende bilder.
Kino	Best for å se innhold som filmer.
sRGB	Best for trofast gjengivelse av fargene i kildebildet.
Tavle	Best for projisering av bilder direkte på en grønn tavle.

Stille inn automatisk iris

Du kan slå på **Automatisk iris** for å optimalisere bildet automatisk basert på lysstyrken til innholdet.

Denne innstillingen er tilgjengelig for fargemodusene **Dynamisk** eller **Kino**.

- 1** Slå på projektoren og bytt til bildekilden du vil bruke.

2 Trykk på [Menu]-knappen på kontrollpanelet eller fjernkontrollen.

3 Velg **Bilde**-menyen, og trykk på [Enter].



4 Velg **Automatisk iris**, og trykk på [Enter].

5 Velg ett av følgende alternativer, og trykk [Enter]:

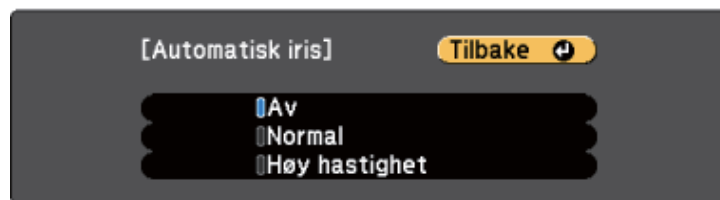

- **Normal** for standard justering av lysstyrke.
- **Høy hastighet** for å justere lysstyrken så snart Scenen endres.

6 Trykk [Menu] eller [Esc] for å gå ut av menyene.

Volumknappene kontrollerer projektorens interne høyttalersystem.

Du kan også kontrollere lydstyrken til eventuelle eksterne høyttalere du har koblet til projektoren.

Du må justere volumet separat for hver tilkoblet inngangskilde.

- 1** Slå på projektoren og start en presentasjon.
- 2** Du kan senke eller øke volumet med [Volume]-knappene på kontrollpanelet eller fjernkontrollen som vist.

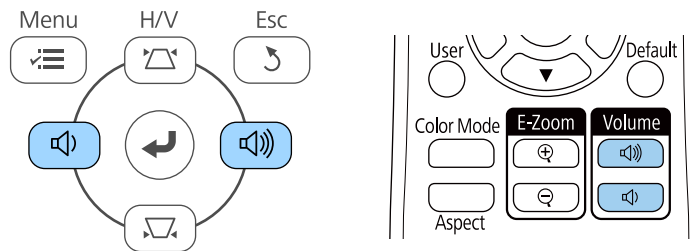

En volummåler vises på skjermen.

- 3** For å sette volumet til et bestemt nivå for en inngangskilde velger du **Volum** i projektorens **Innstillinger**-meny.

⚠ Forsiktig

Ikke start en presentasjon når volumet er stilt høyt. Plutselige høye lyder kan føre til hørselstap.

Senk alltid volumet før du slår av, slik at du kan slå på strømmen og gradvis øke volumet.

► Relaterte koblinger

- "Innstillinger for projektorfunksjoner- Innstillinger-meny" [s.136](#)

Justere projektorfunksjoner

Følg instruksjonene i disse delene for å bruke projektorens justeringsfunksjoner.

► Relaterte koblinger

- "Projisering av to bilder samtidig" [s.67](#)
- "Projisere en PC Free-presentasjon" [s.70](#)
- "Slå av bildet og lyden midlertidig" [s.75](#)
- "Stoppe videohandling midlertidig" [s.76](#)
- "Zoome inn/ut av bilder (E-Zoom)" [s.77](#)
- "Lagre bildet for en brukerlogo" [s.79](#)
- "Lagre et brukermønster" [s.81](#)
- "Korrigerer av fargeforskjell ved projisering fra flere projektorer" [s.82](#)
- "Sikkerhetsfunksjoner for projektoren" [s.85](#)

Du kan bruke Split Screen-funksjonen til å samtidig projisere to bilder fra ulike bildekilder. Du kan styre Split Screen-funksjonen ved hjelp av fjernkontrollen eller projektorens menyer.

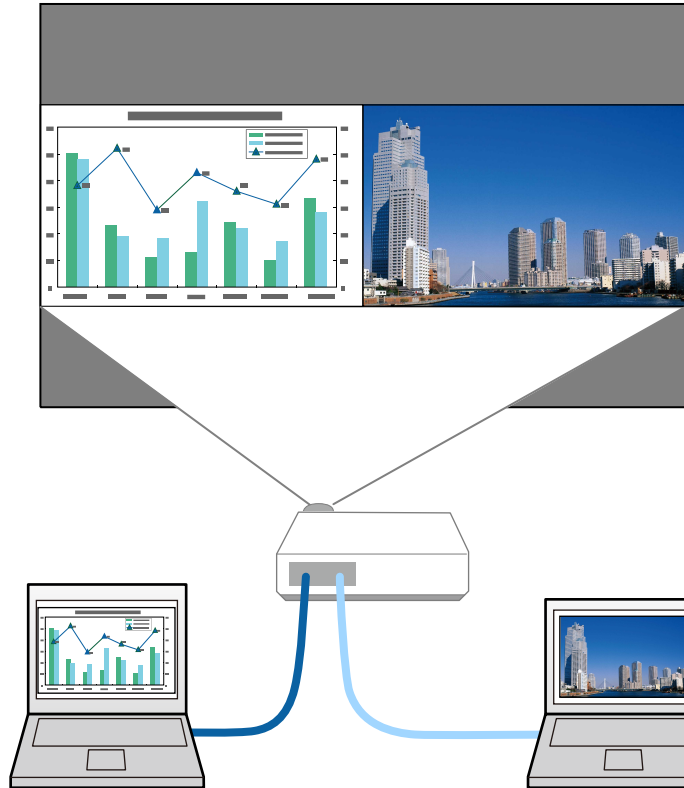

- Når du bruker Split Screen-funksjonen, kan andre projektorfunksjoner ikke være tilgjengelige, og noen innstillinger kan automatisk brukes på begge bildene.

1 Trykk på [Split]-knappen på fjernkontrollen.

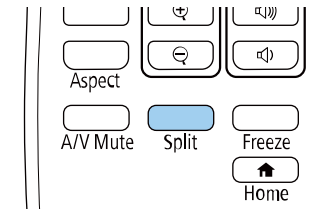

Den gjeldende valgte inngangskilden projiseres på venstre del av skjermen.



Du kan utføre de samme operasjonene fra **Split Screen** i projektorens **Innstillinger**-meny.

2 Trykk på [Menu]-knappen.

Du ser denne skjermen:

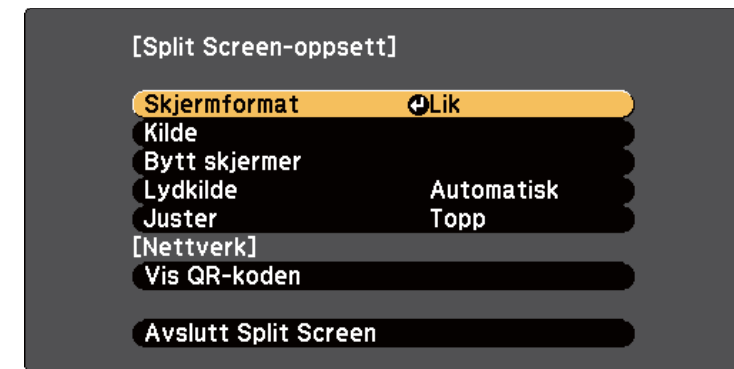

- 3** For å velge en signalkilde for det andre bildet, velger du **Kilde**-innstillingen, trykker [Enter], velger inngangskilden, velger **Utfør**, og trykker [Enter].

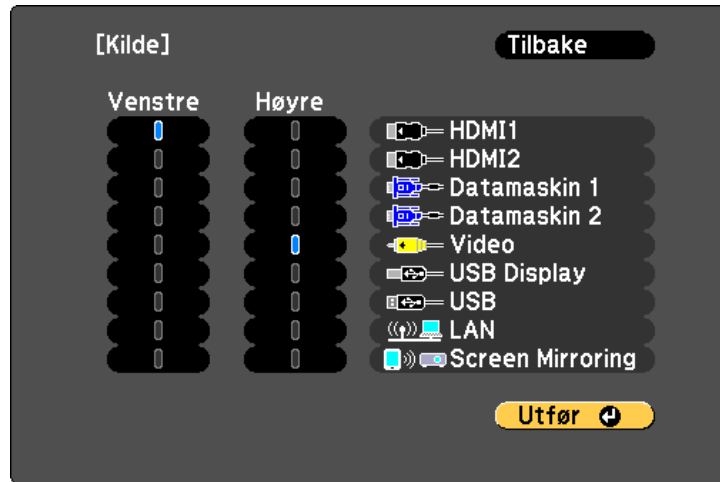

- Du kan bare velge inngangskilder som kan kombineres.
- Når du bruker Split Screen-funksjonen, vises **Kilde**-skjermen når du endrer inngangskilden fra fjernkontrollen.

- 4** Hvis du vil bytte bilder, velger du **Bytt skjermer** og trykker [Enter]. De projiserte bildene på venstre og høyre skjerm byttes om.

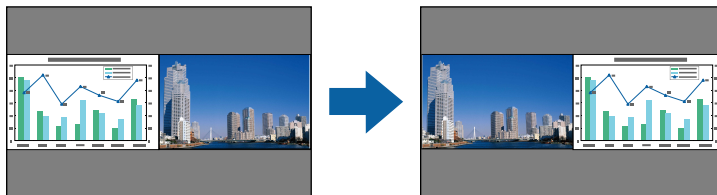

- 5** For å forstørre ett bilde og samtidig forminske det andre bildet velger du **Skjermformat**, trykker [Enter], velger en størrelse og trykker [Enter]. Trykk [Menu] for å gå ut av menyen.



Avhengig av videoinngangssignalene kan bildene ikke være samme størrelse selv om du velger **Lik**.

- 6** For å velge lyd velger du **Lydkilde**, trykker på [Enter], velger et lydalternativ og trykker [Enter]. Trykk [Menu] for å gå ut av menyen.



Velg **Automatisk** for å høre lyd fra den største skjermen eller den venstre skjermen.

- 7** For å justere de projiserte bildene velger du **Juster**, så trykker du [Enter], velger innstillingen og trykker [Enter] igjen. Trykk [Menu] for å gå ut av menyen.

- 8** Du avslutter Split Screen-funksjonen ved å trykke [Split] eller [Esc].

► Relaterte koblinger

- "Ustøttede inngangskildekombinasjoner for projisering med Split Screen" [s.69](#)
- "Begrensninger for Split Screen" [s.69](#)
- "Liste av funksjoner" [s.11](#)

Ustøttede inngangskildekombinasjoner for projisering med Split Screen

Disse inngangskildekombinasjonene kan ikke projiseres med Split Screen.

- Datamaskin 1 and Datamaskin 2
- Datamaskin 1, Datamaskin 2 og Video
- HDMI1/HDMI2 og Screen Mirroring
- HDMI1 og HDMI2
- USB Display og USB/LAN
- USB og LAN

► Relaterte koblinger

- "Liste av funksjoner" [s.11](#)

Begrensninger for Split Screen

Driftsbegrensninger

De følgende operasjonene kan ikke utføres under projisering av delt skjerm.

- Innstilling av projektorens meny
- E-Zoom
- Bytte bildeforhold (bildeforhold blir stilt til **Normal**.)
- Operasjoner med [User]-knappen på fjernkontrollen
- Automatisk iris

Begrensninger for bilde

- Hvis du foretar justeringer som **Lysstyrke**, **Kontrast**, **Fargemetning**, **Nyanse** og **Skarphet** i projektorens **Bilde**-meny, kan du bruke dem på bare bildet til venstre. Standardjusteringer brukes på bildet til høyre. Justeringer som påvirker hele det projiserte bildet, som **Fargemodus** og **Fargetemp.**, brukes på både venstre og høyre bilde.
- Selv om du justerer **Støyreduksjon** og **Deinterlacing** i projektorens **Bilde**-meny, er **Støyreduksjon** satt til 0, og **Deinterlacing** satt til **Av** for bildet til høyre.
 - ☛ **Bilde** > **Bildeforbedring** > **Støyreduksjon**
 - ☛ **Bilde** > **Bildeforbedring** > **Deinterlacing**
- Selv om du stiller **Displaybakgrunn** til **Logo** i projektorens **Utvidet**-meny, vises den blå skjermen når ingen bildesignal mottas.

► Relaterte koblinger

- "Bredde/høyde-forhold for bilde" [s.60](#)
- "Justere bildekvalitet (fargemodus)" [s.63](#)
- "Innstillinger for projektorfunksjoner- Innstillinger-meny" [s.136](#)
- "Innstillinger for projektoroppsett - Utvidet-meny" [s.138](#)
- "Bildekvalitetsinnstillinger - Bilde-meny" [s.133](#)
- "Zoome inn/ut av bilder (E-Zoom)" [s.77](#)
- "Stille inn automatisk iris" [s.63](#)

Du kan bruke projektorens PC Free-funksjon når du kobler til en USB-enhet som inneholder kompatible presentasjonsfiler. Dette gjør at du raskt og enkelt kan vise en presentasjon og kontrollere den ved hjelp av projektorens fjernkontroll.

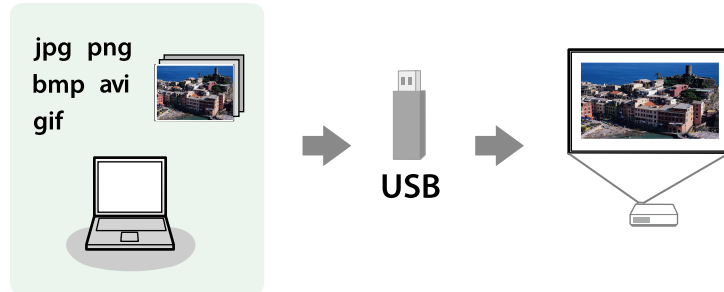

► Relaterte koblinger

- "Støttede filtyper for PC Free" [s.70](#)
- "Forholdsregler for PC Free-projisering" [s.70](#)
- "Starte lysbildefremvisning med PC Free" [s.71](#)
- "Starte filmpresentasjon med PC Free" [s.72](#)
- "Visningsalternativer for PC Free" [s.73](#)
- "Liste av funksjoner" [s.11](#)

Støttede filtyper for PC Free

Du kan projisere slike filer ved hjelp av PC Free-funksjonen på projektoren.



- For best resultat legger du filene på medier som er formatert i FAT16/32.
- Hvis du har problemer med å projisere fra media formatert for filsystemer som ikke er Windows, bør du prøve å formatere mediet for Windows i stedet.

Filinnhold	Filtype (typefelt)	Detaljer
Bilde	.jpg	Kontroller at filen ikke er: <ul style="list-style-type: none"> • CMYK-format • Progressivt format • Høyt komprimert • Over en oppløsning på 8192 × 8192
	.bmp	Kontroller at filen ikke er: <ul style="list-style-type: none"> • Over en oppløsning på 1280 × 800
	.gif	Kontroller at filen ikke er: <ul style="list-style-type: none"> • Over en oppløsning på 1280 × 800 • Animert • Linjesprang
	.png	Kontroller at filen ikke er: <ul style="list-style-type: none"> • Over en oppløsning på 1280 × 800 * • Linjesprang
Film	.avi (Motion JPEG)	Støtter bare AVI 1.0. Kontroller at filen ikke er: <ul style="list-style-type: none"> • Lagret med en lydkodek som ikke er PCM eller ADPCM • Over en oppløsning på 1280 × 720 • Større enn 2 GB

* Når du bruker en projektor med Full HD-oppløsning, kan du projisere en fil med en maksimal oppløsning på 1920 × 1080.

Forholdsregler for PC Free-projisering

Vær oppmerksom på følgende forholdsregler når du bruker PC Free-funksjoner.

- Du kan ikke bruke en USB-nøkkel for PC Free-funksjoner.
- Ikke koble fra USB-lagringsenheten mens den er i bruk. Dette kan føre til at PC Free ikke fungerer riktig.
- Du kan ikke være i stand til å bruke sikkerhetsfunksjonene på enkelte USB-lagringsenheter med PC Free-funksjoner.
- Når du kobler til en USB-enhet som har en strømadapter, kobler du strømadapteren til en stikkontakt når du bruker enheten med projektoren.
- Noen USB-kortlesere er ikke kompatible med projektoren.
- Projektoren kan gjenkjenne opptil 5 kort satt inn i den tilkoblede kortleseren på én gang.
- Du kan ikke korrigere keystone-forvringning mens du projiserer på PC Free, så du må korrigere bildeformen før du starter presentasjonen.
- Du kan bruke følgende funksjoner mens du projiserer med PC Free.
 - Stillbilde
 - A/V av
 - E-Zoom

► Relaterte koblinger

- "Stoppe videohandling midlertidig" [s.76](#)
- "Slå av bildet og lyden midlertidig" [s.75](#)
- "Zoome inn/ut av bilder (E-Zoom)" [s.77](#)

Starte lysbildefremvisning med PC Free

Når du har koblet en USB-enhet til projektoren, kan du bytte til USB-inngangskilden og starte lysbildefremvisningen.



- Du kan endre PC Free-betjeningsvalg eller legge til spesialeffekter ved å markere **Alternativ** nederst på skjermen og trykke på [Enter].

- 1** Trykk på [USB]-knappen på fjernkontrollen. Skjermbildet for fillisten til PC Free vises.



- Hvis Velg stasjon-skjermen vises, trykker du på pilknappene for å velge stasjonen og trykker på [Enter].
- For å vise bilder fra den andre USB-stasjonen markerer du **Velg stasjon** på toppen av fil-listeskjermen og trykker [Enter].

- 2** Gjør ett av følgende for å finne filene dine:

- Hvis du har behov for å vise filer i en undermappe på enheten, trykker du på pilknappene for å markere mappen, og trykker på [Enter].
- For å flytte opp et mappenivå på enheten markerer du **Til toppen**, og trykker [Enter].

- 3** Gjør ett av følgende:

- For å vise ett enkelt bilde trykker du på pilknappene for å markere bildet, og trykker på [Enter]. (Trykk på [Esc]-knappen for å gå tilbake til skjermen med filliste.)

- Hvis du vil vise en lysbildefremvisning av alle bildene i en mappe, trykker du på pilknappene for å markere **Bildevis.**-alternativet nederst på skjermen, og trykker på [Enter].



- Du kan endre bildebyttetid ved å markere **Alternativ** nederst på skjermen og trykke på [Enter].
- Hvis noen filnavn er lengre enn visningsområdet, eller inkluderer symboler som ikke støttes, kan filnavnene bare forkortes eller endres i skjermvisningen.

- 4** Under projisering bruker du følgende kommandoer for å styre visningen:
- For å rotere et bilde som vises trykker du på piltast opp eller piltast ned.

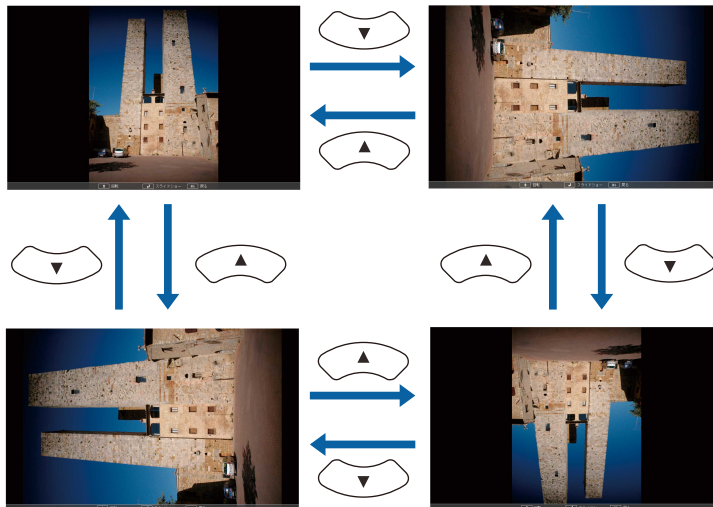

- For å gå til neste eller forrige bilde trykker du på venstre eller høyre piltast.

- 5** For å stoppe visning følger instruksjonene på skjermen eller trykker på [Esc]-knappen.
Du kommer tilbake til fillisteskjermen.

- 6** Slå av USB-enheten, hvis nødvendig, og koble enheten fra projektoren.

► Relaterte koblinger

- "Visningsalternativer for PC Free" [s.73](#)
- "Koble til en USB-enhet" [s.34](#)

Starte filpresentasjon med PC Free

Når du har koblet en USB-enhet til projektoren, kan du bytte til USB-inngangskilden og starte filmen.



- Du kan endre betjeningsvalg for PC Free ved å markere **Alternativ** nederst på skjermen og trykke på [Enter].

- 1** Trykk på [USB]-knappen på fjernkontrollen.
Skjermbildet for fillisten til PC Free vises.





- Hvis Velg stasjon-skjermen vises, trykker du på pilknappene for å velge stasjonen og trykker på [Enter].
- For å vise filmer fra den andre USB-stasjonen markerer du **Velg stasjon** på toppen av fil-listeskjermen og trykker [Enter].

2 Gjør ett av følgende for å finne filene dine:

- Hvis du har behov for å vise filer i en undermappe på enheten, trykker du på pilknappene for å markere mappen, og trykker på [Enter].
- For å flytte opp et mappenivå på enheten markerer du **Til toppen**, og trykker [Enter].

3 Hvis du vil spille av en film, trykker du på piltastene for å markere filen, og trykker [Enter].



- Hvis noen filnavn er lengre enn visningsområdet, eller inkluderer symboler som ikke støttes, kan filnavnene bare forkortes eller endres i skjermvisningen.
- Hvis du vil spille av alle filmene i en mappe i rekkefølge, velger du alternativet **Bildevis.** nederst på skjermen.

4 Du kan stoppe avspillingen ved å trykke på [Esc]-knappen, markere **Avslutt**, og trykke på [Enter].

Du kommer tilbake til fillisteskjermen.

5 Slå av USB-enheten, hvis nødvendig, og koble enheten fra projektoren.

► Relaterte koblinger

- "Visningsalternativer for PC Free" [s.73](#)
- "Koble til en USB-enhet" [s.34](#)

Visningsalternativer for PC Free

Du kan velge disse visningsalternativene når du bruker PC Free. For å få tilgang til denne skjermen markerer du **Alternativ** nederst på PC Free-fillisteskjermen, og trykker på [Enter].



Innstilling	Alternativer	Beskrivelse
Visningsrekkefølge	Etter navn	Viser filer i rekkefølge etter navn
	Etter dato	Viser filer i rekkefølge etter dato
Sorteringsrekkefølge	Stigende	Viser filer i rekkefølge etter først-til-sist
	Synkende	Viser filer i rekkefølge etter sist-til-først
Kontinuerlig avspilling	På	Viser en lysbildefremvisning kontinuerlig
	Av	Viser en lysbildefremvisning én gang
Tidspunkt for skifte av skjermbilde	Nei	Viser ikke den neste filen automatisk

Innstilling	Alternativer	Beskrivelse
	1 sekund til 60 sekunder	Viser filer for den valgte tiden, og bytter til neste fil automatisk. Høyoppløselige bilder kan byttes noe langsommere
Effekt	Nei	Ingen effekt
	Stryk	Går mellom bilder med en strykeeffekt
	Oppløs	Går mellom bilder ved hjelp av en oppløsingeffekt
	Tilfeldig	Går mellom bilder ved hjelp av et tilfeldig utvalg av effekter

Du kan midlertidig slå av det projiserte bildet og lyden hvis du vil kapre publikums oppmerksomhet under en presentasjon. Lyd- eller videohandlinger fortsetter imidlertid å kjøre, så du kan ikke gjenoppta projiseringen på det punktet du stoppet den.

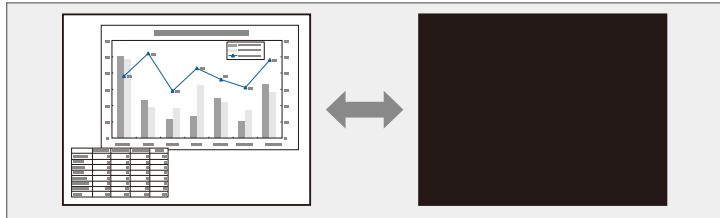

Hvis du vil vise et bilde, for eksempel en firmalogo eller et bilde når [A/V Mute]-knappen er trykket, kan du velge et bilde i for A/V av-innstillingsskjermen i projektorens **Utvidet**-meny.

☛ **Utvidet > Display > A/V av**

- 1 Trykk på [A/V Mute]-knappen på fjernkontrollen for å midlertidig stoppe projeksjonen og dempe all lyd.

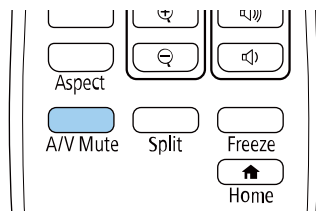

- 2 For å slå bildet og lyden på igjen, trykker du på [A/V Mute] igjen.



- Du kan også stoppe projiseringen med A/V av-skyvedekselbryteren på projektoren.
- Projektoren slår automatisk av strømmen 30 minutter etter at A/V av er aktivert. Du kan deaktivere denne funksjonen.
☛ **ECO > Tidsur for A/V av**
- Lampen lyser fortsatt under A/V av, slik at antall lampetimer øker.

» Relaterte koblinger

- "Innstillinger for projektoroppsett - Utvidet-meny" [s.138](#)
- "Innstillinger for projektoroppsett - ECO-meny" [s.153](#)

Du kan midlertidig stoppe handlingen i en video eller datamaskinpresentasjon og beholde et bilde på skjermen. Lyd- eller videohandlinger fortsetter imidlertid å kjøre, så du kan ikke gjenoppta projiseringen på det punktet du stoppet den.

- 1 Trykk på [Freeze]-knappen på fjernkontrollen for å fryse videoen.

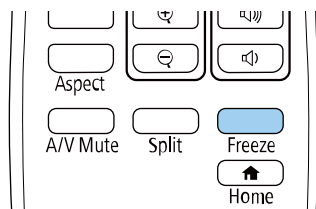

- 2 Du kan starte videoen igjen ved å trykke på [Freeze] på nytt.

Du kan zoome inn eller ut av det projiserte bildet med [E-Zoom]-knappen på fjernkontrollen.

Størrelsen og posisjonen til det zoomede bildet beholdes selv når inngangskilden byttes eller projektoren slås av.

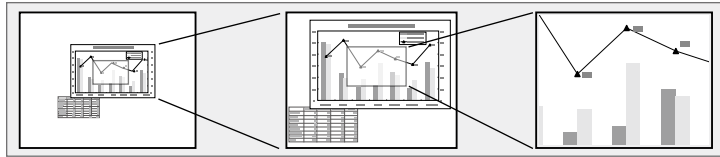

► Relaterte koblinger

- "Zoome inn på bilder" [s.77](#)
- "Zoome ut av bilder" [s.77](#)

Zoome inn på bilder

- 1 Trykk på [E-Zoom] +-knappen på fjernkontrollen.

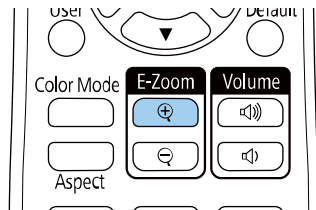

Det projiserte bildet forstørres med fokus rundt midten av bildet. Du kan forstørre bildet mellom én og fire ganger i 25 gradvis økende trinn.

- 2 Bruk følgende knapper på fjernkontrollen til å justere det zoomede bildet mens zoom-forholdet vises:

- Trykk på [E-Zoom] +-knappen flere ganger for å zoome inn på bildet.
- Bruk pilknappene for å panorere rundt det zoomede bildet.

- For å zoome ut på bildet trykker du på [E-Zoom] --knappen.
- Hvis du vil gå tilbake til den opprinnelige bildestørrelsen, trykker du [Default]-knappen.



Når du projiserer bilder fra et Epson-dokumentkamera, kan du forstørre bildet fra én til åtte ganger størrelsen i 57 trinn ved å bruke [E-Zoom] +-knappen på dokumentkameraet.

Når visning av zoom-forhold forsvinner, blir størrelsen og posisjonen til det zoomede bildet lagret. Trykk knappene [E-Zoom] +/- for å justere igjen.

Zoome ut av bilder

- 1 Trykk på [E-Zoom] --knappen på fjernkontrollen.

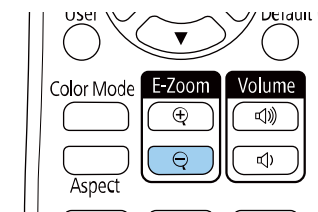

Det projiserte bildet reduseres. Du kan redusere bildet mellom 100 og 50 % i gradvise trinn.

- 2 Bruk følgende knapper på fjernkontrollen til å justere det utzoomede bildet mens zoom-forholdet vises:

- Trykk [E-Zoom] --knappen flere ganger for å zoome ut på det projiserte bildet.
- Bruk pilknappene til å flytte rundt på det utzoomede bildet.
- For å zoome inn på bildet trykker du på [E-Zoom] +-knappen.

- Hvis du vil gå tilbake til den opprinnelige bildestørrelsen, trykker du [Default]-knappen.



Når du projiserer et bilde fra et Epson-dokumentkamera, kan du også redusere bildet ved å bruke [E-Zoom] --knappen på dokumentkameraet.

Når visning av zoom-forhold forsvinner, blir størrelsen og posisjonen til det zoomede bildet lagret. Trykk knappene [E-Zoom] +/- for å justere igjen.

Du kan lagre et bilde på projektoren og vise det når projektoren slås på. Du kan også vise bildet når projektoren ikke mottar et inngangssignal. Dette bildet kalles brukerlogoskjermen.

Du kan velge et bilde, en grafikk eller en firmalogo som brukerlogo. Dette gjør det enklere å identifisere projektorens eier, noe som kan bidra til å hindre tyveri. Du kan hindre endringer i brukerlogoen ved å sette opp passordbeskyttelse.



- Hvis innstillingen for **Brukerlogobeskytts.** i **Passordbeskyttelse**-menyen er satt til **På**, setter du den til **Av** før du lagrer brukerlogoen.
- Når du kopierer menyinnstillingene fra én projektor til en annen ved hjelp av gruppeoppsettfunksjonen, blir brukerlogoen også kopiert. Ikke registrer informasjon som du ikke vil dele mellom flere projektorer, som en brukerlogo.
- Du kan ikke lagre innhold som er beskyttet av HDCP.

1 Vis bildet som du vil prosjektet som brukerlogo.

2 Trykk [Menu]-knappen, velg **Utvidet**-menyen, og trykk [Enter].



3 Velg **Brukerlogo** > **Start innstilling**, og trykk [Enter].

Du ser en melding som spør om du vil bruke bildet på skjermen som en brukerlogo.



Justeringer som Keystone, E-Zoom, eller Bildeforhold er midlertidig avbrutt når du velger **Brukerlogo**.

4 Velg **Ja**, og trykk på [Enter].

5 Sjekk bildet som vises, og velg **Ja** for å lagre det som brukerlogo. Brukerlogoen blir overskrevet, og en ferdigmelding vises.

6 Trykk [Esc] for å gå ut av meldingsskjermen.

7 Velg **Utvidet**-menyen, og trykk på [Enter].

8 Velg **Display**, og trykk på [Enter].

9 Velg når du vil vise skjermen for Brukerlogo:

- For å vise den når det ikke er et inngangssignal velger du **Displaybakgrunn** og setter denne til **Logo**.
☛ **Utvidet** > **Display** > **Displaybakgrunn**
- For å vise den når du slår projektoren på velger du **Oppstartskjerm** og setter denne til **På**.
☛ **Utvidet** > **Display** > **Oppstartskjerm**
- For å vise det når du trykker på [A/V Mute]-knappen velger du **A/V av** og setter det til **Logo**.
☛ **Utvidet** > **Display** > **A/V av**

Hvis du vil hindre at noen endrer innstillinger for Brukerlogo uten å skrive inn et passord, setter du innstillingen for **Brukerlogobeskytts.** til **På** i **Passordbeskyttelse**-menyen, og velger et passord.

► Relaterte koblinger

- "Slå av bildet og lyden midlertidig" [s.75](#)
- "Sikkerhetstyper for valg av passord" [s.87](#)

Det er forhåndsregistrert fire mønstertyper for projektoren, slik som rette linjer og rutemønstre. Du kan projisere disse mønstrene til hjelp ved presentasjoner ved bruk av **Mønstervisning**-innstillingene.

Du kan lagre bildet som projiseres som et Brukermønster.



Når man har lagret et Brukermønster, kan mønsteret ikke stilles tilbake til standard fra fabrikk.

1 Projiser bildet du vil lagre som Brukermønster og trykk på [Menu]-knappen på kontrollpanelet eller fjernkontrollen.

2 Velg **Innstillinger**-menyen, og trykk på [Enter].



3 Velg **Mønster > Brukermønster**, og trykk [Enter].

Du ser en melding som spør om du vil bruke bildet på skjermen som et Brukermønster.



- Justeringer som Keystone, E-Zoom eller Bildeforhold, blir midlertidig avbrutt når du velger **Brukermønster**.
- Du kan ikke lagre digitale bilder beskyttet av HDCP-teknologi som et Brukermønster.

4 Velg **Ja**, og trykk på [Enter].

Du ser en melding som spør om du vil lagre bildet som Brukermønster.

5 Velg **Ja**, og trykk på [Enter].

Du ser en ferdigmelding.

Når flere projektorer er stilt opp og projiserer bilder, kan du korrigere lysstyrken og fargetonen for hver projektors bilde slik at fargene på bildene fra projektorene er like.

Du kan gi en unik projektor-ID til hver projektor slik at du kan betjene dem individuelt ved hjelp av en fjernkontroll og deretter korrigere lysstyrke og farge for hver projektor.



- I noen tilfeller kan det hende at lysstyrken og fargetonen ikke er helt like, selv etter korrigerende.
- Hvis forskjeller i lysstyrke og fargetone blir mer merkbare over tid, må du justere på nytt.

► Relaterte koblinger

- "Stille inn projektor-ID" [s.82](#)
- "Velge projektoren du vil betjene" [s.82](#)
- "Tilpasse skjermkvalitet for visning med flere projektorer" [s.83](#)

Stille inn projektor-ID

For å kontrollere flere projektorer fra én fjernkontroll gir du hver projektor en unik ID.

- 1** Trykk [Menu]-knappen, velg **Utvidet**-menyen, og trykk [Enter].
- 2** Velg **Projektor-ID**, og trykk på [Enter].

- 3** Bruk piltastene til å velge identifikasjonsnummeret du vil bruke for projektoren. Trykk deretter på [Enter].

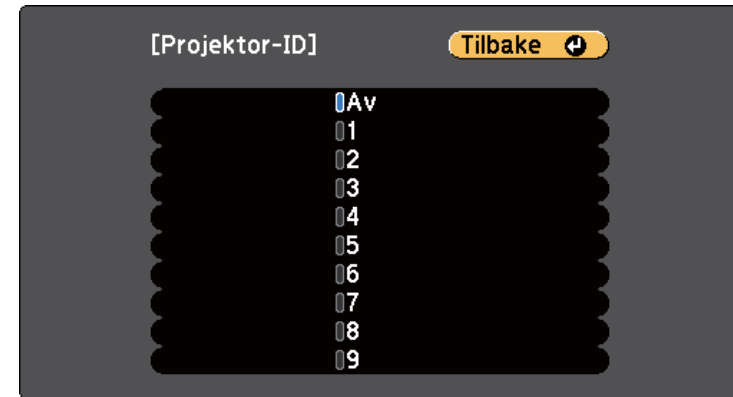

- 4** Trykk [Menu] eller [Esc] for å gå ut av menyene.
- 5** Gjenta disse trinnene for alle de andre projektorene du vil drive fra én fjernkontroll.

Velge projektoren du vil betjene

Når du har satt opp projektorens ID, kan du velge ID-en til projektoren du vil styre ved hjelp av fjernkontrollen.

- 1** Rett fjernkontrollen mot målprojektoren, og trykk på [ID]-knappen.

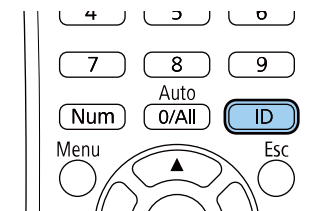

ID-en til den nåværende projektøren vises på projektorskjermen. Den forsvinner etter omtrent 3 sekunder.

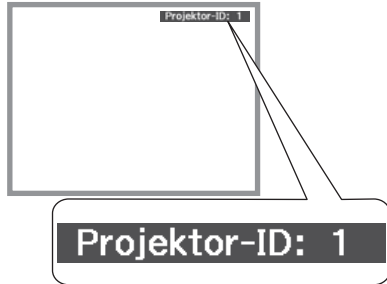

- 2** Samtidig som du holder nede [ID]-knappen, trykker du på en nummerknapp som skal samsvare med ID-en til projektøren du vil betjene.

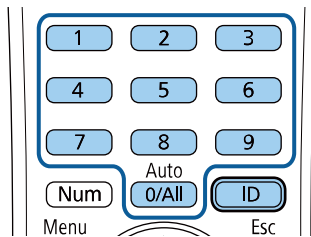

Projektøren du vil betjene, er valgt.



- Når du velger [0/All] på fjernkontrollen, kan du betjene alle projektører uavhengig av innstilling for **Projektor-ID**.
- Når du setter **Projektor-ID**-innstillingen til **Av**, kan du bruke projektøren med fjernkontrollen uansett hvilken ID du velger med fjernkontrollen.
- Projektor-ID-innstillingen lagres på fjernkontrollen. Selv om batteriene tas ut av fjernkontrollen for bytte og så videre, beholdes den lagrede ID-innstillingen. Men hvis batteriene tas ut av fjernkontrollen over en lengre tid, går ID-en tilbake til standardinnstillingen (0/All).
- Når du bruker flere fjernkontroller samtidig, er det mulig du ikke kan styre projektører som du vil på grunn av infrarød forstyrrelse.

Tilpasse skjermkvalitet for visning med flere projektører

Du kan tilpasse skjermkvalitet for flere projektører som projiserer ved siden av hverandre.

- 1** Slå på alle projektorene som du vil tilpasse skjermkvaliteten for.
- 2** Still inn ID-numre på hver projektor.
- 3** Sørg for at alle projektorene bruker samme innstilling for Fargemodus.
- 4** Velg fjernkontroll-ID for å samsvare med den første projektøren.

- 5** Trykk på [Menu]-knappen, velg **Bilde**-menyen, og trykk på [Enter].



- 6** Velg innstillinger etter behov.
- 7** Velg fjernkontroll-ID for å samsvare med den neste projektoren, og gjenta justeringer i Bilde-menyen etter behov for å sammenkjøre projektorskjermene.

Du kan sikre din projektor for å forhindre tyveri eller utilsiktet bruk ved å sette opp følgende sikkerhetsfunksjoner:

- Passordsikkerhet for å hindre at folk som ikke kjenner passordet bruker projektoren og for å hindre endringer i oppstartskjermen og andre innstillinger.

Dette fungerer som en tyveriforhindrende funksjon, da projektoren ikke kan brukes om den blir stjålet, og du kan begrense hvem som kan bruke projektoren.

- Knappelås for å blokkere bruk av projektoren ved hjelp av knappene på kontrollpanelet.

Dette er nyttig ved tilstelninger eller show der du vil deaktivere alle knappene under projiseringen, eller på skoler når du vil begrense bruken av knappene.

- Sikkerhetskabel for å fysisk feste projektoren på plass.

► Relaterte koblinger

- "Typer passordsikkerhet" [s.85](#)
- "Låse projektorens Knapper" [s.88](#)
- "Installere en sikkerhetskabel" [s.89](#)

Typer passordsikkerhet

Du kan sette opp følgende typer passordsikkerhet ved hjelp av ett felles passord:

- Passord for **Strøm på-beskyttelse** hindrer at noen bruker projektoren uten først å legge inn et passord. Når du plugger inn strømledningen og slår på projektoren første gang, må du oppgi riktig passord. Dette gjelder også **Direkte strøm på** og **Auto. slå på**.
- Passord for **Brukerlogobeskyttels**. hindrer at noen endrer den tilpassede skjermen som vises når projektoren slås på, når signal ikke mottas, eller når du bruker A/V av-funksjonen. Den tilpassede skjermen gjør tyveri mindre sannsynlig da projektorens eier vises.

- Passord for **Nettverksb.skyt.** passord at noen endrer innstillingene i projektorens **Nettverk**-meny.
- Passord for **Tidsplanbeskyttelse** hindrer at noen endrer projektorens innstillinger for tidsplan.
- **Screen Mirroring-beskyt.**-passord hindrer at noen endrer projektorens innstillinger for Screen Mirroring.

► Relaterte koblinger

- "Stille in et passord" [s.85](#)
- "Sikkerhetstyper for valg av passord" [s.87](#)
- "Oppgi et passord for å bruke projektoren" [s.87](#)
- "Liste av funksjoner" [s.11](#)

Stille in et passord

Første gang du bruker projektoren, må du angi et passord.



Som standard er ikke noe passord angitt. Du må angi et passord.

- 1 Hold nede [Freeze]-knappen på fjernkontrollen i ca. 5 sekunder.

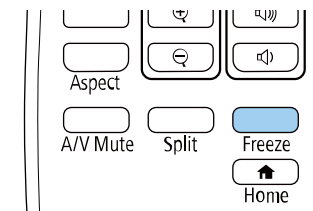

Du ser Passordbeskyttelse-innstillingsmenyen.



- Hvis det ikke er angitt et passord, vises et skjermbilde som ber deg angi et passord før du kan se **Passordbeskyttelse**-innstillingsmenyen.
- Hvis **Passordbeskyttelse** allerede er aktivert, må du angi riktig passord for å åpne **Passordbeskyttelse**-innstillingsmenyen.

2 Velg **Passord**, og trykk på [Enter].



Du ser teksten **Endre passord?**.

3 Velg **Ja**, og trykk på [Enter].



Hvis du velger **Nei**, vil Passordbeskyttelse-innstillingsmenyen vises på nytt.

4 Hold nede [Num]-knappen på fjernkontrollen, og bruk talltastene til å angi et firesifret passord.

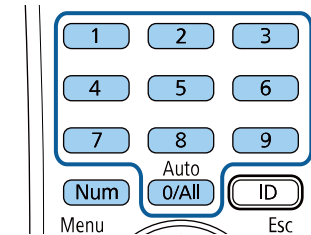

Passord vises som **** når det skrives. En bekreftelsesmelding vises når du har skrevet det fjerde sifferet.

5 Angi passordet på nytt.

Du ser meldingen **Det nye passordet er lagret**. Hvis du angir feil passord, vises en melding med beskjed om å angi passordet på nytt.

6 Trykk [Esc] for å gå tilbake til menyen.

7 Noter passordet, og oppbevar det på et trygt sted.

Sikkerhetstyper for valg av passord

Når du har satt et passord, ser du denne menyen slik at du kan velge passordsikkerhetstypene du vil bruke.



Hvis du ikke ser denne menyen, holder du nede [Freeze]-knappen på fjernkontrollen i 5 sekunder til menyen vises.

- For å hindre uautorisert bruk av projektoren velger du **På** som innstilling for **Strøm på-beskyttelse**.
- For å hindre endringer på Brukerlogo-skjermen eller relaterte skjerminnstillinger velger du **På** som innstilling for **Brukerlogobeskytts.**
- For å hindre endringer i nettverksinnstillingene velger du **På** som innstilling for **Nettverksb.skyt.**
- For å hindre endringer i projektorens innstillinger for tidsplan velger du **På** som innstilling for **Tidsplanbeskyttelse**.
- Hindre endringer i projektorens innstillinger for Screen Mirroring ved å velge **På** som innstilling for **Screen Mirroring-beskyt.**

Du kan feste Klistremerke Om Passordbeskyttelse til projektoren som en ekstra tyverisikring.



Pass på å holde fjernkontrollen på et trygt sted. Hvis du mister den, vil du ikke være i stand til å oppgi passordet.

Oppgi et passord for å bruke projektoren

Når passordskjermen vises, oppgir du riktig passord.

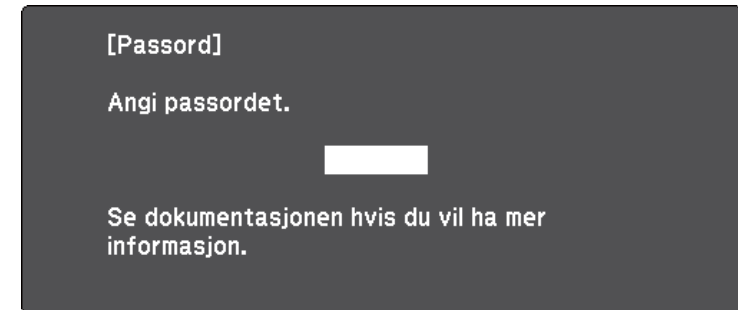

- 1 Hold nede [Num]-knappen på fjernkontrollen mens du skriver inn passordet ved hjelp av talltastene.

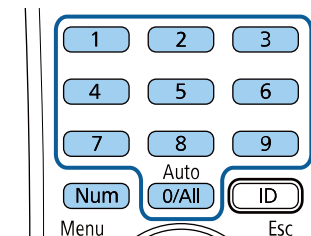

Passordskjermen lukkes.

- 2** Hvis passordet er feil, ser du en melding og en beskjed om å prøve på nytt. Angi riktig passord for å fortsette.

Obs!

- Hvis feil passord angis tre ganger på rad, vises meldingen **Driften av projektoren er låst**, i ca. fem minutter, og deretter går projektoren over i ventemodus. Hvis dette skjer, tar du støpselet ut av strømuttaket, setter det inn på nytt, og slår projektoren på igjen. Projektoren viser skjermbildet for angivelse av passordet igjen, slik at du kan angi korrekt passord.
- Hvis du har glemt passordet, noterer du ned nummeret " **Forespørselskode: xxxxx**" som vises på skjermen, og tar kontakt med Epson for å få hjelp.
- Hvis du fortsetter å gjenta operasjonen ovenfor og legger inn feil passord 30 ganger på rad, vises meldingen **Driften av projektoren er låst. Ta kontakt med Epson slik det er beskrevet i dokumentasjonen**. Projektoren godtar da ikke noen flere passord. Kontakt Epson for å få hjelp.

Låse projektorens Knapper

Du kan låse knappene på kontrollpanelet for å hindre noen fra å bruke projektoren. Projektoren kan fortsatt styres ved hjelp av fjernkontrollen.

- 1** Trykk på [Menu]-knappen på kontrollpanelet eller fjernkontrollen.
- 2** Velg **Innstillinger**-menyen, og trykk på [Enter].



- 3** Velg **Låsinnstilling > Driftslås**, og trykk [Enter].
- 4** Velg en av disse låstypene, og trykk [Enter]:
- For å låse alle projektorens knapper velger du **Full låsing**.
 - For å låse alle knappene bortsett fra strømknappen velger du **Betjeningslås**.
- Du ser en bekreftelsesmelding.
- 5** Velg **Ja**, og trykk på [Enter].
Innstillingen **Driftslås** trer i kraft.

» Relaterte koblinger

- "Låse opp projektorens knapper" [s.89](#)

Låse opp projektorens knapper

Hvis projektorens knappene har blitt låst, må du gjøre ett av følgende for å låse dem opp.

- Hold inne [Enter]-knappen på kontrollpanelet i ca. 7 sekunder. Det vises en melding og låsen frigjøres.
- Velg **Av** som innstillingen for **Driftslås** på projektorens **Innstillinger**-meny.
☛ **Innstillinger > Låsinnstilling > Driftslås**

► Relaterte koblinger

- "Innstillinger for projektorfunksjoner- Innstillinger-meny" [s.136](#)

Installere en sikkerhetskabel

Du kan montere sikkerhetskabelen på projektoren for å hindre tyveri.

- Bruk sikkerhetsåpningen på projektoren for å feste et Kensington Microsaver Security-system.



Du finner mer informasjon om Microsaver Security System på Kensingtons nettsted.

<https://www.kensington.com/>

- Bruk sikkerhetskabelfestepunktet på projektoren for å feste en vaierkabel, og fest denne til et feste i rommet eller et tungt møbel.

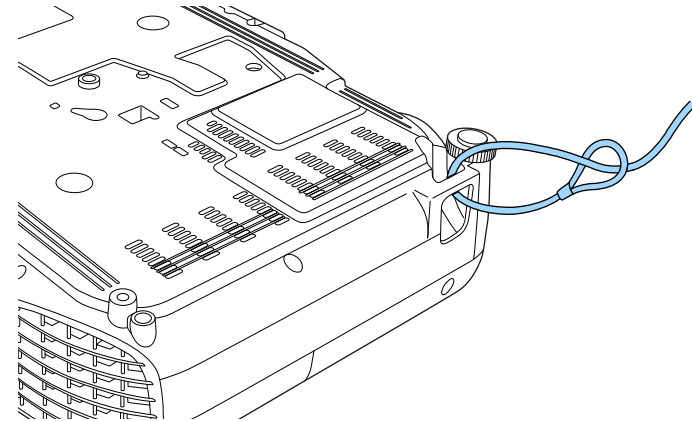

Du kan bruke en vanlig tyveriforebyggende vaierlås. Se i dokumentasjonen som fulgte med kabellåsen, om hvordan du låser den.

Bruke projektoren på et nettverk

Følg instruksjonene i disse delene for å sette opp projektoren for bruk på et nettverk.

► Relaterte koblinger

- "Trådbundet nettverksprojisering" [s.91](#)
- "Trådløs nettverksprojisering" [s.94](#)
- "Trådløs nettverksprojisering fra en mobil enhet (Screen Mirroring)" [s.103](#)
- "Sikker HTTP" [s.108](#)

Du kan sende bilder til projektoren gjennom et kablet nettverk. For å gjøre dette kobler du projektoren til nettverket, og setter opp projektoren og datamaskinen for nettverksprojisering.

Når du har koblet til og satt opp projektoren som beskrevet her, laster du ned og installerer Epson iProjection (Windows/Mac) fra følgende nettsted.

epson.sn/

Epson iProjection-programvaren setter opp datamaskinen for nettverksprojisering. Det gjør også at du kan holde interaktive møter ved å projisere brukeres dataskjermer over et nettverk. Se *Driftshåndbok for Epson iProjection (Windows/Mac)* for instruksjoner.



Hvis **Passord Web-kontroll** ikke er angitt, vises et skjermbilde som ber deg angi et passord når du lagrer nettverksinnstillingene. Følg instruksjonene på skjermen for å angi passordet.

► Relaterte koblinger

- "Koble til et kablet nettverk" [s.91](#)
- "Velge innstillinger for kablet nettverk" [s.91](#)
- "Liste av funksjoner" [s.11](#)

Koble til et kablet nettverk

Hvis du vil koble projektoren til et kablet lokalnettverk (LAN), må du bruke en nettverkskabel som støtter 100Base-TX eller 10Base-T. For å sikre riktig dataoverføring kan du bruke en skjermet kategori 5-kabel eller bedre.

- 1** Koble den ene enden av nettverkskabelen til nettverkshuben, svitsjen eller ruter.

- 2** Koble den andre enden av kabelen til projektorens LAN-port.

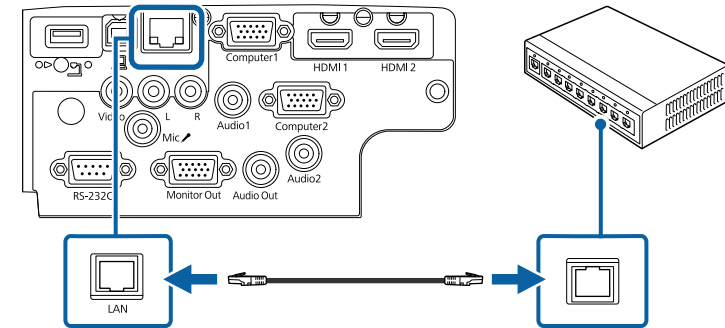

► Relaterte koblinger

- "Liste av funksjoner" [s.11](#)

Velge innstillinger for kablet nettverk

Før du kan projisere fra datamaskiner på nettverket, må du velge nettverksinnstillingene på projektoren.



Sørg for at du har koblet projektoren til det kablede nettverket med LAN-porten.

- 1** Trykk [Menu]-knappen, velg **Nettverk**-menyen, og trykk [Enter].

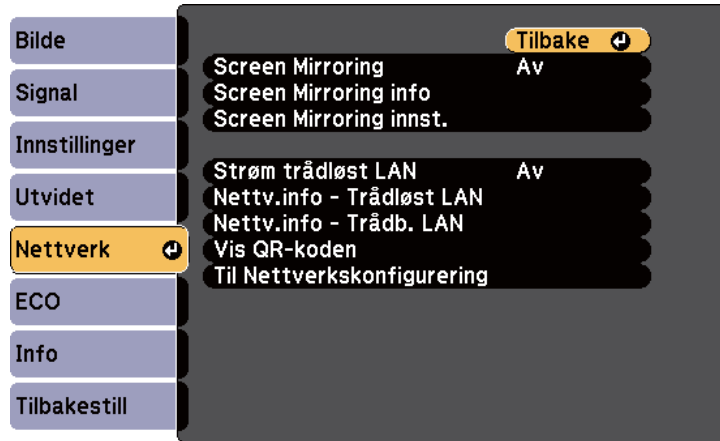

- 2** Velg **Til Nettverkskonfigurering**, og trykk [Enter].

- 3** Velg **Grunnlegg.**-menyen, og trykk på [Enter].



- 4** Velg grunnleggende alternativer som nødvendig.

- **Projektornavn** lar deg skrive inn et navn på opptil 16 alfanumeriske tegn for å identifisere projektoren via nettverket.
- **PJLink-passord** lar deg skrive inn et passord på opptil 32 alfanumeriske tegn for å bruke PJLink-protokollen for projektorkontroll.
- **Passord for Remote** lar deg skrive inn et passord på opptil åtte alfanumeriske tegn for å få tilgang til projektoren via Grunnkontroll. Brukernavnet er EPSONREMOTE. Som standard er ikke noe passord angitt.)
- **Passord Web-kontroll** lar deg skrive inn et passord på opptil åtte alfanumeriske tegn for å få tilgang til projektoren via nettet. Brukernavnet er EPSONWEB. Som standard er ikke noe passord angitt.)
- Under **Moderatorpassord** kan du skrive inn en firesifret kode for å få tilgang til projektoren som moderator fra Epson iProjection. (Som standard er ikke noe passord satt.)
- **Projektornøkkelord** lar deg slå på et sikkerhetspassord for å hindre tilgang til projektoren av noen som ikke er i samme rom. Det vises et tilfeldig søkeord som du må angi på en datamaskin ved hjelp av Epson iProjection for å få tilgang til projektoren og dele skjermen.
- **Vis nøkkelord** lar deg velge om du vil vise et projektornøkkelord på det projiserte bildet ved tilgang til projektoren med Epson iProjection.
- Under **Vis LAN-info.** kan du stille inn visningsformat for projektorens nettverksinformasjon.



Bruk skjermtastaturet til å skrive inn navn og passord. Trykk på piltastene på fjernkontrollen for å markere tegn, og trykk på [Enter] for å velge dem.

5 Velg **Trådbundet nettverk**-menyen, og trykk [Enter].

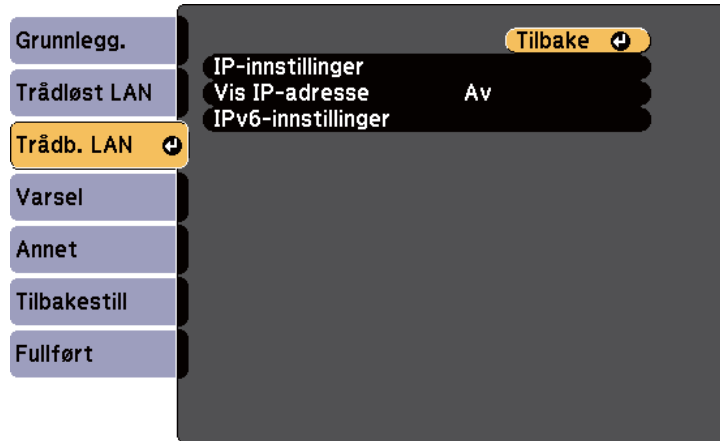

6 Tildel IP-innstillingene for nettverket som nødvendig.

- Hvis nettverket tilordner adresser automatisk, velger du **IP-innstillinger** for å sette **DHCP**-innstillingen til **På**.
- Hvis du må angi adresser manuelt, setter du **IP-innstillinger** for å sette **DHCP** til **Av**, og angir projektorens **IP-adresse**, **Subnettmaske** og **Gateway-adresse** som nødvendig.
- Hvis du vil koble projektoren til nettverket med IPv6, velger du **IPv6-innstillinger** for å stille **IPv6**-innstillingen til **På**, så stiller du inn **Auto-konfigurasjon** og **Bruk midlertidig adresse** etter behov.



For å markere tallene du ønsker fra tastaturet som vises trykker du på piltastene på fjernkontrollen. For å velge et uthevet nummer trykker du på [Enter].

7 Hvis du ikke vil at IP-adressen skal vises på LAN-ventemodusskjermen og Hjem-skjermen, stiller du **Vis IP-adresse** til **Av**.

8 Når du er ferdig med innstillingene, velger du **Fullført**, og følger anvisningene på skjermen for å lagre innstillingene og gå ut av menyene.



Hvis **Passord Web-kontroll** ikke er angitt, vises et skjermbilde som ber deg angi et passord før du kan lagre innstillingene. Følg instruksjonene på skjermen for å angi passordet.

9 Trykk på [LAN]-knappen på fjernkontrollen. Innstillinger for kablet nettverk er stilt inn når du ser riktig IP-adresse på LAN-ventemodusskjermen.



Du kan sende bilder til projektoren gjennom et trådløst nettverk.

- For å gjøre dette må du installere den trådløse modulen Epson 802.11b/g/n, og deretter sette opp projektoren og datamaskinen for trådløs projisering.
- Noen modeller har innebygde trådløse LAN-moduler. Da trenger du ikke å installere den trådløse modulen Epson 802.11b/g/n.

Du kan koble projektoren til det trådløse nettverket ved å konfigurere tilkoblingen manuelt på **Nettverk**-menyene på projektoren.

Når du har installert den trådløse LAN-modulen og satt opp projektoren, kan du laste ned og installere nødvendig nettverksprogramvare. Bruk følgende programvare og dokumentasjon for å sette opp og kontrollere trådløs projisering.

- Epson iProjection-programvaren (Windows/Mac) gjør at du kan holde interaktive møter ved å projisere dataskjermene til brukere over et nettverk. Se *Driftshåndbok for Epson iProjection (Windows/Mac)* for instruksjoner.
- Epson iProjection-appen (iOS/Android) lar deg projisere fra iOS- eller Android-enheter.

Du kan laste ned Epson iProjection fra App Store eller Google Play. Kunden påtar seg eventuelle kostnader som pådras ved kommunikasjon med App Store eller Google Play.

- Epson iProjection-appen (Chromebook) lar deg projisere fra Chromebook-enheter.

Du kan laste ned Epson iProjection fra Chrome Nettmarked. Kunden påtar seg eventuelle kostnader som pådras ved kommunikasjon med Chrome Nettmarked.



Hvis **Passord Web-kontroll** ikke er angitt, vises et skjermbilde som ber deg angi et passord når du lagrer nettverksinnstillingene. Følg instruksjonene på skjermen for å angi passordet.

► Relaterte koblinger

- "Installere den trådløse LAN-modulen" [s.94](#)
- "Velge innstillinger for trådløst nettverk manuelt" [s.95](#)

- "Velge innstillinger for trådløst nettverk i Windows" [s.97](#)
- "Velge innstillinger for trådløst nettverk på Mac" [s.98](#)
- "Sette opp sikkerhet for trådløst nettverk" [s.98](#)
- "Bruk en QR-kode for å koble til en mobil enhet" [s.100](#)
- "Bruke en USB-nøkkel til å koble til en Windows-datamaskin" [s.101](#)
- "Liste av funksjoner" [s.11](#)

Installere den trådløse LAN-modulen

For å bruke projektoren over et trådløst nettverk kan du installere den trådløse modulen Epson 802.11b/g/n. Ikke installer noen annen form for trådløs LAN-modul.

Obs!

Fjern aldri modulen mens indikatoren er blå eller blinker, eller mens du projiserer trådløst. Dette kan skade modulen eller miste data.

- 1 Bruk en stjerneskrutrekker til å fjerne skruen som fester den trådløse LAN-modulen på plass.

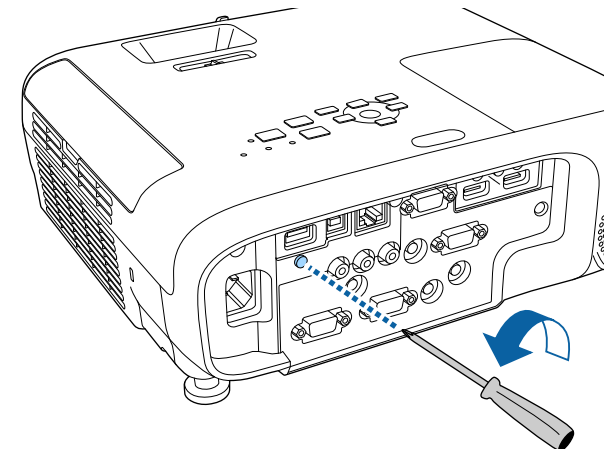

- 2 Koble den trådløse LAN-modulen til USB-A-porten.

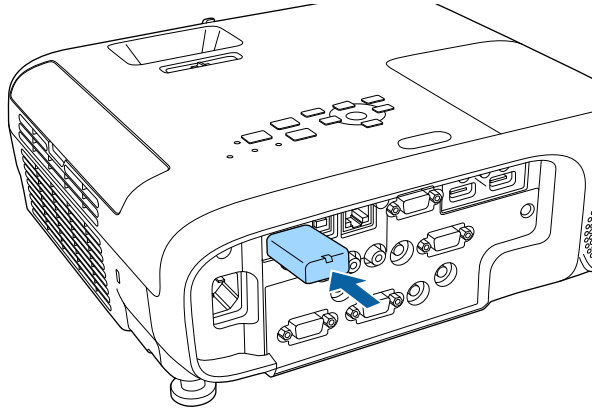

- 3 Sett på dekselet til den trådløse LAN-modulen, og fest det med skruen.

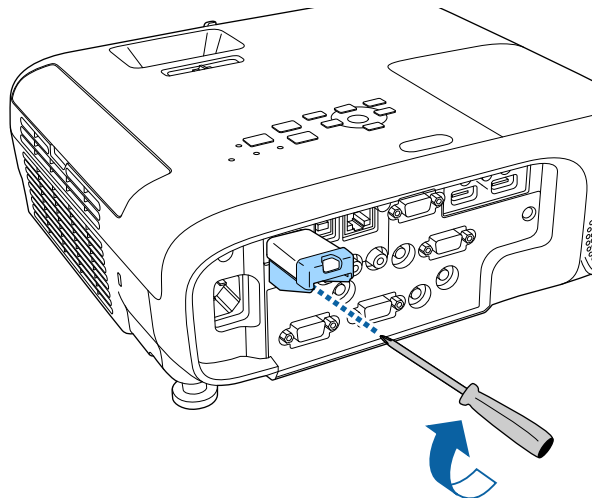

► Relaterte koblinger

- "Liste av funksjoner" [s.11](#)

Velge innstillinger for trådløst nettverk manuelt

Før du kan projisere fra det trådløse nettverket, må du konfigurere nettverksinnstillinger for projektoren.

- 1 Trykk [Menu]-knappen, velg **Nettverk**-menyen, og trykk [Enter].

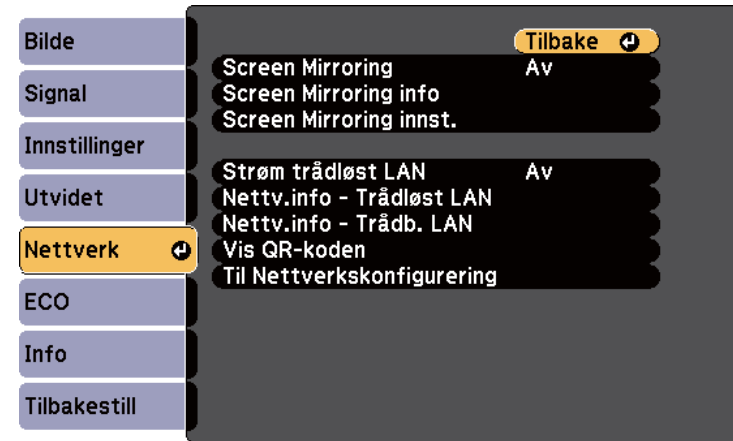

- 2 Velg **På** som innstilling for **Strøm trådløst LAN**.

- 3 Velg **Til Nettverkskonfigurering**, og trykk [Enter].

4 Velg **Grunnlegg.**-menyen, og trykk på [Enter].



5 Velg grunnleggende alternativer som nødvendig.

- **Projektornavn** lar deg skrive inn et navn på opptil 16 alfanumeriske tegn for å identifisere projektoren via nettverket.
- **PJLink-passord** lar deg skrive inn et passord på opptil 32 alfanumeriske tegn for å bruke PJLink-protokollen for projektorkontroll.
- **Passord for Remote** lar deg skrive inn et passord på opptil åtte alfanumeriske tegn for å få tilgang til projektoren via Grunnkontroll. Brukernavnet er EPSONREMOTE. Som standard er ikke noe passord angitt.)
- **Passord Web-kontroll** lar deg skrive inn et passord på opptil åtte alfanumeriske tegn for å få tilgang til projektoren via nettet. Brukernavnet er EPSONWEB. Som standard er ikke noe passord angitt.)
- Under **Moderatorpassord** kan du skrive inn en firesifret kode for å få tilgang til projektoren som moderator fra Epson iProjection. (Som standard er ikke noe passord satt.)

- **Projektornøkkelord** lar deg slå på et sikkerhetspassord for å hindre tilgang til projektoren av noen som ikke er i samme rom. Det vises et tilfeldig søkeord som du må angi på en datamaskin ved hjelp av Epson iProjection for å få tilgang til projektoren og dele skjermen.
- **Vis nøkkelord** lar deg velge om du vil vise et projektornøkkelord på det projiserte bildet ved tilgang til projektoren med Epson iProjection.
- Under **Vis LAN-info.** kan du stille inn visningsformat for projektorens nettverksinformasjon.



Bruk skjermtastaturet til å skrive inn navn og passord. Trykk på piltastene på fjernkontrollen for å markere tegn, og trykk på [Enter] for å velge dem.

6 Velg **Trådløst LAN**-menyen, og trykk på [Enter].

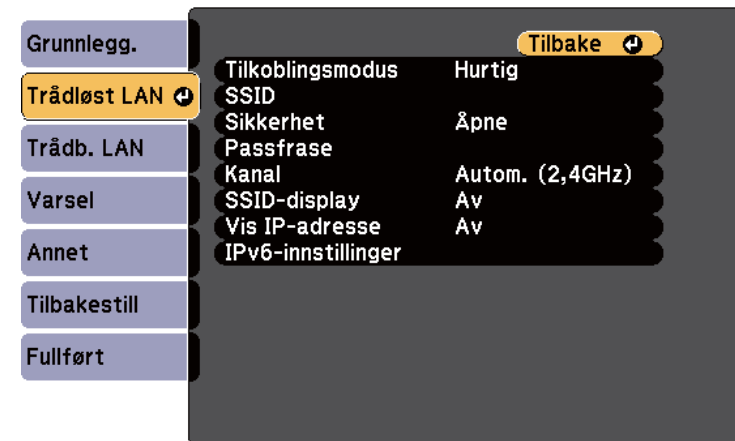

7 Velg innstilling for **Tilkoblingsmodus**.

- **Hurtig** lar deg koble direkte til smarttelefoner, nettbrett eller datamaskiner med trådløs kommunikasjon.
- **Avansert** lar deg koble til smarttelefoner, nettbrett eller datamaskiner via et trådløst nettverkstilgangspunkt.

- 8** Hvis du valgte **Avansert** tilkoblingsmodus, velger du **Søk etter aksesspunkt** for å velge tilgangspunktet du vil koble deg til.



Hvis du må skrive SSID manuelt, velger du **SSID** for å angi dette.

- 9** I **Avansert** tilkoblingsmodus tildeler du IP-innstillingene for nettverket etter behov.

- Hvis nettverket tilordner adresser automatisk, velger du **IP-innstillinger** for å sette **DHCP**-innstillingen til **På**.
- Hvis du må angi adresser manuelt, setter du **IP-innstillinger** for å sette **DHCP** til **Av**, og angir projektorens **IP-adresse**, **Subnettmaske** og **Gateway-adresse** som nødvendig.
- Hvis du vil koble projektoren til nettverket med IPv6, velger du **IPv6-innstillinger** for å stille **IPv6**-innstillingen til **På**, så stiller du inn **Auto-konfigurasjon** og **Bruk midlertidig adresse** etter behov.

- 10** Hvis du ikke vil at SSID eller IP-adressen skal vises på LAN-ventemodusskjermen og startskjermen, setter du **SSID-display** eller **Vis IP-adresse** til **Av**.

- 11** Når du er ferdig med innstillingene, velger du **Fullført**, og følger anvisningene på skjermen for å lagre innstillingene og gå ut av menyene.



Hvis **Passord Web-kontroll** ikke er angitt, vises et skjermbilde som ber deg angi et passord før du kan lagre innstillingene. Følg instruksjonene på skjermen for å angi passordet.

- 12** Trykk på [LAN]-knappen på fjernkontrollen. Trådløse nettverksinnstillinger er stilt inn når du ser riktig IP-adresse på LAN-ventemodusskjermen.

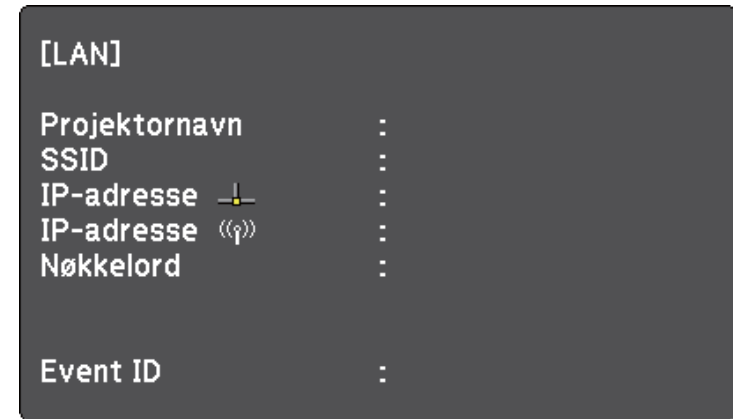

Når du er ferdig med å utføre innstillinger for trådløst nettverk for projektoren, må du velge det trådløse nettverket på datamaskinen. Deretter kan du starte nettverksprogramvaren for å sende bilder til projektoren via et trådløst nettverk.

Velge innstillinger for trådløst nettverk i Windows

Før du kobler til projektoren, må du velge riktig trådløst nettverk på datamaskinen.

- 1** For å få tilgang til det trådløse verktøyet klikker du på nettverksikonet på oppgavelinjen i Windows.
- 2** Når du kobler til med **Avansert**-tilkoblingsmodus, velger du nettverksnavnet (SSID) for nettverket projektoren kobles til.
- 3** Klikk på **Koble til**.

Velge innstillinger for trådløst nettverk på Mac

Før du kobler til projektoren, må du velge riktig trådløst nettverk på Mac-en.

- 1 Klikk på Wi-Fi-ikonet på menylinjen øverst på skjermen.
- 2 Når du kobler til med Avansert tilkoblingsmodus, passer du på at Wi-Fi er slått på og velger nettverksnavnet (SSID) for nettverket projektoren kobles til.

Sette opp sikkerhet for trådløst nettverk

Du kan sette opp sikkerhet for å bruke projektoren på et trådløst nettverk. Sett opp ett av følgende sikkerhetsalternativer slik at de stemmer overens med innstillingene på nettverket:

- WPA2-PSK-sikkerhet
- WPA3-PSK-sikkerhet *
- WPA2/WPA3-PSK-sikkerhet *
- WPA3-EAP-sikkerhet *
- WPA2/WPA3-EAP-sikkerhet *

* Bare tilgjengelig for Avansert tilkoblingsmodus.



Kontakt nettverksadministratoren for hjelp til å legge inn riktig informasjon.

- 1 Hvis du vil sette opp sikkerhet med WPA3-EAP eller WPA2/WPA3-EAP, må du sørge for at den digitale sertifikatfilen er kompatibel med projektorregistreringen og lagt direkte på USB-lagringsenheten.
- 2 Trykk [Menu]-knappen, velg **Nettverk**-menyen, og trykk [Enter].

- 3 Velg **Til Nettverkskonfigurering**, og trykk [Enter].

- 4 Velg **Trådløst LAN**-menyen, og trykk på [Enter].

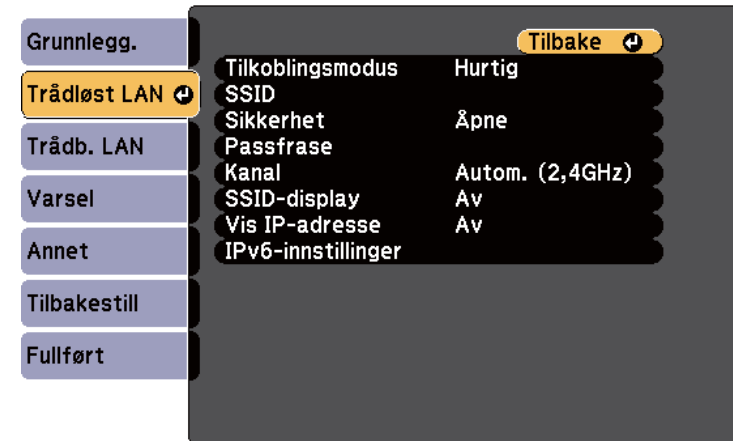

- 5 Velg **Sikkerhet**-innstilling, og trykk på [Enter].

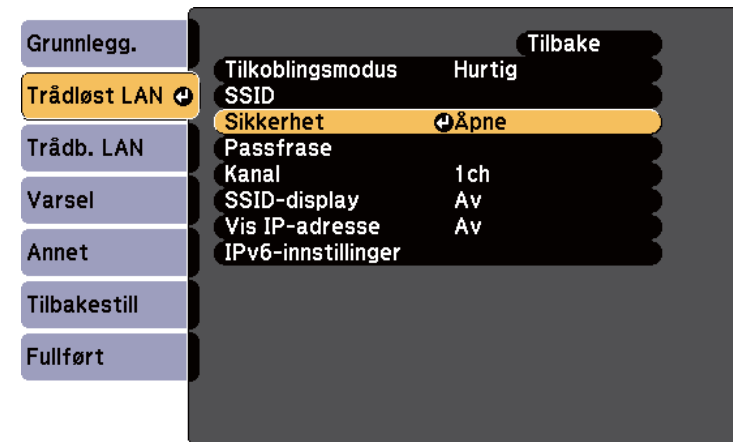

- 6 Velg sikkerhetsinnstillingene slik at de samsvarer med nettverksinnstillingene.

- 7** Gjør ett av følgende i henhold til sikkerhetsmodus du har valgt.
- **WPA3-PSK** eller **WPA2/WPA3-PSK**: Velg **Passfrase**, trykk [Enter], og angi en passfrase på 8 til 63 tegn. Hvis du må angi mer enn 32 tegn, kan du bruke nettleseren. Gå deretter til trinn 16.
 - **WPA3-EAP** eller **WPA2/WPA3-EAP**: Velg **EAP-innstilling**, og trykk [Enter].

- 8** Sett protokollen for autentisering til **EAP-type**.

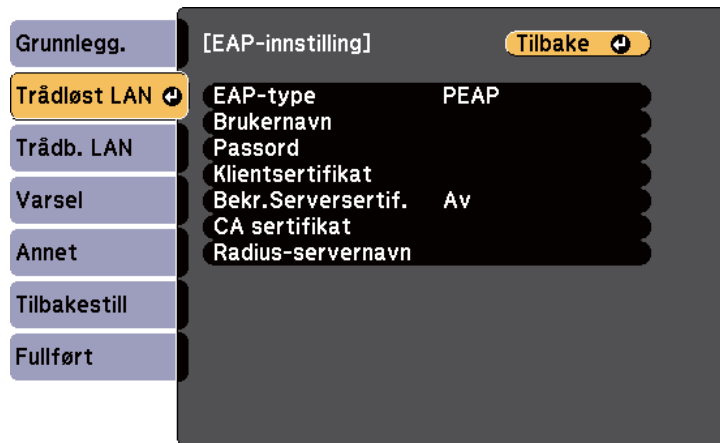

- 9** Importer sertifikatet ved å velge sertifikattype og trykke [Enter].
- **Klientsertifikat** for **PEAP-TLS-** eller **EAP-TLS**
 - **CA-sertifikat** for alle EAP-typer



Du kan også registrere de digitale sertifikatene fra nettleseren. Men sørg for at du kun registrerer én gang, eller så kan ikke sertifikatet installeres på riktig måte.

- 10** Velg **Registrer**, og trykk [Enter].

- 11** Følg instruksjonene på skjermen, og koble en USB-minnepinne til projektorens USB-A-port.

- 12** Trykk [Enter] for å vise sertifikatlisten.

- 13** Velg sertifikatet som skal importeres fra listen.
Det vises en melding som ber deg oppgi passordet for sertifikatet.

- 14** Angi et passord, og trykk [Enter].
Sertifikatet blir importert, og en ferdigmelding vises.

- 15** Velg EAP-innstillinger som nødvendig.
- **Brukernavn** lar deg skrive inn et brukernavn med opptil 64 alfanumeriske tegn. Hvis du må angi mer enn 32 tegn, kan du bruke nettleseren. Når du importerer et klientsertifikat, blir navnet sertifikatet utstedes til satt automatisk.
 - **Passord** lar deg oppgi et passord på opptil 64 alfanumeriske tegn for autentisering ved bruk av **PEAP** eller **EAP-FAST**. Hvis du må angi mer enn 32 tegn, kan du bruke nettleseren.
 - **Bekr.Serversertif.** lar deg velge hvorvidt du vil bekrefte serversertifikatet når et CA-sertifikat er innstilt.

- **Radius-servernavn:** lar deg angi servernavnet for å verifisere.

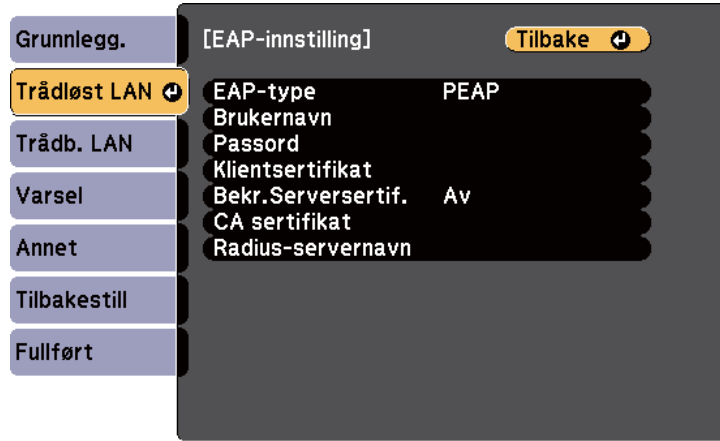

16 Når du er ferdig med innstillingene, velger du **Fullført**, og følger anvisningene på skjermen for å lagre innstillingene og gå ut av menyene.

► Relaterte koblinger

- "Støttede klient- og CA-sertifikater" [s.100](#)
- "Nettverk-meny - Trådløst LAN-meny" [s.145](#)

Støttede klient- og CA-sertifikater

Du kan registrere disse typer digitale sertifikater.

Klientsertifikat (PEAP-TLS/EAP-TLS)

Spesifikasjon	Beskrivelse
Format	PKCS#12
Skjøteledning	PFX, P12

Spesifikasjon	Beskrivelse
Kryptering	RSA
Hasher	MD5/SHA-1/SHA-256/SHA-384/SHA-512
Nøkkellengde	512/1024/2048/4096 bit
Passord *	Opptil 64 alfanumeriske tegn; påkrevd

CA-sertifikat (PEAP/PEAP-TLS/EAP-TLS/EAP-FAST)

Spesifikasjon	Beskrivelse
Format	X509v3
Skjøteledning	DER/CER/PEM
Kryptering	RSA
Hasher	MD5/SHA-1/SHA-256/SHA-384/SHA-512
Nøkkellengde	512/1024/2048/4096 bit
Koding	BASE64/Binary

* Du kan angi et passord med opptil 64 alfanumeriske tegn. Men du må bruke nettleseren hvis du skal legge inn mer enn 32 tegn.

Bruk en QR-kode for å koble til en mobil enhet

Når du har stilt inn de trådløse nettverksinnstillingene for projektoren, kan du vise en QR-kode på skjermen og bruke den til å koble til en mobil enhet ved hjelp av Epson iProjection-appen (iOS/Android).



- Kontroller at du har installert den nyeste versjonen av Epson iProjection på enheten.
- Du kan laste ned Epson iProjection gratis fra App Store eller Google Play. Kunden påtar seg eventuelle kostnader som pådras ved kommunikasjon med App Store eller Google Play.
- Når du bruker Epson iProjection i Hurtig tilkoblingsmodus, anbefales det at du stiller inn sikkerhet.

- 1** Trykk på [LAN]-knappen på fjernkontrollen. QR-koden vises på den projiserte overflaten.



- Hvis du ikke ser QR-koden, setter du **Vis LAN-info.**-innstillingen til **Tekst og QR-kode** i **Nettverk**-menyen på projektoren.
☛ Nettverk > Til Nettverkskonfigurering > Grunnlegg. > Vis LAN-info.
- Hvis du vil skjule QR-koden, trykker du [Esc].
- Hvis QR-koden er skjult, trykker du [Enter]-knappen for å vise koden.

- 2** Start Epson iProjection på den mobile enheten.

- 3** Les den projiserte QR-koden med Epson iProjection for å koble til projektoren.



For å kunne lese QR-koden må du se rett på skjermen og være nær nok til at den projiserte koden passer inn i den mobile enhetens QR-kodeleser. Hvis du er for langt vekk fra skjermen, kan koden ikke leses.

Når en forbindelse er etablert, velger du **Contents**-menyen fra  og velger filen du vil projisere.

Bruke en USB-nøkkel til å koble til en Windows-datamaskin

Du kan sette opp en USB-minnepinne som en USB-nøkkel for å raskt koble projektoren til en Windows-maskin som støtter trådløst LAN. Når du har opprettet en USB-nøkkel, kan du raskt projisere bilder fra nettverksprojektoren.

- 1** Sett opp USB-nøkkelen med Epson iProjection-programvaren (Windows/Mac).



Se *Driftshåndbok for Epson iProjection (Windows/Mac)* for instruksjoner.

- 2** Sørg for at den trådløse LAN-modulen er installert eller innebygd i projektoren.
- 3** Slå på projektoren.
- 4** Trykk på [LAN]-knappen på fjernkontrollen. LAN-ventemodusskjermen vises. Kontroller at SSID og IP-adresse vises.
- 5** Gjør ett av følgende for å koble til USB-nøkkelen:
 - Koble USB-nøkkelen til datamaskinens USB-A-port. (Modeller med en innebygd trådløs LAN-modul.)
 - Fjern den trådløse LAN-modulen fra projektoren, og sett USB-nøkkelen inn i porten dens. (Modeller som har den valgfrie trådløse LAN-modulen installert.)
 Du ser en melding om at oppdatering av nettverksinformasjon er fullført.

- 6** Ta ut USB-nøkkelen.
Hvis projektoren trenger den trådløse LAN-modulen, setter du den inn i projektoren. (Modeller som har den valgfrie trådløse LAN-modulen installert.)
- 7** Koble USB-nøkkelen til en USB-port på datamaskinen.
- 8** Følg anvisningene på skjermen for å installere det nødvendige programmet.



- Hvis en melding om Windows-brannmuren vises, klikker du **Ja** for å deaktivere brannmuren.
- Du trenger administratorrettigheter for å installere programvaren.
- Hvis det ikke blir installert automatisk, dobbeltklikker du **MPPLaunch.exe** på USB-nøkkelen.

Etter noen få minutter vises bildet fra datamaskin på projektoren.

- 9** Når du er ferdig med å projisere trådløst, velger du alternativet **Trygg fjerning av maskinvare** fra Windows-oppgavelinjen, og tar USB-nøkkelen ut fra datamaskinen.



Det er mulig du må starte datamaskinen på nytt for å aktivere den trådløse LAN-tilkoblingen.

Du kan sende bilder til projektoren fra mobile enheter som bærbare datamaskiner, smarttelefoner og nettbrett med Miracast-teknologi.

Hvis enheten støtter Miracast, trenger du ikke å installere noe ekstra programvare. Når du bruker en Windows-maskin, må en adapter for Miracast-tilkobling være tilgjengelig.

Merk følgende begrensninger når du bruker Screen Mirroring-funksjoner.

- Du kan ikke spille av bilder med linjesprang.
- Du kan ikke spille av flerkanalslyd over 3 kanaler (kanal 3).
- Du kan ikke projisere bilder med en oppløsning over 1920 × 1080 og en bildefrekvens over 30 b/s.
- Du kan ikke spille av 3D-video.
- Du kan ikke være i stand til å vise opphavsrettsbeskyttet innhold med en Miracast-tilkobling avhengig av enheten.
- Ikke endre Screen Mirroring innst. på projektoren under projeksjon med Screen Mirroring. Dette kan føre til at projektoren kobler fra, og det vil ta en stund å koble til på nytt.

☛ **Nettverk > Screen Mirroring innst.**

- Ikke slå av projektoren direkte med bryteren under projeksjon med Screen Mirroring.



- Mobile enheter med Android eller Windows 8.1 eller nyere installert støtter som regel Miracast. Støtte for Miracast varierer avhengig av den mobile enheten. Se bruksanvisningen til den mobile enheten for detaljer.
- Hvis **Passord Web-kontroll** ikke er angitt, vises et skjermbilde som ber deg angi et passord når du lagrer nettverksinnstillingene. Følg instruksjonene på skjermen for å angi passordet.

- "Liste av funksjoner" [s.11](#)

Velge innstillinger for Screen Mirroring

Du må velge innstillinger for Screen Mirroring for at projektoren kan projisere bilder fra din mobile enhet.



Hvis du har satt inn et passord for **Screen Mirroring-beskyt.**, må du slå **Screen Mirroring-beskyt.** av først.

- 1 Trykk [Menu]-knappen, velg **Nettverk**-menyen, og trykk [Enter].

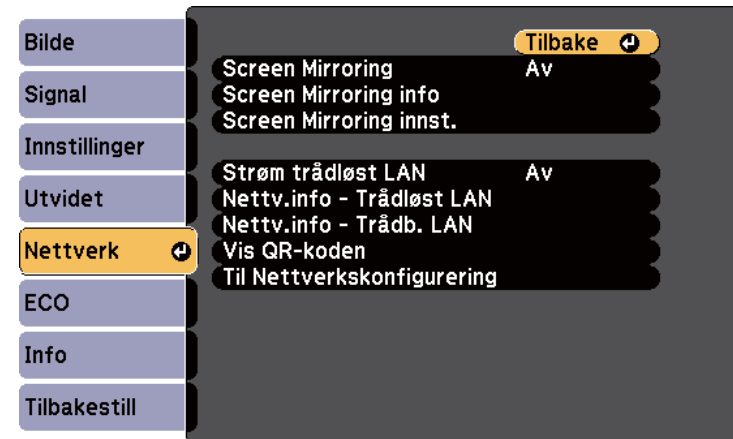

► Relaterte koblinger

- "Velge innstillinger for Screen Mirroring" [s.103](#)
- "Koble til ved hjelp av Screen Mirroring med Miracast-funksjonen" [s.105](#)

2 Velg **På** som innstilling for **Screen Mirroring**.

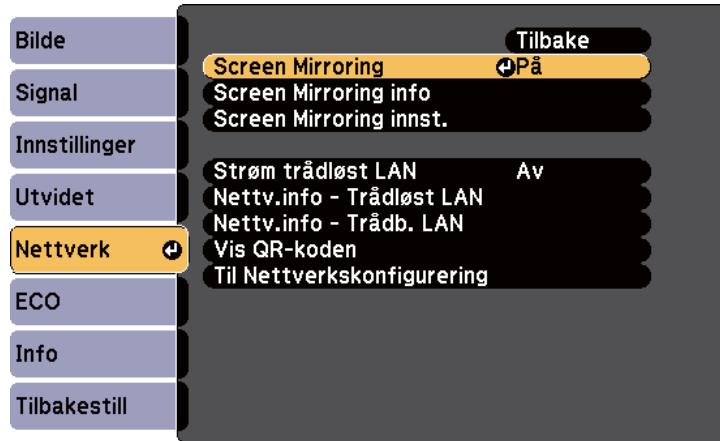

3 Velg **Screen Mirroring innst.**, og trykk på [Enter].

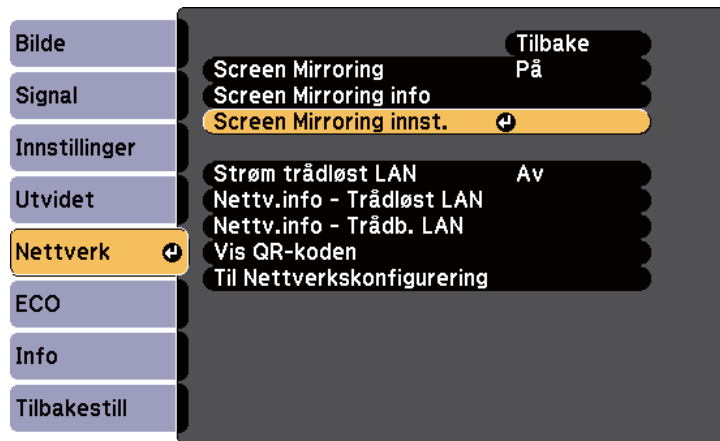

4 Still inn **Skjermnavn** etter behov.



5 Velg innstilling for **Driftsmodus**.

- **Grunnleggende** lar deg koble til med grunnleggende alternativer.
- **Utvidet** lar deg koble til med avanserte alternativer.

6 Velg **Grunnleggende**-innstilling etter behov.

- **Trådløst LAN** lar deg velge hvilken type trådløst LAN-system projektoren kobles til.
- **Juster ytelse** lar deg justere hastighet/kvalitet for Screen Mirroring. Velg et lite nummer for å forbedre kvaliteten, og velg et stort nummer for å øke hastigheten.
- **Tilkoblingsmodus** lar deg velge sikkerhetstype. Bare tilgjengelig for **Grunnleggende** driftsmodus.

7 For **Utvidet** driftsmodus velger du **Utvidet** som innstilling.

- **Møtemodus** lar deg velge typen møte. Velg **Avbrytbar** for å koble til en annen mobilenhet under projeksjon med Screen Mirroring, eller velg **Ikke avbrytbar** hvis kun én enhet skal kunne kobles til.
- **Kanal** lar deg velge den trådløse kanalen som brukes av Screen Mirroring.

- 8** Velg **Display**-innstilling etter behov.
- **Varsel om PIN-kode** lar deg vise PIN-koden på det projiserte bildet mens du projiserer andre inngangskilder enn Screen Mirroring-kilder.
 - **Vis enhetsnavn** gjør at du ser navnet til enhet som kobles til mens du projiserer andre inngangskilder enn Screen Mirroring-kilder.

- 9** Når du er ferdig med innstillingene, velger du **Angi**, og følger anvisningene på skjermen for å lagre innstillingene og gå ut av menyene.



Hvis **Passord Web-kontroll** ikke er angitt, vises et skjermbilde som ber deg angi et passord før du kan lagre innstillingene. Følg instruksjonene på skjermen for å angi passordet.

- 10** Trykk [Home]-knappen på fjernkontrollen. Innstillingene er fullført når du ser Skjermnavnet på Hjem-skjermen.

- 3** Bruk Miracast-funksjonen på den mobile enheten for å søke etter projektoren.
Du ser en liste over tilgjengelige enheter.

- 4** Velg projektorens Skjermnavn fra listen.

- 5** Hvis du ser en skjerm som ber om en PIN-kode på den mobile enheten, taster du inn PIN-koden som vises på venteskjermen for Screen Mirroring eller nederst til høyre på det projiserte bildet.
Projektoren viser bildet fra den mobile enheten.



Det kan ta litt tid før forbindelsen blir opprettet. Du må ikke koble fra projektorens strømledning under tilkobling. Dette kan føre til at enheten henger seg eller annen feil.
Avhengig av den mobile enheten kan det hende du må slette en enhet når du kobler til. Følg instruksjonene på skjermen til enheten.

Koble til ved hjelp av Screen Mirroring med Miracast-funksjonen

Hvis den mobile enheten, for eksempel en smarttelefon, støtter Miracast, kan du koble den til projektoren trådløst og projisere bilder. Du kan spille av lyd via projektorens høyttalersystem ved å koble til med Screen Mirroring.

- 1** Velg innstillinger for **Screen Mirroring innst.** på projektoren som nødvendig.
- 2** Trykk på [LAN]-knappen på fjernkontrollen for å bytte til Screen Mirroring-kilde.
Du ser venteskjermen for Screen Mirroring.

► Relaterte koblinger

- "Koble til ved hjelp av Screen Mirroring på Windows 10" [s.105](#)
- "Koble til ved hjelp av Screen Mirroring på Windows 8.1" [s.106](#)

Koble til ved hjelp av Screen Mirroring på Windows 10

Du kan konfigurere datamaskinen for trådløs projeksjon og spille av lyd via projektorens høyttalersystem ved å koble til med Screen Mirroring.

- 1** Velg innstillinger for **Screen Mirroring innst.** på projektoren som nødvendig.
- 2** Trykk på [LAN]-knappen på fjernkontrollen for å bytte til Screen Mirroring-kilde.
Du ser venteskjermen for Screen Mirroring.

3 Åpne Handlingscenter, og velg Koble til.

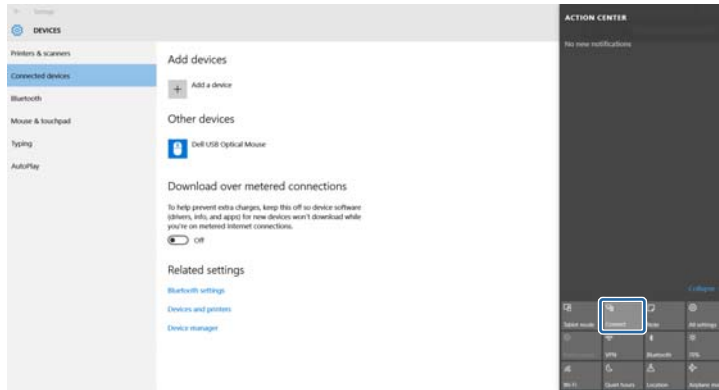

Du ser en liste over tilgjengelige enheter.

4 Velg projektorens Skjermnavn fra listen.

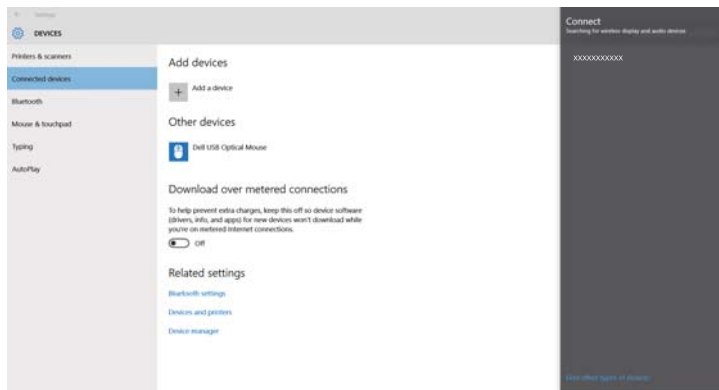

5 Hvis du ser en skjerm som ber om en PIN-kode på datamaskinen, taster du inn PIN-koden som vises på venteskjermen for Screen Mirroring eller nederst til høyre på det projiserte bildet. Projektoren viser bildet fra datamaskinen.



Det kan ta litt tid før forbindelsen blir opprettet. Du må ikke koble fra projektorens strømledning under tilkobling. Dette kan føre til at enheten henger seg eller annen feil.

Koble til ved hjelp av Screen Mirroring på Windows 8.1

Du kan konfigurere datamaskinen for trådløs projisering fra Perler i Windows 8.1. Du kan spille av lyd via projektorens høyttalersystem ved å koble til med Screen Mirroring.

- 1 Velg innstillinger for **Screen Mirroring innst.** på projektoren som nødvendig.
- 2 Trykk på [LAN]-knappen på fjernkontrollen for å bytte til Screen Mirroring-kilde.
Du ser venteskjermen for Screen Mirroring.
- 3 På datamaskinen velger du **Enheter** fra Perler og velger **Projektor**.



4 Velg Legg til en trådløs skjerm.



Det kan ta litt tid før forbindelsen blir opprettet. Du må ikke koble fra projektorens strømledning under tilkobling. Dette kan føre til at enheten henger seg eller annen feil.

Du ser en liste over tilgjengelige enheter.

5 Velg projektorens Skjermnavn fra listen.

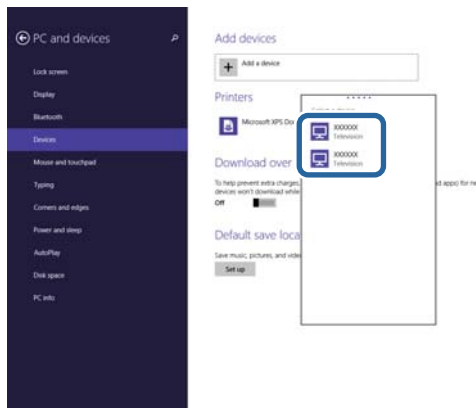

6 Hvis du ser en skjerm som ber om en PIN-kode på datamaskinen, taster du inn PIN-koden som vises på venteskjermen for Screen Mirroring eller nederst til høyre på det projiserte bildet. Projektoren viser bildet fra datamaskinen.

Du kan bruke HTTPS-protokollen for å øke sikkerheten mellom projektoren og en nettleser som kommuniserer med den. For å gjøre dette oppretter du et serversertifikat, installerer det på projektoren, og slår på **Sikker HTTP**-innstillingen i projektorens menyer for å verifisere påliteligheten til nettleseren.

☛ **Nettverk > Til Nettverkskonfigurering > Annet > Sikker HTTP**

Hvis du ikke installerer et serversertifikat, vil projektoren automatisk opprette et signatursertifikat og kommunisere. Siden det automatiske signatursertifikatet imidlertid ikke kan verifisere påliteligheten fra en nettleser, så får du en advarsel om serverens pålitelighet når du går til projektoren i nettleseren. Denne advarselen forhindrer ikke kommunikasjon.

► Relaterte koblinger

- "Importere et Webserversertifikat med menyene" [s.108](#)
- "Liste av funksjoner" [s.11](#)

Importere et Webserversertifikat med menyene

Du kan opprette webserversertifikat og importere det med projektormenyene og en USB-minnepinne.



Du kan også registrere de digitale sertifikatene fra nettleseren. Men sørg for at du kun registrerer én gang, eller så kan ikke sertifikatet installeres på riktig måte.

- 1** Sørg for at den digitale sertifikatfilen er kompatibel med projektorregistreringen og direkte plassert på USB-lagringsenheten.
- 2** Trykk [Menu]-knappen, velg **Nettverk**-menyen, og trykk [Enter].
- 3** Velg **Til Nettverkskonfigurering**, og trykk [Enter].

- 4** Velg **Annet**-menyen, og trykk på [Enter].

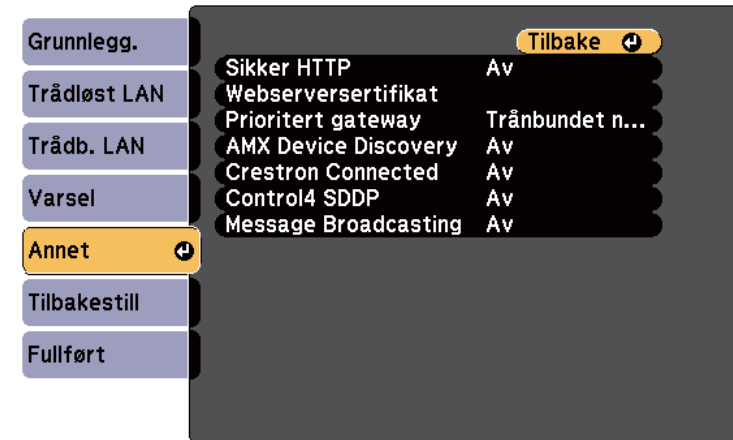

- 5** Sett innstillingen for **Sikker HTTP** til **På**.

- 6** Velg **Webserversertifikat**, og trykk [Enter].

- 7** Velg **Registrer**, og trykk [Enter].

- 8** Følg instruksjonene på skjermen, og koble en USB-minnepinne til projektorens USB-A-port.

- 9** Trykk [Enter] for å vise sertifikatlisten.

- 10** Velg sertifikatet som skal importeres fra listen.
Det vises en melding som ber deg oppgi passordet for sertifikatet.

- 11** Angi et passord, og trykk [Enter].
Sertifikatet blir importert, og en ferdigmelding vises.

► Relaterte koblinger

- "Webserversertifikat som støttes" [s.109](#)

Webservercertifikat som støttes

Du kan registrere disse typer digitale sertifikater.

Webservercertifikat (Sikker HTTP)

Spesifikasjon	Beskrivelse
Format	PKCS#12
Skjøteledning	PFX, P12
Kryptering	RSA
Hasher	MD5/SHA-1/SHA-256/SHA-384/SHA-512
Nøkkellengde	512/1024/2048/4096 bit
Fellesnavn	Vertsnavn på nettverk
Organisasjon	Alternativ
Passord *	Opptil 64 alfanumeriske tegn; påkrevd

* Du kan angi et passord med opptil 64 alfanumeriske tegn. Men du må bruke nettleseren hvis du skal legge inn mer enn 32 tegn.

Overvåke og styre projektoren

Følg instruksjonene i disse delene til å overvåke og kontrollere projektoren over et nettverk.

► Relaterte koblinger

- "Epson Projector Management" [s.111](#)
- "Kontrollere en nettverksprojektor med en nettleser" [s.112](#)
- "Registrere digitale sertifikater fra en nettleser" [s.116](#)
- "Sette opp e-postvarsler for projektoren" [s.117](#)
- "Sette opp overvåking ved hjelp av SNMP" [s.119](#)
- "Bruke ESC/VP21-kommandoer" [s.120](#)
- "PJLink-støtte" [s.122](#)
- "Støtte for Crestron Connected" [s.123](#)
- "Innstilling av hendelsestidsplaner for projektor" [s.127](#)

Epson Projector Management-programvaren (kun Windows) lar deg overvåke og kontrollere projektoren via nettverket. Se *Driftshåndbok for Epson Projector Management* for instruksjoner.

Du kan laste ned Epson Projector Management fra følgende nettsted.

epson.sn/

► Relaterte koblinger

- "Liste av funksjoner" [s.11](#)

Når du har koblet projektoren til nettverket, kan du velge projektorinnstillinger og kontrollere projiseringen ved hjelp av en kompatibel nettleser. Dette gir deg ekstern tilgang til projektoren.



- Kontroller at datamaskinen og projektoren er tilkoblet nettverket. Når du projiserer bilder med et trådløst nettverk, kobler du til i **Avansert** tilkoblingsmodus.
- Du kan bruke følgende nettlelere.
 - Internet Explorer 11 eller nyere (Windows)
 - Microsoft Edge (Windows)
 - Safari (Mac, iOS)
 - Chrome (Android)
- Når du bruker nettleseren, må du ikke koble til med en proxy-server. Du kan ikke velge alle innstillingene i projektores meny eller kontrollere alle projektorfunksjoner ved hjelp av en nettleser.
- Hvis du setter **Ventemodus** til **Kommunikasjon på**, kan du bruke en nettleser til å angi innstillinger og styre projisering selv om den er i ventemodus (strømmen er av).
 - ☛ ECO > Ventemodus > Ventemodus

1 Sørg for at projektoren er slått på.

2 Kontroller at datamaskinen eller enheten er koblet til samme nettverk som projektoren.

3 Start nettleseren på datamaskinen eller enheten.

4 Gå til Epson Web Control-skjermen ved å skrive inn projektorens IP-adresse i adressefeltet på nettleseren. Når du legger inn en IPv6-adresse setter du [og] rundt adressen.

Du ser skjermen for Epson Web Control.

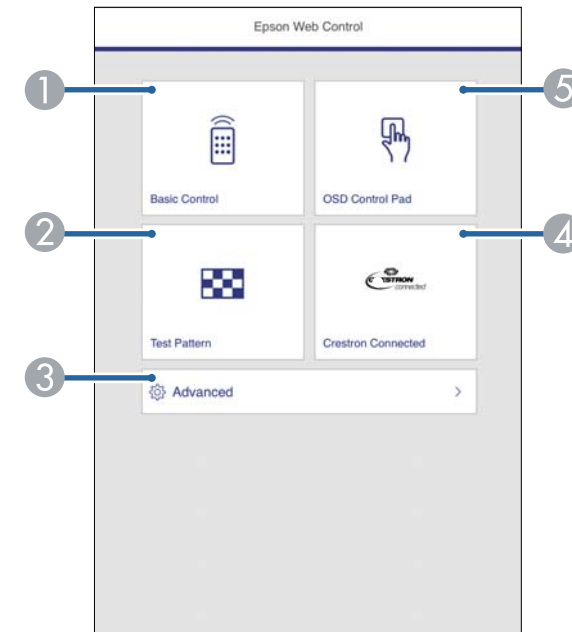

① Styrer projektoren eksternt.

② Viser et prøvemønster.

③ Stiller inn detaljerte projektorinnstillinger.

④ Åpner Crestron Connected-driftsvinduet. Bare tilgjengelig når du setter inn Crestron Connected-systemet.

⑤ Styrer projektores menyinnstillinger med finger eller mus.

5 Velg alternativet som tilsvarer projektorfunksjonen du vil styre.



Du må kanskje logge på for å få tilgang til noen av alternativene på **Epson Web Control**-skjermen. Angi følgende passord først.

- For å få tilgang til **Grunnkontroll**-alternativet må du logge på med **EPSONREMOTE** som brukernavn og ditt **Passord for Remote**. (Som standard er ikke noe passord satt.)

Sett **Grunnkontroll** til På i projektorens **Nettverk**-meny, og angi deretter passordet.

☛ **Nettverk** > **Til Nettverkskonfigurering** > **Annet** > **Grunnkontroll**

- For å få tilgang til andre alternativer og lagre innstillinger må du logge på med **EPSONWEB** som brukernavn og ditt **Passord Web-kontroll**. (Som standard er ikke noe passord satt.)

Angi passordet i **Nettverk**-menyen i projektoren.

☛ **Nettverk** > **Til Nettverkskonfigurering** > **Grunnleggende** > **Passord Web-kontroll**

► Relaterte koblinger

- "Alternativer for Web-kontroll" [s.113](#)
- "Innstillinger for projektoroppsett - ECO-meny" [s.153](#)
- "Nettverk-meny - Grunnleggende-meny" [s.144](#)
- "Liste av funksjoner" [s.11](#)

Alternativer for Web-kontroll

Grunnkontroll

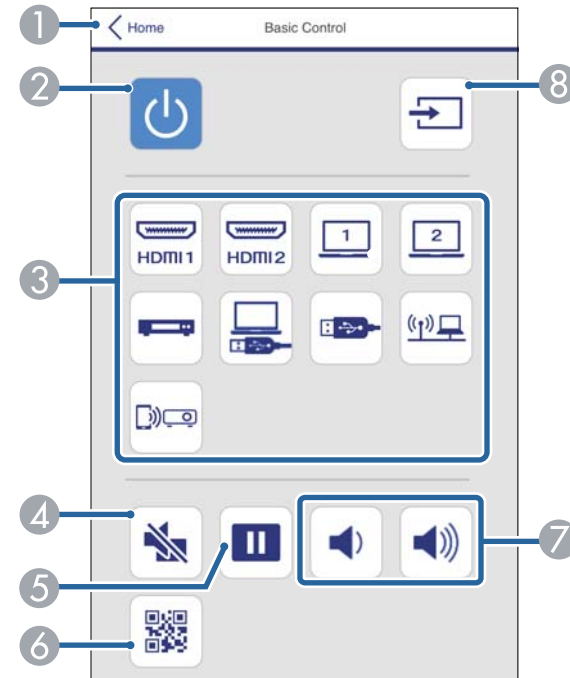

- 1 Går tilbake til skjermen for Epson Web Control.
- 2 Slår projektoren på eller av.
- 3 Velger inngangskilde.
- 4 Slår videoen og lyden på eller av midlertidig.
- 5 Tar pause eller fortsetter visning av bilder.
- 6 Viser QR-koden.
- 7 Justerer høyttalervolumet.
- 8 Søker etter kilder.

OSD-kontrollpanel

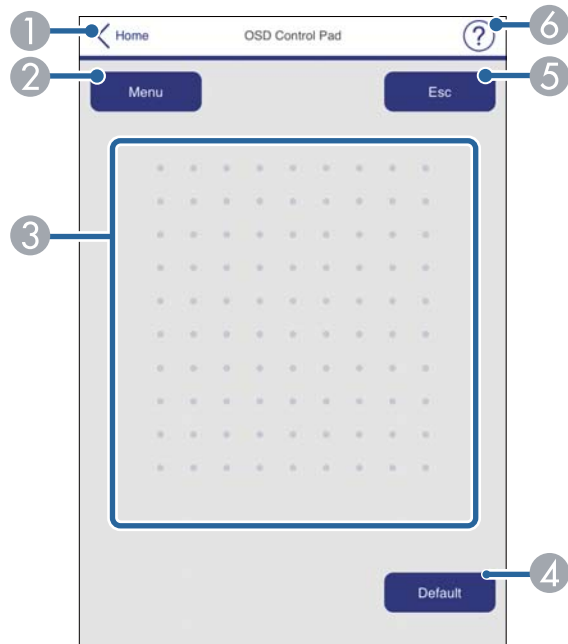

- 1 Går tilbake til skjermen for Epson Web Control.
- 2 Viser projektorens innstillingsmenyer.
- 3 Bruk fingeren eller musen til å navigere i menyene.
- 4 Tilbakestiller den valgte innstillingen til standardverdien.
- 5 Går tilbake til forrige meny.
- 6 Viser hjelpemner.

Prøvemønstre

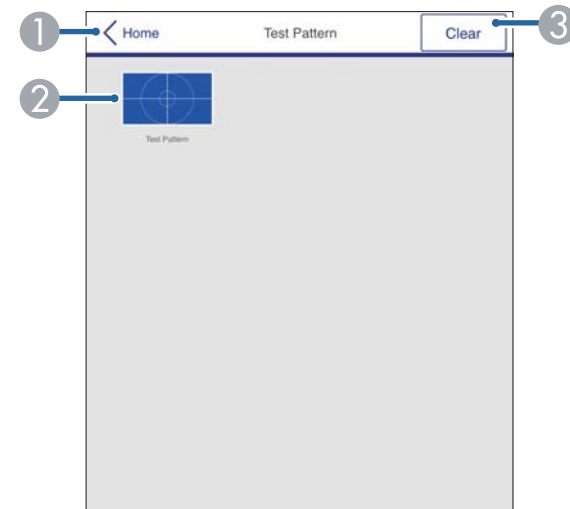

- 1 Går tilbake til skjermen for Epson Web Control.
- 2 Viser tilgjengelige prøvemønstre; velg for å projisere et prøvemønster.
- 3 Slår av prøvemønstervisning.

Avansert



► Relaterte koblinger

- "Liste av funksjoner" [s.11](#)

- 1 Åpner menyene.
- 2 Viser menynavnet du har valgt.
- 3 Spesifiserer projektorinnstillinger.
- 4 Lås / lås opp projektorinnstillingene.
- 5 Oppdaterer projektorinnstillinger.



Du kan ikke endre følgende innstillinger ved hjelp av Epson Web Control.

- Brukerknapp
- Brukerlogo
- HDMI EQ-innstilling
- Språk
- Nullstill lampetid

Du kan registrere digitale sertifikater på projektoren for å øke sikkerheten til presentasjonsfiler.



Du kan også registrere digitale sertifikater i projektorens **Nettverk**-meny. Men sørg for at du kun registrerer én gang, eller så kan ikke sertifikatet installeres på riktig måte.

☛ **Nettverk > Til Nettverkskonfigurering > Trådløst LAN > EAP-innstilling > Klientsertifikat**

☛ **Nettverk > Til Nettverkskonfigurering > Trådløst LAN > EAP-innstilling > CA sertifikat**

☛ **Nettverk > Til Nettverkskonfigurering > Annet > Webserversertifikat**

- 1** Kontroller at den digitale sertifikatfilen er kompatibel med projektorregistreringen.
- 2** Sørg for at projektoren er slått på.
- 3** Start nettleseren på en datamaskin eller enhet som er koblet til nettverket.
- 4** Gå til Epson Web Control-skjermen ved å skrive inn projektorens IP-adresse i adressefeltet på nettleseren.
Du ser skjermen for Epson Web Control.

5 Velg **Avansert**.



- Du må kanskje logge på før du ser Avansert-skjermen. Hvis en påloggingsskjerm vises, skriver du inn brukernavn og passord. Brukernavnet er **EPSONWEB**. Som standard er ikke noe passord angitt.)
- Du kan endre passordet under **Passord Web-kontroll** i projektorens **Nettverk**-meny.
☛ **Nettverk > Til Nettverkskonfigurering > Grunnleggende > Passord Web-kontroll**

6 Gå til **Nettverk**, og velg **Sertifikat**.

7 Velg sertifikatfilen du vil registrere.

8 Angi passordet i **Passord**-boksen, og klikk **Angi**.

9 Når du er ferdig med å registrere sertifikatet, klikker du **Bruk** for å fullføre endringene og registreringen.

» **Relaterte koblinger**

- "Liste av funksjoner" [s.11](#)

Du kan sette projektoren til å sende deg e-post varslinger via nettverket hvis det er et problem med projektoren.

Hvis du setter innstillingen for **Ventemodus** til **Kommunikasjon på**, kan du motta e-postvarsler selv om projektoren er i ventemodus (når strømmen er av).

ECO > Ventemodus > Ventemodus

- 1 Trykk [Menu]-knappen, velg **Nettverk**-menyen, og trykk [Enter].
- 2 Velg **Til Nettverkskonfigurering**, og trykk [Enter].
- 3 Velg **Varsel**-menyen, og trykk [Enter].

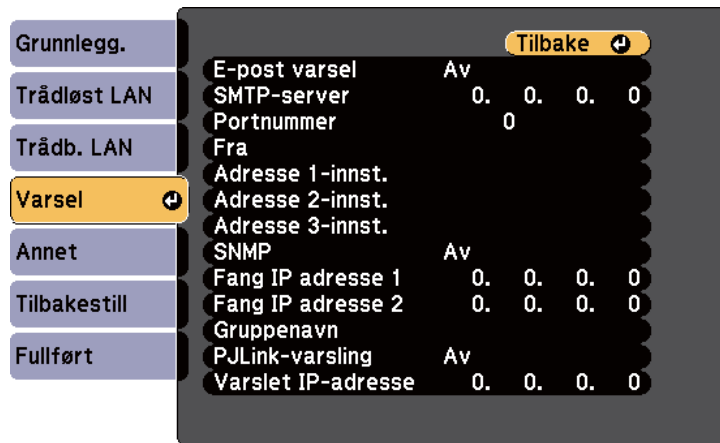

- 4 Sett innstillingen for **E-post varsel** til **På**.
- 5 Skriv inn IP-adressen for alternativet **SMTP-server**.



Ikke bruk «127.x.x.x» (der x er et tall fra 0 til 255) for **SMTP-server**.

- 6 Velg et nummer for SMTP-serverens **Portnummer**, fra 0 til 65535 (standard er 25).
- 7 Velg en type **Godkjenning** for SMTP-serveren.
- 8 Angi et **Brukernavn** for SMTP-serveren.
- 9 Angi et **Passord** for godkjenning på SMTP-serveren.
- 10 Angi e-post adressen som oppgis som avsender i **Fra**.
- 11 Velg et Adresse-felt, skriv inn e-postadressen, og velg varslene du vil motta. Gjenta for opptil tre adresser.



E-postadresse kan ha opp til 64 alfanumeriske tegn. Hvis du må angi mer enn 32 tegn, kan du bruke nettleseren.

- 12 Når du er ferdig med innstillingene, velger du **Fullført**, og følger anvisningene på skjermen for å lagre innstillingene og gå ut av menyene.



Hvis et kritisk problem fører til at en projektor slår seg av, kan du ikke motta e-postvarsel.

► Relaterte koblinger

- "E-postvarselmeldinger for nettverksprojektor" [s.118](#)
- "Innstillinger for projektoroppsett - ECO-meny" [s.153](#)
- "Liste av funksjoner" [s.11](#)

E-postvarselmeldinger for nettverksprojektor

Når det oppstår et problem med en projektor på nettverket, og du har valgt å motta e-postvarsler, mottar du en e-post med følgende informasjon:

- E-postadressen satt i **Fra** som e-postavsender
- **Epson Projector** i emnefeltet
- Navnet på projektoren som har et problem
- IP-adressen til den berørte projektoren
- Detaljert informasjon om problemet

Nettverksadministratorer kan installere programvare for SNMP (Simple Network Management Protocol) på datamaskiner i nettverket slik at de kan overvåke projektorer. Hvis nettverket bruker denne programvaren, kan du sette opp projektoren for SNMP-overvåking.

- 1 Trykk [Menu]-knappen, velg **Nettverk**-menyen, og trykk [Enter].
- 2 Velg **Til Nettverkskonfigurering**, og trykk [Enter].
- 3 Velg **Varsel**-menyen, og trykk [Enter].

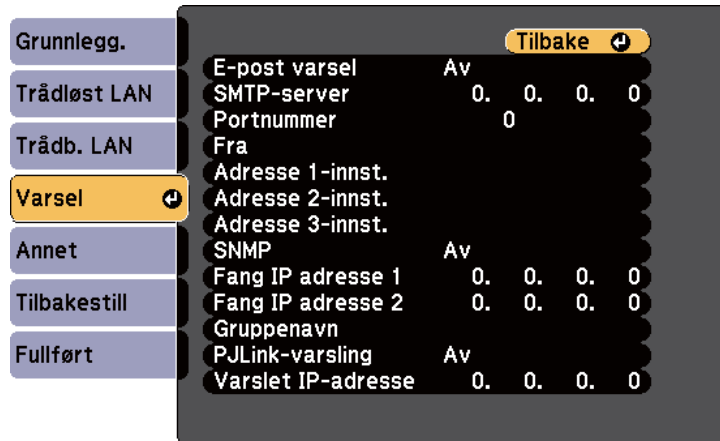

- 4 Sett innstillingen for **SNMP** til **På**.
- 5 Angi opptil to IP-adresser som skal motta SNMP-varsler. Skriv 0 til 255 i hvert adressefelt.



Ikke bruk disse adressene: 224.0.0.0 til 255.255.255.255 (der x er et tall fra 0 til 255). Denne projektoren støtter SNMP-agent versjon 1 (SNMPv1).

- 6 Angi **SNMP-Gruppenavn** med opp til 32 alfanumeriske tegn.
- 7 Når du er ferdig med innstillingene, velger du **Fullført**, og følger anvisningene på skjermen for å lagre innstillingene og gå ut av menyene.

► Relaterte koblinger

- "Liste av funksjoner" [s.11](#)

Du kan styre projektoren fra en ekstern enhet ved hjelp av ESC/VP21.

► Relaterte koblinger

- "Liste over ESC/VP21-kommandoer" [s.120](#)
- "Ledningsoppsett" [s.120](#)
- "Liste av funksjoner" [s.11](#)

Liste over ESC/VP21-kommandoer

Når strøm ON (PÅ)-kommandoen overføres til projektoren, slås strømmen på og projektoren går inn i oppvarmingsmodus. Når projektorens strøm er slått på, sendes et kolon ":" (3Ah) tilbake.

Når en kommando blir gitt, utfører projektoren kommandoen og sender tilbake et ":", og godtar så neste kommando.

Hvis kommandoen som utføres blir avbrutt på unormal måte, sendes en feilmelding og et ":" tilbake.

Følgende kommandoer er tilgjengelige.

Element		Kommando	
Strøm på/av	På	PWR ON	
	Av	PWR OFF	
Signalvalg	Datamaskin 1	Automatisk	SOURCE 1F
		RGB	SOURCE 11
	Datamaskin 2	Automatisk	SOURCE 2F
		RGB	SOURCE 21
	HDMI1		SOURCE 30
	HDMI2		SOURCE A0
	Video		SOURCE 41

Element		Kommando
	USB Display	SOURCE 51
	USB	SOURCE 52
	LAN	SOURCE 53
	Screen Mirroring	SOURCE 56
A/V av På/Av	På	MUTE ON
	Av	MUTE OFF

Legg til et returtegn (CR)-kode (0Dh) på slutten av hver kommando, og overfør. Kontakt Epson for flere detaljer.

Ledningsoppsett

Seriekobling

- Kontakt: D-Sub med 9 pinner (hann)
- Navn på projektorens inngangsport: RS-232C
- Kabeltype: Crossover (null-modemkabel)

I illustrasjonen nedenfor er siden med projektoren til venstre, og siden med datamaskinen til høyre:

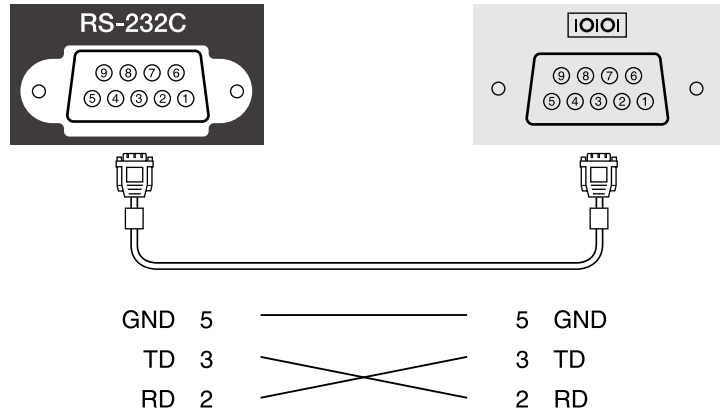

Signalnavn	Funksjon
GND	Jording for signalkabel
TD	Overfør data
RD	Motta data

Kommunikasjonsprotokoll

- Innstilling for standard overføringshastighet: 9600 bps
- Datalengde: 8 biter
- Paritet: Ingen
- Stoppbit: 1 bit
- Flytkontroll: Ingen

PJLink ble etablert av JBMIA (Japan Business Machine and Information System Industries Association) som standardprotokoll for kontroll av nettverkskompatible projektorer som del av deres innsats for å standardisere protokoller for å kontrollere projektorer.

Projektoren samsvarer med PJLink Klasse 2-standarden etablert av JBMIA.

Portnummeret som brukes for PJLink-søkefunksjonen er 4352 (UDP).

Du må angi nettverksinnstillinger før du kan bruke PJLink.

Den er i overensstemmelse med alle kommandoer, bortsett fra følgende kommandoer som er definert av PJLink Klasse 2, og avtalen ble bekreftet av verifikasjon for PJLink-standardtilpasningsevne.

<http://pjlink.jbmia.or.jp/english/>

- Ikke-kompatible kommandoer

Funksjon		PJLink-kommando
A/V av-innstillinger	Stille inn bilde av	AVMT 11
	Stille inn lyd av	AVMT 21

- Inngangsporter og tilsvarende signalkildenumre

Inngangsportnavn	Inngangskildenummer
Datamaskin 1	11
Datamaskin 2	12
Video	21
HDMI	32
HDMI1	32
HDMI2	33
USB	41
LAN	52
USB Display	53
Screen Mirroring	57

- Produsentnavn vist for "Forespørsel om informasjon om produsentnavn"
EPSON
- Modellnavn vist for «Forespørsel om informasjon om produktnavn»
 - EPSON 992F
 - EPSON 982W
 - EPSON 972
 - EPSON 118
 - EPSON W49
 - EPSON X49

► Relaterte koblinger

- "Bruke projektoren på et nettverk" [s.90](#)
- "Liste av funksjoner" [s.11](#)

Hvis du bruker Crestron Connected-systemet for nettverksovervåking og kontroll, kan du sette opp projektoren for bruk på systemet. Crestron Connected lar deg styre og overvåke projektoren med en nettleser.



- Du kan ikke bruke Message Broadcasting-funksjonen i Epson Projector Management når du bruker Crestron Connected.
- Hvis du setter innstillingen for **Ventemodus** til **Kommunikasjon på**, kan du styre projektoren selv om den er i ventemodus (strømmen er av).

ECO > Ventemodus > Ventemodus

For ytterligere informasjon om Crestron Connected kan du gå til Crestrons nettsted.

<https://www.crestron.com/>

For å overvåke enheter i systemet kan du bruke Crestron RoomView Express eller Crestron Fusion, som leveres av Crestron. Du kan kommunisere med teknisk støtte og sende nødmeldinger. Se følgende nettsted hvis du vil vite mer.

<http://www.crestron.com/getroomview>

Denne bruksanvisningen beskriver hvordan du utfører operasjoner på datamaskinen ved hjelp av en nettleser.

► Relaterte koblinger

- "Sette opp støtte for Crestron Connected" [s.123](#)
- "Kontrollere en nettverksprojektor med Crestron Connected" [s.124](#)
- "Innstillinger for projektoroppsett - ECO-meny" [s.153](#)
- "Liste av funksjoner" [s.11](#)

Sette opp støtte for Crestron Connected

Når du skal sette opp projektoren for overvåking og styring med Crestron Connected-systemet, må du sørge for at datamaskinen og projektoren er koblet

til nettverket. Hvis du kobler til trådløst, setter du opp projektoren ved å bruke Avansert tilkoblingsmodus.

- 1 Trykk [Menu]-knappen, velg **Nettverk**-menyen, og trykk [Enter].
- 2 Velg **Til Nettverkskonfigurering**, og trykk [Enter].
- 3 Velg **Annet**-menyen, og trykk på [Enter].

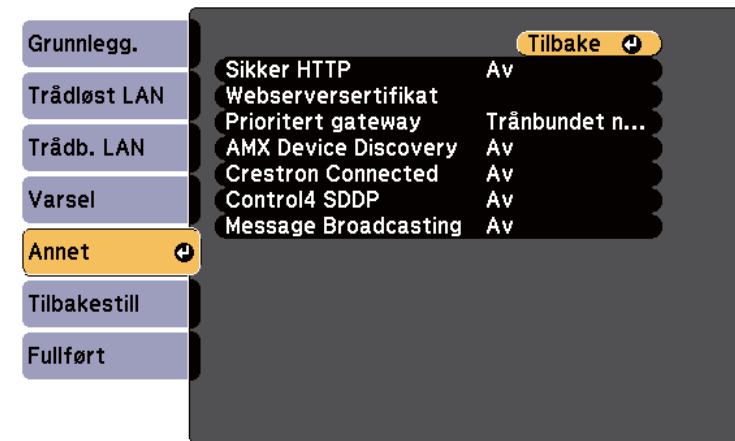

- 4 Sett innstillingen for **Crestron Connected** til **På** slik at projektoren kan bli oppdaget.
- 5 Når du er ferdig med innstillingene, velger du **Fullført**, og følger anvisningene på skjermen for å lagre innstillingene og gå ut av menyene.
- 6 Slå av projektoren, og slå den på igjen for å aktivere innstillingen.

Kontrollere en nettverksprojektor med Crestron Connected

Når du har satt opp projektoren til å bruke Crestron Connected, kan du kontrollere og overvåke projiseringen ved hjelp av en kompatibel nettleser.

- 1** Start nettleseren på en datamaskin som er koblet til nettverket.
- 2** Skriv inn projektorens IP-adresse i nettleserens adressefelt, og trykker på datamaskinens **Enter**-tast.

Du ser skjermen for Epson Web Control.

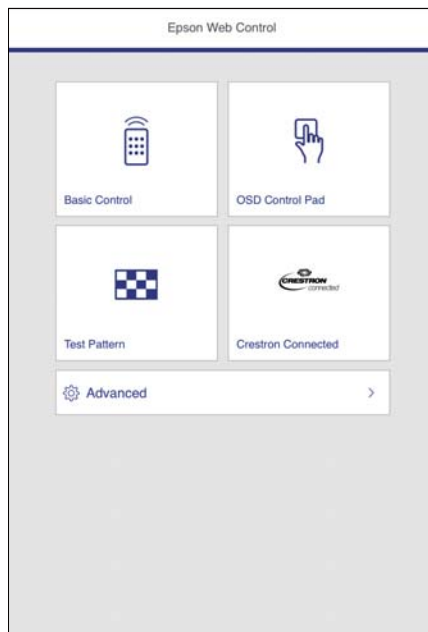

- 3** Velg **Crestron Connected**.

Du ser denne skjermen:



- 4** Velg inngangskilden du vil styre i Sources List-boksen. Du kan bla gjennom tilgjengelige kilder i boksen ved hjelp av opp- og ned-pilene.
- 5** For å kontrollere projisering eksternt klikker du på knappene som tilsvareer projektorens fjernkontrollknapper på skjermen. Du kan bla gjennom knappealternativene nederst på skjermen.



Disse knappene på skjermen korresponderer ikke direkte til knappene på projektorfjernkontrollen:

- OK fungerer som [Enter]-knappen
- Menu viser projektorens meny

- 6** Du kan se informasjon om projektoren ved å klikke på **Info**-fanen.

7 For å endre innstillinger for projektoren, Crestron Control, og passord klikker du på kategorien Tools, velger innstillinger på skjermen som vises, så klikker du Send.

8 Når du er ferdig med å velge innstillinger, klikker du på **Exit** for å avslutte programmet.

► Relaterte koblinger

- "Styringsvindu for Crestron Connected" [s.125](#)
- "Verktøyvindu for Crestron Connected" [s.126](#)

Styringsvindu for Crestron Connected

Innstillinger på operasjonsvinduet lar deg kontrollere projektoren og justere det projiserte bildet.



1	Power	Slår projektoren på eller av.
----------	-------	-------------------------------

	Vol-/Vol+	Justerer volumet.
	A/V Mute	Slår videoen og lyden på eller av.
2		Bytter til bildet fra den valgte inngangskilden. Hvis du vil vise inngangskilder som ikke vises i Sources List, klikker du på (a) eller (b) for å bla opp eller ned. Den gjeldende videoinngangskilden vises i blått. Du kan endre kildenavnet hvis nødvendig.
3	Freeze	Bilder settes i eller tas ut av pause.
	Contrast	Justerer forskjellen mellom lys og skygge i bildene.
	Brightness	Justerer lysstyrken til bildet.
	Color	Justerer bildets fargemetning.
	Sharpness	Justerer bildeskarpheiten.
	Zoom	Forstørrer eller reduserer bildet uten å endre projeksjonsstørrelsen. Klikk pilknappene for å endre posisjonen til et forstørret bilde.
4	Piltaster	Utfører samme operasjoner som pilknappene på fjernkontrollen.
	OK	Utfører samme funksjon som [Enter]-knappen på fjernkontrollen.
	Menu	Viser og lukker projektorens meny.
	Auto	Optimaliserer Bildejustering, Synk, og Plassering i projektorens Signal -meny mens du projiserer analogt RGB-signal fra Computer1 eller Computer2.
	Search	Endrer til neste inngangskilde som sender et bilde.
	Esc	Utfører samme funksjon som [Esc]-knappen på fjernkontrollen.
5	Tools	Endrer innstillinger i projektoren som er tilkoblet.
	Info	Viser informasjon om projektoren som er tilkoblet.

Help	Viser Help Desk-vinduet. Brukes til å sende og motta meldinger til og fra administratoren som bruker Crestron RoomView Express.
------	---------------------------------------------------------------------------------------------------------------------------------

Verktøyvindu for Crestron Connected

Innstillinger på Tools-vinduet lar deg tilpasse ulike funksjoner for projektoroppsett.

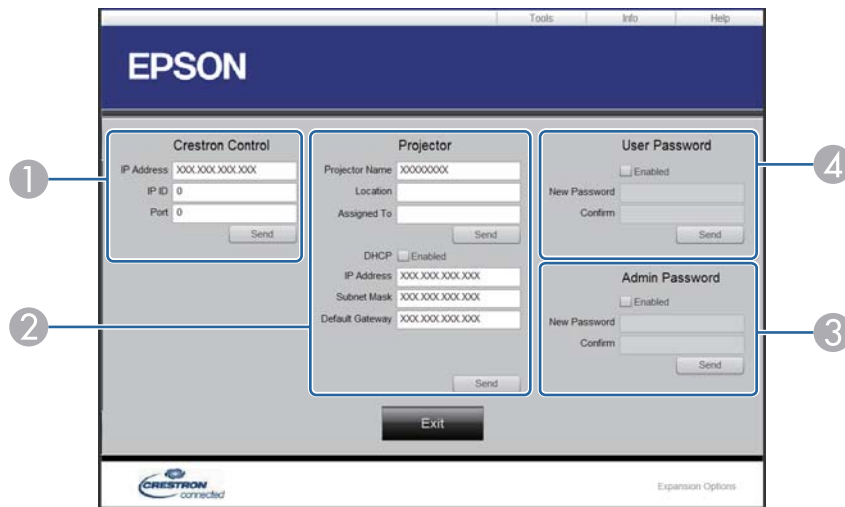

1	Angi innstillinger for Crestron-sentralkontrollere.	
2	Projector Name	Tast inn et navn for å skille projektoren som er tilkoblet fra andre projektorer på nettverket (opptil 16 alfanumeriske tegn).
	Location	Tast inn et plasseringsnavn for projektoren som er tilkoblet nettverket (opptil 32 alfanumeriske tegn og symboler).
	Assigned To	Skriv inn et brukernavn for projektoren (opptil 32 alfanumeriske tegn og symboler).

	DHCP	Velg for å bruke DHCP. Du kan ikke taste inn en IP-adresse hvis DHCP er aktivert.
	IP Address	Tast inn IP-adressen som er tildelt den tilkoblede projektoren.
	Subnet Mask	Tast inn en subnettmaske for den tilkoblede projektoren.
	Default Gateway	Tast inn en gatewayadressen for den tilkoblede projektoren.
	Send	Klikk for å bekrefte endringene som er gjort til projektoren.
3	Enabled (Admin Password)	Velg for å kreve et passord for å åpne Tools-vinduet.
	New Password	Angi det nye passordet når du endrer passordet for å åpne Tools-vinduet. (opptil 26 alfanumeriske tegn)
	Confirm	Tast inn det samme passordet som du brukte i New Password. Hvis passordene ikke er like, vises en feilmelding.
	Send	Klikk for å bekrefte endringene som er gjort til Admin Password.
4	Enabled (User Password)	Velg å kreve et passord for å åpne betjeningsvinduet på datamaskinen.
	New Password	Angi det nye passordet når du endrer passordet for å åpne betjeningsvinduet (opptil 26 alfanumeriske tegn).
	Confirm	Tast inn det samme passordet som du brukte i New Password. Hvis passordene ikke er like, vises en feilmelding.
	Send	Klikk for å bekrefte endringene som er gjort til User Password.

Du kan lage tidsplaner for opptil 30 hendelser som skal skje automatisk på projektoren, for eksempel at den skal slås på eller av eller inngangskilden skal byttes. Projektoren utfører de valgte hendelsene på angitt dato og klokkeslett i tidsplanen du har satt opp.

Advarsel

Du må ikke plassere brennbare gjenstander foran linsen. Hvis du setter projektoren til å slå seg på automatisk, kan brennbare objekter foran linsen ta fyr.



- Hvis du angir passord for **Tidsplanbeskyttelse**, må du slå av passordet for **Tidsplanbeskyttelse** først.

- 1** Still inn dato og klokkeslett i **Dato & klokkeslett**-menyen.
☛ **Utvidet > Drift > Dato & klokkeslett**
- 2** Trykk [Menu]-knappen, velg **Utvidet**-menyen, og trykk [Enter].
- 3** Velg **Tidsplaninnstill.** og trykk på [Enter].
- 4** Velg **Tidsplan**, og trykk [Enter].

- 5** Velg **Legg til ny**, og trykk på [Enter].

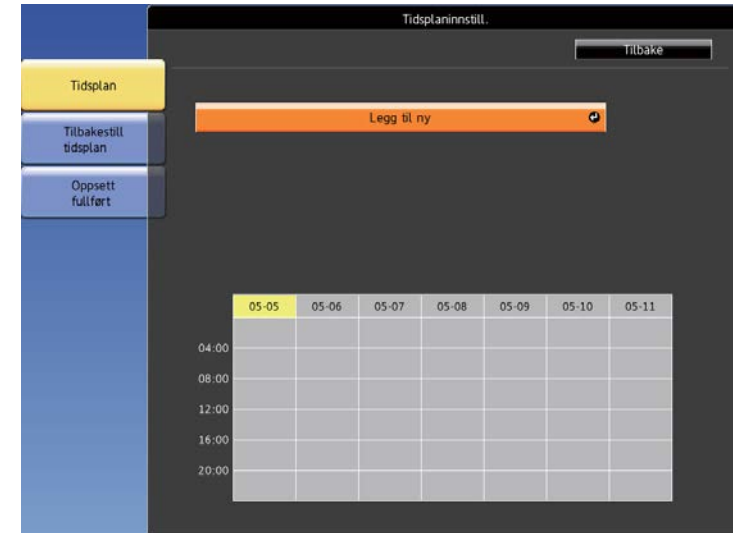

- 6** Velg detaljer for hendelsen du vil utføre.

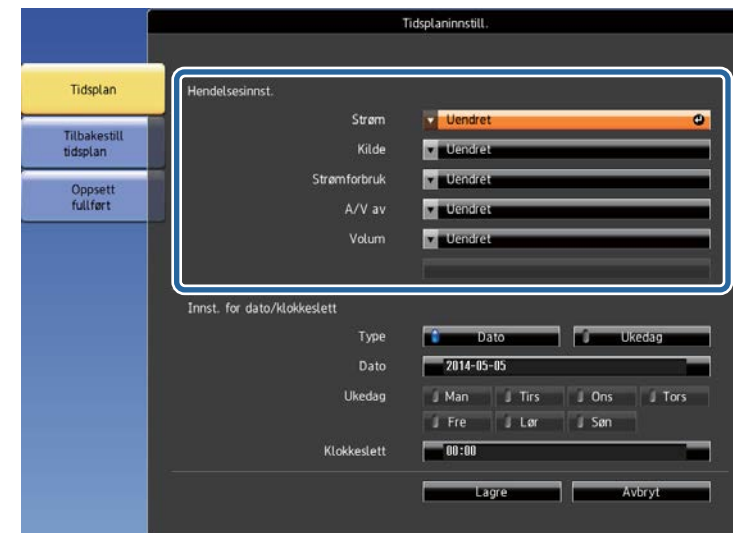

7 Velg dato og tid for når du vil at hendelsen skal inntreffe.

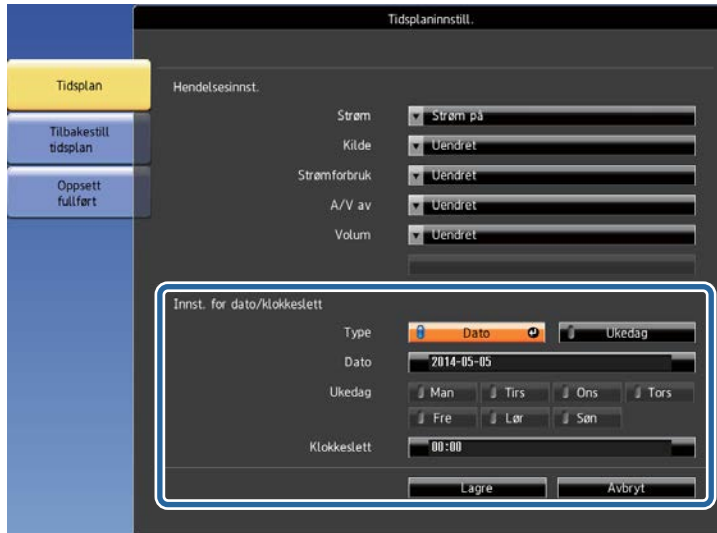

8 Velg **Lagre**, og trykk [Enter].

De planlagte hendelsene vises på skjermen med ikoner som viser status for hendelsen.



- 1 : gyldig tidsplan
- : regelmessig tidsplan
- : ugyldig tidsplan
- 2 Datoen som er valgt (uthevet i gult)
- 3 : engangstidsplan
- : regelmessig tidsplan
- : ventetidsplan (slår kommunikasjon på eller av under ventemodus)
- : ugyldig tidsplan

9 Hvis du vil redigere en planlagt hendelse, velger du tidsplanen og trykker [Esc].

10 Velg et alternativ fra menyen som vises.

- Du kan velge **På** eller **Av** for å aktivere eller deaktivere den valgte hendelsen.
- **Rediger** lar deg endre hendelsesdetaljer eller dato og klokkeslett.
- **Slett** lar deg fjerne den planlagte hendelsen fra en liste.

11 Velg **Fullført**, og velg **Ja**.

For å slette alle planlagte hendelser velger du **Tilbakestill tidsplan**.

► Relaterte koblinger

- "Stille inn dato og klokkeslett" [s.45](#)
- "Stille in et passord" [s.85](#)
- "Liste av funksjoner" [s.11](#)

Justere menyinnstillingene

Følg instruksjonene i disse delene for å få tilgang til projektorens menysystem og endre innstillinger for projektoren.

► Relaterte koblinger

- "Bruke projektorens menyer" [s.131](#)
- "Bruke skjermtastaturet" [s.132](#)
- "Bildekvalitetsinnstillinger - Bilde-meny" [s.133](#)
- "Inngangssignalinnstillinger - Signal-meny" [s.135](#)
- "Innstillinger for projektorfunksjoner- Innstillinger-meny" [s.136](#)
- "Innstillinger for projektoroppsett - Utvidet-meny" [s.138](#)
- "Nettverksinnstillinger for projektor - Nettverk-meny" [s.141](#)
- "Innstillinger for projektoroppsett - ECO-meny" [s.153](#)
- "Visning av projektorinformasjon - Info-meny" [s.155](#)
- "Alternativer for projektortilbakestilling - Tilbakestill-meny" [s.158](#)
- "Kopiere menyinnstillinger mellom projektorer (gruppeoppsett)" [s.159](#)

Du kan bruke projektorens menyer til å justere innstillingene som kontrollerer hvordan projektoren fungerer. Projektoren viser menyene på skjermen.

- 1 Trykk på [Menu]-knappen på kontrollpanelet eller fjernkontrollen. Du ser menyskjermen som viser innstillingene i for **Bilde**-menyen.



- 2 Trykk på pil opp eller pil ned for å gå gjennom menyene som vises til venstre. Innstillingene for hver meny vises på høyre side.



De tilgjengelige innstillingene avhenger av den gjeldende inngangskilden.

- 3 For å endre innstillinger i menyen som vises trykker du på [Enter].
- 4 Trykk pil opp eller pil ned for å gå gjennom innstillingene.
- 5 Endre innstillingene ved hjelp av knappene på listen nederst på menyskjermene.

- 6 For å sette alle menyinnstillingene tilbake til standardverdiene velger du **Tilbakestill**.

- 7 Når du er ferdig med å endre innstillingene på en meny, trykker du på [Esc].

- 8 Trykk [Menu] eller [Esc] for å gå ut av menyene.

Du kan bruke skjermtastaturet til å skrive inn sifre og tegn.

- 1 Bruk piltastene på kontrollpanelet eller fjernkontrollen for å velge nummeret eller bokstaven du vil åpne, og trykk på [Enter]-knappen.

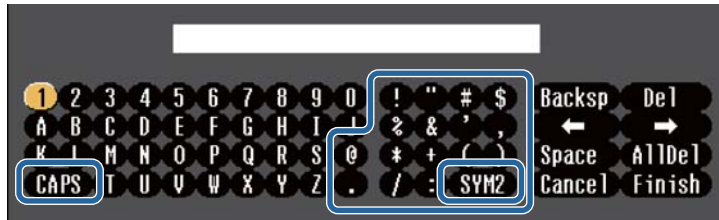

Når du velger CAPS-tasten, bytter tegnene mellom store og små bokstaver. Når du velger SYM1/2-tasten, kan du skrive inn symbolene vist i rammen.

- 2 Når du har skrevet ferdig tekst, velger du Finish på tastaturet for å bekrefte inntastingen. Velg Cancel for å avbryte inntasting av tekst.



Du kan velge projektorinnstillinger og kontrollere projeksjon over et nettverk ved å bruke en nettleser på datamaskinen. Noen symboler kan ikke legges inn ved hjelp av skjermtastaturet. Bruk nettleseren til å skrive inn teksten.

► Relaterte koblinger

- "Tekst som kan skrives med skjermtastaturet" [s.132](#)
- "Kontrollere en nettverksprojektor med en nettleser" [s.112](#)

Tekst som kan skrives med skjermtastaturet

Du kan angi følgende tekst når du bruker skjermtastaturet.

Teksttype	Detaljer
Sifre	0123456789
Bokstaver	ABCDEFGHIJKLMNOPQRSTUVWXYZ abcdefghijklmnopqrstuvwxyz
Symboler	!"#\$%&'()*+,-./:;<=>?@[\\]^_`{ }~

Innstillinger på **Bilde**-menyen lar deg justere bildekvaliteten for inngangskilden du bruker for øyeblikket. De tilgjengelige innstillingene er avhengig av den valgte inngangskilden.



For å endre innstillinger for en inngangskilde må du kontrollere at kilden er tilkoblet. Velg kilden.

Innstilling	Alternativer	Beskrivelse
Fargemodus	Se listen over tilgjengelige fargemoduser	Justerer hvor livlig bildefargene er for ulike bildetyper og -miljøer.
Lysstyrke	Ulike grader er tilgjengelige	Gjør det generelle bildet mørkere eller lysere.
Kontrast	Ulike grader er tilgjengelige	Justerer forskjellen mellom lyse og mørke områder på bildet.
Fargemetning	Ulike grader er tilgjengelige	Justerer intensiteten til fargene på bildet.
Nyanse	Ulike grader er tilgjengelige	Justerer balansen mellom grønn- og magentatoner på bildet.

Innstilling	Alternativer	Beskrivelse
Skarphet	Ulike grader er tilgjengelige	Justerer skarpheten eller mykheten til bildedetaljer.
Hvitbalanse		Justerer den generelle nyansen i bildet.
	Fargetemp.	Fargetemp.: Setter fargetemperaturen i henhold til fargemodus du har valgt. Høyere verdier gjør nyansene i bildet blåere, og lavere verdier gjør dem rødere.
	Egendefinert	Egendefinert: justerer de individuelle komponentene R (rød), G (grønn) og B (blå) for forskyvning eller forsterkning.
Bildeforbedring		Justerer den oppfattede oppløsningen til bildet:
	Støyreduksjon	Støyreduksjon: Reduserer flimring i analoge bilder.
	Deinterlacing (For linjesprangsignalinngang [480i/576i/1080i])	Deinterlacing: Angir om linjesprangsignaler skal konverteres til progressive signaler for visse videobildetyper. <ul style="list-style-type: none"> • Av: for raske videobilder. • Video: for de fleste videobilder. • Film/Autom.: for filmer, datagrafikk, og animasjon.
Automatisk iris	Av Normal Høy hastighet	Justerer projisert luminans avhengig av bildets lysstyrke. Tilgjengelig når Fargemodus er satt til Dynamisk eller Kino .
Tilbakestill	—	Tilbakestill alle justeringsverdier på Bilde -menyen for valgt fargemodus til standardinnstillinger.



- **Lysstyrke**-innstillingen påvirker ikke lysstyrken til lampen. For å endre lysstyrken til lampen bruker du **Strømforbruk**-innstillingen i projektorens ECO-meny.

► Relaterte koblinger

- "Tilgjengelige fargemoduser" [s.63](#)

Normalt registrerer og optimaliserer projektoren automatisk innstillinger for inngangssignal. Hvis du må tilpasse innstillingene, kan du bruke **Signal**-menyen. De tilgjengelige innstillingene er avhengig av den valgte inngangskilden.

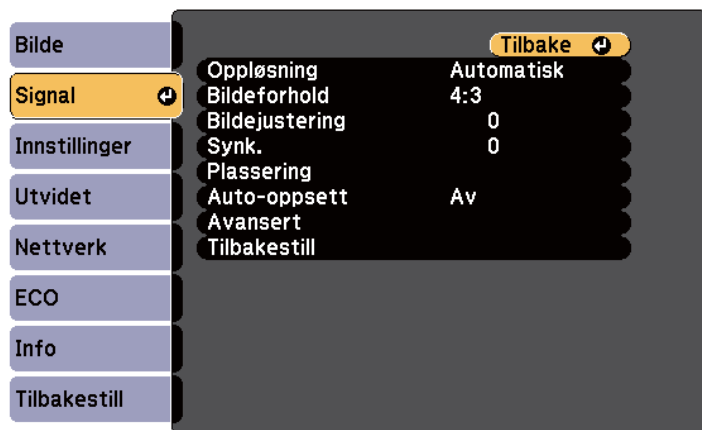

Du kan gjenopprette standardinnstillingene for **Bildejustering**, **Synk.** og **Plassering** ved å trykke på [Auto]-knappen på fjernkontrollen.

For å endre innstillinger for en inngangskilde må du kontrollere at kilden er tilkoblet. Velg kilden.

Innstilling	Alternativer	Beskrivelse
Oppløsning	Automatisk Vidvinkel Normal	Angir inngangssignaloppløsningen hvis den ikke oppdages automatisk ved hjelp av Automatisk -alternativet.
Bildeforhold	Se listen over tilgjengelige bredde/høyde-forhold.	Stiller inn bredde/høyde-forhold (sideforhold) for den valgte inngangskilden.

Innstilling	Alternativer	Beskrivelse
Bildejustering	Ulike grader er tilgjengelige	Justerer signalet for å fjerne loddrette striper fra datamaskinbilder.
Synk.	Ulike grader er tilgjengelige	Justerer signalet for å fjerne uklarhet eller flimring fra datamaskinbilder.
Plassering	—	Justerer bildets plassering på skjermen.
Auto-oppsett	På Av	Optimaliserer automatisk datamaskinbildekvalitet (når På).
Overskanning	Automatisk Av 4% 8%	Endrer bildeforholdet til det projiserte bildet for å gjøre kantene synlig ved et bestemt prosent eller automatisk.
Avansert	Videoområde	Videoområde: stiller inn videoområdet til å samsvare med innstillingen til enheten som er koblet til HDMI-porten.
	Videosignal	Videosignal: angir signaltypen fra inngangskilden som er koblet til Videoportene. Hvis det er forstyrrelser eller ingen bilde vises når den er satt til Automatisk , velger du riktig signal i henhold til det tilkoblede utstyret.
Tilbakestill	—	Tilbakestill alle justeringsverdier på Signal -menyen til standardinnstillinger.

► Relaterte koblinger

- "Tilgjengelige bredde/høyde-forhold" [s.60](#)

Alternativer på **Innstillinger**-menyen lar deg tilpasse forskjellige projektorfunksjoner.

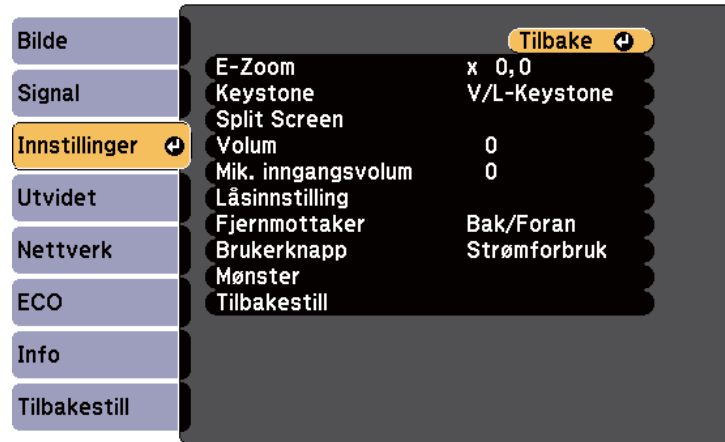

Innstilling	Alternativer	Beskrivelse
E-Zoom	Ulike grader er tilgjengelige	Justerer størrelsen til det projiserte bildet.
Keystone		Justerer bildeformen slik at det blir firkantet (vannrett og loddrett).
	V/L-Keystone	V/L-Keystone: Velg for å manuelt korrigere horisontale og vertikale sider. Autom. L-Keystone: Slår automatisk korrigering på eller av. (Kun tilgjengelig for modeller som støtter Autom. L-Keystone -funksjonen.) H-keystone korr.: Slår H-keystone korr. på eller av. (Kun tilgjengelig for modeller som har den horisontale keystone-glidebryteren.)
	Quick Corner	Quick Corner: Velg for å korrigere bildeform og justering ved hjelp av en skjermvisning.

Innstilling	Alternativer	Beskrivelse
Split Screen	Skjermformat Kilde Bytt skjermer Lydkilde Juster Vis QR-koden Avslutt Split Screen	Deler visningsområdet vannrett, og viser to bilder side ved side (trykk [Esc] for å avslutte visning med Split Screen).
Volum	Ulike grader er tilgjengelige	Justerer volumet av projektorens høyttalersystem. Du kan også justere volumet for eksterne høyttalere. Innstillingsverdier lagres for hver kilde.
Mik. inngangsvolum	Ulike grader er tilgjengelige	Justerer inngangsnivået fra en mikrofon. Når Mik. inngangsvolum skrues opp, blir lydstyrken til den andre tilkoblede enhetene skrudd ned; når den skrues ned, blir lydstyrken til den andre tilkoblede enheten skrudd opp. (Kun tilgjengelig for modeller som har Mic-porten.)
Låsinnstilling	Driftslås	Styrer låsing av projektorknappene for å sikre projektoren: Helt låst: låser alle knappene. Delvis låst: låser alle knappene utenom strømknappen. Av: ingen knapper låst.
Fjernmottaker	Bak/Foran Foran Bak Av	Begrenser mottaket av fjernkontrollsignaler ved valgt mottaker. Av skrur av alle mottakere. Alternativene varierer avhengig av antall fjernkontrollmottakere projektoren har.

Innstilling	Alternativer	Beskrivelse
Brukerknapp	Strømforbruk Info Deinterlacing Prøvemønster Oppløsning Mik. inngangsvolum Mønstervisning Vis QR-koden	Tildeler et menyvalg til [User]-knappen på fjernkontrollen for tilgang med ett trykk. Mik. inngangsvolum er kun tilgjengelig for modeller som har Mic-porten. Vis QR-koden er kun tilgjengelig på modeller som støtter nettverksprojisering.
Mønster		Velger ulike mønstervisningsalternativer. <div style="border: 1px solid black; background-color: #ffffcc; padding: 5px; margin: 10px 0;"> <p>Obs! Hvis et mønster vises over lengre tid, kan det være delvis synlig på projiserte bilder.</p> </div>
	Mønstervisning	Mønstervisning: Lar deg vise den valgte mønstertypen på skjermen for å hjelpe til med presentasjonen.
	Mønstertype	Mønstertype: Velg blant Mønster 1 til 4 eller Brukermønster . Mønstrene 1 til 4 viser mønstre som er forhåndsregistrert i projektoren, som rette linjer eller ruter.
	Brukermønster	Brukermønster: Tar opp en projisert skjerm og lagrer den som et mønster for visning.
	Prøvemønster	Prøvemønster: Viser et prøvemønster for å hjelpe til med å fokusere og zoome bildet og korrigere bildefasongen. (Trykk [Esc]-knappen for å avbryte mønstervisning.)

Innstilling	Alternativer	Beskrivelse
Tilbakestill	—	Tilbakestill alle justeringsverdier på Innstillinger -menyen til standardinnstillinger, unntatt følgende: <ul style="list-style-type: none"> • E-Zoom • Brukerknapp

► Relaterte koblinger

- "Liste av funksjoner" [s.11](#)

Innstillinger på **Utvidet**-menyen lar deg tilpasse ulike funksjoner for projektoroppsett.



Innstilling	Alternativer	Beskrivelse
Hjem-skjerm		Velger projektorens visningsalternativer for Hjem-skjerm:
	Autom. vis hjem-skjerm	Autom. vis hjem-skjerm: Velg om du vil vise startskjermen automatisk når det ikke er noe inngangssignal når du slår på projektoren.
	Tilpasset funksjon 1 Tilpasset funksjon 2	Tilpasset funksjon 1/Tilpasset funksjon 2: Velg for å stille funksjoner og skjerm som en tilpasset Hjem-skjerm.
Skjerm		Velger ulike visningsalternativer:

Innstilling	Alternativer	Beskrivelse
	Melding	Melding: Sett til På for å vise meldinger som inngangskildenavn, fargemodusnavn, bredde/høyde-forhold, melding om manglende signal, eller advarsel om høy temperatur på det projiserte bildet. Still til Av hvis du ikke automatisk vil vise meldinger.
	Displaybakgrunn	Displaybakgrunn: angir farge eller logo som skal vises på skjermen når ingen signal mottas.
	Oppstartskjerm	Oppstartskjerm: sett til På for å vise en brukerlogo når projektoren starter.
	A/V av	A/V av: setter opp at en farge eller logo skal vises på skjermen når A/V Av er slått på.
Brukerlogo	—	Oppretter en skjerm som projektoren viser for å identifisere seg selv og forbedre sikkerheten.
Projisering	Foran Foran/tak Bak Bak/tak	Velger måten projektoren ser mot skjermen slik at bildet vises i riktig retning.
Drift		Velger ulike driftsalternativer:
	Direkte strøm på	Direkte strøm på: lar deg slå på projektoren ved å koble den til stikkontakten, uten å trykke på strømknappen.
	Høyfjellsmodus	Høyfjellsmodus: regulerer projektorens driftstemperatur i høyder over 1500 m.

Innstilling	Alternativer	Beskrivelse
	Automatisk kildesøk	Automatisk kildesøk: Sett til På for å oppdage inngangssignalet automatisk og projisere bilder når det ikke er noe inngangssignal.
	Auto. slå på	Auto. slå på: Velg bildekilden som du vil vise når projisering startes automatisk. Når projektoren oppdager inngangssignalet fra den valgte bildekilden, projiserer den automatisk i ventemodus. Følgende bildekilder er tilgjengelige for denne funksjonen: <ul style="list-style-type: none"> • HDMI1 • HDMI • Datamaskin 1 • Datamaskin • USB Display
	HDMI EQ-innstilling	HDMI EQ-innstilling: Juster HDMI-inngangssignalnivået avhengig av enhetene som er koblet til HDMI-porten. Hvis det er mye forstyrrelser i bildet, eller hvis det er problemer som at bilde ikke projiseres, kan du endre denne innstillingen. Hvis ingen bilder vises ved bruk av en miniatyr-streaming-enhet, velger du 1 .

Innstilling	Alternativer	Beskrivelse
	Avansert	Lagringsmål for logg: stiller inn hvor feil- og driftsloggfiler skal lagres. (Kun tilgjengelig for modeller som har en USB-A-port.) Gruppeoppsettområde: Velg Alle for å kopiere alle projektormenyinnstillingene ved hjelp av gruppeoppsettfunksjonen. Velg Begrenset hvis du ikke vil kopiere følgende innstillinger: <ul style="list-style-type: none"> • Passordbeskyttelse-innstillinger • Nettverk-menyinnstillinger
	Dato & klokkeslett	Dato & klokkeslett: Justerer projektorens innstillinger for systemtid og dato. (Kun tilgjengelig for modeller som støtter Tidsplan -funksjonen.) <ul style="list-style-type: none"> • Sommertid: Sett til På for å aktivere sommertid. • Internett-klokke: Sett til På for å oppdatere tiden automatisk via en tidsserver på Internett.
A/V-innstillinger		Velger ulike innstillinger for lyd- og videooutput:
	A/V-utgang	A/V-utgang: Sett til Alltid for å overføre lyd og bilder til eksterne enheter når projektoren er i ventemodus.

Innstilling	Alternativer	Beskrivelse
	Lydinnstillinger	<p>Lydeffekt: Velger lydinngangen som skal brukes når du projiserer bilder fra alt annet enn HDMI-porter. (Kun tilgjengelig for modeller som har flere lydinngangsporter.)</p> <p>HDMI-lydeffekt/HDMI1-lydeffekt/HDMI2-lydeffekt: velger lydinngangen når du projiserer bilder fra HDMI-porter. (Alternativene varierer avhengig av antall HDMI-porter på projektoren.)</p>
Projektor-ID	Av 1 til 9	Tildeler ID for projektoren når du bruker flere projektorer.
Tidsplaninnstill.	Til Tidsplaninnstill.- menyen	Lager tidsplaner slik at projektorhendelser skjer automatisk på valgte datoer og klokkeslett. (Kun tilgjengelig for modeller som støtter Tidsplan -funksjonen.)
Språk	Ulike språk er tilgjengelig	Velg språk for projektormenyen og visning av meldinger.

Innstilling	Alternativer	Beskrivelse
Tilbakestill	—	<p>Tilbakestill alle justeringsverdier på Utvidet-menyen til standardinnstillinger, unntatt følgende:</p> <ul style="list-style-type: none"> • Brukerlogo • Projisering • Høyfjellsmodus • Automatisk kildesøk • HDMI EQ-innstilling • Dato & klokkeslett • A/V-utgang • Projektor-ID • Tidsplaninnstill. • Språk



Når du setter **Brukerlogobeskytts.** til På i **Passordbeskyttelse**-skjermen, kan du ikke endre innstillingene for visning av brukerlogo (**Displaybakgrunn**, **Oppstartskjerm**, **A/V av og Display**). Still **Brukerlogobeskytts.** til Av først.

» Relaterte koblinger

- "Sikkerhetstyper for valg av passord" [s.87](#)
- "Liste av funksjoner" [s.11](#)

Innstillinger på **Nettverk**-menyen kan du vise nettverksinformasjon og sette opp projektoren for kontroll over et nettverk.

Denne menyen er kun tilgjengelig på modeller som støtter nettverksprojisering.

Når du setter **Nettverksb.skyt.** til **På** i **Passordbeskyttelse**-skjermen, kan du ikke endre nettverksinnstillingene. Sett **Nettverksb.skyt.** til **Av** først.

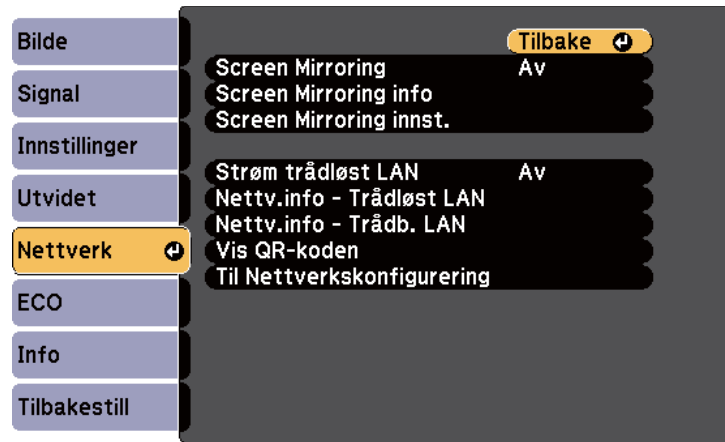

Innstilling	Alternativer	Beskrivelse
Screen Mirroring info *	Skjermnavn MAC-adresse Regionkode Kanal Tilkoblet enhet	Viser status for detaljer for Screen Mirroring. Tilgjengelig når du har satt Screen Mirroring til På .
Screen Mirroring innst. *	Åpner Screen Mirroring innst.-menyen	Konfigurerer innstillinger for Screen Mirroring.
Strøm trådløst LAN	På Av	Konfigurerer innstillinger for trådløst LAN. Velg På for å projisere bilder via et trådløst nettverk. Hvis du ikke vil koble til via trådløst LAN, kan du slå det av for å hindre uautorisert tilgang av andre.



Hvis **Passord Web-kontroll** er angitt, vises et skjermbilde som ber deg angi et passord før du kan lagre nettverksinnstillinger. Følg instruksjonene på skjermen for å angi passordet.

Innstilling	Alternativer	Beskrivelse
Screen Mirroring *	På Av	Konfigurerer innstillinger for Screen Mirroring. Velg På for å projisere med Screen Mirroring-funksjoner.

Innstilling	Alternativer	Beskrivelse
Nettv.info - Trådløst LAN	Tilkoblingsmodus Trådløst LAN Antennenivå Projektornavn SSID DHCP IP-adresse Subnettmaske Gateway-adresse MAC-adresse Regionkode IPv6	Viser status og detaljer for trådløst nettverk. (Kun tilgjengelig for modeller som støtter projisering med trådløst LAN.) Tilgjengelig når du har satt Trådløst LAN: strøm til På . Følgende innstillinger vises når du velger IPv6 -alternativet. <ul style="list-style-type: none"> • IPv6-adresse (manuell) <ul style="list-style-type: none"> • IPv6-adresse • Prefikslengde • Gateway-adresse • IPv6-adresse (auto) <ul style="list-style-type: none"> • Midlertidig adresse • Lokalkoblingsadresse • Tilstandsløs adresse • Tilstandsfulll adr.

Innstilling	Alternativer	Beskrivelse
Nettv. info - Trådb. LAN	Projektornavn DHCP IP-adresse Subnettmaske Gateway-adresse MAC-adresse IPv6-adresse (manuell) IPv6-adresse (auto)	Viser kablet status og detaljer for nettverk. (Kun tilgjengelig for modeller som støtter projisering med kablet LAN.) Følgende innstillinger vises når du velger IPv6-adresse (manuell) eller IPv6-adresse (auto) . <ul style="list-style-type: none"> • IPv6-adresse (manuell) <ul style="list-style-type: none"> • IPv6-adresse • Prefikslengde • Gateway-adresse • IPv6-adresse (auto) <ul style="list-style-type: none"> • Midlertidig adresse • Lokalkoblingsadresse • Tilstandsløs adresse • Tilstandsfulll adr.
Vis QR-koden	—	Viser en QR-kode for å koble til iOS- eller Android-enheter ved hjelp av Epson iProjection-appen.
Til Nettverkskonfigurering	Til flere nettverksmenyer	Konfigurer nettverksinnstillingene.

* Kun tilgjengelig for modeller som støtter Screen Mirroring.



Når du har koblet projektoren til nettverket, kan du velge projektorinnstillinger og kontrollere projiseringen ved hjelp av en kompatibel nettleser. Dette gir deg ekstern tilgang til projektoren.

» Relaterte koblinger

- "Nettverk-meny - Screen Mirroring innst" [s.143](#)

- "Nettverk-meny - Grunnleggende-meny" [s.144](#)
- "Nettverk-meny - Trådløst LAN-meny" [s.145](#)
- "Nettverk-meny - Trådb. LAN-meny" [s.148](#)
- "Nettverk-meny - Varsel-meny" [s.149](#)
- "Nettverk-meny - Annet-meny" [s.150](#)
- "Nettverk-meny - Tilbakestill-meny" [s.151](#)
- "Sikkerhetstyper for valg av passord" [s.87](#)
- "Liste av funksjoner" [s.11](#)

Nettverk-meny - Screen Mirroring innst

Innstillingene på **Screen Mirroring innst.**-menyen lar deg velge innstillinger for Screen Mirroring.

☛ **Nettverk > Screen Mirroring innst.**

Denne menyen er kun tilgjengelig på modeller som støtter Screen Mirroring.

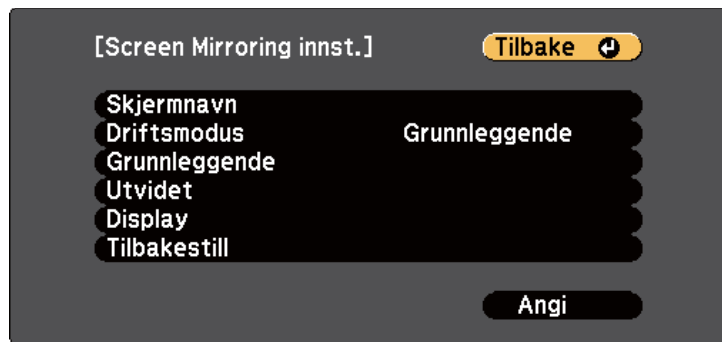

Innstilling	Alternativer	Beskrivelse
Skjermnavn	Opptil 32 alfanumeriske tegn	Skriv inn et navn som identifiserer projektoren når du søker etter projektoren ved bruk av Screen Mirroring-funksjonen.
Driftsmodus	Grunnleggende Utvidet	Velg Utvidet for å koble til med avanserte alternativer.

Innstilling	Alternativer	Beskrivelse
Grunnleggende	Trådløst LAN	Angir kommunikasjonsmetode mellom projektoren og den mobile enheten. Du kan velge følgende metoder: <ul style="list-style-type: none"> • 802.11a/g/n/ac (Wi-Fi 5) • 802.11a/g/n (Wi-Fi 4) • 802.11g/n (Wi-Fi 4) Tilgjengelige metoder varierer avhenger av land og region.
	Juster ytelse	Justerer hastighet/kvalitet for Screen Mirroring. Hvis du vil øke bildekvaliteten, velger du et lite tall. Hvis du vil øke behandlingshastigheten, velger du et stort tall.
	Tilkoblingsmodus	Velger sikkerhetstypen når du kobler til nettverket trådløst. Velg PIN for å forbedre sikkerheten til forbindelsen. Hvis den mobile enheten bare støtter PBC-tilkobling, velger du PIN/PBC . Tilgjengelig når du har satt Driftsmodus til Grunnleggende .
Utvidet		Tilgjengelig når du har satt Driftsmodus til Utvidet .
	Møtemodus	Velger type møte. <ul style="list-style-type: none"> • Avbrytbar: lar deg koble til en annen mobilenhet under Screen Mirroring-prosjeksjon. • Ikke avbrytbar: lar kun én enhet koble til.
	Kanal	Velger den trådløse kanalen som brukes av Screen Mirroring.

Innstilling	Alternativer	Beskrivelse
Skjerm	Varsel om PIN-kode	Sett til På for å vise en åttesifret PIN-kode på det projiserte bildet når du projiserer andre kilder enn Screen Mirroring-kilder.
	Vis enhetsnavn	Sett til På for å vise navnet til den nylig tilkoblede enheten på det projiserte bildet når du projiserer andre kilder enn Screen Mirroring-kilder.
Tilbakestill	—	Tilbakestill alle justeringsverdier for Screen Mirroring innst. -menyen til standardinnstillinger.

► Relaterte koblinger

- "Liste av funksjoner" [s.11](#)

Nettverk-meny - Grunnleggende-meny

Innstillinger på **Grunnleggende**-menyen lar deg velge grunnleggende nettverksinnstillinger.

☛ Nettverk > Til Nettverkskonfigurering > Grunnlegg.



Innstilling	Alternativer	Beskrivelse
Projektornavn	Opptil 16 alfanumeriske tegn (ikke bruk " * + , / ; < = > ? [\] ' mellomrom)	Skriv inn et navn som identifiserer projektoren via nettverket.
PJLink-passord	Opptil 32 alfanumeriske tegn	Angi et passord for å bruke PJLink-protokollen for projektorkontroll.
Passord for Remote	Opptil 8 alfanumeriske tegn (ikke bruk * : mellomrom)	Angi et passord for å få tilgang til projektoren via Grunnkontroll. (Brukernavnet er EPSONREMOTE . Som standard er ikke noe passord angitt.)
Passord Web-kontroll	Opptil 8 alfanumeriske tegn (ikke bruk * : mellomrom)	Angi et passord for å få tilgang til projektoren via nettleser. (Brukernavnet er EPSONWEB . Som standard er ikke noe passord angitt.)

Innstilling	Alternativer	Beskrivelse
Moderatorpassord	Firesifret tall	Skriv inn et passord for å få tilgang til projektoren som en moderator med Epson iProjection. (Som standard er ikke noe passord satt.)
Projektornøkkelord	På Av	Sett til På for å aktivere et sikkerhetspassord for å forhindre at noen som ikke er i samme rom får tilgang til projektoren. Det vises et tilfeldig søkeord som du må angi på en datamaskin ved hjelp av Epson iProjection for å få tilgang til projektoren og dele skjermen.
Vis nøkkelord	På Av	Sett til På for å vise et projektornøkkelord på det projiserte bildet ved tilgang til projektoren med Epson iProjection. Tilgjengelig når Projektornøkkelord er satt til På .
Vis LAN-info.	Tekst og QR-kode Tekst	Still inn visningsformat for projektorens nettverksinformasjon. Du kan du koble den mobile enheten til projektoren ved å bare lese QR-koden med Epson iProjection. Standardverdien er Tekst og QR-kode .

► Relaterte koblinger

- "Liste av funksjoner" [s.11](#)

Nettverk-meny - Trådløst LAN-meny

Innstillinger på **Trådløst LAN**-menyen lar deg velge innstillinger for trådløst LAN.

☛ **Nettverk** > **Til Nettverkskonfigurering** > **Trådløst LAN**

Denne menyen er kun tilgjengelig på modeller som projisering med trådløst LAN.

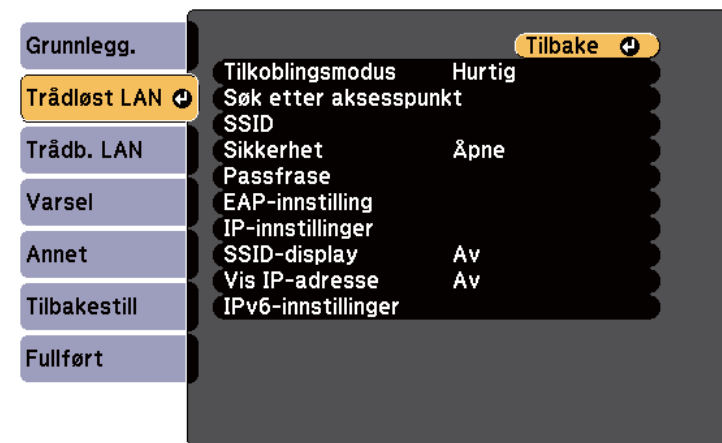

Innstilling	Alternativer	Beskrivelse
Tilkoblingsmodus	Hurtig	Hurtig: lar deg koble direkte til smarttelefoner, nettbrett eller datamaskiner med trådløs kommunikasjon. Når du velger Hurtig tilkoblingsmodus, fungerer projektoren som et enkelt tilgangspunkt. (Vi anbefaler at du begrenser antall enheter til seks eller færre for å opprettholde ytelsen til projisering.)
	Avansert	Avansert: lar deg koble til flere datamaskiner via et trådløst nettverkstilgangspunkt.

Innstilling	Alternativer	Beskrivelse
Søk etter aksesspunkt	Søkevisning	Søk etter tilgjengelige trådløse nettverk tilgangspunkter i Avansert tilkoblingsmodus. Avhengig av innstillingene for tilgangspunktene er det mulig de ikke vises i denne listen.
SSID	Opptil 32 alfanumeriske tegn	Angir SSID (nettverksnavnet) til det trådløse nettverket projektoren kobler seg til.
Sikkerhet		Velger typen sikkerhet som brukes av det trådløse nettverket. Når du stiller inn sikkerhet må du følge instruksjonene fra administratoren av nettverksystemet du kobler deg til.
	Åpne	Sikkerhet er ikke satt.
	WPA2-PSK	Kommunikasjon er utført ved hjelp av WPA2-sikkerhet. Bruker AES-metode for kryptering. Angi verdien fra passordfrasen for å opprette en tilkobling fra en datamaskin til projektoren.
	WPA3-PSK	Kommunikasjon er utført ved hjelp av WPA3-sikkerhet. Bruker AES-metode for kryptering. Angi verdien fra passordfrasen for å opprette en tilkobling fra en datamaskin til projektoren.
	WPA2/WPA3-PSK	Kobler til i WPA2/WPA3 personlig modus. Krypteringsmetoden velges automatisk i henhold til innstillingene for tilgangspunktet. Angi en passfrase som er det samme for tilgangspunktet.

Innstilling	Alternativer	Beskrivelse
	WPA3-EAP	Kobler til WPA3 Enterprise-modus. Krypteringsmetoden velges automatisk i henhold til innstillingene for tilgangspunktet.
	WPA2/WPA3-EAP	Kobler til i WPA2/WPA3 Enterprise-modus. Krypteringsmetoden velges automatisk i henhold til innstillingene for tilgangspunktet.
Passfrase	Ulike passfraser fra 8 til 32 tegn (ved åpning fra nettleser: ulike passfraser 8–63 tegn)	For sikkerhetstypene WPA2-PSK , WPA3-PSK og WPA2/WPA3-PSK skriver du den forhåndsdelte passfrasen som brukes på nettverket. Når passfrasen er angitt og du har trykket på [Enter]-knappen, vil verdien angis og vises som en asterisk (*). Vi anbefaler at du endrer frasen med jevne mellomrom for å øke sikkerheten. Hvis nettverksinnstillingene er initialiserte, går den tilbake til opprinnelig passfrase.
EAP-innstilling		Angi EAP-innstillinger for WPA3-EAP og WPA2/WPA3-EAP -sikkerhet.

Innstilling	Alternativer	Beskrivelse
	EAP-type	<p>EAP-type: velger protokoll for autentisering.</p> <ul style="list-style-type: none"> • PEAP: mye brukt godkjenningsprotokoll i Windows Server. • PEAP-TLS: godkjenningsprotokoll brukt i Windows Server. Velg dette når du bruker et klientsertifikat. • EAP-TLS: mye brukt godkjenningsprotokoll for bruk av et klientsertifikat. • EAP-FAST: Velg dette når disse godkjenningsprotokollene brukes.
	Brukernavn	<p>Brukernavn: Skriv inn opptil 64 alfanumeriske tegn. Du kan angi opptil 32 alfanumeriske tegn i projektormenyen. Hvis du må angi mer enn 32 tegn, kan du bruke nettleseren. Du kan legge inn et domenenavn ved å legge det før brukernavnet og skille med en omvendt skråstrek (domene\brukernavn). Når du importerer et klientsertifikat, blir navnet sertifikatet utstedes til satt automatisk.</p>
	Passord	<p>Passord: Angi et passord på opptil 64 alfanumeriske tegn for autentisering når EAP-type er satt til PEAP eller EAP-FAST. Du kan angi opptil 32 alfanumeriske tegn i projektormenyen. Hvis du må angi mer enn 32 tegn, kan du bruke nettleseren. Når du har skrevet inn passordet, velger du Angi, så vises passordet som en stjerne (*).</p>

Innstilling	Alternativer	Beskrivelse
	Klientsertifikat	Klientsertifikat: importerer klientsertifikatet når EAP-type er satt til PEAP-TLS eller EAP-TLS .
	Bekr.Serversertif.	Bekr.Serversertif.: Sett til På om du vil bekrefte serversertifikatet når et CA-sertifikat er innstilt.
	CA sertifikat	CA sertifikat: importerer CA-sertifikatet.
	Radius-servernavn	Radius-servernavn: Angi servernavnet du vil bekrefte. Du kan skrive inn opptil 64 alfanumeriske tegn. Hvis du må angi mer enn 32 tegn, kan du bruke nettleseren.
Kanal	Ulike kanaler er tilgjengelige	I tilkoblingsmodusen Hurtig, velges frekvensbåndet (kanalen) som brukes av det trådløse nettverket.
IP-innstillinger	DHCP IP-adresse Subnettmaske Gateway-adresse	<p>DHCP: sett til På hvis nettverket tilordner adresser automatisk. Sett denne til Av for å angi IP-adresse, Subnettmaske og Gateway-adresse for nettverket ved å skrive inn 0 til 255 for hvert adressefelt manuelt.</p> <p>Ikke bruk disse adressene: 0.0.0.0, 127.x.x.x, 192.0.2.x eller 224.0.0.0 til 255.255.255.255 (der x er et nummer mellom 0 og 255) for IP-adresse, 255.255.255.255 eller 0.0.0.0 til 254.255.255.255 for Subnettmaske og 0.0.0.0, 127.x.x.x eller 224.0.0.0 til 255.255.255.255 for gateway-adresse.</p>
SSID Display	På Av	Velg om du vil vise SSID på ventemodus skjermen for nettverket og startskjermen.

Innstilling	Alternativer	Beskrivelse
Vis IP-adresse	På Av	Velg om du vil vise IP-adressen på ventemodus skjermen for nettverket og startskjermen.
IPv6-innstillinger		Velg IPv6-innstillinger hvis du vil koble projektoren til nettverket med IPv6:
	IPv6	IPv6: Sett dette til På hvis du vil koble projektoren til nettverket med IPv6. IPv6 støttes for overvåking og kontroll av projektoren over et nettverk ved hjelp av en Epson Web Control og PLink.
	Auto-konfigurasjon	Auto-konfigurasjon: Sett til På for å tildele adresser automatisk i henhold til ruterannonsering.
	Bruk midlertidig adresse	Bruk midlertidig adresse: Sett dette til På hvis du vil bruke en midlertidig IPv6-adresse.

► Relaterte koblinger

- "Liste av funksjoner" [s.11](#)

Nettverk-meny - Trådb. LAN-meny

Innstillinger på **Trånbundet nettverk**-menyen lar deg velge innstillinger for trådbundet LAN.

☛ **Nettverk** > **Til Nettverkskonfigurering** > **Trådb. LAN**

Denne menyen er kun tilgjengelig på modeller som projisering med kablet LAN.

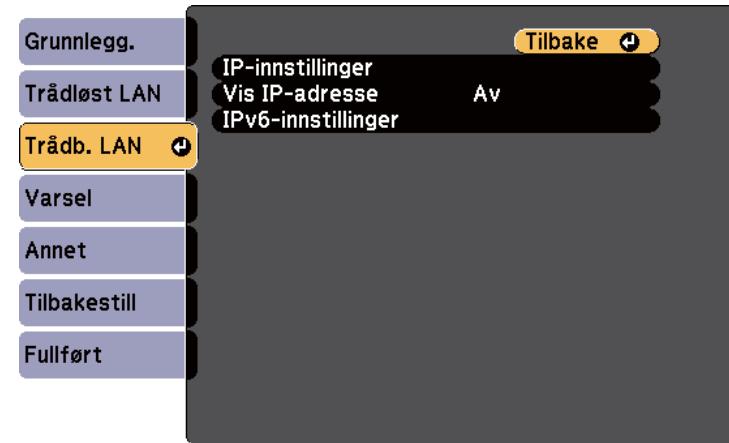

Innstilling	Alternativer	Beskrivelse
IP-innstillinger	DHCP IP-adresse Subnettmaske Gateway-adresse	DHCP: sett til På hvis nettverket tilordner adresser automatisk. Sett denne til Av for å angi IP-adresse , Subnettmaske og Gateway-adresse for nettverket ved å skrive inn 0 til 255 for hvert adressefelt manuelt. Ikke bruk disse adressene: 0.0.0.0, 127.x.x.x, 192.0.2.x eller 224.0.0.0 til 255.255.255.255 (der x er et nummer mellom 0 og 255) for IP-adresse, 255.255.255.255 eller 0.0.0.0 til 254.255.255.255 for Subnettmaske og 0.0.0.0, 127.x.x.x eller 224.0.0.0 til 255.255.255.255 for gateway-adresse.
Vis IP-adresse	På Av	Velg om du vil vise IP-adressen på ventemodus skjermen for nettverket.
IPv6-innstillinger		Velg IPv6-innstillinger hvis du vil koble projektoren til nettverket med IPv6:

Innstilling	Alternativer	Beskrivelse
	IPv6	IPv6: Sett dette til På hvis du vil koble projektoren til nettverket med IPv6. IPv6 støttes for overvåking og kontroll av projektoren over et nettverk ved hjelp av en Epson Web Control og PjLink.
	Auto-konfigurasjon	Auto-konfigurasjon: Sett til På for å tildele adresser automatisk i henhold til ruterannonsering.
	Bruk midlertidig adresse	Bruk midlertidig adresse: Sett dette til På hvis du vil bruke en midlertidig IPv6-adresse.

► Relaterte koblinger

- "Liste av funksjoner" [s.11](#)

Nettverk-meny - Varsel-meny

Innstillingene på **Varsel**-menyen lar deg motta e-postmeldinger når et problem eller en advarsel oppstår i forbindelse med projektoren.

☛ Nettverk > Til Nettverkskonfigurering > Varsel

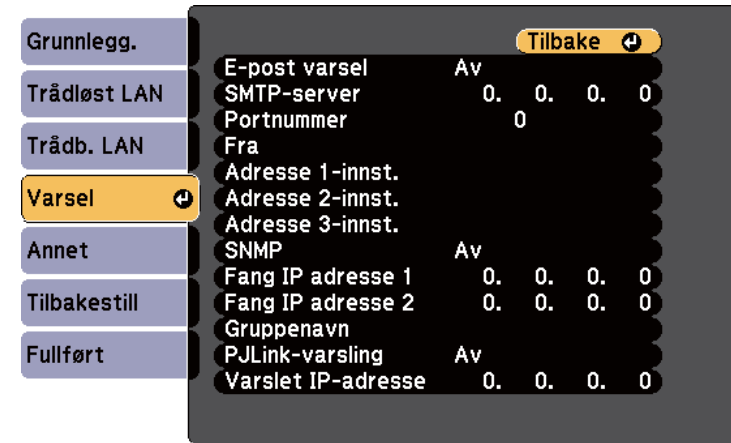

Innstilling	Alternativer	Beskrivelse
E-post varsel	På Av	Still til På for å sende en e-post til angitte adresser hvis en advarsel eller et problem oppstår med projektoren.
SMTP-server	IP-adresse	Skriv inn IP-adressen for Projektorens SMTP-server ved å skrive 0 til 255 i hvert adressefelt. Ikke bruk disse adressene: 127.x.x.x, 192.0.2.x eller 224.0.0.0 til 255.255.255.255 (der x er et tall fra 0 til 255).
Portnummer	0 til 65535 (standard er 25)	Velg et nummer for SMTP-serverens portnummer.

Innstilling	Alternativer	Beskrivelse
Fra	Opptil 32 alfanumeriske tegn	Angi e-postadressen til senderen.
Adresse 1-innst. Adresse 2-innst. Adresse 3-innst.	Opp til 64 alfanumeriske tegn fra nettleseren (ikke bruk " () , ; < > [\] mellomrom)	Skriv inn e-postadressen, og velg varslene du vil motta. Gjenta for opptil tre adresser.
SNMP	På Av	Still til På for å overvåke projektoren ved hjelp av SNMP. Hvis du vil overvåke projektoren, må du installere SNMP-administrasjonsprogrammet på datamaskinen. SNMP bør administreres av en nettverksadministrator.
Fang IP adresse 1 Fang IP adresse 2	IP-adresse	Angi opptil to IP-adresser som skal motta SNMP-varslere. Skriv 0 til 255 i hvert adressefelt. Ikke bruk disse adressene: 127.x.x.x eller 224.0.0.0 til 255.255.255.255 (der x er et tall fra 0 til 255).
Gruppenavn	Opptil 32 alfanumeriske tegn (Ikke bruk mellomrom og andre symboler enn @)	Angi SNMP-gruppenavnet.
PJLink-varsling	På Av	Aktiverer eller deaktiverer funksjonen for PJLink-varsling. Kun tilgjengelig for modeller som støtter projisering med kablet LAN.

Innstilling	Alternativer	Beskrivelse
Varslet IP-adresse	IP-adresse	Angi IP-adressen for å hente projektorens driftsstatus når funksjonen for PJLink-varsling er aktivert. Angi adresser med 0 til 255 i hvert adressefelt. Ikke bruk disse adressene: 127.x.x.x eller 224.0.0.0 til 255.255.255.255 (der x er et tall fra 0 til 255). Kun tilgjengelig for modeller som støtter projisering med kablet LAN.

► Relaterte koblinger

- "Liste av funksjoner" [s.11](#)

Nettverk-meny - Annet-meny

Innstillingene på **Annet**-menyen lar deg velge andre nettverksinnstillinger.

☛ **Nettverk** > **Til Nettverkskonfigurering** > **Annet**

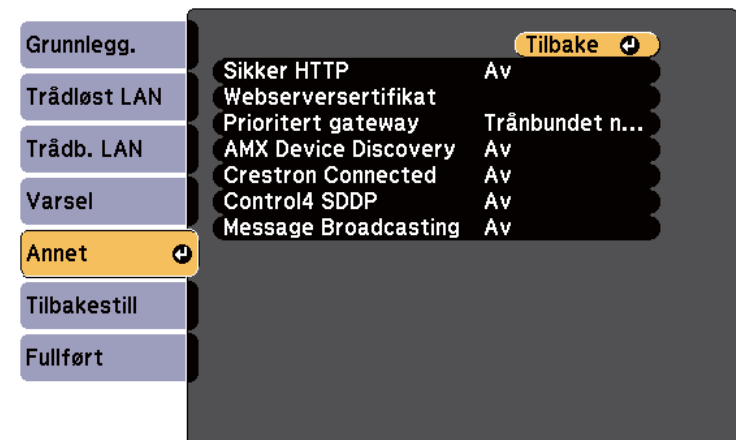

Innstilling	Alternativer	Beskrivelse
Sikker HTTP	På Av	For økt sikkerhet er kommunikasjonen mellom projektoren og datamaskinen i Web-kontroll kryptert. Ved innstilling av sikkerhet med Web-kontroll anbefales det å stille denne til På .
Webserversertifikat	—	Importerer webserversertifikat for sikker HTTP.
Prioritert gateway *	Trådb. LAN Trådløst LAN	Du kan angi en prioritert gateway.
Grunnkontroll	På Av	Sett til På for å overvåke og kontrollere projektoren ved hjelp av Grunnkontroll i Epson Web Control .
PJLink	På Av	Sett til På for å aktivere PJLink-varslingsfunksjonen.
AMX Device Discovery *	På Av	Sett til På når du vil la projektoren bli oppdaget av AMX Device Discovery.
Crestron Connected *	På Av	Angi denne til På bare hvis du overvåker og styrer projektoren over nettverket ved hjelp av Crestron Connected. Aktiverer du Crestron Connected, vil Epson Message Broadcasting-funksjonen i Epson Projector Management-programvaren deaktiveres.
Control4 SDDP *	På Av	Sett til På for å tillate at enhetsinformasjon kan hentes med Control4 Simple Device Discovery Protocol (SDDP).

Innstilling	Alternativer	Beskrivelse
Message Broadcasting	På Av	Sett til På for å motta meldinger levert av Epson Projector Management. Se <i>Driftshåndbok for Epson Projector Management</i> for mer informasjon. Tilgjengelig når Crestron Connected er angitt til Av .

* Kun tilgjengelig for modeller som støtter projisering med kablet LAN.

► Relaterte koblinger

- "Støtte for Crestron Connected" [s.123](#)
- "Liste av funksjoner" [s.11](#)

Nettverk-meny - Tilbakestill-meny

Innstillingene på **Tilbakestill**-menyen lar deg tilbakestille alle nettverksinnstillingene.

☛ **Nettverk > Til Nettverkskonfigurering > Tilbakestill**

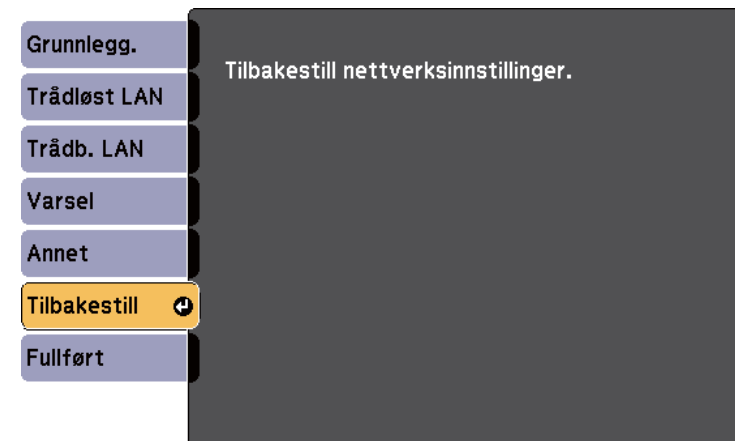

Innstilling	Alternativer	Beskrivelse
Tilbakestill nettverksinnstillinger.	Ja Nei	Velg Ja for å tilbakestille alle nettverksinnstillinger. Obs! Alle passordene som er angitt for Nettverk -menyene blir også tilbakestilt og må angis på nytt. For å forhindre at passordene tilbakestilles av uautoriserte brukere setter du Nettverksb.skyt. til På i Passordbeskyttelse -menyen.

Innstillingene på **ECO**-menyen lar deg tilpasse projektorfunksjoner for å spare strøm.

Når du velger en strømsparende innstilling, vises et blad-ikon ved siden av menyelementet.

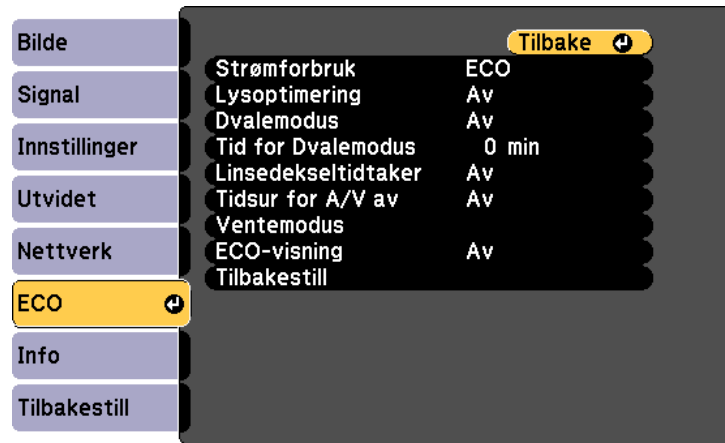

Innstilling	Alternativer	Beskrivelse
Strømforbruk	Høy Middels ECO	Velger lysstyrken til projektorlampen. Du kan ikke velge innstillinger når du bruker projektoren i høyden eller på steder med høye temperaturer. Velg ECO for å redusere lampens lysstyrke og viftestøy samt spare strøm og lampens levetid. Alternativene varierer avhengig av projektormodellen.

Innstilling	Alternativer	Beskrivelse
Lysoptimering	På Av	Når dette er satt til På , justeres lampens lysstyrke i henhold til bildet som projiseres. Dette bidrar til å redusere strømforbruket ved å senke lampens lysstyrke i henhold til scenen som projiseres. Innstillingen lagres for hver fargemodus. Dette elementet er aktivert når: <ul style="list-style-type: none"> • Strømforbruk er satt til Høy eller Middels. • Automatisk iris er satt til Av. 🖱️ Bilde > Automatisk iris
Dvalemodus	På Av	Slår automatisk av projektoren etter en periode med inaktivitet (når På).
Tid for Dvalemodus	1 til 30 minutter	Angir intervallet for dvalemodus.
Linsedekseltidtager	På Av	Slår automatisk av projektoren etter 30 minutter hvis linsedekselet er lukket (når På).
Tidsur for A/V av	På Av	Slår automatisk av projektoren etter 30 minutter hvis A/V av er aktivert (når På).
Ventemodus *		Tilgjengelig når du har satt A/V-utgang til Under projeksjon .

Innstilling	Alternativer	Beskrivelse
	Ventemodus	<p>Kommunikasjon på indikerer at projektoren kan overvåkes via et nettverk når projektoren er i ventemodus. Aktiver denne innstillingen for å tillate følgende operasjoner når projektoren er i ventemodus:</p> <ul style="list-style-type: none"> • Overvåke og styre projektoren over et nettverk <p>Kommunikasjon på velges automatisk når A/V-utgang er satt til Alltid.</p> <p>☛ Utvidet > A/V-innstillinger > A/V-utgang</p>
	Port	<p>Setter porten som skal brukes til Trådb. LAN eller Trådløst LAN mens Ventemodus-innstillingen er satt til Kommunikasjon på.</p>
Ventemodus **	Kommunikasjon på Kommunikasjon av	<p>Kommunikasjon på indikerer at projektoren kan overvåkes via et nettverk når projektoren er i ventemodus. Aktiver denne innstillingen for å tillate følgende operasjoner når projektoren er i ventemodus:</p> <ul style="list-style-type: none"> • Overvåke og styre projektoren over et nettverk <p>Kommunikasjon på velges automatisk når A/V-utgang er satt til Alltid.</p> <p>☛ Utvidet > A/V-innstillinger > A/V-utgang</p>
ECO Display	På Av	<p>Viser et blad-ikon nederst i venstre hjørne på den projiserte skjermen for å indikere strømsparingstatus når lampen endrer lysstyrke (når På).</p>

Innstilling	Alternativer	Beskrivelse
Tilbakestill	—	<p>Tilbakestill alle justeringsverdier på ECO-menyen til standardinnstillinger, unntatt for Ventemodus.</p>

* Kun tilgjengelig for modeller som støtter projisering med kablet LAN og trådløst LAN.

** Kun tilgjengelig for modeller som støtter projisering med trådløst LAN.



- Når **Tid for Dvalemodus** er aktivert, dimmes lampen en liten stund til tidtakeren har nådd grensen, og projektoren slås av.
- Når **Linsedekseltidaker** eller **Tidsur for A/V av** er aktivert, bruker lampen mindre strøm når linsedekselet er lukket eller **A/V av** er aktivert.

► Relaterte koblinger

- "Innstillinger for projektoroppsett - Utvidet-meny" [s.138](#)
- "Liste av funksjoner" [s.11](#)

Du kan se informasjon om projektoren og versjoner ved på **Info**-menyen. Du kan imidlertid ikke endre innstillinger i denne menyen.



Informasjonselement	Beskrivelse
Projektorinformasjon	Viser informasjon om projektoren.
Versjon	Viser projektorens fastvareversjon.
Tempadvarselinfo	Viser ulike høytemperaturvarsler.
Strøm på/av-logg	Viser projektorloggen for på- og avslåing av strøm. (Kun tilgjengelig for modeller som støtter Tidsplan-funksjonen.)
Eksporter gruppeinnstillinger	Eksporterer projektorens menyinnstillinger til en USB-minnepinne eller en datamaskin, slik at du kan kopiere dem til andre projektorer av samme modell.
Importer gruppeinnstillinger	Importerer menyinnstillinger som er lagret på en USB-minnepinne eller en datamaskin.

► Relaterte koblinger

- "Info-meny - Projektorinformasjon-meny" [s.155](#)

- "Liste av funksjoner" [s.11](#)

Info-meny - Projektorinformasjon-meny

Du kan vise informasjon om projektoren og inngangskilder ved å se på **Projektorinformasjon**-menyen på projektorens **Info**-meny.

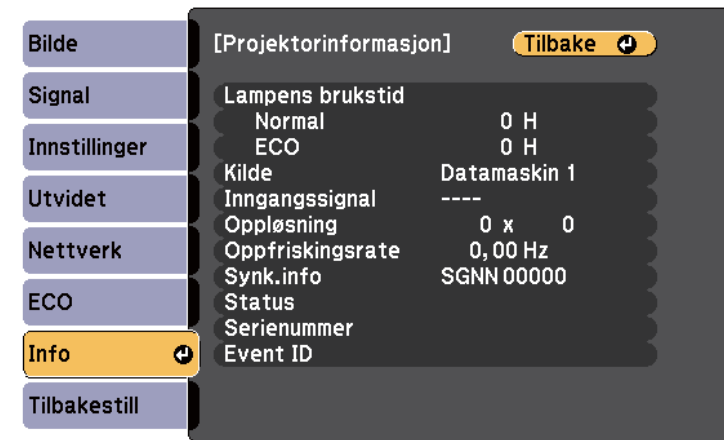

De tilgjengelige innstillingene avhenger av den gjeldende inngangskilden. Bruktiden for lampen registrerer ikke noen timer før du har brukt lampen i minst 10 timer.

Informasjonselement	Beskrivelse
Lampens brukstid	Viser antall timer (H) lampen har blitt brukt i hver Strømforbruk -modus. Hvis informasjonen vises i gult, bør du skaffe en ny, ekte Epson-lampe snart. ☛ ECO > Strømforbruk
Kilde	Viser navnet på porten som den gjeldende inngangskilden er koblet til.

Informasjonselement	Beskrivelse
Inngangssignal	Viser innstillingen for inngangssignalet til den gjeldende inngangskilden.
Oppløsning	Viser oppløsningen til den gjeldende inngangskilden.
Oppfriskingsrate	Viser oppdateringsfrekvensen til den gjeldende inngangskilden.
Synk.info	Viser informasjon som kan du kan måtte oppgi til en servicetekniker.
Status	Viser informasjon om projektorproblemer som kan du kan måtte oppgi til en servicetekniker.
Serienummer	Viser projektorens serienummer.
Event ID	Viser Event ID-nummeret som svarer til et nettverksproblem. Se listen over Event ID-koder. (Kun tilgjengelig for modeller som støtter nettverksprojisering.)

► Relaterte koblinger

- "Event ID-kodeliste" [s.156](#)
- "Liste av funksjoner" [s.11](#)

Event ID-kodeliste

Hvis **Event ID**-alternativet på **Projektorinformasjon**-menyen viser et kodennummer, kan du se i denne listen over Event ID-koder for løsningen på projektorproblemet som er knyttet til koden.

Hvis du ikke kan løse problemet, ta kontakt med nettverksadministratoren eller Epson for teknisk støtte.

Event ID-kode	Årsak og løsning
0432 0435	Nettverksprogramvaren starter ikke. Slå projektoren av og på igjen.
0433	Kan ikke vise overførte bilder. Start nettverksprogramvaren på nytt.
0434 0481 0482 0485	Nettverkskommunikasjonen er ustabil. Kontroller status for nettverkskommunikasjon, vent en liten stund, og prøv å koble til nettverket på nytt.
0483 04FE	Nettverksprogramvaren ble uventet avsluttet. Kontroller status for nettverkskommunikasjon, og slå projektoren av og på igjen.
0484	Kommunikasjon med datamaskinen ble koblet fra. Start nettverksprogramvaren på nytt.
0479 04FF	Det har oppstått en systemfeil med projektoren. Slå projektoren av og på igjen.
0891	Kan ikke finne et tilgangspunkt med samme SSID. Sett datamaskinen, tilgangspunktet og projektoren til samme SSID.
0892	Godkjenningstypen for WPA-/WPA2-/WPA3 samsvarer ikke. Kontroller at innstillingene for trådløs nettverkssikkerhet er riktige.
0893	TKIP/AES-krypteringstypen samsvarer ikke. Kontroller at innstillingene for trådløs nettverkssikkerhet er riktige.
0894	Kommunikasjon med et uautorisert tilgangspunkt ble frakoblet. Kontakt nettverksadministratoren.
0895	Kommunikasjon med en tilkoblet enhet ble frakoblet. Sjekk enhetstilkoblingstatus.

Event ID-kode	Årsak og løsning
0898	<p>Kunne ikke hente DHCP-data. Sørg for at DHCP-serveren fungerer som den skal. Hvis du ikke bruker DHCP, setter du DHCP-innstillingen til Av i projektorens Nettverk-meny.</p> <p>☛ Nettverk > Til Nettverkskonfigurering > Trådløst LAN > IP-innstillinger > DHCP</p> <p>☛ Nettverk > Til Nettverkskonfigurering > Trådb. LAN > IP-innstillinger > DHCP</p>
0899	Andre kommunikasjonsfeil.
089A	EAP-godkjenningstypen samsvarer ikke med nettverket. Sjekk sikkerhetsinnstillingene for trådløst LAN, og kontroller at sikkerhetssertifikatet er riktig installert.
089B	EAP-servergodkjenning mislyktes. Sjekk sikkerhetsinnstillingene for trådløst LAN, og kontroller at sikkerhetssertifikatet er riktig installert.
089C	EAP-klientgodkjenning mislyktes. Sjekk sikkerhetsinnstillingene for trådløst LAN, og kontroller at sikkerhetssertifikatet er riktig installert.
089D	Nøkkelutveksling mislyktes. Sjekk sikkerhetsinnstillingene for trådløst LAN, og kontroller at sikkerhetssertifikatet er riktig installert.

► Relaterte koblinger

- "Liste av funksjoner" [s.11](#)

Du kan nullstille de fleste av projektorens innstillinger til standardverdiene ved å bruke **Tilbakestill**-menyen.

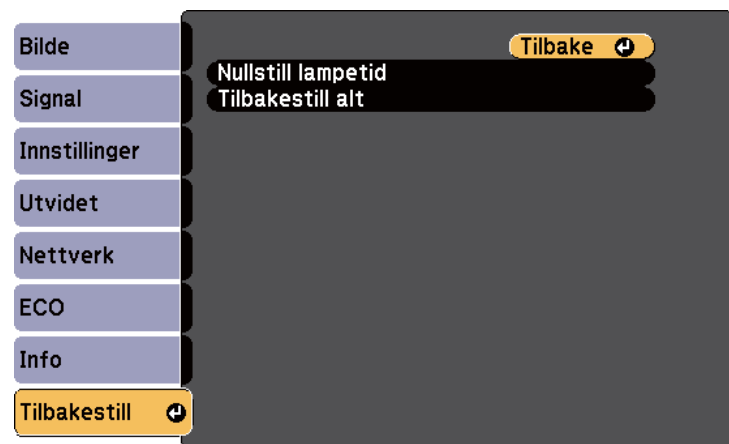

- Dato & klokkeslett
 - Nettverk-menyelementer
 - Lampens brukstid
 - Passord
- * Kun når du setter **Brukerlogobeskytts.**-innstillingen til **På** i **Passordbeskyttelse**-innstillingsmenyen.

Innstilling	Alternativer	Beskrivelse
Nullstill lampetid	—	Nullstill projektorlyspærens brukstid når du skifter lyspæren.
Reset All Config	—	Tilbakestiller de fleste av projektorinnstillingene til standardverdiene.

Du kan ikke tilbake stille følgende innstillinger ved å bruke **Tilbakestill alt**-alternativet:

- E-Zoom
- Brukerlogo
- Displaybakgrunn *
- Oppstartskjerm *
- A/V av *
- Tidsplaninnstill.
- Språk

Når du har valgt menyinnstillinger for en projektor kan du bruke følgende metoder for å kopiere innstillingene til andre projektorer av samme modell.

- med en USB-minnepinne (kun tilgjengelig for modeller som har en USB-A-port.)
- ved å koble datamaskinen og projektoren sammen med en USB-kabel
- med Epson Projector Management (kun tilgjengelig for modeller som har en LAN-port.)

Menyinnstillinger som de følgende kopieres ikke til den andre projektoren.

- **Nettverk**-menyinnstillinger (unntatt for **Varsel**-menyen og **Annet**-menyen)
- **Lampens brukstid** og **Status** fra **Projektorinformasjon**-menyen



- Utfør gruppeoppsett før du justerer bildeinnstillinger som korrigerer av keystone-forvring. Siden bildejusteringsverdier også kopieres til en annen projektor, blir justeringer du har utført før du utfører gruppeoppsett overskrevet, og den projiserte skjermen du justerte kan endre seg.
 - Når du kopierer menyinnstillingene fra én projektor til en annen, blir brukerlogoen også kopiert. Ikke registrer informasjon som du ikke vil dele mellom flere projektorer, som en brukerlogo.
 - Sørg for at **Gruppeoppsettområde** er satt til **Begrenset** hvis du ikke vil kopiere følgende innstillinger:
 - **Passordbeskyttelse**-innstillinger
 - **Nettverk**-menyinnstillinger (unntatt for **Varsel**-menyen og **Annet**-menyen)
- ☛ Utvidet > Drift > Avansert > Gruppeoppsettområde

Forsiktig

Epson tar ikke ansvar for feil med gruppeoppsett og tilhørende reparasjonskostnader som følge av strømbrudd, kommunikasjonsfeil eller andre problemer som kan føre til slike feil.

► Relaterte koblinger

- "Overføre innstillinger fra en USB-minnepinne" [s.159](#)
- "Overføre innstillinger fra en datamaskin" [s.160](#)
- "Liste av funksjoner" [s.11](#)

Overføre innstillinger fra en USB-minnepinne

Du kan kopiere menyinnstillinger fra én projektor til en annen av samme modell med en USB-minnepinne.



- USB-minnepinnen må bruke FAT 16/32-format og ikke bruke noen sikkerhetsfunksjon. Slett alle filer på harddisken før du bruker den til gruppeoppsett. Hvis ikke kan ikke innstillingene lagres riktig.
- Du kan også bruke denne gruppeoppsettmetoden fra projektorens meny.

- 1** Koble strømledningen fra projektoren, og kontroller at alle projektorens indikatorlamper er slått av.
- 2** Koble en tom USB-minnepinne direkte til projektorens USB-A-port.
- 3** Hold nede [Esc]-knappen på fjernkontrollen eller kontrollpanelet, og koble strømledningen til projektoren.
- 4** Når alle indikatorlampene på projektoren slår seg på, slipper du [Esc]-knappen.
Indikatorene blinker, og gruppeoppsettfilen lagres på USB-minnepinnen. Når skrivingen er ferdig, slår du projektoren av.

Forsiktig

Ikke koble strømledningen eller USB-minnepinnen fra projektoren mens filen blir skrevet. Hvis strømledningen eller USB-minnepinnen frakobles, kan projektoren ikke starte riktig.

5 Ta ut USB-minnepinnen.



Filnavnet til gruppeoppsettfilen er PJCONFDATA.bin. Hvis du må endre filnavnet, legger du til tekst etter PJCONFDATA. Du kan bare bruke tall og numre. Hvis du endrer PJCONFDATA-delen av filnavnet, kan projektoren ikke gjenkjenne filen på riktig måte.

6 Koble strømledningen fra projektoren du vil kopiere innstillinger til, og kontroller at alle projektorens indikatorer er slått av.

7 Koble USB-minnepinnen som inneholder den lagrede gruppeoppsettfilen til projektorens USB-A-port.

8 Hold nede [Menu]-knappen på fjernkontrollen eller kontrollpanelet, og koble strømledningen til projektoren.

9 Når alle indikatorlampene på projektoren slår seg på, slipper du [Menu]-knappen.

Når alle indikatorlampene begynner å blinke, blir innstillingene skrevet. Når skrivingen er ferdig, slår du projektoren av.

Forsiktig

Ikke koble strømledningen eller USB-minnepinnen fra projektoren mens filen blir skrevet. Hvis strømledningen eller USB-minnepinnen frakobles, kan projektoren ikke starte riktig.

10 Ta ut USB-minnepinnen.

Overføre innstillinger fra en datamaskin

Du kan kopiere menyinnstillingene fra én projektor til en annen av samme modell ved å koble datamaskinen og projektoren sammen med en USB-kabel.



- Du kan bruke denne gruppeoppsettmetoden med følgende operativsystemversjoner:
 - Windows 8.1 og nyere
 - macOS 10.13.x og nyere
- Du kan også bruke denne gruppeoppsettmetoden fra projektorens meny.

1 Koble strømledningen fra projektoren, og kontroller at alle projektorens indikatorlamper er slått av.

2 Koble en USB-kabel til datamaskinens USB-port og til projektorens USB-B-port.

3 Hold nede [Esc]-knappen på fjernkontrollen eller kontrollpanelet, og koble strømledningen til projektoren.

4 Når alle indikatorlampene på projektoren slår seg på, slipper du [Esc]-knappen.

Datamaskinen kjenner igjen projektoren som en flyttbar disk.

5 Åpne ikonet for den flyttbare disken, og lagre gruppeoppsettfilen på datamaskinen.



Filnavnet til gruppeoppsettfilen er PJCONFDATA.bin. Hvis du må endre filnavnet, legger du til tekst etter PJCONFDATA. Du kan bare bruke tall og numre. Hvis du endrer PJCONFDATA-delen av filnavnet, kan projektoren ikke gjenkjenne filen på riktig måte.

- 6** Løs ut USB-enheten (Windows) eller dra ikonet for den flyttbare disken til papirkurven (Mac).
- 7** Koble fra USB-kabelen.
Projektoren slår seg av.
- 8** Koble strømledningen fra projektoren du vil kopiere innstillinger til, og kontroller at alle projektorens indikatorer er slått av.
- 9** Koble USB-kabelen til datamaskinens USB-port og til projektorens USB-B-port.
- 10** Hold nede [Menu]-knappen på fjernkontrollen eller kontrollpanelet, og koble strømledningen til projektoren.
- 11** Når alle indikatorlampene på projektoren slår seg på, slipper du [Menu]-knappen.
Datamaskinen kjenner igjen projektoren som en flyttbar disk.
- 12** Kopier gruppeoppsettfilen (PJCONFDATA.bin) som du lagret på datamaskinen til den øverste mappen på den eksterne disken.



Ikke kopier filer eller mapper andre enn gruppeoppsettfilen til den eksterne disken.

- 13** Løs ut USB-enheten (Windows) eller dra ikonet for den flyttbare disken til papirkurven (Mac).
- 14** Koble fra USB-kabelen.
Når alle indikatorlampene begynner å blinke, blir innstillingene skrevet.
Når skrivingen er ferdig, slår du projektoren av.

Forsiktig

Ikke koble strømledningen fra projektoren mens filen blir skrevet. Hvis strømledningen frakobles, kan projektoren ikke starte riktig.

► Relaterte koblinger

- "Melding ved feil med gruppeoppsett" [s.161](#)

Melding ved feil med gruppeoppsett

Projektorens indikatorer varsler deg hvis det oppstår en feil under gruppeoppsett. Sjekk status på projektorens indikatorer og følg instruksjonene som er beskrevet i tabellen her.

Indikatorstatus	Problem og løsninger
<ul style="list-style-type: none">• Lampe: oransje - blinker raskt• Temp: oransje - blinker raskt	Gruppeoppsettfilen kan være ødelagt, eller USB-minnepinnen eller USB-kabelen er kanskje ikke riktig tilkoblet. Koble fra USB-minnepinnen eller USB-kabelen, koble projektorens strømledning ut og inn igjen, og prøv på nytt.
<ul style="list-style-type: none">• Strøm: blå - blinker raskt• Status: blå - blinker raskt• Lampe: oransje - blinker raskt• Temp: oransje - blinker raskt	Skriving av innstillingene kan ha mislyktes, og en feil kan ha oppstått i projektorens fastvare. Slutt å bruke projektoren, og trekk støpselet ut fra stikkkontakten. Kontakt Epson for å få hjelp.

► Relaterte koblinger

- "Statusindikator på projektoren" [s.175](#)

Vedlikeholde projektoren

Følg instruksjonene i disse delene for å vedlikeholde projektoren.

► Relaterte koblinger

- "Projektorvedlikehold" [s.163](#)
- "Rengjøre Linsen" [s.164](#)
- "Rengjøring av projektorkabinettet" [s.165](#)
- "Vedlikehold av luftfilter og ventiler" [s.166](#)
- "Vedlikehold av projektorlampe" [s.169](#)

Du må kanskje rengjøre linsen på projektoren med jevne mellomrom, og rengjøre luftfilteret og luftventilene for å hindre projektoren fra å bli overopphetet på grunn av blokkert ventilasjon.

De eneste delene du bør bytte ut er lampen, luftfilteret og batteriene i fjernkontrollen. Hvis andre deler må skiftes, tar du kontakt med Epson eller en autorisert Epson-forhandler.

Advarsel

Før rengjøring av noen del av projektoren, slår du den av og kobler fra strømledningen. Du må aldri åpne noen deksler på projektoren, bortsett fra det som er spesifikt forklart i denne håndboken. Farlige elektriske spenninger i projektoren kan føre til alvorlig skade.

Rengjør linsen på projektoren med jevne mellomrom, eller når du merker at det er støv eller flekker på overflaten.

- Du kan fjerne støv og smuss ved å tørke linsen forsiktig med et rent og tørt linsepapir.
- Hvis linsen er støvete, blåser du av støv med en blåser og tørker av linsen.

Advarsel

- Før rengjøring av linsen slår du av projektoren og trekker ut strømledningen.
- Ikke bruk brennbare gassprayer, som komprimert luft, til å blåse av støv. Den høye varmen som genereres av projektoren kan føre til brann.

Obs!

- Ikke tørk av linsen rett etter at du har slått av projektoren. Dette kan skade linsen.
- Ikke bruk sterke materialer til å rense linsen, og ikke utsett linsen for slag eller støt. Dette kan føre til skade.

Før rengjøring av projektorkabinettet, slår du av projektoren og trekker ut strømledningen.

- For å fjerne støv eller skitt kan du bruke en myk, tørr, lofri klut.
- For å fjerne gjenstridig smuss bruker du en myk klut fuktet med vann og mild såpe. Ikke spray væske direkte på projektoren.

Obs!

Ikke bruk voks, alkohol, benzen, malingstynner eller andre kjemikalier for å rengjøre projektorkabinettet. Disse kan skade kabinettet. Ikke bruk trykkluft på boks, da gassene kan legge igjen en brennbar rest.

Regelmessig rengjøring av filteret er viktig for projektorens veldikehold. Rengjør luftfilteret når det vises en melding som forteller deg at temperaturen inne i projektoren har nådd et høyt nivå. Vi anbefaler at du rengjør disse delene hver 10 000. time* eller hver 6000. time*. Rengjør dem oftere enn dette hvis projektoren brukes i omgivelser med mye støv.

* Se «Projektorspesifikasjoner» i vedlegget for vedlikeholdsperioden for luftfilteret etter modell.

Obs!

Hvis vedlikehold ikke utføres regelmessig, vil Epson-projektoren varsle deg når temperaturen inne i projektoren har nådd et høyt nivå. Ikke vent til du ser denne advarselen oppstår for å vedlikeholde projektorfilteret, da langvarig eksponering for høye temperaturer kan redusere levetiden på projektoren eller lampen.

► Relaterte koblinger

- "Rengjøre luftfilteret og ventiler" [s.166](#)
- "Skifte luftfilteret" [s.166](#)
- "Liste av funksjoner" [s.11](#)

Rengjøre luftfilteret og ventiler

Rengjør projektorens luftfilter eller ventiler hvis de blir støvete, eller hvis du får en melding om at du må rengjøre dem.

1 Slå av projektoren, og trekk ut strømledningen.

2 Fjern støv forsiktig ved hjelp av en liten støvsuger beregnet på datamaskiner eller en veldig myk børste (for eksempel en malerkost).

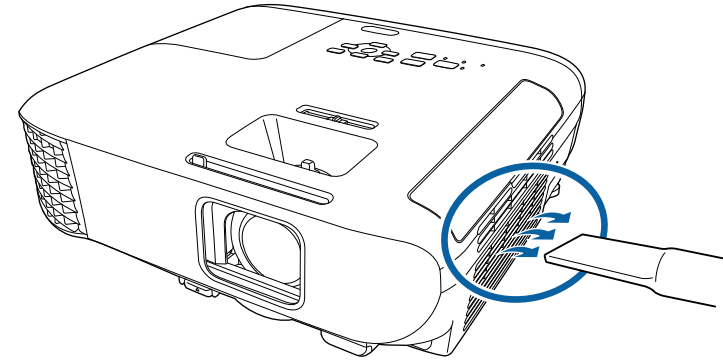

Du kan fjerne luftfilteret slik at du kan rengjøre begge sider. Ikke skylt luftfilteret i vann, og ikke bruk rengjøringsmiddel eller løsemiddel til å rense den.

Obs!

Ikke bruk trykkluft på boks. Gassene kan legge igjen brannfarlige rester eller presse støv og rusk inn i projektorens optikk eller andre følsomme områder.

3 Hvis det er vanskelig å fjerne støv, eller luftfilteret er skadet, bytter du ut luftfilteret.

Skifte luftfilteret

Du må bytte luftfilter i følgende situasjoner:

- Etter rengjøring av luftfilteret ser du en melding om at du må rense eller erstatte det.
- Luftfilteret er revet eller skadet.

Du kan bytte ut luftfilteret mens projektoren er montert i taket eller plassert på et bord.

1 Slå av projektoren, og trekk ut strømledningen.

2 Åpne dekselet til luftfilteret.

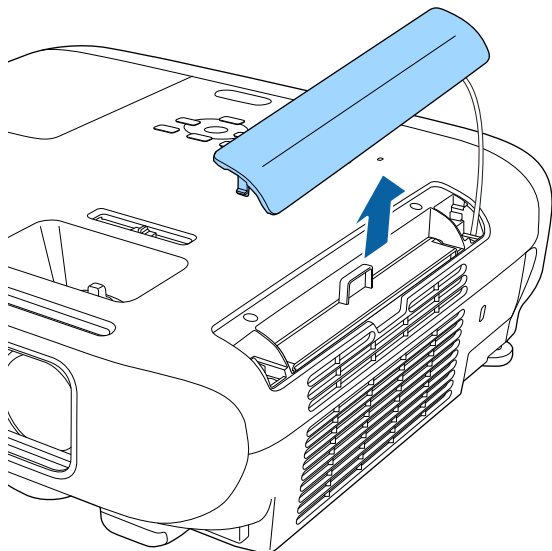

3 Trekk luftfilteret ut av projektoren.

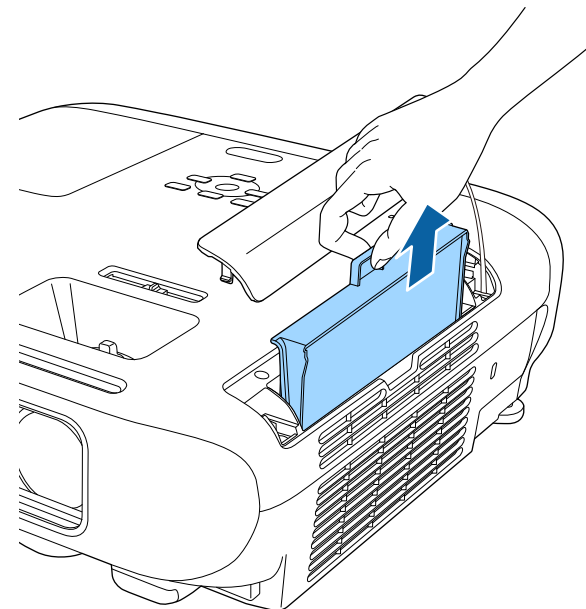

Kast brukte luftfiltre i henhold til lokale forskrifter.

- Filteramme: ABS
- Filter: Polyuretanskum

- 4** Plasser det nye luftfilteret i projektoren som vist, og skyv det forsiktig inn til det klikker på plass.

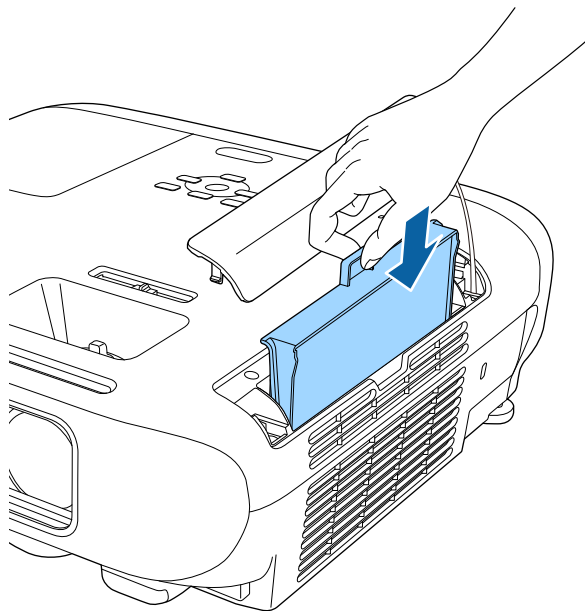

- 5** Lukk dekselet til luftfilteret.

► **Relaterte koblinger**

- "Reservedeler" [s.192](#)

Projektoren overvåker antallet timer lampen er brukt, og viser denne informasjonen i projektorens menysystem.

Skift ut lampen så snart som mulig når følgende skjer:

- Det projiserte bildet blir mørkere, eller kvaliteten reduseres
- En melding vises når du slår på projektoren, som forteller deg at du må skifte lampen (meldingen vises 100 timer før forventet slutt av lampens levetid og vises i 30 sekunder)

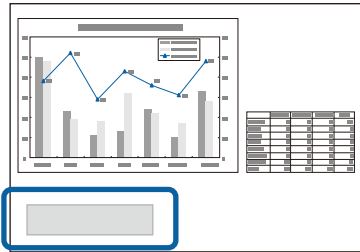

- Strømindikatoren på projektoren blinker blått, og lampeindikatoren blinker oransje.

Obs!

- Hvis du fortsetter å bruke lampen etter at utskiftningsperioden har utløpt, øker muligheten for at lampen kan eksplodere. Skift den ut med en ny lampe så raskt som mulig når meldingen om utskifting av lampe vises, selv om den fortsatt virker.
- Ikke slå strømmen av og på gjentatte ganger. Hvis strømmen slås hyppig på og av, kan lyspærenes levetid forkortes.
- Avhengig av lampens egenskaper og måten den er blitt brukt på, kan lampen bli mørkere eller slutte å fungere før meldingen om utskifting av lampe vises. Du bør alltid ha en ekstra lyspære tilgjengelig i tilfelle det blir behov for den.
- Vi anbefaler bruk av ekte lamper fra Epson. Bruken av uekte lamper kan påvirke kvaliteten og sikkerheten til projektoren. Enhver skade eller funksjonsfeil som skyldes bruk av uekte lamper kan ikke dekkes av Epsons garanti.

► Relaterte koblinger

- "Skifte Lampen" [s.169](#)
- "Tilbakestille lampens brukstid" [s.172](#)
- "Projektorspesifikasjoner" [s.203](#)
- "Statusindikator på projektoren" [s.175](#)

Skifte Lampen

Du kan skifte lampen mens projektoren er plassert på et bord eller montert i taket.

⚠ Advarsel

- La lampen bli helt avkjølt før du setter den på plass for å unngå skade.
- Du må aldri demontere eller modifisere lyspæren. Hvis du setter en lyspære som er modifisert eller har vært demontert inn i projektoren, kan det forårsake brann, elektrisk støt eller en ulykke.

- 1** Slå av projektoren, og trekk ut strømledningen.
- 2** La projektorlampen kjøle seg ned i minst en time.

- 3** Bruk skrutrekkeren som følger med den nye lampen til å løsne skruene som fester lampedekselet.

⚠ Advarsel

Når du skifter ut lyspæren, kan det hende at den er knust. Hvis du skifter ut lampen i en projektor som er montert i taket, bør du alltid anta at lampen er sprukket, og derfor stå til siden for lampedekselet, ikke under det. Fjern lampedekselet forsiktig. Vær forsiktig når du fjerner lampedekselet, da glasskår kan falle ut og forårsake personskade. Hvis du får glasskår i øynene eller munnen, må du oppsøke lege umiddelbart.

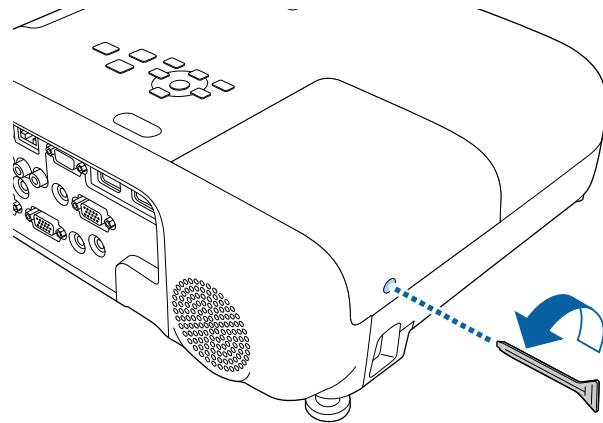

- 4** Skyv lampedekselet ut, og løft det av.

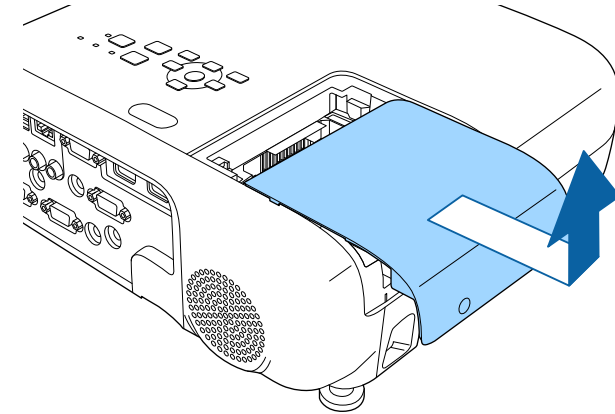

- 5** Løsne skruene som fester lampen til projektoren. Skruene kommer ikke helt ut.

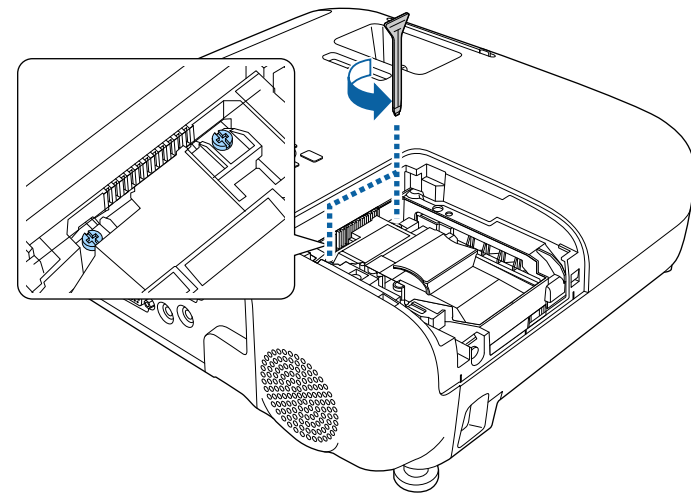

- 6** Grip fatt i den hevede delen av lampen, og ta den ut.

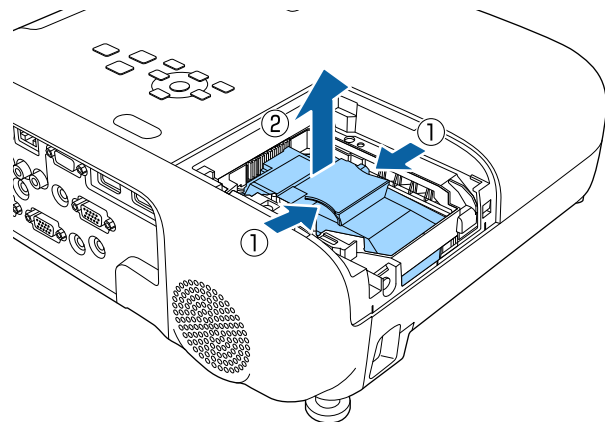

- Hvis du legger merke til at lampen er sprukket når du tar den ut, må du kontakte Epson for å få hjelp.
- Lampen(e) i dette produktet inneholder kvikksølv (Hg). Sjekk dine lokale lover og forskrifter angående avfall eller gjenvinning. Ikke legg i søppelet.

- 7** Sett forsiktig den nye lampen inn i projektoren. Hvis den ikke passer godt, må du kontrollere at den er vendt riktig vei.

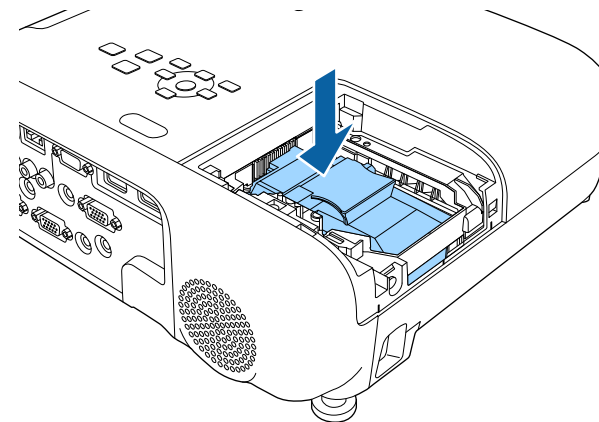

Obs!

Ikke berør noe glass på lampen og det rundt, da dette kan føre til tidlig lampefeil.

- 8** Skyv lampen inn fast, og stram til skruene for å feste den.

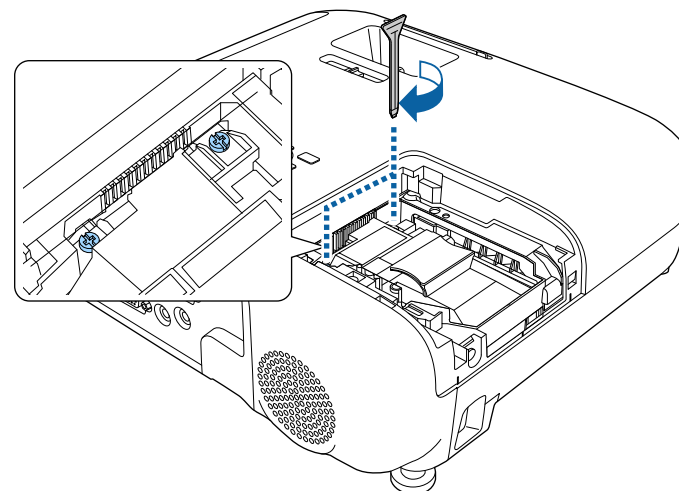

- 9** Sett på lampedekslet, og stram til skruen for å feste den.

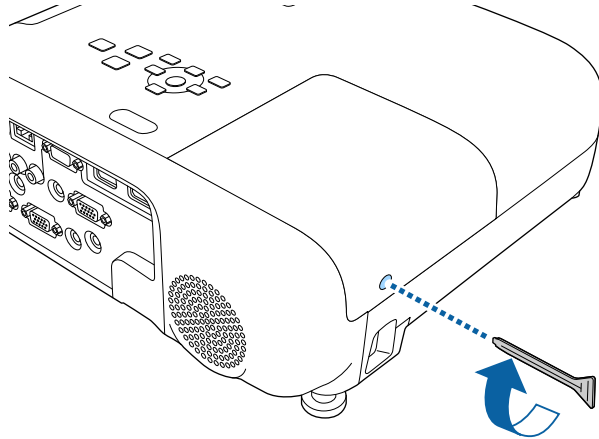

- Sørg for at lampedekselet er sikkert montert, ellers vil ikke lampen slå seg på.
- Ikke bytt ut dekselet med for mye kraft, og sørg for at lampedekslet ikke er deformert.

Nullstill lampetiden til null for å se om den nye lampen fungerer.

► Relaterte koblinger

- "Reservedeler" [s.192](#)

Tilbakestille lampens brukstid

Du må nullstille lampens brukstid når du har byttet projektorlampen. Dette er for å fjerne meldingen om lampeskift og for å overvåke lampens brukstid riktig.



Du må ikke nullstille lampens brukstid hvis du ikke har byttet lampen, da det kan føre til unøyaktig lampeinformasjon.

- 1** Slå på projektoren.
- 2** Trykk [Menu]-knappen, velg **Tilbakestill**-menyen, og trykk [Enter].
- 3** Velg **Nullstill lampetid**, og trykk på [Enter].

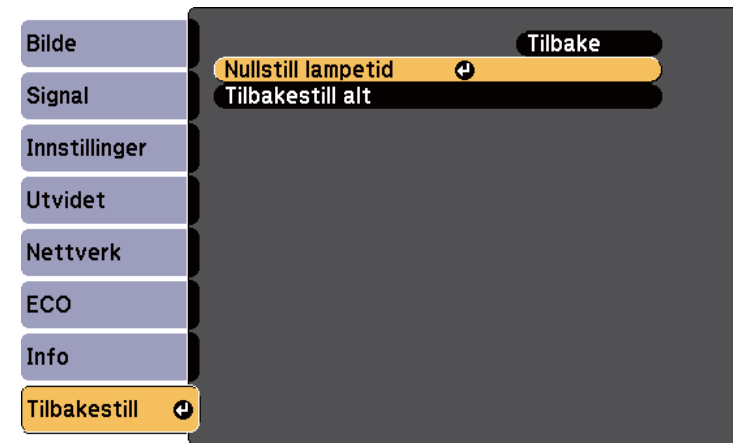

Du ser en melding som spør om du vil tilbakestille lampens brukstid.

- 4** Velg **Ja**, og trykk på [Enter].
- 5** Trykk [Menu] eller [Esc] for å gå ut av menyene.

Løse problemer

Sjekk løsningene i disse delene hvis du har problemer med å bruke projektoren.

► Relaterte koblinger

- "Projeksjonsproblemer" [s.174](#)
- "Statusindikator på projektoren" [s.175](#)
- "Bruke projektorens hjelpvisning" [s.178](#)
- "Løse bilde- eller lydproblemer" [s.179](#)
- "Løse driftsproblemer med projektoren eller fjernkontrollen" [s.185](#)
- "Løse nettverksproblemer" [s.187](#)

Hvis projektoren ikke fungerer som den skal, slår du den av, kobler den fra, kobler den til igjen, og slår den på.

Hvis dette ikke løser problemet, må du kontrollere følgende:

- Indikatorene på projektoren kan vise problemet.
- Projektorens hjelpesystem kan vise informasjon om vanlige problemer.
- Løsningene i denne håndboken kan hjelpe deg med å løse mange problemer.

Hvis ingen av disse løsningene hjelper, tar du kontakt med Epson for teknisk støtte.

Indikatorene på projektoren angir status for projektoren, og gir deg beskjed når det oppstår et problem. Kontroller status og fargen på indikatorene, og se deretter denne tabellen for en løsning.



- Hvis indikatorene viser et mønster som ikke er oppført i tabellen ovenfor, slår du av projektoren, kobler den fra, og tar kontakt med Epson for å få hjelp.

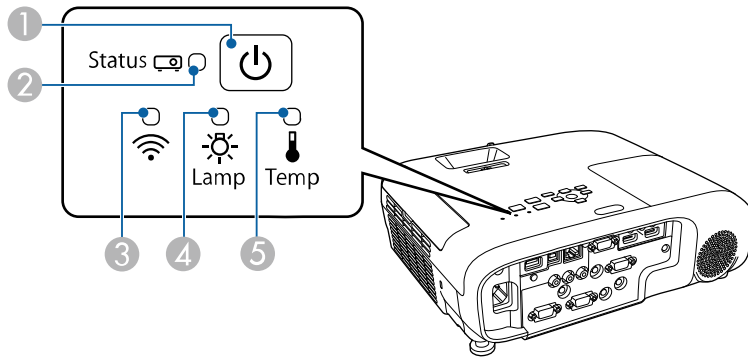

EB-E20/EB-E10/EB-E01/EB-E500

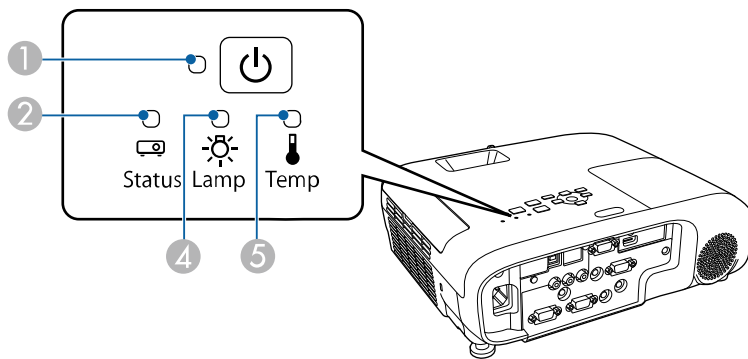



- 1 Strømindikator
- 2 Statusindikator
- 3 Trådløst LAN-indikator

- 4 Lampeindikator
- 5 Temp (temperatur)-indikator

Projektorstatus

Indikator og status	Problem og løsninger
Strøm: Lyser blått Status: Lyser blått Lampe: Av Temp: Av	Vanlig drift.
Strøm: Lyser blått Status: Blinker blått Lampe: Av Temp: Av	Oppvarming, avslåing eller nedkjøling. Under oppvarming må du vente på at et bilde vises i ca. 30 sekunder. Alle knappene er deaktivert når projektoren varmer opp, slås av og kjøles ned.
Strøm: Lyser blått Status: Av Lampe: Av Temp: Av	Ventemodus, dvalemodus eller overvåking. Når du trykker på strømknappen, starter projisering.
Strøm: Blinker blått Status: Av Lampe: Av Temp: Av	Forbereder overvåking, og alle funksjoner er deaktivert.
Strøm: Blinker blått Status: Indikatorstatus varierer Lampe: Indikatorstatus varierer Temp: Blinker oransje	Projektoren er for varm. <ul style="list-style-type: none"> • Pass på at ventilene og luftfilteret ikke er tilstoppet med støv eller blokkert av gjenstander i nærheten. • Rengjør eller skift ut luftfilteret. • Kontroller at omgivelsestemperaturen ikke er for varm.

Indikator og status	Problem og løsninger
Strøm: Av Status: Blinker blått Lampe: Av Temp: Lyser oransje	Projektor er overopphetet, og har slått seg av. La den være slått av for å kjøle seg ned i 5 minutter. <ul style="list-style-type: none"> • Pass på at ventilene og luftfilteret ikke er tilstoppet med støv eller blokkert av gjenstander i nærheten. • Kontroller at omgivelsestemperaturen ikke er for varm. • Rengjør eller skift ut luftfilteret. • Hvis du bruker projektoren i en stor høyde, setter du Høyfjellsmodus til På i projektorens meny.  Utvidet > Drift > Høyfjellsmodus • Hvis problemet vedvarer, må du koble ut projektoren og kontakte Epson for å få hjelp.
Strøm: Av Status: Blinker blått Lampe: Lyser oransje Temp: Av	Lampen har et problem. <ul style="list-style-type: none"> • Kontroller om lampen er utbrent, ødelagt, eller installert på feil måte. Sett inn eller skift ut lampen etter behov. • Rengjør luftfilteret. • Hvis du bruker projektoren i en stor høyde, setter du Høyfjellsmodus til På i projektorens meny.  Utvidet > Drift > Høyfjellsmodus • Hvis problemet vedvarer, må du koble ut projektoren og kontakte Epson for å få hjelp. Lampedekelet har et problem. <ul style="list-style-type: none"> • Kontroller at lampen og lampedekelet er ordentlig installert. Lampen slår seg ikke på hvis lampen og lampedekelet ikke er riktig montert.
Strøm: Blinker blått Status: Indikatorstatus varierer Lampe: Blinker oransje Temp: Indikatorstatus varierer	Skift lampen snart for å unngå skade. Ikke fortsett å bruke projektoren.

Indikator og status	Problem og løsninger
Strøm: Av Status: Blinker blått Lampe: Av Temp: Blinker oransje	En vifte eller sensor har et problem. Slå av projektoren, koble den fra, og ta kontakt med Epson for å få hjelp.
Strøm: Av Status: Blinker blått Lampe: Blinker oransje Temp: Av	Intern projiseringsfeil. Slå av projektoren, koble den fra, og ta kontakt med Epson for å få hjelp.
Strøm: Av Status: Blinker blått Lampe: Blinker oransje Temp: Blinker oransje	Feil ved Autom. iris Slå av projektoren, koble den fra, og ta kontakt med Epson for å få hjelp.
Strøm: Av Status: Blinker blått Lampe: Lyser oransje Temp: Lyser oransje	Strømfeil (Ballast). Slå av projektoren, koble den fra, og ta kontakt med Epson for å få hjelp.

Trådløst LAN-status

Trådløs LAN-indikatorstatus	Problem og løsninger
Lyser blått	Trådløst LAN er tilgjengelig.
Blinker blått (raskt)	Koble til en enhet.
Blinker blått (sakte)	Det har oppstått en feil. Slå av projektoren, og start den på nytt.
Av	Trådløst LAN er ikke tilgjengelig. Kontroller at innstillingene for trådløst LAN er riktige.

► Relaterte koblinger

- "Rengjøre luftfilteret og ventiler" [s.166](#)
- "Skifte luftfilteret" [s.166](#)
- "Skifte Lampen" [s.169](#)
- "Liste av funksjoner" [s.11](#)

Du kan vise informasjon for å hjelpe deg med å løse vanlige problemer ved hjelp av projektorens hjelpesystem.

1 Slå på projektoren.

2 Trykk på [Home]-knappen på fjernkontrollen eller kontrollpanelet.

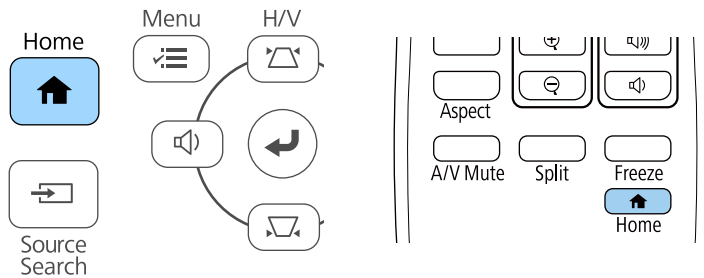

3 Velg **Hjelp** på Hjem-skjermen.



Hjelpmenyen vises.

4 Bruk opp- og ned-piltastene for å markere problemet du vil løse.

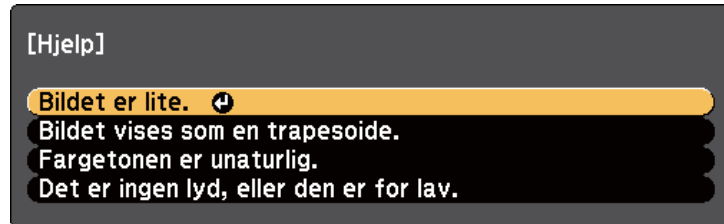

5 Trykk [Enter] for å se løsninger.

6 Utfør en av følgende handlinger når du er ferdig.

- Hvis du vil løse et annet problem, trykker du på [Esc].
- Du avslutter hjelpesystemet ved å trykke på [Menu].

Sjekk løsningene i disse delene hvis du har problemer med projiserte bilder eller lyd.

► Relaterte koblinger

- "Løsninger når du ikke får noe bilde" [s.179](#)
- "Løsninger når bildet er feil ved bruk av USB Display-funksjonen" [s.179](#)
- "Løsninger når meldingen "Ingen signal" vises" [s.180](#)
- "Løsninger når du får meldingen "Støttes ikke"" [s.181](#)
- "Løsninger når bare en del av et bilde vises" [s.181](#)
- "Løsninger når bildet ikke er firkantet" [s.181](#)
- "Løsninger når bildet har støy eller forstyrrelser" [s.182](#)
- "Løsninger når bildet er utydelig eller uskarpt" [s.182](#)
- "Løsninger når bildets lysstyrke eller farger ikke er riktige" [s.183](#)
- "Løsninger for lydproblemer" [s.184](#)
- "Løsninger når bildefilnavn ikke vises riktig i PC Free" [s.184](#)

Løsninger når du ikke får noe bilde

Hvis ingen bilde vises, kan du prøve følgende løsninger:

- Kontroller at linsedekselet er helt åpent.
- Trykk på [A/V Mute]-knappen på fjernkontrollen for å se om bildet ble midlertidig slått av.
- Kontroller at alle nødvendige kabler er godt festet og at strømmen er på for projektoren og tilkoblede videokilder.
- Trykk på projektorens strømknapp for å vekke den fra ventemodus eller dvalemodus. Sjekk også om den tilkoblede maskinen er i dvalemodus eller viser en blank skjerm. Sjekk om den viser en blank skjerm.
- Hvis projektoren ikke reagerer når du trykker på knappene på kontrollpanelet, kan knappene være låst av sikkerhetshensyn. Lås opp knappene i **Driftslås**-innstillingen eller bruk fjernkontrollen til å slå på projektoren.

☛ **Innstillinger > Låsinnstilling > Driftslås**

- Juster innstillingen **Lysstyrke** i projektorens **Bilde**-meny.
- Velg **Høy** eller **Middels** som innstilling for **Strømforbruk**.
 - ☛ **ECO > Strømforbruk**
- Kontroller **Display**-innstillingen i projektorens **Utvidet**-meny for å sørge for at **Melding** er satt til **På**.
- Projektoren kan ikke være i stand til å projisere opphavsrettsbeskyttede videoer som du spiller av på en datamaskin. For flere detaljer kan du se bruksanvisningen som følger med maskinen.
- For bilder som projiseres med Windows Media Center kan du redusere skjermstørrelsen fra fullskjermmodus.
- For bilder som projiseres fra programmer som bruker Windows DirectX kan du slå av DirectX-funksjoner.

► Relaterte koblinger

- "Inngangssignalinntillinger - Signal-meny" [s.135](#)
- "Bildekvalitetsinnstillinger - Bilde-meny" [s.133](#)
- "Innstillinger for projektoroppsett - ECO-meny" [s.153](#)
- "Innstillinger for projektoroppsett - Utvidet-meny" [s.138](#)
- "Låse opp projektorens knapper" [s.89](#)

Løsninger når bildet er feil ved bruk av USB Display-funksjonen

Hvis ingen bilde vises, eller bildet vises feil ved hjelp av USB Display-funksjonen, kan du prøve følgende løsninger:

- Trykk på [USB]-knappen på fjernkontrollen.
- Koble fra USB-kabelen og koble den til på nytt.

- Kontroller at Epson USB Display-programvaren er installert riktig. Programvaren kan ikke ha blitt installert automatisk avhengig av operativsystem eller datamaskininnstillinger. Last ned den nyeste programvaren fra følgende nettsted, og installer.
epson.sn/
- På Mac klikker du på **USB Display**-ikonet i **Dock**. Hvis ikonet ikke vises i **Dock**, dobbeltklikker du **USB Display** i **Programmer**-mappen. Hvis du velger **Avslutt** fra **USB Display**-ikonmenyen på **Dock**, starter ikke USB Display automatisk når du kobler til USB-kabelen.
- Hvis musepekeren flimrer, velger du **Gir jevne bevegelser for musepekeren** i **Innstillinger for Epson USB Display**-programmet på datamaskinen.
- Slå av innstillingen for **Vindu med lagdelt overføring** i **Innstillinger for Epson USB Display**-programmet på datamaskinen.
- For bilder som projiseres med Windows Media Center kan du redusere skjermstørrelsen fra fullskjermmodus.
- For bilder som projiseres fra programmer som bruker Windows DirectX kan du slå av DirectX-funksjoner.

► Relaterte koblinger

- "Koble til en datamaskin for USB Video og Lyd" [s.30](#)

Løsninger når meldingen "Ingen signal" vises

Dersom meldingen **Ingen signal** vises, kan du prøve følgende løsninger:

- Trykk på [Source Search] og vent i noen få sekunder til et bilde vises.
- Slå på den tilkoblede datamaskinen eller videokilden, og trykk på Play for å starte presentasjonen, hvis nødvendig.
- Kontroller at alle ledninger som nødvendige for projisering er godt festet.
- Hvis du projiserer fra en bærbar datamaskin, kan du kontrollere at den er satt opptil å bruke en ekstern skjerm.

- Om nødvendig, slår du av projektoren og den tilkoblede datamaskinen eller videokilden, og slår dem på igjen.
- Hvis du projiserer fra en HDMI-kilde, må du bytte ut HDMI-kabelen med en som er kortere.

► Relaterte koblinger

- "Vise fra en bærbar PC" [s.180](#)
- "Vise fra en bærbar Mac" [s.181](#)

Vise fra en bærbar PC

Hvis meldingen **Ingen signal** vises når du projiserer fra en bærbar PC, må du sette opp den bærbare datamaskinen til å bruke en ekstern skjerm.

- 1** Hold nede den bærbare PC-ens **Fn**-tast, og trykk på tasten med et skjermikon eller **CRT/LCD**. Vent i noen sekunder til et bilde vises.
- 2** Hvis du vil vise på skjermen til den bærbare PC-en og projektoren samtidig, kan du prøve å trykke de samme tastene igjen.
- 3** Hvis det samme bildet ikke vises av den bærbare datamaskinen og projektoren, kontrollerer du **Skjerm**-verktøyet i Windows for å sørge for at den eksterne skjermporten er aktivert og at utvidet skrivebordsmodus er deaktivert.
- 4** Om nødvendig, sjekker du videokortinnstillingene og setter alternativer for visning med flere skjermer til **Klone** eller **Speil**.

Vise fra en bærbar Mac

Hvis meldingen **Ingen signal** vises når du projiserer fra en bærbar Mac, må du sette opp datamaskinen til å bruke en ekstern skjerm. (Se bruksanvisningen til den bærbare PC-en for detaljer.)

- 1 Åpne **Systemvalg**, og velg **Skjermer**.
- 2 Velg **Skjerm** eller **Farge-LCD**, hvis nødvendig.
- 3 Klikk kategorien **Ordne** eller **Organisering**.
- 4 Velg **Like skjermer**.

Løsninger når du får meldingen "Støttes ikke"

Hvis meldingen **Støttes ikke** vises, kan du prøve følgende løsninger:

- Kontroller at riktig inngangssignal er valgt på projektorens **Signal**-meny.
- Kontroller at datamaskinens skjermopløsning ikke overstiger projektorens grenser for oppløsning og frekvens. Hvis det er nødvendig, velger du en annen skjermopløsning for datamaskinen.

► Relaterte koblinger

- "Inngangssignalinstillinger - Signal-meny" [s.135](#)
- "Skjermopløsninger som støttes" [s.201](#)

Løsninger når bare en del av et bilde vises

Hvis bare en del av et bilde vises, kan du prøve følgende løsninger:

- Hvis du projiserer fra en datamaskin med en VGA-kabel, trykker du på [Auto]-knappen på fjernkontrollen for å optimalisere bildesignalet.
- Prøv å justere bildeposisjonen med **Plassering** i projektorens **Signal**-meny.
- Trykk på [Aspect]-knappen på fjernkontrollen for å velge et annet bredde/høyde-forhold.
- Endre innstillingen for **Oppløsning** i projektorens **Signal**-meny i henhold til signalet for det tilkoblede utstyret.
- Hvis du zoomet inn eller ut av bildet ved hjelp av [E-Zoom]-knappene, trykker du på [Default]-knappen for å gå tilbake til original bildestørrelse.
- Kontroller datamaskins skjerminnstillinger for å deaktivere dobbel skjerm og sette oppløsningen innenfor projektorens grenser.
- Sjekk oppløsningen som er brukt for presentasjonsfilene for å se om de er laget for en annen oppløsning.
- Kontroller at du har valgt riktig projiseringsmodus. Du kan velge dette med innstillingen **Projisering** i projektorens **Utvidet**-meny.

► Relaterte koblinger

- "Inngangssignalinstillinger - Signal-meny" [s.135](#)
- "Innstillinger for projektoroppsett - Utvidet-meny" [s.138](#)
- "Skjermopløsninger som støttes" [s.201](#)

Løsninger når bildet ikke er firkantet

Hvis det projiserte bildet ikke er en jevn firkant, kan du prøve følgende løsninger:

- Plasser projektoren direkte foran midten av skjermen, og hold den jevnt, hvis mulig.
- Sett **Autom. L-Keystone** til **På** i projektorens **Innstillinger**-meny. Projektoren korrigerer bildet automatisk hver gang du flytter projektoren.
 - ☛ **Innstillinger > Keystone > V/L-Keystone > Autom. L-Keystone**

- Sett **H-keysstone korr.** til **På** i projektorens **Innstillinger**-meny. Juster deretter den horisontale glidebryteren til bildet er en jevn firkant.
☛ **Innstillinger > Keystone > V/L-Keystone > H-keysstone korr.**
- Trykk keystone-knappene på projektoren for å justere bildeformen.
- Juster innstillingen for Quick Corner for å korrigere bildeformen.
☛ **Innstillinger > Keystone > Quick Corner**

► Relaterte koblinger

- "Automatisk L-keystone" [s.52](#)
- "Korrigerings av bildeform med keystone-knapper" [s.53](#)
- "Korrigerings av bildeform med Quick Corner" [s.54](#)
- "Korrigerings av bildeform med den vannrette trapeskorreksjonsglidebryteren" [s.52](#)

Løsninger når bildet har støy eller forstyrrelser

Hvis det projiserte bildet inneholder elektroniske forstyrrelse eller støy, kan du prøve følgende løsninger:

- Kontroller kablene som kobler datamaskinen eller videokilden til projektoren. De bør:
 - være separert fra strømledningen for å unngå forstyrrelse
 - være riktig tilkoblet på begge ender
 - ikke være koblet til en skjoteledning
- Kontroller innstillingene på projektorens **Signal**-meny for å sørge for at de samsvarer med videokilden.
- Hvis det er mulig for din videokilde, justerer du innstillingene for **Deinterlacing** og **Støyreduksjon** i **Bilde**-menyen på projektoren.
☛ **Bilde > Bildeforbedring > Støyreduksjon**
☛ **Bilde > Bildeforbedring > Deinterlacing**
- Velg **Automatisk** som **Oppløsning** i projektorens **Signal**-meny.

- Velg en videooppløsning og oppdateringsfrekvens på datamaskin som er kompatible med projektoren.
- Hvis du projiserer fra en datamaskin med en VGA-kabel, trykker du på [Auto]-knappen på fjernkontrollen for å justere innstillingene for **Bildejustering** og **Synk.** automatisk. Hvis bildene ikke er riktig justert, kan du manuelt justere innstillinger for **Bildejustering** og **Synk.** i projektorens **Signal**-meny.
- Hvis du justerte bildeformen ved hjelp av projektorkontrollene, kan du prøve å redusere innstillingen for **Skarphet** i projektorens **Bilde**-meny for å forbedre bildekvaliteten.
- Hvis du har koblet til en skjøtestrømkabel, kan du prøve å projisere uten den for å se om det skyldes forstyrrelser i signalet.
- Hvis du bruker USB Display-funksjonen, kan du slå av innstillingen for **Vindu med lagdelt overføring** i **Innstillinger for Epson USB Display**-programmet på datamaskinen.

► Relaterte koblinger

- "Inngangssignalinstillinger - Signal-meny" [s.135](#)
- "Bildekvalitetsinnstillinger - Bilde-meny" [s.133](#)
- "Skjermoppløsninger som støttes" [s.201](#)

Løsninger når bildet er utydelig eller uskarpt

Hvis det projiserte bildet er utydelig eller uskarpt, kan du prøve følgende løsninger:

- Justerer bildefokuset.
- Plasser projektoren nær nok fra lerretet.
- Plasser projektoren slik at keystone-justeringsvinkelen ikke er så stor at den forvrenger bildet.

- Rengjør projektorlinsen.



For å unngå kondens på linsen når projektoren er tatt inn fra et kaldt miljø må du la projektoren varme seg opp til romtemperatur før du bruker den.

- Juster innstillingen for **Skarphet** i projektorens **Bilde**-meny for å forbedre bildekvaliteten.
- Hvis du projiserer fra en datamaskin med en VGA-kabel, trykker du på [Auto]-knappen på fjernkontrollen for å justere Bildejustering og Synk. automatisk. Hvis det fortsatt er linjer eller generell uskarphet på lerretet, kan du vise et jevnt mønstret bilde på skjermen og manuelt justere innstillingene for **Bildejustering** og **Synk.** i projektorens **Signal**-meny.
- Hvis du projiserer fra en datamaskin, kan du bruke en lavere oppløsning eller velge en oppløsning som samsvarer med projektorens innebygde oppløsning.

► Relaterte koblinger

- "Automatisk L-keystone" [s.52](#)
- "Inngangssignalinstillinger - Signal-meny" [s.135](#)
- "Bildekvalitetsinnstillinger - Bilde-meny" [s.133](#)
- "Skjermoppløsninger som støttes" [s.201](#)
- "Fokusere bildet ved hjelp av Fokuseringsringen" [s.57](#)
- "Rengjøre Linsen" [s.164](#)

Løsninger når bildets lysstyrke eller farger ikke er riktige

Hvis det projiserte bildet er for mørkt eller lyst, eller fargene er feil, kan du prøve følgende løsninger:

- Trykk på [Color Mode]-knappen på fjernkontrollen for å prøve forskjellige fargemoduser for bildet og omgivelser.

- Kontroller innstillingene for videokilder.
- Juster de tilgjengelige innstillingene på projektorens **Bilde**-meny for den gjeldende inngangskilden, for eksempel **Lysstyrke**, **Kontrast**, **Nyanse** og **Fargemetning**.
- Kontroller at du har valgt riktig innstilling for **Videosignal** eller **Videoområde** i projektorens **Signal**-meny, hvis dette er tilgjengelig for din bildekilde.
 - ☛ **Signal > Avansert > Videosignal**
 - ☛ **Signal > Avansert > Videoområde**
- Kontroller at alle kablene er koblet til projektoren og videoenheten. Hvis du har koblet til lange kabler, kan du prøve å koble til med kortere kabler.
- Hvis du bruker **ECO** som innstilling for **Strømforbruk**, kan du prøve å velge **Høy** eller **Middels**.
 - ☛ **ECO > Strømforbruk**



I store høyder eller på steder som er utsatt for høye temperaturer, kan bildet imidlertid bli mørkere, og du kan ikke være i stand til å justere innstillingen for **Strømforbruk**.

- Plasser projektoren nær nok fra lerretet.
- Hvis bildet har blitt gradvis mørkere, må du kanskje bytte ut projektorlampen snart.

► Relaterte koblinger

- "Justere bildekvalitet (fargemodus)" [s.63](#)
- "Inngangssignalinstillinger - Signal-meny" [s.135](#)
- "Bildekvalitetsinnstillinger - Bilde-meny" [s.133](#)
- "Innstillinger for projektoroppsett - ECO-meny" [s.153](#)

Løsninger for lydproblemer

Hvis det ikke er lyd, eller volumet er for lavt eller høyt, kan du prøve følgende løsninger:

- Juster projektorens voluminnstillinger.
- Trykk på [A/V Mute]-knappen på fjernkontrollen for å starte videoen og lyden igjen hvis de ble midlertidig stoppet.
- Kontroller datamaskinen eller videokilden for å bekrefte at volumet er skrudd på og at lydutgangen er satt til riktig kilde.
- Kontroller at lydkablene mellom projektoren og videokilden er tilkoblet.
- Kontroller at alle tilkoblede lyd kabler er merket med "No resistance".
- Hvis du bruker USB Display-funksjonen, kan du slå på innstillingen for **Få lyd fra projektoren** i **Innstillinger for Epson USB Display**-programmet på datamaskinen.
- Velg riktig lydinnngang for **A/V-innstillinger** i projektorens **Utvidet**-meny.
- Hvis du vil bruke en tilkoblet lydkilde når projektoren er slått av, stiller du **Ventemodus** til **Kommunikasjon på** og kontrollerer at alternativene for **A/V-innstillinger** er riktig innstilt i projektorens **Utvidet**-meny.
ECO > Ventemodus > Ventemodus
- Kontroller innstillingen **Mik. inngangsvolum** i projektorens **Innstillinger**-meny. Hvis innstillingen er for høy vil lyden fra andre tilkoblede enheter være for lav.
- Hvis du ikke hører lyd fra en HDMI-kilde, setter du den tilkoblede enheten til PCM-utgang.
- Når du kobler projektoren til en Mac ved hjelp av en HDMI-kabel, må du kontrollere at Mac-en støtter lyd via HDMI-porten. Hvis ikke, må du koble til en lydkabel.
- Hvis volumet til datamaskinen er satt til minimum mens projektoren er satt til det maksimale, kan støyen bli blandet. Skru opp datamaskinens lydstyrke, og skru ned projektorens lydstyrke. (Når du bruker Epson iProjection (Windows/Mac) eller USB Display.)

► Relaterte koblinger

- "Projektortilkoblinger" [s.29](#)
- "Innstillinger for projektorfunksjoner- Innstillinger-meny" [s.136](#)
- "Innstillinger for projektoroppsett - Utvidet-meny" [s.138](#)
- "Innstillinger for projektoroppsett - ECO-meny" [s.153](#)
- "Kontrollere volumet med volumknappene" [s.65](#)

Løsninger når bildefilnavn ikke vises riktig i PC Free

Hvis noen filnavn er lengre enn visningsområdet, eller inkluderer symboler som ikke støttes, vil filnavnene forkortes eller endres i PC Free. Du kan forkorte eller endre filnavnet.

Se løsningene i disse delene hvis du har problemer med bruk av projektoren eller fjernkontrollen.

► Relaterte koblinger

- "Løsninger for problemer med projektorstrøm eller avstengning" [s.185](#)
- "Løsninger på problemer med fjernkontrollen" [s.185](#)
- "Løsninger på problemer med passord" [s.186](#)
- "Løsningen når meldingen "Det er lite strøm i batteriet til klokken" vises" [s.186](#)

Løsninger for problemer med projektorstrøm eller avstengning

Hvis projektoren ikke slår seg på når du trykker på strømknappen eller den slår seg av uventet, kan du prøve følgende løsninger:

- Kontroller at strømledningen er koblet til projektoren og til en fungerende stikkontakt.
- Hvis strømknappen på fjernkontrollen ikke slår på projektoren, kontrollerer du batteriene og sørger for at minst én av fjernmottakerne er tilgjengelig **Fjernmottaker**-innstillingen i projektorens **Innstillinger**-meny.
- Projektorens knapper kan låses for sikkerhet. Lås opp knappene i **Driftslås**-innstillingen eller bruk fjernkontroller til å slå på projektoren.
☛ **Innstillinger > Låsinnstilling > Driftslås**
- Hvis projektorlampen slår seg av uventet, kan den ha gått i dvalemodus etter en periode med inaktivitet. Gjør noe som helst for å vekke projektoren. For å slå av dvalemodus velger du **Av** som innstillingen for **Dvalemodus** i projektorens **ECO**-meny.
- Hvis projektorlampen slås av uventet, kan Tidsur for A/V av være aktivert. For å slå av Tidsur for A/V av velger du **Av** som innstillingen for **Tidsur for A/V av** i projektorens **ECO**-meny.

- Hvis projektorlampen slås av uventet, kan Linsedekseltidaker være aktivert. For å slå av Linsedekseltidaker velger du **Av** som innstillingen for **Linsedekseltidaker** i projektorens **ECO**-meny.
- Hvis projektorlampen slås av, indikatoren for status blinker og indikatoren for temp (temperatur) lyser, har projektoren overopphetet og slått seg av.
- Kjøleviften kan gå i hvilemodus avhengig av innstillingene på projektoren. Når projektoren våkner fra hvilemodus, kan også viftene skape uventet støy. Dette er ikke en feil.
- Strømkabelen kan være defekt. Koble fra ledningen, og kontakt Epson for å få hjelp.

► Relaterte koblinger

- "Innstillinger for projektoroppsett - ECO-meny" [s.153](#)
- "Statusindikator på projektoren" [s.175](#)
- "Innstillinger for projektorfunksjoner- Innstillinger-meny" [s.136](#)
- "Låse opp projektorens knapper" [s.89](#)

Løsninger på problemer med fjernkontrollen

Hvis projektoren ikke svarer på kommandoer fra fjernkontrollen, kan du prøve følgende løsninger:

- Kontroller at batteriene i fjernkontrollen er riktig installert og har strøm. Skift ut batteriene om nødvendig.
- Kontroller at du bruker fjernkontrollen innenfor en rekkevidde og vinkel som støttes.
- Kontroller at projektoren ikke varmes opp eller slås av.
- Sjekk for å se om en knapp på fjernkontrollen sitter fast, noe som kan føre den til å gå inn i dvalemodus. Slipp knappen for å vekke fjernkontrollen opp.
- Sterkt fluorescerende lys, direkte sollys, eller infrarøde enhetssignaler kan forstyrre projektorens fjernmottakere. Demp lysene, eller flytt projektoren vekk fra solen eller forstyrrende utstyr.

- Sørg for at minst en av de eksterne mottakere er tilgjengelige i **Fjernmottaker**-innstillingen i projektorens **Innstillinger**-meny.
- Hvis innstillingen for **Fjernmottaker** er deaktivert, holder du nede [Menu]-knappen på fjernkontrollen i minst 15 sekunder for å tilbakestille innstillingen til standardinnstillingen.
- Hvis du tildelte et ID-nummer til projektoren for å styre flere projektorer fra fjernkontrollen, kan det hende du må sjekke eller endre ID-innstillingen.
- Trykk 0 (null)-knappen på fjernkontrollen mens du holder nede [ID]-knappen. Ved å velge 0 på fjernkontrollen kan du betjene alle projektorer uavhengig av Projektor-ID-innstillingene.
- Hvis du mister fjernkontrollen, kan du bestille en ny en fra Epson.

► Relaterte koblinger

- "Bruk av fjernkontrollen" [s.38](#)
- "Innstillinger for projektorfunksjoner- Innstillinger-meny" [s.136](#)
- "Velge projektoren du vil betjene" [s.82](#)
- "Sette batterier i fjernkontrollen" [s.37](#)

Løsninger på problemer med passord

Hvis du ikke kan skrive inn eller huske et passord, kan du prøve følgende løsninger:

- Hvis du har skrevet inn feil passord for mange ganger og ser en melding som viser en forespørselskode, skriver du ned koden og kontakter Epson for å få hjelp. Oppgi forespørselskoden og bevis på eierskap for å få hjelp med å låse opp projektoren.
- Hvis du mister fjernkontrollen, kan du ikke skrive inn et passord. Bestill en ny en fra Epson.

Obs!

Hvis du kjører **Tilbakestill nettverksinnstillinger** i projektorens **Nettverk**-meny, blir alle passordene som er angitt for **Nettverk**-menyene, også tilbakestilt og må angis på nytt. For å forhindre at passordene tilbakestilles av uautoriserte brukere setter du **Nettverksb.skyt** til **På** i **Passordbeskyttelse**-menyen.

Løsningen når meldingen "Det er lite strøm i batteriet til klokken" vises

Hvis meldingen **Det er lite strøm i batteriet til klokken** vises, kontakt Epson for hjelp.

Sjekk løsningene i disse delene hvis du har problemer med å bruke projektoren på et nettverk.

► Relaterte koblinger

- "Løsninger når trådløs autentisering mislykkes" [s.187](#)
- "Løsninger når du ikke får tilgang til projektoren via nettleser" [s.187](#)
- "Løsninger når nettverks-e-postvarsler ikke mottatts" [s.188](#)
- "Løsninger når bildet har støy eller forstyrrelser under nettverksprojisering" [s.188](#)
- "Løsninger når du ikke kan koble til med Screen Mirroring" [s.188](#)
- "Løsninger når bildet eller lyden har støy eller forstyrrelser under Screen Mirroring-forbindelse" [s.189](#)

Løsninger når trådløs autentisering mislykkes

Hvis du har problemer med autentisering, kan du prøve følgende løsninger:

- Hvis trådløsinnstillingene er riktige, men godkjenning mislykkes, kan det hende du må oppdatere innstillingene for **Dato & klokkeslett**.
 - ☛ **Utvidet > Drift > Dato & klokkeslett**
- Kontroller **Sikkerhet**-innstillingene på projektorens **Nettverk**-meny.
 - ☛ **Nettverk > Til Nettverkskonfigurering > Trådløst LAN**
- Hvis sikkerheten på tilgangspunktet er WPA3-EAP, endrer du tilgangspunktsinnstillingen til WPA2/WPA3-EAP.

► Relaterte koblinger

- "Innstillinger for projektoroppsett - Utvidet-meny" [s.138](#)
- "Nettverk-meny - Trådløst LAN-meny" [s.145](#)

Løsninger når du ikke får tilgang til projektoren via nettleser

Hvis du ikke får tilgang til projektoren via en nettleser, kontrollerer du først at du bruker riktig ID og passord.

- Sørg for å bruke følgende bruker-ID-er. (Du kan ikke endre bruker-ID-ene.)
 - For å få tilgang til **Grunnkontroll**-alternativet skriver du inn **EPSONREMOTE**.
 - For å få tilgang til andre alternativer og lagre innstillinger skriver du inn **EPSONWEB**.
- Du skriver inn passordet som er angitt i projektorens **Nettverk**-meny. Som standard er ikke noe passord angitt.
- Kontroller at du har tilgang til nettverket som projektoren er på.
- Hvis nettleseren er konfigurert til å koble til via en proxy-server, kan ikke **Epson Web Control**-skjermen vises. Utfør innstillinger for en tilkobling uten bruk av en proxy-server.
- Hvis du angir **Ventemodus** til **Kommunikasjon på** i projektorens Meny i ventemodus, må du sjekke at nettverksenheten er slått på. Når du har slått på nettverksenheten, slår du på projektoren.
 - ☛ **ECO > Ventemodus > Ventemodus**



Bruker-ID og passord skiller mellom små og store bokstaver.

► Relaterte koblinger

- "Nettverk-meny - Grunnleggende-meny" [s.144](#)

Løsninger når nettverks-e-postvarsler ikke mottatts

Hvis du ikke mottar e-post for å varsle deg om problemer med en projektor over nettverket, kan du prøve følgende løsninger:

- Kontroller at projektoren er slått på og koblet til nettverk. (Hvis projektoren slås av grunnet en feil, kan ikke e-post leveres.)
- Pass på at du setter opp projektorens e-postvarselinnstillinger riktig på projektorens nettverk **Varsel**-meny eller i nettverksprogramvaren.
- Sett **Ventemodus**-innstillingen til **Kommunikasjon** på slik at nettverksprogramvaren kan overvåke projektoren i ventemodus.
 - ☛ **ECO > Ventemodus > Ventemodus**
 - Endre **Port**-innstillingen i henhold til nettverksmiljøet.
 - ☛ **ECO > Ventemodus > Port**

► Relaterte koblinger

- "Nettverk-meny - Varsel-meny" [s.149](#)
- "Innstillinger for projektoroppsett - ECO-meny" [s.153](#)

Løsninger når bildet har støy eller forstyrrelser under nettverksprojisering

Hvis det projiserte bildet har støy eller forstyrrelser under nettverksprojisering, kan du prøve følgende løsninger:

- Se etter om det er noen hindringer mellom tilgangspunktet, datamaskinen, den mobile enheten og projektoren, og flytt på maskinene for å forbedre kommunikasjonen.
- Kontroller at tilgangspunktet, datamaskinen, den mobile enheten og projektoren ikke er for langt fra hverandre. Flytt dem tettere sammen og prøv å koble til på nytt.

- Kontroller forstyrrelser fra annet utstyr, for eksempel en Bluetooth-enhet eller mikrobølgeovn. Flytt forstyrre enheten lenger vekk eller utvid den trådløse båndbredden.
- Reduser antall tilkoblede enheter hvis tilkoblingshastigheten avtar.

Løsninger når du ikke kan koble til med Screen Mirroring

Hvis du ikke klarer å koble til projektoren med Screen Mirroring, kan du prøve følgende løsninger:

- Sjekk projektorens innstillinger.
 - Velg **På** som **Screen Mirroring**-innstilling i projektorens **Nettverk**-meny.
 - Endre **Skjermnavn** på projektorens Screen Mirroring innst.-meny slik at det ikke inneholder «-», eller så kan det ikke vises riktig på den mobile enheten.
 - ☛ **Nettverk > Screen Mirroring innst. > Skjermnavn**
 - Velg **Av** som innstillingen for **Screen Mirroring** innst. i projektorens **Nettverk**-meny, og velg **På** igjen.
 - Endre **Driftsmodus**-innstillingen, og koble til på nytt.
 - ☛ **Nettverk > Screen Mirroring innst. > Driftsmodus**
 - Kontroller at ingen andre enheter er koblet til projektoren med innstillingen **Ikke avbrytbar**.
 - ☛ **Nettverk > Screen Mirroring innst. > Utvidet > Møtemodus**
 - Endre **Kanal**-innstillingen i henhold til miljøet for trådløst LAN.
 - ☛ **Nettverk > Screen Mirroring innst. > Utvidet > Kanal**

- Sjekk den mobile enhetens innstillinger.
 - Kontroller at innstillingene på den mobile enheten er riktige.
 - Det kan ta litt tid når forbindelsen skal gjenopprettes rett etter frakobling. Koble til etter en stund.
 - Start den mobile enheten på nytt.
 - Når du har koblet til med Screen Mirroring, kan projektorens tilkoblingsinformasjon bli registrert på den mobile enheten. Men det er mulig du ikke kan koble til projektoren med den registrerte informasjonen. Velg projektoren fra listen over tilgjengelige enheter.

► Relaterte koblinger

- "Nettverksinnstillinger for projektor - Nettverk-meny" [s.141](#)
- "Nettverk-meny - Screen Mirroring innst" [s.143](#)

- Oppdatere til den nyeste versjonen av den trådløse driveren eller fastvaren på den mobile enheten.

► Relaterte koblinger

- "Trådløs nettverksprojisering fra en mobil enhet (Screen Mirroring)" [s.103](#)

Løsninger når bildet eller lyden har støy eller forstyrrelser under Screen Mirroring-forbindelse

Hvis det projiserte bildet eller lyden har støy eller forstyrrelser når du bruker Screen Mirroring, kan du prøve følgende løsninger:

- Unngå å tildekke Wi-Fi-antennen på den mobile enheten.
- Hvis du bruker Screen Mirroring-tilkobling og en Internett-tilkobling samtidig, kan bildet stoppe eller inneholder støy. Koble fra Internett-tilkoblingen for å utvide den trådløse båndbredden og forbedre tilkoblingshastigheten på den mobile enheten.
- Kontroller at innholdet som projiseres oppfyller kravene for Screen Mirroring.
- Avhengig av innstillingene på den mobile enheten kan forbindelsen gå tapt når enheten går inn i strømsparingsmodus. Kontroller de strømsparingsinnstillingene på den mobile enheten.

Tillegg

Sjekk disse avsnittene for tekniske spesifikasjoner og viktige merknader om projektoren.

► Relaterte koblinger

- "Ekstrautstyr og reservedeler" [s.191](#)
- "Skjermformat og omtrentlig projiseringsavstand" [s.193](#)
- "Skjermopløsninger som støttes" [s.201](#)
- "Projektorspesifikasjoner" [s.203](#)
- "Utvendige mål" [s.208](#)
- "Systemkrav for USB Display" [s.212](#)
- "Liste over sikkerhetssymboler og instruksjoner" [s.213](#)
- "Ordlister" [s.215](#)
- "Merknader" [s.217](#)

Følgende ekstraustyr og reservedeler er tilgjengelige. Kjøp disse produktene etter behov.

Følgende liste over valgfritt tilbehør og forbruksvarer er oppdatert pr.: juli 2021.

Detaljer om tilbehør kan endres uten varsel og tilgjengelighet kan varierer avhengig av landet der den kjøpes.

► Relaterte koblinger

- "Skjermer" [s.191](#)
- "Kabler" [s.191](#)
- "Montering" [s.191](#)
- "For trådløs tilkobling" [s.191](#)
- "Eksterne enheter" [s.192](#)
- "Reservedeler" [s.192](#)

Skjermer

80" bærbar skjerm ELPSC24

Bærbare rulleskjermer (bredde/høyde-forhold 16:10)

50" bærbar skjerm ELPSC32

En kompakt skjerm som er enkel å bære (bredde/høyde-forhold 4:3)

80" bærbar X-Type-skjerm ELPSC21

Bærbare X-type-skjermer (bredde/høyde-forhold 16:9)

Skjerm med flere bredde/høyde-forhold ELPSC26

Bærbar skjerm med flere bredde/høyde-forhold.

Kabler

Datakabel ELPKC02 (1,8 m - for mini D-sub 15 pinner/mini D-Sub 15 pinner)

Datakabel ELPKC09 (3 m - for mini-D-Sub med 15 pinner/mini-D-Sub med 15 pinner)

Datakabel ELPKC10 (20 m - for mini-D-Sub med 15 pinner/mini-D-Sub med 15 pinner)

Bruk når du kobler til Computer-porten.

Montering

Takmontering ELPMB23

Brukes ved installering av projektoren i taket.

Sikkerhetsvairsett ELPWR01

Bruk når du kobler projektoren til installasjonsmonteringen for å hindre at projektoren faller ned.

Takrør (450 mm) ELPPFP13

Takrør (700 mm) ELPPFP14

Brukes ved installering av projektoren i et høyt tak.



Det kreves spesiell ekspertise for å henge projektoren fra et tak. Kontakt Epson for å få hjelp.

For trådløs tilkobling

Trådløs LAN-modul ELPAP11

Bruk denne til å projisere bilder fra en datamaskin via trådløs kommunikasjon. (Frekvensbånd: 2,4/5 GHz)

Eksterne enheter

Dokumentkamera ELPDC21/ELPDC13/ELPDC07

Brukes ved projisering av bilder, som for eksempel bøker, overhead-dokumenter eller lysbilder.

Myk bæreveske ELPKS69

(EB-W52/EB-W51/EB-X51/EB-E10/EB-FH06/EB-W06/EB-X06/EB-E01/EB-X500/EB-E500)

Bruk denne vesken når du skal bære projektoren for hånd.

Myk bæreveske ELPKS70

(EB-992F/EB-982W/EB-972/EB-118/EB-W49/EB-X49/EB-E20/EB-FH52)

Bruk denne vesken når du skal bære projektoren for hånd.

Reservedeler

Lyspæreenhet ELPLP97

Brukes til utskifting av brukte lyspærer.

Luftfilter ELPAF54 (EB-992F/EB-982W/EB-972/EB-FH52)

Brukes til utskifting av brukte luftfiltre.

Luftfilter ELPAF32

(EB-118/EB-W49/EB-X49/EB-E20/EB-W52/EB-W51/EB-X51/EB-E10/EB-FH06/EB-W06/EB-X06/EB-E01/EB-X500/EB-E500)

Brukes til utskifting av brukte luftfiltre.

Bruk denne tabellen til å finne ut hvor langt vekk du skal plassere projektoren fra skjermen basert på størrelsen på det projiserte bildet.

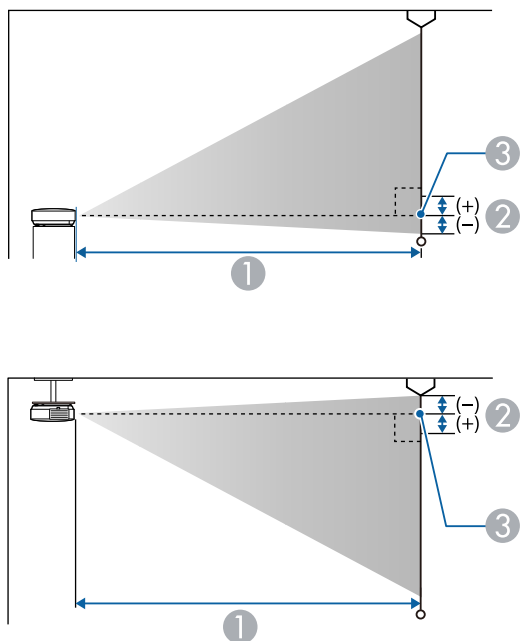

- ① Projiseringsavstand (cm)
- ② Avstanden fra midten av linsen til bunnen av skjermen (eller til toppen av skjermen, hvis projektoren henger ned fra taket) (cm)
- ③ Linsens midtpunkt

EB-E20/EB-E10/EB-E01/EB-E500

4:3-skjermstørrelse		①	②
		Kortest (Vidvinkel) til lengst (Tele)	
30"	61 × 46	87 - 118	-5

4:3-skjermstørrelse		①	②
		Kortest (Vidvinkel) til lengst (Tele)	
50"	102 × 76	146 - 198	-8
60"	122 × 91	176 - 238	-10
70"	142 × 107	205 - 278	-12
80"	163 × 122	235 - 318	-14
100"	203 × 152	294 - 398	-17
150"	305 × 229	442 - 598	-25
200"	406 × 305	590 - 797	-34
300"	610 × 457	886	-51
350"	711 × 533	1034	-59

16:9-skjermstørrelse		①	②
		Kortest (Vidvinkel) til lengst (Tele)	
28"	62 × 35	88 - 120	1
30"	66 × 37	95 - 129	1
50"	111 × 62	159 - 216	1
60"	133 × 75	192 - 259	1
70"	155 × 87	224 - 303	2
80"	177 × 100	256 - 346	2
100"	221 × 125	321 - 433	2
150"	332 × 187	482 - 651	3
200"	443 × 249	643 - 869	5

16:9-skjermstørrelse		①	②
		Kortest (Vidvinkel) til lengst (Tele)	
300"	664 × 374	966	7
320"	708 × 398	1030	7

16:10-skjermstørrelse		①	②
		Kortest (Vidvinkel) til lengst (Tele)	
29"	62 × 39	89 - 121	-1
30"	65 × 40	92 - 125	-1
50"	108 × 67	155 - 210	-2
60"	129 × 81	186 - 252	-3
70"	151 × 94	218 - 295	-3
80"	172 × 108	249 - 337	-4
100"	215 × 135	312 - 422	-4
150"	323 × 202	469 - 633	-7
200"	431 × 269	626 - 845	-9
300"	646 × 404	939	-13
330"	711 × 444	1034	-15

EB-118/EB-X49/EB-X51/EB-X06/EB-X500

4:3-skjermstørrelse		①	②
		Kortest (Vidvinkel) til lengst (Tele)	
30"	61 × 46	89 - 107	-5
40"	81 × 61	119 - 143	-7
50"	102 × 76	150 - 180	-8
60"	122 × 91	180 - 217	-10
80"	163 × 122	241 - 290	-14
100"	203 × 152	302 - 363	-17
150"	305 × 229	454 - 546	-25
200"	406 × 305	607 - 729	-34
250"	508 × 381	759 - 912	-42
300"	610 × 457	912 - 1095	-51

16:9-skjermstørrelse		①	②
		Kortest (Vidvinkel) til lengst (Tele)	
28"	62 × 35	90 - 109	1
30"	66 × 37	97 - 117	1
40"	89 × 50	130 - 156	1
50"	111 × 62	163 - 196	1
60"	133 × 75	196 - 236	1
80"	177 × 100	263 - 316	2
100"	221 × 125	329 - 396	2

16:9-skjermstørrelse		①	②
		Kortest (Vidvinkel) til lengst (Tele)	
150"	332 × 187	495 - 595	3
200"	443 × 249	661 - 794	5
250"	553 × 311	827 - 994	6
275"	609 × 342	910 - 1093	6

16:10-skjermstørrelse		①	②
		Kortest (Vidvinkel) til lengst (Tele)	
29"	62 × 39	91 - 110	-1
30"	65 × 40	94 - 113	-1
40"	86 × 54	126 - 152	-2
50"	108 × 67	159 - 191	-2
60"	129 × 81	191 - 230	-3
80"	172 × 108	256 - 307	-4
100"	215 × 135	320 - 385	-4
150"	323 × 202	482 - 579	-7
200"	431 × 269	643 - 773	-9
250"	538 × 337	805 - 967	-11
280"	603 × 377	902 - 1083	-13

EB-W49/EB-W52/EB-W51/EB-W06

16:10-skjermstørrelse		①	②
		Kortest (Vidvinkel) til lengst (Tele)	
33"	71 × 44	91 - 110	-4
35"	75 × 47	97 - 117	-4
40"	86 × 54	111 - 134	-5
50"	108 × 67	139 - 168	-6
60"	129 × 81	168 - 202	-7
80"	172 × 108	225 - 270	-10
100"	215 × 135	281 - 338	-12
150"	323 × 202	424 - 509	-18
200"	431 × 269	566 - 680	-24
320"	689 × 431	907 - 1089	-39

4:3-skjermstørrelse		①	②
		Kortest (Vidvinkel) til lengst (Tele)	
29"	59 × 44	90 - 109	-4
30"	61 × 46	94 - 113	-4
40"	81 × 61	126 - 152	-5
50"	102 × 76	158 - 190	-7
60"	122 × 91	190 - 229	-8
70"	142 × 107	222 - 267	-10
80"	163 × 122	255 - 306	-11

4:3-skjermstørrelse		①	②
		Kortest (Vidvinkel) til lengst (Tele)	
100"	203 × 152	319 - 383	-14
150"	305 × 229	480 - 577	-20
200"	406 × 305	641 - 770	-27
280"	569 × 427	898 - 1079	-38

16:9-skjermstørrelse		①	②
		Kortest (Vidvinkel) til lengst (Tele)	
32"	71 × 40	91 - 109	-2
35"	77 × 44	99 - 120	-2
40"	89 × 50	114 - 137	-2
50"	111 × 62	143 - 172	-3
60"	133 × 75	172 - 208	-3
70"	155 × 87	202 - 243	-4
80"	177 × 100	231 - 278	-4
100"	221 × 125	289 - 348	-5
150"	332 × 187	435 - 523	-8
200"	443 × 249	582 - 699	-11
310"	686 × 386	903 - 1084	-17

EB-FH06

16:9-skjermstørrelse		①	②
		Kortest (Vidvinkel) til lengst (Tele)	
34"	75 × 42	91 - 109	-3
40"	89 × 50	107 - 129	-3
50"	111 × 62	135 - 162	-4
60"	133 × 75	162 - 195	-5
80"	177 × 100	217 - 261	-7
100"	221 × 125	272 - 327	-8
150"	332 × 187	410 - 492	-12
200"	443 × 249	547 - 658	-16
250"	553 × 311	685 - 823	-20
332"	735 × 413	911 - 1094	-27

4:3-skjermstørrelse		①	②
		Kortest (Vidvinkel) til lengst (Tele)	
28"	57 × 43	91 - 110	-3
30"	61 × 46	98 - 118	-3
40"	81 × 61	132 - 159	-4
50"	102 × 76	165 - 199	-5
60"	122 × 91	199 - 240	-6
80"	163 × 122	266 - 320	-8
100"	203 × 152	334 - 401	-10

4:3-skjermstørrelse		①	②
		Kortest (Vidvinkel) til lengst (Tele)	
150"	305 × 229	502 - 603	-15
200"	406 × 305	671 - 806	-20
250"	508 × 381	839 - 1008	-25

16:10-skjermstørrelse		①	②
		Kortest (Vidvinkel) til lengst (Tele)	
40"	86 × 54	116 - 140	-4
50"	108 × 67	146 - 176	-4
60"	129 × 81	175 - 211	-5
70"	151 × 94	205 - 247	-6
80"	172 × 108	235 - 283	-7
100"	215 × 135	294 - 354	-9
150"	323 × 202	443 - 533	-13
200"	431 × 269	592 - 711	-18
250"	538 × 337	741 - 890	-22
280"	603 × 377	830 - 997	-25

EB-972

4:3-skjermstørrelse		①	②
		Kortest (Vidvinkel) til lengst (Tele)	
27"	55 × 41	85 - 140	-2
40"	81 × 61	128 - 208	-3
50"	102 × 76	160 - 261	-4
60"	122 × 91	193 - 314	-4
80"	163 × 122	258 - 420	-6
100"	203 × 152	323 - 525	-7
150"	305 × 229	486 - 789	-11
200"	406 × 305	649 - 1054	-15
250"	508 × 381	812 - 1318	-19
262"	532 × 399	852 - 1381	-20

16:9-skjermstørrelse		①	②
		Kortest (Vidvinkel) til lengst (Tele)	
25"	55 × 31	86 - 141	3
30"	66 × 37	104 - 170	4
40"	89 × 50	139 - 227	5
50"	111 × 62	175 - 285	6
60"	133 × 75	210 - 342	8
80"	177 × 100	281 - 458	10
100"	221 × 125	352 - 573	13

16:9-skjermstørrelse		①	②
		Kortest (Vidvinkel) til lengst (Tele)	
120"	266 × 149	424 - 688	15
150"	332 × 187	530 - 860	19
200"	443 × 249	708 - 1148	25
241"	534 × 300	853 - 1384	30

16:10-skjermstørrelse		①	②
		Kortest (Vidvinkel) til lengst (Tele)	
25"	54 × 34	84 - 137	1
30"	65 × 40	101 - 165	2
40"	86 × 54	135 - 221	2
50"	108 × 67	170 - 277	3
60"	129 × 81	205 - 333	3
80"	172 × 108	274 - 445	4
100"	215 × 135	343 - 557	6
120"	258 × 162	412 - 669	7
150"	323 × 202	516 - 837	8
200"	431 × 269	689 - 1117	11
247"	532 × 333	851 - 1380	14

EB-982W

16:10-skjermstørrelse		①	②
		Kortest (Vidvinkel) til lengst (Tele)	
29"	62 × 39	85 - 140	-1
35"	75 × 47	103 - 169	-1
40"	86 × 54	118 - 193	-1
50"	108 × 67	149 - 243	-2
60"	129 × 81	179 - 292	-2
80"	172 × 108	239 - 390	-3
100"	215 × 135	300 - 488	-3
150"	323 × 202	451 - 733	-5
200"	431 × 269	603 - 979	-7
280"	603 × 377	845 - 1371	-9

4:3-skjermstørrelse		①	②
		Kortest (Vidvinkel) til lengst (Tele)	
26"	53 × 40	86 - 142	-1
30"	61 × 46	100 - 164	-1
40"	81 × 61	134 - 219	-2
50"	102 × 76	169 - 275	-2
60"	122 × 91	203 - 331	-2
70"	142 × 107	237 - 386	-3
80"	163 × 122	271 - 442	-3

4:3-skjermstørrelse		①	②
		Kortest (Vidvinkel) til lengst (Tele)	
100"	203 × 152	340 - 553	-4
150"	305 × 229	511 - 831	-6
200"	406 × 305	682 - 1108	-8
240"	488 × 366	820 - 1330	-9

16:9-skjermstørrelse		①	②
		Kortest (Vidvinkel) til lengst (Tele)	
29"	64 × 36	87 - 143	1
35"	77 × 44	106 - 174	1
40"	89 × 50	122 - 199	1
50"	111 × 62	153 - 249	2
60"	133 × 75	184 - 300	2
70"	155 × 87	215 - 350	2
80"	177 × 100	246 - 401	3
100"	221 × 125	308 - 502	3
150"	332 × 187	464 - 754	5
200"	443 × 249	619 - 1006	7
270"	598 × 336	837 - 1359	9

EB-992F/EB-FH52

16:9-skjermstørrelse		①	②
		Kortest (Vidvinkel) til lengst (Tele)	
30"	66 × 37	87 - 142	0
40"	89 × 50	116 - 190	0
50"	111 × 62	146 - 238	0
60"	133 × 75	176 - 286	0
80"	177 × 100	235 - 382	0
100"	221 × 125	295 - 478	0
150"	332 × 187	443 - 719	0
200"	443 × 249	591 - 959	1
250"	553 × 311	740 - 1200	1
300"	664 × 374	888 - 1441	1

4:3-skjermstørrelse		①	②
		Kortest (Vidvinkel) til lengst (Tele)	
25"	51 × 38	88 - 145	0
30"	61 × 46	107 - 174	0
40"	81 × 61	143 - 233	0
60"	122 × 91	216 - 351	0
80"	163 × 122	288 - 468	0
100"	203 × 152	361 - 586	0
120"	244 × 183	434 - 704	0

4:3-skjermstørrelse		①	②
		Kortest (Vidvinkel) til lengst (Tele)	
150"	305 × 229	543 - 880	1
200"	406 × 305	724 - 1175	1
220"	447 × 335	797 - 1293	1
245"	498 × 373	888 - 1440	1

16:10-skjermstørrelse		①	②
		Kortest (Vidvinkel) til lengst (Tele)	
28"	60 × 38	87 - 143	0
30"	65 × 40	94 - 153	0
40"	86 × 54	126 - 205	0
60"	129 × 81	190 - 309	0
80"	172 × 108	254 - 413	0
100"	215 × 135	319 - 517	0
120"	258 × 162	383 - 621	0
150"	323 × 202	479 - 777	1
200"	431 × 269	640 - 1037	1
250"	538 × 337	800 - 1297	1
277"	597 × 373	887 - 1438	1

Tabellene her viser kompatibel oppdateringsfrekvens og oppløsning for hvert kompatibelt videovisningsformat.

Datamaskinsignaler (analog RGB)

Signal	Oppfriskingsrate (Hz)	Oppløsning (punkter)
VGA	60/72/75/85	640 × 480
SVGA	60/72/75/85	800 × 600
XGA	60/70/75/85	1024 × 768
WXGA	60	1280 × 768
	60	1366 × 768
	60/75/85	1280 × 800
WXGA+	60/75/85	1440 × 900
WXGA++	60	1600 × 900
SXGA	70/75/85	1152 × 864
	60/75/85	1280 × 960
	60/75/85	1280 × 1024
SXGA+	60/75	1400 × 1050
WSXGA+ *	60	1680 × 1050
UXGA	60	1600 × 1200
1920 × 1080 **	50/60	1920 × 1080

* Kun tilgjengelig på projektorer med en oppløsning på Full HD (1920 × 1080) eller WXGA (1280 × 800), og kun når **Vidvinkel** er valgt som innstilling for **Oppløsning** i **Signal**-menyen på projektoren.

** Kun tilgjengelig for projektorer med Full HD-oppløsning (1920 × 1080).

Selv når andre signaler enn de som er nevnt ovenfor mottas, kan bildet sannsynligvis projiseres. Det er imidlertid ikke sikkert at det er støtte for alle funksjoner.

Komposittvideo

Signal	Oppfriskingsrate (Hz)	Oppløsning (punkter)
TV (NTSC)	60	720 × 480
TV (SECAM)	50	720 × 576
TV (PAL)	50/60	720 × 576

HDMI-portinngangssignaler

Signal	Oppfriskingsrate (Hz)	Oppløsning (punkter)
VGA	60	640 × 480
SVGA	60	800 × 600
XGA	60	1024 × 768
WXGA	60	1280 × 800
	60	1366 × 768
WXGA+	60	1440 × 900
WXGA++	60	1600 × 900
SXGA	60	1280 × 960
	60	1280 × 1024
SXGA+	60	1400 × 1050
WSXGA+ *	60	1680 × 1050
UXGA	60	1600 × 1200
1920 × 1080	50/60	1920 × 1080

Signal	Oppfriskingsrate (Hz)	Oppløsning (punkter)
WUXGA (Reduced Blanking) **	60	1920 × 1200
SDTV (480i/480p)	59,94	720 × 480
SDTV (576i/576p)	50	720 × 576
HDTV (720p)	50/59,94/60	1280 × 720
HDTV (1080i)	50/59,94/60	1920 × 1080
HDTV (1080p)	23,98/24/29,97/30/50/59,94/60	1920 × 1080

* Kun tilgjengelig på projektorer med en oppløsning på Full HD (1920 × 1080) eller WXGA (1280 × 800).

** Kun tilgjengelig for projektorer med Full HD-oppløsning (1920 × 1080).

**EB-972/EB-118/EB-X49/EB-E20/EB-X51/EB-E10/EB-X06/EB-E01/EB-X500/
EB-E500**

Produktnavn	EB-972/EB-118/EB-X49/EB-E20/EB-X51/EB-E10/EB-X06/ EB-E01/EB-X500/EB-E500
Mål	EB-972 309 (B) × 90 (H) × 282 (D) mm (ikke inkludert hevet del) EB-118/EB-X49/EB-E20 302 (B) × 87 (H) × 249 (D) mm (ikke inkludert hevet del) EB-X51/EB-E10/EB-X06/EB-E01/EB-X500/EB-E500 302 (B) × 77 (H) × 234 (D) mm (ikke inkludert hevet del)
LCD-skjermstørrelse	0,55"
Visningsmetode	Polysilikon TFT aktiv matrise
Oppøsning	786 432 piksler XGA (1024 (B) × 768 (H) punkter) × 3
Fokusjustering	Manuell
Zoomjustering	EB-972 1 til 1,6 (optisk zoom) EB-118/EB-X49/EB-X51/EB-X06/EB-X500 1 til 1,2 (optisk zoom) EB-E20/EB-E10/EB-E01/EB-E500 1 til 1,35 (digital zoom)
Lyspære	EB-972 UHE-lyspære, 230 W Modellnr.: ELPLP97 EB-118/EB-X49/EB-E20/EB-X51/EB-E10/EB-X06/ EB-E01/EB-X500/EB-E500 UHE-lyspære, 210 W Modellnr.: ELPLP97

Lampelevetid	EB-972 Høyt strømforbruk-modus: Opptil 6500 timer Middels strømforbruk-modus: Opptil 10 000 timer ECO-strømforbrukmodus: Opptil 17 000 timer EB-118 Høyt strømforbruk-modus: Opptil 8000 timer Middels strømforbruk-modus: Opptil 10 000 timer ECO-strømforbrukmodus: Opptil 17 000 timer EB-X49/EB-E20/EB-X51/EB-E10/EB-X06/EB-E01/ EB-X500/EB-E500 Høyt strømforbruk-modus: Opptil 6000 timer ECO-strømforbrukmodus: Opptil 12 000 timer
Vedlikeholdssyklus for luftfilteret	EB-972 10 000 timer EB-118/EB-X49/EB-E20/EB-X51/EB-E10/EB-X06/ EB-E01/EB-X500/EB-E500 6000 timer
Maks. lydeffekt	EB-972/EB-118 16 W EB-X49/EB-E20 5 W EB-X51/EB-E10/EB-X06/EB-E01/EB-X500/EB-E500 2 W
Høytaler	1
Strømforsyning	100–240 V vekselstrøm ± 10 % 50/60 Hz 3,5–1,6 A
Strømforbruk (100-til-120 V-område)	Drift: 345 W
Strømforbruk (220-til-240 V-område)	Drift: 327 W

Strømforbruk i ventemodus	Kommunikasjon på: 2,0 W Kommunikasjon av: 0,3 W
Driftshøyde	Høyde: 0 til 3048 m
Driftstemperatur *	Høyde på 0 til 2286 m: +5 til +40°C (ingen kondens) Høyde på 2287 til 3048 m: +5 til +35°C (luftfuktighet 20 til 80 %, ingen kondens)
Oppbevaringstemperatur	-10 til +60°C (luftfuktighet 10 til 90 %, ingen kondens)
Masse	EB-972: Ca. 3,1 kg EB-118: Ca. 2,8 kg EB-X49/EB-E20: Ca. 2,7 kg EB-X51/EB-X06/EB-X500: Ca. 2,5 kg EB-E10/EB-E01/EB-E500: Ca. 2,4 kg

* Lampens lysstyrke dempes automatisk dersom omgivelsestemperaturen blir for høy. (Omtrent 35°C i en høyde fra 0 til 2286 m, og ca. 30°C på en høyde på 2287 til 3048 m; dette kan imidlertid variere avhengig av omgivelsene.)

Apparatet må tilkobles jordnet stikkontakt.

Merkeetiketten er festet på undersiden av projektoren.

EB-982W/EB-W49/EB-W52/EB-W51/EB-W06

Produktnavn	EB-982W/EB-W49/EB-W52/EB-W51/EB-W06
-------------	-------------------------------------

Mål	EB-982W 309 (B) × 90 (H) × 282 (D) mm (ikke inkludert hevet del) EB-W49 302 (B) × 87 (H) × 249 (D) mm (ikke inkludert hevet del) EB-W52 302 (B) × 87 (H) × 234 (D) mm (ikke inkludert hevet del) EB-W51/EB-W06 302 (B) × 77 (H) × 234 (D) mm (ikke inkludert hevet del)
LCD-skjermstørrelse	0,59"
Visningsmetode	Polysilikon TFT aktiv matrise
Oppløsning	1 024 000 piksler WXGA (1280 (B) × 800 (H) punkter) × 3
Fokusjustering	Manuell
Zoomjustering	EB-982W 1 til 1,6 (optisk zoom) EB-W49/EB-W52/EB-W51/EB-W06 1 til 1,2 (optisk zoom)
Lyspære	EB-982W UHE-lyspære, 230 W Modellnr.: ELPLP97 EB-W49/EB-W52/EB-W51/EB-W06 UHE-lyspære, 210 W Modellnr.: ELPLP97

Lampelevetid	EB-982W Høyt strømforbruk-modus: Opptil 6500 timer Middels strømforbruk-modus: Opptil 10 000 timer ECO-strømforbrukmodus: Opptil 17 000 timer EB-W49 Høyt strømforbruk-modus: Opptil 8000 timer Middels strømforbruk-modus: Opptil 10 000 timer ECO-strømforbrukmodus: Opptil 17 000 timer EB-W52/EB-W51/EB-W06 Høyt strømforbruk-modus: Opptil 6000 timer ECO-strømforbrukmodus: Opptil 12 000 timer
Vedlikeholdssyklus for luftfilteret	EB-982W 10 000 timer EB-W49/EB-W52/EB-W51/EB-W06 6000 timer
Maks. lydeffekt	EB-982W 16 W EB-W49 5 W EB-W52/EB-W51/EB-W06 2 W
Høytaler	1
Strømforsyning	100–240 V vekselstrøm ± 10 % 50/60 Hz 3,5–1,6 A
Strømforbruk (100-til-120 V-område)	Drift: 345 W
Strømforbruk (220-til-240 V-område)	Drift: 327 W
Strømforbruk i ventemodus	Kommunikasjon på: 2,0 W Kommunikasjon av: 0,3 W

Driftshøyde	Høyde: 0 til 3048 m
Driftstemperatur *	Høyde på 0 til 2286 m: +5 til +40°C (ingen kondens) Høyde på 2287 til 3048 m: +5 til +35°C (luftfuktighet 20 til 80 %, ingen kondens)
Oppbevaringstemperatur	-10 til + 60°C (luftfuktighet 10 til 90 %, ingen kondens)
Masse	EB-982W: Ca. 3,1 kg EB-W52: Ca. 2,6 kg EB-W49: Ca. 2,7 kg EB-W51/EB-W06: Ca. 2,5 kg

* Lampens lysstyrke dempes automatisk dersom omgivelsestemperaturen blir for høy. (Omtrent 35°C i en høyde fra 0 til 2286 m, og ca. 30°C på en høyde på 2287 til 3048 m; dette kan imidlertid variere avhengig av omgivelsene.)

Apparatet må tilkobles jordet stikkontakt.

Merkeetiketten er festet på undersiden av projektoren.

EB-992F/EB-FH52/EB-FH06

Produktnavn	EB-992F/EB-FH52/EB-FH06
Mål	EB-992F/EB-FH52 309 (B) × 90 (H) × 282 (D) mm (ikke inkludert hevet del) EB-FH06 302 (B) × 87 (H) × 249 (D) mm (ikke inkludert hevet del)
LCD-skjermstørrelse	0,61"
Visningsmetode	Polysilikon TFT aktiv matrise

Oppløsning	2 073 600 piksler Full HD (1920 (B) × 1080 (H) punkter) × 3
Fokusjustering	Manuell
Zoomjustering	EB-992F/EB-FH52 1 til 1,6 (optisk zoom) EB-FH06 1 til 1,2 (optisk zoom)
Lyspære	EB-992F/EB-FH52 UHE-lyspære, 230 W Modellnr.: ELPLP97 EB-FH06 UHE-lyspære, 210 W Modellnr.: ELPLP97
Lampelevetid	EB-992F Høyt strømforbruk-modus: Opptil 6500 timer Middels strømforbruk-modus: Opptil 10 000 timer ECO-strømforbrukmodus: Opptil 17 000 timer EB-FH52 Høyt strømforbruk-modus: Opptil 5500 timer ECO-strømforbrukmodus: Opptil 12 000 timer EB-FH06 Høyt strømforbruk-modus: Opptil 6000 timer ECO-strømforbrukmodus: Opptil 12 000 timer
Vedlikeholdssyklus for luftfilteret	EB-992F/EB-FH52 10 000 timer EB-FH06 6000 timer
Maks. lydeffekt	EB-992F/EB-FH52 16 W EB-FH06 2 W

Høytaler	1
Strømforsyning	100–240 V vekselstrøm ± 10 % 50/60 Hz 3,5–1,6 A
Strømforbruk (100-til-120 V-område)	Drift: 345 W
Strømforbruk (220-til-240 V-område)	Drift: 327 W
Strømforbruk i ventemodus	Kommunikasjon på: 2,0 W Kommunikasjon av: 0,3 W
Driftshøyde	Høyde: 0 til 3048 m
Driftstemperatur *	Høyde på 0 til 2286 m: +5 til +40°C (ingen kondens) Høyde på 2287 til 3048 m: +5 til +35°C (luftfuktighet 20 til 80 %, ingen kondens)
Oppbevaringstemperatur	-10 til + 60°C (luftfuktighet 10 til 90 %, ingen kondens)
Masse	EB-992F/EB-FH52: Ca. 3,1 kg EB-FH06: Ca. 2,7 kg

* Lampens lysstyrke dempes automatisk dersom omgivelsestemperaturen blir for høy. (Omtrent 35°C i en høyde fra 0 til 2286 m, og ca. 30°C på en høyde på 2287 til 3048 m; dette kan imidlertid variere avhengig av omgivelsene.)

Apparatet må tilkobles jordet stikkontakt.

Merkeetiketten er festet på undersiden av projektoren.

Skråstillingsvinkel

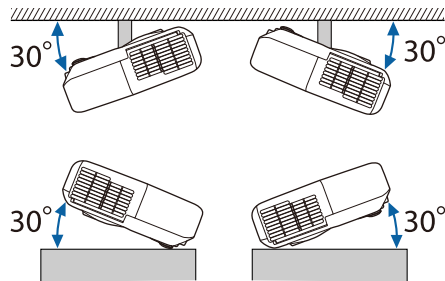

Hvis du bruker projektoren skråstilt i en vinkel på mer enn 30°, kan det skade projektoren og føre til ulykker.

► Relaterte koblinger

- "Spesifikasjoner for kontakter" [s.207](#)

Audio Out-port	Stereo-minijackplugg
HDMI-port	HDMI (lyden støtter bare PCM)
HDMI1-port	HDMI (lyden støtter bare PCM)
HDMI2-port	HDMI (lyden støtter bare PCM)
USB-A-port	USB-kontakt (type A)
USB-B-port	USB-kontakt (type B)
LAN-port	RJ-45
RS-232C-port	Mini D-Sub med 9 pinner (hann)



- USB-A- og USB-B-port støtter USB 2.0. Det gis imidlertid ingen garantier for at USB-porter kan betjene alt utstyr som støtter USB.
- USB-B-porten støtter ikke USB 1.1.

Spesifikasjoner for kontakter

Se listen over funksjoner for detaljer om portene på projektoren.

Computer-port	Mini-D-Sub med 15 pinner (hunn)
Computer1-port	Mini-D-Sub med 15 pinner (hunn)
Computer2-port	Mini-D-Sub med 15 pinner (hunn)
Monitor Out-port	Mini-D-Sub med 15 pinner (hunn)
Video-port	Jackplugg med RCA-pinne
Audio 1-port	Stereo-minijackplugg
Audio 2-port	Stereo-minijackplugg
L-Audio-R-porter	RCA-kontakt × 2 (V-H)
Mic-port	Stereo-minijackplugg

► Relaterte koblinger

- "Liste av funksjoner" [s.11](#)

EB-W51/EB-X51/EB-E10/EB-W06/EB-X06/EB-E01/EB-X500/EB-E500

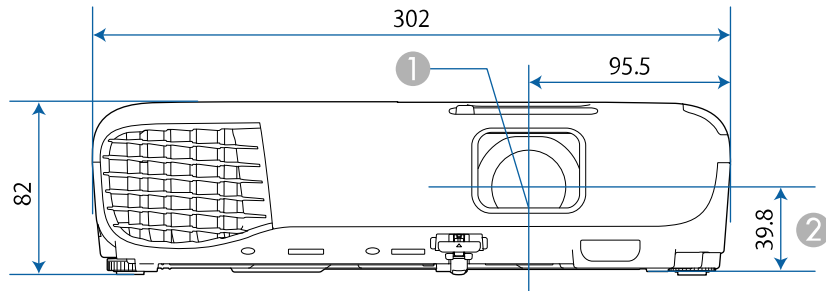

EB-118/EB-W49/EB-X49/EB-E20/EB-W52/EB-FH06

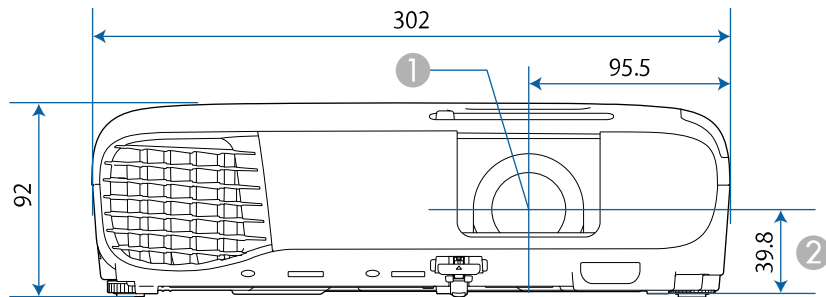

EB-992F/EB-982W/EB-972/EB-FH52

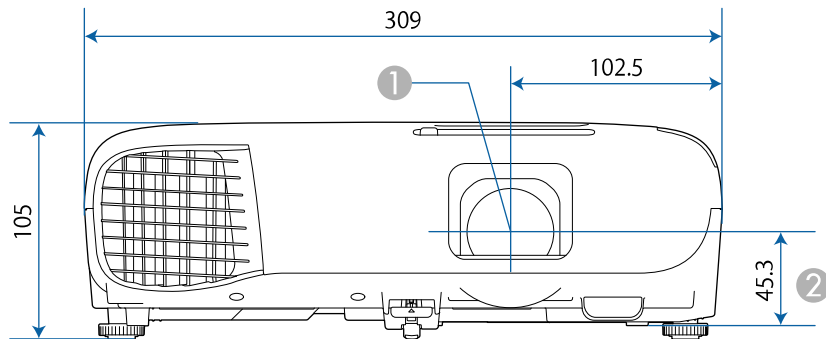

② Avstand fra midten av linsen til festepunktet for takmonteringsbraketten

EB-W51/EB-X51/EB-E10/EB-W06/EB-X06/EB-E01/EB-X500/EB-E500

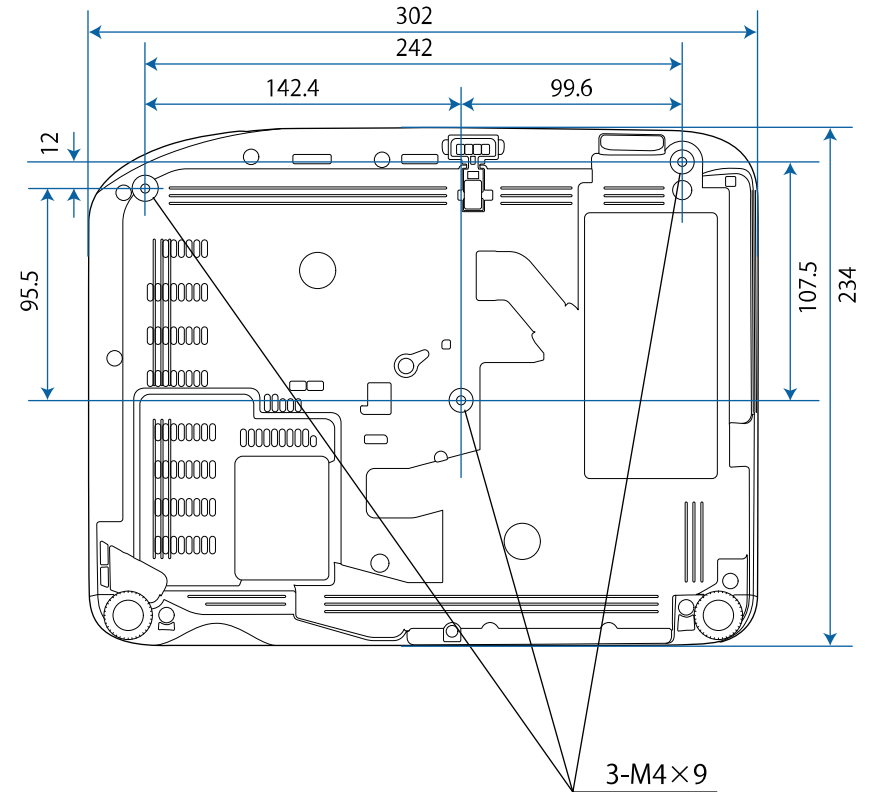

① Linsens midtpunkt

EB-W52

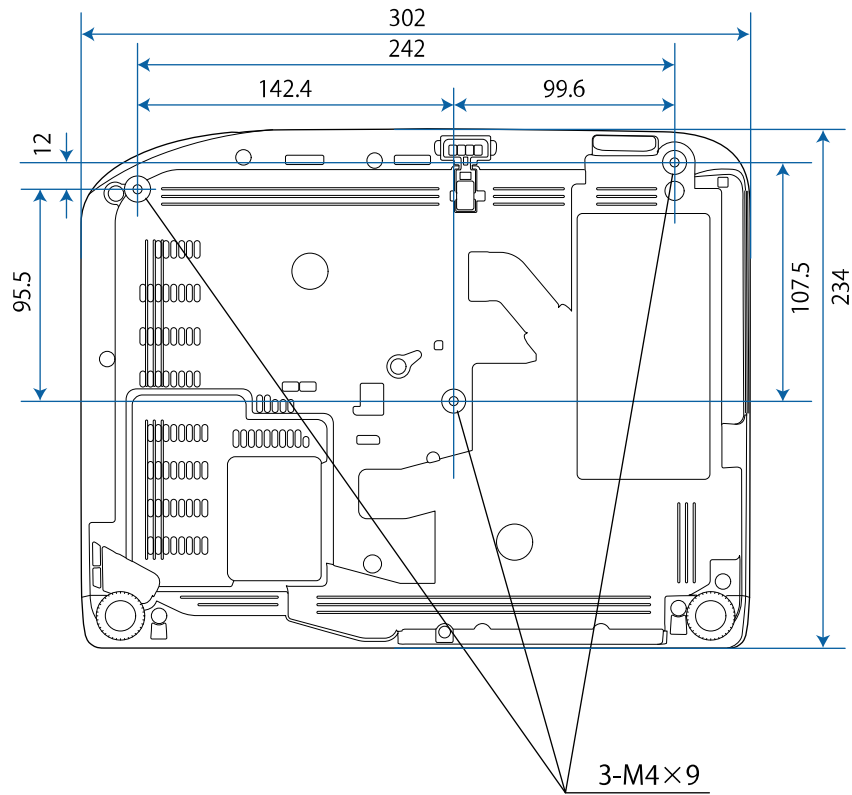

EB-FH06

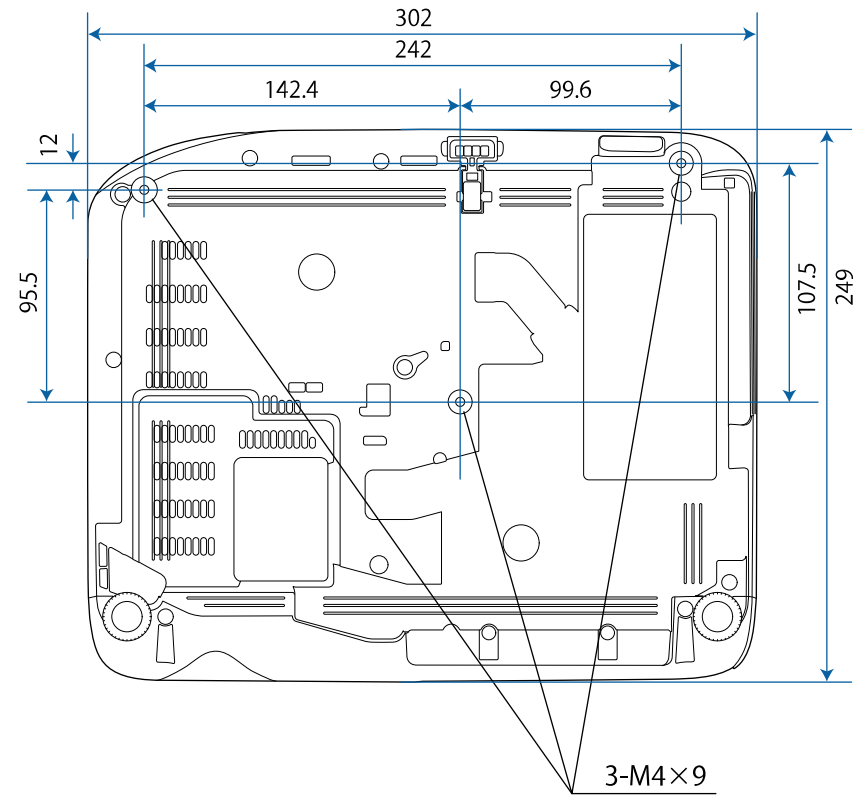

EB-W49/EB-X49/EB-E20

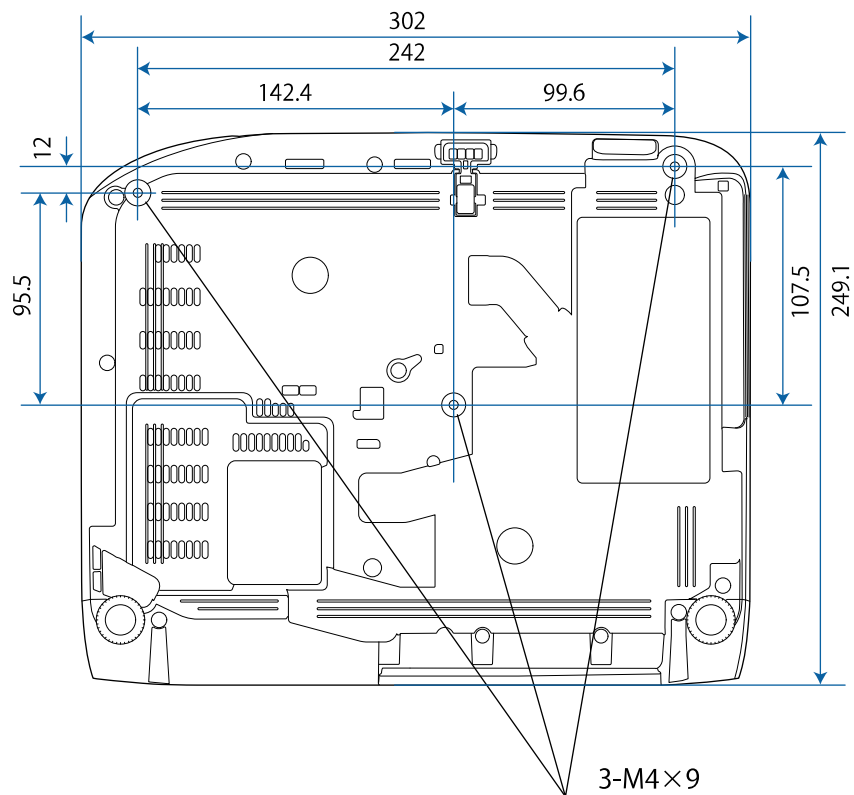

EB-118

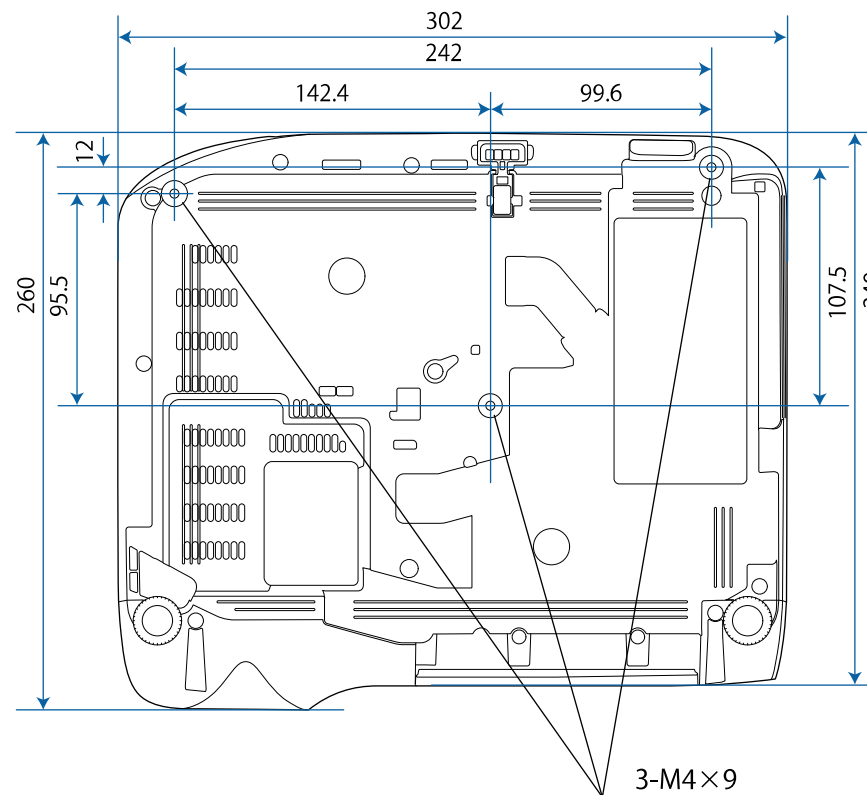

EB-992F/EB-982W/EB-972/EB-FH52

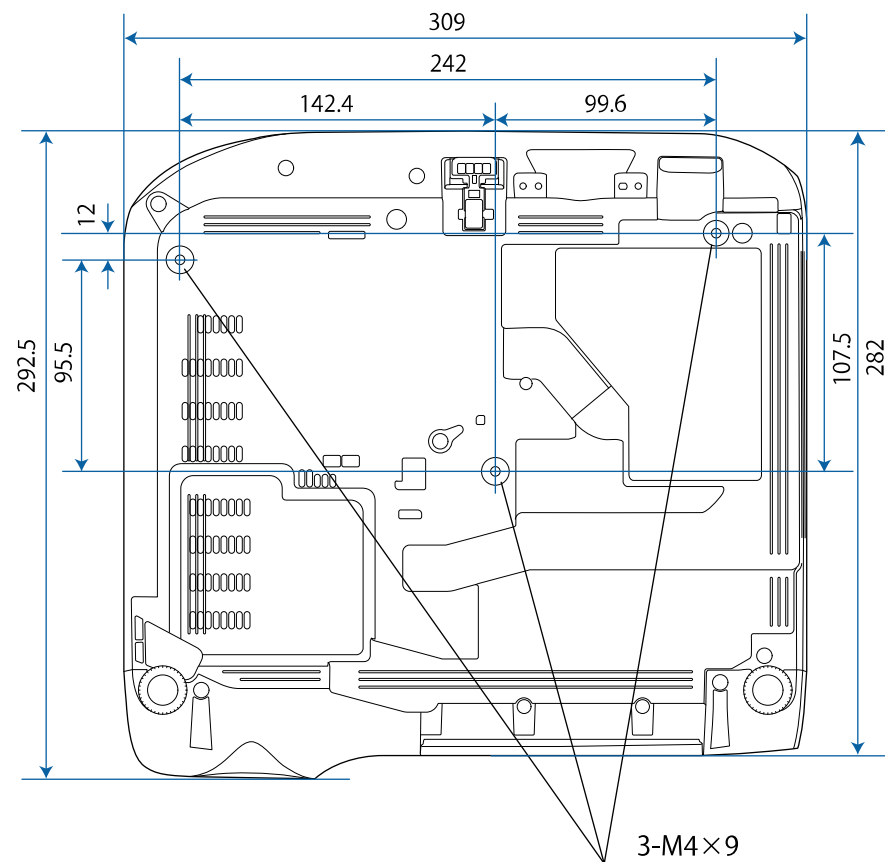







Enheten i disse illustrasjonene er mm.







For å bruke Epson USB Display-programvaren på projektoren må datamaskinen oppfylle følgende systemkrav.







Krav	Windows	Mac
Operativsystem	Windows 7 <ul style="list-style-type: none"> • Ultimate (32- og 64-biters) • Enterprise (32- og 64-biters) • Professional (32- og 64-biters) • Home Premium (32- og 64-biters) • Home Basic (32-biters) • Starter (32-biters) 	OS X <ul style="list-style-type: none"> • 10.8.x (64-biters) • 10.9.x (64-biters) • 10.10.x (64-biters) • 10.11.x (64-biters)
	Windows 8.1 <ul style="list-style-type: none"> • Windows 8.1 (32- og 64-biters) • Windows 8.1 Pro (32- og 64-biters) • Windows 8.1 Enterprise (32- og 64-biters) 	macOS <ul style="list-style-type: none"> • 10.12.x (64-biters) • 10.13.x (64-biters) • 10.14.x (64-bit)
	Windows 10 <ul style="list-style-type: none"> • Windows 10 Home (32- og 64-biters) • Windows 10 Pro (32- og 64-biters) • Windows 10 Enterprise (32- og 64-biters) 	
Prossessor	Intel Core2Duo eller raskere (Intel Core i3 eller raskere anbefales)	Intel Core2Duo eller raskere (Intel Core i5 eller raskere anbefales)





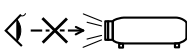

Krav	Windows	Mac
Minne	2 GB eller mer (4 GB eller mer anbefales)	
Harddiskplass	20 MB eller mer	
Skjerm	Oppløsning mellom 640 × 480 og 1920 × 1200 16-biters farger eller bedre	

Tabellen nedenfor viser betydningen til sikkerhetssymbolene på utstyret.

No.	Symbol	Godkjente standarder	Beskrivelse
1		IEC60417 No. 5007	"PÅ" (strøm) Indikerer at stikkontakten er tilkoblet.
2		IEC60417 No. 5008	"AV" (strøm) Indikerer at stikkontakten er frakoblet.
3		IEC60417 No. 5009	Ventemodus Identifiserer bryteren eller posisjonen som gjør at utstyret er slått på for å ta det i ventemodus.
4		ISO7000 No. 0434B, IEC3864-B3.1	Forsiktig Generelle sikkerhetsforholdsregler for bruk av produktet.
5		IEC60417 No. 5041	Fare, varm overflate Indikerer at det merkede elementet kan være varmt og ikke skal røres uten å ta hensyn til dette.
6		IEC60417 No. 6042 ISO3864-B3.6	Advarsel, fare for elektrisk støt Identifiserer utstyr som innebærer risiko for elektrisk støt.
7		IEC60417 No. 5957	Kun for innendørs bruk Identifiserer elektrisk utstyr som er hovedsakelig tiltenkt innendørs bruk.

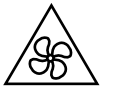
No.	Symbol	Godkjente standarder	Beskrivelse
8		IEC60417 No. 5926	Polaritet til likestrømkontakten Identifiserer de positive og negative tilkoblingene (polariteten) på en del av utstyret som en likestrømforsyning kan tilkobles.
9		—	Det samme som No. 8.
10		IEC60417 No. 5001B	Batteri, generelt På batteridrevet utstyr. Identifiserer for eksempel et batteriromdeksel eller kontaktpunkter.
11		IEC60417 No. 5002	Posisjonering av celle Identifiserer selve batteriholder og posisjonen til cellen(e) inne i batteriholderen.
12		—	Det samme som No. 11.
13		IEC60417 No. 5019	Beskyttende jording Identifiserer en terminal som er beregnet for tilkobling til en ekstern leder for beskyttelse mot elektrisk støt ved en feil eller terminalen til en beskyttende jordelektrode.
14		IEC60417 No. 5017	Jording Identifiserer en jordingsterminal i tilfeller der symbolet No. 13 ikke er direkte påkrevd.

No.	Symbol	Godkjente standarder	Beskrivelse
15		IEC60417 No. 5032	Vekselstrøm Indikerer på typeskiltet at utstyret kun er egnet for vekselstrøm; identifiserer relevante terminaler.
16		IEC60417 No. 5031	Likestrøm Indikerer på typeskiltet at utstyret kun er egnet for likestrøm; identifiserer relevante terminaler.
17		IEC60417 No. 5172	Klasse II-utstyr Identifiserer utstyr som møter sikkerhetskravene for klasse II-utstyr i henhold til IEC 61140.
18		ISO 3864	Generelt forbud Identifiserer handlinger eller operasjoner som er forbudt.
19		ISO 3864	Berøring forbudt Indikerer at det kan oppstå skade dersom en bestemt del av utstyret berøres.
20		—	Se aldri inn i den optiske linsen mens projektoren er på.
21		—	Indikerer at ingenting skal plasseres på projektoren.
22		ISO3864 IEC60825-1	Forsiktighet, laserstråling Indikerer at utstyret har en laserstrålende del.

No.	Symbol	Godkjente standarder	Beskrivelse
23		ISO 3864	Demontering forbudt Indikerer at det er risiko for skade, for eksempel elektrisk støt, dersom utstyret blir demontert.
24		IEC60417 No. 5266	Ventemodus, delvis ventemodus Indikerer at en del av utstyret er i klar status.
25		ISO3864 IEC60417 No. 5057	Forsiktig, bevegelige deler Indikerer at du må holde deg borte fra bevegelige deler i henhold til standarder for beskyttelse.
26		IEC60417 No. 6056	Forsiktig (roterende vifteblader) Av sikkerhetsmessige grunner må du holde deg borte fra de roterende viftebladene.
27		IEC60417 No. 6043	Forsiktig (skarpe hjørner) Dette angir skarpe hjørner som ikke skal berøres.
28		—	Dette indikerer at det er forbudt å se på linsen under projisering.
29		ISO7010 Nr. W027 ISO 3864	Advarsel: optisk stråling (som UV, synlig stråling, IR) Pass på å unngå skade på øyne og hud i nærheten av optisk stråling.
30		IEC60417 No. 5109	Skal ikke brukes i boligområder. Markerer elektrisk utstyr som ikke er egnet for bruk i boligområde.

Denne delen gir en kort forklaring av de vanskelige begrepene som ikke er forklart i selve teksten. For detaljert informasjon, se andre publikasjoner som er tilgjengelig i detaljhandelen.

AMX Device Discovery	AMX Device Discovery er en teknologi som er utviklet av AMX for å forenkle AMX-kontrollsystemer for enkel betjening av målstyret. Epson har implementert denne protokollteknologien, og har tilført en innstilling for å aktivere protokollfunksjonen (PÅ). Se nettområdet til AMX hvis du vil vite mer. URL http://www.amx.com/
Bredde/høyde-forhold	Forholdet mellom et bildes bredde og høyde. Skjermer med et bredde/høyde-forhold på 16:9, som for eksempel HDTV-skjermen, blir også kalt widescreen. SDTV og vanlige dataskjermer har et bredde/høyde-forhold på 4:3.
Komposittvideo	En metode som kombinerer videosignalet fra en luminanskomponent og en fargekomponent for overføring på én enkelt kabel.
Kontrast	Den relative lysstyrken til lyse og mørke områder i et bildet kan reduseres eller økes for å få tekst og bilder til å fremstå tydeligere, eller få dem til å se dusere ut. Justering av denne egenskapen til et bilde kalles kontrastjustering.
DHCP	Dette er en forkortelse for Dynamic Host Configuration Protocol. Denne protokollen tilordner automatisk IP-adresser til utstyr som kobles til nettverk.
Full HD	En skjermstørrelsestandard med en oppløsning på 1280 (horisontale) × 1080 (vertikale) punkter.
Gateway-adresse	Dette er en server (ruter) for kommunikasjon over et nettverk (subnett) som er inndelt i henhold til Subnettmaske.

HDCP	HDCP er en forkortelse for High-bandwidth Digital Content Protection. Den brukes til å forhindre ulovlig kopiering og beskytter opphavsretten ved å kryptere digitale signaler som sendes over DVI- og HDMI-porter. Ettersom HDMI-porten på projektoren støtter HDCP, kan den vise digitalbilder som er beskyttet med HDCP-teknologi. Projektoren kan imidlertid ikke projisere bilder som er beskyttet med oppdaterte eller reviderte versjoner av HDCP-kryptering.
HDMI™	En forkortelse for High Definition Multimedia Interface. HDMI™ er en standard for digitale elektroniske forbruksvarer og datamaskiner. Dette er standarden som HD-bilder og lydsignaler med flere kanaler følger når de overføres digitalt. Ved å komprimere det digitale signalet, kan bildet overføres med høyest mulig kvalitet. Det har dessuten en krypteringsfunksjon for det digitale signalet.
HDTV	Forkortelse for High-Definition Television som brukes om systemer med høy definisjon som oppfyller følgende krav: <ul style="list-style-type: none"> • Vertikal oppløsning på 720p eller 1080i eller høyere (p = Progressiv, i = Linjesprang) • Bredde/høyde-forhold for skjerm på 16:9
Linjesprang	Overfører informasjon som er nødvendig for å lage en skjerm ved å sende annenhver linje, og starter fra toppen av bildet og beveger seg ned til bunnen. Det er mer sannsynlig at bildet flimrer fordi et bilde vises annenhver linje.
IP-adresse	Et nummer som identifiserer en datamaskin som er koblet til et nettverk.
Progressiv	Projiserer informasjon for å lage én skjerm om gangen, og viser et bilde om gangen. Selv om antall skannelinjer er det samme, vil mengden flimring reduseres fordi det signalet inneholder dobbelt så mye informasjon som ved linjesprang.

Oppfriskingsrate	<p>Det lysutstrålende elementet av et display beholder samme luminans og farge i ekstremt kort tid.</p> <p>På grunn av dette må bildet skannes mange ganger per sekund for å oppdatere det lysutstrålende elementet.</p> <p>Antall oppdateringsoperasjoner per sekund kalles oppdateringsfrekvens, og uttrykkes i hertz (Hz).</p>
SDTV	<p>Dette er en forkortelse for Standard Definition Television som brukes om systemer med standard definisjon, som ikke oppfyller kravene for høydefinisjons HDTV-er.</p>
SNMP	<p>Dette er en forkortelse for Simple Network Management Protocol (protokoll for enkel nettverksadministrasjon), som er protokollen som brukes for overvåking og kontroll av enheter som rutere og datamaskiner som er koblet til et TCP/IP-nettverk.</p>
sRGB	<p>En internasjonal standard for fargeintervaller som ble formulert slik at farger som gjengis av videoutstyr, enkelt kan håndteres av datamaskiners operativsystemer (OS) og Internett. Hvis den tilkoblede kilden har et sRGB-modus, stiller du både projektoren og den tilkoblede signalkilden til sRGB.</p>
SSID	<p>SSID er identifikasjonsdata for å koble til en annen enhet på et trådløst LAN. Trådløs kommunikasjon er mulig mellom enheter på samme SSID.</p>
Subnettmaske	<p>Dette er en numerisk verdi som definerer antall bits som brukes til nettverksadressen på et delt nettverk (subnett) fra IP-adressen.</p>
SVGA	<p>En skjermstørrelsestandard med en oppløsning på 800 (horisontale) × 600 (vertikale) punkter.</p>
SXGA	<p>En skjermstørrelsestandard med en oppløsning på 1280 (horisontale) × 1024 (vertikale) punkter.</p>

Synk.	<p>Signaler som sendes fra datamaskiner har en spesifikk frekvens. Hvis projektorens frekvens ikke stemmer overens med denne frekvensen, blir bildene ikke av god kvalitet.</p> <p>Prosessen med å tilpasse fasene til disse signalene (den relative plasseringen for topp- og bunnverdier i signalene) kalles synkronisering.</p> <p>Hvis signalene ikke er synkroniserte, kan det oppstå flimring, uskarphet og horisontal interferens.</p>
Bildejustering	<p>Signaler som sendes fra datamaskiner har en spesifikk frekvens. Hvis projektorens frekvens ikke stemmer overens med denne frekvensen, blir bildene ikke av god kvalitet.</p> <p>Prosessen med å tilpasse frekvensene til disse signalene (antall toppverdier i signalet) kalles bildejustering.</p> <p>Hvis bildejusteringen ikke utføres riktig, oppstår det brede, vertikale striper i signalet.</p>
Fang IP adresse	<p>Dette er IP-adressen til måldatamaskinen som brukes for feilvarsling i SNMP.</p>
VGA	<p>En skjermstørrelsestandard med en oppløsning på 640 (horisontale) × 480 (vertikale) punkter.</p>
XGA	<p>En skjermstørrelsestandard med en oppløsning på 1024 (horisontale) × 768 (vertikale) punkter.</p>
WXGA	<p>En skjermstørrelsestandard med en oppløsning på 1280 (horisontale) × 800 (vertikale) punkter.</p>
WUXGA	<p>En skjermstørrelsestandard med en oppløsning på 1920 (horisontale) × 1200 (vertikale) punkter.</p>

Sjekk disse avsnittene angående viktige merknader om projektoren.

► Relaterte koblinger

- "Indication of the manufacturer and the importer in accordance with requirements of EU directive" [s.217](#)
- "Bruksbegrensninger" [s.217](#)
- "Referanser for operativsystemer" [s.217](#)
- "Varemerker" [s.218](#)
- "Copyrighterklæring" [s.218](#)
- "Tillegg om opphavsrett" [s.218](#)

Indication of the manufacturer and the importer in accordance with requirements of EU directive

Manufacturer: SEIKO EPSON CORPORATION
Address: 3-5, Owa 3-chome, Suwa-shi, Nagano-ken 392-8502 Japan
Telephone: 81-266-52-3131
<http://www.epson.com/>

Importer: EPSON EUROPE B.V.
Address: Atlas Arena, Asia Building, Hoogoorddreef 5,1101 BA Amsterdam Zuidoost
The Netherlands
Telephone: 31-20-314-5000
<http://www.epson.eu/>

Bruksbegrensninger

Dersom dette produktet blir brukt til noe som krever høy pålitelighet/sikkerhet, som f.eks. transportenheter knyttet til luftfart, jernbane, skipsfart, bil etc; skadeforebyggende innretninger; forskjellige sikkerhetsinnretninger etc; eller funksjons-/presisjonsinnretninger etc., bør du kun bruke dette produktet

etter at du har vurdert å inkludere automatiske sikkerhetsanordninger og redundans inn i designen for å opprettholde sikkerheten og den overordnede systempåliteligheten. Ettersom dette produktet ikke er ment for bruk til noe som krever ekstremt høy pålitelighet/sikkerhet, som f.eks. romfartsutstyr, sentralt kommunikasjonsutstyr, kontrollutstyr for kjernekraft eller medisinsk utstyr knyttet til direkte medisinsk omsorg e.l., må du selv vurdere produktets egnethet nøye før du tar det i bruk.

Referanser for operativsystemer

- Microsoft® Windows Vista®-operativsystem
- Microsoft® Windows® 7 operativsystem
- Microsoft® Windows® 8 operativsystem
- Microsoft® Windows® 8.1 operativsystem
- Microsoft® Windows® 10 operativsystem

I denne håndboken er operativsystemene ovenfor referert til som «Windows Vista», «Windows 7», «Windows 8», «Windows 8.1» og «Windows 10». I tillegg brukes samlebegrepet "Windows" til å referere til dem alle.

- OS X 10.7.x
- OS X 10.8.x
- OS X 10.9.x
- OS X 10.10.x
- OS X 10.11.x
- macOS 10.12.x
- macOS 10.13.x
- macOS 10.14.x

I denne veiledningen refererer operativsystemene ovenfor til «OS X 10.7.x», «OS X 10.8.x», «OS X 10.9.x», «OS X 10.10.x», «OS X 10.11.x», «macOS 10.12.x»,

«macOS 10.13.x» og «macOS 10.14.x». Dessuten brukes samlebegrepet «Mac» for å referere til alle sammen.

Varemerker

EPSON er et registrert varemerke. ELPLP og tilhørende logo er registrerte varemerker eller varemerker for Seiko Epson Corporation.

Mac, OS X og macOS er varemerker for Apple Inc.

Microsoft, Windows, Windows Vista og Windows-logoen er varemerker eller registrerte varemerker for Microsoft Corporation i USA og/eller andre land.

Wi-Fi[®], WPA2[™], WPA3[™] og Miracast[®] er varemerker for Wi-Fi Alliance[®].

App Store er et servicemerke for Apple Inc.

Chrome, Chromebook og Google Play er varemerker for Google LLC.

HDMI, HDMI-logoen og High-Definition Multimedia Interface er varemerker eller registrerte varemerker tilhørende HDMI Licensing Administrator, Inc.



"QR Code" er et registrert varemerke for DENSO WAVE INCORPORATED.

Varemerket PLink er et varemerke som er søkt registrert eller allerede registrert i Japan, USA samt andre land og områder.

Crestron[®], Crestron Connected[®], Crestron Fusion[®], Crestron Control[®] og Crestron RoomView[®] er registrerte varemerker for Crestron Electronics, Inc.

Intel[®] er et registrert varemerke for Intel Corporation i USA og/eller andre land.

Andre produktnavn som brukes i denne publikasjonen, brukes også bare i identifikasjonsøyemed og kan være varemerker for sine respektive eiere. Epson fraskriver seg alle rettigheter til slike merker.

mekanisk, ved kopiering, opptak eller på annen måte, uten at det på forhånd er gitt skriftlig tillatelse fra Seiko Epson Corporation. Patentrettslig ansvar påtas ikke i forbindelse med bruk av informasjonen i dette dokumentet. Det påtas heller ikke erstatningsansvar for skader som følger av bruk av informasjonen i dette dokumentet.

Verken Seiko Epson Corporation eller dets datterselskaper er ansvarlige overfor kjøper av dette produktet eller tredjeparter for skader, tap, kostnader eller utgifter som kjøper eller tredjepart har pådratt seg som et resultat av ulykke, feil bruk eller misbruk av dette produktet, eller uautorisert endring, reparasjon eller omarbeiding av dette produktet, eller (unntatt i USA) manglende overholdelse av Seiko Epson Corporations bruks- og vedlikeholdsinstruksjoner.

Seiko Epson Corporation kan ikke holdes ansvarlig for skader eller problemer som oppstår ved bruk av annet tilleggsutstyr eller andre forbruksvarer enn dem som Seiko Epson Corporation har angitt som originale Epson-produkter eller Epson-godkjente produkter.

Innholdet i denne håndboken kan endres eller oppdateres uten ytterligere varsel.

Illustrasjonene i denne håndboken kan avvike fra den faktiske projektoren.

Tillegg om opphavsrett

Denne informasjonen kan endres uten forvarsel.

© 2022 Seiko Epson Corporation

2024.1 414186703NO

Copyrighterklæring

Med enerett. Ingen deler av denne publikasjonen kan gjenskapes, lagres i et gjenfinningssystem eller overføres i noen form eller på noen måte, elektronisk,