



Ghidul utilizatorului

Multimedia Projector

EB-992F	EB-W51
EB-982W	EB-X51
EB-972	EB-E10
EB-118	EB-FH06
EB-W49	EB-W06
EB-X49	EB-X06
EB-E20	EB-E01
EB-FH52	EB-X500
EB-W52	EB-E500

Notații utilizate în acest ghid	7		
Utilizarea manualului pentru a căuta informații	9		
Căutarea după cuvânt cheie	9		
Sărirea direct din marcaje	9		
Tipărirea paginilor de care aveți nevoie	9		
Obținerea celei mai recente versiuni a documentelor	10		
Lista funcțiilor	11		
Prezentare generală a proiectorului	16		
Caracteristicile Proiectorului	17		
Configurare rapidă și ușoară	17		
Proiecție simplă fără fir	17		
Componentele și funcțiile proiectorului	19		
Componentele proiectorului - partea din față	19		
Componentele proiectorului - partea din spate	20		
Componentele proiectorului - bază	21		
Componentele proiectorului - panoul de control	22		
Componentele proiectorului - telecomanda	23		
Configurarea proiectorului	26		
Amplasarea proiectorului	27		
Configurarea proiectorului și opțiuni de instalare	29		
Distanță proiecție	29		
Conexiunile proiectorului	30		
Conectarea la un calculator	30		
Conectarea la un calculator pentru video și audio VGA	30		
Conectarea la un calculator pentru video și audio USB	31		
Conectarea la un calculator pentru video și audio HDMI	32		
Conectarea la surse video	32		
Conectarea la o sursă video HDMI	33		
Conectarea la o sursă video compozit	33		
Conectarea la dispozitive USB externe	34		
Proiecția de pe un dispozitiv USB	34		
Conectarea la un dispozitiv USB	35		
Deconectarea unui dispozitiv USB	35		
Conectarea la o cameră pentru documente	36		
Conectarea la dispozitive externe	36		
Conectarea la un monitor VGA	36		
Conectarea la difuzoare externe	37		
Conectarea unui microfon	37		
Instalarea bateriilor în telecomandă	39		
Utilizarea telecomenzii	40		
Deschiderea capacului obiectivului	41		
Utilizarea caracteristicilor de bază ale proiectorului	42		
Pornirea proiectorului	43		
Ecran principal	44		
Oprirea proiectorului	46		
Configurarea datei și a orei	47		
Selectarea limbii pentru meniurile proiectorului	49		
Moduri de proiecție	50		
Schimbarea modului de proiecție utilizând telecomanda	50		
Schimbarea modului de proiecție utilizând meniurile	50		
Afișarea unui șablon de test	52		
Ajustarea poziției pe verticală a imaginii	53		
Forma imaginii	54		

Corecție auto T.vert	54	Mărirea/micșorarea imaginilor (E-Zoom)	80
Corectarea formei imaginii cu glisorul de corectare a trapezului pe orizontală	54	Mărirea imaginilor	80
Corectarea formei imaginii cu butoanele de ajustare a distorsiunii trapezoidale	55	Micșorarea imaginilor	80
Corectarea formei imaginii cu funcția Quick Corner	56	Salvarea imaginii siglei unui utilizator	82
Redimensionarea imaginii cu inelul de zoom	59	Salvarea unui șablon al utilizatorului	84
Focalizarea imaginii utilizând inelul de focalizare	60	Corectarea diferențelor de culoare la proiecția de pe mai multe proiectoare	85
Selectarea unei surse de imagini	61	Setarea ID-ului pentru proiector	85
Formatul de imagine	63	Selectarea proiectorului pe care doriți să îl comandați	85
Schimbarea formatului de imagine	63	Corelarea calității afișării pentru mai multe proiectoare	86
Formate disponibile pentru imagini	63	Caracteristicile de securizare a proiectorului	88
Modul de afișare a imaginilor proiectate în fiecare mod de aspect	64	Tipuri de securizare prin parolă	88
Reglarea calității imaginii (mod culoare)	66	Setarea unei parole	88
Schimbarea modului Culoare	66	Selectarea tipurilor de securizare prin parolă	90
Moduri de culoare disponibile	66	Introducerea unei parole pentru utilizarea proiectorului	90
Setarea funcției Diafragmă automată	66	Blocarea butoanelor proiectorului	91
Controlarea volumului cu butoanele pentru volum	68	Deblocarea butoanelor proiectorului	92
Utilizarea caracteristicilor proiectorului	69	Instalarea unui cablu de securitate	92
Proiectarea simultană a două imagini	70	Utilizarea proiectorului într-o rețea	93
Comparații neacceptate de surse de intrare pentru proiecția de tip ecran divizat	72	Proiecția într-o rețea prin cablu	94
Restricții pentru proiecția cu caracteristica Split Screen	72	Conectarea la o rețea prin cablu	94
Proiectarea unei prezentări PC Free	73	Selectarea setărilor de rețea prin cablu	94
Tipuri de fișiere acceptate de caracteristica PC Free	73	Proiecția într-o rețea fără fir	97
Precauții la proiecția cu caracteristica PC Free	73	Instalarea modului LAN fără fir	97
Pornirea unei prezentări de diapozitive cu PC Free	74	Selectarea manuală a setărilor de rețea fără fir	98
Pornirea unei prezentări video cu PC Free	76	Selectarea setărilor de rețea fără fir în Windows	100
Opțiuni de afișare la utilizarea caracteristicii PC Free	77	Selectarea setărilor de rețea fără fir în Mac	101
Oprirea temporară a imaginii și sunetului	78	Configurarea securității pentru rețeaua fără fir	101
Oprirea temporară a acțiunii video	79	Certificate client și CA suportate	103
		Folosirea unui cod QR pentru conectarea la un dispozitiv mobil	103
		Utilizarea unei chei USB pentru conectarea unui calculator Windows	104

Proiecția într-o rețea fără fir de pe un dispozitiv mobil (Screen Mirroring)	106
Selectarea setărilor pentru funcția Screen Mirroring	106
Conectarea utilizând Screen Mirroring cu funcția Miracast	108
Conectarea prin caracteristica Screen Mirroring în Windows 10	108
Conectarea prin caracteristica Screen Mirroring în Windows 8.1	109
HTTP securizat	111
Importul unui certificat de server web folosind meniurile	111
CertIFICATE de server web suportate	112
Monitorizarea și controlarea proiecteurului	113
<hr/>	
Epson Projector Management	114
Controlarea unui proiector conectat în rețea utilizând un browser Web	115
Opțiuni pentru control web	116
Înregistrarea certificatelor digitale de la un browser web	119
Configurarea alertelor prin e-mail referitoare la proiector	120
Mesaje de alertă prin e-mail referitoare la proiectorul conectat în rețea	121
Configurarea monitorizării utilizând software-ul SNMP	122
Utilizarea comenzilor ESC/VP21	123
Lista de comenzi ESC/VP21	123
Amplasarea cablurilor	123
Asistența PJLink	125
Asistență Crestron Connected	126
Configurarea asistenței pentru sistemul Crestron Connected	126
Controlul unui proiector în rețea cu ajutorul sistemului Crestron Connected	127
Fereastra de operațiuni Crestron Connected	128
Fereastra de instrumente Crestron Connected	129
Setarea planificărilor de evenimente pentru proiector	131
Ajustarea setărilor din meniuri	134
<hr/>	
Utilizarea meniurilor proiecteurului	135
Utilizarea tastaturii afișate	136
Text care poate fi introdus prin utilizarea tastaturii afișate	136
Setări pentru calitatea imaginii - meniul Imagine	137
Setări pentru semnalul de intrare - meniul Semnal	139
Setarea caracteristicilor proiecteurului - meniul Setări	140
Setări pentru configurarea proiecteurului - Meniul extins	143
Setările de rețea pentru proiector - meniul Rețea	146
Meniul Rețea - setări pentru caracteristica Screen Mirroring	148
Meniul Rețea - meniul Principal	149
Meniul Rețea - meniul LAN fără fir	150
Meniul Rețea - meniul LAN prin cablu	153
Meniul Rețea - meniul Notificări	154
Meniul Rețea - meniul Altele	156
Meniul Rețea - meniul Reset	157
Setări pentru configurarea proiecteurului - meniul ECO	158
Afișarea informațiilor despre proiector - meniul Informații	160
Meniul Informații - meniul Informații proiector	160
Lista de coduri Event ID	161
Opțiuni de resetare a proiecteurului - meniul Reset	163
Copierea setărilor din meniuri între proiectoare (Configurare lot)	164
Transferul setărilor de pe o unitate flash USB	164
Transferul setărilor dintr-un calculator	165
Notificare de eroare la configurarea multiplă	166

Întreținerea proiecteurului 168**Întreținerea proiecteurului 169****Curățarea lentilelor 170****Curățarea carcasei proiecteurului 171****Întreținerea filtrului de aer și a gurii de ventilare 172**

Curățarea filtrului de aer și a gurilor de ventilare 172

Înlocuirea filtrului de aer 172

Întreținerea lămpii proiecteurului 175

Înlocuirea lămpii 175

Resetarea cronometrului lămpii 178

Rezolvarea problemelor legate de funcționarea proiecteurului 179**Probleme legate de proiecție 180****Starea indicatoarelor proiecteurului 181****Utilizarea afișărilor de ajutor ale proiecteurului 184****Rezolvarea problemelor legate de afișarea imaginilor și redarea sunetului 185**

Nu se afișează nicio imagine – SOLUȚII 185

Imaginile nu se proiectează corect la utilizarea funcției USB Display – SOLUȚII ... 185

Apare mesajul „Fără semnal” – SOLUȚII 186

Afișarea de pe un laptop 186

Afișarea de pe un laptop Mac 187

Apare mesajul „Nu e acceptat” – SOLUȚII 187

Se afișează o imagine parțială - SOLUȚII 187

Imaginea nu este dreptunghiulară - SOLUȚII 187

Imaginea conține zgomot sau este statică - SOLUȚII 188

Imaginea este neclară sau încețoșată - SOLUȚII 188

Strălucirea imaginii și culorile sunt incorecte - SOLUȚII 189

Probleme de sunet - SOLUȚII 190

Numele fișierelor imagine nu sunt afișate corespunzător în caracteristica PC Free - SOLUȚII 190

Probleme de operare a telecomenzii sau a proiecteurului - SOLUȚII 191

Probleme cu pornirea sau oprirea proiecteurului - SOLUȚII 191

Probleme cu telecomanda - SOLUȚII 191

Probleme de parolă - SOLUȚII 192

Afișarea mesajului „Bateria de alimentare a ceasului este descărcată.” - Soluție ... 192

Probleme de rețea - SOLUȚII 193

Soluții în situațiile în care autentificarea fără fir eșuează 193

Probleme cu accesarea proiecteurului prin internet - SOLUȚII 193

Probleme cu primirea e-mailurilor de alertă de rețea - SOLUȚII 194

Soluții pentru situațiile în care imaginea este statică în timpul proiecției prin rețea

..... 194

Soluții pentru situațiile în care nu puteți realiza conectarea utilizând funcția Screen

Mirroring 194

Soluții pentru situațiile în care imaginea sau sunetul conține interferențe

electrostatice în timpul conexiunii prin funcția Screen Mirroring 195

Apendice 196**Accesorii opționale și piese de schimb 197**

Ecrane 197

Cabluri 197

Suporturi de montare 197

Pentru conectare fără fir 197

Dispozitive externe 198

Piese de schimb 198

Dimensiunea ecranului și distanța aproximativă de proiecție 199**Rezoluții de afișare acceptate 207****Specificațiile proiecteurului 209**

Specificațiile conectorilor 213

Dimensiuni externe 214



Cerințe de sistem pentru software-ul USB Display	218
Lista simbolurilor și instrucțiunilor de siguranță	219
Glosar	222
Note	224
Indication of the manufacturer and the importer in accordance with requirements of EU directive	224
Restricție de utilizare	224
Referințe pentru sistemul de operare	224
Mărci comerciale	225
Aviz privind drepturile de autor	225
Atribuirea de drepturi de autor	225

Notații utilizate în acest ghid





Simboluri privind lucrul în siguranță

Proiectorul și manualele aferente folosesc simboluri grafice și etichete pentru a indica text care prezintă cum se utilizează proiectorul în condiții de siguranță.

Citiți și respectați întocmai instrucțiunile marcate cu aceste simboluri și etichete pentru a evita accidentarea persoanelor sau prejudicierea proprietății.

 Avertisment	Acest simbol se folosește pentru informații care, dacă sunt ignorate, pot duce la accidentarea persoanelor sau chiar deces.
 Atenție	Acest simbol se folosește pentru informații care, dacă sunt ignorate, ar putea duce la accidentarea persoanelor sau daune fizice, din cauza manipulării incorecte.

Notații referitoare la informațiile generale

 Atenție	Această etichetă indică procedurile care pot produce daune sau răni dacă nu se iau măsuri suficiente de siguranță.
	Această etichetă indică informații suplimentare care pot fi folosite pentru utilizator.
[Denumire buton]	Indică numele butoanelor de pe telecomandă sau de pe proiector. Exemplu: Butonul [Esc]
Denumirea meniurilor/setărilor	Indică nume de meniuri și setări ale proiectorului. Exemplu: Selectați meniul Imagine ☛ Imagine > Avansat
	Această etichetă indică legătura către pagini corelate.
	Această etichetă indică nivelul actual din meniul proiectorului.

► **Linkuri corelate**

- "Utilizarea manualului pentru a căuta informații" [p.9](#)
- "Obținerea celei mai recente versiuni a documentelor" [p.10](#)

Manualul PDF vă permite să căutați informațiile dorite prin cuvinte cheie sau să săriți direct la anumite secțiuni, utilizând marcajele. De asemenea, puteți imprima doar paginile de care aveți nevoie. Această secțiune explică modul de utilizare a unui manual PDF care a fost deschis în Adobe Reader X de pe computer.

► Linkuri corelate

- "Căutarea după cuvânt cheie" p.9
- "Sărirea direct din marcaje" p.9
- "Tipărirea paginilor de care aveți nevoie" p.9

Căutarea după cuvânt cheie

Faceți clic pe **Editare** > **Căutare Avansată**. Introduceți cuvântul cheie (text) pentru informațiile pe care doriți să le găsiți în fereastra de căutare, apoi faceți clic pe **Căutare**. Rezultatele sunt afișate ca o listă. Faceți clic pe unul dintre rezultatele afișate pentru a trece la pagina respectivă.

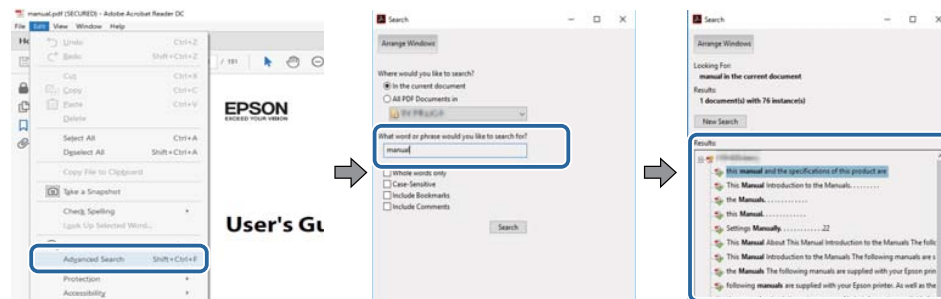

Sărirea direct din marcaje

Faceți clic pe un titlu pentru a trece la pagina respectivă. Faceți clic pe + sau > pentru a vedea titlurile de nivel inferior din acea secțiune. Pentru a reveni la pagina anterioară, efectuați următoarea operație pe tastatură.

- Windows: Țineți apăsat **Alt**, apoi apăsați <.
- Mac OS: țineți apăsată tasta de comandă, apoi apăsați <.

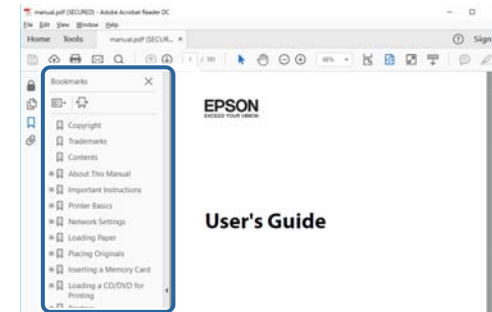

Tipărirea paginilor de care aveți nevoie

Puteți extrage și imprima numai paginile de care aveți nevoie. Faceți clic pe **Imprimare** din meniul **Fișier**, apoi specificați paginile pe care doriți să le imprimați în meniul **Pagini** din **Pagini de imprimat**.

- Pentru a specifica o serie de pagini, introduceți o cratimă între pagina de pornire și pagina finală.
Exemplu: 20-25
- Pentru a specifica paginile care nu sunt în serie, împărțiți paginile cu virgulă.
Exemplu: 5, 10, 15

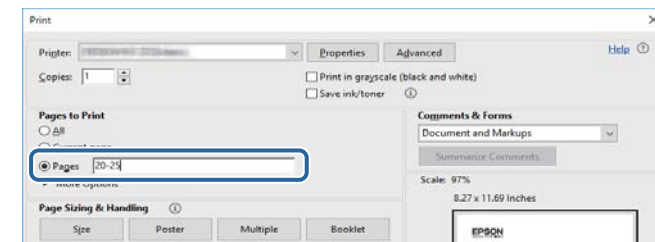

Puteți obține cele mai recente versiuni ale manualelor și specificațiilor de pe site-ul web Epson.

Vizitați [epson.sn](https://www.epson.sn) și introduceți numele proiectorului.

Lista funcțiilor

EB-992F/EB-982W/EB-W49/EB-FH52/EB-W52/EB-W51/EB-FH06/EB-W06

Tabelul de mai jos enumeră funcțiile acceptate de fiecare model de proiector. Funcțiile compatibile sunt marcate cu „√”.

	EB-992F	EB-982W	EB-W49	EB-FH52	EB-W52	EB-W51	EB-FH06	EB-W06
Rezoluție	Full HD	WXGA	WXGA	Full HD	WXGA	WXGA	Full HD	WXGA
	1920×1080	1280×800	1280×800	1920×1080	1280×800	1280×800	1920×1080	1280×800
LAN prin cablu	√	√	√	-	-	-	-	-
LAN fără fir (încorporat)	√	-	-	√	√	-	-	-
LAN fără fir (opțional)	-	√	√	-	-	√	√	√
Securitate: WPA2-PSK, WPA3-PSK, WPA2/WPA3-PSK	√	√	√	√	√	√	√	√
Securitate: WPA3-EAP, WPA2/WPA3-EAP	√	-	-	√	-	-	-	-
Screen Mirroring	√	-	-	√	-	-	-	-
Porturi HDMI1/HDMI2	√	√	√	√	-	-	√	-
Port HDMI	-	-	-	-	√	√	-	√
Porturi Computer1/Computer2	√	√	√	-	-	-	-	-
Port Computer	-	-	-	√	√	√	√	√
Portul Video	√	√	√	√	√	√	√	√
Port USB-A	√	√	√	√	√	√	√	√
Port USB-B	√	√	√	√	√	√	√	√
Porturi L-Audio-R	√	√	√	√	√	√	√	√
Porturi Audio 1/Audio 2	√	√	√	-	-	-	-	-

	EB-992F	EB-982W	EB-W49	EB-FH52	EB-W52	EB-W51	EB-FH06	EB-W06
Portul Mic	✓	✓	-	-	-	-	-	-
Portul Monitor Out	✓	✓	✓	-	-	-	-	-
Port Audio Out	✓	✓	✓	-	-	-	-	-
Portul RS-232C	✓	✓	✓	-	-	-	-	-
Capac lentilă	✓	✓	✓	✓	✓	✓	✓	✓
Glisor de ajustare a distorsiunii trapezoidale pe orizontală	✓	✓	✓	✓	✓	✓	✓	✓
Inel de zoom	✓	✓	✓	✓	✓	✓	✓	✓
Cameră pentru documente (opțional)	✓	✓	✓	✓	✓	✓	✓	✓
Bip (Pornire/Oprire)	✓	✓	✓	✓	✓	✓	✓	✓
Setare Dată & oră	✓	-	-	✓	-	-	-	-
Setări agendă	✓	-	-	✓	-	-	-	-
Corecție auto T.vert	✓	✓	✓	✓	✓	✓	✓	✓
PC Free	✓	✓	✓	✓	✓	✓	✓	✓
Consum energie (3 niveluri)	✓	✓	✓	-	-	-	-	-
Consum energie (2 niveluri)	-	-	-	✓	✓	✓	✓	✓
Configurare lot (unitate flash USB)	✓	✓	✓	✓	✓	✓	✓	✓
Configurare lot (cablu USB)	✓	✓	✓	✓	✓	✓	✓	✓
Protej.logo utilizator	✓	✓	✓	✓	✓	✓	✓	✓
Protecție rețea	✓	✓	✓	✓	✓	✓	✓	✓
Protecție programare	✓	-	-	✓	-	-	-	-
Protecție Screen Mirroring	✓	-	-	✓	-	-	-	-

	EB-972	EB-118	EB-X49	EB-E20	EB-X51	EB-E10	EB-X06	EB-E01	EB-X500	EB-E500
Corecție auto T.vert	✓	✓	✓	-	✓	-	✓	-	✓	-
PC Free	✓	✓	✓	-	✓	-	✓	-	✓	-
Consum energie (3 niveluri)	✓	✓	-	-	-	-	-	-	-	-
Consum energie (2 niveluri)	-	-	✓	✓	✓	✓	✓	✓	✓	✓
Configurare lot (unitate flash USB)	✓	✓	✓	-	✓	-	✓	-	✓	-
Configurare lot (cablu USB)	✓	✓	✓	✓	✓	✓	✓	✓	✓	✓
Protej.logo utilizator	✓	✓	✓	✓	✓	✓	✓	✓	✓	✓
Protecție rețea	✓	✓	✓	-	✓	-	✓	-	✓	-
Protecție programare	-	-	-	-	-	-	-	-	-	-
Protecție Screen Mirroring	-	-	-	-	-	-	-	-	-	-
Epson iProjection	✓	✓	✓	-	✓	-	✓	-	✓	-
Epson Projector Management	✓	✓	✓	-	✓	-	✓	-	✓	-
Epson Web Control	✓	✓	✓	-	✓	-	✓	-	✓	-
Notificare poștă	✓	✓	✓	-	✓	-	✓	-	✓	-
SNMP	✓	✓	✓	-	✓	-	✓	-	✓	-
HTTP securizat (HTTPS)	-	-	-	-	-	-	-	-	-	-
Comenzi ESC/VP21	✓	✓	✓	-	✓	-	✓	-	✓	-
PJLink	✓	✓	✓	-	-	-	-	-	-	-
Crestron Connected	✓	✓	✓	-	-	-	-	-	-	-

Prezentare generală a proiectorului

Consultați aceste secțiuni pentru a afla mai multe despre caracteristicile proiectorului și denumirile componentelor.

► Linkuri corelate

- "Caracteristicile Proiectorului" [p.17](#)
- "Componentele și funcțiile proiectorului" [p.19](#)

Acest proiector este dotat cu următoarele funcții speciale. Consultați aceste secțiuni pentru mai multe detalii.

► Linkuri corelate

- "Configurare rapidă și ușoară" [p.17](#)
- "Proiecție simplă fără fir" [p.17](#)

Configurare rapidă și ușoară

- Caracteristică Pornire directă pentru a porni funcționarea proiectoarei imediat ce îl conectați la o sursă de alimentare.
- Caracteristică Pornire automată pentru a porni funcționarea proiectoarei atunci când acesta detectează semnalul de imagine de la portul pe care l-ați specificat drept sursă pentru funcția **Pornire automată**.
- Caracteristică Ecran principal pentru selectarea cu ușurință a unei surse de imagini și accesarea unor funcții utile.
- Corecția automată a distorsiunilor trapezoidale verticale afișează întotdeauna un ecran dreptunghiular (Corecție auto T.vert).
- Cursorul de corecție trapezoidală orizontală vă permite să corecți rapid distorsiunea de pe orizontală din imaginea proiectată.

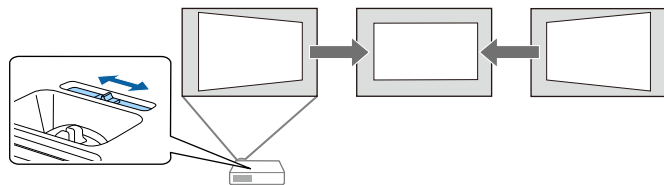

► Linkuri corelate

- "Pornirea proiectoarei" [p.43](#)
- "Setări pentru configurarea proiectoarei - Meniul extins" [p.143](#)
- "Corectarea formei imaginii cu glisorul de corectare a trapezului pe orizontală" [p.54](#)

- "Corecție auto T.vert" [p.54](#)
- "Lista funcțiilor" [p.11](#)

Proiecție simplă fără fir

- Funcție Screen Mirroring pentru conectarea fără fir a proiectoarei la un dispozitiv mobil utilizându-se tehnologia Miracast.



- Epson iProjection (Windows/Mac) pentru proiectarea simultană a până la patru imagini prin divizarea ecranului proiectat. Puteți proiecta imagini de pe calculatoare din rețea sau de pe smartphone-uri sau tablete.

Consultați *Ghid de utilizare Epson iProjection (Windows/Mac)* pentru detalii.

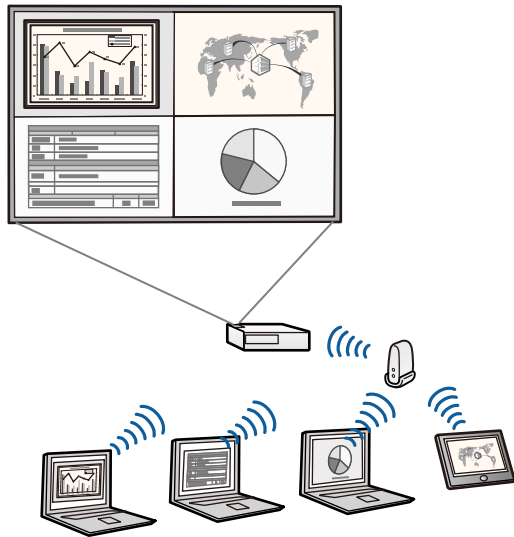

- Puteți descărca software-ul și manualele necesare de pe următorul site web:

<http://www.epson.com/>

- Aplicație Epson iProjection (pentru iOS/Android) pentru conectarea fără fir a proiecteurului la un dispozitiv mobil utilizându-se aplicația disponibilă în App Store sau Google Play.



Orice tarife suportate în timpul comunicării cu App Store sau Google Play cad în responsabilitatea clientului.

- Aplicație Epson iProjection (pentru Chromebook) pentru conectarea fără fir a proiecteurului la un dispozitiv Chromebook utilizându-se aplicația disponibilă în Chrome Web Store.



Orice tarife suportate în timpul comunicării cu Chrome Web Store cad în responsabilitatea clientului.

► Linkuri corelate

- "Utilizarea proiecteurului într-o rețea" [p.93](#)
- "Lista funcțiilor" [p.11](#)

În următoarele secțiuni sunt explicate componentele proiecteurului și funcțiile acestora.

Toate caracteristicile din acest ghid sunt explicate utilizând imagini ale modelului EB-992F, dacă nu se specifică altfel.

▶ Linkuri corelate

- "Componentele proiecteurului - partea din față" p.19
- "Componentele proiecteurului - partea din spate" p.20
- "Componentele proiecteurului - bază" p.21
- "Componentele proiecteurului - panoul de control" p.22
- "Componentele proiecteurului - telecomanda" p.23
- "Lista funcțiilor" p.11

Componentele proiecteurului - partea din față

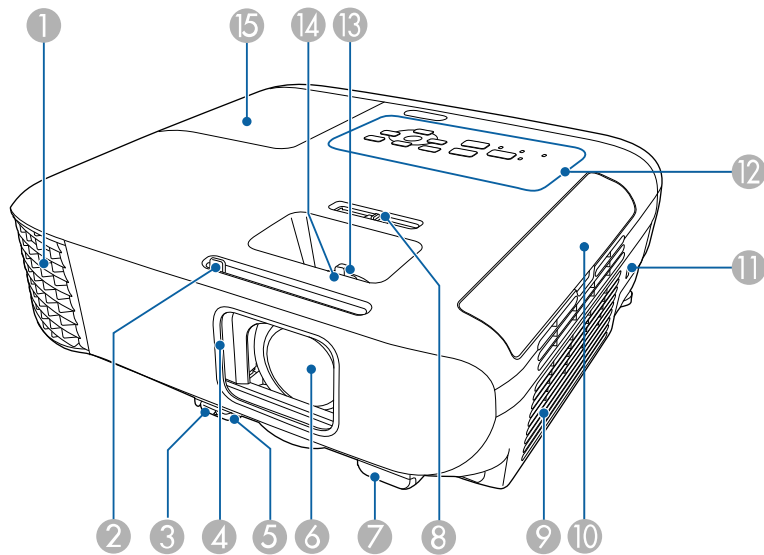

Nume	Funcție
① Gură de evacuare a aerului	<p>Gura de evacuare a aerului este utilizată pentru a răci proiectorul.</p> <div style="border: 1px solid black; padding: 5px; margin: 5px 0;"> <p>⚠ Avertisment</p> <p>Nu priviți către orificiile de ventilare. Dacă lampa explodează, se pot elibera gaze și se pot împrăști cioburi, care ar putea cauza o rănire. Contactați un medic în cazul inhalării sau pătrunderii în ochi sau gură a cioburilor.</p> </div> <div style="border: 1px solid black; padding: 5px; margin: 5px 0;"> <p>⚠ Atenție</p> <p>În timpul proiecției, nu vă apropiați fața sau mâinile de gura de evacuare a aerului și nu așezați obiecte care pot fi deformat sau deteriorate de căldură în apropierea gurii. Aerul cald din gura de evacuare a aerului poate determina producerea de arsuri, deformare sau accidente.</p> </div>
② Buton culisant A/V Mute	Trageți de mâner pentru a deschide sau închide capacul lentilei.
③ Manetă de eliberare a piciorului	Apăsați pe maneta de eliberare piciorului pentru a extinde și a retrage piciorul frontal reglabil.
④ Capac lentilă	Pentru a proteja lentilele, închideți capacul când nu utilizați proiectorul. Prin închiderea acestuia în timpul proiecției, puteți ascunde imaginea și sunetul.
⑤ Picior frontal reglabil	Când proiectorul este instalat pe o suprafață, cum ar fi o masă, extindeți piciorul pentru a regla poziția imaginii.
⑥ Lentilă	De aici sunt proiectate imaginile.
⑦ Receptor la distanță	Primește semnalele de la telecomandă.

Nume	Funcție	
8	Glisor de ajustare a distorsiunii trapezoidale pe orizontală	Corectează distorsiunea pe orizontală din imaginea proiectată.
9	Gură de ventilare (filtru de aer)	Permite admisia aerului în vederea răcirii interioare a proiecteurului.
10	Capac filtru de aer	Deschideți pentru a accesa filtrul de aer.
11	Slot de securitate	Slotul de securitate este compatibil cu sistemul Microsaver Security produs de Kensington.
12	Panou de comandă	Permite comandarea proiecteurului.
13	Inel de zoom	Reglează dimensiunile imaginii.
14	Inel de focalizare	Reglează focalizarea imaginii. Este posibil ca forma să difere în funcție de modelul proiecteurului dvs.
15	Capacul lămpii	Deschideți pentru a accesa lampa proiecteurului.

► Linkuri corelate

- "Redimensionarea imaginii cu inelul de zoom" [p.59](#)
- "Focalizarea imaginii utilizând inelul de focalizare" [p.60](#)
- "Starea indicatoarelor proiecteurului" [p.181](#)
- "Corectarea formei imaginii cu glisorul de corectare a trapezului pe orizontală" [p.54](#)
- "Lista funcțiilor" [p.11](#)

Componentele proiecteurului - partea din spate

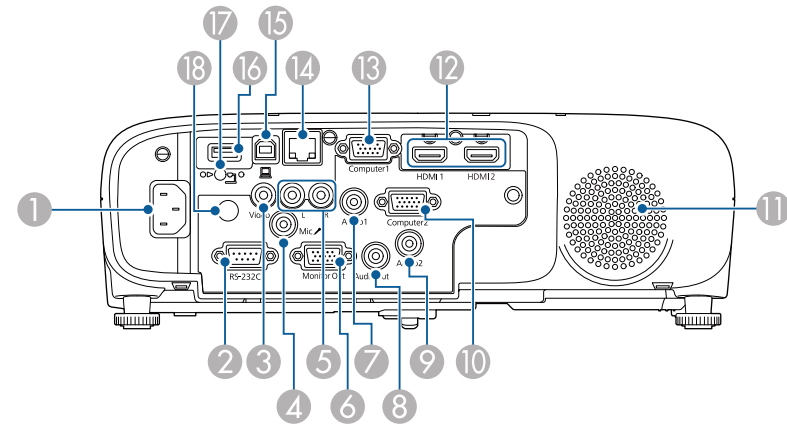

EB-E01/EB-E500

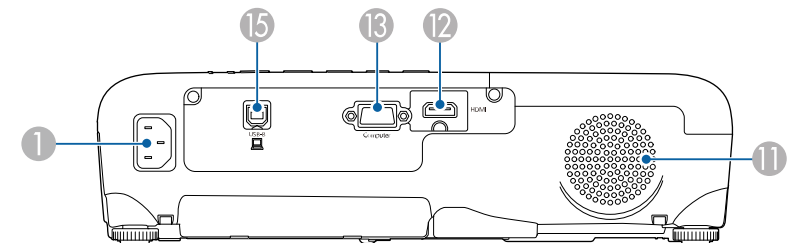

Nume	Funcție	
1	Mufă de alimentare	Conectează cablul de alimentare la proiector.
2	Portul RS-232C	Conectează un cablu RS-232C pentru a controla proiectorul de pe un computer. (În mod normal, nu trebuie să utilizați acest port.)
3	Portul Video	Introduce semnale video compozite de la surse video.
4	Portul Mic	Primește semnal audio de la microfon.

Nume	Funcție
5 Porturi L-Audio-R	Introduce semnal audio de la echipamente conectate la portul Video.
6 Portul Monitor Out	Transmite intrarea semnalelor RGB analogice de la portul Computer1 la un monitor extern. Nu puteți transmite intrarea semnalelor de la alte porturi.
7 Port Audio 1	Primește intrare audio de la echipamente conectate la portul Computer1.
8 Port Audio Out	Transmite semnalul audio de la sursa de intrare curentă sau de la portul pentru microfon la un difuzor extern.
9 Port Audio 2	Primește intrare audio de la echipamente conectate la portul Computer2.
10 Port Computer2	Introduce semnale de imagine de la computer.
11 Difuzor	Redă semnalul audio.
12 Porturi HDMI1, HDMI2 Port HDMI	Primește semnale video de la computere și echipamente video compatibile HDMI. Acest proiector este compatibil cu HDCP.
13 Port Computer Port Computer1	Introduce semnale de imagine de la computer.
14 Port LAN	Conectează un cablu LAN pentru conectarea la o rețea.
15 Port USB-B	Conectează un cablu USB la computer pentru a proiecta imagini de pe computer.
16 Port USB-A	Conectează un dispozitiv de memorie USB sau o cameră digitală și proiectează filme sau imagini utilizând PC Free. Conectează camera pentru documente opțională. Conectează modulul LAN fără fir.

Nume	Funcție
17 Șurub de fixare a modulului LAN fără fir	Fixează capacul modulului LAN fără fir.
18 Receptor dist.	Primește semnalele de la telecomandă.

► **Linkuri corelate**

- "Lista funcțiilor" [p.11](#)

Componentele proiecteurului - bază

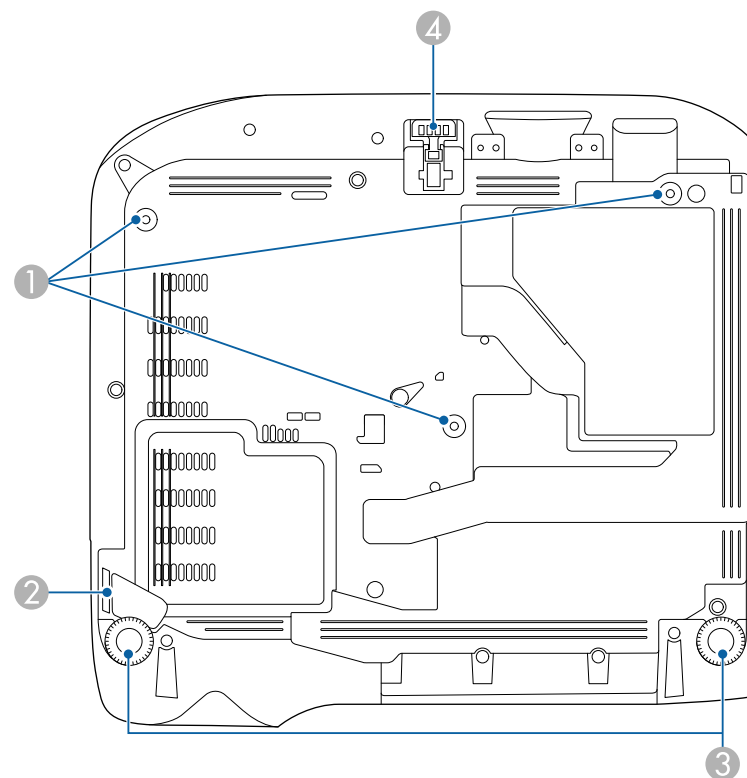

Nume	Funcție
1 Puncte de fixare a suportului pe tavan (trei puncte)	Dacă suspendați proiectorul de plafon, fixați în aceste puncte suportul opțional de suspendare pe tavan.
2 Punct de atașare a cablului de securitate	Treceți pe aici un colier disponibil în comerț și fixați cablul. De asemenea, puteți atașa aici cablul de securitate opțional pentru a preveni proiectorul să cadă de pe tavan sau perete.
3 Picioare din spate	Când proiectorul este instalat pe o suprafață, cum ar fi o masă, rotiți pentru a extinde și retrageți piciorul pentru a regla înclinarea față de orizontală.
4 Picior frontal reglabil	Când proiectorul este instalat pe o suprafață, cum ar fi o masă, extindeți piciorul pentru a regla poziția imaginii.

► **Linkuri corelate**

- "Instalarea unui cablu de securitate" [p.92](#)

Componentele proiectorului - panoul de control

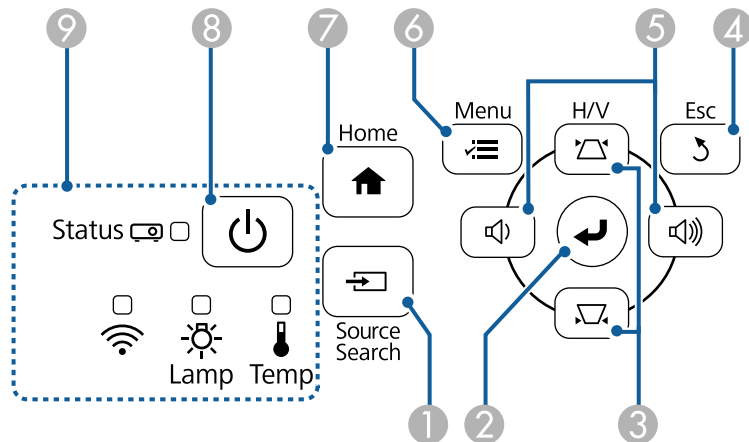

EB-E20/EB-E10/EB-E01/EB-E500

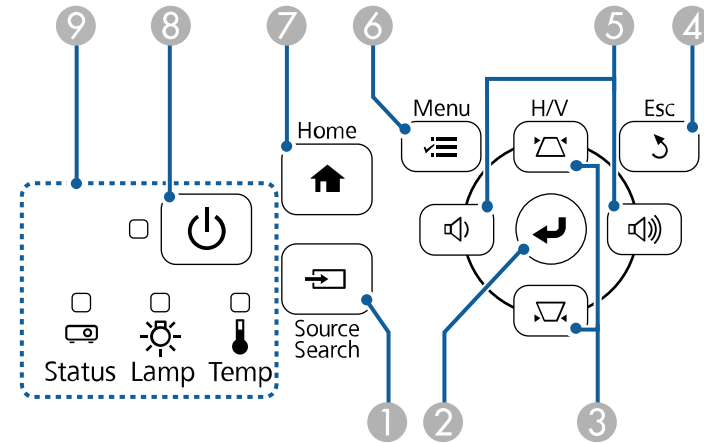

Nume	Funcție
1 Butonul [Source Search]	Comută la următoarea sursă de intrare.
2 Butonul [Enter] [↵]	Introduce selecția curentă și trece la următorul nivel în timp ce afișează meniul sau secțiunea de ajutor a proiectorului. Optimizează funcțiile Urmărire , Sincro . și Poziție din meniul Semnal al proiectorului în timpul proiectării semnalului RGB analogic de la portul Computer.
3 Butoane și pentru ajustarea a distorsiunii trapezoidale și butoane cu săgeți	Afișează ecranul Corecție Trapez și vă permite să corectați distorsiunea trapezoidală. Selectează elemente de meniu în timp ce afișează meniul sau secțiunea de ajutor a proiectorului.
4 Butonul [Esc]	Oprește funcția curentă. Revine la nivelul anterior de meniu în timp ce afișează meniul proiectorului.



Nume	Funcție
5 Butoane pentru volum și butoane cu săgeți	: Micșorează volumul. : Mărește volumul. Corectează distorsiunea pentru corecție trapez pe orizontală când se afișează ecranul Corecție Trapez. Selectează elemente de meniu în timp ce afișează meniul sau secțiunea de ajutor a proiecteurului.
6 Butonul [Menu]	Afișează și închide meniul proiecteurului.
7 Butonul [Home]	Afișează și închide ecranul principal.
8 Buton de alimentare [Power]	Pornește și oprește proiectorul.
9 Indicatoare	Indică starea proiecteurului.

▶ Linkuri corelate

- "Setări pentru semnalul de intrare - meniul Semnal" [p.139](#)
- "Ecran principal" [p.44](#)
- "Starea indicatoarelor proiecteurului" [p.181](#)
- "Corectarea formei imaginii cu butoanele de ajustare a distorsiunii trapezoidale" [p.55](#)

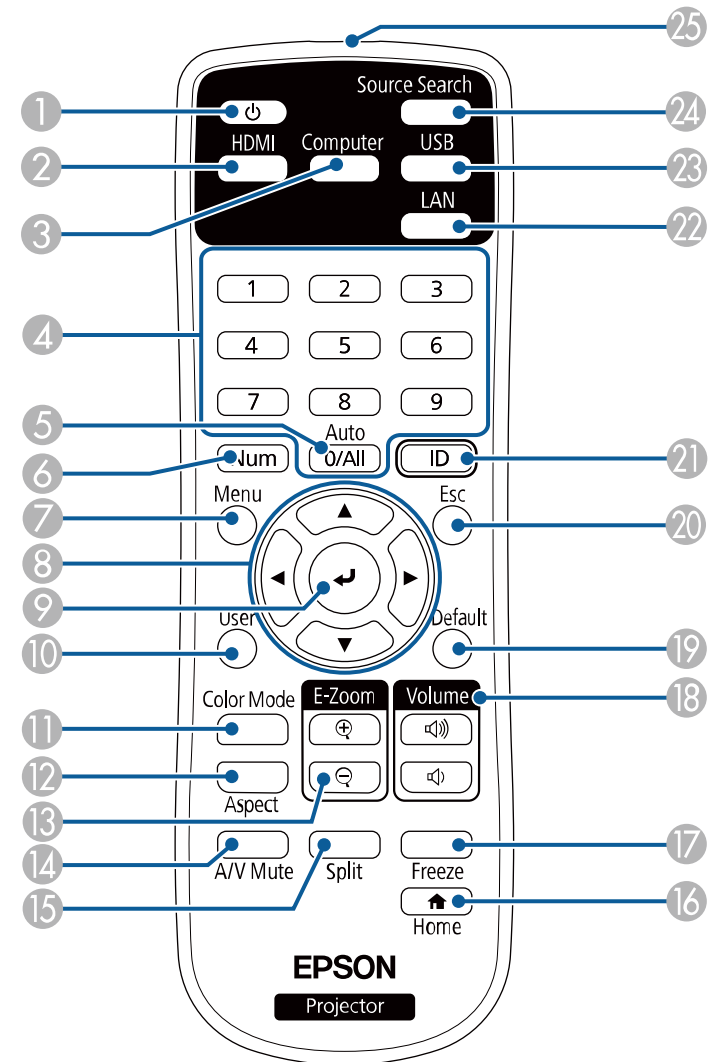
Componentele proiecteurului - telecomanda



Nume	Funcție
1 Buton de alimentare []	Pornește și oprește proiectorul.
2 Butonul [HDMI]	Comută sursa de imagini între porturile HDMI.
3 Butonul [Computer]	Comută sursa de imagine la porturile Computer.
4 Butoane numerice	Introduc cifre în meniul proiectorului în timp ce este ținut apăsat butonul [Num].
5 Butonul [Auto]	Optimizează funcțiile Urmărire , Sincro , și Poziție din meniul Semnal al proiectorului în timpul proiectării semnalului RGB analogic de la porturile Computer.
6 Butonul [Num]	Țineți apăsat acest buton pentru a introduce cifre utilizând butoanele numerice.
7 Butonul [Menu]	Afișează și închide meniul proiectorului.
8 Butoanele cu săgeți	Selectează elemente de meniu în timp ce afișează meniul proiectorului.
9 Butonul [Enter] []	Introduce selecția curentă și trece la următorul nivel în timp ce afișează meniul proiectorului.
10 Butonul [User]	Efectuează setările atribuite în setarea Buton utilizator din meniul Setări al proiectorului.
11 Butonul [Color Mode]	Modifică modul Culoare.
12 Butonul [Aspect]	Modifică modul Aspect.
13 Butoanele [E-Zoom] +/-	Redimensionează imaginea proiectată.
14 Butonul [A/V Mute]	Pornește sau oprește temporar semnalele audio și video.
15 Butonul [Split]	Proiectează simultan două imagini de la surse de imagini diferite prin divizarea ecranului proiectat.

Nume	Funcție
16 Butonul [Home]	Afișează și închide ecranul principal.
17 Butonul [Freeze]	Blochează sau deblochează proiectarea imaginilor.
18 Butoanele [Volume] sus/jos	Reglează volumul boxei.
19 Butonul [Default]	Revine la valoarea implicită a setării selectate.
20 Butonul [Esc]	Oprește funcția curentă. Revine la nivelul anterior de meniu în timp ce afișează meniul proiectorului.
21 Butonul [ID]	Țineți apăsat acest buton și apăsați butoanele numerice pentru a selecta ID-ul proiectorului pe care doriți să îl controlați folosind telecomanda.
22 Butonul [LAN]	Comută sursa de imagini între dispozitivele conectate la rețea.
23 Butonul [USB]	Comută sursa imaginii între USB Display și portul USB-A.
24 Butonul [Source Search]	Comută la următoarea sursă de intrare.
25 Zona de emiteră a semnalului de la telecomandă	Emite semnalele de la telecomandă.

►► Linkuri corelate

- "Setări pentru semnalul de intrare - meniul Semnal" [p.139](#)
- "Formatul de imagine" [p.63](#)
- "Setări pentru configurarea proiectorului - Meniul extins" [p.143](#)
- "Proiectarea unei prezentări PC Free" [p.73](#)
- "Proiectarea simultană a două imagini" [p.70](#)
- "Reglarea calității imaginii (mod culoare)" [p.66](#)
- "Utilizarea proiectorului într-o rețea" [p.93](#)

- "Conectarea la un calculator pentru video și audio USB" [p.31](#)
- "Ecran principal" [p.44](#)

Configurarea proiectorului

Urmați instrucțiunile din aceste secțiuni pentru a configura proiectorul.

► Linkuri corelate

- "Amplasarea proiectorului" [p.27](#)
- "Conexiunile proiectorului" [p.30](#)
- "Instalarea bateriilor în telecomandă" [p.39](#)
- "Utilizarea telecomenzii" [p.40](#)
- "Deschiderea capacului obiectivului" [p.41](#)

Puteți amplasa proiectorul pe aproape orice fel de suprafață plană pentru a proiecta imagini.

De asemenea, puteți instala proiectorul într-un suport de suspendare pe tavan dacă doriți să utilizați proiectorul într-o locație fixă. Pentru suspendarea proiectorului pe tavan este necesar un suport de suspendare opțional.

Atunci când alegeți locul de amplasare a proiectorului, aveți în vedere următoarele aspecte:

- Plasați proiectorul pe o suprafață plană robustă sau instalați-l utilizând un suport compatibil.

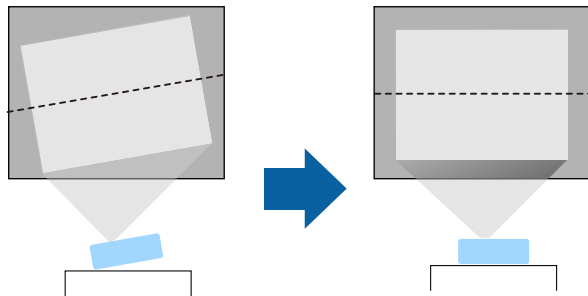

- Lăsați mult spațiu în jurul și dedesubtul proiectorului pentru ventilație și nu îl plasați pe sau lângă ceva care poate bloca gurile de ventilare.

- Poziționați proiectorul astfel încât să fie drept în fața ecranului, nu în unghi.

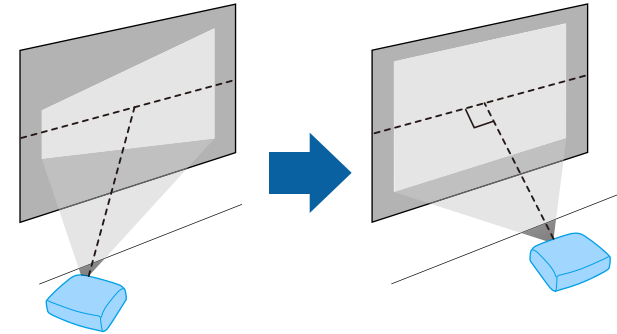

Dacă nu puteți instala proiectorul drept în fața ecranului, corectați distorsiunea trapezoidală utilizând controalele proiectorului. Pentru imagini de cea mai înaltă calitate, recomandăm să ajustați poziția instalării proiectorului pentru a obține dimensiunea și forma corecte ale imaginii.

Avertisment

- Dacă doriți suspendarea proiectorului de tavan, trebuie să instalați un suport de suspendare de tavan. Dacă nu instalați corect proiectorul, acesta poate cădea și cauza daune sau răni.
- Nu folosiți adezivi în punctele de fixare a suportului pe tavan pentru a preveni slăbirea șuruburilor și nici lubrifianți, uleiuri sau substanțe similare pe proiector, carcasa acestuia se poate fisura, cauzând căderea proiectorului din suport. În acest caz orice persoană aflată sub suport poate fi rănită și proiectorul se poate strica.
- Instalarea necorespunzătoare a suportului de suspendare pe tavan și a proiectorului poate duce la căderea proiectorului. După ce ați instalat suportul Epson compatibil cu proiectorul dvs., asigurați că îl prindeți în toate punctele de fixare a suportului pe tavan. De asemenea, prindeți proiectorul și suportul cu un cablu suficient de puternic pentru a susține greutatea acestora.
- Nu instalați proiectorul într-o locație cu nivel ridicat de umiditate sau praf sau într-o locație expusă la fum sau aburi. În caz contrar, există risc de incendiu sau de electrocutare. De asemenea, carcasa proiectorului se poate deteriora și strica, provocând căderea proiectorului de pe suport.

Exemple de medii care ar putea duce la căderea proiectorului din cauza deteriorării carcasei

- Locații expuse la exces de fum sau particule de ulei aflate în suspensie în aer, cum ar fi fabrici sau bucătării
- Locații în care se află solvenți sau chimicale volatile, cum ar fi fabrici sau laboratoare
- Locații în care proiectorul ar putea fi expus la detergenți sau chimicale, cum ar fi fabrici sau bucătării
- Locații în care sunt deseori utilizate uleiuri aromatice, cum ar fi camere de relaxare
- În apropierea dispozitivelor care produc fum, particule de ulei în suspensie sau spumă în exces, cu ocazia unor evenimente

Avertisment

- Nu acoperiți gura de ventilare sau gura de evacuare a aerului de pe proiector. Dacă oricare dintre guri este acoperită, este posibil ca temperatura internă să crească și să provoace un incendiu.
- Nu folosiți și nu depozitați proiectorul în locații în care este expus la praf sau murdărie. În caz contrar, calitatea imaginii proiectate poate fi afectată sau filtrul de aer se poate înfunda, cauzând defecțiuni sau incendii.
- Nu montați proiectorul pe o suprafață instabilă sau într-un loc în care s-ar depăși sarcina permisă. În caz contrar, acesta poate să cadă sau să se răstoarne, provocând accidente și vătămări.
- Dacă montați proiectorul în locuri înalte, luați măsuri de prevenire a căderii și a accidentelor cu cabluri care să asigure siguranța în caz de urgență precum cutremure. Dacă nu este montat corect, acesta poate cădea, provocând accidentarea și vătămarea persoanelor.
- Nu instalați proiectorul în locații în care ar putea apărea deteriorări din cauza sării sau în locații expuse gazelor corozive, cum ar fi gazul sulfuros de la izvoarele termale. În caz contrar, coroziunea ar putea duce la căderea proiectorului. De asemenea, acest lucru ar putea cauza funcționarea defectuoasă a proiectorului.

Atenție

- Nu folosiți proiectorul așezat pe una dintre părțile sale laterale. Într-o astfel de poziție, proiectorul poate funcționa defectuos.
- Dacă utilizați proiectorul la altitudini mai mari de 1.500 m, setați opțiunea **Mod altitudine mare** la **Pornit** din meniul proiectorului pentru a asigura reglarea corectă a temperaturii interne a proiectorului.
 **Extins > Funcționare > Mod altitudine mare**
- Evitați instalarea proiectorului în încăperi în care umiditatea este foarte ridicată sau în care este foarte mult praf, sau în spații expuse la fum provenind de la un foc deschis sau de la fumat.

►► Linkuri corelate

- "Configurarea proiectorului și opțiuni de instalare" [p.29](#)

- "Distanță proiecție" [p.29](#)
- "Forma imaginii" [p.54](#)
- "Setări pentru configurarea proiectorului - Meniul extins" [p.143](#)

Configurarea proiectorului și opțiuni de instalare

Puteți configura sau instala proiectorul în următoarele moduri:

Față/Spate

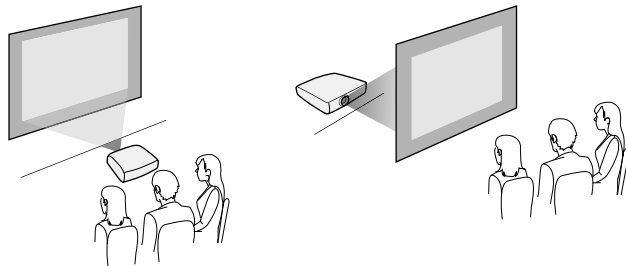

Față Plafon/Spate Plafon

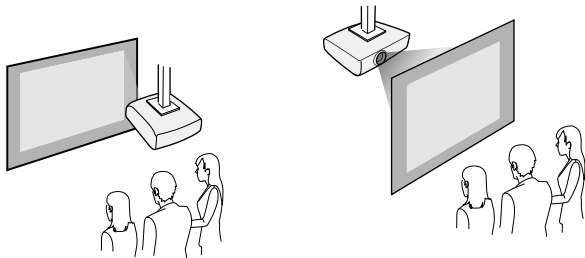

Asigurați-vă că selectați opțiunea **Proiecție** corectă în meniul **Extins** al proiectorului conform metodei de montare utilizate.

► Linkuri corelate

- "Moduri de proiecție" [p.50](#)

Distanță proiecție

Distanța la care plasați proiectorul față de ecran determină dimensiunea aproximativă a imaginii. Dimensiunea imaginii se mărește odată cu distanța proiectorului față de ecran, însă poate varia în funcție de factorul de zoom, formatul de imagine și alte setări.

Consultați anexa pentru a găsi detalii cu privire la distanța la care trebuie să plasați proiectorul de ecran în funcție de dimensiunea imaginii proiectate.



Atunci când corectați distorsiunea trapezoidală, imaginea devine puțin mai mică.

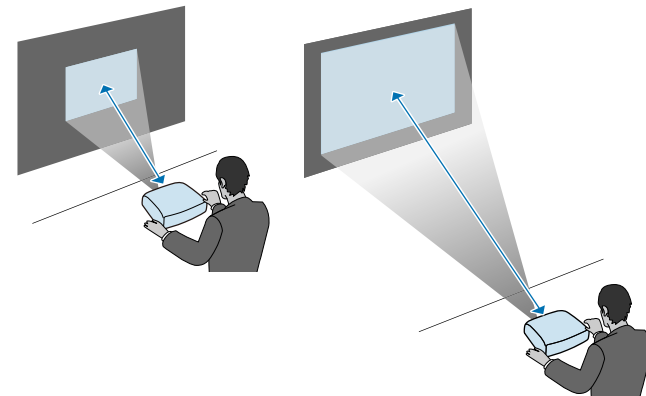

► Linkuri corelate

- "Dimensiunea ecranului și distanța aproximativă de proiecție" [p.199](#)

- 5** Conectați celălalt capăt la portul Audio care corespunde portului Computer pe care îl utilizați.

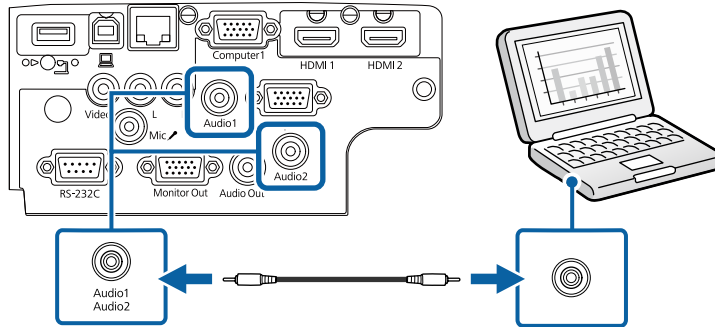

▶ Linkuri corelate

- "Setări pentru configurarea proiecteurului - Meniul extins" [p.143](#)
- "Lista funcțiilor" [p.11](#)

Conectarea la un calculator pentru video și audio USB

În cazul în care calculatorul îndeplinește cerințele de sistem, puteți trimite ieșire video și audio către proiector prin intermediul portului USB al calculatorului. Această funcție se numește USB Display. Conectați proiectorul la computer utilizând un cablu USB.



- Dacă utilizați un hub USB, conexiunea poate să nu funcționeze corespunzător. Conectați cablul USB direct la proiector.

- 1** Conectați cablul la portul USB-B al proiecteurului.

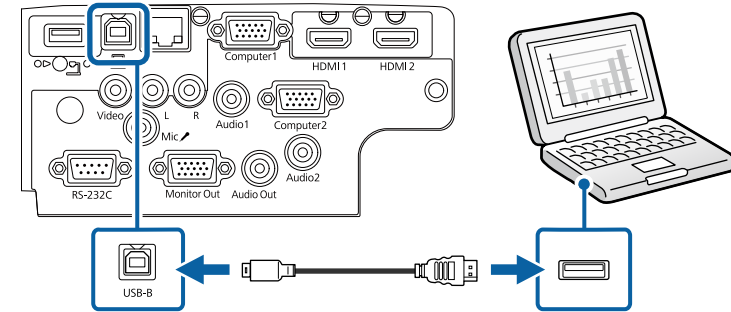

- 2** Conectați celălalt capăt la orice port USB disponibil al calculatorului.
- 3** Porniți proiectorul și computerul.
- 4** Urmați procedura de mai jos pentru a instala software-ul Epson USB Display:



Acest software trebuie instalat numai prima dată când conectați proiectorul la calculator.

- Windows: Selectați **Rulare EMP_UDSE.EXE** în caseta de dialog afișată pentru a instala software-ul Epson USB Display.
- Mac: Folderul de configurare a software-ului Epson USB Display este afișat pe ecran. Selectați opțiunea **USB Display Installer** și urmați instrucțiunile de pe ecran pentru a instala software-ul Epson USB Display. Dacă folderul USB Display **Setup** nu se afișează automat, faceți dublu clic pe **EPSON_PJ_UD > USB Display Installer**.

- 5** Urmați instrucțiunile de pe ecran.
Nu deconectați cablul USB și nu opriți proiectorul până la proiectarea imaginilor.

Proiectorul va afișa imaginea de pe desktopul calculatorului și redă sunetul în cazul în care prezentarea dvs. conține o pistă audio.



- Dacă proiectorul nu proiectează imagini, procedați astfel:
 - Windows: Faceți clic pe **Toate programele > EPSON Projector > Epson USB Display > Epson USB Display Ver.x.xx**.
 - Mac: Faceți dublu clic pe pictograma **USB Display** din folderul **Aplicație**.
- După ce terminați proiectia, procedați astfel:
 - Windows: Deconectați cablul USB. Nu este nevoie să utilizați **Eliminarea în siguranță a unui dispozitiv hardware**.
 - Mac: Selectați **Deconectare** din meniul de pictograme **USB Display** din bara de meniu sau **Dock** și deconectați cablul USB.

▶▶ Linkuri corelate

- "Cerințe de sistem pentru software-ul USB Display" [p.218](#)
- "Lista funcțiilor" [p.11](#)

Conectarea la un calculator pentru video și audio HDMI

În cazul în care computerul are un port HDMI, puteți să îl conectați la proiector utilizând un cablu HDMI și să trimiteți semnalul audio de la computer împreună cu imaginea proiectată.



Pentru a conecta un computer Mac care nu are un port HDMI, aveți nevoie de un adaptor care vă permite conectarea la portul HDMI al proiecteurului. Contactați Apple pentru informații despre adaptoarele compatibile disponibile. Computerele Mac mai vechi (din 2009 și modelele anterioare) pot să nu accepte sunet prin portul HDMI.

1 Conectați cablul HDMI la portul de ieșire HDMI al calculatorului.

2 Conectați celălalt capăt la portul HDMI al proiecteurului.

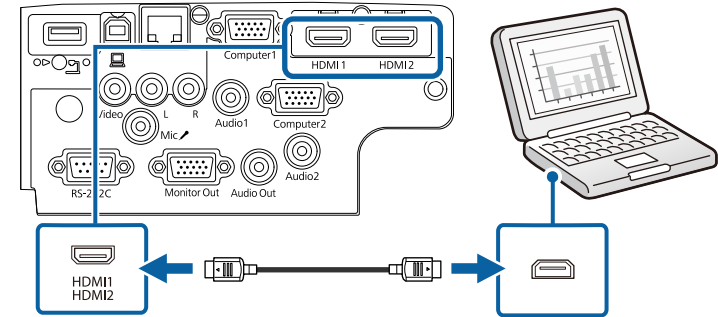

Dacă aveți probleme la redarea audio prin conexiunea HDMI, conectați un capăt al unui cablu audio cu mufă mini-jack de 3,5 mm (disponibil în comerț) la portul Audio al proiecteurului și celălalt capăt la portul de ieșire audio al calculatorului. Selectați portul de intrare audio conectat din meniul **Extins** al proiecteurului.

- ▶▶ **Extins > Setări A/V > Setări audio > Ieșire audio HDMI**
- ▶▶ **Extins > Setări A/V > Setări audio > Ieșire audio HDMI1**
- ▶▶ **Extins > Setări A/V > Setări audio > Ieșire audio HDMI2**

▶▶ Linkuri corelate

- "Setări pentru configurarea proiecteurului - Meniul extins" [p.143](#)
- "Lista funcțiilor" [p.11](#)

Conectarea la surse video

Urmați instrucțiunile din aceste secțiuni pentru a conecta dispozitive video la proiector.



- Dacă portul dispozitivului pe care îl conectați are o formă neobișnuită, utilizați cablul furnizat împreună cu dispozitivul sau un cablu opțional pentru a vă conecta la proiector.
- Cablul diferă în funcție de semnalul de ieșire primit de la echipamentul video conectat.
- Anumite tipuri de echipamente video sunt capabile să redă diferite tipuri de semnale. Verificați ghidul utilizatorului primit la cumpărarea echipamentului video pentru a verifica tipurile de semnale care pot fi redade.

▶ Linkuri corelate

- "Conectarea la o sursă video HDMI" [p.33](#)
- "Conectarea la o sursă video compozit" [p.33](#)

Conectarea la o sursă video HDMI

Dacă sursa video are un port HDMI, puteți să o conectați la proiector utilizând un cablu HDMI și să trimiteți semnalul audio de la sursa de imagini împreună cu imaginea proiectată.

Atenție

Nu porniți sursa video înainte de a o conecta la proiector. Acest lucru ar putea cauza deteriorarea proiecteurului.

1 Conectați cablul HDMI la portul de ieșire HDMI al sursei video.

2 Conectați celălalt capăt la portul HDMI al proiecteurului.

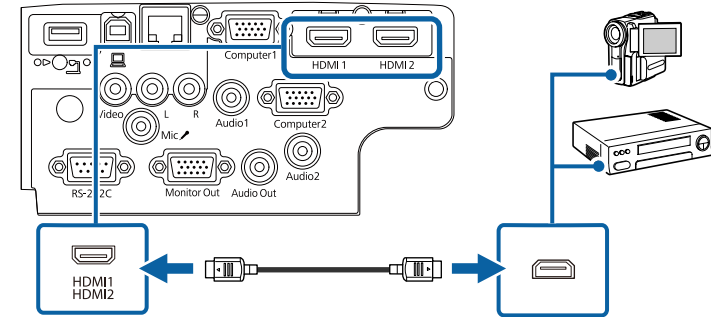

Dacă aveți probleme la redarea sunetului prin conexiunea HDMI, conectați un capăt al unui cablu audio cu mini-mufă stereo de 3,5 mm la portul Audio al proiecteurului și celălalt capăt la portul de ieșire audio al sursei video. Selectați portul de intrare audio conectat din meniul **Extins** al proiecteurului.

- ☛ **Extins** > **Setări A/V** > **Setări audio** > **Ieșire audio HDMI**
- ☛ **Extins** > **Setări A/V** > **Setări audio** > **Ieșire audio HDMI1**
- ☛ **Extins** > **Setări A/V** > **Setări audio** > **Ieșire audio HDMI2**

▶ Linkuri corelate

- "Setări pentru configurarea proiecteurului - Meniul extins" [p.143](#)
- "Lista funcțiilor" [p.11](#)

Conectarea la o sursă video compozit

Dacă sursa video are un port video compus, o puteți conecta la proiector utilizând un cablu video de tip RCA sau un cablu A/V.

Puteți reda sunetul prin sistemul de difuzoare al proiecteurului conectând un cablu audio RCA disponibil în comerț.



Asigurați-vă că utilizați un cablu audio etichetat „Fără rezistență”.

1 Conectați cablul cu conectorul galben la portul de ieșire galben al sursei video.

2 Conectați celălalt capăt la portul Video al proiecteurului.

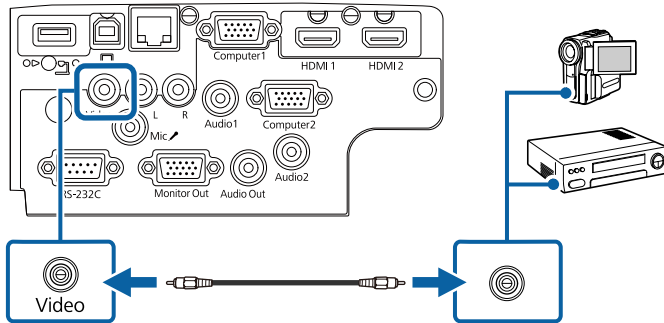

3 Conectați cablul audio la porturile de ieșire audio ale sursei video.

4 Conectați celălalt capăt la porturile L-Audio-R ale proiecteurului.

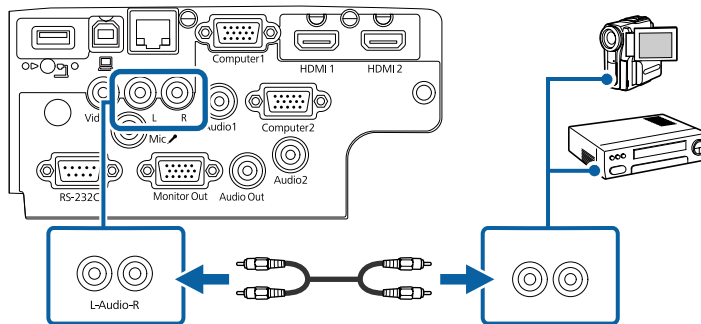

► Linkuri corelate

- "Lista funcțiilor" [p.11](#)

Conectarea la dispozitive USB externe

Urmați instrucțiunile din aceste secțiuni pentru a conecta dispozitive USB externe la proiector.

► Linkuri corelate

- "Proiecția de pe un dispozitiv USB" [p.34](#)
- "Conectarea la un dispozitiv USB" [p.35](#)
- "Deconectarea unui dispozitiv USB" [p.35](#)

Proiecția de pe un dispozitiv USB

Puteți proiecta și alt conținut media fără a utiliza un calculator sau un dispozitiv video conectând la proiector oricare dintre aceste dispozitive:

- unitate flash USB
- cameră digitală sau smartphone
- unitate de hard disk USB



- Camerele digitale sau smartphone-urile trebuie să fie dispozitive compatibile USB, nu compatibile TWAIN, și compatibile USB MSC (USB Mass Storage Class).
- Unitățile de hard disk USB trebuie să îndeplinească aceste cerințe:
 - compatibile USB Mass Storage Class (nu sunt acceptate toate dispozitivele USB Mass Storage Class)
 - Formatat în FAT16/32
 - alimentate autonom de la propriile surse de c.a. (nu sunt recomandate unitățile hard disk alimentate de pe magistrală)
 - Evitați să utilizați hard diskuri cu partiții multiple

É possível projectar apresentações de diapositivos de ficheiros de imagem armazenados num dispositivo USB ligado ao projetor.

▶▶ Linkuri corelate

- "Proiectarea unei prezentări PC Free" [p.73](#)
- "Lista funcțiilor" [p.11](#)

Conectarea la un dispozitiv USB

Puteți să conectați dispozitivul USB la portul USB-A al proiecteurului și să utilizați această conexiune pentru a proiect imagini și alt conținut.

- 1** Dacă dispozitivul USB a fost livrat împreună cu un adaptor de alimentare, conectați-l la o priză electrică.

- 2** Conectați cablul USB sau unitatea flash pentru USB la portul USB-A al proiecteurului, după cum este afișat.

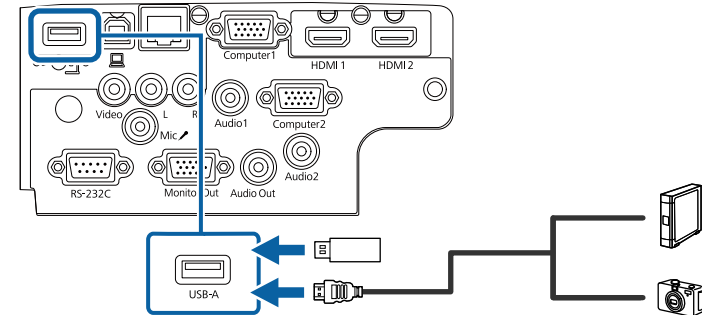

Atenție

- Utilizați cablul USB furnizat împreună cu dispozitivul sau unul specificat pentru utilizare cu dispozitivul.
- Nu conectați un hub USB sau un cablu USB mai lung de 3 metri, deoarece este posibilă funcționarea incorectă a dispozitivului.

- 3** Conectați celălalt capăt la dispozitivul dvs., dacă este necesar.

▶▶ Linkuri corelate

- "Lista funcțiilor" [p.11](#)

Deconectarea unui dispozitiv USB

După ce terminați proiectarea imaginilor de pe un dispozitiv USB, deconectați dispozitivul de la proiector.

- 1** Opriți și deconectați dispozitivul, dacă este necesar.
- 2** Deconectați dispozitivul USB de la proiector.

Conectarea la o cameră pentru documente

Puteți conecta la proiector o cameră pentru documente pentru a proiecta imagini vizualizate de cameră.

Metoda de conectare depinde de modelul camerei pentru documente Epson. Pentru detalii, consultați manualul camerei pentru documente.

▶▶ Linkuri corelate

- "Lista funcțiilor" [p.11](#)

Conectarea la dispozitive externe

Urmați instrucțiunile din aceste secțiuni pentru a conecta dispozitive externe la proiector.

▶▶ Linkuri corelate

- "Conectarea la un monitor VGA" [p.36](#)
- "Conectarea la difuzoare externe" [p.37](#)
- "Conectarea unui microfon" [p.37](#)

Conectarea la un monitor VGA

Dacă ați conectat proiectorul la un computer utilizând un port Computer, puteți conecta și un monitor extern la proiector. Acest lucru vă permite să vizualizați prezentarea pe monitorul extern, chiar dacă imaginea proiectată nu este vizibilă.



- Dacă doriți să afișați imagini pe un monitor extern atunci când proiectorul este oprit, selectați **Întotdeauna** pentru setarea **Ieșire A/V** din meniul **Extins** al proiecteurului.

▶▶ **Extins** > **Setări A/V** > **Ieșire A/V**

- Este posibil ca monitoarele care utilizează o rată de reîmprospătare mai mică de 60 Hz să nu afișeze corect imaginile.

- 1** Asigurați-vă că este conectat computerul la portul Computer al proiecteurului.



- Dacă există două porturi pentru calculator, asigurați-vă că utilizați portul Computer1.
- Pe un monitor extern se pot reda numai semnalele RGB analogice de la portul Computer1. Nu puteți transmite intrarea semnalelor de la alte porturi.

- 2** Conectați cablul monitorului extern la portul Monitor Out al proiecteurului.

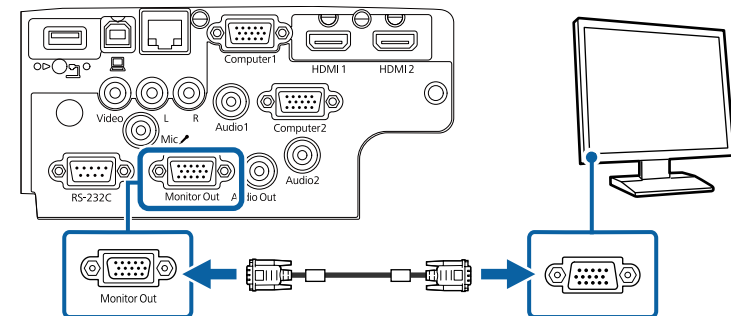

▶▶ Linkuri corelate

- "Setări pentru configurarea proiecteurului - Meniul extins" [p.143](#)
- "Lista funcțiilor" [p.11](#)

Conectarea la difuzoare externe

Pentru a îmbunătăți sunetul prezentării, puteți conecta proiectorul la difuzoare externe cu alimentare autonomă. Puteți controla volumul utilizând telecomanda proiecteurului.



- Dacă doriți să redați semnal audio de la boxe externe când proiectorul este oprit, selectați **Întotdeauna** pentru setarea **Ieșire A/V** din meniul **Extins** al proiecteurului.
 - ☛ **Extins > Setări A/V > Ieșire A/V**
- De asemenea, puteți conecta proiectorul la un amplificator cu difuzoare.
- Sistemul încorporat de difuzoare al proiecteurului este dezactivat atunci când conectați difuzoare externe.

1 Asigurați-vă că este conectat computerul sau sursa video la proiector cu cablurile de semnal audio și video, după cum este necesar.

2 Identificați cablul adecvat pentru a conecta difuzoarele externe, cum ar fi un cablu tip mini-mufă stereo la mufă cu pini sau un alt tip de cablu ori adaptor.

3 Conectați un capăt al cablului la difuzoarele externe, după cum este necesar.

4 Conectați capătul tip mini-mufă stereo al cablului la portul Audio Out al proiecteurului.

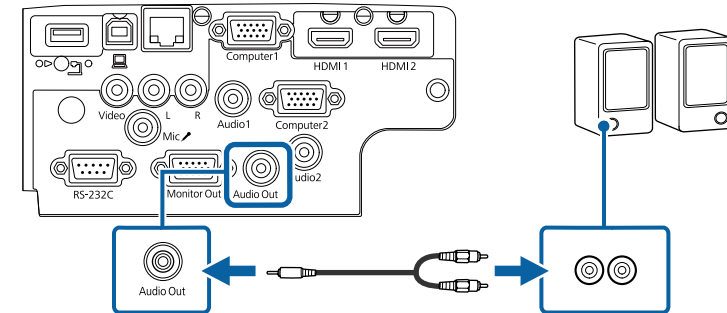

► Linkuri corelate

- "Setări pentru configurarea proiecteurului - Meniul extins" [p.143](#)
- "Lista funcțiilor" [p.11](#)

Conectarea unui microfon

Puteți conecta un microfon la portul Mic al proiecteurului pentru a asigura suport de sunet în timpul prezentărilor.



- Sistemul de alimentare prin conectare nu este suportat.
- Dacă doriți să redați semnal audio de la un microfon când proiectorul este oprit, selectați **Întotdeauna** pentru setarea **Ieșire A/V** din meniul **Extins** al proiecteurului.
 - ☛ **Extins > Setări A/V > Ieșire A/V**
- Reglați **Volum intrare mic.** dacă semnalul audio al microfonului se aude greu sau dacă este prea tare și apar paraziți.
 - ☛ **Setări > Volum intrare mic.**

- 1** Conectați cablul microfonului la portul Mic al proiecteurului.

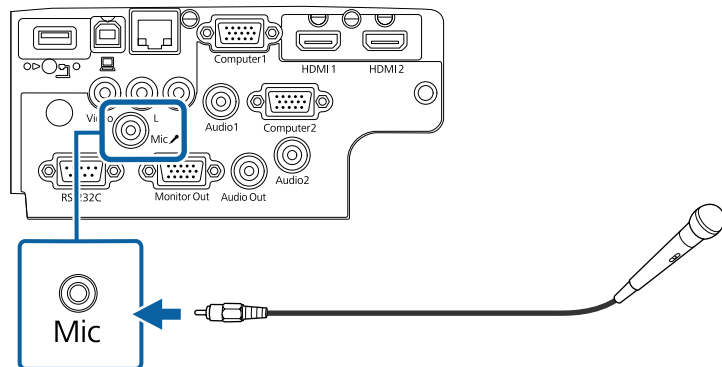

- 2** Porniți microfonul, dacă este necesar.

► Linkuri corelate

- "Setări pentru configurarea proiecteurului - Meniul extins" [p.143](#)
- "Setarea caracteristicilor proiecteurului - meniul Setări" [p.140](#)
- "Lista funcțiilor" [p.11](#)

Telecomanda utilizează două baterii AA (livrate împreună cu proiectorul).

Atenție

Asigurați-vă că ați citit *Instrucțiuni pentru lucrul în siguranță* înainte de a manipula bateriile.

- 1** Scoateți capacul compartimentului pentru baterii precum în ilustrația de mai jos.

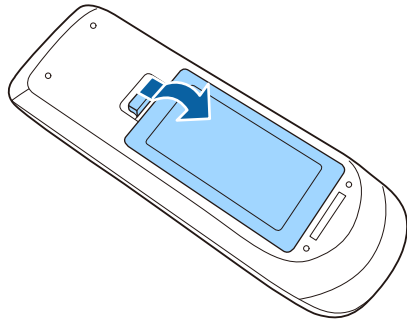

- 2** Scoateți bateriile vechi, dacă este necesar.



Scoateți din uz bateriile în conformitate cu reglementările locale.

- 3** Introduceți bateriile cu capetele + și - orientate ca în ilustrația de mai jos.

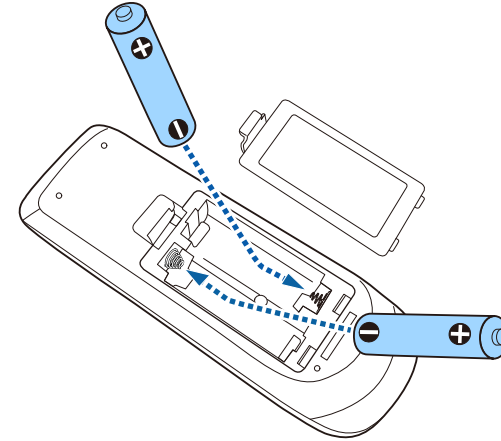

⚠ Avertisment

Verificați poziția marcajelor (+) și (-) din interiorul compartimentului pentru baterii pentru a vă asigura că bateriile sunt introduse corect. Dacă bateriile nu sunt utilizate corect, acestea pot să explodeze sau să provoace scurgeri, incendii, accidente sau deteriorarea produsului.

- 4** Reamplasați capacul compartimentului pentru baterii și apăsați-l în jos, până când se fixează cu un declic.

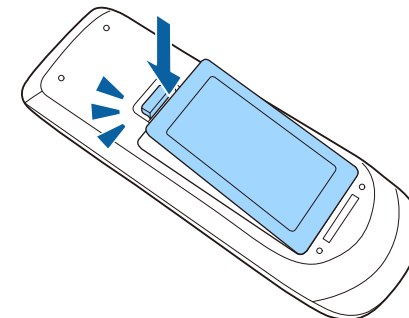

Telecomanda vă permite să comandați proiectorul din aproape orice locație a încăperii.

Asigurați-vă că îndreptați telecomanda către receptoarele proiectorului la distanțele și unghiurile indicate mai jos.

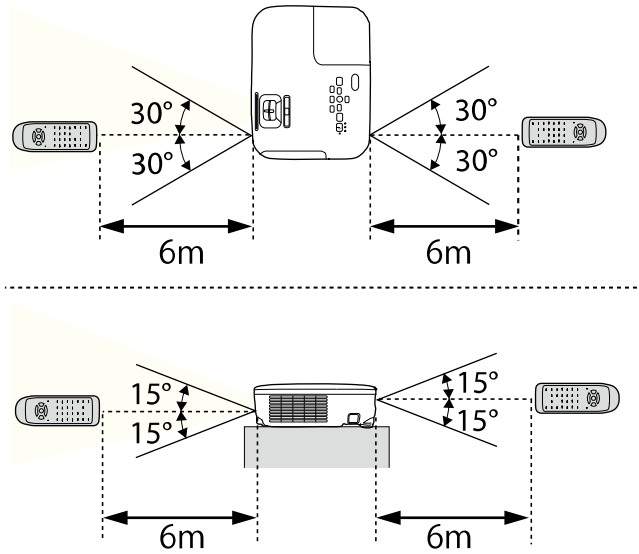

EB-E20/EB-E10/EB-E01/EB-E500

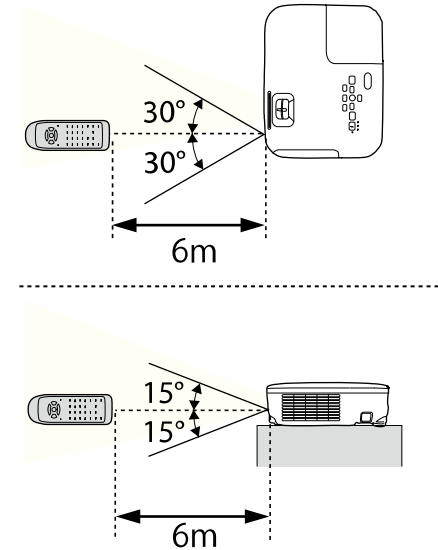

Evitați să utilizați telecomanda în spații cu lumină fluorescentă puternică sau expuse la radiație solară directă, deoarece este posibil ca proiectorul să nu răspundă la comenzi. Dacă nu veți mai folosi telecomanda o perioadă îndelungată, scoateți bateriile.

- 1** Pentru a deschide capacul lentilei proiecteurului, glisați butonul culisant A/V Mute până când se aude un declic.

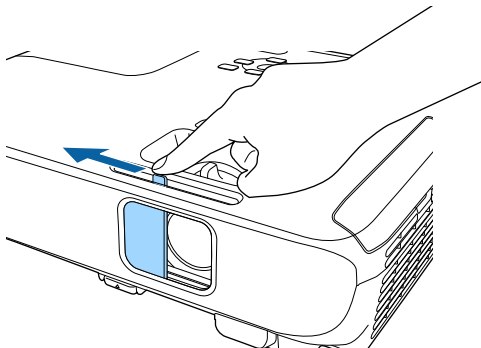

- 2** Pentru a acoperi obiectivul sau a dezactiva temporar imaginea proiectată și sunetul, închideți capacul lentilei.



Alimentarea proiecteurului se oprește automat după 30 de minute de la activarea funcției A/V Mute. Puteți dezactiva această funcție.

☛ **ECO > Timp acop. lentilă**

▶ Linkuri corelate

- "Lista funcțiilor" [p.11](#)

Utilizarea caracteristicilor de bază ale proiectorului

Urmați instrucțiunile din aceste secțiuni pentru a utiliza caracteristicile de bază ale proiectorului.

► Linkuri corelate

- "Pornirea proiectorului" [p.43](#)
- "Oprirea proiectorului" [p.46](#)
- "Configurarea datei și a orei" [p.47](#)
- "Selectarea limbii pentru meniurile proiectorului" [p.49](#)
- "Moduri de proiecție" [p.50](#)
- "Afișarea unui șablon de test" [p.52](#)
- "Ajustarea poziției pe verticală a imaginii" [p.53](#)
- "Forma imaginii" [p.54](#)
- "Redimensionarea imaginii cu inelul de zoom" [p.59](#)
- "Focalizarea imaginii utilizând inelul de focalizare" [p.60](#)
- "Selectarea unei surse de imagini" [p.61](#)
- "Formatul de imagine" [p.63](#)
- "Reglarea calității imaginii (mod culoare)" [p.66](#)
- "Controlarea volumului cu butoanele pentru volum" [p.68](#)

Porniți calculatorul sau echipamentul video pe care doriți să îl utilizați după ce porniți proiectorul.

- 1** Conectați cablul de alimentare la mufa de alimentare a proiecteurului și apoi la o priză electrică.

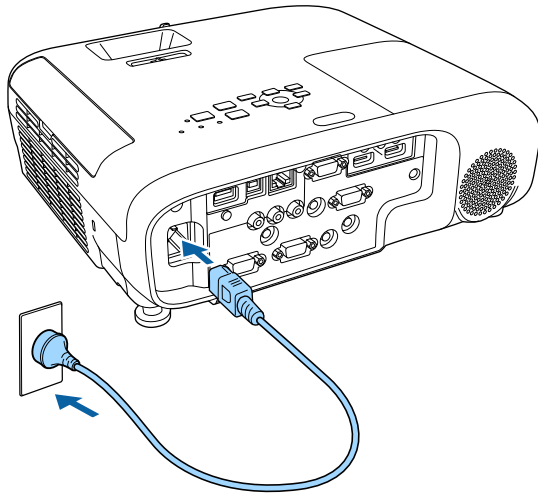

Se aprinde indicatorul de alimentare a proiecteurului (albastru). Acest lucru arată că proiectorul este alimentat, însă nu este încă pornit (este în modul Standby).

- 2** Apăsați pe butonul de alimentare de pe panoul de control sau telecomandă pentru a porni proiectorul.

Proiectorul emite un semnal sonor și indicatorul de stare se aprinde intermitent (albastru) în timp ce proiectorul se încălzește. După ce proiectorul s-a încălzit, indicatorul de stare nu se mai aprinde intermitent și luminează continuu (albastru).

- 3** Deschideți capacul lentilei proiecteurului.

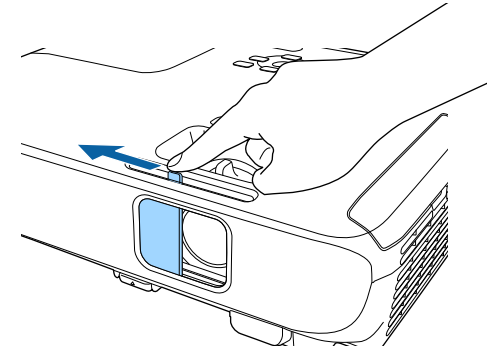

Dacă nu vedeți imaginea proiectată, încercați următoarele.

- Verificați dacă ați deschis complet capacul lentilei.
- Porniți calculatorul sau dispozitivul video conectat.
- Schimbați ieșirea ecranului de la calculator atunci când utilizați un laptop.
- Introduceți un DVD sau al suport video și apăsați pe Redare (dacă este necesar).
- Apăsați pe butonul [Source Search] de pe panoul de control sau de pe telecomandă pentru a detecta sursa.
- Apăsați pe butonul de pe telecomandă pentru sursa video dorită.
- Dacă este afișat ecranul principal, selectați sursa pe care doriți să o proiectați.

Avertisment

- Nu priviți niciodată spre lentila proiectorului când lampa este aprinsă. Acest lucru este vătămător pentru ochi și este periculos în special pentru copii.
- Atunci când proiectorul se pornește de la distanță, prin folosirea telecomenzii, asigurați-vă că nu există persoane care privesc în lentilă.
- În timpul proiecției, nu blocați lumina de la proiector cu o carte sau cu alte obiecte. Dacă se blochează lumina de la proiector, suprafața pe care se reflectă lumina se va înfierbânta, ceea ce ar putea face ca aceasta să se topească, să ia foc sau să producă un incendiu. De asemenea, lentila ar putea să se înfierbânte ca urmare a reflectării luminii iar acest lucru ar putea duce la defectarea proiectorului. Pentru a opri proiecția, folosiți funcția A/V Mute sau opriți funcționarea proiectorului.
- Sursa de lumină a proiectorului este reprezentată de o lampă cu mercur în interiorul căreia există presiuni ridicate. Dacă lampa este supusă vibrațiilor sau șocurilor, sau dacă este utilizată pentru o perioadă de timp excesivă, este posibil ca lampa să se defecteze sau să nu mai pornească. Dacă lampa explodează, se pot elibera gaze și se pot împrăști cioburi, care ar putea cauza o rănire. Respectați instrucțiunile de mai jos.
 - Nu dezamblați lampa, nu o deteriorați și nu o supuneți impacturilor de orice fel.
 - Nu apropiați fața de proiector cât timp acesta este în utilizare.
 - Trebuie avută grijă în mod special atunci când proiectorul este instalat pe un plafon, deoarece cioburi mici de sticlă pot cădea atunci când este demontat capacul lămpii. Atunci când curățați proiectorul sau înlocuiți lampa, aveți grijă ca aceste cioburi să nu vă pătrundă în ochi sau în gură.Dacă lampa se sparge, ventilați imediat zona și contactați un medic în cazul inhalării sau pătrunderii în ochi sau gură a cioburilor.



- Atunci când opțiunea **Pornire directă** este setată la **Pornit** în meniul **Extins** al proiectorului, proiectorul pornește imediat după ce îl conectați la alimentare. Rețineți că proiectorul pornește automat și în cazuri precum recuperarea după o pană de curent.
 - ☛ **Extins > Funcționare > Pornire directă**
- Dacă selectați un anumit port pentru setarea **Pornire automată** în meniul **Extins** al proiectorului, proiectorul va porni imediat ce detectează semnal sau conectarea unui cablu de la portul respectiv.
 - ☛ **Extins > Funcționare > Pornire automată**

►► Linkuri corelate

- "Ecran principal" [p.44](#)
- "Setări pentru configurarea proiectorului - Meniul extins" [p.143](#)
- "Lista funcțiilor" [p.11](#)

Ecran principal

Caracteristica Ecran principal vă permite să selectați cu ușurință o sursă de imagini și să accesați funcții utile. Puteți să afișați Ecran principal apăsând pe butonul [Home] de pe panoul de control sau de pe telecomandă. Ecran principal este afișat și atunci când porniți proiectorul și nu este emis semnal.

Apăsați pe butoanele cu săgeți de pe panoul de control sau de pe telecomandă pentru a selecta un element de meniu, după care apăsați pe [Enter].

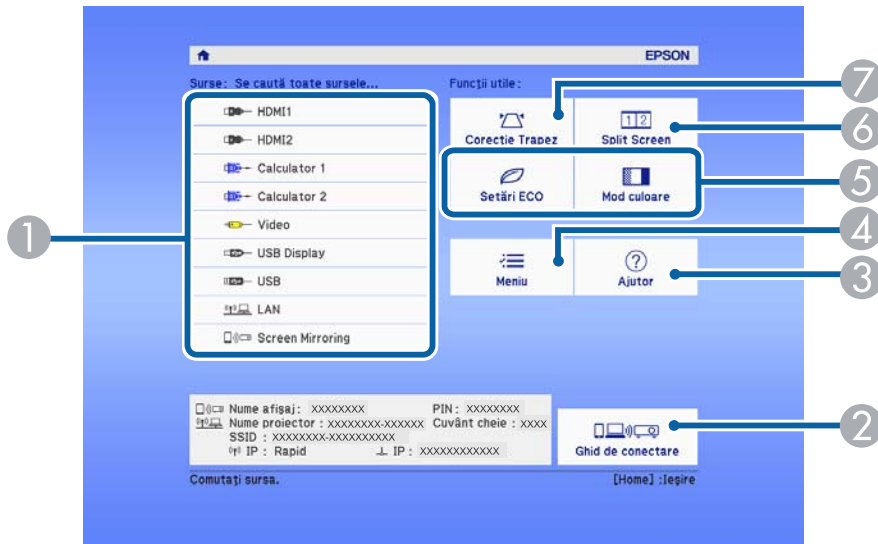

- 1 Selectează sursa pe care doriți să o proiectați.
- 2 Afișează Ghid de conectare. Puteți selecta metodele de conectare wireless în funcție de dispozitivele pe care le folosiți, de exemplu smartphone-uri sau computere.
- 3 Afișează ecranul Ajutor.
- 4 Afișează meniul proiecteurului.
- 5 Aplică opțiunile de meniu alocate setării **Ecran principal** din meniul **Extins** al proiecteurului.
- 6 Proiectează simultan două imagini de la surse de imagini diferite prin divizarea ecranului proiectat.
- 7 Corectează forma de dreptunghi neregulat a unei imagini.



Ecran principal dispăre după 10 de minute de inactivitate.

▶ Linkuri corelate

- "Forma imaginii" [p.54](#)
- "Setări pentru configurarea proiecteurului - Meniul extins" [p.143](#)
- "Utilizarea meniurilor proiecteurului" [p.135](#)
- "Utilizarea afișărilor de ajutor ale proiecteurului" [p.184](#)
- "Proiectarea simultană a două imagini" [p.70](#)
- "Lista funcțiilor" [p.11](#)

Opriți proiectorul după utilizarea acestuia.



- Opriți proiectorul atunci când nu este utilizat pentru a îi prelungi durata de funcționare. Durata de funcționare a lămpii depinde de modul selectat, condițiile ambiante și gradul de utilizare. În timp, luminozitatea lămpii se reduce.
- Având în vedere că proiectorul suportă caracteristica de oprire directă, acesta poate fi oprit direct cu ajutorul unui întrerupător.

- 1** Apăsați pe butonul de alimentare de pe panoul de control sau telecomandă.

Proiectorul afișează ecranul de confirmare a închiderii.

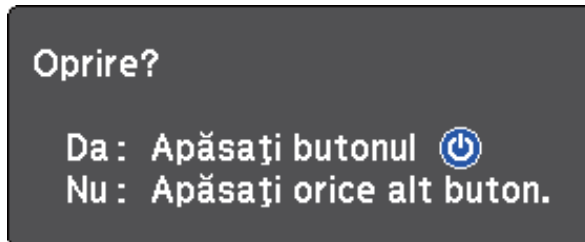

- 2** Apăsați din nou pe butonul de alimentare. (Pentru a lăsa proiectorul deschis, apăsați pe oricare alt buton.)

Imaginea proiectată dispare, proiectorul emite două semnale sonore și indicatorul luminos de stare se stinge.



Cu tehnologia Instant Off de la Epson nu există o perioadă de răcire, deci puteți ambala imediat proiectorul pentru transport.

- 3** Pentru a transporta sau depozita proiectorul, asigurați-vă că indicatorul de alimentare este albastru (însă nu se aprinde intermitent) și indicatorul de stare este stins, apoi deconectați cablul de alimentare.

- 4** Închideți capacul lentilei proiectorului.

► Linkuri corelate

- "Lista funcțiilor" [p.11](#)

Puteți seta data și ora pentru proiector.

- 1 Porniți proiectorul.
- 2 Apăsați pe butonul [Menu] de pe panoul de control sau telecomandă.
- 3 Selectați meniul **Extins** și apăsați pe [Enter].
- 4 Selectați meniul **Funcționare** și apăsați pe [Enter].
- 5 Selectați setarea **Dată & oră** și apăsați pe [Enter].
Veți vedea acest ecran:

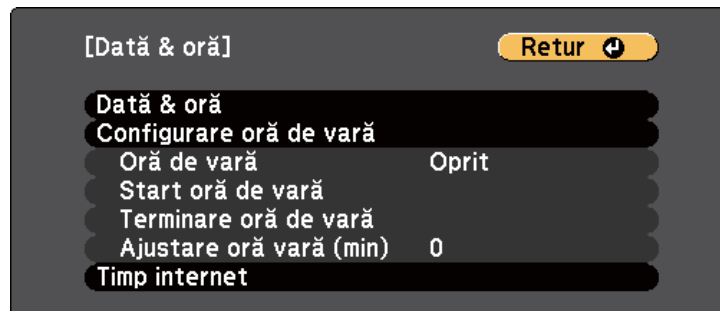

- 6 Selectați setarea **Dată & oră** și apăsați pe [Enter].
Veți vedea acest ecran:

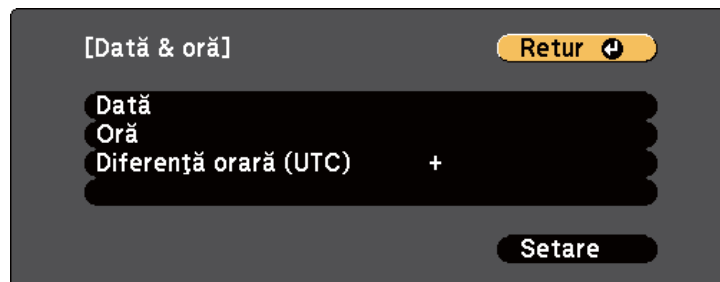

- 7 Selectați **Dată**, apăsați pe [Enter] și utilizați tastatura afișată pentru a introduce data de astăzi.
- 8 Selectați **Oră**, apăsați pe [Enter] și utilizați tastatura afișată pentru a introduce ora curentă.
- 9 Selectați **Diferență orară (UTC)**, apăsați pe [Enter] și setați diferența orară față de Ora universală coordonată.
- 10 Atunci când ați terminat, selectați **Setare** și apăsați pe [Enter].
- 11 Pentru a activa ora de vară, selectați setarea **Configurare oră de vară** și apăsați pe [Enter]. Apoi selectați setările.

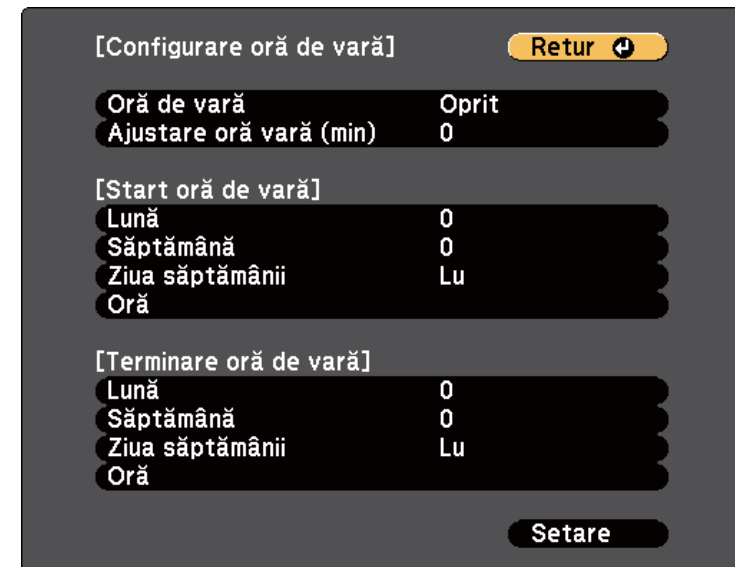

- 12 Atunci când ați terminat, selectați **Setare** și apăsați pe [Enter].

- 13** Pentru a actualiza automat ora printr-un server de timp internet, selectați setarea **Timp internet** și apăsați pe [Enter]. Apoi selectați setările.

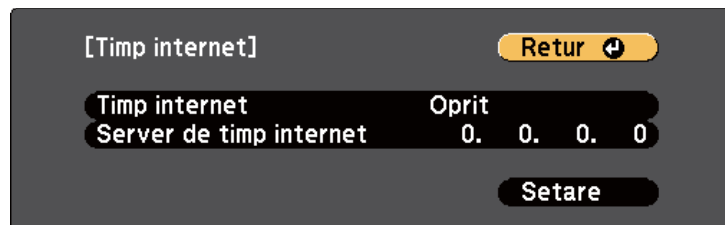

- 14** Atunci când ați terminat, selectați **Setare** și apăsați pe [Enter].

- 15** Apăsați pe [Menu] sau [Esc] pentru a ieși din meniuri.

► Linkuri corelate

- "Lista funcțiilor" [p.11](#)

Dacă doriți să vizualizați meniurile și mesajele proiecteurului în altă limbă, puteți schimba setarea **Limbă**.

- 1** Porniți proiectorul.
- 2** Apăsați pe butonul [Menu] de pe panoul de control sau telecomandă.
- 3** Selectați meniul **Extins** și apăsați pe [Enter].



- 4** Selectați setarea **Limbă** și apăsați pe [Enter].
- 5** Selectați limba dorită și apăsați pe [Enter].
- 6** Apăsați pe [Menu] sau [Esc] pentru a ieși din meniuri.

În funcție de cum ați poziționat proiectorul, este posibil să trebuiască să schimbați modul de proiecție pentru ca imaginile să fie proiectate corect.

- **Față** permite proiecția de pe o masă aflată în fața ecranului.
- **Față/Plafon** inversează imaginea pe verticală pentru proiecție de pe un suport de suspendare pe plafon sau perete.
- **Spate** inversează imaginea pe orizontală pentru proiecție din spatele unui ecran translucid.
- Opțiunea **Spate/Plafon** întoarce imaginea cu capul în jos și pe orizontală pentru a proiecta de pe un suport de suspendare pe plafon sau pe perete și din spatele unui ecran translucid.

▶ Linkuri corelate

- "Schimbarea modului de proiecție utilizând telecomanda" [p.50](#)
- "Schimbarea modului de proiecție utilizând meniurile" [p.50](#)
- "Configurarea proiectorului și opțiuni de instalare" [p.29](#)

Schimbarea modului de proiecție utilizând telecomanda

Puteți schimba modul de proiecție pentru inversarea imaginii pe verticală.

- 1 Porniți proiectorul și afișați o imagine.
- 2 Țineți apăsat butonul [A/V Mute] de pe telecomandă timp de 5 secunde.

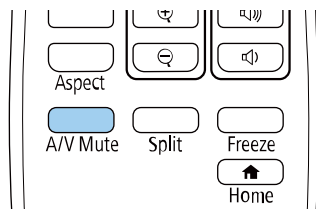

Imaginea dispare pentru puțin timp și apoi reapare inversată pe verticală.

- 3 Pentru a reveni la modul de proiecție original, țineți din nou apăsat butonul [A/V Mute] timp de 5 secunde.

Schimbarea modului de proiecție utilizând meniurile

Puteți schimba modul de proiecție pentru inversarea imaginii pe verticală și/sau pe orizontală utilizând meniurile proiectorului.

- 1 Porniți proiectorul și afișați o imagine.
- 2 Apăsați pe butonul [Menu] de pe panoul de control sau telecomandă.
- 3 Selectați meniul **Extins** și apăsați pe [Enter].



4 Selectați **Proiecție** și apăsați pe [Enter].

5 Selectați un mod de proiecție și apăsați pe [Enter].



6 Apăsați pe [Menu] sau [Esc] pentru a ieși din meniuri.

Puteți afișa un șablon de test pentru a ajusta imaginea proiectată fără a vă conecta la un calculator sau la un dispozitiv video.



Pentru a seta elemente de meniu care nu pot fi reglate pe durata afișării șablonului de test sau pentru a regla fin imaginea proiectată, proiectați o imagine de la dispozitivul conectat.

- 1 Porniți proiectorul.
- 2 Apăsați pe butonul [Menu] de pe panoul de control sau telecomandă.
- 3 Selectați meniul **Setări** și apăsați pe [Enter].

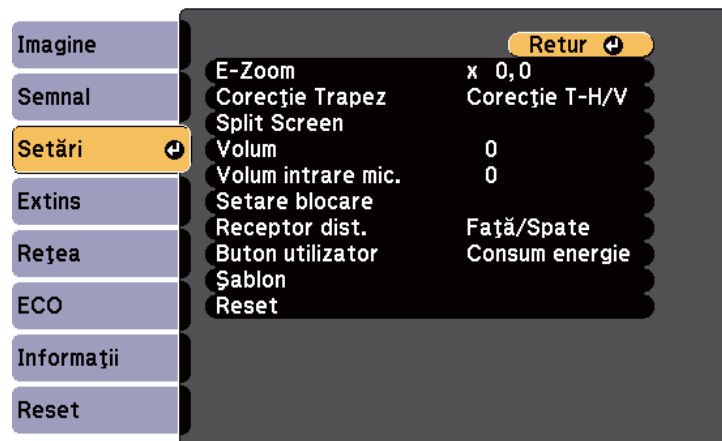

- 4 Selectați **Șablon** > **Șablon de test** și apăsați [Enter].
Șablonul de test este afișat.
- 5 Dacă este necesar, ajustați imaginea.
- 6 Apăsați pe [Esc] pentru a elimina șablonul de test.

Dacă efectuați proiecția de pe o masă sau altă suprafață plană și imaginea este prea sus sau prea jos, puteți ajusta poziția imaginii utilizând piciorul reglabil al proiecteurului.

Cu cât unghiul de înclinare este mai mare, cu atât este mai dificil de focalizat. Amplasați proiectorul în așa fel încât să necesită numai o înclinare la un unghi mic.

- 1** Porniți proiectorul și afișați o imagine.
- 2** Pentru a regla piciorul frontal, trageți în sus maneta de eliberare piciorului și ridicați partea frontală a proiecteurului.

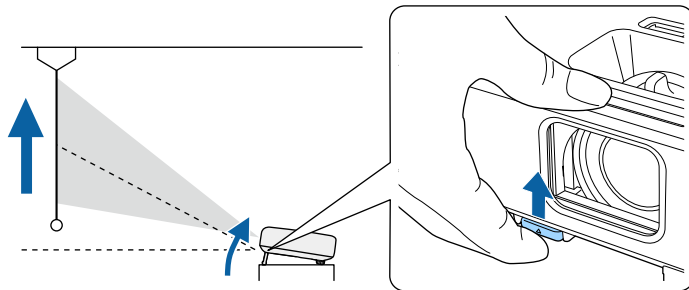

Piciorul se extinde.

Puteți ajusta poziția cu până la aproximativ 12 grade.

- 3** Eliberați maneta pentru a bloca piciorul.

- 4** Dacă imaginea este înclinată, rotiți picioarele din spate pentru a le regla înălțimea.

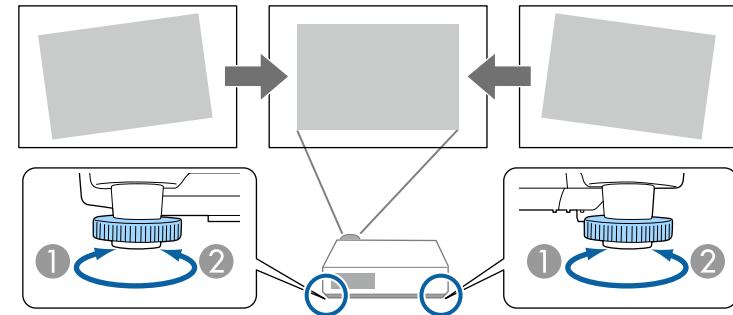

- 1 Extindere a piciorului din spate
- 2 Retrageră a piciorului din spate

Dacă imaginea proiectată nu este dreptunghiulară, trebuie să ajustați forma imaginii.

► Linkuri corelate

- "Forma imaginii" [p.54](#)

Puteți proiecta o imagine perfect dreptunghiulară plasând proiectorul direct în fața centrului ecranului și menținându-l orizontal. Dacă plasați proiectorul la un anumit unghi față de ecran, pe orizontală sau pe verticală, trebuie să corectați forma imaginii.

După corectare, imaginea este puțin mai mică.

Pentru imagini de cea mai înaltă calitate, recomandăm să ajustați poziția instalării proiectorului pentru a obține dimensiunea și forma corecte ale imaginii.

► Linkuri corelate

- "Corecție auto T.vert" [p.54](#)
- "Corectarea formei imaginii cu glisorul de corectare a trapezului pe orizontală" [p.54](#)
- "Corectarea formei imaginii cu butoanele de ajustare a distorsiunii trapezoidale" [p.55](#)
- "Corectarea formei imaginii cu funcția Quick Corner" [p.56](#)

Corecție auto T.vert

Atunci când proiectorul este deplasat sau înclinat, funcția **Corecție auto T.vert** corectează automat distorsiunile trapezoidale pe verticală.

Funcția **Corecție auto T.vert** poate corecta distorsiunile imaginii proiectate în următoarele condiții:

- Unghiul de proiecție este de aproximativ 30° în sus sau în jos
- Opțiunea **Proiecție** este setată la **Față** în meniul **Extins** al proiectorului



- Dacă nu doriți să utilizați funcția **Corecție auto T.vert**, setați opțiunea **Corecție auto T.vert** la **Oprit** în meniul proiectorului.
☛ **Setări > Corecție Trapez > Corecție T-H/V > Corecție auto T.vert**

► Linkuri corelate

- "Moduri de proiecție" [p.50](#)
- "Setări pentru configurarea proiectorului - Meniul extins" [p.143](#)
- "Setarea caracteristicilor proiectorului - meniul Setări" [p.140](#)
- "Lista funcțiilor" [p.11](#)

Corectarea formei imaginii cu glisorul de corectare a trapezului pe orizontală

Puteți utiliza glisorul de corectare a trapezului pe orizontală pentru a corecta forma de dreptunghi neregulat pe orizontală a unei imagini (de exemplu, atunci când proiectorul este amplasat într-o parte laterală a zonei de proiecție). (Disponibil numai pentru modele prevăzute cu glisorul orizontal de Corecție Trapez.)

Corectarea este eficientă atunci când unghiul de proiecție nu depășește 30° spre dreapta sau stânga.

- 1 Porniți proiectorul și afișați o imagine.
- 2 Ajustați glisorul până când imaginea devine un dreptunghi regulat.

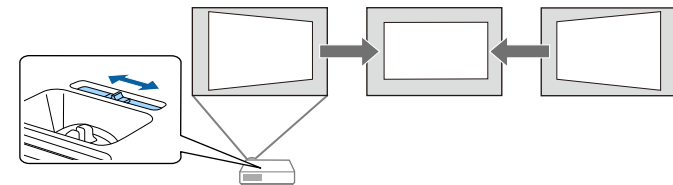

După corectare, imaginea este puțin mai mică.



- Atunci când utilizați glisorul de corectare a trapezului pe orizontală, setați opțiunea **Regl. trapez oriz.** la **Pornit** în meniul **Setări** al proiecteurului.
 - ☛ **Setări > Corecție Trapez > Corecție T-H/V > Regl. trapez oriz.**
- De asemenea, puteți corecta forma imaginii pe direcția orizontală în meniul **Setări** al proiecteurului.
 - ☛ **Setări > Corecție Trapez > Corecție T-H/V**

▶ Linkuri corelate

- "Setarea caracteristicilor proiecteurului - meniul Setări" p.140
- "Lista funcțiilor" p.11

Corectarea formei imaginii cu butoanele de ajustare a distorsiunii trapezoidale

Puteți utiliza butoanele de ajustare a distorsiunii trapezoidale pentru a corecta forma unei imagini care nu este dreptunghiulară.

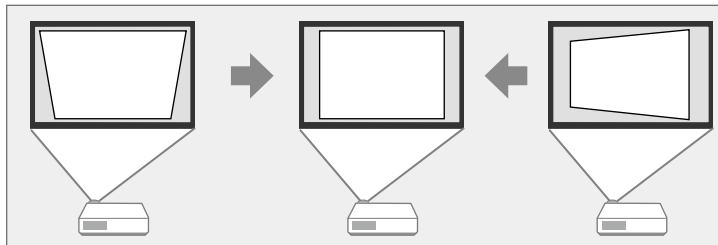

Puteți utiliza butoanele de ajustare a distorsiunii trapezoidale pentru a corecta imagini până la 30° dreapta, stânga, sus sau jos.

1 Porniți proiectorul și afișați o imagine.

2 Apăsați pe unul dintre butoanele de ajustare a distorsiunii trapezoidale de pe panoul de control pentru a se afișa ecranul de ajustare Corecție Trapez.

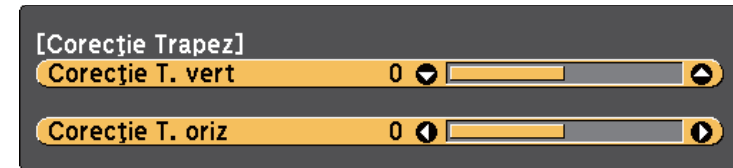

3 Apăsați pe un buton de ajustare a distorsiunii trapezoidale pentru a corecta forma imaginii.

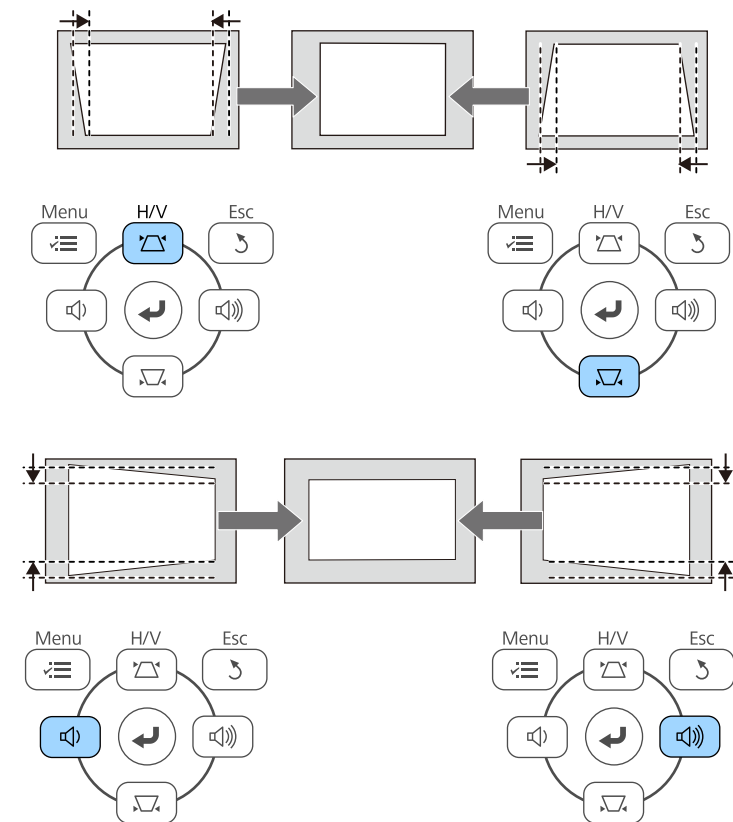



- Dacă proiectorul este instalat într-un loc care nu vă este accesibil, puteți corecta forma imaginii cu ajutorul telecomenzii.
 ➔ **Setări > Corecție Trapez > Corecție T-H/V**

▶▶ Linkuri corelate

- "Setarea caracteristicilor proiectorului - meniul Setări" [p.140](#)

Corectarea formei imaginii cu funcția Quick Corner

Puteți utiliza setarea **Quick Corner** pentru a corecta forma și dimensiunea unei imagini care nu este dreptunghiulară.

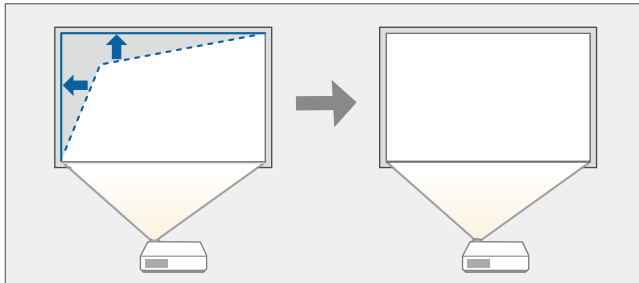

- 1** Porniți proiectorul și afișați o imagine.

- 2** Apăsați pe butonul [Menu] de pe panoul de control sau telecomandă.
- 3** Selectați meniul **Setări** și apăsați pe [Enter].

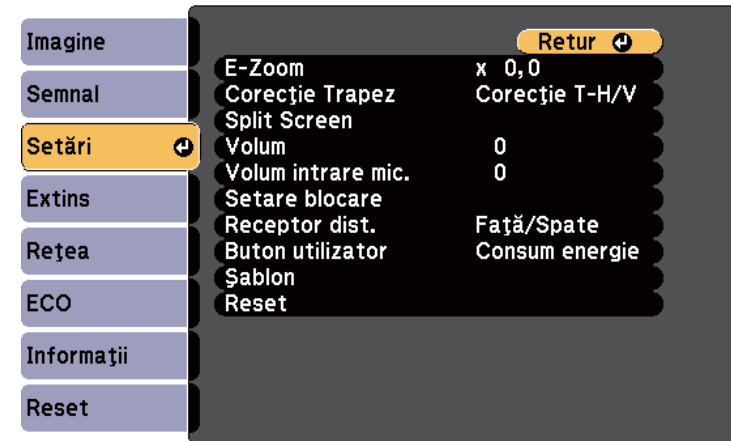

- 4** Selectați **Corecție Trapez** și apăsați pe [Enter].
- 5** Selectați **Quick Corner** și apăsați pe [Enter]. Dacă este necesar, apoi apăsați pe [Enter] din nou.



Vedeți ecranul de selectare a suprafeței.

- 6** Folosiți butoanele cu săgeți pentru a selecta colțul imaginii pe care doriți să o reglați. Apoi apăsați pe [Enter].

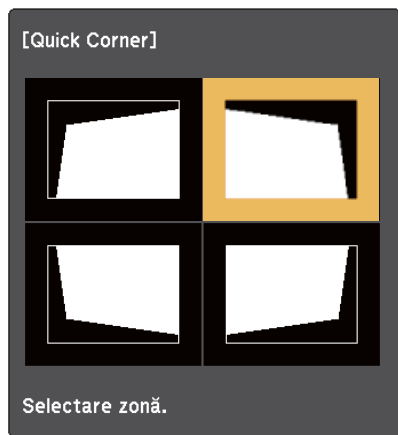

- 7** Apăsați pe butoanele cu săgeți pentru a ajusta forma imaginii cât este necesar.
Pentru a reveni la ecranul de selectare a suprafeței, apăsați pe [Enter].



- Dacă vedeți acest ecran, nu mai puteți ajusta forma în direcția indicată de triunghiul gri.



- Pentru a reseta corecțiile efectuate cu funcția Quick Corner, țineți apăsat butonul [Esc] timp de aproximativ 2 secunde în timp ce este afișat ecranul de ajustare Quick Corner și selectați **Reset Quick Corner**. Selectați **Com Corecție T-oriz/vert** pentru a comuta metoda de corectare a formei imaginii la Corecție T-H/V.

[Corecție Trapez]

Retur ↩

Reset Quick Corner
Com Corecție T-oriz/vert

- 8** Repetați pașii 6 și 7, după caz, pentru a ajusta restul colțurilor.
- 9** După ce terminați, apăsați pe butonul [Esc].

Opțiunea **Corecție Trapez** este acum setată la **Quick Corner** în meniul **Setări** al proiecteurului. La următoarea apăsare a butoanelor de ajustare a distorsiunii în trapez de pe panoul de control, se afișează ecranul de selectare a suprafeței.

► **Linkuri corelate**

- "Setarea caracteristicilor proiecteurului - meniul Setări" [p.140](#)

Puteți redimensiona imaginea utilizând inelul de zoom al proiectorului.
(Disponibil numai pentru modele prevăzute cu inelul de zoom.)

- 1** Porniți proiectorul și afișați o imagine.
- 2** Rotiți inelul de zoom pentru a mări sau a micșora imaginea.

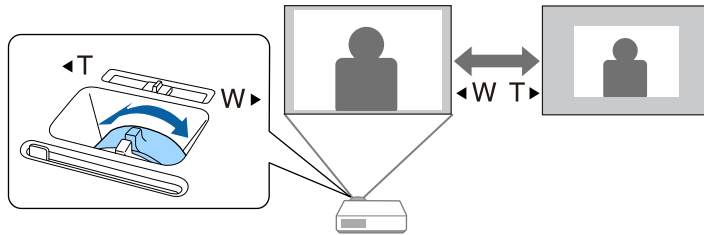

► Linkuri corelate

- "Lista funcțiilor" [p.11](#)

Puteți corecta focalizarea utilizând inelul de focalizare.

- 1** Porniți proiectorul și afișați o imagine.
- 2** Rotiți inelul de focalizare pentru a ajusta focalizarea.

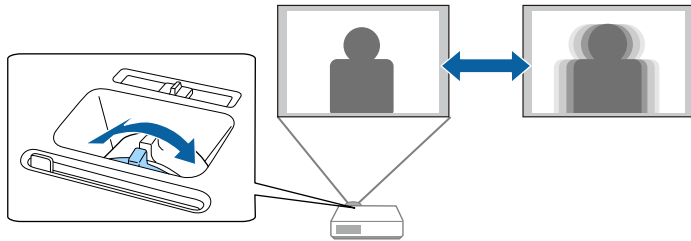

Atunci când la proiector sunt conectate surse multiple de imagini, de exemplu un calculator și un player DVD, puteți comuta de la o sursă de imagini la alta. Sursele disponibile pot diferi în funcție de modelul proiectorului.

- 1** Asigurați-vă că sursele de imagini conectate pe care doriți să le utilizați sunt pornite.
- 2** Pentru surse de imagini video, introduceți un DVD sau al suport video și apăsați pe Redare.

3 Procedați astfel:

- Apăsați pe butonul [Source Search] de pe panoul de control sau de pe telecomandă până când vedeți imaginea de la sursa dorită.

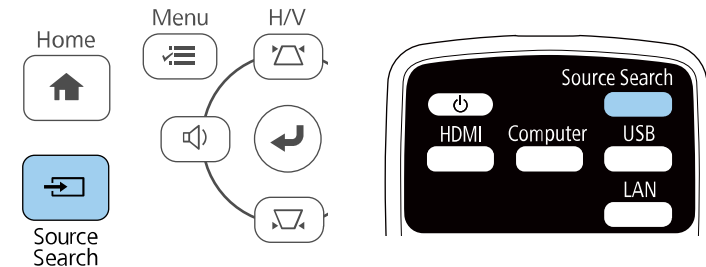

Acest ecran se afișează atunci când nu se detectează semnal de imagine. Verificați conexiunile cablului dintre proiector și sursa de imagini.



- Apăsați pe butonul de pe telecomandă pentru sursa dorită. Dacă există mai multe porturi pentru sursa respectivă, apăsați din nou pe buton pentru a parcurge sursele.

- Apăsați pe butonul [Home] de pe panoul de control sau telecomandă.

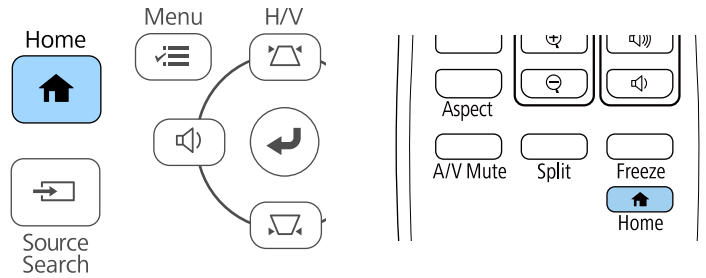

Apoi, selectați sursa pe care doriți să o utilizați din ecranul afișat.

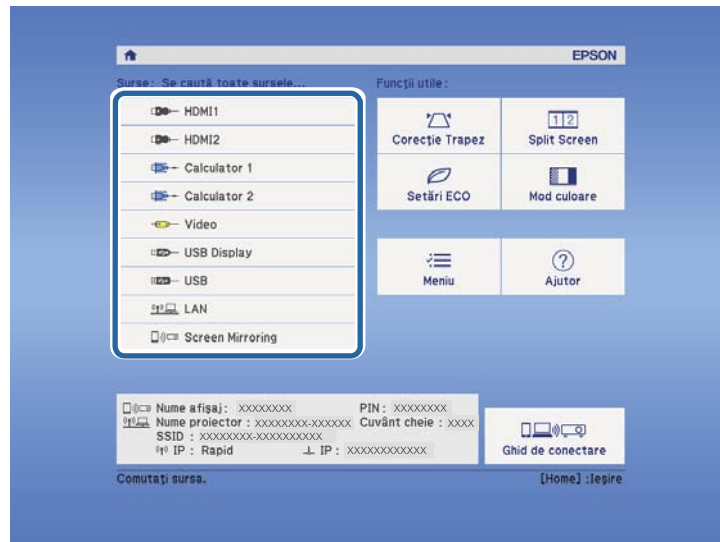

► Linkuri corelate

- "Lista funcțiilor" [p.11](#)

Proiectorul poate afișa imagini cu diferite rapoarte lățime/înălțime, denumite formate de imagine. În mod normal, semnalul de intrare de la sursa video determină formatul de imagine. Cu toate acestea, puteți schimba formatul anumitor imagini astfel încât acestea să se încadreze pe ecranul dvs.

Dacă doriți să utilizați întotdeauna un anumit raport de aspect pentru o anumită sursă de intrare, puteți selecta opțiunea dorită prin utilizarea meniului **Semnal** al proiecteurului.

▶ Linkuri corelate

- "Schimbarea formatului de imagine" [p.63](#)
- "Formate disponibile pentru imagini" [p.63](#)
- "Modul de afișare a imaginilor proiectate în fiecare mod de aspect" [p.64](#)
- "Setări pentru semnalul de intrare - meniul Semnal" [p.139](#)

Schimbarea formatului de imagine

Puteți schimba formatul imaginii afișate.

1 Porniți proiectorul și comutați la sursa de imagini pe care doriți să o utilizați.

2 Apăsați pe butonul [Aspect] de pe telecomandă.

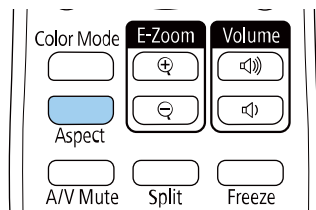

Forma și dimensiunea imaginii afișate se modifică, iar numele formatului de imagine se afișează pe ecran pentru scurt timp.

3 Pentru a cicla în formatele de imagine disponibile pentru semnalul de intrare, apăsați în mod repetat pe butonul [Aspect].



Pentru a afișa imaginile fără bare negre, setați opțiunea **Rezoluție** la **Lat** sau **Normal** în meniul **Semnal** în funcție de rezoluția calculatorului.

▶▶ Linkuri corelate

- "Setări pentru semnalul de intrare - meniul Semnal" [p.139](#)

Formate disponibile pentru imagini

Puteți selecta următoarele formate de imagine în funcție de semnalul de intrare de la sursa de imagini.



- Setarea formatului de imagine disponibil variază în funcție de semnalul de intrare.
- Țineți cont de faptul că, utilizând funcția Raport imagine a proiecteurului pentru a reduce, mări sau diviza imaginea proiectată în scopuri comerciale sau pentru a fi vizionată de public, poate încălca drepturile deținătorului drepturilor de autor al respectivei imagini, în conformitate cu legea drepturilor de autor.

Pentru proiectoarele cu rezoluția Full HD (1920 × 1080) sau WXGA (1280 × 800)

Mod de aspect	Descriere
Auto	Setează automat formatul de imagine în funcție de semnalul de intrare și setarea Rezoluție .
Normal	Afișează imaginile utilizând întreaga zonă de proiecție și păstrează formatul de imagine.

Mod de aspect	Descriere
16:9 *	Convertește formatul de imagine la 16:9.
Plin	Afișează imaginile utilizând dimensiunea completă a zonei de proiecție, însă nu păstrează formatul de imagine.
Zoom	Afișează imaginile utilizând întreaga lățime a zonei de proiecție și păstrează formatul de imagine.
Nativ	Afișează imaginile așa cum sunt (păstrează formatul de imagine și rezoluția).

* Disponibil numai pentru proiectoare cu rezoluție WXGA (1280 × 800).

Pentru proiectoare cu o rezoluție XGA (1024 × 768)

Mod de aspect	Descriere
Auto	Setează automat formatul de imagine în funcție de semnalul de intrare și setarea Rezoluție .
Normal	Afișează imaginile utilizând întreaga zonă de proiecție și păstrează formatul de imagine.
4:3	Convertește formatul de imagine la 4:3.
16:9	Convertește formatul de imagine la 16:9.

► Linkuri corelate

- "Lista funcțiilor" [p.11](#)

Modul de afișare a imaginilor proiectate în fiecare mod de aspect

Benzile negre și imaginile decupate pot fi proiectate cu anumite formate ale imaginii în funcție de formatul de imagine și rezoluția semnalului de intrare. Consultați tabelul de mai jos pentru a confirma poziția benzilor negre și a imaginilor decupate.











Imaginea pentru raportul de aspect **Nativ** diferă în funcție de semnalul de intrare.

Pentru proiectoarele cu rezoluția Full HD (1920 × 1080) sau WXGA (1280 × 800)

Mod de aspect	Raport de aspect pentru semnalele de intrare		
	16:10	16:9	4:3
Normal Auto			
16:9 *			
Plin			
Zoom			
Nativ			

* Disponibil numai pentru proiectoare cu rezoluție WXGA (1280 × 800).

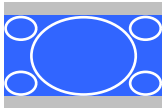
Pentru proiectoare cu o rezoluție XGA (1024 × 768)

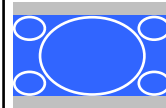
Mod de aspect	Raport de aspect pentru semnalele de intrare		
	16:10	16:9	4:3
Normal Auto			
4:3			
16:9			

► **Linkuri corelate**

- "Lista funcțiilor" [p.11](#)

Proiectorul are mai multe moduri de culoare pentru a furniza strălucirea, contrastul și culorile optime pentru diverse medii de vizualizare și tipuri de imagini. Puteți să selectați modul corespunzător imaginilor și mediului dvs. sau să testați modurile disponibile.

▶ Linkuri corelate

- "Schimbarea modului Culoare" [p.66](#)
- "Moduri de culoare disponibile" [p.66](#)
- "Setarea funcției Diafragmă automată" [p.66](#)

Schimbarea modului Culoare

Puteți schimba setarea pentru Mod culoare utilizând telecomanda pentru a optimiza imaginile pentru mediul de vizualizare curent.

- 1** Porniți proiectorul și comutați la sursa de imagini pe care doriți să o utilizați.
- 2** Apăsați pe butonul [Color Mode] de pe telecomandă pentru a schimba setarea pentru Mod culoare.

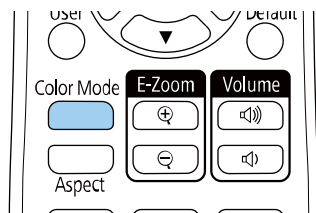

Numele Mod culoare apare pentru scurt timp pe ecran, iar aspectul imaginii se modifică.

- 3** Pentru a cicla în toate modurile de culoare disponibile pentru semnalul de intrare, apăsați în mod repetat pe butonul [Color Mode].



De asemenea, puteți schimba setarea pentru **Mod culoare** în meniul **Imagine**.

▶▶ Linkuri corelate

- "Setări pentru calitatea imaginii - meniul Imagine" [p.137](#)

Moduri de culoare disponibile

Puteți seta proiectorul în următoarele moduri de culoare în funcție de sursa de imagini utilizată:

Mod culoare	Descriere
Dinamic	Acesta este modul de luminozitate maximă. Optim pentru a favoriza luminozitatea.
Prezentare	Optim pentru proiectarea unor imagini în culori vii.
Cinema	Optim pentru vizionarea filmelor în cele mai bune condiții.
sRGB	Optim pentru reproducerea fidelă a culorilor din imaginea sursă.
Panou negru	Optim pentru proiectarea imaginilor direct pe o tablă de scris verde.

Setarea funcției Diafragmă automată

Puteți activa funcția **Diafragmă automată** pentru a optimiza automat imaginile în funcție de luminozitatea conținutului.

Această setare este disponibilă pentru modul de culoare **Dinamic** sau **Cinema**.

- 1 Porniți proiectorul și comutați la sursa de imagini pe care doriți să o utilizați.
- 2 Apăsați pe butonul [Menu] de pe panoul de control sau telecomandă.
- 3 Selectați meniul **Imagine** și apăsați pe [Enter].

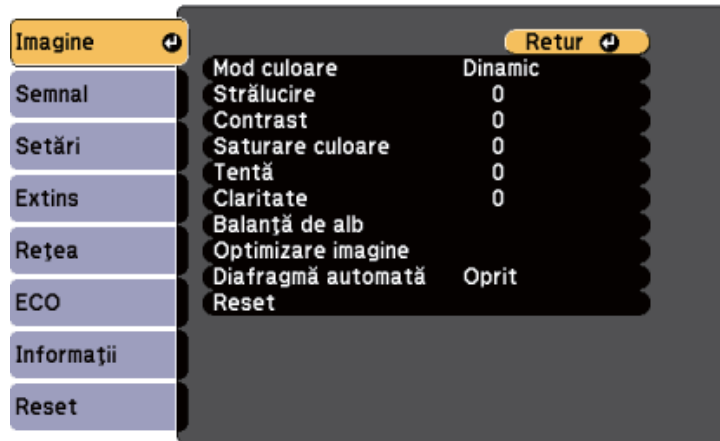

- 6 Apăsați pe [Menu] sau [Esc] pentru a ieși din meniuri.

- 4 Selectați **Diafragmă automată** și apăsați pe [Enter].
- 5 Selectați una dintre următoarele opțiuni și apăsați pe [Enter]:

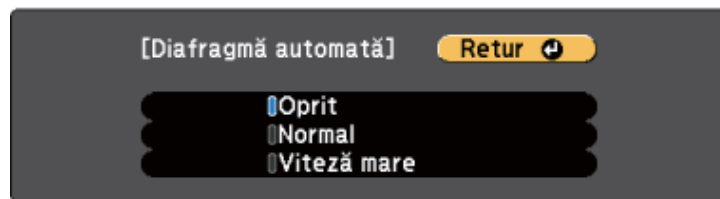

- **Normal** – pentru reglare standard a strălucirii.
- **Viteză mare** – pentru a regla strălucirea imediat după schimbarea scenei.

Butoanele de volum controlează boxa internă a proiectorului.

De asemenea, cu ajutorul acestor butoane puteți să controlați boxe externe pe care le conectați la proiector.

Trebuie să reglați volumul separat pentru fiecare sursă de intrare conectată.

- 1 Porniți proiectorul și începeți o prezentare.
- 2 Pentru a reduce sau crește volumul, apăsați pe butoanele [Volume] de pe telecomandă sau butoanele de pe panoul de control, după cum este afișat.

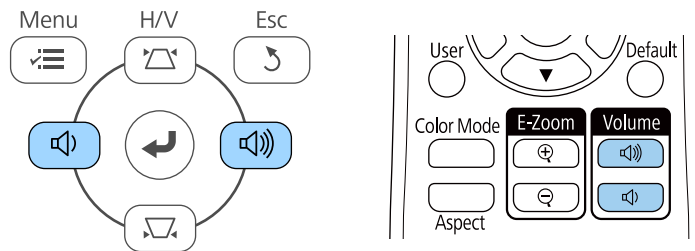

Pe ecran apare un indicator de volum.

- 3 Pentru a seta volumul la un anumit nivel pentru o sursă de intrare, selectați **Volum** în meniul **Setări** al proiectorului.

Atenție

Nu porniți o prezentare la un nivel ridicat al volumului. Sunetele puternice neașteptate pot afecta auzul.

Reduceți întotdeauna volumul înainte de oprirea proiectorului și creșteți nivelul acestuia gradual, după pornire.

► **Linkuri corelate**

- "Setarea caracteristicilor proiectorului - meniul Setări" [p.140](#)

Utilizarea caracteristicilor proiectorului

Urmați instrucțiunile din aceste secțiuni pentru a utiliza caracteristicile proiectorului.

► Linkuri corelate

- "Proiectarea simultană a două imagini" [p.70](#)
- "Proiectarea unei prezentări PC Free" [p.73](#)
- "Oprirea temporară a imaginii și sunetului" [p.78](#)
- "Oprirea temporară a acțiunii video" [p.79](#)
- "Mărirea/micșorarea imaginilor (E-Zoom)" [p.80](#)
- "Salvarea imaginii siglei unui utilizator" [p.82](#)
- "Salvarea unui șablon al utilizatorului" [p.84](#)
- "Corectarea diferențelor de culoare la proiecția de pe mai multe proiectoare" [p.85](#)
- "Caracteristicile de securizare a proiectorului" [p.88](#)

Puteți utiliza caracteristica Split Screen pentru a proiecta simultan două imagini din surse de imagini diferite. Puteți controla caracteristica Split Screen utilizând telecomanda sau meniurile proiectorului.

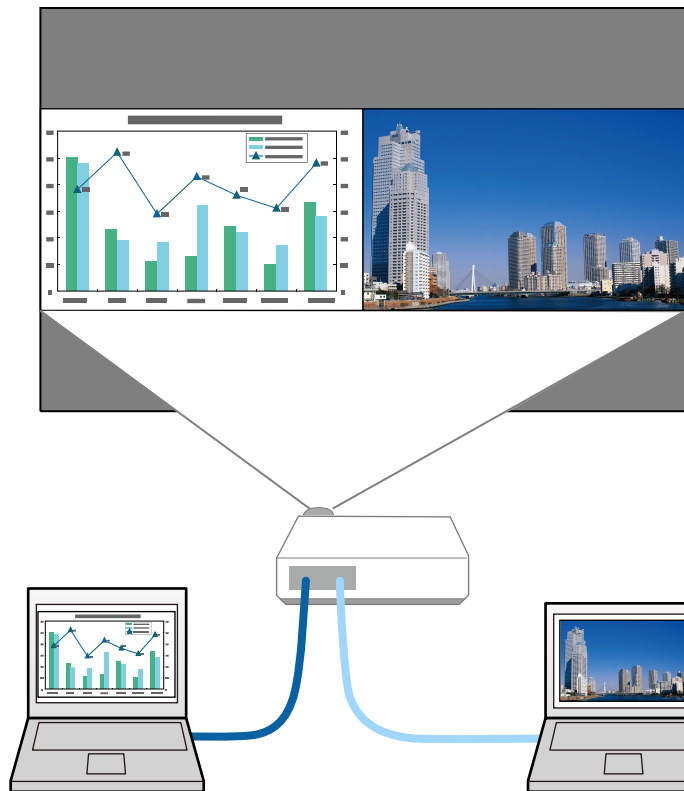

- În timp ce utilizați caracteristica Split Screen, este posibil ca alte caracteristici ale proiectorului să nu fie disponibile și unele setări să se aplice automat ambelor imagini.

1 Apăsați pe butonul [Split] de pe telecomandă.

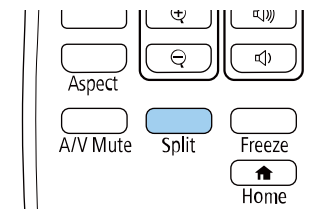

Sursa de intrare selectată în mod curent este mutată pe partea din stânga a ecranului.



Puteți efectua aceleași operații din opțiunea **Split Screen** din meniul **Setări** al proiectorului.

2 Apăsați pe butonul [Menu].

Veți vedea acest ecran:

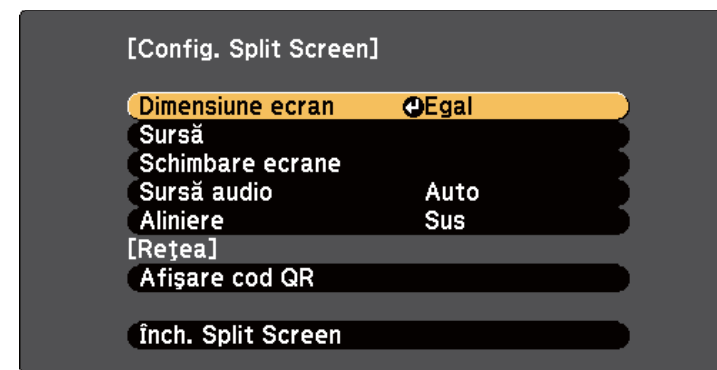

- 3** Pentru a selecta o sursă de intrare pentru cealaltă imagine, selectați setarea **Sursă**, apăsați pe [Enter], selectați sursa de intrare, selectați **Execuție** și apăsați pe [Enter].

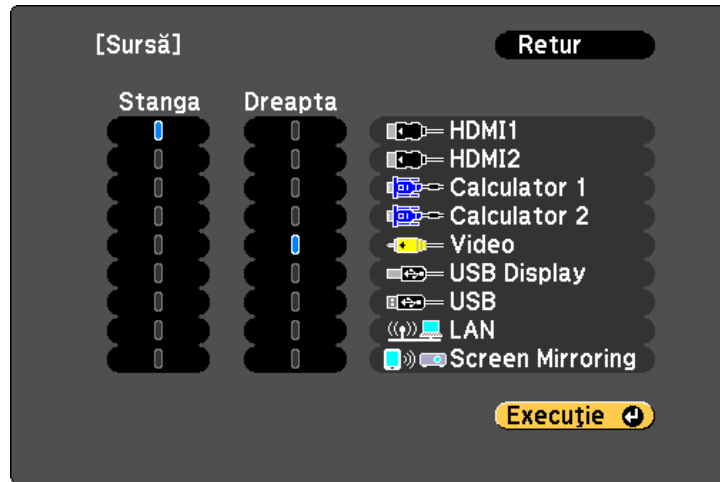

- Puteți selecta numai sursele de intrare care pot fi combinate.
- Atunci când utilizați funcția de ecran divizat, ecranul **Sursă** apare atunci când schimbați sursa de intrare de la telecomandă.

- 4** Pentru a comuta imaginile, selectați **Schimbare ecrane** și apăsați pe [Enter].

Imaginile proiectate în partea din stânga și din dreapta sunt interschimbate.

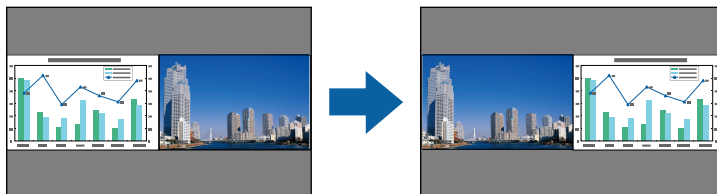

- 5** Pentru a mări una dintre imagini și a micșora cealaltă imagine, selectați **Dimensiune ecran**, apăsați pe [Enter], selectați o dimensiune și apăsați pe [Enter]. Pentru a ieși din meniu, apăsați pe [Menu].

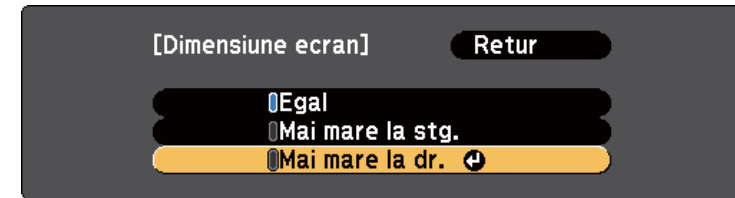

În funcție de semnalele video de intrare, este posibil ca imaginile să nu se afișeze cu aceeași dimensiune chiar dacă selectați **Egal**.

- 6** Pentru a selecta sursa audio, selectați **Sursă audio**, apăsați pe [Enter], selectați o opțiune de sursă audio și apăsați pe [Enter]. Pentru a ieși din meniu, apăsați pe [Menu].



Selectați **Auto** pentru a reda semnalul audio corespunzător ecranului mai mare sau ecranului din stânga.

- 7** Pentru a alinia imaginile proiectate, selectați **Aliniere**, apăsați [Enter], selectați setarea și apăsați din nou [Enter]. Pentru a ieși din meniu, apăsați pe [Menu].

- 8** Pentru a părăsi caracteristica Split Screen, apăsați pe [Split] sau [Esc].

» Linkuri corelate

- "Combinatii neacceptate de surse de intrare pentru proiectia de tip ecran divizat" [p.72](#)
- "Restricții pentru proiectia cu caracteristica Split Screen" [p.72](#)
- "Lista funcțiilor" [p.11](#)

Combinatii neacceptate de surse de intrare pentru proiectia de tip ecran divizat

Urmatoarele combinatii de surse de intrare nu pot fi proiectate pe un ecran divizat:

- Calculator 1 și Calculator 2
- Calculator 1/Calculator 2 și Video
- HDMI1/HDMI2 și Screen Mirroring
- HDMI1 și HDMI2
- USB Display și USB/LAN
- USB și LAN

► Linkuri corelate

- "Lista funcțiilor" [p.11](#)

Restricții pentru proiectia cu caracteristica Split Screen

Restricții de operare

Urmatoarele operații nu pot fi efectuate pe durata proiectiei de tip ecran divizat.

- Setarea meniului proiectorului
- E-Zoom
- Comutarea modului Aspect (modul Aspect este setat la **Normal**)
- Operațiuni utilizând butonul [User] de pe telecomandă
- Diafragmă automată

Restricții pentru imagini

- Dacă efectuați ajustări, precum **Strălucire**, **Contrast**, **Saturare culoare**, **Tentă** și **Claritate**, în meniul **Imagine** al proiectorului, puteți să aplicați aceste ajustări numai asupra imaginii din partea stângă. Asupra imaginii din partea dreaptă vor fi aplicate ajustările implicite. Modificările care afectează întreaga imagine proiectată, cum ar fi **Mod culoare** și **Temp. Culoare**, se aplică atât imaginii din stânga, cât și celei din dreapta.
- Chiar dacă efectuați ajustări pentru **Reducere zgomot** și **De-întrețesere** în meniul **Imagine** al proiectorului, opțiunea **Reducere zgomot** este setată la 0 și opțiunea **De-întrețesere** este setată la **Oprit** pentru imaginea din partea dreaptă.
 - ☛ **Imagine > Optimizare imagine > Reducere zgomot**
 - ☛ **Imagine > Optimizare imagine > De-întrețesere**
- Chiar dacă setați opțiunea **Fundal Ecran** la **Logo** în meniul **Extins** al proiectorului, apare ecranul albastru atunci când nu se preia niciun semnal de imagine.

► Linkuri corelate

- "Formatul de imagine" [p.63](#)
- "Reglarea calității imaginii (mod culoare)" [p.66](#)
- "Setarea caracteristicilor proiectorului - meniul Setări" [p.140](#)
- "Setări pentru configurarea proiectorului - Meniul extins" [p.143](#)
- "Setări pentru calitatea imaginii - meniul Imagine" [p.137](#)
- "Mărirea/micșorarea imaginilor (E-Zoom)" [p.80](#)
- "Setarea funcției Diafragmă automată" [p.66](#)

Puteți utiliza caracteristica PC Free a proiecteurului atunci când conectați un dispozitiv USB care conține fișiere de prezentare compatibile. Această caracteristică vă permite să afișați rapid și simplu o prezentare și să o controlați utilizând telecomanda proiecteurului.

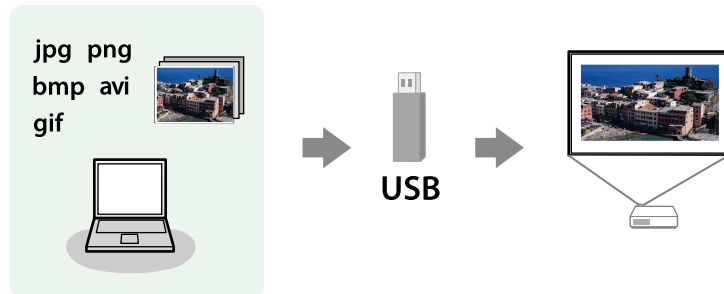

▶ Linkuri corelate

- "Tipuri de fișiere acceptate de caracteristica PC Free" [p.73](#)
- "Precauții la proiecția cu caracteristica PC Free" [p.73](#)
- "Pornirea unei prezentări de diapozitive cu PC Free" [p.74](#)
- "Pornirea unei prezentări video cu PC Free" [p.76](#)
- "Opțiuni de afișare la utilizarea caracteristicii PC Free" [p.77](#)
- "Lista funcțiilor" [p.11](#)

Tipuri de fișiere acceptate de caracteristica PC Free

Următoarele tipuri de fișiere pot fi proiectate utilizându-se caracteristica PC Free a proiecteurului.



- Pentru rezultate optime, stocați fișierele pe un suport formatat FAT16/32.
- Dacă aveți probleme la proiecția de pe un suport formatat pentru sisteme de fișiere non-Windows, încercați să formatați suportul pentru Windows.

Conținut fișier	Tip fișier (extensie)	Detalii
Imagine	.jpg	Asigurați-vă că fișierul nu este: <ul style="list-style-type: none"> • în format CMYK • în format Progresiv • foarte comprimat • La o rezoluție mai mare de 8192×8192
	.bmp	Asigurați-vă că fișierul nu este: <ul style="list-style-type: none"> • La o rezoluție mai mare de 1280×800
	.gif	Asigurați-vă că fișierul nu este: <ul style="list-style-type: none"> • La o rezoluție mai mare de 1280×800 • animat • Întrețesut
	.png	Asigurați-vă că fișierul nu este: <ul style="list-style-type: none"> • La o rezoluție mai mare de 1280 × 800 * • Întrețesut
Film	.avi (Motion JPEG)	Acceptă doar AVI 1.0. Asigurați-vă că fișierul nu este: <ul style="list-style-type: none"> • salvat cu alt codec decât PCM sau ADPCM • La o rezoluție mai mare de 1280×720 • Mai mare de 2 GB

* Când utilizați un proiector cu rezoluție Full HD, puteți proiecta un fișier cu o rezoluție maximă de 1920 × 1080.

Precauții la proiecția cu caracteristica PC Free

Aveți în vedere următoarele precauții atunci când utilizați caracteristica PC Free.

- Nu puteți folosi o cheie USB pentru funcțiile PC Free.
- Nu deconectați dispozitivul de stocare USB în timp ce este accesat; în caz contrar, este posibilă funcționarea incorectă a caracteristicii PC Free.
- Este posibil să nu puteți utiliza caracteristicile de securitate de pe anumite dispozitive de stocare USB cu caracteristica PC Free.
- Atunci când conectați un dispozitiv USB care include un adaptor de alimentare la c.a., conectați adaptorul la o priză electrică atunci când utilizați dispozitivul cu proiectorul.
- Este posibil ca anumite cititoare de carduri USB din comerț să nu fie compatibile cu proiectorul.
- Proiectorul poate recunoaște până la 5 carduri introduse simultan în cititorul de carduri conectat.
- Nu puteți corecta distorsiuni trapezoidale în timp ce proiectați cu caracteristica PC Free; prin urmare, corectați forma imaginii înainte de a începe prezentarea.
- Puteți utiliza următoarele funcții în timp ce proiectați imagini cu caracteristica PC Free.
 - Îngheț
 - A/V Mute
 - E-Zoom

► Linkuri corelate

- "Oprirea temporară a acțiunii video" [p.79](#)
- "Oprirea temporară a imaginii și sunetului" [p.78](#)
- "Mărirea/micșorarea imaginilor (E-Zoom)" [p.80](#)

Pornirea unei prezentări de diapozitive cu PC Free

După ce conectați la proiector un dispozitiv USB, puteți să comutați la sursa de intrare USB și să porniți expunerea de diapozitive.



- Puteți să schimbați opțiunile de funcționare a caracteristicii PC Free sau să adăugați efecte speciale evidențiind **Opțiune** în partea de jos a ecranului și apăsând pe [Enter].

1

Apăsați pe butonul [USB] de pe telecomandă.

Se afișează ecranul cu lista de fișiere PC Free.



- Dacă se afișează ecranul Selectare unitate, folosiți butoanele cu săgeți pentru a selecta unitatea și apăsați pe [Enter].
- Pentru a se afișa imagini de pe cealaltă unitate USB, evidențiați **Select. unit.** în partea de sus a ecranului cu lista de fișiere și apăsați pe [Enter].

2

Urmați procedura de mai jos pentru a localiza fișierele:

- Dacă trebuie să afișați fișiere dintr-un subfolder de pe dispozitiv, folosiți butoanele cu săgeți pentru a evidenția folderul și apăsați pe [Enter].
- Pentru a reveni la un nivel de foldere superior pe dispozitiv, evidențiați **Revenire sus** și apăsați pe [Enter].

3 Procedați astfel:

- Pentru a afișa o imagine individuală, folosiți butoanele cu săgeți pentru a evidenția imaginea și apăsați pe [Enter]. (Apăsați pe butonul [Esc] pentru a reveni la ecranul cu lista de fișiere.)
- Pentru a afișa o expunere de diapozitive a tuturor imaginilor dintr-un folder, folosiți butoanele cu săgeți pentru a evidenția opțiunea **Rulare diap.** din partea de jos a ecranului și apăsați pe [Enter].



- Puteți să modificați timpul de modificare a imaginilor prin evidențierea **Opțiune** în partea de jos a ecranului și apăsând pe [Enter].
- Dacă un nume de fișier este mai mare decât zona afișată sau include caractere neacceptate, acesta poate apărea trunchiat sau modificat numai în afișarea ecranului.

4 În timpul proiecției, utilizați următoarele comenzi pentru a controla afișarea:

- Pentru a roti o imagine afișată, apăsați pe butonul „săgeată în sus” sau „săgeată în jos”.

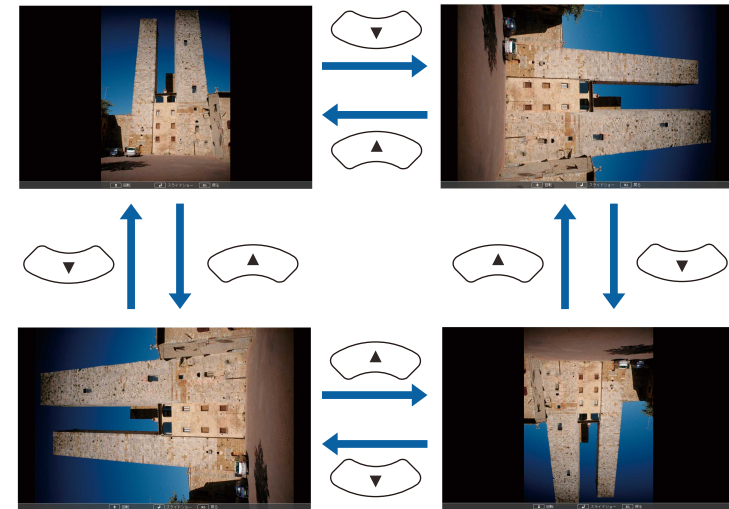

- Pentru a trece la imaginea următoare sau anterioară, apăsați pe butonul „săgeată la stânga” sau „săgeată la dreapta”.

5 Pentru a opri afișarea, urmați instrucțiunile de pe ecran sau apăsați pe butonul [Esc].

Veți reveni la ecranul cu lista de fișiere.

6 Opriți dispozitivul USB (dacă este necesar) și apoi deconectați dispozitivul de la proiector.

» Linkuri corelate

- "Opțiuni de afișare la utilizarea caracteristicii PC Free" [p.77](#)
- "Conectarea la un dispozitiv USB" [p.35](#)

Pornirea unei prezentări video cu PC Free

După ce conectați la proiector un dispozitiv USB, puteți să comutați la sursa de intrare USB și să porniți filmul.



- Puteți să schimbați opțiunile de funcționare a caracteristicii PC Free evidențiind **Opțiune** în partea de jos a ecranului și apăsând pe [Enter].

- 1** Apăsați pe butonul [USB] de pe telecomandă.
Se afișează ecranul cu lista de fișiere PC Free.



- Dacă se afișează ecranul Selectare unitate, folosiți butoanele cu săgeți pentru a selecta unitatea și apăsați pe [Enter].
- Pentru a se afișa fișiere de filme de pe cealaltă unitate USB, evidențiați **Select. unit.**, evidențiați în partea de sus a ecranului cu lista de fișiere și apăsați pe [Enter].

- 2** Urmați procedura de mai jos pentru a localiza fișierele:

- Dacă trebuie să afișați fișiere dintr-un subfolder de pe dispozitiv, folosiți butoanele cu săgeți pentru a evidenția folderul și apăsați pe [Enter].
- Pentru a reveni la un nivel de foldere superior pe dispozitiv, evidențiați **Revenire sus** și apăsați pe [Enter].

- 3** Pentru a reda un film, folosiți butoanele cu săgeți pentru a evidenția fișierul și apăsați pe [Enter].



- Dacă un nume de fișier este mai mare decât zona afișată sau include caractere neacceptate, acesta poate apărea trunchiat sau modificat numai în afișarea ecranului.
- Dacă doriți să redați toate filmele dintr-un folder în secvență, selectați opțiunea **Rulare diap.** din partea de jos a ecranului.

- 4** Pentru a opri redarea unui film, apăsați pe butonul [Esc], evidențiați **Ieșire** și apăsați pe [Enter].

Veți reveni la ecranul cu lista de fișiere.

- 5** Opriti dispozitivul USB (dacă este necesar) și apoi deconectați dispozitivul de la proiector.

▶▶ Linkuri corelate

- "Opțiuni de afișare la utilizarea caracteristicii PC Free" [p.77](#)
- "Conectarea la un dispozitiv USB" [p.35](#)

Opțiuni de afișare la utilizarea caracteristicii PC Free

Atunci când utilizați caracteristica PC Free, puteți utiliza opțiunile de afișare enumerate mai jos. Pentru a accesa acest ecran, evidențiați **Opțiune** în partea de jos a ecranului cu lista de fișiere PC Free și apăsați pe [Enter].



Setare	Opțiuni	Descriere
Timp modificare ecran	Nu	Nu se afișează automat fișierul următor
	Între 1 Secundă și 60 Secunde	Se afișează fișierele cu durata selectată și se comută automat la fișierul următor; este posibil ca fișierele cu rezoluție mare să fie comutate puțin mai lent
Efect	Nu	Niciun efect
	Ștergere	Se efectuează tranziții între imagini utilizându-se un efect de ștergere
	Dizolvare	Se efectuează tranziții între imagini utilizându-se un efect de desființare
	Aleatoriu	Se efectuează tranziții între imagini utilizându-se aleatoriu mai multe efecte

Setare	Opțiuni	Descriere
Ordine afișare	Ordine nume	Se afișează fișierele în ordinea numelor
	Ordine date	Se afișează fișierele în ordinea datelor
Direcția de sortare	Ascendentă	Se sortează fișierele în ordinea „de la primul la ultimul”
	Descendentă	Se sortează fișierele în ordinea „de la ultimul la primul”
Redare continuă	Pornit	Se afișează continuu o expunere de diapozitive
	Oprit	Se afișează o singură dată o expunere de diapozitive

Puteți opri temporar proiecția imaginilor și redarea sunetului atunci când doriți să redirecționați atenția audienței în timpul unei prezentări. Cu toate acestea, redarea video și audio continuă, deci nu puteți relua proiecția de la momentul opririi.

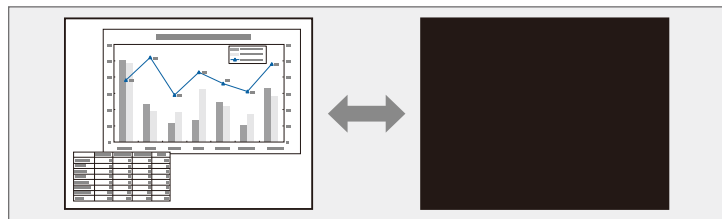

Dacă doriți să afișați o imagine, de exemplu sigla unei companii sau o fotografie, în timp ce este apăsat butonul [A/V Mute], puteți selecta ecranul afișat în setarea **A/V Mute** din meniul **Extins** al proiecteurului.

☛ **Extins > Ecran > A/V Mute**

1 Apăsați pe butonul [A/V Mute] de pe telecomandă pentru a opri temporar proiecția și redarea sunetului.

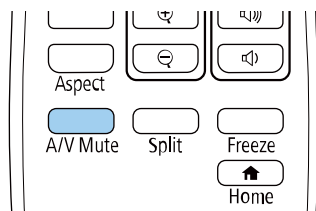

2 Pentru a relua proiecția și redarea sunetului, apăsați din nou pe butonul [A/V Mute].



- De asemenea, puteți opri proiecția utilizând cursorul A/V Mute de pe proiector.
- Alimentarea proiecteurului se oprește automat după 30 de minute de la activarea funcției A/V Mute. Puteți dezactiva această funcție.
☛ **ECO > Cronom. dezact. A/V**
- Lampa este aprinsă în continuare în modul A/V Mute, astfel că numărul de ore de funcționare a lămpii continuă să crească.

▶▶ Linkuri corelate

- "Setări pentru configurarea proiecteurului - Meniul extins" [p.143](#)
- "Setări pentru configurarea proiecteurului - meniul ECO" [p.158](#)

Puteți opri temporar acțiunea dintr-o prezentare video sau de pe computer și să păstrați pe ecran imaginea curentă. Cu toate acestea, redarea video și audio continuă, deci nu puteți relua proiecția de la momentul opririi.

- 1 Apăsați pe butonul [Freeze] de pe telecomandă pentru a opri acțiunea video.

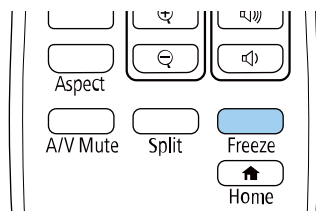

- 2 Pentru a reporni acțiunea video în curs de desfășurare, apăsați din nou pe butonul [Freeze].

Puteți mări sau micșora imaginea proiectată folosind butonul [E-Zoom] de pe telecomandă.

Dimensiunea și poziția imaginii mărite/micșorate se păstrează chiar și după schimbarea sursei de intrare sau după oprirea proiecteurului.

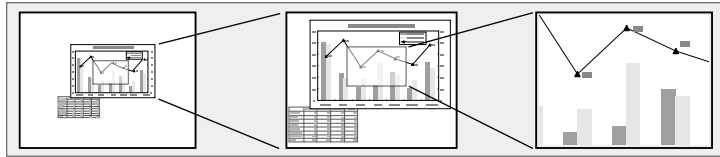

► Linkuri corelate

- "Mărirea imaginilor" [p.80](#)
- "Micșorarea imaginilor" [p.80](#)

Mărirea imaginilor

- 1** Apăsați pe butonul [E-Zoom] + de pe telecomandă.

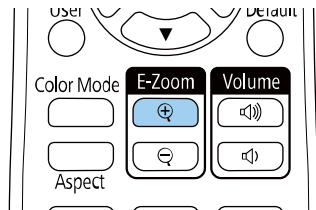

Imaginea proiectată este mărită, cu focalizare pe centrul imaginii. Puteți mări imaginea de 1 până la 4 ori în 25 de pași progresivi.

- 2** Folosiți următoarele butoane de pe telecomandă pentru a ajusta imaginea mărită/micșorată în timp ce se afișează raportul de zoom:
 - Apăsați în mod repetat pe butonul [E-Zoom] + pentru a mări imaginea.
 - Pentru a vă deplasa în imaginea mărită, folosiți butoanele cu săgeți.

- Pentru a micșora imaginea, apăsați pe butonul [E-Zoom] -.
- Pentru a reveni la dimensiunea originală a imaginii, apăsați butonul [Default].



În cazul proiectării imaginilor de pe o cameră pentru documente Epson, puteți mări imaginea de una până la opt ori, în 57 de pași progresivi, folosind butonul [E-Zoom] + de pe camera pentru documente.

Când dispăre afișarea raportului de zoom, dimensiunea și poziția imaginii mărite/micșorate vor fi salvate. Apăsați pe butoanele [E-Zoom] +/- pentru a efectua din nou ajustarea.

Micșorarea imaginilor

- 1** Apăsați pe butonul [E-Zoom] - de pe telecomandă.

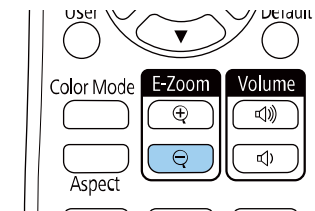

Dimensiunea imaginii proiectate este redusă. Puteți micșora imaginea între 100% și 50% în pași progresivi.

- 2** Folosiți următoarele butoane de pe telecomandă pentru a ajusta imaginea micșorată în timp ce se afișează raportul de zoom:
 - Apăsați în mod repetat pe butonul [E-Zoom] - pentru a micșora imaginea proiectată.
 - Pentru a deplasa imaginea micșorată în zona de proiecție, folosiți butoanele cu săgeți.

- Pentru a mări imaginea, apăsați pe butonul [E-Zoom] +.
- Pentru a reveni la dimensiunea originală a imaginii, apăsați butonul [Default].



Dacă proiectați o imagine de pe o cameră Epson pentru documente, puteți micșora imaginea și folosind butonul [E-Zoom] - de pe camera pentru documente.

Când dispăre afișarea raportului de zoom, dimensiunea și poziția imaginii mărite/micșorate vor fi salvate. Apăsați pe butoanele [E-Zoom] +/- pentru a efectua din nou ajustarea.

Puteți salva o imagine pe proiector pentru a se afișa la fiecare pornire a acestuia. De asemenea, puteți afișa imaginea atunci când proiectorul nu primește semnal de intrare. Această imagine se numește ecran cu sigla utilizatorului.

Puteți selecta ca siglă a utilizatorului o fotografie, o compoziție grafică sau sigla companiei, lucru care se poate dovedi util pentru identificarea proprietarului proiectorului în scopul descurajării furtului. Puteți preveni schimbarea siglei utilizatorului prin setarea protecției prin parolă.



- Dacă setarea **Protej.logo utilizator** din meniul de setări **Protejat de parolă** este configurată la **Pornit**, setați-o la **Oprit** înainte de a salva logo-ul utilizatorului.
- Atunci când copiați setările meniului de pe un proiector pe altul utilizând caracteristica Configurare lot, se copiază și sigla utilizatorului. Nu înregistrați informații pe care nu doriți să le partajați între mai multe proiectoare ca siglă a utilizatorului.
- Nu puteți salva conținut protejat prin HDCP.

1 Afișați imaginea pe care doriți să o proiectați ca siglă a utilizatorului.

2 Apăsați pe butonul [Menu], selectați meniul **Extins** și apăsați pe [Enter].



3 Selectați **Logo utilizator** > **Pornire setare** și apăsați pe [Enter].

Veți vedea un mesaj în care sunteți întrebat dacă doriți să utilizați imaginea afișată ca siglă a utilizatorului.



Ajustările precum Corecție Trapez, E-Zoom sa Aspect sunt anulate temporar atunci când selectați **Logo utilizator**.

4 Selectați **Da** și apăsați pe [Enter].

5 Verificați imaginea afișată, apoi selectați **Da** pentru a o salva ca siglă utilizatorului.

Logo utilizator este suprascris și se afișează un mesaj de finalizare.

6 Apăsați pe [Esc] pentru a ieși din ecranul cu mesaje.

7 Selectați meniul **Extins** și apăsați pe [Enter].

8 Selectați **Ecran** și apăsați pe [Enter].

9 Selectați când doriți să se afișeze ecranul Logo utilizator:

- Pentru afișarea ecranului atunci când nu există semnal de intrare, selectați opțiunea **Fundal Ecran** și setați-o la **Logo**.
☛ **Extins > Ecran > Fundal Ecran**
- Pentru afișarea ecranului la pornirea proiectorului, selectați opțiunea **Ecran pornire** și setați-o la **Pornit**.
☛ **Extins > Ecran > Ecran pornire**
- Pentru afișarea ecranului la apăsarea pe butonul [A/V Mute], selectați opțiunea **A/V Mute** și setați-o la **Logo**.
☛ **Extins > Ecran > A/V Mute**

Pentru a împiedica orice persoană să modifice setările Logo utilizator fără a introduce mai întâi o parolă, stabiliți setarea **Protej.logo utilizator** la **Pornit** în meniul de setare **Protejat de parolă** și setați parola.

► Linkuri corelate

- "Oprirea temporară a imaginii și sunetului" [p.78](#)
- "Selectarea tipurilor de securizare prin parolă" [p.90](#)

Sunt disponibile patru tipuri de șabloane preînregistrate în proiector, cum ar fi șabloane de tip riglă sau grilă. Puteți proiecta aceste șabloane pentru a vă ajuta în prezentări, utilizând setările **Afișare șablon**.

De asemenea, puteți salva imaginea proiectată în acest moment drept Șablon utilizator.



Odată ce salvați un Șablon utilizator, șablonul nu poate reveni la setările implicite din fabrică.

1 Proiectați imaginea pe care doriți să o salvați drept Șablon utilizator și apoi apăsați pe butonul [Menu] de pe panoul de control sau de pe telecomandă.

2 Selectați meniul **Setări** și apăsați pe [Enter].

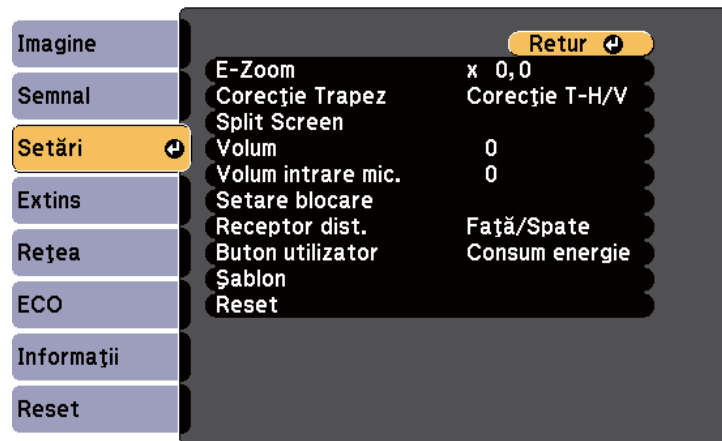

3 Selectați **Șablon** > **Șablon utilizator** și apăsați pe [Enter].
Veți vedea un mesaj în care sunteți întrebat dacă doriți să utilizați imaginea afișată drept Șablon utilizator.



- Ajustările cum ar fi Corecție Trapez, E-Zoom sau Aspect sunt anulate temporar atunci când selectați **Șablon utilizator**.
- Nu puteți salva imagini digitale protejate prin tehnologia HDCP ca Șablon utilizator.

4 Selectați **Da** și apăsați pe [Enter].
Veți vedea un mesaj în care sunteți întrebat dacă doriți să salvați imaginea drept Șablon utilizator.

5 Selectați **Da** și apăsați pe [Enter].
Veți vedea un mesaj de finalizare.

Atunci când aliniați mai multe proiectoare pentru a proiecta imagini, puteți corecta strălucirea și tonul de culoare pentru fiecare imagine de proiector pentru a corela cât mai mult imaginile.

Setați un ID Proiector unic pentru fiecare proiector pentru comandare individuală cu o telecomandă și apoi corectați strălucirea și culoarea pentru fiecare proiector.



- În unele cazuri, este posibil ca strălucirea și tonul culorii să nu se potrivească integral, chiar și după corectare.
- Dacă diferențele în ceea ce privește strălucirea și tonul de culoare devin sesizabile în timp, repetați ajustările.

► Linkuri corelate

- "Setarea ID-ului pentru proiector" [p.85](#)
- "Selectarea proiectorului pe care doriți să îl comandați" [p.85](#)
- "Corelarea calității afișării pentru mai multe proiectoare" [p.86](#)

Setarea ID-ului pentru proiector

Pentru a controla mai multe proiectoare cu o singură telecomandă, atribuiți fiecărui proiector un ID unic.

- 1** Apăsați pe butonul [Menu], selectați meniul **Extins** și apăsați pe [Enter].
- 2** Selectați **ID Proiector** și apăsați pe [Enter].

- 3** Folosiți butoanele cu săgeți pentru a selecta numărul de identificare pe care doriți să îl utilizați pentru proiector. Apoi apăsați pe [Enter].

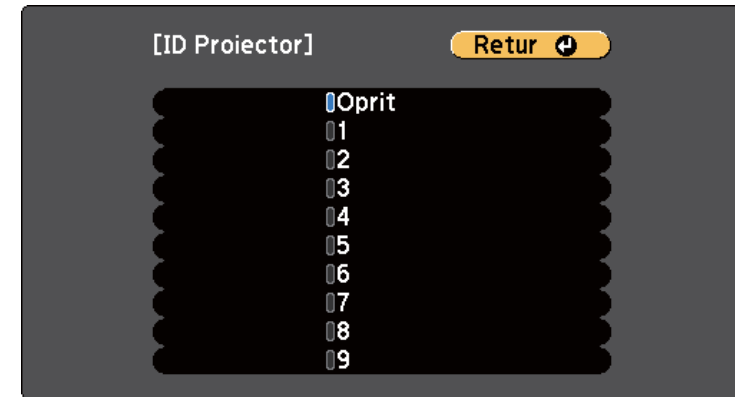

- 4** Apăsați pe [Menu] sau [Esc] pentru a ieși din meniuri.
- 5** Repetați acești pași pentru toate celelalte proiectoare pe care doriți să le comandați cu aceeași telecomandă.

Selectarea proiectorului pe care doriți să îl comandați

După ce setați ID-ul pentru proiector, selectați ID-ul pentru proiectorul pe care doriți să îl comandați utilizând telecomanda.

- 1** Îndreptați telecomanda către proiectorul-țintă și apăsați pe butonul [ID].

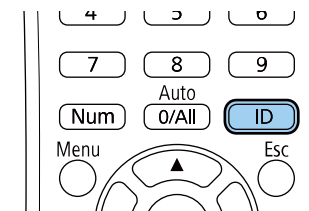

Pe ecranul proiectat se va afișa ID-ul curent pentru proiector. ID-ul va dispărea după circa 3 secunde.

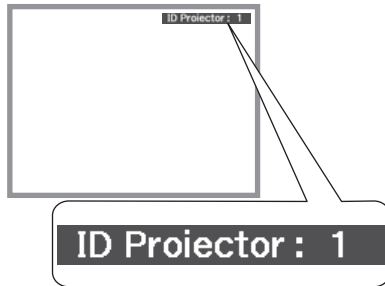

- 2** În timp ce mențineți apăsat butonul [ID], apăsați pe butonul numeric care corespunde ID-ului proiectorului pe care doriți să îl utilizați.

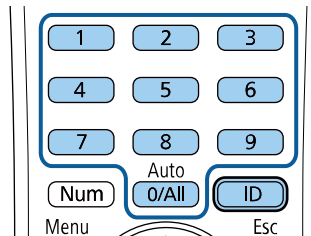

Proiectorul pe care doriți să îl operați este selectat.



- Atunci când selectați [0/All] de pe telecomandă, puteți opera toate proiectoarele, indiferent de setarea **ID Proiector**.
- Atunci când setați opțiunea **ID Proiector** la **Oprit**, puteți controla proiectorul utilizând telecomanda indiferent care este ID-ul pe care îl selectați cu telecomanda.
- Setarea ID Proiector este salvată în telecomandă. Chiar dacă bateriile telecomenzii sunt scoase pentru a le înlocui, setarea ID salvată este reținută. Totuși, dacă bateriile sunt scoase din telecomandă pentru o perioadă îndelungată de timp, ID-ul revine la setarea implicită (0/All).
- Când folosiți simultan mai multe telecomenzi, este posibil să nu puteți utiliza proiectoarele așa cum doriți din cauza interferențelor razelor infraroșii.

Corelarea calității afișării pentru mai multe proiectoare

Puteți corela calitatea afișării a mai multor proiectoare așezate alăturat.

- 1** Porniți toate proiectoarele pentru care doriți să corelați calitatea afișării.
- 2** Setări numere ID pentru fiecare proiector.
- 3** Asigurați-vă că toate proiectoarele utilizează aceeași setare pentru Mod culoare.
- 4** Selectați ID-ul telecomenzii pentru ca acesta să corespundă primului proiector.

- 5** Apăsați pe butonul [Menu], selectați meniul **Imagine** și apăsați pe [Enter].

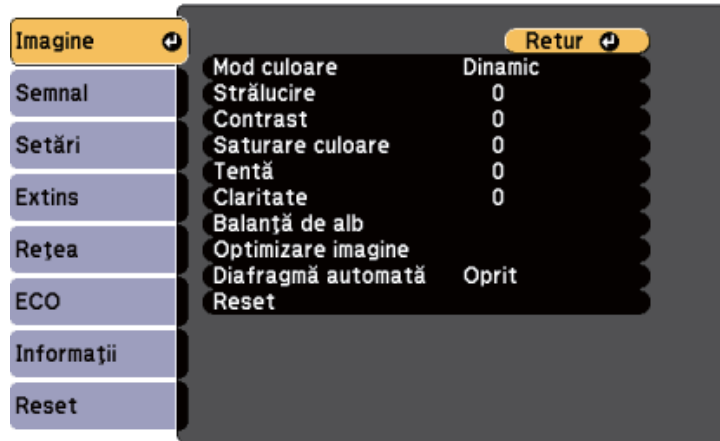

- 6** Selectați setările după cum este necesar.
- 7** Selectați ID-ul telecomenzii pentru ca acesta să corespundă proiecteurului următor, apoi repetați ajustările din meniul Imagine, după cum este necesar, pentru ca acestea să corespundă modului de afișare al proiecteurului.

Puteți securiza proiectorul pentru a descuraja furtul sau a împiedica utilizarea neintenționată prin setarea următoarelor caracteristici de securitate.

- Securizare prin parolă – nu permite persoanelor care nu cunosc parola să utilizeze proiectorul și împiedică modificarea ecranului de pornire și a altor setări.

Această funcție acționează ca o funcție antifurt, deoarece proiectorul nu poate fi utilizat în cazul în care este furat, și vă permite să limitați numărul de persoane care pot utiliza proiectorul.

- Securizare prin blocarea butoanelor – blochează comandarea proiecteurului prin utilizarea butoanelor de pe panoul de control.

Această funcție este utilă la evenimente sau spectacole când doriți să dezactivați toate butoanele în timpul proiectiei, sau la școli unde doriți să limitați utilizarea butoanelor.

- Cablu de securitate – pentru fixarea fizică a proiecteurului într-un anumit loc.

▶▶ Linkuri corelate

- "Tipuri de securizare prin parolă" [p.88](#)
- "Blocarea butoanelor proiecteurului" [p.91](#)
- "Instalarea unui cablu de securitate" [p.92](#)

Tipuri de securizare prin parolă

Puteți configura următoarele tipuri de securizare prin parolă utilizând o singură parolă partajată.

- Parola **Protecție la pornire** împiedică utilizarea proiecteurului fără introducerea în prealabil a unei parole. Atunci când conectați cablul de alimentare și porniți proiectorul pentru prima dată, trebuie să introduceți parola corectă. Parola se aplică, de asemenea, pentru **Pornire directă** și **Pornire automată**.

- Parola **Protej.logo utilizator** împiedică orice persoană să schimbe afișarea ecranului personalizat la pornirea proiecteurului, atunci când nu există semnal de intrare sau când utilizați caracteristica A/V Mute. Ecranul personalizat descurajează furtul prin identificarea proprietarului proiecteurului.
- Parola **Protecție rețea** împiedică orice persoană să schimbe setările pentru parametrul **Rețea** al proiecteurului.
- Parola pentru **Protecție programare** nu permite schimbarea setărilor de programare a proiecteurului.
- Parola pentru **Prot. Screen Mirroring** împiedică alte persoane să modifice setările proiecteurului pentru Screen Mirroring.

▶▶ Linkuri corelate

- "Setarea unei parole" [p.88](#)
- "Selectarea tipurilor de securizare prin parolă" [p.90](#)
- "Introducerea unei parole pentru utilizarea proiecteurului" [p.90](#)
- "Lista funcțiilor" [p.11](#)

Setarea unei parole

Atunci când utilizați pentru prima dată proiectorul, trebuie să setați o parolă.



Nu există o parolă setată în mod implicit. Trebuie să setați o parolă.

- 1 Țineți apăsat butonul [Freeze] de pe telecomandă timp de aproximativ 5 secunde.

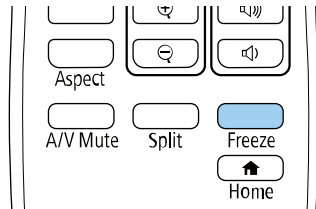

Se va afișa meniul de setări Protejat de parolă.



- Dacă nu este setată o parolă, se afișează un ecran care vă solicită să setați o parolă înainte să puteți vedea meniul de setare **Protejat de parolă**.
- Dacă funcția **Protejat de parolă** este deja activată, trebuie să introduceți parola corectă pentru a se afișa meniul de setări **Protejat de parolă**.

- 2 Selectați **Parolă** și apăsați pe [Enter].

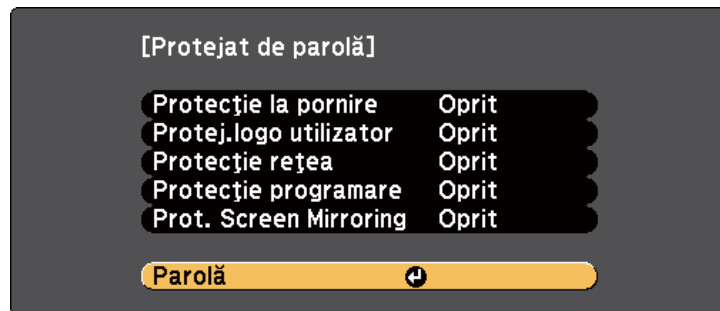

Veți vedea mesajul **Schimbați parola?**.

- 3 Selectați **Da** și apăsați pe [Enter].



Dacă selectați **Nu**, se afișează din nou meniul de setări Protejat de parolă.

- 4 Țineți apăsat butonul [Num] de pe telecomandă și utilizați butoanele numerice pentru a seta o parolă din 4 cifre.

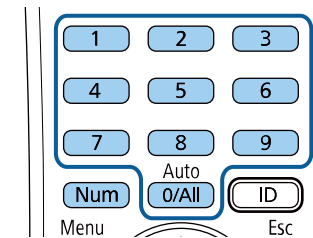

În timp ce este introdusă, parola apare ca ****. După ce introduceți a patra cifră, se afișează un mesaj de confirmare.

- 5 Introduceți din nou parola.
Veți vedea mesajul **Parolă acceptată**. Dacă reintroduceți parola incorect, este afișat un mesaj care vă cere să reintroduceți parola.
- 6 Apăsați pe [Esc] pentru a reveni la meniu.
- 7 Notați parola și păstrați-o într-un loc sigur.

Selectarea tipurilor de securizare prin parolă

După ce setați o parolă, veți vedea acest meniu care vă permite să selectați tipurile de securizare prin parolă pe care doriți să le utilizați.

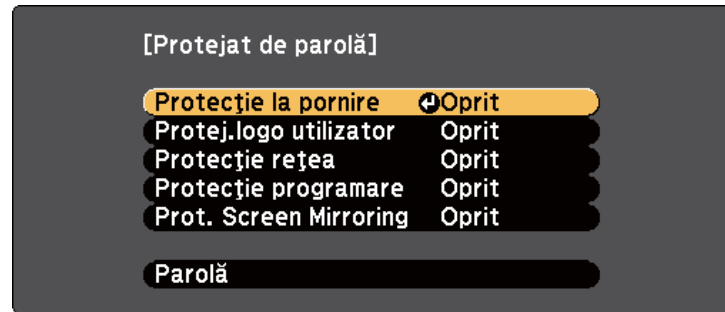

Dacă nu apare acest meniu, țineți apăsat butonul [Freeze] de pe telecomandă timp de 5 secunde până se afișează meniul.

- Pentru a împiedica utilizarea neautorizată a proiecteurului, selectați **Pornit** ca setare pentru **Protecție la pornire**.
- Pentru a preveni modificarea ecranului Logo utilizator sau a setărilor de afișare corelate, selectați **Pornit** ca setare pentru opțiunea **Protej.logo utilizator**.
- Pentru a preveni modificarea setărilor de rețea, selectați **Pornit** ca setare pentru opțiunea **Protecție rețea**.
- Pentru a preveni modificarea setărilor de programare ale proiecteurului, selectați **Pornit** drept setare pentru opțiunea **Protecție programare**.
- Pentru a preveni modificarea setărilor pentru Screen Mirroring ale proiecteurului, selectați **Pornit** drept setare pentru opțiunea **Prot. Screen Mirroring**.

Ca metodă suplimentară de descurajare a furtului, puteți lipi pe proiector o etichetă cu textul "Protejat prin parolă".



Păstrați telecomanda într-un loc sigur; dacă o pierdeți, nu veți mai putea introduce parola.

Introducerea unei parole pentru utilizarea proiecteurului

Când se afișează ecranul pentru parolă, introduceți parola corectă.

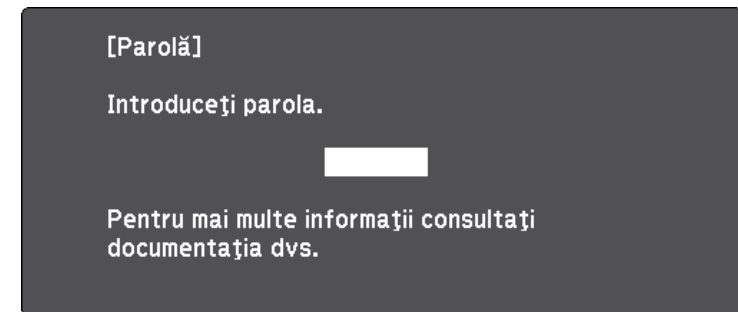

- 1 Țineți apăsat butonul [Num] de pe telecomandă și introduceți parola folosind butoanele numerice.

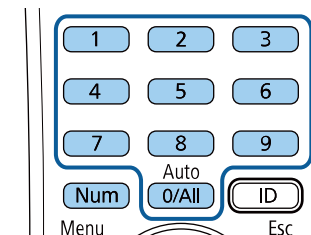

Ecranul pentru parolă se închide.

- 2** Dacă parola este incorectă, se afișează un mesaj și solicitarea de introducere din nou a parolei. Introduceți parola corectă pentru a continua.

Atenție

- Dacă s-a introdus de trei ori consecutiv o parolă incorectă, se afișează timp de aproximativ 5 minute mesajul **Funcționarea proiecteurului va fi blocată**, și apoi proiectorul comută în modul Standby. În acest caz, deconectați cablul de alimentare de la priza electrică, apoi reintroduceți-l și reporniți proiectorul. Proiectorul va afișa din nou ecranul pentru introducerea parolei pentru a putea introduce parola corectă.
- Dacă ați uitat parola, rețineți numărul „**Solicitați codul: xxxxx**” care apare pe ecran și contactați Epson pentru asistență.
- În cazul în care continuați să repetați operația de mai sus și introduceți o parolă incorectă de 30 de ori la rând, se afișează mesajul **Funcționarea proiecteurului va fi blocată**. **Contactați Epson după cum se arată în documentația dvs.** și proiectorul nu mai acceptă introducerea parolei. Contactați Epson pentru asistență.

Blocarea butoanelor proiecteurului

Puteți bloca butoanele de pe panoul de control pentru a împiedica orice persoană să utilizeze proiectorul. Proiectorul poate fi operat folosind telecomanda.

- 1** Apăsați pe butonul [Menu] de pe panoul de control sau telecomandă.
- 2** Selectați meniul **Setări** și apăsați pe [Enter].

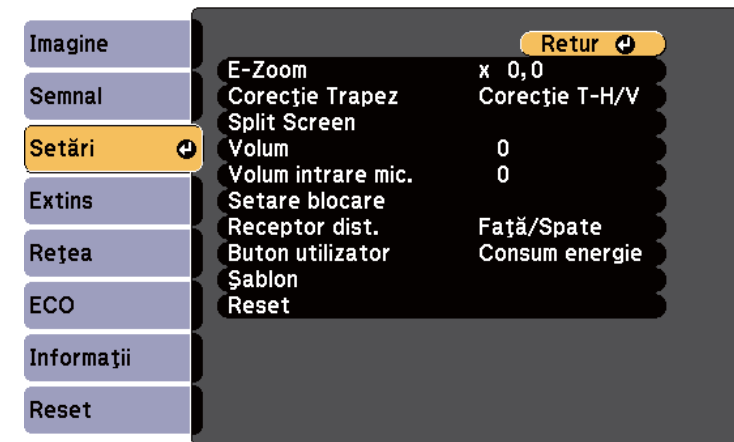

- 3** Selectați **Setare blocare > Blocare funcționare** și apăsați [Enter].
- 4** Selectați una dintre următoarele tipuri de blocare și apăsați pe [Enter]:
- Pentru a bloca toate butoanele proiecteurului, selectați **Blocare totală**.
 - Pentru a bloca toate butoanele exceptând butonul de alimentare, selectați **Blocare parțială**.
- Se va afișa o solicitare de confirmare.
- 5** Selectați **Da** și apăsați pe [Enter].
- Setarea **Blocare funcționare** își produce efectele.

» Linkuri corelate

- "Deblocarea butoanelor proiecteurului" [p.92](#)

Deblocarea butoanelor proiecteurului

Dacă butoanele proiecteurului au fost blocate, procedați astfel pentru a le debloca:

- Țineți apăsat butonul [Enter] de pe panoul de control timp de 7 secunde. Se afișează un mesaj și se anulează blocarea.
- Selectați **Oprit** ca setare pentru opțiunea **Blocare funcționare** în meniul **Setări** al proiecteurului.

☛ **Setări > Setare blocare > Blocare funcționare**

▶ Linkuri corelate

- "Setarea caracteristicilor proiecteurului - meniul Setări" [p.140](#)

Instalarea unui cablu de securitate

Pentru a descuraja furtul, puteți instala pe proiector un cablu de securitate.

- Utilizați slotul de securitate de pe proiector pentru a atașa un sistem Microsaver Security System de la Kensington.



Pentru mai multe detalii despre sistemul Microsaver Security System, vizitați site-ul web Kensington.

<https://www.kensington.com/>

- Utilizați punctul de atașare a cablului de securitate de pe proiector pentru a atașa un cablu din fire metalice la un dispozitiv de prindere sau o piesă de mobilier grea din încăpere.

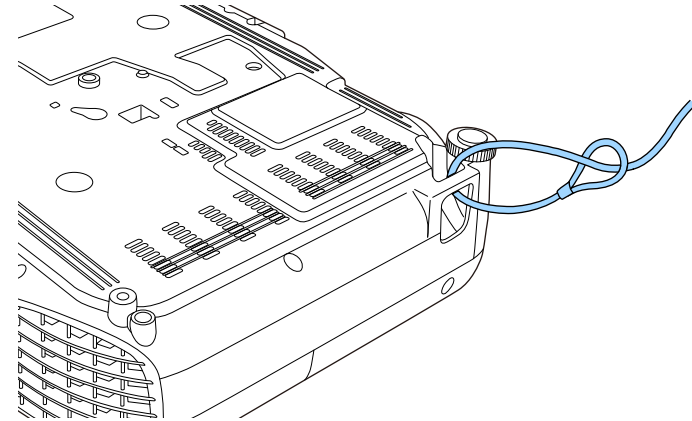

Puteți utiliza un cablu de blocare pentru prevenirea furtului disponibil în comerț. Pentru instrucțiuni despre folosirea firului de blocare consultați documentația acestuia.

Utilizarea proiectorului într-o rețea

Urmați instrucțiunile din aceste secțiuni pentru a configura proiectorul pentru utilizare într-o rețea.

► Linkuri corelate

- "Proiecția într-o rețea prin cablu" [p.94](#)
- "Proiecția într-o rețea fără fir" [p.97](#)
- "Proiecția într-o rețea fără fir de pe un dispozitiv mobil (Screen Mirroring)" [p.106](#)
- "HTTP securizat" [p.111](#)

Puteți trimite imagini la proiector printr-o rețea prin cablu. Pentru aceasta, conectați proiectorul la rețea și apoi configurați proiectorul și computerul pentru proiecție în rețea.

După conectarea și configurarea proiectorului conform instrucțiunilor prezentate, descărcați și instalați Epson iProjection (Windows/Mac) de pe următorul site web.

epson.sn/

Software-ul Epson iProjection configurează computerul pentru proiecție în rețea. De asemenea, vă permite să realizați întâlniri interactive prin proiectarea ecranelor computerului utilizatorului printr-o rețea. Pentru instrucțiuni, consultați *Ghid de utilizare Epson iProjection (Windows/Mac)*.



Dacă nu este setată o **Parolă control web**, se afișează un ecran care vă solicită să setați o parolă la salvarea setărilor de rețea. Urmăriți instrucțiunile afișate pe ecran pentru a seta parola.

▶ Linkuri corelate

- "Conectarea la o rețea prin cablu" [p.94](#)
- "Selectarea setărilor de rețea prin cablu" [p.94](#)
- "Lista funcțiilor" [p.11](#)

Conectarea la o rețea prin cablu

Pentru a conecta proiectorul la o rețea locală (LAN) prin cablu, utilizați un cablu de rețea 100Base-TX sau 10Base-T. Pentru a asigura o transmisie corespunzătoare a datelor, utilizați un cablu ecranat din categoria 5 sau o categorie superioară.

- 1** Conectați un capăt al cablului de rețea la hubul, switch-ul sau routerul de rețea.

- 2** Conectați celălalt capăt al cablului la portul LAN al proiectorului.

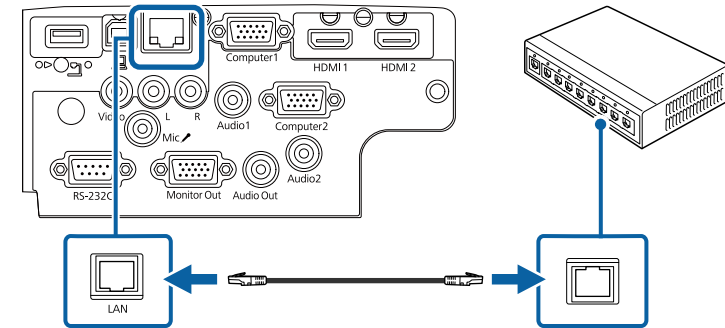

▶▶ Linkuri corelate

- "Lista funcțiilor" [p.11](#)

Selectarea setărilor de rețea prin cablu

Înainte de a putea proiecta imagini de pe computerele din rețea, trebuie să selectați setările de rețea pe proiector.



Asigurați-vă că ați conectat deja proiectorul la rețeaua prin cablu utilizând portul LAN.

1 Apăsați pe butonul [Menu], selectați meniul **Rețea** și apăsați pe [Enter].

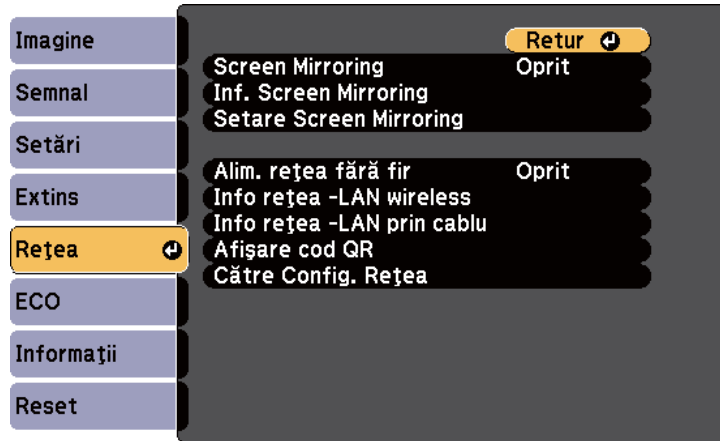

2 Selectați **Către Config. Rețea** și apăsați pe [Enter].

3 Selectați meniul **Principal** și apăsați pe [Enter].

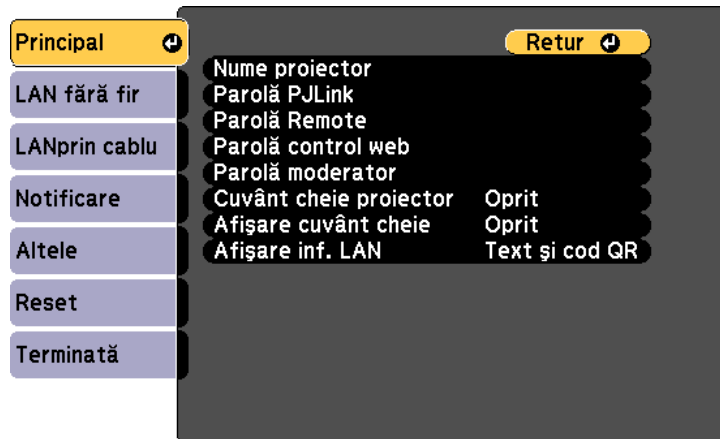

4 Selectați opțiunile principale după cum este necesar.

- **Nume proiector** – vă permite să introduceți un nume de până la 16 caractere pentru identificarea proiectorului în rețea.
- **Parolă PLink** – vă permite să introduceți o parolă de până la 32 de caractere alfanumerice pentru utilizarea protocolului PLink pentru comandarea proiectorului.
- Opțiunea **Parolă Remote** vă permite să introduceți o parolă de până la 8 caractere alfanumerice pentru accesarea proiectorului cu ajutorul controlului de bază. (Numele de utilizator este EPSONREMOTE. Nu există o parolă setată în mod implicit.)
- Opțiunea **Parolă control web** vă permite să introduceți o parolă de până la 8 caractere alfanumerice pentru accesarea proiectorului de pe Web. (Numele de utilizator este EPSONWEB. Nu există o parolă setată în mod implicit.)
- **Parolă moderator** – vă permite să introduceți o parolă numerică din patru cifre pentru accesarea proiectorului ca moderator utilizând aplicația Epson iProjection. (Nu există o parolă setată în mod implicit.)
- **Cuvânt cheie proiector** – vă permite să activați o parolă de securitate pentru a împiedica accesarea proiectorului de către persoane care nu se află în aceeași încăpere cu proiectorul. Trebuie să introduceți un cuvânt-cheie randomizat afișat de pe un computer, utilizând Epson iProjection, pentru a accesa proiectorul și a partaja ecranul curent.
- Opțiunea **Afișare cuvânt cheie** vă dă posibilitatea să selectați dacă doriți să afișați un cuvânt cheie pentru proiector pe imaginea proiectată atunci când accesați proiectorul utilizând Epson iProjection.
- **Afișare inf. LAN** – vă permite să setați formatul de afișare pentru informațiile de rețea ale proiectorului.



Utilizați tastatura afișată pentru a introduce cifre și caractere. Apăsați pe butoanele cu săgeți de pe telecomandă pentru a evidenția caracterele și apăsați pe [Enter] pentru a le selecta.

5 Selectați meniul **LAN prin cablu** și apăsați pe [Enter].

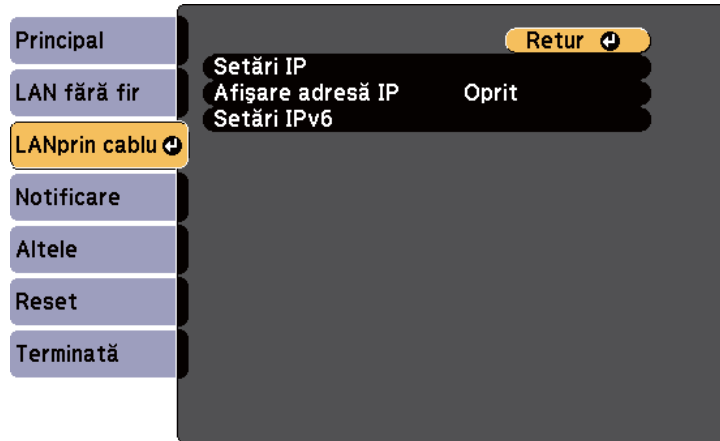

6 Atribuiți setările IP pentru rețea după cum este necesar.

- Dacă rețeaua atribuie adrese automat, selectați **Setări IP** pentru a stabili setarea **DHCP** la **Pornit**.
- Dacă trebuie să setați manual adresa, selectați **Setări IP** pentru a seta opțiunea **DHCP** la **Oprit** și apoi introduceți valorile pentru setările **Adresă IP**, **Mască subrețea** și **Adresă Gateway** ale proiecteurului.
- Dacă doriți să conectați proiectorul la rețea prin IPv6, selectați **Setări IPv6** pentru a configura setarea **IPv6** la **Pornit** și apoi configurați setările **Configurare automată** și **Utilizare adresă temp.** după necesități.



Pentru a evidenția numerele dorite de pe tastatura afișată, apăsați pe butoanele cu săgeți de pe telecomandă. Pentru a selecta un număr evidențiat, apăsați pe [Enter].

7 Pentru a nu permite afișarea adresei IP în ecranul de standby LAN și în ecranul principal, setați opțiunea **Afișare adresă IP** la **Oprit**.

8 După ce terminați selectarea setărilor, selectați **Terminare** și urmați instrucțiunile de pe ecran pentru a salva setările și a ieși din meniuri.



Dacă nu este setată o **Parolă control web**, se afișează un ecran care vă solicită să setați o parolă înainte să puteți salva setările. Urmăriți instrucțiunile afișate pe ecran pentru a seta parola.

9 Apăsați pe butonul [LAN] de pe telecomandă.

Setările pentru rețeaua prin cablu sunt finalizate atunci când vedeți adresa IP corectă în ecranul de standby LAN.



Puteți trimite imagini la proiector printr-o rețea fără fir.

- Pentru aceasta, trebuie să instalați modulul LAN fără fir 802.11b/g/n Epson și apoi să configurați proiectorul și calculatorul pentru proiecție fără fir.
- Unele modele au module LAN fără fir încorporate. Nu este necesar să instalați modulul LAN fără fir Epson 802.11b/g/n.

Puteți conecta proiectorul la rețeaua dvs. fără fir configurând manual conexiunea cu ajutorul meniurilor pentru **Rețea** ale proiectorului.

După instalarea modulului LAN fără fir și configurarea proiectorului, descărcați și instalați software-ul de rețea necesar. Utilizați următorul software și documentație pentru a configura și controla proiecția fără fir.

- Software-ul Epson iProjection (Windows/Mac) vă permite să realizați întruniri interactive cu proiecții de ecrane de calculator ale unor utilizatori dintr-o rețea. Pentru instrucțiuni, consultați *Ghid de utilizare Epson iProjection (Windows/Mac)*.
- Aplicația Epson iProjection (pentru iOS/Android) vă permite să proiectați de pe dispozitive iOS sau Android.

Puteți descărca aplicația Epson iProjection de la App Store sau de la Google Play. Orice tarife suportate în timpul comunicării cu App Store sau Google Play cad în responsabilitatea clientului.

- Aplicația Epson iProjection (pentru Chromebook) vă permite să proiectați de pe dispozitive Chromebook.

Puteți descărca software-ul Epson iProjection din Chrome Web Store. Orice tarife suportate în timpul comunicării cu Chrome Web Store cad în responsabilitatea clientului.



Dacă nu este setată o **Parolă control web**, se afișează un ecran care vă solicită să setați o parolă la salvarea setărilor de rețea. Urmăriți instrucțiunile afișate pe ecran pentru a seta parola.

▶▶ Linkuri corelate

- "Instalarea modulului LAN fără fir" [p.97](#)
- "Selectarea manuală a setărilor de rețea fără fir" [p.98](#)

- "Selectarea setărilor de rețea fără fir în Windows" [p.100](#)
- "Selectarea setărilor de rețea fără fir în Mac" [p.101](#)
- "Configurarea securității pentru rețeaua fără fir" [p.101](#)
- "Folosirea unui cod QR pentru conectarea la un dispozitiv mobil" [p.103](#)
- "Utilizarea unei chei USB pentru conectarea unui calculator Windows" [p.104](#)
- "Lista funcțiilor" [p.11](#)

Instalarea modulului LAN fără fir

Pentru a utiliza proiectorul într-o rețea fără fir, instalați modulul LAN fără fir 802.11b/g/n Epson. Nu instalați niciun alt tip de modul LAN fără fir.

Atenție

Nu deconectați niciodată modulul când indicatorul luminos este albastru sau se aprinde intermitent ori sunteți în cursul unei proiecții fără fir. În caz contrar, puteți să deteriorați modulul sau să pierdeți date.

- 1 Utilizați o șurubelniță cu cap în cruce pentru a scoate șurubul care fixează capacul modulului LAN fără fir.

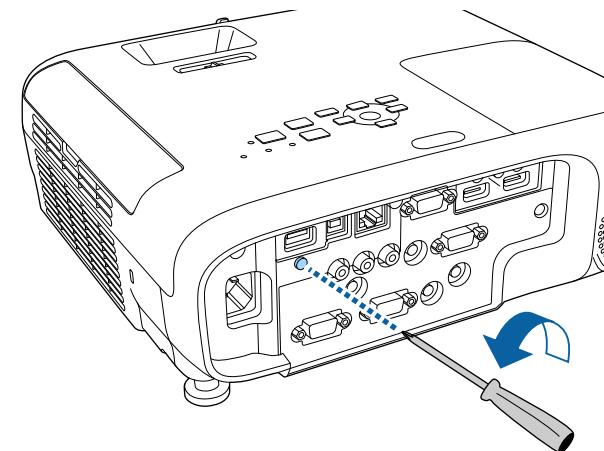

- 2** Conectați modulul LAN fără fir la portul USB-A.

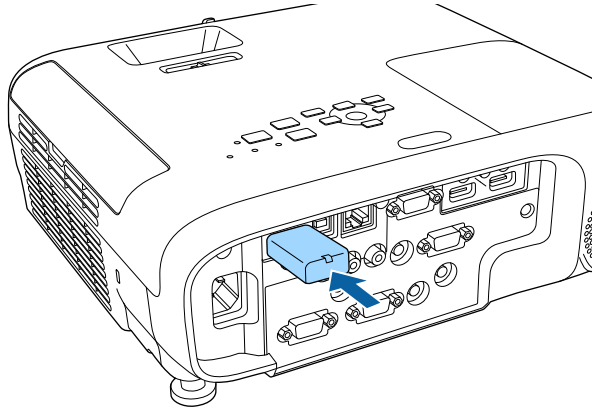

- 3** Atașați capacul modulului LAN fără fir și fixați-l cu șurubul.

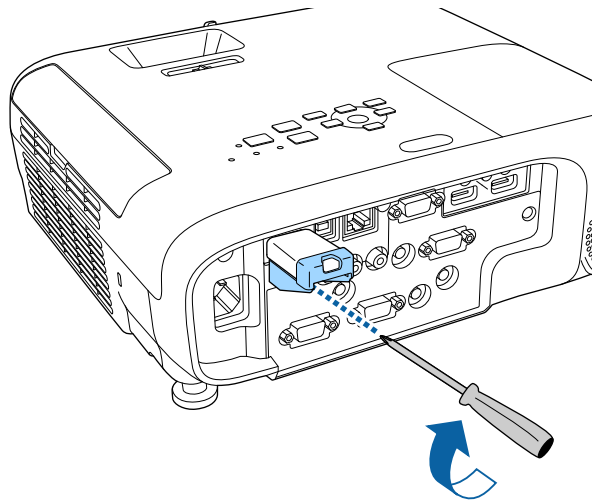

► Linkuri corelate

- "Lista funcțiilor" p.11

Selectarea manuală a setărilor de rețea fără fir

Înainte de a putea proiecta imagini din rețeaua fără fir, trebuie să selectați setările de rețea pentru proiector.

- 1** Apăsați pe butonul [Menu], selectați meniul **Rețea** și apăsați pe [Enter].

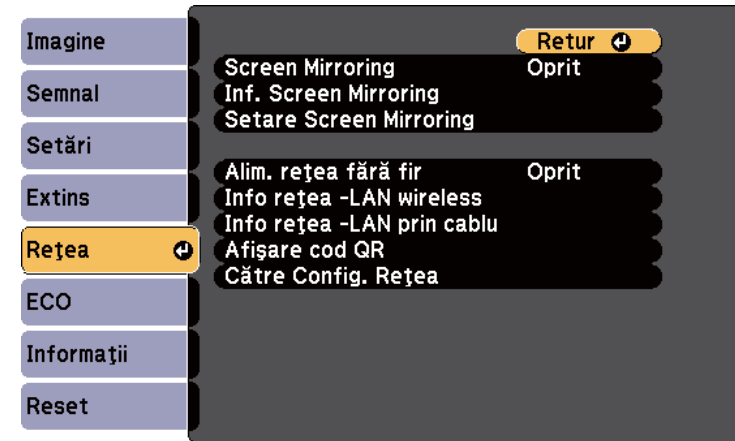

- 2** Selectați **Pornit** pentru setarea **Alim. rețea fără fir**.

- 3** Selectați **Către Config. Rețea** și apăsați pe [Enter].

4 Selectați meniul **Principal** și apăsați pe [Enter].

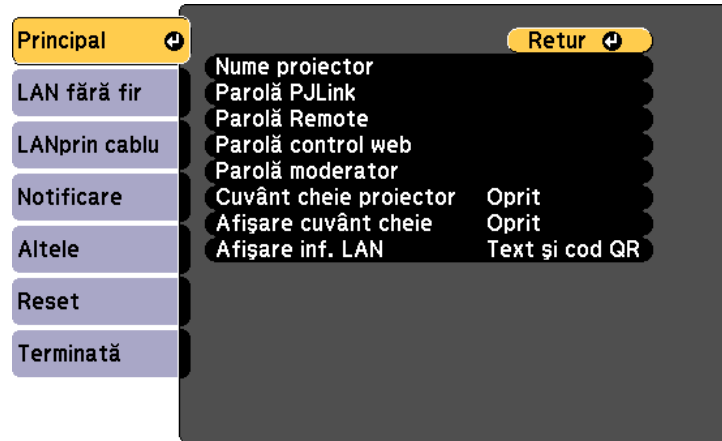

5 Selectați opțiunile principale după cum este necesar.

- **Nume proiector** – vă permite să introduceți un nume de până la 16 caractere pentru identificarea proiectorului în rețea.
- **Parolă PLink** – vă permite să introduceți o parolă de până la 32 de caractere alfanumerice pentru utilizarea protocolului PLink pentru comandarea proiectorului.
- Opțiunea **Parolă Remote** vă permite să introduceți o parolă de până la 8 caractere alfanumerice pentru accesarea proiectorului cu ajutorul controlului de bază. (Numele de utilizator este EPSONREMOTE. Nu există o parolă setată în mod implicit.)
- Opțiunea **Parolă control web** vă permite să introduceți o parolă de până la 8 caractere alfanumerice pentru accesarea proiectorului de pe Web. (Numele de utilizator este EPSONWEB. Nu există o parolă setată în mod implicit.)
- **Parolă moderator** – vă permite să introduceți o parolă numerică din patru cifre pentru accesarea proiectorului ca moderator utilizând aplicația Epson iProjection. (Nu există o parolă setată în mod implicit.)

- **Cuvânt cheie proiector** – vă permite să activați o parolă de securitate pentru a împiedica accesarea proiectorului de către persoane care nu se află în aceeași încăpere cu proiectorul. Trebuie să introduceți un cuvânt-cheie randomizat afișat de pe un computer, utilizând Epson iProjection, pentru a accesa proiectorul și a partaja ecranul curent.
- Opțiunea **Afișare cuvânt cheie** vă dă posibilitatea să selectați dacă doriți să afișați un cuvânt cheie pentru proiector pe imaginea proiectată atunci când accesați proiectorul utilizând Epson iProjection.
- **Afișare inf. LAN** – vă permite să setați formatul de afișare pentru informațiile de rețea ale proiectorului.



Utilizați tastatura afișată pentru a introduce cifre și caractere. Apăsați pe butoanele cu săgeți de pe telecomandă pentru a evidenția caracterele și apăsați pe [Enter] pentru a le selecta.

6 Selectați meniul **LAN fără fir** și apăsați pe [Enter].

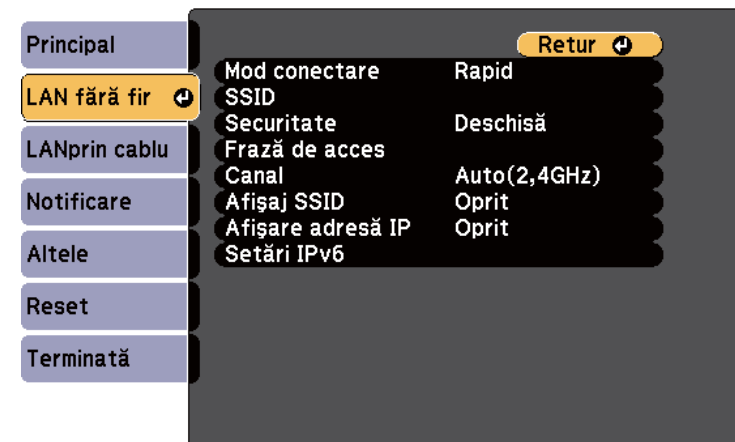

7 Selectați setarea **Mod conectare**.

- **Rapid** vă permite să vă conectați la mai multe smartphone-uri, tablete sau computere direct, prin comunicații fără fir.

- **Avansat** vă permite să vă conectați la smartphone-uri, tablete sau computere prin intermediul unui punct de acces de rețea fără fir.

8 Dacă ați selectat modul de conectare **Avansat**, selectați **Căutare punct de acces** pentru a selecta punctul de acces la care doriți să vă conectați.



Dacă este necesar să alocați manual identificatorul SSID, selectați **SSID** pentru a introduce identificatorul SSID.

9 În cazul modului de conectare **Avansat**, alocați setările IP pentru rețeaua dvs. după cum este necesar.

- Dacă rețeaua atribuie adrese automat, selectați **Setări IP** pentru a stabili setarea **DHCP** la **Pornit**.
- Dacă trebuie să setați manual adresa, selectați **Setări IP** pentru a seta opțiunea **DHCP** la **Oprit** și apoi introduceți valorile pentru setările **Adresă IP**, **Mască subrețea** și **Adresă Gateway** ale proiectorului.
- Dacă doriți să conectați proiectorul la rețea prin IPv6, selectați **Setări IPv6** pentru a configura setarea **IPv6** la **Pornit** și apoi configurați setările **Configurare automată** și **Utilizare adresă temp.** după necesități.

10 Pentru a nu permite afișarea SSID-ului sau a adresei IP în ecranul de standby LAN și în ecranul principal, setați opțiunea **Afișaj SSID** sau **Afișare adresă IP** la **Oprit**.

11 După ce terminați selectarea setărilor, selectați **Terminare** și urmați instrucțiunile de pe ecran pentru a salva setările și a ieși din meniuri.



Dacă nu este setată o **Parolă control web**, se afișează un ecran care vă solicită să setați o parolă înainte să puteți salva setările. Urmăriți instrucțiunile afișate pe ecran pentru a seta parola.

12 Apăsați pe butonul [LAN] de pe telecomandă.

Setările pentru rețeaua fără fir sunt finalizate atunci când vedeți adresa IP corectă în ecranul de standby LAN.



După ce terminați efectuarea setărilor de conectivitate fără fir pentru proiector, trebuie să selectați rețeaua fără fir pe calculator. Apoi, porniți software-ul de rețea pentru a trimite imagini către proiector prin intermediul unei rețele fără fir.

Selectarea setărilor de rețea fără fir în Windows

Înainte de a conecta proiectorul, selectați pe calculator rețeaua fără fir corectă.

- 1** Pentru a accesa utilitarul pentru conectivitate fără fir, faceți clic pe pictograma de rețea din bara de activități Windows.
- 2** Atunci când realizați conectarea în modul Avansat, selectați denumirea rețelei (SSID) la care se conectează proiectorul.
- 3** Faceți clic pe **Conectare**.

Selectarea setărilor de rețea fără fir în Mac

Înainte de a conecta proiectorul, selectați în Mac rețeaua fără fir corectă.

- 1** Faceți clic pe pictograma Wi-Fi în bara de meniuri din partea de sus a ecranului.
- 2** Atunci când realizați conectarea în modul Avansat, asigurați-vă că funcția Wi-Fi este activată și selectați denumirea rețelei (SSID) la care se conectează proiectorul.

Configurarea securității pentru rețeaua fără fir

Puteți trimite configura securitatea pentru proiector care va fi utilizată într-o rețea fără fir. Configurați una dintre următoarele opțiuni de securitate pentru a se corela cu setările utilizate în rețea:

- Securitate WPA2-PSK
- Securitate WPA3-PSK *
- Securitate WPA2/WPA3-PSK *
- Securitate WPA3-EAP *
- Securitate WPA2/WPA3-EAP *

* Disponibilă numai pentru modul de conectare Avansat.



Contactați administratorul rețelei pentru indicații privind introducerea informațiilor corecte.

- 1** Dacă doriți să configurați securitatea WPA3-EAP sau WPA2/WPA3-EAP, asigurați-vă că fișierul certificatului dvs. digital este compatibil cu înregistrarea proiectorului și că este plasat direct pe dispozitivul de stocare USB.

- 2** Apăsați pe butonul [Menu], selectați meniul **Rețea** și apăsați pe [Enter].

- 3** Selectați **Către Config. Rețea** și apăsați pe [Enter].

- 4** Selectați meniul **LAN fără fir** și apăsați pe [Enter].

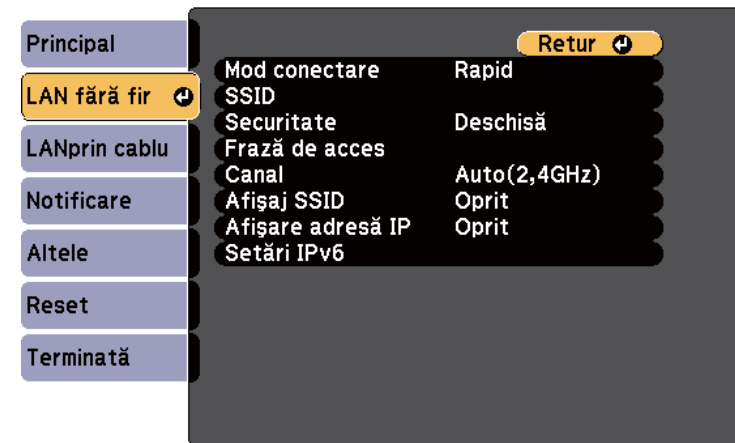

- 5** Selectați meniul **Securitate** și apăsați pe [Enter].

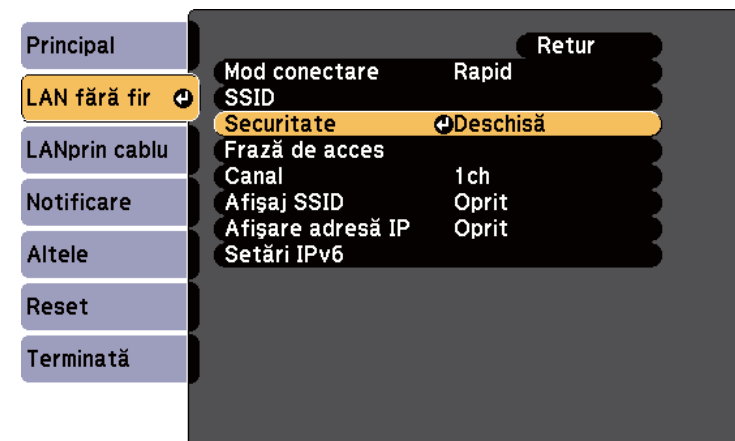

- 6** Selectați setările de securitate pentru corelare cu setările de rețea.
- 7** În funcție de securitatea aleasă, efectuați una din următoarele acțiuni.
 - **WPA3-PSK** sau **WPA2/WPA3-PSK**: Selectați **Frază de acces**, apăsați pe [Enter] și introduceți o frază de acces care conține între 8 și 63 de caractere. Pentru a introduce mai mult de 32 de caractere, utilizați browserul web. Apoi treceți la pasul 16.
 - **WPA3-EAP** sau **WPA2/WPA3-EAP**: Selectați **Setări EAP** și apăsați pe [Enter].
- 8** Selectați protocolul pentru autentificare drept setarea **Tip EAP**.

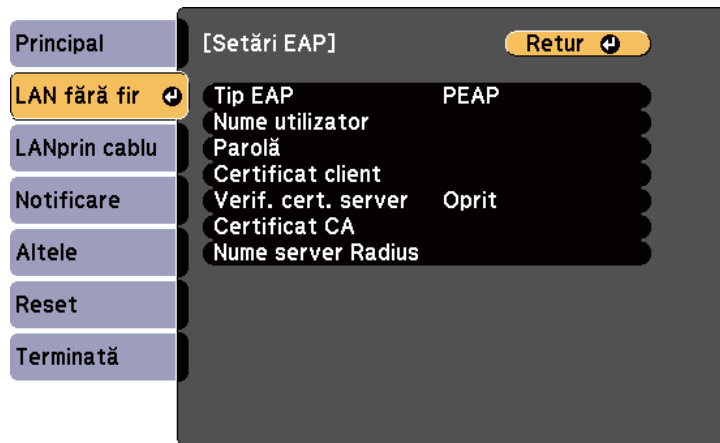

- 9** Pentru a vă importa certificatul, selectați tipul certificatului și apăsați pe [Enter].
 - **Certificat client** pentru tipul **PEAP-TLS** sau **EAP-TLS**
 - **Certificat CA** pentru toate tipurile EAP



De asemenea, puteți înregistra certificate digitale din browserul web. Cu toate acestea, asigurați-vă că vă înregistrați o singură dată, în caz contrar riscând ca certificatul să nu fie instalat corect.

- 10** Selectați **Înregistrare** și apăsați pe [Enter].
- 11** Urmați instrucțiunile de pe ecran pentru a conecta un dispozitiv de stocare USB la portul USB-A al proiecteurului.
- 12** Apăsați pe [Enter] pentru a afișa lista de certificate.
- 13** Selectați certificatul de importat utilizând lista afișată.
Se va afișa un mesaj solicitându-vă să introduceți parola pentru certificat.
- 14** Introduceți o parolă și apăsați pe [Enter].
Certificatul este importat și apare un mesaj de finalizare.
- 15** Selectați setările EAP după cum este necesar.
 - **Nume utilizator** vă permite să introduceți un nume de utilizator format din maxim 64 de caractere alfanumerice. Pentru a introduce mai mult de 32 de caractere, utilizați browserul web. La importul unui certificat client, numele pe care a fost emis certificatul este setat automat.
 - **Parolă** vă permite să introduceți o parolă formată din maxim 64 de caractere alfanumerice atunci când se utilizează tipul **PEAP** sau **EAP-FAST**. Pentru a introduce mai mult de 32 de caractere, utilizați browserul web.
 - **Verif. cert. server** vă permite să selectați dacă se verifică sau nu certificatul serverului atunci când este setat un certificat CA.

- **Nume server Radius** vă permite să introduceți numele serverului de verificat.

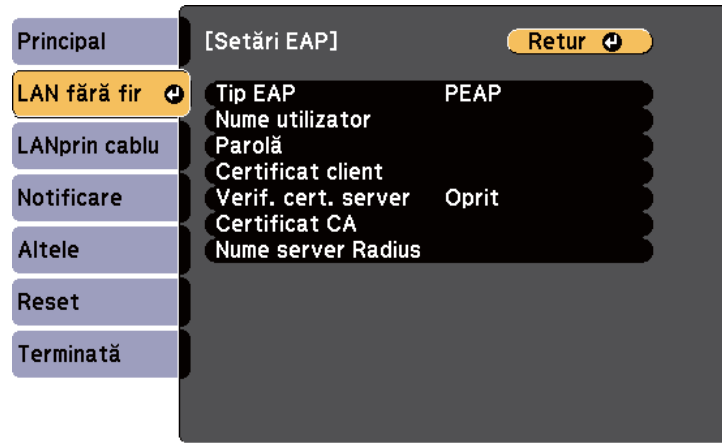

Specificație	Descriere
Criptare	RSA
Hașurări	MD5/SHA-1/SHA-256/SHA-384/SHA-512
Lungime cheie	512/1024/2048/4096 biți
Parolă *	Până la 64 de caractere alfanumerice; obligatoriu

Certificat CA (PEAP/PEAP-TLS/EAP-TLS/EAP-FAST)

Specificație	Descriere
Format	X509v3
Extensie	DER/CER/PEM
Criptare	RSA
Hașurări	MD5/SHA-1/SHA-256/SHA-384/SHA-512
Lungime cheie	512/1024/2048/4096 biți
Codificare	BASE64/Binary

* Puteți seta o parolă cu până la 64 de caractere alfanumerice. Cu toate acestea, pentru a introduce mai multe de 32 de caractere, este necesar să utilizați browserul web.

16 După ce terminați realizarea setărilor, selectați **Terminată** și urmați instrucțiunile de pe ecran pentru a salva setările și a ieși din meniuri.

▶ Linkuri corelate

- "Certificate client și CA suportate" [p.103](#)
- "Meniul Rețea - meniul LAN fără fir" [p.150](#)

Certificate client și CA suportate

Puteți înregistra aceste tipuri de certificate digitale.

Certificat client (PEAP-TLS/EAP-TLS)

Specificație	Descriere
Format	PKCS#12
Extensie	PFX, P12

Folosirea unui cod QR pentru conectarea la un dispozitiv mobil

După efectuarea pe proiector a setărilor pentru rețeaua fără fir, puteți să afișați un cod QR pe ecran și puteți utiliza acest cod pentru a conecta un dispozitiv mobil prin intermediul aplicației Epson iProjection (pentru iOS/Android).



- Asigurați-vă că ați instalat cea mai recentă versiune a aplicației Epson iProjection pe dispozitivul dvs.
- Puteți descărca gratuit aplicația Epson iProjection din App Store sau Google Play. Orice tarife suportate în timpul comunicării cu App Store sau Google Play cad în responsabilitatea clientului.
- Atunci când utilizați Epson iProjection în modul de conectare Rapid, vă recomandăm să efectuați setări de securitate.

- 1** Apăsați pe butonul [LAN] de pe telecomandă.
Se afișează codul QR pe suprafața proiectată.



- Dacă nu vedeți codul QR, configurați setarea **Afișare inf. LAN la Text și cod QR** în meniul **Rețea** al proiecteurului.
☛ **Rețea > Către Config. Rețea > Principal > Afișare inf. LAN**
- Pentru a ascunde codul QR, apăsați pe [Esc].
- Când codul QR este ascuns, apăsați pe [Enter] pentru a afișa codul.

- 2** Porniți aplicația Epson iProjection pe dispozitivul dvs. mobil.

- 3** Citiți codul QR proiectat folosind Epson iProjection pentru a efectua conectarea la projector.



Pentru a citi în mod corect codul QR, asigurați-vă că vă aflați paralel cu ecranul și că țineți dispozitivul suficient de aproape de codul proiectat, pentru ca acest cod să se încadreze în vizorul cititorului de coduri QR al dispozitivului mobil. Dacă vă aflați prea departe de ecran, este posibil să nu puteți citi codul.

La stabilirea unei conexiuni, selectați meniul **Contents** din  și selectați fișierul pe care doriți să îl proiectați.

Utilizarea unei chei USB pentru conectarea unui calculator Windows

Vă puteți configura unitatea flash USB drept cheie USB pentru a conecta rapid proiectorul la un computer Windows care suportă o rețea locală fără fir. După crearea cheii USB, puteți proiecta repede imagini de pe proiectorul din rețea.

- 1** Configurați cheia USB folosind software-ul Epson iProjection (pentru Windows/Mac).



Pentru instrucțiuni, consultați *Ghid de utilizare Epson iProjection (Windows/Mac)*.

- 2** Asigurați-vă că modulul LAN fără fir este instalat sau încorporat în proiectorul dvs.

- 3** Porniți proiectorul.

- 4** Apăsați pe butonul [LAN] de pe telecomandă.
Este afișat ecranul de standby LAN. Verificați dacă se afișează SSID și adresa IP.

- 5** Pentru a conecta cheia USB, efectuați una din următoarele acțiuni.
 - Conectați cheia USB la portul USB-A al proiecteurului. (Modele cu modul LAN fără fir încorporat.)
 - Scoateți modulul LAN fără fir din projector și introduceți cheia USB în același port utilizat pentru modulul LAN fără fir. (Modele cu modulul LAN fără fir opțional instalat.)

Veți vedea un mesaj proiectat, conform căruia actualizarea informațiilor rețelei este finalizată.

6 Scoateți cheia USB.
Dacă proiectorul dvs. are nevoie de modulul LAN fără fir, reintroduceți modul LAN fără fir în proiector. (Modele cu modulul LAN fără fir opțional instalat.)

7 Conectați cheia USB la un port USB al calculatorului.

8 Urmați instrucțiunile de pe ecran pentru a instala aplicația necesară.



- Dacă se afișează mesajul Paravan de protecție Windows, faceți clic pe **Da** pentru a dezactiva paravanul de protecție.
- Trebuie să aveți autoritate de administrator pentru a instala software-ul.
- Dacă aplicația nu este instalată automat, faceți dublu clic pe **MPPLaunch.exe** în cheia USB.

După câteva minute, proiectorul afișează imaginea calculatorului.

9 După ce terminați proiecția fără fir, selectați opțiunea **Eliminare în siguranță a unui dispozitiv hardware** din bara de acțiuni Windows, apoi deconectați cheia USB de la calculator.



Este posibil să trebuiască să reporniți calculatorul pentru a reactiva conexiunea LAN fără fir.

Puteți trimite imagini către proiector de pe dispozitive mobile, cum ar fi laptopuri, telefoane smartphone și tablete utilizând tehnologia Miracast.

Dacă dispozitivul dvs. suportă tehnologia Miracast, nu este necesar să instalați niciun software suplimentar. La utilizarea unui calculator Windows, asigurați-vă că aveți la dispoziție adaptorul necesar pentru conexiunea Miracast.

Rețineți următoarele limitări la utilizarea caracteristicilor Screen Mirroring.

- Nu puteți reda o imagine întrețesută.
- Nu puteți reda audio multicanal prin 3ch (canal 3).
- Nu puteți proiecta imagini cu rezoluție mai mare de 1920×1080 și frecvență de cadre mai mare de 30 fps.
- Nu puteți reda video 3D.
- Este posibil să nu puteți vizualiza conținuturi protejate prin legea drepturilor de autor printr-o conexiune Miracast, în funcție de dispozitiv.
- Nu modifica setările din secțiunea Setare Screen Mirroring în timpul proiecției prin Screen Mirroring. Prin aceasta puteți provoca deconectarea proiectorului, iar reconecta poate dura un timp.

☛ Rețea > Setare Screen Mirroring

- Nu opriți proiectorul direct de la întrerupător în timpul proiecției prin Screen Mirroring.



- Dispozitivele mobile cu sistem de operare Android sau Windows 8.1 sau alte versiuni ulterioare suportă în principal Miracast. Suportul pentru Miracast variază în funcție de dispozitivul mobil. Consultați manualul dispozitivului mobil pentru detalii.
- Dacă nu este setată o **Parolă control web**, se afișează un ecran care vă solicită să setați o parolă la salvarea setărilor de rețea. Urmăriți instrucțiunile afișate pe ecran pentru a seta parola.

► Linkuri corelate

- "Selectarea setărilor pentru funcția Screen Mirroring" [p.106](#)
- "Conectarea utilizând Screen Mirroring cu funcția Miracast" [p.108](#)

- "Lista funcțiilor" [p.11](#)

Selectarea setărilor pentru funcția Screen Mirroring

Trebuie să selectați setările Screen Mirroring pentru proiector pentru proiecții de imagini de pe dispozitivul dvs. mobil.



Dacă setați o parolă pentru **Prot. Screen Mirroring**, dezactivați mai întâi parola pentru **Prot. Screen Mirroring**.

- 1 Apăsați pe butonul [Menu], selectați meniul **Rețea** și apăsați pe [Enter].

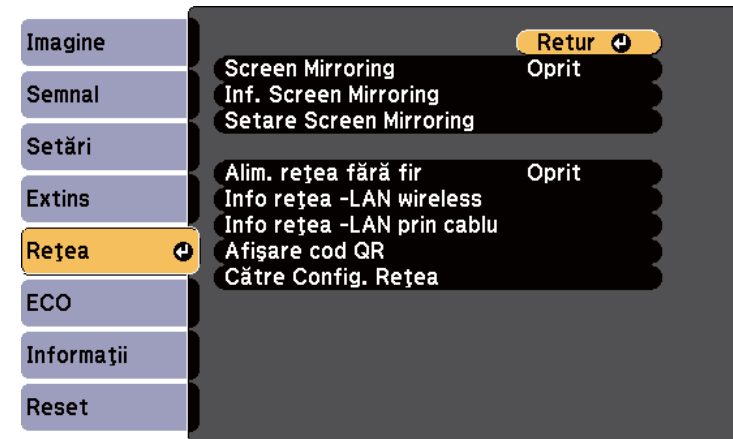

2 Selectați **Pornit** drept setare pentru opțiunea **Screen Mirroring**.

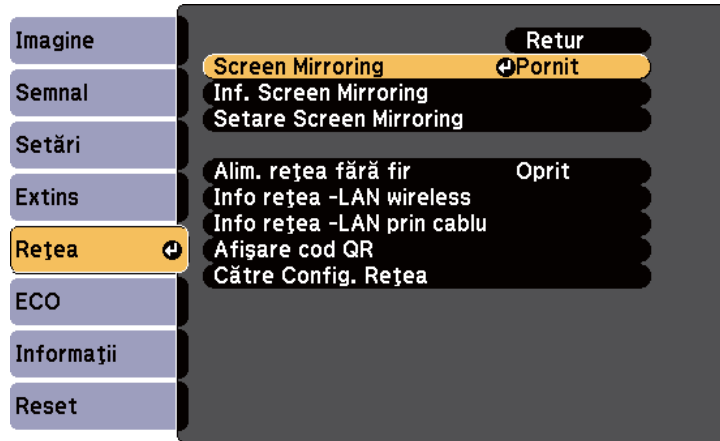

3 Selectați **Setare Screen Mirroring** și apăsați pe [Enter].

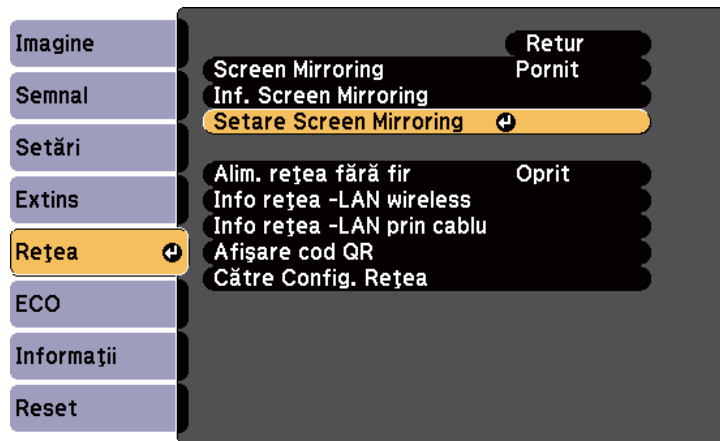

4 Configurați setarea necesară pentru **Nume afișaj**.

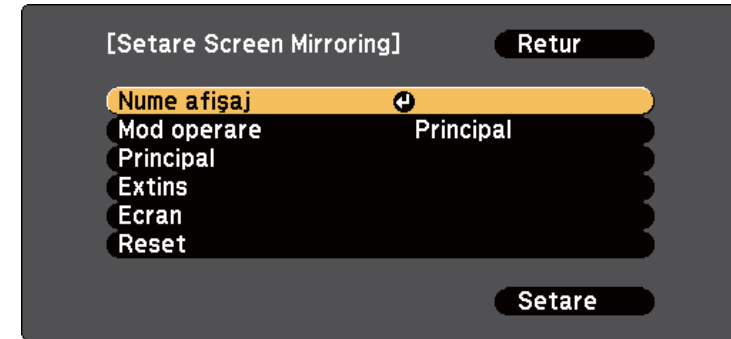

5 Selectați setarea **Mod operare**.

- **Principal** vă permite să efectuați conectarea cu opțiunile principale.
- **Extins** vă permite să efectuați conectarea cu opțiuni avansate.

6 Selectați setarea **Principal** dacă este necesar.

- **Rețea LAN fără fir** – vă permite să selectați tipul de sistem LAN fără fir la care conectați proiectorul.
- Opțiunea **Reglare performanțe** vă permite să reglați viteza/calitatea caracteristicii Screen Mirroring. Selectați o valoare mică pentru a îmbunătăți calitatea și un număr mare pentru a mări viteza.
- **Mod conectare** vă permite să selectați tipul de securitate. Disponibil numai pentru modul de operare **Principal**.

7 Pentru modul de operare **Extins**, selectați setarea **Extins**.

- Opțiunea **Mod întâlnire** vă permite să selectați tipul de întâlnire. Selectați **Înteruptibil** pentru a vă conecta la alt dispozitiv mobil în timpul proiecției cu Screen Mirroring sau la **Neînteruptibil** pentru a vă conecta exclusiv la un singur dispozitiv.
- **Canal** vă permite să selectați canalul wireless utilizat de Screen Mirroring.

- 8** Selectați setarea **Ecran** dacă este necesar.
- Opțiunea **Notă cod PIN** vă permite să afișați codul PIN pe imaginea proiectată în timpul proiecției altor surse de intrare decât Screen Mirroring.
 - Opțiunea **Notă nume dispozitiv** vă permite să afișați numele dispozitivului nou conectat pe imaginea proiectată în timpul proiecției altor surse de intrare decât Screen Mirroring.

- 9** După ce terminați selectarea setărilor, selectați **Setare** și urmați instrucțiunile de pe ecran pentru a salva setările și a ieși din meniuri.



Dacă nu este setată o **Parolă control web**, se afișează un ecran care vă solicită să setați o parolă înainte să puteți salva setările. Urmăriți instrucțiunile afișate pe ecran pentru a seta parola.

- 10** Apăsați pe butonul [Home] de pe telecomandă. Setările sunt încheiate atunci când pe ecranul principal se afișează Nume afișaj.

Conectarea utilizând Screen Mirroring cu funcția Miracast

Dacă dispozitivul dvs. mobil, cum ar fi smartphone-ul, acceptă funcția Miracast, îl puteți conecta la proiector fără fir pentru a proiecta imagini. Atunci când vă conectați utilizând Screen Mirroring, puteți reda sunet prin intermediul sistemului de difuzoare al proiectorului.

- 1** Dacă este necesar, selectați **Setări Screen Mirroring** pe proiector.
- 2** Apăsați pe butonul [LAN] de pe telecomandă pentru a comuta la sursa Screen Mirroring.
Veți vedea ecranul standby al caracteristicii Screen Mirroring.

- 3** Pe dispozitivul dvs. mobil, utilizați funcția Miracast pentru a căuta proiectorul.
Veți vedea o listă cu dispozitivele disponibile.

- 4** Din listă, selectați parametrul Nume afișaj al proiectorului.

- 5** Dacă vedeți ecranul de introducere a codului PIN pe dispozitivul dvs. mobil, introduceți codul PIN afișat în ecranul standby al caracteristicii Screen Mirroring sau în partea din dreapta jos a imaginii proiectate.
Proiectorul va afișa imaginea de pe dispozitivul mobil.



Stabilirea conexiunii poate dura un anumit timp. În timpul conectării, nu deconectați cablul de alimentare al proiectorului. În caz contrar, dispozitivul dvs. va „îngheța” sau va funcționa incorect. În funcție de dispozitivul mobil, este posibil să trebuiască să ștergeți un dispozitiv atunci când realizați conectarea. Urmăriți instrucțiunile de pe ecranul dispozitivului dvs.

» Linkuri corelate

- "Conectarea prin caracteristica Screen Mirroring în Windows 10" [p.108](#)
- "Conectarea prin caracteristica Screen Mirroring în Windows 8.1" [p.109](#)

Conectarea prin caracteristica Screen Mirroring în Windows 10

Efectuând conectarea prin caracteristica Screen Mirroring, vă puteți configura calculatorul pentru proiecție fără fir și puteți reda sunet prin sistemul audio al proiectorului.

- 1** Dacă este necesar, selectați **Setări Screen Mirroring** pe proiector.

- 2** Apăsați pe butonul [LAN] de pe telecomandă pentru a comuta la sursa Screen Mirroring.
Veți vedea ecranul standby al caracteristicii Screen Mirroring.

- 3** Afișați **Centrul de acțiune** și apoi selectați **Conectare**.

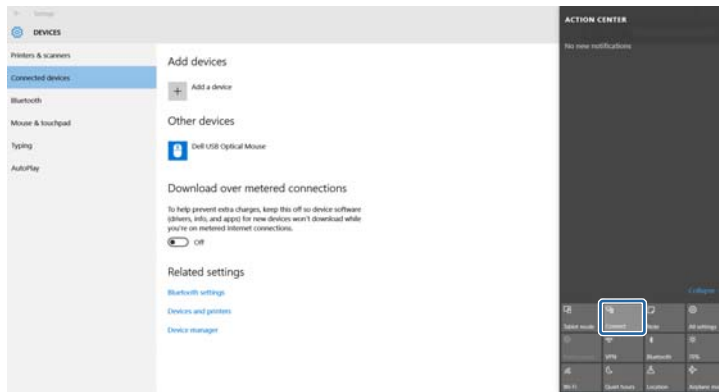

Veți vedea o listă cu dispozitivele disponibile.

- 4** Din listă, selectați parametrul Nume afișaj al proiectorului.

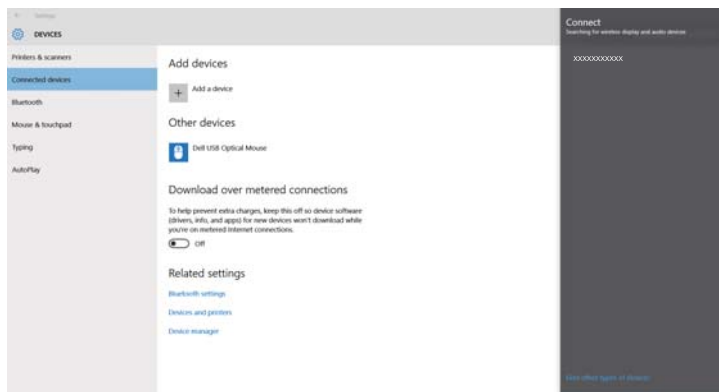

- 5** Dacă vedeți ecranul de introducere a codului PIN pe computerul dvs., introduceți codul PIN afișat în ecranul standby al caracteristicii Screen Mirroring sau în partea din dreapta jos a imaginii proiectate.
Proiectorul va afișa imaginea de la calculator.



Stabilirea conexiunii poate dura un anumit timp. În timpul conectării, nu deconectați cablul de alimentare al proiectorului. În caz contrar, dispozitivul dvs. va „îngheța” sau va funcționa incorect.

Conectarea prin caracteristica Screen Mirroring în Windows 8.1

Puteți configura calculatorul pentru proiecția fără fir cu ajutorul funcției Butoane din Windows 8.1. Atunci când vă conectați utilizând Screen Mirroring, puteți reda sunet prin intermediul sistemului de difuzoare al proiectorului.

- 1** Dacă este necesar, selectați **Setări Screen Mirroring** pe proiector.
- 2** Apăsați pe butonul [LAN] de pe telecomandă pentru a comuta la sursa Screen Mirroring.
Veți vedea ecranul standby al caracteristicii Screen Mirroring.

- 3** Pe calculator, selectați **Dispozitive** din opțiunea Butoane și selectați **Proiectare**.



- 4** Selectați opțiunea **Adăugați un ecran fără fir**.



Veți vedea o listă cu dispozitivele disponibile.

- 5** Din listă, selectați parametrul Nume afișaj al proiectorului.

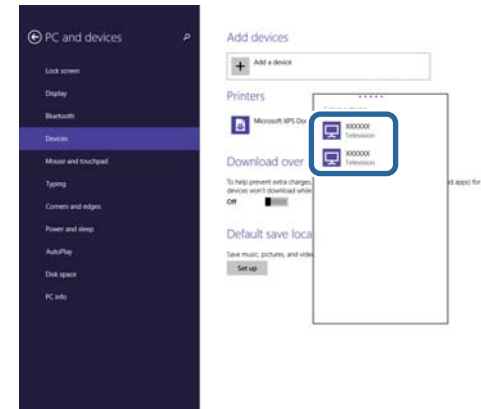

- 6** Dacă vedeți ecranul de introducere a codului PIN pe computerul dvs., introduceți codul PIN afișat în ecranul standby al caracteristicii Screen Mirroring sau în partea din dreapta jos a imaginii proiectate.

Proiectorul va afișa imaginea de la calculator.



Stabilirea conexiunii poate dura un anumit timp. În timpul conectării, nu deconectați cablul de alimentare al proiectorului. În caz contrar, dispozitivul dvs. va „îngheța” sau va funcționa incorect.

Puteți utiliza protocolul HTTPS pentru a crește nivelul de securitate dintre proiector și un browser web care comunică cu acesta. Pentru aceasta, creați un certificat de server, instalați-l pe proiector și activați setarea **HTTP securizat** din meniurile proiectorului pentru a verifica gradul de încredere oferit de browserul web.

☛ **Rețea > Către Config. Rețea > Altele > HTTP securizat**

Chiar dacă nu instalați un certificat de server, proiectorul creează automat un certificat cu semnătură proprie și permite comunicarea. Cu toate acestea, deoarece acest certificat cu semnătură proprie nu poate verifica gradul de încredere de pe un browser web, în momentul accesării proiectorului de pe un browser web, veți vedea un avertisment privind gradul de încredere al serverului. Acest avertisment nu împiedică comunicarea.

▶ **Linkuri corelate**

- "Importul unui certificat de server web folosind meniurile" [p.111](#)
- "Lista funcțiilor" [p.11](#)

Importul unui certificat de server web folosind meniurile

Puteți crea un certificat de server web propriu și îl puteți importa utilizând meniurile proiectorului și o unitate flash USB.



De asemenea, puteți înregistra certificate digitale din browserul web. Cu toate acestea, asigurați-vă că vă înregistrați o singură dată, în caz contrar riscând ca certificatul să nu fie instalat corect.

- 1** Asigurați-vă că fișierul certificatului dvs. digital este compatibil cu înregistrarea proiectorului și că este plasat direct pe dispozitivul de stocare USB.
- 2** Apăsați pe butonul [Menu], selectați meniul **Rețea** și apăsați pe [Enter].

- 3** Selectați **Către Config. Rețea** și apăsați pe [Enter].
- 4** Selectați meniul **Altele** și apăsați pe [Enter].

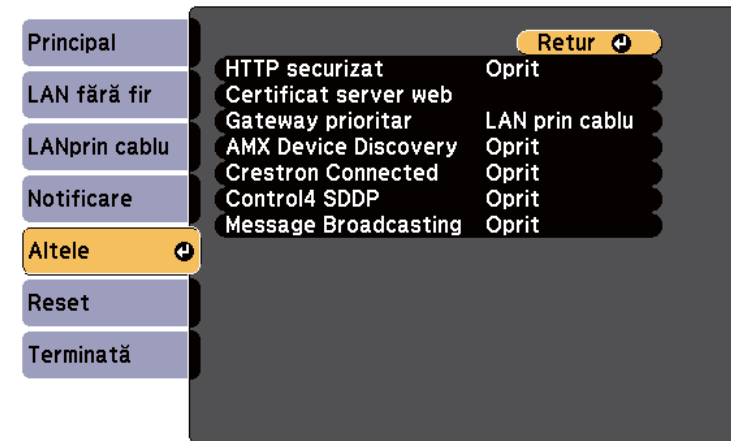

- 5** Setați opțiunea **HTTP securizat** la **Pornit**.
- 6** Selectați **Certificat server web** și apăsați pe [Enter].
- 7** Selectați **Înregistrare** și apăsați pe [Enter].
- 8** Urmați instrucțiunile de pe ecran pentru a conecta un dispozitiv de stocare USB la portul USB-A al proiectorului.
- 9** Apăsați pe [Enter] pentru a afișa lista de certificate.
- 10** Selectați certificatul de importat utilizând lista afișată. Se va afișa un mesaj solicitându-vă să introduceți parola pentru certificat.
- 11** Introduceți o parolă și apăsați pe [Enter]. Certificatul este importat și apare un mesaj de finalizare.

▶ Linkuri corelate

- "CertIFICATE de server web suportate" [p.112](#)

Certificate de server web suportate

Puteți înregistra aceste tipuri de certificate digitale.

Certificat server web (HTTP securizat)

Specificație	Descriere
Format	PKCS#12
Extensie	PFX, P12
Criptare	RSA
Hașurări	MD5/SHA-1/SHA-256/SHA-384/SHA-512
Lungime cheie	512/1024/2048/4096 biți
Nume comun	Nume gazdă rețea
Organizație	Opțional
Parolă *	Până la 64 de caractere alfanumerice; obligatoriu

* Puteți seta o parolă cu până la 64 de caractere alfanumerice. Cu toate acestea, pentru a introduce mai multe de 32 de caractere, este necesar să utilizați browserul web.

Monitorizarea și controlarea proiectorului

Urmați instrucțiunile din aceste secțiuni pentru a monitoriza și controla proiectorul într-o rețea.

► Linkuri corelate

- "Epson Projector Management" [p.114](#)
- "Controlarea unui proiector conectat în rețea utilizând un browser Web" [p.115](#)
- "Înregistrarea certificatelor digitale de la un browser web" [p.119](#)
- "Configurarea alertelor prin e-mail referitoare la proiector" [p.120](#)
- "Configurarea monitorizării utilizând software-ul SNMP" [p.122](#)
- "Utilizarea comenzilor ESC/VP21" [p.123](#)
- "Asistența PjLink" [p.125](#)
- "Asistență Crestron Connected" [p.126](#)
- "Setarea planificărilor de evenimente pentru proiector" [p.131](#)

Software-ul Epson Projector Management (numai pentru Windows) vă permite să monitorizați și să controlați proiectorul în rețea. Pentru instrucțiuni, consultați *Ghid de utilizare pentru Epson Projector Management*.

Puteți descărca software-ul Epson Projector Management de pe următorul site Web.

epson.sn/

▶ Linkuri corelate

- "Lista funcțiilor" [p.11](#)

După ce ați conectat proiectorul la rețea, puteți să selectați setările proiectorului și să controlați proiecția utilizând un browser Web compatibil. Puteți astfel să accesați proiectorul de la distanță.



- Asigurați-vă că proiectorul și calculatorul sunt conectate la rețea. Când proiectați imagini utilizând o rețea locală fără fir, efectuați conectarea în modul de conectare **Avansat**.
- Puteți folosi următoarele browsere web.
 - Internet Explorer 11 sau ulterior (Windows)
 - Microsoft Edge (Windows)
 - Safari (Mac, iOS)
 - Chrome (Android)
- Când folosiți browserul web, nu realizați conexiuni folosind un server proxy. Nu puteți să selectați toate setările din meniurile proiectorului și să controlați toate funcțiile proiectorului utilizând un browser Web.
- Dacă setați **Mod standby** la **Comunicare act.**, puteți utiliza un browser Web pentru a selecta setări și pentru a controla proiecția chiar dacă proiectorul se află în modul standby (când alimentarea este oprită).
 - ☛ ECO > Mod standby > Mod standby

- 1** Asigurați-vă că proiectorul este pornit.
- 2** Asigurați-vă că dispozitivul sau calculatorul este conectat în aceeași rețea ca și proiectorul.
- 3** Lansați browserul web pe calculator sau dispozitiv.

- 4** Accesați ecranul Epson Web Control introducând adresa IP a proiectorului în caseta pentru adresă a browserului. Când introduceți o adresă IPv6, scrieți adresa între paranteze drepte, [și].
Se afișează ecranul Epson Web Control.

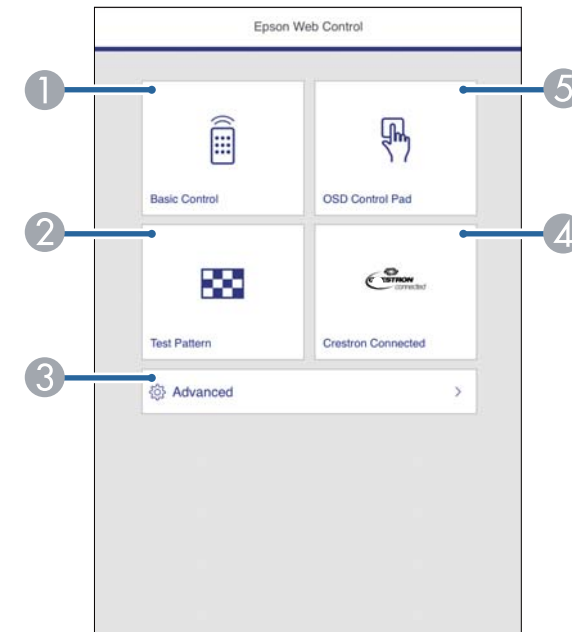

- 1** Controlează proiectorul de la distanță.
- 2** Afișează un șablon de test.
- 3** Configurează setări detaliate ale proiectorului.
- 4** Deschide fereastra de operațiuni Crestron Connected. Disponibil numai când setați sistemul Crestron Connected.
- 5** Operează setările din meniul proiectorului cu ajutorul degetului dvs. sau al mouse-ului.

- 5** Selectați opțiunea corespunzătoare funcției proiectorului pe care doriți să o controlați.



Este posibil să fie necesar să vă conectați pentru a accesa opțiunile din ecranul **Epson Web Control**. Setări mai întâi următoarele parole.

- Pentru a accesa opțiunea **Control de bază**, trebuie să vă conectați folosind **EPSONREMOTE** ca nume de utilizator și de asemenea **Parolă Remote**. (Nu există o parolă setată în mod implicit.)

Setați **Control de bază** la **Pornit** în meniul **Rețea** al proiectorului, apoi setați parola.

☛ **Rețea > Către Config. Rețea > Altele > Control de bază**

- Pentru a accesa alte opțiuni și a salva setările, trebuie să vă conectați utilizând **EPSONWEB** ca nume de utilizator și **Parolă control web**. (Nu există o parolă setată în mod implicit.)

Setați parola din meniul **Rețea** al proiectorului.

☛ **Rețea > Către Config. Rețea > Principal > Parolă control web**

► Linkuri corelate

- "Opțiuni pentru control web" [p.116](#)
- "Setări pentru configurarea proiectorului - meniul ECO" [p.158](#)
- "Meniul Rețea - meniul Principal" [p.149](#)
- "Lista funcțiilor" [p.11](#)

Opțiuni pentru control web

Control de bază

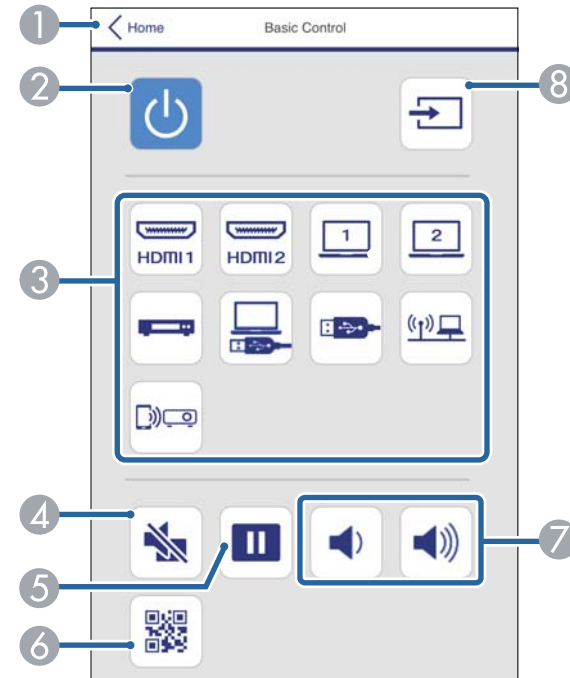

- 1 Se revine la ecranul Epson Web Control.
- 2 Pornește și oprește proiectorul.
- 3 Selectează sursa de intrare.
- 4 Pornește sau oprește temporar semnalele audio și video.
- 5 Blochează sau deblochează proiectarea imaginilor.
- 6 Afișează codul QR.
- 7 Reglează volumul boxei.
- 8 Caută surse.

Consolă de control OSD

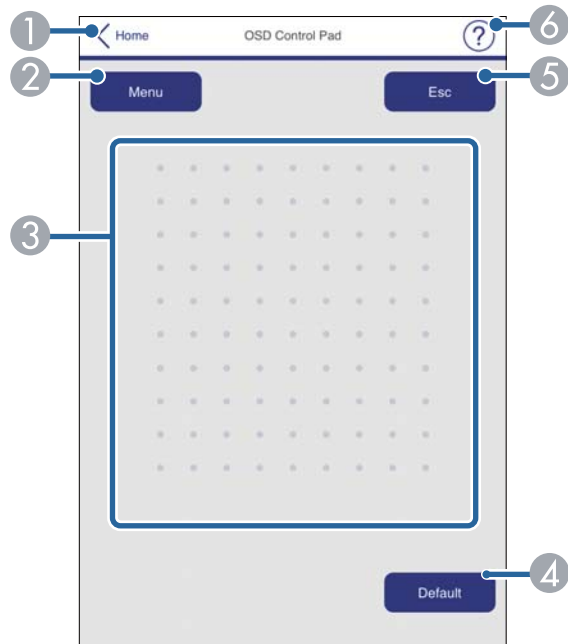

- 1 Se revine la ecranul Epson Web Control.
- 2 Afișează meniurile de setări ale proiectorului.
- 3 Folosiți degetul sau mouse-ul pentru a naviga în meniuri.
- 4 Resetează la valoarea implicită a setării selectate.
- 5 Revine la meniul anterior.
- 6 Afișează subiectele de ajutor.

Șablon de test

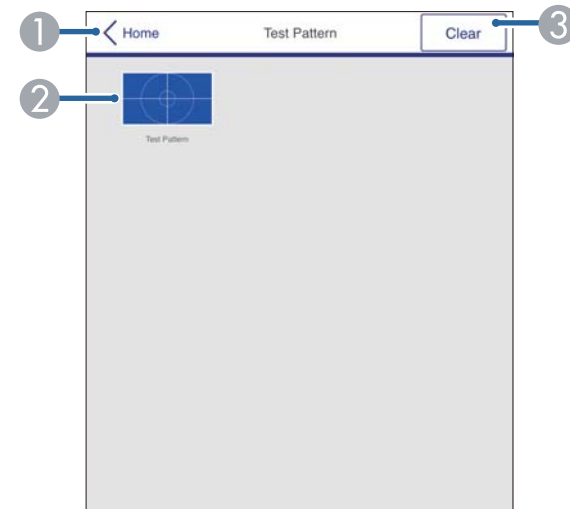

- 1 Se revine la ecranul Epson Web Control.
- 2 Afișează șabloanele de test disponibile; selectează pentru a proiecta un șablon de test.
- 3 Dezactivează afișarea șablonului de test.

Avansat



►► Linkuri corelate

- "Lista funcțiilor" p.11

- 1 Deschide meniurile.
- 2 Afișează numele meniului pe care l-ați selectat.
- 3 Specifică setările proiectorului.
- 4 Blochează/deblochează setările proiectorului.
- 5 Actualizează setările proiectorului.



Nu puteți modifica următoarele setări utilizând Epson Web Control:

- Buton utilizator
- Logo utilizator
- Setare HDMI EQ
- Limbă
- Resetați Durată Lampă

Puteți înregistra în proiector certificate digitale pentru a asigura securitatea fișierelor prezentărilor dvs.



De asemenea, puteți înregistra certificatele digitale în meniul **Rețea** al proiectorului. Cu toate acestea, asigurați-vă că vă înregistrați o singură dată, în caz contrar riscând ca certificatul să nu fie instalat corect.

☛ **Rețea > Către Config. Rețea > LAN fără fir > Setări EAP > Certificat client**

☛ **Rețea > Către Config. Rețea > LAN fără fir > Setări EAP > Certificat CA**

☛ **Rețea > Către Config. Rețea > Altele > Certificat server web**

- 1** Asigurați-vă că fișierul certificatului digital este compatibil cu înregistrarea proiectorului.
- 2** Asigurați-vă că proiectorul este pornit.
- 3** Porniți browserul Web pe un calculator sau dispozitiv conectat la rețea.
- 4** Accesați ecranul Epson Web Control introducând adresa IP a proiectorului în caseta pentru adresă a browserului.
Se afișează ecranul Epson Web Control.
- 5** Selectați **Avansat**.



- Pentru a vedea ecranul Avansat este posibil să trebuiască să vă autentificați. Dacă este afișat un ecran de conectare, introduceți numele de utilizator și parola. (Numele de utilizator este **EPSONWEB**. Nu există o parolă setată în mod implicit.)
- Puteți schimba parola în **Parolă control web** în meniul **Rețea** al proiectorului.

☛ **Rețea > Către Config. Rețea > Principal > Parolă control web**

- 6** În **Rețea**, selectați **Certificat**.
- 7** Selectați fișierul certificat pe care doriți să îl înregistrați.
- 8** Introduceți parola în caseta **Parolă** și apoi faceți clic pe **Setare**.
- 9** După ce terminați de înregistrat certificatul, faceți clic pe **Aplică** pentru a finaliza modificările și înregistrarea.

▶▶ **Linkuri corelate**

- "Lista funcțiilor" [p.11](#)

Puteți configura proiectorul să trimită alerte prin e-mail în rețea în cazul unor probleme la proiector.

Dacă setați opțiunea **Mod standby** la **Comunicare act.**, puteți primi alertele prin e-mail chiar dacă proiectorul este în modul Standby (când alimentarea este oprită).

ECO > Mod standby > Mod standby

- 1** Apăsați pe butonul [Menu], selectați meniul **Rețea** și apăsați pe [Enter].
- 2** Selectați **Către Config. Rețea** și apăsați pe [Enter].
- 3** Selectați meniul **Notificare** și apăsați pe [Enter].

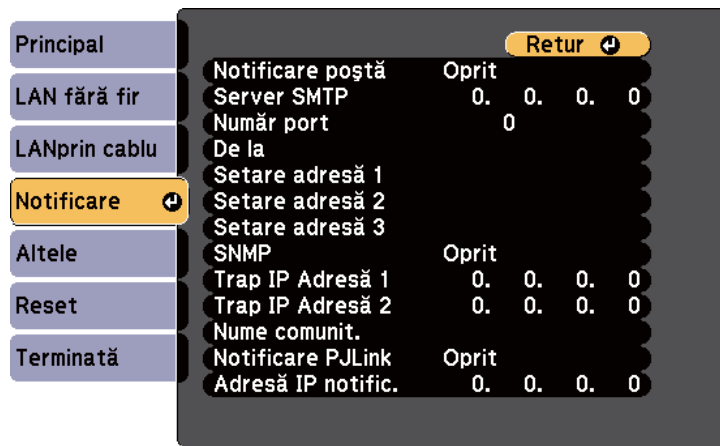

- 4** Setați opțiunea **Notificare poștă** la **Oprit**.

- 5** Introduceți adresa IP pentru opțiunea **Server SMTP**.



Nu utilizați „127.x.x.x” (unde x este un număr cuprins între 0 și 255) pentru **Server SMTP**.

- 6** Selectați un număr cuprins între 0 și 65535 în **Număr port** pentru serverul SMTP (implicit: 25).

- 7** Selectați un tip de **Autentificare** pentru serverul SMTP.

- 8** Introduceți un **Nume utilizator** pentru serverul SMTP.

- 9** Introduceți o **Parolă** pentru serverul SMTP.

- 10** Introduceți adresa de e-mail pentru expeditor în câmpul **De la**.

- 11** Alegeți un câmp de adresă, introduceți adresa de e-mail și selectați alertele pe care doriți să le primiți. Repetați pașii de mai sus pentru maximum 3 adrese.



Adresa dvs. de e-mail poate avea maximum 64 de caractere alfanumerice. Pentru a introduce mai mult de 32 de caractere, utilizați browserul web.

- 12** După ce terminați selectarea setărilor, selectați **Terminare** și urmați instrucțiunile de pe ecran pentru a salva setările și a ieși din meniuri.



Dacă o problemă critică determină închiderea proiectorului, este posibil să nu primiți o alertă prin e-mail.

▶▶ Linkuri corelate

- "Mesaje de alertă prin e-mail referitoare la proiectorul conectat în rețea" [p.121](#)
- "Setări pentru configurarea proiectorului - meniul ECO" [p.158](#)
- "Lista funcțiilor" [p.11](#)

Mesaje de alertă prin e-mail referitoare la proiectorul conectat în rețea

Atunci când apare o problemă la proiectorul conectat în rețea și ați selectat primirea de alerte prin e-mail, veți primi un e-mail conținând următoarele informații:

- Adresa de e-mail setată în **De la** drept expeditor al e-mailului
- **Epson Projector** în linia de subiect
- Numele proiectorului la care a apărut problema
- Adresa IP a proiectorului afectat
- Informații detaliate despre problema apărută

Administratorii rețelei pot instala pe computerele din rețea software-ul SNMP (Simple Network Management Protocol) pentru a putea monitoriza proiectoarele. Dacă rețeaua dvs. utilizează acest software, puteți configura proiectorul pentru monitorizare SNMP.

- 1 Apăsați pe butonul [Menu], selectați meniul **Rețea** și apăsați pe [Enter].
- 2 Selectați **Către Config. Rețea** și apăsați pe [Enter].
- 3 Selectați meniul **Notificare** și apăsați pe [Enter].

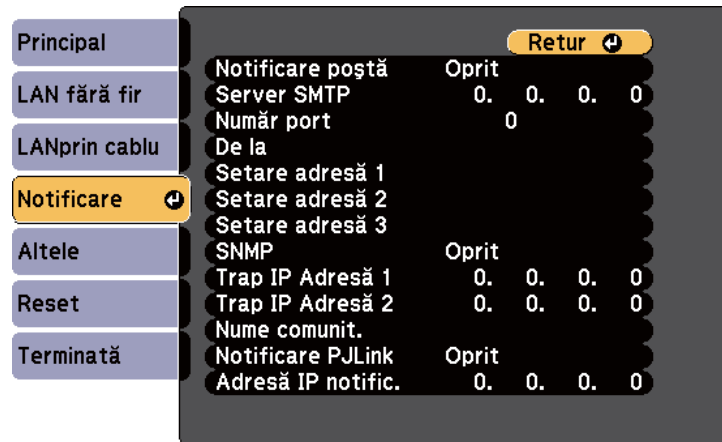

- 4 Setați opțiunea SNMP la **Oprit**.
- 5 Introduceți până la două adrese IP pentru primire de notificări SNMP utilizând valori între 0 și 255 pentru fiecare câmp de adresă.



Nu utilizați aceste adrese: De la 224.0.0.0 până la 255.255.255.255 (unde x este un număr de la 0 la 255). Acest proiector suportă agent SNMP versiunea 1 (SNMPv1).

- 6 Introduceți **Nume comunit.** SNMP cu o lungime de până la 32 de caractere alfanumerice.
- 7 După ce terminați selectarea setărilor, selectați **Terminare** și urmați instrucțiunile de pe ecran pentru a salva setările și a ieși din meniuri.

► Linkuri corelate

- "Lista funcțiilor" [p.11](#)

Puteți controla proiectorul de pe un dispozitiv extern utilizând ESC/VP21.

► **Linkuri corelate**

- "Lista de comenzi ESC/VP21" [p.123](#)
- "Amplasarea cablurilor" [p.123](#)
- "Lista funcțiilor" [p.11](#)

Lista de comenzi ESC/VP21

Când comanda de deschidere ON este transmisă proiectorului, acesta se deschide și intră în modul de încălzire. Când proiectorul pornește, se returnează un simbol două puncte „:” (3 Ah).

Când este introdusă o comandă, proiectorul execută comanda și transmite un semnal tip ":", iar apoi acceptă comanda următoare.

În cazul în care comanda procesată se încheie anormal, este transmis un mesaj de eroare și apoi semnalul tip ":".

Sunt disponibile următoarele comenzi:

Element		Comandă	
Power On/Off (pornit/oprit)	Pornit	PWR ON	
	Oprit	PWR OFF	
Selectare semnal	Computer1	Automat	SOURCE 1F
		RGB	SOURCE 11
	Computer2	Automat	SOURCE 2F
		RGB	SOURCE 21
	HDMI1		SOURCE 30
	HDMI2		SOURCE A0
	Video		SOURCE 41

Element		Comandă
	USB Display	SOURCE 51
	USB	SOURCE 52
	LAN	SOURCE 53
	Screen Mirroring	SOURCE 56
A/V Mute Pornit/Oprit	Pornit	MUTE ON
	Oprit	MUTE OFF

Adaugă un cod Carriage Return (CR) (0Dh) la sfârșitul fiecărei comenzi și transmite.

Pentru detalii suplimentare, contactați Epson.

Amplasarea cablurilor

Conexiune serială

- Formă conector: D-Sub 9-pini (tată)
- Nume port intrare proiector: RS-232C
- Tip cablu: cablu încrucișat (pentru modem cu împământare)

În următoarea ilustrație, partea proiectorului este afișată în stânga, iar partea computerului este afișată în dreapta:

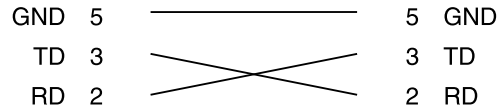
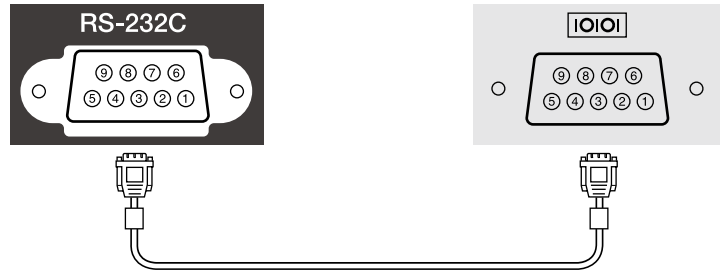

Denumire semnal	Funcție
GND	Împământare cablu de semnal
TD	Transmisie date
RD	Recepție date

Protocol de comunicare

- Viteză implicită: 9600 bps
- Lungime date: 8 biți
- Paritate: fără
- Bit de oprire: 1 bit
- Control flux: fără

PJLink a fost stabilit de JBMA (Japan Business Machine and Information System Industries Association) ca un protocol standard pentru controlul proiectoarelor compatibile cu o rețea, ca parte a eforturilor de standardizare a protocoalelor de control al proiectoarelor.

Proiectorul respectă standardul PJLink Class2 stabilit de JBMA.

Numărul portului utilizat pentru funcția de căutare PJLink este 4352 (UDP).

Trebuie să efectuați câteva setări de rețea înainte de a putea utiliza PJLink.

Acesta respectă toate comenzile, cu excepția următoarelor comenzi definite de PJLink Class2, acordul fiind confirmat prin verificarea adaptării la standardul PJLink.

<http://pjlink.jbmia.or.jp/english/>

- Comenzi incompatibile

Funcție		Comandă PJLink
Setări Mute	Setare anulare imagine	AVMT 11
	Setare anulare sunet	AVMT 21

- Porturi de intrare și numerele surselor de intrare corespunzătoare

Nume port de intrare	Număr sursă de intrare
Calculator 1	11
Calculator 2	12
Video	21
HDMI	32
HDMI1	32
HDMI2	33
USB	41
LAN	52
USB Display	53
Screen Mirroring	57

- Numele producătorului afișat pentru „Interogare nume producător”
EPSON
- Numele modelului afișat pentru „Interogare nume produs”
 - EPSON 992F
 - EPSON 982W
 - EPSON 972
 - EPSON 118
 - EPSON W49
 - EPSON X49

► Linkuri corelate

- "Utilizarea proiecteurului într-o rețea" p.93
- "Lista funcțiilor" p.11

Dacă utilizați sistemul de monitorizare și control în rețea Crestron Connected, puteți configura proiectorul pentru utilizare în sistem. Crestron Connected vă permite să controlați și să monitorizați proiectorul cu ajutorul unui browser web.



- Nu puteți utiliza funcția Message Broadcasting pentru Epson Projector Management când utilizați sistemul Crestron Connected.
- Dacă setați opțiunea **Mod standby** la **Comunicare act.**, puteți controla proiectorul chiar dacă proiectorul este în modul Standby (când alimentarea este oprită).

☛ ECO > Mod standby > Mod standby

Pentru informații suplimentare privind sistemul Crestron Connected, accesați site-ul web Crestron.

<https://www.crestron.com/>

Pentru a monitoriza dispozitive în sistem, puteți utiliza aplicațiile Crestron RoomView Express sau Crestron Fusion furnizate de Crestron. Puteți să comunicați cu biroul de asistență și să trimiteți mesaje de urgență. Pentru detalii, consultați următorul site web.

<http://www.crestron.com/getroomview>

Acest manual descrie modul de efectuare a operațiilor pe computer utilizând un browser web.

► Linkuri corelate

- "Configurarea asistenței pentru sistemul Crestron Connected" p.126
- "Controlul unui proiector în rețea cu ajutorul sistemului Crestron Connected" p.127
- "Setări pentru configurarea proiectorului - meniul ECO" p.158
- "Lista funcțiilor" p.11

Configurarea asistenței pentru sistemul Crestron Connected

Pentru a configura proiectorul în vederea monitorizării și a controlului cu ajutorul unui sistem Crestron Connected, asigurați-vă că proiectorul și calculatorul sunt conectate la rețea. Dacă vă conectați fără fir, configurați proiectorul utilizând modul de conectare la rețea Avansat.

- 1 Apăsați pe butonul [Menu], selectați meniul **Rețea** și apăsați pe [Enter].
- 2 Selectați **Către Config. Rețea** și apăsați pe [Enter].
- 3 Selectați meniul **Altele** și apăsați pe [Enter].

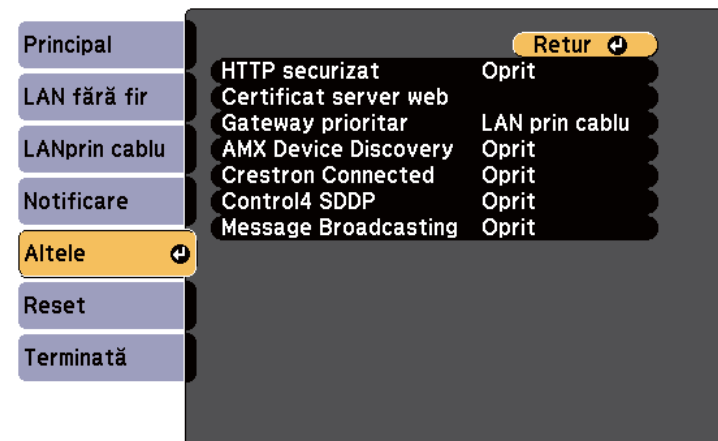

- 4 Setați opțiunea **Crestron Connected** la **Oprit** pentru a permite detectarea proiectorului.
- 5 După ce terminați selectarea opțiunilor, selectați **Terminată** și urmați instrucțiunile de pe ecran pentru a salva setările și a ieși din meniuri.
- 6 Opriti proiectorul și apoi porniți-l din nou pentru a activa setarea.

Controlul unui proiector în rețea cu ajutorul sistemului Crestron Connected

După ce ați configurat proiectorul pentru utilizarea sistemului Crestron Connected, puteți să controlați și să monitorizați proiecția utilizând un browser web compatibil.

- 1** Porniți browserul Web pe un calculator conectat la rețea.
- 2** Tastați adresa IP a proiectorului în caseta de adresă a browserului și apăsați pe tasta **Enter** de pe tastatura calculatorului.
Se afișează ecranul Epson Web Control.

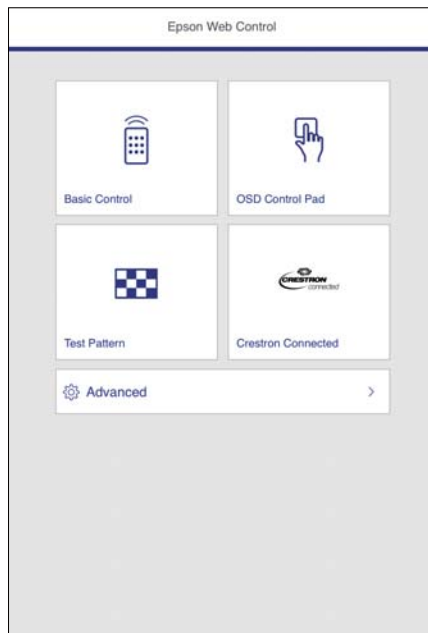

- 3** Selectați **Crestron Connected**.

Veți vedea acest ecran:



- 4** Selectați sursa de intrare pe care doriți să o controlați în caseta Sources List. Acum puteți defila prin sursele disponibile utilizând săgețile în sus și în jos din casetă.
- 5** Pentru a controla proiecția la distanță, faceți clic pe butoanele de pe ecran care corespund butoanelor telecomenzii proiectorului. Puteți defila prin opțiunile de butoane din partea inferioară a ecranului.



Aceste butoane de pe ecran nu corespund direct butoanelor telecomenzii proiectorului:

- OK acționează precum butonul [Enter]
- Menu afișează meniul proiectorului

- 6** Pentru a vizualiza informații despre proiector, faceți clic pe fila **Info**.

7 Pentru a modifica setările pentru proiector, pentru Crestron Control și pentru parolă, faceți clic pe fila Tools, selectați setările din ecranul afișat și apoi faceți clic pe Send.

8 Atunci când finalizați selectarea setărilor, faceți clic pe **Exit** pentru a ieși din program.

▶ Linkuri corelate

- "Fereastra de operațiuni Crestron Connected" p.128
- "Fereastra de instrumente Crestron Connected" p.129

Fereastra de operațiuni Crestron Connected

Setările din fereastra de operațiuni vă permit să controlați proiectorul și să reglați imaginea de proiecție.



1	Power	Pornește și oprește proiectorul.
----------	-------	----------------------------------

	Vol-/Vol+	Reglează volumul.
	A/V Mute	Pornește sau oprește semnalul audio și video.
2	Comută la imaginea din sursa de intrare selectată. Pentru a afișa sursele de intrare care nu sunt prezentate în Sources List, faceți clic pe (a) sau pe (b) pentru a defila în sus ori în jos. Sursa curentă de intrare a semnalului este afișată cu albastru. Puteți schimba numele sursei, dacă este cazul.	
3	Freeze	Imaginile sunt oprite sau eliberate.
	Contrast	Reglează diferența dintre zonele luminoase și umbrite din imagini.
	Brightness	Reglează luminozitatea imaginilor.
	Color	Reglează nivelul de saturație al culorilor din imagine.
	Sharpness	Reglează claritatea imaginii.
	Zoom	Mărește sau reduce imaginea fără a modifica dimensiunile proiecției. Faceți clic pe butoanele cu săgeți pentru a modifica poziția unei imagini mărite.
4	Butoanele cu săgeți	Efectuează aceleași operațiuni precum butoanele cu săgeți de pe telecomandă.
	OK	Efectuează aceeași operațiune precum [Enter] de pe telecomandă.
	Menu	Afișează și închide meniul proiectorului.
	Auto	Optimizează funcțiile Urmărire , Sincro , și Poziție din meniul Semnal al proiectorului în timpul proiectării semnalului RGB analogic de la portul Computer1 sau Computer2.
	Search	Modifică în următoarea sursă de intrare care trimite o imagine.
	Esc	Îndeplinește aceeași funcție ca și butonul [Esc] de pe telecomandă.

5	Tools	Afișează setările proiectorului conectat la un moment dat.
	Info	Afișează informații despre proiectorul conectat la un moment dat.
	Help	Afișează fereastra Birou de asistență. Se utilizează pentru a trimite mesaje administratorului și a primi mesaje de la acesta folosind Crestron RoomView Express.

Fereastra de instrumente Crestron Connected

Setările din fereastra Tools vă permit să personalizați diverse funcții de configurare a proiectorului.

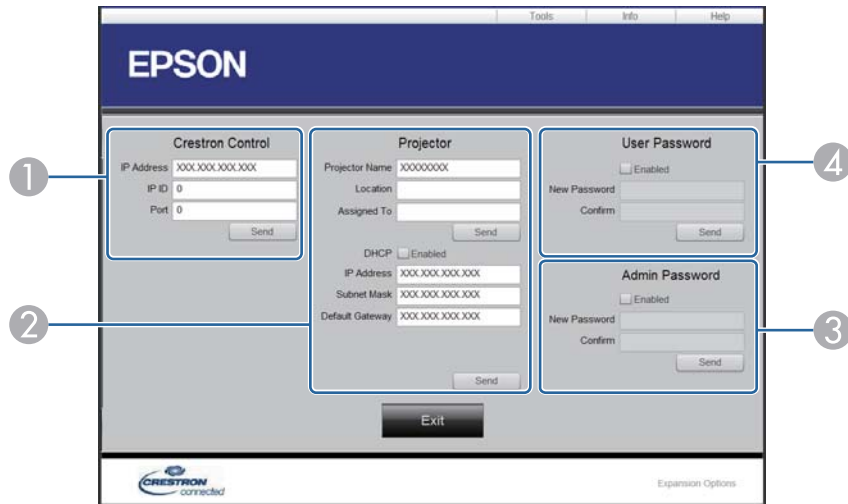

1	Stabiliți setările pentru controlerile centrale Crestron.	
2	Projector Name	Introduceți un nume pentru a diferenția proiectorul conectat la un moment dat de celelalte proiectoare din rețea. (până la 16 caractere alfanumerice)

	Location	Introduceți numele unei locații pentru instalarea proiectorului conectat la un moment dat la rețea. (până la 32 de simboluri și de caractere alfanumerice)
	Assigned To	Introduceți un nume de utilizator pentru proiector. (până la 32 de simboluri și de caractere alfanumerice)
	DHCP	Selectați utilizarea opțiunii DHCP. Nu puteți introduce o adresă IP dacă DHCP este activat.
	IP Address	Introduceți adresa IP pentru a o atribui proiectorului conectat la un moment dat.
	Subnet Mask	Introduceți o mască de subrețea pentru proiectorul conectat la un moment dat.
	Default Gateway	Introduceți o adresă gateway pentru proiectorul conectat la un moment dat.
	Send	Faceți clic pentru a confirma modificările efectuate pentru proiector.
3	Enabled (Admin Password)	Selectați pentru a solicita o parolă la deschiderea ferestrei Tools.
	New Password	Introduceți noua parolă atunci când schimbați parola pentru a deschide fereastra Tools. (maximum 26 de caractere alfanumerice)
	Confirm	Introduceți aceeași parolă introdusă în câmpul New Password. Dacă parolele nu coincid, se afișează o eroare.
	Send	Faceți clic pentru a confirma modificările efectuate pentru Admin Password.
4	Enabled (User Password)	Selectați pentru a solicita o parolă la deschiderea ferestrei de operațiuni pe computer.
	New Password	Introduceți noua parolă atunci când modificați parola pentru a deschide fereastra de operațiuni. (până la 26 de caractere alfanumerice)

Confirm	Introduceți aceeași parolă introdusă în câmpul New Password. Dacă parolele nu coincid, se afișează o eroare.
Send	Faceți clic pentru a confirma modificările efectuate pentru User Password.

Puteți planifica apariția automată a maximum 30 de evenimente pentru proiector, precum pornirea sau oprirea proiectorului ori comutarea sursei de intrare. Proiectorul efectuează evenimentele selectate la datele și orele specificate în planificarea configurată.

Avertisment

Nu așezați obiecte inflamabile în fața lentilei. Dacă planificați pornirea automată a proiectorului, obiectele inflamabile din fața obiectivului pot lua foc.



- Dacă setați o parolă pentru **Protecție programare**, dezactivați mai întâi parola **Protecție programare**.

- 1** Setați data și ora în meniul **Data & oră**.
 **Extins > Funcționare > Data & oră**
- 2** Apăsați pe butonul [Menu], selectați meniul **Extins** și apăsați pe [Enter].
- 3** Selectați **Setări agendă** și apăsați pe [Enter].
- 4** Selectați **Program** și apăsați pe [Enter].

- 5** Selectați **Adăugare nou** și apăsați pe [Enter].

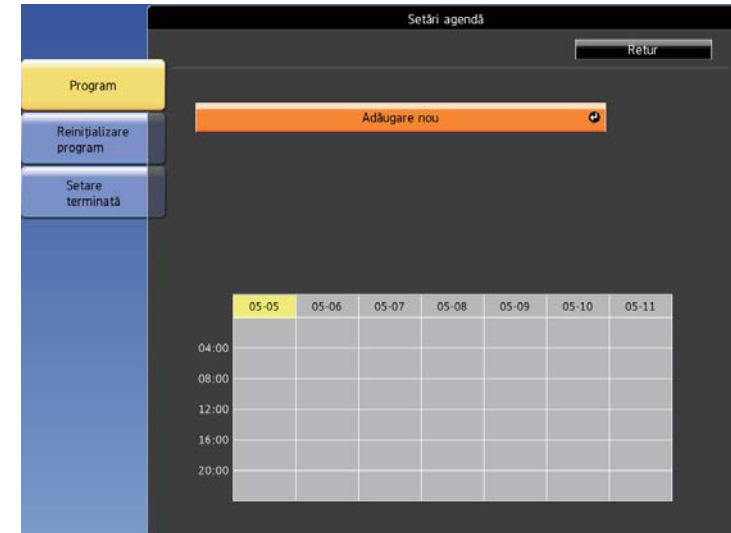

- 6** Selectați detaliile evenimentului pe care doriți să îl efectuați.

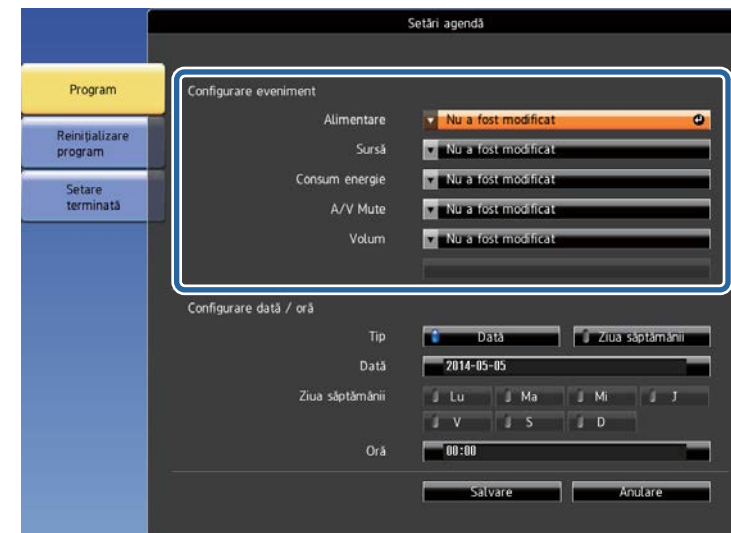



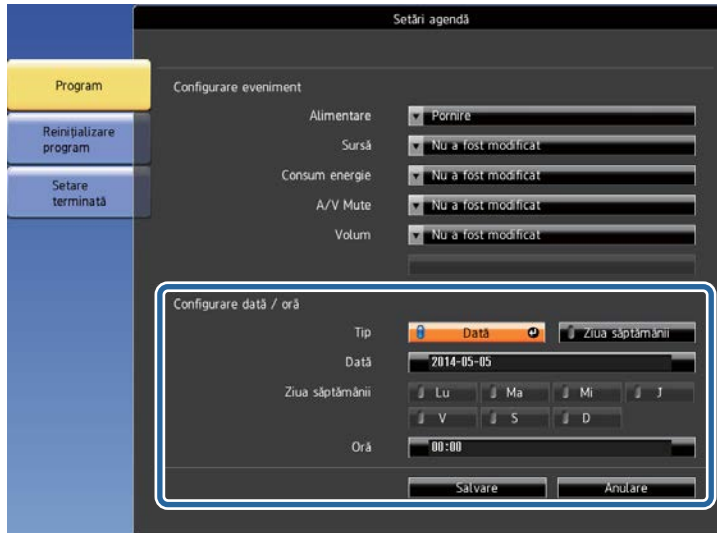





7 Selectați data și ora la care doriți să se producă evenimentul.



8 Selectați **Salvare** și apăsați pe [Enter].

Evenimentele planificate se afișează pe ecran împreună cu pictogramele de stare a evenimentelor.



- 1  : program valid
-  : program normal
-  : program nevalid
- 2  : Data selectată în prezent (evidențiată cu galben)
- 3  : program o singură dată
-  : program normal
-  : program standby (activează sau dezactivează comunicarea în standby)
-  : program nevalid

9 Pentru a edita un eveniment planificat, selectați planificarea și apăsați pe [Esc].

10 Selectați o opțiune din meniul afișat.

- **Pornit** sau **Oprit** vă permite să activați sau să dezactivați evenimentul selectat.
- Opțiunea **Editare** vă permite să modificați detaliile evenimentului sau data și ora.
- **Ștergere** vă permite să eliminați evenimentul planificat dintr-o listă.

11 Selectați **Terminată**, apoi **Da**.

Pentru a șterge toate evenimentele planificate, selectați **Reinițializare program**.

▶ Linkuri corelate

- "Configurarea datei și a orei" [p.47](#)
- "Setarea unei parole" [p.88](#)
- "Lista funcțiilor" [p.11](#)

Ajustarea setărilor din meniuri

Urmați instrucțiunile din aceste secțiuni pentru a accesa sistemul de meniuri al proiectorului și a modifica setările proiectorului.

► Linkuri corelate

- "Utilizarea meniurilor proiectorului" [p.135](#)
- "Utilizarea tastaturii afișate" [p.136](#)
- "Setări pentru calitatea imaginii - meniul Imagine" [p.137](#)
- "Setări pentru semnalul de intrare - meniul Semnal" [p.139](#)
- "Setarea caracteristicilor proiectorului - meniul Setări" [p.140](#)
- "Setări pentru configurarea proiectorului - Meniul extins" [p.143](#)
- "Setările de rețea pentru proiector - meniul Rețea" [p.146](#)
- "Setări pentru configurarea proiectorului - meniul ECO" [p.158](#)
- "Afișarea informațiilor despre proiector - meniul Informații" [p.160](#)
- "Opțiuni de resetare a proiectorului - meniul Reset" [p.163](#)
- "Copierea setărilor din meniuri între proiectoare (Configurare lot)" [p.164](#)

Puteți utiliza meniurile proiecteurului pentru a modifica setările care controlează funcționarea proiecteurului. Proiectorul afișează meniurile pe ecran.

- 1 Apăsați pe butonul [Menu] de pe panoul de control sau telecomandă. Veți vedea ecranul de meniuri care afișează setările meniului **Imagine**.

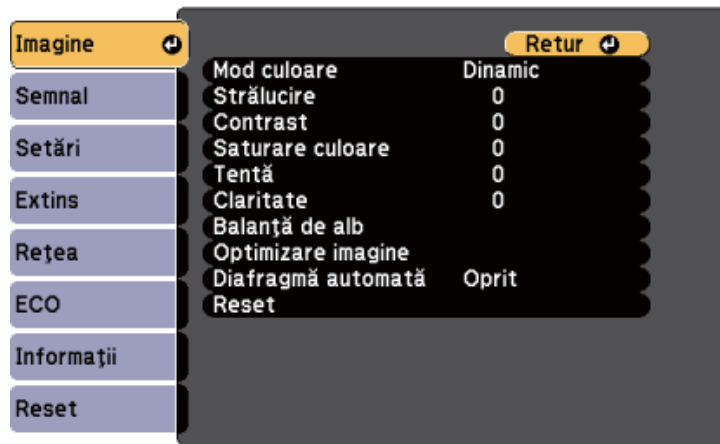

- 2 Apăsați pe butoanele cu săgeți sus/jos pentru a vă deplasa în meniurile listate în partea stânga. Setările fiecărui meniu se afișează în partea dreaptă.



Setările disponibile depind de sursa de intrare curentă.

- 3 Pentru a modifica setările din meniul afișat, apăsați pe [Enter].
- 4 Apăsați pe butoanele cu săgeți sus/jos pentru a vă deplasa în setări.
- 5 Modificați setările utilizând butoanele listate în partea de jos a ecranului de meniuri.

- 6 Pentru a readuce toate setările dintr-un meniu la valorile implicite, selectați **Reset**.

- 7 După ce terminați modificarea setărilor dintr-un meniu, apăsați pe [Esc].

- 8 Apăsați pe [Menu] sau [Esc] pentru a ieși din meniuri.

Puteți utiliza tastatura afișată pentru a introduce cifre și caractere.

- 1 Folosiți butoanele cu săgeți de pe panoul de control sau de pe telecomandă pentru a evidenția cifra sau litera pe care doriți să o introduceți și apăsați pe butonul [Enter].

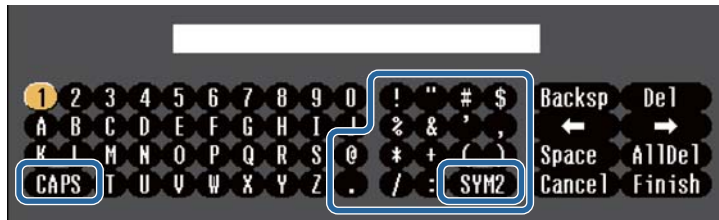

De fiecare dată când selectați tasta CAPS, literele comută între litere mari și litere mici. De fiecare dată când selectați tasta SYM1/2, simbolurile din interiorul cadrului se schimbă.

- 2 După ce introduceți textul, selectați Finish pe tastatură pentru a confirma introducerea. Selectați Cancel pentru a anula introducerea textului.



Puteți selecta setările proiectorului și puteți controla proiecția prin intermediul unei rețele prin utilizarea unui browser Web pe calculator. Unele simboluri nu pot fi introduse prin utilizarea tastaturii afișate. Utilizați browserul web pentru a introduce textul.

► Linkuri corelate

- "Text care poate fi introdus prin utilizarea tastaturii afișate" [p.136](#)
- "Controlarea unui proiector conectat în rețea utilizând un browser Web" [p.115](#)

Text care poate fi introdus prin utilizarea tastaturii afișate

Puteți introduce următoarele tipuri de text atunci când utilizați tastatura afișată.

Tip text	Detalii
Cifre	0123456789
Litere	ABCDEFGHIJKLMNOPQRSTUVWXYZ abcdefghijklmnopqrstuvwxyz
Simboluri	!"#\$%&'()*+,-./:;<=>?@[\] ^ _`{ }~

Setările din meniul **Imagine** vă permit să ajustați calitatea imaginii pentru sursa de intrare pe care o utilizați în momentul respectiv. Setările disponibile depind de sursa de intrare selectată curent.

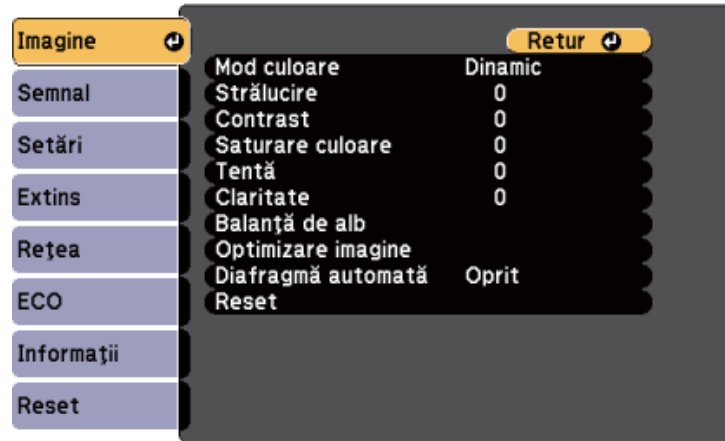

Pentru a schimba setările pentru sursa de intrare, asigurați-vă că sursa este conectată și selectați sursa respectivă.

Setare	Opțiuni	Descriere
Mod culoare	Consultați lista cu modurile de culoare disponibile	Ajustează strălucirea culorilor imaginilor pentru diverse tipuri de imagini și medii.
Strălucire	Este disponibilă modificarea nivelurilor	Mărește sau micșorează luminozitatea globală a imaginii.
Contrast	Este disponibilă modificarea nivelurilor	Ajustează diferența dintre zonele luminoase și întunecoase din imagine.
Saturare culoare	Este disponibilă modificarea nivelurilor	Ajustează intensitatea culorilor imaginii.

Setare	Opțiuni	Descriere
Tentă	Este disponibilă modificarea nivelurilor	Ajustează balansul dintre tonurile verde și magenta din imagine.
Claritate	Este disponibilă modificarea nivelurilor	Ajustează claritatea sau finețea detaliilor imaginii.
Balanță de alb		Permite ajustarea tentei globale a culorilor din imagine.
	Temp. Culoare	Temp. Culoare: setează temperatura culorilor în funcție de modul de culoare selectat. Selectarea unei valori mai mari generează o tentă albastruie a imaginii, în timp ce selectarea unei valori mai mici generează o tentă roșiatică.
	Personalizat	Personalizat: ajustează componentele individuale R (roșu), G (verde) și B (albastru) ale decalajului și amplificării.
Optimizare imagine		Ajustează rezoluția percepută a imaginii:
	Reducere zgomot	Reducere zgomot: reduce pâlparea din imaginile analogice.
	De-întrețesere (pentru intrare de semnal întrețesut (480i/576i/1080i))	<p>De-întrețesere: setează dacă se efectuează sau nu conversia de la semnal întrețesut la semnal progresiv pentru anumite tipuri de imagini video.</p> <ul style="list-style-type: none"> • Oprit: pentru imagini video cu mișcare rapidă. • Video: setare ideală pentru majoritatea imaginilor video. • Film/Auto: pentru filme, grafică pe computer și animații.

Setare	Opțiuni	Descriere
Diafragmă automată	Oprit Normal Viteză mare	Ajustează lumina proiecției în funcție de luminozitatea imaginilor. Disponibilă atunci când opțiunea Mod culoare este setată la Dinamic sau Cinema .
Resetare	—	Resetează toate valorile de ajustare din meniul Imagine pentru modul de culoare selectat la setările implicite.



- Setarea **Strălucire** nu influențează luminozitatea lămpii. Pentru a modifica modul de luminozitate a lămpii, utilizați setarea **Consum energie** din meniul **ECO** al proiectorului.

▶▶ Linkuri corelate

- "Moduri de culoare disponibile" [p.66](#)

În mod normal, proiectorul detectează și optimizează automat setările pentru semnalul de intrare. Dacă trebuie să personalizați setările, puteți utiliza meniul **Semnal**. Setările disponibile depind de sursa de intrare selectată curent.

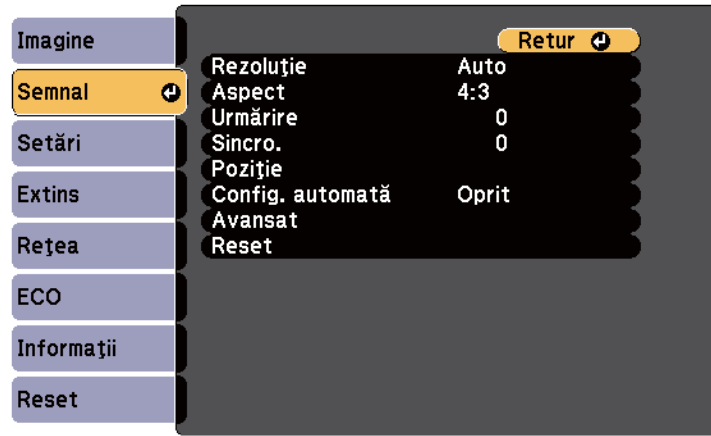

Puteți restabili valorile implicite ale setărilor **Urmărire**, **Sincro.** și **Poziție** apăsând pe butonul [Auto] de pe telecomandă.

Pentru a schimba setările pentru sursa de intrare, asigurați-vă că sursa este conectată și selectați sursa respectivă.

Setare	Opțiuni	Descriere
Rezoluție	Auto Lat Normal	Setează rezoluția semnalului de intrare dacă nu este detectată automat cu opțiunea Auto .
Aspect	Consultați lista de formate de imagine disponibile.	Setează formatul de imagine (raportul lățime/înălțime) pentru sursa de intrare selectată.
Urmărire	Este disponibilă modificarea nivelurilor	Ajustează semnalul pentru eliminarea dungilor verticale din imaginile de la computer.

Setare	Opțiuni	Descriere
Sincro.	Este disponibilă modificarea nivelurilor	Ajustează semnalul pentru eliminarea neclarității sau pâlپării din imaginile de la computer.
Poziție	—	Ajustează locația imaginii pe ecran.
Config. automată	Pornit Oprit	Optimizează automat calitatea imaginii de la calculator (dacă este selectată opțiunea Pornit).
Baleiaj în exces	Auto Oprit 4% 8%	Schimbă formatul de imagine pentru a face marginile vizibile prin selectarea unui procentaj sau automat.
Avansat	Interval video	Interval video: setează intervalul video corespunzător setării dispozitivului conectat la portul HDMI.
	Semnal video	Semnal video: specifică tipul de semnal de la sursele de intrare conectate la porturile Video. dacă apar interferențe sau nu se afișează nicio imagine atunci când setarea este la Auto , selectați semnalul adecvat în funcție de echipamentul conectat.
Resettare	—	Resetează toate valorile de ajustare din meniul Semnal la setările implicite.

» Linkuri corelate

- "Formate disponibile pentru imagini" [p.63](#)

Opțiunile din meniul **Setări** vă permit să personalizați diverse caracteristici ale proiectorului.

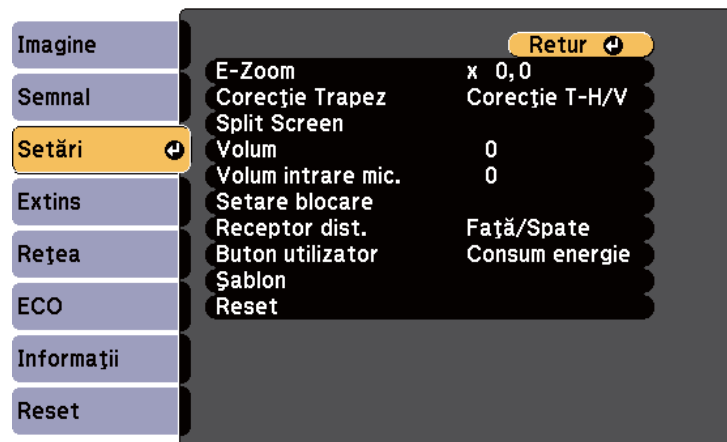

Setare	Opțiuni	Descriere
E-Zoom	Este disponibilă modificarea nivelurilor	Reglează dimensiunea imaginii proiectate.
Corecție Trapez		Ajustează forma imaginii (pe orizontală și pe verticală) astfel încât aceasta să fie dreptunghiulară.

Setare	Opțiuni	Descriere
	Corecție T-H/V	<p>Corecție T-H/V: Selectați pentru a corecta manual părțile orizontale și verticale.</p> <p>Corecție auto T.vert: Activează sau dezactivează actualizarea automată. (Disponibil numai pentru modelele compatibile cu funcția Corecție auto T.vert.)</p> <p>Regl. trapez oriz.: Activează sau dezactivează Regl. trapez oriz. (Disponibil numai pentru modele prevăzute cu glisorul orizontal de Corecție Trapez.)</p>
	Quick Corner	Quick Corner: Selectați pentru a corecta forma și alinierea imaginii utilizând o afișare pe ecran.
Split Screen	Dimensiune ecran Sursă Schimbare ecrane Sursă audio Aliniere Afișare cod QR Înch. Split Screen	Împarte zona de vizualizare pe orizontală și afișează două imagini alăturate (apăsați pe [Esc] pentru a anula afișarea cu ecran divizat).
Volum	Este disponibilă modificarea nivelurilor	Ajustează volumul sunetului de la sistemul de difuzoare al proiectorului. De asemenea, puteți ajusta volumul boxelor externe. Valorile de setare se salvează pentru fiecare sursă.

Setare	Opțiuni	Descriere
Volum intrare mic.	Este disponibilă modificarea nivelurilor	Reglează nivelul de intrare de la microfon. Atunci când Volum intrare mic. este ridicat, volumul celui alt dispozitiv conectat este redus; atunci când este redus, volumul celui alt dispozitiv conectat este ridicat. (Disponibil numai pentru modelele prevăzute cu portul Mic.)
Setare blocare	Blocare funcționare	Controlează blocarea butoanelor proiecteurului pentru securizarea acestuia. Blocare completă: blochează toate butoanele. Blocare parțială: blochează toate butoanele exceptând butonul de alimentare. Oprit: nu este blocat niciun buton.
Receptor dist.	Față/Spate Față Spate Oprit	Limitează recepția semnalelor de la telecomandă de către receptorul selectat; Oprit: dezactivează toate receptoarele. Opțiunile diferă în funcție de numărul de receptori telecomandă de pe proiector.
Buton utilizator	Consum energie Informații De-întrețesere Șablon de test Rezoluție Volum intrare mic. Afișare șablon Afișare cod QR	Asociază o opțiune de meniu cu butonul [User] de pe telecomandă pentru accesare cu o singură atingere. Volum intrare mic. este disponibil numai pentru modelele prevăzute cu portul Mic. Afișare cod QR este disponibil numai pentru modelele compatibile cu funcția de proiecție rețea.

Setare	Opțiuni	Descriere
Șablon		Selectează diverse opțiuni de afișare a șablonului. Atenție Dacă un șablon este afișat o perioadă mai lungă de timp, este posibil ca în imaginile proiectate să fie vizibilă o imagine reziduală.
	Afișare șablon	Afișare șablon: vă permite să afișați tipul de șablon selectat pe ecran pentru a vă ajuta la prezentare.
	Tip șablon	Tip șablon: selectați între șabloane de la 1 la 4 sau Șablon utilizator . Șabloanele de la 1 la 4 afișează șabloanele preînregistrate în proiector, cum ar fi șabloane de tip riglă sau grilă.
	Șablon utilizator	Șablon utilizator: surprinde un ecran proiectat și îl salvează drept șablon pentru afișare.
	Șablon de test	Șablon de test: afișează un șablon de testare pentru a ajuta la focalizare și la mărirea/micșorarea imaginii, precum și la corectarea formei imaginii (apăsați pe [Esc] pentru a anula afișarea șablonului).
Resetare	—	Resetează toate valorile de ajustare din meniul Setări la setările implicite, cu excepția următoarelor: <ul style="list-style-type: none"> • E-Zoom • Buton utilizator

▶ Linkuri corelate

- "Lista funcțiilor" [p.11](#)

Setările din meniul **Extins** vă permit să personalizați diverse caracteristici de configurare a proiectorului.

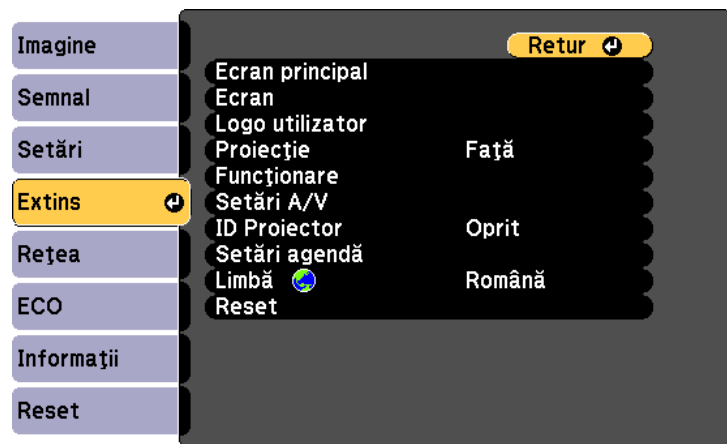

Setare	Opțiuni	Descriere
Ecran principal		Selectează opțiunile de afișare a ecranului principal al proiectorului:
	Afiș. auto. ec. princ.	Afiș. auto. ec. princ.: selectați dacă se afișează sau nu ecranul principal în mod automat atunci când nu există semnal de intrare la pornirea proiectorului.
	Fcț. personaliz. 1 Fcț. personaliz. 2	Fcț. personaliz. 1/Fcț. personaliz. 2: selectați pentru a seta funcțiile și modul de afișare pe ecranul principal personalizat.
Ecran		Selectează diverse opțiuni de afișare:

Setare	Opțiuni	Descriere
	Mesaje	Mesaje: setați opțiunea la Pornit pentru a se afișa pe imaginea proiectată mesaje precum numele sursei de intrare, numele modului Culoare, formatul imaginii, absența semnalului sau avertizarea de temperatură ridicată. Setați opțiunea la Oprit dacă nu doriți să afișați mesajele.
	Fundal Ecran	Fundal Ecran: setează culoarea ecranului sau sigla care se afișează atunci când proiectorul nu primește semnal.
	Ecran pornire	Ecran pornire: setați opțiunea la Pornit pentru a se afișa sigla utilizatorului la pornirea proiecției.
	A/V Mute	A/V Mute: setează culoarea ecranului sau sigla care se afișează atunci când opțiunea A/V Mute este activată.
Logo utilizator	—	Creează un ecran pe care îl afișează proiectorul pentru identificare și îmbunătățirea securității.
Proiecție	Față Față/Plafon Spate Spate/Plafon	Selectează direcția de proiecție în raport cu ecranul pentru orientarea corectă a imaginii.
Funcționare		Selectează diverse opțiuni de funcționare:
	Pornire directă	Pornire directă: permite pornirea proiectorului prin conectarea acestuia, fără apăsarea pe butonul de alimentare.
	Mod altitudine mare	Mod altitudine mare: reglează temperatura de funcționare a proiectorului la altitudini mai mari de 1.500 m.

Setare	Opțiuni	Descriere
	Căut. automată surse	Căut. automată surse: setați această opțiune la Pornit pentru a detecta în mod automat semnalul de intrare și pentru a proiecta imagini atunci când nu există semnal de intrare.
	Pornire automată	Pornire automată: selectați sursa de imagini din care doriți să porniți proiecția în mod automat. Atunci când proiectorul detectează semnal de intrare de la sursa de imagini selectată, acesta va realiza în mod automat proiecția în modul standby. Pentru această caracteristică sunt disponibile următoarele surse de imagini: <ul style="list-style-type: none"> • HDMI1 • HDMI • Calculator 1 • Calculator • USB Display
	Setare HDMI EQ	Setare HDMI EQ: Ajustați nivelul semnalului de intrare HDMI în funcție de dispozitivele conectate la portul HDMI. Dacă imaginea include multe interferențe sau dacă apare o problemă și nu sunt proiectate imagini, modificați setarea. Dacă nu sunt afișate imagini atunci când utilizați un dispozitiv de redare în flux a conținutului multimedia, selectați 1 .

Setare	Opțiuni	Descriere
	Avansat	Dest. salvare jurnal: setează locația în care să se salveze fișierele de jurnal de eroare și operațiuni. (Disponibil numai pentru modelele prevăzute cu un port USB-A.) Interval config. lot: selectați Tot pentru a copia toate setările meniului proiectorului folosind caracteristica de configurare lot. Selectați Limitat , dacă nu vreți să copiați următoarele setări: <ul style="list-style-type: none"> • Setări Protejat de parolă • Setările meniului Rețea
	Data & oră	Data & oră: ajustează setările de dată și oră ale sistemului pentru proiector. (Disponibil numai pentru modelele compatibile cu funcția Program .) <ul style="list-style-type: none"> • Oră de vară: setați la Pornit pentru a activa ora de vară. • Timp internet: setați la Pornit pentru a actualiza automat ora printr-un server de timp internet.
	Setări A/V	Selectează diverse setări de ieșire audio și video:
	Ieșire A/V	Ieșire A/V: setați această opțiune la Întotdeauna pentru a transmite sunet și imagini prin intermediul dispozitivelor externe atunci când proiectorul se află în modul standby.

Setare	Opțiuni	Descriere
	Setări audio	<p>Ieșire audio: selectează portul de intrare audio atunci când se proiectează imagini din orice sursă, cu excepția porturilor HDMI. (Disponibil numai pentru modele prevăzute cu mai multe porturi de intrare audio.)</p> <p>Ieșire audio HDMI/Ieșire audio HDMI1/Ieșire audio HDMI2: selectează portul de intrare audio atunci când se proiectează imagini de la porturile HDMI. (Opțiunile diferă în funcție de numărul porturilor HDMI de pe proiector.)</p>
ID Proiector	Oprit De la 1 la 9	Atribuie proiectorului un ID atunci când utilizați mai multe proiectoare.
Setări agendă	Către meniul Setări agendă	Planifică producerea automată a unor evenimente pentru proiector la datele și orele selectate. (Disponibil numai pentru modelele compatibile cu funcția Program .)
Limbă	Sunt disponibile diverse limbi	Selectează limba pentru meniurile proiectorului și mesajele afișate.

Setare	Opțiuni	Descriere
Resetare	—	<p>Resetează toate valorile de reglare din meniul Extins la setările implicite, exceptând următoarele:</p> <ul style="list-style-type: none"> • Logo utilizator • Proiecție • Mod altitudine mare • Căut. automată surse • Setare HDMI EQ • Data & oră • Ieșire A/V • ID Proiector • Setări agendă • Limbă



Atunci când setați **Protej.logo utilizator** la **Pornit** în ecranul **Protejat de parolă**, nu puteți modifica setările legate de afișarea logoului utilizatorului (**Fundal Ecran**, **Ecran pornire**, **A/V Mute** în setarea **Ecran**). Setați mai întâi **Protej.logo utilizator** la **Oprit**.

►► Linkuri corelate

- "Selectarea tipurilor de securizare prin parolă" [p.90](#)
- "Lista funcțiilor" [p.11](#)

Setările din meniul **Rețea** vă permit să vizualizați informații despre rețea și să configurați proiectorul pentru control printr-o rețea.

Acest meniu este disponibil numai pentru modelele compatibile cu funcția de proiecție rețea.

Atunci când setați opțiunea **Protecție rețea** la **Pornit** în ecranul **Protejat de parolă**, nu puteți schimba setările de rețea. Setati mai întâi opțiunea **Protecție rețea** la **Oprit**.

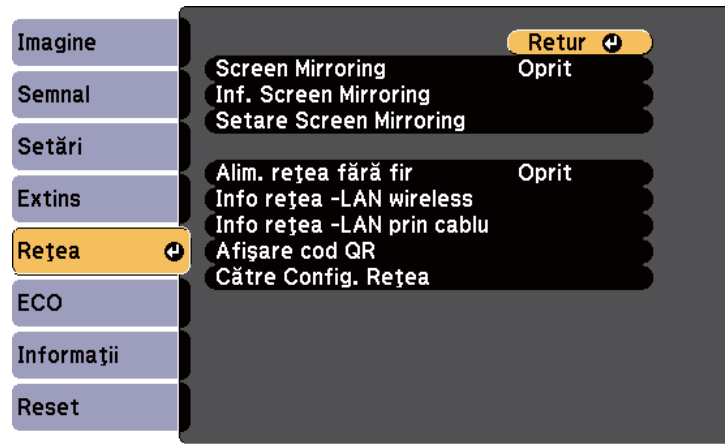

Dacă nu este setată o **Parolă control web**, se afișează un ecran care vă solicită să setați o parolă înainte să puteți salva setările de rețea. Urmăriți instrucțiunile afișate pe ecran pentru a seta parola.

Setare	Opțiuni	Descriere
Inf. Screen Mirroring *	Nume afișaj Adresă MAC Cod regiune Canal Dispozitive conect.	Afișează starea funcției Screen Mirroring și detalii despre aceasta. Opțiunea este disponibilă atunci când setați Screen Mirroring la Pornit .
Setare Screen Mirroring *	Accesează meniul Setare Screen Mirroring	Configurează setările pentru funcția Screen Mirroring.
Alim. rețea fără fir	Pornit Oprit	Configurează setările pentru rețeaua locală fără fir. Selectați Pornit pentru a proiecta imagini printr-o rețea LAN fără fir. Dacă nu doriți să realizați conexiunea printr-o rețea locală fără fir, dezactivați opțiunea pentru a preveni accesul neautorizat al altor persoane.

Setare	Opțiuni	Descriere
Screen Mirroring *	Pornit Oprit	Configurează setările pentru funcția Screen Mirroring. Selectați Pornit pentru a efectua proiecția cu caracteristicile Screen Mirroring.

Setare	Opțiuni	Descriere
Info rețea -LAN wireless	Mod conectare Rețea LAN fără fir Nivel antenă Nume proiector SSID DHCP Adresă IP Mască subrețea Adresă Gateway Adresă MAC Cod regiune IPv6	Afișează starea rețelei fără fir și detalii despre aceasta. (Disponibil numai pentru modelele compatibile cu funcția de proiecție LAN fără fir.) Opțiunea este disponibilă atunci când setați Alim. rețea fără fir la Pornit . Când selectați opțiunea IPv6 , sunt afișate următoarele setări. <ul style="list-style-type: none"> • Adresă IPv6 (manuală) <ul style="list-style-type: none"> • Adresă IPv6 • Lungime prefix • Adresă Gateway • Adresă IPv6 (automată) <ul style="list-style-type: none"> • Adresă temporară • Adresă link local • Adresă fără stare • Adr. cu menț. stare

Setare	Opțiuni	Descriere
Info rețea -LAN prin cablu	Nume proiector DHCP Adresă IP Mască subrețea Adresă Gateway Adresă MAC Adresă IPv6 (manuală) Adresă IPv6 (automată)	Afișează starea rețelei cu fir și detalii despre aceasta. (Disponibil numai pentru modelele compatibile cu funcția de proiecție LAN prin cablu.) Când selectați opțiunea Adresă IPv6 (manuală) sau Adresă IPv6 (automată) , sunt afișate următoarele setări. <ul style="list-style-type: none"> • Adresă IPv6 (manuală) <ul style="list-style-type: none"> • Adresă IPv6 • Lungime prefix • Adresă Gateway • Adresă IPv6 (automată) <ul style="list-style-type: none"> • Adresă temporară • Adresă link local • Adresă fără stare • Adr. cu menț. stare
Afișare cod QR	—	Afișează un cod QR pentru conectarea cu dispozitive iOS sau Android prin aplicația Epson iProjection.
Către Config. Rețea	Accesează meniuri de rețea suplimentare	Configurează setările de rețea.

* Disponibil numai pentru modelele compatibile cu funcția Screen Mirroring.



După ce ați conectat proiectorul la rețea, puteți să selectați setările proiectorului și să controlați proiecția utilizând un browser Web compatibil. Acest lucru vă permite să accesați proiectorul de la distanță.

► Linkuri corelate

- "Meniul Rețea - setări pentru caracteristica Screen Mirroring" [p.148](#)
- "Meniul Rețea - meniul Principal" [p.149](#)
- "Meniul Rețea - meniul LAN fără fir" [p.150](#)
- "Meniul Rețea - meniul LAN prin cablu" [p.153](#)
- "Meniul Rețea - meniul Notificări" [p.154](#)
- "Meniul Rețea - meniul Altele" [p.156](#)
- "Meniul Rețea - meniul Reset" [p.157](#)
- "Selectarea tipurilor de securizare prin parolă" [p.90](#)
- "Lista funcțiilor" [p.11](#)

Meniul Rețea - setări pentru caracteristica Screen Mirroring

Setările din meniul **Setare Screen Mirroring** vă permit să selectați setările pentru caracteristica Screen Mirroring.

☛ Rețea > Setare Screen Mirroring

Acest meniu este disponibil numai pentru modelele compatibile cu funcția Screen Mirroring.

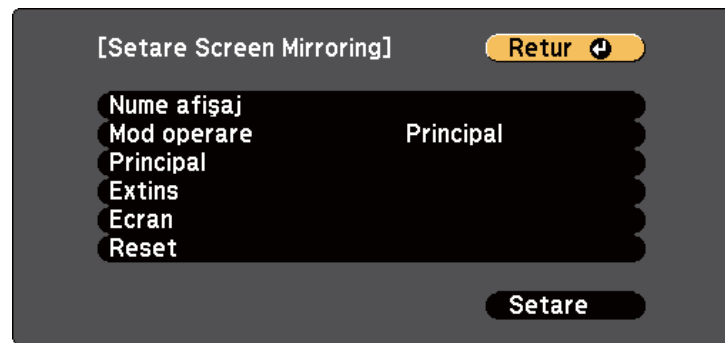

Setare	Opțiuni	Descriere
Nume afișaj	Până la 32 de caractere alfanumerice	Introduceți un nume pentru identificarea proiectorului atunci când căutați proiectorul utilizând caracteristica Screen Mirroring.
Mod operare	Principal Extins	Selectați Extins pentru a efectua conectarea cu opțiuni avansate.
Principal	Rețea LAN fără fir	Setează metoda de comunicare dintre proiector și dispozitivul mobil. Puteți selecta următoarele metode: <ul style="list-style-type: none"> • 802.11a/g/n/ac (Wi-Fi 5) • 802.11a/g/n (Wi-Fi 4) • 802.11g/n (Wi-Fi 4) Metodele disponibile ar putea diferi în funcție de țara și regiunea în care vă aflați.
	Reglare performanțe	Ajustează viteza/calitatea pentru caracteristica Screen Mirroring. Când doriți să creșteți calitatea imaginii, selectați un număr mic. Când doriți să creșteți viteza de procesare, selectați un număr mare.
	Mod conectare	Selectează tipul de securitate atunci când vă conectați la rețea fără fir. Selectați PIN pentru a îmbunătăți securitatea conexiunii. Dacă dispozitivul mobil acceptă doar conexiunea PBC, selectați PIN/PBC . Disponibil atunci când setați Mod operare la Principal .
Extins		Disponibil atunci când setați Mod operare la Extins .

Setare	Opțiuni	Descriere
	Mod întâlnire	Selectează tipul de întâlnire. <ul style="list-style-type: none"> • Întreruptibil: vă permite să efectuați conectarea la alt dispozitiv mobil în timpul unei proiecții Screen Mirroring. • Neîntreruptibil: vă permite să efectuați conectarea exclusiv la un singur dispozitiv.
	Canal	Selectează canalul fără fir utilizat de Screen Mirroring.
Ecran	Notă cod PIN	Setați la Pornit pentru a afișa codul PIN format din opt cifre pe imaginea proiectată atunci când proiectați surse de intrare altele decât Screen Mirroring.
	Notă nume dispozitiv	Setați la Pornit pentru a afișa numele dispozitivului proaspăt conectat în imaginea proiectată atunci când proiectați alte surse de intrare decât Screen Mirroring.
Resetare	—	Resetează toate valorile de ajustare din meniul Setare Screen Mirroring la setările implicite.

► **Linkuri corelate**

- "Lista funcțiilor" [p.11](#)

Meniul Rețea - meniul Principal

Setările din meniul **Principal** vă permit să selectați setările de rețea principale.

☛ **Rețea > Către Config. Rețea > Principal**

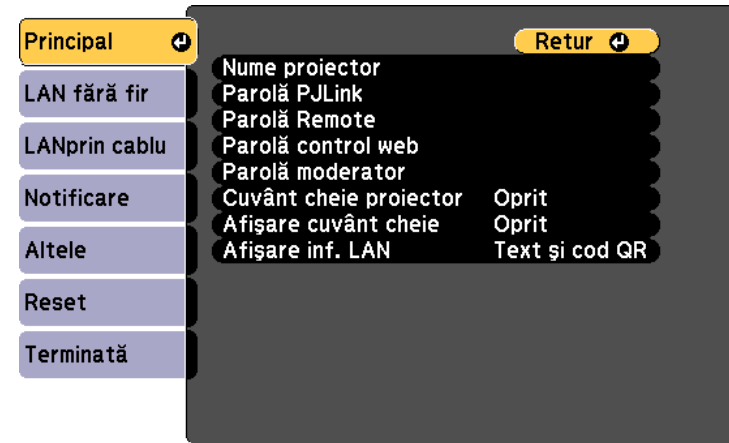

Setare	Opțiuni	Descriere
Nume proiector	Până la 16 de caractere alfanumerice (nu utilizați " * + , / : ; < = > ? [\] ' spații)	Introduceți un nume pentru identificarea proiectorului în rețea.
Parolă PJLink	Până la 32 de caractere alfanumerice	Introduceți o parolă pentru utilizarea protocolului PJLink pentru comandarea proiectorului.
Parolă Remote	Până la 8 de caractere alfanumerice (nu utilizați * : spații)	Introduceți o parolă pentru accesarea proiectorului utilizând Controlul de bază. (Numele de utilizator este EPSONREMOTE . Nu există o parolă setată în mod implicit.)

Setare	Opțiuni	Descriere
Parolă control web	Până la 8 de caractere alfanumerice (nu utilizați * : spații)	Introduceți o parolă pentru accesarea proiectorului de pe Web. (Numele de utilizator este EPSONWEB. Nu există o parolă setată în mod implicit.)
Parolă moderator	Număr din patru cifre	Introduceți o parolă pentru accesarea proiectorului ca moderator, folosind Epson iProjection. (Nu există o parolă setată în mod implicit.)
Cuvânt cheie proiector	Pornit Oprit	Setați opțiunea la Pornit pentru a activa o parolă de securitate cu scopul de a împiedica accesarea proiectorului de către persoane care nu se află în aceeași încăpere în care se găsește proiectorul. Trebuie să introduceți un cuvânt-cheie randomizat afișat de pe un computer, utilizând Epson iProjection, pentru a accesa proiectorul și a partaja ecranul curent.
Afișare cuvânt cheie	Pornit Oprit	Setați la Pornit pentru a afișa un cuvânt cheie pentru proiector pe imaginea proiectată atunci când accesați proiectorul utilizând Epson iProjection. Disponibil atunci când opțiunea Cuvânt cheie proiector este setată la Pornit .
Afișare inf. LAN	Text și cod QR Text	Setați formatul de afișare pentru informațiile de rețea ale proiectorului. Prin simpla citire a codului QR cu Epson iProjection, puteți să conectați dispozitivul mobil la proiector printr-o rețea. Valoarea implicită este Text și cod QR .

▶▶ Linkuri corelate

- "Lista funcțiilor" [p.11](#)

Meniul Rețea - meniul LAN fără fir

Setările din meniul **LAN fără fir** vă permit să selectați setările de rețea LAN fără fir.

☛ **Rețea > Către Config. Rețea > LAN fără fir**

Acest meniu este disponibil numai pentru modelele compatibile cu funcția de proiecție LAN fără fir.

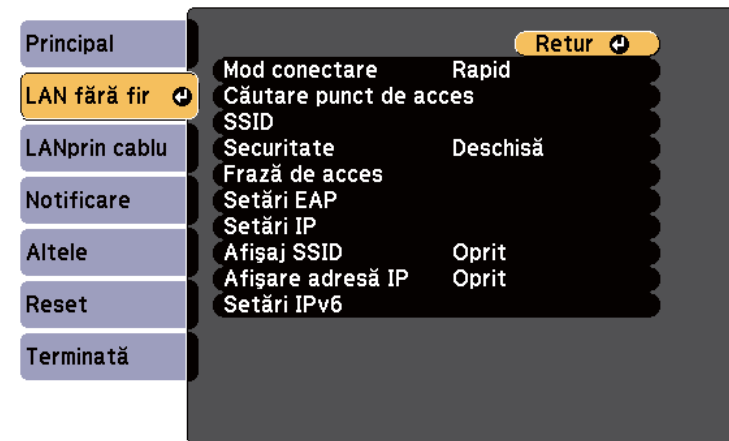

Setare	Opțiuni	Descriere
Mod conectare		Selectați tipul de conexiune fără fir:

Setare	Opțiuni	Descriere
	Rapid	Rapid: vă permite să vă conectați la mai multe smartphone-uri, tablete sau computere direct, prin comunicații fără fir. Atunci când selectați modul de conectare Rapid, proiectorul funcționează ca un punct de acces facil. (Vă recomandăm să limitați numărul de dispozitive la maxim șase pentru a conserva performanțele de proiectie.)
	Avansat	Avansat: vă permite să vă conectați la mai multe smartphone-uri, tablete sau computere prin intermediul unui punct de acces de rețea fără fir.
Căutare punct de acces	Vizualizare căutare	Căutați puncte de acces disponibile pentru rețeaua fără fir în modul de conectare Avansat. În funcție de setările punctului de acces, este posibil ca acestea să nu apară în listă.
SSID	Până la 32 de caractere alfanumerice	Setează SSID-ul (numele rețelei) sistemului LAN fără fir la care se conectează proiectorul.
Securitate		Selectează tipul de securitate utilizat în rețeaua fără fir. Atunci când setați securitatea, urmați instrucțiunile administratorului sistemului de rețea la care doriți să vă conectați.
	Deschisă	Caracteristicile de securitate nu sunt setate.

Setare	Opțiuni	Descriere
	WPA2-PSK	Comunicația este efectuată folosind mecanismele de securitate WPA2. Folosește metoda AES pentru criptare. Când se stabilește conexiunea de la un computer la proiector, introduceți valoarea setată în fraza de acces.
	WPA3-PSK	Comunicația este efectuată folosind mecanismele de securitate WPA3. Folosește metoda AES pentru criptare. Când se stabilește conexiunea de la un computer la proiector, introduceți valoarea setată în fraza de acces.
	WPA2/WPA3-PSK	Se conectează în modul personal WPA2/WPA3. Metoda de criptare este selectată automat în funcție de setările punctului de acces. Setati o frază de acces care este aceeași pentru punctul de acces.
	WPA3-EAP	Se conectează în modul companie WPA3. Metoda de criptare este selectată automat în funcție de setările punctului de acces.
	WPA2/WPA3-EAP	Se conectează în modul companie WPA2/WPA3. Metoda de criptare este selectată automat în funcție de setările punctului de acces.

Setare	Opțiuni	Descriere
Frază de acces	Diverse fraze de acces cu lungime între 8 și 32 de caractere (atunci când accesul se face dintr-un browser web: diverse fraze de acces de 8 până la 63 de caractere)	Pentru securitate WPA2-PSK , WPA3-PSK și WPA2/WPA3-PSK , selectați fraza de acces prepartajată utilizată în rețea. Când se introduce fraza de acces și se apasă pe butonul [Enter], valoarea este setată și afișată ca un asterisc (*). Pentru securitate, vă recomandăm să schimbați periodic fraza de acces. Dacă se inițializează setările de rețea, opțiunea revine la fraza de acces inițială.
Setări EAP		Configurați setările EAP pentru tipul de securitate WPA3-EAP și WPA2/WPA3-EAP .
	Tip EAP	Tip EAP: selectează protocolul pentru autentificare. <ul style="list-style-type: none"> • PEAP: protocol de autentificare utilizat frecvent în Windows Server. • PEAP-TLS: protocol de autentificare utilizat în Windows Server. Selectați opțiunea folosind un certificat de client. • EAP-TLS: protocol de autentificare folosit frecvent pentru a utiliza un certificat de client. • EAP-FAST: selectați fraza de acces prepartajată utilizată în rețea.

Setare	Opțiuni	Descriere
	Nume utilizator	Nume utilizator: Introduceți până la 64 de caractere alfanumerice. Puteți introduce maximum 32 de caractere alfanumerice în meniul proiectorului. Pentru a introduce mai mult de 32 de caractere, utilizați browserul web. Puteți introduce un nume de domeniu adăugându-l înaintea numelui de utilizator și separându-le cu o bară oblică inversă (domeniu\nume utilizator). La importul unui certificat client, numele pe care a fost emis certificatul este setat automat.
	Parolă	Parolă: Introduceți o parolă cu până la 64 de caractere alfanumerice pentru autentificare dacă Tip EAP este setat la PEAP sau EAP-FAST . Puteți introduce maximum 32 de caractere alfanumerice în meniul proiectorului. Pentru a introduce mai mult de 32 de caractere, utilizați browserul web. După ce introduceți parola și selectați Setare , parola este afișată sub formă de asterisc (*).
	Certificat client	Certificat client: importă certificat client dacă Tip EAP este setat la PEAP-TLS sau la EAP-TLS .
	Verif. cert. server	Verif. cert. server: Setați la Pornit pentru a verifica certificatul serverului atunci când este setat un certificat CA.
	Certificat CA	Certificat CA: importă certificatul CA.

Setare	Opțiuni	Descriere
	Nume server Radius	Nume server Radius: Introduceți numele serverului pe care doriți să îl verificați. Puteți introduce maximum 64 de caractere alfanumerice. Pentru a introduce mai mult de 32 de caractere, utilizați browserul web.
Canal	Sunt disponibile diverse canale	În modul de conectare Rapid, selectează banda de frecvențe (canalul) utilizat de rețeaua locală fără fir.
Setări IP	DHCP Adresă IP Mască subrețea Adresă Gateway	DHCP: setați opțiunea la Pornit dacă rețeaua dvs. atribuie adrese automat; setați opțiunea la Oprit pentru a introduce manual setările Adresă IP , Mască subrețea și Adresă Gateway pentru rețea utilizând numere între 0 și 255 pentru fiecare câmp de adresă. Nu utilizați aceste adrese: 0.0.0.0, 127.x.x.x, 192.0.2.x sau între 224.0.0.0 și 255.255.255.255 (unde x este un număr între 0 și 255) pentru Adresă IP, 255.255.255.255 ori între 0.0.0.0 și 254.255.255.255 pentru Mască subrețea și 0.0.0.0, 127.x.x.x sau între 224.0.0.0 și 255.255.255.255 pentru Adresă gateway.
SSID Display	Pornit Oprit	Selectați dacă se afișează sau nu SSID-ul în ecranul de standby pentru rețea și în ecranul principal.
Afișare adresă IP	Pornit Oprit	Selectați dacă se afișează sau nu adresa IP în ecranul de standby pentru rețea și în ecranul principal.
Setări IPv6		Selectați setările IPv6 dacă doriți să conectați proiectorul la rețea prin IPv6:

Setare	Opțiuni	Descriere
	IPv6	IPv6: setați la Pornit dacă doriți să conectați proiectorul la rețea prin IPv6. Standardul IPv6 este suportat în vederea monitorizării și controlului proiectorului printr-o rețea folosind Epson Web Control și PLink.
	Configurare automată	Configurare automată: setați la Pornit pentru a atribui automat adrese în funcție de Promovarea routerelor.
	Utilizare adresă temp.	Utilizare adresă temp.: setați la Pornit dacă doriți să utilizați adresa IPv6 temporară.

▶▶ Linkuri corelate

- "Lista funcțiilor" [p.11](#)

Meniul Rețea - meniul LAN prin cablu

Setările din meniul **LAN prin cablu** vă permit să selectați setările de rețea LAN prin cablu.

☛ **Rețea > Către Config. Rețea > LAN prin cablu**

Acest meniu este disponibil numai pentru modelele compatibile cu funcția de proiecție LAN prin cablu.

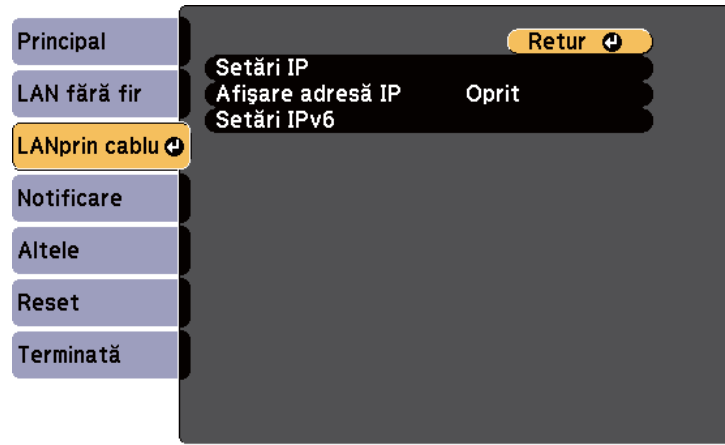

Setare	Opțiuni	Descriere
Setări IPv6		Selectați setările IPv6 dacă doriți să conectați proiectorul la rețea prin IPv6:
	IPv6	IPv6: setați la Pornit dacă doriți să conectați proiectorul la rețea prin IPv6. Standardul IPv6 este suportat în vederea monitorizării și controlului proiectorului printr-o rețea folosind Epson Web Control și PjLink.
	Configurare automată	Configurare automată: setați la Pornit pentru a atribui automat adrese în funcție de Promovarea routerelor.
	Utilizare adresă temp.	Utilizare adresă temp.: setați la Pornit dacă doriți să utilizați adresa IPv6 temporară.

► Linkuri corelate

- "Lista funcțiilor" [p.11](#)

Meniul Rețea - meniul Notificări

Setările din meniul **Notificare** vă permit să primiți o notificare prin e-mail dacă survine o problemă sau un avertisment privind funcționarea proiectorului.

Setare	Opțiuni	Descriere
Setări IP	DHCP Adresă IP Mască subrețea Adresă Gateway	DHCP: setați opțiunea la Pornit dacă rețeaua dvs. atribuie adrese automat; setați opțiunea la Oprit pentru a introduce manual setările Adresă IP , Mască subrețea și Adresă Gateway pentru rețea utilizând numere între 0 și 255 pentru fiecare câmp de adresă. Nu utilizați aceste adrese: 0.0.0.0, 127.x.x.x, 192.0.2.x sau între 224.0.0.0 și 255.255.255.255 (unde x este un număr între 0 și 255) pentru Adresă IP, 255.255.255.255 ori între 0.0.0.0 și 254.255.255.255 pentru Mască subrețea și 0.0.0.0, 127.x.x.x sau între 224.0.0.0 și 255.255.255.255 pentru Adresă gateway.
Afișare adresă IP	Pornit Oprit	Selectați dacă se afișează sau nu adresa IP în ecranul de standby pentru rețea.

☛ Rețea > Către Config. Rețea > Notificare

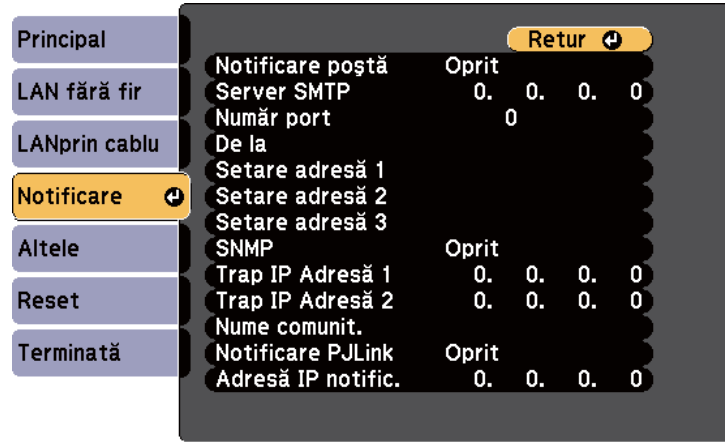

Setare	Opțiuni	Descriere
Notificare poștă	Pornit Oprit	Setați la Pornit pentru a trimite un e-mail la adresele prestabilite când apare o problemă sau un avertisment privind proiectorul.
Server SMTP	Adresă IP	Introduceți adresa IP a serverului SMTP al proiectorului utilizând o valoare între 0 și 255 pentru fiecare câmp de adresă. Nu utilizați aceste adrese: 127.x.x.x, 192.0.2.x sau de la 224.0.0.0 până la 255.255.255.255 (unde x este un număr de la 0 la 255).
Număr port	Între 0 și 65535 (implicit: 25)	Selectați un număr în câmpul Număr port pentru serverul SMTP.

Setare	Opțiuni	Descriere
De la	Până la 32 de caractere alfanumerice	Introduceți adresa de e-mail a expeditorului.
Setare adresă 1 Setare adresă 2 Setare adresă 3	Până la 64 de caractere alfanumerice din browserul web (nu utilizați " () , ; ; < > [\] spații)	Introduceți adresa de e-mail și selectați alertele pe care doriți să le primiți. Repetați pașii de mai sus pentru maximum 3 adrese.
SNMP	Pornit Oprit	Setați la Pornit pentru a monitoriza proiectorul utilizând funcția SNMP. Pentru a monitoriza proiectorul, trebuie să instalați programul de administrare SNMP în calculatorul dvs. Meniul SNMP trebuie configurat de un administrator de rețea.
Trap IP Adresă 1 Trap IP Adresă 2	Adresă IP	Introduceți până la două adrese IP pentru primire de notificări SNMP utilizând valori între 0 și 255 pentru fiecare câmp de adresă. Nu utilizați aceste adrese: 127.x.x.x sau de la 224.0.0.0 până la 255.255.255.255 (unde x este un număr de la 0 la 255).
Nume comunit.	Până la 32 de caractere alfanumerice (nu utilizați spații sau alte simboluri în afară de @)	Setați numele de comunitate SNMP.

Setare	Opțiuni	Descriere
Notificare PJLink	Pornit Oprit	Activează sau dezactivează funcția de notificare PJLink. Disponibil numai pentru modelele compatibile cu funcția de proiecție LAN prin cablu.
Adresă IP notific.	Adresă IP	Introduceți adresa IP pentru a primi starea de funcționare a proiectorului la activarea funcției de notificare PJLink. Introduceți adresele utilizând valori de la 0 la 255 pentru fiecare câmp de adresă. Nu utilizați aceste adrese: de la 127.x.x.x sau 224.0.0.0 până la 255.255.255.255 (unde x este un număr între 0 și 255). Disponibil numai pentru modelele compatibile cu funcția de proiecție LAN prin cablu.

► **Linkuri corelate**

- "Lista funcțiilor" [p.11](#)

Meniul Rețea - meniul Altele

Setările din meniul **Altele** vă permit să selectați alte setări de rețea.

☛ **Rețea > Către Config. Rețea > Altele**

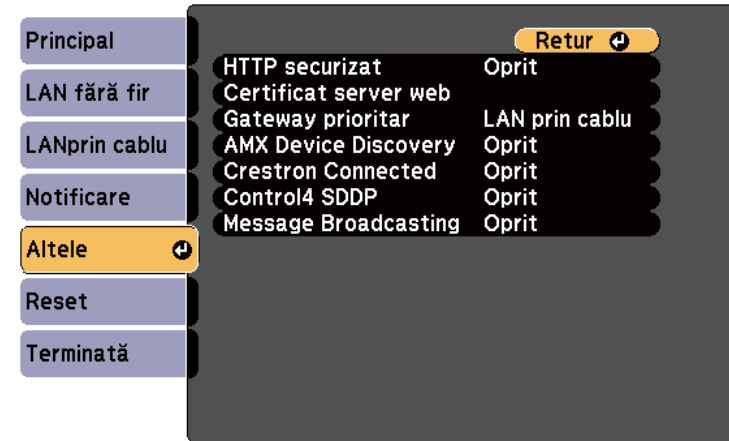

Setare	Opțiuni	Descriere
HTTP securizat	Pornit Oprit	Pentru a întări nivelul de securitate, comunicarea dintre proiector și computer în opțiunea Control Web este criptată. Când setați securitatea cu opțiunea Control Web, se recomandă setarea la Pornit .
Certificat server web	—	Importă certificatul de server web pentru HTTP securizat.
Gateway prioritar *	LAN prin cablu Rețea locală fără fir	Puteți seta gateway-ul prioritar.
Control de bază	Pornit Oprit	Setați la Pornit pentru a monitoriza și controla proiectorul utilizând Control de bază din Epson Web Control .
PJLink	Pornit Oprit	Setați la Pornit pentru a activa caracteristica de notificare PJLink.

Setare	Opțiuni	Descriere
AMX Device Discovery *	Pornit Oprit	Setați opțiunea la Pornit dacă doriți să permiteți detectarea proiectorului prin AMX Device Discovery.
Crestron Connected *	Pornit Oprit	Setați opțiunea la Pornit numai când monitorizați sau controlați proiectorul în rețea utilizând sistemul Crestron Connected. Activarea sistemului Crestron Connected dezactivează caracteristica Epson Message Broadcasting din software-ul Epson Projector Management.
Control4 SDDP *	Pornit Oprit	Setați la Pornit pentru a permite obținerea informațiilor dispozitivului utilizând Control4 Simple Device Discovery Protocol (SDDP - Protocol simplu de descoperire dispozitive).
Message Broadcasting	Pornit Oprit	Setați la Pornit pentru a primi mesajele livrate de Epson Projector Management. Pentru detalii, consultați <i>Ghid de utilizare pentru Epson Projector Management</i> . Disponibil numai când opțiunea Crestron Connected este setată la Oprit .

* Disponibil numai pentru modelele compatibile cu funcția de proiecție LAN prin cablu.

▶ Linkuri corelate

- "Asistență Crestron Connected" [p.126](#)
- "Lista funcțiilor" [p.11](#)

Meniul Rețea - meniul Reset

Setările din meniul **Reset** vă permit să resetați toate setările de rețea.

☛ **Rețea > Către Config. Rețea > Reset**

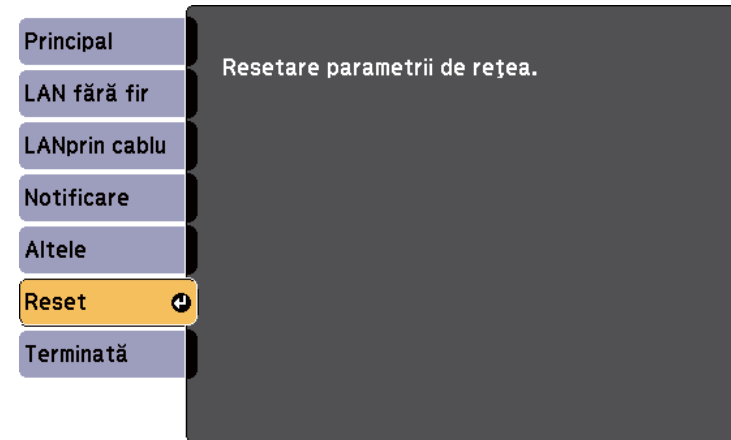

Setare	Opțiuni	Descriere
Resetare parametrilor de rețea.	Da Nu	<p>Selectați Da pentru a reseta toate setările de rețea.</p> <div style="border: 1px solid black; padding: 5px; margin-top: 10px;"> <p>Atenție</p> <p>Toate parolele care au fost setate pentru meniul Rețea sunt reinițializate la rândul lor și trebuie să le setați din nou. Pentru a preveni resetarea parolei de către utilizatori neautorizați, setați Protecție rețea la Pornit în meniul Protejat de parolă.</p> </div>

Setările din meniul **ECO** vă permit să personalizați funcțiile proiectorului pentru a economisi energie.

Atunci când selectați o setare de economisire a energiei, lângă elementul de meniu apare o pictogramă „frunză”.

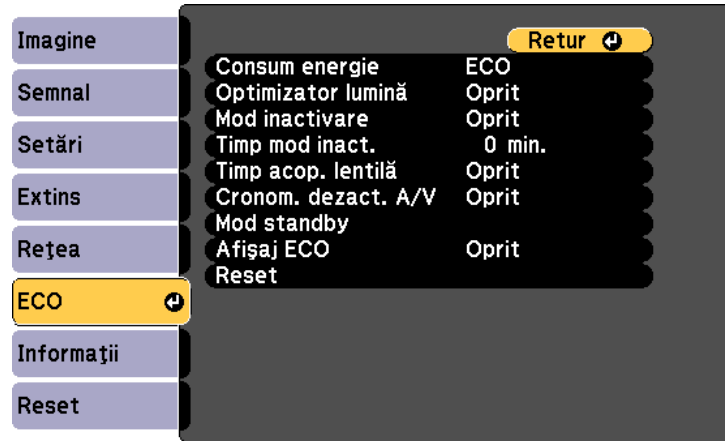

Setare	Opțiuni	Descriere
Consum energie	Mare Mediu ECO	<p>Selectați modul de luminozitate pentru lampa proiectorului. Nu puteți selecta aceste setări atunci când utilizați proiectorul la altitudini mari sau în locații cu temperaturi ridicate.</p> <p>Selectați ECO pentru a reduce luminozitatea lămpii și zgomotul ventilatorului și pentru a economisi energie și prelungi durata de funcționare a lămpii.</p> <p>Opțiunile pot diferi în funcție de modelul proiectorului.</p>

Setare	Opțiuni	Descriere
Optimizator lumină	Pornit Oprit	<p>Când este setată la Pornit, strălucirea lămpii este ajustată conform imaginii proiectate. Aceasta ajută la reducerea consumului de energie prin reducerea strălucirii lămpii, conform scenei proiectate.</p> <p>Setarea este stocată pentru fiecare Mod culoare.</p> <p>Acest element este activat atunci când:</p> <ul style="list-style-type: none"> Opțiunea Consum energie este setată la Mare sau Mediu. Opțiunea Diafragmă automată este setată la Oprit. <p>👉 Imagine > Diafragmă automată</p>
Mod inactivare	Pornit Oprit	Oprește automat proiectorul după un interval de inactivitate (când setarea este Pornit).
Timp mod inact.	Între 1 și 30 de minute	Setează intervalul pentru modul Inactivare.
Timp acop. lentilă	Pornit Oprit	Oprește automat proiectorul după 30 de minute dacă este închis capacul obiectivului (când setarea este Pornit).
Cronom. dezact. A/V	Pornit Oprit	Oprește automat proiectorul după 30 de minute dacă opțiunea A/V Mute este activată (când setarea este Pornit).
Mod standby *		Disponibil când setați Ieșire A/V la În proiectie .

Setare	Opțiuni	Descriere
	Mod standby	<p>Comunicare act. indică faptul că proiectorul poate fi monitorizat în rețea când este în modul Standby. Activați această opțiune pentru a permite următoarele operații atunci când proiectorul este în modul Standby.</p> <ul style="list-style-type: none"> • Monitorizarea și controlarea proiectorului într-o rețea <p>Opțiunea Comunicare act. este selectată automat când funcția Ieșire A/V este setată la Întotdeauna.</p> <p>☛ Extins > Setări A/V > Ieșire A/V</p>
	Port	<p>Selectează portul de utilizat între LAN prin cablu și LAN fără fir în timp ce setarea Mod standby este stabilită la Comunicare act..</p>
Mod standby**	Comunicare act. Comunicare dez.	<p>Comunicare act. indică faptul că proiectorul poate fi monitorizat în rețea când este în modul Standby. Activați această opțiune pentru a permite următoarele operații atunci când proiectorul este în modul Standby.</p> <ul style="list-style-type: none"> • Monitorizarea și controlarea proiectorului într-o rețea <p>Opțiunea Comunicare act. este selectată automat când funcția Ieșire A/V este setată la Întotdeauna.</p> <p>☛ Extins > Setări A/V > Ieșire A/V</p>
ECO Display	Pornit Oprit	<p>Se afișează o pictogramă „frunză” în colțul din stânga-jos al ecranului proiectat pentru a se indica starea de economisire a energiei la schimbarea luminozității lămpii (când setarea este Pornit).</p>

Setare	Opțiuni	Descriere
Resetare	—	Resetează toate valorile de ajustare din meniul ECO la setările implicite, cu excepția opțiunii Mod standby .

* Disponibil numai pentru modelele compatibile cu funcția de proiecție LAN prin cablu și LAN fără fir.

** Disponibil numai pentru modelele compatibile cu funcția de proiecție LAN fără fir.



- Atunci când setarea **Timp mod inact.** este activată, strălucirea lămpii este redusă cu scurt timp înainte să fie atinsă limita temporizatorului, după care proiectorul se oprește.
- Atunci când setarea **Timp acop. lentilă** sau **Cronom. dezact. A/V** este activată, lampa utilizează mai puțină energie atunci când capacul lentilei este închis sau atunci când funcția **A/V Mute** este activată.

►► Linkuri corelate

- "Setări pentru configurarea proiectorului - Meniul extins" [p.143](#)
- "Lista funcțiilor" [p.11](#)

Puteți afișa informații despre proiector și versiunea acestuia vizualizând meniul **Informații**. Nu puteți schimba nicio setare din acest meniu.

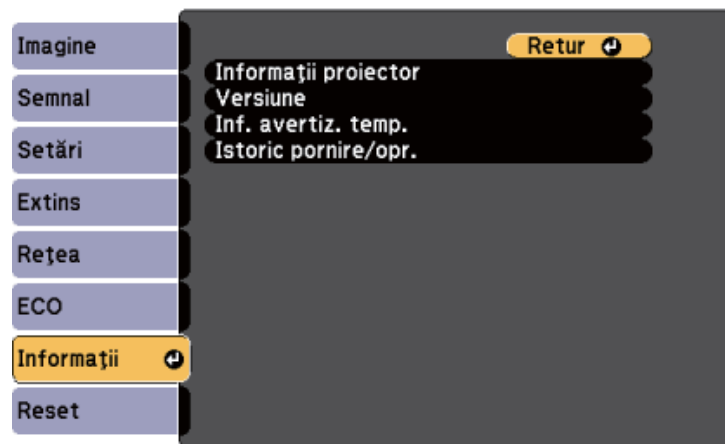

- "Lista funcțiilor" p.11

Meniul Informații - meniul Informații proiector

Puteți afișa informații despre proiector și sursele de intrare vizualizând meniul **Informații proiector** din meniul **Informații** al proiectorului.

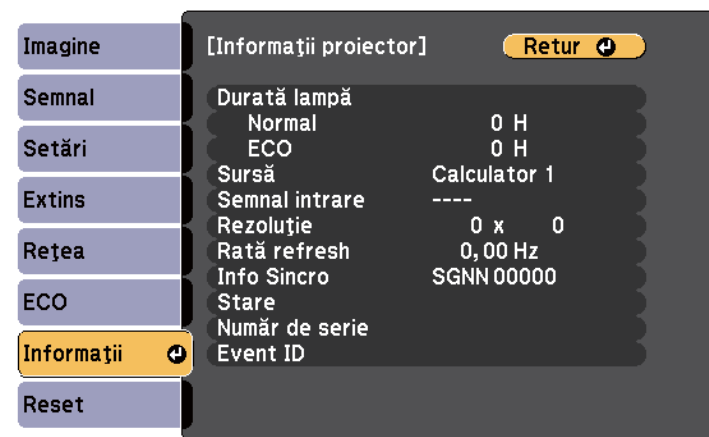

Element informațional	Descriere
Informații proiector	Afișează informațiile despre proiector.
Versiune	Afișează informațiile cu privire la versiunea firmware a proiectorului.
Inf. avertiz. temp.	Afișează diferite avertizări de temperatură înaltă.
Istoric pornire/opr.	Afișează istoricul pornirilor și opririlor proiectorului. (Disponibil numai pentru modelele compatibile cu funcția Program.)
Exportare setări lot	Exportă setările meniului proiectorului pe o unitate flash USB sau pe un computer, permițându-vă să le copiați pe alte proiectoare ale aceluiași model.
Importare setări lot	Importă setările de meniu care au fost salvate pe o unitate flash USB sau pe un computer.



Setările disponibile depind de sursa de intrare curentă.

Cronometrul de utilizare a lămpii nu înregistrează orele de funcționare decât după 10 ore de utilizare.

Element informațional	Descriere
Durată lampă	Afișează numărul de ore (H) de utilizare a lămpii în fiecare dintre modurile de Consum energie ; dacă informațiile sunt afișate în galben, va trebui să procurați în curând o lampă de înlocuire Epson. ☛ ECO > Consum energie
Sursă	Afișează numele portului la care este conectată sursa de intrare curentă.

▶ Linkuri corelate

- "Meniul Informații - meniul Informații proiector" p.160

Element informațional	Descriere
Semnal intrare	Afișează setarea pentru semnalul de intrare a sursei de intrare curente.
Rezoluție	Afișează rezoluția sursei de intrare curente.
Rată refresh	Afișează rata de reîmprospătare a sursei de intrare curente.
Info Sincro	Afișează informații necesare unui tehnician de service.
Stare	Afișează informații despre problemele apărute la proiector care pot fi necesare unui tehnician de service.
Număr de serie	Afișează numărul de serie al proiectorului.
Event ID	Afișează numărul Event ID corespunzător unei probleme de rețea; consultați lista de coduri Event ID. (Disponibil numai pentru modelele compatibile cu funcția de proiectie rețea.)

► Linkuri corelate

- "Lista de coduri Event ID" [p.161](#)
- "Lista funcțiilor" [p.11](#)

Lista de coduri Event ID

Dacă opțiunea **Event ID** din meniul **Informații proiector** afișează un cod numeric, verificați această listă de coduri Event ID pentru soluția la problema asociată cu codul.

Dacă nu puteți soluționa problema, contactați administratorul rețelei sau Epson pentru a obține asistență tehnică.

Cod Event ID	Cauză și soluție
0432 0435	Nu a pornit software-ul de rețea. Opriți proiectorul și apoi reporniți-l.
0433	Nu se pot afișa imaginile transferate. Reporniți software-ul de rețea.
0434 0481 0482 0485	Comunicație în rețea instabilă. Verificați starea comunicației în rețea, așteptați câteva momente, apoi încercați din nou conectarea la rețea.
0483 04FE	Software-ul de rețea s-a oprit neașteptat. Verificați starea comunicației în rețea, apoi opriți proiectorul și reporniți-l.
0484	Comunicația cu calculatorul s-a deconectat. Reporniți software-ul de rețea.
0479 04FF	S-a produs o eroare de sistem la proiector. Opriți proiectorul și apoi reporniți-l.
0891	Imposibil de găsit un punct de acces cu același SSID. Setați calculatorul, punctul de acces și proiectorul la același SSID.
0892	Tipul de autentificare WPA/WPA2/WPA3 nu se potrivește. Asigurați-vă că setările de securitate pentru rețeaua fără fir sunt corecte.
0893	Tipul de criptare TKIP/AES nu se potrivește. Asigurați-vă că setările de securitate pentru rețeaua fără fir sunt corecte.
0894	Comunicația cu un punct de acces neautorizat a fost deconectată. Contactați administratorul rețelei.
0895	Comunicația cu un dispozitiv conectat a fost deconectată. Verificați starea conexiunii dispozitivului.

Cod Event ID	Cauză și soluție
0898	<p>Nu s-a reușit obținerea protocolului DHCP. Asigurați-vă că serverul DHCP funcționează corect. Dacă nu utilizați DHCP, setați opțiunea DHCP la Oprit în meniul Rețea al proiectorului.</p> <p>☛ Rețea > Către Config. Rețea > LAN fără fir > Setări IP > DHCP</p> <p>☛ Rețea > Către Config. Rețea > LAN prin cablu > Setări IP > DHCP</p>
0899	Alte erori de comunicație.
089A	Tipul de autentificare EAP nu se potrivește cu rețeaua. Verificați setările de securitate pentru rețeaua LAN fără fir și asigurați-vă că este instalat corect certificatul de securitate.
089B	Autentificarea serverului EAP a eșuat. Verificați setările de securitate pentru rețeaua LAN fără fir și asigurați-vă că este instalat corect certificatul de securitate.
089C	Autentificarea clientului EAP a eșuat. Verificați setările de securitate pentru rețeaua LAN fără fir și asigurați-vă că este instalat corect certificatul de securitate.
089D	Schimbul de chei a eșuat. Verificați setările de securitate pentru rețeaua LAN fără fir și asigurați-vă că este instalat corect certificatul de securitate.

▶▶ **Linkuri corelate**

- "Lista funcțiilor" [p.11](#)

Puteți reseta majoritatea setărilor proiectorului la valorile implicite utilizând meniul **Reset**.

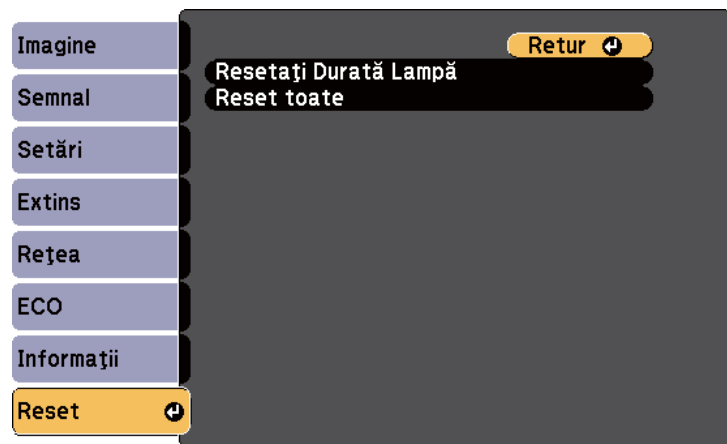

- Dată & oră
- Elementele din meniul Rețea
- Durată lampă
- Parolă

* Setare disponibilă numai atunci când stabiliți setarea **Protej.logo utilizator** la **Pornit** în meniul de setare **Protejat de parolă**.

Setare	Opțiuni	Descriere
Resetați Durată Lampă	—	Resetați timpul de utilizare a lămpii proiectorului în momentul în care înlocuiți lampa.
Reset All Config	—	Resetează la valorile implicite majoritatea setărilor proiectorului.

Nu puteți reseta următoarele setări utilizând opțiunea **Reset toate**:

- E-Zoom
- Logo utilizator
- Fundal Ecran *
- Ecran pornire *
- A/V Mute *
- Setări agendă
- Limbă

După selectarea setărilor de meniu pentru un proiector, puteți utiliza următoarele metode pentru a copia setările în alte proiectoare, cu condiția ca acestea să fie același model.

- folosind o unitate flash USB (Disponibilă numai pentru modelele prevăzute cu un port USB-A.)
- prin conectarea computerului și a proiectorului cu un cablu USB;
- folosind Epson Projector Management (Disponibil numai pentru modelele prevăzute cu un port LAN.)

Setările de meniu precum cele de mai jos nu vor fi copiate către alt proiector.

- Setările din meniul **Rețea** (exceptând meniul **Notificare** și meniul **Altele**)
- Setările **Durată lampă** și **Stare** din meniul **Informații proiector**



- Efectuați configurarea multiplă înainte de a ajusta setările pentru imagine, de exemplu corectarea distorsiunii trapezoidale. Deoarece valorile de ajustare a imaginilor sunt copiate pe un alt proiector, ajustările pe care le-ați făcut înainte de a efectua configurarea multiplă vor fi suprascrise, iar ecranul proiectat pe care l-ați ajustat se poate modifica.
 - Atunci când copiați setările meniului de pe un proiector pe altul, se copiază și sigla utilizatorului. Nu înregistrați informații pe care nu doriți să le partajați între mai multe proiectoare ca siglă a utilizatorului.
 - Asigurați-vă că opțiunea **Interval config. lot** este setată la **Limitat** dacă nu vreți să copiați următoarele setări:
 - Setări **Protejat de parolă**
 - Setările din meniul **Rețea** (exceptând meniul **Notificare** și meniul **Altele**)
- ☛ **Extins > Funcționare > Avansat > Interval config. lot**

⚠ Atenție

Epson nu își asumă nicio responsabilitate pentru defecțiunile apărute la configurarea multiplă și costurile de reparare asociate din cauza căderilor de tensiune, erorilor de comunicație și altor probleme care pot cauza astfel de defecțiuni.

▶ Linkuri corelate

- "Transferul setărilor de pe o unitate flash USB" [p.164](#)
- "Transferul setărilor dintr-un calculator" [p.165](#)
- "Lista funcțiilor" [p.11](#)

Transferul setărilor de pe o unitate flash USB

Puteți copia setări din meniuri de pe un proiector pe altul (de același model) utilizând o unitate flash USB.



- Unitatea flash USB trebuie să fie formatată FAT16/32 și să nu conțină nicio funcție de securitate. Ștergeți toate fișierele de pe unitate înainte de a o utiliza pentru configurare multiplă, altfel este posibil ca setările să nu fie setate corect.
- De asemenea, puteți utiliza această metodă de configurare a lotului din meniul proiectorului.

- 1** Deconectați cablul de alimentare de la proiector și verificați ca toate indicatoarele luminoase ale proiectorului să se stingă.
- 2** Conectați o unitate flash pentru USB goală direct la portul USB-A al proiectorului.
- 3** Țineți apăsat butonul [Esc] de pe telecomandă sau panoul de control și conectați cablul de alimentare la proiector.
- 4** După ce se aprind toate indicatoarele proiectorului, eliberați butonul [Esc].

Indicatorii luminoși încep să se aprindă intermitent și fișierul de configurare multiplă este scris pe unitatea flash USB. După terminarea scrierii, proiectorul se închide.

Atenție

Nu deconectați cablul de alimentare sau unitatea flash USB de la proiector în timpul scrierii fișierului. Dacă deconectați cablul de alimentare sau unitatea flash USB, este posibil ca proiectorul să nu pornească normal.

5 Scoateți unitatea flash USB.



Numele fișierului de configurare multiplă este PJCONFDATA.bin. Dacă este necesar să schimbați numele fișierului, adăugați text după PJCONFDATA. Utilizați numai caractere alfanumerice. Dacă modificați secțiunea PJCONFDATA a numelui fișierului, este posibil ca proiectorul să nu poată recunoaște corect fișierul.

6 Deconectați cablul de alimentare de la proiectorul pe care doriți să copiați setările și verificați dacă toate indicatoarele proiectorului s-au stins.

7 Conectați unitatea flash pentru USB care conține fișierul de configurare multiplă salvat la portul USB-A al proiectorului.

8 Țineți apăsat butonul [Menu] de pe telecomandă sau panoul de control și conectați cablul de alimentare la proiector.

9 După ce se aprind toate indicatoarele proiectorului, eliberați butonul [Menu].

Când toate indicatoarele luminoase încep să lumineze intermitent, fișierul de configurare multiplă este în curs de scriere. După terminarea scrierii, proiectorul se închide.

Atenție

Nu deconectați cablul de alimentare sau unitatea flash USB de la proiector în timpul scrierii fișierului. Dacă deconectați cablul de alimentare sau unitatea flash USB, este posibil ca proiectorul să nu pornească normal.

10 Scoateți unitatea flash USB.

Transferul setărilor dintr-un calculator

Puteți copia setări din meniuri de pe un proiector pe altul (de același model) conectând calculatorul și proiectorul cu un cablu USB.



- Puteți utiliza această metodă de configurare în lut cu următoarele versiuni de sisteme de operare:
- Windows 8.1 și sistemele de operare superioare
- macOS 10.13.x și versiuni ulterioare
- De asemenea, puteți utiliza această metodă de configurare a lotului din meniul proiectorului.

1 Deconectați cablul de alimentare de la proiector și verificați ca toate indicatoarele luminoase ale proiectorului să se stingă.

2 Conectați portul USB al computerului la portul USB-B al proiectorului utilizând un cablu USB.

3 Țineți apăsat butonul [Esc] de pe telecomandă sau panoul de control și conectați cablul de alimentare la proiector.

4 După ce se aprind toate indicatoarele proiectorului, eliberați butonul [Esc].
calculatorul recunoaște proiectorul ca disc amovibil.

- 5 Deschideți pictograma sau folderul discului amovibil și salvați fișierul de configurare multiplă pe calculator.



Numele fișierului de configurare multiplă este PJCONFDATA.bin. Dacă este necesar să schimbați numele fișierului, adăugați text după PJCONFDATA. Utilizați numai caractere alfanumerice. Dacă modificați secțiunea PJCONFDATA a numelui fișierului, este posibil ca proiectorul să nu poată recunoaște corect fișierul.

- 6 Scoateți dispozitivul USB (Windows) sau glisați pictograma discului amovibil în Trash (Mac).
- 7 Deconectați cablul USB.
Proiectorul se închide.
- 8 Deconectați cablul de alimentare de la proiectorul pe care doriți să copiați setările și verificați dacă toate indicatoarele proiectorului s-au stins.
- 9 Conectați portul USB al computerului la portul USB-B al proiectorului utilizând cablul USB.
- 10 Țineți apăsat butonul [Menu] de pe telecomandă sau panoul de control și conectați cablul de alimentare la proiector.
- 11 După ce se aprind toate indicatoarele proiectorului, eliberați butonul [Menu].
calculatorul recunoaște proiectorul ca disc amovibil.

- 12 Copiați fișierul de configurare multiplă (PJCONFDATA.bin) pe care l-ați salvat în calculator în folderul de nivel superior al discului amovibil.



Nu copiați niciun alt fișier sau folder pe discul amovibil, cu excepția fișierului de configurare multiplă.

- 13 Scoateți dispozitivul USB (Windows) sau glisați pictograma discului amovibil în Trash (Mac).
- 14 Deconectați cablul USB.
Când toate indicatoarele luminoase încep să lumineze intermitent, fișierul de configurare multiplă este în curs de scriere. După terminarea scrierii, proiectorul se închide.

Atenție

Nu deconectați cablul de alimentare de la proiector cât timp fișierul este în curs de scriere. Dacă deconectați cablul de alimentare, este posibil ca proiectorul să nu pornească corect.

►► **Linkuri corelate**

- "Notificare de eroare la configurarea multiplă" [p.166](#)

Notificare de eroare la configurarea multiplă

Indicatoarele proiectorului vă înștiințează în cazul în care apare o eroare în timpul unei operații de configurare multiplă. Verificați starea indicatoarelor proiectorului și urmați instrucțiunile descrise în acest tabel.

Stare indicator	Problemă și soluții
<ul style="list-style-type: none"> Lampă: portocaliu - luminează intermitent rapid Temp: portocaliu - luminează intermitent rapid 	<p>Este posibil ca fișierul de configurare multiplă să fie corupt sau ca unitatea de memorie flash USB sau cablul USB să nu fie conectate corect.</p> <p>Deconectați unitatea de memorie flash USB sau cablul USB, deconectați și apoi conectați din nou cablul de alimentare al proiectorului și încercați din nou.</p>
<ul style="list-style-type: none"> Alimentare: albastru - luminează intermitent rapid Stare: albastru - luminează intermitent rapid Lampă: portocaliu - luminează intermitent rapid Temp: portocaliu - luminează intermitent rapid 	<p>Scrierea setărilor este posibil să fi eșuat și este posibil să fi survenit o eroare în ceea ce privește firmware-ul proiectorului.</p> <p>Încetați utilizarea proiectorului, scoateți mufa de alimentare din priza electrică. Contactați Epson pentru asistență.</p>

► **Linkuri corelate**

- "Starea indicatoarelor proiectorului" [p.181](#)

Întreținerea proiecteurului

Urmați instrucțiunile din aceste secțiuni pentru a întreține proiectorul.

► Linkuri corelate

- "Întreținerea proiecteurului" [p.169](#)
- "Curățarea lentilelor" [p.170](#)
- "Curățarea carcasei proiecteurului" [p.171](#)
- "Întreținerea filtrului de aer și a gurii de ventilare" [p.172](#)
- "Întreținerea lămpii proiecteurului" [p.175](#)

Este posibil să trebuiască periodic să curățați lentila proiectorului, filtrul de aer și gurile de ventilare pentru a preveni supraîncălzirea proiectorului din cauza blocării ventilației.

Singurele componente pe care trebuie să le înlocuiți sunt lampa, filtrul de aer și bateriile telecomenzii. Dacă este necesară înlocuirea oricărei alte componente, contactați Epson sau un tehnician de service autorizat de Epson.

Avertisment

Înainte de a curăța orice parte a proiectorului, opriți-l și deconectați cablul de alimentare. Nu deschideți niciodată niciun capac al proiectorului, cu excepția cazurilor explicate în acest manual. Tensiunile electrice periculoase din proiector vă pot răni grav.

Curățați lentila proiectorului periodic sau oricând observați praf sau pete pe suprafața sa.

- Pentru a îndepărta praful sau petele, ștergeți cu grijă lentila cu hârtie curată și uscată pentru curățarea lentilelor.
- Dacă lentila este acoperită de praf, îndepărtați praful cu o suflantă, apoi ștergeți lentila.

Avertisment

- Înainte de a curăța lentila, opriți proiectorul și deconectați cablul de alimentare.
- Nu folosiți spray-uri cu gaze inflamabile, cum ar fi tuburi de aer comprimat, pentru a elimina praful. Căldura mare generată de proiector poate cauza incendii.

Atenție

- Nu ștergeți lentila imediat după oprirea proiectorului. Acest lucru ar putea cauza deteriorarea lentilei.
- Nu utilizați materiale dure pentru curățarea lentilei și feriți lentila de impacturi pentru a nu o deteriora.

Înainte de a curăța carcasa proiecteurului, opriți proiectorul și deconectați cablul de alimentare.

- Pentru a îndepărta praful sau murdăria, utilizați o cârpă moale, uscată și fără scame.
- Pentru a îndepărta murdăria dificilă, utilizați o cârpă umezită într-o soluție de apă și săpun cu concentrație mică. Nu pulverizați lichid direct pe proiector.

Atenție

Nu folosiți ceară, alcool, benzen, diluant sau alte substanțe chimice pentru a curăța carcasa proiecteurului. Aceste substanțe pot deteriora carcasa. Nu folosiți aer comprimat, deoarece gazele pot lăsa reziduuri inflamabile.

Întreținerea regulată a filtrului este importantă pentru întreținerea proiecteurului. Curățați filtrul de aer atunci când se afișează un mesaj care vă informează că temperatura din interiorul proiecteurului a ajuns la un nivel ridicat. Se recomandă să curățați aceste piese după o perioadă de 10.000 de ore* sau de 6.000 de ore*. Curățați-le mai des dacă folosiți proiectorul într-un mediu cu mult praf.

* Consultați „Specificațiile proiecteurului” din Anexă pentru informații privind intervalele de întreținere pentru fiecare model.

Atenție

Nu se efectuează întreținere regulată, proiectorul Epson vă va notifica atunci când temperatura din interiorul proiecteurului a ajuns la un nivel ridicat. Nu așteptați apariția acestei avertizări pentru a întreține filtrul proiecteurului, deoarece expunerea prelungită la temperaturi ridicate poate reduce durata de funcționare a proiecteurului sau a lămpii.

► Linkuri corelate

- "Curățarea filtrului de aer și a gurilor de ventilare" [p.172](#)
- "Înlocuirea filtrului de aer" [p.172](#)
- "Lista funcțiilor" [p.11](#)

Curățarea filtrului de aer și a gurilor de ventilare

Curățați filtrul de aer și gurile de ventilare ale proiecteurului atunci când se acumulează praf sau se afișează un mesaj care vă informează că trebuie să le curățați.

1 Oprii proiectorul și deconectați cablul de alimentare.

2 Îndepărtați cu grijă praful utilizând un aspirator mic destinat curățării calculatoarelor sau o perie foarte moale (de exemplu, o pensulă).

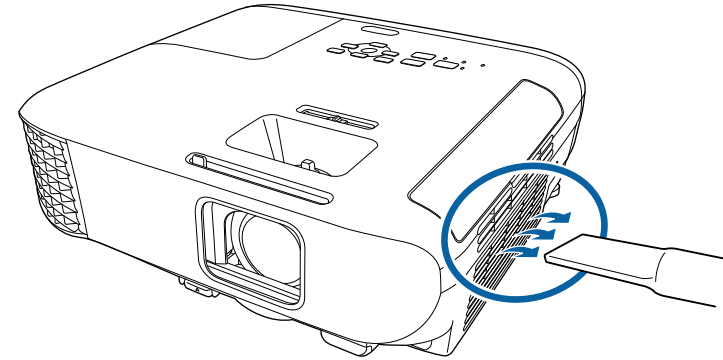

Puteți scoate filtrul de aer pentru a putea curăța ambele părți. Nu clătiți filtrul de aer cu apă și nu folosiți detergenți sau solvenți pentru a îl curăța.

Atenție

Nu folosiți aer comprimat. Gazele pot lăsa reziduuri inflamabile sau pot antrena praf și reziduuri în sistemul optic sau alte zone sensibile ale proiecteurului.

3 dacă praful este dificil de îndepărtat sau filtrul de aer este deteriorat, înlocuiți filtrul de aer.

Înlocuirea filtrului de aer

Trebuie să înlocuiți filtrul de aer în următoarele situații:

- După ce curățați filtrul de aer, se afișează un mesaj care vă informează că trebuie să îl curățați sau să îl înlocuiți.
- Filtrul de aer este rupt sau deteriorat.

Puteți înlocui filtrul de aer când proiectorul este montat pe plafon sau este așezat pe o masă.

1 Opriți proiectorul și deconectați cablul de alimentare.

2 Deschideți capacul filtrului de aer.

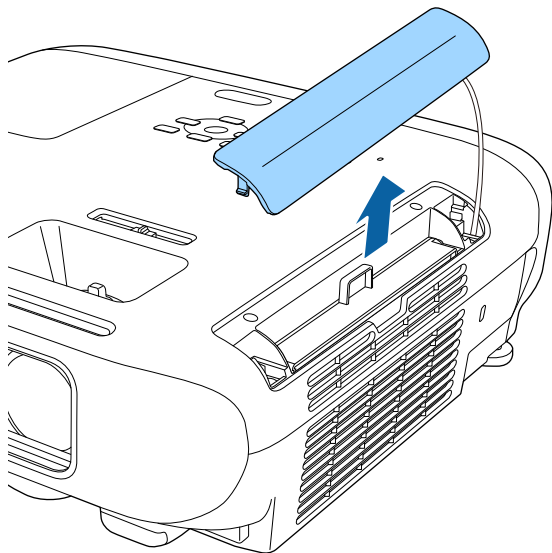

3 Scoateți filtrul de aer din proiector.

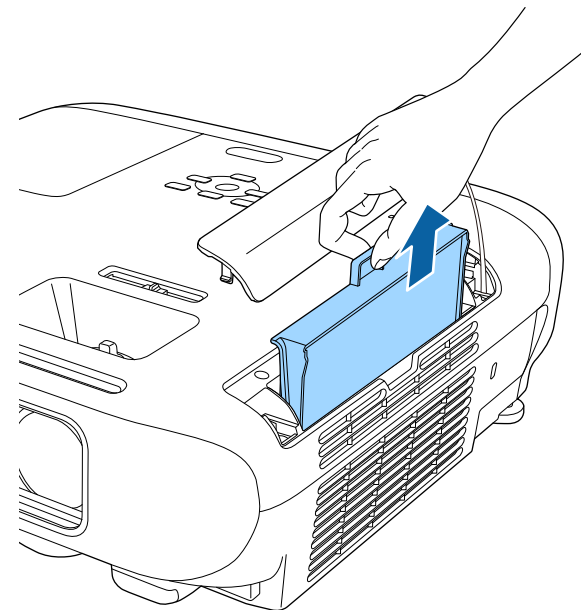

Scoateți din uz filtrul de aer în conformitate cu reglementările locale.

- Cadru filtru: ABS
- Filtru: spumă poliuretanică

- 4** Plasați noul filtru de aer în proiector ca în ilustrația de mai jos și împingeți-l ușor până când se fixează în poziție.

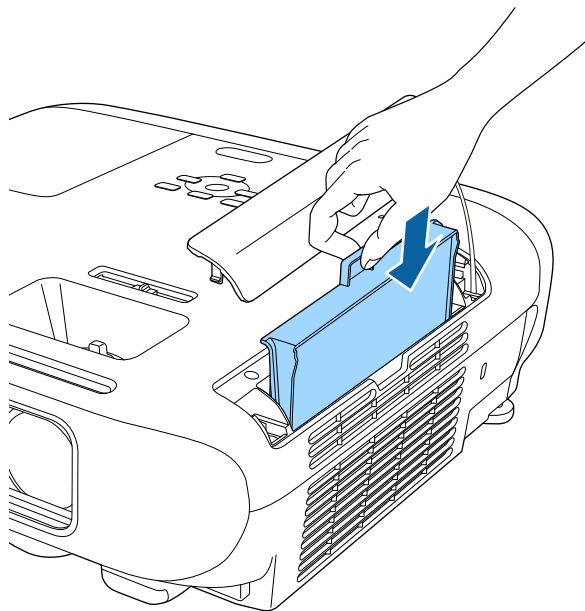

- 5** Închideți capacul filtrului de aer.

► **Linkuri corelate**

- "Piese de schimb" [p.198](#)

Proiectorul monitorizează numărul de ore de utilizare a lămpii și afișează această informație în sistemul de meniuri al proiecteurului.

Înlocuiți lampa cât mai repede în următoarele situații:

- imaginea proiectată devine mai întunecată sau calitatea sa scade
- Este afișat un mesaj atunci când porniți proiectorul, care vă indică necesitatea de înlocuire a lămpii (mesajul este afișat cu 100 de ore înainte de expirarea duratei de viață și apare timp de 30 de secunde)

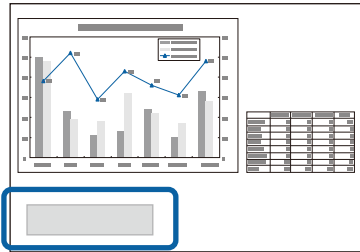

- Indicatorul de alimentare al proiecteurului luminează intermitent în albastru și indicatorul lămpii luminează intermitent în portocaliu.

Atenție

- Dacă veți continua să folosiți lampa și după ce perioada de înlocuire a fost depășită, crește posibilitatea ca aceasta să explodeze. Când pe ecran apare mesajul de înlocuire a lămpii, înlocuiți lampa cu una nouă imediat ce acest lucru este posibil, chiar dacă lampa funcționează încă.
- Nu opriți și reporniți în mod repetat proiectorul la intervale scurte de timp. Pornirea și oprirea repetată a proiecteurului poate scurta durata de viață a lămpii.
- În funcție de caracteristicile lămpii și de modul în care aceasta a fost utilizată, lampa își poate schimba culoarea (se închide) sau se poate defecta înainte ca mesajul de avertizare să apară pe ecran. Trebuie să aveți întotdeauna la îndemână o lampă de rezervă în caz de urgențe.
- Vă recomandăm să utilizați lămpi Epson originale. Utilizarea lămpilor generice poate afecta calitatea proiecției și siguranța. Orice deteriorare sau defecțiune cauzată de utilizarea lămpilor generice ar putea să nu fie acoperită de garanția Epson.

▶ Linkuri corelate

- "Înlocuirea lămpii" [p.175](#)
- "Resetarea cronometrului lămpii" [p.178](#)
- "Specificațiile proiecteurului" [p.209](#)
- "Starea indicatoarelor proiecteurului" [p.181](#)

Înlocuirea lămpii

Puteți înlocui lampa atunci când proiectorul este așezat pe o masă sau este montat pe plafon.

⚠ Avertisment

- Înainte de a înlocui lampa, lăsați-o să se răcească pentru a preveni rănirea.
- Nu dezamblați și nu modificați niciodată lampa. Dacă instalați și utilizați o lampă modificată sau reasamblată, aceasta poate cauza incendii, electrocutare, daune sau răni.

- 1** Opriți proiectorul și deconectați cablul de alimentare.
- 2** Lăsați lampa proiecteurului să se răcească cel puțin o oră.

- 3** Utilizați șurubelnița livrată împreună cu lampa pentru a slăbi șurubul de fixare a capacului lămpii.

⚠ Avertisment

Atunci când înlocuiți lampa, este posibilă spargerea acesteia. Dacă înlocuiți lampa unui proiector montat pe tavan, trebuie să presupuneți întotdeauna că lampa este crăpată și trebuie să stați în lateral față de capacul lămpii, nu sub acesta. Scoateți ușor capacul lămpii. Fiți precaut când scoateți capacul lămpii, deoarece pot cădea cioburi de sticlă și acestea pot provoca un accident. Dacă vă pătrund cioburi de sticlă în ochi sau gură, contactați imediat un medic.

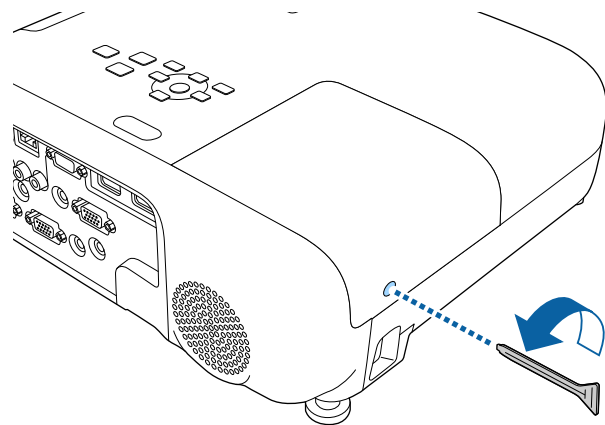

- 4** Glisați capacul lămpii și ridicați-l.

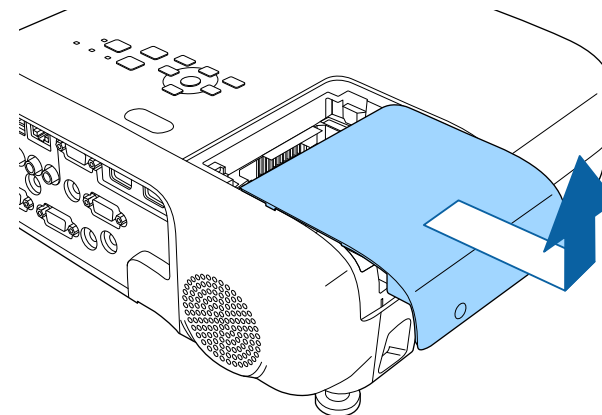

- 5** Slăbiți șuruburile care fixează lampa în proiector. Șuruburile nu ies complet.

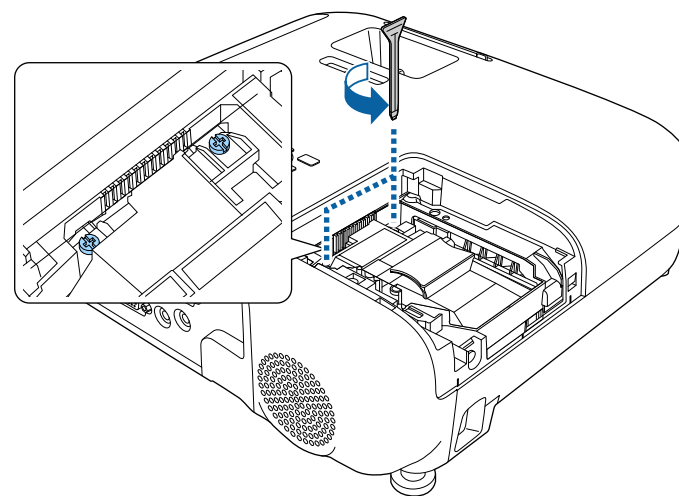

- 6** Prindeți secțiunea ridicată a lămpii și scoateți-o.

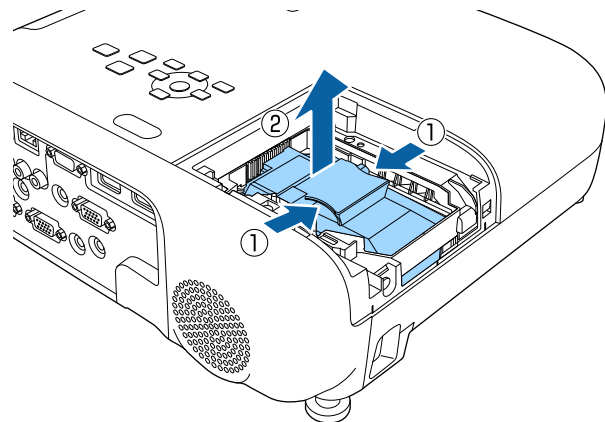

- Dacă observați că lampa este crăpată atunci când o scoateți, contactați Epson pentru asistență.
- Lampa din acest produs conține mercur (Hg). Consultați legile și regulamentele locale privind scoaterea din uz sau reciclarea. Nu aruncați lampa la gunoi.

- 7** Introduceți cu grijă lampa nouă în proiector. Dacă nu intră ușor, asigurați-vă că este orientată corect.

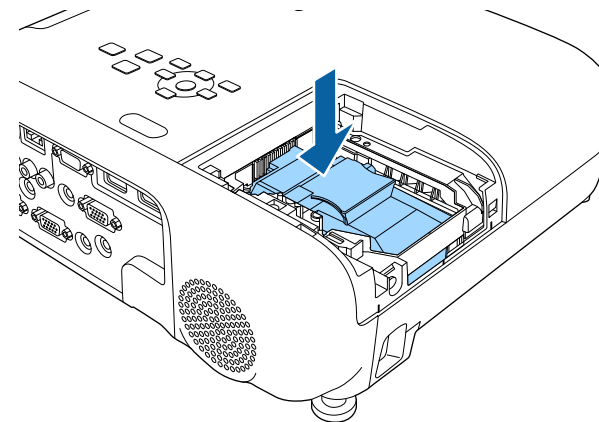

Atenție

Nu atingeți suprafețele de sticlă ale ansamblului lămpii pentru a preveni defectarea prematură a lămpii.

- 8** Împingeți lampa ferm și strângeți șuruburile de fixare.

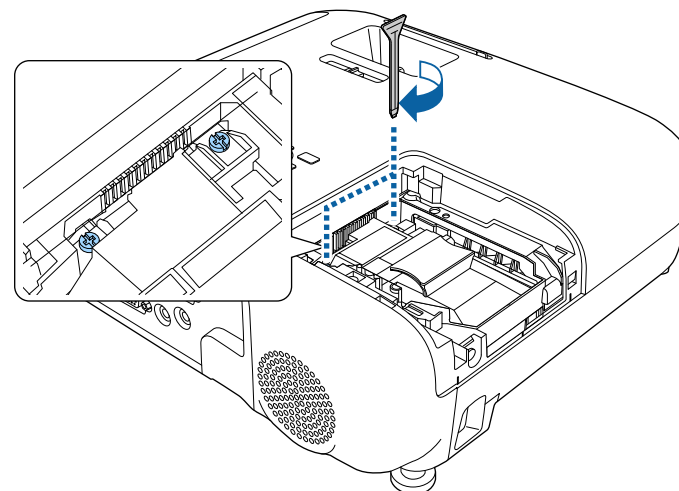

- 9** Montați la loc capacul lămpii și strângeți șurubul de fixare.

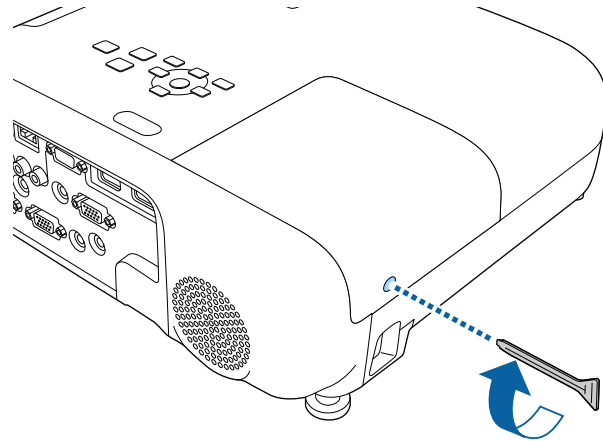

- Asigurați-vă că ați fixat bine capacul lămpii, altfel lampa nu se va aprinde.
- Nu reinstalați capacul lămpii cu prea multă forță. Capacul lămpii nu trebuie să fie deformat.

Resetați cronometrul lămpii pentru a monitoriza utilizarea lămpii noi.

► Linkuri corelate

- "Piese de schimb" [p.198](#)

Resetarea cronometrului lămpii

Trebuie să resetați cronometrul lămpii după ce o înlocuiți pentru a nu se mai afișa mesajul de înlocuire a lămpii și a monitoriza corect utilizarea lămpii.



Nu resetați cronometrul lămpii dacă nu ați înlocuit lampa pentru a evita furnizarea de informații incorecte despre utilizarea lămpii.

- 1** Porniți proiectorul.
- 2** Apăsați pe butonul [Menu], selectați meniul **Resetare** și apăsați pe [Enter].
- 3** Selectați **Resetați Durată Lampă** și apăsați pe [Enter].

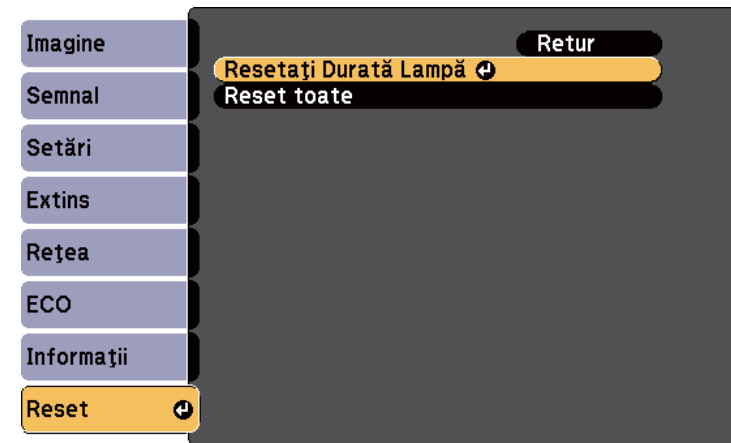

Veți vedea un mesaj în care sunteți întrebat dacă doriți să resetați cronometrul lămpii.

- 4** Selectați **Da** și apăsați pe [Enter].
- 5** Apăsați pe [Menu] sau [Esc] pentru a ieși din meniuri.

Rezolvarea problemelor legate de funcționarea proiectorului

Dacă apar probleme la utilizarea proiectorului, consultați soluțiile prezentate în secțiunile următoare.

► Linkuri corelate

- "Probleme legate de proiecție" [p.180](#)
- "Starea indicatoarelor proiectorului" [p.181](#)
- "Utilizarea afișărilor de ajutor ale proiectorului" [p.184](#)
- "Rezolvarea problemelor legate de afișarea imaginilor și redarea sunetului" [p.185](#)
- "Probleme de operare a telecomenzii sau a proiectorului - SOLUȚII" [p.191](#)
- "Probleme de rețea - SOLUȚII" [p.193](#)

Dacă proiectorul nu funcționează corect, opriți-l, deconectați-l și apoi reconectați-l și porniți-l.

Dacă problema persistă, încercați următoarele:

- Indicatoarele de pe proiector pot indica problema.
- Sistemul e ajutor al proiectorului poate afișa informații despre problemele frecvente.
- Soluțiile prezentate în acest manual vă pot ajuta să rezolvați numeroase probleme.

Dacă niciuna dintre aceste soluții nu vă este de ajutor, contactați Epson pentru asistență tehnică.

Indicatoarele de pe proiector indică starea proiecteurului și vă indică apariția unei probleme. Verificați starea și culoarea indicatoarelor și apoi consultați acest tabel pentru soluții.



- Dacă indicatoarele afișează o combinație care nu este listată în tabelul de mai jos, opriți proiectorul, deconectați-l și contactați Epson pentru asistență.

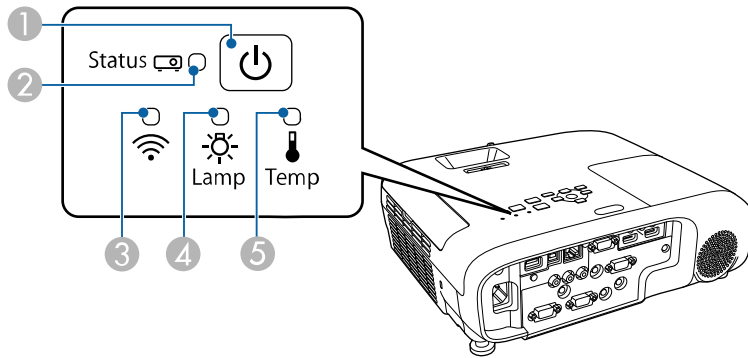

EB-E20/EB-E10/EB-E01/EB-E500

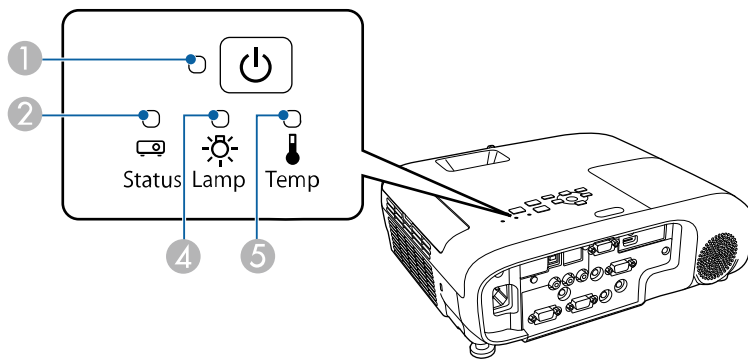



- 1 Indicatorul Alimentare
- 2 Indicator de stare
- 3 Indicator rețea LAN fără fir

- 4 Indicator lampă
- 5 Indicator Temp (temperatură)

Stare proiector

Indicator și stare	Problemă și soluții
Power: aprins albastru Status: aprins albastru Lamp: stins Temp: stins	Funcționare normală.
Power: aprins albastru Status: aprindere intermitentă (albastru) Lamp: stins Temp: stins	Încălzire, închidere sau răcire. Atunci când proiectorul se încălzește, așteptați circa 30 de secunde pentru afișarea imaginii. În timpul încălzirii, închiderii și răcirii toate butoanele sunt dezactivate.
Power: aprins albastru Status: stins Lamp: stins Temp: stins	Standby, inactivitate sau monitorizare. Atunci când apăsați pe butonul de alimentare, proiecția pornește.
Power: aprindere intermitentă (albastru) Status: stins Lamp: stins Temp: stins	Se pregătește monitorizarea și toate funcțiile sunt dezactivate.
Power: aprindere intermitentă (albastru) Status: diverse stări Lamp: diverse stări Temp: aprindere intermitentă (portocaliu)	Proiectorul este supraîncălzit. <ul style="list-style-type: none"> • Asigurați-vă că gurile de ventilare și filtrul de aer nu sunt înfundate cu praf sau obstrucționate de obiecte din jur. • Curățați sau înlocuiți filtrul de aer. • Asigurați-vă că temperatura ambiantă nu este prea ridicată.

Indicator și stare	Problemă și soluții
Power: stins Status: aprindere intermitentă (albastru) Lamp: stins Temp: aprins portocaliu	Proiectorul s-a supraîncălzit și s-a oprit. Lăsați proiectorul oprit timp de 5 minute pentru a se răci. <ul style="list-style-type: none"> Asigurați-vă că gurile de ventilare și filtrul de aer nu sunt înfundate cu praf sau obstrucționate de obiecte din jur. Asigurați-vă că temperatura ambiantă nu este prea ridicată. Curățați sau înlocuiți filtrul de aer. Dacă utilizați proiectorul la o altitudine mare, stabiliți setarea Mod altitudine mare la Pornit în meniul proiecteurului.  Extins > Funcționare > Mod altitudine mare Dacă problema persistă, deconectați proiectorul și contactați Epson pentru ajutor.
Power: stins Status: aprindere intermitentă (albastru) Lamp: aprins portocaliu Temp: stins	Lampa are o problemă. <ul style="list-style-type: none"> Verificați dacă lampa nu este arsă, spartă sau instalată incorect. Instalați din nou lampa sau, dacă este necesar, înlocuiți-o. Curățați filtrul de aer. Dacă utilizați proiectorul la o altitudine mare, stabiliți setarea Mod altitudine mare la Pornit în meniul proiecteurului.  Extins > Funcționare > Mod altitudine mare Dacă problema persistă, deconectați proiectorul și contactați Epson pentru ajutor. Capacul lămpii are o problemă. <ul style="list-style-type: none"> Verificați dacă lampa și capacul lămpii sunt bine instalate. Lampa nu pornește, dacă lampa și capacul lămpii nu sunt instalate corect.

Indicator și stare	Problemă și soluții
Power: aprindere intermitentă (albastru) Status: diverse stări Lamp: aprindere intermitentă (portocaliu) Temp: diverse stări	Înlocuiți lampa cât mai curând pentru a preveni deteriorarea sa. Nu mai utilizați proiectorul.
Power: stins Status: aprindere intermitentă (albastru) Lamp: stins Temp: aprindere intermitentă (portocaliu)	Un ventilator sau un senzor are o problemă. Opriți proiectorul, deconectați-l și contactați Epson pentru ajutor.
Power: stins Status: aprindere intermitentă (albastru) Lamp: aprindere intermitentă (portocaliu) Temp: stins	Eroare internă la proiector. Opriți proiectorul, deconectați-l și contactați Epson pentru ajutor.
Power: stins Status: aprindere intermitentă (albastru) Lamp: aprindere intermitentă (portocaliu) Temp: aprindere intermitentă (portocaliu)	Eroare la irisul automat Opriți proiectorul, deconectați-l și contactați Epson pentru ajutor.
Power: stins Status: aprindere intermitentă (albastru) Lamp: aprins portocaliu Temp: aprins portocaliu	Eroare la alimentare (balast). Opriți proiectorul, deconectați-l și contactați Epson pentru ajutor.

Stare rețea LAN fără fir

Indicator de stare rețea LAN fără fir	Problemă și soluții
Aprins albastru	Rețeaua locală fără fir este disponibilă.
Aprindere intermitentă rapidă (albastru)	Se realizează conectarea la un dispozitiv.
Aprindere intermitentă lentă (albastru)	A apărut o eroare. Opriți proiectorul și reporniți-l.
Oprit	Rețeaua locală fără fir nu este disponibilă. Asigurați-vă că setările rețelei LAN fără fir sunt corecte.

► Linkuri corelate

- "Curățarea filtrului de aer și a gurilor de ventilare" [p.172](#)
- "Înlocuirea filtrului de aer" [p.172](#)
- "Înlocuirea lămpii" [p.175](#)
- "Lista funcțiilor" [p.11](#)

Puteți afișa informații care să vă ajute să rezolvați probleme frecvente utilizând sistemul de ajutor al proiectorului.

- 1** Porniți proiectorul.
- 2** Apăsați pe butonul [Home] de pe panoul de control sau telecomandă.

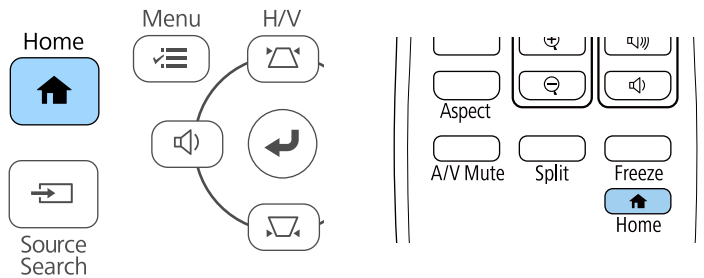

- 3** Selectați **Ajutor** din ecranul Ecran principal.

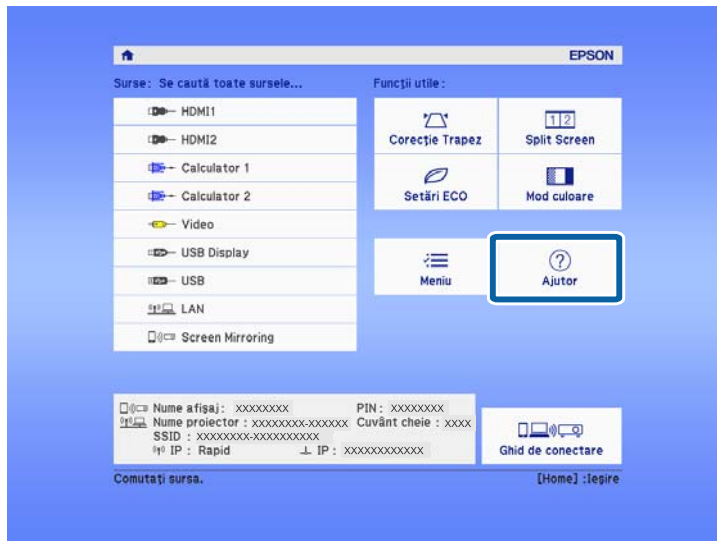

Se afișează meniul Ajutor.

- 4** Folosiți săgețile „în sus” și „în jos” pentru a evidenția problema pe care doriți să o rezolvați.

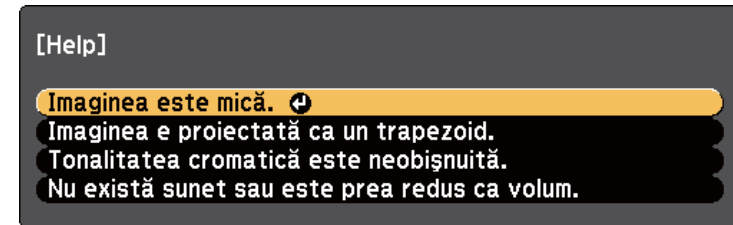

- 5** Apăsați pe [Enter] pentru a vizualiza soluțiile.
- 6** După ce terminați, efectuați una dintre următoarele acțiuni:
 - pentru a selecta altă problemă de rezolvat, apăsați pe butonul [Esc].
 - Pentru a ieși din sistemul de ajutor, apăsați pe butonul [Menu].

Dacă aveți probleme legate de afișarea imaginilor și redarea sunetului, consultați soluțiile prezentate în secțiunile următoare.

▶▶ Linkuri corelate

- "Nu se afișează nicio imagine – SOLUȚII" [p.185](#)
- "Imaginile nu se proiectează corect la utilizarea funcției USB Display – SOLUȚII" [p.185](#)
- "Apare mesajul „Fără semnal” – SOLUȚII" [p.186](#)
- "Apare mesajul „Nu e acceptat” – SOLUȚII" [p.187](#)
- "Se afișează o imagine parțială - SOLUȚII" [p.187](#)
- "Imaginea nu este dreptunghiulară - SOLUȚII" [p.187](#)
- "Imaginea conține zgomot sau este statică - SOLUȚII" [p.188](#)
- "Imaginea este neclară sau încețoșată - SOLUȚII" [p.188](#)
- "Strălucirea imaginii și culorile sunt incorecte - SOLUȚII" [p.189](#)
- "Probleme de sunet - SOLUȚII" [p.190](#)
- "Numele fișierelor imagine nu sunt afișate corespunzător în caracteristica PC Free - SOLUȚII" [p.190](#)

Nu se afișează nicio imagine – SOLUȚII

Dacă nu se afișează nicio imagine, încercați soluțiile de mai jos.

- Asigurați-vă că ați deschis complet capacul lentilei.
- Apăsați pe butonul [A/V Mute] de pe telecomandă pentru a vedea dacă proiecția imaginilor a fost dezactivată temporar.
- Asigurați-vă că toate cablurile necesare sunt bine conectate și că este pornită alimentarea pentru proiector și sursele video conectate.
- Apăsați pe butonul de alimentare al proiectorului pentru a îl activa din modul Standby sau Inactivare. De asemenea, verificați dacă nu cumva calculatorul este în modul Inactivare sau afișează un economizor de ecran fără nicio imagine.

- Dacă proiectorul nu răspunde la apăsarea pe butoanele de pe panoul de control, este posibil ca butoanele să fie blocate în interesul securității. Deblocați butoanele din setarea **Blocare funcționare** sau folosiți telecomanda pentru a porni proiectorul.
 - ☛ **Setări > Setare blocare > Blocare funcționare**
- Ajustați setarea **Strălucire** în meniul **Imagine** al proiectorului.
- Selectați **Mare** sau **Mediu** ca setare pentru **Consum energie**.
 - ☛ **ECO > Consum energie**
- Verificați setarea **Ecran** din meniul **Extins** al proiectorului pentru a verifica dacă opțiunea **Mesaje** este setată la **Pornit**.
- Este posibil ca proiectorul să nu poată proiecta înregistrări video redade pe calculator care sunt protejate de legislația privind drepturile de autor. Pentru mai multe detalii, consultați manualul calculatorului.
- Pentru imagini proiectate cu aplicația Windows Media Center, reduceți dimensiunea ecranului de la modul Ecran complet.
- Pentru imagini proiectate din aplicații care utilizează Windows DirectX, dezactivați funcțiile DirectX.

▶▶ Linkuri corelate

- "Setări pentru semnalul de intrare - meniul Semnal" [p.139](#)
- "Setări pentru calitatea imaginii - meniul Imagine" [p.137](#)
- "Setări pentru configurarea proiectorului - meniul ECO" [p.158](#)
- "Setări pentru configurarea proiectorului - Meniul extins" [p.143](#)
- "Deblocarea butoanelor proiectorului" [p.92](#)

Imaginile nu se proiectează corect la utilizarea funcției USB Display – SOLUȚII

Dacă nu apare nicio imagine sau imaginea apare incorect la utilizarea funcției USB Display, încercați soluțiile de mai jos.

- Apăsați pe butonul [USB] de pe telecomandă.
- Deconectați cablul USB și reconectați-l.
- Asigurați-vă că software-ul Epson USB Display a fost instalat corect.
În funcție de sistemul dvs. de operare sau de setările computerului, este posibil ca software-ul să nu se fi instalat automat. Descărcați cel mai recent software de pe următorul site web și instalați-l.
epson.sn/
- Pentru Mac: selectați pictograma **USB Display** din folderul **Dock**. Dacă pictograma nu apare în **Dock**, faceți dublu clic pe **USB Display** în folderul **Applications**.
Dacă selectați **Exit** din meniul pictogramei **USB Display** pe **Dock**, **USB Display** nu pornește automat când conectați cablul USB.
- În cazul în care cursorul mouse-ului tremură, selectați **Deplasați cu atenție cursorul mouse-ului** în programul **Setări Epson USB Display** de pe calculator.
- Dezactivați opțiunea **Transfer fereastră stratificată** în programul **Setări Epson USB Display** de pe calculator.
- Pentru imagini proiectate cu aplicația Windows Media Center, reduceți dimensiunea ecranului de la modul Ecran complet.
- Pentru imagini proiectate din aplicații care utilizează Windows DirectX, dezactivați funcțiile DirectX.

► Linkuri corelate

- "Conectarea la un calculator pentru video și audio USB" [p.31](#)

Apare mesajul „Fără semnal” – SOLUȚII

Dacă apare mesajul **Fără semnal**, încercați soluțiile de mai jos:

- Apăsați pe butonul [Source Search] și așteptați câteva secunde să apară o imagine.

- Porniți calculatorul sau sursa video conectată și, dacă este necesar, apăsați pe Redare pentru a începe prezentarea.
- Verificați dacă toate cablurile necesare pentru proiecție sunt bine conectate.
- Dacă proiectați imagini de pe un laptop, asigurați-vă că acesta este setat să afișeze pe un monitor extern.
- Dacă este necesar, opriți proiectorul și calculatorul sau sursa video conectată, apoi porniți-le din nou.
- Dacă proiectați de la o sursă HDMI, înlocuiți cablul HDMI cu unul mai scurt.

► Linkuri corelate

- "Afișarea de pe un laptop" [p.186](#)
- "Afișarea de pe un laptop Mac" [p.187](#)

Afișarea de pe un laptop

Dacă apare mesajul **Fără semnal** când proiectați de pe un laptop, trebuie să configurați laptopul astfel încât să afișeze pe un monitor extern.

- 1** Țineți apăsată tasta **Fn** și apăsați pe tasta cu pictograma monitor sau cu textul **CRT/LCD**. Așteptați câteva secunde să apară o imagine.
- 2** Pentru a afișa pe monitorul laptopului și pe proiector, apăsați pe același taste încă o dată.
- 3** Dacă laptopul și proiectorul nu afișează aceeași imagine, verificați utilitarul Windows **Display** pentru a vă asigura că portul pentru monitorul extern este activat și că modul desktop extins este dezactivat.
- 4** Dacă este cazul, verificați setările plăcii video și setați opțiunea pentru afișarea multiplă la **Clonă** sau **Oglindire**.

Afișarea de pe un laptop Mac

Dacă apare mesajul **Fără semnal** când proiectați de pe un laptop Mac, trebuie să configurați laptopul astfel încât să afișeze în oglindă. (Consultați manualul laptopului pentru detalii.)

- 1** Deschideți utilitarul **System Preferences** și selectați **Displays**.
- 2** Selectați opțiunea **Display** sau **Color LCD**, dacă este cazul.
- 3** Faceți clic pe fila **Arrange** sau **Arrangement**.
- 4** Selectați **Mirror Displays**.

Apare mesajul „Nu e acceptat” – SOLUȚII

Dacă apare mesajul **Nu e acceptat**, încercați soluțiile de mai jos:

- Asigurați-vă că ați selectat semnalul de intrare corect din meniul **Semnal** al proiectorului.
- Asigurați-vă că rezoluția de afișare a calculatorului nu depășește limitele de rezoluție și de frecvență ale proiectorului. Dacă este cazul, selectați altă rezoluție de afișare pentru calculatorul dvs.

► Linkuri corelate

- "Setări pentru semnalul de intrare - meniul Semnal" [p.139](#)
- "Rezoluții de afișare acceptate" [p.207](#)

Se afișează o imagine parțială - SOLUȚII

Dacă se afișează doar o imagine parțială, încercați soluțiile de mai jos:

- Dacă proiectați de pe un calculator utilizând un cablu VGA, apăsați pe butonul [Auto] de pe telecomandă pentru a optimiza semnalul de imagine.
- Încercați să ajutați poziția imaginii folosind setarea **Poziție** din meniul **Semnal** al proiectorului.
- Apăsați pe butonul [Aspect] de pe telecomandă pentru a selecta alt format de imagine.
- Modificați setarea **Rezoluție** din meniul **Semnal** al proiectorului în funcție de semnalul pentru echipamentul conectat.
- Dacă ați mărit sau ați micșorat imaginea folosind butoanele [E-Zoom], apăsați butonul [Default] pentru a readuce imaginea la dimensiunea inițială.
- Verificați setările de afișare ale calculatorului pentru a dezactiva afișarea duală și pentru a seta rezoluția în limitele proiectorului.
- Verificați rezoluția pentru fișierele de prezentare pentru a vedea dacă acestea au fost create pentru o rezoluție diferită.
- Asigurați-vă că ați selectat modul de proiecție corect. Puteți selecta modul utilizând setarea **Proiecție** în meniul **Extins** al proiectorului.

►► Linkuri corelate

- "Setări pentru semnalul de intrare - meniul Semnal" [p.139](#)
- "Setări pentru configurarea proiectorului - Meniul extins" [p.143](#)
- "Rezoluții de afișare acceptate" [p.207](#)

Imaginea nu este dreptunghiulară - SOLUȚII

Dacă imaginea proiectată nu este dreptunghiulară, încercați următoarele soluții:

- Plasați proiectorul astfel încât să proiecteze direct pe mijlocul ecranului în formă pătrată, dacă este posibil.

- Setăți **Corecție auto T.vert** la **Pornit** în meniul **Setări** al proiecteurului. Proiectorul va corecta în mod automat imaginea de fiecare dată când îl deplasați.
☛ **Setări > Corecție Trapez > Corecție T-H/V > Corecție auto T.vert**
- Setăți **Regl. trapez oriz.** la **Pornit** în meniul **Setări** al proiecteurului. Apoi, ajustați glisorul de ajustare a distorsiunii trapezoidale pe orizontală până când imaginea este dreptunghiulară.
☛ **Setări > Corecție Trapez > Corecție T-H/V > Regl. trapez oriz.**
- Apăsați pe butoanele de ajustare a distorsiunii trapezoidale de pe proiector pentru a corecta forma imaginii.
- Ajustați setarea Quick Corner pentru a corecta forma imaginii.
☛ **Setări > Corecție Trapez > Quick Corner**

▶▶ Linkuri corelate

- "Corecție auto T.vert" [p.54](#)
- "Corectarea formei imaginii cu butoanele de ajustare a distorsiunii trapezoidale" [p.55](#)
- "Corectarea formei imaginii cu funcția Quick Corner" [p.56](#)
- "Corectarea formei imaginii cu glisorul de corectare a trapezului pe orizontală" [p.54](#)

Imaginea conține zgomot sau este statică - SOLUȚII

Dacă imaginea proiectată conține interferențe electronice (zgomot) sau este statică, încercați următoarele soluții:

- Verificați cablurile care conectează calculatorul la sursa video a proiecteurului. Acestea ar trebui:
 - să fie separate de cablul de alimentare pentru a preveni interferențele
 - să fie conectate ferm la ambele capete
 - să nu fie conectate la un cablu prelungitor;

- Verificați setările din meniul **Semnal** al proiecteurului pentru a vă asigura că sunt corecte pentru sursa video.
- Dacă sunt disponibile pentru sursa video pe care o folosiți, ajustați setările **De-întrețesere** și **Reducere zgomot** din meniul **Imagine** al proiecteurului.
☛ **Imagine > Optimizare imagine > Reducere zgomot**
☛ **Imagine > Optimizare imagine > De-întrețesere**
- Selectați **Auto** ca setare pentru opțiunea **Rezoluție** din meniul **Semnal** al proiecteurului.
- Selectați o rezoluție video pentru calculator și o frecvență de reîmprospătare care să fie compatibile cu proiectorul.
- Dacă proiectați de pe un calculator utilizând un cablu VGA, apăsați pe butonul [Auto] de pe telecomandă pentru a ajusta automat setările **Urmărire** și **Sincro**. Dacă imaginile nu sunt ajustate corect, ajustați manual setările **Urmărire** și **Sincro**. din meniul **Semnal** al proiecteurului.
- Dacă ați ajustat forma imaginii folosind butoanele proiecteurului, reduceți nivelul setării **Claritate** din meniul **Imagine** pentru a îmbunătăți calitatea imaginii.
- Dacă ați conectat un cablu prelungitor de alimentare, încercați să proiectați fără acesta pentru a vedea dacă acesta a provocat interferențe cu semnalul.
- Dacă folosiți funcția USB Display, dezactivați setarea **Transfer fereastră stratificată** din programul **Setări Epson USB Display** de pe calculator.

▶▶ Linkuri corelate

- "Setări pentru semnalul de intrare - meniul Semnal" [p.139](#)
- "Setări pentru calitatea imaginii - meniul Imagine" [p.137](#)
- "Rezoluții de afișare acceptate" [p.207](#)

Imaginea este neclară sau încețoșată - SOLUȚII

Dacă imaginea proiectată este neclară sau încețoșată, încercați următoarele soluții:

- reglați focalizarea imaginii.
- Poziționați proiectorul suficient de aproape de ecran.
- Poziționați proiectorul astfel încât unghiul de ajustare a distorsiunii trapezoidale să nu fie atât de mare încât să distorsioneze imaginea.
- curățați obiectivul proiectorului.



Pentru a evita condensarea obiectului după trecerea de la un mediu rece, lăsați proiectorul să ajungă la temperatura încăperii înainte de a-l folosi.

- Ajustați setarea **Claritate** din meniul **Imagine** al proiectorului pentru a îmbunătăți calitatea imaginii.
- Dacă proiectați de pe un calculator utilizând un cablu VGA, apăsați pe butonul [Auto] de pe telecomandă pentru a ajusta automat urmărirea și sincronizarea. Dacă rămân benzi sau zone neclare, afișați o imagine uniformă pe ecran și ajustați manual setările **Urmărire** și **Sincro.** din meniul **Semnal** al proiectorului.
- Dacă proiectați de pe un calculator, folosiți o rezoluție scăzută sau selectați o rezoluție care corespunde cu rezoluția nativă a proiectorului.

► Linkuri corelate

- "Corecție auto T.vert" [p.54](#)
- "Setări pentru semnalul de intrare - meniul Semnal" [p.139](#)
- "Setări pentru calitatea imaginii - meniul Imagine" [p.137](#)
- "Rezoluții de afișare acceptate" [p.207](#)
- "Focalizarea imaginii utilizând inelul de focalizare" [p.60](#)
- "Curățarea lentilelor" [p.170](#)

Strălucirea imaginii și culorile sunt incorecte - SOLUȚII

Dacă imaginea proiectată este prea închisă sau prea deschisă ori dacă tonurile de culoare sunt incorecte, încercați următoarele soluții:

- Apăsați pe butonul [Color Mode] de pe telecomandă pentru a încerca moduri de culoare diferite pentru imagine și pentru mediu.
- Verificați setările sursei video.
- Ajustați setările disponibile din meniul **Imagine** al proiectorului pentru sursa de intrare curentă, precum **Strălucire**, **Contrast**, **Tentă** și **Saturare culoare**.
- Asigurați-vă că ați selectat setările **Semnal video** sau **Interval video** corecte din meniul **Semnal** al proiectorului, dacă sunt disponibile pentru sursa imaginii.

☛ **Semnal > Avansat > Semnal video**

☛ **Semnal > Avansat > Interval video**

- Asigurați-vă că toate cablurile sunt conectate ferm la proiector și la dispozitivul dvs. video. Dacă ați conectat cabluri de dimensiuni mari, încercați să le înlocuiți cu cabluri mai scurte.
- Dacă utilizați modul **ECO** pentru **Consum energie**, încercați să selectați **Mare** sau **Mediu**.

☛ **ECO > Consum energie**



La altitudini mari sau în locații cu temperaturi înalte, imaginea ar putea deveni mai închisă, existând posibilitatea să nu puteți ajusta setarea **Consum energie**.

- Poziționați proiectorul suficient de aproape de ecran.
- Dacă imaginea se închide la culoare treptat, este posibil să fie necesară înlocuirea lămpii proiectorului în viitorul apropiat.

► Linkuri corelate

- "Reglarea calității imaginii (mod culoare)" [p.66](#)
- "Setări pentru semnalul de intrare - meniul Semnal" [p.139](#)
- "Setări pentru calitatea imaginii - meniul Imagine" [p.137](#)
- "Setări pentru configurarea proiectorului - meniul ECO" [p.158](#)

Probleme de sunet - SOLUȚII

Dacă nu aveți sunet ori dacă volumul este prea mare sau prea mic, încercați următoarele soluții:

- Ajustați setările de volum ale proiecteurului.
- Apăsăți pe butonul [A/V Mute] de pe telecomandă pentru a relua redarea imaginii și a sunetului dacă acestea au fost oprite temporar.
- Verificați calculatorul sau sursa video pentru a vă asigura că volumul este activat și că ieșirea audio este setată pentru sursa corespunzătoare.
- Verificați conexiunile cablului dintre proiector și sursa video.
- Asigurați-vă că toate cablurile audio conectate poartă eticheta „Fără rezistență”.
- Dacă folosiți funcția USB Display, activați setarea **Redare semnal audio de la proiector** din programul **Setări Epson USB Display** de pe calculator.
- Selectați intrarea audio corespunzătoare din setarea **Setări A/V** din meniul **Extins** al proiecteurului.
- Dacă vreți să folosiți o sursă audio conectată când proiectorul este oprit, comutați opțiunea **Mod standby** la **Comunicare act.** și asigurați-vă că opțiunile **Setări A/V** sunt setate corespunzător din meniul **Extins** al proiecteurului.

☛ ECO > Mod standby > Mod standby

- Verificați setarea **Volum intrare mic** în meniul **Setări** al proiecteurului. Dacă setarea este prea înaltă, sunetul altor dispozitive conectate va fi prea scăzut.
- Dacă nu auziți sunetul de la o sursă HDMI, setați dispozitivul conectat la ieșirea PCM.
- Atunci când conectați proiectorul la un Mac, utilizând un cablu HDMI, asigurați-vă că Mac-ul dumneavoastră acceptă semnal audio prin portul HDMI. În caz contrar, este necesar să conectați un cablu audio.

- Dacă volumul pentru calculator este setat la minim în timp ce proiectorul este setat la maxim, zgomotul poate fi mixt. Măriți volumul calculatorului și micșorați volumul proiecteurului. (Când folosiți Epson iProjection (Windows/Mac) sau USB Display.)

▶▶ Linkuri corelate

- "Conexiunile proiecteurului" [p.30](#)
- "Setarea caracteristicilor proiecteurului - meniul Setări" [p.140](#)
- "Setări pentru configurarea proiecteurului - Meniul extins" [p.143](#)
- "Setări pentru configurarea proiecteurului - meniul ECO" [p.158](#)
- "Controlarea volumului cu butoanele pentru volum" [p.68](#)

Numele fișierelor imagine nu sunt afișate corespunzător în caracteristica PC Free - SOLUȚII

Dacă un nume de fișier este mai mare decât zona afișată sau include simboluri neacceptate, acesta poate apărea trunchiat sau modificat în PC Free. Scurtați sau modificați numele fișierului.

Dacă aveți probleme legate de operarea telecomenzii sau a proiecteurului, consultați soluțiile prezentate în secțiunile următoare.

► Linkuri corelate

- "Probleme cu pornirea sau oprirea proiecteurului - SOLUȚII" [p.191](#)
- "Probleme cu telecomanda - SOLUȚII" [p.191](#)
- "Probleme de parolă - SOLUȚII" [p.192](#)
- "Afișarea mesajului „Bateria de alimentare a ceasului este descărcată.” - Soluție" [p.192](#)

Probleme cu pornirea sau oprirea proiecteurului - SOLUȚII

Dacă proiecteurul nu pornește când apăsați pe butonul de pornire sau se oprește în mod neașteptat, încercați următoarele soluții:

- Asigurați-vă că este conectat ferm cablul de alimentare la proiector și la o priză de curent electric funcțională.
- Dacă la acționarea butonului de alimentare de pe telecomandă proiecteurul nu pornește, verificați bateriile telecomenzii și asigurați-vă că cel puțin unul din receptorii telecomenzii este disponibil în setarea **Receptor dist.** din meniul **Setări** al proiecteurului.
- Este posibil ca butoanele proiecteurului să fie blocate din motive de siguranță. Deblocați butoanele din setarea **Blocare funcționare** sau folosiți telecomanda pentru a porni proiecteurul.

☛ Setări > Setare blocare > Blocare funcționare

- Dacă lampa proiecteurului se oprește în mod neașteptat, este posibil să fi intrat în inactivitate după o perioadă de neutilizare. Efectuați o operațiune aleatorie pentru a activa proiecteurul. Pentru a dezactiva modul inactivare, selectați opțiunea **Oprit** ca setare **Mod inactivare** din meniul **ECO** al proiecteurului.

- Dacă lampa proiecteurului se oprește în mod neașteptat, este posibil ca temporizatorul A/V mute să fie activat. Pentru a dezactiva temporizatorul A/V mute, selectați opțiunea **Oprit** ca setare **Cronom. dezact. A/V** din meniul **ECO** al proiecteurului.
- Dacă lampa proiecteurului se oprește în mod neașteptat, este posibil ca temporizatorul pentru acoperirea lentilei să fie activat. Pentru a dezactiva temporizatorul pentru acoperirea obiectivului, selectați opțiunea **Oprit** ca setare **Timp acop. lentilă** din meniul **ECO** al proiecteurului.
- Dacă lampa proiecteurului se oprește, indicatorul de stare se aprinde intermitent și indicatorul Temp (temperatură) este aprins, înseamnă că proiecteurul s-a supraîncălzit și s-a oprit.
- Ventilatoarele de răcire pot funcționa în starea standby în funcție de setările proiecteurului. De asemenea, când proiecteurul iese din starea standby, ventilatoarele pot produce un zgomot neașteptat. Proiecteurul funcționează în condiții normale.
- Este posibil să fie o defecțiune la cablul de alimentare. Deconectați cablul și contactați Epson pentru asistență.

► Linkuri corelate

- "Setări pentru configurarea proiecteurului - meniul ECO" [p.158](#)
- "Starea indicatoarelor proiecteurului" [p.181](#)
- "Setarea caracteristicilor proiecteurului - meniul Setări" [p.140](#)
- "Deblocarea butoanelor proiecteurului" [p.92](#)

Probleme cu telecomanda - SOLUȚII

Dacă proiecteurul nu răspunde la comenzile transmise de telecomandă, încercați următoarele soluții:

- Verificați dacă bateriile telecomenzii sunt inserate în mod corespunzător și că acestea au energie. Dacă este cazul, înlocuiți bateriile.
- Asigurați-vă că operați telecomanda în unghiul și în raza de recepție a proiecteurului.

- Asigurați-vă că proiectorul nu se încălzește sau oprește.
- Verificați dacă există butoane pe telecomandă care au rămas cuplate, fapt care determină intrarea în stare de inactivitate. Deblocați butonul pentru a activa telecomanda.
- Este posibil să existe interferențe cu receptoarele proiectorului din partea iluminării fluorescente puternice, a razelor solare puternice sau din partea semnalelor infraroșii ale dispozitivului. Reduceți intensitatea acestor surse de lumină ori mutați proiectorul din locurile luminoase sau de lângă echipamentul care determină aceste interferențe.
- Asigurați-vă că cel puțin un receptor de la distanță este disponibil în setarea **Receptor dist.** din meniul **Setări** al proiectorului.
- Dacă setarea **Receptor dist.** este dezactivată, țineți apăsat butonul [Menu] de pe telecomandă pentru cel puțin 15 secunde pentru a restabili valorile implicite ale setărilor.
- Dacă ați alocat un număr de identificare proiectorului pentru a comanda mai multe proiectoare cu telecomanda, este posibil să trebuiască să verificați sau să modificați setarea de identificare.
- Apăsați pe butonul 0 (zero) de pe telecomandă în timp ce mențineți apăsați butonul [ID]. Selectând 0 pe telecomandă, puteți opera toate proiectoarele, indiferent de setările ID Proiector.
- Dacă pierdeți telecomanda, puteți comanda alta de la Epson.

► Linkuri corelate

- "Utilizarea telecomenzii" [p.40](#)
- "Setarea caracteristicilor proiectorului - meniul Setări" [p.140](#)
- "Selectarea proiectorului pe care doriți să îl comandați" [p.85](#)
- "Instalarea bateriilor în telecomandă" [p.39](#)

Probleme de parolă - SOLUȚII

Dacă nu puteți introduce parola sau nu v-o amintiți, încercați următoarele soluții:

- Dacă ați introdus o parolă incorectă de prea multe ori și se afișează un mesaj care solicită un cod de recuperare, notați acel cod și contactați Epson pentru asistență. Comunicați codul de recuperare și furnizați dovada că dețineți produsul pentru a beneficia de asistență în vederea deblocării proiectorului.
- Dacă pierdeți telecomanda, nu veți putea introduce parola. Comandați o telecomandă nouă de la Epson.

Atenție

Dacă efectuați operațiunea **Resetare parametrilor de rețea** în meniul **Rețea** al proiectorului, toate parolele care au fost setate pentru meniul **Rețea** sunt reinițializate la rândul lor și trebuie să le setați din nou. Pentru a preveni resetarea parolei de către utilizatori neautorizați, setați **Protecție rețea** la **Pornit** în meniul **Protejat de parolă**.

Afișarea mesajului „Bateria de alimentare a ceasului este descărcată.” - Soluție

Dacă se afișează mesajul **Bateria de alimentare a ceasului este descărcată.**, contactați Epson pentru asistență.

Dacă apar probleme la utilizarea proiecteurului într-o rețea, consultați soluțiile prezentate în secțiunile următoare.

▶▶ Linkuri corelate

- "Soluții în situațiile în care autentificarea fără fir eșuează" [p.193](#)
- "Probleme cu accesarea proiecteurului prin internet - SOLUȚII" [p.193](#)
- "Probleme cu primirea e-mailurilor de alertă de rețea - SOLUȚII" [p.194](#)
- "Soluții pentru situațiile în care imaginea este statică în timpul proiecției prin rețea" [p.194](#)
- "Soluții pentru situațiile în care nu puteți realiza conectarea utilizând funcția Screen Mirroring" [p.194](#)
- "Soluții pentru situațiile în care imaginea sau sunetul conține interferențe electrostatice în timpul conexiunii prin funcția Screen Mirroring" [p.195](#)

Soluții în situațiile în care autentificarea fără fir eșuează

Dacă întâmpinați probleme la autentificare, încercați următoarele soluții:

- Dacă setările pentru conexiunea fără fir sunt corecte, este posibil să fie necesar să actualizați setările **Dată & oră**.
 - ☛ **Extins > Funcționare > Dată & oră**
- Verificați setările pentru **Securitate** din meniul **Rețea** al proiecteurului.
 - ☛ **Rețea > Către Config. Rețea > LAN fără fir**
- Dacă securitatea punctului de acces este WPA3-EAP, modificați setarea punctului de acces la WPA2/WPA3-EAP.

▶▶ Linkuri corelate

- "Setări pentru configurarea proiecteurului - Meniul extins" [p.143](#)
- "Meniul Rețea - meniul LAN fără fir" [p.150](#)

Probleme cu accesarea proiecteurului prin internet - SOLUȚII

Dacă nu puteți accesa proiectorul printr-un browser Web, asigurați-vă că folosiți ID-ul de utilizator și parola corecte.

- Asigurați-vă că utilizați următoarele ID-uri de utilizator. (Nu puteți modifica ID-ul de utilizator.)
 - Pentru a accesa opțiunea **Control de bază**, introduceți **EPSONREMOTE**.
 - Pentru a accesa alte opțiuni și a salva setările, introduceți **EPSONWEB**.
- În câmpul pentru parolă, introduceți parola setată în meniul **Rețea** al proiecteurului. Nu există o parolă setată în mod implicit.
- Asigurați-vă că aveți acces la rețea și că proiectorul este pornit.
- Dacă browserul web se configurează pentru conectarea prin intermediul unui server proxy, ecranul **Epson Web Control** nu se poate afișa. Realizați setările pentru o conexiune fără utilizarea unui server proxy.
- Dacă setați **Mod standby** la **Comunicare act**. În meniul proiecteurului în modul standby, asigurați-vă că rețeaua dispozitivului este activată. După pornirea dispozitivului de rețea, porniți proiectorul.
 - ☛ **ECO > Mod standby > Mod standby**



ID-ul de utilizator și parola sunt sensibile la litere mari și mici.

▶▶ Linkuri corelate

- "Meniul Rețea - meniul Principal" [p.149](#)

Probleme cu primirea e-mailurilor de alertă de rețea - SOLUȚII

Dacă nu primiți e-mailuri de alertă pentru probleme întâmpinate cu proiectorul când este conectat la rețea, încercați următoarele soluții:

- Asigurați-vă că proiectorul este pornit și conectat la rețea în mod corespunzător. (Dacă o eroare determină închiderea proiectorului, mesajul de e-mail este posibil să nu fie expediat.)
- Asigurați-vă că ați configurat corect setările pentru e-mailurile de alertă din meniul **Notificare** de rețea al proiectorului sau din software-ul de rețea al acestuia.
- Comutați setarea **Mod standby** la **Comunicare act.**, astfel încât software-ul de rețea să poată monitoriza proiectorul în modul standby.
 - ☛ **ECO > Mod standby > Mod standby**
 - Schimbați setarea **Port** în funcție de mediul de rețea.
 - ☛ **ECO > Mod standby > Port**

▶ Linkuri corelate

- "Meniul Rețea - meniul Notificări" [p.154](#)
- "Setări pentru configurarea proiectorului - meniul ECO" [p.158](#)

Soluții pentru situațiile în care imaginea este statică în timpul proiecției prin rețea

Dacă imaginea proiectată este statică în timpul proiecției prin rețea, încercați următoarele soluții:

- Verificați dacă există obstacole între punctul de acces, calculator, dispozitivul mobil și proiector și modificați pozițiile acestor dispozitive pentru a îmbunătăți comunicarea.

- Asigurați-vă că punctul de acces, calculatorul, dispozitivul mobil și proiectorul nu se află la o distanță prea mare unele de altele. Apropiati aceste dispozitive și apoi reîncercați să realizați conectarea.
- Verificați prezența interferențelor de la alte echipamente, cum ar fi un dispozitiv Bluetooth sau un cuptor cu microunde. Mutați dispozitivul care creează interferențe sau extindeți lățimea de bandă a rețelei fără fir.
- În cazul în care viteza conexiunii scade, reduceți numărul dispozitivelor conectate.

Soluții pentru situațiile în care nu puteți realiza conectarea utilizând funcția Screen Mirroring

Dacă nu vă puteți conecta la proiector folosind funcția Screen Mirroring, încercați următoarele soluții:

- Verificați setările proiecteurului.
 - Selectați opțiunea **Pornit** pentru setarea **Screen Mirroring** din meniul **Rețea** al proiecteurului.
 - Modificați **Nume afișaj** astfel încât acesta să nu includă simbolul „-” în meniul de setări Setare Screen Mirroring, în caz contrar riscând să nu se afișeze corect pe dispozitivul mobil.
 - ☛ **Rețea > Setare Screen Mirroring > Nume afișaj**
 - Selectați **Oprit** pentru setarea **Screen Mirroring** din meniul **Rețea** al proiecteurului și selectați **Pornit** din nou.
 - Modificați setarea **Mod operare** și efectuați conectarea din nou.
 - ☛ **Rețea > Setare Screen Mirroring > Mod operare**
 - Asigurați-vă că niciun alt dispozitiv nu este conectat la proiector cu setările **Neîntreruptibil**.
 - ☛ **Rețea > Setare Screen Mirroring > Extins > Mod întâlnire**
 - Modificați setarea pentru **Canal** în conformitate cu mediul de rețea locală fără fir.
 - ☛ **Rețea > Setare Screen Mirroring > Extins > Canal**
- Verificați setările dispozitivului mobil.
 - Asigurați-vă că setările dispozitivului mobil sunt corecte.
 - Atunci când vă reconectați imediat după deconectare, stabilirea conexiunii poate dura un anumit timp. Așteptați puțin timp înainte de a vă reconecta.
 - Reporniți dispozitivul mobil.
 - După ce v-ați conectat prin utilizarea funcției Screen Mirroring, este posibil ca informațiile privind conectarea proiecteurului să fie înregistrate pe dispozitivul mobil. Cu toate acestea, nu vă veți putea reconecta la proiector prin utilizarea informațiilor înregistrate. Selectați proiectorul din lista de dispozitive disponibile.

► Linkuri corelate

- "Setările de rețea pentru proiector - meniul Rețea" [p.146](#)

- "Meniul Rețea - setări pentru caracteristica Screen Mirroring" [p.148](#)

Soluții pentru situațiile în care imaginea sau sunetul conține interferențe electrostatice în timpul conexiunii prin funcția Screen Mirroring

Dacă imaginea proiectată sau sunetul conține interferențe electrostatice la conectare utilizând funcția Screen Mirroring, încercați următoarele soluții:

- Evitați să acoperiți antena Wi-Fi a dispozitivului mobil.
- Dacă utilizați simultan o conexiune Screen Mirroring și o conexiune la internet, este posibil ca imaginile să „înghețe” sau să prezinte zgomot. Deconectați conexiunea la internet pentru a mări lățimea de bandă a conexiunii fără fir și pentru a îmbunătăți viteza conexiunii dispozitivului mobil.
- Asigurați-vă că materialul proiectat îndeplinește cerințele caracteristicii Screen Mirroring.
- În funcție de setările dispozitivului mobil, este posibil să pierdeți conexiunea atunci când dispozitivul intră în modul de economisire a energiei. Verificați setările de economisire a energiei de pe dispozitivul dvs. mobil.
- Realizați actualizarea driverului wireless sau firmware-ului dispozitivului mobil la cea mai recentă versiune.

► Linkuri corelate

- "Proiecția într-o rețea fără fir de pe un dispozitiv mobil (Screen Mirroring)" [p.106](#)

Apendice

Parcurgeți aceste secțiuni pentru specificații tehnice și note importante privind proiectorul.

► Linkuri corelate

- "Accesorii opționale și piese de schimb" [p.197](#)
- "Dimensiunea ecranului și distanța aproximativă de proiecție" [p.199](#)
- "Rezoluții de afișare acceptate" [p.207](#)
- "Specificațiile proiectorului" [p.209](#)
- "Dimensiuni externe" [p.214](#)
- "Cerințe de sistem pentru software-ul USB Display" [p.218](#)
- "Lista simbolurilor și instrucțiunilor de siguranță" [p.219](#)
- "Glosar" [p.222](#)
- "Note" [p.224](#)

Sunt disponibile următoarele accesorii și piese de schimb opționale. Cumpărați aceste produse în funcție de necesități.

Următoarea listă cu accesorii și piese de schimb opționale este valabilă începând cu: Iulie 2021.

Detaliile referitoare la accesorii pot fi modificate fără notificare prealabilă și disponibilitatea acestora poate să difere în funcție de țara în care se face achiziția.

► Linkuri corelate

- "Ecrane" [p.197](#)
- "Cabluri" [p.197](#)
- "Suporturi de montare" [p.197](#)
- "Pentru conectare fără fir" [p.197](#)
- "Dispozitive externe" [p.198](#)
- "Piese de schimb" [p.198](#)

Ecrane

80" ecran portabil ELPSC24

Ecrane portabile, tip rulou. (format imagine 16:10)

50" ecran portabil ELPSC32

Un ecran compact care poate fi ușor transportat. (raport de aspect 4:3)

Ecran mobil tip X de 80" ELPSC21

Ecrane portabile, tip X. (format imagine 16:9)

Ecran multi-aspect ELPSC26

Ecran multi-aspect portabil.

Cabluri

Cablu calculator ELPKC02 (1,8 m - pentru mini D-Sub cu 15 pini/mini D-Sub cu 15 pini)

Cablu calculator ELPKC09 (3 m - pentru mini D-Sub cu 15 pini/mini D-Sub cu 15 pini)

Cablu calculator ELPKC10 (20 m - pentru mini D-Sub cu 15 pini/mini D-Sub cu 15 pini)

Se utilizează pentru conectarea la portul Computer.

Suporturi de montare

Suport de montare pe tavan ELPMB23

Se utilizează la instalarea proiectorului pe un tavan.

Set cablu de securitate ELPWR01

Se utilizează la conectarea proiectorului la un suport de instalare pentru a preveni căderea proiectorului.

Țeavă de fixare pe tavan (450 mm) ELPFP13

Țeavă de fixare pe tavan (700 mm) ELPFP14

Se utilizează la instalarea proiectorului pe un tavan înalt.



Este necesară experiență specială pentru a suspenda proiectorul pe tavan. Contactați Epson pentru asistență.

Pentru conectare fără fir

Modul LAN fără fir ELPAP11

Se utilizează pentru a proiecta imagini de la un calculator prin comunicare fără fir. (Bandă de frecvență: 2,4 GHz/5 GHz)

Dispozitive externe

Cameră pentru documente ELPDC21/ELPDC13/ELPDC07

Se utilizează pentru proiecția imaginilor, cum ar fi cărți, documente OHP sau diapozitive.

Geantă de voiaj ELPKS69 (EB-W52/EB-W51/EB-X51/EB-E10/EB-FH06/EB-W06/EB-X06/EB-E01/EB-X500/EB-E500)

Utilizați această geantă pentru a transporta proiectorul.

Geantă de voiaj ELPKS70 (EB-992F/EB-982W/EB-972/EB-118/EB-W49/EB-X49/EB-E20/EB-FH52)

Utilizați această geantă pentru a transporta proiectorul.

Piese de schimb

Unitate lampă ELPLP97

Se folosește pentru a înlocui lămpile uzate.

Filtru de aer ELPAF54 (EB-992F/EB-982W/EB-972/EB-FH52)

Se folosește pentru a înlocui filtrele de aer uzate.

Filtru de aer ELPAF32 (EB-118/EB-W49/EB-X49/EB-E20/EB-W52/EB-W51/EB-X51/EB-E10/EB-FH06/EB-W06/EB-X06/EB-E01/EB-X500/EB-E500)

Se folosește pentru a înlocui filtrele de aer uzate.

Utilizați tabelul de mai jos pentru a stabili cât de departe să plasați proiectorul de ecran în funcție de dimensiunea imaginii proiectate.

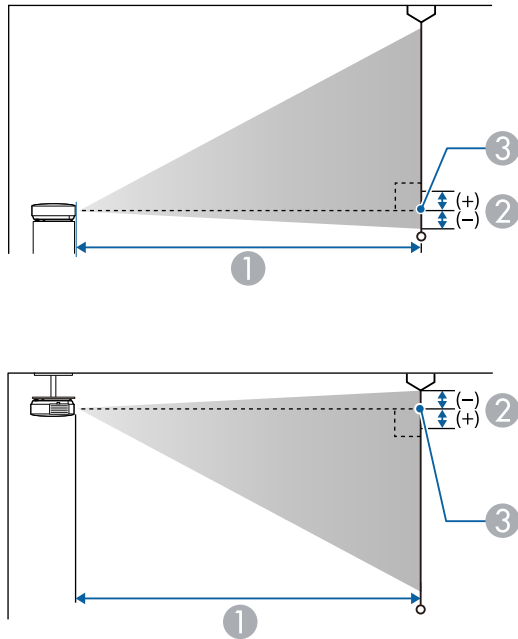

- ① Distanță proiecție (cm)
- ② Distanța de la centrul lentilei până la partea inferioară a ecranului (sau până la partea superioară a ecranului, dacă acesta este suspendat de tavan) (cm)
- ③ Centrul lentilei

EB-E20/EB-E10/EB-E01/EB-E500

Dimensiunea ecranului 4:3		①	②
		De la minimă (lat) la maximă (tele)	
30"	61 × 46	87 - 118	-5

Dimensiunea ecranului 4:3		①	②
		De la minimă (lat) la maximă (tele)	
50"	102 × 76	146 - 198	-8
60"	122 × 91	176 - 238	-10
70"	142 × 107	205 - 278	-12
80"	163 × 122	235 - 318	-14
100"	203 × 152	294 - 398	-17
150"	305 × 229	442 - 598	-25
200"	406 × 305	590 - 797	-34
300"	610 × 457	886	-51
350"	711 × 533	1034	-59

Dimensiunea ecranului 16:9		①	②
		De la minimă (lat) la maximă (tele)	
28"	62 × 35	88 - 120	1
30"	66 × 37	95 - 129	1
50"	111 × 62	159 - 216	1
60"	133 × 75	192 - 259	1
70"	155 × 87	224 - 303	2
80"	177 × 100	256 - 346	2
100"	221 × 125	321 - 433	2
150"	332 × 187	482 - 651	3
200"	443 × 249	643 - 869	5

Dimensiunea ecranului 16:9		①	②
		De la minimă (lat) la maximă (tele)	
300"	664 × 374	966	7
320"	708 × 398	1030	7

Dimensiune ecran 16:10		①	②
		De la minimă (lat) la maximă (tele)	
29"	62 × 39	89 - 121	-1
30"	65 × 40	92 - 125	-1
50"	108 × 67	155 - 210	-2
60"	129 × 81	186 - 252	-3
70"	151 × 94	218 - 295	-3
80"	172 × 108	249 - 337	-4
100"	215 × 135	312 - 422	-4
150"	323 × 202	469 - 633	-7
200"	431 × 269	626 - 845	-9
300"	646 × 404	939	-13
330"	711 × 444	1034	-15

EB-118/EB-X49/EB-X51/EB-X06/EB-X500

Dimensiunea ecranului 4:3		①	②
		De la minimă (lat) la maximă (tele)	
30"	61 × 46	89 - 107	-5
40"	81 × 61	119 - 143	-7
50"	102 × 76	150 - 180	-8
60"	122 × 91	180 - 217	-10
80"	163 × 122	241 - 290	-14
100"	203 × 152	302 - 363	-17
150"	305 × 229	454 - 546	-25
200"	406 × 305	607 - 729	-34
250"	508 × 381	759 - 912	-42
300"	610 × 457	912 - 1095	-51

Dimensiunea ecranului 16:9		①	②
		De la minimă (lat) la maximă (tele)	
28"	62 × 35	90 - 109	1
30"	66 × 37	97 - 117	1
40"	89 × 50	130 - 156	1
50"	111 × 62	163 - 196	1
60"	133 × 75	196 - 236	1
80"	177 × 100	263 - 316	2
100"	221 × 125	329 - 396	2

Dimensiunea ecranului 16:9		①	②
		De la minimă (lat) la maximă (tele)	
150"	332 × 187	495 - 595	3
200"	443 × 249	661 - 794	5
250"	553 × 311	827 - 994	6
275"	609 × 342	910 - 1093	6

Dimensiune ecran 16:10		①	②
		De la minimă (lat) la maximă (tele)	
29"	62 × 39	91 - 110	-1
30"	65 × 40	94 - 113	-1
40"	86 × 54	126 - 152	-2
50"	108 × 67	159 - 191	-2
60"	129 × 81	191 - 230	-3
80"	172 × 108	256 - 307	-4
100"	215 × 135	320 - 385	-4
150"	323 × 202	482 - 579	-7
200"	431 × 269	643 - 773	-9
250"	538 × 337	805 - 967	-11
280"	603 × 377	902 - 1083	-13

EB-W49/EB-W52/EB-W51/EB-W06

Dimensiune ecran 16:10		①	②
		De la minimă (lat) la maximă (tele)	
33"	71 × 44	91 - 110	-4
35"	75 × 47	97 - 117	-4
40"	86 × 54	111 - 134	-5
50"	108 × 67	139 - 168	-6
60"	129 × 81	168 - 202	-7
80"	172 × 108	225 - 270	-10
100"	215 × 135	281 - 338	-12
150"	323 × 202	424 - 509	-18
200"	431 × 269	566 - 680	-24
320"	689 × 431	907 - 1089	-39

Dimensiunea ecranului 4:3		①	②
		De la minimă (lat) la maximă (tele)	
29"	59 × 44	90 - 109	-4
30"	61 × 46	94 - 113	-4
40"	81 × 61	126 - 152	-5
50"	102 × 76	158 - 190	-7
60"	122 × 91	190 - 229	-8
70"	142 × 107	222 - 267	-10
80"	163 × 122	255 - 306	-11

Dimensiunea ecranului 4:3		①	②
		De la minimă (lat) la maximă (tele)	
100"	203 × 152	319 - 383	-14
150"	305 × 229	480 - 577	-20
200"	406 × 305	641 - 770	-27
280"	569 × 427	898 - 1079	-38

Dimensiunea ecranului 16:9		①	②
		De la minimă (lat) la maximă (tele)	
32"	71 × 40	91 - 109	-2
35"	77 × 44	99 - 120	-2
40"	89 × 50	114 - 137	-2
50"	111 × 62	143 - 172	-3
60"	133 × 75	172 - 208	-3
70"	155 × 87	202 - 243	-4
80"	177 × 100	231 - 278	-4
100"	221 × 125	289 - 348	-5
150"	332 × 187	435 - 523	-8
200"	443 × 249	582 - 699	-11
310"	686 × 386	903 - 1084	-17

EB-FH06

Dimensiunea ecranului 16:9		①	②
		De la minimă (lat) la maximă (tele)	
34"	75 × 42	91 - 109	-3
40"	89 × 50	107 - 129	-3
50"	111 × 62	135 - 162	-4
60"	133 × 75	162 - 195	-5
80"	177 × 100	217 - 261	-7
100"	221 × 125	272 - 327	-8
150"	332 × 187	410 - 492	-12
200"	443 × 249	547 - 658	-16
250"	553 × 311	685 - 823	-20
332"	735 × 413	911 - 1094	-27

Dimensiunea ecranului 4:3		①	②
		De la minimă (lat) la maximă (tele)	
28"	57 × 43	91 - 110	-3
30"	61 × 46	98 - 118	-3
40"	81 × 61	132 - 159	-4
50"	102 × 76	165 - 199	-5
60"	122 × 91	199 - 240	-6
80"	163 × 122	266 - 320	-8
100"	203 × 152	334 - 401	-10

Dimensiunea ecranului 4:3		①	②
		De la minimă (lat) la maximă (tele)	
150"	305 × 229	502 - 603	-15
200"	406 × 305	671 - 806	-20
250"	508 × 381	839 - 1008	-25

Dimensiune ecran 16:10		①	②
		De la minimă (lat) la maximă (tele)	
40"	86 × 54	116 - 140	-4
50"	108 × 67	146 - 176	-4
60"	129 × 81	175 - 211	-5
70"	151 × 94	205 - 247	-6
80"	172 × 108	235 - 283	-7
100"	215 × 135	294 - 354	-9
150"	323 × 202	443 - 533	-13
200"	431 × 269	592 - 711	-18
250"	538 × 337	741 - 890	-22
280"	603 × 377	830 - 997	-25

EB-972

Dimensiunea ecranului 4:3		①	②
		De la minimă (lat) la maximă (tele)	
27"	55 × 41	85 - 140	-2
40"	81 × 61	128 - 208	-3
50"	102 × 76	160 - 261	-4
60"	122 × 91	193 - 314	-4
80"	163 × 122	258 - 420	-6
100"	203 × 152	323 - 525	-7
150"	305 × 229	486 - 789	-11
200"	406 × 305	649 - 1054	-15
250"	508 × 381	812 - 1318	-19
262"	532 × 399	852 - 1381	-20

Dimensiunea ecranului 16:9		①	②
		De la minimă (lat) la maximă (tele)	
25"	55 × 31	86 - 141	3
30"	66 × 37	104 - 170	4
40"	89 × 50	139 - 227	5
50"	111 × 62	175 - 285	6
60"	133 × 75	210 - 342	8
80"	177 × 100	281 - 458	10
100"	221 × 125	352 - 573	13

Dimensiunea ecranului 16:9		①	②
		De la minimă (lat) la maximă (tele)	
120"	266 × 149	424 - 688	15
150"	332 × 187	530 - 860	19
200"	443 × 249	708 - 1148	25
241"	534 × 300	853 - 1384	30

Dimensiune ecran 16:10		①	②
		De la minimă (lat) la maximă (tele)	
25"	54 × 34	84 - 137	1
30"	65 × 40	101 - 165	2
40"	86 × 54	135 - 221	2
50"	108 × 67	170 - 277	3
60"	129 × 81	205 - 333	3
80"	172 × 108	274 - 445	4
100"	215 × 135	343 - 557	6
120"	258 × 162	412 - 669	7
150"	323 × 202	516 - 837	8
200"	431 × 269	689 - 1117	11
247"	532 × 333	851 - 1380	14

EB-982W

Dimensiune ecran 16:10		①	②
		De la minimă (lat) la maximă (tele)	
29"	62 × 39	85 - 140	-1
35"	75 × 47	103 - 169	-1
40"	86 × 54	118 - 193	-1
50"	108 × 67	149 - 243	-2
60"	129 × 81	179 - 292	-2
80"	172 × 108	239 - 390	-3
100"	215 × 135	300 - 488	-3
150"	323 × 202	451 - 733	-5
200"	431 × 269	603 - 979	-7
280"	603 × 377	845 - 1371	-9

Dimensiunea ecranului 4:3		①	②
		De la minimă (lat) la maximă (tele)	
26"	53 × 40	86 - 142	-1
30"	61 × 46	100 - 164	-1
40"	81 × 61	134 - 219	-2
50"	102 × 76	169 - 275	-2
60"	122 × 91	203 - 331	-2
70"	142 × 107	237 - 386	-3
80"	163 × 122	271 - 442	-3

Dimensiunea ecranului 4:3		①	②
		De la minimă (lat) la maximă (tele)	
100"	203 × 152	340 - 553	-4
150"	305 × 229	511 - 831	-6
200"	406 × 305	682 - 1108	-8
240"	488 × 366	820 - 1330	-9

Dimensiunea ecranului 16:9		①	②
		De la minimă (lat) la maximă (tele)	
29"	64 × 36	87 - 143	1
35"	77 × 44	106 - 174	1
40"	89 × 50	122 - 199	1
50"	111 × 62	153 - 249	2
60"	133 × 75	184 - 300	2
70"	155 × 87	215 - 350	2
80"	177 × 100	246 - 401	3
100"	221 × 125	308 - 502	3
150"	332 × 187	464 - 754	5
200"	443 × 249	619 - 1006	7
270"	598 × 336	837 - 1359	9

EB-992F/EB-FH52

Dimensiunea ecranului 16:9		①	②
		De la minimă (lat) la maximă (tele)	
30"	66 × 37	87 - 142	0
40"	89 × 50	116 - 190	0
50"	111 × 62	146 - 238	0
60"	133 × 75	176 - 286	0
80"	177 × 100	235 - 382	0
100"	221 × 125	295 - 478	0
150"	332 × 187	443 - 719	0
200"	443 × 249	591 - 959	1
250"	553 × 311	740 - 1200	1
300"	664 × 374	888 - 1441	1

Dimensiunea ecranului 4:3		①	②
		De la minimă (lat) la maximă (tele)	
25"	51 × 38	88 - 145	0
30"	61 × 46	107 - 174	0
40"	81 × 61	143 - 233	0
60"	122 × 91	216 - 351	0
80"	163 × 122	288 - 468	0
100"	203 × 152	361 - 586	0
120"	244 × 183	434 - 704	0

Dimensiunea ecranului 4:3		①	②
		De la minimă (lat) la maximă (tele)	
150"	305 × 229	543 - 880	1
200"	406 × 305	724 - 1175	1
220"	447 × 335	797 - 1293	1
245"	498 × 373	888 - 1440	1

Dimensiune ecran 16:10		①	②
		De la minimă (lat) la maximă (tele)	
28"	60 × 38	87 - 143	0
30"	65 × 40	94 - 153	0
40"	86 × 54	126 - 205	0
60"	129 × 81	190 - 309	0
80"	172 × 108	254 - 413	0
100"	215 × 135	319 - 517	0
120"	258 × 162	383 - 621	0
150"	323 × 202	479 - 777	1
200"	431 × 269	640 - 1037	1
250"	538 × 337	800 - 1297	1
277"	597 × 373	887 - 1438	1

Aceste tabele prezintă frecvența de reîmprospătare și rezoluția pentru fiecare format de afișare video compatibil.

Semnale de la calculator (RGB analogic)

Semnal	Rată de reîmprospătare (Hz)	Rezoluție (puncte)
VGA	60/72/75/85	640 × 480
SVGA	60/72/75/85	800 × 600
XGA	60/70/75/85	1024 × 768
WXGA	60	1280 × 768
	60	1366 × 768
	60/75/85	1280 × 800
WXGA+	60/75/85	1440 × 900
WXGA++	60	1600 × 900
SXGA	70/75/85	1152 × 864
	60/75/85	1280 × 960
	60/75/85	1280 × 1024
SXGA+	60/75	1400 × 1050
WSXGA+ *	60	1680 × 1050
UXGA	60	1600 × 1200
1920 × 1080 **	50/60	1920 × 1080

* Disponibil numai pentru proiectoare cu rezoluție Full HD (1920 × 1080) sau WXGA (1280 × 800) și compatibil doar dacă opțiunea **Lat** este selectată ca setare pentru **Rezoluție** în meniul **Semnal** al proiectorului.

** Disponibil numai pentru proiectoarele cu rezoluție Full HD (1920 × 1080).

Chiar dacă semnalele altele decât cele menționate mai sus sunt recepționate, sunt puține șanse ca imaginea să poată fi proiectată. Totuși, s-ar putea ca nu toate funcțiile să fie suportate.

Video compozit

Semnal	Rată de reîmprospătare (Hz)	Rezoluție (puncte)
TV (NTSC)	60	720 × 480
TV (SECAM)	50	720 × 576
TV (PAL)	50/60	720 × 576

Semnale de intrare pentru porturile HDMI

Semnal	Rată de reîmprospătare (Hz)	Rezoluție (puncte)
VGA	60	640 × 480
SVGA	60	800 × 600
XGA	60	1024 × 768
WXGA	60	1280 × 800
	60	1366 × 768
WXGA+	60	1440 × 900
WXGA++	60	1600 × 900
SXGA	60	1280 × 960
	60	1280 × 1024
SXGA+	60	1400 × 1050
WSXGA+ *	60	1680 × 1050
UXGA	60	1600 × 1200
1920 × 1080	50/60	1920 × 1080

Semnal	Rată de reîmprospătare (Hz)	Rezoluție (puncte)
WUXGA (Reduced Blanking) **	60	1920 × 1200
SDTV (480i/480p)	59,94	720 × 480
SDTV (576i/576p)	50	720 × 576
HDTV (720p)	50/59,94/60	1280 × 720
HDTV (1080i)	50/59,94/60	1920 × 1080
HDTV (1080p)	23,98/24/29,97/30/50/59,94/60	1920 × 1080

* Disponibil numai pentru proiectoarele cu rezoluție Full HD (1920 × 1080) sau WXGA (1280 × 800).

** Disponibil numai pentru proiectoarele cu rezoluție Full HD (1920 × 1080).

**EB-972/EB-118/EB-X49/EB-E20/EB-X51/EB-E10/EB-X06/EB-E01/EB-X500/
EB-E500**

Nume produs	EB-972/EB-118/EB-X49/EB-E20/EB-X51/EB-E10/EB-X06/ EB-E01/EB-X500/EB-E500
Dimensiuni	EB-972 309 (W) × 90 (H) × 282 (D) mm (fără a include secțiunea înălțată) EB-118/EB-X49/EB-E20 302 (W) × 87 (H) × 249 (D) mm (fără a include secțiunea înălțată) EB-X51/EB-E10/EB-X06/EB-E01/EB-X500/EB-E500 302 (W) × 77 (H) × 234 (D) mm (fără a include secțiunea înălțată)
Dimensiune panou LCD	0,55"
Metodă de afișare	Poli-silicon TFT cu matrice activă
Rezoluție	786.432 de pixeli XGA (1.024 (W) × 768 (H) puncte) × 3
Reglare focalizare	Manuală
Reglare zoom	EB-972 De la 1 la 1,6 (zoom optic) EB-118/EB-X49/EB-X51/EB-X06/EB-X500 De la 1 la 1,2 (zoom optic) EB-E20/EB-E10/EB-E01/EB-E500 De la 1 la 1,35 (Zoom digital)

Lampă	EB-972 Lampă UHE, 230 W, nr. model: ELPLP97 EB-118/EB-X49/EB-E20/EB-X51/EB-E10/EB-X06/ EB-E01/EB-X500/EB-E500 Lampă UHE, 210 W, nr. model: ELPLP97
Durata de viață a lămpii	EB-972 Mod consum ridicat de energie: Până la 6.500 de ore Mod consum mediu de energie: Până la 10.000 de ore Mod consum energie ECO: Până la 17.000 de ore EB-118 Mod consum ridicat de energie: Până la 8.000 de ore Mod consum mediu de energie: Până la 10.000 de ore Mod consum energie ECO: Până la 17.000 de ore EB-X49/EB-E20/EB-X51/EB-E10/EB-X06/EB-E01/ EB-X500/EB-E500 Mod consum ridicat de energie: Până la 6.000 de ore Mod consum energie ECO: Până la 12.000 de ore
Ciclu de întreținere pentru filtru de aer	EB-972 10.000 ore EB-118/EB-X49/EB-E20/EB-X51/EB-E10/EB-X06/ EB-E01/EB-X500/EB-E500 6.000 ore
Ieșire audio max.	EB-972/EB-118 16 W EB-X49/EB-E20 5 W EB-X51/EB-E10/EB-X06/EB-E01/EB-X500/EB-E500 2 W
Boxă	1
Sursă de alimentare	100-240 V CA±10% 50/60 Hz 3,5 - 1,6 A

Consum energie (interval de 100 până la 120 V)	În stare de funcționare: 345 W
Consum energie (de la 220 la 240 V)	În stare de funcționare: 327 W
Consum de energie în modul Standby	Comunicare act.: 2,0 W Comunicare dezactivată: 0,3 W
Altitudinea de funcționare	Altitudine de la 0 la 3.048 m
Temperatură de funcționare *	Altitudine de la 0 la 2.286 m: +5 până la +40°C (fără condensare) Altitudine de la 2.287 la 3.048 m: +5 până la +35°C (Umiditate de la 20 la 80%, fără condens)
Temperatură de depozitare	-10 la + 60°C (Umiditate de la 10 la 90%, fără condens)
Greutate	EB-972: Aprox. 3,1 kg EB-118: Aprox. 2,8 kg EB-X49/EB-E20: Aprox. 2,7 kg EB-X51/EB-X06/EB-X500: Aprox. 2,5 kg EB-E10/EB-E01/EB-E500: Aprox. 2,4 kg

* Luminozitatea lămpii scade automat dacă temperatura ambientală este prea mare. (Aproximativ 35°C la o altitudine de la 0 la 2.286 m și aproximativ 30°C la o altitudine de la 2.287 la 3.048 m; totuși, acest lucru poate varia în funcție de mediul înconjurător.)

Eticheta cu valorile nominale este atașată pe partea inferioară a proiecteurului.

EB-982W/EB-W49/EB-W52/EB-W51/EB-W06

Denumirea produsului	EB-982W/EB-W49/EB-W52/EB-W51/EB-W06
Dimensiuni	EB-982W 309 (W) × 90 (H) × 282 (D) mm (fără a include secțiunea înălțată) EB-W49 302 (W) × 87 (H) × 249 (D) mm (fără a include secțiunea înălțată) EB-W52 302 (W) × 87 (H) × 234 (D) mm (fără a include secțiunea înălțată) EB-W51/EB-W06 302 (W) × 77 (H) × 234 (D) mm (fără a include secțiunea înălțată)
Dimensiune panou LCD	0,59"
Metodă de afișare	Poli-silicon TFT cu matrice activă
Rezoluție	1.024.000 de pixeli WXGA (1.280 (W) × 800 (H) puncte) × 3
Reglare focalizare	Manuală
Reglare zoom	EB-982W De la 1 la 1,6 (zoom optic) EB-W49/EB-W52/EB-W51/EB-W06 De la 1 la 1,2 (zoom optic)
Lampă	EB-982W Lampă UHE, 230 W, nr. model: ELPLP97 EB-W49/EB-W52/EB-W51/EB-W06 Lampă UHE, 210 W, nr. model: ELPLP97

Durata de viață a lămpii	EB-982W Mod consum ridicat de energie: Până la 6.500 de ore Mod consum mediu de energie: Până la 10.000 de ore Mod consum energie ECO: Până la 17.000 de ore EB-W49 Mod consum ridicat de energie: Până la 8.000 de ore Mod consum mediu de energie: Până la 10.000 de ore Mod consum energie ECO: Până la 17.000 de ore EB-W52/EB-W51/EB-W06 Mod consum ridicat de energie: Până la 6.000 de ore Mod consum energie ECO: Până la 12.000 de ore
Ciclu de întreținere pentru filtru de aer	EB-982W 10.000 ore EB-W49/EB-W52/EB-W51/EB-W06 6.000 ore
Ieșire audio max.	EB-982W 16 W EB-W49 5 W EB-W52/EB-W51/EB-W06 2 W
Boxă	1
Sursă de alimentare	100-240 V CA±10% 50/60 Hz 3,5 - 1,6 A
Consum energie (interval de 100 până la 120 V)	În stare de funcționare: 345 W
Consum energie (de la 220 la 240 V)	În stare de funcționare: 327 W
Consum de energie în modul Standby	Comunicare act.: 2,0 W Comunicare dezactivată: 0,3 W

Altitudinea de funcționare	Altitudine de la 0 la 3.048 m
Temperatură de funcționare *	Altitudine de la 0 la 2.286 m: +5 până la +40°C (fără condensare) Altitudine de la 2.287 la 3.048 m: +5 până la +35°C (Umiditate de la 20 la 80%, fără condens)
Temperatură de depozitare	-10 la + 60°C (Umiditate de la 10 la 90%, fără condens)
Greutate	EB-982W: Aprox. 3,1 kg EB-W52: Aprox. 2,6 kg EB-W49: Aprox. 2,7 kg EB-W51/EB-W06: Aprox. 2,5 kg

* Luminozitatea lămpii scade automat dacă temperatura ambientală este prea mare. (Aproximativ 35°C la o altitudine de la 0 la 2.286 m și aproximativ 30°C la o altitudine de la 2.287 la 3.048 m; totuși, acest lucru poate varia în funcție de mediul înconjurător.)

Eticheta cu valorile nominale este atașată pe partea inferioară a proiecteurului.

EB-992F/EB-FH52/EB-FH06

Denumirea produsului	EB-992F/EB-FH52/EB-FH06
Dimensiuni	EB-992F/EB-FH52 309 (W) × 90 (H) × 282 (D) mm (fără a include secțiunea înălțată) EB-FH06 302 (W) × 87 (H) × 249 (D) mm (fără a include secțiunea înălțată)

Dimensiune panou LCD	0,61"
Metodă de afișare	Poli-silicon TFT cu matrice activă
Rezoluție	2.073.600 de pixeli Full HD (1.920 (W) × 1.080 (H) puncte) × 3
Reglare focalizare	Manuală
Reglare zoom	EB-992F/EB-FH52 De la 1 la 1,6 (zoom optic) EB-FH06 De la 1 la 1,2 (zoom optic)
Lampă	EB-992F/EB-FH52 Lampă UHE, 230 W, nr. model: ELPLP97 EB-FH06 Lampă UHE, 210 W, nr. model: ELPLP97
Durata de viață a lămpii	EB-992F Mod consum ridicat de energie: Până la 6.500 de ore Mod consum mediu de energie: Până la 10.000 de ore Mod consum energie ECO: Până la 17.000 de ore EB-FH52 Mod consum ridicat de energie: Până la 5.500 de ore Mod consum energie ECO: Până la 12.000 de ore EB-FH06 Mod consum ridicat de energie: Până la 6.000 de ore Mod consum energie ECO: Până la 12.000 de ore
Ciclu de întreținere pentru filtru de aer	EB-992F/EB-FH52 10.000 ore EB-FH06 6.000 ore

Ieșire audio max.	EB-992F/EB-FH52 16 W EB-FH06 2 W
Boxă	1
Sursă de alimentare	100-240 V CA±10% 50/60 Hz 3,5 - 1,6 A
Consum energie (interval de 100 până la 120 V)	În stare de funcționare: 345 W
Consum energie (de la 220 la 240 V)	În stare de funcționare: 327 W
Consum de energie în modul Standby	Comunicare act.: 2,0 W Comunicare dezactivată: 0,3 W
Altitudinea de funcționare	Altitudine de la 0 la 3.048 m
Temperatură de funcționare *	Altitudine de la 0 la 2.286 m: +5 până la +40°C (fără condensare) Altitudine de la 2.287 la 3.048 m: +5 până la +35°C (Umiditate de la 20 la 80%, fără condens)
Temperatură de depozitare	-10 la + 60°C (Umiditate de la 10 la 90%, fără condens)
Greutate	EB-992F/EB-FH52: Aprox. 3,1 kg EB-FH06: Aprox. 2,7 kg

* Luminozitatea lămpii scade automat dacă temperatura ambientală este prea mare. (Aproximativ 35°C la o altitudine de la 0 la 2.286 m și aproximativ 30°C la o altitudine de la 2.287 la 3.048 m; totuși, acest lucru poate varia în funcție de mediul înconjurător.)

Eticheta cu valorile nominale este atașată pe partea inferioară a proiecteurului.

Unghi de înclinare

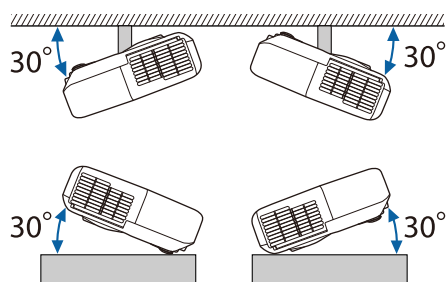

Dacă utilizați un proiector înclinat la un unghi mai mare de 30°, acesta se poate deteriora și se pot produce accidente.

► Linkuri corelate

- "Specificațiile conectorilor" [p.213](#)

Specificațiile conectorilor

Pentru detalii referitoare la porturile proiecteurului, consultați Lista de funcții.

Port Computer	Mini D-Sub cu 15 pini (mamă)
Port Computer1	Mini D-Sub cu 15 pini (mamă)
Port Computer2	Mini D-Sub cu 15 pini (mamă)
Portul Monitor Out	Mini D-Sub cu 15 pini (mamă)
Portul Video	mufă cu pini RCA
Portul Audio 1	Mini-mufă stereo cu pini
Portul Audio 2	Mini-mufă stereo cu pini

Porturi L-Audio-R	Mufă cu pini RCA x 2 (S, D)
Portul Mic	Mini-mufă stereo cu pini
Port Audio Out	Mini-mufă stereo cu pini
Port HDMI	HDMI (sunetul este acceptat numai de PCM)
Portul HDMI1	HDMI (sunetul este acceptat numai de PCM)
Portul HDMI2	HDMI (sunetul este acceptat numai de PCM)
Port USB-A	Conector USB (Tip A)
Port USB-B	Conector USB (Tip B)
Port LAN	RJ-45
Portul RS-232C	Mini D-Sub 9-pini (tată)



- Porturile USB-A și USB-B acceptă USB 2.0. Totuși, porturile USB nu sunt garantate să funcționeze pentru toate dispozitivele cu suport USB.
- Portul USB-B nu acceptă USB 1.1.

► Linkuri corelate

- "Lista funcțiilor" [p.11](#)

EB-W51/EB-X51/EB-E10/EB-W06/EB-X06/EB-E01/EB-X500/EB-E500

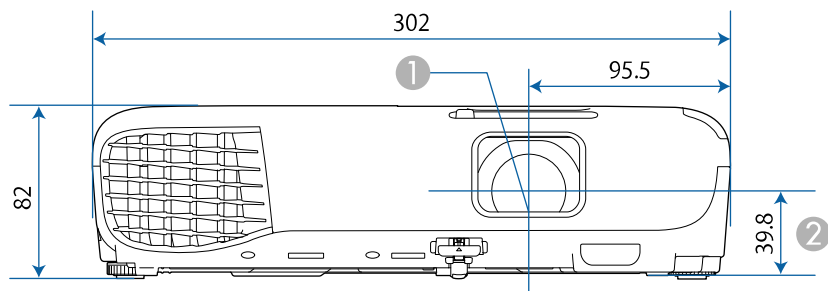

EB-118/EB-W49/EB-X49/EB-E20/EB-W52/EB-FH06

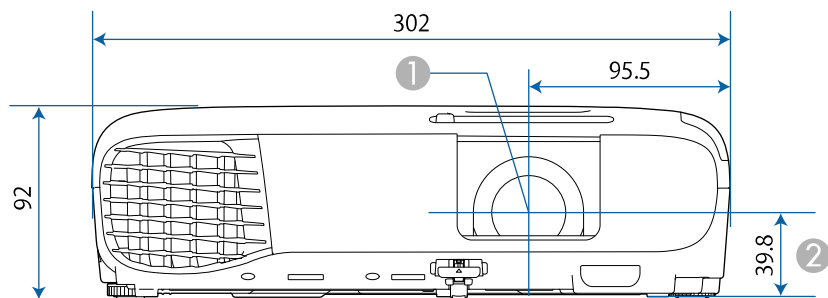

EB-992F/EB-982W/EB-972/EB-FH52

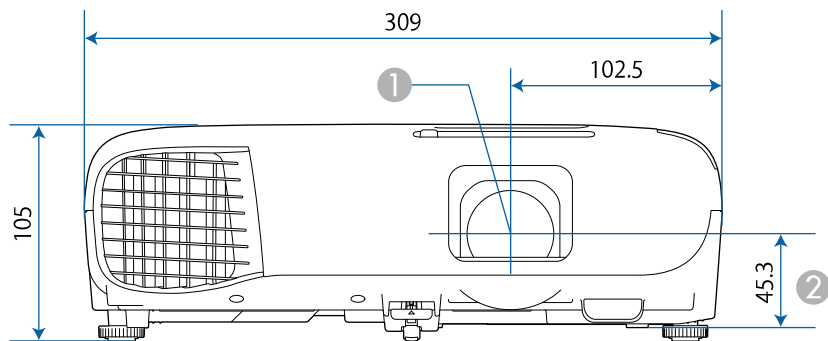

② Distanța de la centrul lentilelor la punctul de fixare a consolei de suspendare

EB-W51/EB-X51/EB-E10/EB-W06/EB-X06/EB-E01/EB-X500/EB-E500

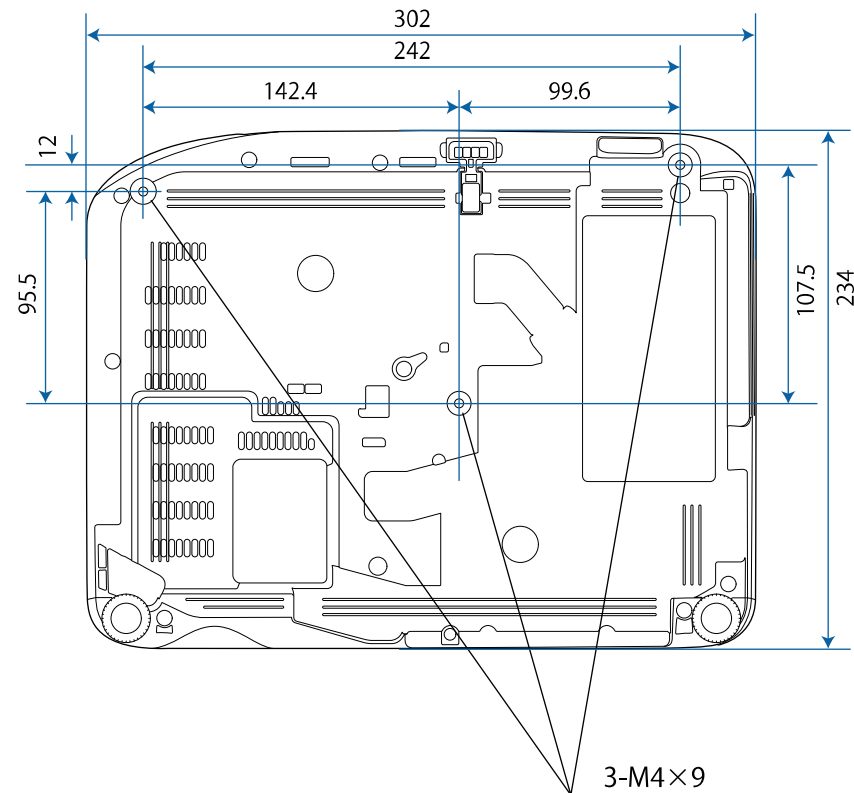

① Centrul lentilei

EB-W52

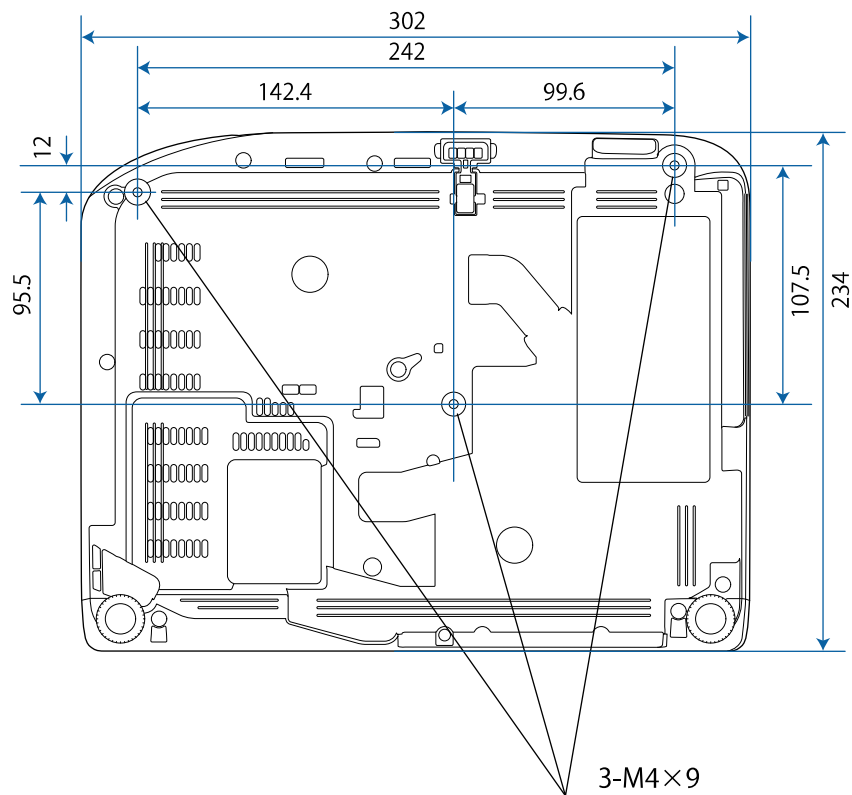

EB-FH06

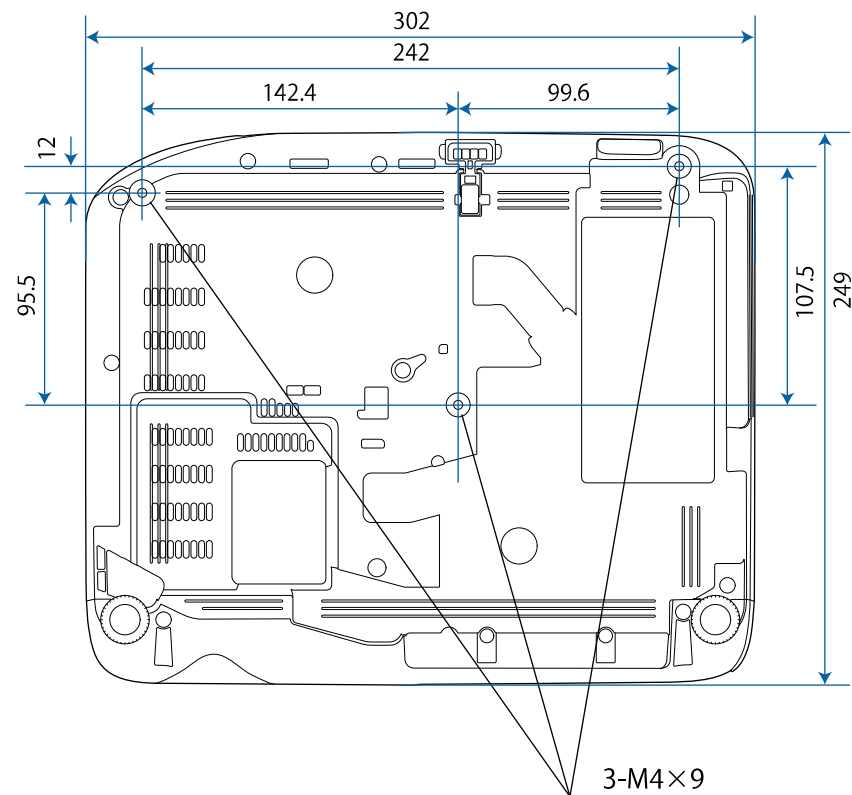

EB-W49/EB-X49/EB-E20

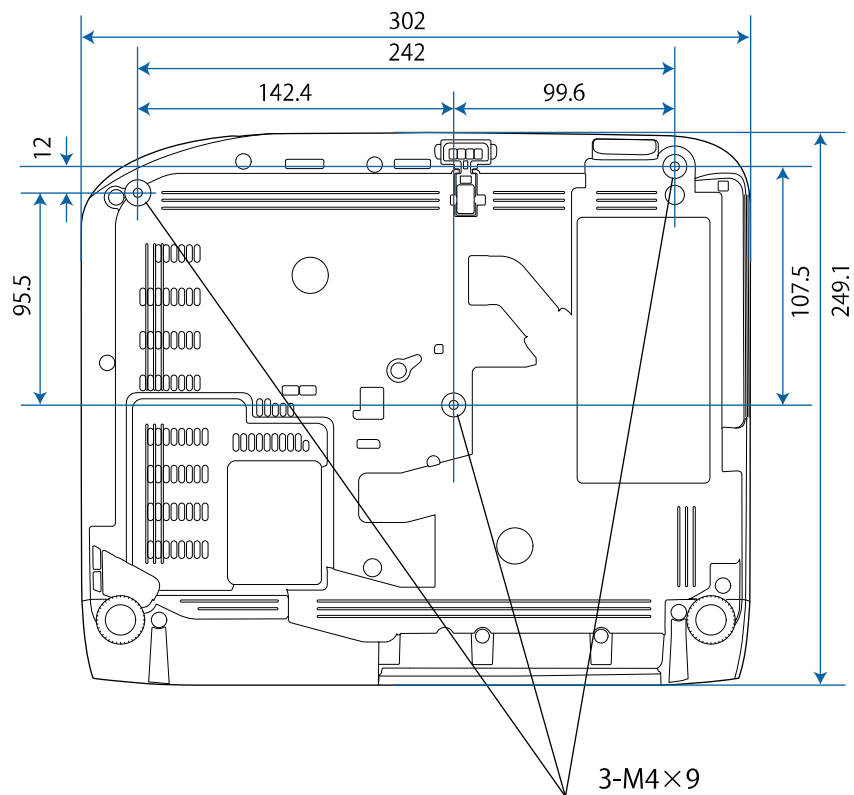

EB-118

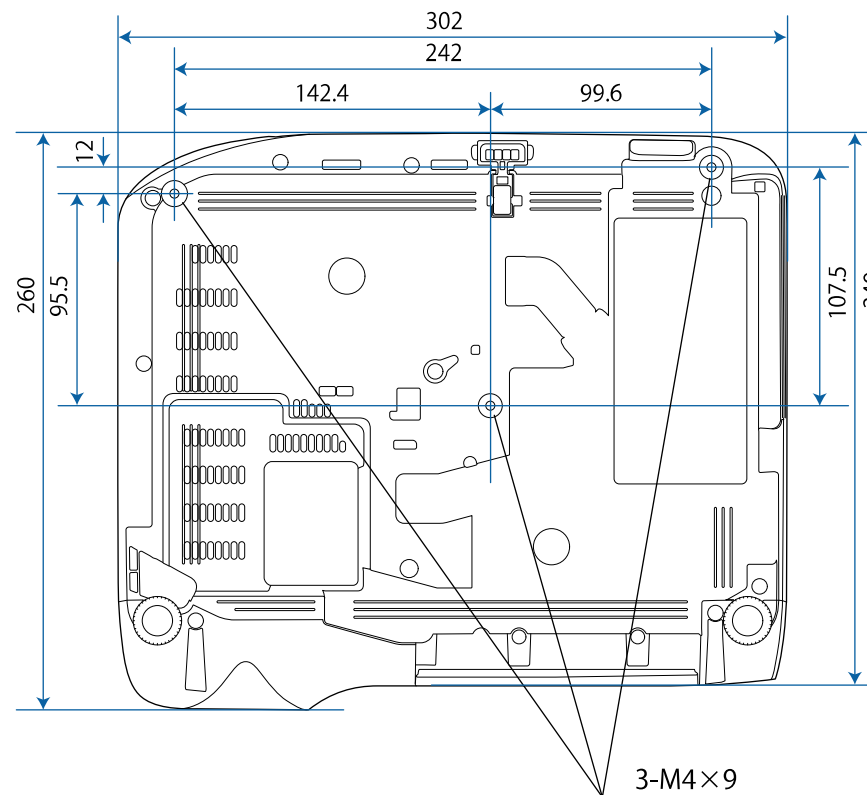

EB-992F/EB-982W/EB-972/EB-FH52

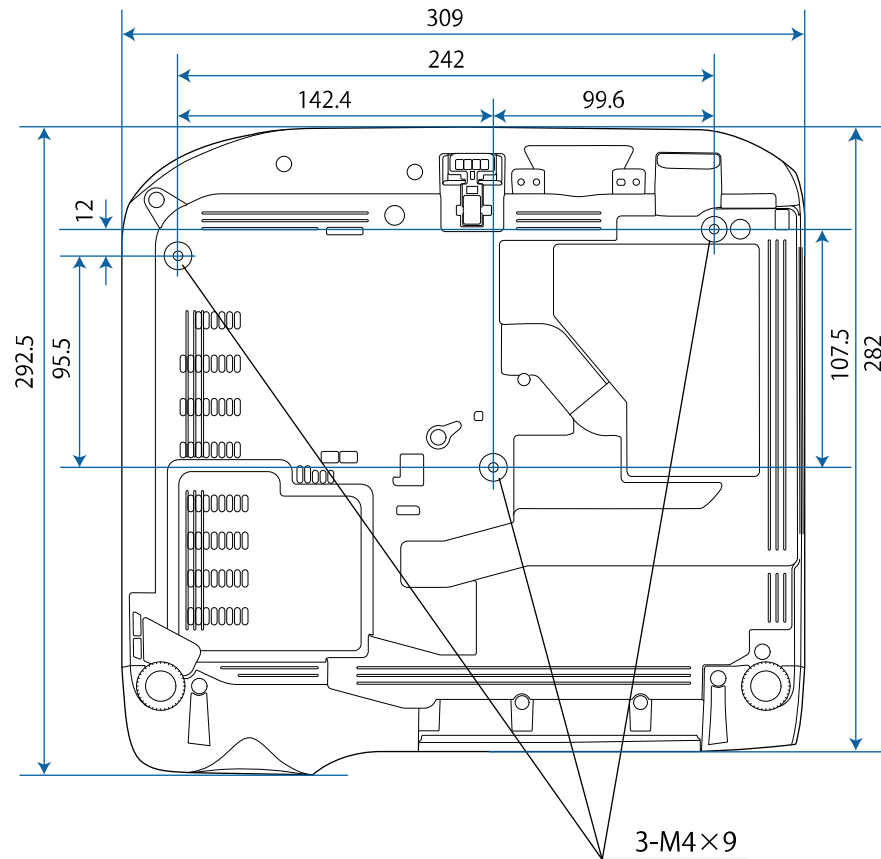







Dimensiunile în aceste imagini sunt exprimate în mm.







Pentru a utiliza software-ul Epson USB Display, calculatorul dvs. trebuie să îndeplinească următoarele cerințe de sistem.





Cerință	Windows	Mac
Sistem de operare	Windows 7 <ul style="list-style-type: none"> • Ultimate (32 și 64 de biți) • Enterprise (32 și 64 de biți) • Professional (32 și 64 de biți) • Home Premium (32 și 64 de biți) • Home Basic (pe 32 de biți) • Starter (32 de biți) 	OS X <ul style="list-style-type: none"> • 10.8.x (64 de biți) • 10.9.x (64 de biți) • 10.10.x (64 de biți) • 10.11.x (64 de biți)
	Windows 8.1 <ul style="list-style-type: none"> • Windows 8.1 (32 și 64 de biți) • Windows 8.1 Pro (32 și 64 de biți) • Windows 8.1 Enterprise (32 și 64 de biți) 	macOS <ul style="list-style-type: none"> • 10.12.x (64 de biți) • 10.13.x (64 de biți) • 10.14.x (64 de biți)
	Windows 10 <ul style="list-style-type: none"> • Windows 10 Home (32 și 64 de biți) • Windows 10 Pro (32 și 64 de biți) • Windows 10 Enterprise (32 și 64 de biți) 	
Procesor	Intel Core2Duo sau mai rapid (se recomandă Intel Core i3 sau mai rapid)	Intel Core2Duo sau mai rapid (se recomandă Intel Core i5 sau mai rapid)
Memorie	2 GB sau mai mult (se recomandă 4 GB sau mai mult)	

Cerință	Windows	Mac
Spațiu disponibil pe hard disk	20 MB sau mai mult	
Ecran	Rezoluție între 640×480 și 1920×1200 Culoare pe 16 biți sau mai mult	



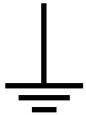

În următorul tabel sunt prezentate semnificațiile simbolurilor de siguranță care apar pe etichetele echipamentului.

Nr.	Marcajul simbolului	Standarde aprobate	Descriere
1		IEC60417 No. 5007	„Pornit” (alimentare) Pentru indicarea conexiunii la rețeaua de alimentare.
2		IEC60417 No. 5008	„Oprit” (alimentare) Pentru indicarea întreruperii conexiunii la rețeaua de alimentare.
3		IEC60417 No. 5009	Standby Pentru identificarea comutatorului sau poziției comutatorului prin care o parte a echipamentului este activată în vederea aducerii echipamentului în starea de stand-by.
4		ISO7000 No. 0434B, IEC3864-B3.1	Atenție Pentru identificarea situațiilor generice în care trebuie să acordați atenție atunci când utilizați produsul.
5		IEC60417 No. 5041	Atenție, suprafață fierbinte Pentru a indica faptul că elementul marcat poate fi fierbinte și nu trebuie atins fără a se avea grijă.
6		IEC60417 No. 6042 ISO3864-B3.6	Atenție, risc de electrocutare Pentru a identifica faptul că echipamentul prezintă risc de electrocutare.

Nr.	Marcajul simbolului	Standarde aprobate	Descriere
7		IEC60417 No. 5957	A se utiliza exclusiv în interior Pentru a identifica echipamentele electrice destinate în principal uzului în interior.
8		IEC60417 No. 5926	Polaritate pentru conectorul de alimentare cu c.c. Pentru identificarea conexiunilor pozitivă și negativă (polarităților) ale unui echipament la care se poate conecta o sursă de alimentare cu c.c.
9		—	La fel ca Nr. 8.
10		IEC60417 No. 5001B	Baterie, general Echipament alimentat de la baterie. Pentru identificarea unei componente, de exemplu un capac al compartimentului pentru baterii sau bornele unui conector.
11		IEC60417 No. 5002	Poziție pentru celulă Pentru identificarea suportului pentru baterii și pentru identificarea poziționării celulelor în interiorul suportului pentru baterii.
12		—	La fel ca Nr. 11.

Nr.	Marcajul simbolului	Standarde aprobate	Descriere
13		IEC60417 No. 5019	Împământare de protecție Pentru identificarea oricărei borne care are rolul de conectare la un conductor extern în vederea asigurării protecției împotriva electrocutării în cazul unei defecțiuni sau borna unui electrod cu rol de împământare de protecție.
14		IEC60417 No. 5017	Împământare Pentru identificarea unei borne de împământare, în cazurile în care niciuna dintre variantele de la nr. 13 nu este obligatorie în mod explicit.
15		IEC60417 No. 5032	Curent alternativ Pentru indicarea pe placa de valori nominale faptul că echipamentul poate fi alimentat numai cu curent alternativ; pentru identificarea bornelor relevante.
16		IEC60417 No. 5031	Curent direct Pentru indicarea pe placa de valori nominale faptul că echipamentul poate fi alimentat numai cu curent direct; pentru identificarea bornelor relevante.
17		IEC60417 No. 5172	Echipament din Clasa II Pentru identificarea echipamentelor care întrunesc cerințele de siguranță specificate pentru echipamentele din Clasa II, în conformitate cu IEC 61140.
18		ISO 3864	Interdicție generală Pentru identificarea acțiunilor sau operațiilor care sunt interzise.

Nr.	Marcajul simbolului	Standarde aprobate	Descriere
19		ISO 3864	Interdicție de contact Pentru a indica faptul că se pot produce răniri ca urmare a atingerii unei anumite părți a echipamentului.
20		—	Nu priviți niciodată spre lentila proiectorului când proiectorul este pornit.
21		—	Pentru a indica faptul că este interzis să așezați obiecte pe proiector.
22		ISO3864 IEC60825-1	Atenție, radiație laser Pentru a indica faptul că echipamentul are o componentă care emite radiații laser.
23		ISO 3864	Interdicție de dezasamblare Pentru a indica un risc de rănire, de exemplu prin electrocutare, în cazul dezasamblării echipamentului.
24		IEC60417 No. 5266	Standby, standby parțial Pentru a indica faptul că acea componentă din echipament este pregătită pentru funcționare.
25		ISO3864 IEC60417 No. 5057	Precauție, piese în mișcare Pentru a indica faptul că trebuie să vă feriți de piesele în mișcare, în conformitate cu standardele de protecție.

Nr.	Marcajul simbolului	Standarde aprobate	Descriere
26		IEC60417 No. 6056	Atenție (Paletele ventilatorului în mișcare) Ca măsură de siguranță, nu vă apropiați de paletele ventilatorului când sunt în mișcare.
27		IEC60417 No. 6043	Atenție (Colțuri ascuțite) Pentru a indica colțurile ascuțite care nu trebuie atinse.
28		—	Pentru a indica faptul că este interzisă să priviți în lentilă în timpul proiecției.
29		ISO7010 Nr. W027 ISO 3864	Avertisment, radiații optice (cum ar fi raze UV, radiații vizibile, infraroșu) Luarea măsurilor pentru evitarea accidentărilor la ochi și piele în apropierea radiațiilor optice.
30		IEC60417 No. 5109	A nu se utiliza în zone rezidențiale. Pentru a identifica echipamentele electrice necorespunzătoare pentru o zonă rezidențială.

Această secțiune explică pe scurt termenii dificili care nu sunt explicați în textul acestui ghid. Pentru detalii, consultați alte publicații disponibile pe piață.

AMX Device Discovery	AMX Device Discovery este o tehnologie dezvoltată de AMX pentru a ușura funcționarea sistemelor de control AMX în cazul echipamentelor țintă. Epson a implementat această tehnologie de protocol și a furnizat o setare de activare a funcției acestui protocol (Pornit). Pentru mai multe detalii, consultați site-ul Web AMX. URL http://www.amx.com/
Format imagine	Este raportul dintre lungimea și înălțimea unei imagini. Ecranele cu un raport orizontal:vertical de 16:9, cum ar fi ecrane HDTV, sunt denumite ecrane late. Ecranele SDTV și cele generale de calculator au un format de imagine de 4:3.
Video compozit	O metodă care combină semnalul video într-o componentă de luminanță și o componentă de culoare pentru transmisie printr-un singur cablu.
Contrast	Strălucirea relativă a zonelor deschise și închise dintr-o imagine poate fi mărită sau micșorată pentru a face ca textul sau grafica să fie mai clare sau mai neclare. Ajustarea acestei proprietăți a unei imagini se numește ajustarea contrastului.
DHCP	O abreviere a protocolului Dynamic Host Configuration Protocol, acest protocol atribuie în mod automat o adresă IP echipamentului conectat la o rețea.
Full HD	Un standard de dimensiune a ecranului cu o rezoluție de 1.280 (pe orizontală) × 1.080 (pe verticală) de puncte.
Adresă Gateway	Acesta este un server (router) pentru comunicarea din cadrul unei rețele (subrețea) divizate în funcție de masca subrețea.

HDCP	HDCP este o abreviere pentru High-bandwidth Digital Content Protection. Acest parametru este utilizat pentru a preveni copierea ilegală, precum și pentru a proteja dreptul de copyright prin codificarea semnalelor trimise prin porturile DVI și HDMI. Deoarece porturile HDMI de pe proiector acceptă tehnologia HDCP, acesta poate proiecta imagini digitale protejate de tehnologia HDCP. Cu toate acestea, este posibil ca proiectorul să nu poată proiecta imaginile protejate cu versiunea actualizată sau revizuită a tehnologiei de criptare HDCP.
HDMI™	Este o abreviere pentru High Definition Multimedia Interface. HDMI™ este un standard destinat aparaturii electronice digitale și calculatoarelor. Acesta este un standard prin care imaginile HD și semnalele audio multicanal sunt transmise digital. Dacă semnalul digital nu este comprimat, imaginea poate fi transferată la cea mai bună calitate posibilă. De asemenea, acest standard oferă și o funcție de criptare a semnalului digital.
HDTV	O abreviere pentru High-Definition Television care se referă la sistemele de înaltă definiție care îndeplinesc următoarele condiții: <ul style="list-style-type: none"> • Rezoluție verticală de 720p sau 1080i sau mai mare (p = Progresiv, i = Întreșere) • Ecran cu un format imagine de 16:9
Întreșere	Transmite informații necesare pentru a crea un ecran trimițând fiecare al doilea rând, începând din partea superioară a imaginii spre partea inferioară. Imaginile sunt mai predispușe la tremur deoarece un cadru se afișează la fiecare al doilea rând.
Adresă IP	Un număr de identificare a unui calculator conectat la o rețea.

Progresiv	Proiectează informații pentru a crea un ecran o dată, afișând imaginea pentru un cadru. Chiar dacă numărul de linii de scanare este același, nivelul de tremur al imaginilor scade, deoarece volumul de informații s-a dublat în comparație cu un sistem de întrețesere.
Rată refresh	Elementul de emisie a luminii unui ecran își menține aceeași luminozitate și culoare un timp foarte scurt. Din această cauză, imaginea trebuie scanată de mai multe ori pe secundă pentru a reîmprospăta elementul de emisie al luminii. Numărul operațiunilor de actualizare/secundă este numit rată de refresh și este exprimat în hertzi (Hz).
SDTV	O abreviere pentru Standard Definition Television care se referă la sistemele de televiziune standard, care nu îndeplinesc condițiile pentru televiziunea de înaltă definiție HDTV.
SNMP	O abreviere pentru Simple Network Management Protocol, care este protocolul de monitorizare și de control al dispozitivelor, cum ar fi rutere și computere conectate la o rețea TCP/IP.
sRGB	Este un standard internațional pentru intervalele de culoare care a fost formulat astfel încât culorile reproduse de echipamentele video să poată fi ușor prelucrate de sistemul de operare al unui calculator (SO) și prin internet. Dacă sursa conectată dispune de un mod sRGB, setați atât proiectorul, cât și sursa de semnal conectată la modul sRGB.
SSID	SSID reprezintă datele de identificare la conectarea la alt dispozitiv într-o rețea fără fir. Comunicațiile fără fir sunt posibile între dispozitive cu aceeași configurație SSID.
Mască subrețea	Aceasta este o valoare numerică pentru definirea numărului de biți utilizați pentru adresa de rețea, în cadrul unei rețele divizate (subrețea), din adresa IP.
SVGA	Un standard de dimensiune a ecranului cu o rezoluție de 800 (pe orizontală) × 600 (pe verticală) de puncte.
SXGA	Un standard de dimensiune a ecranului cu o rezoluție de 1.280 (pe orizontală) × 1.024 (pe verticală) de puncte.

Sincro.	Semnalele de ieșire de la calculator au o anumită frecvență. Dacă frecvența proiectorului nu este adaptată la aceasta, imaginile rezultate nu vor fi de bună calitate. Procesul de adaptare a fazelor acestor semnale (poziția relativă a valorilor maxime și minime în semnal) se numește sincronizare. Dacă semnalele nu sunt sincronizate, apar scintilații, neclarități și interferențe orizontale.
Urmărire	Semnalele de ieșire de la calculator au o anumită frecvență. Dacă frecvența proiectorului nu este adaptată la aceasta, imaginile rezultate nu vor fi de bună calitate. Procesul de adaptare a frecvenței acestor semnale (numărul de valori maxime din semnal) se numește aliniere. Dacă urmărirea nu se face corect, în semnal apar dungi verticale late.
Trap IP Adresă	Aceasta este adresa IP pentru calculatorul de destinație utilizat pentru notificarea erorilor prin SNMP.
VGA	Un standard de dimensiune a ecranului cu o rezoluție de 640 (pe orizontală) × 480 (pe verticală) de puncte.
XGA	Un standard de dimensiune a ecranului cu o rezoluție de 1.024 (pe orizontală) × 768 (pe verticală) de puncte.
WXGA	Un standard de dimensiune a ecranului cu o rezoluție de 1.280 (pe orizontală) × 800 (pe verticală) de puncte.
WUXGA	Un standard de dimensiune a ecranului cu o rezoluție de 1.920 (pe orizontală) × 1.200 (pe verticală) de puncte.

Consultați aceste secțiuni pentru note importante despre proiector.

► Linkuri corelate

- "Indication of the manufacturer and the importer in accordance with requirements of EU directive" [p.224](#)
- "Restricție de utilizare" [p.224](#)
- "Referințe pentru sistemul de operare" [p.224](#)
- "Mărci comerciale" [p.225](#)
- "Aviz privind drepturile de autor" [p.225](#)
- "Atribuirea de drepturi de autor" [p.225](#)

Indication of the manufacturer and the importer in accordance with requirements of EU directive

Manufacturer: SEIKO EPSON CORPORATION
Address: 3-5, Owa 3-chome, Suwa-shi, Nagano-ken 392-8502 Japan
Telephone: 81-266-52-3131
<http://www.epson.com/>

Importer: EPSON EUROPE B.V.
Address: Atlas Arena, Asia Building, Hoogoorddreef 5,1101 BA Amsterdam Zuidoost
The Netherlands
Telephone: 31-20-314-5000
<http://www.epson.eu/>

Restricție de utilizare

Când acest produs este utilizat pentru aplicații care necesită un grad ridicat de fiabilitate/siguranță, precum: a) dispozitive de transport pentru aviație, căi ferate, marină, auto; b) dispozitive de prevenire a dezastrelor; c) diferite dispozitive de siguranță etc. sau d) dispozitive funcționale/de precizie, produsul

se va utiliza numai după luarea în considerare, la proiectare, a unor măsuri de prevenire și redundanțe, pentru menținerea siguranței și a unei fiabilități complete a sistemului. Deoarece acest produs nu a fost conceput pentru utilizarea în aplicații care necesită fiabilitate/siguranță extremă, precum echipamente aerospațiale, echipamente principale de comunicații, echipamente de control al energiei nucleare sau echipamente medicale pentru asistență medicală directă etc., vă rugăm să efectuați o estimare personală a caracterului adecvat al acestui produs, după o evaluare completă.

Referințe pentru sistemul de operare

- Sistem de operare Microsoft® Windows Vista®
- Sistem de operare Microsoft® Windows® 7
- Sistem de operare Microsoft® Windows® 8
- Sistem de operare Microsoft® Windows® 8.1
- Sistem de operare Microsoft® Windows® 10

În acest ghid, sistemele de operare menționate mai sus sunt denumite „Windows Vista”, „Windows 7”, „Windows 8”, „Windows 8.1” și „Windows 10”. În plus, termenul colectiv „Windows” este folosit pentru a face referire la toate aceste sisteme de operare.

- OS X 10.7.x
- OS X 10.8.x
- OS X 10.9.x
- OS X 10.10.x
- OS X 10.11.x
- macOS 10.12.x
- macOS 10.13.x
- macOS 10.14.x

În acest ghid, sistemele de operare menționate mai sus sunt denumite „OS X 10.7.x”, „OS X 10.8.x”, „OS X 10.9.x”, „OS X 10.10.x”, „OS X 10.11.x”, „macOS 10.12.x”, „macOS 10.13.x” și „macOS 10.14.x”. În plus, termenul colectiv „Mac” este folosit pentru a face referire la toate aceste sisteme de operare.

Mărci comerciale

EPSON este o marcă comercială înregistrată, ELPLP și siglele acesteia sunt mărci comerciale înregistrate sau mărci comerciale ale Seiko Epson Corporation.

Mac, OS X și macOS sunt mărci comerciale ale Apple Inc.

Microsoft, Windows, Windows Vista și sigla Windows sunt mărci comerciale sau mărci comerciale înregistrate ale Microsoft Corporation în Statele Unite și/sau alte țări.

Wi-Fi[®], WPA2[™], WPA3[™] și Miracast[®] sunt mărci comerciale ale Wi-Fi Alliance[®].

App Store este o marcă de servicii a Apple Inc.

Chrome, Chromebook și Google Play sunt mărci comerciale ale Google LLC.

HDMI, sigla HDMI și High-Definition Multimedia Interface sunt mărci comerciale sau mărci comerciale înregistrate ale HDMI Licensing Administrator, Inc. 

„QR Code” este o marcă comercială înregistrată a DENSO WAVE INCORPORATED.

Marca PJLink este o marcă în curs de înregistrare sau deja înregistrată în Japonia, Statele Unite ale Americii și în alte țări și zone.

Crestron[®], Crestron Connected[®], Crestron Fusion[®], Crestron Control[®] și Crestron RoomView[®] sunt mărci comerciale înregistrate ale Crestron Electronics, Inc.

Intel[®] este o marcă înregistrată a Intel Corporation în Statele Unite și/sau în alte țări.

De asemenea, alte nume de produse utilizate în acest document sunt folosite numai pentru exemplificare și pot fi mărci comerciale ale proprietarilor lor. Epson nu revendică niciun drept asupra acestor mărci.

Aviz privind drepturile de autor

Toate drepturile rezervate. Nicio parte a acestei publicații nu poate fi reprodusă, salvată într-un sistem de stocare sau transmisă sub nicio formă și prin niciun mijloc, electronic, mecanic, prin fotocopiere, înregistrare sau în alt mod, fără acordul scris prealabil al Seiko Epson Corporation. Nu ne asumăm nicio răspundere pentru drepturile de autor care provin din utilizarea informațiilor din acest document. De asemenea, nu ne asumăm răspunderea pentru daunele rezultate din utilizarea informațiilor din acest document.

Nici Seiko Epson Corporation, nici filialele acesteia nu sunt responsabile față de cumpărătorul acestui produs sau față de terți pentru daunele, pierderile, costurile sau cheltuielile suportate de cumpărător sau de terți în cazul unui accident, a folosirii necorespunzătoare sau abuzive a acestui produs sau în cazul unor modificări, reparații sau schimbări neautorizate aduse produsului sau (cu excepția SUA) în cazul nerespectării cu strictețe a instrucțiunilor de funcționare și întreținere oferite de Seiko Epson Corporation.

Seiko Epson Corporation nu este responsabilă pentru daunele sau problemele produse datorită folosirii altor componente opționale sau a altor consumabile decât cele indicate de Seiko Epson Corporation ca fiind produse originale Epson sau produse aprobate de Epson.

Conținutul acestui ghid poate fi modificat sau actualizat fără notificare prealabilă.

Ilustrațiile din acest ghid pot diferi față de proiector.

Atribuirea de drepturi de autor

Aceste informații fac obiectul unui regim de modificare fără notificare.

© 2022 Seiko Epson Corporation

2024.1 414186703RO