



Посібник користувача

Multimedia Projector

EB-992F	EB-W51
EB-982W	EB-X51
EB-972	EB-E10
EB-118	EB-FH06
EB-W49	EB-W06
EB-X49	EB-X06
EB-E20	EB-E01
EB-FH52	EB-X500
EB-W52	EB-E500

Умовні позначки, що використовуються в цьому довіднику	7
Використання посібника для пошуку інформації	9
Пошук за ключовим словом	9
Перехід відразу із закладок	9
Друк лише потрібних сторінок	9
Отримання останніх версій документів	10
Список функцій	11
Знайомство з проектором	17
Функції проектора	18
Легке й просте встановлення	18
Швидке проєціювання через бездротову мережу	18
Деталі та функції проектора	20
Деталі проектора спереду	20
Деталі проектора ззаду	21
Деталі проектора, встановлені на основі	23
Деталі проектора: панель керування	23
Деталі проектора: пульт дистанційного керування	25
Налаштування проектора	27
Розміщення проектора	28
Налаштування проектора та параметри встановлення	30
Відстань проєкції	30
З'єднання з проектором	31
Підключення до комп'ютера	31
Підключення до комп'ютера для виведення відео або аудіо за допомогою кабелю VGA	31

Підключення до комп'ютера для виведення відео або аудіо за допомогою USB	32
Підключення до комп'ютера для виведення відео або аудіо за допомогою HDMI	33
Підключення до джерел відеосигналу	33
Підключення до джерела відеосигналу HDMI	34
Підключення до джерела композитного відеосигналу	35
Підключення до зовнішніх USB-пристроїв	35
Проєціювання з USB-пристроїв	35
Підключення до USB-пристроїв	36
Відключення USB-пристрою	36
Підключення до документ-камери	37
Підключення до зовнішніх пристроїв	37
Підключення до монітору VGA	37
Підключення зовнішніх динаміків	38
Підключення мікрофона	38
Встановлення батарей в пульт дистанційного керування	40
Операції з пультом дистанційного керування	41
Відкриття кришки об'єктива	42
Використання основних функцій проектора	43
Увімкнення проектора	44
Головний екран	45
Вимкнення проектора	47
Установлення дати й часу	48
Вибір мови в меню проектора	50
Режими проєціювання	51
Зміна режиму проєціювання за допомогою пульта дистанційного керування	51
Зміна режиму проєціювання за допомогою меню	51
Відображення тестового шаблону	53

Настройка висоти зображення	54	Показ слайдів у режимі PC Free	75
Форма зображення	55	Запуск презентації в режимі PC Free	77
Авт.верт.трап.спотв.	55	Параметри відображення в режимі PC Free	78
Коригування форми зображення за допомогою слайдера горизонтальної корекції спотворення	55	Тимчасове вимкнення зображення та звуку	79
Коригування форми зображення за допомогою кнопок корекції спотворення	56	Тимчасова зупинка відео	80
Коригування форми зображення за допомогою функції Quick Corner	57	Збільшення/Зменшення зображень (E-Zoom)	81
Зміна розміру зображення за допомогою кільця масштабування	60	Наближення зображень	81
Фокусування зображення за допомогою фокусувального кільця	61	Зменшення зображень	81
Вибір джерела зображення	62	Зберігання зображення логотипа користувача	83
Співвідношення сторін зображення	64	Збереження шаблону користувача	85
Зміна співвідношення сторін зображення	64	Корекція різниці в кольорах під час проєціювання з декількох проєкторів	86
Доступні співвідношення сторін зображення	64	Встановлення ідентифікатора проєктора	86
Вигляд зображення, що проєціюється, з кожним співвідношенням сторін	65	Вибір бажаного проєктора	86
Налаштування продуктивності (режим кольору)	67	Зіставлення якості відображення на кількох проєкторах	87
Зміна режиму кольору	67	Функції безпеки проєктора	89
Доступні режими кольору	67	Типи захисту паролем	89
Налаштування автодіафрагми	67	Встановлення пароля	89
Контроль гучності за допомогою кнопок гучності	69	Вибір типів захисту паролем	91
Регулювання функцій проєктора	70	Введення паролю для користування проєктором	91
Одночасне проєціювання двох зображень	71	Блокування кнопок проєктора	92
Непідтримувані поєднання джерел під час проєціювання в режимі Split Screen	73	Розблокування кнопок проєктора	93
Обмеження щодо проєціювання з функцією Split Screen	73	Встановлення захисного кабелю	93
Проєціювання презентації у режимі PC Free	74	Використання проєктора в мережі	94
Підтримувані типи файлів в режимі PC Free	74	Проєціювання через дротову мережу	95
Заходи безпеки під час проєціювання в режимі PC Free	75	Підключення до дротової мережі	95
		Вибір параметрів дротової мережі	95
		Проєціювання через бездротову мережу	98
		Встановлення мережної карти для бездротової локальної мережі	98
		Встановлення параметрів бездротової мережі вручну	99

Встановлення параметрів бездротової мережі в ОС Windows	102	Налаштування підтримки Crestron Connected	129
Встановлення параметрів бездротової мережі в ОС Mac	102	Керування проектором у мережі за допомогою функції Crestron Connected .	130
Налаштування безпеки бездротової мережі	102	Робоче вікно Crestron Connected	131
Підтримувані сертифікати клієнта та ЦС	105	Вікно інструментів Crestron Connected	132
Використання QR-коду для підключення до мобільного пристрою	105	Встановлення календарного графіку подій проектора	134
Використання ключа USB для підключення комп'ютера Windows	106	Настройка параметрів меню	137
Проеціювання через бездротову мережу з мобільного пристрою (Screen Mirroring)	108	Використання меню проектора	138
Встановлення параметрів функції Screen Mirroring	108	Використання екранної клавіатури	139
Підключення за допомогою Screen Mirroring з функцією Miracast	110	Доступний текст із використанням екранної клавіатури	139
Підключення за допомогою Screen Mirroring у Windows 10	110	Параметри якості зображення: меню «Зображення»	140
Підключення за допомогою Screen Mirroring у Windows 8.1	111	Параметри вхідного сигналу: меню «Сигнал»	142
Безпечне HTTP-з'єднання	113	Параметри функцій проектора: меню «Параметри»	143
Імпорт сертифікату веб-сервера за допомогою меню	113	Параметри налаштування проектора: меню «Додаткові»	145
Підтримувані сертифікати веб-сервера	114	Параметри мережі проектора: меню «Мережа»	148
Контроль і керування проектором	115	Меню «Мережа»: параметри Screen Mirroring	150
Epson Projector Management	116	Меню «Мережа»: меню «Простий»	151
Керування проектором, що підключений до мережі, за допомогою браузера	117	Меню «Мережа»: меню «Бездротова мережа»	152
Параметри Web Control	118	Меню «Мережа»: меню «Дротова LAN»	156
Реєстрація цифрових сертифікатів з веб-браузера	121	Меню «Мережа»: меню «Сповідання»	157
Налаштування електронних сповіщень в мережі проектора	122	Меню «Мережа»: меню «Інші»	158
Електронні сповіщення мережного проектора	123	Меню «Мережа»: меню «Скинути»	160
Налаштування контролю за допомогою SNMP	124	Параметри настроювання проектора: меню «ЕСО»	161
За допомогою команд ESC/VP21	125	Відображення інформації про проектор: меню «Інформація»	163
Список команд ESC/VP21	125	Меню «Інформація»: меню «Дані про проектор»	163
Розташування кабелів	125	Список кодів «Event ID»	164
Підтримка PLink	127	Параметри скидання проектора: меню «Скидання»	166
Підтримка Crestron Connected	129		

Копіювання параметрів меню між проекторами (групове налаштування)	167
Перенесення налаштувань з накопичувача USB	167
Перенесення налаштувань з комп'ютера	168
Повідомлення про помилку під час групового налаштування	169

Обслуговування проектора 171

Обслуговування проектора	172
---------------------------------------	------------

Очищення об'єктива	173
---------------------------------	------------

Очищення корпусу проектора	174
---	------------

Обслуговування повітряного фільтра та вентиляційних отворів	175
--	------------

Очищення повітряних фільтрів та вентиляційних отворів	175
---	-----

Заміна повітряного фільтра	175
----------------------------------	-----

Обслуговування лампи проектора	178
---	------------

Заміна лампи	178
--------------------	-----

Скидання таймера лампи	181
------------------------------	-----

Вирішення проблем 183

Проблеми з проєціюванням	184
---------------------------------------	------------

Стан індикатора проектора	185
--	------------

Використання меню «Довідка» проектора	188
--	------------

Вирішення проблем із зображенням і звуком	189
--	------------

Вирішення проблеми відсутності зображення	189
---	-----

Вирішення проблеми із зображенням за допомогою функції USB Display	190
--	-----

Вирішення проблеми появи повідомлення «Немає сигналу»	190
---	-----

Виведення зображення з ноутбука	190
---------------------------------------	-----

Виведення зображення з ноутбука з ОС Mac	191
--	-----

Вирішення проблеми появи повідомлення «Не підтримується»	191
--	-----

Вирішення проблеми часткового відображення зображення	191
Вирішення проблеми, якщо зображення не є прямокутним	192
Вирішення проблеми шумів або статичних завад зображення	192
Вирішення проблеми нечітких або розмитих зображень	193
Вирішення проблеми неправильного відображення яскравості та кольорів зображення	194
Вирішення проблем зі звуком	194
Вирішення проблеми неправильного відображення імен файлів в режимі «PC Free»	195

Вирішення проблеми з роботою проектора або пульта дистанційного керування 196

Вирішення проблем із вимкнення живлення проектора	196
Вирішення проблем із пультом дистанційного керування	196
Вирішення проблем із паролем	197
Вирішення проблеми відображення повідомлення «Розрядилася батарея, що забезпечує відлік часу»	197

Вирішення проблем із мережею 198

Рішення у разі невдалої автентифікації бездротової мережі	198
Вирішення проблеми доступу до проектора в мережі	198
Вирішення проблеми, коли електронні сповіщення не надходять через мережу	199
Вирішення проблеми статичних завад під час проєціювання зображення мережею	199
Що робити, коли неможливо підключитись за допомогою Screen Mirroring ..	199
Рішення проблеми, коли зображення чи звук містить статичні завади під час з'єднання Screen Mirroring	200

Додатки 201

Додаткове приладдя та змінні деталі 202



Екрани	202
Кабелі	202
Кріплення	202
Для бездротового підключення	202
Зовнішні пристрої	203
Змінні деталі	203

Розмір екрана і відстань проєкції	204
Підтримувана роздільна здатність монітора	212
Технічні характеристики проєктора	214
Характеристики роз'єму	218
Зовнішній розмір	220
Системні вимоги режиму USB Display	224
Перелік попереджувальних символів та інструкцій із техніки безпеки	225
Глосарій	228
Примітки	231
Indication of the manufacturer and the importer in accordance with requirements of EU directive	231
Обмеження використання	231
Згадування операційних систем	231
Товарні знаки	232
Сповідання про авторські права	232
Авторське право	233

Умовні позначки, що використовуються в цьому довіднику

Попереджувальні знаки

На проекторі та в посібнику з його експлуатації містяться графічні позначення та ярлики, що надають відомості про безпечну експлуатацію проектора. Прочитайте та уважно дотримуйтеся вказівок, що мають такі позначки або ярлики, щоб уникнути травмування людей або пошкодження майна.

 Попередження	Цим символом позначена інформація, ігнорування якої може призвести до травмування або смерті.
 Обережно	Цим символом позначається інформація, ігнорування якої може призвести до травмування людей або пошкодження матеріальних цінностей через неправильне поводження з пристроєм.

Загальна інформація

Попередження	Цим ярликом позначені дії, які в разі недостатньої обережності користувача можуть призвести до пошкоджень чи травм.
	Цим ярликом позначена додаткова інформація, яка може бути корисною.
[Назва кнопки]	Вказує назви кнопок на пульті дистанційного керування або проекторі. Приклад: Кнопка [Esc]
Назва меню/параметра	Вказує назви меню та параметрів проектора. Приклад: Виберіть меню Зображення ☛ Зображення > Додатково
»»	Цей ярлик вказує посилання на пов'язані сторінки.
☛	Ця позначка вказує рівень поточного меню проектора.

► **Пов'язані посилання**

- "Використання посібника для пошуку інформації" [стор.9](#)
- "Отримання останніх версій документів" [стор.10](#)

Посібник PDF дозволяє шукати потрібну інформацію за ключовим словом або перейти безпосередньо до певних розділів за допомогою закладки. Також можна друкувати лише ті сторінки, які вам потрібні. У цьому розділі пояснюється як використовувати посібник PDF, який відкрито в програмі Adobe Reader X на комп'ютері.

► Пов'язані посилання

- "Пошук за ключовим словом" стор.9
- "Перехід відразу із закладок" стор.9
- "Друк лише потрібних сторінок" стор.9

- Для Windows: Натисніть і утримуйте клавішу **Alt**, а потім натисніть ←.
- ОС Mac: Натисніть і утримуйте клавішу «Command», а потім натисніть ←.

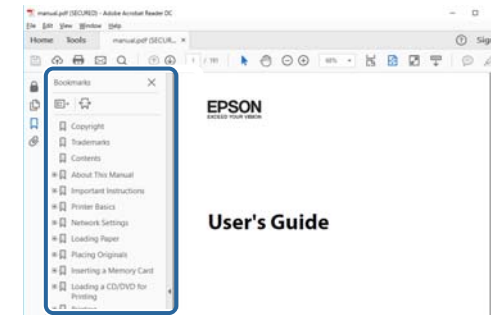

Пошук за ключовим словом

Виберіть пункт **Редагувати > Розширений пошук**. Введіть ключове слово (текст) інформації, яку ви хочете знайти у вікні пошуку, і натисніть кнопку **Пошук**. Перегляд відображається у вигляді списку. Натисніть один з пунктів, щоб перейти на цю сторінку.

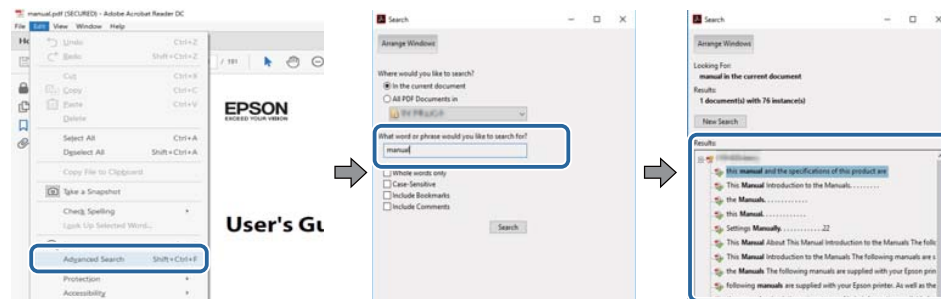

Друк лише потрібних сторінок

Також можна зберігати й друкувати лише ті сторінки, які вам потрібні. Натисніть параметр **Друк** у меню **Файл**, а потім вкажіть сторінки, які ви хочете роздрукувати в пункті **Стор.**, **Друкувати сторінки**.

- Щоб вказати серію сторінок, введіть дефіс між першою та останньою сторінками.
Наприклад: 20-25
- Щоб вказати непослідовні сторінки, розділіть їх комами.
Наприклад: 5, 10, 15

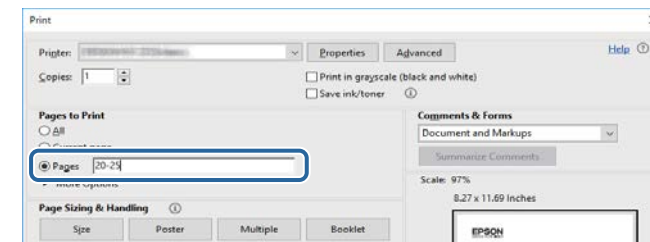

Перехід відразу із закладок

Натисніть на заголовок, щоб перейти на цю сторінку. Натисніть + або >, щоб переглянути заголовки внизу розділу. Щоб повернутися до попередньої сторінки, виконайте наступні дії на клавіатурі.

Останні версії посібників і технічних характеристик можна отримати на веб-сайті компанії Epson.

Перейдіть на веб-сайт epson.sn і введіть ім'я проектора.

Список функцій

EB-992F/EB-982W/EB-W49/EB-FH52/EB-W52/EB-W51/EB-FH06/EB-W06

У поданій нижче таблиці перелічено функції, які підтримує кожна модель проектора. Підтримувані функції позначено міткою «✓».

	EB-992F	EB-982W	EB-W49	EB-FH52	EB-W52	EB-W51	EB-FH06	EB-W06
Роздільна здатність	Full HD	WXGA	WXGA	Full HD	WXGA	WXGA	Full HD	WXGA
	1920×1080	1280×800	1280×800	1920×1080	1280×800	1280×800	1920×1080	1280×800
Дротова LAN	✓	✓	✓	-	-	-	-	-
Бездротова мережа (вбудована)	✓	-	-	✓	✓	-	-	-
Бездротова мережа (додаткова)	-	✓	✓	-	-	✓	✓	✓
Безпека: WPA2-PSK, WPA3-PSK, WPA2/WPA3-PSK	✓	✓	✓	✓	✓	✓	✓	✓
Безпека: WPA3-EAP, WPA2/WPA3-EAP	✓	-	-	✓	-	-	-	-
Screen Mirroring	✓	-	-	✓	-	-	-	-
Порти HDMI1/HDMI2	✓	✓	✓	✓	-	-	✓	-
Порт HDMI	-	-	-	-	✓	✓	-	✓
Порти Computer1/Computer2	✓	✓	✓	-	-	-	-	-
Порт Computer	-	-	-	✓	✓	✓	✓	✓
Порт Video	✓	✓	✓	✓	✓	✓	✓	✓
Порт USB-A	✓	✓	✓	✓	✓	✓	✓	✓
Порт USB-B	✓	✓	✓	✓	✓	✓	✓	✓
Порти L-Audio-R	✓	✓	✓	✓	✓	✓	✓	✓
Порти Audio 1/Audio 2	✓	✓	✓	-	-	-	-	-

	EB-992F	EB-982W	EB-W49	EB-FH52	EB-W52	EB-W51	EB-FH06	EB-W06
Порт Mic	✓	✓	-	-	-	-	-	-
Порт Monitor Out	✓	✓	✓	-	-	-	-	-
Порт Audio Out	✓	✓	✓	-	-	-	-	-
Порт RS-232C	✓	✓	✓	-	-	-	-	-
Кришка об'єктива	✓	✓	✓	✓	✓	✓	✓	✓
Регулятор горизонтального спотворення	✓	✓	✓	✓	✓	✓	✓	✓
Кільце масштабування	✓	✓	✓	✓	✓	✓	✓	✓
Документ-камера (додаткова)	✓	✓	✓	✓	✓	✓	✓	✓
Звуковий сигнал (Живлення ввімкн./Живлення вимкн.)	✓	✓	✓	✓	✓	✓	✓	✓
Параметр Дата і час	✓	-	-	✓	-	-	-	-
Параметри графіка	✓	-	-	✓	-	-	-	-
Авт.верт.трап.спотв.	✓	✓	✓	✓	✓	✓	✓	✓
PC Free	✓	✓	✓	✓	✓	✓	✓	✓
Енергоспоживання (3 рівні)	✓	✓	✓	-	-	-	-	-
Енергоспоживання (2 рівні)	-	-	-	✓	✓	✓	✓	✓
Групове налаштування (USB-накопичувач)	✓	✓	✓	✓	✓	✓	✓	✓
Групове налаштування (USB-кабель)	✓	✓	✓	✓	✓	✓	✓	✓
Захист лого корист	✓	✓	✓	✓	✓	✓	✓	✓
Захист мережі	✓	✓	✓	✓	✓	✓	✓	✓
Захист розкладу	✓	-	-	✓	-	-	-	-

	EB-972	EB-118	EB-X49	EB-E20	EB-X51	EB-E10	EB-X06	EB-E01	EB-X500	EB-E500
Безпека: WPA3-EAP, WPA2/WPA3-EAP	-	-	-	-	-	-	-	-	-	-
Screen Mirroring	-	-	-	-	-	-	-	-	-	-
Порти HDMI1/HDMI2	✓	✓	-	-	-	-	-	-	-	-
Порт HDMI	-	-	✓	✓	✓	✓	✓	✓	✓	✓
Порти Computer1/ Computer2	✓	✓	✓	✓	-	-	-	-	-	-
Порт Computer	-	-	-	-	✓	✓	✓	✓	✓	✓
Порт Video	✓	✓	✓	✓	✓	-	✓	-	✓	-
Порт USB-A	✓	✓	✓	-	✓	-	✓	-	✓	-
Порт USB-B	✓	✓	✓	✓	✓	✓	✓	✓	✓	✓
Порти L-Audio-R	✓	✓	✓	✓	✓	-	✓	-	✓	-
Порти Audio 1/Audio 2	✓	✓	✓	✓	-	-	-	-	-	-
Порт Міс	✓	✓	-	-	-	-	-	-	-	-
Порт Monitor Out	✓	✓	✓	✓	-	-	-	-	-	-
Порт Audio Out	✓	✓	✓	✓	-	-	-	-	-	-
Порт RS-232C	✓	✓	✓	✓	-	-	-	-	-	-
Кришка об'єктива	✓	✓	✓	✓	✓	-	✓	-	✓	-
Регулятор горизонтального спотворення	✓	✓	✓	✓	✓	-	✓	-	✓	-
Кільце масштабування	✓	✓	✓	-	✓	-	✓	-	✓	-
Документ-камера (додаткова)	✓	✓	✓	-	✓	-	✓	-	✓	-

	EB-972	EB-118	EB-X49	EB-E20	EB-X51	EB-E10	EB-X06	EB-E01	EB-X500	EB-E500
Звуковий сигнал (Живлення ввімкн./ Живлення вимкн.)	✓	✓	✓	-	✓	-	✓	-	✓	-
Параметр Дата і час	-	-	-	-	-	-	-	-	-	-
Параметри графіка	-	-	-	-	-	-	-	-	-	-
Авт.верт.трап.спотв.	✓	✓	✓	-	✓	-	✓	-	✓	-
PC Free	✓	✓	✓	-	✓	-	✓	-	✓	-
Енергоспоживання (3 рівні)	✓	✓	-	-	-	-	-	-	-	-
Енергоспоживання (2 рівні)	-	-	✓	✓	✓	✓	✓	✓	✓	✓
Групове налаштування (USB-накопичувач)	✓	✓	✓	-	✓	-	✓	-	✓	-
Групове налаштування (USB-кабель)	✓	✓	✓	✓	✓	✓	✓	✓	✓	✓
Захист лого корист	✓	✓	✓	✓	✓	✓	✓	✓	✓	✓
Захист мережі	✓	✓	✓	-	✓	-	✓	-	✓	-
Захист розкладу	-	-	-	-	-	-	-	-	-	-
Захист Screen Mirroring	-	-	-	-	-	-	-	-	-	-
Epson iProjection	✓	✓	✓	-	✓	-	✓	-	✓	-
Epson Projector Management	✓	✓	✓	-	✓	-	✓	-	✓	-
Epson Web Control	✓	✓	✓	-	✓	-	✓	-	✓	-
Повід.про пошту	✓	✓	✓	-	✓	-	✓	-	✓	-
SNMP	✓	✓	✓	-	✓	-	✓	-	✓	-

	EB-972	EB-118	EB-X49	EB-E20	EB-X51	EB-E10	EB-X06	EB-E01	EB-X500	EB-E500
Безпечно HTTP-з'єднання (HTTPS)	-	-	-	-	-	-	-	-	-	-
Команди ESC/VP21	✓	✓	✓	-	✓	-	✓	-	✓	-
PJLink	✓	✓	✓	-	-	-	-	-	-	-
Crestron Connected	✓	✓	✓	-	-	-	-	-	-	-

Знайомство з проектором

Прочитайте ці розділи, щоб дізнатися більше про функції проектора та назви його деталей.

► Пов'язані посилання

- "Функції проектора" [стор.18](#)
- "Деталі та функції проектора" [стор.20](#)

Проектор має особливі функції. Детальнішу інформацію див. у відповідних розділах.

► Пов'язані посилання

- "Легке й просте встановлення" [стор.18](#)
- "Швидке проєціювання через бездротову мережу" [стор.18](#)

Легке й просте встановлення

- Функція Direct Power On вмикає проектор одразу після його під'єднання до розетки.
- Функція Автоувімкнення вмикає проектор після виявлення сигналу зображення з порту, встановленого як джерело **Автоувімкнення**.
- За допомогою функції Головний екран ви можете легко вибрати джерело вхідного сигналу та отримати доступ до інших корисних функцій.
- Під час автоматичного вертикального коригування трапецієдного спотворення у режимі реального часу відображається растрова сітка (Авт.верт.трап.спотв.).
- Повзунок горизонтального спотворення дає змогу швидко відкоригувати горизонтальне спотворення зображення, яке проєціюється.

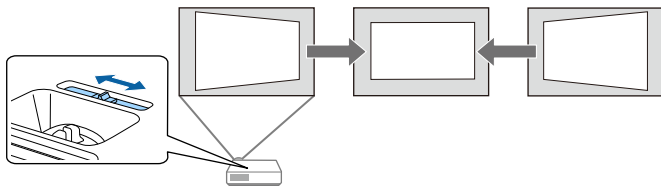

► Пов'язані посилання

- "Увімкнення проектора" [стор.44](#)

- "Параметри налаштування проектора: меню «Додаткові»" [стор.145](#)
- "Коригування форми зображення за допомогою слайдера горизонтальної корекції спотворення" [стор.55](#)
- "Авт.верт.трап.спотв." [стор.55](#)
- "Список функцій" [стор.11](#)

Швидке проєціювання через бездротову мережу

- Screen Mirroring забезпечує бездротове з'єднання проектора та мобільного пристрою за допомогою технології Miracast.



- Програма Epson iProjection (Windows/Mac) слугує для проєціювання максимум чотирьох зображень одночасно на екрані, поділеному на частини. Можна проєціювати зображення з комп'ютерів, що підключені до мережі, смартфонів або планшетів.

Див. детальнішу інформацію в *Посібнику з експлуатації Epson iProjection (Windows/Mac)*.

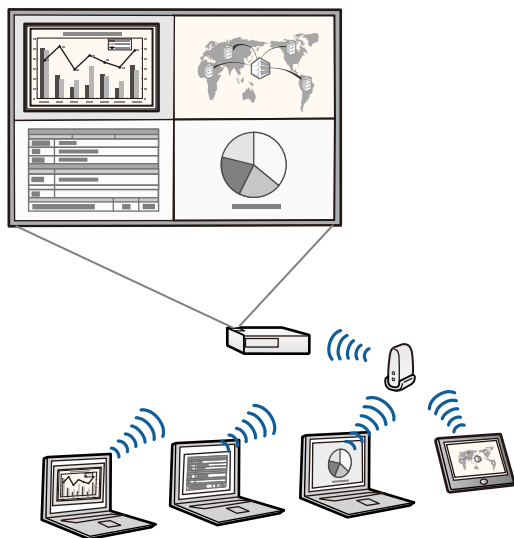

- Ви можете завантажити потрібне ПЗ та посібники з веб-сайту:
<http://www.epson.com/>

- Програма Epson iProjection (iOS/Android) слугує для бездротового з'єднання проектора з мобільним пристроєм за допомогою програми, що доступна в магазинах App Store чи Google Play.



Вартість підключення до App Store або Google Play сплачує клієнт.

- Програма Epson iProjection (Chromebook) слугує для бездротового підключення проектора до пристрою Chromebook за допомогою програми, що доступна в Chrome Web Store.



Вартість підключення до Chrome Web Store сплачує клієнт.

► Пов'язані посилання

- "Використання проектора в мережі" [стор.94](#)
- "Список функцій" [стор.11](#)

У наступних розділах наведені відомості про деталі проектора та їх функції.

У цьому довіднику для опису всіх функцій використовуються зображення моделі EB-992F, якщо не вказано інше.

► Пов'язані посилання

- "Деталі проектора спереду" [стор.20](#)
- "Деталі проектора ззаду" [стор.21](#)
- "Деталі проектора, встановлені на основі" [стор.23](#)
- "Деталі проектора: панель керування" [стор.23](#)
- "Деталі проектора: пульт дистанційного керування" [стор.25](#)
- "Список функцій" [стор.11](#)

Деталі проектора спереду

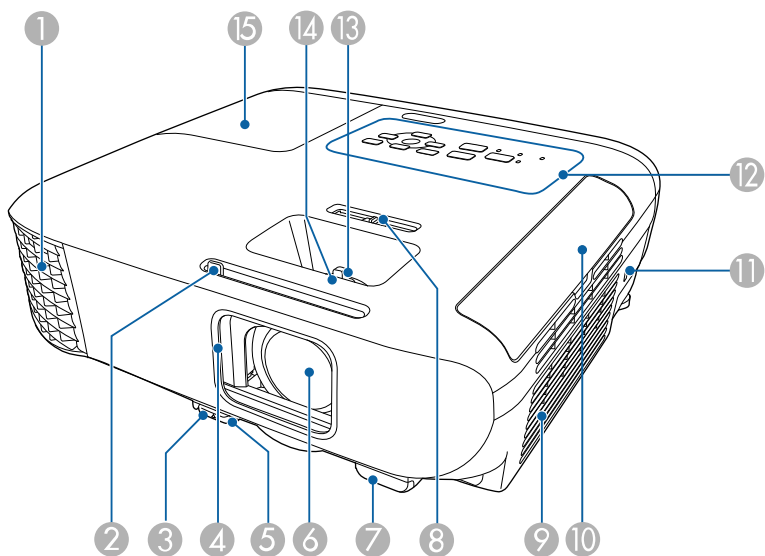

Назва	Функція
<p>① Випускний отвір для повітря</p>	<p>Випускні отвори для повітря використовуються для внутрішнього охолодження проектора.</p> <div style="border: 1px solid black; padding: 5px; margin: 5px 0;"> <p>⚠ Попередження</p> <p>Не заглядайте в вентиляційні отвори. Якщо лампа вибухне, може відбутися витік газу та розкидання дрібних частинок скла, що може в свою чергу призвести до травми. Якщо ви проковтнете частинки битого скла або якщо вони потраплять в очі або рот, зверніться до лікаря.</p> </div> <div style="border: 1px solid black; padding: 5px; margin: 5px 0;"> <p>⚠ Обережно</p> <p>Під час роботи проектора не притуляйте до випускних отворів руки й обличчя, а також не ставте поруч з цими отворами предмети, які можуть деформуватися або зазнати ушкоджень від гарячого повітря. Гаряче повітря з випускних отворів може спричинити деформацію предметів, опіки шкіри або нещасні випадки.</p> </div>
<p>② Важіль перемикача заглушення сигналу аудіо-відео</p>	<p>Зсуньте цю ручку, якщо потрібно відкрити чи закрити кришку об'єктиву.</p>
<p>③ Важіль витягнення опори</p>	<p>Щоб висунути або втягнути передню регульовану опору, натисніть на важіль витягнення опори.</p>
<p>④ Кришка об'єктива</p>	<p>Для захисту об'єктива цей перемикач закривається, коли проектор не використовується. За допомогою цього перемикача можна під час проєціювання тимчасово вимикати зображення й звук.</p>

Назва	Функція
5 Передня ніжка для регулювання висоти	Коли проектор встановлений на столі або подібній поверхні, то, регулюючи довжину опори, можна відрегулювати положення зображення на екрані.
6 Об'єктив	Тут відбувається проєціювання зображень.
7 Приймач сигналу від пульту дистанційного керування	Прийом сигналів із пульта дистанційного керування.
8 Регулятор горизонтального спотворення	Призначений для коригування вертикальних трапецієдних спотворень зображення, яке проєціюється.
9 Отвір повітрязабірника (повітряний фільтр)	Слугує для забирання повітря для охолодження проектора всередині.
10 Кришка повітряного фільтра	Відкрийте її, щоб отримати доступ до повітряного фільтра.
11 Гніздо безпеки	Гніздо безпеки сумісне з системою Microsaver Security System виробництва компанії Kensington.
12 Панель керування	Призначена для керування проектором.
13 Кільце масштабування	Регулює розмір зображення.
14 Фокусувальне кільце	Регулювання фокусування зображення. Форма залежить від моделі Вашого проектора.
15 Кришка відсіку з лампою	Відкрийте її, щоб отримати доступ до лампи проектора.

- "Фокусування зображення за допомогою фокусувального кільця" [стор.61](#)
- "Стан індикатора проектора" [стор.185](#)
- "Коригування форми зображення за допомогою слайдера горизонтальної корекції спотворення" [стор.55](#)
- "Список функцій" [стор.11](#)

Деталі проектора ззаду

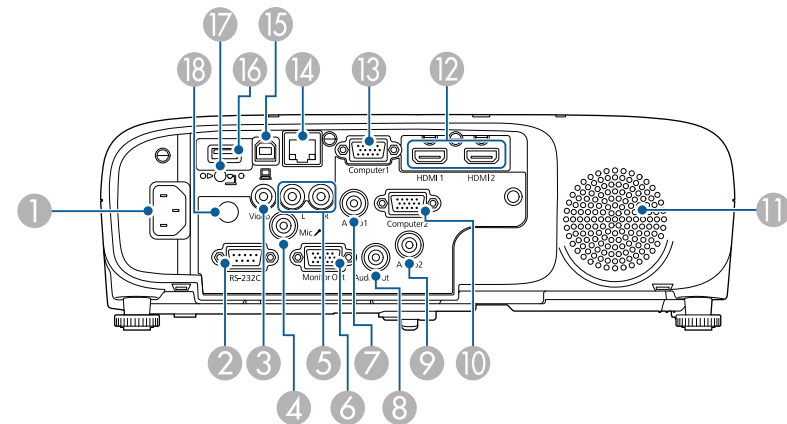

ЕВ-Е01/ЕВ-Е500

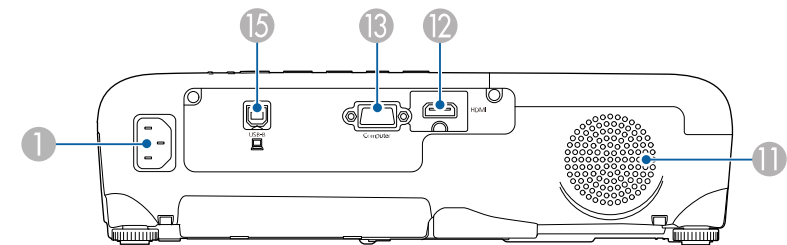

► Пов'язані посилання

- "Зміна розміру зображення за допомогою кільця масштабування" [стор.60](#)

Назва	Функція
1 Гніздо живлення	Для підключення до проектора кабелю живлення.

Назва	Функція
② Порт RS-232C	Призначений для підключення кабелю RS-232C для керування проектором із комп'ютера. (Цей порт використовується лише в особливих випадках).
③ Порт Video	Вхід композитного відеосигналу, отриманого з джерела відеоінформації.
④ Порт Mic	Вхід аудіосигналу від мікрофона.
⑤ Порти L-Audio-R	Вхід аудіосигналу від обладнання, підключеного до порту Video.
⑥ Порт Monitor Out	Виводить лише аналогові RGB-сигнали з порту Computer1 на зовнішній монітор. Виводити сигнали, отримані з інших портів неможливо.
⑦ Порт Audio 1	Вхід аудіосигналу від обладнання, підключеного до порту Computer1.
⑧ Порт Audio Out	Виведення аудіо з поточного джерела сигналу або порту Mic на зовнішній динамік.
⑨ Порт Audio 2	Вхід аудіосигналу від обладнання, підключеного до порту Computer2.
⑩ Порт Computer2	Введення сигналів зображення з комп'ютера.
⑪ Гучномовець	Призначений для виведення звуку.
⑫ Порти HDMI1, HDMI2 Порт HDMI	Призначений для введення відеосигналів із HDMI-сумісної відеоапаратури та комп'ютерів. Цей проектор сумісний зі стандартом HDCP.
⑬ Порт Computer Порт Computer1	Введення сигналів зображення з комп'ютера.
⑭ Порт LAN	Призначений для підключення до локальної мережі за допомогою мережевого кабелю.

Назва	Функція
⑮ Порт USB-B	Призначений для підключення USB-кабелю до комп'ютера, з метою проєціювання зображень із комп'ютера.
⑯ Порт USB-A	Для підключення USB-накопичувача або цифрової камери й проєціювання файлів фільмів і зображень у режимі PC Free. Підключення додаткової документ-камери. Підключення модуля бездротової мережі.
⑰ Гвинт-фіксатор модуля бездротової мережі	Слугує для фіксації кришки відсіку модуля бездротової мережі.
⑱ Приймач сигналу від пульта дистанційного керування	Прийом сигналів із пульта дистанційного керування.

► Пов'язані посилання

- "Список функцій" [стор.11](#)

Деталі проектора, встановлені на основі

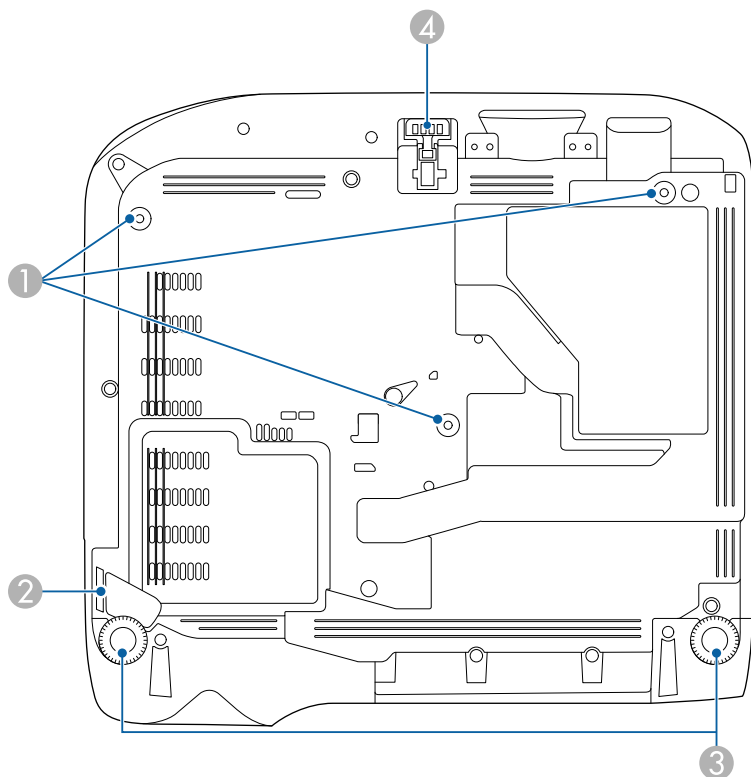

Назва	Функція
1 Точки для кріплення на стелі (три точки)	Місце кріплення додаткового кронштейну для монтажу на стелі, коли проектор підвішується на стелі.
2 Точка кріплення захисного кабелю	Проведіть крізь цей отвір доступний у продажу пружинний фіксатор і закріпіть його на місці. Також сюди можна прикріпити додатковий страхувальний дріт, щоб запобігти падінню проектора зі стіни або стелі.

Назва	Функція
3 Задні опори	Призначені для регулювання горизонтального нахилу проектора, встановленого на столі або подібній поверхні. Щоб висунути або втягнути опору, слід її повернути.
4 Передня ніжка для регулювання висоти	Коли проектор встановлений на столі або подібній поверхні, то, регулюючи довжину опори, можна відрегулювати положення зображення на екрані.

► Пов'язані посилання

- "Встановлення захисного кабелю" [стор.93](#)

Деталі проектора: панель керування

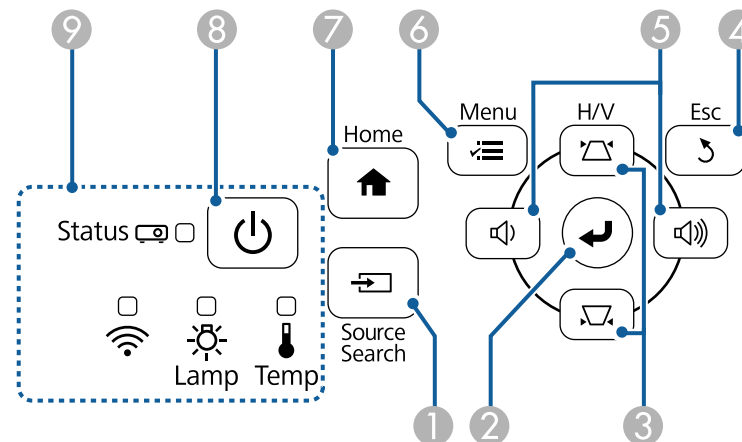

Назва	Функція
1	Статус (Status)
2	Віфі (Wi-Fi)
3	Лампа (Lamp)
4	Температура (Temp)
5	Відключення (Power Off)
6	Пошук джерела (Source Search)
7	Домашня кнопка (Home)
8	Меню (Menu)
9	Горизонтальне/вертикальне регулювання (H/V)

EB-E20/EB-E10/EB-E01/EB-E500

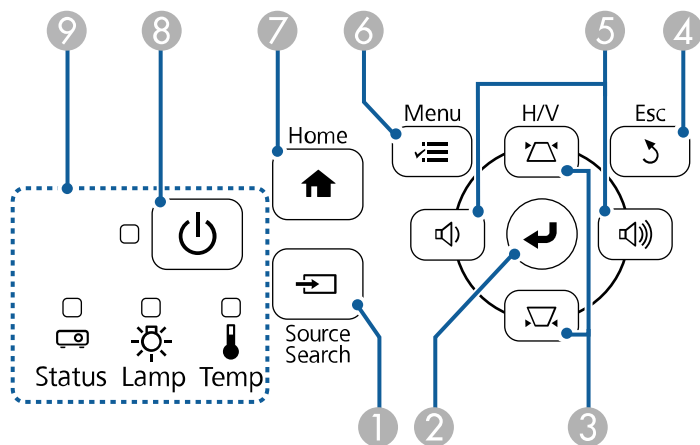

Назва	Функція
1 Кнопка [Source Search]	Слугує для зміни джерела входу.
2 Кнопка [Enter] [↵]	Слугує для підтвердження поточного вибору й переходу до наступного рівня під час відображення меню проектора або меню «Довідка». Слугує для оптимізації функцій Трасування , Синхрон. і Позиція в меню Сигнал проектора під час проєціювання аналогового сигналу RGB із порту Computer.
3 Кнопки корекції трапецеїдного спотворення та кнопки зі стрілками	Відображається вікно Корекція трапец., за допомогою якого можна відкоригувати трапецеїдні спотворення. Призначена для підтвердження вибору пунктів меню під час відображення меню проектора або меню «Довідка».
4 Кнопка [Esc]	Зупиняє виконання поточної функції. Повернення до попереднього рівня меню під час відображення меню проектора.

Назва	Функція
5 Кнопки керування гучністю та кнопки зі стрілками	: Зменшує гучність. : Збільшує гучність. Коригує горизонтальне трапецеїдне спотворення (спотворення призми), коли відкрите вікно Корекція трапецеїдного спотворення. Слугує для підтвердження вибору пунктів меню під час відображення меню проектора або меню «Довідка».
6 Кнопка [Menu]	Відображає та закриває меню проектора.
7 Кнопка [Home]	Відображає та закриває головний екран.
8 Кнопка живлення [⏻]	Призначена для ввімкнення і вимкнення проектора.
9 Індикатори	Вказує на стан проектора.

» Пов'язані посилання

- "Параметри вхідного сигналу: меню «Сигнал»" [стор.142](#)
- "Головний екран" [стор.45](#)
- "Стан індикатора проектора" [стор.185](#)
- "Коригування форми зображення за допомогою кнопок корекції спотворення" [стор.56](#)

Деталі проектора: пульт дистанційного керування

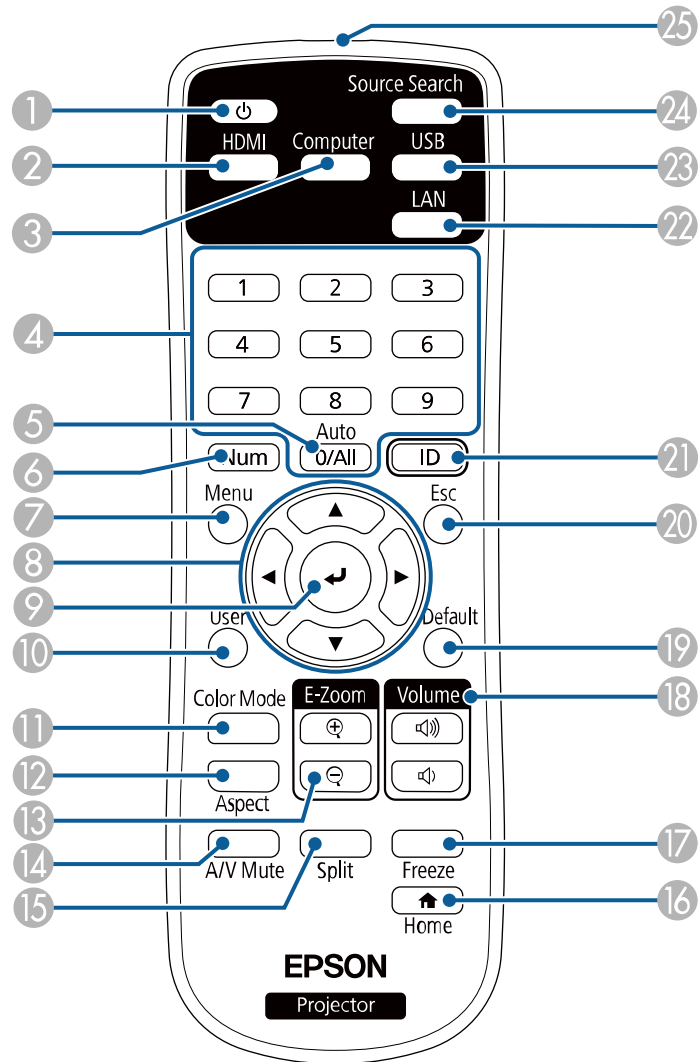

Назва	Функція
1 Кнопка живлення []	Призначена для ввімкнення і вимкнення проектора.
2 Кнопка [HDMI]	Перемикання між джерелами зображення – портами HDMI.
3 Кнопка [Computer]	Перемикання на джерело зображення — порти Computer.
4 Кнопки з цифрами	Слугує для введення чисел в меню проектора утримуванням кнопки [Num].
5 Кнопка [Auto]	Слугує для оптимізації функцій Трасування , Синхрон. і Позиція в меню Сигнал проектора під час проєкції аналогового сигналу RGB із порту Computer.
6 Кнопка [Num]	Утримуйте цю кнопку, щоб вводити числа за допомогою кнопок з цифрами.
7 Кнопка [Menu]	Відображає та закриває меню проектора.
8 Кнопки зі стрілками	Слугують для підтвердження вибору пунктів меню під час відображення меню проектора.
9 Кнопка [Enter] []	Слугує для підтвердження поточного вибору й переходу до наступного рівня під час відображення меню проектора
10 Кнопка [User]	Виконує налаштування параметра Кнопка користувача в меню проектора Параметри .
11 Кнопка [Color Mode]	Зміна режиму кольору.
12 Кнопка [Aspect]	Зміна режиму співвідношення сторін.
13 Кнопка [E-Zoom] +/-	Зміна розміру проєційованого зображення.
14 Кнопка [A/V Mute]	Призначена для ввімкнення й вимкнення відео та аудіо на певний час.

Назва	Функція
15 Кнопка [Split]	Слугує для одночасного проєціювання двох зображень з різних джерел на екрані, поділеному на дві частини.
16 Кнопка [Home]	Відображає та закриває головний екран.
17 Кнопка [Freeze]	Слугує для призупинення та відновлення показу зображень.
18 Кнопки збільшення/зменшення гучності [Volume]	Призначені для регулювання гучності динаміка.
19 Кнопка [Default]	Повернення вибраного параметра до значення за замовчуванням.
20 Кнопка [Esc]	Зупиняє виконання поточної функції. Повернення до попереднього рівня меню під час відображення меню проектора.
21 Кнопка [ID]	Натисніть та утримуйте цю кнопку, а кнопками з цифрами введіть ідентифікатор проектора, яким потрібно керувати за допомогою пульта дистанц. керування.
22 Кнопка [LAN]	Слугує для перемикання між пристроями, що підключені по мережі, які є джерелами зображень.
23 Кнопка [USB]	Перемикання між джерелами зображення — портами USB Display та USB-A.
24 Кнопка [Source Search]	Слугує для зміни джерела входу.
25 Зона сигналу дистанційного керування	Передає сигнали пульта дистанційного керування.

► Пов'язані посилання

- "Параметри вхідного сигналу: меню «Сигнал»" [стор.142](#)
- "Співвідношення сторін зображення" [стор.64](#)
- "Параметри налаштування проектора: меню «Додаткові»" [стор.145](#)
- "Проеціювання презентації у режимі PC Free" [стор.74](#)
- "Одночасне проєціювання двох зображень" [стор.71](#)
- "Налаштування продуктивності (режим кольору)" [стор.67](#)
- "Використання проектора в мережі" [стор.94](#)
- "Підключення до комп'ютера для виведення відео або аудіо за допомогою USB" [стор.32](#)
- "Головний екран" [стор.45](#)

Налаштування проектора

Щоб налаштувати проектор, виконуйте вказівки, що наведені в цих розділах.

► Пов'язані посилання

- "Розміщення проектора" [стор.28](#)
- "З'єднання з проектором" [стор.31](#)
- "Встановлення батарей в пульт дистанційного керування" [стор.40](#)
- "Операції з пультом дистанційного керування" [стор.41](#)
- "Відкриття кришки об'єктива" [стор.42](#)

Для проєціювання зображення проектор можна розмістити практично на будь-якій пласкій поверхні.

Також проектор можна прикріпити на стелю, якщо потрібно, щоб його розміщення було фіксованим. У разі кріплення проектора до стелі потрібен додатковий кронштейн для монтажу на стелі.

Виконуйте такі кроки під час вибору розміщення проектора:

- проектор повинен бути встановлений на надійній рівній поверхні або прикріплений за допомогою відповідного кронштейна.

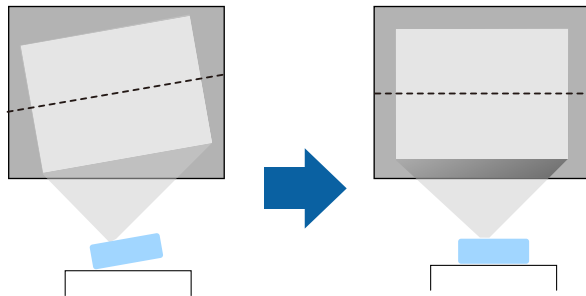

- для забезпечення вентиляції слід залишити достатньо місця довкола та під проектором. Не ставте проектор над або навпроти будь-яких предметів, що перешкоджають вентиляції.

- Розташуйте проектор так, щоб він стояв прямо перед екраном, а не під кутом.

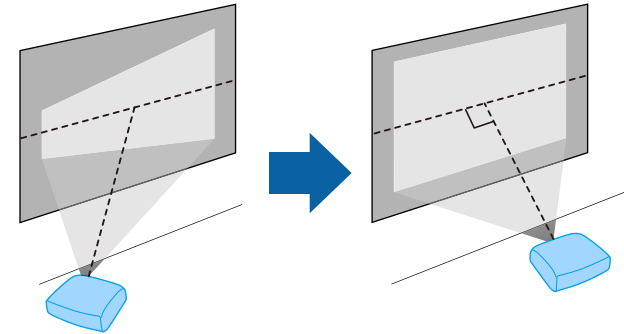

Якщо немає можливості встановити проектор прямо перед екраном, відрегулюйте трапецієдні спотворення за допомогою панелі керування проектором. Для кращої якості зображень радимо налаштувати положення встановлення проектора, щоб отримати правильні розмір і форму зображення.

Попередження

- Для кріплення проектора на стелі слід встановити кронштейн для монтажу на стелю. У разі неправильного встановлення проектора, він може впасти та призвести до пошкодження або травми.
- Не використовуйте клей в точках для кріплення на стелі, щоб не випали гвинти, і не наносьте на проектор змазку, оливу та інші речовини. Інакше корпус проектора може тріснути, а проектор – впасти з кронштейна. Це може призвести до важкої травми для особи, що випадково опиниться під проектором, і пошкодити сам проектор.
- Помилки під час встановлення стельового кріплення та проектора можуть призвести до падіння проектора. Після установки спеціального кріплення Epson, сумісного з вашим проектором, переконайтеся, що ви закріпили кріплення до всіх точок для кріплення проектора на стелі. Крім того, закріпіть проектор і кріплення за допомогою дроту, достатньо міцного для утримання їх ваги.
- Не встановлюйте проектор у місцях з високою запиленістю та вологістю або в місцях, що зазнають впливу диму чи пари. Невиконання цієї вказівки може призвести до пожежі або ураження електричним струмом. Корпус проектора також може пошкодитися і вийти з ладу, що призведе до падіння проектора з кріплення.

Приклади умов, які можуть призвести до падіння проектора внаслідок пошкодження

- Місця, які зазнають впливу надмірної кількості диму або частинок олії в повітрі, наприклад, фабрики чи кухні
- Місця, в яких присутні летючі розчинники або хімічні речовини, наприклад, фабрики або лабораторії
- Місця, в яких проектор може зазнавати впливу миючих чи хімічних засобів, наприклад, заводи чи кухні
- Місця, в яких часто використовуються ароматичні олії, наприклад, кімнати для відпочинку
- Поруч із пристроями, які під час роботи виділяють надмірну кількість диму, частинки олії або піну

Попередження

- Не закривайте впускний та випускний вентиляційні отвори проектора. Закриття отворів може призвести до займання внаслідок підвищення температури всередині проектора.
- Не використовуйте та не зберігайте проектор у місцях, де він може зазнавати впливу пилу чи бруду. Інакше якість проєкції зобр. може погіршитися або може забитися повітряний фільтр, що призведе до несправності чи пожежі.
- Не встановлюйте проектор на нестійку поверхню або в місцях, які не відповідають вимогам щодо ваги пристрою. Інакше він може впасти або перекинутися та призвести до нещасного випадку або травми.
- У разі встановлення на підвищеннях вживайте заходів для запобігання падінню, зокрема використовуйте дроти, щоб гарантувати безпеку у випадку надзвичайної ситуації, наприклад землетрусу, і попередження нещасних випадків. Якщо пристрій встановлено неправильно, він може впасти та призвести до нещасного випадку або травми.
- Не встановлюйте в місцях, де може виникнути пошкодження сіллю, або в місцях, що піддаються корозійному газу, наприклад, сірчаному газу з гарячих джерел. Оскільки проектор може впасти через корозію. Це також може призвести до несправності проектора.

Попередження

- Користуйтеся проектором лише в прямому положенні. Інакше проектор може зламатися.
- Під час використання проектора на висоті понад 1500 м, надайте параметру **Висотний режим** значення **Увімкн.** в меню проектора для належного регулювання його внутрішньої температури.
 **Додаткові > Операція > Висотний режим**
- Намагайтеся не встановлювати проектор у місцях з високою вологістю та пилом або в місцях, що зазнають впливу диму від полум'я або тютюнового диму.

► Пов'язані посилання

- "Налаштування проектора та параметри встановлення" [стор.30](#)
- "Відстань проєкції" [стор.30](#)
- "Форма зображення" [стор.55](#)
- "Параметри налаштування проектора: меню «Додаткові»" [стор.145](#)

Налаштування проектора та параметри встановлення

Проектор можна налаштувати або встановити кількома способами: спереду або ззаду

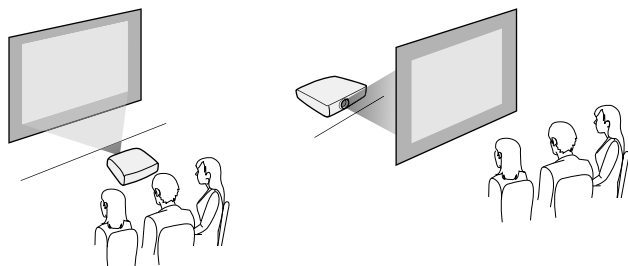

спереду або ззаду на стелі

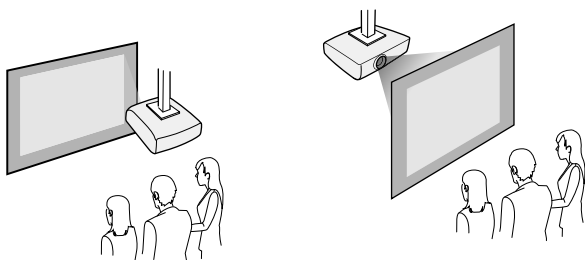

Переконайтеся, що вибрано правильний параметр **Проекція** в меню проектора **Додаткові** відповідно до способу встановлення.

► Пов'язані посилання

- "Режими проєціювання" [стор.51](#)

Відстань проєкції

Приблизний розмір зображення залежить від відстані між екраном і проектором. Що далі проектор знаходиться від екрану, то менше зображення. Також його розмір може залежати від налаштувань коефіцієнта масштабування, співвідношення сторін та інших параметрів.

Див. додаток, щоб визначити приблизну відстань між проектором і екраном на основі розміру зображення, що проєціюється.



Під час коригування трапецієдних спотворень зображення може бути трохи меншим.

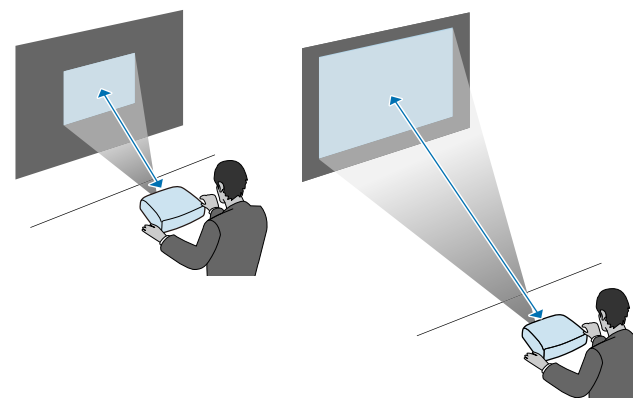

► Пов'язані посилання

- "Розмір екрана і відстань проєкції" [стор.204](#)

У наведених нижче розділах описано процес під'єднання проектора до різних джерел зображення.

Попередження

Перевірте форму та орієнтацію з'єднувачів на кабелі, який потрібно підключити. Якщо з'єднувач не заходить в порт, не застосовуйте силу. Пристрій або проектор може пошкодитися або працювати несправно.



Список кабелів, які входять до комплекту проектора див. у посібнику *Коротка інструкція "Початок роботи"*. За необхідності придбайте додаткові або доступні у продажу кабелі.

► Пов'язані посилання

- "Підключення до комп'ютера" [стор.31](#)
- "Підключення до джерел відеосигналу" [стор.33](#)
- "Підключення до зовнішніх USB-пристроїв" [стор.35](#)
- "Підключення до документ-камери" [стор.37](#)
- "Підключення до зовнішніх пристроїв" [стор.37](#)

Підключення до комп'ютера

Виконуйте вказівки, що наведені в цих розділах, щоб підключити проектор до комп'ютера.

► Пов'язані посилання

- "Підключення до комп'ютера для виведення відео або аудіо за допомогою кабелю VGA" [стор.31](#)
- "Підключення до комп'ютера для виведення відео або аудіо за допомогою USB" [стор.32](#)
- "Підключення до комп'ютера для виведення відео або аудіо за допомогою HDMI" [стор.33](#)

Підключення до комп'ютера для виведення відео або аудіо за допомогою кабелю VGA

Проектор можна підключити до комп'ютера за допомогою комп'ютерного кабелю VGA.

Щоб вивести звук на систему динаміків проектора, підключіть їх за допомогою доступного в продажу аудіокабелю зі стереофонічним міні-гніздом діаметром 3,5 мм.



- Щоб підключити комп'ютер, який не оснащено відеопортом VGA, потрібен адаптер для підключення до відеопорту VGA проектора.
- Також можна налаштувати порт за допомогою аудіовходу в меню проектора **Додаткові**.
 - ☛ **Додаткові > Налаштування A/V > Налаштування аудіо > Вихід аудіо**
- Переконайтеся, що аудіокабель має маркування «No resistance».

- 1** Підключіть комп'ютерний кабель VGA до порту монітора.
- 2** Інший кінець підключіть до порту Computer на проекторі.

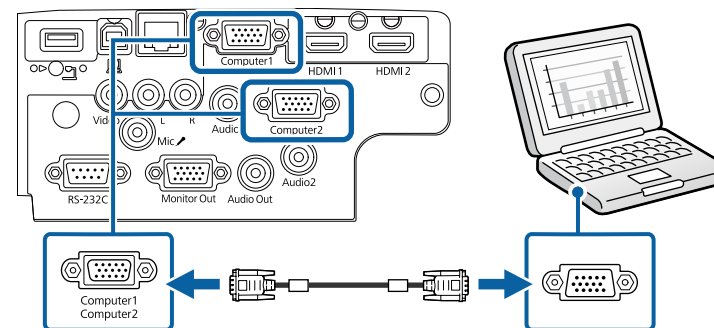

- 3** Затягніть гвинти на з'єднувачі VGA.

- 4** Підключіть аудіокабель до навушників або гнізда звукового виходу ноутбука або до динаміка чи порта звукового виходу ПК.
- 5** Підключіть інший кінець до порту Audio, що відповідає порту Computer, що використовується.

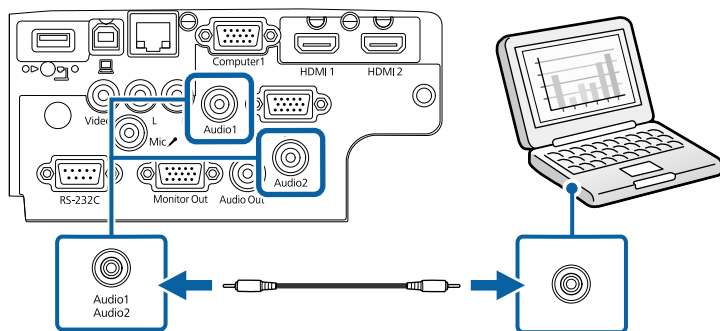

► Пов'язані посилання

- "Параметри налаштування проектора: меню «Додаткові»" [стор.145](#)
- "Список функцій" [стор.11](#)

Підключення до комп'ютера для виведення відео або аудіо за допомогою USB

Якщо комп'ютер відповідає системним вимогам, можна виводити вихідний відео- або аудіосигнал на проектор через USB-порт комп'ютера. Ця функція називається USB Display. Підключіть проектор до комп'ютера за допомогою USB-кабелю.



- У разі використання USB-концентратора з'єднання може працювати неправильно. Підключіть USB-кабель безпосередньо до проектора.

- 1** Підключіть кабель до порту USB-B проектора.

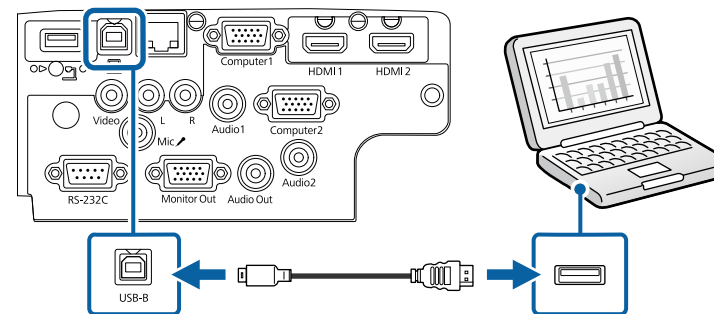

- 2** Інший кінець підключіть до іншого вільного USB-порту комп'ютера.
- 3** Увімкніть проектор і комп'ютер.
- 4** Щоб інстальовати Epson USB Display, виконайте такі кроки:



просто інстальуйте ПЗ, коли вперше підключаєте проектор до комп'ютера.

- Windows: Виберіть у діалоговому вікні пункт **Запустити EMP_UDSE.EXE**, щоб інстальовати ПЗ Epson USB Display.
- Mac: На екрані з'явиться папка встановлення ПЗ Epson USB Display. Виберіть **USB Display Installer** на виконуйте екранні вказівки, щоб інстальовати ПЗ Epson USB Display. Якщо папка **Налаштування USB Display** не відобразиться автоматично, двічі натисніть **EPSON_PJ_UD > USB Display Installer**.

- 5** Виконуйте екранні вказівки.
Не від'єднуйте USB-кабель і не вимикайте живлення проектора, коли на проекторі відображається зображення.

На проекторі відобразиться зображення робочого столу комп'ютера та виводитиметься звук, якщо ваша презентація містить аудіофайли.



- Якщо зображення не проєціюються, виконайте такі кроки:
 - Windows: Натисніть **Програми** > **EPSON Projector** > **Epson USB Display** > **Epson USB Display Ver.x.xx**.
 - Mac: Двічі клацніть значок **USB Display** в папці **Програма**.
- Після завершення проєціювання виконайте такі кроки:
 - Windows: Від'єднайте USB-кабель. Немає потреби використовувати **Безпечне видалення пристрою**.
 - Mac: Виберіть **Відключити** із піктограми меню **USB Display** на панелі меню або на панелі **Dock** і від'єднайте USB-кабель.

► Пов'язані посилання

- "Системні вимоги режиму USB Display" [стор.224](#)
- "Список функцій" [стор.11](#)

Підключення до комп'ютера для виведення відео або аудіо за допомогою HDMI

Якщо комп'ютер оснащено портом HDMI, його можна підключити до проектора за допомогою кабелю HDMI та виводити звук із комп'ютера разом із проєційованим зображенням.



Щоб підключити пристрій з ОС Mac, який не оснащено портом HDMI, знадобиться адаптер для підключення до порту HDMI проектора. Зверніться до компанії Apple, щоб дізнатися параметри сумісного адаптера. Комп'ютери з ОС Mac старіших версій (2009 р. або раніших) можуть не підтримувати виведення звуку через порт HDMI.

1 Підключіть кабель HDMI до порту виходу HDMI.

2 Інший кінець підключіть до порту HDMI проектора.

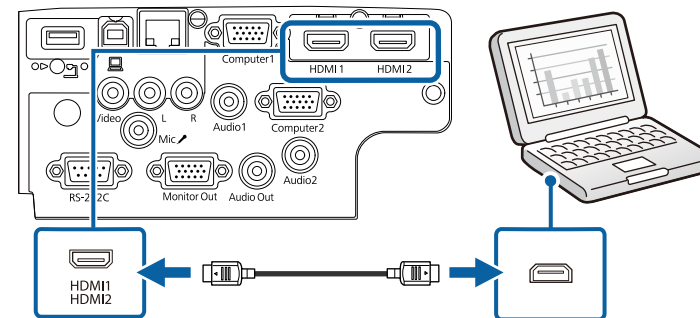

Якщо звук погано чути через підключення до порту HDMI, підключіть один кінець доступного у продажі аудіокабелю зі стереофонічним міні-гніздом діаметром 3,5 мм до порту Audio на проекторі, а інший – до порту виходу аудіо на комп'ютері. Оберіть порт входу аудіо, до якого ви підключаєтеся, в меню проектора **Додаткові**.

- ☛ **Додаткові** > **Налаштування A/V** > **Налаштування аудіо** > **Вихід аудіо HDMI**
- ☛ **Додаткові** > **Налаштування A/V** > **Налаштування аудіо** > **Вихід аудіо HDMI1**
- ☛ **Додаткові** > **Налаштування A/V** > **Налаштування аудіо** > **Вихід аудіо HDMI2**

► Пов'язані посилання

- "Параметри налаштування проектора: меню «Додаткові»" [стор.145](#)
- "Список функцій" [стор.11](#)

Підключення до джерел відеосигналу

Виконуйте вказівки, що наведені в цих розділах, щоб підключити відеопристрій до комп'ютера.



- Якщо порт на пристрої, що підключається, має нестандартну форму, скористайтеся кабелем, який входить в комплект цього пристрою, або додатковим кабелем для підключення проектора.
- Кабелі відрізняються залежно від вихідного сигналу, що надходить від під'єданого відеообладнання.
- Деякі типи відеообладнання можуть постачати різні типи сигналів. Зверніться до посібника користувача, який надається разом із відеообладнанням, щоб отримати докладну інформацію про можливі вихідні сигнали.

► Пов'язані посилання

- "Підключення до джерела відеосигналу HDMI" [стор.34](#)
- "Підключення до джерела композитного відеосигналу" [стор.35](#)

Підключення до джерела відеосигналу HDMI

Якщо джерело відеосигналу має порт HDMI, його можна підключити до проектора за допомогою кабелю HDMI та виводити звук із джерела зображення разом із проеційованим зображенням.

Попередження

Не вмикайте джерело відеосигналу до того як підключити його до проектора. Це може призвести до пошкодження проектора.

- 1** Підключіть кабель HDMI до порту виходу HDMI на джерелі відеосигналу.

- 2** Інший кінець підключіть до порту HDMI проектора.

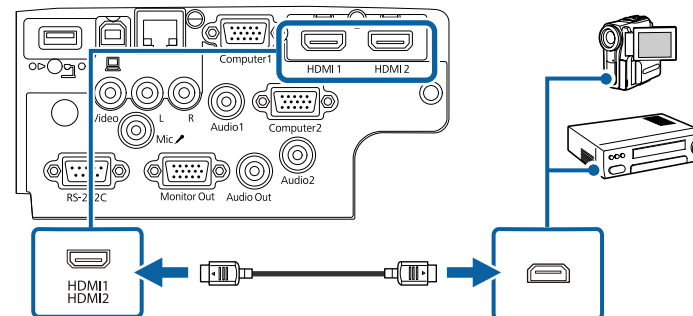

Якщо звук погано чути через підключення до порту HDMI, підключіть один кінець доступного у продажу аудіокабелю зі стереофонічним міні-розміром діаметром 3,5 мм до порту Audio на проекторі, а інший – до порту аудіовиходу джерела відеосигналу. Оберіть порт входу аудіо, до якого ви підключаєтеся, в меню проектора **Додаткові**.

- ☛ **Додаткові** > **Налаштування A/V** > **Налаштування аудіо** > **Вихід аудіо HDMI**
- ☛ **Додаткові** > **Налаштування A/V** > **Налаштування аудіо** > **Вихід аудіо HDMI1**
- ☛ **Додаткові** > **Налаштування A/V** > **Налаштування аудіо** > **Вихід аудіо HDMI2**

► Пов'язані посилання

- "Параметри налаштування проектора: меню «Додаткові»" [стор.145](#)
- "Список функцій" [стор.11](#)

Підключення до джерела композитного відеосигналу

Якщо джерело відеосигналу оснащено портом композитного відеосигналу, його можна підключити до проектора за допомогою відеокабелю з роз'ємом RCA або A/V.

Щоб вивести звук на систему динаміків проектора, підключіть їх за допомогою доступного в продажі аудіокабелю з роз'ємом RCA.



Упевніться, що аудіокабель має маркування «No resistance».

1 Підключіть кабель зі з'єднувачем жовтого кольору до порта відеовиходу жовтого кольору на джерелі відеосигналу.

2 Інший кінець підключіть до порта Video проектора.

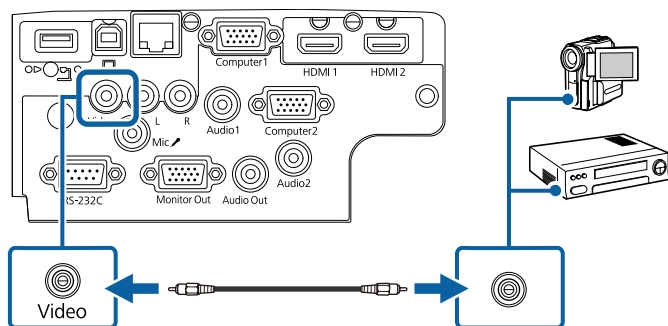

3 Підключіть аудіокабель до портів звукового виходу на джерелі відеосигналу.

4 Інший кінець підключіть до портів L-Audio-R проектора.

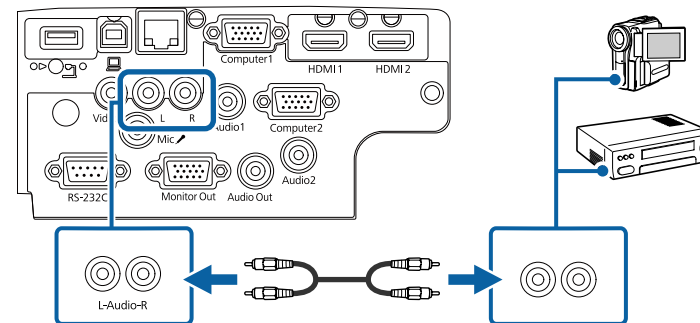

► Пов'язані посилання

- "Список функцій" [стор.11](#)

Підключення до зовнішніх USB-пристроїв

Виконуйте вказівки, що наведені в цих розділах, щоб підключити до проектора зовнішні USB-пристрої.

► Пов'язані посилання

- "Проеціювання з USB-пристроїв" [стор.35](#)
- "Підключення до USB-пристроїв" [стор.36](#)
- "Відключення USB-пристрою" [стор.36](#)

Проеціювання з USB-пристроїв

Можна проєціювати зображення та інший контент без комп'ютера чи відеопристрою, якщо підключити до проектора один з таких пристроїв:

- USB-флеш-накопичувач
- цифрова камера або смартфон

- зовнішній жорсткий диск USB



- Цифрові камери чи смартфони повинні мати можливість підключення через USB, а не TWAIN, і повинні підтримувати стандарт USB Mass Storage.
- Зовнішні жорсткі диски USB повинні відповідати таким вимогам:
 - Підтримка стандарту USB Mass Storage (сумісними є не всі пристрої, що підтримують стандарт USB Mass Storage)
 - Відформатовано у FAT16/32
 - Автономне живлення власними джерелами живлення змінного струму (не рекомендовано використовувати жорсткі диски з живленням від шини)
 - Уникайте використання жорстких дисків із кількома розділами

Можна показувати слайди з файлів зображень під'єданого пристрою USB.

► Пов'язані посилання

- "Проеціювання презентації у режимі PC Free" [стор.74](#)
- "Список функцій" [стор.11](#)

Підключення до USB-пристроїв

USB-пристрій можна підключити через порт проектора USB-A і використовувати його для проєціювання зображень та іншого вмісту.

- 1** Якщо USB-пристрій постачався разом із адаптером живлення, підключіть пристрій до електричної розетки.

- 2** Підключіть USB-кабель або USB-носіє до порту USB-A проектора, як показано нижче.

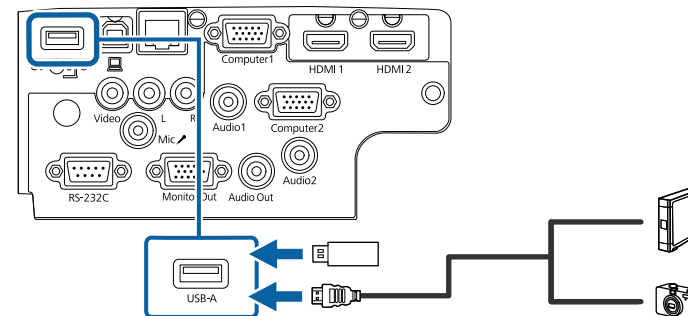

Попередження

- Використовуйте USB-кабель з комплекту або той, що призначений для використання з пристроєм.
- Не підключайте USB-концентратор або USB-кабель довжиною понад 3 метри, інакше пристрій може працювати неправильно.

- 3** За потреби підключіть інший кінець до пристрою.

► Пов'язані посилання

- "Список функцій" [стор.11](#)

Відключення USB-пристрою

Після завершення презентації з підключеного USB-пристрою відключіть пристрій від проектора.

- 1** За потреби вимкніть пристрій та від'єднайте його від розетки.
- 2** Відключіть USB-пристрій від проектора.

Підключення до документ-камери

Для проєціювання зображень з камери можна підключити документ-камеру до проектора.

Метод підключення залежить від моделі документ-камери Epson. Докладно див. у посібнику до документ-камери.

► Пов'язані посилання

- "Список функцій" [стор.11](#)

Підключення до зовнішніх пристроїв

Виконайте вказівки, наведені в цих розділах, щоб підключити зовнішні пристрої до проектора.

► Пов'язані посилання

- "Підключення до монітору VGA" [стор.37](#)
- "Підключення зовнішніх динаміків" [стор.38](#)
- "Підключення мікрофона" [стор.38](#)

Підключення до монітору VGA

Якщо проектор підключено до комп'ютера за допомогою порту Computer, до проектора можна підключити зовнішній монітор. Це дає змогу переглядати презентацію на зовнішньому моніторі, навіть якщо проєційоване зображення невидиме.



- Якщо потрібно вивести зображення на зовнішній монітор, коли проектор вимкнено, виберіть **Завжди** як налаштування **Вихід A/V** в меню проектора **Додаткові**.
 - ☛ **Додаткові > Налаштування A/V > Вихід A/V**
- На моніторах із частотою оновлення нижче 60 Гц зображення може відобразитися неправильно.

- 1** Переконайтеся, що комп'ютер підключено до порту Computer проектора.



- За наявності двох портів комп'ютера переконайтеся, що ви використовуєте порт Computer1.
- На зовнішній монітор можна виводити лише аналоговий RGB-сигнал з порту Computer1. Виводити сигнали, отримані з інших портів неможливо.

- 2** Підключіть кабель зовнішнього монітора до порту Monitor Out проектора.

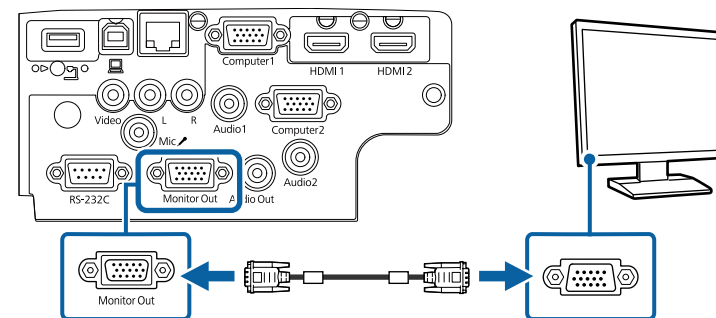

► Пов'язані посилання

- "Параметри налаштування проектора: меню «Додаткові»" [стор.145](#)
- "Список функцій" [стор.11](#)

Підключення зовнішніх динаміків

Щоб покращити звук під час презентації, можна підключити до проектора зовнішні динаміки із незалежним живленням. За допомогою пульта дистанційного керування проектора можна регулювати гучність.



- Якщо потрібно вивести звук на зовнішні динаміки, коли проектор вимкнено, виберіть **Завжди** як налаштування **Вихід A/V** в меню проектора **Розширений**.
 - ☛ **Додаткові > Налаштування A/V > Вихід A/V**
- Проектор також можна під'єднати до підсилювача з динаміками.
- Після під'єднання зовнішніх динаміків вбудована система динаміків проектора вимикається.

1 Переконайтеся, що комп'ютер або джерело відео підключено до проектора за допомогою аудіо- та відеокабелів (за необхідності).

2 Знайдіть відповідний кабель для підключення зовнішніх динаміків, наприклад, стереокабель із рознімами міні та з контактами, або інший тип кабелю чи адаптера.

3 Під'єднайте один кінець кабелю до зовнішніх динаміків, якщо потрібно.

4 Під'єднайте кінець стереокабелю із рознімом міні до порту Audio Out проектора.

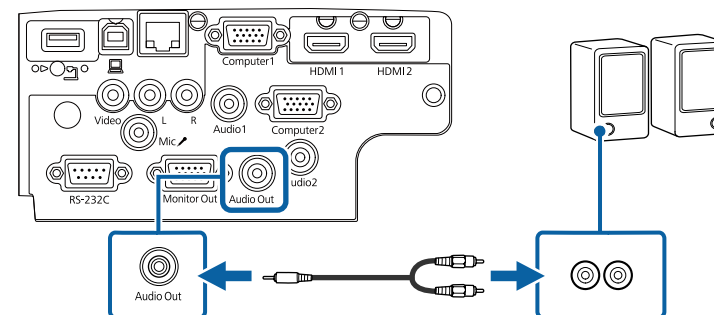

► Пов'язані посилання

- "Параметри налаштування проектора: меню «Додаткові»" [стор.145](#)
- "Список функцій" [стор.11](#)

Підключення мікрофона

До порту Mic проектора можна підключити мікрофон, щоб забезпечити звуковий супровід презентації.



- Зйомне джерело живлення не підтримується.
- Якщо потрібно вивести звук з мікрофона, коли проектор вимкнено, виберіть **Завжди** як параметр **Вихід A/V** в меню проектора **Додаткові**.
 - ☛ **Додаткові > Налаштування A/V > Вихід A/V**
- Відрегулюйте **Вход. рівень гучн.**, якщо звук з мікрофона занадто слабкий або занадто гучний, що призводить до рипіння звуку.
 - ☛ **Параметри > Вход. рівень гучн.**

- 1** Підключіть кабель мікрофона до порту Mic проектора.

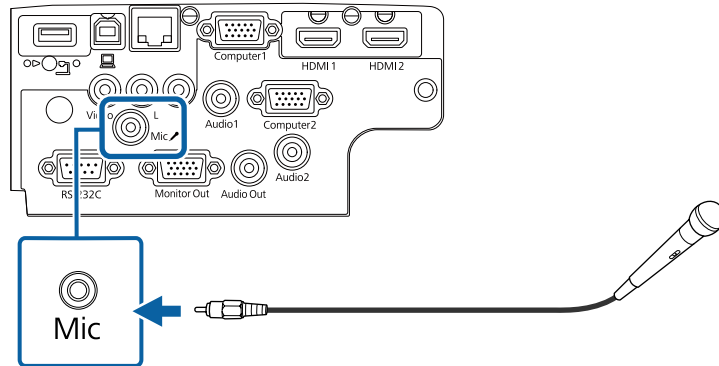

- 2** Якщо необхідно, увімкніть мікрофон.

► Пов'язані посилання

- "Параметри налаштування проектора: меню «Додаткові»" [стор.145](#)
- "Параметри функцій проектора: меню «Параметри»" [стор.143](#)
- "Список функцій" [стор.11](#)

У пульті дистанційного керування використовуються дві батарейки типу АА, що постачаються в комплекті з проектором.

Попередження

Перед виконанням операцій з батареями обов'язково прочитайте *Інструкції з техніки безпеки*.

- 1** Відкрийте кришку відділення для батарей, як показано нижче.

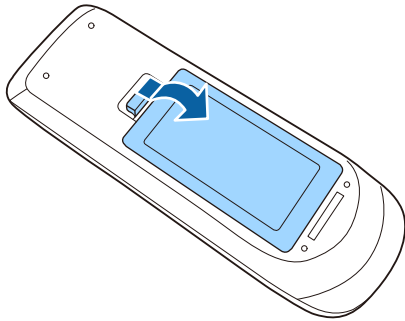

- 2** Якщо потрібно, вийміть використані батареї.



Використані батареї потрібно утилізувати відповідно до місцевих норм.

- 3** Вставте кінці батарейок відповідно до позначок + і -, як показано на малюнку.

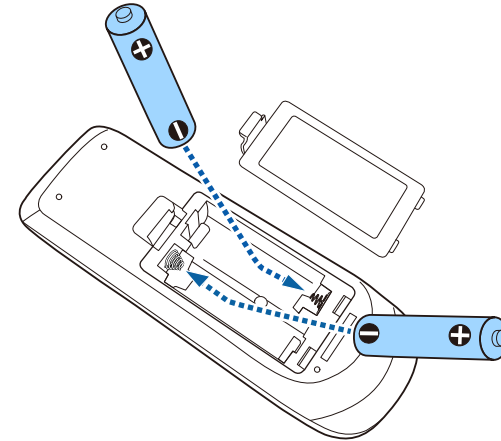

⚠ Попередження

Щоб правильно встановити батареї, перевірте розташування знаків (+) і (-) у батарейному відділенні. Якщо батареї встановлено неправильно, може статися вибух або витік електроліту, що призведе до займання, пошкодження виробу чи травмування.

- 4** Закрийте кришку відділення для батареї та притисніть її, щоб вона стала на місце.

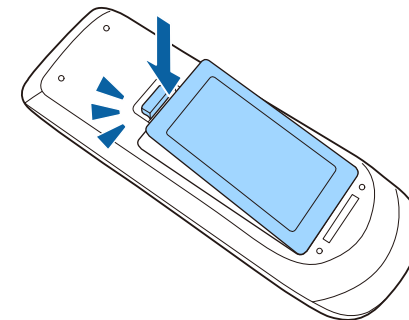

За допомогою пульта дистанційного керування можна керувати проектором практично з будь-якого кута кімнати.

Упевніться, що направляєте пульт дистанційного керування на приймачі проектора на відстані та під відповідним кутом, як показано нижче.

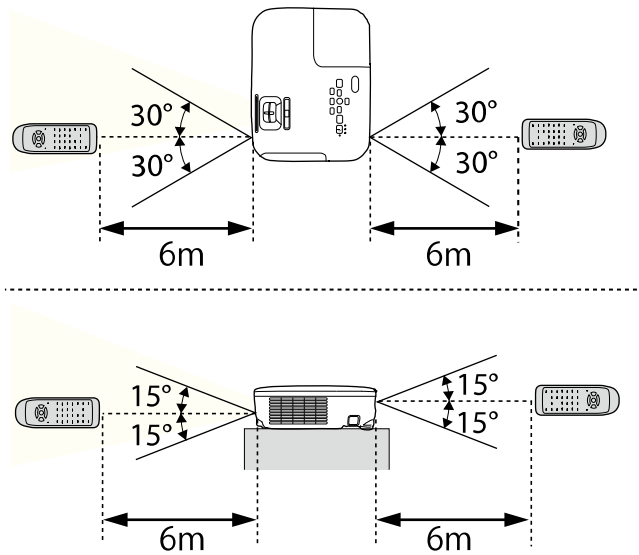

EB-E20/EB-E10/EB-E01/EB-E500

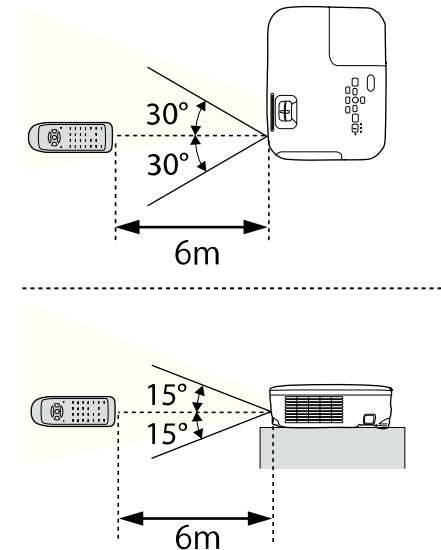

Уникайте використання пульта дистанційного керування в умовах сильного флуоресцентного світла чи прямих сонячних променів, інакше проектор може не відповідати на команди. Якщо ви не плануєте використовувати пульт дистанційного керування впродовж тривалого часу, вийміть батареї.

- 1** Щоб відкрити кришку об'єктива, поверніть перемикач заглушення сигналу аудіо-відео до клацання.

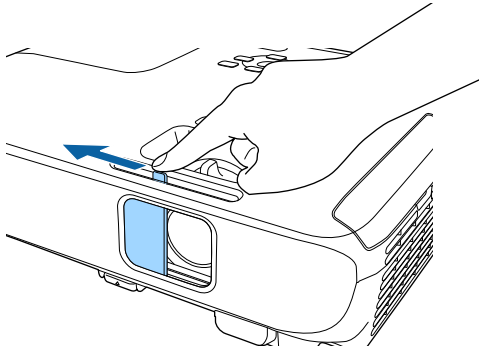

- 2** Щоб закрити об'єктив або тимчасово вимкнути зображення, що проєціюється, і звук, закрийте кришку об'єктива.



Живлення проектора вимикається автоматично через 30 хв. після активації функції «Вимкнення A/V». Цю функцію можна вимкнути.

☛ ECO > Тайм.криш. об'єкт.

► Пов'язані посилання

- "Список функцій" [стор.11](#)

Використання основних функцій проектора

Виконуйте інструкції, що наведені в цих розділах, щоб використовувати основні функції проектора.

► Пов'язані посилання

- "Увімкнення проектора" [стор.44](#)
- "Вимкнення проектора" [стор.47](#)
- "Установлення дати й часу" [стор.48](#)
- "Вибір мови в меню проектора" [стор.50](#)
- "Режими проєціювання" [стор.51](#)
- "Відображення тестового шаблону" [стор.53](#)
- "Налаштування висоти зображення" [стор.54](#)
- "Форма зображення" [стор.55](#)
- "Зміна розміру зображення за допомогою кільця масштабування" [стор.60](#)
- "Фокусування зображення за допомогою фокусувального кільця" [стор.61](#)
- "Вибір джерела зображення" [стор.62](#)
- "Співвідношення сторін зображення" [стор.64](#)
- "Налаштування продуктивності (режим кольору)" [стор.67](#)
- "Контроль гучності за допомогою кнопок гучності" [стор.69](#)

Увімкніть комп'ютер або відеообладнання, яке плануєте використовувати, після увімкнення проектора.

- 1** Підключіть кабель живлення до гнізда живлення проектора та вставте його в електророзетку.

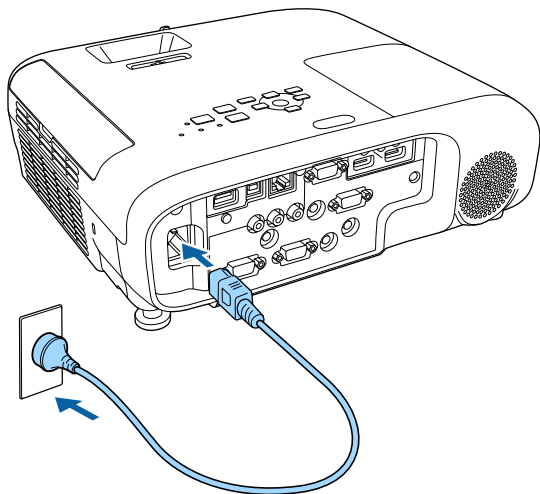

Індикатор живлення проектора засвітиться блакитним кольором. Це означає, що до проектора надходить живлення, однак він ще не увімкнений (перебуває в режимі очікування).

- 2** Натисніть кнопку живлення на контрольній панелі, або пульті дистанційного керування, щоб увімкнути проектор.

Проектор видасть короткий звуковий сигнал, а індикатор стану буде блимати синім кольором під час розігріву проектора. Щойно проектор розігріється, індикатор стану припинить блимати і засвітиться синім.

- 3** Відкрийте кришку об'єктива проектора.

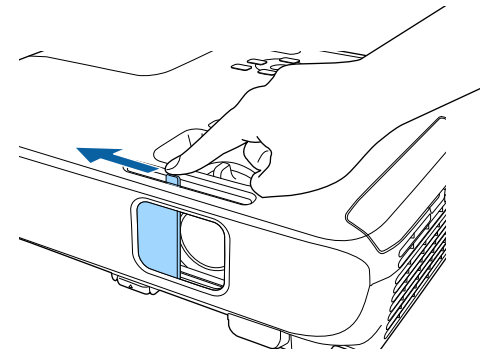

Якщо зображення, що проєціюється, не видно, виконуйте вказівки нижче.

- Перевірте, чи кришка об'єктива відкрита повністю.
- Увімкніть підключений комп'ютер або відеопристрій.
- Змініть виведення зображення з комп'ютера, якщо використовується ноутбук.
- Вставте DVD або інший відеоносій та натисніть кнопку відтворення (за потреби).
- Натисніть кнопку [Source Search] на пульті дистанційного керування або панелі керування, щоб знайти джерело.
- Вкажіть бажане джерело відеосигналу, натиснувши відповідну кнопку на пульті дистанційного керування.
- Якщо з'явиться Головний екран, виберіть джерело проєкції.

Попередження

- У жодному разі не заглядайте до об'єктива проектора, коли лампа проектора увімкнена. Це може призвести до порушення зору, і особливо небезпечно для дітей.
 - Перші ніж вмикати проектор на відстані за допомогою пульта дистанційного керування, переконайтеся, що ніхто не дивиться в об'єktiv.
 - Під час проєціювання не затуляйте світло проектора книгою чи іншими предметами. Якщо затулити світло проектора, область, на яку воно світить, нагріється. Це може призвести до розплавлення, займання чи пожежі. Також через відбиття світла може нагрітися об'єktiv. Це може призвести до несправності проектора. Щоб зупинити проєціювання, скористайтеся функцією Вимкнення A/V або вимкніть проектор.
 - Джерелом світла проектора є ртутна лампа з високим внутрішнім тиском. Лампа може розбитися або не вмикатися через вібрації або удари, або через тривале використання. Якщо лампа вибухне, може відбутися витік газу та розкидання дрібних частинок скла, що може в свою чергу призвести до травми. Дотримуйтеся інструкцій нижче.
 - Не розбирайте та не пошкоджуйте лампу, а також не наражайте її на удари.
 - Не наближайте обличчям до проектора, коли він працює.
 - Поводьтеся особливо обережно у разі монтажу проектора на стелю, оскільки дрібні частинки скла можуть випасти під час зняття кришки лампи. Якщо ви виконуєте очищення або заміну лампи самостійно, поведіться з нею обережно, щоб дрібні частинки скла не потрапили в очі або рот.
- Якщо лампа розіб'ється, негайно провітриті приміщення та зверніться до лікаря, якщо ви проковтнете частинки битого скла або якщо вони потраплять в очі або рот.



- Якщо для параметра **Direct Power On** встановлено значення **Увімкн.** у меню **Додаткові** проектора, проектор увімкнеться, щойно ви вставите його штекер у розетку. Зверніть увагу, що проектор також вмикається автоматично у таких випадках, як відновлення після вимкнення електроенергії.
 - ☛ **Додаткові > Операція > Direct Power On**
- Коли для параметра **Автоувімкнення** встановлено певний порт в меню проектора **Додаткові**, проектор увімкнеться, щойно виявить сигнал зображення з цього порту.
 - ☛ **Додаткові > Операція > Автоувімкнення**

» Пов'язані посилання

- "Головний екран" [стор.45](#)
- "Параметри налаштування проектора: меню «Додаткові»" [стор.145](#)
- "Список функцій" [стор.11](#)

Головний екран

За допомогою функції Головний екран ви можете легко вибрати джерело зображення та отримати доступ до інших корисних функцій. Ви можете відкрити Головний екран, натиснувши кнопку [Home] на панелі керування або пульта дистанційного керування. Головний екран також відображається, коли до увімкненого проектора не надходить вхідний сигнал.

Натискайте кнопки зі стрілками на панелі керування або на пульті дистанційного керування, щоб вибрати пункт меню, а потім натисніть кнопку [Enter].

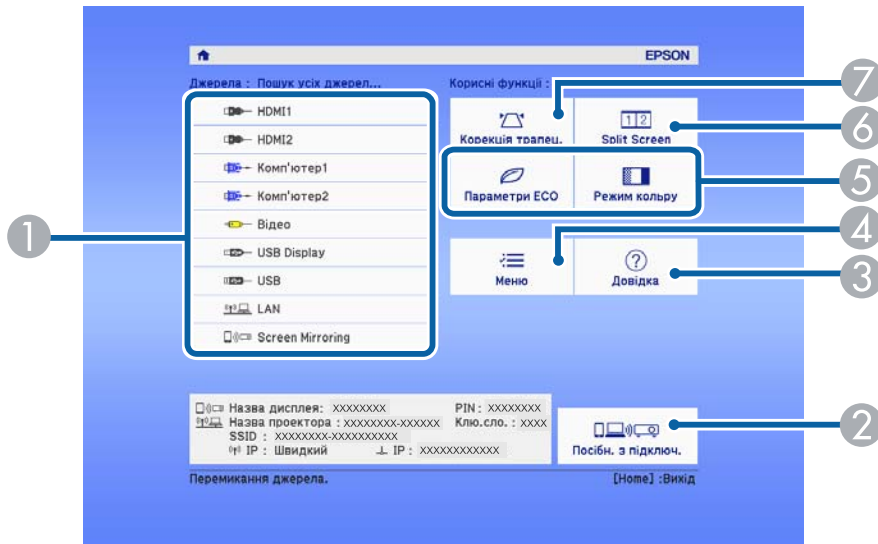

- 1 Обирає бажане джерело проєціювання.
- 2 Показує Посібн. з підключ. Ви можете вибрати засоби бездротового підключення в залежності від використовуваного Вами пристрою, таких як смартфони або ком'ютери.
- 3 Відображає Головний екран.
- 4 Відображає меню проектора.
- 5 Виконує команди меню, призначені для параметра **Головний екран** в меню проектора **Додаткові**.
- 6 Слугує для одночасного проєціювання двох зображень з різних джерел на екрані, поділеному на дві частини.
- 7 Коригує форму зображення, якщо воно має форму неправильного прямокутника.

► Пов'язані посилання

- "Форма зображення" [стор.55](#)
- "Параметри налаштування проектора: меню «Додаткові»" [стор.145](#)
- "Використання меню проектора" [стор.138](#)
- "Використання меню «Довідка» проектора" [стор.188](#)
- "Одночасне проєціювання двох зображень" [стор.71](#)
- "Список функцій" [стор.11](#)



Головний екран зникає за 10 хв. бездіяльності.

Вимкніть проектор і перезапустіть його після використання.



- Вимкніть пристрій, якщо він не використовується, щоб продовжити термін служби проектора. Термін служби лампи залежить від вибраного режиму, умов середовища та використання. Із часом яскравість знижується.
- Так як проектор підтримує функцію прямого вимкнення, його можна вимкнути негайно, використовуючи вимикач.

1 Натисніть кнопку живлення на панелі керування або на пульті дистанційного керування.

З'явиться екран підтвердження завершення роботи.

Вимкнути живлення?

Так : Натисніть кнопку 

Ні : Натисніть будь-яку іншу кнопку

2 Ще раз натисніть кнопку живлення. (Щоб залишити пристрій ввімкненим, натисніть будь-яку іншу кнопку.)

Проектоване зображення зникне, проектор видасть два короткі звукові сигнали й індикатор стану вимкнеться.



Завдяки технології миттєвого вимкнення Epson Instant Off, немає періоду охолодження, тому проектор можна спакувати та транспортувати одразу.

3 Перед транспортуванням чи зберіганням проектора, упевніться, що індикатор живлення засвітився синім кольором (але не блимає), а індикатор стану вимкнено, після чого від'єднайте кабель живлення.

4 Закрийте кришку об'єктива проектора.

► Пов'язані посилання

- "Список функцій" [стор.11](#)

Можна встановити дату й час проектора.

- 1 Увімкніть проектор.
- 2 Натисніть кнопку [Menu] на панелі керування або на пульті дистанційного керування.
- 3 Виберіть меню **Додаткові** і натисніть кнопку [Enter].
- 4 Виберіть параметр **Операція** і натисніть клавішу [Enter].
- 5 Виберіть параметр **Дата і час** і натисніть клавішу [Enter].
З'явиться такий екран:

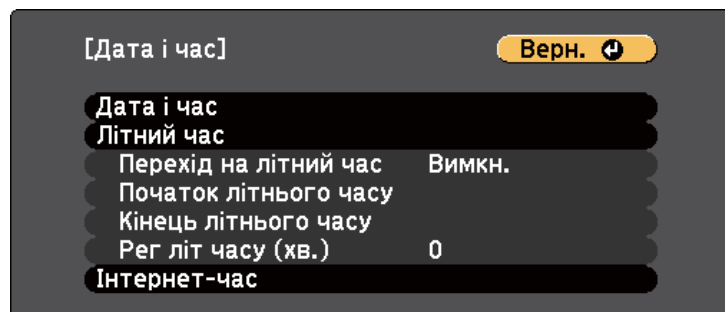

- 6 Виберіть параметр **Дата і час** і натисніть клавішу [Enter].
З'явиться такий екран:

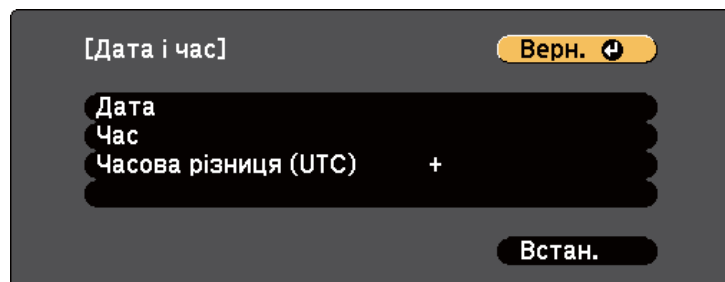

- 7 Виберіть параметр **Дата**, натисніть клавішу [Enter], і введіть поточну дату за допомогою клавіатури, що з'явилася.
- 8 Виберіть параметр **Час**, натисніть клавішу [Enter], і введіть поточний час за допомогою клавіатури, що з'явилася.
- 9 Виберіть параметр **Часова різниця (UTC)**, натисніть клавішу [Enter], і введіть часову різницю за Грінвічем.
- 10 Після завершення виберіть параметр **Встановити** і натисніть клавішу [Enter].
- 11 Щоб увімкнути перехід на літній час, виберіть параметр **Перехід на літний час** і натисніть клавішу [Enter]. Потім виберіть параметри.

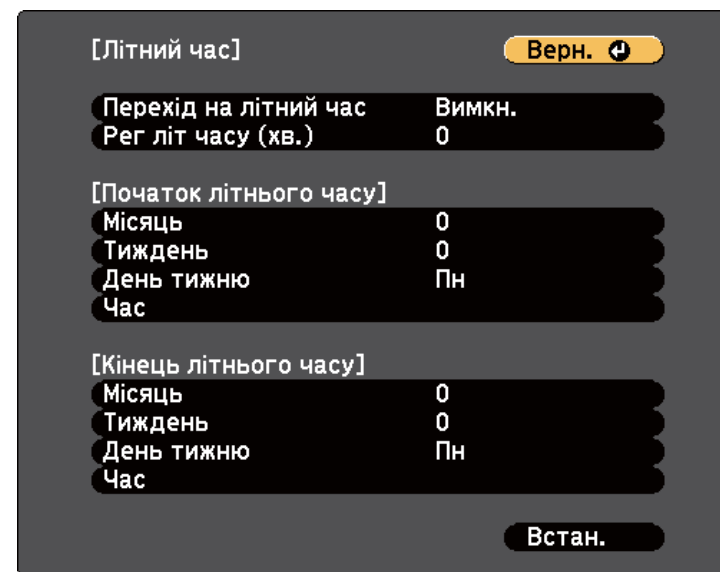

- 12 Після завершення виберіть параметр **Встановити** і натисніть клавішу [Enter].

- 13** Щоб оновлювати час автоматично через сервер Інтернет-часу, виберіть параметр **Інтернет-час** і натисніть клавішу [Enter]. Потім виберіть параметри.

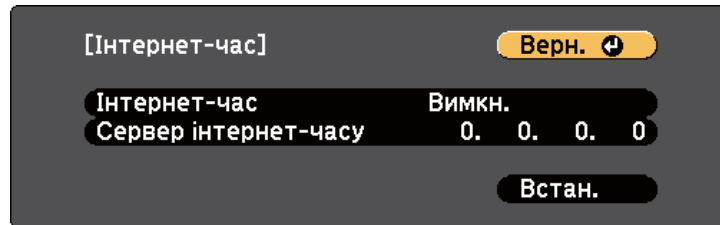

- 14** Після завершення виберіть параметр **Встановити** і натисніть клавішу [Enter].

- 15** Натисніть кнопку [Menu] або [Esc], щоб вийти з меню.

► Пов'язані посилання

- "Список функцій" [стор.11](#)

Щоб переглянути меню проектора та повідомлення іншою мовою, можна змінити параметр **Мова**.

- 1** Увімкніть проектор.
- 2** Натисніть кнопку [Menu] на панелі керування або на пульті дистанційного керування.
- 3** Виберіть меню **Додаткові** і натисніть кнопку [Enter].

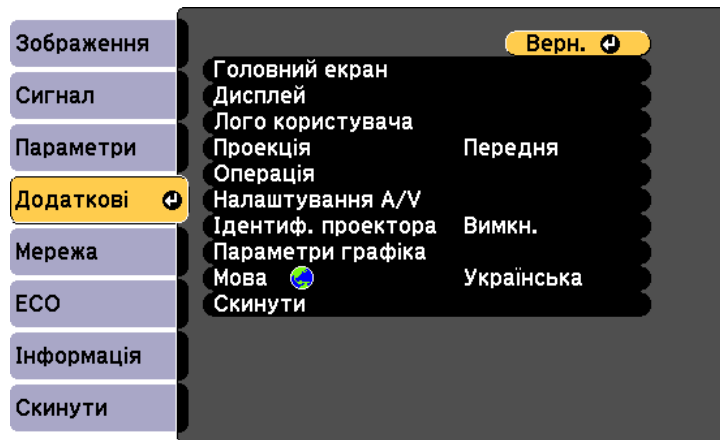

- 4** Виберіть параметр **Мова** і натисніть кнопку [Enter].
- 5** Виберіть бажану мову та натисніть кнопку [Enter].
- 6** Натисніть кнопку [Menu] або [Esc], щоб вийти з меню.

Залежно від того, як розміщений проектор, можливо, потрібно буде змінити режим проєціювання, щоб зображення проєціювалися правильно.

- Параметр **Передня** дає змогу робити проєкцію зі столу, що стоїть перед екраном.
- Параметр **Передня/Стеля** перевертає зображення згори донизу, щоб проєціювати в перевернутому положенні зі стелі або в разі кріплення на стіну.
- Параметр **Задня** перевертає зображення в горизонтальне положення, щоб проєціювати з-за просвітного екрана.
- **Задня/Стеля** перевертає зображення згори донизу і горизонтально, щоб проєціювати зі стелі та з-за напівпрозорого екрана.

► Пов'язані посилання

- "Зміна режиму проєціювання за допомогою пульта дистанційного керування" [стор.51](#)
- "Зміна режиму проєціювання за допомогою меню" [стор.51](#)
- "Налаштування проектора та параметри встановлення" [стор.30](#)

Зміна режиму проєціювання за допомогою пульта дистанційного керування

Режим проєціювання можна змінити, щоб перевернути зображення згори донизу.

- 1** Увімкніть проектор і виведіть зображення на екран.

- 2** Натисніть і утримуйте кнопку [A/V Mute] на пульті дистанційного керування впродовж п'яти секунд.

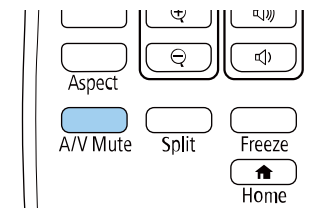

Зображення ненадовго зникне і з'явиться знову, перевернуте згори донизу.

- 3** Щоб відновити початковий режим проєціювання, знову натисніть і утримуйте кнопку [A/V Mute] впродовж п'яти секунд.

Зміна режиму проєціювання за допомогою меню

Режим проєціювання можна змінити, щоб повернути зображення згори донизу та/або зліва направо за допомогою меню проектора.

- 1** Увімкніть проектор і виведіть зображення на екран.

2 Натисніть кнопку [Menu] на панелі керування або на пульті дистанційного керування.

3 Виберіть меню **Додаткові** і натисніть кнопку [Enter].

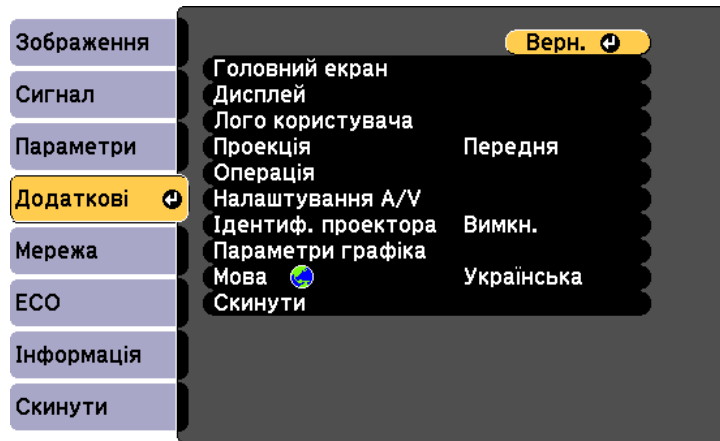

4 Виберіть пункт **Проекція** і натисніть кнопку [Enter].

5 Виберіть режим проєціювання та натисніть кнопку [Enter].

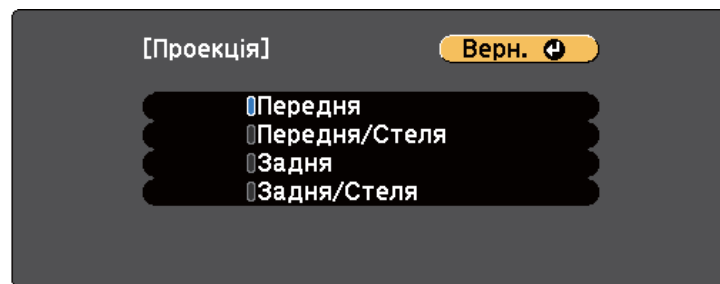

6 Натисніть кнопку [Menu] або [Esc], щоб вийти з меню.

Щоб відкоригувати відтворюване зображення, коли проектор не під'єднано до комп'ютера чи відеопристрою, використовується тестовий шаблон.



Щоб встановити значення пунктів меню, які не можна встановити під час відображення тестового шаблону, або точно налаштувати проектоване зображення, слід спроектувати зображення з підключеного пристрою.

- 1** Увімкніть проектор.
- 2** Натисніть кнопку [Menu] на панелі керування або на пульті дистанційного керування.
- 3** Виберіть меню **Параметри** і натисніть кнопку [Enter].

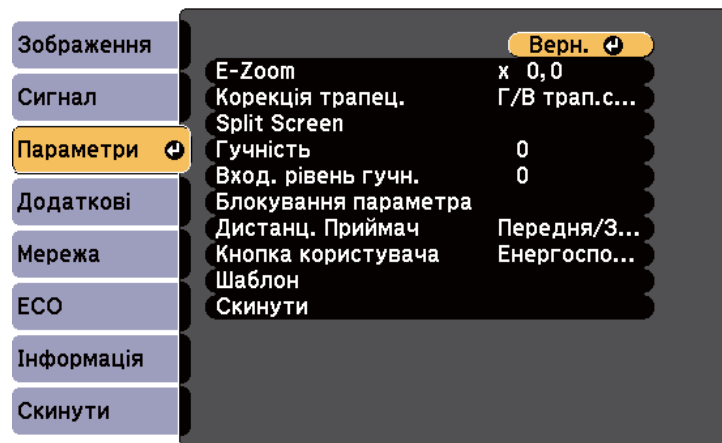

- 4** Виберіть пункт **Шаблон** > **Тестовий шаблон** і натисніть клавішу [Enter].
Відобразиться тестовий шаблон.

- 5** За потреби відкоригуйте зображення.
- 6** Натисніть клавішу [Esc], щоб очистити тестовий шаблон.

Якщо в разі проєціювання зі столу або іншої пласкої поверхні зображення знаходиться зависоко або занизько, висоту зображення можна настроїти за допомогою ніжки регулювання висоти проєктора.

Чим більше кут нахилу, тим складніше відрегулювати фокус. Проєктор слід розташувати таким чином, щоб не було потреби значно його нахилити.

- 1** Увімкніть проєктор і виведіть зображення на екран.
- 2** Щоб відрегулювати передню ніжку, потягніть за важіль витягнення опори та підніміть передню частину проєктора.

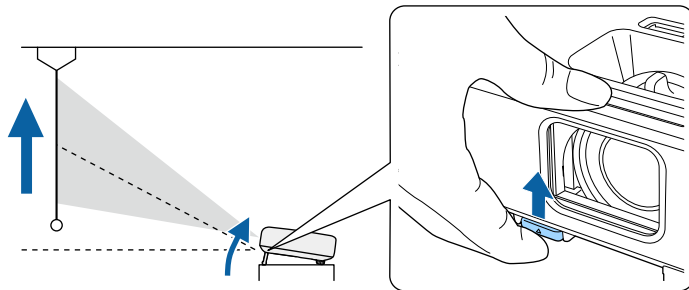

Опора висунеться з проєктора.

Положення можна відрегулювати приблизно на 12 градусів.

- 3** Відпустіть важіль, щоб зафіксувати опору.

- 4** Якщо зображення нахилилося, поверніть задні опори, щоб відрегулювати висоту.

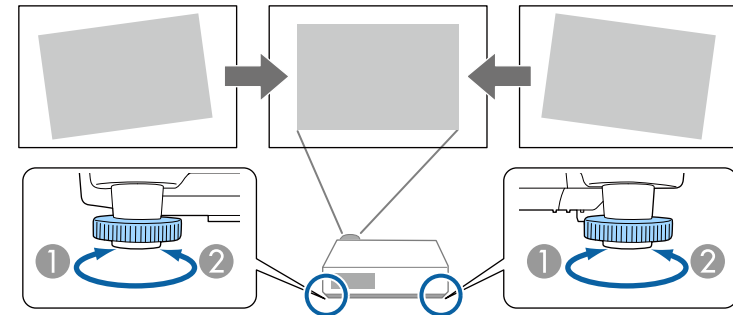

- 1** Витягніть задню ніжку
- 2** Втягніть задню ніжку

Якщо прямокутник зображення, що проєціюється, нерівний, відрегулюйте форму зображення.

► Пов'язані посилання

- "Форма зображення" [стор.55](#)

Рівне зображення прямокутної форми можна проєціювати, якщо розташувати проектор просто навпроти передньої частини екрану та утримувати його в рівному положенні. Якщо розташувати проектор під кутом відносно екрану чи нахилити його вгору, вниз або вбік, можливо потрібно буде відкоригувати форму зображення.

Після корекції зображення трохи зменшиться.

Для кращої якості зображень радимо налаштувати положення встановлення проектора, щоб отримати правильні розмір і форму зображення.

► Пов'язані посилання

- "Авт.верт.трап.спотв." [стор.55](#)
- "Коригування форми зображення за допомогою слайдера горизонтальної корекції спотворення" [стор.55](#)
- "Коригування форми зображення за допомогою кнопок корекції спотворення" [стор.56](#)
- "Коригування форми зображення за допомогою функції Quick Corner" [стор.57](#)

Авт.верт.трап.спотв.

Якщо пересунути або нахилити проектор, **Авт.верт.трап.спотв.** автоматично коригує будь-яке вертикальне трапец. спотворення.

За допомогою функції **Авт.верт.трап.спотв.** можна коригувати спотворення зображення, що проєціюється, у таких умовах:

- кут проєціювання відхилений приблизно на 30° вгору чи вниз
- Параметр **Проекція**, налаштований на значення **Передня** в меню проектора **Додаткові**



- Для відключення функції **Авт.верт.трап.спотв.** змініть значення параметра **Авт.верт.трап.спотв.** на **Вимкн.** у меню проектора.
☛ Параметри > Корекція трапец. > Г/В трап.спотв. > Авт.верт.трап.спотв.

► Пов'язані посилання

- "Режими проєціювання" [стор.51](#)
- "Параметри налаштування проектора: меню «Додаткові»" [стор.145](#)
- "Параметри функцій проектора: меню «Параметри»" [стор.143](#)
- "Список функцій" [стор.11](#)

Коригування форми зображення за допомогою слайдера горизонтальної корекції спотворення

За допомогою слайдера корекції горизонтального трапецоїдного спотворення на проекторі ви можете коригувати форму зображення, що має форму неправильного прямокутника, наприклад, коли проектор зміщений в один бік області проєкції. (Тільки для моделей зі слайдером корекції горизонтального трапецоїдного спотворення.)

Можна проводити успішну корекцію, якщо кут проєціювання становить 30° справа чи зліва.

- 1** Увімкніть проектор і виведіть зображення на екран.
- 2** Регулюйте слайдер, доки зображення не набуде форми правильного прямокутника.

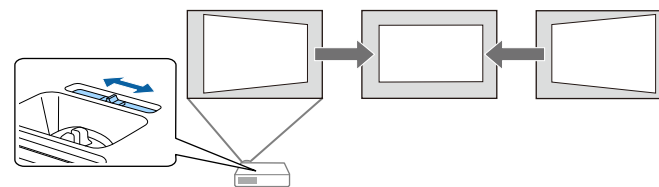

Після корекції зображення трохи зменшиться.



- Коли ви використовуєте слайдер горизонтальної корекції трапецієвидного спотворення, встановіть для параметра **Рег.гор.трап.спотв.** значення **Увімкн.** в меню проектора **Параметри**.
 - ☛ **Параметри > Корекція трапец. > Г/В трап.спотв. > Рег.гор.трап.спотв.**
- Також можна скоригувати форму зображення в горизонтальному напрямку в меню проектора **Параметри**.
 - ☛ **Параметри > Корекція трапец. > Г/В трап.спотв.**

► Пов'язані посилання

- "Параметри функцій проектора: меню «Параметри»" [стор.143](#)
- "Список функцій" [стор.11](#)

Коригування форми зображення за допомогою кнопок корекції спотворення

Кнопки корекції спотворення проектора можна використовувати для корекції неправильної прямокутної форми зображення.

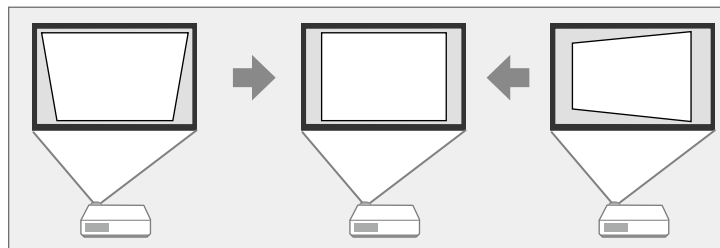

Кнопки корекції спотворень можна використовувати для корекції зображень на 30° вправо, вліво, вгору та вниз.

- 1** Увімкніть проектор і виведіть зображення на екран.
- 2** Натисніть одну з кнопок корекції трапецієвидного спотворення на панелі керування, щоб відкрити екран корекції **Корекція трапец.**

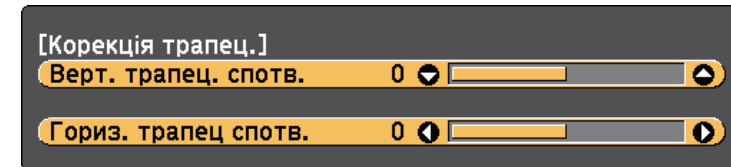

- 3** Натисніть кнопку корекції трапеції для корекції форми зображення.

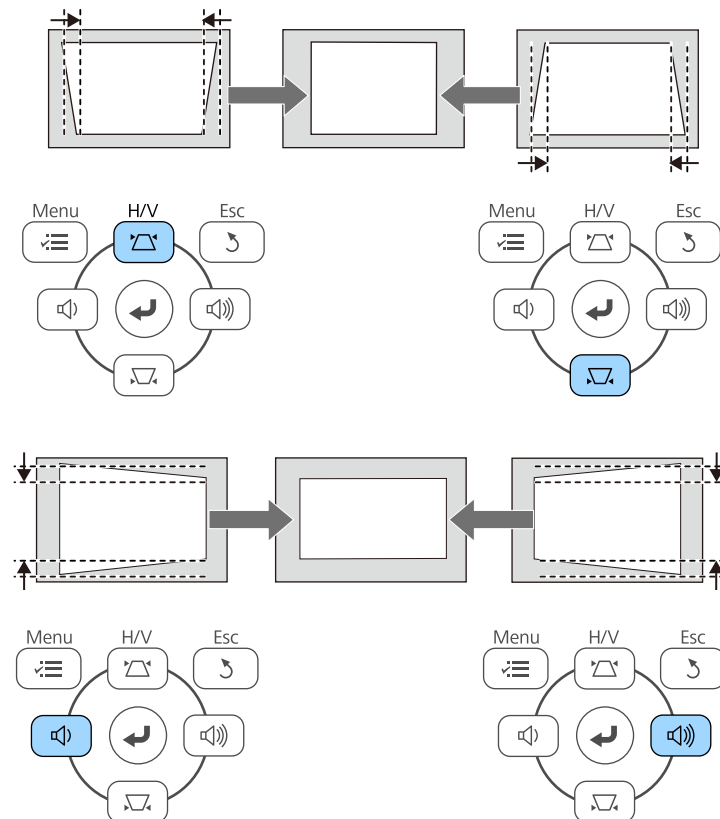



- Якщо проектор установлено поза зоною досяжності, форму зображення можна відкоригувати за допомогою пульта дистанційного керування.
 🖱️ **Параметри > Корекція трапец. > Г/В трап.спотв.**

► Пов'язані посилання

- "Параметри функцій проектора: меню «Параметри»" [стор.143](#)

Коригування форми зображення за допомогою функції Quick Corner

Параметр проектора **Quick Corner** можна використовувати для корекції форми і розміру неправильного прямокутного зображення.

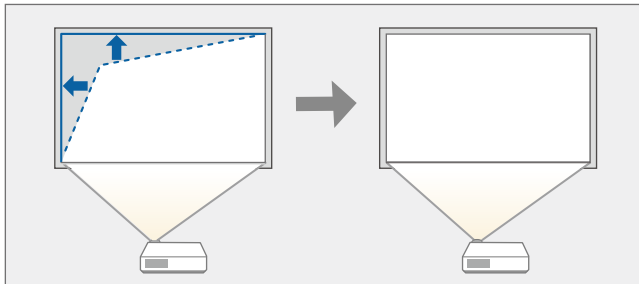

- 1** Увімкніть проектор і виведіть зображення на екран.

- 2** Натисніть кнопку [Menu] на панелі керування або на пульті дистанційного керування.

- 3** Виберіть меню **Параметри** і натисніть кнопку [Enter].

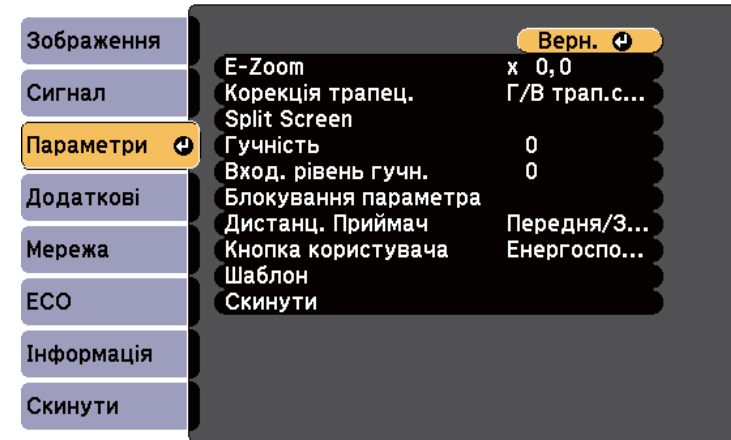

- 4** Виберіть пункт **Корекція трапец.** і натисніть кнопку [Enter].

- 5** Виберіть пункт **Quick Corner** і натисніть клавішу [Enter]. За потреби ще раз натисніть кнопку [Enter].

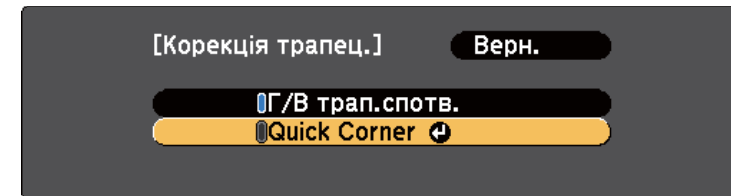

З'явиться екран вибору області.

- 6** За допомогою кнопок зі стрілками виберіть кут зображення, яке потрібно скорегувати. Потім натисніть кнопку [Enter].

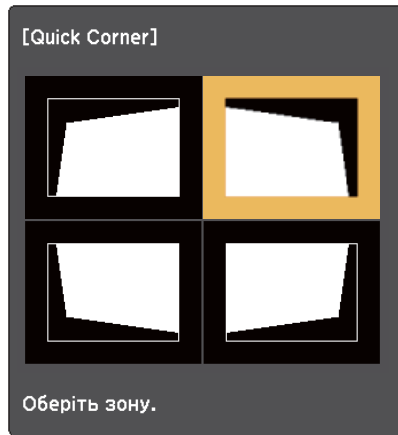

- 7** Натискайте кнопки зі стрілками, щоб коригувати форму зображення за потреби.
Щоб повернутися до екрана вибору області, натисніть клавішу [Enter].



- Якщо з'явиться цей екран, форму вже не можна буде коригувати в напрямку, зазначеному трикутником сірого кольору.

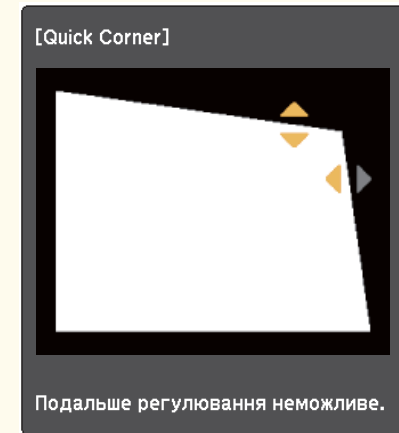

- Щоб скинути корекцію Quick Corner, натисніть і утримуйте кнопку [Esc] впродовж приблизно двох секунд, доки не з'явиться екран корекції Quick Corner, і виберіть пункт **Скидання Quick Corner**. Виберіть пункт **Перекл.на Г/В трап.спотв**, щоб змінити метод корекції форми зображення на Г/В трап.спотв.

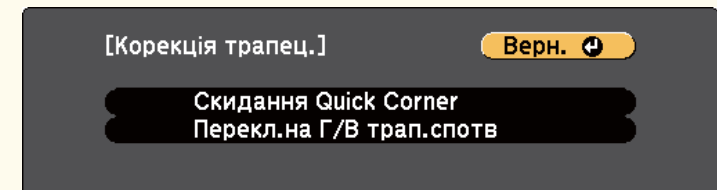

- 8** За потреби повторіть кроки 6 й 7 для решти кутів.
- 9** Після завершення натисніть клавішу [Esc].

Тепер для параметра **Корекція трапец.** встановлено значення **Quick Corner** в меню проектора **Параметри**. Наступного разу під час натискання кнопок корекції трапецевидного спотворення на панелі керування з'явиться екран вибору області.

► Пов'язані посилання

- "Параметри функцій проектора: меню «Параметри»" [стор.143](#)

За допомогою кільця масштабування проектора можна змінити розмір зображення. (Тільки для моделей з кільцем масштабування.)

- 1** Увімкніть проектор і виведіть зображення на екран.
- 2** Прокрутіть кільце масштабування, щоб збільшити чи зменшити зображення.

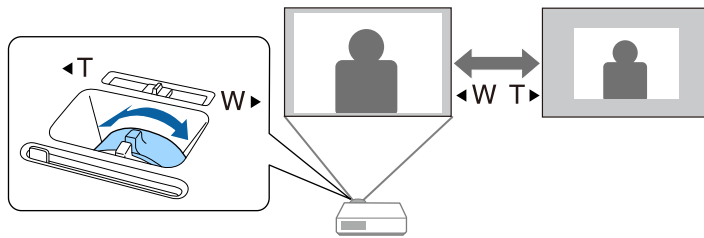

► Пов'язані посилання

- "Список функцій" [стор.11](#)

Для налаштування фокусу використовується фокусувальне кільце.

- 1** Увімкніть проєктор і виведіть зображення на екран.
- 2** Для регулювання фокуса прокрутіть фокальне кільце.

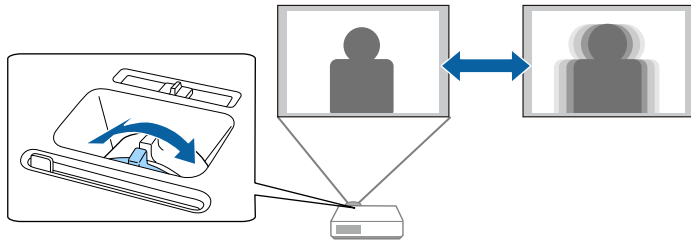

Якщо кілька джерел зображення підключені до проектора, як-от комп'ютер і програвач DVD-дисків, можна перемикатися між джерелами живлення.

Доступні джерела залежать від моделі проектора.

- 1** Упевніться, що бажане джерело живлення ввімкнено.
- 2** Для джерел відеозображення слід вставити DVD-диск або інший відеоносій та натиснути кнопку відтворення.

3 Виконайте такі кроки:

- Натискайте кнопку [Source Search] на панелі керування або пульті дистанційного керування, доки не з'явиться зображення з бажаного джерела.

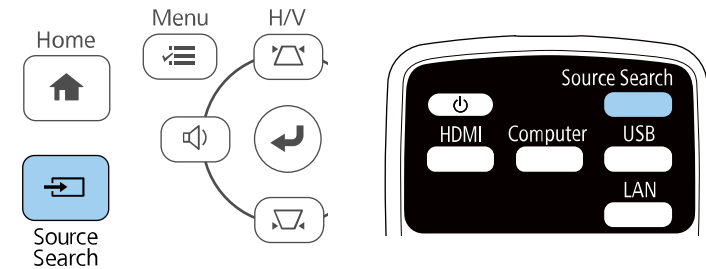

Це вікно з'являється, коли жодного сигналу зображення не виявлено. Перевірте кабельні з'єднання між проектором і джерелом зображення.

[Пошук джерела]

	Статус сигналу
HDMI1	Вимкн.
HDMI2	Вимкн.
Комп'ютер1	Вимкн.
Комп'ютер2	Вимкн.
Відео	Вимкн.
USB Display	Вимкн.
USB	Вимкн.
LAN	Вимкн.
Screen Mirroring	Вимкн.

- Вхід сигналу зображення.
- Натисніть , щоб вибрати джерело.

- Вкажіть бажане джерело, натиснувши відповідну кнопку на пульті дистанційного керування. Якщо джерело має більше ніж один порт, ще раз натисніть кнопку, щоб переглянути джерела.

- Натисніть кнопку [Home] на панелі керування або на пульті дистанційного керування.

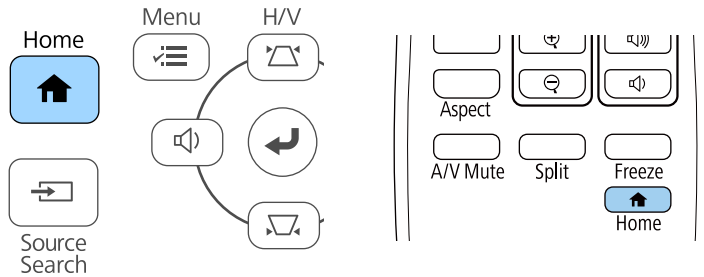

Виберіть бажане джерело на екрані, що з'явиться.

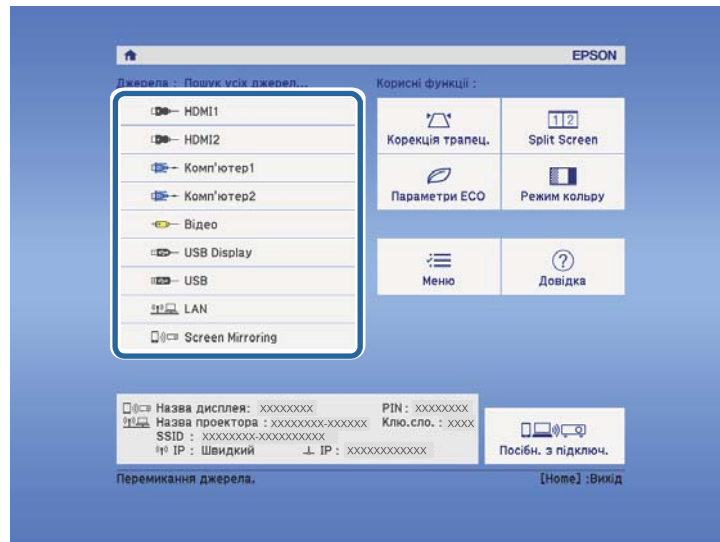

► Пов'язані посилання

- "Список функцій" [стор.11](#)

Проектор може відображати зображення з різним співвідношенням сторін за шириною та висотою, що називається співвідношенням сторін. Зазвичай вхідний сигнал із джерела відеосигналу визначає співвідношення сторін зображення. Також у деяких зображеннях можна змінити співвідношення ширини та висоти, щоб воно відповідало вашому екрану. Якщо ви завжди бажаєте використовувати конкретне співвідношення сторін для певного джерела вхідного відеосигналу, ви можете вибрати його в меню проектора **Сигнал**.

► Пов'язані посилання

- "Зміна співвідношення сторін зображення" [стор.64](#)
- "Доступні співвідношення сторін зображення" [стор.64](#)
- "Вигляд зображення, що проєціюється, з кожним співвідношенням сторін" [стор.65](#)
- "Параметри вхідного сигналу: меню «Сигнал»" [стор.142](#)

Зміна співвідношення сторін зображення

Співвідношення сторін зображення, що відображається, можна змінити.

- 1 Увімкніть проектор і бажане джерело зображення.
- 2 Натисніть на пульті дистанційного керування кнопку [Aspect].

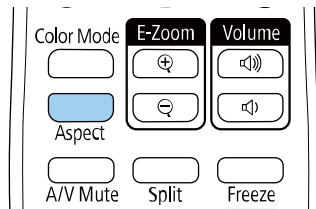

Форма й розмір відображеного зображення зміниться й на екрані на певний час з'явиться назва співвідношення сторін.

- 3 Щоб переглянути доступні співвідношення сторін для вхідного сигналу, кілька разів натисніть кнопку [Aspect].



Щоб зображення відображались без чорних смуг, встановіть для параметра **Розділ. здатність** значення **Широк.** або **Нормальне** в меню проектора **Сигнал** згідно з роздільною здатністю комп'ютера.

► Пов'язані посилання

- "Параметри вхідного сигналу: меню «Сигнал»" [стор.142](#)

Доступні співвідношення сторін зображення

Співвідношення сторін зображення можна вибрати, залежно від вхідного сигналу з джерела зображення.



- Доступний параметр співвідн. сторін відрізняється залежно від вхідного сигналу.
- Примітка: використання функції співвідн. сторін проектора для зменшення, збільшення або розділення проєкції зобр. для комерційних цілей або публічного перегляду може порушувати авторські права даного зображення відповідно до законів про авторські права.

Для проекторів із роздільною здатністю Full HD (1920 × 1080) або WXGA (1280 × 800)

Режим співвідношення сторін	Опис
Авто	Автоматичне налаштування співвідношення сторін згідно з вхідним сигналом і параметром Розділ. здатність .

Режим співвідношення сторін	Опис
Нормальне	Відображення зображень в повній області проєкції зі збереженням співвідношення сторін зображення.
16:9 *	Конвертування співвідношення сторін зображення до 16:9.
Повний	Відображення зображень в повному розмірі області проєкції без збереження співвідношення сторін.
Масштаб	Відображення зображень в повній ширині області проєкції зі збереженням співвідношення сторін зображення.
Оригінальне	Відображення зображень як є (зі збереженням співвідн. сторін і роздільної здатності).

Застосовується лише до проєкторів із роздільною здатністю WXGA (1280 × 800).

Для проєкторів із роздільною здатністю XGA (1024 × 768)

Режим співвідношення сторін	Опис
Авто	Автоматичне налаштування співвідношення сторін згідно з вхідним сигналом і параметром Розділ. здатність .
Нормальне	Відображення зображень в повній області проєкції зі збереженням співвідношення сторін зображення.
4:3	Конвертування співвідношення сторін зображення до 4:3.
16:9	Конвертування співвідношення сторін зображення до 16:9.

► Пов'язані посилання

- "Список функцій" [стор.11](#)

Вигляд зображення, що проєціюється, з кожним співвідношенням сторін







Чорні смуги та обрізані зображення можна проєціювати з відповідним співвідношенням сторін, залежно від співвідношення сторін і роздільної здатності вхідного сигналу. Див. наведену нижче таблицю, щоб підтвердити положення чорних смуг і обрізаних зображень.



Зображення **Оригінальне** змінюється в залежності від вхідного сигналу.









Для проєкторів із роздільною здатністю Full HD (1920 × 1080) або WXGA (1280 × 800)

Режим співвідношення сторін	Співвідношення сторін для вхідних сигналів		
	16:10	16:9	4:3
Нормальне Авто			
16:9 *			
Повний			

Режим співвідношення сторін	Співвідношення сторін для вхідних сигналів		
	16:10	16:9	4:3
Масштаб			
Оригінальне			

* Застосовується лише до проекторів із роздільною здатністю WXGA (1280 × 800).

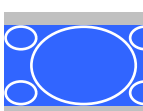
Для проекторів із роздільною здатністю XGA (1024 × 768)

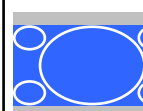
Режим співвідношення сторін	Співвідношення сторін для вхідних сигналів		
	16:10	16:9	4:3
Нормальне Авто			
4:3			
16:9			

► Пов'язані посилання

- "Список функцій" [стор.11](#)

Проектор підтримує різні режими кольору, що забезпечують оптимальну яскравість, контрастність та колір, що підходять для різноманітних умов перегляду та типів зображення. Можна вибрати режим, що відповідає типу зображення та умовам, або поекспериментувати з доступними режимами.

► Пов'язані посилання

- "Зміна режиму кольору" [стор.67](#)
- "Доступні режими кольору" [стор.67](#)
- "Налаштування автодіафрагми" [стор.67](#)

Зміна режиму кольору

Змінити параметр Режим кольору проектора можна за допомогою пульта дистанційного керування, щоб оптимізувати зображення для перегляду в певних умовах.

- 1 Увімкніть проектор і бажане джерело зображення.
- 2 Натисніть кнопку [Color Mode] на пульті дистанційного керування, щоб змінити параметр Режим кольору.

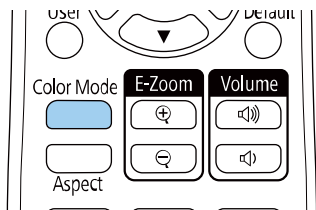

На екрані на ненадовго з'явиться назва Режим кольору, а потім вигляд зображення зміниться.

- 3 Щоб переглянути всі доступні режими кольору для вхідного сигналу, кілька разів натисніть кнопку [Color Mode].



Також значення параметра **Режим кольору** можна встановити в меню проектора **Зображення**.

► Пов'язані посилання

- "Параметри якості зображення: меню «Зображення»" [стор.140](#)

Доступні режими кольору

Проектор можна налаштувати на використання таких режимів кольору, залежно від використовуваного джерела вхідного сигналу:

Режим кольору	Опис
Динамічний	Це найяскравіший режим. Найкращий варіант для пріоритетної яскравості.
Презентація	Найкращий варіант для проєціювання живих зображень.
Кіно	Найкращий варіант для перегляду фільмів.
sRGB	Найкращий варіант для відтворення кольору вихідного зображення.
Дошка оголош.	Найкращий варіант для проєціювання зображень безпосередньо на зеленій шкільній дошці.

Налаштування автодіафрагми

Можна увімкнути функцію **Автодіафрагма**, щоб автоматично оптимізувати зображення на основі яскравості змісту.

Цей параметр доступний для режимів кольору **Динамічний** або **Кіно**.

- 1 Увімкніть проектор і бажане джерело зображення.

2 Натисніть кнопку [Menu] на панелі керування або на пульті дистанційного керування.

3 Відкрийте меню **Зображення** і натисніть кнопку [Enter].

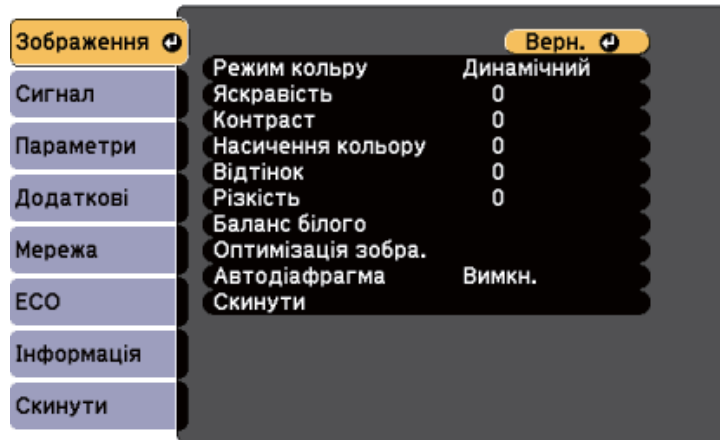

4 Виберіть пункт **Автодіафрагма** і натисніть кнопку [Enter].

5 Виберіть один з таких варіантів і натисніть кнопку [Enter]:

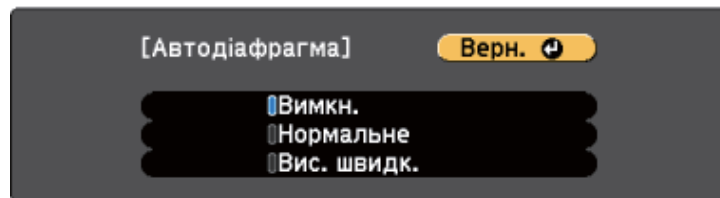

- **Нормальне** для звичайного регулювання яскравості.
- **Вис. швидк.** для регулювання яскравості під час зміни сцени.

6 Натисніть кнопку [Menu] або [Esc], щоб вийти з меню.

Кнопки гучності керують системою зовнішнього динаміка проектора.

Ви також можете керувати гучністю будь-яких зовнішніх динаміків, що підключені до проектора.

Гучність кожного підключеного джерела вхідного сигналу слід регулювати окремо.

- 1 Увімкніть проектор і запустіть презентацію.
- 2 Щоб зменшити чи збільшити гучність, натискайте кнопки [Volume] на панелі керування або на пульті дистанційного керування, як показано нижче.

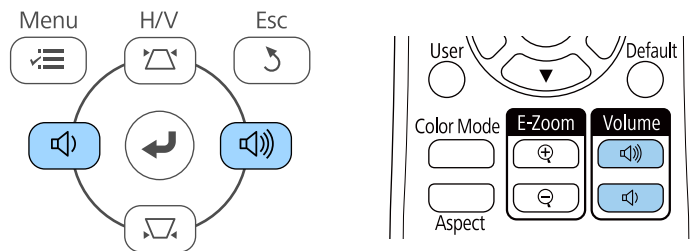

На екрані з'явиться шкала гучності.

- 3 Щоб встановити певний рівень гучності для джерела вихідного сигналу, виберіть пункт **Гучність** в меню проектора **Параметри**.

⚠ Обережно

Не запускайте презентацію з зависоким рівнем гучності. Неочікувано гучні звуки можуть спричинити втрату слуху.

Завжди знижуйте гучність перед вимкненням живлення, що потім послідовно збільшити її при ввімкненні проектора.

► Пов'язані посилання

- "Параметри функцій проектора: меню «Параметри»" [стор.143](#)

Регулювання функцій проектора

Виконуйте інструкції, що наведені в цих розділах, щоб використовувати функції регулювання проектора.

► Пов'язані посилання

- "Одночасне проєціювання двох зображень" [стор.71](#)
- "Проеціювання презентації у режимі PC Free" [стор.74](#)
- "Тимчасове вимкнення зображення та звуку" [стор.79](#)
- "Тимчасова зупинка відео" [стор.80](#)
- "Збільшення/Зменшення зображень (E-Zoom)" [стор.81](#)
- "Зберігання зображення логотипа користувача" [стор.83](#)
- "Збереження шаблону користувача" [стор.85](#)
- "Корекція різниці в кольорах під час проєціювання з декількох проекторів" [стор.86](#)
- "Функції безпеки проектора" [стор.89](#)

Щоб одночасно проєціювати два зображення з різних джерел зображення, можна використати функцію Split Screen. Функцією Split Screen можна керувати за допомогою пульта дистанційного керування або меню проєктора.

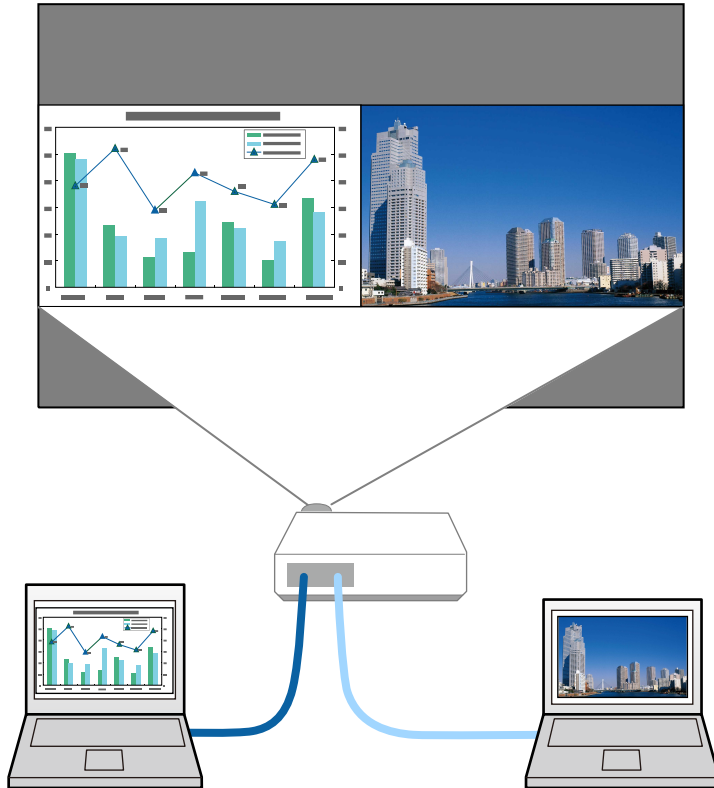

- Під час використання функції Split Screen, інші функції проєктора можуть бути недоступними, а деякі налаштування можуть автоматично застосовуватися до обох зображень.

1 Натисніть на пульта дистанційного керування кнопку [Split].

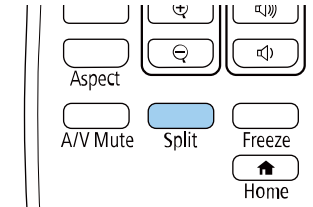

Зображення з вибраного джерела сигналу перейде на ліву частину екрана.



Такі ж операції можна виконувати з пункту **Split Screen** в меню проєктора **Параметри**.

2 Натисніть кнопку [Menu].

З'явиться такий екран:

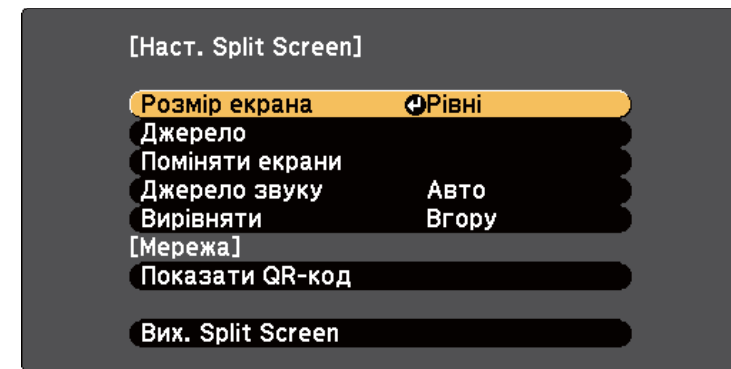

3 Щоб вибрати джерело вхідного сигналу для іншого зображення, виберіть параметр **Джерело**, натисніть кнопку [Enter], виберіть джерело вхідного сигналу, натисніть кнопки **Виконати** і [Enter].



- Можна вибрати лише джерела живлення, що є сумісними.
- Під час використання функції розділеного екрана екран **Джерело** з'явиться, якщо змінити джерело вхідного сигналу за допомогою пульта дистанційного керування.

4 Щоб перемикаати зображення, виберіть параметр **Поміняти екрани** і натисніть кнопку [Enter].

Зображення у лівій у правій частинах екрана поміняються місцями.



5 Щоб збільшити одне зображення й зменшити інше одночасно, виберіть параметр **Розмір екрана**, натисніть кнопку [Enter], виберіть розмір і натисніть кнопку [Enter]. Щоб вийти з меню, натисніть кнопку [Menu].

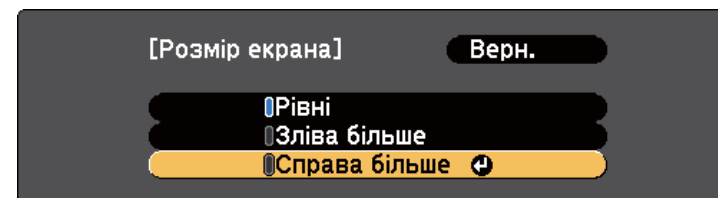

Залежно від вхідного відеосигналу, зображення можуть мати різні розміри, навіть якщо вибрати параметр **Рівні**.

6 Щоб вибрати звук, виберіть пункт **Джерело звуку**, натисніть кнопку [Enter], виберіть параметр звуку та натисніть кнопку [Enter]. Щоб вийти з меню, натисніть кнопку [Menu].



Виберіть **Авто**, щоб чути звук з найбільшого екрана або екрана зліва.

7 Щоб вирівняти проєкції зображення, виберіть **Вирівняти**, натисніть [Enter], оберіть параметр і натисніть [Enter] ще раз. Щоб вийти з меню, натисніть кнопку [Menu].

8 Щоб вийти з функції Split Screen, натисніть кнопку [Split] або [Esc].

» Пов'язані посилання

- "Непідтримувані поєднання джерел під час проєціювання в режимі Split Screen" [стор.73](#)
- "Обмеження щодо проєціювання з функцією Split Screen" [стор.73](#)
- "Список функцій" [стор.11](#)

Непідтримувані поєднання джерел під час проєціювання в режимі Split Screen

На поділеному надвоє екрані не можна проєціювати такі поєднання джерел вхідних сигналів.

- Комп'ютер1 і Комп'ютер2
- Комп'ютер1, Комп'ютер2 та Відео
- HDMI1/HDMI2 і Screen Mirroring
- HDMI1 і HDMI2
- USB Display та USB/LAN
- USB та LAN

► Пов'язані посилання

- "Список функцій" [стор.11](#)

Обмеження щодо проєціювання з функцією Split Screen

Експлуатаційні обмеження

Під час проєктування в режимі Split Screen недоступні такі операції:

- Налаштування меню проектора
- E-Zoom
- Перехід в режим співвідношення сторін (режим співвідношення сторін налаштований на значення **Нормальний**)
- Дії з використанням кнопки [User] на пульті дистанційного керування
- Автодіафрагма

Обмеження щодо зображень

- Якщо ви виконуєте регулювання, як-от **Яскравість**, **Контраст**, **Насичення кольору**, **Відтінок** і **Різкість** в меню проектора **Зображення**, ви можете застосовувати їх лише до зображень праворуч. До зображення в правій частині екрану застосовуються параметри за промовчанням. Регулювання, що впливають на все зображення, яке проєціюється, як **Режим кольору** і **Темп. кольору**, застосовуються до зображень ліворуч і праворуч.
- Навіть якщо ви відрегулюєте параметри **Зменшення завад** і **Деінтерлейсінг** у меню проектора **Зображення**, для параметра **Зменшення завад** буде встановлено значення «0», а для параметра **Деінтерлейсінг** – **Вимкн.** для зображень праворуч.
 - ☛ **Зображення > Оптимізація зобра. > Зменшення завад**
 - ☛ **Зображення > Оптимізація зобра. > Деінтерлейсінг**
- За відсутності сигналу зображення, синій екран з'являтиметься, навіть якщо встановити для параметра **Фон дисплея** значення **Логотип** в меню проектора **Додаткові**.

► Пов'язані посилання

- "Співвідношення сторін зображення" [стор.64](#)
- "Налаштування продуктивності (режим кольору)" [стор.67](#)
- "Параметри функцій проектора: меню «Параметри»" [стор.143](#)
- "Параметри налаштування проектора: меню «Додаткові»" [стор.145](#)
- "Параметри якості зображення: меню «Зображення»" [стор.140](#)
- "Збільшення/Зменшення зображень (E-Zoom)" [стор.81](#)
- "Налаштування автодіафрагми" [стор.67](#)

Функцію PC Free можна використовувати щоразу під час підключення USB-пристрою, що містить сумісні файли презентації. Ця функція дозволяє з легкістю виконувати показ презентації та керувати ним за допомогою пульта дистанційного керування.

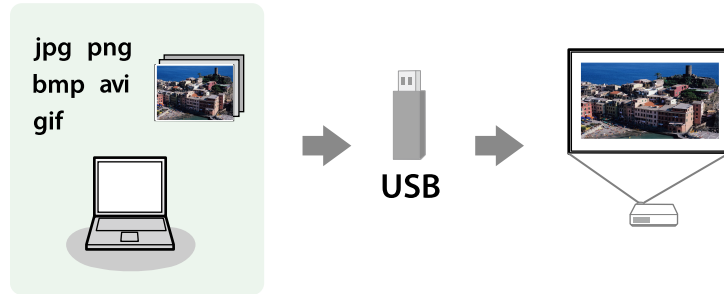

► Пов'язані посилання

- "Підтримувані типи файлів в режимі PC Free" [стор.74](#)
- "Заходи безпеки під час проєціювання в режимі PC Free" [стор.75](#)
- "Показ слайдів у режимі PC Free" [стор.75](#)
- "Запуск презентації в режимі PC Free" [стор.77](#)
- "Параметри відображення в режимі PC Free" [стор.78](#)
- "Список функцій" [стор.11](#)

Підтримувані типи файлів в режимі PC Free

За допомогою функції проектора PC Free можна проєціювати такі типи файлів.



- Щоб досягти найкращих результатів, записуйте файли на носії, що були відформатовані в системі FAT16/32.
- У разі виникнення труднощів під час проєціювання носії, що були відформатовані в інших файлових системах, окрім Windows, спробуйте відформатувати ці носії в системі Windows.

Вміст файлу	Тип файлу (розширення)	Подробиці
Зображення	.jpg	Упевніться, що файл: <ul style="list-style-type: none"> • не є в форматі СМУК • не є в прогресивному форматі • не є занадто стиснений • не має роздільну здатність, що перевищує 8192 × 8192
	.bmp	Упевніться, що файл: <ul style="list-style-type: none"> • не має роздільну здатність, що перевищує 1280 × 800
	.gif	Упевніться, що файл: <ul style="list-style-type: none"> • не має роздільну здатність, що перевищує 1280 × 800 • не є анімованим • Черезрядковий
	.png	Упевніться, що файл: <ul style="list-style-type: none"> • Роздільна здатність перевищує 1280 × 800 * • Черезрядковий
Фільм	.avi (відео JPEG)	Підтримка лише AVI 1.0. Упевніться, що файл: <ul style="list-style-type: none"> • не є збереженим із іншим аудіокодеком, окрім PCM або ADPCM • не має роздільну здатність, що перевищує 1280 × 720 • має розмір понад 2 Гб.

* Якщо використовується проектор із роздільною здатність Full HD, можна проєктувати файли з роздільною здатність не більше 1920 × 1080.

Заходи безпеки під час проєціювання в режимі PC Free

Зверніть увагу на такі заходи безпеки під час використання функцій PC Free.

- Ви не можете скористатися USB-ключем для функцій PC Free.
- Не від'єднуйте USB-накопичувач, доки відбувається його діагностика, інакше режим PC Free може працювати неправильно.
- Можливо, функції безпеки не будуть працювати на певних USB-накопичувачах з функціями PC Free.
- Під час підключення USB-пристрою з адаптером змінного струму, підключіть адаптер до електричної розетки під час використання пристрою з проектором.
- Певні USB пристрої для читання карток, які є доступними в продажі, можуть бути несумісними з цим проектором.
- Проектор може розпізнати до 5 карток, вставлених в підключений карт-рідер одночасно.
- Неможливо виконати корекцію трапецієдного спотворення під час проєціювання в режимі PC Free, тому відкоригуйте форму зображення, перш ніж запустити презентацію.
- Під час проєціювання в режимі PC Free можна використовувати такі функції.
 - Стоп-кадр
 - Вимкнення A/V
 - E-Zoom

► Пов'язані посилання

- "Тимчасова зупинка відео" [стор.80](#)
- "Тимчасове вимкнення зображення та звуку" [стор.79](#)
- "Збільшення/Зменшення зображень (E-Zoom)" [стор.81](#)

Показ слайдів у режимі PC Free

Після підключення USB-пристрою до проектора можна змінити джерело вхідного сигналу USB та розпочати показ слайдів.



- Можна змінити параметри операцій в режимі PC Free або додати особливі ефекти, якщо виділити **Параметр** внизу екрану та натиснути кнопку [Enter].

1

Натисніть на пульта дистанційного керування кнопку [USB]. Відобразиться вікно зі списком файлів PC Free.



- Якщо з'явиться вікно Виберіть диск, натискайте кнопки зі стрілками, щоб обрати диск, і натисніть кнопку [Enter].
- Щоб показувати зображення на іншому диску USB, виділіть пункт **Виберіть диск** вгорі вікна зі списком файлів і натисніть [Enter].

2 Щоб додати файли, виконайте такі кроки:

- Якщо потрібно відобразити файли в підпапці на пристрої, натискайте кнопки зі стрілками, щоб виділити папку, і натисніть [Enter].
- Щоб повернутися вгору по рівню папки на пристрої, виділіть пункт **Вгору** і натисніть кнопку [Enter].

3 Виконайте одне з наведеного:

- Щоб відображалось окреме зображення, натискайте кнопки зі стрілками, щоб його виділити, і натисніть кнопку [Enter]. (Натисніть кнопку [Esc], щоб повернутися до вікна зі списком файлів.)
- Щоб запустити показ слайдів всіх зображень, що є в папці, натискайте кнопки зі стрілками, щоб виділити параметр **Слайди** внизу екрана, та натисніть кнопку [Enter].



- Час зміни зображення можна змінити, якщо виділити пункт **Параметр** в нижній частині екрана та натиснути кнопку [Enter].
- Якщо назви файлів довші ніж передбачено ділянкою відображення, або містять символи, що не підтримуються, то назви цих файлів можуть скоротитися чи змінитися лише на екрані.

4 Використовуйте такі команди, щоб керувати відображенням під час проєціювання:

- щоб перевернути зображення, що відображається, натисніть кнопку зі стрілкою вгору чи вниз.

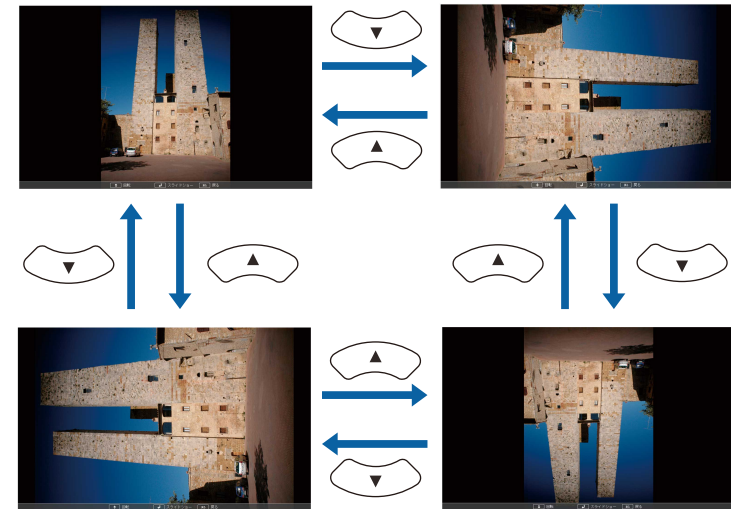

- Щоб перейти до наступного чи попереднього зображення, натисніть кнопку зі стрілками вліво чи вправо.

5 Щоб припинити відображення, виконуйте інструкції на екрані, або натисніть кнопку [Esc].

Екран зі списком файлів з'явиться знову.

6 За потреби вимкніть USB-пристрій і відключіть пристрій від проєктора.

» Пов'язані посилання

- "Параметри відображення в режимі PC Free" [стор.78](#)
- "Підключення до USB-пристроїв" [стор.36](#)

Запуск презентації в режимі PC Free

Після підключення USB-пристрою до проектора можна змінити джерело вхідного сигналу USB та розпочати показ фільму.



- Параметри роботи в режимі PC Free можна змінити, якщо виділити пункт **Параметр** в нижній частині вікна і натиснути кнопку [Enter].

- 1** Натисніть на пульті дистанційного керування кнопку [USB]. Відобразиться вікно зі списком файлів PC Free.



- Якщо з'явиться вікно Виберіть диск, натискайте кнопки зі стрілками, щоб обрати диск, і натисніть кнопку [Enter].
- Щоб показувати фільми на іншому диску USB, виділіть пункт **Виберіть диск** вгорі вікна зі списком файлів і натисніть [Enter].

- 2** Щоб додати файли, виконайте такі кроки:

- Якщо потрібно відобразити файли в підпапці на пристрої, натискайте кнопки зі стрілками, щоб виділити папку, і натисніть [Enter].
- Щоб повернутися вгору по рівню папки на пристрої, виділіть пункт **Вгору** і натисніть кнопку [Enter].

- 3** Щоб відтворити фільм, натискайте кнопки зі стрілками, щоб виділити файл, і натисніть кнопку [Enter].



- Якщо назви файлів довші ніж передбачено ділянкою відображення, або містять символи, що не підтримуються, то назви цих файлів можуть скоротитися чи змінитися лише на екрані.
- Для демонстрації всіх фільмів у папці в порядку черги виберіть параметр **Слайди** в нижній частині вікна.

- 4** Щоб припинити відтворення, натисніть кнопку [Esc], виділіть пункт **Вихід** і натисніть кнопку [Enter].

Екран зі списком файлів з'явиться знову.

- 5** За потреби вимкніть USB-пристрій і відключіть пристрій від проектора.

► Пов'язані посилання

- "Параметри відображення в режимі PC Free" [стор.78](#)
- "Підключення до USB-пристроїв" [стор.36](#)

Параметри відображення в режимі PC Free

Під час роботи в режимі PC Free можна вибрати такі параметри відображення. Щоб отримати доступ до вікна, виділіть пункт **Параметр** внизу вікна зі списком файлів PC Free і натисніть кнопку [Enter].

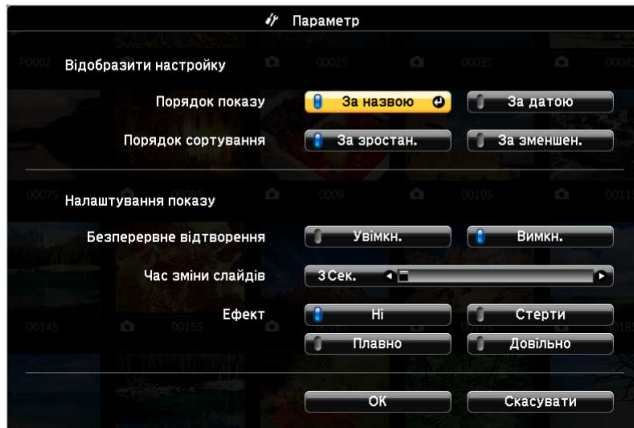

Налаштування	Параметри	Опис
	Від 1 до 60 с	Відображення файлів впродовж вибраного часу й автоматичний перехід до наступного файлу. Перемикання між файлами з високою роздільною здатністю може відбуватися повільніше
Ефект	Ні	Немає ефекту
	Стерти	Перехід між зображеннями з ефектом зсуву кадрів
	Плавно	Перехід між зображеннями з ефектом плавної зміни кадрів
	Довільно	Перехід між зображеннями з довільним набором ефектів

Налаштування	Параметри	Опис
Порядок показу	За назвою	Відображення файлів за назвою
	За датою	Відображення файлів за датою
Порядок сортування	За зростан.	Сортування файлів від першого до останнього
	За зменшен.	Сортування файлів від останнього до першого
Безперервне відтворення	Увімкн.	Безперервний показ слайдів
	Вимкн.	Одноразовий показ слайдів
Час зміни слайдів	Ні	Немає автоматичного відображення наступного файлу

Щоб привернути увагу аудиторії під час презентації, можна тимчасово вимкнути зображення, що проєціюється, або звук. Однак будь-які дії звуку чи відео продовжать виконуватися і відновити презентацію в точці, де її зупинили, неможливо.

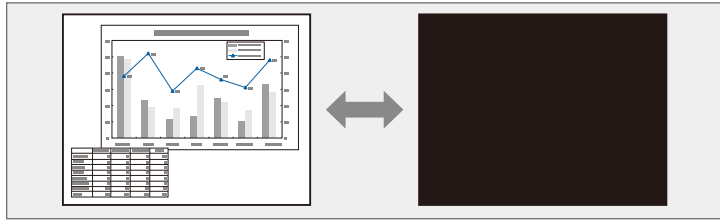

Для відображення зображень, таких як логотип або фотографія компанії, під час натискання кнопки [A/V Mute] можна вибрати екран, що відображається в параметрі **Вимкнення A/V** в меню проектора **Додаткові**.

☛ **Додаткові > Дисплей > Вимкнення A/V**

- 1 Натисніть кнопку [A/V Mute] на пульті дистанційного керування, щоб тимчасово зупинити проєціювання, а також будь-які звуки.

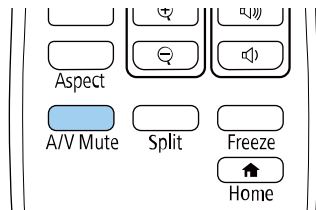

- 2 Щоб знову ввімкнути зображення та звук, натисніть кнопку [A/V Mute] ще раз.



- Також можна зупинити проєціювання повертанням перемикача заглушення сигналу аудіо-відео на проекторі.
- Живлення проектора вимикається автоматично через 30 хв. після активації функції «Вимкнення A/V». Цю функцію можна вимкнути.
☛ **ЕСО > Тайм. вимк. A/V**
- У режимі Вимкнення A/V лампа працює, тобто години її роботи будуть накопичуватися.

» Пов'язані посилання

- "Параметри налаштування проектора: меню «Додаткові»" [стор.145](#)
- "Параметри налаштування проектора: меню «ЕСО»" [стор.161](#)

Можна тимчасово зупинити відео або комп'ютерну презентацію та утримувати поточне зображення на екрані. Однак будь-які дії звуку чи відео продовжать виконуватися і відновити презентацію в точці, де її зупинили, неможливо.

- 1** Натисніть кнопку [Freeze] на пульті дистанційного керування, щоб зупинити відео.

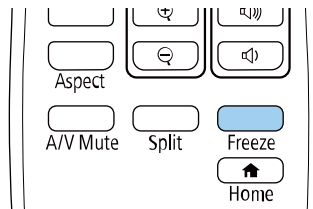

- 2** Щоб перезапустити відео, що не завершилося, натисніть кнопку [Freeze] ще раз.

Ви можете збільшувати чи зменшувати проекцію зображення за допомогою кнопки [E-Zoom] на пульті дистанційного керування.

Розмір і положення масштабованого зображення залишається, навіть після перемикавання джерела входу або вимикання проектора.

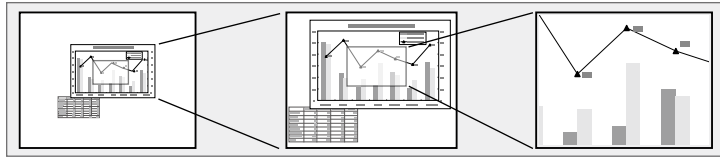

► Пов'язані посилання

- "Наближення зображень" [стор.81](#)
- "Зменшення зображень" [стор.81](#)

Наближення зображень

1 Натисніть кнопку [E-Zoom] + на пульті дистанц. керування.

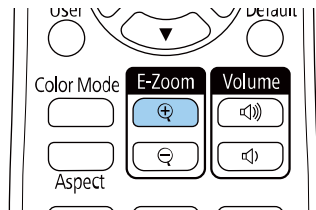

Проекція зобр. збільшено з фокусуванням навколо центру зображення. Зображення можна збільшити від 1 до 4 разів за 25 поступових кроків.

2 Використовуйте такі кнопки на пульті дистанційного керування для регулювання масштабованого зображення, коли відображається коефіцієнт масштабування:

- Кілька разів натисніть кнопку [E-Zoom] +, щоб збільшити зображення.
- Для створення панорами в збільшеному зображенні використовуйте кнопки зі стрілками.
- Щоб зменшити зображення, натисніть кнопку [E-Zoom] -.
- Щоб повернутися до початкового розміру зображення, натисніть кнопку [Default]



Якщо ви проєціюєте зображення з документ-камери Epson, ви можете збільшити зображення від 1 до 8 разів за 57 поступових кроків за допомогою кнопки [E-Zoom] + на документ-камері.

Коли зникне відображення коефіцієнту масштабування, розмір і положення масштабованого зображення буде збережено. Натисніть кнопки +/- [E-Zoom], щоб знову виконати регулювання.

Зменшення зображень

1 Натисніть кнопку [E-Zoom] - на пульті дистанц. керування.

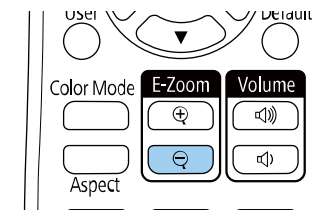

Проекція зобр. зменшиться. Зображення можна зменшити в масштабі від 100% до 50% поступовими кроками.

2 Використовуйте наступні кнопки на пульті дистанційного керування, щоб відрегулювати зменшене зображення, коли відображається коефіцієнт масштабування:

- Кілька разів натисніть кнопку [E-Zoom] -, щоб зменшити проекцію зобр.
- Щоб переміщати зменшене зображення в області проекції, використовуйте кнопки зі стрілками.
- Щоб збільшити зображення, натисніть кнопку [E-Zoom] +.
- Щоб повернутися до початкового розміру зображення, натисніть кнопку [Default]



Проеціюючи зображення з документ-камери Epson, можна зменшити зображення за допомогою кнопки [E-Zoom] на документ-камері.

Коли зникне відображення коефіцієнту масштабування, розмір і положення масштабованого зображення буде збережено. Натисніть кнопки +/- [E-Zoom], щоб знову виконати регулювання.

Зображення можна зберегти на проекторі і показувати його щоразу, коли проектор буде вмикатися. Також можна відображати певне зображення, якщо на проектор не надходить вхідний сигнал. Таке зображення називається екраном логотипу користувача.

Можна вибрати фотографію, графіку або логотип компанії як логотип користувача, що корисно у виявленні власника проектора для запобігання крадіжці. Запобігти зміни логотипа користувача можна, якщо встановити захист паролем.



- Якщо для параметра **Захист лого корист** встановлено значення **Увімкн.** в меню параметра **Захисний пароль**, його слід перевести в положення **Вимкн.** перед збереженням логотипу користувача.
- При копіюванні налаштувань меню від одного проектора на інший за допомогою функції групової настройки, логотип користувача також копіюється. Не реєструйте інформацію, якою ви не бажаєте розповсюджувати між кількома проекторами, як логотип користувача.
- Не можна зберегти вміст, який захищено HDCP.

1 Покажіть зображення, яке ви бажаєте проєціювати, як логотип користувача.

2 Натисніть кнопку [Menu], відкрийте меню **Додаткові** і натисніть клавішу [Enter].

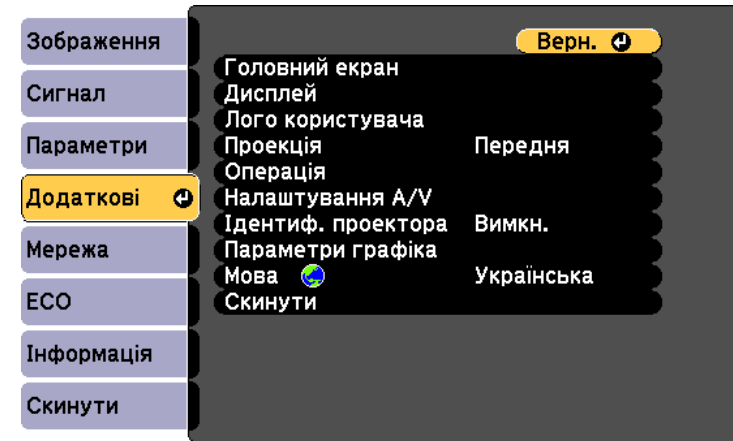

3 Виберіть **Логотип користувача > Почати налашт.** і натисніть клавішу [Enter].

З'явиться підказка щодо підтвердження використання зображення, що відображається, як логотипа користувача.



Такі налаштування як Корекція трапец., E-Zoom чи Співвідн. сторін тимчасово скасовуються при виборі **Логотип користувача**.

4 Виберіть **Так** і натисніть клавішу [Enter].

5 Перевірте зображення, яке відображається, і виберіть **Так**, щоб зберегти логотип користувача.

Логотип користувача буде перезаписано, і з'явиться повідомлення про завершення.

6 Натисніть кнопку [Esc], щоб вийти з екранної довідки.

- 7** Виберіть меню **Додаткові** і натисніть кнопку [Enter].
- 8** Виберіть **Дисплей** і натисніть кнопку [Enter].
- 9** Щоб відображати екран Логотип користувача, виберіть таке:
 - щоб відображати його за відсутності вхідного сигналу, виберіть параметр **Фон дисплея** і встановіть для нього значення **Логотип**.
☛ **Додаткові > Дисплей > Фон дисплея**
 - щоб відображати його під час увімкнення проектора, виберіть параметр **Екран запуску** і встановіть для нього значення **Увімкн.**
☛ **Додаткові > Дисплей > Екран запуску**
 - щоб показувати його завжди, натисніть кнопку [A/V Mute], виберіть параметр **Вимкнення A/V** і встановіть для нього значення **Логотип**.
☛ **Додаткові > Дисплей > Вимкнення A/V**

щоб запобігти зміні параметрів Лого користувача без попереднього вводу пароля, встановіть для параметра **Захист лого корист** значення **Увімкн.** в меню **Захисний пароль** і встановіть пароль.

► Пов'язані посилання

- "Тимчасове вимкнення зображення та звуку" [стор.79](#)
- "Вибір типів захисту паролем" [стор.91](#)

Для проектора є чотири типи попередньо зареєстрованих шаблонів, зокрема горизонтальні лінії або шаблони сітки. Ці шаблони можна проєціювати під час презентації за допомогою параметрів **Екран шаблонів**.

Зображення, яке проєціюється, також можна зберегти у вигляді Шаблон користувача.



Коли Шаблон користувача збережено, повернути шаблон до заводських налаштувань неможливо.

1 Виведіть на екран зображення, яке потрібно зберегти як Шаблон користувача, і натисніть кнопку [Menu] на панелі керування або пульті дистанційного керування.

2 Виберіть меню **Параметри** і натисніть кнопку [Enter].

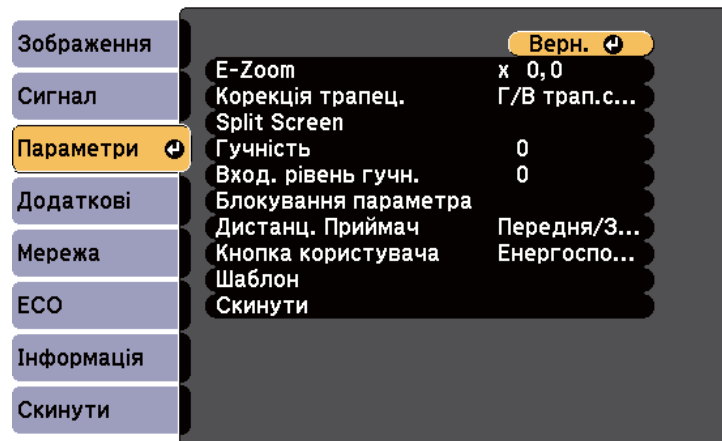

3 Виберіть пункт **Шаблон > Шаблон користувача** і натисніть клавішу [Enter].

З'явиться підказка щодо підтвердження використання проєційованого зображення як Шаблон користувача.



- Такі налаштування як Корекція трапец., E-Zoom чи Співвідн. сторін тимчасово скасовуються при виборі **Шаблон користувача**.
- Ви не можете зберігати зображення, захищені технологією HDCP, як Шаблон користувача.

4 Виберіть **Так** і натисніть клавішу [Enter].
З'явиться підказка щодо підтвердження збереження зображення як Шаблон користувача.

5 Виберіть **Так** і натисніть клавішу [Enter].
Відобразиться повідомлення про завершення.

У разі встановлення декількох проєкторів для проєціювання зображень можна виконати корекцію яскравості та відтінків кольору зображення кожного проєктора так, щоб кольори зображення з кожного проєктора були майже ідентичними.

Ви можете встановити унікальний ідентифікатор для кожного проєктора, щоб керувати ними окремо за допомогою пульта дистанційного керування, а потім відкоригуйте яскравість та колір кожного проєктора.



- В деяких випадках яскравість та відтінок кольору можуть дещо відрізнятись навіть після корекції.
- Якщо різниця яскравості та відтінку кольору з часом стають помітнішими, ще раз виконайте корекцію.

► Пов'язані посилання

- "Встановлення ідентифікатора проєктора" [стор.86](#)
- "Вибір бажаного проєктора" [стор.86](#)
- "Зіставлення якості відображення на кількох проєкторах" [стор.87](#)

Встановлення ідентифікатора проєктора

Щоб керувати кількома проєкторами за допомогою пульта дистанційного керування, надайте кожному проєктору унікальний ідентифікатор.

- 1** Натисніть кнопку [Menu], відкрийте меню **Додаткові** і натисніть клавішу [Enter].
- 2** Виберіть **Ідентиф. проєктора** і натисніть кнопку [Enter].

- 3** За допомогою кнопок зі стрілками виберіть необхідний ідентифікаційний номер для проєктора. Потім натисніть кнопку [Enter].

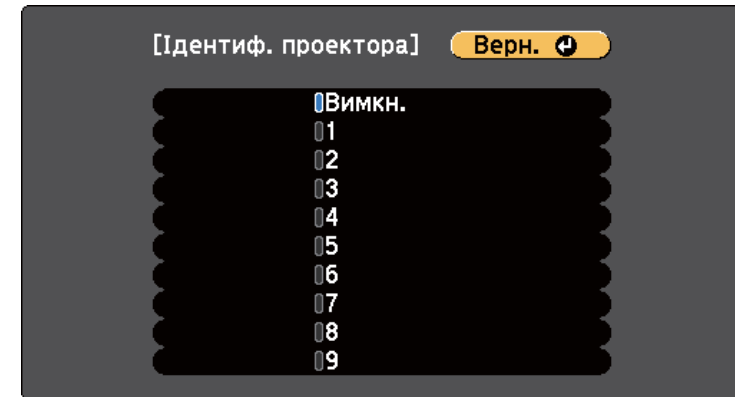

- 4** Натисніть кнопку [Menu] або [Esc], щоб вийти з меню.
- 5** Повторіть ці кроки для всіх інших проєкторів, щоб керувати ними з одного пульта дистанційного керування.

Вибір бажаного проєктора

Після встановлення ідентифікатора проєктора виберіть ідентифікатор проєктора, яким ви бажаєте керувати, за допомогою пульта дистанційного керування.

- 1 Скеруйте пульт дистанційного керування на потрібний проєктор і натисніть кнопку [ID].

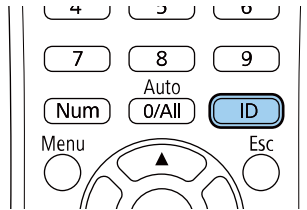

На екрані проєкції з'явиться поточний ідентифікатор проєктора. Приблизно за три секунди він зникне.

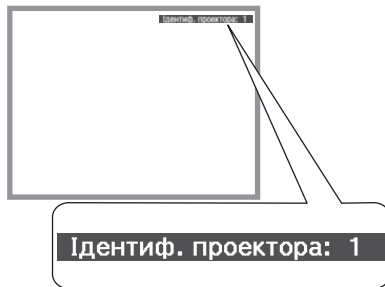

- 2 Утримуючи натиснутою кнопку [ID], натисніть кнопку з цифрою, що відповідає ідентифікатору проєктора, яким потрібно керувати.

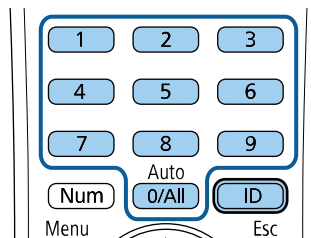

Потрібний проєктор вибрано.



- Якщо вибрати [0/All] на пульті дистанційного керування, можна керувати всіма проєкторами незалежно від параметру **Ідентиф. проєктора**.
- Якщо параметру **Ідентиф. проєктора** надано значення **Вимкн.**, то керувати проєктором можна за допомогою пульта дистанційного керування, залежно від ідентифікатора, вибраного на пульті.
- Параметр «Ідентиф. проєктора» зберігається в пульті дистанційного керування. Параметри ідентифікаційного номера зберігаються, навіть якщо з пульта дистанційного керування будуть вийняті батарейки для їх заміни тощо. Однак, якщо з пульта дистанц. керування вийняти батарейки на тривалий час, ідентифікаційний номер повертається до значення за умовчанням (0/All).
- У разі одночасного використання кількох пультів дистанційного керування, можливо, не вдасться належним чином керувати проєкторами через інфрачервоні перешкоди.

Зіставлення якості відображення на кількох проєкторах

Можна зіставити якість відображення на декількох проєкторах, що проєціюють зображення одне біля одного.

- 1 Увімкніть всі проєктори, якість відображення яких ви бажаєте зіставити.
- 2 Встановіть ідентифікаційні номери для кожного проєктора.
- 3 Упевніться, що для всіх проєкторів задано однакові параметри Режим кольору.

- 4 Виберіть ідентифікатор пульта дистанційного керування, що відповідає першому проєктору.
- 5 Натисніть кнопку [Menu], виберіть меню **Зображення** і натисніть кнопку [Enter].

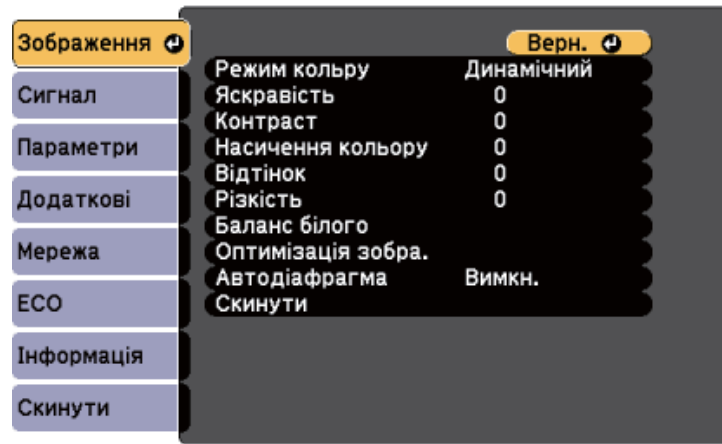

- 6 За потреби встановіть параметри.
- 7 Виберіть ідентифікатор пульта дистанційного керування, що відповідає першому проєктору, а потім відрегулюйте меню Зображення за потреби, щоб воно відповідало дисплею проєктора.

Проектор можна вберегти від крадіжки або ненавмисного використання шляхом встановлення таких функцій безпеки:

- захист за допомогою пароля, щоб особи, які не знають пароль до проектора, не змогли ним користуватися, і щоб запобігти зміні параметрів екрану запуску та інших параметрів.

Це також є функцією безпеки, оскільки проектором неможливо буде користуватися, навіть якщо його вкрадуть. Таким чином, можна обмежити коло користувачів проектора.

- Кнопковий замок для блокування роботи проектора за допомогою кнопок на панелі керування.

Ця функція зручна на громадських заходах чи шоу, коли потрібно заблокувати всі кнопки під час проєціювання, або в школах, де слід обмежувати доступ до функцій проектора.

- Кабелі безпеки для фізичного захисту проектора на місці.

► Пов'язані посилання

- "Типи захисту паролем" [стор.89](#)
- "Блокування кнопок проектора" [стор.92](#)
- "Встановлення захисного кабелю" [стор.93](#)

Типи захисту паролем

Можна встановити такі типи захисту паролем, використовуючи один загальний пароль:

- Пароль **Захист ввімк.живл.** запобігає використанню проектора без попереднього вводу пароля. При підключенні кабелю живлення і увімкненні проектора вперше, необхідно ввести правильний пароль. Це також стосується параметрів **Direct Power On** і **Автоввімкнення**.

- Пароль **Захист логотипу користувача** запобігає зміні відображення користувацького екрану, що з'являється під час увімкнення проектора за відсутності вхідного сигналу або під час використання функції Вимкнення A/V. Ідентифікація власника проектора на користувацькому екрані зменшує ймовірність крадіжки.
- Пароль **Захист мережі** запобігає зміні налаштувань **Мережа** проектора.
- Пароль **Захист розкладу** запобігає зміні налаштувань захисту проектора.
- Якщо для параметра **Захист Screen Mirroring** встановлено пароль, будь-хто не зможе змінити налаштування функції проектора Screen Mirroring.

► Пов'язані посилання

- "Встановлення пароля" [стор.89](#)
- "Вибір типів захисту паролем" [стор.91](#)
- "Введення паролю для користування проектором" [стор.91](#)
- "Список функцій" [стор.11](#)

Встановлення пароля

Під час першого використання проектора необхідно встановити пароль.



За замовчуванням пароль не встановлено. Необхідно встановити пароль.

- 1 Натисніть і утримуйте кнопку [Freeze] на пульті дистанційного керування впродовж приблизно п'яти секунд.

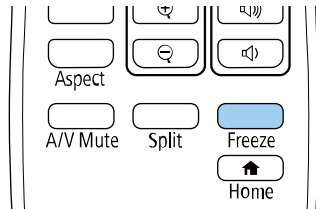

З'явиться меню настройок **Захисний пароль**.



- Якщо пароль не було встановлено, на екрані з'явиться підказка щодо встановлення паролю, перш ніж можна буде переглянути меню параметрів **Захисний пароль**.
- Якщо **Захисний пароль** вже активовано, введіть правильний пароль, щоб відкрити меню параметрів **Захисний пароль**.

- 2 Виберіть пункт **Пароль** і натисніть кнопку [Enter].

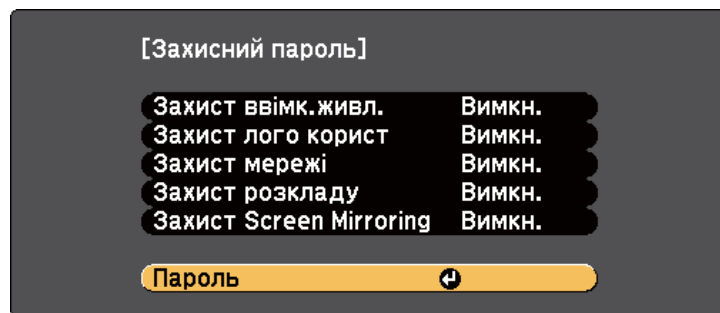

З'явиться повідомлення **Змінити пароль?**

- 3 Виберіть **Так** і натисніть клавішу [Enter].



Якщо вибрати варіант **Ні**, меню настройок **Захисний пароль** з'явиться ще раз.

- 4 Утримуйте кнопку [Num] на пульті дистанційного керування та користуйтеся кнопками з цифрами для встановлення пароля, що містить 4 цифри.

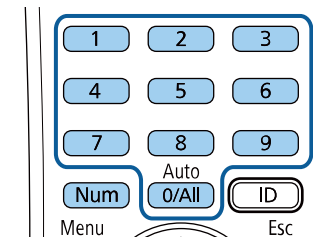

Під час вводу пароль відобразатиметься в такому вигляді: ****. Після введення четвертої цифри з'явиться запит на підтвердження.

- 5 Введіть пароль ще раз.
З'явиться повідомлення **Пароль прийнято**. Якщо ви неправильно введете пароль, відобразиться повідомлення про необхідність повторного введення паролю.

- 6 Натисніть кнопку [Esc], щоб повернутися в меню.

- 7 Занотуйте пароль та зберігайте його в надійному місці.

Вибір типів захисту паролем

Після встановлення пароля з'явиться меню, в якому можна вибрати бажаний тип захисту паролем.

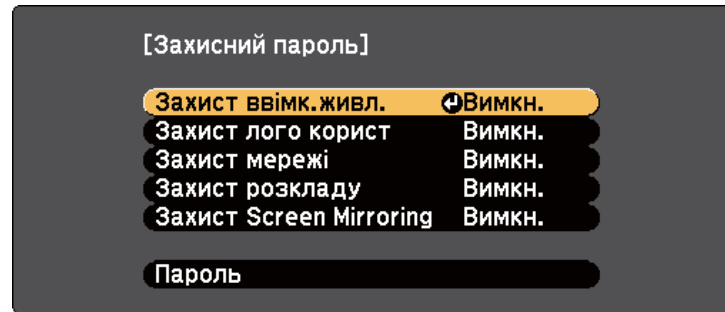

Якщо це меню не з'являється, натисніть і утримуйте кнопку [Freeze] на пульті дистанційного керування впродовж п'яти секунд, поки це меню не зникне.

- Щоб запобігти несанкціонованому використанню проектора, виберіть параметр **Увімкн.** для функції **Захист ввімк. живл.**
- Щоб запобігти змінам екрану Логотип користувача чи схожих налаштувань дисплею, виберіть параметр **Увімкн.** для функції **Захист лого корист.**
- Щоб запобігти змінам налаштувань мережі, виберіть параметр **Увімкн.** для функції **Захист мережі.**
- Щоб запобігти зміні налаштувань параметрів графіка проектора, виберіть значення **Увімкн.** для параметра **Захист розкладу.**
- Щоб запобігти зміні налаштувань функції проектора Screen Mirroring, установіть для параметра **Захист Screen Mirroring** значення **Увімкн.**

Як додатковий захід запобігання крадіжці можна наліпити на проектор наліпку про захист паролем.



Завжди зберігайте пульт дистанційного керування в надійному місці. В разі його втрати, ввести пароль буде неможливо.

Введення паролю для користування проектором

Коли з'явиться екран вводу пароля, введіть правильний пароль.

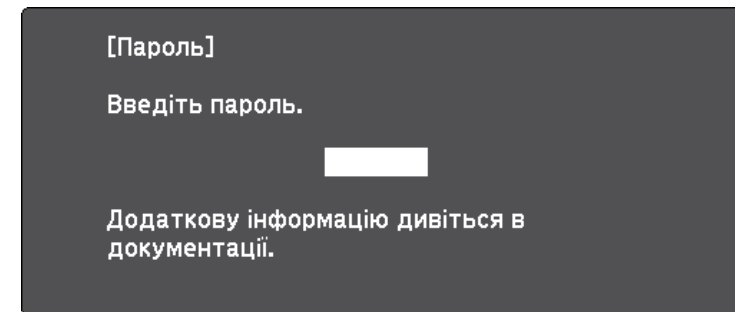

- 1 Утримуйте кнопку [Num] на пульті дистанційного керування під час введення пароля за допомогою кнопок із цифрами.

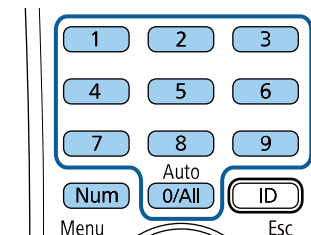

Екран введення пароля зникне.

- 2** Якщо пароль неправильний, з'явиться повідомлення та підказка спробувати ще раз. Щоб продовжити роботу, введіть правильний пароль.

Попередження

- Якщо тричі поспіль ввести неправильний пароль, приблизно на п'ять хвилин з'явиться повідомлення **Операції проектора будуть заблоковані.**, і проектор перейде в режим очікування. Якщо це станеться, витягніть вилку шнура живлення з розетки, потім знову вставте її в розетку і ввімкніть проектор. На екрані проектора знову з'явиться вікно паролю, у якому ви зможете ввести правильний пароль.
- Якщо ви забули пароль, запишіть номер повідомлення " **Код запити: xxxxx**", що відображається на екрані та зверніться за допомогою в компанію Epson.
- Якщо продовжувати вищезгадану операцію і 30 разів поспіль ввести неправильний пароль, з'явиться повідомлення **Операції проектора будуть заблоковані. Буде відображено повідомлення Зверніться до Epson, як вказано в документації.**, а проектор більше не прийматиме введені паролі. Зверніться за допомогою в компанію Epson.

Блокування кнопок проектора

Щоб запобігти використанню проектора, можна заблокувати кнопки на панелі керування. Керувати проектором можна за допомогою пульта ДК.

- 1** Натисніть кнопку [Menu] на панелі керування або на пульті дистанційного керування.

- 2** Виберіть меню **Параметри** і натисніть кнопку [Enter].

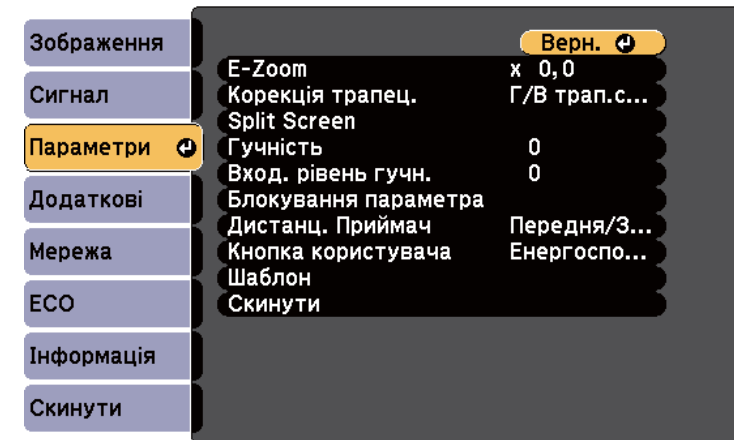

- 3** Виберіть **Блокування параметра > Блок-ня керування** і натисніть кнопку [Enter].

- 4** Виберіть один із типів блокування та натисніть кнопку [Enter]:
- щоб заблокувати всі кнопки проектора, виберіть пункт **Повне блокування**.
 - Щоб заблокувати всі кнопки, крім кнопки живлення, виберіть пункт **Часткове блокування**.
- З'явиться запит на підтвердження.

- 5** Виберіть **Так** і натисніть клавішу [Enter].
Застосовується параметр **Блок-ня керування**.

► Пов'язані посилання

- "Розблокування кнопок проектора" [стор.93](#)

Розблокування кнопок проектора

Якщо кнопки проектора заблоковано, виконайте такі кроки, щоб їх розблокувати.

- Натисніть і утримуйте кнопку [Enter] на панелі керування впродовж семи секунд. З'явиться повідомлення, а блокування буде знято.
- Встановіть значення **Вимкн.** для параметра **Блок-ня керування** в меню проектора **Параметри**.

☛ **Параметри > Блокування параметра > Блок-ня керування**

► Пов'язані посилання

- "Параметри функцій проектора: меню «Параметри»" [стор.143](#)

Встановлення захисного кабелю

Щоб запобігти крадіжці, можна встановити захисний кабель проектора.

- Прикріпіть систему Kensington Microsaver Security до гнізда безпеки проектора.



Детальна інформація про систему Microsaver Security System доступна на веб-сайті компанії Kensington.

<https://www.kensington.com/>

- Використовуйте точку кріплення захисного кабелю, щоб приєднати сталевий кабель та зафіксувати його за допомогою кімнатної арматури або важких меблів.

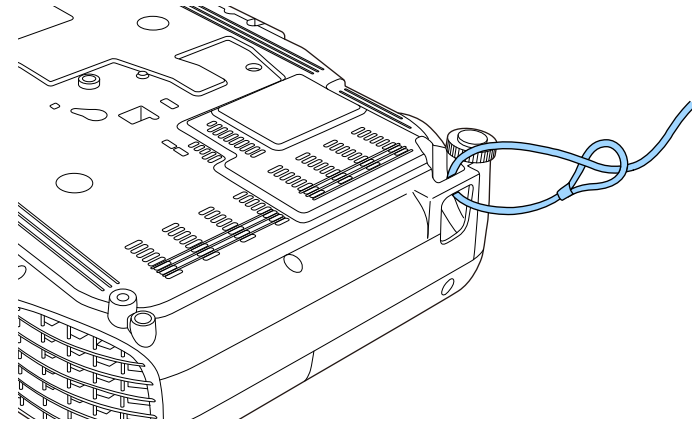

Можна використовувати доступні в продажу пружинні фіксатори для захисту від крадіжки. Інструкції щодо блокування див. в документації, яка постачається в комплекті з пружинним фіксатором.

Використання проектора в мережі

Щоб налаштувати проектор на використання в мережі, виконуйте вказівки, що наведені в цих розділах.

► Пов'язані посилання

- "Проеціювання через дротову мережу" [стор.95](#)
- "Проеціювання через бездротову мережу" [стор.98](#)
- "Проеціювання через бездротову мережу з мобільного пристрою (Screen Mirroring)" [стор.108](#)
- "Безпечне HTTP-з'єднання" [стор.113](#)

Зображення можна виводити на проектор через дротову мережу. Для цього підключіть проектор до мережі, а потім налаштуйте проектор і комп'ютер на проєціювання через мережу.

Після підключення та налаштування проектора відповідно до наведених тут вказівок завантажте та встановіть ПЗ Epson iProjection (Windows/Mac) із вказаного нижче веб-сайту.

epson.sn/

Програма Epson iProjection (Windows/Mac) допоможе налаштувати проєціювання через мережу на комп'ютері. ПЗ також дає змогу проводити інтерактивні зустрічі за допомогою проєціювання екранів комп'ютерів користувачів через мережу. Див. інструкції у *Посібнику з експлуатації Epson iProjection (Windows/Mac)*.



Якщо **Пароль керув. Web** не був встановлений, на екрані з'явиться підказка щодо встановлення паролю, коли можна зберегти параметри мережі. Дотримуйтеся вказівок на екрані, щоб встановити пароль.

► Пов'язані посилання

- "Підключення до дротової мережі" [стор.95](#)
- "Вибір параметрів дротової мережі" [стор.95](#)
- "Список функцій" [стор.11](#)

Підключення до дротової мережі

Щоб підключити проектор до дротової локальної мережі (LAN), використовуйте мережевий кабель 100Base-TX або 10Base-T. Щоб забезпечити правильну передачу даних, використовуйте екранований кабель Category 5 або кращий.

- 1** Підключіть один кінець мережевого кабелю до мережевого концентратора, комутатора чи маршрутизатора.

- 2** Інший кінець підключіть до порту LAN проектора.

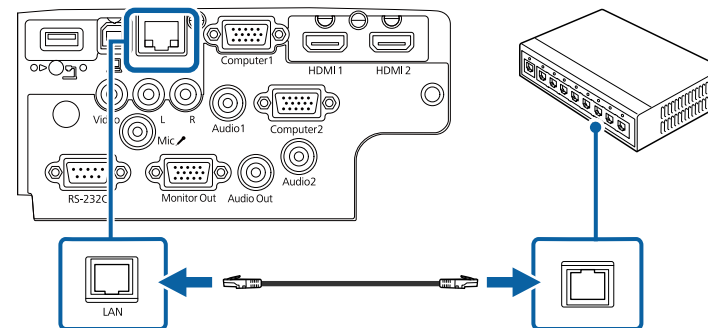

► Пов'язані посилання

- "Список функцій" [стор.11](#)

Вибір параметрів дротової мережі

Перш ніж виконувати проєкцію з комп'ютерів у мережі, потрібно встановити параметри мережі на проекторі.



Переконайтеся, що проектор уже підключено до вашої дротової мережі через порт LAN.

- 1 Натисніть кнопку [Menu], відкрийте меню **Мережа** та натисніть клавішу [Enter].



- 2 Виберіть параметр **Конфігурація мережі** і натисніть кнопку [Enter].

- 3 Відкрийте меню **Простий** і натисніть кнопку [Enter].

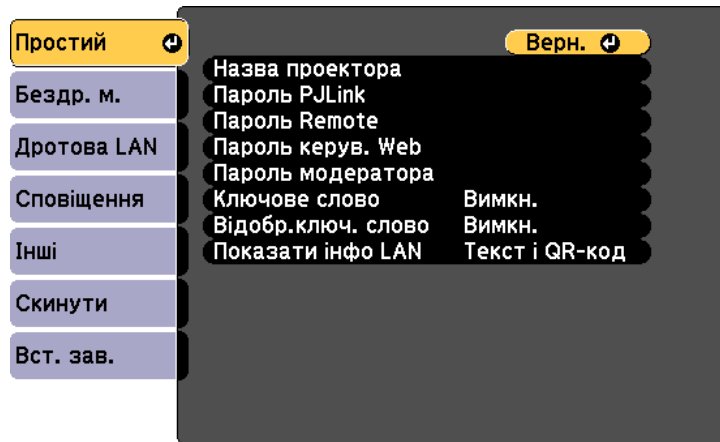

- 4 За потреби встановіть для параметра значення «Простий».

- У полі **Назва проектора** можна ввести назву, що містить максимум 16 алфавітно-цифрових символів, щоб ідентифікувати проектор в мережі.
- У полі **Пароль PLink** можна ввести пароль довжиною до 32 алфавітно-цифрових символів, щоб використовувати протокол PLink для керування проектором.
- У полі **Пароль Remote** можна ввести пароль довжиною до 8 алфавітно-цифрових символів, щоб отримати доступ до проектора за допомогою Основного керування. (Ім'я користувача — EPSONREMOTE. За замовчуванням пароль не встановлено.)
- У полі **Пароль керув. Web** можна ввести пароль довжиною до 8 алфавітно-цифрових символів, щоб отримати доступ до проектора в мережі. (Ім'я користувача — EPSONWEB. За замовчуванням пароль не встановлено.)
- У полі **Пароль модератора** можна ввести пароль із чотирьох цифр для доступу до проектора від імені модератора за допомогою програми Epson iProjection. (За замовчуванням пароль не встановлено.)
- Параметр **Ключове слово** дозволяє ввімкнути пароль захисту, щоб запобігти несанкціонованому доступу до проектора осіб, що знаходяться в іншому приміщенні. Потрібно ввести випадкове ключове слово, яке відображається на комп'ютері, на якому запущено Epson iProjection, щоб отримати доступ до проектора та надати доступ до поточного екрана.
- Вибираючи **Відобр.ключ. слово** ви можете показувати ключове слово проектора на проекції зображення, коли надано доступ до проектора за допомогою Epson iProjection.
- Параметр **Показати інфо LAN** дає змогу встановити формат відображення мережевої інформації проектора.



Щоб ввести числа і літери, використовуйте екранну клавіатуру. Щоб виділити символи, необхідно натискати кнопки зі стрілками на пульті дистанційного керування, потім кнопку [Enter], щоб вибрати їх.



Щоб виділити потрібні цифри на відображеній клавіатурі натискайте кнопки зі стрілками на пульті дистанційного керування. Щоб вибрати виділену цифру, натисніть клавішу [Enter].

5 Відкрийте меню **Дротова LAN** та натисніть клавішу [Enter].

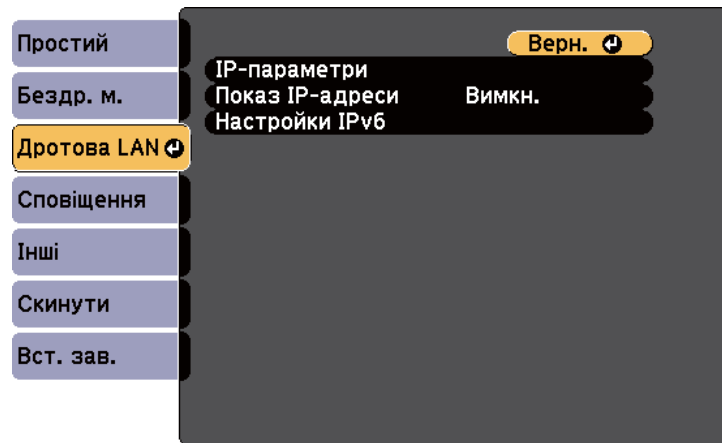

6 Призначити IP-параметри для вашої мережі, як необхідно.

- Якщо мережа призначає адреси автоматично, виберіть **IP-параметри**, щоб встановити параметр **ДНСП** в положення **Увімкн.**
- Щоб призначити адреси вручну, виберіть **IP-параметри**, щоб встановити параметр **ДНСП** в положення **Вимкн.** і за потреби введіть **Адреса IP**, **Маску підмережі**, і **Адр. маш.-шлюзу** проектора.
- Щоб підключити проектор до мережі, використовуючи IPv6, у меню **Настройки IPv6** для параметра **IPv6** задайте значення **Увімкн.** і встановіть параметри **Автомат. Налаштування** і **Викор. тимчас. адресу**, якщо необхідно.

7 Щоб запобігти відображенню адреси IP на екрані очікування локальної мережі та головному екрані, встановіть для параметра **Показ IP-адреси** значення **Вимкн.**

8 Після вибору налаштувань, натисніть **Вст. зав.** і виконуйте інструкції на екрані, щоб зберегти налаштування та вийти з меню.



Якщо **Пароль керув. Web** не був встановлений, на екрані з'явиться підказка щодо встановлення паролю, перш ніж можна буде зберегти параметри. Дотримуйтеся вказівок на екрані, щоб встановити пароль.

9 Натисніть на пульті дистанційного керування кнопку [LAN]. Коли параметри дротової мережі буде встановлено, на екрані очікування локальної мережі з'явиться правильна IP-адреса.

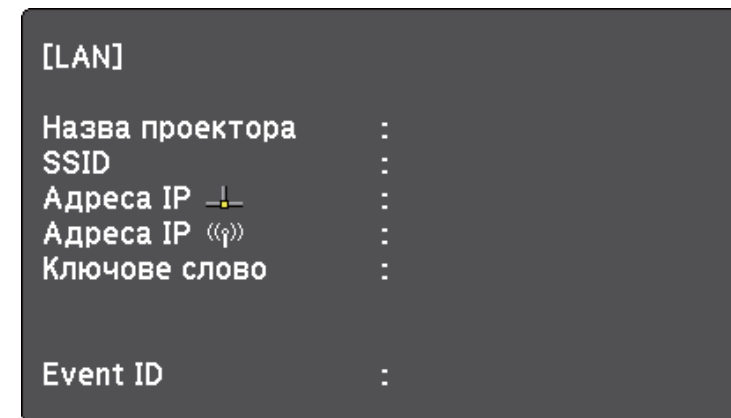

Зображення можна виводити на проектор через бездротову мережу.

- Щоб зробити це, встановіть модуль бездротової мережі Epson 802.11b/g/n, а потім настройте проектор та комп'ютер на проєціювання через бездротову мережу.
- Деякі моделі мають вбудовані мережні карти для бездротової локальної мережі. Не потрібно встановлювати модуль бездротової мережі Epson 802.11b/g/n.

Можна підключити проектор до бездротової мережі, налаштувавши з'єднання вручну за допомогою меню проектора **Мережа**.

Після встановлення мережної карти для бездротової локальної мережі та налаштування проектора, завантажте та встановіть необхідне мережеве програмне забезпечення. Використовуйте таке ПЗ та документацію, щоб встановити та керувати проєціюванням через бездротову мережу.

- ПЗ Epson iProjection (Windows/Mac) дає змогу проводити інтерактивні зустрічі за допомогою проєціювання комп'ютерних екранів користувачів через мережу. Див. інструкції у *Посібнику з експлуатації Epson iProjection (Windows/Mac)*.
- Програма Epson iProjection (iOS/Android) дозволяє проєціювати з пристроїв iOS або Android.

Можна завантажити програму Epson iProjection з App Store або Google Play. Вартість підключення до App Store або Google Play сплачує клієнт.

- Програма Epson iProjection (Chromebook) дозволяє проєціювати з пристроїв Chromebook.

Програму Epson iProjection можна завантажити з Chrome Web Store. Вартість підключення до Chrome Web Store сплачує клієнт.



Якщо **Пароль керув. Web** не був встановлений, на екрані з'явиться підказка щодо встановлення паролю, коли можна зберегти параметри мережі. Дотримуйтеся вказівок на екрані, щоб встановити пароль.

► Пов'язані посилання

- "Встановлення мережної карти для бездротової локальної мережі" [стор.98](#)
- "Встановлення параметрів бездротової мережі вручну" [стор.99](#)
- "Встановлення параметрів бездротової мережі в ОС Windows" [стор.102](#)
- "Встановлення параметрів бездротової мережі в ОС Mac" [стор.102](#)
- "Налаштування безпеки бездротової мережі" [стор.102](#)
- "Використання QR-коду для підключення до мобільного пристрою" [стор.105](#)
- "Використання ключа USB для підключення комп'ютера Windows" [стор.106](#)
- "Список функцій" [стор.11](#)

Встановлення мережної карти для бездротової локальної мережі

Щоб використовувати проектор у бездротовій мережі, встановіть модуль бездротової мережі Epson 802.11b/g/n. Не встановлюйте модулі бездротової мережі інших типів.

Попередження

У жодному разі не від'єднуйте модуль, коли його індикатор світить блакитним кольором або блимає, або під час проєціювання через бездротову мережу. Це може призвести до пошкодження модуля або втрати даних.

- 1** Хрестовидною викруткою зніміть гвинт, який слугує для фіксації кришки відсіку модуля бездротової мережі.

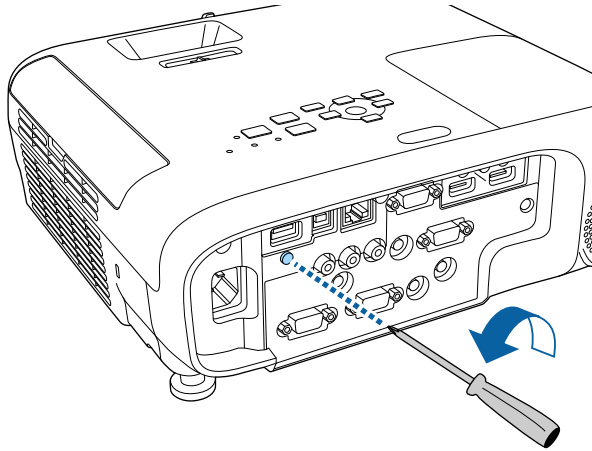

- 2** Підключіть модуль бездротової локальної мережі до порту USB-A.

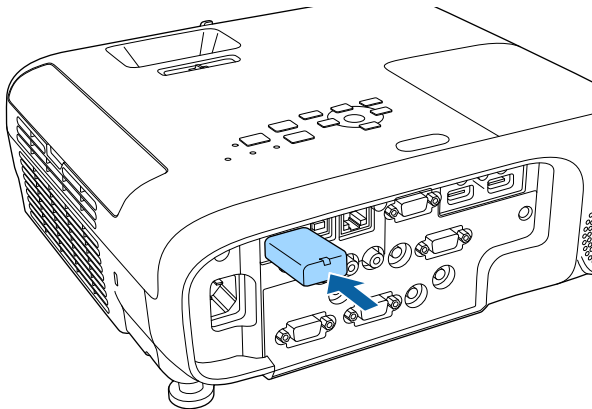

- 3** Приєднайте кришку модуля бездротової локальної мережі та закріпіть її на місці гвинтом.

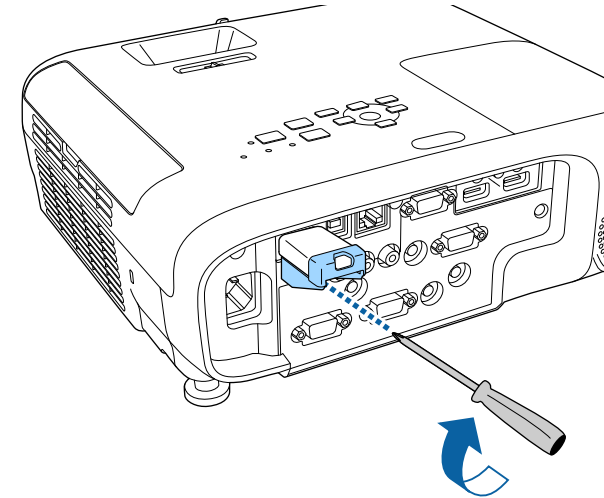

► Пов'язані посилання

- "Список функцій" стор.11

Встановлення параметрів бездротової мережі вручну

Перш ніж виконувати проєкцію через бездротову мережу, слід встановити параметри мережі на проєкторі.

- 1** Натисніть кнопку [Menu], відкрийте меню **Мережа** та натисніть клавішу [Enter].



- 2** Виберіть значення **Увімкн.** для параметра **Живл. бездр. LAN**.
- 3** Виберіть параметр **Конфігурація мережі** і натисніть кнопку [Enter].
- 4** Відкрийте меню **Простий** і натисніть кнопку [Enter].

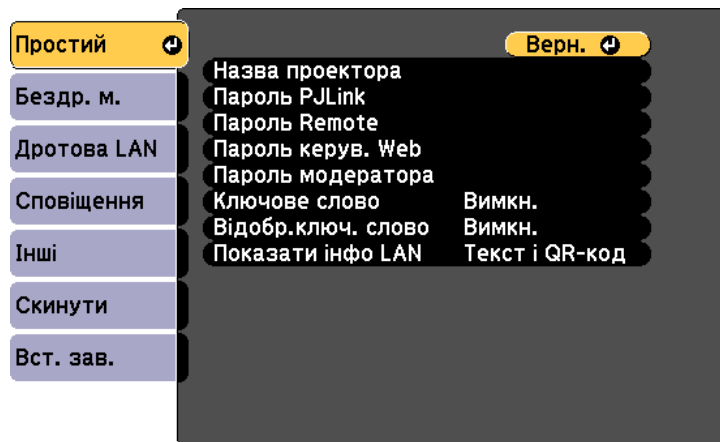

- 5** За потреби встановіть для параметра значення «Простий».
- У полі **Назва проектора** можна ввести назву, що містить максимум 16 алфавітно-цифрових символів, щоб ідентифікувати проектор в мережі.
 - У полі **Пароль PjLink** можна ввести пароль довжиною до 32 алфавітно-цифрових символів, щоб використовувати протокол PjLink для керування проектором.
 - У полі **Пароль Remote** можна ввести пароль довжиною до 8 алфавітно-цифрових символів, щоб отримати доступ до проектора за допомогою Основного керування. (Ім'я користувача — EPSONREMOTE. За замовчуванням пароль не встановлено.)
 - У полі **Пароль керув. Web** можна ввести пароль довжиною до 8 алфавітно-цифрових символів, щоб отримати доступ до проектора в мережі. (Ім'я користувача — EPSONWEB. За замовчуванням пароль не встановлено.)
 - У полі **Пароль модератора** можна ввести пароль із чотирьох цифр для доступу до проектора від імені модератора за допомогою програми Epson iProjection. (За замовчуванням пароль не встановлено.)
 - Параметр **Ключове слово** дозволяє увімкнути пароль захисту, щоб запобігти несанкціонованому доступу до проектора осіб, що знаходяться в іншому приміщенні. Потрібно ввести випадкове ключове слово, яке відображається на комп'ютері, на якому запущено Epson iProjection, щоб отримати доступ до проектора та надати доступ до поточного екрана.
 - Вибираючи **Відобр.ключ. слово** ви можете показувати ключове слово проектора на проекції зображення, коли надано доступ до проектора за допомогою Epson iProjection.
 - Параметр **Показати інфо LAN** дає змогу встановити формат відображення мережевої інформації проектора.



Щоб ввести числа і літери, використовуйте екранну клавіатуру. Щоб виділити символи, необхідно натискати кнопки зі стрілками на пульті дистанційного керування, потім кнопку [Enter], щоб вибрати їх.

6 Відкрийте меню **Бездротова мережа** і натисніть клавішу [Enter].

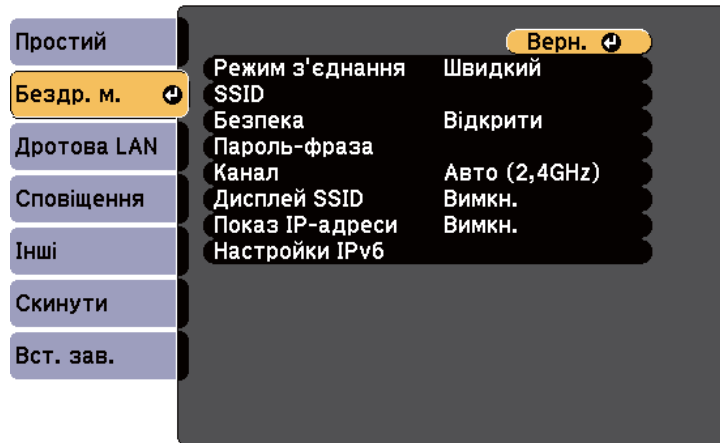

7 Виберіть параметр **Режим з'єднання**.

- **Швидкий:** дозволяє підключитися до декількох смартфонів, планшетів або комп'ютерів через бездротове з'єднання.
- **Розширений:** дозволяє підключитися до смартфонів, планшетів або комп'ютерів через точку доступу бездротової мережі.

8 Якщо ви вибрали **Розширений**, установіть прапорець поруч із полем **Пошук точки доступу**, щоб знайти точку доступу, до якої ви хочете підключитися.



Якщо потрібно призначити SSID вручну, поставте прапорець в полі **SSID**, щоб ввести SSID.

9 У режимі підключення **Розширений** за потреби встановіть параметри IP-адреси для мережі.

- Якщо мережа призначає адреси автоматично, виберіть **IP-параметри**, щоб встановити параметр **ДНСР** в положення **Увімкн.**
- Щоб призначити адреси вручну, виберіть **IP-параметри**, щоб встановити параметр **ДНСР** в положення **Вимкн.** і за потреби введіть **Адреса IP**, **Маску підмережі**, і **Адр. маш.-шлюзу** проєктора.
- Щоб підключити проєктор до мережі, використовуючи IPv6, у меню **Настройки IPv6** для параметра **IPv6** задайте значення **Увімкн.** і встановіть параметри **Автомат. Налаштування** і **Викор. тимчас. адресу**, якщо необхідно.

10 Щоб SSID чи IP-адреси не відображалися на екрані очікування мережі та на Головному екрані, встановіть для параметра **Дисплей SSID** або **Показ IP-адреси** значення **Вимкн.**

11 Після вибору настройок, натисніть **Вст. зав.** і виконуйте інструкції на екрані, щоб зберегти настройки та вийти з меню.



Якщо **Пароль керув. Web** не був встановлений, на екрані з'явиться підказка щодо встановлення паролю, перш ніж можна буде зберегти параметри. Дотримуйтеся вказівок на екрані, щоб встановити пароль.

- 12** Натисніть на пульті дистанційного керування кнопку [LAN]. Коли параметри бездротової мережі буде встановлено, на екрані очікування локальної мережі з'явиться правильна IP-адреса.

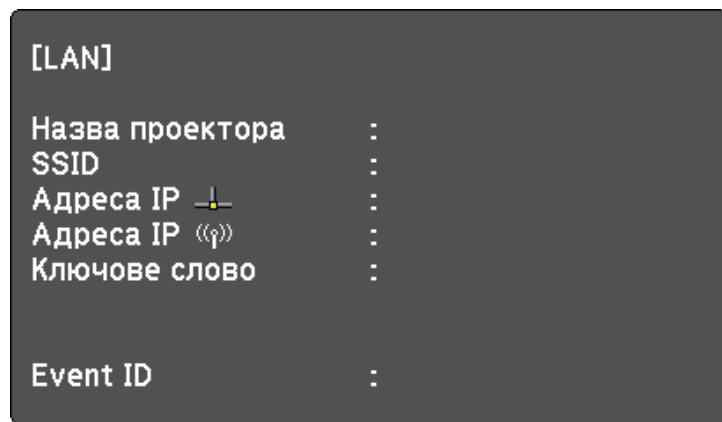

Після встановлення параметрів бездротової мережі на проекторі, слід обрати бездротову мережу на комп'ютері. Тепер запустіть мережне ПЗ, щоб надсилати зображення на проектор через бездротову мережу.

Встановлення параметрів бездротової мережі в ОС Windows

Перед підключенням до проектора виберіть правильну бездротову мережу на комп'ютері.

- 1** Щоб отримати доступ до службової програми бездротового зв'язку, клацніть значок мережі на панелі завдань Windows.
- 2** При підключенні в режимі Розширений, виберіть назву мережі (SSID), до якої підключається проектор.

- 3** Клацніть **Підключення**.

Встановлення параметрів бездротової мережі в ОС Mac

Перед підключенням до проектора виберіть правильну бездротову мережу в ОС Mac.

- 1** Клацніть піктограму Wi-Fi на панелі меню в верхній частині екрана.
- 2** При підключенні в режимі Розширений, упевніться, що Wi-Fi увімкнено і виберіть назву мережі (SSID), до якої підключається проектор.

Налаштування безпеки бездротової мережі

Можна налаштувати безпеку проектора для використання в бездротовій мережі. Встановіть один з таких параметрів безпеки, що відповідають параметрам мережі:

- Безпека WPA2-PSK
- Безпека WPA3-PSK *
- Безпека WPA2/WPA3-PSK *
- Безпека WPA3-EAP *
- Безпека WPA2/WPA3-EAP *

* Доступно лише для режиму з'єднання Розширений.



Зверніться до адміністратора мережі за роз'ясненнями щодо введення правильної інформації.

- 1** Якщо потрібно налаштувати безпеку WPA3-EAP або WPA2/WPA3-EAP, переконайтеся, що ваш файл цифрового сертифікату сумісний з реєстрацією проєктора та розміщений безпосередньо на пристрої збереження даних USB.
- 2** Натисніть кнопку [Menu], відкрийте меню **Мережа** та натисніть клавішу [Enter].
- 3** Виберіть параметр **Конфігурація мережі** і натисніть кнопку [Enter].
- 4** Відкрийте меню **Бездротова мережа** і натисніть клавішу [Enter].

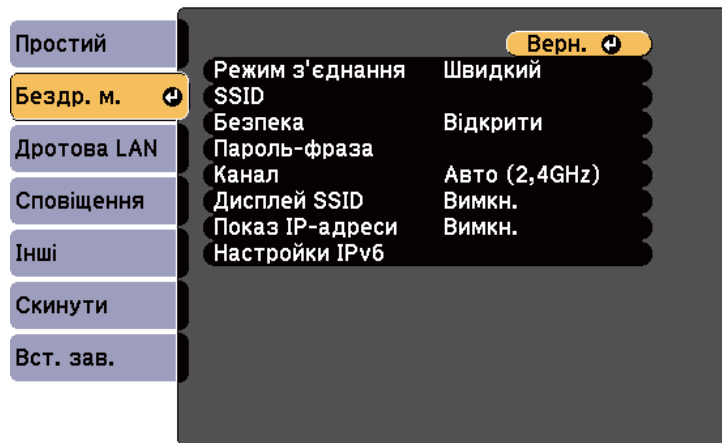

- 5** Оберіть параметр **Безпека** та натисніть клавішу [Enter].

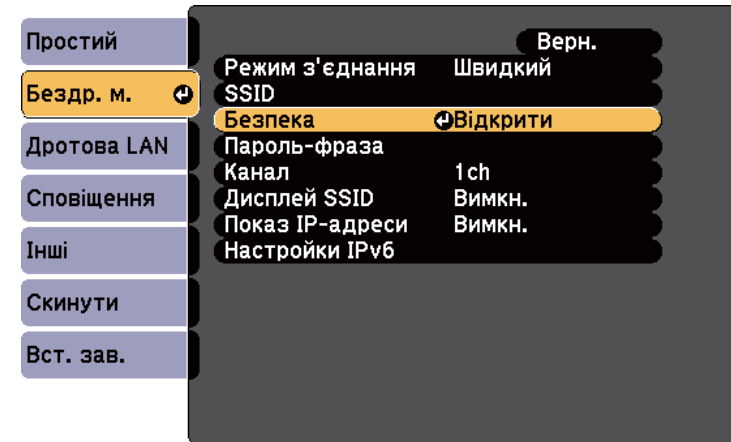

- 6** Встановіть параметри безпеки, що відповідають параметрам мережі.
- 7** Виконайте наведені нижче дії залежно від вибраного режиму безпеки.
 - **WPA3-PSK** або **WPA2/WPA3-PSK**: Виберіть **Пароль-фраза**, натисніть [Enter] і введіть пароль-фразу, довжиною від 8 до 63 символів. Щоб ввести понад 32 символи, використовуйте браузер. Потім перейдіть до кроку 16.
 - **WPA3-EAP** або **WPA2/WPA3-EAP**: Виберіть пункт **Параметр EAP** і натисніть клавішу [Enter].

8 Виберіть протокол для автентифікації в якості параметру **Тип EAP**.

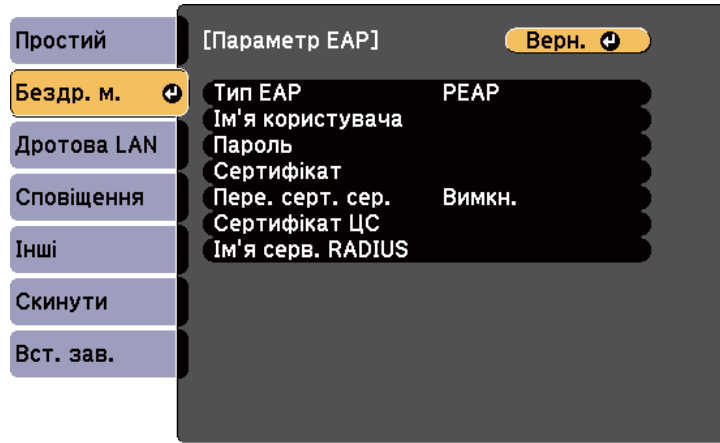

9 Щоб покращити сертифікат, оберіть тип сертифікату і натисніть клавішу [Enter].

- **Сертифікат клієнта** для типу PEAP-TLS або EAP-TLS
- **Сертифікат ЦС** для всіх типів EAP



Можна також зареєструвати цифрові сертифікати з вашого браузера. Проте, упевніться, що реєстрація відбулася лише один раз, інакше сертифікат може бути встановлений неправильно.

10 Виберіть пункт **Реєстрація** і натисніть клавішу [Enter].

11 Підключіть USB-пристрій до порту проектора USB-A, дотримуючись інструкцій на екрані.

12 Натисніть клавішу [Enter], щоб відобразити список сертифікатів.

13 Оберіть сертифікат для імпорту за допомогою відображеного списку. З'явиться повідомлення, що вимагатиме введення паролю для сертифікату.

14 Введіть пароль і натисніть клавішу [Enter].
Сертифікат буде імпортовано, і з'явиться повідомлення про завершення.

15 Виберіть свої параметри EAP, якщо потрібно.

- **Ім'я користувача** дозволяє ввести ім'я користувача (до 64 алфавітно-цифрових символів). Щоб ввести понад 32 символи, використовуйте браузер. Під час імпорту сертифікату клієнта ім'я, на яке було видано сертифікат, встановлюється автоматично.
- **Пароль**: дає змогу ввести пароль до 64 алфавітно-цифрових символів для автентифікації під час використання типів протоколів PEAP або EAP-FAST. Щоб ввести понад 32 символи, використовуйте браузер.
- **Пере. серт. сер.:** дозволяє вам вибрати, чи перевіряти сертифікат сервера, якщо встановлено сертифікат ЦС.
- **Ім'я серв. RADIUS:** дозволяє ввести ім'я сервера для перевірки.

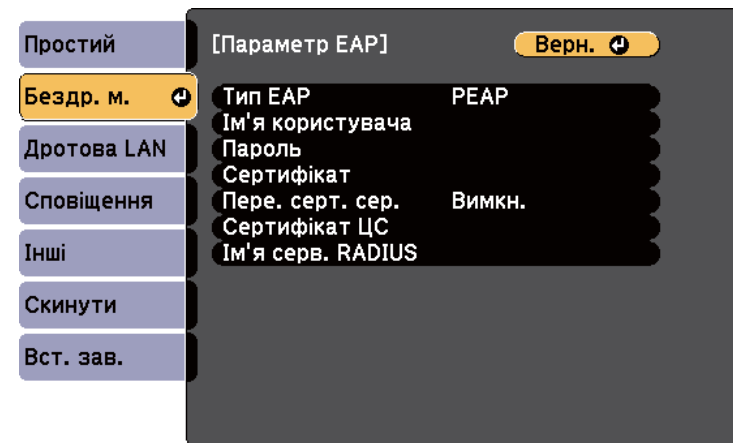

16 Після вибору настройок, натисніть **Вст. зав.** і виконуйте інструкції на екрані, щоб зберегти настройки та вийти з меню.

► **Пов'язані посилання**

- "Підтримувані сертифікати клієнта та ЦС" [стор.105](#)
- "Меню «Мережа»: меню «Бездротова мережа»" [стор.152](#)

Підтримувані сертифікати клієнта та ЦС

Можна зареєструвати ці типи цифрових сертифікатів.

Сертифікат клієнта (PEAP-TLS/EAP-TLS)

Технічні характеристики	Опис
Формат	PKCS#12
Розширення	PFX, P12
Шифрування	RSA
Хеші	MD5/SHA-1/SHA-256/SHA-384/SHA-512
Довжина ключа	512/1024/2048/4096 бітів
Пароль *	До 64 алфавітно-цифрових символів; необхідно

Сертифікат ЦС (PEAP/PEAP-TLS/EAP-TLS/EAP-FAST)

Технічні характеристики	Опис
Формат	X509v3
Розширення	DER/CER/PEM
Шифрування	RSA

Технічні характеристики	Опис
Хеші	MD5/SHA-1/SHA-256/SHA-384/SHA-512
Довжина ключа	512/1024/2048/4096 бітів
Кодування	BASE64/Binary

* Ви можете встановити пароль, використовуючи до 64 алфавітно-цифрових символів. Щоб ввести більше ніж 32 символи, потрібно використовувати веб-браузер.

Використання QR-коду для підключення до мобільного пристрою

Після вибору налаштування бездротової мережі для проектора можна відобразити QR-код на екрані та використовувати його, щоб підключитися до мобільного пристрою за допомогою програми Epson iProjection (iOS/Android).



- На вашому пристрої повинна бути встановлена найновіша версія програми Epson iProjection.
- Можна безкоштовно завантажити Epson iProjection з App Store або Google Play. Вартість підключення до App Store або Google Play сплачує клієнт.
- Під час використання Epson iProjection в режимі зв'язку Швидкий рекомендується виконати налаштування безпеки.

1 Натисніть на пульті дистанційного керування кнопку [LAN]. На області проєціювання з'явиться QR-код.



• Якщо ви не бачите QR-код, задайте для параметра **Показати інфо LAN** значення **Текст і QR-код** у меню проектора **Мережа**.

☛ **Мережа > Конфігурація мережі > Простий > Показати інфо LAN**

- Щоб сховати QR-код, натисніть [Esc].
- Коли QR-код сховано, натисніть кнопку [Enter], щоб відобразити код.

2 Запустіть Epson iProjection на мобільному пристрої.

3 Зчитайте QR-код за допомогою Epson iProjection, щоб підключити його до проектора.



Щоб правильно зчитати QR-код, упевніться, що на екрані пристрою відображається квадрат, та що він знаходиться достатньо близько, щоб код, який проєціюється, відповідав напрямлючим в програмі зчитування QR-кодів на мобільному пристрої. Код неможливо зчитати, якщо ви перебуваєте надто далеко від екрану.

Коли зв'язок встановлено, виберіть меню **Contents** із  та виберіть файл, який потрібно проєціювати.

Використання ключа USB для підключення комп'ютера Windows

Можна налаштувати свій накопичувач USB як ключ USB для швидкого з'єднання проектора з комп'ютером Windows, що підтримує бездротову мережу. Після створення USB-ключа можна швидко проєціювати зображення з мережевого проектора.

1 Встановіть USB-ключ за допомогою програмного забезпечення Epson iProjection (Windows/Mac).



Див. інструкції у *Посібнику з експлуатації Epson iProjection (Windows/Mac)*.

2 Упевніться, що модуль бездротової мережі встановлено або вбудовано в проектор.

3 Увімкніть проектор.

4 Натисніть на пульті дистанційного керування кнопку [LAN]. З'явиться екран очікування LAN. Переконайтеся, що відображаються SSID та IP-адреса.

5 Щоб підключити ключ USB, виконайте наведені нижче кроки.

- Підключіть USB-ключ до порта проектора USB-A. (Моделі з вбудованою мережевою картою для бездротової локальної мережі.)
- Вийміть мережну карту для бездротової локальної мережі з проектора та вставте USB-ключ в той самий порт, що використовується для мережної карти для бездротової локальної мережі. (Моделі з додатковою мережевою картою для бездротової локальної мережі.)

З'явиться повідомлення про те, що оновлення інформації про мережу завершено.

6 Видаліть USB-ключ.
Якщо для проектора потрібен модуль бездротової мережі, вставте його в проектор. (Моделі з додатковою мережевою картою для бездротової локальної мережі.)

7 Підключіть USB-ключ до USB-порта комп'ютера.

8 Встановіть потрібну програму, дотримуючись інструкцій на екрані.



- Коли на екрані з'явиться повідомлення брандмауера Windows, натисніть **Так**, щоб вимкнути брандмауер.
- Для встановлення програмного забезпечення необхідно мати права адміністратора.
- Якщо її не буде встановлено автоматично, двічі клацніть файл **MPPLaunch.exe** на USB-ключі.

За декілька хвилин на проекторі з'явиться зображення комп'ютера.

9 Після завершення проєціювання через бездротову мережу, виберіть параметр **Безпечне видалення пристрою** на панелі завдань Windows і видаліть USB-ключ з комп'ютера.



Можливо, потрібно буде перезапустити комп'ютер для повторної активації підключення до бездротової мережі.

Зображення можна надсилати на проектор з мобільних пристроїв, як-от ноутбуки, смартфони та планшети, за допомогою технології Miracast.

Якщо пристрій підтримує технологію Miracast, не потрібно встановлювати додаткове ПЗ. При використанні комп'ютера Windows переконайтеся, що доступний необхідний адаптер для з'єднання Miracast.

Зверніть увагу на такі обмеження під час використання функцій Screen Mirroring.

- Неможливо відтворювати черезрядкове зображення.
- Неможливо відтворювати багатоканальний звук через 3ch (канал 3).
- Неможливо проєціювати зображення з роздільною здатністю понад 1920 x 1080 та частотою кадрів понад 30 фт/с.
- Неможливо відтворювати відео в форматі 3D.
- З підключенням Miracast, ви, можливо, не зможете переглядати вміст із захистом авторських прав.
- Не змінюйте налаштування Наст. Screen Mirroring проектора під час проєціювання. Це може призвести до відключення проектора, і може потребуватися час для відновлення підключення.

☛ Мережа > Наст. Screen Mirroring

- Не вимикайте проектор напряму через вимикач під час проєціювання в Screen Mirroring.



- Мобільні пристрої з встановленою системою Android або Windows 8.1, або пізнішої версії, підтримують технологію Miracast. Підтримка Miracast залежить від мобільного пристрою. Більш детальну інформацію можна знайти в посібнику вашого мобільного пристрою.
- Якщо **Пароль керув. Web** не був встановлений, на екрані з'явиться підказка щодо встановлення паролю, коли можна зберегти параметри мережі. Дотримуйтеся вказівок на екрані, щоб встановити пароль.

» Пов'язані посилання

- "Встановлення параметрів функції Screen Mirroring" [стор.108](#)
- "Підключення за допомогою Screen Mirroring з функцією Miracast" [стор.110](#)
- "Список функцій" [стор.11](#)

Встановлення параметрів функції Screen Mirroring

Слід встановити параметри функції Screen Mirroring на проекторі, щоб проєціювати зображення з мобільних пристроїв.



Якщо встановлено пароль **Захист Screen Mirroring**, спершу вимкніть пароль **Захист Screen Mirroring**.

1

Натисніть кнопку [Menu], відкрийте меню **Мережа** та натисніть клавішу [Enter].



2 Виберіть значення **Увімкн.** для параметра **Screen Mirroring**.



3 Виберіть **Наст. Screen Mirroring** і натисніть [Enter].

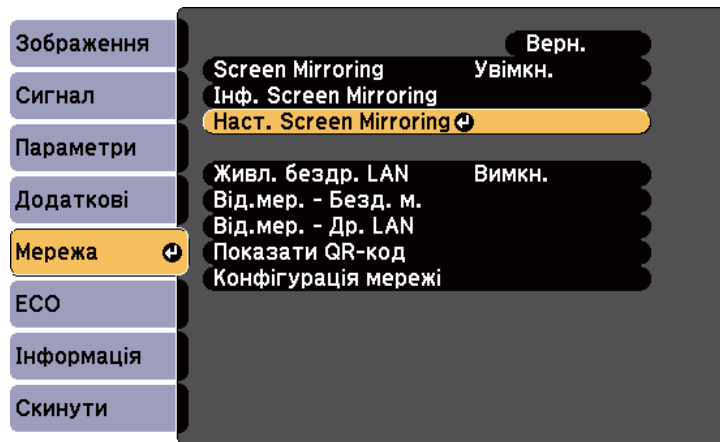

4 Проведіть потрібні налаштування параметра **Назва дисплея**.

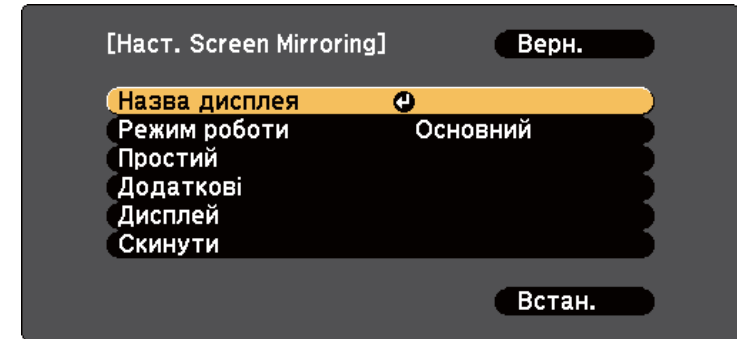

5 Виберіть параметр **Режим роботи**.

- **Простий** дозволяє проводити з'єднання з основними опціями.
- **Розширений** дозволяє проводити з'єднання з розширеними опціями.

6 Виберіть потрібне налаштування параметра **Простий**.

- Параметр **Сис. з б. м.** дозволяє вибрати тип бездротової локальної системи, до якої підключений проектор.
- Параметр **Налашт. продуктивн.** дозволяє регулювати швидкість/якість віддзеркалення екрана. Виберіть менше число, щоб покращити якість, та більше, щоб збільшити швидкість.
- Параметр **Режим з'єднання** дозволяє вибрати тип безпеки. Доступно лише для режиму роботи **Простий**.

7 Для режиму роботи **Розширений** виберіть параметр **Додаткові**.

- **Режим наради** дозволяє вибрати режим наради. Виберіть **Із переривань**, щоб підключитися до іншого мобільного пристрою під час проєціювання Screen Mirroring, або **Без переривань**, щоб підключитися виключно до одного пристрою.

- **Канал** дозволяє вибрати канал бездротового зв'язку, що використовується Screen Mirroring.

8 Виберіть потрібне налаштування параметра **Дисплей**.

- Параметр **Повід. про ПІН-код** дозволяє відображати PIN-код на зображенні, що проєціюється, при проєціюванні джерел сигналу, окрім Screen Mirroring.
- Параметр **Пов. імені пристр.** дозволяє відображати недавно підключений пристрій на зображенні, що проєціюється, при проєціюванні джерел сигналу, окрім Screen Mirroring.

9 Після вибору настройок, натисніть **Встановити** і виконуйте інструкції на екрані, щоб зберегти настройки та вийти з меню.



Якщо **Пароль керув. Web** не був встановлений, на екрані з'явиться підказка щодо встановлення паролю, перш ніж можна буде зберегти параметри. Дотримуйтеся вказівок на екрані, щоб встановити пароль.

10 Натисніть клавішу [Home] на пульті дистанційного керування. Налаштування завершені, якщо на Головному екрані відображена Назва дисплея.

Підключення за допомогою Screen Mirroring з функцією Miracast

Якщо мобільний пристрій, наприклад, смартфон, підтримує Miracast, ви можете підключити його до проектора через бездротовий зв'язок і проєктувати зображення. Звук можна відтворити в системі динаміків проектора за допомогою підключення через Screen Mirroring.

1 За необхідності виберіть на проекторі **Наст. Screen Mirroring**.

2 Натисніть кнопку [LAN] на пульті дистанц. керування, щоб перейти до джерела Screen Mirroring.

З'явиться екран очікування Screen Mirroring.

3 Для пошуку проектора скористайтеся функцією Miracast на мобільному пристрої.

З'явиться список доступних пристроїв.

4 Виберіть назву проектора Назва дисплея зі списку.

5 Якщо на мобільному пристрої з'явиться екран введення PIN-коду, введіть PIN-код, що відображається на екрані очікування Screen Mirroring, або внизу справа на зображенні, що проєціюється.

На проекторі з'явиться зображення з мобільного пристрою.



Для встановлення з'єднання може знадобитися час. Не від'єднуйте кабель живлення проектора під час спроби встановити з'єднання. Оскільки пристрій може зависнути або зламатися.

Залежно від мобільного пристрою, можливо, під час підключення потрібно буде видалити пристрій. Дотримуйтеся інструкцій на екрані вашого пристрою.

► Пов'язані посилання

- "Підключення за допомогою Screen Mirroring у Windows 10" [стор.110](#)
- "Підключення за допомогою Screen Mirroring у Windows 8.1" [стор.111](#)

Підключення за допомогою Screen Mirroring у Windows 10

Можна налаштувати ваш комп'ютер на бездротове проєціювання та відтворити звук у системі динаміків проектора за допомогою підключенні через Screen Mirroring.

- 1 За необхідності виберіть на проекторі **Наст. Screen Mirroring**.
- 2 Натисніть кнопку [LAN] на пульті дистанц. керування, щоб перейти до джерела Screen Mirroring.
З'явиться екран очікування Screen Mirroring.
- 3 Відобразиться **Центр підтримки**, після цього виберіть **Підключити**.

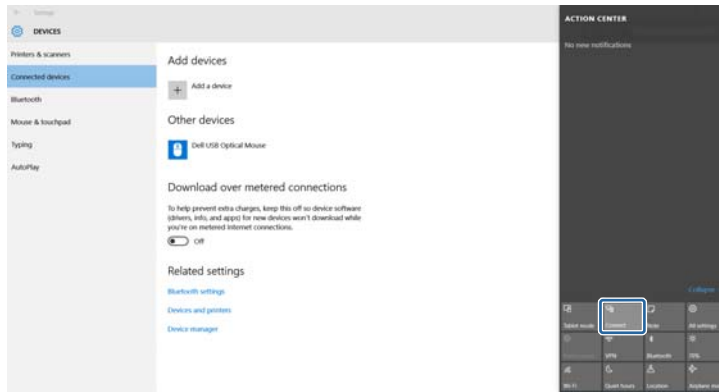

З'явиться список доступних пристроїв.

- 4 Виберіть назву проектора Назва дисплея зі списку.

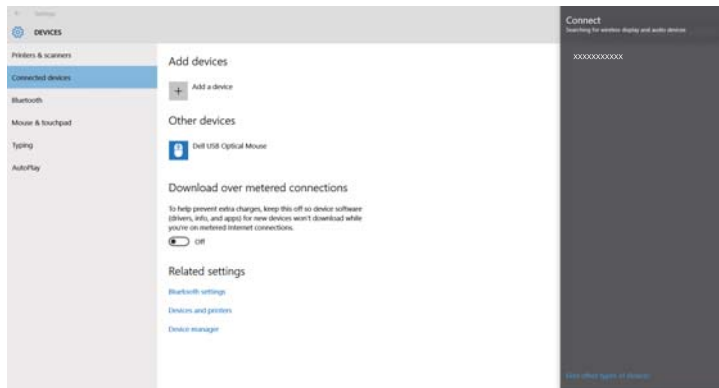

- 5 Якщо на комп'ютері з'явиться екран введення PIN-коду, введіть PIN-код, що відображається на екрані очікування Screen Mirroring, або внизу справа на проєційованому зображенні.
Проектор передає зображення з вашого комп'ютера.



Для встановлення з'єднання може знадобитися час. Не від'єднуйте кабель живлення проектора під час спроби встановити з'єднання. Оскільки пристрій може зависнути або зламатися.

Підключення за допомогою Screen Mirroring у Windows 8.1

Комп'ютер можна налаштувати для проєціювання через бездротову мережу за допомогою Ключових кнопок у Windows 8.1. Звук можна відтворити в системі динаміків проектора за допомогою підключення через Screen Mirroring.

- 1 За необхідності виберіть на проекторі **Наст. Screen Mirroring**.
- 2 Натисніть кнопку [LAN] на пульті дистанц. керування, щоб перейти до джерела Screen Mirroring.
З'явиться екран очікування Screen Mirroring.

3 Виберіть на комп'ютері **Пристрої** в меню Ключові кнопки, а потім виберіть **Проеціювати**.



4 Виберіть **Додати бездротовий дисплей**.



З'явиться список доступних пристроїв.

5 Виберіть назву проектора Назва дисплея зі списку.

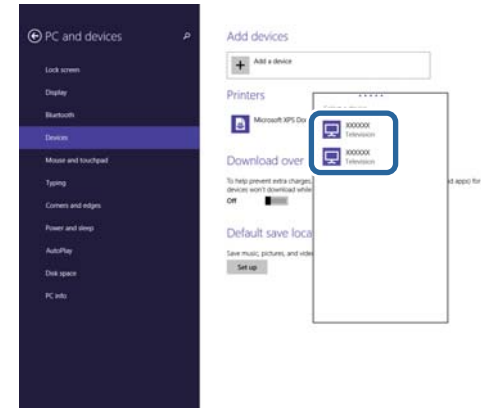

6 Якщо на комп'ютері з'явиться екран введення PIN-коду, введіть PIN-код, що відображається на екрані очікування Screen Mirroring, або внизу справа на проєційованому зображенні.

Проектор передає зображення з вашого комп'ютера.

 Для встановлення з'єднання може знадобитися час. Не від'єднуйте кабель живлення проектора під час спроби встановити з'єднання. Оскільки пристрій може зависнути або зламатися.

Для додаткового захисту обміну даними між проектором і веб-переглядачем можна використовувати протокол HTTPS. Для цього потрібно створити сертифікат сервера, встановити його на проекторі та увімкнути налаштування **Безп. HTTP-з'єдн.** в меню проектора, щоб засвідчити надійність веб-браузера.

☛ **Мережа > Конфігурація мережі > Інші > Безпечне HTTP-з'єднання**

Навіть якщо не встановлено сертифікат сервера, проектор автоматично створює сертифікат із власним підписом і дозволяє з'єднання. Оскільки на основі сертифіката з підписом неможливо перевірити надійність з веб-браузера, під час керування проектором за допомогою веб-браузера відображається попередження щодо надійності сервера. Це попередження не заважає з'єднанню.

► Пов'язані посилання

- "Імпорт сертифікату веб-сервера за допомогою меню" [стор.113](#)
- "Список функцій" [стор.11](#)

Імпорт сертифікату веб-сервера за допомогою меню

Можна створити власний сертифікат веб-сервера та імпортувати його за допомогою меню проектора та накопичувача USB.



Можна також зареєструвати цифрові сертифікати з вашого веб-браузера. Проте, упевніться, що реєстрація відбулася лише один раз, інакше сертифікат може бути встановлений неправильно.

- 1** Переконайтеся, що ваш файл цифрового сертифікату сумісний з реєстрацією проектора і розміщений безпосередньо на пристрої збереження даних USB.

- 2** Натисніть кнопку [Menu], відкрийте меню **Мережа** та натисніть клавішу [Enter].
- 3** Виберіть параметр **Конфігурація мережі** і натисніть кнопку [Enter].
- 4** Оберіть меню **Інші** і натисніть клавішу [Enter].

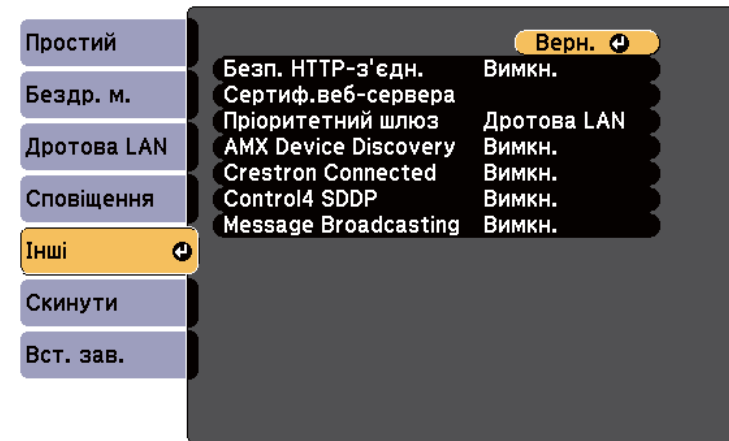

- 5** Для параметра **Безпечне HTTP-з'єднання** встановіть значення **Увімкн.**
- 6** Виберіть **Сертиф. веб-сервера** і натисніть клавішу [Enter].
- 7** Виберіть пункт **Реєстрація** і натисніть клавішу [Enter].
- 8** Підключіть USB-пристрій до порту проектора USB-A, дотримуючись інструкцій на екрані.
- 9** Натисніть клавішу [Enter], щоб відобразити список сертифікатів.

10 Оберіть сертифікат для імпорту за допомогою відображеного списку. З'явиться повідомлення, що вимагатиме введення паролю для сертифікату.

11 Введіть пароль і натисніть клавішу [Enter].
Сертифікат буде імпортовано, і з'явиться повідомлення про завершення.

► **Пов'язані посилання**

- "Підтримувані сертифікати веб-сервера" [стор.114](#)

Підтримувані сертифікати веб-сервера

Можна зареєструвати ці типи цифрових сертифікатів.

Сертифікат веб-сервера (Безпечне НТТР-з'єднання)

Технічні характеристики	Опис
Формат	PKCS#12
Розширення	PFX, P12
Шифрування	RSA
Хеші	MD5/SHA-1/SHA-256/SHA-384/SHA-512
Довжина ключа	512/1024/2048/4096 бітів
Прийнята назва	Ім'я хоста мережі
Організація	Додатковий параметр
Пароль *	До 64 алфавітно-цифрових символів; необхідно

* Ви можете встановити пароль, використовуючи до 64 алфавітно-цифрових символів. Щоб ввести більше ніж 32 символи, потрібно використовувати веб-браузер.

Контроль і керування проектором

Щоб контролювати та керувати проектором через мережу, виконуйте вказівки, що наведені в цих розділах.

► Пов'язані посилання

- "Epson Projector Management" [стор.116](#)
- "Керування проектором, що підключений до мережі, за допомогою браузера" [стор.117](#)
- "Реєстрація цифрових сертифікатів з веб-браузера" [стор.121](#)
- "Налаштування електронних сповіщень в мережі проектора" [стор.122](#)
- "Налаштування контролю за допомогою SNMP" [стор.124](#)
- "За допомогою команд ESC/VP21" [стор.125](#)
- "Підтримка PjLink" [стор.127](#)
- "Підтримка Crestron Connected" [стор.129](#)
- "Встановлення календарного графіку подій проектора" [стор.134](#)

ПЗ Epson Projector Management (лише для ОС Windows) дозволяє відстежувати та керувати проектором через мережу. Інструкції див. у *Посібник з експлуатації Epson Projector Management*.

Програму Epson Projector Management можна завантажити на веб-сайті.

epson.sn/

► Пов'язані посилання

- "Список функцій" [стор.11](#)

Після підключення проектора до мережі, можна вибрати налаштування проектора і контролювати проєціювання за допомогою сумісного веб-браузера. Завдяки цьому можна отримати віддалений доступ до проектора.



- Переконайтеся, що комп'ютер та проектор підключено до мережі. Під час проєціювання зображень через бездротову мережу підключення слід виконувати в режимі підключення **Розширений**.
- Можна використовувати такі веб-переглядачі.
 - Internet Explorer 11 або пізнішої версії (Windows)
 - Microsoft Edge (Windows)
 - Safari (Mac, iOS)
 - Chrome (Android)
- У разі використання веб-переглядача не підключайте проксі-сервер. Не можна вибрати всі параметри меню проектора або керувати всіма функціями проектора за допомогою веб-браузера.
- Якщо для параметра **Режим очікування** встановлено значення **Зв'язок вкл.**, вибрати налаштування проектора та керувати відтворенням можна за допомогою веб-переглядача, навіть коли проектор перебуває в режимі очікування (тобто живлення вимкнено).
 - ☛ ECO > Режим очікування > Режим очікування

- 1** Переконайтеся, що проектор увімкнено.
- 2** Переконайтеся, що ваш комп'ютер або пристрій підключено до тієї ж мережі, що й проектор.
- 3** Запустіть веб-браузер на комп'ютері або пристрої.

- 4** Перейдіть до екрана Epson Web Control, увівши IP-адресу проектора в адресний рядок браузера. Під час введення адреси IPv6 візьміть її у квадратні дужки [та].
З'явиться вікно Epson Web Control.

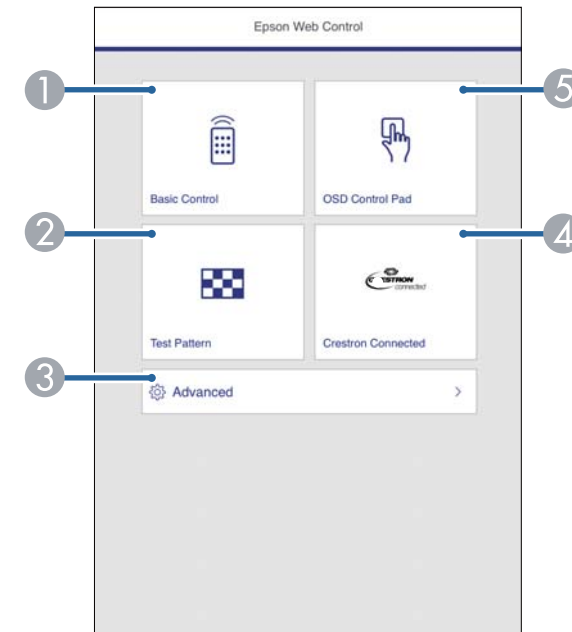

- 1** Віддалене керування проектором.
- 2** Відображення тестового шаблону.
- 3** Налаштування детальних параметрів проектора.
- 4** Відкриває робоче вікно Crestron Connected. Доступно, лише якщо налаштовано систему Crestron Connected.
- 5** Увімкнення можливості керувати налаштуваннями меню проектора за допомогою пальця або миші.

- 5** Виберіть параметр відповідно до функції проектора, якою потрібно керувати.



Можливо, буде потрібно увійти в систему, щоб отримати доступ до деяких параметрів на екрані **Epson Web Control**. Спочатку встановіть такі паролі.

- Щоб отримати доступ до опції **Основне керування**, вам необхідно увійти до системи, використовуючи **EPSONREMOTE** як ім'я користувача та **Пароль Remote**. (За замовчуванням пароль не встановлено.)

Встановіть для параметра **Основне керування** значення **Увімкн.** у меню проектора **Мережа** та задайте пароль.

☛ **Мережа > Конфігурація мережі > Інші > Основне керування**

- Щоб отримати доступ до інших параметрів та зберегти налаштування, вам необхідно увійти до системи, використовуючи **EPSONWEB** як ім'я користувача та **Пароль керув. Web**. (За замовчуванням пароль не встановлено.)

Пароль можна встановити в меню **Мережа** проектора.

☛ **Мережа > Конфігурація мережі > Простий > Пароль керув. Web**

► Пов'язані посилання

- "Параметри Web Control" [стор.118](#)
- "Параметри настроювання проектора: меню «ЕСО»" [стор.161](#)
- "Меню «Мережа»: меню «Простий»" [стор.151](#)
- "Список функцій" [стор.11](#)

Параметри Web Control

Основне керування

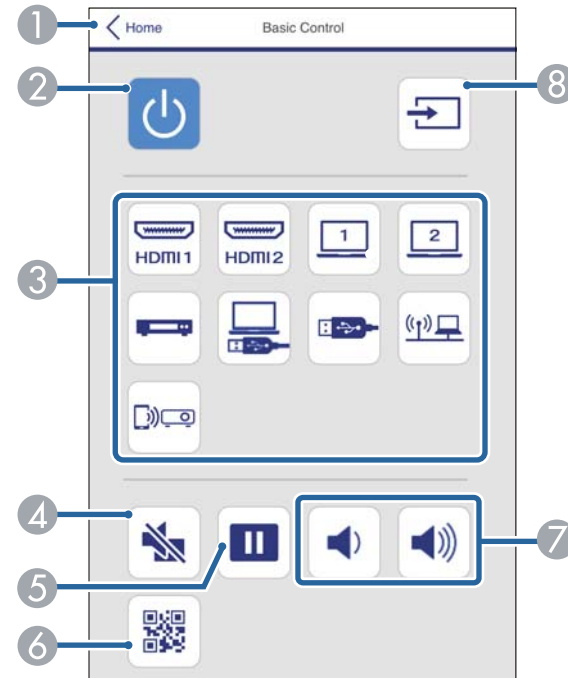

- Знову відкриється вікно Epson Web Control.
- Призначена для ввімкнення і вимкнення проектора.
- Вибір джерела вхідного сигналу.
- Слугує для ввімкнення й вимкнення відео та аудіо на певний час.
- Слугує для призупинення та відновлення показу зображень.
- Показує QR-код.
- Призначені для регулювання гучності динаміка.
- Пошук джерел.

OSD Control Pad

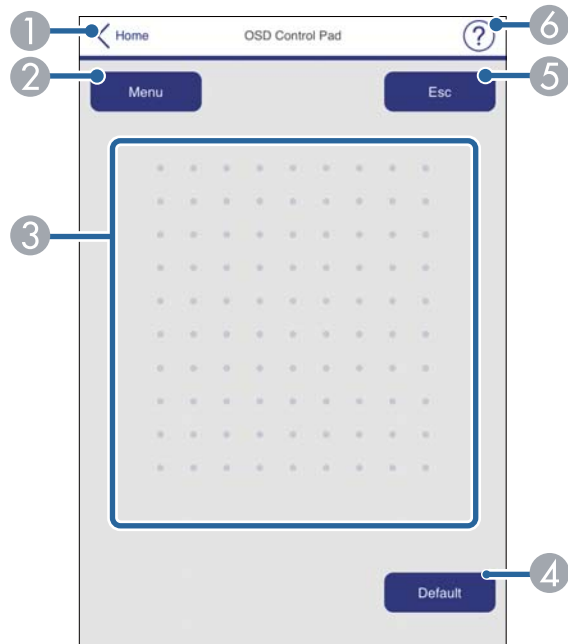

- 1 Знову відкриється вікно Epson Web Control.
- 2 Відображення меню налаштування проектора.
- 3 Для навігації меню використовуйте палець або мишу.
- 4 Скидання вибраного параметра до значення за умовчанням.
- 5 Повернення до попереднього меню.
- 6 Відображення розділів довідки.

Тестовий шаблон

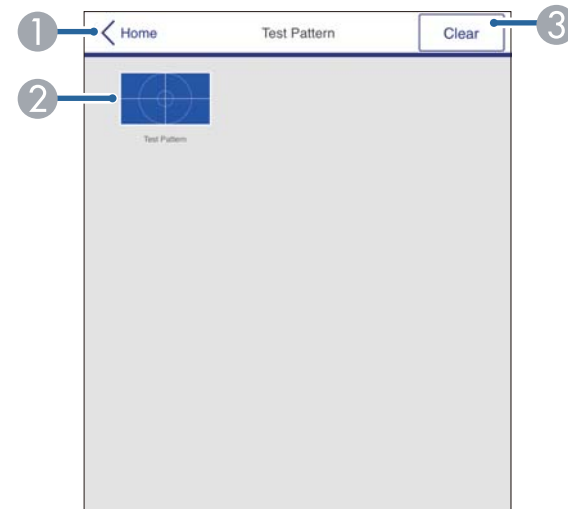

- 1 Знову відкриється вікно Epson Web Control.
- 2 Відображення доступних тестових шаблонів. Виберіть цей пункт, щоб проектувати тестовий шаблон.
- 3 Вимкнення відображення тестового шаблону.

Розширені



► Пов'язані посилання

- "Список функцій" стор.11

- 1 Відкриваються меню.
- 2 Відображення назви вибраного вами меню.
- 3 Визначення параметрів проектора.
- 4 Блокування/розблокування параметрів проектора.
- 5 Оновлення параметрів проектора.



У програмі Epson Web Control неможливо змінити перелічені нижче налаштування.

- Кнопка користувача
- Логотип користувача
- Парам. HDMI EQ
- Мова
- Скинути час роб. лампи

Можна зареєструвати цифрові сертифікати на проекторі, щоб забезпечити захищеність файлів презентації.



Також можна зареєструвати цифрові сертифікати в меню проектора **Мережа**. Проте, упевніться, що реєстрація відбулася лише один раз, інакше сертифікат може бути встановлений неправильно.

☛ **Мережа > Конфігурація мережі > Бездр. м. > Параметр EAP > Сертифікат**

☛ **Мережа > Конфігурація мережі > Бездр. м. > Параметр EAP > Сертифікат ЦС**

☛ **Мережа > Конфігурація мережі > Інші > Сертифікат веб-сервера**

- 1** Переконайтеся, що ваш файл цифрового сертифікату сумісний з реєстрацією проектора.
- 2** Упевніться, проектор увімкнено.
- 3** Запустіть веб-браузер на комп'ютері чи пристрої, що підключений до мережі.
- 4** Перейдіть до екрана Epson Web Control, увівши IP-адресу проектора в адресний рядок браузера. З'явиться вікно Epson Web Control.

5 Виберіть **Додатково**.



- Можливо, потрібно буде увійти в систему, перш ніж з'явиться екран **Додатково**. Коли з'явиться екран входу, введіть ім'я користувача та пароль. (Ім'я користувача — **EPSONWEB**. За замовчуванням пароль не встановлено.)
- Пароль можна змінити в пункті **Пароль керув. Web** меню проектора **Мережа**.
☛ **Мережа > Конфігурація мережі > Простий > Пароль керув. Web**

6 В меню **Мережа** виберіть **Сертифікат**.

7 Виберіть файл сертифікату, що має бути зареєстрований.

8 Введіть пароль, в полі **Пароль**, після чого клацніть **Встановити**.

9 Після завершення реєстрації сертифікату натисніть **Застосувати**, щоб зберегти зміни та завершити реєстрацію.

» Пов'язані посилання

- "Список функцій" [стор.11](#)

Можна настроїти проектор на надсилання електронних сповіщень по мережі, у разі несправності проектора.

Якщо для параметра **Режим очікування** вибрано значення **Зв'язок вкл.**, електронні сповіщення надходитимуть, навіть якщо проектор перебуває в режимі очікування (тобто живлення вимкнено).

☛ **ECO > Режим очікування > Режим очікування**

- 1** Натисніть кнопку [Menu], відкрийте меню **Мережа** та натисніть клавішу [Enter].
- 2** Виберіть параметр **Конфігурація мережі** і натисніть кнопку [Enter].
- 3** Відкрийте меню **Сповіщення** та натисніть клавішу [Enter].

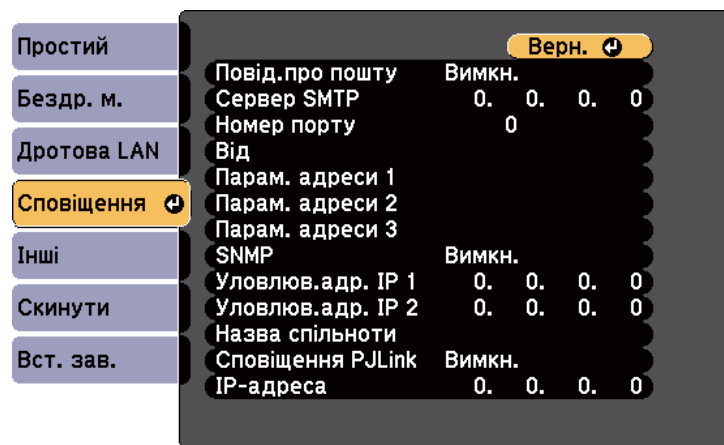

- 4** Для параметра **Повід. про пошту** встановіть значення **Увімкн.**
- 5** Введіть IP-адресу для **Сервера SMTP**.



Не використовуйте «127.x.x.x» (де x — це число від 0 до 255) у якості IP-адреси для **Сервера SMTP**.

- 6** Виберіть номер для **Номера порту** сервера SMTP від 0 до 65535 (за замовчуванням: 25).
- 7** Виберіть тип **Автентифікація** сервера SMTP.
- 8** Введіть **Ім'я користувача** для сервера SMTP.
- 9** Введіть **Пароль** для сервера SMTP.
- 10** Введіть адресу електронної пошти відправника, яка відобразиться в полі **Від**.
- 11** Виберіть поле адреси, введіть адресу електронної пошти та виберіть сповіщення, яке ви бажаєте отримати. Повторіть цей крок, щоб зареєструвати до трьох адрес.



Адреса електронної пошти повинна містити не більше 64 алфавітно-цифрових символів. Щоб ввести понад 32 символи, використовуйте браузер.

- 12** Після вибору налаштувань, натисніть **Вст. зав.** і виконуйте інструкції на екрані, щоб зберегти налаштування та вийти з меню.



Якщо через виникнення критичної проблеми проектор завершить роботу, електронне сповіщення може не надійти.

» Пов'язані посилання

- "Електронні сповіщення мережного проектора" [стор.123](#)
- "Параметри налаштування проектора: меню «ECO»" [стор.161](#)
- "Список функцій" [стор.11](#)

Електронні сповіщення мережного проектора

Якщо з проектором в мережі виникла проблема, а функція отримання електронних сповіщень підключена, ви отримаєте електронне сповіщення з такою інформацією:

- Адреса електронної пошти вказана в **Від** в якості відправника пошти
- **Epson Projector** в рядку теми
- Виникла проблема з проектором (назва проектора)
- IP-адреса пошкодженого проектора
- детальні відомості про проблему

Мережні адміністратори можуть встановити ПЗ SNMP (Простий протокол керування мережею) на мережні комп'ютери, щоб контролювати проектори. Якщо в мережі використовується це ПО, проектор можна настроїти на контроль за допомогою SNMP.

- 1 Натисніть кнопку [Menu], відкрийте меню **Мережа** та натисніть клавішу [Enter].
- 2 Виберіть параметр **Конфігурація мережі** і натисніть кнопку [Enter].
- 3 Відкрийте меню **Сповіщення** та натисніть клавішу [Enter].

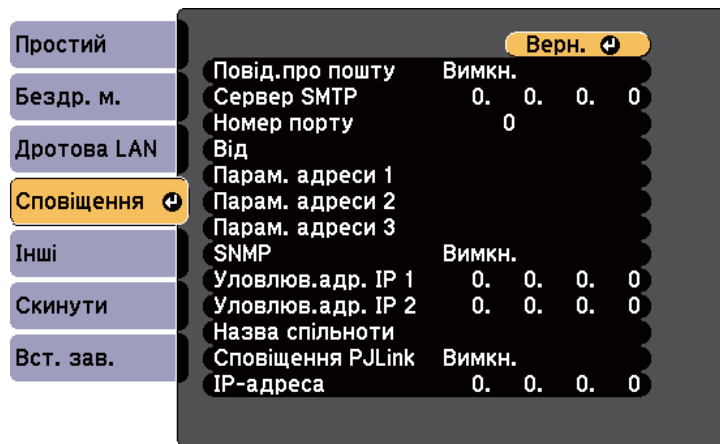

- 4 Для параметра **SNMP** установіть значення **Увімкн.**
- 5 Введіть до двох IP-адрес, щоб отримувати сповіщення SNMP (числа від 0 до 255 в кожному полі адреси).



Забороняється застосовувати такі адреси: від 224.0.0.0 до 255.255.255.255 (де x – число від 0 до 255). Цей проектор підтримує агента SNMP версії 1 (SNMPv1).

6 Введіть **Назва спільноти** SNMP (до 32 алфавітно-цифрових символів).

7 Після вибору настройок, натисніть **Вст. зав.** і виконуйте інструкції на екрані, щоб зберегти настройки та вийти з меню.

► Пов'язані посилання

- "Список функцій" [стор.11](#)

За допомогою команд ESC/VP21 можна керувати проектором із зовнішніх пристроїв.

► **Пов'язані посилання**

- "Список команд ESC/VP21" [стор.125](#)
- "Розташування кабелів" [стор.125](#)
- "Список функцій" [стор.11](#)

Список команд ESC/VP21

Коли на проектор передається команда ON (Увімкн.), вмикається живлення і проектор починає розігріватися. Коли живлення проектора ввімкнено, на екран комп'ютера виводиться двокрапка «:» (3Ah).

Після вводу команди проектор виконує команду і повертає двокрапку «:», а потім приймає наступну команду.

Якщо команда, яку проектор обробляє, закінчується неправильно, проектор видає повідомлення про помилку і повертає двокрапку «:».

Доступні такі команди.

Пункт		Команда	
Вмикання/ вимикання живлення	Увімкн.	PWR ON	
	Вимкн.	PWR OFF	
Вибір сигналу	Комп'ютер1	Авто	SOURCE 1F
		RGB	SOURCE 11
	Комп'ютер2	Авто	SOURCE 2F
		RGB	SOURCE 21
	HDMI1		SOURCE 30
	HDMI2		SOURCE A0

Пункт		Команда
	Відео	SOURCE 41
	USB Display	SOURCE 51
	USB	SOURCE 52
	LAN	SOURCE 53
	Screen Mirroring	SOURCE 56
Вимкнення та увімкнення A/V	Увімкн.	MUTE ON
	Вимкн.	MUTE OFF

В кінці кожної команди слід додавати код повернення каретки (CR – 0Dh). Тоді команду можна передавати.

Щоб дізнатися більше, зверніться в компанію Epson.

Розташування кабелів

Послідовне з'єднання

- Тип роз'єму: D-Sub 9-контактний (штекер)
- Назва входу проектора: RS-232C
- Тип кабелю: кабель із перехресними (нуль-модемними) з'єднаннями контактів

На малюнку нижче ліворуч зображено панель проектора, а праворуч — панель комп'ютера:

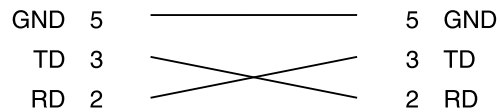
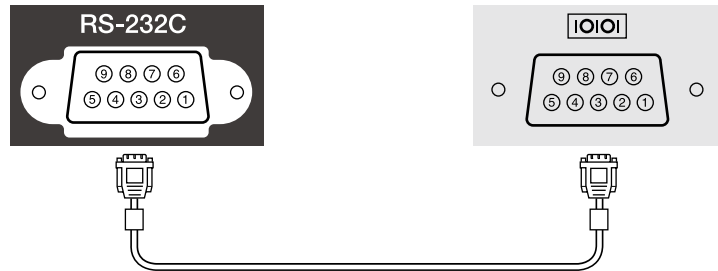

Назва сигналу	Функція
GND	Заземлення сигнального проводу
TD	Передача даних
RD	Отримання даних

Протокол обміну даними

- Встановлена швидкість передачі інформації за замовчуванням: 9600 біт/с
- Кількість біт даних: 8 біт
- Парність: немає
- Стоповий біт: 1 біт
- Керування потоками: немає

PjLink — це стандартний протокол керування проекторами, сумісними з комп'ютерними мережами, прийнятий Асоціацією JBMA (Japan Business Machine and Information System Industries Association, Асоціація виробників офісної техніки та інформаційних систем Японії) під час роботи над стандартизацією протоколів керування проекторами.

Цей проектор відповідає вимогам стандарту PjLink Class2, прийнятого асоціацією JBMA.

Номер порту, використаного функцією пошуку PjLink, є 4352 (UDP).

Перш ніж використовувати функцію PjLink, необхідно встановити параметри мережі.

Він сумісний з усіма командами, за винятком вказаних нижче, визначених стандартом PjLink Class2. Узгодженість підтверджено перевіркою адаптованості стандарту PjLink.

<http://pjlink.jbma.or.jp/english/>

- Несумісні команди

Функція		Команда за стандартом PjLink
Параметри вимкнення звуку й зображення	Вимкнення зображення	AVMT 11
	Вимкнення звуку	AVMT 21

- Вхідні порти та відповідний номер вхідного джерела

Ім'я вхідного порту	Номер вхідного джерела
Комп'ютер1	11
Комп'ютер2	12
Відео	21
HDMI	32
HDMI1	32
HDMI2	33
USB	41
LAN	52
USB Display	53
Screen Mirroring	57

- Назва виробника, що відображається після введення запиту імені компанії-виробника
EPSON
- Назва моделі, що відображається після введення запиту назви продукту
 - EPSON 992F
 - EPSON 982W
 - EPSON 972
 - EPSON 118
 - EPSON W49
 - EPSON X49

» Пов'язані посилання

- "Використання проектора в мережі" [стор.94](#)

- "Список функций" [стор.11](#)

За допомогою системи для моніторингу мережі та керування Crestron Connected можна налаштувати проектор для використання в системі. Crestron Connected дає змогу керувати проектором і відстежувати його роботу за допомогою веб-переглядача.



- Якщо використовується Crestron Connected, функція Message Broadcasting у програмі Epson Projector Management недоступна.
- Якщо для параметра **Режим очікування** встановлено значення **Зв'язок вкл.**, проектором можна керувати, навіть якщо він перебуває в режимі очікування (тобто живлення вимкнено).
 ⏪ ECO > Режим очікування > Режим очікування

Докладніші відомості про систему Crestron Connected див. на веб-сайті Crestron.

<https://www.crestron.com/>

Для моніторингу пристроїв у системі можна використовувати програму Crestron RoomView Express або Crestron Fusion від Crestron. Ви можете спілкуватися зі службою підтримки та надсилати термінові повідомлення. Детальніше див. на веб-сайті:

<http://www.crestron.com/getroomview>

У цьому посібнику містяться вказівки щодо виконання операцій на комп'ютері за допомогою браузера.

► Пов'язані посилання

- "Налаштування підтримки Crestron Connected" [стор.129](#)
- "Керування проектором у мережі за допомогою функції Crestron Connected" [стор.130](#)
- "Параметри налаштування проектора: меню «ECO»" [стор.161](#)
- "Список функцій" [стор.11](#)

Налаштування підтримки Crestron Connected

Щоб налаштувати відстеження та керування проектором за допомогою системи Crestron Connected, переконайтеся, що комп'ютер і проектор з'єднано з мережею. Якщо використовується бездротове з'єднання, налаштуйте проектор за допомогою режиму з'єднання з мережею Розширений.

- 1 Натисніть кнопку [Menu], відкрийте меню **Мережа** та натисніть клавішу [Enter].
- 2 Виберіть параметр **Конфігурація мережі** і натисніть кнопку [Enter].
- 3 Оберіть меню **Інші** і натисніть клавішу [Enter].

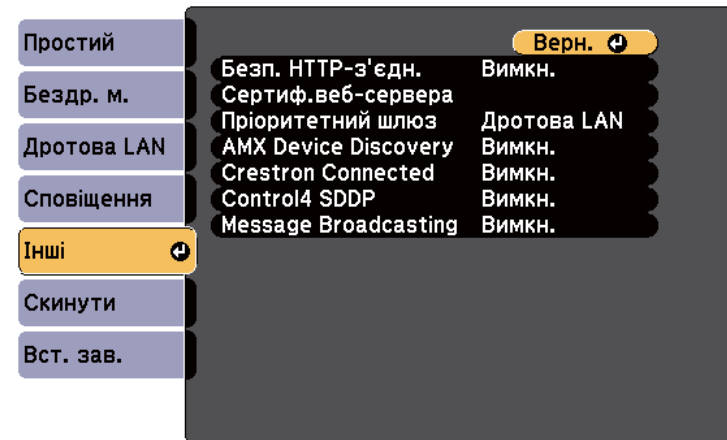

- 4 Установіть для параметра **Crestron Connected** значення **Увімкн.**, щоб дозволити виявлення проектора.
- 5 Після завершення вибору налаштувань, натисніть **Вст. зав.** і виконуйте інструкції на екрані, щоб зберегти налаштування та вийти з меню.

- 6 Вимкніть проектор і ввімкніть його знову, щоб активувати параметр.

Керування проектором у мережі за допомогою функції Crestron Connected

Налаштувавши на проекторі функцію Crestron Connected, проектування можна відстежувати та керувати ним за допомогою сумісного веб-переглядача.

- 1 Запустіть веб-браузер на комп'ютері, що підключений до мережі.
- 2 Введіть IP-адресу проектора в адресний рядок браузера і натисніть кнопку **Enter** на комп'ютері.
З'явиться вікно Epson Web Control.

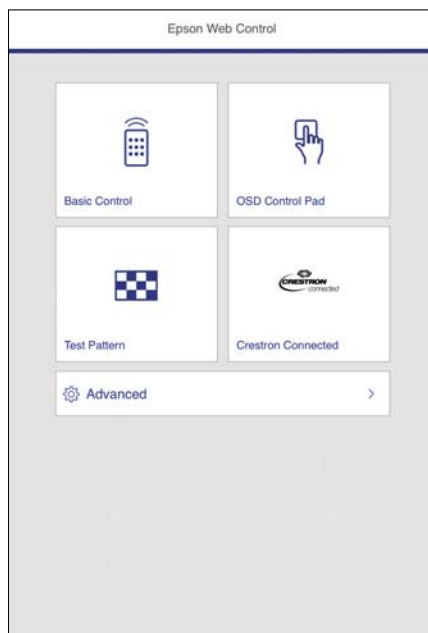

- 3 Виберіть пункт **Crestron Connected**.

З'явиться такий екран:



- 4 Виберіть джерело входу, яким потрібно керувати, у вікні Sources List . Доступні джерела можна прокручувати за допомогою стрілок вгору та вниз у вікні.
- 5 Щоб керувати проекцією дистанційно, натискайте кнопки на екрані, які відповідають кнопкам дистанційного керування проектора. Кнопки можна прокрутити в нижній частині екрана.



Ці екранні кнопки не повністю відповідають кнопкам дистанційного керування проектора:

- OK виконує таку саму функцію, що й кнопка [Enter]
- Menu відображає меню проектора

- 6 Щоб переглянути відомості про проектор, перейдіть на вкладку **Info**.

7 Щоб змінити налаштування проектора, керування Crestron та пароля, перейдіть на вкладку Tools, виберіть налаштування, що з'явиться на екрані, та натисніть Send.

8 Після завершення вибору налаштувань натисніть **Exit**, щоб вийти із програми.

► Пов'язані посилання

- "Робоче вікно Crestron Connected" [стор.131](#)
- "Вікно інструментів Crestron Connected" [стор.132](#)

Робоче вікно Crestron Connected

За допомогою параметрів у вікні операцій можна керувати проектором і налаштувати проєційване зображення.



1	Power	Призначена для ввімкнення і вимкнення проектора.
----------	-------	--

	Vol-/Vol+	Регулювання гучності.
	A/V Mute	Увімкнення та вимкнення відео та звуку.
2	Перемикання на зображення з вибраного джерела сигналу. Щоб відобразити джерела сигналу, які не відображаються у списку Sources List, натисніть (а) чи (б), щоб прокрутити вгору чи вниз. Поточне джерело відеосигналу відображається синім кольором. Назву джерела сигналу можна змінити, якщо потрібно.	
3	Freeze	Зупинка та продовження відтворення зображень.
	Contrast	Регулювання відмінності між світлом і тінню на зображеннях.
	Brightness	Регулювання яскравості зображення.
	Color	Регулювання насиченості кольорів для зображень.
	Sharpness	Регулювання різкості зображення.
	Zoom	Збільшення або зменшення зображення без зміни розміру проєкції. Змінюйте положення збільшеного зображення за допомогою кнопок зі стрілками.
4	Кнопки зі стрілками	Виконують такі самі функції, що й клавіші зі стрілками на пульті дистанційного керування.
	OK	Виконує таку саму функцію, що й клавіша [Enter] на пульті дистанційного керування.
	Menu	Відображає та закриває меню проектора.
	Auto	Призначена для оптимізації функцій Трасування , Синхрон. і Позиція в меню Сигнал проектора під час проєціювання аналогового сигналу RGB з порту Computer1 або Computer2.
	Search	Перехід до наступного джерела, на яке надходить сигнал зображення.
	Esc	Виконує таку саму функцію, що й кнопка [Esc] на пульті дистанц. керування.

5	Tools	Зміна параметрів підключеного проектора.
	Info	Відображення інформації про підключений проектор.
	Help	Відображення вікна служби підтримки. Використовується для надсилання та отримання повідомлень адміністратора за допомогою системи Crestron RoomView Express.

Вікно інструментів Crestron Connected

Параметри у вікні Tools дають змогу змінювати різні можливості налаштування проектора.

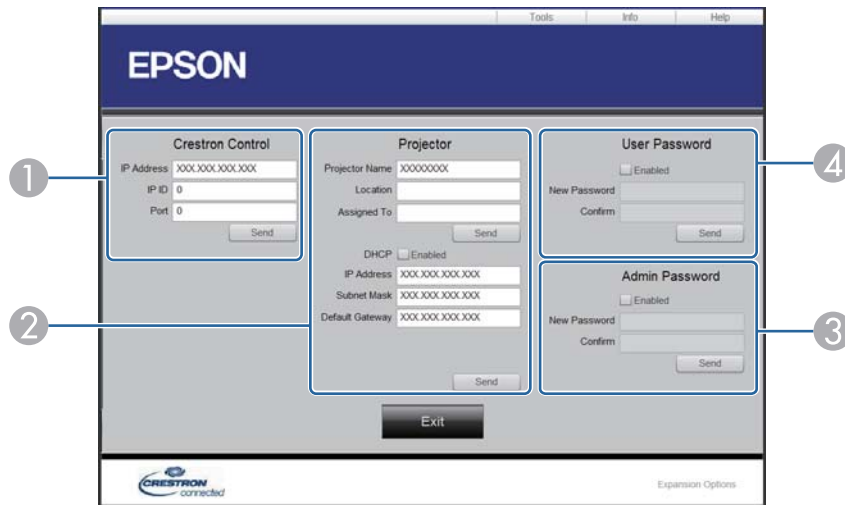

1	Налаштування центральних контролерів Crestron.	
2	Projector Name	Введіть назву, за якою підключений проектор можна буде відрізнити від інших проекторів у мережі (не більше 16 алфавітно-цифрових символів).

	Location	Введіть місце, де встановлено проектор, який підключено до мережі (не більше 32 алфавітно-цифрових знаків і символів).
	Assigned To	Введіть ім'я користувача проектора (не більше 32 алфавітно-цифрових знаків і символів).
	DHCP	Виберіть для використання DHCP. Якщо DHCP увімкнено, ввести IP-адресу неможливо.
	IP Address	Введіть IP-адресу, яку слід призначити підключеному проектору.
	Subnet Mask	Введіть маску підмережі для підключеного проектора.
	Default Gateway	Введіть адресу шлюзу для підключеного проектора.
	Send	Натисніть цю кнопку, щоб підтвердити зміни, які внесено для проектора.
3	Enabled (Admin Password)	Виберіть, щоб відображати запит пароля для відкриття вікна Tools.
	New Password	Введіть новий пароль у разі зміни пароля для відкриття вікна Tools. (до 26 алфавітно-цифрових символів)
	Confirm	Введіть такий самий пароль, як у полі New Password. Якщо паролі не збігатимуться, з'явиться повідомлення про помилку.
	Send	Натисніть цю кнопку, щоб підтвердити зміни, які внесено у Admin Password.
4	Enabled (User Password)	Виберіть, щоб відображати запит пароля для відкриття робочого вікна на комп'ютері.
	New Password	Введіть новий пароль у разі зміни пароля для відкриття робочого вікна (не більше 26 алфавітно-цифрових символів).

Confirm	Введіть такий самий пароль, як у полі New Password. Якщо паролі не збігатимуться, з'явиться повідомлення про помилку.
Send	Натисніть цю кнопку, щоб підтвердити зміни, які внесено у User Password.

Можна запланувати до 30 подій, що запускатимуться на проекторі автоматично, як-от увімкнення чи вимкнення проектора або зміна джерела вхідного сигналу. Проектор виконує обрані події в попередньо налаштовані дату та час.

Попередження

Не розташовуйте перед об'єктивом легкозаймисті предмети. У разі автоматичного ввімкнення проектора за встановленим розкладом легкозаймисті предмети перед об'єктивом можуть спричинити пожежу.



- Якщо встановлено пароль **Захист розкладу**, спершу вимкніть пароль **Захист розкладу**.

- 1** Встановіть дату й час в меню **Дата і час**.
☛ **Додаткові > Операція > Дата і час**
- 2** Натисніть кнопку [Menu], відкрийте меню **Додаткові** і натисніть клавішу [Enter].
- 3** Виберіть **Параметри графіку** і натисніть клавішу [Enter].
- 4** Виберіть пункт **Розклад** і натисніть клавішу [Enter].

- 5** Виберіть **Додати новий** і натисніть кнопку [Enter].

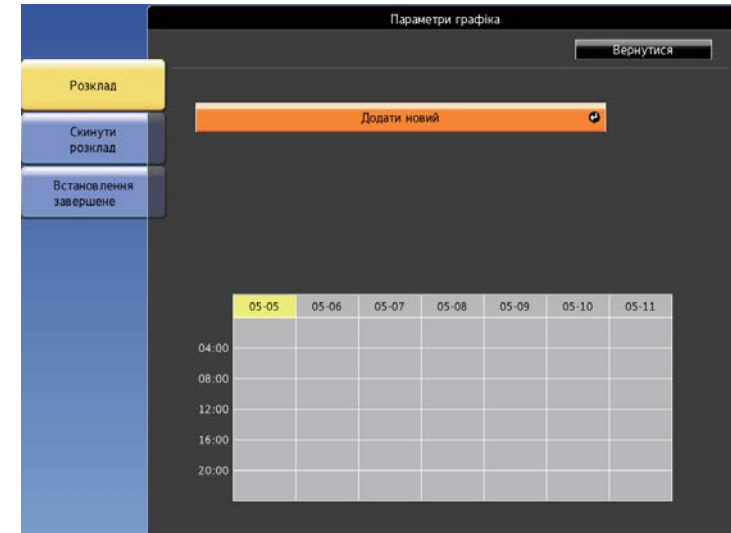

- 6** Виберіть подробиці події, яку потрібно виконати.

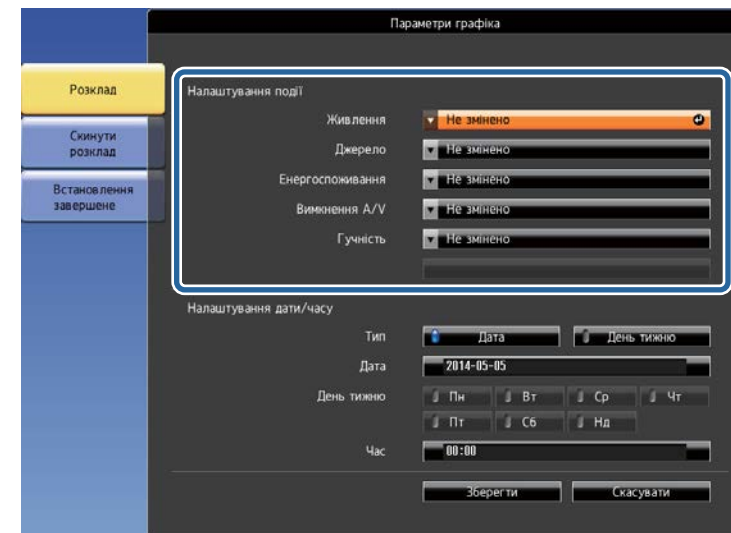

7 Виберіть дату та час події.



8 Виберіть варіант **Зберегти** і натисніть кнопку [Enter].
Заплановані події відображаються на екрані з піктограмами, що вказують на стан події.

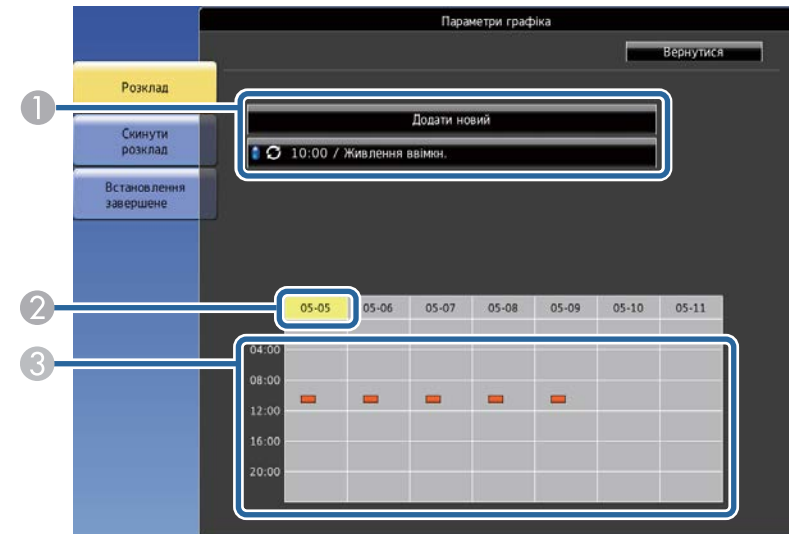

- 1 : дійсний графік
- : регулярний графік
- : неправильний графік
- 2 : Наразі вибрана дата (виділена жовтим)
- 3 : одноразовий графік
- : регулярний графік
- : графік у режимі очікування (ввімкнення/вимкнення зв'язку в режимі очікування)
- : неправильний графік

9 Щоб відредагувати заплановану подію, виберіть графік і натисніть кнопку [Esc].

10 Виберіть варіант з меню, що відображається.

- За допомогою параметрів **Увімкн.** або **Вимкн.** можна вмикати чи вимикати вибрану подію.
- За допомогою параметра **Редагувати** можна змінювати подробиці події або дату та час події.
- За допомогою параметра **Очистити** можна видалити заплановану подію зі списку.

11 Виберіть **Вст. зав.**, а потім – **Так**.

Щоб видалити всі заплановані події, виберіть **Скинути розклад**.

► Пов'язані посилання

- "Установлення дати й часу" [стор.48](#)
- "Встановлення пароля" [стор.89](#)
- "Список функцій" [стор.11](#)

Настройка параметрів меню

Виконуйте інструкції, що наведені в цих розділах, щоб отримати доступ до системи меню проектора та змінити параметри проектора.

► Пов'язані посилання

- "Використання меню проектора" [стор.138](#)
- "Використання екранної клавіатури" [стор.139](#)
- "Параметри якості зображення: меню «Зображення»" [стор.140](#)
- "Параметри вхідного сигналу: меню «Сигнал»" [стор.142](#)
- "Параметри функцій проектора: меню «Параметри»" [стор.143](#)
- "Параметри налаштування проектора: меню «Додаткові»" [стор.145](#)
- "Параметри мережі проектора: меню «Мережа»" [стор.148](#)
- "Параметри налаштування проектора: меню «ЕСО»" [стор.161](#)
- "Відображення інформації про проектор: меню «Інформація»" [стор.163](#)
- "Параметри скидання проектора: меню «Скидання»" [стор.166](#)
- "Копіювання параметрів меню між проекторами (групове налаштування)" [стор.167](#)

За допомогою меню проектора можна налаштувати параметри керування роботою проектора. На екрані проектора з'явиться меню.

- 1** Натисніть кнопку [Menu] на панелі керування або на пульті дистанційного керування.

З'явиться екран меню з параметрами меню **Зображення**.

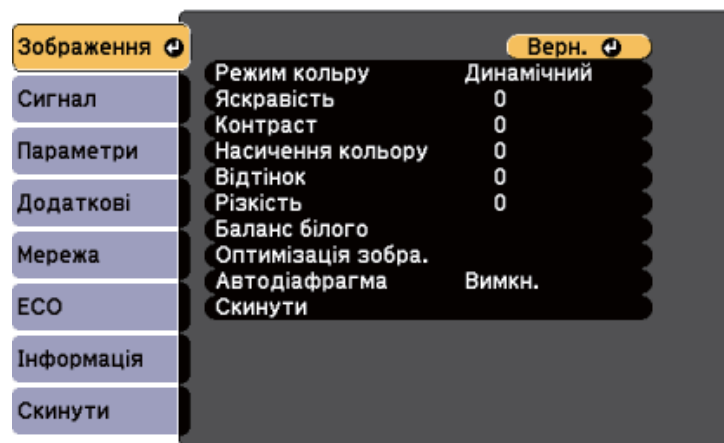

- 2** Щоб переміщатися між меню в списку справа, натискайте кнопки зі стрілками вгору та вниз. Параметри кожного меню відображаються справа.



Доступні параметри залежать від поточного джерела вхідного сигналу.

- 3** Щоб змінити параметри в меню, що відображається, натисніть кнопку [Enter].

- 4** Щоб переміщатися між параметрами, натискайте кнопки зі стрілками вгору та вниз.

- 5** Змініть параметри за допомогою кнопок в списку, що знаходиться внизу екрану меню.

- 6** Щоб повернути всі параметри меню до значень за промовчанням, виберіть пункт **Скинути**.

- 7** Після завершення зміни параметрів меню, натисніть кнопку [Esc].

- 8** Натисніть кнопку [Menu] або [Esc], щоб вийти з меню.

Щоб ввести числа і літери, можна використовувати екранну клавіатуру.

- 1 За допомогою кнопок зі стрілками на панелі керування чи пульті дистанційного керування можна виділити число чи літеру, які потрібно ввести, після чого натисніть кнопку [Enter].

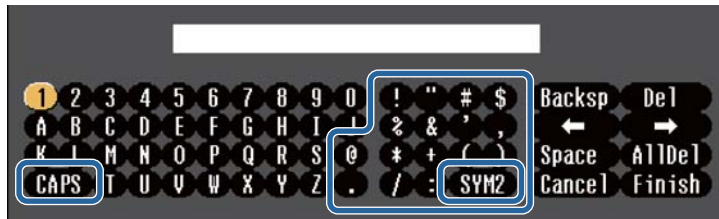

Щоразу під час вибору клавіші CAPS реєстр літер змінюється на вищий або нижчий. Щоразу під час вибору клавіші SYM1/2 змінюються символи в рамці.

- 2 Після введення тексту натисніть клавішу Finish на клавіатурі, щоб підтвердити введені дані. Виберіть Cancel, щоб скасувати введення тексту.



За допомогою веб-браузера вашого комп'ютера, можна вибрати параметри проектора та керувати проєціюванням по мережі. Деякі символи не можна ввести за допомогою екранної клавіатури. Вводите текст за допомогою браузера.

► Пов'язані посилання

- "Доступний текст із використанням екранної клавіатури" [стор.139](#)
- "Керування проектором, що підключений до мережі, за допомогою браузера" [стор.117](#)

Доступний текст із використанням екранної клавіатури

За допомогою екранної клавіатури можна ввести такий текст.

Тип тексту	Подробиці
Цифри	0123456789
Літери алфавіту	ABCDEFGHIJKLMNOPQRSTUVWXYZ Z abcdefghijklmnopqrstuvwxyz
Знаки	! " # \$ % & ' () * + , - . / : ; < = > ? @ [\] ^ _ ` { } ~

Параметри в меню **Зображення** дозволяють регулювати якість зображення з поточного джерела вхідного сигналу. Доступні параметри залежать від поточного джерела вхідного сигналу.

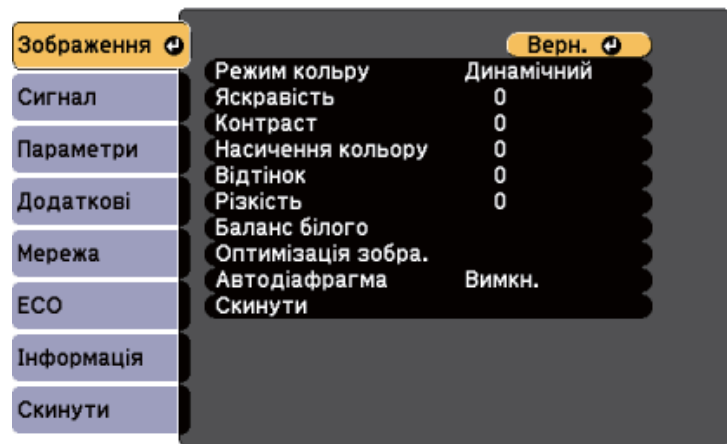

Щоб змінити параметри джерела вхідного сигналу, упевніться, що джерело підключене, і виберіть його.

Настроювання	Параметри	Опис
Режим кольору	Див. список доступних режимів кольору	Регулювання барвистості кольору зображення для різних типів зображень та умов.
Яскравість	Доступні змінювані рівні	Висвітлення чи затемнення всього зображення.
Контраст	Доступні змінювані рівні	Регулювання відмінності між світлими та темними областями на зображеннях.
Насичення кольору	Доступні змінювані рівні	Регулювання інтенсивності кольорів зображення.

Настроювання	Параметри	Опис
Відтінок	Доступні змінювані рівні	Регулювання балансу між тонами зеленого та пурпурного на зображеннях.
Різкість	Доступні змінювані рівні	Регулювання різкості чи м'якості деталей зображення.
Баланс білого		Регулювання відтінку всього зображення.
	Темп. кольору	Темп. кольору: вибір температури кольору відповідно до вибраного режиму кольору. За вищих значень зображення зафарбовується синім кольором, а за нижчих – червоним.
	Режим корист.	Режим корист.: регулювання окремих компонентів R (червоний), G (зелений) і B (синій) для компенсації та підсилення.
Оптимізація зобра.		Регулювання загальної яскравості зображення.
	Зменшення завад	Зменшення завад: зменшує мерехтіння аналогових зображень.
	Деінтерлейсінг (для вхідного черезрядкового сигналу [480i/576i/1080i])	Деінтерлейсінг: увімкнення чи вимкнення конвертування сигналу з черезрядкового в прогресивний для відповідних типів відеозображень. <ul style="list-style-type: none"> • Вимкн.: для швидких відеозображень. • Відео: для більшості відеозображень. • Фільм/Авто: для фільмів, комп'ютерної графіки й анімації.

Настроювання	Параметри	Опис
Автодіафрагма	Вимкн. Нормальне Вис. швидк.	Регулює яскравість проєціювання залежно від яскравості зображення. Доступно, якщо для параметра «Режим кольору» встановлено значення Динамічний або Кіно .
Скинути	—	Скидання значень всіх параметрів меню Зображення для вибраного режиму кольору до параметрів за замовчуванням.



- Параметр **Яскравість** не впливає на яскравість лампи. Використовуйте параметр **Енергоспоживання** в меню проєктора ЕСО, щоб змінити режим яскравості лампи.

► Пов'язані посилання

- "Доступні режими кольору" [стор.67](#)

Зазвичай проектор автоматично визначає та оптимізує параметри вхідного сигналу. Використовуйте меню **Сигнал**, щоб настроїти параметри. Доступні параметри залежать від поточного джерела вхідного сигналу.

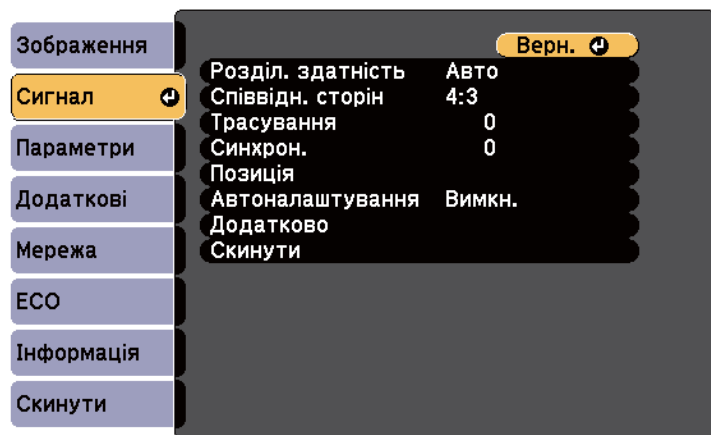

Ви можете відновити параметри за замовчуванням **Трасування**, **Синхрон.** і **Позиція**, натиснувши кнопку [Auto] на пульті дистанційного керування.

Щоб змінити параметри джерела вхідного сигналу, впевніться, що джерело підключене, і виберіть його.

Настроювання	Параметри	Опис
Роздільна здатність	Авто Широк. Нормальне	Автоматичне налаштування роздільної здатності вхідного сигналу за допомогою параметра Авто .
Співвідн. сторін	Див. в список доступних співвідношень сторін	Встановлення співвідношення сторін (співвідношення ширини до висоти) вибраного джерела вхідного сигналу.

Настроювання	Параметри	Опис
Трасування	Доступні змінювані рівні	Регулювання сигналу для усунення вертикальних смуг на зображеннях із комп'ютера.
Синхрон.	Доступні змінювані рівні	Регулювання сигналу для усунення мерехтіння або блимання на зображеннях із комп'ютера.
Позиція	—	Регулювання місця зображення на екрані.
Автоналаштування	Увімкн. Вимкн.	Автоматична оптимізація якості зображення з комп'ютера (коли Увімкн.).
Край	Авто Вимкн. 4% 8%	Зміна співвідношення зображення, що проєціюється, щоб зробити краї видимими автоматично або відповідно до відсотків, які можна вибрати.
Додатково	Відеодіапазон	Відеодіапазон: Установлення відеодіапазону, що відповідає параметру пристрою, підключеного через порт HDMI.
	Відеосигнал	Відеосигнал: визначення типу сигналу з джерел вхідного сигналу, що підключені до портів Video. У разі завад або відсутності зображення в режимі Авто , виберіть сигнал, що відповідає підключеному обладнанню.
Скинути	—	Скидання всіх відрегульованих значень параметрів у меню Сигнал до параметрів за замовчуван.

► Пов'язані посилання

- "Доступні співвідношення сторін зображення" [стор.64](#)

Параметри меню **Параметри** дозволяють змінити різні функції настройок проектора.

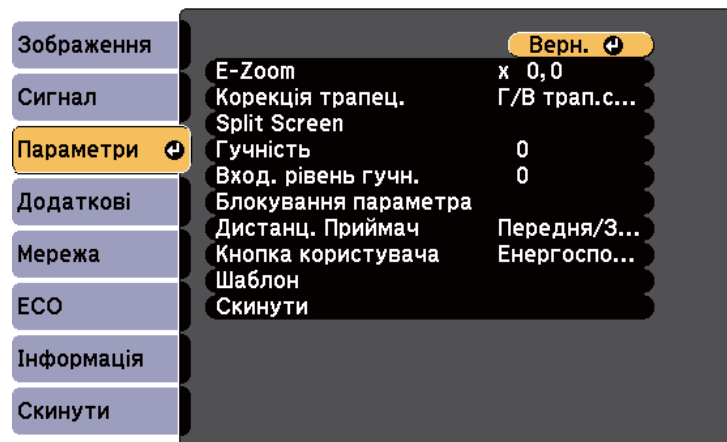

Налаштування	Параметри	Опис
E-Zoom	Доступні змінювані рівні	Збільшує розмір зображення на екрані проектора.
Корекція трапец.		Регулювання форми прямокутного зображення (горизонтально та вертикально).
	Г/В трап.спотв.	Г/В трап.спотв.: Увімкнення ручного виправлення горизонтальних і вертикальних сторін. Авт.верт.трап.спотв.: Вмикає або вимикає проектор. (Тільки для моделей, що підтримують функцію Авт.верт.трап.спотв.) Рег.гор.трап.спотв.: Вмикає чи вимикає Рег.гор.трап.спотв. (Тільки для моделей зі слайдером корекції горизонтального трапецієдного спотворення.)

Налаштування	Параметри	Опис
	Quick Corner	Quick Corner: Виберіть корекцію форми зображення та вирівнювання за допомогою відображ. на екрані.
Split Screen	Розмір екрана Джерело Поміняти екрани Джерело звуку Вирівняти Показати QR-код Вих. Split Screen	Розділення площі перегляду в горизонтальному напрямку та відображення двох зображень одне біля одного (натисніть кнопку [Esc], щоб скасувати відображення в режимі Split Screen).
Гучність	Доступні змінювані рівні	Регулювання гучності системи динаміків проектора. Також можна налаштувати гучність зовнішніх динаміків. Значення параметра зберігаються для кожного джерела зображення.
Вход. рівень гучн.	Доступні змінювані рівні	Регулює рівень вхідного сигналу з мікрофона. Якщо Вх. рівень гучн. збільшується, гучність іншого підключеного пристрою зменшується; якщо зменшується, гучність іншого підключеного пристрою збільшується. (Тільки для моделей з портом Mic.)
Блокування параметра	Блок-ня керування	Контроль блокування кнопки проектора для захисту проектора: Повне блокування: блокування всіх кнопок. Блок. Операції: блокування всіх кнопок, окрім кнопки живлення. Вимкн.: немає заблокованих кнопок.

Налаштування	Параметри	Опис
Дистанц. Приймач	спереду або ззаду Вигляд спереду Задня панель Вимкн.	Обмеження прийому сигналів пульта дистанційного керування вибраним приймачем; Вимкн. вимикає всі приймачі. Параметри залежать від кількості приймачів сигналу від пульта дистанційного керування проектора.
Кнопка користувача	Енергоспоживання Інформація Деінтерлейсінг Тестовий шаблон Роздільна здатність Вход. рівень гучн. Екран шаблонів Показати QR-код	Призначення параметра меню кнопки [User] на пульті дистанц. керування для швидкого доступу. Вход. рівень гучн. доступний тільки для моделей з портом Міс. Показати QR-код доступно лише для моделей, що підтримують проекцію через мережу.
Шаблон		Вибір різних параметрів екрана шаблонів. <div style="border: 1px solid black; padding: 5px; margin: 10px 0;"> <p>Попередження</p> <p>Якщо шаблон відображатиметься протягом тривалого часу, на проєктованих зображеннях може залишитися відбиток шаблону.</p> </div>
	Екран шаблонів	Екран шаблонів: відображення вибраного типу шаблону на екрані для зручності під час презентації.

Налаштування	Параметри	Опис
	Тип шаблону	Тип шаблону: можна вибрати один із чотирьох шаблонів або Шаблон користувача . Шаплони 1–4 — це попередньо зареєстровані шаблони у проекторі, наприклад, з лінійкою або сіткою.
	Шаблон користувача	Шаблон користувача: запис проєційованого екрана та збереження його як шаблону для екрана.
	Тестовий шаблон	Тестовий шаблон: відображення тестового шаблону, що допомагає сфокусувати або масштабувати зображення, а також коригувати його форму (щоб скасувати відображення тестового шаблону, натисніть кнопку [Esc]).
Скинути	—	Відновлення відрегульованих значень параметрів меню Параметри до параметрів за замовчуванням, окрім таких параметрів: <ul style="list-style-type: none"> • E-Zoom • Кнопка користувача

» Пов'язані посилання

- "Список функцій" [стор.11](#)

Параметри меню **Додаткові** дозволяють змінити різні функції налаштування проектора.

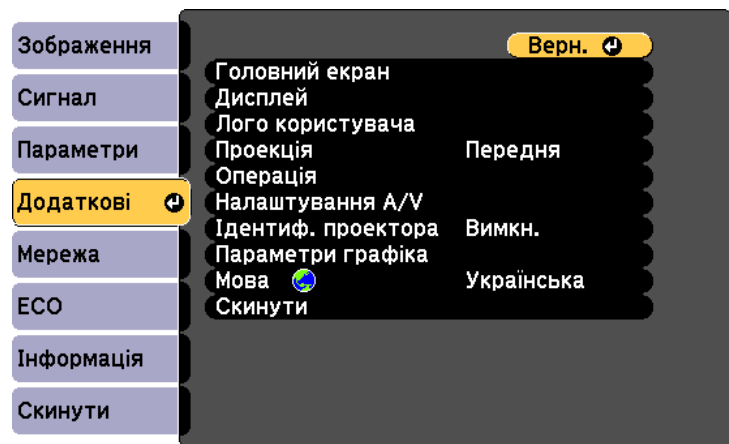

Налаштування	Параметри	Опис
Головний екран		Вибір параметрів відображення Головного екрану проектора:
	Авт. від. Гол. екр.	Авт. від. Гол. екр.: увімкнення чи вимкнення автоматичного відображення Головного екрану в разі відсутності вхідного сигналу під час увімкнення проектора.
	Налашт. функція 1 Налашт. функція 2	Налашт. функція 1/Налашт. функція 2: встановлення функцій та відображення налаштованого Головного екрану.
Дисплей		Вибір різних параметрів дисплея:

Налаштування	Параметри	Опис
	Повідомлення	Повідомлення: має значення Увімкн. , щоб відображати такі повідомлення, як назва джерела вхідного сигналу, назва режиму кольору, співвідношення сторін, повідомлення про відсутність сигналу або попередження про високу температуру на зображенні, що проеціюється. Установіть значення Вимкн. , якщо не потрібно відображати повідомлення.
	Фон дисплея	Фон дисплея: встановлення кольору екрана чи логотипу для повідомлення про відсутність сигналу.
	Екран запуску	Екран запуску: встановіть в положення Увімкн. , щоб під час запуску проектора відобразився логотип.
	Вимкнення A/V	Вимкнення A/V: встановлює колір екрана чи логотипу для відображення, якщо увімкнено A/V Mute.
Логотип користувача	—	створення екрану, що відображається на проекторі для самоідентифікації та посилення безпеки.
Проекція	Вигляд спереду Передня/Стеля Задня панель Задня/Стеля	Вибір положення проектора відносно екрану для правильного скерування зображення.
Операція		Вибір різних параметрів роботи:
	Direct Power On	Direct Power On: дозволяє увімкнути проектор, вставивши штекер в розетку і не натискаючи кнопку живлення.

Налаштування	Параметри	Опис
	Висотний режим	Висотний режим: регулює робочу температуру проектора на висоті понад 1500 м.
	Автопошук джерела	Автопошук джерела: встановить значення Увімкн. , щоб автоматично виявляти вхідний сигнал та проеціювати зображення за відсутності вхідного сигналу.
	Автоввімкнення	Автоввімкнення: виберіть джерело зображення, з якого хочете автоматично запустити проеціювання. Коли проектор знаходить вхідний сигнал із вибраного джерела зображення, воно автоматично проеціюється в режимі очікування. Для цієї функції є наступні джерела зображення: <ul style="list-style-type: none"> • HDMI1 • HDMI • Комп'ютер1 • Комп'ютер • USB Display
	Парам. HDMI EQ	Парам. HDMI EQ: Регулює рівень вхідного сигналу HDMI залежно від типу пристрою, під'єданого до порту HDMI. Якщо зображення має багато перешкод або не проеціюється, потрібно змінити налаштування. Якщо зображення не відображаються при використанні пальчикового пристрою потокової передачі мультимедіа, оберіть 1 .

Налаштування	Параметри	Опис
	Розширені	Місце збер. журн.: налаштовує розташування для зберігання файлів журналів помилок і операцій. (Тільки для моделей з портом USB-A.) Діапаз. нал. пак.: виберіть Усі , щоб копіювати всі налаштування меню проектора за допомогою функції групового налаштування. Виберіть Обмежений , щоб копіювати такі налаштування: <ul style="list-style-type: none"> • Налаштування Захисний пароль • Налаштування меню Мережа
	Дата і час	Дата і час: налаштування системних параметрів часу та дати проектора. (Тільки для моделей, що підтримують функцію Розклад .) <ul style="list-style-type: none"> • Перехід на літній час: установіть значення Увімкн., щоб увімкнути перехід на літній час. • Інтернет-час: установіть значення Увімкн., щоб оновлювати час автоматично через Інтернет-сервер часу.
Налаштування A/V		Вибір різних параметрів аудіо- та відеовиходів:
	Вихід A/V	Вихід A/V: встановіть Завжди , щоб виводити звук і зображення на зовнішні пристрої, коли проектор перебуває в режимі очікування.

Налаштування	Параметри	Опис
	Налаштування аудіо	<p>Аудіовихід: вибір порту аудіовходу під час проєціювання зображень із будь-яких портів, окрім HDMI. (Тільки для моделей з кількома портами аудіовходу.)</p> <p>Вихід аудіо HDMI/Вихід аудіо HDMI1/Вихід аудіо HDMI2: вибір порту аудіовходу під час проєціювання зображень із портів HDMI. (Параметри залежать від кількості портів HDMI проектора.)</p>
Ідентиф. проектора	Вимкн. від 1 до 9	Призначення ідентифікатора проектора, в разі використання декількох проекторів.
Параметри графіка	До меню Параметри графіка	Планування подій проектора, що будуть запущені автоматично в певні дату та час. (Тільки для моделей, що підтримують функцію Розклад.)
Мова	Доступні різні мови	Вибір мови в меню проектора та відображення повідомлень.

Налаштування	Параметри	Опис
Скинути	—	<p>Відновлення стандартних значень параметрів меню Додаткові до параметрів за замовчуванням, окрім наступних:</p> <ul style="list-style-type: none"> • Логотип користувача • Проекція • Висотний режим • Автопошук джерела • Парам. HDMI EQ • Дата і час • Вихід A/V • Ідентиф. проектора • Параметри графіка • Мова



Якщо для параметра **Захист логотипу користувача** встановлено значення **Увімкн.** на екрані **Захисний пароль**, змінити параметри, які пов'язані з відображенням логотипу користувача, буде неможливо (**Фон дисплея**, **Екран запуску**, **Вимкнення A/V** у параметрі **Дисплей**). Спершу встановіть для параметра **Захист логотипу користувача** значення **Вимкн.**

» Пов'язані посилання

- "Вибір типів захисту паролем" [стор.91](#)
- "Список функцій" [стор.11](#)

За допомогою параметрів меню **Мережа** можна переглядати інформацію про мережу та налаштувати керування проектором через мережу.

Це меню доступне лише для моделей, що підтримують проекцію через мережу.

Якщо для параметра **Захист мережі** встановити значення **Увімкн.** на екрані **Захисний пароль**, змінити параметри мережі буде неможливо. Спершу встановіть для параметра **Захист мережі** значення **Вимкн.**

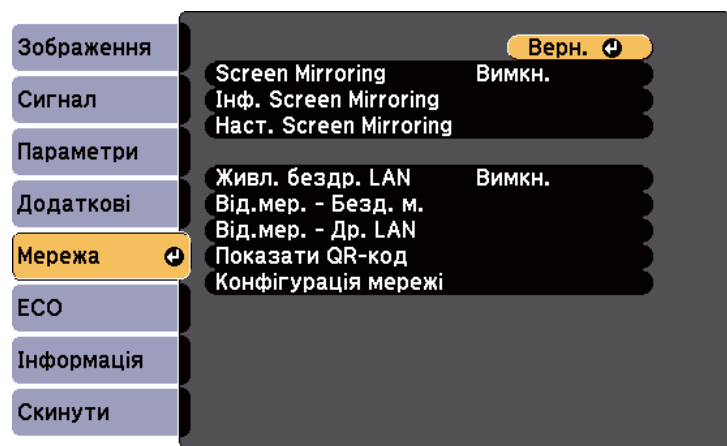

Якщо **Пароль керув. Web** не було встановлено, на екрані з'явиться підказка щодо встановлення паролю, перш ніж можна буде зберегти параметри мережі. Дотримуйтеся вказівок на екрані, щоб встановити пароль.

Налаштування	Параметри	Опис
Інф. Screen Mirroring *	Назва дисплея Адреса MAC Регіональний код Канал Підключені пристр.	Відображення стану Screen Mirroring і подробиць. Ця функція доступна, якщо для параметра Screen Mirroring встановлено значення Увімкн.
Наст. Screen Mirroring *	До меню Наст. Screen Mirroring	Конфігурація параметрів Screen Mirroring.
Живл. бездр. LAN	Увімкн. Вимкн.	Налаштування параметрів бездротової мережі. Виберіть Увімкн. , щоб проєціювати зображення через бездротову LAN. Якщо ви не бажаєте підключитися до бездротової мережі, тоді вимкніть її, щоб попередити небажаний доступ.

Налаштування	Параметри	Опис
Screen Mirroring *	Увімкн. Вимкн.	Конфігурація параметрів Screen Mirroring. Виберіть значення Увімкн. для захисту за допомогою функцій Screen Mirroring.

Налаштування	Параметри	Опис
Від. мер. - Безд. м.	Режим з'єднання Сис. з б. м. Рівень антени Назва проектора SSID DHCP Адреса IP Маска підмережі Адреса шлюзу Адреса MAC Регіональний код IPv6	Відображення статусу бездротової мережі та подробиць. (Тільки для моделей, що підтримують проекцію через бездротову мережу.) Ця функція доступна, якщо для параметра Живл. бездр. LAN встановлено значення Увімкн. При виборі опції IPv6 з'являються такі налаштування. <ul style="list-style-type: none"> • Адреса IPv6 (ручна) • Адреса IPv6 • Довжина префікса • Адреса шлюзу • Адреса IPv6 (авт.) • Тимчасова адреса • Адреса лок. з'єдн. • Адреса без стану • Адреса зі станом

Налаштування	Параметри	Опис
Від. мер. - Др. LAN	Назва проектора DHCP Адреса IP Маска підмережі Адреса шлюзу Адреса MAC Адреса IPv6 (ручна) Адреса IPv6 (авт.)	Відображення статусу дротової мережі та подробиць. (Тільки для моделей, що підтримують проекцію через дротову LAN.) При виборі опції Адреса IPv6 (ручна) або Адреса IPv6 (авт.) відображаються наступні параметри. <ul style="list-style-type: none"> • Адреса IPv6 (ручна) • Адреса IPv6 • Довжина префікса • Адреса шлюзу • Адреса IPv6 (авт.) • Тимчасова адреса • Адреса лок. з'єдн. • Адреса без стану • Адреса зі станом
Показати QR-код	—	Відображає QR-код для з'єднання з iOS або пристроями Android за допомогою програми Epson iProjection.
Конфігурація мережі	Додаткові меню мережі	Налаштування параметрів мережі.

* Лише для моделей, що підтримують Screen Mirroring.



Після підключення проектора до мережі, можна вибрати налаштування проектора і контролювати проєціювання за допомогою сумісного веб-браузера. Завдяки цьому можна отримати віддалений доступ до проектора.

► Пов'язані посилання

- "Меню «Мережа»: параметри Screen Mirroring" [стор.150](#)
- "Меню «Мережа»: меню «Простий»" [стор.151](#)
- "Меню «Мережа»: меню «Бездротова мережа»" [стор.152](#)
- "Меню «Мережа»: меню «Дротова LAN »" [стор.156](#)
- "Меню «Мережа»: меню «Сповіднення»" [стор.157](#)
- "Меню «Мережа»: меню «Інші»" [стор.158](#)
- "Меню «Мережа»: меню «Скинути»" [стор.160](#)
- "Вибір типів захисту паролем" [стор.91](#)
- "Список функцій" [стор.11](#)

Меню «Мережа»: параметри Screen Mirroring

У меню **Наст. Screen Mirroring** можна вибрати параметри Screen Mirroring.

☛ **Мережа > Наст. Screen Mirroring**

Це меню доступне лише для моделей, що підтримують Screen Mirroring.

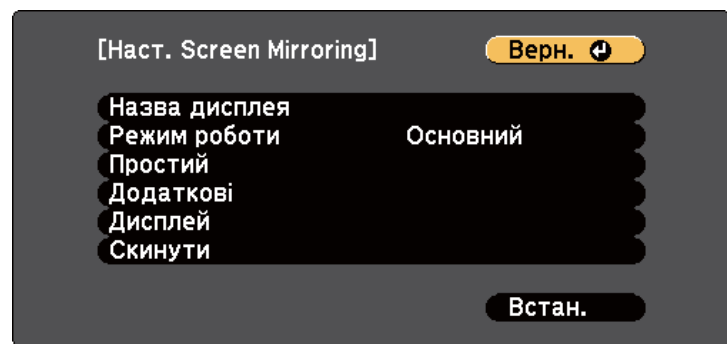

Налаштування	Параметри	Опис
Назва дисплея	До 32 алфавітно-цифрових символів	Введення назви для ідентифікації проектора під час його пошуку за допомогою функції Screen Mirroring.

Налаштування	Параметри	Опис
Режим роботи	Простий Розширений	Виберіть Додаткові , щоб підключитися із розширеними опціями.
Основний	Сис. з б. м.	Перевірка способу зв'язку між проектором і мобільним пристроєм. Можна вибрати наступні методи: <ul style="list-style-type: none"> • 802.11a/g/n/ac (Wi-Fi 5) • 802.11a/g/n (Wi-Fi 4) • 802.11g/n (Wi-Fi 4) Наявні методи відрізняються залежно від країни та регіонів.
	Налашт. продуктивн.	Регулювання швидкості/якості функції Screen Mirroring. Якщо потрібно покращити якість зображення, виберіть мале число. Якщо потрібно збільшити швидкість відтворення, виберіть велике число.
	Режим з'єднання	Вибір типу безпеки в разі бездротового підключення до мережі. Виберіть PIN , щоб підвищити безпеку з'єднання. Якщо мобільний пристрій підтримує лише з'єднання PBC, виберіть PIN/PBC . Доступно, якщо для параметра Режим роботи встановлено значення Простий .
Розширений		Доступно, якщо для параметра Режим роботи встановлено значення Розширений .

Налаштування	Параметри	Опис
	Режим наради	Вибір типу наради <ul style="list-style-type: none"> • Із переривань: можна підключитися до іншого мобільного пристрою під час проєціювання Screen Mirroring. • Без переривань: можна підключитися виключно до одного пристрою.
	Канал	Вибір каналу бездротового зв'язку, що використовується Screen Mirroring.
Дисплей	Повід. про ПІН-код	Встановіть в положення Увімкн. , щоб відобразити восьмизначний PIN-код на зображенні, що проєціюється, при проєціюванні джерел сигналу окрім Screen Mirroring.
	Пов. імені пристр.	Встановіть в положення Увімкн. , щоб відобразити ім'я нового підключеного пристрою на зображенні, що проєціюється, при проєціюванні з інших вхідних джерел, окрім Screen Mirroring.
Скинути	—	Відновлення стандартних значень всіх параметрів меню Наст. Screen Mirroring до параметрів за промовчанням.

► Пов'язані посилання

- "Список функцій" [стор.11](#)

Меню «Мережа»: меню «Простий»

Параметри меню **Простий** дозволяють вибрати основні параметри мережі.

☛ Мережа > Конфігурація мережі > Простий

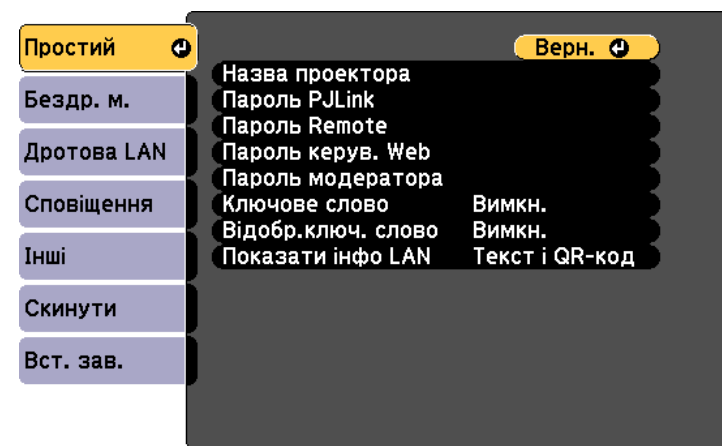

Налаштування	Параметри	Опис
Назва проектора	До 16 алфавітно-цифрових символів (не використовуйте символи " * + , / : ; < = > ? [\] ` і пробіли)	Введіть назву для ідентифікації проектора в мережі.
Пароль PJLink	До 32 алфавітно-цифрових символів	Введіть пароль для використання протоколу PJLink для керування проектором.

Налаштування	Параметри	Опис
Пароль Remote	До 8 алфавітно-цифрових символів (не використовуйте символи * : і пробіли)	Введіть пароль доступу до проектора за допомогою Основного керування. (Ім'я користувача — EPSONREMOTE . За замовчуванням пароль не встановлено.)
Пароль керув. Web	До 8 алфавітно-цифрових символів (не використовуйте символи * : і пробіли)	Введіть пароль доступу до проектора по мережі. (Ім'я користувача — EPSONWEB . За замовчуванням пароль не встановлено.)
Пароль модератора	Номер із чотирьох цифр	Введіть ключове слово, щоб отримати доступ до проектора в ролі Модератора за допомогою Epson iProjection. (За промовчанням пароль не встановлено.)
Ключове слово проектора	Увімкн. Вимкн.	Установіть значення Увімкн. , щоб встановити захисний пароль для запобігання доступу до проектора осіб, що не перебувають у приміщенні, де встановлено проектор. Потрібно ввести випадкове ключове слово, яке відображається на комп'ютері, на якому запущено Epson iProjection, щоб отримати доступ до проектора та надати доступ до поточного екрана.

Налаштування	Параметри	Опис
Відобр.ключ. слово	Увімкн. Вимкн.	Встановити в положення Увімкн. , щоб показати ключове слово на проекції зображення, коли надано доступ на проектор через Epson iProjection. Доступно, коли для параметра Ключове слово* встановлено значення Увімкн.
Показати інфо LAN	Текст і QR-код Текст	Установіть формат відображення інформації про мережу проектора. Підключити мобільний пристрій до проектора через мережу можна після зчитування QR-коду за допомогою Epson iProjection. Стандартне значення цього параметра — Текст і QR-код .

► Пов'язані посилання

- "Список функцій" [стор.11](#)

Меню «Мережа»: меню «Бездротова мережа»

У меню **Бездротова мережа** можна вибрати параметри бездротової мережі LAN.

☛ **Мережа** > **Конфігурація мережі** > **Бездр. м.**

Це меню доступне лише для моделей, що підтримують проєкцію через бездротову мережу.

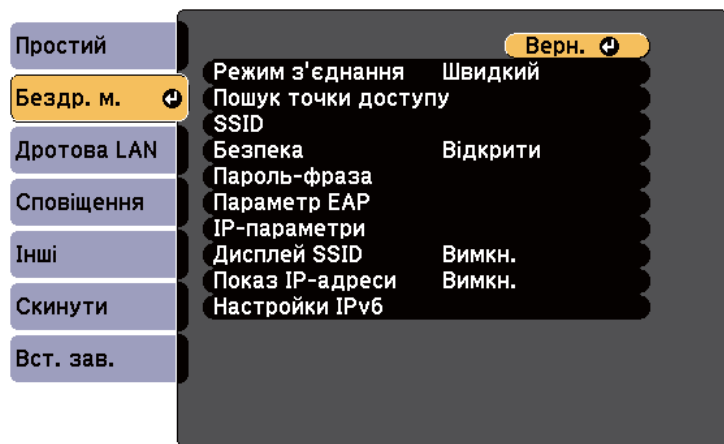

Параметр	Параметри	Опис
Пошук точки доступу	Пошук вигляду	Пошук доступних точок доступу до бездротової мережі в режимі підключення Розширений. Залежно від параметрів точки доступу їх може бути не відображено в списку.
SSID	До 32 алфавітно-цифрових символів	Встановлення SSID (назви мережі) для системи бездротової мережі, до якої підключений проектор.
Безпека		Вибір типу підключення, що використовується в бездротовій мережі. Виконуйте інструкції адміністратора мережної системи, що якої ви бажаєте підключитися, під час налаштування безпеки.
	Відкрити	Налаштування безпеки не виконано.
	WPA2-PSK	Зв'язок здійснюється за допомогою безпечного з'єднання WPA2. Використовується спосіб шифрування AES. Під час встановлення зв'язку між комп'ютером і проектором введіть значення, налаштоване для кодової фрази.
	WPA3-PSK	Зв'язок здійснюється за допомогою безпечного з'єднання WPA3. Використовується спосіб шифрування AES. Під час встановлення зв'язку між комп'ютером і проектором введіть значення, налаштоване для кодової фрази.

Параметр	Параметри	Опис
Режим з'єднання		Вибір типу бездротового підключення:
	Швидкий	Швидкий: дозволяє підключитися до декількох смартфонів, планшетів або комп'ютерів через точку доступу бездротової мережі. У разі вибору режиму з'єднання Швидкий проектор стає точкою легкого доступу. (Рекомендуємо обмежити кількість пристроїв до шести або менше, щоб підтримувати продуктивність проєціювання.)
	Розширений	Розширений: дозволяє підключитися до декількох смартфонів, планшетів або комп'ютерів через точку доступу бездротової мережі.

Параметр	Параметри	Опис
	WPA2/WPA3-PSK	Підключення в особистому режимі WPA2/WPA3. Спосіб шифрування обирається автоматично відповідно до параметрів точки доступу. Установіть таку саму пароль-фразу, як для точки доступу.
	WPA3-EAP	Підключення в корпоративному режимі WPA3. Спосіб шифрування обирається автоматично відповідно до параметрів точки доступу.
	WPA2/WPA3-EAP	Підключення в корпоративному режимі WPA2/WPA3. Спосіб шифрування обирається автоматично відповідно до параметрів точки доступу.
Пароль-фраза	Різні паролі-фрази довжиною від 8 до 32 символів (у разі введення в веб-браузері: різні паролі-фрази довжиною від 8 до 63 символів)	Вибір загальної пароль-фрази, що використовується в мережі, для безпечного з'єднання WPA2-PSK , WPA3-PSK і WPA2/WPA3-PSK . Після введення паролю-фрази та натискання кнопки [Enter] буде встановлено значення, яке відобразатиметься із зірочкою (*). Рекомендуємо періодично змінювати пароль-фразу з міркувань безпеки. У разі ініціалізації параметрів мережі буде повернуто початкову пароль-фразу.
Параметр EAP		Налаштуйте параметри EAP для безпечного з'єднання WPA3-EAP та WPA2/WPA3-EAP .

Параметр	Параметри	Опис
	Тип EAP	<p>Тип EAP: вибір протоколу автентифікації.</p> <ul style="list-style-type: none"> • PEAP: протокол автентифікації, що широко використовується в системах Windows Server. • PEAP-TLS: протокол автентифікації, що широко використовується у системах Windows Server. Установіть його в разі використання сертифіката клієнта. • EAP-TLS: протокол автентифікації, що широко застосовується для використання сертифіката клієнта. • EAP-FAST: виберіть це значення в разі використання цих протоколів автентифікації.
	Ім'я користувача	<p>Ім'я користувача: Введіть до 64 буквенно-цифрових символів. У меню проектора не можна ввести більше 32 буквенно-цифрових символів. Щоб ввести понад 32 символи, використовуйте браузер. Можна ввести доменне ім'я, додавши його перед іменем користувача та відокремивши скісною рисою (домен\ім'я користувача). Під час імпорту сертифікату клієнта ім'я, на яке було видано сертифікат, встановлюється автоматично.</p>

Параметр	Параметри	Опис
	Пароль	Пароль: Введіть пароль до 64 буквенно-цифрових символів для автентифікації, якщо для параметра Тип EAP встановлено значення PEAP чи EAP-FAST . У меню проектора не можна ввести більше 32 буквенно-цифрових символів. Щоб ввести понад 32 символи, використовуйте браузер. Після введення пароля та вибору команди Встановити , пароль відобразатиметься у вигляді зірочок (*).
	Сертифікат клієнта	Сертифікат клієнта: імпортує сертифікат клієнта, якщо для параметра Тип EAP встановлено значення PEAP-TLS або EAP-TLS .
	Пере. серт. сер.	Пере. серт. сер.: Установіть значення Увімк. для перевірки сертифіката сервера, якщо встановлено сертифікат ЦС.
	Сертифікат ЦС	Сертифікат ЦС: імпорт сертифіката ЦС.
	Ім'я серв. RADIUS	Ім'я серв. RADIUS: Введіть ім'я сервера для перевірки. Можна ввести до 64 алфавітно-цифрових символів. Щоб ввести понад 32 символи, використовуйте браузер.
Канал	Доступні різні канали	Режим підключення Швидкий відповідає за вибір діапазону частот (каналу), що використовується бездротовою мережею.

Параметр	Параметри	Опис
IP-параметри	DHCP Адреса IP Маска підмережі Адреса шлюзу	DHCP: встановіть значення Увімкн. , якщо ваша мережа призначає адреси автоматично; встановіть значення Вимкн. для ручного введення мережної Адреса IP , Маска підмережі і Адр. маш.-шлюзу за допомогою чисел від 0 до 255 в кожному полі адреси. Забороняється застосовувати такі адреси: 0.0.0.0, 127.x.x.x, 192.0.2.x або від 224.0.0.0 до 255.255.255.255 (де x — це число від 0 до 255) в полі «IP-адреса», 255.255.255.255 або від 0.0.0.0 до 254.255.255.255 в полі «Маска підмережі» та 0.0.0.0, 127.x.x.x або від 224.0.0.0 до 255.255.255.255 в полі «Адреса шлюзу».
	SSID Display	Увімкн. Вимкн.
Показ IP-адреси	Увімкн. Вимкн.	Виберіть, чи відображати IP-адресу на екрані очікування мережі чи на головному екрані.
Настройки IPv6		Оберіть параметри IPv6, якщо потрібно підключити проектор до мережі, застосовуючи IPv6:
	IPv6	IPv6: задайте значення Увімкн. , якщо потрібно підключити проектор до мережі, застосовуючи IPv6. IPv6 підтримується для контролю та управління мережею через Epson Web Control і PjLink.

Параметр	Параметри	Опис
	Автомат. Настройка	Автомат. Настройка: встановить Увімкн. , щоб автоматично призначити адреси відповідно до повідомлення маршрутизатора.
	Викор. тимчас. адресу	Викор. тимчас. адресу: задайте значення Увімкн. , якщо хочете використовувати тимчасову адресу IPv6.

► Пов'язані посилання

- "Список функцій" [стор.11](#)

Меню «Мережа»: меню «Дротова LAN»

У меню **Дротова LAN** можна вибрати параметри дротової мережі LAN.

☛ **Мережа > Конфігурація мережі > Дротова LAN**

Це меню доступне лише для моделей, що підтримують проекцію через дротову LAN.

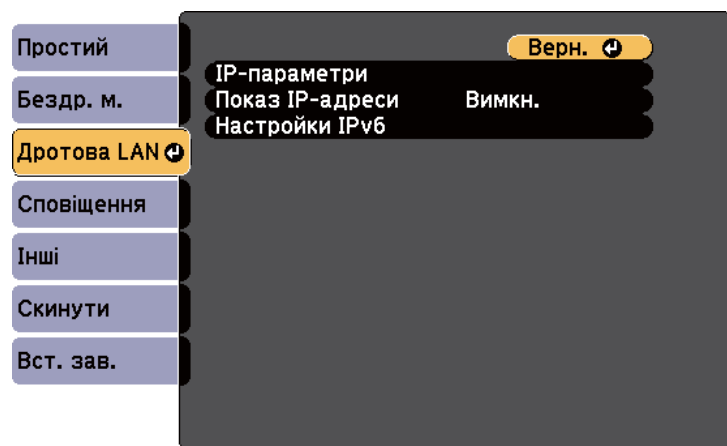

Параметр	Параметри	Опис
IP-параметри	DHCP Адреса IP Маска підмережі Адреса шлюзу	DHCP: встановить значення Увімкн. , якщо ваша мережа призначає адреси автоматично; встановить значення Вимкн. для ручного введення мережної Адреса IP , Маска підмережі і Адр. маш.-шлюзу за допомогою чисел від 0 до 255 в кожному полі адреси. Забороняється застосовувати такі адреси: 0.0.0.0, 127.x.x.x, 192.0.2.x або від 224.0.0.0 до 255.255.255.255 (де x — це число від 0 до 255) в полі «IP-адреса», 255.255.255.255 або від 0.0.0.0 до 254.255.255.255 в полі «Маска підмережі» та 0.0.0.0, 127.x.x.x або від 224.0.0.0 до 255.255.255.255 в полі «Адреса шлюзу».
Показ IP-адреси	Увімкн. Вимкн.	Виберіть, чи відображати IP-адресу на екрані очікування мережі.
Настройки IPv6		Оберіть параметри IPv6, якщо потрібно підключити проектор до мережі, застосовуючи IPv6:
	IPv6	IPv6: задайте значення Увімкн. , якщо потрібно підключити проектор до мережі, застосовуючи IPv6. IPv6 підтримується для контролю та управління мережею через Epson Web Control і P2Link.
	Автомат. Настройка	Автомат. Настройка: встановить Увімкн. , щоб автоматично призначити адреси відповідно до повідомлення маршрутизатора.

Параметр	Параметри	Опис
	Викор. тимчас. адресу	Викор. тимчас. адресу: задайте значення Увімкн. , якщо хочете використовувати тимчасову адресу IPv6.

► Пов'язані посилання

- "Список функцій" [стор.11](#)

Меню «Мережа»: меню «Сповіщення»

За допомогою налаштування параметрів меню **Сповіщення** можна отримувати електронні повідомлення про попередження чи помилки, які виникають під час роботи проектора.

☛ Мережа > Конфігурація мережі > Сповіщення

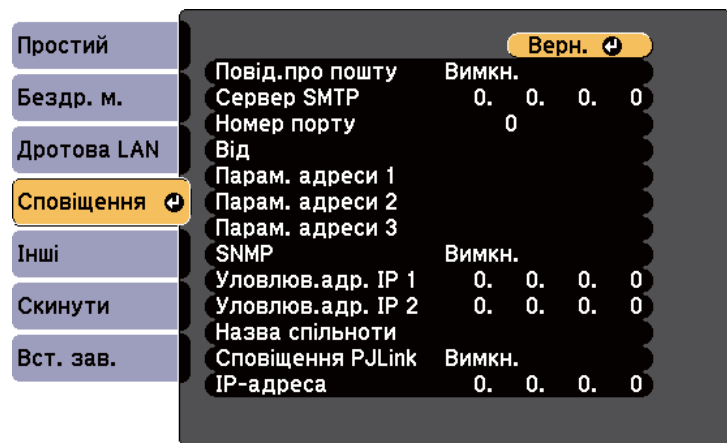

Налаштування	Параметри	Опис
Повід.про пошту	Увімкн. Вимкн.	Коли встановлено значення Увімкн. , на вказані адреси електронної пошти надсилаються попередження й повідомлення про помилки, які виникають під час роботи проектора.
Сервер SMTP	Адреса IP	Введіть IP-адресу для сервера SMTP проектора за допомогою чисел від 0 до 255 в кожному полі адреси. Не використовуйте такі адреси: 127.x.x.x, 192.0.2.x або від 224.0.0.0 до 255.255.255.255 (де x – число від 0 до 255).
Номер порту	Від 0 до 65 535 (за промовчанням: 25)	Виберіть номер для номера порту сервера SMTP.
Від	До 32 алфавітно-цифрових символів	Введення адреси електронної пошти відправника.
Парам. адреси 1 Парам. адреси 2 Парам. адреси 3	До 64 алфавітно-цифрових символів з веб-браузера (не використовуйте символи " () , ; < > [\] і пробіли)	Виберіть адресу електронної пошти та виберіть сповіщення, яке ви бажаєте отримати. Повторіть цей крок, щоб зареєструвати до трьох адрес.

Налаштування	Параметри	Опис
SNMP	Увімкн. Вимкн.	Встановлення значення Увімкн. дає змогу контролювати стан проектора за допомогою протоколу SNMP. Щоб використовувати протокол SNMP для контролю стану проектора, потрібно встановити на комп'ютері програму адміністрування протоколу SNMP. Керування настройками протоколу SNMP має виконувати адміністратор мережі.
Уловлюв. адр. IP 1 Уловлюв. адр. IP 2	Адреса IP	Введіть до двох IP-адрес, щоб отримувати сповіщення SNMP (числа від 0 до 255 в кожному полі адреси). Забороняється застосовувати такі адреси: 127.x.x.x або від 224.0.0.0 до 255.255.255.255 (де x – число від 0 до 255).
Назва спільноти	До 32 алфавітно-цифрових символів (не використовуйте пробіли та інші символи, окрім @)	Установіть назву спільноти SNMP.
Сповіщення PJLink	Увімкн. Вимкн.	Вмикає чи вимикає функцію Сповіщення PJLink. Тільки для моделей, що підтримують проекцію через дротову LAN.

Налаштування	Параметри	Опис
IP-адреса	Адреса IP	Введіть IP-адресу, щоб отримати робочий статус проектора, коли увімкнена функція Сповіщення PJLink. Введіть адреси, використовуючи від 0 до 255 у кожному полі адреси. Не використовуйте такі адреси: 127.x.x.x або від 224.0.0.0 до 255.255.255.255 (де x – число від 0 до 255). Тільки для моделей, що підтримують проекцію через дротову LAN.

» Пов'язані посилання

- "Список функцій" [стор.11](#)

Меню «Мережа»: меню «Інші»

Параметри меню **Інші** дозволяють вибрати інші параметри мережі.

☛ **Мережа > Конфігурація мережі > Інші**



Налаштування	Параметри	Опис
Безпечне HTTP-з'єднання	Увімкн. Вимкн.	Для посилення безпеки під час використання функції «Керування Web» передача даних між проектором і комп'ютером відбувається в зашифрованому вигляді. При налаштуванні параметрів безпеки за допомогою функції «Керування Web» рекомендується встановити для цього параметра значення Увімкн.
Сертиф.веб-сервера	—	Імпорт сертифіката веб-сервера для безпечного HTTP-з'єднання.
Пріоритетний шлюз *	Дротова LAN Бездр. м.	Можна встановити пріоритетний шлюз.
Основне керування	Увімкн. Вимкн.	Встановіть Увімкн. , щоб контролювати та керувати використанням проектор за допомогою Основне керування у Epson Web Control .
PJLink	Увімкн. Вимкн.	Установіть значення Увімкн. , щоб увімкнути функцію сповіщень PJLink.
AMX Device Discovery *	Увімкн. Вимкн.	Щоб скористатися функцією AMX Device Discovery для пошуку проектора, встановіть для цього параметра значення Увімкн.

Налаштування	Параметри	Опис
Crestron Connected *	Увімкн. Вимкн.	Установіть для цього параметра значення Увімкн. , лише якщо потрібно відстежувати проектор чи керувати ним через мережу за допомогою системи Crestron Connected. Якщо ввімкнено функцію Crestron Connected, функція Epson Message Broadcasting у програмі Epson Projector Management стає недоступною.
Control4 SDDP *	Увімкн. Вимкн.	Установіть значення Увімкн. , щоб дозволити отримання інформації про пристрій за допомогою протоколу SDDP (Control4 Simple Device Discovery Protocol).
Message Broadcasting	Увімкн. Вимкн.	Встановіть значення Увімкн. для отримання повідомлень від Epson Projector Management. Деталі див. у <i>Посібник з експлуатації Epson Projector Management</i> . Доступно, лише якщо для параметра Crestron Connected вибрано значення Вимкн.

* Тільки для моделей, що підтримують проекцію через дротову LAN.

» Пов'язані посилання

- "Підтримка Crestron Connected" [стор.129](#)
- "Список функцій" [стор.11](#)

Меню «Мережа»: меню «Скинути»

Параметри меню **Скинути** дозволяють скинути всі параметри мережі.

☛ Мережа > Конфігурація мережі > Скинути

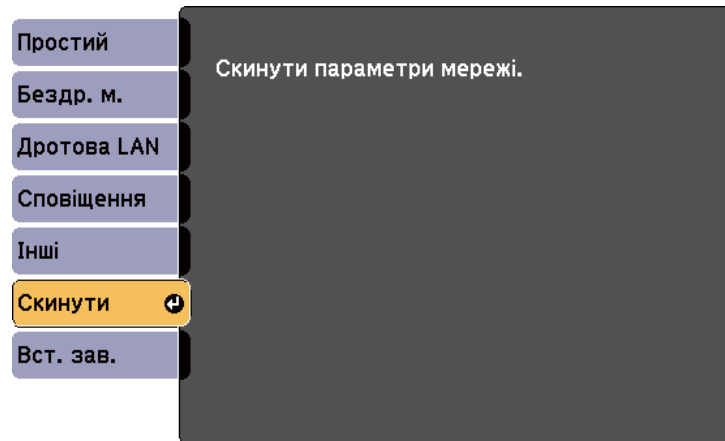

Налаштування	Параметри	Опис
Скинути параметри мережі.	Так Ні	<p>Виберіть Так, щоб скинути всі параметри мережі.</p> <div style="border: 1px solid black; padding: 5px; margin-top: 10px;"> <p>Попередження</p> <p>Усі паролі, які були задані для меню Мережа також скинуті, і потрібно встановити їх повторно. Щоб неавторизовані користувачі не могли скинути паролі, встановіть параметр Захист мережі на Увімк. в меню Захисний пароль.</p> </div>

Параметри меню **ЕСО** дозволяють змінити різні функції з метою заощадження енергії.

Якщо обрати параметри енергозбереження, біля пункту меню з'явиться піктограма листка.

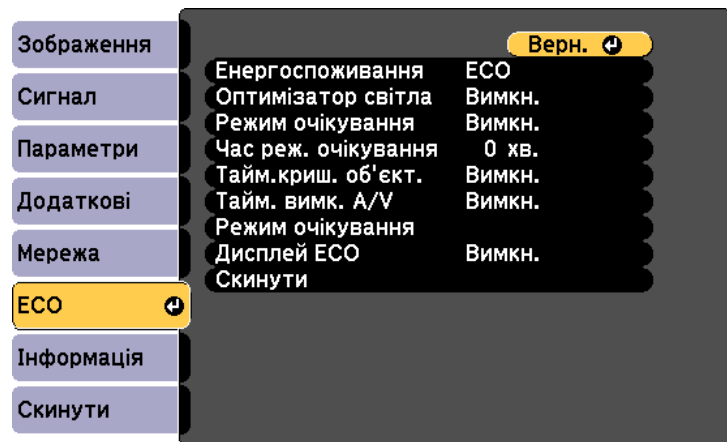

Налаштування	Параметри	Опис
Енергоспоживання	Висока Середня ЕСО	Вибір режиму яскравості лампи проектора. Якщо проектор використовується в висотному режимі або в місцях з високою температурою, ці параметри недоступні. Виберіть ЕСО , щоб знизити яскравість лампи та шум вентилятора, а також заощадити енергію та продовжити термін служби лампи. Параметри залежать від моделі проектора.

Налаштування	Параметри	Опис
Оптимізатор світла	Увімкн. Вимкн.	При налаштуванні на режим Увімкн. , яскравість лампи регулюється згідно з зображенням, яке проеціюється. Це допомагає зменшити енергоспоживання пониженням яскравості лампи відповідно до кадру, який проеціюється. Налаштування зберігаються для кожного Режиму кольору. Цей пункт доступний, якщо: <ul style="list-style-type: none"> • для параметра Енергоспоживання встановлено значення Високе або Середня; • для параметра Автодіафрагма встановлено значення Вимкн.; 🖱️ Зображення > Автодіафрагма
Режим сну	Увімкн. Вимкн.	Автоматичне вимкнення проектора за певний час бездіяльності (коли Увімкн.).
Час реж. сну	від 1 до 30 хв.	Встановлення часу в режимі очікування.
Тайм.криш. об'єкт.	Увімкн. Вимкн.	Автоматичне вимкнення проектора через 30 хв. після закриття кришки об'єктива (коли Увімкн.).
Тайм. вимк. А/У	Увімкн. Вимкн.	Автоматичне вимкнення проектора через 30 хв, якщо активовано функцію Вимкнення А/У (коли Увімкн.).
Режим очікування*		Доступно, якщо для параметра Вихід А/У встановлено значення Під час проєкції .

Налаштування	Параметри	Опис
	Режим очікування	<p>Зв'язок вкл. вказує на те, що проектор можна контролювати через мережу, коли проектор перебуває в режимі очікування. Встановіть цей параметр, щоб виконати такі операції, коли проектор перебуває в режимі очікування:</p> <ul style="list-style-type: none"> • контроль та керування проектором через мережу <p>Зв'язок вкл. вибрано автоматично, якщо Вихід А/V встановлено на Завжди.</p> <p>☛ Додаткові > Налаштування А/V > Вихід А/V</p>
	Порт	<p>Виберіть потрібний порт Дротова LAN або Бездротової мережі поки в налаштуваннях Режиму очікування встановлено Зв'язок вкл.</p>
Режим очікування **	Зв'язок вкл. Зв'язок вимк.	<p>Зв'язок вкл. вказує на те, що проектор можна контролювати через мережу, коли проектор перебуває в режимі очікування. Встановіть цей параметр, щоб виконати такі операції, коли проектор перебуває в режимі очікування:</p> <ul style="list-style-type: none"> • контроль та керування проектором через мережу <p>Зв'язок вкл. вибрано автоматично, якщо Вихід А/V встановлено на Завжди.</p> <p>☛ Додаткові > Налаштування А/V > Вихід А/V</p>

Налаштування	Параметри	Опис
ECO Display	Увімкн. Вимкн.	Відображення піктограми листка в нижньому лівому куті екрану проекції, що вказує на стан енергозберігання коли змінюється яскравість лампи (коли Увімкн.).
Скинути	—	Відновлення стандартних значень параметрів меню ЕСО до параметрів за замовчуванням, окрім параметрів Режим очікування .

* Тільки для моделей, що підтримують проекцію через дротову LAN і бездротову мережу.

** Тільки для моделей, що підтримують проекцію через бездротову мережу.



- Коли увімкнено параметр **Час реж. очікування**, лампа на певний час тьмяніє, доки час не буде вичерпано, а проектор не вимкнеться.
- Коли увімкнено параметр **Тайм.криш. об'єкт.** або **Тайм. вимк. А/V**, енергоспоживання лампи знижується, коли кришку об'єктива закрито або коли активовано параметр **Вимкнення А/V**.

» Пов'язані посилання

- "Параметри налаштування проектора: меню «Додаткові»" [стор.145](#)
- "Список функцій" [стор.11](#)

Щоб переглянути інформацію про проектор і його версію, відкрийте меню **Інформація**. Однак параметри меню змінювати не можна.

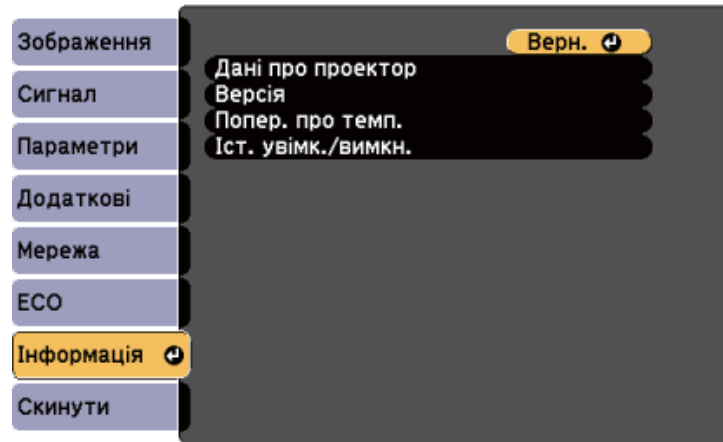

- "Список функцій" [стор.11](#)

Меню «Інформація»: меню «Дані про проектор»

Можна відобразити інформацію про проектор та джерела вхідного сигналу, якщо відкрити підменю **Дані про проектор** в меню проектора **Інформація**.

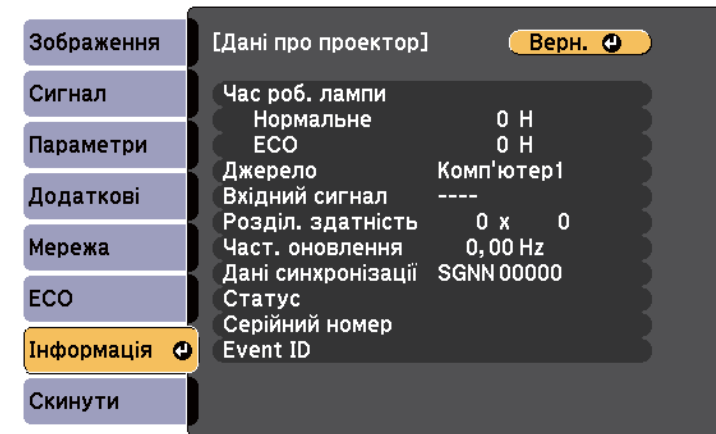

Одиниця інформації	Опис
Дані про проектор	Відображення інформації про проектор.
Версія	Відображення версії прошивки проектора.
Попер. про темп.	Відображення різних попереджень про високу температуру.
Іст. увімк./вимкн.	Відображення історії увімкнення та вимкнення проектора. (Тільки для моделей, що підтримують функцію Розклад.)
Експортувати пакет налашт.	Експортує налаштування меню проектора на USB-накопичувач або комп'ютер, що дозволяє копіювати їх на інші проектори тієї ж моделі.
Імпортувати пакет налашт.	Імпортує налаштування меню, збережені на USB-накопичувачі або комп'ютері.

 Доступні параметри залежать від поточного джерела вхідного сигналу.
Таймер використання лампи починає реєструвати кількість годин лише через мінімум 10 годин використання лампи.

Одиниця інформації	Опис
Час роб. лампи	Відображення кількості годин (H) використання лампи в кожному режимі Енергоспоживання ; якщо інформація виділена жовтим кольором, це означає, що невдовзі лампу Epson слід замінити на нову.  ECO > Енергоспоживання

► Пов'язані посилання

- "Меню «Інформація»: меню «Дані про проектор»" [стор.163](#)

Одиниця інформації	Опис
Джерело	Відображення назви порту, до якого підключене поточне джерело вхідного сигналу.
Вхідний сигнал	Відображення параметрів вхідного сигналу поточного джерела.
Роздільна здатність	Відображення роздільної здатності поточного вхідного сигналу.
Част. оновлення	Відображення швидкості оновлення поточного джерела вхідного сигналу.
Дані синхронізації	Відображення інформації, що може знадобитися спеціалісту з обслуговування.
Статус	Відображення інформації про несправності проектора, що можуть знадобитися спеціалісту з обслуговування.
Серійний номер	Відображення серійного номера проектора.
Event ID	Відображення номера події «Event ID», що відповідає певній мережевій проблемі проектора; див. список кодів «Event ID». (Тільки для моделей, що підтримують проекцію через мережу.)

► Пов'язані посилання

- "Список кодів «Event ID»" [стор.164](#)
- "Список функцій" [стор.11](#)

Список кодів «Event ID»

Якщо в параметрі **Event ID** в меню **Дані про проектор** відображається кодовий номер, див. список кодів «Event ID», щоб усунути несправність проектора за цим кодом.

Якщо проблему не можна вирішити, зверніться по технічну підтримку до мережного адміністратора, або до компанії Epson.

Код Event ID	Причина та усунення несправності
0432 0435	Мережне ПЗ не запускається. Вимкніть проектор і ще раз увімкніть його.
0433	Передані зображення не відображаються. Перезапустіть мережеве програмне забезпечення.
0434 0481 0482 0485	Нестабільна передача даних по мережі. Перевірте статус передачі даних, трохи зачекайте і ще раз підключіться до мережі.
0483 04FE	Раптове завершення роботи мережного ПЗ. Перевірте статус передачі даних, потім вимкніть проектор і ще раз увімкніть його.
0484	З'єднання з комп'ютером розірвано. Перезапустіть мережеве програмне забезпечення.
0479 04FF	Сталася системна помилка проектора. Вимкніть проектор і ще раз увімкніть його.
0891	Не вдалося знайти точку доступу з таким самим ідентифікатором SSID. Встановіть для комп'ютера, точки доступу та проектора однакові ідентифікатори SSID.
0892	Неправильний тип автентифікації WPA/WPA2/WPA3. Упевніться, що параметри безпеки бездротової локальної мережі встановлені правильно.
0893	Невідповідний тип шифрування TKIP/AES. Упевніться, що параметри безпеки бездротової локальної мережі встановлені правильно.
0894	З'єднання з неавторизованою точкою доступу розірвано. Зверніться до мережного адміністратора.

Код Event ID	Причина та усунення несправності
0895	Зв'язок із підключеним пристроєм розірвано. Перевірте стан підключення пристрою.
0898	Не вдалося отримати параметри від сервера DHCP. Упевніться, що сервер DHCP працює правильно. Якщо протокол DHCP не використовується, встановіть для параметру DHCP значення Вимкн. в меню проектора Мережа . ☛ Мережа > Конфігурація мережі > Бездротова мережа > IP-параметри > DHCP ☛ Мережа > Конфігурація мережі > Дротова LAN > IP-параметри > DHCP
0899	Інші помилки зв'язку.
089A	Тип автентифікації EAP не відповідає мережі. Перевірте параметри безпеки бездротової LAN і переконайтеся, що сертифікат безпеки встановлено правильно.
089B	Помилка автентифікації на рівні сервера EAP. Перевірте параметри безпеки бездротової LAN і переконайтеся, що сертифікат безпеки встановлено правильно.
089C	Помилка автентифікації на рівні клієнта EAP. Перевірте параметри безпеки бездротової LAN і переконайтеся, що сертифікат безпеки встановлено правильно.
089D	Помилка обміну ключами. Перевірте параметри безпеки бездротової LAN і переконайтеся, що сертифікат безпеки встановлено правильно.

► Пов'язані посилання

- "Список функцій" [стор.11](#)

Більшість параметрів проектора можна скинути до значень за замовчуванням за допомогою меню **Скинути**.

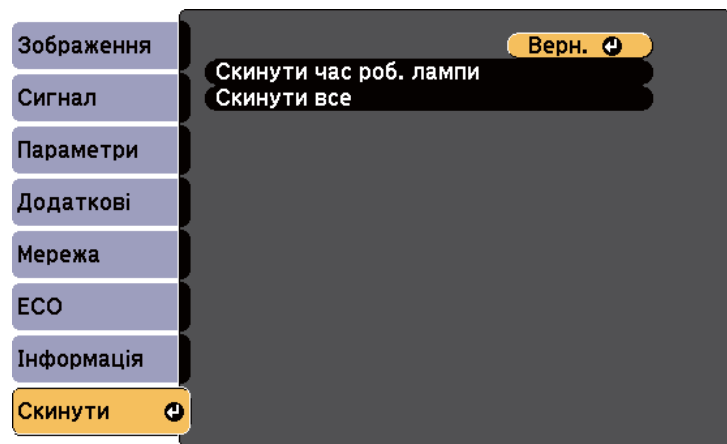

- Дата і час
 - Пункти меню Мережа
 - Час роб. лампи
 - Пароль
- * Лише якщо для параметра **Захист лого корист** встановлено значення **Увімкн.** у меню параметрів **Захисний пароль**.

Налаштування	Параметри	Опис
Скинути час роб. лампи	—	Скидає час роботи лампи проектора до нуля, коли ви замінюєте лампу.
Reset All Config	—	Скидає більшість налаштувань проектора до значень за замовчуванням.

За допомогою параметра **Скинути все** не можна скинути такі параметри:

- E-Zoom
- Логотип користувача
- Фон дисплея *
- Екран запуску *
- Вимкнення A/V *
- Параметри графіка
- Мова

Після вибору параметрів меню для одного проектора можна за допомогою вказаних нижче методів скопіювати ці параметри на інші проектори, за умови, що вони такої самої моделі.

- за допомогою носія флеш-пам'яті USB (тільки для моделей з портом USB-A.)
- Налаштування через підключення до ПК і проектора за допомогою USB-кабелю.
- за допомогою Epson Projector Management (тільки для моделей з портом LAN.)

Наведені нижче параметри меню не копіюються на інший проектор.

- Параметри меню **Мережа** (окрім меню **Сповідання** та меню **Інші**)
- Параметри **Час роб. лампи** і **Статус** в меню **Дані про проектор**



- Перед регулюванням параметрів зображення, як-от «Корекція трапец.», виконайте групове налаштування. Оскільки значення регулювання зображення також скопійовано на інший проектор, регулювання, які ви виконали до групового налаштування, було перезаписано, тому відрегульований екран може змінитися.
 - Під час копіювання налаштувань меню з одного проектора на інший, логотип користувача також копіюється. Не реєструйте інформацію, якою ви не бажаєте розповсюджувати між кількома проекторами, як логотип користувача.
 - Переконайтеся, що для параметра **Діапаз. нал. пак.** вибрано налаштування **Обмежений**, щоб не копіювати такі налаштування:
 - Налаштування **Захисний пароль**
 - Параметри меню **Мережа** (окрім меню **Сповідання** та меню **Інші**)
- ☛ **Додаткові > Операція > Додатково > Діапаз. нал. пак.**

Обережно

Компанія Epson не несе відповідальності за помилки групового налаштування та витрати, що пов'язані з виправленням цих помилок, через відключення електроенергії, помилок зв'язку чи інших проблем, що можуть бути спричинені через несправності.

►► Пов'язані посилання

- "Перенесення налаштувань з накопичувача USB" [стор.167](#)
- "Перенесення налаштувань з комп'ютера" [стор.168](#)
- "Список функцій" [стор.11](#)

Перенесення налаштувань з накопичувача USB

Скопіювати параметри меню з одного проектора на інший проектор аналогічної моделі можна за допомогою USB-флеш-накопичувача.



- USB-флеш-накопичувач повинен бути в форматі FAT16/32, а будь-які функції безпеки повинні бути вимкнені. Перш ніж використовувати накопичувач для групового настроювання, видаліть всі файли, інакше параметри можуть неправильно зберегтися.
- Ви також можете використовувати цей метод пакетного налаштування з меню проектора.

- 1** Від'єднайте кабель живлення від проектора та переконайтеся, що всі індикатори проектора вимкнено.
- 2** Підключіть порожній USB-накопичувач до порту проектора USB-A.
- 3** Утримуйте кнопку [Esc] на пульті дистанційного керування або панелі керування, а також підключіть кабель живлення до проектора.

- 4** Коли всі індикатори проектора засвітаються, відпустіть кнопку [Esc]. Індикатори почнуть блимати, а файл групового налаштування запишеться на USB-флеш-накопичувач. Після завершення запису проектор вимкнеться.

Обережно

Не від'єднуйте кабель живлення та не виймайте USB-флеш-накопичувач із проектора під час записування файлу. Якщо кабель живлення або USB-флеш-накопичувач від'єднано, проектор може не запуснитися.

- 5** Вийміть USB-флеш-накопичувач.



Назва файлу групового налаштування: PJCONFDATA.bin. Якщо потрібно змінити назву файлу, додайте текст після «PJCONFDATA», використовуючи лише алфавітно-цифрові символи. Якщо змінити розділ «PJCONFDATA» в імені файлу, проектор може не розпізнати файл належним чином.

- 6** Від'єднайте кабель живлення від проектора, на який потрібно скопіювати параметри, та впевніться, що всі індикатори проектора вимкнено.

- 7** Підключіть USB-накопичувач, на якому міститься файл пакетного налаштування, до порту проектора USB-A.

- 8** Утримуйте кнопку [Menu] на пульті дистанційного керування або панелі керування, а також підключіть кабель живлення до проектора.

- 9** Коли всі індикатори проектора засвітаються, відпустіть кнопку [Menu].

Коли всі індикатори починають блимати, налаштування записуються. Після завершення запису проектор вимкнеться.

Обережно

Не від'єднуйте кабель живлення та не виймайте USB-флеш-накопичувач із проектора під час записування файлу. Якщо кабель живлення або USB-флеш-накопичувач від'єднано, проектор може не запуснитися.

- 10** Вийміть USB-флеш-накопичувач.

Перенесення налаштувань з комп'ютера

Скопіювати параметри меню з одного проектора на інший аналогічної моделі можна, з'єднавши комп'ютер із проектором за допомогою USB-кабелю.



- Ви можете скористатися методом групового налаштування в таких версіях операційних систем:
 - Windows 8.1 або новіші версії
 - macOS 10.13.x і новіші версії
- Ви також можете використовувати цей метод пакетного налаштування з меню проектора.

- 1** Від'єднайте кабель живлення від проектора та переконайтеся, що всі індикатори проектора вимкнено.

- 2** Підключіть USB-кабель до USB-порту комп'ютера та порту USB-B проектора.

- 3** Утримуйте кнопку [Esc] на пульті дистанційного керування або панелі керування, а також підключіть кабель живлення до проектора.

- 4** Коли всі індикатори проектора засвітаються, відпустіть кнопку [Esc]. Комп'ютер розпізнає проектор як знімний диск.

- 5** Відкрийте піктограму чи папку зі знімним диском і збережіть файл групового налаштування на комп'ютері.



Назва файлу групового налаштування: PJCONFDATA.bin. Якщо потрібно змінити назву файлу, додайте текст після «PJCONFDATA», використовуючи лише алфавітно-цифрові символи. Якщо змінити розділ «PJCONFDATA» в імені файлу, проектор може не розпізнати файл належним чином.

- 6** Вийміть USB-пристрій (в ОС Windows) або перетягніть піктограму знімного диску до «кошика» (Mac).
- 7** Від'єднайте USB-кабель.
Проектор вимкнеться.
- 8** Від'єднайте кабель живлення від проектора, на який потрібно скопіювати параметри, та впевніться, що всі індикатори проектора вимкнено.
- 9** Підключіть USB-кабель до USB-порту комп'ютера та порту USB-B проектора.
- 10** Утримуйте кнопку [Menu] на пульті дистанційного керування або панелі керування, а також підключіть кабель живлення до проектора.
- 11** Коли всі індикатори проектора засвітяться, відпустіть кнопку [Menu].
Комп'ютер розпізнає проектор як знімний диск.

- 12** Скопіюйте файл пакетного налаштування (PJCONFDATA.bin), збережений на комп'ютері, в папку верхнього рівня знімного диску.



Не копіюйте жодні інші файли чи папки на знімний диск, окрім файлу групового налаштування.

- 13** Вийміть USB-пристрій (в ОС Windows) або перетягніть піктограму знімного диску до «кошика» (Mac).

- 14** Від'єднайте USB-кабель.

Коли всі індикатори починають блимати, налаштування записуються. Після завершення запису проектор вимкнеться.



Обережно

Не від'єднуйте шнур живлення від проектора, коли файл записується. Якщо шнур живлення від'єднано, проектор може запуститися неправильно.

► Пов'язані посилання

- "Повідомлення про помилку під час групового налаштування" [стор.169](#)

Повідомлення про помилку під час групового налаштування

Індикатори проектора сигналізують про помилку під час виконання операції групового налаштування. Перевірте стан індикаторів проектора та виконуйте вказівки, описані в цій таблиці.

Статус індикатора	Проблема та її вирішення
<ul style="list-style-type: none"> Лампа: Оранжевий — швидко блимає Темп.: Оранжевий - швидко блимає 	<p>Можливо, файл пакетного налаштування пошкоджено або USB-накопичувач чи кабель USB підключено неправильно.</p> <p>Від'єднайте накопичувач або кабель USB, від'єднайте, а потім під'єднайте кабель живлення проектора та повторіть спробу.</p>
<ul style="list-style-type: none"> Живлення: синій — швидко блимає Стан: Синій - швидко блимає Лампа: Оранжевий — швидко блимає Темп.: Оранжевий - швидко блимає 	<p>Можливо, відбувся збій запису налаштувань та у прошивці проектора сталася помилка.</p> <p>Припиніть використовувати проектор і від'єднайте його від розетки. Зверніться за допомогою в компанію Epson.</p>

► Пов'язані посилання

- "Стан індикатора проектора" [стор.185](#)

Обслуговування проектора

Щоб обслужити проектор, виконуйте вказівки, що наведені в цих розділах.

► Пов'язані посилання

- "Обслуговування проектора" [стор.172](#)
- "Очищення об'єктива" [стор.173](#)
- "Очищення корпусу проектора" [стор.174](#)
- "Обслуговування повітряного фільтру та вентиляційних отворів" [стор.175](#)
- "Обслуговування лампи проектора" [стор.178](#)

Може знадобитися періодичне очищення об'єктиву проектора, а також повітряного фільтра та вентиляційних отворів, щоб запобігти перегріванню проектора через блокування вентиляції.

Слід замінити лише такі деталі: лампу, повітряний фільтр та батарейки до пульту дистанційного керування. У разі потреби замінити деталь, зверніться до компанії Epson або авторизованого агента з обслуговування Epson.

Попередження

Перш ніж очищати деталі проектора, вимкніть його та витягніть з розетки кабель живлення. Дозволено відкривати кришки на проекторі лише згідно з інструкціями в цьому посібнику. Небезпечне електричне напруження проектора може призвести до травмування.

Очищуйте об'єктив проектора періодично, або коли на його поверхні з'являється пил або плями.

- Щоб стерти пил або плями, обережно протріть об'єктив чистим і сухим папером для очищення об'єктива.
- Якщо об'єктив пильний, продуйте пил за допомогою компресора, а потім протріть об'єктив.

Попередження

- Перш ніж очищати об'єктив, вимкніть його та від'єднайте кабель живлення.
- Щоб видалити пил, не використовуйте жодні займісті газові спреї, наприклад, балон зі стиснутим повітрям. Є загроза пожежі через підвищене виділення тепла проектором.

Попередження

- Не протирайте об'єктив одразу після вимкнення проектора. Це може пошкодити об'єктив.
- Заборонено використовувати для очищення об'єктива тверді матеріали та наражати об'єктив на удари, інакше він може пошкодитися.

Перш ніж очищати корпус проектора, вимкніть його та від'єднайте кабель живлення.

- Витирайте пил чи бруд за допомогою м'якої сухої тканини без ворсу.
- Бруд, що не змивається, слід витирати за допомогою м'якої тканини, що змочена водою з м'яким мильним розчином. Заборонено розпилювати рідину просто на проектор.

Попередження

Заборонено застосовувати для очищення корпусу проектора віск, спирт, бензин, розчинник та інші хімічні речовини. Це може призвести до пошкодження корпусу. Заборонено використовувати балончики зі скрапленням повітрям, оскільки можуть утворитися залишки легкозаймистих газів.

Регулярне обслуговування фільтрів важливе для підтримки проектора а робочому стані. Очищуйте повітряний фільтр, коли з'являється повідомлення про те, що температура проектора досягла максимального рівня. Рекомендується чистити ці деталі кожні 10 000* годин або 6 000* годин. Якщо проектор працює в особливо заповненому середовищі, здійснювати очищення потрібно частіше.

* Щоб дізнатися період обслуговування повітряного фільтра відповідної моделі, див. «Технічні характеристики проектора» у Додатку.

Попередження

Якщо не виконувати регулярне обслуговування, з'явиться повідомлення проектора Epson про те, що температура проектора досягла максимального рівня. Не чекайте, доки з'явиться це повідомлення. Виконуйте обслуговування фільтра проектора регулярно, оскільки тривала дія високої температури може знизити термін служби проектора або лампи.

► Пов'язані посилання

- "Очищення повітряних фільтрів та вентиляційних отворів" [стор.175](#)
- "Заміна повітряного фільтра" [стор.175](#)
- "Список функцій" [стор.11](#)

Очищення повітряних фільтрів та вентиляційних отворів

Очищуйте повітряні фільтри чи вентиляційні отвори проектора, коли вони забруднюються або коли з'являється нагадування про їх очищення.

1 Вимкніть проектор і від'єднайте кабель живлення.

2 Обережно витріть бруд за допомогою невеличкого порохотяга, що розроблений для комп'ютерів, або дуже м'якої щітки (як-от пензель).

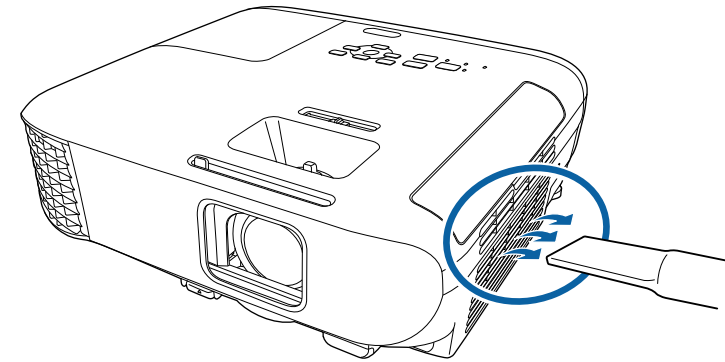

Щоб очистити повітряний фільтр з обох боків, його можна зняти. Заборонено промивати повітряний фільтр у воді чи використовувати для його очищення порошки чи розчинники.

Попередження

Заборонено використовувати скраплене повітря. Можуть утворитися залишки легкозаймистих газів, а пил чи бруд можуть потрапити в оптичну схему проектора чи інші чутливі області.

3 Якщо пил важко усунути або якщо повітряний фільтр пошкоджений, замініть його.

Заміна повітряного фільтра

Повітряний фільтр слід замінити в таких ситуаціях:

- якщо після очищення повітряного фільтра з'являється повідомлення про потребу його очистити чи замінити.
- якщо повітряний фільтр розірваний чи пошкоджений.

Повітряний фільтр можна замінити, якщо проектор змонтовано на стелі або стоїть на столі.

1 Вимкніть проектор і від'єднайте кабель живлення.

2 Відкрийте кришку повітряного фільтра.

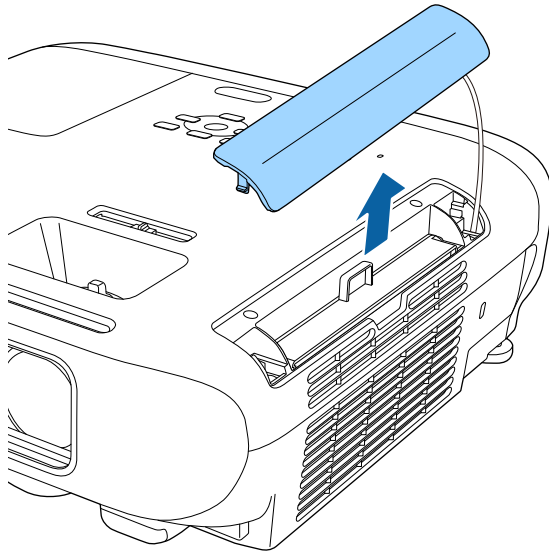

3 Витягніть повітряний фільтр із проектора.

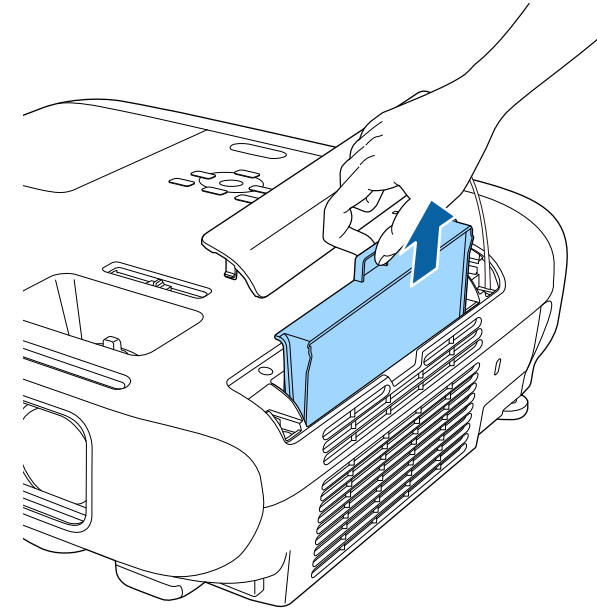

Використані повітряні фільтри слід викидати відповідно до приписів у місцевих нормативних документах.

- Рамка фільтра: ABS
- Фільтр: поліуретанова піна

- 4** Встановіть новий повітряний фільтр у проектор згідно з малюнком і злегка натисніть, доки він не встане на місце.

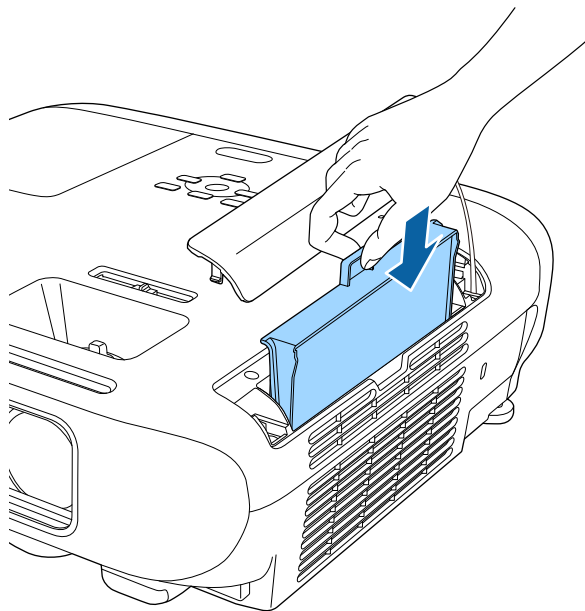

- 5** Закрийте кришку повітряного фільтра.

► **Пов'язані посилання**

- "Змінні деталі" [стор.203](#)

Проектор контролює кількість годин використання лампи та відображає цю інформацію в системі меню проектора.

Лампу слід замінити якомога швидше в таких ситуаціях:

- Зображення темнішає, або його якість погіршується
- З'являється повідомлення про потребу замінити лампу (повідомлення з'являється на екрані за 100 год. до запланованого завершення терміну служби лампи та залишається впродовж 30 с)

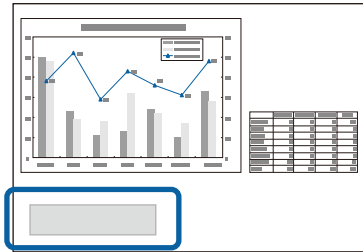

- Індикатор живлення проектора блимає синім кольором, а ламповий індикатор — оранжевим.

Попередження

- Якщо користуватися лампою після того, як закінчиться термін її придатності до роботи, підвищується ймовірність того, що лампа вибухне. Коли з'явиться повідомлення про заміну лампи, замініть лампу якомога швидше, навіть якщо вона ще працює.
- Не вмикайте живлення відразу ж після вимкнення. Часте включення і виключення проектора може скоротити термін експлуатації ламп.
- Залежно від характеристик лампи або способу її використання, лампа може потемніти чи перестати працювати ще до того, як з'явиться повідомлення про необхідність заміни. Слід завжди мати запасний модуль лампи про випадок, якщо він знадобиться.
- Рекомендуємо використовувати оригінальні заміні лампи Epson. Використання несправжніх ламп може зашкодити якості та безпеці проєціювання. Будь-яке пошкодження чи несправність, що викликана використанням несправжніх ламп, може не покриватись гарантією Epson.

► Пов'язані посилання

- "Заміна лампи" [стор.178](#)
- "Скидання таймера лампи" [стор.181](#)
- "Технічні характеристики проектора" [стор.214](#)
- "Стан індикатора проектора" [стор.185](#)

Заміна лампи

Можна замінити лампу, коли проектор стоїть на столі або змонтований на стелі.

⚠ Попередження

- Перш ніж замінити лампу, дозвольте їй повністю вистигнути, щоб уникнути травмування.
- Забороняється розбирати або модифікувати лампу. Встановлення в проектор і використання переробленої або розібраної лампи може спричинити загоряння, враження електричним струмом або інші пошкодження та травми.

1 Вимкніть проектор і від'єднайте кабель живлення.

2 Залиште лампу проектора охолоджуватися впродовж мінімум однієї години.

- 3** Використовуйте викрутку з комплекту заміної лампи, щоб послабити гвинт, що фіксує кришку лампи.

⚠ Попередження

Під час заміни лампи є можливість того, що лампа розбита. У разі заміни лампи у проекторі, встановленому на стелі, слід завжди припускати, що лампа розбита, тож, виймаючи її з проектора, необхідно стояти не під кришкою відсіку з лампою, а збоку. Обережно зніміть кришку лампи. Знімаючи кришку лампового відсіку слід дотримуватися обережності, щоб уникнути травмування через падіння уламків скла. Якщо уламки скла потраплять в очі чи рот, слід негайно звернутися до лікаря.

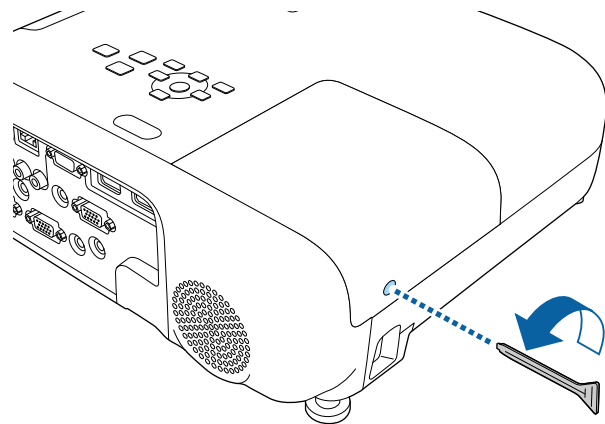

- 4** Висуньте кришку лампи і підніміть її.

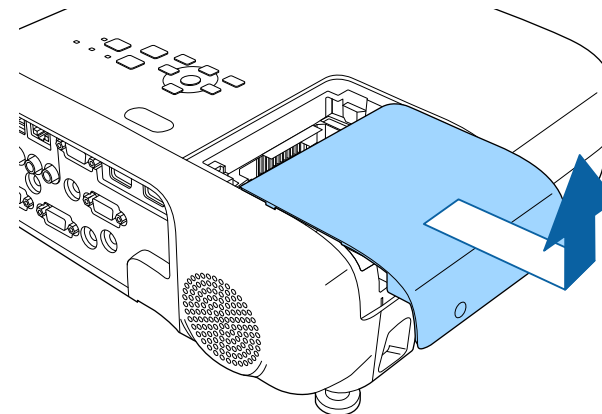

- 5** Послабте гвинти, за допомогою яких лампа з'єднана з проектором. Гвинти не виймаються повністю.

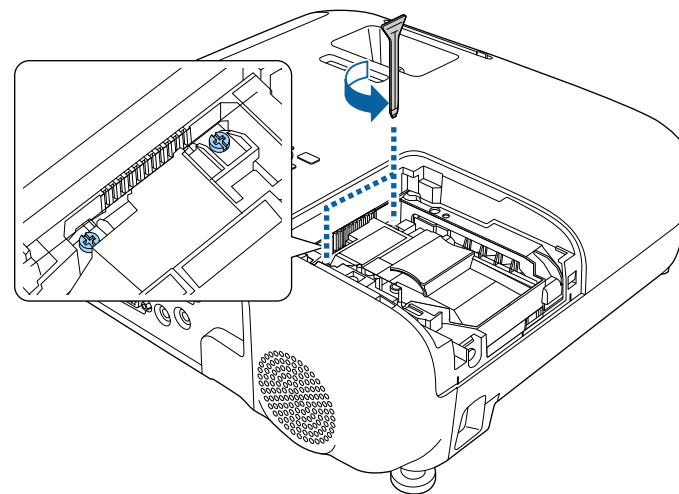

- 6** Візьміться за припідняту частину лампи і витягніть її.

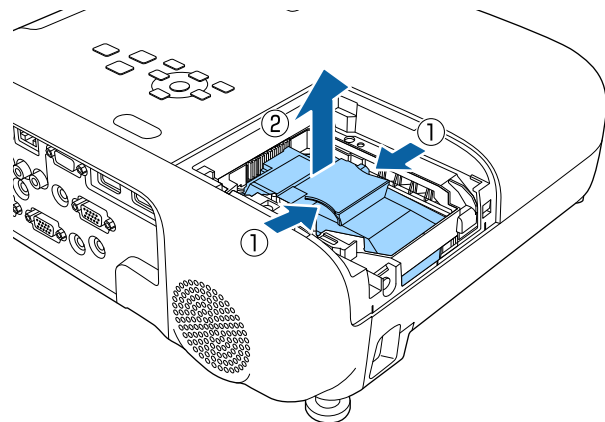

- Якщо ви помітили, що лампа тріснула, коли ви її виймали, зверніться за допомогою в компанію Epson.
- У цьому проекторі використовуються лампи, що містять ртуть (Hg). Вказівки щодо викидання й переробки див. в місцевих нормативних документах. Не викидайте разом із побутовим сміттям.

- 7** Обережно вставте нову лампу в проектор. Якщо вона не встає на місце з легкістю, переконайтеся, що вона вставлена правильним боком.

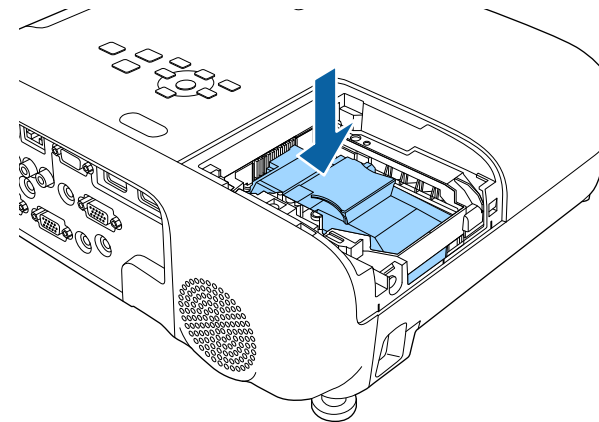

Попередження

Не торкайтеся скла лампової системи, щоб уникнути передчасного виходу з ладу лампи.

- 8** Надійно вставте лампу та закрутіть гвинти, щоб зафіксувати її.

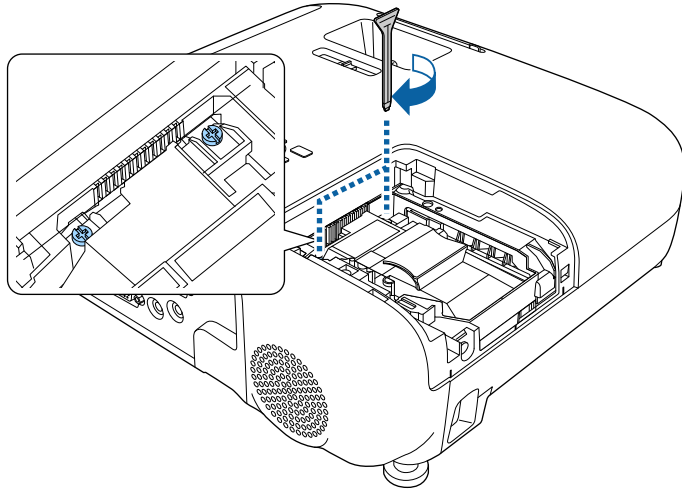

- 9** Замініть кришку лампи та закрутіть гвинти, щоб зафіксувати її.

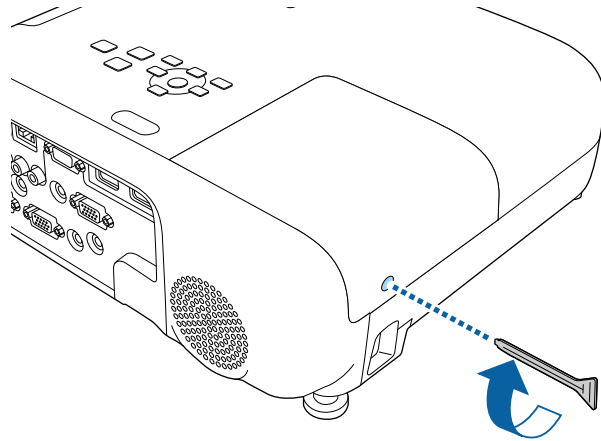

- Переконайтеся, що кришку лампи встановлено надійно, інакше лампа не ввімкнеться.
- Не застосовуйте силу під час заміни кришки лампи та впевніться, що вона не деформована.

Скиньте таймер лампи на нуль, щоб контролювати використання нової лампи.

► Пов'язані посилання

- "Змінні деталі" [стор.203](#)

Скидання таймера лампи

Слід скинути таймер лампи після заміни лампи проектора, щоб видалити нагадування про заміну лампи та контролювати використання лампи належним чином.



Не скидайте таймер лампи, якщо лампа не була замінена, щоб уникнути відображення неправильної інформації про використання лампи.

- 1** Увімкніть проектор.

- 2 Натисніть кнопку [Menu], відкрийте меню **Скидання** і натисніть клавішу [Enter].
- 3 Виберіть параметр **Скинути час роб. лампи** і натисніть кнопку [Enter].

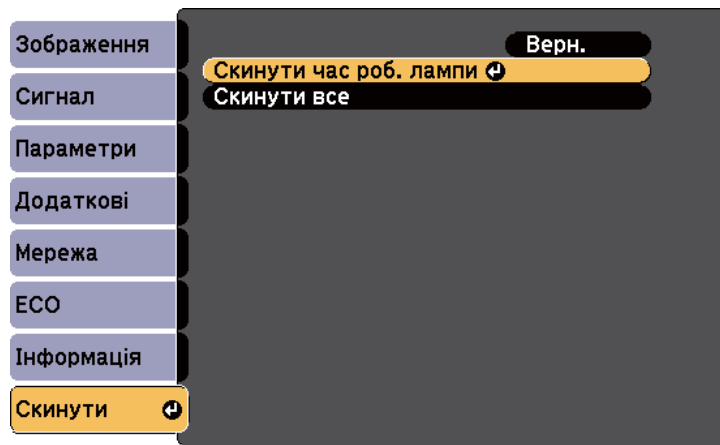

З'явиться підказка щодо скидання годин роботи лампи.

- 4 Виберіть **Так** і натисніть клавішу [Enter].
- 5 Натисніть кнопку [Menu] або [Esc], щоб вийти з меню.

Вирішення проблем

Перевірте способи вирішення проблем, що наведені в цих розділах, у разі виникнення несправностей проектора.

► Пов'язані посилання

- "Проблеми з проєціюванням" [стор.184](#)
- "Стан індикатора проектора" [стор.185](#)
- "Використання меню «Довідка» проектора" [стор.188](#)
- "Вирішення проблем із зображенням і звуком" [стор.189](#)
- "Вирішення проблеми з роботою проектора або пульту дистанційного керування" [стор.196](#)
- "Вирішення проблем із мережею" [стор.198](#)

Якщо проєктор працює неправильно, вимкніть його, витягніть вилку з розетки, ще раз вставте її і ввімкніть проєктор.

Якщо проблема не буде усунена, перевірте:

- на проблему можуть вказувати індикатори проєктора.
- інформація про поширені проблеми може відобразитися в системі проєктора «Довідка».
- завдяки способам усунення несправностей, що наведені в цьому посібнику, можна вирішити багато проблем.

якщо жоден зі способів не допоможе, зверніться по технічну підтримку до компанії Epson.

Індикатори проектора вказуються на стан проектора та сповіщають про виникнення несправності. Перевірте стан і колір індикаторів і див. способи усунення несправностей в таблиці нижче.



- Якщо сигнали індикаторів відрізняються від наведених у таблиці вище, вимкніть проектор, відключіть його від розетки та зверніться в компанію Epson по допомогу.

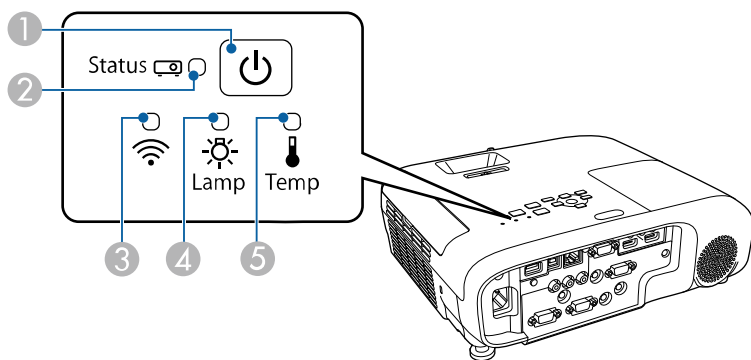

EB-E20/EB-E10/EB-E01/EB-E500

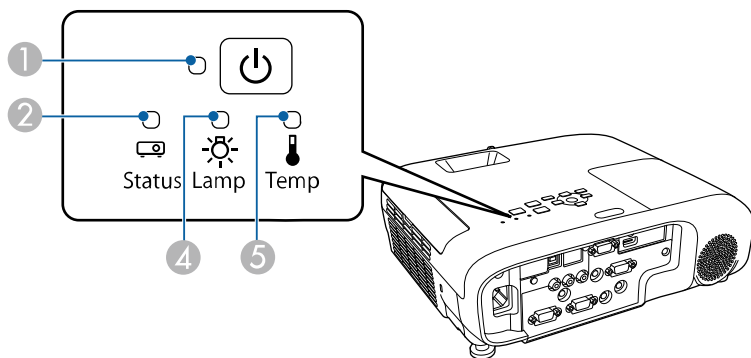



- ① Індикатор живлення
- ② Індикатор стану
- ③ Індикатор бездротової мережі

- ④ Індикатор лампи
- ⑤ Індикатор температури

Стан проектора

Індикатор і його стан	Проблема та її вирішення
Живлення: постійне горіння синім кольором Стан: блимання синім кольором Лампа: вимкн. Темп.: вимкн.	Нормальна робота.
Живлення: постійне горіння синім кольором Стан: блимає синій колір Лампа: вимкн. Темп.: вимкн.	Розігрів, вимкнення системи або охолодження. Під час розігрівання, зачекайте приблизно 30 с, доки з'явиться зображення. Під час розігрівання, вимкнення системи та охолодження всі кнопки не працюють.
Живлення: постійне горіння синім кольором Стан: вимкн. Лампа: вимкн. Темп.: вимкн.	Режим очікування чи контроль. Після натискання кнопки живлення запускається проєціювання.
Живлення: блимання синім кольором Стан: вимкн. Лампа: вимкн. Темп.: вимкн.	Підготування до моніторингу, коли всі функції вимкнено.

Індикатор і його стан	Проблема та її вирішення
<p>Живлення: блимання синім кольором</p> <p>Стан: стан індикатора змінюється</p> <p>Лампа: стан індикатора змінюється</p> <p>Темп.: блимає помаранчевий колір</p>	<p>Перегрівання проектора.</p> <ul style="list-style-type: none"> Упевніться, що вентиляційні отвори та повітряний фільтр не заблоковані пилом, і що їх не затуляють навколишні предмети. Очистіть чи замініть повітряний фільтр. Упевніться, що температура довкілля не є занадто високою.
<p>Живлення: вимкн.</p> <p>Стан: блимає синій колір</p> <p>Лампа: вимкн.</p> <p>Темп.: постійно горить помаранчевий колір</p>	<p>Проектор перегрівся та вимкнувся. Залиште його вимкненим на 5 хв, доки він не охолоне.</p> <ul style="list-style-type: none"> Упевніться, що вентиляційні отвори та повітряний фільтр не заблоковані пилом, і що їх не затуляють навколишні предмети. Упевніться, що температура довкілля не є занадто високою. Очистіть чи замініть повітряний фільтр. Якщо проектор використовується у висотному режимі, у меню проектора надайте параметру Висотний режим значення Увімкн.  Додаткові > Операція > Висотний режим Якщо проблема не буде усунена, вимкніть проектор з розетки та зверніться в компанію Epson по допомогу.

Індикатор і його стан	Проблема та її вирішення
<p>Живлення: вимкн.</p> <p>Стан: блимає синій колір</p> <p>Лампа: постійно горить помаранчевий колір</p> <p>Темп.: вимкн.</p>	<p>Лампа несправна.</p> <ul style="list-style-type: none"> Переконайтеся, що лампа не перегоріла, не пошкодилася та встановлена правильно. За потреби перевстановіть чи замініть лампу. Почистіть повітряний фільтр. Якщо проектор використовується у висотному режимі, у меню проектора надайте параметру Висотний режим значення Увімкн.  Додаткові > Операція > Висотний режим Якщо проблема не буде усунена, вимкніть проектор з розетки та зверніться в компанію Epson по допомогу. <p>Кришка відсіку з лампою несправна.</p> <ul style="list-style-type: none"> Перевірте, чи надійно встановлено лампу та кришки відсіку з лампою. Якщо лампа або кришка відсіку з лампою установлені неправильно, лампа не увімкнеться.
<p>Живлення: блимання синім кольором</p> <p>Стан: стан індикатора змінюється</p> <p>Лампа: блимає помаранчевий колір</p> <p>Темп.: стан індикатора змінюється</p>	<p>Замініть лампу якнайшвидше, щоб уникнути пошкодження. Не користуйтеся проектором.</p>
<p>Живлення: вимкн.</p> <p>Стан: блимає синій колір</p> <p>Лампа: вимкн.</p> <p>Темп.: блимає помаранчевий колір</p>	<p>Вентилятор або датчик несправні.</p> <p>Вимкніть проектор, відключіть від розетки та зверніться в компанію Epson по допомогу.</p>

Індикатор і його стан	Проблема та її вирішення
Живлення: вимкн. Стан: блимає синій колір Лампа: блимає помаранчевий колір Темп.: вимкн.	Внутрішня помилка проектора. Вимкніть проектор, відключіть від розетки та зверніться в компанію Epson по допомогу.
Живлення: вимкн. Стан: блимає синій колір Лампа: блимає помаранчевий колір Темп.: блимає помаранчевий колір	Помилка автодіафр. Вимкніть проектор, відключіть від розетки та зверніться в компанію Epson по допомогу.
Живлення: вимкн. Стан: блимає синій колір Лампа: постійно горить помаранчевий колір Темп.: постійно горить помаранчевий колір	Помилка живлення (противага). Вимкніть проектор, відключіть від розетки та зверніться в компанію Epson по допомогу.

Стан індикатора бездротової локальної мережі	Проблема та її вирішення
Повільне блимання синім кольором	Сталася помилка. Вимкніть проектор і перезапустіть його.
Вимкн.	Бездротова мережа недоступна. Упевніться, що параметри бездротової мережі встановлені правильно.

► Пов'язані посилання

- "Очищення повітряних фільтрів та вентиляційних отворів" [стор.175](#)
- "Заміна повітряного фільтра" [стор.175](#)
- "Заміна лампи" [стор.178](#)
- "Список функцій" [стор.11](#)

Статус бездротової мережі

Стан індикатора бездротової локальної мережі	Проблема та її вирішення
Постійне горіння синім кольором	Доступна бездротова мережа.
Швидке блимання синім кольором	Підключення до пристрою.

В системі «Довідка» проектора відображається інформація про поширені проблеми.

- 1 Увімкніть проектор.
- 2 Натисніть кнопку [Home] на панелі керування або на пульті дистанційного керування.

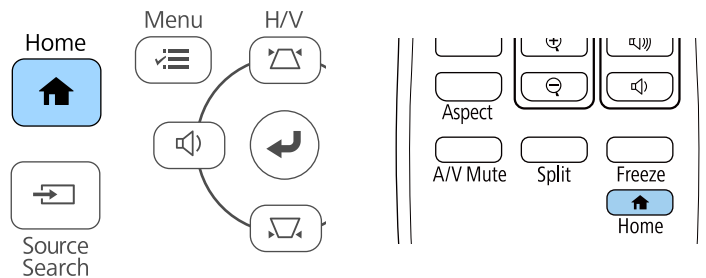

- 3 Виберіть **Довідка** на Головному екрані.

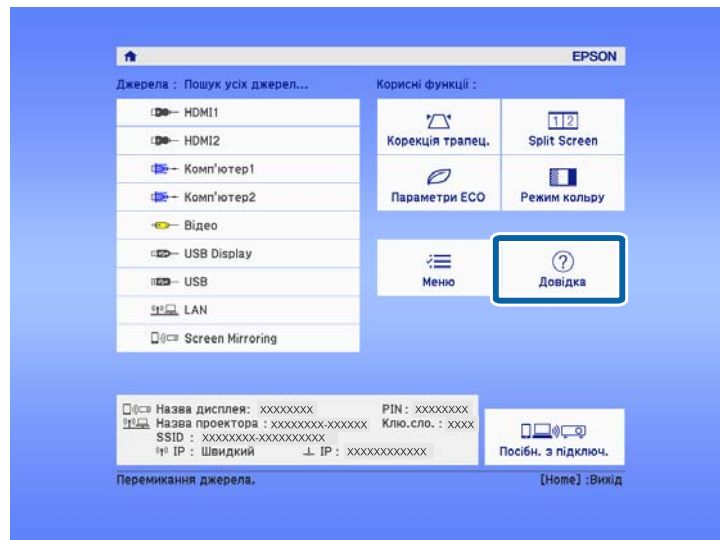

З'явиться меню «Довідка».

- 4 Щоб виділити проблему, яку потрібно вирішити, натискайте кнопки зі стрілками вгору та вниз.

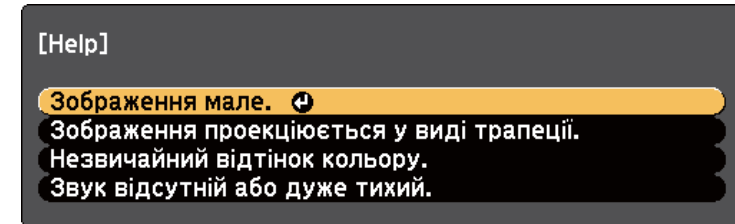

- 5 Натисніть кнопку [Enter], щоб переглянути способи вирішення проблем.
- 6 Після завершення виконайте одну з таких дій.
 - Щоб вибрати рішення іншої проблеми, натисніть кнопку [Esc].
 - Щоб вийти з системи довідки, натисніть кнопку [Menu].

Перевірте способи усунення несправностей, що наведені в цих розділах, у разі виникнення проблем із зображенням чи звуком.

► Пов'язані посилання

- "Вирішення проблеми відсутності зображення" [стор.189](#)
- "Вирішення проблеми із зображенням за допомогою функції USB Display" [стор.190](#)
- "Вирішення проблеми появи повідомлення «Немає сигналу»" [стор.190](#)
- "Вирішення проблеми появи повідомлення «Не підтримується»" [стор.191](#)
- "Вирішення проблеми часткового відображення зображення" [стор.191](#)
- "Вирішення проблеми, якщо зображення не є прямокутним" [стор.192](#)
- "Вирішення проблеми шумів або статичних завад зображення" [стор.192](#)
- "Вирішення проблеми нечітких або розмитих зображень" [стор.193](#)
- "Вирішення проблеми неправильного відображення яскравості та кольорів зображення" [стор.194](#)
- "Вирішення проблем зі звуком" [стор.194](#)
- "Вирішення проблеми неправильного відображення імен файлів в режимі «PC Free»" [стор.195](#)

Вирішення проблеми відсутності зображення

Якщо зображення не відображається, виконайте такі дії:

- упевніться, що кришка об'єктива повністю відкрита.
- Натисніть кнопку [A/V Mute] на пульті дистанційного керування, щоб перевірити, чи ввімкнено функцію тимчасового вимкнення зображення.
- Переконайтеся, що всі відповідні кабелі надійно підключено, і що живлення подається до проектора та підключених джерел відеосигналу.
- Натисніть кнопку живлення на проекторі, щоб вивести його з режиму очікування. Також упевніться, що підключений комп'ютер не перебуває в режимі очікування або що на його екрані не відображається заставка без зображення.

- Якщо проектор не реагує на команди, натискайте кнопки на панелі керування. Кнопки можуть бути заблоковані. Розблокуйте кнопки в параметрі **Блок-ня керування** або використовуйте пульт дистанц. керування для ввімкнення проектора.

☛ **Параметри > Блокування параметра > Блок-ня керування**

- Налаштуйте параметр **Яскравість** у меню **Зображення** проектора.
- Виберіть значення **Високе** чи **Середня** для параметра **Енергоспоживання**.

☛ **ЕСО > Енергоспоживання**

- Перевірте значення параметра **Дисплей** у меню проектора **Додаткові**, щоб переконатися, що для параметра **Повідомлення** встановлено значення **Увімкн.**
- Можливо, цей проектор не може відтворити зображення, які демонструються на комп'ютері, оскільки вони захищені авторським правом. Детальні відомості див. у посібнику користувача до комп'ютера.
- Зменште розмір екрана в повноекранному режимі, якщо зображення проєціюється за допомогою Windows Media Center.
- Вимкніть функції DirectX, якщо зображення проєціюються з програм, що використовують Windows DirectX.

► Пов'язані посилання

- "Параметри вхідного сигналу: меню «Сигнал»" [стор.142](#)
- "Параметри якості зображення: меню «Зображення»" [стор.140](#)
- "Параметри налаштування проектора: меню «ЕСО»" [стор.161](#)
- "Параметри налаштування проектора: меню «Додаткові»" [стор.145](#)
- "Розблокування кнопок проектора" [стор.93](#)

Вирішення проблеми із зображенням за допомогою функції USB Display

Якщо за допомогою функції USB Display зображення відображається неправильно, спробуйте вирішити проблему таким чином:

- Натисніть на пульті дистанційного керування кнопку [USB].
- Від'єднайте USB-кабель, а потім під'єднайте його знову.
- Переконайтеся, що ПЗ Epson USB Display було інстальовано правильно. Залежно від вашої операційної системи або параметрів комп'ютера, програмне забезпечення може не бути встановленим автоматично. Завантажте останню версію програмного забезпечення з наступного веб-сайту та інстальуйте її.
epson.sn/
- На ОС Mac виберіть піктограму **USB Display** в папці **Dock**. Якщо піктограма не з'явиться в **Dock**, двічі натисніть **USB Display** у папці **Програми**.
Якщо вибрати пункт **Вихід** у меню піктограми **USB Display** на панелі **Dock**, програма USB Display не буде запускатися автоматично при підключенні USB-кабелю.
- Якщо курсор миші миготить, оберіть параметр **Згладьте переміщення курсора миші** в програмі **Налаштування Epson USB Display** на вашому комп'ютері.
- Вимкніть параметр **Передати розширене вікно** в програмі **Налаштування Epson USB Display** на комп'ютері.
- Зменшіть розмір екрана в повноекранному режимі, якщо зображення проєціюється за допомогою Windows Media Center.
- Вимкніть функції DirectX, якщо зображення проєціюються з програм, що використовують Windows DirectX.

► Пов'язані посилання

- "Підключення до комп'ютера для виведення відео або аудіо за допомогою USB" [стор.32](#)

Вирішення проблеми появи повідомлення «Немає сигналу»

Якщо з'являється повідомлення **Немає сигналу**, спробуйте вирішити проблему таким чином:

- натисніть кнопку [Source Search] і зачекайте впродовж кількох секунд, доки з'явиться зображення.
- за потреби ввімкніть підключений комп'ютер чи джерело відеосигналу та натисніть кнопку відтворення презентації.
- Перевірте, чи правильно підключено необхідні для проєкції кабелі.
- Якщо зображення проєціюється з ноутбука, переконайтеся, що проєктор налаштовано на роботу із зовнішніми моніторами.
- За потреби вимкніть проєктор та підключений комп'ютер чи джерело відеосигналу, і ввімкніть їх ще раз.
- Якщо джерелом проєціювання є HDMI, замініть кабель HDMI на коротший.

► Пов'язані посилання

- "Виведення зображення з ноутбука" [стор.190](#)
- "Виведення зображення з ноутбука з ОС Mac" [стор.191](#)

Виведення зображення з ноутбука

Якщо під час виведення зображення з ноутбука з'являється повідомлення **Немає сигналу**, ноутбук слід настроїти на роботу з зовнішніми моніторами.

- 1** Утримуйте клавішу **Fn** на ноутбуці та натисніть клавішу з зображенням монітора або **CRT/LCD**. Зачекайте кілька секунд, доки зображення не відобразиться.
- 2** Щоб показати монітор ноутбука та проектора, натисніть ті ж клавіші ще раз.
- 3** Якщо на ноутбуці та проекторі відображаються різні зображення, відкрийте службову програму Windows **Display**, щоб переконатися, що порт зовнішнього монітора підключено, режим розширеного робочого стола вимкнено.
- 4** За потреби перевірте настройки відеокарти та встановіть для параметра відображення з кількох джерел значення **Точна копія** або **Віддзеркалення**.

Виведення зображення з ноутбука з ОС Mac

Якщо під час виведення зображення з ноутбука з ОС Mac з'являється повідомлення **Немає сигналу**, ноутбук слід настроїти на віддзеркалення зображення. (Подробиці див. в посібнику до ноутбука.)

- 1** Відкрийте службову програму **System Preferences** та виберіть параметр **Displays**.
- 2** За потреби виберіть параметри **Display** або **Color LCD**.
- 3** Відкрийте вкладки **Arrange** або **Arrangement**.
- 4** Виберіть **Mirror Displays**.

Вирішення проблеми появи повідомлення «Не підтримується»

Якщо з'являється повідомлення **Не підтримується**, виконайте такі дії:

- Перевірте, щоб в меню проектора **Сигнал** було обрано правильний вхідний сигнал.
- Упевніться, що роздільна здатність дисплею комп'ютера не перевищує максимальну роздільну здатність та частоту проектора. За потреби виберіть для комп'ютера іншу роздільну здатність.

► Пов'язані посилання

- "Параметри вхідного сигналу: меню «Сигнал»" [стор.142](#)
- "Підтримувана роздільна здатність монітора" [стор.212](#)

Вирішення проблеми часткового відображення зображення

Якщо зображення з комп'ютера відображається частково, виконайте такі дії:

- У разі проєціювання з комп'ютера за допомогою комп'ютерного кабелю VGA натисніть кнопку [Auto] на пульті дистанційного керування для оптимізації сигналу зображення.
- Спробуйте відрегулювати положення зображення за допомогою параметра **Позиція** в меню **Сигнал**.
- Натисніть кнопку [Aspect] на панелі дистанц. керування, щоб вибрати інше співвідношення сторін зображення.
- Змініть параметри **Розділ. здатність** в меню проектора **Сигнал** відповідно до сигналу з підключеного обладнання.

- Якщо зображення зменшене чи збільшене за допомогою кнопок [E-Zoom], натискайте кнопку [Default], доки зображення не повернеться до початкового розміру.
- Перевірте параметри дисплея комп'ютера, вимкніть подвійне відображення та встановіть роздільну здатність, що відповідає діапазону проектора.
- Перевірте роздільну здатність, встановлену для файлів презентації, та впевніться, що вони не розраховані на іншу роздільну здатність.
- Переконайтеся в правильному виборі режиму проекції. Її також можна налаштувати за допомогою параметра **Проекція** в меню **Додаткові** проектора.

► Пов'язані посилання

- "Параметри вхідного сигналу: меню «Сигнал»" [стор.142](#)
- "Параметри налаштування проектора: меню «Додаткові»" [стор.145](#)
- "Підтримувана роздільна здатність монітора" [стор.212](#)

Вирішення проблеми, якщо зображення не є прямокутним

Якщо форма зображення не є рівномірно прямокутною, виконайте такі дії:

- Якщо це можливо, розташуйте проектор просто навпроти передньої частини екрана та втримуйте його в рівному положенні.
- Установіть для параметра **Авт.верт.трап.спотв.** значення **Увімкн.** в меню **Параметри** проектора. Проектор автоматично коригуватиме зображення щоразу, коли ви його переміщатимете.
 - ☛ **Параметри > Корекція трапец. > Г/В трап.спотв. > Авт.верт.трап.спотв.**

- Установіть для параметра **Рег.гор.трап.спотв.** значення **Увімкн.** в меню **Параметри** проектора. Далі регулюйте повзунок корекції горизонтального трапецієподібного спотворення, доки зображення не набуде форми правильного прямокутника.
 - ☛ **Параметри > Корекція трапец. > Г/В трап.спотв. > Рег.гор.трап.спотв.**
- Натисніть кнопку корекції спотворень на проекторі для корекції форми зображення.
- Відрегулюйте параметр Quick Corner, щоб відкоригувати форму зображення.
 - ☛ **Параметри > Корекція трапец. > Quick Corner**

► Пов'язані посилання

- "Авт.верт.трап.спотв." [стор.55](#)
- "Коригування форми зображення за допомогою кнопок корекції спотворення" [стор.56](#)
- "Коригування форми зображення за допомогою функції Quick Corner" [стор.57](#)
- "Коригування форми зображення за допомогою слайдера горизонтальної корекції спотворення" [стор.55](#)

Вирішення проблеми шумів або статичних завад зображення

Якщо зображення містить електронні (шуми) чи статичні завади, виконайте такі дії:

- перевірте кабелі, що з'єднують комп'ютер чи джерело відеосигналу з проектором. Вони повинні бути:
 - відокремленими від кабелю живлення з метою запобігання завадам
 - надійно підключеними з обох кінців
 - не бути підключеними до подовжувального кабелю

- Упевніться, що параметри меню проектора **Сигнал** збігаються з джерелом відеосигналу.
- Якщо доступно для вашого відеоджерела, відрегулюйте параметри **Деінтерлейсінг** і **Зменшення завад** в меню **Зображення**.
 - ☛ **Зображення > Оптимізація зобра.** > **Зменшення завад**
 - ☛ **Зображення > Оптимізація зобра.** > **Деінтерлейсінг**
- Встановіть значення **Авто** для параметра **Розділ. здатність** в меню проектора **Сигнал**.
- Виберіть роздільну здатність відео з комп'ютера та частоту оновлення, що відповідають настройкам проектора.
- У разі проєціювання з комп'ютера за допомогою комп'ютерного кабелю VGA натисніть кнопку [Auto] на пульті дистанційного керування, щоб автоматично налаштувати параметри **Трасування** та **Синхрон.**. Якщо зображення відрегульовані неправильно, відрегулюйте параметри **Трасування** та **Синхрон.** в меню проектора **Сигнал** в ручну.
- Якщо форма зображення була відрегульована за допомогою елементів керування проектором, спробуйте зменшити **Різкість** в меню проектора **Зображення**, щоб покращити якість зображення.
- Якщо підключено подовжувальний кабель живлення, спробуйте запустити проєкцію без нього, щоб упевнитися, що він не створює заваду сигналу.
- Якщо використовується функція USB Display, змініть прапорець біля опції **Передати розширене вікно** в програмі параметрів **Настройки Epson USB Display** на комп'ютері.

► Пов'язані посилання

- "Параметри вхідного сигналу: меню «Сигнал»" [стор.142](#)
- "Параметри якості зображення: меню «Зображення»" [стор.140](#)
- "Підтримувана роздільна здатність монітора" [стор.212](#)

Вирішення проблеми нечітких або розмитих зображень

Якщо зображення нечітке або розмите, виконайте такі дії:

- відрегулюйте фокус зображення.
- розмістіть проектор достатньо близько до екрану.
- розмістіть проектор так, щоб кут корекції трапецоїдного спотворення не був занадто широким, щоб зображення не спотворилося.
- очистіть об'єктив проектора.



Щоб уникнути скупчення конденсату на об'єктиві після використання проектора в середовищі з низькою температурою, дозвольте проектору розігрітися до кімнатної температури, перш ніж використовувати його.

- настройте параметр **Різкість** в меню проектора **Зображення**, щоб покращити якість зображення.
- У разі проєціювання з комп'ютера за допомогою комп'ютерного кабелю VGA натисніть кнопку [Auto] на пульті дистанц. керування, щоб автоматично настроїти параметри **Трасування** та **Синхрон.** Якщо залишаться окремі смуги або загальна розмитість, виведіть на екран рівномірно розміщене зображення та вручну налаштуйте параметри **Трасування** та **Синхрон.** в меню проектора **Сигнал**.
- У разі проєціювання з комп'ютера, використовуйте нижчу роздільну здатність або виберіть таку, що відповідає оригінальній роздільній здатності проектора.

► Пов'язані посилання

- "Авт.верт.трап.спотв." [стор.55](#)
- "Параметри вхідного сигналу: меню «Сигнал»" [стор.142](#)
- "Параметри якості зображення: меню «Зображення»" [стор.140](#)
- "Підтримувана роздільна здатність монітора" [стор.212](#)

- "Фокусування зображення за допомогою фокусувального кільця" [стор.61](#)
- "Очищення об'єктива" [стор.173](#)

Вирішення проблеми неправильного відображення яскравості та кольорів зображення

Якщо зображення затемне чи засвітле, або неправильно відображаються кольори, виконайте такі дії:

- натисніть кнопку [Color Mode] на пульті дистанційного керування, щоб спробувати різні режими кольорів відповідно до зображення та умов.
- перевірте параметри джерела відеосигналу.
- Налаштуйте доступні параметри в меню проектора **Зображення** для поточного джерела вхідного сигналу, як-от **Яскравість**, **Контраст**, **Відтінок** та **Насичення кольору**.
- Переконайтеся, що ви правильно вибрали параметри **Відеосигнал** або **Відеодіапазон** у меню проектора **Сигнал**, якщо вони доступні для джерела зображення.
 - ☛ **Сигнал > Додатково > Відеосигнал**
 - ☛ **Сигнал > Додатково > Відеодіапазон**
- Переконайтеся, що всі кабелі надійно підключено до проектора та джерела відеосигналу. Якщо ви підключили довгі кабелі, спробуйте підключити коротші.
- Якщо застосовано значення ECO для параметра **Енергоспоживання**, виберіть **Високе** чи **Середня**.
 - ☛ **ECO > Енергоспоживання**



На висоті або в місцях з високою температурою зображення може стати темнішим, а параметр **Енергоспоживання** буде недоступним.

- розмістіть проектор достатньо близько до екрана.
- якщо зображення постійно стає темнішим, можливо, невдовзі доведеться замінити лампу проектора.

» Пов'язані посилання

- "Налаштування продуктивності (режим кольору)" [стор.67](#)
- "Параметри вхідного сигналу: меню «Сигнал»" [стор.142](#)
- "Параметри якості зображення: меню «Зображення»" [стор.140](#)
- "Параметри налаштування проектора: меню «ECO»" [стор.161](#)

Вирішення проблем зі звуком

Якщо звуку немає або гучність замала або зavelика, виконайте такі дії:

- настройте параметри гучності проектора.
- Натисніть кнопку [A/V Mute] на пульті ДК, щоб відновити відео та звук, якщо вони були тимчасово зупинені.
- упевніться, що гучність комп'ютера та джерела відеосигналу ввімкнені, а аудіовихід настроєний на правильне джерело.
- перевірте з'єднання аудіокабелю між проектором і джерелом відеосигналу.
- упевніться, що підключені аудіокабелі мають маркування «No resistance».
- Якщо використовується функція USB Display, увімкніть параметр **Вихідний аудіосигнал з проектора** в програмі **Настройки Epson USB Display** на комп'ютері.
- виберіть правильний аудіовхід у параметрі **Налаштування A/V** в меню проектора **Додаткові**.

- щоб використовувати підключене джерело звуку, коли проектор вимкнено, установіть для параметра **Режим очікування** значення **Зв'язок вкл.** і переконайтеся, що параметр **Налаштування A/V** в меню проектора **Додаткові** налаштовано правильно.

☛ **ЕСО > Режим очікування > Режим очікування**

- Перевірте параметр **Вход. рівень гучн.** у меню **Параметри** проектора. Якщо рівень дуже високий, звук на інших підключених пристроїв буде надто низький.
- якщо звук відсутній при виведенні з джерела сигналу HDMI, настройте підключений пристрій на вихідний сигнал PCM.
- Якщо ви підключили проектор через кабель HDMI в ОС Mac, переконайтеся, що пристрій з ОС Mac підтримує виведення звуку через порт HDMI. Якщо ні, підключіть аудіокабель.
- якщо на комп'ютері встановлено мінімальний рівень гучності, а на проекторі максимальний, тоді шум може змішатись. Підніміть рівень гучності комп'ютера, а у проекторі - зменшіть. (Якщо використовується Epson iProjection (Windows/Mac) або USB Display.)

► Пов'язані посилання

- "З'єднання з проектором" [стор.31](#)
- "Параметри функцій проектора: меню «Параметри»" [стор.143](#)
- "Параметри налаштування проектора: меню «Додаткові»" [стор.145](#)
- "Параметри настроювання проектора: меню «ЕСО»" [стор.161](#)
- "Контроль гучності за допомогою кнопок гучності" [стор.69](#)

Вирішення проблеми неправильного відображення імен файлів в режимі «PC Free»

Якщо назви файлів довші ніж передбачено ділянкою відображення, або містять символи, що не підтримуються, то назви цих файлів можуть скоротитися чи змінитися в PC Free. Скоротіть або замініть ім'я файлу.

Перевірте способи усунення несправностей, що наведені в цих розділах, у разі виникнення проблем із роботою проектора чи пульту дистанційного керування.

► Пов'язані посилання

- "Вирішення проблем із вимкнення живлення проектора" [стор.196](#)
- "Вирішення проблем із пультом дистанційного керування" [стор.196](#)
- "Вирішення проблем із паролем" [стор.197](#)
- "Вирішення проблеми відображення повідомлення «Розрядилася батарея, що забезпечує відлік часу»" [стор.197](#)

Вирішення проблем із вимкнення живлення проектора

Якщо проектор не вмикається, коли ви натискаєте кнопку живлення, або несподівано вимикається, виконайте такі дії:

- Упевніться, що кабель живлення надійно підключений до проектора та справної електророзетки.
- Якщо кнопка живлення на пульті дистанц. керування проектора не вмикається, перевірте заряд батарейок та впевніться, що принаймні один з дистанційних приймачів доступний в параметрі **Дистанц. Приймач** меню проектора **Параметри**.
- кнопки проектора можуть бути заблоковані з міркувань безпеки. Розблокуйте кнопки в параметрі **Блок-ня керування** або використовуйте пульт дистанц. керування для ввімкнення проектора.
☛ **Параметри > Блокування параметра > Блок-ня керування**
- якщо лампа проектора вимикається несподівано, можливо, проектор перейшов в режим очікування за час бездіяльності. Виконайте будь-яку дію, щоб вивести проектор із режиму очікування. щоб вимкнути режим очікування, установіть значення **Вимкн.** для параметра **Режим очікування** в меню проектора **ЕСО**.

- якщо лампа проектора вимикається несподівано, можливо, ввімкнено таймер вимкнення A/V. Щоб вимкнути таймер вимкнення A/V, установіть для параметра **Тайм. вимк. A/V** в меню проектора **ЕСО** значення **Вимкн.**
- якщо лампа проектора вимикається несподівано, можливо, ввімкнений таймер кришки об'єктива. щоб вимкнути таймер кришки об'єктива, встановіть значення **Вимкн.** для параметра **Тайм.криш. об'єкт.** в меню проектора **ЕСО**.
- Якщо лампа проектора вимикається, а індикатори напруги та температури світяться, це означає, що проектор перегрівся та вимкнувся.
- Охолоджувальні вентилятори можуть працювати в режимі очікування залежно від налаштувань проектора. Також, коли проектор виходить з режиму очікування, вентилятори можуть спричинити неочікуваний шум. Це не свідчить про несправність.
- кабель живлення може мати дефекти. Від'єднайте кабель та зверніться за допомогою до компанії Epson.

► Пов'язані посилання

- "Параметри налаштування проектора: меню «ЕСО»" [стор.161](#)
- "Стан індикатора проектора" [стор.185](#)
- "Параметри функцій проектора: меню «Параметри»" [стор.143](#)
- "Розблокування кнопок проектора" [стор.93](#)

Вирішення проблем із пультом дистанційного керування

Якщо проектор не реагує на команди пульту дистанційного керування, виконайте такі дії:

- упевніться, що батарейки в пульті дистанційного керування встановлені правильно та заряджені. За потреби замініть їх.

- упевніться, що направляєте пульт дистанційного керування на приймачі проектора під відповідним кутом та діапазоном проектора.
- упевніться, що проектор не розігрівається та не є вимкненим.
- упевніться, що кнопка на пульті дистанційного керування не залипла, через що проектор перейшов в режим очікування. Відпустіть кнопку, щоб вивести пульт дистанційного керування з режиму очікування.
- можливо, дистанційні приймачі перебувають під дією флуоресцентного світла, прямих сонячних променів або сигналів ГЧ-пристроїв. Зменшіть освітлення або перемістіть проектор подалі від сонця або обладнання, що є джерелом завад.
- Упевніться, що в параметрі **Дистанц. Приймач** у меню **Параметри** є хоча б один дистанційний приймач.
- якщо параметр **Дистанц. Приймач** вимкнений, утримуйте кнопку [Menu] на пульті дистанц. керування впродовж 15 с, щоб відновити параметри до параметрів за промовчанням.
- якщо пульту дистанційного керування було призначено ідентифікаційний номер для роботи з кількома проекторами, перевірте або змініть параметри ідентифікатора.
- натисніть кнопку 0 (нуль) на пульті дистанційного керування та утримуйте кнопку [ID]. Вибравши 0/All на пульті дистанційного керування, можна керувати всіма проекторами, незалежно від параметрів «Ідентиф. проектора».
- Якщо ви втратили пульт дистанційного керування, його можна замовити в компанії Epson.

► Пов'язані посилання

- "Операції з пультом дистанційного керування" [стор.41](#)
- "Параметри функцій проектора: меню «Параметри»" [стор.143](#)
- "Вибір бажаного проектора" [стор.86](#)
- "Встановлення батарей в пульт дистанційного керування" [стор.40](#)

Вирішення проблем із паролем

Якщо ви не можете увійти або забули пароль, виконайте такі дії:

- Якщо спроби введення пароля вичерпано і на екрані з'явилося повідомлення з запитом коду, запишіть цей код та зверніться за допомогою до компанії Epson. Надайте код запити та підтвердження того, що ви є власником проектора, щоб отримати допомогу з розблокування проектора.
- У разі втрати пульту дистанційного керування, пароль ввести неможливо. Замовте новий пульт в компанії Epson.

Попередження

Якщо виконати **Скинути параметри мережі** у меню **Мережа** проектора, всі паролі, які були задані для меню **Мережа**, також будуть скинуті, і потрібно буде встановити їх повторно. Щоб неавторизовані користувачі не могли скинути паролі, встановіть параметр **Захист мережі** на **Увімк.** в меню **Захисний пароль**.

Вирішення проблеми відображення повідомлення «Розрядилася батарея, що забезпечує відлік часу»

У разі відображення повідомлення **Розрядилася батарея, що забезпечує відлік часу**, зверніться в компанію Epson по допомогу.

Перевірте способи вирішення проблем, що наведені в цих розділах, у разі виникнення проблем із використанням проектора в мережі.

► Пов'язані посилання

- "Рішення у разі невдалої автентифікації бездротової мережі" [стор.198](#)
- "Вирішення проблеми доступу до проектора в мережі" [стор.198](#)
- "Вирішення проблеми, коли електронні сповіщення не надходять через мережу" [стор.199](#)
- "Вирішення проблеми статичних завад під час проєціювання зображення мережею" [стор.199](#)
- "Що робити, коли неможливо підключитись за допомогою Screen Mirroring" [стор.199](#)
- "Рішення проблеми, коли зображення чи звук містить статичні завади під час з'єднання Screen Mirroring" [стор.200](#)

Рішення у разі невдалої автентифікації бездротової мережі

За наявності проблем з автентифікацією виконайте такі дії:

- Якщо налаштування бездротової мережі правильні, проте автентифікація невдала, можливо, потрібно оновити параметри **Дата і час**.
 - ☛ **Додаткові > Операція > Дата і час**
- Перевірте параметри **Безпека** в меню проектора **Мережа**.
 - ☛ **Мережа > Конфігурація мережі > Бездр. м.**
- Якщо безпека точки доступу WPA3-EAP, змініть параметр точки доступу на WPA2/WPA3-EAP.

► Пов'язані посилання

- "Параметри налаштування проектора: меню «Додаткові»" [стор.145](#)
- "Меню «Мережа»: меню «Бездротова мережа»" [стор.152](#)

Вирішення проблеми доступу до проектора в мережі

Якщо ви не можете отримати доступ до проектора через веб-браузер, упевніться, що ввели правильний ідентифікатор і пароль.

- Переконайтеся, що ви використовуєте такі ідентифікатори користувачів. (Ідентифікатори користувача змінювати не можна.)
 - Щоб отримати доступ до опції **Основне керування**, введіть **EPSONREMOTE**.
 - Щоб отримати доступ до інших опцій та зберегти налаштування, введіть **EPSONWEB**.
- У полі пароля введіть пароль, який встановлено в меню проектора **Мережа**. За замовчуванням пароль не встановлено.
- Упевніться, що ви маєте доступ до мережі, коли проектор ввімкнений.
- Якщо веб-браузер налаштований на підключення через проксі-сервер, екран **Epson Web Control** не відображається. Налаштуйте параметри для підключення без проксі-сервера.
- Якщо в меню проектора в режимі очікування для параметра **Режим очікування** встановлено значення **Зв'язок вкл.**, переконайтеся, що мережевий пристрій увімкнено. Після ввімкнення мережевого пристрою ввімкніть проектор.
 - ☛ **ECO > Режим очікування > Режим очікування**



Ідентифікатор користувача та пароль є чутливими до реєстру.

► Пов'язані посилання

- "Меню «Мережа»: меню «Простий»" [стор.151](#)

Вирішення проблеми, коли електронні сповіщення не надходять через мережу

Якщо електронні сповіщення про проблеми з проектором не надходять через мережу, виконайте такі дії:

- Упевніться, що проектор ввімкнений та підключений до мережі належним чином. (Якщо помилка вимикає проектор, електронне сповіщення може не бути доставлено.)
- Переконайтеся, що параметри електронних сповіщень проектора в меню мережі проектора **Сповіщення** або в мережевому ПЗ налаштовано правильно.
- Установіть для параметра **Режим очікування** значення **Зв'язок вкл.**, щоб мережеве програмне забезпечення мало змогу спостерігати за проектором у режимі очікування.

☛ ECO > Режим очікування > Режим очікування

- Змініть налаштування параметра **Порт** відповідно до середовища мережі.

☛ ECO > Режим очікування > порт

► Пов'язані посилання

- "Меню «Мережа»: меню «Сповіщення»" [стор.157](#)
- "Параметри налаштування проектора: меню «ECO»" [стор.161](#)

Вирішення проблеми статичних завад під час проєціювання зображення мережею

Якщо зображення містить статичні завади під час проєціювання мережею, спробуйте виконати наступні дії:

- Перевірте, чи немає перешкод між точкою доступу, комп'ютером, мобільним пристроєм, та проектором, і змініть їх положення, щоб покращити зв'язок.
- Переконайтеся в тому, що точка доступу, комп'ютер, мобільний пристрій та проектор не надто далеко один від одного. Перемістіть їх ближче один до одного і спробуйте підключитися ще раз.
- Переконайтеся у відсутності завад від іншого обладнання, такого як пристрої Bluetooth або мікрохвильовій печі. Перенесіть подальше пристрій, який створює завади, або розширте пропускну здатність бездротового з'єднання.
- Зменшіть кількість підключених пристроїв, якщо швидкість з'єднання знижується.

Що робити, коли неможливо підключитись за допомогою Screen Mirroring

Якщо встановити з'єднання з проектором за допомогою функції Screen Mirroring не вдається, спробуйте виконати такі дії:

- Перевірте налаштування проектора.
 - Виберіть **Увімкн.** для параметра **Screen Mirroring** в меню проектора **Мережа**.
 - Змініть параметр **Назва дисплея**, щоб він не містив "-" в меню проектора **Наст. Screen Mirroring**, інакше він буде неправильно відображатися на вашому мобільному пристрої.
 - ☛ **Мережа > Наст. Screen Mirroring > Назва дисплея**
 - Виберіть значення **Вимкн.** для параметра **Screen Mirroring** в меню проектора **Мережа** та знову виберіть **Увімкн.**
 - Змініть налаштування параметра **Режим роботи** та підключіться ще раз.
 - ☛ **Мережа > Наст. Screen Mirroring > Режим роботи**
 - Переконайтеся, що жодні інші пристрої не підключені до проектора за допомогою налаштувань **Без переривань**.
 - ☛ **Мережа > Наст. Screen Mirroring > Додаткові > Режим наради**
 - Змініть налаштування параметра **Канал** відповідно до середовища бездротової мережі.
 - ☛ **Мережа > Наст. Screen Mirroring > Додаткові > Канал**
- Перевірте параметри мобільного пристрою.
 - Упевніться, що параметри мобільного пристрою налаштовані вірно.
 - При повторному підключенні одразу після відключення може пройти певний час, поки з'єднання не буде встановлено. Після нетривалого очікування підключіться повторно.
 - Перезапустіть мобільний пристрій.
 - Після підключення за допомогою Screen Mirroring інформація про з'єднання проектора може бути записана на мобільному пристрої. Однак, ви не зможете відновити підключення до проектора з записаної інформації. Виберіть проектор зі списку доступних пристроїв.

► Пов'язані посилання

- "Параметри мережі проектора: меню «Мережа»" [стор.148](#)
- "Меню «Мережа»: параметри Screen Mirroring" [стор.150](#)

Рішення проблеми, коли зображення чи звук містить статичні завади під час з'єднання Screen Mirroring

Якщо під час з'єднання за допомогою Screen Mirroring проєційоване зображення чи звук створює статичні завади, спробуйте виконати такі дії:

- Намагайтеся не закривати Wi-Fi антену мобільного пристрою.
- Якщо ви використовуєте підключення Screen Mirroring і підключення до Інтернету одночасно, то зображення може зупинитись або містити шум. Вимкніть підключення до інтернету, щоб розширити пропускну спроможність бездротового зв'язку та покращити швидкість з'єднання мобільного пристрою.
- Упевніться, що вміст проєціювання відповідає вимогам Screen Mirroring.
- Залежно від налаштувань мобільного пристрою з'єднання може бути втрачено, коли пристрій переходить в режим енергозбереження. Перевірте електричні параметри енергозбереження на мобільному пристрої.
- Оновіть до останньої версії бездротового драйвера або прошивки на мобільному пристрої.

► Пов'язані посилання

- "Проєціювання через бездротову мережу з мобільного пристрою (Screen Mirroring)" [стор.108](#)

Додатки

У цих розділах наведені технічні характеристики та важлива інформація про проектор.

► Пов'язані посилання

- "Додаткове приладдя та змінні деталі" [стор.202](#)
- "Розмір екрана і відстань проекції" [стор.204](#)
- "Підтримувана роздільна здатність монітора" [стор.212](#)
- "Технічні характеристики проектора" [стор.214](#)
- "Зовнішній розмір" [стор.220](#)
- "Системні вимоги режиму USB Display" [стор.224](#)
- "Перелік попереджувальних символів та інструкцій із техніки безпеки" [стор.225](#)
- "Глосарій" [стор.228](#)
- "Примітки" [стор.231](#)

У наявності є таке додаткове приладдя і змінні деталі. У разі необхідності придбайте ці продукти.

Наведений нижче список додаткового приладдя та запасних частин дійсний станом на: липень 2021 р.

Інформація щодо додаткового приладдя може змінюватися без попереднього повідомлення. Наявність у продажу залежить від країни, де було придбано проектор.

► Пов'язані посилання

- "Екрани" [стор.202](#)
- "Кабелі" [стор.202](#)
- "Кріплення" [стор.202](#)
- "Для бездротового підключення" [стор.202](#)
- "Зовнішні пристрої" [стор.203](#)
- "Змінні деталі" [стор.203](#)

Екрани

Портативний екран з діагоналлю 80" ELPSC24

Портативні екрани, що згортаються. (Співвідн. сторін 16:10)

Портативний екран з діагоналлю 50" ELPSC32

Компактний екран, який легко переносити. (Співвідн. сторін 4:3)

Портативний екран X-типу ELPSC21 80 дюймів

Портативні екрани X-типу. (Співвідн. сторін 16:9)

Екран із кількома співвідношеннями сторін ELPSC26

Портативний багатоформатний екран.

Кабелі

Комп'ютерний кабель ELPKC02 (1,8 м - для роз'єму міні D-Sub, 15-контактного/міні D-Sub, 15 контактів)

Комп'ютерний кабель ELPKC09 (3 м - для роз'єму міні D-Sub, 15-контактного/міні D-Sub, 15 контактів)

Комп'ютерний кабель ELPKC10 (20 м - для роз'єму міні D-Sub, 15-контактного/міні D-Sub, 15 контактів)

Використовується під час підключення до порту Computer.

Кріплення

Кронштейн для монтажу на стелі ELPMB23

Використовується для кріплення проектора до стелі.

Набір страхувальних дротів ELPWR01

Використовується під час з'єднання проектора з кронштейном, щоб запобігти падінню проектора.

Труба для стелі (450 мм) ELPFP13

Труба для стелі (700 мм) ELPFP14

Використовується для кріплення проектора до високої стелі.



Монтаж проектора на стелі має виконувати фахівець. Зверніться за допомогою в компанію Epson.

Для бездротового підключення

Мережева карта для бездротової локальної мережі ELPAP11

Використовується для проєціювання зображень з комп'ютера у бездротовий спосіб. (Діапазон частот: 2,4 ГГц / 5 ГГц)

Зовнішні пристрої

Документ-камера ELPDC21/ELPDC13/ELPDC07

Використовується для проєціювання книг, документів на підвісному проекторі або слайдів.

М'яка сумка ELPKS69

(EB-W52/EB-W51/EB-X51/EB-E10/EB-FH06/EB-W06/EB-X06/EB-E01/EB-X500/EB-E500)

Використовуйте цю сумку для перенесення проектору вручну.

М'яка сумка ELPKS70

(EB-992F/EB-982W/EB-972/EB-118/EB-W49/EB-X49/EB-E20/EB-FH52)

Використовуйте цю сумку для перенесення проектору вручну.

Змінні деталі

Модуль лампи ELPLP97

Використовується для заміни старих ламп.

Повітряний фільтр ELPAF54 (EB-992F/EB-982W/EB-972/EB-FH52)

Застосовується для заміни використаних повітряних фільтрів.

Повітряний фільтр ELPAF32

(EB-118/EB-W49/EB-X49/EB-E20/EB-W52/EB-W51/EB-X51/EB-E10/EB-FH06/EB-W06/EB-X06/EB-E01/EB-X500/EB-E500)

Застосовується для заміни використаних повітряних фільтрів.

Використовуйте таблицю нижче, щоб визначити відстань між проєктором і екраном на основі розміру зображення, що проєціюється.

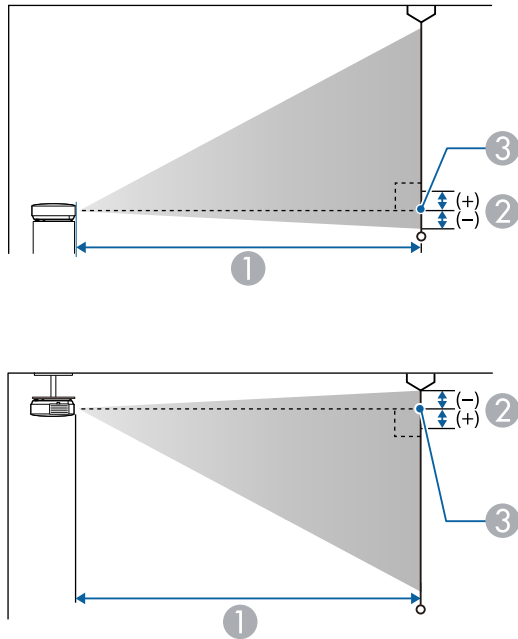

- ① Відстань проєкції (см)
- ② Відстань від центру об'єктива до основи екрана (або верхньої частини екрана, якщо проєктор підвішений до стелі) (см)
- ③ Центр об'єктива

EB-E20/EB-E10/EB-E01/EB-E500

Розмір екрана 4:3		①	②
		від мінімуму (Широк.) до максимуму (Теле)	
30"	61 × 46	87 - 118	-5

Розмір екрана 4:3		①	②
		від мінімуму (Широк.) до максимуму (Теле)	
50"	102 × 76	146 - 198	-8
60"	122 × 91	176 - 238	-10
70"	142 × 107	205 - 278	-12
80"	163 × 122	235 - 318	-14
100"	203 × 152	294 - 398	-17
150"	305 × 229	442 - 598	-25
200"	406 × 305	590 - 797	-34
300"	610 × 457	886	-51
350"	711 × 533	1034	-59

Розмір екрана 16:9		①	②
		від мінімуму (Широк.) до максимуму (Теле)	
28"	62 × 35	88 - 120	1
30"	66 × 37	95 - 129	1
50"	111 × 62	159 - 216	1
60"	133 × 75	192 - 259	1
70"	155 × 87	224 - 303	2
80"	177 × 100	256 - 346	2
100"	221 × 125	321 - 433	2
150"	332 × 187	482 - 651	3

Розмір екрана 16:9		①	②
		від мінімуму (Широк.) до максимуму (Теле)	
200"	443 × 249	643 - 869	5
300"	664 × 374	966	7
320"	708 × 398	1030	7

Розмір екрана 16:10		①	②
		від мінімуму (Широк.) до максимуму (Теле)	
29"	62 × 39	89 - 121	-1
30"	65 × 40	92 - 125	-1
50"	108 × 67	155 - 210	-2
60"	129 × 81	186 - 252	-3
70"	151 × 94	218 - 295	-3
80"	172 × 108	249 - 337	-4
100"	215 × 135	312 - 422	-4
150"	323 × 202	469 - 633	-7
200"	431 × 269	626 - 845	-9
300"	646 × 404	939	-13
330"	711 × 444	1034	-15

EB-118/EB-X49/EB-X51/EB-X06/EB-X500

Розмір екрана 4:3		①	②
		від мінімуму (Широк.) до максимуму (Теле)	
30"	61 × 46	89 - 107	-5
40"	81 × 61	119 - 143	-7
50"	102 × 76	150 - 180	-8
60"	122 × 91	180 - 217	-10
80"	163 × 122	241 - 290	-14
100"	203 × 152	302 - 363	-17
150"	305 × 229	454 - 546	-25
200"	406 × 305	607 - 729	-34
250"	508 × 381	759 - 912	-42
300"	610 × 457	912 - 1095	-51

Розмір екрана 16:9		①	②
		від мінімуму (Широк.) до максимуму (Теле)	
28"	62 × 35	90 - 109	1
30"	66 × 37	97 - 117	1
40"	89 × 50	130 - 156	1
50"	111 × 62	163 - 196	1
60"	133 × 75	196 - 236	1

Розмір екрана 16:9		①	②
		від мінімуму (Широк.) до максимуму (Теле)	
80"	177 × 100	263 - 316	2
100"	221 × 125	329 - 396	2
150"	332 × 187	495 - 595	3
200"	443 × 249	661 - 794	5
250"	553 × 311	827 - 994	6
275"	609 × 342	910 - 1093	6

Розмір екрана 16:10		①	②
		від мінімуму (Широк.) до максимуму (Теле)	
29"	62 × 39	91 - 110	-1
30"	65 × 40	94 - 113	-1
40"	86 × 54	126 - 152	-2
50"	108 × 67	159 - 191	-2
60"	129 × 81	191 - 230	-3
80"	172 × 108	256 - 307	-4
100"	215 × 135	320 - 385	-4
150"	323 × 202	482 - 579	-7
200"	431 × 269	643 - 773	-9
250"	538 × 337	805 - 967	-11
280"	603 × 377	902 - 1083	-13

EB-W49/EB-W52/EB-W51/EB-W06

Розмір екрана 16:10		①	②
		від мінімуму (Широк.) до максимуму (Теле)	
33"	71 × 44	91 - 110	-4
35"	75 × 47	97 - 117	-4
40"	86 × 54	111 - 134	-5
50"	108 × 67	139 - 168	-6
60"	129 × 81	168 - 202	-7
80"	172 × 108	225 - 270	-10
100"	215 × 135	281 - 338	-12
150"	323 × 202	424 - 509	-18
200"	431 × 269	566 - 680	-24
320"	689 × 431	907 - 1089	-39

Розмір екрана 4:3		①	②
		від мінімуму (Широк.) до максимуму (Теле)	
29"	59 × 44	90 - 109	-4
30"	61 × 46	94 - 113	-4
40"	81 × 61	126 - 152	-5
50"	102 × 76	158 - 190	-7
60"	122 × 91	190 - 229	-8

Розмір екрана 4:3		①	②
		від мінімуму (Широк.) до максимуму (Теле)	
70"	142 × 107	222 - 267	-10
80"	163 × 122	255 - 306	-11
100"	203 × 152	319 - 383	-14
150"	305 × 229	480 - 577	-20
200"	406 × 305	641 - 770	-27
280"	569 × 427	898 - 1079	-38

Розмір екрана 16:9		①	②
		від мінімуму (Широк.) до максимуму (Теле)	
32"	71 × 40	91 - 109	-2
35"	77 × 44	99 - 120	-2
40"	89 × 50	114 - 137	-2
50"	111 × 62	143 - 172	-3
60"	133 × 75	172 - 208	-3
70"	155 × 87	202 - 243	-4
80"	177 × 100	231 - 278	-4
100"	221 × 125	289 - 348	-5
150"	332 × 187	435 - 523	-8
200"	443 × 249	582 - 699	-11
310"	686 × 386	903 - 1084	-17

ЕВ-FH06

Розмір екрана 16:9		①	②
		Від мінімуму (Широк.) до максимуму (Теле)	
34"	75 × 42	91 - 109	-3
40"	89 × 50	107 - 129	-3
50"	111 × 62	135 - 162	-4
60"	133 × 75	162 - 195	-5
80"	177 × 100	217 - 261	-7
100"	221 × 125	272 - 327	-8
150"	332 × 187	410 - 492	-12
200"	443 × 249	547 - 658	-16
250"	553 × 311	685 - 823	-20
332"	735 × 413	911 - 1094	-27

Розмір екрана 4:3		①	②
		від мінімуму (Широк.) до максимуму (Теле)	
28"	57 × 43	91 - 110	-3
30"	61 × 46	98 - 118	-3
40"	81 × 61	132 - 159	-4
50"	102 × 76	165 - 199	-5
60"	122 × 91	199 - 240	-6

Розмір екрана 4:3		①	②
		від мінімуму (Широк.) до максимуму (Теле)	
80"	163 × 122	266 - 320	-8
100"	203 × 152	334 - 401	-10
150"	305 × 229	502 - 603	-15
200"	406 × 305	671 - 806	-20
250"	508 × 381	839 - 1008	-25

Розмір екрана 16:10		①	②
		Від мінімуму (Широк.) до максимуму (Теле)	
40"	86 × 54	116 - 140	-4
50"	108 × 67	146 - 176	-4
60"	129 × 81	175 - 211	-5
70"	151 × 94	205 - 247	-6
80"	172 × 108	235 - 283	-7
100"	215 × 135	294 - 354	-9
150"	323 × 202	443 - 533	-13
200"	431 × 269	592 - 711	-18
250"	538 × 337	741 - 890	-22
280"	603 × 377	830 - 997	-25

ЕВ-972

Розмір екрана 4:3		①	②
		від мінімуму (Широк.) до максимуму (Теле)	
27"	55 × 41	85 - 140	-2
40"	81 × 61	128 - 208	-3
50"	102 × 76	160 - 261	-4
60"	122 × 91	193 - 314	-4
80"	163 × 122	258 - 420	-6
100"	203 × 152	323 - 525	-7
150"	305 × 229	486 - 789	-11
200"	406 × 305	649 - 1054	-15
250"	508 × 381	812 - 1318	-19
262"	532 × 399	852 - 1381	-20

Розмір екрана 16:9		①	②
		Від мінімуму (Широк.) до максимуму (Теле)	
25"	55 × 31	86 - 141	3
30"	66 × 37	104 - 170	4
40"	89 × 50	139 - 227	5
50"	111 × 62	175 - 285	6
60"	133 × 75	210 - 342	8

Розмір екрана 16:9		①	②
		Від мінімуму (Широк.) до максимуму (Теле)	
80"	177 × 100	281 - 458	10
100"	221 × 125	352 - 573	13
120"	266 × 149	424 - 688	15
150"	332 × 187	530 - 860	19
200"	443 × 249	708 - 1148	25
241"	534 × 300	853 - 1384	30

Розмір екрана 16:10		①	②
		Від мінімуму (Широк.) до максимуму (Теле)	
25"	54 × 34	84 - 137	1
30"	65 × 40	101 - 165	2
40"	86 × 54	135 - 221	2
50"	108 × 67	170 - 277	3
60"	129 × 81	205 - 333	3
80"	172 × 108	274 - 445	4
100"	215 × 135	343 - 557	6
120"	258 × 162	412 - 669	7
150"	323 × 202	516 - 837	8
200"	431 × 269	689 - 1117	11
247"	532 × 333	851 - 1380	14

EB-982W

Розмір екрана 16:10		①	②
		від мінімуму (Широк.) до максимуму (Теле)	
29"	62 × 39	85 - 140	-1
35"	75 × 47	103 - 169	-1
40"	86 × 54	118 - 193	-1
50"	108 × 67	149 - 243	-2
60"	129 × 81	179 - 292	-2
80"	172 × 108	239 - 390	-3
100"	215 × 135	300 - 488	-3
150"	323 × 202	451 - 733	-5
200"	431 × 269	603 - 979	-7
280"	603 × 377	845 - 1371	-9

Розмір екрана 4:3		①	②
		від мінімуму (Широк.) до максимуму (Теле)	
26"	53 × 40	86 - 142	-1
30"	61 × 46	100 - 164	-1
40"	81 × 61	134 - 219	-2
50"	102 × 76	169 - 275	-2
60"	122 × 91	203 - 331	-2

Розмір екрана 4:3		①	②
		від мінімуму (Широк.) до максимуму (Теле)	
70"	142 × 107	237 - 386	-3
80"	163 × 122	271 - 442	-3
100"	203 × 152	340 - 553	-4
150"	305 × 229	511 - 831	-6
200"	406 × 305	682 - 1108	-8
240"	488 × 366	820 - 1330	-9

Розмір екрана 16:9		①	②
		від мінімуму (Широк.) до максимуму (Теле)	
29"	64 × 36	87 - 143	1
35"	77 × 44	106 - 174	1
40"	89 × 50	122 - 199	1
50"	111 × 62	153 - 249	2
60"	133 × 75	184 - 300	2
70"	155 × 87	215 - 350	2
80"	177 × 100	246 - 401	3
100"	221 × 125	308 - 502	3
150"	332 × 187	464 - 754	5
200"	443 × 249	619 - 1006	7
270"	598 × 336	837 - 1359	9

EB-992F/EB-FH52

Розмір екрана 16:9		①	②
		від мінімуму (Широк.) до максимуму (Теле)	
30"	66 × 37	87 - 142	0
40"	89 × 50	116 - 190	0
50"	111 × 62	146 - 238	0
60"	133 × 75	176 - 286	0
80"	177 × 100	235 - 382	0
100"	221 × 125	295 - 478	0
150"	332 × 187	443 - 719	0
200"	443 × 249	591 - 959	1
250"	553 × 311	740 - 1200	1
300"	664 × 374	888 - 1441	1

Розмір екрана 4:3		①	②
		від мінімуму (Широк.) до максимуму (Теле)	
25"	51 × 38	88 - 145	0
30"	61 × 46	107 - 174	0
40"	81 × 61	143 - 233	0
60"	122 × 91	216 - 351	0
80"	163 × 122	288 - 468	0

Розмір екрана 4:3		①	②
		від мінімуму (Широк.) до максимуму (Теле)	
100"	203 × 152	361 - 586	0
120"	244 × 183	434 - 704	0
150"	305 × 229	543 - 880	1
200"	406 × 305	724 - 1175	1
220"	447 × 335	797 - 1293	1
245"	498 × 373	888 - 1440	1

Розмір екрана 16:10		①	②
		Від мінімуму (Широк.) до максимуму (Теле)	
28"	60 × 38	87 - 143	0
30"	65 × 40	94 - 153	0
40"	86 × 54	126 - 205	0
60"	129 × 81	190 - 309	0
80"	172 × 108	254 - 413	0
100"	215 × 135	319 - 517	0
120"	258 × 162	383 - 621	0
150"	323 × 202	479 - 777	1
200"	431 × 269	640 - 1037	1
250"	538 × 337	800 - 1297	1
277"	597 × 373	887 - 1438	1

У таблицях нижче наведені сумісні значення частоти оновлення та роздільної здатності для всіх сумісних форматів моніторів.

Комп'ютерні сигнали (аналоговий RGB)

Сигнал	Част. оновлення (Гц)	Роздільна здатність (точок)
VGA	60/72/75/85	640 × 480
SVGA	60/72/75/85	800 × 600
XGA	60/70/75/85	1024 × 768
WXGA	60	1280 × 768
	60	1366 × 768
	60/75/85	1280 × 800
WXGA+	60/75/85	1440 × 900
WXGA++	60	1600 × 900
SXGA	70/75/85	1152 × 864
	60/75/85	1280 × 960
	60/75/85	1280 × 1024
SXGA+	60/75	1400 × 1050
WSXGA+ *	60	1680 × 1050
UXGA	60	1600 × 1200
1920 × 1080 **	50/60	1920 × 1080

* Тільки для проекторів з роздільною здатністю Full HD (1 920 × 1 080) або WXGA (1 280 × 800), і підтримується, якщо вибрати значення **Широк.** Для параметра **Роздл. здатність** в меню проектора **Сигнал**.

** Застосовується лише до проекторів із роздільною здатністю Full HD (1 920 × 1 080).

Навіть якщо на проектор надходять інші сигнали, швидше за все, проекція зображення буде можлива. Втім, виконання всіх функцій не гарантовано.

Композитний відеосигнал

Сигнал	Част. оновлення (Гц)	Роздільна здатність (точок)
TV (NTSC)	60	720 × 480
TV (SECAM)	50	720 × 576
TV (PAL)	50/60	720 × 576

Вхідні сигнали порту HDMI

Сигнал	Част. оновлення (Гц)	Роздільна здатність (точок)
VGA	60	640 × 480
SVGA	60	800 × 600
XGA	60	1024 × 768
WXGA	60	1280 × 800
	60	1366 × 768
WXGA+	60	1440 × 900
WXGA++	60	1600 × 900
SXGA	60	1280 × 960
	60	1280 × 1024
SXGA+	60	1400 × 1050
WSXGA+ *	60	1680 × 1050
UXGA	60	1600 × 1200

Сигнал	Част. оновлення (Гц)	Роздільна здатність (точок)
1920 × 1080	50/60	1920 × 1080
WUXGA (Reduced Blanking) **	60	1920 × 1200
SDTV (480i/480p)	59,94	720 × 480
SDTV (576i/576p)	50	720 × 576
HDTV (720p)	50/59,94/60	1280 × 720
HDTV (1080i)	50/59,94/60	1920 × 1080
HDTV (1080p)	23,98/24/29,97/30/50/59,94/60	1920 × 1080

* Застосовується лише до проекторів із роздільною здатністю Full HD (1 920 × 1 080) або WXGA (1 280 × 800).

** Застосовується лише до проекторів із роздільною здатністю Full HD (1 920 × 1 080).

EB-972/EB-118/EB-X49/EB-E20/EB-X51/EB-E10/EB-X06/EB-E01/EB-X500/ EB-E500

Назва виробу	EB-972/EB-118/EB-X49/EB-E20/EB-X51/EB-E10/EB-X06/ EB-E01/EB-X500/EB-E500
Габарити	EB-972 309 (Ш) × 90 (В) × 282 (Г) мм (без урахування секції, що підіймається) EB-118/EB-X49/EB-E20 302 (Ш) × 87 (В) × 249 (Г) мм (без урахування секції, що підіймається) EB-X51/EB-E10/EB-X06/EB-E01/EB-X500/EB-E500 302 (Ш) × 77 (В) × 234 (Г) мм (без урахування секції, що підіймається)
Розмір РК-панелі	0,55"
Матриця	Полікристалічна активна TFT
Роздільна здатність	786 432 пікселів XGA (1024 (Ш) × 768 (В) точок) × 3
Регулювання фокусної відстані	Вручну
Регулювання масштабу	EB-972 від 1 до 1,6 (Оптичне збільшення) EB-118/EB-X49/EB-X51/EB-X06/EB-X500 від 1 до 1,2 (Оптичне збільшення) EB-E20/EB-E10/EB-E01/EB-E500 від 1 до 1,35 (Цифрове збільшення)

Лампа	EB-972 Лампа UHE, 230 Вт, модель №: ELPLP97 EB-118/EB-X49/EB-E20/EB-X51/EB-E10/EB-X06/ EB-E01/EB-X500/EB-E500 Лампа UHE, 210 Вт, модель №: ELPLP97
Термін служби лампи	EB-972 Режим високого енергоспоживання: до 6500 годин Режим середнього енергоспоживання: до 10 000 годин Режим високого енергоспоживання ECO: до 17 000 годин EB-118 Режим високого енергоспоживання: до 8000 годин Режим середнього енергоспоживання: до 10 000 годин Режим високого енергоспоживання ECO: до 17 000 годин EB-X49/EB-E20/EB-X51/EB-E10/EB-X06/EB-E01/ EB-X500/EB-E500 Режим високого енергоспоживання: до 6000 годин Режим високого енергоспоживання ECO: до 12 000 годин
Цикл обслуговування повітряного фільтра	EB-972 10 000 годин EB-118/EB-X49/EB-E20/EB-X51/EB-E10/EB-X06/ EB-E01/EB-X500/EB-E500 6000 годин
Макс. потужність звуку	EB-972/EB-118 16 Вт EB-X49/EB-E20 5 Вт EB-X51/EB-E10/EB-X06/EB-E01/EB-X500/EB-E500 2 Вт

Гучномовець	1
Живлення	100-240 В змінного струму $\pm 10\%$, 50/60 Гц, 3,5 - 1,6 А
Енергоспоживання (від 100 до 120 В)	Робочий режим: 345 Вт
Енергоспоживання (від 220 до 240 В)	Робочий режим: 327 Вт
Енергоспоживання в режимі очікування	Зв'язок вкл.: 2,0 Вт Зв'язок вимк.: 0,3 Вт
Робоча висота над рівнем моря	Висота від 0 до 3048 м
Робоча температура *	Висота від 0 до 2286 м: від +5 до +40°C (без конденсації) Висота від 2287 до 3048 м: від +5 до +35°C (вологість від 20 до 80 %, без конденсації)
Температура зберігання	Від -10 до +60°C (вологість від 10 до 90 %, без конденсації)
Маса	ЕВ-972: Прибл. 3,1 кг ЕВ-118: Приблизно 2,8 кг ЕВ-Х49/ЕВ-Е20: Приблизно 2,7 кг ЕВ-Х51/ЕВ-Х06/ЕВ-Х500: Приблизно 2,5 кг ЕВ-Е10/ЕВ-Е01/ЕВ-Е500: Прибл. 2,4 кг

* Яскравість лампи автоматично зменшується, якщо навколишня температура стає надто високою. (Приблизно 35°C на висоті від 0 до 2286 м, та приблизно 30°C на висоті від 2287 до 3048 м; однак, температура може змінюватися залежно від навколишнього середовища.)

Паспортна табличка прикріплена на нижній частині проектора.

ЕВ-982W/ЕВ-W49/ЕВ-W52/ЕВ-W51/ЕВ-W06

Назва виробу	ЕВ-982W/ЕВ-W49/ЕВ-W52/ЕВ-W51/ЕВ-W06
Габарити	ЕВ-982W 309 (Ш) × 90 (В) × 282 (Г) мм (без урахування секції, що підіймається) ЕВ-W49 302 (Ш) × 87 (В) × 249 (Г) мм (без урахування секції, що підіймається) ЕВ-W52 302 (Ш) × 87 (В) × 234 (Г) мм (без урахування секції, що підіймається) ЕВ-W51/ЕВ-W06 302 (Ш) × 77 (В) × 234 (Г) мм (без урахування секції, що підіймається)
Розмір РК-панелі	0,59"
Матриця	Полікристалічна активна TFT
Роздільна здатність	1 024 000 пікселів WXGA (1280 (Ш) × 800 (В) точок) × 3
Регулювання фокусної відстані	Вручну
Регулювання масштабу	ЕВ-982W від 1 до 1,6 (Оптичне збільшення) ЕВ-W49/ЕВ-W52/ЕВ-W51/ЕВ-W06 від 1 до 1,2 (Оптичне збільшення)

Лампа	EB-982W Лампа UHE, 230 Вт, модель №: ELPLP97 EB-W49/EB-W52/EB-W51/EB-W06 Лампа UHE, 210 Вт, модель №: ELPLP97
Термін служби лампи	EB-982W Режим високого енергоспоживання: до 6500 годин Режим середнього енергоспоживання: до 10 000 годин Режим високого енергоспоживання ECO: до 17 000 годин EB-W49 Режим високого енергоспоживання: до 8000 годин Режим середнього енергоспоживання: до 10 000 годин Режим високого енергоспоживання ECO: до 17 000 годин EB-W52/EB-W51/EB-W06 Режим високого енергоспоживання: до 6000 годин Режим високого енергоспоживання ECO: до 12 000 годин
Цикл обслуговування повітряного фільтра	EB-982W 10 000 годин EB-W49/EB-W52/EB-W51/EB-W06 6000 годин
Макс. потужність звуку	EB-982W 16 Вт EB-W49 5 Вт EB-W52/EB-W51/EB-W06 2 Вт
Гучномовець	1
Живлення	100-240 В змінного струму $\pm 10\%$, 50/60 Гц, 3,5 - 1,6 А

Енергоспоживання (від 100 до 120 В)	Робочий режим: 345 Вт
Енергоспоживання (від 220 до 240 В)	Робочий режим: 327 Вт
Енергоспоживання в режимі очікування	Зв'язок вкл.: 2,0 Вт Зв'язок вимк.: 0,3 Вт
Робоча висота над рівнем моря	Висота від 0 до 3048 м
Робоча температура *	Висота від 0 до 2286 м: від +5 до +40°C (без конденсації) Висота від 2287 до 3048 м: від +5 до +35°C (вологість від 20 до 80 %, без конденсації)
Температура зберігання	Від -10 до +60°C (вологість від 10 до 90 %, без конденсації)
Маса	EB-982W: Прибл. 3,1 кг EB-W52: Прибл. 2,6 кг EB-W49: Приблизно 2,7 кг EB-W51/EB-W06: Приблизно 2,5 кг

* Яскравість лампи автоматично зменшується, якщо навколишня температура стає надто високою. (Приблизно 35°C на висоті від 0 до 2286 м, та приблизно 30°C на висоті від 2287 до 3048 м; однак, температура може змінюватися залежно від навколишнього середовища.)

Паспортна табличка прикріплена на нижній частині проектора.

EB-992F/EB-FH52/EB-FH06

Назва виробу	EB-992F/EB-FH52/EB-FH06
--------------	-------------------------

Габарити	EB-992F/EB-FH52 309 (Ш) × 90 (В) × 282 (Г) мм (без урахування секції, що підіймається) EB-FH06 302 (Ш) × 87 (В) × 249 (Г) мм (без урахування секції, що підіймається)
Розмір РК-панелі	0,61"
Матриця	Полікристалічна активна TFT
Роздільна здатність	2 073 600 пікселів Full HD (1920 (Ш) × 1080 (В) точок) × 3
Регулювання фокусної відстані	Вручну
Регулювання масштабу	EB-992F/EB-FH52 від 1 до 1,6 (Оптичне збільшення) EB-FH06 від 1 до 1,2 (Оптичне збільшення)
Лампа	EB-992F/EB-FH52 Лампа UHE, 230 Вт, модель №: ELPLP97 EB-FH06 Лампа UHE, 210 Вт, модель №: ELPLP97

Термін служби лампи	EB-992F Режим високого енергоспоживання: до 6500 годин Режим середнього енергоспоживання: до 10 000 годин Режим високого енергоспоживання ESO: до 17 000 годин EB-FH52 Режим високого енергоспоживання: до 5500 годин Режим високого енергоспоживання ESO: до 12 000 годин EB-FH06 Режим високого енергоспоживання: до 6000 годин Режим високого енергоспоживання ESO: до 12 000 годин
Цикл обслуговування повітряного фільтра	EB-992F/EB-FH52 10 000 годин EB-FH06 6000 годин
Макс. потужність звуку	EB-992F/EB-FH52 16 Вт EB-FH06 2 Вт
Гучномовець	1
Живлення	100-240 В змінного струму ±10 %, 50/60 Гц, 3,5 - 1,6 А
Енергоспоживання (від 100 до 120 В)	Робочий режим: 345 Вт
Енергоспоживання (від 220 до 240 В)	Робочий режим: 327 Вт
Енергоспоживання в режимі очікування	Зв'язок вкл.: 2,0 Вт Зв'язок вимк.: 0,3 Вт

Робоча висота над рівнем моря	Висота від 0 до 3048 м
Робоча температура *	Висота від 0 до 2286 м: від +5 до +40°C (без конденсації) Висота від 2287 до 3048 м: від +5 до +35°C (вологість від 20 до 80 %, без конденсації)
Температура зберігання	Від -10 до +60°C (вологість від 10 до 90 %, без конденсації)
Маса	ЕВ-992F/ЕВ-FH52: Прибл. 3,1 кг ЕВ-FH06: Приблизно 2,7 кг

* Яскравість лампи автоматично зменшується, якщо навколишня температура стає надто високою. (Приблизно 35°C на висоті від 0 до 2286 м, та приблизно 30°C на висоті від 2287 до 3048 м; однак, температура може змінюватися залежно від навколишнього середовища.)

Паспортна табличка прикріплена на нижній частині проектора.

Кут нахилу

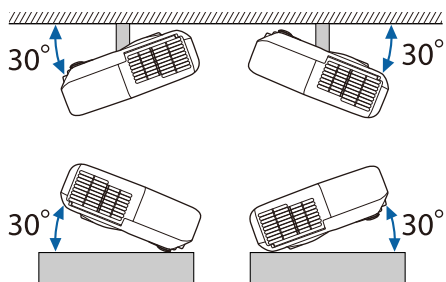

Якщо використовувати проектор під кутом нахилу понад 30°, він може пошкодитися та спричинити нещасний випадок.

► Пов'язані посилання

- "Характеристики роз'єму" [стор.218](#)

Характеристики роз'єму

Щоб переглянути дані портів вашого проектора, див. Список функцій.

Порт Computer	Міні D-Sub15-контактний (гніздо)
Порт Computer1	Міні D-Sub15-контактний (гніздо)
Порт Computer2	Міні D-Sub15-контактний (гніздо)
Порт Monitor Out	Міні D-Sub15-контактний (гніздо)
Порт Video	Гніздо для штекера RCA
Порт Audio 1	Стереофонічний міні-штекер
Порт Audio 2	Стереофонічний міні-штекер
Порти L-Audio-R	Штекер RCA × 2 (Л, П)
Порт Mic	Стереофонічний міні-штекер
Порт Audio Out	Стереофонічний міні-штекер
Порт HDMI	HDMI (звук підтримується через сигнал PCM)
Порт HDMI1	HDMI (звук підтримується через сигнал PCM)
Порт HDMI2	HDMI (звук підтримується через сигнал PCM)
Порт USB-A	Роз'єм USB (Type A)
Порт USB-B	Роз'єм USB (Type B)
Порт LAN	RJ-45

Порт RS-232C	Міні D-Sub 9-контактний (штекер)
--------------	----------------------------------



- Порти USB-A і USB-B із підтримкою USB 2.0. Не гарантовано, що порти USB працюватимуть з усіма пристроями, які підтримують інтерфейс USB.
- Порт USB-B не підтримує USB 1.1.

► Пов'язані посилання

- "Список функцій" [стор.11](#)

EB-W51/EB-X51/EB-E10/EB-W06/EB-X06/EB-E01/EB-X500/EB-E500

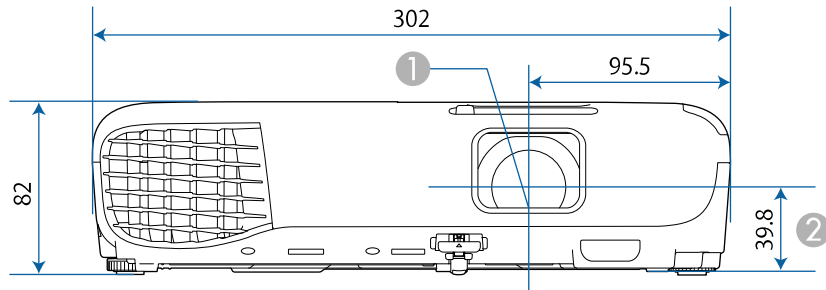

EB-118/EB-W49/EB-X49/EB-E20/EB-W52/EB-FH06

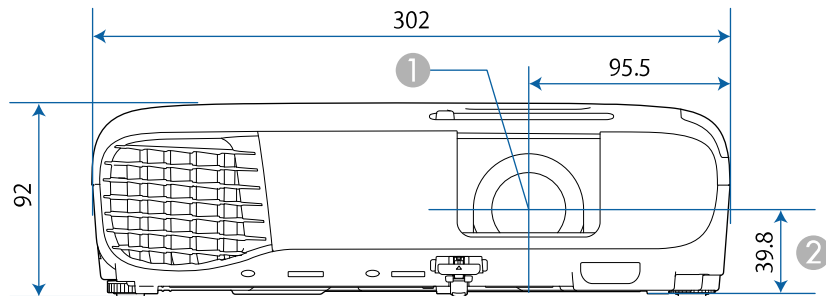

EB-992F/EB-982W/EB-972/EB-FH52

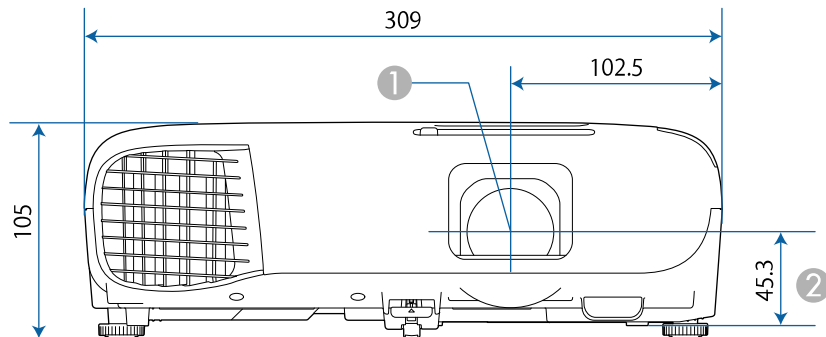

② Відстань від центру об'єктива до точки кріплення кронштейна

EB-W51/EB-X51/EB-E10/EB-W06/EB-X06/EB-E01/EB-X500/EB-E500

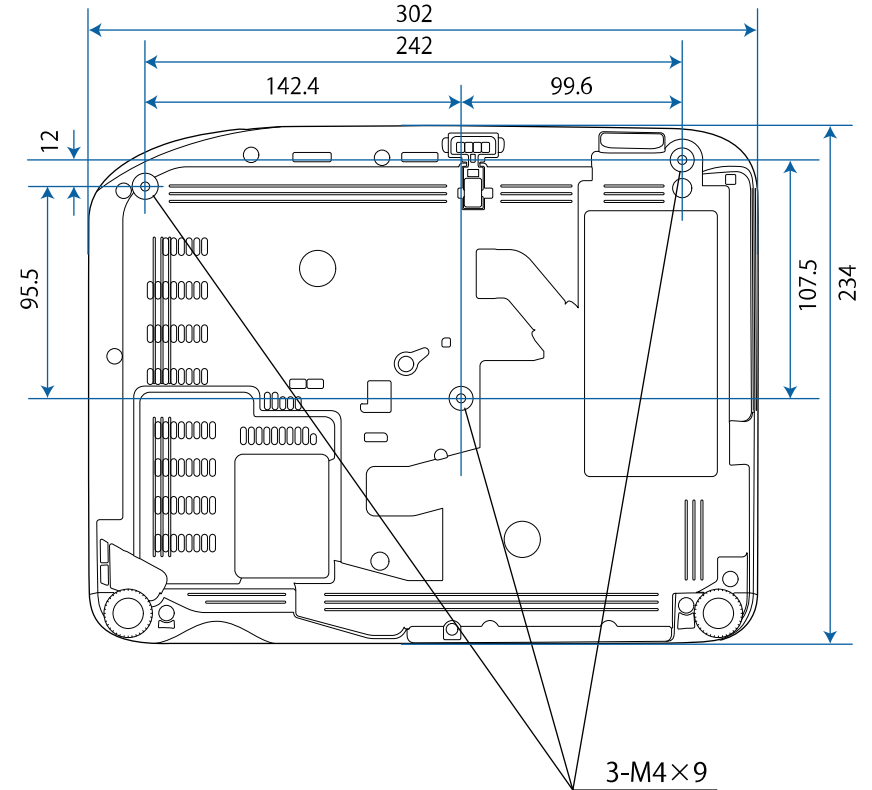

① Центр об'єктива

EB-W52

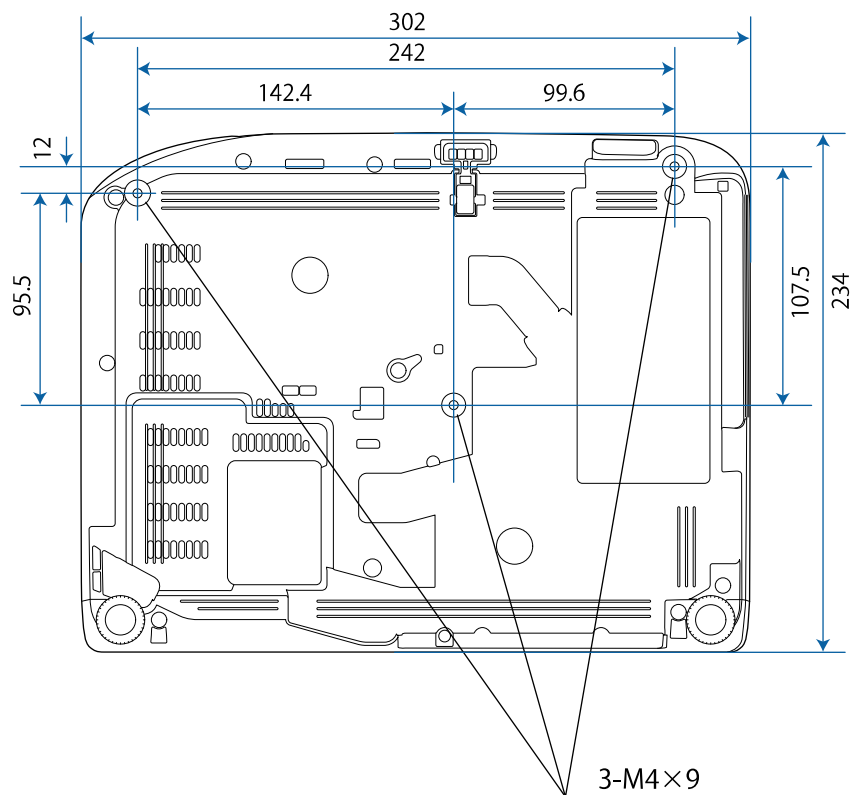

EB-FH06

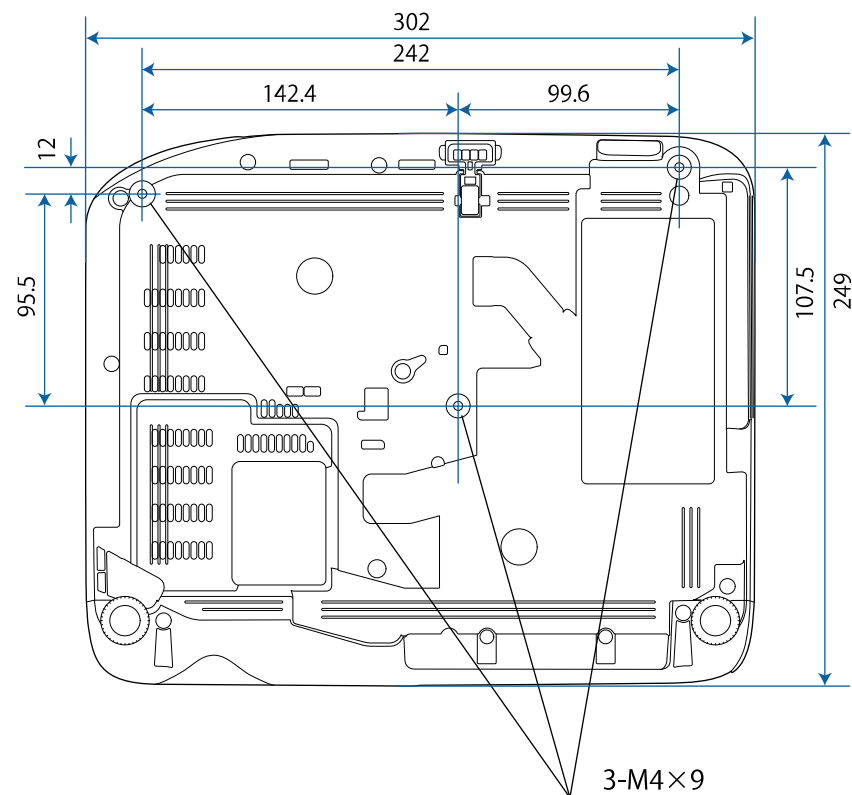

EB-W49/EB-X49/EB-E20

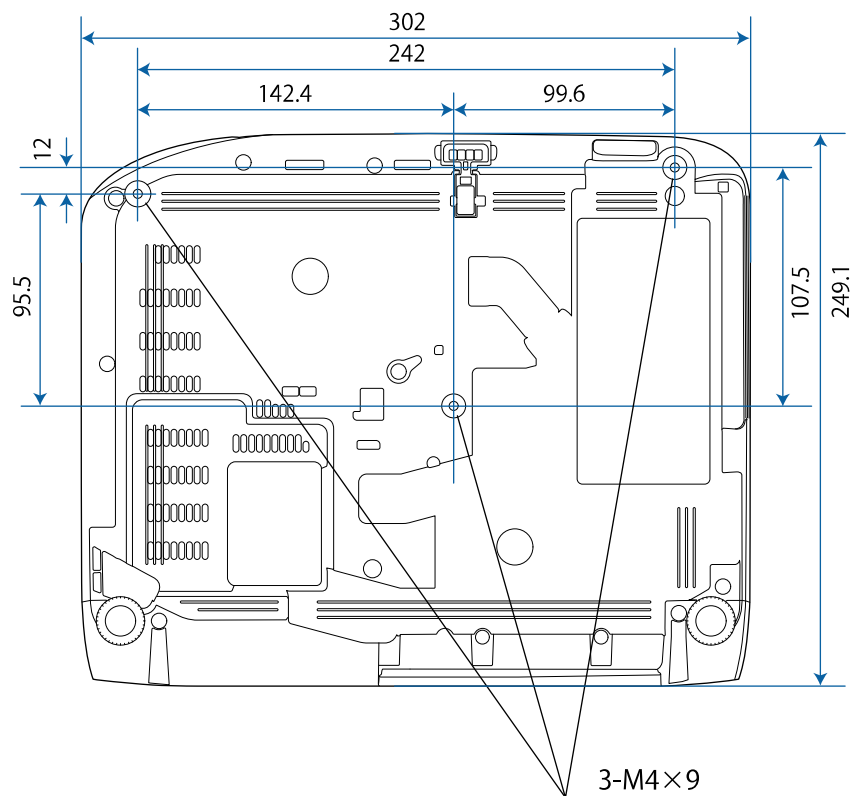

EB-118

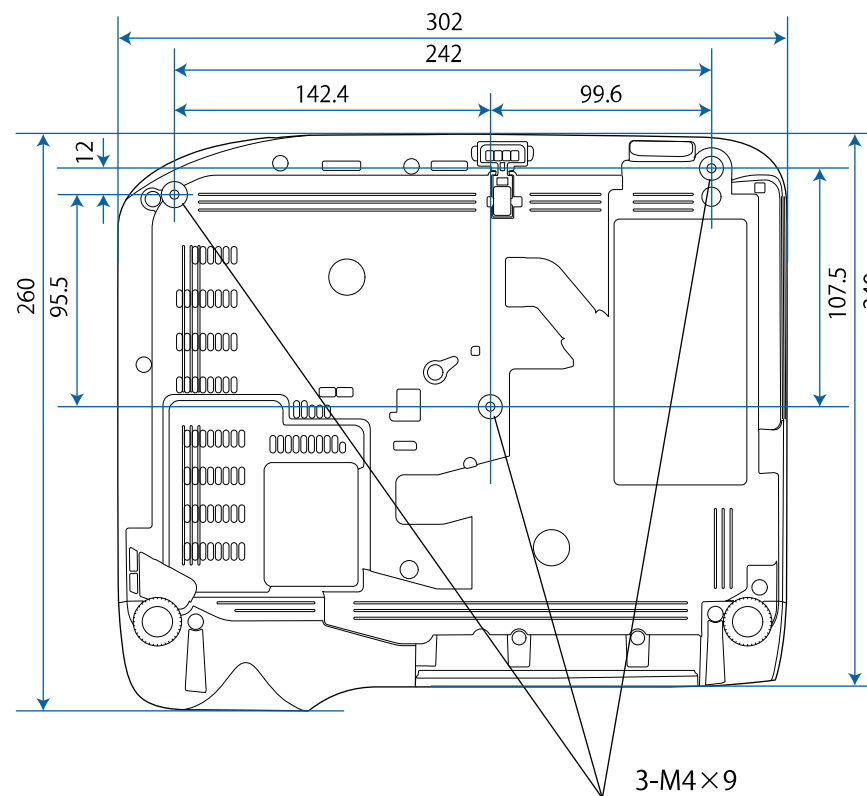

EB-992F/EB-982W/EB-972/EB-FH52

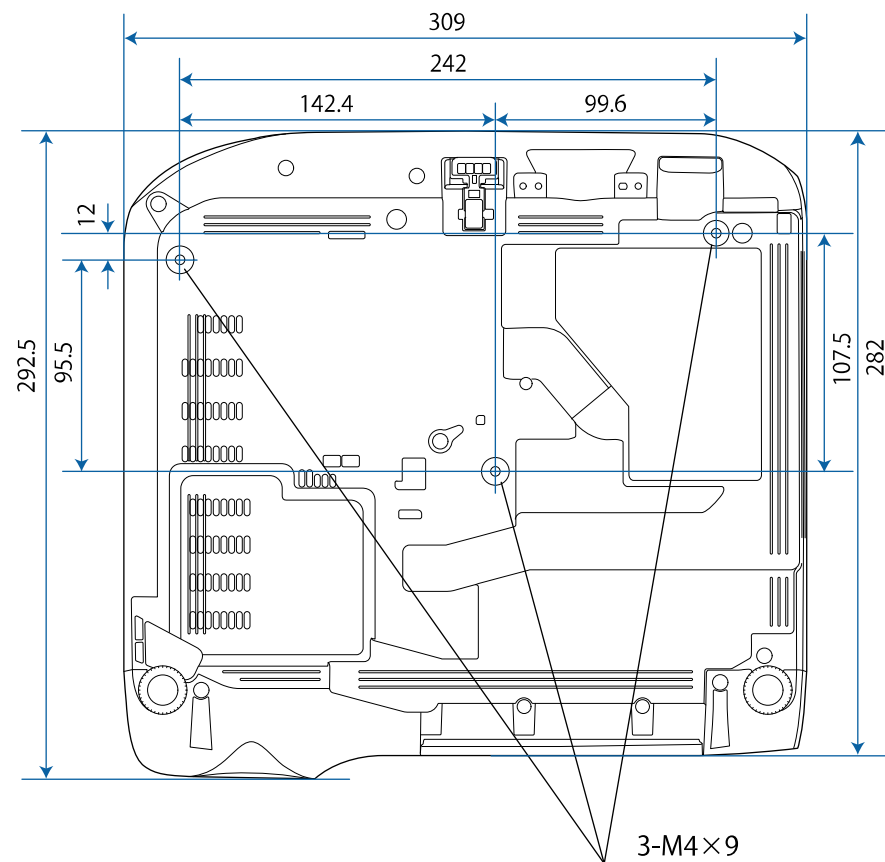

На малюнку вказані значення в міліметрах.

Для використання ПЗ Epson USB Display комп'ютер повинен відповідати таким системним вимогам.





Вимога	ОС Windows	ОС Mac
Операційна система	Windows 7 <ul style="list-style-type: none"> • Ultimate (32- і 64-розрядна версія) • Enterprise (32- і 64-розрядна версія) • Professional (32- і 64-розрядна версія) • Home Premium (32- і 64-розрядна версія) • Home Basic (32-розрядна версія) • Starter (32-бітна) 	OS X <ul style="list-style-type: none"> • 10.8.x (64-бітна) • 10.9.x (64-бітна) • 10.10.x (64-бітна) • 10.11.x (64-бітна)
	Windows 8.1 <ul style="list-style-type: none"> • Windows 8.1 (32- і 64-бітна версія) • Windows 8.1 Pro (32- і 64-бітна версія) • \Windows 8.1 Enterprise (32- і 64-бітна версія) 	macOS <ul style="list-style-type: none"> • 10.12.x (64-бітна) • 10.13.x (64-бітна) • 10.14.x (64-бітна)
	Windows 10 <ul style="list-style-type: none"> • Windows 10 Home (32- і 64-бітна версія) • Windows 10 Pro (32- і 64-бітна версія) • Windows 10 Enterprise (32- і 64-бітна версія) 	

Вимога	ОС Windows	ОС Mac
ЦП	Intel Core2Duo або вищої швидкодії (рекомендовано: Intel Core i3 або вищої швидкодії)	Intel Core2Duo або вищої швидкодії (рекомендовано: Intel Core i5 або вищої швидкодії)
Пам'ять	2 Гб або більше (рекомендовано щонайменше 4 Гб)	
Місце на жорсткому диску	20 МБ або більше	
Дисплей	Роздільна здатність від 640 × 480 до 1920 × 1200 принаймні 16-бітні кольори	

У таблиці нижче наведено перелік попереджувальних символів, які нанесено на обладнання.

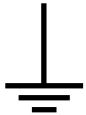
Но мер	Символ	Затверджені стандарти	Опис
1		IEC60417 No. 5007	«УВИМКН.» (живлення) Вказує на підключення до електромережі.
2		IEC60417 No. 5008	«ВИМКН.» (живлення) Вказує на відключення від електромережі.
3		IEC60417 No. 5009	Очікування Визначає перемикач і його положення, в якому частина обладнання вмикається та переходить в режим очікування.
4		ISO7000 No. 0434B, IEC3864-B3.1	Обережно Привертання загальної уваги під час використання продукту.
5		IEC60417 No. 5041	Увага! Гаряча поверхня Вказує на те, що позначений елемент гарячий і що його не слід торкатися.
6		IEC60417 No. 6042 ISO3864-B3.6	Увага! Ризик ураження електричним струмом Означає обладнання, що викликає ризик ураження електричним струмом.

Но мер	Символ	Затверджені стандарти	Опис
7		IEC60417 No. 5957	Використовувати лише в приміщенні Означає, що електричне обладнання призначено лише для використання в приміщенні.
8		IEC60417 No. 5926	Полярність з'єднувача живлення постійного струму Щоб дізнатися про позитивні та негативні полюси (полярність) обладнання, до якого можна підключити з'єднувач живлення постійного струму.
9		—	Див. No.8.
10		IEC60417 No. 5001B	Загальна інформація про батарею Інформація про батарею, від якого живлення надходить до обладнання. Слугує для визначення пристрою, наприклад, кришки відсіку для батареї або клем з'єднувача.
11		IEC60417 No. 5002	Положення елементу батареї Слугує для визначення батарейного блоку, а також положення елементів у ньому.
12		—	Див. No.11.

Но мер	Символ	Затверджені стандарти	Опис
13		IEC60417 No. 5019	Захисне заземлення Слугує для визначення клеми, що призначена для підключення до зовнішнього провідника, щоб забезпечити захист від удару електричним струмом у разі відмови, або клеми електроду захисного заземлення.
14		IEC60417 No. 5017	Заземлення Слугує для визначення клеми заземлення, якщо символ No.13 є обов'язковим.
15		IEC60417 No. 5032	Змінний струм На паспортній табличці означає, що обладнання придатне лише для змінного струму. Слугує для позначення відповідних клем.
16		IEC60417 No. 5031	Постійний струм На паспортній табличці означає, що обладнання придатне лише для постійного струму. Слугує для позначення відповідних клем.
17		IEC60417 No. 5172	Обладнання класу II Слугує для позначення обладнання, що відповідає вимогам до обладнання класу II відповідно до стандарту IEC 61140.
18		ISO 3864	Загальна заборона Слугує для позначення заборонених дій або операцій.

Но мер	Символ	Затверджені стандарти	Опис
19		ISO 3864	Заборона контакту Вказує на те, що можна отримати травму через контакт із певною частиною обладнання.
20		—	У жодному разі не заглядайте в оптичну лінзу, коли проектор ввімкнено.
21		—	Вказує на те, що на проектор не можна нічого ставити.
22		ISO3864 IEC60825-1	Увага! Лазерне випромінювання Вказує на те, що частина обладнання є джерелом лазерного випромінювання.
23		ISO 3864	Заборона розібрання Вказує на ризик отримання травм, як-от удару електричним струмом, у разі розібрання обладнання.
24		IEC60417 No. 5266	Режим очікування, частковий режим очікування Вказує, яка частина обладнання знаходиться в стані готовності.
25		ISO3864 IEC60417 No. 5057	Обережно, рухомі деталі Вказує, що слід триматися подалі від рухомих деталей відповідно до захисних норм.
26		IEC60417 No. 6056	Увага! (Рухомі лопаті вентилятора) З міркувань безпеки не наближайтеся до рухомих лопатей вентилятора.

Но мер	Символ	Затверджені стандарти	Опис
27		IEC60417 No. 6043	Увага! (Гострі кути) Позначення гострих кутів, яких не слід торкатися.
28		—	Позначення заборони дивитися в об'єкти під час проектування.
29		ISO7010 Номер W027 ISO 3864	Попередження. Оптичне випромінювання (наприклад УФ, видиме випромінювання, ІЧ) Будьте обережні, щоб уникнути травм очей і шкіри під час перебування поблизу джерел оптичного випромінювання.
30		IEC60417 No. 5109	Не можна використовувати в житловій зоні. Визначення електричного обладнання, яке не підходить для житлової зони.

У цьому розділі коротко пояснено складні терміни, що не пояснено в тексті цього посібника. Детальніше читайте в інших посібниках, що є в продажу.

AMX Device Discovery	AMX Device Discovery — це технологія, розроблена компанією AMX для систем керування AMX, завдяки якій користування цільовим обладнанням стає зручнішим. Компанія Epson запровадила цю технологію протоколів і забезпечила можливість вмикання функції протоколів (ON). Детальні відомості див. на веб-сайті компанії AMX. URL-адреса http://www.amx.com/
Співвідношення сторін	Співвідношення між довжиною і висотою зображення. Екрани зі співвідношенням горизонтального і вертикального розмірів 16:9, наприклад, екрани HDTV, називаються широкими екранами. У телевізійних системах SDTV, а також, у більшості комп'ютерів, використовуються екрани формату 4:3.
Композитний відеосигнал	Метод формування відеосигналу шляхом об'єднання складових яскравості і кольоровості для передачі по одному кабелю.
Контраст	Порівнянню яскравість світлих і темних ділянок зображення можна збільшити чи зменшити, щоб текст і графіка виділялися чіткіше або їхні контури стали м'якшими. Змінювання цієї властивості зображення називається регулюванням контрастності.
DHCP	Абревіатура від терміна Dynamic Host Configuration Protocol. Цей протокол автоматично призначає IP-адресу обладнанню, підключеному до мережі.
Full HD	Стандартний розмір екрана з роздільною здатністю 1 280 (по горизонталі) × 1 080 (по вертикалі) точок.
Адр. маш.-шлюзу	Шлюз – це сервер (маршрутизатор), який забезпечує зв'язок у мережі (підмережі), розподіляючи пакети даних відповідно до масок підмереж.

HDCP	HDCP — це абревіатура від терміна High-bandwidth Digital Content Protection. Вона використовується для попередження незаконного копіювання та захисту авторських прав шляхом шифрування цифрових сигналів, що надходять через порти DVI і HDMI. Оскільки порт HDMI у цьому проекторі підтримують стандарт HDCP, проектор може проєціювати цифрові зображення, захищені за технологією HDCP. Однак, можливо, проектор не зможе проєціювати зображення, захищені оновленими або виправленими версіями шифрування HDCP.
HDMI™	Є абревіатурою від англomовного терміну High Definition Multimedia Interface. HDMI™ — це стандарт, призначений для цифрової побутової електроніки й комп'ютерів. Відповідно до цього стандарту здійснюється цифрова передача зображень HD і багатоканальних аудіосигналів. За відсутності стиснення цифрового сигналу зображення можна передати з максимально можливою якістю. Також відповідно до цього стандарту забезпечується функція шифрування для цифрового сигналу.
HDTV	Абревіатура від назви High-Definition Television, яка вживається щодо систем високої чіткості, які задовольняють такі вимоги: <ul style="list-style-type: none"> роздільна здатність по вертикалі щонайменше 720p чи 1080i (p = прогресивна розгортка, i = черезрядкова розгортка) формат екрана — 16:9
Черезрядковий	Спосіб передачі зображення на екран, коли рядки кадру вибираються згори донизу і надсилаються через один. Зображення, передані в такий спосіб, як правило, мерехтять, оскільки кожний кадр містить тільки половину рядків, вибраних через один.

Адреса IP	Номер, який ідентифікує комп'ютер, підключений до мережі.
Прогресивна	Спосіб передачі зображення на екран, коли весь кадр відображається одночасно. На відміну від черезрядкової розгортки, такий спосіб дає змогу уникнути мерехтіння зображення завдяки тому, що та сама кількість рядків пересилається на екран цілком, а не двома напівкадрами.
Част. оновлення	Світловипромінювальний елемент дисплея підтримує одну й ту саму яскравість і колір впродовж нетривалого часу. Саме тому, щоб світловипромінювальний елемент постійно оновлювався, зображення необхідно сканувати багато разів за секунду. Кількість операцій оновлення за секунду називається частотою оновлення і виражається у Герцах (Гц).
SDTV	Абревіатура від назви Standard Definition Television (телебачення зі стандартною роздільною здатністю), яка вживається щодо стандартних телевізійних систем, які не задовольняють умови HDTV (High-Definition Television).
SNMP	Абревіатура від назви Simple Network Management Protocol (Простий протокол керування мережею). Цей протокол використовується для контролю і керування пристроями, підключеними до мережі TCP/IP, такими, як маршрутизатори й комп'ютери.
sRGB	Міжнародний стандарт інтервалів кольорів, створений, щоб кольори, відтворювані відеообладнанням, могли легко передаватися операційними системами (ОС) та в Інтернеті. Якщо підключене джерело сигналу має режим sRGB, необхідно налаштувати і проектор, і джерело на sRGB.
SSID	SSID – ідентифікаційні дані для підключення іншого пристрою через бездротову мережу. Бездротовий зв'язок можливий між пристроями з однаковим SSID.

Маска підмережі	Це числове значення, що визначає яка кількість бітів IP-адреси вказує адресу мережі, а яка – адресу у цій мережі (підмережі).
SVGA	Стандартний розмір екрана з роздільною здатністю 800 (по горизонталі) × 600 (по вертикалі) точок.
SXGA	Стандартний розмір екрана з роздільною здатністю 1280 (по горизонталі) × 1024 (по вертикалі) точок.
Синхрон.	Сигнали, що надходять з комп'ютера, мають свою частоту. Якщо частота проектора і частота сигналу не збігаються, зображення буде неякісним. Процес узгодження фаз цих сигналів (відносно розташування найвищих і найнижчих точок хвилі сигналу) називається синхронізацією. Якщо сигнали не синхронізовано, у зображенні з'являється блимання, розмитість і горизонтальні завади.
Трасування	Сигнали, що надходять з комп'ютера, мають свою частоту. Якщо частота проектора і частота сигналу не збігаються, зображення буде неякісним. Процес узгодження частоти цих сигналів (кількість найвищих точок хвилі сигналу) називається трасуванням. Якщо трасування виконується неправильно, в сигналі з'являються широкі вертикальні смуги.
Уловлюв.адр. IP	Це IP-адреса цільового комп'ютера, яка використовується протоколом SNMP для повідомлення про помилки.
VGA	Стандартний розмір екрана з роздільною здатністю 640 (по горизонталі) × 480 (по вертикалі) точок.
XGA	Стандартний розмір екрана з роздільною здатністю 1024 (по горизонталі) × 768 (по вертикалі) точок.
WXGA	Стандартний розмір екрана з роздільною здатністю 1280 (по горизонталі) × 800 (по вертикалі) точок.

WUXGA	Стандартний розмір екрана з роздільною здатністю 1920 (по горизонталі) × 1200 (по вертикалі) точок.
-------	---

У цих розділах наведена важлива інформація про проектор.

► Пов'язані посилання

- "Indication of the manufacturer and the importer in accordance with requirements of EU directive" [стор.231](#)
- "Обмеження використання" [стор.231](#)
- "Згадування операційних систем" [стор.231](#)
- "Товарні знаки" [стор.232](#)
- "Сповіднення про авторські права" [стор.232](#)
- "Авторське право" [стор.233](#)

Indication of the manufacturer and the importer in accordance with requirements of EU directive

Manufacturer: SEIKO EPSON CORPORATION
Address: 3-5, Owa 3-chome, Suwa-shi, Nagano-ken 392-8502 Japan
Telephone: 81-266-52-3131
<http://www.epson.com/>

Importer: EPSON EUROPE B.V.
Address: Atlas Arena, Asia Building, Hoogoorddreef 5,1101 BA Amsterdam Zuidoost
The Netherlands
Telephone: 31-20-314-5000
<http://www.epson.eu/>

Обмеження використання

Коли цей продукт використовується в ситуаціях, які потребують високого рівня надійності/безпеки, наприклад у засобах транспортування, пов'язаних з авіацією, залізницею, морськими перевезеннями, автотранспортом тощо, з обладнанням, призначеним для попередження

надзвичайних ситуацій, з різноманітними пристроями безпеки або функціональними/високоточними пристроями, цей продукт слід використовувати, лише забезпечивши надійних захист на випадок аварії та резервні ресурси для підтримки безпеки та надійного функціонування системи. Оскільки цей продукт не призначено для використання в ситуаціях, які потребують надзвичайно високих рівнів надійності/безпеки, наприклад з аерокосмічним обладнанням, комунікаційною апаратурою, пристроями керування ядерними електростанціями або медичним обладнанням, призначеним для безпосереднього надання медичної допомоги, у таких випадках самостійно приймайте рішення щодо відповідності цього продукту, ретельно проаналізувавши ситуацію.

Згадування операційних систем

- Операційна система Microsoft® Windows Vista®
- Операційна система Microsoft® Windows® 7
- Операційна система Microsoft® Windows® 8
- Операційна система Microsoft® Windows® 8.1
- Операційна система Microsoft® Windows® 10

Зазначені вище операційні системи в цьому посібнику називаються "Windows Vista", "Windows 7", "Windows 8", "Windows 8.1" і "Windows 10". Крім того, іноді для цих ОС може вживатися загальний термін «Windows».

- OS X 10.7.x
- OS X 10.8.x
- OS X 10.9.x
- OS X 10.10.x
- OS X 10.11.x
- macOS 10.12.x
- macOS 10.13.x
- macOS 10.14.x

Зазначені вище в цьому посібнику операційні системи називаються «OS X 10.7.x», «OS X 10.8.x», «OS X 10.9.x», «OS X 10.10.x», «OS X 10.11.x», «macOS 10.12.x», «macOS 10.13.x» і «macOS 10.14.x». Крім того, стосовно цих ОС може вживатися загальний термін «Mac».

Товарні знаки

EPSON є зареєстрованою торговельною маркою, ELPLP та його логотипи є зареєстрованими торговельними марками або торговельними марками корпорації Seiko Epson.

Mac, OS X та macOS – торговельні марки корпорації Apple Inc.

Microsoft, Windows, Windows Vista, і логотип Windows — торговельні марки або зареєстровані торговельні марки корпорації Майкрософт у США та/або інших країнах.

Wi-Fi[®], WPA2[™], WPA3[™] і Miracast[®] є торговельними марками компанії Wi-Fi Alliance[®].

App Store є знаком обслуговування корпорації Apple Inc.

Chrome, Chromebook та Google Play є торговельними марками корпорації Google LLC.

HDMI, логотип HDMI та High-Definition Multimedia Interface є торговельними марками чи зареєстрованими торговельними марками компанії HDMI Licensing Administrator, Inc. 

"QR-код" є зареєстрованою торговою маркою компанії DENSO WAVE INCORPORATED.

На товарний знак PLink подано заявку, або він уже зареєстрований у Японії, Сполучених Штатах Америки та інших країнах і регіонах.

Crestron[®], Crestron Connected[®], Crestron Fusion[®], Crestron Control[®] та Crestron RoomView[®] — це зареєстровані товарні знаки компанії Crestron Electronics, Inc.

Intel[®] є зареєстрованою торговельною маркою корпорації Intel Corporation у США та/або інших країнах.

Інші назви продуктів використані в цьому документі тільки для ідентифікації та можуть бути торговельними марками відповідних власників. Epson відмовляється від усіх та будь-яких прав на ці товарні знаки.

Сповідання про авторські права

Всі права захищено. Жодну частину цього документа не можна відтворювати, зберігати в пошуковій системі або передавати в будь-якій формі чи будь-яким способом — електронним, механічним, копіюванням, записом тощо — без попереднього письмового дозволу корпорації Seiko Epson Corporation. Щодо використання інформації, що міститься в цьому документі, не передбачено жодної відповідальності за патентами. Аналогічно компанія не бере на себе відповідальності за будь-які збитки, що можуть виникнути внаслідок використання інформації, яка міститься в цьому документі.

Ані корпорація Seiko Epson Corporation, ані її дочірні підприємства не відповідають перед покупцем цього виробу чи сторонніми особами за збитки, втрати або витрати, яких покупець чи стороння особа зазнали внаслідок нещасного випадку, використання цього виробу не за призначенням, зловживання виробом або внесення несанкціонованих змін, ремонту чи зміни цього виробу або (за винятком США) недотримання вказівок Seiko Epson Corporation щодо експлуатації й технічного обслуговування.

Корпорація Seiko Epson Corporation не відповідає за будь-які збитки чи проблеми, що виникли внаслідок використання будь-яких функцій чи будь-яких витратних виробів, крім визначених корпорацією Seiko Epson Corporation як оригінальні продукти Epson або схвалені продукти Epson.

Вміст цього посібника може бути змінено чи оновлено без попередження.

Ілюстрації, наведені в цьому посібнику, і фактичний зовнішній вигляд проектора можуть відрізнятися.

Авторське право

Ця інформація може бути змінена без попередження.

© 2022 Seiko Epson Corporation

2024.1 414186703UK